



SEA-DOO®



**Guide du conducteur**  
Incluant  
conseils de sécurité,  
fonctionnement et entretien du véhicule

2006

**3D RFI<sup>MC</sup>**



**AVERTISSEMENT**

Lisez attentivement ce guide. Il contient d'importantes consignes de sécurité.

Laissez ce Guide du conducteur dans le véhicule.

2 1 9 0 0 0 4 0 9

L'information particulièrement importante contenue dans ce *GUIDE DU CONDUCTEUR* est identifiée par les symboles suivants:

 Ce symbole d'avertissement de sécurité avertit d'un risque de blessure.

 **AVERTISSEMENT** Avertit d'une situation comportant des risques de blessures graves, y compris la possibilité de décès, si on ne l'évite pas.

**ATTENTION:** Avertit d'un risque d'endommager gravement le véhicule ou une (ou des) pièce(s) si l'instruction n'est pas suivie.

**REMARQUE:** Apporte une information supplémentaire nécessaire pour effectuer correctement une opération.

## **AVERTISSEMENT**

Pour votre sécurité, lisez attentivement et respectez tous les avertissements du présent guide, de la *Vidéocassette de sécurité* et des étiquettes apposées sur le véhicule. Toute négligence à cet égard pourrait entraîner des **BLESSURES GRAVES, VOIRE MORTELLES**.

Conserver ce guide en tout temps dans un sac étanche à l'intérieur de la motomarine.

Ce *GUIDE DU CONDUCTEUR* et la *VIDÉOCASSETTE DE SÉCURITÉ* devraient demeurer dans la motomarine lors d'une revente.



Knight's Spray-Nine<sup>†</sup> est une marque de commerce de Korkay System Ltd

GTX<sup>†</sup> est une marque de commerce de Castrol Ltd. utilisée sous licence.

Voici une liste non exhaustive de marques de commerce qui sont la propriété de Bombardier Produits récréatifs inc. ou de ses sociétés affiliées:

Huile à injection minérale XP-SMC	GTI <sup>MC</sup>	Sea-Doo LK <sup>MC</sup>
Huile à injection synthétique 2-temps XP-SMC	O.P.A.S. <sup>MC</sup>	XP <sup>®</sup>
Graisse synthétique Sea-Doo	Rotax <sup>MC</sup>	4-TEC <sup>MC</sup>
DESS <sup>MC</sup>	RFI <sup>MC</sup>	3D <sup>MC</sup>
Sea-Doo <sup>®</sup>	O.T.A.S. <sup>MC</sup>	

## AVANT-PROPOS

Le *GUIDE DU CONDUCTEUR* est conçu pour présenter au propriétaire et au conducteur les commandes de la motomarine, les instructions d'entretien et les instructions de conduite sécuritaire. Ce guide, indispensable pour assurer une utilisation adéquate du produit, doit être conservé en tout temps dans un sac étanche à l'intérieur de la motomarine.

Bien lire et comprendre le contenu du *GUIDE DU CONDUCTEUR*.

Pour toute question concernant la garantie et son application, consulter la section GARANTIE de ce guide ou un concessionnaire autorisé de motomarines Sea-Doo.

Au Canada, les produits sont distribués par Bombardier Produits récréatifs inc. Aux États-Unis, ils sont distribués par BRP US Inc. (désignés collectivement par «BRP»).

Les informations et les descriptions contenues dans ce guide sont exactes à la date de rédaction. Cependant, BRP s'est fixé comme objectif l'amélioration constante de ses produits sans s'engager d'aucune façon à en faire bénéficier les produits déjà fabriqués.

Dédiée à l'amélioration continue de la qualité et à l'innovation, BRP se réserve le droit de supprimer ou de modifier en tout temps les spécifications, designs, caractéristiques, modèles ou pièces d'équipement sans encourir d'obligation.

Les illustrations de ce document indiquent la structure typique des différents assemblages. Il est donc possible qu'elles ne représentent pas la forme exacte des pièces ni leurs détails de fabrication. Ces illustrations ont pour but d'identifier des pièces qui remplissent la même fonction ou une fonction similaire.

Il est entendu que ce document est une traduction. Dans le cas d'un différend, la version anglaise prévaut.

Les données sont exprimées en unités métriques SI suivies, entre parenthèses, de l'équivalent SAE É.-U. Quand une grande précision n'est pas essentielle, certaines conversions ont été arrondies pour simplifier.

Pour plus de renseignements sur l'entretien et la réparation, on peut se procurer un manuel de réparation.

Dans le texte, les termes GAUCHE (bâbord) et DROIT (tribord) font toujours référence à la position de conduite (quand le conducteur est assis sur la motomarine).

De plus, dans l'industrie navale, on donne le nom de PROUE à la partie AVANT et de POUPE à la partie ARRIÈRE de la motomarine.

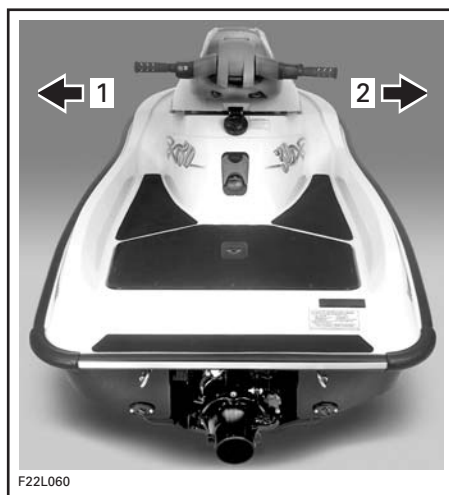

1. Gauche (bâbord)
2. Droit (tribord)

---

# TABLE DES MATIÈRES

## **INFORMATIONS DE SÉCURITÉ**

<b>INTRODUCTION</b> .....	<b>8</b>
<b>SÉCURITÉ: LISTE DE CONTRÔLE</b> .....	<b>9</b>
Généralités .....	9
<b>AVANT DE PARTIR</b> .....	<b>11</b>
Vêtements .....	11
Casques .....	13
À apporter .....	13
À faire .....	14
<b>CONDUITE</b> .....	<b>15</b>
Pour éviter les collisions .....	15
Conduire prudemment .....	15
Ce que le conducteur et les passagers doivent savoir .....	16
Maniabilité de la motomarine .....	16
<b>RÈGLEMENTS DE CIRCULATION</b> .....	<b>18</b>
Rappelez-vous ces règles de sécurité routière .....	18
<b>SITES WEB</b> .....	<b>20</b>
<b>EMPLACEMENT DES ÉTIQUETTES IMPORTANTES</b> .....	<b>22</b>

## **RENSEIGNEMENTS SUR LE VÉHICULE**

<b>EMPLACEMENT DU NUMÉRO D'ENREGISTREMENT DE LA MOTOMARINE</b> .....	<b>30</b>
<b>NUMÉROS D'IDENTIFICATION</b> .....	<b>31</b>
Coque .....	31
Moteur .....	31
<b>COMMANDES/INSTRUMENTS/ÉQUIPEMENT</b> .....	<b>32</b>
<b>FONCTIONS DES COMMANDES, INSTRUMENTS ET ÉQUIPEMENT</b> .....	<b>35</b>
1) Cordon de sécurité (cordon coupe-circuit du moteur) .....	35
2) Guidon .....	36
3) Dispositif de réglage du guidon .....	37
4) Manette d'accélérateur .....	37
5) Bouton de démarrage/d'arrêt du moteur .....	38
6) Groupe de voyants .....	38
7) Colonne de direction .....	39
8) Bouchon du réservoir de carburant .....	39
9) Verrou de couvercle du compartiment moteur .....	40
10) Bouchon du réservoir d'huile à injection .....	42
11) Ouverture d'admission d'air .....	43
12) Oeillets de poupe et de proue .....	43

13) Coussinets d'embarquement .....	43
14) Plateforme arrière .....	43
15) Sortie de purge du système de refroidissement .....	43
16) Raccord de rinçage .....	44
17) Bouchons de vidange de cale .....	44
18) Tuyère de turbine .....	44
19) Dispositif de réglage de correcteur d'assiette (s'il y a lieu) .....	45
20) Admission d'eau de la turbine .....	45
21) Fusibles .....	45
22) Batterie .....	45
23) Couvercle d'accès arrière .....	45
24) Pompe de cale automatique .....	46
25) Bouton de déclenchement du siège de type moto .....	46
26) Récepteur du montant du siège de type moto .....	50
27) Levier de déclenchement du montant du siège de type moto .....	50
28) Levier du siège de type kart (s'il y a lieu) .....	50
29) Dispositif de retenue de colonne de direction (s'il y a lieu) .....	51
<b>LIQUIDES .....</b>	<b>53</b>
Pour faire le plein .....	53
Carburant recommandé .....	53
Huile recommandée .....	54
Système d'injection d'huile .....	54
<b>PÉRIODE DE RODAGE .....</b>	<b>56</b>
Inspection de 10 heures .....	56
<b>VÉRIFICATIONS DE PRÉUTILISATION .....</b>	<b>57</b>
Coque .....	58
Admission d'eau de la turbine .....	58
Cale .....	58
Circulation de l'eau dans le collecteur d'échappement (lorsque la température descend sous le point de congélation ou l'atteint presque) .....	58
Batterie .....	59
Réservoir d'essence et d'huile .....	59
Compartiment moteur .....	59
Direction .....	59
Colonne de direction .....	59
Accélérateur .....	59
Correcteur d'assiette (s'il y a lieu) .....	60
Cordon de sécurité et bouton de démarrage/d'arrêt du moteur .....	60
Configurations facultatives .....	60
<b>INSTRUCTIONS D'UTILISATION .....</b>	<b>61</b>
Principes de fonctionnement .....	61
Embarquement .....	64
Comment démarrer le moteur .....	67
Conduite .....	67
Conduite en eau agitée ou avec visibilité réduite .....	69
Façon d'aborder les vagues .....	69
Arrêt ou accostage au quai .....	69

Accostage sur une plage .....	70
Arrêt du moteur .....	70
<b>ENTRETIEN D'APRÈS-UTILISATION .....</b>	<b>71</b>
Entretien général.....	71
Entretien supplémentaire à la suite d'une utilisation en eau souillée ou salée.....	71
Rinçage du système de refroidissement d'échappement.....	71
Traitement contre la corrosion .....	73
<b>OPÉRATIONS SPÉCIALES .....</b>	<b>74</b>
Mode d'urgence .....	74
Surchauffe du moteur .....	74
Nettoyage de l'admission d'eau de la turbine et de l'hélice.....	74
Motomarine chavirée .....	75
Motomarine submergée .....	76
Moteur noyé d'eau .....	76
Moteur noyé de carburant .....	77
Panne d'essence.....	77
Remorquage de la motomarine sur l'eau.....	77
Batterie faible .....	78
<b>INFORMATION SUR L'ENTRETIEN</b>	
Information sur les émissions d'échappement.....	80
Généralités .....	81
<b>TABLEAU D'ENTRETIEN .....</b>	<b>82</b>
Inspection périodique .....	82
<b>ENTRETIEN.....</b>	<b>86</b>
Lubrification .....	86
Inspection du câble d'accélérateur.....	87
Système d'injection de carburant .....	87
Filtres à essence et à huile .....	87
Alignement de la direction .....	87
Colonne de direction .....	88
Fonctionnement du guidon et du dispositif de réglage .....	88
Siège de type moto.....	88
Siège de type kart (s'il y a lieu) .....	89
Système d'aide directionnelle par accélération d'appoint (O.T.A.S. <sup>MC</sup> ) ...	89
Dispositif de réglage du correcteur d'assiette .....	90
Bouchons de vidange de la cale.....	90
Fusibles .....	90
Inspection générale et nettoyage .....	91
<b>REMORQUAGE, REMISAGE ET PRÉPARATION PRÉSAISONNIÈRE .....</b>	<b>94</b>
Remorquage .....	94
Remisage .....	95
Préparation présaisonnière .....	100
Tableau de préparation présaisonnière .....	101

DIAGNOSTIC DES PANNES .....	103
.....	103
FICHES TECHNIQUES .....	109
LISTE DES ABRÉVIATIONS EMPLOYÉES DANS CE MANUEL .....	112

### ***GARANTIE***

GARANTIE LIMITÉE BRP AMÉRIQUE DU NORD: MOTOMARINES SEA-DOO® 3D <sup>MC</sup> DI 2006.....	115
GARANTIE LIMITÉE BRP INTERNATIONALE: MOTOMARINES SEA-DOO® 3D <sup>MC</sup> DI 2006 .....	119
RENSEIGNEMENTS CONFIDENTIELS .....	123
CHANGEMENT D'ADRESSE/DE PROPRIÉTAIRE.....	125





# ***INFORMATIONS DE SÉCURITÉ***

---

## INTRODUCTION

Félicitations! Vous êtes l'heureux propriétaire d'une motomarine Sea-Doo. Vous avez choisi une des motomarines les plus populaires. Votre motomarine Sea-Doo® vous permettra, ainsi que votre famille ou vos amis, de profiter pleinement de la beauté naturelle des cours d'eau du monde d'une manière tout à fait excitante. Nous vous souhaitons beaucoup de plaisir sur l'eau!

Avec cette perspective de plaisirs et de liberté vient cependant la responsabilité d'assurer votre sécurité, celle des gens à qui vous prêtez votre motomarine et des autres usagers du cours d'eau. Veuillez suivre toutes les instructions de sécurité et utiliser la motomarine avec prudence. Assurez-vous que ceux qui utilisent votre motomarine comprennent ses commandes et son fonctionnement ainsi que l'importance de conduire de façon responsable et dans le respect des autres. Tout conducteur se doit d'assurer la sécurité des autres plaisanciers.

Certaines informations contenues dans la section sécurité de ce guide peuvent se révéler instructives pour vous tandis que d'autres vous paraîtront tout à fait logiques ou évidentes. Comme nous désirons que vous ayez du plaisir à conduire votre motomarine en toute sécurité, prenez donc quelques minutes pour lire en entier la section sécurité. Bien que la simple lecture de ces messages n'élimine pas le danger, la compréhension et la mise en pratique de ces messages favorisent une utilisation sécuritaire de la motomarine.

Des blessures graves ou la mort pourraient résulter du non-respect des instructions de la section de sécurité.

La section sécurité n'est qu'un condensé; l'information qu'on y trouve est limitée. Nous vous suggérons de lire la section sécurité ainsi que le reste du *GUIDE DU CONDUCTEUR*, de visionner la *VIDÉOCASSETTE DE SÉCURITÉ* et de prendre connaissance des étiquettes «Avertissement» et «Attention» apposées sur le véhicule. Nous recommandons fortement aux conducteurs de se procurer de plus amples renseignements sur les règles de la navigation de plaisance auprès d'un Service auxiliaire de la Garde côtière, des escadrilles canadiennes de plaisance ou d'autres autorités de leur région.

De nombreux États ou provinces ont des exigences en termes de sécurité et de compétences en navigation de plaisance. BRP recommande fortement à tout conducteur d'embarcation de suivre un cours de sécurité. Vérifiez auprès de votre Garde côtière ou auprès des escadrilles de plaisance locales si des cours sont offerts.

On peut trouver de l'information sur la sécurité sur certains sites Internet listés à la fin de la section sécurité.

Les règlements concernant la navigation sont modifiés de temps à autre. Nous vous conseillons donc de vérifier périodiquement les règlements locaux là où vous prévoyez utiliser votre motomarine.

On recommande de faire faire une inspection annuelle de votre motomarine. Consulter un concessionnaire pour plus d'information.

Enfin, nous ne saurions trop vous recommander de faire des visites régulières chez votre concessionnaire pour l'entretien régulier ou de sécurité, et pour vous procurer les accessoires dont vous pourriez avoir besoin.

Amusez-vous bien!

---

## SÉCURITÉ: LISTE DE CONTRÔLE

Pour profiter pleinement des plaisirs et de l'excitation reliés à la navigation, les plaisanciers doivent observer certaines règles fondamentales. Le fait de ne pas respecter ces règles et de ne pas observer les règles de sécurité de la navigation pourrait entraîner pour vous des blessures et possiblement la mort, ainsi que celle des gens à qui vous prêtez votre motomarine ou de tout autre usager de l'eau.

### Généralités

BRP recommande que le conducteur d'une motomarine soit âgé d'au moins 16 ans.

Un cours de sécurité en navigation de plaisance est recommandé et pourrait être obligatoire dans votre province ou État.

La performance de votre véhicule peut nettement surpasser celle des autres embarcations que vous avez pu conduire auparavant. Familiarisez-vous donc complètement avec les commandes et la conduite de votre motomarine avant d'entreprendre une première randonnée. Si vous n'avez pas eu l'occasion de le faire, exercez-vous en conduisant seul dans un endroit approprié, où il y a peu d'embarcations, pour bien connaître la façon dont réagissent les commandes. Familiarisez-vous totalement avec chaque commande avant de naviguer au-delà du régime de ralenti. Ne présumez pas que toutes les motomarines se conduisent de la même façon. Chaque modèle diffère, souvent de façon importante.

Le conducteur manipule les commandes et a la responsabilité de conduire son embarcation de façon sécuritaire. Il a aussi la responsabilité d'exiger des personnes à qui il prête sa motomarine qu'elles lisent et comprennent la section sécurité de ce *GUIDE DU CONDUCTEUR*, les étiquettes «Avertissement» et «Attention» apposées sur l'embarcation, et qu'ils visionnent la *VIDÉOCASSETTE DE SÉCURITÉ*.

S'assurer que tous les conducteurs savent nager et remonter sur la motomarine à partir de l'eau.

L'embarquement en eau profonde peut être difficile. Exercez-vous dans un endroit où l'eau vous va à la poitrine avant de conduire votre motomarine ou d'y embarquer.

Une motomarine ne se redresse pas automatiquement lorsqu'elle chavire. Le conducteur doit connaître la méthode de redressement expliquée dans le *GUIDE DU CONDUCTEUR*. Assurez-vous que le moteur est arrêté avant de retourner la motomarine.

Les escadrilles de plaisance locales ou les autorités de votre province ou État se feront un plaisir de faire une inspection de sécurité complémentaire de votre motomarine. Elles pourront aussi vous aider à définir vos besoins.

Ne conduisez jamais après avoir consommé des drogues ou de l'alcool ou si vous vous sentez fatigué ou malade.

Quand vous faites le plein, suivez à la lettre les instructions du *GUIDE DU CONDUCTEUR* et celles de la marina. Vérifiez le niveau d'essence avant de partir et pendant la randonnée. En navigation, respectez le principe qui consiste à utiliser 1/3 du carburant pour se rendre à destination, 1/3 pour revenir, et 1/3 comme réserve. Ne transportez pas d'essence ni d'autres liquides inflammables dans un des compartiments de rangement ou dans le compartiment moteur.

Arrêtez toujours le moteur avant de faire le plein et ne laissez personne sur la motomarine. N'oubliez pas que l'essence risque de s'enflammer et d'exploser dans certaines conditions. Ne fumez pas à proximité de la motomarine et tenez-vous loin des flammes et des étincelles.

Évitez de faire des vagues là où on l'interdit. Respectez aussi les droits des autres plaisanciers, ainsi que l'environnement. En tant que «capitaine» et propriétaire d'une motomarine, vous êtes responsable des dommages que le sillage de votre motomarine pourrait causer aux autres embarcations. Ne laissez personne jeter des déchets par-dessus bord.

N'oubliez pas que vous avez le devoir de venir en aide à un plaisancier en détresse.

---

## AVANT DE PARTIR

### Vêtements

Le conducteur doit porter un vêtement de flottaison individuel (VFI) approuvé par Transports Canada et approprié pour les randonnées en motomarine.

Le conducteur devrait avoir des lunettes de protection à portée de la main au cas où les conditions de navigation les rendraient nécessaires ou si le besoin d'en porter se faisait sentir. Sous l'effet du vent, des éclaboussures et de la vitesse, les yeux peuvent larmoyer et la vue se brouiller.

Le conducteur d'une motomarine doit porter des vêtements protecteurs, dont:

- la partie inférieure d'une combinaison isothermique ou un vêtement épais, tissé serré et ajusté qui procure une protection équivalente; un cuissard léger, par exemple, ne serait pas approprié. Des blessures internes sérieuses peuvent se produire si l'eau entre sous pression dans les cavités du corps à la suite d'une chute dans l'eau ou si l'on se trouve à proximité de la tuyère de turbine. Un maillot de bain normal ne protège pas adéquatement contre l'infiltration d'eau sous pression dans les cavités inférieures du corps des hommes et des femmes.
- on recommande aussi de porter des souliers, des gants et des lunettes. Une chaussure légère et flexible est conseillée pour réduire les risques de blessure si vous marchez sur des objets coupants.

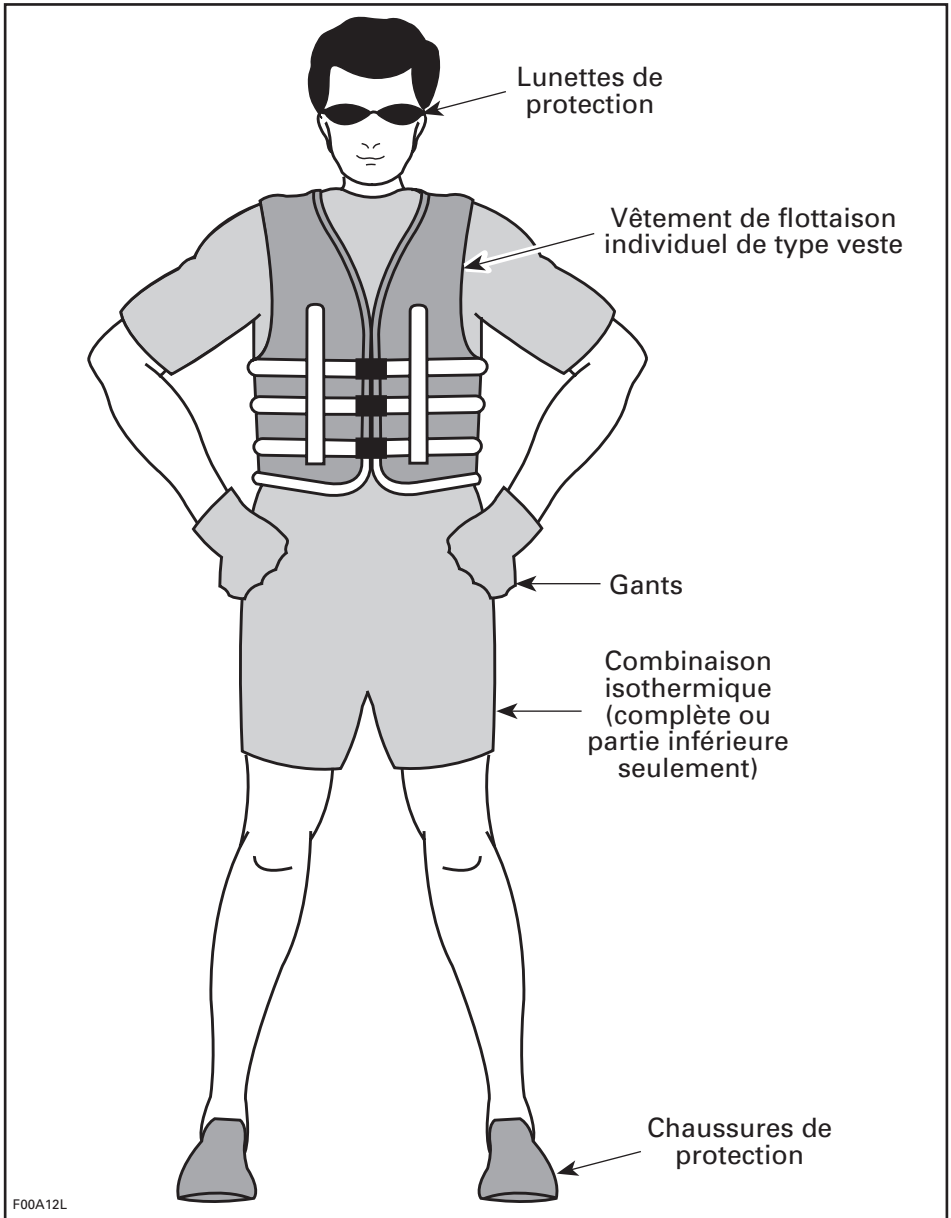

## Casques

### Quelques points importants

Les casques ont pour but d'offrir une certaine protection en cas de coups à la tête. Dans la plupart des sports motorisés, les avantages du port d'un casque excèdent de beaucoup les inconvénients. Cependant, dans le cas des sports motorisés pratiqués dans l'eau comme la motomarine, ce n'est pas nécessairement le cas en raison des risques particuliers associés à l'eau.

### Avantages

Le casque aide à réduire les risques de blessure lorsque la tête frappe une surface dure, par exemple une autre embarcation, lors d'une collision. De même, un casque muni d'une mentonnière peut aider à prévenir les blessures au visage, à la mâchoire et aux dents.

### Risques

Par contre, dans les cas où l'on chute de la motomarine, les casques ont tendance à prendre l'eau à la façon d'un seau, ce qui provoque une tension extrême au niveau du cou ou de la colonne vertébrale; cela pourrait entraîner un étouffement, des blessures graves ou permanentes au cou ou à la colonne vertébrale ou même la mort.

Les casques peuvent également nuire à la vision périphérique et à l'audition, ou accroître la fatigue, ce qui pourrait accroître les risques de collision.

### Le pour et le contre

La décision de porter ou non un casque dépend de l'environnement où vous conduirez le véhicule, et de facteurs comme l'expérience personnelle. La densité de circulation sur le cours d'eau et votre style de conduite sont d'autres facteurs dont on doit tenir compte.

## En résumé

Chaque option permet de réduire certains risques, mais aussi d'en augmenter d'autres. Vous devez, par conséquent, décider de porter ou non un casque selon la situation qui vous concerne.

Si vous optez pour le port d'un casque, vous devez alors déterminer le modèle le mieux adapté aux circonstances. Optez pour un casque approuvé par le ministère des Transports ou conforme aux normes Snell et, si possible, qui soit conçu pour les sports nautiques motorisés.

### Compétition

La compétition étant ce qu'elle est et compte tenu de la proximité des autres embarcations, BRP recommande de porter un casque lors de toute course où les motomarines sont rapprochées. En matière de casque, respectez toujours les règlements de l'organisme qui sanctionne l'épreuve à laquelle vous participez.

## À apporter

Apportez toujours les articles de sécurité réglementaires et ayez-les à portée de la main. Vérifier les règlements locaux ou consulter un concessionnaire autorisé de motomarines Sea-Doo. Ces articles comprennent habituellement (la liste n'est pas exhaustive): un avertisseur sonore tel qu'un sifflet, une lampe de poche étanche ou des fusées éclairantes approuvées, un halin flottable, une ancre et une corde\*, une écope\* et un extincteur\* adéquat. Les articles avec un «\*» ne sont pas obligatoires au Canada si toutes les personnes à bord d'une motomarine portent un VFI.

Un téléphone cellulaire dans un sac ou un contenant étanche s'est révélé utile lorsque des plaisanciers étaient en détresse ou seulement pour contacter quelqu'un sur la rive.

## À faire

Il est important de lire et de comprendre toutes les étiquettes «Avertissement» et «Attention» apposées sur votre motomarine. Lisez également le *GUIDE DU CONDUCTEUR* et tous les autres documents traitant de la sécurité, et visionnez attentivement la *VI-DEOCASSETTE DE SÉCURITÉ* avant de conduire la motomarine. Rappelez-vous que le symbole «» (Avertissement) indique une instruction qui, si elle n'est pas suivie, peut causer de graves blessures et même la mort.

Vérifiez les règlements locaux et fédéraux sur la navigation de plaisance applicables à la voie navigable où vous avez l'intention d'utiliser votre motomarine. Apprenez le code de la route de la région. Vous devez connaître et comprendre le système de navigation en vigueur (bouées et signaux).

Il est important de connaître les voies navigables que vous prévoyez emprunter. Le courant, les marées, les obstacles cachés, les sillages, les vagues, etc., peuvent compromettre la sécurité. Il n'est pas recommandé de conduire la motomarine lorsque le temps est mauvais.

Pour des raisons de sécurité et pour assurer un entretien adéquat, toujours faire les «Vérifications quotidiennes de préutilisation» tel que spécifié dans votre *GUIDE DU CONDUCTEUR* avant d'utiliser votre motomarine.

Gardez le cordon coupe-circuit du moteur (cordon de sécurité) attaché au VFI du conducteur en tout temps, et tenez-le loin du guidon pour que le moteur s'arrête si le conducteur tombe par-dessus bord. Après la randonnée, retirez le cordon de la motomarine afin d'éviter que des enfants ou toute autre personne l'utilisent sans autorisation. Si le conducteur tombe de la motomarine et que le cordon de sécurité n'est pas attaché, la motomarine ne s'arrêtera pas.



---

## CONDUITE

### **Pour éviter les collisions**

Ne relâchez pas l'accélérateur pour changer de direction et vous écarter d'un objet. L'accélérateur est essentiel pour pouvoir tourner.

Surveillez constamment s'il y a d'autres personnes, bateaux ou objets dans l'eau, surtout en effectuant un virage. Soyez attentif aux conditions pouvant vous rendre moins visible ou vous bloquer la vue.

Respectez les droits des autres usagers de la voie navigable ou des spectateurs et tenez-vous toujours à distance des autres embarcations, personnes et objets.

Ne sautez pas les sillons ni les vagues. Ne naviguez pas non plus sur la ligne de ressac. N'essayez jamais d'arrosser les autres avec votre motomarine. Vous pourriez surestimer les capacités de la motomarine ou votre habileté à conduire, et heurter un bateau ou une personne.

Cette motomarine peut virer plus brusquement que les autres bateaux; cependant, sauf en cas d'urgence, ne pas faire de virages brusques à haute vitesse. Ces manoeuvres vous rendent difficile à éviter et il est difficile d'anticiper votre trajectoire. De plus, vous pourriez être éjecté de la motomarine.

Comme toutes les autres embarcations, votre motomarine n'a pas de frein. La distance d'arrêt varie en fonction de la vitesse initiale, de la charge, du vent et des conditions de navigation. Exercez-vous à arrêter et accoster dans un endroit sûr, où il y a peu de bateaux, pour apprendre à connaître la distance d'arrêt de votre véhicule dans diverses conditions.

Il peut être nécessaire de maintenir ou d'augmenter votre vitesse pour éviter une collision.

### **Conduire prudemment**

Rappelez-vous que lorsque l'accélérateur est en position de ralenti, vous avez moins de contrôle directionnel et que, lorsque le moteur est coupé, il n'y a plus de contrôle directionnel. Vous devez utiliser l'accélérateur pour pouvoir tourner.

Conduisez selon vos limites et vos habiletés. Évitez tout comportement agressif afin de réduire le risque de perte de contrôle, d'éjection ou de collision. Connaissez les capacités de votre motomarine et tenez-en compte.

Conduisez de façon responsable et prudente. Faites preuve de bon sens et de courtoisie.

Bien que votre motomarine puisse atteindre des vitesses élevées, il est fortement recommandé de ne circuler à haute vitesse que dans des conditions idéales et là où c'est permis. La vitesse exige du conducteur de plus grandes habiletés et augmente les risques de blessures graves.

Lorsque vous tournez, manoeuvrez dans les sillons ou les vagues, conduisez en eau un peu agitée ou tombez de la motomarine, particulièrement à haute vitesse, la force exercée sur le corps des personnes assises sur la motomarine peut causer des blessures telles que la fracture d'une jambe ou autre, ou des blessures plus graves. Demeurez décontracté et évitez de tourner brusquement.

Évitez les cascades et les sauts, puisqu'ils peuvent entraîner des blessures graves ou même la mort. Par exemple, vous pourriez vous blesser au dos en retombant après un saut ou perdre le contrôle de la motomarine en tentant de faire une cascade pour ensuite frapper votre motomarine ou un autre obstacle. La motomarine permet plusieurs styles de conduite. Ainsi, il est important pour votre propre sécurité que vous observiez les instructions d'utilisation prescrites selon le type de motomarine et que vous adoptiez toujours une position vous permettant de toujours demeurer en contrôle de la motomarine. Toute position n'étant pas recommandée explicitement par le fabricant pourrait entraîner une perte de contrôle et peut-être des blessures graves ou même la mort.

En eau peu profonde, manœuvrez avec prudence et à très basse vitesse. L'échouement ou des arrêts soudains peuvent causer des blessures. La turbine peut aussi soulever des débris et les projeter vers l'arrière sur des gens ou des propriétés.

Les motomarines n'ont pas été conçues pour une utilisation nocturne.

## **Ce que le conducteur et les passagers doivent savoir**

Ne jamais tourner le guidon lorsque quelqu'un se trouve près de l'arrière de la motomarine. Se tenir loin des pièces mobiles de la direction (tuyère, tringlerie, etc.).

Ne jamais utiliser la motomarine avec un passager à bord. Cette motomarine n'est destinée qu'au conducteur et ne peut accueillir aucun passager. Elle n'est munie d'aucun siège pour passager, de sorte que toute personne additionnelle qui y prendrait place manquerait de stabilité et pourrait chuter et subir ainsi des blessures graves.

Ne démarrez pas la motomarine et ne la conduisez pas s'il y a quelqu'un sur la plate-forme d'embarquement ou sur le pont, ou dans l'eau à proximité. L'eau ou des débris éjectés par la tuyère de turbine peuvent causer de graves blessures.

Le conducteur doit être bien placé, debout ou assis, avant de démarrer ou d'avancer, et en tout temps pendant le déplacement.

Écartez-vous de la grille d'admission quand le moteur tourne. Les cheveux longs, vêtements amples ou sangles des VFI peuvent s'enchevêtrer dans les parties mobiles et causer de sérieuses blessures ou la noyade.

Afin de prévenir le démarrage accidentel, débranchez toujours le cordon de sécurité de la motomarine lorsque vous enlevez des algues ou des débris de la grille d'admission.

Il faut se rappeler que le soleil, le vent, l'alcool, les drogues, la fatigue et la maladie peuvent influencer votre jugement et augmenter votre temps de réaction.

En motomarine, ne mettez jamais les pieds ou les jambes dans l'eau pour vous aider à tourner.

## **Maniabilité de la motomarine**

Ne surchargez pas la motomarine et ne laissez monter aucun passager. La surcharge peut nuire à la maniabilité, à la stabilité et au rendement de la motomarine.

Évitez d'ajouter des accessoires ou de l'équipement qui pourraient vous gêner lorsque vous conduisez.

Manœuvrez avec grand soin autour ou près des quais ou des jetées. Pour circuler sous une jetée, déplacez-vous à très basse vitesse et assurez-vous d'avoir assez d'espace.

N'oubliez pas: apprenez à conduire  
prudemment et nous serons tous  
gagnants!

# RÈGLEMENTS DE CIRCULATION

Conduire une embarcation peut se comparer à conduire une voiture sur des autoroutes et des chemins non balisés. Afin d'éviter les plaisanciers et de prévenir les collisions, il est important de suivre les règles de circulation. Il ne s'agit pas seulement de bon sens...c'est la loi!

## Rappelez-vous ces règles de sécurité routière

### Le droit de priorité prévaut

Règle générale, gardez la droite, soyez prudent et évitez les autres embarcations en vous tenant à distance des autres bateaux, personnes et objets.

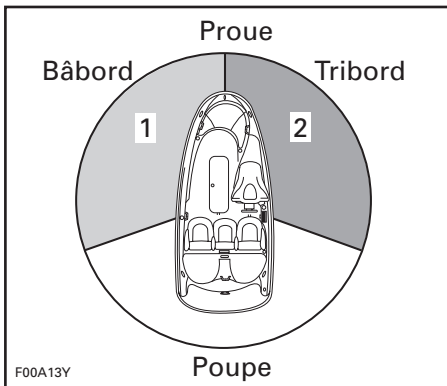

1. Lumière ROUGE
2. Lumière VERTE (cédez le passage)

### Croisement

Cédez le passage à toute embarcation devant vous et à votre droite. Ne jamais couper devant un autre bateau.

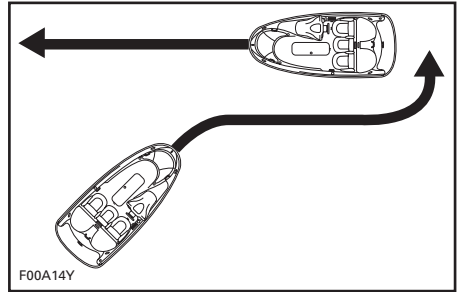

### Face à face

Gardez la droite.

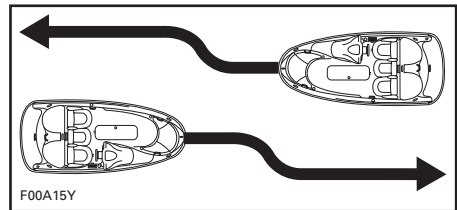

### Doublage

Cédez le passage aux autres embarcations et écartez-vous.

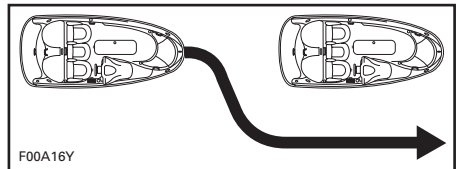

## **Système de navigation**

Les aides à la navigation comme les signaux ou les bouées vous aident à repérer les eaux sûres. Les bouées indiquent si vous devez rester à droite (tribord) ou à gauche (bâbord) de la bouée ou quel chenal utiliser. Elles peuvent aussi vous avertir si vous pénétrez une zone réglementée ou contrôlée, comme une zone où il est interdit de laisser de gros sillages ou une zone à vitesse réduite. Les bouées peuvent également désigner des dangers ou fournir de l'information pertinentes sur la navigation. Les balises sont sur la rive ou sur l'eau. Elles peuvent aussi indiquer les limites de vitesse, les endroits où il est défendu de naviguer ou d'utiliser un hors-bord, les lieux d'ancrage et d'autres informations utiles. (La forme des balises indique de quelle situation il s'agit).

Vous devez connaître et comprendre le système de navigation en usage à l'endroit vous prévoyez naviguer.

---

## SITES WEB

Site Web Sea-Doo: [www.sea-doo.com](http://www.sea-doo.com)

Garde côtière canadienne (bureau de la sécurité nautique)	<a href="http://www.ccg-gcc.gc.ca/obs-bsn/sbg-gsn/main_e.htm">www.ccg-gcc.gc.ca/obs-bsn/sbg-gsn/main_e.htm</a>
Garde côtière des États-Unis	<a href="http://www.uscgboating.org/regulations/boating_laws.htm">www.uscgboating.org/regulations/boating_laws.htm</a>
Alabama	<a href="http://www.dcnr.state.al.us/mp/menu.htm">www.dcnr.state.al.us/mp/menu.htm</a>
Alaska	<a href="http://www.dnr.state.ak.us/parks/boating">www.dnr.state.ak.us/parks/boating</a>
Arizona	<a href="http://www.azgfd.com">www.azgfd.com</a>
Arkansas	<a href="http://www.agfc.state.ar.us/">www.agfc.state.ar.us/</a>
Californie	<a href="http://www.dbw.ca.gov">www.dbw.ca.gov</a>
Colorado	<a href="http://parks.state.co.us/boating/">http://parks.state.co.us/boating/</a>
Connecticut	<a href="http://dep.state.ct.us/rec/prgactiv.htm">http://dep.state.ct.us/rec/prgactiv.htm</a>
Delaware	<a href="http://www.dnrec.state.de.us/fw/index.htm">www.dnrec.state.de.us/fw/index.htm</a>
Floride (eau douce)	<a href="http://floridaconservation.org/law">http://floridaconservation.org/law</a>
Floride (eau salée)	<a href="http://www.dep.state.fl.us/law">www.dep.state.fl.us/law</a>
Géorgie	<a href="http://www.boat-ed.com">www.boat-ed.com</a>
Hawaii	<a href="http://www.hawaii.gov/dlnr/dbor/dbor">www.hawaii.gov/dlnr/dbor/dbor</a>
Idaho	<a href="http://www.idahoparks.org/rec/boating.html">www.idahoparks.org/rec/boating.html</a>
Indiana	<a href="http://www.state.in.us/dnr/regulations">www.state.in.us/dnr/regulations</a>
Iowa	<a href="http://www.iowadnr.com/">www.iowadnr.com/</a>
Kansas	<a href="http://www.kdwp.state.ks.us/boating/boating.html">www.kdwp.state.ks.us/boating/boating.html</a>
Kentucky	<a href="http://www.state.ky.us/agencies/fw/boating.htm">www.state.ky.us/agencies/fw/boating.htm</a>
Louisiane	<a href="http://www.wlf.state.la.us">www.wlf.state.la.us</a>
Maine	<a href="http://www.state.me.us/ifw/rv/boatinglaws2003.htm">www.state.me.us/ifw/rv/boatinglaws2003.htm</a>
Maryland	<a href="http://www.dnr.state.md.us/boating">www.dnr.state.md.us/boating</a>
Massachusetts	<a href="http://www.state.ma.us/dfwele/dle/boatrvsafe.htm">www.state.ma.us/dfwele/dle/boatrvsafe.htm</a>
Michigan	<a href="http://www.boat-ed.com/mi/handbook">www.boat-ed.com/mi/handbook</a>
Minnesota	<a href="http://www.dnr.state.mn.us/safety/boatwater">www.dnr.state.mn.us/safety/boatwater</a>
Mississippi	<a href="http://www.dmr.state.ms.us">www.dmr.state.ms.us</a>
Missouri	<a href="http://www.mswp.state.mo.us">www.mswp.state.mo.us</a>
Montana	<a href="http://www.fwp.state.mt.us/education/outdoorskills.asp">www.fwp.state.mt.us/education/outdoorskills.asp</a>
Nebraska	<a href="http://www.ngpc.state.ne.us/boating">www.ngpc.state.ne.us/boating</a>
Nevada	<a href="http://www.boatnevada.org/">http://www.boatnevada.org/</a>
New Hampshire	<a href="http://www.state.nh.us/safety/ss/links.html">www.state.nh.us/safety/ss/links.html</a>

New Jersey	<a href="http://www.state.nj.us/mvs/boats.htm">www.state.nj.us/mvs/boats.htm</a>
Nouveau-Mexique	<a href="http://www.emnrd.state.nm.us/nmparks/pages/question/regulate/rules/nmac172.pdf">www.emnrd.state.nm.us/nmparks/pages/question/regulate/rules/nmac172.pdf</a>
Caroline du Nord	<a href="http://www.ncwildlife.org/fs_index_02_regulations.htm">www.ncwildlife.org/fs_index_02_regulations.htm</a>
Dakota du Nord	<a href="http://www.state.nd.us/gnf/boating/">http://www.state.nd.us/gnf/boating/</a>
Ohio	<a href="http://www.dnr.state.oh.us/odnr/watercraft">www.dnr.state.oh.us/odnr/watercraft</a>
Oregon	<a href="http://www.osmb.state.or.us">www.osmb.state.or.us</a>
Pennsylvanie	<a href="http://www.fish.state.pa.us">www.fish.state.pa.us</a>
Rhode Island	<a href="http://www.state.ri.us/dem/topics/boating.htm">www.state.ri.us/dem/topics/boating.htm</a>
Caroline du Sud	<a href="http://www.dnr.state.sc.us/etc/boating.html">www.dnr.state.sc.us/etc/boating.html</a>
Dakota du Sud	<a href="http://www.state.sd.us/gfp/divisionwildlife/boating/index.htm">www.state.sd.us/gfp/divisionwildlife/boating/index.htm</a>
Tennessee	<a href="http://www.state.tn.us/twra/boatmain.html">www.state.tn.us/twra/boatmain.html</a>
Texas	<a href="http://www.tpwd.state.tx.us/boat/boat.htm">www.tpwd.state.tx.us/boat/boat.htm</a>
Utah	<a href="http://www.stateparks.utah.gov/parks/safety.htm">www.stateparks.utah.gov/parks/safety.htm</a>
Virginie	<a href="http://www.dgif.state.va.us/boating">www.dgif.state.va.us/boating</a>
Washington	<a href="http://www.parks.wa.gov/boating.asp">www.parks.wa.gov/boating.asp</a>
Virginie-Occidentale	<a href="http://www.dnr.state.wv.us/law/boating.htm">www.dnr.state.wv.us/law/boating.htm</a>
Wisconsin	<a href="http://www.dnr.state.wi.us/org/caer/cs/Registrations/Boats.htm">http://www.dnr.state.wi.us/org/caer/cs/Registrations/Boats.htm</a>
Wyoming	<a href="http://gf.state.wy.us">http://gf.state.wy.us</a>

**REMARQUE:** Les sites des États absents de cette liste sont en cours de préparation. BRP ne fait pas de représentation ni la promotion des produits ou services offerts sur les sites figurant dans cette liste.

## EMPLACEMENT DES ÉTIQUETTES IMPORTANTES

Les étiquettes suivantes sont apposées sur votre motomarine. Si elles se décollent ou s'endommagent, on les remplacera gratuitement. S'adresser à un concessionnaire autorisé de motomarines Sea-Doo.

Bien lire les étiquettes suivantes avant d'utiliser la motomarine.

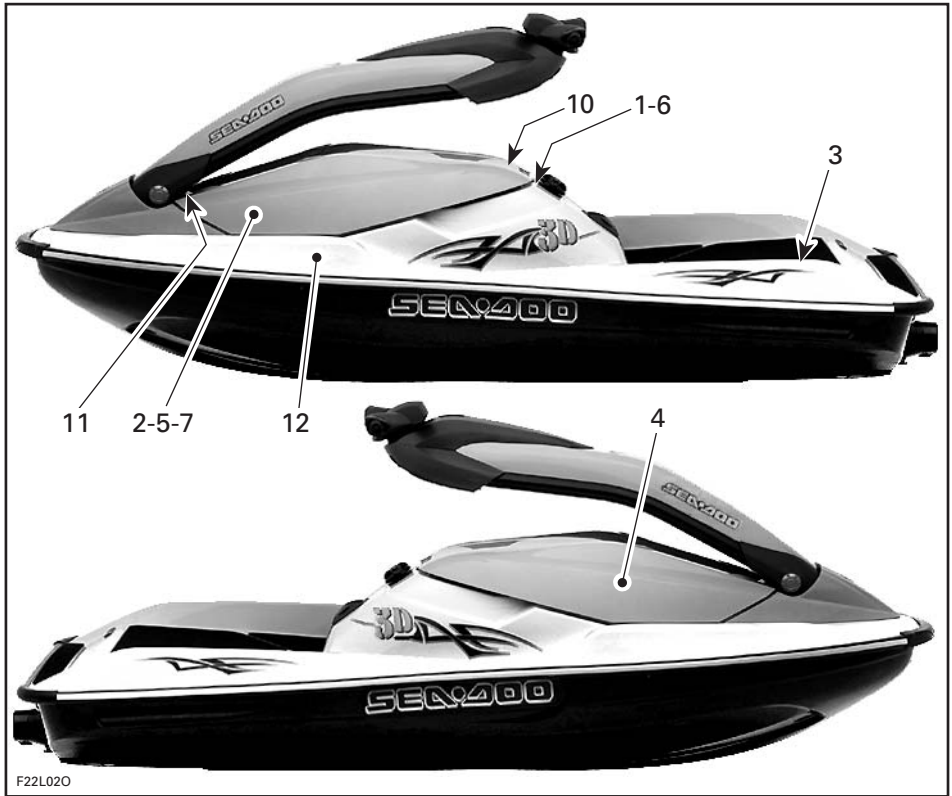

F22L020





*CONFIGURATION MOTO*



*CONFIGURATION KART (S'IL Y A LIEU)*

# Étiquette 1

## ⚠ AVERTISSEMENT

Pour réduire les risques de **BLESSURES GRAVES** ou de **DÉCÈS**:

**PORTEZ UN VÊTEMENT DE FLOTTAISON INDIVIDUEL (VFI)**. Tous les occupants doivent porter un VFI qui est adéquat pour la randonnée en motomarine et qui est approuvé par la garde côtière.

**PORTEZ DES VÊTEMENTS PROTÉCTEURS**. De graves blessures internes peuvent survenir si l'eau pénètre avec force dans les cavités du corps en tombant ou si on se trouve près de la tuyère d'éjection. Un maillot de bain ne protège pas contre de telles infiltrations dans les orifices inférieurs du corps (hommes ou femmes). On doit porter le bas d'un vêtement isothermique ou un vêtement protecteur équivalent et, de préférence, des souliers, gants et verres protecteurs. Voir le Guide du conducteur.

**CONNAISSEZ LES RÈGLES DE NAVIGATION**. Bombardier recommande que le conducteur soit âgé d'au moins 16 ans.

Connaissiez l'âge minimal et les exigences de formation dans votre région. Un cours de sécurité nautique est conseillé et il peut être exigé dans votre région.

**ATTACHEZ LE CORDON DE SÉCURITÉ** au VFI et le tenir loin du guidon afin que le moteur s'arrête si le conducteur tombe à l'eau. Après la randonnée, retirez le cordon pour éviter que quiconque n'utilise la motomarine sans autorisation. **RESPECTEZ VOS LIMITES ET ÉVITEZ LES MANŒUVRES AGRESSIVES** pour éviter pertes de contrôle, chutes et collisions. Il s'agit d'une embarcation de haute performance, non d'un jouet. Un virage brus-

que ou le fait de sauter sillons et vagues peut accroître le risque de blessure au dos (paralysie), au visage et de fracture d'une jambe, d'une cheville ou d'autres os. Ne pas sauter sillons ni vagues. **N'APPUYEZ PAS SUR LA MANETTE D'ACCELERATEUR SI QUELQU'UN EST DERRIÈRE** - arrêtez le moteur ou le laissez tourner au ralenti. L'eau ou tout débris éjecté par la tuyère peut causer de graves blessures.



### ÉCARTEZ-VOUS DE LA GRILLE D'ADMISSION

lorsque le moteur tourne. Cheveux longs, vêtements amples ou sangles de VFI peuvent s'emmêler dans les pièces mobiles et causer de graves blessures ou la noyade. **NE CONDUISEZ JAMAIS APRÈS AVOIR CONSOMMÉ**

**DROGUES OU ALCOOL.** LISEZ LE GUIDE DU CONDUCTEUR ET OBSERVEZ-EN LES CONSIGNES.

VFI



Combinaison isothermique

## ⚠ AVERTISSEMENT

Les collisions causent plus de **BLESSURES** et **DÉCÈS** que tout autre accident de motomarine. **POUR ÉVITER LES COLLISIONS: SCRUTEZ TOUJOURS** les environs (personnes, objets ou autres motomarines).



Soyez aux aguets des conditions vous rendant moins visible ou vous bloquant la vue. **CONDUISEZ DEFENSIVEMENT**

à une vitesse sécuritaire et gardez une distance sécuritaire des autres personnes, objets ou motomarines.

- Ne suivez pas les autres embarcations de trop près.
- Ne vous approchez pas des autres pour les arroser.

- Évitez les virages brusques ou les manœuvres qui font que les autres puissent difficilement vous éviter ou savoir où vous allez.

- Évitez les zones avec des objets submergés ou d'eau peu profonde. Conduisez de façon à **ÉVITER LES COLLISIONS** sans oublier que ni motomarines, ni bateaux n'ont de freins. **NE RELÂCHEZ PAS L'ACCELERATEUR SI VOUS VOULEZ CHANGER DE DIRECTION** pour éviter un objet; vous avez besoin d'appuyer sur l'accélérateur pour manœuvrer. Vérifiez toujours le fonctionnement de la manette et de la direction avant de démarrer. Observez les règles de navigation ainsi que les lois locales et provinciales visant les motomarines.

- Évitez les zones avec des objets submergés ou d'eau peu profonde. Conduisez de façon à **ÉVITER LES COLLISIONS** sans oublier que ni motomarines, ni bateaux n'ont de freins. **NE RELÂCHEZ PAS L'ACCELERATEUR SI VOUS VOULEZ CHANGER DE DIRECTION** pour éviter un objet; vous avez besoin d'appuyer sur l'accélérateur pour manœuvrer. Vérifiez toujours le fonctionnement de la manette et de la direction avant de démarrer. Observez les règles de navigation ainsi que les lois locales et provinciales visant les motomarines.

- Évitez les zones avec des objets submergés ou d'eau peu profonde. Conduisez de façon à **ÉVITER LES COLLISIONS** sans oublier que ni motomarines, ni bateaux n'ont de freins. **NE RELÂCHEZ PAS L'ACCELERATEUR SI VOUS VOULEZ CHANGER DE DIRECTION** pour éviter un objet; vous avez besoin d'appuyer sur l'accélérateur pour manœuvrer. Vérifiez toujours le fonctionnement de la manette et de la direction avant de démarrer. Observez les règles de navigation ainsi que les lois locales et provinciales visant les motomarines.

- Évitez les zones avec des objets submergés ou d'eau peu profonde. Conduisez de façon à **ÉVITER LES COLLISIONS** sans oublier que ni motomarines, ni bateaux n'ont de freins. **NE RELÂCHEZ PAS L'ACCELERATEUR SI VOUS VOULEZ CHANGER DE DIRECTION** pour éviter un objet; vous avez besoin d'appuyer sur l'accélérateur pour manœuvrer. Vérifiez toujours le fonctionnement de la manette et de la direction avant de démarrer. Observez les règles de navigation ainsi que les lois locales et provinciales visant les motomarines.

- Évitez les zones avec des objets submergés ou d'eau peu profonde. Conduisez de façon à **ÉVITER LES COLLISIONS** sans oublier que ni motomarines, ni bateaux n'ont de freins. **NE RELÂCHEZ PAS L'ACCELERATEUR SI VOUS VOULEZ CHANGER DE DIRECTION** pour éviter un objet; vous avez besoin d'appuyer sur l'accélérateur pour manœuvrer. Vérifiez toujours le fonctionnement de la manette et de la direction avant de démarrer. Observez les règles de navigation ainsi que les lois locales et provinciales visant les motomarines.

- Évitez les zones avec des objets submergés ou d'eau peu profonde. Conduisez de façon à **ÉVITER LES COLLISIONS** sans oublier que ni motomarines, ni bateaux n'ont de freins. **NE RELÂCHEZ PAS L'ACCELERATEUR SI VOUS VOULEZ CHANGER DE DIRECTION** pour éviter un objet; vous avez besoin d'appuyer sur l'accélérateur pour manœuvrer. Vérifiez toujours le fonctionnement de la manette et de la direction avant de démarrer. Observez les règles de navigation ainsi que les lois locales et provinciales visant les motomarines.

- Évitez les zones avec des objets submergés ou d'eau peu profonde. Conduisez de façon à **ÉVITER LES COLLISIONS** sans oublier que ni motomarines, ni bateaux n'ont de freins. **NE RELÂCHEZ PAS L'ACCELERATEUR SI VOUS VOULEZ CHANGER DE DIRECTION** pour éviter un objet; vous avez besoin d'appuyer sur l'accélérateur pour manœuvrer. Vérifiez toujours le fonctionnement de la manette et de la direction avant de démarrer. Observez les règles de navigation ainsi que les lois locales et provinciales visant les motomarines.

- Évitez les zones avec des objets submergés ou d'eau peu profonde. Conduisez de façon à **ÉVITER LES COLLISIONS** sans oublier que ni motomarines, ni bateaux n'ont de freins. **NE RELÂCHEZ PAS L'ACCELERATEUR SI VOUS VOULEZ CHANGER DE DIRECTION** pour éviter un objet; vous avez besoin d'appuyer sur l'accélérateur pour manœuvrer. Vérifiez toujours le fonctionnement de la manette et de la direction avant de démarrer. Observez les règles de navigation ainsi que les lois locales et provinciales visant les motomarines.

- Évitez les zones avec des objets submergés ou d'eau peu profonde. Conduisez de façon à **ÉVITER LES COLLISIONS** sans oublier que ni motomarines, ni bateaux n'ont de freins. **NE RELÂCHEZ PAS L'ACCELERATEUR SI VOUS VOULEZ CHANGER DE DIRECTION** pour éviter un objet; vous avez besoin d'appuyer sur l'accélérateur pour manœuvrer. Vérifiez toujours le fonctionnement de la manette et de la direction avant de démarrer. Observez les règles de navigation ainsi que les lois locales et provinciales visant les motomarines.

- Évitez les zones avec des objets submergés ou d'eau peu profonde. Conduisez de façon à **ÉVITER LES COLLISIONS** sans oublier que ni motomarines, ni bateaux n'ont de freins. **NE RELÂCHEZ PAS L'ACCELERATEUR SI VOUS VOULEZ CHANGER DE DIRECTION** pour éviter un objet; vous avez besoin d'appuyer sur l'accélérateur pour manœuvrer. Vérifiez toujours le fonctionnement de la manette et de la direction avant de démarrer. Observez les règles de navigation ainsi que les lois locales et provinciales visant les motomarines.

- Évitez les zones avec des objets submergés ou d'eau peu profonde. Conduisez de façon à **ÉVITER LES COLLISIONS** sans oublier que ni motomarines, ni bateaux n'ont de freins. **NE RELÂCHEZ PAS L'ACCELERATEUR SI VOUS VOULEZ CHANGER DE DIRECTION** pour éviter un objet; vous avez besoin d'appuyer sur l'accélérateur pour manœuvrer. Vérifiez toujours le fonctionnement de la manette et de la direction avant de démarrer. Observez les règles de navigation ainsi que les lois locales et provinciales visant les motomarines.

- Évitez les zones avec des objets submergés ou d'eau peu profonde. Conduisez de façon à **ÉVITER LES COLLISIONS** sans oublier que ni motomarines, ni bateaux n'ont de freins. **NE RELÂCHEZ PAS L'ACCELERATEUR SI VOUS VOULEZ CHANGER DE DIRECTION** pour éviter un objet; vous avez besoin d'appuyer sur l'accélérateur pour manœuvrer. Vérifiez toujours le fonctionnement de la manette et de la direction avant de démarrer. Observez les règles de navigation ainsi que les lois locales et provinciales visant les motomarines.

F22A01L

## Étiquette 2

### CAUTION/ATTENTION

Use XP-S synthetic 2-stroke oil only.  
See Operator's guide.

Utiliser seulement l'huile synthétique 2-temps XP-S. Voir le guide du conducteur.

F00A32Y

### Étiquette 3

**CETTE EMBARCATON N'EST PAS ASSUJETTIE AUX NORMES DE SÉCURITÉ DE LA GARDE CÔTIÈRE AMÉRICAINE EN VIGUEUR AU MOMENT DE LA CERTIFICATION ET RELATIVES AUX ÉVÉNEMENTS SUIVANTS:**

- **SYSTÈME ESSENCE**
- **FLOTTABILITÉ**
- **CHARGE SÉCURITAIRE**
- **AFFICHAGE DE CHARGE ADMISSIBLE**
- **VENTILATION MÉCANIQUE**

**EN VERTU DE L'EXEMPTION (CGB 88-001) DE LA GARDE CÔTIÈRE AMÉRICAINE.**

**BOMBARDIER PRODUITS RÉCRÉATIFS INC.  
565, RUE DE LA MONTAGNE VALCOURT, QUÉBEC CANADA JOE 2L0**

**FABRIQUÉ AU MEXIQUE**

219902671

smo2006-003-017\_afz

### Étiquette 4

**BOMBARDIER RECREATIONAL PRODUCTS INC.**

**EMISSION CONTROL INFORMATION**

THIS ENGINE IS CERTIFIED TO OPERATE ON UNLEADED GASOLINE AND CONFORMS TO 2006 U.S. EPA & CALIFORNIA EMISSION REGULATIONS FOR MARINE SI ENGINES.

**BOMBARDIER PRODUITS RÉCRÉATIFS INC.**

**RENSEIGNEMENTS SUR LE DISPOSITIF**

**ANTI-POLLUTION**

CE MOTEUR EST CERTIFIÉ POUR FONCTIONNER À L'ESSENCE SANS PLOMB ET IL RÉPOND AUX NORMES 2006 DE L'EPA DES É.-U. & RÉGLEMENTATIONS CALIFORNIENNES POUR LES MOTEURS MARINS À ALLUMAGE COMMANDÉ.

ENGINE FAMILY	6 BCXM.7823CR	FAMILLE DE MOTEUR
FEL	80 g/kW-hr HC+NOx	LIMITE DES ÉMISSIONS DE LA FAMILLE
ENGINE DISPLACEMENT	781.6 cc	CYLINDRÉE
EXHAUST EMISSION CONTROL SYSTEM	IFI	SYSTÈME DE CONTRÔLE DES ÉMISSIONS
SPARK PLUG TYPE	NGK BR8ES	TYPE DE BOUCIE
SPARK PLUG GAP	0.027in/0.6-0.8 mm	ÉCARTEMENT DES ÉLECTRODES
POWER	82 kW	PUISSANCE

SEE OPERATORS GUIDE FOR MAINTENANCE SPECIFICATIONS.

VOIR MANUEL DE L'OPÉRATEUR POUR LES SPÉCIFICATIONS DE MAINTENANCE.

219902590A

smo2006-003-018\_a

### Étiquette 5

**▲ WARNING / AVERTISSEMENT**

**DO NOT CHARGE OR BOOST THE BATTERY WHILE INSTALLED ON THE WATERCRAFT**

219902201

**NE PAS CHARGER OU SURVOLTER LA BATTERIE LORSQU'ELLE EST INSTALLÉE DANS LA MOTOMARINE**

F00A23Y

## Étiquette 6

<p><b>⚠ WARNING / AVERTISSEMENT</b></p> <ul style="list-style-type: none"> <li>Gasoline vapors may cause fires or explosions.</li> <li>Do not overfill fuel tank.</li> <li>Keep the craft away from open flames and sparks.</li> <li>Do not start watercraft if liquid gasoline or vapors are present.</li> <li>Always replace engine cover before starting.</li> </ul> <ul style="list-style-type: none"> <li>Les émanations d'essence peuvent provoquer des incendies ou des explosions.</li> <li>Éviter de trop remplir le réservoir de carburant.</li> <li>Garder la motomarine à l'écart des flammes et des étincelles.</li> <li>Ne pas démarrer la motomarine en présence d'essence liquide ou d'émanation d'essence.</li> <li>Toujours remettre le couvercle du compartiment-moteur en place avant de démarrer la motomarine.</li> </ul>	<p><b>⚠ WARNING / AVERTISSEMENT</b></p> <p>Avoid loss of control and collisions!  <b>BEFORE INSTALLING OR STOWING SEATS OR ACCESSORIES :</b></p> <ol style="list-style-type: none"> <li><b>STOP THE CRAFT IN A SAFE AREA</b> away from traffic or obstacles.</li> <li><b>TURN OFF ENGINE.</b></li> <li><b>BE ON THE LOOK-OUT</b> for other crafts or obstacles. Your craft may drift while changing configuration.</li> </ol> <p>Évitez les pertes de contrôle et les collisions !  <b>AVANT D'INSTALLER OU DE RANGER SIÈGES OU ACCESSOIRES :</b></p> <ol style="list-style-type: none"> <li><b>ARRÊTEZ LA MOTOMARINE DANS UN ENDROIT SÉCURITAIRE</b>, loin de tout trafic ou obstacles.</li> <li><b>ÉTEIGNEZ LE MOTEUR.</b></li> <li><b>SURVEILLEZ LES AUTRES EMBARCATIONS ET OBSTACLES.</b> Vous pourriez dériver lors de l'opération.</li> </ol>
---	---

F22A03L

## Étiquette 7

<p><b>⚠ WARNING</b></p> <p>Certain components in the engine compartment may be very hot. Direct contact may result in skin burn.</p>	<p><b>⚠ AVERTISSEMENT</b></p> <p>Certaines composantes dans l'habitacle du moteur peuvent être très chaudes. Le contact direct sur la peau peut causer des brûlures.</p>
--	--

F00A1AY

## Étiquette 9

	<p><b>⚠ WARNING</b></p> <p>WHEN INSTALLING KART SEAT :</p> <ol style="list-style-type: none"> <li>INSERT FRONT TAB properly in receptacle.</li> <li>LOCK IN REAR LATCH.</li> <li>LOCK IN HANDLEBAR POLE LATCH.</li> </ol> <p><b>⚠ AVERTISSEMENT</b></p> <p>QUAND VOUS INSTALLEZ LE SIÈGE KART :</p> <ol style="list-style-type: none"> <li>INSÉREZ BIEN LA LANGUETTE AVANT dans le réceptacle.</li> <li>ENGAGEZ BIEN LE LOQUET ARRIÈRE.</li> <li>ENGAGEZ BIEN LE LOQUET SOUS LA POLE DU GUIDON.</li> </ol>
--	--

F22A0CY

## Étiquette 8

	<p><b>⚠ WARNING</b></p> <p>To avoid loss of control or ejection:  <b>ALWAYS INSERT KNUCKLE FULLY INTO SOCKET AND LOCK-IN</b></p> <p><b>⚠ AVERTISSEMENT</b></p> <p>Pour éviter toute perte de contrôle ou éjection:  <b>TOUJOURS INSÉRER LA ROTULE COMPLÈTEMENT ET BIEN BARRER</b></p>
--	---

F22A0BY

S'IL Y A LIEU

### Étiquette 10

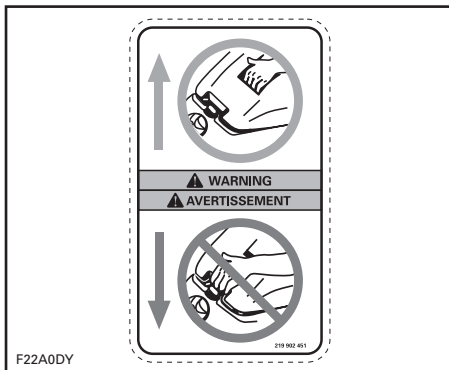

### Étiquette 11



### Étiquette 12





# ***RENSEIGNEMENTS SUR LE VÉHICULE***

## EMPLACEMENT DU NUMÉRO D'ENREGISTREMENT DE LA MOTOMARINE

En vertu des lois fédérales, toute motomarine doit être enregistrée et numérotée. Étant donné qu'il n'y a pas beaucoup d'espace pour mettre en évidence le numéro d'enregistrement, coller l'étiquette tel qu'illustré. Il devrait y avoir un numéro d'enregistrement de chaque côté de la motomarine.



1. *Emplacement du numéro d'enregistrement*

**REMARQUE:** Le numéro d'enregistrement doit être au-dessus de la ligne de flottaison. S'assurer également que les numéros présentent le bon format et la bonne couleur. Comparer à la réglementation locale en vigueur.



# NUMÉROS D'IDENTIFICATION

Les principaux composants de la motomarine (moteur et coque) sont identifiés par des numéros de série. Il pourrait être nécessaire de connaître l'emplacement de ces numéros pour une réclamation de garantie ou pour retracer la motomarine en cas de vol.

## Coque

Le numéro d'identification de la coque (N.I.C.) se trouve à l'arrière de la motomarine, sur la plate-forme.

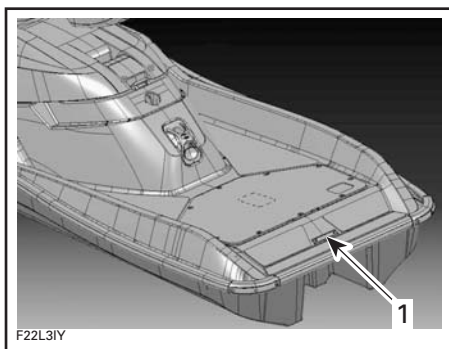

1. Numéro d'identification de la coque (N.I.C.)

Le numéro d'identification de la coque comprend 12 caractères:

<b>YDV 12345 L 4 95</b>
Année modèle
Année de production
Mois de production
Numéro de série (des lettres peuvent également être utilisées)
Manufacturier

## Moteur

Le numéro d'identification du moteur (N.I.M.) se trouve sur le carter supérieur du côté PDM (prise de mouvement).

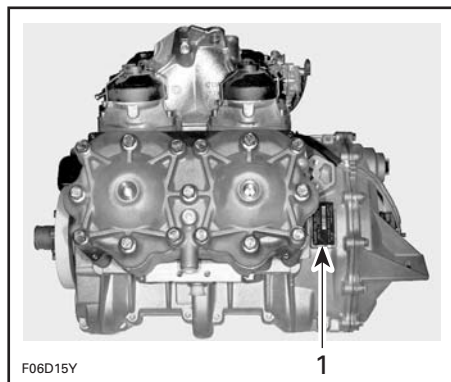

1. Numéro d'identification du moteur (N.I.M.)

# COMMANDES/INSTRUMENTS/ÉQUIPEMENT

REMARQUE: Certains composants sont absents sur certains modèles ou sont offerts en option.



F22L07M

CONFIGURATION VERTICALE



*CONFIGURATION MOTO*



*CONFIGURATION KART (S'IL Y A LIEU)*

1. Cordon de sécurité (cordon coupe-circuit du moteur)
2. Guidon
3. Dispositif de réglage du guidon
4. Manette d'accélérateur
5. Bouton de démarrage/d'arrêt du moteur
6. Groupe de voyants
7. Colonne de direction
8. Bouchon de réservoir de carburant
9. Verrou de couvercle du compartiment moteur
10. Bouchon de réservoir d'huile à injection
11. Orifice d'admission d'air
12. Oeilllets de poupe et de proue
13. Coussinet d'embarquement
14. Plate-forme arrière
15. Sortie de purge de système de refroidissement
16. Raccord de rinçage
17. Bouchons de vidange de cale
18. Tuyère de turbine
19. Dispositif de réglage de correcteur d'assiette
20. Admission d'eau de turbine
21. Fusibles
22. Batterie
23. Couvercle d'accès arrière
24. Pompe de cale automatique
25. Bouton de déclenchement du siège de type moto
26. Orifice de fixation du montant de siège de type moto
27. Levier de déclenchement du montant de siège de type moto
28. Verrou de siège de type kart
29. Dispositif de retenue de la colonne de direction

# FONCTIONS DES COMMANDES, INSTRUMENTS ET ÉQUIPEMENT

## 1) Cordon de sécurité (cordon coupe-circuit du moteur)

Pour qu'il fonctionne bien, le capuchon du cordon de sécurité doit être bien branché à sa borne.

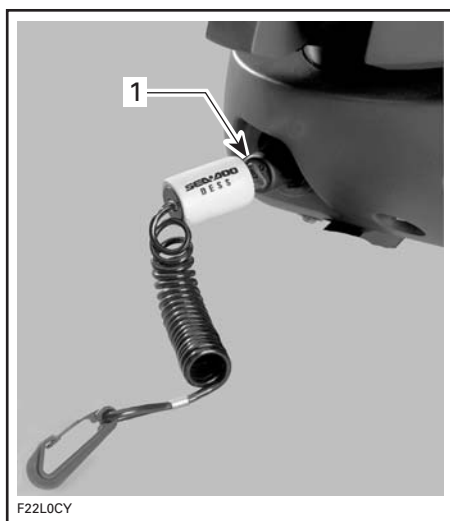

1. Cordon de sécurité sur sa borne

Le moteur s'éteint quand on débranche le cordon de sécurité de sa borne.

### **⚠ AVERTISSEMENT**

Bien qu'il soit possible d'arrêter le moteur avec le bouton de démarrage/d'arrêt, on recommande de débrancher le cordon de sécurité pour arrêter le moteur.

Fixer le cordon au vêtement de flottaison individuel (VFI) du conducteur, puis brancher le cordon à la borne avant de démarrer le moteur.

Quand deux courts bips se font entendre, le système est prêt pour le démarrage du moteur. Pour connaître les autres codes, voir *DIAGNOSTIC DES PANNES*.

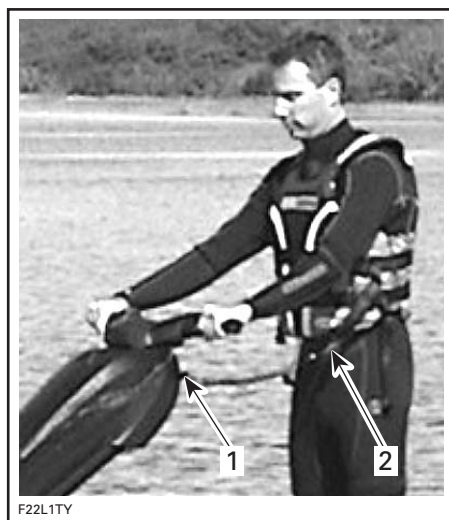

1. Capuchon sur la borne du cordon de sécurité  
2. Cordon de sécurité fixé au VFI du conducteur



1. Capuchon sur la borne du cordon de sécurité  
2. Cordon de sécurité fixé au VFI du conducteur

## **⚠ AVERTISSEMENT**

La maniabilité de la motomarine est perdue lorsqu'on arrête le moteur. On recommande de toujours débrancher le cordon de sécurité quand la motomarine n'est pas en marche afin de prévenir les démarrages accidentels, les utilisations non autorisées par des enfants ou d'autres personnes, ainsi que le vol.

Si on ne démarre pas le moteur dans les 5 secondes après avoir branché le cordon de sécurité, 4 courts bips toutes les 3 secondes seront émis pendant environ 2 heures pour rappeler qu'on doit démarrer le moteur ou enlever le cordon de sécurité. Par la suite, ces bips s'arrêteront. La même chose se produira si on laisse le cordon de sécurité branché 5 secondes après qu'on a arrêté le moteur.

Ne jamais laisser le cordon de sécurité branché après avoir arrêté le moteur.

**IMPORTANT:** La batterie se déchargera lentement si on laisse le cordon de sécurité branché alors que le moteur est arrêté.

### **Système de sécurité à encodage numérique (DESS<sup>MC</sup>)**

Le capuchon du système de sécurité à encodage numérique renferme un circuit électronique dont le numéro de série est unique. Cela équivaut à une clé conventionnelle.

Ce cordon ne peut être utilisé sur une autre motomarine et on ne peut utiliser le cordon d'une autre motomarine sur la sienne.

Cependant, le système de sécurité à encodage numérique est d'une grande flexibilité. On peut se procurer un cordon de sécurité supplémentaire et le programmer pour sa motomarine.

Pour obtenir un cordon supplémentaire, s'adresser à un concessionnaire autorisé de motomarines Sea-Doo.

### **Fonctionnement à vitesse réduite**

Ce modèle est équipé d'un cordon de sécurité spécial.

La clé d'apprentissage SEA-DOO Learning Key<sup>MC</sup> limite électroniquement la vitesse de la motomarine. Les conducteurs novices ou peu expérimentés peuvent ainsi apprendre à conduire une motomarine tout en acquérant la confiance et la maîtrise nécessaires.

### **Clé d'apprentissage SEA-DOO Learning Key**

La clé SEA-DOO Learning Key<sup>MC</sup> limite la vitesse de la motomarine à 55 km/h (35 mi/h).



## **2) Guidon**

Le guidon contrôle la direction de la motomarine. Lorsqu'on tourne le guidon vers la droite, la motomarine tourne vers la droite et vice versa.

## AVERTISSEMENT

Vérifier le fonctionnement du guidon et de la tuyère de direction avant le démarrage. Ne jamais tourner le guidon lorsque quelqu'un se trouve près de l'arrière de la motomarine. Se tenir loin des pièces mobiles de la direction (tuyère, tringlerie, etc.).

Cette motomarine est munie du système O.T.A.S. Voir la section **MANETTE D'ACCÉLÉRATEUR** pour plus de détails.

### 3) Dispositif de réglage du guidon

#### AVERTISSEMENT

Toujours arrêter le moteur et immobiliser complètement la motomarine avant d'ajuster le guidon.

Le guidon s'ajuste au goût du conducteur et selon la configuration de la motomarine.

Soulever et retenir le dispositif de réglage tout en plaçant le guidon à la position désirée. Après avoir placé le guidon, relâcher le dispositif de réglage.

Ce dispositif a 3 positions. À noter qu'en position arrière, il est préférable d'utiliser l'index pour appuyer sur l'accélérateur. En position avant, le pouce convient davantage.

Le guidon présente deux boutons de démarrage/d'arrêt. Utilisez le bouton qui vous convient le mieux. Vérifiez son utilisation avant de conduire la motomarine.

## AVERTISSEMENT

Avant d'utiliser la motomarine:

- S'assurer que le guidon est bien ajusté et verrouillé.
- Repérer le bouton de démarrage/d'arrêt et vérifier son utilisation.

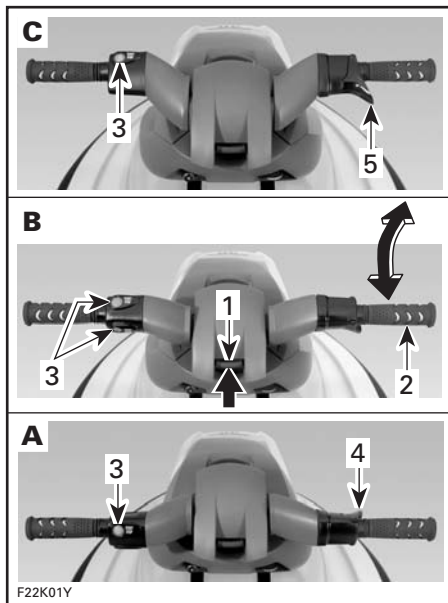

1. Dispositif de réglage du guidon
2. Guidon
3. Boutons de démarrage/d'arrêt
4. Position de l'index
5. Position du pouce

- A. Position arrière
- B. Position centrale
- C. Position avant

### 4) Manette d'accélérateur

La motomarine accélère lorsqu'on appuie sur cette manette. Quand on la relâche, le moteur retourne au ralenti et la motomarine s'arrête graduellement en raison de la résistance de l'eau.

En ajustant la hauteur du guidon, on modifie la position de la manette d'accélérateur. Voir *DISPOSITIF DE RÉGLAGE DU GUIDON* ci-dessus.

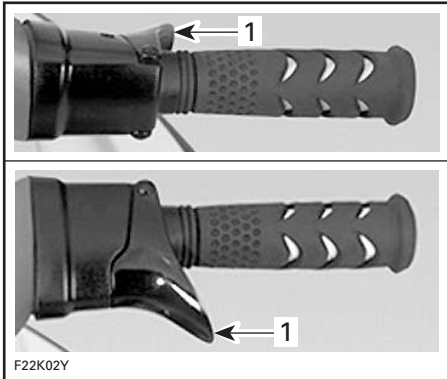

1. Manette d'accélérateur

### Systeme O.T.A.S.<sup>MC</sup> (aide directionnelle par accélération d'appoint)

Le système O.T.A.S. (aide directionnelle par accélération d'appoint) améliore la maniabilité après qu'on a coupé les gaz. Il s'agit d'un système à commande électronique qui augmente légèrement la vitesse du moteur à un régime préprogrammé au moment où le conducteur entreprend un virage complet. Lorsqu'on ramène le guidon au centre, l'accélérateur revient au ralenti.

### 5) Bouton de démarrage/d'arrêt du moteur

Pour démarrer le moteur, appuyer sur le bouton de démarrage/d'arrêt et le relâcher dès que le moteur démarre.

Pour arrêter le moteur, relâcher complètement l'accélérateur et appuyer sur le bouton de démarrage/d'arrêt.

Il est important de ne pas oublier de débrancher le cordon de sécurité.

## **⚠ AVERTISSEMENT**

Changer de direction devient plus difficile lorsqu'on relâche l'accélérateur et impossible lorsque le moteur est arrêté.

En ajustant la hauteur du guidon, on modifie la position du bouton de démarrage/d'arrêt. Voir *DISPOSITIF DE RÉGLAGE DU GUIDON* ci-dessus.

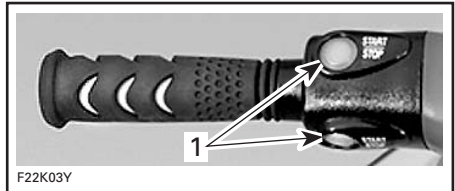

1. Boutons de démarrage/d'arrêt du moteur

### 6) Groupe de voyants

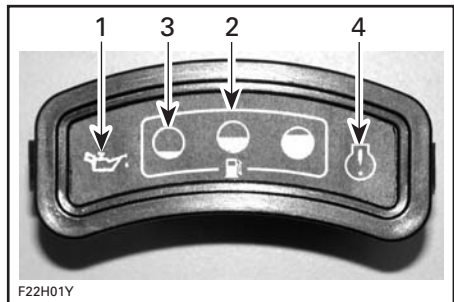

1. Voyant d'avertissement de bas niveau d'huile
2. Voyants de niveau de carburant
3. Voyant de bas niveau de carburant
4. Voyant d'avertissement

Lorsqu'on branche le cordon de sécurité, tous les voyants s'allument brièvement, ce qui confirme leur bon fonctionnement.

Le voyant d'avertissement de bas niveau d'huile s'allume dès que le niveau d'huile devient faible à l'intérieur du réservoir.

**ATTENTION:** Toujours remplir le réservoir d'huile dès que possible pour éviter que le moteur ne subisse des dommages graves.



Lorsque le cordon de sécurité est branché et que le réservoir d'essence est plein, tous les voyants demeurent constamment allumés. Lorsque le niveau d'essence diminue, les voyants de niveau d'essence s'éteignent un à un pour indiquer le niveau.

L'avertisseur sonore, qui indique la réserve, se fait entendre lorsqu'il reste environ 5 L (1.3 gal. É.-U.) et le voyant de bas niveau clignote alors de façon continue. Le voyant s'éteint lorsqu'il reste environ 3 L (.8 gal. É.-U.). L'avertisseur sonore se fera entendre jusqu'à ce qu'on fasse le plein. Voir les signaux codés dans la section *DIAGNOSTIC DES PANNES*.

Le voyant d'avertissement s'allume lors d'un problème au niveau du système de gestion du moteur. Il clignote si le problème se situe au niveau du système O.T.A.S.<sup>MC</sup> ou de la pompe de cale électrique.

**REMARQUE:** Lorsque le moteur est arrêté et que le cordon de sécurité est branché à sa borne, le voyant d'avertissement demeure allumé jusqu'à ce qu'on enlève le cordon.

## 7) Colonne de direction

Sur la configuration verticale, on peut déplacer la colonne de direction de haut en bas selon la position désirée pour la conduite.

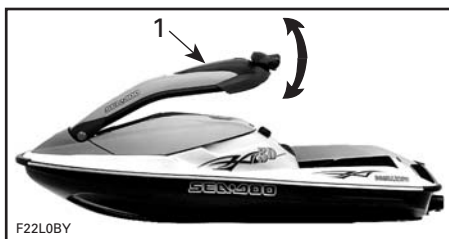

1. Colonne de direction

Le poids de la colonne de direction diminue au niveau du guidon sous l'effet du ressort de rappel. Un dispositif de réglage permet de modifier la sensation de poids au niveau du guidon. Lorsqu'on installe ou qu'on enlève le siège de type moto, on pourrait vouloir modifier la tension du ressort.

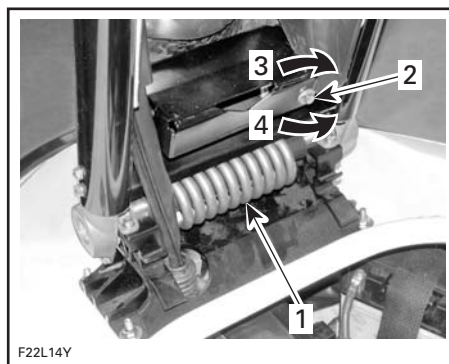

1. Ressort de rappel
2. Dispositif de réglage
3. Pour réduire le poids au niveau du guidon
4. Pour augmenter le poids au niveau du guidon

S'assurer d'ajuster le guidon à la position désirée avant de l'utiliser. Voir la section *DISPOSITIF DE RÉGLAGE DU GUIDON*.

## 8) Bouchon du réservoir de carburant

Dévisser le bouchon dans le sens antihoraire. Après avoir fait le plein, remettre le bouchon en place et le serrer au maximum.

## **⚠ AVERTISSEMENT**

Éteindre le moteur avant de faire le plein. Le carburant est inflammable et explosif dans certaines conditions. Travailler dans un endroit bien aéré. Ne pas fumer. Tenir loin des flammes et des étincelles. Le réservoir d'essence peut être sous pression. Pour l'ouvrir, tourner le bouchon lentement. Ne jamais vérifier le niveau d'essence à la lueur d'une flamme. S'assurer que la motomarine est de niveau. Ne pas trop remplir. Ne jamais remplir le réservoir d'essence et ensuite laisser la motomarine exposée au soleil. Lorsque la température augmente, l'essence se dilate et risque de déborder. Essuyer tout déversement d'essence. Vérifier périodiquement le système d'alimentation.

### **9) Verrou de couvercle du compartiment moteur**

**ATTENTION:** On ne doit enlever le couvercle du compartiment moteur que si la motomarine est hors de l'eau. Si on enlève ce couvercle alors que la motomarine est à l'eau, celle-ci pourrait s'infiltrer et remplir la cale. Si on doit rejoindre le compartiment de rangement ou l'extincteur alors qu'on se trouve sur l'eau, on recommande d'éteindre premièrement le moteur. S'assurer que l'eau est calme et adopter une position stable. Ouvrir le couvercle du compartiment moteur tout juste assez pour rejoindre le compartiment de rangement. Fermer et verrouiller le couvercle du compartiment moteur le plus rapidement possible.

Le couvercle du compartiment moteur donne accès au compartiment de rangement de l'extincteur, à la trousse d'outils et au compartiment moteur.

Arrêter d'abord le moteur, puis soulever et stabiliser la colonne de direction à sa position la plus élevée.

Tirer le levier de verrouillage vers le haut pour déverrouiller le couvercle du compartiment moteur.

Soulever la partie arrière du couvercle et tirer vers l'arrière pour l'enlever.

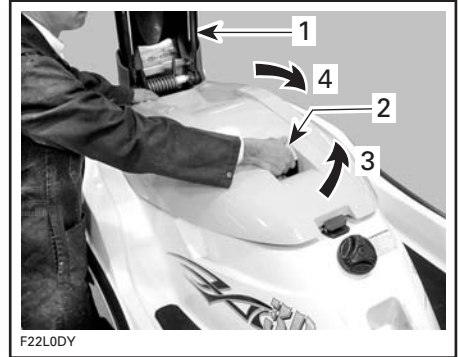

1. Position la plus élevée de la colonne de direction
2. Verrou du couvercle de compartiment moteur
3. Tirer le levier
4. Soulever le couvercle

Installer le support de colonne de direction pour l'empêcher de tomber.

## **⚠ AVERTISSEMENT**

Toujours installer le support de colonne de direction tout de suite après avoir enlevé le couvercle du compartiment moteur afin de bien soutenir la colonne lorsqu'on travaille dans le compartiment moteur. Autrement, la colonne de direction pourrait tomber subitement et frapper la personne en-dessous.

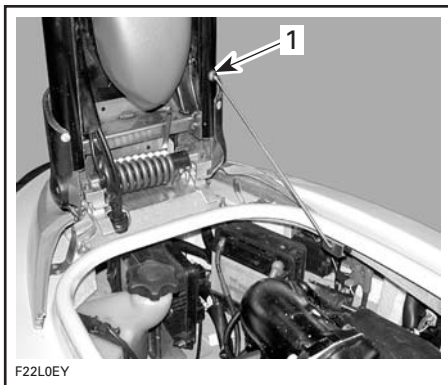

F22L0EY

1. Insérer le support ici

## AVERTISSEMENT

Les composants à l'intérieur du compartiment moteur pourraient être chauds. Ne toucher aucune pièce électrique lors du démarrage ou si le moteur est en marche. Ne laisser aucun objet, chiffon, outil, etc. dans le compartiment moteur ou dans la cale.

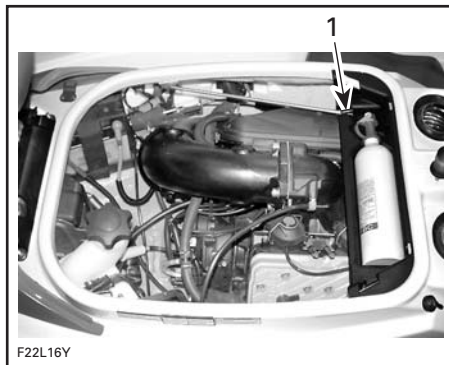

F22L16Y

1. Extrémité du support

S'assurer que l'extincteur est bien placé avant de réinstaller le couvercle du compartiment moteur.

Au moment de réinstaller le couvercle du compartiment moteur, bien insérer la patte dans le crochet en C de la carrosserie.

Un déclic spécial se fera sentir au moment de verrouiller le couvercle du compartiment moteur. S'assurer que celui-ci est bien verrouillé en lui donnant un petit coup. S'il est difficile de verrouiller le couvercle, s'assurer que l'extincteur est bien placé et que rien dans le plateau de rangement ne nuit au couvercle du compartiment moteur.

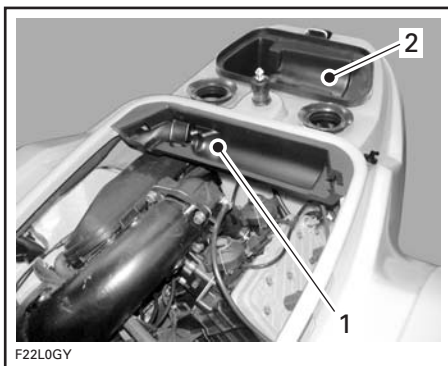

F22L0GY

1. Compartiment de rangement de l'extincteur  
2. Plateau de rangement

## AVERTISSEMENT

Pour ne pas se pincer les doigts dans le verrou en installant le couvercle du compartiment moteur, le retenir en insérant la main dans la cavité prévue à cet effet et identifiée par un pictogramme.

Une fois terminé, décrocher la colonne de direction et placer l'extrémité du support dans la prise tel qu'indiqué.

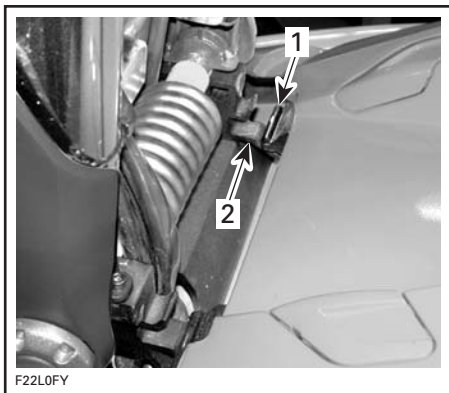

1. Patte
2. Crochet en C

Reverrouiller le couvercle du compartiment moteur. Si cela est impossible, vérifier la position de l'extincteur et si des objets sur le plateau de rangement empêchent le couvercle de se verrouiller.

**REMARQUE:** Vérifier régulièrement si la goupille de verrouillage du couvercle du compartiment moteur est bien serrée. Au besoin, la serrer et s'assurer que le couvercle se verrouille bien.

### Compartiment de rangement de l'extincteur

Tel qu'indiqué sur la figure ci-dessus, sous la rubrique *VERROU DE COUVERCLE DU COMPARTIMENT MOTEUR*, cet endroit permet de ranger un extincteur approuvé (vendu séparément). Bien placer l'extincteur avant d'installer le couvercle du compartiment moteur.

**ATTENTION:** Bien placer l'extincteur.

### Plateau de rangement

Tel qu'indiqué sur la figure ci-dessus, cet endroit permet de ranger des articles personnels. Ce plateau est destiné à la trousse de sécurité pour petites embarcations (vendue séparément).

## Trousse d'outils

La trousse d'outils se trouve dans le plateau de rangement. Cette trousse renferme les outils permettant de faire l'entretien de base de la motomarine.

## 10) Bouchon du réservoir d'huile à injection

Enlever le couvercle du compartiment moteur pour exposer le bouchon du réservoir d'huile à injection. Retenir la colonne de direction au moyen du dispositif de retenue.

### AVERTISSEMENT

Toujours installer le support de colonne de direction tout de suite après avoir enlevé le couvercle du compartiment moteur afin de bien soutenir la colonne lorsqu'on travaille dans le compartiment moteur.

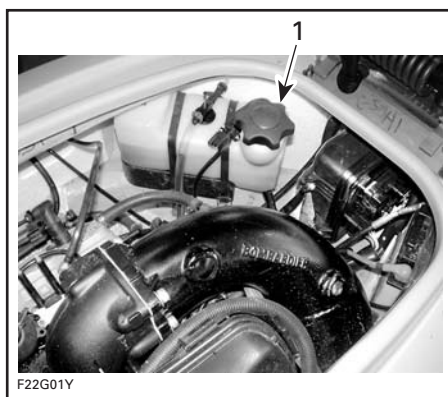

1. Bouchon du réservoir d'huile à injection

Pour ajouter de l'huile à injection dans le réservoir, dévisser le bouchon en le tournant dans le sens antihoraire. Ne pas trop remplir.

Réinstaller le capuchon et le serrer au maximum.

## **⚠ AVERTISSEMENT**

Ne pas trop remplir. Réinstaller le capuchon et le serrer à fond. L'huile est inflammable. Toujours essuyer tout déversement d'huile sur la coque.

Déverrouiller la colonne de direction et retenir son support.

Réinstaller et reverrouiller le couvercle du compartiment moteur.

### **11) Ouverture d'admission d'air**

Cette ouverture permet à l'air de pénétrer dans la coque pour l'aérer et se rendre au moteur. Quand l'ouverture est submergée, l'eau pénètre à l'intérieur de la cale dans certains cas.

**ATTENTION:** Quand l'ouverture est submergée, ce qui peut arriver quand on fait des virages serrés, l'eau pénètre dans la cale et peut occasionner de graves dommages aux composants internes du moteur.

### **12) Oeillets de poupe et de proue**

Les oeillets servent à amarrer la motomarine ou à l'attacher lorsqu'on la transporte sur une remorque.

Oeillet de proue



1. Oeillet de proue

### **Oeillets de poupe**

Ces oeillets permettent de fixer la motomarine.

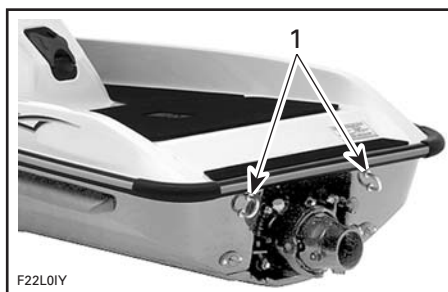

1. Oeillets de poupe

### **13) Coussinets d'embarquement**

Surface coussinée sur laquelle on peut appuyer les genoux pour embarquer sur la motomarine.

### **14) Plateforme arrière**

Sur la configuration verticale, surface large sur laquelle on peut placer les pieds en plus de faciliter l'embarquement.

### **15) Sortie de purge du système de refroidissement**



1. Sortie de purge

Lorsque le moteur tourne, l'eau devrait s'écouler par la sortie, ce qui permet à l'air contenu dans le système de refroidissement du moteur de s'échapper. De plus, cette sortie confirme que l'eau circule dans le système de refroidissement.

**REMARQUE:** Il se peut qu'on doive augmenter légèrement le régime du moteur avant de voir l'eau s'écouler.

**ATTENTION:** Si l'eau n'apparaît pas à la sortie quelques secondes suivant le démarrage du moteur, arrêter immédiatement celui-ci et voir la rubrique **RINÇAGE DU SYSTÈME DE REFROIDISSEMENT** dans la section **ENTRETIEN D'APRÈS-UTILISATION** ou confier le véhicule à un concessionnaire autorisé de motomarines Sea-Doo.

## 16) Raccord de rinçage

Un raccord pratique permet de brancher un boyau d'arrosage pour rincer le système de refroidissement.

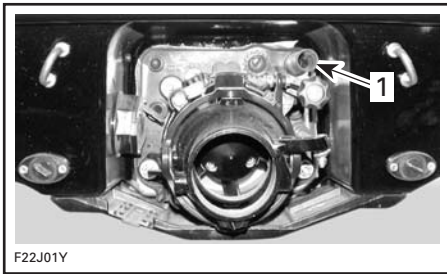

1. Raccord de rinçage

Voir la marche à suivre dans la section **ENTRETIEN D'APRÈS-UTILISATION**.

## 17) Bouchons de vidange de cale

S'il y a de l'eau dans la cale, dévisser les bouchons de vidange pour laisser l'eau s'écouler lorsque le moteur est arrêté et que la motomarine est hors de l'eau.

**ATTENTION:** Toujours sortir la motomarine de l'eau avant de dévisser les bouchons de vidange.

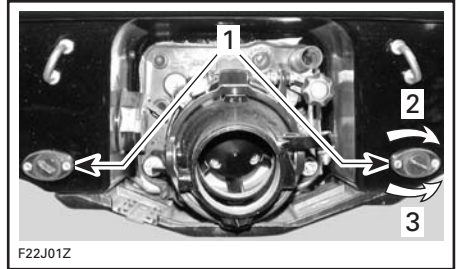

1. Bouchons de vidange
2. Serrer
3. Dévisser

Incliner légèrement la motomarine vers l'arrière pour que l'eau s'écoule complètement hors de la cale.

On recommande de vider la cale alors que la motomarine se trouve sur une rampe.

**ATTENTION:** S'assurer que les bouchons de vidange sont bien vissés avant de mettre la motomarine à l'eau.

## 18) Tuyère de turbine

La tuyère de turbine tourne d'un côté ou de l'autre selon la façon dont le conducteur déplace le guidon, orientant ainsi le véhicule lorsque le moteur est en marche.

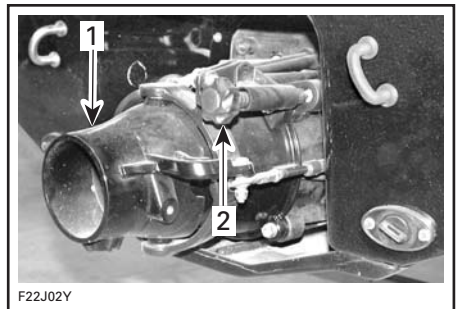

1. Tuyère de turbine
2. Dispositif de réglage de correcteur d'assiette

## 19) Dispositif de réglage de correcteur d'assiette (s'il y a lieu)

Un bouton permet de modifier l'angle de compensation de la tuyère de turbine pour ajuster la conduite en fonction des conditions de l'eau et des préférences du conducteur. Voir l'illustration ci-dessus.

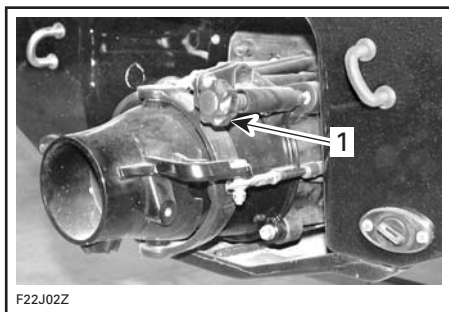

1. Bouton de réglage

Des numéros de référence indiquent la position de la tuyère et améliorent la précision des réglages.

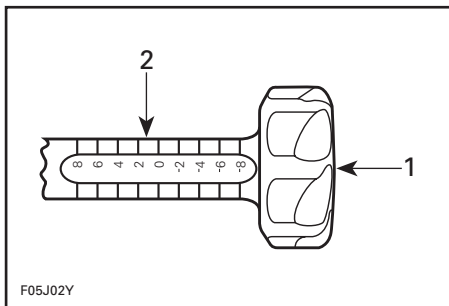

1. Bouton de réglage  
2. Numéros de référence

## 20) Admission d'eau de la turbine

L'eau est aspirée dans l'ouverture par l'hélice. La grille d'admission d'eau empêche certaines matières d'entrer dans le système de propulsion.

## ⚠ AVERTISSEMENT

Se tenir à l'écart de la grille d'admission lorsque le moteur tourne. Les cheveux longs, vêtements amples ou sangles de VFI pourraient éventuellement s'emmêler dans les parties mobiles et causer de graves blessures ou la noyade.

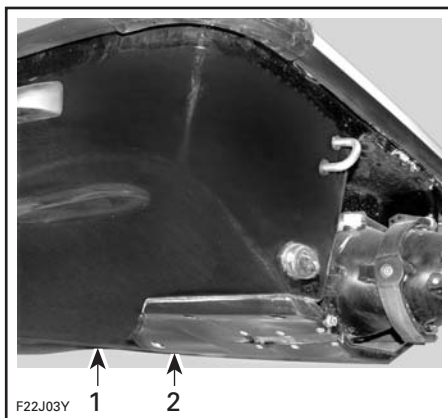

1. Admission d'eau  
2. Plaque de promenade

## 21) Fusibles

Les fusibles se trouvent dans le compartiment moteur. Voir *ENTRETIEN* pour plus de détails.

## 22) Batterie

La batterie se trouve dans le compartiment moteur. Consulter la section *OPÉRATIONS SPÉCIALES*.

## 23) Couvercle d'accès arrière

**REMARQUE:** Si la motomarine est munie du siège de type moto, ranger celui-ci dans la colonne de direction. Voir *INSTALLATION/RANGEMENT DU SIÈGE DE TYPE MOTO*. Si le siège de type kart est installé, voir la section *INSTALLATION/DÉPOSE DU SIÈGE DE TYPE KART*.

Ce couvercle donne accès au système d'entraînement, au système d'échappement, à la pompe de cale et aux siphons de cale automatiques.



1. Couvercle d'accès arrière

Pour enlever le couvercle, retirer ses capuchons au moyen d'un petit tournevis.

Enlever les vis avec la petite douille contenue dans la trousse d'outils, puis retirer le couvercle.

Lors de l'installation, serrer les vis dans un ordre entrecroisé puis réinstaller les capuchons.

## 24) Pompe de cale automatique

La pompe de cale permet d'évacuer l'eau de la cale.

Lorsque le cordon de sécurité est installé sur sa borne, la pompe de cale intervient automatiquement et reste en marche jusqu'à qu'elle ait évacué toute l'eau pour ensuite s'arrêter d'elle-même.

Lorsque le moteur tourne, la pompe de cale se met automatiquement et régulièrement en marche pour évacuer l'eau.

## 25) Bouton de déclenchement du siège de type moto

Ce bouton permet de libérer le siège rangé dans la colonne de direction.

**ATTENTION:** Avant d'utiliser ce bouton, s'assurer que la colonne de direction est soulevée au maximum et qu'elle est retenue solidement.

**REMARQUE:** On recommande de déployer ou de ranger le siège de type moto après avoir sorti la motomarine de l'eau ou l'avoir amarrée en toute sécurité. Si cela est impossible, faire l'opération en eau calme.

## Installation du siège de type moto

### AVERTISSEMENT

Avant d'installer ou de ranger le siège de type moto:

- Immobiliser la motomarine dans un endroit sûr, à l'écart de la circulation et des obstacles.
- Arrêter le moteur.
- Attention aux autres embarcations ou obstacles. Votre motomarine pourrait dériver alors que vous en modifiez la configuration.

Soulever la colonne de direction au maximum et la retenir solidement dans cette position.

Tirer sur le bouton de déclenchement avec l'autre main.





1. Bouton de déclenchement

Retirer le siège de type moto de la colonne de direction.

**ATTENTION:** Le siège de type moto ne doit pas frotter contre le couvercle du compartiment moteur.

Sortir le siège en le tournant, puis le soulever et le tirer vers l'arrière. Retenir le siège dans cette position.



Garder le siège assez haut pour pouvoir retirer le montant.

**ATTENTION:** Garder le siège assez haut pour pouvoir retirer le montant sans toucher la carrosserie.

Tirer le levier de verrouillage rouge vers l'arrière et sortir le montant du siège.

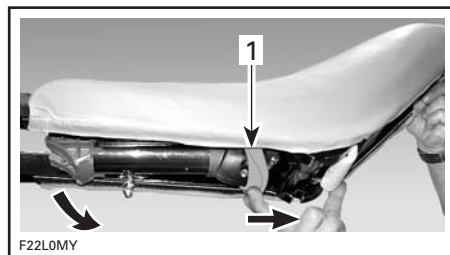

1. Levier de verrouillage



Tourner le montant à la verticale et déplacer le siège pour aligner le montant avec son récepteur.

**REMARQUE:** Noter qu'en tournant le montant, celui-ci sera retenu dans une position intermédiaire. Enfoncer à nouveau le levier rouge et continuer de tourner le montant jusqu'à ce qu'il soit à la verticale.

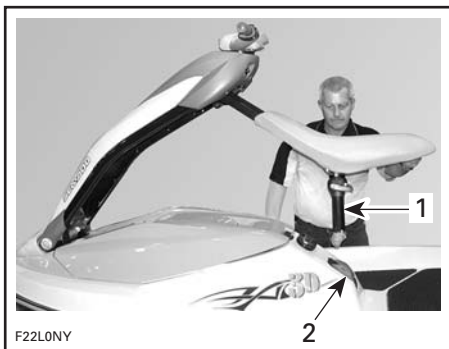

1. Montant à la verticale
2. Récepteur

Soulever le capuchon du récepteur et le garder ouvert tout en insérant le montant du siège dans le récepteur. S'assurer que l'articulation du montant est complètement insérée dans le récepteur.

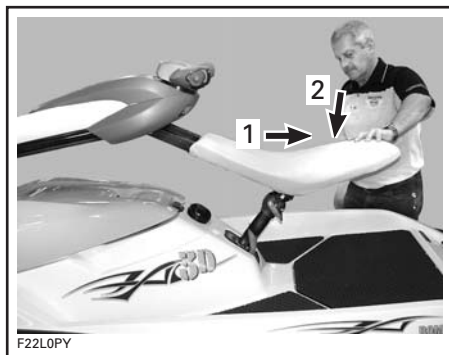

1. Glisser le siège par l'arrière
2. Enfoncer fermement le siège

S'assurer que le siège est verrouillé solidement en le tirant.

**⚠ AVERTISSEMENT**

Pour éviter toute perte de contrôle, toujours s'assurer que le siège est bien verrouillé avant d'utiliser la motomarine.

Ajuster la direction à la position désirée avant d'utiliser le véhicule. Voir *DISPOSITIF DE RÉGLAGE DU GUIDON*.

**ATTENTION:** Ne jamais conduire la motomarine alors que le siège de type moto repose directement sur le pont, puisque le siège pourrait endommager ce dernier.



1. Soulever le capuchon du récepteur

Pour le verrouiller en position:

- Glisser le siège vers l'arrière.
- Enfoncer fermement le siège qui devrait faire entendre un déclic.



### Rangement du siège de type moto

Déverrouiller le montant du siège en soulevant le levier de verrouillage rouge tout en retenant solidement la colonne de direction au moyen du guidon.

**REMARQUE:** En appuyant sur le guidon, il devient plus facile de libérer le siège.



1. Retenir la colonne de direction

Pousser le siège vers l'avant de façon à placer le montant du siège à la verticale. Soulever le siège pour libérer le montant de son récepteur.



1. Montant du siège à la verticale

Garder le siège assez élevé et tourner le montant dans le siège.



Enfoncer solidement le montant dans le siège jusqu'à ce qu'on entende un dé clic.

**ATTENTION:** Tenir le siège assez haut afin que le montant ne touche pas la carrosserie lorsqu'on le tourne vers l'avant dans le siège. S'assurer que le montant est bien verrouillé.

Garder la colonne de direction assez haut et tourner le siège dans la colonne de direction. Enfoncer solidement le siège dans la colonne de direction jusqu'à ce qu'on entende un dé clic.



**ATTENTION:** Tenir la colonne de direction assez haut afin que le siège de type moto ne touche pas le couvercle du compartiment moteur lorsqu'on le tourne vers l'avant dans la colonne.

## 26) Récepteur du montant du siège de type moto

Le récepteur retient le montant du siège en position sur le pont. Voir les instructions dans la rubrique *INSTALLATION/RANGEMENT DU SIÈGE DE TYPE MOTO* ci-dessus.

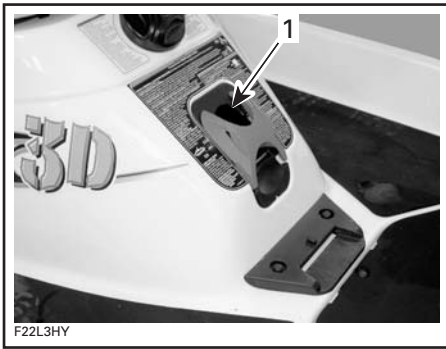

1. Récepteur

## 27) Levier de déclenchement du montant du siège de type moto

Ce levier permet de libérer le montant de l'intérieur du siège. Il sert également à libérer le montant de son orifice de fixation sur le pont. Voir les instructions dans la rubrique *INSTALLATION/RANGEMENT DU SIÈGE DE TYPE MOTO* ci-dessus.

## 28) Levier du siège de type kart (s'il y a lieu)

Ce levier permet d'ouvrir le verrou retenant le siège sur le pont.

### **⚠ AVERTISSEMENT**

Enlever ou installer le siège de type kart seulement si la motomarine est hors de l'eau ou si elle est amarrée solidement en eau calme.

### Installation du siège

### **⚠ AVERTISSEMENT**

Avant d'installer ou d'enlever le siège de type kart:

- Installer ou enlever le siège de type kart seulement si la motomarine est hors de l'eau ou si elle est amarrée solidement en eau calme.

Le siège étant légèrement incliné vers l'avant, insérer sa languette avant dans la plaque d'ancrage sur le pont.

Aligner la goupille placée sous le siège avec l'orifice du pont et l'enfoncer ensuite pour fixer le siège.

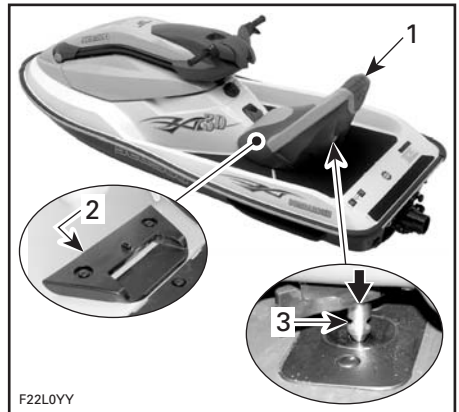

1. Siège de type kart
2. Plaque d'ancrage
3. Insérer la goupille dans l'orifice

### **⚠ AVERTISSEMENT**

Toujours s'assurer que le siège est bien installé et retenu solidement en place avant d'utiliser la motomarine.

Si on ne peut placer les pieds confortablement sur les repose-pieds, installer des cales sous les repose-pieds (voir le concessionnaire autorisé de motomarines Sea-Doo pour plus de renseignements). On pourra ainsi adopter une position plus confortable pour la conduite.

Les cales ont 2 paliers qu'on sélectionne selon la grandeur du conducteur. Utiliser celui correspondant le mieux à la longueur de vos jambes. S'assurer de verrouiller solidement les cales dans les repose-pieds de la motomarine.

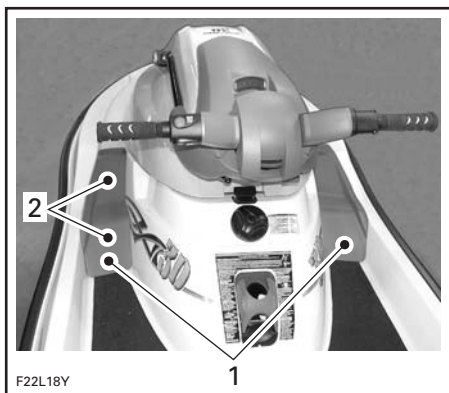

1. Cales de repose-pied
2. Deux paliers

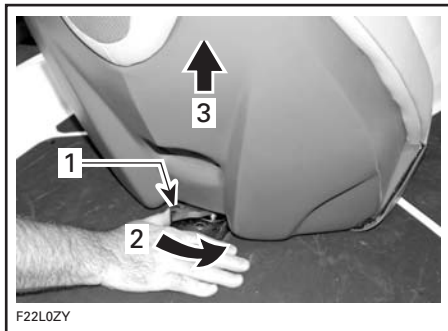

1. Levier
2. Pousser et tenir
3. Soulever le siège

**ATTENTION:** Pour éviter de déformer en permanence la pièce de mousse, toujours ranger le siège à l'endroit, vers le haut et ne jamais placer d'objets sur celui-ci.

## 29) Dispositif de retenue de colonne de direction (s'il y a lieu)

**REMARQUE:** Verrouiller ou déverrouiller la colonne de direction seulement si la motomarine est hors de l'eau ou amarrée solidement en eau calme.

Si le siège de type kart est installé, il faut verrouiller la colonne de direction en position abaissée pour empêcher tout mouvement vertical.

Sortir le dispositif de retenue de la colonne de direction et le retenir tout en abaissant la colonne en position.

### **⚠ AVERTISSEMENT**

Ne jamais utiliser la motomarine alors que le siège de type kart est en place, à moins d'avoir verrouillé solidement la colonne de direction en position abaissée. Ne jamais s'asseoir sur le dossier du siège de type kart durant la conduite. Cette position rend la motomarine moins maniable, ce qui peut entraîner des blessures graves.

### **Dépose du siège**

Enfoncer et retenir le levier de la façon indiquée pour ouvrir le verrou. Soulever ensuite l'arrière du siège et sortir celui-ci de la plaque d'ancrage.

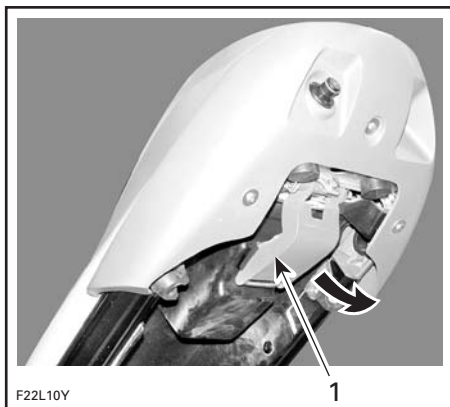

1. *Sortir le dispositif de retenue*

Continuer d'abaisser la colonne de direction jusqu'à ce qu'on puisse insérer le dispositif de retenue dans le crochet sur la carrosserie. Appuyer ensuite sur le dispositif de retenue pour le verrouiller en position.

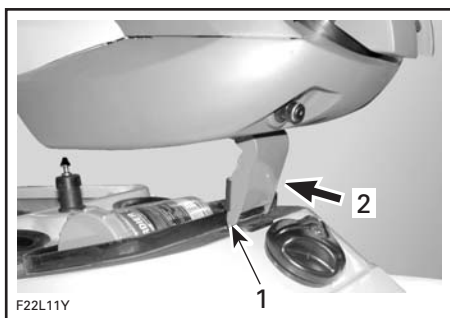

1. *Placer le dispositif de retenue dans le crochet sur la carrosserie*
2. *Pousser pour verrouiller*

## LIQUIDES

**ATTENTION:** Suivre à la lettre les instructions de la présente section. À défaut de s'y conformer, la durée de vie et/ou le rendement du moteur pourraient diminuer.

### Pour faire le plein

#### **AVERTISSEMENT**

Toujours suivre ces instructions à la lettre lorsqu'on fait le plein.

Arrêter le moteur.

Ne laisser personne demeurer sur la motomarine.

Fixer solidement la motomarine au quai de ravitaillement.

S'assurer qu'on a un extincteur à portée de la main.

Ne pas trop enfoncer le bec dans le goulot de remplissage.

Faire le plein lentement afin de permettre à l'air de s'échapper du réservoir et d'empêcher le reflux du carburant. Prendre soin de ne pas renverser d'essence.

Cesser de remplir le réservoir lorsque l'essence atteint le bas du goulot de remplissage. Ne pas emplir le tube de remplissage afin de prévenir tout débordement. Ne pas trop remplir. Serrier le bouchon du réservoir au maximum.

#### **AVERTISSEMENT**

Éteindre le moteur avant de faire le plein. Le carburant est inflammable et explosif dans certaines conditions. Travailler dans un endroit bien aéré. Ne pas fumer. Tenir loin des flammes et des étincelles. Le réservoir d'essence peut être sous pression. Pour l'ouvrir, tourner le bouchon lentement. Ne jamais vérifier le niveau d'essence à la lueur d'une flamme. S'assurer que la motomarine est de niveau. Ne pas trop remplir. Ne jamais remplir le réservoir d'essence et ensuite laisser la motomarine exposée au soleil. Lorsque la température augmente, l'essence se dilate et risque de déborder. Essuyer tout déversement d'essence. Vérifier périodiquement le système d'alimentation.

### Carburant recommandé

Utiliser de l'essence ordinaire sans plomb dont l'indice d'octane correspond aux données du tableau ci-dessous.

ENDROIT	INDICE D'OCTANE
En Amérique du Nord	87 (RON + MON)/2
Ailleurs qu'en Amérique du Nord	91 RON

**REMARQUE:** Ne pas combiner l'huile au carburant. Toujours vérifier le niveau d'huile du réservoir à injection en faisant le plein.

**ATTENTION:** Ne jamais utiliser d'autres carburants ni modifier les proportions. Ne jamais utiliser d'essence contenant plus de 10% d'alcool (éthanol ou méthanol). L'utilisation d'essence non recommandée peut nuire à la performance de la motomarine ainsi qu'endommager des composants importants du système d'alimentation et du moteur.

**ATTENTION:** Sur les modèles DI, ne jamais utiliser de produits de nettoyage pour injecteurs, puisqu'ils renferment des additifs pouvant endommager les composants des injecteurs.

## Huile recommandée

### **AVERTISSEMENT**

Éviter de trop remplir. Réinstaller le bouchon et le serrer complètement. L'huile est inflammable. Toujours essuyer tout déversement d'huile sur la cale.

N'utiliser que l'huile à injection pour moteurs à deux temps vendue par les concessionnaires autorisés de motomarines Sea-Doo.

MODÈLES	TYPE D'HUILE
3DMC DI <sup>(1)</sup>	Huile synthétique 2-temps XP-S

**ATTENTION:** <sup>(1)</sup> L'huile synthétique 2-temps XP-S a été spécialement formulée et testée pour répondre aux exigences sévères des moteurs 947 DI. L'utilisation d'une autre marque d'huile pour moteurs à deux temps peut avoir pour effet d'annuler la garantie limitée. N'utiliser que l'huile synthétique 2-temps XP-S. On ne connaît pour l'instant aucun équivalent sur le marché. Si une huile de qualité équivalente était disponible, on pourrait l'utiliser.

L'huile synthétique 2-temps XP-S procure une lubrification supérieure, réduit l'usure des composants du moteur, ainsi que les dépôts d'huile, pour ainsi assurer un rendement optimal et des propriétés antifriction inégales. Cette huile à injection répond aux plus récentes normes de l'ASTM et JASO en assurant une biodégradabilité élevée et en produisant peu de fumées.

**ATTENTION:** Ne jamais employer une huile à moteur à base de pétrole ou synthétique et ne jamais combiner ces dernières à l'huile pour moteur hors-bord. Ne pas utiliser les huiles pour moteurs hors-bord à deux temps conformes aux normes TC-W, TC-W2 et TC-W3 de la NMMA ou les huiles pour moteurs à deux temps sans cendre. Éviter de combiner diverses marques d'huiles API TC, puisque les réactions chimiques qui en résulteraient pourraient endommager gravement le moteur.

**ATTENTION:** NE PAS utiliser d'huile pour moteurs à quatre temps ou verser d'huile pour moteur à deux temps dans un récipient d'huile pour moteurs à quatre temps. Si de l'huile pour moteurs à quatre temps parvenait accidentellement au système (comprenant la pompe, le réservoir, les conduits, les soupapes, etc.), on devrait nettoyer parfaitement celui-ci.

## Système d'injection d'huile

Cette motomarine présente un système d'injection d'huile dans lequel on ne doit pas mélanger manuellement le carburant et l'huile.

S'assurer que le réservoir contient toujours assez d'huile à injection.



On recommande d'employer un entonnoir pour verser l'huile dans le réservoir. Cesser de verser l'huile dès que son niveau atteint environ 13 mm (1/2 po) du haut du réservoir. Éviter de trop remplir.

**ATTENTION:** Toujours conserver assez d'huile à injection dans le réservoir. Au besoin, vérifier le niveau et ajouter de l'huile lors de chaque plein. Éviter de trop remplir. Le moteur subira de graves dommages s'il fonctionne sans huile. Si le réservoir d'huile est presque vide, l'air peut s'infiltrer dans le système et on doit alors le purger. Consulter alors immédiatement un concessionnaire autorisé de motomarines Sea-Doo pour faire inspecter le système d'injection d'huile.

---

## PÉRIODE DE RODAGE

**ATTENTION:** Suivre à la lettre les instructions de la présente section. À défaut de s'y conformer, la durée de vie et/ou le rendement du moteur pourraient diminuer.

Pour les motomarines Sea-Doo équipées de moteurs Rotax®, une période de rodage de 10 heures est nécessaire avant de pouvoir utiliser le véhicule à plein régime de façon continue.

Pour un bon rodage, faire varier fréquemment la vitesse du moteur en accélérant brièvement jusqu'au plein régime pendant 15 secondes tout au plus.

**REMARQUE:** NE PAS ajouter d'huile à injection dans le réservoir d'essence durant la période de rodage.

**ATTENTION:** Éviter les accélérations maximales soutenues et les vitesses de croisière prolongées sans variations de régime pendant la période de rodage, car le moteur pourrait être endommagé.

### Inspection de 10 heures

**REMARQUE:** L'inspection recommandée après les 10 premières heures de fonctionnement est aux frais du propriétaire.

Il est fortement recommandé de faire vérifier la motomarine par un concessionnaire autorisé de motomarines Sea-Doo après les 10 premières heures de fonctionnement. Profiter de l'occasion pour discuter avec le concessionnaire de toutes les interrogations qui ont surgi pendant l'utilisation de la motomarine.

## VÉRIFICATIONS DE PRÉUTILISATION

### AVERTISSEMENT

Il est primordial de faire la vérification de préutilisation avant de conduire la motomarine. Avant de démarrer, toujours s'assurer que les commandes principales, les dispositifs de sécurité et les composants mécaniques fonctionnent bien tel que décrit ci-après. À défaut de se conformer aux opérations ci-dessous, de graves blessures ou le décès pourraient survenir. Apporter tout le matériel de sécurité prescrit par les règlements locaux.

Certains des points suivants n'ont peut-être pas encore été vus dans le présent guide. Ils seront couverts plus en détail dans la section *ENTRETIEN* ou encore *OPÉRATIONS SPÉCIALES*. Consulter ces sections pour en savoir davantage.

### AVERTISSEMENT

On devrait toujours éteindre le moteur et débrancher le cordon de sécurité de sa borne avant de faire les opérations ci-dessous. Démarrer la motomarine seulement lorsque toutes les pièces ont été vérifiées et fonctionnent correctement.

PIÈCE	OPÉRATION	✓
Coque	Inspecter.	
Admission d'eau de la turbine	Inspecter/nettoyer.	
Cale	Vider. Voir à ce que les bouchons soient en place.	
Circulation de l'eau dans le système de refroidissement (seulement lorsque la température descend sous le point de congélation ou l'atteint presque)	Vérifier si l'eau s'écoule bien au niveau de la turbine.	
Batterie	Vérifier la solidité des câbles et des ferrures.	
Réservoirs d'essence et d'huile	Remplir.	
Compartiment moteur	Vérifier la solidité des raccords des conduits de carburant. Vérifier s'il y a des fuites ou des odeurs de carburant.	
Direction	Vérifier le fonctionnement et la position du guidon.	
Colonne de direction	Vérifier le fonctionnement.	
Mécanisme d'accélérateur	Vérifier le fonctionnement.	
Correcteur d'assiette (s'il y a lieu)	Vérifier la position et le réglage.	
Cordon de sécurité et bouton de démarrage/d'arrêt du moteur	Vérifier le fonctionnement.	
Configurations facultatives	Vérifier l'installation et les réglages.	

**REMARQUE:** Consulter les instructions détaillées qui suivent.

## Coque

Vérifier si la coque est fissurée ou endommagée.

## Admission d'eau de la turbine

Enlever les algues, les coquillages et les autres débris qui peuvent entraver le débit d'eau et endommager le système de refroidissement d'échappement ou le groupe propulseur. Nettoyer au besoin. Si une obstruction résiste au nettoyage, voir un concessionnaire autorisé de motomarines Sea-Doo.

Vérifier les rebords de l'hélice. S'ils sont pliés ou endommagés, la performance sera grandement réduite.

## Cale

S'il y a de l'eau dans la cale, brancher le cordon de sécurité à sa borne pour mettre en marche la pompe de cale électrique. S'il reste de l'eau dans la cale, incliner la motomarine vers l'arrière et dévisser les bouchons de vidange pour vider complètement la cale.

Remettre les bouchons de vidange de la cale.



### AVERTISSEMENT

S'assurer que les bouchons de vidange sont bien serrés avant de mettre la motomarine à l'eau.

## Circulation de l'eau dans le collecteur d'échappement (lorsque la température descend sous le point de congélation ou l'atteint presque)

Dans les régions plus au nord où l'on pourrait utiliser la motomarine à une température sous le point de congélation (0°C (32°F)) ou l'atteignant presque, ou si la motomarine est demeurée inutilisée dans de telles conditions, il pourrait y avoir de la glace dans le boyau d'alimentation du collecteur d'échappement. Cela pourrait causer une surchauffe du système de refroidissement d'échappement. Pour s'assurer que l'eau circule bien, procéder comme suit avant d'utiliser la motomarine.

- Ces étapes se font lorsque la motomarine est hors de l'eau.
- Brancher un boyau d'arrosage au raccord de rinçage situé près de la turbine.
- Procéder au rinçage de la manière décrite à la rubrique *ENTRETIEN D'APRÈS-UTILISATION*.
- S'assurer que l'eau s'écoule par la turbine. Si ce n'est pas le cas, il y a de la glace dans le boyau d'alimentation, ce qui restreint le débit d'eau. Ne pas utiliser la motomarine dans ces conditions.

**REMARQUE:** S'assurer que de l'eau s'écoule également de la sortie d'échappement. Vérifier que de l'eau s'écoule bien de la turbine.

**ATTENTION:** Si on fait fonctionner la motomarine alors que le boyau d'alimentation contient de la glace, les composants du moteur pourrait subir des dommages.

**REMARQUE:** L'eau qui gèle n'endommagera pas les composants du moteur en prenant de l'expansion, mais pourrait causer des dommages en réduisant le débit d'eau.

- Attendre que la glace fonde ou verser de l'eau chaude dans le boyau d'alimentation relié au collecteur d'échappement. Effectuer ensuite l'étape de rinçage de nouveau pour s'assurer que l'eau s'écoule bien de la turbine. Pour obtenir de l'aide, s'adresser à un concessionnaire autorisé de motomarines Sea-Doo.

### **AVERTISSEMENT**

Ne pas se servir d'un dispositif de chauffage électrique pour réchauffer le boyau. Les dispositifs électriques peuvent produire des étincelles qui pourraient enflammer les vapeurs de carburant possiblement présentes dans la cale, ce qui provoquerait un feu ou une explosion.

- Vidanger l'eau de la cale au besoin.

## **Batterie**

### **AVERTISSEMENT**

Vérifier si les câbles sont bien fixés aux bornes de la batterie et l'état de la ou des ferrures de fixation/attaches. Ne pas charger ou survolter la batterie lorsqu'elle est installée dans la motomarine.

## **Réservoir d'essence et d'huile**

Maintenir la motomarine à l'horizontale et remplir le réservoir d'essence.

Vérifier le niveau d'huile et remplir le réservoir au besoin.

Vérifier les brides de fixation et les attaches des réservoirs d'essence et d'huile.

## **Compartment moteur**

### **AVERTISSEMENT**

Ne pas démarrer le moteur s'il y a fuite/odeur d'essence. Voir immédiatement un concessionnaire autorisé de motomarines Sea-Doo avant d'utiliser la motomarine.

## **Direction**

Avec l'aide d'une autre personne, s'assurer que la direction n'est pas entravée. Quand le guidon est à l'horizontale, la tuyère de la turbine doit être bien droite. S'assurer que le guidon est ajusté au goût du conducteur et de façon à permettre de bien utiliser la manette d'accélérateur.

### **AVERTISSEMENT**

Vérifier le fonctionnement du guidon et de la tuyère de direction avant le démarrage. Ne jamais tourner le guidon lorsque quelqu'un se trouve près de l'arrière de la motomarine. Se tenir loin des pièces mobiles de la direction (tuyère, tringlerie, etc.).

## **Colonne de direction**

Vérifier si la colonne de direction se déplace librement et de façon régulière de haut en bas. Prêter attention à la sensation de poids de la colonne. Voir la section *COMMANDES/INSTRUMENTS/ÉQUIPEMENT*.

## **Accélérateur**

Vérifier si la manette d'accélérateur se déplace sans entrave et revient à sa position initiale dès qu'on la relâche.

### **AVERTISSEMENT**

Vérifier le fonctionnement de la manette d'accélérateur avant de démarrer le moteur.

## **Correcteur d'assiette (s'il y a lieu)**

S'assurer que le correcteur d'assiette est ajusté au goût du conducteur et en tenant compte de l'état de l'eau.

## **Cordon de sécurité et bouton de démarrage/ d'arrêt du moteur**

S'assurer que les deux interrupteurs fonctionnent bien. À cette fin, démarrer le moteur et l'arrêter en utilisant chaque interrupteur individuellement.

### **AVERTISSEMENT**

Remplacer le cordon de sécurité si le capuchon se détache continuellement de la borne afin de prévenir l'utilisation non sécuritaire du véhicule.

## **Configurations facultatives**

Voir la section *COMMANDES/INSTRUMENTS/ÉQUIPEMENT*.

### **AVERTISSEMENT**

Pour vous assurer que votre position de conduite vous permet de bien manier la motomarine, le siège ou tout accessoire facultatif que vous employez doit toujours être bien verrouillé et stable avant que vous démarriez le moteur.

# INSTRUCTIONS D'UTILISATION

## **⚠ AVERTISSEMENT**

Faire les **VÉRIFICATIONS DE PRÉUTILISATION** avant de se servir de la motomarine et voir à bien connaître chaque commande ainsi que sa fonction. Si une commande ou une instruction n'est pas bien comprise, communiquer avec un concessionnaire autorisé de motomarines Sea-Doo.

Cette motomarine est conçue pour une seule personne.



## **⚠ AVERTISSEMENT**

- Ne jamais laisser monter un passager. La motomarine est conçue pour une seule personne.
- Le passager ne pourrait s'y asseoir de façon stable, de sorte qu'il pourrait tomber et subir des blessures graves.

## **⚠ AVERTISSEMENT**

Le conducteur doit être bien debout ou assis sur la motomarine au moment de démarrer le moteur. Il doit également porter des vêtements de protection, notamment un VFI approuvé par la Garde côtière et la partie inférieure d'un vêtement isothermique.

## **Principes de fonctionnement**

### **Propulsion**

Le moteur est directement relié à un arbre de transmission qui fait tourner une hélice. Cette hélice est ajustée avec précision à l'intérieur d'un carter. L'eau est aspirée en dessous de la motomarine et s'écoule au travers de l'hélice jusqu'au venturi. Ce dernier accélère la vitesse de l'eau et produit une poussée pour déplacer la motomarine. Lorsqu'on appuie sur la manette d'accélérateur, le moteur tourne plus rapidement et la vitesse de la motomarine augmente.

## **⚠ AVERTISSEMENT**

Se tenir éloigné de la grille d'admission lorsque le moteur tourne. Les cheveux longs, vêtements amples ou sangles des VFI peuvent s'enchevêtrer dans les parties mobiles et provoquer de sérieuses blessures ou la noyade.

### **Correcteur d'assiette (s'il y a lieu)**

Le correcteur d'assiette, un système rapide et efficace, permet de varier l'angle de la tuyère de turbine selon la charge, la poussée, la position de conduite et les conditions de l'eau. Lorsque le correcteur est bien réglé, il peut améliorer la maniabilité, réduire le mousinage et permettre à la motomarine d'adopter le meilleur angle possible de façon à obtenir une performance maximale.

Aux premières utilisations, le conducteur devrait se familiariser avec le correcteur d'assiette en l'utilisant à différentes vitesses et dans différentes conditions nautiques. Les utilisateurs préfèrent habituellement régler le correcteur au centre de sa course lors d'une randonnée. Ce n'est qu'avec l'expérience que le conducteur apprendra à utiliser le correcteur en fonction des différentes conditions. Il serait bon de se familiariser avec le correcteur d'assiette pendant la période de rodage (moment où on recommande de circuler à basse vitesse).

Lorsque la tuyère est orientée vers le haut, le jet d'eau dirige la proue de la motomarine dans cette direction. On utilise cette position pour obtenir une meilleure vitesse de pointe.

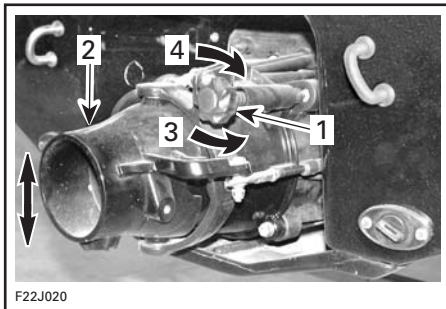

1. Dispositif de réglage
2. Tuyère soulevée ou abaissée
3. Pour soulever la tuyère
4. Pour abaisser la tuyère

Lorsque la tuyère est orientée vers le bas, la proue redescend et améliore la maniabilité de la motomarine. La vitesse, la position de conduite du conducteur et le transfert de poids sont tous des facteurs qui influencent l'efficacité d'une motomarine lorsqu'elle aborde un virage. Il est possible de réduire ou d'éliminer l'effet de marsouinage lorsque la tuyère est orientée vers le bas et que la vitesse est réglée proportionnellement.

## Direction



F22L1DY

## VIRAGE À GAUCHE



F22L1DZ

## VIRAGE À DROITE





VIRAGE À GAUCHE



VIRAGE À DROITE

En tournant le guidon, on fait pivoter la tuyère de la turbine, ce qui dirige la motomarine. Si on tourne le guidon vers la droite, la motomarine tourne à droite, et vice versa. Il faut appuyer sur l'accélérateur pour faire tourner la motomarine.

En mode vertical, on peut déplacer la colonne de direction de haut en bas durant la conduite en fonction de la position adoptée.

**REMARQUE:** En déplaçant la colonne de direction vers le haut ou vers le bas, on ne modifie pas l'orientation de la motomarine.

### ⚠ AVERTISSEMENT

On recommande d'appuyer sur l'accélérateur et de tourner le guidon pour amener la motomarine dans une nouvelle direction. L'efficacité de la direction varie selon la charge et l'état de l'eau ainsi que d'autres facteurs ambiants comme le vent.

À la différence d'une voiture, il faut appuyer sur l'accélérateur pour pouvoir tourner. Dans un endroit approprié, s'exercer à tourner tout en donnant des gaz et en s'éloignant d'un objet imaginaire. Il s'agit là d'une bonne technique pour éviter les collisions.

### ⚠ AVERTISSEMENT

Les changements de direction deviennent plus difficiles lorsqu'on relâche l'accélérateur et impossibles lorsque le moteur est arrêté.

En gardant les pieds écartés et en s'inclinant vers l'intérieur dans les virages, il devient plus facile de maintenir son équilibre sur les motomarines à configuration verticale.

**ATTENTION:** Pour qu'un moteur à combustion fonctionne, il lui faut de l'air; par conséquent, votre motomarine n'est pas complètement étanche. Toute manoeuvre submergeant la carrosserie peut causer l'absorption d'eau par le moteur, ce qui l'endommagerait sérieusement. Consultez les sections **OPÉRATION SPÉCIALES** et **GARANTIE LIMITÉE** de cette section.

## Système d'aide directionnelle par accélération d'appoint (O.T.A.S.MC)

Le système d'aide directionnelle par accélération d'appoint (O.T.A.S.) améliore la maniabilité du véhicule lorsqu'on lâche les gaz. Le système O.T.A.S. est actionné électroniquement et il accroît légèrement la vitesse du moteur lorsque le conducteur entreprend un virage complet sans utiliser l'accélérateur. Lorsqu'on ramène le guidon au centre, l'accélérateur revient au ralenti.

On recommande de se familiariser avec cette caractéristique dès la première randonnée.

## Embarquement

### Généralités

Comme pour toute autre motomarine, on devrait y prendre place avec précaution et veiller à ce que le moteur soit arrêté.

### AVERTISSEMENT

- Le moteur devrait être arrêté lorsqu'on monte sur la motomarine. Garder les membres à l'écart de la turbine ou de la grille d'admission.
- Les personnes inexpérimentées devraient s'exercer à embarquer (on explique ici toutes les méthodes) près du rivage avant de s'aventurer en eau profonde.
- Ne jamais s'appuyer sur les composants de la turbine pour prendre place à bord de la motomarine.

## Embarquement à partir d'un quai ou dans l'eau peu profonde

Pour embarquer à partir d'un quai, tenir le guidon et placer doucement un pied au centre de la plate-forme arrière de la motomarine et transférer simultanément le poids du corps pour amener l'autre pied sur la plate-forme. Éloigner ensuite la motomarine du quai.



**REMARQUE:** Pour embarquer sur une motomarine munie d'un siège de type moto ou kart, on peut utiliser le siège comme point d'appui additionnel afin de garder son équilibre.

En eau peu profonde, embarquer sur la motomarine par le côté ou par l'arrière.

S'assurer qu'il y a au moins 90 cm (3 pi) d'eau sous la partie arrière la plus basse de la coque.

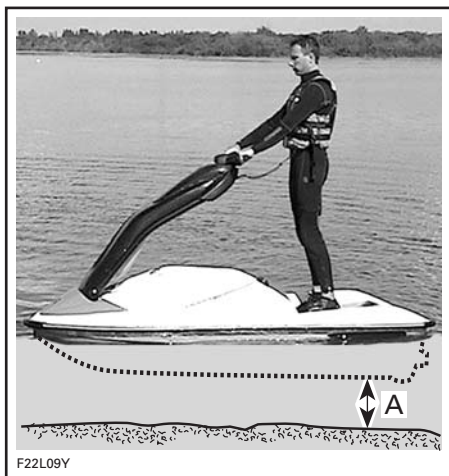

F22L09Y

A. S'assurer que la profondeur est d'au moins 90 cm (3 pi) sous la partie arrière inférieure de la coque lorsqu'on se trouve à bord

Il faut se rappeler que la coque s'enfonçe davantage dans l'eau lorsqu'on se trouve à bord.

**ATTENTION:** Démarrer le moteur ou circuler là où l'eau n'est pas assez profonde pourrait attirer le sable, les cailloux ou les pierres dans la turbine, ce qui endommagerait l'hélice ou d'autres composants de la turbine.

## Embarquement en eau profonde

Nager à l'arrière de la motomarine.



F22L1FY

Placer les mains sur la plate-forme d'embarquement et se tirer jusqu'à ce que les genoux puissent rejoindre la plate-forme, puis embarquer.

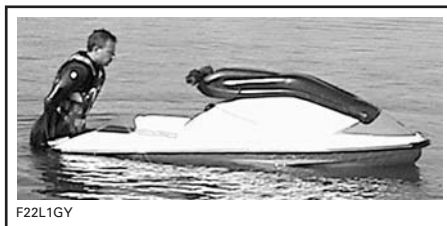

F22L1GY

Amener les pieds sur la plate-forme arrière tout en gardant son équilibre au moyen du guidon.



F22L1HY



F22L1IY



F22L1JY

**REMARQUE:** Il peut être utile d'utiliser la courroie du siège pour embarquer sur une motomarine munie d'un siège de type moto.



F22L1KY



F22L1OY



F22L1LY

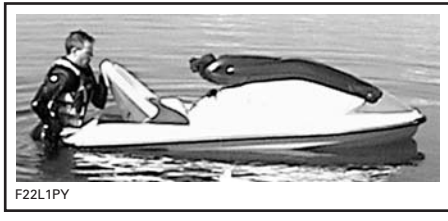

F22L1PY

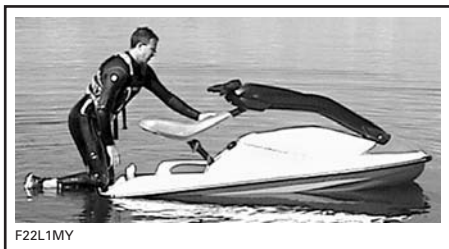

F22L1MY

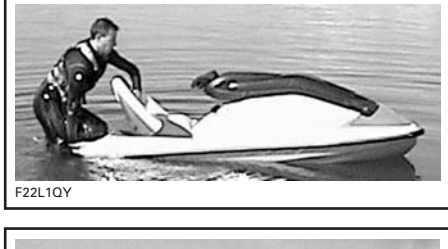

F22L1QY

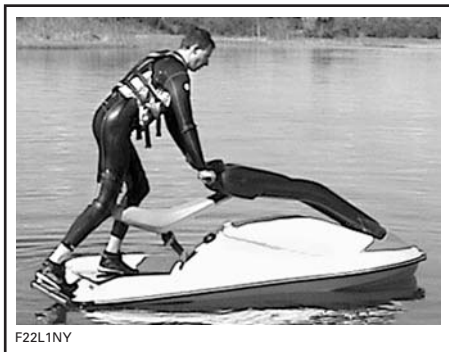

F22L1NY

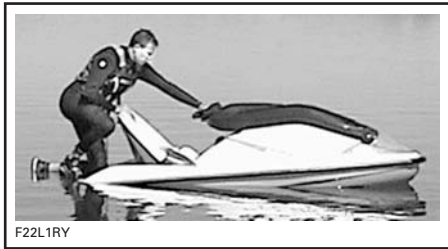

F22L1RY



F22L1SY

**REMARQUE:** Il est possible d'utiliser le siège comme point d'appui additionnel pour garder son équilibre en embarquant sur une motomarine munie d'un siège de type kart (s'il y a lieu).

Une fois embarqué, adopter la position désirée pour la conduite.

## Comment démarrer le moteur

### Préparation

Avant d'enlever la motomarine de la remorque, on peut la faire démarrer pendant environ 10 secondes pour vérifier si elle fonctionne bien.

#### AVERTISSEMENT

Certains composants à l'intérieur du compartiment moteur peuvent être très chauds. Se tenir loin des pièces électriques et de la turbine lorsque le moteur tourne.

Fixer le cordon de sécurité à son VFI et brancher le capuchon de sécurité à la borne avant de démarrer le moteur.

**REMARQUE:** Si on entend autre chose que deux courts bips provenant du DESS, on doit corriger une situation anormale. Consulter la section *DIAGNOSTIC DES PANNES* pour connaître la signification des signaux codés.

#### AVERTISSEMENT

Avant de démarrer le moteur, le conducteur devrait toujours être assis sur le siège de la motomarine ou être stable si celle-ci présente la configuration verticale.

Bien tenir le guidon avec les mains et placer correctement un pied sur le marchepied. Sur la configuration verticale, garder les deux pieds écartés pour adopter une position stable.

**ATTENTION:** Avant de démarrer le moteur, s'assurer qu'il y a au moins 90 cm (3 pi) d'eau sous la partie arrière de la coque après avoir pris place sur la motomarine. Sinon, l'hélice ou d'autres composants de la turbine pourraient subir des dommages.

Pour démarrer le moteur, appuyer sur le bouton de démarrage/d'arrêt du moteur et le maintenir dans cette position. Procéder de la façon ci-dessous pour démarrer.

**REMARQUE:** Ne jamais actionner la manette d'accélérateur pour démarrer le moteur, peu importe qu'il soit chaud ou froid.

Relâcher le bouton de démarrage/d'arrêt du moteur immédiatement après le démarrage.

Si le moteur n'a pas démarré après 10 secondes, attendre quelques instants, puis réessayer.

**ATTENTION:** Pour empêcher la surchauffe du démarreur, le temps de lancement ne doit pas dépasser 30 secondes, et une période de repos doit être observée entre les lancements. Le démarreur pourra ainsi se refroidir. Prendre soin de ne pas décharger la batterie.

### Conduite

Accélérer lentement pour aller en eau plus profonde. Attendre que le moteur soit chaud avant d'appuyer à fond sur la manette d'accélérateur.

**ATTENTION:** Éviter d'utiliser la motomarine dans les endroits parsemés d'algues. Si cela est impossible, varier continuellement la vitesse de la motomarine.

#### AVERTISSEMENT

- Ne jamais tenter de sauts ou de cascades, puisqu'ils peuvent entraîner des blessures graves et même la mort.
- Pour vous assurer que votre position de conduite vous permet de demeurer en contrôle et voir venir les autres embarcations et les obstacles, n'adoptez que des positions de conduite recommandées par le fabricant.

## Configuration verticale

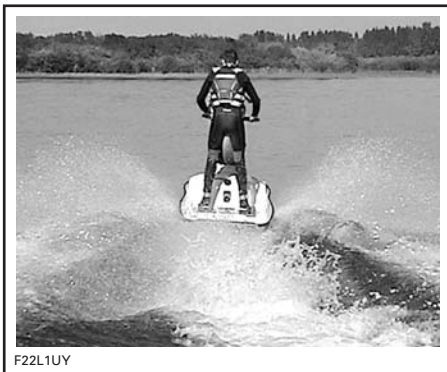

Lorsqu'on utilise la motomarine en position verticale, toujours garder les deux pieds sur la plate-forme. En soulevant un pied, on pourrait perdre l'équilibre et chuter.

### **⚠ AVERTISSEMENT**

En cas de chute, il faut éviter de retenir le guidon, puisqu'on pourrait se blesser.

**ATTENTION:** En tenant le guidon lors d'une chute, on pourrait endommager la colonne de direction ou d'autres composants. La longueur de la colonne de direction multiplie l'effet de votre poids, ce qui causerait une contrainte considérable sur les composants de la motomarine.

### **⚠ AVERTISSEMENT**

Sur la configuration verticale, la posture de conduite idéale consiste pour le conducteur à se placer sur la plate-forme arrière du pont, derrière le guidon. Dans les autres positions, il pourrait lui être difficile de demeurer en contrôle de la motomarine ou sa visibilité pourrait en souffrir, ce qui pourrait entraîner des accidents, des collisions et possiblement des blessures graves.

## Configuration moto

On recommande de déployer et de ranger le siège de type moto lorsque la motomarine est hors de l'eau ou qu'elle est solidement amarrée. Si cela est impossible, on devrait le faire en eau calme. Voir *BOUTON DE DÉCLENCHEMENT DU SIÈGE DE TYPE MOTO* afin de connaître la marche à suivre détaillée.

### **⚠ AVERTISSEMENT**

Pour éviter les pertes de contrôle et les collisions avant de déployer ou de ranger le siège de type moto:

- Ranger la motomarine dans un endroit sécuritaire, à l'écart de la circulation et des obstacles.
- Arrêter le moteur.
- Attention aux autres embarcations et aux obstacles. La motomarine pourrait partir à la dérive alors qu'on en modifie la configuration.

### **⚠ AVERTISSEMENT**

Pour éviter toute perte de contrôle, s'assurer que le siège est bien verrouillé avant d'utiliser la motomarine.

### **⚠ AVERTISSEMENT**

Sur la configuration moto, la posture de conduite idéale consiste à chevaucher le siège en plaçant les deux pieds bien à plat sur le pont. Dans les autres positions, il pourrait être difficile de demeurer en contrôle de la motomarine ou la visibilité pourrait en souffrir, ce qui pourrait entraîner des accidents, des collisions et possiblement des blessures graves.

## Configuration kart (s'il y a lieu)

Voir la section *LEVIER DU SIÈGE DE TYPE KART* afin de connaître la marche à suivre détaillée pour l'installation.

### **⚠ AVERTISSEMENT**

- Installer et enlever le siège de type kart seulement si la motomarine est hors de l'eau ou solidement amarrée en eau calme.
- Pour éviter toute perte de contrôle, toujours s'assurer que le siège est bien verrouillé et que la colonne de direction est abaissée et verrouillée avant d'utiliser la motomarine.

### **⚠ AVERTISSEMENT**

- Sur la configuration kart, la posture de conduite idéale consiste à s'asseoir sur le siège de type kart. Il n'est pas recommandé de conduire debout lorsque ce siège est installé, mais s'il le faut, se déplacer à basse vitesse et avec prudence. Dans les autres positions, il pourrait être difficile de demeurer en contrôle de la motomarine ou la visibilité pourrait en souffrir, ce qui pourrait entraîner des accidents, des collisions et possiblement des blessures graves.
- Ne jamais s'asseoir sur le dossier du siège de type kart pour la conduite. Cette position ne permet pas de bien contrôler la motomarine et pourrait entraîner des blessures graves.

## Conduite en eau agitée ou avec visibilité réduite

Éviter d'utiliser la motomarine dans de telles conditions. Si c'est indispensable, naviguer avec prudence et à une vitesse minimale.

## Façon d'aborder les vagues

Réduire la vitesse de la motomarine.

Toujours se tenir prêt à diriger et à balancer la motomarine au besoin.

Lorsque la motomarine aborde le sillage d'une embarcation, toujours maintenir une bonne distance avec cette dernière.

### **⚠ AVERTISSEMENT**

Ralentir lorsqu'on aborde une vague ou le sillage d'une embarcation. Le conducteur doit bien s'agripper. Ne pas sauter les sillons ni les vagues.

## Arrêt ou accostage au quai

La résistance de l'eau a pour effet de ralentir la motomarine. La distance d'arrêt varie en fonction de la taille de la motomarine, de sa vitesse, du poids qu'elle transporte, des conditions de l'eau, du vent et du courant.



Le conducteur devrait apprendre à connaître les distances d'arrêt dans diverses conditions.

Relâcher la manette d'accélérateur à une distance suffisante du lieu d'accostage ou du quai.

Lorsque le véhicule est en configuration verticale, on peut déplacer légèrement le pied vers l'avant ou vers l'arrière pour garder son équilibre et compenser ainsi le ralentissement de la motomarine.



Réduire la vitesse en passant au ralenti.

### **⚠ AVERTISSEMENT**

Les changements de direction deviennent plus difficiles lorsqu'on relâche l'accélérateur ou que le moteur est arrêté.

### **⚠ AVERTISSEMENT**

Il est impossible de diriger la motomarine lorsque le moteur est arrêté. Toujours débrancher le cordon de sécurité de la borne lorsque la motomarine n'est pas en marche pour empêcher qu'on démarre celle-ci accidentellement, afin d'éviter que des enfants ou d'autres personnes ne l'utilisent sans autorisation ou encore pour prévenir le vol.

## **Accostage sur une plage**

**ATTENTION:** Il n'est pas recommandé de conduire la motomarine jusqu'au rivage.

S'approcher lentement de la plage et arrêter le moteur en débranchant le cordon de sécurité avant que la profondeur sous la partie arrière la plus basse de la coque soit inférieure à 90 cm (3 pi). Débarquer ensuite de la motomarine et la tirer jusqu'à la plage.

**ATTENTION:** Circuler là où l'eau n'est pas assez profonde pourrait endommager l'hélice ou d'autres composants de la turbine.

## **Arrêt du moteur**

Afin de garder le contrôle de la direction de la motomarine, laisser le moteur fonctionner jusqu'à ce que le véhicule soit au ralenti.

Pour arrêter le moteur, relâcher la manette d'accélérateur et appuyer sur le bouton de démarrage/d'arrêt. Débrancher ensuite le cordon de sécurité de la motomarine.



## ENTRETIEN D'APRÈS-UTILISATION

### AVERTISSEMENT

Laisser le moteur refroidir avant d'effectuer toute opération d'entretien.

### Entretien général

Sortir la motomarine de l'eau tous les jours pour empêcher la formation d'organismes marins.

S'il y a de l'eau dans la cale, brancher le cordon de sécurité à sa borne pour mettre en marche la pompe de cale électrique. S'il reste de l'eau, dévisser les bouchons de vidange et pencher la motomarine vers l'arrière pour permettre à l'eau de s'écouler.

Avec des chiffons propres et secs, essuyer le liquide dans le compartiment moteur (cale, moteur, batterie, etc.). Cette opération est particulièrement importante si on a utilisé la motomarine en eau salée.

### Entretien supplémentaire à la suite d'une utilisation en eau souillée ou salée

Lorsque la motomarine est utilisée en eau souillée, et particulièrement en eau salée, on recommande d'y apporter des soins supplémentaires pour la protéger, tout comme ses composants.

Rincer la cale de la motomarine à l'eau douce.

Ne jamais utiliser de nettoyeur haute pression pour nettoyer le véhicule; **NE LE NETTOYER QU'À BASSE PRES-SION** (avec un boyau d'arrosage par exemple).

Une pression élevée pourrait entraîner des dommages électriques ou mécaniques.

**ATTENTION:** Si le rinçage de la motomarine, le rinçage du système de refroidissement d'échappement et le traitement anticorrosion ne sont pas faits lorsqu'on utilise le véhicule en eau salée, celui-ci sera endommagé, tout comme ses composants. Toujours remiser la motomarine à l'abri du soleil.

### Rinçage du système de refroidissement d'échappement

#### Généralités

Il faut rincer le système de refroidissement de l'échappement à l'eau douce pour neutraliser les effets corrosifs du sel ou des autres produits chimiques contenus dans l'eau. Le rinçage sert à dégager le sable, le sel, les coquillages et les autres particules contenues dans les chemises d'eau ou les boyaux.

Lubrifier et rincer le moteur après chaque journée d'utilisation ou chaque fois que la motomarine est remise pendant une période prolongée.

### AVERTISSEMENT

Faire l'opération qui suit dans un endroit bien aéré.

Procéder comme suit:

Nettoyer la turbine en vaporisant de l'eau à l'admission et la sortie, puis appliquer une couche de lubrifiant XP-S LUBE, ou l'équivalent.

Brancher un tuyau d'arrosage au raccord situé à l'arrière de la motomarine, sur le support de turbine.

**REMARQUE:** Si on le désire, on peut installer un raccord rapide facultatif (N/P 295 500 473). Toutefois, il n'est pas nécessaire d'utiliser un pince-boyau pour rincer le moteur.

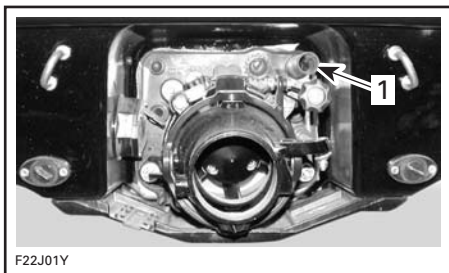

1. Raccord de rinçage

**REMARQUE:** Enlever le raccord rapide une fois l'opération terminée.

### Rinçage et lubrification

Pour rincer le système de refroidissement, démarrer le moteur, puis ouvrir immédiatement le robinet d'eau.

#### **⚠ AVERTISSEMENT**

Certains composants à l'intérieur du compartiment moteur peuvent être très chauds. Ne toucher à aucune pièce électrique et se tenir loin de la turbine lorsque le moteur tourne.

**ATTENTION:** Ne jamais rincer un moteur chaud. Toujours démarrer le moteur avant d'ouvrir le robinet. Ouvrir le robinet immédiatement après le démarrage du moteur pour empêcher la surchauffe.

Laisser tourner le moteur environ 3 minutes à un ralenti accéléré d'environ 3500 tr/mn.

S'assurer que l'eau s'écoule par les conduits de vidange (carter et cylindre du moteur) lors du rinçage. Sinon, nettoyer les conduits.

**ATTENTION:** Ne jamais faire tourner le moteur plus de 5 minutes, car l'anneau d'étanchéité de l'arbre de transmission n'est plus refroidi lorsque la motomarine est hors de l'eau.

Vaporiser du lubrifiant XP-S LUBE, ou l'équivalent, dans l'orifice du silencieux d'admission d'air tout en laissant tourner le moteur au ralenti accéléré durant une minute.

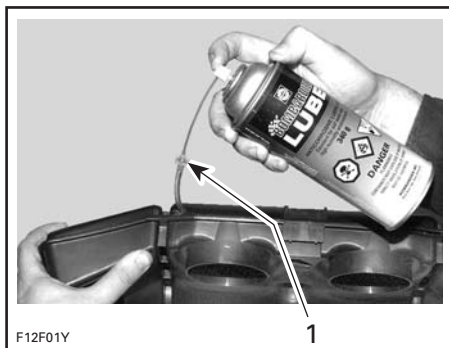

1. Tirer partiellement le tube hors du silencieux d'admission d'air pour injecter le lubrifiant XP-S LUBE ou l'équivalent. Enfoncer le tube une fois terminé

Lubrifier le moteur durant au moins 1 minute.

**ATTENTION:** Quand le moteur commence à avoir des ratés à cause du manque d'essence, fermer l'eau avant que le moteur ne s'arrête.

Fermer le robinet d'eau puis arrêter le moteur.

**ATTENTION:** Toujours couper l'eau avant d'arrêter le moteur.

### Étapes finales

Débrancher le tuyau d'arrosage.

Enlever les câbles de bougie et les brancher sur le dispositif de mise à la masse.

#### **⚠ AVERTISSEMENT**

Toujours utiliser le dispositif de mise à la masse des câbles de bougie lorsqu'on enlève les bougies.

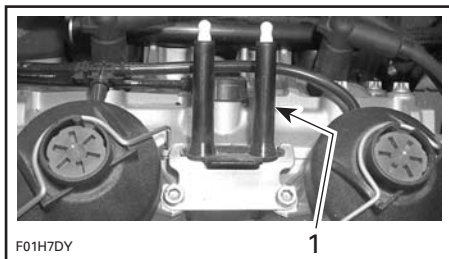

1. Dispositif de mise à la masse

Enlever les deux bougies et vaporiser du lubrifiant XP-S LUBE ou un équivalent dans chaque cylindre.

Pour éviter que de l'essence soit injectée dans le moteur, et pour couper l'allumage lorsqu'on lance le moteur, procéder comme suit:

Le moteur étant arrêté, appuyer à fond sur l'accélérateur et **MAINTENIR** pendant qu'on lance le moteur.

**REMARQUE:** Un bip toutes les secondes indique que le mode «Moteur noyé» est en fonction.

Faire tourner le moteur quelques tours pour répartir l'huile sur la paroi des cylindres.

Enduire les filets des bougies de lubrifiant antigrippage et les réinstaller.

Bien rebrancher les câbles de bougie.

## **AVERTISSEMENT**

**Toujours rebrancher les câbles de bougies sur les mêmes bougies desquelles on les a débranchés.**

Essuyer l'eau sur le moteur.

## **Traitement contre la corrosion**

Pour prévenir la corrosion, vaporiser un produit anticorrosion (résistant à l'eau salée) tel le XP-S LUBE ou un lubrifiant équivalent sur les pièces métalliques du compartiment moteur.

Appliquer de la graisse diélectrique (résistante à l'eau salée) sur les bornes de la batterie, de même que sur le connecteur de chaque câble.

**ATTENTION:** Ne jamais laisser de chiffons ou d'outils dans le compartiment moteur ou dans la cale.

---

# OPÉRATIONS SPÉCIALES

## Mode d'urgence

### Système de contrôle

Pour aider le conducteur lorsqu'il utilise la motomarine, un système contrôle les composants du système d'injection et certaines pièces du système électrique. Lorsqu'un problème survient, le voyant du combiné d'instruments clignotera ou émettra un message sonores afin d'informer le conducteur d'une situation particulière. Voir la section *DIAGNOSTIC DES PANNES* pour consulter le tableau des codes de l'avertisseur sonore.

### Modes d'urgence

En plus d'envoyer les signaux décrits ci-dessus, le système peut activer automatiquement des paramètres par défaut sur le MEM afin d'assurer le fonctionnement la motomarine et vous permettre pour rejoindre la rive même si un composant du système d'injection est défectueux.

Selon la gravité du problème, la vitesse de la motomarine peut être réduite et il serait alors impossible d'atteindre la vitesse maximale habituelle. Dans ce cas, il se peut que la motomarine recommence à fonctionner normalement si on laisse le moteur revenir à la vitesse de ralenti.

Le régime du moteur peut être limité à la vitesse de ralenti si des composants essentiels sont défectueux. Dans ce cas, il se peut que la motomarine recommence à fonctionner normalement pour pouvoir rejoindre la rive si on débranche puis rebranche le cordon de sécurité.

Ces modes de fonctionnement à performance réduite permettent au conducteur de revenir à bon port, ce qui serait impossible sans un tel système. Si cela se produit, faire inspecter la motomarine par un concessionnaire autorisé de motomarines SEA-DOO le plus tôt possible.

## Surchauffe du moteur

**ATTENTION:** Si l'avertisseur sonore se fait entendre continuellement, arrêter le moteur dès que possible.

Effectuer le *NETTOYAGE DE L'ADMISSION D'EAU DE LA TURBINE ET DE L'HÉLICE* tel que détaillé dans la présente section.

Une fois revenu au rivage, rincer le système de refroidissement. Consulter la section *ENTRETIEN D'APRÈS-UTILISATION*.

Si le moteur surchauffe encore, voir un concessionnaire autorisé de motomarines Sea-Doo.

## Nettoyage de l'admission d'eau de la turbine et de l'hélice

### AVERTISSEMENT

Se tenir à l'écart de la grille d'admission lorsque le moteur tourne. Les cheveux longs, les vêtements amples ou les sangles de votre vêtement de flottaison individuel, par exemple, pourraient s'em mêler dans les pièces mobiles, ce qui pourrait provoquer des blessures graves ou même la noyade.

Les algues, coquillages et autres débris peuvent s'accumuler sur la grille d'admission, l'arbre de transmission ou l'hélice. Certains problèmes peuvent survenir lorsque l'admission d'eau est obstruée. Par exemple :

- Cavitation: Le moteur tourne rapidement, mais la motomarine se déplace lentement à cause d'une poussée réduite du jet. Il se peut que les composants de la turbine soient endommagés.
- Surchauffe: Comme la turbine commande le débit d'eau servant à refroidir le moteur, une admission obstruée provoquera la surchauffe du moteur et endommagera ses composants internes.

On peut nettoyer la partie obstruée par des algues de la façon suivante:

### Nettoyage sur l'eau

Balancer plusieurs fois la motomarine tout en appuyant plusieurs fois sur le bouton de démarrage/d'arrêt du moteur pendant quelques instants sans démarrer le moteur. La plupart du temps, cela permettra de dégager la partie obstruée. Démarrer le moteur, puis s'assurer que la motomarine fonctionne normalement.

Si le système est toujours obstrué, sortir la motomarine de l'eau et retirer les débris à la main.

### Nettoyage à l'eau sur la plage

#### AVERTISSEMENT

Avant de nettoyer la turbine, toujours enlever le capuchon du cordon de sécurité de la borne pour empêcher le démarrage accidentel du moteur.

Placer un carton ou un tapis près de la motomarine afin d'éviter de l'égratigner en la retournant pour la nettoyer.

Retourner la motomarine sur un côté pour la nettoyer.



Nettoyer l'admission d'eau. En cas de difficulté, confier cette tâche à un concessionnaire autorisé de motomarines Sea-Doo.

**ATTENTION:** Vérifier si la grille d'admission d'eau est endommagée. S'il y a lieu, voir un concessionnaire autorisé de motomarines Sea-Doo pour la réparation.

### Motomarine chavirée

La motomarine est conçue pour qu'il soit difficile de la chavirer. De plus, il y a un stabilisateur de chaque côté de la coque, ce qui améliore la stabilité du véhicule. Dans le cas d'un chavirement, cependant, la motomarine restera dans cette position.

#### AVERTISSEMENT

Lorsque la motomarine est chavirée, ne jamais essayer de redémarrer le moteur. Le conducteur doit toujours porter des vêtements de flottaison individuels approuvés.

## Configuration verticale

Pour remettre la motomarine à l'endroit, s'assurer que le moteur est arrêté, soulever la colonne de direction ou placer le pied sur le pare-chocs et en faisant appel à son poids, tourner la motomarine dans la direction désirée.

## Configurations munies d'un siège de type moto ou kart (s'il y a lieu)

Pour remettre la motomarine à l'endroit, s'assurer que le moteur est arrêté, saisir la grille d'admission, placer le pied sur le pare-chocs et en faisant appel à son poids, retourner la motomarine.

On peut retourner la motomarine d'un côté ou de l'autre.

## Motomarine submergée

Pour limiter les dommages au moteur, faire l'opération suivante dès que possible.

Vider la cale.

Si la motomarine était submergée dans l'eau salée, rincer la cale et les composants à l'eau douce avec un tuyau d'arrosage pour contrer l'effet corrosif du sel.

**ATTENTION:** Ne jamais tenter de lancer ou de démarrer le moteur d'une motomarine qui fut submergée. L'eau emprisonnée dans le moteur endommagerait gravement celui-ci.

Confier dès que possible l'entretien de la motomarine à un concessionnaire autorisé de motomarines Sea-Doo.

**ATTENTION:** Plus le délai est long avant l'entretien du moteur, plus le risque et la gravité des dommages seront importants.

## Moteur noyé d'eau

Si le moteur ne peut être réparé en quelques heures, enlever les câbles de bougie et les brancher sur le dispositif de mise à la masse.

### AVERTISSEMENT

Ne jamais actionner le démarreur lorsque les bougies sont enlevées, à moins que les câbles de bougie soient branchés au dispositif de mise à la masse. Attention, quand on lancera le moteur de l'eau sera expulsée par les trous de bougie.

Enlever les bougies et les sécher avec un chiffon propre et sec.

Couvrir le trou de chaque bougie avec un chiffon.

Pour éviter que de l'essence soit injectée dans le moteur, et pour couper l'allumage lorsqu'on lance le moteur, procéder comme suit:

Le moteur étant arrêté, appuyer à fond sur l'accélérateur et MAINTENIR pendant qu'on lance le moteur.

**REMARQUE:** Un bip toutes les secondes indique que le mode «Moteur noyé» est en fonction.

Lancer plusieurs fois le moteur afin que l'eau puisse s'échapper par les orifices des bougies.

Relâcher la manette.

Si l'eau n'est pas complètement évacuée, il faudra peut-être enlever le silencieux d'admission d'air et incliner le véhicule pour que l'eau s'écoule des carters de papillon.

Vaporiser du lubrifiant XP-S LUBE, ou l'équivalent, dans ces orifices.

Lancer à nouveau le moteur.

Réinstaller les bougies. Installer des bougies propres et sèches dans la mesure du possible. Rebrancher les câbles.

## **⚠ AVERTISSEMENT**

Rebrancher les câbles de bougies sur les mêmes bougies desquelles on les a débranchés.

Démarrer le moteur normalement.

### **Moteur noyé de carburant**

Lorsque le moteur refuse de démarrer après quelques tentatives, il se peut qu'il soit noyé.

Pour éviter que de l'essence soit injectée dans le moteur, et pour couper l'alumage lorsqu'on lance le moteur, procéder comme suit:

Le moteur arrêté, enfoncer complètement la manette d'accélérateur et la MAINTENIR pour lancer le moteur.

Lancer le moteur environ 5 secondes.

**REMARQUE:** Un bip toutes les secondes indique que le mode «Moteur noyé» est en fonction.

Relâcher la manette et lancer à nouveau le moteur.

Si rien ne fonctionne:

Débrancher les câbles de bougie et les brancher au dispositif de mise à la masse.

## **⚠ AVERTISSEMENT**

Toujours utiliser le dispositif de mise à la masse des câbles de bougie lorsqu'on retire les bougies. Ne jamais actionner le démarreur lorsque les bougies sont enlevées, à moins que les câbles de bougie soient branchés au dispositif de mise à la masse.

Enlever les bougies et les sécher avec un chiffon.

Couvrir les trous de bougie d'un chiffon.

Lancer le moteur à plusieurs reprises.

Remettre les bougies en place. Installer des bougies propres et sèches dans la mesure du possible. Rebrancher les câbles.

## **⚠ AVERTISSEMENT**

Rebrancher les câbles de bougies sur les mêmes bougies desquelles on les a débranchés.

Démarrer le moteur de la façon décrite ci-dessus. S'il reste noyé, consulter un concessionnaire autorisé de motomarines Sea-Doo.

### **Panne d'essence**

#### **Modèles DI**

Si on épuise toute l'essence du moteur, il peut être nécessaire de débrancher et de rebrancher deux ou trois fois le cordon de sécurité pour réalimenter le système d'alimentation quand on aura refait le plein.

### **Remorquage de la motomarine sur l'eau**

Des mesures de précaution spéciales doivent être prises lors du remorquage d'une motomarine Sea-Doo sur l'eau.

La vitesse de remorquage maximale recommandée est de 24 km/h (15 MPH).

Avant de remorquer la motomarine sur l'eau, mettre un grand pince-boyau (N/P 529 032 500) sur le boyau d'admission d'eau reliant le carter d'hélice au collecteur d'échappement.

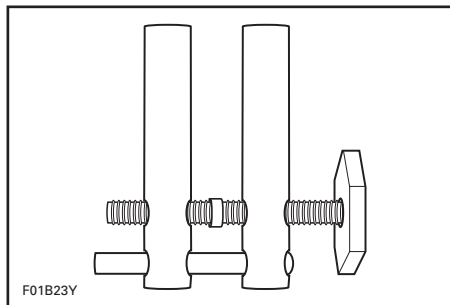

Cette opération empêchera le système de refroidissement de se remplir d'eau et éventuellement le système d'échappement d'entraîner cette eau dans les cylindres. Lorsque le moteur est arrêté, il n'y a aucune pression dans le système d'échappement et l'eau ne peut donc pas s'évacuer.

**ATTENTION:** Si on n'utilise pas le pince-boyau, le moteur pourrait être endommagé. Si la motomarine ne fonctionne plus et qu'il faut la remorquer sur l'eau, circuler beaucoup plus lentement que la vitesse de remorquage maximale de 24 km/h (15 MPH).

Mettre le pince-boyau sur le boyau d'admission d'eau tel qu'illustré.

**REMARQUE:** Du ruban rouge indique quel boyau pincer.

**⚠ AVERTISSEMENT**

Ne pas charger ni survolter la batterie lorsqu'elle est dans la motomarine. L'électrolyte est toxique et dangereux. Éviter tout contact avec les yeux, la peau et les vêtements.



- smo2006-003-015\_b
1. Boyau d'alimentation d'eau
  2. Installer le pince-boyau ici de ce côté du raccord en T
  3. Raccord en T

**ATTENTION:** Une fois le remorquage terminé, on recommande d'enlever le pince-boyau avant d'utiliser la motomarine, sinon le moteur subira de graves dommages.

## Batterie faible

Consulter un concessionnaire autorisé de motomarines Sea-Doo pour qu'il recharge ou remplace la batterie.



# ***INFORMATION SUR L'ENTRETIEN***

L'entretien, le remplacement et la réparation des systèmes et des dispositifs antipollution peuvent être faits par tout établissement ou technicien spécialisé en réparation de moteurs à allumage par étincelle (SI).

## **Information sur les émissions d'échappement**

### **Responsabilité du fabricant**

Les fabricants de motomarines doivent déterminer les niveaux d'émission de chaque famille de puissance des moteurs construits à partir de 1999 et les certifier auprès de la Environmental Protection Agency (EPA) des États-Unis d'Amérique. Au moment de la fabrication, on doit apposer sur chaque véhicule une étiquette d'information qui indique les niveaux d'émission et les caractéristiques du moteur.

### **Responsabilité du concessionnaire**

Lors de l'entretien de toutes les motomarines Sea-Doo fabriquées à partir de 1999 qui portent une étiquette d'information sur les dispositifs antipollution, les réglages doivent être conformes aux caractéristiques écrites du fabricant.

Le remplacement ou la réparation de tout composant relié aux émissions doit être exécuté de manière à maintenir des niveaux d'émission conformes aux normes de certification prescrites.

Les concessionnaires ne doivent pas modifier le moteur d'une façon qui en changerait la puissance ou augmenterait les niveaux d'émission au-delà des caractéristiques prédéterminées du fabricant.

Entre autres exceptions à ces mesures, on trouve les changements prescrits par les fabricants, comme les réglages relatifs aux hautes altitudes.

### **Responsabilité du propriétaire**

Le propriétaire/conducteur doit voir à l'entretien de son moteur afin de maintenir des niveaux d'émissions conformes aux normes de certification prescrites.

Le propriétaire/conducteur ne doit pas modifier ni laisser quiconque modifier le moteur d'une façon qui en changerait la puissance ou augmenterait les niveaux d'émission au-delà des caractéristiques prédéterminées du fabricant.

### **Réglementation de l'EPA sur les émissions**

Toutes les nouvelles motomarines Sea-Doo 1999 et celles fabriquées ultérieurement par Bombardier Produits Récréatifs inc. (BRP) ont reçu la certification de l'EPA. Elles sont conformes aux exigences de la réglementation pour le contrôle de la pollution de l'air par les moteurs des nouvelles motomarines. Cette certification est conditionnelle à certains réglages effectués selon les normes de fabrication. Pour cette raison, il faut, lors de l'entretien du produit, se conformer à la marche à suivre du fabricant et, si possible, revenir à la première intention de la conception.

Les responsabilités énumérées ci-dessus sont d'ordre général; il ne s'agit pas de la liste complète des règlements relatifs aux exigences de la EPA sur les émissions d'échappement des produits marins. Pour obtenir plus d'informations sur le sujet, contacter les ressources suivantes:

#### **Pour tout service de messagerie:**

U.S. Environmental Protection Agency  
Office of Transportation and Air Quality  
1310 L Street NW  
Washington, DC 20005

**Par la poste ordinaire:**  
1200 Pennsylvania Ave. NW  
Mail code 6403J  
Washington, DC 20460

**SITE INTERNET DE LA EPA:**  
<http://www.epa.gov/otaq>

**COURRIEL DE LA EPA:**  
[otaqpublicweb@epa.gov](mailto:otaqpublicweb@epa.gov)

## **Généralités**

Ne faire que les opérations d'entretien indiquées dans le présent guide. Communiquez avec votre concessionnaire autorisé de motomarines Sea-Doo pour toute assistance ou information supplémentaire. Dans de nombreux cas, il faut des outils spéciaux et une formation pour savoir comment faire l'entretien ou la réparation.

Assurez-vous que la motomarine et l'équipement sont toujours en parfait état. Respectez les programmes d'entretien recommandés. On recommande de faire faire une inspection annuelle.

Toujours utiliser le dispositif de mise à la masse des câbles de bougie lorsqu'on enlève les bougies.

Il ne devrait pas y avoir d'huile, d'eau ou d'autres matières étrangères dans la cale.

On recommande de ne pas tenter de soulever la motomarine sans l'équipement spécial ou sans l'expérience nécessaire.

Le moteur et les composants identifiés dans ce guide ne doivent pas être utilisés avec des produits autres que ceux pour lesquels ils ont été conçus. Respectez rigoureusement les opérations d'entretien et les couples de serrage. Ne tentez jamais de faire une réparation sans avoir les bons outils. Les motomarines sont conçues avec des pièces dimensionnées en unités métriques et impériales. Lorsque vous remplacez des attaches, n'utilisez que celles recommandées par BRP. Au besoin, consultez votre concessionnaire autorisé de motomarines Sea-Doo pour plus de renseignements.

# TABLEAU D'ENTRETIEN

## Inspection périodique

Un entretien de routine est essentiel à tout produit mécanique; il contribue grandement à prolonger sa durabilité.

Le tableau d'entretien qui suit résume les opérations faites sur la motomarine par le conducteur ou par un concessionnaire autorisé de motomarines Sea-Doo. La fréquence des opérations doit être modifiée en fonction des conditions d'utilisation.

**IMPORTANT:** Lorsque les motomarines sont louées ou que le nombre d'heures d'utilisation est plus élevé que la normale, elles nécessiteront un entretien plus fréquent et des inspections plus nombreuses

L'entretien est essentiel. Si on ne connaît pas les méthodes de réglage et les pratiques d'entretien sécuritaires, s'adresser à son concessionnaire autorisé de motomarines Sea-Doo.

**REMARQUE:** Certains points faisant partie des *VÉRIFICATIONS DE PRÉUTILISATION* ne sont pas nécessairement inscrits dans ce tableau.

TABLEAU D'INSPECTION PÉRIODIQUE						
A: AJUSTER I: INSPECTER L: LUBRIFIER N: NETTOYER R: REMPLACER T: EFFECTUER LA TÂCHE	10 PREMIÈRES HEURES					
	AUX 25 HEURES OU AUX 3 MOIS					
	AUX 50 HEURES OU AUX 6 MOIS					
	AUX 100 HEURES OU CHAQUE ANNÉE					
	RESPONSABLE					
PIÈCE/TÂCHE						LÉGENDE
GÉNÉRALITÉS						
Lubrification et protection contre la corrosion	T (1)		T		Client	(1) Toutes les 10 heures si on utilise le véhicule en eau salée.
MOTEUR						
Supports et tampons d'ancrage	I		I		Concess.	(5) Composant du système antipollution. (4) Toutes les 350 heures ou aux 5 ans.
Joints et attaches	I		I		Concess.	
Attaches du système d'échappement (5)	I		I		Concess.	
Soupape RAVE (5)			N	N	Concess.	
Partie supérieure (vérification d'étanchéité, jeu de pistons et de segments) (5)	T (4)				Concess.	
Niveau d'huile de l'arbre d'équilibrage			I	I	Concess.	
Bougie (5)	I		R		Concess.	
Calage de l'allumage (5)	T (4)				Concess.	

### TABLEAU D'INSPECTION PÉRIODIQUE

A: AJUSTER I: INSPECTER L: LUBRIFIER N: NETTOYER R: REMPLACER T: EFFECTUER LA TÂCHE	10 PREMIÈRES HEURES									
	AUX 25 HEURES OU AUX 3 MOIS									
	AUX 50 HEURES OU AUX 6 MOIS									
	AUX 100 HEURES OU CHAQUE ANNÉE									
	RESPONSABLE									
PIÈCE/TÂCHE						LÉGENDE				
<b>SYSTÈME DE REFRROIDISSEMENT</b>										
Rinçage		T <sup>(3)</sup>				Client	(1) Toutes les 10 heures si on utilise le véhicule en eau salée. (3) Rinçage quotidien si on utilise le véhicule en eau salée ou sale.			
Boyaux et attaches	I		I			Concess.				
Tubes de vidange du moteur		I <sup>(1)</sup>				Client				
Silencieux d'admission d'air (étanchéité)	I			I	Concess.					
<b>SYSTÈME D'ALIMENTATION</b>										
Câble d'accélérateur	I, A, L <sup>(1)</sup>			I, A, L	Concess.	(1) Toutes les 10 heures si on utilise le véhicule en eau salée. (5) Composant du système antipollution. (8) Remplacer aux 250 heures. (6) En eau salée.				
Filtre à essence en ligne	I <sup>(8)</sup>	I			Concess.					
Fuites d'huile entre la culasse et l'injecteur <sup>(5)</sup>	I		I		Concess.					
Sondes et capteurs du système de gestion du moteur (sauf le CPA) et injecteurs d'essence <sup>(5)</sup>	I			I	Concess.					
Carters de papillon et CPA <sup>(5)</sup>	I		I <sup>(6)</sup>		Concess.					
Conduits d'essence, raccords, soupape d'arrêt, soupape de détente et mise sous pression du système d'alimentation <sup>(5)</sup>	I	I			Concess.					
Rail d'alimentation air-essence et raccords <sup>(5)</sup>	I		I		Concess.					
Sangles du réservoir d'essence	I			I	Concess.					
<b>SYSTÈME DE LUBRIFICATION</b>										
Pompe à injection d'huile <sup>(5)</sup>	I			I	Concess.	(5) Composant du système antipollution.				
Conduits d'huile	I	I			Concess.					
Filtre à huile	I	I		R	Concess.					
Sangles du réservoir d'huile	I				Client					

## TABLEAU D'INSPECTION PÉRIODIQUE

A: AJUSTER I: INSPECTER L: LUBRIFIER N: NETTOYER R: REMPLACER T: EFFECTUER LA TÂCHE	10 PREMIÈRES HEURES					
	AUX 25 HEURES OU AUX 3 MOIS					
	AUX 50 HEURES OU AUX 6 MOIS					
	AUX 100 HEURES OU CHAQUE ANNÉE					
	RESPONSABLE					
PIÈCE/TÂCHE						LÉGENDE
<b>SYSTÈME ÉLECTRIQUE</b>						
Connexions électriques, attaches, système d'allumage, boîte électrique et système de démarrage	I			I	Concess.	—
Supports de fixation/attaches du MEM				I	Concess.	
Système DESS, borne et cordon de sécurité	I			I	Concess.	
Avertisseur sonore	I			I	Concess.	
Batterie, supports et attaches	I			I	Concess.	
<b>DIRECTION</b>						
Câbles de direction	I			I	Concess.	—
Colonne de direction	I			I	Concess.	
Guidon et fonctionnement du dispositif de réglage	I			I	Concess.	
Siège de type moto	I			I	Concess.	
<b>SYSTÈME O.T.A.S.</b>						
Fonctionnement du système O.T.A.S.	I			I	Concess.	
<b>SYSTÈME DE PROPULSION</b>						
Boyou de protection d'arbre d'entraînement			I <sup>(2)</sup>		Concess.	(2) Vérifier une première fois après 25 heures d'utilisation puis faire l'entretien décrit dans ce tableau. (11) Remplacer aux 150 heures.
Logement d'anneau d'étanchéité	L	L			Client	
Cannelures de l'hélice et de l'arbre de transmission			L		Concess.	
Correcteur d'assiette	I		I		Concess.	
Huile du réservoir de la turbine	R	I	R		Concess.	
Poussoir de couvercle de turbine			I		Concess.	
Anneau d'étanchéité de l'arbre d'hélice				R <sup>(11)</sup>	Concess.	
Hélice et jeu entre l'hélice et la bague d'usure			R <sup>(2)</sup>		Concess.	
Grille d'admission d'eau	I		I <sup>(2)</sup>	I	Client	

### TABLEAU D'INSPECTION PÉRIODIQUE

A: AJUSTER  
 I: INSPECTER  
 L: LUBRIFIER  
 N: NETTOYER  
 R: REMPLACER  
 T: EFFECTUER LA TÂCHE

10 PREMIÈRES HEURES

AUX 25 HEURES OU AUX 3 MOIS

AUX 50 HEURES OU AUX 6 MOIS

AUX 100 HEURES OU CHAQUE ANNÉE

RESPONSABLE

PIÈCE/TÂCHE

LÉGENDE

#### COQUE ET CARROSSERIE

Vérifier si les bouchons de vidange à l'intérieur de la cale sont obstrués	I		I	Client
Siège de type kart (s'il y a lieu)	I		I	Client
Coque	I		I	Client

—
---

# ENTRETIEN

## AVERTISSEMENT

N'effectuer que les opérations indiquées dans le présent guide. On recommande d'obtenir l'aide d'un concessionnaire autorisé de motomarines Sea-Doo pour les composants et les systèmes non mentionnés dans ce guide. À moins d'indication contraire, il faut arrêter le moteur et enlever le cordon de sécurité de sa borne avant de procéder à l'entretien. Il est possible que les composants à l'intérieur du compartiment moteur soient chauds. Ne jamais utiliser la turbine ou la colonne de direction pour soulever la motomarine.

## Lubrification

### Logement d'anneau d'étanchéité

Utiliser de la graisse synthétique Sea-Doo ou l'équivalent.

Enlever le couvercle d'accès arrière pour accéder au logement d'anneau d'étanchéité.



1. Couvercle d'accès arrière

Au moyen d'un pistolet graisseur, bien lubrifier le logement d'anneau d'étanchéité du roulement intermédiaire jusqu'à ce que de la graisse déborde de l'anneau.

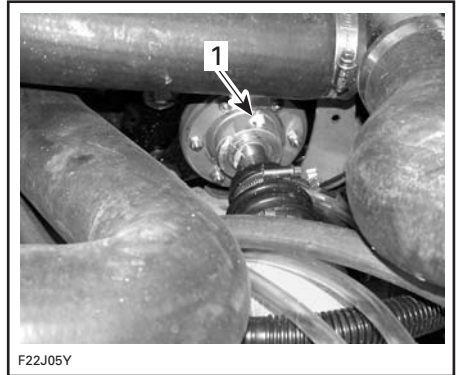

1. Graisser le logement d'anneau d'étanchéité du roulement intermédiaire

Réinstaller correctement toutes les pièces qu'on a enlevées.

## Protection contre la corrosion

### Câble d'accélérateur

Avec du lubrifiant XP-S LUBE, ou l'équivalent, lubrifier le câble d'accélérateur.

### Raccords électriques

Au besoin, appliquer un enduit anticorrosion tel la graisse diélectrique sur les bornes de la batterie et tous les connecteurs de câbles à découvrir.

**ATTENTION:** Ne jamais lubrifier les raccords des modules électroniques.

### Lubrification additionnelle

Afin de prévenir la corrosion des pièces métalliques et pour assurer le bon fonctionnement des mécanismes et des pièces mobiles, utiliser le lubrifiant XP-S LUBE, ou l'équivalent.

## AVERTISSEMENT

Ne jamais lubrifier la borne du cordon de sécurité.



Carter de papillon et pompe à injection d'huile

Lubrifier les ressorts, les arbres et la partie exposée des câbles.

## Inspection du câble d'accélérateur

### Câble d'accélérateur

Appuyer sur la manette d'accélérateur et la laisser revenir. Elle devrait se déplacer librement et revenir en position initiale sans hésitation. Effectuer cet essai à chaque position de réglage de la manette. Voir un concessionnaire autorisé de motomarines Sea-Doo au besoin.

#### **⚠ AVERTISSEMENT**

Il ne faut jamais modifier le câble d'accélérateur ni sa position.

#### **⚠ AVERTISSEMENT**

Si la manette d'accélérateur ne revient pas automatiquement à sa position initiale, ne pas utiliser la motomarine. Voir un concessionnaire autorisé de motomarines Sea-Doo.

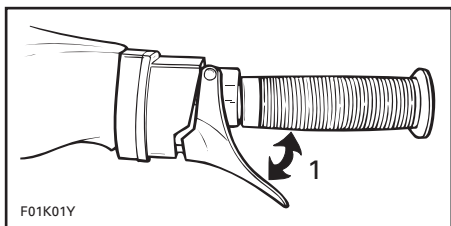

1. Devrait se déplacer librement

## Système d'injection de carburant

L'inspection du système d'injection devrait être faite par un concessionnaire autorisé de motomarines Sea-Doo.

**ATTENTION:** Ne jamais utiliser de produits de nettoyage pour le système d'injection. Ils peuvent contenir des additifs pouvant endommager des composants des injecteurs.

### Régime de ralenti

Le régime de ralenti est commandé par le MEM et ne peut pas être réglé.

**ATTENTION:** Ne jamais essayer de régler la vis de ralenti puisqu'elle est réglée à l'usine.

### Filtres à essence et à huile

Le filtre à essence en ligne et le filtre à huile doivent être remplacés par un concessionnaire autorisé de motomarines Sea-Doo. La mise sous pression du système d'alimentation doit être faite au même moment.

**ATTENTION:** Un filtre à huile obstrué restreint l'apport d'huile, ce qui peut causer de sérieux dommages au moteur.

### Alignement de la direction

Quand le guidon est bien droit, la tuyère de la turbine doit se trouver dans la même direction pour permettre à la motomarine de se déplacer en ligne droite.

Consulter un concessionnaire autorisé de motomarines Sea-Doo si un réglage est nécessaire.

#### **⚠ AVERTISSEMENT**

S'assurer que le guidon et la tuyère de turbine fonctionnent bien d'un côté comme de l'autre et n'imposent aucune tension au câble de direction ou aux supports. Ne jamais tourner le guidon lorsque quelqu'un se trouve près de l'arrière de la motomarine. Se tenir loin des pièces mobiles de la direction (tuyère, tringlerie, etc.).

## Colonne de direction

S'assurer premièrement de rentrer le siège de type moto.

Déplacer la colonne de direction de haut en bas. Elle devrait se déplacer librement et sans résistance. Sinon, rincer le pivot de la colonne de direction à l'eau claire et le lubrifier avec le lubrifiant XP-S LUBE. Si la colonne de direction offre toujours une résistance, consulter un concessionnaire autorisé de motomarines Sea-Doo. Si la colonne de direction semble trop lourde, on peut l'ajuster avec le ressort de rappel. Voir *COMMANDES/INSTRUMENTS/ÉQUIPEMENT*. Si cela n'est d'aucun secours, le ressort peut être brisé.

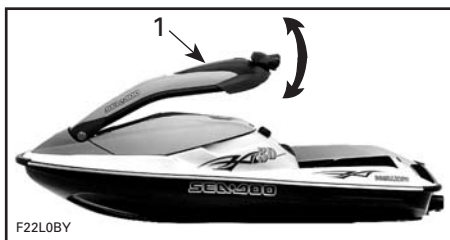

1. Colonne de direction

Abaisser la colonne de direction à son plus bas et essayer de la déplacer de côté afin de détecter tout jeu excessif.



## ⚠ AVERTISSEMENT

Si un de ces essais échoue, ne pas mettre la motomarine en marche avant de la confier à un concessionnaire autorisé de motomarines Sea-Doo.

## Fonctionnement du guidon et du dispositif de réglage

Placer le guidon à chacune des positions. Il devrait se déplacer librement et bloquer à chaque position. Si le guide se déplace difficilement (que ce soit vers le haut ou le bas), enlever le capuchon de plastique et rincer le mécanisme à l'eau fraîche, puis le lubrifier avec le lubrifiant XP-S LUBE. Si le guidon se déplace toujours difficilement, consulter un concessionnaire autorisé de motomarines Sea-Doo. S'assurer que le guidon ne présente aucun jeu excessif.

## ⚠ AVERTISSEMENT

Si un de ces essais échoue, ne pas mettre la motomarine en marche avant de la confier à un concessionnaire autorisé de motomarines Sea-Doo.

## Siège de type moto

Vérifier si le siège se verrouille bien dans la colonne de direction. Vérifier si le mécanisme de verrouillage est usé.

Déployer le siège. S'assurer que le siège se déplace librement en tournant. Vérifier si le siège présente un jeu latéral excessif.

Vérifier également si le montant présente un jeu excessif dans le siège.

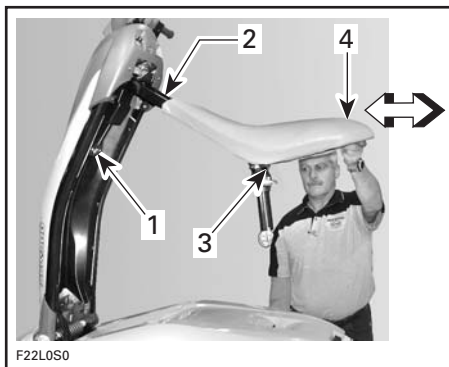

1. Mécanisme de verrouillage
2. Structure du siège
3. Vérifier le jeu du montant
4. Vérifier le jeu latéral de la structure du siège

Vérifier le récepteur du montant sur le pont. Vérifier s'il présente de la saleté, du sable ou d'autres débris. Vérifier s'il présente une usure excessive. S'assurer que le couvercle se déplace librement.

Installer le montant sans son récepteur et s'assurer qu'il bloque correctement. Vérifier si le mécanisme de verrouillage est usé. Essayer de retirer le montant sans ouvrir le verrou.

### **⚠ AVERTISSEMENT**

Si un de ces essais échoue, ne pas utiliser le siège de type moto avant de confier le véhicule à un concessionnaire autorisé de motomarines Sea-Doo.

### **Siège de type kart (s'il y a lieu)**

Vérifier si la languette du siège et la plaque d'ancrage sont usées ou endommagées. Vérifier si le mécanisme de verrouillage est usé. Essayer de retirer le siège sans ouvrir le verrou.



1. Vérifier la languette du siège et la plaque d'ancrage
2. Vérifier le mécanisme de verrouillage

### **⚠ AVERTISSEMENT**

Si un de ces essais échoue, ne pas utiliser le siège de type kart avant de confier le véhicule à un concessionnaire autorisé de motomarines Sea-Doo.

### **Système d'aide directionnelle par accélération d'appoint (O.T.A.S.<sup>MC</sup>)**

Cet essai doit se faire alors que la motomarine est à l'eau.

S'assurer que la voie est libre. Mettre la motomarine en marche pour atteindre une vitesse de planage au-dessus de 4000 tr/mn puis relâcher la manette d'accélérateur. Tourner le guidon au bout d'un côté en moins de 3 secondes. La vitesse du moteur devrait augmenter. Sinon, reprendre l'essai et tourner le guidon plus rapidement après avoir relâché la manette. Si le régime n'augmente toujours pas, consulter un concessionnaire autorisé de motomarines Sea-Doo.

## Dispositif de réglage du correcteur d'assiette

Tourner le bouton de réglage de façon à soulever la tuyère au maximum. Tourner le bouton de réglage dans la direction opposée pour l'abaisser au maximum.

La tuyère devrait se déplacer de haut en bas sans nuire au venturi.

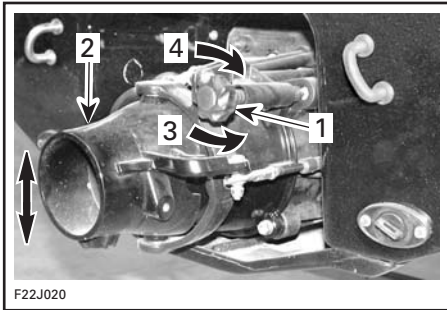

1. Bouton de réglage
2. Position soulevée ou abaissée de la tuyère
3. Pour soulever la tuyère
4. Pour abaisser la tuyère

**ATTENTION:** La bague du correcteur d'assiette et la tuyère ne devraient présenter aucune interférence, peu importe leur position.

En cas d'interférence, confier le véhicule à un concessionnaire autorisé de motomarines Sea-Doo.

## Bouchons de vidange de la cale

Les bouchons utilisent une zone de basse pression à l'intérieur de la turbine pour aspirer l'eau hors de la cale lorsque le moteur tourne. Vérifier si les tamis sont obstrués et les nettoyer au besoin.

## Fusibles

Si un problème électrique survient, vérifier les fusibles. Si un fusible est grillé, le remplacer par un de la même valeur. Voir la marche à suivre ci-dessous.

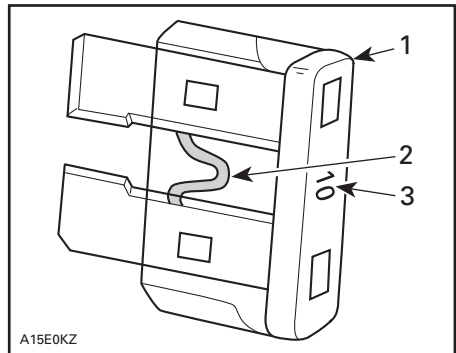

1. Fusible
2. Vérifier s'il est intact
3. Intensité

## ⚠ AVERTISSEMENT

Ne jamais utiliser un fusible d'intensité supérieure, car cela pourrait causer de graves dommages. Si un fusible est grillé, déterminer la cause de la défektivité et réparer avant de redémarrer. Consulter un concessionnaire autorisé de motomarines Sea-Doo pour la réparation.

Les fusibles se trouvent sur le MEM, à l'intérieur du compartiment moteur.

Pour accéder aux fusibles, enlever le couvercle du compartiment moteur et verrouiller la colonne de direction en plaçant son support à la verticale.

## ⚠ AVERTISSEMENT

Toujours installer le support de la colonne de direction immédiatement après avoir enlevé le couvercle du compartiment moteur afin de bien soutenir la colonne lorsqu'on travaille dans le compartiment moteur.

## MEM

Repérer le MEM devant le moteur.

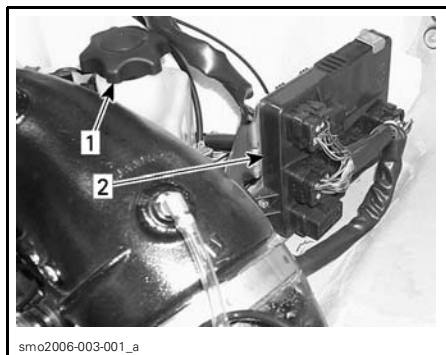

smo2006-003-001\_a

1. Réservoir d'huile
2. MEM

Enlever le couvre-fusibles du MEM.

Se servir des pattes du couvre-fusibles pour extraire et réinstaller les fusibles.

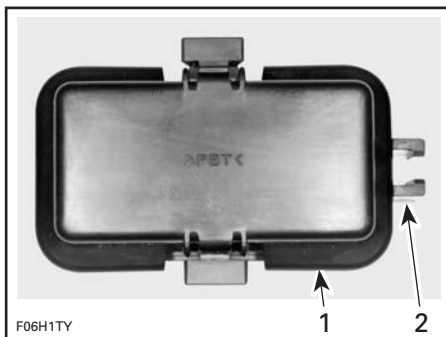

F06H1TY

1. Couvre-fusibles
2. Pattes du couvre-fusibles

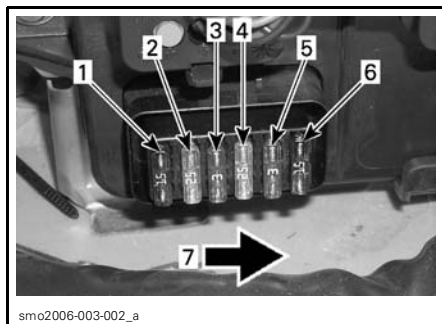

smo2006-003-002\_a

### IDENTIFICATION DES FUSIBLES

1. 15 A, système d'injection
2. 25 A, batterie
3. 3 A, fusible de rechange (non utilisé)
4. 25 A, régulateur (système de charge)
5. 3 A, pompe de cale
6. 15 A, pompe à essence
7. Avant du véhicule

### Autres fusibles

Le fusible principal se trouve dans le relais de coupure.



smo2006-003-020\_a

1. Relais de démarreur
2. 30 A, fusible principal

## Inspection générale et nettoyage

### Inspection

Enlever le couvercle du compartiment moteur et verrouiller la colonne de direction et son support en position verticale.

## **⚠ AVERTISSEMENT**

Toujours installer le support de colonne de direction tout de suite après avoir enlevé le couvercle du compartiment moteur afin de bien soutenir la colonne lorsqu'on travaille dans le compartiment moteur.

Vérifier l'état des languettes du couvercle, des crochets et du verrou.

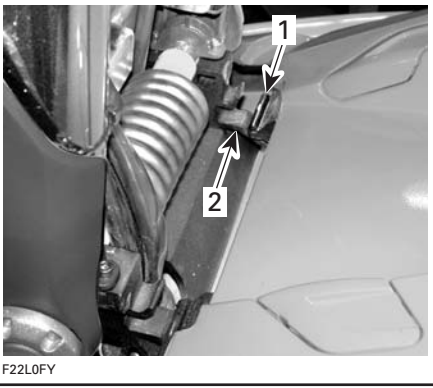

1. Languette
2. Crochet en C

**REMARQUE:** Vérifier régulièrement si la goupille de verrouillage du couvercle du compartiment moteur est bien serrée dans la carrosserie. La serrer au besoin et s'assurer que le couvercle est bien verrouillé.

Vérifier si le compartiment moteur est endommagé ou s'il présente des fuites provenant des systèmes d'injection de carburant et d'huile. S'assurer que tous les colliers de serrage sont bien serrés et qu'aucun boyau n'est fissuré, tordu ni endommagé.

## **⚠ AVERTISSEMENT**

En cas de fuite et/ou d'odeur de carburant, ne pas démarrer le moteur. Confier le véhicule à un concessionnaire autorisé de motomachines Sea-Doo.

Vérifier les dispositifs de fixation du silencieux, de la batterie et des réservoirs de carburant et d'huile. Vérifier visuellement si les raccords électriques sont corrodés et s'ils sont bien serrés.

Vérifier si la coque et la grille d'admission d'eau de la turbine sont endommagées. Remplacer au besoin ou faire réparer les pièces endommagées.

Réinstaller le couvercle du compartiment moteur et bien le verrouiller.

## **Nettoyage**

La cale devrait être nettoyée par un concessionnaire autorisé de motomachines Sea-Doo afin d'éliminer tout dépôt de carburant, d'huile et d'électrolyte, et toute tache de moisissure.

À l'occasion, laver la carrosserie à l'eau savonneuse (n'utiliser qu'un détergent doux). Enlever les organismes marins collés au moteur et à la coque. Appliquer une cire non abrasive telle une cire à la silicone.

**ATTENTION:** Ne jamais nettoyer les pièces de fibre de verre ou de plastique avec un détergent concentré, un produit de dégraissage, du diluant à peinture, de l'acétone, etc.

Pour nettoyer le couvercle du compartiment moteur, le bout et la pièce supérieure de la colonne de direction, n'utiliser que des chiffons de flanelle ou l'équivalent.



1. Couvercle du compartiment moteur, bout et pièce supérieure de la colonne de direction

**ATTENTION:** Il est important d'utiliser des chiffons de flanelle ou un équivalent pour nettoyer le couvercle du compartiment moteur, le bout et la pièce supérieure de la colonne de direction afin de ne pas endommager davantage ces surfaces.

Pour éliminer les égratignures sur le couvercle du compartiment moteur, le bout et les pièces supérieures de la colonne de direction, utiliser le produit Scratch Remover de Bombardier\* (N/P 861 774 800).

**REMARQUE:** Noter que lorsqu'on utilise un produit éliminateur d'égratignures sur une pièce, celle-ci deviendra terne.

**ATTENTION:** Ne jamais nettoyer les pièces de plastique ou le couvercle du compartiment moteur avec un détergent concentré, un produit de dégraissage, du diluant à peinture, de l'acétone ou des produits contenant du chlore, etc.

Pour nettoyer les tapis, utiliser le produit Citrus Base Cleaner de 3M<sup>MC</sup> (canette aérosol de 24 oz) ou l'équivalent.

On peut éliminer les taches sur le siège et les surfaces de fibre de verre avec du «Knight's Spray-Nine» de Kor-kay System Ltd ou l'équivalent.

Respecter l'environnement en veillant à ne déverser aucune quantité de carburant, d'huile ou de solution nettoyante dans les cours d'eau.

# REMORQUAGE, REMISAGE ET PRÉPARATION PRÉSAISONNIÈRE

## Remorquage

S'assurer que les bouchons des réservoirs d'huile et de carburant sont bien installés et serrés.

### **⚠ AVERTISSEMENT**

Ne jamais incliner le véhicule vers l'arrière au cours du transport. On recommande de le transporter dans sa position normale d'utilisation.

S'informer des lois et règlements en vigueur dans sa région, surtout en ce qui a trait aux points suivants:

- système de freinage
- poids du véhicule remorqué
- rétroviseurs.

Prendre les précautions suivantes lorsqu'on remorque une motomarine.

Fixer la motomarine sur la remorque en insérant les attaches dans les deux œillets avant et arrière (proue et poupe). Utiliser des sangles d'arrimage supplémentaires si nécessaire.

**ATTENTION:** Ne pas acheminer les cordes ou les sangles d'arrimage par-dessus le siège de type kart (s'il y a lieu) ou le siège de type moto, car elles pourraient causer des dommages permanents. Envelopper les cordes ou les sangles d'arrimage dans des chiffons ou des protecteurs semblables au-dessus de la carrosserie de la motomarine seulement.

S'assurer que le couvercle du compartiment moteur et le siège de type kart (s'il y a lieu) ou de type moto sont bien verrouillés.

### **⚠ AVERTISSEMENT**

S'assurer que le siège de type kart (s'il y a lieu) ou le siège de type moto est bien enclenché avant de remorquer la motomarine.

Recouvrir la motomarine d'une bâche Sea-Doo, particulièrement avant de conduire sur des routes poussiéreuses, afin de prévenir l'entrée de poussière par les ouvertures d'admission d'air. De plus, cette bâche aidera à bien retenir la colonne de direction.

### **Modèles munis du siège Kart (s'il y a lieu)**

Si on n'utilise pas de bâche Sea-Doo, abaisser et verrouiller la colonne de direction pour éviter qu'elle bouge durant le transport. Utiliser le dispositif de retenue prévu à cet effet.

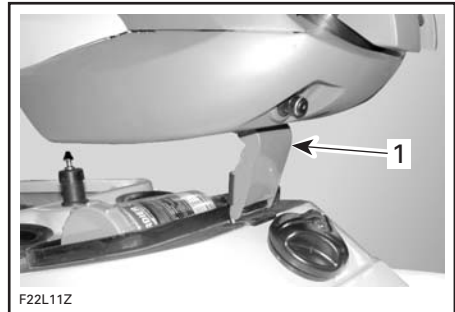

1. Dispositif de retenue de colonne de direction verrouillé

**ATTENTION:** Si on remorque la motomarine sans avoir bien abaissé et verrouillé la colonne de direction, certains éléments du véhicule pourraient subir des dommages.



## Configuration verticale

Si on n'utilise pas de bâche Sea-Doo, abaisser et verrouiller la colonne de direction pour éviter qu'elle bouge durant le transport. Utiliser un câble élastique entouré de chiffons aux endroits indiqués.

### Modèles munis d'un dispositif de retenue de la colonne de direction

Sortir le dispositif de retenue de la colonne de direction et le retenir tout en abaissant la colonne en position.

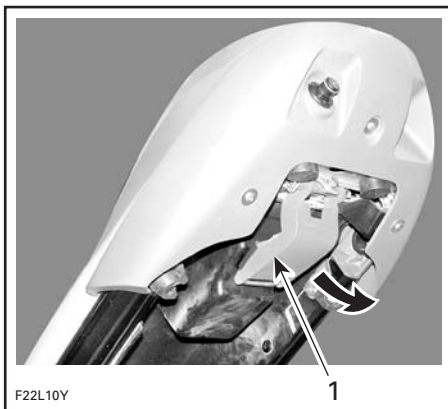

1. Sortir le dispositif de retenue

Continuer d'abaisser la colonne de direction jusqu'à ce qu'on puisse insérer le dispositif de retenue dans le crochet sur la carrosserie. Appuyer ensuite sur le dispositif de retenue pour le verrouiller en position.

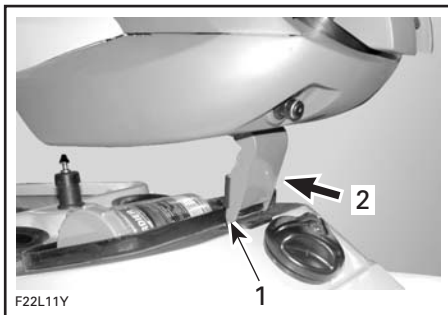

1. Placer le dispositif de retenue dans le crochet sur la carrosserie
2. Pousser pour verrouiller

### Modèles non munis d'un dispositif de retenue de la colonne de direction

Se servir de sangles élastiques enveloppées de chiffons aux endroits indiqués.

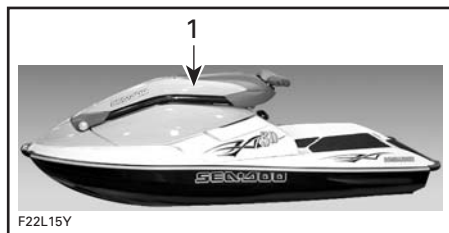

1. Attacher la colonne de direction ici

**ATTENTION:** Si on remorque la motomarine sans avoir bien abaissé et attaché la colonne de direction, le véhicule pourrait subir des dommages.

Toujours observer les règles de sécurité pendant le remorquage.

### Lancement/chargement

**ATTENTION:** Avant de mettre la motomarine à l'eau, s'assurer que les bouchons de vidange de la cale sont en place et bien vissés. Après avoir mis le véhicule sur la remorque, enlever ces bouchons pour bien vider la cale.

### Remisage

#### **⚠ AVERTISSEMENT**

Le carburant et l'huile sont inflammables. Pour cette raison, demander à un concessionnaire autorisé de motomarines Sea-Doo d'inspecter l'intégrité du système de carburant tel que spécifié dans le tableau d'inspection périodique.

Dans le cas du remisage, on recommande fortement que la motomarine soit révisée par un concessionnaire autorisé de motomarines Sea-Doo; toutefois, les opérations qui suivent peuvent être effectuées par le propriétaire avec un minimum d'outils.

**ATTENTION:** Ne pas démarrer le moteur pendant le remisage.

### **Rinçage/réparation de la motomarine**

Laver la coque à l'eau savonneuse (utiliser un détergent doux seulement). Rincer à fond à l'eau douce. Éliminer tout organisme marin adhérent à la coque.

**ATTENTION:** Ne jamais nettoyer les pièces de fibre de verre et de plastique avec un détergent concentré, un produit de dégraissage, du diluant à peinture, de l'acétone, etc.

Pour les réparations du gelcoat, consulter un concessionnaire autorisé de motomarines Sea-Doo. Remplacer les étiquettes et les autocollants endommagés.

### **Système de propulsion**

Le lubrifiant contenu dans le réservoir de la turbine doit être vidangé et le réservoir nettoyé. Consulter un concessionnaire autorisé de motomarines Sea-Doo pour cette opération.

Graisser les points de lubrification du système de propulsion tel qu'expliqué dans la section *ENTRETIEN*.

### **Système d'alimentation**

On peut ajouter un stabilisateur de carburant Sea-Doo (ou l'équivalent) dans le réservoir afin d'éviter que le carburant se détériore et que le système d'alimentation s'encrasse. Se conformer aux indications du fabricant du stabilisateur pour bien utiliser ce produit.

**ATTENTION:** Ajouter le stabilisateur de carburant avant la lubrification du moteur afin de protéger les composants du système d'alimentation contre la formation de vernis.

## **⚠ AVERTISSEMENT**

Toujours arrêter le moteur avant de faire le plein. Le carburant est inflammable et explosif dans certaines conditions. Toujours le manipuler dans un endroit bien aéré. Ne pas fumer. Tenir loin des flammes et des étincelles. Le réservoir de carburant peut être sous pression. Pour l'ouvrir, tourner le bouchon lentement. Ne jamais vérifier le niveau de carburant à la lueur d'une flamme. S'assurer que la motomarine est de niveau. Ne pas trop remplir. Ne jamais remplir le réservoir de carburant pour ensuite laisser la motomarine exposée au soleil. Lorsque la température augmente, le carburant se dilate et risque de déborder. Toujours essuyer le carburant répandu sur la motomarine. Vérifier périodiquement le système d'alimentation.

### **Rinçage du système de refroidissement et lubrification interne du moteur**

Voir la marche à suivre dans la section *ENTRETIEN D'APRÈS-UTILISATION*.

### **Batterie**

Communiquer avec un concessionnaire autorisé de motomarines Sea-Doo.

### **Protection contre le gel**

Dans les régions froides où il y a risque de gel, le système de refroidissement devrait être rempli d'antigel standard ou d'antigel spécialement conçu pour les véhicules récréatifs.

**ATTENTION:** Il faut remplir le système de refroidissement d'antigel, sans quoi l'eau demeurée à l'intérieur gèlera. Cette opération demande une bonne connaissance technique de la disposition du système de refroidissement. Si le traitement n'est pas bien fait, l'eau laissée dans le moteur et le système d'échappement pourrait geler, ce qui entraînerait de graves dommages. Il est donc fortement recommandé de confier cette tâche à un concessionnaire autorisé de motomarines Sea-Doo.

**REMARQUE:** Cette opération requiert 4 L (4.2 pintes É.-U.) d'antigel.

### Préparation

Certains boyaux doivent être bouchés afin d'éviter que le système de refroidissement ne se vide avant que les chemises de refroidissement soient remplies d'antigel. Installer des pince-boyaux aux endroits suivants:

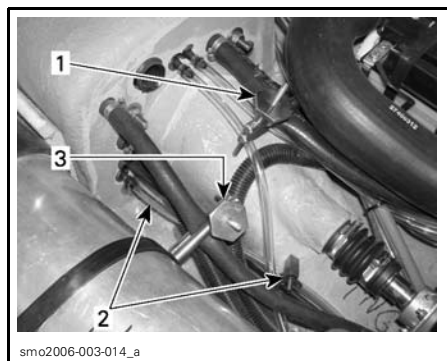

1. Boyau d'admission d'eau
2. Boyau de vidange de cylindre (provenant du dessous du moteur)
3. Boyau de sortie d'eau situé sous le tuyau d'échappement calibré

### Débranchement du boyau

Débrancher le boyau d'alimentation d'eau (identifié d'un ruban rouge) du raccord en T.

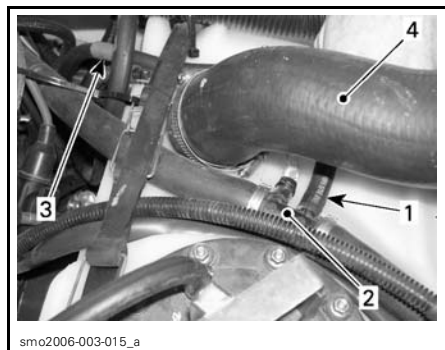

1. Débrancher le boyau d'alimentation d'eau (identifié d'un ruban rouge)
2. Raccord en T
3. Ruban rouge
4. Boyau de remplissage du réservoir d'essence

Brancher temporairement un boyau d'environ 61 cm (2 pi) de long et de 12.7 mm (1/2 po) de diamètre intérieur au raccord en T (i.e. là où se trouve le boyau débranché plus tôt).

### Purge du moteur

Insérer un entonnoir dans le boyau temporaire. Lorsqu'on verse l'antigel, placer l'entonnoir environ 61 cm (2 pi) au-dessus du marchepied afin de créer suffisamment de pression pour qu'il circule adéquatement.

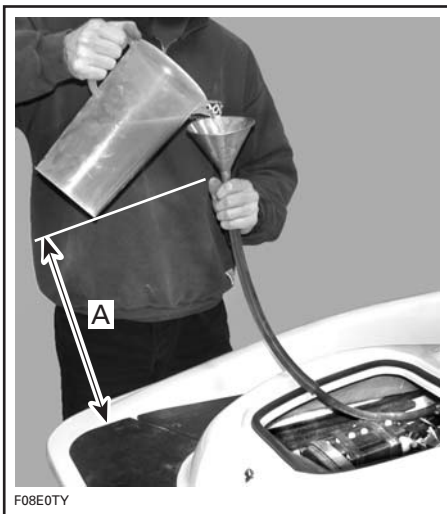

F08E0TY

### TYPIQUE

A. 61 cm (2 pi) pour faciliter le débit de l'antigel

Verser le mélange d'antigel dans le moteur jusqu'à ce que le liquide coloré sorte par l'orifice de purge du système de refroidissement. Installer maintenant un pince-boyau sur le boyau relié à l'orifice de purge.

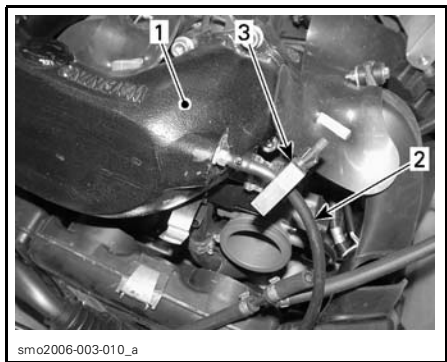

1. Tête du tuyau d'échappement calibré
2. Boyau relié à l'orifice de purge
3. Pince-boyau

### Purge de la magnéto

Continuer de verser de l'antigel jusqu'à ce qu'il coule du boyau de vidange de la magnéto. Fixer ensuite un pince-boyau au boyau.

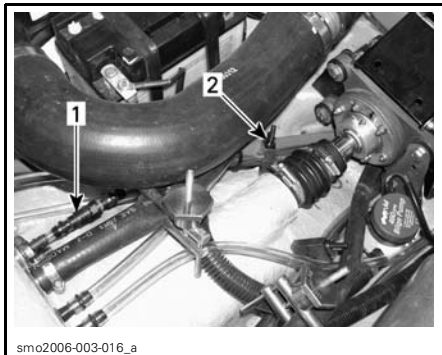

smo2006-003-016\_a

1. Boyau de vidange de la magnéto
2. Pince-boyau

### Purge du compresseur d'air du moteur

Continuer de verser de l'antigel jusqu'à ce qu'il coule dans le boyau de sortie d'eau du compresseur d'air.

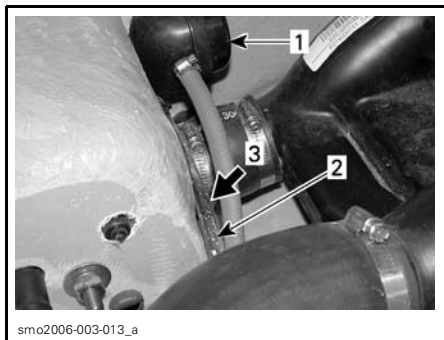

smo2006-003-013\_a

1. Silencieux du compresseur d'air
2. Boyau de sortie d'eau du compresseur d'air
3. Regarder ici pour voir la couleur de l'antigel

### Purge du cône d'échappement

Enlever le boyau temporaire relié au raccord en T.

Débrancher le boyau de sortie d'eau du cône d'échappement.

Brancher un boyau temporaire au raccord de ce boyau de sortie d'eau.

Insérer l'autre extrémité du boyau dans un petit récipient placé à l'intérieur de la cale.

Installer un entonnoir dans le boyau d'alimentation d'eau (identifié d'un ruban rouge).

Verser de l'antigel jusqu'à ce qu'il s'écoule du boyau temporaire du cône d'échappement.

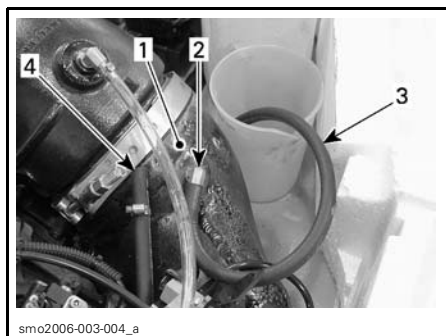

1. Cône d'échappement
2. Sortie d'eau
3. Boyau temporaire
4. Boyau débranché

Cesser de verser.

Débrancher le boyau temporaire du raccord de boyau de sortie d'eau et rebrancher le boyau original.

Retirer les pince-boyaux dans l'ordre suivant pour permettre à l'antigel de circuler correctement.

**REMARQUE:** Presque tout l'antigel s'écoulera lorsque les pince-boyaux seront enlevés. Utiliser un contenant pour le recueillir. **DISPOSER DE L'ANTIGEL CONFORMÉMENT AUX LOIS ET À LA RÉGLEMENTATION LOCALES.**

1. Boyau relié à l'orifice de purge.
2. Boyau de vidange de la magnéto.
3. Boyau de vidange du cylindre.
4. Boyau de sortie d'eau.
5. Boyau d'admission d'eau.

**REMARQUE:** Bien que presque tout l'antigel se soit écoulé, il se sera mélangé à l'eau qui aurait pu demeurer dans les chemises d'eau, ce qui empêchera les problèmes de gel.

Lors de la préparation présaisonnaire, rincer le système de refroidissement avant d'utiliser la motomarine afin d'éliminer ainsi toute trace d'antigel.

Les étapes qui suivent devraient être effectuées sur la motomarine afin d'assurer une meilleure protection.

Nettoyer la cale avec de l'eau chaude et du détergent ou un produit spécialement conçu à cet effet. Rincer à fond. Soulever l'avant de la motomarine afin de vidanger complètement la cale. Advenant toute réparation de la carrosserie ou de la coque, consulter un concessionnaire autorisé de motomarines Sea-Doo. Pour appliquer une peinture de retouche sur une pièce mécanique, utiliser une peinture en aérosol BOMBARDIER.

### Traitement anticorrosion

Essuyer tout résidu d'eau dans le compartiment moteur.

Vaporiser du lubrifiant XP-S LUBE ou l'équivalent sur les composants métalliques du compartiment moteur.

### **⚠ AVERTISSEMENT**

**Ne pas lubrifier le raccord du cordon de sécurité.**

Lubrifier le câble d'accélérateur avec du XP-S LUBE ou l'équivalent.

Réinstaller le couvercle du compartiment moteur et le couvercle d'accès arrière.

### Étapes finales

Appliquer une cire marine de qualité sur la carrosserie.

Laisser le couvercle du compartiment moteur partiellement ouvert lors du remisage. On évitera ainsi la condensation et la corrosion à l'intérieur du compartiment moteur.

**ATTENTION:** Pour empêcher la déformation permanente de la mousse du siège de type kart, ne laisser aucun objet sur celui-ci durant le remisage.

Si la motomarine est remise à l'extérieur, il faut la couvrir d'une bâche pour empêcher que les rayons du soleil et l'accumulation de saleté abîment les composants de plastique et le fini, ainsi que pour prévenir l'accumulation de poussière.

**ATTENTION:** On ne devrait jamais laisser la motomarine dans l'eau pendant la période de remisage. Ne jamais la remiser de façon qu'elle soit exposée aux rayons du soleil. Ne jamais remiser la motomarine dans un emballage de plastique. Assurer une bonne ventilation pour empêcher la condensation et la formation possible de corrosion.

## **Préparation présaisonnrière**

Voir le tableau suivant.

Étant donné que des connaissances techniques et des outils spéciaux sont de rigueur, certaines opérations doivent être faites par un concessionnaire autorisé de motomarines Sea-Doo.



### **AVERTISSEMENT**

N'effectuer que les opérations indiquées dans le présent guide. On recommande d'obtenir l'aide d'un concessionnaire autorisé de motomarines Sea-Doo pour les composants et les systèmes non mentionnés dans ce guide. À moins d'indication contraire, arrêter le moteur et débrancher le cordon de sécurité de sa borne avant de procéder à l'entretien. Il est possible que les composants à l'intérieur du compartiment moteur soient chauds. Lorsque les composants ne semblent pas en bon état, les remplacer par des pièces d'origine BOMBARDIER (ou l'équivalent).

## Tableau de préparation présaisonnière

REMARQUE: Il est fortement recommandé qu'un concessionnaire autorisé de motomarines Sea-Doo fasse l'inspection annuelle de sécurité et les rappels sécuritaires en même temps que la préparation présaisonnière.

VÉRIFICATIONS		RESPONSABLE
GÉNÉRALITÉS	Lubrification et protection contre la corrosion	Client
	Remplacement des bougies <sup>(1)</sup>	Concessionnaire
MOTEUR	État du système d'échappement (attaches, boyaux, etc.)	Concessionnaire
	Nettoyage de la soupape RAVE	Concessionnaire
	Niveau d'huile de l'arbre d'équilibrage	Concessionnaire
	Réglage du P.M.H.	Concessionnaire
	Compresseur d'air, apparence des boyaux. Vérifier s'il y a des fuites <b>CAUTION: Il se peut que le boyau principal entre le compresseur et la rampe d'alimentation soit chaud.</b>	Concessionnaire
SYSTÈME DE REFROIDISSEMENT	Inspection des boyaux et des composants du système de refroidissement	Concessionnaire
SYSTÈME D'ALIMENTATION	Inspection/réglage du câble d'accélérateur <sup>(2)</sup>	Concessionnaire
	Remplacement du filtre à essence en ligne	Concessionnaire
	Vérification des sondes d'injection de carburant	Concessionnaire
	Système d'alimentation, soupapes d'arrêt, conduits, dispositifs de fixation, mise sous pression <sup>(2)</sup>	Concessionnaire
	Injecteur direct, vérifier s'il y a des fuites	Concessionnaire
	État du goulot de remplissage, du réservoir de carburant et du bouchon du réservoir <sup>(2)</sup>	Concessionnaire
	Vérification du pare-flammes	Concessionnaire
	Sangles du réservoir de carburant	Concessionnaire
	Remplissage du réservoir de carburant	Client
SYSTÈME DE LUBRIFICATION	Réglage et purge de la pompe d'injection d'huile	Concessionnaire
	Remplacement du filtre à huile	Concessionnaire
	Sangles du réservoir d'huile à injection	Client
	Remplissage du réservoir d'huile à injection	Client

<b>VÉRIFICATIONS</b>		<b>RESPONSABLE</b>
<b>SYSTÈME ÉLECTRIQUE</b>	État, charge et réinstallation de la batterie	Concessionnaire
	Raccords de la batterie, du démarreur et position des câbles <sup>(2)</sup>	Concessionnaire
	Avertisseur sonore	Concessionnaire
	Système de sécurité à encodage numérique (DESS)	Concessionnaire
<b>SYSTÈME DE DIRECTION</b>	Inspection/ajustement de la direction <sup>(2)</sup>	Concessionnaire
	État de la colonne de direction	Concessionnaire
	État du guidon et du dispositif de réglage	Concessionnaire
	État du siège de type moto	Concessionnaire
<b>SYSTÈME O.T.A.S.<sup>MC</sup></b>	Vérifier le fonctionnement du système d'aide directionnelle par accélération d'appoint	Concessionnaire
<b>SYSTÈME DE PROPULSION</b>	Correcteur d'assiette (s'il y a lieu)	Concessionnaire
	Inspection du système de propulsion	Concessionnaire
	Changement d'huile de la turbine	Concessionnaire
<b>COQUE ET CARROSSERIE</b>	Inspection des siphons de cale automatiques	Concessionnaire
	Siège de type kart (s'il y a lieu)	Concessionnaire

<sup>(1)</sup> Avant de changer les bougies, on recommande de démarrer le moteur afin de brûler le surplus de lubrifiant XP-S LUBE (utiliser les vieilles bougies).

<sup>(2)</sup> Vérification sécuritaire faite pendant l'inspection annuelle de sécurité.



# DIAGNOSTIC DES PANNES

Le tableau suivant aide à déterminer la cause probable de problèmes simples. Certains de ces problèmes peuvent être résolus assez rapidement par le propriétaire mais, dans certains cas, l'intervention d'un technicien qualifié en mécanique peut s'avérer nécessaire. Dans un tel cas, consulter un concessionnaire autorisé de motomarines Sea-Doo pour faire effectuer la réparation.

## Codes de l'avertisseur sonore

SIGNAL CODÉ	CAUSE PROBABLE	SOLUTION
Deux courts bips (en branchant le cordon de sécurité à la borne).	Cordon de sécurité en bon état.	On peut démarrer le moteur.
Un long bip (en branchant le cordon de sécurité à la borne de la motomarine).	Mauvaise connexion au niveau du système DESS.	Bien brancher le capuchon du cordon de sécurité à la borne.
	Cordon de sécurité inadéquat.	Utiliser un cordon de sécurité programmé pour la motomarine.
	Cordon de sécurité défectueux.	Utiliser un autre cordon de sécurité programmé.
	Présence d'eau salée séchée dans le capuchon du cordon de sécurité.	Nettoyer le capuchon pour le débarrasser de l'eau salée.
	Borne du système DESS défectueuse.	Consulter un concessionnaire autorisé de motomarines Sea-Doo.
	Défectuosité du MEM ou du faisceau de fils.	
Un signal de 1 seconde toutes les 2 secondes.	Mode «Moteur noyé» activé.	Relâcher l'accélérateur pour le désactiver.
Un signal de 2 secondes toutes les minutes.	Très faible niveau de charge de la batterie.	Voir un concessionnaire autorisé de motomarines Sea-Doo.
	Défectuosité des sondes de température du liquide de refroidissement ou des gaz d'échappement, du capteur de position d'accélérateur ou du capteur de position du vilebrequin.	
	Défectuosité du MEM.	
Un signal de 2 secondes toutes les 15 minutes.	Faible niveau d'huile à injection.	Remplir.
Un signal de 2 secondes toutes les 5 minutes.	Faible niveau de carburant dans le réservoir ou circuit ouvert.	Remplir. Si le problème persiste, consulter un concessionnaire autorisé de motomarines Sea-Doo.
Quatre signaux brefs toutes les 3 secondes durant 2 heures.	On a laissé le cordon de sécurité sur sa borne sans démarrer le moteur ou après avoir arrêté le moteur.	Pour éviter que la batterie ne se décharge, enlever le cordon de sécurité de sa borne.
Signal continu.	Surchauffe du moteur.	Voir la section <i>SURCHAUFFE DU MOTEUR</i> .

## Le moteur refuse de démarrer

AUTRE CONSTATATION	CAUSE PROBABLE	SOLUTION
Le moteur ne tourne pas.	Cordon de sécurité enlevé.	Fixer le capuchon à la borne.
	Fusible grillé sur le MEM.	Vérifier le câblage, puis remplacer le(s) fusible(s).
	Batterie déchargée.	Voir un concessionnaire autorisé de motomarines Sea-Doo.
	Raccords de la batterie corrodés ou faux contact. Mauvaise mise à la masse.	Voir un concessionnaire autorisé de motomarines Sea-Doo.
	Moteur plein d'eau.	Se référer à <i>MOTEUR NOYÉ D'EAU</i> dans la section <i>OPÉRATIONS SPÉCIALES</i> .
	Sonde ou MEM défectueux.	Voir un concessionnaire autorisé de motomarines Sea-Doo.
	Moteur grippé.	
	Turbine grippée.	Essayer de la nettoyer. Sinon, voir un concessionnaire autorisé de motomarines Sea-Doo.
Le moteur tourne lentement.	Raccords de câbles de batterie desserrés.	Vérifier/nettoyer/resserrer.
	Batterie déchargée ou faible.	Voir un concessionnaire autorisé de motomarines Sea-Doo.
	Démarrreur usé.	
Le moteur tourne normalement.	Réservoir de carburant vide ou contaminé d'eau.	Remplir. Vider et remplir avec du nouveau carburant.
	Filtre à essence obstrué.	Nettoyer. Voir un concessionnaire autorisé de motomarines Sea-Doo.
	Bougies encrassées ou défectueuses.	Remplacer.
	Moteur noyé de carburant.	Se référer à <i>MOTEUR NOYÉ DE CARBURANT</i> dans la section <i>OPÉRATIONS SPÉCIALES</i> .
	Composant du système d'injection de carburant défectueux.	Voir un concessionnaire autorisé de motomarines Sea-Doo.
	Fusible de pompe à carburant grillé.	Vérifier les fils et remplacer ensuite le fusible.
	Problème électrique.	Voir un concessionnaire autorisé de motomarines Sea-Doo.

## Le moteur a des ratés d'allumage, des problèmes d'injection ou tourne irrégulièrement

AUTRE CONSTATATION	CAUSE PROBABLE	SOLUTION
Étincelle faible.	Bougies usées, défectueuses ou encrassées.	Remplacer.
	MEM défectueux.	Voir un concessionnaire autorisé de motomarines Sea-Doo.
	Débit d'huile trop élevé vers le moteur.	Pompe à huile mal réglée. Voir un concessionnaire autorisé de motomarines Sea-Doo.
Mélange air/carburant pauvre.	Carburant vicié, contaminé d'eau ou niveau trop bas.	Vider ou remplir.
	Filtre à essence obstrué.	Voir un concessionnaire autorisé de motomarines Sea-Doo.
	Injecteurs obstrués.	
	Sonde ou MEM défectueux.	
Mélange air/carburant riche (consommation de carburant élevée).	Pare-flammes sale ou obstrué.	Nettoyer ou remplacer.
	Sonde ou MEM défectueux.	Voir un concessionnaire autorisé de motomarines Sea-Doo.

## Surchauffe du moteur

AUTRE CONSTATATION	CAUSE PROBABLE	SOLUTION
L'avertisseur sonore se fait entendre continuellement.	Admission d'eau de la turbine bouchée.	Nettoyer.
	Système de refroidissement bouché.	Rincer le système de refroidissement.

## Retour de flammes au moteur

AUTRE CONSTATATION	CAUSE PROBABLE	SOLUTION
Étincelle faible.	Bougies encrassées, défectueuses ou usées.	Remplacer.
Surchauffe du moteur.	Voir <i>SURCHAUFFE DU MOTEUR</i> .	Voir un concessionnaire autorisé de motomarines Sea-Doo.
	Fils ou câbles de bougies inversés.	Brancher les câbles de bougies comme il se doit. Sinon, voir un concessionnaire autorisé de motomarines Sea-Doo.

## Préallumage ou détonation

AUTRE CONSTATATION	CAUSE PROBABLE	SOLUTION
	Essence de mauvaise qualité ou octane trop bas.	Utiliser de l'essence d'une marque reconnue, de bonne qualité et recommandée.
	Degré thermique des bougies trop élevé.	Utiliser les bougies recommandées.
	Mauvais réglage du point mort haut.	Voir un concessionnaire autorisé de motomarines Sea-Doo.

## Le moteur manque d'accélération ou de puissance

AUTRE CONSTATATION	CAUSE PROBABLE	SOLUTION
	Étincelle faible.	Voir <i>LE MOTEUR A DES RATÉS D'ALLUMAGE</i> .
	Présence d'eau dans le carburant ou l'huile à injection.	Vider et remplacer.

## La vitesse de la motomarine ne dépasse pas le ralenti

AUTRE CONSTATATION	CAUSE PROBABLE	SOLUTION
	Le système de contrôle a activé le mode d'urgence en raison de la défectuosité d'un composant.	Débrancher puis rebrancher le cordon de sécurité. Voir un concessionnaire autorisé de motomarines Sea-Doo.

## La motomarine n'atteint pas sa vitesse maximale

AUTRE CONSTATATION	CAUSE PROBABLE	SOLUTION
	Correcteur d'assiette (s'il y a lieu) ajusté pour d'autres conditions de conduite.	Modifier le réglage.
	Fuite de gaz d'échappement dans la cale.	Voir un concessionnaire autorisé de motomarines Sea-Doo.

AUTRE CONSTATATION	CAUSE PROBABLE	SOLUTION
Cavitation.	Orifice d'admission de la turbine obstrué.	Nettoyer.
	Hélice endommagée.	Remplacer. Voir un concessionnaire autorisé de motomarines Sea-Doo.
	Bague d'usure endommagée.	Remplacer. Voir un concessionnaire autorisé de motomarines Sea-Doo.
	Le cordon de sécurité utilisé est programmé pour empêcher la motomarine d'atteindre sa vitesse maximale.	Utiliser un cordon de sécurité permettant à la motomarine d'atteindre sa vitesse maximale.
	Le système de contrôle a activé le mode d'urgence en raison de la défectuosité d'un composant.	Relâcher l'accélérateur de sorte que le moteur revienne à la vitesse de ralenti. Voir un concessionnaire autorisé de motomarines Sea-Doo.

### **Aide directionnelle par accélération d'appoint (O.T.A.S.)**

AUTRE CONSTATATION	CAUSE PROBABLE	SOLUTION
Le régime du moteur n'augmente pas lorsqu'on relâche la manette d'accélérateur et qu'on tourne le guidon.	Mauvaise séquence ou synchronisation des événements lorsqu'on l'essaie.	Consulter <i>ENTRETIEN</i> . Si on n'obtient pas le résultat voulu, Voir un concessionnaire autorisé de motomarines Sea-Doo.

### **Bruit anormal du système de propulsion**

AUTRE CONSTATATION	CAUSE PROBABLE	SOLUTION
Cavitation.	Algues ou débris pris autour de l'hélice.	Nettoyer et vérifier s'il y a des dommages.
	Arbre d'hélice ou de transmission endommagé.	Voir un concessionnaire autorisé de motomarines Sea-Doo.

## Colonne de direction plus lourde qu'à l'habitude

AUTRE CONSTATATION	CAUSE PROBABLE	SOLUTION
	Le ressort de rappel de la colonne de direction est dérégulé.	Régler le dispositif de réglage afin de réduire le poids au niveau du guidon. Voir <i>COLONNE DE DIRECTION</i> .
	Le ressort de rappel de la colonne de direction bouge plus difficilement qu'à l'habitude.	Voir un concessionnaire autorisé de motomarines Sea-Doo.
	Pièces sales ou endommagées.	Nettoyer. Si les pièces sont endommagées, voir un concessionnaire autorisé de motomarines Sea-Doo.

# FICHES TECHNIQUES

VÉHICULE		3D <sup>MC</sup> DI
<b>MOTEUR</b>		
Type		947 DI de Rotax®, 2-temps
Induction		Soupape à clapets
Système d'échappement		Refroidi par eau
Soupape d'échappement		Système RAVE (réglage automatique et variable de l'échappement)
Lubrification	Type	Injection d'huile
	Type d'huile	Huile synthétique 2-temps XP-S
Nombre de cylindres		2
Cylindrée		951.2 cc (58 po <sup>3</sup> )
Cylindre		88 mm (3.465 po)
Course		78.20 mm (3.079 po)
Taux de compression (corrigé)		6.0:1
Réglage du limiteur de régime		7300 ± 50 tr/mn
<b>SYSTÈME DE REFROIDISSEMENT</b>		
Type		Système à perte totale, refroidi par eau. Débit direct du module de propulsion
<b>SYSTÈME ÉLECTRIQUE</b>		
Puissance de la magnéto		270 W @ 6000 tr/mn
Type d'allumage		Numérique à induction
Réglage du PMH	mm (po)	5.39 ± 0.30 (.212 ± .011) (mesure directe prise depuis le trou de l'injecteur) 7.87 ± 0.30 (.310 ± .011) (mesure indirecte prise depuis le trou de la bougie)
	Degrés	27 ± 1.5 @ 1450 tr/mn
Bougies	Marque et type	NGK, ZFR4F
	Écartement	1.1 mm (.043 po)
Système de démarrage		Démarrateur électrique
Batterie		12 V, 19 A•h, à électrolyte

VÉHICULE		3D <sup>MC</sup> DI
Fusibles	Batterie	25 A
	Régulateur (système de charge)	25 A
	Pompe à essence	15 A
	Système d'injection	15 A
	Pompe de cale	3 A
	Fusible de rechange (non utilisé)	3 A
	Principal	30 A
<b>SYSTÈME D'ALIMENTATION</b>		
Carburant	Type	Essence ordinaire sans plomb
	Indice d'octane minimal	En Amérique du Nord: 87 (R + M)/2 Ailleurs: 91 RON
Injection d'essence		Direct de type Orbital, 2 carters de papillon (46 mm (1.81 po))
Régime de ralenti		Non réglable
<b>PROPULSION</b>		
Système de propulsion		Turbine Formula de Bombardier
Type de turbine		Débit axial, monophasée, roulement à aiguilles
Transmission		Prise directe
Système de marche arrière		Non
Système O.T.A.S. <sup>MC</sup>		Oui
Correcteur d'assiette		Dispositif de réglage sur la turbine
Angle de pivot de direction (tuyère)		~ 20°
Niveau d'eau minimal requis pour la turbine		90 cm (3 pi) sous la partie arrière la plus basse de la coque
<b>DIMENSIONS</b>		
Nombre de places (voir limite de charge ci-après)		1
Longueur hors-tout		272 cm (107 po)
Largeur hors-tout		112 cm (44 po)
Hauteur hors-tout		VERT: 92 cm (36.25 po) MOTO: 112 cm (44.25 po) KART: 96 cm (37.75 po)
Poids		VERT/MOTO: 277 kg (609 lb) avec KART: 284 kg (624 lb)
Limite de charge (occupant et bagages)		114 kg (250 lb)



VÉHICULE		3D <sup>MC</sup> DI
<b>CONTENANCES</b>		
Réservoir de carburant (y compris la réserve)		35 L (9.2 gal. É.-U.)
Réserve du réservoir de carburant (du signal de bas niveau)		Environ 5 L (1.3 gal. É.-U.)
Réservoir d'huile à injection		4 L (1 gal. É.-U.)
Réservoir d'huile à injection	Contenance	100 mL (3.4 gal. É.-U.)
	Niveau d'huile	Jusqu'au bouchon

Bombardier Produits Récréatifs inc. se réserve le droit de changer le design et les caractéristiques de ses motomarines, ou d'y faire des ajouts ou des améliorations, cela sans s'engager d'aucune façon à effectuer ces opérations sur les motomarines déjà fabriquées.

---

## LISTE DES ABRÉVIATIONS EMPLOYÉES DANS CE MANUEL

ABRÉVIATION	DESCRIPTION
API	American petroleum institute
C.A.	Courant alternatif
C.C.	Courant continu
CARB	California air resource board
DEL	Diode électroluminescente
DESS	Système de sécurité à encodage numérique
EPA	Environmental protection agency
MAG	Magnéto
MEM	Module électronique multifonctionnel
MPH	Milles par heure
N.I.M.	Numéro d'identification du moteur
N/P	Numéro de pièce
OPT	Optionnel
O.T.A.S.	Aide directionnelle par accélération d'appoint
P.M.H.	Point mort haut
PDM	Prise de mouvement
S.O.	Sans objet
STD	Standard
TOPS	Système de protection en cas de chavirement
VFI	Vêtement de flottaison individuel

# ***GARANTIE***

## AMÉRIQUE DU NORD

ÉTATS-UNIS (SAUF PORTO RICO)	BRP US Inc. 7575 Bombardier Court Wausau, WI. 54401 Tél.: (715) 848-4957 Télécopieur: (715) 847-6879 www.brp.com
CANADA	BOMBARDIER PRODUITS RÉCRÉATIFS INC. 75 rue J.A. Bombardier Sherbrooke (QC) J1L 1W3 Tél.: (819) 566-3366 Télécopieur: (819) 566-3062 www.brp.com

Si votre motomarine Sea-Doo doit être réparée sous garantie, on vous suggère de vous rendre chez tout concessionnaire autorisé de motomarines Sea-Doo avec votre carte d'enregistrement de garantie ou tout autre document attestant la date d'achat. Advenant une question ou un problème ayant trait à la garantie, communiquez avant tout avec le gérant de service ou le propriétaire de la concession Sea-Doo.

Pour connaître le concessionnaire autorisé de motomarines Sea-Doo le plus près, composez le 1 800 882-2900.

**REMARQUE:** Si vous êtes à l'extérieur du Canada ou des États-Unis, consultez le distributeur Sea-Doo autorisé le plus près.

---

# **GARANTIE LIMITÉE BRP AMÉRIQUE DU NORD: MOTOMARINES SEA-DOO® 3D<sup>MC</sup> DI 2006**

## **1. PORTÉE**

Bombardier Produits Récréatifs inc. («BRP»)\* garantit ses motomarines Sea-Doo 3D DI année-modèle 2006 contre tout vice de conception ou de fabrication pour la période décrite ci-dessous.

Toutes les pièces et tous les accessoires d'origine BRP installés par un concessionnaire BRP autorisé (tel que défini ci-après) au moment de la livraison de la motomarine Sea-Doo bénéficient de la même garantie que la motomarine.

L'utilisation du produit à des fins de course ou autre compétition, à n'importe quel moment, même par un propriétaire antérieur, annulera la présente garantie.

## **2. DURÉE DE LA GARANTIE**

La présente garantie entrera en vigueur à compter de la première des deux dates suivantes: (i) la date de livraison au premier acheteur au détail ou; (ii) la date à laquelle le produit est mis en service pour la première fois, et pour une période de:

- a) Utilisation privée: DOUZE (12) MOIS CONSÉCUTIFS.
- b) Utilisation commerciale: QUATRE (4) MOIS CONSÉCUTIFS. Une motomarine est considérée comme étant utilisée commercialement lorsqu'elle est utilisée pour générer un revenu ou dans le cadre d'un emploi durant la période de garantie. Une motomarine est aussi considérée comme étant utilisée commercialement lorsqu'elle est identifiée ou immatriculée pour utilisation commerciale.
- c) En plus de la couverture ci-dessus, les composants directement liés au dispositif antipollution (voir liste ci-dessous) sont couvertes pendant VINGT-QUATRE (24) MOIS CONSÉCUTIFS OU 200 HEURES D'UTILISATION MOTEUR (jusqu'au premier des deux termes atteint).

Composantes reliées au dispositif antipollution

Capteur de position d'accélérateur (CPA)
Sonde de température d'air (STA)
Sonde de pression d'air (SPA)

La réparation ou le remplacement de pièces ou encore la prestation de services en vertu de la présente garantie ne prolonge pas sa durée au-delà de sa date d'échéance originale.

### **3. CONDITIONS D'EXÉCUTION DE GARANTIE**

La présente garantie ne s'applique qu'aux motomarines Sea-Doo achetées en tant que véhicules neufs et non utilisés par leur premier propriétaire auprès d'un concessionnaire BRP autorisé à distribuer des produits Sea-Doo dans le pays où la vente a été conclue («le concessionnaire BRP»), et seulement après que le processus d'inspection de prélivraison prescrit par BRP a été effectué et documenté. La garantie n'entre en vigueur qu'après l'enregistrement du véhicule en bonne et due forme auprès d'un concessionnaire BRP. De plus, la garantie ne s'applique que si la motomarine est achetée dans le pays où le propriétaire réside. Si les conditions précédentes ne sont pas rencontrées, BRP n'a pas l'obligation d'honorer la garantie limitée liée aux véhicules en question et ce, tant pour une utilisation privée ou commerciale. De telles restrictions sont nécessaires afin que BRP puisse préserver le caractère sécuritaire de ses produits ainsi que la sécurité de ses clients et du public.

Pour que la garantie soit maintenue, l'entretien de routine décrit dans le *GUIDE DU CONDUCTEUR* doit être effectué dans les délais prescrits. BRP se réserve le droit de rendre la couverture de garantie conditionnelle à la preuve que l'entretien a été effectué adéquatement.

### **4. CONDITIONS D'OBTENTION DE LA COUVERTURE DE GARANTIE**

Le consommateur doit aviser un concessionnaire BRP dans les deux (2) jours suivant la découverte d'un vice; il doit également lui donner un accès raisonnable au produit ainsi qu'un délai raisonnable pour le réparer. Le consommateur doit présenter au concessionnaire BRP une preuve d'achat du produit et doit signer le bon de réparation avant le début des réparations afin de valider une demande de travail sous garantie. Toute pièce remplacée en vertu de la présente garantie limitée devient la propriété de BRP.

### **5. CE QUE BRP FERA**

Les obligations de BRP en vertu de la présente garantie se limitent, à son choix, soit à réparer les pièces qui, dans des conditions normales d'utilisation, d'entretien et de service, présentent un vice, ou soit à remplacer ces pièces par des pièces d'origine BRP neuves, sans frais pour le coût des pièces et/ou de la main-d'oeuvre encouru par un concessionnaire BRP.

BRP se réserve le droit d'améliorer ou de modifier ses produits en tout temps sans encourir aucune obligation de modifier les produits fabriqués auparavant.

### **6. EXCLUSIONS**

Les items suivants ne sont, en aucune circonstance, couverts par la garantie:

- L'usure normale;
- Les éléments d'entretien de routine, les mises au point et réglages;
- Les dommages causés par le défaut de se conformer aux normes d'entretien et/ou de remisage telles que stipulées dans le *GUIDE DU CONDUCTEUR*;

- Les dommages résultant de l'enlèvement de pièces, de réparations, entretien ou service incorrects, de la modification ou de l'utilisation de pièces n'ayant pas été fabriquées ou approuvées par BRP, ou encore les dommages résultant de réparations effectuées par une personne n'étant pas un concessionnaire BRP autorisé;
- Les dommages causés par un usage abusif, une utilisation anormale, la négligence, l'utilisation du produit de façon non conforme aux recommandations du *GUIDE DU CONDUCTEUR*;
- Les dommages résultant d'un accident, d'une submersion, d'un incendie, d'un vol, d'un acte de vandalisme ou de tout cas de force majeure;
- L'utilisation de carburants, d'huiles ou de lubrifiants ne convenant pas au produit (voir le *GUIDE DU CONDUCTEUR*);
- Les dommages causés par l'ingestion d'eau;
- Les dommages reliés au revêtement colloïdal incluant entre autres les boursouflures ou la délamination de la fibre de verre due aux boursouflures, rainures et fissures superficielles; et
- Le préjudice résultant de dommages non raisonnablement prévisibles, de dommages indirects ou de tout autre dommage, y compris entre autres le remorquage, le remisage, les appels téléphoniques, la location, le recours à un taxi, les inconvénients, les couvertures d'assurance, le remboursement de prêts, les pertes de temps et les pertes de revenus.

## **7. LIMITATION DE RESPONSABILITÉ**

LA PRÉSENTE GARANTIE EST CONVENUE ET REMPLACE TOUTE AUTRE GARANTIE EXPRESSE OU IMPLICITE, Y COMPRIS ET SANS RESTREINDRE TOUTE GARANTIE DE VALEUR MARCHANDE OU TOUTE GARANTIE DE CONVENANCE À DES FINS OU UN USAGE PARTICULIER. DANS LA MESURE OÙ ON NE PEUT Y RENONCER, LA DURÉE DES GARANTIES IMPLICITES SE LIMITE À CELLE DE LA GARANTIE EXPRESSE. LES DOMMAGES IMPRÉVUS ET INDIRECTS NE SONT PAS COUVERTS EN VERTU DE LA PRÉSENTE GARANTIE. CERTAINS ÉTATS OU PROVINCES NE PERMETTENT PAS LES RENONCIATIONS, RESTRICTIONS ET EXCLUSIONS SUSMENTIONNÉES; PAR CONSÉQUENT, CES DERNIÈRES PEUVENT NE PAS VOUS CONCERNER. LES DROITS SPÉCIFIQUES QUE CONFÈRE LA PRÉSENTE GARANTIE S'APPLIQUENT À SON TITULAIRE, QUI PEUT AUSSI AVOIR D'AUTRES DROITS QUI VARIENT SELON LES ÉTATS OU LES PROVINCES.

Ni un distributeur, ni un concessionnaire BRP, ni aucune autre personne n'est autorisée à faire des déclarations ou des représentations ou encore à offrir des conditions garanties à propos du produit, qui sont autres que celles stipulées à la présente garantie limitée. S'il y a lieu, ces actes ne pourront être opposables à BRP.

BRP se réserve le droit de modifier en tout temps la présente garantie, cela n'ayant toutefois aucun effet sur les conditions de garantie applicables et en vigueur lors de la vente des produits.

## **8. TRANSFERT**

Si la propriété d'un produit est transférée durant la période de garantie, cette garantie sera également transférée et sera valide pour le reste de la période de couverture, à condition que BRP soit avisé du transfert de propriété de la façon suivante:

- a) L'ancien propriétaire communique avec BRP (au numéro de téléphone ci-après) ou avec un concessionnaire BRP autorisé pour lui donner les coordonnées du nouveau propriétaire; ou
- b) BRP ou un concessionnaire BRP autorisé reçoit une preuve que l'ancien propriétaire a accepté le transfert de propriété, et reçoit les coordonnées du nouveau propriétaire.

## **9. SERVICE À LA CLIENTÈLE**

Face à un conflit ou à un problème de service relié à la présente garantie limitée BRP, BRP vous suggère d'essayer de résoudre la situation directement chez le concessionnaire autorisé en présence du gérant de service ou du propriétaire.

Si la situation n'est toujours pas réglée, faites parvenir votre plainte par écrit à l'adresse ci-dessous, ou téléphonez au numéro suivant:

**BOMBARDIER PRODUITS RÉCRÉATIFS INC.**

**GROUPE SUPPORT À LA CLIENTÈLE SEA-DOO®**  
**VALCOURT (QUÉBEC) JOE 2L0**  
**TÉL.: (819) 566-3366**

\*Aux États-Unis, BRP US Inc. distribue et offre les services reliés aux produits.

© 2005 Bombardier Produits Récréatifs inc. Tous droits réservés.

® Marque de commerce déposée et <sup>MC</sup> marques de commerce de Bombardier Produits Récréatifs inc.



---

# **GARANTIE LIMITÉE BRP INTERNATIONALE: MOTOMARINES SEA-DOO® 3D<sup>MC</sup> DI 2006**

## **1. PORTÉE**

Bombardier Produits Récréatifs inc. («BRP») garantit ses motomarines Sea-Doo 3D DI année-modèle 2006 contre tout vice de conception ou de fabrication pour la période décrite ci-dessous.

Toutes les pièces et tous les accessoires d'origine BRP installés par un distributeur/concessionnaire BRP autorisé (tel que défini ci-après) au moment de la livraison de la motomarine bénéficient de la même garantie que la motomarine.

L'utilisation du produit à des fins de course ou autre compétition, à n'importe quel moment, même par un propriétaire antérieur, annulera la présente garantie.

## **2. DURÉE DE LA GARANTIE**

La présente garantie entrera en vigueur à compter de la première des deux dates suivantes: (i) la date de livraison au premier acheteur au détail ou; (ii) la date à laquelle le produit est mis en service pour la première fois, et pour une période de:

- a) DOUZE (12) MOIS CONSÉCUTIFS, pour utilisation privée.
- b) QUATRE (4) MOIS CONSÉCUTIFS, pour utilisation commerciale. Une motomarine est considérée comme étant utilisée commercialement lorsqu'elle est utilisée pour générer un revenu ou dans le cadre d'un emploi durant la période de garantie. Une motomarine est aussi considérée comme étant utilisée commercialement lorsqu'elle est identifiée ou immatriculée pour utilisation commerciale.

La réparation ou le remplacement de pièces ou encore la prestation de services en vertu de la présente garantie ne prolonge pas sa durée au-delà de sa date d'échéance originale.

## **3. CONDITIONS D'EXÉCUTION DE GARANTIE**

La présente garantie ne s'applique qu'aux motomarines Sea-Doo achetées en tant que véhicules neufs et non utilisés par leur premier propriétaire auprès d'un distributeur/concessionnaire BRP autorisé à distribuer des produits Sea-Doo dans le pays où la vente a été conclue («le distributeur/concessionnaire BRP»), et seulement après que le processus d'inspection de prélivraison prescrit par BRP a été effectué et documenté.

La garantie n'entre en vigueur qu'après l'enregistrement du véhicule en bonne et due forme auprès d'un concessionnaire BRP. De telles restrictions sont nécessaires afin que BRP puisse préserver le caractère sécuritaire de ses produits ainsi que la sécurité de ses clients et du public.

Pour que la garantie soit maintenue, l'entretien de routine décrit dans le *GUIDE DU CONDUCTEUR* doit être effectué dans les délais prescrits. BRP se réserve le droit de rendre la couverture de garantie conditionnelle à la preuve que l'entretien a été effectué adéquatement.

## 4. CONDITIONS D'OBTENTION DE LA COUVERTURE DE GARANTIE

Le consommateur doit aviser un distributeur/concessionnaire BRP dans les deux (2) jours suivant la découverte d'un vice; il doit également lui donner un accès raisonnable au produit ainsi qu'un délai raisonnable pour le réparer. Le consommateur doit présenter au concessionnaire BRP une preuve d'achat du produit et doit signer le bon de réparation avant le début des réparations afin de valider une demande de travail sous garantie. Toute pièce remplacée en vertu de la présente garantie limitée devient la propriété de BRP.

## 5. CE QUE BRP FERA

Les obligations de BRP en vertu de la présente garantie se limitent, à son choix, soit à réparer les pièces qui, dans des conditions normales d'utilisation, d'entretien et de service, présentent un vice, ou soit à remplacer ces pièces par des pièces d'origine BRP neuves, sans frais pour le coût des pièces et/ou de la main-d'oeuvre encouru par un distributeur/concessionnaire BRP.

BRP se réserve le droit d'améliorer ou de modifier ses produits en tout temps sans encourir aucune obligation de modifier les produits fabriqués auparavant.

## 6. EXCLUSIONS

Les items suivants ne sont, en aucune circonstance, couverts par la garantie:

- L'usure normale;
- Les éléments d'entretien de routine, les mises au point et réglages;
- Les dommages causés par le défaut de se conformer aux normes d'entretien et/ou de remisage telles que stipulées dans le *GUIDE DU CONDUCTEUR*;
- Les dommages résultant de l'enlèvement de pièces, de réparations, entretien ou service incorrects, de la modification ou de l'utilisation de pièces n'ayant pas été fabriquées ou approuvées par BRP, ou encore les dommages résultant de réparations effectuées par une personne n'étant pas un concessionnaire BRP autorisé;
- Les dommages causés par un usage abusif, une utilisation anormale, la négligence, l'utilisation du produit de façon non conforme aux recommandations du *GUIDE DU CONDUCTEUR*;
- Les dommages résultant d'un accident, d'une submersion, d'un incendie, d'un vol, d'un acte de vandalisme ou de tout cas de force majeure;
- L'utilisation de carburants, d'huiles ou de lubrifiants ne convenant pas au produit (voir le *GUIDE DU CONDUCTEUR*);
- Les dommages causés par l'ingestion d'eau;
- Les dommages reliés au revêtement colloïdal incluant entre autres les boursouflures ou la délamination de la fibre de verre due aux boursouflures, rainures et fissures superficielles; et
- Le préjudice résultant de dommages non raisonnablement prévisibles, de dommages indirects ou de tout autre dommage, y compris entre autres le remorquage, le remisage, les appels téléphoniques, la location, le recours à un taxi, les inconvénients, les couvertures d'assurance, le remboursement de prêts, les pertes de temps et les pertes de revenus.

## **7. LIMITATION DE RESPONSABILITÉ**

LA PRÉSENTE GARANTIE EST CONVENUE ET REMPLACE TOUTE AUTRE GARANTIE EXPRESSE OU IMPLICITE, Y COMPRIS ET SANS RESTREINDRE TOUTE GARANTIE DE VALEUR MARCHANDE OU TOUTE GARANTIE DE CONVENANCE À DES FINS OU UN USAGE PARTICULIER. DANS LA MESURE OÙ ON NE PEUT Y RENONCER, LA DURÉE DES GARANTIES IMPLICITES SE LIMITE À CELLE DE LA GARANTIE EXPRESSE. LES DOMMAGES IMPRÉVUS ET INDIRECTS NE SONT PAS COUVERTS EN VERTU DE LA PRÉSENTE GARANTIE. CERTAINES JURIDICTIONS NE PERMETTENT PAS LES RENONCIATIONS, RESTRICTIONS ET EXCLUSIONS SUSMENTIONNÉES; PAR CONSÉQUENT, CES DERNIÈRES PEUVENT NE PAS VOUS CONCERNER. LES DROITS SPÉCIFIQUES QUE CONFÈRE LA PRÉSENTE GARANTIE S'APPLIQUENT À SON TITULAIRE, QUI PEUT AUSSI AVOIR D'AUTRES DROITS QUI VARIENT SELON LES PAYS.

Ni un distributeur, ni un concessionnaire BRP, ni aucune autre personne n'est autorisée à faire des déclarations ou des représentations ou encore à offrir des conditions garanties à propos du produit, qui sont autres que celles stipulées à la présente garantie limitée. S'il y a lieu, ces actes ne pourront être opposables à BRP.

BRP se réserve le droit de modifier en tout temps la présente garantie, cela n'ayant toutefois aucun effet sur les conditions de garantie applicables et en vigueur lors de la vente des produits.

## **8. TRANSFERT**

Si la propriété d'un produit est transférée durant la période de garantie, cette garantie sera également transférée et sera valide pour le reste de la période de couverture, à condition que BRP soit avisé du transfert de propriété de la façon suivante:

BRP ou un distributeur/concessionnaire BRP autorisé reçoit une preuve que l'ancien propriétaire a accepté le transfert de propriété, et reçoit les coordonnées du nouveau propriétaire. L'information sera alors directement transmise par le distributeur à BRP.

## **9. SERVICE À LA CLIENTÈLE**

- a) Face à un conflit ou à un problème de service relié à la présente garantie limitée BRP, BRP vous suggère d'essayer de résoudre la situation directement chez le concessionnaire autorisé en présence du gérant de service ou du propriétaire.
- b) Si la situation persiste, veuillez communiquer avec le département de service du distributeur qui pourra vous aider à résoudre le problème.
- c) Si aucune des précédentes démarches n'ont permis de régler la situation, veuillez nous faire parvenir votre demande par écrit à l'adresse suivante:

**BOMBARDIER PRODUITS RÉCRÉATIFS INC.**

**GROUPE SUPPORT À LA CLIENTÈLE SEA-DOO  
VALCOURT (QUÉBEC) J0E 2L0  
TÉL.: +1 (819) 566-3366**

© 2005 Bombardier Produits Récréatifs inc. Tous droits réservés.

® Marque de commerce déposée et <sup>MC</sup> marques de commerce de Bombardier Produits Récréatifs inc.

---

## RENSEIGNEMENTS CONFIDENTIELS

Nous tenons à vous informer que vos coordonnées seront utilisées à des fins de sécurité et de garantie. Parfois, nous utilisons aussi les coordonnées de nos clients pour les renseigner sur nos produits et nos offres. Si vous préférez ne pas recevoir d'information à propos de nos produits, offres et services, écrivez-nous à l'adresse ci-après.

Prenez également note que, de temps à autre, des organismes de confiance sélectionnés avec soin peuvent être autorisés à utiliser les coordonnées de nos clients pour promouvoir des produits et services de qualité. Si vous ne désirez pas que vos coordonnées soient transmises à ces organismes, écrivez-nous à l'adresse suivante.

Bombardier Produits Récréatifs inc.  
Service de la garantie  
75, rue J.A. Bombardier  
Sherbrooke (Québec)  
Canada  
J1L 1W3  
Télécopieur: (819) 566-3590





AFFRANCHIR  
SUFFISAMMENT



**Bombardier Produits Récréatifs inc.**

SERVICE DE GARANTIE  
75, rue J.-A. Bombardier  
Sherbrooke, Québec  
Canada J1L 1W3

V00A2G





AFFRANCHIR  
SUFFISAMMENT



**Bombardier Produits Récréatifs inc.**

SERVICE DE GARANTIE  
75, rue J.-A. Bombardier  
Sherbrooke, Québec  
Canada J1L 1W3

V00A2G

NUMÉRO DE MODÈLE DE LA  
**MOTOMARINE** \_\_\_\_\_

NUMÉRO D'IDENTIFICATION  
DE LA COQUE (**N.I.C.**) \_\_\_\_\_

NUMÉRO D'IDENTIFICATION  
DU MOTEUR (**N.I.M.**) \_\_\_\_\_

**Propriétaire :** \_\_\_\_\_

NOM

N°

RUE

APP.

VILLE

ÉTAT OU PROVINCE

CODE POSTAL

**Date d'achat** \_\_\_\_\_

JOUR

MOIS

ANNÉE

**Date d'expiration  
de la garantie** \_\_\_\_\_

JOUR

MOIS

ANNÉE

À faire remplir par le concessionnaire Sea-Doo autorisé  
au moment de la vente.

SCEAU DU CONCESSIONNAIRE

F00A30L

**Veillez communiquer avec le concessionnaire qui vous a vendu votre motomarine SEA-DOO afin de s'assurer qu'il l'a enregistrée chez BRP.**

219 000 409

CA

OPERATOR'S GUIDE, 3D RFI / FRENCH  
GUIDE DU CONDUCTEUR, 3D RFI / FRANÇAIS

FAIT AU / MADE IN CANADA

U/M.P.C.

©\*\* MARQUES DE COMMERCE DE BOMBARDIER PRODUITS RÉCRÉATIFS INC. OU DE SES SOCIÉTÉS AFFILIÉES.

\*MARQUE DE COMMERCE DE BOMBARDIER INC. UTILISÉE SOUS LICENCE.

†MARQUE DE COMMERCE DE CASTROL LIMITED UTILISÉE SOUS LICENCE.

©2004 BOMBARDIER PRODUITS RÉCRÉATIFS INC. TOUS DROITS RÉSERVÉS. IMPRIMÉ AU CANADA.