

can-am™



2007 Guía del usuario

Incluye
Información Sobre Seguridad,
Genérica y de Mantenimiento
del Vehículo

DS 250™

CE

ADVERTENCIA

Lea esta guía detenidamente.
Contiene información importante sobre seguridad.
Edad mínima recomendada para el uso:
16 años.
Tenga siempre en el vehículo esta Guía del Usuario.

En esta Guía del usuario se utilizan los siguientes símbolos para destacar información de un tipo determinado:



El Símbolo de alerta de seguridad indica un posible riesgo de lesiones personales.

ADVERTENCIA

Indica un posible riesgo que, si no se evita, puede dar lugar a graves lesiones e incluso la muerte.

CUIDADO: Hace referencia a casos en los que, si no se sigue una instrucción, alguno de los componentes de la embarcación puede resultar seriamente dañado.

NOTA: Indica información adicional necesaria para completar una instrucción.

ADVERTENCIA

EXISTEN RIESGOS DERIVADOS DEL USO DEL VEHÍCULO. Si no se observan las precauciones debidas, puede producirse una colisión o un vuelco, incluso en maniobras rutinarias, tales como girar y conducir por dunas o sobre obstáculos.

Por su seguridad, conozca y siga todas las advertencias que figuran en esta Guía del usuario, así como las etiquetas que hay en el vehículo. **Si no respeta esas advertencias, se expone a sufrir LESIONES GRAVES O INCLUSO LA MUERTE.**

Tenga siempre esta Guía del usuario en el vehículo.

ADVERTENCIA

El hecho de no respetar cualquiera de las precauciones de seguridad o de las instrucciones que figuran en la Guía del usuario, en el **VÍDEO SOBRE SEGURIDAD** y en las etiquetas del vehículo puede exponerle a riesgo de lesiones, e incluso de muerte.

Toda la documentación relativa a la seguridad debe acompañar al vehículo en el momento de la adquisición.

Todo el contenido de la sección de **INFORMACIÓN SOBRE SEGURIDAD** debe ser interpretado por el lector como advertencias que, de no seguirse, pueden dar lugar a riesgos de lesiones, e incluso de muerte.

Las siguientes marcas pertenecen a Bombardier Recreational Products Inc.:

Can-Am™

XP-STM

PRÓLOGO

Enhorabuena por haber adquirido un nuevo ATV Can-Am™. Cuenta con la garantía de BRP y una red de concesionarios y distribuidores autorizados de Can-Am que pueden suministrarle las piezas, el servicio o los accesorios que precise.

Su distribuidor o concesionario está comprometido con su satisfacción. Ha recibido cursos de formación para llevar a cabo la configuración y la inspección inicial del vehículo, además de haber realizado el ajuste final antes de que usted tome posesión del mismo. En el momento de la entrega, su distribuidor o concesionario le habrá explicado los detalles del funcionamiento del vehículo y las características de mantenimiento y seguridad. ¡Esperamos que haya podido aprovechar al máximo esa información! Si necesita información más completa sobre los servicios disponibles, consulte a su distribuidor o concesionario.

En el momento de la entrega también se le informó acerca de la cobertura de la garantía y usted completó el Formulario de Registro, que nos será enviado para ser procesado. Próximamente recibirá una tarjeta de garantía confirmando la recepción de su registro y que puede ser usada para operaciones relacionadas con la garantía.

Le invitamos a ponerse en contacto con nuestro centro de atención al cliente si tuviera problemas que no puedan ser resueltos por un concesionario o distribuidor autorizado de Can-Am.

Se entiende que esta Guía del usuario ha sido traducida a distintos idiomas. En caso de discrepancia, prevalecerá la versión en inglés. En este documento se utiliza el masculino de modo genérico.

Si desea ver o imprimir una copia adicional de la Guía del usuario, sólo tiene que visitar el sitio Web www.operatorsguide.brp.com. Tenga también en cuenta que esta guía está disponible en varios idiomas.

La información y descripción de componentes/sistemas incluidos en este documento son correctas en el momento de su publicación. No obstante, BRP mantiene una política de mejora continua en sus productos sin tener por ello la obligación de instalarlos en productos fabricados previamente. Debido a cambios de última hora, es posible que existan algunas diferencias entre el producto fabricado y las descripciones y/o especificaciones que aparecen en esta guía. BRP se reserva el derecho de interrumpir o cambiar en todo momento especificaciones, diseños, características, modelos o equipamiento sin por ello contraer una obligación en ese sentido.

Las ilustraciones de este documento muestran una construcción típica de los distintos sistemas y es posible que no reproduzcan todos los detalles ni la forma exacta de las piezas. Sin embargo, representan componentes que poseen la misma función o una función similar.

Para las indicaciones DERECHA e IZQUIERDA que figuran en el texto siempre se supone que la posición de referencia es la del conductor sentado en el vehículo.

Las especificaciones se proporcionan en el sistema métrico internacional con el equivalente SAE U.S. entre paréntesis. Cuando no es indispensable la absoluta precisión de algún dato, las conversiones se han redondeado para facilitar el uso.

Se recomienda el uso de productos originales BRP por lo que respecta a las piezas de recambio y los accesorios. Han sido especialmente diseñados para su vehículo y se han fabricado según las exigentes normas de calidad de BRP.

Puede adquirir el *MANUAL DE TALLER* para obtener una información completa sobre servicio técnico, mantenimiento y reparaciones.

CONTENIDO

Cuando lea esta Guía del usuario, recuerde que:

ADVERTENCIA

Indica un posible riesgo que, si no se evita, puede dar lugar a graves lesiones e incluso la muerte.

AVISO	7
Unión Europea	7
INTRODUCCIÓN	8

INFORMACIÓN SOBRE SEGURIDAD

MENSAJES ESPECIALES DE SEGURIDAD	10
ADVERTENCIAS SOBRE EL MANEJO	13
CONDUCCIÓN DEL VEHÍCULO	39
Comprobación previa al manejo	40
Prendas de vestir	42
Transporte de cargas	43
Remolque (si está instalado).....	43
Trabajo con el vehículo	43
Conducción de ocio.....	44
Entorno	44
Limitación del diseño	45
Uso fuera de pistas asfaltadas	45
Precauciones generales de uso y seguridad	45
Conducción en subida	46
Conducción en bajada	46
Conducción por laderas	46
Pendientes bruscas.....	46
Técnicas de conducción.....	47
Mantenimiento rutinario.....	54
ETIQUETA COLGANTE	55
ETIQUETAS PRESENTES EN EL PRODUCTO	56

INFORMACIÓN SOBRE EL VEHÍCULO

CÓMO IDENTIFICAR SU VEHÍCULO	62
PERÍODO DE RODAJE	65
CONTROLES/INSTRUMENTOS/EQUIPAMIENTOS	66
1) Palanca del acelerador	68
2) Palanca de freno delantero	68
3) Palanca de freno trasero	68

4) Freno de mano	69
5) Palanca de cambio o transmisión	69
6) Interruptor multifunción	70
7) Lámparas indicadoras	73
8) Interruptor de contacto	73
9) Tapón del depósito de combustible	74
10) Válvula de combustible	74
11) Pedal de freno delantero/trasero	75
12) Estribo	75
13) Kit de herramientas	76
14) Tapón del radiador	76
15) Fusible	76
16) Bloqueo del vehículo	76
17) Mando de la bocina	77
18) Interruptor de advertencia de peligro	77
19) Seguro de bloqueo del asiento	78
20) Toma de corriente de 12 voltios	79
21) Velocímetro	79
LÍQUIDOS	80
Combustible	80
Aceite del motor	81
Aceite para caja de engranajes	82
Refrigerante del motor	82
Líquido de frenos	84
Batería	85
INSTRUCCIONES DE USO	86
Generalidades	86
Comprobación previa al manejo	86
Puesta en marcha del motor	87
Cambio de marcha	88
Parada del motor	88
Cuidados posteriores al uso	88
PROCEDIMIENTOS ESPECIALES	90
Motor ahogado	90
Sobrecalentamiento del motor	90
Vuelco	91
Inmersión del vehículo	91

CARGA Y TRANSPORTE	92
DIAGNÓSTICO DE AVERÍAS	94
ESPECIFICACIONES.....	98

INFORMACIÓN DE MANTENIMIENTO

TABLA DE MANTENIMIENTO	104
GENERALIDADES	108
MOTOR.....	109
Cambio de aceite y limpieza del depurador de aceite del motor.....	109
Cambio del refrigerante	110
Drenaje del alojamiento del filtro de aire	111
Filtro de aire	112
Correa de transmisión.....	112
Ajuste de válvulas.....	112
Radiador	113
Limpieza del filtro de la válvula de inyección de aire	113
CAJA DE ENGRANAJES	115
Cambio de aceite	115
CARBURADOR.....	116
SISTEMA DE COMBUSTIBLE	117
Lubricación del cable del acelerador	117
Ajuste de la palanca del acelerador	118
SISTEMA ELÉCTRICO	119
Bujía	119
Batería.....	119
Fusible	120
Sustitución de bombillas	120
CONJUNTO DE LA TRANSMISIÓN	124
Cadena de transmisión.....	124
Rueda dentada y piñón.....	125
Rueda	126
Estado de los cojinetes de las ruedas	126
Neumáticos/Ruedas	126
SUSPENSIÓN	128
Ajuste	128
Lubricación	128
Revisión.....	128
FRENO.....	130
Freno delantero	130
Freno trasero	130
Freno de mano.....	130
Lubricación del cable del freno	130

Revisión.....	131
Cambio del líquido de frenos	131
CARROCERÍA/BASTIDOR.....	132
Zona del motor	132
Estado del enganche y la bola (si se han instalado estos accesorios)... ..	132
Sujeciones del chasis.....	132
Sujeciones del asiento	132
Limpieza y protección del vehículo	132
ALMACENAJE Y PREPARACIÓN DE PRETEMPORADA.....	133

GARANTÍA

GARANTÍA LIMITADA DE BRP INTERNATIONAL: ATV CAN-AM™ DE 2007.....	136
OBLIGACIONES Y RENUNCIA DE PRIVACIDAD	141
CAMBIO DE DIRECCIÓN/TITULARIDAD.....	142

AVISO

Esta Guía del usuario ha sido preparada para dar a conocer al propietario/usuario de un vehículo nuevo los distintos mandos del vehículo, así como las instrucciones para el mantenimiento y un uso seguro. Es indispensable para poder utilizar correctamente este vehículo.

En esta Guía del usuario se utilizan los símbolos que se indican a continuación.

ADVERTENCIA

Indica un posible riesgo que, si no se evita, puede dar lugar a graves lesiones e incluso la muerte.

CUIDADO: Hace referencia a casos en los que, si no se sigue una instrucción, alguno de los componentes de la embarcación puede resultar seriamente dañado.

NOTA: Indica información adicional necesaria para completar una instrucción.

Aunque la mera lectura de esa información no elimina el riesgo, la comprensión y aplicación de la misma ayudará al correcto uso de este vehículo.

Para disfrutar al máximo el uso de este vehículo, hay algunas reglas básicas que cualquier usuario DEBE tener en cuenta y seguir.

Unión Europea

Esta advertencia sólo es pertinente en los países europeos en los que se permite la conducción por carretera.

ADVERTENCIA

Utilización en carretera:

- Este vehículo ha sido diseñado exclusivamente para la conducción TODOTERRENO. Puede conducirse a velocidad reducida en distancias cortas sobre superficies pavimentadas, con el fin de desplazar el vehículo desde un lugar para la conducción todoterreno a otro.
- Cuando conduzca este vehículo por carretera, mantenga siempre una velocidad moderada y redúzcala sustancialmente en los giros.
- Si no lo hace, puede producirse una pérdida del control del vehículo, lo que podría resultar en lesiones graves.

Cabestrante delantero:

- El gancho del cabestrante delantero del vehículo que esté equipado con este accesorio debe ser extraído y almacenado cuando se vaya a conducir el vehículo por senderos y/o vías públicas.
- Si no lo hace, podría aumentar el riesgo de lesiones a los vian-dantes.

INTRODUCCIÓN

Su concesionario o distribuidor le habrá proporcionado información básica acerca de los mandos y funciones particulares del nuevo vehículo. Dedique el tiempo necesario a estudiar esta Guía del usuario y todas las etiquetas de advertencia colocadas en el vehículo, así como el *VÍDEO SOBRE SEGURIDAD* suministrado con el vehículo. Se describe más detalladamente lo que debe saber acerca de este vehículo antes de utilizarlo.

Independientemente de que sea un nuevo usuario o un conductor experimentado, es importante para su seguridad personal que conozca los mandos y las funciones de este vehículo. Igualmente importante es que conozca la mejor manera de conducirlo.

Sea cual sea su edad, su experiencia o la normativa local, por precaución siempre es recomendable que cualquier persona que vaya a conducir el vehículo siga un curso de conducción homologado. Consulte a su concesionario o distribuidor o a las autoridades locales sobre la disponibilidad de este tipo de cursos. Si es usted usuario principiante, debería seguir este curso antes de conducir el vehículo por primera vez. El monitor podrá orientarle acerca de las condiciones y de las prácticas para una conducción segura en cada zona.

Las características de la conducción varían en función del lugar. Dependen de las condiciones meteorológicas, que pueden cambiar drásticamente de vez en cuando y de una estación a otra.

No es lo mismo conducir sobre arena que hacerlo sobre la nieve, en bosques o en marismas. En determinados lugares quizá se precise más precaución y pericia. Sea prudente. Actúe siempre con precaución. No corra riesgos innecesarios, podría encontrarse en dificultades o incluso sufrir lesiones.

Los contenidos de esta Guía del usuario proporcionan información sobre la conducción cuya fiabilidad han podido constatar otros usuarios. No está concebido como un medio definitivo para evitar accidentes. El modo en que utilice esta información, así como su estado físico y mental, las características del terreno y los riesgos que asuma determinarán su conducción. Diviértase... y conduzca de un modo responsable.

Esta Guía del usuario ha sido preparada para dar a conocer al propietario/usuario de un vehículo nuevo los distintos mandos del vehículo, así como las instrucciones para el mantenimiento y un uso seguro. Son indispensables para poder utilizar correctamente este vehículo.

Le invitamos a que nos haga llegar sus comentarios acerca del contenido y el formato de la Guía del usuario, el *VÍDEO SOBRE SEGURIDAD* o las advertencias que figuran en el producto.

INFORMACIÓN SOBRE SEGURIDAD

MENSAJES ESPECIALES DE SEGURIDAD

ESTE VEHÍCULO NO ES UN JUGUETE Y SU CONDUCCIÓN PUEDE ENTRAÑAR RIESGOS.

La conducción de este vehículo es diferente de la otros vehículos, tales como las motocicletas y los automóviles. Si no se observan las precauciones debidas, puede producirse una colisión o un vuelco, incluso en maniobras rutinarias, tales como girar y conducir por dunas o sobre obstáculos.

La no observación de estas instrucciones puede dar lugar a riesgos de **LESIONES GRAVES O INCLUSO DE MUERTE:**

- △ Lea detenidamente esta Guía del usuario y todas las etiquetas de seguridad del vehículo, y siga todos los procedimientos de funcionamiento que se describen. Examine y preste atención al *VÍDEO SOBRE SEGURIDAD* antes de realizar cualquier operación.
- △ No utilice nunca este vehículo sin un entrenamiento adecuado. **Siga un curso de aprendizaje.** Todos los usuarios deben pasar por un período de aprendizaje bajo la supervisión de un instructor certificado. Póngase en contacto con un concesionario o distribuidor autorizado de Can-Am para conocer dónde se imparten cursos de formación en su zona.
- △ Respete siempre esta recomendación sobre la edad: Este vehículo nunca debe ser conducido por menores de 16 años.
- △ No lleve nunca pasajeros en este vehículo.
- △ No utilice nunca este vehículo en una superficie pavimentada, a menos que se trate de distancias cortas, a una velocidad reducida y con la finalidad de llevar el vehículo de un lugar para la conducción todo terreno a otro.
- △ Respete siempre las normas de circulación cuando conduzca este vehículo por la carretera, incluso si es de tierra o de grava.
- △ Utilice siempre un casco homologado que se ajuste correctamente. También deberá utilizar protección ocular (gafas protectoras o careta), guantes, botas, camisa de manga larga o chaqueta y pantalones largos.
- △ No consuma alcohol ni drogas antes de utilizar ni mientras esté montado en este vehículo.
- △ No conduzca nunca a una velocidad excesiva. Vaya siempre a una velocidad adecuada de acuerdo con el terreno, la visibilidad, las condiciones de la conducción y su experiencia.
- △ No intente saltos ni piruetas con el vehículo.
- △ Inspeccione siempre el vehículo antes de utilizarlo para asegurarse de que puede usarse de forma segura. Siga siempre los procedimientos de revisión y mantenimiento, así como los programas descritos en esta Guía del usuario.
- △ Durante la conducción, mantenga siempre las dos manos en el manillar y los pies en los reposapiés del vehículo.

- ⚠ Conduzca siempre lentamente y con especial precaución cuando se encuentre en un terreno poco conocido. Manténgase siempre alerta ante el cambio de las condiciones del terreno cuando conduzca este vehículo.
- ⚠ No conduzca nunca por terrenos excesivamente accidentados, resbaladizos o poco compactos hasta que conozca y haya practicado las técnicas necesarias para controlar el vehículo en ese tipo de terrenos. Observe especial precaución al conducir por esa clase de terrenos.
- ⚠ Para girar, siga siempre los procedimientos adecuados, según lo descrito en esta Guía del usuario. Practique el giro a baja velocidad antes de intentar girar a una mayor velocidad. No gire a demasiada velocidad.
- ⚠ No conduzca nunca este vehículo en cuestas demasiado pronunciadas para la capacidad del vehículo y si no tiene la suficiente experiencia. Practique en rampas menores antes de intentar subir grandes cuestas.
- ⚠ Siga siempre los procedimientos adecuados para subir cuestas, según lo descrito en esta Guía del usuario. Compruebe el terreno detenidamente antes de iniciar una ascensión. No suba nunca cuestas con superficies resbaladizas o con poca consistencia. Desplace su peso hacia delante. No abra nunca el acelerador bruscamente ni realice cambios de marcha bruscos. No se acerque a un cambio de rasante a alta velocidad.
- ⚠ Siga siempre los procedimientos adecuados para bajar pendientes y para frenar en descenso, según lo descrito en esta Guía del usuario. Compruebe el terreno detenidamente antes de iniciar un descenso. Desplace su peso hacia atrás. No baje nunca una pendiente a gran velocidad. No baje por una pendiente en un ángulo en el que el vehículo pueda inclinarse bruscamente hacia un lado. Baje la pendiente en línea recta siempre que sea posible.
- ⚠ Siga siempre los procedimientos adecuados para recorrer una ladera, según lo descrito en esta Guía del usuario. Evite las cuestas con superficies resbaladizas o con poca consistencia. Desplace su peso hacia la parte del vehículo que se encuentre cuesta arriba. No intente nunca dar la vuelta en una cuesta o pendiente con el vehículo a menos que domine perfectamente esa técnica, descrita en esta Guía del usuario, en terreno nivelado. Si es posible, evite recorrer laderas que presenten una gran inclinación.
- ⚠ Siga siempre los procedimientos indicados si el vehículo se queda inmovilizado o retrocede durante la ascensión de una cuesta. Para evitar que el vehículo se cale subiendo una cuesta, utilice la marcha adecuada y mantenga una velocidad constante durante la ascensión. Si el vehículo se cala o retrocede, siga el procedimiento especial de frenado que se describe en esta Guía del usuario. Bájese por la parte que se encuentra cuesta arriba o por uno de los lados si el vehículo está orientado cuesta arriba. Coloque el vehículo en sentido opuesto y vuelva a montar en el vehículo, según el procedimiento descrito en esta Guía del usuario.

- ⚠ Compruebe siempre si existen obstáculos antes de conducir en una zona desconocida. No intente nunca pasar sobre obstáculos grandes, como rocas o árboles caídos. Siga siempre los procedimientos adecuados para sortear obstáculos, según lo descrito en esta Guía del usuario.
- ⚠ Tenga siempre mucha precaución al derrapar o deslizarse. Aprenda a controlar los derrapes o deslizamientos practicando a baja velocidad y en terreno nivelado y liso. En superficies muy resbaladizas, como el hielo, conduzca lentamente y con mucha precaución para reducir el riesgo de deslizamiento y pérdida de control.
- ⚠ No conduzca nunca este vehículo en corrientes de agua rápidas ni que tengan una profundidad superior a la especificada en esta Guía del usuario. Recuerde que si los frenos están húmedos, se reducirá su capacidad. Compruebe los frenos después de salir del agua. Si es necesario, accíónelos varias veces para que las zapatas se sequen con el rozamiento.
- ⚠ Asegúrese siempre de que no haya personas ni obstáculos detrás del vehículo cuando maniobre marcha atrás. Cuando pueda maniobrar marcha atrás (R) sin peligro, hágalo lentamente.
- ⚠ Utilice siempre neumáticos del tipo y tamaño especificados en esta Guía del usuario. Mantenga siempre la presión adecuada para los neumáticos, con arreglo a lo descrito en esta Guía del usuario.
- ⚠ No modifique nunca este vehículo con accesorios inadecuados ni realice instalaciones indebidas. Utilice únicamente accesorios homologados por BRP. No instale NUNCA un asiento para pasajero.
- ⚠ No sobrepase nunca los límites de carga especificados para el vehículo, teniendo en cuenta el peso del conductor, todas las demás cargas y los accesorios añadidos. La carga debe distribuirse debidamente y estar bien sujeta. Reduzca la velocidad y siga las instrucciones de este manual para transportar carga o arrastrar un remolque. Tenga en cuenta la necesidad de una mayor distancia para el frenado.
- ⚠ **SI DESEA OBTENER MÁS INFORMACIÓN ACERCA DE LA SEGURIDAD EN EL USO DE VEHÍCULOS ATV**, póngase en contacto con un concesionario o distribuidor autorizado de Can-Am, donde podrán informarle de dónde se ofrecen cursos de formación.

ADVERTENCIAS SOBRE EL MANEJO

Cuando lea esta Guía del usuario, recuerde que:

ADVERTENCIA

Indica un posible riesgo que, si no se evita, puede dar lugar a graves lesiones e incluso la muerte.

NOTA: Las siguientes ilustraciones constituyen únicamente representaciones genéricas. Su modelo puede presentar algunas variantes.

ADVERTENCIA



V00A0A0

FACTOR DE RIESGO POTENCIAL

Uso de este vehículo sin un entrenamiento adecuado.

QUÉ PUEDE OCURRIR

El riesgo de accidente aumenta en gran medida si el usuario no sabe manejar debidamente este vehículo en distintas situaciones y con diferentes tipos de terreno.

CÓMO EVITAR ESTE RIESGO

Los usuarios principiantes y no experimentados deberían seguir uno de los cursos de aprendizaje. También deberían practicar periódicamente las técnicas aprendidas en el curso y las técnicas de uso descritas en esta Guía del usuario.

Para obtener más información acerca del curso de formación, póngase en contacto con un concesionario o distribuidor autorizado de Can-Am.



V00A01Q

FACTOR DE RIESGO POTENCIAL

Incumplimiento de las recomendaciones sobre la edad de conducción de este vehículo.

QUÉ PUEDE OCURRIR

La no observación de estas recomendaciones sobre la edad puede entrañar riesgos de lesiones graves o incluso muerte del menor.

Aunque un menor se encuentre dentro de un grupo de edad para el que no esté prohibido el uso de este vehículo, quizá no conozca la técnica, o no cuente con la habilidad o la madurez que se precisan para conducir este vehículo de un modo seguro, por lo que correría el riesgo de sufrir un grave accidente.

CÓMO EVITAR ESTE RIESGO

Este vehículo no debe ser conducido por menores de 16 años.



V00A02Q

FACTOR DE RIESGO POTENCIAL

Transporte de un pasajero en el vehículo.

QUÉ PUEDE OCURRIR

Reduce considerablemente la capacidad de equilibrar y controlar el vehículo.

Podría provocar un accidente, con posibles lesiones para el usuario y el pasajero.

CÓMO EVITAR ESTE RIESGO

No lleve nunca un pasajero. Aunque el asiento sea largo para facilitar los movimientos del conductor, no está diseñado para llevar pasajeros.



V00A04Q

FACTOR DE RIESGO POTENCIAL

Uso del vehículo en la vía pública o en carretera.

QUÉ PUEDE OCURRIR

Puede colisionar con otro vehículo. Las superficies pavimentadas pueden afectar seriamente al manejo y el control del vehículo, así como provocar la pérdida de control.

CÓMO EVITAR ESTE RIESGO

Si en su zona está permitida la conducción por carretera, conduzca el vehículo sobre superficies pavimentadas sólo en distancias cortas y exclusivamente para trasladarlo entre lugares aptos para la conducción todo terreno.

Conduzca siempre el vehículo a velocidad moderada (nunca a más de 65 km/h (m.p.h.)) y reduzca la velocidad antes de girar.

Respete siempre las normas de tráfico cuando conduzca su vehículo en carretera o por la vía pública.



V00A06Q

FACTOR DE RIESGO POTENCIAL

Conducción del vehículo sin utilizar un casco homologado, protección para los ojos ni ropa de protección.

QUÉ PUEDE OCURRIR

La información siguiente interesa a todos los conductores de ATV:

- La utilización sin casco homologado aumenta las posibilidades de sufrir lesiones graves en la cabeza o incluso la muerte en caso de accidente.
- La utilización sin protección para los ojos puede dar lugar a accidentes y aumenta las posibilidades de sufrir lesiones oculares en caso de siniestro.
- La utilización sin indumentaria de protección adecuada aumenta las posibilidades de sufrir heridas en caso de accidente.

CÓMO EVITAR ESTE RIESGO

Utilice siempre un casco homologado que se ajuste correctamente. También debería llevar:

- Protección para los ojos (gafas protectoras o careta).
- Guantes y botas.
- Camisa de manga larga o chaqueta.
- Pantalones largos.

ADVERTENCIA



V00A07Q

FACTOR DE RIESGO POTENCIAL

Uso de este vehículo después de consumir alcohol o drogas.

QUÉ PUEDE OCURRIR

Puede afectar seriamente a su criterio para maniobrar.

Puede afectar a sus reflejos.

Puede afectar a su equilibrio y percepción.

Puede provocar un accidente mortal.

CÓMO EVITAR ESTE RIESGO

No consuma alcohol ni drogas antes de utilizar ni mientras esté montado en este vehículo.

ADVERTENCIA

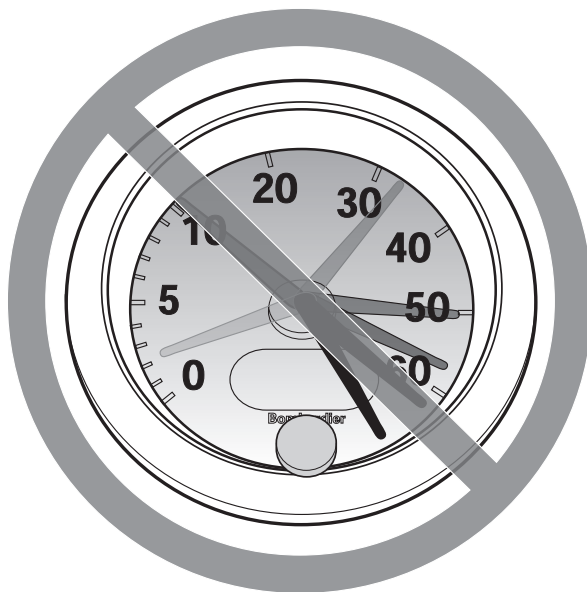

V00A08Q

FACTOR DE RIESGO POTENCIAL

Conducción del vehículo a una velocidad excesiva.

QUÉ PUEDE OCURRIR

Aumenta las posibilidades de perder el control del vehículo, con peligro de accidente.

CÓMO EVITAR ESTE RIESGO

Viaje siempre a una velocidad adecuada de acuerdo con el terreno, la visibilidad, las condiciones de la conducción y su experiencia. La velocidad máxima autorizada para este vehículo es de 65 km/h (m.p.h.). Reduzca siempre la velocidad antes de girar.

ADVERTENCIA

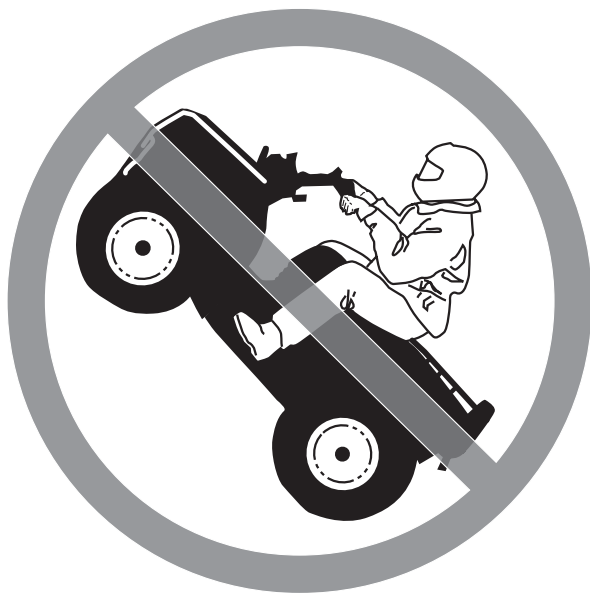

V00A09Q

FACTOR DE RIESGO POTENCIAL

Intento de realizar saltos y piruetas con el vehículo.

QUÉ PUEDE OCURRIR

Aumenta las probabilidades de accidente, con vuelco o vuelta de campana.

CÓMO EVITAR ESTE RIESGO

No intente nunca piruetas, como trompos o saltos. No intente exhibirse.

ADVERTENCIA

FACTOR DE RIESGO POTENCIAL

Omisión de la inspección del vehículo antes de utilizarlo.

Omisión de un mantenimiento adecuado del vehículo.

QUÉ PUEDE OCURRIR

Aumenta las probabilidades de accidente y de daños en el vehículo.

CÓMO EVITAR ESTE RIESGO

Inspeccione siempre el vehículo antes de utilizarlo para asegurarse de que puede conducirse de forma segura.

Siga siempre los procedimientos de revisión y mantenimiento, así como los programas descritos en esta Guía del usuario.

ADVERTENCIA

FACTOR DE RIESGO POTENCIAL

Conducción sobre cursos de agua helada.

QUÉ PUEDE OCURRIR

Existe un alto riesgo de lesiones o de muerte si el vehículo y/o el pasajero, caen en el agua por fractura del hielo.

CÓMO EVITAR ESTE RIESGO

No conduzca nunca sobre una superficie helada si no tiene plena seguridad de que el hielo es lo suficientemente espeso y compacto como para aguantar el vehículo y su carga, además de la fuerza que se genera por el movimiento el vehículo.

ADVERTENCIA



V00A0BQ

FACTOR DE RIESGO POTENCIAL

Quitar las manos del manillar o los pies de los reposapiés durante la conducción.

QUÉ PUEDE OCURRIR

El hecho de utilizar sólo una mano o de no apoyar un pie puede reducir la capacidad para controlar el vehículo o hacerle perder el equilibrio y que caiga del vehículo. Si retira un pie de un reposapiés, el pie o la pierna puede entrar en contacto con las ruedas traseras, lo que podría causarle lesiones o provocar un accidente.

CÓMO EVITAR ESTE RIESGO

Durante la conducción, mantenga siempre las dos manos en el manillar y los pies en los reposapiés del vehículo.



V00A0CQ

FACTOR DE RIESGO POTENCIAL

Falta de precaución en la conducción de este vehículo en terreno poco conocido.

QUÉ PUEDE OCURRIR

Puede haber rocas ocultas, baches o agujeros, y que no tenga tiempo suficiente para reaccionar.

Podría dar lugar al vuelco o a una pérdida de control del vehículo.

CÓMO EVITAR ESTE RIESGO

Conduzca lentamente y con especial precaución cuando se encuentre en un terreno poco conocido.

Manténgase siempre alerta ante el cambio de las condiciones del terreno cuando conduzca este vehículo.

ADVERTENCIA



V00A0DQ

FACTOR DE RIESGO POTENCIAL

Falta de precaución en la conducción por terreno muy abrupto, resbaladizo o poco compacto.

QUÉ PUEDE OCURRIR

Puede producirse una pérdida de tracción o del control del vehículo, con el consiguiente riesgo de accidente, incluso en forma de vuelco.

CÓMO EVITAR ESTE RIESGO

No conduzca por terrenos excesivamente accidentados, resbaladizos o poco compactos hasta que conozca y haya practicado las técnicas necesarias para controlar el vehículo en ese tipo de terrenos.

Observe especial precaución al conducir por esa clase de terreno.



V00A0EQ

FACTOR DE RIESGO POTENCIAL

Giro indebido.

QUÉ PUEDE OCURRIR

Se puede perder el control del vehículo, con posibilidad de colisión o vuelco.

CÓMO EVITAR ESTE RIESGO

Para girar, siga siempre los procedimientos adecuados, según lo descrito en esta Guía del usuario. Practique el giro a baja velocidad antes de intentar girar a una mayor velocidad.

No gire a demasiada velocidad.

ADVERTENCIA



V00A0QQ

FACTOR DE RIESGO POTENCIAL

Conducción por cuestas muy pronunciadas.

QUÉ PUEDE OCURRIR

Existen más probabilidades de que el vehículo vuelque en cuestas muy inclinadas que en superficies llanas o en pequeños desniveles.

CÓMO EVITAR ESTE RIESGO

No conduzca nunca este vehículo en cuestas demasiado pronunciadas para la capacidad del vehículo y si no tiene la suficiente experiencia.

Practique en rampas menores antes de intentar subir grandes cuestas.



V00A0FQ

FACTOR DE RIESGO POTENCIAL

Ascensión incorrecta de cuestas.

QUÉ PUEDE OCURRIR

Puede producirse una pérdida de control o el vuelco del vehículo.

CÓMO EVITAR ESTE RIESGO

Siga siempre los procedimientos adecuados para subir cuestas, según lo descrito en esta Guía del usuario.

Compruebe siempre el terreno detenidamente antes de iniciar una ascensión.

No suba nunca cuestas con superficies resbaladizas o con poca consistencia.

Desplace su peso hacia delante.

No abra nunca el acelerador bruscamente ni realice cambios de marcha bruscos. El vehículo podría dar una vuelta de campana hacia atrás.

No se acerque a un cambio de rasante a alta velocidad. Al otro lado, fuera del campo de visión, podría haber un obstáculo, un brusco desnivel, otro vehículo o una persona.



V00A0GQ

FACTOR DE RIESGO POTENCIAL

Descenso de una pendiente de un modo indebido.

QUÉ PUEDE OCURRIR

Puede producirse una pérdida de control o el vuelco del vehículo.

CÓMO EVITAR ESTE RIESGO

Siga siempre los procedimientos adecuados para bajar pendientes, según lo descrito en esta Guía del usuario. **NOTA:** Se precisa una técnica especial para frenar cuando se desciende una pendiente.

Compruebe siempre el terreno detenidamente antes de iniciar un descenso.

Desplace su peso hacia atrás.

No baje nunca una pendiente a gran velocidad.

No baje una pendiente en un ángulo en el que el vehículo pueda inclinarse bruscamente hacia un lado. Baje la pendiente en línea recta siempre que sea posible.



V00A0HQ

FACTOR DE RIESGO POTENCIAL

Travesía por laderas o giro en cuestas o pendientes de forma indebida.

QUÉ PUEDE OCURRIR

Puede producirse una pérdida de control o el vuelco del vehículo.

CÓMO EVITAR ESTE RIESGO

No intente nunca dar la vuelta en una cuesta o pendiente con el vehículo a menos que domine perfectamente esa técnica, descrita en la Guía del usuario, en terreno nivelado. Proceda con mucha precaución cuando gire en cuesta o en pendiente.

Si es posible, evite recorrer laderas que presenten una gran inclinación.

Cuando recorra una ladera:

Siga siempre los procedimientos adecuados, según lo descrito en esta Guía del usuario.

Evite las cuestas con superficies resbaladizas o con poca consistencia.

Desplace su peso hacia la parte del vehículo que se encuentre cuesta arriba.

ADVERTENCIA



V00A0IQ

FACTOR DE RIESGO POTENCIAL

Parada del motor, retroceso o bajarse indebidamente del vehículo durante la subida de una cuesta.

QUÉ PUEDE OCURRIR

Puede producirse un vuelco del vehículo.

CÓMO EVITAR ESTE RIESGO

Utilice la marcha adecuada y mantenga una velocidad constante cuando ascienda una cuesta.

Si pierde la velocidad de avance:

Mantenga su peso sobre la parte que se encuentra cuesta arriba. No abra nunca el acelerador bruscamente ni realice cambios de marcha bruscos. El vehículo podría dar una vuelta de campana hacia atrás.

Accione los frenos.

Ponga el freno de mano cuando se haya detenido.

Bájese por la parte que se encuentra cuesta arriba o por uno de los lados si el vehículo está cuesta arriba.

Si el vehículo empieza a retroceder:

Mantenga su peso sobre la parte que se encuentra cuesta arriba. No abra nunca el acelerador bruscamente ni realice cambios de marcha bruscos. El vehículo podría dar una vuelta de campana hacia atrás.

No utilice nunca el freno trasero cuando el vehículo esté retrocediendo.

Utilice el freno delantero para frenar gradualmente.

Cuando se haya detenido totalmente el vehículo, utilice el freno trasero y el freno de mano.

Bájese por la parte que se encuentra cuesta arriba o por uno de los lados si el vehículo está cuesta arriba. Coloque el vehículo en sentido opuesto y vuelva a montar en el vehículo, según el procedimiento descrito en esta Guía del usuario.



V00A0JQ

FACTOR DE RIESGO POTENCIAL

Maniobras incorrectas para salvar obstáculos.

QUÉ PUEDE OCURRIR

Puede producirse la pérdida de control del vehículo o una colisión.

Puede provocar un vuelco del vehículo.

CÓMO EVITAR ESTE RIESGO

Antes de conducir por una zona nueva, compruebe si existen obstáculos.

No intente nunca pasar sobre obstáculos grandes, como rocas o árboles caídos.

Para sortear obstáculos, siga siempre los procedimientos adecuados, según lo descrito en esta Guía del usuario.

ADVERTENCIA



V00A0KQ

FACTOR DE RIESGO POTENCIAL

Maniobras incorrectas con derrape o deslizamiento.

QUÉ PUEDE OCURRIR

Puede perder el control del vehículo.

También existe la posibilidad de que se recupere inesperadamente la tracción, lo que podría provocar el vuelco del vehículo.

CÓMO EVITAR ESTE RIESGO

Aprenda a controlar los derrapes o deslizamientos practicando a baja velocidad y en terreno nivelado y liso.

En superficies muy resbaladizas, como el hielo, conduzca lentamente y con mucha precaución para reducir el riesgo de deslizamiento y pérdida de control.



V00A0LQ

FACTOR DE RIESGO POTENCIAL

Conducción del vehículo por aguas profundas o rápidas.

QUÉ PUEDE OCURRIR

Los neumáticos pueden flotar, provocando la pérdida de tracción y de control, con el consiguiente riesgo de accidente.

CÓMO EVITAR ESTE RIESGO

No conduzca nunca este vehículo en corrientes de agua rápidas ni que tengan una profundidad superior a la especificada en la Guía del usuario.

Compruebe la profundidad del agua y la fuerza de la corriente antes de cruzar con el vehículo. El nivel del agua no debería sobrepasar los repapiés.

Recuerde que si los frenos están húmedos, se reducirá su capacidad. Compruebe los frenos después de salir del agua. Si es necesario, accíonelos varias veces para que las zapatas se sequen con el rozamiento.



V00A0MQ

FACTOR DE RIESGO POTENCIAL

Maniobras incorrectas marcha atrás (R).

QUÉ PUEDE OCURRIR

Podría chocar con un obstáculo o atropellar a una persona que se encontrase detrás del vehículo, con el consiguiente riesgo de lesiones graves.

CÓMO EVITAR ESTE RIESGO

Cuando seleccione la marcha atrás, asegúrese de que no hay obstáculos ni personas detrás del vehículo. Cuando pueda maniobrar sin peligro, hágalo lentamente.



V00A00Q

FACTOR DE RIESGO POTENCIAL

Conducción del vehículo con neumáticos inapropiados o con presión de los neumáticos inadecuada o desigual.

QUÉ PUEDE OCURRIR

El uso de neumáticos inapropiados o una presión inadecuada o desigual de los mismos puede producir la pérdida de control, reventones, que los neumáticos se salgan de las llantas y un mayor riesgo de accidente.

CÓMO EVITAR ESTE RIESGO

Utilice siempre neumáticos del tipo y tamaño especificados para el vehículo en esta Guía del usuario.

Mantenga siempre la presión adecuada para los neumáticos, con arreglo a lo descrito en esta Guía del usuario.

Siempre deben reemplazarse las ruedas o los neumáticos dañados.



V00A0NQ

FACTOR DE RIESGO POTENCIAL

Uso del vehículo con modificaciones indebidas.

QUÉ PUEDE OCURRIR

La instalación indebida de accesorios o las modificaciones en el vehículo pueden obligar a cambios de manejo que en algunos casos podrían hacer la conducción más peligrosa, con un mayor riesgo de accidente.

CÓMO EVITAR ESTE RIESGO

No modifique nunca este vehículo con accesorios inadecuados ni realice instalaciones indebidas. Todas las piezas y accesorios que se incorporen al vehículo deben ser homologados por BRP y su instalación e uso deben realizarse de acuerdo con las instrucciones. Ante cualquier duda, consulte a un concesionario o distribuidor autorizado de Can-Am.

No instale NUNCA un asiento para pasajero ni utilice las rejillas portaequipajes para llevar un pasajero.



V00A0PQ

FACTOR DE RIESGO POTENCIAL

Sobrecarga del vehículo, transporte de carga o remolque de carga indebidos.

QUÉ PUEDE OCURRIR

Puede afectar al manejo del vehículo, con el consiguiente riesgo de accidente.

CÓMO EVITAR ESTE RIESGO

No sobrepase nunca la capacidad de carga especificada para el vehículo, incluido el conductor, todas las demás cargas y los accesorios añadidos.

La carga debe distribuirse debidamente y estar bien sujeta.

Reduzca la velocidad cuando transporte carga o arrastre un remolque. Tenga en cuenta la necesidad de una mayor distancia para el frenado.

Siga siempre las instrucciones de esta Guía del usuario para transportar carga o arrastrar un remolque.

ADVERTENCIA



V03M01Q

FACTOR DE RIESGO POTENCIAL

El transporte de materias peligrosas o inflamables puede conllevar riesgo de explosiones.

QUÉ PUEDE OCURRIR

Puede provocar graves lesiones e incluso la muerte.

CÓMO EVITAR ESTE RIESGO

No transporte nunca materias peligrosas ni inflamables.

Cuando lea esta Guía del usuario, recuerde que:

ADVERTENCIA

Indica un posible riesgo que, si no se evita, puede dar lugar a graves lesiones e incluso la muerte.

CONDUCCIÓN DEL VEHÍCULO

Para disfrutar plenamente de este vehículo, existen algunas sugerencias y reglas básicas que DEBE seguir. Algunas quizá sean nuevas para usted, pero otras le parecerán evidentes o de sentido común. En cualquier caso, le pedimos que dedique unos minutos a leer esta Guía del usuario de principio a fin antes de utilizar este vehículo.

La información que contiene esta Guía del usuario es limitada. Se recomienda expresamente recabar información adicional, así como recibir un cursillo, ya sea a través de las autoridades locales, clubes de ATV o una organización reconocida que se dedique a la formación para la conducción de ATV.

BRP desaconseja que los menores de 16 años conduzcan un vehículo con motor de más de 90 cc. Por la seguridad de los menores, aconsejamos especialmente que siga esta recomendación y vele por que se cumpla. Debe usted juzgar la capacidad de un usuario para comprender los peligros y utilizar el vehículo de un modo seguro.

Las personas con discapacidades físicas o cognitivas, así como las personas más arriesgadas están más expuestas a sufrir vuelcos o colisiones que podrían dar lugar a lesiones graves, o incluso la muerte.

Familiarícese con los mandos y el funcionamiento general del vehículo antes de aventurarse en la conducción todoterreno. Practique conduciendo en una zona apropiada que resulte segura y observe la respuesta de cada mando. Conduzca a una velocidad reducida. Para conducir a una mayor velocidad se requieren experiencia, conocimiento del terreno y unas condiciones adecuadas para la conducción.

No todos los vehículos son iguales. Cada vehículo tiene características de rendimiento, mandos y prestaciones distintos. En cada caso se conducirá y maniobrá de un modo diferente.

No dé nunca por sentado que con el vehículo es posible viajar sin riesgos en cualquier entorno. Los cambios bruscos en el terreno, debidos a agujeros, depresiones, terraplenes, diferencias de consistencia del suelo y otras irregularidades pueden provocar la inestabilidad e incluso el vuelco del vehículo. Para evitar que esto ocurra, reduzca la velocidad y observe siempre el terreno que tiene por delante. Si el vehículo empieza a inclinarse demasiado y tiene la impresión de que va a volcar, lo más recomendable suele ser saltar inmediatamente... **ALEJÁNDOSE** en la dirección opuesta a la inclinación.

Comprobación previa al manejo

ADVERTENCIA

La comprobación del vehículo previa al uso es muy importante. Antes de la puesta en marcha, compruebe siempre el funcionamiento de los mandos principales, las funciones de seguridad y los componentes mecánicos. De no observar estas precauciones, se corre el riesgo de sufrir lesiones o incluso la muerte por accidente.

Antes de utilizar el vehículo, el conductor deberá ejecutar siempre las siguientes operaciones:

- Extraiga el sistema de bloqueo del vehículo.
- Ponga el freno de mano y compruebe si funciona correctamente.
- Compruebe la presión y el estado de los neumáticos.
- Compruebe si las ruedas y los cojinetes presentan daños o desgaste.
- Compruebe la ubicación de los mandos y asegúrese de que funcionan correctamente.
- Compruebe que la dirección funciona sin restricciones.
- Active la palanca de control del acelerador varias veces para asegurarse de que funciona sin restricciones. Debe volver a la posición de ralentí cuando se suelta.
- Active la palanca de freno y el pedal de freno para asegurarse de que los frenos se accionan completamente. La palanca y el pedal deben volver a su posición inicial cuando se sueltan.
- Asegúrese de que la palanca de cambio funciona y vuelva a colocarla en posición de PUNTO MUERTO (N).
- Compruebe el ajuste y la lubricación de la cadena de transmisión.
- Compruebe si las ruedas dentadas presentan algún tipo de daño o desgaste.
- Compruebe los niveles de combustible, aceite y refrigerante.
- Compruebe si hay fugas de aceite en el motor o en la transmisión y en los componentes del conjunto de la transmisión.
- Asegúrese de que la válvula de combustible se encuentra totalmente abierta (posición ON).
- Limpie faros, luces indicadoras de dirección y luz de freno.
- Asegúrese de que la tapa de acceso al compartimento de la parte delantera está bien asegurada.
- Asegúrese de que el asiento está fijo.
- Si transporta carga, respete la capacidad especificada.
- Si arrastra un remolque u otro equipo, asegúrese de que se respeta la capacidad de la lengua y de remolque. Asegúrese de que el remolque esté bien asegurado al enganche.
- Busque si hay piezas sueltas y realice las comprobaciones que considere necesarias con el motor parado. Compruebe los cierres.
- Asegúrese de que en su camino no hay personas ni obstáculos.
- Compruebe el funcionamiento del interruptor de encendido, el botón de arranque del motor, el interruptor de paro del motor, los interruptores de faro y de dirección, así como el botón de advertencia de peligro.
- Ponga en marcha el motor, quite el freno de mano y avance lentamente unos palmos antes de accionar todos los frenos uno a uno para probarlos.

Corrija los problemas que haya detectado antes de la conducción. Dirijase a un concesionario o distribuidor autorizado de Can-Am si es necesario.

Prendas de vestir

Las condiciones meteorológicas pueden ayudarle a decidir qué ropa debe utilizar. No obstante, es importante que el conductor utilice siempre ropas y accesorios de protección adecuados, como casco homologado, protección para los ojos, botas, guantes, pantalones y camisa o camiseta de manga larga. Este tipo de vestido y accesorios le proporcionarán protección ante algunos riesgos menores que puede encontrarse en la ruta. El conductor no debe llevar nunca ropa suelta (por ejemplo, bufandas o pañuelos) que pueda enredarse en el vehículo o en ramas y arbustos. Según las condiciones, quizá sea necesario utilizar gafas protectoras antiniebla o gafas de sol. Existen cristales de distintos colores para las gafas protectoras o de sol que pueden facilitar la distinción de variaciones en el terreno. Sólo debe utilizar gafas de sol durante el día.



Transporte de cargas

Cualquier carga que se encuentre en el vehículo afectará a la estabilidad y el control de éste. Por eso, no se deben sobrepasar los límites de carga especificados por el fabricante del vehículo. Asegúrese siempre de que la carga no se mueva ni dificulte el control. Tenga siempre en cuenta que la carga puede deslizarse o caer y provocar un accidente. Evite cargas que puedan sobresalir lateralmente y engancharse o quedar atrapadas en arbustos u otros obstáculos. No deje que la carga cubra y obstruya los faros o la luz de freno.

Este vehículo está especialmente diseñado para que pueda viajar el conductor, únicamente. Aunque el asiento sea largo para facilitar los movimientos del conductor, no está diseñado para llevar pasajeros. No instale NUNCA un asiento para pasajero ni utilice los portaequipajes (si están instalados) ni el lugar que ocupan para llevar pasajeros. El transporte de uno o más pasajeros puede afectar a la estabilidad y al control del vehículo.

Remolque (si está instalado)

Si se conduce este vehículo con remolque existe un mayor riesgo de vuelco, especialmente en terrenos inclinados. Si se arrastra un remolque, compruebe que el enganche es compatible con el del vehículo. Asegúrese de que el remolque se encuentra en horizontal con respecto al vehículo. (En algunos casos quizá sea necesario instalar alguna extensión en el enganche del vehículo). Utilice cadenas para asegurar el remolque al vehículo. Es posible que este vehículo precise más distancia para detenerse si se arrastran cargas pesadas, sobre todo en planos inclinados. Procure evitar maniobras con riesgo de derrape o deslizamiento. Cuando se detenga o aparque, bloquee las ruedas del vehículo y del remolque para evitar desplazamientos. Asegúrese siempre de que la carga del remolque está distribuida de un modo homogéneo. Proceda con precaución cuando vaya a desenganchar un remolque cargado, ya que podría caer sobre usted o sobre otras personas. No gire a gran velocidad.

Trabajo con el vehículo

El vehículo puede ayudarle a realizar algunas tareas LIGERAS. Existe una gama de accesorios que puede obtener a través de su concesionario o distribuidor autorizado de Can-Am. No obstante, en todos los casos deberá respetar la capacidad y el límite de carga del vehículo. La sobrecarga del vehículo puede someter a un esfuerzo excesivo a los componentes y provocar fallos. Para evitar posibles lesiones, también es importante seguir las instrucciones y advertencias que acompañan al accesorio. Evite realizar grandes esfuerzos físicos para levantar o tirar de cargas pesadas, o para mover el vehículo. (Encontrará más información en *CONDUCCIÓN DE OCIO*, a continuación).

Conducción de ocio

Respete los derechos y las limitaciones de los demás. No conduzca en zonas destinadas a otros tipos de usos todo terreno. Esto incluye pistas para motonieves, pistas ecuestres, pistas de esquí nórdico, pistas para bicicletas de montaña, etc. No dé nunca por sentado que no habrá otras personas utilizando la pista. Conduzca siempre por la derecha de la pista y nunca zigzagueando. Esté siempre preparado para parar o apartarse a un lado si aparece otro usuario de la pista en sentido contrario.

Es recomendable hacerse socio de un club local de ATV. Le proporcionarán un mapa y orientación o le informarán acerca de dónde se puede utilizar el ATV. Si no hay ningún club en su zona, puede contribuir a que se cree uno. La conducción en grupo y las actividades de estos clubes brinda una agradable experiencia social.

Mantenga siempre una distancia de seguridad con respecto a otros conductores. Su criterio acerca de la velocidad, las condiciones del terreno y meteorológicas, el estado mecánico del vehículo y la "confianza en el criterio de los demás" le ayudarán a determinar la distancia de seguridad más apropiada. Al igual que cualquier otro vehículo motorizado, este vehículo necesita tiempo y espacio para frenar.

Conduzca siempre este vehículo a baja velocidad, no sobrepase los 65 km/h (40 m.p.h.) y reduzca la velocidad antes de girar cuando conduzca por la calzada.

Antes de partir, indíquele a alguien hacia dónde va y a qué hora ha previsto regresar. No consuma nunca alcohol ni drogas antes de conducir ni mientras conduce.

Según la duración que vaya a tener el paseo, deberá llevar más herramientas o equipo para emergencias. Averigüe dónde puede obtener más gasolina y aceite. Prepárese para las condiciones que pudiera encontrar. Siempre deberá tenerse en cuenta la conveniencia de llevar un botiquín de primeros auxilios para emergencias.

Entorno

Una de las ventajas de este vehículo es que le permite alejarse del camino trillado. Sin embargo, siempre debe respetarse la naturaleza y los derechos de los demás a disfrutarla. No conduzca en áreas protegidas o sensibles desde el punto de vista medioambiental. No conduzca por cosechas ni sobre arbustos, no tale árboles ni corte vallas, no derrape ni destruya el terreno. "Pise con suavidad".

La persecución de animales salvajes es ilegal en muchas zonas. Un animal puede morir de agotamiento después de haber sido perseguido por un vehículo motorizado. Si encuentra algún animal en la pista, deténgase y observe sin hacer ruido y con precaución. Probablemente, será uno de los mejores recuerdos de su vida.

Observe la norma de no dejar nada de lo que se haya llevado consigo. No tire basura. No encienda ninguna hoguera si no tiene permiso para ello y, aun en ese caso, hágalo lejos de zonas secas. Los peligros que ocasione en la pista pueden provocar daños a otras personas o incluso a usted mismo, en fecha posterior.

Respete las tierras de labranza. Pida siempre permiso a los propietarios antes de conducir por fincas privadas. Respete las cosechas, los animales de granja y los límites de propiedad. Si abre una verja para pasar, vuelva a cerrarla a continuación.

Por último, no contamine los arroyos, los lagos ni los ríos; no modifique el motor ni el sistema del silenciador ni quite ninguno de sus componentes.

Limitación del diseño

Aunque el vehículo es excepcionalmente sólido entre los de su clase, sigue tratándose de un vehículo ligero por definición, y su uso debe limitarse a la finalidad para la que fue diseñado.

La adición de peso a cualquier parte del vehículo afecta a su centro de gravedad y su estabilidad, además de modificar su rendimiento.

Uso fuera de pistas asfaltadas

Por su propia naturaleza, la conducción en zonas no asfaltadas es peligrosa. Cualquier terreno que no haya sido específicamente preparado para el tránsito de vehículos presenta un riesgo inherente, dado que la angulosidad, la composición del terreno y la inclinación exacta son imprevisibles. El terreno en sí mismo representa un factor de riesgo constante, algo que debe ser asumido por quien se aventura a explorarlo.

Un conductor que se aleje de los caminos con el vehículo deberá actuar siempre con la máxima precaución para elegir la ruta más segura y observando atentamente el terreno inmediato. El vehículo no deberá ser utilizado en ningún caso por personas que no estén totalmente familiarizadas con las instrucciones de manejo correspondientes. Tampoco deberá utilizarse en terreno peligroso ni con grandes desniveles.

Precauciones generales de uso y seguridad

Cuidado, prudencia, experiencia y pericia en la conducción son las mejores precauciones ante cualquier riesgo que pudiera surgir durante el uso del vehículo.

Cuando exista la más mínima duda acerca de la capacidad del vehículo para superar un obstáculo determinado, elija siempre otra ruta.

Si conduce en una zona no asfaltada, recuerde que los elementos más importantes son la potencia y la tracción, no la velocidad. No conduzca nunca más deprisa de lo que permitan la visibilidad y sus propias posibilidades de elegir una ruta segura.

Observe constantemente el terreno que se encuentra por delante para detectar cambios bruscos en pendientes u obstáculos, tales como rocas o raíces de árboles, capaces de provocar una pérdida de estabilidad que podría causar un vuelco o una vuelta de campana.

No utilice nunca el vehículo si los mandos no funcionan normalmente.

Cuando maniobre marcha atrás, compruebe que no haya personas ni obstáculos detrás del vehículo. Maniobre lentamente y evite giros bruscos.

Cuando se detenga o aparque, ponga siempre el freno de mano. Esto es especialmente importante cuando se aparca en pendiente. Cuando se trate de grandes inclinaciones o si el vehículo lleva carga, las ruedas deben quedar bloqueadas mediante piedras o ladrillos. No olvide girar la válvula de combustible hasta la posición de cierre.

Conducción en subida

Por su configuración, este vehículo tiene una gran capacidad para la ascensión de cuestas, tanto que existe la posibilidad de vuelco antes de que se pierda la tracción. Por ejemplo, no es raro encontrar terrenos en los que la parte superior de la cuesta se ha erosionado hasta el punto de que la cima se eleva con una gran inclinación. El vehículo puede responder de inmediato ante esa situación; sin embargo, al hacerlo, cuando la parte delantera llega al punto en el que el equilibrio del vehículo cambia hacia atrás, puede producirse un vuelco.

Puede darse esa misma situación si un objeto incrustado provoca que la parte delantera del vehículo se incline más de lo deseado. Si se da esa situación, tome una ruta alternativa. Tenga en cuenta los peligros que entraña la conducción por laderas.

Siempre es recomendable conocer el estado del terreno al otro lado de la colina o terraplén. Con demasiada frecuencia surgen desniveles muy bruscos que es imposible sortear o descender.

Conducción en bajada

Este vehículo puede ascender cuestas con mayor inclinación que las pendientes que es capaz de descender. Por lo tanto, es fundamental asegurarse de que existe una ruta segura para descender una pendiente antes de subir la cuesta correspondiente.

Una desaceleración mientras se intenta superar una pendiente resbaladiza podría provocar un “efecto tobogán” del vehículo. Mantenga una velocidad constante o acelere ligeramente para recuperar el control.

Conducción por laderas

Deberá evitarse esa operación siempre que sea posible. Si es necesario, hágalo con suma precaución. El recorrido de una ladera con una gran inclinación presenta un alto riesgo de vuelco. Además, si se trata de superficies resbaladizas o poco firmes, podría producirse un deslizamiento lateral incontrolable. No intente girar el vehículo pendiente abajo con el deslizamiento. Evite todos los objetos o las depresiones que puedan intensificar la elevación de un lado del vehículo con respecto al otro (esto podría causar un vuelco).

Pendientes bruscas

Los bajos del vehículo chocarán con el suelo y, por lo general, el vehículo se detendrá si las ruedas delanteras o traseras entran en un socavón o una pendiente muy brusca. Si la caída es muy repentina o profunda, el vehículo se inclinará y dará una vuelta de campana.

ADVERTENCIA

No intente maniobrar en pendientes muy bruscas. Utilice la marcha atrás (R) y siga otra ruta.

Técnicas de conducción

Si conduce el vehículo a demasiada velocidad dadas las circunstancias, podría sufrir lesiones. Apriete el acelerador sólo lo suficiente para una conducción segura. Las estadísticas demuestran que los giros a gran velocidad ocasionan con frecuencia percances y lesiones. No olvide nunca que el vehículo tiene un peso considerable. Ese peso es suficiente para que el conductor pueda quedar atrapado en caso de vuelco.

Este vehículo no ha sido diseñado para saltar (ni puede hacerlo). Por otra parte, los impactos que usted debería amortiguar en los saltos serían considerables. Si hace trompos, "caballitos" y otras piruetas con el vehículo, éste podría volcar, y usted quedar atrapado. Estas prácticas presentan un riesgo elevado para el conductor y deben evitarse siempre.

Para mantener un control adecuado, se recomienda expresamente mantener ambas manos en el manillar de modo que le resulte fácil alcanzar todos los mandos con facilidad. Lo mismo se aplica para los pies. Para reducir al mínimo la posibilidad de lesiones en las piernas o en los pies, mantenga siempre los pies sobre los reposapiés. No oriente los pies hacia fuera ni saque ninguno de los pies para girar, ya que podría engancharse o sufrir un golpe con un obstáculo o con las ruedas.

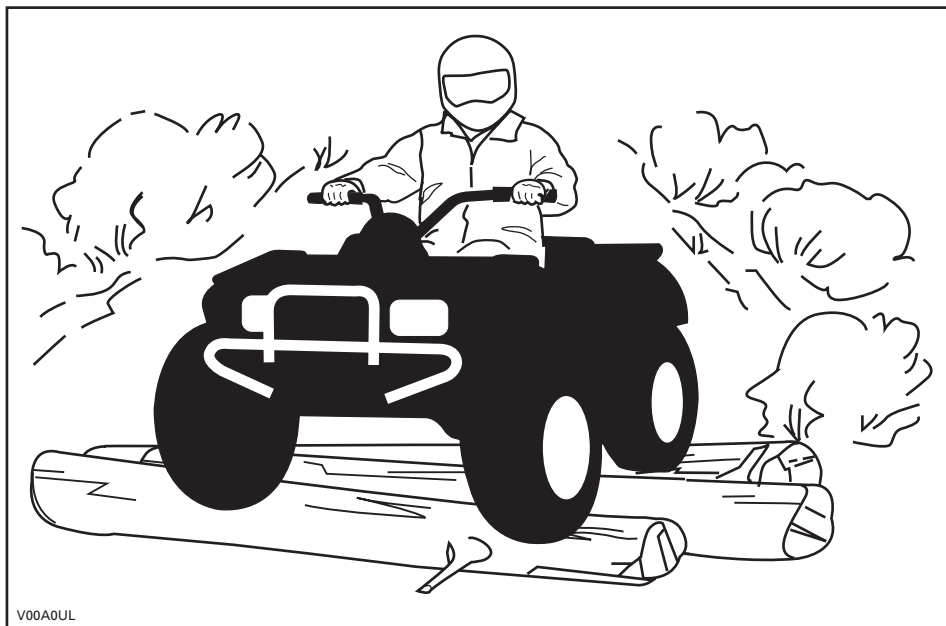

Aunque el vehículo está equipado con un sistema de suspensión adecuado, existen terrenos muy accidentados, llenos de baches, por los que la conducción puede resultar incómoda e incluso dañar la espalda. A menudo será necesario conducir casi en cuclillas. Reduzca la velocidad y flexione las piernas para absorber los impactos.

Si en su zona está permitida la conducción por carretera, conduzca su vehículo sobre superficies pavimentadas sólo en distancias cortas y exclusivamente para trasladar el vehículo entre lugares aptos para la conducción todo terreno. Conduzca siempre su vehículo a velocidad moderada (nunca a más de 65 km/h (m.p.h.)) y reduzca la velocidad antes de girar. Respete siempre las normas de tráfico cuando conduzca su vehículo en carretera o por la vía pública. Si tiene que cruzar una carretera, el conductor del primer vehículo del grupo deberá bajarse del vehículo para observar y dar indicaciones a los conductores de los demás vehículos. Luego, la última persona que cruce ayudará al conductor del primer vehículo a cruzar. No circule por las aceras. Están destinadas a los peatones.

El agua puede ser un factor de riesgo especial. Si el curso es demasiado profundo, el vehículo puede "flotar" y volcar. Compruebe la profundidad del agua y la fuerza de la corriente antes de cruzar con el vehículo. El nivel del agua no debería sobrepasar los reposapiés. Tenga cuidado con superficies resbaladizas, tales como rocas, hierba, troncos, etc., tanto en el agua como en las orillas. Puede producirse una pérdida de tracción. No intente entrar en el agua a gran velocidad. El agua actuaría de freno y podría salir despedido.

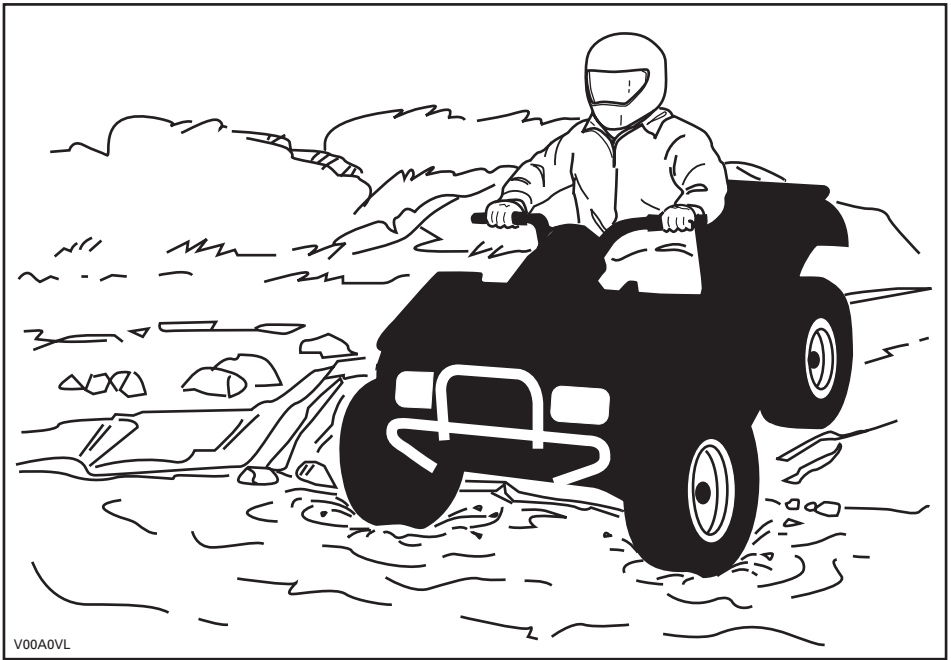

El agua afecta a la capacidad de frenado del vehículo. Asegúrese de que se sequen los frenos; para ello, accíonelos varias veces después de salir del agua con el vehículo.

Junto al agua puede haber barro y terrenos de marismas. Prepárese para la posibilidad de encontrarse súbitamente con "hoyos" o cambios de profundidad. Asimismo, deberá prestar atención a posibles obstáculos peligrosos tales como rocas, troncos, etc., cubiertos parcialmente por la vegetación.

Si durante su recorrido pasa por vías fluviales o canales helados, asegúrese de que el espesor y la consistencia del hielo sean suficientes para aguantar la suma de su peso, el del vehículo y la carga. Observe siempre si hay agua a la vista: es una indicación segura de que el espesor del hielo variará. En caso de duda, no intente cruzar.

La presencia de hielo también afectará al control del vehículo. Reduzca la velocidad y no "apriete a fondo" el acelerador. Esto sólo provocaría que las ruedas patinasen y un posible vuelco del vehículo. No frene con rapidez. Esto también puede provocar un deslizamiento incontrolado y el vuelco del vehículo. Evite siempre la nieve fangosa o medio derretida, ya que podría bloquear la marcha o los mandos del vehículo.

La arena y la conducción sobre dunas o sobre nieve constituyen una experiencia irreplicable; no obstante, deberá observar algunas precauciones básicas. La presencia de arena/nieve fina o "profunda" puede dar lugar a la pérdida de tracción y provocar un deslizamiento, un brusco descenso o que el vehículo quede encallado. Si esto ocurre, busque una base más firme. Nuevamente, lo más recomendable es reducir la velocidad y mantenerse alerta.

Cuando conduzca por dunas, es recomendable que el vehículo vaya equipado con un indicador de seguridad (bandera) de tipo antena. Esto facilitará su localización para otros conductores que se encuentren en dunas cercanas. Conduzca con precaución si ve otro indicador de seguridad frente a usted. Dado que existe el riesgo de que el indicador de seguridad de tipo antena puede engancharse y rebotar contra el conductor, no lo utilice en parajes en los que haya ramas bajas u otros obstáculos.

La conducción en terrenos con piedras sueltas y grava tiene varios puntos en común con las maniobras sobre el hielo. Afectan a la dirección del vehículo, de modo que existe el riesgo de deslizarse y volcar, sobre todo cuando se va a gran velocidad. Además, estos elementos pueden influir en la distancia de frenado. Recuerde que "apretar a fondo" el estrangulador o derrapar puede provocar que salgan despedidas piedras sueltas, en el camino de otro conductor. No lo haga nunca deliberadamente.

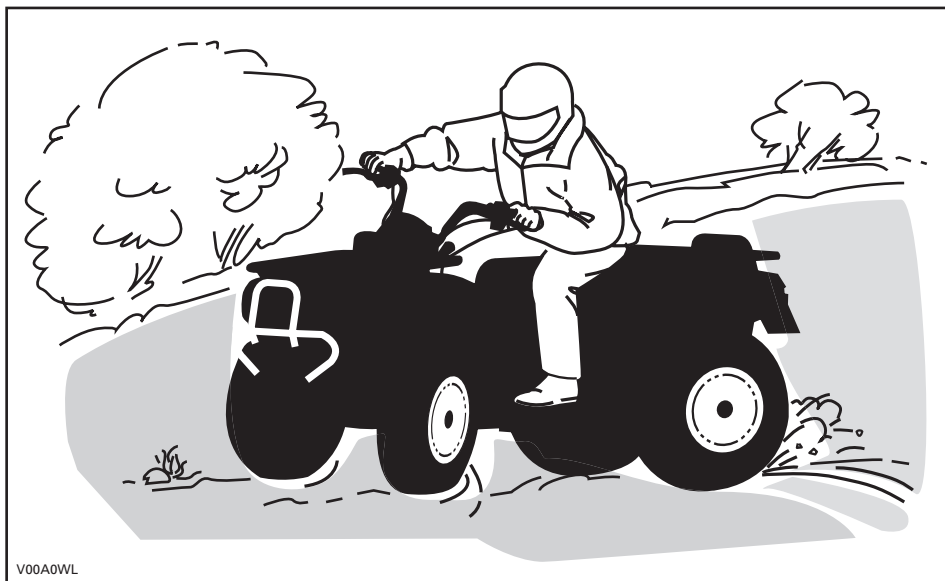

V00A0WL

Si el vehículo derrapa o resbala, quizá resulte de utilidad girar el manillar en la dirección del deslizamiento hasta que vuelva a recuperar el control. Procure que no se bloqueen nunca los frenos ni las ruedas.

Respete y siga todas las señales de la pista. Su finalidad es servirle de ayuda a usted y a otros usuarios.

Los obstáculos que aparezcan en la "pista" deben ser sorteados con precaución. Puede tratarse de rocas sueltas, árboles caídos, superficies resbaladizas, vallas, postes, terraplenes y depresiones. Deberá evitar estos obstáculos siempre que sea posible. Recuerde que algunos obstáculos son muy grandes o peligrosos para cruzarlos y deben ser evitados. Existe la posibilidad de sortear árboles caídos o rocas de pequeñas dimensiones: acérquese en un ángulo de 90°. Manténgase de pie, sobre los reposapiés y con las rodillas flexionadas. Ajuste la velocidad sin perder impulso y no "apriete a fondo" el acelerador. Agárrese fuerte al manillar. Desplace el peso del cuerpo hacia atrás y avance. No intente levantar del suelo las ruedas delanteras del vehículo. Tenga en cuenta que el objeto puede ser resbaladizo o que se mueva mientras está cruzando.

Quando conduzca por cuestas o pendientes, tenga en cuenta dos cosas muy importantes: prepárese para encontrar superficies resbaladizas, obstáculos y variaciones del terreno, y adopte la posición corporal más adecuada en cada caso.

Cuesta arriba

Incline el peso del cuerpo hacia delante, hacia la parte superior de la cuesta. Mantenga los pies sobre los estribos y cambie a una marcha lenta; acelere cuando sea necesario y cambie de marcha rápidamente mientras asciende. No vaya a una velocidad excesiva, ya que esto puede provocar que el vehículo se levante del suelo y caiga hacia atrás sobre usted y el pasajero. Si la cuesta es demasiado inclinada y no puede seguir adelante o el vehículo empieza a retroceder, utilice el freno, con precaución para no resbalar. Baje del vehículo y utilice el giro en "U" o el giro en "K" (mientras camina retrocediendo, junto al vehículo en el lado de subida y con una mano en la palanca de freno, haga retroceder lentamente la parte trasera del vehículo hacia la parte superior de la cuesta y después inicie la conducción en descenso). Siempre deberá caminar o bajarse por la parte superior de la pendiente, con la precaución de no acercarse demasiado al vehículo ni a las ruedas mientras giran. No intente sujetar el vehículo si empieza a volcar. Apártese. No llegue a un cambio de rasante ni al final de una cuesta a gran velocidad. Podría haber obstáculos o una descenso muy brusco.

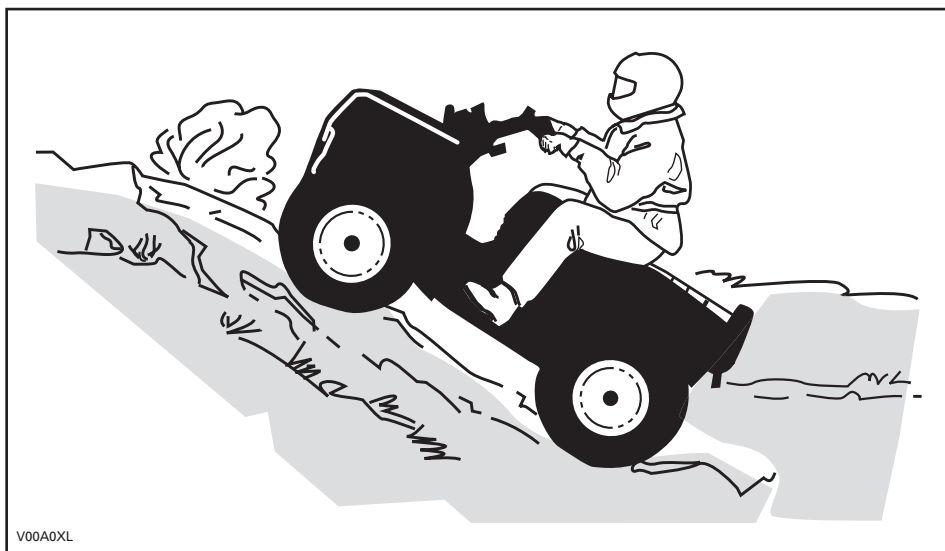

En bajada

Incline el peso del cuerpo hacia atrás. Frene gradualmente para evitar deslizamientos. No descienda la pendiente únicamente con el freno motor o en punto muerto (N).

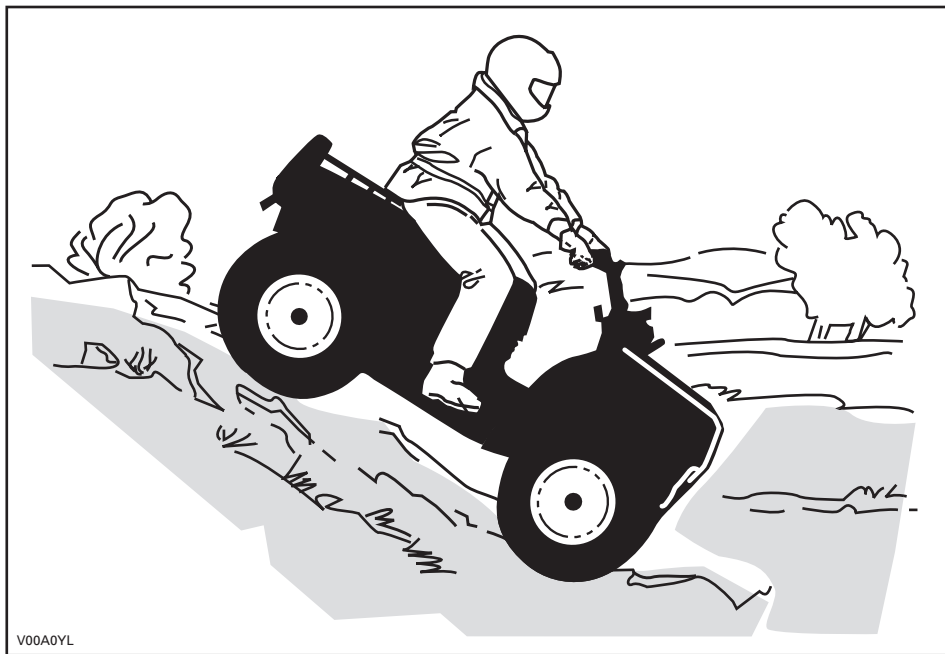

Cuando lea esta Guía del usuario, recuerde que:

ADVERTENCIA

Indica un posible riesgo que, si no se evita, puede dar lugar a graves lesiones e incluso la muerte.

Conducción por laderas

Éste es uno de los tipos de conducción **más arriesgados**, ya que el equilibrio del vehículo puede cambiar drásticamente. Deberá evitarse siempre que sea posible. No obstante, si es necesario, es importante que **SIEMPRE** mantenga el peso del cuerpo hacia la parte superior de la pendiente, preparado para bajarse por ese lado si el vehículo empieza a volcar. **No intente detener el vehículo por evitar que sufra desperfectos.**

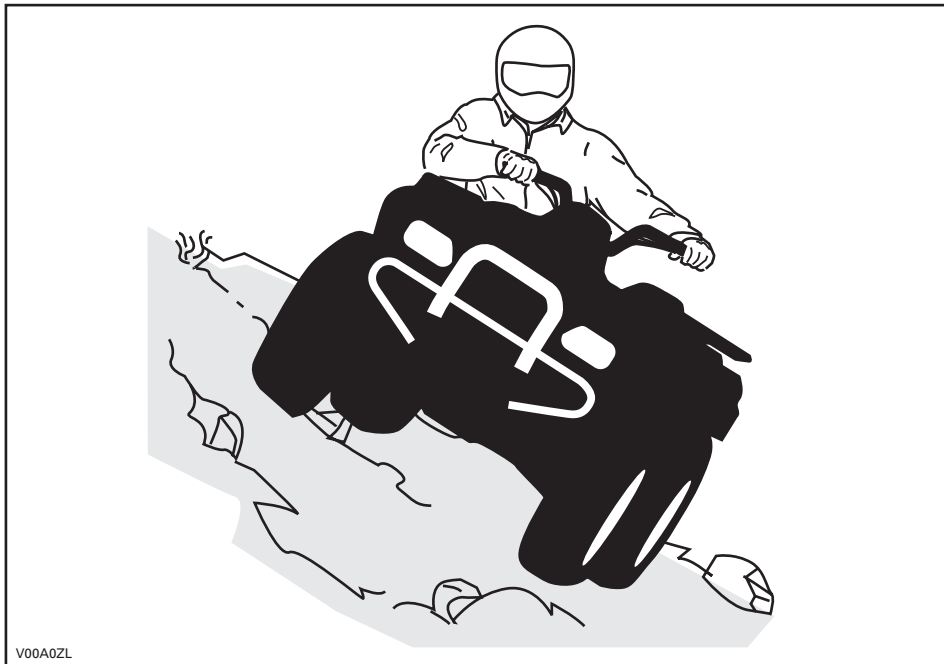

V00A0ZL

Mantenimiento rutinario

Después de realizar una excursión, es recomendable retirar los restos de nieve, hielo, barro y suciedad. Esto no sólo contribuirá a prolongar la vida útil y a mantener en buen estado del vehículo en vistas a una posible venta en el futuro, sino que también eliminará riesgos para la próxima vez que utilice el vehículo. Lave el vehículo con agua jabonosa caliente y deje que se seque. (Puede utilizar una toalla). No lave el vehículo en el exterior si hay heladas. Aplique una lubricación apropiada, según lo descrito en la sección de *MANTENIMIENTO*.

Una parte de su responsabilidad con respecto a la seguridad consiste en respetar el contenido de esta Guía del usuario. Proporciona una valiosa orientación acerca de cómo cuidar el vehículo. Si precisa más ayuda, siempre podrá contar con la asistencia de su concesionario o distribuidor autorizado de Can-Am.

La modificación del vehículo para aumentar la velocidad y el rendimiento puede contravenir los términos y condiciones de la garantía limitada del vehículo. Además, determinadas modificaciones que incluyen la retirada de componentes del motor o del escape, van contra la ley en muchos casos.

El cambio del tamaño de las ruedas y de los neumáticos puede afectar a la estabilidad del vehículo. Una presión incorrecta de los neumáticos puede dar lugar a reventones o a que los neumáticos se salgan de las llantas, se pierdan o se dañen. Siempre deben reemplazarse las ruedas o los neumáticos dañados.

ETIQUETA COLGANTE

Este vehículo tiene una etiqueta colgante y otras etiquetas que contienen información importante sobre seguridad.

Toda persona que vaya a conducir este vehículo debe leer y comprender esta información antes del primer uso.

R

MODELO DE RECREO

ATV DESTINADO ÚNICAMENTE A USO RECREATIVO.

EXCLUSIVAMENTE EL CONDUCTOR – SIN PASAJEROS.

EL CONDUCTOR NO DEBE SER MENOR DE 16 AÑOS.

ESTE ATV DE CATEGORÍA R (RECREATIVA) ES UN VEHÍCULO PARA USO FUERA DE VÍAS PÚBLICAS, EXCLUSIVAMENTE, ESTÁ DISEÑADO FUNDAMENTALMENTE PARA EL USO RECREATIVO GENERAL, PERO TAMBIÉN PUEDE USARSE COMO UN VEHÍCULO UTILITARIO.

EXISTEN DISPONIBLES CURSOS DE FORMACIÓN PARA APRENDER TÉCNICAS DE CONDUCCIÓN DE ATV. PARA OBTENER INFORMACIÓN, PÓNGASE EN CONTACTO CON SU DISTRIBUIDOR.

CONSULTE A SU DISTRIBUIDOR PARA INFORMARSE DE LA NORMATIVA ESTATAL O LOCAL APLICABLE AL USO DEL ATV.

ESTA ETIQUETA COLGANTE NO DEBE RETIRARSE ANTES DE LA VENTA.

704900930

ADVERTENCIA

Un uso inadecuado del ATV puede dar lugar a LESIONES GRAVES o la MUERTE.

UTILICE SIEMPRE UN CASCO HOMOLOGADO Y ROPA DE PROTECCIÓN.

NO CONDUZCA NUNCA POR LA VÍA PÚBLICA.

NO LLEVE NUNCA PASAJEROS.

USO INCOMPATIBLE CON EL CONSUMO Y LOS EFECTOS DE DROGAS O ALCOHOL.

NUNCA conduzca:

- Sin instrucciones o entrenamiento adecuados.
- A una velocidad excesiva para su experiencia o para las condiciones del terreno y del vehículo.
- En vías públicas: existe riesgo de colisión con otros vehículos.
- Con un pasajero: el peso de un pasajero afecta al equilibrio y a la dirección y aumenta el riesgo de perder el control.

SIEMPRE DEBERÁ:

- Utilizar técnicas de conducción adecuadas para evitar que el vehículo vuelque en cuestas, en terrenos accidentados y al girar.
- Evitar las superficies pavimentadas: el pavimento puede afectar considerablemente al manejo y al control.

LEA LA GUÍA DEL USUARIO, SIGA TODAS LAS INSTRUCCIONES Y ADVERTENCIAS.

V07M11L

DESCRIPCIÓN DEL MOTOR DEL VEHÍCULO:

XXXXX

CERTIFICACIÓN DE LA EPA

TASA DE EMISIONES NORMALIZADA = EN UNA ESCALA DE 0 A 10, DONDE 10 INDICA EL MÁXIMO NIVEL DE LIMPIEZA
* NO DEBE QUITARSE ANTES DE LA VENTA

704901107

vmo2006-005-009_en

ETIQUETAS PRESENTES EN EL PRODUCTO

En el vehículo están colocadas las siguientes etiquetas, las cuales deben ser consideradas componentes permanentes del vehículo. Si alguna no aparece o está dañada, puede ser reemplazada de modo gratuito. Diríjase a un concesionario o distribuidor autorizado de Can-Am.

NOTA: Las siguientes ilustraciones que se utilizan en esta Guía del usuario constituyen únicamente representaciones genéricas. Su modelo puede presentar algunas variantes.

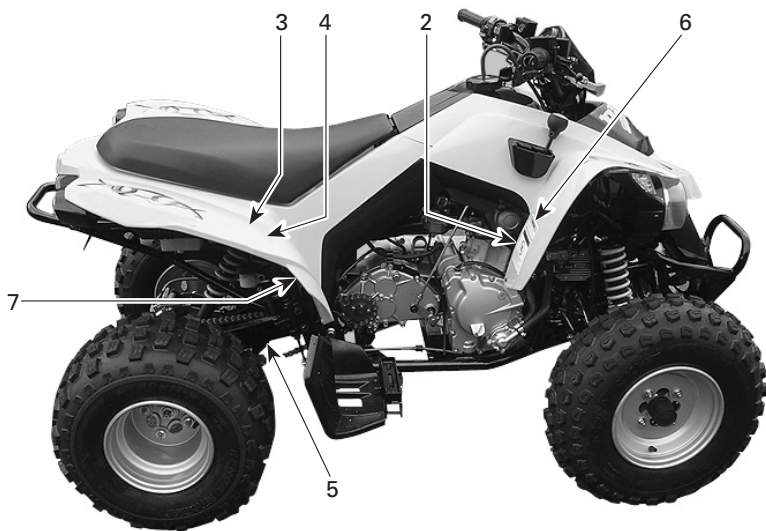

vmo2006-014-001_b

Etiqueta 1

ADVERTENCIA

Un uso inadecuado del ATV puede dar lugar a LESIONES GRAVES o la MUERTE.

UTILICE SIEMPRE UN CASCO HOMOLOGADO Y ROPA DE PROTECCIÓN.

NO CONDUZCA NUNCA POR LA VÍA PÚBLICA.

NO LLEVE NUNCA PASAJEROS.

USO INCOMPATIBLE CON EL CONSUMO Y LOS EFECTOS DE DROGAS o ALCOHOL.

NUNCA conduzca:

- Sin instrucciones o entrenamiento adecuados.
- A una velocidad excesiva para su experiencia o para las condiciones del terreno y del vehículo.
- En vías públicas: existe riesgo de colisión con otros vehículos.
- Con un pasajero: el peso de un pasajero afecta al equilibrio y a la dirección y aumenta el riesgo de perder el control.

SIEMPRE DEBERÁ:

- Utilizar técnicas de conducción adecuadas para evitar que el vehículo vuelque en cuestas, en terrenos accidentados y al girar.
- Evitar las superficies pavimentadas: el pavimento puede afectar considerablemente al manejo y al control.

LEA LA GUÍA DEL USUARIO, SIGA TODAS LAS INSTRUCCIONES Y ADVERTENCIAS.

704 900 011

V01M01Z

Etiqueta 2

ADVERTENCIA

La conducción de este ATV por menores de 16 años entraña un mayor riesgo de LESIONES GRAVES e incluso de MUERTE. Este ATV no debe ser conducido NUNCA por menores de 16 años.

704 900 011

V01M02Z

Etiqueta 3

ADVERTENCIA

NUNCA viaje como pasajero. Los pasajeros pueden provocar una pérdida de control, con riesgo de LESIÓN GRAVE o MUERTE.

704 900 005

V01M07Z

Etiqueta 4

ADVERTENCIA

Una presión inadecuada de los neumáticos o una sobrecarga pueden provocar una pérdida de control, con el consiguiente riesgo de LESIONES GRAVES o incluso de MUERTE.

CARGA	PRESIÓN DE LOS NEUMÁTICOS EN FRÍO
HASTA XXX kg (XXX lb)	DELANTE MÁX: XX kPa (XX psi) MÍN: XX kPa (XX psi) DETRÁS MÁX: XX kPa (XX psi) MÍN: XX kPa (XX psi)

Mantenga SIEMPRE una presión adecuada en los neumáticos según las indicaciones.

No ajuste NUNCA la presión de los neumáticos por debajo del mínimo. El neumático podría salirse de la llanta.

No sobrepase NUNCA la capacidad de carga del vehículo, que es de XXX kg (XXX lb), incluido el peso de conductor, la carga, los accesorios y la lengua del remolque.

CARGA DEL ATV y REMOLQUE

- La carga o un remolque pueden afectar a la estabilidad y el manejo.
- Cuando transporte carga o arrastre un remolque:
 - reduzca la velocidad.
 - tenga en cuenta la necesidad de una mayor distancia para frenar.
 - evite las cuestas y el terreno accidentado.

vmo2006-007-002_aen

Etiqueta 5

CADENA DE LA TRANSMISIÓN

LA CADENA DE LA TRANSMISIÓN DEBE ESTAR BIEN AJUSTADA Y LUBRICADA. EL RECORRIDO LIBRE ES DE 15 A 25 MM (5/8 A 1 DE PULGADA) SIN EL CONDUCTOR EN EL VEHÍCULO. CONSULTE EL MANUAL DEL PROPIETARIO PARA CONOCER LAS INSTRUCCIONES COMPLETAS.

15 A 25 MM
(5/8 A 1 DE PULGADA)

vmo2006-014-002_aen

58

INFORMACIÓN SOBRE SEGURIDAD

Etiqueta 6

PRECAUCIÓN

- El ATV debe estar parado antes de que se utilice la palanca de cambio.
- Accione siempre el freno de pie para cambiar la marcha desde PUNTO MUERTO (N).

704 900 218

V06M0EY

Etiqueta 7

EMISSION CONTROL INFORMATION THIS VEHICLE MEETS U.S. ENVIRONMENTAL PROTECTION AGENCY AND CALIFORNIA REGULATIONS FOR MODEL YEAR 2006.	INFORMACIÓN SOBRE CONTROL DE EMISIONES ESTE VEHICULO CUMPLE LA NORMATIVA DE LA AGENCIA DE PROTECCION MEDIOAMBIENTAL DE LOS ESTADOS UNIDOS Y DEL CARB PARA LOS MODELOS DEL AÑO 2006.																												
<table style="width: 100%; border-collapse: collapse;"> <tr> <td style="width: 50%;">ENGINE FAMILY</td> <td style="width: 50%; text-align: center;">XXXX</td> </tr> <tr> <td>FUEL</td> <td style="text-align: center;">XXXX</td> </tr> <tr> <td>ENGINE DISPLACEMENT</td> <td style="text-align: center;">XXXX</td> </tr> <tr> <td>EXHAUST EMISSION CONTROL SYSTEM</td> <td style="text-align: center;">XXXX</td> </tr> <tr> <td>FUEL</td> <td style="text-align: center;">XXXX</td> </tr> <tr> <td>ENGINE OIL</td> <td style="text-align: center;">XXXX</td> </tr> <tr> <td>IDLE SPEED</td> <td style="text-align: center;">XXXX</td> </tr> <tr> <td>SPARK PLUG TYPE</td> <td style="text-align: center;">XXXX</td> </tr> <tr> <td>SPARK PLUG GAP</td> <td style="text-align: center;">XXXX</td> </tr> </table>	ENGINE FAMILY	XXXX	FUEL	XXXX	ENGINE DISPLACEMENT	XXXX	EXHAUST EMISSION CONTROL SYSTEM	XXXX	FUEL	XXXX	ENGINE OIL	XXXX	IDLE SPEED	XXXX	SPARK PLUG TYPE	XXXX	SPARK PLUG GAP	XXXX	<table style="width: 100%; border-collapse: collapse;"> <tr> <td style="width: 50%;">FUENTE DE MOTORES</td> <td style="width: 50%; text-align: center;">FEL</td> </tr> <tr> <td>BUJERADA DEL MOTOR</td> <td style="text-align: center;">BUTIRAM DE CONTROL DE EMISIONES DEL ESCAPE</td> </tr> <tr> <td>CONSUMIBLE</td> <td style="text-align: center;">VALVULAS DEL MOTOR</td> </tr> <tr> <td>VELOCIDAD AL ralentí</td> <td style="text-align: center;">RPM DE BUJIA</td> </tr> <tr> <td>TIPO DE BUJIA</td> <td style="text-align: center;">GAP ENTRE ELECTRODOS DE LAS BUJIAS</td> </tr> </table>	FUENTE DE MOTORES	FEL	BUJERADA DEL MOTOR	BUTIRAM DE CONTROL DE EMISIONES DEL ESCAPE	CONSUMIBLE	VALVULAS DEL MOTOR	VELOCIDAD AL ralentí	RPM DE BUJIA	TIPO DE BUJIA	GAP ENTRE ELECTRODOS DE LAS BUJIAS
ENGINE FAMILY	XXXX																												
FUEL	XXXX																												
ENGINE DISPLACEMENT	XXXX																												
EXHAUST EMISSION CONTROL SYSTEM	XXXX																												
FUEL	XXXX																												
ENGINE OIL	XXXX																												
IDLE SPEED	XXXX																												
SPARK PLUG TYPE	XXXX																												
SPARK PLUG GAP	XXXX																												
FUENTE DE MOTORES	FEL																												
BUJERADA DEL MOTOR	BUTIRAM DE CONTROL DE EMISIONES DEL ESCAPE																												
CONSUMIBLE	VALVULAS DEL MOTOR																												
VELOCIDAD AL ralentí	RPM DE BUJIA																												
TIPO DE BUJIA	GAP ENTRE ELECTRODOS DE LAS BUJIAS																												
SEE OPERATOR'S GUIDE FOR MAINTENANCE INSTRUCTIONS / CONSULT LA GUÍA DEL USUARIO PARA CONOCER LAS INSTRUCCIONES DE MANTENIMIENTO / SOUVENIR RECOMMANDÉES, PRODUITS ETC.																													

vmo2006-005-012

Etiqueta 8

ADVERTENCIA

Esta advertencia procede solamente en los países europeos en los que se permite la conducción por carretera.

Utilización en carretera

Este ATV se construyó exclusivamente para la conducción "TODOTERRENO". Puede utilizarse con velocidad reducida en cortas distancias sobre superficies pavimentadas, con el fin de desplazar el vehículo desde un lugar para la conducción todoterreno a otro.

Para conducir este ATV por carretera, absténgase siempre de acelerar y reduzca sustancialmente la velocidad del vehículo en el giro.

Si no lo hace, puede producirse una pérdida del control del vehículo, lo que podría resultar en lesiones graves o pérdida de la vida.

Cabestrante delantero

El gancho del cabestrante delantero de los ATV así equipados debe ser extraído y almacenado para la conducción del vehículo por senderos y vías públicas.

Si no lo hace, podría aumentar el riesgo de lesiones a los viandantes.

704 900 400

V01M0PY

Etiqueta 9

DA

FND OG LÆS BRUGERVEJLEDNINGEN, OVERHOLD ALLE INSTRUKTIONER OG ADVARSLER.

NL

ZOEK DE GEBRUIKERSHANDLEIDING OP EN LÈES HEM, HOUD U AAN ALLE AANWIJZINGEN EN WAARSCHUWINGEN.

FR

LOCALISER ET LIRE LE GUIDE DE L'OPÉRATEUR, SUIVRE TOUTES LES CONSIGNES ET AVERTISSEMENTS.

FI

PAKANNA JA LUE KÄYTTÄJÄN OPAS. NOUDATA KAIKKIA KÄYTTÖOHJEITA JA VAROITUKSIA.

DE

BETRIEBSANLEITUNG AUSFINDIG MACHEN UND LÈSEN. ALLE ANWEISUNGEN UND WARNHINWEISE BEFOLGEN.

EL

ΒΡΕΙΤΕ ΚΑΙ ΔΙΑΒΑΣΤΕ ΤΟΝ ΟΔΗΓΟ ΧΕΙΡΙΣΤΗ. ΑΚΟΛΟΥΘΗΣΤΕ ΟΛΕΣ ΤΙΣ ΟΔΗΓΙΕΣ ΚΑΙ ΠΡΟΒΕΒΑΙΟΤΗΤΗΕΣ.

IT

LEGGERE IL MANUALE DELL'OPERATORE. SEGUIRE TUTTE LE ISTRUZIONI E AVVERTENZE.

PT

LOCALIZAR E LER O GUIA DE OPERAÇÃO, OBSERVAR TODAS AS INSTRUÇÕES E MENSAGENS DE AVISO.

ES

UBICAR Y LEER LA GUÍA DEL OPERADOR, ATENDERSE A TODAS LAS INSTRUCCIONES Y MENSAJES DE ADVERTENCIA.

SV

TA REDA PÅ INSTRUKTIONSBOKEN OCH LÄS DEN. UPPMÄRKSAMMA ALLA ANVISNINGAR OCH VARNINGAR.

704 901 177

vmo2006-014-003_a

INFORMACIÓN SOBRE SEGURIDAD

59

INFORMACIÓN SOBRE EL VEHÍCULO

CÓMO IDENTIFICAR SU VEHÍCULO

Los componentes principales de su vehículo (motor y bastidor) están identificados por números de serie distintos. En ocasiones puede que sea necesario buscar estos números para cuestiones relacionadas con la garantía o para la localización del vehículo en caso de pérdida. El concesionario o distribuidor autorizado de Can-Am necesitará conocer estos números para cumplimentar las reclamaciones de garantía debidamente. BRP no autorizará ninguna operación relacionada con la garantía si el número de identificación del motor (EIN) o el número de identificación del vehículo (VIN) ha sido quitado o manipulado del algún modo. Le recomendamos expresamente que tome nota de todos los números de serie del vehículo y que los facilite a su compañía de seguros.

Ubicación del número de identificación del vehículo



vmo2006-014-004_a

1. VIN (Número de identificación del vehículo)
2. Modelo

Ubicación del número de identificación del motor



vmo2006-014-005_a

Etiqueta de conformidad

Esta etiqueta indica la conformidad del vehículo con la normativa de un gran número de países.

UBICACIÓN DE LA ETIQUETA	
Todos los modelos DS250	Tubo inferior frontal derecho del bastidor (entre brazos de trapecio)

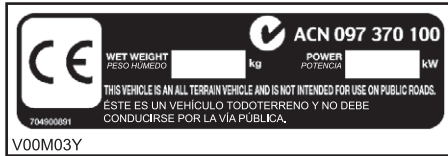

PERÍODO DE RODAJE

MOTOR

Se precisa un período de rodaje de 10 horas antes de poder utilizar el vehículo a pleno rendimiento.

CUIDADO: No mezcle nunca gasolina con aceite. Este vehículo tiene un motor de cuatro tiempos. El aceite sólo debe añadirse a través del cárter del motor.

Durante este período, el acelerador no debe sobrepasar 3/4. Sin embargo, momentos puntuales de funcionamiento a todo gas y las variaciones de velocidad contribuyen a un buen rodaje. Las aceleraciones continuas a todo gas, velocidades de crucero durante tiempos prolongados y el sobrecalentamiento del motor son perjudiciales durante el período de rodaje.

Correa

Para una correa nueva se requiere un período de rodaje de 50 km (30 millas). Evite las aceleraciones/desaceleraciones bruscas, durante el remolque de cargas o con velocidades de crucero elevadas.

Revisión de las 10 horas

NOTA: Esta revisión de las 10 horas corre a cargo del propietario del vehículo.

Al igual que con cualquier otro equipo mecánico de precisión, es recomendable que tras las 10 primeras horas o los 200 km (125 millas) de funcionamiento, o 30 días después de la compra (si es antes) el vehículo sea inspeccionado por un concesionario o distribuidor autorizado de Can-Am. Esta inspección le dará la oportunidad de plantear cualquier duda no resuelta que pueda haber surgido durante las primeras horas de uso.

CONTROLES/INSTRUMENTOS/EQUIPAMIENTOS



vmo2006-014-006_a

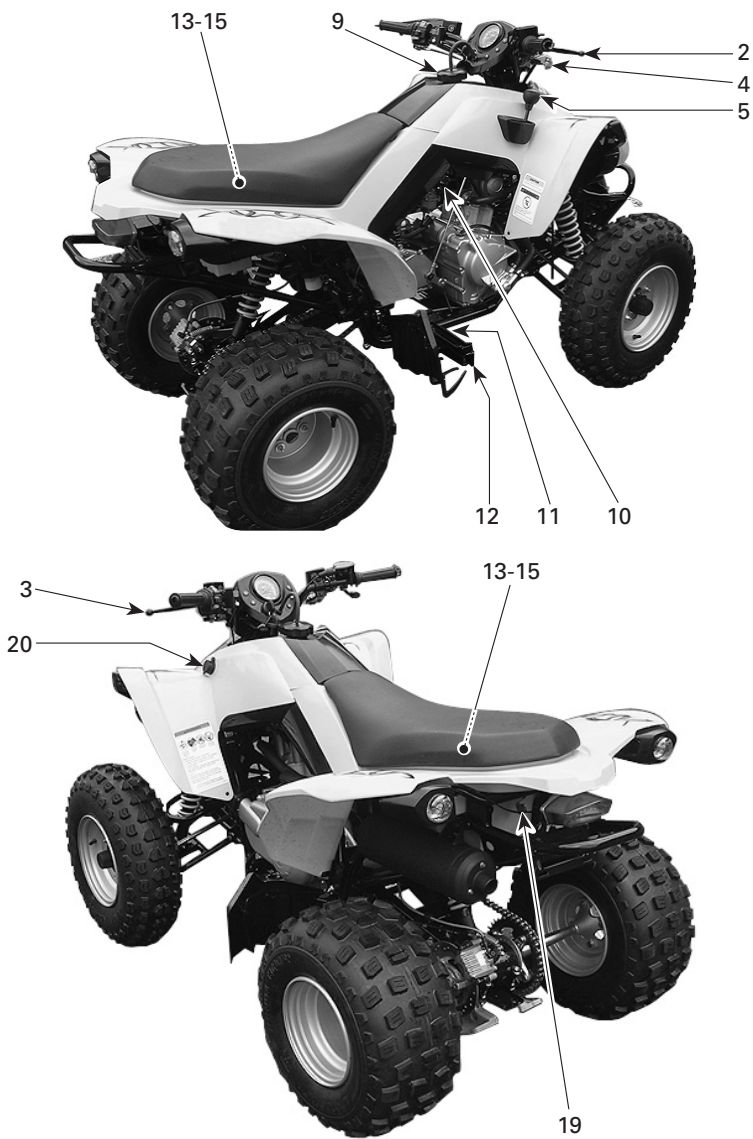

vmo2006-014-007_a

Cuando lea esta Guía del usuario, recuerde que:

ADVERTENCIA

Indica un posible riesgo que, si no se evita, puede dar lugar a graves lesiones e incluso la muerte.

NOTA: En esta sección se indican las funciones básicas de diversos controles del vehículo. Para obtener más detalles acerca de cómo usar un mando o control en combinación con otros, consulte las *INSTRUCCIONES DE USO* de este manual.

1) Palanca del acelerador

Se encuentra en la parte derecha del manillar. Cuando se acciona, se incrementa la velocidad del motor, lo que permite que la transmisión cambie a la marcha seleccionada.

Cuando se suelta, la velocidad del motor volverá automáticamente al ralentí y el vehículo se ralentizará gradualmente.

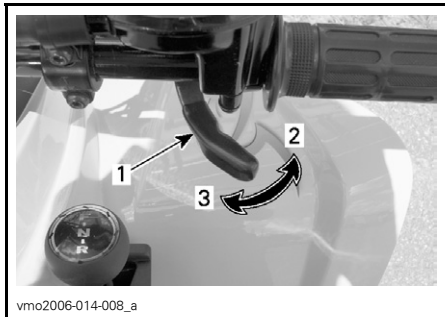

1. Palanca del acelerador
2. Para acelerar
3. Para desacelerar

2) Palanca de freno delantero

Se encuentra en la parte derecha del manillar. Cuando se comprime, se accionan los frenos delanteros. Cuando se suelta, debe volver automáticamente a su posición original. El efecto de frenada es proporcional a la fuerza aplicada a la palanca y al tipo y estado del terreno.

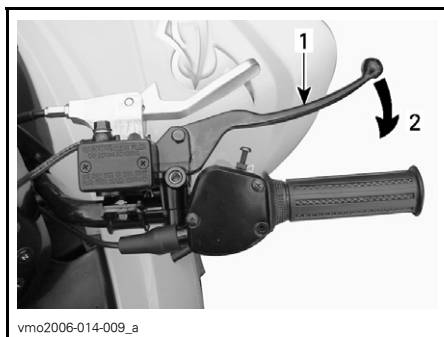

1. Palanca de freno
2. Para accionar el freno

3) Palanca de freno trasero

Se encuentra en la parte izquierda del manillar. Cuando se comprime, se acciona el freno trasero. Cuando se suelta, debe volver automáticamente a su posición original. El efecto de frenada es proporcional a la fuerza aplicada a la palanca y al tipo y estado del terreno.



vmo2006-014-053_a

1. Palanca de freno
2. Para accionar el freno

4) Freno de mano

Se encuentra en la parte derecha del manillar. Cuando se acciona, impide que el vehículo se mueva. Resulta de utilidad cuando es necesario bloquear el freno; por ejemplo, al realizar un giro en K, durante el transporte o cuando el vehículo no se encuentra en funcionamiento.

⚠ ADVERTENCIA

Utilice siempre el freno de mano **y** coloque la palanca de cambio en la posición de AVANCE cuando el vehículo no esté funcionando.

⚠ ADVERTENCIA

Asegúrese de que el freno de mano esté totalmente quitado antes de utilizar el vehículo. Si se conduce el vehículo con una presión continua sobre los frenos puede dañarse el sistema de frenado y provocar la pérdida de capacidad de frenado e incluso un incendio.

Para aplicar el mecanismo: Tire de la palanca del freno de mano hasta que quede fija en su posición de bloqueo.

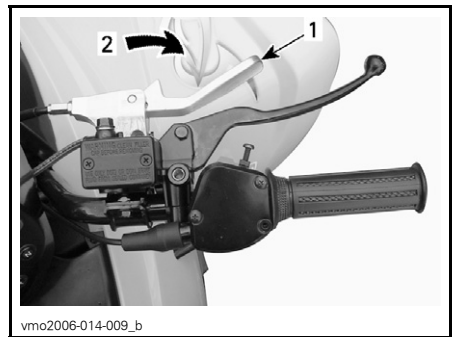

vmo2006-014-009_b

POSICIÓN DE APERTURA

1. Bloqueo de la palanca de freno
2. Tire para aplicar el equivalente al freno de mano

Para liberar el mecanismo: Empuje el freno de mano para que vuelva a su posición. El freno debería volver a la posición de reposo. Suelte siempre el freno de mano antes de la conducción.

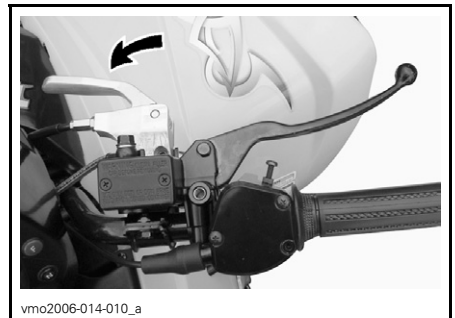

vmo2006-014-010_a

POSICIÓN DE CIERRE

5) Palanca de cambio o transmisión

Se encuentra situada en la parte delantera derecha del vehículo. Tres posiciones: R, N y F.

CUIDADO: Pare siempre el vehículo completamente y accione el freno antes de mover la palanca de cambio.

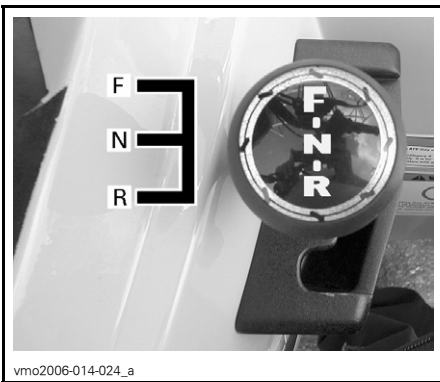

PAUTA DE LA PALANCA DE TRANSMISIÓN

Para cambiar la posición de los engrajes de la transmisión, pare completamente el vehículo, accione los frenos y mueva la palanca de cambio hasta la posición de la marcha deseada, moviendo la palanca hacia delante o hacia atrás. No fuerce la palanca.

NOTA: Si se intenta cambiar a un régimen de r.p.m. elevado o sin accionar los frenos se detendrá el motor.

R: Marcha atrás

Esta marcha permite retroceder con el vehículo. Este vehículo cuenta con un sistema limitador de velocidad en marcha atrás. Consulte el apartado relacionado con el **BOTÓN DE ANULACIÓN** para obtener más información.

ADVERTENCIA

Antes de maniobrar marcha atrás (R) con el vehículo, asegúrese de que no hay personas ni obstáculos detrás. Permanezca sentado.

N: Punto muerto

En esta posición se libera la transmisión para que el vehículo pueda ser remolcado o desplazado manualmente.

F: Marcha adelante

Es la posición de conducción normal. Permite que el vehículo alcance su máxima velocidad.

6) Interruptor multifunción

El interruptor multifunción se encuentra en la parte izquierda del manillar.



Los mandos que se encuentran en este interruptor multifunción son los siguientes:

Interruptor de los faros

Se encuentra en la parte superior del interruptor multifunción.

Coloque el interruptor en la posición LO para las luces "cortas" y la luz trasera y en OFF para apagar los faros delanteros y la luz trasera.

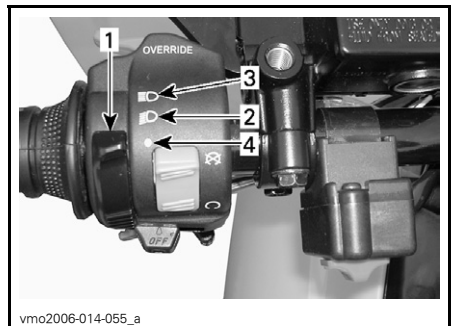

1. Interruptor de los faros
2. Posición de luz de cruce
3. Posición de luces largas
4. Posición de cierre

Interrupor de paro del motor

Se encuentra en la parte superior del interruptor multifunción.

NOTA: El motor no girará si el interruptor de paro del motor se encuentra en la posición OFF.

Este interruptor se puede utilizar para detener el motor y como mando de emergencia.

NOTA: Aunque puede pararse el motor girando la llave de contacto hasta la posición OFF, es recomendable detener el motor mediante el interruptor de paro del motor.



vmo2006-014-011_a

1. Botón de arranque del motor

Para detener el motor: suelte totalmente la palanca del acelerador y después pulse el interruptor de paro del motor.

Botón de anulación

Se encuentra delante del interruptor multifunción.

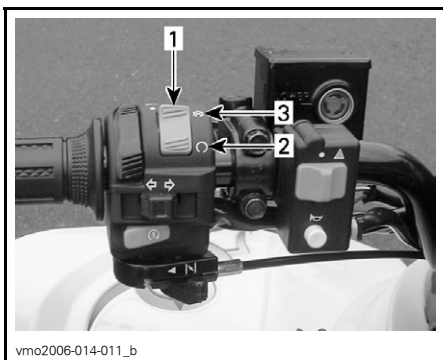

vmo2006-014-011_b

1. Interruptor de paro del motor
2. Posición de MARCHA
3. Posición de cierre

Botón de arranque del motor

Para arrancar el motor: pulse y mantenga el botón de arranque del motor; suéltelo inmediatamente después de que el motor se ponga en marcha.



vmo2006-014-055_b

1. Botón de anulación

Este botón se utiliza para anular el sistema limitador de velocidad marcha atrás (R) durante la recarga de batería. Mantenga pulsado el botón de anulación y después presione la palanca del acelerador gradualmente.

⚠ ADVERTENCIA

No active nunca el botón de anulación si ya está pulsada la palanca del acelerador, ya que podría perder el control, con el consiguiente riesgo de lesiones graves o incluso de muerte.

Conmutador de las luces indicadoras de dirección

Para activar las luces indicadoras de dirección, pulse el botón correspondiente al lado derecho o al lado izquierdo, dependiendo de la dirección elegida. Pulse el conmutador para el restablecimiento una vez realizado el giro.



1. Conmutador de las luces indicadoras de dirección

Palanca del estrangulador de aire

Se encuentra en la parte inferior del interruptor multifunción. Este dispositivo presenta una palanca variable que facilita el arranque en frío.

La posición de cierre corresponde a un uso normal con el motor en caliente.



TÍPICO — PALANCA DEL ESTRANGULADOR DE AIRE EN POSICIÓN DE ESTRANGULADOR CERRADO

La posición de estrangulador totalmente abierto se utiliza para temperaturas más bajas.

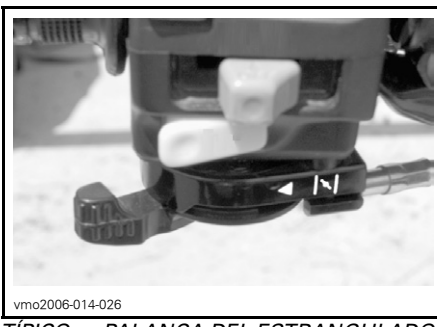

TÍPICO — PALANCA DEL ESTRANGULADOR DE AIRE EN POSICIÓN DE ESTRANGULADOR ABIERTO

Las posiciones situadas entre el cierre y la apertura totales del estrangulador se utilizarán en función de la temperatura del motor.

7) Lámparas indicadoras



Luces largas (azul)



Cuando está encendido este piloto, indica que se han seleccionado las luces "largas" de los faros.

Lámpara indicadora de temperatura del motor/presión de aceite (roja)



Esta luz se enciende cuando el interruptor de contacto está encendido y permanece encendida hasta que el motor se pone en marcha. Cuando está encendido este piloto, indica que existe un calentamiento excesivo del motor. Si se calienta excesivamente el motor, consulte el apartado **SOBRECALENTAMIENTO DEL MOTOR**, en **PROCEDIMIENTOS ESPECIALES**.

Lámpara de marcha adelante (azul)



Cuando está encendida esta luz, indica que la transmisión se encuentra en posición de avance.

Lámpara indicadora de marcha atrás (roja)



Cuando está encendida esta luz, indica que la transmisión se encuentra en posición de marcha atrás (R).

Lámpara indicadora de punto muerto (verde)



Cuando está encendida esta luz, indica que la transmisión se encuentra en punto muerto (N).

Indicador de dirección (verde)



Cuando la luz indicadora parpadea, señala qué indicador de dirección (izquierdo o derecho) se encuentra en funcionamiento.

8) Interruptor de contacto

Interruptor de 2 posiciones accionado con llave: ENCENDIDO, APAGADO.

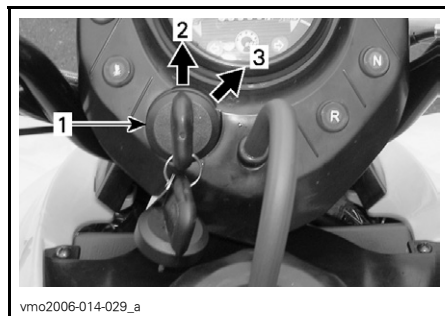

TÍPICO

1. Interruptor de contacto
2. Posición de cierre
3. Posición ON (luz de posición encendida)

Introduzca la llave en el interruptor y hágala girar hasta la posición de encendido (ON). Para retirar la llave, gírela hasta la posición de apagado (OFF) y saque la llave.

Recuerde que si están las luces encendidas (faros, luz de posición o ambos) y el motor no está funcionando, se descargará la batería. Gire siempre la llave de contacto hasta la posición de apagado (OFF) después de que se pare el motor.

NOTA: Aunque puede pararse el motor girando la llave de contacto hasta la posición OFF, es recomendable detener el motor mediante el interruptor de paro del motor.

9) Tapón del depósito de combustible

Desenrosque girando en sentido contrario al de las agujas del reloj y retire el tapón para repostar; a continuación, vuelva a enroscar completamente el tapón girándolo en el sentido de las agujas del reloj.

NOTA: Asegúrese de que el tubo de ventilación está correctamente instalado.

ADVERTENCIA

Pare siempre el motor antes de repostar. Abra el tapón lentamente. Si percibe una diferencia de presión (oye un silbido cuando está aflojando el tapón del depósito de combustible), pida que inspeccionen y, si es preciso, que reparen el vehículo antes de utilizarlo. El combustible es inflamable y puede explotar en determinadas condiciones. No se acerque nunca con una llama para comprobar el nivel del combustible. No fume nunca y evite llamas o chispas en las proximidades. Opere siempre en un área bien ventilada. Nunca llene el depósito de combustible completamente antes de llevar el vehículo a una zona en la que haga calor. Con el aumento de la temperatura, se incrementa el volumen del combustible y éste puede desbordarse. Limpie siempre cualquier resto de combustible que se haya derramado del vehículo.

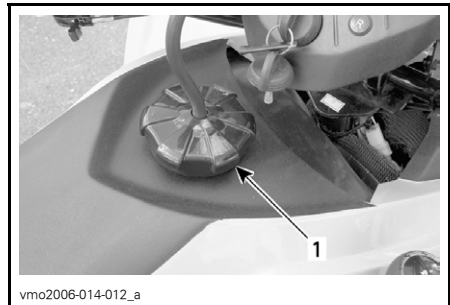

TÍPICO

1. Tapón del depósito de combustible

10) Válvula de combustible

Se encuentra en la parte derecha del vehículo, debajo del asiento. Válvula rotativa de 3 posiciones: OFF, ON, RES. Gire la llave para alinear el puntero con la posición ON, OFF o RES.

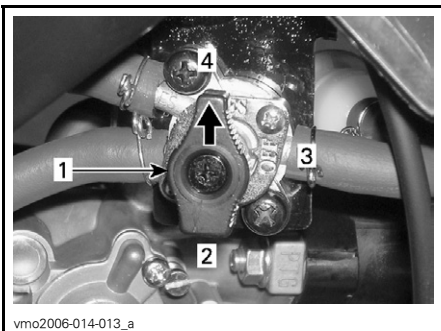

vmo2006-014-013_a

1. Alinee el puntero en la posición deseada
2. Posición de apertura
3. Posición de cierre
4. Posición RES

OFF

Detiene el suministro de combustible al carburador.

CUIDADO: Gire la válvula hacia la posición OFF cuando el vehículo no esté siendo utilizado o durante su transporte.

ON

Permite el flujo de combustible hasta el carburador. Es la posición normal para el uso del vehículo.

RES (RESERVA):

Cuando se agota el combustible del depósito y la válvula se encuentra en la posición ON, puede recurrirse a un suministro de combustible de emergencia girando la llave a la posición RES. La reserva contiene aproximadamente un 10% de la capacidad del depósito de combustible. Utilice únicamente esta posición cuando se haya agotado el suministro en la posición ON.

Cuando se encuentre en situación de combustible de reserva, reposte tan pronto como sea posible. Asegúrese de volver a girar la válvula a la posición ON después de repostar.

CUIDADO: Si se abre incorrectamente la válvula de combustible, el flujo de combustible quedará restringido. Asegúrese de que la válvula queda totalmente abierta cuando el vehículo esté en funcionamiento.

11) Pedal de freno delantero/trasero

Situado delante del estribo derecho. Cuando se pisa, se accionan los frenos de la parte delantera y trasera. Cuando se suelta, debe volver a su posición original. El efecto de frenada es proporcional a la fuerza aplicada al pedal y al tipo y estado del terreno.

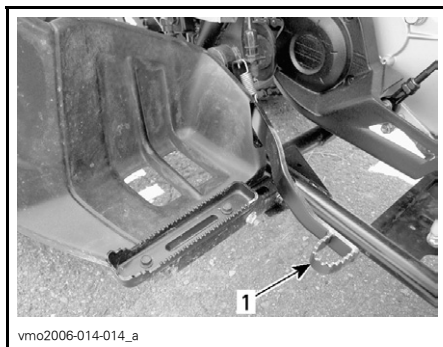

vmo2006-014-014_a

1. Pedal de freno delantero/trasero

12) Estribo

Utilice esta zona para mantener los pies en una posición estable.

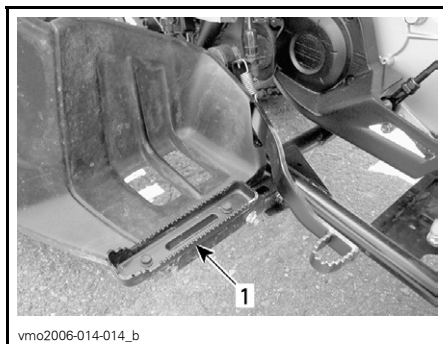

vmo2006-014-014_b

1. Estribo

13) Kit de herramientas

El kit de herramientas se encuentra en el compartimento de servicio, debajo del asiento.

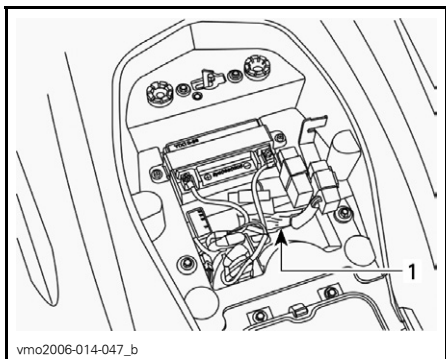

1. Kit de herramientas

14) Tapón del radiador

Se encuentra debajo de la cubierta de acceso de la parte frontal. Proporciona acceso al cuello de llenado del radiador.

⚠ ADVERTENCIA

Para evitar posibles quemaduras, no quite el tapón del radiador si el motor está caliente.

Gire el tapón del radiador en sentido contrario al de las agujas del reloj para quitarlo. Cuando termine, vuelva a instalar debidamente el tapón del radiador y la cubierta de acceso.

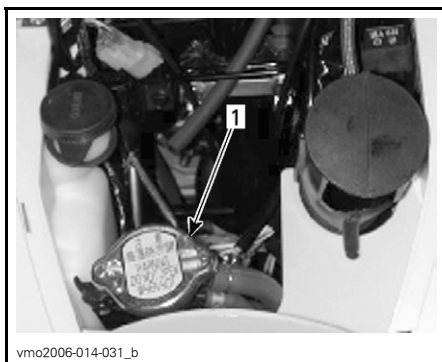

1. Tapón del radiador

15) Fusible

El sistema eléctrico está protegido por fusibles. Consulte la sección de *MANUTENIMIENTO* para conocer más detalles.

El portafusibles se encuentra en el compartimento de servicio, debajo del asiento.

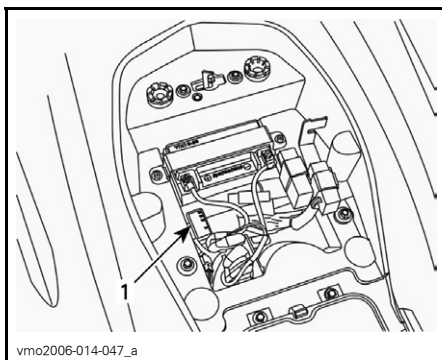

1. Portafusibles

16) Bloqueo del vehículo

El sistema de bloqueo del vehículo se encuentra directamente debajo del mecanismo de la dirección.

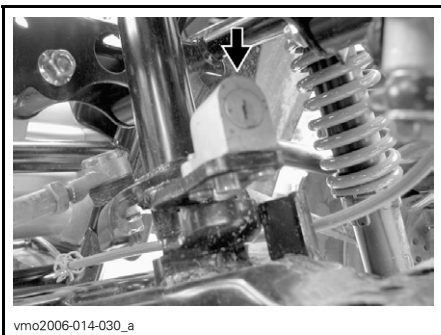

vmo2006-014-030_a

BLOQUEO DEL VEHÍCULO

- Gire el manillar completamente a la izquierda.
- Introduzca la llave de contacto en el cierre.
- Gire la llave en el sentido de las agujas del reloj para bloquear el manillar.
- Saque la llave de contacto.
- Al desbloquear, sólo tiene que girar la llave en sentido contrario al de las agujas del reloj.

NOTA: - Como medida de seguridad o para prevenir robos, bloquee el manillar tras aparcar el vehículo.

- Tras el bloqueo, gire el manillar a ambos lados para asegurarse de que está correctamente bloqueado.
- Cuando deje el vehículo, no olvide sacar la llave.

17) Mando de la bocina

Este botón se encuentra en el alojamiento de conmutación multifunción.

Para accionar la bocina, pulse el botón. Una vez accionada la bocina, suelte inmediatamente el mando.

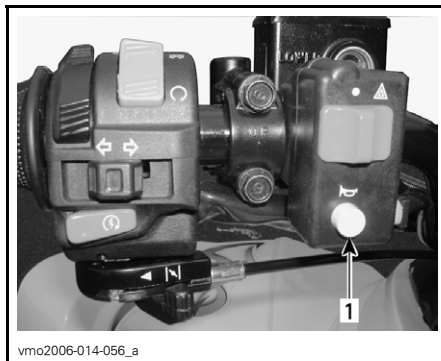

vmo2006-014-056_a

1. Mando de la bocina

18) Interruptor de advertencia de peligro

Dispositivo instalado en el vehículo que acciona el destello simultáneo de todos los indicadores de dirección, y que se utiliza cuando el vehículo se encuentra detenido para indicar que va a obstaculizar el tráfico provisionalmente.

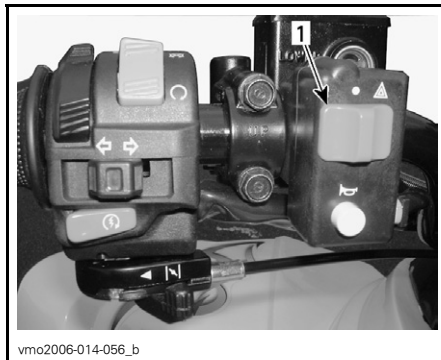

vmo2006-014-056_b

1. Interruptor de advertencia de peligro

Para la activación: gire el interruptor de contacto a la posición de encendido (ON) y utilice el interruptor de conmutación de advertencia.

NOTA: Cuando las luces de advertencia están encendidas, se puede apagar el contacto y extraer la llave.

Para la desactivación (interruptor de contacto en la posición de encendido): utilice el interruptor de conmutación de advertencia.

(interruptor de contacto en la posición de apagado): gire el interruptor de contacto a la posición de encendido y utilice el interruptor de conmutación de advertencia.

NOTA: Si las luces de advertencia permanecen encendidas (aunque el interruptor de contacto esté en la posición de apagado) durante mucho tiempo sin que el motor funcione, se descargará la batería.

19) Seguro de bloqueo del asiento

Se encuentra debajo del guardabarros trasero y permite retirar el asiento para tener acceso al compartimento de servicio.

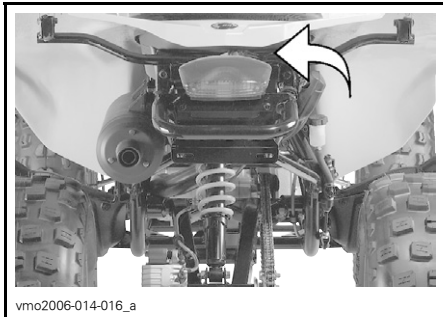

Retirada del asiento

Desbloquee el asiento utilizando la palanca del seguro.

Levante suavemente la parte trasera del asiento a la vez que tira hacia atrás para liberarlo.



1. Seguro de bloqueo del asiento

Instalación del asiento

Introduzca la lengüeta del asiento en el gancho del bastidor.

Cuando el asiento descanse en su posición, empujelo firmemente hacia abajo para que quede asegurado.

NOTA: Se notará un chasquido distintivo. Asegúrese bien de que el asiento está seguro mediante un tirón para confirmar que se ha bloqueado correctamente.

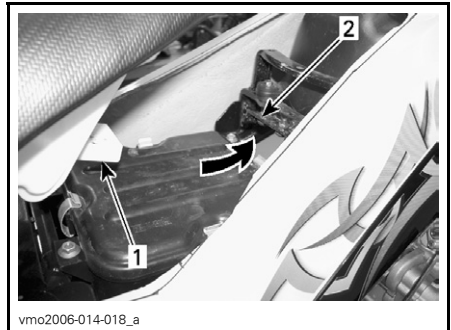

1. Pestaña
2. Gancho



ADVERTENCIA

Compruebe que el asiento queda bien asegurado antes de ponerse en marcha.

20) Toma de corriente de 12 voltios

Resulta práctica para el uso de faros orientables u otros equipos portátiles.

Quite la tapa de protección para utilizarlo. Vuelva a instalar la tapa de protección después del uso para proteger la toma de la intemperie.

No sobrepase la capacidad nominal de la toma. Consulte las *ESPECIFICACIONES*.

Existe una fuente auxiliar disponible para conectar accesorios adicionales. Hay dos cables ocultos en el arnés de cableado en la parte trasera del vehículo. Diríjase a un concesionario o distribuidor autorizado de Can-Am para obtener información más detallada.

21) Velocímetro

Este vehículo está equipado con un velocímetro. Indica la velocidad del vehículo en km/h y en m.p.h.

El velocímetro se retroilumina cuando el interruptor de contacto está en la posición de encendido (ON).

Cuentakilómetros

El cuentakilómetros registra (en kilómetros) la distancia total recorrida.

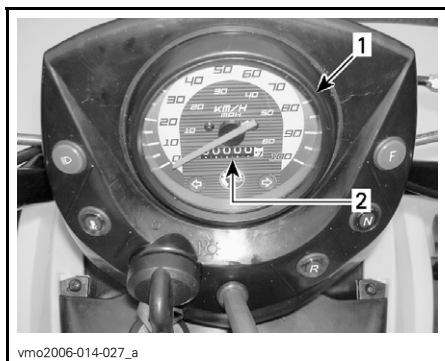

vmo2006-014-027_a

1. Velocímetro
2. Cuentakilómetros

LÍQUIDOS

Cuando lea esta Guía del usuario, recuerde que:

ADVERTENCIA

Indica un posible riesgo que, si no se evita, puede dar lugar a graves lesiones e incluso la muerte.

NOTA: En esta sección se especifican los líquidos recomendados y los procedimientos que deben seguirse para comprobar los respectivos niveles. Consulte el apartado de *MANTENIMIENTO* para conocer los procedimientos de cambio de líquidos.

Combustible

Combustible recomendado

Utilice gasolina normal sin plomo, disponible en la mayoría de las estaciones de servicio, o bien combustible oxigenado que contenga en total un máximo de un 10% de etanol, metanol o ambos. Es recomendable que la gasolina utilizada tenga el siguiente octanaje, como mínimo.

NÚMERO DE OCTANOS

92 RON

CUIDADO: No experimente nunca con otros combustibles. El uso de un combustible no recomendado puede deteriorar el rendimiento del vehículo y causar daños en partes críticas del sistema de combustible y de componentes del motor.

CUIDADO: No mezcle nunca gasolina con aceite. Este vehículo tiene un motor de cuatro tiempos. El aceite sólo debe añadirse a través del cárter del motor.

Nivel de combustible

ADVERTENCIA

Pare siempre el motor antes de repostar. Abra el tapón lentamente. Si percibe una diferencia de presión (oye un silbido cuando está aflojando el tapón del depósito de combustible), pida que inspeccionen y, si es preciso, que reparen el vehículo antes de utilizarlo. El combustible es inflamable y puede explotar en determinadas condiciones. No se acerque nunca con una llama para comprobar el nivel del combustible. No fume nunca y evite llamas o chispas en las proximidades. Opere siempre en un área bien ventilada. Nunca llene el depósito de combustible completamente antes de llevar el vehículo a una zona en la que haga calor. Con el aumento de la temperatura, se incrementa el volumen del combustible y éste puede desbordarse. Limpie siempre cualquier resto de combustible o aceite que se haya derramado del vehículo.

Aceite del motor

Aceite recomendado

Utilice aceite mineral para motores de 4 tiempos que cumpla o exceda los requisitos de la clasificación de servicio API SM, SL o SJ. Compruebe siempre la etiqueta de servicio API en el recipiente de aceite. Debe figurar al menos uno de los estándares indicados anteriormente.

Viscosidad del aceite

El aceite mineral SAE 5W/30 está recomendado para cualquier temporada.

No obstante, durante los días más calurosos del verano, el aceite mineral BRP XP-S 10W (N/P 219 700 346) se puede utilizar.

NOTA: Para mejorar el rendimiento global y para la aplicación en cualquier temporada, utilice el aceite sintético XP-S 5W (N/P 293 600 039).

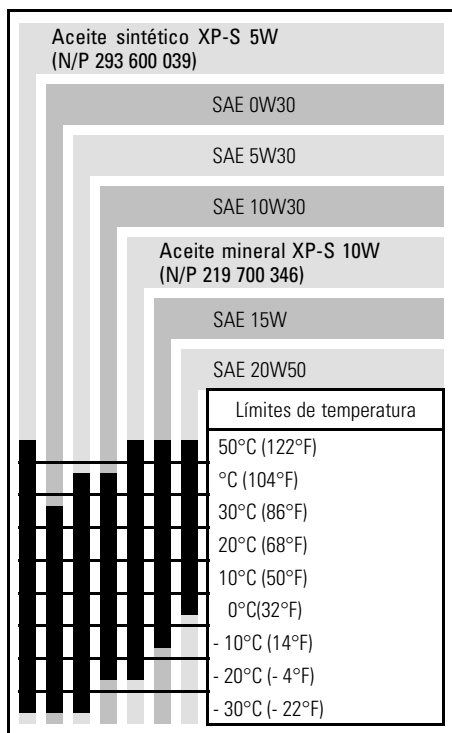

Nivel del aceite

CUIDADO: Compruebe el nivel con frecuencia y rellene cuando sea necesario. **No llene excesivamente.** El funcionamiento con un nivel inadecuado produciría daños graves al motor. Limpie cualquier resto de salpicaduras o líquido derramado.

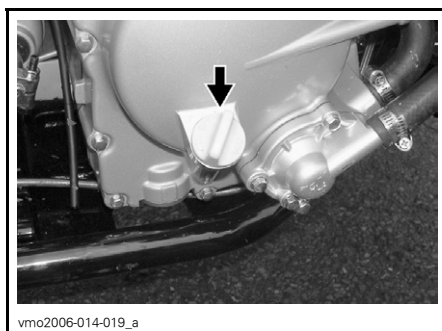

vmo2006-014-019_a

PARTE DERECHA DEL MOTOR

Con el vehículo en una superficie llana y el motor frío, compruebe el nivel de aceite del modo siguiente:

1. Desenrosque la varilla medidora, sáquela y límpiela.
2. Vuelva a colocar la varilla (no la enrosque).
3. Sáquela y compruebe el nivel de aceite. Debe estar cerca de la marca superior.

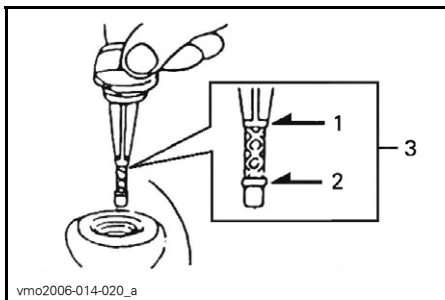

1. Lleno
2. Rellenar
3. Margen de funcionamiento

Para añadir aceite, retire la varilla medidora.

Para evitar derrames, coloque un embudo en el conducto de la varilla.

Añada una pequeña cantidad del aceite recomendado y verifique de nuevo el nivel.

Repita la operación hasta que el nivel de aceite llegue a la señal superior de la varilla. **No llene excesivamente.**

Ajuste la varilla debidamente.

Aceite para caja de engranajes

Aceite recomendado

Utilice aceite para guardacadena XP-S (N/P 413 801 900) o equivalente.

CUIDADO: No utilice otros tipos de aceite no recomendados en operaciones de servicio técnico. No mezcle con otros tipos de aceite.

Nivel de aceite de la caja de engranajes

Diríjase a un concesionario o distribuidor autorizado de Can-Am.

Cambio de aceite de la caja de engranajes

Para cambiar el aceite de la caja de engranajes, consulte la sección *MANTENIMIENTO*.

Refrigerante del motor

Refrigerante recomendado

Utilice siempre anticongelante etilenglicol con inhibidores antioxidantes específicos para motores de aluminio de combustión interna.

El sistema de refrigeración debe llenarse con el refrigerante premezclado de BRP (N/P 219 700 362) o con una solución de agua y anticongelante (en una proporción del 50%).

Nivel del refrigerante

El depósito de refrigerante se encuentra debajo del guardabarros delantero derecho.

ADVERTENCIA

Compruebe el nivel de refrigerante con el motor en frío. Nunca añada refrigerante al sistema de refrigeración cuando el motor esté caliente.

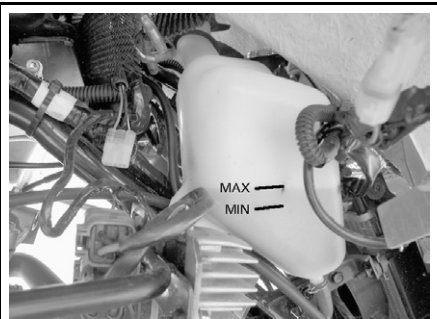

vmo2006-014-022_a

NIVEL DEL REFRIGERANTE

Con el vehículo en una superficie llana, el líquido debe encontrarse entre las marcas de nivel MIN. y MAX. que figuran en el depósito de refrigerante.

NOTA: Cuando compruebe el nivel a una temperatura inferior a 20°C (68°F), puede estar ligeramente por debajo de la marca MIN.

Para tener acceso al depósito de refrigerante, retire la cubierta de acceso del guardabarros delantero.

Tire de la parte superior de la cubierta para extraer la lengüeta de los ojales de goma.

Tire de la cubierta hacia abajo para liberar las lengüetas inferiores del guardabarros delantero.

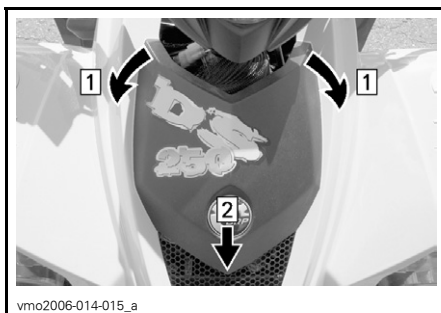

vmo2006-014-015_a

Paso 1: Tire de la lengüeta delantera de los ojales

Paso 2: Tire de la cubierta hacia abajo para el desbloqueo

Añada refrigerante hasta la marca MAX. si es necesario. Utilice un embudo para evitar que se derrame. **No llene excesivamente.**

Vuelva a instalar y apriete correctamente el tapón de llenado.

Vuelva a instalar la cubierta de acceso del guardabarros delantero.

Si se añade refrigerante al depósito de refrigerante, compruebe el nivel también en el radiador. Añada refrigerante si es necesario.

ADVERTENCIA

Para evitar posibles quemaduras, no quite el tapón del radiador si el motor está caliente.

NOTA: Si el sistema de refrigeración precisa refrigerante con frecuencia, es síntoma de fugas o de un problema del motor. Diríjase a un concesionario o distribuidor autorizado de Can-Am.

Para tener acceso al radiador, retire la cubierta de acceso del guardabarros delantero (consulte el procedimiento descrito anteriormente).

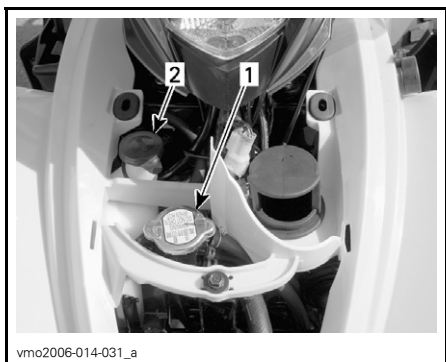

TÍPICO

1. Tapón del radiador
2. Tapón del depósito del refrigerante

Cambio del refrigerante

Consulte el apartado de **MANTENIMIENTO**.

Líquido de frenos

Líquido recomendado

Utilice siempre líquido de frenos que cumpla con la especificación DOT 4 únicamente.

CUIDADO: Para evitar daños serios al sistema de frenos, no utilice líquidos distintos del recomendado, ni mezcle líquidos para el relleno.

Nivel del líquido

Con el vehículo en una superficie llana, compruebe el nivel del depósito del líquido de frenos. Debe encontrarse por encima de la marca MIN.

Añada la cantidad de líquido que sea necesaria. **No llene excesivamente.**

Limpie el tapón de llenado antes de quitarlo.

CUIDADO: Utilice únicamente líquido de frenos DOT 4 procedente de un recipiente precintado. No utilice líquido de frenos de recipientes viejos o ya abiertos.

NOTA: Un nivel bajo puede indicar fugas o un desgaste de las pastillas de freno. Diríjase a un concesionario o distribuidor autorizado de Can-Am.

Depósitos de líquido del manillar

Mantenga recto el manillar para asegurarse de que los depósitos están nivelados. Compruebe el nivel del líquido de freno; el depósito está lleno cuando el líquido alcanza la parte superior de la ventanilla.

Examine el estado del fuelle de la palanca de freno. Compruebe si existen grietas, roturas, etc. Sustitúyalo si está dañado.

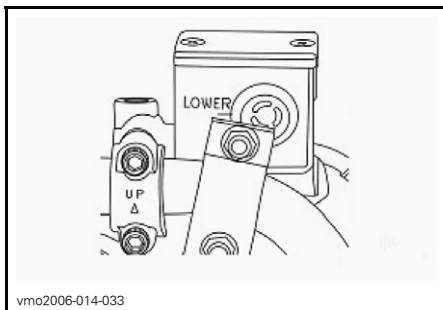

TÍPICO

Depósito de líquido de la parte trasera

Con el vehículo en una superficie llana, el líquido de freno debe encontrarse entre las marcas de nivel MIN. y MAX.



DEBAJO DEL GUARDABARROS TRASERO DERECHO

Batería

Este vehículo está equipado con una batería seca que no precisa mantenimiento.

NOTA: Consulte *MANTENIMIENTO* para obtener información acerca de los procedimientos de retirada e instalación.

Cuando lea esta Guía del usuario, recuerde que:

ADVERTENCIA

Indica un posible riesgo que, si no se evita, puede dar lugar a graves lesiones e incluso la muerte.

INSTRUCCIONES DE USO

Generalidades

La palanca de cambio debe encontrarse en la posición de PUNTO MUERTO (N) y los frenos (de la parte delantera o trasera) deben estar accionados para el arranque del motor.

Para arrancar el motor, coloque el interruptor de paro del motor en la posición RUN (marcha), introduzca la llave en el interruptor de contacto y gírela hasta la posición ON (encendido); a continuación, pulse el botón de arranque del motor.

Comprobación previa al manejo

ADVERTENCIA

La comprobación del vehículo previa al uso es muy importante. Antes de la puesta en marcha, compruebe siempre el funcionamiento de los mandos principales, las funciones de seguridad y los componentes mecánicos. Si no se observan las precauciones aquí especificadas, se corre el riesgo de sufrir lesiones o incluso la muerte por accidente.

Antes de utilizar el vehículo, el conductor deberá ejecutar siempre las siguientes operaciones:

- Ponga el freno de mano y compruebe si funciona correctamente.
- Compruebe la presión y el estado de los neumáticos.
- Compruebe si las ruedas y los cojinetes presentan daños o desgaste.
- Compruebe la ubicación de los mandos y asegúrese de que funcionan correctamente.
- Compruebe que la dirección funciona sin restricciones.

- Active la palanca de control del acelerador varias veces para asegurarse de que funciona sin restricciones. Debe volver a la posición de ralentí cuando se suelta.
- Active las palancas de freno y el pedal de freno para asegurarse de que los frenos se accionan completamente. Las palancas y el pedal deben volver a su posición inicial cuando se sueltan.
- Asegúrese de que la palanca de cambio funciona y vuelva a colocarla en posición de PUNTO MUERTO (N).
- Compruebe el ajuste y la lubricación de la cadena de transmisión.
- Compruebe si las ruedas dentadas presentan algún tipo de daño o desgaste.
- Compruebe el apriete de los fijadores del eje trasero.
- Compruebe la suspensión trasera basculante. Si se detecta holgura lateral, **NO UTILICE EL VEHÍCULO.**
- Compruebe los niveles de combustible, aceite y refrigerante.
- Compruebe si hay fugas de aceite en el motor o en la transmisión.
- Asegúrese de que la válvula de combustible se encuentra totalmente abierta (posición ON).
- Limpie los faros y la luz trasera.
- Asegúrese de que el asiento está fijo.
- Si transporta carga, respete la capacidad especificada. Asegúrese de que la carga está bien sujeta a los portaequipajes.
- Si arrastra un remolque u otro equipo, asegúrese de que se respeta la capacidad de la lengua y de remolque. Asegúrese de que el remolque esté bien asegurado al enganche.

- Busque si hay piezas sueltas y realice las comprobaciones que considere necesarias con el motor parado. Compruebe los cierres.
- Asegúrese de que en su camino no hay personas ni obstáculos.
- Compruebe el funcionamiento del interruptor de encendido, el botón de arranque, el botón de paro del motor y los faros.
- Ponga en marcha el motor, quite el freno de mano y avance lentamente unos palmos antes de accionar todos los frenos uno a uno para probarlos.

Corrija los problemas que haya detectado antes de la conducción. Diríjase a un concesionario o distribuidor autorizado de Can-Am si es necesario.

Puesta en marcha del motor

Arranque inicial en frío

Introduzca la llave en el interruptor de contacto y gírela hasta la posición ON (encendido).

NOTA: No olvide que debe colocar el interruptor de paro del motor en la posición RUN y accionar los frenos (de la parte delantera o trasera).

A temperaturas muy bajas, inferiores a 0°C (32°F), coloque la palanca del estrangulador de aire de modo que quede totalmente abierto.



ESTRANGULADOR DE AIRE TOTALMENTE ABIERTO

Pulse el botón de arranque del motor y manténgalo pulsado hasta que se ponga en marcha el motor.

CUIDADO: No mantenga el botón de arranque del motor pulsado más de 20 segundos. Debe observarse una pausa entre los ciclos de intento de arranque para que el mecanismo de puesta en marcha se enfríe. Tenga cuidado para que no se descargue la batería.

NOTA: Puede ayudarse del acelerador para facilitar el arranque del motor. Pulse ligeramente la palanca del acelerador. Si se utiliza demasiado el acelerador, no se accionará el sistema del estrangulador.

Suelte el botón de arranque del motor inmediatamente cuando se haya puesto en marcha el motor.

Transcurridos unos segundos, mueva la palanca del estrangulador de aire desde la posición de estrangulador totalmente abierto a una posición intermedia hasta conseguir el mejor régimen para el motor.

NOTA: Un uso excesivo del estrangulador de aire puede ahogar el motor y dificultar considerablemente el arranque. Consulte el apartado de *PROCEDIMIENTOS ESPECIALES* si esto ocurre.

Cuando el motor esté caliente, desplace la palanca del estrangulador de aire hasta la posición de cierre y suelte los frenos.

Arranque en caliente

Ponga en marcha el motor tal como se explica anteriormente pero sin utilizar el estrangulador de aire. Si el motor no arranca al cabo de dos intentos de 5 segundos de duración con el sistema eléctrico de arranque, mueva la palanca del estrangulador hasta una posición intermedia. Ponga el motor en marcha sin accionar la palanca del acelerador. Al cabo de unos segundos, desplace la palanca del estrangulador de aire hasta la posición de cierre.

Cambio de marcha

Deje el motor al ralentí para que se caliente.

Accione los frenos y seleccione el intervalo de marcha F.

Deje de accionar los frenos.

CUIDADO: Asegúrese de que el freno de mano esté totalmente quitado antes de utilizar el vehículo.

Accione gradualmente la palanca del acelerador para aumentar la velocidad del motor y para que entre en acción la transmisión continua variable (CVT).

Por el contrario, cuando se suelta la palanca del acelerador, se reduce la velocidad del motor.

NOTA: El motor se detendrá si se realiza algún cambio con un régimen de r.p.m. elevado.

Uso de la marcha atrás

CUIDADO: Siempre que vaya a cambiar el sentido de la marcha (hacia delante o hacia atrás), detenga el vehículo completamente y accione el freno antes de mover la palanca de cambio.

Se aplican los mismos procedimientos que los descritos anteriormente en *CAMBIO DE MARCHA*, excepto por lo que se describe a continuación.

Coloque la palanca de cambio en la posición de MARCHA ATRÁS (R).

Parada del motor

ADVERTENCIA

Procure no aparcarse el vehículo en pendiente.

Suelte el acelerador y detenga el vehículo completamente.

Ponga el freno de mano.

Coloque la palanca de cambio en la posición de AVANCE.

Coloque el interruptor de paro del motor en la posición OFF.

Gire la llave en el interruptor de contacto hasta la posición de apagado (OFF).

Retire la llave del interruptor de contacto.

Cuidados posteriores al uso

Cuando se utilice el vehículo en un ambiente en el que haya agua y sal (zonas de playa, puertos, transporte en barcos, etc.), será necesario lavar el vehículo con agua dulce para proteger el vehículo y sus componentes. Se recomienda expresamente lubricar las piezas metálicas. Utilice lubricante XP-S (N/P 293 600 016) o equivalente. Esta operación debe realizarse al finalizar la jornada.

Cuando se utilice el vehículo sobre el barro, es recomendable lavarlo para preservar los componentes y que las luces estén limpias.

NOTA: No utilice nunca agua a alta presión para limpiar el vehículo. **UTILICE AGUA A BAJA PRESIÓN ÚNICAMENTE** (como la de una manguera de riego para jardín). Una presión alta puede provocar daños en los componentes eléctricos y mecánicos.

PROCEDIMIENTOS ESPECIALES

Motor ahogado

Si el motor no arranca tras varios intentos, el motor puede estar ahogado por combustible. Siga el procedimiento que se indica a continuación.

Gire el interruptor de contacto hasta la posición de encendido (ON) y asegúrese de que no está abierto el estrangulador.

Compruebe que la palanca de cambio está en la posición de PUNTO MUERTO (N).

Apriete completamente la palanca del acelerador y manténgala presionada mientras arranca el motor.

En cuanto el motor arranque, suelte la palanca del acelerador. No revolucione el motor.

Si no funciona:

Limpie la zona del capuchón de la bujía y extráigalo. Extraiga la bujía (se suministran herramientas en el juego de herramientas).

ADVERTENCIA

Utilice siempre protección para los ojos y guantes cuando limpie el orificio de la bujía.

Haga girar el motor varias veces. Instale la nueva bujía si es posible o, si no, limpie y seque la bujía.

Arranque el motor según el procedimiento descrito anteriormente. Si el motor sigue ahogado, consulte a un concesionario o distribuidor autorizado de Can-Am.

NOTA: Asegúrese de que no hay combustible en el aceite del motor; si lo hubiera, cambie el aceite del motor.

Sobrecalentamiento del motor

Si el motor se calienta excesivamente y la luz indicadora se enciende, pruebe lo siguiente:

- Compruebe y limpie las aletas del radiador. Consulte la sección *MANUTENIMIENTO*.

ADVERTENCIA

El radiador puede alcanzar una temperatura muy elevada; utilice guantes para tocar el radiador.

- Reduzca la velocidad del vehículo, pero intente mantenerlo en movimiento para que el radiador reciba aire. Si el motor se sigue calentando en exceso al cabo de un minuto, más o menos, pare el vehículo, cambie la marcha a la posición de PUNTO MUERTO (N) y ponga el freno de estacionamiento. Pare el motor.
- Deje que el motor se enfríe. Compruebe el nivel del refrigerante y añada líquido refrigerante si es posible.

ADVERTENCIA

Para evitar posibles quemaduras, no quite el tapón del radiador ni añada refrigerante al sistema de refrigeración cuando el motor esté caliente.

- Vuelva a poner en marcha el motor; si la luz no se apaga justo después del arranque, pare el motor y desconecte el sensor de temperatura.

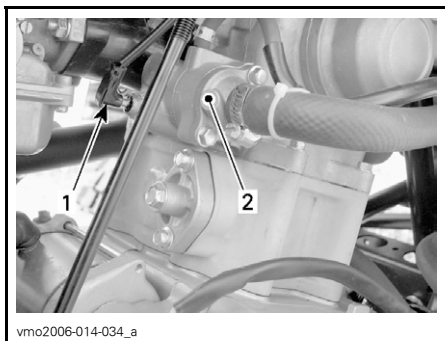

1. *Sensor de temperatura*
2. *Alojamiento del termostato*

Vuelva a arrancar el motor. Si la luz se apaga y el motor está frío o templado (no caliente), es posible que se trate de un problema del sensor o de un componente del motor. Utilice el vehículo lo menos posible y diríjase a un concesionario o distribuidor autorizado de Can-Am cuanto antes.

Vuelco

Cuando el vehículo haya volcado o esté sobre un lado, vuelva a colocarlo en su posición normal de funcionamiento (sobre las cuatro ruedas) y espere entre 3 y 5 minutos antes de poner el motor en marcha. Antes de arrancar el motor, compruebe los niveles de aceite y refrigerante y reponga si fuera necesario.

Inmersión del vehículo

Si se sumerge el vehículo, será necesario llevarlo a un concesionario o distribuidor autorizado de Can-Am a la mayor brevedad. **¡NO ARRANQUE EL MOTOR!** La inmersión del vehículo puede provocar serios daños si no se sigue un procedimiento de arranque adecuado.

CARGA Y TRANSPORTE

Cuando lea esta Guía del usuario, recuerde que:

⚠ ADVERTENCIA

Indica un posible riesgo que, si no se evita, puede dar lugar a graves lesiones e incluso la muerte.

Carga

⚠ ADVERTENCIA

Si el vehículo está equipado para el transporte de carga con accesorios portaequipajes o enganche de remolque homologados por BRP, ello influirá en el manejo, la estabilidad y la distancia de frenado. Así, pues, es muy importante que la distribución de la carga y su peso sean adecuada. No lleve una carga excesiva, ni remolque o transporte carga indebidamente. Asegúrese siempre de que la carga queda bien sujeta y distribuida en los portaequipajes antes de ponerse en marcha. Reduzca la velocidad de acuerdo con las condiciones del terreno cuando transporte carga o arrastre un remolque. Tenga en cuenta la necesidad de una mayor distancia para el frenado. Coloque siempre la carga de forma segura lo más bajo posible en el portaequipajes para reducir el efecto de un centro de gravedad más alto. La omisión de estas recomendaciones puede dar lugar a cambios en el manejo del vehículo, con el consiguiente riesgo de sufrir un accidente que podría provocar lesiones graves o incluso la muerte.

Cuando se disponga a transportar carga en el vehículo, respete los límites establecidos.

CARGAS MÁXIMAS		
Carga total permitida	150 kg (330 lb)	Incluye el peso del conductor, las restantes cargas y los accesorios añadidos

Transporte

Cuando transporte un vehículo, asegúrelo al remolque o a la caja de reparto con los amarres adecuados. El uso de cuerdas normales no está recomendado.

⚠ ADVERTENCIA



V00A174

No incline nunca este vehículo sobre un extremo para el transporte. Se recomienda transportar el vehículo en su posición de funcionamiento normal (sobre las cuatro ruedas).

Coloque la válvula de combustible en la posición de cierre (OFF).

Seleccione la posición de AVANCE y ponga el freno de mano en la posición de accionamiento.

Asegure el vehículo por los parachoques delantero y trasero.

CUIDADO: Si ata el vehículo por otros puntos podría dañarse.

Ubicación delantera



vmo2006-014-063_a

UBICACIONES DE LAS CORREAS EN EL PARACHOQUES DELANTERO

Ubicación trasera

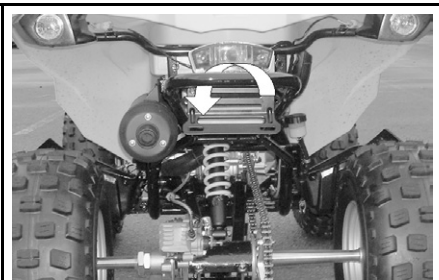

vmo2006-014-064_a

UBICACIÓN DE LA CORREA EN EL PARACHOQUES TRASERO

⚠ ADVERTENCIA

No remolque este vehículo arrastrándolo con un automóvil ni otro tipo de vehículo. Utilice un remolque.

DIAGNÓSTICO DE AVERÍAS

EL MOTOR NO GIRA

- 1. El interruptor de contacto se encuentra en la posición de apagado (OFF).**
 - Coloque el interruptor en la posición de encendido (ON).
- 2. Interruptor de paro del motor.**
 - Asegúrese de que el interruptor de paro del motor está en la posición de encendido (ON).
- 3. La marcha no se encuentra en la posición de PUNTO MUERTO (N).**
 - Coloque la marcha en la posición de PUNTO MUERTO (N) y accione los frenos (de la parte delantera o trasera).
- 4. Los frenos no están accionados.**
 - Accione los frenos (de la parte delantera o trasera) y coloque la marcha en la posición de PUNTO MUERTO (N).
- 5. Fusible quemado.**
 - Compruebe el estado del fusible principal.
- 6. Batería débil o conexiones sueltas.**
 - Compruebe el fusible del sistema de carga.
 - Compruebe las conexiones y el estado de los terminales.
 - Pida que comprueben la batería.
 - Póngase en contacto con un concesionario o distribuidor autorizado de Can-Am.

EL MOTOR GIRA PERO NO LLEGA A PONERSE EN MARCHA

- 1. La mezcla no es lo suficientemente rica para el arranque del motor en frío.**
 - Compruebe el nivel del depósito de combustible y el procedimiento de arranque; en concreto, el uso del estrangulador.
- 2. Motor ahogado (bujía húmeda cuando se extrae).**
 - Consulte PROCEDIMIENTOS ESPECIALES.
- 3. No llega combustible al motor (la bujía está seca cuando se extrae).**
 - Compruebe el nivel del depósito de combustible, gire la válvula de combustible hasta la posición ON para abrirla (pruebe también con RES). Quizá se haya producido un fallo en la bomba de combustible o en el carburador.
 - Póngase en contacto con un concesionario o distribuidor autorizado de Can-Am.

EL MOTOR GIRA PERO NO LLEGA A PONERSE EN MARCHA

4. Bujía/encendido (no hay bujía).

- Compruebe el estado del fusible principal.
- Retire la bujía y vuelva a conectarla al capuchón de la bujía.
- Compruebe que el interruptor de encendido y el interruptor de parada del motor estén en la posición de encendido o activado (ON).
- Ponga en marcha el motor con la bujía conectada a masa y alejada del alojamiento. Si no aparece ninguna chispa, sustituya la bujía.
- Si el problema persiste, póngase en contacto con un concesionario o distribuidor autorizado de Can-Am.

5. Compresión del motor.

- Si no se nota ninguna resistencia pulsátil, es posible que exista una pérdida de compresión importante.
- Póngase en contacto con un concesionario o distribuidor autorizado de Can-Am.

EL MOTOR NO TIENE SUFICIENTE ACELERACIÓN O POTENCIA

1. Bujía sucia o dañada.

- Consulte el apartado EL MOTOR GIRA PERO NO LLEGA A PONERSE EN MARCHA.

2. No llega suficiente combustible al motor.

- Consulte el apartado EL MOTOR GIRA PERO NO LLEGA A PONERSE EN MARCHA.

3. Ajustes del carburador.

- Póngase en contacto con un concesionario o distribuidor autorizado de Can-Am.

4. El motor se calienta demasiado.

- Consulte el apartado SOBRECALENTAMIENTO DEL MOTOR en PROCEDIMIENTOS ESPECIALES.
- Si el sobrecalentamiento persiste, póngase en contacto con un concesionario o distribuidor autorizado de Can-Am.

5. Filtro o caja de aire obstruido o sucio.

- Compruebe el filtro de aire y límpielo si es necesario.
- Compruebe si hay depósitos en el sistema de drenaje del alojamiento del filtro de aire.
- Compruebe la posición del tubo de admisión de aire.

6. Suciedad o desgaste del sistema de transmisión CVT.

- Póngase en contacto con un concesionario o distribuidor autorizado de Can-Am.

7. El freno de mano está puesto.

- Quite el freno de mano.

EL MOTOR NO TIENE SUFICIENTE ACELERACIÓN O POTENCIA

8. Ajuste incorrecto de las válvulas.

- *Póngase en contacto con un concesionario o distribuidor autorizado de Can-Am.*

PETARDEO DEL MOTOR

1. Fugas en el sistema de escape.

- *Póngase en contacto con un concesionario o distribuidor autorizado de Can-Am.*

2. El motor se calienta demasiado.

- *Consulte EL MOTOR NO TIENE SUFICIENTE ACELERACIÓN O POTENCIA.*

3. La puesta a punto del encendido es incorrecta o hay un problema en el sistema de encendido.

- *Póngase en contacto con un concesionario o distribuidor autorizado de Can-Am.*

4. Carburador mal ajustado.

- *Póngase en contacto con un concesionario o distribuidor autorizado de Can-Am.*

5. Bujía sucia/dañada/desgastada.

- *Limpie/verifique la bujía y el intervalo térmico. Reemplace cuando sea necesario.*

6. Fallo del sistema anticontaminación.

- *Póngase en contacto con un concesionario o distribuidor autorizado de Can-Am.*

PETARDEO DEL MOTOR

1. Bujía sucia/dañada/desgastada.

- *Limpie/verifique la bujía y el intervalo térmico. Reemplace cuando sea necesario.*

2. Agua en el combustible.

- *Vacíe el sistema de combustible y reposte con combustible nuevo.*

RUIDO INUSUAL EN EL MOTOR

1. Ajuste de válvulas.

- *Póngase en contacto con un concesionario o distribuidor autorizado de Can-Am.*

2. Tensor de cadena atascado.

- *Póngase en contacto con un concesionario o distribuidor autorizado de Can-Am.*

3. Desgaste de la cadena de distribución.

- *Póngase en contacto con un concesionario o distribuidor autorizado de Can-Am.*

RUIDO INUSUAL EN EL MOTOR

4. Contaminación de la transmisión CVT.

- *Póngase en contacto con un concesionario o distribuidor autorizado de Can-Am.*

EL VEHÍCULO NO PUEDE ALCANZAR LA VELOCIDAD MÁXIMA

1. Motor.

- *Consulte EL MOTOR NO TIENE SUFICIENTE ACELERACIÓN O POTENCIA.*

2. Freno de mano.

- *Asegúrese de que el freno de mano esté quitado.*

3. Filtro o caja de aire obstruido o sucio.

- *Compruebe el filtro de aire y límpielo si es necesario.*
- *Compruebe si hay depósitos en el sistema de drenaje del alojamiento del filtro de aire.*
- *Compruebe la posición del tubo de admisión de aire.*

4. Suciedad o desgaste del sistema de transmisión CVT.

- *Póngase en contacto con un concesionario o distribuidor autorizado de Can-Am.*

RESULTA DIFÍCIL MOVER LA PALANCA DE CAMBIO

1. Los engranajes de la transmisión se encuentran en una posición que impide el funcionamiento de la palanca de cambio.

- *Mueva el vehículo hacia delante y hacia atrás para que se muevan los engranajes de la transmisión y pueda colocarse la palanca de cambio en la posición deseada.*

2. La velocidad del motor al ralentí es demasiado elevada.

- *Ajuste la velocidad del ralentí. Consulte el apartado ESPECIFICACIONES.*

3. Suciedad o desgaste del sistema de transmisión CVT.

- *Póngase en contacto con un concesionario o distribuidor autorizado de Can-Am.*

EL RÉGIMEN DEL MOTOR AUMENTA PERO EL VEHÍCULO NO SE MUEVE

1. La transmisión se encuentra en PUNTO MUERTO (N).

- *Ponga la marcha en la posición de MARCHA ATRÁS o de AVANCE.*

2. Suciedad o desgaste del sistema de transmisión CVT.

- *Póngase en contacto con un concesionario o distribuidor autorizado de Can-Am.*

3. Agua en el alojamiento de la CVT.

- *Póngase en contacto con un concesionario o distribuidor autorizado de Can-Am.*

ESPECIFICACIONES

MODELO DEL VEHÍCULO		DS250
MOTOR		
Tipo	4 tiempos. Árbol de levas en culata sencillo, refrigerado por líquido.	
Número de cilindros	Monocilíndrico	
Número de válvulas	4 válvulas con empujadores mecánicos (ajustables)	
Cilindrada	249,4 cc (15,22 pulg.3)	
Diámetro interior	71 mm (2,8 pulg.)	
Carrera	63 mm (2,5 pulg.)	
Sistema de arranque	Motor de arranque eléctrico	
Relación de compresión	10.6:1	
Lubricación	Circulación forzada y barboteo	
Filtro de aire	Húmedo de esponja	
TRANSMISIÓN		
Transmisión	Transmisión continua variable (CVT) marchas largas (F), punto muerto y marcha atrás	
REFRIGERACIÓN		
Tipo	Enfriamiento por líquido	
Radiador	Delantero	
CARBURACIÓN		
Carburador	Tipo	KEHIN PTG -23 con estrangulador manual
Estrangulador	Variable	
Velocidad de ralentí	± 100	1.700 r.p.m.

MODELO DEL VEHÍCULO		DS250
SISTEMA ELÉCTRICO		
Magneto	Tipo	338 W a 5.000 r.p.m.
Tipo de encendido		CDI (Encendido por descarga de condensador)
Puesta a punto del encendido		No ajustable
Bujía	Marca	NGK
	Tipo	CR8E
	Separación	0,8 mm (0,031 pulg.)
Número de bujías		1
Batería	Tipo	Batería seca
	Voltios	12 voltios, 10 Ah (amperios hora)
Sistema de arranque		Arranque eléctrico
Bombilla del faro		2 x 31,5 W
Bombilla de luz trasera		1 x 5/21 W
Bombilla de intermitente		4 x 21 W
Luces indicadoras		1,7 W
Fusibles	Motor del ventilador	10 A
	Faro	15 A
	Otras luces	15 A
	Fusible principal	30 A
CONJUNTO DE LA TRANSMISIÓN		
Eje trasero		Cadena/eje rígido
Radio de giro		3,5 m (138 pulg.) a velocidad moderada
SUSPENSIÓN		
Delante	Tipo	Suspensión independiente: doble trapecio, 2 amortiguadores (aceite)
	Carrera	1 mm (5,5 pulg.)
Detrás	Tipo	Suspensión trasera basculante rígida, 1 amortiguador (aceite)
	Carrera	170 mm (6,7 pulg.)
NEUMÁTICOS		
Presión	Delante	34 kPa (5,0 PSI) recomendada 26 kPa (3,8 PSI) mínimo
	Detrás	
Tamaño	Delante	22 x 7-10
	Detrás	20 x 11-9

MODELO DEL VEHÍCULO		DS250
RUEDAS		
Tamaño	Delante	AT 10 x 5,5
	Detrás	AT 9 x 8
Par de apriete de las tuercas de las ruedas		50 N•m (37 lbf•pie)
FRENOS		
Delante		Hidráulico, 2 discos
Detrás		Hidráulico, 1 disco
Dispositivo de estacionamiento		Palanca de bloqueo independiente en la parte derecha del manillar.
CAPACIDAD DE CARGA		
Carga total del vehículo permitida		150 kg (330 lb); incluye el peso del conductor, las restantes cargas y los accesorios añadidos.
DIMENSIONES		
Masa en seco		195 kg (429 lb)
Longitud total		1,830 m (72 pulg.)
Anchura total		1,030 m (,5 pulg.)
Altura total		1,105 m (43,5 pulg.)
Altura del asiento		800 mm (31,5 pulg.)
Distancia entre ejes		1,187 m (47 pulg.)
Altura de los bajos al suelo	Centro del vehículo	260 mm (10,2 pulg.)
LÍQUIDOS y GRASAS		
Tipo de aceite para motor		SAE 5W30. Clasificación API SM, SL o SJ. Consulte la <i>TABLA DE VISCOSIDAD DE ACEITE</i>
Aceite para caja de engranajes		Aceite para guardacadena 85W-1 o XP-S
Refrigerante		Mezcla de etilenglicol y agua (50% de refrigerante, 50% de agua destilada). Utilice refrigerante premezclado BRP o un refrigerante especialmente diseñado para motores de aluminio
Combustible	Tipo	Gasolina normal sin plomo
	Octanos	92 RON como mínimo
Frenos		Líquido de frenos, DOT 4

MODELO DEL VEHÍCULO	DS250
CAPACIDADES	
Depósito de combustible	12,5 l (3,3 gal. EE.UU.)
Motor	1,4 l (1,48 cuartos de galón EE.UU.) Cambio de aceite: 1,2 l (1,27 cuartos de galón EE.UU.)
Aceite para caja de engranajes	Cambio de aceite: 800 ml (27 onzas EE.UU.)
Refrigerante	850 ml (28,7 cuartos de galón EE.UU.) (motor y radiador)

A: Amperio

r.p.m.: Revolución por minuto

W: Vatio

Debido a nuestro compromiso de constante mejora e innovación, BRP se reserva el derecho de realizar en cualquier momento cambios en el diseño y las especificaciones, así como de introducir adiciones o mejoras en sus productos sin que ello suponga que contrae la obligación de instalarlas en productos previamente fabricados.

INFORMACIÓN DE MANTENIMIENTO

TABLA DE MANTENIMIENTO

El mantenimiento es muy importante. Si no está familiarizado con las prácticas recomendadas para un mantenimiento seguro y los procedimientos de reglaje, diríjase a un concesionario o distribuidor autorizado de Can-Am.

TABLA DE MANTENIMIENTO PERIÓDICO							
A: AJUSTAR C: LIMPIAR I: INSPECCIONAR L: LUBRICAR R: REEMPLAZAR T: PROCEDER/CONTINUAR CON LA TAREA	REVISIÓN INICIAL 10 H O 30 DÍAS O 200 KM (125 millas)						
	(A cargo de un distribuidor autorizado de Can-Am. El mantenimiento inicial es muy importante y no debe ser descuidado).						
	25 H O 500 KM (310 millas)						
	50 H O 1.000 KM (620 millas)						
	100 H O 1 AÑO O 2.000 KM (1.250 millas)						
200 H O 2 AÑOS O 4.000 KM (2.485 millas)							
A CARGO DE							
PIEZA/TAREA						LEYENDA	
MOTOR/TRANSMISIÓN							
Nivel de aceite del motor ⁽²⁾	EN CADA USO			Cliente		(2) Elemento para inspeccionar antes del uso. (3) Compruebe la concentración del refrigerante cada 100 horas. (4) Con mayor frecuencia si se realiza un uso intensivo, en zonas con mucho polvo, arena, nieve, humedad o barro.	
Aceite del motor	R		R				Concesionario
Depurador de aceite del motor	C						Concesionario
Aceite para caja de engranajes	I				R		Cliente/ Concesionario
Ajuste de holgura de la válvula	T			T			Concesionario
Bridas de sujeción del motor	I			I			Concesionario
Sistema de escape	I			I			Concesionario
Estado de las juntas del motor	I			I			Concesionario
Refrigerante ⁽²⁾	I			⁽³⁾	R		Cliente
Tapón del radiador/test de presión del sistema de refrigeración	I				I		Concesionario
Limpieza/estado del radiador (aletas del radiador) ⁽⁴⁾	I		I				Cliente
Correa de transmisión					I		Concesionario
Limpieza/estado de las poleas conductora y conducida					I, C		Concesionario
Estado y limpieza de los conductos de entrada y salida de aire de la CVT	I, C		I, C			Concesionario	

TABLA DE MANTENIMIENTO PERIÓDICO

A: AJUSTAR C: LIMPIAR I: INSPECCIONAR L: LUBRICAR R: REEMPLAZAR T: PROCEDER/CONTINUAR CON LA TAREA	REVISIÓN INICIAL 10 H O 30 DÍAS O 200 KM (125 millas)
	(A cargo de un distribuidor autorizado de Can-Am. El mantenimiento inicial es muy importante y no debe ser descuidado).
	25 H O 500 KM (310 millas)
	50 H O 1.000 KM (620 millas)
	100 H O 1 AÑO O 2.000 KM (1.250 millas)
	200 H O 2 AÑOS O 4.000 KM (2.485 millas)
A CARGO DE	
PIEZA/TAREA	LEYENDA

COMBUSTIBLE

Filtro de aire/Filtro de la válvula de inyección de aire	I,	C			R		Cliente	(1) Componente relacionado con las emisiones. (4) Con mayor frecuencia si se realiza un uso intensivo en zonas con mucho polvo, arena, nieve, humedad o barro.
Filtro de combustible	I				I	R	Concesionario	
Test de presión de conductos, conexiones y depósito de combustible	I				I		Concesionario	
Carburador ⁽¹⁾	A				A		Concesionario	

SISTEMA ELÉCTRICO

Bujía ⁽⁵⁾	I				R		Cliente	(2) Elemento para inspeccionar antes del uso. (5) Asegúrese de que la distancia entre los electrodos de la bujía es la correcta.
Puesta a punto del encendido	I				I		Concesionario	
Conexiones de la batería	I				I		Cliente	
Arneses de cableado, cables y líneas	I				I		Concesionario	
Estado del interruptor de encendido, botón de arranque del motor e interruptor de paro del motor ⁽²⁾	I				I		Cliente	
Estado del sistema de iluminación (luces largas/cortas, luz de freno, orientación del faro, etc.). ⁽²⁾	I				I		Cliente	

CONJUNTO DE LA TRANSMISIÓN

Lubricación de la cadena de transmisión	EN CADA USO	Cliente	—	
Estado del cursor de la cadena	EN CADA USO	Cliente		
Ajuste de la cadena de transmisión	EN CADA USO	Cliente		
Ruedas dentadas de la cadena de transmisión	I	I		Cliente
Estado de los cojinetes de las ruedas	I	I		Cliente

TABLA DE MANTENIMIENTO PERIÓDICO

A: AJUSTAR C: LIMPIAR I: INSPECCIONAR L: LUBRICAR R: REEMPLAZAR T: PROCEDER/CONTINUAR CON LA TAREA	REVISIÓN INICIAL 10 H O 30 DÍAS O 200 KM (125 millas) (A cargo de un distribuidor autorizado de Can-Am. El mantenimiento inicial es muy importante y no debe ser descuidado).
	25 H O 500 KM (310 millas)
	50 H O 1.000 KM (620 millas)
	100 H O 1 AÑO O 2.000 KM (1.250 millas)
	200 H O 2 AÑOS O 4.000 KM (2.485 millas)
	A CARGO DE
PIEZA/TAREA	LEYENDA

DIRECCIÓN						
Sujeciones del manillar ⁽²⁾	I				I	Concesionario
Acelerador/caja/cable, estado ⁽²⁾	I, A		I, A, L			Cliente
Estrangulador ⁽²⁾	I				I, A	Cliente
Sistema de dirección (columna, cojinete, etc.)	I				I (4)	Concesionario
Extremos de las barras de acoplamiento de las ruedas	I	I				Concesionario
Tuercas y espárragos de fijación de las ruedas ⁽²⁾	I		I			Cliente
Presión y desgaste de los neumáticos ⁽²⁾	EN CADA USO					Cliente
Alineación de las ruedas delanteras	I				I	Concesionario
Articulación de rótula		I				Concesionario
SUSPENSIÓN						
Basculante ⁽²⁾					I	Cliente
Amortiguadores ⁽²⁾			I			Cliente
Brazos trapecios			I			Cliente
FRENOS						
Líquido de frenos (parte delantera y trasera) ⁽²⁾	I	I			R (6)	Cliente
Ajuste del cable de freno de mano ⁽⁶⁾	A		A			Cliente
Pastillas de freno ⁽⁶⁾		I (4)				Cliente
Sistema de frenos (discos, manguitos, etc.) ⁽⁶⁾					I	Cliente

(2) Elemento para inspeccionar antes del uso.
 (4) Con mayor frecuencia si se realiza un uso intensivo en zonas con mucho polvo, arena, nieve, humedad o barro.

(2) Elemento para inspeccionar antes del uso.

(2) Elemento para inspeccionar antes del uso.
 (4) Con mayor frecuencia si se realiza un uso intensivo en zonas con mucho polvo, arena, nieve, humedad o barro.
 (6) El cambio de líquido de frenos o las reparaciones del sistema de frenos deben ser realizados por un distribuidor autorizado de Can-Am.

TABLA DE MANTENIMIENTO PERIÓDICO

A: AJUSTAR C: LIMPIAR I: INSPECCIONAR L: LUBRICAR R: REEMPLAZAR T: PROCEDER/CONTINUAR CON LA TAREA	REVISIÓN INICIAL 10 H O 30 DÍAS O 200 KM (125 millas) (A cargo de un distribuidor autorizado de Can-Am. El mantenimiento inicial es muy importante y no debe ser descuidado).
	25 H O 500 KM (310 millas)
	50 H O 1.000 KM (620 millas)
	100 H O 1 AÑO O 2.000 KM (1.250 millas)
	200 H O 2 AÑOS O 4.000 KM (2.485 millas)
A CARGO DE	LEYENDA

CARROCERÍA/BASTIDOR

Bastidor	<table border="1" style="width: 100%; border-collapse: collapse;"> <tr> <td style="width: 25%;"></td> <td style="width: 25%;"></td> <td style="width: 25%;"></td> <td style="width: 25%; text-align: center;">I</td> </tr> </table>				I	Concesionario	(4) Con mayor frecuencia si se realiza un uso intensivo en zonas con mucho polvo, arena, nieve, humedad o barro.
			I				
Estado del enganche y la bola (si están instalados)	EN CADA USO	Cliente					
Sujeciones del bastidor	<table border="1" style="width: 100%; border-collapse: collapse;"> <tr> <td style="width: 25%;"></td> <td style="width: 25%;"></td> <td style="width: 25%; text-align: center;">I</td> <td style="width: 25%;"></td> </tr> </table>			I		Cliente	
		I					
Sujeciones del asiento	EN CADA USO	Cliente					
Limpieza y protección del vehículo y del motor	EN CADA USO	Cliente					

GENERALIDADES

Cuando lea esta Guía del usuario, recuerde que:

ADVERTENCIA

Indica un posible riesgo que, si no se evita, puede dar lugar a graves lesiones e incluso la muerte.

ADVERTENCIA

Si no se especifica lo contrario, el motor no debe estar en funcionamiento durante las operaciones de mantenimiento.

Antes de efectuar cualquier operación de mantenimiento o inspección en el vehículo, espere hasta que se enfríen el motor y el escape, con el fin de evitar posibles quemaduras.

ADVERTENCIA

Si fuera necesario retirar un dispositivo de bloqueo (p. ej. pestañas de bloqueo, sujeciones con cierre automático, etc.) durante una operación de desmontaje/montaje, sustitúyalos siempre por una pieza nueva.

A continuación se tratan las operaciones de mantenimiento que puede realizar el cliente, si lo desea. Otras operaciones que figuran en la tabla de mantenimiento deberán ser llevadas a cabo por un concesionario o distribuidor autorizado de Can-Am.

NOTA: Entre otras cosas, en esta sección se indican los procedimientos para reemplazar los líquidos. Consulte el apartado *LÍQUIDOS* para conocer los procedimientos de comprobación de niveles y llenado.

MOTOR

Cambio de aceite y limpieza del depurador de aceite del motor

El cambio de aceite debe realizarse con el motor en caliente.

⚠ ADVERTENCIA

El aceite del motor puede encontrarse a una temperatura muy alta. Para evitar posibles quemaduras, no quite el tapón de drenaje del motor ni la tapa del depurador de aceite si el motor está caliente. Espere hasta que el aceite del motor esté caliente.

Asegúrese de que el vehículo se encuentra en una superficie llana.

Retire la varilla medidora.

Limpie la zona del tapón de drenaje.

Coloque un recipiente debajo de la zona del tapón de drenaje del motor.

Desenrosque el tapón de drenaje.

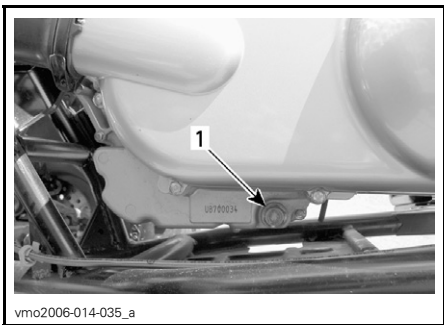

PARTE IZQUIERDA, DEBAJO DE LA CUBIERTA DE LA TRANSMISIÓN CVT
1. Tapón de drenaje de aceite

Desenrosque la tapa del depurador de aceite.

Aguarde el tiempo necesario para que el aceite salga del orificio del depurador.

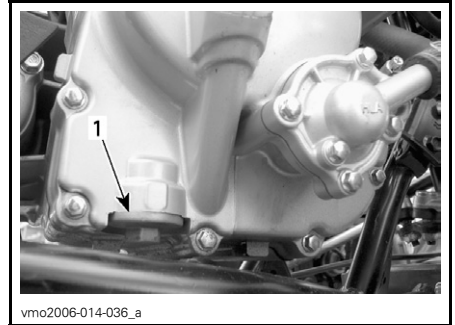

PARTE DERECHA DEL MOTOR
1. Tapa del depurador de aceite

Retire el depurador de aceite y el muelle.

Para limpiar el depurador de aceite, utilice un disolvente y seque con aire comprimido.

⚠ ADVERTENCIA

Utilice siempre protección para los ojos. Los productos químicos pueden provocar erupciones y lesiones oculares.

NOTA: Compruebe la junta tórica de la tapa y reemplácela si es necesario.

Limpie los restos de aceite derramado en el motor.

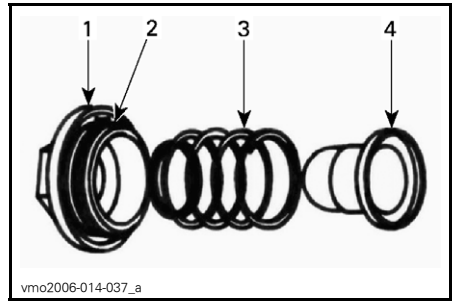

1. Tapa
2. Junta tórica
3. Muelle
4. Depurador

Vuelva a instalar el depurador de aceite, el muelle y la junta tórica y ajuste la tapa con un par de apriete de 15 N•m (133 lbf•pulg).

Compruebe el estado de la arandela del tapón de drenaje y reemplácela si es necesario.

Limpie la zona de la arandela en el motor y en el tapón de drenaje y después vuelva a instalar el tapón y ajústelo con un par de apriete de 39 N•m (29 lbf•pie).

Vuelva a llenar el motor hasta el nivel correspondiente con el aceite recomendado. Consulte el apartado de *ESPECIFICACIONES* para conocer la capacidad.

NOTA: La cantidad de aceite del motor también figura en la varilla medidora.

Ponga en marcha el motor y déjelo al ralentí durante unos minutos. Asegúrese de que no haya fugas en la zona del depurador y del tapón de drenaje de aceite.

Pare el motor. Espere hasta que el aceite fluya hasta el cárter y compruebe el nivel del aceite. Añada el aceite que sea necesario.

Deseche el aceite usado con arreglo a la normativa local de protección del medio ambiente.

Cambio del refrigerante

ADVERTENCIA

Para evitar posibles quemaduras, no quite el tapón del radiador ni afloje el tapón de drenaje del refrigerante si el motor está caliente.

Retire la cubierta de acceso del guardabarros delantero.

Gire el tapón del radiador en sentido contrario al de las agujas del reloj y sáquelo.

Desenrosque el tapón de drenaje situado en el lateral derecho del motor y vacíe el refrigerante en un recipiente apropiado.

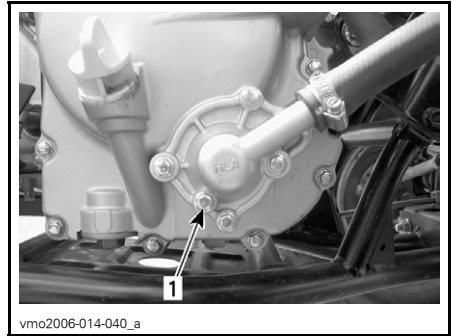

1. Tapón de drenaje de refrigerante

Desconecte el manguito de derivación situado en la parte superior del alojamiento del termostato.

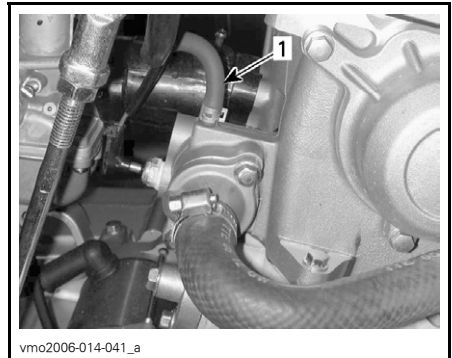

1. Manguito de derivación

Drene el sistema completamente y vuelva a colocar el tapón de drenaje.

Pince el manguito que se encuentra entre el radiador y el alojamiento del termostato con una abrazadera o pinza grande para manguitos (N/P 529 032 500).



UBICACIÓN DE ABRAZADERA DE MANGUITO

Eleve la parte delantera del vehículo lo suficiente para levantar del suelo las ruedas delanteras.

Añada líquido refrigerante en el radiador hasta que salga por el orificio del manguito de derivación del alojamiento del termostato. Coloque el manguito de derivación y retire la pinza abrazadera.

NOTA: Si no sale refrigerante del manguito de derivación, apriete varias veces el tubo de la parte inferior del radiador hasta que salga refrigerante.

Termine de llenar el radiador.

Compruebe el nivel del depósito de refrigerante y añada líquido si es necesario.

Haga funcionar el motor al ralentí con el tapón del radiador quitado. Añada lentamente refrigerante si es necesario.

En este punto, espere hasta que el motor alcance una temperatura normal de funcionamiento. Accione la palanca del acelerador dos o tres veces y, a continuación, añada refrigerante si es necesario.

Coloque el tapón del radiador. Revise todas las conexiones para detectar si existen fugas y compruebe el nivel de refrigerante en el depósito.

Drenaje del alojamiento del filtro de aire

CUIDADO: No quite ni modifique nunca ningún componente del alojamiento del filtro de aire. La carburación del motor está calibrada para funcionar específicamente con esos componentes. De otro modo, el motor puede sufrir un deterioro del rendimiento o daños mecánicos.

Revise periódicamente el tubo de drenaje del alojamiento del filtro de aire para determinar si contiene líquido o depósitos.

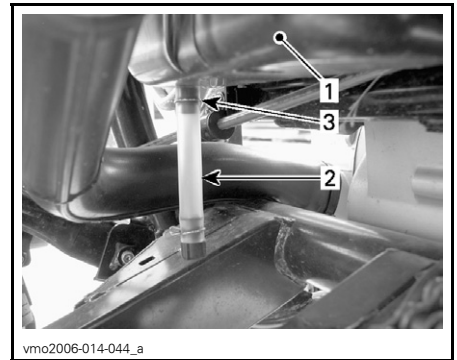

TÍPICO

1. Alojamiento del filtro de aire
2. Tubo de drenaje
3. Sujeción

NOTA: Si se utiliza el vehículo en una zona muy polvorienta, revise con más frecuencia que la especificada en la **TABLA DE MANTENIMIENTO**.

Si se encuentran líquido o depósitos, presione y retire la sujeción. Tire del tubo de drenaje para extraerlo y, a continuación, vacíelo.

CUIDADO: No ponga en marcha el motor cuando haya líquido o depósitos en el tubo de drenaje.

Cuando se encuentren líquido o depósitos, será preciso revisar, secar o sustituir el componente en función del estado.

Filtro de aire

Extracción

CUIDADO: No quite ni modifique nunca ningún componente del alojamiento del filtro de aire. La carburación del motor está calibrada para funcionar específicamente con esos componentes. De otro modo, el motor puede sufrir un deterioro del rendimiento o daños mecánicos.

Retire el asiento.

Libere las sujeciones y retire la tapa del alojamiento del filtro de aire.

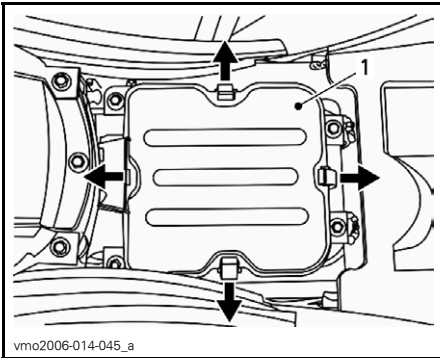

1. Tapa del alojamiento del filtro de aire

Afloje la sujeción y saque el tornillo; a continuación, extraiga el filtro de aire.

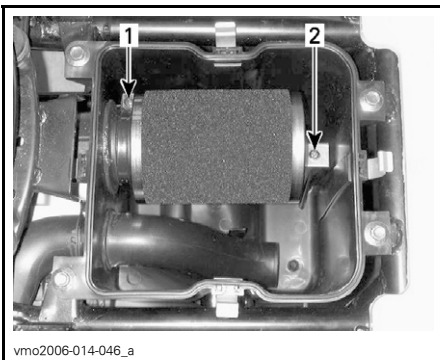

1. Sujeción
2. Tornillo de fijación

Vierta solución de limpieza (N/P 219 700 341) o equivalente en un cubo. Ponga el filtro en remojo.

Mientras el filtro está en remojo, limpie el interior del alojamiento del filtro de aire.

Enjuague el filtro con agua templada hasta que haya desaparecido toda la solución limpiadora.

NOTA: Si la espuma del filtro de aire se encuentra todavía sucia, sustitúyala por una nueva.

A continuación, deje que el filtro se seque completamente.

Cuando el filtro esté seco, vuelva a engrasarlo con aceite para filtros de aire (N/P 219 700 3) o equivalente.

CUIDADO: Puede producirse una degradación del rendimiento del motor o graves daños si no se lleva a cabo un correcto mantenimiento y lubricación del filtro.

Instalación

Vuelva a colocar las piezas en el orden inverso al del desmontaje.

NOTA: Asegúrese de que la tapa del alojamiento del filtro de aire está bien instalada.

Correa de transmisión

Diríjase a un concesionario o distribuidor autorizado de Can-Am para revisar y, si es necesario, reemplazar la correa de la transmisión.

Ajuste de válvulas

Diríjase a un concesionario o distribuidor autorizado de Can-Am para el ajuste de las válvulas.

Una apertura insuficiente provocará una pérdida de potencia y posibles daños en las válvulas. Una apertura excesiva causará ruido.

Radiador

Compruebe periódicamente la limpieza de la zona del radiador.

Revise las aletas del radiador. Deben estar limpias, sin barro, tierra, hojas o cualquier otro depósito que pudiera impedir que el radiador se enfríe correctamente.

Retire los depósitos con las manos en la medida de lo posible. Si hay agua disponible en las proximidades, lave las aletas del radiador.

Si dispone de una manguera de riego, utilícela para lavar las aletas del radiador.

ADVERTENCIA

No limpie nunca el radiador con las manos cuando esté muy caliente. Deje que el radiador se enfríe antes de limpiarlo.

CUIDADO: Tenga cuidado de que no se dañen las aletas del radiador cuando las limpie. No utilice ningún objeto/herramienta que pudiera dañar las aletas. Las aletas son piezas delgadas diseñadas para permitir una refrigeración eficaz. Cuando utilice una manguera para lavar, emplee únicamente agua a baja presión. **NO UTILICE NUNCA MANGUERAS DE MÁQUINAS DE LIMPIEZA A ALTA PRESIÓN.**

Diríjase a un concesionario o distribuidor autorizado de Can-Am para comprobar el rendimiento del sistema de refrigeración.

Limpieza del filtro de la válvula de inyección de aire



PARTE IZQUIERDA DEL MOTOR

1. Válvula de inyección de aire

Desconecte los tubos de la válvula de inyección de aire.

Extraiga la válvula de inyección de aire de su soporte.

Mientras sostiene una mitad, gire la otra mitad en sentido contrario a las agujas del reloj para su apertura.

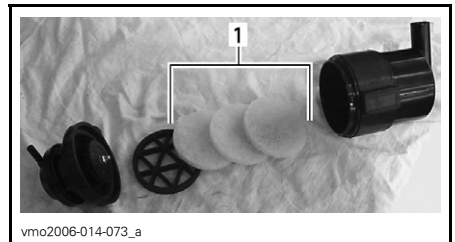

1. Filtros

Vierta solución de limpieza (N/P 219 700 341) o equivalente en un cubo. Ponga los filtros en remojo.

Mientras los filtros están en remojo, limpie el interior de la válvula de inyección de aire.

Enjuague los filtros con agua templada hasta que haya desaparecido toda la solución limpiadora.

NOTA: Si los filtros de aire aún están sucios, reemplácelos con filtros nuevos.

A continuación, deje que los filtros se sequen completamente.

Cuando termine, vuelva a colocar las piezas en el orden inverso al del desmontaje.

CAJA DE ENGRANAJES

Cambio de aceite

Sitúe el vehículo en una superficie llana.

Extraiga el protector de la cadena de transmisión.

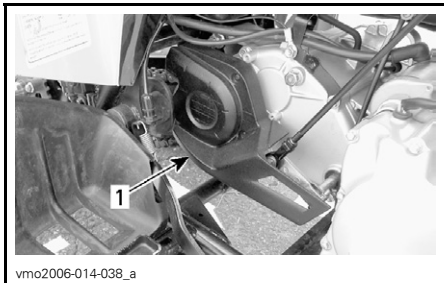

1. Protector de la cadena de transmisión

Limpie las zonas de los tapones de llenado y drenaje de aceite.

Quite el tapón de llenado de la caja de engranajes.

Coloque un recipiente debajo de la zona del tapón de drenaje de la caja de engranajes y después retire el tapón.

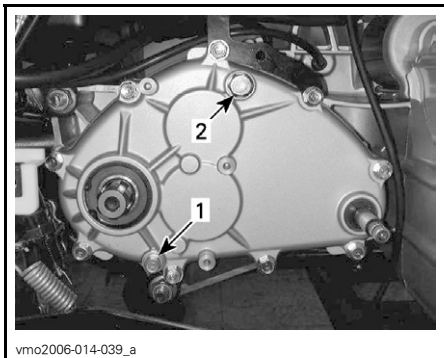

1. Tapón de drenaje de la caja de engranajes
2. Tapón de llenado de la caja de engranajes

Cuando la caja de engranajes esté vacía, instale el tapón de drenaje, ajústelo con un par de apriete de 9 N•m (80 lbf•pulg) y vuelva a dejar que el vehículo repose sobre el suelo.

Rellene la caja de engranajes con 800 ml (27 onzas EE.UU.) de aceite para guardacadena XP-S (N/P 413 801 900) o equivalente.

NOTA: La cantidad de aceite de la caja de engranajes también figura en la tapa de la varilla medidora.

CUIDADO: No utilice otros tipos de aceite no recomendados en operaciones de servicio técnico. No mezcle con otros tipos de aceite.

Vuelva a colocar el tapón de llenado de aceite y ajústelo con un par de apriete de 39 N•m (29 lbf•pie).

NOTA: Para drenar completamente la caja de engranajes, coloque un gato debajo del estribo izquierdo y eleve el vehículo inclinándolo hacia la derecha.

CARBURADOR

Diríjase a un concesionario o distribuidor autorizado de Can-Am cada año para verificar y limpiar el sistema de combustible.

SISTEMA DE COMBUSTIBLE

Lubricación del cable del acelerador

El cable del acelerador debe lubricarse con lubricante de cables de silicona (N/P 293 600 041) o equivalente.

ADVERTENCIA

Utilice siempre un lubricante basado en silicona. El uso de otro lubricante (como un lubricante basado en agua) podría provocar agarrotamiento o rigidez de la palanca/cable del acelerador.

Abra la caja de la palanca del acelerador.

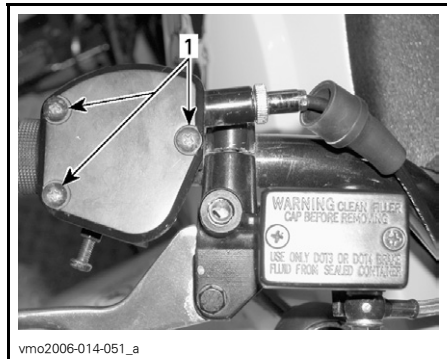

1. Extraiga los tornillos

Deslice el protector de goma para que quede expuesto el ajustador del cable.

Desatornille la tuerca de bloqueo del ajustador del cable. A continuación, atornille el ajustador para liberar la tensión del cable.

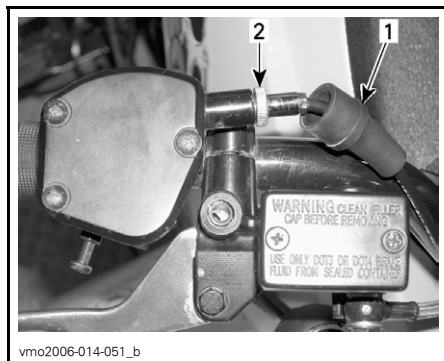

1. Protector de goma
2. Ajustador del cable

Retire el cable de la palanca del acelerador.

NOTA: Deslice el cable por la ranura de la mordaza y retire el extremo del cable de la mordaza.

Quite el tapón del carburador, situado en la parte superior del carburador. Aleje el tapón del carburador.

Aplique lubricante para cables (N/P 529 035 738) al cable.

Inserte la aguja de la lata de aerosol en el orificio de lubricación del cable.

ADVERTENCIA

Utilice siempre protección para los ojos y guantes cuando vaya a lubricar un cable.

NOTA: Coloque un paño alrededor del lubricante para cables, con el fin de prevenir salpicaduras.

Añada lubricante hasta que salga por el extremo del carburador del cable del acelerador.

Deje el cable colgando unos 15 minutos o hasta que deje de salir lubricante.

Instale de nuevo la tapa del carburador. Vuelva a instalar el cable y ajústelo.

Ajuste de la palanca del acelerador

Deslice el protector de goma hacia atrás para acceder al ajustador del cable del acelerador.

Afloje la contratuerca y gire el ajustador para obtener un recorrido libre adecuado de la palanca del acelerador.

NOTA: Mida el recorrido libre del acelerador desde la punta de la palanca del acelerador.

Apriete la contratuerca y vuelva a colocar el protector.

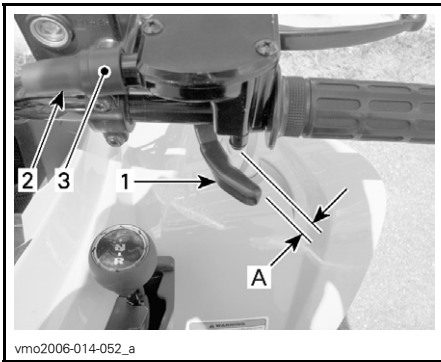

1. Palanca del acelerador
 2. Protector
 3. Ajustador del cable
- A. 1 a 3 mm (0,039 a 0,118 pulg.)

Con la palanca de cambio en la posición de PUNTO MUERTO (N), ponga en marcha el motor. Compruebe si el cable del acelerador está ajustado correctamente; para ello, gire completamente el manillar a la derecha y luego a la izquierda. Si aumenta el régimen del motor, vuelva a ajustar el recorrido libre de la palanca del acelerador.

SISTEMA ELÉCTRICO

⚠ ADVERTENCIA

Si no se informa de lo contrario, gire siempre el interruptor de contacto hasta la posición de apagado (OFF) antes de realizar cualquier operación de mantenimiento o reparación que tenga relación con el sistema eléctrico.

Bujía

Extracción

Desconecte el cable de la bujía.

Afloje la bujía una vuelta.

Limpie la bujía y la culata del cilindro con aire a presión, si es posible.

⚠ ADVERTENCIA

Utilice siempre gafas de seguridad cuando aplique aire a presión.

Afloje completamente la bujía y extráigala.

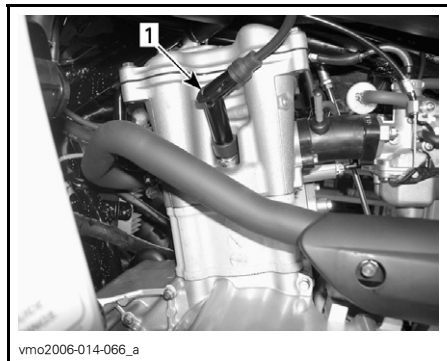

PARTE IZQUIERDA DEL MOTOR

1. Bujía

Instalación

Antes de la instalación, asegúrese de que la superficie de contacto de la culata del cilindro y la bujía no presenta suciedad.

Con ayuda de una galga de espesores, ajuste el espacio de la bujía a 0,8 mm (0,31 pulgada).

Aplique lubricante antiagarrotador en la rosca de la bujía para prevenir un posible agarrotamiento.

Apriete manualmente la bujía contra la cabeza del cilindro y ajústela con una llave dinamométrica y un adaptador apropiado.

Ajuste la bujía con un par de apriete de 11 N•m (97 lbf•pulg).

Batería

⚠ ADVERTENCIA

No cargue nunca una batería si está instalada en el vehículo.

Limpie el borne de la batería con un cepillo de alambre. Aplique grasa dieléctrica (N/P 293 550 004) o equivalente al borne para protegerlo de la oxidación.

Extracción

Desconecte primero el cable NEGRO (-) y luego el ROJO (+).

⚠ ADVERTENCIA

Respete siempre este orden para el desmontaje; desconecte primero el cable NEGRO (-).

Retire la correa de sujeción.

Quite la batería del vehículo.

Limpieza

Limpie la batería, así como el alojamiento, los cables y las sujeciones de ésta, utilizando una solución de agua y bicarbonato.

Elimine la corrosión existente en los terminales del cable de batería y en las sujeciones de ésta, utilizando un cepillo de alambre fuerte. La batería debe limpiarse con un cepillo suave y jabón antigrasa o una solución de bicarbonato.

Instalación

Vuelva a colocar la batería en el vehículo.

ADVERTENCIA

Conecte primero el cable ROJO (+) y luego el cable NEGRO (-). Conecte siempre primero el cable ROJO (+).

Fusible

Si un fusible está dañado, sustitúyalo por otro de la misma categoría.

CUIDADO: No utilice un fusible de mayor capacidad, ya que esto podría provocar serios daños.

Los fusibles están ubicados debajo del asiento, en el compartimento de servicio. Retire el asiento para posibilitar el acceso al portafusibles.

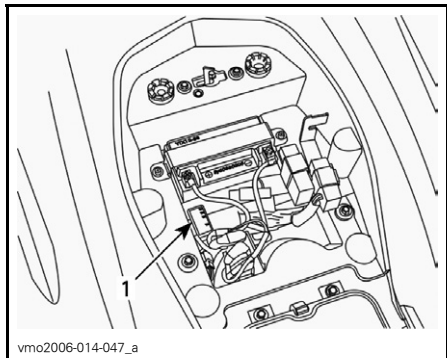

1. Portafusibles

Para quitar un fusible del portafusibles, desenganche la tapa del portafusibles, retírela y extraiga el fusible. Compruebe si se ha fundido el filamento.

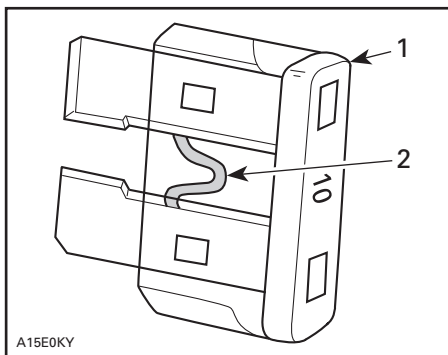

1. Fusible
2. Compruebe si se ha fundido

Sustitución de bombillas

ADVERTENCIA

Apague siempre el interruptor de contacto (posición de apagado u OFF) antes de sustituir una bombilla defectuosa.

Compruebe siempre el funcionamiento de las luces después de reemplazarlas.

Faro

CUIDADO: No toque nunca la parte de cristal de una bombilla halógena directamente con los dedos, ya que así se acorta su duración. Si se toca el cristal, límpielo con alcohol isopropílico, que no dejará rastros en la bombilla.

Para desenchufar el conector, quite el protector de goma del alojamiento del faro y tire del conector removiéndolo.

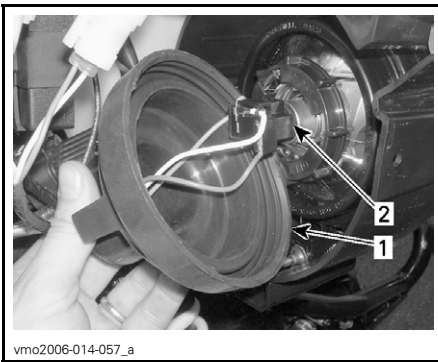

vmo2006-014-057_a

1. Retire el protector de goma
2. Tire del conector removiéndolo

Desbloquee el portabombillas girándolo en sentido contrario al de las agujas del reloj.

Reemplace la bombilla.

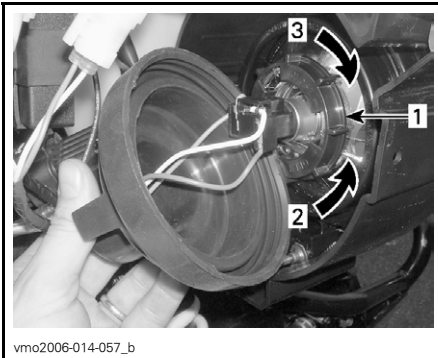

vmo2006-014-057_b

1. Portabombillas
2. Desbloquear (abrir)
3. Bloquear (cerrar)

Vuelva a colocar las piezas en el orden inverso al del desmontaje.

Ajuste la orientación del haz del modo siguiente:

Gire los botones de reglaje para ajustar la altura del haz como mejor le convenga. Ajuste los dos faros del mismo modo.

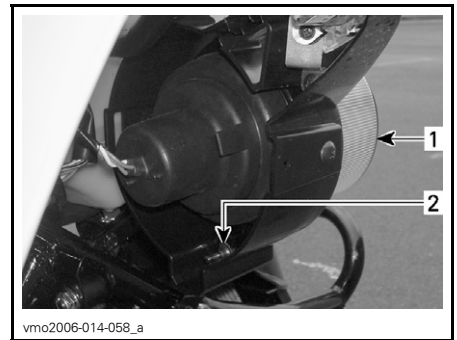

vmo2006-014-058_a

1. Alojamiento del faro
2. Ajuste de la altura del haz de luz

Luz trasera

Quite los tornillos de la lente para acceder a la bombilla.

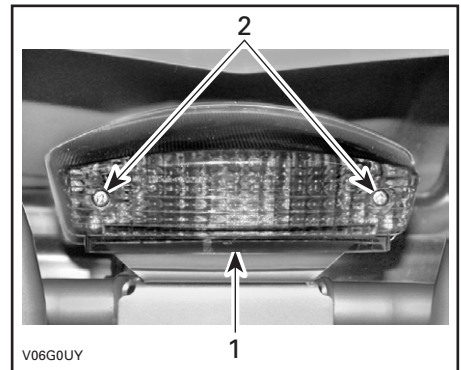

V06G0UY

- TÍPICO**
1. Lente
 2. Tornillos

Empuje la bombilla hacia dentro y sujétela a la vez que la gira en sentido contrario al de las agujas del reloj para extraerla.

Instale la bombilla nueva; para ello, empújela hacia dentro haciéndola girar en el sentido de las agujas del reloj. Vuelva a instalar la lente.

Luces indicadoras de dirección de la parte delantera

Quite el protector de goma y después tire de la goma del alojamiento para tener acceso a la bombilla.

Reemplace la bombilla.



TIRE DEL ALOJAMIENTO DE LA BOMBILLA PARA LA EXTRACCIÓN

Luces indicadoras de dirección de la parte trasera

Desatornille la tapa del alojamiento y los tornillos de sujeción de la parte inferior del alojamiento.

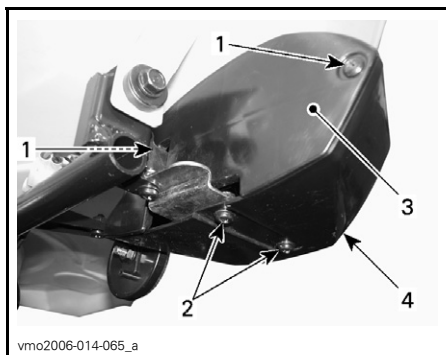

1. Tornillos de la tapa del alojamiento
2. Tornillos de la parte inferior del alojamiento
3. Tapa del alojamiento
4. Alojamiento

Libere el alojamiento del guardabarros trasero y después quite el alojamiento de la lámpara.



LIBERE EL ALOJAMIENTO DEL GUARDABARROS TRASERO

Quite la lente de la lámpara.

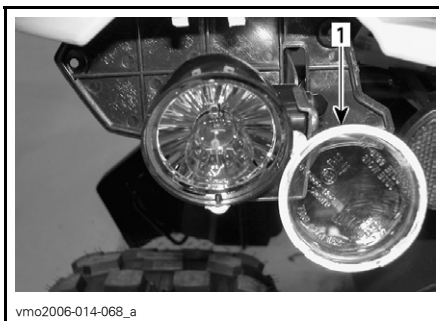

TIRE DE LA LENTE PARA EXTRAERLA

1. Lente de la lámpara.

Empuje la bombilla hacia dentro y sujétela a la vez que la gira en sentido contrario al de las agujas del reloj para extraerla.

Instale la bombilla nueva; para ello, empújela hacia dentro haciéndola girar en el sentido de las agujas del reloj.

Vuelva a colocar las piezas en el orden inverso al del desmontaje.

Luz de posición



ACCESO A LA BOMBILLA

Tire del alojamiento de goma de la bombilla para tener acceso a la bombilla.

Reemplace la bombilla.

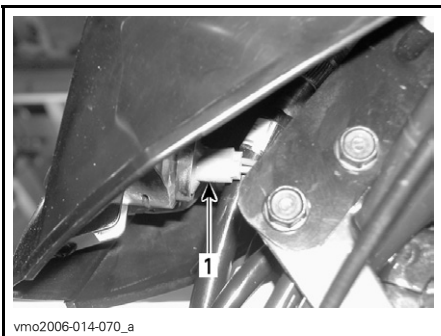

1. Alojamiento de bombilla

CONJUNTO DE LA TRANSMISIÓN

Cadena de transmisión

Ajuste y lubrique la cadena de transmisión antes de cada uso.

ADVERTENCIA

Sitúe el interruptor de contacto en la posición de apagado (OFF) antes de la comprobación, el ajuste o la lubricación de la cadena de transmisión.

CUIDADO: No utilice nunca este vehículo si la cadena de transmisión está demasiado suelta o demasiado ajustada, dado que los componentes de la transmisión podrían sufrir graves daños.

Revisión

Este vehículo está equipado con pasadores y rodillos sellados por juntas tóricas y engrasados permanentemente. Antes de hacer funcionar el vehículo, inspeccione siempre la cadena de transmisión.

Compruebe el recorrido libre de la cadena de la transmisión y realice los ajustes necesarios.

Compruebe si faltan juntas tóricas o rodillos, o si están dañados.

Limpieza y lubricación

CUIDADO: No lave nunca la cadena con un limpiador de alta presión ni con gasolina. Se provocarían daños sobre la junta tórica, con el consiguiente desgaste prematuro y averías en la cadena de transmisión.

Limpie las superficies laterales de la cadena con un trapo seco.

NOTA: No cepille la cadena.

Lubríquela sólo con un lubricante aprobado para cadenas con junta tórica. Otros lubricantes comerciales para cadenas pueden contener disolventes que podrían dañar las juntas tóricas.

Ajuste

NOTA: No ajuste nunca la cadena de transmisión con el conductor sentado en el vehículo. Quite toda la carga del vehículo.

Seleccione una superficie nivelada y fije la transmisión en PUNTO MUERTO.

Afloje los pernos de bloqueo del tensor de la cadena y el perno de soporte de la pinza.

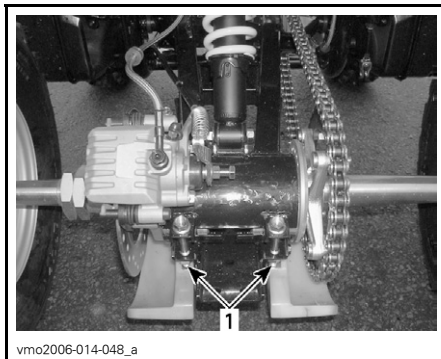

TÍPICO

1. Pernos de bloqueo del tensor de la cadena



1. Perno de soporte del calibre

Inserte el bloqueo del ajustador a través del centro de la rueda dentada y por el interior del tensor de la cadena.

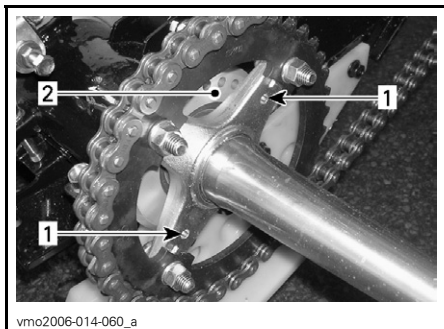

vmo2006-014-060_a

1. Orificios del centro de la rueda dentada
2. Tensor de la cadena

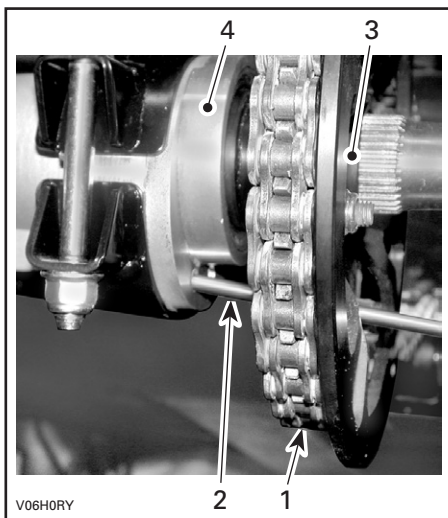

V06H0RY

TÍPICO

1. Cadena de transmisión
2. Bloqueo del ajustador
3. Centro de la rueda dentada
4. Tensor de la cadena

Ajuste la desviación de la cadena moviendo lentamente el vehículo hacia delante o hacia atrás.

La desviación en la parte superior de la cadena debe estar comprendida entre 15 y 25 mm (5/8 y 1 pulgada).

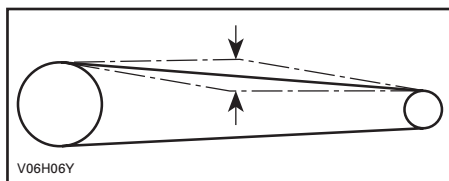

V06H06Y

Ajuste los pernos de bloqueo del tensor de la cadena con un par de apriete de 50 N•m (37 lbf•pie).

CUIDADO: No utilice nunca este vehículo si la cadena de transmisión está demasiado suelta o demasiado ajustada, dado que los componentes de la transmisión podrían sufrir graves daños.

Cuando termine el ajuste, repita varias veces el procedimiento descrito para comprobar la desviación en distintos puntos de la cadena.

Rueda dentada y piñón

Compruebe si el eje de la rueda dentada y el piñón presentan distorsión, desgaste excesivo u otros daños.

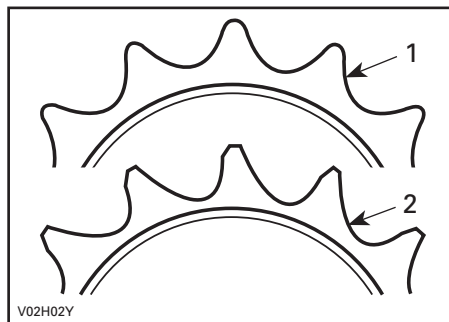

V02H02Y

1. Adecuado
2. Reemplazar

CUIDADO: Sustituya conjuntamente la cadena, el eje de la rueda dentada y el piñón para evitar un desgaste rápido de la cadena y la rueda dentada. Instale un nuevo anillo de sujeción cada vez que se extraiga el piñón.

Rueda

De vez en cuando, deben quitarse las tuercas de las ruedas para aplicar lubricante antiagarrotador en los espárragos para facilitar el desmontaje en el futuro. Esto es especialmente importante cuando el vehículo se utiliza en una zona con agua salada o en barro. Quite las tuercas una a una, aplique el lubricante y vuelva a apretar hasta un par de 50 N•m (37 lbf•pie).

Estado de los cojinetes de las ruedas

Empuje y tire de las ruedas desde el extremo superior para notar si hay algún desajuste. Diríjase a un concesionario o distribuidor autorizado de Can-Am.

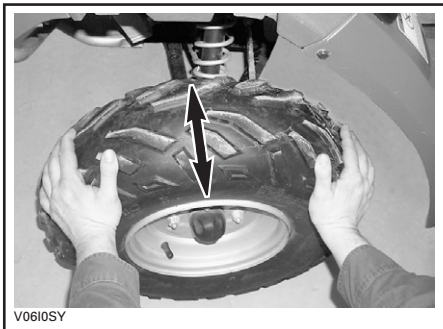

TÍPICO

Neumáticos/Ruedas

Presión de los neumáticos

ADVERTENCIA

La presión de los neumáticos afecta en gran medida al manejo y a la estabilidad del vehículo. Una presión insuficiente puede provocar que el neumático se desinfle y dé vueltas sobre la rueda. Una presión excesiva puede provocar que el neumático reviente. Siga siempre las presiones indicadas. Dado que los neumáticos son de baja presión, debe utilizarse una bomba manual.

Compruebe la presión cuando los neumáticos estén "fríos" antes de utilizar el vehículo. La presión de los neumáticos cambia con la temperatura y la altitud. Vuelva a comprobar la presión si alguna de estas condiciones ha cambiado.

Para su comodidad, en el kit de herramientas se incluye un indicador de presión.

PRESIÓN DE LOS NEUMÁTICOS

HASTA 150 kg (330 lb)	MÁX.	PARTE DELANTERA/ TRASERA
		34 kPa (5 PSI)
	MÍN.	26 kPa (3,8 PSI)

Aunque los neumáticos están específicamente diseñados para el uso todo-terreno, puede producirse un pinchazo. Por lo tanto, se recomienda llevar una bomba de aire para neumáticos y un juego de reparación.

Estado de ruedas/neumáticos

Compruebe si los neumáticos presentan daños o signos de desgaste. Cámbielos si es necesario.

No haga girar los neumáticos. Los neumáticos delanteros tienen un tamaño distinto al de los traseros. Los neumáticos son direccionales y su rotación debe mantenerse en una dirección determinada para un funcionamiento correcto.

Desmontaje de una rueda

Afloje las tuercas y levante el vehículo. Coloque un soporte bajo el vehículo. Quite las tuercas y, a continuación, saque la rueda.

En el momento de la instalación, es recomendable aplicar lubricante antiagarrotador en las roscas. Apriete con suavidad las tuercas en secuencia cruzada y aplique después un par de apriete final de 50 N•m (37 lbf•pie).

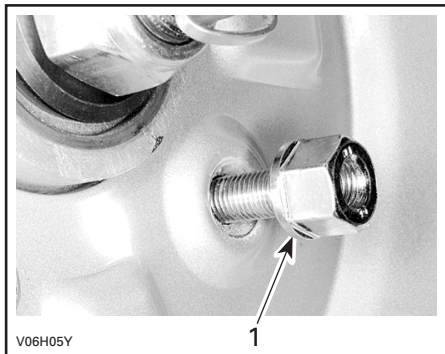

TÍPICO

1. Lado cónico de la tuerca

CUIDADO: Utilice siempre las tuercas recomendadas para las ruedas. El uso de tuercas de un tipo distinto podría dañar la llanta.

SUSPENSIÓN

Ajuste

ADVERTENCIA

Ajuste ambos muelles a la misma longitud. Un ajuste irregular puede provocar una manipulación pobre y la pérdida de estabilidad y de control, así como un incremento del riesgo de accidente.

La precarga de muelle puede variar de un conductor a otro, dependiendo de su peso. La precarga puede modificarse ajustando arriba o abajo ambas contratuercas, con el fin de comprimir el resorte para distintas longitudes.

Acorte el muelle para una conducción más firme sobre terreno accidentado.

Alargue el muelle para el transporte de una carga ligera y la conducción en terreno en buen estado.

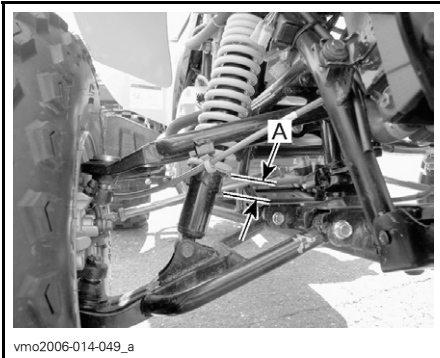

SUSPENSIÓN DELANTERA
A. La misma longitud en ambos lados

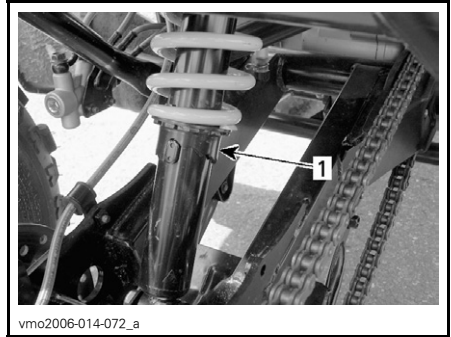

SUSPENSIÓN TRASERA

1. Leva de precarga

Lubricación

Suspensión trasera basculante

Lubrique los pivotes de la suspensión trasera basculante. Utilice grasa sintética (N/P 293 550 033) o equivalente.

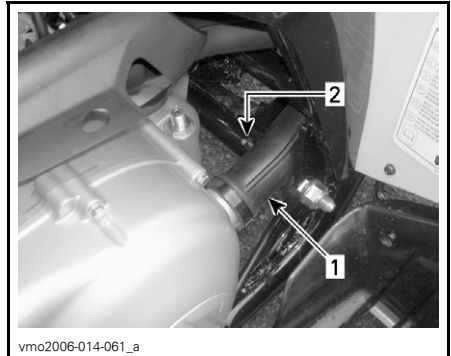

PARTE IZQUIERDA DEL VEHÍCULO

1. Conducto de CVT
2. Engrasador

Revisión

Suspensión delantera y trasera

Revise los amortiguadores para comprobar si existen fugas de aceite y verificar la tensión de las sujeciones. Diríjase a un concesionario o distribuidor autorizado de Can-Am si es necesario.

Suspensión trasera basculante

Compruebe si la suspensión trasera basculante presenta distorsión, fisuras o curvaturas. Diríjase a un concesionario o distribuidor autorizado de Can-Am si se detecta algún problema.

Brazos trapecios

Compruebe si los brazos trapecios presentan fisuras, curvaturas u otros daños. Diríjase a un concesionario o distribuidor autorizado de Can-Am si es necesario.

FRENO

ADVERTENCIA

La reparación del sistema de frenos debe ser realizada por un concesionario o distribuidor autorizado de Can-Am.

Freno delantero

Los frenos delanteros son frenos de disco hidráulicos. Estos frenos se ajustan automáticamente.

Freno trasero

Para el freno trasero se utilizan dos sistemas. En el primer sistema se utiliza un cable; es necesario un ajuste. Consulte Ajuste del cable del *FRENO DE MANO*.

El segundo sistema es hidráulico y no precisa ningún ajuste.

Freno de mano

Ajuste del cable

Asegúrese de que el freno de mano está en la posición de desbloqueo.

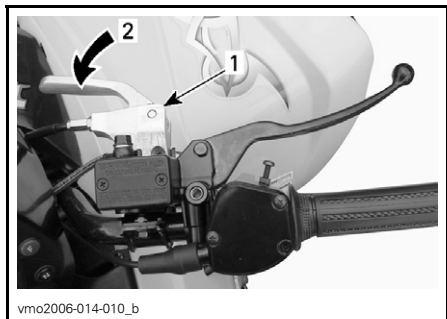

1. Palanca de freno
2. Posición de cierre

Afloje la tuerca de bloqueo del ajustador del cable de la pinza trasera.

Gire el ajustador del cable en sentido de las agujas del reloj hasta notar algo de resistencia.

Gire el ajustador del cable en sentido contrario al de las agujas del reloj lo suficiente para que no hay ningún contacto entre el ajustador del cable y el pistón de la pinza.

Apriete la tuerca de bloqueo y compruebe que el freno de mano funciona correctamente.

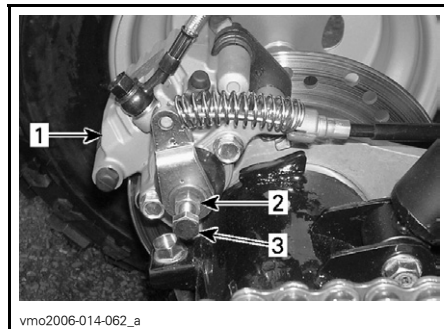

1. Pinza trasera
2. Contratuerca
3. Ajustador del cable

CUIDADO: Asegúrese de que las ruedas traseras están bloqueadas cuando el freno de mano esté accionado y que se mueven libremente cuando no lo esté.

Lubricación del cable del freno

Retire el cable de la palanca del freno de mano.

Aplique lubricante para cables (N/P 529 035 738) al cable.

Inserte la aguja de la lata de aerosol en el orificio.

Rocíe una pequeña cantidad de lubricante de silicona para cables (N/P 293 600 041) o equivalente. Repita este procedimiento hasta que salga lubricante de silicona por el otro extremo del cable.

ADVERTENCIA

Utilice siempre un lubricante basado en silicona. El uso de otro lubricante (como un lubricante basado en agua) podría provocar agarrotamiento o rigidez del cable de freno.

Revisión

ADVERTENCIA

Diríjase a un concesionario o distribuidor autorizado de Can-Am para reparar o sustituir los componentes del sistema de frenado que sea preciso.

Compruebe lo siguiente para mantener los frenos en buen estado:

- Ajuste del cable de freno.
- Fugas en el sistema de frenos.
- Frenado mullido.
- Estado de la superficie y desgaste excesivo de los discos de freno.
- Desgaste, daños u holgura de las pastillas de freno.

LÍMITES DE SERVICIO

Grosor de las pastillas de freno	2 mm (0,079 pulg.)
Grosor de los discos de freno	2 mm (0,079 pulg.)
Deformación máxima de los discos	0,15 mm (0,010 pulg.)

Cambio del líquido de frenos

ADVERTENCIA

El cambio del líquido de frenos o las reparaciones del sistema de frenos deben ser realizados por un concesionario o distribuidor autorizado de Can-Am.

CARROCERÍA/BASTIDOR

Zona del motor

Compruebe en la zona del motor si existen daños o fugas. Asegúrese de que todas las sujeciones de los tubos y fuelles estén bien aseguradas y de que ningún tubo ni fuelle tenga fisuras, esté retorcido ni presente otro tipo de deterioro.

Revise los dispositivos de sujeción del silenciador, la batería y los depósitos.

Compruebe si las conexiones eléctricas presentan corrosión y si están bien sujetas.

Sustituya o encargue que reparen las piezas dañadas.

Estado del enganche y la bola (si se han instalado estos accesorios)

Compruebe la tensión de las sujeciones y el ajuste/estado de la bola del remolque. Reajuste si es necesario y sustituya la bola si está deteriorada.

Sujeciones del chasis

Compruebe el estado de las sujeciones y su ajuste en el vehículo. Reajuste cuando sea necesario.

Sujeciones del asiento

Compruebe la tensión de las sujeciones del asiento. Vuelva a apretarlas o sustitúyalas si están dañadas.

Limpieza y protección del vehículo

No utilice nunca agua a alta presión para limpiar el vehículo **UTILICE AGUA A BAJA PRESIÓN ÚNICAMENTE (como la de una manguera de riego para jardín)**. Una presión alta puede provocar daños en los componentes eléctricos y mecánicos.

Los componentes pintados que hayan quedado dañados deberían ser pintados nuevamente para evitar la oxidación.

Cuando sea necesario, lave la carrocería con agua caliente y jabón (utilice únicamente un detergente suave). Aplique cera no abrasiva.

CUIDADO: No limpie nunca las partes de plástico con un detergente fuerte, agente desengrasante, disolvente, acetona, etc.

ALMACENAJE Y PREPARACIÓN DE PRETEMPORADA

ADVERTENCIA

Lleve el vehículo a un concesionario o distribuidor autorizado de Can-Am para que revise el sistema de combustible de acuerdo con las indicaciones de la *TABLA DE MANTENIMIENTO*.

Cuando un vehículo no se va a utilizar durante más de un mes, es necesario guardarlo debidamente.

Diríjase a un concesionario o distribuidor autorizado de Can-Am para conocer el procedimiento adecuado.

Cuando vaya a utilizar el vehículo después de un período de almacenamiento, se requerirán determinados preparativos. Diríjase a un concesionario o distribuidor autorizado de Can-Am para conocer el procedimiento adecuado.

GARANTÍA

GARANTÍA LIMITADA DE BRP INTERNATIONAL: ATV CAN-AM™ DE 2007

1) ALCANCE DE LA GARANTÍA LIMITADA

Bombardier Recreational Products Inc. (en lo sucesivo "BRP"), garantiza ante defectos de material o fabricación sus productos Can-Am del año 2007 por el período y con arreglo a las condiciones que se describen a continuación.

Todas las piezas y accesorios originales de ATV Can-Am instalados por un concesionario o distribuidor autorizado de Can-Am (tal como se describe en lo sucesivo) en el momento de la entrega del ATV Can-Am de 2007, están cubiertos por la misma garantía que el ATV Can-Am.

El uso de este vehículo para carreras o para cualquier otra actividad competitiva, en cualquier momento, incluso por parte de un propietario anterior, anulará esta garantía.

2) PERÍODO DE COBERTURA DE LA GARANTÍA

La presente garantía tendrá efecto a partir de la fecha de entrega al primer consumidor minorista o de la fecha en la que el producto sea puesto en funcionamiento por vez primera (lo que suceda primero) y durante un período de:

SEIS (6) MESES CONSECUTIVOS, para uso particular o comercial. Tenga en cuenta que el período efectivo de cobertura de la garantía puede variar, de acuerdo con la legislación local o nacional pertinente en vigor¹. Póngase en contacto con su concesionario o distribuidor para conocer los detalles específicos de su período de cobertura de garantía.

La reparación o sustitución de piezas, o la realización de operaciones de servicio técnico durante el período de garantía no amplían la duración de la garantía más allá e la fecha límite original.

¹ Para los estados miembros de la UE, la duración del período de cobertura de garantía es de 24 meses desde la fecha de entrega del vehículo y el período de notificación de defectos es de 2 meses; cualquier otra modalidad de la garantía está sujeta a la legislación nacional o local pertinente que rija la venta de bienes de consumo.

3) CONDICIONES PARA BENEFICIARSE DE LA GARANTÍA

Esta garantía cubre únicamente ATV Can-Am de 2007, adquiridos nuevos y sin usar, por un primer propietario, directamente a un concesionario o a un concesionario o distribuidor de Can-Am autorizado para distribuir los productos ATV Can-Am en el país en el que se realizó la compra (“concesionario/distribuidor de Can-Am”), y solamente tras haberse llevado a cabo y documentado el proceso de inspección previo a la entrega especificado por BRP. La cobertura de esta garantía sólo es válida tras el debido registro del producto a través de un concesionario o distribuidor autorizado de Can-Am. Además, esta cobertura de garantía sólo está disponible si el ATV Can-Am se compra en el país de residencia del comprador. BRP no aceptará ningún compromiso relacionado con esta garantía limitada ante ningún propietario para uso privado o comercial si no se han cumplido las condiciones anteriores. Estas limitaciones son necesarias para preservar la seguridad de los productos BRP, así como la de sus consumidores y la del público en general.

Las tareas de mantenimiento rutinarias deben ser realizadas dentro de los plazos indicados en la Guía del usuario para mantener la cobertura de la garantía. BRP se reserva el derecho de condicionar la cobertura de la garantía a la demostración previa de un mantenimiento adecuado.

4) QUÉ DEBE HACERSE PARA BENEFICIARSE DE LA COBERTURA DE LA GARANTÍA

El cliente debe avisar a un concesionario o distribuidor de Can-Am en un plazo no superior a dos (2) días¹ desde la aparición de un defecto, así como facilitar las condiciones de acceso al producto para la verificación o la reparación. El cliente también debe presentar al concesionario o distribuidor autorizado de Can-Am el justificante de compra, así como firmar la orden de reparación antes del comienzo de ésta para validar la garantía. Todas las piezas sustituidas bajo esta garantía limitada pasan a ser de la propiedad de BRP.

¹ Para los estados miembros de la UE, la duración del período de cobertura de garantía es de 24 meses desde la fecha de entrega del vehículo y el período de notificación de defectos es de 2 meses; cualquier otra modalidad de la garantía está sujeta a la legislación nacional o local pertinente que rijan la venta de bienes de consumo.

5) QUÉ HARÁ BRP

Las obligaciones de BRP según esta garantía se limitan, según su criterio, a la reparación de las piezas que se determinen defectuosas tras un uso normal, en operaciones de mantenimiento o inspección; o bien, a la sustitución de esas piezas por piezas originales de ATV Can-Am nuevas sin coste alguno en concepto de piezas y mano de obra, en cualquier concesionario o distribuidor autorizado de Can-Am.

BRP se reserva el derecho de mejorar o modificar productos cada cierto tiempo, sin que ello suponga ninguna obligación de modificar productos previamente fabricados.

6) EXCLUSIONES - NO GARANTIZADAS

Todo lo que sigue no está amparado por la garantía en ninguna circunstancia:

- Desgaste y deterioro causado por el uso normal;
- Elementos de mantenimiento rutinario, optimizaciones, ajustes;
- Daños ocasionados por la omisión de mantenimiento o almacenamiento adecuado, según lo descrito en la Guía del usuario;
- Daños resultantes de la retirada de piezas, reparaciones incorrectas, operaciones de servicio técnico o modificaciones indebidas, el uso de piezas no fabricadas ni aprobadas por BRP; o bien daños resultantes de reparaciones realizadas por personas que no pertenezcan al servicio técnico autorizado de un concesionario o distribuidor de Can-Am;
- Daños causados por el abuso, uso indebido, negligencia o utilización del producto al margen de las recomendaciones que figuran en la Guía del usuario;
- Daños causados por accidentes, inmersión, fuego, robo, vandalismo o fuerza mayor;
- El uso de combustibles, aceites o lubricantes no adecuados para el producto (consulte la Guía del usuario);
- Ingestión de agua o nieve;
- Daños y perjuicios incidentales o indirectos, o daños de cualquier tipo, incluidos, entre otros, costes de grúa, almacenamiento, teléfono, alquiler, taxi, incomodidades, cobertura de seguro, pagos de préstamos, pérdida de tiempo, pérdida de ingresos.

7) LIMITACIONES DE RESPONSABILIDAD

ESTA GARANTÍA SE OTORGA Y ACEPTA EXPLÍCITAMENTE, SUSTITUYENDO A CUALQUIER OTRA GARANTÍA, EXPRESA O IMPLÍCITA, INCLUIDAS, ENTRE OTRAS, CUALQUIER GARANTÍA DE COMERCIABILIDAD O ADECUACIÓN A UNA FINALIDAD EN PARTICULAR. EN LA MEDIDA EN QUE NO SE PUEDA RENUNCIAR A LAS GARANTÍAS IMPLÍCITAS, ÉSTAS QUEDAN LIMITADAS EN CUANTO A DURACIÓN A LA DE LA GARANTÍA EXPRESA. LOS DAÑOS INCIDENTALES E INDIRECTOS QUEDAN EXCLUIDOS DE LA COBERTURA DE ESTA GARANTÍA. EN ALGUNAS JURISDICCIONES NO SE PERMITEN LOS DESCARGOS DE RESPONSABILIDAD, LAS LIMITACIONES NI LAS EXCLUSIONES IDENTIFICADAS CON ANTERIORIDAD Y, COMO RESULTADO, PODRÍAN NO SER APLICABLES EN SU CASO. ESTA GARANTÍA LE OTORGA DERECHOS ESPECÍFICOS, SIN PERJUICIO DE OTROS DERECHOS LEGALES, QUE PUEDEN VARIAR SEGÚN EL PAÍS.

Ni el distribuidor, ni ningún concesionario de BRP, ni ninguna otra persona han sido autorizados para realizar afirmaciones, representaciones ni garantías con respecto al producto que no sean las contenidas en esta garantía limitada; y, en caso de hacerse, no podrán ser exigibles a BRP.

BRP se reserva el derecho de modificar esta garantía en cualquier momento, entendiéndose que tales modificaciones no alterarán las condiciones de garantía aplicables a los productos vendidos durante la vigencia de esta garantía.

8) TRASPASO

Si se transfiere la propiedad de un producto durante el período que cubre la garantía, también se transferirá esta garantía, que tendrá validez durante el resto del período de cobertura, siempre y cuando BRP o un concesionario o distribuidor autorizado de Can-Am reciba una prueba que demuestre la conformidad del antiguo propietario con el traspaso de la titularidad, además de incluirse los datos del nuevo propietario.

9) ASISTENCIA AL CONSUMIDOR

- a) En caso de disputa o controversia con respecto a esta garantía limitada, BRP le sugiere que intente resolverla con el concesionario o distribuidor. Le recomendamos que trate la cuestión con el responsable o con el director de asistencia del concesionario o distribuidor autorizado.
- b) Si precisa asistencia adicional, póngase en contacto con el departamento de asistencia de su concesionario o distribuidor para resolver el problema. Encontrará los datos para localizar a su distribuidor en www.brp.com.
- c) Si el problema continúa todavía sin solución, póngase en contacto por escrito con BRP en la dirección que se indica más adelante.

Si reside en un país de Europa, Oriente Medio, África, Rusia o la Comunidad de Estados Independientes, póngase en contacto con nuestra oficina en Europa:

BRP Europe N.V.
Consumer Service Center
Skaldenstraat 125
9042 Gent
Belgium
Tel: +32 9 218 26 00

Si reside en un país escandinavo, póngase en contacto con nuestra oficina en Finlandia:

BRP Finland Oy
Service Department
Ahjotie 30
FIN-96320 Rovaniemi
Finland
Tel: +358163208111

Si reside en cualquier otro país, póngase en contacto con nuestra oficina en Norteamérica:

Bombardier Recreational Products Inc.
Consumer Services Group
Valcourt QC J0E 2L0
Tel : +1-819-566-3366

OBLIGACIONES Y RENUNCIA DE PRIVACIDAD

Deseamos informarle que sus datos de contacto serán utilizados en trámites relacionados con la seguridad y la garantía. En ocasiones, también utilizamos los datos de nuestros clientes para informarles acerca de nuestros productos y ofertas. Si prefiere no recibir información acerca de nuestros productos, servicios y ofertas, puede indicarlo escribiendo a la dirección que se indica a continuación.

Tenga también en cuenta que, de vez en cuando, podemos permitir a organizaciones cuidadosamente seleccionadas y de confianza el uso de los datos de contacto de nuestros clientes, con fines de promoción de productos y servicios de calidad. Si prefiere que no facilitemos su nombre y dirección, puede especificarlo escribiendo a la dirección que se indica a continuación.

Si reside en un país de Europa, Oriente Medio, África, Rusia o la Comunidad de Estados Independientes, póngase en contacto con nuestra oficina en Europa:

BRP European Distribution
After Sales Service Department
Chemin de Messidor 5-7
1006 Lausanne Switzerland
Fax Number: +41213187801

Si reside en un país escandinavo, póngase en contacto con nuestra oficina en

Finlandia:

BRP Finland Oy
Service Department
Ahjotie 30
FIN-96320 Rovaniemi
Finland
Tel: +358163208111

Si reside en cualquier otro país, póngase en contacto con A) o B):

A) El distribuidor de su zona (encontrará los datos de contacto en www.brp.com)

B) Nuestra oficina en Norteamérica:
Bombardier Recreational Products Inc.
Warranty Department
75 J.A. Bombardier Street
Sherbrooke, Québec J1L 1W3
Fax Number: (819) 566-3590

CAMBIO DE DIRECCIÓN/TITULARIDAD

Si su dirección ha variado o es el nuevo propietario del ATV, asegúrese de notificarlo a BRP por alguno de estos medios:

- envío de la tarjeta abajo incluida;
- aviso a un concesionario o distribuidor autorizado de Can-Am.

Si reside en un país de Europa, Oriente Medio, África, Rusia o la Comunidad de Estados Independientes, póngase en contacto con nuestra oficina en Europa:

BRP European Distribution
After Sales Service Department
Chemin de Messidor 5-7
1006 Lausanne Switzerland
Fax Number: +41213187801

Si reside en un país escandinavo, póngase en contacto con nuestra oficina en Finlandia:

BRP Finland Oy
Service Department
Ahjotie 30
FIN-96320 Rovaniemi
Finland
Tel: +358163208111

Si reside en cualquier otro país, póngase en contacto con A) o B)

A) El distribuidor de su zona (encontrará los datos de contacto en www.brp.com)

B) Nuestra oficina en Norteamérica:
Bombardier Recreational Products Inc.
75 J.A. Bombardier Street
Sherbrooke, Québec J1L 1W3
Fax Number: (819) 566-3590

En caso de un cambio en la propiedad, le rogamos adjuntar un comprobante de que el anterior propietario accede a la transferencia.

La notificación a BRP es muy importante, incluso después del límite de validez de la garantía limitada, ya que permite a BRP localizar al propietario del ATV si fuese necesario (por ejemplo, cuando se inician convocatorias por seguridad). La notificación a BRP es responsabilidad del propietario.

UNIDADES ROBADAS: Si sufre el robo de su ATV, debe notificarlo a BRP o a un distribuidor autorizado de Can-Am. Le pediremos que nos proporcione su nombre, dirección y número de teléfono, el número de identificación del vehículo y la fecha en que fue robado.



CAMBIO DE DIRECCIÓN

CAMBIO DE TITULARIDAD

NÚMERO DE IDENTIFICACIÓN DEL VEHÍCULO

Número del modelo

Número de identificación del vehículo (V.I.N.)

DIRECCIÓN ANTIGUA
O PROPIETARIO ANTERIOR:

NOMBRE

CALLE

N.º

PISO

POBLACIÓN

PROVINCIA

CÓDIGO POSTAL

PAÍS

NUEVA DIRECCIÓN
O NUEVO PROPIETARIO:

NOMBRE

CALLE

N.º

PISO

POBLACIÓN

PROVINCIA

CÓDIGO POSTAL

PAÍS

V00A2F

ATV MODELO N.º _____

NÚMERO DE IDENTIFICACIÓN DEL VEHÍCULO (V.I.N.) _____

NÚMERO DE IDENTIFICACIÓN DEL MOTOR (E.I.N.) _____

Titular: _____

NOMBRE

CALLE

N.º

PISO

POBLACIÓN

PROVINCIA

CÓDIGO POSTAL

Fecha de compra _____

AÑO MES DÍA

Garantía válida hasta _____

AÑO MES DÍA

Debe ser cumplimentado por el distribuidor en el momento de la venta.

SELLO DEL DISTRIBUIDOR

Verifique con su distribuidor si se ha registrado el vehículo con BRP.

Cuando lea esta Guía del usuario, recuerde que:

 **ADVERTENCIA**

Indica un posible riesgo que, si no se evita, puede dar lugar a graves lesiones e incluso la muerte.



ADVERTENCIA

EL MANEJO DE ESTE VEHÍCULO PUEDE ENTRAÑAR RIESGOS. Si no se observan las precauciones debidas, puede producirse una colisión o un vuelco, incluso en maniobras rutinarias, tales como girar y conducir por cuestas o sobre obstáculos.

La no observación de estas instrucciones puede dar lugar a riesgos de **LESIONES GRAVES O INCLUSO DE MUERTE:**

- **ANTES DE UTILIZAR ESTE ATV, LEA ESTA GUÍA DEL USUARIO Y TODAS LAS ETIQUETAS PRESENTES EN EL PRODUCTO.**
- **NO UTILICE NUNCA ESTE ATV SIN UN ENTRENAMIENTO ADECUADO.** Los usuarios principiantes deben seguir un curso homologado.
- **NO LLEVE NUNCA PASAJEROS.** El riesgo de pérdida de control del vehículo será mayor si lleva un pasajero.
- **NO UTILICE NUNCA ESTE ATV EN UNA SUPERFICIE PAVIMENTADA,** a menos que se trate de distancias cortas, a una velocidad reducida y con la finalidad de llevar el vehículo de un lugar para la conducción todo terreno a otro.
- **RESPETE SIEMPRE LAS NORMAS DE CIRCULACIÓN** cuando conduzca este vehículo por la carretera, incluso si es de tierra o de grava.
- **UTILICE SIEMPRE UN CASCO HOMOLOGADO,** protección para los ojos y ropa de protección.
- **NO CONSUMA NUNCA ALCOHOL NI DROGAS** antes ni durante la conducción de este vehículo.
- **NO UTILICE NUNCA ESTE ATV A UNA VELOCIDAD EXCESIVA.** El riesgo de pérdida de control del vehículo es mayor si se conduce a una velocidad excesiva para el terreno, las condiciones de visibilidad o su propia experiencia. La velocidad máxima autorizada para este vehículo es de 65 km/h.
- **NO INTENTE NUNCA HACER PIRUETAS, COMO TROMPOS O SALTOS.**

GUÍA DEL USUARIO

DS 250 CE

2007

8192116

