

BOMBARDIER* ATV



MANUAL DO PROPRIETÁRIO

POSSUI INFORMAÇÕES SOBRE A
SEGURANÇA, O VEÍCULO E A
MANUTENÇÃO



Rally™ 200
2006



ADVERTÊNCIA

Leia com atenção este Manual do Proprietário.
Ele contém informações de segurança
importantes.

Idade mínima recomendada para dirigir este
veículo: 16 anos.

Não retire do veículo este Manual do Proprietário.

Este Manual do Proprietário utiliza os seguintes símbolos para chamar a atenção para determinadas informações:

 O Símbolo de Alerta de Segurança indica um possível risco de lesão corporal.

 **ADVERTÊNCIA**

Indica um possível risco que, se não for evitado, pode causar lesões graves ou morte.

CUIDADO: Indica uma instrução que, se não for seguida, pode causar graves danos a componentes do veículo.

 **ADVERTÊNCIA**

PODE SER PERIGOSO DIRIGIR O SEU QUADRICICLO. Pode ocorrer rapidamente uma colisão ou uma capotagem, mesmo durante manobras de rotina tais como curvas e direção sobre colinas ou ultrapassagem de obstáculos, se você não tomar as precauções adequadas.

Para sua segurança, entenda e siga todos os avisos indicados neste **MANUAL DO PROPRIETÁRIO** e nas etiquetas afixadas no seu veículo. **Caso esses avisos não sejam seguidos, podem ocorrer LESÕES GRAVES OU MORTE!** Mantenha sempre este Manual do Proprietário no veículo.

 **ADVERTÊNCIA**

A inobservância de qualquer precaução de segurança e/ou instrução contida neste Manual do Proprietário, no Vídeo de Segurança e nas etiquetas afixadas no produto pode causar lesões, inclusive morte!

Toda a documentação de segurança deve permanecer no veículo no momento da venda.

O teor integral da seção de *INFORMAÇÕES DE SEGURANÇA* deve ser interpretado pelo leitor como uma advertência que, se não for observada, pode levar a lesões, inclusive com possibilidade de morte.

No Canadá, os produtos são distribuídos pela Bombardier Recreational Products Inc. (BRP)

Nos EUA, os produtos são distribuídos pela BRP US Inc.

As seguintes marcas comerciais são propriedade da Bombardier Recreational Products Inc.:

Rally™
XP-S™

PREFÁCIO

Parabéns pela aquisição de um Quadriciclo Bombardier. Ele é respaldado pela garantia BRP e uma rede de Revendedores e Serviços Autorizados de Quadriciclos Bombardier prontas para lhe fornecer peças, serviços ou acessórios que necessitar.

Seu Revendedor está comprometido com a sua satisfação. Ele foi treinado para realizar a montagem inicial e inspeção de seu veículo bem como efetuar os ajustes finais antes de sua entrega. Durante a entrega, seu Revendedor deve ter explicado sobre a operação, manutenção e aspectos de segurança de seu veículo. Estamos certos de que você tenha aproveitado bem esta oportunidade! Se caso você necessitar de informações de serviço/reparo mais completas, por favor contate seu Revendedor.

Na entrega, você foi informado também sobre a cobertura da garantia, além de ter preenchido o Formulário de Registro de Garantia o qual será enviado a nós para o processamento. Em breve você estará recebendo um cartão de garantia, o qual confirmará o recebimento de seu Registro bem como para ser usado para fins de garantia ou reposição de peças.

Sinta-se a vontade para contatar nosso Centro de Assistência caso tenha algum problema que não possa ser resolvido pelo seu Revendedor ou Serviço Autorizado Bombardier.

É possível que este manual seja traduzido para outras línguas. Em caso de qualquer discrepância, a versão em Inglês deverá prevalecer. Em todo este documento o masculino é usado para indicar masculino ou feminino.

As informações e descrições de componentes/sistemas contidas neste documento são atuais na ocasião da publicação do mesmo. A Bombardier Inc. entretanto, mantém uma política de contínuo aprimoramento de seus produtos sem contudo ter a obrigação de implementá-los nos produtos previamente fabricados. Em virtude de mudanças posteriores, é provável que haja diferenças entre o produto fabricado e as descrições e/ou especificações neste manual. A BRP reserva-se no direito de interromper ou modificar a qualquer momento especificações, projetos, detalhes, modelos ou equipamentos sem que haja qualquer obrigação decorrente disto.

As ilustrações neste documento mostram a construção típica de diferentes montagens e pode não reproduzir todos os detalhes e forma das peças. Entretanto, elas representam peças que têm funções iguais ou semelhantes.

O uso de indicações DIREITA e ESQUERDA no texto sempre se referem à posição de pilotagem (quando estiver sentado no veículo).

As especificações são apresentadas no Sistema Internacional (Sistema Métrico SI) com o equivalente entre parênteses no Sistema Americano (SAE U.S.). Aonde a precisão não for necessária, algumas conversões foram arredondadas para facilitar o uso.

Nós recomendamos produtos originais BRP para a reposição e acessórios. Eles foram especialmente projetados para seu veículo e feitos para atender aos padrões de exigência da BRP.

CONTEÚDO

Durante a leitura deste Manual do Proprietário, lembre-se que:

ADVERTÊNCIA

Indica um risco potencial que, se não evitado, pode resultar em lesões graves ou morte.

NOTA	5
INTRODUÇÃO	7

INFORMAÇÕES SOBRE SEGURANÇA

AVISOS ESPECIAS SOBRE SEGURANÇA	10
ALERTAS DE OPERAÇÃO	13
CUIDADOS DE SEGURANÇA	40
Verificação Antes da Operação	41
Roupas Apropriadas	42
Carregando Bagagens	43
Carregando um Reboque	43
Trabalhando com Seu Veículo	43
Pilotagem Recreativa	43
Meio-ambiente	44
Limitação de Projeto	44
Operando Fora da Estrada	44
Operações Gerais e Operações de Segurança	45
Pilotagem na Subida	45
Pilotando na Descida	45
Subindo de Lado	46
Derrapagens	46
Técnicas de Pilotagem	46
Manutenção de Rotina	52
ETIQUETAS PENDURADAS	53
LOCALIZAÇÃO DOS ADESIVOS IMPORTANTES	54

INFORMAÇÕES DO VEÍCULO

COMO IDENTIFICAR SEU QUADRICICLO	58
Localização dos Números de Identificação do Veículo	58
Localização dos Números de Identificação do Motor	59
CONTROLES/INSTRUMENTOS/EQUIPAMENTOS	60

1) Alavanca de Aceleração	62
2) Alavanca do Freio Dianteiro	62
3) Alavanca do Freio Traseiro	62
4) Trava da Alavanca de Freio	63
5) Alavanca de Transmissão	63
6) Interruptor Multi-função	64
7) Luzes de Indicação	66
8) Chave de Ignição	66
9) Tampa do Tanque de Combustível	67
10) Registro de Combustível	67
11) Pedal do Freio Traseiro	68
12) Pedaleira	68
13) Caixa de Ferramentas	69
14) Bagageiros Dianteiro/Traseiro	69
15) Tampa do Radiador	69
16) Fusível	70
LUBRIFICANTES/FLUIDOS	71
Combustível	71
Óleo de Motor/Transmissão	71
Óleo da Caixa de Transmissão	73
Líquido de Arrefecimento do Motor	74
Fluido de Freio	75
Bateria	75
PERÍODO DE AMACIAMENTO	77
Motor	77
Correia	77
Inspeção após 10 horas de Uso	77
INSTRUÇÕES DE OPERAÇÃO	78
Geral	78
Partida Inicial a frio	79
Partida com o Motor Aquecido	79
Parando o Motor	79
Mudando a Transmissão	80
PROCEDIMENTOS ESPECIAIS	81
Motor afogado	81
Superaquecimento do Motor	81
Cuidados após a Operação	82
Capotagem	82
Imersão do Quadriciclo	82
Armazenamento e Preparação para o Inverno	82
CARGA E TRANSPORTE	83
Carga	83
Transporte	83

SOLUÇÃO DE FALHAS	85
ESPECIFICAÇÕES	88

INFORMAÇÕES DE MANUTENÇÃO

TABELA DE MANUTENÇÃO	94
GERAL.....	95
MOTOR.....	98
CARBURADOR	103
SISTEMA DE ADMISSÃO DE AR.....	104
SISTEMA ELÉTRICO	106
RELAÇÃO/TRANSMISSÃO	110
SISTEMA DE DIREÇÃO/CONTROLE	114
SUSPENSÃO	116
FREIOS.....	117
CARROCERIA/QUADRO.....	118

GARANTIA

GARANTIA INTERNACIONAL LIMITADA DA BRP:	
QUADRICICLOS 2006 DA BOMBARDIER*.....	120
MUDANÇA DE ENDEREÇO/TITULARIDADE	125

NOTA

Este *Manual do Proprietário* e o *Manual de Segurança* foram preparados para informar ao proprietário/conductor sobre o novo veículo, sua manutenção e instruções para sua operação segura. Eles são indispensáveis para a utilização apropriada deste produto.

Este *Manual do Proprietário* utiliza os seguintes símbolos.

ADVERTÊNCIA

Identifica uma instrução que, se não evitada, poderá causar sérias lesões físicas incluindo a possibilidade de morte.

ATENÇÃO: Denota uma instrução que, se não for seguida, poderá danificar seriamente componentes do veículo.

NOTA: Indica informação complementar necessária para realizar completamente uma instrução.

Apesar da mera leitura das informações aqui contidas não eliminar os riscos, o entendimento e aplicação das informações acarretarão a utilização correta de seu quadriciclo.

Para aproveitar completamente os prazeres, o divertimento e a emoção de dirigir um quadriciclo, há algumas regras básicas que DEVEM ser observadas e seguidas por qualquer usuário.

INTRODUÇÃO

Seu revendedor deve ter fornecido a você algumas informações básicas sobre controles especiais e características do seu veículo. Reserve algum tempo para estudar este *Manual do Proprietário* e todas as etiquetas de advertência afixadas no produto bem como a Fita Cassete de Segurança que vem com este veículo. Eles descrevem mais plenamente o que você deveria saber sobre este veículo antes de pilotar.

Se você é um novo usuário ou um piloto experiente, é importante para sua segurança pessoal assim como a segurança dos passageiros que você conheça os controles e características deste veículo. Igualmente importante é saber como pilotar corretamente.

Indiferente da sua idade, experiência ou leis regionais, é sempre prudente para você e para qualquer outra pessoa que possa vir a pilotar seu veículo fazer um curso de pilotagem com segurança. Verifique com seu revendedor ou autoridades locais os cursos disponíveis mais próximos a você. Se você é piloto iniciante, este curso deveria ser feito antes da sua primeira pilotagem. Seu instrutor deve estar habilitado para fornecer avisos em condições locais e práticas particulares de pilotagem de segurança.

Condições de pilotagem variam de lugar para lugar. Cada uma está sujeita a condições climáticas que podem mudar radicalmente de tempo em tempo e de estação para estação. Dirigir em terrenos arenosos é diferente de dirigir na neve ou na floresta ou no pântano. Cada localização pode exigir um grau maior de habilidade que pode não ser conveniente com um passageiro a bordo. Tenha bom senso. Sempre tenha

cautela. Riscos desnecessários podem causar a você e a seu passageiro a possibilidade de ferimentos.

O conteúdo deste *Manual do Proprietário* fornece informações de pilotagem que tem oferecido confiança a outros usuários. Não é pretendido como um significado definitivo de prevenir acidentes. Como você aplica estas informações, em conjunto com suas condições física e mental, o terreno perigoso e seu nível de risco acentuado terá um efeito em sua experiência de pilotagem. Tenha uma boa diversão... e pilote com responsabilidade.

Este *Manual do Proprietário* foi preparado para familiarizar o proprietário/operador a um novo veículo com os vários controles, manutenção e instruções de operação de segurança. Eles são indispensáveis para o melhor uso do produto.

Ficariamos gratos em receber algum comentário sobre o conteúdo e formato deste *Manual do Proprietário*, da Fita Cassete de Segurança ou sobre as etiquetas de advertência afixadas no produto.

INFORMAÇÕES SOBRE SEGURANÇA

AVISOS ESPECIAIS SOBRE SEGURANÇA

UM QUADRICICLO NÃO É UM BRINQUEDO E PODE SER PERIGOSO AO DIRIGIR.

Um quadriciclo se comporta diferentemente de outros veículos incluindo motocicletas e carros. Uma colisão ou capotagem pode ocorrer repentinamente, mesmo durante manobras comuns como ao fazer curvas e dirigir em encostas ou sobre obstáculos, se você não observar com atenção as precauções apropriadas.

LESÕES GRAVES OU MORTE podem ocorrer se você não seguir estas instruções:

▲ Leia o *Manual do Proprietário* e todas as etiquetas de advertência atentamente e siga os procedimentos de operação descritos. Assista com atenção ao Videocassete de Segurança antes da operação.

▲ Nunca dirija um quadriciclo sem instrução adequada. Faça um curso de treinamento. Iniciantes devem receber treinamento de um instrutor certificado. Entre em contato com um Revendedor Autorizado para descobrir os cursos de treinamento mais próximos de você.

▲ Sempre siga a recomendação de idade: uma pessoa menor que 16 anos nunca deve conduzir este quadriciclo.

▲ Nunca carregue passageiros no quadriciclo.

▲ Nunca dirija um quadriciclo em superfícies pavimentadas tais como calçadas, estradas, estacionamentos e ruas.

▲ Nunca dirija um quadriciclo em qualquer rua, estrada ou autoestrada, mesmo estradas vicinais ou não pavimentadas.

▲ Nunca dirija um quadriciclo sem usar um capacete homologado e que se ajuste perfeitamente. Você deve também utilizar proteção para os olhos (óculos ou viseira), luvas, camisa de

manga comprida ou casaco e calças compridas.

▲ Nunca consuma bebidas alcoólicas ou drogas antes ou enquanto dirigir este quadriciclo.

▲ Nunca dirija em velocidades excessivas. Sempre dirija em uma velocidade adequada ao terreno, a visibilidade, às condições de operação e a sua experiência.

▲ Nunca tente empinadas, pulos e outros truques.

▲ Sempre inspecione seu quadriciclo toda vez que utilizá-lo para se assegurar que ele se encontra em condições de uso seguro. Sempre siga os procedimentos e intervalos de inspeção e manutenção descritos no *Manual do Proprietário*.

▲ Sempre mantenha ambas as mãos no guidão e os pés nas pedaleiras do quadriciclo durante a condução.

▲ Sempre dirija devagar e seja extremamente cuidadoso quando estiver dirigindo em terreno desconhecido. Esteja sempre alerta às mudanças das condições do terreno durante a condução.

▲ Nunca dirija em terreno excessivamente acidentado, escorregadio ou solto até que você tenha aprendido e praticado os conhecimentos necessários para controlar o quadriciclo em tais terrenos.

▲ Sempre siga os procedimentos apropriados ao fazer curvas, como descrito no *Manual do Proprietário*. Pratique as curvas em velocidades baixas antes de fazê-las em velocidades maiores. Não faça curvas com velocidade excessiva.

▲ Nunca dirija o quadriciclo em terrenos muito íngremes para o veículo ou para sua habilidade. Pratique em inclinações menores antes de tentar terrenos mais íngremes.

- ⚠ Sempre siga os procedimentos apropriados para subir encostas, como descrito no *Manual do Proprietário*. Verifique o terreno cuidadosamente antes de iniciar a subida de qualquer encosta. Nunca suba encostas com superfícies escorregadias ou soltas. Concentre seu peso na parte dianteira do quadriciclo. Nunca acelere repentinamente ou faça mudanças bruscas de marcha. Nunca ultrapasse o topo de qualquer encosta em velocidade alta.
- ⚠ Sempre siga os procedimentos apropriados de descida e frenagem em encostas, como descrito no *Manual do Proprietário*. Verifique o terreno cuidadosamente antes de iniciar a descida de qualquer encosta. Concentre seu peso na parte traseira do quadriciclo. Nunca desça em alta velocidade. Evite descer uma encosta transversalmente com um ângulo que possa causar uma inclinação acentuada do veículo. Desça o mais direto sempre que possível.
- ⚠ Sempre siga os procedimentos apropriados para atravessar a face de uma encosta, como descrito no *Manual do Proprietário*. Evite encostas com superfícies escorregadias ou soltas. Concentre seu peso no lado oposto ao da descida no quadriciclo. Nunca tente fazer a volta em qualquer encosta até que você tenha aprimorado as técnicas de curva em terreno nivelado, descritas no *Manual do Proprietário*. Evite atravessar a face de encostas íngremes sempre que possível.
- ⚠ Sempre utilize os procedimentos adequados se você parar ou capotar para trás ao subir uma encosta. Para evitar parar, use uma marcha adequada e mantenha uma velocidade constante ao subir a encosta. Se você parar ou capotar para trás, siga o procedimento especial de frenagem descrito no *Manual do Proprietário*. Desça do quadriciclo no lado oposto à descida ou em um dos lados, se estiver o quadriciclo estiver na direção da subida. Vire o quadriciclo no sentido oposto e suba novamente, seguindo o procedimento descrito no *Manual do Proprietário*.
- ⚠ Sempre verifique os obstáculos antes de dirigir em uma área nova. Nunca tente dirigir sobre obstáculos grandes tais como rochas ou árvores caídas. Sempre siga os procedimentos apropriados ao dirigir sobre obstáculos, como descrito no *Manual do Proprietário*.
- ⚠ Seja sempre cuidadoso quando derrapar ou escorregar. Aprenda a controlar derrapagens praticando em velocidades baixas em terrenos lisos e nivelados. Em superfícies extremamente escorregadias, como gelo, dirija devagar e atentamente a fim de reduzir a chance de uma derrapagem descontrolada.
- ⚠ Nunca dirija o quadriciclo em rios com correnteza elevada ou em profundidades maiores que as especificadas no *Manual do Proprietário*. Lembre-se que os freios molhados diminuem a capacidade de frenagem. Teste seus freios após sair da água. Se necessário, acione-os algumas vezes permitindo que o atrito seque as sapatas de freio.
- ⚠ Sempre esteja certo de que não haja obstáculos ou pessoas atrás de você ao dar a ré. Quando for seguro dar a ré, faça-o lentamente.
- ⚠ Sempre use pneus do tamanho e tipo especificados no *Manual do Proprietário*. Sempre mantenha os pneus calibrados com a pressão correta descrita neste manual.
- ⚠ Nunca modifique o quadriciclo através de instalações ou acessórios inadequados. Utilize somente acessórios aprovados pela BRP. Não instale assento para passageiro ou utilize os racks para carregar um passageiro.

- ⚠ Nunca exceda os limites de carga estipulados para o quadriciclo. A Carga deve estar distribuída apropriadamente e amarrada de forma segura. Reduza a velocidade e siga as instruções no *Manual do Proprietário* para carregar carga ou rebocar uma carreta. Observe uma distância maior para a frenagem.
- ⚠ **MAIORES INFORMAÇÕES SOBRE SEGURANÇA EM QUADRICICLOS,** procure um Revendedor ou Serviço Autorizado Bombardier.

ALERTAS DE OPERAÇÃO

Ao ler este *Manual do Proprietário*, lembre-se que:

ADVERTÊNCIA

Indica um risco potencial que, se não evitado, pode resultar em ferimentos graves ou morte.

Os seguintes alertas e seus formatos foram exigidos pela Comissão de Segurança do Produto dos Consumidores dos Estados Unidos e devem ser apresentados no *Manual do Proprietário* de todos os quadriciclos.

NOTA: As seguintes ilustrações são representações genéricas somente. Seu modelo poderá diferir.

ADVERTÊNCIA



V00A0AQ

RISCO POTENCIAL

Operação deste quadriciclo sem instrução adequada.

O QUE PODE ACONTECER

O risco de acidentes aumenta significativamente se o operador não souber operar o quadriciclo corretamente em diferentes situações e em diferentes tipos de terreno.

COMO EVITAR O RISCO

Iniciantes e operadores inexperientes devem completar o Curso de Treinamento Certificado oferecido pela Bombardier Inc. Além disto, devem também praticar os conhecimentos adquiridos durante o curso e as técnicas de operação descritas no *Manual do Proprietário*.

Para maiores informações sobre os cursos de treinamento, entre em contato com Revendedor ou Serviço Autorizado Bombardier.



V00A01Q

RISCO POTENCIAL

Falha em respeitar as recomendações de idade mínima para a operação do quadriciclo.

O QUE PODE ACONTECER

A utilização de quadriciclos por crianças que não são recomendados para sua idade podem acarretar lesões graves ou morte da criança.

Mesmo que a criança se encaixe na faixa etária para qual o quadriciclo é recomendado, ele ou ela pode não ter o conhecimento, a habilidade, ou maturidade necessários para conduzir o quadriciclo de forma segura, sem o envolvimento em algum acidente grave.

COMO EVITAR O RISCO

Ninguém menor do que 16 anos deve dirigir o quadriciclo da Bombardier.

ADVERTÊNCIA



V00A02Q

RISCO POTENCIAL

Transportar um passageiro no quadriciclo ou no bagageiro traseiro.

O QUE PODE ACONTECER

Redução significativa de sua capacidade de equilibrar e controlar o quadriciclo.

Pode causar um acidente, resultando em ferimentos em você e/ou no passageiro.

COMO EVITAR O RISCO

Nunca transporte um passageiro. A razão do assento comprido é permitir que o operador mude a posição do corpo conforme necessário, não se destina ao transporte de passageiro(s).

ADVERTÊNCIA

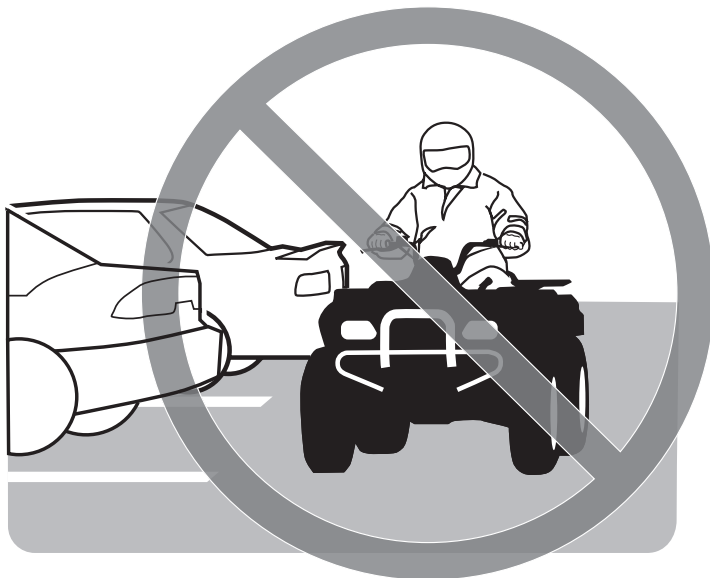

V00A03Q

RISCO POTENCIAL

Dirigir o quadriciclo em superfícies pavimentadas.

O QUE PODE ACONTECER

Os pneus do quadriciclo são projetados para a utilização fora-de-estrada somente, e não para superfícies pavimentadas. Superfícies pavimentadas podem afetar seriamente o manuseio e controle do quadriciclo, e pode provocar o descontrole do mesmo.

COMO EVITAR O RISCO

Nunca dirija o quadriciclo em qualquer superfície pavimentada, como calçadas, estradas, estacionamentos e ruas.

ADVERTÊNCIA



V00A04Q

RISCO POTENCIAL

Dirigir o quadriciclo em ruas, estradas e auto-estradas.

O QUE PODE ACONTECER

Você pode colidir com outro veículo.

COMO EVITAR O RISCO

Nunca dirija o quadriciclo em qualquer rua, estrada ou auto-estrada, e mesmo em estradas de terra. Em muitas regiões é ilegal dirigir um quadriciclo em ruas, estradas e auto-estradas.

ADVERTÊNCIA



V00A06Q

RISCO POTENCIAL

Dirigir o quadriciclo sem usar um capacete homologado, proteção para os olhos e roupas protetoras.

O QUE PODE ACONTECER

Os itens a seguir interessam a todos os Operadores do Quadriciclo.

- Dirigir sem usar um capacete para motocicleta homologado aumenta sua chance de uma lesão grave na cabeça ou morte em caso de acidente.
- Dirigir sem usar proteção para os olhos pode causar um acidente e aumenta sua chance de uma lesão grave ou morte em caso de acidente.
- Dirigir sem usar roupas protetoras aumenta sua chance de uma lesão grave ou morte em caso de acidente.

COMO EVITAR O RISCO

Sempre utilize um capacete para homologado que se ajuste perfeitamente. Você deve usar também:

- proteção para os olhos (óculos ou viseira)
- luvas e botas
- camisas de manga comprida ou casacos
- calças compridas.

ADVERTÊNCIA



V00A07Q

RISCO POTENCIAL

Dirigir o quadriciclo após consumir bebidas alcoólicas ou drogas.

O QUE PODE ACONTECER

- Pode afetar seriamente seu raciocínio.
- Pode afetar sua velocidade de reação.
- Pode afetar seu equilíbrio e percepção.
- Pode resultar em acidentes.

COMO EVITAR O RISCO

Nunca consuma bebidas alcoólicas ou drogas antes ou enquanto dirige o quadriciclo.

ADVERTÊNCIA

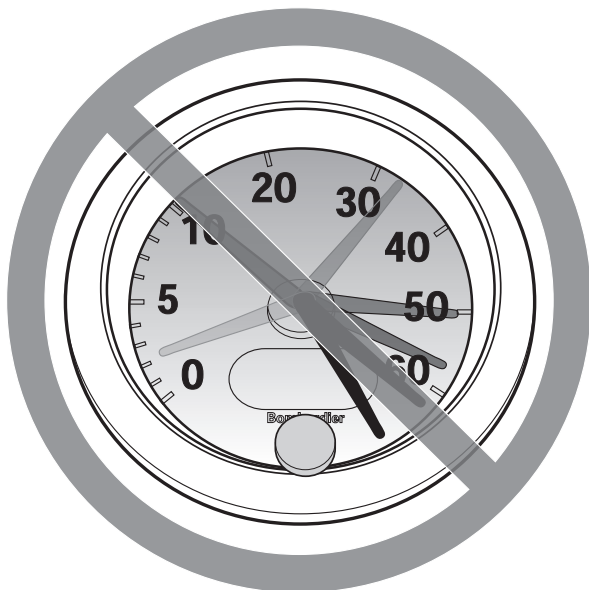

V00A08Q

RISCO POTENCIAL

Dirigir o quadriciclo em altas velocidades.

O QUE PODE ACONTECER

Aumentam suas chances de perder o controle do quadriciclo, resultando em acidentes.

COMO EVITAR O RISCO

Sempre dirija numa velocidade apropriada ao terreno, à visibilidade, às condições de operação e a sua experiência.

ADVERTÊNCIA

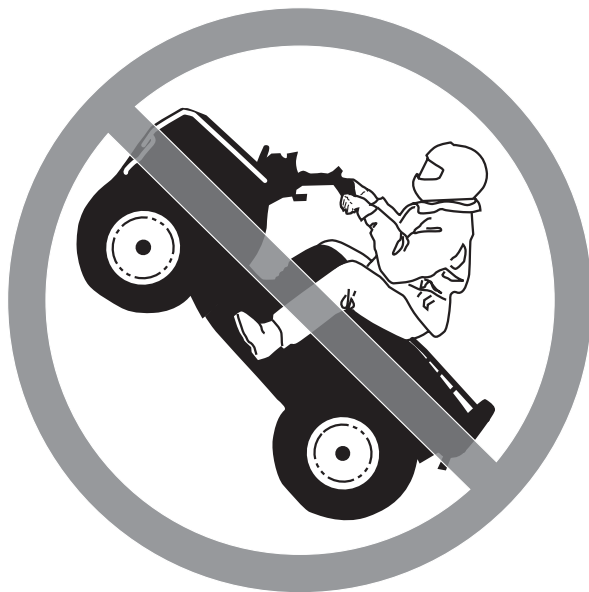

V00A09Q

RISCO POTENCIAL

Tentar empinar, pular e executar outros truques.

O QUE PODE ACONTECER

Aumenta a chance de um acidente, incluindo uma capotagem.

COMO EVITAR O RISCO

Nunca tente truques, tais como empinar ou pular com o quadriciclo. Não tente se exhibir.

ADVERTÊNCIA

RISCO POTENCIAL

Falha em inspecionar o quadriciclo antes de sua utilização.

Falha na manutenção adequada do quadriciclo.

O QUE PODE ACONTECER

Aumenta a possibilidade de um acidente ou quebra de equipamento.

COMO EVITAR O RISCO

Sempre inspecione seu quadriciclo toda a vez que usá-lo para se assegurar que o quadriciclo está numa condição de operação segura.

Sempre siga os procedimentos e intervalos descritos no *Manual do Proprietário*.

ADVERTÊNCIA



V00A0BQ

RISCO POTENCIAL

Remover as mãos do guidão ou os pés das pedaleiras.

O QUE PODE ACONTECER

A remoção de mesmo uma mão ou pé pode reduzir sua capacidade de controlar o quadriciclo ou pode causar a perda de equilíbrio e queda do quadriciclo. Se você retirar um dos pés da pedaleira, seu pé ou perna poderá tocar um dos pneus traseiros, podendo causar lesões ou causar um acidente.

COMO EVITAR O RISCO

Sempre mantenha ambas as mãos no guidão e ambos os pés nas pedaleiras de seu quadriciclo durante a operação.

ADVERTÊNCIA

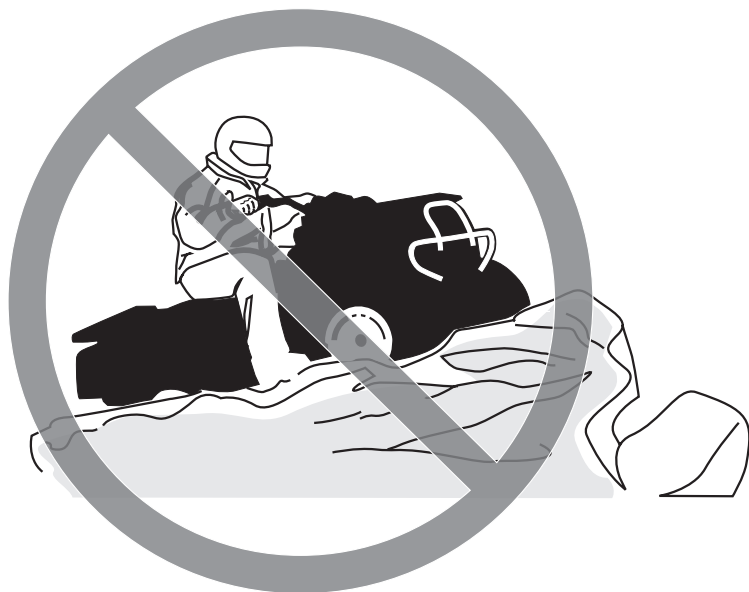

V00A0CQ

RISCO POTENCIAL

Falha ao tomar cuidado redobrado quando estiver dirigindo o quadriciclo em terrenos desconhecidos.

O QUE PODE ACONTECER

Você pode passar por rochas escondidas, obstáculos ou buracos, sem tempo suficiente para reagir.

Pode resultar na capotagem ou descontrolé do quadriciclo.

COMO EVITAR O RISCO

Dirija devagar e com cuidado redobrado em terrenos desconhecidos.

Sempre esteja alerta às mudanças nas condições do terreno ao dirigir o quadriciclo.

ADVERTÊNCIA



V00A0DQ

RISCO POTENCIAL

Falha em tomar cuidado redobrado ao dirigir em terrenos excessivamente acidentados, escorregadios e soltos.

O QUE PODE ACONTECER

Pode causar perda de tração ou controle do veículo, que pode acarretar um acidente, inclusive uma capotagem.

COMO EVITAR O RISCO

Não dirija em terrenos excessivamente acidentados, escorregadios ou soltos até que você tenha aprendido e praticado os conhecimentos necessários para controlar o quadriciclo em tais terrenos.

Sempre seja especialmente cauteloso nestes tipos de terreno.

ADVERTÊNCIA



V00A0EQ

RISCO POTENCIAL

Fazer curvas imprópriamente.

O QUE PODE ACONTECER

O quadriciclo pode perder o controle, causando uma colisão ou capotagem.

COMO EVITAR O RISCO

Sempre siga os procedimentos apropriados ao fazer curvas, como descrito no *Manual do Proprietário*. Pratique as curvas em velocidades baixas antes de fazê-las em velocidades maiores.

Não faça curvas com velocidade excessiva.

ADVERTÊNCIA



V00A00Q

RISCO POTENCIAL

Dirigir em terrenos excessivamente íngremes.

O QUE PODE ACONTECER

O veículo pode capotar mais facilmente em terrenos excessivamente íngremes que em superfícies niveladas ou terrenos com pequenas inclinações.

COMO EVITAR O RISCO

Nunca dirija o quadriciclo em terrenos muito íngremes para o quadriciclo ou para sua habilidade.

Pratique em inclinações menores antes de tentar terrenos mais íngremes.

ADVERTÊNCIA



V00A0FQ

RISCO POTENCIAL

Subir encostas imprópriamente.

O QUE PODE ACONTECER

Pode causar a perda de controle ou causar a capotagem do quadriciclo.

COMO EVITAR O RISCO

Sempre siga os procedimentos apropriados para subir encostas, como descrito no *Manual do Proprietário*.

Verifique o terreno cuidadosamente antes de iniciar a subida de qualquer encosta.

Nunca suba encostas com superfícies escorregadias ou soltas.

Concentre seu peso na parte dianteira do quadriciclo.

Nunca acelere repentinamente ou faça mudanças bruscas de marcha. O quadriciclo pode empinar e virar para trás.

Nunca ultrapasse o topo de qualquer encosta em velocidade alta. Um obstáculo, uma descida abrupta, outro veículo ou pessoa pode estar no outro lado da encosta.

ADVERTÊNCIA



V00A0GG

RISCO POTENCIAL

Descer encostas imprópriamente.

O QUE PODE ACONTECER

Pode causar a perda de controle ou causar a capotagem do quadriciclo.

COMO EVITAR O RISCO

Sempre siga os procedimentos apropriados de descida em encostas, como descrito no *Manual do Proprietário*.

NOTA: Uma técnica especial é necessária ao frear durante a descida em encostas.

Verifique o terreno cuidadosamente antes de iniciar a descida de qualquer encosta.

Concentre seu peso na parte traseira do quadriciclo.

Nunca desça em alta velocidade. Evite descer uma encosta transversalmente com um ângulo que possa causar uma inclinação acentuada do veículo. Desça o mais direto sempre que possível.

⚠️ ADVERTÊNCIA



V00A0HQ

RISCO POTENCIAL

Cruzar encostas ou fazer curvas em encostas imprópriamente.

O QUE PODE ACONTECER

Pode causar a perda de controle ou causar a capotagem do quadriciclo.

COMO EVITAR O RISCO

Nunca tente fazer a volta em qualquer encosta até que você tenha aprimorado as técnicas de curva em terreno nivelado, descritas no *Manual do Proprietário*.

Evite atravessar a face de encostas íngremes sempre que possível.

Ao cruzar a face de uma encosta:

Sempre siga os procedimentos apropriados descritos no *Manual do Proprietário*.

Evite encostas com superfícies escorregadias ou soltas.

Concentre seu peso no lado oposto ao da descida no quadriciclo.

ADVERTÊNCIA



V00A01Q

RISCO POTENCIAL

Parada do quadriciclo ou motor, deslizar para trás ou descer impropriamente do quadriciclo durante a subida de uma encosta.

O QUE PODE ACONTECER

Pode causar a capotagem do quadriciclo.

COMO EVITAR O RISCO

Use a marcha adequada e mantenha uma velocidade constante durante a subida.

Se você perder toda a velocidade de avanço:

Mantenha o peso na direção da subida, na parte dianteira do quadriciclo.

Acione os freios.

Trave o freio de estacionamento depois de parar totalmente.

Se você começar a deslizar para trás:

Mantenha o peso na direção da subida, na parte dianteira do quadriciclo.

Nunca acione o freio traseiro quando deslizar para trás.

Acione gradativamente o freio dianteiro.

Quando parar totalmente, acione o freio traseiro e trave o freio de estacionamento.

Desça no lado oposto à descida, ou em um dos lados se o quadriciclo estiver na direção da subida.

Vire o quadriciclo e suba novamente, seguindo o procedimento descrito no *Manual do Proprietário*.

ADVERTÊNCIA



V00A0JQ

RISCO POTENCIAL

Dirigir imprópriamente sobre obstáculos.

O QUE PODE ACONTECER

Pode causar a perda de controle ou colisão.

Pode causar a capotagem do quadriciclo.

COMO EVITAR O RISCO

Antes de dirigir em uma área nova, verifique os obstáculos.

Nunca tente dirigir sobre obstáculos grandes tais como rochas ou árvores caídas.

Sempre siga os procedimentos apropriados ao dirigir sobre obstáculos, como descrito no *Manual do Proprietário*.

ADVERTÊNCIA



V00A0KQ

RISCO POTENCIAL

Derrapar ou escorregar imprópriamente.

O QUE PODE ACONTECER

Você pode perder o controle do quadriciclo.

Você pode adquirir tração repentinamente, que poderia causar a capotagem do quadriciclo.

COMO EVITAR O RISCO

Aprenda a controlar derrapagens praticando em velocidades baixas em terrenos lisos e nivelados.

Em superfícies extremamente escorregadias, como gelo, dirija devagar e atentamente a fim de reduzir a chance de uma derrapagem descontrolada.

⚠️ ADVERTÊNCIA



V00A0LQ

RISCO POTENCIAL

Dirigir o quadriciclo em rios profundos ou com correnteza elevada.

O QUE PODE ACONTECER

Os pneus podem flutuar, causando a perda de tração e controle, que poderia levar a um acidente.

COMO EVITAR O RISCO

Nunca dirija o quadriciclo em rios com correnteza elevada ou em profundidades maiores que as especificadas no *Manual do Proprietário*.

Verifique a profundidade e a correnteza da água antes de tentar atravessar qualquer curso d'água. A água nunca deve ultrapassar a altura das pedaleiras.

Lembre-se que os freios molhados diminuem a capacidade de frenagem. Teste seus freios após sair da água. Se necessário, acione-os algumas vezes permitindo que o atrito seque as sapatas de freio.

ADVERTÊNCIA



V00A0MQ

RISCO POTENCIAL

Dirigir em marcha à ré imprópriamente.

O QUE PODE ACONTECER

Você pode atingir um obstáculo ou pessoa atrás de você, causando lesões graves a ela.

COMO EVITAR O RISCO

Quando engatar a marcha à ré, esteja certo de que não haja obstáculos ou pessoas atrás de você ao dar a ré. Quando for seguro dar a ré, faça-o lentamente.



V00A00Q

RISCO POTENCIAL

Dirigir o quadriciclo com pneus inadequados ou com pressão incorreta ou desigual.

O QUE PODE ACONTECER

A utilização de pneus não adequados no quadriciclo, ou a operação do quadriciclo com pressão incorreta ou desigual poderá causar a perda do controle e aumentar as chances de ocorrer um acidente.

COMO EVITAR O RISCO

Sempre use pneus do tamanho e tipo especificados no *Manual do Proprietário*.

Sempre mantenha os pneus calibrados com a pressão correta descrita no *Manual do Proprietário*.



V00A0NQ

RISCO POTENCIAL

Dirigir o quadriciclo com modificações impróprias.

O QUE PODE ACONTECER

A instalação imprópria de acessórios ou modificações deste veículo poderá acarretar mudanças no seu manuseio que, em determinadas situações, poderia levar a um acidente.

COMO EVITAR O RISCO

Nunca modifique o quadriciclo através de instalação imprópria ou uso de acessórios. Todas as peças e acessórios colocados neste veículo devem ser aprovados pela BRP e devem ser instalados e utilizados de acordo com as instruções. Se tiver alguma dúvida, consulte um Revendedor ou Serviço Autorizado Bombardier.

Não instale assento para passageiro ou use os bagageiros para transporte de passageiro.

ADVERTÊNCIA



V00A0PQ

RISCO POTENCIAL

Sobrecarregar o quadriciclo, carregar ou rebocar alguma carga imprópria-mente.

O QUE PODE ACONTECER

Pode acarretar mudanças no seu manuseio que, em determinadas situações, poderia levar a um acidente.

COMO EVITAR O RISCO

Nunca exceda os limites de carga estipulados para o quadriciclo.

A Carga deve estar distribuída apropriadamente e amarrada de forma segura.

Reduza a velocidade ao carregar carga ou rebocar uma carreta. Observe uma distância maior para a frenagem.

Sempre siga as instruções no *Manual do Proprietário* para carregar carga ou reboque.

ADVERTÊNCIA



V03M01Q

RISCO POTENCIAL

Transportar materiais inflamáveis ou perigosos pode causar explosões.

O QUE PODE ACONTECER

Poderá causar graves lesões ou morte.

COMO EVITAR O RISCO

Nunca transporte materiais inflamáveis ou perigosos.

Ao ler este *Manual do Proprietário*, lembre-se que:

ADVERTÊNCIA

Informação que indica um risco potencial que, se não evitada, pode resultar em lesões graves ou morte.

CUIDADOS DE SEGURANÇA

Para apreciar totalmente os prazeres de pilotar este veículo, existem algumas regras básicas e que você deveria seguir. Algumas podem ser novas para você enquanto outras podem ser comuns ou óbvias. Nós pedimos que você reserve alguns minutos para ler este Manual do Proprietário completamente antes de operar o veículo.

As informações neste Manual do Proprietário são limitadas. É muito recomendado que você obtenha mais informações e treinamento nas autoridades locais, clubes de quadriciclos ou uma organização de treinamento reconhecida.

Todos os fabricantes de quadriciclos não recomendam a operação por menores de 16 anos para quadriciclos que tenham motores acima de 90 cilindradas. Para segurança das crianças, nós recomendamos firmemente que você siga e faça cumprir esta recomendação. Você é a única pessoa para julgar a capacidade dos pilotos e para entender os riscos e operar o veículo com segurança.

Pessoas com limitações físicas ou psicológicas podem correr altos riscos se expondo a capotamentos ou colisões que podem resultar em ferimentos graves incluindo morte.

Fique completamente familiarizado com os controles operacionais e com a operação geral do veículo antes de se aventurar em condições fora da estrada. Pratique pilotando em uma área adequada livre de perigos e sinta a resposta de cada controle. Dirija sob baixa velocidade. Altas velocidades requerem uma maior experiência, conhecimento e condições adequadas de pilotagem.

Nem todos os veículos têm as mesmas características. Cada um tem suas próprias características de desempenho, controles e aspectos. Cada um será pilotado e manuseado diferentemente.

Nunca assuma que o veículo irá em todos os lugares com segurança. De repente mudanças no terreno causadas por buracos, depressões, bancos de areia, terrenos mais macios, mais duros, ou outras irregularidades podem causar a perda de equilíbrio do veículo ou torná-lo instável. Para evitar isto, diminua a velocidade e sempre verifique o terreno. Se o veículo começar a cair ou tombar, o melhor conselho é saltar para fora do veículo o máximo possível!

Verificação antes da operação

ADVERTÊNCIA

A verificação antes da operação é muito importante antes de utilizar o veículo. Sempre verifique o funcionamento correto dos controles importantes, aspectos de segurança e componentes mecânicos antes de dar a partida. Se não realizada como especificado aqui, lesões graves ou morte podem ocorrer.

Antes de usar este veículo, o operador deve sempre:

- Acionar o freio de estacionamento e verificar se funciona corretamente.
 - Verificar a pressão dos pneus e seu estado.
 - Verificar as rodas e rolamentos em relação ao desgaste e danos.
 - Verificar a localização dos controles e garantir que eles funcionem perfeitamente.
 - Verificar se o guidão movimenta-se livremente.
 - Acionar a Alavanca de Aceleração várias vezes para assegurar que funcione livremente. Ela deve retornar à posição neutra quando solta.
 - Acionar as alavancas de freio e pedal de freio para assegurar que os freios são acionados totalmente. Alavancas e pedal devem retornar completamente quando soltos.
 - Assegurar-se que a alavanca de câmbio esteja funcionando e posicioná-la na posição *NEUTRAL*.
 - Verificar a corrente de transmissão em relação à lubrificação e ajuste.
 - Verificar se a coroa e pinhão estão desgastados ou danificados.
- Verificar os níveis de combustível, óleo e líquido de arrefecimento.
 - Verificar se há vazamentos de óleo no motor e transmissão.
 - Assegurar que o registro do combustível esteja totalmente aberto na posição (ON).
 - Limpar os faróis dianteiro e traseiro.
 - Assegurar que o assento esteja devidamente travado.
 - Se transportar carga, respeitar a capacidade de carga. Assegurar que a carga esteja devidamente fixada aos bagageiros.
 - Se puxar um reboque ou outro equipamento, respeitar a capacidade de reboque. Assegurar que a carreta esteja adequadamente encaixada na bola de reboque;
 - Olhar e procurar, apalpando, eventuais peças soltas enquanto o motor estiver frio. Verifique os parafusos.
 - Assegurar que o caminho a percorrer esteja livre de pessoas ou obstáculos.
 - Verificar o funcionamento do interruptor de ignição, do botão de partida, do interruptor de parada do motor, farol dianteiro, farol traseiro e luzes indicadoras.
 - Dar a partida no motor e dirigir para a frente devagar alguns metros e acionar todos os freios, um de cada vez, para testá-los.

Corrija qualquer problema encontrado eventualmente. Procure um Revendedor ou Serviço Autorizado Bombardier se necessário.

Roupas Apropriadas

Atualmente as condições climáticas podem mostrar a você como se vestir. Por outro lado, é importante que o operador sempre vista roupas de proteção apropriadas, incluindo um capacete apropriado, proteção para os olhos, botas, luvas, jaqueta de mangas compridas e calças grossas e resistentes. Este tipo de roupas irá promover sua proteção a alguns dos pequenos perigos que você pode encontrar na sua rota. O operador nunca deve vestir roupas soltas assim como faixas que podem se enroscar no veículo ou nos galhos de árvores e arbustos. Dependendo das condições, proteção antifoligem ou óculos de sol ajudam a distinguir a variação do terreno. Os óculos de sol devem somente ser usados durante o dia.

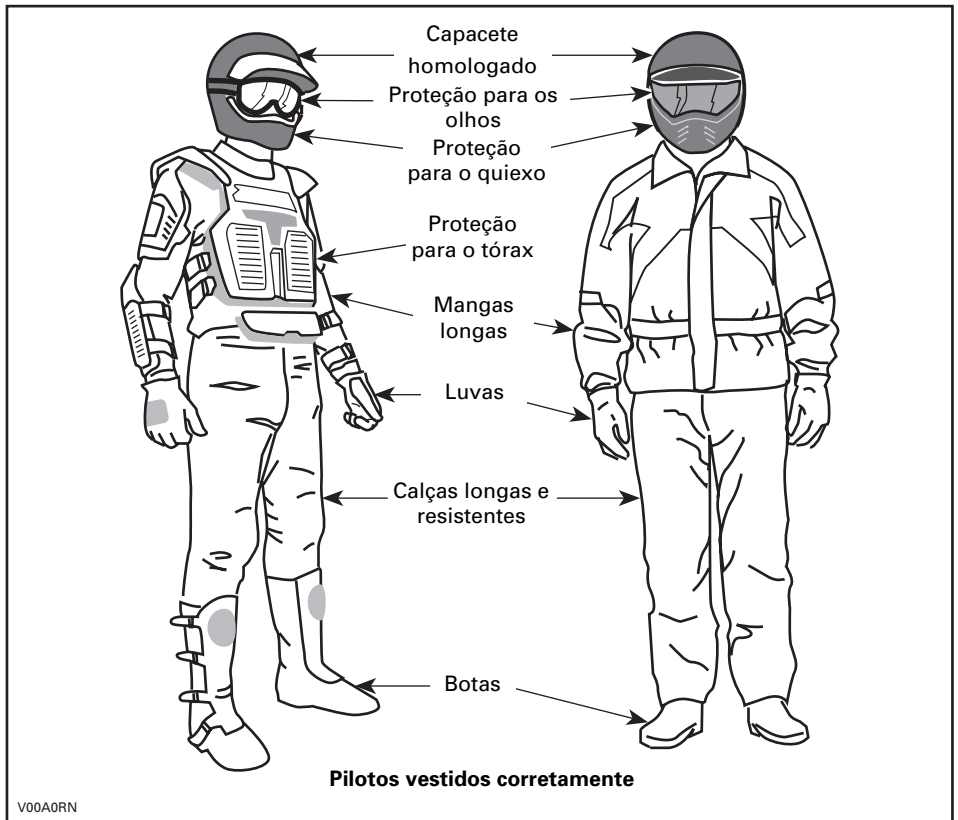

Carregando Bagagens

Qualquer carga carregada no rack do veículo irá afetar a estabilidade e controle do veículo. Por esta razão, não exceda o limite de carga do veículo. Sempre tenha certeza que a carga está segura e que não vá interferir no controle do veículo. Sempre esteja ciente de que a carga pode escorregar ou se soltar e criar um acidente. Evite cargas que podem projetar-se para os lados e esbarrar em obstáculos. Evite cobrir ou obstruir o farol ou a luz traseira com a carga.

Este veículo foi projetado especificamente para carregar um só operador. Mesmo com um assento longo para o operador ter liberdade de movimentos, ele não foi desenhado para carregar um passageiro. Não carregue passageiros sentados ou utilize os bagageiros ou outros lugares para carregar passageiros. Carregar passageiros pode afetar a estabilidade e o controle do veículo.

Carregando um reboque

Dirigir este veículo com um reboque aumenta substancialmente o risco de virar, especialmente em uma ladeira. Se um reboque é usado atrás do veículo tenha certeza que o encaixe é compatível com o veículo. Assegure-se que o reboque está na posição horizontal em relação ao veículo. (Em alguns casos uma extensão especial pode ser instalada no encaixe do veículo). Utilize corrente de segurança para prender o reboque ao veículo. Este veículo pode precisar de um distanciador se o reboque tiver com carga pesada, especialmente nos declives e quando um passageiro estiver a bordo. Seja cuidadoso para não escorregar. Quando parado ou quando estiver estacionado calce as rodas para evitar possíveis movimentos. Sempre distribua igualmente a carga no reboque. Tenha cuidado ao desengatar o reboque carregado; a carga pode cair em cima de você ou de outras pessoas. Não efetue curvas em altas velocidades.

Trabalhando com seu veículo

Seu veículo pode ajudar você a fazer diferentes tarefas leves, retirando neve, puxando madeira ou carregando cargas. Uma variedade de acessórios estão disponíveis em seu revendedor autorizado de quadriciclos Bombardier. De qualquer forma, sempre respeite a capacidade de carga do veículo. Sobrecarga do veículo pode estragar os componentes do veículo e causar falhas. Para prevenir possíveis danos, é igualmente importante seguir as instruções e advertências que acompanham o acessório. Evite qualquer esforço físico levantando ou puxando cargas pesadas ou se esforçando junto ao veículo. (Continue lendo PILOTAGEM RECREATIVA abaixo)

Pilotagem Recreativa

Respeite os direitos e limitações de outros. Evite áreas designadas para outros tipos de esportes “fora de estrada”. Isto inclui os caminhos para carrinho de neve, pista para competições a cavalo, estações de esqui, trilhas de bicicleta, etc. Nunca assuma que não há nenhum outro usuário por perto. Sempre fique em uma única direção na trilha e não fique em zig-zag.

Esteja preparado para parar ou desviar se outro usuário aparecer na sua frente. Vá a um clube de quadriciclos. Eles vão fornecer a você um mapa e informá-lo onde você pode pilotar. Se não houver clube próximo a você, ajude a formar um. Grupos de pilotagem podem formar uma agradável experiência social.

Sempre mantenha uma distância segura dos outros pilotos. Seu julgamento de velocidade, condições do terreno, clima, condições mecânicas do seu veículo e a confiança que você tem com outros que estão a sua volta irão ajudar a melhor escolha para manter uma distância segura. Este veículo, assim como os outros veículos motorizados não podem parar em um espaço reduzido. Antes de pilotar, faça um plano de onde você planeja viajar e sua expectativa do tempo do retorno. Nunca consuma álcool ou alguma droga antes ou enquanto você pilota!

Dependendo do tamanho do seu percurso, carregue ferramentas adicionais ou equipamentos de emergência. Descubra onde você consegue gasolina adicional ou óleo. Esteja preparado para possíveis condições que você pode encontrar.

Um kit de primeiros socorros sempre deve ser carregado.

Meio-Ambiente

Um dos benefícios deste veículo é que ele pode levar você a conquista de lugares distantes. De qualquer forma, você deve sempre respeitar a natureza e o direito de outros de se divertir com a ela. Não dirija sobre colheitas ou arbustos... nem corte árvores... nem gire suas rodas a fim de destruir o terreno. Ande suavemente.

Caçar animais selvagens é em muitos lugares ilegal. Animais selvagens podem morrer de exaustão se perseguidos por um veículo motorizado. Se você encontrar animais no seu caminho, pare e observe quietamente e com cuidado. Isso será uma das melhores recordações da sua vida.

Não jogue detritos na natureza. Não acenda fogueira a menos que tenha permissão para tal então... e somente então... longe de vegetações secas. Os perigos que você pode criar pode causar ferimentos a outras pessoas ou para você mesmo, mesmo se for em um outro encontro.

Respeite as fazendas. Sempre obtenha permissão do dono das terras antes de pilotar nas propriedades particulares. Respeite as área de colheita, animais da fazenda e cercas de propriedades. Se você passar por um portão que estava fechado, feche-o novamente depois de ultrapassá-lo.

Finalmente, não polua as corredeiras, lagos ou rios e não modifique o motor ou o silenciador do motor ou remova qualquer um dos seus componentes.

Limitação de Projeto

Mesmo o veículo sendo rude por sua própria classe, ele é ainda um veículo sensível por definição e sua operação deve ser restrita para seu próprio propósito.

A adição de peso a qualquer parte do veículo muda sua estabilidade gravitacional e modifica seu desempenho.

Operando Fora da Estrada

A natureza fora da estrada é perigosa. Qualquer terreno, que não for especialmente preparado para pilotar o veículo, apresenta um perigo inerente onde a angulação, irregularidade do terreno e declive acentuado são imprevisíveis. O terreno por si apresenta elementos contínuos de perigo, que deve ser conscientemente considerados por qualquer um dos pilotos que estiver nele.

Um operador que pilota um veículo fora de estrada deveria sempre ter o máximo de cuidado ao selecionar um caminho seguro e manter a atenção no terreno que está a sua frente. De maneira nenhuma o veículo deveria ser operado por alguém que não estivesse completamente familiarizado com as instruções de pilotagem aplicáveis ao veículo, nem deveria ser operado em terrenos traiçoeiros.

Operações Gerais e Precauções de Segurança

Atenção, cautela, experiência e habilidade na direção são a melhor precaução contra os perigos na operação do veículo.

A qualquer hora que houver dúvidas que o veículo pode ou não ultrapassar com segurança um obstáculo ou uma parte de um terreno, sempre escolha uma rota alternativa.

Em operações fora de estrada, força e tração, não a velocidade, são importantes. Nunca pilote mais rápido do que sua visibilidade e sua própria habilidade permita para selecionar uma rota segura.

Constantemente veja o terreno que está a frente para que mudanças repentinas de inclinação ou obstáculos, como rochas ou troncos, que podem fazer perder a estabilidade, resultem em capotagem.

Nunca opere o veículo se os controles não funcionarem normalmente.

Quando operar em marcha a ré, verifique se o caminho atrás do veículo está livre de obstáculos e pessoas. Vá devagar e evite voltas muito rápidas.

Quando parado ou estacionado, sempre utilize o freio de estacionamento. Este é especialmente importante quando estiver estacionado em um declive. Em inclinações excessivas ou se o veículo estiver com carga, as rodas deveriam ser calçadas com rochas ou tijolos. Lembre-se de fechar a válvula de combustível.

Pilotagem na Subida

Devido a configuração, este veículo tem excelente habilidade de subida, mas a capotagem é possível antes da tração ser perdida. Por exemplo, é comum encontrar situações do terreno desgastado até o topo da colina a ponto que o pico da colina aumenta muito severamente. O veículo pode executar facilmente esta condição, de qualquer forma, quando a frente do veículo for induzida a um ponto que o balanço do veículo apontar para retaguarda a capotagem pode ocorrer.

A mesma situação pode ser aplicada se um objeto encalhado fazer subir a frente do veículo mais do que desejado. Se essa situação ocorrer pegue uma rota alternativa. Esteja prevenido aos perigos da ladeira quando for subir uma.

É sábio conhecer as condições do terreno do outro lado da colina.

Pilotando na Descida

Este veículo pode subir ladeiras e há ladeiras íngremes que ele pode descer seguramente. Por isso, é essencial assegurar-se que há uma rota segura para descer a ladeira antes de subí-la.

Desacelerando o veículo enquanto estiver descendo uma ladeira escorregadia poderia deslizar o veículo como num tobogã. Mantenha estável a velocidade e/ou acelere suavemente para recuperar o controle do veículo.

Subindo de Lado

Sempre que possível, tal operação deve ser evitada. Se necessário, faça-o com extremo cuidado. Subir de lado as ladeiras pode levar o veículo a virar. Pilotar em lugares escorregadios ou superfícies instáveis poderia resultar em descontrole lateral do veículo. Não tente virar o veículo na descida com uma derrapada. Evite objetos ou depressões que façam subir um dos lados do veículo mais do que o outro, causando deste modo capotagem.

Derrapagens

Este veículo irá apoiar-se e usualmente parar se uma as rodas (as da frente ou as de trás) derraparem. Se a derrapagem for longa, o veículo irá afundar de nariz e virar.

ADVERTÊNCIA

Evite derrapagens. Volte e use uma rota alternativa.

Técnicas de Pilotagem

Pilotando seu veículo muito rápido em certas condições pode causar ferimentos. Acelere o suficiente e mantenha a segurança. Estatísticas mostram que altas velocidades resultam em acidentes e ferimentos. Lembre-se sempre que este veículo é pesado e seu próprio peso pode prender você embaixo dele.

Este veículo não foi projetado para realizar saltos e ele não pode, e nem você, absorver a energia do impacto de um salto. Executar derrapagens pode virar o veículo sobre você. Ambas as práticas tem altos riscos de acidentes e você deveria evitar sempre.

Para manter o controle é veemente sugerido que você mantenha suas mãos no guidão a fim de alcançar todos os controles. O mesmo se aplica a posição de seus pés. Para minimizar a possibilidade de ferimento das pernas e pés, mantenha seus pés nos apoiadores o tempo todo. Não coloque seus pés para fora nem coloque seus pés no chão a fim de auxiliar nas curvas pois eles poderiam bater ou esbarrar em obstáculos ou poderiam entrar em contato com as rodas.

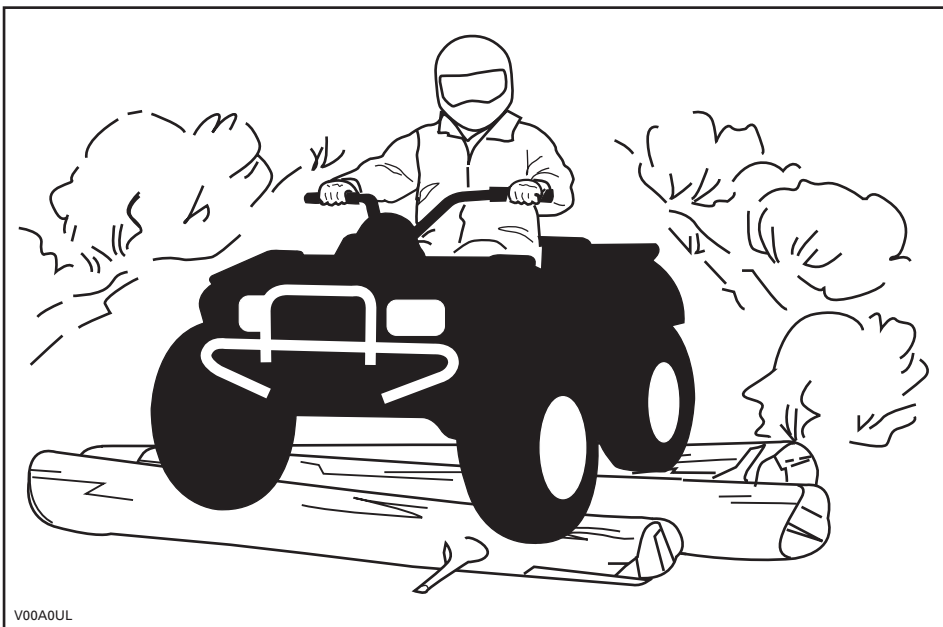

Mesmo que tenha um sistema de suspensão adequada neste veículo existem condições de terrenos duros ou acidentados que irão fazer você sentir desconforto podendo até causar ferimentos. Pilotar numa posição encolhida é frequentemente sugerida. Ande devagar e deixe suas pernas flexionadas para absorver impactos.

Este veículo não foi desenhado para pilotar em estradas ou auto-estradas. Em muitos lugares é uma prática ilegal. Pilotar seu veículo nas estradas ou auto-estradas pode causar colisão com outros veículos. Os pneus dos quadriciclos não são substituíveis por pneus de estrada pavimentadas. As estradas pavimentadas podem afetar seriamente o manuseio e controle do veículo. Pilotar em estradas ou ruas podem confundir os outros usuários, especialmente se seus faróis estiverem ligados. Se você tiver que atravessar uma estrada, o condutor deveria descer do seu veículo então observar e dar direção para os outros pilotos. A última pessoa depois de atravessar então ajudaria o condutor a atravessar. Não pilote em calçadas. Elas foram feitas para o uso de pedestres.

A água pode ser um perigo. Se a água estiver muito funda o veículo pode boiar e tombar. Verifique a profundidade e a correnteza da água antes de tentar atravessar. O nível das águas não devem passar dos apoios dos pés do veículo. Seja cauteloso com superfícies escorregadias assim como rochas, gramas, pontes de madeira, etc. A perda de tração pode ocorrer. Não tente entrar na água em altas velocidades. A água irá frear o veículo e você poderia ser arremessado para frente. A água irá afetar os freios do seu veículo. Tenha certeza de secar a água dos freios usando-o várias vezes depois de sair da água.

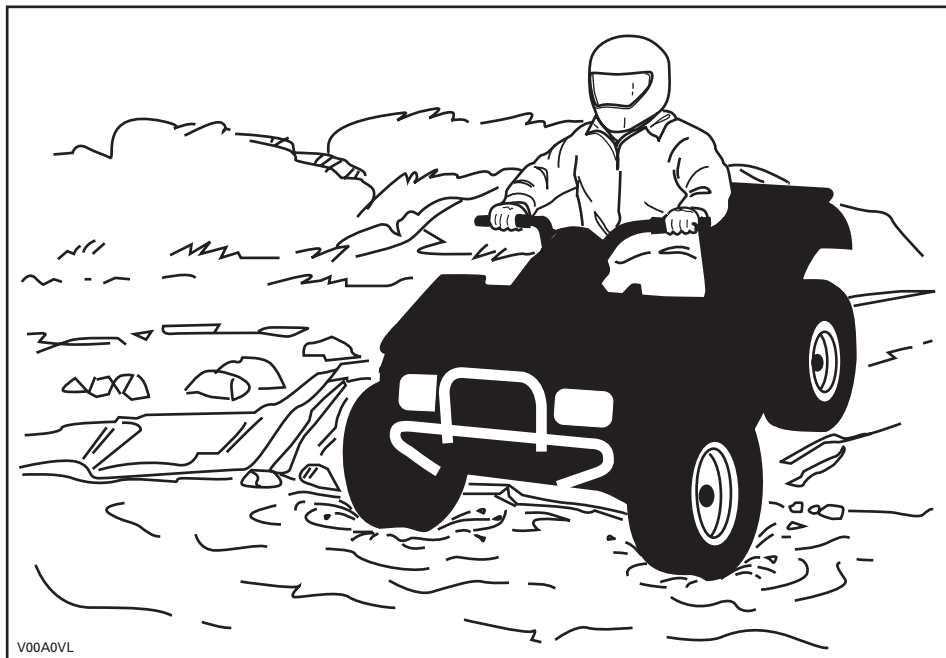

Lama ou pântano podem ser encontrados próximos da água. Esteja preparado para buracos repentinos ou mudanças de profundidade. Igualmente, seja cuidadoso a perigos como rochas, gramados, etc, principalmente se cobertos por vegetação.

Se o seu percurso cruza águas congeladas, tenha certeza que o gelo é grosso o suficiente e suporta o peso total do seu corpo, do veículo e da sua carga. Esteja sempre atento por aberturas na água congelada... ela é indicação que a grossura do gelo pode variar. Em caso de dúvida, não tente atravessar.

O gelo afetará também o controle do veículo. Ande devagar e não acelere forte. Isto resultará em patinamento dos pneus e a possibilidade de virar o veículo. Evite brechadas rápidas. Isto novamente irá resultar em descontrole e poderia virar o veículo. Lama devem ser evitada sempre, ela poderia bloquear a operação ou controles do veículo.

Pilotar em areia, dunas de areia, ou na neve é outra experiência única mas existem algumas precauções básicas que devem ser observadas. Areia molhada, profunda ou neve podem criar a perda de tração e causar derrapagem, fazer com que o veículo patine ou vir a atolar. Se isso ocorrer procure por uma base firme. Novamente, a melhor coisa é andar devagar e ser cuidadoso nestas condições.

Quando pilotar em dunas de areia é aconselhável equipar o veículo com uma antena de segurança com uma bandeira. Isto fará com que sua localização esteja mais visível para outros que estiverem próximos a você. Seja cuidadoso quando vir uma bandeira de segurança à sua frente. Não use a antena com bandeira de segurança em áreas que contenham barreiras ou onde houver galhos ou obstáculos.

Pilotar onde houver pedras soltas ou cascalhos é muito similar a pilotar no gelo. Afetará a direção do veículo... possivelmente causando derrapagens e capotagem especialmente em altas velocidades. A distância de frenagem pode ser afetada. Lembre-se que acelerando fortemente ou derrapando pode atirar pedras e cascalhos para trás no caminho de outros pilotos. Nunca faça isso deliberadamente.

Se você escorregar ou derrapar, vire o guidão na direção da derrapagem até que você recupere o controle. Nunca aperte os freios ou trave as rodas nestas condições.

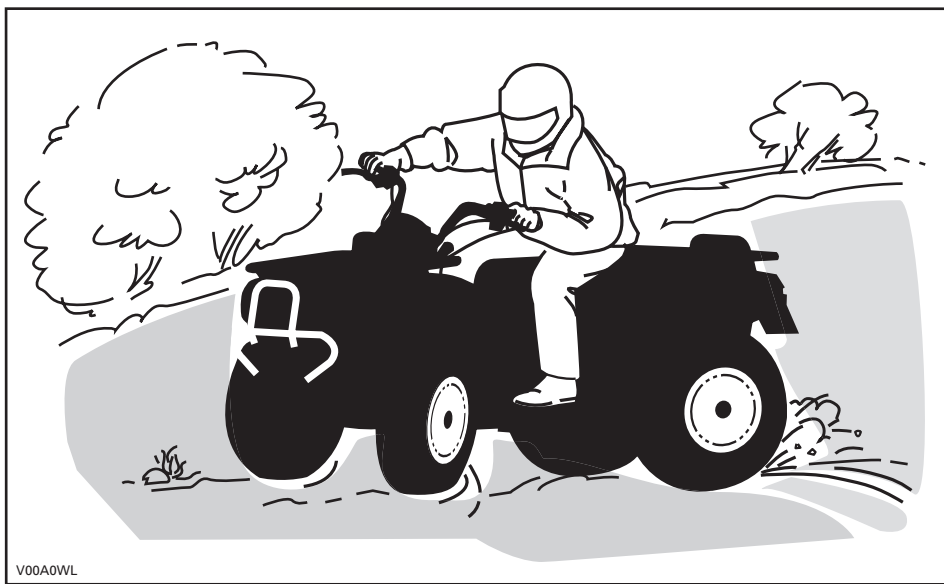

V00A0WL

Respeite e siga os sinais que estiverem no caminho. Eles estão lá para ajudar você e os outros.

Obstáculos no caminho devem ser passados com cuidado. Isto inclui rochas soltas, árvores caídas, superfícies escorregadias, grades, aterros e depressões. Você deveria evitá-los sempre que possível. Lembre-se que alguns obstáculos são muito grandes ou perigosos para atravessar e deveriam ser evitados. Rochas pequenas ou árvores caídas podem ser seguramente ultrapassadas... aproximando a um ângulo de 90°. Coloque os pés nos apoios para os pés enquanto mantém os joelhos flexionados. Ajuste a velocidade e não acelere fortemente. Segure nas manoplas firmemente. Coloque o peso do seu corpo para trás e faça o movimento. Não tente levantar as rodas da frente do veículo. Esteja ciente que os objetos podem escorregar ou se mover enquanto ultrapassa o obstáculo.

Quando pilotar em colinas ou em ladeiras duas coisas são altamente importantes... esteja preparado para superfícies escorregadias ou variação de terrenos e obstáculos... e use o posicionamento correto do seu corpo.

Subindo

Mantenha o peso do seu corpo voltado para frente em direção da colina. Mantenha seus pés nos apoiadores e mude para uma marcha baixa então acelere e quando necessário, mude a marcha rapidamente para continuar a subir. Não acelere demais pois isso faz levantar a frente do veículo do chão podendo o mesmo virar e cair sobre você. Se a colina for muito escorregadia e você não conseguir subir ou o veículo começar a escorregar para trás, freie, seja cuidadoso para não escorregar. Desça do veículo e vire (enquanto caminha de volta, próximo do veículo do lado de cima da colina e com uma mão na alavanca de freio, volte devagar para trás do veículo em direção ao topo da colina e então desça a colina). Sempre caminhe ou desmonte na parte superior da ladeira mantendo-se livre do veículo e das rodas. Não tente segurar o veículo se ele começar a escorregar. Fique livre. Não pilote no topo da colina em alta velocidade. Podem existir obstáculos.

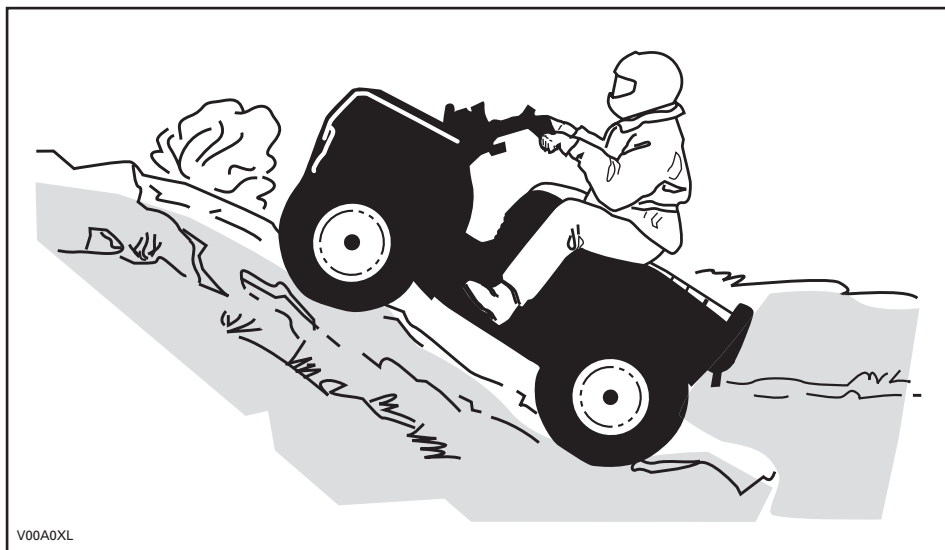

Descendo a Colina

Mantenha o peso do seu corpo para trás. Freie gradualmente para prevenir que o veículo escorregue. Não desça a ladeira usando somente o motor ou em marcha neutra.

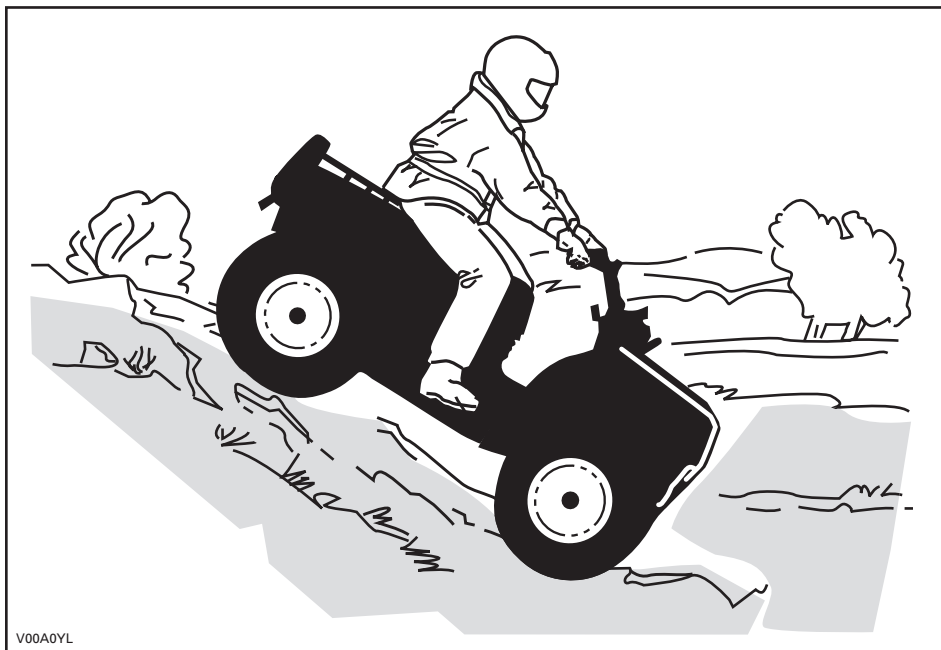

Descendo de Lado

Este é um dos maiores riscos da pilotagem que pode mudar drasticamente o equilíbrio do veículo. Isso deveria ser evitado sempre que possível. Se isso for necessário então de qualquer forma, é importante que você **SEMPRE** mantenha o peso do seu corpo para o lado de cima da ladeira... e esteja preparado para saltar para o lado quando o veículo começar a tombar. Não tente parar o veículo ou poupar o mesmo de danos.



V00A0ZL

Manutenção de Rotina

Uma vez completado o passeio, é sábio remover qualquer acúmulo de neve, gelo, lama ou sujeira. Isto não só irá ajudar a manter o veículo em boas condições para revenda mas também eliminar perigos potenciais para a próxima vez que você for utilizá-lo. Lave seu veículo com água quente e sabão depois deixe secar. (Uma toalha pode ajudar). Lubrifique-o como descrito na seção MANUTENÇÃO.

Parte de sua responsabilidade, voltado a segurança, é respeitar o conteúdo deste *Manual do Proprietário*. Ele fornece valiosos conselhos de como cuidar devidamente do seu veículo. Se mais adiante uma assistência for necessária, seu revendedor de quadriciclos Bombardier estará sempre disposto a ajudar.

Modificações do veículo como aumento da velocidade e performance pode violar os termos e condições de garantia limitada do seu veículo. Certas modificações incluindo a remoção do motor ou componentes de exaustão são ilegais sob muitas leis.

Mudar as rodas e/ou pneus podem afetar a estabilidade do veículo. Pressão incorreta dos pneus pode levá-los a esvairar ou causar o movimento do pneu em volta de seu aro podendo assim danificá-los. Rodas ou pneus que estão danificados devem sempre ser trocados.

ETIQUETAS PENDURADAS

Este veículo vem com uma etiqueta pendurada e adesivos contendo importantes informações sobre segurança.

Qualquer pessoa que dirigir este veículo deve ler e entender esta informação antes de dirigi-lo.

<p style="text-align: center;">R</p> <p style="text-align: center;">MODELO PARA RECREAÇÃO</p> <p style="text-align: center;">ESTE QUADRICICLO É PARA USO RECREACIONAL.</p> <p style="text-align: center;">SOMENTE OPERADOR - SEM PASSAGEIRO</p> <p style="text-align: center;">NENHUM OPERADOR MENOR DE 16 ANOS</p> <p style="text-align: center;">ESTA CATEGORIA DE QUADRICICLO R (RECREACIONAL) É SOMENTE PARA USO FORA DE ESTRADA. É PRINCIPALMENTE PARA O USO RECREACIONAL MAS PODE TAMBEM SER USADO PARA PROPÓSITOS UTILITÁRIOS.</p> <p style="text-align: center;">EXISTEM CURSOS DE PILOTAGEM DE QUADRICICLOS. PEÇA INFORMAÇÕES PARA SEU REVENDEDOR.</p> <p style="text-align: center;">VERIFIQUE COM SEU REVENDEDOR QUANTO AS LEIS LOCAIS ONDE FOR UTILIZAR O QUADRICICLO.</p> <p style="text-align: center;">ESTA ETIQUETA NÃO DEVE SER REMOVIDA ANTES DA VENDA.</p> <p style="text-align: right;">704900930</p>	<p style="text-align: center;">ADVERTÊNCIA</p> <p style="text-align: center;">O uso impróprio do Quadriciclo pode causar LESÕES GRAVES ou MORTE</p> <div style="display: flex; justify-content: space-around;"><div style="text-align: center;"><p>Nunca dirija sob efeito de drogas ou álcool</p></div><div style="text-align: center;"><p>Nunca dirija em estradas públicas</p></div><div style="text-align: center;"><p>Nunca transporte passageiros</p></div><div style="text-align: center;"><p>Sempre use um capacete aprovado e equipamento de proteção</p></div></div> <p>NUNCA dirija:</p> <ul style="list-style-type: none">• sem treinamento apropriado ou instruções.• em velocidades muito altas para a sua habilidade ou para as condições.• em estradas públicas – uma colisão com outro veículo pode ocorrer.• com um passageiro – passageiros afetam o equilíbrio e a manobrabilidade e aumentam o risco de perda de controle. <p>SEMPRE:</p> <ul style="list-style-type: none">• empregue técnicas adequadas de condução para evitar capotagens em subidas e em terrenos acidentados e nas curvas.• evite superfícies pavimentadas – o pavimento pode afetar seriamente a manobrabilidade e o controle. <p style="text-align: center;">PROCURE E LEIA O MANUAL DO PROPRIETÁRIO. SIGA TODAS A S INSTRUÇÕES E AVISOS.</p>
---	---

V07M11L

v0

VEHICLE ENGINE DESCRIPTION:

200 4 STROKE

EPA CERTIFIED

NER (NORMALIZED EMISSION RATE) =

ON A 0 TO 10 SCALE, 0 BEING THE CLEANEST

***NOT TO BE REMOVED PRIOR TO SALE**



704901107

LOCALIZAÇÃO DOS ADESIVOS IMPORTANTES

Os seguintes adesivos estão colocados em seu quadriciclo. Se não tiverem sido instalados ou se estiverem danificados, podem ser substituídos sem custo algum. Procure um Revendedor ou Serviço Autorizado de Quadriciclos Bombardier.

NOTA: As ilustrações seguintes usadas neste *Manual do Proprietário* são somente uma representação geral. Seu modelo pode diferenciar.

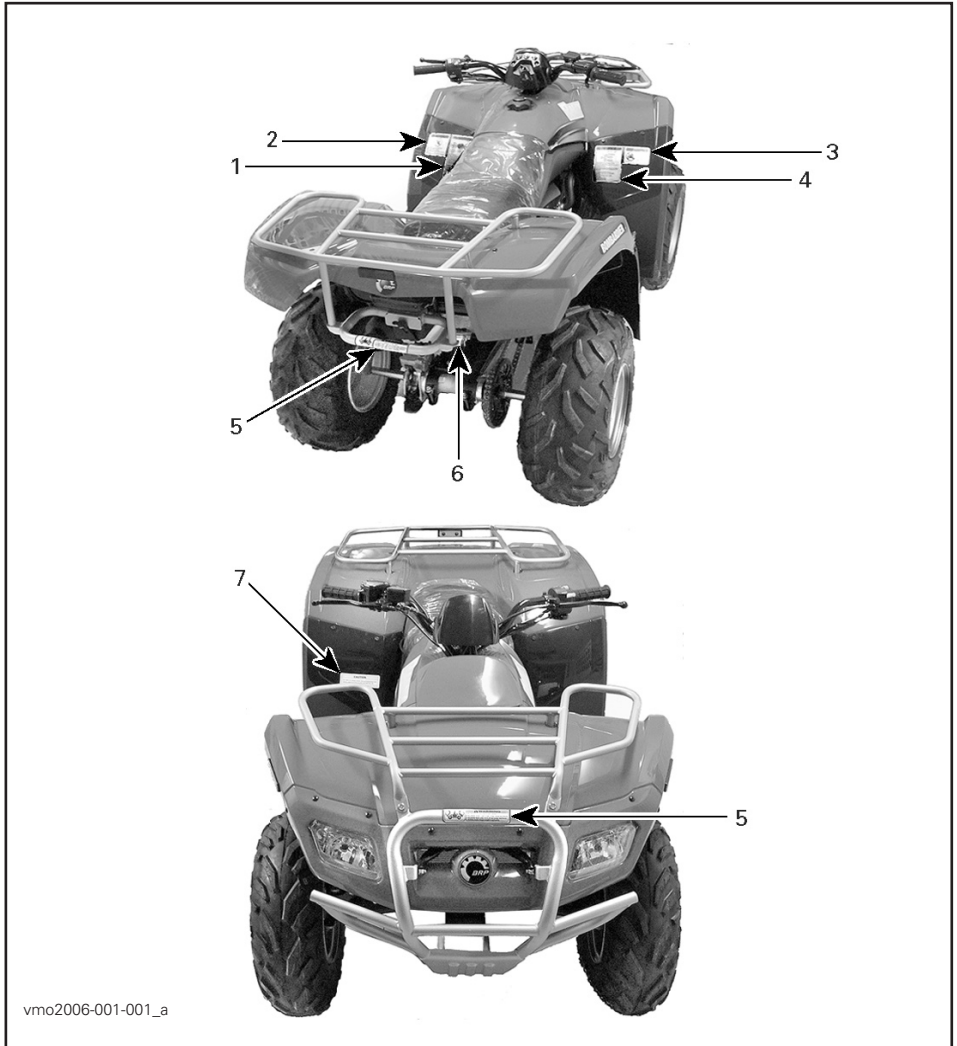

vmo2006-001-001_a

Adesivo 1

 **ADVERTÊNCIA**

O uso impróprio do Quadriciclo pode causar **LESÕES GRAVES** ou **MORTE**



Sempre use um capacete aprovado e equipamento de proteção



Nunca dirija em estradas públicas



Nunca transporte passageiros



Nunca dirija sob efeito de drogas ou álcool

NUNCA dirija:

- sem treinamento apropriado ou instruções.
- em velocidades muito altas para a sua habilidade ou para as condições.
- em estradas públicas – uma colisão com outro veículo pode ocorrer.
- com um passageiro – passageiros afetam o equilíbrio e a manobrabilidade e aumentam o risco de perda de controle.

SEMPRE:

- empregue técnicas adequadas de condução para evitar capotagens em subidas e em terrenos acidentados e nas curvas.
- evite superfícies pavimentadas – o pavimento pode afetar seriamente a manobrabilidade e o controle.

**PROCURE E LEIA O MANUAL DO PROPRIETÁRIO.
SIGA TODAS A S INSTRUÇÕES E AVISOS.**

704 900 001

V01M01Z

Adesivo 2

 **ADVERTÊNCIA**



Dirigir este ATV se você for menor de 16 anos aumenta chance de uma LESÃO GRAVE ou MORTE.

NUNCA dirija este ATV se for menor de 16 anos.

704 900 001

V01M07Z

Adesivo 3

 **ADVERTÊNCIA**



NUNCA ande como passageiro. Passageiros podem causar a perda de controle, resultando em LESÕES GRAVES ou MORTE.

704 900 001

V01M07Z

Adesivo 4

 **ADVERTÊNCIA**

Pressão imprópria dos pneus ou sobrecarga podem causar a perda de controle.

A perda de controle pode resultar em LESÕES GRAVES ou MORTE.

PRESSÃO DOS PNEUS

- Calibragem com os pneus frios:
 - Recomendado:

DIANTEIRO:	24,2 kPa, (0,25 kg/cm ²), 3,5 psi
TRASEIRO:	24,2 kPa, (0,25 kg/cm ²), 3,5 psi
 - Mínimo:

DIANTEIRO:	20,7 kPa, (0,21 kg/cm ²), 3,0 psi
TRASEIRO:	20,7 kPa, (0,21 kg/cm ²), 3,0 psi
- Nunca calibre os pneus abaixo do mínimo. Isto poderia causar a saída do pneu do aro.

CARREGAMENTO/REBOQUE

- Carga ou reboque podem afetar a estabilidade e a manobrabilidade.
- Quando carregado ou rebocando:
 - Reduza a velocidade.
 - Observe uma distância maior de frenagem.
 - Evite encostas e terrenos acidentados.
- Máxima Carga no Veículo: 485 libras (220 kg). Incluindo o peso do operador, cargas, acessórios (e, se instalado, o braço de reboque).

704 900 001

V04M07Y

Adesivo 5



 **ADVERTÊNCIA**

- NUNCA carregue um passageiro no bagageiro.
- MÁXIMA CARGA DIANTEIRA: 16 kg (35 lb) igualmente distribuído.
- MÁXIMA CARGA TRASEIRA: 30 kg (65 lb) igualmente distribuído. (Incluir o peso do engate se instalado)

704 901 094

Adesivo 6

CORRENTE DE TRANSMISSÃO

A CORRENTE DE TRANSMISSÃO DEVE SER BEM AJUSTADA E LUBRIFICADA.
A FOLGA É DE 20 a 30mm (3/4 a 1-1/8 pol)
COM O CONDUTOR FORA DO VEÍCULO.

VEJA O MANUAL DO PROPRIETÁRIO PARA AS INSTRUÇÕES COMPLETAS.

20 a 30mm (3/4 a 1-1/8 pol)

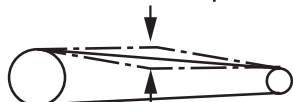

V06M0DY

Adesivo 7

ATENÇÃO

- O ATV DEVE ser parado antes de mudar a alavanca de transmissão.
- Sempre acione o freio de pã traseiro para mudar a alavanca a partir do P (Park/Estacionamento).

V06M0EY

Adesivo 8

EMISSION CONTROL INFORMATION THIS VEHICLE MEETS U.S. ENVIRONMENTAL PROTECTION AGENCY AND CALIF. REGULATIONS FOR MODEL YEAR 2008		RENSSEIGNEMENTS SUR LE DISPOSITIF ANTIPOLLUTION CE VEHICULE EST CERTIFIE QU'IL REPOSE SUR LES L'É.P.A. & À LA RÉGLEMENTATION CALIFORNIENNE.	
ENGINE FAMILY	680CK T850C	TYPE DE MOTEUR	4T
DISPLACEMENT	16.1 gal/AV-51 cc + NOx	CYLINDRÉE	124°
EXHAUST EMISSION	178.28 cm ³	SYSTEME DE CONTRÔLE	DES ÉMISSIONS
CONTROL SYSTEM	CARB	ESSENCE	
FUEL	Unleaded (89oct-91oct) 87 octane (min-91oct) 87	HUILE À MOTEUR	
ENGINE OIL	SAE 5W30	TYRESSE DE VALENTI	
EDU S-PCD	1500 RPM ± 100 RPM	TYPE DE BOULIE	
SPARK PLUG TYPE	NGK CR8E	ÉCARTEMENT DES ELECTRODES	
SPARK PLUG GAP	0.6-0.8 mm / 0.024-0.031 in (p.2)		

SEE OPERATOR'S GUIDE FOR MAINTENANCE SPECIFICATIONS / VOIR GUIDE D'ENTRETIEN POUR LES CONNEXES SPECIFICATIONS D'ENTRETIEN
FOR INFORMATION, INFORMATION, INFORMATION, INFORMATION

INFORMAÇÕES DO VEÍCULO

COMO IDENTIFICAR SEU QUADRICICLO

Os principais componentes de seu veículo (motor e quadro) são identificados por diferentes números de série. Pode ser que seja necessário algumas vezes localizar estes números para efeito de garantia ou para localização de seu veículo em caso de perda. Estes números são requeridos pelo Revendedor ou Serviço Autorizado de Quadriciclos Bombardier para completar os formulários de garantia apropriadamente. Nenhuma garantia será autorizada pela Bombardier Inc. se o número de identificação do motor (EIN) ou o número de identificação do veículo (VIN) for removido ou danificado de alguma forma. Nós recomendamos enfaticamente que você anote todos os números de série de seu veículo e forneça-os à sua seguradora.

Localização do Número de Identificação do Veículo



1. VIN (Número de Identificação do Veículo)
2. Modelo

NOTA: O número de identificação do veículo é marcado também no quadro do veículo próximo a etiqueta do fabricante.

Localização dos Números de Identificação do Motor



CONTROLES/INSTRUMENTOS/EQUIPAMENTOS

NOTA: Alguns controles/instrumentos/equipamentos são opcionais.

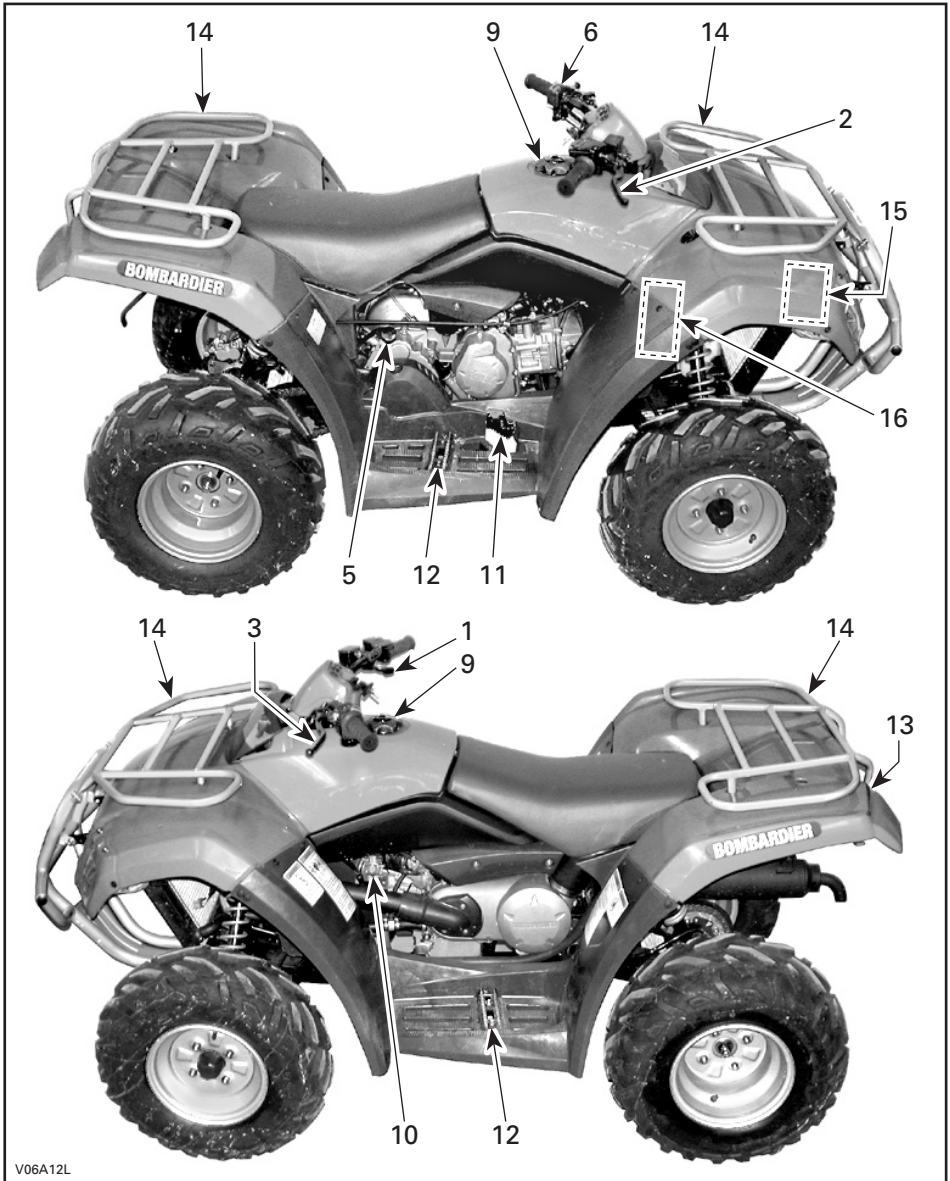

V06A12L

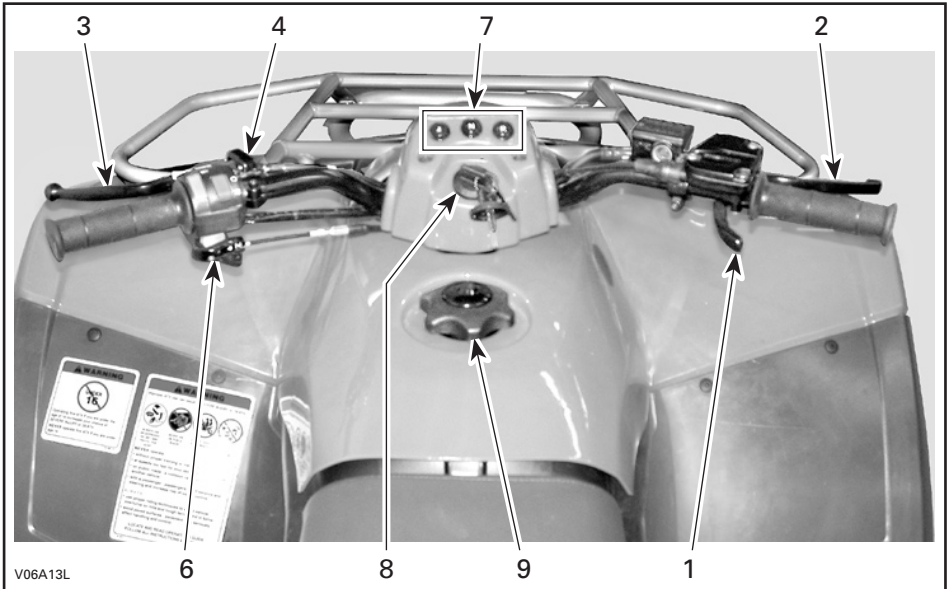

Durante a leitura deste Manual do Proprietário, lembre-se que:

⚠️ ADVERTÊNCIA

Identifica um perigo potencial que, se não evitado, pode resultar em lesões graves ou morte.

NOTA: Esta seção apresenta as funções básicas dos vários controles de seu quadriciclo. Para mais detalhes de como operar um controle em conjunto com alguns outros, veja a seção INSTRUÇÕES DE OPERAÇÃO neste Manual de Operação e Segurança.

1) Alavanca de Aceleração

Localizada no lado direito do guidão. Quando empurrada, aumenta a rotação do motor permitindo o engrenamento da transmissão na marcha selecionada.

Quando liberada, a rotação do motor deve voltar automaticamente para a marcha lenta, reduzindo a velocidade do veículo gradativamente.

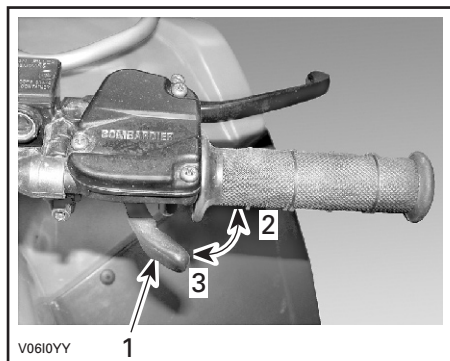

1. Alavanca de Aceleração
2. Para acelerar
3. Para desacelerar

2) Alavanca do Freio Dianteiro

Localizada no lado direito do guidão. Quando apertada, o freio é acionado. Quando liberada, deve voltar automaticamente à sua posição original. O efeito de frenagem é proporcional à força aplicada na alavanca e ao tipo e condição do terreno.

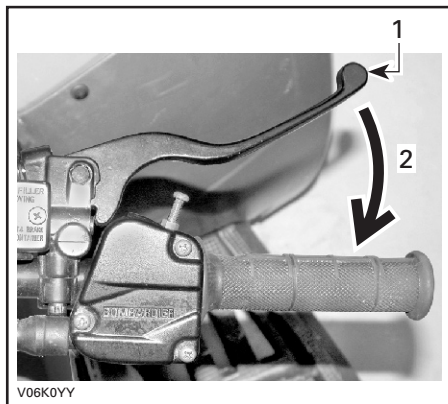

1. Alavanca de Freio
2. Para acionar o freio

3) Alavanca do Freio Traseiro

Localizada no lado esquerdo do guidão. Quando apertada, o freio é acionado. Quando liberada, deve voltar automaticamente à sua posição original. O efeito de frenagem é proporcional à força aplicada na alavanca e ao tipo e condição do terreno.

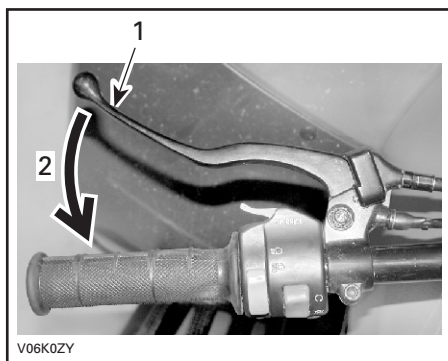

1. Alavanca do Freio
2. Para acionar o freio

4) Trava da Alavanca de Freio

Localizada no lado esquerdo do guidão, na alavanca do freio traseiro. Quando utilizada, evita que o veículo se mova. Útil quando o freio necessita ser travado.

ADVERTÊNCIA

Sempre use a alavanca de trava do freio **e** engate a alavanca da transmissão na posição PARK quando o veículo não estiver em operação.

ADVERTÊNCIA

Assegure-se que a trava da alavanca do freio esteja totalmente desengatada antes de operar o quadriciclo.

Ao dirigir o veículo, o uso prolongado dos freios pode danificar o sistema de freio e causar a perda de capacidade de frenagem e /ou fogo.

Para engatar o mecanismo: Aperte a alavanca de freio, mantendo-a apertada enquanto move a alavanca de trava com um dedo. A alavanca de freio permanecerá apertada, acionando o freio traseiro.

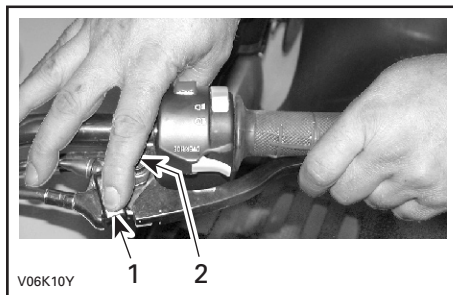

1. Trava da Alavanca de Freio
2. Para acionar o freio de estacionamento

Para soltar o mecanismo: Aperte a alavanca de freio. A alavanca de trava deve retornar automaticamente à sua posição original. A alavanca de freio deve retornar à posição normal. Sempre solte a trava da de freio antes de dirigir.

5) Alavanca de Transmissão

Localizada no lado direito do veículo. Possui 3 posições: R, N e H.

Para mudar a posição da transmissão, pare completamente o veículo, mova a alavanca para a direita e então para a posição desejada movendo-a para a cima ou para baixo. Não force a alavanca. Se houver dificuldade na mudança, acelere levemente e solte imediatamente, aguarde a RPM retornar à marcha lenta e tente novamente.

ATENÇÃO: Sempre pare completamente o veículo e acione o freio antes de movimentar a alavanca de transmissão.

R: Reverse (Marcha à Ré)

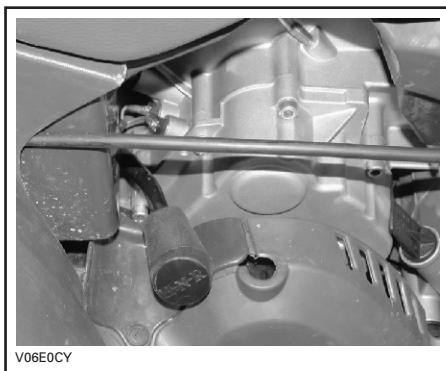

POSIÇÃO MARCHA À RÉ

Isto possibilita o veículo se deslocar para trás. Este veículo é equipado com um sistema limitador de velocidade à ré. Veja o item **BOTÃO DE OVER RIDE** para mais informações.

ADVERTÊNCIA

Antes de mover o veículo para a ré, assegure-se que o caminho esteja livre de obstáculos e pedestres. Permaneça sentado.

N: *Neutral* (Neutro)

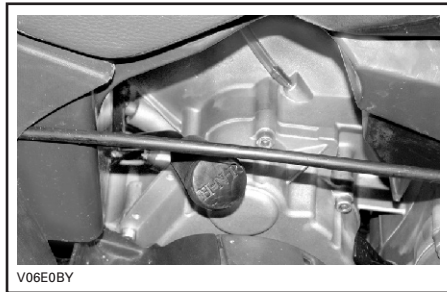

V06E0BY

POSIÇÃO NEUTRO

Esta posição desengata a transmissão, permitindo a movimentação manual do veículo ou seu reboque.

H: *High* (Marcha alta)

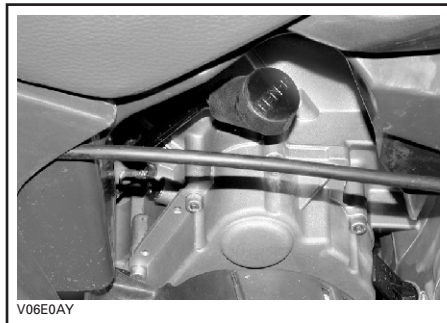

V06E0AY

POSIÇÃO HI (ALTA)

Esta posição seleciona a faixa de velocidades alta da transmissão. É a faixa de velocidade normal. Permite que o veículo atinja sua velocidade máxima.

6) Interruptor Multifunção

Está localizado no lado esquerdo do guidão.

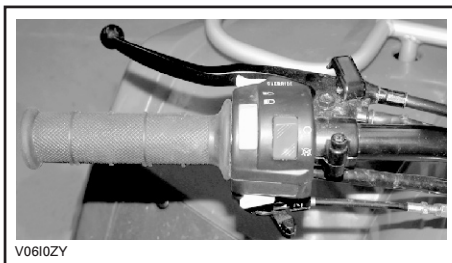

V06I0ZY

Os controles localizados no interruptor multifunção são:

Interruptor dos Faróis

Localizado na parte superior do botão multifunção.

Mova o interruptor para LO para acender o farol baixo e lanterna traseira. Mova o interruptor para HI para acender o farol alto e lanterna traseira.

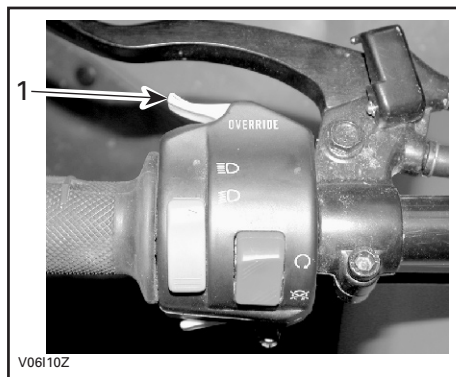

V06I0Z

1. Interruptor dos Faróis
2. Posição do farol baixo
3. Posição do farol alto

NOTA: Posicione o interruptor para a posição ON "sem luzes" para fechar o farol dianteiro.

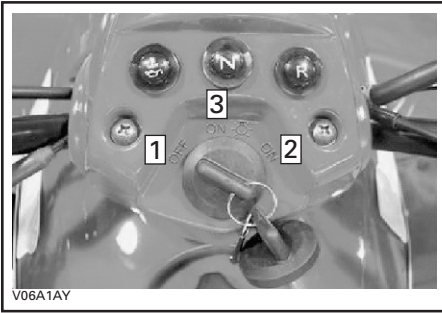

1. OFF (desligado)
2. Posição ON "sem luz"
3. Posição ON "com luz"

Interruptor de Parada do Motor

Localizado na parte de cima do interruptor multifunção, ao lado direito do interruptor dos faróis. O motor pode virar mas não dará a partida se o interruptor estiver na posição OFF.

Este interruptor pode ser utilizado para parar o motor em caso de emergência.

NOTA: Apesar poder parar o motor virando-se a chave de ignição para a posição OFF, é recomendável que o motor seja parado através do interruptor de parada.

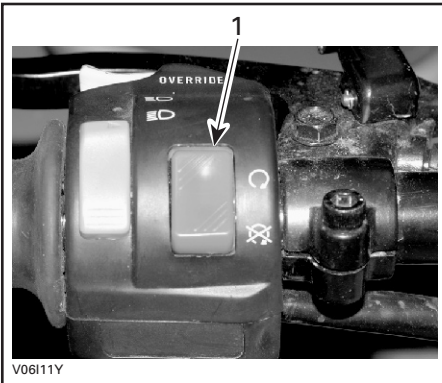

1. Interruptor de parada do motor

Botão de Partida

Localizado abaixo do interruptor de parada do motor.

Para dar partida, posicione o interruptor de parada do motor na posição de funcionamento.

Aperte e segure o botão de partida. Solte-o imediatamente após o motor iniciar seu funcionamento.

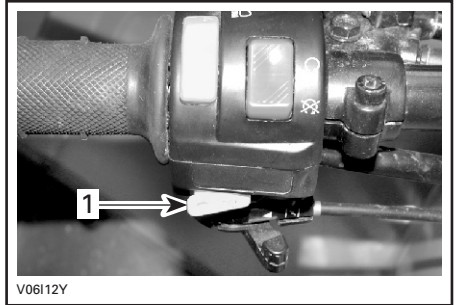

1. Botão de partida do motor

Para parar o motor, solte totalmente a alavanca de aceleração e então acione o interruptor de parada.

Botão de "Override"

Localizado na frente do interruptor multifunção.

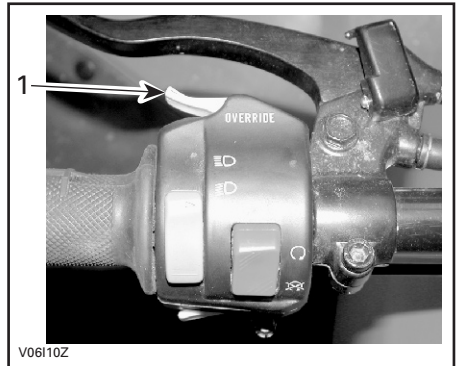

1. Botão de "Override"

Este botão é utilizado para suprimir o sistema limitador de velocidade à ré e para aumentar a potência. Para tal, aperte e segure o botão "override" então acione a alavanca de aceleração. Solte o botão assim que a manobra for completada.

ADVERTÊNCIA

Nunca acione o botão de override enquanto o acelerador estiver acionado, podendo ocorrer a perda de controle, causando sérias lesões pessoais ou morte.

Botão de Acionamento do Afogador

Localizado no lado esquerdo do veículo, sob o assento, entre o registro de combustível e o carburador. Consiste em um botão variável para facilitar a partida a frio.

A posição *OFF* é para uso normal com o motor quente (empurrada para dentro).

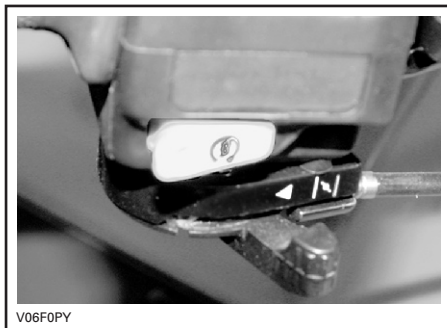

BOTÃO DE ACIONAMENTO DO AFOGADOR NA POSIÇÃO DESLIGADO

A posição do afogador acionado totalmente é utilizada para baixas temperaturas.



BOTÃO DE ACIONAMENTO DO AFOGADOR NA POSIÇÃO TOTAL ACIONADO

7) Luzes de Indicação

Luz de Temperatura do Motor/Luz de Indicação da Pressão de Óleo (vermelha)



Esta luz acende quando a chave de ignição é ligada e permanece ligada até ser dada a partida no motor.

Quando a luz de indicação está ACESA, indica que o motor está superaquecendo ou que a pressão de óleo do motor está baixa.

Se o motor superaquecer, veja o item **Superaquecimento do Motor** em PROCEDIMENTOS ESPECIAIS.

ATENÇÃO: Se a luz não apagar após o funcionamento do motor, desligue o motor. Procure um Revendedor ou Serviço Autorizado Bombardier. Não utilize o veículo antes de ser consertado.

Luz de Indicação da Ré (vermelha)



Quando acesa, indica que a transmissão está engatada na marcha à ré.

Luz de Indicação do Neutro (verde)



Quando acesa, indica que a transmissão está na posição neutra (desengatada).

8) Chave de Ignição

Localizada na parte de baixo do painel.

Chave de ignição com 3 posições: *OFF*, *ON* "com luzes" e *ON* "sem luzes".

⚠️ ADVERTÊNCIA

Sempre desligue o motor antes de abastecer. Abra a tampa lentamente. Caso o tanque de combustível esteja pressurizado (ocorrência de ruído semelhante a um sopro ao abrir a tampa), o veículo deve ser inspecionado e reparado antes de ser utilizado novamente. O combustível é inflamável e explosivo sob certas condições. Nunca utilize isqueiros ou fósforos para verificar o nível de combustível dentro do tanque. Não fume ou permita chamas ou faíscas nas proximidades. Sempre trabalhe em áreas bem ventiladas. Nunca encha o tanque completamente em regiões quentes. Com o aumento da temperatura ambiente, o combustível pode expandir e transbordar. Sempre remova qualquer respingo ou vazamento de combustível ou óleo do veículo.

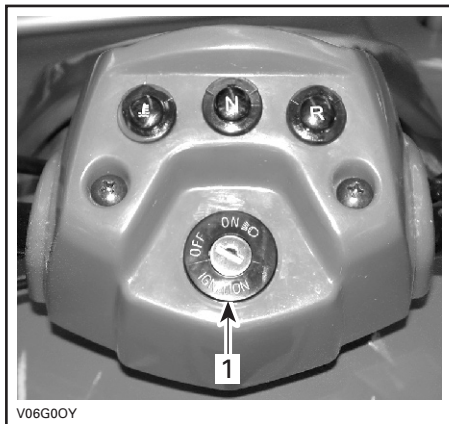

Coloque a chave e vire-a até a posição desejada. Para removê-la, vire a chave para a posição *OFF* e então remova-a.

Quando na posição *ON* "com luzes", acende todas as luzes, com ou sem o motor em funcionamento. Lembre-se que permanecer com as luzes acesas sem ligar o motor descarrega a bateria. Sempre desligue a chave para a posição *OFF* após desligar o motor.

NOTA: Apesar do motor poder ser parado virando-se a chave de ignição para a posição *OFF*, recomendamos que o motor seja parado através do interruptor de parada.

9) Tampa do Tanque de Combustível

Abra girando no sentido anti-horário e retire a tampa para abastecer o tanque e depois feche girando no sentido horário.

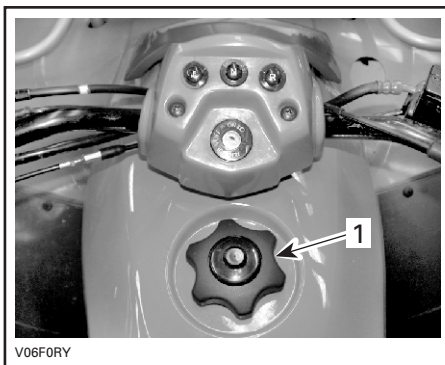

1. Tampa do tanque de Combustível

10) Registro de Combustível

Localizado no lado esquerdo do veículo, sob o assento. Registro giratório com 3 posições: *OFF*, *ON*, *RES*. Gire o registro para alinhar seu ponteiro com *ON*, *OFF* ou *RES*.

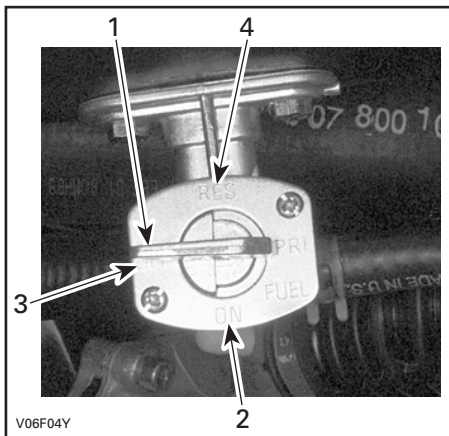

1. Alinhe este ponteiro na direção da posição desejada.
2. Posição ON
3. Posição OFF
4. Posição RES

OFF (DESLIGADO)

Interrompe o fornecimento de combustível ao carburador.

ATENÇÃO: Gire o registro para a posição OFF (desligado) quando o quadriciclo não estiver em uso ou durante seu transporte.

ON (LIGADO)

Permite que o combustível alimente o carburador. Esta é a posição normal de operação do veículo.

RES (RESERVA)

Quando o combustível acabar, com o registro na posição ON, há uma reserva de emergência disponível ao girar o registro para RES. A reserva contém aproximadamente 30% da capacidade do tanque. Utilize esta posição somente quando o combustível do tanque acabar.

Quando entrar na reserva, encha o tanque o mais cedo possível. Assegure-se de girar o registro para a posição ON após o reabastecimento.

ATENÇÃO: A abertura imprópria do registro de combustível pode restringir o fluxo de combustível. Tenha certeza que o registro esteja aberto corretamente.

11) Pedal do Freio Traseiro

Localizado na pedaleira direita. Quando apertado, o freio é acionado. Quando liberado, deve voltar automaticamente à sua posição original. O efeito de frenagem é proporcional à força aplicada na alavanca e ao tipo e condição do terreno.

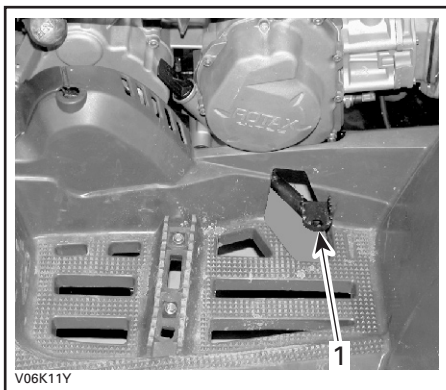

1. Pedal de freio traseiro

12) Pedaleira

Localizada no apoio do pé. Utilize esta área para manter seus pés firmes.

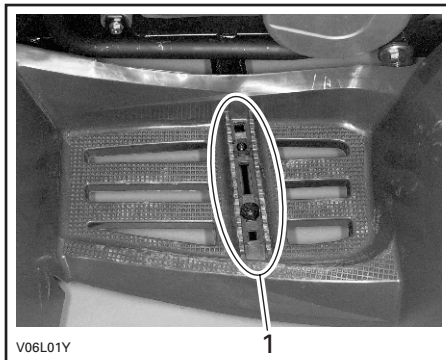

1. Pedaleira

13) Caixa de Ferramentas

Localizada na parte de trás do veículo, sob o pára-choque. A caixa de ferramentas contém ferramentas para a manutenção básica, o *Manual do Proprietário*.

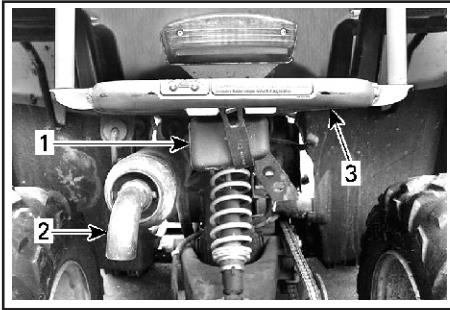

1. Caixa de ferramentas
2. Escapamento
3. Pára-choque traseiro

As ferramentas incluídas na caixa são:

- alicate (1)
- chave de fenda (1)
- chave de boca 10/13 mm (1)
- chave de boca 15/17 mm (1)
- chave cachimbo 10/13 mm (1)
- chave cachimbo 16/18 mm (1)
- calibrador de pressão de pneus (1)
- trava reguladora do direcionador da corrente (1)
- fusível 15 A (1).

14) Bagageiros Dianteiro/Traseiro

Localizado na parte superior do quadro, na dianteira e na traseira do veículo. Local conveniente para carregar carga.

⚠ ADVERTÊNCIA

Assegure-se de fixar adequadamente todo material no bagageiro. Não os sobrecarregue. Assegure-se que não interfiram na visibilidade e/ou dirigibilidade. Não transporte passageiro (s).

Dirija-se à seção ESPECIFICAÇÕES para as recomendações sobre pesos e distribuição de carga.

15) Tampa do Radiador

Localizada embaixo dos paralamas dianteiros. Proporciona o acesso ao bocal de enchimento do radiador.

⚠ ADVERTÊNCIA

Para evitar queimaduras, não remova a tampa do radiador se o motor estiver quente.

Gire a tampa do radiador no sentido anti-horário para removê-la. Ao terminar, reinstale adequadamente a tampa do radiador.

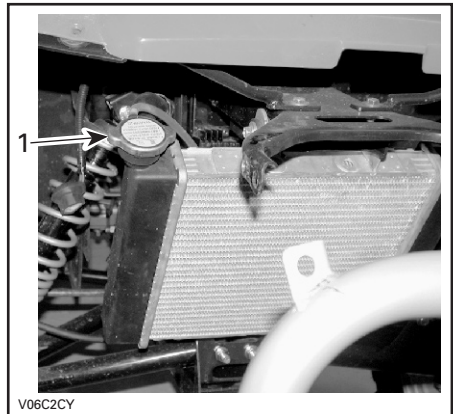

1. Tampa do radiador

16) Fusível

O sistema elétrico é protegido por fusíveis. Veja o item **MANUTENÇÃO** para mais detalhes.

A caixa do fusível está localizada atrás do amortecedor dianteiro direito, próximo ao reservatório do líquido de arrefecimento.

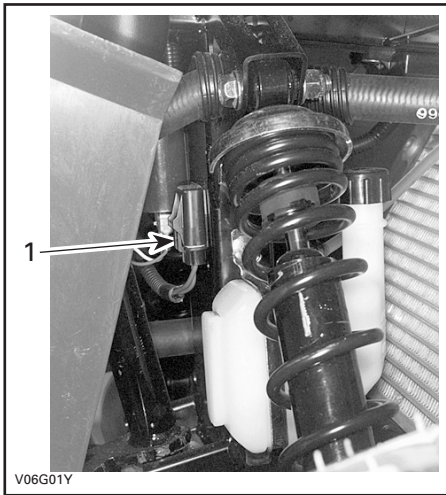

1. Caixa do fusível

LUBRIFICANTES/FLUIDOS

Durante a leitura deste Manual do Proprietário, lembre-se que:

ADVERTÊNCIA

Identifica um perigo potencial que, se não evitado, pode resultar em lesões graves ou morte.

Esta seção especifica os lubrificantes e fluidos e procedimentos para checar os seus níveis. Veja o item MANUTENÇÃO para detalhes.

Combustível Combustível recomendável

Use gasolina comum sem chumbo ou gasolina com adição de etanol ou metanol, na proporção máxima de 10%, disponível na maioria dos postos de combustível. A gasolina usada deve ter uma octanagem mínima.

NÚMERO DE OCTANAS

(87 (R+M)/2)

ATENÇÃO: Nunca utilize outros combustíveis. A utilização de combustíveis não recomendados pode ocasionar a deterioração do rendimento e danos à peças vitais do sistema de combustível e do motor.

ATENÇÃO: Nunca misture óleo no combustível. Este quadriciclo tem um motor 4 tempos. Óleo deve ser adicionado apenas ao cárter do motor.

Nível de Combustível

ADVERTÊNCIA

Nunca encha o tanque completamente em regiões quentes. Com o aumento da temperatura ambiente, o combustível pode expandir e transbordar. Combustível é inflamável e explosivo sob certas condições. Sempre remova qualquer respingo ou vazamento de combustível ou óleo do veículo.

Óleo do Motor/Transmissão Óleo Recomendado

Utilize um óleo para motores 4 tempos que atenda ou exceda os requisitos da API quanto a classificação de serviço SG, SH ou SJ. Sempre verifique as etiquetas das embalagens do óleo para se assegurar que contenham as letras SG, SH ou SJ. Use somente óleos detergentes de alta qualidade.

NOTA: Para aumento do desempenho e proteção ao desgaste do motor use óleo sintético 4 tempos XP-S 5W40 (Nº Série 293 600 039).

Viscosidade do Óleo

Óleo SAE 5W30 ou XP-S 10W40 4 tempos (N^o Série 219700346) é recomendado para todas as estações do ano.

Entretanto, durante os dias mais quentes do verão e os mais frios do inverno, verifique no gráfico abaixo para a escolha da viscosidade correta.

NOTA: Para melhorar o desempenho e a proteção ao desgaste use óleo sintético 4 tempos XP-S 5W40 (N^o Série 293 600 039).

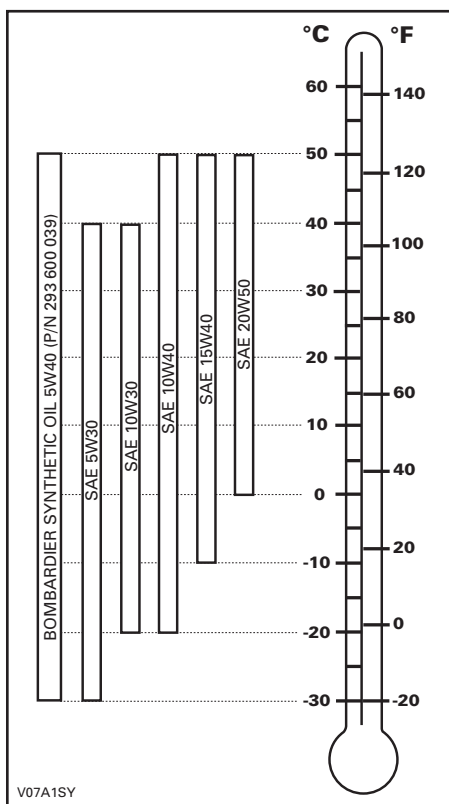

Nível de Óleo

ATENÇÃO: Verifique o nível frequentemente e complete se necessário. Não exceda o nível. Operar com o nível de óleo inadequado pode danificar seriamente o motor. Remova qualquer respingo ou vazamento.

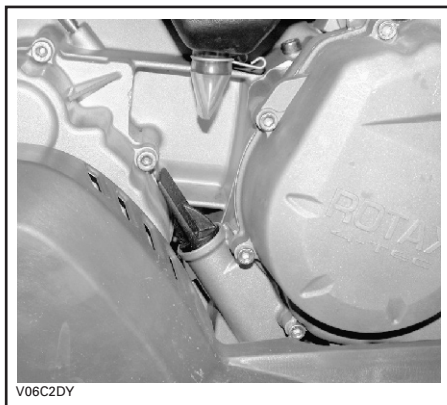

LADO DIREITO DO MOTOR

Com o veículo sobre uma superfície nivelada e com o motor frio e deligado, verifique o óleo da seguinte maneira:

1. Desrosqueie a vareta do nível do óleo, removendo-a e limpando-a.
2. Reinstale a vareta, rosqueando-a completamente.
3. Remova e verifique o nível de óleo. Ele deve estar próximo ou igual à marca superior.

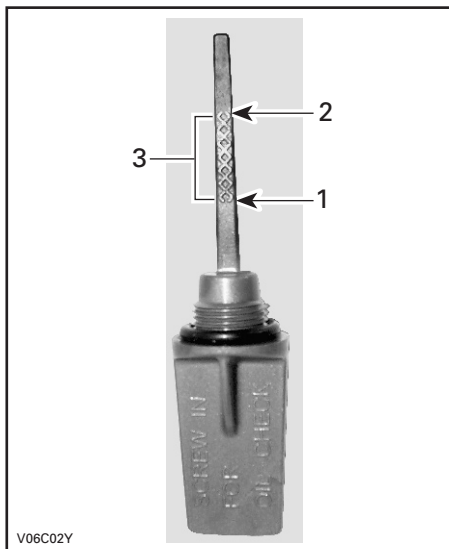

1. Cheio
2. Adicionar
3. Faixa de operação

Para adicionar óleo, remova a vareta.

Coloque um funil no tubo da vareta para evitar que o óleo derrame fora.

Repita esta operação até que o óleo atinga a marca de cheio da vareta. Não coloque óleo em excesso.

Aperte apropriadamente a vareta de nível de óleo.

Óleo da Caixa de Transmissão

Óleo Recomendado

Use óleo de transmissão Bombardier (Nº Série 413 801 900) ou equivalente.

ATENÇÃO: Não utilize óleos não recomendados de outros tipos durante a troca. Não misture com outros tipos de óleo.

Nível do Óleo da Caixa de Transmissão

ATENÇÃO: Verifique o nível e complete se necessário. Não exceda o nível. Operar o motor/câmbio com o nível inadequado pode danificar seriamente o motor/câmbio. Remova qualquer respingo ou vazamento.

Posicione o veículo sobre uma superfície nivelada. Selecione a posição NEUTRA e acione o freio de estacionamento.

Verifique o nível de óleo da caixa de transmissão removendo o plug de nível de óleo da caixa de transmissão.

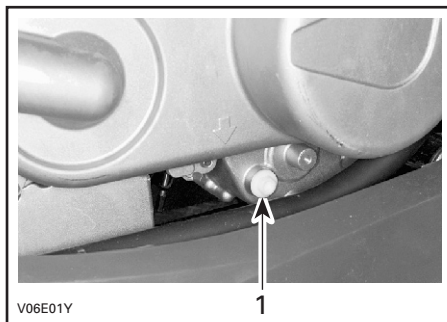

1. Plug de nível de óleo

⚠ ADVERTÊNCIA

Para evitar queimaduras, não remova o plug de nível de óleo da caixa de transmissão se o escapamento estiver quente.

O óleo deve estar nivelado com a parte inferior do furo do plug de nível de óleo. Reabasteça se necessário até que o óleo escorra através do furo.

Para trocar o óleo da caixa de transmissão, veja o item MANUTENÇÃO.

Líquido de Arrefecimento do Motor

Líquido Recomendado

Sempre use líquido anti-congelante a base de etileno-glicol contendo inibidores de corrosão para motores de combustão interna de alumínio.

O sistema de arrefecimento deve ser preenchido com a solução pré-misturada da Bombardier (Nº série 219 700 362) ou com uma solução de água e líquido anti-congelante (50% água, 50% líquido anti-congelante).

Nível de Líquido de Arrefecimento

⚠ ADVERTÊNCIA

Verifique o nível do líquido de arrefecimento com o motor frio. Nunca adicione líquido no sistema de arrefecimento quando o motor estiver quente.

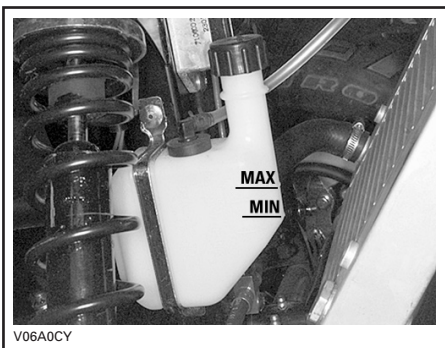

Com o veículo sobre uma superfície nivelada, o líquido deve estar entre as marcas de nível MIN. e MAX. no reservatório.

NOTA: ao verificar o nível em temperaturas abaixo de 20°C (68°F), ele pode estar ligeiramente abaixo da marca MIN.

Adicione o líquido de arrefecimento até a marca MAX. se necessário. Utilize um

funil para evitar respingos e vazamentos. Não encha em excesso.

Reinstale apropriadamente e aperte a tampa.

Se o líquido for adicionado no reservatório, verifique o nível no radiador também. Adicione líquido se necessário.

⚠ ADVERTÊNCIA

Para evitar queimaduras, não remova a tampa do radiador se o motor estiver quente.

NOTA: Um sistema de arrefecimento que freqüentemente necessita ser completado é indicação de vazamentos ou de problemas no motor. Procure um Revendedor ou Serviço Autorizado Bombardier.

Para permitir o acesso ao radiador, proceda da seguinte forma:

- Remova os parafusos de fixação localizados na parte superior do pára-choque dianteiro em seguida os parafusos inferiores.

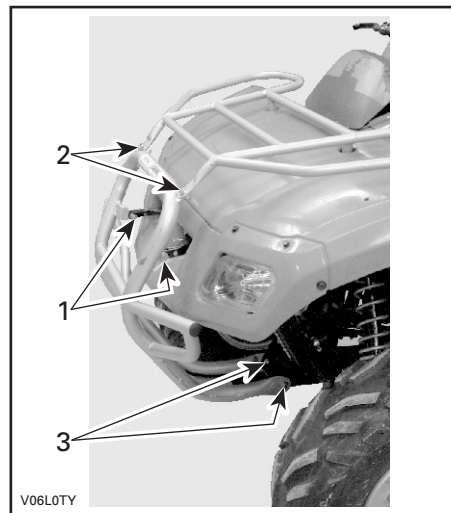

1. Pára-choque dianteiro
2. Parafusos superiores
3. Parafusos inferiores

- Remova os parafusos do painel, são 8 parafusos no total.

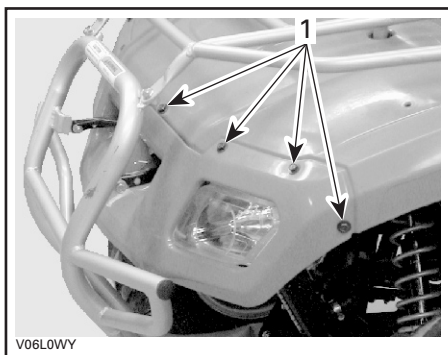

1. Parafusos do painel

Reinstale todas as partes adequadamente na ordem inversa de desmontagem.

Substituição do Líquido de Arrefecimento

Veja o item MANUTENÇÃO.

Fluido de Freio Fluido Recomendado

Sempre use um fluido de freio que atenda a especificação DOT 4 somente.

ATENÇÃO: Para evitar sérios danos ao sistema de freio, não utilize outros fluidos que não recomendados, nem misture diferentes fluidos para completar o nível.

Nível do Fluido

Com o veículo sobre uma superfície nivelada, o líquido deve estar acima da marcas de nível MIN.

Adicione o fluido se necessário. **Não encha em excesso.**

Limpe a tampa antes de removê-la.

ATENÇÃO: Use somente fluido de freio DOT 4 de uma embalagem selada. Não utilize fluido de freio de embalagens velhas ou abertas.

NOTA: Um nível baixo pode indicar vazamentos ou sapatas de freio gastas. Procure um Revendedor ou Serviço Autorizado Bombardier.

Reservatório de Fluido do Freio Dianteiro

Vire o guidão para a frente para assegurar que o reservatório esteja nivelado. Verifique o nível do fluido de freio, onde o reservatório está cheio quando o fluido atinge a parte de cima do visor.

Inspecione a condição do reservatório. Verifique se há rachaduras, fendas, etc. Substitua se estiver danificado.

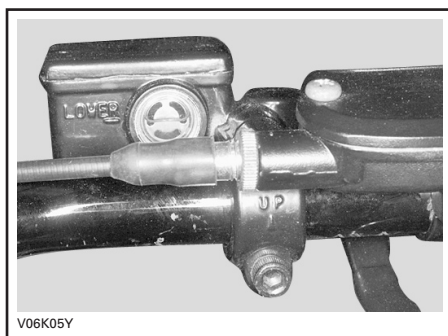

Bateria

Este veículo está equipado com uma bateria com eletrólito que requer um mínimo de manutenção.

NOTA: Veja item MANUTENÇÃO para procedimentos de remoção e instalação.

Nível do Eletrólito

Coloque o veículo sobre uma superfície nivelada.

Verifique o nível do eletrólito pela parte de dentro do paralamas esquerdo traseiro. Use uma lanterna se necessário. **Não utilize algo com chama (por ex., isqueiro).**

O eletrólito deve estar entre as marcas superior e inferior. Se o nível estiver baixo, retire a bateria do veículo para adicionar água destilada.

Completando o Nível do Eletrólito

Coloque a bateria sobre uma superfície nivelada.

Desrosqueie as tampas e adicione água destilada até a marca superior conforme necessário. **Não encha em excesso.**



1. Marca superior
2. Marca inferior

Aperte apropriadamente as tampas.

PERÍODO DE AMACIAMENTO

Motor

É necessário um período de 10 horas de operação antes de utilizar o veículo com a máxima aceleração por um período prolongado.

ATENÇÃO: Nunca misture óleo no combustível. Este quadriciclo tem um motor 4 tempos. Óleo deve ser adicionado apenas ao cárter do motor.

Durante este período, a aceleração não deve exceder 3/4 da máxima. **Entretanto, rápidas acelerações máximas e variações de rotação contribuem para um bom amaciamento.** Frequentes acelerações máximas, velocidades de cruzeiro constantes por um período prolongado, e superaquecimento do motor são prejudiciais durante o período de amaciamento.

Correia

Uma correia nova requer um período de amaciamento de 50 km (30 milhas). Evite acelerações/desacelerações fortes, puxar cargas e altas velocidades de cruzeiro.

Inspeção após 10 Horas de Uso

Assim como qualquer equipamento mecânico de precisão, sugerimos que após as primeiras 10 horas ou 30 dias após a compra, o que ocorrer antes, seu veículo seja inspecionado por um Revendedor ou Serviço Autorizado Bombardier. Esta inspeção lhe fornecerá a oportunidade de discutir as perguntas não respondidas que você possa ter encontrado durante as primeiras horas de uso.

Durante a leitura deste *Manual do Proprietário*, lembre-se que:

ADVERTÊNCIA

Identifica um perigo potencial que, se não evitado, pode resultar em lesões graves ou morte.

INSTRUÇÕES DE OPERAÇÃO

Geral

A alavanca da transmissão deve estar na posição *NEUTRAL* para permitir a partida do motor.

Para funcionar o motor, coloque o interruptor de parada do motor na posição *RUN*, insira a chave de ignição e vire-a para a posição *ON* e então acione o botão de partida.

Para sua conveniência, um modo para contornar isto, é possível a partida do motor com a alavanca de transmissão em qualquer posição. Aperte e segure o freio dianteiro ao apertar o botão de partida.

Verificação antes da Operação

ADVERTÊNCIA

A verificação antes da operação é muito importante antes de utilizar o veículo. Sempre verifique o funcionamento correto dos controles importantes, aspectos de segurança e componentes mecânicos antes de dar a partida. Se não realizada como especificado aqui, lesões graves ou morte podem ocorrer.

Antes de usar este veículo, o operador deve sempre:

- Acionar o freio de estacionamento e verificar se funciona corretamente.
- Verificar a pressão dos pneus e seu estado.
- Verificar as rodas e rolamentos em relação ao desgaste e danos.
- Verificar a localização dos controles e garantir que eles funcionem perfeitamente.
- Verificar se o guidão movimenta-se livremente.
- Acionar a Alavanca de Aceleração várias vezes para assegurar que funcione livremente. Ela deve retornar à posição neutra quando solta.
- Acionar as alavancas de freio e pedal de freio para assegurar que os freios são acionados totalmente. Alavancas e pedal devem retornar completamente quando soltos.
- Assegurar-se que a alavanca de câmbio esteja funcionando e posicioná-la na posição *NEUTRAL*.
- Verificar a corrente de transmissão em relação à lubrificação e ajuste.
- Verificar se a coroa e pinhão estão desgastados ou danificados.
- Verificar os níveis de combustível, óleo e líquido de arrefecimento.
- Verificar se há vazamentos de óleo no motor e transmissão.
- Assegurar que o registro do combustível esteja totalmente aberto na posição (ON).
- Limpar os faróis dianteiro e traseiro.
- Assegurar que o assento esteja devidamente travado.
- Se transportar carga, respeitar a capacidade de carga. Assegurar que a carga esteja devidamente fixada aos bagageiros.
- Se puxar um reboque ou outro equipamento, respeitar a capacidade de reboque. Assegurar que a carreta esteja apropriadamente encaixada na bola de reboque;
- Olhar e procurar, apalpando, eventuais peças soltas enquanto o motor estiver frio. Verifique os parafusos.
- Assegurar que o caminho a percorrer esteja livre de pessoas ou obstáculos.
- Verificar o funcionamento do interruptor de ignição, do botão de partida, do interruptor de parada do motor, farol dianteiro, farol traseiro e luzes indicadoras.

- Dar a partida no motor e dirigir para a frente devagar alguns metros e acionar todos os freios, um de cada vez, para testá-los.

Corrija qualquer problema encontrado eventualmente. Procure um Revendedor ou Serviço Autorizado Bombardier se necessário.

Partida Inicial a Frio

Insira a chave na ignição e vire-a para a posição *ON*.

NOTA: Não se esqueça, coloque o interruptor de parada do motor na posição *RUN*.

Com tempo frio, abaixo de 0°C (32°F), puxe o afogador totalmente.



Aperte o botão de partida e mantenha-o apertado até a partida do motor.

ATENÇÃO: Não mantenha o botão apertado por mais do que 30 segundos. Um intervalo deve ser observado entre as partidas para permitir o resfriamento do motor de arranque. Preste atenção para não descarregar a bateria.

NOTA: O acionamento da Alavanca de Aceleração pode auxiliar uma partida mais rápida do motor. Aperte a alavanca levemente. Se apertar a alavanca excessivamente, o afogador não será ativado.

Solte o botão de partida imediatamente após o funcionamento do motor.

Após alguns minutos, ajuste o afogador até obter uma melhor rotação do motor.

NOTA: A utilização excessiva do afogador pode afogar o motor, dificultando sua partida. Veja o item PROCEDIMENTOS ESPECIAIS, caso isto ocorra.

Quando o motor estiver quente, desacione o afogador e solte os freios.

Partida do Motor Aquecido

Dê a partida no motor conforme explicado acima, mas sem o afogador. Se o motor não funcionar após duas tentativas de 5 segundos cada através do motor de arranque, puxe o botão do afogador até a posição média. Dê a partida sem acionar a Alavanca de Aceleração. Após alguns segundos, empurre o afogador para a posição Desligado.

Parando o Motor

ADVERTÊNCIA

Evite parar em um terreno inclinado.

Solte a Alavanca de Aceleração e pare completamente o veículo.

Acione o freio de estacionamento através da trava na alavanca do freio traseiro.

Coloque a alavanca de transmissão na posição *NEUTRAL*.

Empurre o interruptor de parada do motor para a posição *OFF*.

Desligue a chave de ignição, na posição *OFF*.

Retire a chave do contato.

Mudando a Transmissão

Deixe o motor em marcha lenta para aquecê-lo.

Acione os freios e selecione a faixa desejada de velocidade *H (HIGH)*.

Solte os freios.

ATENÇÃO: Assegure que o freio de estacionamento esteja totalmente desengatado antes de dirigir o quadriciclo.

Acione gradualmente a alavanca de aceleração para aumentar a rotação do motor, engatando a Transmissão Contínua Variável (*CVT*).

Da mesma forma, ao soltar a alavanca de aceleração, a rotação do motor diminui.

Utilizando a Reversão

ATENÇÃO: Quando mudar o sentido em frente para o reverso, e vice-versa, sempre pare o veículo completamente e acione o freio antes de mudar a alavanca de transmissão.

Os mesmos procedimentos de MUDANDO A TRANSMISSÃO, acima explicados se aplicam, exceto pelo descrito a seguir.

Ajuste a alavanca de transmissão para a posição *REVERSE*.

PROCEDIMENTOS ESPECIAIS

Motor Afogado

Quando o motor não funcionar após várias tentativas, o motor pode estar afogado com combustível. Proceda da seguinte maneira.

Ligue a chave de ignição para a posição ON e assegure que o afogador não esteja acionado.

Assegure-se que a alavanca de câmbio esteja na posição NEUTRA.

Acione totalmente a Alavanca de Aceleração e mantenha-a acionada durante a partida do motor.

Tão logo o motor esteja funcionando, solte a Alavanca de Aceleração. Não acelere excessivamente o motor.

Caso isto não dê resultado:

Limpe a área da vela de ignição e então remova-a (ferramentas são fornecidas na caixa de ferramentas).

⚠️ ADVERTÊNCIA

Sempre utilize um protetor ocular e luvas ao limpar a região do furo da vela.

Vire o motor algumas vezes. Instale uma vela de ignição nova, se possível, ou limpe e seque a vela de ignição removida.

Dê a partida conforme explicado anteriormente. Se o motor continuar afogado, procure um Revendedor ou Serviço Autorizado Bombardier.

Superaquecimento do Motor

Se o motor superaquecer e a luz indicadora acender, siga as seguintes instruções:

- Verifique e limpe as aletas do radiador. Veja o item MANUTENÇÃO.

⚠️ ADVERTÊNCIA

O radiador pode estar muito quente, use luvas antes de tocá-lo.

- Reduza a velocidade do veículo mas tente manter o veículo em movimento para o fornecimento de ar ao radiador. Se o motor continuar superaquecendo após aproximadamente um minuto, pare o veículo e posicione a alavanca de câmbio na posição NEUTRA e acione o freio de estacionamento. Desligue o motor.
- Deixe o motor esfriar. Verifique o líquido de resfriamento e complete-o se possível.

⚠️ ADVERTÊNCIA

Para evitar queimaduras, não remova a tampa do radiador ou abasteça o sistema de arrefecimento se o motor estiver quente.

- Ligue novamente o motor, e se a luz não desligar logo após o início do funcionamento, desligue o motor e desconecte o sensor de temperatura.

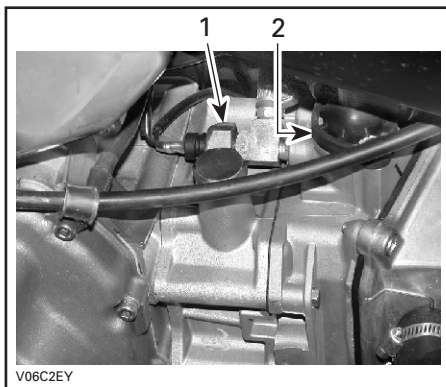

1. Sensor de temperatura
2. Corpo do termostato

Ligue o motor novamente. Se a luz permanecer acesa, uma pressão de óleo baixa no motor deve ser considerada. Pare o motor imediatamente. Por outro lado, se a luz apagar e o motor estiver frio ou aquecido, mas não quente, um possível problema com o sensor ou alguma peça do motor possa existir. Utilize o veículo o menos possível e procure um Revendedor ou Serviço Autorizado Bombardier o mais rápido possível.

Cuidados Após a Operação

Quando o veículo for utilizado em áreas de água salgada (praias, colocando e retirando barcos na água, etc.), é necessário enxaguar com água doce para preservar o veículo e suas peças. A lubrificação de partes metálicas é altamente recomendável. Utilize BOMBARDIER LUBE (Nº Série 293 600 016) ou um equivalente. Isto deve ser feito ao final de cada dia de operação.

Quando o veículo estiver operando em terreno lamacento, o enxágüe é recomendado para preservar o veículo e suas peças e manter os faróis limpos.

NOTA: Nunca use jato de água muito forte para limpar o veículo, **USE SEMPRE POUCA PRESSÃO (como uma mangueira de jardim)**. A alta pressão da água pode causar problemas elétricos ou mecânicos.

Capotagem

Quando o veículo capotar ou permanecer tombado sobre um dos lados, espere de 3 a 5 minutos antes de dar a partida. Se a luz da pressão de óleo permanecer ACESA após a partida do motor, pare o motor e procure um Revendedor ou Serviço Autorizado Bombardier o mais breve possível.

Imersão do Quadriciclo

Caso o quadriciclo fique submerso, é necessário levá-lo a um Revendedor ou Serviço Autorizado Bombardier o mais breve possível. **NÃO DÊ A PARTIDA NO MOTOR!** A imersão do quadriciclo pode causar sérios danos se o procedimento correto de dar a partida não for seguido.

Armazenamento e Preparação para o Inverno (Pré-estação)

ADVERTÊNCIA

A integridade do sistema de combustível deve ser inspecionada por um Revendedor ou Serviço Autorizado Bombardier, conforme especificado na TABELA DE MANUTENÇÃO.

Quando o veículo não for ser utilizado por mais de um mês, o armazenamento apropriado é necessário.

Procure um Revendedor ou Serviço Autorizado Bombardier para os procedimentos adequados.

Ao utilizar o quadriciclo após o armazenamento, uma preparação é necessária. Procure um Revendedor ou Serviço Autorizado Bombardier para os procedimentos adequados.

CARGA E TRANSPORTE

Durante a leitura deste Manual do Proprietário, lembre-se que:

⚠ ADVERTÊNCIA

Identifica um perigo potencial que, se não evitado, pode resultar em lesões graves ou morte.

Carga

⚠ ADVERTÊNCIA

A manobrabilidade, estabilidade e distância de frenagem são afetadas ao carregar os bagageiros e utilizar o veículo. Carregamento adequado e distribuição de peso são desta forma importantes. Nunca sobrecarregue, reboque ou carregue cargas imprópriamente. Sempre assegure que a carga esteja seguramente amarrada e adequadamente distribuída nos bagageiros antes de utilizar o veículo. Reduza, por segurança, a velocidade de acordo com as condições do terreno ao carregar carga ou rebocar uma carreta. Observe uma distância maior para frenagem. Sempre fixe a carga o mais baixo possível nos bagageiros para reduzir o efeito de um centro de gravidade mais alto. Falha em seguir estas recomendações pode levar a um acidente resultando em lesões graves incluindo a possibilidade de morte.

Ao carregar o veículo, respeite estas cargas máximas.

CARGA TOTAL PERMISSÍVEL:

175 kg (386 lb)

(incluindo o motorista e todos os outros acessórios acrescentados)

30 kg (65 lb)

Inclui o bagageiro TRASEIRO e peso do braço do reboque

16 kg (35 lb)

Bagageiro DIANTEIRO



V06A0TY

Transporte

Ao transportar o veículo, fixe o mesmo à carreta através de esticadores. Não é recomendável utilizar cordas comuns.

⚠ ADVERTÊNCIA

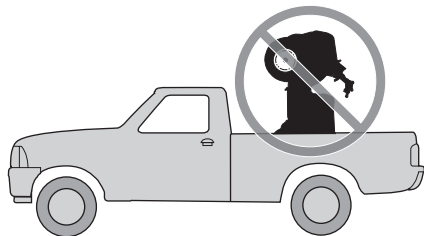

V00A174

Nunca apóie o veículo em uma das extremidades. Recomendamos que você transporte o veículo em sua posição normal de uso (sobre todas as quatro rodas).

Coloque o registro do combustível na posição *OFF*.

Coloque a transmissão na posição *PARK* e acione o freio de estacionamento.

Amarre o veículo na parte dianteira pelo pára-choque dianteiro e na traseira pelo quadro.

ATENÇÃO: Amarrar o veículo por qualquer outra parte pode danificá-lo.

Localização Dianteira



TÍPICO

Localização Traseira



TÍPICO

ADVERTÊNCIA

Não reboque este veículo atrás de um carro ou outro veículo.

SOLUÇÃO DE FALHAS

MOTOR NÃO VIRA

- 1. Chave de Ignição está na posição OFF.**
 - Posicione a chave na posição ON
- 2. A alavanca de transmissão não está em NEUTRAL.**
 - Ajuste a transmissão em NEUTRAL ou pressione a alavanca de freio.
- 3. Fusível queimado.**
 - Verifique a condição do fusível
- 4. Bateria fraca ou conexões soltas.**
 - Verifique o fusível.
 - Verifique as condições das conexões e terminais.
 - Verifique a bateria.
 - Contate um Revendedor ou Serviço Autorizado Bombardier.

MOTOR VIRA MAS NÃO DÁ PARTIDA

- 1. Fusível queimado.**
 - Verifique o estado do fusível da ignição.
- 2. Mistura não rica o suficiente para dar a partida com o motor frio.**
 - Verifique o nível do tanque de combustível e o procedimento de partida, particularmente, o uso do afogador.
- 3. Motor afogado (velas de ignição encharcadas quando removidas).**
 - Veja o item PROCEDIMENTOS ESPECIAIS
- 4. Não há combustível no motor (velas de ignição secas quando removidas).**
 - Verifique o nível do tanque de combustível; posicione o registro na posição ON (tente também a posição RES). Uma falha da bomba de combustível ou carburador pode ter ocorrido.
 - Contate um Revendedor ou Serviço Autorizado Bombardier.
- 5. Ignição/vela de Ignição (sem faíscas).**
 - Verifique o estado do fusível da ignição.
 - Remova a vela de ignição e reconecte-a à bobina.
 - Verifique se a chave de ignição e/ou o botão de parada do motor estão na posição ON.
 - Dê a partida com a vela aterrada ao motor, longe do seu local de instalação. Se nenhuma faísca aparecer, substitua a vela.
 - Se o problema persistir, contate um Revendedor ou Serviço Autorizado Bombardier.
- 6. Compressão do motor**
 - Se nenhuma resistência for sentida, isto indica uma perda de compressão.
 - Contate um Revendedor ou Serviço Autorizado Bombardier.

O MOTOR PERDE ACELERAÇÃO OU POTÊNCIA

1. Vela de ignição suja ou danificada.

– Verifique item MOTOR VIRA MAS NÃO DÁ PARTIDA.

2. Falta de combustível para o motor.

– Verifique item MOTOR VIRA MAS NÃO DÁ PARTIDA.

3. Ajuste do carburador.

– Contate um Revendedor ou Serviço Autorizado Bombardier.

4. Motor superaquece

– Verifique o Superaquecimento do Motor no item PROCEDIMENTOS ESPECIAIS.

– Se o superaquecimento persistir, contate um Revendedor ou Serviço Autorizado Bombardier.

5. Compartimento de ar entupido ou sujo.

– Verifique o filtro de ar e limpe-o, se necessário.

– Verifique se há resíduos no tubo de limpeza da caixa de ar.

– Verifique a posição do tubo de entrada de ar.

6. CVT sujo ou gasto.

– Contate um Revendedor ou Serviço Autorizado Bombardier.

MOTOR EXPLODE PREMATURAMENTE

1. Vazamento no Sistema de Exaustão.

– Contate um Revendedor ou Serviço Autorizado Bombardier.

2. Motor está funcionando muito aquecido.

– Veja MOTOR PERDE ACELERAÇÃO OU POTÊNCIA.

3. Ponto de ignição está errado ou há uma falha no sistema de ignição.

– Contate um Revendedor ou Serviço Autorizado Bombardier.

4. Ajuste incorreto do carburador.

– Contate um Revendedor ou Serviço Autorizado Bombardier.

FALHA DE EXPLOSÃO DO MOTOR

1. Velas de ignição sujas/danificadas/gastas.

– Limpe/verifique as velas de ignição e a faixa de aquecimento. Substitua se necessário.

2. Água no combustível.

– Drene o sistema de combustível e reabasteça.

Ruído irregular do motor

1. Filtro de óleo entupido.

– Troque o filtro de óleo e o óleo do motor.

– Limpe o regulador de pressão do óleo.

2. Ajuste de válvulas.

- *Contate um Revendedor ou Serviço Autorizado Bombardier.*

3. Tensionador da corrente desgastado.

- *Contate um Revendedor ou Serviço Autorizado Bombardier.*

4. Corrente do ponto desgastada.

- *Contate um Revendedor ou Serviço Autorizado Bombardier.*

VEÍCULO NÃO ATINGE A VELOCIDADE MÁXIMA

1. Motor.

- *Veja Motor perde aceleração ou potência.*

2. Freio de Estacionamento.

- *Assegure que a trava do freio esteja completamente desacionada.*

3. Filtro de ar/caixa de ar entupidos ou sujos.

- *Verifique o filtro de ar e limpe-o, se necessário.*
- *Verifique se há resíduos no tubo de limpeza da caixa de ar.*
- *Verifique a posição do tubo de entrada de ar.*

4. CVT sujo ou gasto.

- *Contate um Revendedor ou Serviço Autorizado Bombardier.*

ALAVANCA DE TRANSMISSÃO MUITO DIFÍCIL DE MOVER

1. Engrenagens da transmissão estão numa posição que dificulta o acionamento da alavanca.

- *Mova o veículo para frente e para trás para movimentar as engrenagens e permitir que a alavanca possa ser acionada.*

2. A marcha lenta muito alta.

- *Ajuste a marcha lenta. Veja o item de especificação.*

3. CVT sujo ou gasto.

- *Contate um Revendedor ou Serviço Autorizado Bombardier.*

A ROTAÇÃO AUMENTA MAS O VEÍCULO NÃO SE MOVE

1. Transmissão na posição NEUTRAL.

- *Ajuste a transmissão em REVERSE ou HI.*

2. CVT defeituoso.

- *Contate um Revendedor ou Serviço Autorizado Bombardier.*

3. Água no compartimento do CVT.

- *Contate um Revendedor ou Serviço Autorizado Bombardier.*

ESPECIFICAÇÕES

MODELO DO VEÍCULO		RALLY™200
MOTOR		
Tipo		4 tempos. Um comando de válvulas no cabeçote, arrefecido à água
Número de cilindros		Um cilindro
Número de válvulas		4 válvulas reguláveis
Deslocamento		176,3 cc (10,76 pol cúbicas)
Diâmetro	Standard	62 mm (2,4 pol)
Curso		58,4 mm (2,3 pol)
Taxa de compressão		10,37:1
Lubrificação		Banho de óleo com filtro de óleo substituível (lubrificação do motor e transmissão simultaneamente)
Descompressor		N.A.
Sistema de exaustão		Supressor de faíscas aprovado pelo USDA
Filtro de ar		Filtro de espuma de 2 estágios
TRANSMISSÃO		
Transmissão		Transmissão Variável Contínua (CVT)
ARREFECIMENTO		
Tipo		Arrefecido à água
Radiador		Montado na dianteira
CARBURAÇÃO		
Carburador		VM24 com afogador manual
Posições do afogador		Variável
Marcha lenta	+/- 50	1500 RPM

MODELO DO VEÍCULO		RALLY™200
PARTE ELÉTRICA		
Fabricante e tipo do gerador a magneto		SEEC, 260 W @ 6000RPM
Tipo de ignição		CDI (Ignição por Descarga de Capacitor)
Ponto de ignição		Não regulável
Limitador de RPM do motor		10.500 RPM (qualquer marcha à frente)
Limite de velocidade		15 km/h (9 MPH) em marcha-à-ré.
Vela de ignição	Fabricante	NGK
	Tipo	CR8E
	Folga do eletrodo	0,7 mm (0,027 pol)
Número de velas de ignição		1
Bateria	Tipo	Bateria do tipo com eletrólito
	Folga do eletrodo	12 V, 14 Ah
Sistema de partida		Motor de arranque elétrico.
Farol dianteiro		2 x 35 W, HS1
Farol traseiro		5/21 W
Fusíveis	Solenóides	15 A
	Principal	15 A
EIXOS DE TRANSMISSÃO		
Eixo traseiro		Transmissão por corrente /eixo rígido
Raio de giro		1,950 m (77 pol) em baixa velocidade
SUSPENSÃO		
Dianteira	Tipo	Suspensão independente – um braço A
	Curso	137 mm (5,4 pol)
Traseira	Tipo	Braço articulado rígido, um amortecedor (óleo)
	Curso	163 mm (6,4 pol)
PNEUS		
Pressão	Dianteiro	24 kPa (3,5 PSI) recomendada, 21 kPa (3 PSI) mínima
	Traseiro	24 kPa (3,5 PSI) recomendada, 21 kPa (3 PSI) mínima
Tamanho	Dianteiro	22 x 7–10
	Traseiro	22 x 10–10
RODAS		
Tamanho	Dianteiro	10 x 5,5
	Traseiro	10 x 8
Torque de aperto da porca de roda		70 N•m (52 lbf•ft)

MODELO DO VEÍCULO		RALLY™200
FREIOS		
Dianteiro		Hidráulico, 2 discos
Traseiro		Hidráulico, 1 disco
Estacionamento		Alavanca de freio esquerda inclui uma trava.
CAPACIDADE DE CARGA		
Bagageiro dianteiro		16 kg (35 lb)
Bagageiro traseiro		30 kg (66 lb)
Carga total permissível no veículo		175 kg (386 lb) incluindo motorista, todas as outras cargas e acessórios instalados
Peso Bruto Estimado do Veículo		373 kg (822 lb)
Capacidade de reboque		360 kg (794 lb)
Capacidade de peso do braço		14 kg (30 lb) incluindo o bagageiro traseiro
DIMENSÕES		
Peso seco		189 kg (417 lb)
Comprimento total		2,05 m (81 pol)
Largura total		1,06 m (41,5 pol)
Altura total		1,09 m (43 pol)
Altura do assento		0,84 m (33 pol)
Distância entre eixos		1,18 m (46 pol)
Largura entre rodas	Dianteiro	880 mm (35 pol)
	Traseiro	810 mm (32 pol)
Distância do solo	Dianteira e sob o motor	235 mm (9 pol)
	Eixo traseiro	167 mm (6,6 pol)
Distribuição do peso (frente/ré)		51/49%

MODELO DO VEÍCULO		RALLY™200	
LUBRIFICANTES/FLUIDOS			
Tipo de óleo (motor e transmissão)		SAE, óleo a base mineral para motor 4 tempos. Classificação API SG, SH ou SJ ou óleo sintético XP-S 5W40. Veja o item TABELA DE VISCOSIDADE DOS LUBRIFICANTES para o tipo adequado.	
Óleo da caixa de câmbio		80W-90	
Líquido de arrefecimento		Líquido de arrefecimento - Mistura etileno-glicol/água (50% etileno-glicol, 50% água) Use líquido de arrefecimento especificamente projetado para motores de alumínio.	
Combustível	Tipo	Gasolina comum sem adição de chumbo	
	Octanagem	87 (R+M)/2 ou maior	
Freio		Fluido de freio, DOT 4	
CAPACIDADES			
Tanque de combustível		18,3 L (4,8 U.S. galões) incluindo aproximadamente 3,7 L (1 U.S. galão) na reserva	
Óleo do motor/transmissão		1,35 L (1,43 quarts)	
Óleo da caixa de câmbio		400 mL (6,76 oz.)	
Arrefecimento		2,5 L (2,64 quarts)	

A	Ampère	Ah	Ampère por hora
HP	horsepower (cavalos de força)	kW	kilowatt
RPM	rotações por minuto	USDA	United States Department of Agriculture
Volt	volt	W	watt

Devido ao nosso comprometimento contínuo com a qualidade e inovação dos produtos, a Bombardier se reserva no direito, a qualquer momento, de fazer alterações no projeto e especificações e/ou fazer adições a, ou melhoras em seus produtos sem qualquer obrigação de implementá-las nos produtos previamente fabricados.

INFORMAÇÕES DE MANUTENÇÃO

TABELA DE MANUTENÇÃO

A manutenção é muito importante, se você não estiver familiarizado com práticas seguras de trabalho e procedimentos de ajuste, procure seu Revendedor ou Serviço Autorizado Bombardier.

TABELA DE MANUTENÇÃO PERIÓDICA

Inspeção Inicial após 10 h ou 30 dia ou 200 km (125 m.)⁽¹⁾
(Para ser executada por um Revendedor ou Serviço Autorizado Bombardier.
A manutenção é muito importante e não pode ser negligenciada.)

A CADA 25 h ou 500 km (310 m.)

A CADA 50 h ou 1000 km (620 m.)

A CADA 100 h ou 1 ano ou 2000 km (1250 m.)

A CADA 200 h ou 2 anos ou 4000 km (2485 m.)

A SER REALIZADO PELO

A: Ajuste
L: Limpe
I: Inspeção
Lub: Lubrifique
T: Troque
M: Proceda Conforme a Manutenção

PEÇA / MANUTENÇÃO

LEGENDA

MOTOR/TRANSMISSÃO

Óleo e filtro de óleo do motor ⁽²⁾	T		T			Proprietário
Filtro de tela do óleo do motor					L	Revendedor
Regulador da pressão do óleo	I		L			Proprietário
Óleo da Caixa de Transmissão	I				T	Proprietário
Ajuste das Válvulas	M			M		Revendedor
Parafusos de fixação do motor	I			I		Revendedor
Sistema de exaustão	I			I		Revendedor
Supressor de faíscas				L		Proprietário
Estado das vedações	I			I		Revendedor
Líquido de refrigeração ⁽²⁾	I			(3)	T	Proprietário
Teste de pressão da tampa do radiador/ sistema de arrefecimento	I				I	Revendedor
Estado/limpeza do radiador ⁽⁴⁾	I			I		Proprietário
Correia de transmissão				I		Revendedor
Limpeza/estado das polias motriz e motora				I, L		Revendedor
Estado/limpeza e vedação do duto de entrada de ar do CVT	I		I			Revendedor

- (2) Item de inspeção antes de dirigir.
(3) A cada 100 horas, verifique o líquido de arrefecimento.
(4) Mais freqüentemente se sob uso intenso em áreas com poeira, areia, neve, umidade ou lama.

SISTEMA DE COMBUSTÍVEL

Filtro de ar ⁽²⁾		I, L ⁽⁴⁾		T ⁽⁴⁾		Proprietário
Tubulações de combustível e conexões	I			I		Revendedor
Filtro de tela do tanque de combustível					T	Revendedor
Carburador	A			A		Revendedor

- (2) Item de inspeção antes de dirigir.
(4) Mais freqüentemente se sob uso intenso em áreas com poeira, areia, neve, umidade ou lama.

TABELA DE MANUTENÇÃO PERIÓDICA (cont.)

A: Ajuste L: Limpe I: Inspeção Lub: Lubrifique T: Troque M: Proceda Conforme a Manutenção	Inspeção Inicial após 10 h ou 30 dia ou 200 km (125 m.) ⁽¹⁾ (Para ser executada por um Revendedor ou Serviço Autorizado Bombardier. A manutenção é muito importante e não pode ser negligenciada.)											
	A CADA 25 h ou 500 km (310 m.)											
	A CADA 50 h ou 1000 km (620 m.)											
	A CADA 100 h ou 1 ano ou 2000 km (1250 m.)											
	A CADA 200 h ou 2 anos ou 4000 km (2485 m.)											
A SER REALIZADO PELO												
PEÇA / MANUTENÇÃO						LEGENDA						
SISTEMA ELÉTRICO												
Vela de ignição ⁽⁵⁾			I				T			Proprietário	—	
Nível do eletrólito da bateria e conexões			I		I					Proprietário		
Chicote e cabos elétricos			I			I				Revendedor		
Estado da chave de ignição, botão de partida e de parada do motor ⁽²⁾			I				I			Proprietário		
Estado do sistema de iluminação (Farol alto/baixo, luz de freio, ajuste de alinhamento do farol, etc.) ⁽²⁾			I				I			Proprietário		
RELAÇÃO/TRANSMISSÃO												
Lubrificação da corrente			SEMPRE ANTES DO USO								Proprietário	(2) Item de inspeção antes de dirigir. (5) Assegure que a distância do eletrodo da vela de ignição esteja correta.
Estado do apoio da corrente			SEMPRE ANTES DO USO								Proprietário	
Ajuste de tensão da corrente			SEMPRE ANTES DO USO								Proprietário	
Inspeção da coroa e pinhão			I				I			Proprietário		
Rolamentos de roda							I			Proprietário		
SISTEMA DE CONTROLE/DIREÇÃO												
Parafusos/fixação do guidão							I			Revendedor	(2) Item de inspeção antes de dirigir. (4) Mais frequentemente se sob uso intenso em áreas com poeira, areia, neve, umidade ou lama.	
Acelerador/corpo /cabo ⁽²⁾			I		I					Proprietário		
Condição do afogador ⁽²⁾			I				I			Proprietário		
Sistema de direção (coluna, apoio, etc.)			I				I ⁽⁴⁾			Revendedor		
Terminais da barra de direção			I			I				Revendedor		
Porcas/prisioneiros das rodas ⁽²⁾			I		I					Proprietário		
Desgaste/pressão dos pneus ⁽²⁾			SEMPRE ANTES DO USO									Proprietário
Alinhamento das rodas dianteiras			I				I			Revendedor		
SUSPENSÃO												
Braço articulado ⁽²⁾							I			Proprietário	(2) Item de inspeção antes de dirigir.	
Amortecedor ⁽²⁾							I			Proprietário		
Braço A							I			Proprietário		
FREIOS												
Fluido do freio (dianteiro e traseiro) ⁽²⁾			I	I				T ⁽⁶⁾		Proprietário	(2) Item de inspeção antes de dirigir. (4) Mais frequentemente se sob uso intenso em áreas com poeira, areia, neve, umidade ou lama. (6) Completar o fluido de freio ou qualquer reparo no sistema de freio de ser realizado em um Revendedor ou Serviço Autorizado Bombardier.	
Cabo de freio ⁽⁶⁾			I			I				Proprietário		
Sapata de freio ⁽⁶⁾					I ⁽⁴⁾					Proprietário		
Sistema de freio (discos, flexíveis, etc.) ⁽⁶⁾							I			Proprietário		

TABELA DE MANUTENÇÃO PERIÓDICA (cont.)

A: Ajuste L: Limpe I: Inspeção Lub: Lubrifique T: Troque M: Proceda Conforme a Manutenção	INSPEÇÃO INICIAL APÓS 10 H OU 30 DIA OU 200 KM (125 m.)⁽¹⁾ (Para ser executada por um Revendedor ou Serviço Autorizado Bombardier. A manutenção é muito importante e não pode ser negligenciada.)			
	A CADA 25 H OU 500 KM (310 m.)			
	A CADA 50 H OU 1000 KM (620 m.)			
	A CADA 100 H OU 1 ANO OU 2000 KM (1250 m.)			
	A CADA 200 H OU 2 ANOS OU 4000 KM (2485 m.)			
A SER REALIZADO PELO				
PEÇA / MANUTENÇÃO			LEGENDA	

QUADRO/CARROCERIA					
Área do motor	L		L		Proprietário
Quadro			I		Revendedor
Estado da bola de reboque (se equipado)	SEMPRE ANTES DO USO				Proprietário
Parafusos do quadro			I		Proprietário
Assento devidamente parafusado	SEMPRE ANTES DO USO				Proprietário
Limpeza e proteção do veículo			L ⁽⁴⁾		Proprietário

(4) Mais freqüentemente se sob uso intenso em áreas com poeira, areia, neve, umidade ou lama.

GERAL

Durante a leitura deste Manual do Proprietário, lembre-se que:

ADVERTÊNCIA

Identifica um perigo potencial que, se não evitado, pode resultar em lesões graves ou morte.

ADVERTÊNCIA

A menos que especificado, o motor não deve estar em funcionamento durante todos os procedimentos de manutenção.

Antes de executar qualquer serviço ou inspeção no veículo, espere até que o motor e o sistema de exaustão esfriem para evitar queimaduras potenciais.

ADVERTÊNCIA

Caso a remoção de algum elemento de fixação ou travamento (p.ex., abas de travamento, parafusos autoatarrachantes, etc.) seja necessária durante a desmontagem/montagem, substitua-o sempre por um elemento novo.

O texto a seguir cobre os itens de manutenção que podem ser executados pelo proprietário, se desejado. Outros itens encontrados na tabela de manutenção devem ser realizados por um Revendedor ou Serviço Autorizado Bombardier.

NOTA: Entre outras coisas, esta seção fornece procedimentos para a troca dos lubrificantes e fluidos. Veja o item LUBRIFICANTES/FLUIDOS para procedimentos de verificação dos níveis e reabastecimento.

MOTOR

Troca de Óleo e Substituição do Filtro de Óleo

Óleo e filtro devem ser substituídos na mesma ocasião. A troca de óleo do motor deve ser feita com o motor quente.

ADVERTÊNCIA

O óleo do motor pode estar muito quente. Aguarde até o óleo do motor resfriar um pouco.

Assegure que o veículo esteja sobre uma superfície nivelada.

Remova a vareta de nível de óleo.

Limpe em volta do parafuso de dreno.

Coloque um recipiente para recolher o óleo sob o dreno do óleo.

Desrosqueie o bujão.

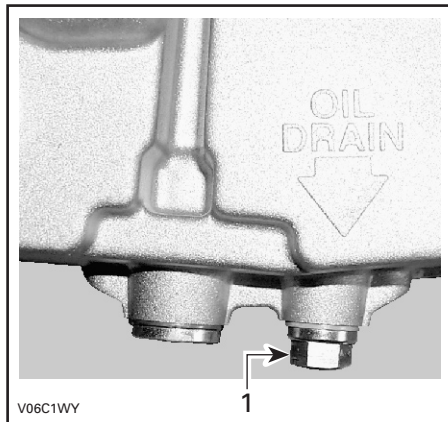

1. Bujão de dreno do óleo

Aguarde o tempo suficiente para que o óleo saia do filtro de óleo.

Desrosqueie a tampa do filtro de óleo.

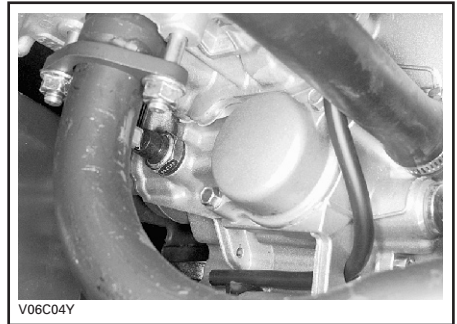

Retire o filtro de óleo e substitua-o por um filtro novo.

NOTA: Verifique o anel O'ring da tampa e troque-o se necessário.

Limpe os respingos e vazamentos de óleo no motor.

Remova a tampa do filtro e limpe o filtro de tela.

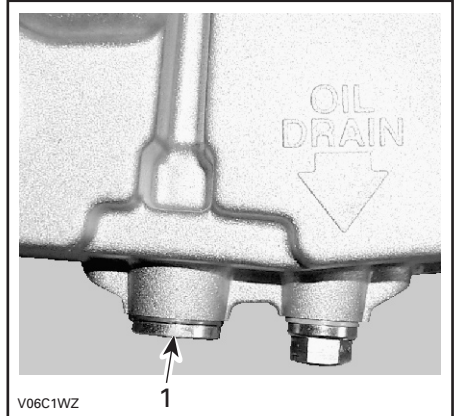

1. Tampa do filtro de tela de óleo

Para a limpeza do filtro de tela do óleo, use um solvente e seque-o com ar comprimido.

ADVERTÊNCIA

Sempre use óculos de proteção e luvas.

Reinstale o bujão de dreno do óleo com um anel de vedação novo.

Substitua a arruela de vedação do bujão de dreno. Limpe a área de assentamento da arruela no motor e no bujão, e reinstale-o. Reabasteça o motor até o nível adequado com o óleo recomendado. Veja o item ESPECIFICAÇÕES para a quantidade.

Dê partida no motor e deixe-o em marcha lenta por alguns minutos. Assegure que as regiões do filtro de óleo e do bujão de dreno não estejam com vazamento.

Pare o motor. Aguarde um pouco para permitir que o óleo desça para o cárter e verifique o nível de óleo. Complete se necessário.

Descarte o óleo de acordo com as leis ambientais.

Regulador da Pressão do Óleo

Toda troca de óleo do motor a cada 50 horas, o regulador de pressão do óleo deve ser removido e limpo.

O regulador de pressão do óleo está localizado do lado esquerdo do motor, próximo ao plugue do dreno do radiador.

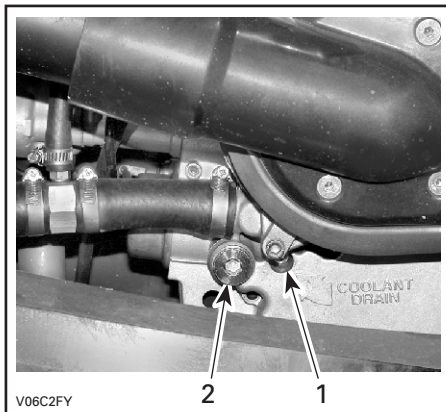

1. Plugue do dreno do radiador
2. Plugue regulador de pressão do óleo

Limpe a área do plugue então remova-o. Remova a válvula, a mola de compressão e a esfera.

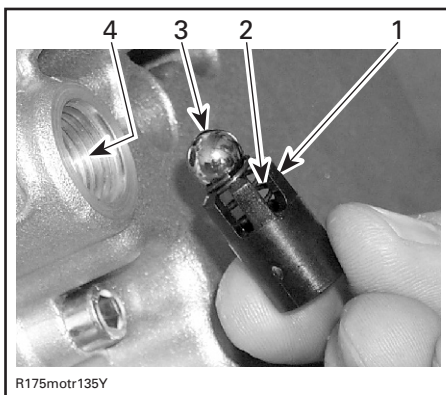

1. Válvula
2. Mola de pressão
3. Esfera
4. Porta da válvula da pressão do óleo

NOTA: O óleo que sair empurrará para fora a mola e a esfera, tenha cuidado para não perder a mola e a esfera.

Limpe todas as peças e a porta do regulador da pressão do óleo.

Verifique o tamanho da compressão da mola. Se o tamanho da mola for menor que 13,2 mm, troque-a por uma nova.

Instale todas as peças removidas e fixe o plugue a 30 N•m (22lbf•ft).

Substituição do Óleo da Caixa de Transmissão

Posicione o veículo em uma superfície nivelada.

Remova a pedaleira esquerda.

Limpe a área do plug de nível do óleo e do bujão de drenagem do óleo e então retire o bujão de drenagem do óleo da caixa de transmissão.

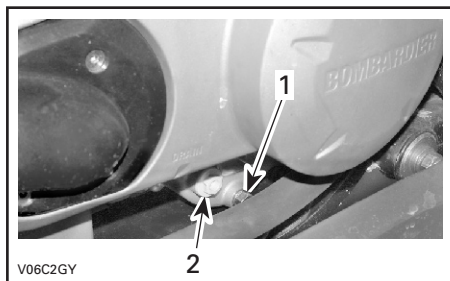

1. Bujão de drenagem da caixa de transmissão
2. Plug do nível de óleo da caixa de transmissão

NOTA: Para esgotar completamente a caixa de transmissão, coloque o macaco sob a pedaleira direita e incline o veículo em direção ao lado esquerdo. Quando a caixa de transmissão estiver vazia, instale o bujão de drenagem e retorne o veículo à superfície, retirando o macaco.

Reabasteça a caixa de transmissão, utilizando o óleo de transmissão Bombardier (Nº Série 413 801 900) ou equivalente.

ATENÇÃO: Não utilize óleos não recomendados de outros tipos durante a troca. Não misture com outros tipos de óleo.

O óleo deve estar nivelado com a parte inferior do furo do plug de nível de óleo.

Reabasteça se necessário até que o óleo esorra através do furo.

Reinstale o plug de nível do óleo.

Substituição do Líquido de Arrefecimento

⚠ ADVERTÊNCIA

Para evitar queimaduras, não remova a tampa do radiador ou solte o bujão de dreno do motor se o mesmo estiver quente.

Remova o painel dianteiro.

Gire a tampa do radiador no sentido anti-horário e remova-a.

Solte o bujão de dreno no lado esquerdo do motor e drene o líquido de arrefecimento em um recipiente adequado.

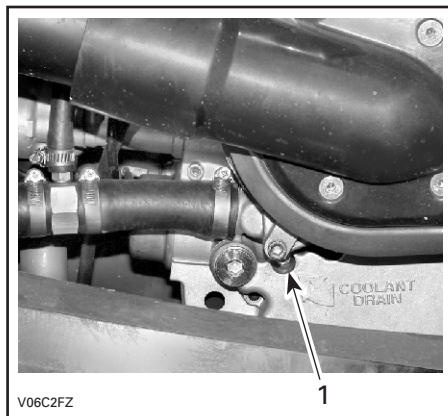

1. Bujão de dreno do sistema de arrefecimento

Desrosqueie o parafuso de purga na parte de cima do corpo do termostato.

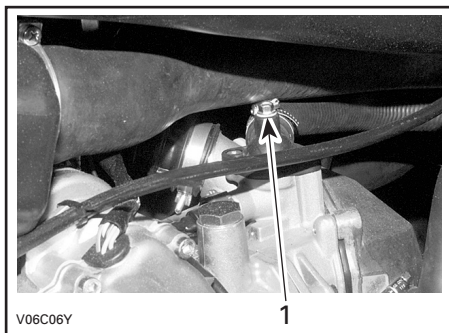

1. Parafuso de purga

Drene o sistema completamente e reinstale o bujão de dreno.

Estrangule a mangueira entre o radiador e o corpo do termostato com um estrangulador de mangueira grande (Nº Série 529 032 500).

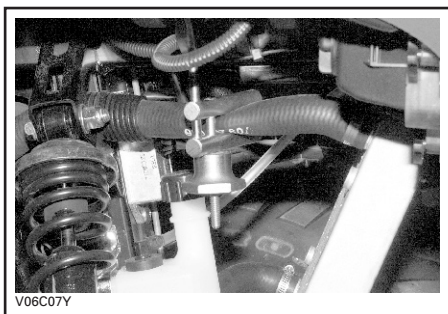

Levante a frente do veículo o suficiente até tirar as rodas do chão.

Encha o radiador até que o líquido saia pelo furo do corpo do termostato. Instale o parafuso de purga e remova o estrangulador da mangueira.

NOTA: Se o líquido de arrefecimento não estiver saindo pelo orifício de sangria do radiador, aperte várias vezes a mangueira inferior do radiador até que o líquido de arrefecimento saia.

Complete o enchimento do radiador.

Verifique o nível do líquido no reservatório do líquido e complete se necessário.

Funcione o motor em marcha lenta sem a tampa do radiador. Adicione lentamente mais líquido, se necessário.

A esta altura, aguarde até que o motor atinja a temperatura normal de operação. Acelere, pressionando a alavanca do acelerador duas ou três vezes; adicione líquido, se necessário.

Instale a tampa do radiador. Inspeccione todas as conexões em busca de vazamentos e verifique o nível do líquido de arrefecimento no reservatório.

Verifique se o aquecedor do carburador está esquentando. Se não, refaça o procedimento de sangria.

Reinstale o painel dianteiro.

Correia de Transmissão

Procure um Revendedor ou Serviço Autorizado Bombardier para inspeção e/ou troca da correia de transmissão.

Ajuste das Válvulas

Procure um Revendedor ou Serviço Autorizado Bombardier para o ajuste de válvulas.

Folga insuficiente pode causar perda de potência e possíveis danos às válvulas. Folga excessiva irá provocar ruídos.

Supressor de Faíscas

O acúmulo de fuligem (carbonização) do silencioso deve ser periodicamente retirado.

ADVERTÊNCIA

Nunca realize esta operação imediatamente após o funcionamento do motor pois o silencioso fica muito quente. Use óculos de proteção e luvas. Respeite todas as leis cabíveis e regulamentos.

Posicione a alavanca de câmbio na posição *NEUTRAL* e acione o freio de estacionamento.

Remova o supressor de faíscas do silencioso.

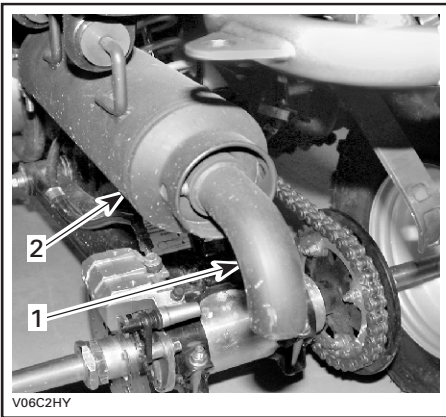

1. Supressor de faíscas
2. Silencioso

Remova o depósito de carbonização do supressor de faíscas utilizando uma escova.

NOTA: Use uma escova macia, tomando o cuidado de não danificar o supressor de faíscas.

Reinstale o supressor de faíscas no silencioso.

Radiador

Verifique periodicamente a limpeza da região do radiador.

Inspecione as aletas do radiador. Elas devem estar limpas, livres de lama, folhas e qualquer outro material acumulado que possa evitar que o radiador resfrie adequadamente.

Remova os acúmulos manualmente o máximo que puder. Se houver água nas proximidades, tente enxaguar as aletas do radiador.

Se disponível, use uma mangueira de jardim para lavar o radiador.

ADVERTÊNCIA

Nunca limpe o radiador com as mãos quando estiver quente. Deixe o radiador esfriar antes de limpá-lo.

ATENÇÃO: Tome cuidado para não danificar as aletas do radiador ao limpá-las. Não use nenhum objeto/ferramenta que possa danificá-las. As aletas são propositalmente finas para permitir um arrefecimento eficiente. **AO LAVAR COM MANGUEIRA, USE PRESSÃO BAIXA SOMENTE.**

Procure um Revendedor ou Serviço Autorizado Bombardier para verificar o desempenho do sistema de arrefecimento.

CARBURADOR

Procure um Revendedor ou Serviço Autorizado Bombardier para verificar e limpar o sistema de combustível.

SISTEMA DE ADMISSÃO DE AR

ATENÇÃO: Nunca remova ou modifique qualquer componente do compartimento de ar. A carburação do motor é calibrada para funcionar especificamente com estes componentes. De outra forma, a deterioração do desempenho do motor e danos podem ocorrer.

Limpeza/Drenagem do Filtro de Ar de Ar

Inspeccione periodicamente o tubo de drenagem de água e resíduos do compartimento do filtro de ar.

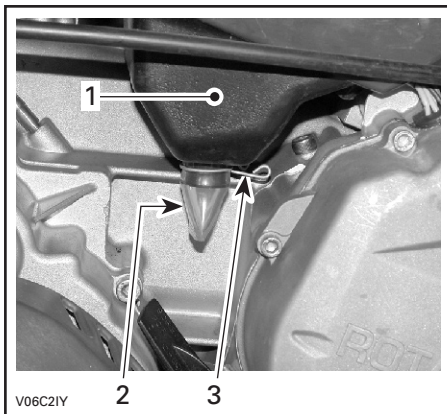

TÍPICO

1. Compartimento do filtro de ar
2. Tubo de drenagem
3. Grampo

NOTA: Se o veículo for usado em áreas de poeira, inspeccione mais frequentemente que o especificado na TABELA DE MANUTENÇÃO.

Se água/resíduos forem encontrados, aperte e remova o grampo. Puxe o tubo.

ATENÇÃO: Não dê partida no motor se encontrar água no tubo.

Quando água/resíduos forem encontrados, o filtro de ar deve ser inspecionado/seco/substituído, dependendo das suas condições.

Limpeza do Filtro de Ar

Remoção do Filtro de Ar

ATENÇÃO: Nunca remova ou modifique qualquer componente do compartimento de ar. A carburação do motor é calibrada para funcionar especificamente com estes componentes. De outra forma, a deterioração do desempenho e danos podem ocorrer.

Remova a tampa do conjunto das lâmpadas indicadoras.

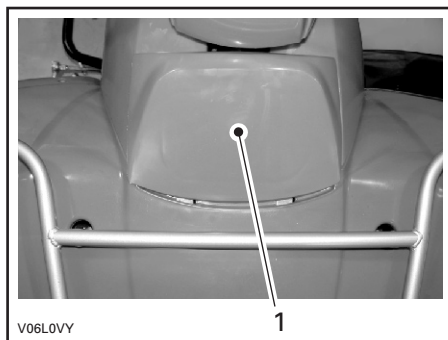

1. Tampa da caixa do filtro de ar

Remova o filtro de ar.



Coloque uma solução de limpeza (Nº série 219 700 341) ou equivalente em um balde e mergulhe o filtro.

Enquanto o filtro fica de molho, limpe o interior do compartimento do filtro.

Enxague o filtro com água morna até que fique totalmente limpo da solução.

NOTA: Se a espuma do filtro de ar ainda estiver suja, troque-a por uma nova.

Deixe o filtro secar completamente.

Quando o filtro estiver seco, reaplique óleo para filtro de ar (Nº série 219 700 340) ou um equivalente.

ATENÇÃO: Pode diminuir o desempenho do quadriciclo ou causar sérios danos ao motor se o filtro de ar não tiver uma manutenção adequada e/ou não for colocado o óleo devidamente.

Instalação do Filtro de Ar

Reinstale adequadamente as peças removidas na ordem inversa de sua desmontagem.

Reinstale o filtro de ar com a parte cinza para o alto.

NOTA: Verifique se a parte chanfrada do filtro de ar está posicionada corretamente antes de instalá-lo.

SISTEMA ELÉTRICO

ADVERTÊNCIA

A menos que seja de outra forma informado, sempre deixe a chave de ignição em OFF antes de fazer qualquer manutenção ou reparo no sistema elétrico.

Bateria

ADVERTÊNCIA

Nunca carregue a bateria se instalada no veículo.

Limpe os terminais da bateria com uma escova de aço. Aplique graxa dielétrica (Nº série 293 550 004) ou equivalente nos terminais para proteção contra a oxidação.

Remoção

Desconecte o cabo PRETO (-) antes do cabo VERMELHO (+).

ADVERTÊNCIA

Sempre observe esta ordem para a desconexão, desligue o cabo PRETO (negativo) primeiro. Gases do eletrólito ou combustível podem estar presentes no compartimento do motor e uma faísca pode provocar uma explosão, causando lesões físicas.

Retire a correia do suporte da bateria.

Remova a bateria do veículo com cuidado para não inclinar e derramar o eletrólito pelo tubo de respiro.

ADVERTÊNCIA

Eletrólito é tóxico e perigoso. Evite contato com os olhos, pele e roupas. Utilize óculos protetores e um adequado par de luvas não absorventes para retirar a bateria com as mãos.

ATENÇÃO: Se algum derramamento de eletrólito ocorrer, lave imediatamente com uma solução de soda e água.

Limpeza

Limpe a bateria, o encaixe da bateria, cabos e conectores usando uma solução de soda e água.

Remova a corrosão dos cabos e terminais da bateria usando uma escova de aço. A parte de cima da bateria pode ser limpa com uma escova macia e algum sabão desengraxante ou solução de soda.

Instalação

Reinstale a bateria no veículo.

ADVERTÊNCIA

Conecte o cabo VERMELHO (+) antes do cabo PRETO (-). Sempre ligue o cabo VERMELHO (+) primeiro.

Fusíveis

Se um fusível estiver danificado, substitua-o por outro de mesma amperagem.

ATENÇÃO: Não use um fusível de maior amperagem pois isto pode causar danos graves.

A caixa do fusível está localizada atrás do amortecedor dianteiro direito, próximo ao reservatório do líquido de arrefecimento. Remova a tampa do conjunto das lâmpadas indicadoras para permitir o acesso à caixa do fusível.

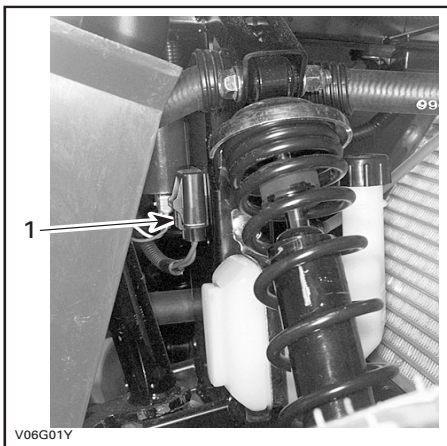

1. Caixa de fusíveis

Para remover o fusível, destrave e retire a cobertura e então solte o fusível. Verifique se o filamento está derretido.

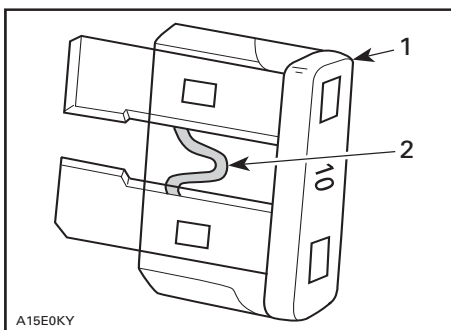

1. Fusível
2. Verifique se está derretido

Substituição das Lâmpadas dos Faróis

Sempre verifique o funcionamento das luzes após sua substituição.

Farol Dianteiro

ATENÇÃO: Nunca toque a parte de vidro da lâmpada halogênica com os dedos, pois isto diminui sua vida útil. Se o vidro for tocado, limpe-o com álcool isopropílico para não deixar uma fina camada sobre o vidro.

Para soltar o conector, libere a borda exterior do protetor de borracha da carcaça do farol, então puxe o conector mexendo de um lado para o outro.

NOTA: O protetor de borracha é um componente de peça única, cobrindo o conector.

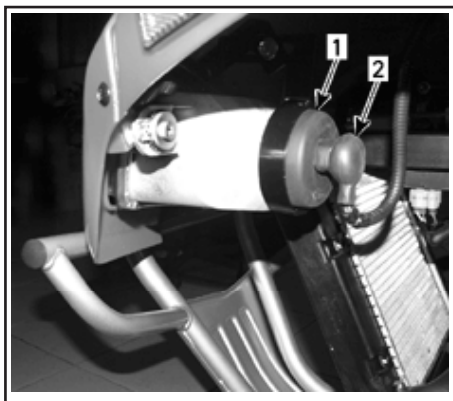

1. Libere a borda exterior do protetor de borracha
2. Puxe no conector mexendo de um lado para o outro

NOTA: Em relação as ilustrações a seguir, a faixa frontal foi removida do veículo para melhor compreensão.

Pressione o eixo e empurre-o para o lado para destravar o bulbo da lâmpada frontal.

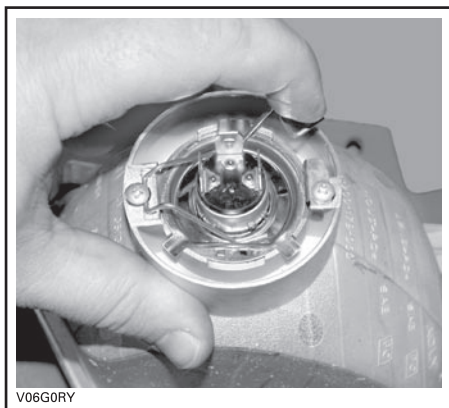

V06G0RY

TÍPICO

Levante e segure o eixo então remova o bulbo.



V06G0SY

TÍPICO

Reinstale adequadamente as peças removidas na ordem inversa de desmontagem.

Ajuste o fecho do farol da seguinte forma:

Gire os botões para ajustar a altura do fecho e orientação lateral à sua conveniência. Ajuste ambos os faróis da mesma maneira.

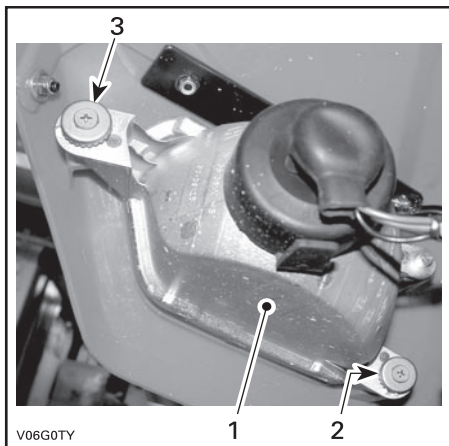

V06G0TY

1. Capa do farol dianteiro
2. Ajuste de altura do fecho
3. Ajuste lateral do fecho

Substituição da Lâmpada do Farol Traseiro

Remova a lente do farol retirando os parafusos para expor a lâmpada.

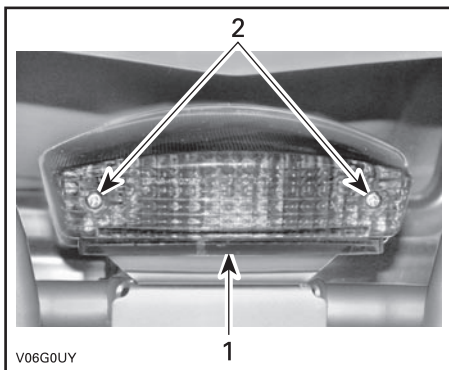

V06G0UY

1. Lente
2. Parafusos

Retire a lâmpada, empurrando-a e virando-a no sentido anti-horário.

Instale uma lâmpada nova, empurrando-a e virando-a no sentido horário.

Substituição das Luzes de Indicação

Remova o painel de controle retirando os parafusos.

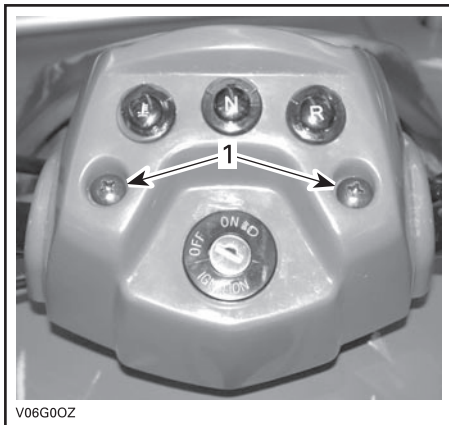

1. Parafusos do painel

Puxe a lâmpada de indicação para fora do seu lugar.



Vire o conjunto e puxe a borracha de proteção da lâmpada indicadora defeituosa.

Vire de volta a borracha protetora para expor o bulbo da lâmpada indicadora.

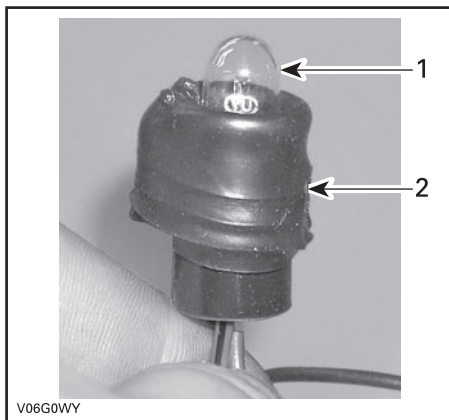

1. Bulbo da lâmpada indicadora
2. Borracha protetora.

Puxe o bulbo e remova-o

Para instalação, faça a operação inversa da remoção.

RELAÇÃO/TRANSMISSÃO

Lubrificação

Lubrifique as articulações dianteiras. Use graxa sintética (Nº Série 293 550 033). Há um engraxador em cada articulação.

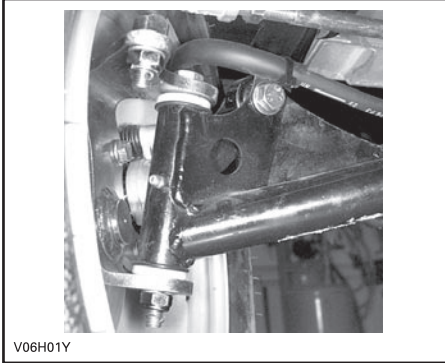

Corrente de Transmissão

Ajuste e lubrifique a corrente de transmissão antes de sua utilização.

ADVERTÊNCIA

Vire a chave de ignição na posição OFF antes de verificar, ajustar ou lubrificar a corrente

ATENÇÃO: Nunca utilize o veículo com a corrente muito solta ou muito apertada pois sérios danos ao sistema de transmissão podem ocorrer.

Inspeção

Este quadriciclo é equipado com corrente com pinos e roletes selados por O-rings, lubrificada permanentemente. Antes de utilizar o veículo, inspecione a corrente.

Verifique a folga da corrente de transmissão e ajuste se necessário.

Verifique se há danos ou O-rings faltando.

Lubrificação e Limpeza

ATENÇÃO: Nunca lave a corrente com jatos de alta pressão ou gasolina. Danos aos O-rings podem ocorrer, provocando o desgaste prematuro e o mau funcionamento da corrente.

Limpe a superfície lateral da corrente com um pano seco.

NOTA: Não escove a corrente.

Lubrifique somente com um óleo lubrificante aprovado para O-rings. Outros lubrificantes de corrente no mercado podem conter solventes que podem danificar os O-rings.

Ajuste

NOTA: Nunca ajuste a tensão da corrente com o operador sobre o veículo, ou seu peso equivalente. Remova toda a carga do veículo.

Selecione uma superfície nivelada e coloque o câmbio na marcha NEUTRA.

Solte os parafusos de trava do eixo traseiro.

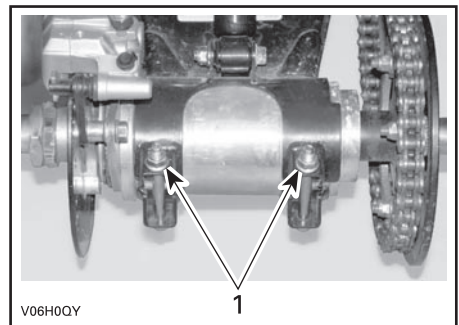

1. Parafusos de trava do eixo traseiro

Insira a trava do ajustador através do cubo da coroa e dentro do tensionador da corrente.

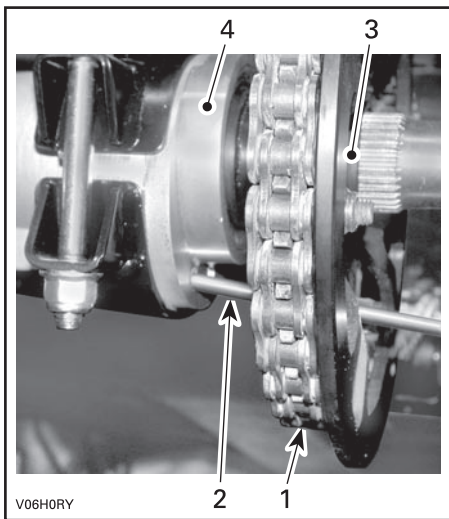

1. Corrente de transmissão
2. Trava de ajuste
3. Cubo da coroa
4. Tensionador da corrente

Ajuste a folga da corrente movendo lentamente o quadríciclo para a frente de modo que qualquer folga que havia na parte inferior da corrente. A parte de baixo da corrente deve estar esticada durante o ajuste.

A folga deve estar entre 20 e 30 mm (3/4 e 1-1/8 pol).

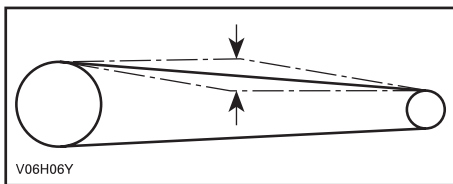

Vire o eixo para a frente para aumentar ou para trás para diminuir a folga da corrente.

Aperte os parafusos do tensionador da corrente com um torque de 48 N•m (35 lbf•ft).

ATENÇÃO: Nunca utilize o veículo com a corrente muito solta ou muito apertada pois sérios danos ao sistema de transmissão podem ocorrer.

Ao terminar o ajuste, repita o procedimento anterior para verificar a folga algumas vezes em diferentes pontos da corrente.

Substituição

Com a corrente instalada no veículo, meça a distância entre pinos de 13 elos consecutivos. Substitua a corrente se a distância exceder o limite de uso. Procure um Revendedor Autorizado Bombardier.

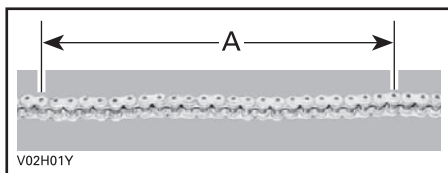

A . 404 mm (29/32 pol)

Apoio da Corrente

Verifique o apoio da corrente frequentemente. Veja a tabela de manutenção.

Substitua o apoio da corrente se estiver gasto.

Procure um Revendedor ou Serviço Autorizado Bombardier para a substituição.

Coroa e Pinhão

Verifique a coroa e pinhão em relação a distorções no formato.

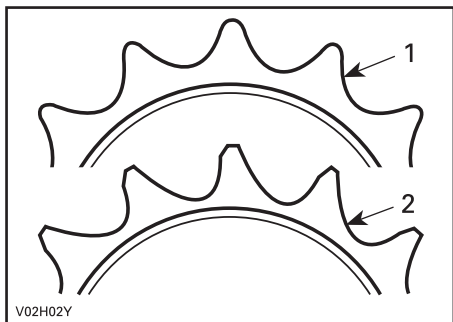

1. Bom
2. Substitua

ATENÇÃO: Substitua a corrente, o pinhão e a coroa juntos para evitar o desgaste rápido da corrente e das engrenagens. Instale um anel de retenção novo toda vez que remover o pinhão.

NOTA: O pinhão deve ser instalado com o ressalto para fora do veículo.

Rodas

Ocasionalmente, as porcas das rodas devem ser removidas para a aplicação de um óleo desengripante nos prisioneiros para facilitar futuras remoções. Isto é especialmente importante quando o veículo for usado em ambiente de água salgada ou lama. Remova uma porca de cada vez, lubrificando e apertando-a novamente com um torque de 70 N•m (52 lbf•ft).

Estado do Rolamento de Roda

Empurre e puxe as rodas pela parte superior para sentir a folga. Procure um Revendedor ou Serviço Autorizado Bombardier se houver alguma folga.

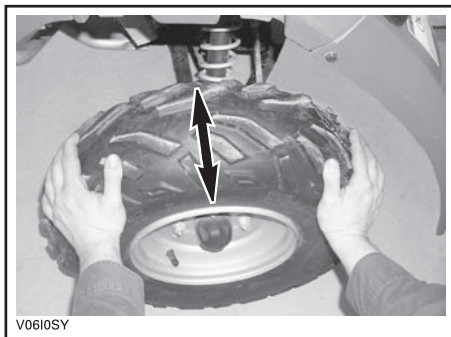

Pneus/Rodas

Pressão dos Pneus

ADVERTÊNCIA

A pressão dos pneus afeta significativamente a manobrabilidade e estabilidade do veículo. Pressões mais baixas podem causar o esvaziamento e rotação do pneu na roda. Pressões mais altas podem estourar o pneu. Sempre siga a pressão recomendada. Como os pneus são do tipo baixa-pressão, uma bomba manual deve ser utilizada.

Verifique a pressão quando os pneus estiverem frios, antes de usar o veículo. A pressão dos pneus muda com a temperatura e altitude. Verifique novamente a pressão se um destes fatores tiver mudado.

Para sua conveniência, um medidor de pressão é fornecido na caixa de ferramentas.

PRESSÃO DOS PNEUS		
RALLY		
	DIANTEIRO	TRASEIRO
RECOMENDADA	24 kPa (3.5 PSI)	
MÍNIMA	21 kPa (3 PSI)	

Apesar dos pneus serem especificamente projetados para o uso fora-de-estrada, os pneus podem furar. Desta forma, é recomendado levar uma bomba e um kit de reparo.

Estado dos Pneus/Rodas

Verifique o pneu em relação a danos e desgaste. Substitua se necessário.

Não faça rodízio dos pneus. Os pneus dianteiros e traseiros tem diferentes tamanhos. Os pneus são direcionais e o sentido de giro deve ser mantido em uma direção específica para o funcionamento adequado.

Remoção das Rodas

Afrouxe os parafusos e levante o veículo. Coloque um suporte sob o veículo. Remova os parafusos e a roda.

Durante a instalação, é recomendado aplicar óleo desengripante nas roscas. Aperte levemente os parafusos em uma seqüência cruzada de aperto e então aplique o torque final de 70 N•m (52 lbf•ft).

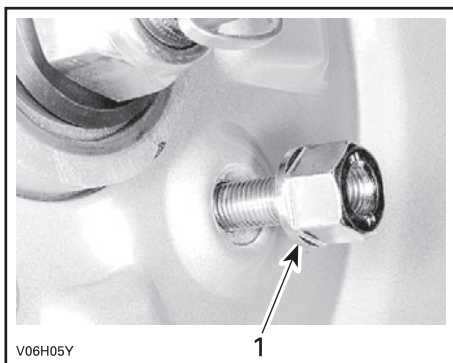

1. Lado cônico do parafuso

ATENÇÃO: Sempre use parafusos da roda recomendados (Nº série 250 100 039). Usando parafusos diferentes pode danificar as rodas.

SISTEMAS DE DIREÇÃO/CONTROLE

Lubrificação do Cabo da Aceleração

O cabo de aceleração deve ser lubrificado com o lubrificante para cabos Bombardier (Nº Série 293 600 041) somente.

ADVERTÊNCIA

A utilização de outro lubrificante poderá causar o engripamento ou endurecimento da alavanca/cabo de aceleração.

Abra o corpo da alavanca de aceleração.

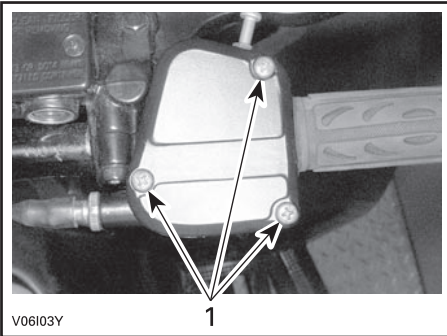

1. Remova os parafusos

Deslize a proteção de borracha para expor o ajuste do cabo.

Solte a contra-porca e vire a porca de ajuste para obter a folga correta da alavanca do acelerador.

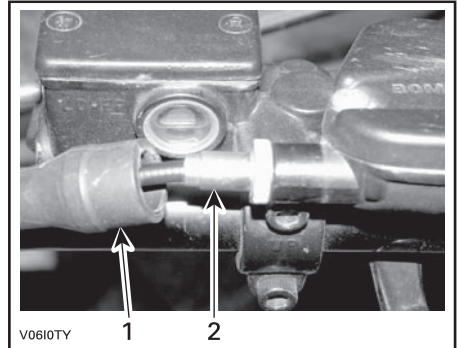

1. Protetor de borracha

2. Ajuste do cabo

Remova o cabo da alavanca de aceleração.

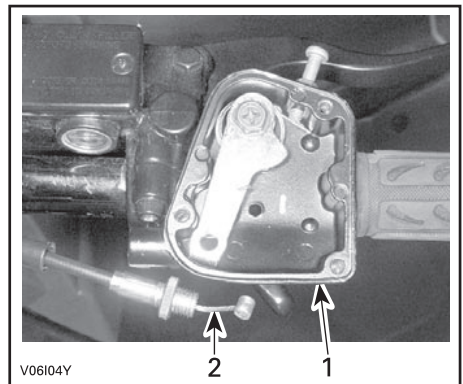

1. Corpo da alavanca de aceleração

2. Cabo de aceleração

NOTA: Passe o cabo pela fenda da trava e remova a extremidade do cabo da trava.

Remova a tampa do carburador do topo do carburador. Posicione a tampa longe do carburador.

Instale o dispositivo de lubrificação de cabos (Nº série 529 035 738) no cabo.

Insira o tubinho da lata do óleo lubrificante no furo do dispositivo.

⚠️ ADVERTÊNCIA

Sempre use óculos de proteção e luvas ao lubrificar o cabo.

NOTA: Coloque um pano ao redor do dispositivo de lubrificação para evitar respingos do óleo.

Coloque o lubrificante até que ele saia pela outra extremidade do cabo no carburador.

Deixe o cabo pendurado por aproximadamente 15 minutos ou até que o lubrificante pare de sair do cabo.

Reinstale a tampa do carburador.

Reinstale e ajuste o cabo.

Ajuste da Alavanca do Acelerador

Deslize a proteção de borracha para expor a porca de ajuste do cabo do acelerador.

Solte a contra-porca e vire a porca de ajuste para obter a folga correta da alavanca do acelerador.

NOTA: Meça a folga na extremidade da alavanca do acelerador.

Aperte a contra-porca e reinstale a proteção.

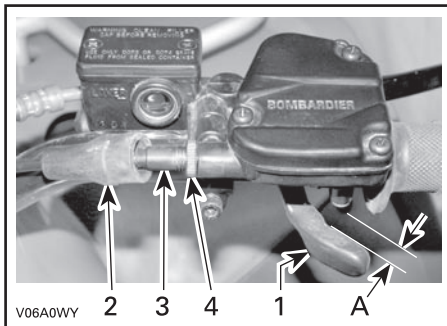

1. Alavanca do acelerador
2. Proteção
3. Porca de ajuste do cabo
4. Contra-porca
5. 3 a 8 mm (1/8 a 5/16 pol)

Com a alavanca de transmissão na posição NEUTRAL, dê partida no motor. Verifique se o cabo de aceleração foi ajustado corretamente, virando o guidão totalmente para a direita e depois para a esquerda. Se houver variação da RPM do motor, a folga do cabo deve ser reajustado.

SUSPENSÃO

Ajuste

ADVERTÊNCIA

Ajuste as molas dos dois lados ao mesmo tempo. Ajustes desiguais podem causar manobrabilidade ruim e/ou perda de estabilidade, podendo levar a um acidente.

A pré-tensão das molas pode variar de um motorista para outro dependendo do seu peso. A pré-tensão pode ser mudada ajustando-se duas porcas trava para cima ou para baixo para comprimir as molas para diferentes comprimentos.

Diminua o comprimento da mola para pilotos mais pesados e para trilhas em condições mais instáveis.

Aumente o comprimento da mola para pouco peso e trilhas em condições planas.

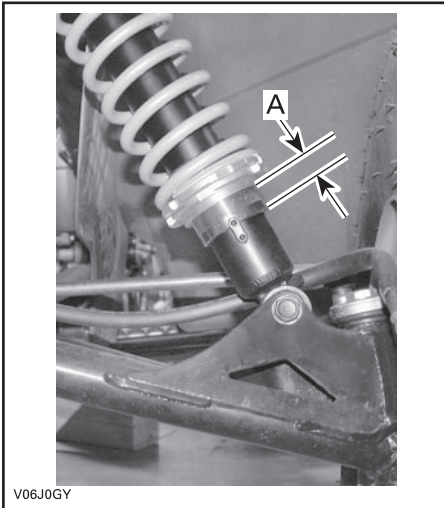

SUSPENSÃO DIANTEIRA

A. Mesmo comprimento em ambos os lados

Lubrificação

Braços A

Lubrifique os braços A dianteiros. Use graxa sintética (Nº Série 293 550 033). Há duas engraxadeiras em cada braço A.

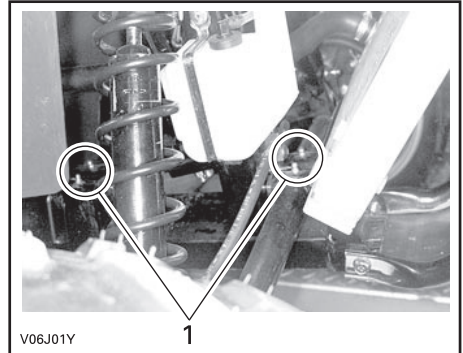

1. Engraxadeiras

Braço Articulado

Lubrifique os pivôs do braço articulado. Use graxa sintética (Nº Série 293 550 033) ou uma equivalente.

Inspeção

Suspensão Dianteira e Traseira

Inspeccione o amortecedor quanto a vazamentos e aperto dos parafusos. Procure um Revendedor ou Serviço Autorizado Bombardier se necessário.

Suporte da Bola de Reboque

Verifique o suporte da bola de reboque quanto a distorções, rachaduras, deformações. Procure um Revendedor ou Serviço Autorizado Bombardier se necessário.

Braços "A"

Verifique os braços "A" quanto a rachaduras, deformações e outros danos. Procure um Revendedor ou Serviço Autorizado Bombardier se necessário.

FREIOS

ADVERTÊNCIA

Qualquer reparo no sistema de freios deve ser feito por um Revendedor ou Serviço Autorizado Bombardier.

Freio Dianteiro

Os freios dianteiros são do tipo disco hidráulico. Estes freios são auto-ajustáveis e não necessitam ajuste.

Freio Traseiro

O freio traseiro utiliza dois sistemas. O primeiro sistema utiliza um cabo, e, para os ajustes que são necessários, procure um Revendedor ou Serviço Autorizado Bombardier.

O segundo sistema é hidráulico e não necessita ajuste.

Lubrificação do Cabo de Freio

Remova a alavanca de freio e a trava (parafuso, porca e mola).

Remova o cabo da alavanca. Para facilitar esta operação, aplique força no pedal de freio para aliviar o cabo.

Coloque o dispositivo de lubrificação de cabos (Nº Série 529 035 738) no cabo.

Insira o tubinho da lata do óleo lubrificante no furo do dispositivo.

Coloque uma quantidade pequena de lubrificante a base de silicone (Nº Série 293 600 041) e acione o pedal de freio para mover o cabo. Repita este procedimento até que o lubrificante saia pela outra extremidade do cabo.

ADVERTÊNCIA

Use sempre um lubrificante a base de silicone. Usando um outro lubrificante (como lubrificante a base de água) o cabo poderá ficar difícil de operar ou até travar.

Inspeção

ADVERTÊNCIA

Procure um Revendedor ou Serviço Autorizado Bombardier para qualquer reparo ou troca de componentes no sistema de freios.

Verifique os seguintes itens para conservar os freios em boas condições de uso:

- ajuste do cabo de freio
- vazamentos de fluido no sistema de freios
- desgaste excessivo e condições da superfície do disco de freio.
- desgaste, danos ou folga nas pastilhas de freio.

LIMITE DE SERVIÇO

Espessura das pastilhas de freio	1 mm (,040 pol)
Espessura dos discos de freio	3,5 mm (,138 pol)
Taxa máxima de desgaste dos discos	0,15 mm (,010 pol)

Substituição do Fluido de Freio

ADVERTÊNCIA

A substituição do fluido de freio ou qualquer reparo no sistema de freio deve ser feito por um Revendedor ou Serviço Autorizado Bombardier.

CARROCERIA/QUADRO

Comportamento do Motor

Verifique o compartimento do motor em relação a danos e vazamentos. Assegure que todas as abraçadeiras das mangueiras estejam devidamente apertadas e que nenhuma mangueira esteja rachada, dobrada ou danificada.

Verifique as fixações do silencioso, da bateria e do reservatório.

Verifique as conexões elétricas em relação à corrosão e aperto.

Substitua ou repare as peças danificadas.

Ponto/Bola de Reboque

Verifique o aperto dos parafusos e aperto/estado da bola de reboque. Reaperte adequadamente se necessário e substitua a bola em caso de desgaste.

Parafusos

Verifique o estado dos parafusos e aperto no veículo. Reaperte se necessário.

Parafusos do Assento

Verifique os parafusos da trava do assento. Reaperte ou troque se necessário.

Limpeza e Proteção do Veículo

Nunca use lavadores com alta pressão para limpar o veículo **USE SOMENTE BAIXA PRESSÃO (como uma mangueira de jardim)**. A alta pressão pode causar danos elétricos ou mecânicos.

As partes pintadas que estiverem danificadas devem ser adequadamente repintadas para evitar a ferrugem.

Quando necessário, lave a carroceria com água quente e sabão (use somente detergente neutro). Aplique cera não abrasiva.

ATENÇÃO: Nunca limpe as peças plásticas com detergente forte, desengraxante, solvente, acetona, etc.

GARANTIA

GARANTIA INTERNACIONAL LIMITADA DA BRP: QUADRICICLOS 2006 DA BOMBARDIER*

1) ALCANCE DA GARANTIA LIMITADA

A Bombardier Recreational Products INC. (doravante "BRP"), garante que seus quadriciclos Bombardier 2006 estão isentos de defeitos de material e mão-de-obra pelo período descrito a seguir.

Todas as peças e acessórios originais da Bombardier, desde que instalados por um distribuidor/revendedor Autorizado da Bombardier (doravante assim definido) na ocasião da entrega do Quadriciclo 2006 da Bombardier possuem a mesma garantia que o Quadriciclo.

A utilização do produto para corridas ou qualquer outra atividade de competição, de qualquer forma, mesmo pelo proprietário anterior, anulará esta garantia.

2) PERÍODO DE COBERTURA DA GARANTIA

Esta garantia é válida a partir DA DATA DE ENTREGA AO PRIMEIRO PROPRIETÁRIO da data em que o produto for colocado em uso pela primeira vez, o que ocorrer primeiro, e por um período de:

SEIS (6) MESES CONSECUTIVOS, para uso particular ou proprietários comerciais.¹

O reparo, a substituição de peças ou a execução de manutenção nos termos desta garantia não prorroga esta garantia limitada além da sua data de validade original.

3) CONDIÇÕES PARA TER A COBERTURA DE GARANTIA

A cobertura desta garantia é válida somente para quadriciclos 2006 Bombardier adquiridos novos e sem uso pelo seu primeiro proprietário junto a um distribuidor/revendedor Autorizado de quadriciclos Bombardier no país onde ocorreu a venda (doravante "distribuidor/revendedor Autorizado de quadriciclos Bombardier"), e somente após o processo de inspeção pela BRP antes da entrega ter sido realizado e documentado. A cobertura da garantia somente entrará em vigor após o registro apropriado do produto pelo distribuidor/revendedor Autorizado de quadriciclos Bombardier. Essas limitações são necessárias para permitir que a BRP preserve a segurança de seus produtos e também a dos seus consumidores e do público.

1. A garantia é de VINTE E QUATRO (24) meses consecutivos caso o produto tenha sido vendido em qualquer um dos Estados-membros da União Européia (diretiva EC 1999/44/EC). Entretanto, o período de garantia é de SEIS (6) meses consecutivos caso o produto seja usado para fins comerciais.

A Manutenção de rotina descrita no *MANUAL DO PROPRIETÁRIO* deve ser realizada periodicamente a fim de manter válida a cobertura. A BRP reserva para si o direito de vincular a validade da garantia à comprovação de uma realização correta da manutenção.

4) O QUE FAZER PARA OBTER COBERTURA DE GARANTIA

O cliente deve notificar um distribuidor/revendedor Autorizado de quadriciclos Bombardier em até dois (2) dias contados do surgimento de um defeito, e providenciar o acesso pertinente ao produto e uma oportunidade cabível para que ele seja reparado. O cliente também deve apresentar ao distribuidor/revendedor Autorizado de quadriciclos Bombardier o comprovante de compra do produto e deve assinar a ordem de reparo/serviço antes do início do reparo para autorizar o conserto sob a garantia. Todas as peças substituídas nos termos desta garantia limitada se tornam propriedade da BRP.

5) O QUE A BRP FARÁ

As obrigações da BRP nos termos desta garantia limitam-se, a seu critério, ao reparo das peças consideradas defeituosas sob uso normal, manutenção e serviço, ou à troca dessas peças por peças novas originais da Bombardier sem custo algum de peças e mão-de-obra, em qualquer distribuidor/revendedor Autorizado de quadriciclos Bombardier.

A BRP reserva para si o direito de melhorar ou modificar os Produtos periodicamente, sem assumir qualquer obrigação de modificar Produtos fabricados anteriormente.

6) EXCEÇÕES - SEM COBERTURA DA GARANTIA

O que segue não conta com garantia em hipótese alguma:

- Desgaste normal;
- Itens de manutenção rotineira, regulagens e ajustes;
- Danos causados pela ausência de manutenção e/ou por armazenamento inadequado, conforme descrito no *MANUAL DO PROPRIETÁRIO*;
- Danos resultantes da remoção de peças, consertos impróprios, serviços, manutenção, modificações ou utilização de peças não fabricadas ou aprovadas pela BRP ou resultantes de reparos executados por alguma pessoa que não seja um distribuidor/revendedor Autorizado da Bombardier;
- Danos causados por abuso, uso indevido, negligência ou utilização do produto de modo inconsistente com a operação recomendada descrita no *MANUAL DO PROPRIETÁRIO*;
- Danos causados por acidentes, imersão do veículo, incêndio, furto, roubo, vandalismo ou qualquer caso fortuito;
- Uso com combustíveis, óleos ou lubrificantes inadequados para uso com o produto (consulte o *MANUAL DO PROPRIETÁRIO*);
- Entrada de água ou neve;

- Danos incidentais ou conseqüentes, ou danos de qualquer natureza, inclusive, sem limitação, reboque, armazenamento, despesas de telefone, locação, táxi, inconvenientes, cobertura de seguro, pagamento de empréstimos, perda de tempo, lucros cessantes.

7) LIMITAÇÕES DE RESPONSABILIDADE

ESTA GARANTIA É EXPRESSAMENTE DADA E ACEITA NO LUGAR DE TODAS AS OUTRAS GARANTIAS, EXPRESSAS OU IMPLÍCITAS, INCLUINDO SEM LIMITAÇÕES QUALQUER GARANTIA DE COMERCIALIZAÇÃO OU DE ADEQUAÇÃO A UM PROPÓSITO ESPECÍFICO. NA MEDIDA EM QUE NÃO PUDEREM SER NEGADAS, AS GARANTIAS IMPLÍCITAS LIMITAM-SE AO PRAZO DE VALIDADE DA GARANTIA EXPRESSA. DANOS INCIDENTAIS E CONSEQÜENTES FICAM FORA DO ESCOPO DA PRESENTE GARANTIA. ALGUNS ESTADOS/PROVÍNCIAS NÃO PERMITEM RENÚNCIAS, LIMITAÇÕES E EXCEÇÕES IDENTIFICADAS ACIMA E, PORTANTO, TALVEZ NÃO VALHAM PARA VOCÊ. ESTA GARANTIA LHE OUTORGA DIREITOS ESPECÍFICOS E VOCÊ PODE TER TAMBÉM OUTROS DIREITOS LEGAIS QUE VARIAM DE ACORDO COM O PAÍS.

Nem o distribuidor, nem qualquer revendedor de quadriciclos da Bombardier, ou terceiros, tem autorização de fazer qualquer afirmação, declaração ou garantia em relação ao Produto, a não ser as contidas nesta garantia limitada e, caso sejam feitas, não serão exigíveis contra a Bombardier.

A Bombardier reserva para si o direito de modificar esta garantia a qualquer momento, ficando entendido que tal modificação não alterará as condições de garantia válidas para os Produtos vendidos durante a vigência desta garantia.

8) TRANSFERÊNCIA

Caso a titularidade de um produto seja transferida durante o período de vigência desta garantia, ela deverá também ser transferida e permanecerá válida durante o seu período restante, desde que a BRP seja notificada de tal transferência de titularidade da seguinte maneira:

A BRP ou um distribuidor/revendedor Autorizado de quadriciclos Bombardier recebe um comprovante de que o antigo titular concordou em transferir a titularidade, além das coordenadas do novo titular. Então, o distribuidor deverá encaminhar essa informação diretamente à BRP.

9) ASSISTÊNCIA AO CONSUMIDOR

- a) Em caso de controvérsia ou litígio referente a esta GARANTIA LIMITADA DA BRP, a BRP sugere que seja tentada a resolução do problema no nível da concessionária. Recomendamos a discussão do problema com o gerente de serviço do revendedor autorizado ou com o proprietário.
- b) Se for necessária a assistência posterior, o departamento de serviços do revendedor deve ser contatado de modo a resolver o problema.
- c) Se o problema permanecer sem solução, entre em contato com a BRP, enviando uma correspondência ao endereço indicado a seguir.

BRP EUROPEAN DISTRIBUTION

BOMBARDIER ATV

CUSTOMER SERVICE

SWITZERLAND

TEL : +41 21 318 78 00

© 2005 Bombardier Recreational Products Inc. Todos os direitos reservados.

® Marca comercial registrada da Bombardier Recreational Products Inc. ou de suas subsidiárias.

* Marca comercial da Bombardier Inc., usada sob licença.

OBRIGAÇÃO/NEGAÇÃO DE PRIVACIDADE

Gostaríamos de informar a você que suas informações serão usadas para fins de segurança e garantia. Algumas vezes, também usamos as informações dos nossos clientes para informá-los sobre nossos produtos e nossas ofertas. Se você preferir não receber informações sobre os nossos produtos, serviços e ofertas, avise-nos por escrito através do endereço abaixo.

Observe também que, periodicamente, empresas confiáveis e cuidadosamente selecionadas podem ter a permissão de usar as informações dos nossos clientes para promover produtos e serviços de qualidade. Se você preferir que o seu nome e endereço não sejam divulgados, avise-nos por escrito através do endereço abaixo.

BRP European Distribution
Warranty Department
Chemin de Messidor 5-7
1006 Lausanne
Switzerland
Fax: +41 21 318 78 01

MUDANÇA DE ENDEREÇO/TITULARIDADE

Se o seu endereço mudou, ou se você for o novo proprietário do quadriciclo, não deixe de avisar à BRP:

- enviando pelo correio o cartão abaixo;
- avisando a um revendedor Autorizado de quadriciclos Bombardier.

Em caso de mudança de titularidade, anexe um comprovante de autorização de transferência firmado pelo proprietário anterior.

É muito importante avisar a BRP, mesmo após o término da validade da garantia limitada, pois permite que a BRP entre em contato com o proprietário do quadriciclo se for necessário, por exemplo, quando for iniciado um recolhimento por razões de segurança. O proprietário é responsável por avisar a BRP.

UNIDADES FURTADAS/ROUBADAS: Se o seu quadriciclo for furtado/roubado, você deve avisar a BRP ou a um revendedor Autorizado da Bombardier. Pediremos que você forneça seu nome, endereço, telefone, o número de identificação do veículo e a data em que foi furtado/roubado.



MUDANÇA DE ENDEREÇO MUDANÇA DE TITULARIDADE

NÚMERO DE IDENTIFICAÇÃO DO VEÍCULO

--	--

Número do modelo Número de Identificação do Veículo (V.I.N.)

ENDEREÇO ANTIGO OU PROPRIETÁRIO ANTERIOR: _____

NOME

Nº. RUA AP.

CIDADE ESTADO CEP

PAÍS

NOVO ENDEREÇO OU NOVO PROPRIETÁRIO: _____

NOME

Nº. RUA AP.

CIDADE ESTADO CEP

PAÍS

V00A2F

AFIXE A
POSTAGEM
ADEQUADA



BRP European Distribution
Departamento de garantia
Chemin de Messidor 5-7
1006 Lausanne
Switzerland

V00A2G

MUDANÇA DE ENDEREÇO/TITULARIDADE

Se o seu endereço mudou, ou se você for o novo proprietário do quadriciclo, não deixe de avisar à BRP:

- enviando pelo correio o cartão abaixo;
- avisando a um revendedor Autorizado de quadriciclos Bombardier.

Em caso de mudança de titularidade, anexe um comprovante de autorização de transferência firmado pelo proprietário anterior.

É muito importante avisar a BRP, mesmo após o término da validade da garantia limitada, pois permite que a BRP entre em contato com o proprietário do quadriciclo se necessário, por exemplo, quando for iniciado um recolhimento por razões de segurança. O proprietário é responsável por avisar a BRP.

UNIDADES FURTADAS/ROUBADAS: Se o seu quadriciclo for furtado/roubado, você deve avisar a BRP ou a um revendedor Autorizado da Bombardier. Pediremos que você forneça seu nome, endereço, telefone, o número de identificação do veículo e a data em que foi furtado/roubado.



MUDANÇA DE ENDEREÇO MUDANÇA DE TITULARIDADE

NÚMERO DE IDENTIFICAÇÃO DO VEÍCULO

--	--

Número do modelo Número de Identificação do Veículo (V.I.N.)

ENDEREÇO ANTIGO OU PROPRIETÁRIO ANTERIOR:

	NOME
Nº.	RUA AP.
CIDADE	ESTADO CEP
	PAÍS

NOVO ENDEREÇO OU NOVO PROPRIETÁRIO:

	NOME
Nº.	RUA AP.
CIDADE	ESTADO CEP
	PAÍS

V00A2F

AFIXE A
POSTAGEM
ADEQUADA



BRP European Distribution
Departamento de garantia
Chemin de Messidor 5-7
1006 Lausanne
Switzerland

V00A2G

Nº DO MODELO DO QUADRICICLO. _____

NÚMERO DE IDENTIFICAÇÃO DO VEÍCULO (V.I.N.) _____

NÚMERO DE IDENTIFICAÇÃO DO MOTOR (E.I.N.) _____

Proprietário: _____

NOME

Nº

RUA

AP.

CIDADE

ESTADO

CEP

Data da compra _____ | _____ | _____ | _____
ANO MÊS DIA

Validade da garantia _____ | _____ | _____ | _____
ANO MÊS DIA

A ser preenchido pela concessionária no momento da venda.

ÁREA PARA A MARCA DA CONCESSIONÁRIA

Consulte o seu revendedor para saber se o seu veículo foi registrado junto à BRP.

Durante a leitura deste Manual do Proprietário, lembre-se que:

ADVERTÊNCIA

Indica um risco potencial que, se não evitado, pode resultar em lesões graves ou morte.

2006

ADVERTÊNCIA

PODE SER PERIGOSO DIRIGIR ESTE VEÍCULO.

Uma colisão ou capotagem pode ocorrer repentinamente, mesmo durante manobras comuns como ao fazer curvas e dirigir em encostas ou sobre obstáculos, se você não observar com atenção as precauções apropriadas.

Podem ocorrer **LESÕES GRAVES OU MORTE** caso você não siga estas instruções:

- **ANTES DE DIRIGIR ESTE QUADRICICLO, LEIA ESTE MANUAL DO PROPRIETÁRIO E TODAS AS ETIQUETAS AFIXADAS NO PRODUTO.**
- **NUNCA DIRIJA ESTE QUADRICICLO SEM CONHECER AS INSTRUÇÕES ADEQUADAS.** Os iniciantes devem realizar um curso certificado de treinamento.
- **NUNCA LEVE PASSAGEIROS.** O transporte de passageiros aumenta o risco de perda de controle do veículo.
- **NUNCA DIRIJA ESTE QUADRICICLO EM UMA SUPERFÍCIE PAVIMENTADA.** Dirigir este quadriciclo em superfícies pavimentadas aumenta o risco de perda do controle.
- **NUNCA DIRIJA ESTE QUADRICICLO EM VIAS PÚBLICAS.** Você pode colidir com outro veículo se dirigir este quadriciclo em vias públicas.
- **SEMPRE USE CAPACETE HOMOLOGADO,** proteção para os olhos e roupas protetoras.
- **NUNCA CONSUMA ÁLCOOL OU DROGAS** antes de dirigir este veículo ou enquanto dirige.
- **NUNCA DIRIJA ESTE QUADRICICLO EM ALTA VELOCIDADE.** Dirigir este veículo em velocidade muito alta para o terreno, para as condições de visibilidade ou para a sua experiência aumenta o risco de perda de controle do veículo.
- **NUNCA TENDE EMPINADAS, PULOS E OUTROS TRUQUES.**

® TM MARCAS COMERCIAIS DA BOMBARDIER RECREATIONAL PRODUCTS INC. OU DE SUAS AFILIADAS.
* MARCA COMERCIAL DA BOMBARDIER INC., USADA SOB LICENÇA.
© 2005 BOMBARDIER RECREATIONAL PRODUCTS INC. TODOS OS DIREITOS RESERVADOS. IMPRESSO NOS EUA.

MANUAL DO PROPRIETÁRIO
RALLY 200
2006
819 20 82