

BOMBARDIER* ATV



INSTRUKTIONSBOK

INNEHÅLLER
SÄKERHETS-, FORDONS- OCH UNDERHÅLLSINFORMATION



2006
Rally™
200
CE

VARNING

Läs denna *Instruktionsbok* noga.
Den innehåller viktig säkerhetsinformation.
Rekommenderad minimiålder för förare: 16 år.
Avlägsna inte denna *Instruktionsbok* från fordonet.

I denna Instruktionsbok används följande symboler för att betona särskild information:



Symbolen för säkerhetsvarningar anger risk för personskada.



VARNING

Anger en potentiell risk som, om den inte undviks, kan resultera i svåra personskador eller död.

SE UPP: Indikerar en instruktion som måste följas för att undvika skador på fordonet och/eller dess komponenter.

VARNING

FORDONET KAN VARA FARLIGT ATT ANVÄNDA. En krock eller vältning kan ske snabbt, även under rutinmanövrer som vändning, uppförskörning eller körning över hinder, om du inte iakttar nödvändig försiktighet.

Se för din egen säkerhets skull till att du förstår och iakttar alla varningar i denna Instruktionsbok och dekalerna på fordonet. **Att inte följa dessa varningar kan resultera i SVÅRA PERSONSKADOR ELLER DÖD.**

Förvara alltid denna Instruktionsbok tillsammans med fordonet.

VARNING

Om du inte iakttar och följer säkerhetsföreskrifterna eller anvisningarna i denna Instruktionsbok, Säkerhetsvideon eller dekalerna på fordonet, kan det leda till skador, inklusive skador med dödlig utgång!

All säkerhetsdokumentation skall levereras tillsammans med fordonet vid säljtillfället.

Allt innehåll i avsnittet Säkerhetsinformation bör tolkas av läsaren som en varning som, om den inte följs, kan resultera i skador, inklusive skador med dödlig utgång.

Följande varumärken tillhör Bombardier Recreational Products Inc.:

RALLY™

XP-S™

Tryckt i EU. (ATV RALLY SW CE 2006.fm)

®™ Varumärken tillhörande Bombardier Recreational Products Inc. eller dess filialer.

© 2006 Bombardier Recreational Products Inc. Alla rättigheter förbehålls.

* Varumärke som tillhör Bombardier Inc och som används under licens.

FÖRORD

Gratulerar till köpet av ditt nya Bombardier* fritidsfordon. Det omfattas av BRP:s garanti och ett nätverk av auktoriserade Bombardier ATV-återförsäljare som har de delar, den service och de tillbehör du behöver.

Återförsäljaren arbetar för kundens tillfredsställelse. Han har utbildat sig för att kunna utföra en första inställning och inspektion av fordonet och även utfört slutjusteringar innan du övertog fordonet. Vid leveransen bör återförsäljaren ha informerat om fordonets användning, underhåll och säkerhetsfunktioner. Vi litar på att du helt och fullt har tagit vara på detta tillfälle! Kontakta återförsäljaren för utförligare information om service.

Vid leveransen informerades du om garantins täckning och fyllde i garantiregistreringsformuläret som sedan ska sändas till oss för handläggning. Inom kort bör du få ett garantikort som bekräftar att vi mottagit registreringen. Kortet kan användas för garanti- och returändamål.

Vänligen kontakta vårt kundstödscenter om du får problem som inte kan lösas av en auktoriserad Bombardier ATV-återförsäljare.

Denna Instruktionsbok har översatts från engelska. Vid eventuella olikheter i texten, är det den engelska versionen som gäller. I detta dokument används maskulin form för att beteckna såväl maskulin som feminin.

Information och beskrivningar av komponenter/system i detta dokument är korrekta vid utgivningstillfället. BRP har emellertid som policy att kontinuerligt förbättra sina produkter utan att därför åta sig skyldigheten att installera dem på tidigare tillverkade produkter. På grund av sent införda ändringar kan vissa skillnader mellan den tillverkade produkten och beskrivningen eller specifikationerna i denna bok föreligga. BRP förbehåller sig rätten att när som helst dra in eller ändra specifikationer, utförande, egenskaper, modeller eller utrustning utan att därmed påta sig några skyldigheter.

Illustrationerna i detta dokument visar den typiska konstruktionen av de olika enheterna och återger eventuellt inte delarnas fullständiga detaljer eller exakta form. De representerar emellertid delar som har samma eller liknande funktion.

Vid anvisningar där HÖGER och VÄNSTER anges i texten är detta alltid ur förarens synvinkel (när föraren sitter på fordonet).

Specifikationer anges i det metrisk SI-systemet med den amerikanska SAE-motsvarigheten inom parentes. På ställen där exakt noggrannhet inte krävs har vissa omvandlingar avrundats för enkelhetens skull.

Vi rekommenderar BRP-originalprodukter som reservdelar och tillbehör. De är speciellt utformade för ditt fordon och tillverkade i enlighet med BRP:s stränga normer.

I katalogen Shop Manual finns information om service och underhåll samt mer reparationsinformation.

INNEHÅLLSFÖRTECKNING

Tänk på följande när du läser denna Instruktionsbok:

VARNING

Anger en potentiell risk som, om den inte undviks, kan resultera i svåra personskador eller död.

ANMÄRKNING	6
Europeiska gemenskapen	6
INLEDNING	7

SÄKERHETSINFORMATION

SPECIELLA SÄKERHETSMEDELANDEN	10
ANVÄNDNINGSVARNINGAR	12
SÄKERHETSVARNING	38
Kontroll före användning.....	39
Klädsel.....	40
Last.....	41
Släp	41
Utföra arbetsuppgifter med fordonet.....	41
Fritidskörning	41
Miljö	42
Designbegränsningar	42
Användning i terräng	43
Allmänna användnings- och säkerhetsföreskrifter.....	43
Uppförskörning	43
Nedförskörning	44
Sidolutning.....	44
Branter.....	44
Körteknik.....	44
Regelbundet underhåll	50
HÄNGETIKETT	51
PLACERING AV VIKTIGA DEKALER	52

FORDONSINFORMATION

SÅ IDENTIFIERAR DU DIN ATV	58
Fordonsidentifikationsnumrets placering	58
Motoridentifikationsnumrets placering	60
REGLAGE/KOMPONENTER/INSTRUMENT	61
1) Gasreglage	63
2) Främre/Bakre bromshandtag	63
3) Bakre bromshandtag.....	64
4) Parkeringslås	64
5) Växelspak	64

6) Flerfunktionsreglage.....	65
7) Indikatorlampor	68
8) Tändningslås.....	68
9) Bränsletankslock	69
10) Bränsleventil.....	69
11) Främre/Bakre bromspedal	70
12) Fotpinne	70
13) Verktygslåda	70
14) Främre/Bakre bagageräcken	71
15) Kylarlock.....	71
16) Säkring	71
17) Fordonslås	72
18) Reglage för körriktningsvisare.....	72
19) Signalhornsknapp	72
20) Reglage för blinkande varningsljus	72
VÄTSKOR.....	73
Bränsle.....	73
Motor-/Transmissionsolja	73
Växellådsolja.....	75
Motorkylvätska.....	76
Byte av kylvätska	77
Bromsvätska	77
Batteri	78
INKÖRNINGSPERIOD.....	79
Motor.....	79
Drivrem	79
10-timmarskontroll	79
ANVÄNDNINGSPROCEDURER.....	80
Allmänt.....	80
Kontroll före användning.....	80
Första kallstart	80
Start med varm motor	81
Avstängning av motorn	81
Växling.....	81
SPECIELLA PROCEDURER.....	82
Flödad motor.....	82
Motoröverhettning.....	82
Efter körning	83
Vältning.....	83
ATV som legat under vatten	83
Förvaring och försäsongsservice.....	83
LAST OCH TRANSPORT.....	84
Transport	84

PROBLEMLÖSNING	86
SPECIFIKATIONER	89
UNDERHÅLLSINFORMATION	
UNDERHÅLLSSHEMA	94
ALLMÄNT	97
MOTOR	98
Byte av olja och oljefilter	98
Oljetrycksregulator	99
Byte av växellådsolja	100
Byte av kylvätska	100
Drivrem	101
Ventiljustering	101
Gnistskydd	101
Kylare	102
FÖRGASARE	103
LUFTINTAGSSYSTEM	104
Dränering av luftburk	104
Rengöring av luftfilter	104
ELSYSTEM	106
Batteri	106
Säkring	106
Byte av lampa	107
DRIVENHET	109
Smörjning	109
Drivkedja	109
Drivkedjeledare	110
Bakdrev och framdrev	110
Hjul	111
Hjullagens/Bussningarnas skick	111
Däck/Hjul	111
STYRSYSTEM	113
Smörjning av gasvajer	113
Justering av gasreglage	114
FJÄDRING	115
Justering	115
Smörjning	115
Inspektion	115
BROMSAR	116
Framre broms	116
Bakre broms	116
Smörjning av bromsvajer	116
Inspektion	116
Byte av bromsvätska	116

CHASSI/RAM	117
Motorområde	117
Dragkrokens/Kulans skick (om sådan finns).....	117
Fästsruvar	117
Sätessfästen.....	117
Rengöring och skydd av fordonet.....	117

GARANTI

BOMBARDIER RECREATIONAL PRODUCTS INC BEGRÄNSADE GARANTI: 2006 BOMBARDIER® ATV-PRODUKTER	120
BOMBARDIER RECREATIONAL PRODUCTS INC BEGRENSEDE GARANTI: 2006 BOMBARDIER® ATV-PRODUKTER	123
SEKRETESSKYLDIGHET/FRISKRIVNINGSKLAUSUL	126
ADRESSÄNDRING/NY ÄGARE	127

ANMÄRKNING

Denna Instruktionsbok har iordningställt för att bekanta ägaren/föraren av ett nytt fordon med de olika fordonsreglagen, underhållsanvisningar och anvisningar för säker användning. Den är oumbärlig för korrekt användning av produkten.

I denna Instruktionsbok används nedanstående symboler.

VARNING

Anger en potentiell risk som, om den inte undviks, kan resultera i svåra personskador eller död.

SE UPP: Betecknar en instruktion som måste följas för att undvika svåra skador på fordonets komponenter.

OBSERVERA: Anger ytterligare information som krävs för att fullfölja en instruktion.

Även om du inte kan eliminera risker bara genom att läsa denna information, kommer dina kunskaper om och tillämpning av dessa instruktioner att hjälpa dig rätt använda fordonet.

Det finns ett antal grundregler som varje förare **MÅSTE** respektera och följa för att helt kunna uppskatta nöjet, glädjen och spänningen med att köra detta fordon.

Europeiska gemenskapen

Denna varning gäller endast för de europeiska länder där användning på väg är tillåten.

VARNING

Användning på väg:

Detta fordon är endast avsett för **TER-RÄNGKÖRNING**. Det kan framföras kortare sträckor på väg i låg hastighet för att flytta det från ett terrängkörningsområde till ett annat.

När fordonet körs på väg, kör aldrig fort och sänk hastigheten ordentligt i svängar. Om dessa anvisningar inte följs, kan det leda till förlust av kontroll över fordonet, vilket kan orsaka svåra personskador.

Främre vinsch:

Den främre vinschkroken på ett fordon som är utrustat med vinsch måste tas loss och läggas undan vid körning på allmän väg.

Annars finns det risk för att människor i närheten skadas.

INLEDNING

Återförsäljaren bör redan ha givit dig grundläggande information om de specifika reglagen och funktionerna på ditt nya fordon. Ta dig tid att studera denna Instruktionsbok och alla medföljande varningsdekaler på produkten, liksom Säkerhetsvideon som medföljer ATV:n. Där beskrivs i detalj vad du bör veta om fordonet innan du börjar köra.

Vare sig du är ny eller erfaren förare, är det viktigt för din egen säkerhet att du känner till detta fordons reglage och funktioner. Det är minst lika viktigt att veta hur man kör.

Oavsett ålder, körvana eller lokala förordningar är det alltid en god idé för dig eller andra som använder ditt fordon att genomgå en godkänd förarutbildning. Kontrollera med din återförsäljare eller din kommun för ev. kurser i närheten. Om du är fullständig novis, bör du göra detta innan du använder fordonet. Din instruktör bör kunna ge råd om lokala förhållanden och bestämmelser och om säker körning i omgivningarna.

Körförhållandena kan variera från plats till plats. Dessutom inverkar väderförhållanden som kan förändras radikalt från gång till annan och under olika säsonger. Körning på sand skiljer sig från körning i snö eller genom skog eller våtmarker. En viss plats kan kräva större uppmärksamhet och skicklighet från föraren. Visa gott omdöme. Var alltid försiktig. Ta inga onödiga risker som kan lämna dig eller din passagerare strandsatt eller kanske skadad.

I denna Instruktionsbok finns körinformation som har visat sig vara tillförlitlig för andra förare. Den är inte tänkt som ett absolut skydd mot olyckor. Hur du använder denna information, din mentala och fysiska kondition, risker med terrängen och din nivå av risktagande påverkar din körupplevelse. Ha roligt... och kör ansvarsfullt.

Denna Instruktionsbok har iordningställt för att bekanta ägaren/föraren av det nya fordonet med de olika fordonsreglagen, underhållsanvisningarna och anvisningarna för säker användning. Den är oumbärlig för korrekt användning av produkten.

Vi välkomnar eventuella kommentarer gällande denna Instruktionsbok, Säkerhetsvideon och varningar på produkten, beträffande både innehåll och format.

SÄKERHETS- INFORMATION

SPECIELLA SÄKERHETSMEDELANDEN

DETTA FORDON ÄR INGEN LEKSAK OCH KAN VARA FARLIGT ATT ANVÄNDA.

Detta fordon uppför sig annorlunda än andra fordon, inklusive motorcyklar och bilar. En krock eller vältning kan snabbt inträffa, även under rutinmanövrer som vändning, uppförskörning eller körning över hinder, om du inte iakttar nödvändig försiktighet.

SVÅRA PERSONSKADOR ELLER DÖD kan inträffa om du inte följer dessa instruktioner:

- △ Läs denna Instruktionsbok och alla varningsdekaler på produkten noga och följ de användningssteg som beskrivs. Titta på och studera säkerhetsvideon innan du börjar köra.
- △ Kör aldrig detta fordon utan nödvändiga kunskaper. **Gå en förarkurs.** Nybörjare bör få utbildning av en certifierad instruktör. Kontakta en auktoriserad Bombardier ATV-återförsäljare beträffande förarkurser nära dig.
- △ Följ alltid denna åldersrekommendation: Personer under 16 år bör aldrig köra detta fordon.
- △ Ta aldrig passagerare på detta fordon.
- △ Använd aldrig detta fordon på vägbeläggning såvida det inte rör sig om kortare avstånd, i låg hastighet och för att flytta det från ett terrängkörningsområde till ett annat.
- △ Följ alltid gällande trafikförfordningar när du kör fordonet på väg, även på grus- eller skogsväg.
- △ Kör eller åk aldrig på detta fordon utan att bära en godkänd hjälm med korrekt passning. Du bör även bära ögonskydd (glasögon eller ansiktsskydd), handskar, kängor, långärmad skjorta eller jacka och långbyxor.
- △ Inta aldrig alkohol eller droger före eller under körning av fordonet.
- △ Kör aldrig i för hög hastighet. Kör alltid i en hastighet som lämpar sig för terrängen, sikten, körförhållandena och din erfarenhet.
- △ Försök aldrig köra på två hjul, hoppa eller ägna dig åt stuntkörning.
- △ Kontrollera alltid fordonet varje gång du använder det för att säkerställa att det är i funktionsdugligt skick. Följ alltid de kontroll- och underhållsprocedurer och underhållsscheman som beskrivs närmare i denna Instruktionsbok.
- △ Håll alltid bägge händerna på styrhandtagen och fötterna på fordonets fotstöd under körning.
- △ Kör alltid långsamt och var extra försiktig vid körning i okänd terräng. Var alltid uppmärksam på förändrade terrängförhållanden när du kör fordonet.
- △ Kör inte på mycket ojämnt, halt eller löst underlag förrän du har lärt dig och övat de färdigheter som fordras för att behärska fordonet på sådant underlag. Var alltid extra försiktig på dessa typer av underlag.
- △ Följ alltid rätt procedurer för vändning så som beskrivs i denna Instruktionsbok. Öva dig i att vända i låg hastighet innan du försöker i högre hastigheter. Försök inte vända i alltför hög hastighet.
- △ Kör aldrig fordonet i backar som är för branta för fordonet eller för dig. Öva först i mindre branta backar innan du försöker dig på brantare körning.

- △ Följ alltid de procedurer för klättring i backe som beskrivs i denna Instruktionsbok. Kontrollera terrängen noga innan du ger dig iväg uppför berg eller backar. Kör aldrig i uppförslut med mycket halt eller löst underlag. Skifta din vikt framåt. Dra aldrig på gasen eller växla alltför hastigt. Kör aldrig över bergs- eller backkrön i hög hastighet.
- △ Följ alltid de procedurer för nedförskörning och bromsning i backe som beskrivs i denna Instruktionsbok. Kontrollera terrängen noga innan du ger dig iväg nedför berg eller backar. Skifta din vikt bakåt. Kör aldrig nedför berg eller backar i hög hastighet. Undvik att köra nedför berg eller backar i en vinkel som kan få fordonet att luta starkt åt sidan. Kör alltid rakt nedför en backe när det är möjligt.
- △ Följ alltid de procedurer för körning med sidolutning i backe som beskrivs i denna Instruktionsbok. Undvik berg och backar med mycket halt eller löst underlag. Skifta din vikt till den sida av fordonet som vetter uppåt. Försök aldrig vända fordonet mitt i en backe innan du på plan mark helt behärskar den vändningsteknik som beskrivs i denna Instruktionsbok. Försök om möjligt undvika sidolutning.
- △ Använd alltid rätt procedurer om fordonet stannar eller rullar baklänges vid körning i uppförslut. Undvik detta genom att alltid använda korrekt utrustning och hålla jämn hastighet vid körning i uppförslut. Om fordonet stannar eller rullar baklänges, följ den speciella procedur för bromsning som beskrivs i denna Instruktionsbok. Stig av på den sida som vetter uppåt vid lutning eller på ena sidan om fordonet står rakt i ett uppförslut. Vänd fordonet och stig på igen så som beskrivs i denna Instruktionsbok.
- △ Kontrollera alltid om det finns hinder innan du kör i ett nytt område. Försök aldrig köra över stora hinder, som stora klippblock eller nedfallna träd. Följ alltid rätt procedurer när du kör över hinder så som beskrivs i denna Instruktionsbok.
- △ Var alltid försiktig när du sladdar eller slirar. Lär dig att på säkert sätt kontrollera sladdning och slirning genom att öva dig i låga hastigheter på plant, jämnt underlag. Kör långsamt på ytterst hala ytor, som t.ex. is, och var extra försiktig så att du inte förlorar kontrollen när du sladdar.
- △ Kör aldrig fordonet i snabbflytande vattendrag eller djupare vatten än vad som specificeras i denna Instruktionsbok. Kom ihåg att våta bromsar kan ha mindre bromskraft. Testa bromsarna när du lämnar vattnet. Om nödvändigt, bromsa flera gånger så att friktionen torkar beläggen.
- △ Kontrollera alltid att det inte finns några hinder eller människor bakom dig när du backar. När du ser att det är säkert att backa, backa långsamt.
- △ Använd alltid däck av rätt typ och storlek, så som specificeras i denna Instruktionsbok. Bibehåll alltid korrekt tryck i däcken så som beskrivs i Instruktionsboken.
- △ Modifiera aldrig fordonet med olämplig installation eller användning av tillbehör. Använd endast av BRP godkända tillbehör. Installera inte passagerarsäten och använd inte bagageräcken för att ta med passagerare.
- △ Överskrid aldrig den specificerade lastkapaciteten för fordonet, inklusive förare, övrig last och eventuella tillbehör. Lasten bör fördelas korrekt och vara säkert fastspänd. Sänk hastigheten och följ anvisningarna i denna Instruktionsbok vid körning med last eller släp. Håll större avstånd för inbromsning.
- △ OM DU VILL HA MER INFORMATION OM ATV-SÄKERHET, kontakta en auktoriserad Bombardier ATV-återförsäljare för förarkurser i din närhet.

ANVÄNDNINGSVARNINGAR

Tänk på följande när du läser denna Instruktionsbok:

VARNING

Anger en potentiell risk som, om den inte undviks, kan resultera i svåra personskador eller död.

OBSERVERA: Nedanstående illustrationer är endast allmänna representationer. De kan se annorlunda ut med din modell.

VARNING



V00A0AQ

MÖJLIG RISK

Användning av detta fordon utan korrekta instruktioner.

VAD SOM KAN HÄNDA

Risken för en olycka ökar markant om användaren inte vet hur detta fordon ska användas i olika situationer och i olika slags terräng.

HUR RISKEN KAN UNDVIKAS

Nybörjare och ovana förare bör gå en förarkurs från BRP. De bör därefter regelbundet öva de färdigheter de lärt sig på kursen och den användningsteknik som beskrivs i denna Instruktionsbok.

För mer information om förarkurser, kontakta en auktoriserad Bombardier ATV-återförsäljare.



V00A01Q

MÖJLIG RISK

Underlåtenhet att följa rekommenderad minimiålder för fordonet.

VAD SOM KAN HÄNDA

Om den rekommenderade åldersgränsen inte följs, kan barnet skadas eller omkomma. Även om en person är inom den tillåtna åldersgruppen, kan det hända att de kunskaper, den skicklighet eller det omdöme som krävs för säker användning av ATV:n saknas. Personen riskerar då att bli inblandad i en allvarlig olycka.

HUR RISKEN KAN UNDVIKAS

Ingen som är under 16 år bör använda detta fordon.



V00A02Q

MÖJLIG RISK

Att medföra passagerare på detta fordon.

VAD SOM KAN HÄNDA

Din möjlighet att balansera och kontrollera fordonet minskar avsevärt.
Det kan leda till en olycka, som kan skada dig och/eller din passagerare.

HUR RISKEN KAN UNDVIKAS

Ta aldrig med passagerare. Trots det långa sätet, som är till för att låta föraren röra sig obehindrat, är det inte utformat eller avsett för passagerare.



V00A04Q

MÖJLIG RISK

Användning av detta fordon på allmän gata, väg eller motorväg.

VAD SOM KAN HÄNDA

Du kan kollidera med ett annat fordon. Vägbeläggning kan allvarligt påverka hantering och styrning och du kan förlora kontrollen över fordonet.

HUR RISKEN KAN UNDVIKAS

Om användning på väg är tillåtet i ditt område, kör endast kortare sträckor och bara för att flytta fordonet från ett terrängkörningsområde till ett annat.

Kör alltid fordonet i låg hastighet (aldrig över 65 km/h (40 MPH)) och sänk hastigheten innan du svänger.

Respektera alltid trafiklagarna vid körning på allmän väg eller gata.



V00A06Q

MÖJLIG RISK

Användning av detta fordon utan godkänd hjälm, ögonskydd och skyddsklädsel.

VAD SOM KAN HÄNDA

Följande gäller alla ATV-förare:

- Att köra eller åka utan godkänd hjälm ökar riskerna för allvarliga skullskador eller dödsfall vid olycka.
- Att köra eller åka utan ögonskydd kan orsaka olyckor och ökar risken för allvarliga skador vid en olycka.
- Att köra eller åka utan skyddande klädsel ökar risken för allvarliga skador vid en eventuell olycka.

HUR RISKEN KAN UNDVIKAS

Bär alltid godkänd hjälm med korrekt passning. Du bör även bära följande:

- ögonskydd (glasögon eller ansiktsskydd)
- handskar och kängor
- långärmad skjorta eller jacka
- långbyxor.



V00A07Q

MÖJLIG RISK

Användning av detta fordon efter intag av alkohol eller droger.

VAD SOM KAN HÄNDA

Omdömesförmågan kan försämrats avsevärt.

Din reaktionsförmåga blir långsammare.

Balans- och uppfattningsförmågan kan försämrats.

En olycka eller dödsfall kan bli följden.

HUR RISKEN KAN UNDVIKAS

Inta aldrig alkohol eller droger före eller under körning av fordonet.

VARNING

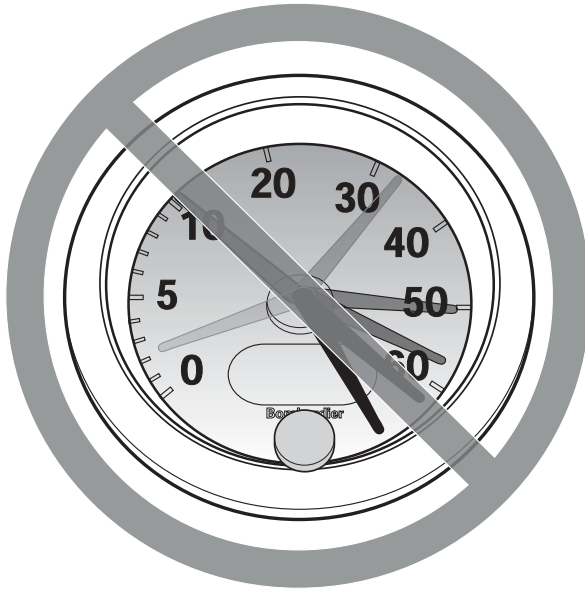

V00A08Q

MÖJLIG RISK

Användning av denna ATV i överdriven hastighet.

VAD SOM KAN HÄNDA

Risken för att du ska förlora kontrollen över fordonet ökar, vilket kan resultera i en olycka.

HUR RISKEN KAN UNDVIKAS

Kör alltid i en hastighet som lämpar sig för terrängen, sikten, körförhållandena och din erfarenhet. Högsta tillåtna hastighet för detta fordon är 65 km/h (40 MPH). Sänk alltid hastigheten innan du svänger.

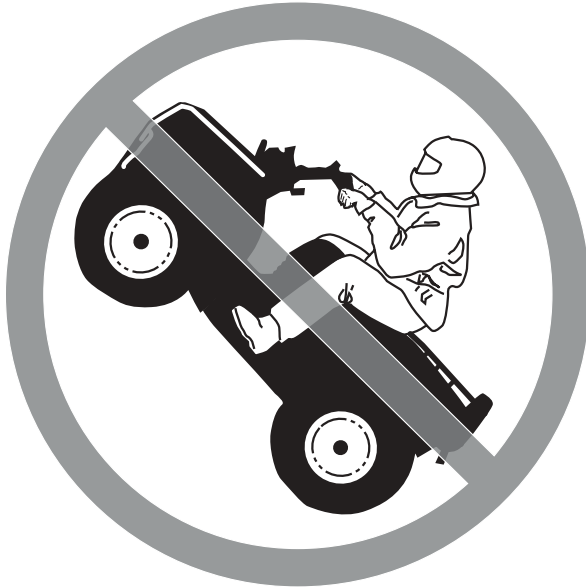

V00A09Q

MÖJLIG RISK

Försök att köra på två hjul, hopp eller stuntkörning.

VAD SOM KAN HÄNDA

Ökar risken för en olycka, inklusive vältning.

HUR RISKEN KAN UNDVIKAS

Försök aldrig utföra trick, som att köra på två hjul eller hoppa. Försök inte imponera på andra.

VARNING

MÖJLIG RISK

Underlåtenhet att kontrollera fordonet före körning.
Underlåtenhet att underhålla fordonet.

VAD SOM KAN HÄNDA

Ökar risken för en olycka eller skador på utrustningen.

HUR RISKEN KAN UNDVIKAS

Inspektera alltid fordonet före varje användning, för att kontrollera att det är säkert att köra det. Följ alltid de inspektions- och underhållsprocedurer och -scheman som beskrivs i denna Instruktionsbok.

VARNING

MÖJLIG RISK

Körning på isbelagda vattendrag.

VAD SOM KAN HÄNDA

Svåra skador eller död om fordon, förare och/eller passagerare går igenom isen.

HUR RISKEN KAN UNDVIKAS

Kör aldrig detta fordon på en isbelagd yta innan du är säker på att isen är tillräckligt tjock och stark för att bära fordonets vikt och last så väl som den kraft som skapas av ett fordon i rörelse.



V00A0BQ

MÖJLIG RISK

Att ta bort händerna från styrstången eller fötterna från fotstöden under körning.

VAD SOM KAN HÄNDA

Om du lyfter om så bara en hand eller fot, kan det minska din möjlighet att kontrollera fordonet eller få dig att tappa balansen och ramla av. Om du lyfter en fot från fotstödet, kan foten eller benet komma i kontakt med bakhjulet, vilket kan leda till skador eller en olycka.

HUR RISKEN KAN UNDVIKAS

Håll alltid båda händerna på styrstången och båda fötterna på fotstöden när du kör fordonet.

VARNING

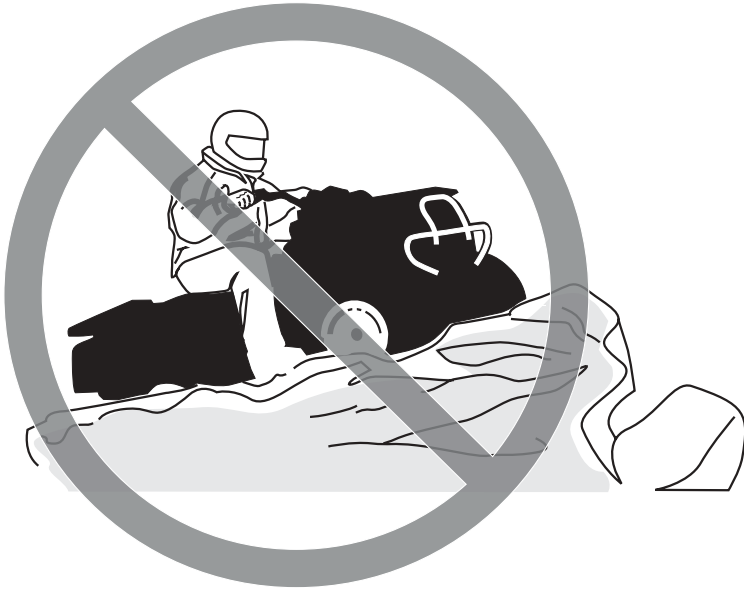

V00A0CQ

MÖJLIG RISK

Underlåtenhet att iaktta särskild försiktighet när du kör fordonet i okänd terräng.

VAD SOM KAN HÄNDA

Du kan stöta på dolda stenblock, gupp eller hål och inte hinna reagera.
Det kan leda till att fordonet välter eller att du förlorar kontrollen över det.

HUR RISKEN KAN UNDVIKAS

Kör långsamt och var extra försiktig vid körning i okänd terräng.
Var alltid uppmärksam på förändrade terrängförhållanden när du kör fordonet.



V00A0DQ

MÖJLIG RISK

Underlåtenhet att iaktta särskild försiktighet när du kör i svår terräng eller på mycket halt eller löst underlag.

VAD SOM KAN HÄNDA

Förlust av däckgreppet eller kontrollen över fordonet, vilket kan resultera i en olycka, inklusive vältning.

HUR RISKEN KAN UNDVIKAS

Kör inte på alltför ojämnt, halt eller löst underlag förrän du har lärt dig och har den skicklighet som krävs för att behärska fordonet på sådant underlag.

Var alltid extra försiktig på dessa typer av underlag.



V00A0EQ

MÖJLIG RISK

Oriktig vändning.

VAD SOM KAN HÄNDA

Du kan förlora kontrollen över fordonet, vilket kan orsaka en kollision eller vältning.

HUR RISKEN KAN UNDVIKAS

Följ alltid de procedurer för vändning som beskrivs i denna Instruktionsbok. Öva dig i att vända i låg hastighet innan du försöker i högre hastigheter.

Försök inte vända i alltför hög hastighet.



V00A00Q

MÖJLIG RISK

Körning i mycket branta backar.

VAD SOM KAN HÄNDA

Fordonet har lättare för att välta i extremt branta backar än på plana ytor eller i mindre branta backar.

HUR RISKEN KAN UNDVIKAS

Kör aldrig fordonet i backar som är för branta för fordonet eller för dig.
Öva först i mindre branta backar innan du försöker dig på brantare körning.



V00A0FQ

MÖJLIG RISK

Körning i uppförslut på fel sätt.

VAD SOM KAN HÄNDA

Du kan förlora kontrollen över fordonet eller det kan välta.

HUR RISKEN KAN UNDVIKAS

Följ alltid de procedurer för körning i uppförslut som beskrivs i denna Instruktionsbok.

Kontrollera alltid terrängen noga innan du ger dig iväg uppför berg eller backar.

Kör aldrig i uppförslut med mycket halt eller löst underlag.

Skifta din vikt framåt.

Dra aldrig på gasen eller växla alltför hastigt. Fordonet riskerar att välta baklänges.

Kör aldrig över bergs- eller backkrön i hög hastighet. Ett hinder, ett stup, ett annat fordon eller en person kan finnas på andra sidan.



V00A0GQ

MÖJLIG RISK

Körning i nedförslut på fel sätt.

VAD SOM KAN HÄNDA

Du kan förlora kontrollen över fordonet eller det kan välta.

HUR RISKEN KAN UNDVIKAS

Följ alltid de procedurer för körning i nedförslut som beskrivs i denna Instruktionsbok.

OBSERVERA: En särskild teknik krävs när du bromsar i nedförslut.

Kontrollera alltid terrängen noga innan du ger dig iväg nedför berg eller backar.

Skifta din vikt bakåt.

Kör aldrig nedför berg eller backar i hög hastighet.

Undvik att köra nedför berg eller backar i en vinkel som skulle få fordonet att luta starkt åt sidan. Kör alltid rakt nedför en backe när det är möjligt.



V00A0HQ

MÖJLIG RISK

Körning med stark sidolutning eller vändning i backe.

VAD SOM KAN HÄNDA

Du kan förlora kontrollen över fordonet eller det kan välta.

HUR RISKEN KAN UNDVIKAS

Försök inte vända fordonet mitt i en backe innan du på plan mark helt behärskar den vändningsteknik som beskrivs i denna Instruktionsbok. Var extra försiktig när du vänder i en backe.

Försök om möjligt undvika stark sidolutning.

När du kör med sidolutning:

Följ alltid de procedurer som beskrivs i denna Instruktionsbok.

Undvik berg och backar med mycket halt eller löst underlag.

Skifta din vikt till den sida av fordonet som vetter uppåt.



V00A0IQ

MÖJLIG RISK

Stanna, rulla baklänges eller stiga av på fel sätt vid körning i uppförslut.

VAD SOM KAN HÄNDA

Fordonet kan välta.

HUR RISKEN KAN UNDVIKAS

Använd korrekt utrustning och håll jämn hastighet vid körning i uppförslut.

Om du förlorar all fart framåt:

Skifta vikten uppåt. Dra aldrig på gasen eller växla alltför hastigt. Fordonet riskerar att välta baklänges.

Bromsa.

Lägg i parkeringsbromsen när du har stannat.

Stig av på den sida som vetter uppåt vid lutning eller på ena sidan om fordonet står rakt i en uppförslut.

Om fordonet börjar rulla bakåt:

Skifta vikten uppåt.

Bromsa progressivt.

Lägg i parkeringsbromsen när fordonet stannat helt.

Stig av på den sida som vetter uppåt vid lutning eller på ena sidan om fordonet står rakt i en uppförslut.

Vänd ATV:n och stig på igen så som beskrivs i denna Instruktionsbok.



V00A0JQ

MÖJLIG RISK

Oriktig körning över hinder.

VAD SOM KAN HÄNDA

Förlust av kontrollen eller kollision. Fordonet kan välta.

HUR RISKEN KAN UNDVIKAS

Kontrollera om det finns hinder innan du kör i ett nytt område.

Försök aldrig köra över stora hinder, som stora klippblock eller nedfallna träd.

När du kör över hinder, följ alltid de procedurer som beskrivs i denna Instruktionsbok.



V00A0KQ

MÖJLIG RISK

Oriktig sladdning eller slirning.

VAD SOM KAN HÄNDA

Du kan förlora kontrollen över fordonet.

Du kan också oväntat återfå väggreppet, vilket kan få fordonet att välta.

HUR RISKEN KAN UNDVIKAS

Lär dig att på säkert sätt kontrollera sladdning och slirning genom att öva dig i låga hastigheter på plant, jämnt underlag.

Kör långsamt på ytterst hala ytor, som t.ex. is, och var extra försiktig så att du inte förlorar kontrollen när du sladdar eller slirar.



V00A0LQ

MÖJLIG RISK

Körning av fordonet genom djupt eller i snabbflytande vatten.

VAD SOM KAN HÄNDA

Däcken kan börja flyta, så att däckgrepp och kontroll över fordonet förloras, vilket kan leda till en olycka.

HUR RISKEN KAN UNDVIKAS

Kör aldrig fordonet i snabbflytande vattendrag eller vatten som är djupare än vad som specificeras i denna Instruktionsbok.

Kontrollera vattendjupet och om det finns starka strömmar innan du försöker köra i vatten. Vattnet bör inte gå över fotstöden.

Kom ihåg att våta bromsar kan ha mindre bromskraft. Testa bromsarna när du lämnar vattnet. Om nödvändigt, bromsa flera gånger så att friktionen torkar beläggen.



V00A0MQ

MÖJLIG RISK

Oriktig backning.

VAD SOM KAN HÄNDA

Du kan stöta emot ett hinder eller en person bakom fordonet, vilket kan resultera i svåra personskador.

HUR RISKEN KAN UNDVIKAS

Kontrollera alltid att det inte finns några hinder eller människor bakom fordonet innan du backar. När du ser att det är säkert, backa långsamt.



V00A00Q

MÖJLIG RISK

Körning av fordonet med fel däck eller med fel eller ojämnt tryck i däcken.

VAD SOM KAN HÄNDA

Om du använder fel däck på fordonet eller använder fordonet med fel eller ojämnt tryck i däcken, kan det leda till förlust av kontroll över fordonet och öka risken för olyckor.

HUR RISKEN KAN UNDVIKAS

Använd alltid däck av den typ och storlek som specificeras i denna Instruktionsbok för detta fordon.

Ha alltid korrekt tryck i däcken så som beskrivs i denna Instruktionsbok.



V00A0NQ

MÖJLIG RISK

Användning av detta fordon med olämpliga modifikationer.

VAD SOM KAN HÄNDA

Oriktig installation av tillbehör eller modifikationer av detta fordon kan leda till förändring av köregenskaperna, vilket i vissa situationer kan leda till en olycka.

HUR RISKEN KAN UNDVIKAS

Modifiera aldrig detta fordon med oriktig installation eller användning av tillbehör. Alla delar och tillbehör som installeras på fordonet ska vara godkända av BRP och installeras och användas enligt instruktionerna. Om något är oklart, vänd dig till en auktoriserad Bombardier ATV-återförsäljare.

Installera inte passagerarsäten och använd inte bagageräcken för att ta med passagerare.



V00A0PQ

MÖJLIG RISK

Överbelastning av fordonet eller oriktigt lastnings- eller släpfförande.

VAD SOM KAN HÄNDA

Kan leda till förändringar i fordonets köregenskaper, vilket kan orsaka en olycka.

HUR RISKEN KAN UNDVIKAS

Överskrid aldrig den specificerade lastkapaciteten för fordonet, inklusive förare, övrig last och eventuella tillbehör.

Lasten bör fördelas korrekt och vara säkert fastspänd.

Sänk hastigheten vid körning med last. Håll större avstånd för inbromsning.

Följ alltid anvisningarna i denna Instruktionsbok vid körning med last.

 **VARNING**



V03M01Q

MÖJLIG RISK

Transport av brandfarliga eller farliga ämnen kan leda till explosion.

VAD SOM KAN HÄNDA

Detta kan leda till svåra personskador eller dödsfall.

HUR RISKEN KAN UNDVIKAS

Transportera aldrig brandfarliga eller farliga ämnen.

Tänk på följande när du läser denna Instruktionsbok:

 **VARNING**

Anger en potentiell risk som, om den inte undviks, kan resultera i svåra personskador eller död.

SÄKERHETSVARNING

Det finns ett antal grundregler och tips som du bör följa för att helt kunna uppskatta nöjet och spänningen i att köra detta fordon. Vissa kan vara nya för dig, andra bara sunt förnuft eller självklarheter. Oavsett vilket, ber vi dig ta några minuter och läsa denna Instruktionsbok i sin helhet innan du börjar använda fordonet.

Informationen i denna Instruktionsbok är begränsad. Vi råder dig att skaffa vidare information och utbildning från t.ex. lokala myndigheter, ATV-klubbar eller en erkänd ATV-organisation.

BRP avråder alla under 16 år kör en ATV med en motor med större volym än 90 cc. För barnets säkerhet rekommenderar vi att även du följer denna rekommendation. Endast du kan bedöma en yngre förarens förmåga att förstå riskerna och köra ett fordon på ett säkert sätt.

Personer med nedsatt kognitiv eller fysisk förmåga eller personer som gärna tar risker, löper större risk att råka ut för vältningar eller kollisioner, vilket kan leda till personskador, inklusive dödsfall.

Se till att du känner dig helt hemma med reglagen på fordonet och med allmän användning innan du börjar köra i terräng. Öva dig att köra på en lämplig plats som är fri från faror och prova responsen för varje reglage. Kör endast i låg hastighet. För högre hastigheter krävs större erfarenhet, kunskap och lämpliga körförhållanden.

Alla fordon är inte likadana. Vart och ett har unika prestandaegenskaper, reglage och funktioner. Varje fordon har olika köregenskaper och väghållning.

Förutsätt aldrig att ditt fordon kan köras säkert överallt. Plötsliga förändringar i underlaget på grund av hål, svackor, sluttningar, mjukare eller hårdare underlag med mera, kan få fordonet att välta eller bli instabilt. Undvik detta genom att sakta farten och alltid kontrollera terrängen framför dig. Om fordonet börjar luta starkt eller välta, är det oftast bäst att stiga av genast... BORT från vältningsriktningen!

Kontroll före användning

VARNING

Det är mycket viktigt att inspektera fordonet innan du använder det. Kontrollera alltid att viktiga reglage, säkerhetsfunktioner och mekaniska delar fungerar korrekt innan du börjar köra. Om detta inte görs, kan svåra personskador eller död bli följden.

Före användning av fordonet bör föraren alltid:

- Ta av fordonslåset.
- Koppla i parkeringsbromsen och kontrollera om den fungerar.
- Kontrollera däcktrycket och däckens skick.
- Kontrollera om hjul och hjullager har slitage eller skador.
- Kontrollera reglagens placering och att de fungerar.
- Kontrollera att styrningen fungerar obehindrat.
- Aktivera gasreglaget flera gånger för att se om det fungerar obehindrat. Det måste återgå till tomgångsläge när det släpps.
- Aktivera bromshandtaget och bromspedalen för att kontrollera att bromsarna tar. De måste gå tillbaka helt när de släpps.
- Se till att växelspaken fungerar och välj PARKERING.
- Kontrollera bränsle-, olje- och kylvätskenivåerna.
- Kontrollera för oljeläckage i motor-, transmissions- och drivenhetskomponenter.
- Kontrollera att bränsleventilen är helt öppen (ON).
- Rengör strålkastare, körriktningsvisare och bromsljus.
- Se till att locken till den främre accesspanelen och det bakre lastutrymmet är ordentligt låsta.
- Se till att sätet är ordentligt låst.

- Om du har last, respektera lastkapaciteten. Se till att lasten är säkert fastspänd på räckena.
- Om du drar ett släp eller annan utrustning, se till att du respekterar den maximala dragstängsvikten och dragvikten. Se till att släpet är säkert kopplat till dragkroken.
- Se och känn efter lösa delar med motorn avstängd. Kontrollera fästen.
- Kontrollera att det inte finns människor eller hinder framför dig.
- Kontrollera att tändningslås, startknapp, motorns stoppreglage, strålkastare, riktningvisare och varningsljusknappen fungerar.
- Starta motorn, koppla ur parkeringsbromsen och kör långsamt framåt några meter medan du testar bromsarna genom att använda varje broms för sig.

Åtgärda eventuella problem innan du börjar köra. Kontakta en auktoriserad Bombardier ATV-återförsäljare vid behov.

Klädsel

Ta hänsyn till vädret när du väljer klädsel. Du bör dock alltid bära lämplig skyddsklädsel och utrustning, inklusive godkänd hjälm, ögonskydd, stövlar eller kängor, handskar, långärmad skjorta och långbyxor. Denna typ av klädsel bör skydda dig mot vissa av de mindre faror du kan stöta på vid körning. Bär aldrig löst sittande klädesplagg som t.ex. en halsduk, som kan fastna i fordonet eller i buskar och grenar. Beroende på förhållandena kan även glasögon med imskydd eller solglasögon behövas. Olikfärgade glas för ögonskydd eller solglasögon kan hjälpa dig att urskilja variationer i terrängen. Solglasögon bör endast bäras på dagtid.

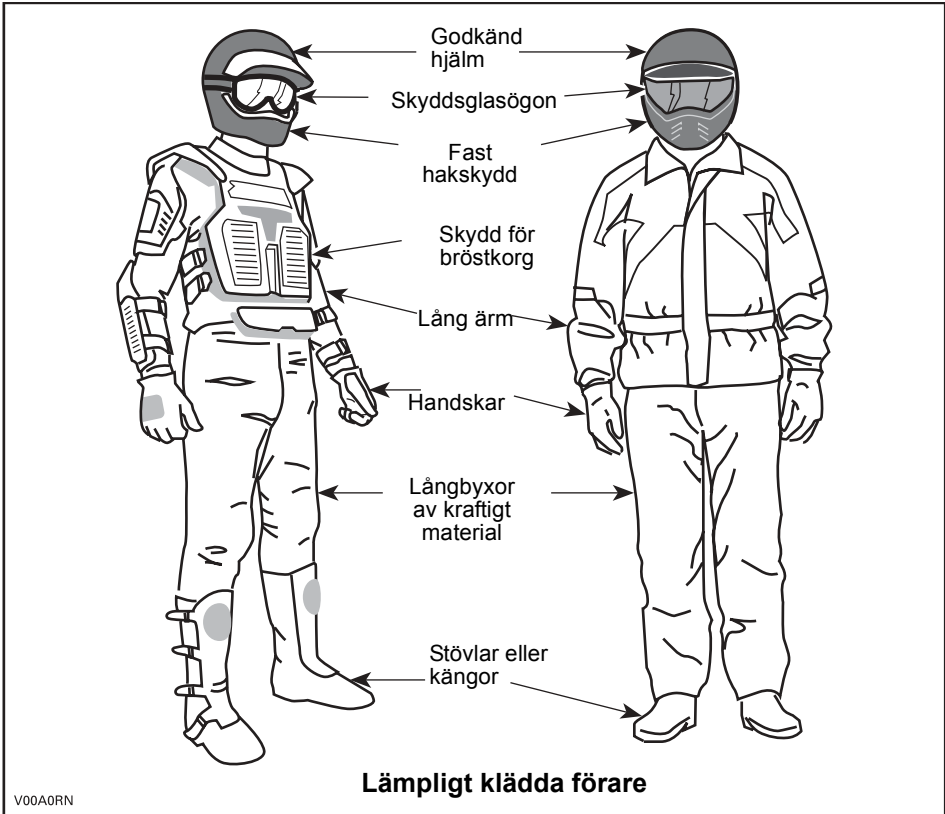

Last

All last som placeras på fordonets bagageräcke(n) påverkar fordonets stabilitet och kontroll. Överskrid därför inte den lastkapacitet som anges av fordonstillverkaren. Se alltid till att lasten är säkert fastspänd och inte inverkar på din kontroll över fordonet. Tänk alltid på att "lasten" kan glida eller falla av och leda till en olycka. Se till att last och bagage inte sticker ut på sidorna, där de kan fastna i vegetation eller andra hinder. Se till att strålkastare eller bromslyktor inte täcks eller skymms av lasten. Se till att eventuella lås och spärrar till bagagedelar är låsta. Om locket till en löstagbar bagagedel tas loss för att få plats med last, se till att lasten är säkert fastspänd och att mindre föremål inte kan flyga ut.

Detta fordon är speciellt konstruerat för endast en förare. Trots den långa sadeln, som är till för att föraren ska kunna röra sig obehindrat, är det inte utformat eller avsett för passagerare. Att ta passagerare påverkar ATV:ns stabilitet och din kontroll över den.

Släp

Att köra detta fordon med ett släp ökar avsevärt risken för vältning, särskilt i branta sluttningar. Om du använder ett släp, måste du se till att dess fäste är kompatibelt med det som finns på fordonet. Se till att släpet är i vågrät linje med fordonet. (I vissa fall kan du behöva installera en speciell förlängning på fordonets draganordning.) Använd säkerhetskedjor för att säkert koppla släpet till fordonet. Tunga släp kräver längre bromssträcka, särskilt på sluttande underlag. Var försiktig så att du inte sladdar eller slirar. När du har stannat eller parkerat, blockera fordonets och släpets hjul så att de inte kan röra sig. Se alltid till att lasten är jämnt fördelad på släpet. Var försiktig när du kopplar loss ett lastat släp. Släpet eller dess last kan falla på dig eller andra. Vänd inte i hög hastighet. Kör alltid på låg växel och sakta in ordentligt.

Utföra arbetsuppgifter med fordonet

Du kan använda fordonet till att utföra en mängd LÄTTARE arbetsuppgifter, från snöplogning till att dra ved eller last. Olika tillbehör finns att köpa från din auktoriserade Bombardier ATV-återförsäljare. Respektera alltid fordonets lastkapacitet och övriga begränsningar. Om du överbelastar fordonet, kan även komponenterna överbelastas och sluta fungera. För att undvika personskador är det lika viktigt att följa de anvisningar och varningar som medföljer tillbehöret. Undvik fysisk överanstängning genom att inte lyfta eller dra tunga laster eller manövrera fordonet för hand. (Läs vidare under FRITIDSKÖRNING nedan.)

Fritidskörning

Respektera andras rättigheter och begränsningar. Kör inte på områden som är utformade för andra typer av terränganvändning. Detta omfattar snöskoterspår, ridspår, skidspår och terrängcykelbanor. Förutsätt aldrig att det inte finns andra i spåret/på banan. Håll alltid till höger och sväng inte kontinuerligt från en sida av banan till den andra. Var beredd på att stanna eller köra åt sidan om du möter en annan förare.

Gå med i en lokal ATV-klubb. De kan förse dig med kartor och råd eller tala om var det är tillåtet att köra. Om det inte finns någon klubb i din närhet, hjälp till att starta en. Att köra tillsammans med andra eller i en klubb är en trevlig, social upplevelse.

Håll dig alltid på säkert avstånd från andra förare. Din egen bedömning av hastighet, terrängförhållanden, vädret, fordonets skick och din tillit till andra förare bedömningsförmåga hjälper dig att på bästa sätt välja ett säkert avstånd till andra. Detta fordon kan lika lite som andra motorfordon "stanna på en femöring".

Kör alltid fordonet i låg hastighet, kör aldrig över 65 km/h (40 MPH) och sänk hastigheten ordentligt innan du svänger vid körning på väg.

Innan du ger dig iväg, tala om för någon vart du tänker åka och när du planerar att vara tillbaka. Inga aldrig alkohol eller droger före eller under körning!

Beroende på hur långt du tänker köra, ta med dig ytterligare verktyg eller nödutrustning. Ta reda på var du kan tanka och fylla på olja. Var förberedd på olika situationer som du kan tänkas möta. Det är alltid bra att ha med sig första hjälpen-utrustning.

Miljö

En av fördelarna med detta fordon är att det kan ta dig bort från inkörda vägar, långt bort från bebyggelse och samhällen. Du bör dock alltid respektera naturen och andra människors rätt att njuta av den. Kör inte i miljö känsliga marker. Kör inte över planterade träd eller buskar, hugg inte ned träd eller gårdsgårdar och låt inte hjulen spinna och förstöra marken. Gå försiktigt fram.

Att jaga vilt med fordon är olagligt på de flesta platser. Viltet kan dö av utmattnings om det jagas av ett motorfordon. Om du stöter på djur när du är ute och kör, stanna och observera tyst och var försiktig. Det kan bli ett av dina bästa minnen.

Följ regeln "vad du tar med dig ut, tar du med dig tillbaka". Skräpa inte ned. Gör inte upp lägereld såvida du inte har tillstånd till det och aldrig på torr mark. De faror du kan skapa i ett spår eller på en bana kan skada andra eller dig själv, också längre fram i tiden.

Respektera odlad mark och betesmark. Be alltid markägaren om lov innan du kör på privat mark. Respektera grödor, djur och markgränser. Om du kommer till en stängd grind måste du stänga den igen efter dig.

Förorena inte vattendrag, sjöar eller älvar och modifiera inte motorn eller ljuddämpningen eller avlägsna någon av dess delar.

Designbegränsningar

Trots att fordonet är ovanligt tåligt för sin klass, är det dock ett lättare fordon och användningen är därför begränsad till lämpade ändamål.

Att öka vikten på någon del av fordonet förändrar dess stabilitet och prestanda.

Användning i terräng

Själva terrängkörningen utgör en fara i sig. All terräng, som inte har preparerats speciellt för fordon, utgör i sig en risk, då det är omöjligt att förutsäga vinklar, underlag och exakt lutning. Själva terrängen utgör en kontinuerlig risk och den som ger sig ut i den måste vara medveten om och acceptera detta.

Vid terrängkörning måste föraren alltid vara ytterst noga med att välja den säkraste vägen och hålla noga uppsikt över terrängen framför fordonet. Fordonet bör aldrig köras av någon som inte är helt förtrogen med de körinstruktioner som gäller för fordonet och inte heller ska det köras i mycket brant eller osäker terräng.

Allmänna användnings- och säkerhetsföreskrifter

Aktsamhet, försiktighet, erfarenhet och goda körkunskaper är de bästa tipsen för att förebygga riskerna med användning av fordonet.

Om du tvivlar det minsta på att fordonet säkert kan ta sig fram över ett hinder eller en viss del av terrängen, bör du alltid välja en annan väg.

Vid terrängkörning är det styrka och drivning som gäller, inte hög fart. Kör aldrig fortare än sikten och din egen förmåga att välja en säker väg medger.

Kontrollera alltid terrängen framför dig för plötsliga förändringar i slutningar eller hinder, t.ex. stenar och rötter, som kan orsaka obalans, vältning och rullning.

Kör aldrig fordonet om reglagen inte fungerar normalt.

Kontrollera alltid att det inte finns hinder eller människor bakom fordonet när du backar. Kör sakta och undvik snäva svängar.

Koppla alltid i parkeringsbromsen när du stannar eller parkerar. Detta är extra viktigt när du parkerar på sluttande underlag. I mycket branta backar eller om fordonet är lastat, skall hjulen blockeras med stenar eller tegelstenar. Kom ihåg att bränsleventilen ska vara stängd (OFF).

Användare i Europeiska gemenskapen måste ta av vinschkroken när fordonet framförs på väg. Om denna bestämmelse inte följs, ökar risken för personskador, inklusive dödsfall, om en olycka skulle inträffa.

Uppförskörning

Tack vare sin configuration har detta fordon mycket god klättringsförmåga, så god att det kan välta innan drivningen går förlorad. Det är till exempel vanligt att stöta på terrängsituationer där backens krön har eroderats och krönet är mycket skarpt. Fordonet kan mycket väl hantera en sådan situation, men när dess framdel kommer till den punkt där dess balans skiftas bakåt, kan det välta bakåt.

Detsamma kan inträffa om ett markhinder får fordonets framdel att resa sig mer än önskat. I en sådan situation är det bättre att ta en annan väg. När du gör det, tänk på riskerna med sidolutning. Det är också bättre att känna till terrängen på andra sidan av backen eller höjden. Alltför ofta finns där en skarp brant som är omöjlig att ta sig över eller nedför.

Nedförskörning

Detta fordon kan köras uppför sluttningar som är brantare än det är säkert att ta sig nedför. Därför är det viktigt att se till att det finns en säker väg nedför en backe, innan du bestämmer dig för att ta dig uppför den.

Att sänka farten vid nedförskörning i en hal backe kan få fordonet att kanna utför. Håll jämn fart och/eller accelerera något för att återfå kontrollen.

Sidolutning

Försök om möjligt undvika att köra med sidolutning. Om det blir nödvändigt, var ytterst försiktig. Om du kör med sidolutning i en brant backe kan fordonet välta och rulla runt. Dessutom kan halt eller löst underlag göra att fordonet okontrollerat kanar åt sidan i utförslut. Försök inte vända fordonet i nedförbacken om du kanar utför. Undvik alla hinder och håligheter som kan få fordonet att luta starkt, välta och rulla runt.

Branter

Detta fordon kommer att "förlora drivkraften" och vanligen stanna om fram- eller bakhjulen körs ut över en brant. Om branten är skarp eller hög, "störtycker" fordonet och välter upp och ned.

VARNING

Undvik att köra över branter. Backa och ta en annan väg.

Körteknik

Att köra fordonet för snabbt för körförhållandena kan resultera i personsador. Gasa endast så mycket som behövs för säker körning. Statistiken visar att vändning i höga hastigheter ofta orsakar olyckor och skador. Kom ihåg att fordonet är tungt! Bara vikten av fordonet kan få dig att fastna under det om det välter.

Detta fordon är inte gjort för hopp och varken fordonet eller du kan absorbera energin vid så kraftiga stötar som vid hopp. Om du försöker köra på bakhjulen (göra en "wheelie"), kan fordonet tippa över på dig. Båda dessa trick medför hög risk och bör alltid undvikas.

För att bibehålla lämplig kontroll rekommenderas starkt att du håller båda händerna på handtagen, inom räckhåll för samtliga reglage. Detsamma gäller för fötter och fotstöd. För att minska risken för ben- och fotskador bör du ha fötterna på fotstöden hela tiden. Låt inte tårna peka utåt och sträck inte heller ut fötterna för att hjälpa till vid vändning, eftersom de kan stöta emot eller fastna i föremål eller komma i kontakt med hjulen.

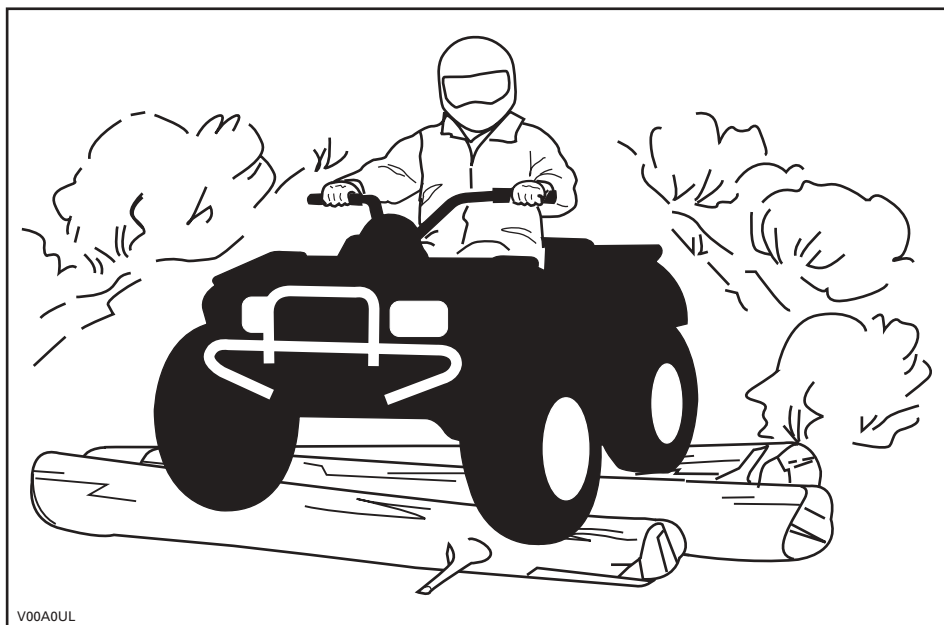

V00A0UL

Trots det adekvata fjädringssystemet på detta fordon kan mycket grov terräng eller "tvättbrädesterräng" göra körningen mycket obekvämt och med orsaka ryggsador. Ofta kan det bli nödvändigt att omväxlande stå och sitta eller att köra i en hukad ställning. Sakta farten, böj knäna och låt benen absorbera stötarna.

Om användning på väg är tillåtet i ditt område, kör endast kortare sträckor och bara för att flytta fordonet från ett terrängkörningsområde till ett annat. Kör alltid fordonet i låg hastighet (aldrig över 65 km/h (40 MPH)) och sänk hastigheten innan du svänger. Respektera alltid trafiklagarna vid körning på allmän väg eller gata. Om du måste korsas en väg, bör den första föraren stiga av sitt fordon, rekognosera och vägleda de andra förarna. Den sista föraren som korsat vägen, hjälper sedan den första föraren att korsas vägen. Kör inte på trottoarer. De är till för fotgängare. Vatten kan utgöra en särskild risk. Om det är för djupt, kan fordonet börja "flyta" och välta. Kontrollera vattendjup och strömmar innan du försöker ta dig fram genom vatten. Vattnet får inte gå högre än fotstöden. Se upp för hala ytor som klippor, gräs, trädrötter osv., både i och omkring vattnet. Däckgreppet kan försvinna. Försök inte köra ned i vatten i hög hastighet. Vattnet fungerar som en broms och kan få dig att falla av.

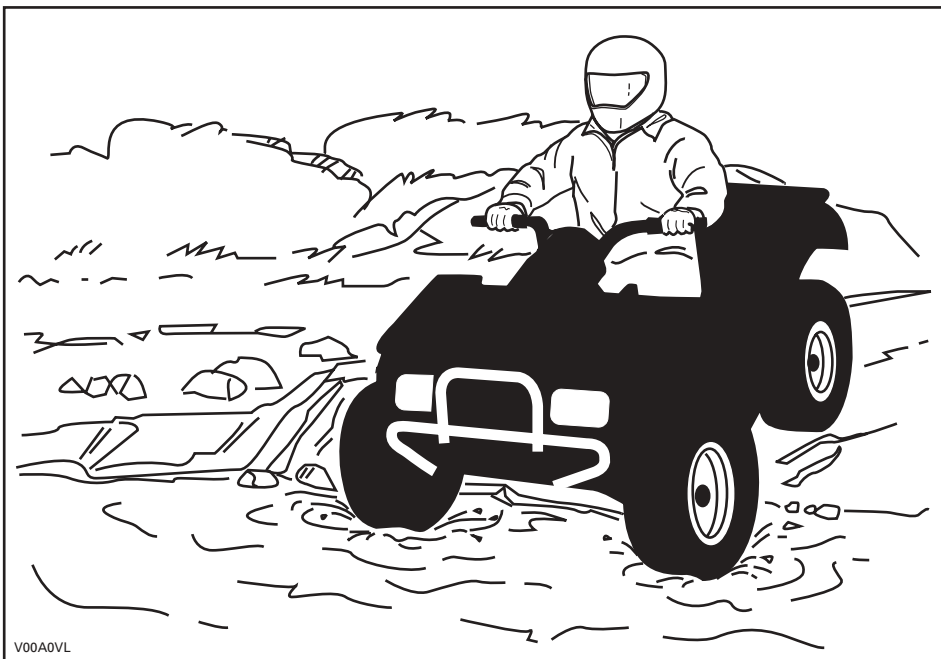

V00A0VL

Vattnet påverkar bromsförmågan hos fordonet. Torka bromsarna genom att bromsa flera gånger när du har lämnat vattnet.

Det kan finnas lerhaltiga marker eller våtmarker nära vattendrag. Var förberedd på plötsliga "hål" eller svackor. Se även upp för risker som stenblock, trädstammar och liknande som kan vara delvis täckta av vegetation.

Om du måste ta dig över isbelagda vattendrag, kontrollera att isen är tillräckligt tjock och stark för att bära den sammanlagda vikten av dig, fordonet och dess last. Se upp för öppet vatten... det är ett säkert tecken på att isens tjocklek varierar. Om du hyser minsta tveivel, kör inte ut på isen.

Isen inverkar också på din kontroll över fordonet. Sänk hastigheten och undvik att gasa plötsligt. Det leder bara till hjulspinn och fordonet riskerar att välta. Undvik snabb inbromsning. Det kan i sin tur leda till att du kanar iväg utan kontroll och att fordonet välter. Undvik alltid slask eftersom det kan blockera fordonets funktion eller reglage.

Sand och körning på stränder eller i snö är en annan unik upplevelse, men det finns vissa grundläggande säkerhetsföreskrifter du bör följa. Våt, djup eller fin sand/snö kan orsaka förlust av däckgrepp och få fordonet att kana, stanna eller köra fast. Om detta inträffar, leta efter ett fastare underlag. Det bästa rådet är att sakta farten och vara uppmärksam på terrängen.

När du kör i sand bör du utrusta din ATV med en säkerhetsflagga av antenntyp. Detta hjälper andra förare att se din position från en annan sandbank. Kör försiktigt om du ser en annan förare säkerhetsflagga framför dig. Säkerhetsflaggor av antenntyp kan fastna och studs tillbaka mot föraren. Därför bör du inte använda dem i områden där det finns nedhängande grenar eller hinder.

Körning på lösa stenar eller grus liknar i mycket körning på is. Det inverkar på styrningsförmågan och kan leda till att fordonet kanar och välter, särskilt i hög hastighet. Dessutom kan bromssträckan försämrans. Tänk på att om du gasar för snabbt eller slirar finns det risk för att lösa stenar skjuter upp bakåt, mot eventuella förare bakom dig. Gör aldrig detta avsiktligt.

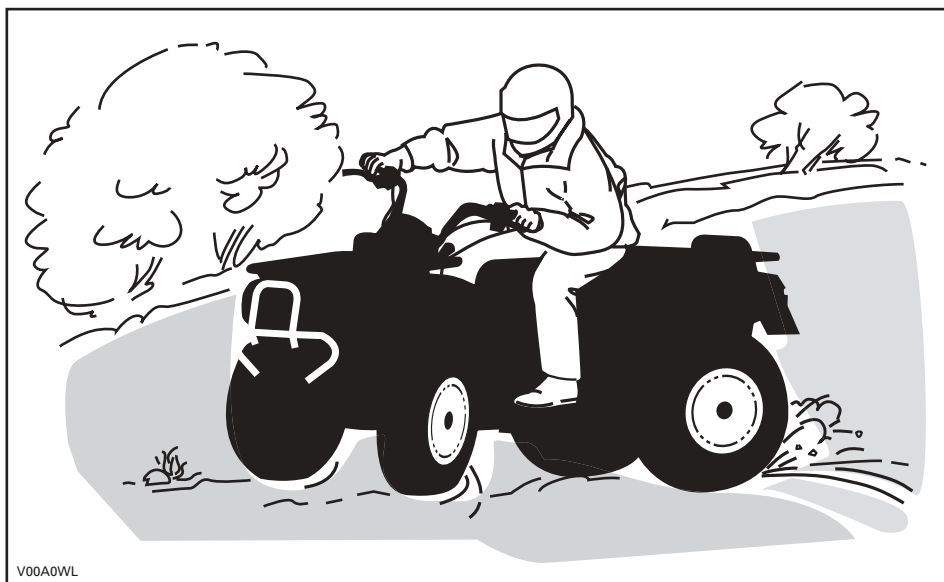

V00A0WL

Om du hamnar i en sladd eller slirar, kan det hjälpa att vända styret åt samma håll som du sladdar, tills du återfår kontrollen. Tvärbromsa aldrig, då låser sig hjulen.

Respektera och följ alla uppsatta märken på banan. De är till för att hjälpa dig och andra.

Var försiktig när du måste köra över hinder på banan eller i spåret. Det kan röra sig om lösa stenbumlingar, nedfallna träd, hala ytor, gårdsgårdar och staket, stubbar, jordvallar och håligheter. Undvik dem alltid om möjligt. Tänk på att vissa hinder helt enkelt är för stora eller för farliga att ta sig över och bör undvikas. Mindre stenar och nedfallna träd kan gå att ta sig över på ett säkert sätt. Närma dig hindret rakt framifrån. Stå på fotstöden med böjda knän. Justera hastigheten utan att förlora farten och undvik att gasa plötsligt. Håll ett fast grepp om styrhandtagen. Skifta kroppsvikten framåt och kör över hindret. Försök inte lyfta ATV:ns hjul från marken. Tänk på att hindret kan vara halt eller glida undan medan du kör över det.

När du kör i backar eller sluttningar bör du tänka på två saker: var förberedd på halt underlag eller variationer i terrängen och använd korrekt kroppsposition.

Uppför

Skifta kroppsvikten framåt, mot toppen av backen. Håll fötterna på fotstöden, växla ned, accelerera och växla sedan snabbt vid behov medan du kör uppåt. Kör inte för fort eftersom detta kan få den främre delen av fordonet att lyfta från marken och falla ned på dig. Om backen är för brant och du inte kan fortsätta eller fordonet börjar rulla bakåt, ska du bromsa, men var försiktig så att du inte slirar. Stig av och gör sedan en "U"- eller "K"-sväng (gå bakåt, intill fordonet på den sida som vetter uppåt, med handen på bromshandtaget samtidigt som du backar fordonets bakre del uppåt mot backens krön och kör sedan nedåt). Gå/Stig alltid av på den sida som vetter uppåt och kom inte för nära fordonet och dess snurrande hjul. Försök inte hålla fast vid fordonet om det börjar välta. Håll dig undan. Kör inte över bergs- eller backkrön i hög hastighet. Det kan finnas hinder, inklusive branter, på andra sidan.

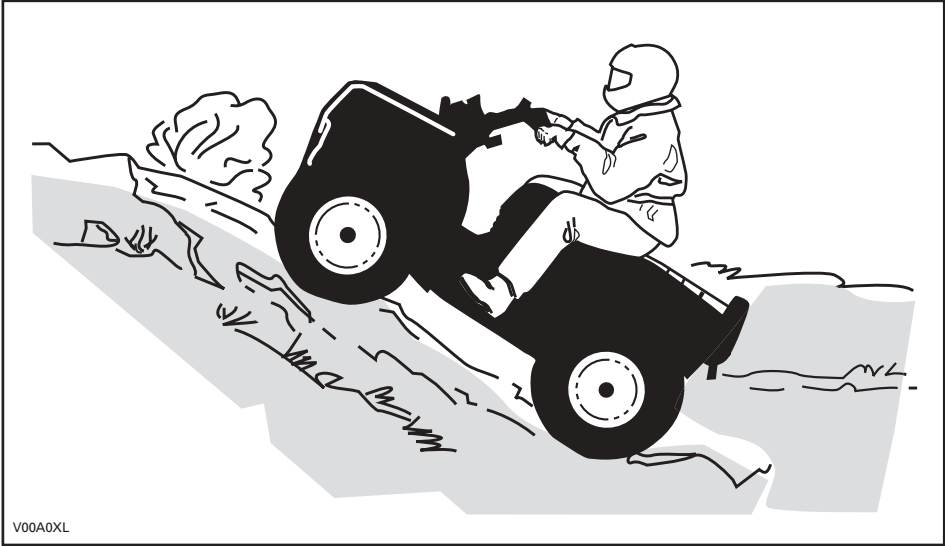

V00A0XL

Nedförsbacke

Skifta kroppsvikten bakåt. Bromsa progressivt för att undvika sladdar. "Frirulla" inte utför backen med hjälp av enbart motorbroms eller i neutral.

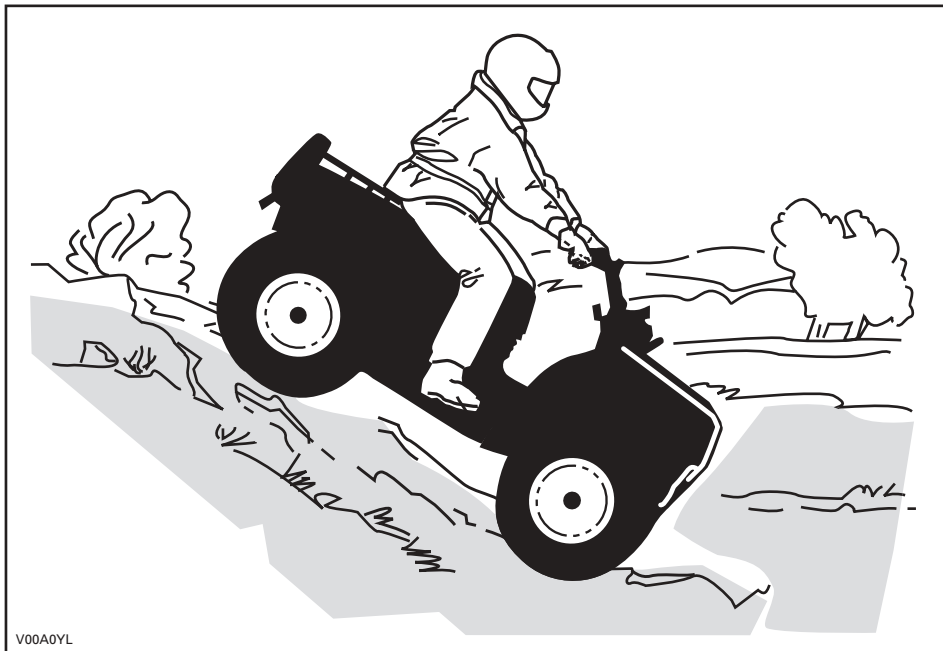

Tänk på följande när du läser denna Instruktionsbok:

VARNING

Anger en potentiell risk som, om den inte undviks, kan resultera i svåra personskador eller död.

Sidolutning

Detta är en av de mest riskabla typerna av körning eftersom det drastiskt ändrar fordonets balans. Körning med stark sidolutning bör alltid undvikas om möjligt. Om det ändå är nödvändigt, är det viktigt att du ALLTID har kroppsvikten skiftad mot sluttningens topp och är beredd på att stiga av på den sidan om fordonet börjar välta. Försök inte stoppa fordonet eller rädda det från skador.



Regelbundet underhåll

Efter varje körning är det klokt att avlägsna rester av snö, is, lera och smuts. Det hjälper dig inte bara att behålla fordonet längre och i gott skick för ev. vidareförsäljning utan det eliminerar också ev. risker nästa gång du använder det. Tvätta fordonet med ljummet tvålatten och låt det torka. (Du kan använda en handduk.) Tvätta inte fordonet utomhus i minusgrader. Smörj alla nödvändiga delar så som beskrivs i avsnittet UNDERHÅLL.













En del av ditt säkerhetsansvar är att respektera innehållet i denna Instruktionsbok. Den innehåller värdefulla råd om ATV:ns skötsel. Om du behöver ytterligare råd, kan du vända dig till en auktoriserad Bombardier ATV-återförsäljare.

Modificeringar av fordonet för att öka hastighet och prestanda kan vara ett brott mot villkoren i den begränsade fordonsgarantin. Dessutom är vissa modifikationer, inklusive demontering av motor eller avgassystemsdelar, olagligt i de flesta länder.

Ändring av hjulens och/eller däckens storlek kan försämra ATV:ns stabilitet. Fel lufttryck i däcken kan leda till punktering eller få ett däck att förflytta sig på fälgen och förloras eller skadas. Byt alltid hjul eller däck som är skadade.

HÄNGETIKETT

Detta fordon levereras med en hängetikett och dekaler med viktig säkerhetsinformation. Alla förare av detta fordon bör läsa och förstå denna säkerhetsinformation före körning.

<p style="text-align: center;">F FRITIDSMODELL</p> <p style="text-align: center;">DENNA ATV ÄR TILL FÖR FRITIDSANVÄNDNING</p> <p style="text-align: center;">1 FÖRARE ENBART - INGA PASSAGERARE</p> <hr/> <p style="text-align: center;">EJ FÖR FÖRARE UNDER 16 ÅR</p> <hr/> <p style="text-align: center;">DENNA ATV-KATEGORI R (FRITIDSMODELL), ÄR TILL FÖR TERRÄNGANVÄNDNING ENBART. DEN ÄR FRÄMST TILL FÖR ALLMÅN FRITIDSANVÄNDNING MEN KAN ÄVEN ANVÄNDAS FÖR NYTTÖÄNDAMÅL.</p> <hr/> <p style="text-align: center;">DET FINNS FÖRÅRKBOKS FÖR ATV-KÖRNING. KONTAKTA ÅTERFÖRSÄLJAREN FÖR INFORMATION.</p> <hr/> <p style="text-align: center;">KONTAKTA ÅTERFÖRSÄLJAREN FÖR INFORMATION OM LAGAR OCH FÖRORDNINGAR BETRÄFFANDE ATV-ANVÄNDNING.</p> <p style="text-align: center;">DENNA ETIKETT FÅR EJ AVLÄGSNAS FÖRE FÖRSÄLJNING.</p> <p style="text-align: right; font-size: small;">704900930</p>	<p style="text-align: center;">⚠ VARNING</p> <p>Oriktig användning av en ATV kan resultera i SVÅRA personskador eller DÖD.</p> <table border="0" style="width: 100%; text-align: center;"><tr><td></td><td></td><td></td><td></td></tr><tr><td>BÅR ALLTID GODKÄND HJÄLM OCH SKYDDST- RUSTNING.</td><td>FÅR EJ ANVÄNDAS PÅ ALLMÅN VÄG.</td><td>TA ALDRIG PASSAGERARE.</td><td>KÖR ALDRIG MED DROGER ELLER ALKOHOL I KROPPEN.</td></tr></table> <p>Kör ALDRIG denna ATV:</p> <ul style="list-style-type: none">• Utan lämplig träning eller instruktion.• I för hög hastighet för din skicklighet eller körförhållandena.• På allmän väg - du riskerar att kollidera med ett annat fordon.• Med passagerare - de försämrar balans och styrförmåga och ökar risken för att föraren ska förlora kontrollen. <p>Du ska ALLTID:</p> <ul style="list-style-type: none">• Använda korrekt körteknik för att undvika att fordonet välter i backar, svår terräng eller svängar.• Undvika vägbeläggningar - de kan allvarigt försämma väghållningen och kontrollen. <p style="text-align: center;">TA FRAM OCH LÄS INSTRUKTIONSBOKEN. FÖLJ ALLA ANVISNINGAR & VARNINGAR.</p>					BÅR ALLTID GODKÄND HJÄLM OCH SKYDDST- RUSTNING.	FÅR EJ ANVÄNDAS PÅ ALLMÅN VÄG.	TA ALDRIG PASSAGERARE.	KÖR ALDRIG MED DROGER ELLER ALKOHOL I KROPPEN.
									
BÅR ALLTID GODKÄND HJÄLM OCH SKYDDST- RUSTNING.	FÅR EJ ANVÄNDAS PÅ ALLMÅN VÄG.	TA ALDRIG PASSAGERARE.	KÖR ALDRIG MED DROGER ELLER ALKOHOL I KROPPEN.						

V07M11L

BESKRIVNING AV FORDONSMOTOR:

200 4-TAKTARE
EPA-GODKÄND

NER (NORMERAD UTSLÄPPSNIVÅ) = 7

PÅ EN SKALA FRÅN 0 TILL 10, DÄR 0 ÄR RENAST

* FÅR EJ AVLÄGSNAS FÖRE FÖRSÄLJNING

704901107



70491107en

PLACERING AV VIKTIGA DEKALER

Nedanstående dekaler finns på fordonet och är att betrakta som permanenta delar av fordonet. Om de saknas eller är skadade, kan de bytas utan extra kostnad. Kontakta en auktoriserad Bombardier ATV-återförsäljare.

OBSERVERA: Nedanstående illustrationer som används i denna Instruktionsbok är endast allmänna representationer. De kan se annorlunda ut med din modell.

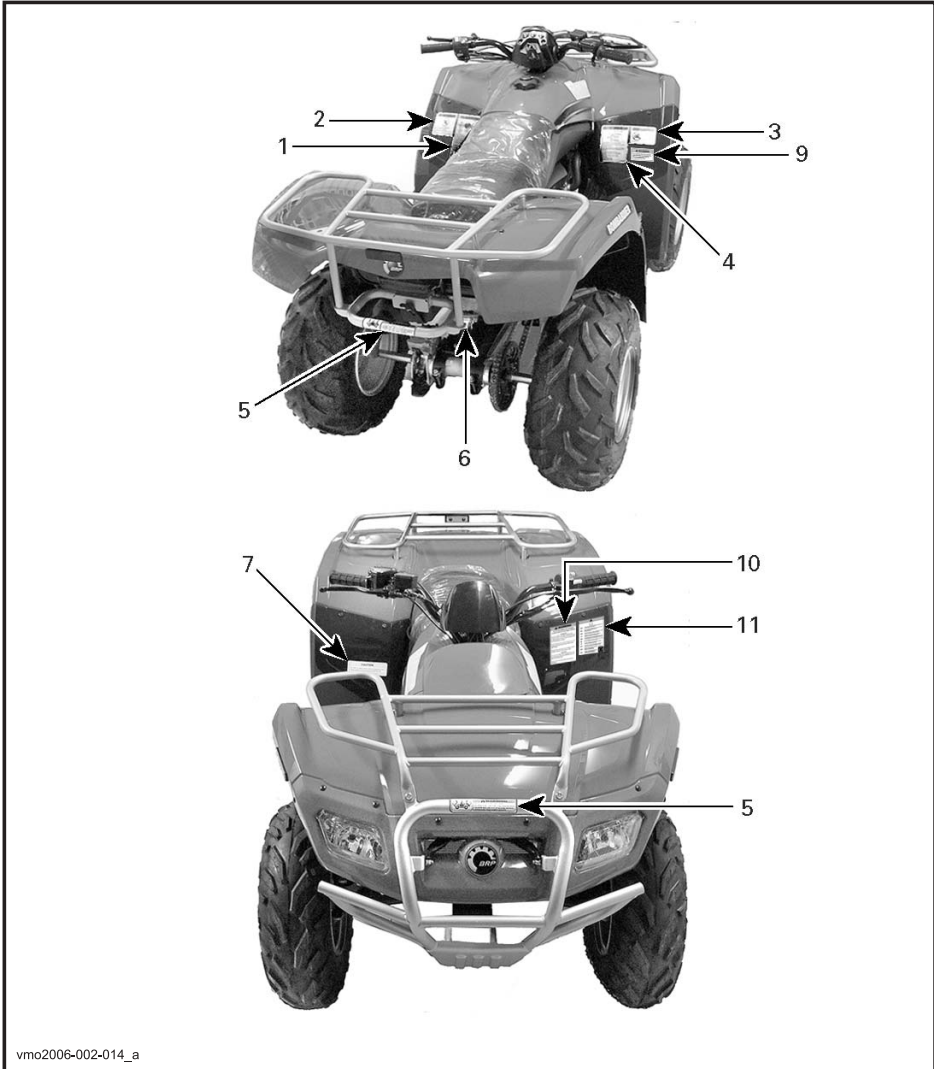

vmo2006-002-014_a

DEKAL 1

⚠ VARNING

Oriktig användning av en ATV kan resultera i **ALLVARLIGA PERSONSKADOR** eller **DÖD**.



BÅR ALLTID GODKÄND HJÄLM OCH SKYDDSUTRUSTNING.



FÅR EJ ANVÄNDAS PÅ ALLMÄN VÄG.



TA ALDRIG PASSAGERARE, MED DROGER ELLER ALKOHOL I KROPPEN.



KÖR ALDRIG MED DROGER ELLER ALKOHOL I KROPPEN.

Kör **ALDRIG** denna ATV:

- Utan lämplig träning eller instruktion.
- I för hög hastighet för din skicklighet eller körförhållandena.
- På allmän väg - du riskerar att kollidera med ett annat fordon.
- Med passagerare - de försämrar balans och styrförmåga och ökar risken för att föraren ska förlora kontrollen.

Du ska **ALLTID**:

- Använda korrekt körteknik för att undvika att fordonet välter i backar, svår terräng eller svängar.
- Undvika vägbeläggningar - de kan allvarligt försämma väghållningen och kontrollen.

TA FRAM OCH LÄS INSTRUKTIONSBOKEN. FÖLJ ALLA ANVISNINGAR & VARNINGAR.

704 900 001

V01M01Z

DEKAL 2

⚠ VARNING



UNDER 16

Att köra denna ATV om du är under 16 ökar risken för **SVÅRA PERSONSKADOR** och **DÖD**.
Kör **ALDRIG** denna ATV om du är under 16.

704 900 011

V01M02Z

DEKAL 3

⚠ VARNING



Åk ALDRIG med som passagerare. Föraren kan då förlora kontrollen, med SVÅRA PERSONSKADOR eller DÖD som följd.

704 900 005

V01M07Z

DEKAL 4

⚠ VARNING

Fel däcktryck eller överbelastning kan leda till att du förlorar kontroll över fordonet. Detta kan resultera i **ALLVARLIGA PERSONSKADOR** eller **DÖD**.

DÄCKTRYCK

- Ställ in med kalla däck:

Rekommenderat:
FRAM: 24,2 kPa,(0,25 kgf/cm²). 3,5 psi
BAK: 24,2 kPa,(0,25 kgf/cm²). 3,5 psi

Minst:
FRAM: 20,7 kPa,(0,21 kgf/cm²). 3,0 psi
BAK: 20,7 kPa,(0,21 kgf/cm²). 3,0 psi

- Använd aldrig lägre tryck än det minimala. Det kan få däcket att lossna från fälgen.

LAST/SLÄP

- Last och släp kan inverka på fordonets stabilitet och väghållning.
- Vid körning med last eller släp:
 - Sänk hastigheten.
 - Se till att du har större utrymme för inbromsning.
 - Undvik stark lutning och ojämn terräng.
- Fordonets maxlast: 175 kg (386 lb.). Detta inkluderar förarens, lastens och tillbehörens vikt (och i förekommande fall dragstängsvikten).

704 900 229

V06M06Y

DEKAL 5



⚠ VARNING

- Låt **ALDRIG** passagerare sitta här.
- **MAX. LAST BAK:** 16 kg (35 lbs) jämnt fördelat.
- **MAX. LAST BAK:** 30 kg (66 lbs) jämnt fördelat (inklusive dragstängsvikt i förekommande fall)

704 901 081

704901094

DEKAL 6

DRIVKEDJA

**DRIVKEDJAN MÅSTE VARA RÄTT
JUSTERAD OCH SMORD.**

**SPELET är 20 till 30 mm (3/4 till 1 1/8 tum)
UTAN FÖRARE PÅ FORDONET.**

SE INSTRUKTIONSBOKEN FÖR FULLSTÄNDIGA
INSTRUKTIONER.

20 till 30 mm (3/4 till 1 1/8 tum)

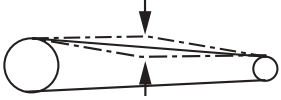

704 900 230

V06M0DY

DEKAL 7

OBSERVERA

- ATV:n måste stannas före växling med växelspak.
- Använd alltid fotbromsen för att växla från NEUTRAL (N).

704 900 218

V06M0EY

DEKAL 8

<p>EMISSION CONTROL INFORMATION THIS VEHICLE MEETS U.S. ENVIRONMENTAL PROTECTION AGENCY AND C.A.R.B. REGULATIONS FOR MODEL YEAR 2006</p>		<p>INFORMATION OM UTSLÄPPSKONTROLL DETTA FORDON UPPFYLLER DIREKTIVEN FRÅN USA:S ENVIRONMENTAL PROTECTION AGENCY (EPA) OCH C.A.R.B. FÖR 2006 ÅRS MODELLER</p>																											
<table border="0" style="width: 100%;"> <tr> <td style="width: 30%;">ENGINE FAMILY</td> <td style="width: 40%;">6BCXX.1763GC</td> <td style="width: 30%;">MOTORTYP</td> </tr> <tr> <td>FUEL</td> <td>16,1 g/kW-tim. HC + NOx</td> <td>FAMILJENS UTSLÄPPSGRÄNS</td> </tr> <tr> <td>ENGINE DISPLACEMENT</td> <td>176,33 cm³</td> <td>CYLINDERVOLYM</td> </tr> <tr> <td>EXHAUST EMISSION CONTROL SYSTEM</td> <td>CARB</td> <td>SYSTEM FÖR UTSLÄPPSKONTROLL</td> </tr> <tr> <td>FUEL</td> <td>Blyfri 87 oktan (ron+mon)/2</td> <td>BRÄNSLE</td> </tr> <tr> <td>ENGINE OIL</td> <td>SAE 5W30</td> <td>MOTOROLJA</td> </tr> <tr> <td>IDLE SPEED</td> <td>1500 R/MIN ± 100 R/MIN</td> <td>TOMGÅNG</td> </tr> <tr> <td>SPARK PLUG TYPE</td> <td>NGK CR8E</td> <td>TÄNDSTIFTSTYP</td> </tr> <tr> <td>SPARK PLUG GAP</td> <td>0,6-0,8 mm / 0,024-0,028 tum</td> <td>ELEKTRODGAP</td> </tr> </table>	ENGINE FAMILY	6BCXX.1763GC	MOTORTYP	FUEL	16,1 g/kW-tim. HC + NOx	FAMILJENS UTSLÄPPSGRÄNS	ENGINE DISPLACEMENT	176,33 cm ³	CYLINDERVOLYM	EXHAUST EMISSION CONTROL SYSTEM	CARB	SYSTEM FÖR UTSLÄPPSKONTROLL	FUEL	Blyfri 87 oktan (ron+mon)/2	BRÄNSLE	ENGINE OIL	SAE 5W30	MOTOROLJA	IDLE SPEED	1500 R/MIN ± 100 R/MIN	TOMGÅNG	SPARK PLUG TYPE	NGK CR8E	TÄNDSTIFTSTYP	SPARK PLUG GAP	0,6-0,8 mm / 0,024-0,028 tum	ELEKTRODGAP		
ENGINE FAMILY	6BCXX.1763GC	MOTORTYP																											
FUEL	16,1 g/kW-tim. HC + NOx	FAMILJENS UTSLÄPPSGRÄNS																											
ENGINE DISPLACEMENT	176,33 cm ³	CYLINDERVOLYM																											
EXHAUST EMISSION CONTROL SYSTEM	CARB	SYSTEM FÖR UTSLÄPPSKONTROLL																											
FUEL	Blyfri 87 oktan (ron+mon)/2	BRÄNSLE																											
ENGINE OIL	SAE 5W30	MOTOROLJA																											
IDLE SPEED	1500 R/MIN ± 100 R/MIN	TOMGÅNG																											
SPARK PLUG TYPE	NGK CR8E	TÄNDSTIFTSTYP																											
SPARK PLUG GAP	0,6-0,8 mm / 0,024-0,028 tum	ELEKTRODGAP																											
<p>SEE OPERATOR'S GUIDE FOR MAINTENANCE SPECIFICATIONS / SE INSTRUKTIONSBOKEN FÖR UNDERHÅLLSSPECIFIKATIONER BOMBARDIER RECREATIONAL PRODUCTS INC.</p>																													
<small>704901104</small>																													

704901104

DEKAL 9

 **VARNING**

Om du hamnar i en sladd eller slirar, kan det hjälpa att vända styret åt samma håll som du sladdar, tills du återfår kontrollen. Tvärbromsa aldrig, då låser sig hjulen.

704901162

vmo2006-002-015_en

DEKAL 10

 **VARNING**

Denna varning gäller endast för de europeiska länder där användning på väg är tillåten.

Användning på väg

Denna ATV är endast avsedd för TERRÄNGKÖRNING. Den kan framföras kortare sträckor på väg i låg hastighet för att flytta fordonet från ett terrängkörningsområde till ett annat.

När ATV:n körs på väg, kör aldrig fort och se till att sänka hastigheten ordentligt vid svängar.

Om dessa anvisningar inte följs, kan det leda till förlust av kontroll över fordonet, vilket kan orsaka svåra personskador eller död.

Främre vinsch

Den främre vinschkroken på en ATV som är utrustad med vinsch måste tas av och läggas undan vid körning på allmän väg.

Annars finns det risk för att människor i närheten skadas.

V01M0PY

DEKAL 11



DA	FINN OG LES BRUGERVEJLEDNINGEN. OVERHOLD ALLE INSTRUKTIONER OG ADVARSLER.
NL	ZOEK DE GEBRUIKERSHANDLEIDING OP EN LEES HEM. HOUD U AAN ALLE AANWIJZINGEN EN WAARSCHUWINGEN.
FR	LOCALISER ET LIRE LE GUIDE DE L'OPÉRATEUR. SUIVRE TOUS LES CONSIGNES ET AVERTISSEMENTS.
FI	PAIKANNA JA LUE KÄYTTÄJÄN OPAS, NOUDATA KÄYRKÄYTTÖOHJEITA JA VAROITUKSIA.
DE	BETRIEBSANLEITUNG AUSFÜHREN MACHEN UND LESEN. ALLE ANWEISUNGEN UND WARNHINWEISE BEFOLGEN.
EL	ΒΡΕΙΤΕ ΚΑΙ ΑΝΑΞΕΤΕ ΤΟΝ ΟΔΗΓΟ ΧΡΗΣΤΗ. ΑΚΟΛΟΥΘΕΙΤΕ ΟΥΣΕΤΙ ΔΕ ΟΔΗΓΙΕΣ ΚΑΙ ΠΡΟΕΔΟΤΟΠΗΡΕΣΕΙΣ.
IT	LEGGERE IL MANUALE DELL'OPERATORE. SEGUIRE TUTTE LE ISTRUZIONI E AVVERTENZE.
PT	LOCALIZAR E LER O GUIA DE OPERAÇÃO. OBSERVAR TODAS AS INSTRUÇÕES E MENSAGENS DE AVISO.
ES	UBICAR Y LEER LA GUÍA DEL OPERADOR. ATENDERSE A TODAS LAS INSTRUCCIONES Y MENSAJES DE ADVERTENCIA.
SV	TÅ REDA PÅ INSTRUKTIONSBOKEN OCH LÄS DEN. UPPMÄRKSAMMA ALLA ANVISNINGAR OCH VARNINGAR.

704900894

V00M0AY

FORDONS- INFORMATION

SÅ IDENTIFIERAR DU DIN ATV

Fordonets huvudkomponenter (motor och ram) identifieras av olika serienummer. Det kan ibland vara nödvändigt att ha dessa nummer till hands för garantiändamål eller för att spåra fordonet i händelse av förlust. Den auktoriserade Bombardier ATV-återförsäljaren efterfrågar dessa nummer om du behöver utnyttja garantin. Ingen garanti beviljas av BRP om motorns ID-nummer (EIN) eller fordonets ID-nummer (VIN) har tagits bort eller är oläsligt. Vi rekommenderar att du skriver ned samtliga tillverkningsnummer som finns på fordonet och meddelar dem till ditt försäkringsbolag.

Fordonsidentifikationsnumrets placering



1. VIN (fordonsidentifikationsnummer)
2. Modell

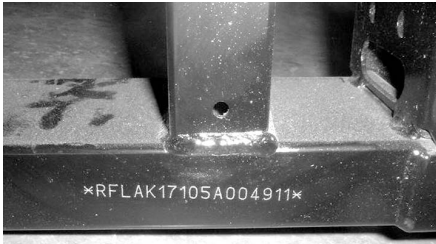

*VIN (IDENTIFIKATIONSNUMMER)
ÅTERFINNS ÄVEN PÅ RAMEN*

Motoridentifikationsnumrets placering



V06A18L

REGLAGE/KOMPONENTER/INSTRUMENT

OBSERVERA: Vissa regler/instrument/komponenter är valfria.

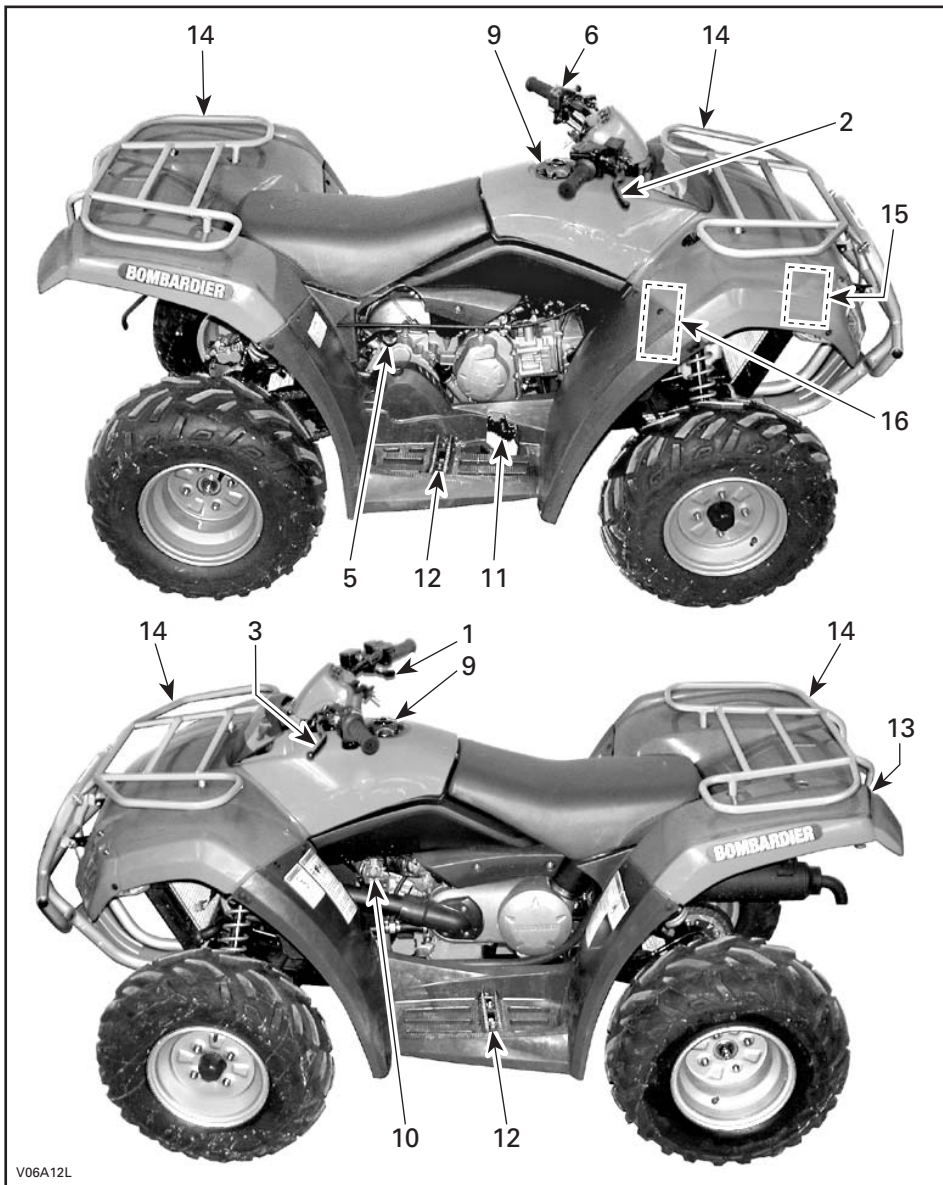

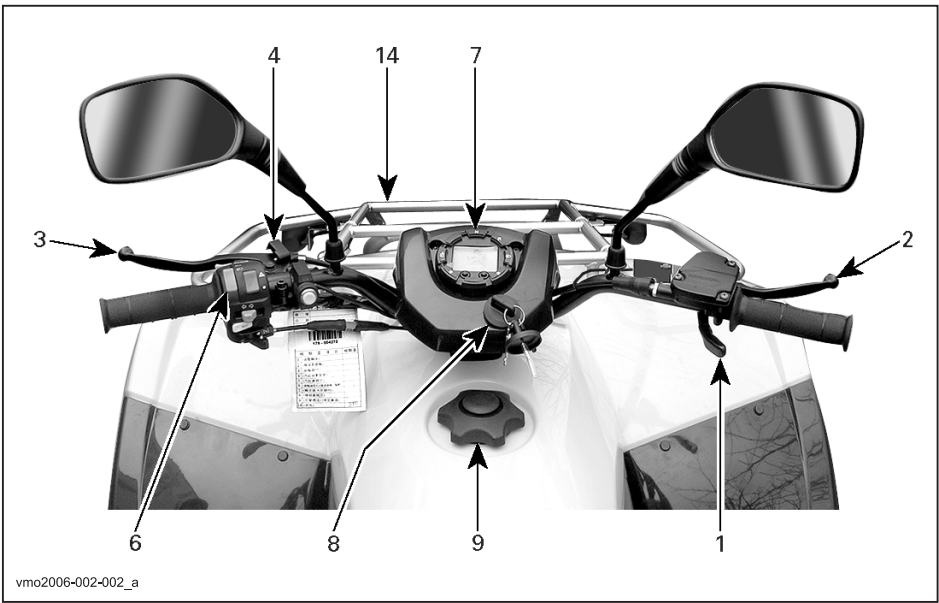

Tänk på följande när du läser denna Instruktionsbok:

VARNING

Anger en potentiell risk som, om den inte undviks, kan resultera i svåra personskador eller död.

OBSERVERA: I detta avsnitt beskrivs grundfunktionerna hos de olika reglagen på din ATV. Närmare anvisningar om hur du använder ett reglage tillsammans med andra reglage finns under ANVÄNDNINGSSINSTRUKTIONER i detta avsnitt.

1) Gasreglage

Placerat på höger sida av styrstången. När det skjuts framåt ökar motorns varvtal och transmissionen kopplas in med vald växel. När det släpps övergår motorn automatiskt till tomgång och fordonets hastighet sänks.

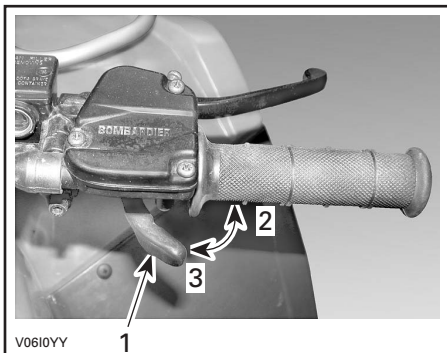

1. Gasreglage
2. Accelerera
3. Släpp gasen

2) Främre/Bakre bromshandtag

Placerat på höger sida av styrstången. När det trycks in, bromsar såväl den bakre som den främre bromsen. När du släpper handtaget återgår det automatiskt till det ursprungliga läget. Bromseffekten beror på hur hårt man trycker på handtaget och på terrängens typ och förhållanden.

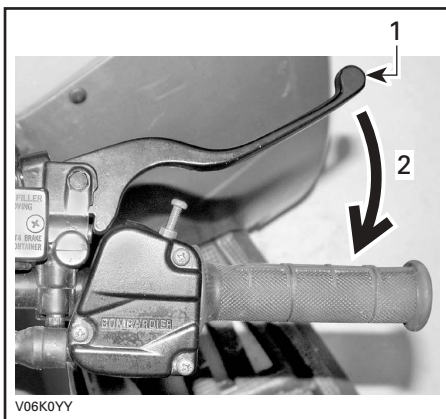

1. Bromshandtag
2. Bromsa

3) Bakre bromshandtag

Placerat på vänster sida av styrstängan. Du bromsar genom att trycka in det. När du släpper handtaget återgår det automatiskt till det ursprungliga läget. Bromseffekten beror på hur hårt man trycker på handtaget och på terrängens typ och förhållanden.

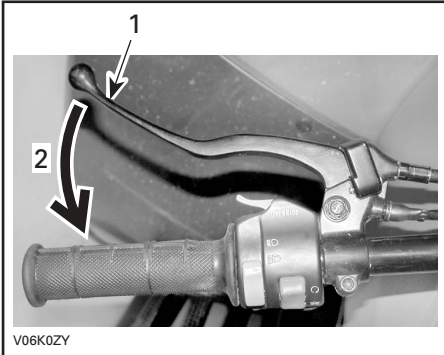

1. Bromshandtag
2. Bromsa

4) Parkeringslås

Placerat på vänster sida av styrstängan, på det bakre bromshandtaget. När det låses, hindras fordonet från att röra sig. Användbart när bromsen behöver låsas vid t.ex. en K-sväng, vid transport eller när fordonet inte används.

⚠ VARNING

Använd alltid parkeringslåset och koppla i HI-läget på växelspaken när fordonet inte används.

⚠ VARNING

Kontrollera att parkeringslåset är helt upplåst innan du kör din ATV. Om du kör med ett konstant tryck på handtaget, kan bromssystemet skadas och orsaka förlust av bromsverkan och/eller brand.

Låsa: Håll bromshandtaget intryckt medan du trycker ned parkeringslåset. Bromshandtaget är nu intryckt och de bakre bromsarna inkopplade.

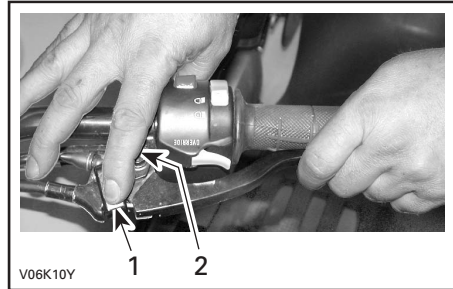

1. Parkeringslås
2. Tryck när du vill koppla i parkeringsbromsen

Låsa upp: Tryck in bromshandtaget. Låset återgår automatiskt till det ursprungliga läget. Släpp bromshandtaget, som återgår till viloläget. Frigör alltid parkeringslåset före körning.

5) Växelspak

Sitter på höger sida av fordonet, bakom motorn. Spaken har 3 lägen: R, N och H. När du ska växla, stanna fordonet helt och flytta sedan spaken till önskat läge. Försök inte flytta spaken med våld. Om du inte kan växla, gasa en aning och släpp sedan gasen omedelbart. Vänta sedan tills motorvarvet återgår till jämn tomgång och försök igen.

SE UPP: Stanna alltid fordonet helt och lägg i bromsen innan du flyttar växelspaken.

R: Back (Reverse)

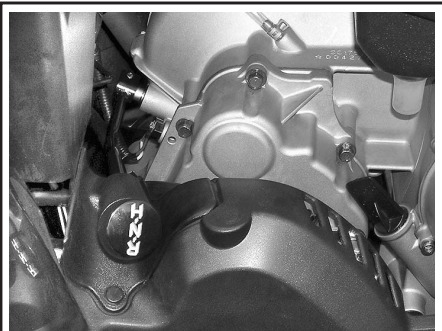

vmo2006-002-003

BACKLÄGE

Gör att du kan backa fordonet. Detta fordon är försett med hastighetsbegränsning för backning. Se under FRISLÄPPSKNAPP för mer information.

VARNING

Innan du backar, kontrollera att det inte finns hinder eller människor bakom fordonet. Sitt kvar i sätet.

N: Neutral

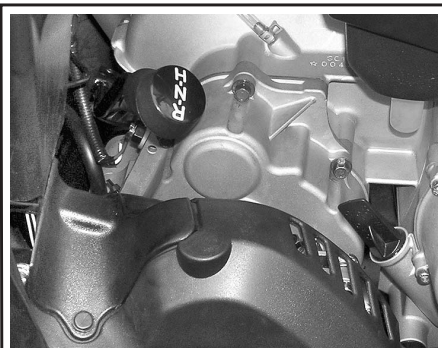

vmo2006-002-004

NEUTRALLÄGE

I detta läge kopplas växeln ur, så att fordonet kan förflyttas manuellt eller tas på släp.

H: Hög växel

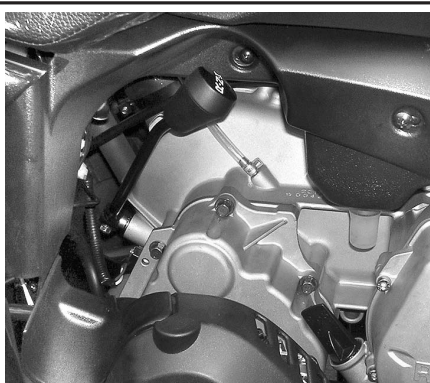

vmo2006-002-005

HI-LÄGE

Väljer transmissionens höghastighetsväxel i växellådan. Detta är läget för normal körhastighet. Med denna växel kan fordonet uppnå maximal hastighet.

6) Flerfunktionsreglage

Flerfunktionsreglaget sitter på vänster sida av styrstängens.



vmo2006-002-006

Reglaget har följande funktioner:

Strålkastarreglage

Sitter upptill på flerfunktionsreglaget. Välj LO för halvljus och bakljus. Välj HI för helljus och bakljus.

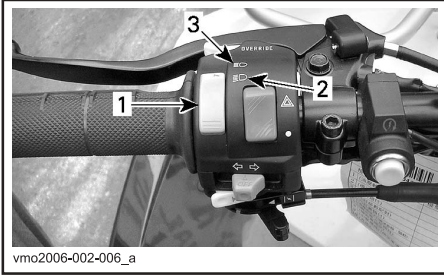

1. Strålkastarreglage
2. Halvljus
3. Helljus

OBSERVERA: Vrid tändningsnyckeln till ON "utan ljus" när du vill släcka strålkastaren.

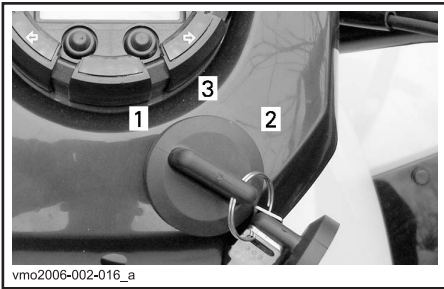

1. OFF
2. Läget ON "utan ljus"
3. Läget ON "med ljus"

Startknapp

Starta motorn så här: Tryck in startknappen. Släpp knappen omedelbart när motorn startat.

OBSERVERA: Motorn kan stängas av genom att vrida tändningsnyckeln till läget OFF



1. Startknapp

Frisläppsknapp

Sitter längst ned på flerfunktionsreglaget.



vmo2006-002-006_d

1. Frisläppsknapp

Denna knapp används till att frisläppa hastighetsbegränsningen för backning och när extra kraft behövs vid backning. Håll frisläppsknappen intryckt och aktivera sedan gasreglaget. Släpp knappen när manövern är avslutad.

VARNING

Aktivera aldrig frisläppsknappen medan du gasar eftersom du kan förlora kontrollen, vilket kan leda till svåra personskador eller dödsfall.

Chokereglage

Sitter längst ned på flerfunktionsreglaget. Ett flyttbart reglage som underlättar kallstart. Stängt läge (OFF) används vid normal start med varm motor.



V06F0PY

TYPBILD — CHOKEREGLAGET I STÄNGT LÄGE

Helöppet läge används för lägre motortemperatur.



V06F0QY

TYPBILD — CHOKEREGLAGET I HELÖPPET LÄGE

Övriga lägen mellan stängt (OFF) och helöppet (FULL) används beroende på motorns temperatur.

7) Indikatorlampor

Helljus (blå)



När denna lampa LYSER, har helljus valts för strålkastarna.

Motortemperatur- /Oljetryckslampa (röd)



Denna lampa tänds när tändningsnyckeln vrids till läget ON och lyser tills motorn har startat.

När denna lampa är tänd, betyder det att motorn överhettar eller oljetrycket i motorn är lågt.

Om motorn överhettar, se avsnittet MOTORÖVERHETTNING i SPECIELLA PROCEDURER.

SE UPP: Stäng av motorn om lampan inte slocknar så fort motorn startat. Kontakta en auktoriserad Bombardier ATV-återförsäljare. Kör inte fordonet förrän det har reparerats.

Backlampa (röd)



När lampan är tänd, är backväxeln ilagd.

Neutrallampa (grön)



När lampan är tänd, är växeln i läget Neutral.

Positionsljus (grön)



När lampan är tänd, är positionsljusen tända.

Körriktningsvisare (grön)



Denna lampa blinkar när höger eller vänster riktningvisare används.

8) Tändningslås

Sitter mitt i gruppen.

För nyckel, med 3 lägen: OFF (av), ON (på) utan ljus och ON med ljus.

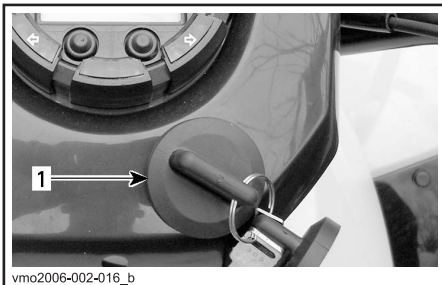

TYPBILD

1. Tändningslås

Sätt nyckeln i tändningslåset och vrid till önskat läge. Ta ut nyckeln genom att vrida till OFF och dra ut den.

Läget ON med ljus tänder strålkastare och lyktor oavsett om motorn är igång eller inte. Tänk på att batteriet laddas ur när fordonets lyktor är tända utan att motorn är igång. Vrid alltid tändningsnyckeln till OFF när motorn har stannat.

OBSERVERA: Det går visserligen att stänga av motorn genom att vrida tändningsnyckeln till OFF, men vi rekommenderar avstängning med motorns stoppreglage.

9) Bränsletankslock

Skruva av locket motsols och ta av det, tanka och skruva sedan på locket medsols.

VARNING

Stäng alltid av motorn innan du fyller på bränsle. Öppna locket långsamt. Om en tryckskillnad märks (det hörs ett visslande ljud när du lossar tanklocket), behöver fordonet inspekteras och/eller repareras innan du använder det igen. Bensin är ett brandfarligt och under vissa förhållanden explosivt ämne. Använd aldrig öppen låga vid kontroll av bränslenivån. Rök aldrig och tillåt aldrig öppen eld eller gnistor i närheten. Arbeta alltid i ett välventilerat utrymme. Fyll aldrig på bränsle innan du placerat fordonet på en varm plats. Med högre temperaturer expanderar bränslet och kan flöda över. Torka alltid av allt utspillt bränsle på fordonet.

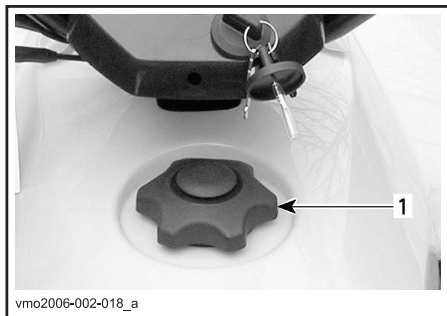

TYPBILD

1. Bränsletankslock

10) Bränsleventil

Sitter på vänster sida av fordonet under sätet. Ventilen har 3 lägen: OFF (stängd), ON (öppen), RES (reserv). Vrid reglaget så att pilen pekar på ON, OFF eller RES.

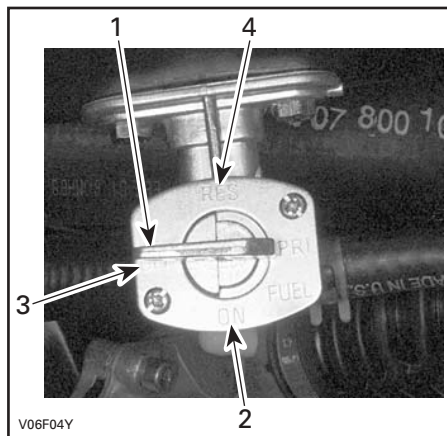

1. Vrid denna pil till önskat läge
2. Öppet läge
3. STÄNGT läge
4. RESERV-läge

STÄNGD

Stoppa bränsletillförseln till förgasaren.

SE UPP: Vrid ventilen till OFF när ATV:n inte används eller vid transport.

ÖPPEN

Bränsle tillförs till förgasaren. Detta är det normala läget när du kör fordonet.

RES (RESERV)

När bränslet i tanken är slut, kan du använda reservbränslet genom att vrida ventilen från ON-läget till RES. Reservbränslet är ung. 30% av bränsletankens totala kapacitet. Använd detta läge endast när bränsletillförseln i ON-läget är slut.

När du kör på reservbränslet, fyll på bränsle så snart som möjligt. Kom ihåg att vrida tillbaka ventilen till ON-läget efter påfyllning.

SE UPP: Oriktig öppning av bränsleventilen hindrar bränsleflödet. Se till att ventilen är helt öppen när du kör.

11) Främre/Bakre bromspedal

Placerad på det högra fotstödet. När den trycks ned, bromsar såväl den bakre som den främre bromsen. När du släpper den, återgår den till det ursprungliga läget. Bromseffekten beror på hur hårt man trycker på pedalen och på terrängtyp och -förhållanden.

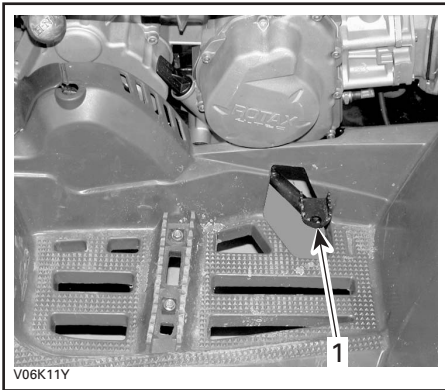

1. Främre/Bakre bromspedal

12) Fotpinne

Placerad på fotstödet. Använd fotpinnen för att ge foten bättre fäste.

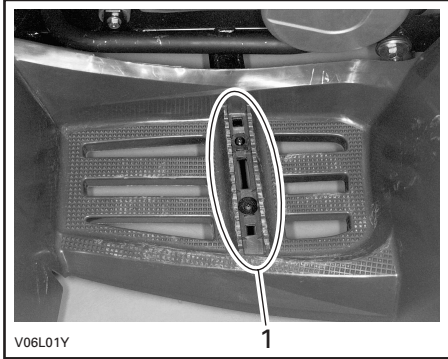

1. Fotpinne

13) Verktygslåda

Placerad baktill på fordonet under stötfångaren. Verktygslådan innehåller denna Instruktionsbok samt verktyg för grundunderhåll.

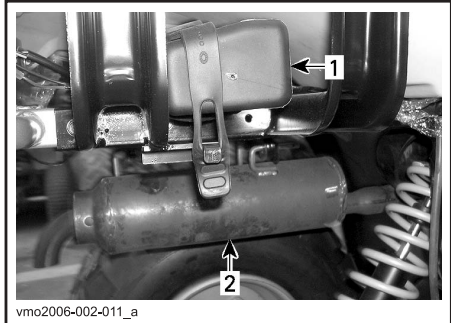

1. Verktygslåda
2. Ljuddämpare

Lådan innehåller följande verktyg:

- tång (1)
- skruvmejsel (1)
- skiftnyckel 10/13 mm (1)
- skiftnyckel 15/17 mm (1)
- hylsnyckel 10/13 mm (1)
- hylsnyckel 16/18 mm (1)
- lufttrycksmätare (1)
- justerlås för drivkedjustering (1)
- säkring 15 A (1).

14) Främre/Bakre bagageräcken

Placerade framtill och baktill på chassit. Praktiska räcken för allt slags material.

VARNING

Se till att lasten är säkert fastspänd i räckena. Lasta inte på för mycket. Kontrollera att lasten inte skymmer sikten eller inverkar på styrförmågan. Ta inte passagerare.

I avsnittet SPECIFIKATIONER finns anvisningar om max. last och rekommendationer om lastens viktfordelning.

15) Kylarlock

Sitter under främre stänkskärmen. Detta ger tillgång till kylarens påfyllningsöppning.

VARNING

Ta inte bort kylarlocket om motorn är varm, för att undgå risk för brännskador.

Vrid kylarlocket motsols för att ta av det. Sätt sedan tillbaka det ordentligt när du är klar.

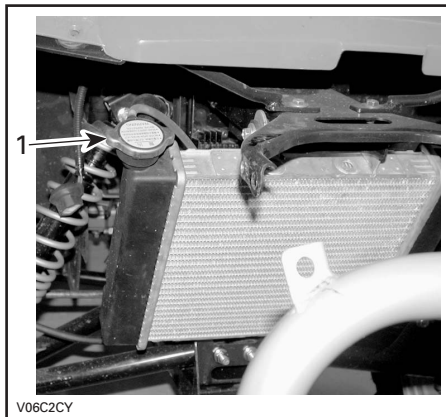

1. Kylarlock

16) Säkring

Elsystemet skyddas av en säkring. Se avsnittet UNDERHÅLL för utförligare information.

Säkringshållaren sitter bakom den främre, högra stötdämparen, nära kylvätskebehållaren.

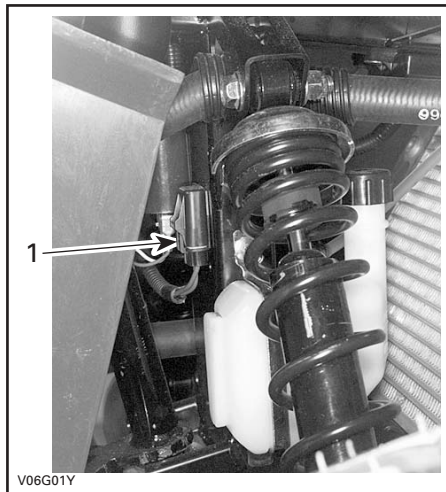

1. Säkringshållare

17) Fordonslås

Många modeller av fordonslås kan användas. Fråga din auktoriserade Bombardier ATV-återförsäljare vilken modell du ska använda till ditt fordon.

18) Reglage för körriktningvisare

Detta reglage sitter på flerfunktionsreglaget.

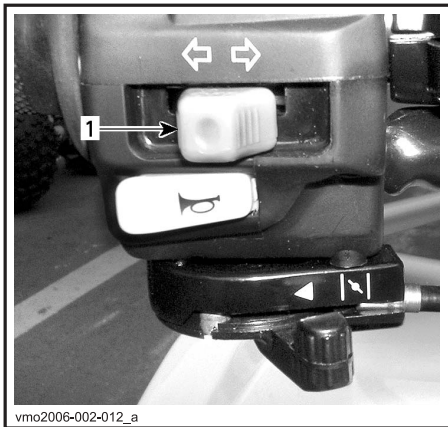

TYPBILD

1. Reglage för körriktningvisare

Aktivera körriktningvisarna genom att skjuta knappen åt höger eller vänster, beroende på i vilken riktning du ska svänga; knappen återgår automatiskt till mittläget.

Tryck på knappen för att slå av körriktningvisarna.

19) Signalhornsknapp

Signalhornsknappen sitter på flerfunktionsreglaget.

Tuta genom att trycka på knappen. Släpp knappen omedelbart när du hör signalhornet.

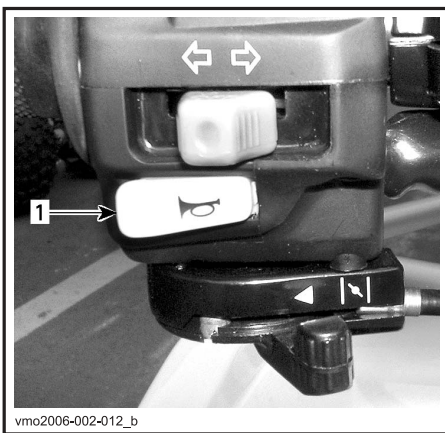

1. Signalhornsknapp

20) Reglage för blinkande varningsljus

Signalhornsknappen sitter på flerfunktionsreglaget.

Detta är en mekanism på fordonet som får alla körriktningvisare att blinka samtidigt. Funktionen kan användas när fordonet står stilla för att markera att det tillfälligt hindrar trafiken.

Mekanismen aktiveras med omkopplingsreglaget.

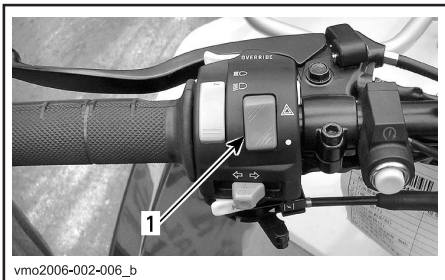

1. Knapp för blinkande varningsljus

VÄTSKOR

Tänk på följande när du läser denna Instruktionsbok:

VARNING

Anger en potentiell risk som, om den inte undviks, kan resultera i svåra personskador eller död.

OBSERVERA: I detta avsnitt beskrivs rekommenderade vätskor och hur vätskenivåerna kontrolleras. I avsnittet **UNDERHÅLL** finns anvisningar för byte av vätskor.

Bränsle

Rekommenderat bränsle

Använd normal blyfri bensin (finns på de flesta bensinstationer) eller syresatt bränsle som innehåller maximalt 10 % etanol eller metanol totalt. Den bensin som används måste ha följande rekommenderade minimioktantal.

OKTANTAL
90 RON

SE UPP: Experimentera aldrig med andra bränslen. Användning av ej rekommenderat bränsle kan resultera i försämring av fordonsprestanda och skador på viktiga delar i bränslesystemet och motorn.

SE UPP: Blanda aldrig olja med bränslet. Denna ATV har en fyrtaktsmotor. Olja får endast fyllas på vid basen av motorn.

Bränslenivån

VARNING

Stäng alltid av motorn innan du fyller på bränsle. Öppna locket långsamt. Om en tryckskillnad märks (det hörs ett visslande ljud när du lossar tanklocket), behöver fordonet inspekteras och/eller repareras innan du använder det igen. Bensin är ett brandfarligt ämne och under vissa förhållanden explosivt. Använd aldrig öppen låga vid kontroll av bränslenivån. Rök aldrig och tillåt aldrig öppen eld eller gnistor i närheten. Arbeta alltid i ett välventilerat utrymme. Fyll aldrig på bränsle innan du placerar fordonet på en varm plats. Med högre temperaturer expanderar bränslet och kan flöda över. Torka alltid av utspillt bränsle eller utspilld olja från fordonet.

Motor-/Transmissionsolja

Rekommenderad olja

Använd 4-taktsolja som uppfyller eller överträffar fordringarna för API-klasserna SG, SH eller SJ. Kontrollera alltid API Service-etiketten på oljekannan för att vara säker på att den har bokstäverna SG, SH eller SJ. Använd endast detergentolja av hög kvalitet. **OBS:** För bättre prestanda och slitageskydd rekommenderas syntetisk XP-S 5W40 4-taktsolja (P/N 293 600 039).

Oljeviskositet

SAE 5W30 eller XP-S 10W40 4-taktsolja rekommenderas för alla säsonger.

Se dock nedanstående tabell för att välja rätt viskositet för de varmaste sommartidagarna och de kallaste vinterdagarna.

OBS: För bättre prestanda och slitageskydd rekommenderas syntetisk XP-S 5W40 4-taktsolja (P/N 293 600 039).

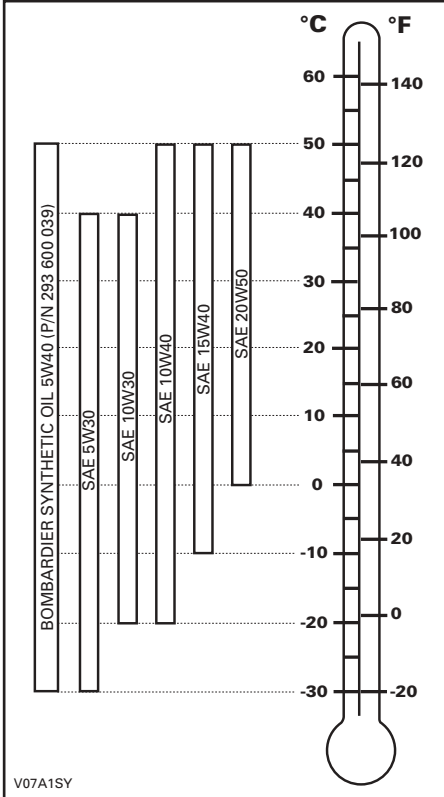

Oljenivå

SE UPP: Kontrollera nivån ofta och fyll vid behov på. Fyll inte på för mycket. Om motorn körs med fel oljenivå, kan svåra skador uppstå. Torka av ev. utspild olja.

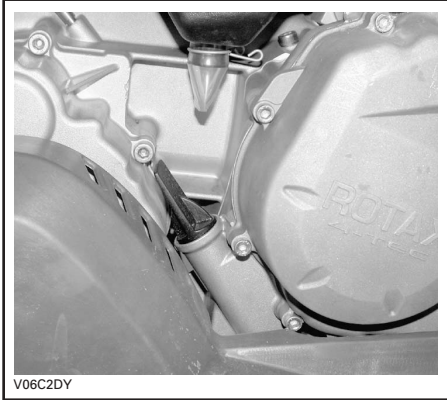

HÖGER SIDA AV MOTORN

Se till att fordonet står på ett jämnt underlag, att motorn är kall och inte igång. Kontrollera sedan oljenivån:

1. Skruva loss mätstickan, ta ut den och torka av den.
2. Sätt tillbaka mätstickan och skruva in den helt.
3. Ta ut den igen och kontrollera oljenivån. Den bör ligga nära eller vid det övre märket.

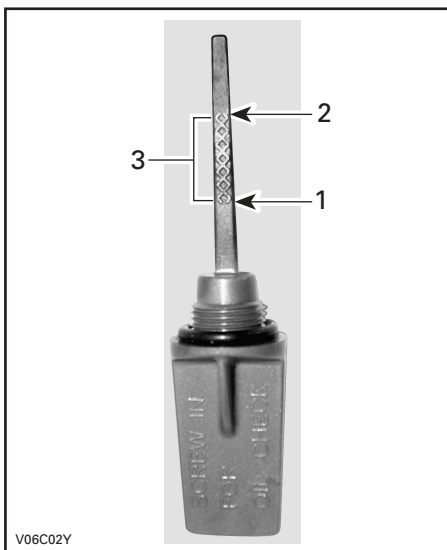

V06C02Y

1. Full
2. Fyll på
3. Gränsvärden

För påfyllning av olja, ta bort mätstickan. Sätt en tratt i mätstickans rör för att undvika spill.

Fyll på en liten mängd rekommenderad olja och kontrollera nivån på nytt.

Upprepa tills nivån når full-märket på mätstickan. Fyll inte på för mycket.

Dra fast mätstickan ordentligt.

Växellådsolja

Rekommenderad olja

Använd XP-S kedjehusolja (P/N 413 801 900) eller en likvärdig produkt.

SE UPP: Använd inte andra typer av olja vid service. Blanda inte med andra typer av olja.

Växellådsoljenivå

SE UPP: Kontrollera nivån och fyll vid behov på. Fyll inte på för mycket. Om växellådan används med fel oljenivå, kan svåra skador uppstå. Torka upp ev. spill.

Placera fordonet på jämnt underlag. Lägg i NEUTRAL och koppla sedan i parkeringslåset.

Kontrollera oljenivån i växellådan genom att ta ut oljenivåpluggen.

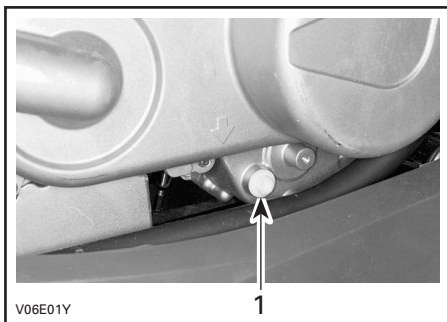

V06E01Y

1. Oljenivåplugg

VARNING

Undvik brännskador, ta inte av oljenivåpluggen om avgassystemet är varmt.

Oljan ska stå i jämnhöjd med botten av oljenivåhålet. Fyll vid behov på så mycket att växellådsoljan rinner ut genom oljenivåhålet. Se avsnittet UNDERHÅLL för byte av växellådsolja.

Motorkylvätska

Rekommenderad kylvätska

Använd alltid etylenglykolbaserad frostskyddsvätska innehållande korrosionskyddsmedel speciellt avsedd för förbränningsmotorer av aluminium.

Kylsystemet måste fyllas med Bombardiers kylmedelsblandning (P/N 219 700 362) eller en blandning av destillerat vatten och frostskyddsvätska (50% vatten, 50% frostskydd).

Kylvätskenivå

VARNING

Kontrollera kylvätskenivån med kall motor. Fyll aldrig på kylvätska i kylsystemet när motorn är varm.

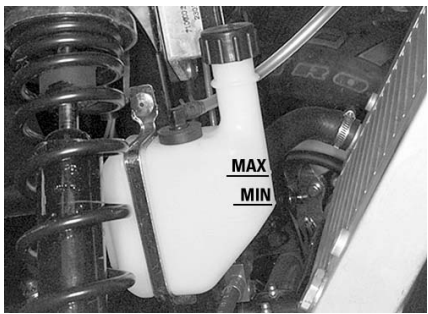

V06A0CY

När fordonet står på ett jämnt underlag bör kylvätskenivån stå mellan MIN- och MAX-märkena på kylvätskebehållaren.

OBSERVERA: Om nivån kontrolleras vid lägre temperatur än 20°C (68°F) kan den vara något lägre än MIN-märket.

Fyll på kylvätska upp till MAX-märket vid behov. Använd en tratt för att undvika spill. Fyll inte på för mycket.

Sätt tillbaka locket och dra fast det.

Om kylvätska fylls på i kylvätskebehållaren, kontrollera även nivån i kylaren. Fyll på kylvätska vid behov.

VARNING

Ta inte bort kylarlocket om motorn är varm, för att undgå risk för brännskador.

OBSERVERA: Ett kylsystem som ofta behöver fyllas på, tyder på läckage eller motorproblem. Kontakta en auktoriserad Bombardier ATV-återförsäljare.

Kylaren kommer man åt genom att:

- ta av bultarna som fäster den övre och mellersta stötfångaren och sedan lossa den nedre bultarna.

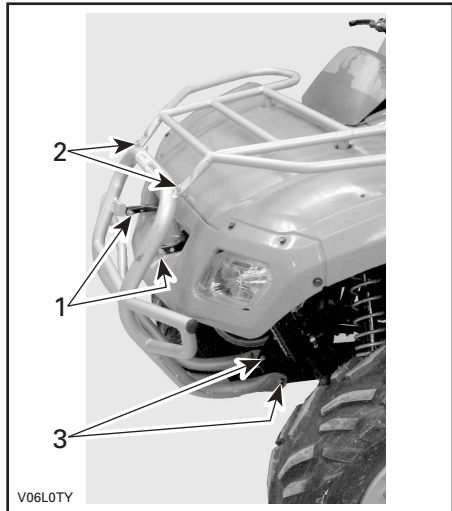

V06L0TY

1. Mellersta bultar
2. Övre bultar
3. Nedre bultar

- Ta av de 8 kåpskruvarna.

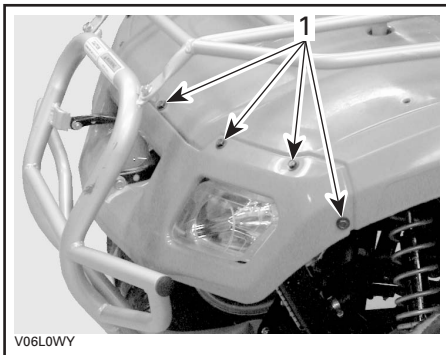

1. Kåpskruvar

Sätt tillbaka alla delar i omvänd demonteringsordning.

Byte av kylvätska

Se avsnittet UNDERHÅLL.

Bromsvätska

Rekommenderad vätska

Använd enbart bromsvätska som uppfyller kraven i specifikationen DOT 4.

SE UPP: Undvik svåra skador på bromssystemet genom att inte använda annan än den rekommenderade bromsvätskan och blanda inte heller olika vätskor för påfyllning.

Vätskenivå

Ställ fordonet på ett jämnt underlag och kontrollera bromsvätskan i behållaren. Nivån ska stå över MIN-märket.

Fyll på vätska efter behov. Fyll inte på för mycket.

Rengör locket innan du öppnar det.

SE UPP: Använd endast DOT 4-bromsvätska ur en öppnad behållare. Använd inte bromsvätska från gamla eller redan öppnade behållare.

OBS: En låg nivå kan tyda på läckage eller slitna bromsbelägg. Kontakta en auktoriserad Bombardier ATV-återförsäljare.

Bromsvätskebehållare

Denna behållare sitter nära batteriet

Vätskan ska stå mellan de övre och nedre märkena.

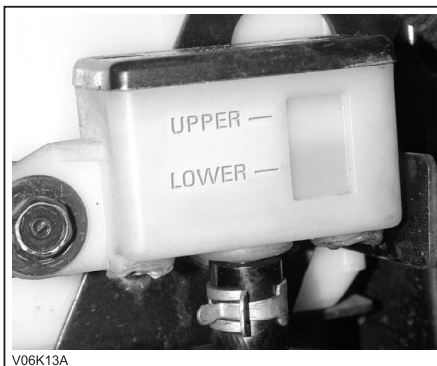

Batteri

Detta fordon har ett vätskebatteri som kräver minimalt underhåll.

OBSERVERA: Se avsnittet UNDERHÅLL för demontering/montering av batteriet.

Batterivätskenivå

Placera fordonet på jämnt underlag.

Kontrollera batterivätskenivån vid höger, bakre innerstänkskärm. Använd en ficklampa vid behov. **Använd inte öppen låga.**

Vätskenivån måste vara mellan det undre och det övre märket. Om det är lägre, ta ut batteriet ur fordonet och tillsätt destillerat vatten.

Påfyllning

Placera batteriet på jämnt underlag.

Ta av locken och fyll på destillerat vatten upp till det övre märket vid behov. Fyll inte på för mycket.



1. Övre märke
2. Lower mark

Skruva fast locken.

INKÖRNINGSPERIOD

Motor

En inkörningsperiod på 10 drifttimmar krävs innan fordonet kan köras längre sträcka med full gas.

SE UPP: Blanda aldrig olja med bränslet. Detta fordon har en fyrtaktsmotor. Olja får endast fyllas på vid basen av motorn.

Under inkörningsperioden bör du inte ge mer än 3/4 gas. Kortare pådrag till fullgas och hastighetsvariationer är emellertid bra vid inkörning. Längre fullgaspådrag, längre perioder på marschfart och överhettning av motorn är till skada under inkörningsperioden.

Drivrem

En ny rem fordrar en inkörningsperiod på 50 km (30 mi.). Undvik kraftig acceleration/inkörningsbromsning, dragning av släp eller körning i hög marschfart.

10-timmarskontroll

OBSERVERA: 10-timmarskontrollen bekostas av fordonsägaren.

Som med all annan mekanisk precisionsutrustning föreslår vi att fordonet kontrolleras av en auktoriserad Bombardier ATV-återförsäljare efter de första 10 timmarna, 200 km (125 mi.) eller 30 dagarna efter köpet, beroende på vad som först inträffar. Kontrollen ger dig även tillfälle att diskutera eventuellt obesvarade frågor som uppkommit efter denna inledande period.

Tänk på följande när du läser denna Instruktionsbok:

VARNING

Anger en potentiell risk som, om den inte undviks, kan resultera i svåra personskador eller död.

ANVÄNDNINGSSINSTRUKTIONER

Allmänt

Växeln måste ställas i NEUTRAL för att motorn ska starta.

Starta motorn genom att ställa motorns stoppreglage på RUN, sätta nyckeln i tändningslåset, vrida nyckeln till ON och trycka på startknappen.

Det finns även ett praktiskt extraläge som medger motorstart med växelspaken i vilket läge som helst. Håll främre bromshandtaget intryckt medan du trycker på startknappen.

KONTROLL FÖRE ANVÄNDNING

VARNING

Det är mycket viktigt att inspektera fordonet innan du använder det. Kontrollera alltid att viktiga reglage, säkerhetsfunktioner och mekaniska delar fungerar korrekt innan du börjar köra. Om detta inte görs enligt dessa anvisningar, kan svåra personskador eller dödsfall bli följden.

Före användning av fordonet bör föraren alltid:

- Koppla in parkeringsbromsen och kontrollera att den fungerar.
- Kontrollera trycket i däcken och däckens skick.
- Kontrollera om hjul och hjullager har slitage eller skador.
- Kontrollera reglagens placering och att de fungerar.
- Kontrollera att styrningen fungerar obehindrat.
- Aktivera gasreglaget flera gånger för att se om det fungerar obehindrat. Det måste återgå till tomgångsläge när det släpps.
- Aktivera bromshandtaget och bromspedalen för att kontrollera att bromsarna tar. Både handtaget och pedalen måste gå tillbaka helt när de släpps.
- Se till att växelspaken fungerar och välj NEUTRAL.
- Kontrollera om drivkedjan behöver justeras och smörjas.
- Kontrollera kedjedrev för slitage eller skador.
- Kontrollera bränsle-, olje- och kylvätskenivåerna.

- Kontrollera för ev. oljeläckage i motor och transmission.
- Kontrollera att bränsleventilen är helt öppen (ON).
- Rengör strålkastare och baklykta.
- Se till att sätet är säkert fäst.
- Om du har last, respektera lastkapaciteten. Se till att lasten är säkert fastspänd på räckena.
- Om du drar ett släp eller annan utrustning, se till att du respekterar den maximala dragstångsvikten och dragvikten. Se till att släpet är säkert kopplat till dragkroken.
- Se och känn efter lösa delar med motorn avstängd. Kontrollera fästen.
- Kontrollera att det inte finns människor eller hinder framför dig.
- Kontrollera att tändningslås, startknapp, motorns stoppreglage och strålkastare fungerar.
- Starta motorn, koppla ur parkeringsbromsen och kör långsamt framåt några meter medan du testar bromsarna genom att använda varje broms för sig.

Åtgärda eventuella problem innan du börjar köra. Kontakta en auktoriserad Bombardier ATV-återförsäljare vid behov.

Första kallstart

Sätt nyckeln i tändningslåset och vrid till ON (på).

OBSERVERA: Glöm inte att sätt motorns stoppreglage i RUN-läget.

Vid kallt väder, kallare än 0 °C (32 °F), sätts chokereglaget i fullt chokeläge.



Tryck in startknappen tills motorn startar.

SE UPP: Håll inte startknappen intryckt längre än 30 sekunder. Du bör vänta en stund mellan startförsöken så att startmotorn hinner svalna. Var försiktig så att batteriet inte laddas ur.

OBSERVERA: Gasreglaget kan användas för att få motorn att starta snabbare. Tryck lätt på gasreglaget. Om du trycker för mycket, kommer choken inte att aktiveras.

Släpp startknappen omedelbart när motorn startat.

Efter några sekunder, flytta chokereglaget från helöppet läge till ett mittläge som ger bästa varvtal för motorn.

OBSERVERA: Överdriven användning av choken kan flöda motorn och göra det svårare att starta. Om det inträffar, se SPECIELLA PROCEDURER.

När motorn är varm, flytta choken till STÄNGT läge och släpp bromsarna.

Start med varm motor

Starta motorn enligt anvisningarna ovan, men utan choke. Om motorn inte startar efter två 5-sekundersförsök med elstarten, sätt chokereglaget i halvöppet läge. Starta motorn utan att aktivera gasreglaget. Efter några sekunder, sätt chokereglaget i STÄNGT läge.

Avstängning av motorn



Undvik att parkera fordonet i en sluttning.

Släpp gasen och stanna fordonet helt.
Koppla i parkeringsbromsen med hjälp av parkeringslåset på bromshandtaget.
Sätt växelspaken i NEUTRAL.
Vrid tändningsnyckeln till OFF.
Ta ut nyckeln ur tändningslåset.

Växling

Värm upp motorn genom att låta den gå på tomgång.

Bromsa och lägg i önskat H-växelområde.

Släpp bromsarna.

SE UPP: Kontrollera att parkeringsbromsen är urkopplad innan du kör ATV:n.

Tryck gradvis in gasreglaget för att höja motorvarvtalet och på så sätt aktivera CVT-systemet (konstant variabel transmission).

I motsatt situation, när gasreglaget släpps, minskas motorns varvtal.

Backning

SE UPP: Stanna alltid fordonet helt och bromsa innan du flyttar växelspaken när du växlar från framåt till bakåt eller tvärtom.

Använd samma procedur som i VÄXLING ovan, förutom nedanstående detaljer.

Sätt växelspaken i REVERSE (BACK).

SPECIELLA PROCEDURER

Flödad motor

Om motorn inte startar efter flera försök, kan den vara flödad med bränsle. Gör på nedanstående sätt.

Vrid tändningsnyckeln till ON och se till att choken är stängd.

Kontrollera att växelspaken är i läget NEUTRAL.

Håll gasreglaget helt intryckt medan du startar motorn.

Släpp gasreglaget så snart motorn startar. Rusa inte motorn.

Om detta inte fungerar:

Rengör tändstiftshållaren och ta sedan bort den. Ta bort tändstiftet (verktyg finns i verktygslådan).

VARNING

Bär alltid ögonskydd och handskar vid rengöring av tändstiftshålet.

Dra runt motorn flera gånger. Installera om möjligt ett nytt eller rent och torrt tändstift.

Starta motorn så som beskrivs ovan. Om motorn fortfarande är flödad, vänd dig till en auktoriserad Bombardier ATV-återförsäljare.

Motoröverhettning

Om motorn överhettas och indikatorlampan tänds, prova med följande:

- Kontrollera och rengör kylflänsarna. Se avsnittet UNDERHÅLL.

VARNING

Kylaren kan vara mycket varm, bär handskar om du måste vidröra den.

- Sänk fordonets hastighet men försök hålla fordonet i rörelse för lufttillförseln till kylaren. Om motorn fortfarande överhettas efter cirka en minut, stanna fordonet, lägg i NEUTRAL och aktivera parkeringsbromsen. Stäng av motorn.
- Låt motorn svalna. Kontrollera kylvätskenivån och fyll på om det går.

VARNING

Undvik brännskador, ta inte av kylarlocket och fyll inte på kylsystem medan motorn är varm.

- Starta motorn igen. Om lampan inte släcks omedelbart efter start, stäng av motorn och koppla loss temperaturgivaren.

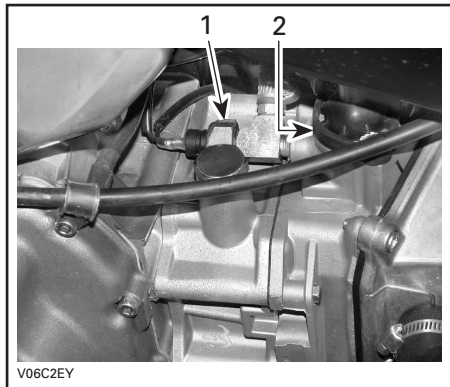

1. *Temperaturgivare*
2. *Termostathus*

Starta motorn igen. Om lampan är tänd, kan lågt oljetryck i motorn vara orsaken. Stäng av motorn. Om lampan släcks och motorn är kall eller varm, inte het, kan det röra sig om ett problem med givaren eller motordelen. Kör fordonet så lite som möjligt och kontakta en auktoriserad Bombardier ATV-återförsäljare snarast möjligt.

Efter körning

Om fordonet används i saltvattensmiljö (på stranden, sjösättning/lastning av båtar, osv.), måste det spolras med färskvatten för att skydda det och dess komponenter. Smörjning av metalldelar rekommenderas bestämt. Använd BOMBARDIER LUBE (P/N 293 600 016) eller likvärdig produkt. Detta måste utföras efter varje användningsdag.

När fordonet används i lerig terräng, rekommenderas sköljning av fordonet för att skydda det och dess komponenter, samt för att hålla lyktorna rena.

OBSERVERA: Använd aldrig högtryckstvätt för att rengöra fordonet, ANVÄND ENDAST LÅGT TRYCK (t.ex. en trädgårdsslang). Det höga trycket kan orsaka elektriska eller mekaniska skador.

Vältning

Om fordonet har välvt eller lutar åt sidan, bör du ställa det i normalt körläge (på alla fyra hjulen) och sedan vänta 3 till 5 minuter innan du startar motorn. Innan du startar motorn, kontrollera motoroljenivån och fyll på vid behov. Om indikatorlampan för oljetryck fortsätter att vara TÄND när motorn har startats, stäng av motorn och kontakta en auktoriserad Bombardier ATV-återförsäljare så snart som möjligt.

ATV som legat under vatten

Om ATV:n legat under vatten, måste den tas till en auktoriserad Bombardier ATV-återförsäljare så snart som möjligt. **STARTA INTE MOTORN!**

När ATV:n har legat under vatten kan allvarliga materiella skador bli följden om korrekt startprocedur inte följs.

Förvaring och försäsongsservice

VARNING

Låt en auktoriserad Bombardier ATV-återförsäljare kontrollera bränslesystemet så som specificeras i UNDERHÅLLSSCHEMAT.

När fordonet inte används på mer än en månad, bör du använda korrekta förvaringsrutiner.

Kontakta en auktoriserad Bombardier ATV-återförsäljare för anvisningar.

När ATV:n sedan ska användas, krävs vissa förberedelser. Kontakta en auktoriserad Bombardier ATV-återförsäljare för anvisningar.

LAST OCH TRANSPORT

Tänk på följande när du läser denna Instruktionsbok:

⚠ VARNING

Anger en potentiell risk som, om den inte undviks, kan resultera i svåra personskador eller död.

Last

⚠ VARNING

Fordonets manövrering, väghållning och bromssträcka påverkas när bagageräckena är lastade. Det är därför viktigt med korrekt lastning och fördelning av vikten. Utsätt aldrig fordonet för överbelastning eller oriktigt lastnings- eller släpforfarande. Se alltid till att lasten är säkert fastspänd och korrekt fördelad på räckena innan du använder fordonet. Anpassa hastigheten till terrängförhållandena vid körning med last eller släp. Håll större avstånd för inbromsning. Fäst alltid lasten så lågt som möjligt på räck(et)na för att minska effekten av en högre tyngdpunkt. Om dessa rekommendationer inte följs, kan fordonets köregenskaper ändras, vilket kan leda till en olycka, som kan orsaka svåra skador inklusive död.

Vid transport av last, respektera nedanstående gränsvärden.

TILLÅTEN LTOTALAST:

175 kg (386 lb)

(inklusive förare, övrig last och ev. tillbehör)

16 kg (35 lb)
FRÄMRE lasträcke

30 kg (65 lb)
Inklusive bakre
lasträcke och
dragstångsvikt



Transport

Vid transport av fordonet, fäst det på släpet eller flaket med lämpliga fästremmar. Vanligt rep rekommenderas inte.

⚠ VARNING



V00A174

Ställ aldrig fordonet på två hjul för transport. Vi rekommenderar att fordonet transporteras i normalt körläge (på alla fyra hjulen).

Ställ bränsleventilen på OFF (stängd).
Lägg i NEUTRAL och koppla i parkeringsbromsen.
Spänn fast fordonet i främre och bakre stötfångarna.
SE UPP: Om du fäster fordonet i andra fästpunkter, kan det skadas.
Lasta av bagageräckena före transport av fordonet.

Framtill



TYPBILD

Baktill



TYPBILD

VARNING

Bogsera inte detta fordon med bil eller annat fordon. Använd ett släp.

PROBLEMLÖSNING

Motorn går inte runt

1. Tändningslåset är ställt på OFF (av).
 - *Sätt det på ON.*
2. Växeln är inte i NEUTRAL.
 - *Sätt växeln i NEUTRAL eller tryck in bromshandtaget.*
3. Bränd säkring.
 - *Kontrollera huvudsäkringen.*
4. Svagt batteri eller lösa anslutningar.
 - *Kontrollera säkringen för laddningssystemet.*
 - *Kontrollera anslutningar och kontakter.*
 - *Låt kontrollera batteriet.*
 - *Kontakta en auktoriserad Bombardier ATV-återförsäljare.*

Motorn går runt, men startar inte

1. Bränd säkring.
 - *Kontrollera huvudsäkringen.*
2. Blandningen är inte fet nog för start med kall motor.
 - *Kontrollera nivån i bränsletanken och gå igenom startproceduren, speciellt användning av choken.*
3. Flödad motor (tändstiftet vått vid demontering).
 - *Se SPECIELLA PROCEDURER.*
4. Inget bränsle når motorn (tändstiftet torrt vid demontering).
 - *Kontrollera nivån i bränsletanken, vrid bränsleventilen till ON (försök även med RES). Det kan vara fel på bränslepump eller förgasare.*
 - *Kontakta en auktoriserad Bombardier ATV-återförsäljare.*
5. Tändstift/Tändning (ingen gnista).
 - *Kontrollera huvudsäkringen.*
 - *Ta ut tändstiftet och anslut det sedan igen till tändstiftshållaren.*
 - *Kontrollera att tändningslåset och/eller motorns stoppreglage är ställda på ON.*
 - *Starta motorn med tändstiftet grundat till motorn, på avstånd från tändstiftshålet. Om ingen gnista uppstår, byt tändstiftet.*
 - *Om problemet kvarstår, kontakta en auktoriserad Bombardier ATV-återförsäljare.*
6. Motorkompression.
 - *Om inget pulsmotstånd känns, kan det tyda på avsevärd kompressionsförlust.*
 - *Kontakta en auktoriserad Bombardier ATV-återförsäljare.*

Motorn saknar acceleration eller effekt

1. Smuts eller skador på tändstift.
 - *Se MOTORN GÅR RUNT, MEN STARTAR INTE.*
2. För lite bränsle når motorn.
 - *Se MOTORN GÅR RUNT, MEN STARTAR INTE.*
3. Förgasarjusteringar.
 - *Kontakta en auktoriserad Bombardier ATV-återförsäljare.*

4. Motorn överhettar.
 - Se *MOTORÖVERHETTNING i SPECIELLA PROCEDURER.*
 - *Om överhettningen fortsätter, kontakta en auktoriserad Bombardier ATV-återförsäljare.*
5. Lufffilter/burk igensatt eller smutsig(t).
 - *Kontrollera lufffiltret och rengör vid behov.*
 - *Kontrollera om luftdränaget är igensatt eller smutsigt.*
 - *Kontrollera luftintagsrörets placering.*
6. Smutsig eller sliten CVT.
 - *Kontakta en auktoriserad Bombardier ATV-återförsäljare.*

Motorn baktänder

1. Läckande avgassystem.
 - *Kontakta en auktoriserad Bombardier ATV-återförsäljare.*
2. Motorn blir för varm.
 - Se *MOTORN SAKNAR ACCELERATION ELLER EFFEKT.*
3. Tändningsinställningen är fel eller det är fel på tändningssystemet.
 - *Kontakta en auktoriserad Bombardier ATV-återförsäljare.*
4. Fel förgasarinställning.
 - *Kontakta en auktoriserad Bombardier ATV-återförsäljare.*

Motorn feltänder

1. Smutsigt/skadat/sliten tändstift.
 - *Rengör/kontrollera tändstiftet och värmeklassen. Byt vid behov.*
2. Vatten i bränslet.
 - *Dränera bränslesystemet och fyll på med nytt bränsle.*

Ovanligt motorljud

1. Oljefiltret och/eller oljetrycksregulatorn igensatt.
 - *Byt oljefilter och motorolja.*
 - *Rengör oljetrycksregulatorn.*
2. Ventiljustering
 - *Kontakta en auktoriserad Bombardier ATV-återförsäljare.*
3. Igensatt kedjesträckare.
 - *Kontakta en auktoriserad Bombardier ATV-återförsäljare.*
4. Sliten transmissionskedja.
 - *Kontakta en auktoriserad Bombardier ATV-återförsäljare.*

Fordonet uppnår inte full hastighet

1. Motorn.
 - Se *MOTORN SAKNAR ACCELERATION ELLER EFFEKT*.
2. Parkeringsbroms.
 - *Kontrollera att parkeringsbromsen är helt urkopplad.*
3. Luftfilter/-burk igensatt eller smutsig(t).
 - *Kontrollera luftfiltret och rengör vid behov.*
 - *Kontrollera om luftdränaget är igensatt eller smutsigt.*
 - *Kontrollera luftintagsrörets placering.*
4. Smutsig eller sliten CVT.
 - *Kontakta en auktoriserad Bombardier ATV-återförsäljare.*

Växelspaken är svår att flytta

1. Växlarna är i en position som hindrar växelspaken från att fungera.
 - *Gunga fordonet fram och tillbaka för att flytta växlarna i transmissionen, så att växelspaken kan användas.*
2. Motorns varvtal vid tomgång är för högt.
 - *Justera tomgångshastigheten. Se SPECIFIKATIONER.*
3. Smutsig eller sliten CVT.
 - *Kontakta en auktoriserad Bombardier ATV-återförsäljare.*

Varvtalet ökar men fordonet rör sig inte

1. Växeln är i NEUTRAL-läge.
 - *Sätt växeln i REVERSE eller HI.*
2. Smutsig eller sliten CVT.
 - *Kontakta en auktoriserad Bombardier ATV-återförsäljare.*
3. Vatten i CVT-höljet.
 - *Kontakta en auktoriserad Bombardier ATV-återförsäljare.*

SPECIFIKATIONER

FORDONSMODELL		RALLY™ 200
MOTOR		
Typ		4 taktare. Encylindrig, vätskekyld motor med överliggande kamaxel
Cylindrar		Encylindrig
Ventiler		4 ventiler med mekaniska lyftare (justerbara)
Cylindervolym		176,3 cc (10,76 kubiktum)
Cylinderdiameter	Standard	62 mm (2,4 tum)
Slaglängd		58,4 mm (2,3 tum)
Kompressionsförhållande		11,37:1
Motoreffekt		10,7 kW (14,3 HK)
Smörjning		Våtsump med utbytbart oljefilter
Dekompression		Ej tillg.
Avgassystem		Filtertyp. Gnistskydd godkänt av USDA Forest Service
Lufffilter		2-steps skumfilter
TRANSMISSION		
Transmission		CVT (konstant variabel transmission)
KYLNING		
Typ		Vätskekyld
Kylare		Frontmonterad
FÖRGASARE		
Förgasare		VM24 med manuell choke
Choke		Variabel
Tomgångshastighet	±50	1500 v/min

FORDONSMODELL		RALLY™ 200
ELSYSTEM		
Generator		260 W vid 6000 v/min
Tändning		CDI
Tändningsinställning		Ej justerbar
Varvtalsbegränsare för motor		10 500 v/min (valfri framåtväxel)
Hastighetsbegränsare		15 km/h (9 MPH) vid backning
Tändstift	Modell	NGK
	Typ	CR8E
	Avstånd	0,7 mm (0,027 tum)
Antal tändstift		1
Batteri	Typ	Vätskebatteri
	Spänning	12 V, 14 Ah.
Startsystem		Elstart
Strålkastarlampa		2 x 35 W, HS1
Bakljuslampa		5/21 W
Säkringar	Solenoider	15 A
	Huvudsäkring	15 A
DRIVENHET		
Bakaxel		Kedjedrift/solid axel
Vändradie		1,95 m (77 tum) i låg hastighet
FJÄDRING		
Fram	Typ	Individuell fjädring — enkel A-arm, 2 stötdämpare (olja)
	Fjädringsväg	137 mm (5,4 tum)
Bak	Typ	Stel svingarm, 1 stötdämpare (olja)
	Fjädringsväg	163 mm (6,4 tum)
DÄCK		
Tryck	Fram	högst 24 kPa (3,5 PSI) minst 21 kPa (3 PSI)
	Bak	högst 24 kPa (3,5 PSI) minst 21 kPa (3 PSI)
Storlek	Fram	21 x 7 - 10
	Bak	22 x 10 - 10
HJUL		
Storlek	Fram	10 x 5,5
	Bak	9 x 8,5
Hjulmutter, åtdragningsmoment		70 N·m (52 lbf·ft)
BROMSAR		
Fram		hydrauliska, 2 skivbromsar
Bak		hydraulisk, 1 skivbroms
Parkeringsbroms		Vänster bromshandtag inkluderar lås

FORDONSMODELL		RALLY™ 200
LASTKAPACITET		
Främre räckan		16 kg (35 lb)
Bakre räckan		30 kg (65 lb)
Högsta tillåtna fordonsbelastning		175 kg (386 lb) inklusive förare, övrig last och ev. tillbehör
GVWR (fordonets bruttoviktclass)		373 kg (822 lb)
Max. dragvikt		360 kg (794 lb)
Max. dragstängsvikt		14 kg (30 lb) inklusive bakre räckan
MÅTT		
Torrmasa		189 kg (417 lb)
Total längd		2,05 m (81 tum)
Total bredd		1,06 m (41,5 tum)
Total höjd		1,09 m (43 tum)
Sätets höjd		0,84 m (33 tum)
Hjulbas		1,18 m (46 tum)
Hjulspår	Fram	880 mm (35 tum)
	Bak	810 mm (32 tum)
Markfrigång	Fram och under motor	235 mm (9 tum)
	Bakaxel	167 mm (6,6 tum)
Viktfördelning (fram/bak)		51/49 %
VÄTSKOR OCH SMÖRJMEDEL		
Motoroljetyp (motor och transmission)		SAE 4-takts mineralolja. API-klassifikation SG, SH eller SJ eller XP-S 5W40 syntetiska 4-taktsolja. Se tabellen i OLJEVISKOSITET för rätt grad
Växellådsolja		80W-90
Kylvätska		Etylenglykol/vatten (50% kylvätska, 50% vatten). Använd Bombardiers kylmedelsblandning eller kylvätska särskilt avsedd för aluminiummotorer
Bränsle	Typ	Normal blyfri bensin
	Oktan	87 (R + M)/2 eller högre
Bromsar		Bromsvätska, DOT 4

FORDONSMODELL	RALLY™ 200
KAPACITET	
Bränsletank	18,3 l (4,8 U.S. gal) inklusive cirka 3,7 l (1 U.S. gal) reservbränsle
Motorolja	1,35 l (1,43 U.S. quart)
Växellådsolja	400 ml (13,5 U.S. oz)
Kylvätska	2,5 l (12,64 U.S. quart)

A = ampere

Ah = amperetimme

hk = hästkrafter

kW = kilowatt

v/min = rotation per minut

USDA = United States Department of Agriculture

Volt = volt

W = Watt

På grund av sitt fortlöpande produktkvalitets- och innovationsåtagande förbehåller sig BRP rätten att, när som helst, förändra design och specifikationer och/eller göra tillägg till eller förbättringar av produkterna, utan att därför åta sig att installera dessa på tidigare tillverkade produkter.

UNDERHÅLLS- INFORMATION

UNDERHÅLLSSCHEMA

Underhåll är mycket viktigt. Om du inte har tillräckliga kunskaper om säkra service- och justeringsrutiner, kontakta en auktoriserad Bombardier ATV-återförsäljare.

SCHEMA FÖR REGELBUNDET UNDERHÅLL						
J: JUSTERA R: RENGÖR I: INSPEKTERA S: SMÖRJ B: BYT U: UTFÖR UPPGIFTEN	FÖRSTA INSPEKTION 10 TIM. ELLER 30 DAGAR ELLER 200 KM (125 mi.) (Skall utföras av auktoriserad Bombardier ATV-återförsäljare. Första underhållet är mycket viktigt och får inte försummas.)					
	25 TIM. ELLER 500 KM (310 mi.)					
	50 TIM. ELLER 1000 KM (620 mi.)					
	100 TIM. ELLER 1 ÅR ELLER 2000 KM (1250 mi.)					
	200 TIM. ELLER 2 ÅR ELLER 4000 KM (2485 mi.)					
RESERVDDEL/UPPGIFT			UTFÖRS AV			
			FÖRKLARING			
MOTOR/TRANSMISSION						
Motorolja och filter ②	B		B			KUND
Motoroljefilter					R	ÅTERFÖRSÄLJARE
Oljetrycksregulator	I		R			KUND
Växellådsolja	I				B	KUND
Ventiljustering	U			U		ÅTERFÖRSÄLJARE
Motorfästen	I			I		ÅTERFÖRSÄLJARE
Avgassystem	I			I		ÅTERFÖRSÄLJARE
Gnistskydd				R		KUND
Tätningarnas skick	I			I		ÅTERFÖRSÄLJARE
Kylvätska ②	I			③	B	KUND
Kylarlock/test av kylsystemtryck	I				I	ÅTERFÖRSÄLJARE
Kylarens skick/renhet (kylflansar) ④	I		I			KUND
Drivrem				I		ÅTERFÖRSÄLJARE
Drivnhets och drivremskivors skick/renhet				I, R		ÅTERFÖRSÄLJARE
CVT-luftintags/utlopps skick/renhet	I, R		I, R			ÅTERFÖRSÄLJARE
BRÄNSLE						
Luftfilter ②		I, R ④		B ④		KUND
Bränsleledningar och -anslutningar	I			I		ÅTERFÖRSÄLJARE
Bränsletankfilter					B	ÅTERFÖRSÄLJARE
Förgasare	J			J		ÅTERFÖRSÄLJARE

(2) Inspekteras före körning.
 (3) Var 100:e timme, kontrollera kylvätskekoncentrationen.
 (4) Oftare vid svårare förhållanden, t.ex. mycket dammig, sandig, snöig, våt eller lerig terräng.

(2) Inspekteras före körning.
 (4) Oftare vid svårare förhållanden, t.ex. mycket dammig, sandig, snöig, våt eller lerig terräng.

SCHEMA FÖR REGELBUNDET UNDERHÅLL

J: JUSTERA R: RENGÖR I: INSPEKTERA S: SMÖRJ B: BYT U: UTFÖR UPPGIFTEN	FÖRSTA INSPEKTION 10 TIM. ELLER 30 DAGAR ELLER 200 KM (125 mi.) (Skall utföras av auktoriserad Bombardier ATV-återförsäljare. Första underhållet är mycket viktigt och får inte försummas.)					
	25 TIM. ELLER 500 KM (310 mi.)					
	50 TIM. ELLER 1000 KM (620 mi.)					
	100 TIM. ELLER 1 ÅR ELLER 2000 KM (1250 mi.)					
	200 TIM. ELLER 2 ÅR ELLER 4000 KM (2485 mi.)					
	UTFÖRS AV					
RESERVDDEL/UPPGIFT			FÖRKLARING			
ELSYSTEM						
Tändstift ②	I		B		KUND	(2) Inspekteras före körning. (5) Kontrollera att tändstiftet är rätt inställt.
Batteriets elektrolytnivå och kopplingar	I		I		KUND	
Kablage, vajrar och ledningar	I		I		ÅTERFÖRSÄLJARE	
Tändningslåsets, startknappens och motorstoppreglagens skick ②	I		I		KUND	
Belysningens skick (hel-/halvljus, bromsljus, strålkastarinställning, osv.) ②	I		I		KUND	
DRIVENHET						
Drivkedjans smörjning	VARJE KÖRNING				KUND	
Drivkedjeledarens skick	VARJE KÖRNING				KUND	
Drivkedjustering	VARJE KÖRNING				KUND	
Kedjedrev	I		I		KUND	
Hjullagrens skick			I		KUND	
STYRNING						
Styrhandtagsfästen			I		ÅTERFÖRSÄLJARE	(2) Inspekteras före körning. (4) Oftare vid svårare förhållanden, t.ex. mycket dammig, sandig, snöig, våt eller lerig terräng.
Gasreglagets/husets/vajrens skick ②	I		I		KUND	
Chokens skick ②	I		I		KUND	
Styrsystem (kolonn, lager, osv.)	I		I④		ÅTERFÖRSÄLJARE	
Parallellstagsändar	I		I		ÅTERFÖRSÄLJARE	
Hjulmuttrar/bultar ②	I		I		KUND	
Däcktryck och slitage ②	VARJE KÖRNING				KUND	
Framhjulsinställning	I		I		ÅTERFÖRSÄLJARE	

SCHEMA FÖR REGELBUNDET UNDERHÅLL

J: JUSTERA R: RENGÖR I: INSPEKTERA S: SMÖRJ B: BYT U: UTFÖR UPPGIFTEN	FÖRSTA INSPEKTION 10 TIM. ELLER 30 DAGAR ELLER 200 KM (125 mi.) (Skall utföras av auktoriserad Bombardier ATV-återförsäljare. Första underhållet är mycket viktigt och får inte försummas.)				
	25 TIM. ELLER 500 KM (310 mi.)				
	50 TIM. ELLER 1000 KM (620 mi.)				
	100 TIM. ELLER 1 ÅR ELLER 2000 KM (1250 mi.)				
	200 TIM. ELLER 2 ÅR ELLER 4000 KM (2485 mi.)				
RESERVDEL/UPPGIFT	UTFÖRS AV				
	FÖRKLARING				
FJÄDRING					
Svingarm ②	I	KUND	(2) Inspekteras före körning.		
Stötdämpare	I	KUND			
A-armar	I	KUND			
BROMS					
Bromsvätska (fram och bak) ②	I	I	B ⑥	KUND	(2) Inspekteras före körning. (4) Oftare vid svårare förhållanden, t.ex. mycket dammig, sandig, snöig, våt eller lerig terräng. (6) Byte av bromsvätska och reparationer på bromssystemet måste utföras av en auktoriserad BRP ATV-återförsäljare.
Bromsvajer ⑥	I	I	I	KUND	
Bromsbelägg ⑥	I ④	I	I	KUND	
Bromssystem (skivor, slangar, etc.) ⑥	I	I	I	KUND	
CHASSI/RAM					
Motorutrymme	R	R	I	KUND	(4) Oftare vid svårare förhållanden, t.ex. mycket dammig, sandig, snöig, våt eller lerig terräng.
Ram	I	I	I	ÅTERFÖRSÄLJARE	
Dragkrokens/Kulans skick (om sådan installerats)	VARJE KÖRNING			KUND	
Chassifästen	I	I	I	KUND	
Sättesfästen	VARJE KÖRNING			KUND	
Rengöring av fordonet och skydd	R ④	I	I	KUND	

ALLMÄNT

Tänk på följande när du läser denna Instruktionsbok:

VARNING

Anger en potentiell risk som, om den inte undviks, kan resultera i svåra personskador eller död.

VARNING

Såvida inget annat anges ska motorn vara avstängd vid samtliga underhållsprocedurer. Innan du utför service eller inspektion av fordonet, vänta tills motorn och avgassystemet har svalnat för att undgå risk för brännskador.

VARNING

Om det blir nödvändigt att ta bort en låsanordning (t.ex. låsflikar, låsspärrar, osv.) vid demontering/återmontering, byt alltid ut den borttagna mot en ny.

Nedanstående avsnitt omfattar underhåll som kan utföras av kunden om så önskas. Annat underhåll som anges i UNDERHÅLLSSCHEMAT måste utföras av en auktoriserad Bombardier ATV-återförsäljare.

OBSERVERA: Här beskrivs bland annat procedurer för byte av vätskor. I avsnittet VÄTSKOR finns anvisningar för kontroll av nivåer och påfyllning.

MOTOR

Byte av olja och oljefilter

Olja och filter ska bytas samtidigt. Oljebyte ska utföras med varm motor.

VARNING

Motoroljan kan vara mycket het. Vänta tills motoroljan är endast varm.

Kontrollera att fordonet står på jämnt underlag.

Ta ut oljemätstickan.

Rengör området runt dräneringspluggen.

Sätt ett uppsamlingskärl under dräneringspluggen.

Skruva loss dräneringspluggen.

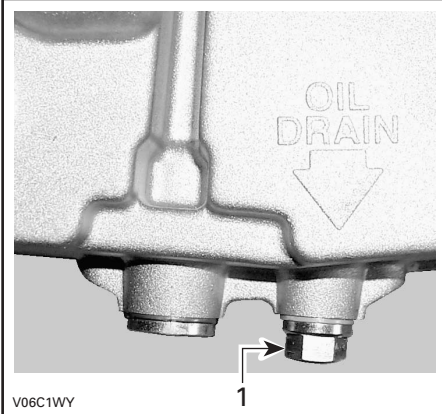

1. Oljedräneringsplugg

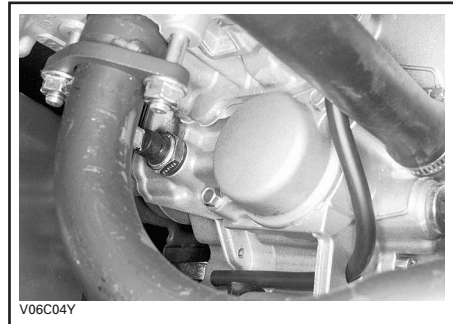

Ta bort filtret och sätt i ett nytt filter.

OBSERVERA: Kontrollera locket O-ring och byt den om det behövs.

Torka av ev. spill på motorn.

Ta av oljefilterspluggen och rengör sedan oljefiltret.

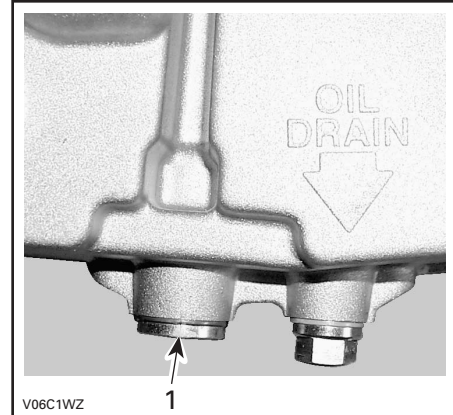

1. Oljefiltersplugg

För rengöring av oljefiltret, använd ett lösningsmedel och torka sedan med tryckluft.

VARNING

Bär alltid ögonskydd och skyddshandskar.

Sätt tillbaka oljefilterspluggen med en ny packning.

Byt packning på dräneringspluggen. Rengör anliggningsområdena på motorn och dräneringspluggen och sätt sedan tillbaka pluggen.

Fyll på motorn till korrekt nivå med rekommenderad olja. Kontrollera mängden i avsnittet SPECIFIKATIONER.

Starta motorn och kör den på tomgång i några minuter. Se till att oljefilter- och dräneringspluggsområdena inte läcker.

Stäng av motorn. Vänta en stund så att oljan hinner rinna ned i vevhuset och kontrollera sedan oljenivån. Fyll på vid behov.

Gör dig av med oljan enligt lokala bestämmelser och förordningar.

Oljetrycksregulator

Vid byte av motorolja var 50:e timme skall oljetrycksregulatorn demonteras och rengöras.

Oljetrycksregulatorn sitter på vänster sida av motorn, när dräneringspluggen för kylvätska.

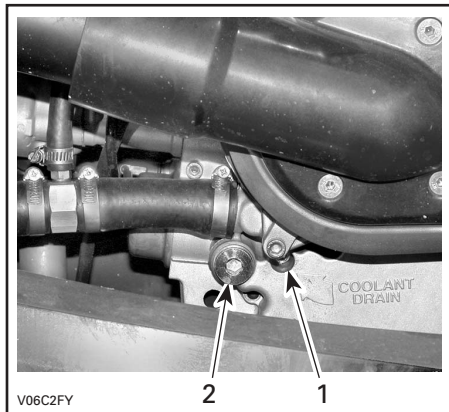

1. *Dräneringsplugg för kylvätska*
2. *Oljetrycksregulatorplugg*

Rengör pluggområdet och ta sedan av pluggen.

Demontera ventilhuset, kompressionsfjäders och kulan.

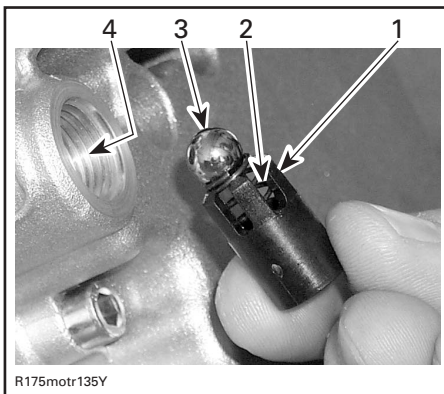

1. *Ventilhus*
2. *Kompressionsfjäder*
3. *Kula*
4. *Tryckventilskanal*

OBSERVERA: Utrinnande olja trycker ut den fjäderbelastade kulan; se till att inte förlora fjädern och kulan.

Rengör alla delar och tryckregulatorkanalen. Kontrollera kompressionsfjäders fria längd. Om fjäderns längd är kortare än 13,2 mm (0,519 tum) skall den bytas ut mot en ny. Installera alla demonterade delar och dra åt pluggen till 30 N·m (22 lbf·ft).

Byte av växellådsolja

Placera fordonet på jämnt underlag. Demontera vänster fotstöd. Rengör dräneringspluggsområdet och oljenivåpluggen. Demontera sedan växellådans dräneringsplugg.

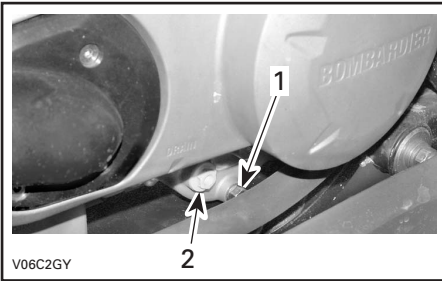

1. Dräneringsplugg
2. Oljenivåplugg

OBSERVERA: För att helt tömma växellådan, sätt en domkraft under höger fotstöd och luta sedan fordonet åt vänster. När växellådan är tom, sätt tillbaka dräneringspluggen och ta bort domkraften. Fyll växellådan med BOMBARDIER kedjehusolja (P/N 416 801 900) eller liknande.

SE UPP: Använd inte andra typer av olja vid service. Blanda inte med andra typer av olja. Oljan ska stå i jämnhöjd med botten av oljenivåhålet. Fyll vid behov på så mycket att växellådsoljan rinner ut genom oljenivåhålet. Sätt tillbaka oljenivåpluggen.

Byte av kylvätska

VARNING

Undvik brännskador, ta inte bort kylarlocket eller lossa dräneringspluggen om motorn är varm.

Ta loss framkåpan.

Vrid kylarlocket moturs och ta bort det.

Lossa dräneringspluggen på vänster sida av motorn och töm ut kylvätskan i en lämplig behållare.

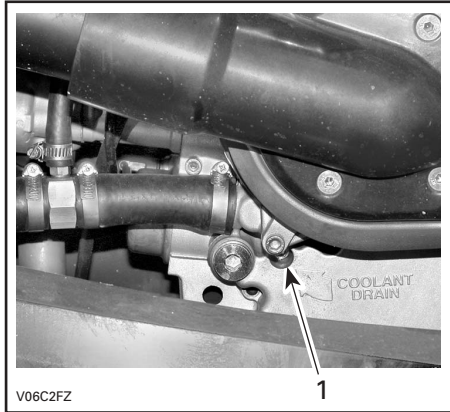

1. Dräneringsplugg för kylvätska

Skruva loss avluftningsskruven på termostathuset.

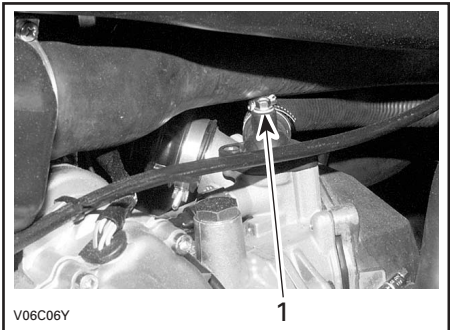

1. Avluftningsskruv

Dränera systemet helt och sätt tillbaka dräneringspluggen.

Kläm åt slangen mellan kylaren och termostathuset med en stor slangklämman (P/N 529 032 500).

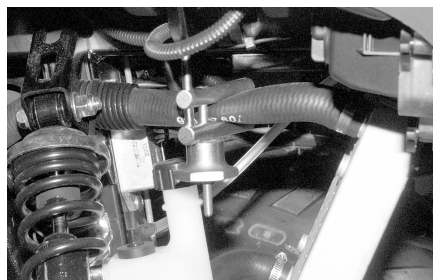

V06C07Y

Lyft upp fordonets framdel så högt att framhjulen går fria från marken.

Fyll kylaren tills kylvätskan kommer ut via temperaturgivarhålet. Sätt tillbaka avluftningsskruven och ta av slangklämman. OBSERVERA: Om ingen kylvätska kommer ut ur avluftningshålet, kläm ihop den nedre kylarslangen flera gånger tills kylvätskan kommer ut.

Slutför påfyllningen.

Kontrollera nivån i kylvätskebehållaren och fyll på vid behov.

Kör motorn på tomgång med kylarlocket avtaget. Fyll vid behov långsamt på mer kylvätska.

Vänta sedan tills motorn uppnår normal arbetstemperatur. Tryck in gasreglaget två eller tre gånger och fyll sedan på kylvätska om det behövs.

Sätt tillbaka kylarlocket. Kontrollera att inga anslutningar läcker och kontrollera kylvätskenivån i behållaren.

Kontrollera om förgasrörmaren är varm. Om inte, upprepa avluftningen.

Sätt tillbaka framkåpan.

Drivrem

Vänd dig till en auktoriserad Bombardier ATV-återförsäljare för inspektion och/eller byte av drivremmen.

Ventiljustering

Vänd dig till en auktoriserad Bombardier ATV-återförsäljare för justering av ventiler.

För litet spel ger försämrad effekt och kan skada ventilerna. För stort spel ger upphov till buller.

Gnistskydd

Sotavlagringar måste regelbundet rensas ut ur ljuddämparen.

VARNING

Utför aldrig denna procedur direkt när motorn har stängts av, eftersom avgassystemet då är mycket varmt. Bär ögonskydd och skyddshandskar. Följ alla gällande lagar och förordningar.

Sätt transmissionen på NEUTRAL-läget och koppla i parkeringsbromsen.

Ta av gnistskyddet från ljuddämparen.

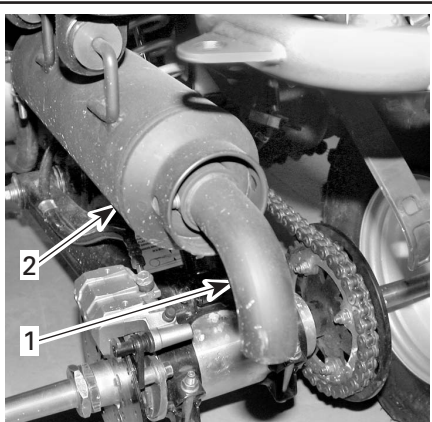

V06C2HY

1. Gnistskydd
2. Ljuddämpare

Avlägsna sotavlagringar från gnistskyddet med en borste.

OBSERVERA: Använd en mjuk borste och var försiktig så att gnistskyddet inte skadas.

Sätt tillbaka gnistskyddet i ljuddämparen.

Kylare

Kontrollera regelbundet att området omkring kylaren är rent.

Inspektera kylflänsarna. De måste vara rena, fria från lera, smuts, löv och andra avlagringar som kan hindra kylaren från att fungera.

Ta bort så mycket avlagringar och skräp som möjligt för hand. Om det finns vatten i närheten, försök skölja kylflänsarna.

Använd gärna en trädgårdsslang om sådan finns..

VARNING

Rengör aldrig kylaren för hand medan den är varm. Låt kylaren svalna före rengöring.

SE UPP: Var försiktig så att kylflänsarna inte skadas vid rengöring. Använd inga föremål/verktyg som kan skada dem. Flänsarna är tunna för effektiv kylning. ANVÄND ENDAST LÅGT TRYCK VID RENGÖRING. ANVÄND ALDRIG HÖGTRYCKSTVÄTT.

Vänd dig till en auktoriserad Bombardier ATV-återförsäljare för kontroll av kylsystemets prestanda.

FÖRGASARE

Vänd dig till en auktoriserad Bombardier ATV-återförsäljare varje år för kontroll och rengöring av bränslesystemet.

LUFTINTAGSSYSTEM

SE UPP: Ta aldrig bort eller modifiera komponenter i luftburken. Motorns förgasning är kalibrerad för att fungera med just dessa delar. Om andra delar används kan motorns prestanda försämrans eller skador uppstå.

Dränering av luftburk

Kontrollera regelbundet om det finns vatten eller avlagringar i luftburkens dräneringsrör.

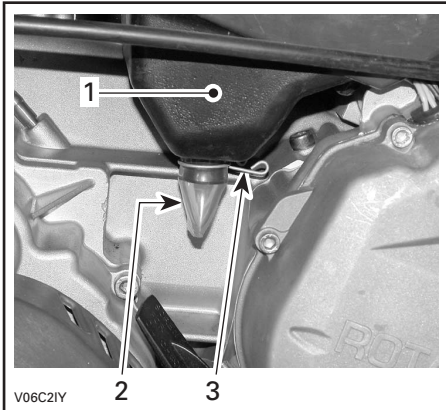

TYPBILD

1. Luftburk
2. Dräneringsrör
3. Klämma

OBSERVERA: Om fordonet används i dammig terräng, inspektera oftare än vad som anges i UNDERHÅLLSSCHEMAT.

Om vätska/avlagringar hittas, tryck ihop och ta loss klämman. Dra ut dräneringsröret och töm det.

SE UPP: Starta inte motorn om vätska/avlagringar hittades i dräneringsröret.

Om vätska/avlagringar hittas måste luftfiltret inspekteras/torkas/bytas beroende på dess skick.

Rengöring av luftfilter

Demontering av luftfilter

SE UPP: Ta aldrig bort eller modifiera komponenter i luftburken. Motorns förgasning är kalibrerad för att fungera med just dessa delar. Om andra delar används kan motorns prestanda försämrans eller skador uppstå.

Demontera luftburkskåpan.

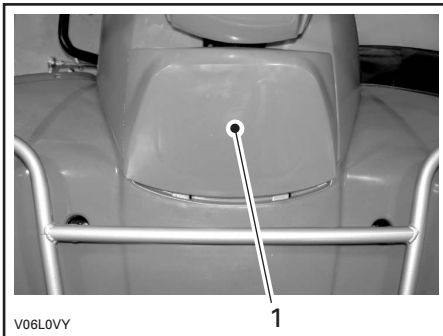

1. Luftburkskåpa

Demontera luftfiltret.



Häll rengöringslösning (P/N 219 700 341) eller liknande i en hink. Lägg filtret i blöt.

Rengör luftburkens insida medan filtret ligger i blöt.

Skölj filtret med varmt vatten tills all rengöringslösning är bortsköljd.

OBSERVERA: Om luftfilterskummet fortfarande är smutsigt, byt det.

Låt sedan filtret torka helt.

När filtret har torkat, smörj det med luftfilterolja (P/N 219 700 340) eller liknande.

SE UPP: Motorprestandan kan försämrats och svåra skador uppstå om luftfiltret inte underhålls och/eller inte är välsmort.

Montering av luftfilter

Sätt tillbaka delarna i motsatt demonteringsordning.

Sätt tillbaka luftfiltret med den grå delen upp.

OBSERVERA: Kontrollera att luftfilterbroschen sitter rätt innan luftfiltret installeras.

ELSYSTEM

VARNING

Om annat inte anges ska tändningsnyckeln alltid vridas till OFF före underhåll eller reparation av elsystemet.

Batteri

VARNING

Ladda aldrig ett batteri medan det är installerat i fordonet.

Rengör batteripolerna med stålborste. Lägg dielektriskt fett (P/N 293 550 004) eller liknande på polen för att skydda mot oxidering.

Demontering

Koppla loss den SVARTA minuskabeln först, därefter den RÖDA pluskabeln.

VARNING

Koppla alltid loss kablarna i denna ordning: SVART minuskabel först. Det kan finnas elektrolyt- eller bränsleångor i motorutrymmet. En gnista kan antända dem och orsaka personskador.

Ta bort fästremmen.

Ta loss batteriet från fordonet. Var noga med att inte luta batteriet, eftersom batterivätska kan rinna ut ur ventilationsröret.

VARNING

Elektrolyt är ett giftigt och farligt ämne. Undvik kontakt med ögon, hud och kläder. Bär skyddsglasögon och icke-absorberande skyddshandskar om du demonterar batteriet för hand.

SE UPP: Om elektrolyt spills, tvätta omedelbart med en blandning av bikarbonat och vatten.

Rengöring

Rengör batteri, batterihölje, kablar och batteripoler med bikarbonat löst i vatten.

Avlägsna rost från batterikabeländar och batteripoler med en styv stålborste. Batteriets överdel rengörs med en mjuk borste och fettlösande tvål eller bikarbonat och vatten.

Montering

Sätt tillbaka batteriet i fordonet.

VARNING

Anslut den RÖDA pluskabeln först, därefter den SVARTA minuskabeln. Anslut alltid den RÖDA pluskabeln först.

Säkring

Om säkringen är skadad, byt ut den mot en med samma amperetal.

SE UPP: Använd inte en säkring med högre amperetal, då detta kan orsaka svåra skador.

Säkringen sitter bakom främre, höger stötdämpare, nära kylvätskebehållaren. Ta av locket så att du kommer åt säkringshållaren.

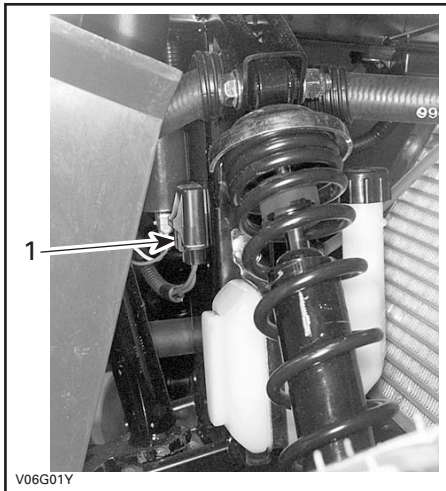

1. Säkringshållare

Lossa säkringen från hållaren genom att ta av locket till hållaren och dra ut säkringen. Kontrollera om säkringen har smält.

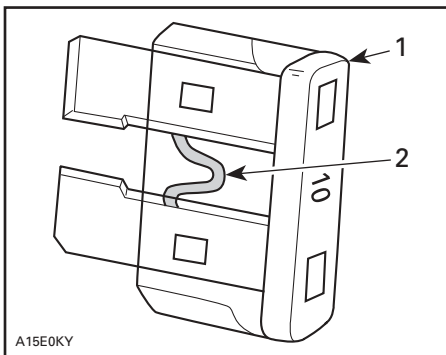

1. Säkring
2. Kontrollera om säkringen gått

Byte av lampa

Kontrollera alltid att lamporna fungerar efter byte.

Strålkastare

SE UPP: Vidrör aldrig glaset på en halogenlampa med fingrarna, det försämrar hållbarheten. Om du har rört vid glaset, rengör det med isopropylalkohol, som inte efterlämnar någon hinna på lampan.

För att ta loss kopplingen, lossa gummiskyddets ytterkant från strålkastarhållaren, och dra sedan i kopplingen och vicka den samtidigt fram och tillbaka.

OBSERVERA: Gummiskyddet är en komponent i ett enda stycke som omsluter kopplingen.

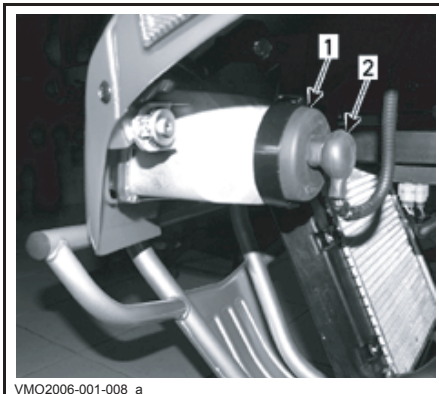

VMO2006-001-008_a

1. Lossa gummiskyddets ytterkant
2. Dra i kopplingen och vicka den samtidigt fram och tillbaka

OBSERVERA: I nedanstående illustrationer har framkåpan demonterats för tydlighetens skull.

Tryck på spindeln och skjut den sedan åt sidan för att frigöra strålkastarlampen.

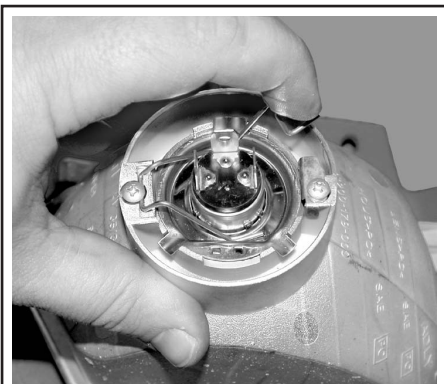

V06G0RY

Lyft spindeln och ta ut glödlampan.



V06G0SY

Justera de båda strålkastarna jämnt.

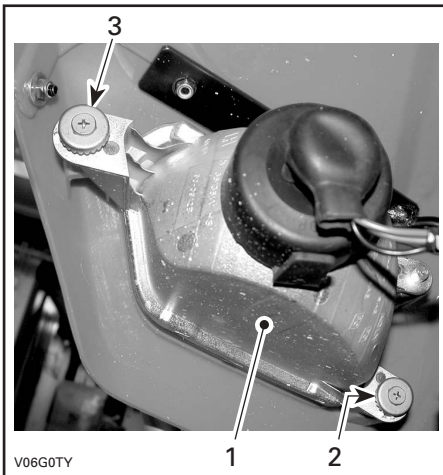

V06G0TY

TYPBILD

1. Strålkastarhållare
2. Justering av strålkastarhöjd
3. Sidojustering av strålkastare

Bakljus

Skruva loss skruvarna till lyktan så att lampan kan ses.

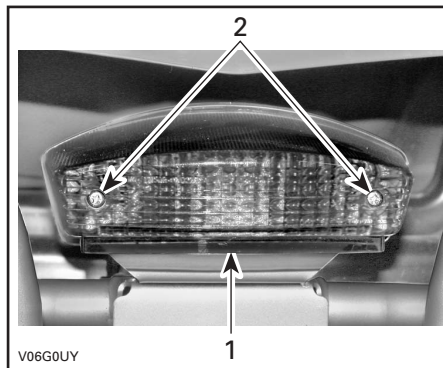

V06G0UY

TYPBILD

1. Lykta
2. Skruvar

Skjut in lampan, håll den intryckt och vrid samtidigt motsols för att lossa den.

Installera den nya lampan genom att hålla den intryckt och samtidigt vrida medsols. Sätt tillbaka lyktan.

DRIVENHET

Smörjning

Smörj framknutarna. Använd syntetiskt fett (P/N 293 550 033) eller liknande. Det finns en smörjnippel på varje knut.

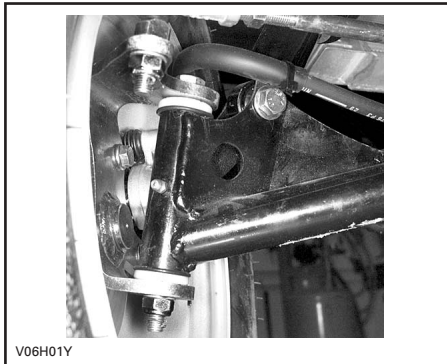

Drivkedja

Justera och smörj drivkedjan före varje användning.

VARNING

Vrid tändningsnyckeln till OFF innan du kontrollerar, justerar eller smörjer drivkedjan.

SE UPP: Kör aldrig detta fordon om drivkedjan är för lös eller för spänd; drivkomponenterna kan skadas.

Inspektion

Denna ATV är utrustad med O-ringstättade permanentmorda länkbultar och rullar. Inspektera alltid drivkedjan före körning.

Kontrollera spelet hos drivkedjan och justera vid behov.

Undersök för skadade eller saknade O-ring eller rullar.

Smörjning och rengöring

SE UPP: Rengör aldrig kedjan med högtryckstvätt eller bensin. Detta gör att O-ringen skadas, vilket ger upphov till onormalt slitage och att drivkedjan slutar fungera.

Rengör sidorna av kedjan med en torr trasa.

OBSERVERA: Borsta inte kedjan.

Smörj endast med ett godkänt smörjmedel för O-ringsskedjor. Andra kedjesmörjmedel kan innehålla lösningsmedel som kan skada O-ringarna.

Justering

OBSERVERA: Justera aldrig drivkedjan när föraren sitter på fordonet. Ta av all last från fordonet.

Välj ett jämnt underlag och sätt växeln i NEUTRAL.

Lossa kedjespännarens låsbultar.

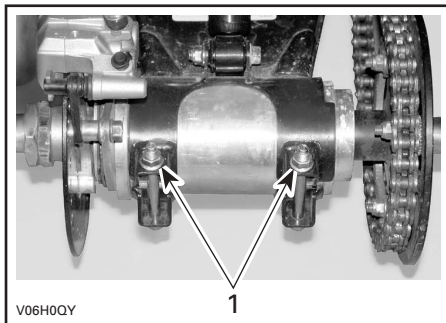

1. Kedjespännarens låsbultar

Sätt in justerlåset genom bakdrevsnvet och in i kedjespännaren.

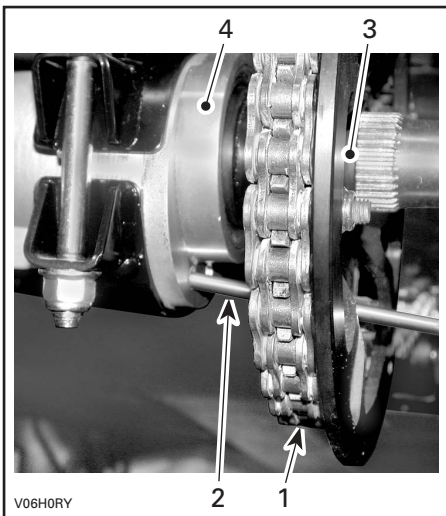

1. Drivkedja
2. Justerlås
3. Bakdrevets nav
4. Kedjespännare

Justera kedjenedböjningen genom att långsamt flytta ATV:n framåt så att ev. löshet som tidigare funnits på kedjans nedre del, nu befinner sig på överdelen. Kedjans underdel ska vara spänd under justeringen.

Nedböjningen ska vara mellan 20 och 30 mm (3/4 och 3-1/8 tum).

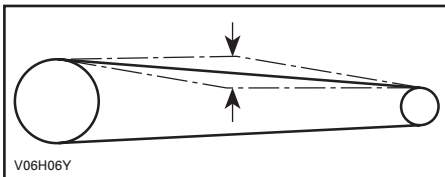

Vrid axeln framåt för att öka eller bakåt för att minska kedjefrispelet.

Dra åt kedjespännarens läsbultar till 48 N·m (35 lbf·ft).

SE UPP: Kör aldrig detta fordon om drivkedjan är för lös eller för spänd; drivkomponenterna kan skadas.

När justeringen är klar, upprepa ovanstående procedur för att kontrollera nedböjningen flera gånger på olika punkter på kedjan.

Byte

Med kedjan monterad på fordonet, mät avståndet mellan en vidd om 13 länkar från bultcentrum till bultcentrum. Byt ut drivkedjan om avståndet överstiger servicenivån. Vänd dig till en auktoriserad Bombardier ATV-återförsäljare.

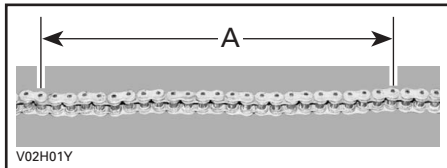

A. 404 mm (15-29/32 tum)

Drivkedjeledare

Kontrollera drivkedjeledaren före varje körning.

Byt ut drivkedjans ledare när den är sliten.

Vänd dig till en auktoriserad Bombardier ATV-återförsäljare för byte.

Bakdrev och framdrev

Kontrollera bakdrevsaxeln och framdrevet för skevhet, förslitning eller annan skada.

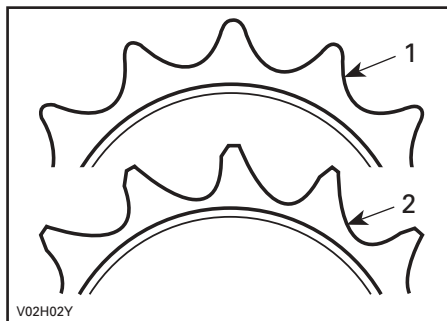

1. Gott skick
2. Byt

SE UPP: Byt kedja, bakdrevsaxel och framdrev tillsammans för att undvika snabbt slitage på kedja och drev. Installera en ny låsring varje gång framdrevet demonterats. **OBSERVERA:** Framdrevet skall monteras med manschetten vänd mot fordonets utsida.

Hjul

Ibland måste hjulmuttrarna lossas för smörjning med antikärvmiddel på pinnbultarna för att de ska vara lättare att demontera i framtiden. Detta är särskilt viktigt när fordonet används i saltvattensmiljö eller lerig terräng. Ta av en mutter åt gången, smörj och dra sedan åt igen till 70 N·m (52 lbf·ft).

Hjullagrens/Bussningarnas skick

Tryck och dra i hjulens överkant för att känna glappet. Vänd dig till en auktoriserad Bombardier ATV-återförsäljare om glapp förekommer.

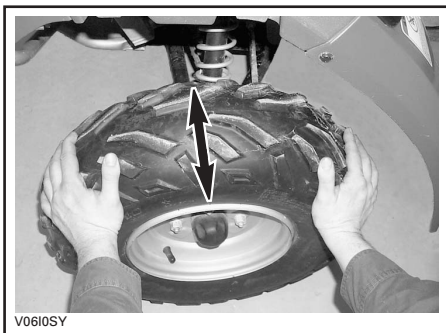

Däck/Hjul

Däcktryck

VARNING

Däckens lufttryck har stor inverkan på fordonets väghållning och stabilitet. Undertryck kan få däcket att förminska och rotera på hjulet. Vid övertryck kan däcket punkteras. Följ alltid rekommenderat däcktryck. Eftersom däcken är av lågtryckstyp bör manuell pump användas.

Kontrollera trycket innan du kör fordonet när däcken är "kalla". Däcktrycket varierar med temperatur och höjd över havet. Kontrollera trycket om ett av dessa förhållanden förändras.

En tryckmätare medföljer i verktygslådan.

DÄCKTRYCK		
REKOMMENDERAT	FRAM	BAK
		35 kPa (5 PSI)
MIN.	21 kPa (3 PSI)	

Däcken är utformade för terrängkörning, men punktering kan ändå inträffa. Medtag därför pump och reparationsutrustning vid körning.

Däckens/hjulens skick

Kontrollera ev. skador och slitage på däcken. Byt däck vid behov.

Rotera inte däcken. Fram- och bakdäcken är av olika storlek. Däcken är riktade och deras rotationsriktning måste vara korrekt för att de ska fungera.

Demontering av hjul

Lösa muttrarna och lyft sedan fordonet. Sätt ett stöd under fordonet. Ta av muttrarna och demontera hjulet.

Vid montering bör gängorna smörjas med antikärvmiddel. Dra försiktigt åt muttrarna korsvis och dra sedan åt dem till ett slutmoment på 70 N·m (52 lbf·ft).

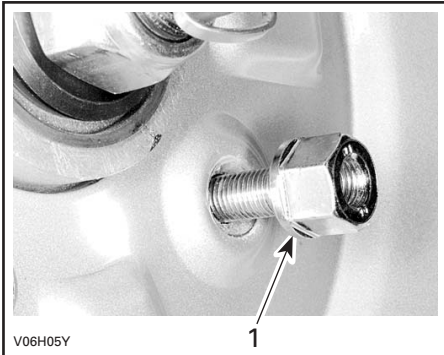

1. Mutterns avsmalnande del

SE UPP: Använd alltid rekommenderade hjulmuttrar (P/N 250 100 039). Användning av andra typer av muttrar kan skada fälgen.

STYRSYSTEM

Smörjning av gasvajer

Gasvajern ska smörjas med silikon-smörjmedel (P/N 293 600 041) eller liknande.

VARNING

Använd alltid ett silikonbaserat smörjmedel. Andra typer av smörjmedel (till exempel vattenbaserade) kan få gasreglaget/-vajern att fastna eller hårdna.

Öppna gasreglagehuset.

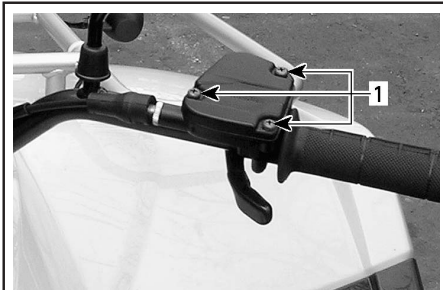

vmo2006-002-019_a

1. Ta av skruvarna

Skjut undan gummiskyddet så att gasvajerjusteraren kan ses.

Skruva loss vajerjusterarens låsmutter och skruva sedan in justeraren för att släppa efter på vajersträngningen.

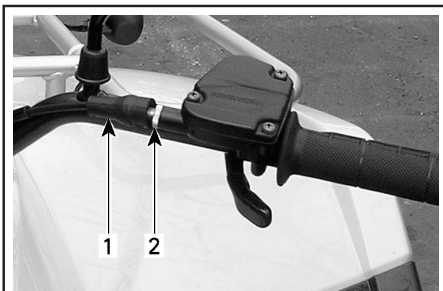

vmo2006-002-019_b

1. Gummiskydd
2. Vajerjusterare

Ta bort vajern från gasreglaget.

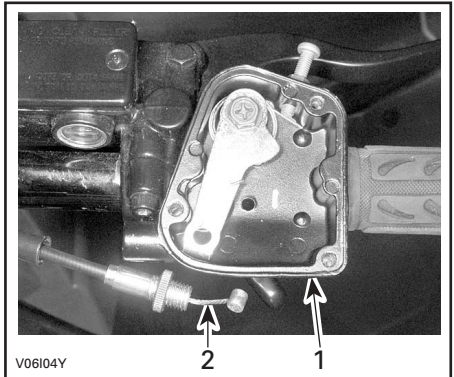

V06104Y

1. Gasreglagehus
2. Gasvajer

OBSERVERA: Skjut in vajern i klämöppningen och lossa vajeränden från klämman.

Ta av förgasarlocket från förgasaren. Placera förgasarlocket på avstånd från förgasarhuset. Montera vajer-smörjaren (P/N 529 035 738) på vajern.

Sätt sprayburkens rör i vajer-smörjarens öppning.

VARNING

Bär alltid ögonskydd och skyddshandskar vid smörjning av en vajer.

OBSERVERA: Sätt en trasa runt vajer-smörjaren för att förhindra spill från smörjmedlet.

Fyll på smörjmedel tills det rinner ut ur gasvajerens förgasarände.

Låt vajern hänga ned i ung. 15 minuter eller tills inget smörjmedel rinner ut ur den längre.

Sätt tillbaka förgasarlocket.

Sätt tillbaka och justera vajern.

Justering av gasreglage

Skjut gummiskyddet bakåt så att gasvajerjusteraren kan ses.

Lossa låsmuttern och vrid sedan justeraren så att rätt spel för gasreglaget erhålls.

OBSERVERA: Mät gasfrispelet vid gasreglagets ytterkant.

Dra åt låsmuttern och sätt tillbaka skyddet.

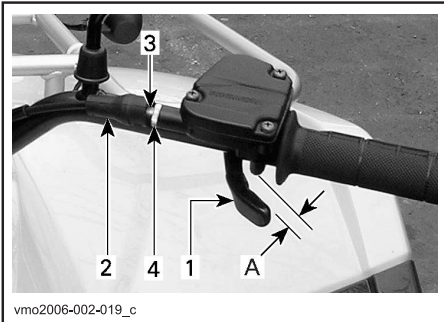

1. Gasreglage
2. Skydd
3. Vajerjusterare
4. Låsmutter
- A. 3 till 8 mm (1/8 till 5/16 tum)

Starta motorn med växelspaken i läget NEUTRAL. Kontrollera om gasvajern är korrekt justerad genom att vrida styrstången så långt det går åt höger och sedan åt vänster. Om motorns varvtal ökar, justera gasreglagets spel på nytt.

FJÄDRING

Justering

VARNING

Justera båda fjädrarna till samma belastning. Ojämn justering kan medföra försämrad väghållning och förlust av stabilitet och/eller kontroll, vilket kan öka risken för olyckor.

Förlastningen kan variera från förare till förare, beroende på vikt. Förlastningen kan ändras genom att de två låsmuttrarna justeras uppåt eller nedåt för trycka ihop fjädern till olika längder.

Förkorta fjädern för fastare fjädring och svårare terrängförhållanden.

Förläng fjädern för lättare last och jämnare terrängförhållanden.

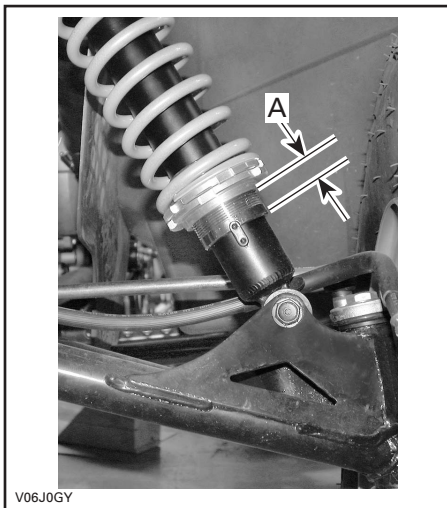

FJÄDRING FRAM

A. Samma längd på bägge sidor

Smörjning

A-arm

Smörj de främre A-armarna. Använd syntetiskt fett (P/N 293 550 033) eller en likvärdig produkt. Det finns två smörjniplor på varje A-arm.

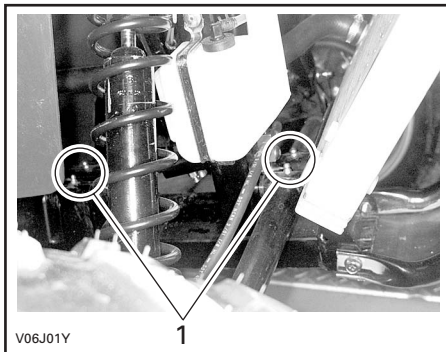

1. Smörjniplor

Svingarm

Smörj svingarmspivåerna. Använd syntetiskt fett (P/N293 550 033) eller en likvärdig produkt.

Inspektion

Fjädring fram och bak

Kontrollera att stötdämparna inte läcker och att fästena är åtdragna. Kontakta en auktoriserad Bombardier ATV-återförsäljare vid behov.

Svingarm

Kontrollera om svingarmen är skev, sprucken eller böjd. Vänd dig till en auktoriserad Bombardier ATV-återförsäljare vid ev. problem.

A-armar

Kontrollera om armarna har sprickor, är krökta eller på annat sätt skadade. Kontakta en auktoriserad Bombardier ATV-återförsäljare vid behov.

BROMSAR

VARNING

All reparation av bromssystemet måste utföras av en auktoriserad Bombardier ATV-återförsäljare.

Främre broms

De främre bromsarna är hydrauliska skivbromsar. De är självjusterande och fordrar ingen justering.

Bakre broms

De bakre bromsarna använder två system. Det första systemet använder en vajer och kräver justering. Kontakta en auktoriserad Bombardier ATV-återförsäljare.

Det andra systemet är hydrauliskt och fordrar ingen justering.

Smörjning av bromsvajer

Ta av bromshandtag och lås (skruv, mutter och fjäder).

Ta bort vajern från handtaget. Tryck på bromspedalen så blir det lättare att lossa vajern.

Montera vajersmörjaren (P/N 529 035 738) på vajern.

Sätt sprayburkens rör i öppningen.

Spraya en liten mängd silikonsmörjmedel (P/N 293 600 041) eller liknande och tryck ned bromspedalen för att flytta bromsvajern. Upprepa proceduren tills silikonsmörjmedlet kommer ut i andra änden av vajern.

VARNING

Använd alltid ett silikonbaserat smörjmedel. Andra typer av smörjmedel (till exempel vattenbaserade) kan få bromsvajern att fastna eller hårdna.

Inspektion

VARNING

Kontakta en auktoriserad Bombardier ATV-återförsäljare för reparation eller byte av bromssystemsdelar.

Se till att bromsarna alltid är funktionsdugliga genom att kontrollera:

- bromsvajerjusteringen
- om bromssystemet har vätskeläckage
- om bromsen känns svampig
- om bromsskivorna är mycket slitna och ytornas skick
- om bromsbeläggen är slitna, skadade eller lösa.

GRÄNSVÄRDEN

Bromsbeläggens tjocklek	1 mm (0,040 tum)
Bromsskivornas tjocklek	3,5 mm (0,138 tum)
Max. skivskevhet	0,15 mm (0,010 tum)

Byte av bromsvätska

VARNING

Byte av bromsvätska och reparationer på bromssystemet måste utföras av en auktoriserad Bombardier ATV-återförsäljare.

CHASSI/RAM

Motorområde

Kontrollera om det finns skador eller läckage på eller omkring motorn. Kontrollera att alla slangklämmor är åtdragna och att ingen slang har sprickor, veck eller andra skador.

Kontrollera ljuddämparens, batteriets och behållarens fästeanordningar.

Kontrollera om elanslutningar är lösa eller korroderade.

Byt eller låt reparera skadade delar.

Dragkrokens/Kulans skick (om sådan finns)

Kontrollera fästenas åtdragning och dragkulans åtdragning/skick. Dra vid behov åt och byt dragkulan om den är sliten.

Fästsruvar

Kontrollera fästenas skick och åtdragning på fordonet. Dra vid behov åt dem.

Sätesfästen

Kontrollera sätesfästenas åtdragning. Dra åt eller byt ut om de är skadade.

Rengöring och skydd av fordonet

Använd aldrig högtryckstvätt för att rengöra fordonet. ANVÄND ENDAST LÅGT TRYCK (t.ex. en trädgårdsslang). Det höga trycket kan orsaka elektriska eller mekaniska skador. Lackerade delar som har skador bör lackeras om på rätt sätt för att skydda mot rost.

Tvätta vid behov chassit med varm tvålattenlösning (använd endast mildt rengöringsmedel). Applicera vax som inte innehåller slipmedel.

SE UPP: Rengör aldrig plastdelar med starkt rengöringsmedel, avfettningsmedel, tinner, aceton eller liknande.

GARANTI

BOMBARDIER RECREATIONAL PRODUCTS INC

BEGRÄNSADE GARANTI: 2006 BOMBARDIER®

ATV-PRODUKTER

1. DEN BEGRÄNSADE GARANTINS OMFATTNING

BOMBARDIER RECREATIONAL PRODUCTS INC. (härefter kallad "BRP"), garanterar sina 2006 BOMBARDIER ATV-produkter (härefter kallad "produkt") för material- eller tillverkningsfel under den period som anges nedan under punkt 2.

Alla BOMBARDIER ATV originalreservdelar och -tillbehör som har installerats av en auktoriserad BRP-distributör/återförsäljare (härefter definierad) vid leveransen av ny oanvänd 2006 BOMBARDIER ATV-produkt, omfattas av samma garanti som ATV-produkten.

Om produkten används/har använts för tävling eller någon annan tävlingsaktivitet, vid vilken som helst tidpunkt, även av en tidigare ägare, upphävs denna garanti.

2. GARANTIPERIOD OCH OMRÅDE

Denna garanti träder i kraft FRÅN OCH MED DATUM FÖR PRODUKTENS FÖRSTA LEVERANS

VID DETALJFÖRSÄLJNING eller det datum då produkten har tagits i bruk för första gången, beroende på vilket av dessa som inträffar först, för en period av:

1. Garantiperioden är TJUGOFYRA (24) på varandra följande månader för privat bruk

2. Garantiperioden är emellertid TOLV (12) månader på varandra följande månader om produkten

används för kommersiellt bruk.

Om produkten har används både privat och kommersiellt bruk, gäller punkt 2.2.

Garantin gäller i Sverige, Norge samt Finland.

Reparation eller byte av delar eller service under denna garanti förlänger ej tiden för denna garanti utöver den ursprungliga giltighetstiden.

3. VILLKOR FÖR GARANTINS OMFATTNING

Denna garanti avser endast en 2006 produkt som har köpts som ny och oanvänd av dess första ägare från en BRP-distributör/återförsäljare som är auktoriserad att distribuera Bombardier ATV-produkter i det land där försäljningen har ägt rum (härefter "BOMBARDIER ATV-distributör/återförsäljare"), och detta endast efter att den av BRP specificerade leveransinspektionen har utförts och dokumenterats. Garantin träder i kraft endast efter produktens korrekta registrering av en auktoriserad BOMBARDIER ATV-distributör/återförsäljare. Dessa begränsningar är nödvändiga för att ge BRP möjlighet att skydda såväl sina produkters säkerhet som sina konsumenters och allmänhetens säkerhet.

Garantins giltighet förutsätter att regelbundet underhåll, enligt anvisningarna i denna *Instruktionsbok*, utförs med angivna tidsintervall. BRP förbehåller sig rätten att kräva bevis på korrekt underhåll innan garantiersättning beviljas samt rätten att göra kontroller att sakenlig underhåll har utförts.

Garantin träder i kraft endast när produkten är såld i det land som köparen är folkbokförd i. Garantin gäller inte för privat eller kommersiellt bruk om inte ovanstående uppfylls.

4. HUR ERHÅLLA GARANTIERÄTTNING

Kunden måste informera den BOMBARDIER ATV-distributör/återförsäljare som ska utföra service inom två (2) månader från felets upptäckande och ge denne rimlig tillgång till produkten samt rimlig tid för att reparera produkten.

Kunden måste även för den auktoriserade BOMBARDIER-distributören/återförsäljaren uppvisa bevis på inköp av produkten för att erhålla garantireparation. Alla delar som ersätts under denna begränsade garanti är BRP:s egendom.

5. BOMBARDIERS ANSVAR

BRP ansvar under denna garanti begränsas, enligt dess uteslutande godtycke, till reparation av delar som befunnits vara felaktiga under normal användning, underhåll och service, eller till ersättning av sådana delar med nya BOMBARDIER-originaldelar utan kostnad för material och arbete, hos en valfri auktoriserad BOMBARDIER-distributör/återförsäljare.

BRP förbehåller sig rätt att förbättra eller modifiera produkter från tid till annan, utan skyldighet att ändra tidigare tillverkade produkter.

6. UNDANTAG - FÖLJANDE OMFATTAS EJ AV GARANTIN

- Normalt slitage;
- Normalt underhåll, underhållsmaterial, trimning, justeringar;
- Skador som orsakats av underlåtenhet att följa korrekta underhålls- och/eller förvaringsprocedurer, enligt beskrivningarna i denna *Instruktionsbok*;
- Skador resulterande från demontering av delar, felaktig(t) reparation, service, underhåll, modifiering eller användning av delar som inte är tillverkade eller godkända av BRP, eller skador resulterande från reparationer utförda av en person som inte tillhör en auktoriserad servicegivande BOMBARDIER-distributör/återförsäljare;
- Skador som orsakas av vanvård, onormal användning, vårdslöshet eller användning av produkten på ett sätt som är oförenligt med vad som beskrivs och rekommenderas i denna *Instruktionsbok*;
- Skador som orsakas av olycka, nedsänkning, brand, stöld, vandalism eller force majeure;
- Användning av bränslen, oljor eller smörjmedel som inte är lämpliga för användning med produkten (se *Instruktionsboken*);
- Intrång av vatten eller snö;
- Tillfälliga skador eller följdskador eller skador av något slag inklusive, men ej begränsat till, kostnader för bogsering, förvaring, telefon, hyra, taxi, olägenhet, försäkringskostnader, betalningar av lån, förlust av tid eller förlust av inkomst.

7. ANSVARSBEGRÄNSNING

DENNA UTTRYCKLIGA GARANTI GÄLLER OCH GODTAS I STÄLLET FÖR ALLA ÖVRIGA UTTRYCKLIGA ELLER UNDERFÖRSTÅDDA GARANTIER, INKLUSIVE OCH UTAN BEGRÄNSNING TILL VARJE GARANTI OM HANDELSDUGLIGHET ELLER LÄMPLIGHET FÖR NÅGOT SPECIELLT SYFTE. I DEN MÅN UNDERFÖRSTÅDDA GARANTIER INTE KAN UPPHÄVAS BEGRÄNSAS DE TILL TIDEN FÖR DEN UTTRYCKLIGA GARANTIN. TILLFÄLLIGA SKADOR OCH FÖLJDSKADOR OMFATTAS INTE AV DENNA GARANTI. VISSA LÄNDER, PROVINSER ELLER JURISDIKTIONER TILLÅTER EJ ANSVARSBEGRÄNSNINGAR, BEGRÄNSNINGAR ELLER UTESLUTNINGAR SOM ANGIVITS OVAN. DESSA ÄR DÄRFÖR EVENTUELLT ICKE TILLÄMPLIGA I DITT FALL. DENNA GARANTI GER DIG SPECIFIKA RÄTTIGHETER, OCH DU ÅTNJUTER EV. ÄVEN ANDRA LAGLIGA RÄTTIGHETER SOM KAN VARIERA BEROENDE PÅ LAND.

Ingen distributör eller BOMBARDIER-återförsäljare eller någon annan person är auktoriserad att lämna någon som helst utfästelse, representation eller garanti beträffande produkten utöver det som ingår i denna begränsade garanti och en sådan kan ej, ifall den lämnas, göras gällande gentemot BRP.

BRP förbehåller sig rätt att när som helst ändra denna garanti, varvid underförstås att en sådan ändring inte påverkar de garantivillkor som gäller för produkter som har sålts under giltighetstiden för denna garanti.

8. ÖVERLÅTELSE

Om äganderätten till en produkt överläts under garantitiden, skall även denna garanti överlåtas och gälla för den återstående garantitiden, under förutsättning att BRP underrättas om överlåtelsen av ägandeskapet via BOMBARDIER ATV-distributör/återförsäljare.

9. KONSUMENTASSISTANS

- a) I fall av en ev. kontrovers eller tvist som berör denna BEGRÄNSADE BRP- GARANTI, rekommenderar BRP att du försöker lösa frågan på återförsäljarnivå. Vi rekommenderar att du talar med servicechefen eller ägaren hos den auktoriserade återförsäljaren.
- b) Om frågan fortfarande är olöst, kontakta BRP genom att skriva till oss på adressen nedan.

BOMBARDIER NORDTRAC OY
SERVICE GARANTI AVDELNING
TEOLLISUUSTIE 13
BOX 8040
FIN-96 101 ROVANIEMI
FAX: 00 358 16 3420 316

© 2006 Bombardier Recreational Products Inc. Alla rättigheter förbehålls

® Registrerat varumärke tillhörande Bombardier Inc. eller dess dotterföretag.

BOMBARDIER RECREATIONAL PRODUCTS INC BEGRENSEDE GARANTI: 2006 BOMBARDIER® ATV-PRODUKTER

1. DEN BEGRENSEDE GARANTIENS OMFATTER

BOMBARDIER RECREATIONAL PRODUCTS INC. (heretter kalt "BRP"), garanterer sine 2006 BOMBARDIER ATV-produkter (heretter kalt "produkt") for material- eller produksjonsfeil i tidsrommet som er nevnt nedenfor under punkt 2.

Alt originalt BOMBARDIER ATV - Ekstrautstyr som er montert på en ny og ubrukt 2006 BOMBARDIER ATV av en autorisert BOMBARDIER ATV- Forhandler, omfattes av samme garanti som ATV-produktet.

Om produktet brukes til/ eller har vært brukt i racing eller hvilket som helst konkurranseformål, ved hvilken som helst tidspunkt, også av en tidligere eier, bortfaller denne garanti.

2. GARANTIPERIODE OG OMRÅDE

Denne garanti trer i kraft DAGEN PRODUKTET OVERLEVERES TIL DEN FØRSTE KUNDEN eller FØRSTE BRUKSDAG (avhengig av hvilken som inntreffer først) og er gyldig som følger:

1. 24 (Tjuefire) påfølgende måneder i privat bruk
2. 12 (Tolv) påfølgende måneder i kommersiell/ Yrkesbruk

Om produktet brukes både i privat og kommersielt/Yrkesbruk, gjelder punkt 2.2.

Samme garantiregler gjelder i Sverige, Norge samt Finland.

Reparasjon, bytting av deler eller service som er utført i garantiperioden medfører ikke at garantiens virketid utvides ut over den opprinnelige garantitiden.

3. VILKÅR FOR GARANTIEN

Denne garanti gjelder kun for ett 2006 produkt som den første eieren har kjøpt ny og ubrukt fra en autorisert BRP-forhandler. Nevnte forhandler skal være autorisert i det landet der salget skjer. Det er en forutsetning for garantien at BRP spesifiserte leveranseservice er utført og dokumentert ved autorisert BRP forhandler. Garantien gjelder kun for produkt som er korrekt garantiregistrert av en autorisert BOMBARDIER ATV-forhandler. De nevnte begrensninger er nødvendige for at BRP skal kunne sørge for produktets og forbrukerens sikkerhet.

Service og vedlikehold i henhold til instruksjonsbokens anvisninger skal gjøres i tide for at garantien skal være gyldig. BRP forbeholder seg retten til å gjøre sporadiske kontroller av at det er gjennomført korrekt service i garantiperioden innen eventuelle reklamasjoner godkjennes.

Garantien gjelder kun når produktet er solgt i det land hvor kunden er registrert i folkeregistret.

Garantien gjelder ikke verken privat eller kommersiell bruk dersom ikke ovenstående punkter oppfylles.

4. KUNDENS ANVAR

Kunden skal melde fra om feil til autorisert BOMBARDIER ATV-forhandler innen to (2) måneder fra feilen har oppstått, og gi forhandleren rimelig mulighet til å rette opp feilen.

Kunden skal også vise BOMBARDIER ATV-forhandleren bevis for at han/hun har kjøpt produktet og at garantien på produktet er gyldig.

Alle deler som er skiftet i garantiperioden og som omfattes av garantien, er BRP's eiendom.

5. BOMBARDIERS ANSVAR

BRP reparerer eller bytter defekte deler i henhold til sin egen vurdering, dersom produktet har vært i normal bruk og service er korrekt gjennomført, med originale BOMBARDIER ATV-reservedeler hos en hvilken som helst autorisert Bombardier ATV forhandler, uten å ta betalt for delene og arbeidet.

BRP forbeholder seg retten til å forandre eller forbedre produktet uten at de samme endringene gjøres på produkter som er framstilt tidligere.

6. GARANTIEN DEKKER IKKE

- Normal slitasje;
- Arbeids, del og smøremiddelutgifter ved vedlikeholdservice, innstillinger og kontroller.
- Skader som skyldes feilaktig/dårlig vedlikehold og/eller oppbevaring. Korrekt vedlikehold og oppbevaring er beskrevet i produktets *Instruksjonsbok*;
- Skader som skyldes feilaktige reparasjoner, demontering av deler, service, vedlikehold, modifisering eller bruk av deler som ikke er produsert eller godkjent brukt av BRP, eller skader resultert fra reparasjoner utført av en person som ikke er ansatt hos en autorisert BOMBARDIER ATV forhandler;
- Skader som skyldes feilaktig bruk, unormal bruk, vannskjøtsel, eller anvendelse av produktet på en måte som er uforenelig med hva som beskrives og anbefales i produktets *Instruksjonsbok*;
- Skader som skyldes ulykke, nedsenking i vann, brann, tyveri, skadeverk eller naturkatastrofe;
- Skader som skyldes bruk av drivstoff eller smøremiddel som ikke passer til produktet. (se *Instruksjonsboken*);
- Skader som skyldes at det er kommet vann eller snø inn i motoren eller drivstoffsystemet;
- Tauings- og lagringskostnader, telefon-, leie-, drosje-, hindrings-, og forsikringsutgifter, lønninger, tidsbruk, inntektsbortfall, og tilfældige eller indirekte tap.

7. BEGRENSINGER I GARANTIEN

DENNE GARANTIEN GIR DEG NØYE BEGRENSEDE RETTIGHETER. DU KAN OGSÅ HA ANDRE RETTIGHETER I HENHOLD TIL NASJONALE LOVER, SOM KAN VARIERE FRA LAND TIL LAND. NÅR DET PASSER I DET AKTUELLE LANDET, KAN DENNE GARANTIEN BRUKES I STEDET FOR ANDRE GARANTIER SOM SÅDAN ELLER INDIREKTE. INGEN ANNEN GARANTI SOM PASSER TIL ET TILSVARENDE MÅL BEGRENSER DENNE GARANTIEN. DENNE GARANTIEN SVARER IKKE FOR TILFELDIGE OG INDIREKTE SKADER, SOM F.EKS. TRANSPORTSKADER OG TAP AV BRUKSTID. ALLE LAND GODKJENNER IKKE OVENNEVNTE BEGRENSINGER, OG DERFOR KAN DET VÆRE AT NOEN AV BEGRENSINGENE IKKE GJELDER.

Verken den nasjonale importøren, den lokale BOMBARDIER ATV- forhandleren, eller noen annen person kan gjøre endringer i denne garantien.

Dersom dette skjer, kan det ikke settes noen slags krav overfor BRP forbeholder seg retten til å endre denne garantien når som helst, men er klar over at endringene ikke berører produkter som er solgt da denne garantien er gyldig.

8. OVERFØRING AV GARANTIEN

Hvis produktet skifter eier i garantiperioden, kan den gjenstående delen av garantien overføres til den nye eieren hvis BRP får beskjed om transaksjonen på følgende måte:

Den tidligere eieren tar kontakt med en autorisert BOMBARDIER ATV- forhandler og gir opplysninger om den nye eieren.

9. RÅD TIL FORBRUKER

- a) Ved eventuelle uklare eller omstridte tilfeller som gjelder BRP's begrensede garanti, anbefaler BRP at saken avklares på forhandlernivå. Vi anbefaler samtale med serviceansvarlig hos den autoriserte forhandler eller bedriftens eier,
- b) Dersom man ikke finner fram til en løsning, ta skriftlig kontakt med BRP for å avklare saken. Se adressen nedenfor.

BOMBARDIER NORDTRAC OY
SERVICE/GARANTI AVDELING
TEOLLISUUSTIE 13
BOX 8040
FIN-96 101 ROVANIEMI
FAX: 00 358 16 3420 316

© 2006 Bombardier Recreational Products Inc. Alle rettigheter forbeholdes.

® Registrert varemerke tilhørende Bombardier Inc. eller deres datterkonsern.

SEKRETESSKYLDIGHET/FRISKRIVNINGSKLAUSUL

Vi vill härmed informera om att dina uppgifter kommer att användas för säkerhets- och garantiändamål. Ibland använder vi även uppgifterna från våra kunder för att informera dem om våra produkter och erbjudanden. Om du inte vill få information om våra produkter, tjänster och erbjudanden, ombeds du meddela oss detta genom att skriva till adressen nedan.

Ibland låter vi även noggrant utvalda och pålitliga företag använda våra kunduppgifter för att informera om kvalitetsprodukter och tjänster. Om du inte vill att ditt namn och din adress ska lämnas vidare ombeds du meddela detta genom att skriva till adressen nedan:

Bombardier Nordtrac OY.
Service Avdelning
Teollisuustie 13
96 320 Rovaniemi
Finland
Fax: 00 358 16 3420 316

ADRESSÄNDRING/NY ÄGARE

Om du har bytt adress eller om du är ny ägare till ATV:n, ska du meddela BRP detta på ett av följande sätt:

– skicka in kortet nedan.

– meddela en auktoriserad Bombardier ATV-återförsäljare.

Vid ägarbyte, bifoga ett bevis på att den förra ägaren är införstådd med ägarbytet.

Det är viktigt att meddela BRP om de nya uppgifterna, även om den begränsade garantin har slutat gälla, eftersom de gör att BRP kan nå ATV-ägaren vid behov, t.ex. om det blir nödvändigt att införa någon ändring på fordonet av säkerhetsskäl. Det är ägarens ansvar att meddela BRP.

STULNA ENHETER: Om din ATV blir stulen, bör du meddela BRP eller en auktoriserad Bombardier ATV-återförsäljare. Du blir då ombedd att uppges namn, adress, telefonnummer, fordonets identifikationsnummer och datum för stölden.

ADRESSÄNDRING

NY ÄGARE

FORDONSIDENTIFIKATIONSNUMMER

Modellnummer

Fordonsidentifikationsnummer (V.I.N.)

GAMMAL ADRESS
ELLER TIDIGARE ÄGARE:

NAMN

GATA

NUMMER

LAG.

POSTNUMMER

ORT

LAND

NY ADRESS
ELLER NY ÄGARE:

NAMN

GATA

NUMMER

LÄG.

POSTNUMMER

ORT

LAND



PLATS
FÖR
FRIMÄRKE



Bombardier Nordtrac OY
Service Avdelning
Teollisuustie 13
96 320 Rovaniemi
Finland

ADRESSÄNDRING/NY ÄGARE

Om du har bytt adress eller om du är ny ägare till ATV:n, ska du meddela BRP detta på ett av följande sätt:

– skicka in kortet nedan.

– kontakta en auktoriserad Bombardier ATV-återförsäljare.

Vid ägarbyte, bifoga ett bevis på att den förra ägaren är införstådd med ägarbytet.

Det är viktigt att meddela BRP om de nya uppgifterna, även om den begränsade garantin har slutat gälla, eftersom de gör att BRP kan nå ATV-ägaren vid behov, t.ex. om det blir nödvändigt att införa någon ändring på fordonet av säkerhetsskäl. Det är ägarens ansvar att meddela BRP.

STULNA ENHETER: Om din ATV blir stulen, bör du meddela BRP eller en auktoriserad Bombardier ATV-återförsäljare. Du blir då ombedd att uppges namn, adress, telefonnummer, fordonets identifikationsnummer och datum för stölden.

ADRESSÄNDRING

NY ÄGARE

FORDONSIDENTIFIKATIONSNUMMER

Modellnummer

Fordonsidentifikationsnummer (V.I.N.)

GAMMAL ADRESS
ELLER TIDIGARE ÄGARE:

NAMN

GATA

NUMMER

LAG.

POSTNUMMER

ORT

LAND

NY ADRESS
ELLER NY ÄGARE:

NAMN

GATA

NUMMER

LAG.

POSTNUMMER

ORT

LAND



PLATS
FÖR
FRIMÄRKE



Bombardier Nordtrac OY
Service Avdelning
Teollisuustie 13
96 320 Rovaniemi
Finland

2006

VARNING

FORDONET KAN VARA FARLIGT ATT ANVÄNDA. En krock eller vältning kan ske snabbt, även under rutinmanövrer som vändning, uppförskörning eller körning över hinder, om du inte iakttar nödvändig försiktighet.

ALLVARLIGA SKADOR ELLER DÖD kan bli resultatet om du inte följer dessa instruktioner:

- **LÄS DENNA INSTRUKTIONSBOK OCH ALLA VARNINGSEKALER INNAN DU ANVÄNDER DENNA ATV.**
- **ANVÄND ALDRIG DENNA ATV UTAN KORREKTA INSTRUKTIONER.** Nybörjare bör genomgå en certifierad förarkurs.
- **TA ALDRIG PASSAGERARE.** Med passagerare ökar risken för att förlora kontrollen över fordonet.
- **ANVÄND ALDRIG DENNA ATV PÅ VÄGBELÄGGNING** såvida det inte rör sig om kortare avstånd, i låg hastighet och för att flytta fordonet från ett terrängkörningsområde till ett annat.
- **FÖLJ ALLTID GÄLLANDE TRAFIKFÖRORDNINGAR** när du kör fordonet på väg, även på grus- eller skogsväg.
- **BÄR ALLTID GODKÄND HJÄLM,** ögonskydd och skyddande kläder.
- **INTA ALDRIG ALKOHOL ELLER DROGER** före eller under användning av fordonet.
- **KÖR ALDRIG DENNA ATV I FÖR HÖG HASTIGHET.** Risken för att du ska förlora kontrollen över fordonet ökar om du kör i högre hastighet än terrängen, sikten eller din erfarenhet tillåter. Högsta tillåtna hastighet för detta fordon är 65 km/h.
- **FÖRSÖK ALDRIG KÖRA PÅ TVÅ HJUL, HOPPA ELLER UTFÖRA ANDRA TRICK.**

®™ VARUMÄRKEN TILLHÖRANDE BOMBARDIER RECREATIONAL PRODUCTS INC. ELLER DESS FILIALER.

* VARUMÄRKE TILLHÖRANDE BOMBARDIER INC., SOM ANVÄNDS UNDER LICENS.

© 2006 BOMBARDIER RECREATIONAL PRODUCTS INC. ALLA RÄTTIGHETER FÖRBEHÅLLS. TRYCKT I EU.

INSTRUKTIONSBOK
RALLY 200 CE
2006
819 11 60

