

can-am®



2016

Guide de l'utilisateur

Remorque Can-Am® Freedom

⚠ AVERTISSEMENT

Lisez attentivement ce guide. Il comprend d'importantes consignes de sécurité. **Conserver** ce guide dans la remorque.

 **AVERTISSEMENT**

Avertit d'une situation comportant des risques de blessure grave, y compris la possibilité de décès, si on ne l'évite pas.

Au Canada, les produits sont distribués par Bombardier Produits Récréatifs inc. (BRP).

Aux É.-U., les produits sont distribués par BRP US Inc.

Voici une liste non exhaustive des marques de commerce qui sont la propriété de Bombardier Produits Récréatifs inc. ou de ses sociétés affiliées:

Can-Am®

Spyder®

INTRODUCTION

Nous désirons vous féliciter d'avoir fait l'achat d'une toute nouvelle remorque Can-Am® Freedom de BRP. Cette remorque est protégée par la garantie de BRP et un réseau de concessionnaires autorisés de roadsters Can-Am Spyder^{MC} est prêt à vous procurer les pièces et le service dont vous pourriez avoir besoin.

Prenez le temps d'entrer le code de votre clé de remorque ainsi que le numéro de pièce BRP correspondant; consultez le tableau ci-dessous.

CODE DE MA CLÉ DE REMORQUE:

NUMÉRO DE PIÈCE BRP CORRESPONDANT:

CODE DE CLÉ	NUMÉRO DE PIÈCE BRP
1010	705 009 379
1011	705 009 380
1012	705 009 381
1013	705 009 382
1014	705 009 383
1015	705 009 384
1016	705 009 385
1017	705 009 386
1018	705 009 387
1019	705 009 388

Avant de partir

Il est important de lire de guide et de suivre toutes les instructions avant d'installer ou d'utiliser ce produit.

Lisez attentivement le *GUIDE DU CONDUCTEUR* du véhicule et toutes les étiquettes d'avertissement apposées sur le produit et observez les marches à suivre qu'on y présente.

Le non-respect des avertissements contenus dans ce *GUIDE DE L'UTILISATEUR* pourrait entraîner DES BLESSURES GRAVES ou même la MORT.

Au sujet de ce guide de l'utilisateur

Ce guide vous aidera à mieux connaître la nouvelle remorque et à assurer son utilisation sécuritaire.

Pour consulter ou imprimer un autre exemplaire de ce guide de l'utilisateur, visitez le site:

www.operatorsguide.brp.com.

Il est entendu que ce guide de l'utilisateur peut être traduit dans une autre langue. En cas de divergence, la version anglaise prévaudra.

Les renseignements et descriptions contenus dans ce guide sont exacts à la date de publication. Cependant, la politique de BRP est d'assurer l'amélioration continue de ses produits, cela sans s'engager à en faire bénéficier les produits déjà fabriqués. À cause de changements de dernière minute, il peut y avoir certaines différences entre les renseignements compris dans ce document et le produit fabriqué. BRP se réserve le droit de supprimer ou de modifier en tout temps les spécifications, conceptions, caractéristiques, modèles et pièces d'équipement sans encourir d'obligation.

Les illustrations utilisées dans le présent guide montrent la construction type des différents ensembles et peuvent ne pas reproduire tous les détails ou la forme exacte des pièces. Cependant, elles représentent des pièces ayant une fonction identique ou comparable.

Messages de sécurité

Vous trouverez ci-dessous une explication des types de messages de sécurité, de leur aspect visuel et de leur utilisation dans le présent guide:

⚠ Avertissement

Avertit d'une situation comportant des risques de blessure grave, y compris la possibilité de décès, si on ne l'évite pas.

⚠ Attention Avertit d'une situation comportant des risques de blessure modérée ou mineure, si on ne l'évite pas.

Avis Avertit d'un risque d'endommager gravement le véhicule ou une (ou des) pièce(s) si l'instruction n'est pas suivie.

TABLE DES MATIÈRES

INTRODUCTION	1
Avant de partir	1
Au sujet de ce guide de l'utilisateur	1
Messages de sécurité	1

RENSEIGNEMENTS DE SÉCURITÉ

MESSAGES DE SÉCURITÉ SPÉCIAUX	6
Avertissements importants	6
Renseignements importants	6
EMPLACEMENT DES ÉTIQUETTES DE SÉCURITÉ	9
INSPECTION DE PRÉUTILISATION	10

INSTRUCTIONS D'UTILISATION

COMMENT ATTACHER VOTRE REMORQUE	12
Raccordement de la remorque à l'attelage	12
Raccordement des feux de la remorque	13
CHARGEMENT DE LA REMORQUE	15
Ouvrir et fermer le couvercle	15
Charge maximale	15
Distribution de la charge	16
Charge inadéquate	17
Ajuster la suspension	17
SUR LA ROUTE	19
Conseils pour la conduite	19
Vitesse de conduite	19

RENSEIGNEMENTS TECHNIQUES

IDENTIFICATION DE LA REMORQUE	22
RAPPORTER LES DÉFAUTS DE SÉCURITÉ	23

ENTRETIEN

PROGRAMME D'ENTRETIEN	26
OPÉRATIONS D'ENTRETIEN	27
Raccord	27
Pneus	27
Roues	27
Roulements de roue	27
Joint de roulement de roue	28
Feux	28
Faisceau de fils	29

REMISAGE ET PRÉPARATION PRÉSAISONNIÈRE	30
ENTRETIEN DE LA REMORQUE	31
Nettoyage de la remorque.....	31
Cirage de la remorque	31

GARANTIE

GARANTIE LIMITÉE BRP - ÉTATS-UNIS ET CANADA: REMORQUE Can-Am FREEDOM 2016	34
--	-----------

INFORMATION SUR LE CLIENT

RENSEIGNEMENTS CONFIDENTIELS	40
CHANGEMENT D'ADRESSE/DE PROPRIÉTAIRE	41

RENSEIGNEMENTS DE SÉCURITÉ

MESSAGES DE SÉCURITÉ SPÉCIAUX

Avertissements importants

DES BLESSURES GRAVES OU MÊME LA MORT peuvent se produire si on ne respecte pas les instructions suivantes:

Avant de prendre la route pour la première fois avec un roadster Can-Am Spyder muni d'une remorque, on recommande de procéder aux exercices énoncés dans le *GUIDE DU CONDUCTEUR* du véhicule pour se familiariser avec son maniement. Si vous prévoyez utiliser cette remorque pour roadster Can-Am Spyder avec tout autre véhicule, effectuez au moins un essai pour apprendre à connaître comment votre véhicule se comportera avec celle-ci.

Lors de la conduite, accordez une attention particulière aux aspects suivants:

- N'utilisez pas le régulateur de vitesse.
- Laissez une plus grande distance entre vous et le véhicule situé devant.
- Lorsque vous tractez une remorque, prévoyez un temps et une distance accrus pour les dépassements et les arrêts.
- Réduisez votre vitesse et ralentissez plus qu'à l'habitude avant de tourner et évitez les virages serrés.
- Prévoyez un rayon de braquage plus grand dans les virages. Il faut plus d'espace pour tourner avec une remorque.
- Déplacez-vous toujours doucement pour reculer. Si possible, demandez à une autre personne de vous guider. Exercez-vous dans un endroit vaste dès la première occasion.

- Préparez-vous à un changement soudain dans la pression d'air ou à un déplacement causé par les vents lors du croisement d'un camion dans un sens ou dans l'autre. Ralentissez et tenez fermement le guidon. Évitez de freiner pour tenter de corriger l'oscillation de la remorque. Une traction continue de la remorque contribue à stabiliser celle-ci pour l'empêcher d'osciller.
- En arrivant à une côte, réduisez votre vitesse et passez aux rapports inférieurs avant d'entreprendre votre descente.

Une perte de contrôle de la remorque ou encore de la remorque et du roadster Spyder peut entraîner la mort ou des blessures graves. Voici les causes les plus communes d'une perte de contrôle de la remorque:

- Vitesse trop élevée compte tenu des conditions.
- Surcharge de la remorque ou charge mal répartie sur la remorque.
- Remorque mal retenue à l'attelage.
- Attelage de remorque inadéquat.
- Pression inadéquate des pneus.
- Écrous de roue non serrés.

Procédez toujours à une inspection avant le départ pour assurer une randonnée sécuritaire.

Assurez l'entretien de votre remorque conformément au programme d'entretien.

Renseignements importants

AVERTISSEMENT

Observez toujours les règles de sécurité énoncées dans le *GUIDE DU CONDUCTEUR* du véhicule. On recommande également de respecter les instructions contenues dans ce guide lorsqu'on utilise cette remorque avec un roadster Can-Am Spyder.

Remorque

Cette remorque Can-Am Freedom de BRP est spécialement conçue pour être utilisée avec votre roadster Can-AmSpyder et avec l'attelage Spyder de BRP.

Attelage

N'utilisez que l'attelage et le module de commande des feux vendus par BRP ou un équivalent approuvé. L'attelage de BRP est spécialement conçu pour s'adapter au bras oscillant d'un roadster Can-AmSpyder.

AVIS L'utilisation d'un module de commande d'éclairage non recommandé peut entraîner une panne du système électrique du véhicule.

L'attelage de BRP est muni d'un amortisseur intégré qui protège le bras oscillant du véhicule et la remorque.

AVERTISSEMENT

L'utilisation d'un attelage avec une remorque présentant une charge nominale insuffisante peut entraîner une perte de contrôle et un bris de l'attelage.

AVIS L'utilisation d'un attelage non approuvé peut entraîner le bris du bras oscillant arrière.

Assurez-vous que le diamètre de la rotule de remorquage correspond à la taille de l'attache.

Vérifiez si l'attelage présente de l'usure, de la corrosion ou des fissures avant d'y fixer la remorque. Remplacez les composants concernés s'ils présentent une de ces situations.

AVERTISSEMENT

Évitez d'utiliser la remorque si un composant est défectueux.

AVIS Évitez que la prise de l'attelage ne repose sur le sol car la saleté et le sable pourraient s'y infiltrer. Il en résulterait une usure excessive ou un blocage du mécanisme de verrouillage.

Assurez-vous que l'attelage est bien serré avant d'accrocher la remorque au véhicule.

AVERTISSEMENT

Une remorque mal accrochée peut entraîner des blessures graves ou même la mort. Ne tirez jamais la remorque avec le véhicule avant d'avoir procédé à une inspection de préutilisation.

Véhicule de remorquage

Même si cette remorque a été conçue pour un roadster Can-Am Spyder, certains modèles sont incapables de tirer une remorque. Chaque Spyder est muni du système de stabilité de véhicule (VSS). Il est important de s'assurer que la remorque et le roadster Spyder demeurent stables lors d'une utilisation normale et que la remorque ne nuit pas au VSS.

AVERTISSEMENT

L'utilisation de cette remorque avec un véhicule non recommandé peut entraîner une perte de contrôle.

Modèles SE5/SE6

Si la remorque est tractée par un modèle SE5 ou SE6, le mode remorque doit être actif pour que les changements de vitesse s'adaptent. Se référer au Guide du conducteur Spyder ST/Spyder RT.

AVIS Le moteur pourrait subir des dommages si le mode remorque n'est pas actif lorsque le véhicule tracte une remorque.

Accessoires et modifications

Nous recommandons d'utiliser des pièces de rechange et des accessoires BRP d'origine. Ceux-ci sont spécialement conçus pour votre remorque et ils sont fabriqués de façon à répondre aux normes exigeantes de BRP.

Évitez d'effectuer des modifications non autorisées ou d'utiliser des accessoires qui ne sont pas approuvés par BRP. Puisque de tels changements n'ont pas fait l'objet d'essais chez BRP, ils peuvent accroître les risques d'accidents ou de blessures, sans compter qu'il deviendrait alors illégal d'utiliser la remorque.

EMPLACEMENT DES ÉTIQUETTES DE SÉCURITÉ

Les étiquettes suivantes se trouvent sur votre remorque. Si elles sont manquantes ou endommagées, on peut les remplacer sans frais. Consultez un concessionnaire autorisé de roadsters Can-Am Spyder.

Veuillez lire les étiquettes suivantes avec soin avant d'utiliser votre remorque.

REMARQUE: Les illustration de la remorque montre l'emplacement approximatif des étiquettes. Une ligne pointillée indique que l'étiquette n'est pas apposée sur la surface extérieure et qu'il faut ouvrir un couvercle pour l'apercevoir.

▲ AVERTISSEMENT

Des blessures graves ou mortelles peuvent résulter d'un mauvais usage de la remorque. Les renseignements suivants sont destinés à vous aider à éviter les accidents et à assurer la sécurité de votre véhicule et de votre équipement supplémentaire pouvant être requis.

Avant de tracter la remorque, assurez-vous que :

- Les pneus de la remorque sont le même taille, et que l'angle de sa verrouille.
- Les chaînes de remorque sont le même et fixés au véhicule de la remorque.
- Tous les feux de la remorque fonctionnent adéquatement. La charge est adéquat fixé à la remorque (à l'avant et à l'arrière). Le véhicule remorque (le cas échéant) est escamoté.
- Les écrous de roue sont bien serrés. Les pneus sont gonflés à la pression recommandée.
- La charge est conforme à la capacité de la remorque et distribuée adéquatement afin que la charge au timon soit appropriée.

Lisez le Guide d'utilisateur avant de vous servir de la remorque. Nous sommes heureux de vous offrir des renseignements en ce qui concerne les feux, l'installation et l'équipement supplémentaire pouvant être requis.

Communiquez avec le Département Des Véhicules Motorisés de votre région pour obtenir de plus amples détails.

704902034

ÉTIQUETTE D'AVERTISSEMENT

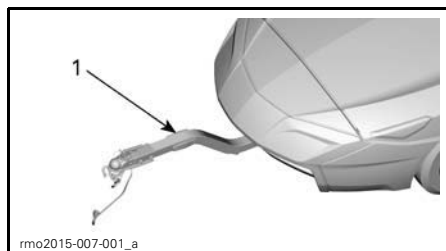

1. Emplacement de l'étiquette d'avertissement

TIRE AND LOADING INFORMATION

RENSEIGNEMENTS SUR LES PNEUS ET LE CHARGEMENT

THE WEIGHT OF CARGO SHOULD NOT EXCEED 91 KG / 200 LBS.
LE POIDS DU CHARGEMENT NE DOIT JAMAIS DÉPASSER 91 KG / 200 LBS

TIRE PNEU	SIZE DIMENSIONS	COLD TIRE PRESSURE PRESSION DES PNEUS À FROID	SEE USER'S GUIDE FOR ADDITIONAL INFORMATION
LEFT GAUCHE	4.80 X 12	241 KPA (35 PSI)	VOIR LE GUIDE DE L'UTILISATEUR POUR PLUS DE RENSEIGNEMENTS
RIGHT DROIT	4.80 X 12	241 KPA (35 PSI)	

704904744

PRESSION DES PNEUS ET CHARGE DE LA REMORQUE

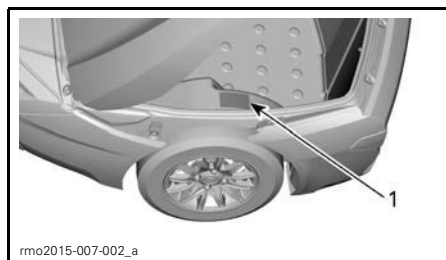

À L'INTÉRIEUR DU COUVERCLE

1. Emplacement de l'étiquette relative à la pression des pneus et la charge de la remorque

INSPECTION DE PRÉUTILISATION

AVERTISSEMENT

Faites une inspection avant chaque utilisation afin de détecter d'éventuels problèmes de fonctionnement. Cette inspection peut vous aider à surveiller l'usure et la détérioration avant qu'elles ne présentent un problème. Corrigez tout problème constaté afin de réduire les risques de bris ou de collision. Consultez un concessionnaire autorisé de roadsters Can-Am Spyder en cas de besoin.

FONCTIONNEMENT	✓
Vérifiez s'il y a un jeu entre la rotule de remorquage et le raccord.	
Vérifiez toutes les attaches et toutes les connexions.	
Vérifiez l'état des pneus et s'assurer qu'ils sont bien gonflés.	
Vérifiez la solidité des écrous de roue.	
Vérifiez si la charge est bien répartie.	
Vérifiez si la charge est conforme à la capacité maximale.	
Vérifiez si les objets transportés sont retenus solidement pour éviter qu'ils ne se déplacent en cours de remorquage.	
Vérifiez si le raccord est verrouillé.	
Vérifiez si les chaînes de sécurité sont croisées sous la flèche et fixées à l'attelage.	
Vérifiez si tous les feux sont en bon état de marche et s'ils fonctionnent avec les éléments correspondants.	
Nettoyez tous les réflecteurs.	
Assurez-vous que le couvercle est bien verrouillé.	
Lorsque vous l'utilisez avec un modèle SE5 ou SE6, assurez-vous que l'indicateur multifonction est réglé en mode remorque.	

INSTRUCTIONS D'UTILISATION

COMMENT ATTACHER VOTRE REMORQUE

Raccordement de la remorque à l'attelage

1. Assurez-vous que la rotule de remorquage et le raccord sont de la même taille (le raccord original est conçu pour recevoir une rotule de 1-7/8 po).
2. Reculez le véhicule de remorquage le plus près possible de la remorque. Cela est plus facile et plus sécuritaire que de tirer la remorque en direction du véhicule.
3. Assurez-vous que le mécanisme de verrouillage du raccord est déclenché.
4. Soulevez l'extrémité avant de la remorque. Placez le raccord directement au-dessus de la rotule de remorquage puis abaissez-le complètement.

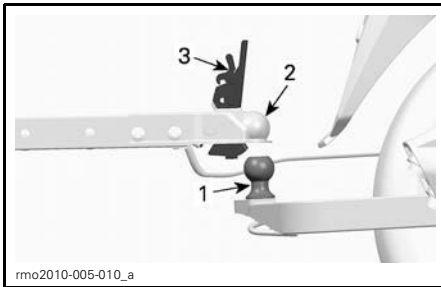

1. Rotule de remorquage
2. Raccord
3. Mécanisme de verrouillage du raccord en position déverrouillée

5. Regardez sous le raccord pour vous assurer que le dispositif de retenue de la rotule se trouve sous la rotule et non au-dessus de celle-ci.

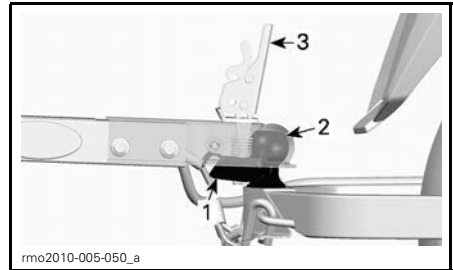

1. Dispositif de retenue
2. Rotule d'attelage à l'intérieur du raccord
3. Mécanisme de verrouillage du raccord en position déverrouillée

6. Verrouillez la rotule de remorquage. Assurez-vous que le raccord est en position verrouillée et que la goupille de verrouillage est insérée dans le mécanisme de verrouillage du raccord. Soulevez celui-ci sur la flèche de la remorque. S'il se libère de la rotule, déverrouillez-le et recommencez l'opération.

REMARQUE: Pour régler le jeu, serrez ou desserrez l'écrou sous le raccord.

⚠ AVERTISSEMENT

S'il est impossible de retenir le raccord à la rotule de remorquage, évitez de tirer la remorque. Demandez plutôt à un concessionnaire autorisé de roadsters Can-Am Spyder d'inspecter la remorque.

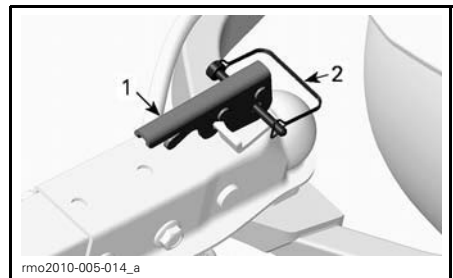

1. Mécanisme de verrouillage du raccord en position déverrouillée
2. Goupille de verrouillage

REMARQUE: Le véhicule de remorquage et la remorque devraient maintenant se trouver de niveau.

Fixation des chaînes de sécurité à l'attelage

1. Fixez les chaînes de sécurité à l'attelage, soit la chaîne de gauche à la ferrure sur le côté droit de l'attelage et la chaîne de droite à la ferrure de gauche.

REMARQUE: Les chaînes devraient être croisées sous le raccord et devraient présenter un jeu à peine suffisant pour permettre des virages serrés. Assurez-vous que les chaînes ne traînent pas au sol.

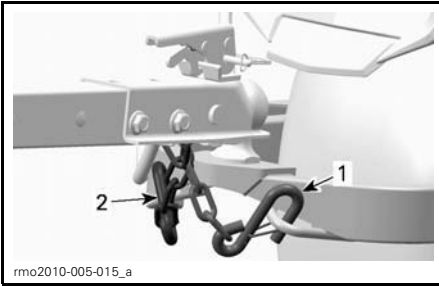

1. Chaîne de sécurité gauche fixée à la partie de droite de l'attelage
2. Chaîne de sécurité droite fixée à la partie de gauche de l'attelage

Raccordement des feux de la remorque

AVIS Pour éviter d'endommager le faisceau de fils, assurez-vous que celui-ci n'est pas acheminé entre les chaînes.

1. Enlevez le capuchon protecteur du connecteur du véhicule.

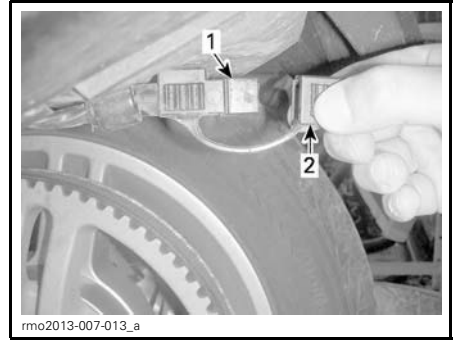

VUE DU MODÈLE RT
 1. Connecteur du véhicule
 2. Capuchon protecteur

REMARQUE: Sur les modèles Spyder RT, le connecteur du véhicule se trouve du côté gauche du véhicule, sous le compartiment de rangement latéral arrière. Sur les modèles Spyder ST, le connecteur du véhicule se trouve du côté droit du véhicule, près du silencieux.

⚠ ATTENTION Veiller à ne pas toucher le silencieux lorsqu'on tente d'atteindre le connecteur du véhicule.

2. Alignez le connecteur de la remorque avec le connecteur du véhicule.

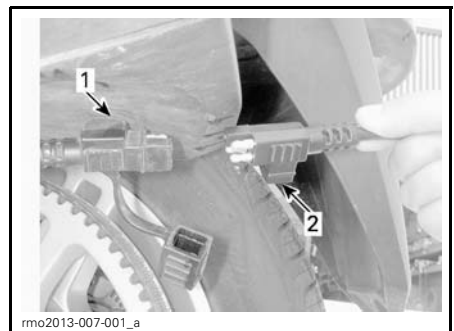

VUE DU MODÈLE RT
 1. Connecteur du véhicule
 2. Connecteur de la remorque

3. Brancher le connecteur de la remorque au connecteur du véhicule en les pressant fermement

en place. S'assurer qu'ils sont bien fixés l'un dans l'autre; au besoin, lubrifier les extrémités. Mettre le capuchon protecteur sur la bosse spécialement conçue à cet effet. Voir l'illustration ci-dessous à titre de référence.



VUE DU MODÈLE ST

CHARGEMENT DE LA REMORQUE

Ouvrir et fermer le couvercle

Ouvrir le couvercle

Le couvercle demeure ouvert grâce à deux jambes d'appui.

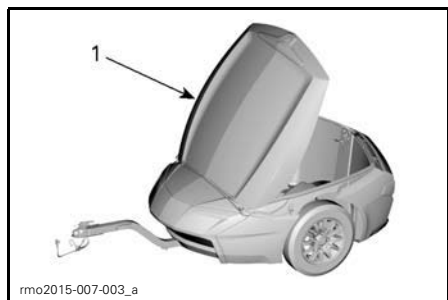

1. Couvercle

On peut ouvrir le couvercle en tirant sur le verrou à l'arrière de la remorque.

REMARQUE: La remorque est accompagnée de 2 clés. Elle comporte sa propre clé ainsi qu'un numéro de pièce correspondant. Prenez le temps de noter le numéro de votre clé et le numéro de pièce correspondant; voir le tableau à la section *INTRODUCTION*.

Poignée d'urgence du couvercle

Si quelqu'un s'enferme par mégarde à l'intérieur de la remorque, il y a une poignée permettant d'ouvrir le couvercle depuis l'intérieur.

Cette poignée est placée sur le mécanisme de verrouillage du couvercle à l'intérieur de la remorque et est lumineuse.

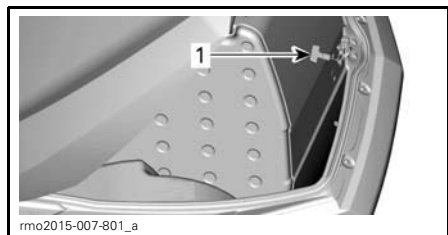

1. Poignée d'urgence du couvercle

Tirez sur la poignée d'urgence pour ouvrir le couvercle depuis l'intérieur.

Fermer le couvercle

Fermez simplement le couvercle et appuyez légèrement sur la goupille de verrouillage pour le verrouiller.

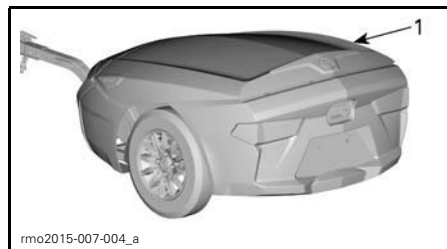

1. Appuyez ici pour verrouiller le couvercle

Charge maximale

⚠ AVERTISSEMENT

Le remorquage d'une charge excessive peut influencer grandement la maniabilité du véhicule ou entraîner des dommages à ce dernier ainsi qu'à la remorque. Toujours respecter la charge maximale prescrite. À défaut de quoi, il pourrait être difficile de manier le véhicule, ce qui pourrait entraîner une perte de contrôle.

Le volume des objets transportés dans la remorque peut varier en fonction du poids des objets. Le poids maximal de la charge permis pour cette remorque est de 91 kg.

⚠ AVERTISSEMENT

Même si la capacité de la remorque s'élève à 566 L, ne vous y fiez jamais pour déterminer si la remorque est assez chargée ou non. Basez-vous toujours sur le poids de la charge.

POIDS MAXIMAL DE LA CHARGE	91 kg
-----------------------------------	-------

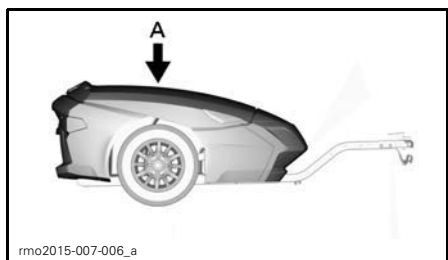

A. 91 kg

AVIS Le remorquage d'une charge excessive peut entraîner des dommages au véhicule ou à la remorque.

Distribution de la charge

⚠ AVERTISSEMENT

La maniabilité, la stabilité, l'accélération et la distance de freinage du véhicule varient lorsqu'on tracte une remorque. Par conséquent, il est important que la charge et le poids soient bien répartis. Évitez de trop charger la remorque ou de tirer ou de transporter une charge de façon inadéquate. Le non-respect de cette recommandation pourrait influencer la maniabilité et entraîner une perte de contrôle du véhicule.

Il se pourrait que la route soit cahoteuse. Par conséquent, placez la charge pour éviter qu'elle ne se déplace lorsqu'on tracte la remorque. Fixez toujours la charge la plus bas possible dans la remorque.

⚠ AVERTISSEMENT

Un déplacement de la charge peut entraîner une perte de contrôle.

Une distribution inégale du poids peut faire en sorte que la remorque oscille d'un côté et de l'autre.

La distribution de la charge influence directement le poids au niveau de la flèche et la maniabilité du véhicule. Un poids accru sur la flèche réduit le contrôle de la direction. Un poids réduit sur la flèche peut rendre la remorque instable et la faire osciller.

La façon la plus efficace d'empêcher la remorque d'osciller consiste à bien répartir la charge. Placez 55% du poids devant l'essieu de la remorque et 45% derrière l'essieu.

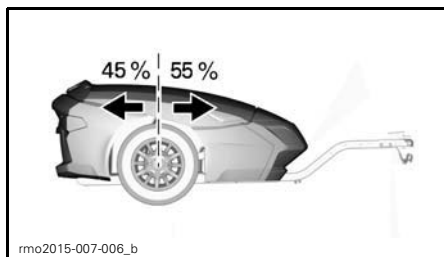

Dans le cas d'une charge partielle, placez celle-ci à l'avant de la remorque. Si on atteint le poids maximal au niveau de la flèche, répartissez le reste de la charge à l'arrière.

POIDS MAXIMAL AU NIVEAU DE LA FLÈCHE	18 kg
---	-------

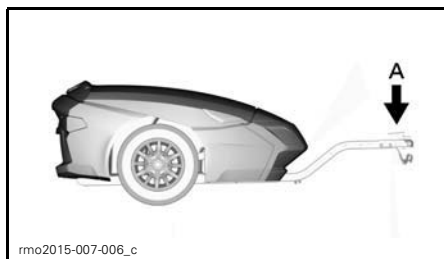

A. 18 kg

Poids au niveau de la flèche

On peut utiliser une balance à ressort pour mesurer le poids au niveau de la flèche lorsque celle-ci n'est pas retenue à l'attelage.

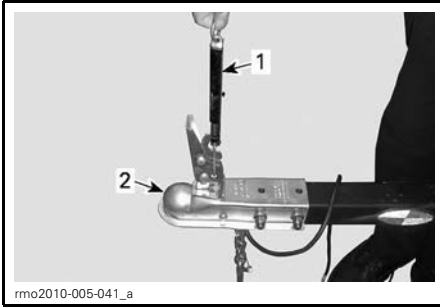

1. Balance à ressort
2. Raccord

S'il y a lieu, redistribuez le poids dans la remorque afin de ne pas dépasser le poids maximal permis au niveau de la flèche.

Charge inadéquate

⚠ AVERTISSEMENT

Ne transportez jamais de passagers à l'arrière d'une remorque, puisque ceux-ci pourraient se blesser en raison d'un déplacement de la charge, du risque d'asphyxie et du manque de protection en cas de collision.

AVIS Évitez de transporter des objets lourds et coupants qui pourraient endommager la remorque.

Ne transportez pas de matières inflammables, explosives, toxiques ou d'autres matières dangereuses dans la remorque. Un récipient vide ou partiellement rempli est tout aussi dangereux qu'un récipient plein. Les produits inflammables peuvent exploser ou s'allumer en raison du mouvement du véhicule, des vibrations causées par la route ou d'un déplacement de la charge.

Ne placez jamais la charge sur l'extérieur de la remorque. Ces articles peuvent être éjectés et représenter un danger sur la route.

Évitez que la charge n'empêche de fermer les couvercles de la remorque.

Ajuster la suspension

Précharge du ressort la remorque non chargée

1. Soulevez l'arrière de la remorque jusqu'à ce que les amortisseurs soient complètement étirés. Utilisez le côté de l'aile comme point de levage. Assurez-vous que les deux roues demeurent au sol.

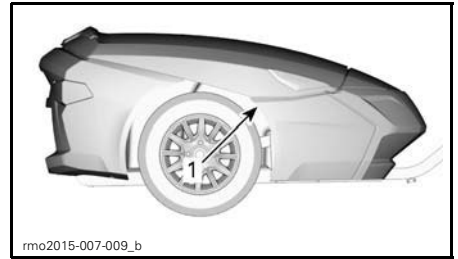

1. Emplacement de levage

2. Pendant que les amortisseurs sont étirés, mesurez la distance entre l'aile et le sol.

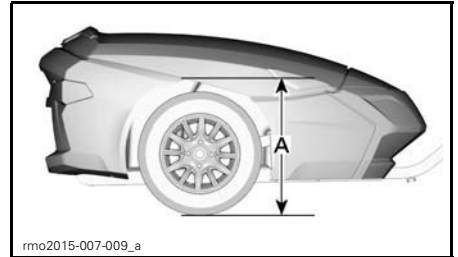

- A. Hauteur de la suspension

3. Abaissez la remorque et, en vous servant des mêmes points de mesure, mesurez de nouveau la distance.

La différence des deux mesures devrait être d'environ 25 mm à 32 mm. Augmentez ou réduisez la précharge du ressort pour atteindre cette plage. Consultez le passage *RÉGLAGE DE LA PRÉCHARGE DU RESSORT*.

Précharge du ressort la remorque chargée

Effectuez d'abord le réglage de la précharge la remorque non chargée. Voir la procédure ci-dessus.

1. La remorque étant vide, mesurez la distance entre le rebord de l'aile et le sol.
2. Chargez la remorque. Respectez la charge maximale permise et le poids au niveau de la flèche et distribuez correctement la charge.
3. En vous servant des mêmes points de mesure, mesurez de nouveau la distance.

La différence des deux mesures devrait être d'environ 19 mm à 25 mm. Augmentez ou réduisez la précharge du ressort pour atteindre cette plage. Consultez le passage *RÉGLAGE DE LA PRÉCHARGE DU RESSORT*.

Réglage de la précharge du ressort

REMARQUE: Faire cette opération alors que la remorque n'est pas chargée.

On peut ajuster la suspension pour que la tenue soit plus souple ou plus rigide.

Pour ajuster la précharge des ressorts, procédez comme suit:

1. Enlevez une roue.
 - 1.1 Desserrez les écrous de roue.
 - 1.2 Placez un vérin sous le châssis de la remorque.

AVIS Voir à placer le vérin sous le châssis et non pas sous la coque de la remorque. La remorque subira de graves dommages si on la soulève par la coque.
 - 1.3 Enlevez les quatre écrous de roue.
 - 1.4 Enlevez la roue.

2. Avec un outil de réglage de suspension, tournez la came pour augmenter ou réduire adéquatement la précharge du ressort.

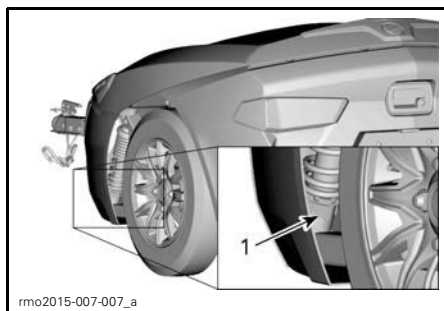

1. Pour augmenter la précharge

⚠ AVERTISSEMENT

Régalez les dispositifs de réglage des amortisseurs gauche et droite à la même position. Un ajustement inégal peut entraîner une perte de contrôle et causer un accident.

3. Réinstallez la roue et serrez les écrous au couple recommandé dans un ordre entrecroisé.

COUPLE DE SERRAGE	
Écrous de roue	105 N•m ± 15 N•m

4. Reprenez les opérations 1 à 3 de l'autre côté de la remorque.
5. Procédez au moins à un court essai avant de prendre la route pour vous assurer que la suspension est bien calibrée et pour vous familiariser avec ses caractéristiques sur le plan de la maniabilité.

SUR LA ROUTE

Conseils pour la conduite

Les vents latéraux et la turbulence causées lorsqu'on dépasse ou qu'on se fait dépasser peuvent perturber la direction et faire osciller la remorque. Pour réduire cet effet, évitez de corriger la direction ou de freiner de façon brusque. Réduisez doucement votre vitesse et poursuivez votre route.

Si une roue quitte l'asphalte, NE TOURNEZ PAS brusquement le guidon et NE FREINEZ PAS. Lâchez l'accélérateur et ralentissez à moins de 40 km/h. Revenez ensuite graduellement sur la route en tenant compte de la circulation.

Dans la mesure du possible, évitez de faire une embardée, d'effectuer des tours et des virages brusques et abrupts et de freiner de façon soudaine. La remorque pourrait alors se placer en portefeuille. Il est plus facile de stabiliser une remorque vide.

Essayez de voir d'avance l'endroit où vous vous aventurez pour ne pas devoir reculer avec la remorque.

Lors d'accélération, il est normal que le changement de vitesse se fasse à un régime plus élevé pour éviter de trop charger le moteur.

AVIS Évitez de faire tourner les roues arrière, ce qui pourrait projeter des cailloux sur la remorque et endommager celle-ci.

Crevaison

Une «oscillation» ou un coup soudain pourrait survenir. NE freinez PAS brusquement. Garez-vous lentement dans un endroit sécuritaire.

Vitesse de conduite

Lorsque les conditions de la route sont idéales, la vitesse maximale du véhicule tirant la remorque ne devrait jamais dépasser la vitesse maximale

prescrite sur la route. Il est important de respecter en tout temps les limites de vitesse.

AVERTISSEMENT

Une conduite trop rapide en fonction des conditions de la route peut entraîner une perte de contrôle, ce qui pourrait causer des blessures ou même la mort. Réduisez la vitesse du véhicule si les conditions de la route, d'éclairage ou météorologiques se détériorent.

***Cette page est
blanche intentionnellement***

RENSEIGNEMENTS TECHNIQUES

IDENTIFICATION DE LA REMORQUE

La remorque comporte un numéro de série. Il se peut que vous deviez repérer ce numéro à des fins de garantie ou pour retracer la remorque en cas de vol.

Le numéro de série est inscrit sur le châssis; on peut le voir par le logement de la roue arrière gauche.

MANUFACTURED BY/FABRIQUÉ PAR: BOMBARDIER RECREATIONAL PRODUCTS INC./BOMBARDIER PRODUITS RÉCRÉATIFS INC.		DATE :
		ASSEMBLED IN / ASSEMBLÉ AU CANADA
	GVWR / PNBV : 182 KG (400 LB)	GAWR / PNBE : 182 KG (400 LB)
	TIRES / PNEUS : 4.80 X 12 LRB	RIMS / JANTES : 12 X 4 JA
COLD TIRE INFLATE / PRESSION DE GONFLAGE À FROID : 241 KPA (35 PSI)		
THIS VEHICLE CONFORMS TO ALL APPLICABLE U.S. FEDERAL MOTOR VEHICLE SAFETY STANDARDS (FMVSS) IN EFFECT ON THE DATE OF MANUFACTURE SHOWN ABOVE.		
TYPE OF VEHICLE : TRA		TYPE DE VEHICULE : REM
V.I.N. / N.I.V. :	MODÈLE: MODEL :	704904021

704904021

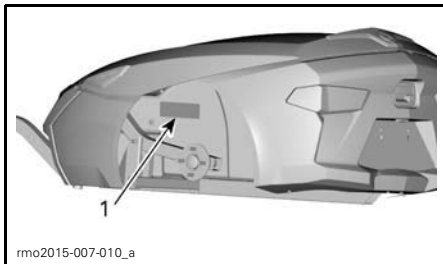

ROUE ENLEVÉE À DES FINS DE CLARTÉ SEULEMENT

1. Numéro de série de la remorque

RAPPORTER LES DÉFAUTS DE SÉCURITÉ

BRP accorde énormément d'importance à votre sécurité. Si vous avez certaines préoccupations, avisez-en immédiatement le service à la clientèle de BRP.

Aux États-Unis, si vous pensez que votre véhicule présente un défaut qui pourrait entraîner un accident ou des blessures voire le décès, en aviser immédiatement la National Highway Traffic Safety Administration (NHTSA) en plus de BRP.

Si la NHTSA reçoit d'autres plaintes analogues, elle pourrait entreprendre une enquête et, si elle déterminait qu'il y avait un défaut lié à la sécurité, elle pourrait exiger qu'un rappel et une campagne soient mis de l'avant. Cependant, la NHTSA ne s'impliquera pas s'il s'agit de situations particulières entre vous, le concessionnaire et Bombardier Produits Récréatifs inc.

Voici les coordonnées de la NHTSA:

Par téléphone: Ligne sans frais sur la sécurité:
1 888-327-4236 (ATS: 1 800-424-9153)

Par la poste: Administrateur NHTSA
400 7th Street SW
Washington DC 20590

Par courriel: www.safercar.gov

Vous pouvez également obtenir de plus amples renseignements à propos de la sécurité des véhicules motorisés sur le site www.safercar.gov.

***Cette page est
blanche intentionnellement***

ENTRETIEN

PROGRAMME D'ENTRETIEN

L'entretien est très important pour maintenir votre remorque dans un état de fonctionnement sécuritaire. L'entretien périodique ne dispense pas d'effectuer la vérification de préutilisation.

Une fois l'an:

- Vérifiez l'état de l'attelage et serrez ses attaches.
- Vérifiez l'état et le degré d'usure des pneus.
- Vérifiez si les roues sont endommagées.
- Vérifiez le fonctionnement du verrou du couvercle.
- Vérifiez la solidité des attaches du châssis.
- Vérifiez l'état et le branchement du câble de masse.

OPÉRATIONS D'ENTRETIEN

Cette section renferme des instructions d'entretien de base. Si vous possédez les compétences nécessaires en mécanique ainsi que les outils exigés, vous pouvez procéder à ces opérations. Autrement, veuillez consulter votre concessionnaire autorisé de roadsters Can-Am Spyder.

AVERTISSEMENT

Les couples de serrage indiqués doivent être rigoureusement observés.

Remplacez les dispositifs de verrouillage (pattes de verrouillage, écrous d'arrêt élastiques, attaches autofreinées, goupilles fendues, etc.) par des neufs.

Les conduits, câbles ou attaches enlevés au cours d'une procédure doivent être réinstallés conformément aux normes de fabrication.

Raccord

Inspection du raccord

Vérifiez la solidité des boulons du raccord. Si ces boulons présentent un jeu, vérifiez si le raccord et la flèche sont endommagés. Resserrez les boulons au couple recommandé.

COUPLE DE SERRAGE	
Boulons du raccord	48 N•m ± 6 N•m

Vérifiez le fonctionnement du mécanisme de verrouillage. Le lubrifier et l'ajuster au besoin.

Pneus

Pression des pneus

Vérifiez la pression des pneus alors que ceux-ci sont froids.

REMARQUE: Ne vérifiez pas la pression des pneus immédiatement après avoir tiré la remorque. Attendez au moins trois heures pour permettre au pneu de se refroidir si la remorque a parcouru au moins 1.6 km.

PRESSION DES PNEUS	
PNEU FROID	241 kPa

Inspection des pneus

Remplacez le pneu avant de tirer la remorque si la profondeur de la bande de roulement est inférieure à 1.6 mm ou si les barres de l'indicateur d'usure intégré sont visibles et à égalité du reste du pneu.

Vérifiez les deux parois de chaque pneu afin de détecter les boursouffures, les coupures ou les bosses et remplacez tout pneu endommagé avant de tirer la remorque.

AVERTISSEMENT

Une boursouffure, une coupure ou une bosse dans la paroi du pneu peut entraîner son éclatement et une perte de contrôle, ce qui pourrait provoquer des blessures graves ou même la mort.

Roues

Inspection des roues

Vérifiez si les roues présentent des fissures, des bosses ou d'autres dommages. Remplacez la roue au besoin.

Roulements de roue

Inspection des roulements de roue

Placez un vérin sous le châssis de la remorque.

AVIS Voir à placer le vérin sous le châssis et non pas sous la remorque. La remorque subira de graves dommages si on la soulève par la coque.

Poussez et tirez la roue par le rebord supérieur pour sentir le jeu.

Si un jeu existe, remplacez le moyeu de roue. Voir les sections *DÉPOSE DU MOYEU DE ROUE* et *INSTALLATION DU MOYEU DE ROUE*.

Vérifiez si la roue tourne librement. Si elle tourne difficilement, remplacez le moyeu de roue.

Dépose du moyeu de roue

REMARQUE: Les roulements ne sont pas vendus en tant que pièces de rechange. Remplacez le moyeu de roue lorsqu'il faut remplacer un roulement.

1. Placez un vérin sous le châssis de la remorque.

AVIS Voir à placer le vérin sous le châssis et non pas sous la remorque. La remorque subira de graves dommages si on la soulève par la coque.

2. Enlevez la roue.
3. Enlevez le capuchon protecteur.
4. Enlevez l'écrou du moyeu de roue et la rondelle. Jeter l'écrou.

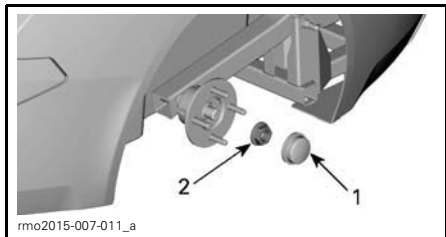

1. Capuchon protecteur
 2. Écrou de moyeu de roue (jeter) et rondelle (conserver)
5. Enlevez le moyeu de roue de l'axe et le jeter.

Installation du moyeu de roue

1. Appliquez de la graisse sur l'axe à l'endroit où l'anneau en caoutchouc rencontre l'axe.

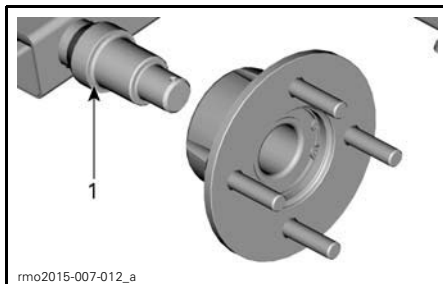

1. Axe
2. Placez le moyeu sur l'axe et retenez sans le serrer au moyen de l'écrou de moyeu et de sa rondelle.

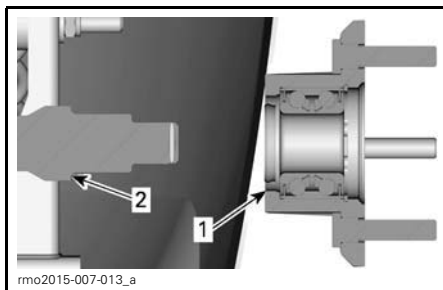

1. Moyeu de roue
2. Axe
3. Appliquez le couple de serrage final.

COUPLE DE SERRAGE FINAL	
Écrou de moyeu de roue	290 N•m ± 10 N•m

Joint de roulement de roue

Inspection du joint de roulement de roue

Vérifiez si le joint est endommagé. Remplacez le moyeu de roue au besoin.

Feux

Remplacement des modules de feux arrière

Les modules de feux arrière sont munis de DEL (diodes électroluminescentes), une technologie fiable. Dans

le cas peu probable où un feu cesserait de fonctionner, remplacez complètement le module de feu arrière. Consultez un concessionnaire autorisé de roadsters Can-Am Spyder.

Remplacement des feux de position

Les feux de position sont munis de DEL. Remplacez les feux au complet, puisqu'aucune DEL n'est disponible séparément.

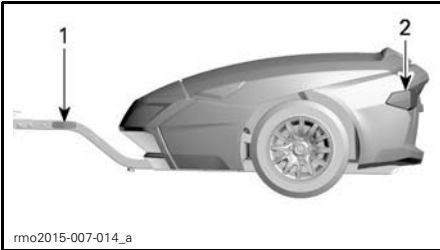

1. Feux de position (vue du côté gauche)
2. Feux arrière (vue du côté gauche)

1. Enlevez les vis qui retiennent le feu de position à sa place.
2. Retirez le feu de position.
3. Insérez les fils du nouveau feu de position dans l'orifice du châssis de la remorque.
4. Branchez les connecteurs (en jumelant les couleurs).
5. Fixez le feu au châssis de la remorque au moyen des boulons et des écrous enlevés précédemment.
6. Serrez les vis au couple spécifié.

COUPLE DE SERRAGE	
Écrous des feux de position	1.75 N•m ± 0.25 N•m

Remplacement du feu de plaque d'immatriculation

Le feu de plaque d'immatriculation est muni de DEL (diodes électroluminescentes), une technologie fiable. Dans le cas peu probable où elles ne fonc-

tionneraient pas, faites-les vérifier par un concessionnaire autorisé de roadsters Can-Am.

Faisceau de fils

Inspection du faisceau de fils

Vérifiez si le faisceau de fils et le connecteur sont endommagés. Réparez-les ou remplacez-les au besoin.

Identification des fils et des connecteurs

Lors des réparations aux fils ou aux connecteurs sur le connecteur de remorque, consultez l'illustration ci-dessous pour identifier les connexions concernées et nécessaires.

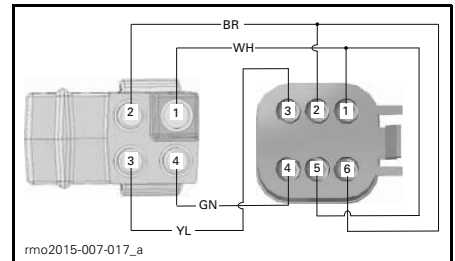

1. WH=WHITE=BLANC (masse)
2. BR=BROWN=BRUN (feux de position/feu arrière)
3. YL=YELLOW=JAUNE (clignotant/frein gauche)
4. GN=GREEN=VERT (clignotant/frein droit)
5. WH=WHITE=BLANC (masse)
6. BR=BROWN=BRUN (feux de position/feu arrière)

REMISAGE ET PRÉPARATION PRÉSAISONNIÈRE

Si la remorque doit demeurer inutilisée pendant plusieurs mois, procédez comme suit pour assurer son bon rendement au moment de la sortir du remisage et pour prolonger sa durée de vie:

- Si possible, stationnez la remorque dans un endroit protégé, tel un garage, un abri d'auto, etc.
- Soulevez la remorque et placez des cales sous le châssis afin d'éliminer le plus de poids possible des amortisseurs et des pneus de la remorque.
- Gonflez les pneus à la pression recommandée.
- Serrez les attaches et les connexions desserrées.
- Retouchez toutes les égratignures et les taches de rouille.
- Enduisez tous les connecteurs électriques et les douilles d'ampoule de GRAISSE DIÉLECTRIQUE (N/P 293 550 004) pour prévenir la corrosion.

ENTRETIEN DE LA REMORQUE

Nettoyage de la remorque

1. Rincez parfaitement la remorque à l'eau pour enlever la saleté.
2. Au moyen d'un chiffon doux et propre, lavez la remorque avec un mélange d'eau et de détergent doux, tel un savon spécialement formulé pour les motocyclettes ou les automobiles.

REMARQUE: L'eau chaude est efficace pour enlever les insectes.

3. Tout en lavant la remorque, vérifiez si elle présente des traces de graisse ou d'huile. Vous pouvez utiliser le NETTOYANT TOUT USAGE XPS (N/P 219 701 709) ou un produit de dégraissage doux pour automobile. Suivre les instructions du fabricant à la lettre.

AVIS Pour les finis mats, ne pas utiliser de cire, d'aérosol vendu au détail ni d'autres produits utilisés sur de la peinture ordinaire. Ne pas nettoyer avec des substances abrasives. Ne pas utiliser de cireuses ni de nettoyeurs mécaniques, et ne pas frotter les surfaces vigoureusement.

4. Séchez la remorque à l'aide d'un chamois ou d'une serviette douce.

Cirage de la remorque

N'utilisez qu'une cire non abrasive qui n'endommage pas les peintures transparentes sur les finis lustrés.

AVIS Pour les finis mats, ne pas utiliser de cire, d'aérosol vendu au détail ni d'autres produits utilisés sur de la peinture ordinaire. Ne pas nettoyer avec des substances abrasives. Ne pas utiliser de cireuses ni de nettoyeurs mécaniques, et ne pas frotter les surfaces vigoureusement.

***Cette page est
blanche intentionnellement***

GARANTIE

GARANTIE LIMITÉE BRP - ÉTATS-UNIS ET CANADA: REMORQUE Can-Am FREEDOM 2016

1. PORTÉE DE LA GARANTIE LIMITÉE

Bombardier Produits Récréatifs inc. («BRP») ^{MC*} garantit sa remorque Can-Am Freedom de l'année modèle 2016 («Remorque») vendue par les concessionnaires autorisés de roadsters Can-Am Spyder («les concessionnaires») dans les cinquante états des États-Unis et au Canada contre tout vice de conception ou de fabrication pour la période et aux conditions décrites ci-dessous. La présente garantie limitée s'annule si la Remorque a subi une modification qui a entraîné une altération de son fonctionnement, de ses performances ou de sa durée de vie ou a été modifiée dans le but de changer son utilisation première.

2. LIMITATION DE RESPONSABILITÉ

LA PRÉSENTE GARANTIE EST CONVENUE ET REMPLACE TOUTE AUTRE GARANTIE EXPRESSE OU IMPLICITE, Y COMPRIS ET SANS RESTREINDRE TOUTE GARANTIE DE VALEUR MARCHANDE OU TOUTE GARANTIE DE CONVENANCE À DES FINS OU UN USAGE PARTICULIER. DANS LA MESURE OU ON NE PEUT Y RENONCER, LA DURÉE DES GARANTIES IMPLICITES SE LIMITE À CELLE DE LA GARANTIE EXPRESSE. LES DOMMAGES IMPRÉVUS ET INDIRECTS NE SONT PAS COUVERTS EN VERTU DE LA PRÉSENTE GARANTIE. CERTAINES PROVINCES NE PERMETTENT PAS LES RENONCIATIONS, RESTRICTIONS ET EXCLUSIONS SUSMENTIONNÉES; PAR CONSÉQUENT, CES DERNIÈRES PEUVENT NE PAS VOUS CONCERNER. LES DROITS SPÉCIFIQUES QUE CONFÈRE LA PRÉSENTE GARANTIE S'APPLIQUENT À SON TITULAIRE, QUI PEUT AUSSI AVOIR D'AUTRES DROITS QUI VARIENT SELON LES ÉTATS OU PROVINCES.

Ni un distributeur, ni un concessionnaire, ni aucune autre personne n'est autorisé à faire des déclarations ou des représentations ou encore à offrir des conditions ou garanties à propos de la Remorque, qui sont autres que celles stipulées à la présente garantie limitée. S'il y a lieu, ces actes ne pourront être opposables à BRP. BRP se réserve le droit de modifier en tout temps la présente garantie, cela n'ayant toutefois aucun effet sur les conditions de garantie applicables et en vigueur lors de la vente des produits.

3. EXCLUSIONS – NE SONT PAS COUVERTS PAR LA GARANTIE

Les éléments suivants ne sont, en aucune circonstance, couverts par la garantie:

- L'usure normale.
- Les éléments d'entretien de routine, les mises au point et réglages.
- Les dommages reliés à l'apparence de la Remorque, y compris entre autres les égratignures, le bossellement, les décolorations et l'écaillage.
- Les dommages causés par le défaut de se conformer aux normes d'entretien ou de remisage telles qu'indiquées dans le Guide du conducteur.
- Les dommages résultant de l'enlèvement de pièces, de réparations inadéquates, d'un entretien inadéquat ou d'un service inadéquat, de modifications ou d'altérations faites sans respecter les caractéristiques techniques d'origine de la Remorque, ou les dommages résultant de réparations effectuées par une personne autre qu'un concessionnaire autorisé.

- Les dommages résultant de l'installation de pièces dont les caractéristiques sont différentes de celles des pièces de la Remorque d'origine, y compris entre autres des roues ou des pneus différents.
- Les dommages causés par un usage abusif, une utilisation anormale, la négligence ou une utilisation de la Remorque non conforme aux recommandations du Guide du conducteur.
- Les dommages résultant d'un accident, d'une avarie routière, d'une submersion, d'un incendie, d'un vol, d'un acte de vandalisme ou de tout cas de force majeure.
- Les dommages résultant de la corrosion causée par du sel de voirie, des facteurs environnementaux ou d'un traitement contraire aux indications du Guide du conducteur.
- Les dommages indirects ou tout autre dommage, y compris entre autres le remorquage, le remisage, les appels téléphoniques, la location, le recours à un taxi, les inconvénients, les couvertures d'assurance, le remboursement de prêts, les pertes de temps et les pertes de revenus.

4. DURÉE DE LA GARANTIE

La présente garantie entrera en vigueur à compter de la première des dates suivantes: (1) date de livraison au premier acheteur au détail, ou (2) la date à laquelle la Remorque est mise en service pour la première fois, et pour les périodes suivantes:

1. Utilisation privée: VINGT-QUATRE (24) MOIS CONSÉCUTIFS.
2. Utilisation commerciale: DOUZE (12) MOIS CONSÉCUTIFS. Une Remorque est utilisée à des fins commerciales lorsqu'on l'utilise dans le cadre de tout travail ou emploi qui génère des revenus, à n'importe quel moment de la période de garantie. Une Remorque est également utilisée à des fins commerciales lorsque, à n'importe quel moment de la période de garantie, elle est immatriculée à des fins commerciales.

La réparation ou le remplacement de pièces ou encore la prestation de services en vertu de la présente garantie ne prolonge pas sa durée au-delà de sa date d'échéance originale.

5. CONDITIONS D'EXÉCUTION DE GARANTIE

La présente garantie s'applique seulement si chacune des conditions suivantes est remplie:

- La Remorque doit être achetée neuve et non utilisée par son premier propriétaire auprès d'un concessionnaire autorisé à distribuer des Remorques dans le pays où la vente a été conclue («le concessionnaire»);
- Le processus d'inspection de prélivraison prescrit par BRP doit être effectué, documenté et signé par l'acheteur;
- La Remorque doit être enregistrée en bonne et due forme par un concessionnaire autorisé;
- La Remorque doit être achetée dans le pays où le propriétaire réside;
- L'entretien de routine décrit dans le Guide du conducteur doit avoir été effectué dans les délais prescrits pour que la garantie soit maintenue. BRP se réserve le droit de rendre la couverture de garantie conditionnelle à la preuve que l'entretien a été effectué adéquatement.

Si une des conditions précédentes n'est pas remplie, BRP n'a pas l'obligation d'honorer la garantie limitée reliée aux véhicules en question, et ce, tant pour une utilisation privée que commerciale. De telles restrictions sont nécessaires afin que BRP puisse préserver le caractère sécuritaire de ses produits ainsi que la sécurité de ses clients et du grand public.

6. CONDITIONS D'OBTENTION DE LA COUVERTURE DE GARANTIE

Le consommateur doit cesser d'utiliser la Remorque dès la découverte d'une anomalie. Le consommateur doit aviser un concessionnaire dans les trois (3) jours suivant la découverte d'un vice; il doit également lui donner un accès raisonnable à la Remorque ainsi qu'un délai raisonnable pour la réparer. Le consommateur doit présenter au concessionnaire autorisé une preuve d'achat du produit et doit signer le bon de réparation avant le début des réparations afin de valider une demande de travail sous garantie. Toute pièce remplacée en vertu de la présente garantie limitée devient la propriété de BRP.

7. CE QUE BRP FERA

Les obligations de BRP en vertu de la présente garantie se limitent, à son choix, soit à réparer les pièces qui, dans des conditions normales d'utilisation, d'entretien et de service, présentent un vice, ou soit à remplacer ces pièces par des pièces d'origine de Remorque neuve, sans frais pour le coût des pièces et/ou de la main-d'oeuvre encouru par un concessionnaire autorisé, et ce, pour la durée de couverture de la présente garantie et aux conditions ci-énoncées. La responsabilité de BRP est limitée à la réparation ou au remplacement des pièces. Aucune réclamation concernant une rupture de garantie ne peut entraîner l'annulation ou la rescision de la vente de la Remorque au propriétaire.

Si une réparation couverte par cette garantie est requise alors que la Remorque se trouve en dehors du pays où elle a été achetée, le propriétaire sera responsable des charges additionnelles causées par les pratiques et conditions locales, tels que, sans s'y limiter, le transport, les assurances, les taxes, les droits de licences, les frais d'importation, et tout autres débours, y compris ceux exigés par les gouvernements, états, territoires et leurs agences respectives.

BRP se réserve le droit d'améliorer ou de modifier ses produits en tout temps sans encourir aucune obligation de modifier les produits fabriqués auparavant.

8. TRANSFERT

Si la propriété d'une Remorque est transférée durant la période de garantie, cette garantie sera également transférée et sera valide pour le reste de la période de couverture, à condition que BRP soit avisé du transfert de propriété de la façon suivante:

1. L'ancien propriétaire communique avec BRP (au numéro de téléphone ci-après) ou avec un concessionnaire autorisé pour lui donner les coordonnées du nouveau propriétaire; ou
2. BRP ou un concessionnaire autorisé reçoit une preuve que l'ancien propriétaire a accepté le transfert de propriété, et reçoit les coordonnées du nouveau propriétaire.

9. SERVICE À LA CLIENTÈLE

Face à un conflit ou à un problème de service relié à la présente garantie limitée, BRP vous suggère d'essayer de résoudre la situation avec votre concessionnaire BRP autorisé en présence du gérant de service ou du propriétaire.

Si vous avez besoin d'aide, veuillez communiquer avec nous:

http://www.brp.ca/spyder/fr_CA/formulaire/Nos-coordonnees.html

Tél: 1 888 272-9222

* Aux États-Unis, BRP US inc. distribue et offre les services reliés aux produits.

© 2015 Bombardier Produits Récréatifs inc. Tous droits réservés.

® marques déposées de Bombardier Produits

Récréatifs inc. ou de ses sociétés affiliées.

^{MC} marques de commerce de Bombardier Produits Récréatifs inc.

ou de ses sociétés affiliées.

***Cette page est
blanche intentionnellement***

INFORMATION SUR LE CLIENT

RENSEIGNEMENTS CONFIDENTIELS

BRP tient à vous informer que vos coordonnées seront utilisées afin de vous communiquer de l'information reliée à la sécurité ou à la garantie de vos produits. BRP et ses sociétés affiliées pourraient utiliser les listes de clients afin de faire la distribution d'information de marketing et promotionnelle en référence à BRP et à des produits connexes.

Afin d'exercer votre droit de consultation, pour corriger votre information personnelle ou pour être retiré de la liste de diffusion de marketing direct, veuillez communiquer avec BRP.

Par courriel: privacyofficer@brp.com

Par la poste: BRP
Conseiller juridique principal
726, rue Saint-Joseph
Valcourt (QC)
Canada
J0E 2L0

CHANGEMENT D'ADRESSE/DE PROPRIÉTAIRE

Si vous déménagez ou devenez le nouveau propriétaire de la remorque, veuillez aviser BRP d'une des façons suivantes:

- Prenez contact avec un distributeur/concessionnaire autorisé de BRP.
- Postez la carte (ci-dessous);
- **Amérique du Nord seulement:** composez le 1 888 272-9222

S'il s'agit d'un changement de propriété, veuillez fournir la preuve que le propriétaire précédent accepte le transfert.

Il est important d'aviser BRP même après l'expiration de la garantie limitée car cela nous permet de joindre le propriétaire lorsque nécessaire, comme à l'occasion d'un rappel sécuritaire. C'est la responsabilité du propriétaire d'aviser BRP.

REMORQUE VOLÉE: Si votre remorque est volée, vous devriez aviser BRP ou un concessionnaire autorisé de roadsters Can-Am. On vous demandera vos nom, adresse, numéro de téléphone ainsi que le numéro d'identification de la remorque et la date à laquelle elle a été volée.

Amérique du Nord

BOMBARDIER PRODUITS RÉCRÉATIFS INC.

Service de la garantie
75, rue J.-A.-Bombardier
Sherbrooke (QC) J1L 1W3
Canada

Pays scandinaves

BRP FINLAND OY

Service après-vente
Isoaavantie 7
FIN-96320 Rovaniemi
Tél.: + 358 16 3208 111

Autres pays

DISTRIBUTION EUROPÉENNE DE BRP

Avenue d'Ouchy 4-6
1006 Lausanne
Suisse

***Cette page est
blanche intentionnellement***

CHANGEMENT D'ADRESSE

CHANGEMENT DE PROPRIÉTAIRE



NUMÉRO D'IDENTIFICATION DU VÉHICULE

--	--	--	--	--	--	--	--

Numéro de modèle

--	--	--	--	--	--	--	--	--	--	--	--	--	--	--	--	--	--

N° d'identification du véhicule (V.I.N.)

ANCIENNE ADRESSE
OU ANCIEN PROPRIÉTAIRE:

NOM

N° RUE APP.

VILLE ÉTAT OU PROVINCE CODE POSTAL

PAYS TÉLÉPHONE

NOUVELLE ADRESSE OU
NOUVEAU PROPRIÉTAIRE:

NOM

N° RUE APP.

VILLE ÉTAT OU PROVINCE CODE POSTAL

PAYS TÉLÉPHONE

IV00A2F

ADRESSE COURRIEL

CHANGEMENT D'ADRESSE

CHANGEMENT DE PROPRIÉTAIRE



NUMÉRO D'IDENTIFICATION DU VÉHICULE

--	--	--	--	--	--	--	--

Numéro de modèle

--	--	--	--	--	--	--	--	--	--	--	--	--	--	--	--	--	--

N° d'identification du véhicule (V.I.N.)

ANCIENNE ADRESSE
OU ANCIEN PROPRIÉTAIRE:

NOM

N° RUE APP.

VILLE ÉTAT OU PROVINCE CODE POSTAL

PAYS TÉLÉPHONE

NOUVELLE ADRESSE OU
NOUVEAU PROPRIÉTAIRE:

NOM

N° RUE APP.

VILLE ÉTAT OU PROVINCE CODE POSTAL

PAYS TÉLÉPHONE

IV00A2F

ADRESSE COURRIEL

***Cette page est
blanche intentionnellement***

***Cette page est
blanche intentionnellement***

219 001 676

USER'S GUIDE, Can-Am Freedom Trailer / FRENCH

GUIDE DE L'UTILISATEUR, Remorque Can-Am Freedom / FRANÇAIS

FAIT AU / MADE IN CANADA

U/M:P.C.