

can-am

Серии **SPYDER® RT™**

РУКОВОДСТВО ПО ЭКСПЛУАТАЦИИ

Включает
информацию о мерах безопасности,
транспортном средстве и
техническом обслуживании

RU



⚠ ПРЕДОСТЕРЕЖЕНИЕ

Узнайте, чем отличается Spyder от других моделей.

Прочитайте руководство по эксплуатации и просмотрите видеоролик по безопасности на сайте:

<https://can-am.brp.com/spyder/owners/safety/safety-information.html>

Пройдите курс обучения (при наличии такой возможности), попрактикуйтесь и овладейте органами управления.

Ознакомьтесь с местным законодательством — требования к водительским удостоверениям варьируются в зависимости от местонахождения.

Храните данное руководство в переднем багажном отсеке.

219 002 142_RU

**Перевод
оригинальных инструкций**

ПРЕДОСТЕРЕЖЕНИЕ

Несоблюдение инструкций и рекомендаций по безопасности, которые содержатся в руководстве по эксплуатации, *ДЕМОНСТРАЦИОННОМ ВИДЕОФИЛЬМЕ* и на табличках, расположенных на транспортном средстве, может привести к трагическим последствиям, не исключая получения травм, увечий и гибели людей.

ПРЕДУПРЕЖДЕНИЕ В СООТВЕТСТВИИ С ПОЛОЖЕНИЕМ 65 ШТАТА КАЛИФОРНИЯ

 **ПРЕДУПРЕЖДЕНИЕ:** При эксплуатации, техническом обслуживании и ремонте внедорожных транспортных средств вы можете подвергаться воздействию химических соединений, включая отработавшие газы, угарный газ, фталаты и свинец, которые известны в штате Калифорния, как вызывающие возникновение онкологических заболеваний, дефектов деторождения и других нарушений репродуктивной функции. Чтобы минимизировать такое воздействие, избегайте вдыхания отработавших газов, не допускайте работу двигателя на холостом ходу дольше, чем это действительно необходимо, техническое обслуживание и ремонт вашего транспортного средства производите в хорошо вентилируемом месте, надевайте перчатки и часто мойте руки. Подробные сведения см. www.p65warnings.ca.gov/products/passenger-vehicle.



В Канаде продукция распространяется и обслуживается компанией Bombardier Recreational Products Inc. (BRP).

На территории США продукция распространяется и обслуживается компанией BRP US Inc.

В Европейской экономической зоне (которая состоит из государств Европейского союза, Соединенного Королевства, Норвегии, Исландии и Лихтенштейна) (ЕЭЗ), на территории государств-членов Содружества Независимых Государств (в том числе Украины и Туркменистана) (СНГ) и Турции продукция распространяется и обслуживается компанией BRP European Distribution S.A., а также другими дочерними компаниями BRP.

В других странах продукция распространяется и обслуживается компанией Bombardier Recreational Products Inc. (BRP) или ее дочерними компаниями.

Приведенные ниже товарные знаки являются собственностью компании Bombardier Recreational Products Inc. или ее филиалов (список не полный):

BRP Connect™

Rotax®

Spyder®

Can-Am®

RT™

XPS™

Apple® является зарегистрированным товарным знаком компании Apple Inc.

Apple App Store — знак обслуживания Apple Inc.

Словесный знак и логотипы Bluetooth® зарегистрированы как товарные знаки, принадлежащие Bluetooth SIG, Inc.

Google Play Store является зарегистрированным товарным знаком корпорации Google Inc.

Deutsch	Dieses Handbuch ist möglicherweise in Ihrer Landessprache verfügbar. Bitte wenden Sie sich an Ihren Händler oder besuchen Sie: www.operatorsguides.brp.com
English	This guide may be available in your language. Check with your dealer or go to: www.operatorsguides.brp.com
Español	Es posible que este manual esté disponible en su idioma. Consulte a su distribuidor o visite: www.operatorsguides.brp.com
Français	Ce guide peut être disponible dans votre langue. Vérifier avec votre concessionnaire ou aller à: www.operatorsguides.brp.com
Italiano	Questa guida potrebbe essere disponibile nella propria lingua. Contattare il concessionario o consultare: www.operatorsguides.brp.com
中文	本手册可能有您的语种的翻译版本。请向经销商询问，或者登录 www.operatorsguides.brp.com 查询。
日本語	このガイドは、言語によって翻訳版が用意されています。ディーラーに問い合わせるか、次のアドレスでご確認ください： www.operatorsguides.brp.com
Nederlands	Deze handleiding kan beschikbaar zijn in uw taal. Vraag het aan uw dealer of ga naar: www.operatorsguides.brp.com
Norsk	Denne boken kan finnes tilgjengelig på ditt eget språk. Kontakt din forhandler eller gå til: www.operatorsguides.brp.com
Português	Este manual pode estar disponível em seu idioma. Fale com sua concessionária ou visite o site: www.operatorsguides.brp.com
Русский	Воспользуйтесь руководством на вашем языке. Узнайте о его наличии у дилера или на странице по адресу www.operatorsguides.brp.com
Suomi	Käyttöohjekirja voi olla saatavissa omalla kielelläsi. Tarkista jälleenmyyjältä tai käy osoitteessa: www.operatorsguides.brp.com
Svenska	Denna bok kan finnas tillgänglig på ditt språk. Kontakta din återförsäljare eller gå till: www.operatorsguides.brp.com

Данное руководство по эксплуатации охватывает следующие модели:

МОДЕЛИ
Spyder RT Spyder RT Limited Spyder RT Limited SE

СОДЕРЖАНИЕ

ОБЩАЯ ИНФОРМАЦИЯ

ПРЕДИСЛОВИЕ	10
ПРЕЖДЕ ЧЕМ ПРИСТУПИТЬ К ЭКСПЛУАТАЦИИ.....	10
ПРЕДУПРЕЖДАЮЩИЕ СООБЩЕНИЯ.....	10
О НАСТОЯЩЕМ РУКОВОДСТВЕ.....	10
ОБРАТИТЕСЬ К СТОРОННИМ ИСТОЧНИКАМ ИНФОРМАЦИИ.....	11
БЛАГОДАРНОСТЬ.....	11
ОБЩИЕ МЕРЫ ПРЕДОСТОРОЖНОСТИ	12
ИЗБЕГАЙТЕ ОТРАВЛЕНИЯ УГАРНЫМ ГАЗОМ.....	12
ВОСПЛАМЕНЕНИЕ ПАРОВ БЕНЗИНА И ПРОЧИЕ ОПАСНОСТИ.....	12
ОПАСНОСТЬ ОЖОГОВ.....	13
АКСЕССУАРЫ И ВНЕСЕНИЕ ИЗМЕНЕНИЙ В КОНСТРУКЦИЮ.....	13

ИНФОРМАЦИЯ О ТРАНСПОРТНОМ СРЕДСТВЕ

ОСНОВНЫЕ ОРГАНЫ УПРАВЛЕНИЯ	16
1) РУЛЬ.....	17
2) АКСЕЛЕРАТОР.....	17
3) ПЕРЕКЛЮЧАТЕЛЬ ПЕРЕДАЧ.....	17
4) ПЕДАЛЬ ТОРМОЗА.....	18
5) КНОПКА СТОЯНОЧНОГО ТОРМОЗА.....	18
ДОПОЛНИТЕЛЬНЫЕ ОРГАНЫ УПРАВЛЕНИЯ	20
1) ЗАМОК ЗАЖИГАНИЯ.....	21
2) ПАНЕЛЬ ПЕРЕКЛЮЧАТЕЛЕЙ.....	22
3) ПУЛЬТ УПРАВЛЕНИЯ.....	24
4) КНОПКА ЗАПУСКА ДВИГАТЕЛЯ (START).....	24
5) ПЕРЕКЛЮЧАТЕЛЬ КРУИЗ-КОНТРОЛЯ.....	24
6) ВЫКЛЮЧАТЕЛЬ ДВИГАТЕЛЯ.....	27
7) КНОПКА ВКЛЮЧЕНИЯ АВАРИЙНОЙ СИГНАЛИЗАЦИИ.....	27
8) КНОПКА ЗАДНЕГО ХОДА.....	27
9) КНОПКА VRP Connect (СВЯЗЬ С КОМПАНИЕЙ VRP).....	27
10) ПЕРЕКЛЮЧАТЕЛЬ СВЕТА ФАР.....	28
11) ПЕРЕКЛЮЧАТЕЛЬ УКАЗАТЕЛЕЙ ПОВОРОТА.....	28
12) КНОПКА ЗВУКОВОГО СИГНАЛА.....	29
13) УПРАВЛЕНИЕ АУДИОСИСТЕМОЙ.....	29
14) ЭЛЕКТРОННЫЙ ЦЕНТР УПРАВЛЕНИЯ (ЭЦУ).....	30
ОРГАНЫ УПРАВЛЕНИЯ Пассажира	31
ПЕРЕКЛЮЧАТЕЛЬ ПОДОГРЕВА РУКОЯТОК.....	31
ПЕРЕКЛЮЧАТЕЛЬ ОБОГРЕВА СИДЕНЬЯ.....	31
ОРГАНЫ УПРАВЛЕНИЯ АУДИОСИСТЕМОЙ.....	32
БОЛЬШОЙ ПАНОРАМНЫЙ ЖК-ДИСПЛЕЙ 7,8"	33
ОСНОВНЫЕ ФУНКЦИИ.....	33
НАСТРОЙКИ.....	36
СОПРЯЖЕНИЕ СМАРТФОНА ПО Bluetooth.....	38
СОПРЯЖЕНИЕ ШЛЕМА.....	39
ПРИЛОЖЕНИЕ VRP Connect.....	39
БЫСТРОЕ ЗНАКОМСТВО С ПРИЛОЖЕНИЕМ VRP Connect.....	39
ОБОРУДОВАНИЕ	41
ЗЕРКАЛА.....	41

ПЕРЧАТОЧНЫЙ ЯЩИК.....	41
ПЕРЕДНИЙ БАГАЖНЫЙ ОТСЕК.....	41
СИДЕНЬЕ ВОДИТЕЛЯ.....	41
ПАССАЖИРСКОЕ СИДЕНЬЕ.....	42
БАГАЖНЫЕ ОТСЕКИ.....	42
КРЮК ДЛЯ ШЛЕМА.....	44
КОМПЛЕКТ ИНСТРУМЕНТОВ.....	45
РУКОВОДСТВО ПО ЭКСПЛУАТАЦИИ.....	45
КАПОТ.....	45
ОСНОВНЫЕ ОПЕРАЦИИ.....	48
РЕГУЛИРОВКА ПОДНОЖЕК ПАССАЖИРА.....	48
ПУСК И ОСТАНОВ ДВИГАТЕЛЯ.....	48
ДВИЖЕНИЕ ЗАДНИМ ХОДОМ.....	49
ЭКСПЛУАТАЦИЯ В ПЕРИОД ОБКАТКИ.....	50
ЗАПРАВКА ТОПЛИВОМ.....	50
РЕГУЛИРОВКА ЗАДНЕЙ ПОДВЕСКИ.....	52
ИСПОЛЬЗОВАНИЕ АУДИОРАЗЪЕМА.....	53
<i>БЕЗОПАСНАЯ ЭКСПЛУАТАЦИЯ</i>	
ОТЛИЧИЕ ОТ ДРУГИХ ТРАНСПОРТНЫХ СРЕДСТВ.....	56
УСТОЙЧИВОСТЬ.....	56
РЕАКЦИЯ НА ДОРОЖНЫЕ УСЛОВИЯ.....	56
ПЕДАЛЬ ТОРМОЗА.....	56
СТОЯНОЧНЫЙ ТОРМОЗ.....	56
РУЛЕВОЕ УПРАВЛЕНИЕ.....	56
ШИРИНА.....	57
ЗАДНИЙ ХОД.....	57
ВОДИТЕЛЬСКОЕ УДОСТОВЕРЕНИЕ И МЕСТНОЕ ЗАКОНОДАТЕЛЬСТВО.....	57
СИСТЕМЫ ПОМОЩИ В УПРАВЛЕНИИ.....	58
СИСТЕМА СТАБИЛИЗАЦИИ (VSS).....	58
ДИНАМИЧЕСКИЙ УСИЛИТЕЛЬ РУЛЕВОГО УПРАВЛЕНИЯ (DPS).....	59
ПОНИМАНИЕ ОПАСНОСТИ НА ДОРОГЕ.....	60
ТИП ТРАНСПОРТНОГО СРЕДСТВА.....	60
НАВЫКИ И СУЖДЕНИЯ ВОДИТЕЛЯ.....	60
СОСТОЯНИЕ ВОДИТЕЛЯ.....	61
СОСТОЯНИЕ ТРАНСПОРТНОГО СРЕДСТВА.....	61
ПОГОДНЫЕ УСЛОВИЯ И СОСТОЯНИЕ ДОРОЖНОГО ПОКРЫТИЯ.....	61
ЭКИПИРОВКА.....	62
ШЛЕМЫ.....	62
ПРОЧАЯ ЭКИПИРОВКА.....	63
ТРЕБУЕМЫЕ НАВЫКИ ВОЖДЕНИЯ И ПРАКТИЧЕСКИЕ УПРАЖНЕНИЯ.....	65
ВЫБОР МЕСТА ДЛЯ ПРАКТИЧЕСКИХ УПРАЖНЕНИЙ.....	65
ПОДГОТОВКА.....	66
ПРАВИЛЬНАЯ ПОСАДКА.....	66
ПРАКТИЧЕСКИЕ УПРАЖНЕНИЯ.....	66
КАК РАЗВИТЬ ПРОДВИНУТЫЕ ВОДИТЕЛЬСКИЕ НАВЫКИ.....	74
ПОВЕДЕНИЕ НА ДОРОГЕ.....	75
ПЛАНИРУЙТЕ СВОЮ ПОЕЗДКУ.....	75

БЕЗОПАСНОЕ ВОЖДЕНИЕ.....	75
ПОВЫШЕНИЕ ЗАМЕТНОСТИ.....	76
ПОЛОЖЕНИЕ В ПОЛОСЕ.....	77
ТИПОВЫЕ ДОРОЖНЫЕ СИТУАЦИИ.....	78
СОСТОЯНИЕ И ОПАСНОСТИ РАЗЛИЧНЫХ ТИПОВ ДОРОЖНОГО ПОКРЫТИЯ.....	81
ДОРОЖНЫЕ ОПАСНОСТИ.....	82
ПРОКОЛ.....	83
ПЕРЕВОЗКА ПАССАЖИРА. ГРУЗА ИЛИ БУКСИРОВКА ПРИЦЕПА.....	84
ПРЕДЕЛЬНАЯ НАГРУЗКА.....	84
ДВИЖЕНИЕ С ДОПОЛНИТЕЛЬНЫМ ВЕСОМ.....	84
ДВИЖЕНИЕ С ПАССАЖИРОМ.....	84
МЕСТА ДЛЯ ПЕРЕВОЗКИ ГРУЗОВ.....	86
БУКСИРОВКА ПРИЦЕПА.....	86
САМОПРОВЕРКА ЗНАНИЙ.....	90
ОПРОСНИК.....	90
ОТВЕТЫ.....	92
ИНФОРМАЦИЯ ПО БЕЗОПАСНОСТИ, РАЗМЕЩЕННАЯ НА ТРАНСПОРТНОМ СРЕДСТВЕ.....	94
НАВЕСНОЙ ЯРЛЫК.....	94
КАРТА БЕЗОПАСНОСТИ.....	95
ПРЕДУПРЕЖДАЮЩИЕ НАКЛЕЙКИ.....	96
ИНФОРМИРОВАНИЕ О ПРОБЛЕМАХ С БЕЗОПАСНОСТЬЮ.....	100
<i>КОНТРОЛЬНЫЙ ОСМОТР ПЕРЕД ПОЕЗДКОЙ</i>	
ЛИСТ КОНТРОЛЬНОГО ОСМОТРА ПЕРЕД ПОЕЗДКОЙ.....	102
ПЕРЕД ЗАПУСКОМ ТРАНСПОРТНОГО СРЕДСТВА ПРОВЕРЬТЕ СЛЕДУЮЩЕЕ:.....	103
ПОВЕРНИТЕ КЛЮЧ В ЗАМКЕ ЗАЖИГАНИЯ В ПОЛОЖЕНИЕ ON:.....	105
<i>ТЕХНИЧЕСКОЕ ОБСЛУЖИВАНИЕ</i>	
РЕГЛАМЕНТ ТЕХНИЧЕСКОГО ОБСЛУЖИВАНИЯ.....	108
ПЕРВОЕ ТО.....	111
ОПЕРАЦИИ ТЕХНИЧЕСКОГО ОБСЛУЖИВАНИЯ.....	112
МОТОРНОЕ МАСЛО.....	112
ВОЗДУШНЫЙ ФИЛЬТР.....	116
ОХЛАЖДАЮЩАЯ ЖИДКОСТЬ.....	117
ВЕНТИЛЯТОРЫ РАДИАТОРА.....	119
АККУМУЛЯТОРНАЯ БАТАРЕЯ.....	119
РЕМЕНЬ ВАРИАТОРА.....	120
КОЛЕСА И ШИНЫ.....	122
ТОРМОЗА.....	124
ФАРЫ.....	125
УХОД ЗА ТРАНСПОРТНЫМ СРЕДСТВОМ.....	128
ЧИСТКА ТРАНСПОРТНОГО СРЕДСТВА.....	128
ЗАЩИТА ТРАНСПОРТНОГО СРЕДСТВА.....	128
ХРАНЕНИЕ И ПРЕДСЕЗОННАЯ ПОДГОТОВКА.....	130

ХРАНЕНИЕ.....	130
ПРЕДСЕЗОННАЯ ПОДГОТОВКА.....	130
РЕМОНТ В ДОРОГЕ	
УКАЗАНИЯ ПО ДИАГНОСТИКЕ.....	132
НЕ ВКЛЮЧАЕТСЯ НЕЙТРАЛЬНАЯ ПЕРЕДАЧА.....	132
НЕ ПЕРЕКЛЮЧАЮТСЯ ПЕРЕДАЧИ.....	132
ДВИГАТЕЛЬ НЕ ЗАПУСКАЕТСЯ.....	132
СООБЩЕНИЯ НА МНОГОФУНКЦИОНАЛЬНОЙ ПРИБОРНОЙ ПАНЕЛИ.....	134
ЧТО ДЕЛАТЬ В СЛЕДУЮЩИХ СИТУАЦИЯХ.....	137
...ПОТЕРЯНЫ КЛЮЧИ.....	137
НЕ ОТКРЫВАЕТСЯ БОКОВОЙ БАГАЖНЫЙ ОТСЕК.....	137
СПУЩЕНА ШИНА.....	137
РАЗРЯДИЛАСЬ АККУМУЛЯТОРНАЯ БАТАРЕЯ.....	137
ЗАМЕНА ЛАМПЫ.....	140
ПРИБОРЫ ОСВЕЩЕНИЯ.....	140
ЗАМЕНА ПРЕДОХРАНИТЕЛЯ.....	142
ПРЕДОХРАНИТЕЛИ.....	142
ТРАНСПОРТИРОВКА ТРАНСПОРТНОГО СРЕДСТВА.....	146
ТЕХНИЧЕСКАЯ ИНФОРМАЦИЯ	
ИДЕНТИФИКАЦИОННЫЕ НОМЕРА ТРАНСПОРТНОГО СРЕДСТВА.....	150
ИДЕНТИФИКАЦИОННЫЙ НОМЕР ТРАНСПОРТНОГО СРЕДСТВА (VIN).....	150
ИДЕНТИФИКАЦИОННЫЙ НОМЕР ДВИГАТЕЛЯ.....	150
ТАБЛИЧКА СООТВЕТСТВИЯ ЕРА.....	151
ТАБЛИЧКА СООТВЕТСТВИЯ ИНФРАСТРУКТУРЕ ВНЕДРЕНИЯ АЛЬТЕРНАТИВНЫХ ВИДОВ ТОПЛИВА.....	151
ПОСТАНОВЛЕНИЕ ОТНОСИТЕЛЬНО СИСТЕМЫ КОНТРОЛЯ УРОВНЯ ШУМА.....	152
САМОВОЛЬНЫЕ МАНИПУЛЯЦИИ С СИСТЕМОЙ КОНТРОЛЯ УРОВНЯ ШУМА СТРОГО ЗАПРЕЩЕНЫ!.....	152
ДЕЙСТВИЯ, КОТОРЫЕ СЧИТАЮТСЯ МАНИПУЛЯЦИЯМИ, ВКЛЮЧАЮТ СЛЕДУЮЩЕЕ:.....	152
РАДИОСИСТЕМА ЗАЩИТЫ С ЦИФРОВЫМ КОДИРОВАНИЕМ (РЧ-КЛЮЧ D.E.S.S.).....	153
НОРМАТИВНАЯ ИНФОРМАЦИЯ В ОТНОШЕНИИ МНОГОФУНКЦИОНАЛЬНОЙ ПРИБОРНОЙ ПАНЕЛИ.....	154
ТЕХНИЧЕСКИЕ ДАННЫЕ.....	158

ГАРАНТИЙНЫЕ ОБЯЗАТЕЛЬСТВА

ОГРАНИЧЕННЫЕ ГАРАНТИЙНЫЕ ОБЯЗАТЕЛЬСТВА КОМПАНИИ BRP В США И КАНАДЕ: Can-Am® СЕРИИ SPYDER® 2021 МОДЕЛЬ- НОГО ГОДА.....	166
МЕЖДУНАРОДНАЯ ОГРАНИЧЕННАЯ ГАРАНТИЯ КОМПАНИИ BRP: Can-Am® СЕРИИ SPYDER® 2021 МОДЕЛЬНОГО ГОДА.....	175
ОГРАНИЧЕННЫЕ ГАРАНТИЙНЫЕ ОБЯЗАТЕЛЬСТВА КОМПАНИИ BRP ДЛЯ ЕВРОПЕЙСКОЙ ЭКОНОМИЧЕСКОЙ ЗОНЫ, СОДРУЖЕ- СТВА НЕЗАВИСИМЫХ ГОСУДАРСТВ (СНГ) И ТУРЦИИ: Can-Am® СЕРИИ SPYDER® 2021 МОДЕЛЬНОГО ГОДА.....	180
УЧЁТНЫЕ ЗАПИСИ ТЕХОБСЛУЖИВАНИЯ.....	186

ИНФОРМАЦИЯ ДЛЯ ВЛАДЕЛЬЦА

КОНФИДЕНЦИАЛЬНОСТЬ.....	190
КОНТАКТНАЯ ИНФОРМАЦИЯ.....	191
ВЕБ-САЙТ.....	191
АЗИЯ.....	191
ЕВРОПА.....	191
СЕВЕРНАЯ АМЕРИКА.....	192
ОКЕАНИЯ.....	192
ЮЖНАЯ АМЕРИКА.....	192
ИЗМЕНЕНИЕ АДРЕСА ВЛАДЕЛЬЦА/ПЕРЕПРОДАЖА.....	193

ОБЩАЯ ИНФОРМАЦИЯ

ПРЕДИСЛОВИЕ

Поздравляем вас с приобретением нового транспортного средства Can-Am® Spyder®. Наша продукция обеспечивается гарантией компании Bombardier Recreational Products Inc. (BRP) и поддержкой сети авторизованных дилеров, готовых предоставить вам запасные части и выполнить работы по техническому обслуживанию, если это необходимо.

Целью работы дилера является удовлетворение ваших потребностей. Дилер прошел специальное обучение по правильной предпродажной подготовке вашего нового транспортного средства.

Для получения дополнительной информации в отношении обслуживания вашего транспортного средства просьба обращаться к вашему дилеру.

При получении техники вы ознакомились с условиями гарантийного обслуживания и также подписали *КОНТРОЛЬНЫЙ ЛИСТ ПРЕДПРОДАЖНОЙ ПОДГОТОВКИ*, тем самым подтвердив отсутствие претензий к транспортному средству.

Прежде чем приступить к эксплуатации

Для вашей безопасности, безопасности ваших пассажиров и посторонних лиц внимательно ознакомьтесь со следующими частями настоящего руководства прежде, чем приступить к эксплуатации данного транспортного средства:

- *ОБЩИЕ МЕРЫ ПРЕДОСТОРОЖНОСТИ*
- *ИНФОРМАЦИЯ О ТРАНСПОРТНОМ СРЕДСТВЕ*
- *БЕЗОПАСНАЯ ЭКСПЛУАТАЦИЯ*
- *КОНТРОЛЬНЫЙ ОСМОТР ПЕРЕД Поездкой*

Опытным мотоциклистам следует обратиться особое внимание на раздел *«ОТЛИЧИЕ ОТ ДРУГИХ ТРАНСПОРТНЫХ СРЕДСТВ»*.

Предупреждающие сообщения

В настоящем руководстве для выделения важной информации используются следующие типы предупреждений:

Данный символ  предупреждает о потенциальной опасности получения травмы.

 ПРЕДУПРЕЖДЕНИЕ
Информирует о потенциально опасных ситуациях, которые могут стать причиной получения серьезной травмы или привести к летальному исходу.

 **ОСТОРОЖНО!** Информирует о потенциально опасных ситуациях, которые могут стать причиной получения травм легкой или средней степени тяжести.

ВНИМАНИЕ Содержит предупреждения и инструкции, несоблюдение которых может стать причиной серьезных повреждений транспортного средства или другого имущества.

О настоящем руководстве

Настоящее руководство было составлено на территории Северной Америки, руководствуясь правилами правостороннего движения. Если условия эксплуатации отличаются от вышеуказанных, руководствуйтесь местными правилами дорожного движения.

Термин «мотоцикл», использующийся в настоящем руководстве, обычно обозначает двухколесный мотоцикл.

Храните это руководство по эксплуатации в переднем багажном отсеке для справки при проведении технического обслуживания, поиска и устранения неисправностей и инструктажа других лиц.

Просмотреть или распечатать дополнительную копию Руководства по эксплуатации можно перейдя по адресу:

www.operatorsguides.brp.com.

Информация, содержащаяся в настоящем руководстве, достоверна на момент публикации. Однако компания BRP придерживается политики постоянного совершенствования своей продукции, не налагая на себя никаких обязательств по модернизации ранее изготовленной продукции. Следствием внесения конструктивных изменений могут являться некоторые различия между выпускаемыми изделиями и изделиями, описанными в руководстве по эксплуатации. Компания BRP оставляет за собой право в любое время изменять технические характеристики, конструкцию, свойства моделей или оборудования без каких-либо обязательств со своей стороны.

Настоящее руководство при перепродаже должно быть передано новому владельцу.

Обратитесь к сторонним источникам информации

Помимо настоящего руководства вы должны ознакомиться с информацией на карте безопасности и всех предупреждающих наклейках, а также посмотреть **ВИДЕОРОЛИК ПО БЕЗОПАСНОСТИ** по следующей ссылке:

<https://can-am.brp.com/spyder/owners/safety/safety-information.html>

Или используйте следующий QR-код:



По возможности пройдите обучение, разработанное специально для трехколесных транспортных средств.

Для получения дополнительной информации о предстоящих учебных курсах посетите наш веб-сайт:

www.can-am.brp.com

Если в вашем регионе нет специального учебного курса по вождению трехколесных транспортных средств, рекомендуется пройти учебный курс по вождению мотоциклов.

Многие требуемые навыки являются аналогичными и, кроме того, информация по безопасному вождению также подходит для трехколесных транспортных средств.

Благодарность

Компания BRP выражает благодарность фонду Motorcycle Safety Foundation (MSF) за материалы, касающиеся безопасного поведения на дороге, используемые в настоящем руководстве.

Фонд MSF — это международно признанная некоммерческая организация, поддерживаемая производителями мотоциклов. Помимо обучения фонд MSF также предоставляет необходимые инструменты и занимается поддержкой безопасного вождения в мотоциклетном сообществе. Посетите соответствующий веб-сайт:

www.msf-usa.org

ОБЩИЕ МЕРЫ ПРЕДОСТОРОЖНОСТИ

Избегайте отравления угарным газом

Отработавшие газы всех двигателей внутреннего сгорания содержат оксид углерода (угарный газ), который в определенных условиях может представлять смертельную опасность. Вдыхание угарного газа может стать причиной появления головной боли, головокружения, сонливости, тошноты, спутанности сознания и, в конечном итоге, стать причиной летального исхода.

Угарный газ является веществом без цвета и запаха, которое может присутствовать в воздухе, даже если вы не видите и не ощущаете запаха отработавших газов. Смертельно опасная концентрация угарного газа может достигаться достаточно быстро, и вы можете оказаться в ситуации, в которой не сможете спасти себя самостоятельно. В плохо проветриваемом помещении опасная концентрация угарного газа может сохраняться в течение нескольких часов и даже дней. Если вы чувствуете какие-нибудь симптомы отравления угарным газом, немедленно покиньте опасную область, подышите свежим воздухом и обратитесь за медицинской помощью.

Для предотвращения возможности получения серьезных травм и летального исхода в результате отравления угарным газом:

- Никогда не эксплуатируйте транспортное средство в плохо проветриваемых и частично закрытых местах. Даже если вы попытаетесь отводить отработавшие газы, концентрация угарного газа может быстро достичь опасного уровня.
- Запуск двигателя в местах, где выхлопные газы могут быть затянуты в помещения через двери или окна, категорически запрещен.

Воспламенение паров бензина и прочие опасности

Пары бензина являются легковоспламеняемыми и взрывоопасными. Пары бензина могут распространиться и воспламениться от искры или пламени на значительном расстоянии от двигателя. В целях снижения риска возгорания или взрыва следуйте приведенным ниже инструкциям:

- Производите заправку только в хорошо проветриваемых местах, вдали от открытого пламени, искр, зажженных сигарет и прочих возможных источников возгорания.
- Никогда не производите заправку топливом при работающем двигателе.
- Никогда не заправляйте топливный бак полностью. Оставьте место для компенсации температурного расширения топлива.
- Вытирайте любые подтеки топлива.
- Никогда не заводите двигатель, если снята крышка заливной горловины топливного бака.
- Для хранения топлива используйте только специальные канистры.
- Не используйте для перевозки топливных емкостей передний багажный отсек или любые другие элементы конструкции транспортного средства.

Бензин ядовит и может стать причиной причинения вреда здоровью и даже гибели.

- Не допускайте попадания бензина в рот.
- При попадании бензина внутрь или в глаза, а также при вдыхании паров бензина обратитесь за медицинской помощью.

Если вы пролили бензин на себя, смойте его водой с мылом и смените одежду.

Опасность ожогов

Во время эксплуатации компоненты систем выпуска отработавших газов, смазки и охлаждения, а также сам двигатель становятся очень горячими. При эксплуатации в условиях высоких температур, превышающих 60°C, другие элементы мотоцикла, например, стекло многофункциональной приборной панели, также могут сильно нагреваться. Для предотвращения ожогов избегайте контактов с указанными компонентами во время эксплуатации и спустя некоторое время после ее окончания.

Аксессуары и внесение изменений в конструкцию

Не вносите изменения в конструкцию и не используйте дополнительное оборудование, не одобренное компанией BRP. В связи с тем, что подобные изменения/дополнительное оборудование/аксессуары не протестированы в компании BRP, они могут увеличить риск аварийной ситуации и травмы, а также сделать незаконной эксплуатацию транспортного средства.

В отличие от большинства мотоциклов это транспортное средство оснащено системой стабилизации (VSS), откалиброванной для работы с обычной конфигурацией транспортного средства. Если данная конфигурация изменяется каким-либо образом (изменение распределения веса, изменения колесной базы, шин, подвески, тормозной системы и рулевого управления), система VSS может работать неправильно.

За имеющимися в наличии аксессуарами для вашего транспортного средства обращайтесь к авторизованному дилеру Can-Am.

*Эта страница специально
оставлена пустой*

**ИНФОРМАЦИЯ О
ТРАНСПОРТНОМ
СРЕДСТВЕ**

ОСНОВНЫЕ ОРГАНЫ УПРАВЛЕНИЯ

Необходимо знать расположение и назначение всех органов управления и развивать навыки быстрого и скоординированного пользования ими.

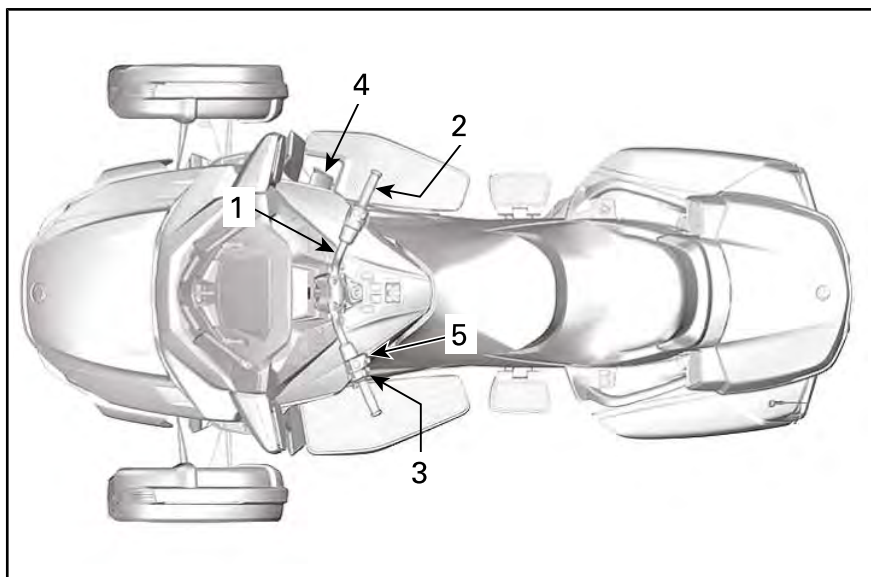

ТИПОВОЙ ВАРИАНТ

1. Руль
2. Акселератор
3. Переключатель передач
4. Педаль тормоза
5. Кнопка стояночного тормоза

1) Руль

Держите руль обеими руками. Поворачивайте руль в направлении желаемого движения.

2) Акселератор

Управление дроссельной заслонкой осуществляется поворотом правой рукоятки руля. Эта рукоятка используется для управления скоростью транспортного средства путем регулирования подачи топлива в двигатель.

Чтобы разогнаться, поверните рукоятку акселератора к себе (опустите запястье).

Чтобы замедлиться, поверните ручку акселератора от себя (поднимите запястье).

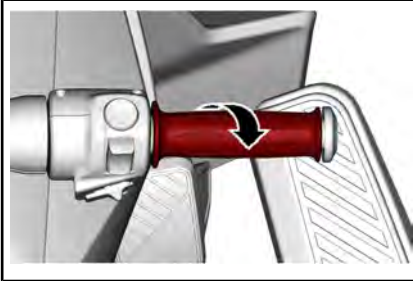

ЧТОБЫ УВЕЛИЧИТЬ СКОРОСТЬ

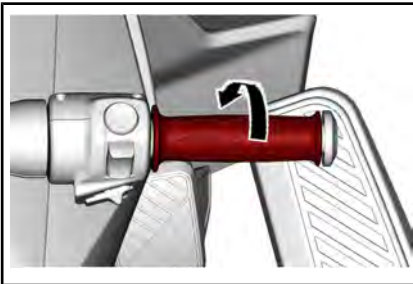

ЧТОБЫ УМЕНЬШИТЬ СКОРОСТЬ

Акселератор подпружинен и должен возвращаться в исходное положение.

Данное транспортное средство оснащено системой электронного управления дроссельной заслонкой (СЭУДЗ). Управление дроссельной заслонкой осуществляется электронной системой управления, и при необходимости она

может открываться или закрываться независимо от положения рукоятки акселератора.

Система стабилизации транспортного средства (VSS) может предотвратить набор скорости для сохранения его устойчивости. После того, как положение транспортного средства стабилизируется, набор скорости будет продолжен, при условии, что акселератор удерживается в соответствующем положении. Набор скорости в этом случае может показаться несколько «заторможенным».

VSS не разгоняет родстер. Возможно лишь незначительное открытие дроссельной заслонки для снижения эффекта торможения двигателем на скользких поверхностях. Это предотвращает пробуксовку заднего колеса по причине торможения двигателем.

3) Переключатель передач

Переключатель передач расположен под левой рукояткой руля.



Схема переключения передач: задняя-1-нейтральная-2-3-4-5-6.

Нажав переключатель, вы включите следующую передачу. Потянув переключатель на себя, вы включите предыдущую передачу.

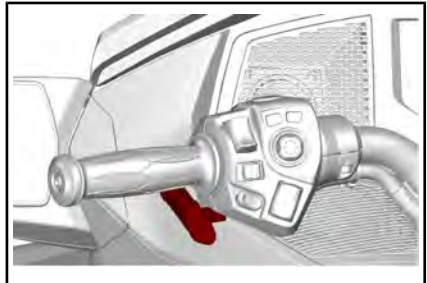
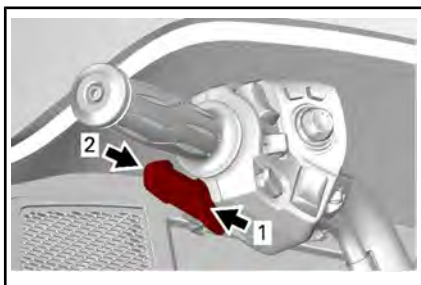

1. Переключение вверх
2. Переключение вниз

Переключение передач происходит последовательно. После переключения отпустите переключатель.

- Для переключения через несколько передач задействуйте переключатель несколько раз.
- Для переключения на нейтральную передачу с 1-й передачи или с передачи заднего хода кратковременно нажмите или потяните переключатель передач. Длительное воздействие приведет к включению следующей за нейтральной передачи.
- Для переключения с передачи заднего хода на 1-ю передачу нажмите педаль тормоза и переключитесь.
- Для переключения с нейтральной передачи на 1-ю нажмите педаль тормоза и переключитесь.

После отпущения переключателя вы можете совершить следующее переключение.

Если водитель не переключится на более низкую передачу при сбрасывании скорости и обороты коленчатого вала двигателя выйдут за пороговые значения, коробка переключения передач автоматически переключится на следующую более низкую передачу.

Если запуск двигателя осуществляется с передачи, коробка автоматически переключится на нейтральную передачу.

4) Педаль тормоза

Педаль тормоза располагается на правой платформе. Нажав на нее, вы приведете в действие тормоза. Нажатие на

педаль приведет к включению тормозов всех трех колес.

ВНИМАНИЕ Во время движения следите за тем, чтобы ваша нога не находилась на педали тормоза. В противном случае, чтобы защитить компоненты тормозной системы, автоматически активируется аварийный режим.

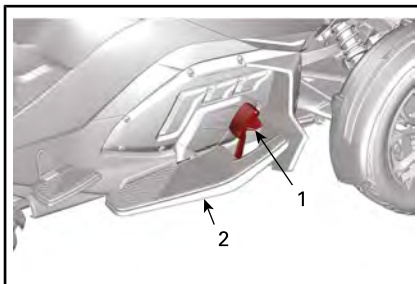

1. Педаль тормоза
2. Платформа

5) Кнопка стояночного тормоза

Кнопка стояночного тормоза расположена на левой стороне руля. Она позволяет включать и выключать электрический стояночный тормоз.

При останове двигателя без включения стояночного тормоза подается звуковой сигнал длительностью 20 секунд.

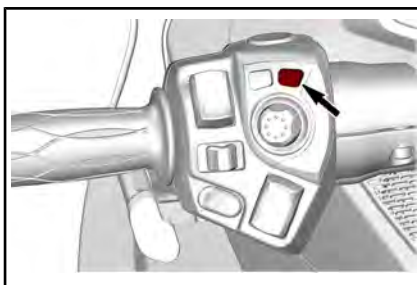

Включение стояночного тормоза

При остановленном транспортном средстве и включенном зажигании нажмите кнопку, чтобы включить стояночный тормоз. Загорится контрольная лампа тормоза.

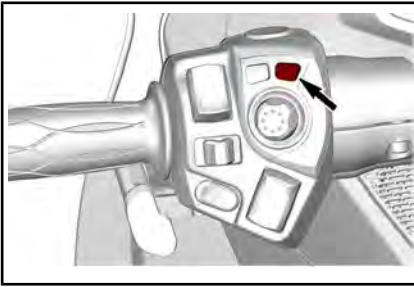

ПРИМЕЧАНИЕ: Для включения стояночного тормоза напряжение аккумуляторной батареи должно быть выше 11 В. Если напряжение ниже 11 В, начнет мигать контрольная лампа стояночного тормоза, и на дисплее щитка приборов появится соответствующее сообщение.

⚠ ОСТОРОЖНО! Во избежание травм или повреждения транспортного средства стояночный тормоз не может быть включен, если транспортное средство движется со скоростью выше 10 км/ч.

Убедитесь, что стояночный тормоз полностью приведен в действие. Покачайте транспортное средство взад-вперед.

Выключение стояночного тормоза

Чтобы выключить стояночный тормоз, нажмите кнопку и убедитесь, что сигнальная лампа тормоза погасла.

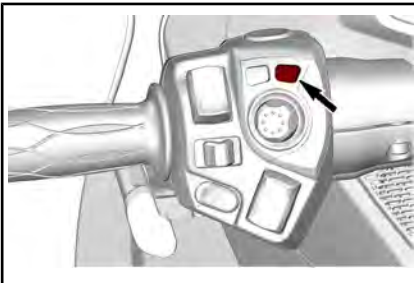

ДОПОЛНИТЕЛЬНЫЕ ОРГАНЫ УПРАВЛЕНИЯ

Ваша модель снегохода может не располагать некоторыми функциональными возможностями или их наличие может определяться наличием установленного дополнительного оборудования.

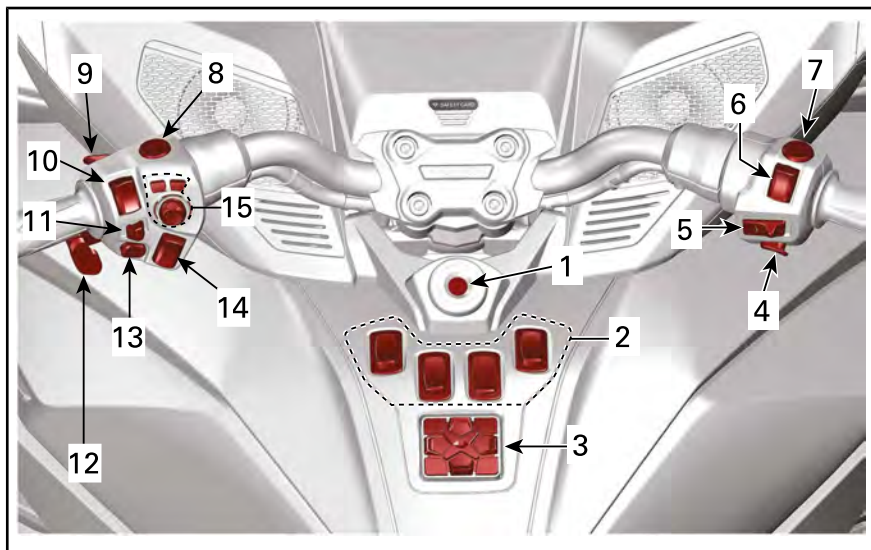

ТИПОВОЙ ВАРИАНТ

1. *Замок зажигания*
2. *Панель переключателей*
3. *Пульт управления*
4. *Кнопка пуска двигателя*
5. *Переключатель круиз-контроля*
6. *Выключатель двигателя*
7. *Кнопка включения аварийной сигнализации*
8. *Кнопка включения заднего хода*
9. *Кнопка BRP Connect (соединение с BRP)*
10. *Переключатель света фар*
11. *Переключатель указателей поворотов*
12. *Кнопка звукового сигнала*
13. *Управление громкостью аудиосистемы*
14. *Электронный центр управления (ЭЦУ)*

1) Замок зажигания

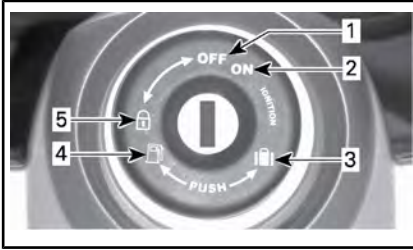

ЗАМОК ЗАЖИГАНИЯ

1. ВЫКЛ
2. ВКЛ
3. Открытие переднего багажного отсека
4. Открытие сиденья
5. Положение блокировки руля и запираения перчаточного ящика

Замок зажигания расположен непосредственно под центром руля.

ВНИМАНИЕ Если ключ поворачивается тяжело, не прилагайте усилия. Извлеките его и заново вставьте в замок зажигания.

! ПРЕДУПРЕЖДЕНИЕ

При повороте ключа в замке в положение OFF происходит выключение всего электрооборудования, включая электронную систему стабилизации (VSS) и усилитель руля (DPS). Если вы сделаете это, когда транспортное средство находится в движении, может произойти потеря управления и ДТП.

В комплект поставки транспортного средства входят два ключа. В каждом ключе есть специальная программная приемо-передающая микросхема, которую по радиочастоте считывает система иммобилайзера, чтобы разрешить запуск двигателя. В этих ключах нет батарей. Не разбирайте ключ. Если иммобилайзер не может получить данные от ключа, двигатель запущен не будет. Условия, способные вызвать отказ системы иммобилайзера считывания ключа см. «УКАЗАНИЯ ПО ДИАГНОСТИКЕ». Храните второй ключ в надежном месте — он

понадобится в случае, если возникнет необходимость изготовить еще один ключ у авторизованного дилера Can-Am.

Функция зажигания

ВЫКЛ

В этом положении можно вставлять и извлекать ключ.

В положении ВЫКЛ электрооборудование транспортного средства отключено.

При повороте ключа в данное положение двигатель выключается.

ВКЛ

При повороте ключа в данное положение происходит включение электрооборудования транспортного средства.

Приборная панель выходит из режима ожидания.

Включаются световые приборы.

Возможен пуск двигателя.

Блокировка рулевой колонки/запирание перчаточного ящика

Чтобы заблокировать рулевую колонку и запереть перчаточный ящик:

1. Вставьте ключ в замок зажигания.
2. Полностью поверните руль вправо или влево.
3. Поверните ключ против часовой стрелки на четверть оборота для блокировки руля, после чего извлеките ключ из замка зажигания.

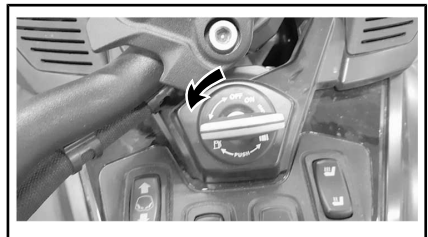

ПОЛОЖЕНИЕ КЛЮЧА ДЛЯ БЛОКИРОВКИ РУЛЯ

2) Панель переключателей

Панель переключателей расположена на центральной консоли.



Она включает в себя переключатели, используемые для управления различным дополнительным оборудованием с электрическим приводом.

ПРИМЕЧАНИЕ: Для активации этих переключателей дополнительного оборудования напряжение аккумуляторной батареи должно быть выше 11 В.

Регулятор ветрового стекла



Нажмите на верхнюю часть переключателя, чтобы поднять ветровое стекло, или на нижнюю часть переключателя, чтобы опустить ветровое стекло.

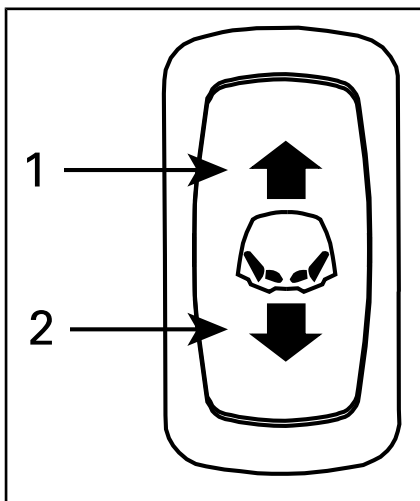

1. Подъем ветрового стекла
2. Опускание ветрового стекла

Переключатель подогрева руля водителя



Переключатель подогрева руля предназначен для включения или выключения подогрева и для регулировки температуры нагрева.

Чтобы активировать подогрев руля, нажмите на верхнюю (HI) или нижнюю (LOW) часть переключателя.

Чтобы выключить подогрев руля, переведите переключатель в среднее положение.

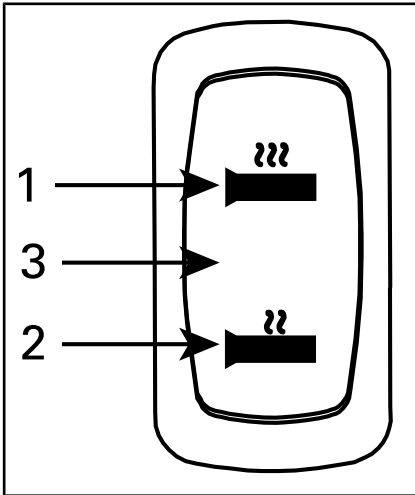

1. Высокая интенсивность
2. Низкая интенсивность
3. ВЫКЛ (среднее положение)

Переключатель дополнительного освещения (дополнительное оборудование)

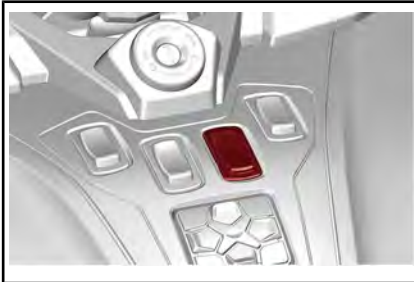

Расположение переключателя при добавлении дополнительного освещения.

Переключатель обогрева сиденья водителя

Только модели Limited



Переключатель обогрева сиденья предназначен для включения или выключения обогрева и для регулировки температуры нагрева.

Чтобы активировать обогрев сиденья, нажмите на верхнюю (HI) или нижнюю (LOW) часть переключателя.

Чтобы выключить обогрев сиденья, переведите переключатель в среднее положение.

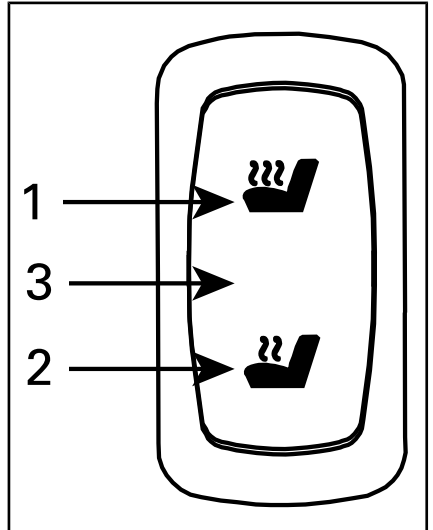

1. Высокая интенсивность
2. Низкая интенсивность
3. ВЫКЛ (среднее положение)

3) Пульт управления

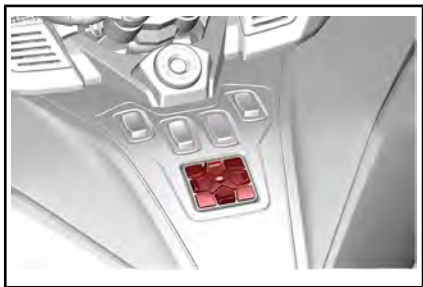

Пульт управления находится на центральной панели.

Пульт управления используется для управления аудиосистемой и управляет:

- источником сигнала (радио или Bluetooth);
- громкостью;
- предварительными настройками/поиском;
- выключением звука/воспроизведением;
- выводом звука (динамики или гарнитура).



Если в качестве аудиисточника выбрано FM-радио, кнопки предварительной настройки/поиска будут действовать следующим образом:

- короткое нажатие: предыдущая или следующая предварительно настроенная станция,
- длительное нажатие: поиск – вверх или вниз.

Если в качестве аудиисточника выбран Bluetooth, кнопки предварительной на-

стройки/поиска будут действовать следующим образом:

- влево: предыдущая композиция,
- вправо: следующая композиция.

Если в качестве аудиисточника выбран вход IN AUX, кнопки предварительной настройки/поиска не работают.

ПРИМЕЧАНИЕ: При использовании устройства Apple кнопки предварительной настройки/поиска могут не работать, если выбрана функция BRP Connect.

4) Кнопка запуска двигателя (START)

Кнопка запуска двигателя расположена в нижней части правого рулевого блока переключателей.

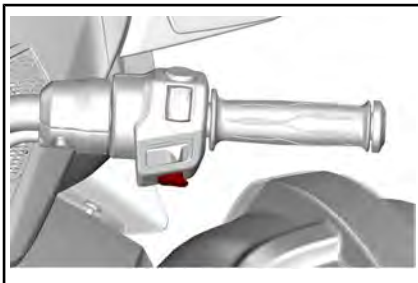

Пуск двигателя происходит при нажатии и удержании кнопки.

5) Переключатель круиз-контроля

Переключатель круиз-контроля расположен рядом с центром правого рулевого блока переключателей.

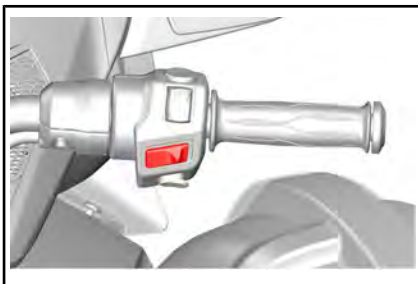

Этот переключатель является многофункциональным. Он позволяет включать, настраивать и выключать круиз-контроль.

При активации круиз-контроля на цифровом дисплее появляется следующий значок.



Включение круиз-контроля позволяет поддерживать постоянную скорость движения транспортного средства. При необходимости частота вращения коленчатого вала двигателя будет увеличиваться или уменьшаться.

ПРИМЕЧАНИЕ: Крутящий момент может слегка различаться в зависимости от различных дорожных условий, таких как скорость ветра, движение на спуск или подъем.

Круиз-контроль предназначен для использования при длительном движении по несильно загруженным дорогам. Движение с включенным круиз-контролем по городским улицам, извилистым дорогам, в плохих погодных условиях, а также в иных ситуациях, когда необходим полный контроль скорости, категорически запрещено.

Ограничения круиз-контроля

Круиз-контроль не является автопилотом и не может управлять транспортным средством.

Круиз-контроль не будет за вас следить за изменением дорожной обстановки,

маневрировать и приводить в действие тормоза.

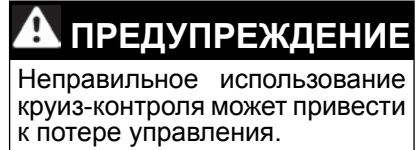

Установка круиз-контроля

Использование круиз-контроля возможно только на скорости больше примерно 40 км/ч.

Включите круиз-контроль, сдвинув переключатель вправо.

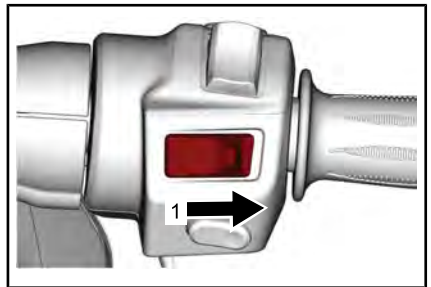

1. Сдвиньте переключатель вправо

ПРИМЕЧАНИЕ: На цифровом дисплее значок состояния круиз-контроля загорится **серым**.

Наберите скорость, которую хотите поддерживать, после чего нажмите на переключатель вниз, чтобы зафиксировать данную скорость.

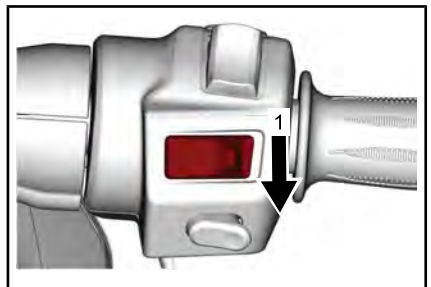

1. Нажмите на переключатель вниз, чтобы зафиксировать скорость.

ПРИМЕЧАНИЕ: На цифровом дисплее значок состояния круиз-контроля загорится **зеленым**.

Акселератор можно отпустить.

! ПРЕДУПРЕЖДЕНИЕ

При движении всегда держитесь за руль обеими руками. В противном случае может произойти потеря управления.

ПРИМЕЧАНИЕ: Вы можете увеличить частоту вращения коленчатого вала двигателя, используя акселератор, если вам требуется двигаться со скоростью больше установленной. После отпущения акселератора круиз-контроль вернется к установленной скорости движения.

После установки круиз-контроля, установленную скорость можно изменять нажатием вверх/вниз на переключатель. Каждое нажатие изменяет установленную скорость движения с приращением 1,6 км/ч. Удержание переключателя позволит изменять установленную скорость движения до тех пор, пока он не будет отпущен или пока не будет достигнута граница рабочего диапазона.

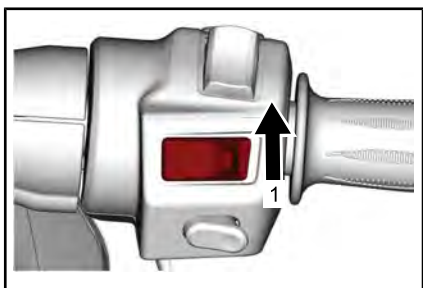

1. Нажмите на переключатель вверх для увеличения скорости

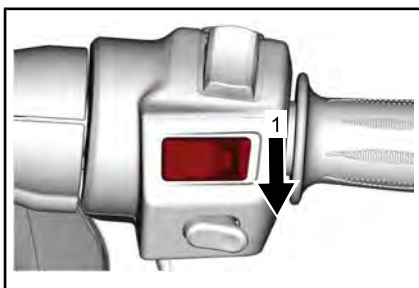

1. Нажмите на переключатель вниз для уменьшения скорости

Отмена работы круиз-контроля

Любое из следующих событий приведет к отмене круиз-контроля:

- нажатие педали тормоза,
- переключение передачи,
- любое вмешательство системы стабилизации.

Возобновление работы круиз-контроля

Если работа круиз-контроля была отменена, но переключатель круиз-контроля все еще находится в рабочем положении, можно возобновить работу, нажав кнопку круиз-контроля вверх. Система круиз-контроля вернется к ранее установленной скорости.

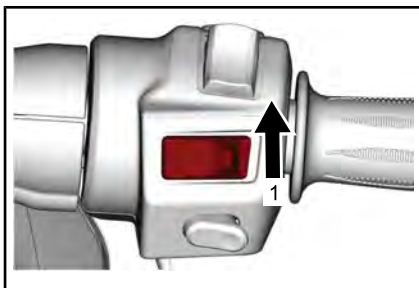

1. Нажмите вверх, чтобы возобновить работу

ПРИМЕЧАНИЕ: На цифровом дисплее отобразится текущее состояние круиз-контроля — CRUISE SET (КРУИЗ-КОНТРОЛЬ УСТАНОВЛЕН).

Выключение круиз-контроля

Чтобы полностью выключить круиз-контроль, подайте кнопку круиз-контроля влево.

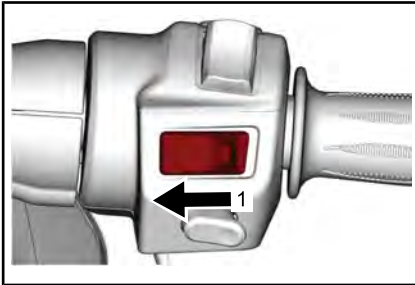

1. Подайте кнопку в положение *ВЫКЛ*

ПРИМЕЧАНИЕ: На цифровом дисплее исчезнет значок включенного состояния круиз-контроля.

6) Выключатель двигателя

Выключатель остановки двигателя расположен на верхней части правого рулевого блока переключателей.

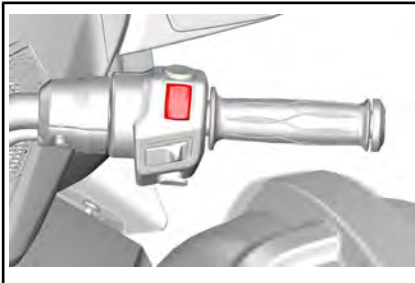

Переключатель имеет два положения и для запуска двигателя должен быть переведен в рабочее положение. Он позволит вам остановить двигатель в любое время, не отрывая руки от руля.

7) Кнопка включения аварийной сигнализации

Кнопка включения аварийной сигнализации расположена на верхней части правого рулевого блока переключателей.

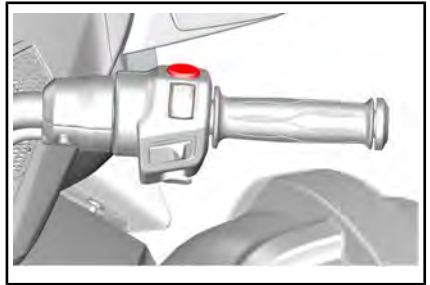

Нажатие на кнопку приведет к включению аварийной сигнализации.

8) Кнопка заднего хода

Кнопка включения заднего хода располагается в верхней части левого рулевого блока переключателей.

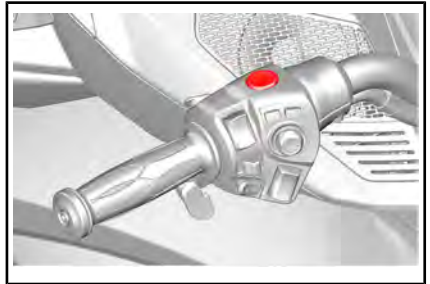

Нажмите и удерживайте эту кнопку, чтобы разрешить переключение на движение задним ходом. Подробные инструкции см. «*ДВИЖЕНИЕ ЗАДНИМ ХОДОМ*» в разделе «*ОСНОВНЫЕ ОПЕРАЦИИ*»

При включении заднего хода включается фонарь заднего хода.

9) Кнопка BRP Connect (связь с компанией BRP)

Кнопка BRP Connect располагается на задней части левого рулевого блока переключателей.

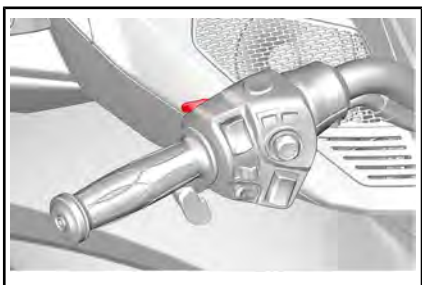

Кнопка BRP Connect используется для быстрого доступа к BRP Connect. Каждое нажатие переключает представления приложений и функций многофункциональной приборной панели.

10) Переключатель света фар

Переключатель света фар расположен в левой верхней части левого рулевого блока переключателей.

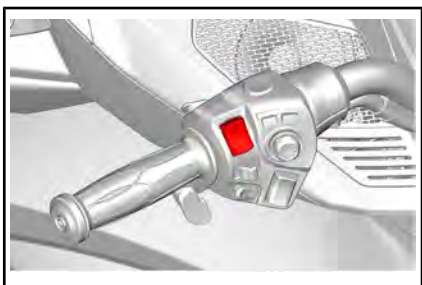

При включении фар на цифровом дисплее появляется следующий значок.

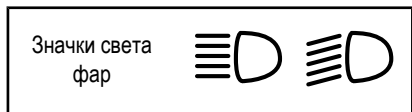

Переключатель используется для включения ближнего или дальнего света фар. Фары включаются автоматически при оборотах двигателя 800 об/мин и выключаются примерно спустя 20 секунд после останова двигателя.

Для выбора дальнего света подайте переключатель вперед. Для выбора ближнего света подайте переключатель назад.

Чтобы кратковременно включить дальний свет фар («мигнуть»), нажмите переключатель, а затем отпустите его. В этом случае дальний свет будет включен, пока нажат переключатель.

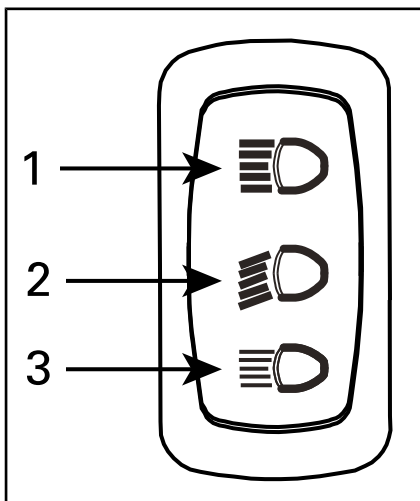



1. *Дальний свет*
2. *Ближний свет*
3. *«Мигнуть» дальним светом*

11) Переключатель указателей поворота

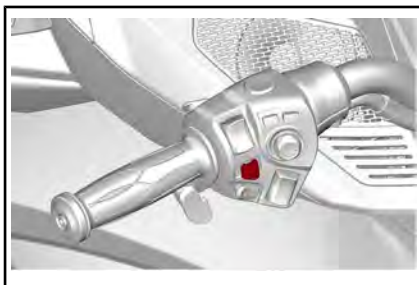
Переключатель указателей поворотов располагается в центре левого рулевого блока переключателей.



При активации указателя поворота на цифровом дисплее появляется следующий значок.

Значок указателя левого поворота	
Значок указателя правого поворота	

После выполнения поворота переключатель указателей поворотов автоматически возвращается в исходное положение, однако вам, возможно, придется выключать сигналы поворота самостоятельно при небольших поворотах и перестроении.

Нажмите кнопку, чтобы выключить указатель поворота.

При движении транспортного средства сигналы поворота автоматически отключатся через 30 секунд.

12) Кнопка звукового сигнала

Кнопка звукового сигнала расположена в нижней части левого рулевого блока переключателей.

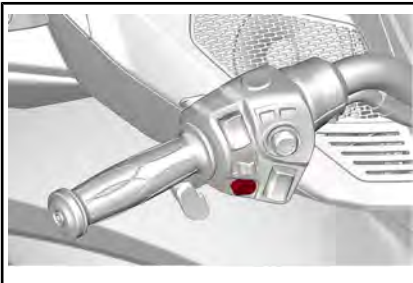

13) Управление аудиосистемой

Кнопка управления аудиосистемой расположена в нижней части левого рулевого блока переключателей.

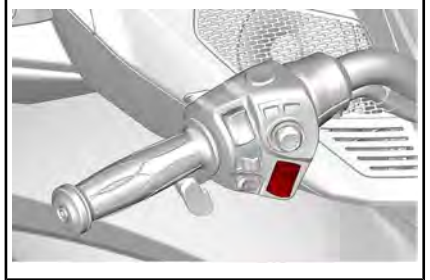

Кнопка позволяет увеличивать или уменьшать громкость аудиосистемы для вашего удобства.

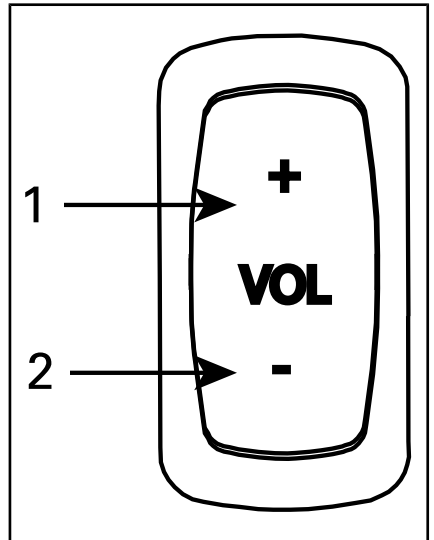

1. Увеличение громкости
2. Уменьшение громкости

14) Электронный центр управления (ЭЦУ)

ЭЦУ располагается в правой верхней части левого рулевого блока переключателей.

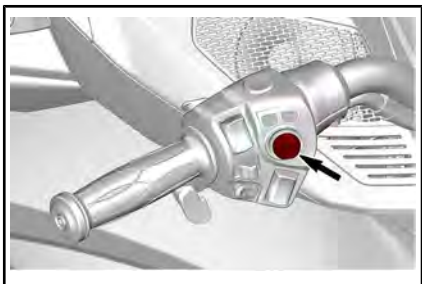

ЭЦУ — это многофункциональный переключатель, который позволяет управлять различными функциями многофункциональной приборной панели.

ПРИМЕЧАНИЕ: Входные сигналы могут подаваться на ЭЦУ с небольшой задержкой, т. к. электронные модули отдадут приоритет командам основных функций транспортного средства. Данная особенность не является неисправностью.

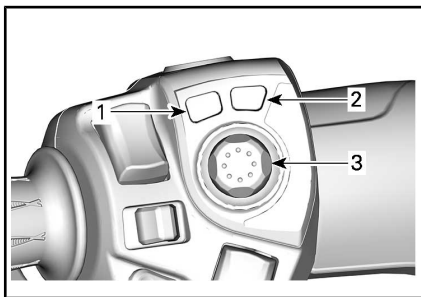

1. **Кнопка «РЕЖИМ»:** включает или выключает эко-режим
2. **Кнопка СТОЯНОЧНОГО ТОРМОЗА:** включает или выключает СТОЯНОЧНЫЙ ТОРМОЗ
3. **Кнопка-ДЖОЙСТИК:** используется для перехода по меню нажатием вверх / вниз / влево / вправо.

Быстрое нажать и отпустить: функция ввода.

ПРЕДУПРЕЖДЕНИЕ

Использование ЭЦУ во время движения может отвлекать водителя от управления транспортным средством. Всегда пользуйтесь кнопками осторожно и следите за дорогой.

Управление аудиосистемой

Чтобы включить радио, нажмите ДЖОЙСТИК ВВЕРХ. Чтобы отключить радио, нажмите ДЖОЙСТИК ВНИЗ при минимальной громкости (без звука).

Нажатие ДЖОЙСТИКА ВВЕРХ или ВНИЗ на главном экране увеличит или уменьшит громкость.

Чтобы включить автоматическое управление уровнем громкости, перейдите:

- Аудиосистема
- Configuration (Конфигурация),
- Auto vol CTRL (Автоматическое управление громкостью).

Нажмите ДЖОЙСТИК ВНИЗ и удерживайте его больше одной секунды, чтобы выключить звук.

Нажатие кнопки ВВЕРХ при включенном беззвучном режиме вернет последние настройки громкости аудиосистемы.

ОРГАНЫ УПРАВЛЕНИЯ ПАССАЖИРА

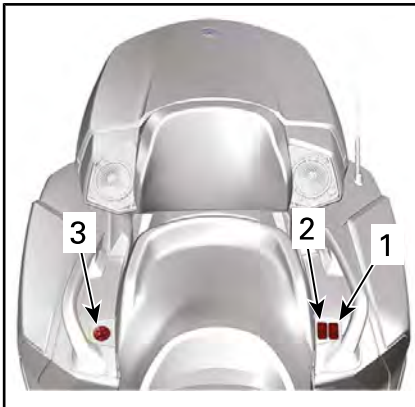

1. Переключатель подогрева руля
2. Переключатель обогрева сиденья
3. Органы управления аудиосистемой (дополнительное оборудование)

Переключатель подогрева руля

Переключатель подогрева руля расположен между сиденьем и левой руляжкой пассажира.

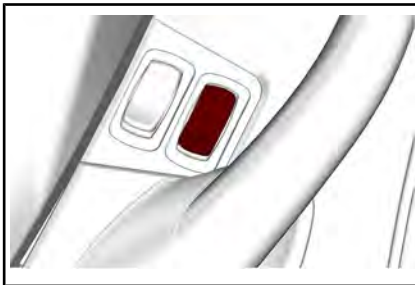

Переключатель подогрева руля предназначен для включения или выключения подогрева и для регулировки температуры нагрева.

Чтобы активировать подогрев руля, нажмите на верхнюю (HI) или нижнюю (LOW) часть переключателя.

Чтобы выключить подогрев руля, переведите переключатель в среднее положение.

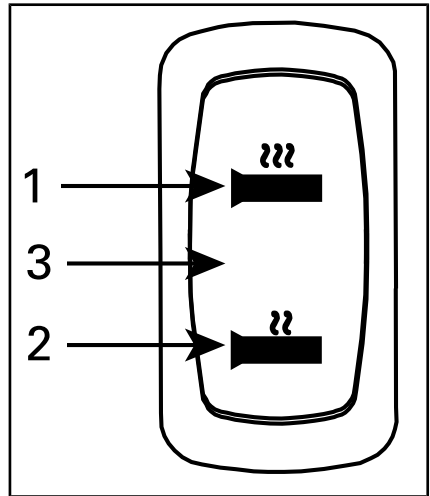

1. Высокая интенсивность
2. Низкая интенсивность
3. ВЫКЛ (среднее положение)

ПРИМЕЧАНИЕ: Подогрев руля отключится при падении оборотов двигателя ниже 800 об/мин и не включится автоматически.

Переключатель обогрева сиденья

Переключатель обогрева сиденья расположен между сиденьем и левой руляжкой пассажира.

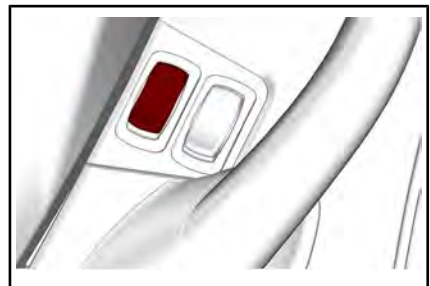

Переключатель обогрева сиденья предназначен для включения или выключения обогрева и для регулировки температуры нагрева.

Чтобы активировать обогрев сиденья, нажмите на верхнюю (HI) или нижнюю (LOW) часть переключателя.

Чтобы выключить обогрев сиденья, переведите переключатель в среднее положение.

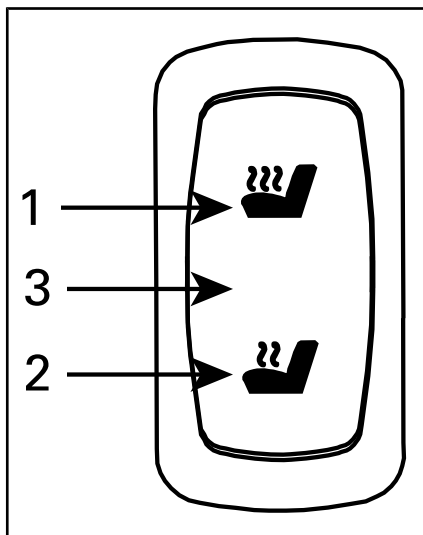

1. Высокая интенсивность
2. Низкая интенсивность
3. ВЫКЛ (среднее положение)

ПРИМЕЧАНИЕ: Обогрев сиденья отключится при падении оборотов двигателя ниже 800 об/мин и не включится автоматически.

Органы управления аудиосистемой

Органы управления аудиосистемой расположены между сиденьем и правой рукояткой пассажира.

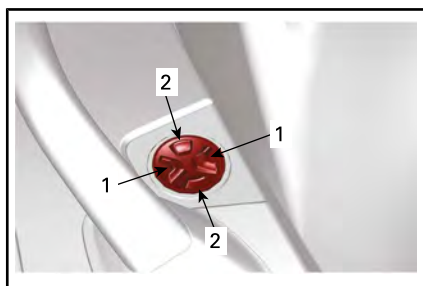

1. Кнопки ВПРАВО/ВЛЕВО
2. Кнопки ВВЕРХ/ВНИЗ

Если на кластере выбран экран аудиосистемы, то можно менять громкость и композицию/канал.

ПРИМЕЧАНИЕ: В зависимости от используемого аудиоустройства (смартфон, планшет и т.д.) некоторые функции могут не работать.

БОЛЬШОЙ ПАНОРАМНЫЙ ЖК-ДИСПЛЕЙ 7,8"

Основные функции

ЖК-дисплей

Дисплей по умолчанию



Многофункциональный дисплей



Левая боковая секция дисплея

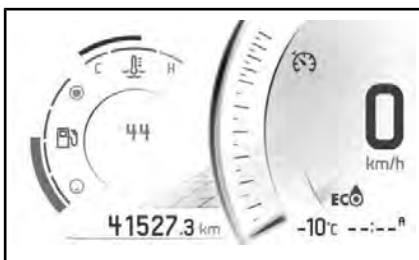

На левой боковой секции дисплея отображается:

- указатель уровня топлива,
- спидометр,
- счетчик пути, пройденного за одну поездку,
- круиз-контроль,
- индикатор передачи,
- часы,
- температура двигателя,
- режимы движения,
- всплывающие предупреждения,
- запас хода по топливу.

Чтобы выбрать, какое значение будет отображать счетчик пути:

1. Перейдите на экран статистики/пути.
2. Выберите нужные показатели статистики для отображения (всего, А или В)
3. **Нажатие ДЖОЙСТИКА ВВЕРХ** изменит значение, отображающееся на левом дисплее, на значение расстояния выбранных показателей статистики.

Правая боковая секция дисплея



На правой боковой секции дисплея отображается:

- тахометр,
- громкость,
- индикатор аудиовыхода,
- настроенные радиостанции,
- меню:
 - BRP Connect,
 - телефона,
 - Статистика
 - Аудиосистема
 - настройки.

Перемещение по цифровому дисплею

! ПРЕДУПРЕЖДЕНИЕ

Чтение информации или настройка многофункциональной приборной панели может отвлекать внимание от управления транспортным средством и наблюдения за окружающей обстановкой. Всегда контролируйте дорожные условия и следите за тем, чтобы дорога была свободна от препятствий. Кроме того, во время движения не задерживайте взгляд на многофункциональной приборной панели, чтобы не отвлекаться от дорожной обстановки.

На многофункциональной приборной панели расположены: аналоговые приборы (спидометр и тахометр), сигнальные лампы, информационно-развлекательный центр с цифровым дисплеем.

Перед выездом на дорогу компания BRP рекомендует потренироваться в выборе различных функций. Вы привыкнете к необходимой последовательности действий и вам будет проще управлять цифровым дисплеем в дороге.

Для управления функциями дисплея используйте пульт ЕСС. См. «ЭЦУ (ЭЛЕКТРОННЫЙ ЦЕНТР УПРАВЛЕНИЯ)» в разделе «ВСПОМОГАТЕЛЬНЫЕ ОРГАНЫ УПРАВЛЕНИЯ».

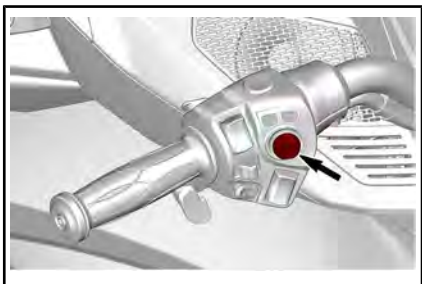

При нажатии джойстика (центральная кнопка) можно выбирать меню на правом экране в следующем порядке:

- BRP Connect,
- телефона,
- Статистика
- Аудиосистема
- настройки.

При выборе значка появляется его соответствующий экран.

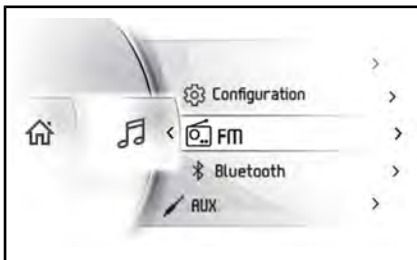







При выборе элемента он будет установлен в качестве текущего значения.

Сигнальные лампы

Контрольные лампы и индикаторы



ПРИБОРЫ ОСВЕЩЕНИЯ	ОПИСАНИЕ
	<p>ЗЕЛЕНЬЙ: включен сигнал левого или правого поворота.</p> <p>Аварийная сигнализация: мигают все передние и задние указатели поворота.</p>
	ОРАНЖЕВЬЙ: неисправность транспортного средства.
	СИНИЙ: выбран дальний свет фар.
	КРАСНЬЙ: слишком высокая температура двигателя.

ПРИБОРЫ ОСВЕЩЕ- НИЯ	ОПИСАНИЕ
	ЗЕЛЕНый: выбрана нейтральная передача
	КРАСНый: включен стояночный тормоз или неисправность тормозной системы
	КРАСНый: если загорается во время движения, указывает на неисправность. Выключите все ненужное электрическое оборудование и проверьте электрооборудование и систему зарядки.
	ОРАНЖЕВый: неисправность ABS.
	КРАСНый: если загорается при работающем двигателе или во время движения, указывает на неисправность. Остановите транспортное средство, как только это будет безопасно, и выключите двигатель. Проверьте уровень моторного масла. Как можно скорее проверьте систему смазки даже, если уровень масла правильный.
	ОРАНЖЕВый: загорается при низком уровне топлива или когда топливный бак почти пуст. Заправьтесь, как можно скорее.

ПРИБОРЫ ОСВЕЩЕ- НИЯ	ОПИСАНИЕ
	Горит ОРАНЖЕВый: неисправность системы снижения токсичности отработавших газов транспортного средства. Мигает: ограничение оборотов, активирован аварийный режим. Немедленно обратитесь в сервисный центр

Значки и индикаторы

ЗНАЧОК	ОПИСАНИЕ
	Сетевое подключение смартфона
	Bluetooth-устройство
	Индикатор заряда смартфона
	Индикатор соединения шлемов
	Индикатор топлива
	Индикатор температуры
	Индикатор круиз-контроля
	Аудиовыход колонок
	Аудиовыход шлема

настройки.

Переключатели меню

Используйте ЭЦУ для управления различными функциями многофункциональной приборной панели.

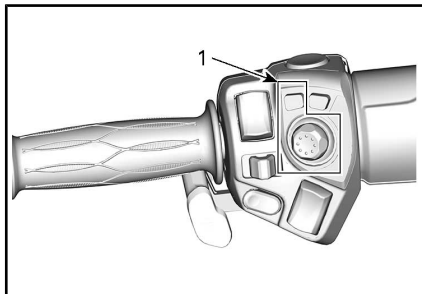

1. ЭЦУ

Кнопка BRP Connect используется для быстрого доступа к BRP Connect. Каждое нажатие переключает представления приложений и функций многофункциональной приборной панели.

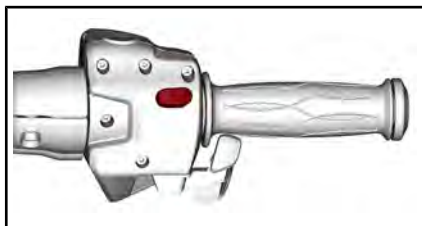

МЕНЮ:

BRP Connect,



Для использования BRP Connect приложение необходимо загрузить на телефон. Приложение можно скачать из Apple App Store или Google Play Store,

найдя его поиском. Не все телефоны его поддерживают.

Для получения дополнительной информации посетите наш веб-сайт.

www.brpconnecttutorial.com

ПРИМЕЧАНИЕ: Смартфон необходимо подключить с помощью Bluetooth и USB-шнура к USB-порту, расположенному в бардачке.

Личные данные пользователя удаляются из облака при удалении подключения телефона.

Пользователь соглашается, что личные данные (список контактов и история звонков) передаются в облако при подключении смартфона.

Список контактов и история звонков постоянно хранятся в облаке. Чтобы удалить эти сведения, удалите подключение смартфона или создайте новое подключение с другого смартфона.

телефона,



Из меню телефона можно перейти:

- в архив телефона,
- к списку контактов телефона.

ПРИМЕЧАНИЕ: Для доступа к меню телефона необходимо выполнить сопряжение телефона и шлема водителя. См. «СОПРЯЖЕНИЕ СМАРТФОНА ПО Bluetooth».

Статистика



В меню статистики отображается следующая информация:

- дальность поездки,
- время, проведенное в поездке,
- мгновенный расход топлива,
- средний расход топлива,
- максимальная скорость,
- средняя скорость.

В памяти хранятся 3 набора статистических данных. Любой из наборов можно сбросить независимо от других.

При нажатии джойстика **ВЛЕВО** и **ВПРАВО** вы будете переключаться по 3 наборам статистических данных.

Если нажать и удерживать джойстик **ВНИЗ** при отображении статистики эти данные будут сброшены.

Аудиосистема

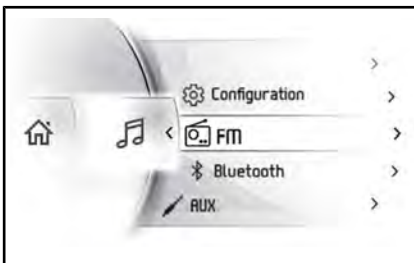

Меню аудиосистемы используется для:

- изменения настроек:
 - аудио предустановок,
 - автоматического управления громкостью,
 - эквалайзера,
 - микширование/баланс,
 - аудиовыхода,

- доступа к FM-радио,
- доступа к плееру по Bluetooth,
- доступа к плееру через Aux.

Управление аудиосистемой

Джойстиком можно управлять аудиосистемой на главном экране и на экране источника аудио (FM, AUX, Bluetooth).

Чтобы включить радио, нажмите джойстик **ВВЕРХ**. Чтобы отключить радио, подайте джойстик **ВНИЗ** при минимальной громкости (без звука).

Регулируйте громкость джойстиком. Громче — джойстик **ВВЕРХ**.

Для отключения звука подайте джойстик **ВНИЗ** и удерживайте его дольше одной секунды. В беззвучном режиме нажатие кнопки-джойстика **ВВЕРХ** вернет предыдущую громкость.

Для сообщений используется отдельный уровень громкости (т. е. для голосовых команд от навигационного приложения BRP Connect). На время сообщения на панели громкости отображается громкость сообщения. Панель громкости будет желтой, а источник аудио будет отображать **ANNOUNCEMENT** (сообщение). Во время сообщения можно регулировать его громкость.

Если в качестве аудиоисточника выбрано FM-радио, при нажатии джойстика вправо и влево будет выполняться следующее:

- короткое нажатие влево: предыдущая настройка;
- длинное нажатие влево: поиск вниз;
- короткое нажатие вправо: следующая настройка;
- длинное нажатие вправо: поиск вверх.

Если в качестве аудиоисточника выбрано устройство Bluetooth, при нажатии джойстика вправо и влево будет выполняться следующее:

- влево: предыдущая композиция,
- вправо: следующая композиция.

Если источником аудио выбраны AUX или BRP Connect (только Iphone), нажатие влево или вправо ничего не делает.

Настройка аудиосистемы

В меню настроек аудиосистемы в себя включает:

- автоматические предустановки FM-станций,
- автоматическое управление громкостью,
- эквалайзера,
- микширование/баланс,
- аудиовыход.

Выбор аудиовыхода используется для выбора нужного выхода: колонка или шлем.

ПРИМЕЧАНИЕ: При выборе шлема используется другой уровень громкости. Благодаря этому музыка в шлеме проигрывается на ранее выбранной громкости.

Чтобы перейти к экрану настройки FM и предустановок нажмите **ДЖОЙСТИК** и удерживайте его больше 1 секунды.

Настройка и предустановки FM

На экране настройки и предустановок FM можно выбрать FM-станцию и сохранить ее под нужным номером предустановки.

- Выберите FM-станцию, которую хотите сохранить.
- Нажмите **ДЖОЙСТИК**, чтобы выбрать нужный номер предустановки.
- Нажмите джойстик **ВНИЗ** и удерживайте дольше 1 секунды, чтобы сохранить выбранную FM-станцию под выбранным номером.

Нажмите **ДЖОЙСТИК**, чтобы выйти из экрана настройки и предустановок FM.

настройки.

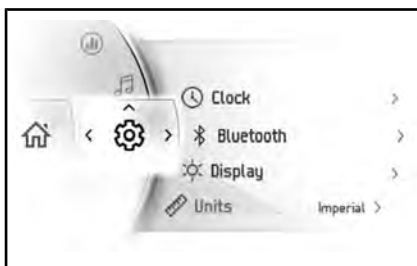

Меню настроек предназначено для:

- настройки часов,
- сопряжения Bluetooth-устройств:
 - телефона,
 - гарнитуры водителя,
 - гарнитуры пассажира,
- настройки яркости дисплея,
- выбора единиц измерения (британские/метрические),
- выбора языка,
- получения информации о версии,
- отображения кодов неисправности.

Сопряжение смартфона по Bluetooth

На транспортном средстве

1. Коротко нажмите **ДЖОЙСТИК**, чтобы войти в меню.
2. Перейдите ниже и выберите «Настройки», затем нажмите **ВПРАВО**.
3. Выберите Bluetooth и нажмите **ВПРАВО**.
4. Выберите Phone (Телефон) и нажмите **ВПРАВО**.
5. Выберите Add Phone (Добавить телефон) и нажмите **ВПРАВО**.

Теперь Bluetooth отображается.

На телефоне

1. Включите Bluetooth на телефоне. Подробные инструкции см. руководство по эксплуатации телефона.
2. Выберите BRP Connect

3. На экране телефона и на приборной панели транспортного средства появится код подтверждения. Убедитесь, что код одинаковый.
4. Нажмите «Подключение» на телефоне и выберите зеленую галку на приборной панели транспортного средства
5. Подождите, пока пройдет синхронизация контактов и других настроек телефона

Сопряжение шлема

Для сопряжения шлема перейдите на вкладку Settings (Настройки) и выберите Add helmet (Добавить шлем).

Приложение BRP Connect

Выполните следующие операции, чтобы настроить смартфон для использования с BRP Connect.

1) Загрузка приложения BRP Connect

Загрузите приложение BRP Connect из App Store для Apple™ или Google™ Play Store для Android.

2) Загрузка приложений, совместимые с BRP Connect

Чтобы узнать больше о совместимых приложениях, посетите наш веб-сайт. Эти приложения сделают ваши поездки более интересными. Для некоторых приложений понадобятся дополнительные покупки, чтобы они стали совместимы с системой, или может потребоваться использование дополнительных устройств.

www.brpconnecttutorial.com

3) Подключение смартфона шнуром для зарядки и передачи данных

Рекомендуется использовать оригинальный зарядный шнур производителя смартфона, чтобы оптимизировать передачу данных между смартфоном и транспортным средством. Воспользуйтесь передним USB-портом.

1. Разблокируйте экран телефона.
2. Подключите шнур для зарядки телефона.
3. При подключении на экране телефона появится значок подтверждения.

4) Доступ к приложениям

Коротко нажмите **ДЖОЙСТИК**, чтобы войти в меню.

Нажмите джойстик **ВВЕРХ** и выберите Launch BRP Connect (Запустить подключение к BRP), затем нажмите джойстик **ВПРАВО**.

Выберите нужное приложение и нажмите **ДЖОЙСТИК**.

- Чтобы выйти из приложения, нажмите **ДЖОЙСТИК** и удерживайте его.
- Чтобы вернуться в основное меню, нажмите кнопку BRP Connect.

Быстрое знакомство с приложением BRP Connect



1. **Новости:** иногда сообщения могут распространяться через приложение BRP Connect, вы найдете их в этом меню.
2. **Поиск транспортного средства:** позволяет сохранить местоположение транспортного средства (или любое другое место, которое вы хотите запомнить). Функция достаточно обширна: вы можете сделать снимок места, где оставили транспортное средство, сделать записки (например, номер парковочного места), включить навигацию назад к сохраненному месту. Можно сохранить только одно место.
3. **Настройки:** настройте BRP Connect так, как вам удобно. В какой стране вы будете использовать приложение BRP Connect? На что вы будете обращать внимание? Примечание: основные настройки приложения BRP Connect можно изменить из этого меню.
4. **Информация:** общие сведения о приложении BRP Connect. Указана текущая версия и вся правовая информация.
5. **Краткое руководство пользователя:** хотите научиться пользоваться приложением — здесь вы сможете сделать это.
6. **ЧАСТО ЗАДАВАЕМЫЕ ВОПРОСЫ:** по этой ссылке вы перейдете к ответам на распространенные вопросы, возникающие у водителей. Требуется интернет-подключение.
7. **Учебник BRP Connect:** хотите знать больше — по этой ссылке вы перейдете к подробным обучающим роликам. Требуется интернет-подключение.

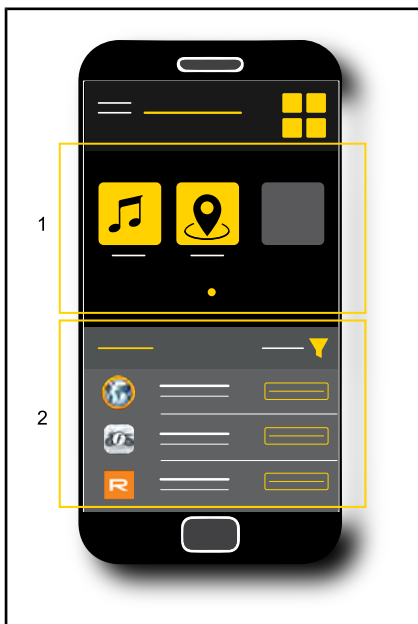

1. Текущие установленные приложения
2. Доступные приложения

ОБОРУДОВАНИЕ

Зеркала

Нажатием пальцев на указанные ниже точки отрегулируйте положение боковых зеркал в четырех направлениях.

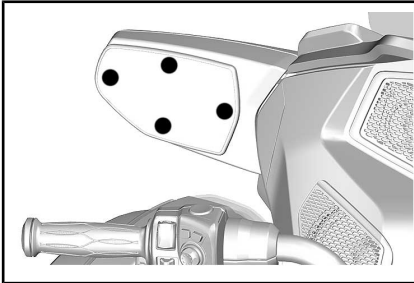

ТОЧКИ РЕГУЛИРОВКИ ЗЕРКАЛА

Перчаточный ящик



Открытие перчаточного ящика

Чтобы открыть перчаточный ящик, сначала убедитесь, что руль не заблокирован.

Нажмите на нижнюю часть крышки, чтобы отпереть крышку.



1. Нажмите здесь, чтобы отпереть. Откройте крышку.

По завершении закройте крышку, нажав на нижнюю часть бардачка, чтобы защелкнуть ее.

Всегда запирайте перчаточный ящик после использования.

Передний багажный отсек

Открытие переднего багажного отсека

1. Вставьте ключ в замок зажигания.
2. Нажмите и поверните ключ против часовой стрелки на четверть оборота в положение открытия багажного отсека. Удерживайте ключ в этом положении при поднятии крышки.



ПОЛОЖЕНИЯ КЛЮЧА ДЛЯ ОТКРЫТИЯ ПЕРЕДНЕГО БАГАЖНОГО ОТСЕКА

Сиденье водителя

На сиденье водителя предусмотрена точка для установки спинки (предлагается в качестве дополнительного оборудования).

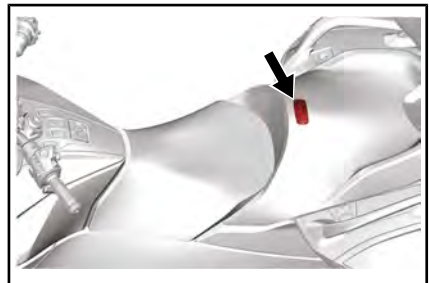

Открытие сиденья

1. Вставьте ключ в замок зажигания.
2. Нажмите и поверните ключ по часовой стрелке на четверть оборота в положение открытия сиденья и удерживайте его в этом положении при поднятии сиденья.



ПОЛОЖЕНИЕ КЛЮЧА ДЛЯ ОТКРЫТИЯ СИДЕНЬЯ

1. Нажмите ключ
2. Поверните на четверть оборота

ВНИМАНИЕ Во избежание повреждения сиденья не превышайте силой максимально допустимый угол подъема.

Пассажирское сиденье

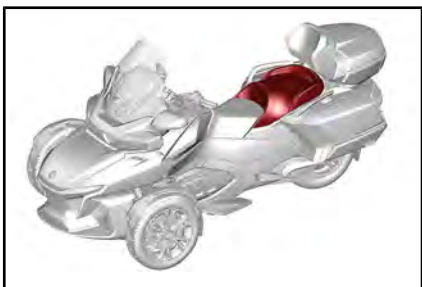

Снятие сиденья

1. Откройте сиденье водителя.
2. Разблокируйте защелки сиденья. По одной защелке с каждой стороны.

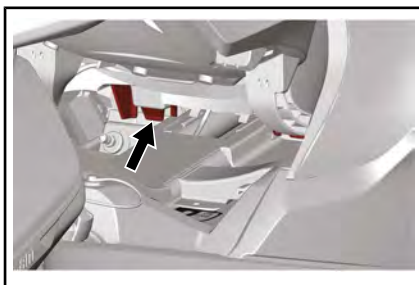

ПОКАЗАНА ПРАВАЯ ЗАЩЕЛКА СИДЕНЬЯ ПАССАЖИРА

3. Потяните сиденье вперед, чтобы высвободить задние выступы.
4. Слегка приподнимите сиденье и отсоедините разъем обогрева сиденья.

Установка сиденья

1. Подсоедините разъем обогрева сиденья.
2. Вставьте задние выступы в опорные пазы.
3. Нажмите на переднюю часть сиденья, чтобы зафиксировать защелки.
4. Закройте сиденье водителя.

Багажные отсеки

Открытие боковых багажных отсеков

Защелки расположены в передней части боковых багажных отсеков.

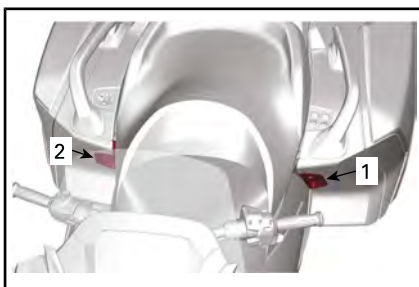

1. Защелка левого багажного отсека
2. Защелка правого багажного отсека

Чтобы открыть крышку бокового багажного отсека, потяните защелку вверх. Если крышка заперта, отожмите ее при помощи ключа зажигания.



ПРИМЕЧАНИЕ: Открывайте крышку медленно, поскольку предметы, находящиеся внутри отсека, могли переместиться за время поездки.

Закрытие боковых багажных отсеков

⚠ ПРЕДУПРЕЖДЕНИЕ

Всегда закрывайте и защелкивайте крышки после использования. Эксплуатация транспортного средства с открытой или неправильно защелкнутой крышкой категорически запрещена. Содержимое отсека может выпасть наружу и создать опасность для других участников движения.

Закрывайте крышки медленно, чтобы выпустить воздух.

Положите руку на верхнюю центральную часть крышки и надавите, чтобы запереть.

Открытие верхнего багажного отсека

Защелка верхнего багажного отсека расположена в задней части транспортного средства.



Чтобы открыть крышку, потяните защелку вверх. Если крышка заперта, отожмите ее при помощи ключа зажигания.

ПРИМЕЧАНИЕ: Если крышка не открывается, осторожно подвигайте ее назад и вперед и из стороны в сторону, нажимая на защелку. Обратитесь к своему авторизованному дилеру Cap-Am, чтобы отрегулировать защелку.

Закрытие верхнего багажного отсека

ВНИМАНИЕ Чтобы закрыть верхний багажный отсек, механизм крышки должен быть **НЕ ЗАПЕРТ**. Если крышка не закрывается, **НЕ ПРИМЕНЯЙТЕ СИЛУ**. Проверьте, не блокирует ли что-то крышку и перемещается ли защелка.

Подведите крышку к положению закрытия.

Положите руку непосредственно над защелкой в центре крышки, затем надавите, чтобы запереть.

Снятие верхнего багажного отсека

⚠ ПРЕДУПРЕЖДЕНИЕ

При движении верхний багажный отсек должен быть обязательно правильно установлен и зафиксирован. Не используйте транспортное средство без верхнего багажного отсека.

1. Откройте крышку верхнего багажного отсека.
2. Разблокируйте центральную ручку LinQ, повернув ее на 1/4 оборота против часовой стрелки.

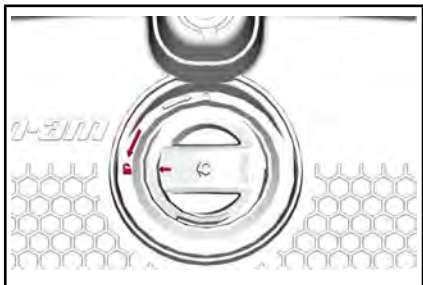

3. Используя заднюю рукоятку, отсоедините верхний багажный отсек от транспортного средства.

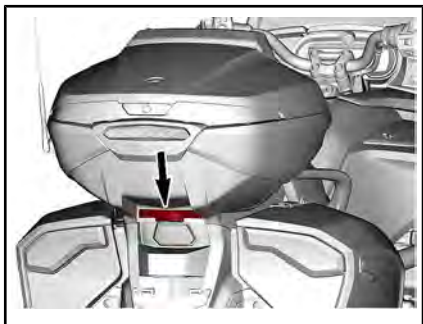

4. Слегка приподнимите багажный отсек и заведите под него руку, чтобы отсоединить разъем, расположенный рядом с сиденьем пассажира.
5. Потяните багажный отсек назад, чтобы снять его с транспортного средства.

Установка верхнего багажного отсека

⚠ ПРЕДУПРЕЖДЕНИЕ

При движении верхний багажный отсек должен быть обязательно правильно установлен и зафиксирован. Не используйте транспортное средство без верхнего багажного отсека.

1. Совместите оба рычага багажного отсека с опорами, расположенными с каждой стороны сиденья пассажира.
2. Придержите багажный отсек в поднятом положении и подсоедините разъем рядом с сиденьем пассажира.
3. Опустите багажный отсек и надавите на него, чтобы зафиксировать его.
4. Откройте крышку верхнего багажного отсека.
5. Заблокируйте багажный отсек, повернув центральную ручку LinQ на 1/4 оборота по часовой стрелке.



6. Крепко возьмитесь за багажный отсек и убедитесь, что он правильно установлен и надежно зафиксирован на транспортном средстве.
7. Закройте крышку верхнего багажного отсека.

Крюк для шлема

Для крепления шлема под сиденьем есть два крюка.

Откройте сиденье.

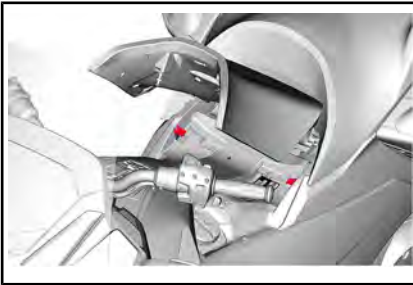

Закрепите шлем на крюке за ремешок. Аккуратно положите шлем на боковую панель. Осторожно опустите и защелкните сиденье.

Комплект инструментов

Комплект инструментов расположен в верхнем багажном отсеке.

Комплект инструментов включает основные инструменты для проведения технического обслуживания, описанного в настоящем руководстве по эксплуатации.

Руководство по эксплуатации

Руководство по эксплуатации находится в переднем багажном отсеке.

Капот

Передняя сервисная крышка



Крышка переднего сервисного отсека должна быть снята для доступа к следующим элементам:

- Расширительный бачок.
- Диагностический разъем.

Снятие крышки переднего сервисного отсека

1. Откройте крышку переднего багажного отсека.
2. Потяните верхнюю среднюю часть крышки сервисного отсека, чтобы отпереть ее.



3. Снимите крышку сервисного отсека с транспортного средства.

Установка крышки переднего сервисного отсека

1. Вставьте оба конца крышки сервисного отсека под крышки консоли.
2. Надавите на верхнюю среднюю часть крышки сервисного отсека, чтобы защелкнуть ее.

Правая сервисная крышка



Правая сервисная крышка должна быть снята для доступа к следующим элементам:

- Компенсационный бачок тормозной системы
- Масляный фильтр двигателя

Снятие правой сервисной крышки

1. Откройте сиденье водителя.
2. Потяните задний нижний конец сервисной крышки, чтобы отпереть ее.

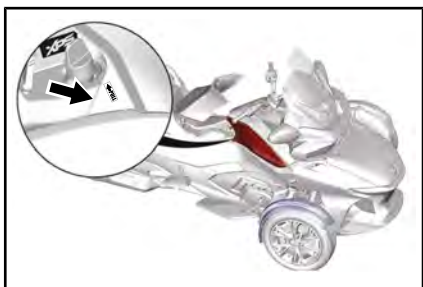

3. Потяните сервисную крышку, чтобы снять ее с транспортного средства.

ПРИМЕЧАНИЕ: Сервисная крышка удерживается на своем месте при помощи шести фиксирующих выступов.

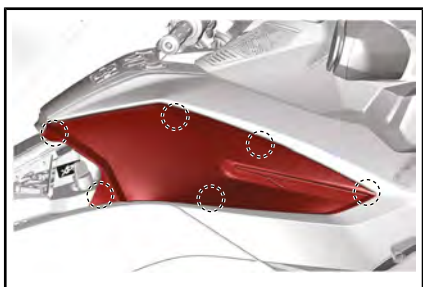

РАСПОЛОЖЕНИЕ ФИКСАТОРА

Установка правой сервисной крышки

1. Сначала вставьте передний фиксирующий выступ.
2. Совместите другие фиксирующие выступы со своими пазами.
3. Чтобы зафиксировать сервисную крышку, надавите на точки рядом с фиксирующими выступами.

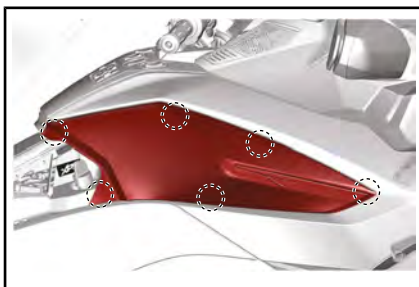

Левая сервисная крышка

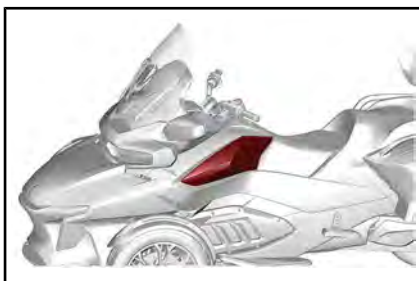

Левая сервисная панель снимается для доступа к воздушному фильтру двигателя.

Снятие левой сервисной крышки

1. Откройте сиденье водителя.
2. Потяните задний нижний конец сервисной крышки, чтобы отпереть ее.



3. Потяните сервисную крышку, чтобы снять ее с транспортного средства.

ПРИМЕЧАНИЕ: Сервисная крышка удерживается на своем месте при помощи шести фиксирующих выступов.

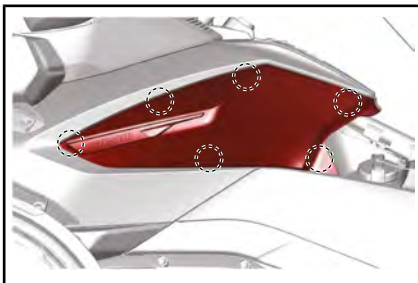

РАСПОЛОЖЕНИЕ ФИКСАТОРА

Установка левой сервисной крышки

1. Сначала вставьте передний фиксирующий выступ.
2. Совместите другие фиксирующие выступы со своими пазами.
3. Чтобы зафиксировать сервисную крышку, надавите на точки рядом с фиксирующими выступами.

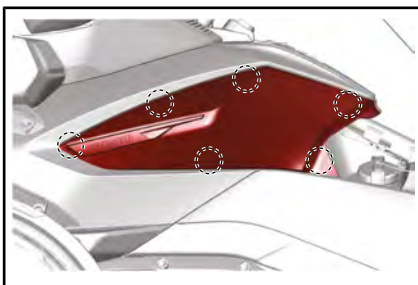

Диагностический разъем

Все транспортные средства оборудованы диагностическим разъемом для соединения с диагностическим программным обеспечением компании BRP (BUDS2). Этот разъем обычно используется авторизованным дилером Cap-Am для обслуживания транспортного средства.

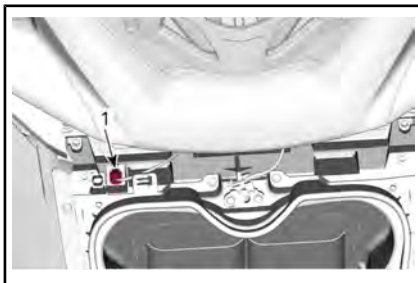

1. Диагностический разъем (для программы BUDS2)

В некоторых странах транспортные средства также оборудованы 6-контактным разъемом OBD2 для считывания кодов неисправности транспортного средства. Этот разъем может использоваться в ремонтной мастерской или специалистом по вашему выбору, а также вами самостоятельно.

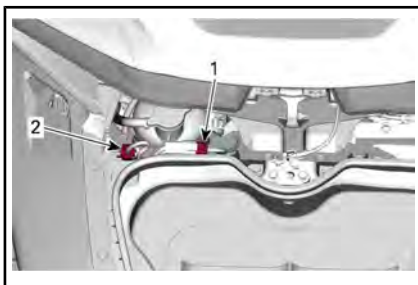

1. Диагностический разъем (для программы BUDS2)
2. 6-контактный разъем OBD2

ПРИМЕЧАНИЕ: Если используется автомобильное 16-контактное считывающее устройство OBD2, необходимо воспользоваться переходником. Этот переходник необходимо купить в вашей стране.

Расположение диагностического соединителя

1. Откройте крышку переднего багажного отсека.
2. Снимите крышку переднего сервисного отсека. См. подраздел «СЕРВИСНАЯ КРЫШКА» в разделе «ОБОРУДОВАНИЕ».

ОСНОВНЫЕ ОПЕРАЦИИ

Регулировка подножек пассажира

Для удобства пассажира высоту установки подножек можно регулировать.

1. Поднимите подножку.
2. Отверните болт крепления подножки и снимите его вместе с шайбой.

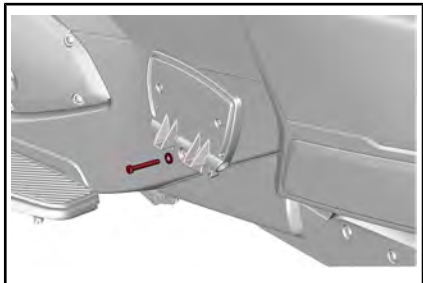

ПРИМЕЧАНИЕ: Для выполнения этой операции в комплекте инструментов предусмотрен соответствующий ключ.

3. Установите подножку на место, выбрав необходимую высоту. Затяните болт крепления установленным крутящим моментом.

ПРИМЕЧАНИЕ: Установите подножку на место, выбрав необходимую высоту. Затяните болт крепления установленным крутящим моментом.

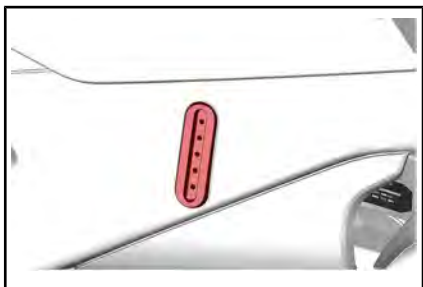

МОМЕНТ ЗАТЯЖКИ

Болт подножки
пассажира

24,5 Н•м ± 3,5 Н•м

Пуск и останов двигателя

Пуск двигателя

⚠ ПРЕДУПРЕЖДЕНИЕ

Отработавшие газы содержат ядовитый угарный газ, быстро накапливающийся в закрытых или плохо вентилируемых помещениях. Вдыхание отработавших газов может привести к серьезной травме или гибели.

Запускайте двигатель только на открытом, хорошо вентилируемом пространстве. См. раздел «ОСНОВНЫЕ МЕРЫ ПРЕДОСТОРОЖНОСТИ».

ПРИМЕЧАНИЕ: Пуск двигателя транспортного средства можно осуществлять с любой передачи при нажатой педали тормоза. При пуске двигателя нейтральная передача включается автоматически.

1. Нажмите и удерживайте педаль тормоза.
2. Поверните ключ в замке зажигания в положение ON.

ВНИМАНИЕ Не используйте акселератор при запуске электрооборудования.

3. Используйте карту безопасности для самопроверки, инструктажа пассажира и осмотра транспортного средства, после чего нажмите кнопку «РЕЖИМ», чтобы разрешить пуск двигателя.
4. Переведите выключатель двигателя в положение RUN/ON.
5. Нажмите и удерживайте кнопку запуска двигателя. Незамедлительно отпустите ее после запуска двигателя. Не удерживайте нажатой кнопку запуска двигателя более 15 секунд. Если двигатель не запускается, отпустите кнопку и выждите 30 секунд перед следующим

щей попыткой, чтобы дать стартеру остыть.

ВНИМАНИЕ Не используйте акселератор при запуске двигателя.

6. Проверьте контрольные лампы и индикацию на многофункциональной приборной панели. Убедитесь, что погасла контрольная лампа давления масла.
7. Выключите стояночный тормоз. Убедитесь, что соответствующая контрольная лампа погасла.

Останов двигателя

1. Переключитесь на нейтральную передачу.
2. Установите выключатель двигателя в положение OFF.
3. Включите стояночный тормоз. Загорится контрольная лампа тормоза.
4. Поверните ключ в замке зажигания в положение OFF.

ПРИМЕЧАНИЕ: Если стояночный тормоз не приведен в действие, а ключ в замке зажигания повернут в положение OFF, начнет мигать контрольная лампа стояночного тормоза, будет подаваться звуковой сигнал.

5. Перед тем как сойти с транспортного средства, убедитесь, что стояночный тормоз полностью включен. Покачайте транспортное средство взад-вперед.

! ПРЕДУПРЕЖДЕНИЕ

Всегда включайте стояночный тормоз. Если не включен стояночный тормоз, транспортное средство может покатиться независимо от выбранной передачи. При останове сцепление всегда размыкается, поэтому трансмиссия не сможет предотвратить движение транспортного средства.

Толкание транспортного средства

Перед толканием транспортного средства убедитесь, что ключ в замке зажигания установлен в положение ON.

! **ОСТОРОЖНО!** Избегайте толкать транспортное средство по наклонной поверхности. Если вам необходимо сделать это, находитесь около педали тормоза, чтобы остановить транспортное средство, если он начнет неконтролируемое движение.

Для перемещения транспортного средства на небольшое расстояние без запуска двигателя:

1. Сидя на транспортном средстве, нажмите и удерживайте педаль тормоза.
2. Выключите стояночный тормоз.
3. Сойдите с транспортного средства на правую сторону, удерживая нажатой педаль тормоза.
4. Толкайте транспортное средство, при необходимости используя тормоз.

! **ОСТОРОЖНО!** Толкайте транспортное средство только находясь справа от него, чтобы педаль тормоза была в вашей досягаемости. Держитесь в стороне от горячей выхлопной трубы.

Если вы тянете транспортное средство на себя, следите, чтобы переднее колесо не наехало вам на ногу.

5. Сядьте на транспортное средство и припаркуйте его, как указано выше.

Движение задним ходом

Для получения информации о безопасном движении задним ходом см. «БЕЗОПАСНАЯ ЭКСПЛУАТАЦИЯ».

Переключение на передачу заднего хода

1. При работающем двигателе, остановленном транспортном средстве и нажатом тормозе переключитесь на 1-ю или нейтральную передачу.
2. Нажмите и удерживайте кнопку включения заднего хода.
3. Потяните на себя переключатель передач, чтобы переключиться на передачу заднего хода.

Движение задним ходом

Убедитесь, что позади транспортного средства отсутствуют препятствия. Продолжайте смотреть назад при движении задним ходом. Двигайтесь с низкой скоростью и на небольшие расстояния.

Отключение передачи заднего хода

Для переключения с передачи заднего хода остановите транспортное средство и нажмите переключатель передач: кратковременно для переключения на нейтральную передачу, длительно для переключения на 1-ю передачу.

ПРИМЕЧАНИЕ: Для переключения с передачи заднего хода на 1-ю передачу нажмите педаль тормоза и переключитесь.

Эксплуатация в период обкатки

Данное транспортное средство нуждается в обкатке продолжительностью 1000 км.

Избегайте резких торможений в течение первых 300 км эксплуатации.

ПРЕДУПРЕЖДЕНИЕ

Новые компоненты тормозной системы и шины требуют обкатки для достижения максимальной эффективности. Эффективность работы систем торможения и VSS, а также рулевого управления может быть снижена в течение этого периода. Будьте предельно осторожны. Для тормозов и шин требуется примерно 300 км с частыми торможениями и поворотам для прохождения обкатки. При движении с нечастыми торможениями и поворотами выделите больше времени на обкатку тормозов и шин.

В течение первых 1000 км:

- Избегайте полного открытия дроссельной заслонки.
- Избегайте продолжительного движения с постоянными оборотами двигателя.
- В случае, если вентиляторы системы охлаждения продолжают работать в условиях частых остановок, остановитесь на обочине и остановите двигатель, чтобы они остыли, либо увеличьте скорость движения, чтобы воздух мог охладить двигатель.

После завершения обкатки необходимо проверить транспортное средство согласно *РЕГЛАМЕНТА ТЕХНИЧЕСКОГО ОБСЛУЖИВАНИЯ*.

Заправка топливом

Требования к топливу

ВНИМАНИЕ Используйте только свежий бензин. Бензин подвержен окислению, результатом чего является снижение его октанового числа, испарение летучих фракций и образование смол и лаковых отложений, способных стать причиной повреждения

компонентов системы подачи топлива.

Состав спиртосодержащего топлива в различных странах и регионах может весьма значительно отличаться. Ваше транспортное средство сконструировано для эксплуатации с использованием рекомендованных типов топлива, однако необходимо помнить:

- Использование топлива, содержание спирта в котором превышает установленные действующим законодательством нормы, не рекомендуется и может привести к возникновению следующих проблем с компонентами системы подачи топлива:
 - Затрудненный запуск и неустойчивая работа двигателя.
 - Повреждение резиновых и пластиковых компонентов.
 - Коррозия металлических деталей.
 - Повреждение внутренних частей и деталей двигателя.
- Если есть основания полагать, что содержание спирта в топливе превосходит установленные действующим законодательством нормы, регулярно проводите проверки с целью обнаружения утечек топлива или других признаков ненормального функционирования системы.
- Спиртосодержащие сорта топлива поглощают и удерживают влагу, что может привести к расслоению компонентов топлива и, в результате, ухудшению эксплуатационных характеристик двигателя и даже к его повреждению.

Рекомендуемое топливо

Используйте высококачественный неэтилированный бензин с октановым числом 95.

ВНИМАНИЕ Использование других видов топлива строго запрещено, поскольку при использовании нерекондованного типа топлива возможно поврежде-

ние двигателя или системы подачи топлива.

ВНИМАНИЕ Использование топлива E85 не допускается.

Использование топлива с маркировкой E15 запрещено Положением Агентства защиты окружающей среды США.

Процедура заправки

⚠ ПРЕДУПРЕЖДЕНИЕ

Пары бензина являются легко воспламеняемыми и взрывоопасными. Для уменьшения риска взрыва следуйте представленному описанию процедуры заправки. См. раздел «ОСНОВНЫЕ МЕРЫ ПРЕДОСТОРОЖНОСТИ».

Для заправки транспортного средства:

1. Остановитесь вне помещения в хорошо проветриваемом месте, вдали от открытого пламени, искр, курящих людей и прочих возможных источников возгорания.
2. Остановите двигатель.
3. Отсоедините фиксаторы и поднимите сиденье (см. «ОБОРУДОВАНИЕ»). Крышка топливного бака находится слева.



4. Медленно поворачивайте крышку против часовой стрелки и снимите ее.
5. Заполняйте бак до тех пор, пока топливо не достигнет верхней точки заправочной горловины.

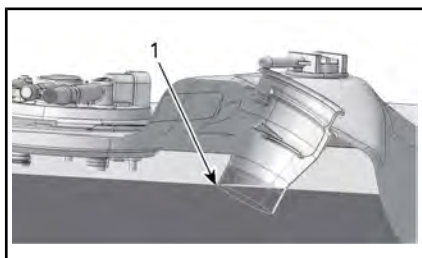

ТИПОВОЙ ВАРИАНТ

1. Верхняя точка заправочной горловины.

ПРИМЕЧАНИЕ: Не пытайтесь заправить топливный бак до краев. Оставьте место для компенсации температурного расширения топлива.

6. Вытирайте любые подтеки топлива. При попадании бензина на кожу и/или одежду промойте пораженное место водой с мылом и переоденьтесь.
7. Установите крышку топливного бака на место и закручивайте ее по часовой стрелке до щелчка. Никогда не заводите двигатель, если снята крышка заливной горловины топливного бака.
8. Закройте сиденье.

Регулировка задней подвески

Базовая модель

Давление в задней пневматической подвеске соответствует наиболее частым условиям движения. Если нагрузка транспортного средства изменилась (добавился пассажир или багаж и т.д.) или нужно изменить жесткость работы подвески, давление задней подвески можно изменить.

Давление подвески регулируется стравливанием или накачиванием воздуха в газовую пружину. Используйте компрессор (на заправочной станции) и манометр.

Чтобы сделать работу подвески мягче, стравните давление, чтобы сделать ее жестче, увеличьте давление воздуха.

ПРИМЕЧАНИЕ: Следующая таблица носит рекомендательный характер. Вы можете изменять давление в соответствии с вашими предпочтениями, если оно не превышает максимальное разрешенное.

ВНИМАНИЕ Не превышайте максимальное разрешенное давление. Это может повредить пневмоподвеску.

ПРЕДОСТЕРЕЖЕНИЕ						
МИНИМАЛЬНОЕ ДАВЛЕНИЕ 70 кПа/10 Psi/0,7 бар НЕ ПРЕВЫШАЙТЕ РЕКОМЕНДУЕМОЕ ДАВЛЕНИЕ 70 кПа/10 Psi/0,70 бар						
НАГРУЗКА		(ПАССАЖИР + ГРУЗ) кг				704005155_RU
		0	45/100	70/150	90/200	115/250
		кПа/Psi/бар	кПа/Psi/бар	кПа/Psi/бар	кПа/Psi/бар	кПа/Psi/бар
ДОПУЩЕНО	70/150	310/45/3,10	380/55/3,80	450/65/4,50	480/70/4,80	515/75/5,15
	90/200	345/50/3,45	415/60/4,15	480/70/4,80	515/75/5,15	550/80/5,50
	115/250	380/55/3,80	450/65/4,50	515/75/5,15	550/80/5,50	585/85/5,85

ПРИМЕЧАНИЕ: Во время регулировки подвески не садитесь на транспортное средство и не загружайте багажные отсеки.

Газовая пружина соединена с воздушным шлангом с вентилем, расположенным под сиденьем.



Изменяйте давление так же, как и при регулировке давления в шинах.

После регулировки установите колпачок на вентиль.

Модели Limited

Давление в задней пневматической подвеске откалибровано для соответствия наиболее частым условиям движения и будет регулироваться встроенным компрессором автоматически во время движения при изменившихся условиях движения или загрузке транспортного средства (добавился пассажир или багаж и т.д.).

ПРИМЕЧАНИЕ: Звук стравливаемого давления или работы воздушного компрессора при работе двигателя не является неисправностью. Это указывает на работу саморегулирующейся подвески.

Использование аудиоразъема

Звуковой вход (аудиоразъем) расположен в перчаточном ящике.

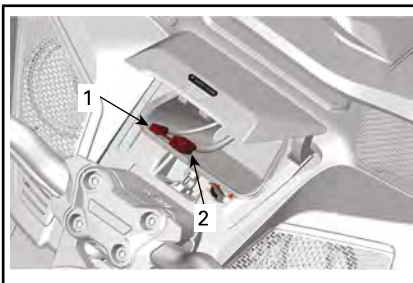

1. Звуковой вход
2. Разъем USB

Звук с любого аудиопроигрывателя, подключенного к данному входу будет воспроизводиться через аудиосистему. В зависимости от вашего устройства возможно полное или частичное управление им посредством ЭЦУ и пульта управления, или же управление невозможно.

Передний порт USB следует использовать для запуска приложения BRP Connect. Полную информацию см. в разделе «ПРИБОРНАЯ ПАНЕЛЬ».

USB-порты, расположенные в верхнем багажном отсеке можно использовать только для зарядки смартфона. Через задний USB-порт данные не передаются.

*Эта страница специально
оставлена пустой*

БЕЗОПАСНАЯ ЭКСПЛУАТАЦИЯ

ОТЛИЧИЕ ОТ ДРУГИХ ТРАНСПОРТНЫХ СРЕДСТВ

Данный раздел поможет вам познакомиться с его отличительными чертами и особенностями управления.

Устойчивость

Трехколесная конфигурация в виде буквы Y делает обеспечивает более высокую устойчивость такого транспортного средства на низких скоростях, чем у мотоцикла. Однако его устойчивость ниже, чем устойчивость четырехколесных транспортных средств, например автомобилей. Системы помощи в управлении, такие как электронная система стабилизации (VSS), помогают сохранять устойчивость при маневрировании, однако при выполнении экстремальных маневров, например, резких поворотов, наезде на неровности или препятствия, а также в случае перегрузки вы все равно можете потерять управление, а транспортное средство — опрокинуться. Кроме того, водитель или пассажир могут упасть с транспортного средства из-за резких поворотов, ускорений, торможений или столкновений.

Реакция на дорожные условия

Поведение этого транспортного средства на дороге отличается от поведения других транспортных средств.

- Не двигайтесь по бездорожью, льду или снегу.
- Избегайте луж, а также проточной воды. Это транспортное средство подвержено аквапланированию в большей степени, чем автомобиль. Если вам необходимо двигаться через воду снизьте скорость.
- Снижайте скорость на гравийных, грунтовых и песчаных дорогах.
- Движение при температурах ниже 6°C сопряжено с опасностью потери сцепления шин с опорной поверхностью.

Подробные инструкции см. «*ПОВЕДЕНИЕ НА ДОРОГЕ*».

Педали тормоза

Нажатие на педаль приводит в действие тормоза всех трех колес. На этом транспортном средстве нет ручного тормоза и отсутствует возможность отдельной блокировки передних и заднего колес.

Торможение и управление схожи с мотоциклом. Обращайте внимание на транспортные средства, следующие позади, они могут быть не способны остановиться или среагировать настолько быстро.

Антиблокировочная система тормозов (ABS)

Это транспортное средство оснащено антиблокировочной системой тормозов (ABS), являющейся элементом системы стабилизации (VSS). Для резкого торможения нажмите и удерживайте педаль тормоза. Система ABS предотвратит блокировку колес.

Эта система помогает сохранять управляемость в ситуации экстренного торможения, препятствуя блокировке колес.

Стояночный тормоз

Стояночный тормоз механически блокирует только заднее колесо и удерживает его в этом состоянии после приведения в действие. Стояночный тормоз не связан с системами помощи в управлении (антиблокировочной тормозной системой, электронной системой распределения тормозного усилия).

Рулевое управление

Непосредственное рулевое управление

Всегда поворачивайте руль в направлении поворота.

Мотоциклисты, не применяйте контрруление, как на мотоциклах. В отличие от мотоциклов это транспортное средство не кренится при выполнении поворотов. Если вы мотоциклист, вам необходимо заново освоить методику выполнения

поворотов. Потренируйтесь в повороте руля в направлении поворота на всех скоростях пока не будете уверены в собственных силах.

Поперечные силы в поворотах

В отличие от мотоциклов это транспортное средство не кренится при выполнении поворотов. Вы почувствуете как поперечная сила выталкивает вас из поворота.

Для сохранения равновесия и водитель, и пассажир должны крепко держаться обеими руками за руль или поручни, а также надежно удерживать ноги на подножках.

При выполнении резких поворотов стоит наклонить верхнюю часть корпуса вперед и в сторону поворота.

Ширина

Так как это транспортное средство шире стандартного мотоцикла:

- Всегда держите передние колеса на своей полосе. Внимательно следите за положением передних колес входе в поворот или при обгоне.
- Не двигайтесь параллельно в одной полосе с другим транспортным средством, а также не двигайтесь по разделительной линии между двух полос. При движении в колонне не следует двигаться параллельно с другими транспортными средствами (даже мотоциклами) в одной полосе.
- Будьте готовы объезжать препятствия по более пологой траектории.

ПРИМЕЧАНИЕ: Если вы избежали наезда на препятствие передними колесами, это не значит, что заднее колесо также минует препятствие.

Задний ход

Пиктограмма
движения задним
ходом



Это транспортное средство может двигаться задним ходом, как автомобиль. Однако имеется ряд существенных отличий:

- Если пассажир закрывает вам обзор, попросите его сойти с транспортного средства.
- Помните, что передняя часть транспортного средства шире его задней части. Не подъезжайте слишком близко к различным объектам, чтобы не задеть их передними колесами.
- Двигайтесь с низкой скоростью и на небольшие расстояния.
- По возможности останавливайтесь так, чтобы вам не пришлось выезжать со стояночного места задом.

⚠ ОСТОРОЖНО! При движении задним ходом всегда удерживайте обе ноги на подножках. Не опускайте ноги на землю при движении задним ходом.

Водительское удостоверение и местное законодательство

Требования к водительскому удостоверению, необходимому для управления этим транспортным средством, отличаются в зависимости от страны. В зависимости от этого вам может потребоваться водительское удостоверение на право управления мотоциклом, трехколесным транспортным средством или обычное водительское удостоверение на право управления автомобилем.

Перед выездом на дороги общего пользования, убедитесь, что у вас есть необходимое водительское удостоверение.

СИСТЕМЫ ПОМОЩИ В УПРАВЛЕНИИ

Система стабилизации (VSS)

Это транспортное средство оснащено системой стабилизации (VSS).

Данная система поможет вам в поддержании направления движения, а также в некоторых случаях предотвратит опрокидывание.

VSS включает:

- **Антиблокировочную систему торможения (ABS)**, помогает сохранять управляемость при экстренном торможении, препятствуя блокировке колес.
- **Электронную систему распределения тормозного усилия (EBD)**, которая автоматически распределяет тормозное усилие между колесами. Совместно с ABS данная система позволяет поддерживать курсовую устойчивость, а также позволяет максимально увеличить тормозное усилие в зависимости от условий сцепления с поверхностью.
- **Противобуксовочную систему (TCS)**, которая помогает предотвратить пробуксовку заднего колеса. Система TCS ограничит скорость вращения заднего колеса только в том случае, если водитель повернул руль (отклоняется от прямолинейного движения) или если скорость транспортного средства превышает 50 км/ч. При отпускании акселератора (замедление) TCS предотвращает блокировку заднего колеса.
- **Систему контроля устойчивости (SCS)**, созданную для ограничения крутящего момента, передаваемого на заднее колесо, и подтормаживания отдельных колес, что позволяет снизить вероятность потери управления или опрокидывания родстера.

ПРИМЕЧАНИЕ: Сигнальная лампа электронной системы стабилизации

(VSS) загорается на панели приборов, когда данная система вмешивается в управление транспортным средством более 2 секунд.

Ограничения

Система VSS не сможет помочь вам сохранить устойчивость во всех ситуациях.

Поверхности со слабым коэффициентом сцепления

Сцепление шин с поверхностью ограничивает максимально возможное тормозное усилие. На поверхностях с низким коэффициентом сцепления, а также при несоблюдении требований к давлению в шинах и состоянию протектора, тормозной путь увеличится, несмотря на работу систем ABS и EBD.

Если шины потеряют сцепление с поверхностью, вы можете потерять управление транспортным средством, несмотря на работу системы VSS.

Если поверхность частично или полностью покрыта льдом, снегом или шугой, сцепления с ней будет недостаточное для управления транспортным средством, несмотря на работу системы VSS. Не двигайтесь по поверхностям покрытым льдом, снегом или шугой.

ПРИМЕЧАНИЕ: Сцепление шин транспортного средства начинает уменьшаться при температурах ниже 6°C.

Как и любое другое дорожное транспортное средство, это транспортное средство подвержено аквапланированию (потере сцепления с покрытой водой поверхностью) при наезде на покрытую водой поверхность. Если вы со слишком высокой скоростью наедете на слой воды, например, большую лужу или бегущую воду на дороге, транспортное средство может потерять сцепление с поверхностью и попасть в занос. В этом случае система VSS не сможет помочь вам сохранить управление. Избегайте больших луж или бегущей воды. В случае сильно-

го дождя снизьте скорость или остановитесь на обочине. Если вам предстоит движение через покрытую водой поверхность, максимально снизьте скорость, перед тем как въехать на нее.

Снижайте скорость на поверхностях с низким коэффициентом сцепления, например, грунтовых, песчаных, гравийных, а также на мокром асфальте. Это транспортное средство не предназначено для внедорожной эксплуатации. Движение на этом транспортном средстве разрешено только на обслуживаемых дорогах общего пользования. Не эксплуатируйте это транспортное средство на иных видах дорог.

Шины

Электронная система стабилизации специально откалибрована для эффективной работы с шинами из определенного материала, имеющими определенный типоразмер и рисунок протектора. Замена шин на не одобренные к использованию компанией BRP может привести неэффективности работы VSS.

Используйте только шины рекомендованные компанией BRP, которые можно заказать только у авторизованного дилера Can-Am.

Правильное давление в шинах и хорошее состояние протектора важны для обеспечения надежного сцепления особенно при движении по поверхностям с поврежденным покрытием или мокрым поверхностям.

Резкие повороты

Система VSS не управляет и не ограничивает силу управляющего воздействия на руль — таким образом она не сможет уберечь вас от излишне резких поворотов. Широкие и быстрые повороты руля могут привести к потере управления транспортным средством, заносу и опрокидыванию.

Избыточная скорость

Система VSS не управляет скоростью движения транспортного средства, кроме случаев работы системы SCS при выполнении поворотов. Система VSS не сможет предотвратить вхождение в поворот со слишком высокой скоростью. Если вы движетесь слишком быстро для существующей дорожной обстановки, может произойти потеря управления, несмотря на работу системы VSS.

Перегрузка

Не превышайте допустимую грузоподъемность транспортного средства.

СУММАРНАЯ ДОПУСТИМАЯ НАГРУЗКА

252 кг

Динамический усилитель рулевого управления (DPS)

Для оптимизации усилия, необходимого водителю для поворота руля, усилитель рулевого управления (DPS) использует электронно управляемый электромотор для передачи переменного компенсирующего усилия.

Величина приложенного компенсирующего усилия зависит от усилия на руле, угла поворота руля и скорости движения транспортного средства.

При движении задним ходом, компенсирующее воздействие усилителя будет снижаться с увеличением скорости движения транспортного средства.

ПОНИМАНИЕ ОПАСНОСТИ НА ДОРОГЕ

Прежде чем приступить к эксплуатации этого трехколесного транспортного средства, прочитайте карту безопасности и все предупреждающие таблички.

Учитывайте риск получения травмы или гибели, подумайте о том, как вы можете сократить этот риск, и хотите ли вы брать на себя этот риск.

Риск движения по дорогам складывается из множества факторов. Некоторые вы можете контролировать, а другие, например поведение других водителей, вне вашего контроля.

Некоторые факторы влияющие на степень риска:

Тип транспортного средства

Различные виды транспортных средств отличаются друг от друга размерами, заметностью, маневренностью. Степень защищенности водителя и пассажира также различна.

Это транспортное средство отличается небольшими размерами и высокой маневренностью. Маневренность может помочь избежать ДТП. Однако чем меньше транспортное средство, тем труднее его заметить, что увеличивает риск ДТП по вине другого участника движения. В некоторых ситуациях это транспортное средство с меньшей вероятностью, чем мотоцикл, попадет в ДТП. Например, риск опрокидывания при движении с низкой скоростью значительно меньше. Однако в ряде ситуаций транспортное средство с большей вероятностью попадет в ДТП. Например, так как это транспортное средство шире, чем мотоцикл, оно не сможет преодолеть узкие места, которые сможет преодолеть мотоцикл.

Устройство легковых и грузовых автомобилей предоставляет защиту как в ДТП, так и в иных опасных ситуациях. Кроме того, пассажиры могут защитить себя, используя ремни безопасности. Принимайте во внимание тот факт, что езда на этом транспортном средстве опаснее езды на автомобиле. Степень риска по-

лучения травмы сопоставима с риском при езде на мотоцикле.

Как и в случае с мотоциклом, вы можете снизить этот риск, используя шлем и защитную экипировку.

Навыки и суждения водителя

Каждый водитель в некоторой степени может управлять собственными рисками. Водители с более развитыми навыками лучше управляют своим транспортным средством. Не полагайтесь на свой опыт вождения мотоциклов, автомобилей, мотовездеходов, снегоходов и ли иных транспортных средств при управлении этим транспортным средством. Вникните в различия между этим транспортным средством и другими транспортными средствами. Прочитайте настоящее Руководство и, по возможности, пройдите обучение. Изучите расположение и принцип действия органов управления, прежде чем выезжать на дорогу, научитесь точно и уверенно выполнять практические упражнения.

Помимо ознакомления с данным Руководством вам следует также посмотреть видео по адресу:

<https://can-am.brp.com/spyder/owners/safety/safety-information.html>

Или используйте следующий QR-код:



Начните эксплуатацию в более простых дорожных условиях (невысокая интенсивность движения, низкие скорости, хорошая погода, отсутствие пассажира), постепенно их усложняя в соответствии с улучшением ваших навыков. Заранее продумывайте маршрут, чтобы избежать слишком сложных условий для ваших

текущих навыков или избежать рисков, которые вы не готовы на себя взять.

Даже опытные водители становятся виновниками ДТП. Например, использование своих навыков для выполнения экстремальных маневров или трюков увеличивает степень риска. Трезвая оценка дорожной ситуации и навыки вождения помогают ответственному водителю расширить зону безопасности и минимизировать риски. Изучите техники безопасного вождения представленные в разделе «**ПОВЕДЕНИЕ НА ДОРОГЕ**».

Состояние водителя

Водитель должен быть собран, трезв и физически готов к управлению транспортным средством. Никогда не эксплуатируйте это транспортное средство под воздействием наркотиков или алкоголя. Риск ДТП увеличивается при движении в состоянии опьянения, усталости и т.п.

Алкоголь, наркотические вещества, лекарственные препараты, усталость, сонливость, а также эмоциональное состояние могут негативно сказаться на ваших навыках безопасного вождения. Также как и вождение мотоцикла, вождение этого транспортного средства требует от вас больших физических и умственных затрат по сравнению с вождением автомобиля. Главный принцип безопасного вождения — ни в коем случае не садиться за руль, если вы рассеяны или пьяны. Даже в том случае, если содержание алкоголя в вашей крови не превышает законодательно установленные нормы, ваши навыки и здравомыслие пострадают от приема алкоголя.

Для эксплуатации транспортного средства вы должны быть в состоянии задействовать все органы управления, поворачивать руль в границах всего рабочего хода, садиться на транспортное средство и сходить с него, а также наблюдать за дорожной обстановкой.

Пассажиры также должны быть внимательны, трезвы и способны сохранять правильное положение корпуса, держаться за поручни и правильно реагировать

на маневры, наезды на неровности, ускорения и торможения.

Состояние транспортного средства

Вы должны поддерживать свое транспортное средство в надлежащем состоянии.

Выполняйте контрольные осмотры перед поездками и регулярно проводите техническое обслуживание. Проверяйте наличие предупреждающих сообщений на многофункциональной панели приборов при запуске транспортного средства и устраните все неполадки перед началом поездки.

При использовании многофункциональной приборной панели обязательно соблюдайте предельную осторожность. Продолжительный взгляд на дисплей во время движения существенно повышает опасность аварии.

Погодные условия и состояние дорожного покрытия

Движение по сильно загруженным дорогам, в условиях слабой видимости или плохого сцепления с поверхностью увеличивает ваши риски. Выбирайте маршруты соответствующие уровню ваших навыков, а также рискам, которые вы готовы на себя взять.

ЭКИПИРОВКА

Для езды на трехколесном открытом транспортном средстве требуется такая же защитная экипировка, что и для езды на мотоцикле. Несмотря на большую, чем у мотоцикла, устойчивость на низких скоростях, вы по-прежнему можете упасть.

Данный подраздел составлен на основе указаний MSF для мотоциклистов.

В случае ДТП защитная экипировка поможет избежать травм или уменьшит их тяжесть. Также экипировка защитит вас от погодных явлений и позволит чувствовать себя комфортно в случае непогоды.

Рекомендованная основная защитная экипировка для водителя и пассажира включает в себя крепкую обувь с высоким, закрывающим лодыжку, берцем и нескользящей подошвой, штаны надлежащей длины, куртку, перчатки с закрытыми пальцами, а самое главное, сертифицированный шлем с достаточной защитой органов зрения.

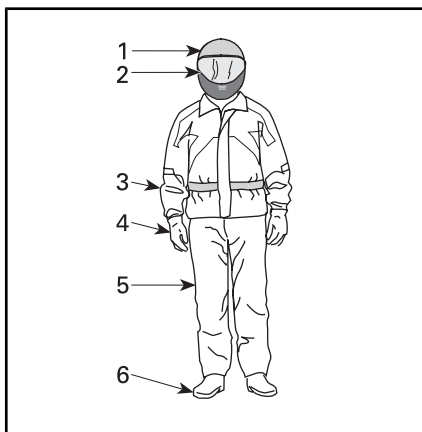

ЭКИПИРОВКА

1. Защитный шлем сертифицированного образца
2. Средства защиты глаз и лица
3. Куртка с длинными рукавами
4. Перчатки
5. Длинные брюки
6. Мотоботы (закрывающие лодыжку)

Правильно подобранная экипировка может уменьшить тяжесть полученных

травм в результате ДТП как для водителя, так и для пассажира.

Шлемы

Шлем является хорошей защитой от черепно-мозговых травм. Шлем также поможет пассажиру избежать травм лица от контакта со шлемом водителя. Даже самый совершенный шлем не гарантирует абсолютной защиты от получения травм, однако статистические данные свидетельствуют, что использование шлема значительно снижает опасность получения черепно-мозговой травмы. Будьте благоразумны — всегда надевайте защитный шлем во время поездки.

Выбор шлема

Шлем должен быть произведен согласно стандартам, используемым в вашем регионе или стране.

Полнопрофильный шлем предлагает наибольшую степень защиты от ударов, так как закрывает всю голову и лицо. Также он может защитить от грязи, камней, насекомых и т.д.

Открытый шлем «три четверти» также предлагает определенную степень защиты. Состоящий из тех же основных компонентов, он, в отличие от полнопрофильного шлема, лишен защиты лица и подбородка. Если вы используете открытый шлем, вам следует также использовать визор или защитные очки.

ПРИМЕЧАНИЕ: Обычные или солнцезащитные очки не обеспечивают защиту органов зрения, необходимую для мотоциклиста. Они могут разбиться или слететь с головы и оказаться не в состоянии защитить глаза от находящихся в воздухе предметов.

Использование визоров и очков с цветными стеклами допускается только в светлое время суток, не используйте их в темное время суток или в условиях слабой освещенности. Не используйте их, если они ухудшают вашу способность различать цвета.

Прочая экипировка

Обувь

Всегда надевайте обувь с закрытым носком. Крепкая обувь с высоким закрытым лодыжку берцем защитит вас при движении от разнообразных опасностей, таких как камни, вылетающие из-под колес, и раскаленная выхлопная труба.

Избегайте обуви с длинными шнурками — они могут запутаться за рычаг переключения передач, педаль тормоза или другие части транспортного средства. Для надежного удержания ног на подножках лучше всего подходит обувь с резиновой подошвой и низким каблуком.

Перчатки

Перчатки защищают руки от воздействия ветра, солнца, тепла, холода и находящихся в воздухе предметов. Плотно сидящие перчатки улучшат хват и помогут уменьшить усталость рук. Усиленные мотоциклетные перчатки защитят руки при падении. Швы на мотоциклетных перчатках расположены снаружи, что позволяет избежать раздражения. Сами перчатки искривлены образом, позволяющим обеспечить естественный хват рукояток руля. Слишком объемные перчатки могут затруднять использование органов управления. Краги перчаток предотвращают попадание холодного воздуха под куртку и защищают запястья.

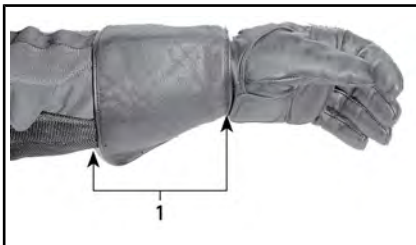

1. Крага перчатки

Куртки, штаны и комбинезоны

Носите куртку и длинные штаны или комбинезон. Качественная мотоциклет-

ная экипировка позволит вам чувствовать себя комфортно и не отвлекаться на погодные явления. В случае происшествия высококачественная защитная экипировка, изготовленная из прочного материала, поможет защитить от травм или снизить степень их тяжести. Некоторые предметы экипировки обладают жесткими элементами защиты, еще сильнее уменьшающими риск травмирования в ДТП. Штаны также защитят вас от ожогов от горячих частей.

Мотоциклетная защитная экипировка чаще всего является наилучшим сочетанием удобства и защиты. Она моделирована, чтобы быть максимально удобной при езде на мотоцикле. У мотоциклетных курток удлиненные рукава, а сами они шире в плечах. У мотоциклетных штанов удлиненные штанины. Комбинезоны могут быть как классическими, так и комбинацией куртки и брюк.

Кожа — подходящий материал для мотоциклетной экипировки, так как она прочна и сможет защитить и от ветра, и от травм. Стойкие к истиранию синтетические волокна также подойдут. Не надевайте просторную или длинную одежду, а также шарфы — они могут быть затянуты движущимися частями.

Клапаны и застежки на куртке защитят от ветра. Куртка с застежкой-молнией защищает от ветра лучше, чем куртка на пуговицах или кнопках. Клапан, закрывающий молнию, является дополнительной защитой от ветра. Чтобы холодный воздух не попал под куртку, рекомендуется использовать куртки с зауженными обшлагами и талией. Мягкий воротник будет «играть» на ветру, вызывая раздражение кожи и отвлекая водителя.

При движении в холодную погоду необходимо обеспечить защиту от переохлаждения. Понижение температуры тела может привести к потере концентрации, замедлению реакции и нарушению плавных и точных мышечных движений. В холодную погоду обязательным является использование соответствующей защитной экипировки, например, защищающей от ветра куртки или другой

одежды аналогичного назначения. Даже в условиях средних температур в результате воздействия ветра во время движения, существует вероятность замерзнуть.

Защитная экипировка, которая подходит для езды в холодную погоду, может оказаться слишком жаркой во время остановки. Одевайтесь таким образом, чтобы лишняя одежда при желании могла быть снята. Наружная часть защитного снаряжения, обеспечивающая защиту от ветра, предотвращает попадание холодного воздуха на кожу.

Экипировка может сделать вас более заметным на дороге. Для этого выбирайте яркие цвета. Поверх темной куртки также можно надеть недорогой светоотражающий жилет. Стоит наклеить на постоянно используемую экипировку светоотражающую ленту.

Непромокаемая экипировка

Если необходимо ехать в дождливую погоду, рекомендуется надевать одежду, защищающую от дождя. Также рекомендуется брать с собой снаряжение, защищающее от дождя, в дальние поездки. Водитель в сухой экипировке будет чувствовать себя комфортнее и будет более собран, по сравнению с водителем в отсыревшей экипировке.

Непромокаемые комбинезоны доступны как в классическом варианте, так и в комбинации куртки и штанов. Лучше всего подойдут комбинезоны, предназначенные для мотоциклистов. Выбрав яркие цвета, например, оранжевый или желтый, вы станете более заметны на дороге. Лучше всего подойдут комбинезоны с резинкой в талии, запястьях и лодыжках. У куртки должен быть высокий воротник и застежка молния с широким клапаном. При покупке непромокаемого комбинезона стоит задуматься о приобретении непромокаемых перчаток и обуви.

Помните, в сырую погоду лучше отказаться от поездки. Если вы едете в сырую погоду, вам придется остановиться, если на дороге начнет скапливаться вода.

Защита органов слуха

Длительное воздействие ветра и шума двигателя при движении может привести к потере слуха. Использование средств защиты органов слуха, таких как беруши, поможет предотвратить потерю слуха. Перед использованием средств защиты органов слуха изучите соответствующие требования действующего законодательства.

ТРЕБУЕМЫЕ НАВЫКИ ВОЖДЕНИЯ И ПРАКТИЧЕСКИЕ УПРАЖНЕНИЯ

Прежде чем выехать на дорогу, вам следует развить необходимые навыки и научиться правильно вести себя на дороге для снижения рисков.

Если вы обладаете опытом вождения мотоцикла или иного транспортного средства, обратите особое внимание на отличия в эксплуатации и работе транспортного средства.

Следующие упражнения помогут вам освоить основы управления этим транспортным средством. Отрабатывайте каждое упражнение, пока не сможете безошибочно его выполнять, после чего переходите к следующему.

Данный раздел включает следующие упражнения:

1. Увеличение оборотов двигателя и использование выключателя двигателя.
2. Запуск, останов и основное управление
3. Останов двигателя в движении
4. Основные повороты
5. Быстрое торможение
6. Змейка
7. Переключение передач
8. объезд препятствия
9. Движение задним ходом.

Выбор места для практических упражнений

Данные упражнения следует выполнять на площадке с покрытием размером не менее 30 м - 76 м. На площадке не должно быть движения транспортных средств. Закрытая, правильно размеченная парковка без препятствий (фонарные столбы, бордюры и т.д.) станет хорошей площадкой для выполнения упражнений. Берегитесь потечек масла, оставленных автомобилями. Лучше всего подойдут парковки, пустующие в нерабочее время: у школ, церквей, домов культуры или торговых центров. Не нарушайте право частной собственности.

Выбрав подходящую площадку, получите разрешение на использование от владельца. Если на площадке присутствуют препятствия, например, фонарные столбы или островки безопасности, убедитесь, что они не пересекают прямые участки, указанные на рисунках ниже.

При организации упражнений держите в уме эту базовую схему парковки. 3 м На схемах для удобства показаны парковочные места, но фактический их размер на используемой вами парковке может отличаться от указанного. Если на вашей площадке отсутствует разметка или стояночные места значительно уже/шире указанных на рисунках, используйте приведенные ниже величины. Разметьте площадку, используя рулетку и мел или конусы. Также можно использовать емкости из-под молока, заполненные для утяжеления водой или песком.

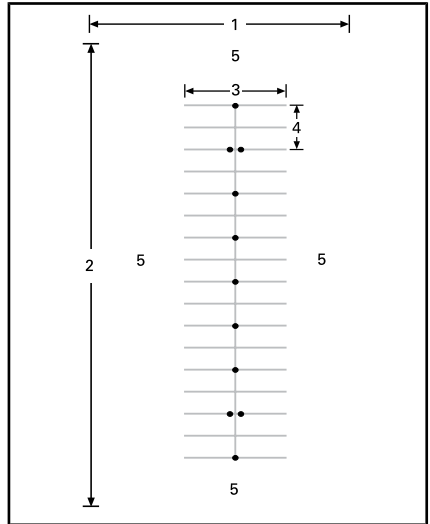

ТИПИЧНАЯ ПАРКОВКА

1. Минимум 30 м
2. Минимум 75 м
3. 12 м
4. 6 м
5. Открытый участок

Даже на закрытой парковке могут появиться другие транспортные средства. Перед выполнением упражнения убедитесь, что перед вами и позади вас, слева и справа от вас отсутствуют движущиеся транспортные средства. Также следите за появлением детей или животных.

Подготовка

Уясните расположение и принцип действия всех органов управления транспортным средством.

Проведите контрольный осмотр перед поездкой. См. раздел «**КОНТРОЛЬНЫЙ ОСМОТР ПЕРЕД ПОЕЗДКОЙ**».

Запуск и останов двигателя следует производить строго в соответствии с инструкциями главы «**ЗАПУСК И ОСТАНОВ ДВИГАТЕЛЯ**» в разделе «**ОСНОВНЫЕ ОПЕРАЦИИ**».

Правильная посадка

Правильная посадка облегчит маневрирование. Держите руки и ноги в предназначенных для этого местах, чтобы иметь доступ ко всем органам управления. Запястье должно составлять одну прямую с предплечьем. Это позволит вам точно регулировать величину хода акселератора. Руки должны быть расслаблены и согнуты в локтях. Держите спину и голову прямо, не опускайте взгляд. Держите обе ноги на подножках рядом с органами управления.

Движение на транспортном средстве (даже на небольшие расстояния) с неправильной посадкой категорически запрещено.



ПРАВИЛЬНАЯ ПОСАДКА

Практические упражнения

1) Увеличение оборотов двигателя и использование выключателя останова двигателя

Цель

- Освоить работу с поворотным акселератором.
- Привыкнуть к звуку работающего двигателя на различной частоте вращения коленчатого вала. Это поможет вам переключаться вверх/вниз, ориентируясь на звук двигателя.
- Освоить работу с выключателем останова двигателя.

Указания

- Запустите двигатель на НЕЙТРАЛЬНОЙ передаче, не снимая стояночный тормоз, и удерживая правую ногу на педали тормоза. Убедитесь, что на дисплее многофункциональной приборной панели отображается NEUTRAL (нейтральная передача): если у вас включена первая передача, транспортное средство попытается начать движение, как только вы откроете газ.
- Глядя на тахометр, несколько раз поверните ручку акселератора (поворачивайте, опуская запястье), чтобы увеличить обороты до значения 4000 об/мин. Попрактикуйтесь поворачивать ручку акселератора плавно и аккуратно, удерживая примерно 3000 об/мин, и затем отпустите ее. Пока коробка передач находится на нейтральной передаче, крутящий момент не передается на заднее колесо.
- Используя выключатель останова двигателя, выключите все питание транспортного средства. Нажмите выключатель большим пальцем правой руки, не отрывая ее от рукоятки руля.

Дополнительные упражнения

- Потренируйтесь выключать двигатель, не глядя на выключатель.

2) Трогание с места, останов и основное управление**Цель**

- Освоить работу с акселератором. Узнать, как привести транспортное средство в движение.
- Освоить замедление и торможение на низкой скорости.

Указания

Если вы почувствуете, что при выполнении данных упражнений теряете управление, отпустите акселератор, чтобы прекратить ускорение и нажмите на педаль тормоза, если необходимо снизить скорость. Для полного выключения электропитания используйте выключатель останова двигателя.

2а) Задействуйте и сразу же отпустите акселератор**Указания**

Вначале вы будете задействовать акселератор только на непродолжительное время, после чего отпускать его и продолжать движение по инерции.

- Запустите двигатель и выключите стояночный тормоз.
- При нажатой педали тормоза включите 1-ю передачу, подав переключатель передач вперед.
- Отпустите педаль тормоза.
- Плавно поворачивайте акселератор, пока транспортное средство не начнет медленно двигаться вперед. Как только транспортное средство придет в движение, отпустите акселератор и продолжайте движение по инерции, после чего, нажав на педаль тормоза, остановите транспортное средство. Продолжайте выполнение упражнения, пока не достигнете конца прямого участка.

- Для выполнения поворота в конце прямого участка: остановитесь, выверните руль вправо, после чего кратко задействуйте и отпустите акселератор, после чего продолжите прохождение поворота, двигаясь по инерции. Для завершения поворота вам может потребоваться несколько раз задействовать акселератор. Остановитесь, когда транспортное средство будет выровнено на противоположном прямом участке.
- Продолжайте выполнять эту часть упражнения, пока не будете уверено задействовать и отпускать акселератор.

2б) Удерживайте ручку акселератора, отпуская и останавливайтесь каждые 12 м

Теперь вы будете удерживать ручку акселератора чуть дольше, после чего останавливайтесь каждые 12 м (каждый второй маркер, каждая четвертая линия разметки).

- Плавно поворачивайте акселератор, пока транспортное средство не начнет медленно двигаться вперед. Теперь удерживайте акселератор в этом положении.
- Когда вы приблизитесь к точке останова, отпустите акселератор, затем нажатием на педаль тормоза остановите транспортное средство.
- В конце прямого участка выполните поворот, только теперь не отпускайте акселератор во время прохождения поворота. Будьте внимательны, удерживайте акселератор в одном положении при выполнении поворота. Остановитесь, когда транспортное средство будет выровнено на противоположном прямом участке.

2с) Удерживайте акселератор, отпустите и останавливайтесь в конце прямого участка

При выполнении данного упражнения вам потребуется прямой участок целиком. Останавливаться вы будете только в конце прямого участка. Сохраняйте умеренное открытие дроссельной заслонки.

3) Останов двигателя в движении

Цель

- Освоить использование выключения двигателя в движении, чтобы познаться с реакцией транспортного средства, если вам понадобится выполнять эту процедуру позднее.

Указания

- На середине прямого участка, двигаясь со скоростью 8 км/ч, переведите выключатель останова двигателя в положение «OFF» и остановитесь, двигаясь по инерции.
- Запустите двигатель заново и повторите упражнение. Попробуйте увеличить скорость движения (не больше 20 км/ч перед использованием выключателя останова двигателя).

ПРИМЕЧАНИЕ: Транспортное средство не запустится при включенной передаче без нажатия на педаль тормоза.

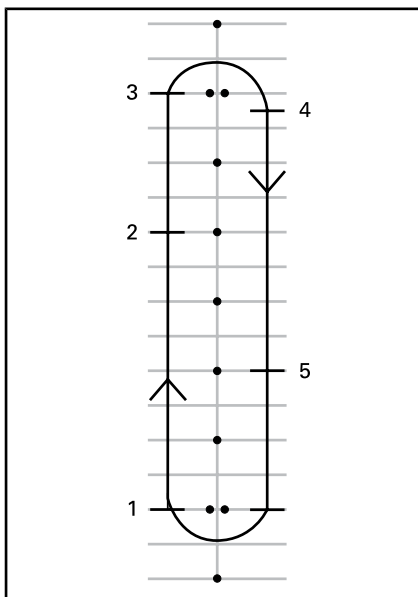

1. Старт
2. Нажмите выключатель останова двигателя
3. Продолжайте двигаться до конца прямого участка, после чего остановитесь и развернитесь, как в предыдущем упражнении.
4. Стоп
5. Нажмите выключатель останова двигателя

Заново запустите двигатель и переходите к следующему упражнению.

4) Основные повороты

Цель

- Освоить выполнение управляемых поворотов.

Указания

Данное упражнение похоже на предыдущее, только теперь, вместо остановки перед каждым поворотом, вы будете выполнять поворот на низкой скорости.

- Двигайтесь по прямой линии. Держитесь от меток чуть дальше, чем обычно. Это позволит вам выполнить поворот по широкой дуге в конце прямого участка.

- Когда вы приблизитесь к повороту, сбросьте скорость не больше чем до 8 км/ч, отпустив ручку акселератора и, при необходимости, нажав педаль тормоза.
- Удерживайте акселератор для поддержания низкой скорости движения.
- Смотрите в направлении поворота.
- Поверните руль в направлении поворота. Будьте осторожны, не задействуйте акселератор.
- Наклон корпуса вперед и в направлении поворота облегчит поворот руля.
- После поворота верните руль в исходное положение и продолжайте движение по прямому участку.



ТИПОВОЙ ВАРИАНТ — ПОСАДКА НА ПОВОРОТАХ

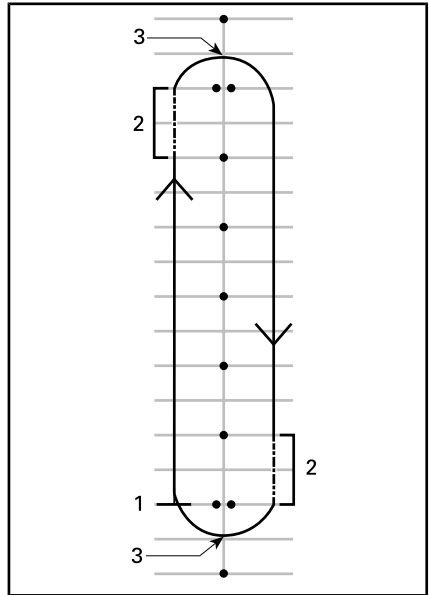

1. Старт
2. Снижение скорости
3. Апекс

ПРИМЕЧАНИЕ: Рекомендация для мотоциклистов: прохождение поворотов на этом транспортном средстве отличается от прохождения поворотов на мотоцикле. Это транспортное средство не кренится в повороте, поэтому вам может потребоваться перенести вес тела вперед и в направлении поворота для сохранения удобного положения на транспортном средстве. Для поворота руля вам может потребоваться приложить большее усилие, чем для поворота руля мотоцикла. Однако остановить это транспортное средство в повороте проще, чем мотоцикл.

Дополнительные упражнения

- После того, как вы будете уверенно выполнять поворот в одном направлении, попробуйте поменять направление движения. При повороте налево будьте осторожны, не открывайте дроссельную заслонку больше, чем необходимо для выполнения поворота.
- Остановитесь в апексе, чтобы понять, как работают тормоза при выполнении поворота.

5) Быстрый останов

Цель

- Освоить возможности тормозной системы.
- Научиться применять тормоза с максимальным усилием.

Указания

Данное упражнение похоже на предыдущее, только теперь вы будете более уверенно нажимать на педаль тормоза, пытаться затормозить как можно более резко. Система ABS предотвратит блокировку колес и позволит вам сохранить управление транспортным средством даже при максимальном тормозном усилии. Для быстрых остановок всегда полностью отпускайте акселератор. Если вы не отпустите акселератор при торможении, ваш тормозной путь увеличится.

- Начните в одном конце прямого участка и разгонитесь до 8 км/ч. Преодолев часть прямого участка, полностью отпустите ручку акселератора и быстро затормозите. Резкое нажатие на педаль тормоза категорически запрещено, так как система ABS предотвратит блокировку колес.
- Не опускайте голову, смотрите на дорогу, держите руль прямо и не отпускайте педаль тормоза до полного останова.
- Повторите упражнение, увеличив скорость и силу нажатия на педаль тормоза.

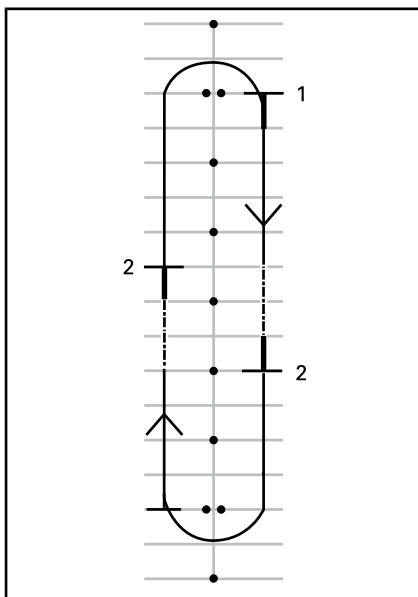

1. Старт
2. Стоп

Дополнительные упражнения

- Потренируйтесь, смотря в зеркала перед резким торможением.

6) Змейка

Цель

- Отработать навыки маневрирования и правильной посадки на транспортном средстве.

Указания

6 м Змейка

1. Двигайтесь, объезжая каждый маркер/каждую вторую линию разметки. Пока вы привыкаете к смене направления движения, поддерживайте низкую скорость.
2. Наклоняйте корпус и поворачивайте руль в сторону поворота, отталкивая одну рукоятку и притягивая другую.

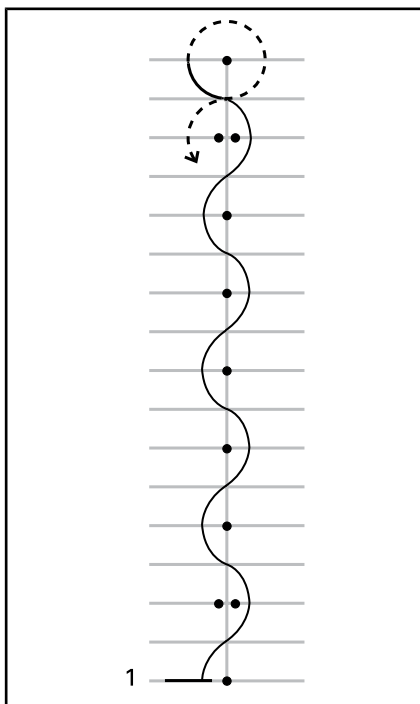

1. Старт
12 м Змейка

Как только вы будете уверенно выполнять данное упражнение, попробуйте выполнять змейку 12 м: объезжать каждый второй маркер/каждую четвертую линию разметки.

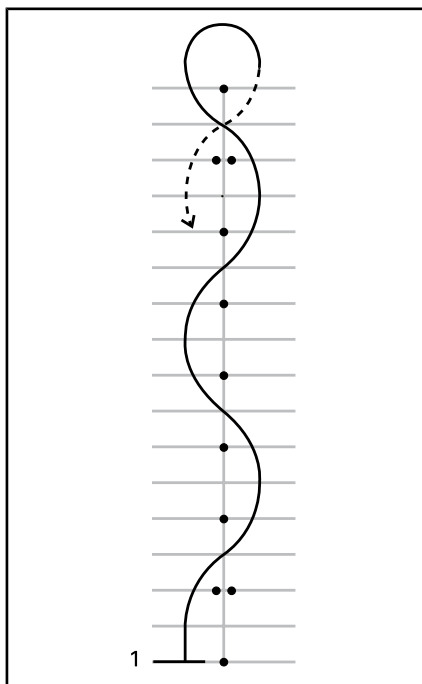

1. Старт

Дополнительные упражнения

- Вы можете постепенно увеличивать скорость движения, как только будете чувствовать себя уверенно на 16 км/ч - 19 км/ч, но при выполнении поворота в конце прямого участка скорость нужно будет сбрасывать.

7) Переключение передач

При движении вам необходимо переключать передачи, чтобы частота вращения коленчатого вала двигателя соответствовала скорости движения. Низкие передачи используются для движения с низкой скоростью, а высокие для для движения с высокой — как и на автомобиле.

Коробка передач автоматически переключится на более низкую передачу при оборотах меньше 1800 об/мин.

Цель

- Научиться выполнять переключения вверх и вниз.

Указания

Данное упражнение похоже на предыдущее, только теперь вы будете переключаться вверх при движении по прямому участку и останавливаться в конце. Для выполнения данного упражнения проезды на парковке подойдут лучше, чем стояночные места.

7а) Использование переключателя передач при остановленном транспортном средстве

Вначале потренируйтесь в переключении между передачей заднего хода, нейтральной передачей и 1-й передачей, когда транспортное средство остановлено (переключайте по одной передаче за раз). После чего потренируйтесь в:

- Двойном переключении с передачи заднего хода на 1-ю передачу,
- Двойном переключении с 1-й передачи на передачу заднего хода,
- Повторяйте данное упражнение до тех пор, пока не будете чувствовать себя уверенно.

7б) Переключение с 1-й на 2-ю передачу

- Двигаясь по прямому участку, увеличьте обороты двигателя до 3000 об/мин, открыв газ.
- Подайте переключатель передач вперед, чтобы переключиться на 2-ю передачу. Нет необходимости отпускать газ при переключении передач.
- Как только вы почувствуете себя достаточно уверенно и, если позволяют размеры площадки, используйте акселератор для разгона на 2-й передаче.

Когда вы приблизитесь к концу прямого участка, остановите транспортное средство:

- Отпустите газ.

- Нажмите педаль тормоза
- Переключение передач будет происходить автоматически при уменьшении скорости. Вы также можете переключать передачи вручную, потянув на себя переключатель передач.

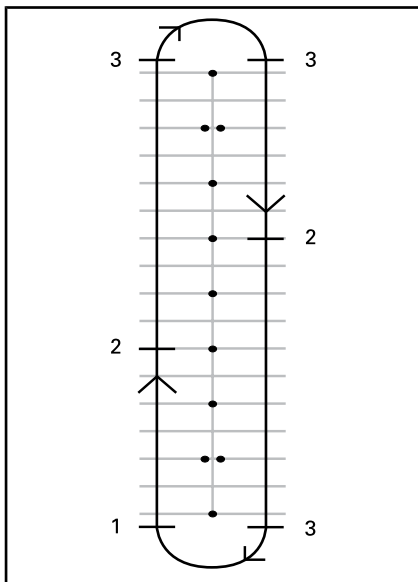

1. *Старт*
2. *Переключитесь на вторую передачу при 25 км/ч*
3. *Стоп*

7с) Если позволяют размеры площадки, потренируйтесь в переключении на 1-ю передачу в движении

На прямом участке:

- Не отпуская акселератор, потяните на себя переключатель передач.
- Вы почувствуете больший эффект торможения двигателем при переключении вниз без использования акселератора.

7d) Прочие передачи

Если позволяют размеры площадки, вы можете попробовать переключение между прочими передачами. Используйте описанную выше процедуру и переключайтесь на одну передачу за раз.

ПРИМЕЧАНИЕ: Если вы задействуете акселератор с чуть большим усилием при переключении вниз, частота вращения коленчатого вала двигателя быстрее выровняется со скоростью движения, сделав переключение более плавным. Если при переключении вниз не задействовать акселератор, транспортное средство начнет выполнять торможение двигателем. Это поможет вам сбросить скорость, помните, однако, что система VSS не управляет торможением двигателем. Если вы переключитесь на слишком низкую передачу при движении с высокой скоростью, может произойти проскальзывание заднего колеса, что приведет к потере управления, неконтролируемому развороту или опрокидыванию, особенно при прохождении поворотов.

8) Объезд препятствия

Цель

- Освоить управление этим транспортным средством для совершения быстрых маневров.
- Попробовать различные комбинации торможения и уклонения.

Указания

Теперь вам придется изменить направление движения. Установите маркеры как показано на рисунке ниже. Не используйте в качестве маркеров твердые тяжелые зафиксированные предметы.

- Въезжайте между двух конусов на скорости около 8 км/ч и поддерживайте эту скорость во время выполнения данного упражнения.
- Объезжайте ряд маркеров.
- Выезжайте через два маркера.
- Повторите упражнение несколько раз, объезжая препятствие с разных сторон.

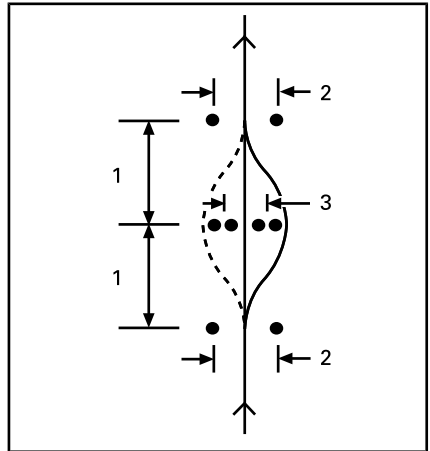

1. 6 м
2. 3 м
3. 2,5 м

Дополнительные упражнения

- Вы можете постепенно увеличивать свою скорость въезда (но не превышайте 13 км/ч - 19 км/ч) и пробовать различные варианты. Например, приближайтесь к маркерам с высокой скоростью и сбрасывайте скорость перед въездом, нажимайте на педаль тормоза при уклонении.
- Ваш помощник может разнообразить данное упражнение указывая вам направление уклонения или необходимость остановиться. Ваш помощник должен находиться на безопасном расстоянии (например за пределами площадки для выполнения упражнения). Когда вы приблизитесь к первым двум маркерам, ваш помощник подаст вам рукой сигнал о направлении уклонения или остановке.
- Потренируйтесь, проверяя зеркала и мертвые зоны перед уклонением.

9) Движение задним ходом

Цель

- Освоить управление транспортным средством и радиус поворота при движении задним ходом.

Указания

- Переключитесь на передачу заднего хода. См. «ОСНОВНЫЕ ОПЕРАЦИИ».
- Убедитесь, что позади транспортного средства отсутствуют препятствия. Продолжайте смотреть назад. Будьте осторожны при движении задним ходом, не ударьте передние колеса о какой-либо предмет. Снижайте скорость и останавливайтесь, отпуская акселератор и нажимая на педаль тормоза, как и при движении в обычном режиме.
- Сдавайте назад постепенно, делая остановки.
- Двигайтесь с низкой скоростью и на небольшие расстояния.
- Как только вы будете чувствовать себя уверенно при движении задним ходом, попробуйте припарковать транспортное средство, как показано на рисунке ниже.

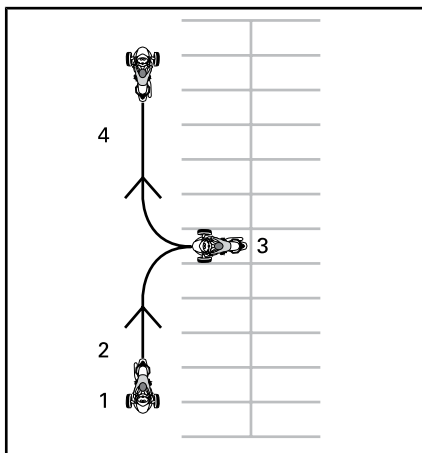

1. Старт
2. Задний ход
3. Стоп
4. Движение вперед

Как развить продвинутые водительские навыки

Как только вы научитесь безошибочно выполнять основные упражнения, вы можете переходить к отработке более продвинутых навыков. Прежде всего ознакомьтесь со следующим разделом «ПОВЕДЕНИЕ НА ДОРОГЕ». После этого вы можете выезжать на транспортном средстве на дороги общего пользования с относительно простыми условиями движения.

Начните с движения в более простых условиях:

- небольшое расстояние,
- хорошая погода,
- низкая интенсивность движения,
- светлое время суток,
- низкие скорости,
- без пассажира.

С развитием ваших водительских навыков вы можете переходить к более сложным условиям.

ПОВЕДЕНИЕ НА ДОРОГЕ

В данном разделе содержатся инструкции, следование которым поможет снизить ваши риски при движении по дорогам общего пользования. Многие из этих инструкций в равной степени относятся и к мотоциклам.

Данный подраздел составлен на основе указаний MSF для мотоциклистов. Однако даже опытные мотоциклисты должны ознакомиться с данным разделом, так как некоторые особенности управления будут отличаться от управления мотоциклом.

Планируйте свою поездку

Перед поездкой всегда уточняйте погодные условия. Выбирайте экипировку, исходя из возможных погодных условий.

Спланируйте маршрут и двигайтесь, исходя из ваших водительских навыков.

Объем топливного бака данного транспортного средства составляет 26 л. Мигание контрольной лампы уровня топлива означает необходимость как можно скорее произвести дозаправку. Планируйте остановки с целью дозаправки, особенно важно это сделать для ненаселенных территорий.

Безопасное вождение

Как и при движении на мотоцикле, безопасное вождение поможет вам избежать ДТП. Вы должны внимательно следить за дорожной обстановкой в течение всего времени поездки. Не прекращайте наблюдать за дорожной ситуацией вокруг вас, особенно позади. Старайтесь предвидеть потенциально опасные ситуации, заранее планируйте, как на них отреагировать, оставляйте достаточно времени и пространства, чтобы их избежать. Не предполагайте, что прочие участники движения заметят вас или будут соблюдать ПДД.

Дистанция между транспортными средствами

Между вами и транспортным средством впереди вас должна сохраняться как минимум двухсекундная дистанция в

идеальной дорожной обстановке. Это означает, что любую точку на дороге вы должны проезжать на две полных секунды позже, чем транспортное средство перед вами.

Если окружающие условия увеличивают тормозной путь или видимость ограничена, дистанция между вами и транспортным средством впереди вас должна быть больше для безопасности. Например, тормозной путь увеличивается на скользких поверхностях, при движении под уклон, а также перевозке тяжелого груза, видимость может быть ограничена в тумане, в повороте или в темное время суток.

Оценка дорожной ситуации впереди

Кроме соблюдения безопасной дистанции между вами и прочими транспортными средствами, оценивайте дорожную ситуацию впереди вас и заранее планируйте свои действия.

Планируйте свои предстоящие действия как минимум на 4 секунды вперед. Оценивайте все опасности на этом временном промежутке, будь то что-либо на дороге, или что-либо, что окажется на дороге.

Планируйте свои действия на 12 секунд вперед, чтобы предвидеть потенциально опасные ситуации до того, как они произойдут. Например, следите за перекрестками, где могут появиться другие транспортные средства, а также участками, где на дорогу могут выйти пешеходы. Будьте готовы действовать, если опасная ситуация начнет развиваться.

Оценка дорожной ситуации по бокам и сзади

Транспортные средства или иные опасности могут приближаться с любого направления. Не прекращайте следить за дорожной ситуацией вокруг вас. Чаще смотрите в зеркала, чтобы увидеть, что происходит непосредственно за вами. Кроме того, чаще проверяйте мертвые зоны, повернув голову назад.

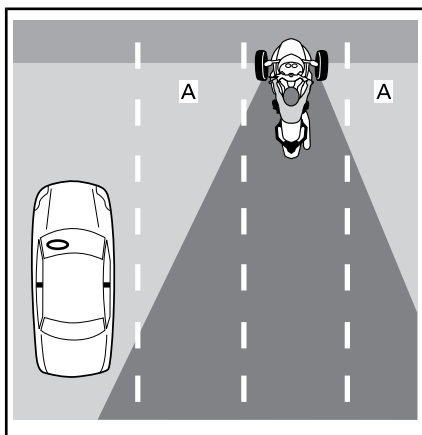

A. Мертвые зоны водителя

Будьте особо осторожны при торможении. Следующие за вами транспортные средства могут не остановиться так же быстро.

Перемещение взгляда

Чтобы следить за дорожной ситуацией не фиксируйте свой взгляд на чем-то одном. Перемещайте взгляд, чтобы наблюдать за дорогой, замечать знаки и светофоры, а также другие транспортные средства. Следите за тем, что происходит вокруг вас вблизи и вдали.

Предвидение опасных ситуаций

Как только вы заметите потенциально опасную ситуацию, примите необходимые меры, чтобы ее избежать. Это может быть изменение скорости движения, положения транспортного средства в полосе, или перестроение. Вы должны быть готовы к выполнению маневров уклонения и/или торможению, если на вашем пути возникло препятствие. Всегда оставляйте достаточно времени и пространства, чтобы среагировать на опасную ситуацию.

Повышение заметности

Водители склонны не замечать небольшие транспортные средства, такие как мотоциклы. Поэтому вам необходимо

принять некоторые меры, чтобы повысить свою заметность.

Чтобы другие водители заметили вас

Осветительные приборы и отражатели

Проверьте функционирование фар головного освещения, ходовых огней и задних фонарей транспортного средства. Ваше транспортное средство оборудовано отражателями закрепленными на крыльях, по бокам и в задней части. Проверьте наличие, целостность и убедитесь в чистоте всех отражателей.

По возможности используйте дальний свет как в темное, так и в светлое время суток. Чтобы не ослепить встречного водителя в темное время суток, используйте ближний свет. Также используйте ближний свет, если коэффициент отражения слишком высок, например, в тумане.

Сигналы

Чтобы предупредить прочих водителей, о своих намерениях используйте указатели поворота. Они отключаются автоматически, однако при выполнении пологого поворота их, возможно, придется выключить вручную. Убедитесь, что после завершения маневра указатели поворота отключены. Другие водители могут неправильно понять ваши действия, если они остаются включенными.

По возможности задействуйте стоп-сигналы перед снижением скорости и при остановке на перекрестке для того, чтобы предупредить водителей следующих за вами.

При необходимости задействуйте лампы аварийной сигнализации.

Также для того, чтобы предупредить других водителей о вашем присутствии, используйте звуковой сигнал.

Не забывайте, что другие водители могут не заметить ваши огни или сигналы, а также не услышать звуковой сигнал.

Мертвые зоны

Избегайте движения в мертвых зонах других транспортных средств. Располагайтесь на полосе так, чтобы водитель впереди идущего транспортного средства видел вас в зеркалах. В некоторых случаях, например, при движении за грузовиком или автобусом, вы должны увеличить дистанцию между вашими транспортными средствами.

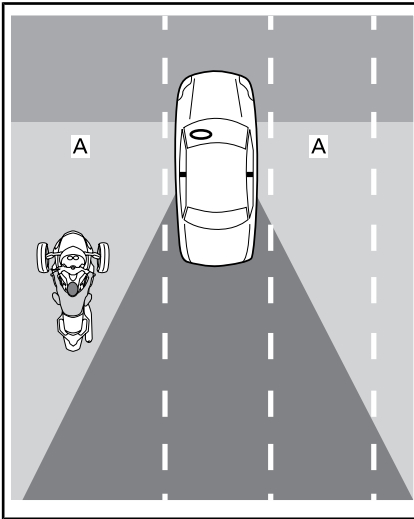

А. Мертвые зоны других транспортных средств

Время суток и погодные условия

В условиях недостаточной освещенности (ночь, закат, рассвет), а также в тяжелых погодных условиях (дождь, туман) ваше транспортное средство будет тяжелее заметить. Слепящий свет на рассвете, закате или на ярком солнце также может сделать ваше транспортное средство менее заметным для других водителей.

Одежда

Вы можете повысить свою заметность, используя экипировку ярких цветов, а также светоотражающую экипировку.

Будьте осторожны, даже если другие водители вас видят

Помните, что даже если другие водители вас заметят, они могут продолжать дви-

гаться таким образом, что опасность происшествия будет сохраняться. Используйте техники безопасного вождения и не полагайтесь, что другие водители будут их придерживать.

Положение в полосе

В большинстве случаев располагайте транспортное средство по центру полосы. Данное положение позволяет удерживать передние колеса в ее границах. Также оно позволяет поддерживать безопасную дистанцию между вами и транспортными средствами, движущимися по другим полосам. Кроме того, подобное положение позволит удержать передние колеса вне скользкого участка посередине полосы, сохранив рабочие качества тормозной и рулевой систем. Если вы привыкли к управлению автомобилем, помните, что при движении на этом транспортном средстве вы располагаетесь на центральной линии, а не справа/слева от нее, поэтому угол обзора будет отличаться.

Для объезда препятствий, поддержания безопасной дистанции между транспортными средствами, выполнения поворота вы можете перемещаться по полосе влево и вправо. Также вы можете смещаться вправо и влево, для улучшения обзора или для того, чтобы вас заметил водитель другого транспортного средства. В силу центрального расположения водительского сиденья наблюдать за потоком транспортных средств водителю этого транспортного средства труднее даже в том случае, если он сместился к краю своей полосы. вам может потребоваться выдерживать большую дистанцию между вами и впереди идущим транспортным средством, если вы движетесь за длинным или высоким транспортным средством. Избегайте выезда за линии разметки для наблюдения за потоком транспортных средств. Чтобы водители впереди идущих транспортных средств вас заметили, вы должны видеть их зеркала. Если за вами движется крупноразмерное транспортное средство, а вы не находитесь в левой части

полосы, водители, совершающие обгон, могут вас не заметить.

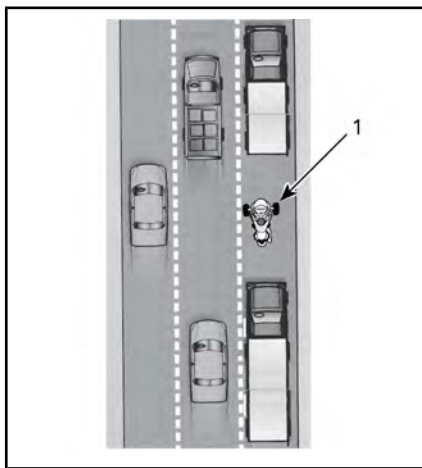

1. Транспортные средства в левой части полосы

Поскольку это транспортное средство шире мотоцикла, выбор доступных положений в полосе у него меньше. При движении в левой или правой части полосы следите, чтобы передние колеса не выезжали за линии разметки.

При движении по многополосным дорогам выбирайте полосу, соответствующую вашей скорости движения в потоке транспортных средств. Также принимайте во внимание вашу возможность заметить и быть замеченным водителем другого транспортного средства. Продумывайте возможные маневры уклонения (перестроение в другую полосу, съезд на обочину).

Типовые дорожные ситуации

Перекрестки

Даже небольшие перекрестки с переулками или подъездными дорожками представляют особую опасность в силу пересекающегося движения. Всегда следите за движением транспорта во всех направлениях: сзади, спереди и слева и справа.

При остановке на перекрестке, останавливайтесь по центру полосы, даже в том случае, если собираетесь выполнить поворот. Это позволит водителям других транспортных средств заметить вас, а также предостережет их от попыток вас объехать. Следите за транспортными средствами, приближающимися сзади. По мере их приближения задействуйте стоп-сигналы. Оставайтесь на 1-й передаче и будьте готовы начать движение, чтобы избежать столкновения.

Перестроение и обгон

Помните, что это транспортное средство шире мотоцикла, поэтому ему необходимо большая дистанция справа/слева при обгоне. Также помните, что это транспортное средство менее замечено, чем автомобиль, поэтому особенно важно заранее подать сигнал о начале перестроения, а также проверить зеркала и мертвые зоны. Не забывайте выключать указатель поворота после перестроения, так как руль не поворачивается настолько, чтобы произошло автоматическое выключение указателя.

Движение по разделительной линии между полосами категорически запрещено. Транспортное средство слишком широкое для этого.

Обгон транспортных средств по обочине категорически запрещен. Если одно из передних колес окажется вне дорожного покрытия, вы можете потерять управление.

Повороты

Помните о необходимости сбросить скорость, осмотреться и повернуть руль при выполнении поворота.

- **Сбросьте скорость:** Снизьте скорость до необходимой перед выполнением поворота, повернув от себя акселератор, используя тормоза и/или переключившись на более низкую передачу. Входите в поворот со скоростью, которую вы будете в состоянии поддерживать при выполнении поворота.

Несмотря на то, что это транспортное средство лучше справляется с торможением в повороте чем мотоцикл, все равно лучше сбросить скорость или притормозить перед выполнением поворота, чем выполнять торможение при его выполнении. Как для торможения, так и для выполнения поворота, необходимо сцепление с поверхностью. Чем больше сила сцепления с поверхностью при торможении, тем меньше она будет при одновременном выполнении поворота.

При выполнении поворота на высокой скорости вы сможете заметить, что внутреннее переднее колесо отрывается от дороги, а также услышать и почувствовать как система VSS, ограничивает мощность двигателя. Несмотря на помощь системы VSS может произойти неуправляемое вращение или опрокидывание в случае слишком резкого поворота или выполнения поворота на чрезмерной скорости.

- **Осмотритесь:** Смотрите в направлении поворота и не фиксируйте взгляд на чем-то одном. Незамедлительно оцените характеристики поворота: состояние дорожного покрытия, угол поворота, общую загруженность дороги. Таким образом у вас будет достаточно времени на принятие решения о скорости и траектории прохождения поворота. Иногда поворот головы в направлении поворота позволяет лучше оценить дорожную ситуацию.
- **Поверните руль:** Поверните руль в направлении поворота, для его выполнения. В отличие от мотоцикла к этому транспортному средству неприменимо контрруление, оно не кренится в поворотах. Помните о боковом усилии, возникающем при выполнении поворота, поэтому вам может потребоваться перенести вес тела в направлении поворота для сохранения удобного положения на транспортном средстве. Для поворота руля вам может потребоваться приложить большее усилие, чем для поворота руля мотоцикла.

Кривые

Поскольку это транспортное средство уже автомобиля, вы можете перемещаться влево и вправо по полосе по кривой, чтобы выровнять его положение. Но, так как это транспортное средство шире мотоцикла, для выполнения подобных маневров ему доступна меньшая дистанция слева и справа. Особенно важно следить за тем, чтобы передние колеса не выходили за разделительные линии.

Для большинства кривых наилучшей траекторией будет движение наружу — внутрь — наружу.

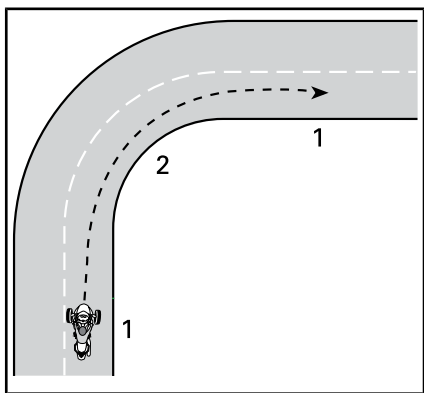

ПУТЬ ТИПИЧНОГО ПРОХОЖДЕНИЯ ПОВОРОТА

1. Снаружи
2. Внутри (в апексе)

Движение по склонам

Для движения по склону выбирайте подходящую передачу. При движении по склону вверх, пониженная передача поможет сохранить необходимую тягу. При движении по склону вниз, пониженная передача позволит выполнять торможение двигателем для контроля скорости движения.

После остановки родстер может скатиться под уклон независимо от включенной передачи. Сцепление, установленное на данной модели, всегда размыкается, поэтому трансмиссия не сможет предотвратить движение родстера. При останове на склоне всегда удерживайте нажатой педаль тормоза. Для запуска двигателя на склоне удерживайте педаль тормоза нажатой во время увеличения частоты вращения коленчатого вала двигателя. Отпустите педаль тормоза, когда почувствуете, что диски сцепления вошли в зацепление друг с другом (примерно при 1800 об/мин).

Движение в темное время суток

Кроме обязательного использования световых приборов и сигналов для большей заметности в темное время суток, принимайте во внимание возможности своего зрения в темное время су-

ток. При любой возможности используйте дальний свет. Избегайте движения со скоростью, при которой ваш тормозной путь будет превышать освещенную дистанцию. Для наблюдения за дорожной обстановкой вы можете использовать участки пути, освещенные другими транспортными средствами.

Не используйте цветные визоры или стекла при движении в темное время суток. Чрезвычайно важно убедиться в отсутствии царапин или пятен на визоре.

Движение в группе

Не делите свою полосу движения с другими транспортными средствами. Даже с мотоциклами.

При движении за мотоциклами сохраняйте безопасную дистанцию между вами даже в том случае, если мотоциклы движутся по одной стороне полосы. При выполнении поворотов не следуйте по траектории мотоцикла. Мотоциклы могут больше смещаться к границам полосы. Если вы будете двигаться по их траектории, вы можете выехать передними колесами за разделительные линии. Мотоциклы могут проходить повороты быстрее, чем это транспортное средство. Не пытайтесь проходить повороты на подобной скорости.

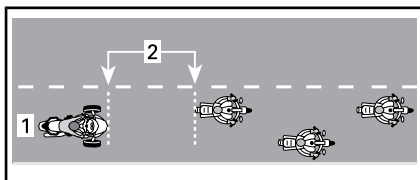

ПОЛОЖЕНИЕ ДЛЯ ДВИЖЕНИЯ В ГРУППЕ

1. Центр полосы
2. Дистанция в 2 секунды

Водители этого транспортного средства могут устать быстрее, чем мотоциклисты, особенно на извилистой дороге. Не пытайтесь угнаться за мотоциклами — остановитесь, если устали.

Состояние и опасности различных типов дорожного покрытия

Лед, снег и шуга

Не двигайтесь по поверхностям, покрытым льдом, снегом или шугой. Даже при срабатывании системы VSS на скользких поверхностях сила сцепления с ними будет недостаточна для безопасного движения. Это транспортное средство подвержено неконтролируемому вращению на скользких поверхностях больше автомобиля.

Гравийные, грунтовые и песчаные дороги

На гравийных, грунтовых и песчаных дорогах будьте особенно внимательны и снижайте скорость, особенно при маневрировании. На подобных дорогах сила сцепления с поверхностью невелика даже при срабатывании системы VSS.

Мокрое дорожное покрытие и лужи

Обычно транспортное средство развивает достаточную тягу, чтобы обеспечить надежное сцепление с влажной или мокрой поверхностью до тех пор, пока не происходит наезд на слой воды (лужа или бегущая вода). Наравне с другими транспортными средствами это транспортное средство подвержено аквапланированию в случае быстрого наезда на слой воды. Однако, в отличие от большинства автомобилей и мотоциклов, аквапланирование этого транспортного средства возникает на более низкой скорости. Скорее всего, аквапланирование произойдет при наезде на глубокий слой воды. Индикатором глубокого слоя воды служат брызги, возникающие при наезде на слой воды других транспортных средств.

При аквапланировании одно или более колес приподнимаются на слое воды, теряя сцепление с поверхностью. Если это происходит с задним колесом, вы почувствуете как оно скользит из сторо-

ны в сторону. При аквапланировании колеса не имеют сцепления с поверхностью, необходимого для управления транспортным средством. Вы можете потерять управление и начать неуправляемое вращение, в этом случае даже система VSS не сможет помочь вам сохранить управление транспортным средством.

Избегайте больших луж или бегущей воды. В случае сильного дождя снизьте скорость или остановитесь на обочине. Если вам предстоит движение через покрытую водой поверхность, максимально снизьте скорость, перед тем как въехать на нее.

После преодоления слоя воды проверьте работу тормозной системы. Приведите ее в действие несколько раз, чтобы просушить тормозные колодки.

Правильно обслуживаемые шины снижают риск аквапланирования. Всегда поддерживайте в шинах рекомендованное давление:

См. главу «ДАВЛЕНИЕ В ШИНАХ» в разделе «ОПЕРАЦИИ ТЕХНИЧЕСКОГО ОБСЛУЖИВАНИЯ».

ПРИМЕЧАНИЕ: Разница давлений между левой и правой передними шинами не должна превышать 3,4 кПа.

Незамедлительно заменяйте шину, если стал виден индикатор износа протектора, чтобы снизить риск аквапланирования.

Центральная часть полосы становится особенно скользкой в первые минуты дождя, так как масло и грязь смешиваются с водой. В случае продолжительного дождя вода может скапливаться в выбоинах дорожного покрытия. Избегайте этих участков пониженного сцепления с дорогой. По возможности удерживайте передние колеса на участках с наилучшим сцеплением.

Эксплуатация на пересеченной местности

Не используйте это транспортное средство для езды по пересеченной местности. Данное транспортное средство не обладает характеристиками, необходимыми для движения по пересеченным неровным поверхностям с низким коэффициентом сцепления, обычным для внедорожной эксплуатации. Это транспортное средство может легко застрять, потерять управляемость или опрокинуться. Более того, внедорожная эксплуатация может быть незаконной в некоторых странах.

Препятствия, выбоины и неровности

По возможности избегайте пересечения препятствий, выбоин и неровностей. Если вам необходимо пересечь указанные объекты, сбросьте скорость настолько, насколько это возможно, после чего при пересечении отпустите педаль тормоза. Если пересекаемые препятствие или неровность достаточно широки, перед их пересечением выровняйте транспортное средство таким образом, чтобы оба передних колеса наехали на препятствие одновременно. При пересечении неровностей или выбоин водитель и пассажир должны чуть привстать на подножках, чтобы погасить энергию удара ногами. Будьте готовы к удару о препятствие заднего колеса. Если пересекаемые препятствие, неровность или выбоина достаточно узки, лучше наехать на них задним колесом. Если вы наезжаете на них передним колесом, крепче держите руль. Будьте осторожны, не задействуйте случайно акселератор. Будьте готовы при необходимости изменить свою траекторию.

Если пересекаемые препятствие, неровность или выбоина окажутся достаточно большими, наезд на них может привести к подскоку транспортного средства, что, в свою очередь, может стать причиной удара или выброса водителя и пассажира, потери управления, неуправляемого вращения или опрокидывания.

Если вы не можете полностью остановиться, чтобы избежать препятствия, используйте маневрирование. При необходимости маневрируйте и одновременно задействуйте тормоза.

Если вам встретится крупное животное, например, олень, лучше всего остановиться и дожидаться, пока оно покинет проезжую часть или медленно его объехать. Если за вами погналась собака, лучшим выходом будет сбросить скорость, переключиться на более низкую передачу, после чего быстро задействовать акселератор в точке, где собака бы вас настигла.

Дорожные опасности

В любое время в течение поездки может случиться неисправность транспортного средства или непредвиденная ситуация. Правильное обслуживание транспортного средства позволяет снизить риск неисправности, однако вы по-прежнему должны быть готовы к внештатным ситуациям.

- Руководство и комплект инструментов всегда должны находиться на транспортном средстве. Технические указания по решению проблем, которые могут произойти в пути, приведены в разделе «РЕМОНТ В ДОРОГЕ».

- При остановке в пути соблюдайте следующие меры предосторожности:
 - Если дорога, по которой вы движетесь, оснащена обочинами с покрытием, подайте соответствующий сигнал, информирующий водителей о вашем намерении съехать с дороги. Съезжайте на скорости потока, после чего сбросьте скорость до полного останова.
 - В случае, если обочина дороги не имеет покрытия, включите правый указатель поворота, после чего сбросьте скорость до безопасных значений для того, чтобы съехать с дорожного покрытия.
 - Чтобы увеличить свою заметность, включите лампы аварийной сигнализации.
- Если вы берете с собой мобильный телефон или иное средство связи, полностью зарядите его перед поездкой.
- Если вы попали в аварию, компания BRP настоятельно рекомендует отвезти транспортное средство (см. «ПЕРЕВОЗКА ТРАНСПОРТНОГО СРЕДСТВА») к ближайшему авторизованному дилеру Cap-Am On-Road для проведения осмотра перед тем, как продолжить эксплуатацию.
- Заполните отчет в компанию BRP о ДТП/несчастном случае.

Прокол

Если произошел прокол, крепко держите руль, плавно сбросьте скорость и осторожно направляйтесь к безопасному месту для аварийной стоянки. Избегайте резкого торможения, переключения вниз, а также резких поворотов руля. В случае прокола переднего колеса, транспортное средство может тянуть в сторону проколотого колеса, поэтому необходимо крепко удерживать руль, чтобы управлять направлением движения. Инструкции по замене проколотой шины см. раздел «РЕМОНТ В ДОРОГЕ».

ПЕРЕВОЗКА ПАССАЖИРА. ГРУЗА ИЛИ БУКСИРОВКА ПРИЦЕПА

Предельная нагрузка

Не превышайте предельную нагрузку.

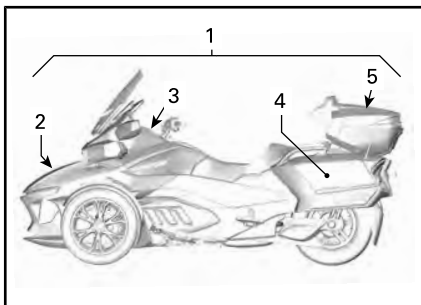

1. Предельная нагрузка транспортного средства
2. Передний багажный отсек
3. Перчаточный ящик
4. Боковые багажные отсеки
5. Верхний багажный отсек

ПРЕДЕЛЬНАЯ НАГРУЗКА	
Предельная нагрузка транспортного средства (водитель, пассажир, груз и доп. оборудование)	252 кг
Передний багажный отсек	16 кг
Перчаточный ящик	2 кг
Боковое багажный отсек (каждый)	6,8 кг
Верхний багажный отсек	6,8 кг (с установленной верхней стойкой)
	9 кг (без верхней стойки)

Перегрузка может:

- Ухудшить способность транспортного средства набирать скорость, тормозить и выполнять повороты.
- Снизить эффективность системы VSS.

- Увеличить риск опрокидывания, если груз высоко закреплен или распределен в большей степени на заднюю часть транспортного средства.
- Уменьшить клиренс, увеличивая тем самым риск удара о низкорасположенные препятствия или неровности дороги.
- Увеличить риск повреждения шины.

Движение с дополнительным весом

Тяжелый груз или пассажир влияет на управляемость транспортного средства в силу большей нагрузки на него, а также изменения распределения веса.

1. Вы не сможете столь же быстро набирать скорость. Помните о необходимости иметь больше времени и пространства для совершения маневров.
2. Вы не сможете столь же быстро тормозить. Поддерживайте большую дистанцию до идущего впереди транспортного средства (не менее 3 секунд). Увеличивайте дистанцию, если условия движения не идеальны (малая видимость, плохое состояние дорожного покрытия).
3. Вы не сможете выполнять столь же крутые повороты, а также не сможете выполнять повороты со столь же высокой скоростью. Снизьте скорость и больше чем обычно снижайте ее перед входом в поворот. Избегайте крутых поворотов.
4. Устойчивость транспортного средства может ухудшиться. Риск опрокидывания возрастает во время выполнения экстремальных маневров с грузом, закрепленным высоко или ближе к задней части транспортного средства (например, с пассажиром).

Движение с пассажиром

Это транспортное средство предназначено для перевозки только одного пассажира, сидящего сзади водителя. Пере-

возка большего числа пассажиров категорически запрещена.

Не перевозите пассажира, пока не наберете достаточно опыта вождения в одиночку в различных условиях, а также пока не начнете уверенно управлять транспортным средством.

Пассажир должен быть трезв и внимателен. Он должен быть в состоянии удерживать ноги на подножках, а также держаться за поручни, поддерживать равновесие, удерживаться на сиденье во время резких маневров. Пассажир не должен отвлекать водителя.

Пассажир должен использовать органы управления аудиосистемой в соответствии с указаниями водителя.

Убедитесь, что пассажир одет в надлежащую защитную экипировку. Пассажир должен использовать защитную экипировку, рекомендованную для водителя, в особенности, шлем. Пассажиру рекомендуется использовать полнопрофильный шлем. В случае внезапной остановки, это позволит защитить его лицо от удара о шлем водителя.

Удерживайте педаль тормоза нажатой, а трансмиссию на нейтральной передаче до тех пор, пока пассажир не займет своего места.

Перед тем как начать движение, проинструктируйте пассажира о мерах предосторожности. Пассажир должен соблюдать следующие правила:

1. - Сохранять правильное положение корпуса при движении. Всегда держитесь за пассажирские поручни и не опускайте ноги с пассажирских подножек. Высоту установки подножек пассажира можно регулировать. Обратитесь к главе «РЕГУЛИРОВКА ПОДНОЖЕК ПАССАЖИРА».

- Не держаться за водителя, так как последний может не справиться с боковым усилием возникающим при этом.
- Различные варианты хвата за поручни будут более удобны при выполнении различных маневров (Например, при выполнении поворота удобнее всего одной рукой взяться за переднюю часть одного поручня, а другой за заднюю часть другого, для других ситуаций можно перемещать ближе к передней или задней частям поручней.)

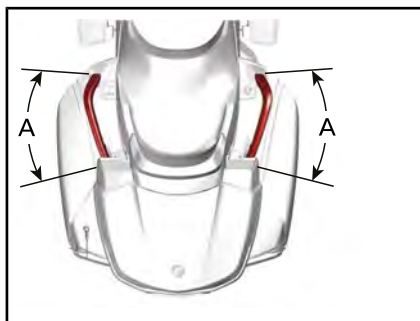

A. Варианты хвата поручней

2. Не прикасайтесь к выхлопной трубе, заднему колесу и приводному ремню.
3. Не поворачивать и не наклонять корпус кроме как для сохранения равновесия при выполнении поворота. В случае резкого маневрирования неправильное положение корпуса пассажира может привести к его падению.
4. Следить за дорогой и реагировать на изменяющиеся условия движения. Наклонять корпус для компенсации бокового усилия. При пересечении препятствий, выбоин или неровностей слегка привставать со своего места, не напрягая руки в локтях.

Избегайте резких ускорений, торможений и поворотов, особенно при движении с неопытными пассажирами. Резкие не-

ожиданные маневры могут привести к падению пассажира.

Места для перевозки грузов

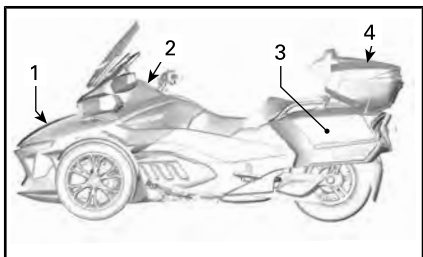

1. Передний багажный отсек
2. Перчаточный ящик
3. Боковые багажные отсеки
4. Верхний багажный отсек

Груз можно перевозить в следующих отсеках. Не используйте иные места для перевозки груза, если ваше транспортное средство не оснащено дополнительным оборудованием, сертифицированным компанией BRP.

Никогда не храните горючие материалы, например топливо, в этих багажных отсеках.

Всегда соблюдайте ограничения по весу каждого из отсеков. Обратитесь к таблице «МАКСИМАЛЬНО ДОПУСТИМАЯ НАГРУЗКА» в данном разделе.

Перчаточный ящик

Перчаточный ящик предназначен для хранения небольших личных вещей.

Он очень удобен для хранения вещей, которые могут быстро потребоваться во время поездки (например, мелкие деньги для оплаты проезда).

Передний багажный отсек

Передний багажный отсек наиболее просторен, в нем можно хранить два шлема или другие предметы. В переднем багажном месте есть специальное место для хранения руководства по эксплуатации.

Перед началом движения убедитесь что крышка отсека закрыта.

Боковые багажные отсеки

В боковых багажных отсеках можно хранить шлем или другие легкие объекты.

Перед началом движения убедитесь, что крышка багажного отсека надежно закрыта.

Верхний багажный отсек

В верхнем багажном отсеке можно хранить шлем или другие легкие предметы.

Перед началом движения убедитесь, что крышка багажного отсека надежно закрыта.

Буксировка прицепа

Серия RT была разработана с учетом возможности буксировки дополнительного прицепа BRP (с дополнительным сцепным устройством BRP).

Система стабилизации VSS этого транспортного средства содержит программу, которая позволяет буксировать прицеп марки BRP, обеспечивая допустимый уровень стабилизации.

Используйте только прицеп BRP, специально разработанный для этого транспортного средства, или одобренный BRP аналог. Важно убедиться в том, что прицеп и транспортное средство будут сохранять устойчивость во время нормальной эксплуатации и не будут мешать работе системы стабилизации.

ВНИМАНИЕ Использование не рекомендованных жгутов проводов может привести к неисправности электрической системы.

ПРЕДУПРЕЖДЕНИЕ

Использование каких-либо иных прицепов может повредить транспортное средство или помешать работе системы стабилизации. При буксировке прицепа не рекомендуется использовать круиз-контроль.

Буксировка прицепа влияет на управляемость транспортного средства из-за увеличения массы и другого распределения веса.

- Помните о необходимости иметь больше времени и пространства для совершения маневров.
- Помните о увеличении тормозного пути.
- Поддерживайте большую дистанцию до идущего впереди транспортного средства.
- Снизьте скорость и больше чем обычно снижайте ее перед входом в поворот. Избегайте крутых поворотов.
- При выполнении экстремальных маневров риск опрокидывания значительно увеличивается.

Боковые ветры и завихрения воздушного потока, вызванные перемещением других участников движения, могут серьезно ухудшить управляемость и повлечь отклонения от прямолинейного движения прицепа. Чтобы минимизировать эффект, поддерживайте постоянную скорость движения и не совершайте резких маневров и торможений.

Снизьте скорость перед входом в поворот.

Проходите поворот по наибольшему радиусу. Для поворота с прицепом необходимо больше пространства.

Старайтесь предвидеть движения, чтобы избежать необходимости двигаться задним ходом с прицепом.

Всегда двигайтесь с низкой скоростью при движении задним ходом. По возможности просите кого-нибудь направлять вас. При первой возможности попрактикуйтесь на открытом пространстве. См. раздел **НЕОБХОДИМЫЕ НАВЫКИ ВОЖДЕНИЯ И ПРАКТИЧЕСКИЕ УПРАЖНЕНИЯ**.

По возможности старайтесь избегать резких маневров, крутых поворотов и экстренных торможений. Они могут привести к «складыванию» или опрокидыванию прицепа. Пустой прицеп легче вывести из равновесия. При ускорении нормальной практикой является переключение передач при более высоких оборотах, чтобы не перегружать двигатель.

ВНИМАНИЕ Избегайте пробуксовки заднего колеса. Камни и щебень, выброшенные из-под колес, могут повредить прицеп.

Максимально допустимая нагрузка

ПРЕДУПРЕЖДЕНИЕ

Никогда не крепите груз на крышку прицепа, т.к. это увеличит вероятность опрокидывания. Весь груз должен быть закреплен внутри прицепа.

Максимально допустимая нагрузка соответствующего оборудования для буксировки не должна быть превышена.

ХАРАКТЕРИСТИКИ ДЛЯ БУКСИРОВКИ

Максимальная вертикальная нагрузка на сцепное устройство	18 кг
Максимальная масса буксируемого груза (прицеп и груз)	182 кг

ПРИМЕЧАНИЕ: Для получения информации о максимальном грузе, который можно перевозить в прицепе, обратитесь к руководству по эксплуатации прицепа *Can-am Freedom*.

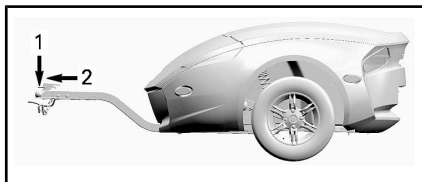

1. 18 кг
2. 182 кг

Вертикальная нагрузка на сцепное устройство измеряется при загруженном прицепе. Для измерения нагрузки на сцепное устройство, при отсоединенном прицепе, могут быть использованы весы. Если прицеп загружается не полностью, распределите груз в передней части прицепа. По достижении максимальной нагрузки на сцепное устройство поместите оставшийся груз в заднюю часть прицепа. Распределение веса в прицепе оказывает влияние на нагрузку на сцепное устройство. Перераспределите вес в прицепе для соответствия ограничениям при буксировке. Слишком большая нагрузка на сцепное устройство снижает управляемость. Слишком маленькая нагрузка на сцепное устройство ухудшит устойчивость прицепа и может привести к его раскачиванию и сносу.

⚠ ПРЕДУПРЕЖДЕНИЕ

Превышение максимальной массы буксируемого прицепа может серьезно ухудшить управляемость и эксплуатационные качества транспортного средства. Управляемость, устойчивость, величина тормозного пути и ускорение ухудшаются при буксировке прицепа. Правильная загрузка и распределение веса очень важны. Не перегружайте машину, соблюдайте правила перевозки груза и буксировки прицепа. Перед началом движения всегда убедитесь в правильности закрепления и распределения груза. Распределяйте груз в прицепе как можно ниже, чтобы избежать негативных последствий повышенного центра тяжести. Невозможность следовать приведенным рекомендациям может вызвать ухудшение управляемости, что, в свою очередь, может привести к потере управления.

ВНИМАНИЕ Превышение максимальной массы буксируемого прицепа может привести к неисправности транспортного средства или прицепа. Избегайте перевозки тяжелых предметов с острыми углами, которые могут повредить прицеп. Размещайте груз таким образом, чтобы он не перемещался во время буксировки.

Сцепное устройство

Используйте только сцепное устройство компании BRP или рекомендованный компанией BRP аналог. Сцепное устройство BRP устанавливается на кулису транспортного средства и надежно крепится к оси колеса.

ВНИМАНИЕ Использование не-рекомендованного сцепного устройства может привести к повреждению кулисы.

! ПРЕДУПРЕЖДЕНИЕ

Всегда устанавливайте новый шплинт для фиксации гайки оси колеса после снятия сцепного устройства.

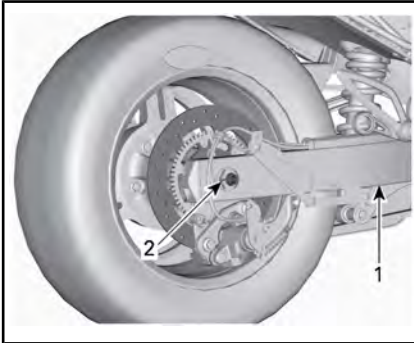

ТИПОВОЙ ВАРИАНТ - ДЛЯ НАГЛЯДНОСТИ НА РИСУНКЕ КРЫШКА ОСИ КОЛЕСА И ГЛУШИТЕЛЬ СНЯТЫ

1. Кулиса
2. Новый шплинт

Предохранительные тросы

Всегда используйте предохранительные тросы при буксировке. Убедитесь что они надежно прикреплены к сцепному устройству и прицепу, и проходят под дышлом прицепа. Тросы должны немного провисать, чтобы прицеп мог проходить повороты. Когда транспортное средство и прицеп находятся на одной линии, убедитесь, что тросы не касаются земли.

САМОПРОВЕРКА ЗНАНИЙ

Ниже представлены вопросы, позволяющие оценить степень вашего овладения прочитанным материалом. Данные вопросы касаются не всех важных тем, однако ответив на них, вы сможете оценить степень понимания устройства и правил эксплуатации транспортного средства.

Обратитесь к *ОТВЕТАМ*, расположенным сразу же после опросника.

Опросник

1. В случае, если вам нужно резко затормозить, следует задействовать одновременно педаль тормоза и стояночный тормоз.

Верно Неверно

2. Контрольный осмотр следует проводить еженедельно.

Верно Неверно

3. Система VSS позволяет эксплуатировать родстер при любых погодных условиях.

Верно Неверно

4. При необходимости замены шин, следует использовать только шины сертифицированные BRP и приобретенные у авторизованного дилера Can-Am On-Road.

Верно Неверно

5. Для пассажира важно быть внимательным и трезвым.

Верно Неверно

6. Назовите шесть предметов защитной экипировки, которые могут снизить риск получения травмы.

1. _____
2. _____
3. _____
4. _____
5. _____
6. _____

7. Защитная экипировка необходима для предотвращения травм или снижения степени их тяжести, а также для защиты от погодных явлений и вашего комфорта.

Верно Неверно

8. Что из ниже перечисленного не является органом управления транспортным средством?

- a. Руль
- б. Поворотный акселератор
- в. Рычаг переднего тормоза

9. Следует держать включенным ближний свет даже в светлое время суток для большей заметности.

Верно Неверно

10. Обычно следует располагать родстер по центру полосы.

Верно Неверно

11. В отличие от мотоцикла, при выполнении поворотов вам следует одновременно нажимать педаль тормоза и поворачивать руль.
- Верно Неверно
12. В обычных условиях движения дистанция между вами и другим транспортным средством должна составлять как минимум _____.
- а. 1 секунду
б. 2 секунды
в. 3 секунды
13. Не следует перевозить легковоспламеняющиеся жидкости, например топливо, в любом багажном отсеке, даже если они разлиты в сертифицированные емкости.
- Верно Неверно
14. Перечислите 5 способов стать более заметным для других водителей.
1. _____
2. _____
3. _____
4. _____
5. _____
15. При торможении на поверхности с отличным от идеального коэффициентом сцепления следует сохранять управление родстером резкими нажатиями на педаль тормоза.
- Верно Неверно
16. Максимальная нагрузка родстера включает в себя: вес водителя, пассажира, груза и всего дополнительного оборудования.
- Верно Неверно
17. Это транспортное средство может безопасно буксировать прицеп в случае, если это не приводит к превышению допустимой нагрузки 200 кг.
- Верно Неверно
18. Пассажир должен держаться за водителя.
- Верно Неверно
19. Движение на этом транспортном средстве по безопасности сопоставимо с движением на автомобиле.
- Верно Неверно
20. Система ABS позволяет совершать резкие нажатия на педаль тормоза без блокировки колес.
- Верно Неверно

Ответы

1. Неверно
Для быстрой остановки нажимайте только на педаль тормоза.
2. Неверно
Контрольный осмотр необходимо проводить перед каждой поездкой.
3. Неверно
Система VSS не поможет вам сохранить управление в случае, если на дорожном покрытии присутствует лед, снег, шуга или вода в количестве, способном вызвать аквапланирование.
4. Верно
5. Верно
6.
 - 1) Шлем
 - 2) Средства защиты глаз и лица
 - 3) Куртка с длинными рукавами
 - 4) Перчатки
 - 5) Длинные брюки
 - 6) Обувь с закрытым носком, желательнее выше лодыжки.
7. Верно
8. в. Рычаг переднего тормоза
Данный родстер не оснащен рычагом переднего тормоза.
9. Неверно
В светлое время суток используйте дальний свет.
10. Верно
11. Неверно
В случае необходимости вы можете нажимать на педаль тормоза и поворачивать руль, но лучше всего притормаживать перед выполнением поворота.
12. б. 2 секунды
В обычных условиях движения дистанция между вами и другим транспортным средством должна составлять, как минимум, 2 секунды.
13. Верно

14. 1) Проверьте загрязненность ламп и отражателей.
- 2) При любой возможности используйте дальний свет.
- 3) Используйте указатели поворота.
- 4) Используйте стоп-сигналы перед торможением.
- 5) При необходимости используйте лампы аварийной сигнализации.
- 6) Используйте звуковой сигнал, чтобы обозначить свое присутствие.
- 7) Избегайте движения в мертвых зонах.
- 8) Носите экипировку ярких цветов, а также светоотражающую экипировку.
15. Неверно
- Следует нажимать и удерживать педаль тормоза, а не совершать резких нажатий. Это транспортное средство оснащено системой ABS, предотвращающей блокировку колес.
16. Верно
17. Верно
- Вы можете буксировать прицеп при строгом соблюдении всех рекомендаций.
18. Неверно
- Пассажир должен всегда держаться за поручни.
19. Неверно
- Устройство легковых и грузовых автомобилей предоставляет защиту в опасных ситуациях. Кроме того, пассажиры могут защитить себя, используя ремни безопасности. Принимайте во внимание тот факт, что езда на этом транспортном средстве опаснее езды на автомобиле. Степень риска получения травмы сопоставима с таковой при движении на мотоцикле.
20. Верно

ИНФОРМАЦИЯ ПО БЕЗОПАСНОСТИ, РАЗМЕЩЕННАЯ НА ТРАНСПОРТНОМ СРЕДСТВЕ

Это транспортное средство поставляется с навесным ярлыком и табличками, содержащими важную информацию по безопасности.

Каждый водитель должен ознакомиться с данными ярлыком и табличками и вникнуть в содержащуюся в них информацию.

Навесной ярлык

⚠ ПРЕДОСТЕРЕЖЕНИЕ. При эксплуатации, техническом обслуживании и ремонте пассажирских транспортных средств вы можете подвергаться воздействию химических соединений, включая отработавшие газы, угарный газ, фталаты и свинец, которые известны в штате Калифорния, как вызывающие возникновение онкологических заболеваний, дефектов деторождения и других нарушений репродуктивной функции. Чтобы минимизировать такое воздействие, избегайте вдыхания отработавших газов, не допускайте работу двигателя на холостом ходу дольше, чем это действительно необходимо, техническое обслуживание и ремонт вашего транспортного средства производите в хорошо вентилируемом месте, надевайте перчатки и часто мойте руки.

Подробные сведения см.
www.P65Warnings.ca.gov/products/passenger-vehicle



704906973_RU

⚠ WARNING

This Can-Am On-Road is a different type of vehicle - it requires special skills and knowledge. Learn how this product is different.

Read the operator's guide and watch the safety video using the QR code link or visit Can-Am On-Road web site.

Complete a training course (if available), **practice**, become proficient with the controls, and get a proper licence.

Refer to the Safety Card before riding.



Always wear a helmet and riding gear.

With this type of vehicle, riders are exposed to more road risks than in a car. Even skilled operators can be struck by other vehicles or lose control. This vehicle will not protect you in a crash.

Handling limits and road conditions

The Vehicle Stability System (VSS) cannot stop you from losing control, flipping over, or falling off if you exceed this vehicle's limits. Know the limits for different road conditions. Do not ride on ice, snow, or off road. Avoid puddles and running water. This type of vehicle can hydroplane on water and slip on gravel, dirt and sand covered roads. If you must go through these road conditions, slow down.

This hangtag may only be removed by the customer.

704907713



⚠ ПРЕДОСТЕРЕЖЕНИЕ

Can-Am On-Road — это транспортное средство нового типа.

Оно требует особых навыков и знаний.

Внимайте в различия между этим транспортным средством и другими транспортными средствами.

Прочитайте руководство по эксплуатации и посмотрите видеоролик по безопасности, используя ссылку по QR-коду или посетив веб-сайт Can-Am On-Road.

Пройдите курс обучения (при наличии), **попрактикуйтесь**, овладейте органами управлениями и получите соответствующее удостоверение.

Перед поездкой ознакомьтесь в карте безопасности.



Всегда надевайте шлем и защитное снаряжение.

При вождении транспортного средства этого типа водители подвергаются более серьезным опасностям, чем при вождении автомобиля. Даже опытные водители могут столкнуться с другими автомобилями или потерять управление. Это транспортное средство не защитит вас в аварии.

Границы управляемости и дорожные условия

Система стабилизации (VSS) не может предотвратить потерю вами управления, опрокидывание или ваше падение при превышении предельных параметров транспортного средства. Понимайте пределы для разных дорожных условий. Не двигайтесь по льду, снегу или бездорожью. Избегайте луж и бегущей воды. Транспортное средство этого типа может аквапланировать при движении по воде и скользить на дорогах, покрытых гравием, грязью и песком. Если вам необходимо преодолеть такие участки дороги, снизьте скорость. Этот ярлык может снять только покупатель.

Карта безопасности

Карта безопасности находится в перчаточном ящике. Откройте крышку перчаточного ящика и поднимите перчаточный ящик вверх, чтобы прочитать карту безопасности. Прежде чем начать движение, надежно зафиксируйте перчаточный ящик на своем месте.



⚠ ПРЕДУПРЕЖДЕНИЕ

Cap-Am On-Road — это транспортное средство нового типа. Оно требует особых навыков и знаний.

Внимайте в различия между этим транспортным средством и другими транспортными средствами. Прочитайте руководство по эксплуатации и посмотрите видеоролик по безопасности, используя ссылку по QR-коду или посетив веб-сайт Cap-Am. Пройдите курс обучения (при наличии), **попрактикуйтесь**, овладейте органами управления и получите соответствующее удостоверение.



Система стабилизации (VSS) не может предотвратить потерю вами управления, опрокидывание или ваше падение при превышении предельных параметров транспортного средства. Не двигайтесь по льду, снегу или бездорожью. Избегайте луж и бегущей воды. Транспортное средство этого типа может аквапланировать при движении по воде и скользить на дорогах, покрытых траваем, грязью и песком. Если вам необходимо преодолеть такие участки дороги, снизьте скорость.

Надевайте шлем и защитное снаряжение.
При вождении транспортного средства этого типа водители подвергаются более серьезным опасностям, чем при вождении автомобиля. Даже опытные водители могут столкнуться с другими автомобилями или потерять управление. Это транспортное средство не защитит вас в аварии.

Проинструктируйте пассажира.

- Всегда держитесь за поручни и не опускайте ноги с подножек.
- Следите за дорогой. Отклоняйтесь в сторону поворотов. Будьте готовы к толчкам.

Всегда помните о следующем:

- Тормозите, используя педаль тормоза.
- Поворачивайте руль в направлении поворота, не выполняйте контрруление.
- Держите все колеса на своей полосе, всегда двигайтесь в одном ряду и не двигайтесь между полосами.
- Выполняйте контрольный осмотр перед поездкой.

Нажмите кнопку «Режим» для запуска стартера.
Патенты: www.brp.com/en/about-brp/patents.html 8052_RU

В случае выявления каких-либо различий между настоящим руководством и реальным транспортным средством, предупреждающие таблички на транспортном средстве имеют приоритет перед изображениями, приведенными в руководстве.

Предупреждающие наклейки

Данные наклейки являются неотъемлемой частью транспортного средства и играют важную роль в обеспечении безопасности водителя, пассажира или окружающих.

Приведенные ниже предупреждающие таблички располагаются на транспортном средстве и должны рассматриваться как его неотъемлемая часть. Если таблички повреждены или утеряны, их следует заменить. Обратитесь к авторизованному дилеру Can-Am.

ПРИМЕЧАНИЕ: В случае выявления каких-либо различий между настоящим руководством и реальным транспортным средством, предупреждающие таблички на транспортном средстве имеют приоритет перед изображениями, приведенными в руководстве.

Давление в шинах и максимальная нагрузка



**TIRE AND LOADING INFORMATION /
ИНФОРМАЦИЯ О ШИНАХ И ЗАГРУЗКЕ**

RT 8591_RU

SEATING CAPACITY/ КОЛИЧЕСТВО ПОСАДОЧНЫХ МЕСТ	TOTAL ВСЕГО	2	FRONT СПЕРЕДИ	1	REAR СЗАДИ	1
---	----------------	---	------------------	---	---------------	---

The combined weight of occupants and cargo should never exceed 252 kg or 556 lb
Общий вес пассажиров и груза не должен превышать 252 кг или 556 фунтов

TIRE / ШИНА	SIZE/ РАЗМЕР	COLD TIRE PRESSURE/ДАВЛЕНИЕ ВОЗДУХА В ХОЛОДНЫХ ШИНАХ	RIM SIZE/ РАЗМЕР ДИСКА	
FRONT/СПЕРЕДИ	MC165/55R15 55H	138 кПа/20 psi	15 x 5 дюймов	
REAR/СЗАДИ	MC225/50R15 76H	193 кПа/28 psi	15 x 7 дюймов	
SPARE/ЗАПАСНОЕ КОЛЕСО	NONE/НЕТ	NONE/НЕТ	NONE/НЕТ	



ПО СИДЕНЬЕМ ВОДИТЕЛЯ

Нагрузка переднего багажного отсека

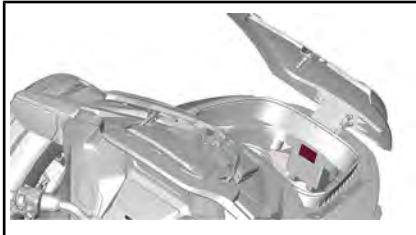

ТИПОВОЙ ВАРИАНТ — ВНУТРИ ПЕРЕДНЕГО БАГАЖНОГО ОТСЕКА

Нагрузка бокового багажного отсека

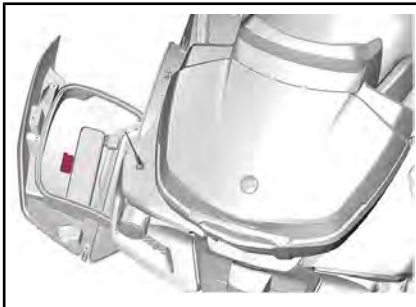

ВНУТРИ ЗАДНЕЙ СТОРОНЫ КРЫШКИ БОКОВОГО БАГАЖНОГО ОТСЕКА

Нагрузка верхнего багажного отсека

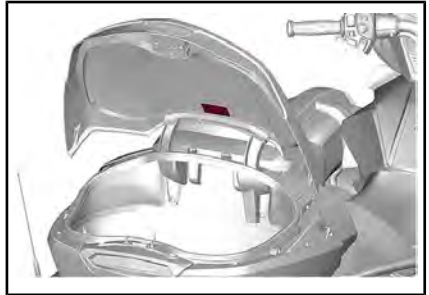
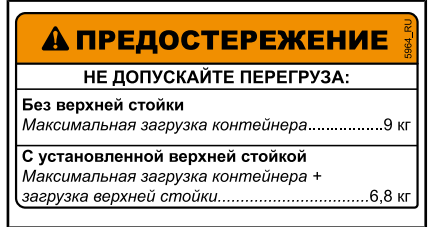

ВНУТРИ ЗАДНЕЙ СТОРОНЫ КРЫШКИ ВЕРХНЕГО БАГАЖНОГО ОТСЕКА

Проверка уровня моторного масла

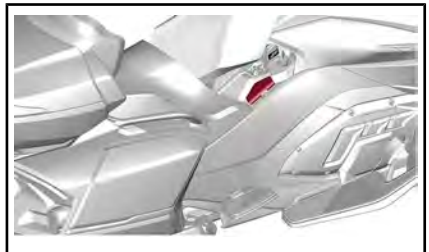

ПО СИДЕНЬЕМ ВОДИТЕЛЯ

Горячая охлаждающая жидкость - не открывать



ПОД КРЫШКОЙ ПЕРЕДНЕГО СЕРВИСНОГО ОТСЕКА

Тормозная жидкость - очистка и заправка

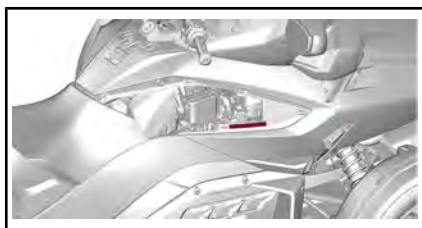
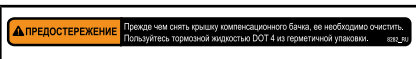

ЗА КРЫШКОЙ ПЕРЕДНЕГО СЕРВИСНОГО ОТСЕКА

Давление в задней подвеске

ПРЕДОСТЕРЕЖЕНИЕ

МИНИМАЛЬНОЕ ДАВЛЕНИЕ 70 кПа/10 Psi/0,7 бар
НЕ ПРЕВЫШАЙТЕ РЕКОМЕНДУЕМОЕ ДАВЛЕНИЕ 70 кПа/10 Psi/0,70 бар

НАГРУЗКА	(ПАССАЖИР + ГРУЗ) кг				
	0	45/100	70/150	90/200	115/250
ВОДИТЕЛЬ	кг	кПа/Psi/бар	кПа/Psi/бар	кПа/Psi/бар	кПа/Psi/бар
70/150	310/45/3,10	380/55/3,80	450/65/4,50	480/70/4,80	515/75/5,15
90/200	345/50/3,45	415/60/4,15	480/70/4,80	515/75/5,15	550/80/5,50
115/250	380/55/3,80	450/65/4,50	515/75/5,15	550/80/5,50	585/85/5,85

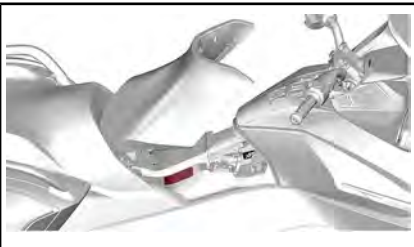

ПОД СИДЕНЬЕМ ВОДИТЕЛЯ

Мойка мотовездехода

ВАЖНО

- Матовое лакокрасочное покрытие требует специального ухода для поддержания внешнего вида. См. руководство по эксплуатации.
- Для мойки хромированных дисков PVD следует использовать слабый мыльный раствор. Не допускается полировка хромированных колес с использованием кислотных или абразивных препаратов.
- Не чистите ветровое стекло щелочными или кислотными очистителями, бензином или растворителями, чтобы не повредить его. Руководство по эксплуатации.

704904936_RU



*ВНУТРИ ЗАДНЕЙ СТОРОНЫ КРЫШКИ
ПЕРЕДНЕГО БАГАЖНОГО ОТСЕКА*

**Схема переключения передач
(модель для японского рынка)**

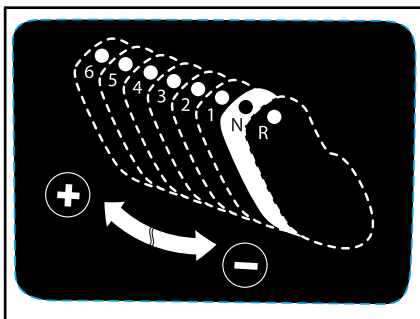

*ТОЛЬКО МОДЕЛИ ДЛЯ ЯПОНСКОГО
РЫНКА — УСТАНАВЛИВАЕТСЯ ДИЛЕ-
РОМ*

ИНФОРМИРОВАНИЕ О ПРОБЛЕМАХ С БЕЗОПАСНОСТЬЮ

Ваша безопасность очень важна для компании Bombardier Recreational Products Inc (BRP). При возникновении каких-либо вопросов вам следует незамедлительно обратиться в службу работы с клиентами компании BRP.

В США, если вы подозреваете, что ваше транспортное средство имеет дефект, который может стать причиной ДТП или привести к травме или гибели людей, вам следует немедленно уведомить об этом компанию Bombardier Recreational Products Inc. и дополнительно проинформировать Национальное управление по обеспечению безопасности дорожного движения (NHTSA).

Если управление NHTSA получает похожие рекламации, оно может начать расследование, и если обнаружит, что проблемы с безопасностью имеются в группе транспортных средств, оно может начать кампанию отзыва и устранения неисправностей транспортных средств. Однако управление NHTSA не может быть вовлечено в решение индивидуальных проблем между вами, вашим дилером или компанией Bombardier Recreational Products Inc.

КОНТАКТНАЯ ИНФОРМАЦИЯ НАЦИОНАЛЬНОГО УПРАВЛЕНИЯ ПО ОБЕСПЕЧЕНИЮ БЕЗОПАСНОСТИ ДОРОЖНОГО ДВИЖЕНИЯ (NHTSA)	
	888-327-4236
	1 800-424-9153
	National Highway Traffic Safety Administration 1200 New Jersey Avenue, SE Washington, DC 20590
	www.safercar.gov

***КОНТРОЛЬНЫЙ ОСМОТР
ПЕРЕД ПОЕЗДКОЙ***

ЛИСТ КОНТРОЛЬНОГО ОСМОТРА ПЕРЕД Поездкой

Мы рекомендуем проведение ежегодного освидетельствования вашего транспортного средства на предмет соответствия его требованиям безопасности. Для получения подробной информации обратитесь к официальному дилеру BRP On-Road. Хотя это не требуется, но рекомендуется проведение предсезонной подготовки вашего транспортного средства силами сотрудников авторизованного дилерского центра компании BRP On-Road. Каждое посещение дилерского центра – это хорошая возможность для его сотрудников проверить, не распространяется ли на ваш родстер какая-либо гарантийная кампания. Мы также рекомендуем своевременно посетить официальный дилерский центр BRP On-Road, если вам стало известно о проведении каких-либо кампаний, касающихся безопасности.

ПРЕДУПРЕЖДЕНИЕ

Проводите контрольный осмотр перед каждой поездкой, чтобы выявить потенциальные проблемы, которые могут возникнуть в ходе эксплуатации. Контрольный осмотр позволяет выявить износ или другие проблемы, которые могут привести к неисправностям. Устраните выявленные неисправности для снижения риска поломки или отказа. В случае необходимости обратитесь к авторизованному дилеру Can-Am.

Перед запуском транспортного средства проверьте следующее:

ПОЗИЦИЯ	ПРОЦЕДУРА	
Шины	Осмотрите на наличие повреждений. Проверьте давление воздуха в шинах и оцените степень износа протектора. См. раздел «ОПЕРАЦИИ ТЕХНИЧЕСКОГО ОБСЛУЖИВАНИЯ»	
Колеса и зажимные гайки	Осмотрите на наличие повреждений. Вручную покрутите гайки крепления передних колес, чтобы выявить слабую затяжку. Убедитесь в наличии гайки крепления оси заднего колеса.	
Приводной ремень	Убедитесь в отсутствии износа, порезов, проколов и утерянных зубьев. Проверьте центровку. Подробную информацию см. «ПОРЯДОК ТЕХНИЧЕСКОГО ОБСЛУЖИВАНИЯ».	
Утечки	Убедитесь в отсутствии утечек под родстером.	
Крышки багажных отсеков и бардачка	Потяните, чтобы убедиться, что они надежно заперты.	
Задняя подвеска ACS (модели Base)	Проверьте накачку. См. «ОСНОВНЫЕ ОПЕРАЦИИ»	
Сиденья	Проверьте надежность крепления сиденья.	
Зеркала	Очистите и отрегулируйте: (см. главу «ЗЕРКАЛА» в разделе «ОБОРУДОВАНИЕ»)	
Педаль тормоза	Нажмите и убедитесь, что вы чувствуете ощутимое сопротивление. При отпускании педаль должна возвращаться в исходное положение.	
Рукоятка акселератора	Поверните несколько раз. Убедитесь, что рукоятка перемещается плавно и без заеданий, а при отпускании возвращается в положение, соответствующее холостому ходу двигателя	

ПОЗИЦИЯ	ПРОЦЕДУРА	
Переключатель передач	Убедитесь, что переключатель передач работает правильно в обоих направлениях и возвращается в центральное положение при отпускании.	
Загрузка	Убедитесь, что общая нагрузка на транспортное средство (включая вес водителя, пассажира, груза и дополнительного оборудования) не превышает максимально допустимого значения, указанного в разделе «ТЕХНИЧЕСКИЕ ХАРАКТЕРИСТИКИ»	
Прицеп	<p>При буксировке прицепа убедитесь, что:</p> <ul style="list-style-type: none"> - багаж правильно погружен и закреплен, - крышки защелкнуты, - прицеп и соответствующие предохранительные тросы надежно соединены с тягово-сцепным устройством транспортного средства, - все фонари прицепа работают и отражатели чистые, - шины в хорошем состоянии и правильно накачаны. 	
Решетки вентиляторов радиатора	Удалите загрязнения с решеток. Не используйте мойки высокого давления, они могут повредить пластины радиатора. Используйте только сжатый воздух.	

Поверните ключ в замке зажигания в положение ON:

ПОЗИЦИЯ	ПРОЦЕДУРА	
Многофункциональная приборная панель	Проверьте показания приборов, индикацию контрольных ламп, сообщения и уровень топлива.	
Приборы освещения	Проверьте работу фар головного освещения, заднего фонаря, стоп-сигнала, указателей поворота и ламп аварийной сигнализации.	
Звуковой сигнал	Проверить функционирование.	
Рулевое управление	Запустите двигатель и убедитесь, что руль перемещается плавно и без заеданий.	
Выключатель двигателя	Убедитесь в нормальном функционировании выключателя двигателя.	
Стояночный тормоз	Запустите двигатель, выключите стояночный тормоз, убедитесь, что сигнальная лампа тормоза, расположенная на многофункциональной приборной панели, погасла.	
Тормоза	Медленно двигайтесь вперед на небольшое расстояние, приведите в действие тормоза, чтобы проверить их работу.	
Карта безопасности	Установите на место перчаточный ящик и закройте его крышку после просмотра карты безопасности.	

*Эта страница специально
оставлена пустой*

ТЕХНИЧЕСКОЕ ОБСЛУЖИВАНИЕ

РЕГЛАМЕНТ ТЕХНИЧЕСКОГО ОБСЛУЖИВАНИЯ

Проведение регулярного технического обслуживания транспортного средства является очень важным фактором для поддержания его в технически исправном и безопасном для эксплуатации состоянии.

Владелец транспортного средства несет ответственность за его надлежащее техобслуживание. Гарантийная рекламация может быть отклонена, если неисправность возникла в результате неправильного технического обслуживания и нарушения правил эксплуатации со стороны владельца или водителя.

Выполняйте периодические проверки и следуйте Регламенту технического обслуживания. **Следование графику техобслуживания не освобождает от обязанности проводить осмотр перед каждой поездкой.**

Проверка наличия кодов неисправностей является широко распространенной практикой и настоятельно рекомендуется в качестве первого шага при проведении технического обслуживания.



ПРЕДУПРЕЖДЕНИЕ

Невыполнение или несвоевременное выполнение технического обслуживания транспортного средства может сделать его эксплуатацию небезопасной.

Регламент EPA — транспортные средства для Канады и США

Ремонтная мастерская или выбранный владельцем специалист может проводить техническое обслуживание, замену, ремонт приборов и систем снижения токсичности отработавших газов. Данные инструкции не требуют компонентов или обслуживания со стороны компании BRP или авторизованных дилеров Can-Am.

Хотя авторизованный дилер Can-Am On-Road обладает глубокими техническими знаниями и инструментами для обслуживания вашего транспортного средства, гарантийное обращение по нормативам токсичности ОГ к авторизованному дилеру Can-Am On-Road или в любую другую организацию, состоящую в коммерческих отношениях с компанией BRP, не является обязательным условием.

Владелец транспортного средства несет ответственность за его надлежащее техобслуживание. Гарантийная рекламация может быть отклонена, если неисправность возникла в результате неправильного технического обслуживания и нарушения правил эксплуатации со стороны владельца или водителя.

В отношении гарантийных рекламаций по нормативам токсичности выхлопа компания BRP ограничивает проведение диагностики и ремонта авторизованными дилерами Can-Am. За дополнительной информацией обратитесь к главе «ГАРАНТИЯ ПО НОРМАТИВАМ ТОКСИЧНОСТИ ОТРАБОТАВШИХ ГАЗОВ АГЕНТСТВА ЗАЩИТЫ ОКРУЖАЮЩЕЙ СРЕДЫ США» в разделе «ГАРАНТИЯ».

Соблюдайте требования к топливу, приведенные в разделе «Заправка» настоящего руководства. Даже если доступно топливо с содержанием этилового спирта выше 10%, помните, что использование на данном транспортном средстве топлива с содержанием этилового спирта свыше 10% запрещено агентством по защите окружающей среды США. Использование топлива, содержащего более 10% этанола, может стать причиной повреждения компонентов системы снижения токсичности.

ПЕРВЫЙ КОНТРОЛЬНЫЙ ОСМОТР — 5000 км
Выполните все пункты <i>КОНТРОЛЬНОГО ОСМОТРА ПЕРЕД ПОЕЗДКОЙ</i> .
Замените моторное масло и масляный фильтр.
Проверьте уровень тормозной жидкости.
Проверьте работу механизма заднего хода.
Проверьте уровень охлаждающей жидкости.
Проверьте работоспособность переключателей и датчика наличия пассажира.
Проверьте состояние и натяжение приводного ремня. (Выполняется авторизованным дилером Can-Am On-Road)
Проверьте момент затяжки гайки крепления заднего колеса. (Выполняется авторизованным дилером Can-Am On-Road)
Проверьте состояние тормозных дисков и колодок.
Проверьте надежность крепления поручней пассажира.
Проверьте надежность крепления панелей настила.
Проверьте панели кузова на отсутствие люфтов.
Проверьте работу защелок багажных отсеков, петель и сердечников замков.

КАЖДЫЕ 1500 км
Проверьте уровень масла.

КАЖДЫЕ 15 000 км ИЛИ РАЗ В ГОД (В ЗАВИСИМОСТИ ОТ ТОГО, ЧТО НАСТУПИТ РАНЬШЕ)
Выполните все пункты <i>КОНТРОЛЬНОГО ОСМОТРА ПЕРЕД ПОЕЗДКОЙ</i> .
Замените моторное масло и масляный фильтр.
Проверьте уровень тормозной жидкости. Заменяйте каждые 2 года.
Проверьте состояние тормозных шлангов.
Проверьте работу механизма заднего хода.
Проверьте радиатор, шланги и водяной насос.
Проверьте уровень охлаждающей жидкости.
Проверьте герметичность системы охлаждения.
Проверьте работоспособность переключателей и датчика наличия пассажира.

КАЖДЫЕ 15 000 км ИЛИ РАЗ В ГОД (В ЗАВИСИМОСТИ ОТ ТОГО, ЧТО НАСТУПИТ РАНЬШЕ)
Проверьте состояние топливных магистралей, трубок системы удаления паров топлива и адсорбера.
Проверьте надежность затяжки клемм аккумуляторной батареи.
Проверьте состояние и натяжение приводного ремня. (Выполняется авторизованным дилером Can-Am On-Road)
Проверьте состояние компонентов системы выпуска отработавших газов (трубы, обжимные кольца, соединения и прокладки)
Проверьте рулевое управление на отсутствие люфтов.
Проверьте состояние поперечных рулевых тяг.
Проверьте амортизаторы на отсутствие протечек или других повреждений.
Проверьте момент затяжки гайки крепления заднего колеса. (Выполняется авторизованным дилером Can-Am On-Road)
Проверьте состояние шарового шарнира.
Проверьте состояние подшипников передних и заднего колеса.
Проверьте состояние тормозных дисков и колодок.
Проверьте надежность крепления поручней пассажира.
Проверьте надежность крепления панелей настила.
Проверьте панели кузова на отсутствие люфтов.
Проверьте работу защелок багажных отсеков, петель и сердечников замков.

КАЖДЫЕ 30 000 км

Замените воздушный фильтр и очистите корпус воздушного фильтра

КАЖДЫЕ 45 000 км

Замените масляный фильтр модуля НСМ (гидропривода).
Замените предварительный фильтрующий элемент адсорбера.
Замените топливный фильтр (или каждые 5 лет)
Замените охлаждающую жидкость (или каждые 5 лет).
Замените свечи зажигания.
Проверьте состояние рычагов передней подвески и резиновых втулок.

ПЕРВОЕ ТО

Мы рекомендуем пройти ТО у авторизованного дилера Can-Am после первых 5000 км пробега. Проведение первого ТО очень важно — не следует пренебрегать им.

ПРИМЕЧАНИЕ: Первое ТО транспортного средства проводится за счет владельца.

Компания BRP рекомендует вам подтвердить прохождение ТО, заверив его выполнение подписью авторизованного дилера Can-Am On-Road.

Дата ТО

Подпись сотрудника авторизованного дилера Can-Am On-Road, ремонтной мастерской или мастера

Имя сотрудника авторизованного дилера Can-Am On-Road, название ремонтной мастерской или имя мастера

ОПЕРАЦИИ ТЕХНИЧЕСКОГО ОБСЛУЖИВАНИЯ

В настоящем разделе приведены указания для выполнения основных операций технического обслуживания.

По причине сложности некоторых операций технического обслуживания требуются хорошие навыки механика.

Некоторые процедуры должны выполняться авторизованным дилером Can-Am On-Road, мастерская по ремонту или выбранный вами специалист.

Если вы не обладаете соответствующими знаниями и опытом, обращайтесь к авторизованному дилеру Can-Am On-Road, в ремонтную мастерскую или специалисту по вашему выбору.

ПРЕДУПРЕЖДЕНИЕ

Остановите двигатель и выполните техническое обслуживание, следуя описанным ниже операциям. Если не выполнять указания по выполнению операций технического обслуживания, то есть вероятность получения травм от горячих или подвижных частей, от системы электрооборудования, химикатов и других опасностей.

Моторное масло

Рекомендованное моторное масло

Для двигателя, коробки передач, сцепления и модуля гидропривода HSM используется одно и то же масло.

Двигатели Rotax® разработаны и прошли эксплуатационные испытания с использованием масла XPS™.

Компания BRP рекомендует использовать указанное моторное масло XPS или его эквивалент на протяжении всего срока эксплуатации.

ВНИМАНИЕ Не добавляйте присадки в рекомендованные моторные масла.

Повреждения, вызванные использованием масла, которое не подходит для данного двигателя, или добавлением присадок в масло, не покрываются ограниченной гарантией BRP.

РЕКОМЕНДУЕМОЕ МОТОРНОЕ МАСЛО XPS™

4T 5W40 Synthetic blend oil

ЕСЛИ РЕКОМЕНДУЕМОЕ МОТОРНОЕ МАСЛО XPS НЕДОСТУПНО

Используйте синтетическое моторное масло SAE 5W40 для 4-тактных двигателей, отвечающее следующим отраслевым требованиям к смазочным материалам или превышающее их:

классификация API SJ, SL, SM или SN

Всегда проверяйте сертификационную наклейку API на емкости с маслом, на ней должен быть указан, по крайней мере один из приведенных стандартов.

Проверка уровня моторного масла

ВНИМАНИЕ Эксплуатация двигателя с ненадлежащим уровнем масла может вызвать серьезные поломки двигателя. Выполните следующую операцию, чтобы получить точную информацию об уровне моторного масла.

Проверка уровня моторного масла выполняется на прогретом до рабочей температуры двигателе.

ВНИМАНИЕ Доведение уровня моторного масла до нормы на холодном двигателе приведет к переливу.

1. Совершите поездку продолжительностью не менее 15 км.
2. Припаркуйте транспортное средство на ровной поверхности и включите стояночный тормоз.

3. Дайте двигателю поработать на оборотах холостого хода в течение 10 минут.

! ПРЕДУПРЕЖДЕНИЕ

Отработавшие газы содержат ядовитый угарный газ, быстро накапливающийся в закрытых или плохо вентилируемых помещениях. При вдыхании он может привести к серьезным травмам или смерти. Запуск двигателя производите в открытых, хорошо проветриваемых местах.

4. Остановите двигатель.

ПРИМЕЧАНИЕ: Проверку и доведение уровня моторного масла до нормы следует выполнить в течение 2 минут после останова двигателя.

5. Поднимите сиденье. См. «ОТКРЫТИЕ СИДЕНЬЯ» в разделе «ОБОРУДОВАНИЕ».
6. Выкрутите и извлеките масляный щуп.

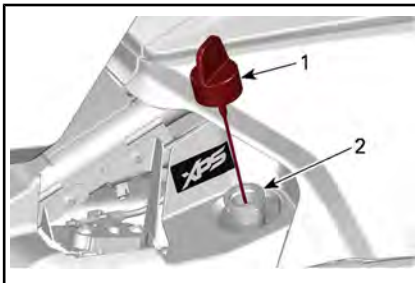

1. Масляный щуп
2. Заливная горловина
7. Вытрите масляный щуп.
8. Вставьте щуп на место и **полностью закрутите** его.
9. Выкрутите и вновь извлеките масляный щуп.
10. Проверьте уровень моторного масла на масляном щупе. Уровень масла должен находиться вблизи верхней метки на щупе.

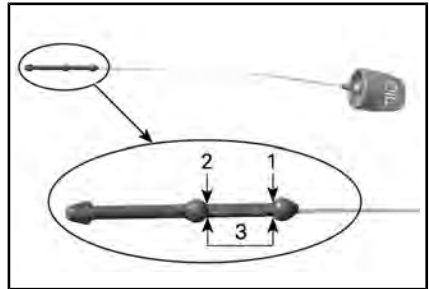

1. MAX
2. MIN
3. Рабочий диапазон, 500 мл

Уровень масла между метками MIN и MAX:

1. Не доливайте масло.
2. Правильно вставьте и затяните масляный щуп.
3. Опустите сиденье.

Уровень масла ниже метки MIN:

1. Добавьте примерно 500 мл рекомендуемого масла.

ПРИМЕЧАНИЕ: Количество масла между отметками «MIN» и «MAX» составляет 500 мл.

2. Запустите двигатель и дайте ему поработать на оборотах холостого хода в течение 10 минут.

! ПРЕДУПРЕЖДЕНИЕ

Отработавшие газы содержат ядовитый угарный газ, быстро накапливающийся в закрытых или плохо вентилируемых помещениях. При вдыхании он может привести к серьезным травмам или смерти. Запуск двигателя производите в открытых, хорошо проветриваемых местах.

ВНИМАНИЕ Доведение уровня моторного масла до нормы на холодном двигателе приведет к переливу.

3. Остановите двигатель.

4. Вновь проверьте уровень моторного масла.

ПРИМЕЧАНИЕ: Проверку и доведение уровня моторного масла до нормы следует выполнить в течение 2 минут после останова двигателя.

5. Повторяйте приведенные выше операции, пока уровень масла не будет между верхней и нижней метками на щупе. **Не допускайте перелива.**
6. Правильно вставьте и затяните масляный щуп.
7. Закройте сиденье.

Замена моторного масла и фильтра

1. Прежде чем приступить к замене масла, убедитесь, что транспортное средство установлено на ровной горизонтальной площадке.

ВНИМАНИЕ Замену моторного масла и фильтра следует выполнять одновременно. Замена масла следует выполнять при прогревом двигателя.

! ОСТОРОЖНО! Моторное масло может быть очень горячим.

2. Очистите поверхности вокруг сливной пробки под крышкой поддона картера.
3. Установите подходящий поддон для сбора масла под крышкой поддона картера.
4. Выкрутите сливную пробку и утилизируйте уплотнительные прокладку и кольцо.

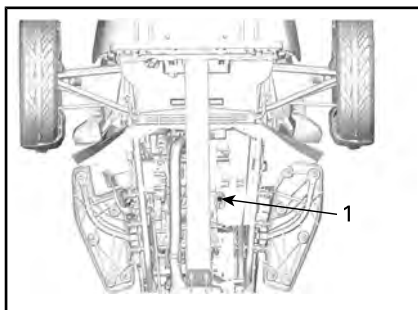

ТИПОВОЙ ВАРИАНТ

1. Сливная пробка картера двигателя
5. Извлеките щуп.
6. Выждите достаточное количество времени, чтобы полностью слить масло.
7. Очистите поверхности вокруг магнитной сливной пробки на кожухе сцепления.
8. Установите подходящий поддон для сбора масла под кожух сцепления.
9. Выкрутите магнитную маслосливную пробку и утилизируйте уплотнительное кольцо.

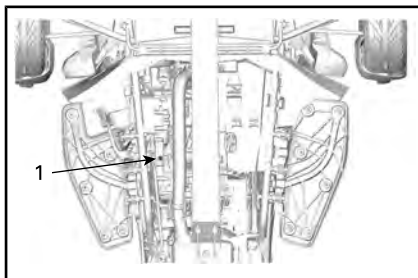

ТИПОВОЙ ВАРИАНТ

1. Магнитная сливная пробка кожуха сцепления
10. Снимите левую сервисную крышку. См. подраздел «СЕРВИСНАЯ КРЫШКА» в разделе «ОБОРУДОВАНИЕ».
11. Отсоедините разъем датчиков уровня тормозной жидкости.

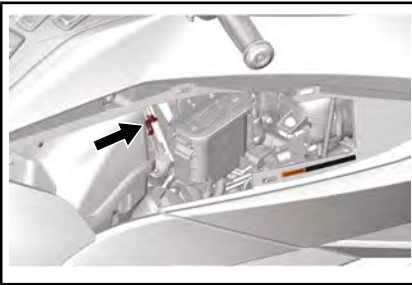

12. Отсоедините бачок тормозной жидкости от своей опоры и сдвиньте его назад, чтобы освободить пространство.

Фиксация с помощью цилиндрического штифта

При помощи плоскогубцев с гнутыми длинными губками снимите штифт, удерживающий заднюю часть бачка на его опоре.

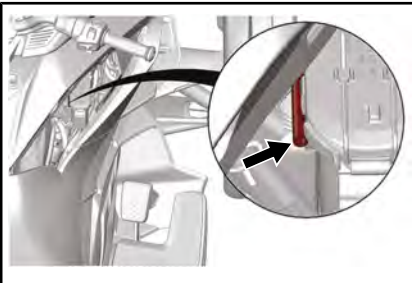

Фиксация с помощью пружинного шпанделя

Вытащите пружинный шпандель.

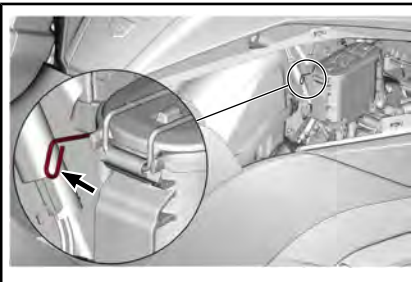

13. Отсоедините оба датчика уровня тормозной жидкости от нижней части бачка.

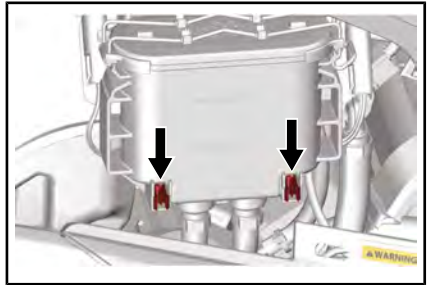

14. Переместите бачок назад и закрепите его на руле при помощи эластичного шнура.

ВНИМАНИЕ Бачок не должен висеть на концах шлангов.

15. Снимите крышку масляного фильтра и утилизируйте ее уплотнительные кольца.
16. Извлеките и утилизируйте масляный фильтр.

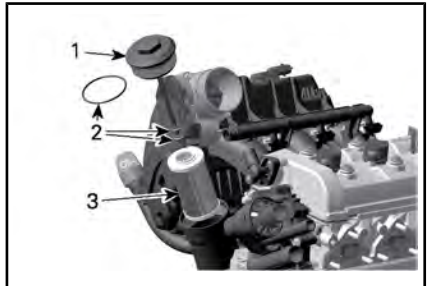

1. Крышка масляного фильтра
2. Уплотнительное кольцо
3. Масляный фильтр

17. Выждите достаточное время, чтобы полностью слить масло из кожуха сцепления.
18. Проверьте и очистите корпус масляного фильтра от загрязнений и осадка.
19. Очистите магнит на сливной пробке.
20. Используя **НОВЫЕ** уплотнительные шайбы и кольца, установите обе сливные пробки на место.

ВНИМАНИЕ Повторное использование уплотнительных шайб и колец сливных пробок не допус-

кается. Всегда заменяйте их новыми.

21. Затяните сливные пробки с рекомендуемым моментом затяжки.

МОМЕНТ ЗАТЯЖКИ	
Сливная пробка (крышка масляного поддона)	28 Н•м ± 2 Н•м
Магнитная сливная пробка (кожух сцепления)	20 Н•м ± 1 Н•м

22. Установите **НОВЫЙ** масляный фильтр для двигателя.
23. Установите **НОВЫЕ** уплотнительные кольца на крышку масляного фильтра.
24. Установите крышку масляного фильтра и затяните согласно спецификации.

МОМЕНТ ЗАТЯЖКИ	
Крышка масляного фильтра	25 Н•м ± 3 Н•м

25. Залейте необходимое количество рекомендуемого масла в масляный резервуар.

КОГДА ВЫПОЛНЯТЬ...	КОЛИЧЕСТВО
Замена моторного масла и фильтра	4,7 л
Замена моторного масла, фильтра и фильтра гидравлического блока	4,9 л

26. Верните бачок тормозной жидкости на место.

26.1 Установите оба датчика уровня тормозной жидкости.

26.2 Установите на место фиксирующее приспособление в задней части бачка.

26.3 Подсоедините разъем датчиков уровня тормозной жидкости.

27. Вставьте щуп на место и полностью закрутите его.

28. Проверьте уровень моторного масла. См. «ПРОВЕРКА УРОВНЯ МОТОРНОГО МАСЛА» в данном разделе.

ВНИМАНИЕ Убедитесь, что контрольная лампа давления масла гаснет через 5 секунд после запуска двигателя. Если контрольная лампа давления масла продолжает гореть дольше 5 секунд, **ОСТАНОВИТЕ ДВИГАТЕЛЬ** и проверьте уровень масла еще раз.

29. Убедитесь в отсутствии утечек через крышку масляного фильтра, магнитную сливную пробку (кожух сцепления), сливную пробку поддона картера.

30. Остановите двигатель.

31. Установите на место левую сервисную крышку.

32. Утилизируйте отработавшее масло в соответствии с требованиями местного природоохранного законодательства.

Воздушный фильтр

Снятие воздушного фильтра

1. Снимите правую сервисную крышку. См. подраздел «СЕРВИСНАЯ КРЫШКА» в разделе «ОБСЛУЖИВАНИЕ».

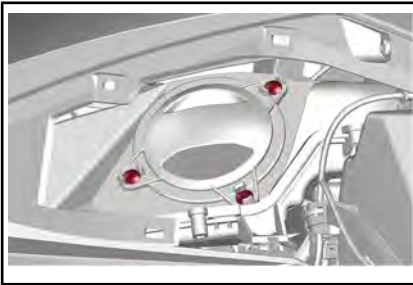

2. Снимите крышку и фильтр.

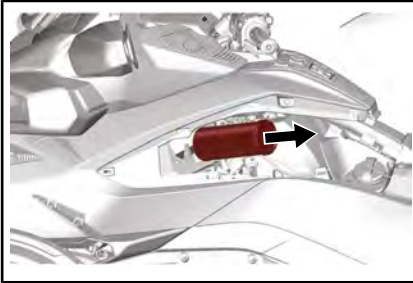

Осмотр воздушного фильтра

Осмотрите воздушный фильтр и убедитесь, что он не загрязнен и не поврежден.

ВНИМАНИЕ Не рекомендуется применять сжатый воздух для чистки бумажного фильтра. Это может повредить волокна бумажного элемента и снизить фильтрующую способность при эксплуатации в условиях сильной запыленности.

ВНИМАНИЕ Не используйте для очистки бумажного фильтрующего элемента моющий раствор.

ВНИМАНИЕ Проверьте состояние глушителя шума впуска и удалите все загрязнения. Не допускайте попадания загрязнений во впускной коллектор двигателя.

ВНИМАНИЕ Убедитесь, что загрязнения не попали во впускной коллектор, в противном случае удалите все загрязнения. Очистите фильтр, не допуская попадания загрязнений внутрь.

Замените воздушный фильтр в соответствии с рекомендациями Регламента технического обслуживания, а также, учитывая условия эксплуатации транспортного средства (например, эксплуатация в условиях повышенной запыленности).

Установка воздушного фильтра

Аккуратно установите воздушный фильтр на место.

ПРИМЕЧАНИЕ: Воздушный фильтр должен быть правильно установлен на место. Перед установкой воздушного фильтра, пожалуйста, убедитесь, что посадочное место впускного воздуховода не деформировано.

Правильно установите крышку воздушного фильтра и зафиксируйте ее всеми винтами.

МОМЕНТ ЗАТЯЖКИ	
Винты крепления крышки воздушного фильтра	3 Н•м ± 0,5 Н•м

Установите на место правую сервисную крышку.

Охлаждающая жидкость

Рекомендуемая охлаждающая жидкость

ВНИМАНИЕ Используйте специально предназначенный антифриз на основе этиленгликоля с содержанием ингибиторов коррозии для двигателей внутреннего сгорания из алюминия.

Пользуйтесь всегда одной и той же маркой охлаждающей жидкости. Не смешивайте охлаждающие жидкости разных производителей, кроме случаев, когда система охлаждения полностью

слита и охлаждающая жидкость залита заново.

РЕКОМЕНДУЕМАЯ ОХЛАЖДАЮЩАЯ ЖИДКОСТЬ XPS
Готовая охлаждающая жидкость с увеличенным сроком службы
ЕСЛИ РЕКОМЕНДУЕМАЯ ОХЛАЖДАЮЩАЯ ЖИДКОСТЬ XPS НЕДОСТУПНА
Используйте готовую низкосиликатную охлаждающую жидкость на основе этиленгликоля (50%-50%) с длительным сроком службы, предназначенную специально для двигателей внутреннего сгорания, выполненных из алюминия.

Проверка уровня охлаждающей жидкости двигателя

⚠ ПРЕДУПРЕЖДЕНИЕ

Охлаждающая жидкость может быть очень горячей и выплеснуться наружу, если двигатель не остыл. Помните об этом, снимая крышку расширительного бачка системы охлаждения. Проверяйте уровень охлаждающей жидкости при холодном двигателе, чтобы избежать ожогов.

Проверка уровня охлаждающей жидкости при холодном двигателе производится следующим образом:

1. Припаркуйте транспортное средство на ровной горизонтальной площадке с твердым покрытием.
2. Откройте крышку переднего багажного отсека.
3. Снимите крышку переднего сервисного отсека. См. подраздел «СЕРВИСНАЯ КРЫШКА» в разделе «ОБОРУДОВАНИЕ».

4. Проверьте уровень охлаждающей жидкости на правой стороне бачка. Охлаждающая жидкость должна находиться чуть выше метки COLD.

ПРИМЕЧАНИЕ: В случае, если двигатель горячий, охлаждающая жидкость не должна подниматься выше метки HOT.

5. При необходимости долейте охлаждающую жидкость так, чтобы она находилась чуть выше метки COLD. Пользуйтесь воронкой, чтобы не расплескать жидкость. **Не допускайте перелива.**
6. Немедленно прекратите долив охлаждающей жидкости, как только она появится в горловине расширительного бачка.

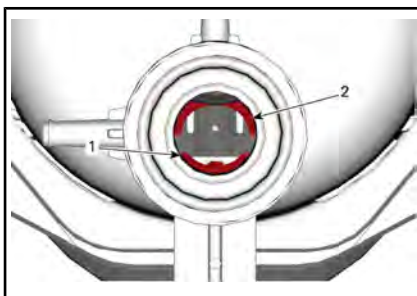

1. Метка COLD
2. Метка HOT
7. Установите сервисную крышку на место.

ПРИМЕЧАНИЕ: Если требуется частый долив охлаждающей жидкости в систему охлаждения, возможны протечки или проблемы с двигателем. Обратитесь к авторизованному дилеру Can-Am.

Вентиляторы радиатора

Очистка вентиляторов радиатора

Удалите загрязнения с решеток.

ПРИМЕЧАНИЕ: Не используйте мойки высокого давления, они могут повредить пластины радиатора. Очищать только сжатым воздухом с задней стороны (направляйте воздух с задней части на переднюю).



ПРИМЕЧАНИЕ: Если двигатель работает, когда транспортное средство остановлено или движется с низкой скоростью, вентиляторы радиатора нагнетают воздух к передней части транспортного средства. Если транспортное средство движется с высокой скоростью, вентиляторы нагнетают воздух к задней части транспортного средства.

Аккумуляторная батарея

Расположение аккумуляторной батареи

Аккумуляторная батарея расположена в переднем багажном отсеке.

Для доступа к аккумуляторной батарее откройте передний багажный отсек.

На **моделях Limited** откройте застежку-молнию внутренней обшивки.

Снимите панель доступа к аккумуляторной батарее.

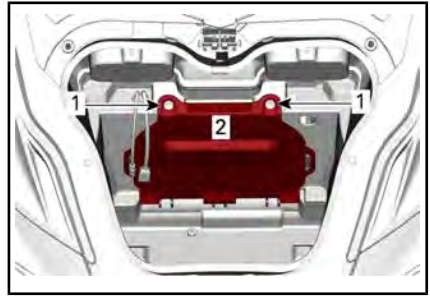

1. Винт
2. Панель доступа к аккумуляторной батарее

Зарядка аккумулятора

Это транспортное средство снабжено необслуживаемой аккумуляторной батареей, она полностью герметична и не требует долива воды для регулировки уровня электролита. Аккумуляторная батарея может потребовать зарядки, если транспортное средство не эксплуатировалось в течение, по крайней мере, одного месяца.

Замену аккумуляторной батареи должен всегда выполнять авторизованный дилер Can-Am.

⚠ ПРЕДУПРЕЖДЕНИЕ

Не используйте обычные свинцово-кислотные аккумуляторные батареи. Кислота может вытечь из аккумуляторной батареи через вентиляционное отверстие. Также кислота может вытечь, если нарушена целостность корпуса аккумуляторной батареи, что, в свою очередь, может стать причиной тяжелых ожогов.

Аккумуляторную батарею можно заряжать без снятия с транспортного средства.

ВНИМАНИЕ Следуйте инструкциям, поставляемым с вашим зарядным устройством. Неправильная зарядка может привести к повреждению аккумуляторной батареи.

Для зарядки аккумуляторной батареи выполните следующее:

1. Откройте передний багажный отсек.
2. На **моделях Limited** откройте застежку-молнию внутренней обшивки.
3. Снимите панель доступа к аккумуляторной батарее.
4. Первым подсоедините **КРАСНЫЙ (+)** провод к соответствующему выводу аккумуляторной батареи.
5. Подсоедините **ЧЕРНЫЙ (-)** провод к соответствующему выводу аккумуляторной батареи.

ВНИМАНИЕ Для предотвращения повреждения электрооборудования транспортного средства всегда первым подсоединяйте **КРАСНЫЙ (+)** провод.

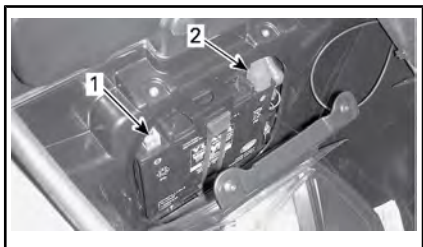

1. **ЧЕРНАЯ (-) клемма**
 2. **КРАСНАЯ (+) клемма**
6. Включите зарядное устройство. Скорость зарядки зависит от величины тока заряда. Рекомендуется сила тока зарядки — 2 А.

После окончания зарядки:

7. Первым отсоедините **ЧЕРНЫЙ (-)** провод.
8. Отсоедините **КРАСНЫЙ (+)** провод.

ВНИМАНИЕ Для предотвращения повреждения электрооборудования транспортного средства всегда первым отсоединяйте **ЧЕРНЫЙ (-)** провод.

9. Установите на место панель доступа к аккумуляторной батарее и

закройте передний багажный отсек.

Для медленной зарядки аккумуляторной батареи дома можно использовать устройство для непрерывной подзарядки малым током. Этот тип зарядных устройств может работать в течение длительного времени, не повреждая аккумуляторную батарею. Всегда соблюдайте время зарядки, указанное в инструкциях на зарядное устройство.

Ремень вариатора

Проверяйте положение и состояние приводного ремня перед каждой поездкой.

Регулировки положения и провисания приводного ремня должны осуществляться авторизованным дилером Can-Am в соответствии с «РЕГЛАМЕНТОМ ТЕХНИЧЕСКОГО ОБСЛУЖИВАНИЯ».

Выравнивание приводного ремня

Если приводной ремень выступает за внешний край звездочки, незамедлительно обратитесь к авторизованному дилеру Can-Am для регулировки его положения.

ПРИМЕЧАНИЕ: Ремень **НЕ ДОЛЖЕН** касаться фланцев **ПЕРЕДНЕЙ ЗВЕЗДОЧКИ**.

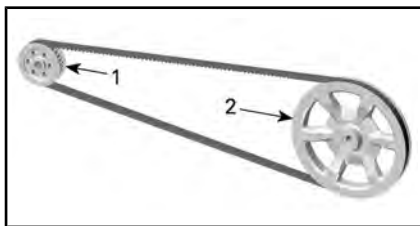

ТИПОВОЙ ВАРИАНТ

1. Передняя звездочка
2. Задняя звездочка

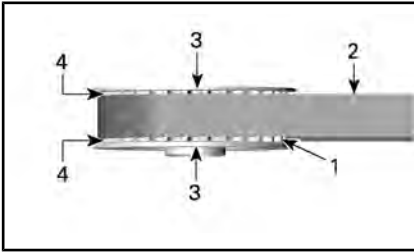

ТИПОВОЙ ВАРИАНТ — ПЕРЕДНЯЯ ЗВЕЗДОЧКА

1. Зубцы передней звездочки
2. Ремень вариатора
3. Фланец звездочки
4. Зазор между фланцем и ремнем

Износ приводного ремня

Проверьте состояние приводного ремня, включив нейтральную передачу, выключив двигатель, установив транспортное средство на ровной поверхности с достаточным запасом свободного пространства (вам потребуется катать транспортное средство вперед или назад, чтобы проверить состояние приводного ремня по всей его длине).

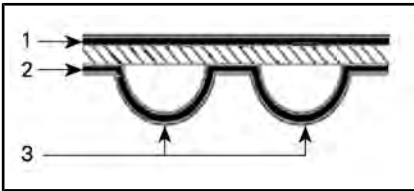

ПОВЕРХНОСТИ ПРИВОДНОГО РЕМНЯ

1. Внешняя поверхность
2. Зубчатая поверхность
3. Зубец

Проверьте на следующее:

СТОЯНИЕ ИЗНОСА	НЕОБХОДИМЫЕ МЕРЫ
<p>Хорошее состояние</p>	Нет

СТОЯНИЕ ИЗНОСА	НЕОБХОДИМЫЕ МЕРЫ
<p>Волосные трещины</p>	Следить за состоянием
<p>Мелкое выкрашивание</p>	Следить за состоянием
<p>Открытые трещины</p>	Заменить ремень
<p>Износ зацепа</p>	Заменить ремень
<p>Обломанные зубья</p>	Заменить ремень
<p>Износ ткани, видны внутренние элементы</p>	Заменить ремень
<p>Повреждение камнем</p>	Заменить ремень

ПРИМЕЧАНИЕ: Появление волосных трещин не требует немедленной замены ремня, однако, контроль над его состоянием должен быть усилен, так как волосные трещины со временем превращаются в открытые или становятся причиной разрушения зубцов, что уже требует

обязательной замены приводного ремня. Ремень с поврежденной центральной частью, в конце концов, придется заменить. Если же трещины доходят до края ремня, то скорое разрушение ремня становится неизбежным.

Вместе с ремнем рекомендуется менять и звездочки. Это необходимо для продления срока эксплуатации нового ремня.

Регулировка натяжения приводного ремня

Если при движении вы чувствуете вибрацию или шум приводного ремня или же ремень пропускает зубцы звездочки, незамедлительно обратитесь к авторизованному дилеру Can-Am для регулировки натяжения. В ходе обкатки (первые 1000 км) внимательно следите за состоянием транспортного средства.

Колеса и шины

ПРЕДУПРЕЖДЕНИЕ

Нерекомендованные, поврежденные, изношенные, а также неправильно накачанные шины могут привести к потере управления. Новые шины не будут максимально эффективны, пока не завершится их обкатка. Эффективность работы систем торможения и VSS, а также рулевого управления может быть снижена в течение этого периода. Будьте предельно осторожны. Шины требуют обкатки около 300 км с частыми торможениями и поворотами. При движении с нечастыми торможениями и поворотами увеличьте продолжительность обкатки.

Шины были разработаны специально для этого транспортного средства. Используйте только радиальные шины, рекомендованные компанией BRP, кото-

рые можно заказать только у авторизованного дилера Can-Am.

В случае снятия или замены заднего колеса выполните следующее:

- Осмотрите и очистите подшипник задней звездочки. Замените, если сломаны или повреждены.
- Осмотрите и очистите подшипники задней оси. Замените, если сломаны или повреждены.
- Замените и смажьте уплотнения подшипников задней оси.
- Замените и смажьте уплотнительное кольцо задней оси.
- Осмотрите и очистите изнашиваемые втулки задней оси. Замените, если сломаны или повреждены.

В случае снятия или замены заднего колеса выполните следующее:

- Замените гайку крепления заднего колеса.
- Замените и смажьте уплотнения подшипников задней оси.
- Замените и смажьте уплотнительное кольцо задней оси.
- Проверьте состояние резинового демпфера. Замените, если сломаны или повреждены.

Давление воздуха в шинах

Для обеспечения оптимальных параметров эффективности и износа руководствуйтесь давлением накачки в холодное время. Недостаточное или избыточное давление в шинах могут привести к неравномерному износу.

Рекомендованное давление воздуха в шинах указано на табличке, расположенной внутри правой сервисной крышки.

При изменении погодных условий также изменяется давление в шине. Снижение температуры на 6°C может вызывать соответствующее понижение давления в шинах на 7 кПа. Регулярно проверяйте давление в шинах и при необходимости корректируйте его.

ПРИМЕЧАНИЕ: Разница давлений между левой и правой передними шинами не должна превышать 3,4 кПа.

Повреждения шин

Проверяйте все шины на отсутствие:

- Порезов, разрывов и трещин.
- Неровностей и выпуклостей как на боковой части шины, так и на протекторе.
- Гвоздей или иных посторонних предметов как на боковой части шины, так и на протекторе.
- Утечек воздуха (шипящий звук), вызванных плохой посадкой на ободке колеса или неисправным вентилем шины.

В случае присутствия любого из выше-названного незамедлительно обратитесь к авторизованному дилеру Can-Am для ремонта или замены шины.

Износ рисунка протектора

Проверьте остаточную высоту рисунка протектора, используя индикаторы износа (элементы из жесткой резины, находящиеся в основании рисунка; позиция 1 на рисунке ниже). Проверьте износ в трех точках на протекторе шины:

- На внешней кромке.
- Центральный
- На внутренней кромке.

На шине, изношенной до предела, обнажаются индикаторы, расположенные на протекторе. Если хотя бы один из индикаторов стал видимым, как можно скорее замените шину, обратившись к авторизованному дилеру Can-Am.

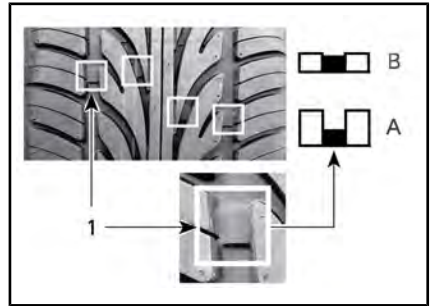

ИЗНОС РИСУНКА ПРОТЕКТОРА

1. Индикатор износа протектора
- A. Надлежащая высота протектора
- B. Минимальная высота протектора — заменить шину

Неравномерный износ шины — обычное явление, зависящее от характера вождения и состояния дорог. Середина задней шины изнашивается неравномерно в зависимости от манеры вождения — агрессивной или спокойной.

Перестановка шин

Выполните перестановку передних шин, когда глубина протектора достигнет 4 мм. Это способствует продлению срока их службы.

⚠ ПРЕДУПРЕЖДЕНИЕ

Конструкция шин предусматривает вращение только в одном направлении. Не меняйте местами левое и правое колеса. Для перестановки шины снимаются с колес. Шина, установленная неправильно, не обеспечивает требуемого сцепления с дорогой, в результате чего возможна потеря управления.

⚠ ОСТОРОЖНО! Не держите переднее колесо за спицу так как при вращении колеса ваши пальцы могут оказаться зажаты между колесом и тормозным суппортом.

Регистрационная форма для шин

В случае отзыва шин, компания BRP сможет связаться с вами лишь в том случае, если вы предоставили свое имя и адрес. Как производитель транспортных средств, компания BRP ведет учет идентификационных номеров шин (TIN), связанных с идентификационным номером транспортного средства (VIN) (см. «ИДЕНТИФИКАЦИЯ ТРАНСПОРТНОГО СРЕДСТВА»), а также информации о текущем владельце.

В случае замены любой шины транспортного средства вы должны заполнить регистрационную форму шины и отправить ее в группу поддержки потребителей производителя шин. Получить регистрационную форму можно у авторизованного дилера Can-Am.

Тормоза

⚠ ПРЕДУПРЕЖДЕНИЕ

Новые компоненты тормозной системы не обеспечивают максимальной эффективности торможения, пока не пройдут обкатку. Эффективность работы тормозной системы может быть снижена — будьте осторожны. Тормоза требуют периода обкатки около 300 км с частыми торможениями. При движении с нечастыми торможениями увеличьте продолжительность обкатки.

Проверка уровня тормозной жидкости

Пользуйтесь тормозной жидкостью DOT 4 из герметичной упаковки.

Проверьте уровень тормозной жидкости, выполнив следующее:

1. Припаркуйте транспортное средство на ровной горизонтальной площадке с твердым покрытием.

2. Снимите правую сервисную крышку. См. подраздел «СЕРВИСНАЯ КРЫШКА» в разделе «ОБСЛУЖИВАНИЕ».
3. Проверьте уровень тормозной жидкости в бачке. Он должен находиться выше метки «MIN».

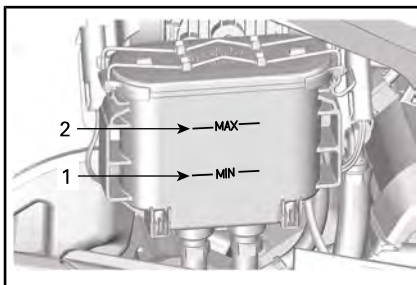

1. Метка MAX уровня тормозной жидкости
2. Метка MIN уровня тормозной жидкости
4. При необходимости долейте тормозную жидкость. См. раздел «ДОБАВЛЕНИЕ ТОРМОЗНОЙ ЖИДКОСТИ».

⚠ ОСТОРОЖНО! Низкий уровень тормозной жидкости может указывать на утечки или износ тормозных накладок. Обратитесь к авторизованному дилеру Can-Am.

Долив тормозной жидкости

1. Очистите крышку заливной горловины.

⚠ ПРЕДУПРЕЖДЕНИЕ

Прежде чем снять крышку компенсационной бачка, ее необходимо очистить. Пользуйтесь тормозной жидкостью DOT 4 из герметичной упаковки.

2. Снимите крышку заливного отверстия.

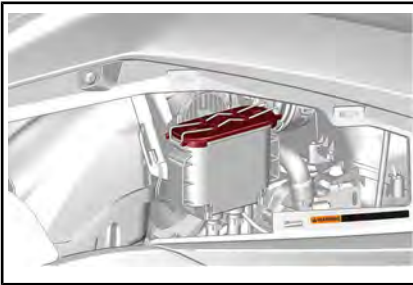

3. Долейте тормозную жидкость до метки MAX.

ПРИМЕЧАНИЕ: Замена изношенных тормозных колодок новыми приведет к подъему уровня тормозной жидкости в расширительном бачке. Если перед заменой уровень тормозной жидкости доходил до метки MAX, возможен разлив тормозной жидкости.

ВНИМАНИЕ Пролитая тормозная жидкость может повредить окрашенные поверхности или пластиковые элементы. Вытирайте любые потеки тормозной жидкости.

4. Установите крышку на место и зафиксируйте ее.
5. Установите сервисную крышку на место.

Проверка тормозной системы

Это транспортное средство оснащено гидравлическими дисковыми передними и задним тормозами. Тормоза регулируются самостоятельно и не требуют настроек.

Педаля тормоза также не требует регулировки.

Для поддержания тормозов в надлежащем состоянии, проверяйте следующее согласно «РЕГЛАМЕНТУ ТЕХНИЧЕСКОГО ОБСЛУЖИВАНИЯ»:

- отсутствие протечек во всей тормозной системе,
- западание педали тормоза при нажатии,

- тормозные диски на отсутствие износа и повреждений поверхности,
- износ, повреждение или ослабление крепления накладок тормозных колодок.

При неполадках в тормозной системе обратитесь к авторизованному дилеру Cap-Am.

Фары

Проверка угла наклона фар

1. Проверьте давление воздуха в шинах. См. ТАБЛИЧКУ С ИНФОРМАЦИЕЙ О ДАВЛЕНИИ В ШИНАХ, расположенную под сиденьем водителя.
2. На базовых моделях установите давление воздуха в задней подвеске в соответствии с нагрузкой (см. ТАБЛИЧКУ С ИНФОРМАЦИЕЙ О ДАВЛЕНИИ В ЗАДНЕЙ ПОДВЕСКЕ, также расположенную под сиденьем водителя).

ПРИМЕЧАНИЕ: На моделях Limited компрессор автоматически выравнивает транспортное средство.

3. Установите транспортное средство напротив проверочной поверхности, как показано. Убедитесь, что транспортное средство расположено на ровной горизонтальной поверхности.

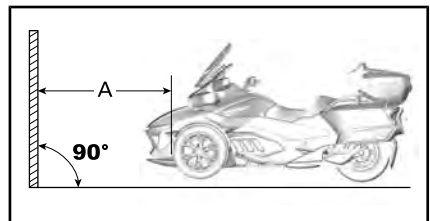

A. 10 м

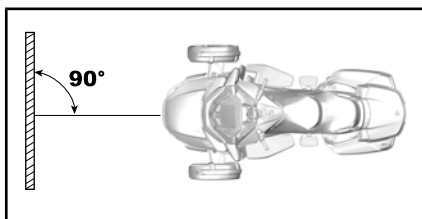

На вертикальной поверхности начертите 2 параллельные линии как указано ниже:

ЛИНИИ НА ПРОВЕРОЧНОЙ ПОВЕРХНОСТИ	
Линия А	770 мм от земли
Линия В	718 мм от земли

4. Включите **ближний** свет.

ВНИМАНИЕ При регулировке фар убедитесь, что условия нагрузки соответствуют условиям движения.

5. Регулировка угла пучка света выполнена правильно, если верхняя линия светового пятна фары находится между линиями А и В.

Регулировка угла наклона фар в вертикальной плоскости

При регулировке фары ближний и дальний свет регулируются одновременно.

1. Снимите облицовку зеркала.

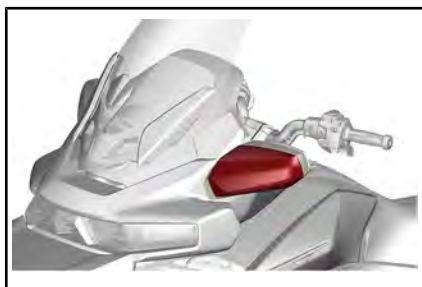

2. На моделях для австралийского рынка:

2.1 Отсоедините разъем мигающего указателя.



2.2 Выверните винт на конце корпуса зеркала.



2.3 Слегка потяните зеркало, чтобы освободить пространство.

3. Используя крестообразную отвертку из комплекта инструментов, поверните регулятор фар, чтобы отрегулировать фары по вертикали.

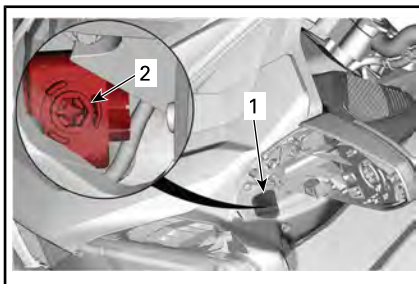

1. Окна доступа

2. Регулировочный элемент фары

РЕГУЛИРОВКА СВЕТА ФАР	
Поднять луч фары	Поверните винт регулятора по часовой стрелке
Опустить луч фары	Поверните винт регулятора против часовой стрелки

4. Установите на место облицовку зеркала.

Регулировка угла наклона фар в горизонтальной плоскости

1. Поднимите перчаточный ящик и отодвиньте его в сторону, чтобы освободить пространство.



2. Вставьте руку в отверстие и надавите на пеноматериал под дисплеем, чтобы получить доступ к внутренней части консоли. Для облегчения работы может потребоваться сдвинуть жгут проводов в сторону.
3. Пальцами найдите регулятор на корпусе фары.
4. Используя короткую загнутую сторону шестигранного ключа из комплекта инструментов, поверните регулятор фар, чтобы отрегулировать фары по горизонтали.

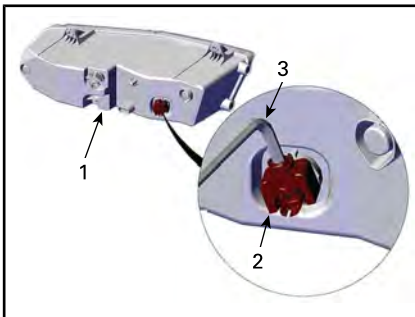

ПОКАЗАН РЕГУЛЯТОР ЛЕВОЙ ФАРЫ

1. Корпус левой фары
2. Регулятор фары — регулировка в горизонтальной плоскости
3. Шестигранный ключ 6 мм

5. Отрегулируйте фару так, чтобы центр точки фокусировки (самая яркая точка на стене) располагался приблизительно на расстоянии 160 мм с каждой стороны от центра транспортного средства.

УХОД ЗА ТРАНСПОРТНЫМ СРЕДСТВОМ

Чистка транспортного средства

Не используйте аппараты высокого давления (которые используются для мойки автомобилей), поскольку они могут повредить определенные части родстера.

ВНИМАНИЕ Для мойки хромированных дисков PVD следует использовать слабый мыльный раствор. Не допускается поливка хромированных дисков PVD с использованием кислотных или абразивных препаратов.

ВНИМАНИЕ Не чистите ветровое стекло щелочными или кислотными очистителями, бензином или растворителями, чтобы не повредить его.

ВНИМАНИЕ Для чистки матового покрытия не используйте воск, спрей или иные продукты, используемые для чистки обычных покрытий. Не используйте для чистки абразивы. Не используйте приспособлений для чистки и полировки. Не прилагайте чрезмерных усилий при протирании поверхностей транспортного средства.

Мойка транспортного средства:

1. Тщательно ополосните транспортное средство водой, чтобы смыть грязь.
2. Возьмите мягкую чистую ветошь и вымойте транспортное средство водой с раствором мягкого моющего средства, например, мылом специальной рецептуры для мотоциклов и автомобилей.

ПРИМЕЧАНИЕ: Теплая вода хорошо очищает ветровое стекло и передние панели от налипших насекомых.

3. Во время мойки транспортного средства обратите особое внимание на следы масел и смазки. Можно использовать специальное

средство или мягкий автомобильный обезжириватель. Неукоснительно следуйте инструкциям, предоставленным производителем чистящего средства.

СЛУЖЕБНОЕ СРЕДСТВО
XPS Roadster wash

4. Насухо вытрите транспортное средство замшей или мягким полотенцем.

Транспортное средство с матовым покрытием

ВНИМАНИЕ Не используйте воск, спрей или иные продукты, используемые для чистки обычного покрытия. Не используйте для чистки абразивы. Не используйте приспособлений для чистки и полировки. Не прилагайте чрезмерных усилий при протирании поверхностей транспортного средства.

Чистите вручную, используя мягкую рукавицу и мягкое моющее средство, безопасное для покрытия. Для удаления инородных объектов, например, насекомых, используйте мягкий аппликатор и неагрессивный растворитель. Нанесите на поверхность достаточное количество воды перед тем, как ее чистить. Трите поверхность осторожно.

Этот вариант лакокрасочного покрытия может потребовать более частой очистки.

Защита транспортного средства

Нанесите неабразивную полировальную пасту на пластиковые элементы.

ВНИМАНИЕ Не наносите полировальные составы на матовые поверхности (включая выкрашенные матовой краской).

ПОВЕРХНОСТЬ	РЕКОМЕНДАЦИЯ
Глянцевое покрытие	Используйте неабразивную полировальную пасту безопасную для покрытия
Матовое покрытие	Не наносите полировальные составы

ВНИМАНИЕ Не полируйте ветровое стекло пластиковыми очистителями/полировальниками.



ПРЕДУПРЕЖДЕНИЕ

Не наносите защитные составы для винила или пластика на сиденье — его поверхность станет скользкой и водитель или пассажир могут упасть с транспортного средства.

ХРАНЕНИЕ И ПРЕДСЕЗОННАЯ ПОДГОТОВКА

Хранение

Если транспортное средство не будет эксплуатироваться в течение ближайших 4 месяцев, например в зимний период, необходимо выполнить его подготовку к хранению, чтобы сохранить его в рабочем состоянии.

Компания BRP рекомендует обратиться к авторизованному дилеру Can-Am для подготовки вашего родстера к хранению. Или же вы можете выполнить основные операции самостоятельно.

При подготовке к хранению

1. Проверьте транспортное средство и обратитесь к авторизованному дилеру Can-Am On-Road, ремонтной мастерской или частному лицу по вашему выбору для выполнения обслуживания, ремонта или замены.

ПРИМЕЧАНИЕ: Для граждан США и Канады для получения информации о гарантийных рекламациях обратитесь к главе «ГАРАНТИЯ ПО НОРМАТИВАМ ТОКСИЧНОСТИ ОТРАБОТАВШИХ ГАЗОВ АГЕНТСТВА ЗАЩИТЫ ОКРУЖАЮЩЕЙ СРЕДЫ США» в разделе «ГАРАНТИЯ».

2. Замените моторное масло и фильтр. Для выполнения обслуживания, ремонта или замены обратитесь к авторизованному дилеру Can-Am On-Road, в ремонтную мастерскую или частному лицу.
3. Проверьте уровни охлаждающей и тормозной жидкостей, а также жидкости гидропривода сцепления.
4. Заполните топливный бак, добавьте стабилизатор топлива и запустите двигатель для предотвращения коррозии топливного бака и окисления топлива. Строго следуйте инструкциям, размещенным на контейнере стабилизатора топлива.

5. Доведите давление воздуха во всех шинах до рекомендованного значения.
6. Очистите транспортное средство.
7. Смажьте все тросы управления, защелки, замки, оси вращения всех рычагов.
8. Закройте и зафиксируйте защелками все багажные отсеки.
9. Накройте транспортное средство чехлом из «дышащего» материала (например, тента). Не допускается использовать пластиковые или аналогичные чехлы, которые ограничивают проникновение воздуха, способствуют повышению температуры под ними и не предотвращают скопление влаги.
10. Храните транспортное средство в сухом прохладном месте с небольшими колебаниями среднесуточных температур, а также вдали от солнечных лучей.
11. Ежемесячно заряжайте аккумуляторную батарею (рекомендуемая сила зарядного тока — 2 А). Для этого нет необходимости снимать аккумуляторную батарею.

Предсезонная подготовка

После окончания периода хранения транспортное средство необходимо осмотреть и подготовить к эксплуатации. Выполните следующие операции:

1. Расчехлите и очистите транспортное средство.
2. При необходимости зарядите аккумуляторную батарею.
3. Проведите контрольный осмотр и опробуйте транспортное средство, двигаясь с низкой скоростью.

РЕМОНТ В ДОРОГЕ

УКАЗАНИЯ ПО ДИАГНОСТИКЕ

ВНИМАНИЕ Если необходима перевозка транспортного средства, не буксируйте его, т. к. буксировка может серьезно повредить транспортное средство. Подробные инструкции см. главу «ПЕРЕВОЗКА ТРАНСПОРТНОГО СРЕДСТВА» в этом разделе.

Не включается нейтральная передача

В случае, если не происходит переключения на нейтральную передачу, когда транспортное средство не движется:

1. Число оборотов двигателя будет автоматически увеличено до 1300 об/мин, после чего оно вернется к значениям холостого хода.
2. Будет выполнено до 3 попыток.
3. Если это не помогло, повторите, нажав кнопку переключения на повышенную или пониженную передачу.

Не переключаются передачи

Доставьте транспортное средство ближайшему авторизованному дилеру Cap-At.

Двигатель не запускается

КОЛЕНЧАТЫЙ ВАЛ ДВИГАТЕЛЯ НЕ ПРОВОРАЧИВАЕТСЯ

1. Не выполнено подтверждение ответственного предупреждающего сообщения на многофункциональной приборной панели.
 - Прочитайте предупреждающее сообщение, а затем нажмите кнопку «РЕЖИМ».
2. Выключатель останова двигателя находится в положении OFF.
 - Убедитесь, что выключатель останова двигателя находится в положении ON.

3. Ключ в замке зажигания находится в положении OFF.
 - Поверните ключ в замке зажигания в положение ON.
4. Аккумуляторная батарея разряжена или плохо подключена.
 - Проверьте заряд аккумуляторной батареи. При необходимости зарядите (см. «ОПЕРАЦИИ ТЕХНИЧЕСКОГО ОБСЛУЖИВАНИЯ»).
 - Проверьте подсоединение проводов к выводам аккумуляторной батареи в переднем багажном отсеке (см. «ПОРЯДОК ТЕХНИЧЕСКОГО ОБСЛУЖИВАНИЯ»).
5. Перегорел предохранитель.
 - Проверьте состояние предохранителя (см. «ЗАМЕНА ПРЕДОХРАНИТЕЛЕЙ И ЛАМП» в этом разделе).
6. Включена передача.
 - В случае, если включена передача коробки передач, нажмите педаль тормоза.
7. Данные от ключа не считаны. Если иммобилайзер не может получить данные от ключа, двигатель запущен не будет. Следующие факторы могут препятствовать нормальной работе иммобилайзера:
 - повреждение компьютерной микросхемы,
 - крупные металлические предметы рядом с ключом,
 - электронные устройства рядом с ключом,

- второй электронный кодированный ключ рядом с ключом,
- другое сильное электромагнитное поле рядом с ключом,
- *Если двигатель не запускается и на кластере отображается сообщение об ошибке ключа, убедитесь в отсутствии причины или причин, указанных выше. Если сбой сохраняется, а указанные причины отсутствуют, обратитесь к авторизованному дилеру Cap-Am On-Road.*

КОЛЕНЧАТЫЙ ВАЛ ДВИГАТЕЛЯ ПРОВОРАЧИВАЕТСЯ, НО ДВИГАТЕЛЬ НЕ ЗАПУСКАЕТСЯ

1. Низкий уровень топлива
 - *Заправьте топливный бак. См. «ОСНОВНЫЕ ОПЕРАЦИИ».*
2. Слабый заряд аккумуляторной батареи.
 - *Проверьте заряд аккумуляторной батареи. При необходимости зарядите (см. «ОПЕРАЦИИ ТЕХНИЧЕСКОГО ОБСЛУЖИВАНИЯ»).*
 - *Проверьте подсоединение проводов к выводам аккумуляторной батареи в переднем багажном отсеке (см. «ПОРЯДОК ТЕХНИЧЕСКОГО ОБСЛУЖИВАНИЯ»).*
3. Неисправность блока управления двигателем.
 - *Проверьте, горит ли соответствующая сигнальная лампа неисправности при запуске двигателя. Для выполнения обслуживания, ремонта или замены обратитесь к авторизованному дилеру Cap-Am On-Road, в ремонтную мастерскую или частному лицу. Информацию о гарантийных рекламациях см. «ГАРАНТИИ ПО НОРМАТИВАМ ТОКСИЧНОСТИ ОТРАБОТАВШИХ ГАЗОВ АГЕНТСТВА ПО ОХРАНЕ ОКРУЖАЮЩЕЙ СРЕДЫ США» в настоящем документе.*

СООБЩЕНИЯ НА МНОГОФУНКЦИОНАЛЬНОЙ ПРИБОРНОЙ ПАНЕЛИ

Важная информация о состоянии транспортного средства выводится на многофункциональную приборную панель. При запуске двигателя всегда проверяйте приборную панель на наличие горящих сигнальных ламп или специальных сообщений.

ИНДИКАТОРЫ (НЕИСПРАВНОСТИ)			
ИНДИКАТОР	СООБЩЕНИЕ/ ПРЕДУПРЕЖДЕНИЕ	ПРИЧИНА	РЕШЕНИЕ
	BAD KEY (НЕРАБОЧИЙ КЛЮЧ)	Неисправность ключа	Обратитесь к авторизованному дилеру Can-Am.
	WRONG KEY (НЕПРАВИЛЬНЫЙ КЛЮЧ)	Не тот ключ	Используйте правильный ключ или обратитесь к авторизованному дилеру Can-Am.
	CHECK KEY (ПРОВЕРИТЬ КЛЮЧ)	Неисправность ключа	Обратитесь к авторизованному дилеру Can-Am.
	HIGH ENGINE TEMPERATURE (ВЫСОКАЯ ТЕМПЕРАТУРА ДВИГАТЕЛЯ)	Перегрев двигателя	<ul style="list-style-type: none"> - Остановитесь и дайте двигателю остыть. - Проверьте отсутствие протечек. - Проверьте уровень охлаждающей жидкости, при необходимости долейте (см. «ОПЕРАЦИИ ТЕХНИЧЕСКОГО ОБСЛУЖИВАНИЯ»).
	SUSPENSION FAULT (НЕИСПРАВНОСТЬ ПОДВЕСКИ)	Неисправность пневматической подвески	<ul style="list-style-type: none"> - Проверьте давление в пневматической рессоре - Проверьте датчик положения задней подвески - Доставьте транспортное средство ближайшему авторизованному дилеру Can-Am On-Road, чтобы проверить минимальное и максимальное значения калибровки пневматической подвески.
	BRAKE FAILURE (НЕИСПРАВНОСТЬ ТОРМОЗНОЙ СИСТЕМЫ)	Неисправность системы EBD	Доставьте родстер к ближайшему авторизованному дилеру Can-Am On-Road.

ИНДИКАТОРЫ (НЕИСПРАВНОСТИ)			
ИНДИКАТОР	СООБЩЕНИЕ/ ПРЕДУПРЕЖДЕНИЕ	ПРИЧИНА	РЕШЕНИЕ
	TRANSMISSION SIGNAL FAULT (НЕИСПРАВНОСТЬ СИГНАЛА КОРОБКИ ПЕРЕДАЧ)	Неисправность компонентов модуля управления коробкой передач	<ul style="list-style-type: none"> - Извлеките ключ, подождите 20 секунд, заново вставьте ключ. - Доставьте транспортное средство ближайшему авторизованному дилеру Can-Am для ремонта.
	CHECK DPS (ПРОВЕРЬТЕ DPS)	Неисправность компонентов усилителя руля	Доставьте транспортное средство ближайшему авторизованному дилеру Can-Am для ремонта.
	BRAKE FAILURE - LOW BRAKE FLUID (НЕИСПРАВНОСТЬ ТОРМОЗНОЙ СИСТЕМЫ — НИЗКИЙ УРОВЕНЬ ТОРМОЗНОЙ ЖИДКОСТИ)	Низкий уровень тормозной жидкости или неисправность датчика	<ul style="list-style-type: none"> - Проверьте наличие протечек тормозной жидкости. - Проверьте уровень тормозной жидкости, при необходимости долийте (см. раздел «ПОРЯДОК ТЕХНИЧЕСКОГО ОБСЛУЖИВАНИЯ»).
	LIMP HOME MODE (АВАРИЙНЫЙ РЕЖИМ)	Неисправность важных компонентов модуля управления двигателем или системы VSS	* Доставьте транспортное средство ближайшему авторизованному дилеру Can-Am.
	LOW OIL — STOP ENGINE (НИЗКИЙ УРОВЕНЬ МАСЛА — ЗАГЛУШИТЕ ДВИГАТЕЛЬ)	Низкое давление масла	<ul style="list-style-type: none"> - Проверьте отсутствие протечек. - Проверьте уровень масла и при необходимости долийте (обратитесь к разделу «ПРОЦЕДУРЫ ТЕХНИЧЕСКОГО ОБСЛУЖИВАНИЯ»).

* Компания BRP рекомендует перевозить это транспортное средство в аварийном режиме. Если вы движетесь в аварийном режиме, избегайте резких маневров и незамедлительно отправляйтесь к ближайшему авторизованному дилеру Can-Am On-Road для проведения необходимого обслуживания. В аварийном режиме частота вращения коленчатого вала двигателя ограничена, а соответственно, и скорость транспортного средства.

В дополнение к сигнальным лампам также могут временно отображаться информационные сообщения.



ТИПОВОЙ ВАРИАНТ

Сообщение будет отображаться в течение 6 секунд каждые 60 секунд. В течение 60 секунд, пока не отображается сообщение, будет мигать соответствующий ему индикатор. Данная последовательность повторится 3 раза, после чего индикация прекратится на 15 минут. В течение этих 15 минут работать будут только соответствующие сигнальные лампы.

ЧТО ДЕЛАТЬ В СЛЕДУЮЩИХ СИТУАЦИЯХ

...потеряны ключи

Незамедлительно предоставьте запасной ключ авторизованному дилеру Can-Am для изготовления дубликата. **Если оба ключа утеряны**, замок зажигания, цилиндр замка заднего багажного отсека и цилиндр замка прицепа (если используется прицеп BRP) необходимо заменить. Замена осуществляется за счет владельца транспортного средства.

Не открывается боковой багажный отсек

Снимите сиденье пассажира.

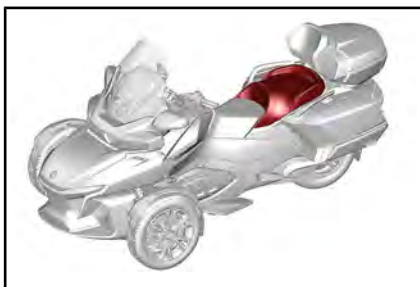

Выкрутите оба винта крепления из панели доступа.

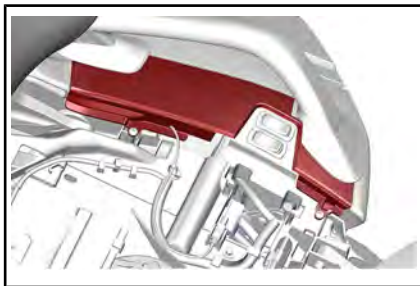

Извлеките панель доступа.

Для открытия защелки переместите механизм.

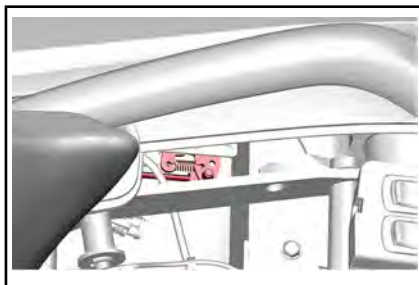

Спущена шина

Если произошел **сильный** прокол или разрез протектора шины и она полностью спустила, транспортируйте родстер к ближайшему авторизованному дилеру Can-Am. Инструкции по транспортировке см. «*ПЕРЕВОЗКА ТРАНСПОРТНОГО СРЕДСТВА*».

Если протектор **незначительно** поврежден камнем или гвоздем, а шина не полностью спустила, ее можно временно отремонтировать. Для временного ремонта шины можно использовать специальный герметик для шин с автоматической подкачкой или заплатку. Следуйте инструкциям производителей герметика или заплатки. **Незамедлительно** предоставьте родстер авторизованному дилеру Can-Am для ремонта или замены шины.

После проведения временного ремонта двигайтесь осторожно с низкой скоростью, постоянно проверяя давление в поврежденной шине, пока она не будет полностью отремонтирована или заменена.

Разрядилась аккумуляторная батарея

Если аккумуляторная батарея полностью разряжена или ее заряда недостаточно для запуска двигателя, его можно запустить от внешнего источника, например, автомобильной аккумуляторной батареи.

! ПРЕДУПРЕЖДЕНИЕ

Подсоедините провода для запуска от внешнего источника в соответствии с описанием процедуры запуска от внешнего источника.

При неправильном подсоединении проводов для запуска от внешнего источника аккумуляторная батарея может выделять взрывоопасный газ, который может воспламениться.

ВНИМАНИЕ Не отсоединяйте разряженную АКБ.

1. Поставьте транспортное средство, которое будет использоваться в качестве внешнего источника, перед вашим родстером.
2. Установите рычаг переключения передач в положение N (нейтральная).
3. Откройте крышку переднего багажного отсека.
4. Снимите панель доступа к аккумуляторной батарее.
5. Снимите крышку положительного вывода АКБ и, прежде чем подсоединять провода для запуска от внешнего источника, удалите коррозийные отложения с выводов АКБ.

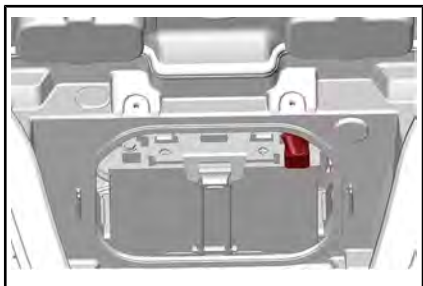

6. Начните с подсоединения одного из концов КРАСНОГО соединительного провода к положительному (+) выводу разряженной АКБ.
7. Подсоедините другой конец КРАСНОГО соединительного провода к положительному (+) выводу

АКБ транспортного средства, используемого в качестве внешнего источника.

8. Подсоедините один из концов ЧЕРНОГО соединительного провода к отрицательному (-) выводу разряженной АКБ.
9. Подсоедините другой конец ЧЕРНОГО соединительного провода к отрицательному (-) выводу АКБ транспортного средства, используемого в качестве внешнего источника.
10. Запустите транспортное средство, используемое в качестве внешнего источника, и оставьте его работать на холостых оборотах.
11. Запустите свой родстер обычным способом; если двигатель не запускается, подождите несколько минут, прежде чем повторять попытку. Это необходимо, чтобы защитить стартер и внешнюю АКБ.

ПРИМЕЧАНИЕ: Если двигатель по-прежнему не запускается, возможна неисправность системы запуска двигателя. Доставьте транспортное средство авторизованному дилеру Cam-Am (см. подраздел «ТРАНСПОРТИРОВКА ТРАНСПОРТНОГО СРЕДСТВА» в этом разделе) для проведения ремонта.

12. После запуска двигателя транспортного средства, прежде чем отсоединять соединительные провода, дайте обоим двигателям несколько минут поработать на оборотах холостого хода.
13. Снимайте соединительные провода в порядке, обратном порядку подсоединения.

ПРИМЕЧАНИЕ: Если двигатель выключается вскоре после зарядки аккумуляторной батареи от внешнего источника или отсоединения проводов для зарядки от внешнего источника, возможна неисправность системы зарядки аккумуляторной батареи. Доставьте транспорт-

ное средство авторизованному дилеру Can-Am (см. подраздел «*ТРАНСПОРТИРОВКА ТРАНСПОРТНОГО СРЕДСТВА*» в этом разделе) для проведения ремонта.

14. Как можно скорее полностью зарядите АКБ, используя зарядное устройство (см. раздел «*ОПЕРАЦИИ ТЕХНИЧЕСКОГО ОБСЛУЖИВАНИЯ*») или воспользовавшись услугами квалифицированного сервисного центра.

После зарядки аккумуляторной батареи обратитесь к авторизованному дилеру Can-Am для проверки транспортного средства.

ЗАМЕНА ЛАМПЫ

Приборы освещения

Данное транспортное средство оборудовано светодиодными задними фонарями (LED, Light Emitting Diode). Данная технология доказала свою надежность. Лампы накаливания используются только в фонаре заднего хода и задних указателях поворотов.

Светодиодная технология доказала свою надежность. Если светодиодные фонари не работают, что маловероятно, обратитесь к авторизованному дилеру Can-Am для проверки.

По причине сложности процедуры для замены ламп накаливания задних указателей поворотов и фонаря заднего хода обратитесь к авторизованному дилеру Can-Am.

Модели для австралийского рынка

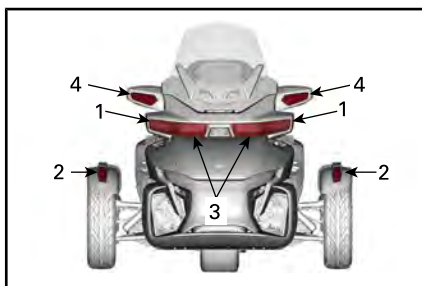

ПЕРЕДНЯЯ ЧАСТЬ МОТОВЕЗДЕХОДА

1. Фары — ближний свет
2. Габаритные огни
3. Фары — дальний свет
4. Указатели поворотов

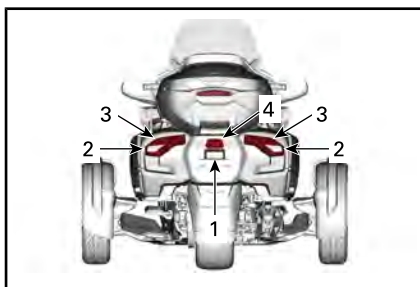

ЗАДНЯЯ ЧАСТЬ СНЕГОХОДА

1. Подсветка номерного знака
2. Задние фонари и стоп-сигналы
3. Указатели поворота
4. Фонарь заднего хода

Модели для японского рынка

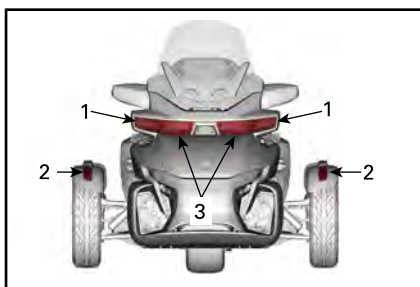

ПЕРЕДНЯЯ ЧАСТЬ МОТОВЕЗДЕХОДА

1. Фары — ближний свет
2. Габаритные огни/указатели поворотов
3. Фары — дальний свет

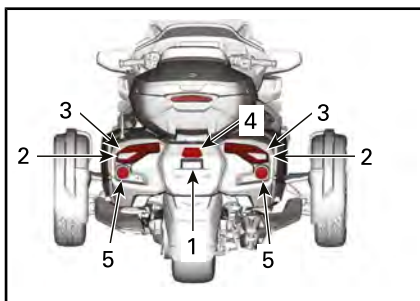

ЗАДНЯЯ ЧАСТЬ СНЕГОХОДА

1. Подсветка номерного знака
2. Задние фонари
3. Указатели поворота
4. Фонарь заднего хода
5. Стоп-сигналы

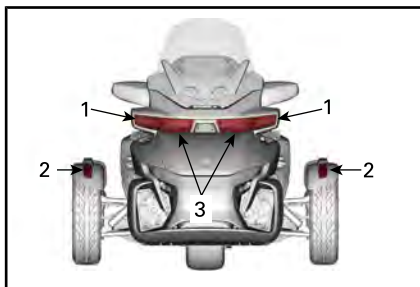
Все прочие модели**ПЕРЕДНЯЯ ЧАСТЬ МОТОВЕЗДЕХОДА**

1. Фары — ближний свет
2. Габаритные огни/указатели поворотов
3. Фары — дальний свет

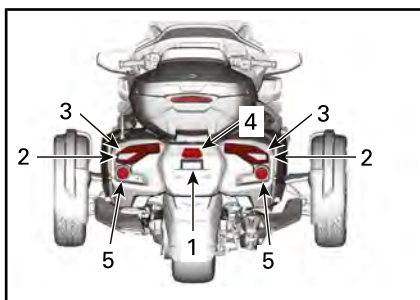
**ЗАДНЯЯ ЧАСТЬ СНЕГОХОДА**

1. Подсветка номерного знака
2. Задние фонари и стоп-сигналы
3. Указатели поворота
4. Фонарь Signature (только Limited — Канада и США)
5. Фонарь заднего хода

ЗАМЕНА ПРЕДОХРАНИТЕЛЯ

Предохранители

Если какое-либо электрооборудование транспортного средства прекратило работать, проверьте состояние соответствующего предохранителя и при необходимости замените перегоревший предохранитель.

Если неисправности электрооборудования повторяются, обратитесь к авторизованному дилеру Can-Am для проведения обслуживания транспортного средства.

Расположение предохранителей

Предохранители расположены в переднем багажном отсеке.

Для доступа к предохранителям откройте крышку переднего багажного отсека.

На **моделях Limited** откройте застёжку-молнию внутренней обшивки.

Нажмите вниз и вытащите крышки обслуживания блоков предохранителей.

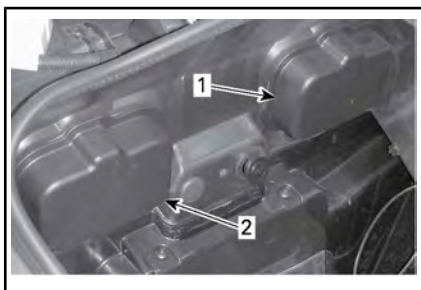

ВНУТРИ ПЕРЕДНЕГО БАГАЖНОГО ОТСЕКА

1. Крышка обслуживания левого блока предохранителей
2. Крышка обслуживания правого блока предохранителей

Нажмите вниз фиксаторы и осторожно снимите крышки блоков предохранителей.

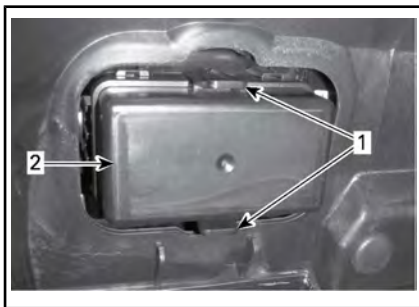

1. Фиксаторы
2. Крышка блока предохранителей

Назначение предохранителей

Обратитесь к наклейке, размещенной между блоками предохранителей для правильного опознавания предохранителей.

Левый блок предохранителей

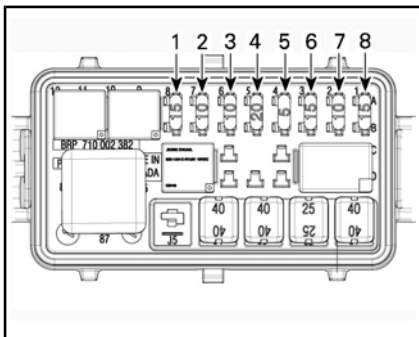

№ ПРЕДОХРАНИТЕЛЯ	ОПИСАНИЕ	НОМИНАЛ
1	Кластер/DLC	15 А
2	Вывод из спящего режима блока управления двигателем (ECM) / блока управления транспортным средством (VCM) / правого многофункционального переключателя (MSR) и цифровой кодированной противоугонной системы (D.E.S.S.) / датчика угла поворота руля (SAS) / датчика поворота вокруг вертикальной оси (YAS) / датчика наличия пассажира (PRS)	10 А
3	Генератор	10 А
4	WPM	20 А
5	ECM	5 А
6	Форсунки / катушки	15 А
7	Вывод из спящего режима TCM, DPS / кластера, указатели уровня топлива и температуры охлаждающей жидкости	10 А

№ ПРЕДОХРАНИТЕЛЯ	ОПИСАНИЕ	НОМИНАЛ
8	Датчик кислорода (H02S) / датчик положения распределительного вала (CAPS) / топливный насос / система улавливания паров топлива (EVAP) / электромагнитный клапан сцепления (CSV)	15 А

ПРАВЫЙ БЛОК ПРЕДОХРАНИТЕЛЕЙ

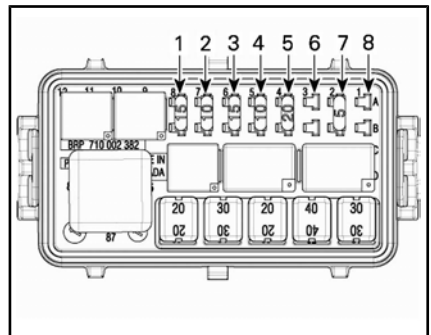

№ ПРЕДОХРАНИТЕЛЯ	ОПИСАНИЕ	НОМИНАЛ
1	Ходовые огни / габаритные огни / подсветка номерного знака	15 А
2	Стоп сигналы / лампы аварийной сигнализации	10 А
3	Усилитель	15 А
4	Модуль прицепа	10 А

№ ПРЕДОХРАНИТЕЛЯ	ОПИСАНИЕ	НОМИНАЛ
5	Звуковой сигнал, отключение нагрузки	25 А
6	Разъемы постоянного тока VKEY	5 А
7	Разъемы постоянного тока VBAT	5 А
8	НЕ ИСПОЛЬЗУЕТСЯ	

ПРИМЕЧАНИЕ: Если установлен предохранитель 6, розетка электропитания 12 В работает, только когда замок зажигания находится в положении ON. Если установлен предохранитель 7, розетка электропитания 12 В работает всегда.

Левый блок предохранителей в индивидуальном корпусе

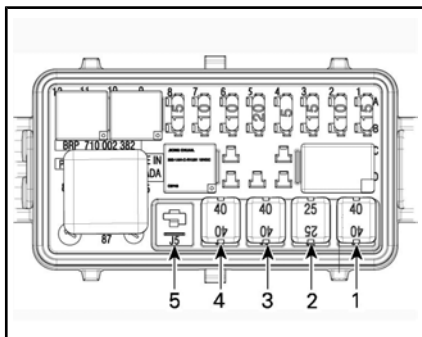

№ ПРЕДОХРАНИТЕЛЯ	ОПИСАНИЕ	НОМИНАЛ
1	Насос VCM	40 А
2	Клапаны VCM	25 А
3	DPS	40 А

№ ПРЕДОХРАНИТЕЛЯ	ОПИСАНИЕ	НОМИНАЛ
4	Основное управление (F1, F2, R4, R5)	40 А
5	Не используется	

Правый блок предохранителей в индивидуальном корпусе

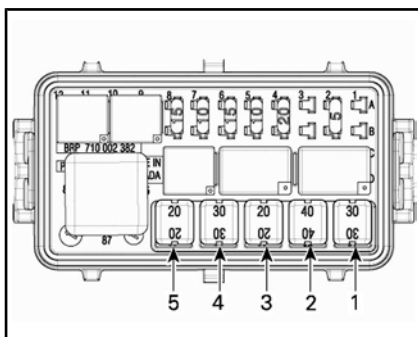

№ ПРЕДОХРАНИТЕЛЯ	ОПИСАНИЕ	НОМИНАЛ
1	Вентилятор системы охлаждения	30 А
2	Принадлежности	40 А
3	Соленоиды блока управления трансмиссии (TCM)	20 А
4	Лампы ближнего света	30 А
5	Лампы дальнего света	20 А

Замена предохранителя

1. Переведите ключ в замке зажигания в положение OFF (ВЫКЛ).
2. Выньте предохранитель.

3. Проверьте целостность плавкой вставки.

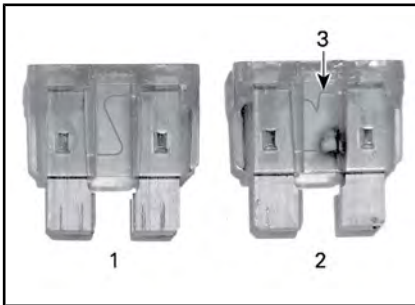

ПРЕДОХРАНИТЕЛЬ

1. Исправный предохранитель
 2. Перегоревший предохранитель
 3. Расплавленная вставка
4. Замените перегоревший предохранитель, предохранителем такого же номинала. Запасные предохранители находятся в крышке блока предохранителей.

ВНИМАНИЕ Использование предохранителей более высокого номинала может привести к тяжелым повреждениям электрической системы или вызвать его возгорание.

5. Для того, чтобы закрыть крышки блоков предохранителей, установите их на место и осторожно нажмите вниз до щелчка.
6. Чтобы закрыть сервисные крышки блоков предохранителей, установите их на место и нажмите на них до фиксации.
7. Установите корзину и закройте передний багажный отсек.

ТРАНСПОРТИРОВКА ТРАНСПОРТНОГО СРЕДСТВА

Перевозка транспортного средства должна выполняться на прицепе с безбортовой платформой соответствующего размера и грузоподъемности.

⚠ ОСТОРОЖНО! Если необходимо толкать транспортное средство, делайте это с правой стороны, чтобы иметь доступ к педали тормоза.

В случае, если вы тянете транспортное средство на себя, следите чтобы переднее колесо не наехало вам на ногу.

ВНИМАНИЕ Буксировка транспортного средства не допускается — это может привести к серьезным повреждениям трансмиссии.

Если вы обращаетесь в транспортную компанию, то в первую очередь узнайте, имеется ли в распоряжении компании прицеп с безбортовой платформой, погрузочный наклонный пандус или сдвижная платформа для безопасной погрузки транспортного средства, а также крепежные стропы и растяжки. Соблюдайте правила перевозки транспортного средства, указанные в данном разделе.

ВНИМАНИЕ Не пользуйтесь цепями для крепления транспортного средства на платформе прицепа — цепи могут повредить внешнюю отделку и пластмассовые детали.

Для погрузки транспортного средства на прицеп или платформу выполните следующее:

1. Установите рычаг переключения передач в положение N (нейтральная).
2. Извлеките ключ из замка зажигания.
3. Закрепите ремни вокруг нижних рычагов передней подвески.

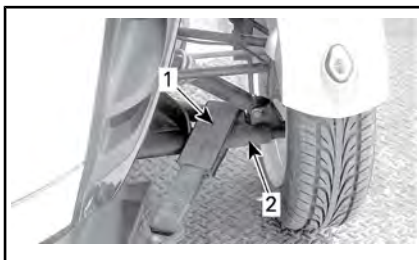

ТИПОВОЙ ВАРИАНТ

1. Ремень
2. Нижний рычаг подвески
4. Подсоедините ремни к тросу лебедки. По возможности используйте цепи или дополнительные ремни для присоединения к тросу лебедки, как показано ниже, чтобы избежать повреждения покрытия бампера.

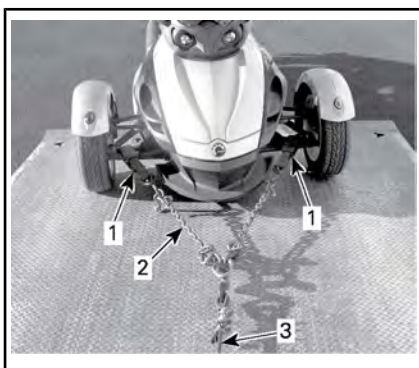

ТИПОВОЙ ВАРИАНТ

1. Ремни вокруг нижних рычагов подвески
2. Цепи для предотвращения повреждения покрытия бампера
3. Трос лебедки
5. Убедитесь, что стояночный тормоз выключен.
6. Затащите транспортное средство на платформу/прицеп с помощью лебедки.
7. Включите стояночный тормоз.
8. Убедитесь, что включена нейтральная передача.

9. Закрепите передние колеса одним из указанных ниже способов.



КРЕПЛЕНИЕ ПЕРЕДНИХ КОЛЕС — ТИПОВОЙ СПОСОБ 1

1. Ремни вокруг ободов обоих передних колес закреплены в передней части прицепа/платформы

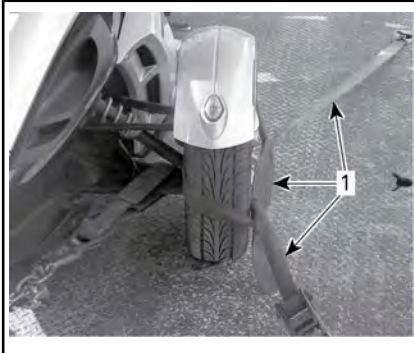

КРЕПЛЕНИЕ ПЕРЕДНИХ КОЛЕС — ТИПОВОЙ СПОСОБ 2

1. Ремни вокруг каждого колеса закреплены в передней и задней части прицепа/платформы

10. Пропустите ремень крепления сквозь обод заднего колеса. Не пропускайте ремень крепления через заднюю звездочку.

ВНИМАНИЕ Если ремень крепления пропустить через заднюю звездочку, можно серьезно повредить систему привода.

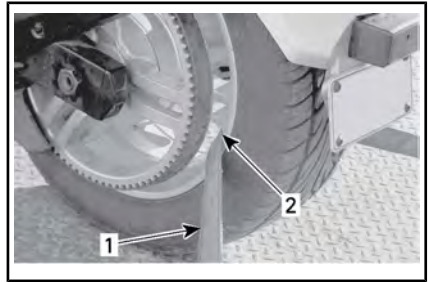

КРЕПЛЕНИЕ ЗАДНЕГО КОЛЕСА — ТИПОВОЙ ВАРИАНТ

1. Растяжки
2. ТОЛЬКО через обод заднего колеса

11. Надежно закрепите стяжной ремень крепления заднего колеса на прицепе, используя храповый механизм.
12. Убедитесь, что передние и задние колеса надежно закреплены.

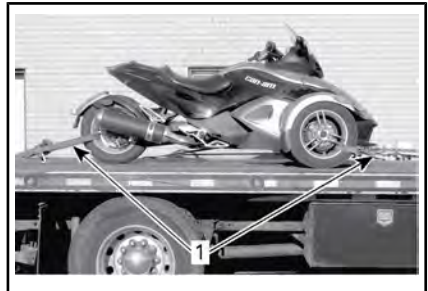

ТИПОВОЙ ВАРИАНТ — ТРАНСПОРТНОЕ СРЕДСТВО РАЗВЕРНУТО ПО ХОДУ БУКСИРОВКИ

1. Передние и заднее колеса надежно закреплены на прицепе

*Эта страница специально
оставлена пустой*

ТЕХНИЧЕСКАЯ ИНФОРМАЦИЯ

ИДЕНТИФИКАЦИОННЫЕ НОМЕРА ТРАНСПОРТНОГО СРЕДСТВА

Основные компоненты транспортного средства (двигатель и рама) имеют индивидуальные заводские номера. Эти номера могут потребоваться в гарантийных случаях или для идентификации транспортного средства в случае его кражи. Эти номера также понадобятся авторизованному дилеру Can-Am для надлежащего оформления гарантийной заявки. Мы настоятельно рекомендуем записать все серийные номера вашего транспортного средства и передать их своей страховой компании.

Идентификационный номер транспортного средства (VIN)

Модели для Канады и США

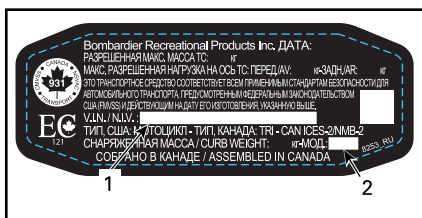

ТАБЛИЧКА С СЕРИЙНЫМ НОМЕРОМ ТРАНСПОРТНОГО СРЕДСТВА

1. Идентификационный номер транспортного средства (VIN)
2. Номер модели

Все прочие модели

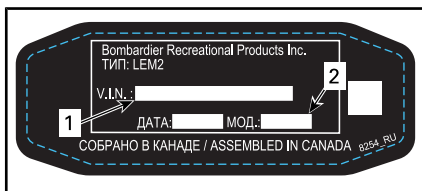

ТАБЛИЧКА С ИДЕНТИФИКАЦИОННЫМ НОМЕРОМ ТРАНСПОРТНОГО СРЕД- СТВА

1. Идентификационный номер транспортного средства (VIN)
2. Номер модели

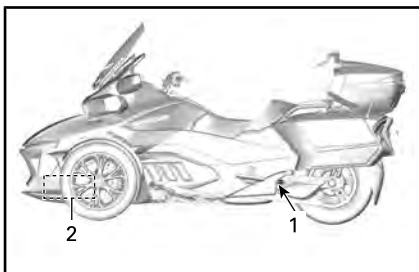

РАСПОЛОЖЕНИЕ VIN

1. Кулиса (табличка с идентификационным номером транспортного средства)
2. Нижняя часть рамы (идентификационный номер транспортного средства нанесен справа)

Идентификационный номер двигателя

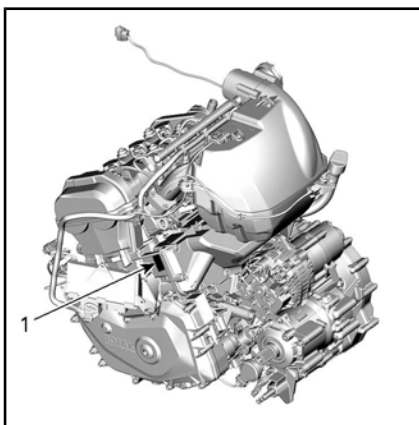

ТИПОВОЙ ВАРИАНТ

1. Расположение идентификационного номера двигателя (EIN)

Табличка соответствия EPA

ИНФОРМАЦИЯ О КОНТРОЛЕ ВРЕДНЫХ ВЫБРОСОВ ТРАНСПОРТНОГО СРЕДСТВА			
BOMBARDIER RECREATIONAL PRODUCTS INC. ДАННОЕ ТРАНСПОРТНОЕ СРЕДСТВО ОТВЕЧАЕТ НОРМАТИВНЫМ ТРЕБОВАНИЯМ АГЕНТСТВА ЗАЩИТЫ ОКРУЖАЮЩЕЙ СРЕДЫ США, ПРИМЕНИМЫХ ДЛЯ НОВЫХ МОТОЦИКЛОВ МОДЕЛЬНОГО ГОДА И СЕРТИФИЦИРОВАНО НА СООТВЕТСТВИЕ ТРЕБОВАНИЯМ СТАНДАРТА ВЫБРОСОВ HC+NOx Г/КМ.			
СЕРТИФИЦИРОВАНО ДЛЯ ПРОДАЖИ ВО ВСЕХ ШТАТАХ США ЗА ИСКЛЮЧЕНИЕМ КАЛИФОРНИИ. Спецификации по обслуживанию см. в руководстве по эксплуатации			
VEHICLE EMISSION CONTROL INFORMATION BOMBARDIER RECREATIONAL PRODUCTS INC. THIS VEHICLE CONFORMS TO U.S. EPA REGULATIONS APPLICABLE TO MODEL YEAR NEW MOTORCYCLES AND IS CERTIFIED TO AN HC+NOx EMISSION STANDARD OF _____ GRAM/KILOMETER.			
CERTIFIED FOR SALE IN ALL U.S. STATES EXCEPT CALIFORNIA. See operator's guide for maintenance specifications			
Рабочий объем двигателя	<input type="text"/>	Engine Displacement	
Семейство двигателей	<input type="text"/>	Engine Family	
Семейство проницаемости	<input type="text"/>	Permeation Family	
Система снижения токсичности отработавших газов	<input type="text"/>	Exhaust Emission Control System	
Обороты холостого хода	<input type="text"/>	Idle Speed	
Топливо	<input type="text"/>	Fuel	
704608757_RU			
ИНФОРМАЦИЯ О КОНТРОЛЕ УРОВНЯ ШУМА МОТОЦИКЛА ДАННЫЙ МОТОЦИКЛ ОТВЕЧАЕТ ТРЕБОВАНИЯМ АГЕНТСТВА ЗАЩИТЫ ОКРУЖАЮЩЕЙ СРЕДЫ США В ОТНОШЕНИИ УРОВНЯ ШУМА НА УРОВНЕ дБА ПРИ ОБЪЕМЕ В СООТВЕТСТВИИ С ФЕДЕРАЛЬНОЙ ИСПЫТАТЕЛЬНОЙ ПРОЦЕДУРОЙ. МОДИФИКАЦИИ, КОТОРЫЕ ПРИВОДЯТ К ПРЕВЫШЕНИЮ ЭТИМ МОТОЦИКЛОМ ТРЕБОВАНИЙ ФЕДЕРАЛЬНЫХ СТАНДАРТОВ В ОТНОШЕНИИ УРОВНЯ ШУМА, ЗАПРЕЩЕНЫ ФЕДЕРАЛЬНЫМ ЗАКОНОДАТЕЛЬСТВОМ. СМ. РУКОВОДСТВО ПО ЭКСПЛУАТАЦИИ.			

*ТИПОВОЙ ВАРИАНТ — МОДЕЛИ ДЛЯ
СЕВЕРНОЙ АМЕРИКИ — РАСПОЛОЖЕ-
НА ПОД СИДЕНЬЕМ*

Табличка соответствия инфраструктуре внедре- ния альтернативных ви- дов топлива

*Модели, реализуемые за преде-
лами Северной Америки*



*РЯДОМ С КРЫШКОЙ ТОПЛИВНОГО БА-
КА*

ПОСТАНОВЛЕНИЕ ОТНОСИТЕЛЬНО СИСТЕМЫ КОНТРОЛЯ УРОВНЯ ШУМА

Самовольные манипуля- ции с системой контроля уровня шума строго запре- щены!

Федеральным законодательством США и провинциальными законами Канады запрещаются следующие действия:

1. Удаление или отключение любого устройства или элемента дизайна, встроенного в новое транспортное средство для контроля уровня шума до его продажи или доставки конечному покупателю или во время его использования, любым лицом в целях, отличных от целей технического обслуживания, ремонта или замены, или
2. Использование транспортного средства после удаления или отключения такого устройства или элемента дизайна любым лицом.

Действия, которые счита- ются манипуляциями, включают следующее:

1. Удаление, изменение или перфорация глушителя или любого компонента двигателя, через который происходит удаление выхлопных газов двигателя.
2. Удаление, изменение или перфорация любого компонента системы впуска.
3. Замена любых движущихся частей или частей системы выпуска отработавших газов или системы впуска транспортного средства частями, не соответствующими требованиям.
4. Отсутствие надлежащего технического обслуживания.

РАДИОСИСТЕМА ЗАЩИТЫ С ЦИФРОВЫМ КОДИРОВАНИЕМ (РЧ-КЛЮЧ D.E.S.S.)

Данное устройство соответствует Разделу 15 Тома 47 Свода федеральных нормативных актов США и лицензионным исключениям из Технических требований к радиоаппаратуре Министерства промышленности Канады. Эксплуатация устройства предусматривает наличие следующих условий: (1) данное устройство не может являться источником помех, но (2) может быть подвержено любым помехам, в том числе тем, что могут привести к нежелательной работе устройства.

Le présent appareil est conforme aux CNR d'Industrie Canada applicables aux appareils radio exempts de licence. L'exploitation est autorisée aux deux conditions suivantes: (1) l'appareil ne doit pas produire de brouillage, et (2) l'utilisateur de l'appareil doit accepter tout brouillage radioélectrique subi, même si le brouillage est susceptible d'en compromettre le fonctionnement.

Изменения или модификации, явно не утвержденные стороной, отвечающей за обеспечение соответствия нормативным требованиям, могут привести к потере владельцем права на дальнейшую эксплуатацию оборудования.

IC: 11538A-246416

Идентификационный номер Федеральной комиссии по связи США: 2ABBF-246416

НОРМАТИВНАЯ ИНФОРМАЦИЯ В ОТНОШЕНИИ МНОГОФУНКЦИОНАЛЬНОЙ ПРИБОРНОЙ ПАНЕЛИ

Техническая информация

Передатчик:

- Рабочий диапазон частот ВТ: 2402–2480 МГц
- Версия ВТ: 4.2 (не BTLE)
- Выходная мощность ВТ: < 8,5 дБ/м

Приемник:

- Рабочий диапазон частот FM: 76–108 МГц

Производитель и адрес

Производитель:

- Robert Bosch LLC

Адрес:

- 38000 Hills Tech Drive,
Farmington Hills, MI 48331,
USA

Для отображения нормативной информации на цифровом дисплее транспортного средства: На главной странице войдите в основное меню и удерживайте джойстик нажатым больше 10 секунд.

США и Канада

Данное устройство соответствует Разделу 15 Тома 47 Свода федеральных нормативных актов США и лицензионным исключениям из Технических требований к радиоаппаратуре Министерства промышленности Канады. Эксплуатация допускается при соблюдении следующих двух условий:

(1) данное устройство не может являться источником помех, но

(2) может быть подвержено любым помехам, в том числе тем, что могут привести к нежелательной работе устройства.

Le présent appareil est conforme aux CNR d'Industrie Canada applicables aux appareils radio exempts de licence. L'exploitation est autorisée aux deux conditions suivantes:

(1) l'appareil ne doit pas produire de brouillage, et

(2) l'utilisateur de l'appareil doit accepter tout brouillage radioélectrique subi, même si le brouillage est susceptible d'en compromettre le fonctionnement.

Изменения или модификации, явно не утвержденные стороной, отвечающей за обеспечение соответствия нормативным требованиям, могут привести к потере владельцем права на дальнейшую эксплуатацию оборудования.

IC: 22868 - VDIBRHS01

Идентификационный номер Федеральной комиссии по связи США: 2AMJS - VDIBRHS01

Радиочастотное излучение:

1. Оборудование соответствует ограничениям радиочастотного излучения FCC, установленным для неконтролируемой среды.
2. Данное оборудование разрешается устанавливать и эксплуатировать на расстоянии не меньше 20 см от человека.
3. Антенну, используемую для этого передатчика, запрещается устанавливать или эксплуатировать с любыми другими антеннами или передатчиками.

Мексика

IFETEL

Marca: Robert Bosch LLC

Modelo(s): VIPHI2BT

Número: RCPBOVI18-0967

NOM-121-SCT1-2009

La operación de este equipo está sujeta a las siguientes dos condiciones: (1) es posible que este equipo o dispositivo no cause interferencia perjudicial y (2) este equipo o dispositivo debe aceptar cualquier interferencia, incluyendo la que pueda causar su operación no deseada.

Бразилия



03473-18-04473

Este equipamento opera em caráter secundário, isto é, não tem direito a proteção contra interferência prejudicial, mesmo de estações do mesmo tipo, e não pode causar interferência a sistemas operando em caráter primário.

Япония

Данное устройство признано соответствующим радиозакону Японии («») и закону о деловых телекоммуникациях Японии (.....).

Данное устройство запрещено модифицировать (в противном случае присвоенный индекс стандарта станет недействительным).

Европа

Декларация соответствия

Упрощенная декларация соответствия ЕС в соответствии с директивой по радиооборудованию 2014/53/ЕС

CE

DE

Hiermit erklärt Robert Bosch LLC, dass der Funkanlagentyp VIPHI2BT der Richtlinie 2014/53/EU entspricht. Der vollständige Text der EU-Konformitätserklärung ist unter der folgenden Internetadresse verfügbar: eu-doc.bosch.com

FR

Le soussigné, Robert Bosch LLC, déclare que l'équipement radioélectrique du type VIPHI2BT est conforme à la directive 2014/53/UE.

Le texte complet de la déclaration UE de conformité est disponible à l'adresse internet suivante: eu-doc.bosch.com

BG

С настоящото Robert Bosch LLC декларира, че този тип радиосъоръжение VIPHI2BT е в съответствие с Директива 2014/53/ЕС.

Цялостният текст на ЕС декларацията за съответствие може да се намери на следния интернет адрес: eu-doc.bosch.com

EL

Με την παρούσα ο/η Robert Bosch LLC, δηλώνει ότι ο ραδιοεξοπλισμός VIPHI2BT πληροί την οδηγία 2014/53/ΕΕ.

Το πλήρες κείμενο της δήλωσης συμμόρφωσης ΕΕ διατίθεται στην ακόλουθη ιστοσελίδα στο διαδίκτυο: eu-doc.bosch.com

CS

Tímto Robert Bosch LLC prohlašuje, že typ rádiového zařízení VIPHI2BT je v souladu se směrnicí 2014/53/EU.

Úplné znění EU prohlášení o shodě je k dispozici na této internetové adrese: eu-doc.bosch.com

DA

Hermed erklærer Robert Bosch LLC, at radioudstyrtypen VIPHI2BT er i overensstemmelse med direktiv 2014/53/EU.

EU-overensstemmelseserklæringens fulde tekst kan findes på følgende internetadresse: eu-doc.bosch.com

ET

Käesolevaga deklareerib Robert Bosch LLC, et käesolev raadioseadme tüüp VIPHI2BT vastab direktiivi 2014/53/EL nõuetele.

ELI vastavusdeklaratsiooni täielik tekst on kättesaadav järgmisel internetiaadressil: eu-doc.bosch.com

ES

Por la presente, Robert Bosch LLC declara que el tipo de equipo radioeléctrico VIPHI2BT es conforme con la Directiva 2014/53/UE.

El texto completo de la declaración UE de conformidad está disponible en la dirección Internet siguiente: eu-doc.bosch.com

FI

Robert Bosch LLC vakuuttaa, että radiolaitetyyppi VIPHI2BT on direktiivin 2014/53/EU mukainen.

EU-vaatimustenmukaisuusvakuutuksen täysimittainen teksti on saatavilla seuraavassa internetosoitteessa: eu-doc.bosch.com

EN

Hereby, Robert Bosch LLC declares that the radio equipment type VIPHI2BT is in compliance with Directive 2014/53/EU.

The full text of the EU declaration of conformity is available at the following internet address: eu-doc.bosch.com

HR

Robert Bosch LLC ovime izjavljuje da je radijska oprema tipa VIPHI2BT u skladu s Direktivom 2014/53/EU.

Cjeloviti tekst EU izjave o sukladnosti dostupan je na sljedećoj internetskoj adresi: eu-doc.bosch.com

HU

Robert Bosch LLC igazolja, hogy a VIPHI2BT típusú rádióberendezés megfelel a 2014/53/EU irányelvnek.

Az EU-megfelelőségi nyilatkozat teljes szövege elérhető a következő internetes címen: eu-doc.bosch.com

IT

Il fabbricante, Robert Bosch LLC, dichiara che il tipo di apparecchiatura radio VIPHI2BT è conforme alla direttiva 2014/53/UE.

Il testo completo della dichiarazione di conformità UE è disponibile al seguente indirizzo Internet: eu-doc.bosch.com

LT

Aš, Robert Bosch LLC, patvirtinu, kad radijo įrenginių tipas VIPHI2BT atitinka Direktyvą 2014/53/ES. Visas ES atitikties deklaracijos tekstas prieinamas šiuo interneto adresu: eu-doc.bosch.com

LV

Ar šo Robert Bosch LLC deklarē, ka radioiekārta VIPHI2BT atbilst Direktīvai 2014/53/ES.

Pilns ES atbilstības deklarācijas teksts ir pieejams šādā interneta vietnē: eu-doc.bosch.com

MT

B'dan, Robert Bosch LLC, niddikjara li dan it-tip ta' tagħmir tar-radju VIPHI2BT huwa konformi mad-Direttiva 2014/53/UE.

It-test kollu tad-dikjarazzjoni ta' konformità ta-UE huwa disponibbli f'dan l-indirizz ta-Internet li ġej: eu-doc.bosch.com

NL

Hierbij verklaar ik, Robert Bosch LLC, dat het type radioapparatuur VIPHI2BT conform is met Richtlijn 2014/53/EU.

De volledige tekst van de EU-conformiteitsverklaring kan worden geraadpleegd op het volgende internetadres: eu-doc.bosch.com

PL

Robert Bosch LLC niniejszym oświadcza, że typ urządzenia radiowego VIPHI2BT jest zgodny z dyrektywą 2014/53/UE.

Pełny tekst deklaracji zgodności UE jest dostępny pod następującym adresem internetowym: eu-doc.bosch.com

PT

O(a) abaixo assinado(a) Robert Bosch LLC declara que o presente tipo de equipamento de rádio VIPHI2BT está em conformidade com a Diretiva 2014/53/UE.

O texto integral da declaração de conformidade está disponível no seguinte endereço de Internet: eu-doc.bosch.com

RO

Prin prezenta, Robert Bosch LLC declară că tipul de echipamente radio VIPHI2BT este în conformitate cu Directiva 2014/53/UE.

Textul integral al declarației UE de conformitate este disponibil la următoarea adresă internet: eu-doc.bosch.com

SV

Härmed försäkrar Robert Bosch LLC att denna typ av radioutrustning VIPHI2BT överensstämmer med direktiv 2014/53/EU.

Den fullständiga texten till EU-försäkran om överensstämmelse finns på följande webbadress: eu-doc.bosch.com

SL

Robert Bosch LLC potrjuje, da je tip radijske opreme VIPHI2BT skladen z Direktivo 2014/53/EU.

Celotno besedilo izjave EU o skladnosti je na voljo na naslednjem spletnem naslovu: eu-doc.bosch.com

SK

Robert Bosch LLC týmto vyhlasuje, že rádiové zariadenie typu VIPHI2BT je v súlade so smernicou 2014/53/EÚ.

Úplné EÚ vyhlásenie o zhode je k dispozícii na tejto internetovej adrese: eu-doc.bosch.com

IS

Robert Bosch LLC lýsir því hér með yfir að þráðlausi fjarskiptabúnaðurinn VIPHI2BT er í samræmi við tilskipun 2014/53/ESB.

Óstytta texta ESB-samræmisýfirlýsingarinnar er að finna á veffanginu: eu-doc.bosch.com

Liechtenstein

Hiermit erklärt Robert Bosch LLC, dass der Funkanlagentyp VIPHI2BT der Richtlinie 2014/53/EU entspricht.

Der vollständige Text der EU-Konformitätserklärung ist unter der folgenden Internetadresse verfügbar: eu-doc.bosch.com

NO

Hermed erklærer Robert Bosch LLC at radioutstyrstypen VIPHI2BT er i samsvar med direktiv 2014/53/EU.

Hele teksten i EU-samsvarserklæringen finnes på følgende internetadresse: eu-doc.bosch.com

RU

Компания Robert Bosch LLC настоящим заявляет, что радиотехническое оборудование категории VIPHI2BT отвечает требованиям Директивы 2014/53/ЕУ.

Полный текст декларации соответствия ЕС доступен на сайте eu-doc.bosch.com.

ТЕХНИЧЕСКИЕ ДАННЫЕ

Компания BRP, придерживаясь политики постоянного совершенствования своей продукции, оставляет за собой право в любое время изменять технические характеристики, конструкцию, свойства моделей или оборудования, без каких-либо обязательств со своей стороны.

ДВИГАТЕЛЬ			
Тип двигателя		ROTAX® 1330 ACE, 4-тактный, с двойным верхним распределительным валом (DOHC) и жидкостным охлаждением	
Число цилиндров		3	
Число клапанов		12	
Диаметр цилиндра		84 мм	
Ход поршня		80 мм	
Рабочий объем		1330 см ³	
Степень сжатия		12:1	
Смазка	Тип	Сухой картер с отдельным масляным резервуаром и масляным радиатором	
	Масляный фильтр двигателя		BRP Rotax со сменным фильтрующим элементом из стекловолокна
	Масляный фильтр коробки передач / модуля HSM		многослойный сменный фильтрующий элемент BRP Rotax
	Объем моторного масла	Масло меняется одновременно с заменой фильтра двигателя	4,7 л
		Масло меняется одновременно с заменой фильтра двигателя и HSM	4,9 л
Рекомендованное моторное масло		См. подраздел «РЕКОМЕНДУЕМОЕ МОТОРНОЕ МАСЛО» в разделе «ОПЕРАЦИИ ТЕХНИЧЕСКОГО ОБСЛУЖИВАНИЯ» данного руководства.	

ДВИГАТЕЛЬ		
Сцепление	Тип	Многодисковое сцепление с гидравлическим приводом, работающее в масляной ванне и управляемое ТСМ
	Включение	1100 об/мин
Выхлопная система		Выпускной коллектор 3 – 1, первичный глушитель с каталитическим нейтрализатором, с вторичным глушителем
Воздушный фильтр		Бумажный фильтрующий элемент

КОРОБКА ПЕРЕДАЧ	
Тип	6-ступенчатая, с последовательным переключением (SE6) и электронным управлением и дистанционной электронной блокировкой заднего хода

СИСТЕМА ОХЛАЖДЕНИЯ		
Тип		Жидкостное охлаждение, один радиатор с двумя вентиляторами
Охлаждающая жидкость	Тип	См. «ОХЛАЖДАЮЩАЯ ЖИДКОСТЬ ДВИГАТЕЛЯ» в разделе «ОПЕРАЦИИ ТЕХНИЧЕСКОГО ОБСЛУЖИВАНИЯ» данного руководства.
	Объем	4,2 л

ЭЛЕКТРООБОРУДОВАНИЕ		
Тип системы зажигания		Электронная система зажигания со сдвоенной катушкой
Опережение зажигания		Не регулируется
Свеча зажигания	Количество	3
	Производитель и тип	NGK MR7BI-8 (иридиевые) или аналогичные
	Зазор	0,7 мм - 0,8 мм

ЭЛЕКТРОБОРУДОВАНИЕ		
Настройка ограничителя частоты вращения коленчатого вала	Движение вперед	8100 об/мин при включенной трансмиссии
		7500 об/мин с разомкнутым сцеплением или на нейтральной передаче
Аккумуляторная батарея	Тип	Не требует обслуживания
	Напряжение	12 Вольт
	Номинальная емкость	21 А·ч
	Рекомендуемый ток зарядки	2 А
Фара (ближний/дальний свет)		Светодиоды
Задний фонарь/стоп-сигнал		Светодиоды
Указатели поворота		Светодиоды
Габаритные огни		Светодиоды
Подсветка номерного знака		5 В
Фонарь заднего хода		2 x 21 Вт
Предохранители		См. «ПРЕДОХРАНИТЕЛИ» в разделе «КАК ЗАМЕНИТЬ ПРЕДОХРАНИТЕЛИ И ЛАМПЫ».

ТОПЛИВНАЯ СИСТЕМА		
Подача топлива	Тип	Распределенный электронный впрыск топлива (EFI) с электронным управлением дроссельной заслонкой (ETC). Дроссельный узел с одной заслонкой (54 мм) с электронным приводом.
Топливный насос	Тип	Электрический модуль в топливном баке
Обороты холостого хода		900 об/мин С электронным управлением, не регулируются

ТОПЛИВНАЯ СИСТЕМА		
Топливо	Тип	Неэтилированный бензин преимум класса
	Минимальное октановое число	87 Pump Posted AKI (RON+MON)/2
		92 RON
	Рекомендуемое октановое число	91 Pump Posted AKI (RON+MON)/2
95 RON		
Объем топливного бака		26,5 л

СИЛОВАЯ ПЕРЕДАЧА	
Тип главной передачи	Приводной ремень, армированный углеродными волокнами
Передаточное отношение главной передачи	79 / 28

РУЛЕВОЕ УПРАВЛЕНИЕ	
Тип	Динамический усилитель рулевого управления (DPS)

ПЕРЕДНЯЯ ПОДВЕСКА		
Тип подвески		Подвеска с двумя А-образными рычагами и стабилизатором поперечной устойчивости
Ход подвески		174 мм
Амортизатор	Кол-во	2
	Тип	Масляный
Регулировка предварительного натяжения пружин		Не регулируется

ЗАДНЯЯ ПОДВЕСКА		
Тип подвески	Base	Кулиса с моноамортизатором с ручной регулировкой пневматической преднагрузки
	Модели Limited	Кулиса с моноамортизатором. Пневматическая подвеска. Управление компрессором
Ход подвески		152 мм

ЗАДНЯЯ ПОДВЕСКА		
Амортизатор	Кол-во	1
	Тип	Масляный
Регулировка предварительного натяга (модели base)		Регулируемое давление воздуха: 135 кПа - 625 кПа
Регулировка преднагрузки (пневматическая подвеска с автоматической регулировкой)		Пневматическая подвеска с автоматической регулировкой уровня. Маятник с моноамортизатором

ТОРМОЗА		
Тип		Полностью интегрированная гидравлическая тормозная система на 3 колесах с ABS и EBD, приводимая в действие педалью
Передний тормоз		Два диска 270 мм с радиальными 4-поршневыми суппортами Brembo с 2 колодками
Задний тормоз		Один диск 270 мм с однопоршневым плавающим суппортом с интегрированным стояночным тормозом.
Тормозная жидкость	Объем	480 мл
	Тип	DOT 4
Стояночный тормоз		Механический, с электрическим приводом заднего суппорта
Минимальная толщина колодок		1 мм
Минимальная толщина тормозного диска		6,4 мм
Максимально допустимое искривление тормозного диска		0,100 мм

ШИНЫ		
Тип (используйте только радиальные шины, рекомендованный BRP)	Передние	Kenda KR31 165/55R15
	Задние	Kenda KR21A 225/50R15

ШИНЫ		
Давление	Передние	138 кПа ПРИМЕЧАНИЕ: Разница давлений между левой и правой передними шинами не должна превышать 3,4 кПа
	Задние	193 кПа
Минимальная глубина канавок шины	Передние	2,5 мм
	Задние	4,0 мм

КОЛЕСА		
Размер (диаметр X ширина)	Передние	381 мм x 127 мм
	Задние	381 мм x 178 мм
Момент затяжки гаек крепления переднего колеса		109 Н•м ± 4 Н•м
Момент затяжки гайки крепления оси заднего колеса		225 Н•м ± 15 Н•м

ГАБАРИТНЫЕ РАЗМЕРЫ	
Общая длина	2833 мм
Общая ширина	1554 мм
Общая высота	1464 мм
Высота сиденья (верх)	756 мм
Колесная база	1714 мм
Колея передних колес	1384 мм
Дорожный просвет (передняя часть и под двигателем)	115 мм

ВЕС И ГРУЗОПОДЪЕМНОСТЬ		
Сухой вес		449 кг
Передний багажный отсек	Объем	58 л
	Максимальная нагрузка	16 кг
Перчаточный ящик	Объем	2 кг

ВЕС И ГРУЗОПОДЪЕМНОСТЬ		
Боковые кофры	Объем	52 л
	Максимальная нагрузка	7 кг
Верхний багажный отсек	Объем	43 л
	Максимальная нагрузка	9 кг
Полная допустимая грузоподъемность транспортного средства (включая водителя, весь груз и дополнительное оборудование)		252 кг
Полная масса		750 кг
Максимальная вертикальная нагрузка на сцепное устройство		18 кг
Максимальная масса буксируемого груза (прицеп и груз)		182 кг

ГАРАНТИЙНЫЕ ОБЯЗАТЕЛЬСТВА

ОГРАНИЧЕННЫЕ ГАРАНТИЙНЫЕ ОБЯЗАТЕЛЬСТВА КОМПАНИИ BRP В США И КАНАДЕ: Can-Am® СЕРИИ SPYDER® 2021 МОДЕЛЬНОГО ГОДА

1) ПРЕДМЕТ ГАРАНТИЙНЫХ ОБЯЗАТЕЛЬСТВ

Компания Bombardier Recreational Products Inc. («BRP») гарантирует, что ее продукция марки Can-Am Spyder 2021 года (далее «Изделие»), реализуемая уполномоченными дилерами Can-Am («Дилеры») на территории Соединенных Штатов Америки (США) и Канады, не имеет дефектов материала или производственных дефектов на срок и на условиях, описанных ниже. Настоящая ограниченная гарантия не является действительной в случаях: (1) Изделие эксплуатировалось, в том числе и предыдущим владельцем, в гонках и других соревновательных мероприятиях; (2) одометр отсутствует или его показания изменены; (3) Изделие эксплуатировалось в условиях бездорожья; или (4) в конструкцию Изделия были внесены изменения или произведены модификации, отрицательно повлиявшие на его работу, технические характеристики и надежность, или такие изменения, которые изменили назначение транспортного средства.

На компоненты и дополнительное оборудование, не установленное на предприятии-изготовителе, данные ограниченные гарантийные обязательства не распространяются. Пожалуйста, обращайтесь к условиям гарантийного обслуживания, предоставляемым производителями или продавцами таких компонентов/оборудования.

2) ОГРАНИЧЕНИЯ ГАРАНТИЙНЫХ ОБЯЗАТЕЛЬСТВ

НАСТОЯЩАЯ ГАРАНТИЯ ДАЕТСЯ И ПРИНИМАЕТСЯ ВМЕСТО ЛЮБЫХ И ВСЕХ ПРОЧИХ ГАРАНТИЙ, ПРЯМО ОГОВОРЕННЫХ ИЛИ ПОДРАЗУМЕВАЕМЫХ, ВКЛЮЧАЯ БЕЗ ОГРАНИЧЕНИЙ ГАРАНТИЙ ПРИГОДНОСТИ ДЛЯ КОНКРЕТНЫХ ЦЕЛЕЙ. СРОК ДЕЙСТВИЯ ПОДРАЗУМЕВАЮЩИХСЯ ГАРАНТИЙ В ЧАСТИ, НЕ ДОПУСКАЮЩЕЙ ИСКЛЮЧЕНИЯ, ОГРАНИЧЕН СРОКОМ ЯВНО ВЫРАЖЕННЫХ ГАРАНТИЙ. ДАННЫЕ ГАРАНТИЙНЫЕ ОБЯЗАТЕЛЬСТВА НЕ РАСПРОСТРАНЯЮТСЯ НА СЛУЧАЙНЫЙ И КОСВЕННЫЙ УЩЕРБ. В ПРЕДЕЛАХ НЕКОТОРЫХ ТЕРРИТОРИАЛЬНЫХ ЕДИНИЦ НЕ ДОЗВОЛЯЕТСЯ ИСКЛЮЧАТЬ ИЛИ ОГРАНИЧИВАТЬ ОТВЕТСТВЕННОСТЬ ПО УКАЗАННЫМ ВЫШЕ ОБСТОЯТЕЛЬСТВАМ, ПОЭТОМУ ПРИВЕДЕННЫЕ ВЫШЕ ИСКЛЮЧЕНИЯ ИЛИ ОГРАНИЧЕНИЯ МОГУТ НЕ ОТНОСИТЬСЯ К ВАМ ЛИЧНО. ДАННАЯ ГАРАНТИЯ ДАЕТ ВАМ ОПРЕДЕЛЕННЫЕ ПРАВА. КРОМЕ ТОГО, ВЫ МОЖЕТЕ ИМЕТЬ И ДРУГИЕ ЮРИДИЧЕСКИЕ ПРАВА В ЗАВИСИМОСТИ ОТ ШТАТА ИЛИ ПРОВИНЦИИ.

Ни дистрибьютор, ни дилер, ни какое-либо иное лицо не уполномочены совершать действия, делать заявления или давать гарантии, отличные от приведенных в настоящих гарантийных обязательствах, и, будучи сделаны, такие действия, заявления или гарантии не будут иметь исковой силы в отношении компании BRP.

Компания BRP оставляет за собой право на изменения данной гарантии в любое время, при этом подразумевается, что такие изменения не могут быть применены к Изделию, проданному на ранее действовавших условиях осуществления гарантийных обязательств.

3) ИСКЛЮЧЕНИЯ ИЗ ГАРАНТИЙНЫХ ОБЯЗАТЕЛЬСТВ

Гарантийные обязательства компании BRP ни при каких обстоятельствах не распространяются на нижеследующие случаи:

- Затраты на замену деталей, материалов и эксплуатационных жидкостей, таких как (без ограничений) масла, смазки, рабочие жидкости, фильтры и свечи зажигания, в ходе технического обслуживания.
- Естественный износ узлов и деталей, таких, как (без ограничений) шины, аккумуляторная батарея, щетки генератора, лампы индикаторов и приборов освещения, диски сцепления и накладки, приводной ремень, тормозные колодки, фрикционные накладки и тормозные диски и звездочки.
- Настройки и регулировки, включающиеся в себя, но не ограниченные ими: регулировки приводного ремня, центровка и балансировка колес.
- Повреждения, касающиеся внешнего вида Изделия, включая, без ограничений: царапины, сколы, помутнение или отслоение покрытия, а также повреждения покрытия сиденья.
- Повреждения, вызванные несоблюдением указаний по надлежащему техническому обслуживанию или хранению, как описано в *РУКОВОДСТВЕ ПО ЭКСПЛУАТАЦИИ*.
- Повреждения в результате удаления компонентов, неправильного ремонта, сервиса, техобслуживания, модификаций или изменений за рамками оригинальных спецификаций Изделия или повреждения в результате ремонта, осуществляемого лицом, которое не является уполномоченным дилером.
- Повреждения, возникшие в результате установки деталей, не соответствующих спецификациям оригинальных частей Изделия, таких как (без ограничений) шины, система выпуска отработавших газов, колесные диски или элементы тормозной системы.
- Повреждения, возникшие в результате неправильного или недопустимого использования и нарушения правил эксплуатации Изделия, изложенных в настоящем *РУКОВОДСТВЕ ПО ЭКСПЛУАТАЦИИ*.
- Повреждения, возникшие в результате попадания воды, несчастного случая, опасностей на дороге, затопления, пожара, хищения, вандализма или иных обстоятельств непреодолимой силы;
- Повреждения, возникшие в результате использования топлива, масел и рабочих жидкостей, чьи характеристики отличаются от указанных в настоящем *РУКОВОДСТВЕ ПО ЭКСПЛУАТАЦИИ*.
- Повреждения, возникшие в результате коррозии от реагентов на дорожном покрытии, кислоты аккумуляторной батареи, влияния погодных условий или ухода, отличного от описанного в настоящем *РУКОВОДСТВЕ ПО ЭКСПЛУАТАЦИИ*.
- Случайный или косвенный ущерб, включая, без ограничения, буксировку, хранение, телефон, аренду, такси, неудобство, страхование, платежи по кредиту, потерю времени и дохода.

4) СРОК ГАРАНТИЙНОГО ОБСЛУЖИВАНИЯ

Ограниченный гарантийный срок исчисляется со дня доставки Изделия первому покупателю или с первого дня эксплуатации Изделия, в зависимости от того, что наступит раньше, и устанавливается на период:

1. **ДВАДЦАТЬ ЧЕТЫРЕ (24) ПОСЛЕДОВАТЕЛЬНЫХ МЕСЯЦА**, кроме случаев, описанных в пунктах (2) и (5) ниже, если изделие приобретено для личного использования, и **ДВЕНАДЦАТЬ (12) ПОСЛЕДОВАТЕЛЬНЫХ МЕСЯЦЕВ**, кроме случаев, описанных в пунктах (2) и (5) ниже, если изделие приобретено для коммерческого использования.
Считается, что изделие находится в коммерческой эксплуатации, если оно используется для получения дохода, выполнения любых работ или сдается в аренду в любой период срока гарантийного обслуживания. Изделие также считается находящимся в коммерческой эксплуатации, если в любой момент в течение гарантийного срока оно было лицензировано для коммерческого использования. Это минимальный гарантийный период, который может быть продлен посредством применимой гарантийной программы стимулирования в зависимости от конкретного случая.
2. Для аккумуляторной батареи, **ШЕСТЬ (6) ПОСЛЕДОВАТЕЛЬНЫХ МЕСЯЦЕВ**.
3. Для шин, **ШЕСТЬ (6) ПОСЛЕДОВАТЕЛЬНЫХ МЕСЯЦЕВ** или до износа до 2,38 мм для передних шин и до 3,97 мм для задней шины, в зависимости от того, что наступит раньше.
4. Дополнительную информацию по компонентам выпускной системы см. «**ГАРАНТИЯ ПО НОРМАТИВАМ ТОКСИЧНОСТИ ОТРАБОТАВШИХ ГАЗОВ АГЕНТСТВА ЗАЩИТЫ ОКРУЖАЮЩЕЙ СРЕДЫ США**», приведенную ниже.
5. В отношении Изделия, произведенного для продажи в штате Калифорния, изначально проданного резиденту или с гарантией в последствии зарегистрированной на резидента штата Калифорния, также обратитесь к положению о гарантии в отношении снижения токсичности ОГ штата Калифорния.

Ремонт или замена частей или выполнение работ по техническому обслуживанию не могут служить основанием для продления срока гарантии.

5) УСЛОВИЯ ВСТУПЛЕНИЯ В СИЛУ ГАРАНТИЙНЫХ ОБЯЗАТЕЛЬСТВ

Данное гарантийное покрытие предоставляется **только** в случае выполнения **каждого** из следующих условий:

- Изделие приобретено первым владельцем в новом, не эксплуатировавшемся состоянии у авторизованного дилера Can-Am, уполномоченного распространять изделие в стране, где совершена покупка (далее «Дилер»).
- Изделие прошло предпродажную подготовку в соответствии с требованиями компании BRP, что подтверждено соответствующими документами, подписанными покупателем.
- Изделие прошло надлежащую регистрацию гарантии авторизованным дилером Can-Am.

- Изделие должно быть приобретено на территории государства постоянного проживания покупателя.
- Регулярное обслуживание должно выполняться в соответствии с указаниями *РУКОВОДСТВА ПО ЭКСПЛУАТАЦИИ*. Компания BRP оставляет за собой право на изменение условий гарантийного обслуживания в зависимости от предоставления доказательств проведения технического обслуживания.

Компания BRP не несет ответственности по данным гарантийным обязательствам перед индивидуальным пользователем или коммерческой организацией, если нарушено любое из вышеперечисленных условий. Данные ограничения вводятся для того, чтобы компания BRP имела возможность обеспечить безопасность как своей продукции, так и ее потребителей и общества в целом.

6) УСЛОВИЯ ПРИЗНАНИЯ ПРАВА НА ГАРАНТИЙНОЕ ОБСЛУЖИВАНИЕ

Владелец должен прекратить эксплуатацию Изделия с момента обнаружения неисправности. Владелец обязан уведомить Дилера в течение трех (3) дней с момента появления дефекта и предоставить ему доступ к Изделию и приемлемую возможность его отремонтировать. Кроме того, владелец обязан представить уполномоченному Дилеру доказательство покупки Изделия и подписать наряд на ремонт/работу до начала ремонта в целях подтверждения гарантийного ремонта. Все детали, заменяемые в процессе гарантийного ремонта, переходят в собственность компании BRP.

7) ДЕЙСТВИЯ КОМПАНИИ BRP

В течение гарантийного срока компания BRP обязуется, по своему усмотрению, бесплатно отремонтировать или заменить через Дилера любую деталь, в которой обнаружен дефект материала или изготовления, на оригинальную деталь компании BRP при условии нормальной эксплуатации и технического обслуживания Изделия. Ответственность компании BRP ограничена обязанностью выполнения необходимого ремонта или замены частей. Нарушение условий гарантии не может являться основанием для отмены или аннулирования продажи Изделия владельцу.

В случае необходимости выполнения обслуживания за пределами страны продажи владелец несет дополнительные расходы согласно местному законодательству, такие как (без ограничений) плата за провоз, страховка, налоги, оплата разрешения, налог на импорт и все другие виды материальных расходов, включая налоги, установленные правительством, региональными и районными органами власти и их территориальными агентствами.

Компания BRP оставляет за собой право время от времени улучшать или модифицировать Изделия без каких-либо обязательств модифицировать Изделия, произведенные ранее.

8) ПЕРЕХОД ПРАВА НА ГАРАНТИЙНОЕ ОБСЛУЖИВАНИЕ

В случае перепродажи Продукта права на гарантийное обслуживание в течение оставшегося срока переходят к новому владельцу при условии, что компания BRP или авторизованный дистрибьютор/дилер в дополнение к координатам нового владельца получает доказательство того, что прежний владелец согласен на передачу прав владения Продуктом другому лицу.

9) СОДЕЙСТВИЕ ПОТРЕБИТЕЛЯМ В РАЗРЕШЕНИИ СПОРОВ

Споры и разногласия, возникшие в связи с применением данных ограниченных гарантийных обязательств, компания BRP предлагает разрешать на уровне дилера. Мы рекомендуем обсуждать вопросы с менеджером по сервису или владельцем уполномоченного Дилера.

Если вопрос остается нерешенным, обратитесь в компанию BRP, заполнив контактную информацию на сайте www.brp.com, или напишите письмо в компанию BRP, используя контактные данные, приведенные в разделе «КОНТАКТНАЯ ИНФОРМАЦИЯ» в настоящем руководстве по эксплуатации.

10) ГАРАНТИЯ ПО НОРМАТИВАМ ТОКСИЧНОСТИ ОТРАБОТАВШИХ ГАЗОВ АГЕНТСТВА ЗАЩИТЫ ОКРУЖАЮЩЕЙ СРЕДЫ США

Компания Bombardier Recreational Products Inc. («BRP») гарантирует, что, если:

1. Изделие обслуживается и эксплуатируется в соответствии с письменными инструкциями по правильному обслуживанию и эксплуатации, и
2. Изделие в любой момент срока эксплуатации перестает отвечать действующим стандартам токсичности ОГ или предельным значениям выбросов для семейства, установленным посредством утвержденной EPA проверки токсичности выхлопа, и
3. Такое нарушение приводит или приведет к взысканиям или иным санкциям в отношении владельца (включая запрет на право использования Изделия) в соответствии с требованиями местного законодательства, законодательства штата или федерального законодательства. В этом случае компания BRP устранил нарушение за свой счет, за исключением тех случаев, когда срок эксплуатации превышает 5 лет или 30 000 км. Компания BRP обязуется устранить только те нарушения, которые возникли в результате неисправности компонентов, установленных в или на изделии, единственное или основное назначение которых заключается в снижении токсичности ОГ и которые не находились в общем пользовании до 1968 модельного года.

Срок гарантии начинается с даты поставки Изделия конечному приобретателю или, если до поставки Изделие первоначально введено в эксплуатацию в качестве «демонстратора» или «корпоративного транспорта», с даты первого ввода в эксплуатацию.

Позиции, на которые распространяется Гарантия по нормативам токсичности отработавших газов на весь срок эксплуатации Изделия:

Топливная система и системы впуска воздуха

- Топливные форсунки, модуль топливного насоса, топливный фильтр в сборе, корпус дроссельной заслонки (включая датчик положения дроссельной заслонки, впускной коллектор)

Компоненты и датчики системы зажигания

- Модуль управления двигателем (ЕСМ), жгут электропроводки двигателя, катушки зажигания, свечи зажигания (гарантия только до первой замены при обслуживании), датчик детонации, датчик положения распределительного вала, датчик положения коленчатого вала, датчик температуры (охлаждающей жидкости), датчик давления и температуры, кислородные датчики

Выхлопная система

- Основной глушитель (с каталитическим нейтрализатором), выпускные коллекторы
- Зажимы, прокладки и уплотнения (от двигателя до основного глушителя)

Система вентиляции картера

- Сапун вентиляции картера, вентиляционный шланг картера, крышка масляного фильтра

Система улавливания паров топлива

- Топливный бак, крышка топливного бака, топливный шланг, адсорбер, кронштейн крепления адсорбера, воздуховыпускной клапан (продувочный клапан), обратный клапан, фильтры, кронштейны крепления системы улавливания паров топлива
- Зажим, уплотнение, прокладка и фитинг (относящиеся к топливной системе)

Для правильного выполнения обслуживания см. информацию о техническом обслуживании в данном руководстве по эксплуатации. Данное руководство по эксплуатации содержит информацию по правильному использованию Изделия.

В рамках Гарантии по нормативам токсичности отработавших газов компания BRP несет ответственность за полное возмещение стоимости устранения нарушений для любого Изделия, в установленном порядке представленного любому авторизованному дилеру Can-Am On-Road, за исключением экстренного ремонта в соответствии с требованиями п.2 следующего списка. Ограничения штата или местные ограничения на размер взыскания или санкций в отношении владельца неисправного Изделия никак не влияют на эту ответственность.

Компания BRP не имеет права отклонить рекламацию по гарантии по нормативам токсичности отработавших газов в следующих случаях:

1. Работы по гарантии или предпродажное обслуживание выполнены организацией, уполномоченной компанией BRP на выполнение таких работ; или
2. Работы выполнены в экстренной ситуации для устранения небезопасного состояния, включая небезопасную управляемость, которую можно было бы связать с компанией BRP, при условии, что владелец предпринял действия для своевременного возврата Изделия в удовлетворительное состояние; или
3. Использование несертифицированных деталей или несоблюдение письменных инструкций по правильному обслуживанию и использованию, не имеющих отношения к причине, по которой Изделие перестало удовлетворять действующим стандартам токсичности ОГ; или
4. Любая причина, связанная с компанией BRP; или
5. Использование любого топлива, широко доступного в географической зоне, где находится Изделие, за исключением случаев, когда в письменных инструкциях по надлежащему техническому обслуживанию и эксплуатации указано, что использование этого топлива отрицательно повлияет на устройства и системы снижения токсичности отработавших газов Изделия, и владелец получил информацию по идентификации надлежащего топлива для использования. См. раздел информации об обслуживании и требования к топливу в разделе «Топливо».

В остальных случаях за исключением указанных выше компания BRP имеет право отклонить рекламацию по гарантии по нормативам токсичности отработавших газов, если при обслуживании или ремонте Изделия использовались несертифицированные неоригинальные детали, что привело к нарушению стандартов токсичности ОГ. Использование деталей, не равноценных оригинальным, или использование несертифицированных неоригинальных деталей может негативно повлиять на эффективность системы снижения токсичности ОГ и привести к нарушению стандартов токсичности

ОГ. Использование сертифицированных деталей не влияет на гарантию по нормативам токсичности отработавших газов. **Обслуживание, замена или ремонт устройств или систем снижения токсичности отработавших газов могут выполняться мастерской или механиком по ремонту мотоциклов при условии использования сертифицированных деталей.**

Как только вы узнаете о дефекте, вы обязаны предоставить свое Изделие авторизованному дилеру Can-Am On-Road. Авторизованный дилер Can-Am On-Road подаст гарантийную рекламацию.

Если авторизованный дилер Can-Am On-Road не способен (по причинам, не связанным с владельцем Изделия, или в результате обстоятельств, на которые не могут повлиять ни компания BRP, ни авторизованный дилер Can-Am On-Road) отремонтировать Изделие в течение 30 дней после первого представления Изделия авторизованному дилеру Can-Am On-Road, в этом случае владелец имеет право на выполнение ремонта за счет компании BRP в любой ремонтной организации по своему выбору.

Все дефективные детали, заменяемые в процессе гарантийного ремонта, переходят в собственность компании BRP.

Свяжитесь с директором подразделения полевых операций и поддержки (6406J), Агентства защиты окружающей среды, 401 «М» Street, SW., Washington, DC 20460 (Кому: Гарантийная рекламация) для получения дополнительной информации в отношении Гарантии по нормативам токсичности отработавших газов или, чтобы сообщить о нарушениях условий Гарантии по нормативам токсичности отработавших газов.

Компания Bombardier Recreational Products Inc. («BRP») гарантирует первому и последующим покупателям, что это новое изделие, включая все детали системы снижения токсичности ОГ и системы улавливания паров топлива, соответствует двум требованиям:

- На момент продажи первому покупателю это Изделие сконструировано, произведено и оснащено в соответствии с требованиями 40 CFR 86 и стандартов на выделение паров топлива 40 CFR 1051, применимых для дорожных мотоциклов.
- В нем нет дефектов материалов и качества изготовления, которые могли бы помешать ему соответствовать требованиями 40 CFR 86 и стандартов на выделение паров топлива 40 CFR 1051, применимых для дорожных мотоциклов.

При возникновении гарантийного случая компания BRP осуществляет ремонт или замену (на свой выбор) любых деталей и компонентов с дефектом материалов или производственных дефектов, которые могут увеличить токсичность выбросов двигателя в отношении регламентированного загрязняющего вещества в течение указанного гарантийного периода бесплатно для владельца, включая затраты на диагностику и ремонт или замену деталей выхлопной системы.

Гарантия, связанная с системой снижения токсичности отработавших газов, действует в следующий период, что наступит первым:

	КИЛОМЕТРЫ	ЛЕТ
Компоненты системы снижения токсичности отработавших газов и системы улавливания паров топлива	30 000	5

11) ГАРАНТИИ ПО ФЕДЕРАЛЬНЫМ НОРМАТИВАМ ШУМОВОГО ВОЗДЕЙСТВИЯ АГЕНТСТВА ЗАЩИТЫ ОКРУЖАЮЩЕЙ СРЕДЫ США

Компания Bombardier Recreational Products Inc. («BRP») гарантирует первому и последующим покупателям, что это новое изделие на момент продажи было сконструировано, произведено и оснащено таким образом, чтобы соответствовать требованиям всех действующих Федеральных стандартов по контролю уровня шума EPA США, и не имеет дефектов материалов и качества изготовления, которые могли бы при правильном обслуживании и эксплуатации, помешать выполнению требований всех действующих Федеральных стандартов по контролю уровня шума EPA США в течение следующего периода в зависимости от того, что наступит первым:

КИЛОМЕТРЫ	ГОД
6 000	1

12) ПОЛОЖЕНИЕ О ГАРАНТИИ ШТАТА КАЛИФОРНИЯ В ОТНОШЕНИИ КОНТРОЛЯ ВЫБРОСОВ

ВАШИ ПРАВА И ОБЯЗАННОСТИ В РАМКАХ ГАРАНТИИ:

Калифорнийский совет воздушных ресурсов и компания BRP US Inc. по поручению компании Bombardier Recreational Products Inc., рады объяснить вам условия гарантии на систему снижения токсичности отработавших газов вашего Can-Am Spyder 2021 года. В Калифорнии новые механические транспортные средства должны быть сконструированы, произведены и оснащены в соответствии с жесткими требованиями стандартов штата в отношении вредных выбросов. Компания BRP должна гарантировать исправную работу системы снижения токсичности отработавших газов на вашем Изделии в течение указанных ниже периодов времени при условии правильной эксплуатации и обслуживания вашего Изделия.

Система снижения токсичности отработавших газов может включать в себя такие части, как система впрыска топлива, система зажигания, каталитический нейтрализатор и электронный блок управления двигателем. Также она может включать в себя шланги, разъемы и другие узлы, связанные со снижением уровня выбросов. При наличии гарантийного состояния компания BRP бесплатно отремонтирует ваше Изделие, включая диагностику, запасные части и работу.

ГАРАНТИЙНОЕ ПОКРЫТИЕ ПРОИЗВОДИТЕЛЯ

- 5 лет или 30 000 км, в зависимости от того, что наступит раньше.

ОТВЕТСТВЕННОСТЬ ВЛАДЕЛЬЦА В РАМКАХ ГАРАНТИИ:

Являясь владельцем Изделия, вы несете ответственность за выполнение необходимого технического обслуживания, указанного в *РУКОВОДСТВЕ ПО ЭКСПЛУАТАЦИИ*. Компания BRP рекомендует сохранять все квитанции о прохождении технического обслуживания вашим Изделием, но компания BRP не может отказать в гарантии исключительно по причине отсутствия таких квитанций и вашей неспособности подтвердить выполнения обслуживания в соответствии с регламентом.

Вы также несете ответственность за то, чтобы как можно скорее предоставить Изделие Дилеру после возникновения проблемы. Гарантийный ремонт должен выполняться в разумные сроки, не более 30 дней.

Являясь владельцем Изделия, вы также должны знать, что компания BRP может отказать в гарантийном обслуживании, если неисправность Изделия или его части возникла по причине неправильной эксплуатации и обслуживания или неодобренных изменений.

Если у вас есть вопросы в отношении ваших прав и ответственности в рамках гарантии, вам следует обратиться в Центр обслуживания клиентов компании BRP по телефону 1-888-272-9222 или в Калифорнийский совет воздушных ресурсов по адресу 9528 Telstar Avenue, El Monte, CA 91731.

МЕЖДУНАРОДНАЯ ОГРАНИЧЕННАЯ ГАРАНТИЯ КОМПАНИИ BRP: Can-Am® СЕРИИ SPYDER® 2021 МОДЕЛЬНОГО ГОДА

1) ПРЕДМЕТ ГАРАНТИЙНЫХ ОБЯЗАТЕЛЬСТВ

Компания Bombardier Recreational Products Inc. («BRP»)* гарантирует, что ее транспортные средства Can-Am Spyder 2021 модельного года (далее «Изделия»), распространяемые дистрибьюторами или дилерами, которые уполномочены компанией BRP распространять продукты Can-Am (далее «Дистрибьютор / Дилер Can-Am») за пределами Соединенных Штатов Америки (США), Канады, государств-членов Европейской экономической зоны (которая состоит из государств Европейского союза, плюс Великобритании, Норвегии, Исландии и Лихтенштейна) (ЕЭЗ), Турции и государств-членов Содружества Независимых Государств (включая Украину и Туркменистан) (СНГ), не имеют дефектов материала или качества работы на срок и на условиях, описанных ниже. Настоящая ограниченная гарантия не является действительной в случаях: (1) Изделие эксплуатировалось, в том числе и предыдущим владельцем, в гонках и других соревновательных мероприятиях; (2) одометр отсутствует или его показания изменены; (3) Изделие эксплуатировалось в условиях бездорожья; или (4) в конструкцию Изделия были внесены изменения или произведены модификации, отрицательно повлиявшие на его работу, технические характеристики и надежность, или такие изменения, которые изменили назначение транспортного средства.

На компоненты и дополнительное оборудование, не установленное на предприятии-изготовителе, данные ограниченные гарантийные обязательства не распространяются. Пожалуйста, обращайтесь к условиям гарантийного обслуживания, предоставляемым производителями или продавцами таких компонентов/оборудования.

2) ОГРАНИЧЕНИЯ ГАРАНТИЙНЫХ ОБЯЗАТЕЛЬСТВ

В ПРЕДЕЛАХ, УСТАНОВЛЕННЫХ ЗАКОНОМ, НАСТОЯЩАЯ ГАРАНТИЯ ДАЕТСЯ И ПРИНИМАЕТСЯ ВМЕСТО ЛЮБЫХ И ВСЕХ ПРОЧИХ ГАРАНТИЙ, ПРЯМО ОГОВОРЕННЫХ ИЛИ ПОДРАЗУМЕВАЕМЫХ, ВКЛЮЧАЯ БЕЗ ОГРАНИЧЕНИЙ ГАРАНТИИ ПРИГОДНОСТИ ДЛЯ КОНКРЕТНЫХ ЦЕЛЕЙ. СРОК ДЕЙСТВИЯ ПОДРАЗУМЕВАЮЩИХСЯ ГАРАНТИЙ В ЧАСТИ, НЕ ДОПУСКАЮЩЕЙ ИСКЛЮЧЕНИЯ, ОГРАНИЧЕН СРОКОМ ЯВНО ВЫРАЖЕННЫХ ГАРАНТИЙ. ДАННЫЕ ГАРАНТИЙНЫЕ ОБЯЗАТЕЛЬСТВА НЕ РАСПРОСТРАНЯЮТСЯ НА ЛЮБУЮ СЛУЧАЙНЫЙ, КОСВЕННЫЙ, ПРЯМОЙ, НЕПРЯМОЙ ИЛИ ИНОЙ УЩЕРБ. В ПРЕДЕЛАХ НЕКОТОРЫХ ТЕРРИТОРИАЛЬНЫХ ЕДИНИЦ НЕ ДОЗВОЛЯЕТСЯ ИСКЛЮЧАТЬ ИЛИ ОГРАНИЧИВАТЬ ОТВЕТСТВЕННОСТЬ ПО УКАЗАННЫМ ВЫШЕ ОБСТОЯТЕЛЬСТВАМ, ПОЭТОМУ ОНИ МОГУТ НЕ РАСПРОСТРАНЯТЬСЯ НА ВАС. НАСТОЯЩИЕ ГАРАНТИЙНЫЕ ОБЯЗАТЕЛЬСТВА ДАЮТ ВАМ ОПРЕДЕЛЕННЫЕ ПРАВА, ТАКЖЕ ВЫ МОЖЕТЕ ИМЕТЬ ДРУГИЕ ЗАКОННЫЕ ПРАВА, КОТОРЫЕ МОГУТ МЕНЯТЬСЯ В ЗАВИСИМОСТИ ОТ МЕСТА ПРОЖИВАНИЯ. (ДЛЯ ИЗДЕЛИЙ, ПРИОБРЕТЕННЫХ В АВСТРАЛИИ, СМ. ПУНКТ 4 НИЖЕ).

Ни дистрибьютор/дилер компании BRP, ни какое-либо иное лицо не уполномочены совершать действия, делать заявления или давать гарантийные обязательства, отличные от приведенных в настоящих гарантийных обязательствах, и, будучи сделаны, таковые не могут иметь исковую силу в отношении компании BRP.

Компания BRP оставляет за собой право на изменения данной гарантии в любое время, при этом подразумевается, что такие изменения не могут быть применены к изделиям, проданным на ранее действовавших условиях осуществления гарантийных обязательств.

3) ИСКЛЮЧЕНИЯ ИЗ ГАРАНТИЙНЫХ ОБЯЗАТЕЛЬСТВ

Гарантия ни при каких условиях не распространяется на нижеследующие случаи:

- Затраты на замену деталей, материалов и эксплуатационных жидкостей, таких как (без ограничений) масла, смазки, фильтры и свечи зажигания, в ходе технического обслуживания.
- Естественный износ узлов и деталей, таких, как (без ограничений) шины, аккумуляторная батарея, щетки генератора, лампы индикаторов и приборов освещения, диски сцепления и накладки, приводной ремень, тормозные колодки, фрикционные накладки и тормозные диски и звездочки.
- Настройки и регулировки, включающиеся в себя, но не ограниченные ими: регулировки приводного ремня, центровка и балансировка колес.
- Повреждения, касающиеся внешнего вида Изделия, включая, без ограничений: царапины, сколы, помутнение или отслоение покрытия, а также повреждения покрытия сиденья.
- Повреждения, вызванные небрежностью или несоблюдением указаний по надлежащему техническому обслуживанию и/или хранению, как описано в *РУКОВОДСТВЕ ПО ЭКСПЛУАТАЦИИ*.
- Повреждения, возникшие в результате демонтажа узлов, неправильного ремонта или обслуживания, внесения изменений в конструкцию, а также повреждения, возникшие в результате использования деталей, не рекомендованных компанией BRP, которые по здравому рассуждению либо не совместимы с Изделием, либо негативно сказываются на его эксплуатационных качествах, или в результате ремонта, выполненного неавторизованным Дистрибьютором/Дилером;
- Повреждения, возникшие в результате установки деталей, не соответствующих спецификациям оригинальных частей Изделия, таких как (без ограничений) шины, система выпуска отработавших газов, колесные диски или элементы тормозной системы.
- Повреждения, возникшие в результате неправильного или недопустимого использования, использования в гонках или эксплуатации Изделия в нарушение рекомендаций, изложенных в настоящем *РУКОВОДСТВЕ ПО ЭКСПЛУАТАЦИИ*.
- Повреждения, возникшие в результате попадания воды, несчастного случая, опасностей на дороге, затопления, пожара, хищения, вандализма или иных обстоятельств непреодолимой силы;
- Повреждения, возникшие в результате использования топлива, масел и смазочных материалов, чьи характеристики отличаются от указанных в настоящем *РУКОВОДСТВЕ ПО ЭКСПЛУАТАЦИИ*.

- Повреждения, возникшие в результате коррозии от реагентов на дорожном покрытии, кислоты аккумуляторной батареи, влияния погодных условий или ухода, отличного от описанного в настоящем **РУКОВОДСТВЕ ПО ЭКСПЛУАТАЦИИ**.
- Случайный или косвенный ущерб, включая, без ограничений: затраты на топливо, затраты на перевозку к и от авторизованного Дистрибьютора/Дилера, транспортные расходы ремонтной бригады, буксировку, хранение, связь, аренду, технику на замену на время ремонта, пользование такси, транспортные расходы, расходы на проживание, потерю стоимости или повреждение частной собственности, неудобства, выплату кредитов и страховых взносов, потерю времени, потерю дохода, выручки или прибыли, невозможность использовать транспортное средство.

4) СРОК ГАРАНТИЙНОГО ОБСЛУЖИВАНИЯ

Гарантийный срок исчисляется со дня доставки изделия первому покупателю или с первого дня эксплуатации изделия, в зависимости от того, что наступит раньше, и устанавливается на период:

1. **ДВАДЦАТЬ ЧЕТЫРЕ (24) ПОСЛЕДОВАТЕЛЬНЫХ МЕСЯЦА**, если изделие приобретено для личного использования, кроме случаев, описанных в пунктах (2) и (3) ниже, и **ДВЕНАДЦАТЬ (12) ПОСЛЕДОВАТЕЛЬНЫХ МЕСЯЦЕВ**, если изделие приобретено для коммерческого использования, кроме случаев, описанных в пунктах (2) и (3) ниже.
Считается, что изделие находится в коммерческой эксплуатации, если оно используется для получения дохода, выполнения любых работ или сдается в аренду в любой период срока гарантийного обслуживания. Изделие также считается находящимся в коммерческой эксплуатации, если в любой момент в течение гарантийного срока оно было лицензировано для коммерческого использования.
2. Для аккумуляторной батареи, **ШЕСТЬ (6) ПОСЛЕДОВАТЕЛЬНЫХ МЕСЯЦЕВ**.
3. Для шин, **ШЕСТЬ (6) ПОСЛЕДОВАТЕЛЬНЫХ МЕСЯЦЕВ** или до износа до 2,38 мм для передних шин и до 3,97 мм для задней шины, в зависимости от того, что наступит раньше.

Ремонт или замена частей или выполнение работ по техническому обслуживанию не могут служить основанием для продления срока гарантии.

Необходимо иметь в виду, что продолжительность гарантийного периода, как и другие аспекты гарантий, регулируются местным законодательством.

5) ДЛЯ ИЗДЕЛИЙ, ПРОДАВАЕМЫХ ТОЛЬКО В АВСТРАЛИИ

Никакие условия данной гарантии не должны исключать, ограничивать или изменять применение любого условия, гарантии, права или средства защиты, предусмотренных или подразумеваемых согласно Закону «О конкуренции и защите прав потребителей» 2010 года (Содружество), включая австралийское потребительское право или любые иные законы, где подобные действия будут противоречить данному закону или делать данные условия недействительными. Льготы, предоставляемые вам согласно данной ограниченной гарантии, дополняют другие права и средства защиты, предоставляемые вам в соответствии с австралийским законодательством.

На наши товары распространяются гарантии, которые не могут быть исключены в соответствии с австралийским потребительским правом. Вы имеете право на замену или возмещение в случае серьезной неисправности, а также на компенсацию за любые иные предвидимые потери или повреждения. Вы также имеете право на ремонт или замену товаров в случае их неудовлетворительного качества, если неисправность не является серьезной.

6) УСЛОВИЯ ВСТУПЛЕНИЯ В СИЛУ ГАРАНТИЙНЫХ ОБЯЗАТЕЛЬСТВ

Данное гарантийное покрытие предоставляется **только** в случае выполнения **каждого** из следующих условий:

- Изделие приобретено первым владельцем в новом, не эксплуатировавшемся состоянии у авторизованного Дистрибьютора/Дилера, уполномоченного распространять транспортное средство в стране, где совершена покупка;
- Изделие прошло предпродажную подготовку в соответствии с требованиями компании BRP, что подтверждено соответствующими документами, подписанными покупателем и авторизованным Дистрибьютором/Дилером;
- Изделие прошло надлежащую гарантийную регистрацию у авторизованного Дистрибьютора/Дилера;
- Изделие должно быть приобретено в стране или содружестве стран, где проживает покупатель.
- Изделие регулярно проходит техническое обслуживание в соответствии с регламентом, приведенным в настоящем *РУКОВОДСТВЕ ПО ЭКСПЛУАТАЦИИ*. Компания BRP оставляет за собой право на изменение условий гарантийного обслуживания в зависимости от предоставления доказательств проведения технического обслуживания.

В случае несоблюдения одного из вышеуказанных условий компания BRP не несет ответственности по гарантийным обязательствам перед любым пользователем. Данные ограничения вводятся для того, чтобы компания BRP имела возможность обеспечить безопасность как своей продукции, так и ее потребителей и общества в целом.

7) УСЛОВИЯ ПРИЗНАНИЯ ПРАВА НА ГАРАНТИЙНОЕ ОБСЛУЖИВАНИЕ

Владелец должен прекратить эксплуатацию Изделия с момента обнаружения неисправности. Владелец должен известить авторизованного дистрибьютора/дилера о дефекте материала или изготовления в течение двух (2) месяцев с момента обнаружения и предоставить беспрепятственный доступ к изделию с целью ремонта. Владелец также должен представить авторизованному дистрибьютору/дилеру доказательство приобретения изделия в новом, неиспользованном состоянии и подписать заявку на ремонт/работы до начала ремонта. Все детали, заменяемые в процессе гарантийного ремонта, переходят в собственность компании BRP. Необходимо иметь в виду, что срок уведомления дистрибьютора/дилера компании BRP о выявленном дефекте устанавливается местным законодательством.

8) ДЕЙСТВИЯ КОМПАНИИ BRP

В пределах, допустимых законом, в течение гарантийного срока компания BRP обязуется, по своему усмотрению, бесплатно отремонтировать или заменить через Дистрибьютора/Дилера любую оригинальную деталь, в которой обнаружен дефект материала или изготовления, на оригинальную деталь при условии нормальной эксплуатации и технического обслуживания Изделия в соответствии с настоящим руководством по эксплуатации. Ответственность компании BRP ограничена обязанностью выполнения необходимого ремонта или замены деталей. Нарушение условий гарантии не может являться основанием для отмены или аннулирования продажи Изделия владельцу. Вы можете иметь другие законные права, которые могут меняться в зависимости от места проживания.

В случае необходимости выполнения обслуживания за пределами страны продажи, а также для резидентов ЕЭЗ, если потребуется обслуживание за пределами ЕЭЗ, владелец обязан нести дополнительные расходы согласно местному законодательству, такие как, но не ограничены, транспортные расходы, страховые расходы, налоги, оплата разрешения, налог на импорт и все другие виды материальных расходов, включая налоги, установленные правительством, региональными и районными органами власти и их территориальными агентствами.

Компания BRP оставляет за собой право время от времени улучшать или модифицировать Изделия без каких-либо обязательств модифицировать все изделия, выпущенные ранее.

9) ПЕРЕХОД ПРАВА НА ГАРАНТИЙНОЕ ОБСЛУЖИВАНИЕ

В случае перепродажи Продукта права на гарантийное обслуживание в течение оставшегося срока переходят к новому владельцу при условии, что компания BRP или авторизованный дистрибьютор/дилер в дополнение к координатам нового владельца получает доказательство того, что прежний владелец согласен на передачу прав владения Продуктом другому лицу.

10) СОДЕЙСТВИЕ ПОТРЕБИТЕЛЯМ В РАЗРЕШЕНИИ СПОРОВ

Споры и разногласия, возникшие в связи с применением данных ограниченных гарантийных обязательств, компания BRP предлагает разрешать на уровне Дистрибьютора/Дилера. Рекомендуем обсудить проблему с менеджером или владельцем компании-дилера.

Если вопрос остается нерешенным, обратитесь в компанию BRP, заполнив контактную информацию на сайте www.brp.com, или напишите письмо в компанию BRP, используя контактные данные, приведенные в разделе «**КОНТАКТНАЯ ИНФОРМАЦИЯ**» в настоящем руководстве по эксплуатации.

ОГРАНИЧЕННЫЕ ГАРАНТИЙНЫЕ ОБЯЗАТЕЛЬСТВА КОМПАНИИ BRP ДЛЯ ЕВРОПЕЙСКОЙ ЭКОНОМИЧЕСКОЙ ЗОНЫ, СОДРУЖЕСТВА НЕЗАВИСИМЫХ ГОСУДАРСТВ (СНГ) И ТУРЦИИ: Can-Am® СЕРИИ SPYDER® 2021 МОДЕЛЬНОГО ГОДА

1) ПРЕДМЕТ ГАРАНТИЙНЫХ ОБЯЗАТЕЛЬСТВ

Компания Bombardier Recreational Products Inc. (BRP)* гарантирует, что ее транспортные средства Can-Am Spyder 2021 модельного года (далее «Изделия»), распространяемые дистрибьюторами или дилерами, которые уполномочены компанией BRP распространять изделия Can-Am (далее «Дистрибьютор / Дилер Can-Am») в государствах-членах Европейской экономической зоны (которая состоит из государств Европейского союза, плюс Великобритании, Норвегии, Исландии и Лихтенштейна) (ЕЭЗ), государствах-членах Содружества Независимых Государств (включая Украину и Туркменистан) (СНГ) и Турции, не имеют дефектов материала или качества работы на срок и на условиях, описанных ниже. Настоящая ограниченная гарантия не является действительной в случаях: (1) Изделие эксплуатировалось, в том числе и предыдущим владельцем, в гонках и других соревновательных мероприятиях; (2) одометр отсутствует или его показания изменены; (3) Изделие эксплуатировалось в условиях бездорожья; или (4) в конструкцию Изделия были внесены изменения или произведены модификации, отрицательно повлиявшие на его работу, технические характеристики и надежность, или такие изменения, которые изменили назначение транспортного средства.

На компоненты и дополнительное оборудование, не установленное на предприятии-изготовителе, данные ограниченные гарантийные обязательства не распространяются. Пожалуйста, обращайтесь к условиям гарантийного обслуживания, предоставляемым производителями или продавцами таких компонентов/оборудования.

2) ОГРАНИЧЕНИЯ ГАРАНТИЙНЫХ ОБЯЗАТЕЛЬСТВ

В ПРЕДЕЛАХ, УСТАНОВЛЕННЫХ ЗАКОНОМ, НАСТОЯЩАЯ ГАРАНТИЯ ДАЕТСЯ И ПРИНИМАЕТСЯ ВМЕСТО ЛЮБЫХ И ВСЕХ ПРОЧИХ ГАРАНТИЙ, ПРЯМО ОГОВОРЕННЫХ ИЛИ ПОДРАЗУМЕВАЕМЫХ, ВКЛЮЧАЯ БЕЗ ОГРАНИЧЕНИЙ ГАРАНТИИ ПРИГОДНОСТИ ДЛЯ КОНКРЕТНЫХ ЦЕЛЕЙ. СРОК ДЕЙСТВИЯ ПОДРАЗУМЕВАЮЩИХСЯ ГАРАНТИЙ В ЧАСТИ, НЕ ДОПУСКАЮЩЕЙ ИСКЛЮЧЕНИЯ, ОГРАНИЧЕН СРОКОМ ЯВНО ВЫРАЖЕННЫХ ГАРАНТИЙ. ДАННЫЕ ГАРАНТИЙНЫЕ ОБЯЗАТЕЛЬСТВА НЕ РАСПРОСТРАНЯЮТСЯ НА ЛЮБОЙ СЛУЧАЙНЫЙ, КОСВЕННЫЙ, ПРЯМОЙ, НЕПРЯМОЙ ИЛИ ИНОЙ УЩЕРБ. В ПРЕДЕЛАХ НЕКОТОРЫХ ТЕРРИТОРИАЛЬНЫХ ЕДИНИЦ НЕ ДОЗВОЛЯЕТСЯ ИСКЛЮЧАТЬ ИЛИ ОГРАНИЧИВАТЬ ОТВЕТСТВЕННОСТЬ ПО УКАЗАННЫМ ВЫШЕ ОБСТОЯТЕЛЬСТВАМ, ПОЭТОМУ ОНИ МОГУТ НЕ РАСПРОСТРАНЯТЬСЯ НА ВАС. НАСТОЯЩИЕ ГАРАНТИЙНЫЕ ОБЯЗАТЕЛЬСТВА ДАЮТ ВАМ ОПРЕДЕЛЕННЫЕ ПРАВА, ТАКЖЕ ВЫ МОЖЕТЕ ИМЕТЬ ДРУГИЕ ЗАКОННЫЕ ПРАВА, КОТОРЫЕ МОГУТ МЕНЯТЬСЯ В ЗАВИСИМОСТИ ОТ МЕСТА ПРОЖИВАНИЯ.

(ДЛЯ ИЗДЕЛИЙ, ПРИОБРЕТЕННЫХ В АВСТРАЛИИ, СМ. ПУНКТ 4 НИЖЕ).

Ни дистрибьютор/дилер компании BRP, ни какое-либо иное лицо не уполномочены совершать действия, делать заявления или давать гарантийные обязательства, отличные от приведенных в настоящих гарантийных обязательствах, и, будучи сделаны, таковые не могут иметь исковую силу в отношении компании BRP.

Компания BRP оставляет за собой право на изменения данной гарантии в любое время, при этом подразумевается, что такие изменения не могут быть применены к изделиям, проданным на ранее действовавших условиях осуществления гарантийных обязательств.

3) ИСКЛЮЧЕНИЯ ИЗ ГАРАНТИЙНЫХ ОБЯЗАТЕЛЬСТВ

Гарантия ни при каких условиях не распространяется на нижеследующие случаи:

- Затраты на замену деталей, материалов и эксплуатационных жидкостей, таких как (без ограничений) масла, смазки, фильтры и свечи зажигания, в ходе технического обслуживания.
- Естественный износ узлов и деталей, таких, как (без ограничений) шины, аккумуляторная батарея, щетки генератора, лампы индикаторов и приборов освещения, диски сцепления и накладки, приводной ремень, тормозные колодки, фрикционные накладки и тормозные диски и звездочки.
- Настройки и регулировки, включающиеся в себя, но не ограниченные ими: регулировки приводного ремня, центровка и балансировка колес.
- Повреждения, касающиеся внешнего вида Изделия, включая, без ограничений: царапины, сколы, помутнение или отслоение покрытия, а также повреждения покрытия сиденья.
- Повреждения, вызванные небрежностью или несоблюдением указаний по надлежащему техническому обслуживанию и/или хранению, как описано в *РУКОВОДСТВЕ ПО ЭКСПЛУАТАЦИИ*.
- Повреждения, возникшие в результате демонтажа узлов, неправильного ремонта или обслуживания, внесения изменений в конструкцию, а также повреждения, возникшие в результате использования деталей, не рекомендованных компанией BRP, которые по здравому рассуждению либо не совместимы с Изделием, либо негативно сказываются на его эксплуатационных качествах, или в результате ремонта, выполненного неавторизованным Дистрибьютором/Дилером;
- Повреждения, возникшие в результате установки деталей, не соответствующих спецификациям оригинальных частей Изделия, таких как (без ограничений) шины, система выпуска отработавших газов, колесные диски или элементы тормозной системы.
- Повреждения, возникшие в результате неправильного или недопустимого использования, использования в гонках или эксплуатации Изделия в нарушение рекомендаций, изложенных в настоящем *РУКОВОДСТВЕ ПО ЭКСПЛУАТАЦИИ*.
- Повреждения, возникшие в результате попадания воды, несчастного случая, опасностей на дороге, затопления, пожара, хищения, вандализма или иных обстоятельств непреодолимой силы;
- Повреждения, возникшие в результате использования топлива, масел и смазочных материалов, чьи характеристики отличаются от указанных в настоящем *РУКОВОДСТВЕ ПО ЭКСПЛУАТАЦИИ*.

- Повреждения, возникшие в результате коррозии от реагентов на дорожном покрытии, кислоты аккумуляторной батареи, влияния погодных условий или ухода, отличного от описанного в настоящем **РУКОВОДСТВЕ ПО ЭКСПЛУАТАЦИИ**.
- Случайный или косвенный ущерб, включая, без ограничений: затраты на топливо, затраты на перевозку к и от авторизованного Дистрибьютора/Дилера, транспортные расходы ремонтной бригады, буксировку, хранение, связь, аренду, технику на замену на время ремонта, пользование такси, транспортные расходы, расходы на проживание, потерю стоимости или повреждение частной собственности, неудобства, выплату кредитов и страховых взносов, потерю времени, потерю дохода, выручки или прибыли, невозможность использовать транспортное средство.

4) СРОК ГАРАНТИЙНОГО ОБСЛУЖИВАНИЯ

Гарантийный срок исчисляется со дня доставки изделия первому покупателю или с первого дня эксплуатации изделия, в зависимости от того, что наступит раньше, и устанавливается на период:

1. **ДВАДЦАТЬ ЧЕТЫРЕ (24) ПОСЛЕДОВАТЕЛЬНЫХ МЕСЯЦА**, если изделие приобретено для личного использования, кроме случаев, описанных в пунктах (2) и (3) ниже, и **ДВЕНАДЦАТЬ (12) ПОСЛЕДОВАТЕЛЬНЫХ МЕСЯЦЕВ**, если изделие приобретено для коммерческого использования, кроме случаев, описанных в пунктах (2) и (3) ниже.
Считается, что изделие находится в коммерческой эксплуатации, если оно используется для получения дохода, выполнения любых работ или сдается в аренду в любой период срока гарантийного обслуживания. Изделие также считается находящимся в коммерческой эксплуатации, если в любой момент в течение гарантийного срока оно было лицензировано для коммерческого использования.
2. Для аккумуляторной батареи, **ШЕСТЬ (6) ПОСЛЕДОВАТЕЛЬНЫХ МЕСЯЦЕВ**.
3. Для шин, **ШЕСТЬ (6) ПОСЛЕДОВАТЕЛЬНЫХ МЕСЯЦЕВ** или до износа до 2,38 мм для передних шин и до 3,97 мм для задней шины, в зависимости от того, что наступит раньше.

Ремонт или замена частей или выполнение работ по техническому обслуживанию не могут служить основанием для продления срока гарантии.

Необходимо иметь в виду, что продолжительность гарантийного периода, как и другие аспекты гарантий, регулируются местным законодательством.

5) УСЛОВИЯ ВСТУПЛЕНИЯ В СИЛУ ГАРАНТИЙНЫХ ОБЯЗАТЕЛЬСТВ

Данное гарантийное покрытие предоставляется **только** в случае выполнения **каждого** из следующих условий:

- Изделие приобретено первым владельцем в новом, не эксплуатировавшемся состоянии у авторизованного Дистрибьютора/Дилера, уполномоченного распространять транспортное средство в стране, где совершена покупка;
- Изделие прошло предпродажную подготовку в соответствии с требованиями компании BRP, что подтверждено соответствующими документами, подписанными покупателем и авторизованным Дистрибьютором/Дилером;
- Изделие прошло надлежащую гарантийную регистрацию у авторизованного Дистрибьютора/Дилера;

- Изделие должно быть приобретено в стране или содружестве стран, где проживает покупатель.
- Изделие регулярно проходит техническое обслуживание в соответствии с регламентом, приведенным в настоящем РУКОВОДСТВЕ ПО ЭКСПЛУАТАЦИИ. Компания BRP оставляет за собой право на изменение условий гарантийного обслуживания в зависимости от предоставления доказательств проведения технического обслуживания.

В случае несоблюдения одного из вышеуказанных условий компания BRP не несет ответственности по гарантийным обязательствам перед любым пользователем. Данные ограничения вводятся для того, чтобы компания BRP имела возможность обеспечить безопасность как своей продукции, так и ее потребителей и общества в целом.

6) УСЛОВИЯ ПРИЗНАНИЯ ПРАВА НА ГАРАНТИЙНОЕ ОБСЛУЖИВАНИЕ

Владелец должен прекратить эксплуатацию Изделия с момента обнаружения неисправности. Владелец должен известить авторизованного дистрибьютора/дилера о дефекте материала или изготовления в течение двух (2) месяцев с момента обнаружения и предоставить беспрепятственный доступ к изделию с целью ремонта. Владелец также должен представить авторизованному дистрибьютору/дилеру доказательство приобретения изделия в новом, неиспользованном состоянии и подписать заявку на ремонт/работы до начала ремонта. Все детали, заменяемые в процессе гарантийного ремонта, переходят в собственность компании BRP. Необходимо иметь в виду, что срок уведомления дистрибьютора/дилера компании BRP о выявленном дефекте устанавливается местным законодательством.

7) ДЕЙСТВИЯ КОМПАНИИ BRP

В пределах, допустимых законом, в течение гарантийного срока компания BRP обязуется, по своему усмотрению, бесплатно отремонтировать или заменить через Дистрибьютора/Дилера любую оригинальную деталь, в которой обнаружен дефект материала или изготовления, на оригинальную деталь при условии нормальной эксплуатации и технического обслуживания Изделия в соответствии с настоящим руководством по эксплуатации. Ответственность компании BRP ограничена обязанностью выполнения необходимого ремонта или замены деталей. Нарушение условий гарантии не может являться основанием для отмены или аннулирования продажи Изделия владельцу. Вы можете иметь другие законные права, которые могут меняться в зависимости от места проживания.

В случае необходимости выполнения обслуживания за пределами страны продажи, а также для резидентов ЕЭЗ, если требуется обслуживание за пределами ЕЭЗ, владелец обязан нести дополнительные расходы согласно местному законодательству, такие как, но не ограничены, транспортные расходы, страховые расходы, налоги, оплата разрешения, налог на импорт и все другие виды материальных расходов, включая налоги, установленные правительством, региональными и районными органами власти и их территориальными агентствами.

Компания BRP оставляет за собой право время от времени улучшать или модифицировать Изделия без каких-либо обязательств модифицировать все изделия, выпущенные ранее.

8) ПЕРЕХОД ПРАВА НА ГАРАНТИЙНОЕ ОБСЛУЖИВАНИЕ

В случае перепродажи Продукта права на гарантийное обслуживание в течение оставшегося срока переходят к новому владельцу при условии, что компания BRP или авторизованный дистрибьютор/дилер в дополнение к координатам нового владельца получает доказательство того, что прежний владелец согласен на передачу прав владения Продуктом другому лицу.

9) СОДЕЙСТВИЕ ПОТРЕБИТЕЛЯМ В РАЗРЕШЕНИИ СПОРОВ

Споры и разногласия, возникшие в связи с применением данных ограниченных гарантийных обязательств, компания BRP предлагает разрешать на уровне Дистрибьютора/Дилера. Рекомендуем обсудить проблему с менеджером или владельцем компании-дилера.

Если вопрос остается нерешенным, обратитесь в компанию BRP, заполнив контактную информацию на сайте www.brp.com, или напишите письмо в компанию BRP, используя контактные данные, приведенные в разделе «**КОНТАКТНАЯ ИНФОРМАЦИЯ**» в настоящем руководстве по эксплуатации.

10) ДОПОЛНИТЕЛЬНЫЕ УСЛОВИЯ ТОЛЬКО ДЛЯ ФРАНЦИИ

Нижеуказанные условия и положения применяются исключительно к продукции, которая распространяется на территории Франции:

Продавец поставляет товар в соответствии с договором и несет ответственность за дефекты, обнаруженные на момент поставки. Продавец также несет ответственность за дефекты, вызванные упаковкой, инструкциями по монтажу и установке, если он несет за это ответственность по договору или если эти действия осуществляются под его ответственность. Чтобы соответствовать условиям договора, Изделие должно:

1. Быть пригодным для нормального использования, предусмотренного для подобных изделий и, если применимо:
 - 1.1 Соответствовать описанию, предоставленному продавцом, и обладать всеми качествами, продемонстрированными покупателю с помощью образца или модели;
 - 1.2 Обладать качествами, которые покупатель может законно ожидать, основываясь на публичных заявлениях со стороны продавца, производителя или его представителя, в том числе посредством рекламы или маркировки; или
2. Обладать характеристиками, взаимно согласованными между сторонами, или быть пригодным для конкретного использования со стороны покупателя при условии, что покупатель сообщает продавцу о предполагаемом использовании изделия, и продавец соглашается с этим.

Продавец несет ответственность за невыполнение условий договора в течение двух лет после поставки товара. Продавец обязан предоставлять гарантию на скрытые дефекты проданных товаров, если такие скрытые дефекты делают изделие непригодным для использования по назначению или сокращают возможности его использования таким образом, что если бы покупателю было известно о них заранее, он бы не приобрел изделие или заплатил бы более низкую цену за него. Покупатель обязан принимать соответствующие действия в отношении подобных скрытых дефектов в течение двух лет после их обнаружения.

УЧЁТНЫЕ ЗАПИСИ ТЕХОБСЛУЖИВАНИЯ

Если необходимо отправьте фотокопию учётной записи техобслуживания в компанию BRP.

ПРЕДПОСТАВКА

Серийный номер: _____	Подпись/печать:
Пробег / км: _____	
Часы: _____	
Дата: _____	
¹ дилера: _____	
Примечания: _____ _____	
Подробный порядок установки см. в «Предпродажном бюллетене».	

ПЕРВОЕ ТЕХНИЧЕСКОЕ ОБСЛУЖИВАНИЕ

Пробег / км: _____	Подпись/печать:
Часы: _____	
Дата: _____	
¹ дилера: _____	
Примечания: _____ _____	
Для получения информации о графике технического обслуживания см. раздел «Информация о техническом обслуживании» в данном руководстве	

ОБСЛУЖИВАНИЕ

Пробег / км: _____	Подпись/печать:
Часы: _____	
Дата: _____	
¹ дилера: _____	
Примечания: _____ _____	
Для получения информации о графике технического обслуживания см. раздел «Информация о техническом обслуживании» в данном руководстве	

ОБСЛУЖИВАНИЕ	
Пробег / км: _____	Подпись/печать:
Часы: _____	
Дата: _____	
¹ дилера: _____	
Примечания: _____	
Для получения информации о графике технического обслуживания см. раздел «Информация о техническом обслуживании» в данном руководстве	

ОБСЛУЖИВАНИЕ	
Пробег / км: _____	Подпись/печать:
Часы: _____	
Дата: _____	
¹ дилера: _____	
Примечания: _____	
Для получения информации о графике технического обслуживания см. раздел «Информация о техническом обслуживании» в данном руководстве	

ОБСЛУЖИВАНИЕ	
Пробег / км: _____	Подпись/печать:
Часы: _____	
Дата: _____	
¹ дилера: _____	
Примечания: _____	
Для получения информации о графике технического обслуживания см. раздел «Информация о техническом обслуживании» в данном руководстве	

ОБСЛУЖИВАНИЕ

Пробег / км: _____	Подпись/печать:
Часы: _____	
Дата: _____	
¹ дилера: _____	
Примечания: _____	

Для получения информации о графике технического обслуживания см. раздел «Информация о техническом обслуживании» в данном руководстве	

ОБСЛУЖИВАНИЕ

Пробег / км: _____	Подпись/печать:
Часы: _____	
Дата: _____	
¹ дилера: _____	
Примечания: _____	

Для получения информации о графике технического обслуживания см. раздел «Информация о техническом обслуживании» в данном руководстве	

ИНФОРМАЦИЯ ДЛЯ ВЛАДЕЛЬЦА

КОНФИДЕНЦИАЛЬНОСТЬ

Все предоставленные вами сведения личного характера будут использованы с целью обеспечения вашей безопасности и для того, чтобы компания BRP могла выполнить свои гарантийные обязательства. Однако компания BRP и ее филиалы могут использовать данные о покупателях для распространения маркетинговой и рекламной информации о компании BRP и ее продуктах.

Чтобы реализовать свое право на получения консультаций или для внесения изменений в данные, а также для удаления ваших данных из листа рассылки, обращайтесь в компанию BRP.

По электронной почте: **privacyofficer@brp.com**

По почте: BRP Legal Service
726 St-Joseph
Valcourt QC
Canada,
J0E 2L0

КОНТАКТНАЯ ИНФОРМАЦИЯ

Веб-сайт

www.brp.com

Азия

Room 4609, Tower 2,
Grand Gateway 3 Hong Qiao
Road Shanghai,
КНР 200020

21F Shinagawa East One Tower
2-16-1 Konan, Minatoku-ku,
Токуо 108-0075
Япония

Европа

Skaldenstraat 125
B-9042 Gent
Belgium

Itterpark 11
D-40724 Hilden
Germany

ARTEPARC Bâtiment B
Route de la côte d'Azur, Le Canet
13590 Meyreuil
France

Ingvald Ystgaardsvei 15
N-7484 Trondeim
Norway

Isoaavantie 7
PL 8040
96101 Rovaniemi

Spinnvägen 15
903 61 Umeå
Sweden

Avenue d'Ouchy 4-6
1006 Lausanne
Switzerland

Северная Америка

565 de la Montagne Street
Valcourt (Québec) J0E 2L0
Canada

Sa De Cv, Av. Ferrocarril 202
Parque Ind. Querétaro, Lote2-B
76220
Santa Rosa Jáuregui, Qro., Mexico
Sturtevant, Wisconsin, U.S.A.
10101 Science Drive
Sturtevant, Wisconsin
53177
U.S.A.

Океания

6 Lord Street
Lakes Business Park
Botany, NSW 2019
Australia

3B Echelon Place, East Tamaki,
Auckland 2013,
Новая Зеландия

Южная Америка

Rua James Clerck Maxwell, 230
TechnoPark Campinas SP 13069-380
Brazil (Бразилия)

ИЗМЕНЕНИЕ АДРЕСА ВЛАДЕЛЬЦА/ПЕРЕПРОДАЖА

При изменения адреса или смене владельца Изделия обязательно уведомите BRP одним из следующих способов:

- Уведомление авторизованного дилера Can-Am.
- **Только для Северной Америки:** звоните по номеру 1-888-272-9222;
- Пишите по адресам компании BRP, указанным на соответствующих страницах в разделе «*КОНТАКТНАЯ ИНФОРМАЦИЯ*» данного руководства.

В случае перепродажи транспортного средства приложите также к карте доказательство того, что прежний владелец не против перепродажи.

Это необходимо сделать, прежде всего, из соображений безопасности, независимо от того, истек срок гарантии или нет — так компания BRP сможет связаться с владельцем Изделия. Владелец несет ответственность за уведомление компании BRP.

В СЛУЧАЕ ХИЩЕНИЯ: В случае кражи изделия следует связаться с компанией BRP или авторизованным дилером Can-Am. Сообщите вашу фамилию, номер телефона, заводской номер транспортного средства и день, когда произошла кража.

***Эта страница специально
оставлена пустой***

ИЗМЕНЕНИЕ АДРЕСА 				СМЕНА ВЛАДЕЛЬЦА 			
ИДЕНТИФИКАЦИОННЫЙ НОМЕР ТРАНСПОРТНОГО СРЕДСТВА (VIN)							
Номер модели		Идентификационный номер транспортного средства (VIN)					
СТАРЫЙ АДРЕС ИЛИ ПРЕДЫДУЩИЙ ВЛАДЕЛЕЦ:				Ф.И.О.			
№		УЛИЦА		КВ.			
ГОРОД		ТЕРРИТОРИАЛЬНАЯ ЕДИНИЦА		ПОЧТОВЫЙ ИНДЕКС			
СТРАНА				ТЕЛЕФОН			
НОВЫЙ АДРЕС ИЛИ ПРЕДЫДУЩИЙ ВЛАДЕЛЕЦ:				Ф.И.О.			
№		УЛИЦА		КВ.			
ГОРОД		ТЕРРИТОРИАЛЬНАЯ ЕДИНИЦА		ПОЧТОВЫЙ ИНДЕКС			
СТРАНА				ТЕЛЕФОН			
АДРЕС ЭЛЕКТРОННОЙ ПОЧТЫ							

I\00A2F

ИЗМЕНЕНИЕ АДРЕСА 				СМЕНА ВЛАДЕЛЬЦА 			
ИДЕНТИФИКАЦИОННЫЙ НОМЕР ТРАНСПОРТНОГО СРЕДСТВА (VIN)							
Номер модели		Идентификационный номер транспортного средства (VIN)					
СТАРЫЙ АДРЕС ИЛИ ПРЕДЫДУЩИЙ ВЛАДЕЛЕЦ:				Ф.И.О.			
№		УЛИЦА		КВ.			
ГОРОД		ТЕРРИТОРИАЛЬНАЯ ЕДИНИЦА		ПОЧТОВЫЙ ИНДЕКС			
СТРАНА				ТЕЛЕФОН			
НОВЫЙ АДРЕС ИЛИ ПРЕДЫДУЩИЙ ВЛАДЕЛЕЦ:				Ф.И.О.			
№		УЛИЦА		КВ.			
ГОРОД		ТЕРРИТОРИАЛЬНАЯ ЕДИНИЦА		ПОЧТОВЫЙ ИНДЕКС			
СТРАНА				ТЕЛЕФОН			
АДРЕС ЭЛЕКТРОННОЙ ПОЧТЫ							

I\00A2F

***Эта страница специально
оставлена пустой***

ИЗМЕНЕНИЕ АДРЕСА <input type="checkbox"/>				СМЕНА ВЛАДЕЛЬЦА <input type="checkbox"/>			
ИДЕНТИФИКАЦИОННЫЙ НОМЕР ТРАНСПОРТНОГО СРЕДСТВА (VIN)							
Номер модели		Идентификационный номер транспортного средства (VIN)					
СТАРЫЙ АДРЕС ИЛИ ПРЕДЫДУЩИЙ ВЛАДЕЛЕЦ:				Ф.И.О.			
№		УЛИЦА			КВ.		
ГОРОД		ТЕРРИТОРИАЛЬНАЯ ЕДИНИЦА		ПОЧТОВЫЙ ИНДЕКС			
СТРАНА				ТЕЛЕФОН			
НОВЫЙ АДРЕС ИЛИ ПРЕДЫДУЩИЙ ВЛАДЕЛЕЦ:				Ф.И.О.			
№		УЛИЦА			КВ.		
ГОРОД		ТЕРРИТОРИАЛЬНАЯ ЕДИНИЦА		ПОЧТОВЫЙ ИНДЕКС			
СТРАНА				ТЕЛЕФОН			
АДРЕС ЭЛЕКТРОННОЙ ПОЧТЫ							

I\00A2F

ИЗМЕНЕНИЕ АДРЕСА <input type="checkbox"/>				СМЕНА ВЛАДЕЛЬЦА <input type="checkbox"/>			
ИДЕНТИФИКАЦИОННЫЙ НОМЕР ТРАНСПОРТНОГО СРЕДСТВА (VIN)							
Номер модели		Идентификационный номер транспортного средства (VIN)					
СТАРЫЙ АДРЕС ИЛИ ПРЕДЫДУЩИЙ ВЛАДЕЛЕЦ:				Ф.И.О.			
№		УЛИЦА			КВ.		
ГОРОД		ТЕРРИТОРИАЛЬНАЯ ЕДИНИЦА		ПОЧТОВЫЙ ИНДЕКС			
СТРАНА				ТЕЛЕФОН			
НОВЫЙ АДРЕС ИЛИ ПРЕДЫДУЩИЙ ВЛАДЕЛЕЦ:				Ф.И.О.			
№		УЛИЦА			КВ.		
ГОРОД		ТЕРРИТОРИАЛЬНАЯ ЕДИНИЦА		ПОЧТОВЫЙ ИНДЕКС			
СТРАНА				ТЕЛЕФОН			
АДРЕС ЭЛЕКТРОННОЙ ПОЧТЫ							

I\00A2F

***Эта страница специально
оставлена пустой***

Модель № _____

Транспортное Средство

Идентификационный номер (V.I.N.) _____

Двигатель

Идентификационный номер (E.I.N.) _____

ВЛАДЕЛЕЦ: _____

Ф.И.О.

№ _____ УЛИЦА _____ КВ. _____

ГОРОД _____ ШТАТ / ПРОВИНЦИЯ _____ ПОЧТОВЫЙ ИНДЕКС _____

Дата продажи | _____ | _____ | _____ |
ГОД МЕСЯЦ ДЕНЬ

Срок действия гарантии | _____ | _____ | _____ |
ГОД МЕСЯЦ ДЕНЬ

Заполняется дилером при продаже.

МЕСТО ДЛЯ ПЕЧАТИ ДИЛЕРА

ПРЕДОСТЕРЕЖЕНИЕ

Родстер Can-Am On-road – это транспортное средство нового типа. Оно требует особых навыков и знаний. Вникните в различия между этим транспортным средством и другими транспортными средствами.

- **ПЕРЕД НАЧАЛОМ ЭКСПЛУАТАЦИИ ДАННОГО ТРАНСПОРТНОГО СРЕДСТВА ПРОЧИТАЙТЕ РУКОВОДСТВО ПО ЭКСПЛУАТАЦИИ, ВСЕ ПРЕДУПРЕЖДАЮЩИЕ НАКЛЕЙКИ НА ТРАНСПОРТНОМ СРЕДСТВЕ И ПОСМОТРИТЕ ВИДЕОРОЛИК ПО БЕЗОПАСНОСТИ.**



- **ПРОЙДИТЕ** курс обучения (при наличии), попрактикуйтесь, овладейте органами управления и получите соответствующее удостоверение.
- Перед поездкой **ОЗНАКОМЬТЕСЬ** с карточкой по технике безопасности.

- **ВСЕГДА НАДЕВАЙТЕ ШЛЕМ И ЗАЩИТНУЮ ЭКИПИРОВКУ.** При вождении транспортного средства этого типа водители подвергаются более серьезным опасностям, чем при вождении автомобиля. Даже опытные водители могут столкнуться с другими автомобилями или потерять управление. Это транспортное средство не защитит вас в аварии.
- **ПРЕДЕЛЫ УПРАВЛЯЕМОСТИ И ДОРОЖНЫЕ УСЛОВИЯ.** Система стабилизации (VSS) не может предотвратить потерю вами управления, опрокидывание или ваше падение при превышении предельных параметров транспортного средства. Понимайте пределы для разных дорожных условий. Не двигайтесь по льду, снегу или бездорожью. Избегайте луж, а также проточной воды. Транспортное средство этого типа может аквапланировать при движении по воде и скользить на дорогах, покрытых гравием, грязью и песком. Если Вам необходимо преодолеть такие участки дороги, снизьте скорость.

