

can-am

SPYDER® F3-serie

GEBRUIKERS HANDLEIDING

Omvat
veiligheids-, voertuig-
en onderhoudsinformatie

**N
O
N
L**

⚠ WAARSCHUWING

Leer in hoeverre de Spyder anders is.

Les deze gebruikershandleiding en bekijk de veiligheidsvideo op:

<https://can-am.brp.com/spyder/owners/safety/safety-information.html>

Volg een trainingscursus (indien beschikbaar), oefen en maak uzelf vertrouwd met het gebruik van de bedieningselementen.

Raadpleeg plaatselijke wetgeving; rijbewijsverplichtingen kunnen per locatie verschillen.

Bewaar deze gids in het voorste opbergvak.

219 002 141_NL **Vertaling van de
oorspronkelijke gebruiksaanwijzing**

WAARSCHUWING

Het negeren van de veiligheidsvoorschriften en -instructies in deze gebruikershandleiding, de *VEILIGHEIDSVIDEO* en de labels op het product kan leiden tot ernstig letsel of zelfs de dood!

WAARSCHUWING CONFORM CALIFORNIA PROPOSITION 65

 **WAARSCHUWING:** Bij het bedienen, repareren en onderhouden van het voertuig kunt u worden blootgesteld aan chemicaliën, waaronder uitlaatgas, koolmonoxide, ftalaten, en lood, waarvan in de Staat Californië bekend is dat ze kanker en aangeboren afwijkingen en andere risico's m.b.t. de voortplanting veroorzaken. Om de blootstelling te beperken dient u inademing van uitlaatgas te vermijden, de motor niet stationair te laten draaien, tenzij dat nodig is, uw auto in een goed geventileerde ruimte te onderhouden en handschoenen te dragen of uw handen tijdens onderhoud van uw auto regelmatig te wassen. Ga voor meer informatie naar www.p65warnings.ca.gov/products/passenger-vehicle.



In Canada worden deze producten verdeeld door Bombardier Recreational Products Inc.
In de VS worden deze producten verdeeld door BRP US Inc.

Dit is een niet noodzakelijk volledige lijst van handelsmerken die eigendom zijn van Bombardier Recreational Products Inc. of zijn dochtermaatschappijen:

BRP Connect™

F3™

Spyder®

Can-Am®

Rotax®

XPS™

Apple® is een gedeponeerd handelsmerk van Apple Inc.

Apple App Store is een servicemerken van Apple Inc.

Het woordmerk en de logo's van Bluetooth® zijn gedeponeerde handelsmerken en eigendom van Bluetooth SIG, Inc.

Google Play Store is een gedeponeerd handelsmerk van Google Inc.

Deutsch	Dieses Handbuch ist möglicherweise in Ihrer Landessprache verfügbar. Bitte wenden Sie sich an Ihren Händler oder besuchen Sie: www.operatorsguides.brp.com
English	This guide may be available in your language. Check with your dealer or go to: www.operatorsguides.brp.com
Español	Es posible que este manual esté disponible en su idioma. Consulte a su distribuidor o visite: www.operatorsguides.brp.com
Français	Ce guide peut être disponible dans votre langue. Vérifier avec votre concessionnaire ou aller à: www.operatorsguides.brp.com
Italiano	Questa guida potrebbe essere disponibile nella propria lingua. Contattare il concessionario o consultare: www.operatorsguides.brp.com
中文	本手册可能有您的语种的翻译版本。请向经销商询问，或者登录 www.operatorsguides.brp.com 查询。
日本語	このガイドは、言語によって翻訳版が用意されています。ディーラーに問い合わせるか、次のアドレスでご確認ください： www.operatorsguides.brp.com
Nederlands	Deze handleiding kan beschikbaar zijn in uw taal. Vraag het aan uw dealer of ga naar: www.operatorsguides.brp.com
Norsk	Denne boken kan finnes tilgjengelig på ditt eget språk. Kontakt din forhandler eller gå til: www.operatorsguides.brp.com
Português	Este manual pode estar disponível em seu idioma. Fale com sua concessionária ou visite o site: www.operatorsguides.brp.com
Русский	Воспользуйтесь руководством на вашем языке. Узнайте о его наличии у дилера или на странице по адресу www.operatorsguides.brp.com
Suomi	Käyttöohjekirja voi olla saatavissa omalla kielelläsi. Tarkista jälleenmyyjältä tai käy osoitteessa: www.operatorsguides.brp.com
Svenska	Denna bok kan finnas tillgänglig på ditt språk. Kontakta din återförsäljare eller gå till: www.operatorsguides.brp.com

Deze gebruikershandleiding heeft betrekking op de volgende modellen:

MODELLEN
Spyder F3 Spyder F3-S Spyder F3-T Spyder F3 Limited

INHOUDSOPGAVE

ALGEMENE INFORMATIE

VOORWOORD	10
INFORMEER U VOOR U VERTREKT.....	10
VEILIGHEIDSAANWIJZINGEN.....	10
OVER DEZE GEBRUIKERSHANDLEIDING'.....	10
RAADPLEEG ANDERE INFORMATIEBRONNEN.....	11
DANKWOORD.....	11
VEILIGHEIDSVORSCHRIFTEN	12
KOOLMONOXIDEVERGIFTIGING VERMIJDEN.....	12
BRANDSTOFBRANDEN EN ANDERE GEVAREN VERMIJDEN.....	12
BRANDWONDEN DOOR HETE ONDERDELEN VERMIJDEN.....	13
ACCESSOIRES EN AANPASSINGEN.....	13

VOERTUIGINFORMATIE

PRIMAIRE BESTURINGSELEMENTEN	16
1) REMPEDAAL.....	17
2) GASHENDEL.....	17
3) STUUR.....	18
4) PARKEERREMKNOP.....	18
5) VERSNELLINGSSCHAKELAAR.....	19
SECUNDAIRE BEDIENINGSELEMENTEN	21
1) CONTACTSCHAKELAAR.....	22
2) KNOPPENSET.....	22
3) TOETSEN-paneel.....	23
4) MOTORSTARTKNOP.....	24
5) CRUISECONTROLSCHAKELAAR.....	24
6) MOTORSTOPSCHAKELAAR.....	26
7) KNIPPERLICHTSCHAKELAAR.....	27
8) ACHTERUITRIJKNOP.....	27
9) BRP CONNECT-KNOP.....	27
10) DIMSCHAKELAAR.....	27
11) RICHTINGAANWIJZERKNOP.....	28
12) CLAXONKNOP.....	28
13) GELUIDSVOLUMEREGELING.....	29
14) ELECTRONIC COMMAND CENTER (ECC).....	29
4,5" DIGITALE DISPLAY (MODELLEN F3)	31
MULTIFUNCTIONELE DISPLAY.....	31
WAARSCHUWINGS- EN VERKLIKKERLICHTJES.....	32
INSTELLINGEN.....	34
7,5" DIGITALE DISPLAY	36
BASISFUNCTIES.....	36
INSTELLINGEN.....	39
GROOT PANORAMISCH 7,8" BREDE LCD-DISPLAY	40
BASISFUNCTIES.....	40
INSTELLINGEN.....	42
UW SMARTPHONE VIA BLUETOOTH KOPPELEN.....	45
EEN HELM KOPPELEN.....	46

BRP CONNECT-APP.....	46
KORTE TOUR VAN DE BRP CONNECT APP.....	47
UITRUSTING.....	48
ACCESSOIREBEDRADING.....	48
VERSTELBAAR STUUR EN BESTUURDESVOTSTEUNEN.....	48
SPIEGELS.....	49
OPBERGVAK VOORAAN.....	49
GEREEDSCHAPSSET.....	50
GEBRUIKERSHANDLEIDING.....	50
ZITTING.....	50
KAP VOOR ENKELE STOEL (INDIEN AANWEZIG).....	51
OPBERGVAK ACHTERIN (INDIEN AANWEZIG).....	51
ZADELTASSEN.....	52
BOVENSTE OPBERGVAK.....	53
HANDSCHOENENVAK.....	54
CARROSSERIEPANELEN.....	55
DIAGNOSEAANSLUITING.....	58
BASISPROCEDURES.....	59
DE MOTOR STARTEN EN UITSCHAKELLEN.....	59
ACHTERUIT RIJDEN.....	60
GEBRUIK TIJDENS DE INRIJPERIODE.....	60
TANKEN.....	61
OPHANGING AFSTELLEN.....	62
VEILIGHEIDSAANWIJZINGEN	
WAT IS ER ANDERS DAN BIJ ANDERE VOERTUIGEN.....	66
STABILITEIT.....	66
REACTIE OP WEGOMSTANDIGHEDEN.....	66
REMPEDAAL.....	66
PARKEERREM.....	66
STUURINRICHTING.....	66
BREEDTE.....	67
ACHTERUIT.....	67
RIJBEWIJS EN LOKALE WETGEVING.....	67
TECHNOLOGISCHE BESTURINGSHULPMIDDELEN.....	68
VOERTUIGSTABILITEITSSYSTEEM VSS (VEHICLE STABILITY SYSTEM).....	68
HILL HOLD CONTROL (HHC).....	69
DYNAMISCHE STUURBEKRACHTIGING (DPS).....	69
INZICHT IN DE GEVAREN OP DE WEG.....	70
SOORT VOERTUIG.....	70
RIJVAARDIGHEID EN OORDEELKUNDIG VERMOGEN.....	70
TOESTAND VAN DE BESTUURDER.....	71
TOESTAND VAN HET VOERTUIG.....	71
WEG- EN WEERSOMSTANDIGHEDEN.....	71
RIJUITRUSTING.....	72
HELMEN.....	72
OVERIGE UITRUSTING.....	73

NODIGE RIJVAARDIGHEID EN PRAKTIJKOEFENINGEN.....	75
EEN OEFENTERREIN KIEZEN.....	75
KLAARMAKEN OM TE RIJDEN.....	76
RIJHOUDING.....	76
PRAKTISCHE OEFENINGEN.....	76
RIJVAARDIGHEDEN VOOR GEVORDERDEN.....	84
VERKEERSSTRATEGIEËN.....	85
PLAN UW RIT.....	85
DEFENSIEF RIJDEN.....	85
ZICHTBAAR ZIJN.....	86
POSITIE OP HET RIJVAK.....	87
NORMALE RIJSITUATIES.....	88
WEGOMSTANDIGHEDEN EN GEVAREN.....	90
NOODGEVALLEN ONDERWEG.....	92
KAPOTTE BANDEN.....	92
EEN PASSAGIER OF LADING VERVOEREN.....	93
GEWICHTSBEPERKINGEN.....	93
BESTURING MET EXTRA BELASTING.....	93
EEN PASSAGIER VERVOEREN.....	93
WAAR U BAGAGE KUNT OPSLAAN.....	94
AANHANGWAGEN SLEPEN.....	95
MAXIMALE BELADING.....	96
TREKHAAK.....	97
VEILIGHEIDSKABELS.....	97
TEST UW KENNIS.....	98
VRAGENLIJST.....	98
ANTWOORDEN.....	100
VEILIGHEIDSINFORMATIE OVER HET VOERTUIG.....	102
LOSHANGEND ETIKET.....	102
VEILIGHEIDSKAART.....	103
VEILIGHEIDSETIKETTEN.....	105
VEILIGHEIDSGEBREKEN MELDEN.....	110
<i>INSPECTIE VOOR HET VERTREK</i>	
CHECKLIST VOOR HET VERTREK.....	112
INSPECTEER HET VOLGENDE VOORDAT U HET VOERTUIG	
START:.....	112
DRAAI DE CONTACTSLEUTEL OP AAN:.....	113
<i>ONDERHOUD</i>	
ONDERHOUDSSCHEMA.....	116
EERSTE INSPECTIE.....	119
ONDERHOUDSPROCEDURES.....	120
MOTOROLIE.....	120
LUCHTFILTER.....	124
MOTORKOELVLOEISTOF.....	125
RADIATORVENTILATOR.....	126

ACCU.....	127
AANDRIJFRIEM.....	128
WIELEN EN BANDEN.....	130
REMMEN.....	132
KOPLAMPEN.....	133
VERZORGING VAN HET VOERTUIG.....	137
HET VOERTUIG REINIGEN.....	137
BESCHERMING VAN HET VOERTUIG.....	138
OPSLAG EN VOORBEREIDING OP HET RIJSEIZOEN.....	139
OPSLAG.....	139
VOORBEREIDING OP HET RIJSEIZOEN.....	139
<i>HERSTELLINGEN ONDERWEG</i>	
DIAGNOSTISCHE RICHTLIJNEN.....	142
SCHAKELT NIET OVER NAAR NEUTRAAL.....	142
SCHAKELT NIET.....	142
MOTOR START NIET.....	142
MELDINGEN OP HET MULTIFUNCTIONELE INSTRUMENTEN- BORD.....	144
WAT MOET U IN DE VOLGENDE OMSTANDIGHEDEN DOEN.....	149
SLEUTELS VERLOREN.....	149
LEKKE BAND.....	149
LEGE ACCU.....	149
LAMP VERVANGEN.....	151
LICHTEN.....	151
EEN ZEKERING VERVANGEN.....	163
PLAATS VAN DE ZEKERINGEN.....	163
OMSCHRIJVING VAN DE ZEKERINGEN.....	163
ZEKERING VERVANGEN.....	165
HET VOERTUIG VERVOEREN.....	166
<i>TECHNISCHE INFORMATIE</i>	
VOERTUIGIDENTIFICATIE.....	170
VOERTUIGIDENTIFICATIENUMMER.....	170
MOTORIDENTIFICATIENUMMER.....	171
CONFORMITEITSLABELS.....	171
EPA-CONFORMITEITSLABEL.....	171
GEBRUIK VAN ALTERNATIEF BRANDSTOFINFRASTRUCTUUR- NALEVINGSABEL.....	172
VOORSCHRIFTEN INZAKE DE BEPERKING VAN GELUIDSEMISSIE.....	173
HET IS VERBODEN ONTOELAATBARE WIJZIGINGEN AAN HET GELUIDSREDUCTIESYSTEEM AAN TE BRENGEN!.....	173
TOT DEZE VORMEN VAN ONTOELAATBARE WIJZIGINGEN BEHO- REN OOK DE ONDERSTAANDE GEVALLEN:.....	173

RADIO FREQUENCY DIGITALLY ENCODED SECURITY SYSTEM (RF D.E.S.S.-SLEUTEL)..... 174

VOORSCHRIFTEN MULTIFUNCTIONEEL INSTRUMENTENBORD (GROOT PANORAMISCH 7,8" BREDE LCD-DISPLAY)..... 175

SPECIFICATIES..... 179

GARANTIE

BEPERKTE GARANTIE VAN BRP — V.S. EN CANADA: 2021 CAN-AM® SPYDER®-SERIE..... 188

INTERNATIONALE BEPERKTE GARANTIE VAN BRP: 2021 CAN-AM® SPYDER®-SERIE..... 198

BEPERKTE GARANTIE VAN BRP VOOR DE EUROPESE ECONOMISCHE RUIMTE, HET RUSSISCHE GEMENEBEST EN TURKIJE: 2021 CAN-AM® SPYDER®-SERIE..... 204

ONDERHOUDSDOCUMENTATIE..... 210

KLANTENINFORMATIE

BESCHERMING VAN DE PRIVACY..... 214

CONTACT OPNEMEN..... 215

 WEBSITE..... 215

 AZIË..... 215

 EUROPA..... 215

 NOORD-AMERIKA..... 216

 OCEANIË..... 216

 ZUID-AMERIKA..... 216

VERANDERING VAN ADRES / EIGENAAR..... 217

ALGEMENE INFORMATIE

VOORWOORD

Gefeliciteerd met de aankoop van uw nieuwe Can-Am® Spyder. U geniet de garantie van Bombardier Recreational Products Inc. (BRP) en kunt steeds een beroep doen op een netwerk van erkende dealers voor onderdelen, service of gewenste accessoires.

Uw dealer staat altijd voor u klaar. Hij is getraind in de voorbereiding en inspectie van uw nieuwe voertuig en heeft ook de definitieve afregeling uitgevoerd voor de overhandiging aan u uitgevoerd.

Voor meer informatie met betrekking tot de service van uw voertuig kunt u contact opnemen met uw dealer.

Bij de levering werd u ook geïnformeerd over de garantievoorwaarden en hebt u de **CHECKLIST VOOR AFLEVERING** ondertekend, ter bevestiging dat uw nieuwe voertuig volledig volgens wens werd voorbereid.

Informeer u voor u vertrekt

Raadpleeg voor uw eigen veiligheid en die van passagiers en andere weggebruikers de volgende hoofdstukken voordat u op dit voertuig gaat rijden:

- VEILIGHEIDSVOORSCHRIFTEN
- VOERTUIGINFORMATIE
- VEILIGHEIDSAANWIJZINGEN
- INSPECTIE VOOR HET VER-TREK.

Ervaren motorrijders moeten in het bijzonder aandacht besteden aan **WAT IS ER ANDERS DAN BIJ ANDERE VOERTUIGEN**.

Veiligheidsaanwijzingen

Verklaring over de soorten veiligheidsmeldingen, hoe ze eruit zien en hoe ze in deze handleiding worden gebruikt:

Het gevarensymbool  wijst op een mogelijk gevaar voor persoonlijk letsel.

WAARSCHUWING

Duidt op een mogelijk gevaar dat, indien het niet wordt vermeden, kan leiden tot ernstig letsel of zelfs de dood.

 **LET OP** Duidt een gevaarlijke situatie aan die, wanneer ze niet wordt vermeden, zou kunnen leiden tot lichte tot matige verwondingen.

OPMERKING Duidt op een aanwijzing die, als ze niet wordt gevolgd, kan leiden tot zware schade aan het voertuig of andere bezittingen.

Over deze gebruikershandleiding'

Deze Gebruikershandleiding werd geschreven in Noord-Amerika, waar rechts wordt gereden. Pas de getoonde manoeuvres altijd toe volgens de plaatselijke wetgeving en wegcode.

In deze Gebruikershandleiding verwijst het woord "motorfiets" gewoonlijk naar een motorfiets op twee wielen.

Bewaar deze Gebruikershandleiding in het voertuig zodat u die onder meer kunt raadplegen voor onderhoud, herstellingen onderweg en om anderen aanwijzingen te geven.

Voor een extra kopie of afdruk van uw Gebruikershandleiding kunt u terecht op onze website:

www.operatorsguides.brp.com.

De informatie in dit document is correct op het moment van publica-

tie. BRP voert echter een beleid van continue verbetering van zijn producten, zonder dat dit enige verbintenis inhoudt tot uitrusting van eerder vervaardigde producten met vernieuwde onderdelen. Door laattijdige wijzigingen kunnen er verschillen zijn tussen het gefabriceerde product en de beschrijvingen en / of specificaties in deze handleiding. BRP behoudt zich het recht voor op eender welk moment specificaties, ontwerpen, functies, modellen of uitrusting te schrappen of te wijzigen zonder dat dit enige verplichting inhoudt.

Deze Gebruikershandleiding moet bij een eventuele verkoop bij het voertuig blijven.

Raadpleeg andere informatiebronnen

Lees behalve deze gebruikershandleiding ook de veiligheidskaart op het voertuig en alle veiligheidslabels op het product en bekijk de *VEILIGHEIDSVIDEO* op:

<https://can-am.brp.com/spyder/owners/safety/safety-information.html>

Of gebruik de volgende QR-code.



Volg indien mogelijk een cursus die specifiek gericht is op een voertuig met 3 wielen.

Ga voor meer informatie over geplande cursussen naar onze website:

www.can-am.brp.com

Als u bij u in de buurt geen specifieke cursus gericht op voertuigen met drie wielen kunt volgen, is het

toch nuttig een motorfietscursus te volgen.

Veel van de benodigde vaardigheden zijn gelijkaardig zijn en er wordt informatie verstrekt over de omgang met de risico's in het verkeer zoals dat ook van toepassing is op een voertuig met drie wielen.

Dankwoord

BRP dankt de Motorcycle Safety Foundation (MSF) voor zijn toestemming om zijn informatie over verkeersveiligheid door BRP te laten gebruiken in deze gebruikershandleiding.

De MSF is een internationaal erkende vereniging zonder winstoogmerk die door diverse motorfietsfabrikanten wordt gesteund. Het biedt trainingen, hulpmiddelen en samenwerkingsverbanden aan belanghebbenden bij veiligheid op de motor. Ga naar hun website op:

www.msf-usa.org

VEILIGHEIDSVOORSCHRIFTEN

Koolmonoxidevergiftiging vermijden

Uitlaatgassen van motors bevatten steeds koolmonoxide, een dodelijk gas. Inademing van koolmonoxide kan leiden tot hoofdpijn, duizeligheid, slaperigheid, misselijkheid, verwarring en zelfs de dood.

Koolmonoxide is een kleurloos, geurloos, smaakloos gas dat aanwezig kan zijn zelfs als u het niet ziet of geen uitlaatgas ruikt. Dodelijke concentraties koolmonoxide worden snel bereikt en kunnen u zo snel bevangen dat u zichzelf niet meer in veiligheid kunt brengen. Ook kunnen dodelijke concentraties koolmonoxide uren- of dagenlang in afgesloten of slecht verluchte ruimtes blijven hangen. Als u één van de symptomen van koolmonoxidevergiftiging voelt opkomen, verlaat de ruimte dan onmiddellijk, zorg voor verse lucht en vraag medische behandeling.

Om ernstig letsel of dood door koolmonoxide te verhinderen of te voorkomen:

- Het voertuig nooit in slecht verluchte of gedeeltelijk afgesloten ruimtes zoals garages, carports of schuren laten draaien. Zelfs indien u de uitlaatgassen met ventilators of open vensters en deuren tracht te verluchten, kan de koolmonoxideconcentratie toch gevaarlijk snel oplopen.
- Laat het voertuig nooit draaien op plekken buitenshuis waar de uitlaatgassen langs openingen, zoals vensters en deuren, een gebouw kunnen binnendringen.

Brandstofbranden en andere gevaren vermijden

Benzine is uiterst brandbaar en zeer explosief. Benzinedampen kunnen zich verspreiden en op meters af-

stand van de motor door een vonk of vlam worden aangestoken. Volg deze aanwijzingen om het risico op brand of explosie te verlagen:

- Tank buiten in een goed verluchte omgeving en uit de buurt van vlammen, vonken, brandende sigaretten en andere ontstekingsbronnen.
- Tank nooit met een draaiende motor.
- Doe de brandstoftank nooit helemaal vol. Laat wat ruimte zodat de brandstof bij wisselende temperaturen nog kan uitzetten.
- Veeg gemorste brandstof af.
- Start de motor nooit of laat hem nooit draaien zonder dat de benzinedop erop zit.
- Sla brandstof uitsluitend op in goedgekeurde, rode benzinebidons.
- Bewaar geen bidons brandstof in het compartiment vooraan of elders op het voertuig.

Benzine is giftig en kan letsel of de dood veroorzaken.

- Hevel nooit benzine over met de mond.
- Raadpleeg onmiddellijk uw arts als u benzine hebt ingeslikt, in uw oog hebt gekregen of benzinedampen hebt ingeademd.

Als u benzine op het lichaam morst, afwassen met water en zeep en van kleren verwisselen.

Brandwonden door hete onderdelen vermijden

De uitlaat-, olie- en koelsystemen, evenals de motor, worden heet terwijl ze in werking zijn. Andere voertuigonderdelen, zoals het glas van de multifunctionele meter, kunnen ook heet worden indien ze worden gebruikt bij een omgevings-temperatuur hoger dan 60 °C. Raak ze niet aan als de motor draait of net heeft gedraaid om brandwonden te vermijden.

Accessoires en aanpassingen

Maak geen ongeautoriseerde aanpassingen of gebruik geen onderdelen of accessoires die niet door BRP zijn goedgekeurd. Omdat zulke aanpassingen niet door BRP zijn getest, kunnen die een groter risico op vallen of letsel met zich meebrengen en het voertuig wettelijk ongeschikt maken voor gebruik in het verkeer.

In tegenstelling tot de meeste motors is dit voertuig uitgerust met een voertuigstabilisatiesysteem (VSS, Vehicle Stability System) dat is afgestemd op de normale configuratie van het voertuig. Mogelijk functioneert VSS niet behoorlijk als het voertuig is aangepast, zoals bij veranderingen aan de verdeling van het gewicht of aan de wielbasis, banden, ophanging remmen of besturing.

Contacteer uw erkende Can-Am On-Road dealer voor de accessoires die voor uw voertuig beschikbaar zijn.

***Deze pagina is
opzettelijk blanco***

VOERTUIGINFORMATIE

PRIMAIRE BESTURINGSELEMENTEN

Het is belangrijk te weten waar de besturingselementen zich bevinden en hoe u ze moet bedienen, om ze vlot en gecoördineerd te leren bedienen.

Het stuur en de bestuurdersvoetsteunen kunnen aan de wensen van de bestuurder worden aangepast. Het is echter belangrijk dat de bestuurder van het voertuig alle instrumenten goed kan bereiken. Het rempedaal moet bijvoorbeeld goed bereikbaar en bedienbaar zijn en geheel kunnen worden ingedrukt.

Bijstellingen moeten door een erkende Can-Am On-Road dealer worden verricht om het voertuig veilig te houden.

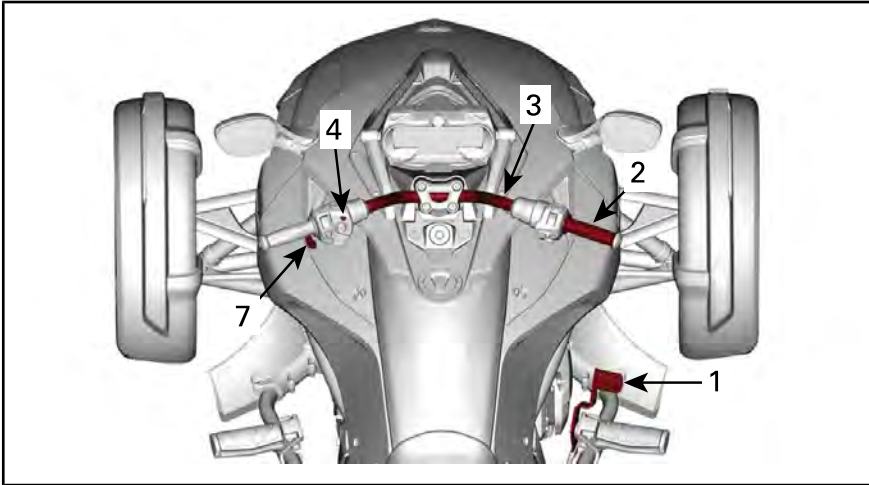

MODEL F3 STD EN S

1. Rempedaal
2. Gashendel
3. Stuur
4. Parkeerremknop
5. Versnellingsschakelaar

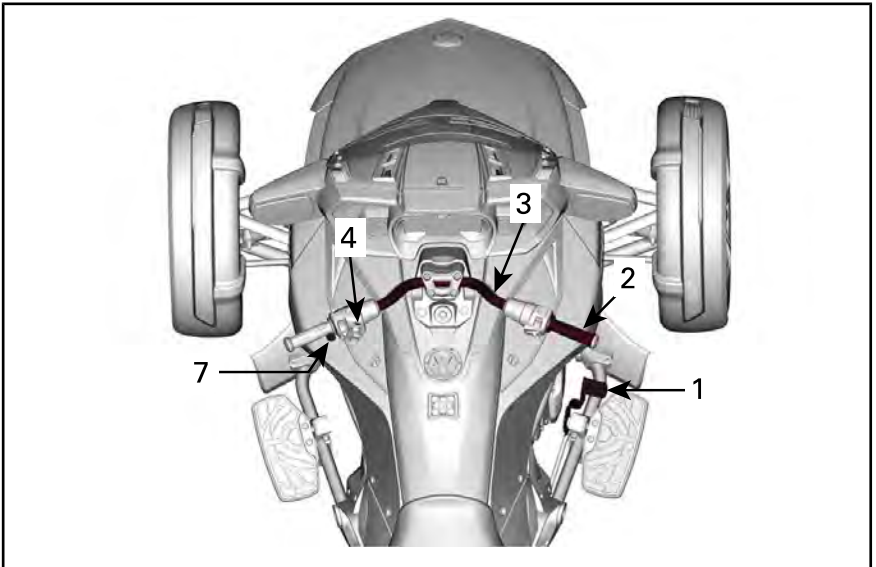

MODEL F3 T EN LIMITED

1. Rempedaal
2. Gashendel
3. Stuur
4. Parkeerremknop
5. Versnellingschakelaar

1) Rempedaal

Het rempedaal bevindt zich voor de rechtse voetsteun. Druk dit in om te remmen. Met dit pedaal remt u op de drie wielen.

OPMERKING Zorg ervoor dat uw voet tijdens het rijden niet tegen het rempedaal leunt. Anders zal het motorbeheer het motor management noodprogramma activeren om het rem-systeem te beschermen.

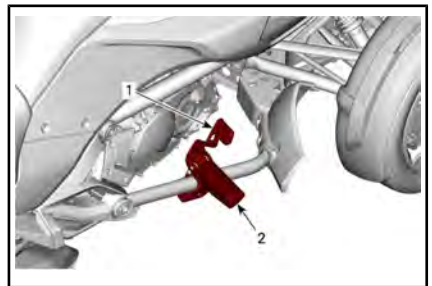

1. Rempedaal
2. Voetsteun

2) Gashendel

Draai aan de rechterhandgreep om de gashendel te bedienen. Hiermee regelt u de snelheid van het voertuig door de toevoer van brandstof naar de motor te regelen.

Om de snelheid te verhogen, draait u de gashendel naar u toe (uw pols gaat omlaag).

Om de snelheid te verlagen, draait u de gashendel van u weg (uw pols gaat omhoog).

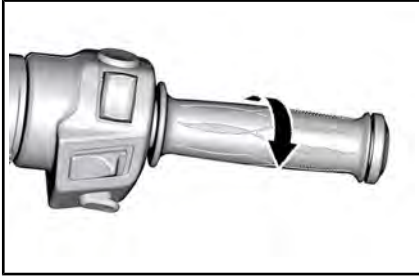

OM HET TOERENTAL TE VERHOGEN

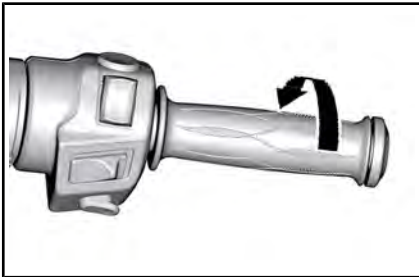

OM HET TOERENTAL TE VERLAGEN

De gashendel is voorgespannen met een veer en dient naar de neutrale stand terug te keren als u deze loslaat.

Dit voertuig is uitgerust met een elektronische gasregeling of ETC (Electronic Throttle Control). De gasklepplaten in het gasklep huis worden elektronisch geregeld en kunnen indien nodig worden geopend of gesloten ongeacht de stand van de gashendel.

Zo is het goed mogelijk dat het voertuigstabiliteitssysteem (VSS, Vehicle Stability System), om de stabiliteit van het voertuig te vrijwaren, de motor niet laat versnellen hoewel u gas geeft. Zodra het voertuig is gestabiliseerd kan het toerental van de motor desgewenst verhogen als u de gas openhoudt. Het voelt aan alsof je met enige "vertraging" optrekt.

Het VSS kan het voertuig nooit versnellen. Deze kan alleen een beetje gas geven om het remmen op de motor op gladde oppervlakken te verminderen. Dit voorkomt dat de achterband slijt door remmen op de motor.

3) Stuur

Neem het stuur met de beide handen vast. Stuur het stuur in de richting waarin u wilt rijden.

4) Parkeerremknop

De parkeerremknop bevindt zich links op het stuur. Hiermee kunt u de elektrische parkeerrem in- of uitschakelen.

U hoort een piep van 20 seconden als u de motor stopt terwijl de parkeerrem niet is ingeschakeld.

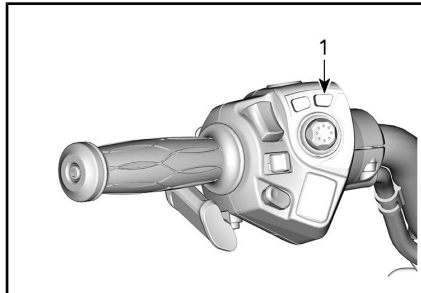

1. Parkeerremknop

De parkeerrem inschakelen

Om de parkeerrem te activeren, drukt u in stilstand en met de contactsleutel in de stand ON op de knop. Het remlichtje gaat branden.

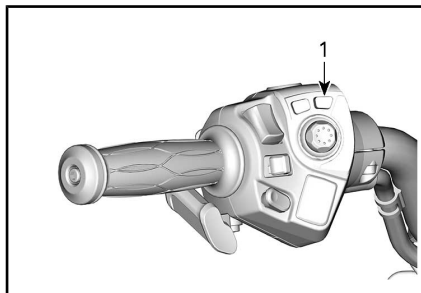

1. Parkeerremknop

OPMERKING: Er is minimaal 11 V nodig om de parkeerrem in te schakelen. Als het accuvoltage lager is dan 11 V, knippert het verklikkerlichtje parkeerrem en verschijnt een melding in het display van het instrumentenpaneel.

⚠ LET OP Om verwondingen of voertuig schade te voorkomen kan de parkeerrem niet worden ingeschakeld wanneer het voertuig sneller gaat dan 10 km/h.

Zorg dat de parkeerrem helemaal is ingeschakeld. Schud het voertuig naar voor en naar achter.

Parkeerrem uitschakelen

Om de parkeerrem vrij te zetten, drukt u op de knop en controleert u of het controlelampje voor de rem uitgaat.

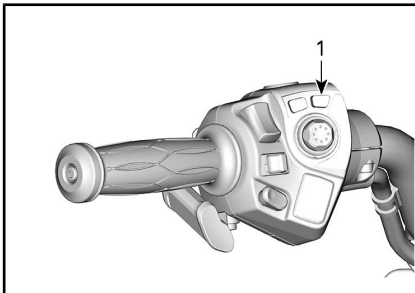

1. Parkeerremknop

5) Versnellingschakelaar

De versnellingschakelaar bevindt zich onder de linkerhandgreep.

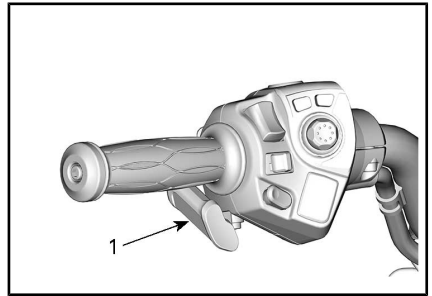

1. Versnellingschakelaar

Druk de schakelaar naar voren om hoger te schakelen. Trek de schakelaar naar u toe om lager te schakelen.

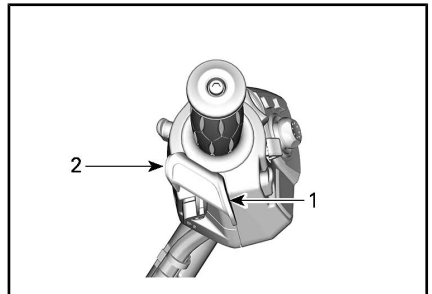

1. Hoger schakelen
2. Lager schakelen

Op die manier schakelt u van de ene versnelling naar de volgende. Laat de schakelaar los als u geschakeld hebt.

- Gebruik de schakelaar herhaaldelijk om meerdere versnellingen te schakelen.
- Om uit eerste of achteruit naar neutraal te schakelen, drukt of trekt u even aan de versnellingschakelaar. Als u dit langer doet, wordt naar neutraal geschakeld.
- Om van de achteruitstand naar de 1e versnelling te schakelen, drukt u het rempedaal in en schakelt u omhoog.
- Om van de neutrale stand naar de 1e versnelling te schakelen, drukt u het rempedaal in en schakelt u omhoog.

Als u de versnellingschakelaar loslaat, keert het mechanisme terug naar de middelste stand, klaar om nogmaals hoger of lager te schakelen.

Als de bestuurder bij het vertragen niet lager schakelt en als het toeren-tal onder een bepaalde drempel valt, schakelt de versnellingsbak automatisch één versnelling lager.

Als de motor in een versnelling wordt gestart, wordt automatisch naar neutraal geschakeld.

SECUNDAIRE BEDIENINGSELEMENTEN

Bepaalde opties zijn mogelijk niet van toepassing op uw model of zijn mogelijk optioneel.

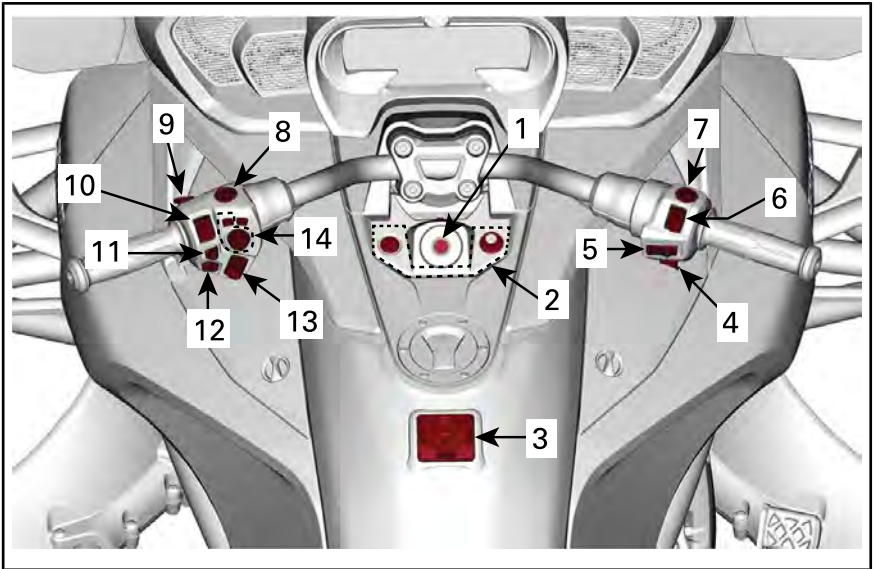

TYPISCH - MODEL LIMITED WEERGEGEVEN

1. *Contactschakelaar*
2. *Schakelbord*
3. *Toetsenpaneel*
4. *Motorstartknop*
5. *Cruisecontrolschakelaar*
6. *Motorstopschakelaar*
7. *Knipperlichtschakelaar*
8. *Achteruitrijknop*
9. *BRP Connect-knop*
10. *Dimschakelaar*
11. *Richtingaanwijzerknop*
12. *Claxonknop*
13. *Regelaar voor het geluidsvolume*
14. *Electronic Command Center (ECC)*

1) Contactschakelaar

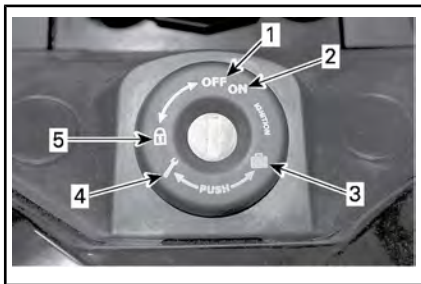

CONTACTSCHAKELAAR

1. UIT
2. AAN
3. Opbergvak vooraan openen
4. Passagiersstoel openen
5. Stand van het stuurslot

Het contact zit midden op het stuur.

OPMERKING Niet forceren indien de sleutel niet vlot draait. Trek hem eruit en steek hem er opnieuw in.

⚠ WAARSCHUWING

Als u de contactschakelaar naar UIT schakelt, worden de motor en alle elektrische systemen uitgeschakeld, inclusief VSS en DPS. Als u dat doet terwijl het voertuig in beweging is, kunt u de controle over het stuur verliezen en verongelukken.

Het voertuig wordt geleverd met twee sleutels. In elke sleutel zit een transponderchip die speciaal geprogrammeerd is om de motor te starten en die door het blokkeringssysteem radiografisch wordt uitgelezen. Deze sleutels bevatten geen batterijen. Demonteer de sleutel niet. Als de sleutel niet door het blokkeringssysteem kan worden uitgelezen, start de motor niet. Raadpleeg de *DIAGNOSTISCHE RICHTLIJNEN* voor de omstandigheden die ertoe kunnen leiden dat het startonderbrekingsysteem de

sleutel niet kan lezen. Bewaar de reservesleutel op een veilige plaats, want om een andere sleutel te laten maken bij een officiële Can-Am On-Road-dealer, **moet** u uw reservesleutel hebben.

Ontsteking

UIT

In deze stand kan de sleutel in het contact worden geplaatst of eruit worden gehaald.

In de UIT-stand wordt het elektrische systeem van het voertuig uitgeschakeld.

De motor wordt uitgeschakeld als u de contactschakelaar op UIT draait.

AAN

Wanneer de sleutel in deze stand wordt gedraaid, wordt het elektrische systeem van het voertuig geactiveerd.

De meter begint te werken.

De lichten van het voertuig gaan branden.

De motor kan gestart worden.

Het stuur / handschoenvak vergrendelen

Het stuurmechanisme en het handschoenvak vergrendelen:

1. Steek de sleutel in de contactschakelaar.
2. Draai het stuur helemaal naar rechts of naar links.
3. Draai de sleutel een kwart-draai linksom naar de stuurslotstand en verwijder de sleutel.

2) Knoppenset

Het knoppenpaneel bevindt zich op de middenconsole.

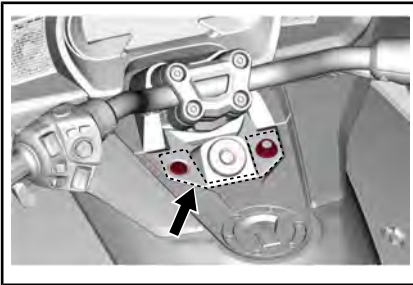

Het bevat een groot aantal knoppen voor de regeling van verschillende elektrische accessoires.

OPMERKING: Het accuvoltage moet minimaal 11V bedragen om deze accessoireknoppen in te schakelen.

Knop voor stuurgreepverwarming
Alleen voor Limited-modellen

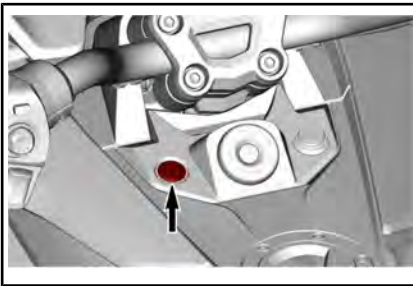

Met de knop voor de stuurgreepverwarming kunnen de verwarmde grepen in- en uitgeschakeld worden.

Druk op de knop om de verwarmde grepen AAN te zetten.

Knop voor mistachterlicht (Chinees model) / accessoirelicht (alle andere modellen - optiepakket)

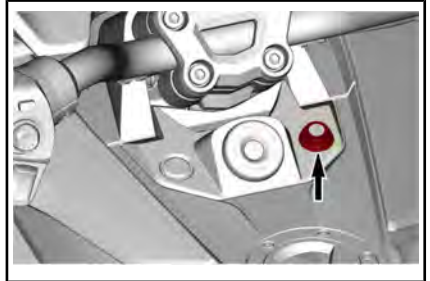

Chinees model

Druk op deze knop om het mistachterlicht in of uit te schakelen.

Alle andere modellen

Locatie voor het plaatsen van de knop wanneer een accessoirelicht wordt toegevoegd.

3) Toetsenpaneel



Het toetsenpaneel bevindt zich op het middenpaneel.

Het toetsenpaneel wordt gebruikt om het audiosysteem te bedienen. Het regelt het volgende:

- Bron (radio of Bluetooth)
- Volume
- Voorinstellingen / Zoeken
- Dempen / Afspelen
- Uitvoer (luidsprekers of headset)



Wanneer de FM-audiobron is geselecteerd, werken de knoppen Voorinstellingen / Zoeken als volgt:

- Even indrukken: Vorige of Volgende voorinstelling
- Langer indrukken: Zoeken - omhoog of omlaag

Wanneer de Bluetooth-audiobron is geselecteerd, werken de knoppen Voorinstellingen / Zoeken als volgt:

- Links: Vorige nummer
- Rechts: Volgende nummer

Wanneer de IN AUX audiobron is geselecteerd, werken de knoppen Voorinstellingen / Zoeken niet.

OPMERKING: Bij gebruik van een Apple apparaat werken de knoppen Voorinstellingen / Zoeken wellicht niet wanneer BRP Connect is geselecteerd.

4) Motorstartknop

De motorstartknop bevindt zich rechts onderaan het stuur.

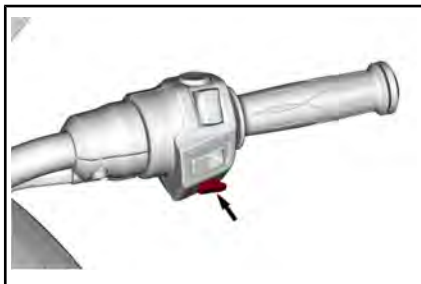

Als u deze ingedrukt houdt, start de motor.

5) Cruisecontrolschakelaar

De cruisecontrolschakelaar bevindt zich bij het midden en rechts van het stuur.

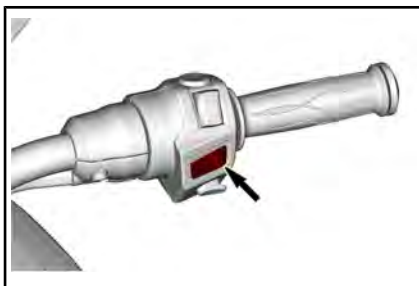

Deze schakelaar is multifunctioneel. Hiermee kunt u de cruisecontrol activeren, instellen en stopzetten.

Het volgende pictogram verschijnt op de digitale display wanneer de cruisecontrol wordt ingeschakeld.

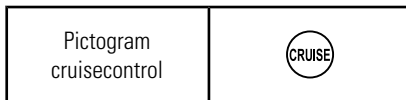

⚠ WAARSCHUWING

Gebruik van de cruisecontrol is niet aan te raden als u een aanhangwagen trekt.

Als de cruisecontrol is ingesteld laat deze u toe een constante snelheid aan te houden. Het toerental wordt waar nodig verhoogd of verlaagd.

OPMERKING: De torsie van het voertuig kan wat variëren naargelang de wegomstandigheden, zoals wind of bergop of bergaf rijden.

De cruisecontrol is bedoeld om te rijden over lange afstanden op snelwegen zonder veel verkeer.

Rijd nooit met het voertuig met ingeschakelde cruisecontrol in stadsverkeer, op bochtige wegen, in slecht weer of in alle andere omstandigheden waarin u de gas moet regelen.

Beperkingen van cruisecontrol:

De cruisecontrol is geen automatische piloot en bestuurt het voertuig niet zelf.

De cruisecontrol heeft geen benul van wat zich op de weg afspeelt en stuurt of remt niet in uw plaats.

WAARSCHUWING

Bij ongepast gebruik van de cruisecontrol kunt u de controle over het voertuig verliezen.

Cruisecontrol instellen

Om de cruisecontrol te gebruiken, moet het voertuig sneller gaan dan ongeveer 40 km/h.

Zet de cruisecontrol AAN door de cruisecontrolknop naar rechts te schuiven.

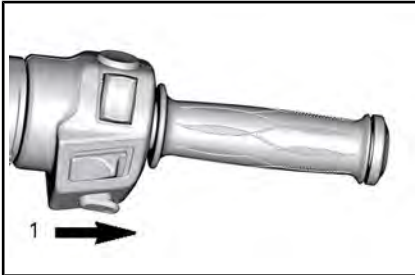

1. Schuif de knop naar rechts

OPMERKING: Het pictogram van de cruisecontrol gaat **grijs** branden op de digitale display.

Breng het voertuig op de snelheid die u wilt aanhouden en druk dan de cruisecontrolknop neer op SET (Instelling) om de snelheid in te stellen.

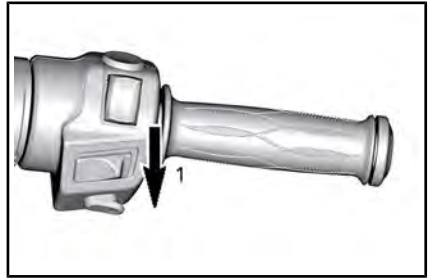

1. Druk de knop neer naar SET (Instelling)

OPMERKING: Het pictogram van de cruisecontrol gaat **groen** branden op de digitale display.

Nu kunt u de gashendel loslaten.

WAARSCHUWING

Houd de beide handen tijdens het rijden steeds op het stuur. Anders kunt u de controle over het voertuig verliezen.

OPMERKING: U kunt de motorsnelheid opdrijven met de gashendel indien u sneller moet gaan dan de ingestelde snelheid. Als u de gashendel loslaat wordt de ingestelde snelheid opnieuw hersteld.

Zodra de cruisecontrol is ingesteld kan de ingestelde snelheid worden verhoogd of verlaagd door de knop OP of NEER te drukken. Telkens u op de knop drukt verandert de ingestelde snelheid in stappen van 1,6 km/h. Zolang u de knop ingedrukt houdt verandert de snelheidsinstelling tot u de knop loslaat of de maximale snelheid bereikt.

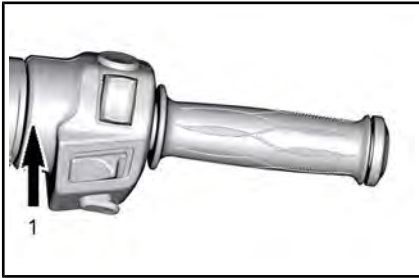

1. Knop omhoog drukken om de snelheidsinstelling te verhogen

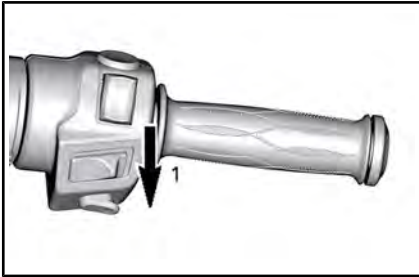

1. Knop omlaag drukken om de snelheidsinstelling te verlagen

Cruisecontrol onderbreken

Elk van de volgende acties onderbreekt de cruisecontrol.

- De rempedaal indrukken.
- Schakelen.
- Iedere ingreep van het voertuigstabiliteitssysteem.

Cruisecontrol hervatten

Indien de cruisecontrol werd onderbroken en de cruisecontrolschakelaar nog op AAN staat, kan de cruisecontrol worden hervat door de cruisecontrolknop naar boven te duwen. De cruisecontrol herneemt dan de eerder ingestelde snelheid.

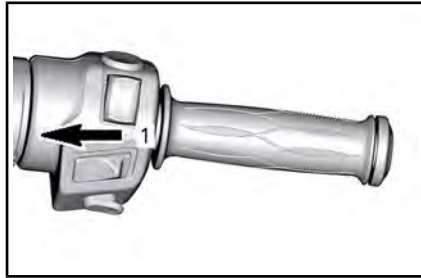

1. Schuif de knop naar links

OPMERKING: De digitale display geeft de status van de cruisecontrol aan met CRUISE SET (Cruise ingesteld).

Cruisecontrol uitschakelen

Schakel de cruisecontrol volledig uit door de cruisecontrolknop naar links te schuiven.

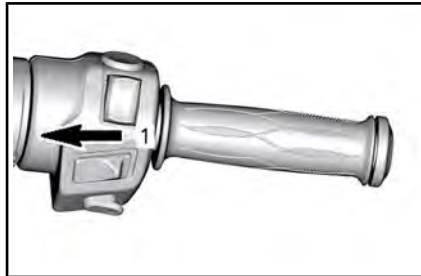

1. Schuif de knop op UIT

OPMERKING: De digitale display verdwijnt van de digitale display.

6) Motorstopshakelaar

De motorstopshakelaar bevindt zich rechts bovenaan het stuur.

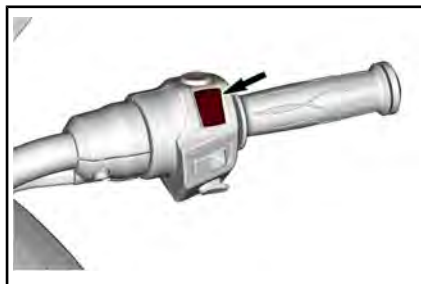

De schakelaar heeft twee standen en moet in de rijstand staan voordat u de motor kunt starten. Met deze schakelaar kunt u de motor op elk moment uitschakelen zonder dat u de handen van het stuur moet nemen.

7) Knipperlichtschakelaar

De waarschuwingsknop bevindt zich rechts bovenaan het stuur.

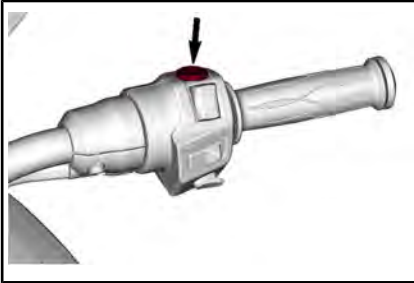

De knop neerduwen om de knipperlichten in of uit te schakelen.

8) Achteruitrijknop

De achteruitrijknop bevindt zich links bovenaan het stuur.

De achteruitrijknop bevindt zich bij de linkerhandgreep.

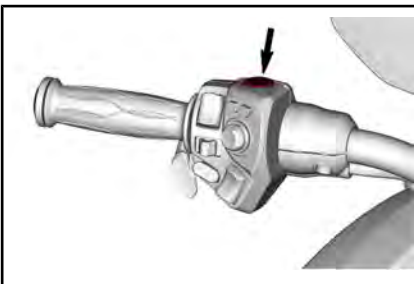

Houd de achteruitrijknop ingedrukt zodat u in achteruit kunt schakelen. Raadpleeg **ACHTERUITRIJDEN IN BASISPROCEDURES** voor nadere aanwijzingen.

De achteruitrijlichten gaan branden als het voertuig in achteruit staat.

9) BRP Connect-knop

De BRP Connect-knop bevindt zich links achteraan het stuur.

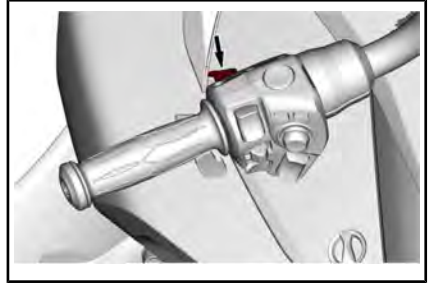

OPMERKING: De BRP Connect-knop wordt gebruikt voor snelle toegang tot BRP Connect. Bij elke klik wordt gewisseld tussen de app-weergave en functie-weergave van de multifunctionele meter.

10) Dimschakelaar

De dimschakelaar bevindt zich links bovenaan het stuur.

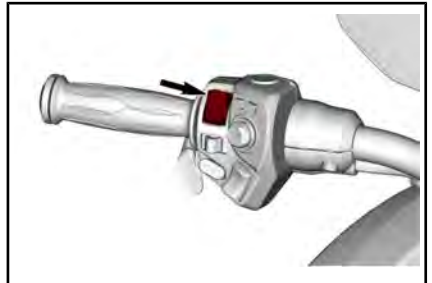

Het volgende pictogram verschijnt op de digitale display wanneer de koplampen worden ingeschakeld.

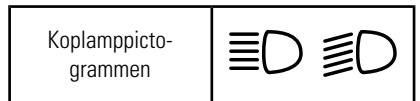

De schakelaar dient om de koplampen op dimlichten of grootlichten te zetten. De koplampen gaan automatisch aan als de motor 800 OMW/MIN bereikt en gaan een 20-

tal seconden nadat de motor is gestopt uit.

Om de grootlichten te kiezen, drukt u de schakelaar naar voren. Om de dimlichten te kiezen, drukt u de schakelaar naar achteruitpositie.

Om met de grootlichten te knipperen, drukt u de schakelaar naar onder en laat deze dan los. De koplampen schijnen zolang de schakelaar naar onder wordt gehouden.

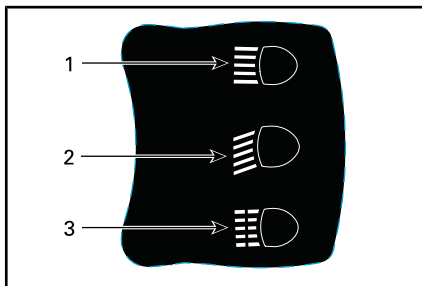

CHINEES MODEL

1. Grootlichten
2. Dimlichten
3. Met de grootlichten knipperen

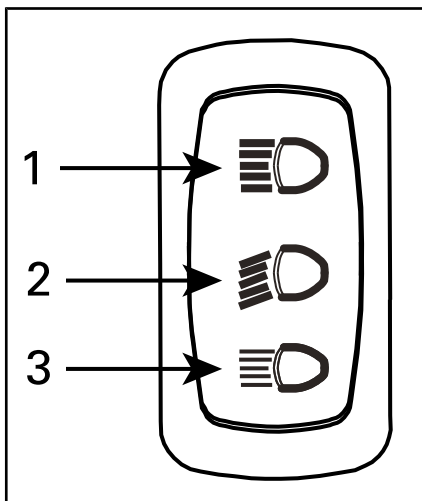

ALLE ANDERE MODELLEN

1. Grootlichten
2. Dimlichten
3. Met de grootlichten knipperen

11) Richtingaanwijzerknop

De richtingaanwijzerknop bevindt zich linksmidden op het stuur.

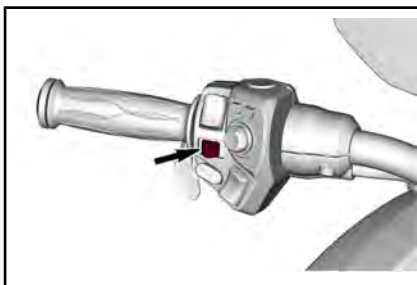

Het volgende pictogram verschijnt op de digitale display wanneer de richtingaanwijzer wordt ingeschakeld.

Richtingaanwijzer links	
Richtingaanwijzer rechts	

Na een gewone bocht gaat de richtingaanwijzerknop automatisch uit, maar na een flauwe bocht of verwisseling van rijstrook zult u hem wellicht manueel moeten uitzetten.

De knop indrukken om de richtingaanwijzer uit te schakelen.

De richtingaanwijzers gaan na 30 seconden automatisch uit als het voertuig in beweging is.

12) Claxonknop

De knop voor de claxon bevindt zich links onderaan het stuur.

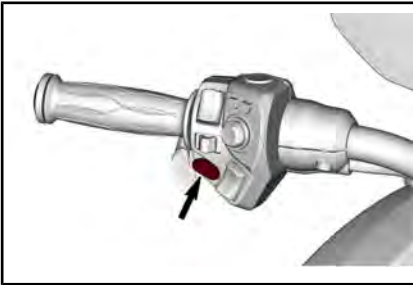

13) Geluidsvolumeregeling

De geluidsvolumeregeling bevindt zich links onderaan het stuur.

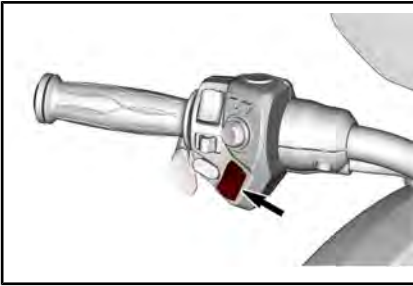

Met deze knop kunt u het volume van het audiosysteem naar eigen voorkeur hoger of lager zetten.

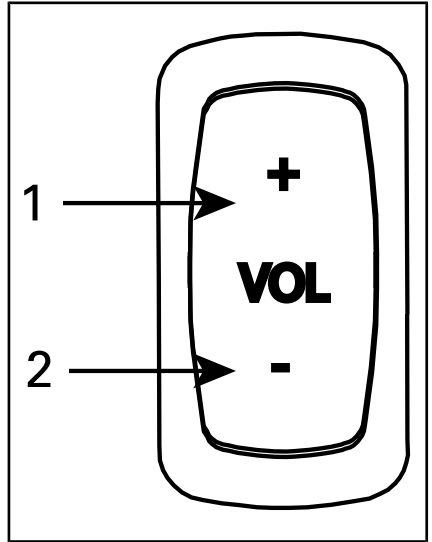

1. Volume up (Volume omhoog)
2. Volume down (Volume omlaag)

14) Electronic Command Center (ECC)

Het ECC bevindt zich bij de linkerhandgreep.

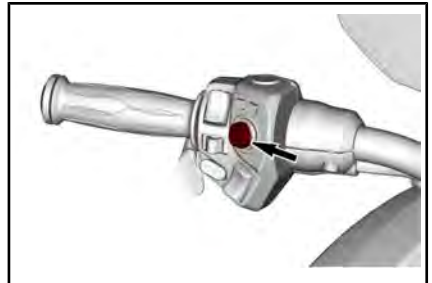

Het ECC is een multifunctionele schakelaar waarmee u de vele functies van de multifunctionele meter kunt regelen.

OPMERKING: Het kan een tijdje duren vooraleer acties van de ECC worden uitgevoerd, de elektronische modules van het voertuig geven immers prioriteit aan de hoofdfuncties van het voertuig. U moet dit niet beschouwen als een defect.

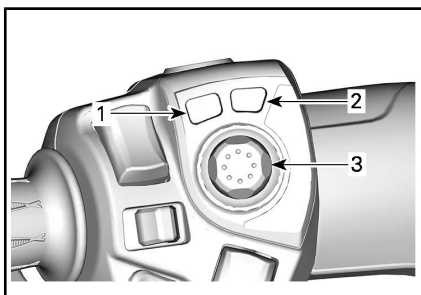

1. MODE-knop (Modus)
2. Parkeerremknop
3. JOYSTICK

⚠ WAARSCHUWING

Gebruik van de ECC tijdens het rijden kan de bestuurder afleiden van de besturing van het voertuig. Bedien de knoppen steeds met de nodige voorzichtigheid en blijf naar de weg kijken.

Geluidsregeling

Op het startscherm verhoogt of verlaagt u door de joystick OMHOOG of OMLAAG te drukken het geluidsvolume.

OPMERKING: Het geluidsvolume kan automatisch ingesteld worden met de automatische volumeregeling ingesteld in het scherm Preferences (voorkeuren).

Ga voor een automatische volumeregeling naar:

- Audio
- Configuratie
- Auto volumeregeling

Druk de JOYSTICK OMLAAG en houd deze langer dan één seconde omlaag. Het geluidsvolume wordt gedempt.

Bij gedempt geluid herstelt u de laatste volume-instelling door de joystick OMHOOG te drukken.

4,5" DIGITALE DISPLAY (MODELLEN F3)

Multifunctionele display

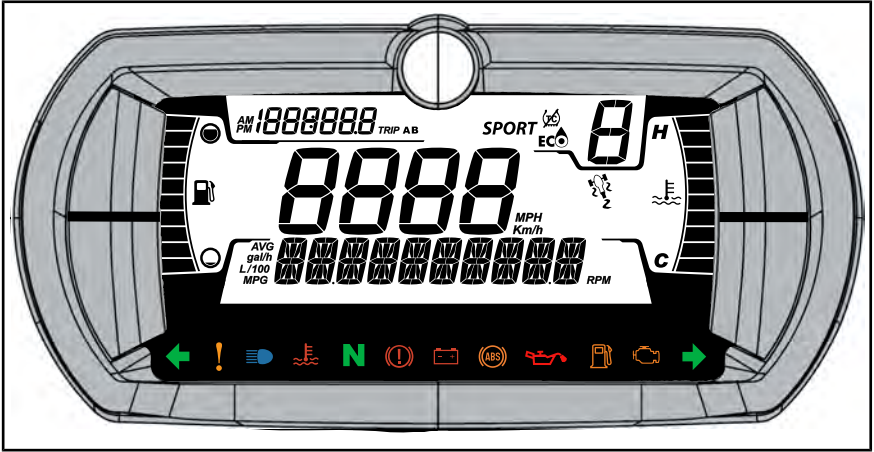

⚠ WAARSCHUWING

Het aflezen of aanpassen van de multifunctionele meter kan u van het voertuig afleiden en in het bijzonder uw aandacht voor de omgeving doen afnemen. Let altijd op het verkeer om u heen en kijk altijd goed rond of er geen obstakels in uw buurt zijn. Werp tijdens het rijden slechts een korte blik op de multifunctionele meter om de aandacht bij de verkeersomstandigheden te houden.

De multifunctionele meter omvat digitale meters (temperatuur en toeren), verklikkerlichtjes, pictogrammen en een digitaal display voor de weergave van belangrijke informatie (snelheid, toerental, enz.).

Display onderaan

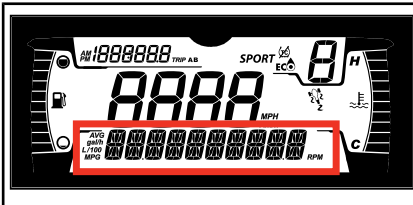

Kan het volgende weergeven:

- OMW/MIN
- AVG - Gemiddeld brandstofverbruik
- Afstand tot leeg
- Instellingen
- Meldingen

Display linkerkant

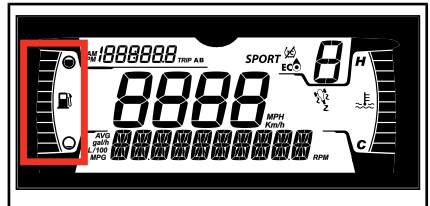

Het display aan de linkerkant omvat:

- Brandstofpeilindicator

Display rechterzijkant

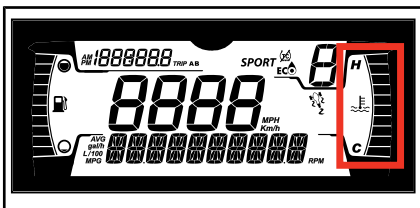

Het display aan de rechterzijkant omvat:

- Motortemperatuur

Centrale display

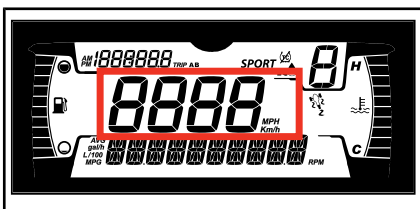

Toont de snelheid van het voertuig in km/u of mph.

Display van de versnelling

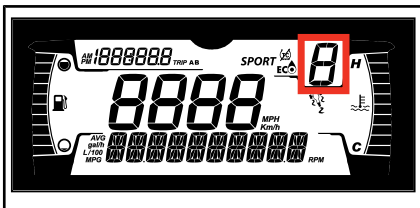

Deze display geeft de stand van de versnellingshendel weer.

- Neutraal
- Versnelling 1 tot 6
- R (achteruit)

Ritdisplay



Deze display geeft ritinformatie weer:

- Afstandsmeter cumulatieve afstand
- Rit A
- Rit B
- Klok

Display MODUS

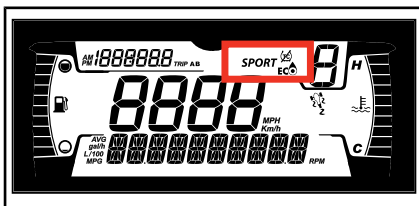

Op de display MODUS wordt de geselecteerde rijmodus weergegeven:

- ECO
- SPORT

Bij het selecteren van een modus wordt er een melding op de onderste display weergegeven. Tegelijkertijd worden een of meerdere pictogrammen ingeschakeld om uw keuze te bevestigen.

In de modus NORMAL, wordt geen informatie weergegeven.

RIJMODUS	PICTOGRAMMEN
NORMAL	Geen pictogram
ECO	
SPORT	<i>SPORT</i> en en

Waarschuwings- en verklikkerlichtjes

De volgende verklikkerlichtjes vestigen uw aandacht op een voertuigstoring die ernstig kan worden.

Sommige lichtjes gaan branden wanneer het voertuig wordt gestart om te controleren of ze werken. Als er na het starten van het voertuig lichtjes blijven branden, raadpleeg dan het waarschuwingslichtje van het betreffende systeem voor meer informatie.

OPMERKING: Sommige waarschuwingslichtjes worden in de display van de multifunctionele meter en werken hetzelfde als een verklikkerlichtje, maar ze worden niet weergegeven wanneer het voertuig wordt gestart.

Verklikkerlichtjes - Onderste balk



LICHTEN	BESCHRIJVING
	GROEN - Richtingaanwijzer links of rechts ingeschakeld
	Waarschuwingssnipperlichten - Alle richtingaanwijzers voor en achter knipperen
	ORANJE - Voertuigstoring
	BLAUW - Grootlicht geselecteerd
	ROOD - Motortemperatuur te hoog.
	GROEN - Neutrale versnelling is geselecteerd
	ROOD - Parkeerrem ingeschakeld of storing in remsysteem

LICHTEN	BESCHRIJVING
	ROOD - Indien dit tijdens het rijden brandt, duidt dit op een storing. Schakel alle onnodige elektrische uitrusting uit en laat de elektrische systemen en laadsystemen controleren.
	ORANJE - Storing in ABS-systeem
	ROOD - Indien dit bij draaiende motor of tijdens het rijden brandt, duidt dit op een storing.. Stop het voertuig zodra het veilig is om dit te doen en schakel de motor uit. Controleer het oliepeil in de motor. Laat het smeersysteem zo snel mogelijk controleren, zelfs als het oliepeil correct is.
	ORANJE - Brandt wanneer het brandstofpeil te laag is of wanneer de brandstoftank bijna leeg is. Tank zo snel mogelijk.
	ORANJE gaat branden: Storing in emissiecontrolesysteem van voertuig Knippert: Motorbegrenzing, het motor management noodprogramma is geactiveerd. Laat direct servicewerkzaamheden aan het voertuig uitvoeren.

Pictogrammen en indicators - Multifunctioneel display

PICTO-GRAMMEN	BESCHRIJVING
	Brandstofpeilindicator
	Temperatuurindicator
	Passagierspictogram - dit pictogram wordt ingeschakeld wanneer de voetsteun voor de passagier aan de linkerzijde uitgeklaapt is
	VSS-pictogram Brandt: Wanneer het VSS geactiveerd is of bij een storing Knippert: Indien het VSS ingrijpt.
	Duidt aan dat de tractieregeling deels gedeactiveerd is. Het systeem staat het hele motorvermogen toe, maar met gereduceerde rijstabiliteit. Het is daarom belangrijk om met gepaste voorzichtigheid te rijden.
	Geeft aan dat de modus ECO is geselecteerd.
	Geeft aan dat de modus SPORT is geselecteerd.

Instellingen

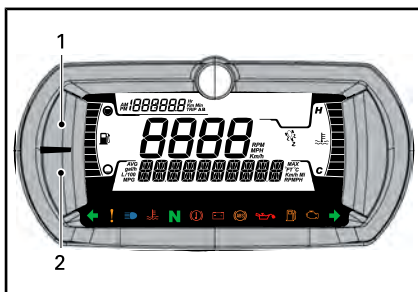

1. BOVENSTE knop
2. ONDERSTE knop

OPMERKING: De joystick van de E.C.C. kan worden gebruikt in plaats van de menuknoppen.

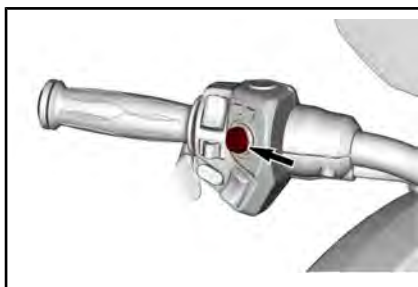

Helderheid display

De helderheid van de display wordt in de fabriek standaard op het maximale niveau ingesteld. De helderheid kan door een erkende Can-Am On-Road dealer worden aangepast.

Taal instellen

De taal van de display wordt in de fabriek standaard op Engels ingesteld. Neem contact op met een erkende Can-Am On-Road dealer voor de beschikbare talen en maak een afspraak om de instelling te laten wijzigen.

Menuknoppen

Bovenste knop

De volgende informatie kan worden weergegeven door op de BOVENSTE knop te drukken:

- Kilometerteller - Cumulatieve afstand
- Rit A
- Rit B
- Klok.

Onderste knop

De volgende informatie kan worden weergegeven door op de ONDERSTE knop te drukken:

- OMW/MIN
- Brandstofstatistieken (gemiddeld)
- Instellingen.
 - Storingscodes
 - Units
 - Statistiekenreset
 - Klokinstellingen
 - Sluit

De ONDERSTE knop kan ook worden gebruikt om een rijmodus te selecteren.

Selecteren, resetten of wijzigen van een waarde

Bovenste menu

Druk op de BOVENSTE knop tot de weer te geven informatie geselecteerd is.

Rit A of B resetten

Selecteer rit A of B.

Houd de BOVENSTE knop ingedrukt tot de waarde is gereset.

Onderste menu

Specifieke informatie selecteren

Druk op de ONDERSTE knop tot de naam van de gewenste informatie weergegeven wordt.

Wacht, behalve bij INSTELLINGEN, 2-3 seconden om de informatie te selecteren en weer te geven.

Houd voor het menu INSTELLINGEN de ONDERSTE knop 2-3 seconden ingedrukt.

OPMERKING: Als er binnen 10 seconden geen selectie wordt gemaakt, verlaat de cluster het menu INSTELLINGEN.

Waarde resetten (AVG)

Selecteer de waarde die moet worden gereset.

Houd de ONDERSTE knop ingedrukt tot de waarde is gereset.

Waarde wijzigen (Klok)

Druk op de ONDERSTE knop om de informatie te selecteren die moet worden gewijzigd.

Houd na het selecteren de ONDERSTE knop ingedrukt om de wijzigingsmodus in te schakelen.

Druk op de ONDERSTE knop tot de nieuwe waarde wordt weergegeven.

Wacht 2-3 seconden om de wijziging te accepteren.

Rijmodus selecteren of wijzigen

Houd de ONDERSTE knop ingedrukt tot de melding in de onderste display verandert.

Druk op de ONDERSTE knop om door alle beschikbare rijmodi te scrollen.

Wacht 2-3 seconden om de nieuwe informatie te selecteren en weer te geven.

Selecteer ECO OFF om naar de modus NORMAL terug te keren.

7,5" DIGITALE DISPLAY

Basisfuncties

Beschrijving multifunctionele weergave

Algemeen overzicht

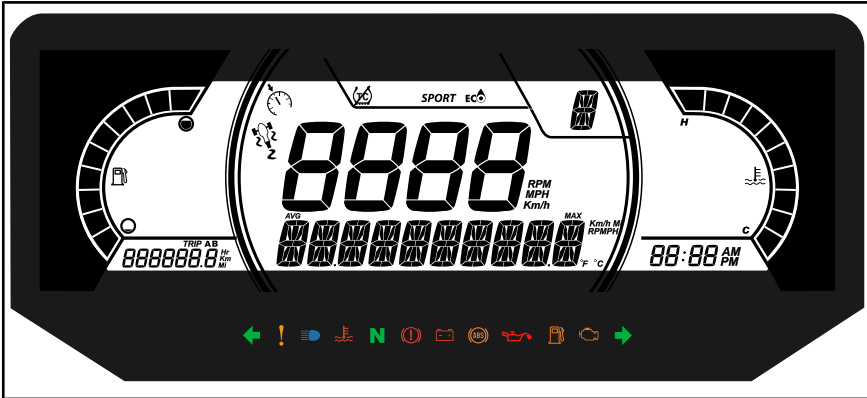

WAARSCHUWING

Het aflezen of aanpassen van de multifunctionele meter kan u van het voertuig afleiden en in het bijzonder uw aandacht voor de omgeving doen afnemen. Let altijd op het verkeer om u heen en kijk altijd goed rond of er geen obstakels in uw buurt zijn. Werp tijdens het rijden slechts een korte blik op de multifunctionele meter om de aandacht bij de verkeersomstandigheden te houden.

De multifunctionele meter omvat digitale meters (temperatuur en toeren), verklikkerlichtjes, pictogrammen en een digitaal display voor de weergave van belangrijke informatie (snelheid, toerental, enz.).

Display onderaan

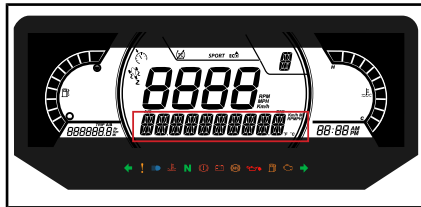

Kan het volgende weergeven:

- OMW/MIN
- AVG - Gemiddeld brandstofverbruik
- Instellingen
- Meldingen

Display linkzijdant

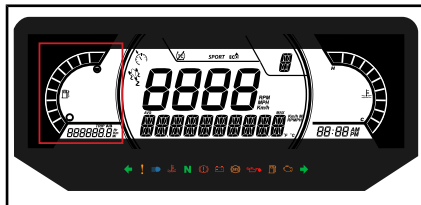

Het display aan de linkzijdant omvat:

- Brandstofpeilindicator

- Ritmeter (A - B)
- Kilometer teller
- Voertuig-uurmeter
- Afstand tot brandstof op

Display rechterzijkant

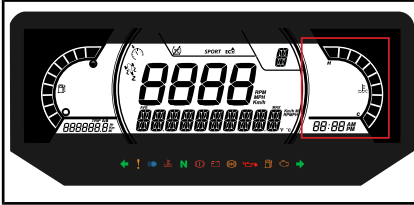

Het display aan de rechterzijkant omvat:

- Motortemperatuur
- Klok

Centrale display

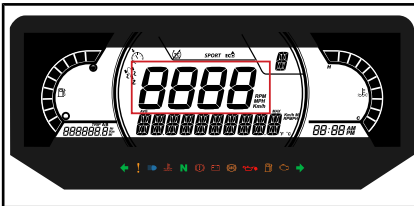

Toont de snelheid van het voertuig in km/u of mpu.

Display van de versnelling

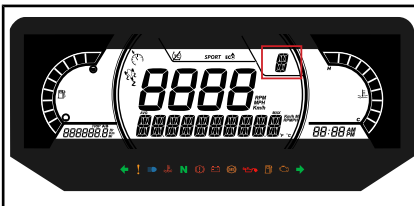

De display geeft de schakelpositie van de versnellingsbak weer:

- Neutraal
- Versnelling 1 tot 6
- R (achteruit)

Display MODUS

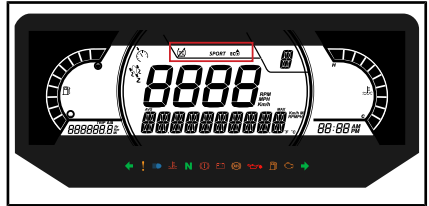

De display MODUS geeft de geselecteerde bedrijfsmodus aan:

- SPORT
- ECO

Bij het selecteren van een modus wordt er een melding op de onderste display weergegeven. Tegelijkertijd worden een of meerdere pictogrammen ingeschakeld om uw keuze te bevestigen.

In de modus NORMAL, wordt geen informatie weergegeven.

RIJMODUS	PICTOGRAMMEN
NORMAL	Geen pictogram
ECO	
SPORT	<i>SPORT</i> en en

Verklikkerlichtjes

Waarschuwings- en verklikkerlichtjes



LICHTEN	BESCHRIJVING
	GROEN - Richtingaanwijzer links of rechts ingeschakeld Waarschuwingsknipperlichten - Alle richtingaanwijzers voor en achter knipperen
	ORANJE - Voertuigstoring
	BLAUW - Grootlicht geselecteerd
	ROOD - Motortemperatuur te hoog.
	GROEN - Neutrale versnelling is geselecteerd
	ROOD - Parkeerrem ingeschakeld of storing in remsysteem
	ROOD - Indien dit tijdens het rijden brandt, duidt dit op een storing. Schakel alle onnodige elektrische uitrusting uit en laat de elektrische systemen en laadsystemen controleren.
	ORANJE - Storing in ABS-systeem
	ROOD - Indien dit bij draaiende motor of tijdens het rijden brandt, duidt dit op een storing.. Stop het voertuig zodra het veilig is om dit te doen en schakel de motor uit. Controleer het oliepeil in de motor. Laat het smeersysteem zo snel mogelijk controleren, zelfs als het oliepeil correct is.

LICHTEN	BESCHRIJVING
	ORANJE - Brandt wanneer het brandstofpeil te laag is of wanneer de brandstoftank bijna leeg is. Tank zo snel mogelijk.
	ORANJE gaat branden: Storing in emissiecontrolesysteem van voertuig Knippert: Motorbegrenzing, het motor management noodprogramma is geactiveerd. Laat direct servicewerkzaamheden aan het voertuig uitvoeren.

Pictogrammen en indicators

PICTOGRAM	BESCHRIJVING
<i>SPORT</i>	Geeft aan dat de modus SPORT is geselecteerd.
	Geeft aan dat de modus ECO is geselecteerd.
	Geeft aan dat de modus Cruisecontrol is geselecteerd.
	VSS-pictogram Brandt: Wanneer het VSS geactiveerd is of bij een storing Knippert: Indien het VSS ingrijpt.

PICTOGRAM	BESCHRIJVING
	<p>Duidt aan dat de tractieregeling deels gedeactiveerd is.</p> <p>Het systeem staat het hele motorvermogen toe, maar met gereduceerde rijstabiliteit.</p> <p>Het is daarom belangrijk om met gepaste voorzichtigheid te rijden.</p>

Instellingen

Pictogram Setup

Selecteer het menu **SETTINGS** (instellingen) met behulp van de knop MENU en houd de knop ingedrukt om het menu te openen.

Storingscodes

OPMERKING: Alleen wanneer storingscodes actief zijn.

Gebruik de MENU-knop, selecteer **CODES** (CODES) en houd ingedrukt om actieve en opgetreden storingscodes te zien. Storingscodes worden weergegeven op de onderste display.

Reset Stats

Gebruik de MENU-knop, selecteer **RESET STAT** (STATISTIEK RESETTEN) en houd ingedrukt om te resetten.

Keuze meeteenheid

Deze multifunctionele meter wordt in de fabriek ingesteld op UK-eenheden, maar deze weergave kan worden veranderd in metrische eenheden.

Gebruik de MENU-knop, selecteer **UNITS** (EENHEDEN) en houd ingedrukt om de eenheden te wijzigen.

Klok instellen

Gebruik de MENU-knop, selecteer **CLOCK** (KLOK) en houd ingedrukt om de tijd te wijzigen.

Druk op de ONDERSTE knop om de informatie te selecteren die moet worden gewijzigd.

Houd na het selecteren de ONDERSTE knop ingedrukt om de wijzigingsmodus in te schakelen.

Druk op de ONDERSTE knop tot de nieuwe waarde wordt weergegeven.

Wacht 2-3 seconden om de wijziging te accepteren.

Taal instellen

De taal van de meter kan worden gewijzigd. Raadpleeg een erkende Can-Am On-Road-dealer voor de beschikbare talen en om de meter in te stellen op uw voorkeur.

Rijmodus selecteren of wijzigen

Houd de knop MODUS ingedrukt tot de melding in de onderste display verandert.

Selecteer ECO OFF om naar de modus NORMAL terug te keren.

GROOT PANORAMISCH 7,8" BREDE LCD-DISPLAY

Basisfuncties

LCD-display

Standaard weergave



Multifunctionele display



Display linkerzijkant

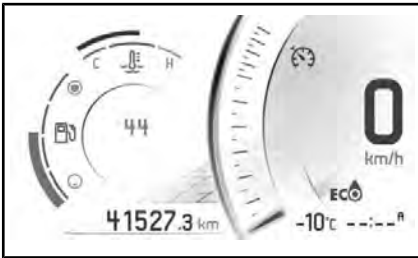

Het display aan de linkerzijkant omvat:

- Brandstofpeilindicator
- Snelheidsmeter
- Tripmeter
- Cruisecontrol
- Versnellingsindicator
- Klok
- Motortemperatuur
- Rijmodi
- Pop-upwaarschuwing
- Afstand tot brandstof op

Om de waarde die op de tripmeter wordt weergegeven te selecteren;

1. Ga naar het scherm Stats / Trip
2. Selecteer de gewenste set met statistieken die moet worden weergegeven (Total, A of B)
3. **JOYSTICK OMHOOG** wijzigt de op het linker display weergegeven waarde met de afstands-waarde van de geselecteerde statistische set.

Display rechterzijkant



Het display aan de rechterzijkant omvat:

- Toerenteller
- Audiovolume
- Uitvoerindicator audio
- Voorgeprogrammeerde radiozenders
- Menu
 - BRP Connect
 - Telefoon
 - Statistieken
 - Audio
 - Instellingen

Navigeren door de digitale display

! WAARSCHUWING

Het aflezen of aanpassen van de multifunctionele meter kan u van het voertuig afleiden en in het bijzonder uw aandacht voor de omgeving doen afnemen. Let altijd op het verkeer om u heen en kijk altijd goed rond of er geen obstakels in uw buurt zijn. Werp tijdens het rijden slechts een korte blik op de multifunctionele meter om de aandacht bij de verkeersomstandigheden te houden.

Het multifunctionele instrumentenbord omvat meters (snelheidsmeter en toerenteller), indicatorlichtjes en een infotainmentsysteem met digitaal scherm.

We raden u aan u vertrouwd te maken met het selecteren van bepaalde functies op het infotainmentsysteem voordat u op weg gaat. Als u ze gewend bent zullen ze onderweg gemakkelijker te gebruiken zijn.

Gebruik het ECC (Electronic Command Center) om de displayfuncties te regelen. Raadpleeg *ECC (ELECTRONIC COMMAND CENTER)* in *SECUNDAIRE BEDIENINGSELEMENTEN*.

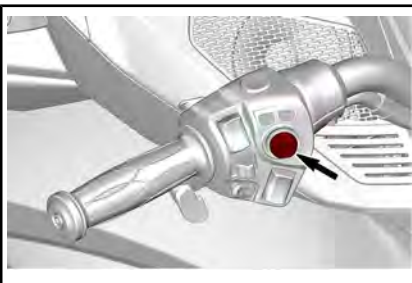

Door op de joystick (middelste knop) te drukken, komt de Menuse-

lectie in het rechterscherf in deze volgorde te staan:

- BRP Connect
- Telefoon
- Statistieken
- Audio
- Instellingen

Als een pictogram is geselecteerd, verschijnt het daaraan gekoppelde scherm.

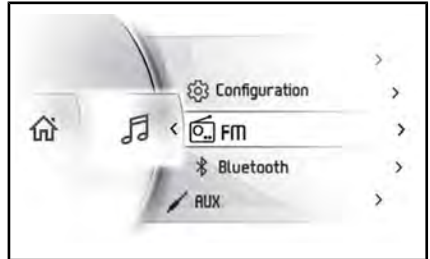







Door een item te selecteren stelt u de huidige waarde voor dit item in.

Verklikkerlichtjes









Waarschuwings- en verklikkerlichtjes



LICHTEN	BESCHRIJVING
↔	GROEN - Richtingaanwijzer links of rechts ingeschakeld
	Waarschuwingsknipperlichten - Alle richtingaanwijzers voor en achter knipperen
!	ORANJE - Voertuigstoring
☰	BLAUW - Grootlicht geselecteerd
⚡	ROOD - Motortemperatuur te hoog.

LICHTEN	BESCHRIJVING
	GROEN - Neutrale versnelling is geselecteerd
	ROOD - Parkeerrem ingeschakeld of storing in remsysteem
	ROOD - Indien dit tijdens het rijden brandt, duidt dit op een storing. Schakel alle onnodige elektrische uitrusting uit en laat de elektrische systemen en laadsystemen controleren.
	ORANJE - Storing in ABS-systeem
	ROOD - Indien dit bij draaiende motor of tijdens het rijden brandt, duidt dit op een storing.. Stop het voertuig zodra het veilig is om dit te doen en schakel de motor uit. Controleer het oliepeil in de motor. Laat het smeersysteem zo snel mogelijk controleren, zelfs als het oliepeil correct is.
	ORANJE - Brandt wanneer het brandstofpeil te laag is of wanneer de brandstoftank bijna leeg is. Tank zo snel mogelijk.
	ORANJE gaat branden: Storing in emissiecontrolesysteem van voertuig Knippert: Motorbegrenzing, het motor management noodprogramma is geactiveerd. Laat direct servicewerkzaamheden aan het voertuig uitvoeren.

Pictogrammen en indicators

PICTOGRAM	BESCHRIJVING
	Smartphone netwerkverbinding
	Bluetooth apparaat
	Smartphone accu-indicator
	Helmkoppelingsindicator
	Brandstofpeilindicator
	Temperatuurindicator
	Cruisecontrol-indicator
	Geluidsuitvoer speakers
	Geluidsuitvoer helm

Instellingen

Menuschakelaars

Gebruik het ECC voor het regelen van de vele functies van de multifunctionele meter.

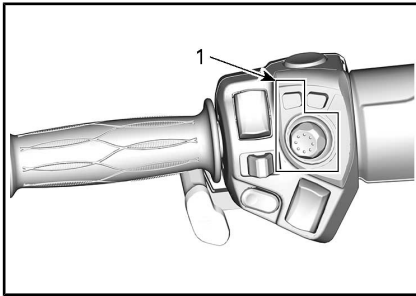

1. ECC

Gebruik de BRP Connect-knop voor snelle toegang tot BRP Connect. Bij elke klik wordt gewisseld tussen de app-weergave en functie-weergave van de multifunctionele meter.

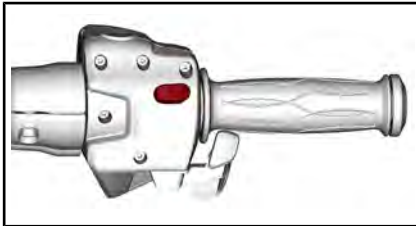

Menu

BRP Connect



Voordat BRP Connect kan worden gebruikt, moet de app naar de telefoon gedownload worden. De app kan gedownload worden van de Apple App Store of Google Play Store aan de hand van een eenvoudige zoekopdracht. Niet alle telefoons zijn compatibel.

Bezoek onze website voor meer informatie

www.brpconnecttutorial.com

OPMERKING: De smartphone moet via Bluetooth **en** met een USB-kabel op de USB-poort in het handschoenvak zijn aangesloten.

Persoonlijke gegevens van de gebruiker worden uit het instrumentenbord gewist wanneer de telefoonkoppeling wordt gewist.

De gebruiker gaat ermee akkoord dat persoonlijke gegevens (contactenlijst en gesprekkenhistorie) naar het instrumentenbord worden overgebracht wanneer de smartphone wordt aangesloten.

De contactenlijst en gesprekkenhistorie worden permanent in het instrumentenbord opgeslagen. Om deze informatie te wissen moet u uw smartphone ontkoppelen of met een andere smartphone overschrijven.

Telefoon



Het telefoonmenu is voor toegang tot:

- Belgeschiedenis
- Contactenlijst van de telefoon

OPMERKING: Voor toegang tot het telefoonmenu moeten een telefoon en helm worden gekoppeld. Raadpleeg *UW SMARTPHONE VIA BLUETOOTH KOPPELEN*.

Statistieken

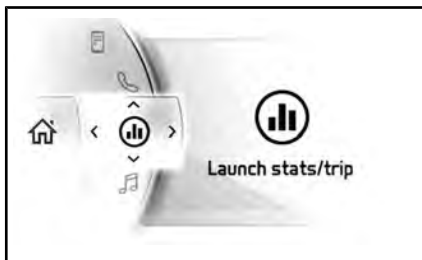

Het menu Statistieken wordt gebruikt om informatie te krijgen over:

- Afgelegde afstand rit
- Tijdsduur rit
- Huidig brandstofverbruik
- Gemiddeld brandstofverbruik
- Maximale snelheid
- Gemiddelde snelheid

3 sets met statistieken worden in het geheugen bewaard. Elke set met statistieken kan onafhankelijk worden gereset.

Met de joystick **LINKS** en **RECHTS** navigeert u tussen de 3 sets met statistieken.

Als u de joystick **OMLAAG** houdt als een statistiek wordt weergegeven, reset u deze.

Audio

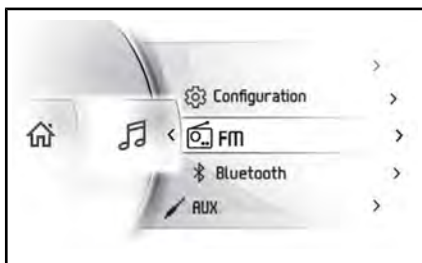

Het menu Audio is voor:

- Aanpassing van de configuratie van:
 - Automatische voorinstellingen
 - Automatische volumeregeling
 - Equalizer
 - Fade / Balans
 - Audio-uitvoer
- Toegang tot FM-audiobron
- Toegang tot Bluetooth audiospeler
- Toegang tot extra audiospeler

Geluidsregeling

Met de joystick bedient u de audio-opdrachten in het startscherm of in het audiobronscherm (FM, AUX, Bluetooth).

Druk de joystick **OMHOOG** om de radio IN TE SCHAKELEN. Druk de joystick **OMLAAG** wanneer het volume het laagst is om de radio uit te schakelen (dempen).

Gebruik de joystick om het geluidsvolume te bepalen. Joystick **OMHOOG** om harder te zetten.

Om het geluid te dempen, drukt u de joystick **OMLAAG** en houdt u deze meer dan een seconde ingedrukt. Bij gedempt geluid herstelt u de laatste volume-instelling naar het vorige niveau door **OMHOOG** te drukken.

Er wordt een afzonderlijk volumenniveau gebruikt voor aankondigingen (bijvoorbeeld: Spraakcommando van de BRP Connect-navigatie-app). Tijdens de aankondiging heeft de volumebalk het volumenniveau van de aankondiging weer. De volumebalk is dan geel en de geluidsbron geeft **ANNOUNCEMENT** (aankondiging) weer. Het is mogelijk om het volumenniveau tijdens de aankondiging aan te passen.

Bij selectie van de geluidsbron FM, functioneren de linker en rechter joystickfuncties als volgt:

- Kort naar links: Vorige voorinstelling
- Lang naar links: Omlaag zoeken
- Kort naar rechts: Volgende voorinstelling
- Lang naar rechts: Omhoog zoeken

Bij selectie van de geluidsbron Bluetooth, functioneren de linker en rechter functies als volgt:

- Links: Vorige nummer
- Rechts: Volgende nummer

In de geluidsbron AUX en BRP Connect (alleen iPhone) hebben links en rechts geen effect.

Geluidsconfiguratie

Het menu met de geluidsconfiguratie bevat het volgende:

- Automatische FM-voorinstellingen
- Automatische volumeregeling
- Equalizer
- Fade / Balans
- Audio-uitvoer

Gebruik de audio-uitvoer om de gewenste audio-uitvoer te selecteren: Speaker of helm.

OPMERKING: Er wordt een ander geluidsniveau gebruikt als u de helm selecteert. Hiermee kunt u het volume dat eerder werd geselecteerd toen de muziek naar de helm werd gestuurd behouden.

Voor toegang tot het FM tune- en voorinstellingenschermb, drukt u **JOYSTICK** langer dan 1 seconde in.

FM tune en voorinstelling

In het scherm FM tune en voorinstelling kunt u een FM-zender selecteren en opslaan in de gewenste voorinstelling.

- Selecteer een FM-zender om op te slaan.

- Druk op de **JOYSTICK** om het gewenste nummer van de voorinstelling te selecteren.
- Druk langer dan 1 seconde op de joystick **OMLAAG** om de FM-zender in de geselecteerde voorinstelling te bewaren.

Druk op de **JOYSTICK** om het scherm FM tune en voorinstelling te verlaten.

Instellingen

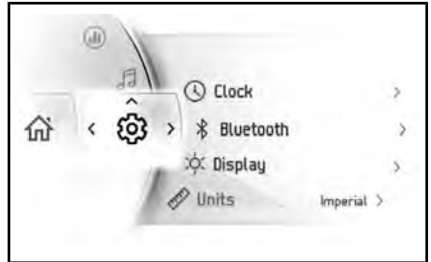

Het menu Instellingen is voor:

- Instellen van de klok
- Koppelen van Bluetooth apparaten
 - Telefoon
 - Headset bestuurder
 - Headset passagier
- Aanpassen van displayhelderheid
- Aanpassen van eenheden (Engels of metrisch)
- Instellen van taal
- Opvragen van versie
- Foutcodes voor het voertuig weergeven.

Uw smartphone via Bluetooth koppelen

Op het voertuig:

1. Druk kort op de **JOYSTICK** om het menu op te roepen.
2. Ga omlaag en selecteer "Instellingen" en druk **RECHTS**.
3. Selecteer "Bluetooth" en druk naar **RECHTS**.

4. Selecteer "Telefoon" en druk naar **RECHTS**.
5. Selecteer "Telefoon toevoegen" en druk naar **RECHTS**.

Bluetooth is nu zichtbaar.

Op de telefoon

1. Activeer de Bluetooth-functie van uw telefoon.

Raadpleeg uw gebruikershandleiding van de fabrikant voor de uitgebreide procedure.

2. Kies "BRP Connect"
3. Er wordt een bevestigingsnummer op het scherm van uw telefoon en op het meterscherm van het voertuig weergegeven. Controleer of deze nummers overeenkomen.
4. Druk op Koppelen op uw telefoon en selecteer het groene vinkje op de meter van het voertuig.
5. Accepteer synchroniseren van contacten en favorieten op uw telefoon

Een helm koppelen

Om een helm te koppelen, gaat u naar de pagina "Instellingen" en selecteert u "Helm toevoegen".

BRP Connect-app

Volg deze stappen om uw smartphone in te stellen met BRP Connect.

1) Download de BRP Connect-smartphone-app

Download de BRP Connect-app via de App Store voor Apple™ of via de Google™ Play Store voor Android.

2) Download apps die compatibel zijn met BRP Connect

Bezoek onze website voor meer informatie over compatibele apps.

Deze apps zullen uw rijervaring verder verbeteren. Voor sommige apps kan een aanvullende aankoop nodig zijn voor compatibiliteit met het systeem of moeten er meerdere apparaten worden gebruikt.

www.brpconnecttutorial.com

3) Sluit uw smartphone aan met behulp van uw oplaad-/gegevensoverdrachtkabel

We raden u aan om de oorspronkelijke oplaadkabel te gebruiken dan de smartphone-OEM om de overdracht tussen de telefoon en het voertuig te optimaliseren. Gebruik de voorste USB-aansluiting.

1. Ontgrendel uw telefoonscherm.
2. Sluit de oplaadkabel van uw telefoon aan.
3. Er wordt een vinkje op het scherm van uw telefoon weergegeven zodra er verbinding is.

4) Toegang tot uw apps

Druk snel op de **JOYSTICK** om het menu op te roepen.

Druk **OMHOOG** op de joystick om "Launch BRP Connect" te selecteren en druk de joystick naar **RECHTS**.

Selecteer de app die u wilt gebruiken en druk op de **JOYSTICK**.

- Om de app te verlaten, drukt u lang op de **JOYSTICK**.
- Om terug te keren naar het hoofdmenu, drukt u op de knop BRP Connect.

Korte tour van de BRP Connect app.

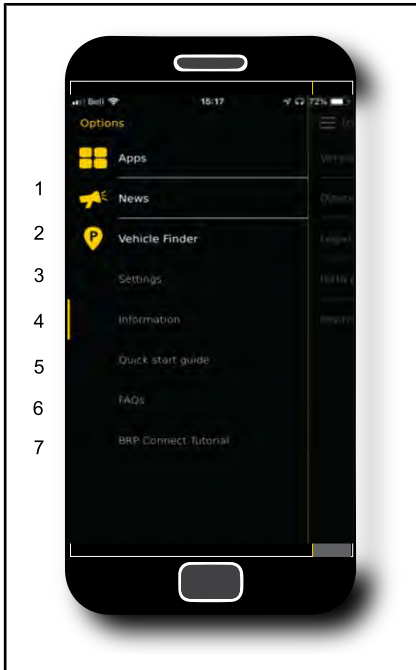

1. Nieuws: Af en toe vindt er communicatie plaats via de BRP Connect-app. U vindt deze in dit menu.
2. Voertuigzoeker (Vehicle finder): Hiermee kunt u de locatie van uw voertuig opslaan (of welke locatie u wilt onthouden). Deze functie is vrij uitgebreid: u kunt een foto maken van de locatie waar u uw voertuig hebt achtergelaten, notities maken (bijvoorbeeld het nummer van het parkeervak) en ook terug navigeren naar uw opgeslagen locatie. Er kan slechts een locatie per keer worden opgeslagen.
3. Instellingen: Stel BRP Connect naar wens in. In welk land wilt u de BRP Connect app gebruiken? Waar gaat uw aandacht naar uit? N.B.: In dit menu kunt

- u de basisinstellingen van de BRP Connect-app wijzigen.
4. Informatie: Algemene informatie over de BRP Connect app. Hierin wordt de huidige versie en alle juridische informatie vermeld.
5. Beknopte handleiding: Wilt u weten hoe u deze app gebruikt? Hier kunt u zien hoe het werkt.
6. FAQ: Met deze koppeling gaat u naar de antwoorden op veelgestelde vragen door bestuurders zoals u. Hier hebt u een internetverbinding voor nodig.
7. BRP Connect tutorial: Wilt u meer weten? Met deze koppeling gaat u naar gedetailleerde instructievideo's. Hier hebt u een internetverbinding voor nodig.



1. Momenteel geïnstalleerde apps
2. Beschikbare apps

UITRUSTING

Accessoirebedrading

Het voertuig heeft stroomvoorziening en aardraden voor het installeren van accessoires.

Open de dradenbomen op de aangegeven plaatsen.

1. Achter het opbergvak voor-aan.

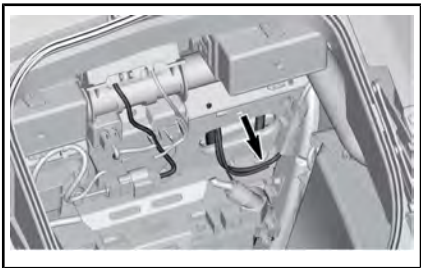

*DC12 - ACCESSOIREBEDRADING VOOR-
AAN - ACHTER OPBERGVAK*

2. Achter onderhoudsdeksel aan de zijkant.

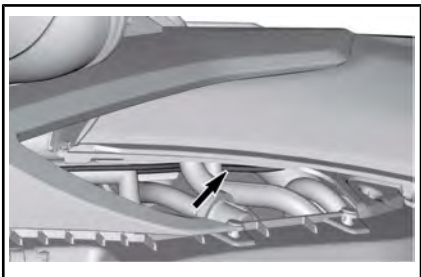

*DC34 - ACCESSOIREBEDRADING MID-
DEN - ACHTER ONDERHOUDSDEKSEL
LINKERZIJKANT*

3. Onder het passagierszadel.

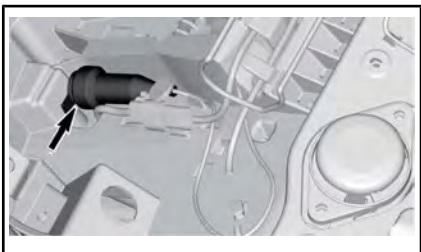

*DC56 - ACCESSOIREBEDRADING ACH-
TERAAN - ONDER PASSAGIERSZADEL*

Verstelbaar stuur en bestuurdersvoetsteunen

Het stuur en de bestuurdersvoetsteunen kunnen aan de wensen van de bestuurder worden aangepast. Het is echter belangrijk dat de bestuurder van het voertuig alle instrumenten goed kan bereiken. Het rempedaal moet bijvoorbeeld goed bereikbaar en bedienbaar zijn en geheel kunnen worden ingedrukt.

Bijstellingen moeten door een erkende Can-Am On-Road dealer worden verricht om het voertuig veilig te houden.

! WAARSCHUWING

De bediening moet altijd goed en volledig bereikbaar zijn voor de bestuurder.

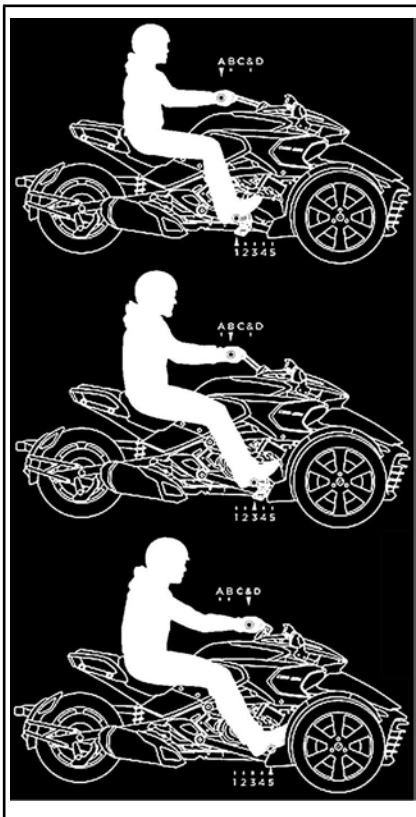

VOORBEELDEN VAN STUUR- EN VOET-
STEUNPOSITIES

Spiegels

Spiegels afstellen

Druk de spiegel met uw vingers op de hieronder afgebeelde punten om de stand ervan in vier richtingen aan te passen.

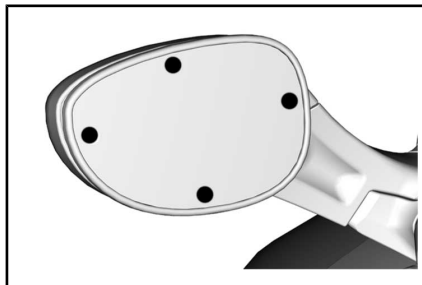

AFSTELPUNTEN VOOR DE SPIEGEL -
MODEL STD EN S

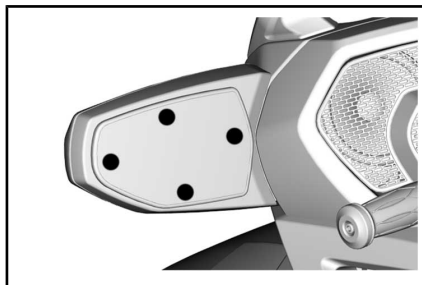

AFSTELPUNTEN VOOR DE SPIEGEL -
MODEL T EN LIMITED

Opbergvak vooraan

Het voorste opbergvak openen

1. Steek de sleutel in de contactschakelaar.
2. **Duw** en houd de sleutel een kwartslag linksom gedraaid naar de positie van het voorste opbergvak terwijl u het deksel omhoogtrekt.

OPMERKING: Het opbergvak vooraan kan worden geopend terwijl de motor draait.

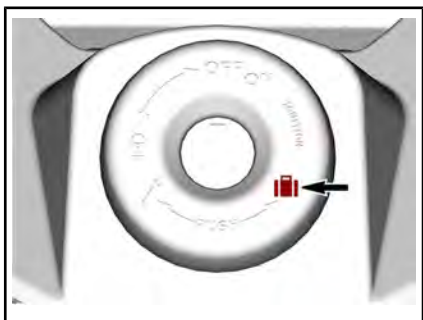

STAND VAN DE SLEUTEL OM HET VOORSTE COMPARTIMENT TE OPENEN



TYPISCH - GEOPEND VOORSTE OPBERGVAK

Gereedschapsset

STD- en S-modellen

Het gereedschapskistje zit in het bergvak achteraan.

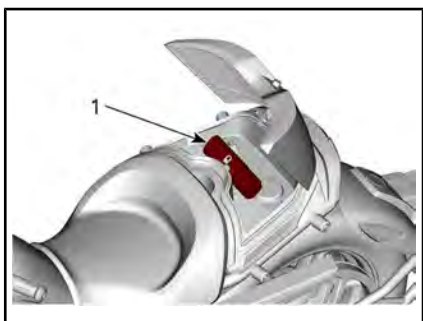

1. Gereedschapsset

T- en Limited-modellen

De gereedschapsset bevindt zich onder de passagiersstoel.

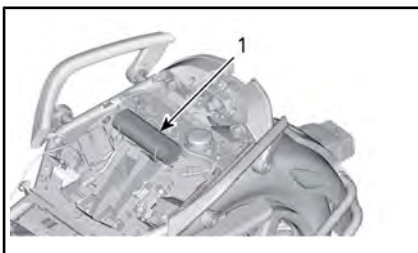

1. Gereedschapsset

Gebruikershandleiding

De gebruikershandleiding bevindt zich in het opbergvak aan de voorkant.

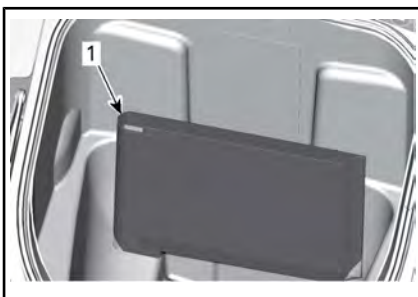

1. Gebruikershandleiding'

Bewaar de *GEBRUIKERSHANDLEIDING* in het voertuig.

Zitting

Openen van de passagiersstoel (indien aanwezig)

1. Steek de sleutel in de contactschakelaar.
2. Duw en houd de sleutel een kwartslag rechtsonder gedraaid in de stand om de stoel te openen en trek de passagiersstoel omhoog.

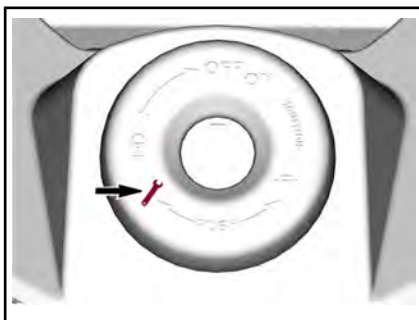

STAND VAN DE SLEUTEL OM HET ZADEL TE OPENEN



1. Passagierszitting
3. Maak het bindsnoer van de stoel los van de houderclip.



TYPISCH

1. Bindsnoer
2. Houderclip

! WAARSCHUWING

Losraken van onderdelen kan tot gevaar op de weg leiden. Voor het voorkomen van mogelijk gevaar op de weg bevestigt u altijd een bindsnoer aan het onderdeel dat dit compartiment afdekt.

Kap voor enkele stoel (indien aanwezig)

Binnen enkele seconden op de passagiersstoel aangebracht om van uw voertuig een sportieve eenzitter te maken.

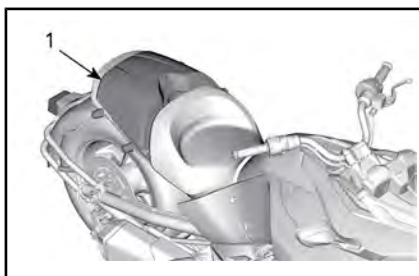

1. Zadelovertrek voor mono-uitvoering

! WAARSCHUWING

Losraken van onderdelen kan tot gevaar op de weg leiden. Voor het voorkomen van mogelijk gevaar op de weg bevestigt u altijd een bindsnoer aan het onderdeel dat dit compartiment afdekt.

Opbergvak achterin (indien aanwezig)

Ontgrendel met behulp van de meegeleverde sleutel.

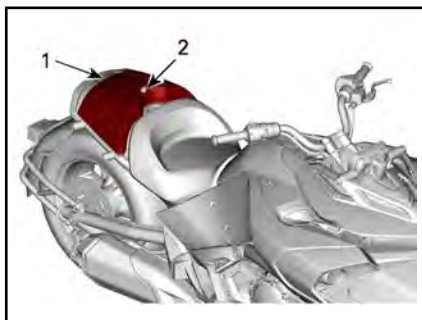

1. Opbergvak achteraan
2. Slot

Zadeltassen

T- en Limited-modellen

Deze modellen zijn uitgerust met zadeltassen voor het opbergen van handige spullen.

OPMERKING Houd u aan de maximumbelasting. Raadpleeg de **SPECIFICATIES** voor meer informatie.



TYPISCH

1. Linkerzadeltas
2. Rechterzadeltas

Ontgrendelde zadeltas en trek aan het handvat om deze te openen.

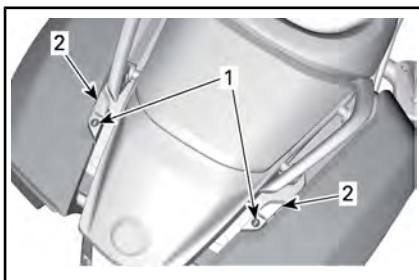

TYPISCH

1. Plaats vergrendeling zadeltas
2. Handvat zadeltas

De zadeltas verwijderen

Open de zadeltas.

Verwijder de drie borgschroeven binnenin de zadeltas.

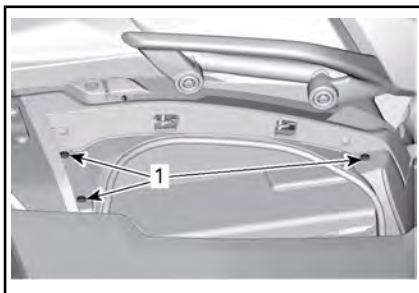

1. Borgschroeven

Verwijder de plastic klinknagel bovenop de zadeltas.

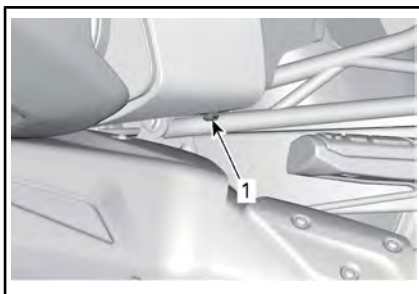

1. Plastic klinknagel

Verwijder de plastic klinknagel achterop de zadeltas.

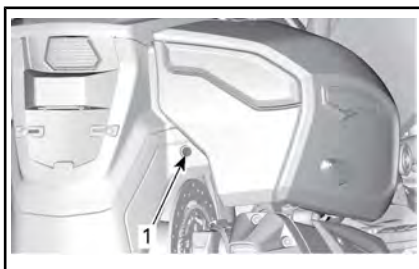

1. Plastic klinknagel

Schuif de zadeltas ver genoeg uit voor het loskoppelen van de stekker van achterlicht, richtingaanwijzers en remlicht en verwijder de zadeltas.

De zadeltas installeren

Voor de installatie van de zadeltas gaat u omgekeerd te werk als bij de verwijdering.

⚠ WAARSCHUWING

Controleer dat de zadeltassen goed geïnstalleerd en gesloten zijn. Controleer dat alle lichten aan de achterzijde van het voertuig na de installatie van de zadeltas goed werken.

Bovenste opbergvak

Het deksel van het bovenste bergvak openen

De vergrendeling van het bovenste opbergvak bevindt zich achteraan het voertuig.



1. Vergrendeling voor het bovenste opbergvak

Druk op de vergrendeling om het deksel te openen. Gebruik de contactsleutel om het deksel te openen wanneer dit is vergrendeld.

OPMERKING: Wanneer het deksel niet open gaat, beweeg dit dan voorzichtig naar achteren en naar voren en van links naar rechts terwijl de vergrendeling wordt ingedrukt. Raadpleeg uw erkende Can-Am dealer voor het uitvoeren van de afstelling van de vergrendeling.

Het deksel van het bovenste bergvak sluiten

OPMERKING Het dekselmechanisme moet worden **ONTGRENDELD** voor het sluiten van het bovenste opbergvak. Wanneer het deksel niet kan worden gesloten, **GEBRUIK DAN GEEN KRACHT**. Controleer of iets het deksel blokkeert en of de vergrendeling beweegt.

Zet de klep in de sluitingsstand.

Plaats uw hand net boven de vergrendeling in het midden van het deksel en druk om te vergrendelen.

Het bovenste opbergvak verwijderen

⚠ WAARSCHUWING

Zorg altijd dat het bovenste opbergvak is geïnstalleerd en correct is vergrendeld tijdens de rit. Gebruik het voertuig niet wanneer het bovenste opbergvak ontbreekt.

1. Open het deksel van het bovenste bergvak.
2. Ontgrendel de middelste LinQ knop door deze 1/4 omwenteling linksom te draaien.



3. Gebruik de rechter hendel voor het ontgrendelen van het bovenste opbergvak uit het voertuig.

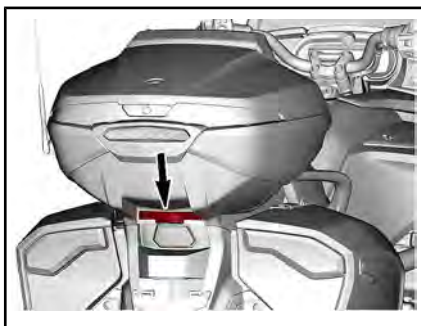

4. Til het opbergvak enigszins omhoog en schuif uw hand er onder om de stekker bij de passagiersstoel te ontkoppelen.
5. Trek het opbergvak naar achteren om dit uit het voertuig te verwijderen.

Het bovenste opbergvak aanbrengen

⚠ WAARSCHUWING

Zorg altijd dat het bovenste opbergvak is geïnstalleerd en correct is vergrendeld tijdens de rit. Gebruik het voertuig niet wanneer het bovenste opbergvak ontbreekt.

1. Lijn beide armen van het opbergvak uit met de steun aan iedere zijde van de passagiersstoel.
2. Houd het opbergvak in de verhoogde stand en sluit de stekker bij de passagiersstoel aan.
3. Laat het opbergvak zakken en druk dit omlaag om te vergrendelen.
4. Open het deksel van het bovenste bergvak.
5. Borg het opbergvak door de middelste LinQ knop 1/4 omwenteling rechtsom te draaien.



6. Pak het opbergvak stevig beet en controleer of dit correct is geïnstalleerd en vergrendeld op het voertuig.
7. Sluit het deksel van het bovenste bergvak.

Handschoenenvak

T- en Limited-modellen

Deze modellen zijn uitgerust met een handschoenenvak voor het opbergen van kleine persoonlijke onderdelen.

Hier vindt u ook de audio in-aansluiting en USB-connector.

Voor openen trekt u aan het achterpaneellijpje van het handschoenenvak.

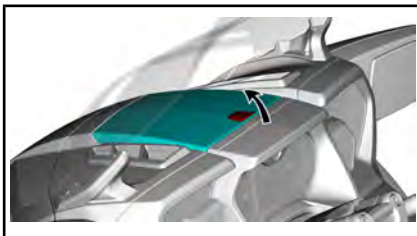

TYPISCH

Carrosseriepanelen

De carrosseriepanelen van het voertuig kunnen worden verwijderd voor onderhoud.

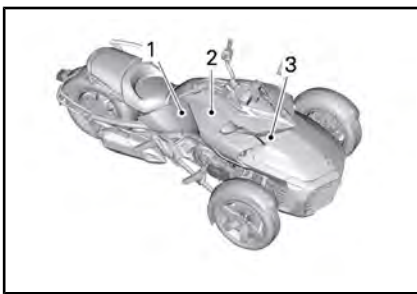

TYPISCH - RECHTERZIJPANELEN

1. Zijpaneel
2. Onderhoudsdeksels aan de zijkant
3. Onderhoudsdeksel aan de voorkant

Onderhoudsdeksel aan de zijkant

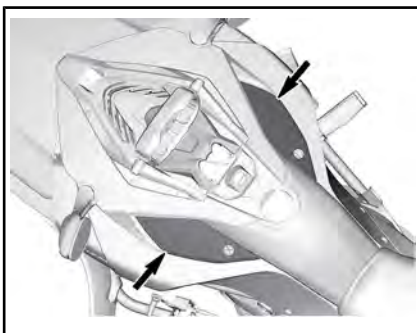

TYPISCH - ONDERHOUDSDEKSELS AAN DE ZIJKANT.

Onderhoudsdeksel aan de zijkant verwijderen

1. Draai het slot linksom (onderhoudsdeksel rechts) of rechtsom (onderhoudsdeksel links)



TYPISCH - ONDERHOUDSDEKSEL LINKS WERGEGEVEN

2. Trek de onderhoudsdeksel uit

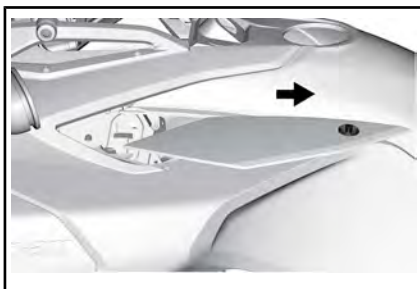

TYPISCH

Onderhoudsdeksel aan de zijkant aanbrengen

1. Plaats de onderhoudsdeksel aan de zijkant op zijn plaats met de uitijningstabs op de goede plek.

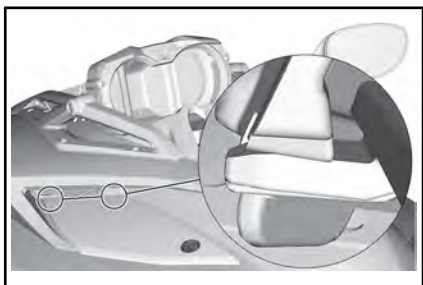

TYPISCH

OPMERKING Zorg ervoor dat de onderhoudsdeksel aan de zijkant het zijpaneel niet overlapt.

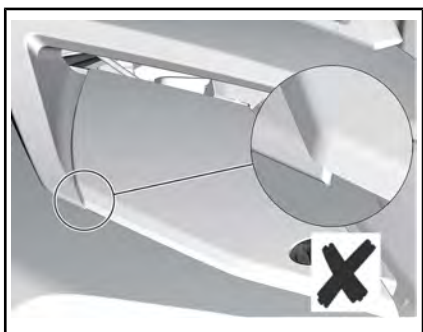

TYPISCH - OVERLAPPENDE PLAATSIING

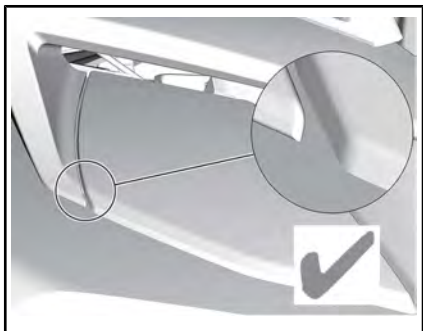

TYPISCH - JUISTE MONTAGE

Onderhoudsdeksel aan de voorkant



TYPISCH

1. Onderhoudsdeksel aan de voorkant

Onderhoudsdeksel aan de voorkant verwijderen

1. Til de voorkant van de onderhoudsdeksel op om de pakkingen vrij te maken

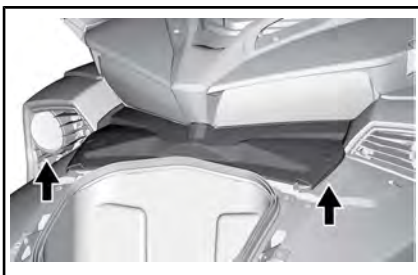

TYPISCH - DE ONDERHOUDSDEKSEL OPTILLEN

2. Verwijder de onderhoudsdeksel van het voertuig

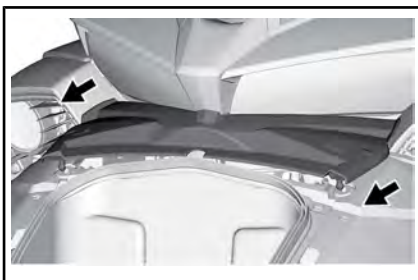

TYPISCH - DE ONDERHOUDSDEKSEL VERWIJDEREN

De onderhoudsdeksel aan de voorkant plaatsen

1. Schuif de onderhoudsdeksel aan de voorkant terug op zijn plek.



TYPISCH - DE ONDERHOUDSDEKSEL OP ZIJN PLEK SCHUIVEN

OPMERKING: Zorg ervoor dat de tabs van de onderhoudsdeksel aan de voorkant goed op het voertuig zijn geplaatst.

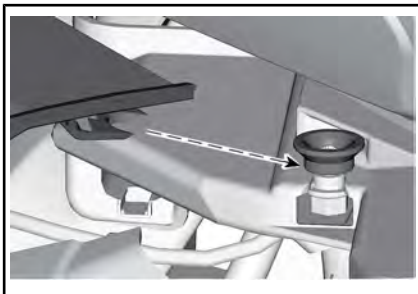

TABBLAD - DE TABS OP DE JUISTE AANBRENGPLAATS UITLIJNEN

Zijpaneel

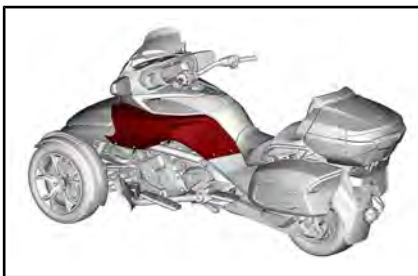

Zijpaneel verwijderen

1. Verwijder de schroeven en plastic klinknagels die het zijpaneel op het voertuig bevestigen.

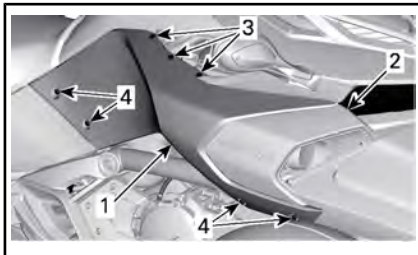

TYPISCH

1. Zijpaneel
 2. Clip
 3. Plastic klinknagels
 4. Borgschroeven
2. Verwijder het linkerzijpaneel

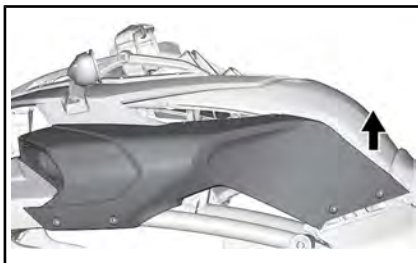

TYPISCH

Het zijpaneel plaatsen

1. Schuif het paneel aan de binnenkant terug op zijn plaats.

OPMERKING: Zorg ervoor dat u de tab van de borgschroef van het zijpaneel op de tab van de borgschroef van de luchtinlaat uitlijnt.



*TYPISCH - DE PANELEN GOED UITLIJ-
NEN*

2. Plaats de plastic klinknagels en draai de Torx-schroef aan.

OPMERKING Niet te hard aanspannen. Als het paneel rond de schroef begint te vervormen, betekent dit dat de schroef te vast is aangedraaid. Het paneel wordt hierdoor mogelijk beschadigd.

Diagnoseaansluiting

Alle voertuigen zijn uitgerust met een diagnoseaansluiting voor het aansluiten van de BRP Diagnostic Software (BUDS2). Deze aansluiting wordt doorgaans gebruikt door een erkende Can-Am On-Road dealer voor onderhoud aan het voertuig.

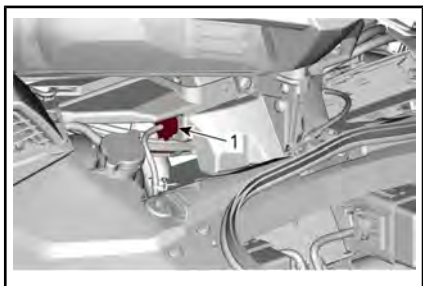

1. Diagnoseaansluiting (voor BUDS2)

In sommige landen zijn de voertuigen tevens uitgerust met een OBD2 6-polige stekker voor het uitlezen van de voertuigstoringscodes. Deze stekker kan worden gebruikt door de reparatiewerkplaats van uw voorkeur, een persoon die u kiest of uzelf.

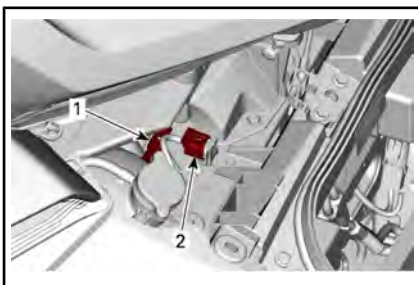

1. Diagnoseaansluiting (voor BUDS2)
2. OBD2 6-polige stekker

OPMERKING: Als een 16-polige automotive OBD2 lezer wordt gebruikt, is de adapter benodigd. Deze adapter moet plaatselijk worden gekocht.

Locatie diagnoseaansluiting

1. Open het deksel van het bergvak vooraan.
2. Verwijder het onderhoudsdeksel aan de voorkant. Zie *ONDERHOUDSDEKSEL* in het hoofdstuk *UITRUSTING*.

BASISPROCEDURES

De motor starten en uitschakelen

De motor starten

WAARSCHUWING

Uitlaatgassen bevatten giftig koolmonoxide, dat in afgesloten of slecht verluchte ruimtes snel hoge concentraties kan bereiken. Als het wordt ingeademd kan het ernstig letsel of de dood veroorzaken.

Laat de motor uitsluitend in niet-afgesloten, goed verluchte ruimtes draaien. Zie *KOOLMONOXIDEVERGIFTIGING VERMIJDEN*.

OPMERKING: Het voertuig kan met het rempedaal ingedrukt in iedere versnelling worden gestart. De transmissie schakelt automatisch naar neutraal als de motor wordt gestart.

1. Houd het rempedaal ingedrukt.
2. Draai de sleutel op AAN.

OPMERKING Geef geen gas terwijl het elektrisch systeem wordt opgestart.

3. Raadpleeg eventueel de veiligheidskaart om uzelf, uw passagier en het voertuig voor te bereiden, druk dan de MODE-knop in om de starter te activeren.
4. Zet de motorstop-schakelaar op RUN / ON.
5. Houd de motorstartknop ingedrukt tot de motor start. Houd de startknop niet langer dan 15 seconden ingedrukt. Als deze niet start, laat de knop dan los en wacht 30 seconden om de starter te laten af-

koelen voordat u het opnieuw probeert.

OPMERKING Geef geen gas terwijl u de motor start.

6. Kijk op de display of er geen problemen zijn en om te controleren of het olielichtje uitgaat.
7. Schakel de parkeerrem uit. Ga na of het parkeerremlichtje op het multifunctionele instrumentenbord uitstaat.

De motor uitzetten

1. Schakel naar neutraal.
2. Zet de motorstop-schakelaar op UIT.
3. Schakel de parkeerrem in. De rem wordt in de lage stand vergrendeld en op de display verschijnt een schuivende melding PARKEERREM.
4. De sleutel naar UIT draaien.

OPMERKING: Als de parkeerrem niet is ingeschakeld met de contact-sleutel op UIT, knippert het parkeerremlichtje en gaat een pieptoon af.

5. Zorg dat de parkeerrem is uitgeschakeld voordat u afstapt. Schud het voertuig naar voor en naar achter.

WAARSCHUWING

Schakel de parkeerrem steeds in. Het voertuig kan, ongeacht in welke versnelling het is geschakeld, gaan rollen als de parkeerrem niet is ingeschakeld. De koppeling is altijd ontkoppeld als het voertuig stilstaat zodat de transmissie het voertuig niet op zijn plaats zal houden.

Het voertuig duwen

! **LET OP** Vermijd het voertuig op een helling naar boven te duwen. Als u het voertuig toch een helling op moet duwen, zorg er dan zeker voor dat u bij het rempedaal kunt ingeval het voertuig achteruit dreigt te rollen.

Het voertuig over een korte afstand voortbewegen zonder de motor in te schakelen:

1. Zit op het voertuig en houd het rempedaal ingedruwd.
2. Schakel de parkeerrem uit.
3. Stap langs de rechterkant van het voertuig af en houd uw voet op het rempedaal.
4. Duw het voertuig voort, rem waar nodig.

! **LET OP** Duw alleen langs de rechterkant, zodat u aan het rempedaal raakt. Blijf uit de buurt van de hete uitlaatpijp.

Als u het voertuig achteruit trekt, let dan op dat het voorwiel niet over uw voeten rolt.

5. Stap terug op en parkeer het voertuig als boven aangegeven.

Achteruit rijden

Raadpleeg het onderdeel *VEILIGHEIDSAANWIJZINGEN* voor veilige bediening.

In achteruit schakelen

1. Schakel naar eerste of neutraal terwijl de motor draait, het voertuig stilstaat en de rem is ingedrukt.
2. Houd de achteruitrijknop ingedrukt.
3. Trek de versnellingschakelaar naar u toe om lager te schakelen naar achteruit.

Achteruitrijden

Kijk of de ruimte achter u vrij is en blijf achteruit kijken terwijl u achteruitrijdt. Beperk uw snelheid en rijd nooit langere afstanden achteruit.

Uit achteruit schakelen

Brengt het voertuig tot stilstand en druk de versnellingschakelaar hoger naar neutraal of, door wat langer te drukken, naar 1^e.

Gebruik tijdens de inrijperiode

Het voertuig heeft een inrijperiode van 1.000 km nodig.

Vermijd hard remmen de eerste 300 km.

! WAARSCHUWING

Nieuwe remmen en banden bereiken hun maximale rendement pas nadat ze zijn ingegreden. De prestaties van de remmen, besturing en VSS kunnen beperkt zijn; wees dus extra voorzichtig.

Remmen en banden zijn ingegreden na ongeveer 300 km rijden met frequent remmen en sturen. Rijden met weinig remmen en sturen vergt extra tijd om de remmen en banden in te rijden.

De eerste 1.000 km:

- Geef geen plankgas.
- Vermijd het aanhouden van een constant toerental.
- Als de koelventilator onophoudelijk werkt in stads- of fileverkeer, ga dan naar de kant en schakel de motor uit om deze te laten afkoelen of rijd sneller om de motor te laten afkoelen door de wind.

Na de inrijperiode moet uw voertuig worden geïnspecteerd volgens het *ONDERHOUDSSCHEMA*.

Tanken

Vereiste brandstof

OPMERKING Gebruik altijd verse benzine. Benzine oxideert, waardoor het octaangetal daalt, vluchtige ingrediënten vervliegen en er gomvorming en aanslag ontstaan, die uw brandstofsysteem kunnen beschadigen.

De alcoholbijmenging in brandstof verschilt per land en regio. Uw voertuig is op het gebruik van de aanbevolen brandstoffen afgestemd, maar let wel op het volgende:

- Het gebruik van brandstof met een hoger alcoholpercentage dan wettelijk is vastgelegd, wordt niet aanbevolen en kan tot de volgende problemen met onderdelen van het brandstofsysteem leiden:
 - Problemen met starten en werking.
 - Aantasting van rubberen of plastic onderdelen.
 - Aantasting van metalen onderdelen.
 - Schade aan interne onderdelen van de motor.
- Inspecteer regelmatig op aanwezigheid van brandstoflekken of andere afwijkingen van het brandstofsysteem als u vermoedt dat er meer alcohol in de benzine zit dan op dit moment wettelijk voorgeschreven.
- Met alcohol gemengde brandstoffen trekken vocht aan en houden dit vast, wat kan leiden tot fasescheiding in de brandstof, wat kan leiden tot problemen met de motorprestaties of motorschade.

Aanbevolen brandstof

Gebruik ongelode superbenezine met een AKI (RON+MON) / 2-oc-

taangetal van 91 of een RON-octaangetal van 95.

OPMERKING Experimenteer nooit met andere brandstoffen. Gebruik van ongeschikte brandstof kan motor- of systeemschade veroorzaken.

OPMERKING Gebruik GEEN brandstof van brandstofpompen die met E85 zijn gemarkeerd.

Het gebruik van brandstof met het label E15 is verboden door de Amerikaanse EPA-regelgeving.

Tankprocedure

WAARSCHUWING

Benzine is uiterst brandbaar en zeer explosief. Volg de tankprocedure om het risico op brand of explosie te verkleinen. Raadpleeg het onderdeel VEILIGHEIDSVOORSCHRIFTEN.

Tanken:

1. Parkeer buiten in een goed verluchte omgeving uit de buurt van vlammen, vonken, brandende sigaretten en andere ontstekingsbronnen.
2. Stop de motor.
3. Til de sleutelkap van de brandstoftankdop op.

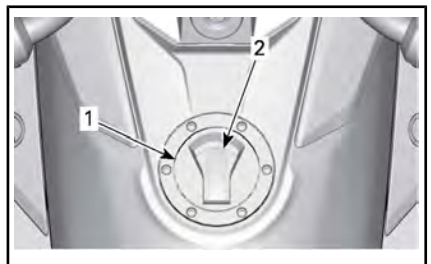

1. *Dop van de brandstoftank*
2. *Sleutelkap van de brandstoftankdop*
4. Plaats de sleutel in de brandstoftankdop en draai een kwartslag rechtsom voor het

ontgrendelen en verwijderen van de dop.

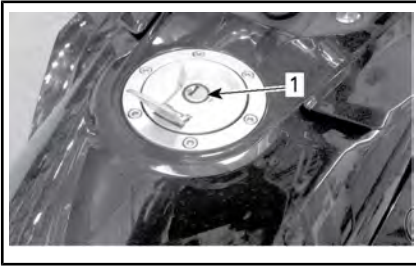

1. Sleutelgat brandstoftankdop
5. Vul de tank tot het brandstofniveau de vulbuis bereikt.

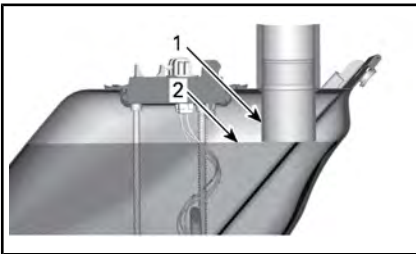

1. Vulbuis
2. Brandstofpeil

OPMERKING: Probeer de brandstoftank niet volledig te vullen. Laat wat ruimte zodat de brandstof bij wisselende temperaturen nog kan uitzetten.

6. Veeg gemorste brandstof af. Als u brandstof op het lichaam morst, afwassen met water en zeep en van kleren wisselen.
7. Voor het sluiten van de brandstoftankdop drukt u de brandstoftankdop op zijn plaats met de sleutel volledig in het slot. Draai de sleutel linksom naar de oorspronkelijke positie voor het vergrendelen van de brandstoftankdop. Verwijder vervolgens de sleutel en sluit de slotkap van de brandstoftankdop.

OPMERKING: De brandstoftankdop sluit niet goed als de sleutel niet in het slot zit. U kunt de sleutel niet uit de brandstoftankdop verwijderen als deze niet vergrendeld is.

⚠ WAARSCHUWING

Zorg er na bijtanken altijd voor dat de brandstoftankdop goed gesloten is, voordat u het voertuig gebruikt.

Ophanging afstellen

Ophangingsarmen voor (Alle modellen behalve F3 Base)

Raadpleeg een Can-Am-dealer voor bijstelling van de voorwielophanging.

Achterwielophanging

T-modellen

De luchtgeveerde achterophanging staat voor algemeen gebruik onder druk. Als de belasting op het voertuig verandert (bv. een extra passagier, zwaardere lading) of als u liever een zachtere of hardere instelling wenst, kan de druk op de achterophanging aan uw voorkeur worden aangepast.

OPMERKING: De lucht in de luchtvering kan na verloop van tijd afnemen. Geadviseerd wordt de luchtvering regelmatig te controleren, zelfs als de belading niet verandert.

De druk van de ophanging is afstelbaar door de luchtvering met lucht bij te pompen of af te laten. Gebruik een gereguleerde luchtcompressor of handpomp en een drukmeter.

Om de ophanging zachter te maken verlaagt u de luchtdruk en om de

ophanging harder te maken verhoogt u de luchtdruk.

OPMERKING: De volgende kaart dient enkel als richtlijn. U kunt de druk aanpassen aan uw voorkeur zolang u de maximaal toegestane druk niet overschrijdt.

OPMERKING Overschrijd de maximaal toegestane druk niet. Dat kan de luchtvering beschadigen.

		WAARSCHUWING				
		MINIMUMDRUK 70 kPa / 10 Psi / 0,7 bar AANBEVOLEN DRUK NIET MET 70 KPA / 10 PSI / 0,7 BAR Overschrijden				
LADING		(PASSAGIER + LADING) kg 5966				
		0	45	70	90	115
RECHTTOEGE kg	70	105/15/1,05	240/35/2,40	380/55/3,80	415/60/4,15	515/75/5,15
	90	205/30/2,05	345/50/3,45	415/60/4,15	480/70/4,80	
	115	275/40/2,75	415/60/4,15	480/70/4,80		
		kPa/Psi/bar				

OPMERKING: Plaats bij het aanpassen van de druk geen gewicht op het voertuig en geen lading in het opbergvak.

De luchtvering is rechtstreeks verbonden met een luchtslang met een schraderventiel onder het zadel.

Ga om de luchtdruk te veranderen op dezelfde manier te werk als bij het regelen van de druk in een band.

Vergeet na afloop het beschermkapje niet terug te plaatsen.

Limited-modellen

De achterophanging is gekalibreerd voor algemeen rijden en is onderweg zelfregelend met behulp van een ingebouwde compressor om de geprogrammeerde instelling te behouden bij wijzigende omstandigheden op de weg of lading op het voertuig (bv. een extra passagier, zwaardere lading).

OPMERKING: Het geluid van lucht die wordt afgelaten of een werken-

de luchtcompressor terwijl de motor draait is normaal. Dat geeft aan dat de ophanging zichzelf regelt.

Gebruik van de Audio In-aansluiting

De audio in-aansluiting bevindt zich in het handschoenvak.

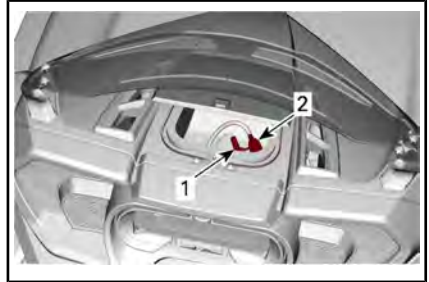

1. Audio in-aansluiting
2. USB-poort

Op deze aansluiting kan een audiospeler worden aangesloten, dat kan worden afgespeeld via het geluidssysteem. Afhankelijk van uw apparaat kan deze volledig, gedeeltelijk of niet worden geregeld via de ECC en het toetsenpaneel.

De voorste USB-poort moet worden gebruikt om de BRP Connect app te starten. Zie *GROOT PANO-RAMISCH 7,8" BREDE LCD-DISPLAY* voor volledige informatie.

De USB-poorten in het bovenste opbergvak worden alleen gebruikt voor het opladen van een smartphone. Er worden geen gegevens overgebracht via de achterste USB-poort.

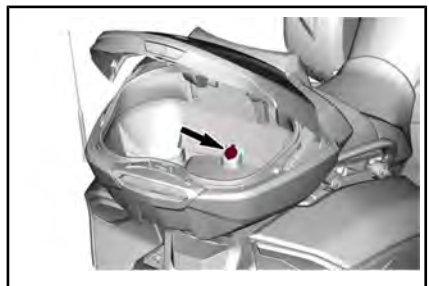

***Deze pagina is
opzettelijk blanco***

VEILIGHEIDSAAN- WIJZINGEN

WAT IS ER ANDERS DAN BIJ ANDERE VOERTUIGEN

In dit deel maakt u kennis met een aantal specifieke kenmerken en besturingseigenschappen van het voertuig.

Stabiliteit

Deze driewielige “Y”-configuratie biedt bij lagere snelheden meer stabiliteit dan een motorfiets. Hij is echter niet zo stabiel als vierwielige voertuigen, zoals auto's. Technologische besturingshulpmiddelen, zoals de elektronische VSS (Vehicle Stability System), helpen het voertuig stabiel houden tijdens manoeuvres, maar u kunt toch nog de controle over het stuur verliezen en het voertuig kan omslaan of overkop gaan door extreme manoeuvres (zoals bij scherpe bochten), door het overbelasten van het voertuig of door op oneffen oppervlakken te rijden of op voorwerpen te botsen. Bovendien kan de bestuurder of de passagier vallen door bruusk te draaien, te versnellen, te remmen of ergens tegenaan te rijden.

Reactie op wegomstandigheden

Het voertuig reageert in bepaalde wegomstandigheden anders dan andere voertuigen.

- Rijd niet off-road, op ijs of op sneeuw.
- Vermijd plassen en stromend water. Het voertuig heeft sneller last van aquaplaning dan een auto. Als u toch door water moet, rijd dan traag.
- Rijd traag door grind, modder of over zandwegen.
- Rijden bij temperaturen lager dan 6 °C leidt tot minder grip.

Zie **VERKEERSSTRATEGIEEN** voor gedetailleerde instructies.

Rempedaal

Met één pedaal remt u op de drie wielen. Er is geen handbediende rem en u kunt niet apart op de voor- en achterwielen remmen.

Het remmen en sturen is vergelijkbaar met dat van een motorfiets. Neem voertuigen achter u in acht. Die kunnen mogelijk niet zo snel stoppen of reageren als u.

Antiblokkeerremstelsysteem (ABS)

Het voertuig is uitgerust met ABS (Antilock Braking System) dat deel uitmaakt van het stabiliteitssysteem van het voertuig (VSS). Houd het rempedaal ingedrukt om hard te remmen. ABS zorgt ervoor dat de wielen niet blokkeren.

In situaties waarbij hard moet worden geremd, helpt dit systeem de controle over het stuur te bewaren door ervoor te zorgen dat de wielen niet blokkeren.

Parkeerrem

De parkeerrem remt alleen mechanisch op de achterwielen en zit vast op zijn plaats als hij wordt ingeschakeld. Deze wordt niet geregeld door de technologische besturingshulpmiddelen (bv. ABS, EBD).

Stuurinrichting

Direct sturen

Stuur op uw voertuig altijd mee met de bocht.

Opgelet motorrijders: stuur niet tegen zoals bij een motorfiets. In tegenstelling tot een motorfiets kan dit voertuig niet overhellen in een bocht. Als motorrijder moet u dus opnieuw leren draaien. Oefen het sturen in de richting van de bocht op alle snelheden tot u de techniek goed onder de knie hebt.

Zijdellingse krachten in bochten

In tegenstelling tot een motorfiets kan dit voertuig in bochten niet overhellen. U ervaart dan ook een zijdelingse kracht die u uit de bocht wil duwen.

Om het evenwicht te behouden, moeten de bestuurder en de passagier zich goed vasthouden en beide voeten stevig op de voetsteunen houden.

In scherpe bochten kan het ook helpen om het bovenlichaam naar voren en in de bocht te hellen.

Breedte

Dit voertuig is breder dan een gewone motorfiets, dus:

- Altijd uw voorwielen in uw rijvak houden. Neem de positie van de voorwielen in acht tijdens het nemen van een bocht of tijdens inhalen.
- Geen rijvakken delen of opsplitsen (tussen twee rijvakken in rijden). Als u in groep rijdt, doe dit dan net als bij motorfietsen op één rij.
- Houd u klaar om uit te wijken om hindernissen te vermijden.

OPMERKING: Dat u een hindernis met de voorwielen neemt, garandeert niet dat u dit met het achterwiel neemt.

Achterruit



Dit voertuig kan net als een auto achteruit rijden. Toch zijn er een aantal belangrijke verschillen:

- Laat de passagier eventueel afstappen als uw zicht beperkt is.
- Vergeet niet dat het voorste gedeelte breder is dan het achterste gedeelte. Kom bij het achteruitrijden niet te dicht bij voorwerpen, anders kunt u er met de voorste banden tegenaan rijden.
- Beperk uw snelheid en rijd nooit langere afstanden achteruit.
- Parkeer zoveel mogelijk op plaatsen waar u niet achterwaarts uit de parkeerplaats moet rijden.

⚠ LET OP Houd de beide voeten steeds op de voetsteunen als u achteruit gaat. Plaats uw voeten nooit op de grond als u achteruitrijdt.

Rijbewijs en lokale wetgeving

Welk rijbewijs u nodig hebt om met dit voertuig te rijden, hangt af van de plaatselijke wetgeving. In sommige landen hebt u een getuigschrift voor motorrijders of voor driewielige voertuigen nodig, terwijl in andere landen het gewone rijbewijs voor auto's volstaat.

Doe navraag bij de plaatselijk instanties zodat u over de juiste papieren beschikt om het voertuig op de openbare weg te gebruiken.

Voertuigstabiliteitssysteem VSS (Vehicle Stability System)

Dit voertuig is uitgerust met een voertuigstabiliteitssysteem (VSS, Vehicle Stability System).

Dit systeem helpt u het voertuig te besturen en vermindert in bepaalde situaties het gevaar op omslaan of overkop gaan.

Het VSS omvat:

- Een **antiblokkeerremstelsysteem (ABS, Antilock Braking System)**, dat u bij hard remmen helpt de controle over het stuur te bewaren door ervoor te zorgen dat de wielen niet blokkeren.
- Een **EBD-systeem (Electronic Brake Distribution)** dat automatisch het evenwicht aanpast tussen de remkracht op de drie wielen. Samen met ABS, helpt EBD u richting te houden en, afhankelijk van de beschikbare tractie, zoveel mogelijk remkracht uit te oefenen.
- Een **tractieregelsysteem, TCS (Traction Control System)** dat helpt verhinderen dat het achterwiel gaat slippen. TCS beperkt de draaisnelheid van het achterwiel alleen als u het stuur draait (afwijkt van een rechte lijn) of als de gripomstandigheden of de voertuigstabiliteit vereisen dat het motormoment wordt verlaagd.
- Een **stabiliteitsregelsysteem (SCS)** dat dient om de aandrijving op het achterwiel te beperken en op individuele wielen te remmen, zodat u minder gevaar loopt om de controle over het voertuig te verliezen of te kantelen.

OPMERKING: In de meter gaat het lampje voor de VSS aan wanneer

VSS ingrijpt. Deze blijft gedurende 2 seconden branden na het ingrijpen van de VSS.

Beperkingen

VSS kan u niet in alle omstandigheden de controle over het stuur helpen behouden.

Oppervlakken met weinig tractie

De grip van de banden op het wegdek beperkt het maximale remvermogen. Zelfs met ABS en EBD, blijft uw remafstand langer op oppervlakken die weinig grip bieden als u de banden niet op de aanbevolen bandenspanning houdt of het bandenprofiel niet goed onderhouden is.

Als uw banden minder grip krijgen op het wegoppervlak, kunt u zelfs met VSS de controle over het voertuig verliezen.

Als een verhard wegoppervlak geheel of gedeeltelijk is bedekt met ijs, sneeuw of smeltende sneeuw krijgt het voertuig onvoldoende grip om zelfs met VSS de controle over het stuur te bewaren. Rijd niet op ijs, sneeuw of smeltende sneeuw.

OPMERKING: De weerstand van de banden begint af te nemen onder de 6 °C.

Net als andere wegvoertuigen kan het voertuig op water last hebben van aquaplaning (grip verliezen op een laag water). Als u te snel op een laag water rijdt, bijvoorbeeld door een plas of stromend water op de weg, kan het voertuig grip verliezen en gaan slippen, en kan de VSS u niet helpen de controle te bewaren. Vermijd grote waterplassen of stromend water, en rijd trager of ga aan de kant staan bij zware regen. Vertraag vooraf zoveel mogelijk als u door water moet.

Verminder uw snelheid op oppervlakken met weinig grip zoals modder, zand, grind of een nat wegdek. Dit voertuig is niet geschikt voor offroad-gebruik. Gebruik het voertuig steeds op goed onderhouden wegen. Gebruik het voertuig op geen enkel ander terrein.

Banden

De VSS van het voertuig is afgesteld om optimaal te werken met een band van een bepaalde grootte en een bepaald materiaal en profiel. De banden vervangen door niet door BRP goedgekeurde banden kan de doeltreffendheid van VSS verkleinen.

Gebruik uitsluitend door BRP aanbevolen banden, die uitsluitend bij erkende Can-Am On-Road dealers kunnen worden besteld.

Een correcte bandenspanning en een goed profiel zijn belangrijk om, vooral op losse of natte oppervlakken, tractie te behouden. Te lage bandenspanning kan tot hydroplaning en te warm worden van banden leiden, terwijl een te hoge bandenspanning de efficiëntie van VSS kan verlagen.

Scherpe bochten

VSS regelt of beperkt uw stuurbewegingen niet; het weerhoudt u er niet van om te scherp te draaien. Door grote of bruske bewegingen met het stuur kunt u de controle over het voertuig verliezen, slippen, omslaan of overkop gaan.

Overdreven snelheid

VSS regelt de snelheid van het voertuig niet, behalve wanneer SCS ingrijpt in een bocht. VSS belet niet dat een voertuig een bocht te snel kan ingaan. Als u te snel rijdt voor de rijomstandigheden, kunt u, zelfs met VSS, de controle verliezen.

Overbelading

Belaad het voertuig nooit meer dan de hierboven aangegeven waarden.

TOTALE TOEGELATEN BELASTING VAN HET VOERTUIG	
Limited-modellen	209 kg
Alle andere modellen	199 kg

Hill Hold Control (HHC)

Dit voertuig heeft een Hill Hold Control (HHC).

In de versnelling (vooruit of achteruit) en bij het omhoog gaan op een helling vanuit stilstand, houdt de VSS de remmen vast wanneer het rempedaal wordt losgelaten en laat de remmen automatisch los zodra het gaspedaal wordt ingedrukt.

OPMERKING: Er is een helling van minstens 5% nodig om de Hill Hold Control te activeren.

Deze functie is automatisch en hoeft niet door de bestuurder te worden geactiveerd.

OPMERKING: De HHC is 1 seconde actief wanneer het rempedaal wordt losgelaten.

Dynamische stuurbe- krachtiging (DPS)

DPS (Dynamic Power Steering) levert een computergeregelde, variabele versterking die wordt opgewekt door een elektrische motor die de stuurkracht die van de bestuurder wordt gevergd optimaliseert.

De kracht van de stuurversterking hangt af van de stuurkracht, de stuurhoek en de snelheid van het voertuig.

Als het voertuig in achteruit staat, vermindert de stuurbe-krachtiging naarmate het voertuig sneller gaat.

INZICHT IN DE GEVAREN OP DE WEG

Lees de veiligheidskaart en alle veiligheidslabels op het product voordat u dit voertuig met drie wielen in gebruik neemt.

Overweeg het risico op verwondingen of overlijden dat u loopt bij een ongeval, hoe u dit risico kunt beperken en of u bereid bent dit risico te lopen.

Talrijke factoren dragen bij tot het risico dat u loopt. Sommige van deze factoren hebt u zelf in de hand en andere, zoals het gedrag van andere weggebruikers, dan weer niet.

Hier zijn enkele factoren die uw risico beïnvloeden:

Soort voertuig

Verschillende voertuigmodellen verschillen onderling in grootte, zichtbaarheid en wendbaarheid en bieden meer of minder bescherming.

Dit voertuig is klein en wendbaar. Wendbaarheid kan nuttig zijn om botsingen te vermijden. Kleinere voertuigen zijn echter minder goed zichtbaar, zodat er een grotere kans bestaat dat andere automobilisten een aanrijding kunnen veroorzaken. In bepaalde situaties is de kans dat u met het voertuig bij een aanrijding betrokken raakt kleiner dan met een motorfiets. Zo loopt u bijvoorbeeld minder kans om bij lagere snelheden overkop te gaan terwijl u het voertuig bestuurt. In andere situaties is de kans dat het voertuig betrokken raakt in een ongeval juist groter. Omdat het voertuig breder is, kan het bijvoorbeeld niet door kleine openingen waar vele motorfietsen wel doorraaken.

Bij auto's en vrachtwagens biedt de constructie van het voertuig bescherming bij botsingen of andere gevaren op de weg. Bovendien kunnen passagiers zichzelf bescher-

men door veiligheidsgordels te dragen. Houd er rekening mee dat rijden op dit voertuig gevaarlijker is dan autorijden en dat uw risico op letsel dichterbij dat van motorrijden ligt.

Net als op een motorfiets kunt u het risico op letsel verkleinen door een helm en rijuitrusting te dragen.

Rijvaardigheid en oordeelkundig vermogen

Iedere bestuurder heeft de risico's op de weg in zekere mate in de hand. Bestuurders die een goede rijvaardigheid opbouwen hebben meer controle over hun voertuig. Reken niet op uw rijervaring met motorfietsen, auto's, ATV's, sneeuwscooters of andere voertuigen bij de voorbereiding om op dit voertuig te gaan rijden. Informeer u over de aspecten waarin dit voertuig anders is. Lees deze Gebruikershandleiding en volg eventueel een training. Maak uzelf vertrouwd met het gebruik van de besturingselementen en zorg ervoor dat u de praktijkoefeningen nauwgezet en met het nodige zelfvertrouwen kunt uitvoeren voordat u de weg opgaat.

Naast het lezen van deze gebruikershandleiding dient u de film te bekijken op:

<https://can-am.brp.com/spy-der/owners/safety/safety-information.html>

Of gebruik de volgende QR-code.



Als u voor het eerst de weg opgaat, begin dan bij minder moeilijke omstandigheden (bv. licht verkeer,

tragere snelheden, goed weer, geen passagier) en ga naarmate u de techniek beter onder de knie krijgt geleidelijk over naar meer uitdagende rijomstandigheden. Denk vooruit om situaties te vermijden die te moeilijk zijn voor uw vaardigheidsniveau of die een groter risico inhouden dan u bereid bent te nemen.

Zelfs rijvaardige bestuurders veroorzaken botsingen. Door bijvoorbeeld uw rijvaardigheid aan te wenden voor extreme manoeuvres of stunts, verhoogt u uw risico. Verstandige bestuurders gebruiken een combinatie van gezond verstand en rijvaardigheid om hun veiligheidsmarge te vergroten en de risico's te minimaliseren. Leer de technieken voor defensief rijden in *VERKEERSSTRATEGIEEN*.

Toestand van de bestuurder

De bestuurder moet waakzaam zijn en zowel mentaal als fysiek paraat zijn om te rijden. Gebruik dit voertuig nooit na drugs- of alcoholgebruik. Vermoeid rijden, rijden onder invloed of met een beperkt mentaal of fysiek vermogen verhoogt het risico op een ongeluk.

Alcohol, drugs, medicijnen, vermoeidheid, slaperigheid en emoties kunnen uw vermogen om veilig te rijden compromitteren. Net als motorrijden is het rijden op dit voertuig een uitdagende bezigheid. Een goede fysieke en mentale conditie is zo mogelijk nog belangrijker dan bij een auto. Het voertuig nooit besturen tenzij u volledig waakzaam en mentaal en fysiek paraat bent is het veiligst. Zelfs als uw bloedalcohol de wettelijke limiet niet overschrijdt, heeft alcohol toch steeds een negatief effect op uw oordeelkundig vermogen en rijvermogen.

U moet fysiek alle besturingselementen kunnen bedienen, het stuur volledig naar links en rechts kunnen draaien, kunnen op- en afstappen en de omgeving kunnen observeren om het voertuig te kunnen gebruiken.

Ook passagiers moeten waakzaam en mentaal en fysiek in goede conditie verkeren om hun houding te bewaren, zich vast te houden en gepast te reageren op bochten, oneffenheden, versnellingen en remmen.

Toestand van het voertuig

Houd uw voertuig in een goede conditie.

Inspecteer het voor gebruik en onderhoud het regelmatig. Let op eventuele meldingen op het multifunctionele instrumentenbord als u het voertuig start en pak eventuele problemen aan voordat u vertrekt.

Gebruik de multifunctionele meter altijd uiterst voorzichtig. Als de aandacht tijdens het rijden langdurig op het display is gericht, neemt het risico op een ongeluk aanzienlijk toe.

Weg- en weersomstandigheden

Bij zwaar verkeer, slechte zichtbaarheid of op een wegdek met weinig grip neemt het gevaar toe. Kies rijroutes die geschikt zijn voor uw rijvaardigheid en het risiconiveau dat u bereid bent te aanvaarden.

RIJUITRUSTING

Rijden op dit voertuig vereist dezelfde beschermende kleding als bij motorrijden. Hoewel het voertuig bij lage snelheden stabiel is dan een motorfiets, kunt u er toch nog afvallen.

Dit gedeelte is samengesteld op basis van de aanbevelingen voor motorrijders van de MSF (Motorcycle Safety Foundation).

Bij een val of aanrijding zal de beschermende uitrusting verwondingen voorkomen of beperken. Beschermende uitrusting verhoogt ook uw comfort en biedt bescherming tegen de weersomstandigheden.

De aanbevolen basisuitrusting voor bestuurder en passagier omvat stevige laarzen of schoenen tot boven de enkel met antislipzolen, een lange broek, een jas, handschoenen met vingers en vooral, een goedgekeurde helm met een goede gezichtsbescherming.

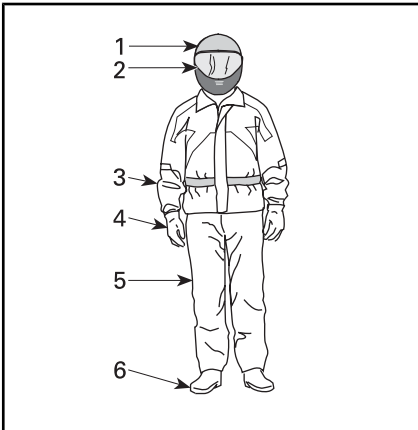

RIJUITRUSTING

1. Goedgekeurde helm
2. Oog- en gezichtsbescherming
3. Jas met lange mouwen
4. Handschoenen
5. Lange broek
6. Schoeisel tot boven de enkel

Een goede uitrusting kan bij een ongeval de ernst van de verwondin-

gen van zowel de bestuurder en / of de passagiers verkleinen.

Helmen

Helmen bieden bescherming tegen letsels aan het hoofd en de hersenen. Een helm kan het gezicht van de passagier beschermen wanneer die tegen de achterkant van de helm van de bestuurder botst. Zelfs de beste helm biedt geen garantie tegen letsels, maar uit statistieken blijkt dat het dragen van een helm de het risico op hersenbeschadiging beperkt. Draag voor uw eigen veiligheid dus steeds een helm tijdens het rijden.

Een helm kiezen

Helmen moeten conform de in uw regio, provincie of land geldende normen zijn geproduceerd.

Integraalhelmen bieden de beste bescherming bij botsingen aangezien die het hele hoofd en gezicht bedekken. Ze bieden ook bescherming tegen brokken, stenen, insecten, enz.

Een driekwart open helm of helm met open gezicht kan ook bescherming bieden. Die bestaan uit dezelfde basiselementen maar zonder de gezichts- en kinbescherming die integraalhelmen bieden. Als u een helm met open gezicht draagt, zou u een vizier of een bril moeten opzetten.

OPMERKING: Een gewone bril of zonnebril biedt onvoldoende bescherming voor motorrijders. Deze kunnen breken of afvallen en ze laten toe dat wind en vliegende objecten de ogen bereiken.

Gebruik getinte vizieren, brillen of glazen alleen bij daglicht; gebruik ze niet 's nachts of als er weinig licht is. Gebruik deze niet als u hierdoor minder goed kleuren kunt onderscheiden.

Overige uitrusting

Schoenen

Draag steeds schoenen met een gesloten tip. Laarzen tot boven de enkels bieden bescherming tegen diverse rijrisico's zoals steentjes die van het wegdek vliegen en verbranding aan de uitlaatpijp.

Vermijd lange schoenveters die in de schakelhendel, het rempedaal of andere delen vast kunnen raken. Rubberzolen en lage hielen zijn uitstekend om de voeten op de voetsteunen te houden.

Handschoenen

Handschoenen die de vingers helemaal bedekken, beschermen de handen tegen de wind, de zon, de hitte, de koude en vliegende objecten. Goed passende handschoenen geven meer grip op het stuur en zijn minder vermoeiend voor de handen. Stevige, versterkte motorfietshandschoenen beschermen de handen bij valpartijen. Bij speciale handschoenen voor motorrijders zitten de naden aan de buitenkant om irritatie te vermijden, en ze zijn gebogen voor een natuurlijke greep om de handgrepen. Als de handschoenen te dik zijn, kan het moeilijk zijn de besturingselementen te bedienen. Kaphandschoenen zorgen ervoor dat er geen koude lucht in de mouwen stroomt en beschermen de polsen.

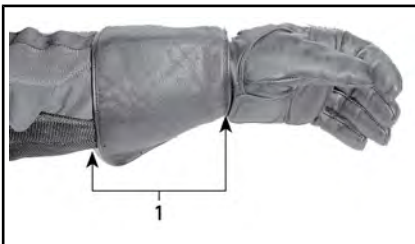

1. Handschoenkap

Jassen, broeken en motorpakken

Draag een jasje en een lange broek of een volledig rijkostuum. Beschermende motorfietsuitrusting van prima kwaliteit biedt comfort en kan u mee behoeden tegen afleiding door gure omstandigheden. Bij een botsing kan beschermingsuitrusting van goede kwaliteit of uit stevig materiaal letsels voorkomen of beperken. Bepaalde kledij is opgevuld of versterkt zodat het risico op letsel bij een aanrijding nog kleiner wordt. Een lange broek biedt ook bescherming tegen verbranding tegen hete onderdelen.

Beschermende motorfietsuitrusting levert vaak de beste combinatie van een goed passend model en bescherming. Deze kledij is ontworpen om te passen terwijl u op een zadel zit. De mouwen en benen zijn langer uitgesneden en ze zijn dikker rond de schouders. Rijkostuums zijn verkrijgbaar uit één stuk of in twee delen.

Leer is een goede keuze omdat het duurzaam en winddicht is en beschermt tegen letsel. Andere schuurbestendige, beschermende uitrusting van synthetisch materiaal is ook een goede keuze. Draag geen losse of lange kleding of sjaals die in bewegende delen verstrikt kunnen raken.

Kleppen en sluitingen houden de wind buiten. Een jasje met een rits vooraan is meer winddicht dan een jasje met knoppen of drukknoppen. Een klep over de ritssluiting van een jas geeft nog meer bescherming tegen de wind. Jasjes die nauw aansluiten aan de manchetten en om het middel zijn aanbevolen om de wind buiten te houden. Een grote, loszittende kraag kan flapperen tijdens het rijden en afleiding geven tot huidirritatie of u afleiden.

Bescherm uzelf tegen onderkoeling wanneer u in koude omstandigheden rijdt. Een lage lichaamstemperatuur kan leiden tot concentratieverlies, vertraagde reacties en het niet meer soepel en precies bewegen van de spieren. In koude weersomstandigheden kan de juiste beschermende kleding zoals een windbestendige jas en isolerende lagen kleding essentieel zijn. Zelfs bij gematigde temperaturen kun je het bij het rijden koud hebben vanwege de wind.

Beschermende kleding geschikt voor rijden in koud weer kan te warm zijn wanneer u stopt. Draag verschillende lagen kleding die u naar wens kunt verwijderen. Draag een windbestendige buitenlaag over uw beschermende kleding, zodat de koude lucht uw huid niet kan bereiken.

De rijuitrusting kan ook de zichtbaarheid van de bestuurder verhogen. Kies bij voorkeur voor heldere kleuren. Over een donker jasje kan een goedkope reflecterende vest worden gedragen. Ook een goed idee is om extra reflecterende stroken aan te brengen op kledingstukken waarmee regelmatig wordt gereden.

Regenkleding

Als u moet rijden in de regen wordt een regenpak of een waterbestendig motorpak aangeraden. Voor lange ritten is het een goed idee om regenkleding bij zich te hebben. Droge bestuurders rijden comfortabel en alerter dan natte, verkleumde bestuurders.

Regenkledij is beschikbaar in één stuk of in twee delen en kledij die speciaal is ontworpen voor motorfietsen is het beste. Opvallende oranje of gele kleuren vormen een goede keuze. Let erop dat de kledij aan de taille, de benen en de mouwen elastisch is. Het jasje heeft

best een hoge kraag en is bij voorkeur met een rits en met brede kleppen over de borst te sluiten. Als u regenkledij koopt, overweeg dan ook de aankoop van waterdichte handschoenen en schoeisel.

Denk eraan dat u best helemaal niet rijdt in nat weer. Als u toch door nat weer moet, moet u misschien stoppen als er zich een waterlaag op de weg begint te vormen.

Gehoorbescherming

Langdurige blootstelling aan wind en motorlawaai tijdens het rijden kan leiden tot permanent gehoorverlies. Correct aangebrachte gehoorbescherming zoals oordopjes kan gehoorverlies tegen gaan. Raadpleeg de lokale wetgeving voor u gehoorbescherming gebruikt.

NODIGE RIJVAARDIGHEID EN PRAKTIJKOEFENINGEN

Voordat u met uw voertuig op de openbare weg gaat rijden, moet u uw rijvaardigheid en strategieën ontwikkelen om de risico's op de weg te kunnen beheersen.

Bent u een ervaren motorrijder of bestuurder van andere motorvoertuigen, let dan vooral goed op de verschillen in besturing en prestaties tussen dit voertuig en de motorvoertuigen waar u aan gewend bent.

De volgende oefeningen maken u vertrouwd met de basisbesturing van het voertuig. Herhaal iedere oefening tot u ze vlot kunt uitvoeren voordat u aan de volgende oefening begint.

Dit gedeelte omvat de volgende oefeningen:

1. Motortoerental opdrijven en gebruik van de motorstopschakelaar
2. De motor starten, stopzetten en basishandelingen
3. Motor stoppen tijdens het rijden
4. Eenvoudige bochten
5. Snel stoppen
6. Slalom
7. Schakelen
8. Zwenken
9. Achteruitrijden

Een oefenterrein kiezen

Voer deze oefeningen uit op een verhard terrein van minstens 30 m - 76 m dat niet toegankelijk is voor het verkeer. Een afgesloten, goed gemarkeerd parkeerterrein zonder obstakels (zoals lantaarnpalen, boordstenen enz.) is een ideale plek om te oefenen. Denk eraan dat op het wegdek olie van geparkeerde auto's kan liggen. Zoek parkeerterreinen die verlaten zijn na de werkuren, zoals aan scholen, kerken, gemeentecentra of winkel-

centra. Begeef u niet op privéterrein.

Wanneer u een geschikte locatie hebt gevonden, vraag dan aan de eigenaar toestemming om het te mogen gebruiken. Zorg dat eventuele obstakels, zoals lichtpalen of vluchtheuvels, de noodzakelijk open wegen zoals in het onderstaande diagram aangegeven niet belemmeren.

Houd dit basisschema in gedachten bij het opstellen van de oefeningen. 3 m brede parkeerplaatsen zijn in dit schema voor het gemak aangegeven, maar uw parkeerplaatsen mogen ook andere afmetingen hebben. Als op het parkeerterrein van uw keuze geen parkeerplaatsen zijn afgebakend, of als ze veel kleiner of veel groter zijn dan in het schema, gebruikt u de onderstaande afmetingen. Baken ze af met een meetlint en krijt of bakens, zoals kegels of melkflessen die met water of zand zijn verzwaard.

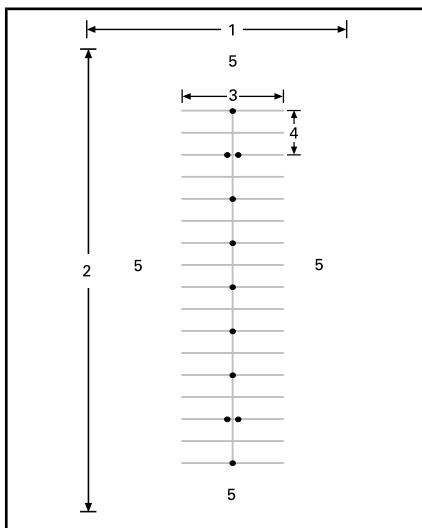

NORMAAL PARKEERTERRAIN

1. Ten minste 30 m
2. Ten minste 75 m
3. 12 m
4. 6 m
5. Open terrein

Let, ook op een afgesloten terrein, goed op voor eventueel verkeer. Kijk voor u, opzij en achteruit voordat u een oefening uitvoert. Let ook op voor kinderen en dieren.

Klaarmaken om te rijden

Zorg dat u weet waar de bedieningselementen van het voertuig zich bevinden en hoe ze worden bediend.

Inspecteer het voertuig voordat u gaat rijden. Raadpleeg het hoofdstuk *INSPECTIE VOOR HET VERTREK*.

Schakel de motor steeds in en uit volgens de aanwijzingen in *DE MOTOR STARTEN EN STOPPEN* in het onderdeel *BASISPROCEDURES*.

Rijhouding

In een goede rijhouding kunt u vlotter manoeuvreren met uw voertuig. Houd uw beide handen en beide voeten altijd in de juiste positie, zodat u vlot aan alle bedieningselementen kunt. Uw pols zou normaal gezien een rechte lijn moeten vormen met uw arm (in deze positie kunt u precies doseren hoeveel gas u geeft). Uw armen moeten ontspannen en gebogen zijn. Zit met de rug recht, het hoofd rechtop en de ogen vooruit. Houd uw beide voeten op de voetsteunen bij de bedieningselementen.

Rijd nooit, zelfs niet over een korte afstand, in een andere dan de correcte houding.



RIJHOUDING

Praktische oefeningen

1) Het motortoerental opdrijven en de motorstopschakelaar gebruiken

Doel

- Leer de gashendel gebruiken.
- Leer de geluiden van de motor herkennen bij verschillende toerentallen. Zo komt u te weten wanneer u hoger of lager moet schakelen aan de hand van het geluid van de motor.
- Leren hoe de motorstopschakelaar wordt gebruikt.

Aanwijzingen

- Start met het voertuig in NEUTRAAL, de parkeerrem ingeschakeld en uw rechtervoet op het rempedaal. Ga op het multifunctionele instrumentenpaneel na of de NEUTRALE stand inderdaad is geselecteerd. In de eerste versnelling zal het voertuig proberen in beweging te komen als u gas geeft.
- Houd de tachometer in het oog en draai een paar keer aan de gashendel (draaien door de pols naar beneden te bewegen) om het motortoerental op te voeren tot hoogstens 4.000 OMW/MIN. Probeer rustig en vlot gas bij te geven, houd het toerental op ongeveer 3.000 OMW/MIN en laat de gashendel dan los. Zolang de versnelling in neutraal staat wordt het vermogen niet overgebracht op het achterwiel.
- Gebruik de motorstopschakelaar om het voertuig helemaal uit te schakelen. Druk de schakelaar in met uw rechterduim, terwijl u uw hand op de handgreep houdt.

Tips voor extra oefeningen

- Oefen het indrukken van de schakelaar zonder ernaar te kijken.

2) De motor starten, stopzetten en basishandelingen

Doel

- Leer de gas regelen en het voertuig in gang zetten.
- Vertrouwd raken met vertragen en remmen op lage snelheid.

Aanwijzingen

Als u het gevoel hebt dat u bij het uitvoeren van deze oefeningen de controle verliest, laat het gaspedaal dan los om niet meer te versnellen

en rem zoveel als nodig is om te vertragen. U kunt de motorstop-schakelaar ook gebruiken om de aandrijving helemaal uit te schakelen.

2a) Gas geven en onmiddellijk loslaten

Aanwijzingen

Eerst gaat u even gas geven, loslaten en dan zonder gas rijden.

- Start de motor en laat de parkeerrem los.
- Schakel met het rempedaal ingedrukt in eerste door de versnellingschakelaar naar voren te drukken.
- Laat de rem los.
- Geef langzaam gas tot het voertuig in beweging begint te komen. Laat zodra u in beweging begint te komen de gashendel los, rijd zonder gas en druk dan de rem in om te stoppen. Herhaal dit tot aan het einde van de rechte lijn.
- Om te draaien aan het einde van de rechte lijn stopt u, draait het stuur helemaal naar rechts, geeft even gas, laat het dan los en rijdt zonder gas door de bocht. Mogelijk moet u meer dan eens wat gas geven om de bocht af te ronden. Stop als u omgekeerd staat in de richting van de rechte lijn.
- Voer dit deel van de oefening verder uit totdat u vlot gas kunt geven en loslaten.

2b) Gashendel ingedrukt houden, loslaten en stoppen om de 12 m

Vervolgens gaat u wat langer gas geven en dan om de 12 m stoppen (om de twee bakens / vier strepen).

- Geef nogmaals langzaam gas tot het voertuig in beweging begint te komen. Houd dit keer de gas in deze stand.

- Laat naarmate u dichterbij het stoppunt komt de gashendel los en druk op de rem om te stoppen.
- Draai opnieuw aan het einde van de rechte lijn, maar laat de gas dit keer niet los in de bocht. Let erop dat u de gashendel in ongeveer dezelfde stand houdt in de bocht. Stop als u omgekeerd staat in de richting van de rechte lijn.

2b) Gashendel ingedrukt houden, loslaten en stoppen aan de uiteinden

Gebruik vervolgens de volledige rechte lijn en stop alleen aan de uiteinden ervan. Geef een beetje gas.

3) De motor stoppen tijdens het rijden

Doel

- Vertrouwd raken met het gebruik van de motorstopschakelaar tijdens het rijden, zodat u weet hoe uw voertuig gaat reageren als u die later moet gebruiken.

Aanwijzingen

- Een beetje verder op de rechte lijn schakelt u, terwijl u 8 km/h rijdt, de motorstopschakelaar op UIT en laat u het voertuig vrijlopend tot stilstand komen.
- Start de motor opnieuw en herhaal de oefening. Probeer uw snelheid op te drijven (tot maximaal 20 km/h) voordat u de motorstopschakelaar gebruikt.

OPMERKING: Het voertuig start niet in versnelling als het rempedaal niet wordt ingedrukt.

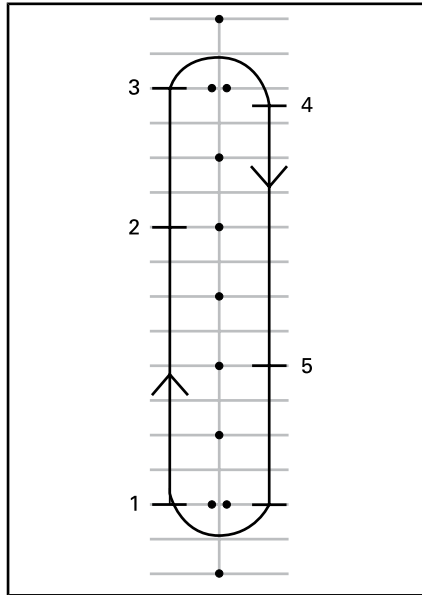

1. Start
2. Druk de motorstopschakelaar in
3. Ga door tot het einde van de rechte lijn, stop en draai zoals de vorige keer
4. Stop
5. Druk de motorstopschakelaar in

Start de motor opnieuw en ga door naar de volgende oefening.

4) Eenvoudige draaibewegingen

Doel

- Leer vlot en gecontroleerd draaien.

Aanwijzingen

Deze oefening lijkt op de vorige oefeningen, behalve dat u de bocht nu aan een lage snelheid gaat nemen in plaats van voor iedere bocht te stoppen.

- Rijdt in een rechte lijn. Rijdt wat verder weg van de bakens zodat u een brede draaibeweging kunt maken aan het einde van de rechte lijn.
- Naar de bocht toe vertraagt u tot hoogstens 8 km/h door de koppelingshendel los te laten en eventueel te remmen.

- Houd de gas zodat u uw lage snelheid aanhoudt.
- Kijk in de richting van de draai.
- Draai het stuur mee met de bocht, trek aan de binnenste handgreep, duw aan de buitenste en let op dat u geen gas bijgeeft.
- Voorover en in de bocht leunen kan u helpen om het stuur gemakkelijker te draaien.
- Zet uw stuur na de bocht recht en rijd verder de rechte lijn af.



TYPISCH - RIJHOUDING TIJDENS HET DRAAIEN

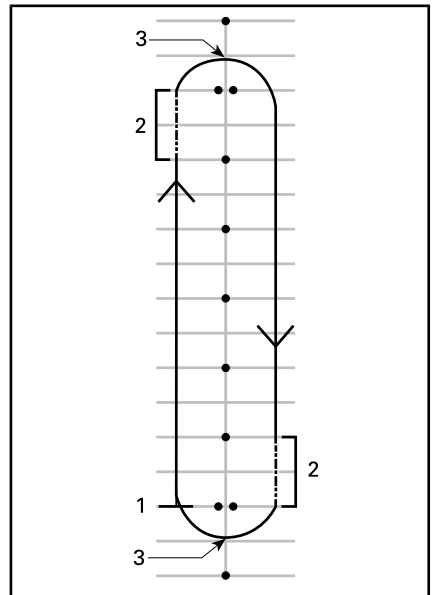

1. Start
2. Frictiezone
3. Hoogtepunt

OPMERKING: Motorrijders - Bochten nemen en draaien op dit voertuig is anders dan op een motorfiets. Dit voertuig helt niet over in bochten. Daarom moet u met uw lichaam soms wat overhellen naar de binnenkant van de bocht om uw evenwicht te bewaren op het voertuig. Om het stuur van uw voertuig te draaien zult u er meer kracht op moeten zetten dan op een motorfiets. Stoppen in een bocht gaat dan weer gemakkelijker dan op een motorfiets.

Tips voor extra oefeningen

- Als draaien in één richting vlot gaat, probeer dan in de omgekeerde richting rond het parcours te rijden. Let op dat u niet ongewild meer gas bijgeeft terwijl u links draait.
- Stop midden in de bocht om te zien wat gebeurt als u remt in een bocht of in een draai.

5) Snel stoppen

Doel

- Vertrouwd raken met het remvermogen van het voertuig.
- Leer de maximale remkracht toepassen.

Aanwijzingen

Deze oefening lijkt op de vorige oefeningen, maar u gaat harder en harder remmen tot u zo hard mogelijk remt. Het antiblokkeerremstelsysteem of ABS (Antilock Braking System) zorgt ervoor dat de wielen niet blokkeren en helpt u de controle over het stuur te bewaren als u maximaal remt. Laat de gashendel altijd volledig los om snel te stoppen. Als u tegelijk remt en gas geeft, neemt uw remafstand toe.

- Start aan één kant van de rechte lijn en versnel tot 8 km/h. Een beetje verder op de rechte lijn, laat u het gas volledig los en remt bruusk. U mag niet pompend remmen want het ABS-systeem voorkomt dat de wielen blokkeren.
- Houd het hoofd rechtop en de ogen vooruit, houd het stuur recht en laat de rem niet los tot u helemaal stilstaat.
- Herhaal deze oefening, voer geleidelijk uw snelheid en remkracht op.

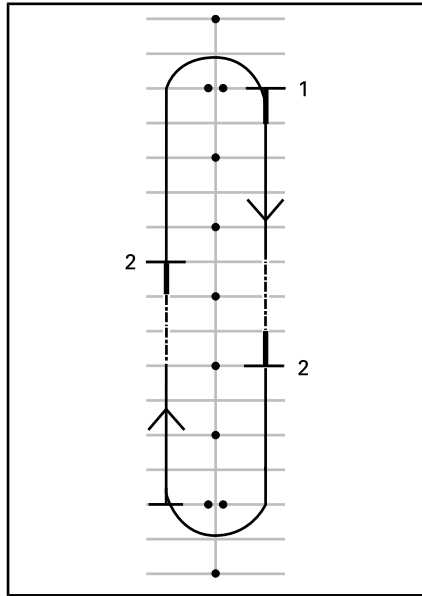

1. Start
2. Stop

Tips voor extra oefeningen

- Oefen het u in de spiegels kijken voordat u hard remt.

6) Slalom

Doel

- Ervaring opbouwen in de besturing van het voertuig en de rijhouding.

Aanwijzingen

6 m Slalom 6 m

1. Slalom tussen de bakens / kruispunten van de parkeerplaatsen door. Houd uw snelheid in eerste instantie laag terwijl u de richtingsveranderingen gewend raakt.
2. Hel in iedere bocht over en draai het stuur in de gewenste rijrichting door aan de handgrepen te trekken en te duwen.

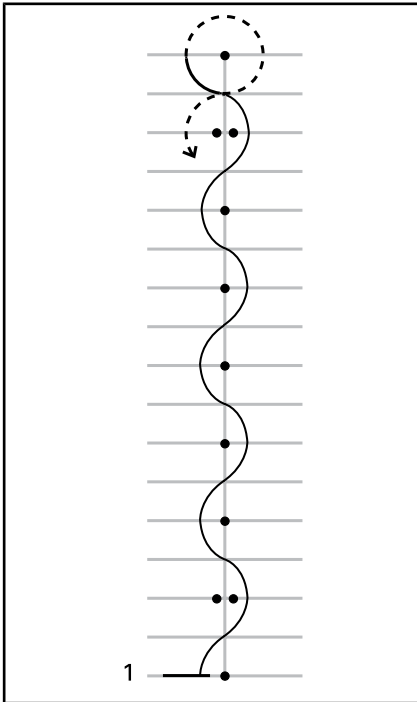

1. Start

12 m Slalom 12 m

Als dat vlot gaat, probeer dan om de 12 m, dus om de twee bakens of om de vier parkeerplaatsen, te slalommen.

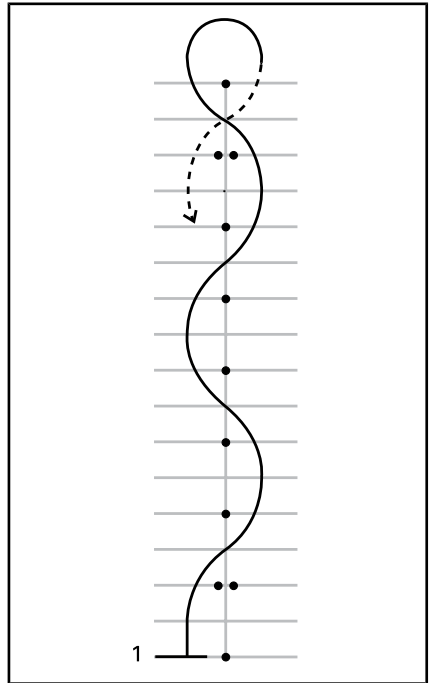

1. Start

Tips voor extra oefeningen

- Naarmate dit vlotter gaat, kunt u de snelheid geleidelijk opvoeren tot 16 km/h - 19 km/h in de slalombeweging, maar vertraag aan het einde voor de bochten van 180°.

7) Schakelen

Terwijl u rijdt moet u van versnelling veranderen om het motortoeental aan te passen aan uw rijdsnelheid. Lagere versnellingen worden gebruikt bij lagere snelheden en hogere versnellingen bij hogere snelheden, net als bij handgeschakelde auto's of vrachtwagens.

Dit voertuig schakelt automatisch lager als het toerental terugvalt tot minder dan 1.800 OMW/MIN.

Doel

- Leer omhoog en omlaag schakelen.

Aanwijzingen

Deze oefening lijkt sterk op eerdere oefeningen, maar deze keer moet u hoger schakelen op de rechte stukken en op het einde ervan tot stilstand komen. Deze oefening voert u het best uit op de rijwegen naast de parkeerplaatsen.

7a) Het gebruik van de versnellingsschakelaar oefenen bij stilstand

Begin met een stilstaand voertuig. Oefen het schakelen met één versnelling tussen achteruit, neutraal en eerste. Oefen dan met:

- Twee versnellingen verspringen van achteruit naar eerste
- Twee versnellingen verspringen van eerste naar achteruit
- Herhaal dit tot u het onder de knie hebt.

7b) Hoger schakelen van eerste naar tweede versnelling

- Versnel in de rechte lijn naar een toerental van 3.000 OMW/MIN.
- Duw de versnellingsschakelaar naar voren om naar tweede versnelling te schakelen. U hoeft het gas niet los te laten als u schakelt.
- Als u dit onder de knie hebt en voldoende ruimte hebt, kunt u de gas bijregelen om sneller te gaan in tweede versnelling.

Naar het einde van de rechte lijn toe tot stilstand komen:

- Laat de gashendel los
- Rem
- Het voertuig schakelt automatisch lager naarmate de snelheid afneemt. U kunt ook handmatig lager schakelen door de versnellingsschakelaar naar u toe te trekken.

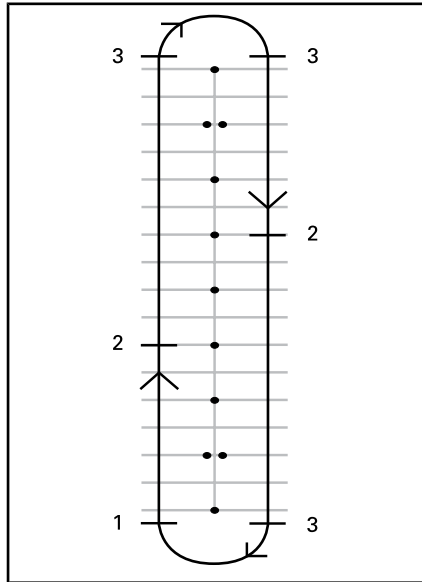

1. Start
2. Schakel in zijn tweede bij 25 km/h
3. Stop

7c) Oefen, als er voldoende ruimte voor is, het terugschakelen naar eerste terwijl u rijdt

Op de rechte lijn:

- Trek de versnellingsschakelaar naar u toe zonder de gashendel los te laten.
- U zult voelen dat de motor sterker afremt als u lager schakelt zonder gas te geven.

7d) Overige versnellingen

Als er voldoende ruimte voor is kunt u ook naar en uit hogere versnellingen schakelen. Volg dezelfde procedure en schakel telkens één versnelling hoger of lager.

OPMERKING: Door terwijl u lager schakelt wat gas bij te geven kunt u het toerental wat helpen opvoeren zodat het beter bij de snelheid past en het lager schakelen vlotter gaat. Als u bij het schakelen naar

een kleinere versnelling geen gas geeft zal de motor het voertuig afremmen. Dat kan u helpen vertragen, maar denk eraan dat het remmen op de motor niet door VSS wordt geregeld. Door aan een hoge snelheid in een te lage versnelling te schakelen, kan het achterwiel slippen en kunt u, zeker in bochten, de controle verliezen, tollen, omslaan of overkop gaan.

8) Zwenken

Doel

- Vertrouwd raken met de besturing van het voertuig bij snelle manoeuvres.
- Probeer verschillende varianten van remmen en uitwijken.

Aanwijzingen

Hiervoor moet u het terrein aanpassen. Stel de bakens op zoals in het onderstaande schema. Gebruik voor deze oefening als bakens geen vaste of harde, zware voorwerpen.

- Nader de dubbele kegels met ongeveer 8 km/h en behoud de snelheid gedurende de oefening.
- Stuur rond de lijn van de kegels.
- Rij eruit door de tweede set dubbele kegels.
- Herhaal de oefening meermaals door uit te zwenken in de twee richtingen.

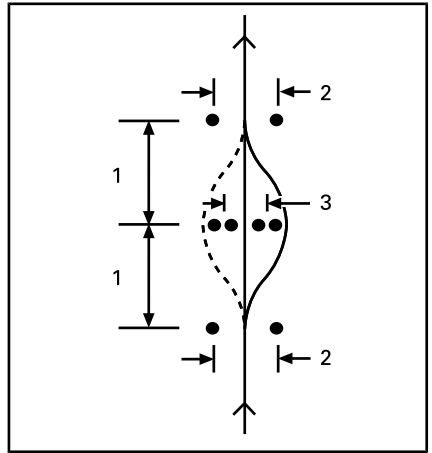

1. 6 m
2. 3 m
3. 2,5 m

Tips voor extra oefeningen

- U kunt uw aanloopsnelheid geleidelijk opvoeren (tot niet meer dan 13 km/h naar 19 km/h) en een paar varianten uitproberen. Nader bijvoorbeeld sneller en vertraag voordat u de oefening inrijdt, rem tijdens het uitwijkmanoeuvre, enz.
- Een helper kan aan de oefening een verrassingselement toevoegen door te bepalen in welke richting u moet uitwijken of wanneer u moet stoppen. Laat uw helper op een veilige afstand staan (bv. voorbij het einde van het oefenterrein). Als u bij de eerste reeks bakens komt, kan de helper met handsignalen de richting aangeven waarin u moet zwenken of waar u moet stoppen.
- Oefen met in de spiegels te kijken en de dode hoek te controleren voordat u uitwijkt.

9) Achteruitrijden

Doel

- Vertrouwd raken met de besturing van het voertuig en de draaicirkel in achteruit.

Aanwijzingen

- In Achteruit schakelen. Zie *BASISPROCEDURES*.
- Controleer of de ruimte achter u vrij is. Blijf achteruit kijken. Let op dat u met uw voorwielen nergens tegenaan botst terwijl u achteruit rijdt. Laat de gas los en druk de rem in om te vertragen en te stoppen, net als wanneer u gewoon rijdt.
- Rijd telkens een meter achteruit en stop tussendoor.
- Beperk uw snelheid en rijd nooit langere afstanden achteruit.
- Hebt u het achteruitrijden goed onder de knie, probeer dan achterwaarts een parkeerplaats in te rijden, als aangegeven op het onderstaande schema.

Rijvaardigheden voor gevorderden

Zodra u de basisvaardigheden onder de knie hebt, kunt u zich toeleggen op de meer gevorderde rijvaardigheden. Leer eerst de *VERKEERSSTRATEGIEEN* in het volgende hoofdstuk. Daarna kunt u zich met uw voertuig op de weg begeven in weinig risicovolle situaties.

Begin te rijden in minder uitdagende situaties:

- Korte afstanden
- Mooi weer
- Weinig verkeer
- Overdag
- Lage snelheden
- Geen passagier.

Naarmate uw vaardigheden verbeteren, kunt u geleidelijk overgaan naar meer uitdagende rijsituaties.

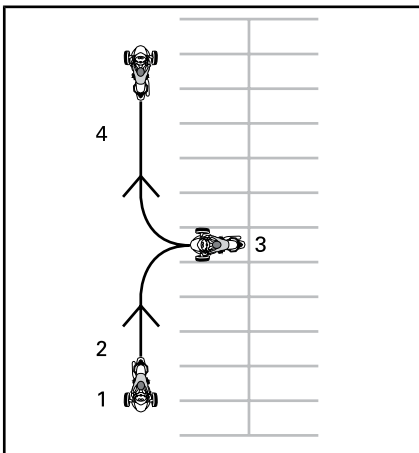

1. Start
2. Achteruit
3. Stop
4. Vooruit

VERKEERSSTRATEGIEËN

Dit hoofdstuk geeft u een paar strategieën waarmee u het gevaar op de weg vermindert. Heel wat van deze strategieën lijken op die voor motorfietsen.

Dit gedeelte is samengesteld op basis van de aanbevelingen voor motorrijders van de MSF (Motorcycle Safety Foundation). Zelfs ervaren motorrijders doen er goed aan dit hoofdstuk te lezen, aangezien een aantal van deze strategieën voor dit voertuig toch anders zijn.

Plan uw rit

Controleer altijd de weersomstandigheden voordat u gaat rijden. Neem passende uitrusting mee voor alle weersomstandigheden die u zou kunnen tegenkomen.

Plan vooraf een route en rij in omstandigheden die passen bij uw rijvaardigheid.

Het voertuig heeft een brandstoftank van 27 L. Tank zo snel mogelijk bij als het indicatorlichtje flikkerend een laag brandstofpeil aangeeft. Plan uw tankbeurten, zeker in afgelegen gebieden.

Defensief rijden

Net als bij motorfietsen helpt defensief rijden om ongelukken te vermijden. Blijf altijd alert. Verlies uw omgeving, inclusief de weg achter u, nooit uit het oog. Kijk altijd uit voor mogelijke gevaren, plan vooruit en laat voldoende ruimte en tijd om problemen uit de weg te gaan. Neem niet zomaar aan dat andere chauffeurs u zien en de verkeersregels zullen respecteren.

Afstand houden

Houd steeds minstens 2 seconden afstand tussen uzelf en uw voorliggers als u in optimale omstandigheden rijdt. Dat betekent dat u op ieder vast punt op de weg minstens

twee volle seconden na uw voorligger mag voorbijkrijden.

Als de remafstand langer wordt door de omstandigheden of bij een beperkte zichtbaarheid, houd dan meer afstand voor een grotere veiligheidsmarge. Zo wordt de remafstand bijvoorbeeld langer op een glad wegoppervlak, als u bergaf rijdt, of meer gewicht meevoert, en als het zicht beperkt is door mist, in bochten of 's nachts.

Vooruit kijken

Behalve voldoende afstand houden van uw voorligger, kijkt u vooruit en plant u uw weg nog verder vooruit.

Stippel uw te volgen traject minstens vier seconden vooraf uit. Houd dit traject in de gaten voor gevaren, bijvoorbeeld voorwerpen op de weg of voorwerpen die op de weg terecht komen.

Onderzoek uw voorziene traject minstens 12 seconden vooruit op potentieel gevaarlijke situaties voordat ze zich voordoen. Let op voor kruisingen waar andere voertuigen kunnen verschijnen of plekken waar voetgangers zouden kunnen oversteken. Wees paraat om te reageren op gevaarlijke situaties.

Kijk achter en naast u

Voertuigen en andere gevaren kunnen uit alle richtingen komen. Wees u steeds bewust van uw omgeving. Kijk vaak in uw spiegels om te zien wat er net achter u gebeurt. Draai uw hoofd vaak om de dode hoek te controleren.

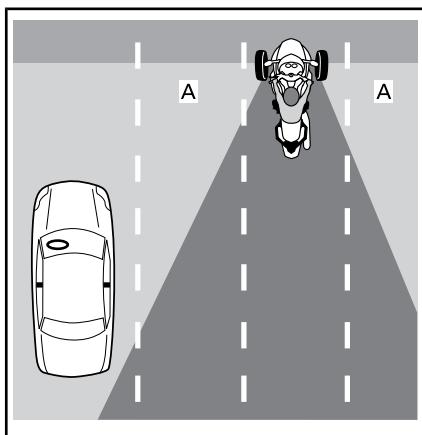

A. *Blinde vlekken van de bestuurder*

Als u remt, denk er dan vooral aan dat voertuigen achter u mogelijk niet zo snel kunnen stoppen als u.

Blijf rondkijken

Fixeer u, om u bewust te blijven van uw omgeving, nooit op één bepaald punt. Kijk goed rondom u om de weg, vaste en veranderende verkeerssignalisaties en andere voertuigen in de gaten te houden. Kijk veraf en dichtbij, in alle richtingen.

Moeilijkheden anticiperen

Als u een potentieel gevaar opmerkt, denk dan vooraf hoe u dit uit de weg kunt gaan. Dit zou kunnen betekenen dat u uw snelheid aanpast, een ander traject neemt of van rijvak verandert. Wees paraat voor ontwijkende manoeuvres, bijvoorbeeld door te remmen of uit te wijken als iets uw pad kruist. Laat steeds voldoende tijd en ruimte om op problemen te reageren.

Zichtbaar zijn

Automobilisten merken kleinere voertuigen zoals motorfietsen vaak niet op. U kunt bepaalde strategieën toepassen om uw zichtbaarheid te verhogen.

Om zichtbaarder te zijn voor andere weggebruikers

Lichten en reflectoren

Zorg dat de koplampen, verlichting overdag en achterlichten op uw voertuig behoorlijk functioneren. Uw voertuig is uitgerust met reflectoren op de spatborden, de zijkanalen, en achteraan. Zorg dat alle reflectoren aanwezig, proper en intact zijn.

Gebruik de grootlichten zoveel mogelijk, zowel overdag als 's nachts. Gebruik dimlichten om andere automobilisten 's nachts niet te verblinden of als er teveel reflectie is, zoals in mist.

Signaallichten

Gebruik uw richtingaanwijzers om anderen te laten weten wat u van plan bent. De richtingaanwijzers van dit voertuig gaan automatisch uit, maar mogelijk niet na flauwe bochten. Zorg dat de richtingaanwijzers na uw manoeuvre terug uit zijn. Ze aanlaten kan andere automobilisten in verwarring brengen.

Flits waar mogelijk met uw stoplichten voordat u vertraagt en als u op een kruispunt wacht om achterliggers te verwittigen.

Maak uzelf eventueel zichtbaar met de noodknipperlichten.

U kunt andere automobilisten ook van uw aanwezigheid bewust maken door te toeteren.

Ga er niet vanuit dat andere automobilisten uw lichten, lichtsignalen of getoeter zullen opmerken.

Dode hoeken

Vermijd in de dode hoek van andere voertuigen te rijden. Positioneer u zodanig dat voorliggers u in hun spiegels kunnen zien. In bepaalde gevallen, bijvoorbeeld als u achter een vrachtwagen of een bus rijdt,

moet u meer afstand laten tot het voertuig voor u.

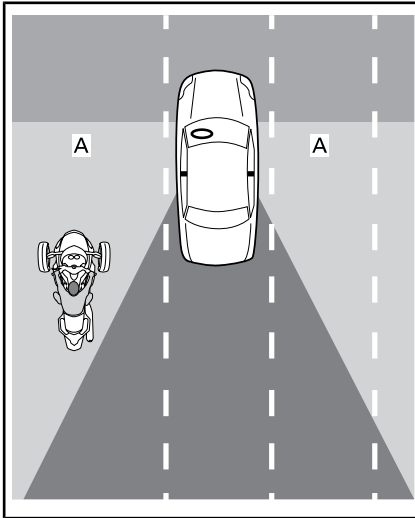

A. Dode hoeken van andere voertuigen

Uur van de dag en het weer

Als er minder licht is, zoals 's nachts, bij zonsopgang en -ondergang, of in slecht weer, zoals bij regen of mist, kunt u minder goed zichtbaar zijn. Verblindend licht bij zonsopgang en -ondergang of stralend zonlicht kan u voor andere automobilisten eveneens minder goed zichtbaar maken.

Kleding

Lichte kleuren of reflecterende kledij kunnen u beter zichtbaar maken.

Wees voorzichtig, zelfs als automobilisten u zien

Zelfs als automobilisten u schijnbaar hebben opgemerkt, kunnen ze nog zo rijden dat er gevaar bestaat op een aanrijding. Rij defensief, en reken er niet op dat andere automobilisten veilig zullen rijden.

Positie op het rijvak

Normaal rijdt u met dit voertuig in het midden van het rijvak. In deze positie blijven uw voorwielen in het rijvak. Zo houdt u ook afstand van voertuigen in andere rijvakken zodat u minder last hebt van de wind die grote voertuigen veroorzaken en ook minder risico loopt om in botsing te komen met andere voertuigen die hun rijvak verlaten. In die positie blijven uw voorwielen ook uit het gladde terrein in het midden van het rijvak zodat u beter kunt remmen en sturen. Als u gewoon bent om auto te rijden, vergeet dan niet dat u op dit voertuig in het midden zit en niet aan de kant, zodat u een ander gezichtspunt hebt.

U kunt zich naar de linkerkant of de rechterkant van het rijvak verplaatsen om risico's te vermijden, afstand te houden van andere voertuigen of bochten te nemen. U kunt ook iets links of rechts uitwijken in uw rijvak om een beter zicht op de weg te krijgen of beter zichtbaar te zijn voor andere voertuigen. Door uw centrale zitpositie en de breedte van uw voertuig, is het iets moeilijker om voorbij voertuigen te kijken, zelfs wanneer u aan de rand van uw rijvak rijdt. Houd daarom meer afstand van brede of hoge voertuigen. Rij zo weinig mogelijk met uw wiel buiten uw rijvak om voorbij voorliggers te kijken. Voorliggers kunnen u alleen zien wanneer u hun spiegels ziet. Wanneer u wordt gevolgd door een groot voertuig, kunnen inhalende voertuigen u niet goed zien, tenzij u links in het rijvak gaat rijden.

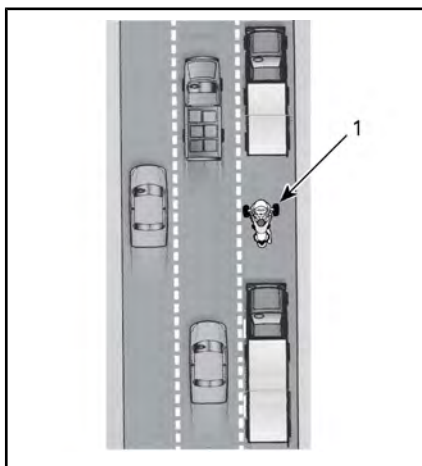

1. Voertuig links in het rijvak

Omdat dit voertuig breder is dan een motorfiets is hij binnen een rijvak minder beweeglijk. Als u in het linker- of rechterdeel van een rijvak rijdt, zorg er dan voor dat de voorwielen in het rijvak blijven.

Kies op wegen met meerdere rijvakken het rijvak dat het meest aan uw snelheid in de verkeersstroom is aangepast. Houd ook rekening met uw eigen zicht en zichtbaarheid en mogelijke trajecten voor uitwijkmanoeuvres (bijvoorbeeld uitwijken naar andere rijvakken of naar de pechstrook).

Normale rijsituaties

Kruispunten

Kruispunten, ook kleinere kruispunten met steegjes en oprijlanen, vormen een extra risico voor overstekend verkeer. Let altijd op het verkeer rondom u: achter, voor, links en rechts van u.

Als u op een kruispunt stopt, stop dan in het midden van het rijvak, zelfs als u van plan bent te draaien. Daardoor wordt uw beter zichtbaar en ontmoedigt u andere automobilisten om te trachten rond u te rijden. Let op voor voertuigen die van achter komen. Flits met uw stop-

lichten als ze dichterbij komen. Sta in eerste versnelling klaar om desgevallend te vertrekken om een aanrijding te vermijden.

Van rijvak wisselen en inhalen

Denk eraan dat dit voertuig breder is dan een motorfiets en meer zijruimte nodig heeft om andere voertuigen in te halen. Denk er ook aan dat het voertuig minder goed zichtbaar is dan een auto, zodat het des te belangrijker is om vooraf goed aan te geven dat u van rijvak wilt verwisselen en dat u goed kijkt in de spiegels en de dode hoeken nakijkt. Uw richtingaanwijzer zeker niet vergeten uit te zetten na een verandering van rijvak. Bij een verandering van rijvak wordt het stuur onvoldoende ver omgedraaid om de richtingaanwijzers automatisch uit te schakelen.

Rijd nooit op de lijn tussen twee rijvakken in (gesplitste rijvakken). Het voertuig is te breed.

Haal nooit in op de zij- of pechstrook. Als één wiel van het wegdek raakt, kunt u de controle over het stuur verliezen.

Draaien

Vergeet niet eerst te vertragen en te kijken en pas dan de bocht te nemen.

- **Traag:** Verminder uw snelheid zoveel als nodig is voordat u een bocht neemt door gas terug te nemen, te remmen en / of naar een lagere versnelling te schakelen. Ga de bocht in aan een snelheid die u overal in de bocht kunt aanhouden. Hoewel dit voertuig in een bocht beter kan remmen dan een motorfiets, is het toch belangrijk om uw snelheid te verminderen voordat u een bocht ingaat zodat u niet in de bocht zelf hoeft te remmen. Remmen en draaien vergt tractie. Hoe meer tractie u gebruikt om te remmen, des te minder er tegelijk beschikbaar is om te draaien. Als u te snel draait of een bocht neemt, kunt u merken dat het binnenste voorwiel wat van het wegdek komt, en voelt en hoort u de VSS het motorvermogen verminderen. Hoewel VSS u kan helpen de controle over het voertuig te behouden, bestaat er nog steeds een kans dat u gaat tollen of omslaat als u te hard en te snel draait.
- **Kijk uit:** Blijf in bochten altijd uit- en rondkijken. Beoordeel de hele draaibeweging zo snel mogelijk: de eigenschappen van het wegdek, hoe scherp de bocht is en de algemene verkeerssituatie zodat u tijd hebt om te beslissen over uw snelheid en positie. Soms helpt het om uw hoofd in de richting van de bocht te draaien om een goed visueel beeld te behouden.
- **Stuur:** Draai het stuur altijd mee met de bocht. Dit voertuig is niet zoals een motorfiets: het stuurt niet tegen en helt niet over. Denk eraan dat u door de draaibeweging een zijwaarts inwerkende kracht ondergaat, zodat u met uw lichaam soms wat moet overhellen naar de binnenkant van de bocht om op het voertuig een comfortabele houding te behouden. Om het stuur van uw voertuig te draaien zult u er meer kracht op moeten zetten dan op een motorfiets.

Bochten

Omdat dit voertuig smaller is dan een auto, kunt u in bochten binnen een rijvak van de ene kant naar de andere kant rijden om uw baan zo recht mogelijk te houden. Maar dit voertuig is breder dan een motorfiets, zodat u zijdelings minder bewegingsruimte hebt. Het is belangrijk om ervoor te zorgen dat uw voorbanden niet buiten het rijvak gaan.

Bij gewone bochten is de opeenvolging van buitenkant, binnenkant en buitenkant het best.

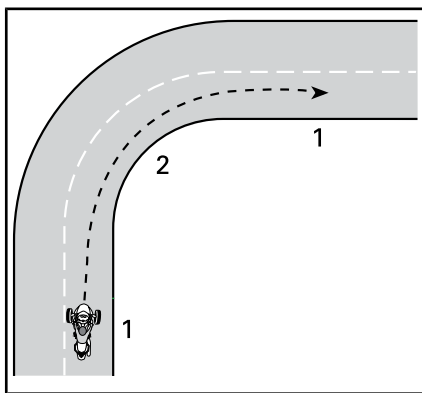

TRAJECT VOOR GEWONE BOCHTEN

1. Buiten
2. Binnen (op het hoogtepunt)

Heuvels

Kies een geschikte versnelling voor hellingen. Om bergop te rijden helpt een lagere versnelling om voldoende vermogen te behouden. Bergaf kunt u in een lagere versnelling op de motor remmen en zo uw snelheid regelen.

Dit voertuig kan bij stilstand in om het even welke versnelling gaan rollen. De koppeling is altijd ontkoppeld als het voertuig stilstaat, waardoor de transmissie het voertuig niet op zijn plaats zal houden. Houd het rempedaal ingedrukt als u op een helling stilstaat. Om op een helling te starten, houdt u het rempedaal ingedrukt terwijl u gas geeft. Laat het rempedaal los naarmate u de koppeling voelt ingrijpen (bij ongeveer 1.800 OMW/MIN).

's Nachts rijden

Gebruik uw lichten en richtingaanwijzers om door andere automobilisten gezien te worden, maar denk ook aan uw eigen gezichtsvermogen 's nachts. Gebruik de grootlichten waar nodig. Vermijd dat uw remafstand voorbij het bereik van uw koplampen loopt (als u te snel rijdt in verhouding tot de remafstand). U kunt ook gebruikmaken

van de koplampen van andere voertuigen om de weg voor u te zien.

Gebruik 's nachts geen getinte of gekleurde vizieren of lenzen, en let er vooral op dat er op uw vizier geen krassen of vlekken zitten.

In groep rijden

Rijd uitsluitend op een rij. Deel nooit rijvakken met anderen, zelfs niet met een bromfiets.

Houd als u samen met motorfietsers rijdt altijd voldoende afstand van de motorfiets voor u, zelfs als die aan de andere kant van het rijvak rijdt. Probeer in bochten niet hetzelfde traject te volgen als motorfietsen. Motorfietsen kunnen in bochten dicht bij de rand van het rijvak rijden. Als u precies dezelfde weg volgt, kan uw voorwiel uit het rijvak raken. Motorfietsen kunnen in staat zijn om bochten sneller te nemen dan dit voertuig. Probeer ze niet bij te houden.

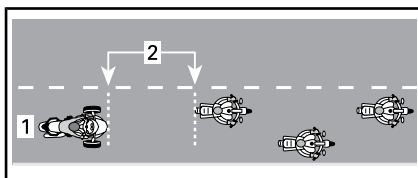

POSITIE BIJ HET RIJDEN IN GROEP

1. Midden van het rijvak
2. 2 seconden afstand

Op bochtige wegen kunnen bestuurders van dit voertuig eerder vermoeid raken dan motorrijders. Forceer u niet om motorfietsen bij te houden; rust als u moe bent.

Wegomstandigheden en gevaren

IJs, sneeuw en smeltende sneeuw

Rijd niet op ijs, sneeuw of smeltende sneeuw. Zelfs met VSS zult u op zulke gladde oppervlakken onvol-

doende grip hebben om de controle over het stuur te behouden. Dit voertuig zal eerder slippen op gladde oppervlakken dan een auto.

Grind, vuil en zand

Wees extra voorzichtig op grind, grond of op zandige wegen en verminder uw snelheid, zeker in bochten. Deze oppervlakken geven minder grip dan een verhard wegdek en zelfs met VSS kunt u de controle over het stuur verliezen.

Nat wegdek en plassen

Normaal hebt u op een wegdek dat vochtig of nat is voldoende tractie om de controle over het stuur te behouden, zolang er geen laag water op het wegdek ligt (zoals bij plassen of water dat over de weg stroomt). Net als andere voertuigen kan dit voertuig aquaplanen als u te snel door water op de weg rijdt, maar aquaplaning gebeurt bij lagere snelheden dan bij de meeste auto's of motorfietsen. In dieper water is het risico op aquaplaning groter. Let op het opspattende water van andere voertuigen die door water rijden om een idee te krijgen van hoe diep het water is.

Bij aquaplaning gaan één of meer wielen op een laag water omhoog, zodat die het contact met de weg verliezen. Als dat met het achterwiel gebeurt, kunt u voelen dat het opzij schuift. Bij aquaplaning krijgen de wielen niet de tractie die vereist is om de controle over het voertuig te behouden. U kunt de controle over het voertuig verliezen en gaan slippen. VSS kan u dan niet helpen.

Vermijd grote waterplassen of stromend water, en rijd trager of ga aan de kant staan bij zware regen. Vertraag vooraf zoveel mogelijk als u door water moet.

Test uw remmen als u door water hebt gereden. Rem eventueel

meerdere keren om de remblokjes te laten drogen door wrijving.

Met goed onderhouden banden loop u minder risico op aquaplaning. Houd steeds de aanbevolen druk aan:

Raadpleeg *BANDENSPANNING* in het gedeelte *ONDERHOUDSPROCEDURES*.

OPMERKING: Het drukverschil tussen de linker- en rechterband mag niet groter zijn dan 3,4 kPa.

Vervang banden waarop de maximale loopvlakslijtage-indicator zichtbaar is om het risico op aquaplaning zo klein mogelijk te houden.

In het midden van een rijvak kan het bijzonder glad zijn als het pas is beginnen regenen, omdat olie en stof zich daar met het water vermengen. Als het wat langer heeft geregend, kan het water op een versleten wegdek in groeven samenstromen. Vermijd die twee zones met weinig tractie. Houd uw voorbanden zoveel mogelijk in de zones met het meeste grip.

Gebruik off-road

Gebruik dit voertuig niet off-road. Het voertuig kan ruwe, oneffen oppervlakken met weinig tractie, zoals die bij rijden off-road voorkomen, niet aan. U kunt makkelijk vast komen te zitten, de controle over het stuur verliezen of omkantelen. Bovendien kan dat in bepaalde regio's illegaal zijn.

Obstakels, gaten en bulten

Probeer zo weinig mogelijk over obstakels, gaten en bulten te rijden. Als u er toch over moet rijden, vertraag dan zoveel mogelijk van tevoren en laat de rem los terwijl u eroverheen gaat. Benader brede obstakels of bulten zo recht mogelijk zodat de twee voorbanden er tegelijk overgaan. Bestuurders staan

best even op de voetsteunen en absorberen de schok met de benen als er met de twee voorwielen over een obstakel, bult of gat wordt gereden. Houd u klaar als het achterwiel het obstakel raakt. Bij smallere obstakels, bulten of gaten is het beter om er met de achterband over te rijden. Als u er met een voorband overrijdt, houd het stuur dan stevig vast, zorg dat u niet per ongeluk gas geeft en houdt u klaar om uw baan eventueel aan te passen.

Als u op een te groot obstakel, bult of gat rijdt, kan het voertuig opspringen en op u botsen, kunt u eraf vliegen, er de controle over verliezen of kan het gaan tolleren of omslaan.

Als u niet tijdig helemaal tot stilstand kunt komen om een obstakel te vermijden, kunt u uitwijken. U kunt desgevallend tegelijk afwijken en remmen.

Als u onderweg een groot dier tegenkomt, bijvoorbeeld een hert, stopt u er best voor en wacht tot het dier weggaat, of rijdt u er langzaam voorbij. Als een hond achter u aan loopt, is het een goede aanpak om lager te schakelen naarmate de hond dichterbij komt en dan weg te snellen naarmate u het punt nadert waarop de hond u zou te pakken krijgen.

Noodgevallen onderweg

Het voertuig kan onderweg defect raken of er kan zich steeds een onverwachte situatie voordoen. Een goed onderhouden voertuig vermindert het risico op een defect weliswaar, maar toch moet u voorbereid zijn op noodsituaties.

- Houd de Gebruikershandleiding en de gereedschapstas steeds in het voertuig.

- Volg deze aanwijzingen als u op de weg stopt:
 - Als de weg verharde pechstroken heeft, gebruik dan de knipperlichten om aan te geven dat u van de snelweg wilt rijden, rijdt er aan iets minder dan de snelheid van het verkeer af en vertraag dan tot stilstand.
 - Als de zijstrook niet verhard is, knipper dan om rechts te draaien en vertraag tot een snelheid waarmee u veilig van de verharde rijweg kunt rijden.
 - Zet de knipperlichten aan om beter zichtbaar te zijn.
- Als u een gsm of een ander communicatietoestel hebt, laad dat dan helemaal op voor lange uitstappen.
- Als u bij een aanrijding betrokken raakt, raadt BRP u stellig aan het voertuig te laten transporteren (zie *HET VOERTUIG TRANSPORTEREN*) naar de dichtstbijzijnde Can-Am On-Road dealer voor een grondige veiligheidsinspectie voordat u opnieuw gaat rijden.
- Vul het ongevallen-/incidentenverslag van BRP in.

Kapotte banden

Als u plots een kapotte band of klapband krijgt, houd het stuur dan stevig vast, verminder geleidelijk vaart en stuur voorzichtig naar een veilige plek om tot stilstand te komen. Vermijd hard remmen, lager schakelen of scherp draaien. Als een voorband kapotgaat, kan het voertuig de neiging hebben om te trekken in de richting van de kapotte band. Houd het stuur dus stevig vast om in de gewenste richting te sturen. Zie het onderdeel *HERSTELLEN ONDERWEG* voor instructies over het herstellen van een band.

EEN PASSAGIER OF LADING VERVOEREN

Gewichtsbepalingen

Respecteer altijd de gewichtsbepalingen voor bestuurders en lading.

Gewichtsbepalingen		
Toegestane belasting van het voertuig (inclusief bestuurder, passagier, lading en extra accessoires)	Limited-modellen	209 kg
	Alle andere modellen	199 kg
Opbergvak vooraan		6,8 kg
Elke zadeltas		6,8 kg
Bovenste opbergvak		6,8 kg

Door overgewicht:

- Kunt u minder goed versnellen, remmen of draaien.
- Werkt het VSS minder efficiënt.
- Neemt het risico op omslaan toe als de last hoog is of achteraan zit.
- Zit het voertuig lager bij de grond en vergroot het risico om op lage obstakels te rijden of over een oneven wegoppervlak te rijden.
- Stijgt het risico op kapotte banden.

Besturing met extra belasting

Een passagier of een zware lading vervoeren beïnvloedt de handelbaarheid van het voertuig omdat het zwaarder wordt en omdat het gewicht anders verdeeld is.

1. U zult niet zo snel kunnen optrekken. Laat meer ruimte en tijd toe om in te halen.
2. U zult niet zo snel kunnen stoppen. Houd meer afstand, minstens drie seconden, op uw voorligger. Houd zelfs nog meer

afstand als de rijomstandigheden niet ideaal zijn (bv. beperkte zichtbaarheid, wegdek in slechte staat).

3. U zult niet zo scherp of zo snel kunnen draaien. Vertraag voor de bocht nog meer dan anders en vermijd scherpe bochten.
4. Dit voertuig is minder stabiel. Het risico dat u bij extreme manoeuvres overkop gaat of omslaat is groter bij lasten die hoger zijn of verder achteraan zitten (zoals een passagier).

OPMERKING: De effectiviteit van de VSS neemt af bij gebruik boven de maximaal toegestane belasting.

Een passagier vervoeren

Dit hoofdstuk is van toepassing op alle F3-modellen, inclusief STD- en S-modellen, indien een complete passagiersset van BRP is geïnstalleerd.

Dit voertuig is ontworpen voor slechts één passagier die achter de bestuurder zit. Vervoer nooit meerdere passagiers.

Neem pas een passagier mee als u voldoende rijervaring hebt opgedaan in diverse omstandigheden en uw voertuig perfect kunt besturen.

De passagier moet mentaal fris en waakzaam zijn, met de voeten aan de voetsteunen en de handvatten kunnen raken, zodat hij het evenwicht kan bewaren en zich bij plotsse manoeuvres kan vasthouden. Hij mag de bestuurder niet afleiden.



WAARSCHUWING

Neem nooit een passagier mee als er geen passagiersgrepen op het voertuig zijn gemonteerd.

Let erop dat de passagier een gepaste beschermende rijuitrusting draagt. De passagier moet dezelfde beschermende uitrusting dragen als de bestuurder, in het bijzonder een helm. Een helm met vizier wordt aanbevolen. Bij een noodstop kan de passagier immers met zijn gezicht tegen de helm van de bestuurder botsen.

Houd de remmen ingedrukt en de versnelling in Neutraal tot de passagier klaarzit om te vertrekken.

Leg de passagier voor het vertrek uit hoe hij moet meerijden. Laat de passagier de volgende regels volgen:

1. Bewaar een correcte rijkhouding. Houd de handgrepen voor de passagier vast en houd de voeten steeds op de voetsteunen voor de passagier, zelfs met de rugsteun als accessoire.

De passagier zou zich niet aan de bestuurder mogen vasthouden want de kans bestaat dat de bestuurder de zijdelingse kracht die op de twee samen inwerkt niet zal kunnen weerstaan.

Verschillende handposities kunnen aangenamer zijn om de handgrepen bij verschillende manoeuvres vast te houden. (bv. een hand op de hoek vooraan en een hand op de tegenoverliggende hoek achteraan in bochten, de twee handen vooraan of achteraan in andere situaties).

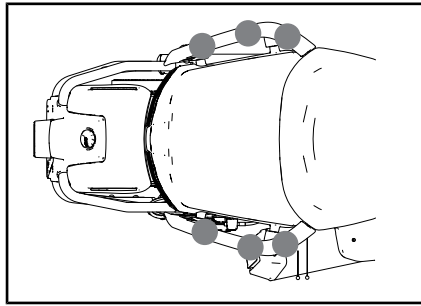

VERSCHILLENDE HANDPOSITIES OP DE HANDGREPEN

OPMERKING Gebruik handgrepen nooit voor het vastbinden, optillen of transporteren van het voertuig.

2. Blijf uit de buurt van de uitlaatpijp, het achterwiel en de aandrijfriem.
3. U zo weinig mogelijk omdraaien of overhellen behalve om het evenwicht te behouden in een bocht. Bij een onverwacht manoeuvre heeft een passagier die niet in een normale rijpositie zit een grotere kans om te vallen.
4. Houd uw ogen op de weg en anticipeer op de verwachte wegomstandigheden. Hel in bochten eventueel wat over om te weerstaan aan de zijdelingse krachten. Als u over een obstakel, gat of bult gaat, kom dan een beetje uit het zadel zonder uw ellebogen vast te zetten.

Vermijd abrupte versnellingen, remmen en draaien, vooral met onervaren passagiers. Plotse, onverwachte manoeuvres kunnen de passagier doen vallen.

Waar u bagage kunt opslaan

U kunt bagage meenemen in het opbergvak vooraan, het handschoenvak, het bovenste opbergvak en de zadeltassen achteraan.

Draag nergens anders bagage mee tenzij het voertuig over goedgekeurde BRP-accessoires beschikt.

WAARSCHUWING

Bind nooit lading op de passagiersstoel vast, omdat dit de passagiersdetectie (PRS) activeert. Dit verandert de VSS-kalibrering in de tweezitskalibrering, waardoor de VSS-ingrepen duidelijker en sterker dan verwacht kunnen zijn als de bestuurder alleen is, met lading op de passagiersstoel.

Bergvak

Het opbergvak vooraan en de zadeltassen achteraan bieden ruimte om lichte voorwerpen op te slaan. Plaats niet meer dan 6,8 kg in elk opbergvak, zelfs niet als de objecten erin passen. Plaats nooit brandbare objecten, zoals brandstof, in het opbergvak vooraan.

Zorg ervoor dat de vergrendelingen van het opslagcompartiment en de zadeltassen stevig vastzitten voor u vertrekt.

Aanhangwagen slepen

BELANGRIJK

Alleen T- en Limited-modellen zijn geschikt voor het trekken van aanhangwagens

Het voertuigstabilisatiesysteem (VSS) op dit voertuig omvat een programma waarmee u een aanhangwagen van BRP kunt trekken en de voertuigstabiliteit kunt regelen.

Gebruik alleen een aanhangwagen van BRP die speciaal is ontworpen voor dit voertuig of een door BRP goedgekeurd alternatief. Het is van belang ervoor te zorgen dat de aanhangwagen en dit voertuig bij normaal gebruik stabiel blijven

zonder het voertuigstabiliteitssysteem te verstoren.

OPMERKING Gebruik van een niet-aanbevolen kabelboom kan het elektriciteitssysteem verstoren.

WAARSCHUWING

Gebruik van een andere aanhangwagen kan het voertuig beschadigen of de normale werking van het voertuigstabiliteitssysteem verstoren. Gebruik van de cruisecontrol is niet aan te raden als u een aanhangwagen trekt.

Het trekken van een aanhanger heeft invloed op het rijgedrag van het voertuig vanwege het extra gewicht en de afwijkende gewichtsverdeling.

- Laat meer ruimte en tijd toe om in te halen.
- Voorzie een langere remafstand.
- Laat meer afstand tussen uw voertuig en het voertuig voor u.
- Minder vaart en vertraag meer dan gewoonlijk voordat u een bocht neemt en vermijd scherpe bochten.
- Het risico dat u overkop gaat of omslaat is groter bij extreme manoeuvres.

Zijwind en luchturbulentie veroorzaakt door overstekende of voorbijstekende voertuigen kunnen de besturing verstoren en de aanhangwagen doen slingeren. Rijd aan een constante snelheid zonder bruusk te sturen of te remmen om dit effect tot het minimum te herleiden.

Vertraag voor bochten.

Neem een grotere hoek wanneer u afslaat. Om af te slaan met een

aanhangwagen is meer ruimte nodig.

Probeer anticiperend te rijden zodat u met de aanhangwagen niet achteruit moet.

Rijd steeds traag achteruit. Verzoek eventueel iemand om u te begeleiden. Oefen eerst op een open ruimte wanneer u daartoe de kans ziet. Raadpleeg **NODIGE RIJVAARDIGHEID EN PRAKTIJKOEFENINGEN**.

Vermijd zoveel mogelijk slingeren, draaien en keren, scherpe en bruske draai- en remmanoeuvres. Hierdoor kan de aanhangwagen dubbelklappen of ontmantelen. Een lege aanhangwagen is makkelijker te stabiliseren. Normaal schakelt u naar een hoger toerental als u versnelt om de motor te ontlasten.

OPMERKING Laat de achterwielen zo weinig mogelijk doordraaien. Daardoor kunnen stenen of keien op de aanhangwagen worden geworpen met schade tot gevolg.

Maximale belading

WAARSCHUWING

Plaats nooit lading op de bedekking van de aanhangwagen, want die loopt dan meer kans om te kantelen. Al de lading moet vast in de aanhangwagen worden opgeborgen.

Respecteer de maximale belading en gebruik alleen passende trekuitrusting.

TREKSPECIFICATIES	
Maximaal gewicht op de dissel van de aanhangwagen	18 kg
Maximaal getrokken gewicht (aanhangwagen en lading)	182 kg

OPMERKING: Voor informatie over de maximale belading van een aanhanger, zie de gebruikershandleiding van de **CAN-AM FREEDOM-AANHANGER**.

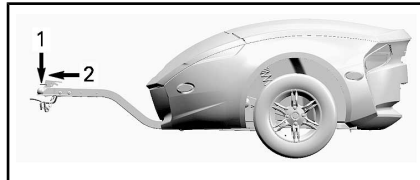

1. 18 kg
2. 182 kg

Het gewicht op de dissel geldt voor een geladen aanhangwagen. Met een weegschaal kunt u het gewicht op de dissel wegen zonder dat deze aan het voertuig is vastgekoppeld. Als de aanhangwagen niet volledig geladen is, plaatst u de lading in het voorste deel van de aanhangwagen. Als het gewicht op de dissel is bereikt, plaatst u de overige lading achterin de aanhangwagen. De manier waarop het gewicht in de aanhangwagen is verdeeld bepaalt mee het gewicht op de dissel. Verdeel het gewicht in de aanhangwagen zodat u op of onder het gewicht voor de dissel specificatie blijft. Met teveel gewicht op de dissel zult u minder controle hebben over het stuur. Te weinig gewicht op de dissel kan de aanhangwagen destabiliseren en hem doen slingeren.

⚠ WAARSCHUWING

Het maximale gewicht overschrijden kan een ernstige weerslag hebben op het rijgedrag en de prestaties van het voertuig. De bestuurbaarheid, stabiliteit, acceleratie en remafstand worden ernstig beïnvloed als u een aanhangwagen trekt. Een goede verdeling van lading en gewicht is daarom erg belangrijk. Overlaad het voertuig nooit en sleep of transporteer nooit lading op een onjuiste manier. Maak de lading altijd stevig vast en verdeel ze in de aanhangwagen zoals het hoort voordat u gaat rijden. Bevestig de lading altijd zo laag mogelijk in de aanhangwagen om het zwaartepunt zo min mogelijk te verhogen. Als u deze aanbevelingen niet naleeft, kan dat een weerslag hebben op het rijgedrag van het voertuig en kunt u de controle over het stuur verliezen.

OPMERKING Overschrijding van het maximale trekgewicht kan leiden tot schade aan de motor of de aanhangwagen. Vervoer zo weinig mogelijk zware onderdelen met scherpe randen die de aanhangwagen kunnen beschadigen. Plaats de lading zodanig dat ze niet verschuift als de aanhangwagen wordt getrokken.

Trekhaak

Gebruik alleen een trekhaak van BRP of een door BRP goedgekeurd alternatief. De trekhaak van BRP past perfect op de draaiarm van het voertuig en is stevig vastgeschroefd op de wielas.

OPMERKING Bij gebruik van een niet-goedgekeurde trekhaak kan de draaiarm kapotgaan.

⚠ WAARSCHUWING

Plaats als u de trekhaak van het voertuig verwijderd altijd een nieuwe splitpen om de moer van de wielas te vergrendelen.

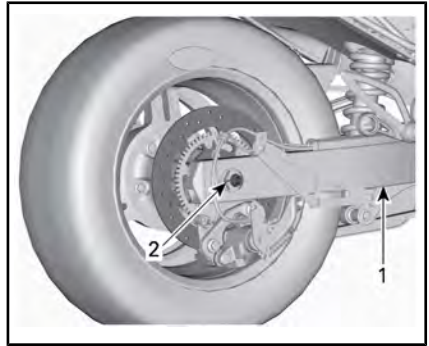

STANDAARD - WIELASDOP EN GELUID-DEMPER VERWIJDERD VOOR DE OVERZICHTELIJKHEID

1. Draaiarm
2. Hier de nieuwe splitpen

Veiligheidskabels

Gebruik altijd veiligheidskabels als u een aanhangwagen trekt. Zorg ervoor dat ze goed bevestigd zijn aan de aanhangwagen en de trekhaak, en dat ze elkaar onder de dissel kruisen. Laat voldoende speling in de kabels zodat de aanhangwagen kan draaien. Als de aanhangwagen recht achter het voertuig staat mogen de kettingen niet over de grond slepen.

TEST UW KENNIS

Hieronder volgt een kleine test van wat u zou moeten hebben opgestoken bij het lezen van deze handleiding. De test omvat niet alle belangrijke punten, maar zou u een idee moeten geven van uw algemene kennis en de besturing van het voertuig.

Zie het onderdeel *ANTWOORDEN* op de pagina na de vragenlijst.

Vragenlijst

1. Als u plotseling moet stoppen, drukt u zowel het rempedaal als de parkeerrem in.
Waar Niet waar
2. Het voertuig zou eens per week moeten worden geïnspecteerd voor u gaat rijden.
Waar Niet waar
3. Met VSS kunt u het voertuig in alle weersomstandigheden gebruiken.
Waar Niet waar
4. Verwissel de banden uitsluitend met door BRP aanbevolen banden die bij erkende Can-Am On-Road dealers zijn gekocht.
Waar Niet waar
5. Het is belangrijk dat de passagier waakzaam en mentaal fris is.
Waar Niet waar
6. Noem zes objecten van beschermende uitrusting waarmee uw kans op verwonding kleiner wordt.
1. _____
2. _____
3. _____
4. _____
5. _____
6. _____
7. Beschermende uitrusting is belangrijk om letsel te vermijden en te beperken, u comfortabel te houden en u te beschermen tegen de omgevingselementen.
Waar Niet waar
8. Welk van de onderstaande zaken is geen besturingselement van het voertuig?
a. Stuur
b. Gashendel
c. Voorrem
9. U zou uw dimlichten overdag moeten aanhouden zodat u beter zichtbaar bent.
Waar Niet waar
10. Normaal rijdt u met het voertuig in het midden van het rijvak.
Waar Niet waar

11. In tegenstelling tot een gewone motorfiets, zou u er een gewoonte van moeten maken om tegelijk te remmen en te draaien.
- Waar Niet waar
12. In normale omstandigheden, moet u op uw voorligger een afstand bewaren van minstens _____ .
- a. 1 seconde
b. 2 seconden
c. 3 seconden
13. Bewaar geen brandbare vloeistoffen zoals benzine in het opbergvak vooraan, zelfs niet in goedgekeurde jerrycans.
- Waar Niet waar
14. Som vijf manieren op waardoor andere bestuurders u makkelijker kunnen opmerken.
1. _____
2. _____
3. _____
4. _____
5. _____
15. Als u remt op oppervlakken met een minder dan ideale tractie, dient u pompend te remmen om de controle over het voertuig te bewaren.
- Waar Niet waar
16. De maximaal toegestane belasting van het voertuig is inclusief: bestuurder, passagier, lading en alle accessoires
- Waar Niet waar
17. Het voertuig kan veilig een aanhangwagen slepen zolang het totale getrokken gewicht niet meer bedraagt dan 200 kg.
- Waar Niet waar
18. Een passagier dient zich aan de bestuurder vast te houden.
- Waar Niet waar
19. Op dit voertuig rijden is net zo veilig als in een auto rijden.
- Waar Niet waar
20. Dankzij ABS kunt u de rempedaal hard indrukken zonder dat de wielen blokkeren.
- Waar Niet waar

Antwoorden

1. Niet waar
Om snel te stoppen, alleen het rempedaal indrukken. Gebruik de parkeerrem nooit terwijl het voertuig in beweging is.
2. Niet waar
U dient het voertuig voor iedere rit te inspecteren.
3. Niet waar
Als er ijs, sneeuw, smeltende sneeuw of zoveel water op de weg ligt dat u aquaplaning krijgt, kan VSS u niet helpen de controle over het voertuig te bewaren.
4. Waar
5. Waar
6.
 - 1) Helm
 - 2) Oog- en gezichtsbescherming
 - 3) Jas met lange mouwen
 - 4) Handschoenen
 - 5) Lange broek
 - 6) Vooraan gesloten schoeisel, liefst boven de enkel.
7. Waar
8. c. Voorrem
Het voertuig heeft geen voorrempedaal.
9. Niet waar
U dient overdag uw grootlichten te gebruiken.
10. Waar
11. Niet waar
U kunt tegelijk remmen en draaien als dat nodig is, maar over het algemeen is het beter om te remmen voordat u gaat draaien.
12. b. 2 seconden
In normale omstandigheden, moet u op uw voorligger een afstand bewaren van minstens twee seconden.
13. Waar
14.
 - 1) Zorg dat uw lichten en reflectoren proper zijn.
 - 2) Gebruik zoveel mogelijk uw grootlichten.
 - 3) Gebruik uw richtingaanwijzers.
 - 4) Knipper met uw stoplichten voordat u vertraagt.
 - 5) Gebruik waar nodig uw waarschuwingsknipperlichten.
 - 6) Gebruik uw claxon om anderen te laten weten dat u er bent.
 - 7) Rijd zo weinig mogelijk in de dode hoek.
 - 8) Draag lichte kleuren en reflecterende kledij.

15. Niet waar
- U dient het rempedaal ingedruwd te houden zonder te pompen. Het voertuig is uitgerust met ABS dat ervoor zorgt dat de wielen niet blokkeren.
16. F3-basismodellen: Waar
F3-S-modellen: Waar
F3-T-modellen: Waar
F3 Limited-modellen: Niet waar
- F3-basismodellen; laat het voertuig nooit een aanhanger slepen.
F3-S-modellen: Met dit voertuig mag u nooit een aanhangwagen slepen.
F3-T-modellen: U kunt met het voertuig een aanhangwagen trekken zolang u alle aanbevelingen strikt naleeft.
F3 Limited-modellen: U kunt met het voertuig een aanhangwagen trekken zolang u alle aanbevelingen strikt naleeft.
17. Niet waar
- De passagier moet zich steeds vasthouden aan de handgrepen.
19. Niet waar
- Bij auto's en vrachtwagens biedt de constructie van het voertuig zelf bescherming. Bovendien kunnen passagiers zichzelf beschermen door veiligheidsgordels te dragen. Houd er rekening mee dat rijden op dit voertuig veel gevaarlijker is dan autorijden en dat uw risico op letsel dichter aanleunt bij dat van motorrijden.
20. Waar

VEILIGHEIDSINFORMATIE OVER HET VOERTUIG

Dit voertuig wordt geleverd met een loshangend label aan het stuur en labels die belangrijke veiligheidsinformatie bevatten.

Iedereen die met dit voertuig wil rijden dient deze informatie over het voertuig te lezen en te begrijpen voor hij vertrekt.

Loshangend Etiket

 **WAARSCHUWING.** Bij het bedienen, repareren en onderhouden van een voertuig kunt u worden blootgesteld aan chemicaliën, waaronder uitlaatgas, koolmonoxide, ftalaten, en lood, waarvan in de Staat Californië bekend is dat ze kanker en aangeboren afwijkingen en andere risico's m.b.t. de voortplanting veroorzaken. Om de blootstelling te beperken dient u inademing van uitlaatgas te vermijden, de motor niet stationair te laten draaien, tenzij dat nodig is, uw auto in een goed geventileerde ruimte te onderhouden en handschoenen te dragen of uw handen tijdens onderhoud van uw auto regelmatig te wassen.

Ga voor meer informatie naar
[www.P65Warnings.ca.gov/products/
passenger-vehicle](http://www.P65Warnings.ca.gov/products/passenger-vehicle)



704906973

WAARSCHUWING

Deze Can-Am On-Road is een ander voertuigtype. Er zijn speciale vaardigheden en kennis voor nodig. Informeer u over de aspecten waarin dit product anders is.

Lees de gebruikershandleiding en bekijk de veiligheidsvideo via de QR-code of bezoek de Can-Am On-Road website. Volg een praktijkopleiding (indien beschikbaar). Oefen, leer alle bedieningselementen vlot gebruiken.



Zorg voor het juiste rijbewijs.

Lees de veiligheidskaart, voordat u gaat rijden.

Draag altijd een helm en geschikte kleding.

Bestuurders van dit type voertuig lopen meer risico op de weg dan in een auto. Zelfs ervaren bestuurders kunnen worden aangereden door andere voertuigen of de controle verliezen.

Dit voertuig beschermt u niet bij een aanrijding.

Rijbeperkingen en wegtoestand

Het voertuig-stabiliteitsstelsel (VSS) kan niet voorkomen dat u de controle verliest, kantelt of valt, wanneer u de grenzen van dit voertuig overschrijft. Ken de limieten die voor de verschillende wegen gelden. Rijd niet op ijs, sneeuw, ongebaand terrein. Vermijd pllassen en stromend water. Dit type voertuigen kan planeren op water en slippen op wegen bedekt met gravel, vuil en zand. Verlaag uw snelheid als u over dergelijke wegen moet rijden.

Dit label mag alleen worden verwijderd door de klant.



70480713

AVERTISSEMENT

Ce produit routier est différent.

Il nécessite des habiletés et des connaissances spéciales. Sachez ce qui distingue ce produit Can-Am des autres véhicules. Lisez le guide du conducteur et visionnez la vidéo de sécurité via le lien QR code ou en visitant le site internet Can-Am On-Road.

Suivez une formation (si disponible), exercez-vous, apprenez à maîtriser les commandes et obtenez le permis approprié. Consultez la carte de sécurité avant de conduire le véhicule.



Portez toujours un casque et des vêtements appropriés.

Sur ce type de véhicule, les utilisateurs sont exposés à davantage de risques routiers qu'en automobile. Même un conducteur habile peut être frappé par un autre véhicule ou perdre le contrôle. Ce véhicule ne vous protégera pas en cas de collision.

Limites de manoeuvrabilité et conditions routières

Le système de stabilité du véhicule (VSS) ne peut pas vous empêcher de perdre le contrôle, de faire des tonneaux ou de tomber si vous dépassez les limites du véhicule. Apprenez à connaître ces limites dans différentes conditions routières. Ne conduisez pas sur la glace, sur la neige ou hors route. Évitez les flaques et les ruissellements d'eau. Ce type de véhicule peut faire de l'aquaplanage sur les chaussées détrempées et dérafer sur les routes recouvertes de gravier, de terre ou de sable. Si vous devez conduire dans ces conditions, ralentissez. Seul le client doit enlever cette étiquette.

70480713

Veiligheidskaart

De veiligheidskaart vindt u onder de onderhoudsdeksel op de linkerzijkant. Verwijder de onderhoudsdeksel op de linkerzijkant en zorg ervoor dat u de onderhoudsdeksel goed terugplaatst voordat u gaat rijden.

Raadpleeg de veiligheidskaart om belangrijke informatie opnieuw door te nemen en om nieuwe bestuurders en passagiers aan te leren hoe ze met het voertuig moeten rijden. Dit omvat ook informatie die veel wordt geraadpleegd.

OPMERKING: De volgende illustratie in deze Gebruikershandleiding geeft slechts een algemeen beeld. Uw model kan hiervan afwijken.

⚠ WAARSCHUWING

Dit Can-Am On-road product is een ander voertuigtype. Het vereist speciale ervaring en kennis.

Informeer u over de aspecten waarin dit product anders is. Lees de gebruikershandleiding en bekijk de veiligheidsvideo via de QR-code of bezoek de **Can-Am On-Road**-website. Volg een trainingscursus (indien mogelijk), oefen, raak voldoende bekend met de bedieningen en haal een rijbewijs.



Het VSS (Voertuigstabiliteitssysteem) kan niet voorkomen dat u de controle verliest, kantelt of valt, wanneer u de grenzen van dit voertuig overschrijdt.

Rijd niet op ijs, sneeuw, ongebaand terrein.

Vermijd plassen en stromend water. Dit type voertuigen kan planeren op water en slippen op wegen bedekt met gravel, vuil en zand. Verlaag uw snelheid als u over dergelijke wegen moet rijden.

Draag een helm en geschikte kleding.

Bestuurders van dit type voertuig lopen meer risico op de weg dan in een auto. Zelfs ervaren bestuurders kunnen worden aangereden door andere voertuigen of de controle verliezen. Dit voertuig beschermt u niet bij een aanrijding.

Geef de passagier duidelijke instructies.

- Houd de handgrepen steeds vast en houd de voeten op de voetsteunen.
- Kijk naar de weg. Leun in de bochten. Zet u schrap voor bulten.

Vergeet niet:

- Rem met het voetpedaal.
- Stuur mee met een bocht; stuur nooit tegen.
- Houd alle wielen binnen de rijbaan, rijd altijd achter elkaar en rijd niet op twee rijbanen tegelijkertijd.
- Inspecteer het voertuig voor u vertrekt.



704907545

Druk op de knop Modus om de starter in te schakelen

Patenten: www.brp.com/en/about-brp/patents.html

VEILIGHEIDSKAART



TYPISCH - VEILIGHEIDSKAART ONDER ONDERHOUDSDEKSEL LINKERZIJKANT

Veiligheidsetiketten

Deze labels zijn bevestigd op het voertuig voor de veiligheid van de bestuurder, passagier (2-UP) en omstanders.

De volgende labels bevinden zich op uw voertuig en moeten als vaste onderdelen van het voertuig worden beschouwd. Als ze ontbreken of beschadigd zijn, kunnen ze kosteloos worden vervangen. Raadpleeg een erkende Can-Am On-Road dealer.

OPMERKING: Als er verschillen zijn tussen deze gids en het voertuig, hebben de veiligheidslabels op de boot de overhand op de labels in deze gids.

Bandenspanning en maximaal toegestane belasting



**INFORMATIE OVER BANDEN EN LADING /
RENSEIGNEMENTS SUR LES PNEUS ET LE CHARGEMENT**

ZITPLAATSEN / NOMBRE DE PLACES	TOT. TOTAL	2	VOORAAN AVANT	1	RACHTERAAN ARRIÈRE	1
-----------------------------------	---------------	---	------------------	---	-----------------------	---

Het gecombineerde gewicht van opzittenden en lading mag nooit meer zijn dan 209 kg
Le poids total des occupants et du chargement ne doit jamais dépasser 209 kg

F3 8593_NL

BAND/PNEU	MAAT/ DIMENSION	BANDENSPANNING KOUDE BANDEN / PRESSION PNEUS À FROID	VELGMAAT/ DIMENSION JANTE	
VOORAAN/AVANT	MC165/55R15 55H	103 kPa / 15 psi	15 x 5 in	
ACHTERAAN/ARRIÈRE	MC225/50R15 76H	193 kPa / 28 psi	15 x 7 in	
RESERVE/SECOURS	GEEN / AUCUN	GEEN / AUCUN	GEEN / AUCUN	

LIMITED-MODELLEN



**INFORMATIE OVER BANDEN EN LADING /
RENSEIGNEMENTS SUR LES PNEUS ET LE CHARGEMENT**

ZITPLAATSEN / NOMBRE DE PLACES	TOT. TOTAL	2	VOORAAN AVANT	1	RACHTERAAN ARRIÈRE	1
-----------------------------------	---------------	---	------------------	---	-----------------------	---

Het gecombineerde gewicht van opzittenden en lading mag nooit meer zijn dan 199 kg
Le poids total des occupants et du chargement ne doit jamais dépasser 199 kg

F3 8592_NL

BAND/PNEU	MAAT/ DIMENSION	BANDENSPANNING KOUDE BANDEN / PRESSION PNEUS À FROID	VELGMAAT/ DIMENSION JANTE	
VOORAAN/AVANT	MC165/55R15 55H	103 kPa / 15 psi	15 x 5 in	
ACHTERAAN/ARRIÈRE	MC225/50R15 76H	193 kPa / 28 psi	15 x 7 in	
RESERVE/SECOURS	GEEN / AUCUN	GEEN / AUCUN	GEEN / AUCUN	

ALLE ANDERE MODELLEN

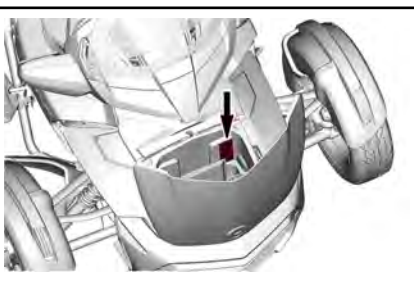

TYPISCH - IN HET OPBERGVAK VOOR-
AAN

Vervoer van een passagier

⚠ WAARSCHUWING

Om het risico op ernstige of dodelijke verwondingen te beperken.

- Neem nooit een passagier mee zonder zijhandgrepen op het voertuig.
- De passagier moet zich tijdens het rijden steeds aan de handgrepen vasthouden.

6121

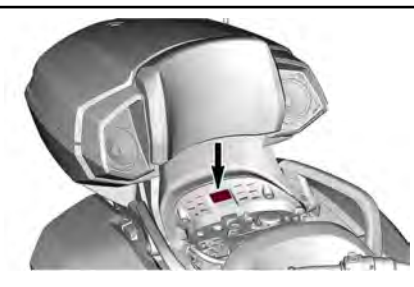

TYPISCH - ONDER DE PASSAGIERS-
STOEL - MODEL LIMITED WERGE-
VEN

Motoroliepeil controleren

⚠ LET OP

MOTOROLIE EN BEPAALDE ONDERDELEN VAN HET MOTORCOMPARTIMENT KUNNEN HEET ZIJN. RECHTSTREEKSE AANRAKING KAN TOT BRANDWONDEN LEIDEN.

Het motoroliepeil controleren:

- Zorg ervoor dat de motor op bedrijfstemperatuur is.
- Voor de procedure raadpleegt gebruikershandleiding voor meer informatie.
- Rijden minstens 15 km (9 miles).
- De roadster moet op een vlak oppervlak staan.
- Laat de motor 10 minuten stationair draaien.
- Stop de motor.
- Neem meting binnen 2 minuten nadat de motor stop.
- Schroef de peilstok volledig in, alvorens het oliepeil te controleren.
- Gebruik XPS 4-takt 5W40 synthetische gemengde olie of een gelijkwaardige olie voor motorfietsen.



8335_NL

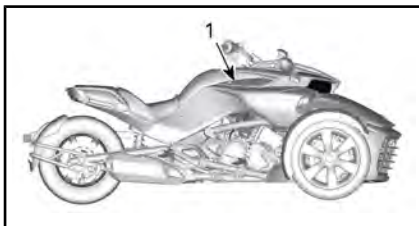

TYPISCH

1. Onder onderhoudsdeksel aan de rechterzijkant.

Koelvloeistof heet - Niet openen

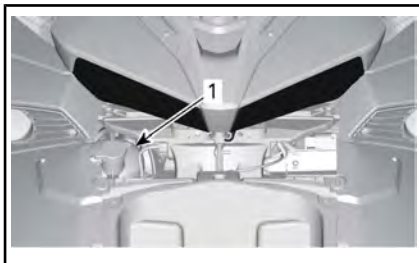

1. Onder onderhoudsdeksel aan de voorkant

Remvloeistof - Reinigen en bijvullen

WAARSCHUWING

Reinig de vuldop voordat u deze verwijdert.
Gebruik alleen DOT 4-remvloeistof uit een gesloten container.

704903119

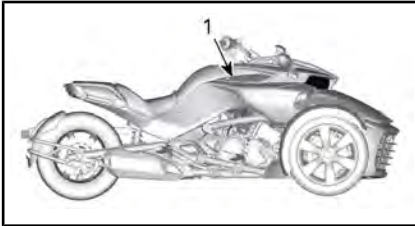

TYPISCH

1. Onder onderhoudsdeksel aan de rechterzijde

Het voertuig schoonmaken

MERK OP

- De matte afwerkingsverf vereist speciaal onderhoud om er hetzelfde uit te blijven zien. Zie gebruikershandleiding.
- Velgen van PVD-chroom moeten met water en milde zeep worden gewassen. Polijst niet en gebruik geen zure of schurende reinigingsmiddelen op de velgen van PVD-chroom.
- Reinig de voorruit om schade te vermijden niet met alkalische of zure reinigingsmiddelen, benzine of oplosmiddelen. Zie Gebruikershandleiding.

704904936A_NL

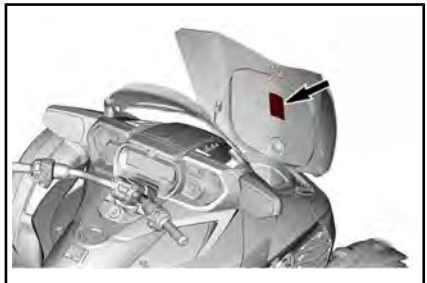

AAN DE ACHTERZIJDE VAN HET DEKSEL VAN HET VOORSTE OPBERGVAK VOORAAN

Belading opbergvak vooraan

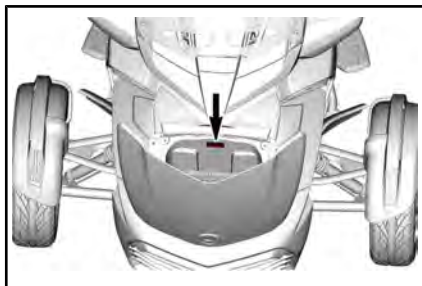

Belading opbergvak zijkant



AAN DE ACHTERZIJDE VAN HET DEKSEL
 VAN HET OPBERGVAK AAN DE ZIJKANT

Belading opbergvak bovenkant

Limited-modellen

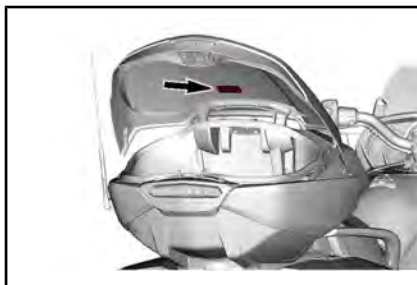

IN DE ACHTERZIJDE VAN HET BOVEN-
 STE BERGVAK

Druk van de achterophanging

T- en Limited-modellen

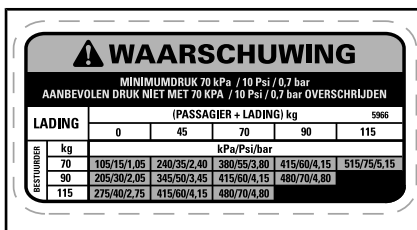

ONDER DE PASSAGIERSSTOEL

Schakelpatroon (Japans model)

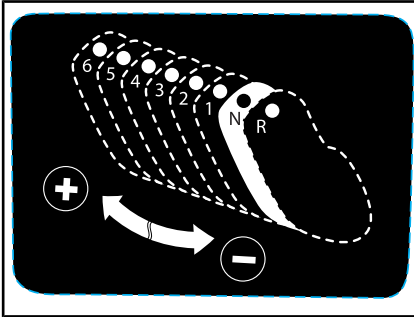

*ALLEEN VOOR JAPANESE MODELLEN -
DOOR DEALER GEINSTALLEERD*

VEILIGHEIDSGEBREKEN MELDEN

Uw veiligheid is voor Bombardier Recreational Products Inc. (BRP) van het grootste belang. Neem met al uw bedenkingen onmiddellijk contact op met de klantendienst van BRP.

Als u in de V.S. denkt dat uw voertuig een gebrek vertoont dat tot een ongeval, letsel of de dood zou kunnen leiden, moet u daarvan onmiddellijk de NHTSA (National Highway Traffic Safety Administration) en ook Bombardier Recreational Products Inc. op de hoogte brengen.

Als de NHTSA meer dergelijke klachten ontvangt, kan het een onderzoek instellen en als het tot de conclusie komt dat een groep voertuigen een veiligheidsgebrek vertoont, kan het een terugname- en herstelcampagne bevelen. NHTSA komt echter niet tussen bij individuele problemen tussen u, uw dealer of Bombardier Recreational Products Inc.

CONTACT OPNEMEN MET NHTSA	
	888-327-4236
	1 800-424-9153
	National Highway Traffic Safety Administration 1200 New Jersey Avenue, SE Washington, DC 20590
	www.safercar.gov

INSPECTIE VOOR HET VERTREK

CHECKLIST VOOR HET VERTREK

We raden u aan uw voertuig jaarlijks aan een veiligheidsinspectie te onderwerpen. Neem voor meer details contact op met een erkende BRP dealer. Hoewel het niet vereist is, wordt het aanbevolen dat de voorseizoensvoorbereiding van uw voertuig door een erkende BRP On-Road dealer wordt uitgevoerd. Elk bezoek aan uw erkende BRP dealer is een goede gelegenheid voor uw dealer om te controleren of uw voertuig in een garantiecampañne is opgenomen. We raden u tevens aan uw erkende BRP On-Road dealer op tijd te bezoeken als u van een veiligheidsactie hoort.





WAARSCHUWING

Voer vóór iedere rit een controle vóór gebruik uit om mogelijke problemen met de werking op te sporen. De controle vóór gebruik kan u helpen om slijtage en aantasting op te volgen voordat ze problematisch worden. Corrigeer alle problemen die u ontdekt om het risico op een panne of ongeval te vermijden. Raadpleeg desgevallend een erkende Can-Am On-Road dealer.

Schuif altijd de onderhoudsdeksels aan de zijkant terug op hun plek.

Inspecteer het volgende voordat u het voertuig start:

STUK	PROCEDURE	
BANDEN	Controleer op schade. Inspecteer bandenspanning en slijtage van het bandprofiel. Raadpleeg de <i>ONDERHOUDSPROCEDURES</i> .	
WIELEN EN WIELMOEREN	Controleer op schade. Draai elke wielmoer op het voorwiel met de hand aan om zeker te zijn dat ze niet los zit. Kijk na of de moer van de wielas achteraan nog op zijn plaats zit.	
AANDRIJFRIEM	Controleer op rafelen, insnijdingen, perforaties en ontbrekende tanden. Controleer de uitlijning. Raadpleeg <i>ONDERHOUDSPROCEDURES</i> voor meer informatie	
LEKKAGE	Kijk onder het voertuig of er geen lekken zijn.	
ALLE DEKSELS VAN OPBERGVAKKEN	Trekken om te zien of het goed vastzit.	
SPIEGELS	Reinigen en afstellen: (zie <i>SPIEGELS</i> in <i>APPARATUUR</i>).	
REMPEDAAL	Indrukken en controleren of u voldoende weerstand voelt. Het pedaal moet helemaal terugkomen als het wordt losgelaten.	

STUK	PROCEDURE	
GASHENDEL	Meermaals ronddraaien. Het moet vrij te bedienen zijn en na het loslaten terugkeren in ruststand.	
VERSNELLINGS-SCHAKELAAR	Controleer of de versnellingschakelaar in beide richtingen normaal functioneert en bij loslaten naar het midden terugkeert.	
GEWICHT	Zorg ervoor dat de totale belasting op het voertuig (inclusief bestuurder, passagier, lading en extra accessoires) niet hoger is dan de aanbevolen belasting in het hoofdstuk <i>TECHNISCHE SPECIFICATIES</i> .	
PNEUMATISCHE OPHANGING (T-modellen)	Inspecteer spanning, raadpleeg <i>BASISPROCEDURES</i> .	

Draai de contactsleutel op AAN:

STUK	PROCEDURE	
MULTIFUNCTIONELE METER	Controleer de meters, indicatorlichtjes, meldingen en het brandstofpeil	
LICHTEN	Controleer of de koplampen, achterlichten, remlicht, richtingaanwijzers en knipperlichten werken.	
CLAXON	Werking controleren.	
STUURINRICHTING	Start de motor en controleer of het stuur vrij kan bewegen.	
MOTORSTOP-SCHAKELAAR	Controleer of de motorstopschakelaar naar behoren functioneert.	
PARKEERREM	Start de motor, zet de parkeerrem vrij en kijk of het remcontrolelampje op de multifunctionele meter uit staat.	
REM	Rij rustig enkele meters vooruit en voer een remtest uit.	

***Deze pagina is
opzettelijk blanco***

ONDERHOUD

ONDERHOUDSSCHEMA

Het onderhoud is zeer belangrijk om uw voertuig in een veilig functionerende staat te houden.

De eigenaar is verantwoordelijk voor een behoorlijk onderhoud. Garantieclaims kunnen onder andere worden afgewezen als de eigenaar of bestuurder door verkeerd onderhoud of gebruik het probleem heeft veroorzaakt.

Voer periodieke controles uit en volg het onderhoudsschema. **Ook als u het onderhoudsschema volgt moet u steeds de inspectie voor het vertrek uitvoeren.**

Het controleren van storingscodes als eerste onderhoudsstap is een goede gewoonte en wordt sterk aanbevolen.



WAARSCHUWING

Als het voertuig niet behoorlijk volgens het onderhoudsprogramma en de onderhoudsprocedures wordt onderhouden kan dat rijden op het voertuig onveilig maken.

EPA-regelgeving - Voertuigen voor Canada en V.S.

Een reparatiebedrijf of iemand naar keuze van de eigenaar kan emissiebeperkingsapparatuur en -systemen onderhouden, vervangen of repareren. Voor deze aanwijzingen zijn geen onderdelen van of reparatie door BRP of door erkende Can-Am On-Road dealers vereist.

Hoewel een erkende Can-Am On-Road dealer diepgaande technische kennis en gereedschap voor het onderhoud aan uw voertuig heeft, is de emissiegerelateerde garantie niet afhankelijk van het gebruik van een erkende Can-Am On-Road dealer of een ander bedrijf waar BRP commerciële banden mee heeft.

De eigenaar is verantwoordelijk voor een behoorlijk onderhoud. Garantieclaims kunnen onder andere worden afgewezen als de eigenaar of bestuurder door verkeerd onderhoud of gebruik het probleem heeft veroorzaakt.

Voor emissiegerelateerde garantieclaims beperkt BRP de vaststelling en de reparatie van emissiegerelateerde onderdelen tot erkende Can-Am On-Road dealers. Raadpleeg de *EMISSIEPRESTATIEGARANTIE VAN US EPA* in het hoofdstuk *GARANTIE* voor informatie.

U moet de aanwijzingen voor de brandstofvereisten in het brandstofgedeelte van deze handleiding opvolgen. Ook als benzine met meer dan tien volumepercent ethanol gemakkelijk verkrijgbaar is, heeft de US EPA een verbod voor het gebruik van benzine met meer dan 10 volumepercent ethanol uitgevaardigd, dat op dit vaartuig van toepassing is. Het gebruik van benzine met dan 10 volumepercent ethanol in deze motor kan het emissiebeperkingsstelsel beschadigen.

EERSTE INSPECTIE 5.000 km
Voer alle onderdelen van de <i>INSPECTIE VOOR HET VERTREK</i> uit.
Vervang de motorolie en het oliefilter.
Controleer het remvloeistofpeil.
Controleer of het achteruitrijmechanisme werkt.
Controleer het koelvloeistofpeil.
Controleer de werking van de bedieningslichten.
Controleer de staat en spanning van de aandrijfriem. (Raadpleeg een erkende Can-Am On-Road dealer)
Controleer het aandraaimoment van de wielasmoer achter. (Raadpleeg een erkende Can-Am On-Road dealer)
Controleer de staat van de remblokken en -schijven op het oog.
Controleer of de handgrepen van de passagier los zitten.
Controleer of de voetsteunen los zitten.
Controleer of er carrosseriepanelen los zitten.
Controleer de werking van de vergrendelingen, scharnieren en slotcilinders van de opbergvakken. Reinig en smeer indien nodig
Verwijder het voorste rooster en verwijder alle vuil van het radiatorluchtkanaal.

IEDERE 1.500 km
Controleer het oliepeil.

IEDERE 15.000 km OF 1 JAAR (WAT ZICH HET EERST VOORDOET)
Voer alle onderdelen van de <i>INSPECTIE VOOR HET VERTREK</i> uit.
Vervang de motorolie en het oliefilter.
Controleer het remvloeistofpeil. Vervang om de 2 jaar.
Controleer remslangen
Controleer of het achteruitrijmechanisme werkt.
Controleer radiator, slangen en waterpomp.
Controleer het koelvloeistofpeil.
Voer een druktest uit op het koelsysteem.
Controleer de werking van de bedieningsschakelaars en passagierschakelaars.

IEDERE 15.000 km OF 1 JAAR (WAT ZICH HET EERST VOORDOET)

Controleer de toestand van de brandstofslangen, brandstofverdampingsringen en -container.

Controleer of de accu-aansluitingen goed vast zitten.

Controleer de toestand en de spanning van de aandrijfriem (Raadpleeg een erkende Can-Am On-Road dealer).

Controleer uitlaatpijp, klemringen, scharnieren en pakkingen en maak deze weer vast.

Controleer het stuur op abnormale speling.

Controleer de staat van de koppelstangen.

Controleer de schokdempers op lekkages of andere beschadigingen.

Controleer het aandraaimoment van de wielasmoer achter. (Raadpleeg een erkende Can-Am On-Road dealer)

Controleer de staat van de kogelscharnieren.

Controleer de toestand van de voor- en achterwiellagers.

Controleer de staat van de remblokken en -schijven.

Controleer of de handgrepen van de passagier los zitten.

Controleer of de voetsteunen los zitten.

Controleer of er carrosseriepanelen los zitten.

Smeer en controleer de werking van de vergrendelingen, scharnieren en slotcilinders van de opbergvakken.

Verwijder het voorste rooster en verwijder alle vuil van het radiatorluchtkanaal.

Smeer alle slotcilinders met twee druppels XPS-olie voor opslag.

IEDERE 30.000 km

Vervang het luchtfilter en reinig de luchtfilterbehuizing.

IEDERE 45.000 km

Vervang het brandstoffilter (of iedere 5 jaar).

Vervang het oliefilter van de hydraulische bedieningsmodule.

Vervang het voorfilter van de container.

Vervang het motorkoelmiddel (of iedere 5 jaar).

Vervang de bougies.

Controleer de rubberen bussen van de voorwiel draagarmen.

EERSTE INSPECTIE

Er wordt aangeraden dat uw voertuig na de eerste 5.000 km wordt geïnspecteerd door een erkende Can-Am On-Road dealer, reparatieplaats of persoon van uw keuze. De eerste onderhoudsbeurt is erg belangrijk en mag niet worden overgeslagen.

OPMERKING: De eerste inspectie valt ten laste van de eigenaar van het voertuig.

We raden u aan deze inspectiekaart te laten ondertekenen door de erkende Can-Am On-Road dealer, reparatiebedrijf of iemand anders van uw keuze, die de eerste inspectie heeft uitgevoerd.

Inspectiedatum

Handtekening van erkende Can-Am On-Road dealer, reparatiebedrijf of iemand anders van uw keuze

Naam van erkende Can-Am On-Road dealer, reparatiebedrijf of iemand anders van uw keuze

ONDERHOUDSPROCEDURES

Dit hoofdstuk bevat aanwijzingen voor de elementaire onderhouds-procedures.

Vanwege de complexiteit van sommige onderhoudsprocedures is goede mechanische deskundigheid vereist.

Diverse procedures moeten worden uitgevoerd door een erkende Can-Am On-Road dealer, reparatie-bedrijf of persoon van uw keuze.

Als u niet comfortabel bent met de mechanica, neem dan contact op met een erkende Can-Am On-Road dealer, reparatiebedrijf of persoon van uw keuze.



WAARSCHUWING

Schakel de motor uit en volg deze procedures wanneer u het onderhoud uitvoert. Als u de onderhoudsprocedures niet precies opvolgt, kunt u letsel oplopen door hete of bewegende onderdelen, elektriciteit, chemicaliën of andere gevaren.

Motorolie

Aanbevolen motorolie

Op model SE6 wordt de motor, de versnellingsbak, de koppeling en de hydraulische regelmodule (HCM) met dezelfde olie gesmeerd.

Rotax® motoren werden ontwikkeld en gevalideerd met de XPS™ olie.

BRP raadt u aan altijd XPS-motorolie of een gelijkwaardig middel te gebruiken.

OPMERKING Voeg geen additieven aan de aanbevolen motorolie toe.

Schade veroorzaakt door het gebruik van een olie die niet geschikt is voor de motor of door het toevoegen van een additief, wordt wellicht

niet gedekt door de beperkte garantie van BRP.

XPS™ AANBEVOLEN MOTOROLIE

4T 5W40 synthetische gemengde olie

Als DE AANBEVOLEN XPS MOTOROLIE NIET BESCHIKBAAR IS

Gebruik een 5W40 4-takt SAE synthetische motorolie die aan de volgende specificaties van de smeermiddelindustrie voldoet of deze overtreft:

API-serviceklassificatie SJ, SL, SM of SN

Controleer altijd de certificering op het API-servicelabel van de olieflacon. Die moet minstens over een van de vermelde specificaties beschikken.

Het motoroliepeil controleren

OPMERKING Een incorrect oliepeil kan ernstige schade aan de motor aanrichten. Volg deze procedure voor een nauwkeurige controle van het motoroliepeil.

Voor het controleren van het motoroliepeil moet de motor op normale bedrijfstemperatuur zijn.

OPMERKING Het bijvullen van de olie bij een koude motor resulteert in overvullen.

1. Maak een rit van minimaal 15 km.
2. Parkeer het voertuig op een vlak oppervlak.
3. Laat de motor minstens 20 seconden stationair draaien.

⚠ WAARSCHUWING

Uitlaatgassen bevatten giftig koolmonoxide, dat in afgesloten of slecht verluchte ruimtes snel hoge concentraties kan bereiken. Als het wordt ingeademd kan het letsel of de dood veroorzaken. Laat de motor uitsluitend in niet-afgesloten, goed verluchte ruimtes draaien.

OPMERKING Het bijvullen van de olie bij een koude motor resulteert in overvullen.

4. Stop de motor.

OPMERKING: Het motoroliepeil moet binnen 2 minuten na het stoppen van de motor worden gecontroleerd.

5. Verwijder de onderhoudsdeksel aan de rechterzijkant Raadpleeg *CARROSSERIEPANELEN*.
6. Draai de oliepeilstok los en haal hem eruit.

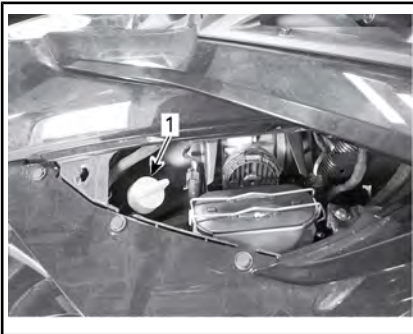

TYPISCH

1. Oliepeilstok
7. Veeg de peilstok proper.
8. Plaats de peilstok terug en **draai hem er helemaal in**.
9. Draai de peilstok los en haal hem er terug uit.
10. Controleer het motoroliepeil op de oliepeilstok. Dat moet

dicht bij het bovenste merkteken liggen.

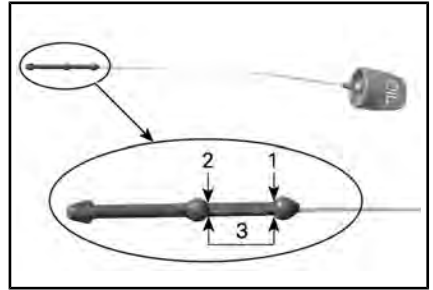

1. MAX.
2. MIN
3. Bedrijfsbereik 500 ml

Oliepeil tussen boven- en ondermarkeringen (MAX en MIN):

1. Voeg geen olie toe.
2. Steek de peilstok correct in en duw hem aan.
3. Plaats de onderhoudsdeksel aan de rechterzijkant

Oliepeil onder de ondermarkering (MIN):

1. Voeg circa van de aanbevolen 500 ml olie toe.

OPMERKING: De hoeveelheid olie tussen de MIN- en MAX-markeringen is 500 ml.

2. Start de motor en laat deze 10 minuten stationair draaien.

⚠ WAARSCHUWING

Uitlaatgassen bevatten giftig koolmonoxide, dat in afgesloten of slecht verluchte ruimtes snel hoge concentraties kan bereiken. Als het wordt ingeademd kan het letsel of de dood veroorzaken. Laat de motor uitsluitend in niet-afgesloten, goed verluchte ruimtes draaien.

OPMERKING Het bijvullen van de olie bij een koude motor resulteert in overvullen.

3. Stop de motor.
4. Controleer het oliepeil opnieuw.

OPMERKING: Het motoroliepeil moet binnen 2 minuten na het stoppen van de motor worden gecontroleerd.

5. Herhaal de stappen hierboven tot het oliepeil op de peilstok tussen de onderste en bovenste markering is. **Nooit te veel bijvullen.**
6. Steek de peilstok correct in en duw hem aan.
7. Plaats de onderhoudsdeksel aan de rechterzijkant

De motorolie en het oliefilter vervangen

1. Zet het voertuig voordat u de olie ververst op een vlak oppervlak.

OPMERKING De motorolie en de oliefilter moeten beide tegelijk worden vervangen. De oliewissel dient met een warme motor te gebeuren.

! **LET OP** De motorolie kan erg heet zijn.

2. Verwijder de volgende zijpanelen rechts, zie *CARROSSE-RIE*:
 - Onderhoudsdeksel aan de zijkant
 - Zijpaneel
3. Reinig het gebied rondom de aftapplug onder het oliecarterpaneel.
4. Plaats een geschikte opvangbak onder het oliecarterpaneel.

5. Draai de tankaftapplug los en werp de dichtingsring en o-ringen weg.

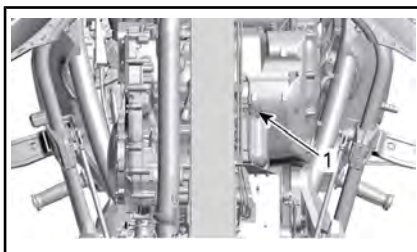

TYPISCH

1. *Afvoerplug*
6. Verwijder de peilstok.
7. Laat voldoende tijd toe om volledig leeg te laten lopen.
8. Reinig het gebied rondom de magnetische aftapplug in het koppelingsdeksel.
9. Plaats een geschikte opvangbak onder het koppelingsdeksel.
10. Verwijder de magnetische olieaftapplug en werp de dichtingsring weg.

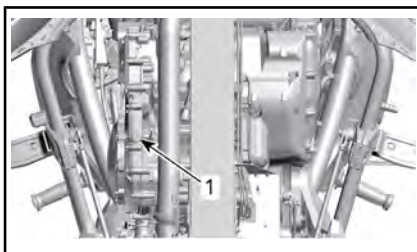

TYPISCH

1. *Magnetische aftapplug*
11. Verwijder het oliefilterdeksel en gooi de o-ringen ervan weg.
12. Verwijder het oliefilter en gooi dit weg.

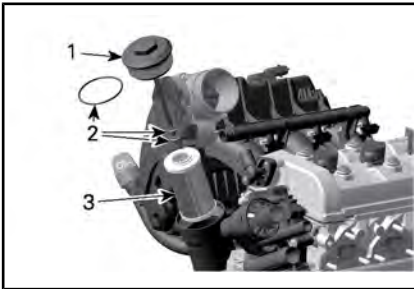

1. Oliefilterdeksel
2. O-ringen
3. Oliefilter

13. Laat voldoende tijd toe om het koppelingsdeksel volledig leeg te laten lopen.
14. Controleer de oliefilterruimte op vuil en verontreinigingen en reinig deze.
15. Reinig de magneet op de magnetische aftapplug.
16. Plaats de beide aftappluggen terug met **NIEUW** dichtingsringen en O-ringen.

OPMERKING Dichtingsringen en o-ringen van aftappluggen nooit hergebruiken. Altijd vervangen door nieuwe.

17. Draai de aftappluggen vast zoals aangegeven.

AANDRAAIMOMENT	
Aftapplug (oliecarterpaneel)	28 Nm ± 2 Nm

AANDRAAIMOMENT	
Magnetische aftapplug (koppelingsdeksel)	20 Nm ± 2 Nm

18. Plaast een **NIEUW** motoroliefilter.
19. Plaats **NIEUWE** o-ringen op het oliefilterdeksel.
20. Plaats het oliefilterdeksel en draai volgens specificatie aan.

AANDRAAIMOMENT	
Oliefilterdeksel	25 Nm ± 3 Nm

21. Schenk de volgende hoeveelheid van de aanbevolen olie bij in de olietank.

INHOUD OLIE-TANK	
ALS U DIT DOET...	AANTAL
De motorolie en het motoroliefilter vervangen	4,7 L
De motorolie, de motoroliefilter en de HCM-oppervlaktefilter vervangen	4,9 L

22. Plaats de peilstok terug en draai hem er helemaal in.
23. Controleer het motoroliepeil. Zie **CONTROLE MOTORKOEL-VLOEISTOFPEIL** in dit hoofdstuk.

OPMERKING Kijk na of het oliedruklichtje uitgaat binnen de 5 seconden nadat de motor wordt gestart. **LEG DE MOTOR STIL** als het oliedrukklampje langer dan 5 seconden blijft branden, en controleer het oliepeil nogmaals.

24. Verzeker u ervan dat het motoroliefilterpaneel, de magnetische aftapplug (koppelingsdeksel) en de aftapplug (oliecarterpaneel) niet lekken.
25. Plaats al de verwijderde panelen van de carrosserie terug.
26. Voer de gebruikte olie af volgens uw plaatselijke milieureglementering.

Luchtfilter

Luchtfilter verwijderen

Verwijder het linker onderhoudsdek-
sel. Raadpleeg indien nodig *CAR-
ROSSERIEPANELEN* in *APPARA-
TUUR*.



ONTGRENDELEN

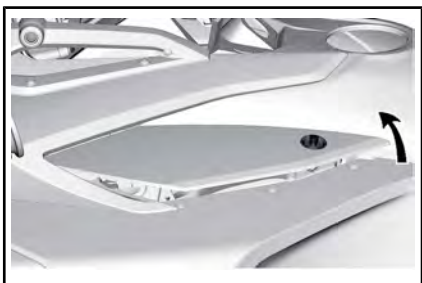

HEF DE ACHTERKANT VAN HET DEKSEL
OP

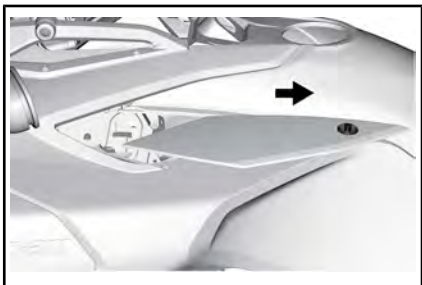

SCHUIF HET DEKSEL NAAR ACHTEREN

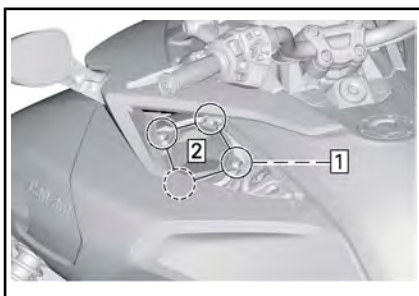

TYPISCH

- Stap 1: Verwijderen alle vier de
schroeven
Stap 2: Verwijder het luchtfilterdeksel

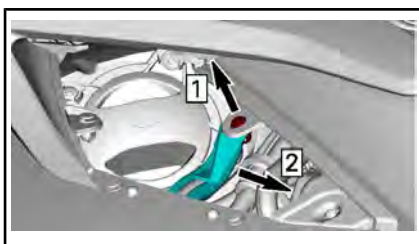

T- EN LIMITED-MODELLEN

1. Verwijder bovenste plastic klinknagel
2. Maak het elektrische harnas los

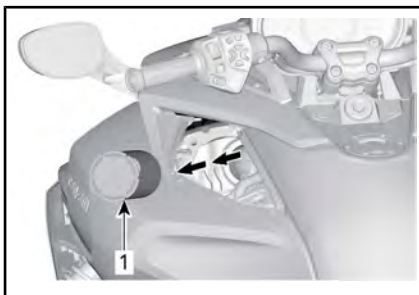

*TYPISCH - VERWIJDER DE LUCHTFILTER
UIT DE LUCHTINLAATDEMPER.*

1. Luchtfilter

OPMERKING Verwijder de
luchtfilter langzaam om te voor-
komen dat er stof en vuil uit valt
in het schone gebied van de
luchtinlaatdemper (na de luchtfil-
ter).

Het luchtfilter controleren

Inspecteer het luchtfilter op properheid en schade.

OPMERKING Perslucht op de papieren filter blazen is niet aan te raden. Dit kan de papiervezels beschadigen en het filtervermogen verminderen in een stoffige omgeving.

OPMERKING Gebruik geen wasmiddel om de papierfilter te wassen.

OPMERKING Inspecteer de luchtinlaatdemper en verwijder alle stof en vuil, waarbij u erop let dat u niets in het schone deel van de motorluchtinlaat blaast of verplaatst (na het luchtfilter).

OPMERKING Verwijder alle stof en vuil die in het schone deel van de motorluchtinlaat kan zijn geblazen of verplaatst (na het luchtfilter). Reinig door aan het stof te trekken, en niet door het naar binnen te duwen.

Vervang waar nodig het luchtfilter volgens het aanbevolen onderhoudsschema en specifiek gebruik (vooral in stoffige omgevingen).

Luchtfilter installeren

Voor de installatie gaat u omgekeerd te werk als bij de verwijdering. Let echter goed op het volgende.

Zorg ervoor dat de ring waarop het luchtfilter ligt, plat is en goed is geplaatst, voordat u het luchtfilter plaatst.

Zorg ervoor dat het luchtfilter in de juiste richting is geplaatst.

OPMERKING: Er is een speciaal gebied op de filter voor het opschrijven van de datum en kilometerstand waarop de nieuwe filter is geplaatst.

Plaats het luchtfilterdeksel op de luchtinlaatdemper.

Draai de schroeven in een sterpatroon aan.

AANDRAAIMOMENT	
Borgschroeven luchtfilterdeksel	3 Nm ± 0,5 Nm

Motorkoelvloeistof

Aanbevolen motorkoelvloeistof

OPMERKING Gebruik altijd ethyleenglycolantivries met corrosieremmers, speciaal bestemd voor aluminium interne verbrandingsmotoren.

Om kwaliteitsverlies van het antivriesmiddel te voorkomen, moet u altijd hetzelfde merk en dezelfde kwaliteit gebruiken. Meng nooit verschillende merken of kwaliteiten, tenzij u het koelsysteem volledig spoelt en opnieuw vult.

XPS AANBEVOLEN KOELVLOEISTOF
Voorgemengde koelvloeistof met een lange levensduur
Als DE AANBEVOLEN XPS KOELVLOEISTOF NIET BESCHIKBAAR IS
Gebruik koelvloeistof van voorgemengd ethyleen-glycol (50%-50%) die laag aan silicaat is en een lange levensduur heeft, en die speciaal voor aluminium interne verbrandingsmotoren is gemaakt.

Motorkoelvloeistofpeil controleren

! WAARSCHUWING

Als het reservoir wordt geopend kan de koelvloeistof zeer heet zijn en uit de motor spatten als die heet is. Controleer het peil van de koelvloeistof als de motor koud is om brandwonden te vermijden.

Controleer bij een koude motor het peil van de koelvloeistof als volgt:

1. Parkeer het voertuig op een stevige, vlakke ondergrond.
2. Open het opbergvak vooraan.
3. Verwijder de onderhoudsdeksel aan de voorkant Zie *CAR-ROSSERIE*.
4. Controleer het koelvloeistofpeil aan de rechterkant. De koelvloeistof moet enigszins zichtbaar zijn maar mag het peil van het KOUD-merkteken niet overschrijden.

OPMERKING: Als de motor heet is, moet de koelvloeistof zichtbaar zijn maar mag het peil van het HEET-merkteken niet overschrijden.

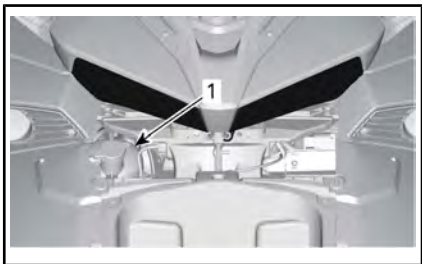

1. *Dop koelvloeistofreservoir*

5. Voeg indien nodig koelvloeistof toe tot het zichtbaar is in het reservoir maar niet voorbij het peil van het KOUD-merkteken. Gebruik een trechter om morsen te vermijden.

Nooit te veel bijvullen.

6. Stop met het toevoegen van koelvloeistof als de koelvloeistof zichtbaar wordt in de buis.

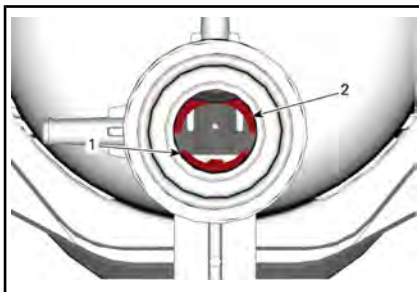

1. *Referentielijn voor KOUDE koelvloeistof*
2. *Referentielijn voor HETE koelvloeistof*

7. Plaats de servicekap terug.

OPMERKING: Als het koelsysteem vaak moet worden bijgevuld, wijst dit op een lek of motorproblemen. Raadpleeg een erkende Can-Am On-Road dealer.

Radiatorventilator

Verwijder mogelijk vuil uit de roosters.

OPMERKING Reinig niet met een hogedrukreiniger, want dit kan schade aan de radiatorvinnen veroorzaken. Reinig alleen met perslucht van achteren (blaas de lucht van de achterkant naar de voorkant toe).

Verwijder de borgschroeven van het voorste rooster voor toegang tot de radiator.



SCHROEVEN VOORSTE ROOSTER

Trek het voorste rooster los.

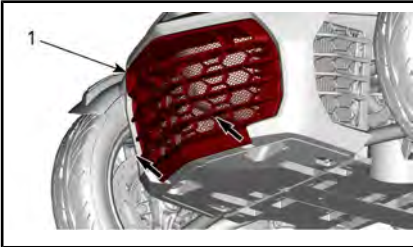

1. Voorste rooster

Accu

Plaats van de accu

De accu bevindt zich in het bergvak vooraan. Om toegang te krijgen tot de accu, opent u het deksel van het opbergvak vooraan.

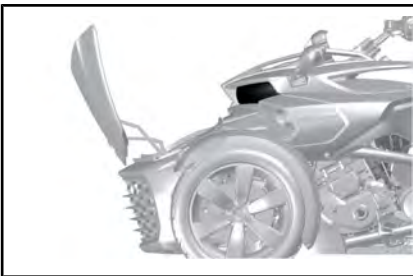

TYPISCH - GEOPEND VOORSTE OPBERGVAK

Verwijder de mand Raadpleeg CARROSSERIEPANELEN.

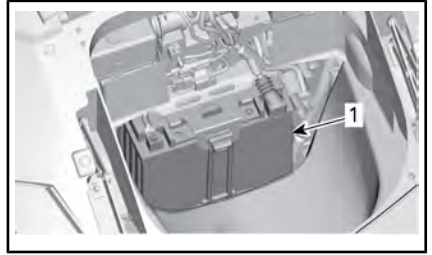

1. Accu

De batterij opladen

Het voertuig is uitgerust met een onderhoudsvrije accu die volledig is afgesloten. Er hoeft geen water te worden bijgevoerd om het elektrolytpeil aan te passen. Mogelijk moet de accu worden opgeladen als gedurende langer dan één maand niet met het voertuig werd gereden.

Laat de accu steeds vervangen door een erkende Can-Am On-Road dealer.

⚠ WAARSCHUWING

Gebruik geen conventionele loodaccu's. Uit de opening van een conventionele loodaccu kan lood lekken. Er kan ook zuur uitlekken als de accubehuizing is gebarsten of beschadigd. Dat kan zware brandwonden veroorzaken.

De accu kan worden opgeladen terwijl deze op het voertuig is geïnstalleerd.

OPMERKING Volg de aanwijzingen bij uw acculader. Een foute oplaadprocedure kan de accu beschadigen.

Om de accu op te laden gaat u als volgt te werk:

1. Open het opbergvak vooraan.
2. Verwijder de mand Raadpleeg CARROSSERIEPANELEN.

3. Sluit de RODE (+) kabel aan op de overeenstemmende pool.
4. Sluit de ZWARTE (-) kabel aan op de overeenstemmende pool.

OPMERKING Verbind altijd eerst de RODE (+) kabel om schade aan het elektrische systeem van het voertuig te vermijden.

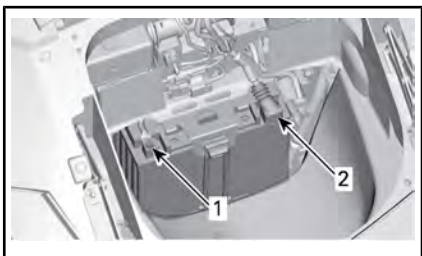

1. ZWARTE (-) pool
2. RODE (+) pool

5. Start de acculader. De oplaadtijd hangt af van het laadvermogen.

Als de accu is opgeladen:

6. Sluit eerst de ZWARTE (-) kabel aan.
7. Verwijder de RODE (+) kabel.

OPMERKING Ontkoppel altijd eerst de ZWARTE (-) kabel om schade aan het elektrische systeem van het voertuig te vermijden.

8. Plaats de mand terug en sluit het opbergvak vooraan.

Hiervoor mag een standaard acculader worden gebruikt. Het aanbevolen laadvermogen is 2 A. Als de accu leeg is kan deze met een startkabel aan een autoaccu worden gestart (zie het onderdeel *REPARATIE ONDERWEG*).

Om de accu thuis op te laden kan deze traag worden opgeladen met een "druppellader". Dat soort lader kan gedurende langere tijd aangesloten blijven zonder de accu te beschadigen. Houd u steeds aan

de laadtijd die is aanbevolen in de aanwijzingen bij de lader.

Aandrijfriem

Inspecteer voor iedere rit de toestand van de riem en of deze goed is uitgelijnd.

De uitlijning en afstelling van de riem dient steeds te worden uitgevoerd door een erkende Can-Am On-Road dealer volgens het *ONDERHOUDSSCHEMA*.

Uitlijning van de aandrijfriem

Als de riem voorbij de buitenste rand van de tand gaat, moet u de riem zo snel mogelijk laten uitlijnen bij een officiële Can-Am On-Road-dealer.

OPMERKING: De riem mag **NIET** in contact komen met de flens van het **VOORSTE KETTINGWIEL**.

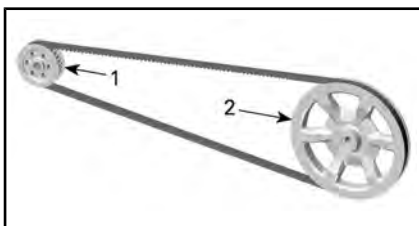

TYPISCH

1. Kettingwiel vooraan
2. Achterste tandwiel

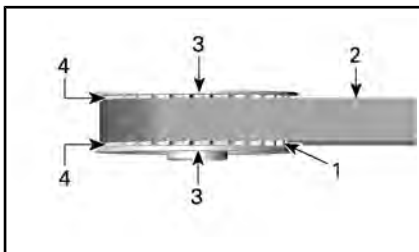

TYPISCH - KETTINGWIEL VOORAAN

1. Tanden van voorste tandwiel
2. Riem
3. Flens kettingwiel
4. Ruimte tussen flens en riem

Slijtage van de aandrijfriem

Inspecteer de aandrijfriem met het voertuig in neutraal, de motor uit, op een vlakke ondergrond en met veel vrije ruimte. U zult het voertuig heen en weer moeten rollen om de riem over de volledige lengte te bekijken.

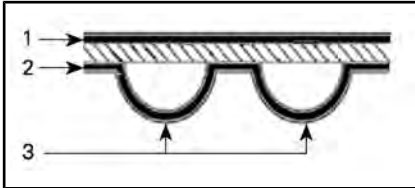

OPPERVLAKKEN VAN DE AANDRIJFRIEM

1. Buitenste oppervlak
2. Getande oppervlak
3. Tand

Inspecteer op het volgende:

SLIJTAGE	TE NEMEN MAATREGELEN
Goede conditie	Geen
Haarfijne barstjes	Toestand verder opvolgen
Licht afschilferen	Toestand verder opvolgen
Open barsten	Riem vervangen

SLIJTAGE	TE NEMEN MAATREGELEN
Haakvormige slijtage	Riem vervangen
Tanden ontbreken	Riem vervangen
Riemmateriaal versleten, interne onderdelen zichtbaar	Riem vervangen
Schade door steenslag	Riem vervangen

OPMERKING: Bij haarfijne barstjes moet de riem niet worden vervangen, maar ze moeten wel van nabij worden opgevolgd. Ze kunnen leiden tot open barsten of ontbrekende tanden, waarbij de riem wel moet worden vervangen. Bij schade aan het midden van de riem zal hij op een bepaald moment moeten worden vervangen, maar als de barsten doorlopen tot aan de rand van de riem, zal de riem het spoedig begeven.

Vervang bij het vervangen van een aandrijfriem ook de tanden zodat de nieuwe aandrijfriem langer meegaat.

Spanning van de aandrijfriem

Als u onderweg de riem voelt trillen of geluid van de riem komt of als de riem tandjes overslaat, moet u de riemspanning zo snel mogelijk door een erkende Can-Am On-Road dealer laten afstellen. Let vooral goed op tijdens de inrijperiode (eerste 1.000 km).

Wielen en banden

WAARSCHUWING

Andere banden dan die van het aanbevolen type, kapotte of slecht opgeblazen banden en banden met slijtage die dieper gaat dan de loopvlaklijtage-indicator kunnen leiden tot verlies van de controle over het voertuig.

Nieuwe banden bereiken hun maximale rendement pas nadat ze zijn ingereden. De prestaties van de remmen, besturing en VSS kunnen beperkt zijn; wees dus extra voorzichtig. Banden zijn pas ingereden na ongeveer 300 km rijden met frequent remmen. Rijden met weinig remmen vergt extra tijd om de banden in te rijden.

De banden zijn speciaal ontworpen voor dit voertuig. Gebruik enkel de door BRP aanbevolen radiaalbanden, die uitsluitend bij erkende Can-Am On-Road dealers kunnen worden besteld.

Voer het volgende uit wanneer de achterband wordt verwijderd of vervangen:

- Controleer en reinig de kettingwiellager en afdichting achter. Vervang indien beschadigd of kapot.
- Controleer en reinig de aslagers achter. Vervang indien beschadigd of kapot.

- Vervang en smeer de pakkingen van de achteras.
- Vervang en smeer de o-ring van de achteras.
- Controleer en reinig de moffen van de aslagers achter. Vervang indien beschadigd of kapot.

Voer het volgende uit wanneer het achterwiel wordt verwijderd of vervangen:

- Vervang de achterasmoer.
- Vervang en smeer de pakkingen van de achteras.
- Vervang en smeer de o-ring van de achteras.
- Controleer de staat van de rubberen demper. Vervang indien beschadigd of kapot.

Bandenspanning

Gebruik de aanbevolen bandenspanning bij koude banden voor optimale prestaties en minimale slijtage. Een te lage of te hoge bandenspanning kan een ongelijke loopvlaklijtage veroorzaken.

De aanbevolen bandenspanning vindt u op het bandenlabel aan de binnenzijde van het onderhoudsdekseel aan de rechterkant.

Door veranderingen in de temperatuur kan ook de bandenspanning veranderen. Een temperatuurafname van 6 °C (10 °F) kan een bijbehorende afname van de bandenspanning van 1 PSI (7 kPa) tot gevolg hebben. Controleer uw bandenspanning regelmatig en pas deze aan.

OPMERKING: Het drukverschil tussen de linker- en rechterband mag niet groter zijn dan 3,4 kPa.

Beschadigde banden

Controleer alle banden op:

- Sneden, inkepingen en barsten in de banden.
- Bulten of bobbelen aan de kant van de band of op het loopvlak.
- Nagels of andere vreemde voorwerpen in de kant van de band of op het loopvlak.
- Luchtlekken (sissend geluid) door een slecht passende velg of een defect bandventiel.

In alle voornoemde gevallen moet u de band zo snel mogelijk door een erkende Can-Am On-Road dealer laten herstellen of vervangen.

Slijtage van het bandprofiel

Controleer de minimale profioldiepte aan de hand van de loopvlakslijtage-indicatoren (harde rubberstaven die in de basis van het loopvlak zijn gegoten; 1 in de onderstaande figuur). Controleer het bandprofiel over het hele loopvlak op drie plekken:

- Buitenste rand
- Midden
- Binnenste rand.

De loopvlakslijtage-indicatoren worden zichtbaar over die delen waar het loopvlak tot op de minimale profioldiepte is afgesleten. Als minstens één van de loopvlakslijtage-indicatoren zichtbaar wordt over het loopvlak, moet u de band zo snel mogelijk door een erkende Can-Am On-Road dealer laten vervangen.

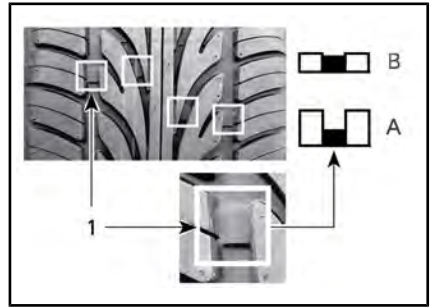

SLIJTAGE VAN HET BANDPROFIEL

1. Loopvlakslijtage-indicator
- A. Passende profioldiepte
- B. Minimale profioldiepte, vervang de band

Ongelijke slijtage op banden is normaal, afhankelijk van hoe met het voertuig wordt gereden en van de toestand van het wegdek. De buitenste en binnenste randen van de voorwielen en het middelste profiel van de achterband slijten ongelijk af naargelang met het voertuig rustig of agressief wordt gereden.

⚠ WAARSCHUWING

De banden zijn ontworpen om slechts in één bepaalde richting te draaien. Verwissel de linkse en rechtse voorwielen niet. Als een band aan de verkeerde kant is gemonteerd, krijgt u minder tractie en kan het voertuig minder bestuurbaar zijn.

⚠ **LET OP** Houd de spaken van het voorwiel niet vast terwijl u aan het voorwiel draait want dan kunnen uw vingers geklemd raken tussen het wiel en de remklauw.

Banden verwisselen

Verwissel de voorbanden van plaats als deze een profioldiepte bereiken van 4 mm. Zo gaan de banden het langst mee.

⚠ WAARSCHUWING

De banden zijn ontworpen om slechts in één bepaalde richting te draaien. Verwissel de linkse en rechtse voorwielen niet. U moet de banden van de wielen nemen om ze van plaats te kunnen verwisselen. Als een band aan de verkeerde kant is gemonteerd, krijgt u minder tractie en kan het voertuig minder bestuurbaar zijn.

⚠ **LET OP** Houd de spaken van het voorwiel niet vast terwijl u aan het voorwiel draait want dan kunnen uw vingers geklemd raken tussen het wiel en de remklauw.

Bandregistratieformulier

Als de banden worden teruggedroepen, kunnen we u alleen bereiken als we uw naam en adres hebben. Als constructeur houdt BRP een registratie bij van de T.I.N. (Tire Identification Number of bandidentificatienummer), die gekoppeld is aan de V.I.N. (Vehicle Identification Number of voertuigidentificatienummer) (zie *VOERTUIGIDENTIFICATIE*) en informatie over de huidige eigenaar ervan.

Telkens als aan uw voertuig een band wordt vervangen, moet u een "bandregistratieformulier" invullen en opsturen naar de klantendienst van die bandenfabrikant. Het "bandregistratieformulier" is beschikbaar bij een erkende Can-Am On-Road dealer.

Remmen

⚠ WAARSCHUWING

Nieuwe remmen bereiken hun maximale rendement pas nadat ze zijn ingereden. De prestaties van de remmen kan beperkt zijn; wees dus extra voorzichtig. Remmen zijn pas ingereden na ongeveer 300 km rijden met frequent remmen. Rijden met weinig remmen vergt extra tijd om de remmen in te rijden.

Het remvloeistofpeil controleren

Gebruik alleen DOT 4 remvloeistof uit een gesloten verpakking.

Controleer het peil van de remvloeistof als volgt:

1. Parkeer het voertuig op een stevige, vlakke ondergrond.
2. Verwijder van de rechterkant het onderhoudsdeksel aan de zijkant en het zijpaneel. Raadpleeg *CARROSSERIEPANELEN*.
3. Controleer het remvloeistofpeil in het reservoir. Het peil moet in de beide reservoirs boven het MIN.-merkteken staan.

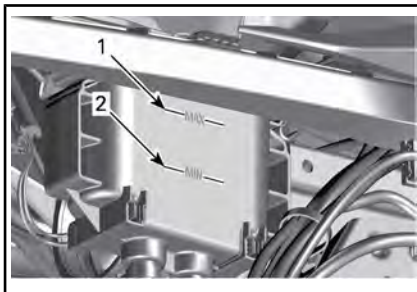

1. MAX.-merkteken van de remvloeistof
2. MIN.-merkteken van de remvloeistof
4. Vul zoveel vloeistof bij als nodig. Raadpleeg *REMVLOEISTOF TOEVOEGEN*.

! **LET OP** Een laag remvloeistofpeil kan wijzen op lekken of versleten remblokjes. Raadpleeg een erkende Can-Am On-Road dealer.

Remvloeistof toevoegen

1. Verwijder de vuldop.

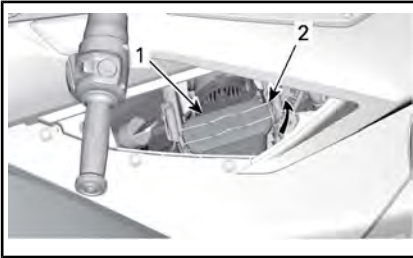

1. Vuldop
2. Vergrendelmechanisme vuldop

! WAARSCHUWING

Reinig de vuldop voordat u deze verwijdert. Gebruik alleen DOT 4 remvloeistof uit een gesloten verpakking.

2. Voeg vloeistof toe tot het MAX-niveau.

OPMERKING: Het vervangen van de remblokken verhoogt het remvloeistofpeil. Als deze op het MAX-niveau worden vervangen, kan er remvloeistof worden gemorst.

OPMERKING Remvloeistof kan gelakte oppervlakken of plastic onderdelen beschadigen. Veeg gemorste brandstof af.

3. Plaats de vuldop terug en zet deze vast.
4. Breng het zijpaneel en het onderhoudsdeksel aan de zijkant aan. Raadpleeg *CARROS-SERIEPANELEN*.

Remsysteem controleren

De voor- en achterremmen zijn hydraulische schijfremmen. Deze remmen zijn zelfregelend en moeten niet worden afgesteld.

Het rempedaal moet evenmin worden afgesteld.

Om de remmen in goede conditie te houden, controleert u het volgende volgens het *ONDERHOUDS-SCHEMA*:

1. Het gehele remsysteem op vloeistoflekken
2. Het rempedaal op sponzig aanvoelen
3. Overmatige slijtage van de remschijven en staat van het schijfoppervlak
4. Slijtage, beschadigingen en loszitten van de remblokken.

Raadpleeg een erkende Can-Am On-Road dealer bij problemen met het remsysteem.

Koplampen

Koplampafstelling controleren

1. Controleer of de banden goed opgepompt zijn. Zie de *SPECIFICATIES*.
2. Zet het voertuig 10 m voor een testoppervlak zoals afgebeeld. Zet het voertuig op een vlak oppervlak.

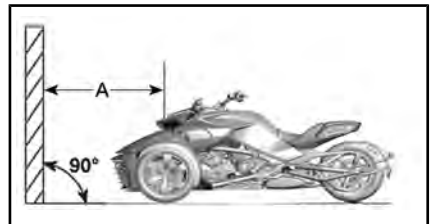

TYPISCH

A. 10 m

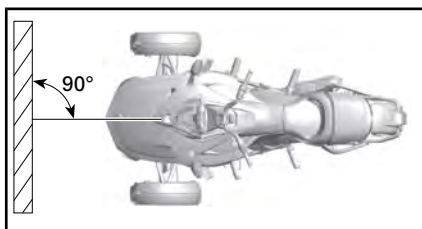

TYPISCH

Noord-Amerikaanse modellen

1. Traceer 2 parallelle lijnen met de grond op het testoppervlak als volgt:

LIJNEN OP HET TESTOPPERVLAK	
Lijn A	644 mm boven de grond
Lijn B	554 mm boven de grond

2. Laat de bestuurder op de bestuurdersstoel plaatsnemen.
3. Kies de **dimlichten**.
4. De lichten zijn goed gericht als de bovenkant van de lichtbundel van de koplampen tussen de markeringen schijnt.

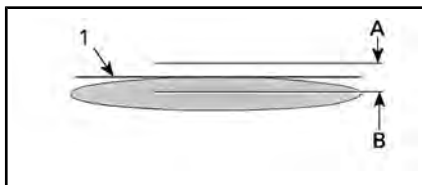

1. Bovenkant
- A. Markering op 644 mm boven de grond
- B. Markering op 554 mm boven de grond

Europese, Australische en Japanse modellen

1. Traceer 4 parallelle lijnen met de grond op het testoppervlak als volgt:

LIJNEN OP HET TESTOPPERVLAK	
Lijn A	688 mm

LIJNEN OP HET TESTOPPERVLAK	
Lijn B	618 mm
Lijn C	564 mm
Lijn D	514 mm

2. Laat de bestuurder op de bestuurdersstoel plaatsnemen.
3. Kies **grootlicht**.
4. De lichten zijn goed gericht als het focuspunt (helderste punt) van de lichtbundel van de koplampen tussen de bovenste markeringen schijnt.

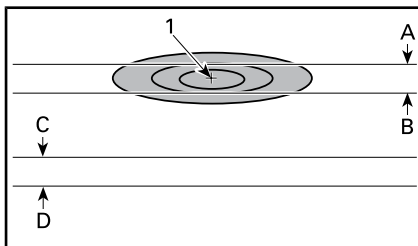

TYPISCH - LICHTBUNDEL VAN DE GROOTLICHTEN OP HET TESTOPPERVLAK - GROOTLICHT (ÉÉN KOPLAMP)

1. Focuspunt
- A. 688 mm boven de grond
- B. 618 mm boven de grond
- C. 564 mm boven de grond
- D. 514 mm boven de grond
5. Kies de dimlichten.
6. De lichten zijn goed gericht als het focuspunt (helderste punt) van de lichtbundel van de koplampen tussen de onderste markeringen schijnt.

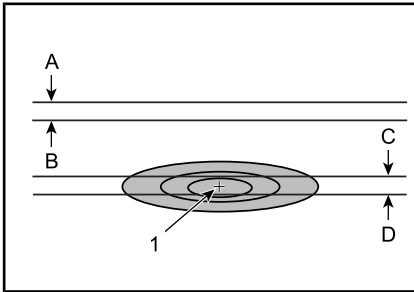

1. Focuspunt
- A. 688 mm boven de grond
- B. 618 mm boven de grond
- C. 564 mm boven de grond
- D. 514 mm boven de grond

OPMERKING: Voor landen waarin links wordt gereden, moet de lichtpiek links van het voertuig zijn.

Afstellen van de koplamprichting Noord-Amerikaanse modellen

1. Stel met een sleutel van 10 mm elke koplamp bij door aan de koplampafsteller op de koplampbehuizing te draaien. Draai rechtsom om de koplamp omhoog te brengen en linksom om deze omlaag te brengen. Stel de twee koplampen gelijk af.

OPMERKING: Overschrijd niet een torsie van 0,8 Nm.

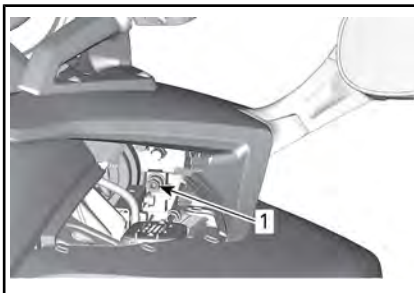

*TYPISCH — RECHTERKANT WEERGE-
VEN*

1. Koplampafsteller

Europese, Australische en Japan- se modellen

Grootlicht

1. Stel met een sleutel van 10 mm elke koplamp bij door aan de koplampafsteller op de koplampbehuizing te draaien. Draai rechtsom om de koplamp omhoog te brengen en linksom om deze omlaag te brengen. Stel de twee koplampen gelijk af.

OPMERKING: Overschrijd niet een torsie van 0,8 Nm.

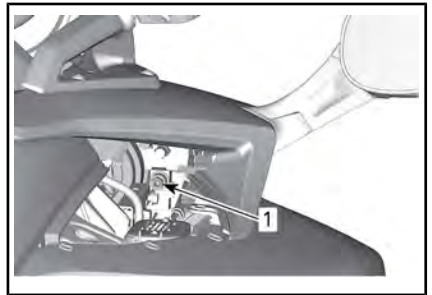

*TYPISCH — RECHTERKANT WEERGE-
VEN*

1. Koplampafsteller

Dimlichten

1. Raadpleeg het hoofdstuk *CARROSSERIE* en verwijder het volgende.

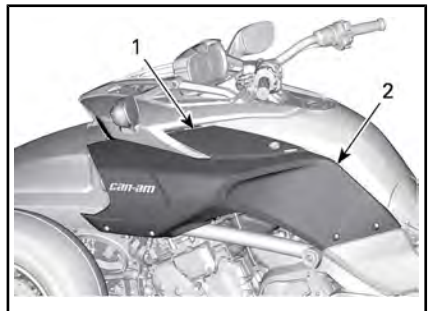

1. Onderhoudsdeksel aan de zijkant
2. Zijpaneel.

2. Draai de afstelschroef bij om de hoogte van de lichten af te stellen. Stel de twee koplampen gelijk af.

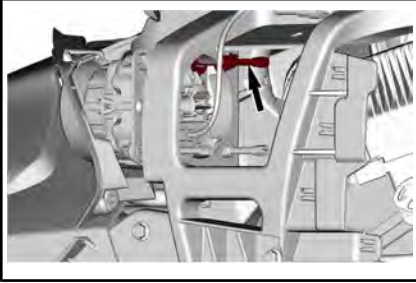

VERZORGING VAN HET VOERTUIG

Het voertuig reinigen

Gebruik geen hogedruksputten (zoals die soms in de carwash te vinden zijn) want die kunnen schade aan bepaalde onderdelen van het voertuig toebrengen.

OPMERKING Velgen van PVD-chroom moeten met water en milde zeep worden gewassen. Polijst niet en gebruik geen zure of schurende reinigingsmiddelen op de velgen van PVD-chroom.

OPMERKING Reinig de voorruit om schade te vermijden niet met alkalische of zure reinigingsmiddelen, benzine of oplosmiddelen.

OPMERKING Gebruik bij matte afwerkingen geen was, detailsproeimiddel of andere producten die op gewone lak worden gebruikt. Reinig niet met schurende producten. Gebruik geen mechanische reinigers of poetsmiddelen en wrijf niet hard over de oppervlakken.

Het voertuig reinigen:

1. Spoel het voertuig grondig met water om loszittend vuil te verwijderen.
2. Gebruik een zachte en propele doek en was het voertuig met een mengsel van water en een mild reinigingsmiddel, zoals een speciaal voor motorfietsen of auto's ontwikkelde zeep.

OPMERKING: Warm water is geschikt om insecten van de voorruit en de voorpanelen te verwijderen.

3. Let bij het schoonmaken van het voertuig op vet- of olieplekken. U kunt of een onderhoudsproduct of een milde auto-ontvetter gebruiken. Volg nauwgezet de aanbevelingen van de fabrikant.

SERVICEPRODUCT
XPS Roadster wassen

4. Wrijf het voertuig droog met een zeemvel of een zachte handdoek.

Voertuigen met matte afwerking

OPMERKING Gebruik geen was, detailsproeimiddel of andere producten die op gewone lak worden gebruikt. Reinig niet met schurende producten. Gebruik geen mechanische reinigers of poetsmiddelen en wrijf niet hard over de oppervlakken.

Reinig handmatig met een zachte washandschoen en een milde reiniger, die veilig is voor matte lak. Gebruik een zacht middel en een milde reiniger om vreemde stoffen zoals insecten te verwijderen. Maak het gebied goed nat voordat u het reinigt. Wrijf zachtjes.

Deze lakafwerking moet mogelijk vaker worden gereinigd.

Bescherming van het voertuig

Gebruik niet-schurende was voor plastic onderdelen.

OPMERKING Zet matte oppervlakken (inclusief afwerking met matte verf) niet in de was en polijst ze niet.

OPPERVLAK	AANBEVELING
Afwerking met glanzende verf	Breng uitsluitend een niet-schurende was aan die veilig is voor een doorzichtige verf
Matte afwerking	Gebruik geen was

OPMERKING Poets de voorruit niet op met een plastic reiniger / poetsmachine.



WAARSCHUWING

Breng op de stoelen geen vinyl- of plasticbeschermer aan want die maken het oppervlak glad zodat de bestuurder of passagier van het voertuig kan glijden.

OPSLAG EN VOORBEREIDING OP HET RIJSEIZOEN

Opslag

Als met het voertuig minstens vier maanden niet wordt gereden, bijvoorbeeld in de winter, is een correcte opslag noodzakelijk om het voertuig in een goede conditie te houden.

BRP raadt u aan uw voertuig helemaal door uw erkende Can-Am On-Road dealer, reparatiebedrijf of iemand anders van uw keuze te laten klaarmaken voor opslag. Als dat u beter uitkomt, kunt u de volgende basisprocedures volgen.

Het voertuig voorbereiden voor opslag

1. Inspecteer het voertuig en laat uw erkende Can-Am On-Road dealer, reparatiebedrijf of iemand anders van uw keuze indien nodig onderhoud, reparatie of vervanging uitvoeren.

OPMERKING: Inwoners van de Verenigde Staten en Canada kunnen voor meer informatie over garantieclaims de emissieprestatieggarantie van US EPA in het hoofdstuk *GARANTIE* raadplegen.

2. Vervang de motorolie en de filter. Zorg voor onderhoud, reparatie of vervanging door een erkende Can-Am On-Road dealer, reparatiebedrijf of iemand anders van uw keuze.
3. Controleer het niveau van de koelvloeistof, remvloeistof en koppelvloeistof.
4. Vul de brandstoftank, voeg brandstofstabilisator toe en laat de motor draaien om te voorkomen dat de tank zou roesten en de brandstof slecht zou worden. Volg de

aanwijzingen op de verpakking van de brandstofstabilisator nauwgezet op.

5. Blaas alle banden op tot de aanbevolen spanning.
6. Maak het voertuig proper.
7. Smeer alle bedieningskabels, vergrendelingen, slotcilinders en draaipunten van alle hendels.
8. Sluit en vergrendel alle bergvakken.
9. Dek het voertuig af met een ademend materiaal (bv. doek van geweven jute). Vermijd het gebruik van plastic of andere niet-ademende, gecoate materialen die geen verluchting toelaten en zo hitte en vochtigheid laten accumuleren.
10. Sla het voertuig op in een droge ruimte uit het zonlicht met kleine dagelijkse temperatuurverschillen.
11. De accu één keer per maand langzaam laten opladen op het aanbevolen laadvermogen van 2 A. De accu hoeft niet te worden verwijderd.

Voorbereiding op het rijseizoen

Voordat er met het voertuig gereden wordt, moet het na een periode van opslag worden geprepareerd en gecontroleerd. Voer het volgende uit:

1. Neem de afdekking weg en maak het voertuig proper.
2. Laad de accu op indien nodig.
3. Voer een inspectie voor het vertrek uit en maak dan een trage proefrit met het voertuig.

***Deze pagina is
opzettelijk blanco***

HERSTELLINGEN ONDERWEG

DIAGNOSTISCHE RICHTLIJNEN

OPMERKING Laat het voertuig niet slepen als het moet worden vervoerd. Slepen kan het voertuig zware schade toebrengen. Raadpleeg **HET VOERTUIG TRANSPORTEREN** in dit onderdeel voor gedetailleerde instructies.

Schakelt niet over naar neutraal

Als in stilstand niet naar neutraal kan worden geschakeld:

1. Het motortoerental wordt automatisch opgevoerd tot ongeveer 1.300 OMW/MIN en wordt dan terug naar het stationaire toerental gebracht.
2. Werkt dit niet, probeer dan nogmaals met de knop lager te schakelen.

Schakelt niet

Laat het voertuig vervoeren naar de dichtstbijzijnde Can-Am On-Road dealer.

Motor start niet

DE MOTOR DRAAIT NIET

1. Een schuivende veiligheidsmelding op het multifunctionele instrumentenbord werd niet bevestigd.
 - *Druk de MODE-knop (M - Modus) in om de veiligheidsmelding te bevestigen.*
2. Motorstopschakelaar op UIT.
 - *Zorg ervoor dat de motorstopschakelaar op AAN staat.*
3. Contactschakelaar op UIT.
 - *Draai het contact op AAN.*
4. Accu leeg of een slechte aansluiting op de accu.

- *Controleer de lading van de accu. Herlaad indien nodig (zie ONDERHOUDSPROCEDURES).*
- *Controleer de aansluitingen van de accu in het opbergvak vooraan (zie ONDERHOUDSPROCEDURES).*

5. Gesprongen zekering.

- *Controleer de staat van de zekering (zie dit onderdeel HOE VERVANGT U ZEKERING EN LAMPEN).*

6. De transmissie staat in een versnelling.

- *Duw het rempedaal in als een versnelling is ingeschakeld.*

7. De sleutel wordt niet uitgelezen.

Als de sleutel niet door het blokkeringssysteem kan worden uitgelezen, start de motor niet. De volgende omstandigheden kunnen ervoor zorgen dat de sleutel niet door het blokkeringssysteem kan worden uitgelezen:

- Beschadigde computerchip
- Groot metalen voorwerp bij de sleutel
- Elektronisch apparaat bij de sleutel

- Tweede elektronisch geco-deerde sleutel bij de hoofd-sleutel
- Ander sterk elektromagne-tisch veld in de buurt van de sleutel
- *Als de motor niet start en er een sleutelfoutmelding in de cluster wordt weergegeven, verzekert u zich ervan dat geen van deze omstandighe-den aanwezig is. Als het probleem zonder deze om-standigheden aanwezig blijft, raadpleegt u een erkende Can-Am On-Road dealer.*







MOTOR DRAAIT MAAR START NIET





1. Brandstof bijna op.
 - *Vul de brandstoftank (zie BASISPROCEDURES).*
2. Accu bijna leeg.
 - *Controleer de lading van de accu. Herlaad indien nodig (zie ONDERHOUDSPROCE-DURES).*
 - *Controleer de accukoppelin-gen in het opbergvak voor-aan.*
3. Probleem met het motormanagement.
 - *Controleer of het motorindi-catorlichtje BRANDT tijdens het starten. Zorg voor onder-houd, reparatie of vervan-ging door een erkende Can-Am On-Road dealer, repara-tiebedrijf of iemand anders van uw keuze. Raadpleeg de EMISSIEGEPRESTATIEGA-RANTIE VAN US EPA in de-zie handleiding voor informa-tie over garantieclaims.*



MELDINGEN OP HET MULTIFUNCTIONELE INSTRUMENTENBORD

Belangrijke informatie die verschijnt op het multifunctionele instrumentenbord over de toestand van het voertuig. Kijk bij het starten van de motor altijd op het instrumentenbord voor verklikkerlichtjes of speciale meldingen.

STD- en S-modellen

VERKLIKKER-LICHTJE(S)	DIGITALE WAARSCHUWING	OORZAAK	MAATREGEL
  KNIPPERT	Geen	Storing aan de versnellingsensor	<ul style="list-style-type: none"> - Stop het voertuig en laat het in neutraal schakelen. Laat het voertuig transporteren naar de dichtstbijzijnde, erkende Can-Am On-Road dealer.
Geen	VERKEERDE SLEUTEL	Verkeerde of kapotte sleutel	Gebruik de juiste sleutel voor het voertuig of neem contact op met een officiële Can-Am On-Road-dealer.
 AAN	HOGEMOTORTEMPERATUUR	Motor raakt oververhit	<ul style="list-style-type: none"> - Stop en wacht tot de motor is afgekoeld. - Controleer of er geen lek is. - Controleer het koelvloeistofpeil en vul bij (zie <i>ONDERHOUDSPROCEDURES</i>).
 AAN	LAGE BATT VOLT of HOGE BATT VOLT	Accuspanning te hoog of laag	<ul style="list-style-type: none"> - Laad de accu op (zie <i>ONDERHOUDSPROCEDURES</i>). - Controleer de accu-aansluitingen. Laat het voertuig transporteren naar de dichtstbijzijnde, erkende Can-Am On-Road dealer.
 AAN	ABS STORING	ABS defect. De ABS functioneert niet	Laat het voertuig transporteren naar de dichtstbijzijnde, erkende Can-Am On-Road dealer.
 AAN	GEEN	VSS defect	Laat het voertuig naar de dichtstbijzijnde officiële Can-Am On-Road-dealer vervoeren.







VERKLIKKER-LICHTJE(S)	DIGITALE WAARSCHUWING	OORZAAK	MAATREGEL
GEEN		Storing pneumatische ophanging	<ul style="list-style-type: none"> - Controleer de druk in de luchtveer - Controleer de positiesensor van de achterophanging - Laat het voertuig vervoeren naar de dichtstbijzijnde, erkende Can-Am On-Road dealer voor het controleren van de kalibratie van de maximum- en minimumwaarden van de pneumatische ophanging.
 AAN	EBD STORING	EBD-storing	Laat het voertuig transporteren naar de dichtstbijzijnde, erkende Can-Am On-Road dealer.
	REMSYSTEEM STORING	Te laag remvloeistofpeil of een defecte sensor	<ul style="list-style-type: none"> - Controleer of er geen remvloeistof lekt. - Controleer het remvloeistofpeil en vul bij (zie <i>ONDERHOUDSPROCEDURES</i>).
 AAN + PIEPT ALS CONTACT-SLEUTEL OP UIT STAAT	GEEN	Gestoorde parkeerrem of onderdeel ervan Parkeerrem niet geactiveerd na uitschakelen	<ul style="list-style-type: none"> - Zorg dat de accuspanning tenminste 11 volt is. - Controleer zekering nr. 1 op de rechter zekeringsdoos (zie <i>ONDERHOUDSPROCEDURES</i>). Laat het voertuig transporteren naar de dichtstbijzijnde, erkende Can-Am On-Road dealer.
 AAN	MOTORSTORING	Defect onderdeel van het motormanagement.	Verwijder contactsleutel, wacht 20 seconden en steek de sleutel nogmaals in het contact.
	CONTROLEER DPS	Een onderdeel van het dynamische servostuur is defect	Laat het voertuig herstellen door een erkende Can-Am On-Road dealer.
	CONTROLEER TRANSMISSIE	Storing in de transmissiemodule	<ul style="list-style-type: none"> - Verwijder contactsleutel, wacht 20 seconden en steek de sleutel nogmaals in het contact. - Laat het voertuig repareren bij een officiële Can-Am On-Road-dealer.

VERKLIKKER-LICHTJE(S)	DIGITALE WAARSCHUWING	OORZAAK	MAATREGEL
 KNIPPERT	MOTOR MANAGEMENT NOOD PROGRAMMA	Een belangrijk onderdeel van het motormanagement of de VSS is defect.	Laat het voertuig naar de dichtstbijzijnde officiële Can-Am On-Road-dealer vervoeren.
 AAN	GEEN	Oliedruk te laag	<ul style="list-style-type: none"> - Controleer of er geen olie lekt. - Controleer het oliepeil en vul bij (zie <i>ONDERHOUDSPROCEDURES</i>).

* BRP raadt u aan het voertuig te laten vervoeren als MOTORMANAGEMENT NOODPROGRAMMA wordt aangegeven. Als u toch met het voertuig rijdt in MOTORMANAGEMENT NOODPROGRAMMA, vermijd dan bruske manoeuvres en ga onmiddellijk naar de dichtstbijzijnde Can-Am On-Road dealer om uw voertuig te laten nakijken voordat u weer vertrekt. In MOTORMANAGEMENT NOODPROGRAMMA rijdt het voertuig aan een beperkt toerental en dus ook aan een beperkte snelheid.

T- en Limited-modellen

INDICATOR	BERICHT / WAARSCHUWING	OORZAAK	MAATREGEL
	VERKEERDE SLEUTEL	Defecte sleutel	Neem contact op met een officiële Can-Am On-Road-dealer.
	VERKEERDE SLEUTEL	Verkeerde sleutel	Gebruik de juiste sleutel voor het voertuig of neem contact op met een officiële Can-Am On-Road-dealer.
	SLEUTELSTORING	Defecte sleutel	Neem contact op met een officiële Can-Am On-Road-dealer.
	HOGE MOTORTEMPERATUUR	Motor raakt oververhit	<ul style="list-style-type: none"> - Stop en wacht tot de motor is afgekoeld. - Controleer of er geen lek is. - Controleer het koelvloeistofpeil en vul bij indien nodig (zie <i>ONDERHOUDSPROCEDURES</i>).

INDICATOR	BERICHT / WAARSCHUWING	OORZAAK	MAATREGEL
	OPHANGINGS-STORING	Storing pneumatische ophanging	<ul style="list-style-type: none"> - Controleer de druk in de luchtveer - Controleer de positiesensor van de achterophanging - Laat het voertuig vervoeren naar de dichtstbijzijnde, erkende Can-Am On-Road dealer voor het controleren van de kalibratie van de maximum- en minimumwaarden van de pneumatische ophanging.
	REMSYSTEEM STORING	EBD-storing	Laat het voertuig transporteren naar de dichtstbijzijnde, erkende Can-Am On-Road dealer.
	FOOT TRANSMISSIE-SIGNAAL	Onderdeel van de transmissiemodule	<ul style="list-style-type: none"> - Verwijder contactsleutel, wacht 20 seconden en steek de sleutel nogmaals in het contact. - Laat het voertuig herstellen door een erkende Can-Am On-Road dealer.
	REMSTORING - LAGE REMVLOEISTOF	Te laag remvloeistofpeil of een defecte sensor	<ul style="list-style-type: none"> - Controleer of er geen remvloeistof lekt. - Controleer het remvloeistofpeil en vul bij indien nodig (zie <i>ONDERHOUDS-PROCEDURES</i>).
	CONTROLEER DPS	Onderdeel van het dynamische servostuur	Laat het voertuig herstellen door een erkende Can-Am On-Road dealer.
	MOTOR MANAGEMENT NOOD PROGRAMMA	Een belangrijk onderdeel van het motormanagement of de VSS is defect.	Laat het voertuig naar de dichtstbijzijnde officiële Can-Am On-Road-dealer vervoeren.
	LAGE OLIEDRUK - STOP DE MOTOR	Oliedruk te laag	<ul style="list-style-type: none"> - Controleer of er geen olie lekt. - Controleer het oliepeil en vul bij (zie <i>ONDERHOUDSPROCEDURES</i>).

* BRP raadt u aan het voertuig te laten vervoeren als MOTORMANAGEMENT NOODPROGRAMMA wordt aangegeven. Als u toch met het voertuig rijdt in MOTORMANAGEMENT NOODPROGRAMMA, vermijd dan bruuske manoeuvres en ga onmiddellijk naar de dichtstbijzijnde Can-Am On-Road dealer om uw voertuig te laten nakijken voordat u weer vertrekt. In MOTORMANAGEMENT NOODPROGRAMMA rijdt het voertuig aan een beperkt toerental en dus ook aan een beperkte snelheid.

Er kunnen ook tijdelijk belangrijke meldingen worden weergegeven als hulp bij indicatorlichtjes.



TYPISCH

Een digitale waarschuwing wordt 6 seconden weergegeven en verdwijnt dan gedurende 60 seconden. Tijdens deze 60 seconden knippert de kleine digitale indicator. Deze volgorde wordt drie keer herhaalt en stopt dan 15 minuten. Alleen de verklikkerlichtjes worden gedurende 15 minuten geactiveerd.

WAT MOET U IN DE VOLGENDE OMSTANDIGHEDEN DOEN

Sleutels verloren

Laat met uw reservesleutel zo snel mogelijk een nieuwe sleutel maken door een erkende Can-Am On-Road dealer. **Als de twee sleutels verloren zijn**, zullen de contactschakelaar en de brandstoftankdop ten laste van de eigenaar van het voertuig moeten worden vervangen.

Lekke band

Als een band op het loopvlak een **groot** gat of insnijding vertoont en helemaal is leeggelopen, laat het voertuig dan naar de dichtstbijzijnde Can-Am On-Road dealer vervoeren. Raadpleeg *HET VOERTUIG TRANSPORTEREN* in dit onderdeel voor vervoersinstructies.

Als een band een **klein** gaatje vertoont door een nagel of steentje en niet helemaal is leeggelopen, kan de band voorlopig worden hersteld. Om een band voorlopig te herstellen kan een zelf-opblazende bandendichter of een reparatiekit met bandenplug worden gebruikt. Volg de bij de bandendichter of reparatiekit horende aanwijzingen van de producent en laat de band **zo snel mogelijk** door een Can-Am On-Road dealer herstellen of vervangen.

Als een band voorlopig is hersteld, rijd dan langzaam en voorzichtig en kijk de bandenspanning dikwijls na tot de band is vervangen of definitief is hersteld.

Lege accu

Als de accu leeg is of te zwak is om de motor in werking te zetten, kan deze met startkabels worden gestart.



WAARSCHUWING

Verbind de startkabels als aangegeven in de procedure voor het starten met startkabels.

Accu's kunnen een explosief gas uitwasemen dat kan ontbranden als de startkabels niet correct zijn aangesloten.

Om de batterij te starten met startkabels gaat u als volgt te werk:

1. Als u een ander voertuig voor het starten van de accu gebruikt, plaatst u het andere voertuig zo dicht mogelijk bij, en liefst aan de voorkant van het voertuig. Zorg ervoor dat de voertuigen elkaar niet raken.
2. Zet het voertuig in NEUTRAAL (N) en schakel de parkeerrem in.

OPMERKING: Als accuspanning lager dan 11 V is, kan de parkeerrem niet worden ingeschakeld.

3. Schakel de motor en alle elektrische accessoires van het andere voertuig uit.
4. Open de motorkap van het andere voertuig.
5. Open het opbergvak aan de voorzijde van uw voertuig.
6. Zorg ervoor dat de contactschakelaar op UIT staat.
7. Verwijder de mand Raadpleeg *CARROSSERIEPANELEN*.
8. Verbind één uiteinde van de RODE (+) startkabel met de POSITIEVE (+) pool van de lege accu.
9. Verbind het andere uiteinde van de RODE (+) startkabel met de POSITIEVE (+) pool van de hulpaccu.

10. Verbind het ene uiteinde van de ZWARTE (-) startkabel met de NEGATIEVE (-) pool van de hulpaccu.
11. Verbind het andere uiteinde van de ZWARTE (-) startkabel met de NEGATIEVE (-) pool van het voertuig.

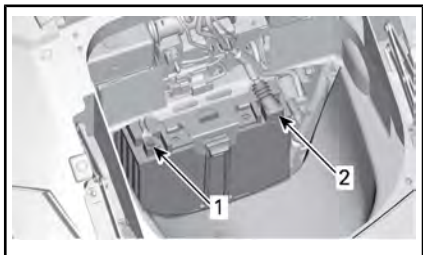

1. ZWARTE (-) pool
2. RODE (+) pool

12. Start het voertuig met de hulpaccu en laat de motor enkele minuten lang stationair draaien.
13. Stel u aan de rechterkant van het voertuig op, activeer de remmen en start de motor. Als die niet of slechts langzaam aanslaat, beweeg dan de startkabels om zeker te zijn dat er een goed contact is en probeer het opnieuw. Als de motor nog niet start, kan er een probleem zijn met het startsysteem. Laat het voertuig transporteren (raadpleeg *HET VOERTUIG TRANSPORTEREN* in dit gedeelte) en herstellen bij de dichtstbijzijnde, erkende Can-Am On-Road-dealer.
14. Zodra de motor start, koppelt u de twee startkabels los in de omgekeerde volgorde als die waarin ze werden aangekoppeld, te beginnen met de ZWARTE (-) kabel die is aangesloten op uw voertuig.

15. Laat de accu zo snel mogelijk helemaal opladen met een acculader (zie het gedeelte over *ONDERHOUDSPROCEDURES*) of in een gekwalificeerd benzinstation.

Als de motor stilvalt kort nadat hij met de startkabels is opgestart of zodra de verbindingkabels worden afgekoppeld is er mogelijk een probleem met het oplaadsysteem. Laat het voertuig vervoeren (zie *VERVOER VAN HET VOERTUIG*) en herstellen bij de dichtstbijzijnde, erkende Can-Am On-Road dealer.

Laat het voertuig zodra de accu is opgeladen inspecteren door een erkende Can-Am On-Road dealer.

LAMP VERVANGEN

Lichten

Als een licht op het voertuig niet meer werkt, vervangt u de lamp van het kapotte licht.

Als het licht nog niet werkt, laat het voertuig dan nakijken door een erkende Can-Am On-Road-dealer.

! **LET OP** Draai de contactschakelaar altijd op **UIT** voordat u een lamp vervangt om elektrische schokken te vermijden.

Controleer na vervanging altijd of het licht wel werkt.

Modellen voor Australië

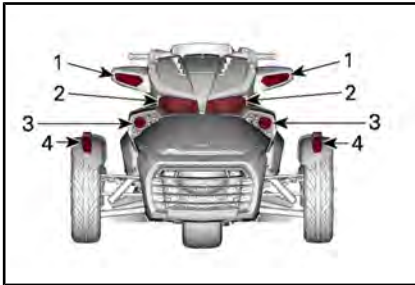

LIMITED-MODELLEN - VOORKANT

1. Richtingaanwijzer
2. Koplamp - Groot licht
3. Koplamp - Dimlicht
4. Standlicht



LIMITED-MODELLEN - ACHTERKANT

1. Achterlicht / remlicht
2. Achteruitrijlicht
3. Richtingaanwijzer
4. Nummerplaatverlichting

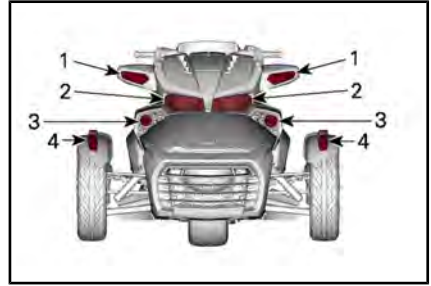

T-MODELLEN - VOORKANT

1. Richtingaanwijzer
2. Koplamp - Groot licht
3. Koplamp - Dimlicht
4. Standlicht

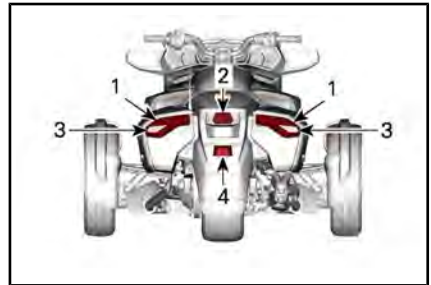

T-MODELLEN - ACHTERKANT

1. Achterlicht / remlicht
2. Achteruitrijlicht
3. Richtingaanwijzer
4. Nummerplaatverlichting

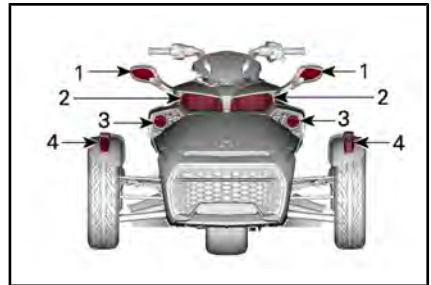

S-MODELLEN - VOORKANT

1. Richtingaanwijzer
2. Koplamp - Groot licht
3. Koplamp - Dimlicht
4. Standlicht

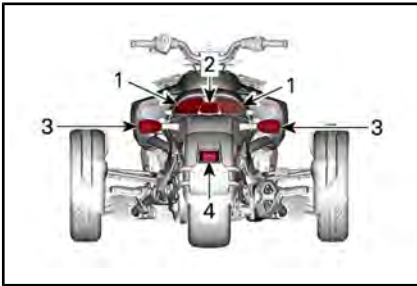

S-MODELLEN - ACHTERKANT

1. Achterlicht / remlicht
2. Achteruitrijlicht
3. Richtingaanwijzer
4. Nummerplaatverlichting

Chinees model

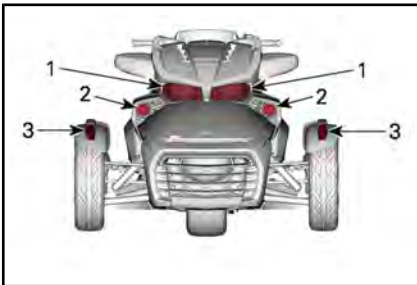

LIMITED-MODELLEN - VOORKANT

1. Koplamp - Groot licht
2. Koplamp - Dimlicht
3. Richtingaanwijzer / standlicht



LIMITED-MODELLEN - ACHTERKANT

1. Achterlicht / remlicht
2. Achteruitrijlicht
3. Richtingaanwijzer
4. Nummerplaatverlichting
5. Mistachterlicht

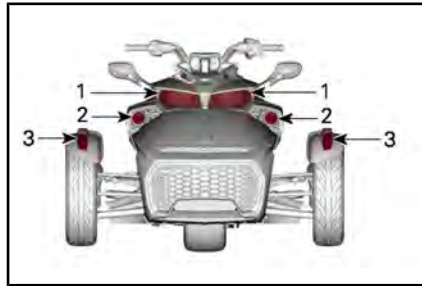

S-MODELLEN - VOORKANT

1. Koplamp - Groot licht
2. Koplamp - Dimlicht
3. Richtingaanwijzer / standlicht

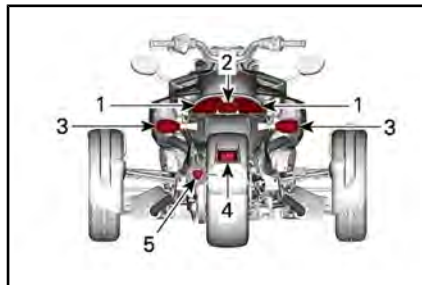

S-MODELLEN - ACHTERKANT

1. Achterlicht / remlicht
2. Achteruitrijlicht
3. Richtingaanwijzer
4. Nummerplaatverlichting
5. Mistachterlicht

Europese modellen

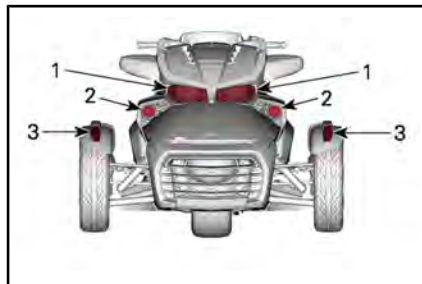

LIMITED-MODELLEN - VOORKANT

1. Koplamp - Groot licht
2. Koplamp - Dimlicht
3. Richtingaanwijzer / standlicht

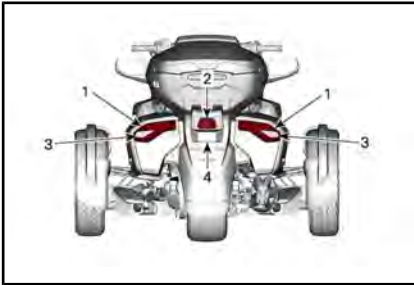
**LIMITED-MODELLEN - ACHTERKANT**

1. Achterlicht / remlicht
2. Achteruitrijlicht
3. Richtingaanwijzer
4. Nummerplaatverlichting

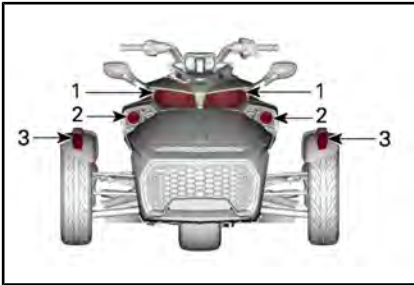
**STD- EN S-MODELLEN - VOORKANT**

1. Koplamp - Groot licht
2. Koplamp - Dimlicht
3. Richtingaanwijzer / standlicht

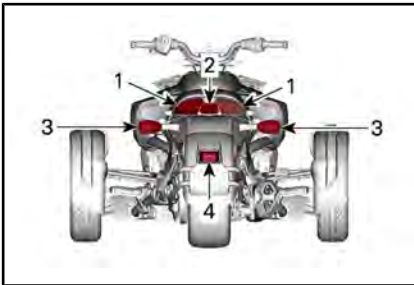
**STD- EN S-MODELLEN - ACHTERKANT**

1. Achterlicht / remlicht
2. Achteruitrijlicht
3. Richtingaanwijzer
4. Nummerplaatverlichting

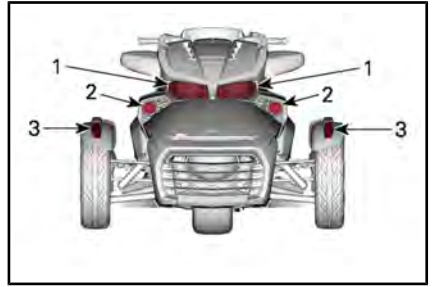
Modellen voor Japan**LIMITED-MODELLEN - VOORKANT**

1. Koplamp - Groot licht
2. Koplamp - Dimlicht
3. Richtingaanwijzer / standlicht

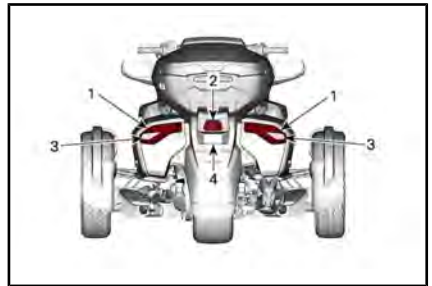
**LIMITED-MODELLEN - ACHTERKANT**

1. Achterlicht / remlicht
2. Achteruitrijlicht
3. Richtingaanwijzer
4. Nummerplaatverlichting

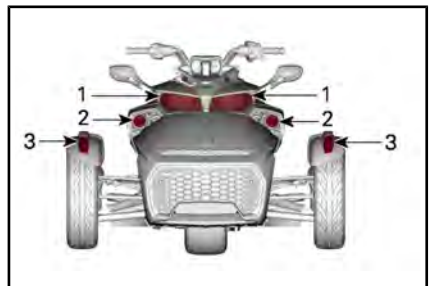
**S-MODELLEN - VOORKANT**

1. Koplamp - Groot licht
2. Koplamp - Dimlicht
3. Richtingaanwijzer / standlicht

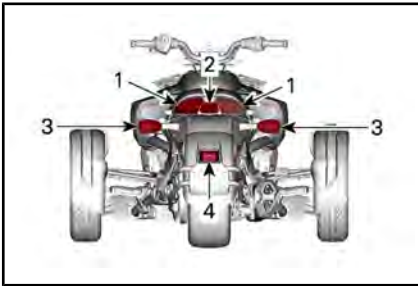

S-MODELLEN - ACHTERKANT

1. Achterlicht / remlicht
2. Achteruitrijlicht
3. Richtingaanwijzer
4. Nummerplaatverlichting

Noord-Amerikaanse modellen

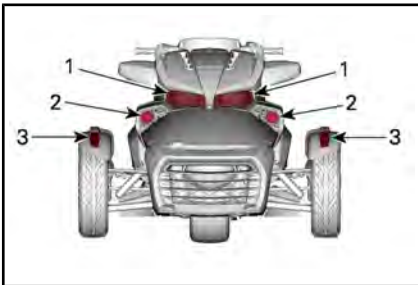

LIMITED-MODELLEN - VOORKANT

1. Koplamp
2. Mistlichten - Optioneel
3. Richtingaanwijzer / standlicht

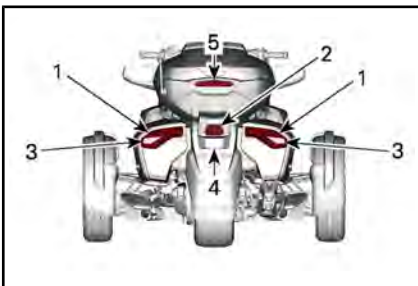

LIMITED-MODELLEN - ACHTERKANT

1. Achterlicht / remlicht
2. Achteruitrijlicht
3. Richtingaanwijzer
4. Nummerplaatverlichting
5. Signature lamp

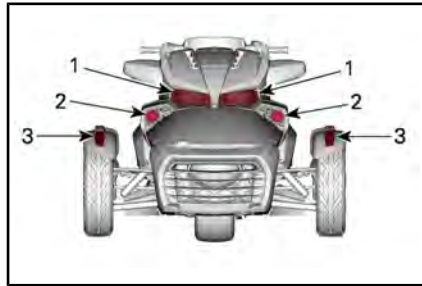

T-MODELLEN - VOORKANT

1. Koplamp
2. Mistlichten - Optioneel
3. Richtingaanwijzer / standlicht

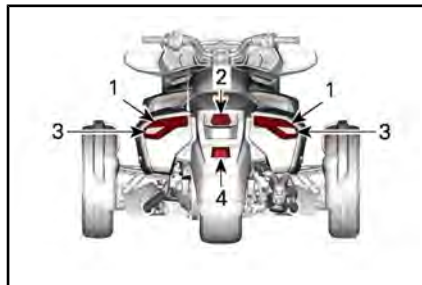

T-MODELLEN - ACHTERKANT

1. Achterlicht / remlicht
2. Achteruitrijlicht
3. Richtingaanwijzer
4. Nummerplaatverlichting



STD- EN S-MODELLEN - VOORKANT

1. Koplamp
2. Richtingaanwijzer / standlicht

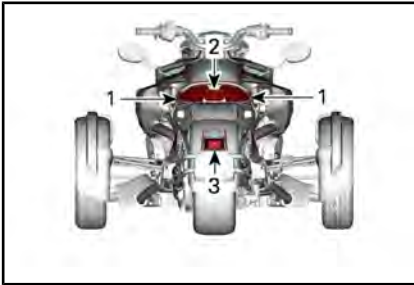
**T-MODELLEN - ACHTERKANT**

1. Achterlicht / remlicht/richtingaanwijzer
2. Achteruitrijlicht
3. Nummerplaatverlichting

Koplamp — dimlicht**Modellen buiten Noord-Amerika**

De dimlichtkoplampen zijn gemaakt met LED's (light emitting diode), een beproefde en betrouwbare technologie. Als ze om een of andere reden niet zouden werken, laat ze dan nakijken door een erkende Can-Am On-Road dealer.

Koplamp — Grootlicht**STD-modellen**

1. Verwijder de borgschroeven die de bovenrailsafdekking op de bovenrails vastzetten.

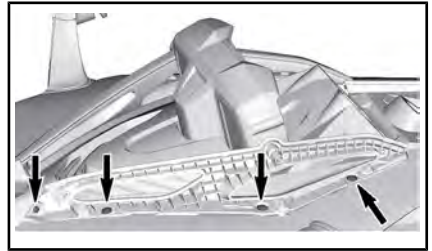

2. Verwijder de borgschroeven die de bovenrails op het voertuig vastzetten.

**S-modellen**

1. Verwijder de borgschroeven die de meterrail op het voertuig vastzetten.

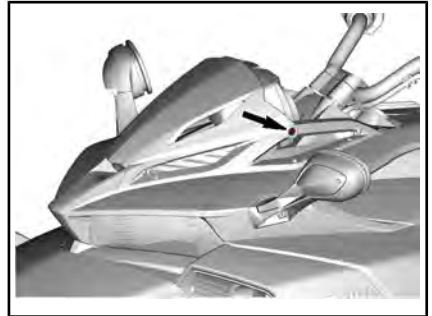
**TYPISCH**

2. Schuif de meterrail naar voren om deze te verwijderen.

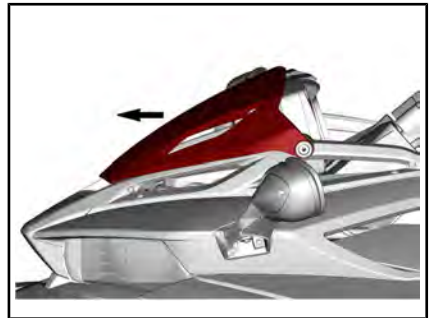
**Alle STD- en S-modellen**

1. Maak de onderste borgschroef van de consoleneus los.
2. Maak de clips van het bovenste deel van de neus los en kantel naar voren.

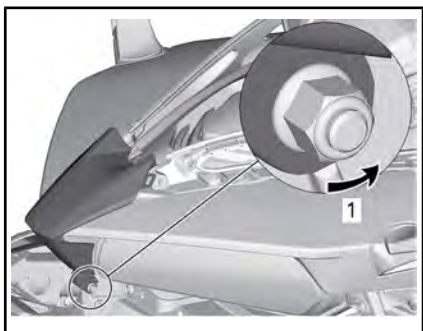

TYPISCH

1. Draai de borgschroef los
3. Verwijder de borgschroeven en verwijder de meterafwerking.

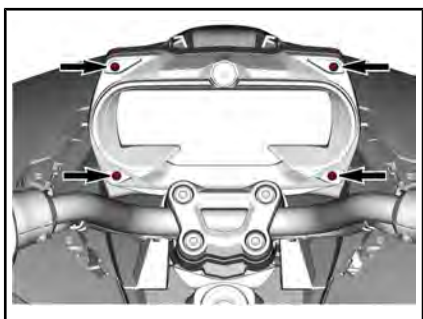

4. Verwijder de meter door de bevestigingslipjes vast te knijpen en de connector los te koppelen.

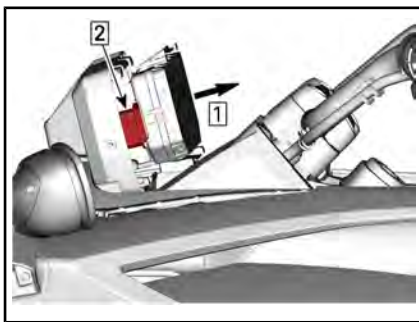

- Stap 1: Verwijder de meter
 Stap 2: Verbinding verbreken

5. Verwijder aan beide zijden de borgschroeven in de meterhouder.

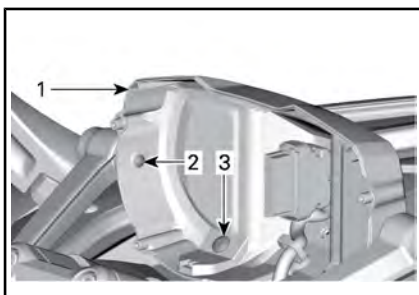

TYPISCH

1. Meterhouder
2. Borgschroef aangebracht op bovenrail
3. Borgschroef aangebracht op consolepaneel
6. Verwijder de contactafdekking.

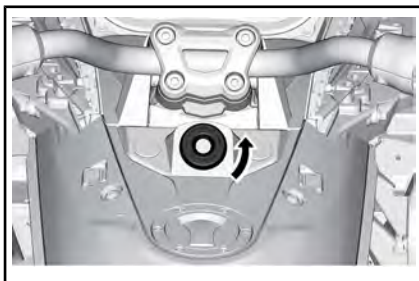

7. Verwijder de contactrand.

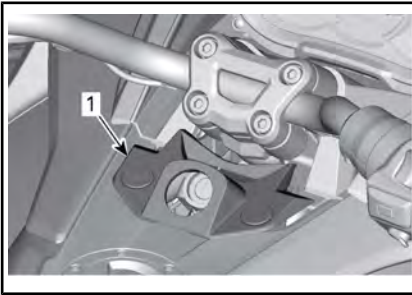

1. Contactrand

8. Verwijder het consolepaneel.



1. Consolepaneel

9. Koppel de koplamp-connector los.

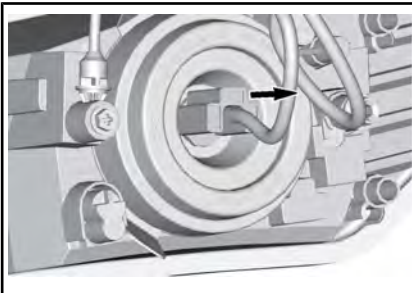

10. Trek het deksel van de behuizing uit.

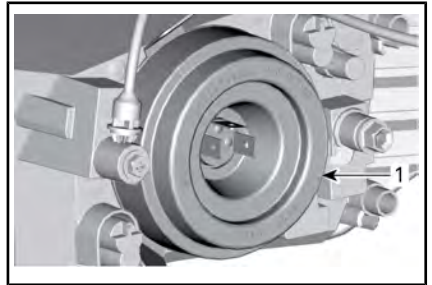

1. Deksel van de behuizing

11. Maak de clips van de lampveer los.

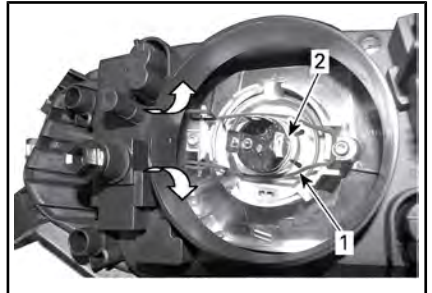

1. Lampveer

2. Lampbehuizing

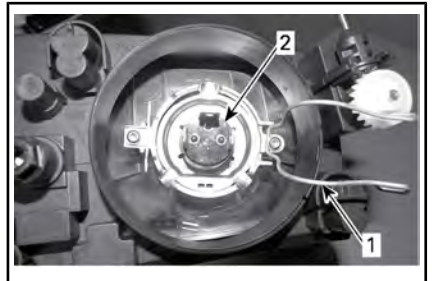

1. Lampveer

2. Lampbehuizing

12. Plaats de nieuwe lamp en zet deze met de lampveer vast.

OPMERKING Raak het glas van een halogeenlamp nooit met de blote vingers aan, want dan gaat deze minder lang mee. Als het glas toch wordt aangeraakt, reinig het dan met isopropylalcohol en een schone doek.

13. Plaats de behuizingsdeksel terug.

14. Breng de connector op de lamp aan.
15. Plaats de onderdelen correct terug in de omgekeerde volgorde als die waarin ze werden weggenomen.

T- en Limited-modellen

1. Verwijder de onderhoudsdeksel aan de voorkant



2. Verwijder onderhoudsdeksels aan de zijkant.

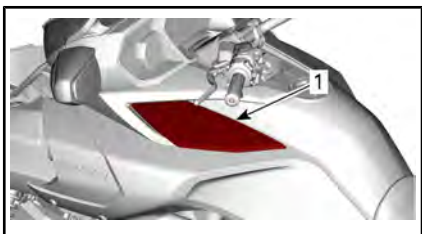

1. Onderhoudsdeksel aan de zijkant

3. Verwijder het zijpanelen aan de zijkant.



4. Spiegelranden wegnemen.

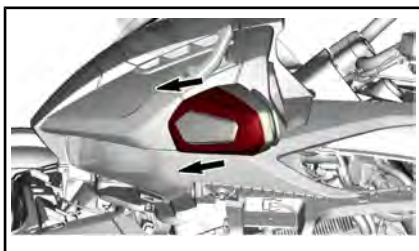

5. Verwijder het consoleneus.

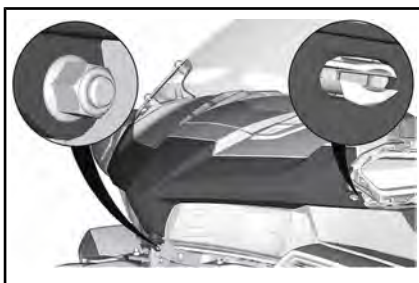

6. Verwijder speakerrand.



7. Verwijder het consolepaneel aan de zijkant.

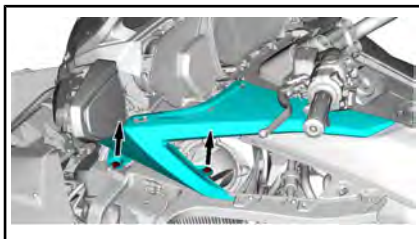

8. Verwijder koplamp.

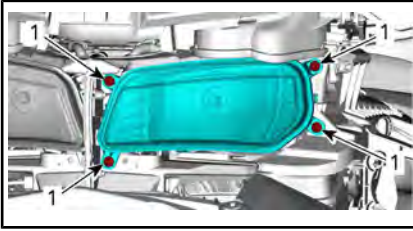

1. Borgschroef koplampen

9. Koppel de koplamp-connector los.

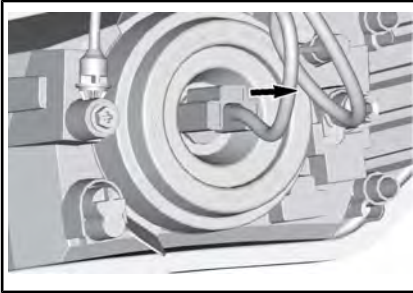

10. Trek het rubberdeksel van de behuizing uit.

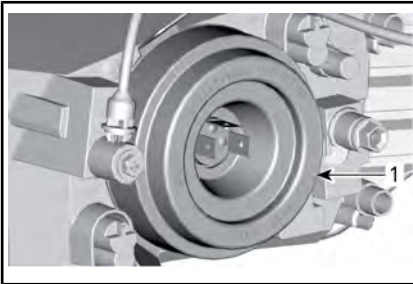

1. Deksel van de behuizing

11. Maak de clips van de lampveer los.

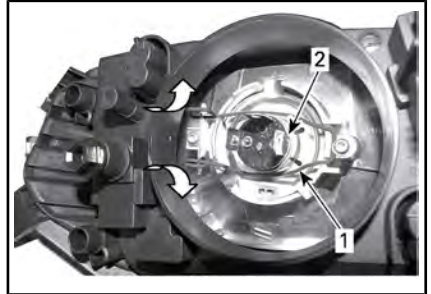

1. Lampveer
2. Lampbehuizing

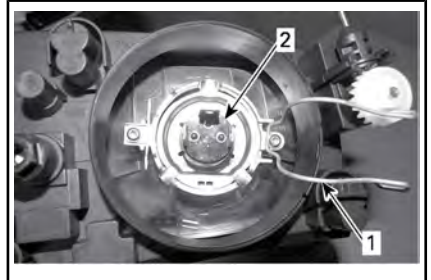

1. Lampveer
2. Lampbehuizing

12. Plaats de nieuwe lamp en zet deze met de lampveer vast.

OPMERKING Raak het glas van een halogeenlamp nooit met de blote vingers aan, want dan gaat deze minder lang mee. Als het glas toch wordt aangeraakt, reinig het dan met isopropylalcohol en een schone doek.

13. Plaats de behuizingsdeksel terug.
14. Breng de connector op de lamp aan.
15. Plaats de onderdelen correct terug in de omgekeerde volgorde als die waarin ze werden weggenomen.

Richtingaanwijzerlamp (Australische modellen)

S-modellen

1. Verwijder de lens.

**TYPISCH**

1. Schroef van de lens van de richtingaanwijzer vooraan
2. Draai de aansluiting linksom als hieronder aangegeven en verwijder de lens.

**TYPISCH**

1. Aansluiting van de richtingaanwijzer vooraan
3. Verwijder de lamp door ze linksom draaiend in te duwen.
4. Om de nieuwe lamp te plaatsen drukt u ze draaiend in wijzerzin in.
5. Plaats de onderdelen correct terug in de omgekeerde volgorde als die waarin ze werden weggenomen.

T- en Limited-modellen

De richtingaanwijzers zijn gemaakt met LED's (light emitting diode), een beproefde en betrouwbare technologie. Als ze om een of andere reden niet zouden werken, laat ze dan nakijken door een erkende Can-Am On-Road dealer.

Richtingaanwijzerlamp (alle modellen buiten Australië)

De richtingaanwijzers zijn gemaakt met LED's (light emitting diode), een beproefde en betrouwbare technologie. Als ze om een of andere reden niet zouden werken, laat ze dan nakijken door een erkende Can-Am On-Road dealer.

Richtingaanwijzer achter (modellen buiten Noord-Amerika)**STD- en S-modellen**

1. Verwijder de lens

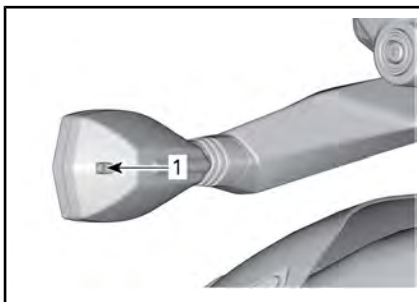

1. Schroef van de richtingaanwijzerlens achteraan
2. Verwijder de lamp door ze linksom draaiend in te duwen.
3. Plaats de nieuwe lamp door ze rechtsom draaiend in te duwen.
4. Plaats de lens terug.

OPMERKING Schroef bij plaatsing de schroeven handvast.

T- en Limited-modellen

1. Verwijder zadeltas van voertuig. Zie ZADELTASSEN (T-EN LIMITED-MODELLEN).
2. Verwijder de bovenste borgschroef waarmee de achterlichtdrager aan de zadeltas is vastgemaakt.



1. Bovenste borgschroef

3. Verwijder de onderste borgschroef waarmee de achterlichtdrager aan de zadeltas is vastgemaakt en verwijder de achterlichtdrager van de zadeltas.

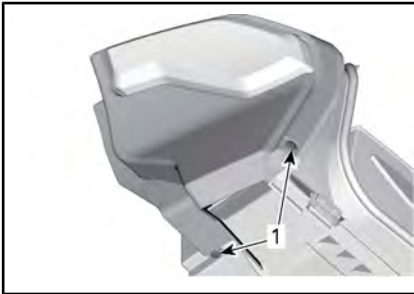

1. Onderste borgschroeven

4. Verwijder de lamphouder uit de achterlichtdrager.

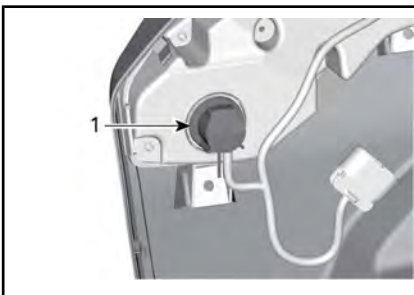

1. De lamphouder rechtsom draaien om deze te ontgrendelen

5. Verwijder de lamp door ze linksom draaiend in te duwen.
6. Voor de installatie gaat u omgekeerd te werk als bij de verwijdering.

Achterlicht / remlicht

STD- en S-modellen

1. Verwijder de passagiersstoel. Raadpleeg *OPENEN VAN DE STOEL* in *APPARATUUR*
2. Draai de lampbehuizing om deze uit het voertuig te verwijderen.

OPMERKING: Draai de middelste en linkerlampbehuizingen linksom. Draai de rechterlampbehuizing rechtsom.

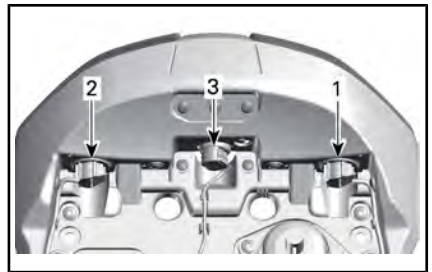

1. Achterlicht / remlicht links
2. Achterlicht / remlicht rechts
3. Achterruitrijlicht

3. Verwijder de lamp door ze linksom draaiend in te duwen.
4. Om de nieuwe lamp te plaatsen drukt u ze draaiend in wijzerzin in.
5. Plaats de zitting

T- en Limited-modellen

De standlichten zijn gemaakt met LED's (light emitting diode), een beproefde en betrouwbare technologie. Als ze om een of andere reden niet zouden werken, laat ze dan nakijken door een erkende Can-Am On-Road dealer.

Standlicht

De standlichten zijn gemaakt met LED's (light emitting diode), een beproefde en betrouwbare technologie. Als ze om een of andere reden niet zouden werken, laat ze

dan nakijken door een erkende Can-Am On-Road dealer.

Nummerplaatverlichting

STD- en S-modellen

1. Verwijder de lampplaat.

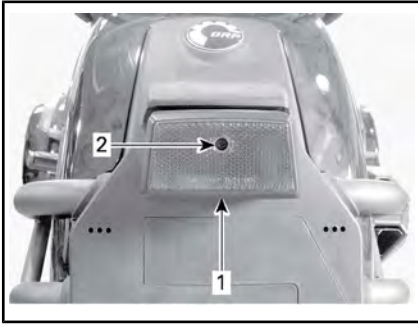

TYPISCH

1. Nummerplaatverlichting
 2. Paneelschroef
2. Verwijder de lamp door ze linksom draaiend in te duwen.



1. Lamp
3. Plaats de nieuwe lamp door ze rechtsom draaiend in te duwen.
 4. Controleer of de lichten werken.
 5. Breng de lampplaat opnieuw aan.

T- en Limited-modellen

De standlichten zijn gemaakt met LED's (light emitting diode), een beproefde en betrouwbare technologie. Als ze om een of andere reden niet zouden werken, laat ze dan nakijken door een erkende Can-Am On-Road dealer.

Achteruitrijlicht

STD- en S-modellen

Raadpleeg de procedure in *ACHTERLICHT / REMLICHT*.

T- en Limited-modellen

Het achteruitrijlicht is gemaakt met LED's (light emitting diode), een beproefde en betrouwbare technologie. Als ze om een of andere reden niet zouden werken, laat ze dan nakijken door een erkende Can-Am On-Road dealer.

EEN ZEKERING VERVANGEN

Als elektrische accessoires op het voertuig ophouden te functioneren, kijk dan de zekeringen na en vervang ze indien nodig.

Als de elektrische storing zich blijft voordoen, laat het voertuig dan nakijken door een erkende Can-Am On-Road dealer.

Plaats van de zekeringen

De zekeringen bevinden zich in het compartiment vooraan.

Om toegang te krijgen tot de zekeringsdozen, opent u het deksel van het opbergvak vooraan.

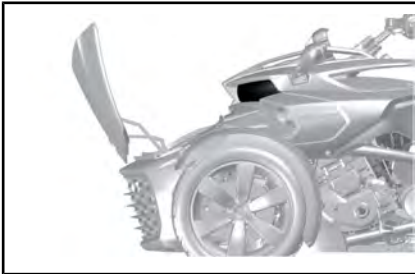

Verwijder de mand van het voertuig. Raadpleeg *CARROSSERIEPAANELEN*.

Druk naar beneden op de lipjes en verwijder voorzichtig de deksels van de zekeringsdoos.

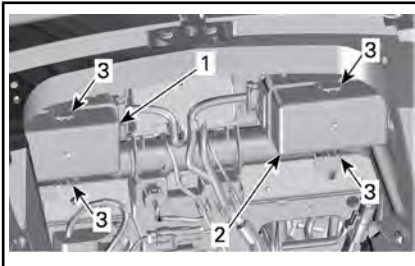

IN OPBERGVAK VOORAAN

1. Onderhoudsdeksel zekering rechts
2. Onderhoudsdeksel zekering links
3. Lipjes

Omschrijving van de zekeringen

Raadpleeg voor de juiste identificatie het plaatje tussen de beide zekeringsdozen.

Zekeringdoos links

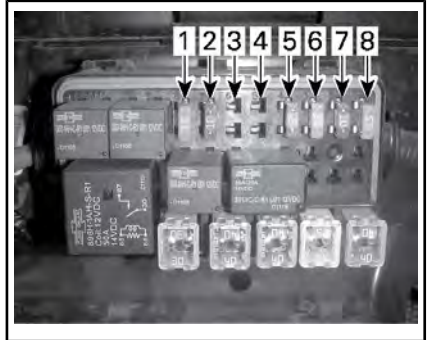

ZEKERINGEN - VERZEKERINGSDOOS LINKS

ZEKERINGSNR.	BESCHRIJVING	RATING
1	Cluster / DLC	15 A
2	Wek-ECM / VCM / MSR en D.E.S.S. / SAS / YAS / PRS	10 A
3	Alternator	10 A
4	PBM	20 A
5	ECM	5 A
6	Injectoren / spoelen	15 A
7	Wek-TCM, DPS / Cluster	10 A
8	H02S / CAPS / Brandstofpomp / EVAP / CSV	15 A

Zekeringdoos rechts

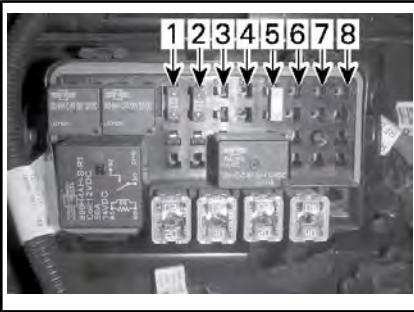

ZEKERINGEN - VERZEKERINGSDOOS RECHTS

ZEKE-RINGSNR.	BESCHRIJVING	RATING
1	Daglichten / Parkeerlichten / Kentekenplaatlichten	15 A
2	Remlichten / waarschuwingsknipperlichten	10 A
3	Versterker (indien aanwezig)	15 A
4	NIET GEBRUIKT	
5	Ontlading relais acc.	25 A
6	Accessoirebedrading	10 A
7	NIET GEBRUIKT	
8	NIET GEBRUIKT	

Jcase zekeringdoos links

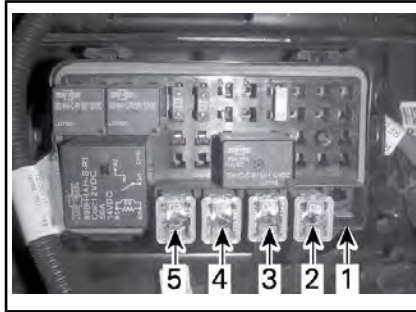

JCASE ZEKERINGEN - ZEKERINGEN-DOOS RECHTS

ZEKE-RINGSNR.	BESCHRIJVING	RATING
1	Hoofdbediening	40 A
2	DPS	25 A
3	VCM-pomp	40 A
4	VCM-pomp	40 A
5	Niet gebruikt	

Jcase zekeringdoos links

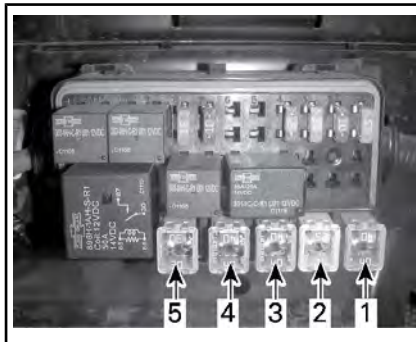

JCASE ZEKERINGEN - ZEKERINGEN-DOOS LINKS

ZEKE-RINGSNR.	BESCHRIJVING	RATING
1	Koelventilator	30 A
2	Accessoires	40 A

ZEKE- RINGSNR.	BESCHRIJVING	RATING
3	TCM-solenoiden	20 A
4	LO-koplampen	30 A
5	HI-koplampen	20 A

Zekering vervangen

1. Zet de contactschakelaar op UIT.
2. Trek de zekering uit.
3. Controleer of de gloeidraad is gesmolten.

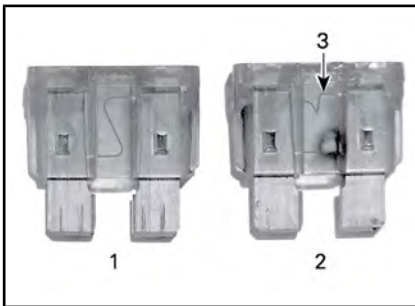

ZEKERING

1. Goede zekering
2. Kapotte zekering
3. Gesmolten gloeidraad
4. Vervang de zekering door een met dezelfde specificatie. In de zekeringenkast zitten in het deksel van de zekeringendoos.

OPMERKING Het gebruik van zekeringen met zwaardere specificaties kan zware schade en brand veroorzaken.

5. Breng de deksels over zekeringen en duw voorzichtig naar beneden tot ze dichtklikken om de deksels van de zekeringendozen te sluiten.
6. Breng de deksels boven de zekeringendozen en druk voorzichtig naar beneden tot de deksels van de zekeringendozen dichtklikken om de deksels te sluiten.
7. Plaats de mand en sluit het opbergvak vooraan.

HET VOERTUIG VERVOEREN

Als uw voertuig moet worden vervoerd, moet deze op een dieplader van de juiste grootte en het juiste vermogen worden geladen.

⚠ LET OP Als het voertuig moet worden geduwd, doe dat dan alleen langs de rechterkant zodat u aan het rempedaal kunt raken.

Als u het voertuig naar achter trekt, let dan op dat het voorwiel niet over uw voeten rolt.

OPMERKING Sleep dit voertuig niet. Slepen kan de aandrijving van het voertuig ernstig beschadigen.

Wanneer u een sleep- of transportdienst contacteert, vraag dan zeker of ze een aanhangwagen met een vlak laadbed, een laadplatform of een verstelbare laadbrug hebben om het voertuig veilig op te tillen en spanbanden om het vast te maken. Zorg ervoor dat het voertuig correct wordt getransporteerd volgens de instructies in dit hoofdstuk.

OPMERKING Vermijd kettingen om het voertuig mee vast te binden. Die kunnen de laklaag of de plastic componenten beschadigen.

Om het voertuig te laden voor transport gaat u als volgt te werk:

1. Zet de schakelhendel in NEUTRAAL (N).
2. Trek de sleutel uit het contactslot.
3. Plaats een spanband rond de onderste arm van elke voorop-hanging.

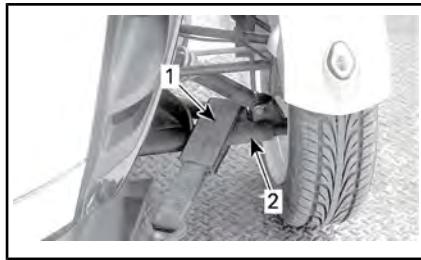

TYPISCH

1. Riem
 2. Onderste wieldraagarm
4. Bevestig de riemen aan de lierkabel. Gebruik waar mogelijk kettingen of extra riemen om de riemen als hieronder aangegeven mee aan de lierkabel te bevestigen om schade aan het spatbord te vermijden.

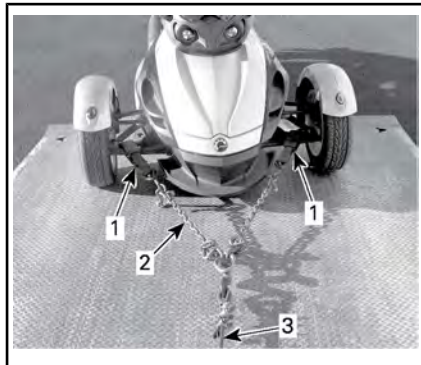

TYPISCH

1. Riem rond de onderste wieldraagarmen vooraan
 2. Kettingen om schade aan het spatbord te vermijden
 3. Lierkabel
5. Zorg ervoor dat de parkeerrem is uitgeschakeld.
 6. Trek het voertuig met de lier op de aanhangwagen.
 7. Schakel de parkeerrem in.
 8. Zorg ervoor dat het voertuig in NEUTRAAL (N) staat.

9. Bind de voorwielen vast met één van de onderstaande methodes.



BEVESTIGING VAN DE VOORWIELEN — STANDAARD

METHODE 1

1. Riem rond de velg van ieder voorwiel en bevestigd aan de voorkant van de oplegger

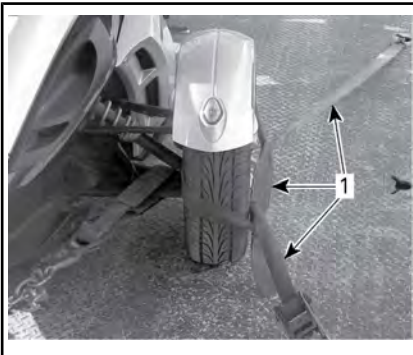

BEVESTIGING VAN DE VOORWIELEN — STANDAARD

METHODE 2

1. Riem rond ieder wiel en bevestigd aan de voor- en achterkant van de oplegger
10. Voer alleen een bevestigingsriem door de binnenkant van de velg van het achterwiel. De bevestigingsriem niet door het achterste kettingtandwiel voeren.

OPMERKING De bevestigingsriem door het achterste kettingtandwiel voeren kan leiden tot zware schade aan de aandrijving.

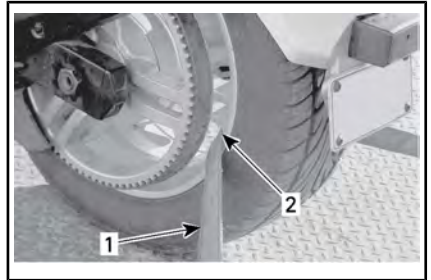

BEVESTIGING VAN HET ACHTERWIEL - TYPISCH

1. Bevestigingsriem
 2. UITSLUITEND door de velg van het achterwiel.
11. Bevestig de bevestigingsriem van het achterwiel met een ratelsleutel stevig vast aan de achterkant van de oplegger.
 12. Zorg ervoor dat de voor- en achterwielen stevig bevestigd zijn op de oplegger.

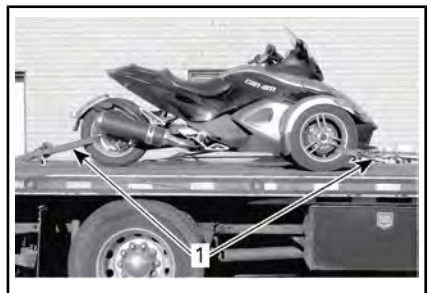

TYPISCH - VOERTUIG NAAR SLEEPVOERTUIG GERICHT

1. Voor- en achterwielen stevig bevestigd op de oplegger.

***Deze pagina is
opzettelijk blanco***

TECHNISCHE INFORMATIE

VOERTUIGIDENTIFICATIE

De voornaamste onderdelen van het voertuig (de motor en het chassis) zijn identificeerbaar aan de hand van verschillende serienummers. Soms kunt u deze nummers nodig hebben voor de garantie of om uw voertuig te laten opsporen bij verlies. Deze cijfers zijn voor de erkende Can-Am On-Road dealer vereist om eventuele aanspraken op de garantie behoorlijk te kunnen invullen. We raden u stellig aan om alle serienummers van uw voertuig te noteren en deze door te geven aan uw verzekeraar.

Voertuigidentificatienummer



NOORD-AMERIKAANSE MODELLEN

1. Voertuigidentificatienummer (V.I.N.)
2. Modelnummer

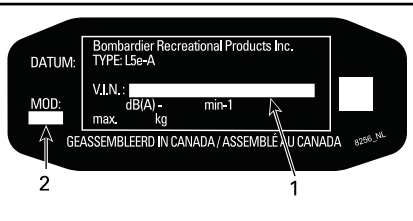

EUROPESE MODELLEN

1. Voertuigidentificatienummer (V.I.N.)
2. Modelnummer

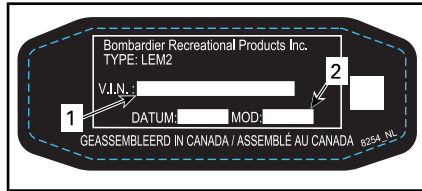

MODELLEN VOOR AUSTRALIË

1. Voertuigidentificatienummer (V.I.N.)
2. Modelnummer

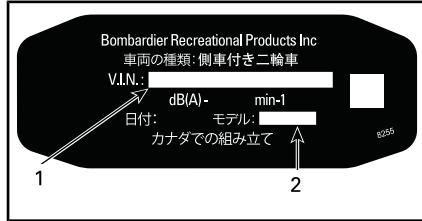

MODELLEN VOOR JAPAN

1. Voertuigidentificatienummer (V.I.N.)
2. Modelnummer



CHINEES MODEL

1. Voertuigidentificatienummer (V.I.N.)

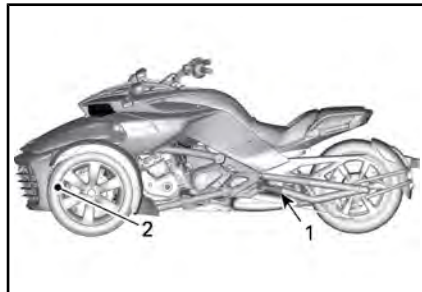

TYPISCH - LOCATIE VAN VIN

1. Draaiarm (V.I.N.-label)
2. Onderste chassis (het V.I.N. is aan de linkerkzijde gestempeld)

Motoridentificatienummer

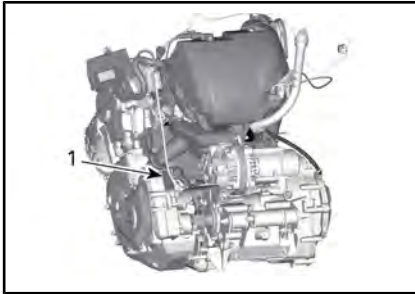

TYPISCH

1. Plaats van het E.I.N. (Motoridentificatienummer)

Conformiteitslabels

Modellen voor Australië

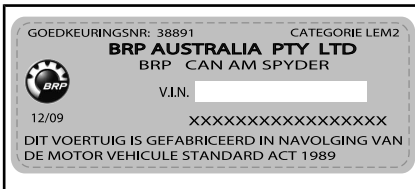

TYPISCH - AUSTRALISCH ADR-ETIKET

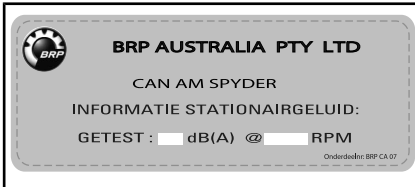

TYPISCH - AUSTRALISCH GELUIDSETIKET

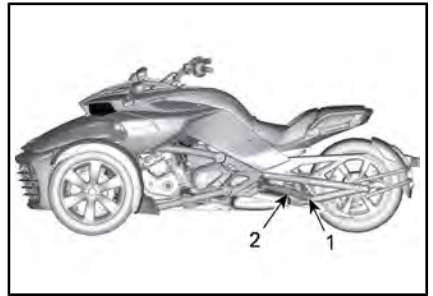

TYPISCH - LOCATIE VAN CONFORMITEITSETIKETTEN

1. Australisch ADR-etiket
2. Australisch geluidsetiket

EPA-conformiteitslabel

Noord-Amerikaanse modellen



INFORMATIE OVER DE BEPERKING VAN UITLAATGASSEN
BOMBARDIER RECREATIONAL PRODUCTS INC.
 DIT VOERTUIG VOLDOET AAN DE VOORSCHRIFTEN VAN DE US EPA DIE GELDEN VOOR MOTORFIETSEN VAN HET NIEUWJE MODELJAAR. HET IS GECERTIFICEERD VOOR EEN HC+NOX UITSTOOTNORM VAN GRAMM/KILOMETER, GECERTIFICEERD VOOR VERKOOP IN ALLE AMERIKAANSE STATEN BEHALVE CALIFORNIE.

De onderhoudsspecificaties vindt u in de gebruikershandleiding.

INFORMATIONS SUR LE CONTRÔLE DES MISSIONS DU VEHICULE
BOMBARDIER RECREATIONAL PRODUCTS INC.
 CE VEHICULE EST CONFORME À LA RÉGLEMENTATION EPA DES ÉTATS-UNIS APPLICABLE AUX MOTOCYCLES NEUVES DE L'ANNÉE MODÈLE. IL EST CERTIFIÉ CONFORME À UNE NORME D'ÉMISSION DE HC+NOX GRAMME/KILOMÈTRE. CERTIFIÉ POUR LA VENTE DANS TOUTS LES ÉTATS-UNIS, À L'EXCEPTION DE LA CALIFORNIE.

Voir le guide du conducteur pour connaître les spécifications de maintenance

Cilinderinhoud		Cylindree
Motorklasse		Familie de moteur
Permeabiliteitsklasse		Familie de perméation
Regelsysteem voor uitlaatgassen		Système de contrôle des émissions
Stationair toerental		Régime de ralenti
Brandstof		Carburant

704903757_2A

INFORMATIE OVER DE BEPERKING VAN GELUIDSEMISSIE VAN DE MOTORFIETS
 DEZE MOTORFIETS, VOLDOET AAN DE AMERIKAANSE EPA-GELUIDSEMISSIEVOORSCHRIFTEN VAN EPA. BIJ TPM AAN DE HAND VAN DE FEDERALE TESTPROCEDURE, AANPASSINGEN DIE ERTE LEIDEN DAT DEZE MOTORFIETS DE FEDERALE GELUIDSEMISSIE-NORMEN Overschrijden, ZIJN VOLGENS DE FEDERALE WETGEVING NIET TOEGESTAAN. ZIE GEBRUIKERSHANDLEIDING.

TYPISCH - IN HET OPBERGVAK VOOR-AAN

Gebruik van alternatief brandstofinfrastructuur- nalevingsabel

Modellen buiten Noord-Amerika



*IN DE BUURT VAN DE DOP VAN DE
BRANDSTOFTANK*

VOORSCHRIFTEN INZAKE DE BEPERKING VAN GELUIDSEMISSIE

Het is verboden ontoelaatbare wijzigingen aan het geluidsreductiesysteem aan te brengen!

De Amerikaanse federale wetgeving en de Canadese provinciewetten kunnen de volgende handelingen of de aanzet hiertoe verbieden:

1. De verwijdering of uitschakeling door om het even welke persoon om een andere reden dan voor onderhoud, reparatie of vervanging van enig onderdeel of ontwerpelement waarmee een nieuw voertuig werd uitgerust ter verlaging van het geluidsniveau, vóór de verkoop of levering aan de eindgebruiker of tijdens het gebruik; of
2. Het gebruik van het voertuig nadat een dergelijk onderdeel of ontwerpelement werd verwijderd of uitgeschakeld door om het even welke persoon.

Tot deze vormen van ontoelaatbare wijzigingen behoren ook de onderstaande gevallen:

1. Verwijdering, verandering of perforatie van de knalpot of enig motoronderdeel dat dient voor de afvoer van uitlaatgasen.
2. Verwijdering, verandering of perforatie van enig deel van het inlaatsysteem.
3. Vervanging van bewegende onderdelen van het voertuig of delen van het uitlaat- of inlaatsysteem door onderdelen die niet beantwoorden aan de specificaties.
4. Gebrekkig onderhoud.

RADIO FREQUENCY DIGITALLY ENCODED SECURITY SYSTEM (RF D.E.S.S.-SLEUTEL)

Dit apparaat voldoet aan FCC deel 15 en Industry Canada licentievrijgestelde RSS-normen. De werking valt onder de volgende twee voorwaarden: 1) dit apparaat mag geen interferentie veroorzaken, en 2) dit apparaat moet interferentie accepteren, inclusief interferentie die ongewenste werking van het apparaat kan veroorzaken.

Le présent appareil est conforme aux CNR d'Industrie Canada applicables aux appareils radio exempts de licence. L'exploitation est autorisée aux deux conditions suivantes: (1) l'appareil ne doit pas produire de brouillage, et (2) l'utilisateur de l'appareil doit accepter tout brouillage radioélectrique subi, même si le brouillage est susceptible d'en compromettre le fonctionnement.

Wijzigingen of aanpassingen die niet expliciet door de instantie zijn goedgekeurd, die voor naleving verantwoordelijk is, kunnen de toestemming voor de gebruiker voor het bedienen van de apparatuur ongeldig maken.

IC: 11538A-246416

FCC ID: 2ABBF-246416

VOORSCHRIFTEN MULTIFUNCTIONEEL INSTRUMENTENBORD (GROOT PANORAMISCH 7,8" BREDE LCD-DISPLAY)

Technische informatie

Zender:

- BT bedrijfsfrequentiebereik
2.402 – 2.480 MHz
- BT-versie: 4,2 (no BTLE)
- BT uitgangsvermogen:
< 8,5 dBm

Ontvanger:

- FM bereik: 76 - 108 MHz

Fabrikant en adres

Fabrikant:

- Robert Bosch LLC

Adres:

- 38000 Hills Tech Drive,
Farmington Hills, MI 48331,
USA

Weergave van de voorschriften op de digitale display van het voertuig: Ga vanuit het startscherm naar het hoofdmenu en houd de joystick langer dan 10 seconden ingedrukt.

VSA en Canada

Dit apparaat voldoet aan FCC deel 15 en Industry Canada licentievrijgestelde RSS-normen. De werking is onderhevig aan de volgende twee voorwaarden:

- 1) dit apparaat mag geen interferentie veroorzaken, en
- 2) dit apparaat moet interferentie accepteren, inclusief interferentie die ongewenste werking van het apparaat kan veroorzaken.

Le présent appareil est conforme aux CNR d'Industrie Canada applicables aux appareils radio exempts de licence. L'exploitation est autorisée aux deux conditions suivantes:

- (1) l'appareil ne doit pas produire de brouillage, et

(2) l'utilisateur de l'appareil doit accepter tout brouillage radioélectrique subi, même si le brouillage est susceptible d'en compromettre le fonctionnement.

Wijzigingen of aanpassingen die niet expliciet door de instantie zijn goedgekeurd, die voor naleving verantwoordelijk is, kunnen de toestemming voor de gebruiker voor het bedienen van de apparatuur ongeldig maken.

IC: 22868 - VDIBRHS01

FCC ID: 2AMJS - VDIBRHS01

RF-straling:

1. De apparatuur voldoet aan de FCC-limieten voor blootstelling aan RF-straling opgesteld voor een ongecontroleerde omgeving.
2. Deze apparatuur dient geïnstalleerd en bediend te worden op een minimumafstand van 20 cm of meer van alle personen.
3. De voor deze antenne(s) gebruikte zender mag niet worden geplaatst bij of samen worden gebruikt met een andere antenne of zender.

Mexico

IFETEL

Marca: Robert Bosch LLC

Modelo(s): VIPHI2BT

Número: RCPBOVI18-0967

NOM-121-SCT1-2009

La operación de este equipo está sujeta a las siguientes dos condiciones: (1) es posible que este equipo o dispositivo no cause interferencia perjudicial y (2) este equipo o dispositivo debe aceptar cualquier interferencia, incluyendo la que pueda causar su operación no deseada.

Brazilië



Este equipamento opera em caráter secundário, isto é, não tem direito a proteção contra interferência prejudicial, mesmo de estações do mesmo tipo, e não pode causar interferência a sistemas operando em caráter primário.

Japan

Dit apparaat is goedgekeurd volgens de radiowetgeving in Japan (電波法) en de Japanse wetgeving inzake de telecommunicatiesector (電気通信事業法).

This device should not be modified (otherwise the granted designation number will become invalid).

Europa

Verklaring van conformiteit

Vereenvoudigde EU-conformiteitsverklaring volgens Richtlijn voor radioapparatuur 2014/53/EU



DE

Hiermit erklärt Robert Bosch LLC, dass der Funkanlagentyp VIPHI2BT der Richtlinie 2014/53/EU entspricht. Der vollständige Text der EU-Konformitätserklärung ist unter der folgenden Internetadresse verfügbar: eu-doc.bosch.com

FR

Le soussigné, Robert Bosch LLC, déclare que l'équipement radioélectrique du type VIPHI2BT est conforme à la directive 2014/53/UE.

Le texte complet de la déclaration UE de conformité est disponible à l'adresse internet suivante: eu-doc.bosch.com

BG

С настоящото Robert Bosch LLC декларира, че този тип радиосъоръжение VIPHI2BT е в съответствие с Директива 2014/53/ЕС.

Цялостният текст на ЕС декларацията за съответствие може да се намери на следния интернет адрес: eu-doc.bosch.com

EL

Με την παρούσα ο/η Robert Bosch LLC, δηλώνει ότι ο ραδιοεξοπλισμός VIPHI2BT πληροί την οδηγία 2014/53/ΕΕ. Το πλήρες κείμενο της δήλωσης συμμόρφωσης ΕΕ διατίθεται στην ακόλουθη ιστοσελίδα στο διαδίκτυο: eu-doc.bosch.com

CS

Tímto Robert Bosch LLC prohlašuje, že typ rádiového zařízení VIPHI2BT je v souladu se směrnicí 2014/53/EU. Úplné znění EU prohlášení o shodě je k dispozici na této internetové adrese: eu-doc.bosch.com

DA

Hermed erklærer Robert Bosch LLC, at radioudstyretypen VIPHI2BT er i overensstemmelse med direktiv 2014/53/EU.

EU-overensstemmelseserklæringens fulde tekst kan findes på følgende internetadresse: eu-doc.bosch.com

ET

Käesolevaga deklareerib Robert Bosch LLC, et käesolev raadioseadme tüüp VIPHI2BT vastab direktiivi 2014/53/EL nõuetele.

ELi vastavusdeklaratsiooni täielik tekst on kättesaadav järgmisel internetiaadressil: eu-doc.bosch.com

ES

Por la presente, Robert Bosch LLC declara que el tipo de equipo radioeléctrico VIPHI2BT es conforme con la Directiva 2014/53/UE.

El texto completo de la declaración UE de conformidad está disponible en la dirección Internet siguiente: eu-doc.bosch.com

FI

Robert Bosch LLC vakuuttaa, että radiolaitetyyppi VIPHI2BT on direktiivin 2014/53/EU mukainen.

EU-vaatimustenmukaisuusvakuutuksen täysimittainen teksti on saatavilla seuraavassa internetosoitteessa: eu-doc.bosch.com

EN

Hereby, Robert Bosch LLC declares that the radio equipment type VIPHI2BT is in compliance with Directive 2014/53/EU.

The full text of the EU declaration of conformity is available at the following internet address: eu-doc.bosch.com

HR

Robert Bosch LLC ovime izjavljuje da je radijska oprema tipa VIPHI2BT u skladu s Direktivom 2014/53/EU.

Cjeloviti tekst EU izjave o sukladnosti dostupan je na sljedećoj internetskoj adresi: eu-doc.bosch.com

HU

Robert Bosch LLC igazolja, hogy a VIPHI2BT típusú rádióberendezés megfelel a 2014/53/EU irányelvnek.

Az EU-megfelelőségi nyilatkozat teljes szövege elérhető a következő internetes címen: eu-doc.bosch.com

IT

Il fabbricante, Robert Bosch LLC, dichiara che il tipo di apparecchiatura radio VIPHI2BT è conforme alla direttiva 2014/53/UE.

Il testo completo della dichiarazione di conformità UE è disponibile al seguente indirizzo Internet: eu-doc.bosch.com

LT

Aš, Robert Bosch LLC, patvirtinu, kad radijo įrenginių tipas VIPHI2BT atitinka Direktyvą 2014/53/ES.

Visas ES atitikties deklaracijos tekstas prieinamas šiuo interneto adresu: eu-doc.bosch.com

LV

Ar šo Robert Bosch LLC deklarē, ka radioiekārta VIPHI2BT atbilst Direktīvai 2014/53/ES.

Pilns ES atbilstības deklarācijas teksts ir pieejams šādā interneta vietnē: eu-doc.bosch.com

MT

B'dan, Robert Bosch LLC, niddikjara li dan it-tip ta' taghmir tar-radju VIPHI2BT huwa konformi mad-Direttiva 2014/53/UE.

It-test kollu tad-dikjarazzjoni ta' konformità ta-UE huwa disponibbli f'dan l-indirizz ta-Internet li ġej: eu-doc.bosch.com

NL

Hierbij verklaar ik, Robert Bosch LLC, dat het type radioapparaat VIPHI2BT conform is met Richtlijn 2014/53/EU.

De volledige tekst van de EU-conformiteitsverklaring kan worden geraadpleegd op het volgende internetadres: eu-doc.bosch.com

PL

Robert Bosch LLC niniejszym oświadcza, że typ urządzenia radiowego VIPHI2BT jest zgodny z dyrektywą 2014/53/UE.

Pełny tekst deklaracji zgodności UE jest dostępny pod następującym adresem internetowym: eu-doc.bosch.com

PT

O(a) abaixo assinado(a) Robert Bosch LLC declara que o presente tipo de equipamento de rádio VIPHI2BT está em conformidade com a Diretiva 2014/53/UE.

O texto integral da declaração de conformidade está disponível no seguinte endereço de Internet: eu-doc.bosch.com

RO

Prin prezenta, Robert Bosch LLC declară că tipul de echipamente radio VIPHI2BT este în conformitate cu Directiva 2014/53/UE.

Textul integral al declarației UE de conformitate este disponibil la următoarea adresă internet: eu-doc.bosch.com

SV

Härmed försäkrar Robert Bosch LLC att denna typ av radioutrustning VIPHI2BT överensstämmer med direktiv 2014/53/EU.

Den fullständiga texten till EU-försäkran om överensstämmelse finns på följande webbadress: eu-doc.bosch.com

SL

Robert Bosch LLC potrjuje, da je tip radijske opreme VIPHI2BT skladen z Direktivo 2014/53/EU.

Celotno besedilo izjave EU o skladnosti je na voljo na naslednjem spletnem naslovu: eu-doc.bosch.com

SK

Robert Bosch LLC týmto vyhlasuje, že rádiové zariadenie typu VIPHI2BT je v súlade so smernicou 2014/53/EÚ.

Úplné EÚ vyhlásenie o zhode je k dispozícii na tejto internetovej adrese: eu-doc.bosch.com

IS

Robert Bosch LLC lýsir því hér með yfir að þráðlaus í fjarskiptabúnaðurinn VIPHI2BT er í samræmi við tilskipun 2014/53/ESB.

Óstytta texta ESB-samræmisýfirlýsingarinnar er að finna á veffanginu: eu-doc.bosch.com

Liechtenstein

Hiermit erklärt Robert Bosch LLC, dass der Funkanlagentyp VIPHI2BT der Richtlinie 2014/53/EU entspricht.

Der vollständige Text der EU-Konformitätserklärung ist unter der folgenden Internetadresse verfügbar: eu-doc.bosch.com

NO

Hermed erklærer Robert Bosch LLC at radioutstyrstypen VIPHI2BT er i samsvar med direktiv 2014/53/EU.

Hele teksten i EU-samsvarserklæringen finnes på følgende internetadresse: eu-doc.bosch.com

RU

Компания Robert Bosch LLC настоящим заявляет, что радиотехническое оборудование категории VIPHI2BT отвечает требованиям Директивы 2014/53/EU.

Полный текст декларации соответствия ЕС доступен на сайте eu-doc.bosch.com.

SPECIFICATIES

OPMERKING: In het kader van zijn beleid van voortdurende kwaliteitsverbetering en innovatie behoudt BRP zich het recht voor, op eender welk moment wijzigingen aan het ontwerp en de specificaties, aanvullingen of verbeteringen aan zijn producten aan te brengen, zonder dat dit enige verplichting inhoudt om deze ook te installeren op eerder gefabriceerde producten.

MOTOR			
Motortype		ROTAX® 1.330 ACE, 4-takt, Dubbele bovenliggende nokkenas (DOHC), vloeistofkoeling	
Aantal cilinders		3	
Aantal kleppen		12	
Boring		84 mm	
Slag		80 mm	
Cilinderinhoud		1.330 cm ³	
Compressieverhouding		12:1	
Smering	Type		Droog oliecarter met afzonderlijke olietank en oliekoeler
	Motoroliefilter		BRP Rotax glasvezeltype, vervangbaar
	Transmissie / HCM-oliefilter		BRP Rotax meerlagig oppervlaktefilter, vervangbaar
	Inhoud motorolie	Olie verversen met nieuwe motorfilter	4,7 L
		Olie verversen met nieuwe motor- en HCM-filters	4,9 L
	Aanbevolen motorolie		Zie <i>AANBEVOLEN MOTOROLIE</i> in het hoofdstuk <i>ONDERHOUDSPROCEDURES</i> in deze handleiding
Koppeling	Type		Hydraulische koppeling + natte koppeling met meerdere platen, automatisch geregeld door TCM
	Schakeltoerental		1.100 OMW/MIN
Uitlaatsysteem			3-in-1 spuitstuk, primaire knalpot met katalysator, met secundaire knalpot
Luchtfilter			Papierelement

VERSHELLINGSBAK	
Type	Sequentieel elektronisch met 6 versnellings (SE6) met afstandsbediening voor elektronische achteruitrijvergrendeling

KOELSYSTEEM		
Type	Vloeistofgekoelde, dubbele radiator met koelventilatoren	
Koelvloeistof	Type	Zie <i>MOTORKOELVLOEISTOF</i> in het hoofdstuk <i>ONDERHOUDSPROCEDURES</i> in deze handleiding
	Inhoud	4,2 L

ELEKTRISCH SYSTEEM		
Type ontstekingsysteem	Elektronische ontsteking met spoelen met dubbele output	
Timing van de ontsteking	Niet regelbaar	
Ontstekings- bougje	Aantal	3
	Merk en type	NGK MR7BI-8 (iridium) of gelijkwaardig
	Tussenruimte	0,7 mm - 0,8 mm
Instelling van de motortoerental- begrenzer	Vooruit	8.100 OMW/MIN met ingeschakelde aandrijftrein
		7.500 OMW/MIN met versnellingshendel in vrije of neutrale stand
Accu	Type	Onderhoudsvrij
	Spanning	12 volt
	Nominale stroom	21 A•h
	Aanbevolen oplaadstroom	2 A
Koplampen groot / dim	Noord-Amerikaanse modellen	Halogeen, 2 x 55 / 60 W (type HB2)
	Overige modellen	Grootlicht: 2 x 60 W halogeen (type HB2) Dimlicht: 2 x 55 W halogeen (type H7)

ELEKTRISCH SYSTEEM			
Achterlicht / remlicht		Alle modellen behalve Japanse, T- en Limited-modellen	2 x 5 / 21 W
		T-modellen	2X 0,26 W / 2,4 W
		Limited-modellen - Noord-Amerika	2X 0,26W / 2,4W + 0,14W / 2,6W
		Alle Limited-modellen buiten Noord-Amerika	2X 0,26W / 2,4W + 2,6W
		S-model - Japan	2 x 21 W + LED 3,1 W
Richtingaanwijzers	Vooraan	STD S	2 x 21 W
		T Limited	2 x 3,2 W
	Achteraan	S - Europese modellen	2 x 21 W
		Alle andere modellen	2 x 10 W
Standlichten	Vooraan		LED 2 x 1 W
	Achteraan	S - Japans model	LED 0,6 W
		T Limited	2 x 0,26 W
		Alle andere modellen	2 x 5 W
Nummerplaatverlichting		STD S	10 W
		T Limited	5 W

ELEKTRISCH SYSTEEM		
Achteruitrijlicht		21 W
Mistachterlicht	Chinese modellen	LED
Zekeringen		Raadpleeg <i>ZEKERINGEN</i> in <i>HOE VERVANGT U ZEKERINGEN EN LAMPEN</i>

BRANDSTOFSYSTEEM		
Brandstofaflevering	Type	Elektronische brandstofinspuiting (EFI) op meerdere punten met elektronische gasregeling (ETC of Electronic Throttle Control). Enkele gasklep huis (54 mm) met een actuator
Brandstofpomp	Type	Elektrische module in brandstoftank
Leegloopsnelheid		900 OMW/MIN Elektronisch geregeld, niet afstelbaar
Brandstof	Type	Loodvrije super-benzine
	Minimaal octaangetal	87 op de pomp aangegeven AKI (RON+MON) / 2
		92 RON
	Aanbevolen octaangetal	91 op de pomp aangegeven AKI (RON+MON) / 2
95 RON		
Inhoud van de brandstoftank		27 L

AANDRIJFSYSTEEM			
Eindoverbrenging		Met koolstof versterkte aandrijfriem	
Overbrengingsverhouding van de eindaandrijving	Noord-Amerika	S-modellen	89 / 28
		Alle andere modellen	79 / 28
	Alle andere landen		79 / 28

BESTURING	
Type	Dynamische stuurbevestiging (DPS)

VOORWIELOPHANGING					
Type ophanging		Dubbele driehoeksdraagarm met stabilisatorstang			
Veerweg		129 mm			
Schokdemper	Aantal	2			
	Type	<table border="1"> <tr> <td>S-modellen</td> <td>FOX PODIUM enkele buis-spoelisolatie</td> </tr> <tr> <td>Alle andere modellen</td> <td>SACHS "Big Bore"</td> </tr> </table>	S-modellen	FOX PODIUM enkele buis-spoelisolatie	Alle andere modellen
S-modellen	FOX PODIUM enkele buis-spoelisolatie				
Alle andere modellen	SACHS "Big Bore"				
Afstelling veerveroorbelasting		<table border="1"> <tr> <td>Alle modellen behalve STD-modellen</td> <td>Ringen met schroefdraad</td> </tr> </table>	Alle modellen behalve STD-modellen	Ringen met schroefdraad	
Alle modellen behalve STD-modellen	Ringen met schroefdraad				

ACHTERWIELOPHANGING		
Type ophanging	T-modellen	Openluchtrit met handmatige drukafstelling Draaiarm met monoshok
	Limited-modellen	Pneumatische ophanging met handmatige bijstelling Draaiarm met monoshock
	Andere modellen	Draaiarm met monoshock
Veerweg		132 mm
Schokdemper	Aantal	1
	Type	SACHS dubbelwandige spoelisolatie
Afstelling veerveroorbelasting	T-modellen	Afstelbare luchtdruk: 105 kPa naar 515 kPa
	Alle andere modellen	Geen afstelling

REMMEN		
Type	Voetbediend, volledig geïntegreerd hydraulisch remsysteem op 3 wielen met ABS en EBD	
Voorrem	Dubbele 270 mm starre schijven, radiaal gemonteerde Brembo monobloc, met remklauwen met 4 zuigers, 2 remblokken	
Achterrem	Enkele 270 mm schijf met 1 drijvende remklauwzuiger met geïntegreerde parkeerfunctie	
Remvloeistof	Inhoud	480 ml
	Type	DOT 4
Parkeerrem	Mechanisch, werkt elektrisch in op de achterste remklauw	
Minimumdikte van de remblokken	1 mm	
Minimumdikte van de remschijven	6,4 mm	
Maximale kromming van de remschijven	0,100 mm	

BANDEN		
Type (gebruik alleen door BRP aanbevolen radiaalbanden)	Vooraan	Kenda KR31 165 / 55R15
	Achteraan	Kenda KR21A 225 / 50R15
Druk	Vooraan	103 kPa OPMERKING: Het drukverschil tussen de linker- en rechterband mag niet groter zijn dan 3,4 kPa
	Achteraan	193 kPa
Minimum profieldiepte bandloopvlak	Vooraan	2,5 mm
	Achteraan	4,0 mm

WIELEN		
Maat (diameter x breedte)	Vooraan	381 mm X 127 mm
	Achteraan	381 mm X 178 mm
Aandraaimoment moeren voorwielen		109 Nm \pm 4 Nm
Aandraaimoment moeren aandrijfas achteraan		225 Nm \pm 15 Nm

AFMETINGEN		
Totale lengte	STD-modellen S-modellen	2.642 mm
	T-modellen	2.596 mm
	Limited	2.820 mm
Totale breedte		1.497 mm
Totale hoogte	STD-modellen S-modellen	1.099 mm
	T-modellen Limited- modellen	1.241 mm
Zithoogte (boven)		675 mm
Wielbasis		1.709 mm
Spoorbreedte voorwielen		1.308 mm
Bodemvrijheid, voor en onder de motor		115 mm

GEWICHT EN LAADVERMOGEN		
Drooggewicht	STD- modellen S-modellen	408 kg
	T-modellen	430 kg
	Limited- modellen	448 kg
Opbergvak vooraan	Inhoud	24,4 L
	Maximumlading	6,8 kg

GEWICHT EN LAADVERMOGEN			
Zadeltassen (indien aanwezig)	Capaciteit rechterzadeltas	26 L	
	Capaciteit linkierzadeltas	24 L	
	Maximumlading	6,8 kg	
Bovenste opbergvak (indien aanwezig)	Inhoud	43 L	
	Maximumlading	9 kg	
Totale toegelaten belasting (inclusief bestuurder, alle ander gewicht en extra accessoires)	Limited-modellen	209 kg	
	Alle andere modellen	199 kg	
Maximaal toelaatbaar totaalgewicht (GVWR)	STD-modellen S-modellen	627 kg	
	T-modellen	648 kg	
	Limited-modellen	677 kg	
Maximaal toelaatbare asbelasting (GAWR)	Vooraan	STD-modellen S-modellen	336 kg
		T-modellen Limited-modellen	340 kg
	Achteraan	STD-modellen S-modellen	291 kg
		T-modellen	310 kg
		Limited-modellen	341 kg
	Maximaal gewicht op de dissel van de aanhangwagen		18 kg
Maximaal getrokken gewicht (aanhangwagen en lading)		182 kg	

GARANTIE

BEPERKTE GARANTIE VAN BRP — V.S. EN CANADA: 2021 CAN-AM® SPYDER®-SERIE

1. VOORWERP VAN DE BEPERKTE GARANTIE

Bombardier Recreational Products Inc. ("BRP")* biedt op zijn 2021 Can-Am Spyder (het "Product") die wordt verkocht door erkende Can-Am On-Road dealers (als hieronder bepaald) in de Verenigde Staten en Canada een garantie voor materiaal- en fabricagefouten gedurende de hieronder beschreven termijn en aan de hieronder beschreven voorwaarden. Deze beperkte garantie vervalt indien: (1) het product ooit werd gebruikt om te racen of voor enige andere vorm van competitie, zelfs indien dit bij een vorige eigenaar was; (2) de kilometerteller werd verwijderd of er mee werd geknoeid; (3) het product off-road werd gebruikt; of (4) het product werd veranderd of aangepast op een manier die een ongunstige invloed had op de bediening, de prestaties of de duurzaamheid ervan, of het werd veranderd of aangepast voor andere dan de oorspronkelijke doeleinden.

Deze beperkte garantie is niet van toepassing op niet in de fabriek gemonteerde onderdelen en accessoires. Raadpleeg de tekst voor de van toepassing zijnde beperkte garantie voor de onderdelen en accessoires.

2. BEPERKING VAN DE AANSPRAKELIJKHEID

DEZE GARANTIE WORDT UITDRUKKELIJK GEBODEN EN AANVAARD TER VERVANGING VAN ELKE ANDERE GARANTIE, EXPLICIET OF IMPLICIET, INCLUSIEF EN ZONDER BEPERKING ELKE GARANTIE VAN VERKOOPBAARHEID OF GESCHIKTHEID VOOR EEN BEPAALD GEBRUIKSDOEL. IN DE MATE WAARIN DEZE NIET KUNNEN WORDEN UITGESLOTEN, IS DE DUUR VAN DE IMPLICIETE GARANTIES BEPERKT TOT DE TERMIJN VAN DE EXPLICIETE GARANTIE. INCIDENTELE SCHADE EN GEVOLGSCHADE ZIJN UITGESLOTEN VAN DEKKING ONDER DEZE GARANTIE. IN SOMMIGE LANDEN / DEELSTATEN ZIJN DE BOVENSTAANDE AFWIJZINGEN VAN AANSPRAKELIJKHEID, BEPERKINGEN EN UITSLUITINGEN NIET TOEGELATEN. HET IS BIJGEVOLG MOGELIJK DAT ZE NIET VAN TOEPASSING ZIJN VOOR U. DEZE GARANTIE GEEFT U SPECIFIEKE RECHTEN, MAAR U KUNT OOK NOG ANDERE WETTELIJKE RECHTEN GENIETEN, AFHANKELIJK VAN DE STAAT OF PROVINCIE WAAR U WOONT.

Geen enkele distributeur / dealer of andere persoon is gemachtigd om andere beloften, voorstellingen of garanties met betrekking tot het product te bieden, dan die welke deel uitmaken van deze beperkte garantie. Gebeurt dit toch, dan zijn deze niet afdwingbaar van BRP. BRP behoudt zich het recht voor, deze beperkte garantie op elk gewenst ogenblik te wijzigen. Dergelijke wijzigingen zullen echter geen invloed hebben op de garantievoorwaarden die van toepassing waren op het product, dat tijdens de geldigheidsduur van deze beperkte garantie werd verkocht.

3. UITSLUITINGEN — ZIJN NIET GEWAARBORGD

De volgende zaken vallen in geen geval onder de garantie:

* In de Verenigde Staten worden de producten verdeeld door BRP US Inc.

- Vervanging van routinematige onderhoudsproducten met inbegrip van, maar niet beperkt tot, olie, smeermiddelen, vloeistoffen, filters en bougies.
- Normale slijtage met inbegrip van, maar niet beperkt tot, slijtage van de banden, accu, generatorborstels, grootlichten en gloeilampen, koppelingsplaten en voeringen, aandrijfriem, remblokkjes, remvoeringen, rotors en kettingwielen.
- Afstellingen en aanpassingen met inbegrip van, maar niet beperkt tot, aanpassingen aan riemen, uitlijning en uitbalanceren van de wielen.
- Schade in verband met het uiterlijk van het product met inbegrip van, maar niet beperkt tot, krassen, deuken, verbleken, afschilferen, afbladderen en schade aan het bovenmateriaal van het zadel.
- Schade die voortvloeit uit een gebrek aan passend onderhoud of opslag als beschreven in de *GEBRUIKERSHANDLEIDING*.
- Schade die voortvloeit uit het verwijderen van onderdelen, ongepaste reparaties, ongepaste service of ongepast onderhoud, wijzigingen, aanpassingen die buiten de oorspronkelijke specificaties van het product vallen of schade ten gevolge van reparaties door een persoon die geen erkende serviceverlenende dealer is.
- Schade die voortvloeit uit de installatie van onderdelen met specificaties die verschillen van die van het oorspronkelijke product met inbegrip van, maar niet beperkt tot, een verschillend uitlaatsysteem of verschillende banden, wielen of remmen.
- Schade die voortvloeit uit misbruik, abnormaal gebruik, verwaarlozing of bediening van het product op een manier die niet overeenstemt met de aanbevelingen in de *GEBRUIKERSHANDLEIDING*.
- Schade die voortvloeit uit het binnendringen van water, ongevallen, weggevaaren, onderdompeling, brand, diefstal, vandalisme of iedere vorm van overmacht.
- Schade die voortvloeit uit bediening met brandstoffen, oliën of vloeistoffen met specificaties die verschillen van degene die in de *GEBRUIKERSHANDLEIDING* worden aanbevolen.
- Schade die voortvloeit uit corrosie door wegeenzout, accuzuur, omgevingsfactoren of een behandeling die in strijd is met de *GEBRUIKERSHANDLEIDING*.
- Incidentele of gevolgschade, inclusief en onbeperkt, kosten voor wegslepen, bewaren, telefoon, huur, taxi, genotsderving, verzekering, afbetalingen, tijdverlies of inkomensderving.

4. GARANTIEPERIODE

Deze beperkte garantie gaat in vanaf de datum van levering aan de eerste consument in de kleinhandel of vanaf de datum waarop het product voor het eerst in gebruik wordt genomen, afhankelijk van wat het eerst voorvalt, en dat voor de volgende termijnen:

1. Voor recreatief partivulier gebruik, **VIERENTWINTIG (24) OPEENVOLGENDE MAANDEN**, behalve voor de hieronder genoemde punten (2) tot (5); en voor commercieel gebruik **TWAALF (12) OPEENVOLGENDE MAANDEN**, behalve voor de hieronder genoemde punten (2) tot (5).

Een product wordt commercieel gebruikt als het op enig moment in de loop van de garantieperiode wordt gebruikt in verband met een werkzaamheid of tewerkstelling die inkomsten voortbrengt. Een Product wordt eveneens commercieel gebruikt als deze op enig moment in de loop van de garantieperiode voor commercieel gebruik werd vergund. Dit is een minimale garantieperiode die in bepaalde gevallen door een garantieprogramma kan worden verlengd.

2. Voor de accu, **ZES (6) OPEENVOLGENDE MAANDEN**;
3. Voor de banden, **ZES (6) OPEENVOLGENDE MAANDEN** of tot de banden tot op de laatste twee komma achtendertig millimeter zijn versleten (3/32 ") (2,38 millimeter) voor de voorbanden, en tot de laatste drie komma zevenennegentig millimeter zijn versleten 5/32 ") (3,97 millimeter) voor de achterband, afhankelijk van wat het eerst voorvalt.
4. Raadpleeg voor emissiegerelateerde onderdelen de *EMISSIEGERELATEERDE GARANTIE VAN US EPA* in deze handleiding.
5. Voor Producten die werden geproduceerd voor verkoop in de staat Californië, die oorspronkelijk werden verkocht aan inwoners in de staat Californië, wordt verwezen naar de geldende California Emissions Control Warranty Statement (Garantieverklaring emissiecontrole voor Californië).

Reparaties of vervangingen van onderdelen of service in het kader van deze garantie verlengen de geldigheidstermijn van deze garantie niet. De oorspronkelijke vervaldatum blijft behouden.

5. VOORWAARDEN OM VAN DE GARANTIE TE KUNNEN GENIETEN

De dekking van deze garantie is **alleen van toepassing** indien aan **alle** onderstaande voorwaarden is voldaan:

- Het product moet als nieuw en ongebruikt door de eerste eigenaar ervan zijn gekocht van een Can-Am On-Road dealer die erkend is voor distributie van het product in het land of de unie van landen waarin de verkoop plaatsvond ("Dealer").
- De door BRP voorgeschreven inspecties voor de levering moeten voltooid, gedocumenteerd en door de koper ondertekend zijn.
- Het product moet correct voor garantie geregistreerd zijn door een erkende Can-Am On-Road dealer.
- Het product moet zijn aangekocht in het land waarin de koper woonachtig is.
- Het routineonderhoud moet zijn uitgevoerd als beschreven in de *GE-BRUIKERSHANDLEIDING*. BRP behoudt zich het recht voor, een bewijs van correct onderhoud te vragen als voorwaarde voor prestaties onder garantie.

BRP zal deze beperkte garantie niet nakomen indien de bovenstaande voorwaarden niet werden vervuld door de privégebruiker of commerciële gebruiker. Deze beperkingen zijn noodzakelijk om BRP toe te laten, de veiligheid van zijn producten, zijn klanten en het grote publiek te vrijwaren.

6. HOE KUNT U EEN PRESTATIE ONDER DE GARANTIE AANVRAGEN

De klant moet het gebruik van het product stopzetten zodra er een anomalie verschijnt. De klant moet binnen de drie (3) dagen na het opduiken van een defect contact opnemen met een onderhoudsdealer die service-werken uitvoert en deze redelijke toegang tot het product verlenen en een redelijke gelegenheid bieden om het te repareren. De klant moet de erkende dealer ook een aankoopbewijs voor het product voorleggen en de reparatie / werkorder ondertekenen voor de aanvang van de reparatie om de reparatie onder garantie te valideren. Alle onderdelen die onder deze beperkte garantie worden vervangen worden eigendom van BRP.

7. WAT BRP ZAL DOEN

De verplichtingen van BRP in het kader van deze garantie beperken zich tot de reparatie van onderdelen die bij normaal gebruik, onderhoud en service defect zijn gebleken of, naar eigen inzicht, de vervanging van deze Productonderdelen door nieuwe originele onderdelen zonder aanrekening van onderdelen en werkuren, uitgevoerd door een erkende dealer naar keuze tijdens de garantieperiode. De verantwoordelijkheid van BRP is beperkt tot de nodige reparaties aan, of vervangingen van, onderdelen. Aanspraken op inbreuken op de garantie kunnen geen aanleiding geven tot annulering of herroeping van de verkoop van het product door de eigenaar.

Wanneer er een prestatie nodig is in een ander land dan datgene waarin de oorspronkelijke verkoop heeft plaatsgevonden, zal de eigenaar instaan voor eventuele bijkomende kosten op basis van plaatselijke praktijken en voorwaarden, onder meer - maar niet beperkt tot - kosten voor transport, verzekering, belastingen, vergunningen, invoerrechten en alle andere financiële lasten, inclusief heffingen door overheden, staten, provincies en hun bevoegde instanties.

BRP behoudt zich het recht voor zijn producten regelmatig te verbeteren of aan te passen, zonder dat hieruit een verplichting voortvloeit om enig product aan te passen.

8. OVERDRACHT

Indien een product tijdens de garantieperiode van eigenaar verandert, wordt deze beperkte garantie onder de gestelde termijnen en voorwaarden mee overgedragen, en blijft deze geldig voor de resterende dekkingsperiode, op voorwaarde dat BRP of een erkende distributeur / dealer een bewijs ontvangt dat deze overdracht met instemming van de vorige eigenaar plaatsvond en de gegevens van de nieuwe eigenaar ontvangt.

9. BIJSTAND VOOR DE KLANT

In geval van een mengingsverschil of dispuut in verband met deze beperkte garantie, stelt BRP voor om samen met de dealer naar een oplossing voor de kwestie te zoeken. We raden u aan het probleem te bespreken met de servicemanager of zaakvoerder van de erkende dealer.

Als het probleem niet wordt opgelost, neemt u contact op met BRP door het klantcontactformulier op www.brp.com in te vullen of per e-mail contact met BRP op te nemen via een van de adressen in het gedeelte *CONTACT OPNEMEN* van deze handleiding.

EMISSIEPRESTATIEGARANTIE VAN US EPA

Bombardier Recreational Products Inc. ("BRP")* garandeert dat als:

1. Het Product overeenkomstig de geschreven aanwijzingen voor goed onderhoud en gebruik wordt onderhouden en gebruikt, en
2. Het Product op enig moment tijdens de bruikbare levensduur niet aan de van toepassing zijnde emissienormen of serie-emissiegrenzen voldoet, zoals bepaald met een EPA-goedgekeurde emissietest, en
3. Deze nonconformiteit ertoe leidt of zal leiden dat de eigenaar van het Product straffen of andere sancties opgelegd krijgt (inclusief het niet mogen gebruiken van het Product) onder plaatselijke, staats- of federale wetgeving, zal BRP de nonconformiteit kosteloos voor de eigenaar verhelpen, tenzij het Product meer dan 5 jaar of 30.000 km is gebruikt. BRP is alleen verplicht de niet-conformiteiten te verhelpen die het gevolg zijn van het falen van onderdelen die in of op het product zijn geïnstalleerd met als enig of voornaamste doel de emissies van het product te verminderen en die vóór modeljaar 1968 niet in algemeen gebruik waren.

De garantieperiode start op de datum waarop het Product voor de uiteindelijke aankoop is geleverd of als het Product voorafgaand aan levering in gebruik is genomen als demonstratiemodel of bedrijfsmotorfiets, op de datum waarop deze voor het eerst in gebruik is genomen.

Onderdelen die onder de emissieprestatiegarantie vallen gedurende de volledige bruikbare levensduur van het Product:

Brandstofsysteem en luchttoevoersystemen

- Brandstofinjectoren, brandstofpompmodule, brandstoffilter, gasklep huis (inclusief gashendelpositiesensor), luchtinvoerspruitstuk

Ontstekingsonderdelen en -sensoren

- Motorbeheermodule (ECM), motorkabelboom, ontstekingsspoelen, bougies (alleen tot de eerste vervanging voor onderhoud), geluidssensor (klopsensor), nokkenaspositiesensor, krukaspositiesensor, temperatuursensor (koelvloeistof), druk- en temperatuursensor, zuurstofsenoren

Uitlaatsysteem

- Primaire knalpot (met katalysator), uitlaatspruitstukken
- Klemmen, pakkingen en afdichtingen (van motor tot primaire knalpot)

* In de Verenigde Staten worden de producten verdeeld door BRP US Inc.

Carterventilatiesysteem

- Carterventilatorontluchting, carterontluchtingsleiding, olievuldop

Regelsysteem voor verdampende emissies

- Brandstoftank, brandstoftankdop, brandstofslang, koolstoffilter, koolstoffilter montagebeugel, aftapklep, terugslagklep, filters, montagebeugels verdampingsonderdelen
- Klem, pakking en koppeling (bij brandstofsysteem)

Zie het gedeelte met onderhoudsinformatie van deze gebruikershandleiding voor goed onderhoud. Deze gebruikershandleiding bevat informatie over het goed gebruiken van het Product.

BRP is onder de emissieprestatiegarantie aansprakelijk voor de volledige kosten van de reparatie van een Product dat geldig voor reparatie wordt aangeboden bij een erkende Can-Am On-Road dealer, tenzij voor spoedreparaties zoals vereist door onderdeel 2 van de volgende lijst. Staats- of plaatselijke beperkingen met betrekking tot de straf of sanctie die een eigenaar van een defect Product is opgelegd, heeft geen betrekking op deze aansprakelijkheid.

In geen geval mag BRP een emissieprestatiegarantieclaim afwijzen op basis van:

1. Garantiewerkzaamheden of onderhoud voorafgaand aan levering door enige faciliteit die door BRP is gemachtigd voor het uitvoeren van dit werk of onderhoud, of
2. Werk uitgevoerd in een noodsituatie voor het verhelpen van onveilige omstandigheden, inclusief een gevaarlijke, rijbare toestand, die aan BRP is toe te schrijven, op voorwaarde dat de eigenaar van het Product tijdig stappen heeft ondernomen om het Product weer in conformerende staat terug te brengen, of
3. Het gebruik van ongecertificeerde onderdelen of het niet voldoen aan schriftelijke aanwijzingen voor goed onderhoud en gebruik, dat niet relevant is voor de oorzaak waardoor het Product niet aan de van toepassing zijnde emissienormen voldoet, of
4. Enige oorzaak die aan BRP toe te schrijven is, of
5. Het gebruik van een waar het Product zich bevindt ter plekke algemeen verkrijgbare brandstof, tenzij in de schriftelijke aanwijzingen voor goed onderhoud en gebruik wordt aangegeven dat het gebruik van deze brandstof de emissiebeperkingsystemen van het Product nadelig beïnvloedt, en er algemeen beschikbare informatie voor de eigenaar is om te bepalen wat de juiste brandstof is die moet worden gebruikt. Zie het gedeelte over onderhoudsinformatie en de brandstofvereisten in het brandstofgedeelte.

Behalve zoals gesteld in voorgaande punten mag BRP een emissieprestatiegarantieclaim afwijzen op basis van gebruik van een ongecertificeerd aftermarketonderdeel voor onderhoud of reparatie aan een Product, als het gebruik van het ongecertificeerde onderdeel veroorzaakte dat het Product niet aan de emissienormen voldeed. Het gebruik van onderdelen die niet gelijkwaardig zijn aan de originele onderdelen of van ongecertificeerde aftermarketonderdelen kan negatieve invloed hebben op de effectiviteit van het emissiebeperkingsstelsel en resulteren in het niet voldoen van het Product aan emissienormen. Het gebruik van gecertificeerde on-

derdelen heeft geen invloed op de emissieprestatiegarantie. **Het onderhoud, de reparatie of vervanging van onderdelen van het regelsysteem voor uitlaatgassen mag worden uitgevoerd door motorreparatiefirma's of -technici die vertrouwd zijn met het gebruik van gecertificeerde onderdelen.**

Zodra u een defect opmerkt, bent u ervoor verantwoordelijk het Product door een erkende Can-Am On-Road dealer na te laten kijken. De erkende Can-Am On-Road dealer verzorgt de garantieclaim.

Als een erkende Can-Am On-Road dealer het Product niet binnen 30 dagen na het aanbrengen van het Product bij een erkende Can-Am On-Road dealer kan repareren (vanwege redenen die niet toe te schrijven zijn aan de eigenaar van het Product of aan omstandigheden buiten de invloed van BRP of een erkende Can-Am On-Road dealer), heeft de eigenaar recht op het op kosten van BRP laten uitvoeren van de garantiereparatie door een reparatiefaciliteit naar keuze van de eigenaar.

Alle defecte onderdelen die onder deze garantie worden vervangen, worden eigendom van BRP.

Neem contact op met "Director, Field Operations and Support Division (6406J), Environmental Protection Agency, 401 "M" Street, SW., Washington, DC 20460, VS (Attention: Warranty Claim)" voor meer informatie over de emissieprestatiegarantie of voor het rapporteren van overtredingen van de voorwaarden van de emissieprestatiegarantie.

Bombardier Recreational Products Inc. ("BRP")* garandeert de eindkoper en elke volgende koper tevens dat dit nieuwe product, inclusief alle onderdelen van het systeem voor de beperking van de uitlaatemissie en het systeem voor de beperking van de verdampingsemissie, aan twee voorwaarden voldoet:

- Het is ontworpen, gemaakt en uitgerust, zodat het op het moment van verkoop aan de eindkoper voldoet aan de vereisten van 40 CFR 86 en aan de dampemissienormen van 40 CFR 1051, zoals van toepassing op wegmotorfietsen.
- Het is vrij van defecten in materiaal en afwerking, die kunnen voorkomen dat wordt voldaan aan de vereisten van 40 CFR 86 en aan de dampemissienormen van 40 CFR 1051, zoals van toepassing op wegmotorfietsen.

Als er iets aan de hand is dat onder de garantie valt, repareert of vervangt BRP naar keuze van BRP binnen de garantieperiode en zonder kosten voor de eigenaar, inclusief kosten voor vaststelling en reparatie of vervanging van emissiegerelateerde onderdelen, elk onderdeel met een defect in materialen of afwerking dat de emissie van de motor verhoogt van enige gereguleerde vervuulende stof.

De emissiegerelateerde garantie geldt gedurende de kortste van de volgende perioden:

	KILOMETER / MIJL	JAAR
Uitlaatgas- en dampemissiegebonden onderdelen	30,000 / 18,641	5

FEDERALE GELUIDSEMISSIEGARANTIE US EPA

Bombardier Recreational Products Inc. ("BRP")* garandeert de eindkoper en elke volgende koper dat dit nieuwe product, op het moment van verkoop, is ontworpen, gebouwd en uitgerust om te voldoen aan alle toepasselijke geluidsbeheersingsnormen van US EPA Federal en vrij is van materiaal- en fabricagefouten die ertoe kunnen leiden dat het, mits goed onderhouden en gebruikt, niet voldoet aan de vereisten van alle toepasselijke geluidsbeheersingsnormen van US EPA Federal voor de volgende periode, afhankelijk van wat het eerst gebeurt:

KILOMETER / MIJL	JAAR
6,000 / 3,730	1

GARANTIEVERKLARING EMISSIECONTROLE VOOR CALIFORNIË

UW RECHTEN EN PLICHTEN IN HET KADER VAN DE GARANTIE:

De California Air Resources Board en BRP US Inc. geven namens Bombardier Recreational Products Inc. met genoeg uitleg over de garantie op het emissiecontrolesysteem van uw Can-Am Spyder van 2021. In Californië moeten nieuwe gemotoriseerde voertuigen zo worden ontworpen, gebouwd en uitgerust dat ze voldoen aan de strenge antismognormen die in die staat gelden. BRP moet voor de voornoemde duur garantie geven op het regelsysteem voor uitlaatgassen van uw Product, op voorwaarde dat het Product geen verkeerd gebruik, verwaarlozing of slecht onderhoud heeft ondergaan.

Het emissiecontrolesysteem kan onderdelen inhouden zoals het brandstofinjectiesysteem, het ontstekingsysteem, de katalytische converter en de motorcomputer. Ook slangen, connectoren en andere emissiegebonden onderdelen kunnen hiertoe behoren. Ingeval van een gebrek dat onder de garantie valt, zal BRP de motor van uw Product gratis repareren, inclusief diagnose, onderdelen en werkuren.

BEPERKTE GARANTIE VAN DE FABRIKANT

- Gedurende 5 jaar of 30.000 kilometer, afhankelijk van wat zich het eerst voordoet.

VERANTWOORDELIJKHEID VAN DE EIGENAAR IN HET KADER VAN DE GARANTIE

Als eigenaar van het Product bent u verantwoordelijk voor de uitvoering van de in uw *GEbruikersHANDLEIDING* voorgeschreven onderhoudstaken. BRP raadt u aan alle ontvangstbewijzen voor het onderhoud van uw Product te bewaren. BRP kan de garantie echter niet weigeren louter op basis van het ontbreken van alle ontvangstbewijzen of nalatigheid in de uitvoering van alle voorgeschreven onderhoudstaken.

U moet het Product op eigen verantwoordelijkheid aanbieden aan een dealer zodra zich een probleem voordoet. Reparaties onder garantie dienen binnen een redelijke termijn te worden voltooid, echter niet langer dan 30 dagen.

Als eigenaar van het Product dient u er zich tevens bewust van te zijn dat BRP de dekking onder de garantie kan weigeren wanneer het Product of een onderdeel ervan gestoord werd door verkeerd gebruik, verwaarlozing, verkeerd onderhoud of niet-goedgekeurde veranderingen.

Hebt u nog vragen over uw rechten en plichten in het kader van de garantie neem dan contact op met de klantenservice van BRP op het nummer 1-888-272-9222 of met de California Air Resource Board te 9528 Telstar Avenue, El Monte, CA 91731, Amerika.

* In de Verenigde Staten worden de producten verdeeld door BRP US Inc.

© 2020 Bombardier Recreational Products Inc. Alle rechten voorbehouden.

® en ™ zijn handelsmerken van Bombardier Recreational Products Inc. of haar dochterondernemingen.

INTERNATIONALE BEPERKTE GARANTIE VAN BRP: 2021 CAN-AM® SPYDER®-SERIE

1. VOORWERP VAN DE BEPERKTE GARANTIE

Bombardier Recreational Products Inc. ("BRP")* verleent garantie voor zijn 2021 Can-Am Spyder (de "producten") verkocht door distributeurs of dealers die door BRP gemachtigd zijn om Can-Am On-Road-producten ("Can-Am On-Road-distributeur / dealer") te distribueren buiten de Verenigde Staten van Amerika ("VS"), Canada, lidstaten van de Europese Economische Ruimte (die bestaat uit de staten van de Europese Unie plus het Verenigd Koninkrijk, Noorwegen, IJsland en Liechtenstein) ("EER"), Turkije en de lidstaten van het Gemenebest van Onafhankelijke Staten (met inbegrip van Oekraïne en Turkmenistan) ("GOS"), tegen materiaal- of fabricagefouten voor de periode en onder de voorwaarden die hieronder worden beschreven. Deze beperkte garantie vervalt indien: (1) het product ooit werd gebruikt om te racen of voor enige andere vorm van competitie, zelfs indien dit bij een vorige eigenaar was; of (2) de kilometerteller werd verwijderd of er mee werd geknoeid; (3) het product off-road werd gebruikt; of (4) het product werd veranderd of aangepast op een manier die een ongunstige invloed had op de bediening, de prestaties of de duurzaamheid ervan, of het werd veranderd of aangepast voor andere dan de oorspronkelijke doeleinden.

Deze beperkte garantie is niet van toepassing op niet in de fabriek gemonterde onderdelen en accessoires. Raadpleeg de tekst voor de van toepassing zijnde beperkte garantie voor de onderdelen en accessoires.

2. BEPERKING VAN DE AANSPRAKELIJKHEID

JURISDICTIES IN ZOVERRE WETTELIJK TOEGESTAAN. DEZE GARANTIE WORDT UITDRUKKELIJK GEBODEN EN AANVAARD TER VERVANGING VAN ELKE ANDERE GARANTIE, EXPLICIET OF IMPLICIET, INCLUSIEF EN ZONDER BEPERKING ELKE GARANTIE VAN VERKOOPBAARHEID OF GESCHIKTHEID VOOR EEN BEPAALD GEBRUIKSDOEL. IN DE MATE WAARIN DEZE NIET KUNNEN WORDEN UITGESLOTEN, IS DE DUUR VAN DE IMPLICIETE GARANTIES BEPERKT TOT DE TERMIJN VAN DE EXPLICIETE GARANTIE. ALLE INCIDENTELE, RECHTSTREEKSE OF ONRECHTSTREEKSE SCHADE, GEVOLGSCHADE OF ALLE ANDERE SCHADE IS UITGESLOTEN VAN DEKKING ONDER DEZE GARANTIE. IN SOMMIGE JURISDICTIES ZIJN BEPAALDE BEPERKINGEN VAN DE AANSPRAKELIJKHEID VOOR INCIDENTELE OF GEVOLGSCHADE OF ANDERE VAN DE VOORNOEMDE UITSLUITINGEN NIET TOEGELATEN. DIE Zouden BIJGEVOLG NIET OP U VAN TOEPASSING ZIJN. DEZE GARANTIE VERLEENT U BEPAALDE RECHTEN EN U BESCHIKT MOGELIJK OVER ANDERE WETTELIJK RECHTEN DIE VAN LAND TOT LAND, OF VAN RECHTSGBIED TOT RECHTSGBIED KUNNEN VERSCHILLEN. (ZIE CLAUSULE 4 HIERONDER VOOR PRODUCTEN DIE IN AUSTRALIE WERDEN GEKOCHT).

Noch de erkende Verdelers / Dealers, noch enige andere persoon is gemachtigd om enige belofte, bewering of garantie over het product te maken buiten degene die in deze beperkte garantie vervat zitten, en indien die toch gemaakt worden, kunnen deze niet aan BRP worden opgelegd.

BRP behoudt zich het recht voor, deze garantie op elk gewenst ogenblik te wijzigen. Dergelijke wijzigingen zullen echter geen invloed hebben op de garantievoorwaarden die van toepassing waren op producten, die tijdens de geldigheidsduur van deze garantie werden verkocht.

3. UITSLUITINGEN — ZIJN NIET GEWAARBORGD

De volgende zaken onder deze beperkte garantie vallen in geen geval onder de garantie:

- Vervanging van routinematige onderhoudsproducten met inbegrip van, maar niet beperkt tot, olie en smeermiddelen, filters en bougies.
- Normale slijtage met inbegrip van, maar niet beperkt tot, slijtage van de banden, accu, generatorborstels, grootlichten en gloeilampen, koppelingsplaten en voeringen, aandrijfriem, remblokkjes, remvoeringen, rotors en kettingwielen.
- Afstellingen en aanpassingen met inbegrip van, maar niet beperkt tot, aanpassingen aan riemen, uitlijning en uitbalanceren van de wielen.
- Schade in verband met het uiterlijk van het product met inbegrip van, maar niet beperkt tot, krassen, deuken, verbleken, afschilferen, afbladeren en schade aan het bovenmateriaal van het zadel.
- Schade ten gevolge van verwaarlozing, gebrekkig onderhoud en / of onzorgvuldige opslag, die niet strookt met de aanwijzingen in de *GE-BRUIKERSHANDLEIDING*;
- Schade als gevolg van het verwijderen van onderdelen, onjuiste reparaties, onjuiste service of onjuist onderhoud, wijzigingen, veranderingen die buiten de oorspronkelijke specificaties van het product vallen, of schade als gevolg van het gebruik van onderdelen of accessoires die niet door BRP zijn vervaardigd of goedgekeurd en die naar haar redelijke oordeel onverenigbaar zijn met het product of de werking, prestaties of duurzaamheid ervan nadelig beïnvloeden, of die het gevolg zijn van reparaties die zijn uitgevoerd door een persoon die geen geautoriseerde distributeur / dealer is.
- Schade die voortvloeit uit de installatie van onderdelen met specificaties die verschillen van die van het oorspronkelijke product met inbegrip van, maar niet beperkt tot, een verschillend uitlaatsysteem of verschillende banden, wielen of remmen.
- Schade die voortvloeit uit misbruik, abnormaal gebruik, verwaarlozing of bediening van het product op een manier die niet overeenstemt met de aanbevelingen in de *GEBRUIKERSHANDLEIDING*.
- Schade die voortvloeit uit het binnendringen van water, ongevallen, weggevaren, onderdompeling, brand, diefstal, vandalisme of iedere vorm van overmacht.
- Schade die voortvloeit uit bediening met brandstoffen, oliën of smeermiddelen met specificaties die verschillen van degene die in de *GEBRUIKERSHANDLEIDING* worden aanbevolen.

- Schade die voortvloeit uit corrosie door wegezout, accuzuur, omgevingsfactoren of een behandeling die in strijd is met de *GEBRUIKERS-HANDLEIDING*.
- Incidentele of gevolgschade met inbegrip van, maar niet beperkt tot, kosten voor alle benzine, vervoer van het product naar en van een erkende Verdelers / Dealer, reistijden van technici, slepen, opslag, telefoon, gsm, fax of telegram, huur van een identiek of vervangproduct tijdens de werkzaamheden onder de garantie of de onbeschikbaarheid, taxi, verplaatsing, verblijf, verlies van of schade aan persoonlijke bezittingen, ongemak, verzekering, afbetaling van leningen, tijdverlies, gedeerde inkomsten, opbrengsten of winsten, of verlies van het genot of het gebruik van het product.

4. GARANTIEPERIODE

Deze garantie gaat in vanaf de datum van levering aan de eerste consument in de kleinhandel of vanaf de datum waarop het product voor het eerst in gebruik wordt genomen, afhankelijk van wat het eerst voorvalt, en dat voor de volgende termijnen:

1. Voor recreatief particulier gebruik, **VIERENTWINTIG (24) OPEENVOLGENDE MAANDEN**, behalve voor de hieronder genoemde punten (2) en (3); en voor commercieel gebruik **TWAALF (12) OPEENVOLGENDE MAANDEN**, behalve voor de hieronder genoemde punten (2) en (3).
Het product wordt commercieel gebruikt als het op enig moment in de loop van de garantieperiode wordt gebruikt in verband met een werkzaamheid of tewerkstelling die inkomsten voortbrengt. Het product wordt eveneens commercieel gebruikt als het op enig moment in de loop van de garantieperiode voor commercieel gebruik werd vergund;
2. Voor de accu, **ZES (6) OPEENVOLGENDE MAANDEN**;
3. Voor de banden, **ZES (6) OPEENVOLGENDE MAANDEN** of tot de banden tot op de laatste twee komma achtendertig millimeter zijn versleten (3 / 32 ") (2,38 millimeter) voor de voorbanden, en tot de laatste drie komma zevenennegentig millimeter zijn versleten 5 / 32 ") (3,97 millimeter) voor de achterband, afhankelijk van wat het eerst voorvalt.

Reparaties of vervangingen van onderdelen of service in het kader van deze garantie verlengen de geldigheidstermijn van deze garantie niet. De oorspronkelijke vervaldatum blijft behouden.

Merk op dat de duur en alle andere voorwaarden van de dekking onder de garantie onderworpen zijn aan de toepasselijke nationale of lokale wetgeving in het land van de klant.'

ALLEEN VOOR PRODUCTEN DIE IN AUSTRALIE WORDEN VERKOCHT

Niets in deze garantie mag worden gebruikt voor uitsluiting, beperking of wijziging in de toepassing van een bepaling, garantie, recht of rechtsmiddel, beschreven of geïmpliceerd in de het Australische wet op mededinging en consumentenrecht 2010, inclusief het Australische consumentenrecht of enig andere wet, waar dit de wet zou overtreden of enig deel van deze voorwaarden of en bepalingen ongeldig zou maken. De voordelen die u

heeft onder deze beperkte garantie, zijn een aanvulling op de andere rechten en rechtsmiddelen, die u onder de Australische wet heeft.

Onze producten gaan vergezeld van garanties die niet onder het Australisch consumentenrecht kunnen worden uitgesloten. U heeft recht op vervanging of een terugbetaling voor een groot defect en voor vergoeding van een ander redelijkerwijs voorspelbaar verlies of schade. U heeft ook recht op reparatie of vervanging van producten als de producten niet van acceptabele kwaliteit zijn en het defect niet leidt tot een groter defect.

5. VOORWAARDEN OM VAN DE GARANTIE TE KUNNEN GENIETEN

Deze garantie wordt **enkel** gegeven als aan **alle** onderstaande voorwaarden is voldaan:

- Het product moet als nieuw en ongebruikt door de eerste eigenaar ervan zijn gekocht van een distributeur / dealer die erkend is voor distributie van het product in het land of de unie van landen waarin de verkoop plaatsvond;
- Het door BRP vastgelegde proces van inspectie vóór de levering werd uitgevoerd en door de koper en de erkende Verdelers / Dealer schriftelijk werd gedocumenteerd en door de koper werd ondertekend;
- De productgarantie moet op een correcte manier zijn geregistreerd door een erkende Verdelers / Dealer;
- Het product moet aangekocht zijn in het land of de unie van landen waar de koper woonachtig is.
- Het routineonderhoud moet tijdig worden uitgevoerd als beschreven in de *GEBRUIKERSHANDLEIDING*. BRP behoudt zich het recht voor, een bewijs van correct onderhoud te vragen als voorwaarde voor prestaties onder garantie.

BRP zal deze beperkte garantie niet nakomen indien één van de bovenstaande voorwaarden niet werd vervuld door de privégebruiker of commerciële gebruiker. Deze beperkingen zijn noodzakelijk om BRP toe te laten, de veiligheid van zijn producten, zijn klanten en het grote publiek te vrijwaren.

6. HOE KUNT U EEN PRESTATIE ONDER DE GARANTIE AANVRAGEN

De klant moet het gebruik van het product stopzetten zodra er een anomalie verschijnt. De klant moet binnen de twee (2) maanden na het verschijnen van een defect een erkende serviceverlenende Verdelers / Dealer op de hoogte brengen en deze redelijke toegang tot het product verschaffen en een redelijke kans geven om het te herstellen. De klant moet aan de erkende Verdelers / Dealer ook een aankoopbewijs van het product voorleggen en moet de reparatie / werkopdracht ondertekenen voordat de reparatiewerkzaamheden starten om in aanmerking te komen voor reparatie onder de garantie. Alle onderdelen die onder deze beperkte garantie worden vervangen worden eigendom van BRP. Merk op dat de meldingsperiode onderworpen is aan de toepasselijke nationale of lokale wetgeving in het land van de klant.'

7. WAT BRP ZAL DOEN

Voor zover wettelijk toegestaan, beperken de verplichtingen van BRP in het kader van deze garantie zich tot de reparatie van onderdelen die bij normaal gebruik, onderhoud en service defect zijn gebleken of, naar eigen inzicht, de vervanging van deze onderdelen door nieuwe originele onderdelen zonder aanrekening van onderdelen en werkuren, uitgevoerd door een erkende 'distributeur / dealer naar keuze tijdens de garantieperiode onder de hierin beschreven voorwaarden. De verantwoordelijkheid van BRP is beperkt tot de nodige reparaties aan, of vervangingen van, onderdelen. Aanspraken op inbreuken op de garantie kunnen geen aanleiding geven tot annulering of herroeping van de verkoop van het product door de eigenaar. U heeft mogelijk nog andere wettelijke rechten, die verschillen van land tot land.

Ingeval service is vereist buiten het land van de oorspronkelijke verkoop, of ingeval inwoners van de EER service vereisen buiten de EER, is de eigenaar verantwoordelijk voor alle extra kosten die te wijten zijn aan lokale praktijken en voorwaarden, waaronder, maar niet uitsluitend kosten voor: vracht, verzekering, belastingen, licentierechten, invoerrechten en alle andere financiële lasten, inclusief heffingen van overheden, staten, gebieden en agentschappen ervan.

BRP behoudt zich het recht voor ieder van zijn producten regelmatig te verbeteren of aan te passen, zonder dat hieruit een verplichting voortvloeit om eerder geproduceerde producten aan te passen.

8. OVERDRACHT

Indien een product tijdens de garantieperiode van eigenaar verandert, wordt deze beperkte garantie onder de gestelde termijnen en voorwaarden mee overgedragen, en blijft deze geldig voor de resterende dekkingperiode, op voorwaarde dat BRP of een erkende distributeur / dealer een bewijs ontvangt dat deze overdracht met instemming van de vorige eigenaar plaatsvond en de gegevens van de nieuwe eigenaar ontvangt.

9. BIJSTAND VOOR DE KLANT

In geval van een meningsverschil of dispuut in verband met deze beperkte garantie, stelt BRP voor om samen met de dealer/distributeur naar een oplossing voor de kwestie te zoeken. We raden u aan het probleem te bespreken met de servicemanager of zaakvoerder van de erkende Distributeur / Dealer.

Als het probleem niet wordt opgelost, neemt u contact op met BRP door het klantcontactformulier op www.brp.com in te vullen of per e-mail contact met BRP op te nemen via een van de adressen in het gedeelte *CONTACT OPNEMEN* van deze handleiding.

* In de Europese Economische Ruimte en elders worden de producten verdeeld en wordt service verleend door BRP European Distribution S.A. en andere filialen van BRP.

** De beperkte garantie die BRP biedt op Producten die in de V.S. en Canada worden verkocht verschilt van degene die wordt aangeboden in de EER en elders.

© 2020 Bombardier Recreational Products Inc. Alle rechten voorbehouden.

® en ™ zijn handelsmerken van Bombardier Recreational Products Inc. of haar dochterondernemingen.

BEPERKTE GARANTIE VAN BRP VOOR DE EUROPESE ECONOMISCHE RUIMTE, HET RUSSISCHE GEMENEBEST EN TURKIJE: 2021 CAN-AM® SPYDER®-SERIE

1. VOORWERP VAN DE BEPERKTE GARANTIE

Bombardier Recreational Products Inc. ("BRP")* garandeert zijn 2021 Can-Am Spyder (de "Producten") verkocht door distributeurs of dealers die door BRP gemachtigd zijn om Can-Am On-Road-producten te distribueren ("Can-Am On-Road-distributeur / dealer") in de lidstaten van de Europese Economische Ruimte (die bestaat uit de lidstaten van de Europese Unie plus het Verenigd Koninkrijk, Noorwegen, IJsland en Liechtenstein) ("EER"), in lidstaten van het Gemenebest van Onafhankelijke Staten (inclusief Oekraïne en Turkmenistan) ("GOS") en Turkije (de "distributeurs/dealers") tegen materiaal- of fabricagefouten voor de periode en onder de voorwaarden die hieronder worden beschreven. Deze beperkte garantie vervalt indien: (1) het product ooit werd gebruikt om te racen of voor enige andere vorm van competitie, zelfs indien dit bij een vorige eigenaar was; of (2) de kilometerteller werd verwijderd of er mee werd geknoeid; (3) het product off-road werd gebruikt; of (4) het product werd veranderd of aangepast op een manier die een ongunstige invloed had op de bediening, de prestaties of de duurzaamheid ervan, of het werd veranderd of aangepast voor andere dan de oorspronkelijke doeleinden.

Deze beperkte garantie is niet van toepassing op niet in de fabriek gemonteerde onderdelen en accessoires. Raadpleeg de tekst voor de van toepassing zijnde beperkte garantie voor de onderdelen en accessoires.

2. BEPERKING VAN DE AANSPRAKELIJKHEID

JURISDICTIES IN ZOVERRE WETTELIJK TOEGESTAAN. DEZE GARANTIE WORDT UITDRUKKELIJK GEBODEN EN AANVAARD TER VERVANGING VAN ELKE ANDERE GARANTIE, EXPLICIET OF IMPLICIET, INCLUSIEF EN ZONDER BEPERKING ELKE GARANTIE VAN VERKOOPBAARHEID OF GESCHIKTHEID VOOR EEN BEPAALD GEBRUIKSDOEL. IN DE MATE WAARIN DEZE NIET KUNNEN WORDEN UITGESLOTEN, IS DE DUUR VAN DE IMPLICIETE GARANTIES BEPERKT TOT DE TERMIJN VAN DE EXPLICIETE GARANTIE. ALLE INCIDENTELE, RECHTSTREEKSE OF ONRECHTSTREEKSE SCHADE, GEVOLGSCHADE OF ALLE ANDERE SCHADE IS UITGESLOTEN VAN DEKKING ONDER DEZE GARANTIE. IN SOMMIGE JURISDICTIES ZIJN BEPAALDE BEPERKINGEN VAN DE AANSPRAKELIJKHEID VOOR INCIDENTELE OF GEVOLGSCHADE OF ANDERE VAN DE VOORNOEMDE UITSLUITINGEN NIET TOEGELATEN. DIE Zouden BIJGEVOLG NIET OP U VAN TOEPASSING ZIJN. DEZE GARANTIE VERLEENT U BEPAALDE RECHTEN EN U BESCHIKT MOGELIJK OVER ANDERE WETTELIJK RECHTEN DIE VAN LAND TOT LAND, OF VAN RECHTSGEBIED TOT RECHTSGEBIED KUNNEN VERSCHILLEN. (ZIE CLAUSULE 4 HIERONDER VOOR PRODUCTEN DIE IN AUSTRALIE WERDEN GEKOCHT).

Noch de erkende Verdelers / Dealers, noch enige andere persoon is gemachtigd om enige belofte, bewering of garantie over het product te

maken buiten degene die in deze beperkte garantie vervat zitten, en indien die toch gemaakt worden, kunnen deze niet aan BRP worden opgelegd. BRP behoudt zich het recht voor, deze garantie op elk gewenst ogenblik te wijzigen. Dergelijke wijzigingen zullen echter geen invloed hebben op de garantievoorwaarden die van toepassing waren op producten, die tijdens de geldigheidsduur van deze garantie werden verkocht.

3. UITSLUITINGEN — ZIJN NIET GEWAARBORGD

De volgende zaken onder deze beperkte garantie vallen in geen geval onder de garantie:

- Vervanging van routinematige onderhoudsproducten met inbegrip van, maar niet beperkt tot, olie en smeermiddelen, filters en bougies.
- Normale slijtage met inbegrip van, maar niet beperkt tot, slijtage van de banden, accu, generatorborstels, grootlichten en gloeilampen, koppelingsplaten en voeringen, aandrijfriem, remblokkjes, remvoeringen, rotors en kettingwielen.
- Afstellingen en aanpassingen met inbegrip van, maar niet beperkt tot, aanpassingen aan riemen, uitlijning en uitbalanceren van de wielen.
- Schade in verband met het uiterlijk van het product met inbegrip van, maar niet beperkt tot, krassen, deuken, verbleken, afschilferen, afbladeren en schade aan het bovenmateriaal van het zadel.
- Schade ten gevolge van verwaarlozing, gebrekkig onderhoud en / of onzorgvuldige opslag, die niet strookt met de aanwijzingen in de *GEBRUIKERSHANDLEIDING*;
- Schade als gevolg van het verwijderen van onderdelen, onjuiste reparaties, onjuiste service of onjuist onderhoud, wijzigingen, veranderingen die buiten de oorspronkelijke specificaties van het product vallen, of schade als gevolg van het gebruik van onderdelen of accessoires die niet door BRP zijn vervaardigd of goedgekeurd en die naar haar redelijke oordeel onverenigbaar zijn met het product of de werking, prestaties of duurzaamheid ervan nadelig beïnvloeden, of die het gevolg zijn van reparaties die zijn uitgevoerd door een persoon die geen geautoriseerde distributeur / dealer is.
- Schade die voortvloeit uit de installatie van onderdelen met specificaties die verschillen van die van het oorspronkelijke product met inbegrip van, maar niet beperkt tot, een verschillend uitlaatsysteem of verschillende banden, wielen of remmen.
- Schade die voortvloeit uit misbruik, abnormaal gebruik, verwaarlozing of bediening van het product op een manier die niet overeenstemt met de aanbevelingen in de *GEBRUIKERSHANDLEIDING*.
- Schade die voortvloeit uit het binnendringen van water, ongevallen, weggevaren, onderdompeling, brand, diefstal, vandalisme of iedere vorm van overmacht.
- Schade die voortvloeit uit bediening met brandstoffen, oliën of smeermiddelen met specificaties die verschillen van degene die in de *GEBRUIKERSHANDLEIDING* worden aanbevolen.

- Schade die voortvloeit uit corrosie door wegeenzout, accuzuur, omgevingsfactoren of een behandeling die in strijd is met de **GEBRUIKERS-HANDLEIDING**.
- Incidentele of gevolgschade met inbegrip van, maar niet beperkt tot, kosten voor alle benzine, vervoer van het product naar en van een erkende Verdelers / Dealer, reistijden van technici, slepen, opslag, telefoon, gsm, fax of telegram, huur van een identiek of vervangproduct tijdens de werkzaamheden onder de garantie of de onbeschikbaarheid, taxi, verplaatsing, verblijf, verlies van of schade aan persoonlijke bezittingen, ongemak, verzekering, afbetaling van leningen, tijdverlies, gedeelde inkomsten, opbrengsten of winsten, of verlies van het genot of het gebruik van het product.

4. GARANTIEPERIODE

Deze garantie gaat in vanaf de datum van levering aan de eerste consument in de kleinhandel of vanaf de datum waarop het product voor het eerst in gebruik wordt genomen, afhankelijk van wat het eerst voorvalt, en dat voor de volgende termijnen:

1. Voor recreatief particulier gebruik, **VIERENTWINTIG (24) OPEENVOLGENDE MAANDEN**, behalve voor de hieronder genoemde punten (2) en (3); en voor commercieel gebruik **TWAALF (12) OPEENVOLGENDE MAANDEN**, behalve voor de hieronder genoemde punten (2) en (3).
Het product wordt commercieel gebruikt als het op enig moment in de loop van de garantieperiode wordt gebruikt in verband met een werkzaamheid of tewerkstelling die inkomsten voortbrengt. Het product wordt eveneens commercieel gebruikt als het op enig moment in de loop van de garantieperiode voor commercieel gebruik werd vergund;
2. Voor de accu, **ZES (6) OPEENVOLGENDE MAANDEN**;
3. Voor de banden, **ZES (6) OPEENVOLGENDE MAANDEN** of tot de banden tot op de laatste twee komma achtendertig millimeter zijn versleten (3 / 32 ") (2,38 millimeter) voor de voorbanden, en tot de laatste drie komma zevenennegentig millimeter zijn versleten 5 / 32 ") (3,97 millimeter) voor de achterband, afhankelijk van wat het eerst voorvalt.

Reparaties of vervangingen van onderdelen of service in het kader van deze garantie verlengen de geldigheidstermijn van deze garantie niet. De oorspronkelijke vervaldatum blijft behouden.

Merk op dat de duur en alle andere voorwaarden van de dekking onder de garantie onderworpen zijn aan de toepasselijke nationale of lokale wetgeving in het land van de klant.'

5. VOORWAARDEN OM VAN DE GARANTIE TE KUNNEN GENIETEN

Deze garantie wordt **enkel** gegeven als aan **alle** onderstaande voorwaarden is voldaan:

- Het product moet als nieuw en ongebruikt door de eerste eigenaar ervan zijn gekocht van een distributeur / dealer die erkend is voor distributie van het product in het land of de unie van landen waarin de verkoop plaatsvond;

- Het door BRP vastgelegde proces van inspectie vóór de levering werd uitgevoerd en door de koper en de erkende Verdelers / Dealers schriftelijk werd gedocumenteerd en door de koper werd ondertekend;
- De productgarantie moet op een correcte manier zijn geregistreerd door een erkende Verdelers / Dealers;
- Het product moet aangekocht zijn in het land of de unie van landen waar de koper woonachtig is.
- Het routineonderhoud moet tijdig worden uitgevoerd als beschreven in de *GEBRUIKERSHANDLEIDING*. BRP behoudt zich het recht voor, een bewijs van correct onderhoud te vragen als voorwaarde voor prestaties onder garantie.

BRP zal deze beperkte garantie niet nakomen indien één van de bovenstaande voorwaarden niet werd vervuld door de privégebruiker of commerciële gebruiker. Deze beperkingen zijn noodzakelijk om BRP toe te laten, de veiligheid van zijn producten, zijn klanten en het grote publiek te vrijwaren.

6. HOE KUNT U EEN PRESTATIE ONDER DE GARANTIE AANVRAGEN

De klant moet het gebruik van het product stopzetten zodra er een anomalie verschijnt. De klant moet binnen de twee (2) maanden na het verschijnen van een defect een erkende serviceverlenende Verdelers / Dealers op de hoogte brengen en deze redelijke toegang tot het product verschaffen en een redelijke kans geven om het te herstellen. De klant moet aan de erkende Verdelers / Dealers ook een aankoopbewijs van het product voorleggen en moet de reparatie / werkopdracht ondertekenen voordat de reparatiewerkzaamheden starten om in aanmerking te komen voor reparatie onder de garantie. Alle onderdelen die onder deze beperkte garantie worden vervangen worden eigendom van BRP. Merk op dat de meldingsperiode onderworpen is aan de toepasselijke nationale of lokale wetgeving in het land van de klant.'

7. WAT BRP ZAL DOEN

Voor zover wettelijk toegestaan, beperken de verplichtingen van BRP in het kader van deze garantie zich tot de reparatie van onderdelen die bij normaal gebruik, onderhoud en service defect zijn gebleken of, naar eigen inzicht, de vervanging van deze onderdelen door nieuwe originele onderdelen zonder aanrekening van onderdelen en werkuren, uitgevoerd door een erkende 'distributeur / dealer naar keuze tijdens de garantieperiode onder de hierin beschreven voorwaarden. De verantwoordelijkheid van BRP is beperkt tot de nodige reparaties aan, of vervangingen van, onderdelen. Aanspraken op inbreuken op de garantie kunnen geen aanleiding geven tot annulering of herroeping van de verkoop van het product door de eigenaar. U heeft mogelijk nog andere wettelijke rechten, die verschillen van land tot land.

Ingeval service is vereist buiten het land van de oorspronkelijke verkoop, of ingeval inwoners van de EER service vereisen buiten de EER, is de eigenaar verantwoordelijk voor alle extra kosten die te wijten zijn aan lokale praktijken en voorwaarden, waaronder, maar niet uitsluitend kosten voor: vracht, verzekering, belastingen, licentierechten, invoerrechten en

alle andere financiële lasten, inclusief heffingen van overheden, staten, gebieden en agentschappen ervan.

BRP behoudt zich het recht voor ieder van zijn producten regelmatig te verbeteren of aan te passen, zonder dat hieruit een verplichting voortvloeit om eerder geproduceerde producten aan te passen.

8. OVERDRACHT

Indien een product tijdens de garantieperiode van eigenaar verandert, wordt deze beperkte garantie onder de gestelde termijnen en voorwaarden mee overgedragen, en blijft deze geldig voor de resterende dekkingperiode, op voorwaarde dat BRP of een erkende distributeur / dealer een bewijs ontvangt dat deze overdracht met instemming van de vorige eigenaar plaatsvond en de gegevens van de nieuwe eigenaar ontvangt.

9. BIJSTAND VOOR DE KLANT

In geval van een meningsverschil of dispuut in verband met deze beperkte garantie, stelt BRP voor om samen met de dealer/distributeur naar een oplossing voor de kwestie te zoeken. We raden u aan het probleem te bespreken met de servicemanager of zaakvoerder van de erkende Distributeur / Dealer.

Als het probleem niet wordt opgelost, neemt u contact op met BRP door het klantcontactformulier op www.brp.com in te vullen of per e-mail contact met BRP op te nemen via een van de adressen in het gedeelte *CONTACT OPNEMEN* van deze handleiding.

* In de Europese Economische Ruimte en elders worden de producten verdeeld en wordt service verleend door BRP European Distribution S.A. en andere filialen van BRP.

© 2020 Bombardier Recreational Products Inc. Alle rechten voorbehouden.

® en ™ zijn handelsmerken van Bombardier Recreational Products Inc. of haar dochterondernemingen.

BIJKOMENDE VOORWAARDEN UITSLUITEND VOOR FRANKRIJK

De volgende voorwaarden gelden uitsluitend voor producten die in Frankrijk zijn verkocht:

De verkoper levert goederen die in overeenstemming zijn met het contract en is verantwoordelijk voor defecten die aanwezig zijn bij de levering. De verkoper is tevens verantwoordelijk voor defecten die voortvloeien uit de verpakking, de assemblage-instructies of de installatie wanneer deze verantwoordelijkheid contractueel de zijne is of deze taken onder zijn verantwoordelijkheid werden volbracht. Om in overeenstemming te zijn met het contract, moet het product:

1. Geschikt zijn voor normaal gebruik voor dit soort goederen en, waar toepasselijk:
 - 1.1 Beantwoorden aan de beschrijving die door de verkoper werd verstrekt, en over de kwaliteiten beschikken die door de koper aan de hand van een staal of model werden voorgesteld;
 - 1.2 Beschikken over de kwaliteiten die een koper rechtmatig mag verwachten, rekening houdend met de publieke verklaringen van de verkoper, de fabrikant of zijn vertegenwoordiger, inclusief die in reclame of etikettering; of
2. De eigenschappen hebben zoals overeengekomen tussen de partijen of geschikt zijn voor specifiek gebruik bedoeld door de koper en verduidelijkt aan de verkoper en aanvaard door de verkoper.

Bij niet-naleving is actie voorbehouden gedurende twee jaar na de levering van de goederen. De verkoper is verantwoordelijk voor de garantie voor verborgen defecten van het verkochte product indien dergelijke defecten het product ongeschikt maken voor het bedoelde gebruik, of indien deze het gebruik zodanig reduceren dat de koper het product niet zou hebben aangekocht of een lagere prijs zou hebben betaald, indien deze hiervan op de hoogte zou zijn geweest. Voor zulke verborgen defecten moet door de koper actie worden genomen binnen de 2 jaar na de ontdekking van het defect.

ONDERHOUDSDOCUMENTATIE

Zend zonodig een kopie van het onderhoudsschema naar BRP.

VOORAFGAAND AAN LEVERING	
Serienummer: _____ Kilometerstand: _____ Uren: _____ Datum: _____ Dealernr: _____ Opmerkingen: _____ _____	Handtekening / afdruk:
Raadpleeg het Pre-Delivery Bulletin van het voertuig voor gedetailleerde installatieprocedures.	

EERSTE INSPECTIE	
Kilometerstand: _____ Uren: _____ Datum: _____ Dealernr: _____ Opmerkingen: _____ _____	Handtekening / afdruk:
Raadpleeg het hoofdstuk Onderhoudsinformatie in deze handleiding voor het onderhoudsschema.	

SERVICE	
Kilometerstand: _____ Uren: _____ Datum: _____ Dealernr: _____ Opmerkingen: _____ _____	Handtekening / afdruk:
Raadpleeg het hoofdstuk Onderhoudsinformatie in deze handleiding voor het onderhoudsschema.	

SERVICE	
Kilometerstand: _____ Uren: _____ Datum: _____ Dealernr: _____ Opmerkingen: _____ _____	Handtekening / afdruk:
Raadpleeg het hoofdstuk Onderhoudsinformatie in deze handleiding voor het onderhoudsschema.	

SERVICE	
Kilometerstand: _____ Uren: _____ Datum: _____ Dealernr: _____ Opmerkingen: _____ _____	Handtekening / afdruk:
Raadpleeg het hoofdstuk Onderhoudsinformatie in deze handleiding voor het onderhoudsschema.	

SERVICE	
Kilometerstand: _____ Uren: _____ Datum: _____ Dealernr: _____ Opmerkingen: _____ _____	Handtekening / afdruk:
Raadpleeg het hoofdstuk Onderhoudsinformatie in deze handleiding voor het onderhoudsschema.	

SERVICE

Kilometerstand:

Uren:

Datum:

Dealernr:

Opmerkingen:

Handtekening / afdruk:

Raadpleeg het hoofdstuk Onderhoudsinformatie in deze handleiding voor het onderhoudsschema.

SERVICE

Kilometerstand:

Uren:

Datum:

Dealernr:

Opmerkingen:

Handtekening / afdruk:

Raadpleeg het hoofdstuk Onderhoudsinformatie in deze handleiding voor het onderhoudsschema.

KLANTENINFORMATIE

BESCHERMING VAN DE PRIVACY

Bij deze deelt BRP u mee dat uw contactgegevens zullen worden gebruikt voor veiligheids- en garantiegebonden doeleinden. Bovendien kunnen BRP en zijn dochtermaatschappijen hun klantenlijsten gebruiken om marketing en promotionele informatie over BRP en gerelateerde producten te verdelen.

Om uw recht op raadpleging van uw gegevens uit te oefenen, of te worden verwijderd uit de lijst met geadresseerden voor direct marketing, kunt u contact opnemen met BRP.

Via e-mail: privacyofficer@brp.com

Per post: BRP Legal Service
726 St-Joseph
Valcourt QC
Canada,
J0E 2L0

CONTACT OPNEMEN

Website

www.brp.com

Azië

Room 4609, Tower 2,
Grand Gateway 3 Hong Qiao
Road Shanghai,
China 200020

21F Shinagawa East One Tower
2-16-1 Konan, Minatoku-ku,
Tokyo 108-0075
Japan

Europa

Skaldenstraat 125
B-9042 Gent
België

Itterpark 11
D-40724 Hilden
Duitsland

ARTEPARC Bâtiment B
Route de la côte d'Azur, Le Canet
13590 Meyreuil
Frankrijk

Ingvald Ystgaardsvei 15
N-7484 Trondheim
Noorwegen

Isoaavantie 7
PL 8040
96101 Rovaniemi

Spinnvägen 15
903 61 Umeå
Zweden

Avenue d'Ouchy 4-6
1006 Lausanne
Zwitserland

Noord-Amerika

565 de la Montagne Street
Valcourt (Québec) J0E 2L0
Canada

Sa De Cv, Av. Ferrocarril 202
Parque Ind. Querétaro, Lote2-B
76220
Santa Rosa Jáuregui, Oro., Mexico

Sturtevant, Wisconsin, U.S.A.
10101 Science Drive
Sturtevant, Wisconsin
53177
VS

Oceanië

6 Lord Street
Lakes Business Park
Botany, NSW 2019
Australië

3B Echelon Place, East Tamaki,
Auckland 2013,
Nieuw-Zeeland

Zuid-Amerika

Rua James Clerck Maxwell, 230
TechnoPark Campinas SP 13069-380
Brazilië

VERANDERING VAN ADRES / EIGENAAR

Als u bent verhuisd of als u de nieuwe eigenaar bent van het voertuig, laat dit dan zeker weten aan BRP door:

- Een erkende Can-Am roadster dealer te verwittigen.
- **Enkel Noord-Amerika:** +1-888-272-9222 bellen;
- Een van de adreswijzigingskaarten op de volgende bladzijden terug te sturen naar een van de BRP adressen in het gedeelte *CONTACT OP-NEMEN* van deze handleiding.

Gelieve ingeval van verandering van eigenaar een bewijs toe te voegen dat de vroegere eigenaar met de overdracht heeft ingestemd.

Wanneer u BRP op de hoogte brengt, zelfs nadat de beperkte garantie is afgelopen, kan BRP u bereiken indien dit nodig zou zijn, bijvoorbeeld als er voertuigen zouden worden teruggeroepen om veiligheidsredenen. BRP op de hoogte brengen is de verantwoordelijkheid van de eigenaar'.

GESTOLEN VOERTUIGEN: Als uw eigen voertuig is gestolen, dient u daarvan een erkende Can-Am roadster dealer op de hoogte te brengen. U zult verzocht worden om uw naam, adres, telefoonnummer, het voertuigidentificatienummer en de datum van de diefstal op te geven.

***Deze pagina is
opzettelijk blanco***

ADRESWIJZIGING VERANDERING VAN EIGENAAR 

VOERTUIGIDENTIFICATIENUMMER

Modelnummer

Voertuigidentificatienummer (V.I.N.)

**OUD ADRES
OF VORIGE EIGENAAR:**

NAAM

NR.

STRAAT

APP

WOONPLAATS

STAAT/PROVINCIE

ZIP/POSTCODE

LAND

TELEFOON

**NIEUW ADRES
OF NIEUWE EIGENAAR:**

NAAM

NR.

STRAAT

APP

WOONPLAATS

STAAT/PROVINCIE

ZIP/POSTCODE

LAND

TELEFOON

E-MAILADRES

V00A2F

ADRESWIJZIGING VERANDERING VAN EIGENAAR 

VOERTUIGIDENTIFICATIENUMMER

Modelnummer

Voertuigidentificatienummer (V.I.N.)

**OUD ADRES
OF VORIGE EIGENAAR:**

NAAM

NR.

STRAAT

APP

WOONPLAATS

STAAT/PROVINCIE

ZIP/POSTCODE

LAND

TELEFOON

**NIEUW ADRES
OF NIEUWE EIGENAAR:**

NAAM

NR.

STRAAT

APP

WOONPLAATS

STAAT/PROVINCIE

ZIP/POSTCODE

LAND

TELEFOON

E-MAILADRES

V00A2F

***Deze pagina is
met opzet leeg gelaten***

Modelnr. _____

Voertuig-
Identificatienummer (V.I.N.) _____

Motor
Identificatienummer (E.I.N.) _____

EIGENAAR: _____

NAAM

Nr.

STRAAT

APP

WOONPLAATS

STAAT/PROVINCIE

ZIP/POSTCODE

Aankoopdatum | | | |
 JAAR MAAND DAG

Einddatum van de garantie | | | |
 JAAR MAAND DAG

In te vullen door de dealer op het ogenblik van de verkoop.

STEMPEL DEALER

WAARSCHUWING

Dit Can-Am-product voor weggebruik is een bijzonder type vervoermiddel. Het vereist speciale ervaring en kennis. Informeer u over de aspecten waarin dit product anders is.

- **VOORDAT U DIT VOERTUIG IN GEBRUIK NEEMT, DIENT U DEZE GEBRUIKERSHANDLEIDING EN ALLE INFORMATIE OP DE PRODUCTVEILIGHEIDSLABELS TE LEZEN EN DE VEILIGHEIDSVIDEO TE BEKIJKEN.**



- **VOLG** een opleiding (indien beschikbaar), oefen en maak u vertrouwd met de bedieningselementen en zorg dat u in het bezit bent van het juiste rijbewijs.
- **LEES** de veiligheidskaart voordat u vertrekt.

- **DRAAG ALTIJD EEN HELM EN GESCHIKTE KLEDING.** Bestuurders van dit type voertuig lopen meer risico op de weg dan in een auto. Zelfs ervaren bestuurders kunnen worden aangereden door andere voertuigen of de controle verliezen. Dit voertuig beschermt u niet bij een aanrijding.

- **RIJBEPERKINGEN EN TOESTAND VAN DE WEGEN.** Het VSS (Voertuigstabiliteitssysteem) kan niet voorkomen dat u de controle verliest, kantelt of valt, wanneer u de grenzen van dit voertuig overschrijdt. Ken de limieten die voor de verschillende wegen gelden. Rijd niet op ijs, sneeuw, ongebaand terrein. Vermijd plassen en stromend water. Dit type voertuig kan hydroplaneren op water en slippen op kiezel-, aarde- en zandwegen. Kunt u deze wegtoestanden niet vermijden, rijd dan traag.

