

can-am

RYKER®-serien

BRUKER HÅNDBOK

Inkluderer
informasjon om sikkerhet,
kjøretøyet og vedlikehold av det

NO

⚠ ADVARSEL

Finn ut hva som gjør kjøretøyet annerledes.

Les denne brukerhåndboken og se sikkerhetsvideoen på:

<https://can-am.brp.com/spyder/owners/safety/safety-information.html>

Gjennomfør et opplæringskurs (hvis tilgjengelig), øv deg og gjør deg kjent med betjeningsanordninger og instrumenter.

Se lokale lover – krav til førerkort varierer fra sted til sted.

Oppbevar denne brukerhåndboken i frontbagasjerommet.

219 002 148_NO

**Oversettelse av den
originale instruksjonen**

ADVARSEL

Å overse noen av sikkerhetsforanstaltningene og instruksene i denne brukerhåndboken, sikkerhetsvideoen og sikkerhetsmerker på kjøretøyet kan resultere i alvorlig personskade, til og med dødsfall!

ADVARSEL I HENHOLD TIL LOVFORSLAG 65 CALIFORNIA

 **ADVARSEL:** Bruk, service og vedlikehold av et passasjerkjøretøy kan utsette deg for kjemikalier, inkludert eksos, karbonmonoksid, ftalater og bly som staten California vet er kreftfremkallende og som kan forårsake fødselsdefekter eller annen reproduktiv skade. For å minimere eksponering skal du unngå å innånde eksos, ikke la motoren gå på tomgang bortsett fra når nødvendig, vedlikehold kjøretøyet på et godt ventilert område og bruk hansker eller vask hendene ofte når du vedlikeholder kjøretøyet. For mer informasjon kan du gå til www.p65warnings.ca.gov/products/passenger-vehicle.



Produkter i Canada distribueres av Bombardier Recreational Products Inc.
I USA distribueres produktene av BRP US Inc.

Dette er en ikke uttømmende liste over varemerker som tilhører Bombardier Recreational Products Inc. eller dens tilknyttede selskaper:

ACE™	Can-Am®
Rally™	Rotax®
Ryker®	XPS™

BRUKERHÅNDBOK 2021

Ryker 600

Ryker 900

Ryker 900 Rally Edition

INNLEDNING

Deutsch	Dieses Handbuch ist möglicherweise in Ihrer Landessprache verfügbar. Bitte wenden Sie sich an Ihren Händler oder besuchen Sie: www.operatorsguides.brp.com
English	This guide may be available in your language. Check with your dealer or go to: www.operatorsguides.brp.com
Español	Es posible que este manual esté disponible en su idioma. Consulte a su distribuidor o visite: www.operatorsguides.brp.com
Français	Ce guide peut être disponible dans votre langue. Vérifier avec votre concessionnaire ou aller à: www.operatorsguides.brp.com
Italiano	Questa guida potrebbe essere disponibile nella propria lingua. Contattare il concessionario o consultare: www.operatorsguides.brp.com
中文	本手册可能有您的语种的翻译版本。请向经销商询问，或者登录 www.operatorsguides.brp.com 查询。
日本語	このガイドは、言語によって翻訳版が用意されています。ディーラーに問い合わせるか、次のアドレスでご確認ください： www.operatorsguides.brp.com
Nederlands	Deze handleiding kan beschikbaar zijn in uw taal. Vraag het aan uw dealer of ga naar: www.operatorsguides.brp.com
Norsk	Denne boken kan finnes tilgjengelig på ditt eget språk. Kontakt din forhandler eller gå til: www.operatorsguides.brp.com
Português	Este manual pode estar disponível em seu idioma. Fale com sua concessionária ou visite o site: www.operatorsguides.brp.com
Русский	Воспользуйтесь руководством на вашем языке. Узнайте о его наличии у дилера или на странице по адресу www.operatorsguides.brp.com
Suomi	Käyttöohjekirja voi olla saatavissa omalla kielelläsi. Tarkista jälleenmyyjältä tai käy osoitteessa: www.operatorsguides.brp.com
Svenska	Denna bok kan finnas tillgänglig på ditt språk. Kontakta din återförsäljare eller gå till: www.operatorsguides.brp.com

Gratulerer med kjøpet av en ny Can-Am® Ryker™. Den omfattes av garantien fra Bombardier Recreational Products Inc. (BRP) og et stort nettverk av autoriserte forhandlere som kan tilby reservedeler, service og det tilbehøret du trenger.

Forhandleren din jobber for at du skal bli fornøyd. Han har kvalifisert seg for å kunne utføre klargjøring og kontroll av kjøretøyet og har også utført de endelige klargjøringene og justeringene før du overtok det.

Hvis du trenger mer informasjon om vedlikehold av kjøretøyet, spør forhandleren.

Ved levering ble du også informert om hva garantien dekker, og du signerte *LISTEN MED KONTROLL-PUNKTER* før levering for å sikre at du var fornøyd med klargjøringen av det nye kjøretøyet.

Hva du må vite før du kjører

For din egen sikkerhets skyld og sikkerheten til passasjerer og personer i nærheten må du lese seksjonene nedenfor før du bruker dette kjøretøyet:

- *GENERELLE FORHOLDSREG-
LER*
- *INFORMASJON OM KJØRE-
TØYET*
- *INSTRUKSJONER FOR SIKKER
BRUK*
- *KONTROLL FØR KJØRING.*

Erfarne motorsyklister bør spesielt notere seg det som står under *HVA ER FORSKJELLIG FRA ANDRE KJØRETØY.*

Sikkerhetsmeldinger

Typen sikkerhetsmeldinger, hvordan de ser ut og hvordan de brukes i denne veiledningen forklares som følger:

Varselsymbolet  indikerer fare for skade.

ADVARSEL

Indikerer en potensiell risikosituasjon som kan resultere i alvorlig personskade eller dødsfall hvis den ikke unngås.

 **OBS!** Indikerer en farlig situasjon som kan resultere i liten til moderat personskade hvis den ikke unngås.

OBS! Indikerer en instruksjon som, hvis den ikke følges, kan føre til alvorlig skade på kjøretøyets komponenter eller annet materiell.

Om denne operatørhåndboken

Denne brukerhåndboken ble skrevet i Nord-Amerika med regler for høyrekjøring. Tilpass bruk av disse manøvrene til veiforskriftene i den jurisdiksjon du befinner deg i.

I denne brukerhåndboken henviser ordet motorsykkel til en tohjulet motorsykkel.

Oppbevar alltid brukerhåndboken i kjøretøyet slik at du kan slå opp i den i forbindelse med vedlikehold, reparasjoner og til instruksjon av andre.

Hvis du vil vise og/eller skrive ut en ekstra kopi av brukerhåndboken, kan du gå til følgende webområdet:

www.operatorsguides.brp.com

Informasjonen i dette dokument er riktig ved tidspunktet for publisering. BRPs politikk er imidlertid å kontinuerlig forbedre sine produkter uten med dette å forplikte seg selv til å montere dem i tidligere produserte produkter.

På grunn av sene endringer kan det oppstå noen forskjeller mellom det produserte produktet og beskrivelser og/eller spesifikasjoner i denne håndboken. BRP forbeholder seg retten til når som helst å avbryte eller endre spesifikasjoner, konstruksjon, funksjoner, modeller eller utstyr uten å påta seg noen forpliktelser.

Brukerhåndboken skal følge med kjøretøyet når det selges.

Bruke andre kilder med informasjon

I tillegg til å lese denne brukerhåndboken, må du også lese sikkerhetskortet på kjøretøyet, alle sikkerhetsmerker på kjøretøyet og se på *SIKKERHETSVIDEOEN* som du finner på:

<https://can-am.brp.com/spyder/owners/safety/safety-information.html>

eller bruk følgende QR-kode.



Hvis du har mulighet til det, bør du også delta på opplæringskurs spesielt beregnet for førere av 3-hjulskjøretøy.

For mer informasjon om tilgjengelighet på kommende opplæringskurs, besøk vår hjemmeside på:

www.can-am.brp.com

Hvis det ikke finnes et føreropplæringskurs for 3-hjuls kjøretøy i nærheten av der du bor, kan det være en god idé å ta et opplæringskurs for motorsykler.

Mange av de ferdighetene som kreves er de samme, og informasjonen du får om hvordan man håndterer risiko på veien, egner seg også for et 3-hjuls kjøretøy.

Takk til

BRP ønsker å takke Motorcycle Safety Foundation (MSF) for å ha gitt tillatelse til å bruke MSFs materiell relatert til sikkerhet for motorsyklister, som er brukt i denne brukerhåndboken.

MSF er en internasjonal anerkjent allmennyttig stiftelse og støttes av motorsykkelprodusenter. De sørger for opplæring og verktøy og er et fellesskap for sikkerhet på motorsykel. Besøke hjemmesiden på:

www.msf-usa.org

***Denne siden er
blank med hensikt***

INNHOOLD

INNLEDNING	1
HVA DU MÅ VITE FØR DU KJØRER.....	2
SIKKERHETSMELDINGER.....	2
OM DENNE OPERATØRHÅNDBOKEN.....	2
BRUKE ANDRE KILDER MED INFORMASJON.....	3
TAKK TIL.....	3
GENERELLE FORHOLDSREGLER	9
UNNGÅ KARBONMONOKSIDFORGIFTNING.....	9
UNNGÅ BENSINBRANNER OG ANDRE FARER.....	9
UNNGÅ BRANNSKADER FRA VARME DELER.....	10
TILBEHØR OG MODIFIKASJONER.....	10
<i>INFORMASJON OM KJØRETØYET</i>	
VIKTIGSTE BETJENING	12
1) STYRE.....	13
2) GASS.....	13
3) BREMSEPEDAL.....	13
4) PARKERINGSSPAK.....	13
5) GIRSPAK.....	14
ANDRE KONTROLLER	16
1) RF D.E.S.S. (RADIO FREQUENCY DIGITALLY ENCODED SECURITY SYSTEM).....	16
2) MOTORSTARTKNAPP.....	17
3) MOTORSTOPPBRYTER.....	17
4) FRONTLYSBRYTER.....	17
5) BLINKLYSKNAPP.....	18
6) HORNKNAPP.....	18
7) VARSELBLINKLYSKNAPP.....	18
4,5 TOMMERS DIGITALT DISPLAY	20
MULTIFUNKSJONSDISPLAY.....	20
VARSELLAMPER OG INDIKATORER.....	22
INNSTILLINGER.....	23
UTSTYR	25
JUSTERING AV KONTROLLKOMPONENTER.....	25
PASSASJERSETE.....	27
LYS.....	28
SPEIL.....	30
HANSKEROM.....	30
SERVICEDEKSLER.....	31
GRUNNLEGGENDE PROSEDYRER	34
STARTE OG STOPPE MOTOREN.....	34
STARTING I SKRÅNING.....	35
BAKKESTARTKONTROLL.....	35
SKYVE KJØRETØYET.....	36
BRUK I REVERS.....	36
INNKJØRING.....	36
FYLLE DRIVSTOFF.....	37
JUSTERE FJÆRINGEN.....	39

INSTRUKSJONER FOR SIKKER BRUK

HVA ER FORSKJELLIG FRA ANDRE KJØRETØY.....	44
STABILITET.....	44
RESPONS PÅ VEIFORHOLDENE.....	44
KJØREMODUSER.....	44
BREMSEPEDAL.....	45
PARKPOSISJON.....	45
STYRING.....	45
BREDDE.....	46
REVERS.....	46
FØRERKORT OG LOKALE REGLER OG FORSKRIFTER.....	46
KJØREHJELPTEKNOLOGIER.....	47
KJØRETØYSTABILITETSSYSTEM (VSS).....	47
FORSTÅ RISIKOEN PÅ VEIEN.....	49
KJØRETØYTYPE.....	49
FØRERENS FERDIGHETER OG DØMMEKRAFT.....	49
FØRERENS TILSTAND.....	50
KJØRETØYETS TILSTAND.....	50
VEI- OG VÆRFORHOLD.....	50
KJØREKLÆR.....	51
HJELMER.....	51
ANDRE KJØREKLÆR.....	52
NØDVENDIGE KJØREFERDIGHETER OG UTFØRELSE AV ØVIN- GER.....	54
VELGE ØVELSESOMRÅDE.....	54
KLARGJØRING FOR KJØRING.....	55
KJØRESTILLING.....	55
TRENINGSØVELSER.....	55
UTVIKLE AVANSERTE KJØREFERDIGHETER.....	61
STRATEGIER PÅ VEI.....	62
PLANLEGG TUREN.....	62
DEFENSIV KJØRING.....	62
VÆRE SYNLIG.....	63
PLASSERING I KJØREFELTET.....	64
VANLIGE KJØRESITUASJONER.....	65
VEIFORHOLD OG FAREMOMENTER.....	67
NØDSITUASJONER PÅ VEIEN.....	69
DEKKFEIL.....	69
KJØRE MED PASSASJER ELLER LAST.....	70
VEKTGRENSER.....	70
KJØRE MED EKSTRA VEKT.....	70
KJØRE MED PASSASJER.....	70
PLASSERING AV LAST.....	71
KJØRING MED TILHENDER.....	71
KUNNSKAPSTEST.....	72
SPØRSMÅL.....	72
SVAR.....	75

SIKKERHETSINFORMASJON PÅ KJØRETØYET.....	77
HENGERMERKE.....	77
SIKKERHETSKORT.....	78
SIKKERHETSDEKALER.....	79
RAPPORTERE SIKKERHETSDEFEKTER.....	83

KONTROLL FØR KJØRING

SJEKKLISTE FOR KONTROLL FØR KJØRING.....	86
FØR DU STARTER KJØRETØYET, INSPISER FØLGENDE:.....	86
START KJØRETØYET OG SJEKK FØLGENDE:.....	87

VEDLIKEHOLD

VEDLIKEHOLDSPLAN.....	90
OMFATTENDE STØVFORHOLD.....	90
VEDLIKEHOLDSPLAN.....	91

VEDLIKEHOLDPROSEDYRER.....	93
DEKK.....	93
HJUL.....	94
MOTOROLJE.....	98
MOTORLUFTFILTER.....	102
CVT-LUFTFILTER.....	102
CVT DRIVREIM.....	103
KJØLEVÆSKE.....	103
SLUTTOVERFØRING.....	105
GIRKASSE.....	106
BREMSER.....	109
BATTERI.....	110
PLASSERING AV DIAGNOSEKONTAKTEN (OBD).....	111
EKSOSSYSTEM.....	112
FRONTLYS.....	112
RADIATOR.....	115
STYRESYSTEM.....	117

STELL AV KJØRETØYET.....	119
RENGJØRING AV KJØRETØYET.....	119
KJØRETØYBESKYTTELSE.....	119

LAGRING OG KLARGJØRING FØR SESONGSTART.....	120
LAGRING.....	120
KLARGJØRING FØR SESONGSTART.....	120

REPARASJONER PÅ VEIEN

RETNINGSLINJER FOR DIAGNOSE.....	122
MELDINGER PÅ FLERFUNKSJONSMÅLEREN.....	124
TING DU KAN GJØRE I FØLGENDE SITUASJONER.....	126
MISTET RF D.E.S.S.-NØKLER.....	126
PUNKTERING.....	126
FLATT BATTERI.....	126

BYTTING AV EN SIKRING.....	128
PLASSERING AV SIKRINGER.....	128
BESKRIVELSE AV SIKRINGSBOKS.....	128
BYTTING AV EN SIKRING.....	128
SKIFTE EN LYSPÆRE.....	130
NÆR/FJERNLYSPÆRER (NORD-AMERIKA).....	130
NÆR/FJERNLYSPÆRER (UTENFOR NORD-AMERIKA).....	131
NÆR/FJERNLYSPROSJEKTORER (UTENFOR NORD-AMERIKA).....	132
TRANSPORT AV KJØRETØYET.....	133
LASTE KJØRETØYET MANUELT.....	133
LASTE KJØRETØYET VED HJELP AV VINSJ.....	134

TEKNISK INFORMASJON

IDENTIFIKASJON AV KJØRETØYET.....	136
KJØRETØYETS IDENTIFIKASJONSNUMMER.....	136
MOTORENS IDENTIFIKASJONSNUMMER.....	136
SAMSVARSDEKALER PÅ KJØRETØYET.....	138
EPA-SAMSVARSMERKE (NORDAMERIKANSKE MODELLER).....	138
SAMSVARSDEKALER (AUSTRALSKE MODELLER).....	138
REGULERINGER FOR STØY- OG UTSLIPPSKONTROLLSYSTEM..	139
RADIOFREKVENS DIGITALT KODET SIKKERHETSSYSTEM (RF	
D.E.S.S. NØKKELE).....	140
EAC-SAMSVARSERKLÆRING.....	141
SPESIFIKASJONER.....	142

TAKUU

BRP BEGRENSET GARANTI – CANADA OG USA: 2021 CAN-AM®	
RYKER®-SERIEN.....	150
BRPS INTERNASJONALE BEGRENSEDE GARANTI: 2021 CAN-AM®	
RYKER®-SERIEN.....	158
BRP BEGRENSET GARANTI FOR EØS, SAMVELDET AV UAVHENGI-	
GE STATER (SUS) OG TYRKIA: 2021 CAN-AM® RYKER®-SERIEN.	163
DOKUMENTASJON AV VEDLIKEHOLD.....	168

KUNDEINFORMASJON

PERSONVERNINFORMASJON.....	172
KONTAKT OSS.....	173
ASIA.....	173
EUROPA.....	173
NORD-AMERIKA.....	174
OSEANIA.....	174
SØR-AMERIKA.....	174
ADRESSEENDRING/SKIFTE AV EIER.....	175

GENERELLE FORHOLDSREGLER

Unngå karbonmonoksidforgiftning

All motoreksos inneholder karbonmonoksid, som er en dødelig gass. Å puste inn karbonmonoksid kan forårsake hodepine, svimmelhet, søvnlighet, kvalme, forvirring og til slutt død.

Karbonmonoksid er en fargeløs, luktfri, smakløs gass som kan være tilstede selv om du ikke ser eller lukter noen motoreksos. Dødelige nivåer av karbonmonoksid kan nå raskt, og du kan raskt bli overmannet og ikke klare å redde deg selv. Dødelige nivåer av karbonmonoksid kan også henge ved i timer eller dager i lukkede eller dårlig ventilerte områder. Hvis du opplever noen symptomer for karbonmonoksidforgiftning, forlat området umiddelbart, få frisk luft og medisinsk behandling.

For å unngå alvorlig skade eller død fra karbonmonoksid:

- Kjør aldri motoren i dårlig ventilerte eller delvis lukkede områder som garasje, parkeringskjeller eller låve. Selv om du prøver å luften ut motoreksos med vifter eller åpne vinduer og dører, kan karbonmonoksid raskt nå farlige nivåer.
- Kjør aldri motoren utendørs hvor motoreksosen kan trekkes inn i en bygning gjennom åpninger som vinduer og dører.

Unngå bensinbranner og andre farer

Bensin er ekstremt brennbart og svært eksplosivt. Drivstoffdamp kan spres og antennes av en gnist eller flamme mange meter unna motoren. For å redusere risikoen for brann eller eksplosjon, følg disse instruksjonene:

- Fyll på drivstoff utendørs i et godt ventilert område langt unna flammer, gnister, tebte sigaretter og andre antenneskilder.
- Fyll aldri på drivstoff mens motoren går.
- Ikke fyll drivstofftanken helt opp. La det være nok plass til at drivstoffet kan utvide seg hvis temperaturen endres.
- Tørk opp eventuelt drivstoffsøl.
- Ikke start eller bruk motoren når tanklokket er åpnet.
- Bruk bare godkjente røde bensinkanner til oppbevaring av drivstoff.
- Oppbevar aldri en bensinbeholder på kjøretøyet.

Bensin er giftig og kan føre til personskade eller dødsfall.

- Sug aldri opp bensin med munnen.
- Hvis du svelger bensin, får bensin i øynene eller inhalerer bensingass, må du øyeblikkelig kontakte lege.

Hvis du får bensinsøl på deg, vask deg med såpe og vann og bytt klærne dine.

Unngå brannskader fra varme deler

Eksosen, oljen og kjølesystemene, i tillegg til motoren, blir varme under drift. Andre kjøretøydeler, som glass på multifunksjonsinstrumenter, kan også bli varme hvis de utsettes for sollys. Temperaturer over 60°C kan forekomme. Unngå kontakt under og like etter bruk slik at du unngår forbrenninger.

Tilbehør og modifikasjoner

Ikke utfør uautoriserte modifikasjoner, og ikke bruk utstyr eller tilbehør som ikke er godkjent av BRP. I og med at slike endringer ikke er testet av BRP, kan de øke risikoen for personskader eller for ulykker på veien, og de kan også føre til at det blir ulovlig å bruke kjøretøyet på veien.

Til forskjell fra de fleste motorsykler er kjøretøyet utstyrt med et kjøretøystabilitetssystem (VSS = Vehicle Stability System) som er kalibrert for kjøretøyet normale konfigurasjon. Det kan hende at VSS ikke fungerer optimalt dersom kjøretøyet modifiseres, for eksempel ved endring av vektfordeling, hjulavstand, dekk, oppheng, bremses eller styring.

Kontakt en autorisert Can-Am On-Road-forhandler for tilgjengelig BRP-tilbehør til kjøretøyet ditt.

INFORMASJON OM KJØRETØYET

VIKTIGSTE BETJENING

Det er viktig å vite plassering og bruken av all betjening, og å utvikle og øve på jenv og koordinert bruk av dem.

ADVARSEL

Styret, fotstøttene og bremsepedalen kan enkelt justeres etter førerens egne behov. Det er viktig at alle kontroller er lett tilgjengelige og enkle å bruke av den personen som bruker kjøretøyet til enhver tid. Ta deg tid til å justere kjøretøyet til føreren før kjøringen.

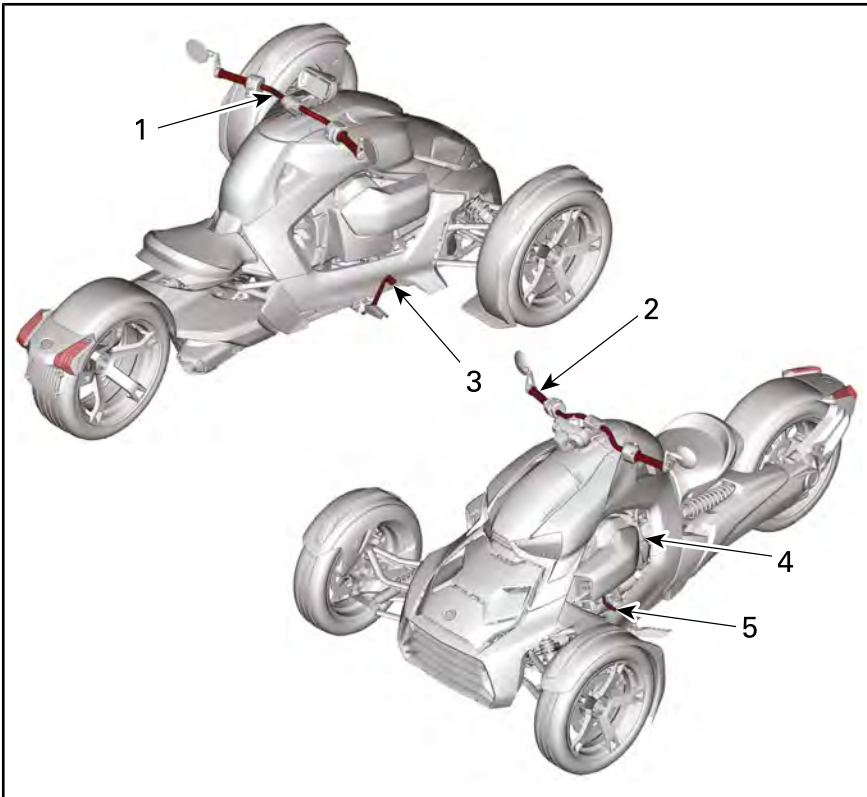

1. Styre
2. Gass
3. Bremsepedal
4. Parkposisjonsspak
5. Girspak

1) Styre

Ta tak i styret med begge hendene. Drei styret i samme retning som du vil svinge.

2) Gass

Drei høyre håndgrep for å betjene gassen. Dette kontrollerer kjøretøyets hastighet ved å styre mengden drivstoff til motoren.

For å øke hastigheten, vri gassen mot deg (senk håndleddet).

For å senke hastigheten, vri det unna deg (hev håndleddet).

Gassen skal gå helt tilbake til tomgangsposisjon når du slipper opp grepet.

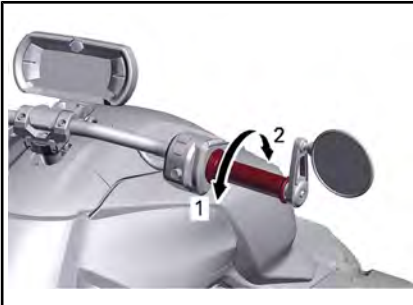

1. For å øke hastigheten
2. For å senke hastigheten

Dette kjøretøyet er utstyrt med elektronisk gass eller ETC (Electronic Throttle Control). Spjeldene i spjeldhuset kontrolleres elektronisk og kan åpnes og lukkes uavhengig av posisjonen til gasspådraget når det er nødvendig.

Når du akselererer kan det hende at Vehicle Stability System (VSS) hindrer at motoren akselererer, for å holde kjøretøyet stabilt. Når kjøretøyet er stabilisert igjen, øker motorens turtall hvis gassen fremdeles er på. Dette vil oppleves som en "forsinket akselerasjon".

VSS kan aldri akselerere kjøretøyet. Alt det kan gjøre er å åpne gassspjeldet litt for å minske mengden mo-

torbrems på glatte overflater. Dette hindrer at bakhjulet sklir på grunn av motorbremsing.

3) Brems pedal

Bremsepedalen befinner seg foran høyre fotstøtte

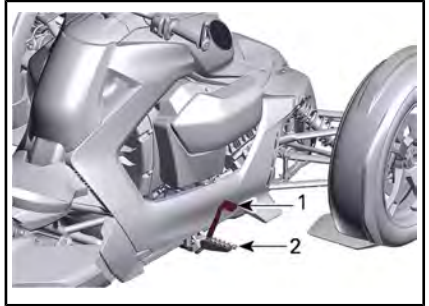

1. Brems pedal
2. Høyre fotstøtte

Press pedalen med foten for å bremse på alle tre hjulene.

Bruk alltid bremsene som et signal til andre om at du senker farten.

OBS! Ikke la foten ligge på bremspedalen når du kjører. Hvis du gjør det, vil motorstyringssystemet aktivere nødmodus for å beskytte bremsesystemet.

4) Parkeringsspak

Parkeringsspaken befinner seg på venstre side av kjøretøyet og blokkerer girkassen for å hindre at bakhjulet roterer.

ADVARSEL

Bruk bestandig PARK-posisjonen (P) når kjøretøyet ikke er i bruk. Kjøretøyet kan begynne å rulle hvis parkeringsspaken ikke er innkoplet.

OBS! Trekk aldri i parkeringsspaken for å stanse kjøretøyet. Kjøretøyet må stanses før du innkopler parkeringsspaken.

Når spaken peker mot bakken, er P-posisjonen koplet fra.

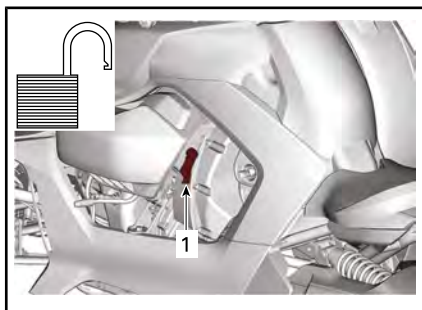

1. PARK-spak i ulåst posisjon (frakoplet).

Trekk håndtaket helt opp mot deg for å kople til og låse P-posisjonen.

Skyv kjøretøyet frem og tilbake for å bekrefte at PARK-spaken er fullt innkoplet.

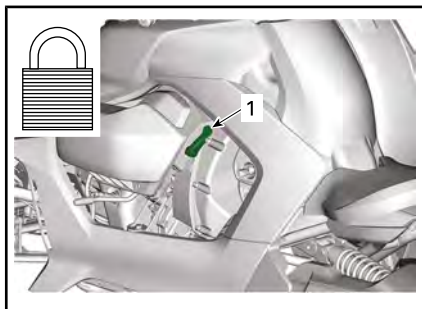

1. PARK-spak i låst posisjon (innkoplet).

En P vil vises i valgt girdisplay når PARK-posisjonsspaken er helt innkoplet.

Lås for parkposisjonsspak

Utenfor Nord-Amerika

Parkposisjonsspaken kan låses når den står i P-posisjon.

Vri nøkkelen med klokken for å låse parkposisjonsspaken.

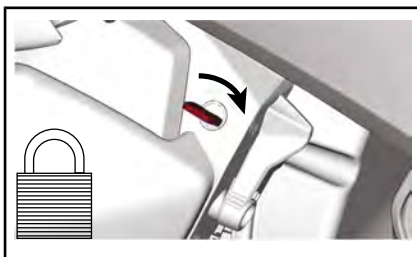

For å låse opp parkposisjonsspaken, vri nøkkelen mot klokken.

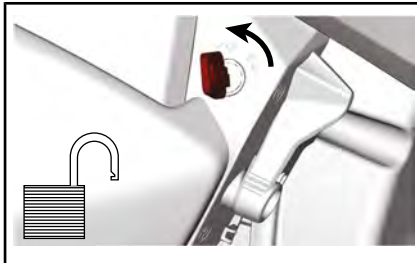

5) Girspak

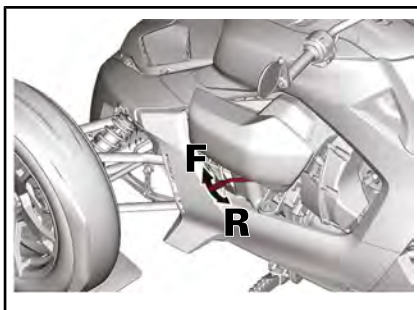

F = Forover

R = Revers

Girspaken befinner seg på venstre side av kjøretøyet, under venstre servicedeksel, og brukes til å skifte girboksen fra Forover til Revers.

OBS! Beveg aldri girspaken fra fremover- til reversposisjon, eller revers- til fremoverposisjon hvis kjøretøyet ikke står helt stille.

Fremover

Normal kjøreposisjon. Denne posisjonen lar kjøretøyet bevege seg fremover og akselerere gjennom en kontinuerlig girutveksling.

Revers

Reversposisjonen gjør at kjøretøyet kan gå bakover.

Når det kjøres i revers er motorens OPM begrenset, og dermed begrenses kjøretøyets hastighet bakover.



ADVARSEL

Når du kjører nedoverbakke i revers, kan tyngdekraften øke kjøretøyets hastighet til mer enn den innstilte begrensningen for hastighet i revers.

Alle land unntatt Australia

Blinklyset blinker når kjøretøyet settes i revers.

Australia

Ryggelyset, som befinner seg på skjermen bak, tennes når kjøretøyet står i revers.

ANDRE KONTROLLER

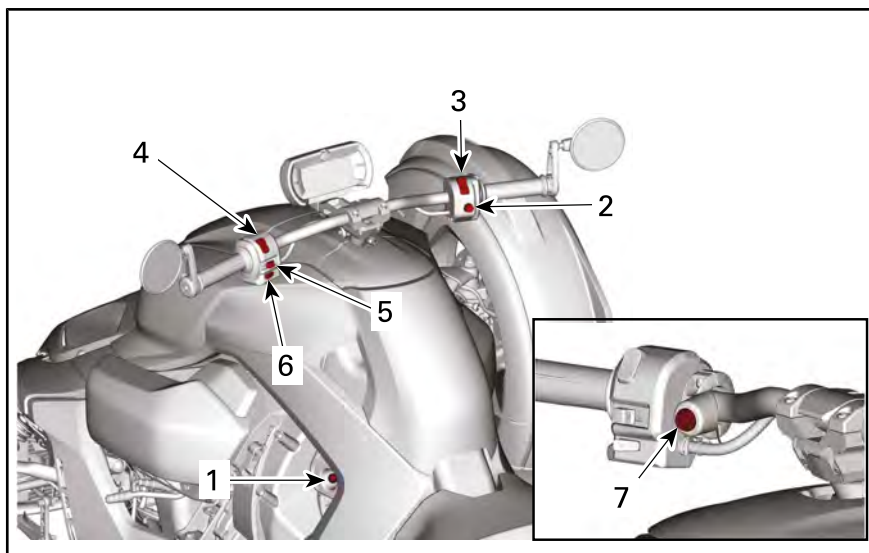

1. RF D.E.S.S-kontakt
2. Motorstartknapp
3. Motorstoppbryter
4. Frontlysbryter
5. Blinklysknapp
6. Hornknapp
7. Varselblinklysknapp (Australia og Russland)

1) RF D.E.S.S. (Radio Frequency Digitally Encoded Security System)

RF D.E.S.S-kontakt

Kontakt for RF D.E.S.S. (Radio Frequency Digitally Encoded Security System) befinner seg på venstre side av kjøretøyet, mellom setet og venstre servicedeksel.

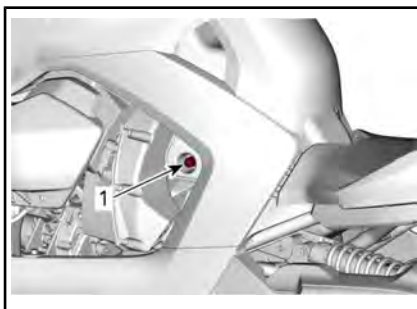

1. RF D.E.S.S-kontakt

RF D.E.S.S.-nøkkel

To stk REF D.E.S.S.-nøkler leveres med kjøretøyet.

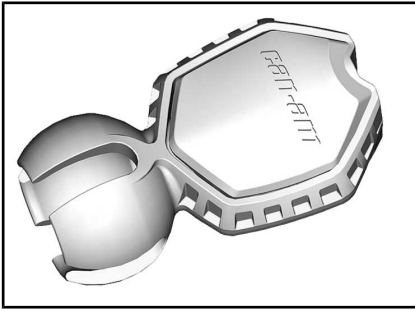

Hver nøkkel inneholder en elektronisk krets inkludert en spesielt forhåndsprogrammert chip som leses via radiofrekvens av startsperrsystemet for å starte motoren.

Disse nøklene inneholder ikke batterier.

Lærenøkkel

Can-Am On-Road-lærenøkkelen begrenser hastigheten til kjøretøyet og gir nybegynnere og mindre erfarne førere muligheten til å til å lære hvordan kjøretøyet betjenes mens de opparbeider seg den nødvendige erfaringen og kontrollen.

D.E.S.S. på snøscooteren kan programmeres av en autorisert Can-Am On-Road-forhandler til å godta opptil åtte forskjellige nøkler.

2) Motorstartknapp

Motorstartknappen befinner seg nederst på den høyre flerfunksjonsbryteren.

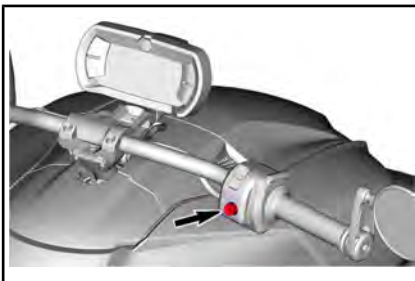

3) Motorstoppbryter

Motorstoppknappen befinner seg øverst på den høyre flerfunksjonsbryteren.

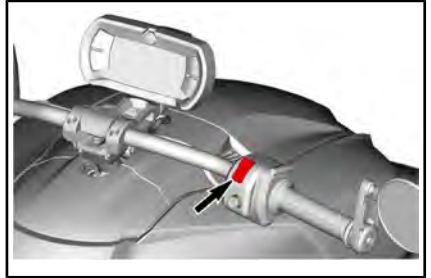

For å starte motoren, sett motorstoppbryteren i KJØR-posisjon.

For å stanse motoren, sett motorstoppbryteren i STOPP-posisjon.

MERK: Motoren kan kun stanses ved å bruke motorstoppbryteren. Å fjerne RF D.E.S.S. nøkkel fra sin kontakt vil ikke stanse motoren, nøkkelen brukes kun for å starte motoren.

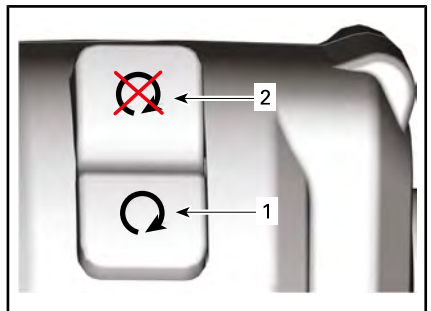

1. KJØR-stilling
2. STOPP-posisjon

4) Frontlysbyrter

Frontlysbyrteren befinner seg øverst på den venstre flerfunksjonsbryteren

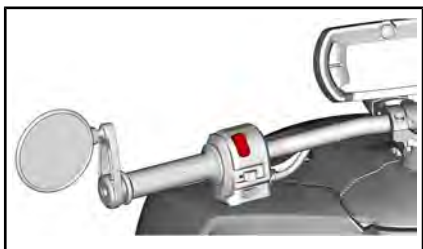

Denne bryteren brukes til å veksle mellom nærlys eller fjernlys

Bruk bryteren til å velge fjernlys eller nærlys.

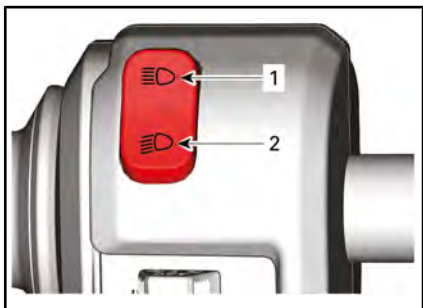

1. Fjernlys-posisjon
2. Nærlys-posisjon

5) Blinklysknapp

Blinklysknappen befinner seg i midten på den venstre flerfunksjonsbryteren.

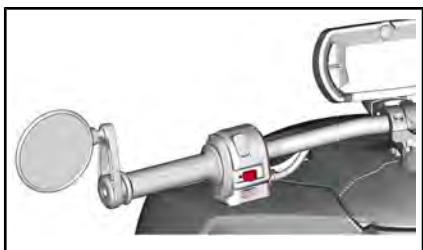

Den slås av automatisk etter en normal sving, men det kan hende du må slå den av manuelt etter en slakk sving eller ved endring av kjørefelt.

Trykk inn knappen for å slå av blinklyset.

Blinklyset slås automatisk av etter 30 sekunder når kjøretøyet er i bevegelse.

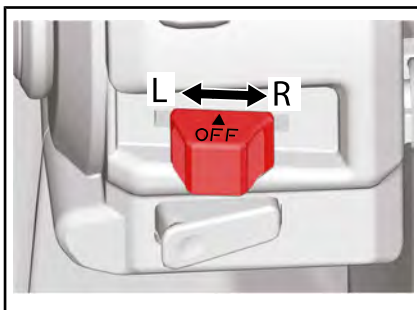

- L = Signal for sving til venstre
H = Signal for sving til høyre

6) Hornknapp

Hornknappen befinner seg nederst på den venstre flerfunksjonsbryteren.

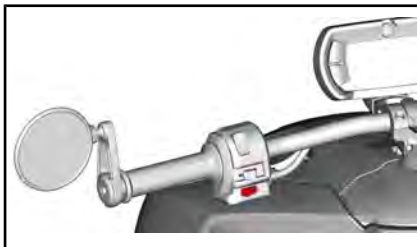

Trykk på knappen for å aktivere hornet.



7) Varselblinklysknapp

Australske og russiske modeller

Varselblinklysknappen befinner seg på høyre side av den venstre flerfunksjonsbryteren.

Trykk på knappen for å aktivere eller deaktivere varselblinklysene.

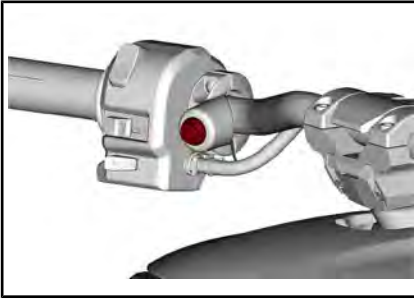

Varselblinklysene kan aktiveres når som helst, selv om motoren ikke er i gang. Blinklysene vil tappe batteriet hvis d brukes over lengre tid.

4,5 TOMMERS DIGITALT DISPLAY

Multifunksjonsdisplay

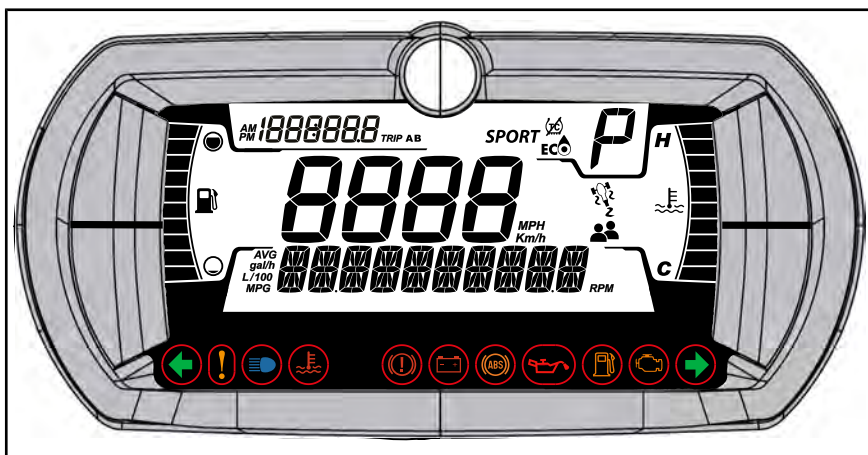

ADVARSEL

Avlesing av eller fikling med flerfunksjonsmåleren kan distrahere deg når du kjører, spesielt når du skal følge med i omgivelsene. Følg alltid med på veien, og pass på at det ikke finnes hindringer av noe slag i omgivelsene. Under kjøring skal du dessuten bare kaste et blick på flerfunksjonsmåleren, slik at du hele tiden kan følge med på omgivelsene.

Multifunksjonsmåleren inkluderer digitale målere (temperatur og turteller), varsellys, ikoner og en digital skjerm for å se viktig informasjon (hastighet, OPM osv.).

Nedre display



Kan vise følgende:

- OPM
- AVG – Gjennomsnittlig drivstofforbruk
- Avstand til tom
- Innstillinger
- Meldinger

Venstre side-display

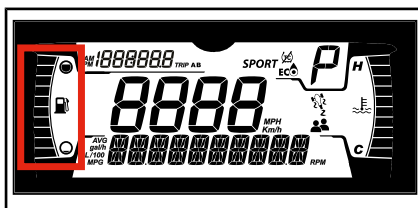

Venstre side-display inkluderer:

- Drivstoffmåler

MERK: Bruk bare denne informasjon som referanse. På grunn av konfigureringen av drivstofftanken, vil drivstoffmåleren indikere full tank over en lenger tid før den viser

et lavere nivå. Informasjonen "Avstand til tom tank" er mer nøyaktig for å avgjøre om du har nok bensin til å nå ditt bestemmelsessted.

Høyre side-display

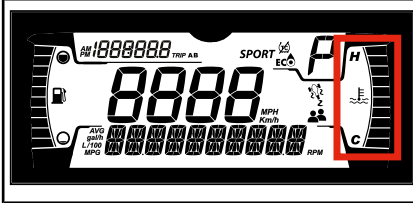

Det høyre side-displayet inkluderer:

- Motortemperatur
- VSS-symbol
- Passasjer-symbol

Hovedskjerm



Viser kjøretøyets hastighet i km/t eller MPH

Valgt girskjerm

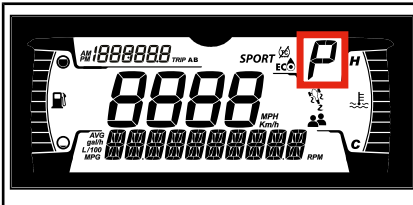

Dette displayet viser girposisjonen i girkassen

- F (forover)
- R (revers)

Den viser også en P når PARK-posisjonsspaken er i låst stilling.

Tur-display

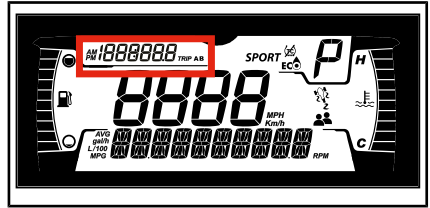

Dette displayet viser informasjon om turer:

- Kumulativ kilometerteller for kjørelengde
- Trippsteller A
- Trippsteller B
- Klokke

MODE display

Kun tilgjengelig på modeller med 900 ACE motor

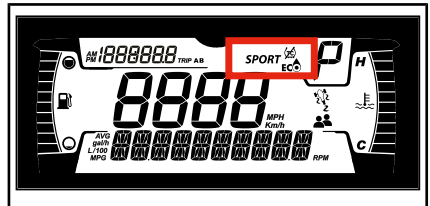

MODE-skjermen viser det valgte kjøremodus:

- ECO
- SPORT
- RALLY (kun på Rally Edition)

På Ryker 900 Rally™ Edition-modellen, må RALLY-modus brukes når kjøretøyet kjøres på vei uten fast dekke.

Når en modus er valgt, vises en melding på den nedre skjermen. Samtidig vil en eller flere ikoner slås på for å bekrefte valget ditt.

I STANDARD-modus vises ingen informasjon.

KJØRE-MODUS	SYMBOLER
STANDARD	Intet ikon
ECO	
SPORT	<i>SPORT</i> og
RALLY (kun Rally Edition)	

Varsellamper og indikatorer

Følgende indikatorlamper vil varsle deg om et forhold som kan bli alvorlig. Visse lamper vil lyse når du starter kjøretøyet for å vise at de virker. Hvis noen lamper fortsetter å lyse etter å ha startet kjøretøyet, sjekk respektive varselampe for mer informasjon.

MERK: Visse varselindikatorer vises på displayet på flerfunksjonsmåleren og fungerer på samme måte som en indikatorlampe, men vises ikke når du starter kjøretøyet.







Kontrolllys - Nedre rekke



LYS	BESKRIVELSE
	GRØNN – Venstre eller høyre svingesignal er slått på, Varselblinklys (hvis montert) - alle blinklys foran og bak blinker
	ORANSJE - funksjonssvikt i kjøretøyet

LYS	BESKRIVELSE
	BLÅ - fjernlys er valgt
	RØD – motortemperaturen er for høy.
	RØD - parkposisjonsspaken er aktivert, eller funksjonssvikt i bremsesystemet
	RØD - hvis den lyser under kjøring, er det tegn på funksjonssvikt. Skrut av alt unødvendig elektrisk utstyr og få den elektriske og ladesystemene sjekket.
	ORANSJE – Feil i ABS-systemet
	RØD - hvis den lyser når motoren er i gang eller under kjøring, viser dette en funksjonssvikt. Stans kjøretøyet så snart det er trygt og skru av motoren. Sjekk motoroljenivået. Få smøresystemet sjekket snarest mulig, selv om oljenivået er korrekt.
	ORANSJE - lyser når drivstoffnivået er lavt eller drivstofftanken er nesten tom. Fyll drivstoff så snart som mulig.
	ORANSJE skru på: Funksjonssvikt i kjøretøyet utslippskontrollsystem Blink: Motorbegrensning, nød-moduser aktivert. Utfør service på kjøretøyet umiddelbart.

Ikoner og indikatorer – Multifunksjonsskjerm

SYMBOLER	
	Drivstoffindikator
	Temperaturindikator
	Passasjersymbol - dette symboler lyser når venstre fotstøtte for passasjer settes i stilling
	VSS-symbol skru på: Når VSS er aktivert eller når det er en funksjonssvikt Blink: Hvis VSS gjør et inngrep.
	Viser at Traction Control-systemet er delvis deaktivert. Systemet reduserer ikke motorytelser, men reduserer kjørestabiliteten. Det er derfor påkrevet å kjøre med nødvendig forsiktighet.
	Viser at ECO-modus er valgt.
SPORT	Viser at SPORT-modus er valgt.

Innstillinger

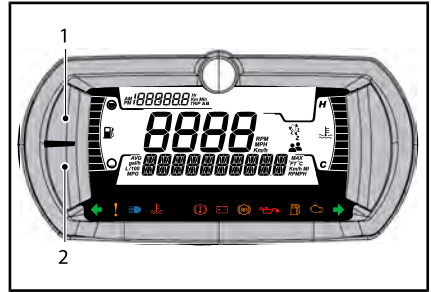

1. ØVRE knapp
2. NEDRE knapp

Lysstyrke på skjerm

Lysstyrken på skjermen er fabrikkopsatt til middels nivå som standard. Lysstyrken kan modifiseres av en autorisert Can-Am On-Road-forhandler.

Velge språk

Språket på skjermen er fabrikkopsatt på engelsk som standard. Besøk en autorisert Can-Am On-Road-forhandler for tilgjengelige språk og endre oppsettet når det passer deg.

Menyknapper

Øvre knapp

Følgende informasjon kan vises ved å trykke på UPPER-knappen:

- Kilometerstand – Total distanse
- Tripteller A
- Tripteller B
- Klokke.

Nedre knapp

Følgende informasjon kan vises ved å trykke på LOWER-knappen:

- OPM
- Drivstoffstatistikk (gjennomsnitt)
- Autonomi (km eller M)

- Innstillinger
 - Nullstille vedlikehold
 - Feilkoder
 - Enheter
 - Tilbakestill statistikken
 - Klokkeinnstilling
 - "Avslutt"

Den NEDRE knappen kan også brukes for å velge kjøremodus.

Velge, nullstille eller endre en verdi.

Øvre Meny

Trykk på ØVRE knappen til informasjonen som skal vises er valgt.

For å nullstille tripteller A eller B.

Velge tripteller A eller B.

Trykk og hold UPPER knappen til verdien er nullstilt.

Nedre meny

Å velge spesifikk informasjon

Trykk på NEDRE knappen til navnet på den ønskede informasjonen vises.

Bortsett fra på INNSTILLINGER, vent 2-3 sekunder for å velge og se på informasjonen.

For å gå inn i INNSTILLINGER menyen, hold NEDRE knappen i 2-3 sekunder.

MERK: Hvis det ikke blir gjort noe innen 10 sekunder, går instrumentet ut av menyen INNSTILLINGER

Å tilbakestille en verdi (AVG)

Velg verdien som skal nullstilles.

Trykk og hold nede LOWER-knappen til verdien er nullstilt.

Å endre en verdi (klokke)

Trykk på NEDRE-knappen for å velge informasjonen som skal endres.

Når du er valgt, holder du NEDRE-knappen for å gå inn i endringsmodus.

Trykk på NEDRE knappen til den nye verdien vises.

Vent 2-3 sekunder for å godta endringen.

Velge eller endre kjøremodus

Kun tilgjengelig på modeller med 900 ACE

Trykk og hold NED-knappen til meldingen i det nedre displayet endres.

Trykk NED-knappen for å skrolle gjennom alle tilgjengelige kjøremoduser.

Vent 2-3 sekunder for å velge og se den nye informasjonen.

For å gå tilbake til STANDARD-modus, velg ECO OFF.

UTSTYR

Justering av kontrollkomponenter

! ADVARSEL

Styret, fotstøttene og bremsepedalen kan enkelt justeres etter førerens egne behov. Det er viktig at alle kontroller er lett tilgjengelige og enkle å bruke av den personen som bruker kjøretøyet til enhver tid. Ta deg tid til å justere kjøretøyet til føreren før kjøringen.

For eksempel skal bremsepedalen være lett tilgjengelig og gå helt inn når den betjenes.

Styre

! ADVARSEL

Sørg for at motoren er slått av og motorstoppbryteren er i STOPP-posisjon før du foretar eventuelle justeringer i kontrollkomponenter.

Sitt på kjøretøyet, motoren av, løft låsehåndtaket for å låse opp styret.

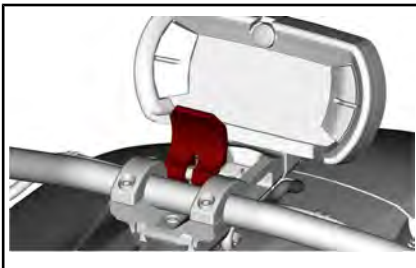

Skyv styret frem og tilbake til du har funnet en komfortabel stilling.

Når dette er gjort, sett låsehåndtaket tilbake i opprinnelig stilling for å låse styret.

! ADVARSEL

Sjekk av låsehåndtaket er skikkelig på plass. Det skal være likt med styrets festeklemmer.

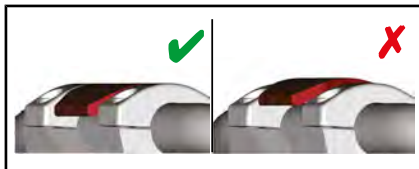

Justere låsehåndtakets klemmestyrke

Vri låsehåndtaksskruen mot klokken for å øke klemmestyrken og med klokken for å minke den.

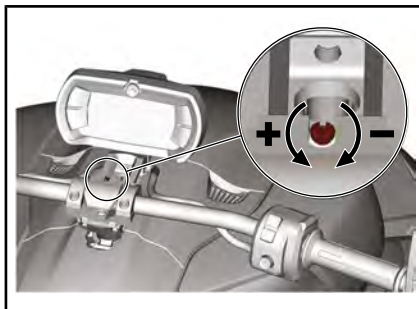

Førerens fotstøtte og bremsepedal

! ADVARSEL

Hver gang den høyre fotstøtten bevegtes, **MÅ** og bremsepedalen justeres.

! ADVARSEL

Det anbefales også å plassere fotstøttene likt på begge sider. Bruk referansemerkene som er støpt i det langsgående panelet som hjelp.

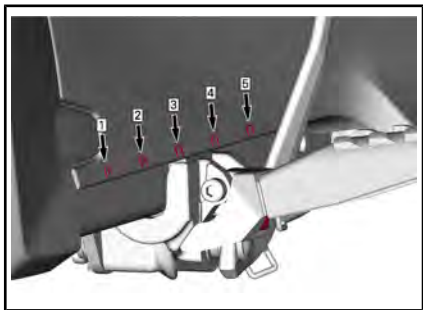

Etter justering av fotstøtten og bremsepedalen, anbefaler BRP at føreren setter seg på kjøretøyet i kjørestilling for å bekrefte at posisjonen er den som passer best og er mest komfortabel. Føreren må også sjekke at bremsepedalen går helt inn når den betjenes.

Fotstøtte venstre side

! ADVARSEL

Sørg for at motoren er slått av og motorstoppbryteren er i STOPP-posisjon før du foretar eventuelle justeringer i kontrollkomponenter.

1. Med motoren av, løft fotstøtten helt.

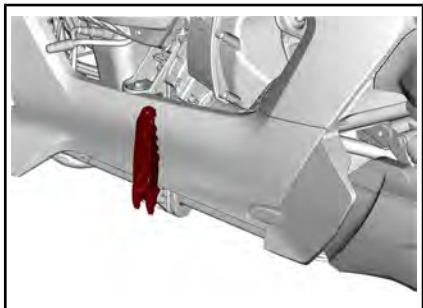

2. Skyv fotstøtten forover eller bakover til ønsket posisjon.

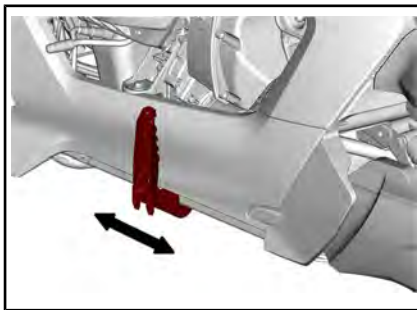

3. Senk fotstøtten til stillingen for kjøring.

Fotstøtte høyre side og bremsepedal

! ADVARSEL

Sørg for at motoren er slått av og motorstoppbryteren er i STOPP-posisjon før du foretar eventuelle justeringer i kontrollkomponenter.

1. Løft fotstøtten helt.

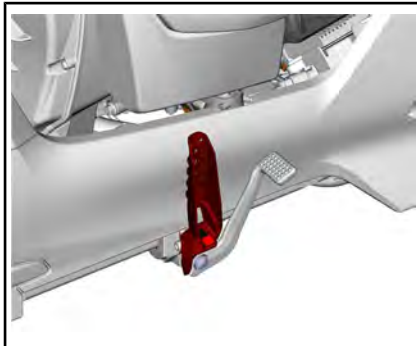

2. Skyv fotstøtten og bremsepedalen forover eller bakover til ønsket posisjon.

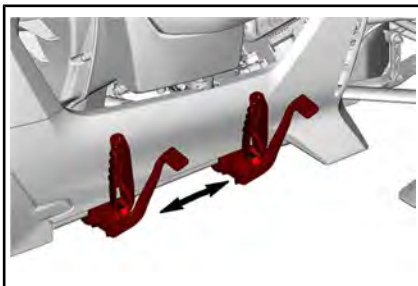

3. Trekk i bremsepedalen og sett den i en funksjonell posisjon.

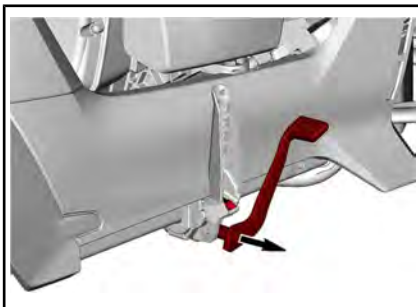

4. Senk fotstøtten og kontroller at føreren er i stand til å trå bremsepedalen hele veien inn.



ADVARSEL

Sørg alltid for at føreren enkelt kan trå bremsepedalen helt inn, før du bekrefter endelig posisjon.

5. Gjenta trinn 3 og 4 til perfekt justering av bremsepedalen er gjort.

Passasjer sete

Dette kjøretøyet er konstruert for en fører, ingen passasjer. Dette kan imidlertid endres ved å legge til et BRP passasjersestese sett.

BRP passasjersestese sett er designet for trygg transport av en passasjer og inkluderer visse sikkerhetsutstyr som er påkrevd for sikker kjøring.

Den viktigste egenskapen er to innfellbare fotstøtter med magnetisk bryter i venstre fotstøtte som endrer VSS-kalibreringen.

- Den økte vekten og den endrede vektfordelingen ved transport av passasjer påvirker kjøretøyets adferd.
- Tyngdepunktet modifiseres og kjøretøyets adferd er ikke lenger den samme. Derfor må VSS-kalibreringen modifiseres for å gjenspeile den nye situasjonen. Kun behov for å senke fotstøtten for å aktivere VSS-kalibreringen for å kjøre med passasjer.
- Det anbefales også å felle tilbake fotstøtten ved kjøring uten passasjer slik at VSS kan benytte korrekt kalibrering.

Passasjersymbolet  vil vises i instrumentet for å indikere at VSS nå er i passasjermodus



ADVARSEL

Ha aldri med passasjer hvis fotstøtten ikke er senket eller ikke montert. Tap av kontroll kan oppstå i visse situasjoner.

En annen sikkerhetsegenskap er de integrerte passasjerhåndtakene. Se avsnittet *HA MED PASSASJER* for mer informasjon om hvordan man brukes håndtakene.

Japanske modeller

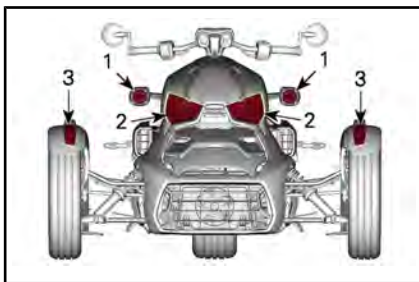

FORAN PÅ KJØRETØYET

1. Frontlys – nærlys
2. Frontlys – fjernlys
3. Blinklys/posisjonslys

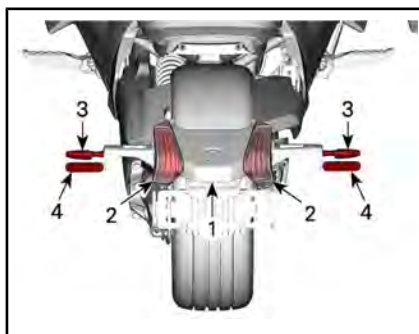

BAK PÅ KJØRETØYET

1. Nummerskiltlys
2. Bremselys
3. Blinklys/baklys/varselblinklys
4. RED reflektorer

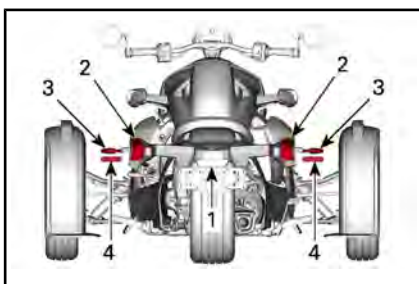

BAK PÅ KJØRETØYET

1. Nummerskiltlys
2. Bremselys
3. Blinklys/baklys
4. RED reflektorer

Alle andre land

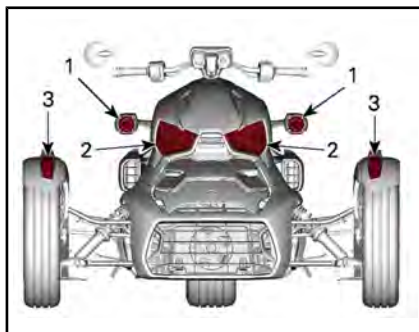

FORAN PÅ KJØRETØYET

1. Frontlys – nærlys
2. Frontlys – fjernlys
3. Blinklys/posisjonslys

Russiske modeller

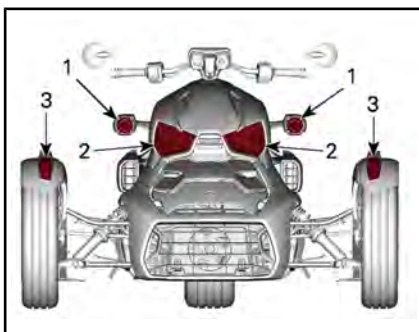

FORAN PÅ KJØRETØYET

1. Frontlys – nærlys
2. Frontlys – fjernlys
3. Blinklys/posisjonslys/varselblinklys

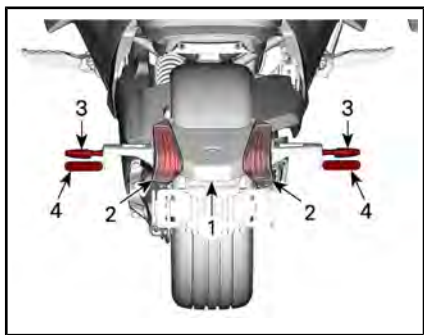

BAK PÅ KJØRETØYET

1. Nummerskiltlys
2. Bremselys
3. Blinklys/baklys
4. RED reflektorer

Speil

Hvert speil kan justeres slik det passer best ved å forsiktig dreie det.

OBS! Ikke prøve å vri speilarmen. Det må være orientert vertikalt (oppover).



ADVARSEL

Ikke juster speilene når kjøretøyet er i bevegelse.

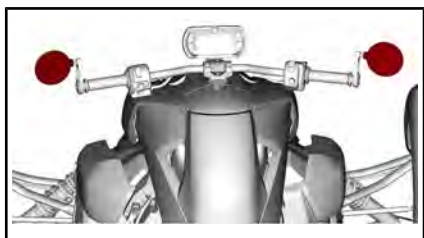

Sette støtteplaten til speil tilbake på plass

Det kan skje at støtteplaten blir løsere og lavere ved bruk av kjøretøyet. Gjør følgende for å sette på plass og sikre støtteplaten.

1. Løsne skruen til støtteplaten ca. 10 mm til 13 mm.

OBS! Ikke ta skruen helt av - dette for å unngå å miste den.



- A. 10 mm til 13 mm
2. Dytt skruen innover og frigjør mekanismen som holder støtteplaten.
3. Skyv støtteplaten mot styret.
4. Plasser merket på støtteplaten vinkelrett med bakken.

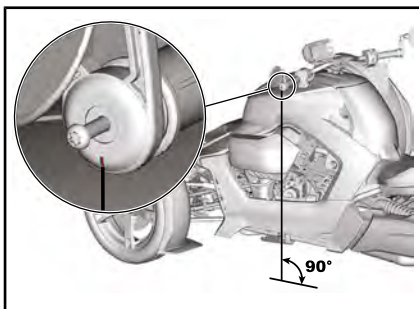

5. Hold støtten og stram skruen.

STRAMMINGSMOMENT

Skruen til støtteplate til speil	5 Nm ± 0,5 Nm
----------------------------------	---------------

6. Juster speilene.

Hanskerom

Denne modellen er utstyrt med et hanskerom for transport av små personlige ting og brukerhåndboken.

Trykk på bakre del av hanskeromslokket for å åpne.

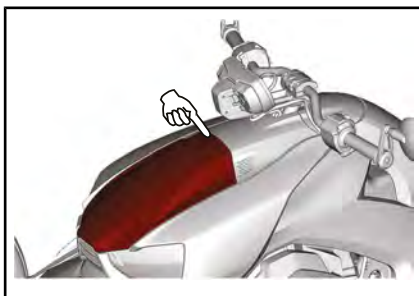

En dobbelt USB-kontakt befinner seg også inne i hanskerommet. Hver USB-kontakt kan lade opptil 2,1 A ved 5 V.

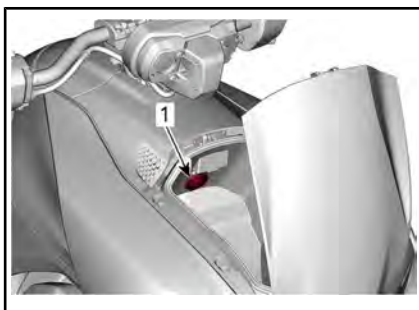

1. Dobbelt USB-kontakt

Servicedeksler

Fremre servicedeksel

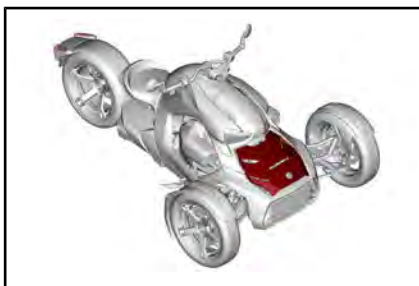

Fremre servicedeksel må fjernes for å nå følgende gjenstander:

- Batteri
- Sikringsboks
- Kjølevæskebeholder
- Diagnosekontakt
- Motoroljefilter.

Fjerne fremre servicedeksel

1. Før en finger inn i åpningen på hver side av servicedekslet og løft på festetappene for å låse opp dekslet.

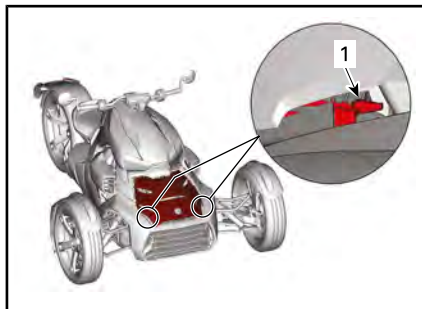

1. Låsetapp
2. Hold tappene og skyv dekslet forover.
3. Fjerne servicedeksel fra kjøretøyet

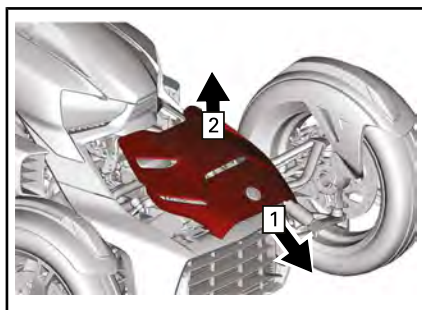

1. Skyv fremover
2. Løft opp

Montere fremre servicedeksel

1. Skyv fremre servicedeksel tilbake på plass.
2. Sett servicedekseltappene bak inn i støttesporene på kjøretøyet.

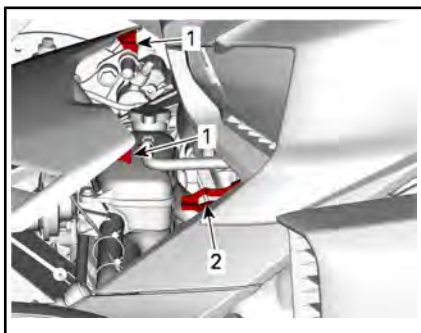

1. Bakre tapper på fremre servicedeksel
2. Venstre støtte
3. Klips på fronten av servicedekslet
4. Trekk i dekslet for å forvise deg om at det skikkelig festet.

Høyre servicedeksel

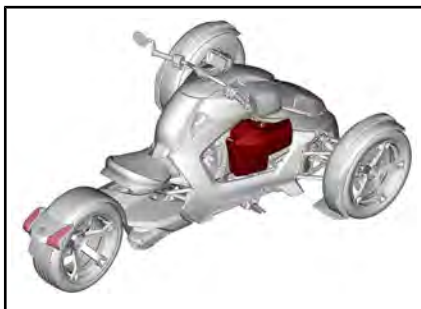

Høyre servicedeksel gir tilgang til:

- Sikkerhetskort
- CVT-luftfilter
- Peilestav for motorolje
- Drivstoffkanal.

Åpning av høyre servicedeksel

1. Vri festeskruen mot klokken.



2. Vipp servicedekslet.

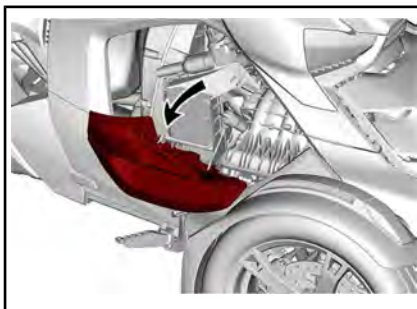

Lukking av høyre servicedeksel

Lukk dekslet og lås med festeskruen.

Venstre servicedeksel



Venstre servicedeksel må tas av for å utføre service på motorluftfilteret.

Fjerne venstre servicedeksel

1. Frigjør begge klipsene som befinner seg under venstre servicedeksel og som holder det på plass.

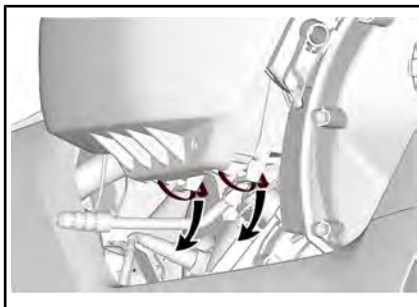

2. Fjern dekslet fra kjøretøyet.

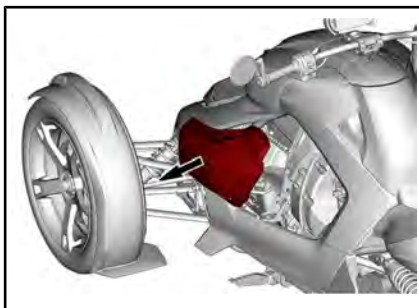

Montere venstre servicedeksel

Monteringen skjer i omvendt rekkefølge av fjerningsprosedyren.

GRUNNLEGGENDE PROSEDYRER

Starte og stoppe motoren

Starte motoren

VIKTIG: Motorens OPM vil ved start øke noe av seg selv før den når normal rotasjon.



ADVARSEL

Eksosgass inneholder giftig karbonmonoksid som raskt kan samles opp i lukkede eller dårlig ventilerte områder. Den kan føre til alvorlig personskade eller dødsfall ved innånding. La motoren gå bare på åpne, godt ventilerte områder. Se **UNNGÅ KARBONMONOKSID-FORGIFTNING.**

1. Åpne høyre servicedeksel og les sikkerhetskortet for å forberede deg selv, passasjerer og kjøretøyet før kjøretøyet startes
2. Sett RF D.E.S.S. nøkkel på D.E.S.S. kontakt.

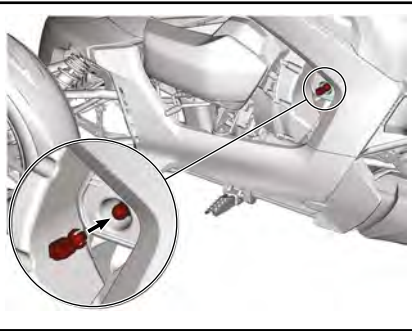

3. Trykk kort på START-knappen for å aktivere det elektriske systemet.
4. Sett motorstoppbryteren til KJØR-posisjon.

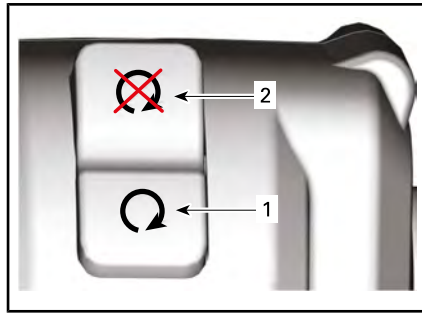

1. KJØR-stilling
2. STOPP-posisjon

5. Vri forsiktig gassen unna deg (hev håndledet) for å aktivere startsystemet. Det høres en pipelyd.
 - Når denne bevegelsen er gjort, kan du frigjøre gasshåndtaket.
 - Motoren kan startes de neste 30 sekundene uten å gjøre denne bevegelsen igjen.
 - Hver gang motoren stanses, må denne bevegelsen gjøres for å starte motoren.

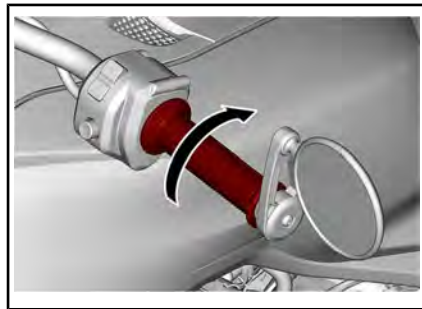

6. Trykk ned og hold bremsepedalen.
7. Trykk startknappen, ikke nødvendig å holde for å starte motoren.

MERK: Hvis motoren ikke starter, trykk på startknappen igjen.

8. Følg med på displayet for å se om det er problemer og forsikre deg om at oljelampen slukkes.
9. Slipp opp parkposisjonsspaken. Sørg for at indikatoren i flerfunksjonsmåleren er av.

VIKTIG: Hvis parkposisjonsspaken ikke slippes før kjøretøyet brukes, vil motorkraften begrenses for å hindre skade i transmisjonen. Summeren vil høres og kontrollampen  vil blinke for å informere føreren om å slippe opp parkposisjonsspaken.

Stoppe motoren

1. Stans kjøretøyet.
2. Sett motorstoppbryteren i AV-posisjon.

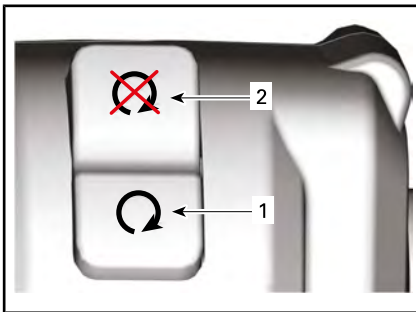

1. KJØR-stilling
2. STOPP-posisjon

MERK: Motoren kan kun stanses ved å bruke motorstoppbryteren. Å fjerne RF D.E.S.S. nøkkel fra sin kontakt vil ikke stanse motoren, nøkkelen brukes kun for å starte motoren.

3. Fjerne RF D.E.S.S.-nøkkel.
4. Kople til og lås parkposisjonsspaken.

Kontrollampen  og en P vil vises i displayet.

5. Skyv kjøretøyet frem og tilbake for å være sikker på at parkeringsspaken er fullt innkopleet.

ADVARSEL

Kople alltid til parkposisjonsspaken. Kjøretøyet kan begynne å rulle hvis parkposisjonsspaken ikke er innkopleet. Clutchen er alltid frakopleet når kjøretøyet stoppes, så transmisjonen vil ikke holde kjøretøyet på plass.

6. Kom ned fra kjøretøyet.

Automatisk motoravstengning

Dette kjøretøyet er utstyrt med en egenskap som stanser motoren 3 minutter etter at motorens driftstemperatur er nådd.

En avstengningsmelding vil vises på displayet, sammen med en pipelyd for å hindre at avstengningen vil skje snart.

Motoren vil stanse med mindre en av følgende forhold inntreffer.

- Bremsene trekkes til.
- Gassen aktiveres

Starting i skråning

Hvis kjøretøyet er parkert i en skråning og parkposisjonsspaken er vanskelig å frigjøre, velg posisjonen F eller R (i retning av toppen av skråningen), vri deretter forsiktig på gassen mens du frigjør parkposisjonsspaken.

Bakkestartkontroll

Stigning over 5 % vil gjøre at kjøretøyet står stille etter at du har sluppet bremsepedalen. Denne funksjonen hindrer at kjøretøyet beveger seg forover eller bakover i ett sekund.

Bremsene frigjøres automatisk så snart gassen aktiveres.

Dette er en fordel når du må starte i en skråning, (f.eks. trafikklys, oppkjørsel eller parkering).

Denne egenskapen aktiveres automatisk når posisjonen F eller R velges for å kjøre opp skråningen og dette kan føre til at kjøretøyet ruller bakover.

Skyve kjøretøyet

⚠ OBS! Unngå å skyve kjøretøyet i en skråning. Hvis du må skyve det i en skråning, må du passe godt på så bremsepedalen er innen rekkevidde i tilfelle kjøretøyet begynner å rulle.

Slik flytter du kjøretøyet et lite stykke uten å starte motoren:

1. Trykk ned og hold bremsepedalen mens du sitter på kjøretøyet.
2. Slipp opp parkposisjonsspaken.
3. Gå av på høyre side av kjøretøyet mens du holder foten på bremsepedalen.
4. Skyv kjøretøyet og bruk om nødvendig bremsen.

⚠ OBS! Skyv alltid fra høyre side slik at du kan nå bremsepedalen. Hold deg unna det varme eksosrøret.

Hvis du trekker kjøretøyet bakover, må du være forsiktig så forhjulene ikke ruller over foten din.

5. Sett deg på kjøretøyet igjen og parker som angitt ovenfor.

Bruk i revers

Se under *INSTRUKSJONER FOR SIKKER BRUK* om hvordan du rygger på en sikker måte.

Skifte til revers

1. Stans kjøretøyet og la motoren gå på tomgang.
2. Hold foten på bremsepedalen.
3. Med den andre foten eller din venstre hånd trekker du girspaken bakover for å kople inn revers.

En dobbel pipelyd høres for varsel at revers er koplet inn.

Ryggig

Kontroller at området bak deg er klart, og se fortsatt bakover mens du rygger. Hold lav hastighet, og ikke rygg over lengre strekninger.

Skifte giret ut av revers

1. Stans kjøretøyet og la motoren gå.
2. Hold foten på bremsepedalen.
3. Med den andre foten eller din venstre hånd skyver du girspaken forover for å kople fra revers.

Innkjøring

Kjøretøyet trenger en innkjøringsperiode på 300 km.

Etter innkjøringsperioden må kjøretøyet kontrolleres i henhold til *VEDLIKEHOLDSPLANEN*.

Motor

Under innkjøringsperioden:

- Unngå akselerasjon med full gass.
- Unngå opprettholdelse av konstant OPM.
- Unngå vedvarende akselerasjoner.
- Unngå langvarig høy hastighet.
- Hvis kjøleviften går kontinuerlig i stans- og kjø-trafikk, kjør til siden og stans motoren for å kjøle den ned, eller akselerer slik at luften kjøler ned motoren.

Korte akselerasjoner og hastighetsvariasjoner med gass er imidlertid bra ved innkjøring.

Bremser og dekk

Unngå å bremse hardt i løpet av innkjøringsperioden.



ADVARSEL

Nye bremser og dekk fungerer ikke maksimalt før innkjøringen er fullført. Bremsing, styring og VSS-ytelsen kan være redusert, så vær ekstra oppmerksom.

Bremser og dekk trenger innkjøring på ca. 300 km med kjøring med hyppig bremsing og styring. Hvis du kjører uten hyppig bremsing og styring under innkjøringen, må du regne med mer tid før bremser og dekk er innkjørt.

Drivreim

En ny drivreim trenger en innkjøringsperiode på 50 km.

I denne perioden:

- Unngå kraftig akselerasjon og nedbremsing.
- Unngå vedvarende høy fart.

Fylle drivstoff

Krav til drivstoff

OBS! Bruk bestandig ny bensin. Bensin oksiderer, resultatet er redusert oktan, flyktige forbindelser og produksjon av oljerester og avsetninger som kan skade drivstoffsystemet.

Blanding av alkohol i drivstoffet varierer med land og region. Denne motoren er konstruert for å brukes med det anbefalte drivstoffet. Vær imidlertid klar over følgende:

- Bruk av drivstoff som inneholder mer alkohol enn prosenttallet angitt av statlige forskrifter anbefales ikke og kan føre til følgende problemer i drivstoffsystemets komponenter:
 - Vanskeligheter med start og kjøring.
 - Føringelse av gummi- eller plastdeler.
 - Korrosjon av metalldeler.
 - Skade på innvendige deler i motoren.
- Kontroller ofte om det har oppstått drivstofflekkasjer eller andre uvanlige tilstander i drivstoffsystemet hvis du mistenker at alkoholen i bensinen overskrider gjeldende offentlige forskrifter.
- Alkoholholdig drivstoff tiltrekker seg og holder på fuktighet som kan føre til drivstoff-faseseparasjon som kan føre til ytelsesproblemer eller skader på motoren.

Anbefalt drivstoff

Bruk vanlig blyfri bensin med minimum oktantall 87 AKI (RON+MON)/2 eller oktantall 92 RON.

For optimale ytelser, bruk premium blyfri bensin med oktantall 91 AKI (RON+MON)/2 eller oktantall 95 RON.

OBS! Eksperimenter aldri med andre drivstoffer. Skader på motoren eller drivstoffsystemet kan oppstå hvis det brukes utilstrekkelig drivstoff.

OBS! IKKE bruk drivstoff fra pumper som er merket E85.

USA

Bruk av drivstoff som er merket E15 er forbudt av USAs miljømyndigheter.

Prosedyre ved fylling av drivstoff

! ADVARSEL

Bensin er ekstremt brennbar og svært eksplosivt. Følg prosedyren for fylling av drivstoff for å redusere risikoen for brann eller eksplosjon. Se **UNNGÅ BENSINBRANN OG ANDRE FARER**.

Slik fyller du drivstoff på kjøretøyet:

1. Parker utendørs på jevnt underlag i et godt ventilert område langt unna flammer, gnister, tente sigaretter og andre antennelseskilder.
2. Stopp motoren.
3. Skyv drivstoffdøren bakover.

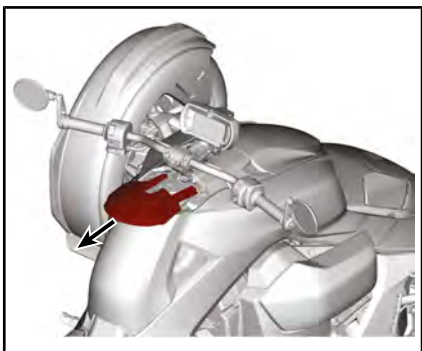

4. Skru sakte lokket på drivstoffbeholderen mot urviseren for å ta det av.

! ADVARSEL

Hvis du legger merke til forskjell i trykket (du hører en plystrelyd når du løsner tanklokket), få kjøretøyet kontrollert og/eller reparert før det brukes videre.

5. Sett tuten inn i påfyllingshalsen.
6. Fyll på drivstoff sakte slik at luft kan slipp ut av tanken og på den måten forhindre at

drivstoffet strømmer ut igjen. Vær forsiktig så du ikke søler.

7. Slutt å fylle når drivstoffet når bunnen av påfyllingshalsen.
Ikke fyll for mye.

! ADVARSEL

Fyll aldri drivstofftanken helt opp før du plasserer kjøretøyet på et varmt sted. Når temperaturen øker, utvides drivstoffet og kan flomme over.

8. Trekk til tanklokket godt med klokken.

! ADVARSEL

Tørk bestandig bort drivstoffsøl på kjøretøyet.

9. Skru på tanklokket til det er i stilling.
10. Skyv drivstoffdøren helt forover for å lukke den.
11. Tørk opp eventuelt drivstoffsøl. Hvis du søler drivstoff på deg, må du vaske deg med såpe og vann og skifte klærne.

Prosedyre ved fylling av drivstoff med bærbar beholder.

! ADVARSEL

Ikke sett dysen til en bærbar drivstoffbeholder eller innkjøpt trakt direkte inn i den dekselløse drivstoffhalsen. Dette kan skade den dekselløse drivstoffhalsen slik at den ikke lenger er tett. Hvis den dekselløse drivstoffhalsen er skadet, kan drivstoffet flyte over tanken og kanskje på motoren istedenfor å fylle tanken, noe som kan resultere i brann.

OBS! Ikke prøv å tvinge eller skyve åpen den dekselløse driv-

stoffhalsen med fremmede gjenstander. Dette kan skade den dekselløse drivstoffhalsen slik at den ikke lenger er tett.

Når du fyller kjøretøyets drivstoff-tank fra en bærbar beholder, bruk alltid trakten som følger med kjøretøyet.

1. Stans motoren og sett parkposisjonsspaken i låst posisjon.
2. Vipp høyre servicedeksel for å få tilgang til plasttrakten.

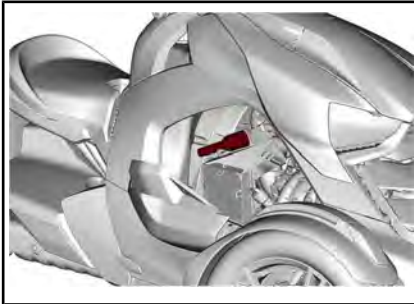

3. Skyv drivstoffdøren bakover.

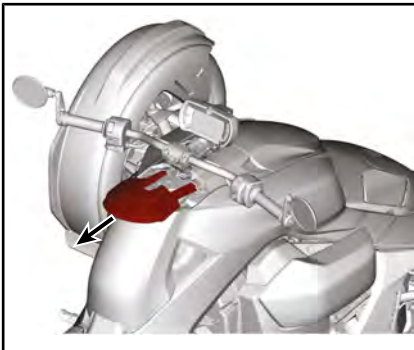

4. Skru sakte lokket på drivstoff-beholderen mot urviseren for å ta det av.
5. Sett trakten varsomt inn i påfyllingshalsen.

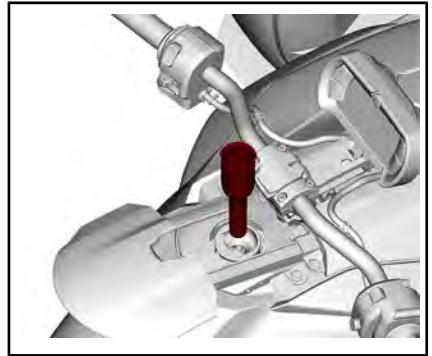

6. Fyll kjøretøyet.

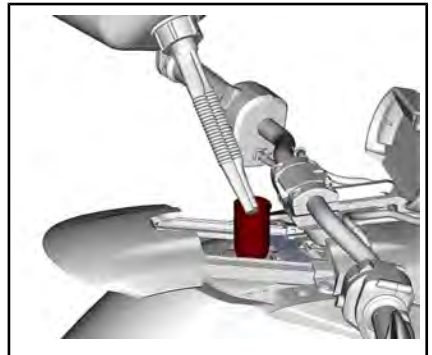

7. Når du er ferdig, fjern og rengjør trakten før du setter den tilbake på plass.
8. Skru på tanklokket til det er i stilling.
9. Lukk og fest servicedekselet.
10. Skyv drivstoffdøren helt forover for å lukke den.

Justere fjæringen

Belastningen og justering av fjæringen kan ha betydning for kjørekomforten og håndtering av kjøretøyet.

Valg av fjæringsinnstillinger varierer med førerens vekt, personlige ønsker, kjørehastighet og terrengforholdene.

Fjæring foran

! ADVARSEL

Justering av fjæringen kan påvirke kjøretøyets kjøreegenskaper. Ta deg alltid tid til å bli kjent med kjøretøyets oppførsel etter at du har justert fjæringen.

! ADVARSEL

Venstre og høyre støtdemper må alltid justeres til samme posisjon. Juster aldri bare én side. Ujevn justering kan føre til dårlig styringskontroll og tap av stabilitet, noe som kan føre til en ulykke.

Forhåndsjustering av fjær

Ryker 600 og Ryker 900

Det er ingen justering på støtdemperne foran.

Ryker 900 Rally Edition

Forkort fjærene for å få en stivere kjøring og tøffere forhold.

Forleng fjærene for å få en mykere kjøring og jevne forhold.

Juster ved å dreie justeringsringen.

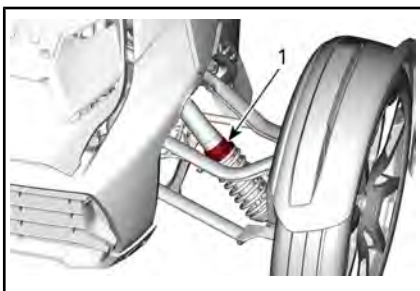

1. Justeringsring

Fjæring bak

Forhåndsjustering av fjær

Bruk følgende informasjon for å justere fjæringen bak på ditt kjøretøy.

Ryker 600 og Ryker 900

VEKT	KAMPOSISJON
Opp til 100 kg – fører alene (fabrikkinstilling)	1
Mer enn 100 kg – inkludert fører og last	3
Med en passasjer	5

Hvis du ofte kjører med passasjer, snakk med din Can-Am On-Road-forhandler for å fastslå om kjøp av en fjær bak spesielt konstruert for kjøring med passasjer kan være et godt valg for deg.



KAMPOSISJONER

Ryker 900 Rally Edition

VEKT	JUSTERINGSRING AVSTAND (A)
Fører alene og/eller last (Fabrikkinstilling)	6 mm
Av og til med en passasjer	11 mm
Ofte eller alltid med en passasjer	16 mm

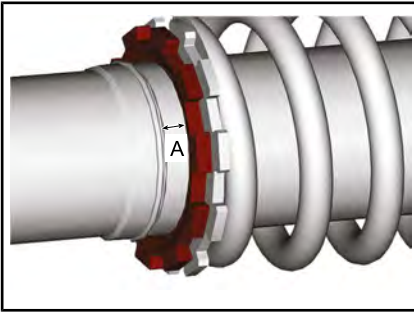

Justering av komprimeringsdemping

Ryker 900 Rally Edition

Kompresjonsdemping ved høy hastighet bestemmer hvordan støtdemperen reagerer på en høy fjæringshastighet (raske kompresjonsutslag, i de fleste tilfeller ved kjøring i høy hastighet).

For å justere dreier du justeringsknappen på beholderen.

VEKT	KNAPPENS POSISJON*	
	JEVN VEI	UJEVN VEI
Fører alene (Fabrikkinstilling)	1	2
Med en passasjer	2	4
* ± 1 klikk for personlig preferanse		

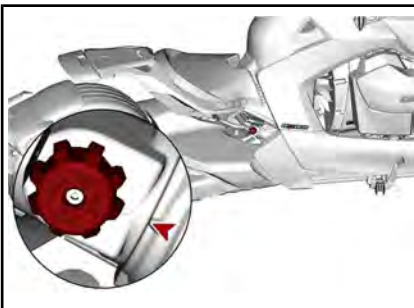

***Denne siden er
blank med hensikt***

INSTRUKSJONER FOR SIKKER BRUK

HVA ER FORSKJELLIG FRA ANDRE KJØRETØY

Denne delen vil hjelpe deg til å forstå noen særskilte driftsegenskaper ved dette kjøretøyet.

Stabilitet

“Y”-konfigureringen av dette 3-hjulskjøretøyet gir bedre stabilitet i lav hastighet enn en motorsykkel.

Den er imidlertid ikke like stabil som et firehjuls kjøretøy, for eksempel en bil. Førerassistanseteknologier, som det elektroniske VSS-systemet (Vehicle Stability System) bidrar til stabilitet under manøvrering, men du kan allikevel miste kontrollen, velte eller rulle over på grunn av ekstreme manøvre (som hard svinging), overlast eller kjøring på ujevnt underlag eller treffe gjenstander. I tillegg kan du eller eventuell passasjer falle av ved skarpe svinger, akselerasjon, nedbremsing eller støt.

Respons på veiforholdene

Kjøretøyets adferd på veien kan være annerledes enn andre kjøretøy på veien. Følg disse anbefalingene.

- Ikke kjør i terrenget eller på is eller snø.
- Unngå pytter og rennende vann. Kjøretøyet vannplaner lettere enn en bil. Reduser farten hvis du ikke kan unngå å kjøre gjennom vann.
- Reduser farten når veidekket inneholder grus, jord, leire eller sand.
- Kjøring i temperatur under 5°C vil resultere i redusert veigrep.

Se under *STRATEGIER FOR KJØRING PÅ VEI* hvis du vil ha mer detaljerte instruksjoner.

Kjøremoduser

ECO-modus

ECO-innstillingen (modus for drivstofføkonomi) reduserer drivstofforbruket ved å redusere gassrespons og maksimum gassåpning for å opprettholde en optimal cruisinginnstilling.

SPORT-modus

Når SPORT-modus er aktivert, vil VSS tillate betydelig mer hjulspinn på de bakre hjulene og en høyere skrensevinkel, noe som krever motstyring. Når denne modusen er slått på, er antispinnsystemet redusert, og dette betyr at bakhjulsladd blir mindre kontrollert, selv på glatte overflater. Denne modusen er mest effektiv på tørr eller fuktig asfalt. Når denne modusen er aktivert, må føreren være enda mer aktsom enn ved normal kjøring.

Denne modusen kan kun bli aktivert når føreren er alene på kjøretøyet (ingen passasjer) og hvis ingen VSS-svikt er aktiv.



ADVARSEL

Du bør gjøre deg kjent med hvordan kjøretøyet opererer samt manøvrering og håndtering med VSS før du bruker sportsmodus. Når du bruker sportsmodus, må du alltid være oppmerksom på dine omgivelser og manøvreringen av kjøretøyet.

RALLY-modus

RALLY-modus ble designet for å forbedre kjøreopplevelsen på veier med løs grus og andre veier uten fast dekke. VSS-inngrepene tilpasses til veier med løst dekke. Denne modusen må bare brukes ved kjøring på veier uten fast dekke. Når denne modusen er aktivert, må fø-

reren være enda mer aktsom enn ved normal kjøring.

Denne modusen kan kun bli aktivert når føreren er alene på kjøretøyet (ingen passasjer) og hvis ingen VSS-svikt er aktiv.



ADVARSEL

Du bør gjøre deg kjent med hvordan kjøretøyet opererer samt manøvrering og håndtering med VSS før du bruker RALLY-modus. Når du bruker RALLY-modus, må du alltid være oppmerksom på dine omgivelser og manøvreringen av kjøretøyet.

Bremsepedal

En pedal aktiverer bremsen alle tre hjul. Det finnes ingen bremsen som betjenes med hendene, og det er ikke mulig å bremse forhjulene og bakhjulet separat.

Dette kjøretøyet er i stand til å bremse og styre samtidig, mye bedre enn en motorsyssel, og kan stanse svært raskt. Vær oppmerksom på at kjøretøyet bak deg kanskje ikke kan stoppe eller reagere like raskt.

Blokkeringsfri bremsen (ABS)

Kjøretøyet er utstyrt med blokkeringsfri bremsen (ABS) som en del av kjøretøystabilitetssystemet (VSS).

Dette systemet bidrar til å opprettholde styrekontrollen i en nød-bremsesituasjon ved å hindre at bremsene låser seg.

Parkposisjon

Parkposisjonsspaken er en mekanisk innretning som låser drivakselen når den er aktivert.

OBS! Prøv aldri å sakke eller stanse kjøretøyet ved å bevege på parkposisjonsspaken. Drivakselen og girkassen vil bli skadet.

Det valgte girdisplayet viser en P når parkposisjonsspaken er i låst stilling.

Styring

Direkte styring

Vri på styret for å styre kjøretøyet i svingens retning.

Motorsyklister - ikke foreta motstyring slik du gjør på en motorsyssel. Til forskjell fra en motorsyssel kan ikke dette trehjuls-kjøretøyet legges over når du svinger. Du må lære på nytt hvordan du svinger. Øv deg på å svinge i ulike hastigheter til du behersker det.

Sidekrefter i svinger

Til forskjell fra en motorsyssel kan ikke dette kjøretøyet legges over når du svinger. Du vil kjenne at sidekreftene presser deg mot utsiden av svingen.

For å holde balansen må både føreren og passasjerer holde seg fast med begge hendene og ha begge føttene fast plassert på fotstøttene.

I skarpe svinger kan det hjelpe å lene overkroppen fremover og mot innsiden av svingen.

Bredde

I og med at dette kjøretøyet er bredere enn en vanlig motorsykkel, må du gjøre følgende:

- Hold alltid forhjulene i ditt kjørefelt. Vær spesielt oppmerksom på forhjulenes plassering når du går inn i en kurve eller under en forbikjøring.
- Ikke del kjørefelt med andre eller del kjørefelt (kjøre mellom to kjørefelt med trafikk). Kjøring i gruppe må skje i et enkelt kjørefelt, også sammen med motorsykler.
- Vær forberedt på å måtte svinge mer unna for å unngå hindringer.

MERK: Det at du kommer over et hinder med forhjulene er ingen garanti for at du kommer over med bakhjulet.

Revers

Revers-symbolet ® vises på valgt girdisplay når revers er valgt.

Dette kjøretøyet kan reversere som en bil. Det er imidlertid en del viktige forskjeller:

- Få om nødvendig passasjerer til å stå av hvis siktbarheten er dårlig.
- Husk at fronten er bredere enn bakenden. Ikke rygg for nære gjenstander slik at du kan treffe dem med forhjulene.
- Hold lav hastighet, og ikke rygg over lengre strekninger.
- Parker om mulig slik at du ikke trenger å rygge ut fra parkeringsplassen.

⚠ OBS! Ha alltid begge føttene på fotstøttene når du rygger. Ikke sett føttene på bakken når du rygger.

Førerkort og lokale regler og forskrifter

Kravene til førerkort for dette kjøretøyet varierer fra land til land. Avhengig av lokale lover kan det være at du trenger førerkort for bil, motorsykkel eller spesiell tillatelse for kjøring av et trehjuls kjøretøy.

Undersøk hos lokale myndigheter for å forsikre deg om at du har riktig førerkort før du bruker kjøretøyet på offentlige veier.

Kjøretøystabilitetssystem (VSS)

Dette kjøretøyet er utstyrt med et kjøretøystabilitetssystem (VSS).

VSS hjelper deg med å kontrollere retningen til kjøretøyet og redusere risikoen for å velte eller rulle over i enkelte situasjoner.

VSS består av:

- **Blokkeringsfrie bremses (ABS)** som hjelper til å beholde kontroll over styringen ved hard bremsing ved å hindre at hjulene låser seg.
- Et **Electronic Brake Distribution (EBD)** er et elektronisk bremsefordelingssystem som automatisk fordeler bremsekraften balansert mellom alle tre hjul. Sammen med ABS hjelper EBD med å beholde retningskontroll og maksimere bremsekraften avhengig av veiens friksjonsegenskaper.
- Et **antispinnsystem (TCS = Traction Control System)** hindrer at bakhjulet spinner. TCS vil kun begrense bakhjuls-spinnet hvis du vrir på styret (styrer ut av rett linje) eller hvis grepet eller stabiliteten krever at motorens dreiemoment reduseres. Systemet tillater mer spinn når SPORT eller RALLY-modusene er valgt.
- Et **stabilitetskontrollsystem (SCS = Stability Control System)** som begrenser kraften til bakhjulet og bremses hjulene individuelt slik at faren for å miste kontrollen eller velte, reduseres.

Begrensninger

VSS kan ikke hjelpe deg å holde kontrollen i alle situasjoner.

Overflater med dårlige friksjonsegenskaper

Dekkgrepet på veien begrenser den maksimale bremseeffekten. Selv med ABS og EBD vil stoppelengden bli lenger på overflater med dårlige friksjonsegenskaper eller hvis du ikke bruker riktig dekktrykk eller hvis dekkmønsteret er slitt.

Hvis dekkene mister grepet på veien, kan du miste kontrollen, selv med VSS.

Hvis veier med fast dekke er dekket eller delvis dekket med is, snø eller snøslaps, er det ikke nok friksjon til stede til å beholde kontrollen, selv med VSS. Ikke kjør på veier dekket med is, snø eller snøslaps.

MERK: Grepet på kjøretøyets dekk begynner å bli mindre under 5°C.

Som andre kjøretøy for vei kan dette kjøretøyet vannplane (miste friksjonen på et sjikt med vann) når det er vann på veien. Hvis du kjører for raskt over et lag vann, for eksempel en stor vanddam eller rennende vann på veien, kan kjøretøyet miste veigrepet og spinne uten at VSS kan hjelpe til å beholde kontrollen. Unngå store vanddammer eller rennende vann, og reduser hastigheten eller kjør til side og stans i kraftig regn. Hvis du må kjøre gjennom vann, må du redusere hastigheten mest mulig før du når frem til vannet.

Ryker 600 og Ryker 900

Reduser hastigheten på veier med dårlige friksjonsegenskaper, som veier med søle, sand, grus eller vått dekke. Dette kjøretøyet er ikke egnet til bruk i terreng. Den må alltid brukes på veier som vedlikeholdes godt. Ikke bruk kjøretøyet i annet terreng.

Ryker 900 Rally Edition

Denne modellen er spesielt designet for bruk på jevne overflater. Selv om den kan brukes på overflater med redusert grep, ER DET IKKE ET OFF-ROAD-KJØRETØY.

Vær oppmerksom på at ved kjøring på glatt overflate, kan kjøretøyets systemer ikke kompensere for alle farlige kjøresituasjoner. BRUK SUNN FORNUFT.

Velg alltid *RALLY-MODUS* når du kjører under disse forholdene. Se *INNSTILLINGER* i avsnittet *4,5" DIGITALT DISPLAY*.

Dekk

VSS er kalibrert til å yte best med dekk av spesifikk størrelse, materiale og dekkmønster. Hvis dekkene byttes med dekk som ikke er godkjent av BRP, kan det hende at VSS blir mindre effektivt.

Bruk alltid BRP-anbefalte dekk. Disse kan bestilles hos autoriserte Can-Am On-Road-forhandlere.

Riktig dekktrykk og mønstertilstand er viktig for å beholde veigrepet, spesielt på løse eller våte overflater. Dekktrykk som er for lavt, kan føre til vannplaning og at dekket absorberer varme, mens et dekktrykk som er for høyt, kan redusere VSS-effektiviteten.

Hard svinging

VSS kan ikke kontrollere eller begrense hvor mye du svinger — det kan ikke hindre at du svinger for hardt. Store og raske svingebevegelser med styret kan føre til at du mister kontrollen over kjøretøyet og skrenser eller velter.

For høy hastighet

VSS kontrollerer ikke kjøretøyets hastighet bortsett fra hvis SCS griper inn når du svinger. VSS hindrer ikke at du kjører for raskt inn i en sving. Hvis hastigheten er for høy under de gitte forholdene, kan du miste kontrollen, selv med VSS.

For stor vekt

Last aldri kjøretøyet ut over spesifiserte verdier.

Ryker 600 og Ryker 900

VEKTGRENSER	
Lastekapasitet (inkludert fører, passasjer, last og eventuelt tilbehør)	204 kg
Hanskerom	2 kg
* Ingen passasjer tillatt uten montering av et godkjent passasjersett	

Ryker 900 Rally Edition

VEKTGRENSER	
Lastekapasitet (inkludert fører, passasjer, last og eventuelt tilbehør)	199 kg
Hanskerom	2 kg
* Ingen passasjer tillatt uten montering av et godkjent passasjersett	

FORSTÅ RISIKOEN PÅ VEIEN

Før du kjører dette trehjulskjøretøyet, se sikkerhetsvideoen, les sikkerhetskortet og alle sikkerhetsdekalene på produktet.

Vurder risikoen for å bli skadet eller drept i et krasj, tenk hvordan du kan redusere denne risikoen, og om du er villig til å ta denne risikoen.

Mange faktorer bidrar til risikoen du møter. Du kan kontrollere noen av disse faktorene, men andre, som andre trafikkanterers adferd, er utenfor din kontroll.

Her beskrives en del av faktorene som har betydning for denne risikoen:

Kjøretøytype

Ulike kjøretøytyper varierer i størrelse, synlighet og manøvrerbarhet og gir ulik grad av beskyttelse.

Dette kjøretøyet er lite og manøvrerbart. Manøvrerbarheten kan hjelpe deg å unngå ulykker. Små kjøretøy er imidlertid vanskeligere å oppdage, noe som øker sjansen for at andre motorførere kan forårsake en ulykke. I enkelte situasjoner er det mindre risiko for en ulykke med Ryker enn med en motorsykkel. Det er for eksempel mindre risiko for at kjøretøyet velter ved lave hastigheter. I andre situasjoner er risikoen for ulykke imidlertid større for kjøretøyet. Fordi det er bredere, vil det for eksempel ikke få plass nok på smale steder der mange motorsykler kan kjøre.

I biler og lastebiler gir kjøretøyets struktur bedre beskyttelse i ulykker og mot andre farer på veien. I tillegg kan passasjerer beskytte seg selv med å bruke sikkerhetsbelter. Du må forvente at kjøring med dette kjøretøyet medfører større risiko enn å kjøre en bil, og at faren for personskade er mer lik faren ved kjøring med motorsykkel.

Som på en motorsykkel kan du redusere risikoen for personskade ved å bruke hjelm og kjøreklær og -utstyr.

Førerens ferdigheter og dømmekraft

Alle førere har noe kontroll over sin egen risiko på veien. De som utvikler gode ferdigheter, vi få bedre kontroll over kjøretøyet sitt. Ikke stol på erfaring med motorsykler, biler, ATV-er, snøscootere eller andre typer kjøretøy når du skal forberede deg på å bruke kjøretøyet. Finn ut hva som gjør dette kjøretøyet annerledes. Les denne operatørhåndboken og se på *SIKKERHETSVIDEOEN* som du finner her:

<https://can-am.brp.com/spy-der/owners/safety/safety-information.html>

og ta et opplæringskurs hvis et er tilgjengelig. Lær deg å beherske kontrollene og bli i stand til å utføre øvelsene nøyaktig og sikkert før du drar ut på veien.



Når du begynner å kjøre på veien, bør du starte med mindre utfordrende situasjoner (f.eks. lite trafikk, lave hastigheter, godt vær og ingen passasjerer) og gradvis gå videre til mer krevende kjøresituasjoner etter hvert som ferdighetene blir bedre. Planlegg fremover for å unngå situasjoner som er for vanskelige for ditt ferdighetsnivå, eller som inneholder mer risiko enn du vil utsette deg for.

Også erfarne førere forårsaker uhell. Hvis du for eksempel bruker ferdighetene dine til å utføre ekstre-

me manøvreringer eller stunt, øker du risikoen. En smart fører bruker god dømmekraft sammen med ferdigheter til å øke sikkerhetsmarginene og redusere risikoen. Lær deg de defensive kjøreteknikkene under *STRATEGIER PÅ VEI*.

Førerens tilstand

Føreren må være årvåken, besindig og fysisk skikket til å kjøre. Kjør aldri dette kjøretøyet etter å ha inntatt alkohol eller medikamenter. Kjøring når du er beruset, trett eller påvirket på annen måte øker risikoen for ulykker.

Alkohol og andre rusmidler, medisinering, tretthet, søvnighet og følelser kan alle påvirke evnen til sikker kjøring. Som kjøring med motorsykkel er kjøring med dette kjøretøyet en utfordrende aktivitet — å være i god fysisk og mental form er enda viktigere enn for kjøring med bil. Det sikreste er å aldri bruke kjøretøyet med mindre du føler deg opplagt og er helt edru og besindig. Selv om alkoholinivået i blodet er under den lovlige promillegrensen, kan dømmekraften og ferdighetene påvirkes av ethvert alkoholinntak.

Du må være fysisk i stand til å bruke alle kontroller, svinge styret over hele bevegelsesområdet, stå på og av og følge med i omgivelsene for å bruke kjøretøyet.

Passasjeren må også være oppmerksom, edru og fysisk i stand til å holde seg i rett stilling, holde i mot og reagere riktig i svinger, humper, akselerasjoner og stopper.

Kjøretøyets tilstand

Hold kjøretøyet i god stand.

Utfør angitte kontroller før bruk, og utfør regelmessig vedlikehold. Hold utkikk med eventuelle meldinger på multifunksjonsinstrument når du starter kjøretøyet, og ta hånd om eventuelle problemer før du kjører.

Vær alltid veldig forsiktig når denne flerfunksjonsmåleren brukes. Om du ser for lenge på skjermen mens du kjører, øker dette risikoen for en kollisjon.

Vei- og værforhold

Veier med tung trafikk, dårlig sikt og dårlige friksjonsegenskaper øker risikoen. Velg ruter som passer til ditt ferdighetsnivå og risikonivået du er villig til å akseptere.

KJØREKLÆR

Bruk av dette kjøretøyet krever samme beskyttelsesklær som kjøring med motorsykkel. Selv om kjøretøyet er mer stabilt enn en motorsykkel ved lave hastigheter, kan du bli kastet av.

Denne delen er basert på veiledning fra MSF (Motorcycle Safety Foundation).

I en eventuell ulykke kan beskyttende klær og utstyr hindre eller redusere personskader. Det gir også bedre kjørekomfort og beskyttelse mot været.

Grunnleggende beskyttelsesklær og -utstyr som anbefales for fører og passasjer, inkluderer fottøy med ankelbeskyttelse og sklisikre såler, lange bukser, hansker og, fremfor alt, en godkjent hjelm med riktig øyebeskyttelse.

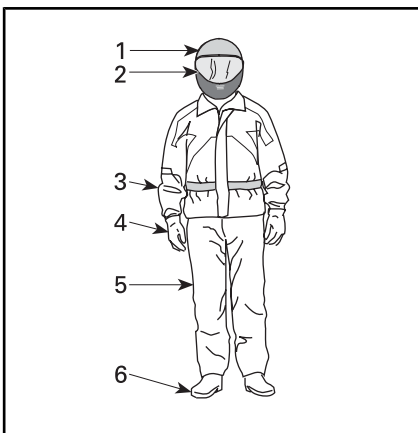

KJØREKLÆR

1. Godkjent hjelm
2. Øye- og ansiktsvern
3. Jakke med lange ermer
4. Hansker
5. Lange bukser
6. Fottøy som dekker ankelen

Riktig påkledning kan redusere alvorlighetsgraden på personskader i en ulykke, både for fører og passasjer.

Hjelmer

Hjelmer beskytter hodet og hjernen mot skader. En hjelm kan også beskytte passasjerens ansikt fra å treffe baksiden av førerens hjelm. Selv den beste hjelmen er ingen garanti for å unngå personskade, men statistikken viser at hjelmbruk reduserer faren for hjerneskode betydelig. Så vær på den sikre siden og bruk bestandig en hjelm når du kjører.

Velg en hjelm

Hjelmer må tilfredsstille de vedtatte standardene i landet eller området du befinner deg.

En helhjelm med full ansiktsbeskyttelse gir den beste beskyttelsen mot støt fordi den dekker hele hodet og ansiktet. Den kan også beskytte mot partikler, steiner, insekter og så videre.

En åpen hjelm, en halvhjelm eller en hjelm med trekvart ansiktsbeskyttelse kan også gi beskyttelse. Den er konstruert med de samme basiskomponentene, men gir ikke samme beskyttelse av ansiktet og haken som en helhjelm. Hvis du bruker en åpen hjelm, bør du bruke et festbart ansiktsvern eller beskyttelsesbriller.

MERK: Vanlige briller eller solbriller gir ikke tilstrekkelig øyebeskyttelse for motorsyklister/førere av dette kjøretøyet. De kan knuses eller falle av, og de lar vind og luftbårne partikler komme inn i øynene.

Bruk farget ansiktsvern, beskyttelsesbriller eller briller bare i dagslys, ikke bruk dem om natten eller ved dårlig lys. Ikke bruk dem hvis de reduserer din evne til å skille farger.

Andre kjøreklær

Fottøy

Bruk bestandig fottøy som dekker tærne. Solide støvler som går over ankelen beskytter mot flere farer ved kjøring, for eksempel steiner som kastes opp fra veien, og forbrenninger fra det varme eksosrøret.

Unngå lange skolisser som kan vikles inn i girspaken, bremsepedalen eller andre deler. Gummisåler og lave hæler er best for å holde føttene på plass på fotstøtten.

Hansker

Fullfingrede hansker beskytter hendene mot vind, sol, varme, kulde og flygende gjenstander. Ettersittende hansker som sitter godt på hendene, gir bedre grep på styret og reduserer tretthet i hendene. Solide, forsterkede motorsykkelhansker hjelper til å beskytte hendene hvis du faller av. Hansker som er spesiallaget for motorsyklister, har sømmer på utsiden for å hindre irritasjon, og er bøyd for å gi et naturlig grep når du griper rundt håndtakene. Hvis hanskene er for klumpete kan det være vanskelig å betjene kontrollene. Hanskekraver hindrer at kald luft kommer opp i ermene, og beskytter håndleddene.

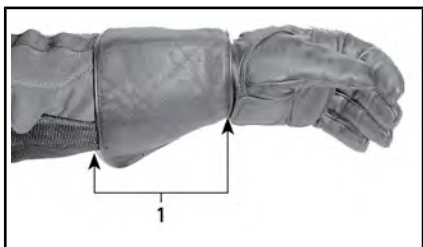

1. Hanskekrave

Jakker, bukser og kjøredresser

Bruk jakke og lange bukser eller kjøredress. Beskyttelsesutstyr av høy kvalitet for motorsykler vil være

komfortable og hjelpe deg å unngå å bli distrahert av ulike elementer i miljøet. Hvis du utsettes for et kræsj, kan verneklær med god kvalitet i kraftige materialer forhindre eller redusere personskaade. En del klær har vattering eller hard forsterking som kan redusere risikoen ytterligere ved et eventuelt uhell. Bukser beskytter også mot forbrenninger fra varme deler.

Beskyttelsesklær og -utstyr beregnet for motorsyklister gir ofte den beste kombinasjonen av komfort og beskyttelse. Disse antrekkene er utformet slik at de passer godt når du sitter i kjøreposisjon. De er tilskåret lengre i ermene og buksebena og er mer massive over skuldrene. Kjøredresser finnes både som hele dresser og todelte.

Lær er et godt valg fordi det er holdbart og vindtett og gir beskyttelse mot personskaader. Andre slitesterke beskyttelsesklær laget av syntetiske stoffer er også gode valg. Ikke bruk side eller løse klær eller skjurf som kan vikles inn i deler som beveger seg.

Klaffer og fester holder vinden ute. En jakke med glidelås foran er mer vindtett enn en jakke med knapper eller trykknapper. En klaff som dekker glidelåsen på jakken, gir ekstra beskyttelse mot vinden. Jakker med tettsittende jakkeslag og midje anbefales for å hindre at vinden kommer inn.

Ved kjøring i kaldt vær må du beskytte deg selv mot hypotermi. Hypotermi, en tilstand med lav kroppstemperatur, kan føre til redusert konsentrasjon, treg reaksjon og manglende evne til jevne og presise bevegelser. I kjølig vær er riktige verneklær som en vindtett jakke og isolerte lag med klær helt essensielt. Selv ved moderate temperaturer kan du føle deg meget nedkjølt på grunn av vinden når du kjører.

Verneklær som passer for kjøring i kaldt vær kan være for varme når du stopper. Kle deg lagvis slik at klærne kan fjernes når du ønsker det. Bruk et vindtett ytre lag over verneklærne for å hindre kald luft i å nå inn til huden.

Kjøreutstyret kan også gjøre deg mer synlig på veien. Bruk av sterke farger er alltid et godt valg. Hvis du bruker mørke klær, kan du bruke en rimelig refleksvest ytterst. Det er smart å sette på ekstra refleksbånd på utstyr som ofte brukes når du kjører.

Regnklær

Hvis du må kjøre i vått vær, anbefales det å bruke en regndress eller en vanntett kjøredress. På lange turer er det en god ide å ta med seg regnklær. En tørr fører vil ha det mer komfortabelt og være mer oppmerksom enn en som er våt og nedkjølt.

Det finnes på todelte og hele regntøysett, og de beste er de som er spesiallaget for motorsyklister. Oransje eller gule farger som gir god synlighet, er gode valg. Egenskaper som kan være smart å se etter, er elastiske materialer i midje, bukseben og ermer. Jakken bør ha høy krave og glidelås med brede klaffer over åpningen. Vurder også å anskaffe deg vanntette hansker og skotøy når du kjøper regntøy.

Husk at den beste løsningen i vått vær er å la være å kjøre. Hvis du kjører under våte forhold, kan det hende du må stoppe hvis det samler seg mye vann på veien.

Hørselsvern

Eksposering av vind og motorstøy over lang tid kan føre til permanent tap av hørsel. Hørselsvern som øreplugger som brukes som de skal kan bidra til å forhindre hørseltap. Kontroller lokale lover før du bruker hørselsvern.

NØDVENDIGE KJØREFERDIGHETER OG UTFØRELSE AV ØVINGER

Før du bruker dette kjøretøyet på veien må du tilegne deg kjøreferdigheter og strategier for å håndtere risikoen på veien.

Hvis du har erfaring med motorsykler eller andre motorkjøretøyer, må du være spesielt oppmerksom på hvordan bruk av og ytelsen til dette kjøretøyet er forskjellig fra andre kjøretøyer du er vant med.

Øvelsene som følger, vil gjøre deg kjent med den grunnleggende håndteringen av kjøretøyet. Utfør hver øvelse til du behersker den før du går videre til neste.

Denne delen beskriver følgende øvelser:

1. Ruse motoren og bruke motorstoppbryteren
2. Starte, stoppe motoren og grunnleggende betjening
3. Motorstopp under bevegelse
4. Grunnleggende svinging
5. Hurtigstopper
6. Sikksakkjøring
7. Bøye av
8. Rygging.

Velge øvelsesområde

Utfør disse øvelsene på et asfaltert område på minst 76 m - 30 m og som ikke er åpent for trafikk. En lukket, godt oppmerket parkeringsplass uten hindringer (lysstolper, fortauskanter osv.) er et godt øvelsesområde. Vær oppmerksom på olje som har lekket ut fra parkerte biler. Se etter parkeringsplasser som er tomme etter arbeidstid, som ved skoler, kirker, samfunns- hus eller kjøpesentre. Ikke kjør inn på privat eiendom.

Når du har funnet et egnet sted, må du få tillatelse fra eieren til å bruke det. Hvis det finnes hindringer, for eksempel lysstolper eller opphøyde øyer, må du passe på så

disse ikke finnes i de nødvendige åpne banene vist på figuren nedenfor.

Tenk på dette grunnleggende parkeringsplassdiagrammet når du setter opp øvelsene. 3 m i diagrammene er det angitt brede parkeringsplasser for enkelthetens skyld, men størrelsen på plassene du bruker kan være annerledes. Hvis parkeringsplassen du velger, ikke har oppmerkede linjer eller hvis plassene er mye større eller mindre enn de på figurene, bruker du målene vist nedenfor. Merk dem ved bruk av målebånd og kritt eller markører som kjegler eller melkekasser tynget ned med vann eller sand.

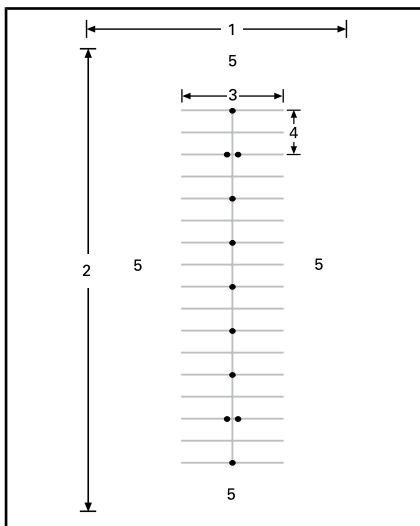

TYPEBILDE – PARKERINGSPLASS

1. Minst 30 m
2. Minst 75 m
3. 12 m
4. 6 m
5. Åpent område

Vær oppmerksom på mulig trafikk selv om du befinner deg på et lukket område. Kontroller foran, på sidene av og bak kjøretøyet før du

utfører en øvelse. Se også opp for barn og dyr.

Klargjøring for kjøring

Sett deg inn i plasseringen av og bruken av alle kontrollene på kjøretøyet. Se *KJØRETØYINFORMASJON* kapittel.

Juster styret, fotstøtter og bremsepedal slik at det passer førerens behov. Se *JUSTERING AV KONTROLLKOMPONENTER* i *UTSTYRS*-avsnittet.

Utfør kontroll før kjøring. Se under *KONTROLL FØR KJØRING* kapitlet.

Start og stopp alltid motoren i henhold til instruksjonene i *STARTE OG STOPPE MOTOREN* under *GRUNNLEGGENDE PROSEDYRER*.

Kjørestilling

En god kjørestilling gjør det enklere å manøvrere. Hold alltid begge hender og føtter på plass slik at du lett kan betjene kontrollene. Vristen holdes på rett linje med armen (denne stillingen gjør det enklere å gi riktig gass). Armene må være avslappet og bøyd. Hold ryggen rett og hodet og øynene hevet. Ha begge på føttene på fotstøttene nær kontrollene.

Ikke bruk kjøretøyet, selv over korte distanser, uten at du sitter i riktig kjørestilling.



KJØRESTILLING

Treningsøvelser

1) Ruse motoren og bruke motorstoppbryteren

Hensikt

- Bli kjent med bruk av vrigassen.
- Bli kjent med å bruke motorstoppbryteren.

Veiledning

- Start med høyre fot på bremsepedalen og parkposisjonsspaken låst.
- Bruk motorstoppbryteren til å stoppe all kraften til kjøretøyet. Trykk på bryteren med høyre tommel mens du holder hånden på håndtaket.

Tips for mer øving

- Øv deg på å trykke på motorstoppbryteren uten å se på den.

2) Starte, stoppe motoren og grunnleggende betjening

Hensikt

- Lær deg å kontrollere gassen og hvordan du får kjøretøyet til å bevege seg.
- Bli kjent med reduksjon og økning av hastigheten ved lave hastigheter.

Veiledning

Hvis du føler at du mister kontroll mens du utfører disse øvelsene, kan du slippe gassen for å stoppe akselerasjonen og eventuelt bruke bremsen til å redusere farten. Du kan også bruke motorstoppbryteren til å slå kraften helt av.

2a) Bruke og umiddelbart slippe gassen

Veiledning

Til å begynne med bruker du gassen bare et lite øyeblikk om gangen, og deretter slipper du den og ruller.

- Start motoren og frigjør parkposisjonsspaken.
- Med bremsepedalen inne skyver du på girspaken for å velge gir forover.
- Slipp bremsen.
- Gi sakte gass til kjøretøyet begynner å bevege seg fremover. Straks du begynner å bevege deg slipper du gassen og ruller, og deretter trykker du på bremsen for å stoppe. Gjenta til du kommer til enden av den rette strekningen.
- For å svinge når du kommer til enden av den rette strekningen, stopper du, dreier styret helt mot høyre, og deretter gir du gass kort og slipper den igjen slik at du ruller gjennom svingen. Det kan hende du må bruke gassen kort mer enn én gang for å komme gjennom svingen. Stopp når du kommer på linje med den rette strekningen i motsatt retning.
- Fortsett med denne delen av øvelsen til du behersker å gi gass og slippe den.

2b) Hold gassen, slipp, og stopp hver 12 m

Deretter holder du gassen litt lenger og stopper for hver 12 m (annenhver markør/hver fjerde linje).

- Gi igjen gass sakte til kjøretøyet begynner å bevege seg fremover. Denne gangen holder du gassen på dette punktet.
- Når du nærmer deg stoppunktet, slipper du gassen og trykker du på bremsen for å stoppe.
- Sving rundt ved enden av den rette strekningen som før, bortsett fra at nå trenger du ikke slippe gassen gjennom svingen. Pass på at du holder samme gassposisjon mens du svinger. Stopp når du kommer på linje med den rette strekningen i motsatt retning.

2c) Hold gassen, slipp, og stopp ved endene

Bruk deretter hele den rette strekningen og stopper bare ved endene av den. Hold moderat gass.

3) Motorstopp under bevegelse

Hensikt

- Bli kjent med bruk av motorstoppbryteren når kjøretøyet er i bevegelse, slik at du vet hvordan den reagerer hvis du trenger å bruke bryteren.

Veiledning

- Et stykke på vei bortover en rett strekning og mens du kjører i 8 km/h, vipper du motorstoppbryteren til AV-posisjon og ruller til du stopper.
- Start motoren igjen, og gjenta øvelsen. Forsøk å øke hastigheten (til en maksimum hastighet på 20 km/h før du bruker motorstoppbryteren.

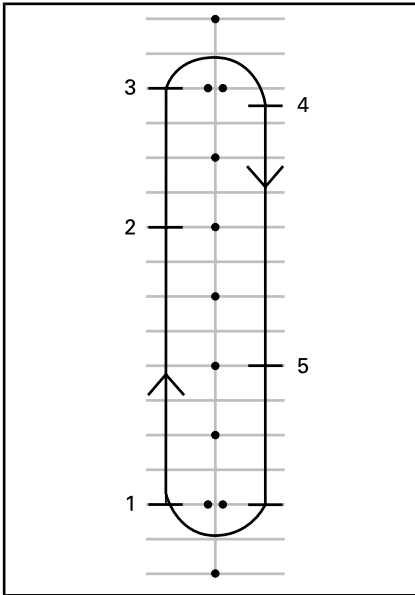

1. Start
2. Trykk på motorstoppbryteren
3. Fortsett til enden av den rette strekningen, og stopp og snu som tidligere
4. Stopp
5. Trykk på motorstoppbryteren

Start motoren igjen, og fortsett til neste øvelse.

4) Grunnleggende svinging

Hensikt

- Bli vant med å svinge på en kontrollert måte.

Veiledning

Denne øvelsen ligner på øvelsen du gjorde tidligere, men i stedet for å stoppe for hver sving, gjennomfører du svingen med lav hastighet.

- Rull i en rett linje. Kjør litt lenger unna kjøglene slik at du kan svinge med en stor bue ved enden av den rette strekningen.
- Når du nærmer deg svingen, senker du hastigheten slik at den ikke er mer enn 8 km/h ved å slippe opp gassen og om nødvendig bruke bremsen.

- Hold gassen for å holde den lave hastigheten.
- Se i svingens retning.
- Drei styret i svingens retning ved å trekke i håndtaket på innsiden og trykke på håndtaket på utsiden samtidig som du passer på å ikke gi gass.
- Det kan være enklere å dreie styret hvis du lener deg litt fremover og inn i svingen.
- Rett opp styret etter svingen, og fortsett bortover den rette strekningen.



KJØRESTILLING NÅR DU SVINGER

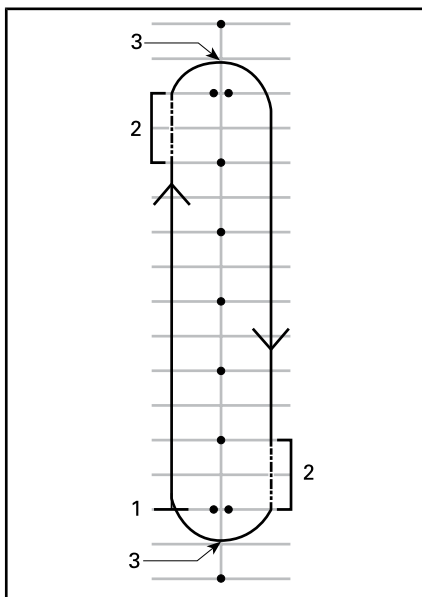

1. Start
2. Friksjonssone
3. Midt i svingen

MERK: Motorsyklister – Kjøring gjennom svinger og kurver med dette kjøretøyet er annerledes enn på en motorsykel. Kjøretøyet legger seg ikke over i en sving, så det kan være nødvendig å forskyve vekten mot innsiden av svingen for å få en behagelig kjørestilling. Du må bruke mer kraft på å svinge styret på dette kjøretøyet enn på en motorsykel. Det er imidlertid enklere å stoppe mens du svinger enn med en motorsykel.

Tips for mer øving

- Når du har blitt vant med å svinge i én retning, prøver du å kjøre rundt banen i den andre retningen. Pass på så du ikke gir mer gass enn du har tenkt når du svinger.
- Stopp midt i svingen for å kjenne hvordan det er å bruke bremsene når du svinger.

5) Hurtig stopp

Hensikt

- Bli kjent med kjøretøyets bremseegenskaper.
- Lære å bruke bremsene med full bremsekraft.

Veiledning

Denne øvelsen er lik den du gjorde tidligere, men du skal bremse hardere og øve deg frem til å bremse så hardt som mulig. De blokkeringsfrie bremsene (ABS) vil hindre at hjulene låser seg og hjelpe deg å holde kontroll over styringen mens du bruker maksimal bremsekraft. Slip alltid gassen helt for å stoppe hurtig. Hvis du bruker gassen og bremsen samtidig, øker stoppelengden.

- Start på den ene enden av den rette strekningen, og akselerer til 8 km/h.

Et stykke på vei bortover den rette strekningen slipper du gassen helt opp og bremser raskt. Ikke pump med bremsen da ABS-bremsene hindrer at hjulene låser seg.

- Hold hodet og øynene hevet, hold styret rett, og ikke slipp bremsen før du har stoppet helt.
- Gjenta øvelsen mens du etter hvert øker hastigheten og bremser hardere.

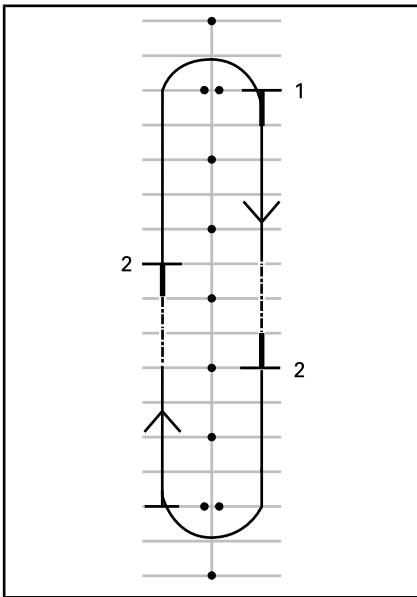

1. Start
2. Stopp

Tips for mer øving

- Øv deg på å se i speilene før du bremses hardt.

6) Sikksakkjøring

Hensikt

- Få mer erfaring med kjørestilling og med håndtering av kjøretøyet.

Veiledning

6 m Sikksakk

1. Kjør i sikksakk mellom hver markør / kryss mellom hver andre parkeringsplass. Hold lav hastighet til å begynne med mens du venter deg til retningsendringene.
2. Len deg inn i hver sving og vri styret i den retningen du vil kjøre, ved å trekke i og skyve på håndtakene på styret.

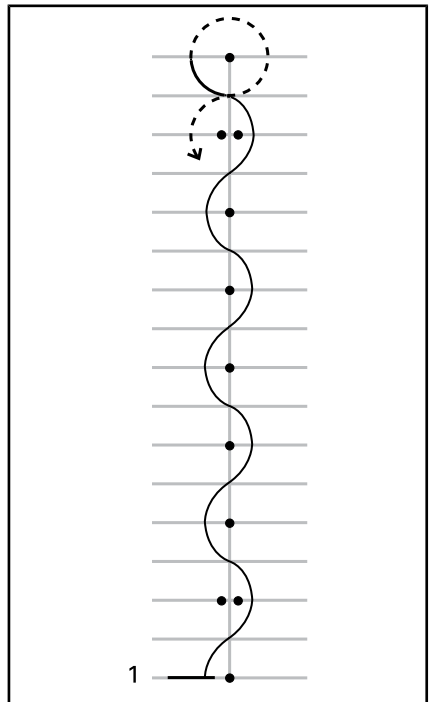

1. Start

12 m Sikksakk

Når du føler at du behersker svingingen, prøver du å kjøre sikksakk i 12 m mellom hver andre markør/hver fjerde parkeringsplass.

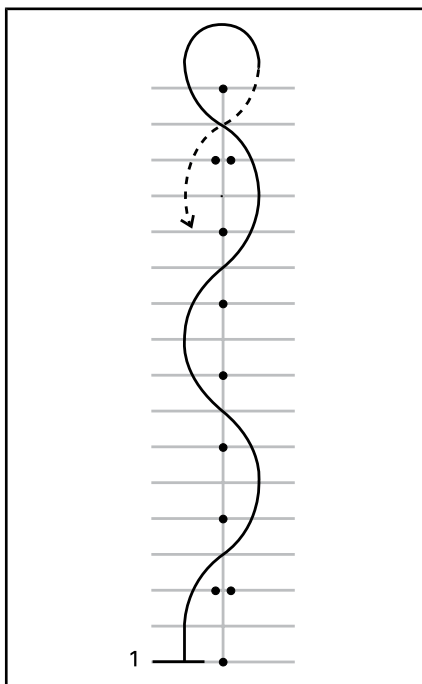

1. Start

Tips for mer øving

- Du kan gradvis øke hastigheten til 16 km/h - 19 km/h etter hvert som du føler du behersker svingingen, men reduser hastigheten i U-svingene ved endene av banen.

7) Bøye av

Hensikt

- Bli kjent med håndtering av kjøretøyet ved raske manøvrer.
- Prøve ulike variasjoner av bremsing og unnakjøring.

Veiledning

Du må nå endre øvingsområdet. Still opp markører som vist på figuren nedenfor. Ikke bruk festede eller harde, tunge gjenstander som markører for denne øvelsen.

- Kjør inn mellom de doble kjegele i omtrent 8 km/h og oppretthold den hastigheten hele veien.
- Styr rundt linjen av kjegele.
- Kjør ut mellom det andre settet doble kjegele.
- Gjenta øvelsen flere ganger mens du svinger ut i begge retninger.

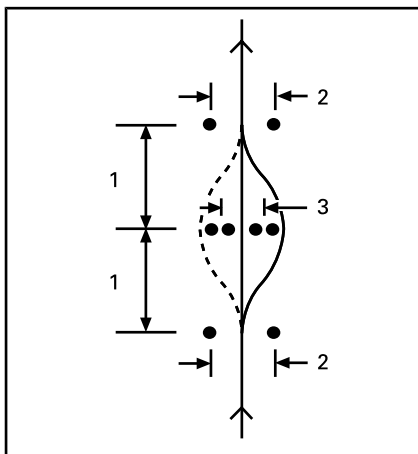

1. 6 m
2. 3 m
3. 2,5 m

Tips for mer øving

- Du kan gradvis øke inngangshastigheten (til ikke mer enn 13 km/h til 19 km/h og prøve ulike variasjoner. Du kan for eksempel nærme deg raskere og redusere hastigheten før du kjører inn mellom kjegele, bruke bremsene mens du bøyer unna og så videre.

- En hjelper kan innføre et overraskelsesmoment i øvelsen ved å bestemme hvilken retning du skal svinge til, eller om du i stedet skal stoppe. Få hjelperen til å stå i trygg avstand (f.eks. utenfor enden av øvelsesområdet). Når du kommer til det første kjeglesettet, kan hjelperen bruke håndsignaler til å angi hvilken retning du skal svinge, eller om du skal stoppe.
- Øv deg på å se i speilene og blindsoner før du bremser hardt.

8) Rygging

Hensikt

- Bli kjent med håndtering av kjøretøyet og svingradiusen i revers.

Veiledning

- Skift til revers. Se *RYGGING* under *GRUNNLEGGENDE PROSEDYRER*.
- Kontroller at området bak deg er klart. Fortsett å se bakover. Pass på så du ikke treffer noe med forhjulene når du rygger. Reduser hastigheten og stopp ved å slippe gassen og bruke bremsen, akkurat som ved vanlig bruk.
- Rygg en meter eller to om gangen, og stopp mellom.
- Hold lav hastighet, og ikke rygg over lengre strekninger.
- Når du føler du behersker reversgiret, rygger du inn på en parkeringsplass som vist på figuren nedenfor.

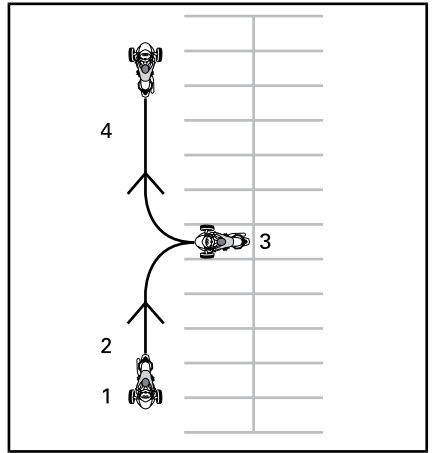

1. Start
2. Revers
3. Stopp
4. Fremover

Utvikle avanserte kjøreferdigheter

Når du behersker de grunnleggende kjøreferdighetene, kan du begynne å utvide til mer avanserte ferdigheter. Lær deg først "*STRATEGIER PÅ VEI*" som dekkes i den neste delen. Deretter kan du ta kjøretøyet ut på veien i situasjoner med relativt lav risiko.

Start med å kjøre i mindre utfordrende situasjoner:

- korte distanser
- godt vær
- lite trafikk
- i dagslys
- med lavere hastigheter
- Uten passasjer.

Du kan gradvis gå videre til mer krevende kjøresituasjoner etter hvert som ferdighetene blir bedre.

STRATEGIER PÅ VEI

Denne delen beskriver en del strategier for å redusere risikoen på veien. Mange av disse strategiene er de samme som ved kjøring med motorsykel.

Denne delen er basert på veiledning fra MSF (Motorcycle Safety Foundation). Også erfarne motorsyklister bør lese denne delen fordi noen av strategiene er forskjellig for et trehjulskjøretøy.

Planlegg turen

Undersøk alltid værforholdene før du kjører kjøretøyet. Bruk riktig gir i forhold til værforholdene du møter.

Planlegg en rute og kjør under forhold som du behersker med dine ferdigheter.

Kjøretøyet har en drivstofftank på 20 L. Når indikatorlampen for lavt drivstoffnivå blinker, må du fylle tanken så snart som mulig. Planlegg når du skal fylle tanken, spesielt i områder med liten eller ingen bosetting.

Defensiv kjøring

Som på en motorsykel kan defensiv kjøring hjelpe deg å unngå uhell. Du må alltid være oppmerksom. Følg hele tiden med i omgivelsene og området bak deg. Vær stadig på utsikt etter mulige farer, planlegg fremover og sørg for at du har tid og plass til å unngå problemer. Ikke anta at andre førere og trafikanter ser deg eller følger reglene som gjelder.

Avstand til kjøretøy foran

La det alltid være minst 2 sekunder avstand mellom deg selv og kjøretøyet foran når du kjører under ideelle kjøreforhold. Det betyr at du passerer et bestemt sted på veien minst 2 hele sekunder etter kjøretøyet foran deg.

Når forholdene fører til økt bremselengde eller sikthet er begrenset, må du bruke større avstand slik at sikkerhetsmarginen blir større. Bremselengden er for eksempel lengre på glatte veioverflater, i nedoverbakker eller når du har med mer last, og siktheten kan være begrenset i tåke, i kurver eller om natten.

Følge med området foran deg

I tillegg til tilstrekkelig avstand til kjøretøyet foran må du følge med fremover og planlegge hvordan du skal kjøre enda lenger fremover.

Planlegg din umiddelbare kjøring minst 4 sekunder fremover. I dette området ser du etter farer, for eksempel noe som befinner seg på veien eller er i ferd med å komme inn på veien.

Se 12 sekunder fremover den forventede kjørebane for å identifisere eventuelle farlige situasjoner før de skjer. Se for eksempel etter veikryss der andre kjøretøy kan dukke opp, eller steder der fotgjengere kan gå ut i veien. Vær forberedt på å reagere hvis det skulle oppstå en farlig situasjon.

Følge med bakover og til sidene

Kjøretøy og andre farer kan nærme seg fra alle retninger. Vær hele tiden oppmerksom på omgivelsene. Se ofte i speilene for å se direkte bak deg. Se deg også regelmessig om (vri på hodet for å se) for å følge med i blindsoner.

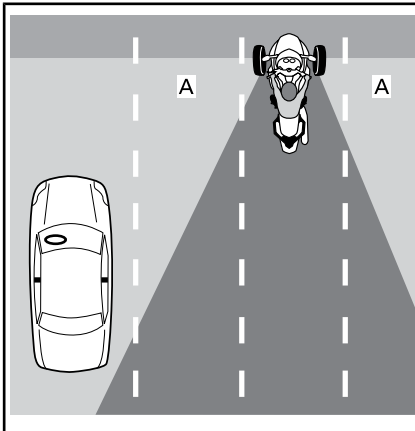

A. Førerens blindsoner

Når du bremses, må du være spesielt oppmerksom på eventuelle kjøretøy bak deg som ikke kan stoppe like raskt som deg.

Holde øynene i bevegelse

Vær oppmerksom på omgivelsene ved å ikke feste blikket på en bestemt ting. Hold øynene i stadig bevegelse for å overvåke veien, trafikkmerker og -enheter og andre kjøretøy. Se nær deg og langt unna, og i alle retninger.

Forutse problemer

Straks du oppdager en mulig fare, må du planlegge hvordan du kan unngå den. Det kan være å endre hastigheten eller plasseringen i kjørefeltet eller å skifte kjørefelt. Du bør forberede deg på unnvikende manøvrer, som å bøye av og/eller bremse ned hvis noe kommer i kjørebanelen. Prøv alltid å ha tid og plass nok til å reagere på problemer.

Være synlig

Bilister har en tendens til å ikke se mindre kjøretøyer som motorsykler. Du bør derfor bruke strategier som gjør deg mer synlig.

Være mer synlig enn andre trafikanter

Lys og reflekser

Kontroller at hovedlykter, kjørelens og baklys på kjøretøyet fungerer som de skal. Kjøretøyet er utstyrt med reflekser på skjermer, sider og bak. Kontroller at alle reflekser er rene og at de ikke er ødelagt eller mangler.

Bruk fjernlys hvis det er mulig, både natt og dag. Bruk nærlys for å unngå å blende andre om natten eller når for mye lys reflekteres tilbake, som i tåke.

Signaler

Bruk blinklysene til å varsle andre om hva du har tenkt å gjøre. Kjøretøyet slår av blinklysene automatisk, men etter svake svinger er det ikke sikkert det skjer. Pass på at blinklysene slås av etter at du har utført manøveren, det kan forvirre andre hvis de blir stående på.

Når det er mulig kan du blinke med bremselysene for å varsle førere bak deg før du bremses og når du står og venter foran et veikryss.

Du kan også bruke hornet til å forsøke å varsle andre førere om at du er der.

Ikke anta at andre førere legger merke til lysene, signalene eller hornet.

Australske og russiske modeller

Bruk varselblinklysene til å gjøre deg selv synlig hvis det er behov for det.

Blindsoner

Unngå å kjøre i blindsonen til andre kjøretøy. Plasser deg selv slik at førere foran deg kan se deg i speilene sine. I enkelte tilfeller, som bak en lastebil eller buss, må du holde deg lengre bak kjøretøyet foran deg.

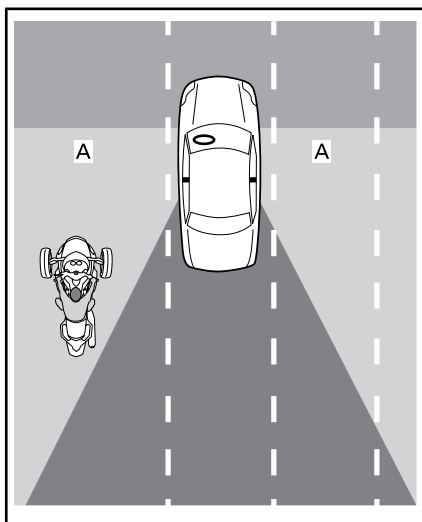

A. Blindsoner på andre kjøretøy

Tidspunkt på dagen og værforhold

I svakt lys, for eksempel om natten, ved dag gry, i skumringen eller i dårlig vær som regn eller tåke, kan det være vanskeligere å se. Blending ved dag gry og i skumringen eller i meget sterkt solskinn kan også gjøre det vanskeligere for andre å se deg.

Klær

Skarpe farger eller reflekterende klær kan øke synligheten.

Vær forsiktig selv om andre førere ser deg

Selv om det ser ut til at andre førere ser deg, kan de kjøre på en måte som setter deg i fare. Kjør defensivt, og ikke stol på at andre kjører på en sikker måte.

Plassering i kjørefeltet

Vanligvis bør du plassere kjøretøyet midt i kjørefeltet. I denne posisjonen holdes forhjulene i kjørefeltet. Den vil også gi avstand fra kjøretøy i andre kjørefelt, redusere vindtrykket fra store kjøretøy og redusere

faren for å bli truffet av kjøretøy som kjører ut av kjørefeltet sitt. Denne posisjonen holder også forhjulene unna det glattere området som ofte finnes i midten av kjørefeltet, slik at evnen til nedbremsing og styring blir bedre. Hvis du er vant til å kjøre bil, husk at du sitter midt i kjøretøyet og at perspektivet er annerledes.

Du kan bevege deg til venstre eller høyre i kjørefeltet for å unngå farer, holde avstand til andre kjøretøy eller håndtere svinger. Du kan også bevege deg til venstre eller høyre i kjørefeltet for å få bedre oversikt eller for å bli sett av andre på veien. På grunn av den sentrale plasseringen og bredden på kjøretøyet, kan det være vanskeligere å orientere seg i trafikken selv om du er nær kanten av kjørefeltet. Det kan være nødvendig med større avstand bak brede eller store kjøretøy. Unngå å kjøre med hjulet utenfor kjørefeltet for å få bedre oversikt over trafikken. Hvis de som kjører foran deg, skal se deg, må du kunne se speilene deres. Når du har et stort kjøretøy bak deg, er det ikke sikkert passerende kjøretøy ser deg så lett hvis du ikke befinner deg i venstre del av kjørefeltet.

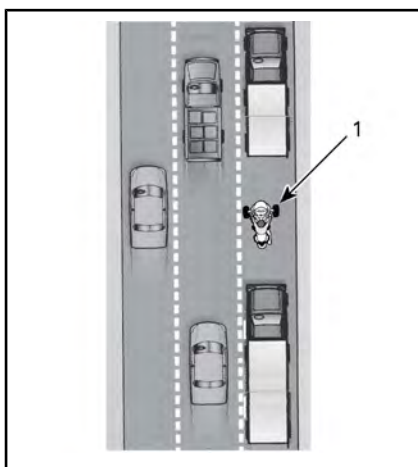

1. Kjøretøy i venstre del av kjørefeltet

I og med at kjøretøyet er bredere enn en motorsykkel, har du et mindre utvalg av plasseringer i kjørefeltet. Når du kjører i venstre eller høyre del av kjørefeltet, må du passe på at forhjulene holdes inne i feltet.

På veier med flere kjørefelt må du velge et felt som passer til hastigheten din i trafikkflyten. Vurder også muligheten til å se og bli sett og mulige baner for unnvikende manøvrer (som å svinge inn i andre kjørefelt eller på veiskulderen).

Vanlige kjøresituasjoner

Veikryss

Veikryss, inkludert små kryss med bakgater og utkjørsler, utgjør en ekstra fare på grunn av tverrtrafikk. Se alltid opp for trafikk i alle retninger: bak, foran og til venstre og høyre.

Når du stopper før et kryss, må du stoppe midt i kjørefeltet, selv om du har tenkt å svinge. Det kan gjøre deg mer synlig og motvirke at andre førere prøver å kjøre forbi deg. Se opp for kjøretøy som kommer bakfra. Blink med bremselysene når de nærmer seg. Vær forberedt på å flytte deg for å unngå kollisjon.

Skifting av kjørefelt og forbikjøring

Husk at kjøretøyet er bredere enn en motorsykkel og trenger mer plass på sidene ved forbikjøring av andre kjøretøy. Husk også at dette kjøretøyet er mindre synlig enn en annen bil, så det er spesielt viktig å signalisere skifte av kjørefelt i god tid og se i speilene og blindsonene. Forviss deg om at blinklysene slås av etter å ha skiftet kjørefelt. Ved skifte av kjørefelt svinger ikke styret langt nok til å slå dem av automatisk.

Kjør aldri på linjen mellom to kjørefelt med trafikk (dele kjørefelt). Kjøretøyet er for bredt.

Ikke kjør på veiskulderen for å kjøre forbi kjøretøy. Hvis et hjul kommer utenfor veien, kan du miste kontrollen.

Svinger

Husk å redusere farten før, se i retning av og styre gjennom svinger.

- **Redusere hastigheten:** Reduser om nødvendig hastigheten før svingen ved å vri av gassen og/eller bruke bremsene. Kjør inn i svingen med en hastighet som du kan holde i hele svingen. Selv om kjøretøyet har bedre bremsegenskaper enn en motorsykkel, er det fortsatt viktig å redusere farten før du begynner å svinge i stedet for å bremse i svingen. Både bremsing og svinging krever friksjon. Jo mer friksjon du bruker til å bremse, desto mindre blir tilgjengelig for å svinge samtidig. Hvis du kjører for raskt i en sving, kan det hende du merker at forhjulet på innsiden løftes opp fra underlaget, samtidig som du hører og kjenner at VSS reduserer motorkraften. Selv om VSS kan hjelpe deg å beholde kontrollen, er det fremdeles mulig å velte hvis du svinger for hardt og raskt.

- **Se:** Se gjennom hele svingen, og hold øynene i bevegelse. Vurder hele svingen så tidlig som mulig — overflateegenskaper, hvor skarp svingen er og generelle trafikkforhold — så du har tid til å ta avgjørelser om hastighet og plassering. Noen ganger får du et godt visuelt bilde ved å svinge hodet i svingens retning.
- **Styre:** Drei styret for å styre i samme retning som svingen. Dette kjøretøyet er forskjellig fra en motorsykel, så det motstyret ikke, og det lener seg ikke over. Husk at du vil merke en sidekraft som oppstår når du svinger, så det kan være nødvendig å forskyve kroppsvekten mot innsiden av svingen for å få en behagelig kjørestilling. Du må bruke mer kraft på å svinge styret på dette kjøretøyet enn på en motorsykel.

Svinger

I og med at kjøretøyet er smalere enn en bil, kan du bevege deg fra side til side i svinger for å få en rettere kjørelinje. Men kjøretøyet er bredere enn en motorsykel, så mindre sidelengs bevegelse er mulig, og det er viktig å sørge for at forhjulene ikke er utenfor kjørefeltet.

I typiske svinger er linjen utside-innside-utside best.

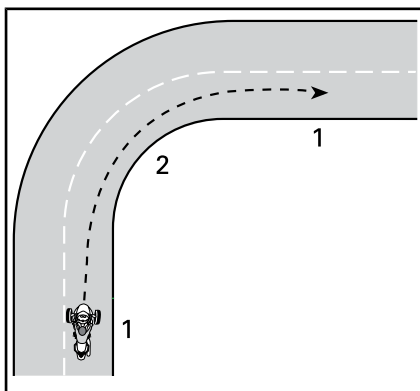

LINJE I TYPISKE SVINGER

1. Utsiden
2. Innside (midt i svingen)

Bakker

Kjøretøyet kan begynne å rulle uansett hvilket gir som er valgt når den står stille. Clutchen kobles alltid fra når kjøretøyet stoppes. Giret holder derfor ikke kjøretøyet på plass. Hold bremsepedalen nede når du har stoppet i en bakke. For å starte når du står i en bakke, holder du nede bremsepedalen samtidig som du øker gassen. Slipp bremsepedalen når du kjenner at clutchen kobles inn.

Kjøring om natten

I tillegg til å bruke lys og signaler for å bli sett av andre trafikanter, må du også være oppmerksom på din egen evne til å se i mørket. Bruk fjernlys når det kan brukes. Unngå å kjøre for fort i forhold til området frontlyset dekker (kjøre så raskt at du ikke kan se like langt som stoppelengden vil være). Du kan også bruke frontlysene på andre kjøretøy for å se veien foran deg.

Ikke bruk tonet eller farget skjerm eller lykteglass om natten, og pass spesielt på at skjermen ikke er oppskrapet eller skitten.

Kjøring i gruppe

Kjør bare i ett kjørefelt. Ikke del kjørefelt, heller ikke med en motorsykkel.

Hvis du kjører sammen med motorsykler, må du holde nok avstand til motorsykkelen foran deg selv om den kjører på én side av kjørefeltet. Ikke prøv å følge samme linje som en motorsykkel i svinger. Motorsykler kan kjøre nærmere kantene i svinger — hvis du følger samme linje, kan forhjulene komme utenfor kjørefeltet. Motorsykler kan kjøre raskere i kurver enn dette kjøretøyet. Ikke prøv å hold samme hastighet som dem.

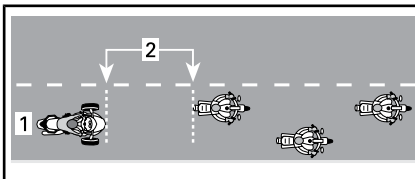

PLASSERING VED KJØRING I GRUPPE

1. Midt i kjørefeltet
2. Avstand på 2 sekunder

Spesielt på svingete veier kan føre bli trette før motorsyklister. Ikke press deg selv til å holde tritt med motorsykler. Stopp hvis du føler deg trett.

Veiforhold og faremomenter

Is, snø og snøslaps

Ikke kjør på is, snø eller snøslaps. Selv med VSS vil det være for dårlig veigrep til å holde kontroll på slike glatte overflater. Dette kjøretøyet har lettere for å spinne ut av kontroll enn en bil på glatte veier.

Grus, jord og sand

På veier med grus-, jord- eller sanddekke må du være ekstra forsiktig og redusere hastigheten, spesielt i svinger. Disse overflatene gir ikke like godt veigrep som veier

med fast dekke, og du kan miste kontrollen selv om du har VSS.

Vått dekke og vanddammer

Vanligvis er friksjonen høy nok til å beholde veigrepet på fast dekke som er fuktig eller vått, så lenge det ikke er et lag vann på overflaten (som en vanddam eller rennende vann på veien). Som andre kjøretøy kan kjøretøyet vannplane hvis du kjører for fort over vann som har blitt liggende på veien, men vannplaning skjer ved lavere hastigheter enn for de fleste biler og motorsykler. Det er større fare for vannplaning i dypere vann. Følg med vannspruten fra andre kjøretøy som kjører gjennom vannet, for å få en indikasjon på dybden.

Når vannplaning oppstår, løfter ett eller flere hjul seg opp på et lag vann og mister kontakten med veien. Hvis det skjer med bakhjulet, kan du føle at det sklir sidelengs. Hjul som vannplaner har ikke nok veigrep til å kontrollere kjøretøyet. Du kan miste kontrollen og skrense, og VSS kan ikke hjelpe deg å holde kontroll.

Unngå store vanddammer eller rennende vann, og reduser hastigheten eller kjør til side og stans i kraftig regn. Hvis du må kjøre gjennom vann, må du redusere hastigheten mest mulig før du når frem til vannet.

Test bremsene etter at du har kjørt gjennom vann. Bruk dem om nødvendig flere ganger slik at friksjonsvarmen tørker bremseklossene.

Godt vedlikeholdte dekk med godt mønster og riktig trykk reduserer faren for vannplaning. Oppretthold alltid anbefalt dekktrykk:

Se **DEKKTRYKK** i avsnittet om **VEDLIKEHOLDSPROSEDYRER**.

MERK: Trykkforskjellen mellom dekkene på venstre og høyre side må ikke overstige 3,4 kPa.

Bytt alltid dekk der indikatoren for maksimal mønsterslitasje vises, for å redusere faren for vannplaning.

Den midterste delen av et kjørefelt kan være spesielt glatt de første minuttene når det begynner å regne, fordi olje og skitt blandes med vannet. Hvis det regner mer, kan vannet samle seg i hjulspor som er slitt ned i dekket. Unngå begge disse områdene med lavere friksjon. Hold forhjulene i områdene der veigrepet er best hvis det er mulig.

Kjøring i terrenget

Ikke bruk kjøretøyet i terreng (off-road). Kjøretøyet takler ikke den grove, ujevne overflaten med lite friksjon som du kan møte ved kjøring i terrenget. Du kan lett kjøre deg fast, miste kontrollen eller velte. Det er også ulovlig å kjøre i terrenget i de fleste områder.

Ryker 900 Rally Edition

Selv om dette kjøretøyet er konstruert som et "all-road"-kjøretøy, **er det ikke et off-road-kjøretøy.** Dette kjøretøyet er designet for å kunne kjøre på kompakt underlag uten asfalt (grus, jord, sand). RALLY-modus kan aktiveres for å forbedre kjøreopplevelsen. Denne modusen må bare brukes ved kjøring på veier uten fast dekke.

Hindringer, hull og ujevnheter

Unngå om mulig å kjøre over hindringer, hull og ujevnheter. Hvis du må kjøre over dem, må du redusere hastigheten så mye som mulig før du når dem, og deretter slippe bremsen når du kjører over dem.

Over brede hindringer eller ujevnheter må du prøve å nærme deg i så rett linje som mulig slik at begge

forhjulene passerer samtidig. Når du kjører over en hindring, ujevnheter eller hull med begge forhjulene, bør du stå litt oppreist på forstøttene og bruke bena til å ta i mot støtet. Forbered deg på at bakhjulet treffer hindringen.

⚠ OBS! På grunn av kjøretøyets konstruksjon, kan hælene dine skrubbe i bakken i visse situasjoner. Løft dem når du krysser hindringer, hull eller humper.

Ved smalere hindringer, ujevnheter eller hull er det bedre å passere dem med bakhjulet. Hvis du passerer dem med et forhjul, må du holde godt tak i styret, passe på så du ikke utilsiktet bruker gassen og forberede deg på å korrigere kjøretretningen hvis det er nødvendig.

Hvis du treffer en stor hindring, ujevnheter eller hull, kan støtet få kjøretøyet til å hoppe og treffe deg, kaste deg eller passasjerer av, føre til at du mister kontrollen eller velte.

Hvis du ikke klarer å stanse i tide for å unngå en hindring, kan du bøye unna. Du kan bøye unna og bremse samtidig hvis det er nødvendig.

Hvis du møter et større dyr på veien, for eksempel et rådyr, er det best å stanse før du når frem, og vente til dyret går sin vei, eller du kan kjøre sakte forbi.

Hvis en hund jager etter deg, kan det være lurt å redusere hastigheten og gire ned når hunden nærmer seg, og deretter akselerere unna når du kommer nærmere der hunden vil ta igjen deg.

Nødsituasjoner på veien

En feil på kjøretøyet eller en uventet situasjon kan oppstå når som helst når du kjører. Et godt vedlikeholdt kjøretøy kan hjelpe til å redusere risikoen for feil, men du bør allikevel være forberedt på nødssituasjoner.

- Ha alltid brukerhåndboken med deg i kjøretøyet.
- Følg disse forholdsreglene når du stopper på veien:
 - Hvis veien har skuldrer med fast dekke, gir du signal om at du har tenkt å kjøre til side, kjører til side med hastighet nær trafikkens hastighet og reduserer deretter hastigheten til full stopp.
 - Hvis veiskulderen er uten fast dekke, signaliser at du har til hensikt å trekke av veien, senk farten til trygg hastighet før du kjører av det faste dekket og stanser kjøretøyet.
 - Aktiv retningsblinklyset for å øke synligheten.
 - På modeller med varselblinklys bør disse aktiveres for å øke synligheten.
- Hvis du har mobiltelefon eller annet kommunikasjonsutstyr, må du lade dem helt opp før lengre kjøreturer.
- Hvis du kommer ut for en ulykke med kjøretøyet anbefaler BRP på det sterkeste at du får den transportert (se *HVORDAN TRANSPORTERE KJØRETØY-ET*) til nærmeste Can-Am On-Road-forhandler for å få den grundig kontrollert før du kjører igjen.

Dekkfeil

Hvis det plutselig oppstår feil på dekket eller en punktering, må du holde godt tak i styret, gradvis redusere hastigheten og forsiktig styre til et trygt sted du kan stoppe. Unngå hard nedbremsing, nedgiring eller skarp svinging. Hvis det blir feil på et forhjul, får kjøretøyet en tendens til å trekke i retning mot dekket med feil, så du må hele tiden holde et godt grep i styret for å kontrollere retningen. Se under *REPARASJONER PÅ VEIEN* hvis du vil vite mer om reparasjon av dekk.

KJØRE MED PASSASJER ELLER LAST

Vektgrenser

Ikke overskrid vektbegrensningene for fører og last.

Ryker 600 og Ryker 900

VEKTGRENSER	
Lastekapasitet (inkludert fører, passasjer, last og eventuelt tilbehør)	204 kg
Hanskerom	2 kg
* Ingen passasjer tillatt uten montering av et godkjent passasjersett	

Ryker 900 Rally Edition

VEKTGRENSER	
Lastekapasitet (inkludert fører, passasjer, last og eventuelt tilbehør)	199 kg
Hanskerom	2 kg
* Ingen passasjer tillatt uten montering av et godkjent passasjersett	

For høy vekt vil:

- Redusere evnen til å akselerere, bremse og svinge.
- Redusere effekten av VSS.
- Øke risikoen for å velte hvis vekten er plassert høyt eller langt bak.
- Redusere bakkeklaringen og øke risikoen for å treffe lave hindringer eller ujevne veioverflater.
- Øke risikoen for dekkfeil.

Kjøre med ekstra vekt

Å kjøre med passasjer eller tung last påvirker måten kjøretøyet oppfører seg på fordi vekten øker og vektfordelingen endres.

1. Du kan ikke akselerere like raskt. Beregn mer tid og plass ved forbikjøring.
2. Du kan ikke stoppe like raskt. Bruk større avstand til kjøretøyet foran deg, minst 3 sekunder. Bruk enda større avstand hvis kjøreforholdene ikke er ideelle (for eksempel dårlig sikt eller dårlige veiforhold).
3. Du kan ikke svinge like skarpt eller i like høy hastighet. Reduser hastigheten mer enn vanlig før du svinger, og unngå skarpe svinger.
4. Dette kjøretøyet kan være mindre stabilt. Det er større risiko for å velte under ekstreme manøvrer med vekt som befinner seg høyere eller lenger bak (som en passasjer).

MERK: VSS-effektivitet reduseres når maksimal tillatt belastning overskrides.

Kjøre med passasjer

Dette kjøretøyet er konstruert for kun én passasjer bak føreren når kjøretøyet er utstyrt med et godkjent passasjersele. Ta aldri med mer enn en passasjer.

 **ADVARSEL**

Ha aldri med passasjer hvis et godkjent passasjersele ikke er montert på kjøretøyet.

Fell ut begge fotstøttene når du har med passasjer.

Passasjersymbolet  vil vises i instrumentet for å indikere at VSS nå er i passasjermodus

Ikke ta med passasjer før du har erfaring med kjøring alene under varierende forhold og kan håndtere kjøretøyet på riktig måte.

Passasjeren må være rolig, oppmerksom, kunne nå fotstøttene og håndtakene for passasjeren, holde balansen, holde i mot sidekrefter ved plutselige manøvrer og ikke forstyrre føreren.

Sørg for at passasjeren har egnet beskyttelsesutstyr og -klær. Passasjeren må bruke alt beskyttelsesutstyr og klær som anbefales for føreren, og spesielt hjelmen er viktig. En helhjelm som beskytter hele ansiktet anbefales – ved en plutselig stopp kan passasjerens ansikt treffe baksiden av førerens hjelm.

Hold bremsen til passasjeren er i kjørestilling.

Før du starter må du instruere passasjeren om hvordan han eller hun skal forholde seg under kjøringen. Få passasjeren til å følge disse reglene:

1. Hold hele tiden riktig kjørestilling.
 - Hold tak i passasjerhåndtakene, og hold alltid føttene på fotstøttene, også når det er montert en ekstra ryggstøtte.
 - Passasjeren skal ikke holde seg i føreren, da føreren kan ha vanskeligheter med å stå imot de sideveis kreftene som genereres av begge.
 - Ulike gripeposisjoner på håndtakene kan være mer komfortable ved ulike manøvre. (for eksempel én hånd på hjørnet foran og én hånd på det motsatte hjørnet bak i svinger eller begge hendene lenger fremover eller bakover i andre situasjoner).

OBS! Bruk aldri håndtakene for å holde nede, løfte eller transportere kjøretøyet.

2. Hold avstand til eksosrøret og bakhjulet.
3. Unngå å snu overkroppen eller lene over til siden annet enn for å holde balansen i en sving. Ved en uventet manøvrer ar det større fare for at en passasjer som ikke sitter i normal kjørestilling, faller av.
4. Følg med på veien, og reager på kommende veiforhold. Len overkroppen inn i kurver for å holde mot eventuelle sidekrefter. Stå litt opp fra setet uten å låse albueene når en hindring, ujevnheter eller hull passerer.

Unngå plutselig akselerasjon, bremsing og svinging, spesielt hvis passasjeren har lite erfaring i å sitte på. Plutselige, uventede manøvrer kan få passasjeren til å falle av.

Plassering av last

Du kan ha med deg små personlige ting i hanskerommet. Ikke plasser last andre steder med mindre kjøretøyet er utstyrt med godkjent BRP-tilbehør.

Kjøring med tilhenger

Ikke slep noe med kjøretøyet, det er ikke ment for slik bruk.

I tillegg vil ikke VSS fungere, og det er større fare for å miste kontrollen.

KUNNSKAPSTEST

Nedenfor finner du eksempel på informasjon som du bør ha lært deg ved å lese denne håndboken. Den omfatter ikke all viktig informasjon, men det vil gi deg en pekepinn på om du har tilegnet deg generell forståelse av kjøretøyet og hvordan det brukes.

Se *SVARENE* på siden etter spørsmålene.

Spørsmål

1. Hvis du må bremse raskt, trykker du både på bremsepedalen og parkeringsbremsen.
Riktig Galt
2. En kontroll før kjøring skal utføres én gang per uke.
Riktig Galt
3. Med VSS kan du bruke kjøretøyet i all slags vær.
Riktig Galt
4. Du bør bare erstatte dekkene med slike som er godkjent av BRP, hentet fra en autorisert Can-Am On-Road-forhandler.
Riktig Galt
5. Det er viktig at passasjerer er årvåken og edru.
Riktig Galt
6. Nevn seks eksempler på beskyttelsesklær eller -utstyr som kan redusere risikoen for personskade.
1) _____
2) _____
3) _____
4) _____
5) _____
6) _____
7. Beskyttelsesklær og -utstyr er viktig for å hindre og redusere personskader, holde deg komfortabel og gi beskyttelse mot omgivelsene.
Riktig Galt
8. Hvilken av følgende er ikke en av kjøretøyetets kjørekontroller?
 - a. Styre
 - b. Håndgass
 - c. Håndtak til forbrem

9. Du bør ha på nærlys i dagslys for å øke synligheten.
Riktig Galt
10. Du bør normalt plassere roadsteren midt i kjørefeltet.
Riktig Galt
11. Til forskjell fra en vanlig motorsykkel bør du gjøre det til en vane å bremse og svinge samtidig.
Riktig Galt
12. Under normale forhold bør avstanden til kjøretøy foran være minst _____.
a. 1 sekund
b. 2 sekunder
c. 3 sekunder
13. Ikke oppbevar brennbare væsker, for eksempel bensin, i kjøretøyet eller i et oppbevaringsrom, selv om de oppbevares i godkjente beholdere.
Riktig Galt
14. Oppgi fem tiltak eller handlinger som gjør deg mer synlig for andre førere.
1)

2)

3)

4)

5)

15. Når du bremser på underlag med mindre friksjon enn det som er ideelt, skal du pumpe med bremsepedalen for å holde kontroll på roadsteren.
Riktig Galt
16. Kjøretøyets maksimale last inkluderer: fører, passasjer, last og alt tilbehør.
Riktig Galt
17. Kjøretøyet kan trygt slepe en tilhenger.
Riktig Galt
18. Når kjøretøykonfigurasjonen tillater det, skal passasjeren holde fast i føreren.
Riktig Galt

19. Kjøring av trehjulskjøretøy er like trygt som å kjøre bil.

Riktig

Galt

20. ABS-systemet lar deg tråkke hardt på bremsepedalen uten at hjulene låser seg.

Riktig

Galt

Svar

1. Galt
Trykk kun på bremsepedalen når du skal stoppe raskt. Bruk aldri parkeringsbremsen når kjøretøyet er i bevegelse.
2. Galt
Du skal utføre en kontroll før kjøring hver gang du kjører.
3. Galt
VSS kan ikke hjelpe deg med å holde kontrollen hvis det er is, snø, slaps eller nok vann til å forårsake vannplaning. VSS-ytelsen kan også reduseres når dekkenes grep reduseres på grunn av lave temperaturer eller ved kjøring på vei uten fast dekke.
4. Riktig
5. Riktig
6. 1) Hjelm
2) Øye- og ansiktsbeskyttelse
3) Jakke med lange ermer
4) Hansker
5) Lange bukser
6) Fottøy som beskytter tærne, helst over ankene.
7. Riktig
8. c. Håndtak til forbremser
Kjøretøyet har ikke noe håndtak for bremses foran.
9. Galt
Du bør bruke fjernlysene i dagslys.
10. Riktig
11. Galt
Du kan bremse og svinge samtidig hvis du er nødt til det, men vanligvis er det best å bremse ned før du svinger.
12. b. 2 sekunder
Under normale forhold bør avstanden til kjøretøy foran være minst to sekunder.
13. Riktig
14. 1) Sørg for at lysene og refleksene er rene.
2) Bruk fjernlysene når det er mulig.
3) Bruk blinklysene.
4) Blink med bremselysene før du reduserer hastigheten.
5) Bruk varselblinklysene når det er behov for det.
6) Bruk hornet til å varsle andre om at du er der.
7) Unngå å kjøre i blindsoner.
8) Ha på deg klær med sterke farger og refleks.

15. Galt

Du skal trykke ned og holde bremsepedalen inne, ikke pumpe. Kjøretøyet er utstyrt med ABS som hindrer at hjulene låser seg.

16. Riktig

17. Galt

18. Galt

Passasjerer må alltid holde seg fast i håndtakene.

19. Galt

I biler og lastebiler gir kjøretøyets struktur bedre beskyttelse. I tillegg kan passasjerer beskytte seg selv med å bruke sikkerhetsbelter. Du bør være oppmerksom på at det er mer risikofyllt å kjøre et trehjuls kjøretøy enn å kjøre en bil. Risikoen for skade er mer lik faren ved kjøring med motorsykkel.

20. Riktig

SIKKERHETSINFORMASJON PÅ KJØRETØYET

Kjøretøyet leveres med løse dekaleringer og etiketter som inneholder viktig informasjon om sikkerhet.

Alle som skal bruke kjøretøyet, må lese og forstå informasjonen før kjøringen starter.

Illustrasjonene som brukes i denne brukerhåndboken er kun generelle representasjoner. De kan se annerledes ut på din modell.

Hengermerke

Generell sikkerhetsinformasjon

ADVARSEL

Can-Am-roadsteren er forskjellig fra andre kjøretøyer – den krever spesielle ferdigheter og kunnskap. Finn ut hva som gjør dette kjøretøyet annerledes.

Les brukerhåndboken og se sikkerhetsvideoen via QR-kodens lenke, eller gå inn på nettsiden til Can-Am On-Road.

Fullfør opplæringskurset (hvis tilgjengelig), **øv**, bli godt kjent med kontrollene og skaff deg et gyldig førerkort.

Les sikkerhetskortet før du begynner å kjøre.



Bruk alltid hjelm og kjøre dress.

Førere er mer utsatt for farer på veien i denne typen kjøretøy enn i en bil. Selv erfarne førere kan miste kontrollen og kolliderer med andre kjøretøy. Dette kjøretøyet beskytter deg ikke i en kollisjon.

Begrensninger og kjøreforhold

Vehicle Stability System (VSS) forhindrer ikke at du mister kontrollen, tipper over eller faller av hvis du overstiger kjøretøyet begrensninger. Du kjenner til begrensningene ved forskjellige kjøreforhold. Ikke kjør i terreng eller på is eller snø. Unngå pytter og rennende vann. Denne typen kjøretøy kan få vannplaning og skli på veier dekket med grus, skitt og sand. Senk farten dersom du må kjøre under disse forholdene.

Denne dekalering må ikke fjernes av andre enn kunden.

704907629

WARNING

This Can-Am On-Road is a different type of vehicle - it requires special skills and knowledge. Learn how this product is different.

Read the operator's guide and watch the safety video using the QR code link or visit Can-Am On-Road web site.

Complete a training course (if available), **practice**, become proficient with the controls, and get a proper licence.

Refer to the Safety Card before riding.



Always wear a helmet and riding gear.

With this type of vehicle, riders are exposed to more road risks than in a car. Even skilled operators can be struck by other vehicles or lose control. This vehicle will not protect you in a crash.

Handling limits and road conditions

The Vehicle Stability System (VSS) cannot stop you from losing control, flipping over, or falling off if you exceed this vehicle's limits. Know the limits for different road conditions. Do not ride on ice, snow, or off road. Avoid puddles and running water. This type of vehicle can hydroplane on water and slip on gravel, dirt and sand covered roads. If you must go through these road conditions, slow down.

This hangtag may only be removed by the customer.



704907629

ADVARSEL I HENHOLD TIL LOVFORSLAG 65 CALIFORNIA

⚠ ADVARSEL. Bruk, servicearbeid og vedlikehold av et passasjerkjøretøy kan utsette deg for kjemikalier, inkludert motoreksos, karbonmonoksid, ftalater og bly som anses i staten California som kreftfremkallende og kan forårsake fødselsdefekter eller annen reproduktiv skade.

For å minimere eksponering skal du unngå å innånde eksos, ikke la motoren gå på tomgang bortsett fra når nødvendig, vedlikehold kjøretøyet på et godt ventilert område og bruk hansker eller vask hendene ofte når du vedlikeholder kjøretøyet.

For mer informasjon kan du gå til www.P65Warnings.ca.gov/products/passenger-vehicle



704906973

Sikkerhetskort

Sikkerhetskortet befinner seg i høyre servicedeksel.

Bruk sikkerhetskortet til å se gjennom viktig informasjon og når du lærer nye førere og passasjerer hvordan kjøretøyet kjøres. Det viser også informasjon som ofte er brukt før.

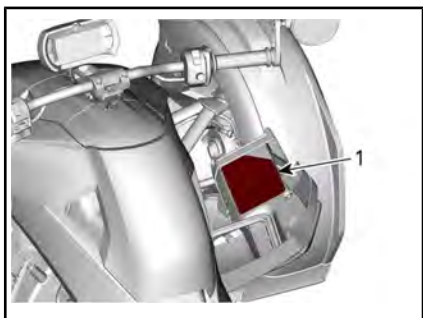

1. Sikkerhetskortet inne i høyre servicedeksel

⚠ ADVARSEL

Dette Can-Am On-Road-kjøretøyet er en annen type kjøretøy, den krever god kunnskap og spesielle ferdigheter.

Finn ut hva som gjør dette kjøretøyet annerledes. Les brukerveiledningen og se sikkerhetsvideoen via QR-kodens lenke, eller gå inn på nettsiden til **Can-Am On-Road, Gjennomfør et opplæringskurs** (hvis tilgjengelig), **øv deg**, gjør deg kjent med betjeningsanordninger og instrumenter, og skaff deg gyldig førerkort.



- Kjøretøyets stabilitetssystem (VSS) kan ikke stoppe deg fra å miste kontrollen, tippe over eller falle av dersom du overstiger kjøretøyets begrensninger.
- Ikke kjør på is eller snø eller i terrenget.
- Unngå vandammer og rennende vann. Denne typen kjøretøy kan få vannplaning og sklir på veier dekket med grus, skitt og sand. Senk farten dersom du må kjøre under disse forholdene.

Bruk hjelm og kjoredress.

- Førere er mer utsatt for farer på veien i denne typen kjøretøy enn i en bil. Selv erfarne førere kan miste kontrollen og kolliderer med andre kjøretøy. Dette kjøretøyet beskytter deg ikke i en kollisjon.

Instruer passasjeren (hvis aktuelt):

- Føll alltid ned og bruk fotstøtter for å aktivere passasjergjenkjenningssystemet.
- Hold alltid fast i håndtakene.
- Følg med på veien. Len deg inn i svinger. Senk farten før humper.

Vær alltid oppmerksom på følgende:

- Brems med fotpedalen.
- Styr i samme retning som svinger; ikke styr i motsatt retning.
- Hold alle hjulene i kjøreføret, kjør alltid i en enkelt fil, og ikke del kjøreføret.
- Utfør en kontroll før kjøring.

Vri gasspaken bakover for å aktivere starteren.

For starter: www.bep.com/en/factoryshop/passents.html

8531_NO

Sikkerhetsdekalere

Disse dekalene er festet på kjøretøyet for å sørge for sikkerheten til sjåfør, passasjerer og tilskuere.

Følgende dekalere finnes på kjøretøyet, og de er å oppfatte som en permanent del av den. Hvis de mangler eller er skadet, kan de erstattes uten kostnad. Kontakt en autorisert Can-Am On-Road-forhandler.

MERK: I tilfelle eventuelle forskjeller mellom denne håndboken og kjøretøyet, har sikkerhetsdekalene på kjøretøyet forrang over dekalene i denne håndboken.

Dekktrykk og maksimal belastning

INFORMASJON OM DEKK OG LAST/
 TIRE AND LOADING INFORMATION

 SETEKAPASITET SEATING CAPACITY	TOTALT TOTAL	2	FORAN FRONT	1	BAK REAR	1
--	-----------------	---	----------------	---	-------------	---

Den samlede vekten av fører/passasjerer og frakt må aldri overstige 204 kg
 The combined weight of occupants and cargo should never exceed 204 kg

DEKK-/ TIRE	STØRRELSE/ SIZE	KALDT DEKKTRYKK/ COLD TIRE PRESSURE	FELGSTØRRELSE/ RIM SIZE	
FORAN/FRONT	MC145/60R16 66T	172 kPa	16 x 4,5 in	
BAK/REAR	MC205/45R16 77T	193 kPa	16 x 6,5 in	
RESERVE/SPARE	INGEN/NONE	INGEN/NONE	INGEN/NONE	

P-STD

7064

RYKER 600 OG RYKER 900

INFORMASJON OM DEKK OG LAST/ TIRE AND LOADING INFORMATION



SETEKAPASITET SEATING CAPACITY	TOTALT TOTAL	FORAN FRONT	BAK REAR
	2	1	1

Den samlede vekten av fører/passasjerer og frakt må aldri overstige 199 kg
The combined weight of occupants and cargo should never exceed 199 kg

DEKK-/ TIRE	STØRRELSE/ SIZE	KALDT DEKKTRYKK/ COLD TIRE PRESSURE	FELGSTØRRELSE/ RIM SIZE	
FORAN/FRONT	MC145/60R16 66T	138 kPa	16 x 4,5 in	
BAK/REAR	MC205/55R15 81T	193 kPa	15 x 6,5 in	
RESERVE/SPARE	INGEN/NONE	INGEN/NONE	INGEN/NONE	



P-AR

7396

RYKER 900 RALLY EDITION

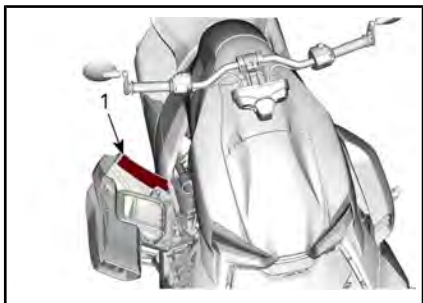

1. Dekktrykkmerke inne i høyre servicedeksel

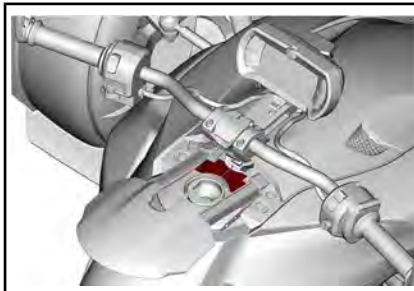

1. Dekal befinner seg under drivstoffdøren

Fylling av drivstoff

ADVARSEL

- Sett forsiktig trakten inn i den dekselløse drivstoffhalsen.
- Etter at fyllingen er ferdig, **vent ca. fem til ti sekunder** før du fjerner drivstoffdysen.
- Når du fyller kjøretøyets drivstofftank fra en bærbar beholder, bruk alltid trakten som følger med kjøretøyet.

ADVARSEL

- Sett alltid motorstoppbryteren i AV-posisjon før du justerer fotstøtter og bremsepedal.

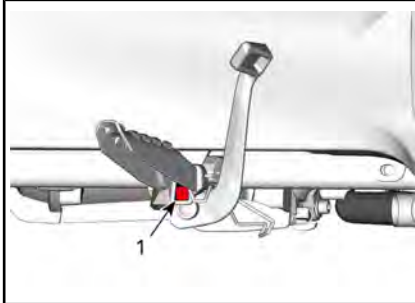
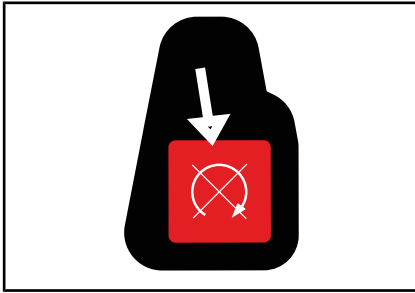

1. Dekal befinner seg under høyre fotstøtte

Kontrollere motoroljenivået

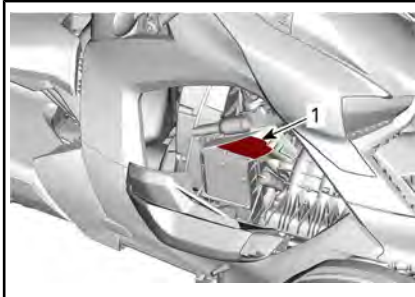

TYPISK

1. Dekal befinner seg inne i høyre ser-
vicedeksel

Varm kjølevæske - Ikke åpne



LOKK FOR KJØLEVÆSKEBEHOLDER

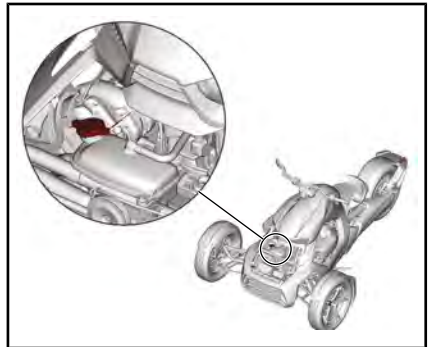

Bremsevæske - rengjør og etterfyll



LOKK TIL BREMSVÆSKEBEHOLDER

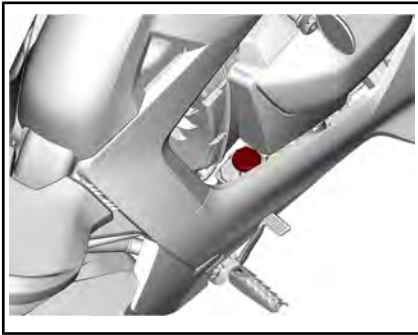

BAK HØYRE SIDEPANEL

Passasjer og last

⚠ ADVARSEL

FOR Å REDUSERE RISIKOEN FOR Å TAPE KONTROLL SOM KAN RESULTERE I EN KOLLISJON

Ta ALDRI med en passasjer uten å installere et komplett BRP passasjersett som sørger for aktivering av passasjermodus.

Overstg ALDRI 10 kg med bagasje

Fest bagasje sikkert på denne transportøren.

 < 10 kg

7499 

RYKER 900 RALLY EDITION

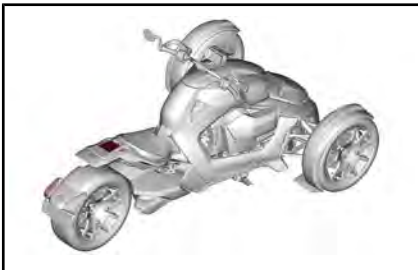

PÅ ØVRE SKJERM BAK

Rengjøre kjøretøyet

OBS!

- Matt finish krever spesialbehandling for å beholde utseendet. Se operatørhåndboken
- En PVD-kromfjøl bør rengjøres med mildt såpevann. Ikke poler eller bruk etsende eller slipende rengjøringsmidler på en PVD-kromfjøl.
- Ikke rengjør en vindskjerm med alkaliske eller syreholdige rengjøringsmidler, bensin eller løsemidler. Disse kan skade skjermen. Se operatørhåndboken.

704907056 



INNE I HANSKEROMSDEKSLET

Oppbevaring i hanskerom

⚠ ADVARSEL

OVERLAST IKKE

2 kg

LASTGRENSE

 7057

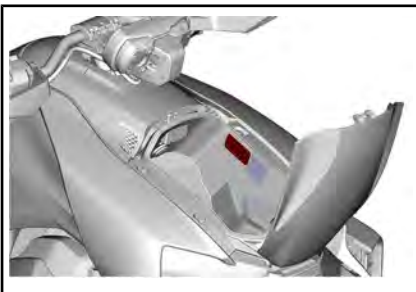

INNE I HANSKEROM

RAPPORTERE SIKKERHETSDEFEKTER

Din sikkerhet er meget viktig for Bombardier Recreational Products Inc. (BRP). Hvis du er bekymret over noe som gjelder kjøretøyets sikkerhet, bør du umiddelbart kontakte BRPs kundestøtte.

I tillegg til å varsle Bombardier Recreational Products Inc. bør du i USA også umiddelbart informere National Highway Traffic Safety Administration (NHTSA) hvis du tror kjøretøyet har en defekt som kan føre til ulykke eller til personskade eller dødsfall.

Hvis NHTSA mottar lignende klager, kan det bli satt i gang undersøkelser, og hvis det blir oppdaget at en sikkerhetsdefekt finnes på en gruppe kjøretøy, kan det bli bestilt en kampanje for tilbakekalling og oppretting av feilen. NHTSA kan imidlertid ikke involvere seg i individuelle problemer mellom deg, forhandleren din eller Bombardier Recreational Products Inc.

FOR Å KONTAKTE NHTSA:



888-327-4236



1 800-424-9153



National Highway Traffic Safety Administration
1200 New Jersey Avenue, SE
Washington, DC 20590



www.safercar.gov

I tillegg til å varsle Bombardier Recreational Products Inc. bør du i Canada også umiddelbart informere Transport Canada hvis du tror kjøretøyet har en defekt som kan føre til ulykke eller til personskade eller dødsfall.

Hvis Transport Canada mottar lignende klager, kan det bli satt i gang undersøkelser, og hvis det blir oppdaget at en sikkerhetsdefekt finnes på en gruppe kjøretøy, kan det bli bestilt en kampanje for tilbakekalling og oppretting av feilen. Transport Canada kan imidlertid ikke involvere seg i individuelle problemer mellom deg, forhandleren din eller Bombardier Recreational Products Inc.

SLIK TAR DU KONTAKT MED TRANSPORT CANADA:



819-994-3328 (Gatineau-Ottawa-området eller internasjonalt)
Grønt nummer: 1 800-333-0510 (i Canada)



Transport Canada - ASFAD
330 Sparks Street
Ottawa, ON
K1A 0N5



<https://www.tc.gc.ca/recalls>

POUR CONTACTER TRANSPORT CANADA:



819-994-3328 (dans la région de Gatineau-Ottawa et à l'extérieur du pays)
Sans frais: 1 800-333-0510 (au Canada)



Transport Canada - ASFAD
330, rue Sparks
Ottawa (Ontario) K1A 0N5



<https://www.tc.gc.ca/rappels>

KONTROLL FØR KJØRING

SJEKKLISTE FOR KONTROLL FØR KJØRING

Vi anbefaler at kjøretøyet gis en årlig sikkerhetsinspeksjon. Kontakt en autorisert Can-Am On-Road-forhandler for mer informasjon. Selv om det ikke kreves, anbefales det at en autorisert Can-Am On-Road-forhandler utfører forberedelser på kjøretøyet før sesongstart. Hvert besøk er en flott mulighet for forhandleren din for å verifisere om kjøretøyet er inkludert i enhver garantikampanje. Vi anbefaler også på det sterkeste at du oppsøker din lokale autoriserte Can-Am On-Road-forhandler så snart som mulig hvis du blir oppmerksom på eventuelle sikkerhetsrelaterte kampanjer.



ADVARSEL

Utfør en kontroll før start hver gang du skal kjøre, for å oppdage mulige problemer som kan oppstå. Kontrollen før kjøring kan hjelpe deg å følge med og oppdage slitasje og forringelse før de fører til problemer. Korrigjer eventuelle problemer du oppdager, for å redusere risikoen for motorstopp eller ulykke. Kontakt en autorisert Can-Am On-Road-forhandler hvis det er nødvendig.

Før du starter kjøretøyet, inspiser følgende:

ELEMENT	FREM GANGSMÅTE	
Vekt	Sørg for at totalbelastningen på kjøretøyet (inkludert fører, last og ekstrautstyr) ikke overstiger anbefalt last, som indikert under <i>TEKNISKE SPESIFIKASJONER</i> .	
Hanskerom og alle servicedeksler	Dra i dekslet for å kontrollere at det er låst skikkelig på plass.	
Parkposisjonsspak	Sørg for at parkposisjonsspaken er trukket til og låst.	
Styre, fotstøtter og bremsepedal	Sørg for at kjøretøyet er tilpasset føreren. Juster hvis det er nødvendig.	
Bremsepedal	Trykk og kjenn etter at det er fast motstand. Pedalen må gå helt tilbake når den slippes. Kontroller at føreren er i stand til å trå bremsepedalen hele veien inn.	
Gasshåndtak	Vri flere ganger. Forsikre deg om at det kan beveges fritt og går tilbake til tomgangsposisjon når det slippes.	
Lekkasjer	Se etter lekkasjer under kjøringen.	
Låseklips på midtre låsehjul	Sjekk at alle låseklips er skikkelig montert. Hvis ikke, IKKE BRUK KJØRETØYET og få det transportert til en autorisert BRP-forhandler.	
Hjul	Se etter skader.	

ELEMENT	FREMANGSMÅTE	
Dekk	Se etter skader. Bekreft slitasjen på dekkene. Kontroller dekktrykk. Se under <i>VEDLIKEHOLDSPROSEDYRER</i> .	
Speil	Rengjør og juster: (Se <i>SPEIL</i> under <i>UTSTYR</i>).	

Start kjøretøyet og sjekk følgende:

ELEMENT	FREMANGSMÅTE	
Flerfunksjonsmåler	Kontroller indikatorene, meldingene og drivstoffnivået	
Lys	Kontroller at hovedlys, baklys, bremselys, blinklys og - hvis montert - varselblinklys fungerer som de skal.	
Horn	Kontroller funksjon.	
Styring	Kontroller at styret beveger seg lett.	
Motorstoppbryter	Kontroller at motorstoppbryteren virker som den skal.	
Parkposisjonsspak	Trå inn bremspedalen og frigjør parkposisjonsspaken. Sørg for at bremsens indikatorlampe er av i flerfunksjonsmåleren.	
Bremser	Kjør sakte noen meter fremover og bruk deretter bremsen for å teste.	

Hvis et godkjent passasjer sete er montert

Hvis et godkjent passasjer sete var montert på kjøretøyet, må følgende elementer kontrolleres før kjøring.

ELEMENT	FREMANGSMÅTE	
Vekt	Sørg for at totalbelastningen på kjøretøyet (inkludert fører, passasjer, last og ekstrastyr) ikke overstiger anbefalt last, som indikert under <i>TEKNISKE SPESIFIKASJONER</i>	
Fothvilere	Sørg for at passasjerens fotstøtter er fullt bragt i stilling og passasjer-symbolet vises i instrumentgruppen	
håndtak	Sjekk at passasjerhåndtakene er solide	

***Denne siden er
blank med hensikt***

VEDLIKEHOLD

VEDLIKEHOLDSPLAN

Vedlikehold er svært viktig for å opprettholde kjøretøyets trygge driftstilstand.

Riktig vedlikehold er eierens ansvar. Et garantikrav kan avvises hvis eieren eller operatøren blant annet har forårsaket problemet på grunn av feil vedlikehold eller bruk.

Utfør periodiske kontroller, og følg vedlikeholdsplanen. **Vedlikeholdsplanen fritar ikke fra behovet for kontroll før kjøring.**

Det er god praksis og anbefales sterkt at man kontrollerer feilkoder som det første trinnet i vedlikeholdet.



ADVARSEL

Å ikke vedlikeholde kjøretøyet skikkelig i henhold til vedlikeholdsplan og prosedyrer kan gjøre det utrygt å bruke.

EPA-forskrifter – kjøretøy i Canada og USA

Et verksted eller en person som velges av eieren kan utføre vedlikehold, utskiftinger eller reparasjoner på kontrollenheter og systemer. Disse instruksjonene krever ikke komponenter eller service fra BRP eller autoriserte Can-Am On-Road-forhandlere.

Selv om en autorisert Can-Am On-Road-forhandler har en grundig teknisk kunnskap og verktøy for å betjene kjøretøyet, er den utslippsrelaterte garantien ikke betinget av bruk av en autorisert Can-Am On-Road-forhandler eller noe annet etablissement som BRP har et kommersielt forhold til.

Riktig vedlikehold er eierens ansvar. Et garantikrav kan avvises hvis eieren eller operatøren blant annet har forårsaket problemet på grunn av feil vedlikehold eller bruk.

For utslippsrelaterte garantikrav, begrenser BRP diagnose og reparasjon av utslippsrelaterte deler til autoriserte Can-Am On-Road-forhandlere. For mer informasjon, vennligst se *US EPA UTSLIPPSGARANTI* som finnes i *GARANTI* delen i dette dokumentet.

Du må følge instruksjonene for krav til drivstoff i drivstoffdelen av denne håndboken. Selv om bensin som inneholder mer enn ti volumprosent etanol er tilgjengelig, har US EPA utstedt et forbud mot bruk av bensin som inneholder mer enn 10 vol% etanol for dette kjøretøyet. Bruk av bensin med mer enn 10 volumprosent etanol i denne motoren kan skade utslippskontrollsystemet.

OMFATTENDE STØVFORHOLD

Ryker 900 Rally Edition

Vedlikehold av luftfilteret og CVT-luftfilter må justeres etter kjøreforholdene.

Vedlikehold av filtrene må utføres oftere under følgende støvforhold:

- Kjøring på tørr sand
- Kjøring på tørre jordoverflater
- Kjøring på tørre grusveier eller lignende forhold

Kjøring i gruppe under slike forhold øker behovet for vedlikehold av filterne ytterligere.

Vedlikeholdsplan

HVERT ÅR ELLER HVER 10 000 km (AVHENGIG AV HVA SOM KOMMER FØRST)
Utfør alle trinnene slik angitt i <i>KONTROLL FØR KJØRING</i>
Sjekk feilkoder
Bytt motorolje og oljefilter
Kontroller kjølevæsknivået
Fjern frontgrillen og fjern all smuss fra radiatorluftkanalen
Kontroller radiator, kjøleslanger og vannpumpe
Utfør en trykktest på kjølesystemet
Kontroller at batteritilkoblingene sitter godt
Kontroller om det er unormal slark i styringen
Kontroller tilstanden til kuleledd
Kontroller parallellstagenes tilstand
Skift CVT-luftfilter
Kontroller bremsevæsknivå
Foreta visuell kontroll av bremseslanger
Kontroller tilstanden til bremseklosser og -skiver
Kontroller og etterstram eksosrør, klemringer, ledd, og tilstanden på
Foreta visuell sjekk av tilstanden til drivstoffslanger, drivstoffordampningsrør og -beholder
Kontroller tilstanden til lagre på for- og bakhjul
Sjekk parkposisjonsspakens funksjon og juster kabelen ved behov
Kontroller om karosseripaneler er løse
Følgende må utføres hver 10 000 km (hvis det kjøres i støvete eller sandfylte miljøer - uansett distanse):
Skift drivstoffilteret
Skift motorluftfilteret og rengjør huset

**HVERT ANDRE ÅR ELLER HVER 20 000 km
(AVHENGIG AV HVA SOM KOMMER FØRST)**

Bytt girolje
Skift olje på sluttoverføringen
Følgende må utføres hvert 2. år (uavhengig av avstand):
Bytt bremsevæske
Følgende må utføres hver 20 000 km (uavhengig av antall år):
Skift tennplugger
Skift motorluftfilteret og rengjør huset
Skift drivstoffilteret
Følgende må gjøres hvert 20 000 km eller når meldingen VEDLIKEHOLD AV GIRKASSEN PÅKREVD vises (uansett antall år):
Skift CVT drivreim
Rengjør drivreimskiver

**HVERT FEMTE ÅR ELLER HVER 50 000 km
(avhengig av hva som kommer først)**

Bytt kjølevæske
Kontroller gummiføringene på armene til fjæringen foran

VEDLIKEHOLDPROSEDYRER

Denne seksjonen inkluderer instruksjoner for grunnleggende vedlikeholdsprosedyrer.

På grunn av kompleksiteten til noen av vedlikeholdsprosedyrene, er det nødvendig med gode mekaniske ferdigheter.

Flere prosedyrer må utføres av en autorisert Can-Am On-Road-forhandler, reparasjonsverksted eller person som du selv velger.

Hvis du ikke er komfortabel med mekanikeren, ikke nøl med å kontakte en autorisert Can-Am On-Road-forhandler, verksted eller en person etter eget valg.



ADVARSEL

Slå av motoren, og følg disse vedlikeholdsprosedyrene når du utfører vedlikehold. Hvis du ikke følger prosedyrene nøye, kan du bli skadet av varme deler, bevegelige deler, elektrisitet, kjemikalier eller andre farer.

Dekk



ADVARSEL

Dekk som ikke er av anbefalt type eller som er skadet, slitt ned til indikatoren for minste mønsterdybde eller har feil dekktrykk, kan føre til at du mister kontrollen.

Nye dekk fungerer ikke maksimalt før innkjøringsperioden er fullført. Bremsing, styring og VSS-ytelsen kan være redusert, så vær ekstra oppmerksom. Dekk trenger en kjøring på rundt 300 km med hyppig bremsing for å kjøres inn. Hvis du kjører uten å bremse ofte, må du regne med mer tid til innkjøring av dekk.

Dekkene er spesielt utviklet for dette kjøretøyet. Bruk kun BRP-anbefalte radialdekk. Disse kan bestilles fra en autorisert Can-Am On-Road-forhandler.

Dekktrykk

Bruk anbefalt dekktrykk for kalde dekk for optimal dekkytelse og slitasje. Undertrykk eller overtrykk kan forårsake ujevn slitasje på dekkene.

Anbefalt dekktrykk finner du på dekketiketten som er plassert på innsiden av høyre servicedeksel.

Når værtemperaturoendringer oppstår, endres også dekktrykket. En fall på 6 °C kan forårsake en tilsvarende fall på 7 kPa i dekktrykk. Sjekk dekktrykket ofte og juster det til riktig trykk

MERK: Trykkforskjellen mellom dekkene på venstre og høyre side må ikke overstige 3,4 kPa.

Dekkskade

Kontroller alle dekk og se etter:

- Kutt, revner og sprekker i dekkene.
- Utbulinger eller ujevnheter på dekkensiden eller i mønsteret.
- Stifter eller fremmedlegemer på dekkensiden eller i mønsteret.
- Luftlekkasjer (vislelyd) fra en felg som sitter skjevt, eller feil på luftventilen.

Hvis du oppdager noe av det ovenfor, må du få dekket reparert eller skiftet ut så snart som mulig hos en autorisert Can-Am On-Road-forhandler.

Dekkmønsterslitasje

Kontroller minste mønsterdybde ved å bruke mønsterslitasjeindikatorerne (harde gummlinjer støpt inn i mønsterbasen; 1 på figuren nedenfor). Kontroller på tre forskjellige steder i dekkmønsteret:

- Ytterkanten
- Senter
- Innerkanten.

Mønsterslitasjeindikatorerne vises i dekkmønster som er slitt ned til minste mønsterdybde. Hvis du ser minst én mønsterslitasjeindikator, må du få dekket skiftet ut så snart som mulig hos en autorisert Can-Am On-Road-forhandler.

Bakdekket har 2 typer slitasjeindikatorer, en for vanlig bruk og en annen for bruk på vått underlag. Normal slitasjeindikatorer vises med en triangel-symbol, våt bruk vises med et vannråpesymbol.



ADVARSEL

Det anbefales ikke å bruke kjøretøyet på våt vei hvis slitasjeindikatoren for våt bruk er nådd eller nær ved å bli nådd. Skift dekk for din egen sikkerhet.

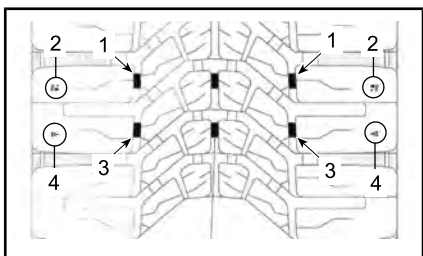

BAKRE DEKK VIST

1. Slitasjeindikator for dekkmønster for våt bruk
2. Slitasjeindikatorer for dekkmønster for våt bruk
3. Slitasjeindikator for dekkmønster for normal bruk
4. Slitasjeindikatorer for dekkmønster for normal bruk

Det er normalt med ujevn slitasje på dekkene avhengig av veiforholdene og hvordan kjøretøyet kjøres. Innerkanten og ytterkanten på dekkene foran og midtpartiet i dekkmønsteret bak slites ujevnt avhengig av om du kjører mykt eller aggressivt.

Dekkrotasjon

Roter dekkene foran når mønsterdybden når 4 mm. Det vil forlenge dekkenes levetid.



OBS! Ikke hold forhjulsekken mens du prøver å spinne forhjulet. Fingrene kan klemmes fast mellom hjulet og bremseklaven.

Dekkregistreringsskjema

Hvis et dekk skulle bli tilbakekalt, kan vi nå deg bare hvis vi har navnet og adressen din. Som kjøretøyprodusent har BRP et register over dekkidentifikasjonsnummeret (T.I.N. – Tire Identification Number) som er tilordnet understellsnummeret (V.I.N. – Vehicle Identification Number) (se *KJØRETØYIDENTIFIKASJON*) og informasjon om nåværende eier.

Hvis du skifter dekk på kjøretøyet, må du fylle ut et "Dekkregistreringsskjema" og sende det til dekkprodusentens forbrukertjenestegruppe. "Dekkregistreringsskjemaet" får du hos en autorisert Can-Am On-Road-forhandler.

Hjul

Forhjul

Ta av forhjulet

1. Plasser kjøretøyet på en flat overflate.
2. Løft og støtt opp fronten av kjøretøyet.

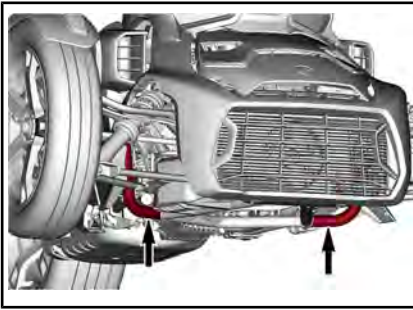

BRUK DISSE RØRENE FOR Å LØFTE ELLER STØTTE FRONTEN AV KJØRETØYET

3. Vri på styret og låse hjulnavet med en låsemekanisme (som en skiftenøkkel eller stålstang)

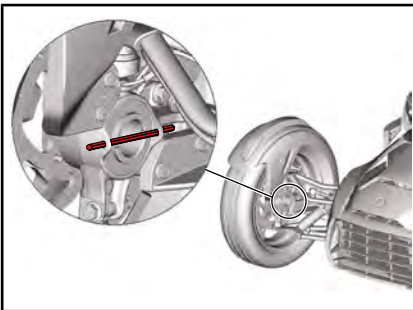

4. Ta av den RØDE låseklipsen

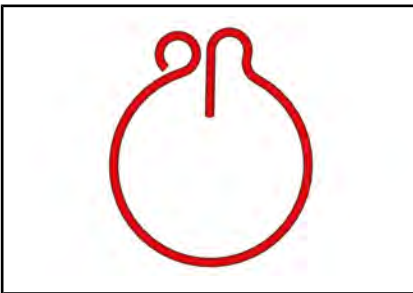

5. Ta av hjulnavlåsen og den koniske avstandsskiven.
6. Fjern hjulet fra kjøretøyet.

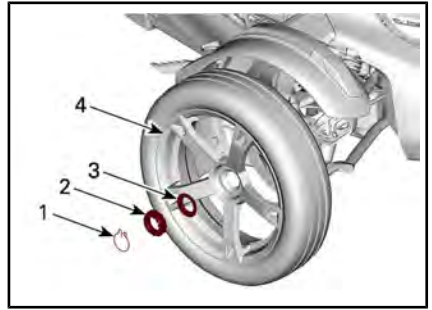

1. RØD låseklips
2. Hjulakselmutter
3. Konisk avstandsskive
4. Hjul

Montering av forhjul

OBS! Monteringsinstruksjonen og strammemomentverdiene må overholdes nøye. Hvis dette ikke gjøres, kan det medføre skader på felgene.

Monteringen skjer i omvendt rekkefølge av fjerningsprosedyren. Ta imidlertid hensyn til følgende.

Rett inn de tre lokaliseringstappene på felgen med bremseskivehullene.

OBS! Alle kontaktflater på hjulet, hjulnavet, bremseskiven og gjengene i hjulnavet må være fri for slitasje, sand, støv eller hakk. Ikke bruk væsker av noe slag for vask av overflatene, bruk bare tørr, myk klut.



Sett på den koniske avstandsskiven og hjulakselmutteren.

Løsne hjulakselmutteren.

OBS! Bruk aldri slagverktøy for å stramme hjulmutrene.

STRAMMINGSMOMENT

Hjulakselmutter	300 Nm ± 15 Nm
-----------------	----------------

⚠ ADVARSEL

Hvis man ikke monterer den RØDE låseklipsen, kan man miste et hjul hvis hjulakselmutteren blir løs.

Sett på den RØDE låseklipsen. Den brettete enden skal peke innover i drivakselen.

OBS! Løsne aldri mutteren for å tilpasse til det RØDE låseklips-hullet. Stram mutteren til nominell verdi, stram deretter videre for å tilpasse hullet.

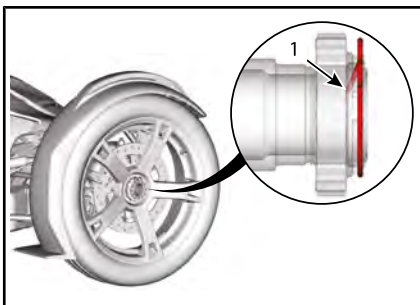

1. Brettet ende peker innover i drivakselen



Ta av låsemekanismen fra hjulnavet.

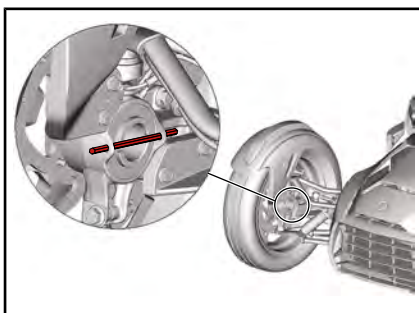

Bakhjul

Ta av bakhjulet

1. Plasser kjøretøyet på en flat overflate.
2. Sett parkposisjonsspaken i låst posisjon.
3. Ta av den RØDE låseklipsen

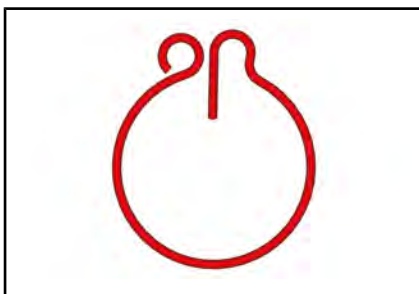

4. Løsne hjulakselmutteren.

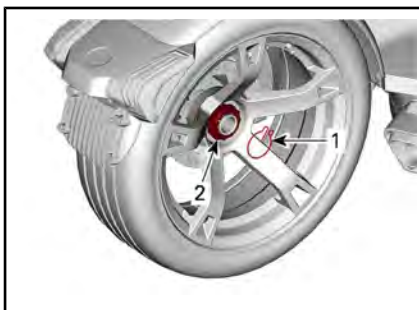

1. RØD låseklips
2. Hjulakselmutter

NØDVENDIG VERKTØY

65MM KOPPNØKSEL
(P/N 529 036 457)



5. Løft og støtt opp bakre del av kjøretøyet.

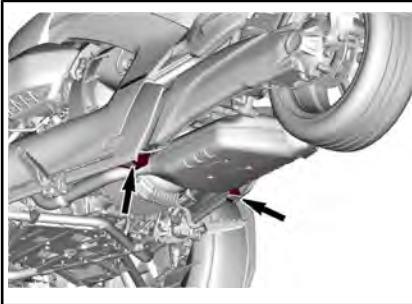

**BRUK DISSE PUNKTENE FOR Å LØFTE
ELLER STØTTE FRONTEN AV KJØRETØY-
ET**

6. Skru av festboltene på kaliperen fra venstre side og flytt kaliperen til siden.

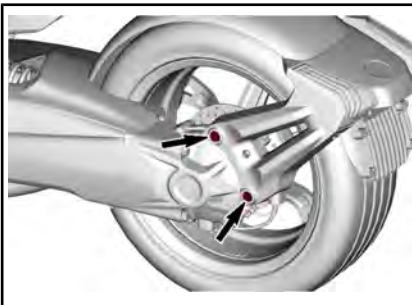

7. Ta av hjulnavlåsen og den koniske avstandsskiven.
8. Fjern hjulet fra kjøretøyet.

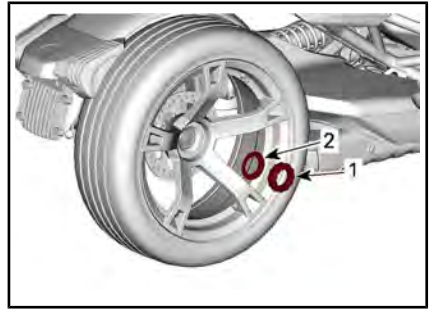

1. Hjulakselmutter
2. Konisk avstandsskive

Sett på bakhjulet

OBS! Monteringsinstruksjonen og strammemomentverdiene må overholdes nøye. Hvis dette ikke gjøres, kan det medføre skader på felgene.

Monteringen skjer i omvendt rekkefølge av fjerningsprosedyren. Ta imidlertid hensyn til følgende.

Påfør syntetisk fett på bremsesplintene hver gang du tar av et bakhjul.

ANBEFALT XPS SERVICEPRODUKT

XPS syntetisk smørefett

OBS! Alle kontaktflater på hjulet, hjulnavet, bremseskiven og gjengene i hjulnavet må være fri for slitasje, sand, støv eller hakk. Ikke bruk væsker av noe slag for vask av overflatene, bruk bare tørr, myk klut.

Sett på den koniske avstandsskiven og hjulakselmutteren.

Løsne hjulakselmutteren.

OBS! Bruk aldri slagverktøy for å stramme hjulmutrene.

STRAMMINGSMOMENT

Hjulakselmutter

300 Nm ± 15 Nm

⚠ ADVARSEL

Hvis man ikke monterer den RØDE låseklipsen, kan man miste et hjul hvis hjulakselmutteren blir løs.

Sett på den RØDE låseklipsen. Den brettede enden skal peke innover i drivakselen.

OBS! Løsne aldri mutteren for å tilpasse til det RØDE låseklips-hullet. Stram mutteren til nominell verdi, stram deretter videre for å tilpasse hullet.

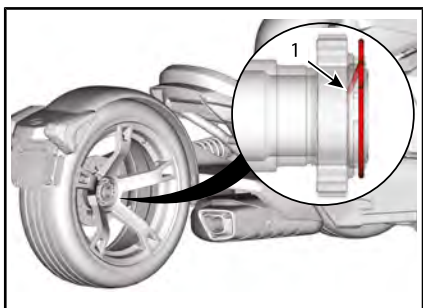

1. Brettet ende peker innover i drivakselen



Motorolje

Anbefalt motorolje

Rotax® motorer ble utviklet og godkjent med bruk av XPS™ olje. BRP anbefaler at du alltid bruker XPS-olje eller tilsvarende. Ikke bruk tilsetningsstoffer med den anbefalte motoroljen. Skader som skyldes bruk av olje som ikke egner seg for

motoren eller tilsetning av tilsetningsmidler dekkes ikke nødvendigvis av den begrensede garantien fra BRP.

XPS ANBEFALT MOTOROLJE

Skandinavia	4T 5W40 SYNTETISK BLANDINGSOLJE (EUR) (P/N 779290)
Andre land	4T 5W40 SYNTETISK BLANDINGSOLJE (P/N 779133)
HVIS DEN ANBEFALTE XPS-MOTOROLJEN IKKE ER TILGJENGELIG	
<p>Bruk en 4-takts 5W40 SAE motorolje som tilfredsstillter eller overgår følgende bransjespesifikasjoner for smøremiddel:</p> <p>Kontroller alltid API-servicemerkesertifisering på oljebeholderen, den må inneholde minst en av de angitte standardene.</p> <p>- API-klassifisering SJ, SL, SM eller SN</p>	

Kontroll av motoroljenivå

OBS! Hvis motoren brukes med feil oljenivå, kan den få alvorlige skader. Følg denne prosedyren for å få en nøyaktig lesning av motoroljenivået.

1. Kjør motoren opp til normal driftstemperatur (90°C motoroljetemperatur) og la den gå på tomgang i **minst 60 sekunder**. Plasser kjøretøyet på et flatt underlag og skyv parklåsappen til låst posisjon.

MERK: Motoren har normal driftstemperatur når temperaturindikatoren på høyre sidedisplay viser 5 stolper.



2. Åpne servicedekslet på høyre side mens motoren går på tomgang.
3. Stopp motoren og utfør følgende trinn med en gang.

OBS! Bekreft motoroljenivået innen 10 sekunder etter at motoren er slått av.

- 3.1 Skru ut peilestaven og fjern og tørk av den.
- 3.2 Sett inn peilestaven i påfyllingsrøret og stram den

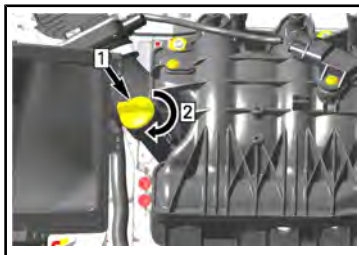

Trinn 1: Sett inn peilepinnen

Trinn 2: Stram peilepinnen.

- 3.3 Ta ut peilestaven igjen, og kontroller oljenivået. Det skal være mellom MIN- og MAX-merkene.



TYPISK

1. MIN
2. MAX
3. Bruksområde

Oljenivå mellom MIN- og MAX-merkene

1. Sett på plass peilepinnen og stram den skikkelig.
2. Tørk av eventuelt oljesøl.
3. Steng servicedekslet på høyre side.

OBS! Oljenivå høyere enn MAX-merket kan medføre alvorlige motorskader.

Oljenivå under MIN-merket

1. Plasser en trakt i påfyllingsrøret og fyll 400 ml med anbefalt motorolje.

MERK: Oljemengden mellom MIN og MAKS er 400 ml.

2. Start motoren igjen og la den gå til normal driftstemperatur er nådd og kjør på tomgang i **minst 60 sekunder**.

OBS! Justering av oljenivået med en motor som ikke har nådd driftstemperatur, vil medføre overfylling.

3. Stopp motoren og utfør følgende trinn med en gang.

OBS! Bekreft motoroljenivået innen 10 sekunder etter at motoren er slått av.

- 3.1 Skru ut peilestaven og fjern og tørk av den.
- 3.2 Sett inn peilestaven i påfyllingsrøret og stram den.
- 3.3 Ta ut peilestaven igjen, og kontroller oljenivået. Det skal være mellom MIN- og MAX-merkene.

4. Gjenta trinnene ovenfor inntil oljenivået er mellom MIN- og MAX-merkene.

OBS! Ikke fyll for mye.

5. Sett på plass peilepinnen og stram den skikkelig.

6. Tørk av eventuelt oljesøl.
7. Steng servicedekselet på høyre side.

Skifte motoroljen og oljefilteret

! **OBS!** Motoroljen kan være svært varm. Vent til motoroljen er varm.

! **OBS!** Motoroljen og oljefilteret må byttes samtidig.

1. Bring motoren til normal driftstemperatur (90°C ved oljetankens overflate).

MERK: Motoren har normal driftstemperatur når temperaturindikatoren på høyre sidedisplay viser 5 stolper.

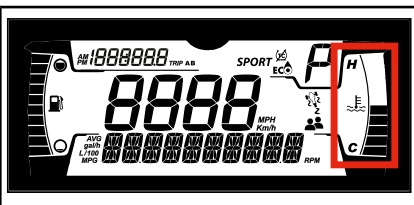

2. Plasser kjøretøyet på et jevnt underlag.
3. Åpne høyre servicedeksel.
4. Ta ut oljepeilepinnen.

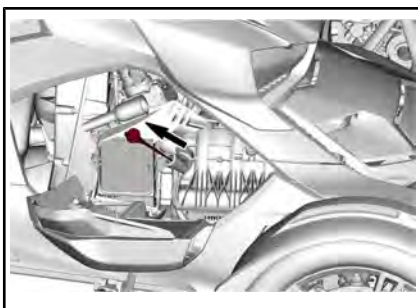

5. Rengjør tappepluggområdet.
6. Plasser en oppsamlingsbeholder under motoren.

7. Ta ut motoravtappingspluggene i rekkefølgen nedenfor.
 1. Magnetisk tappeplugg
 2. Sekundær avtappingsplugg.

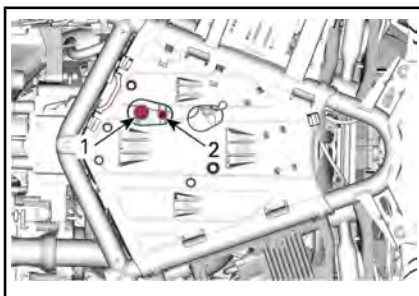

600 ACE-MOTOR

1. Magnetisk tappeplugg
2. Sekundær avtappingsplugg

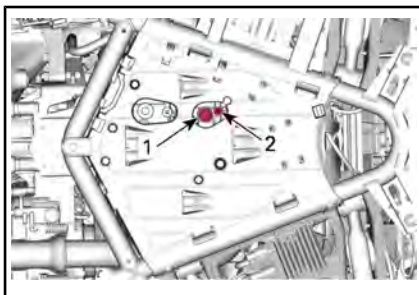

900 ACE-MOTOR

1. Magnetisk tappeplugg
2. Sekundær avtappingsplugg

8. Tapp av all oljen.

Skift motoroljefilteret på dette tidspunktet.

9. Ta av servicedekselet foran. Se **SERVICEDEKSLER**.
10. Rengjør området ved oljefilteret.
11. Ta av oljefilterdekslet.

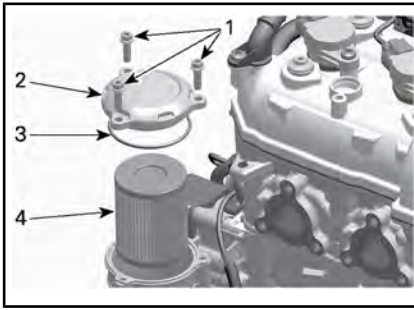

1. Skruer til oljefilterdekslet
 2. Oljefilterdeksel
 3. Pakningsring (kast)
 4. Oljefilter
12. Kontroller om det er smuss eller annen forurensning i innløps- og utløpsområdet for oljefilteret inne i oljefilterhulrommet (integret del av magnetdeksel).

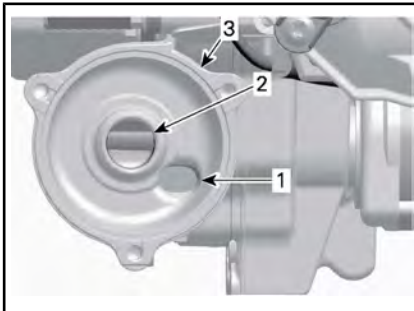

1. Område for oljeinnløp fra oljetrykkpumpen
 2. Område for oljeutløp til motorens smøresystem
 3. Oljefilterbeholder
13. Skift dekslets O-ring med en **NY**.
14. Ta av oljefilteret
15. Monter det **NYE** filteret i dekslet.
16. Smør motorolje på O-ringene og på endene av filteret.
17. Sett oljefilteret på plass.

OBS! Vær nøye slik at du unngår at O-ringene kommer i klem når filteret og dekslet installeres.

18. Stram til oljefilterdekslet med anbefalt tiltrekkingmoment.

TILTREKKINGSMOMENT

Skruer til oljefilterdekslet	9 Nm ± 1 Nm
------------------------------	-------------

19. Tørk av eventuelt oljesøl på motoren.
20. Sett inn **NYE** tetningskiver og på oljeavtappingspluggene.

OBS! Bruk aldri en tetningskive mer enn én gang. Skift alltid ut med nye.

21. Sett inn avtappingspluggene, og trekk til med det angitte tiltrekkingmomentet.

TILTREKKINGSMOMENT

Magnetisk tappeplugg	30 Nm ± 3 Nm
Sekundær avtappingsplugg	15 Nm ± 2 Nm

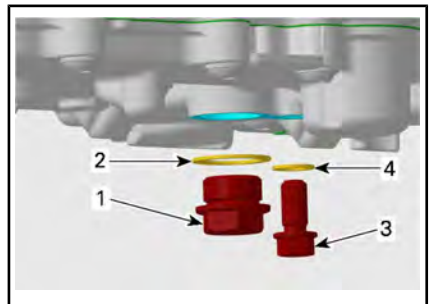

900 ACE-MOTOR VIST

1. Magnetisk tappeplugg
 2. NY forseglingskive
 3. Sekundær avtappingsplugg
 4. NY forseglingskive
22. Fyll på oljetanken til riktig nivå med anbefalt olje.

OMTRENTLIG MOTOROLJEKAPASITET (MED FILTER)	
600 ACE	2,5 L
900 ACE	2,8 L

- Sett på plass peilepinnen og stram den skikkelig.
- Start motoren, og la den gå på tomgang i noen minutter.
- Kontroller at det ikke er lekkasjer.
- Stopp motoren, og kontroller oljenivået. Fyll på hvis nødvendig.
- Avhend olje og filter i henhold til lokale miljøforskrifter.

Motorluftfilter

Fjerning av motorluftfilter

- Fjern venstre servicedeksel. Se avsnittet *SERVICEDEKSLER*.
- Ta luftfilteret fra dekslet.



Kontroll av motorluftfilter

Kontroller at luftfilterhuset er rent og uten skader.

OBS! Det anbefales **ikke** å blåse trykkluft på papirfilteret. Det kan skade papirfibrene og reduserer filtreringsevnen når det brukes under støvete forhold.

OBS! Ikke vask papirfilteret med noen form for vaskeoppløsning.

OBS! Kontroller luftinntaksdempere og fjern eventuelt støv eller smuss. Pass på at du ikke blåser eller flytter noe inn på den rene siden av motorluftinntaket (etter luftfilteret).

OBS! Fjern eventuelt støv eller smuss som kan ha beveget seg eller flyttet seg inn på den rene siden av luftinntaksdempere (etter luftfilteret). Rengjør ved å dra i støvet og ikke dytte det inn.

Skift luftfilteret etter behov i henhold til anbefalt vedlikeholdsplan og spesiell bruk (særlig i støvete omgivelser).

Montere motorluftfilter

Monteringen skjer i omvendt rekkefølge av fjerningsprosedyren. Ta imidlertid hensyn til følgende.

Sørg for at ringen som luftfilteret sitter på, er flat og godt plasser før du setter på plass luftfilteret.

CVT-luftfilter

Fjerning av CVT-luftfilter

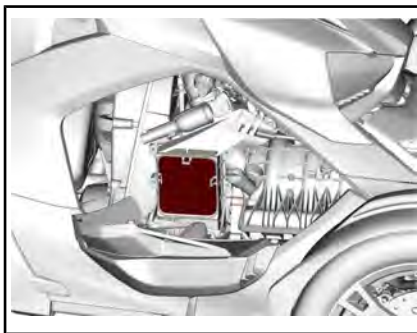

- Ta av festeskruen i bunnen av CVT-luftfilterhuset.

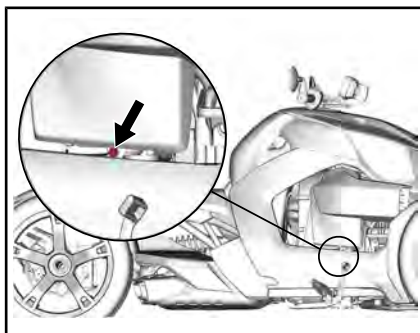

2. Åpne høyre servicedeksel. Se avsnittet *SERVICEDEKSLER*.
3. Ta av festeskrueene til CVT-luftfilterhuset.

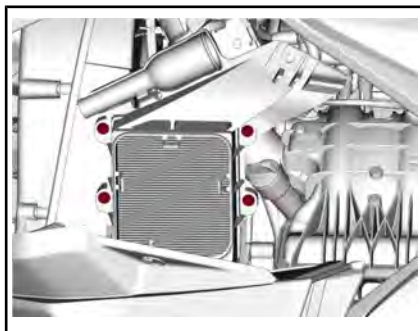

4. Ta luftfilteret fra huset.

Kontroller CVT-luftfilteret

Kontroller at luftfilterhuset er rent og uten skader.

OBS! Det anbefales **ikke** å blåse trykkluft på papirfilteret. Det kan skade papirfibrene og reduserer filtreringsevnen når det brukes under støvete forhold.

OBS! Ikke vask papirfilteret med noen form for vaskeoppløsning.

OBS! Inspiser filterhuset og fjern støv og smuss, vær forsiktig så du ikke blåser eller beveger noe inne i CVT.

OBS! Fjern eventuelt støv eller smuss som kan ha beveget seg eller flyttet seg inn på den rene siden av luftinntaksdempere (etter luftfilteret). Rengjør ved å dra i støvet og ikke dytte det inn.

Skift luftfilteret etter behov i henhold til anbefalt vedlikeholdsplan og spesiell bruk (særlig i støvete omgivelser).

Montere CVT-luftfilteret

Monteringen skjer i omvendt rekkefølge av fjerningsprosedyren. Ta imidlertid hensyn til følgende.

Sørg for at ringen som luftfilteret sitter på, er flat og godt plassert før du setter på plass luftfilteret.

CVT drivreim

Skifte CVT drivreim

Få CVT drivreim skiftet av en autorisert Can-Am On-Road-forhandler, reparasjonsverksted eller person som du selv velger.

Rengjøre CVT drivreimskivene

Få CVT drivreim rengjort av en autorisert Can-Am On-Road-forhandler, reparasjonsverksted eller person som du selv velger.

Kjølevæske

Anbefalt motorkjølevæske

OBS! Bruk alltid etylenglykolbasert frostvæske som inneholder korrosjonshindrende midler spesielt beregnet for forbrenningsmotorer av aluminium.

For å forhindre at frostvæsken forringes, bør du alltid bruke samme merke og grad. Ikke bland forskjellige merker eller grader med mindre kjølesystemet tømmes og fylles på nytt.

XPSTTM ANBEFALT KJØLEVÆSKE

Ferdigblandet kjølevæske med lengre levetid

HVIS DEN ANBEFALTE
XPS-KJØLEVÆSKEN IKKE ER
TILGJENGELIG

Bruk en forhåndsblendet kjølevæske (50 % etylen, 50 % glykol) med lavt silikatinhold og lang levetid, laget spesielt for forbrenningsmotorer av aluminium.

Kontroll av motorens kjølevæsknivå**ADVARSEL**

Hvis motoren er varm når kjølevæskebeholderen åpnes, kan kjølevæsken være meget varm og sprute ut. For å unngå forbrenninger må du kontrollere kjølevæsknivået når motoren er kald.

Slik kontrolleres kjølevæsknivået (med kald motor):

1. Parker kjøretøyet på et jevnt, fast underlag.
2. Ta av servicedekslet foran. Se avsnittet *SERVICEDEKSEL*.
3. Kontroller kjølevæsknivået på høyre side. Kjølevæsken skal være synlig litt ovenfor MIN-nivåmerket.

MERK: Hvis motoren er varm, må kjølevæsken være synlig uten å overstige MAX-nivåmerket.

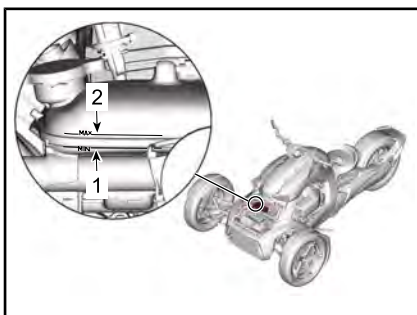

1. MIN-merke for kjølevæsknivå
 2. MAX-merke for kjølevæsknivå
 4. Om nødvendig må du fylle på kjølevæske til den blir synlig litt over beholderens MIN-nivåmerke. Bruk en trakt for å unngå søl.
- Ikke fyll på for mye.**
5. Sett på plass servicedekslet.

MERK: Et kjølesystem som ofte må etterfylles, er en indikasjon på lekkasje eller motorproblemer. Kontakt en autorisert Can-Am On-Road-forhandler.

Skifte kjølevæsken

Få motorens kjølevæske skiftet av en autorisert Can-Am On-Road-forhandler, reparasjonsverksted eller person som du selv velger.

Utføre trykktest på kjølesystemet

Få CVT drivreim rengjort av en autorisert Can-Am On-Road-forhandler, reparasjonsverksted eller person som du selv velger.

Sluttoverføring

Anbefalt olje på sluttoverføringen

XPS™ ANBEFALT OLJE PÅ SLUTTOVERFØRINGEN
75W90 syntetisk girolje
HVIS DEN ANBEFALTE XPS-OLJEN FOR SLUTTOVERFØRINGEN IKKE ER TILGJENGELIG
Bruk en 75W90 girolje som er i overensstemmelse med API GL-5 spesifikasjon

Kontroll av oljenivå på sluttoverføringen

1. Plasser kjøretøyet på en flat overflate.
2. Stans motoren og sett parkposisjonsspaken i låst posisjon.
3. Fjern påfyllingspluggen for kardangen som sitter på innsiden av kardanghuset.
 - 3.1 Drei bakhjulet inntil påfyllingspluggen kan nås gjennom en åpning i skivebremsen.
 - 3.2 Bruk en lang 8 mm umbrakonøkkel og fjern fyllingspluggen.



4. Sjekk giroljenivået. Oljen skal være på nivå med nederste kant av oljenivåhullet.

OBS! Hvis sluttoverføringen brukes med feil oljenivå, kan den få alvorlige skader.

5. Ved behov fylles på anbefalt olje på sluttoverføringen.
6. Monter og stram til fyllingspluggen.

STRAMMINGSMOMENT	
Fyllingsplugg	16 Nm ± 3 Nm

Skifte olje på sluttoverføringen

1. Plasser kjøretøyet på et jevnt underlag.
2. Rengjør området rundt den magnetiske tappepluggen fra undersiden av sluttoverføringshuset.
3. Plasser en oppsamlingsbeholder under den magnetiske tappepluggen.
4. Fjern sluttoverføringens oljereineringsplugg og O-ringen. Kast O-ringen.

OBS! Oljen i sluttoverføringen kan bli svært varm.



5. Fjern påfyllingspluggen.



6. Tapp oljen helt ut av sluttoverføringen.
7. Rengjør den magnetiske avtappingspluggen og fjern smuss og partikler.

MERK: For mye smuss kan tyde på problemer i sluttoverføringen.

8. Sett tilbake avtappingspluggen med en **NY** O-ring, og trekk til i henhold til spesifikasjonene.

STRAMMINGSMOMENT	
Magnetisk tappeplugg	16 Nm \pm 3 Nm

9. Fyll olje på sluttoverføringen via oljehullet til oljen når bunnen av oljenivåhullet.
10. Monter og stram til fyllingspluggen.

STRAMMINGSMOMENT	
Fyllingsplugg	16 Nm \pm 3 Nm

11. Avhend sluttoverføringsoljen i henhold til lokale miljøbestemmelser og -forordninger.

Girkasse

Anbefalt girkasseolje

XPS™ ANBEFALT GIRKASSEOLJE	
Generelt formål	4T 5W40 syntetisk blandingsolje
Varm temperatur	4T 10W50 syntetisk olje eller 75W140 syntetisk girolje
HVIS DEN ANBEFALTE XPS-GIRKASSEOLJEN IKKE ER TILGJENGELIG	
Generelt formål	Bruk en 4-takts SAE motorolje som tilfredsstillende eller overgår følgende bransjespesifikasjoner for smøremiddel: API-tjenesteklassifisering SJ, SL, SM eller SN Kontroller alltid API-servicemerkesertifisering på oljebeholderen, den må inneholde minst en av de angitte standardene.
Varm temperatur	Bruk en 75W140 girolje som er i overensstemmelse med API GL-5 spesifisering

Girkasseolje mengde

GIRKASSEOLJE MAKSIMAL KAPASITET
500 ml (Oljen skal være på nivå med nederste kant av oljenivåhullet)

Kontroll av girkasseoljenivå

1. Plasser kjøretøyet på en flat overflate.
2. Stans motoren og sett parkposisjonsspaken i låst posisjon.
3. Ta ut nivåpluggen for girkasseoljen og kast tetningsskiven.

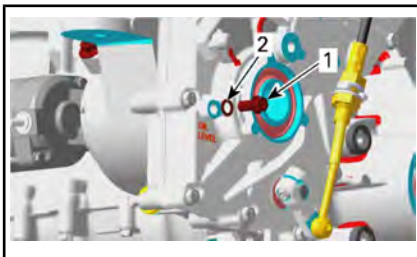

1. Oljenivåplugg
2. Tetningsskive

MERK: Oljenivåpluggen er plassert bak venstre motorstøtte, under CVT-drivreimhuset.

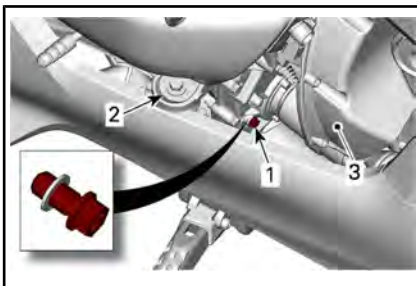

PLASSERING AV OLJENIVÅPLUGG PÅ GIRKASSE

1. Oljenivåplugg
2. Venstre motorstøtte
3. CVT-drivreimhus
4. Sjekk giroljenivået. Oljen skal være på nivå med oljenivåhullet.

OBS! Hvis girkassen brukes med feil oljenivå, kan den få alvorlige skader.

5. Ved behov tilføyes girkasseolje.
 - 5.1 Ta ut oljefilterpluggen, og kast O-ring.

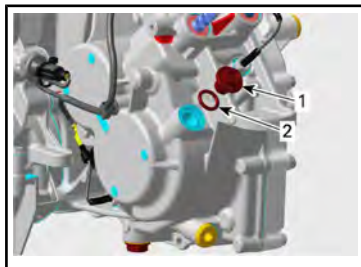

1. Oljepåfyllingsplugg
2. O-ring

MERK: Oljepåfyllingspluggen er plassert foran girhuset, mellom venstre motorstøtte og girspaken.

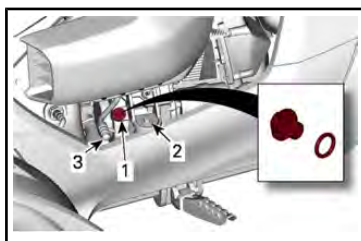

PLASSERING AV OLJEPÅFYL- LINGSPLUGG PÅ GIRKASSE

1. Oljepåfyllingsplugg
2. Venstre motorstøtte
3. Girspak

5.2 Fyll på anbefalt girkasseolje i små mengder, inntil det kommer ut olje fra oljenivåplugg-hullet.

6. Sett inn oljenivåpluggen og oljepåfyllingspluggen igjen med en **NY** tetningsskive og **NY** O-ring. Trekk til i henhold til spesifikasjonene.

STRAMMINGSMOMENT

Oljenivåplugg	15 Nm ± 2 Nm
Oljepåfyllingsplugg	4,5 Nm ± 0,5 Nm

Bytte girkasseolje

1. Start motoren og kjør kjøretøyet for å varme opp giroljen.

MERK: Det er ikke nok å la den gå på tomgang – giret må brukes.

2. Plasser kjøretøyet på et jevnt underlag.
3. Rengjør området rundt avtappingspluggen under kjøretøyet.

! OBS! Eksosystemet kan være svært varmt.

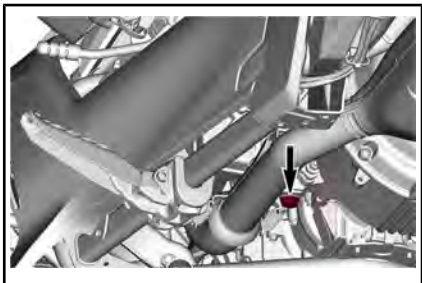

4. Plasser en oppsamlingsbeholder under den magnetiske tappepluggen.
5. Fjern den magnetiske avtappingspluggen og tetningsskiven. Kast tetningsskiven.

! OBS! Giroljen kan være svært varm.

6. Ta ut oljenivåpluggen. Kast tetningsskiven.

MERK: Oljenivåpluggen er plassert bak venstre motorstøtte, under CVT-drivreimhuset.

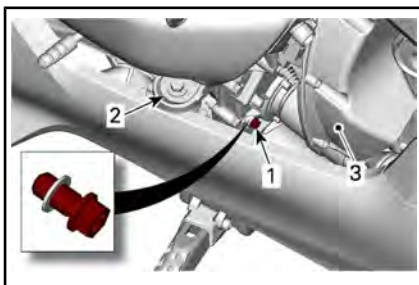

PLASSERING AV OLJENIVÅPLUGG PÅ GIRKASSE

1. Oljenivåplugg
2. Venstre motorstøtte
3. CVT-drivreimhus
7. Tapp oljen helt ut av girkasen.
8. Rengjør den magnetiske avtappingspluggen og fjern smuss og partikler.

MERK: For mye smuss kan tyde på girkasproblemer.

9. Sett tilbake den magnetiske avtappingspluggen med en **NY** tetningsskive, og trekk til i henhold til spesifikasjonene.

STRAMMINGSMOMENT	
Magnetisk tappeplugg	30 Nm ± 3 Nm

10. Ta ut oljefilterpluggen, og kast O-ring.

MERK: Oljepåfyllingspluggen er plassert foran girhuset, mellom venstre motorstøtte og girspaken.

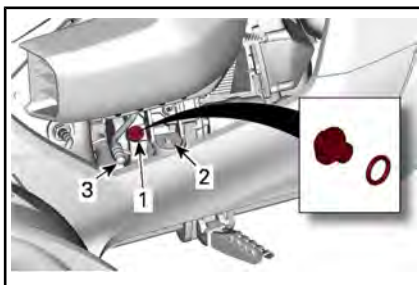

PLASSERING AV OLJEPÅFYLINGS- PLUGG PÅ GIRKASSE

1. Oljepåfyllingsplugg
 2. Venstre motorstøtte
 3. Girspak
11. Fyll girkassen gjennom oljepåfyllingshullet inntil det kommer ut olje ved oljenivåplugg-hullet.
 12. Sett inn oljenivåpluggen og oljepåfyllingspluggen igjen med en **NY** tetningsskive og **NY** O-ring. Trekk til i henhold til spesifikasjonene.

STRAMMINGSMOMENT

Oljenivåplugg	15 Nm \pm 2 Nm
Oljepåfyllingsplugg	4,5 Nm \pm 0,5 Nm

13. Avhend giroljen i henhold til lokale miljøbestemmelser og -forordninger.

Bremser

ADVARSEL

Nye bremses vil ikke fungere med maksimal effekt før de er innkjørt. Bremselytelsen kan være redusert, så vær ekstra oppmerksom. Bremses trenger en kjøring på rundt 300 km med hyppig nedbremsing for å kjøres inn. Hvis du kjører uten å bremse ofte, må du regne med mer tid til innkjøring av bremses.

Kontroll av bremsevæskeniå

Bruk kun DOT 4-bremsevæske fra en uåpnet beholder.

Slik kontrollerer du bremsevæskeniået:

1. Parker kjøretøyet på et jevnt, fast underlag.
2. Skyv høyre fotstøtte for å kunne se nivåmerkene bak på hovedsylinderbeholder. Se avsnittet *FØRERENS FOTSTØTTER OG BREMSEPEDAL*.
3. Kontrollerer bremsevæskeniået i beholderen. Væsken må være over MIN-merket i begge kammerer.

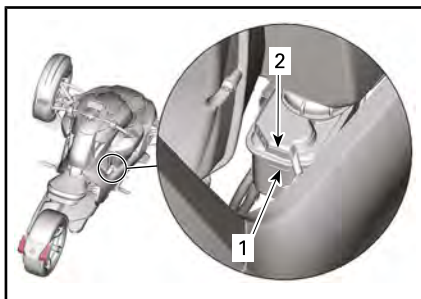

1. MIN-merke for bremsevæskeniå
2. MAX-merke for bremsevæskeniå
4. Tilsett væske etter behov. Se avsnittet *FYLLE PÅ BREMSEVÆSKE*.

MERK: Lavt bremsevæskeniå kan tyde på lekkasjer eller slitte bremseklosser. Kontakt en autorisert Can-Am On-Road-forhandler.

Fylle på bremsevæske

1. Skyv høyre fotstøtte helt bakover.
2. Rengjør påfyllingslokket og toppen av beholderen.

⚠ ADVARSEL

Rengjør påfyllingslokket og området rundt før du fjerner det for å unngå forurensning av bremsevæskesystemet.

3. Fjern påfyllingslokket.

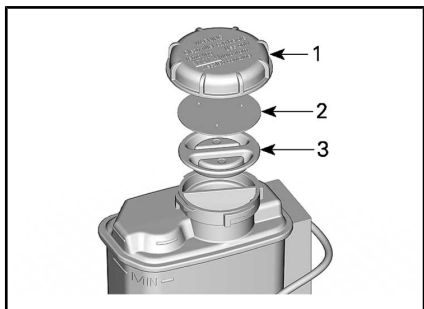

1. Påfyllingslokk
2. Antifriksjonsskive
3. Membran

4. Fyll på væske til MAX-merket.

MERK: Skifte av bremseklosser øker bremsevæsknivået. Hvis de skiftes ved MAX-nivå, kan det forekomme søl av bremsevæske.

OBS! Bremsevæske kan skade lakkerte overflater eller plastde-
ler. Tørk opp eventuelt søl.

5. Sett påfyllingslokket, antifriksjonsskiven og membranen tilbake på plass.

6. Sett førerens fotstøtte og bremsepedal på plass slik det er beskrevet i avsnittet *FØRE-RENS FOTSTØTTE OG BREMSEPEDAL*.

Verifisering av bremsesystemet

Bremsene foran og bak er hydrauliske skivebrems. Disse bremse-
ne er selvjusterende og trenger ingen ytterligere justering.

⚠ ADVARSEL

Bremsepedalen trenger justering hver gang høyre fotstøtte beveg-
es.

Sørg for at bremsene er i god stand ved å kontrollere følgende i henhold til anvisningene i *VEDLIKEHOLDSP-
PLAN*:

- Om bremsesystemet har væskelekkasjer
- Om bremsepedalen kjennes svampaktig
- Om bremseskivene er meget slitte eller har skadet overflate
- Om bremseklossene er slitte, skadede eller løse.

Kontakt en autorisert Can-Am On-Road-forhandler hvis du oppdager problemer med bremsesystemet, eller for service.

Få utført service på bremsesystemet av en autorisert Can-Am On-Road-forhandler, reparasjonsverksted eller person som du selv velger.

Batteri

Plassering av batteriet

Batteriet befinner seg foran på kjøretøyet, under fremre servicedeksel.

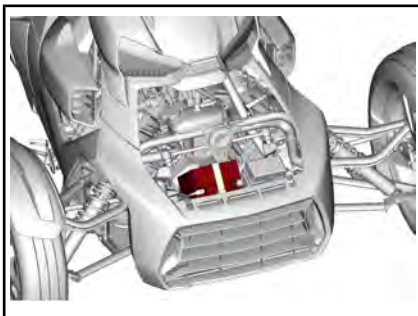

Batterilading

Kjøretøyet er utstyrt med et vedlikeholdsfritt og forseglet batteri. Det er ikke nødvendig å etterfylle vann for å justere elektrolyttnivået. Det kan hende batteriet må lades opp hvis kjøretøyet ikke har vært i bruk i minst én måned.

ADVARSEL

Ikke bruk vanlige batterier av typen bly/syre. Syre kan lekke ut gjennom ventilasjonsåpningene på et vanlig bly/syre-batteri. Syre kan også lekke ut hvis batterikassen er sprukket eller skadet, og det kan gi alvorlige forbrenninger.

Batteriet kan lades mens det står på plass på kjøretøyet.

OBS! Følg instruksjonene som følger med batteriladeren. Feil lading kan skade batteriet.

Slik lader du batteriet:

1. Ta av servicedekslet foran.
2. Ta av gummi-isolasjonen fra den positive batteriterminalen.
3. Først koble den RØDE (+) kablen til den tilsvarende terminalen.
4. Koble den SVARTE (-) kablen til den tilsvarende terminalen.

OBS! Koble alltid den RØDE (+) kablen først for å unngå skader

på det elektriske systemet til kjøretøyet.

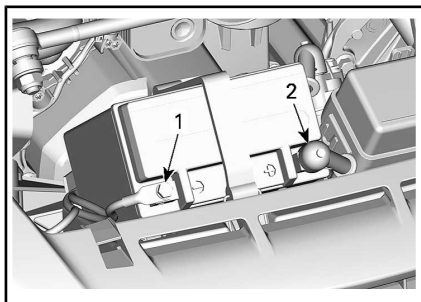

1. SVART (-) terminal

2. RØD (+) terminal

5. Start batteriladeren. Ladetiden avhenger av ladehastigheten.

Etter at batteriet er ladet:

1. Koble først fra den SVARTE (-) kablen.
2. Koble fra den RØDE (+) kablen.

OBS! Koble alltid fra den SVARTE (+) kablen først for å unngå skader på det elektriske systemet til kjøretøyet.

3. Skyv gummi-isolasjonen over den positive batteriterminalen.
4. Monter fremre servicedeksel.

Du kan bruke en standard batterilader. Anbefalt ladestromstyrke er 2 A. Hvis batteriet er flatt, kan det startes med strøm fra et bilbatteri (se avsnitt *REPARASJONER LANGS VEIEN*).

Til lading hjemme kan du bruke en vedlikeholdslader for å lade batteriet langsomt. Denne typen lader kan være tilkoblet over lang tid uten å skade batteriet. Følg alltid ladetiden som anbefales i instruksjonene for laderen.

Plassering av diagnosekontakten (OBD)

Diagnosekontakten sitter foran på kjøretøyet, under fremre servicedeksel.

Se instruksene fra OBD-produsenten for tilkoplings- og diagnoseprosedyrer.

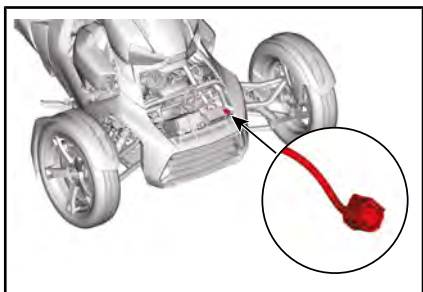

PLASSERING AV OBD-KONTAKT

Eksosystem

Kontakt en autorisert Can-Am On-Road-forhandler for kontroll eller service på eksosystemet.

Frontlys

Kontrollere frontlysenes lysstråle

Kontrollen av frontlysenes lysstråle må utføres uten vekt på kjøretøyet.

Canada og USA

1. Kontroller at dekkene har riktig lufttrykk. Se **DEKK-MERKE** som befinner seg inne i høyre servicedeksel
2. Plasser kjøretøyet 10 m fra en testoverflate.

Sørg for at kjøretøyet står på jevnt underlag og plassert vinkelrett på testoverflaten.

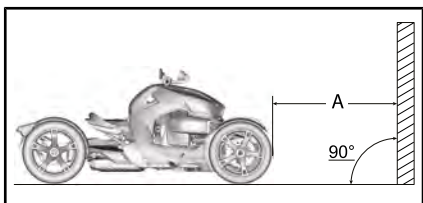

TYPISK

A. 10 m

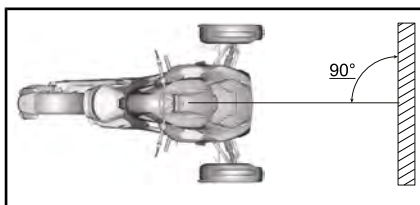

TYPISK

3. Trekk opp 2 linjer parallelt med bakken etter følgende tabell:

LINJER PÅ TESTOVERFLATEN (OVER BAKKEN)		
Ryker 600	Linje A	486 mm
	Linje B	449 mm
Ryker 900	Linje A	481 mm
	Linje B	443 mm
Ryker 900 Rally edition	Linje A	466 mm
	Linje B	429 mm

4. Velg **FJERN**-lyset.
5. Lysstrålen er riktig justert når fokuspunktet (mest lyssterke punkt) til frontlysreflektoren er mellom merkene.

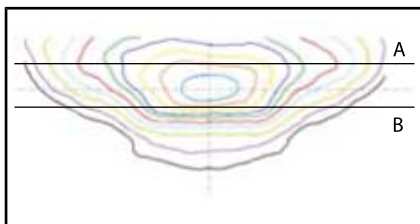

TYPISK - FRONTLYSREFLEKSJON PÅ TESTFLATE

A. Linje A

B. Linje B

Alle andre land

1. Kontroller at dekkene har riktig lufttrykk. Se **DEKK-MERKE** som befinner seg inne i høyre servicedeksel

2. Plasser kjøretøyet 10 m fra en testoverflate.

Sørg for at kjøretøyet står på jevnt underlag og plassert vinkelrett på testoverflaten.

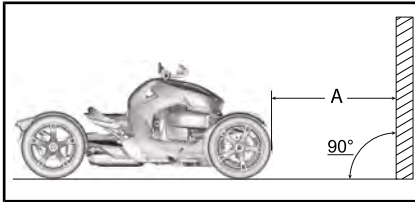

TYPISK

A. 10 m

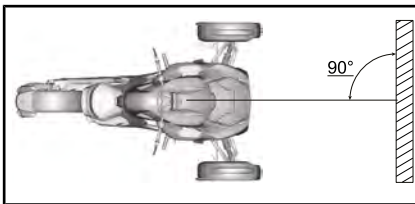

TYPISK

3. Trekk opp 4 linjer parallelt med bakken etter følgende tabell:

LINJER PÅ TESTOVERFLATEN (OVER BAKKEN)		
Ryker 600	Linje A	486 mm
	Linje B	449 mm
	Linje C	517 mm
	Linje D	466 mm
Ryker 900	Linje A	481 mm
	Linje B	443 mm
	Linje C	511 mm
	Linje D	461 mm
Ryker 900 Rally edition	Linje A	466 mm
	Linje B	429 mm
	Linje C	497 mm
	Linje D	446 mm

4. Velg **FJERN**-lyset.
5. Lysstrålen er riktig justert når fokuspunktet (lyseste punkt) til frontlysrefleksjonen er mellom linjene A og B.

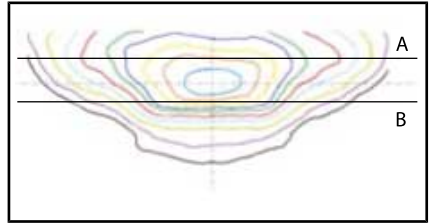

TYPISK - FRONTLYSREFLEKSJON PÅ TESTFLATE

Linje A

Linje B

6. Velg **NÆR**-lyset.
7. Lysstrålen er riktig justert når fokuspunktet (lyseste punkt) til frontlysrefleksjonen er mellom linjene C og D.

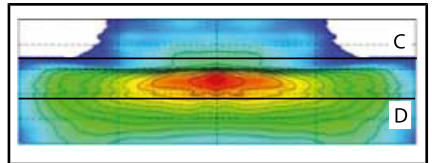

TYPISK - FRONTLYSREFLEKSJON PÅ TESTFLATE

Linje C

Linje D

Justering av frontlys

Kontrollen av frontlysenes lysstråle må utføres uten vekt på kjøretøyet.

Canada og USA

- Fjern sidepanelet.
 - Åpne hanskeromsdekselet og tankluken bakover.

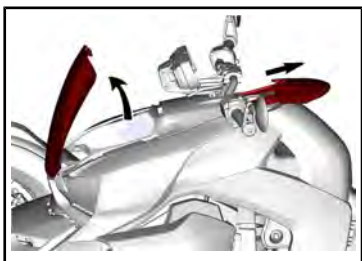

TYPISK

- 1.2 Fjern og hold plastnaglene som holder sidekledningen.

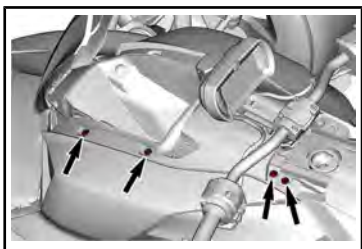

TYPISK

- 1.3 Trekk i fremre hjørne nede for å låse opp festetappen.

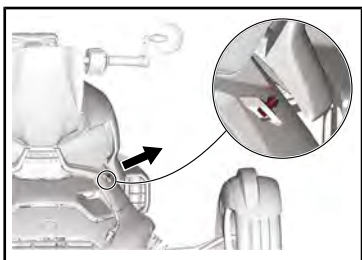

- 1.4 Fjern sidepanelet.

2. Åpne høyre servicedeksel. Se avsnittet *SERVICEDEKSLER*.
3. Bruk den skiftesnøkkelen som følger med kjøretøyet, juster hvert frontlys ved å vri forsiktig på frontlysjusteringen plassert i lykتهuset.



ADVARSEL

Juster begge frontlysene jevnt.

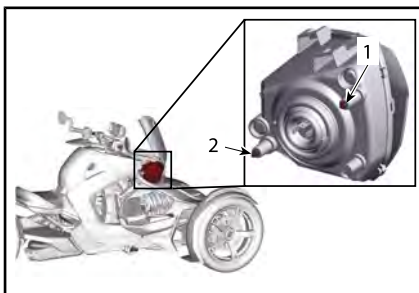

1. Frontlysjustering for horisontal justering (venstre og høyre)
2. Frontlysjustering for vertikal justering (opp og ned)
4. Sett alle fjernede deler tilbake etter fullført justering.

Alle andre land

Fjernlys

1. Fjern sidepanelet.
 - 1.1 Åpne hanskeromsdekselet og tankluken bakover.

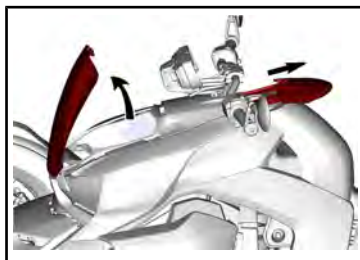

TYPISK

- 1.2 Fjern og hold plastnaglene som holder sidekledningen.

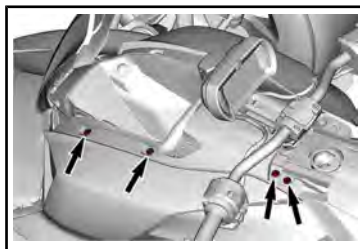

TYPISK

- 1.3 Trekk i fremre hjørne nede for å låse opp festetappen.

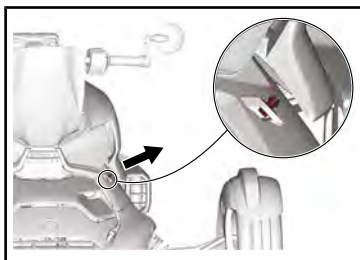

- 1.4 Fjern sidepanelet.

2. Åpne høyre servicedeksel. Se avsnittet *SERVICEDEKSLER*.
3. Bruk den skiftenøkkelen som følger med kjøretøyet, juster hvert frontlys ved å vri forsiktig på justeringen plassert i lykتهuset.



ADVARSEL

Juster begge frontlysene jevnt.

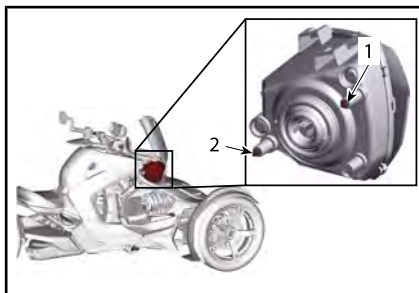

1. *Juster for horisontal justering (venstre og høyre)*
2. *Juster for vertikal justering (opp og ned)*
4. Sett alle fjernede deler tilbake etter fullført justering.

Nærlys

1. Bruk den skiftenøkkelen som følger med kjøretøyet, juster hvert prosjektorlys ved å vri forsiktig på justeringen plassert i prosjektorhuset.



ADVARSEL

Juster begge frontlysene jevnt.

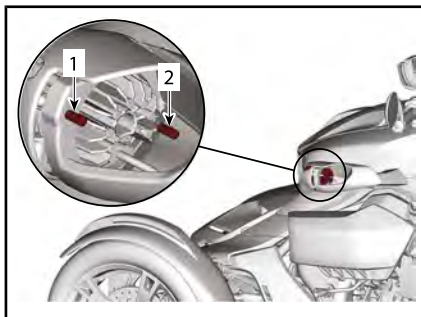

1. *Juster for horisontal justering (venstre og høyre)*
2. *Juster for vertikal justering (opp og ned)*

Radiator

Rengjøring av radiatorviftene

OBS! Ikke bruk høytrykksvasker (lik de som brukes til vask av bil) da slike kan skade radiatorviftene.

For tilgang til radiatoren, fjern frontplaten.

1. Ta av servicedeksløt foran. Se avsnittet *SERVICEDEKSLER*.
2. Fjern skruene som befinner seg under frontplaten

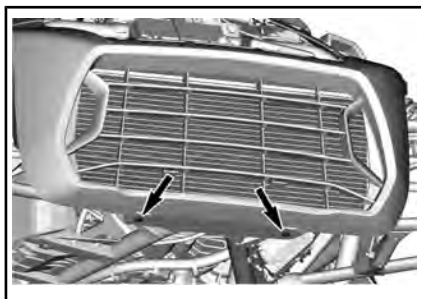

3. Rull opp enden av frontplateforlengerne for å frigjøre festetappene bak.

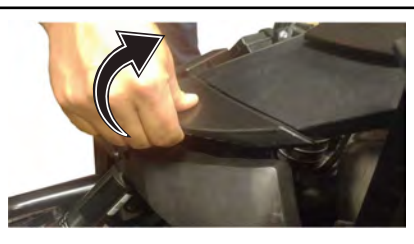

4. Trekk frontplaten forover for å fjerne den fra kjøretøyet.

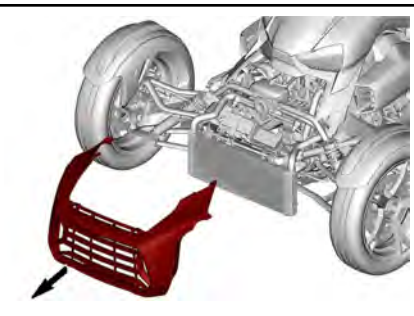

5. Fjern smuss og skitt.

OBS! Ikke bruk høytrykksvasker (lik de som brukes til vask av bil) da slike kan skade radiatorviftenne.

6. Sett frontplaten tilbake på plass.

Montering av frontdekslet

1. Plasser nedre del av frontplaten mot radiatorstøtten.

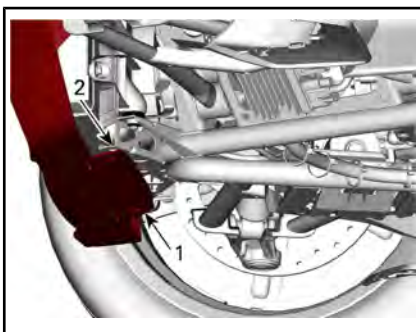

1. Nedre frontplate
2. Radiatorstøtte

2. Vipp toppen av frontplaten mot kjøretøyet.

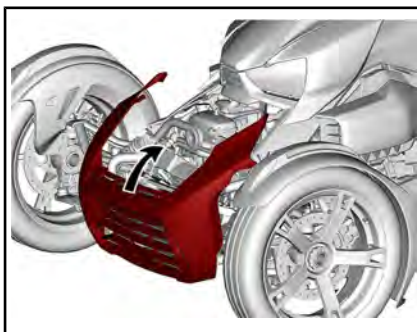

3. Rull opp begge ender av frontplateforlengerne.

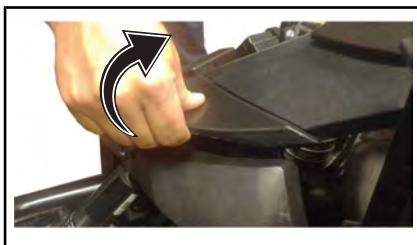

4. Monter skruene som befinner seg under frontplaten og trekk bare til for hånd.

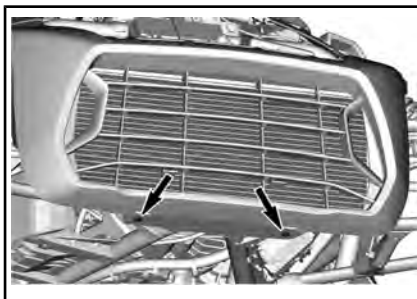

5. Stram til skruene som befinner seg under frontplaten ihht spesifikasjon..

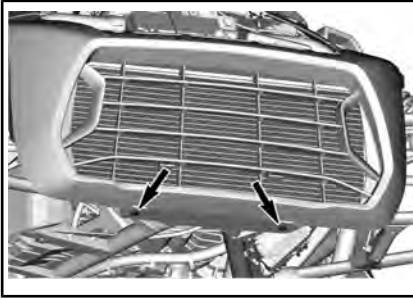

STRAMMINGSMOMENT

Skruer for frontplate	3,5 Nm ± 0,5 Nm
-----------------------	-----------------

6. Sørg for at de fremre punktene er satt godt inn i gummiforingen.

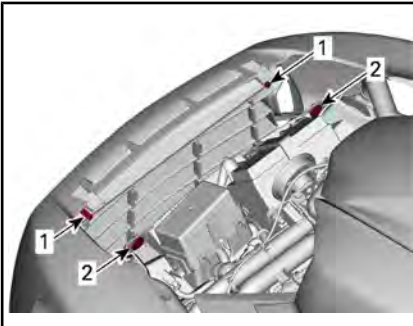

1. Fremre punkter
 2. Gummiforinger
7. Skyv frontplaten på plass.
8. Sett øvre justeringpunkter inn i øvre rammespor.

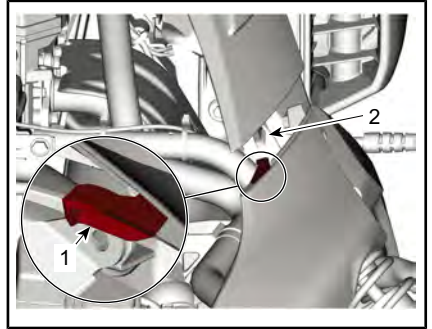

VENSTRE SIDE VIST

1. Øvre justeringspunkt
2. Øvre rammespor

9. Sørg for at de fremre punktene er satt godt inn i gummiforingen.
10. Frigjør begge ender av frontplateforlengerne. Festetappene skal finne seg under øvre ramme.

Styresystem

1. Kontroller om styrejusteringsmekanismen er godt klemt, juster klemmestyrken etter behov. Se *JUSTERE LÅSEHÅNDTAKETS KLEMMESTYRKE* i avsnittet *UTSTYR*.
2. Skyv styret og sjekk for unormal slark.
3. Sjekk om parallellstagene er bøyd.
4. Kontroller om endene på parallellstaget er løse.
 - 4.1 Grip parallellstaget nær enden.

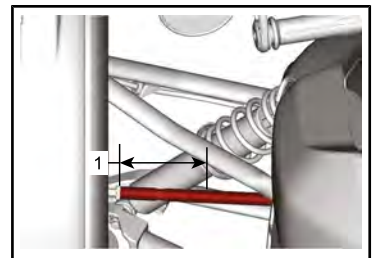

1. Grip parallellstaget i denne delen

- 4.2 Forsøk å bevege parallellstaget på akselen.

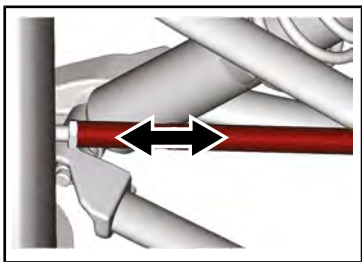

- 4.3 Vær oppmerksom på slark og/eller lyd som kommer fra kuleleddet på parallellstaget.

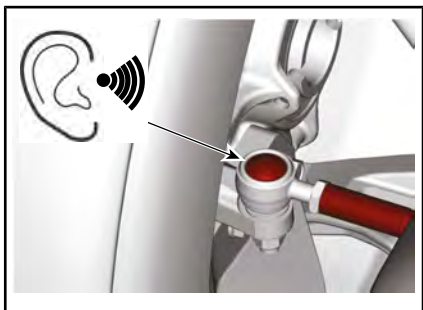

5. Kontroller eventuell slark på for- og bakhjul.

Hvis det oppdages problem på en komponent i styresystemet, få en autorisert Can-Am On-Road-forhandler, reparasjonsverksted eller person som du selv velger til å reparere kjøretøyet.

STELL AV KJØRETØYET

Rengjøring av kjøretøyet

OBS! Ikke bruk høytrykksvasker (som de som brukes til bilvasking) da slike kan skade enkelte deler av kjøretøyet.

Slik rengjør du kjøretøyet:

1. Skyll kjøretøyet grundig med vann for å fjerne løs skitt.
2. Bruk en myk, ren klut og vask kjøretøyet med vann blandet med et mildt rengjøringsmiddel, for eksempel såpe spesielt laget for motorsykler eller biler.

MERK: Bruk av varmt vann fungerer godt for fjerning av insekter på vindskjermen og frontpaneler.

3. Se etter fett eller olje mens du vasker kjøretøyet. Du kan bruke XPS ROADSTER-VASK (P/N 219 701 703) eller et mildt avfetningsmiddel for bil. Følg instruksjonene fra produsenten nøye.
4. Tørk av kjøretøyet med et vaskeskinn eller en myk klut.

Kjøretøy med matt finish

OBS! Ikke bruk voks, sprayvoks eller andre produkter som brukes på vanlig lakk på matte overflater. Ikke vask med slipende materialer. Ikke bruk mekaniske rengjøringsmidler eller poleringsmidler, og ikke gni for hardt.

For matte overflater: Vask for hånd med en myk vaskehanske og et mildt rengjøringsprodukt som trygt kan brukes på matt lakk. Bruk et mykt påføringsredskap og et mildt løsemiddel for å fjerne insekter og annet fremmedmateriale. Bløtlegg området før rengjøring. Gni lett.

Denne lakken kan kreve hyppigere rengjøring.

Kjøretøybeskyttelse

Bruk ikke-slipende voks på plastdeler.

OBS! Ikke voks eller poler matte overflater (inkludert matte lakkoverflater).

OVERFLATE	ANBEFALING
Blanke lakkoverflater	Bruk kun ikke-slipende voks som er sikker for overflater med klarlakk.
Matte lakkoverflater	Ikke påfør voks
Matte overflater	



ADVARSEL

Ikke påfør vinyl- eller plastbeskyttelse på setet. Disse produktene gjør setet glatt, føreren kan få problemer med å sitte stabilt på setet under kjøringen.

LAGRING OG KLARGJØRING FØR SESONGSTART

Lagring

Hvis du ikke skal bruke kjøretøyet i løpet av en periode på fire måneder eller mer, for eksempel om vinteren, er det nødvendig med riktig lagring for å holde den i god stand.

BRP anbefaler at du lar din autoriserte Can-Am On-Road-forhandler, verksted eller person etter eget valg forberede ditt kjøretøy for lagring. Hvis det passer deg best, kan du imidlertid følge de grunnleggende prosedyrene nedenfor.

1. Kontroller kjøretøyet og la din autoriserte Can-Am On-Road-forhandler, verksted eller person etter eget valg ta seg av vedlikehold, reparasjon eller deleskifte hvis nødvendig.
 - For amerikanske og kanadiske borgere, se US EPA EMISSION PERFORMANCE GARANTI som finnes i *GARANTI*-avsnittet for informasjon om garantikrav.
2. Skift motorolje og oljefilter. Kontakt en autorisert Can-Am On-Road-forhandler, et autorisert verksted eller en annen kompetent person som kan utføre vedlikehold, reparasjoner eller skifte deler.
3. Kontroller nivået på motorens kjølevæske og bremsevæsken.
4. Fyll på drivstofftanken, tilfør drivstoffstabiliseringsmiddel og kjør motoren. Følg nøye instruksjonene på beholderen med drivstoffstabiliseringsmiddelet.
5. Pump opp alle dekk til anbefalt dekktrykk.
6. Rengjør kjøretøyet.
7. Dekk kjøretøyet med et gjennomtrengelig materiale (for eksempel en presenning). Unngå plast eller lignende materiale belagte materialer som ikke puster, som hindrer luftgjennom-

strømming og lar varme og fukt akkumuleres.

8. Lagre kjøretøyet på et tørt sted, unna sollys, med liten variasjon i den daglige temperaturen.
9. Lad batteriet en gang i måneden. Lad batteriet med langsom lading én gang per måned med den anbefalte ladestrømstyrken på 2 A. Det er ikke nødvendig å ta ut batteriet.

Klargjøring før sesongstart

Etter en lagringsperiode må kjøretøyet klargjøres og inspiseres. Gjør følgende:

1. Pakk ut og rengjør kjøretøyet.
2. Lad batteriet hvis det er nødvendig.
3. Utfør en kontroll før kjøring, og testkjør deretter kjøretøyet med lav hastighet.

REPARASJONER PÅ VEIEN

RETNINGSLINJER FOR DIAGNOSE

OBS! Hvis kjøretøyet må transporteres, må den ikke slepes — sleping kan gi alvorlige skader på den. Se **TRANSPORTERE KJØRETØYET** i denne delen hvis du vil ha mer detaljerte instruksjoner.

Dette kjøretøyet er utstyrt med en **DIAGNOSE** (OBD)-kontakt. Dette gjøre egendiagnostikk av kjøretøyet og rapportering av tilfeller av elektronisk svikt, mulig.

Se instruksene fra OBD-produsenten for tilkoplings- og diagnoseprosedyrer.

KJØRETØYET PIPER KONTINUERLIG ETTER AT MOTOREN ER STANSET OG RF D.E.S.S.-NØKKELEN ER FJERNET.

1. Parkposisjonsspak ikke tilkopleet.
 - Sett spaken i låst posisjon.
2. Girspaken er ikke koplet i posisjon F eller R.
 - Sett girspaken i posisjon F eller R.

MOTOREN DREIES IKKE RUNDT

1. Sikkerhetsmeldingen som ruller over flerfunksjonsmålergruppen, er ikke bekreftet. (Selv om sikkerhetsmeldingen ikke vises lenger).
 - Åpne høyre servicedeksel og les sikkerhetskortet.
 - Vri gassen mot deg (løft håndledet) for å bekrefte sikkerhetsmeldingen.
2. Motorstoppbryteren står på AV.
 - Sett motorstoppbryteren til PÅ.

3. Batteriet er flatt, eller dårlige batteritilkoblinger.
 - Kontroller batteriets ladning. Lad opp hvis det er nødvendig (se under **VEDLIKEHOLDSPROSEDYRER**).
 - Sjekk batteritilkoblingene (se **VEDLIKEHOLDSPROSEDYRER**).
4. Sikring har gått.
 - Sjekk sikringens tilstand (se **SKIFTE EN SIKRING**).
5. RF D.E.S.S.-nøkkelen ble ikke lest.
 - Sett D.E.S.S.-nøkkelen skikkelig på plass.
 - Forsøk en annen D.E.S.S.-nøkkel som allerede er programmert for dette kjøretøyet

MOTOREN DREIER RUNDT, MEN STARTER IKKE

1. Lite drivstoff.
 - Fyll på drivstofftanken (se under **GRUNNLEGGENDE PROSEDYRER**).
2. Svakt batteri.
 - Kontroller batteriets ladning. Lad opp hvis det er nødvendig (se under **VEDLIKEHOLDSPROSEDYRER**).
 - Kontroller batteritilkoblingene i oppbevaringsrommet foran.
3. Problem med styringssystem for motor.
 - Kontroller om motorindikatorlampen er PÅ når du starter. Kontakt en autorisert Can-Am On-Road-forhandler, verksted eller en annen kompetent person som kan utføre vedlikehold og reparasjoner.

MOTOREN MANGLER AKSELERASJON ELLER MOTORKRAFT.

1. Innkjøringsperiode ikke fullført.
 - Fullfør innkjøringsperioden.
2. Tilstoppet eller skittent motorluftfilter.
 - Kontroller luftfilteret, og bytt hvis nødvendig.
 - Se etter grums i motorluftfilteret.
3. Drivreimskiven og drevet reimskive trenger vedlikehold.
 - Kontakt en autorisert Can-Am On-Road-forhandler.
4. Motoren overopphetes.
 - Se MOTOREN OVEROPPHETES nedenfor.
5. Drivreimen er slitt for tynn.
 - Bytt ut drivreimen. —Hvis drivreimen har mistet mer enn 3 mm av den opprinnelige bredden, vil dette påvirke kjøretøyets ytelse.
6. Mangel på drivstoff
 - Skittent eller tilstoppet forfilter til drivstoffpumpe. Kontakt en autorisert Can-Am On-Road-forhandler, verksted eller en annen kompetent person som kan utføre vedlikehold og reparasjoner.
7. Hvis et passasjersestet er montert, men ingen passasjer sitter i det, kan venstre fotstøtte være senket.
 - Hev og lukk passasjerens venstre fotstøtte

MOTOREN OVEROPPHETES





1. Lavt kjølevæskeniå i kjølesystemet.
 - Kontroller kjølevæskeniået og etterfyll. Se under VEDLIKEHOLDSPROSEDYRER. Kontakt en autorisert Can-Am On-Road-forhandler, et autorisert verksted eller en annen kompetent person som kan utføre vedlikehold, reparasjoner eller skifte deler. For amerikanske og kanadiske borgere, se US EPA EMISSION PERFORMANCE GARANTI som finnes i GARANTI-avsnittet for informasjon om garantikrav.
2. Kjøleviften virker ikke.
 - Kontroller at kjøleviften ikke har kjørt seg fast, eller at den virker som den skal.
 - Kontroller viftesikringen. Se PLASSERING AV SIKRINGER i avsnittet REPARASJONER PÅ VEIEN
3. Skitne radiatorribber.
 - Kontroller og rengjør radiatorribbene. Se RENGJØRE RADIATORRIBBER i avsnittet VEDLIKEHOLDSPROSEDYRER.







MELDINGER PÅ FLERFUNKSJONSMÅLEREN

Viktig informasjon om kjøretøyets tilstand vises på flerfunksjonsmåleren. Når du starter motoren, må du alltid sjekke indikatorlamper som lyser, og spesialmeldinger på måleren.

MERK: En kombinasjon av to forskjellige advarsler kan forekomme.

BRP anbefaler at roadsteren blir transportert når den er i NØDMODUS. Hvis du bruker kjøretøyet i NØDMODUS, må du unngå brå manøvrer og umiddelbart kjøre til nærmeste Can-Am On-Road-forhandler for å få reparert kjøretøyet før du kjører igjen. Ved NØDMODUS er turtallet begrenset, og dermed også kjøretøyets hastighet.

INDIKATORLAMPER (FEIL)			
INDIKATORLAMPE(R)	DIGITAL ADVARSEL	ÅRSAK	TILTAK
Ingen	DÅRLIG NØKKELE	Feil eller defekt nøkkel	- Bruk riktig nøkkel til kjøretøyet, eller kontakt en autorisert Can-Am On-Road-forhandler.
 PÅ	HØY MOTOR-TEMPERATUR	Motoren er overopphetet	- Stopp og vent til motoren blir avkjølt. - Se etter lekkasjer. - Kontroller kjølevæsknivå og etterfyll (se <i>AVSNITTET VEDLIKEHOLDSPROSEDYRER</i>).
 PÅ	LAV BATTERISPENNING eller HØY BATTERISPENNING	Lav eller høy batterispenning	- Lad opp batteriet (se under <i>VEDLIKEHOLDSPROSEDYRER</i>). - Kontroller batteriets tilkoblinger. - Få kjøretøyet transportert til nærmeste autoriserte Can-Am On-Road-forhandler.
 PÅ	ABS-FEIL	Feil i ABS. Ingen ABS-funksjon	- Få kjøretøyet transportert til nærmeste autoriserte Can-Am On-Road-forhandler.
 PÅ	VSS-FEIL	Feil i VSS	- Få kjøretøyet transportert til nærmeste autoriserte Can-Am On-Road-forhandler.

INDIKATORLAMPER (FEIL)			
INDIKATORLAMPE(R)	DIGITAL ADVARSEL	ÅRSAK	TILTAK
 PÅ	EBD-FEIL	Feil i EBD-systemet	- Få kjøretøyet transportert til nærmeste autoriserte Can-Am On-Road-forhandler.
	BREMSEFEIL	Lite bremsevæske eller feil på føler	- Se etter bremsevæskelekkasjer. - Kontroller bremsevæsknivå og etterfyll (se avsnittet <i>VEDLIKEHOLDSPROSEDYRER</i>).
 BLINKING + PIPING VED NØKKELE AV	INGEN	Parkposisjonsspak ikke låst ved nøkkel av	- Sett parkposisjonsspaken i låst posisjon.
 PÅ	KONTROLLER MOTOR	Feil på motorstyringskomponent	- Stopp motoren. Instrumentgruppen må være helt stengt.
 BLINKER	NØDMODUS	Feil på viktig motorstyringskomponent eller VSS	- Få kjøretøyet transportert til nærmeste autoriserte Can-Am On-Road-forhandler.
 PÅ	INGEN	Lavt oljetrykk	- Se etter oljelekkasjer. - Kontroller oljenivå og etterfyll (se under <i>VEDLIKEHOLDSPROSEDYRER</i>).
 PÅ	Variable meldinger - Meldingen endres i henhold til defekt komponent.		

TING DU KAN GJØRE I FØLGENDE SITUASJONER

Mistet RF D.E.S.S.-nøkler

RF D.E.S.S.-nøkkel er påkrevd for å starte kjøretøyet.

Hvis nøkkelen mistes under en kjøretur, vil motoren fortsette uten stans eller mistenke og meldingen "SJEKK NØKKELE" vil vises. Du vil være i stand til å stanse motoren, men du trenger reservenøkkelen for å starte motoren.

Kontakt din forhandler for å kjøpe en ny nøkkel og få den programmert.

Punktering

Hvis dekket har en **stor** punktering eller et kutt i mønsteret og er helt tomt for luft, må kjøretøyet transporteres til nærmeste Can-Am On-Road-forhandler. Se *TRANSPORTE-RE KJØRETØYET* i denne delen hvis du vil ha mer detaljerte transportinstruksjoner.

Hvis et dekk har en **liten** punktering og dekket ikke er helt tomt, kan dekket repareres midlertidig. Et selvoppblåsende dekketningsmiddel eller et dekkreparasjonssett kan brukes som en midlertidig reparasjon. Følg produsentens instruksjoner som følger med dekketningsmiddelet eller dekkreparasjonssettet, og få dekket reparert hos en autorisert Can-Am On-Road-forhandler **så snart som mulig**.

Når et dekk er midlertidig reparert, må du kjøre sakte og forsiktig og kontrollere dekktrykket ofte til dekket skiftes eller repareres permanent.

Flatt batteri

Hvis batteriet er flatt eller leverer for lite strøm til å starte motoren, kan den startes med startkabler til et eksternt batteri.

ADVARSEL

Koble til startkablene som angitt i prosedyren for bruk av startkabler.

Batteriene kan avgis eksplosiv gass som kan antennes hvis startkablene ikke kobles til riktig.

OBS! Ikke kople fra et utladet batteri.

1. Parker kjøretøyet med startkabler nær fronten av ditt kjøretøy.
2. Ta av servicedekslet foran. Se avsnittet *SERVICEDEKSLER*.
3. Ta av det positive terminaldekslet og rengjør korrosjon fra batteripolene før du kopleter til startkablene.

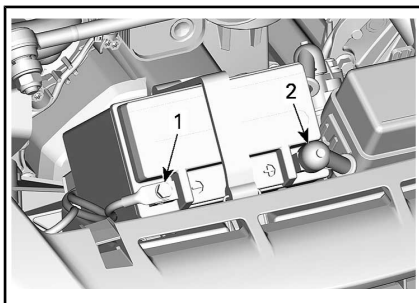

1. SVART (-) terminal
2. RØD (+) terminal

4. Begynn med å kople en ende av den RØDE startkabelen til den positive (+) terminalen på det utladede batteriet.
5. Kople til den andre RØDE enden til den positive (+) terminalen på hjelpekjøretøyet med startkabler.
6. Kople en ende av den SVARTE startkabelen til den negative (-) terminalen på det utladede batteriet.

7. Kople til den andre SVARTE enden til den negative() terminalen på hjelpekjøretøyet med startkabler.
8. Start kjøretøyet på vanlig måte; hvis motoren ikke starter, vent et par minutter for du gjentar forsøket for å beskytte startermotoren og hjelpebatteriet.

MERK: Hvis den fortsatt ikke starter, kan det være et problem med startsystemet. Få kjøretøyet transportert (se under *TRANSPORTERE KJØRETØYET* i dette kapitlet) til og reparert av nærmeste autoriserte Can-Am On-Road-forhandler.

9. Når kjøretøyet har startet, la begge motorene gå på tomgang et par minutter før du kople fra startkablene.
10. Fjern startkabler i motsatt rekkefølge av tilkoplingen.

MERK: Hvis motoren stopper like etter at den har blitt startet med startkabler eller når kablene kobles fra, kan det være et problem med ladesystemet. Få kjøretøyet transportert (se under *TRANSPORTERE KJØRETØYET* i dette kapitlet) til og reparert av nærmeste autoriserte Can-Am On-Road-forhandler.

11. Få ladet opp batteriet helt opp med en batterilader (se *VED-LIKEHOLDSPROSEDYRER*) eller hos en kvalifisert service-stasjon så snart som mulig.

BYTTING AV EN SIKRING

Hvis noe av det elektriske tilbehøret på kjøretøyet slutter å virke, må du se etter sikringer som har gått, og eventuelt skifte disse.

Hvis det fremdeles er elektrisk feil, må du få kjøretøyet undersøkt hos en autorisert Can-Am On-Road-forhandler.

Plassering av sikringer

Sikringsboksen befinner foran på kjøretøyet, ved siden av batteriet.

Fjern det fremre servicedekslet for å få tilgang til sikringsboksen. Se avsnittet *SERVICEDEKSLER*.

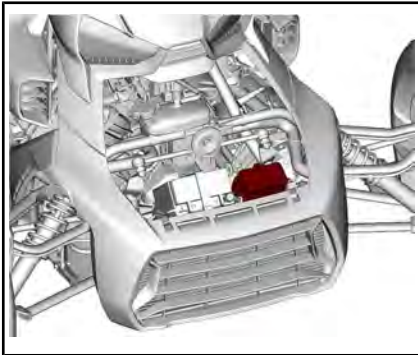

Beskrivelse av sikringsboks

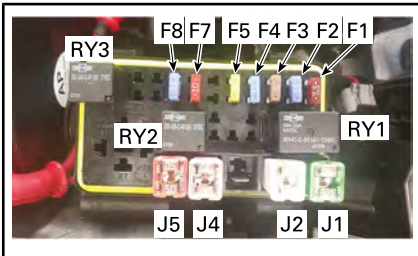

BESKRIVELSE		KLASSIFISERING
F1	Horn/Varselblinklys	7,5 A
F2	Frontlys	15 A
F3	USB / ACC	5 A
F4	Kjølevifte	15 A
F5	Drivstoffpumpe / Motor	20 A
F6	TOM	-
F7	Elektronisk modul	10 A
F8	Startknapp/Målere	15 A
J1	VCM-pumpe	40 A
J2	VCM-ventiler	25 A
J3	TOM	-
J4	Hoved	30 A
J5	Batteri	50 A
RY1	Hovedrele	
RY2	Relé kjølevifte	
RY3	Frontlykrelé	

Bytting av en sikring

1. Slå AV motoren.
2. Trekk ut sikringen.
3. Kontroller om tråden har smeltet.

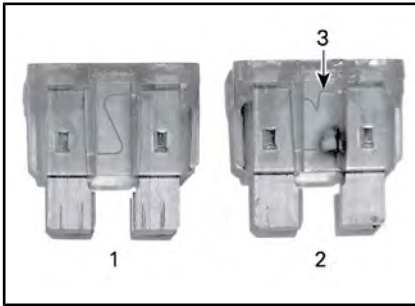

1. God sikring
2. Sikring har gått
3. Smeltet tråd
4. Skift ut sikringen med en sikring med samme kapasitet. Reservesikringer finnes i sikringsboksdekslet.



ADVARSEL

Bruk av sikringer med høyere ampereverdi kan føre til alvorlig skade og føre til brann.

5. For å lukke sikringsboksdekslet plasserer du dekslet over sikringene og trykker forsiktig ned til det klikker på plass.
6. For å lukke sikringsdekslene plasserer du dekslene over sikringsboksene og trykker forsiktig ned helt til sikringsdekslene festes.
7. Monter kurven og lukk oppbevaringsrommet foran.

SKIFTE EN LYSPÆRE

Følgende lys består av LED-er (lysemitterende dioder), og denne teknologien er kjent for å være svært pålitelig. Hvis de allikevel ikke skulle fungere, må du få dem kontrollert hos en autorisert Can-Am On-Road-forhandler.

- Blinklys
- Bremselys
- Posisjonslys
- Nummerskiltlys
- Ryggelys (australske og russiske modeller)
- Varselblinklysknapp (Australia og Russland)

Nær/Fjernlyspærer (Nord-Amerika)

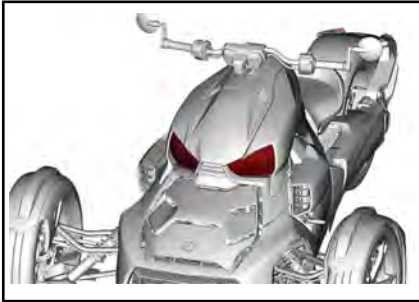

1. Fjern sidepanelet.
 - 1.1 Åpne hanskeromsdekselet og tankluken bakover.

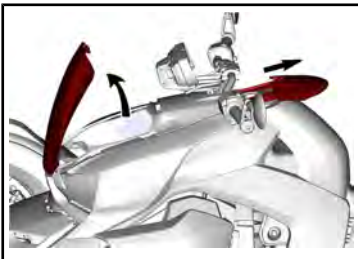

TYPISK

- 1.2 Fjern og hold plastnaglene som holder sidekledningen.

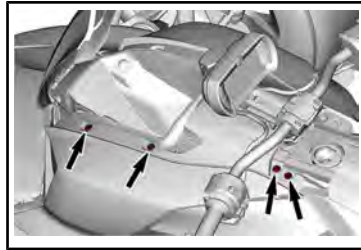

TYPISK

- 1.3 Trekk i fremre hjørne nede for å låse opp festetappen.
- 1.4 Fjern sidepanelet.
2. Koble fra frontlyskontakten.

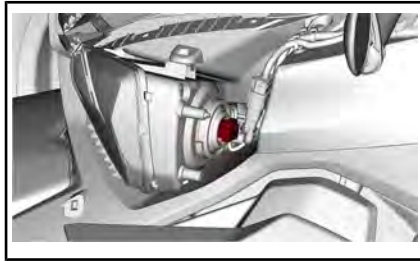

3. Fjern dekselet på frontlyspæren.



4. Vri lyspæren mot klokken for å løsne den.



5. Fjern den ødelagte lyspæren.
6. Sett inn en ny lyspære. Rett inn pæretappene med sporene i huset.

OBS! Berør aldri glassdelen av en halogenpære med bare fingrer, det forkorter lampens levetid. Hvis du har berørt glasset, rengjør du det med isopropylalkohol og en ren klut.

7. Sett pæren på plass ved å vri på pærestopperen med klokken.
8. Monter delene skikkelig i motsatt rekkefølge som de ble tatt av.

Nær/Fjernlyspærer (Utenfor Nord-Amerika)

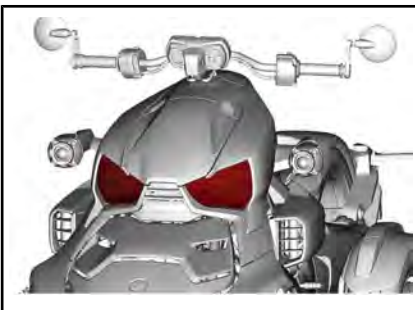

1. Fjern sidepanelet.
 - 1.1 Åpne hanskeromsdekselet og tankkluken bakover.

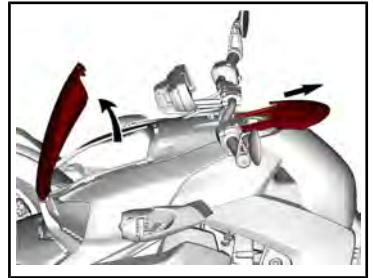

TYPISK

- 1.2 Fjern og hold plastnaglene som holder sidekledningen.



TYPISK

- 1.3 Trekk i fremre hjørne nede for å låse opp festetappen.
- 1.4 Fjern sidepanelet.
2. Koble fra frontlyskontakten.

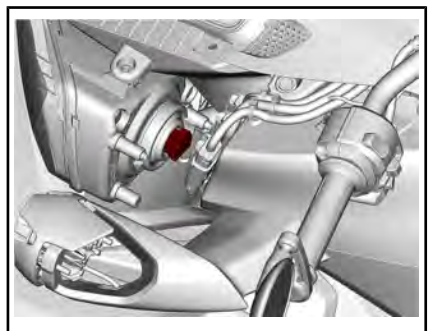

3. Fjern dekselet på frontlyspæren.

Nær/Fjernlysprosjektorer (Utenfor Nord-Amerika)

Pæren i nedre lysprosjektor kan ikke skiftes. Hvis de allikevel ikke skulle fungere, må du få dem kontrollert hos en autorisert Can-Am On-Road-forhandler.

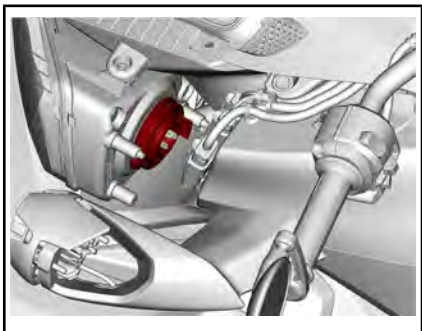

4. Vri lyspæren mot klokken for å løsne den.

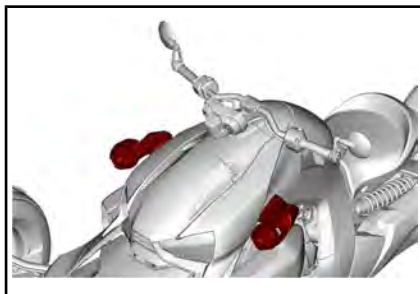

5. Fjern den ødelagte lyspæren.
6. Sett inn en ny lyspære. Rett inn pæretappene med sporene i huset.

OBS! Berør aldri glassdelen av en halogenpære med bare fingrer, det forkorter lampens levetid. Hvis du har berørt glasset, rengjør du det med isopropylalkohol og en ren klut.

7. Sett pæren på plass ved å vri på pærestopperen med klokken.
8. Monter delene skikkelig i motsatt rekkefølge som de ble tatt av.

TRANSPORT AV KJØRETØYET

Hvis kjøretøyet må transporteres, bør det fraktes på en flatvognhenger med riktig størrelse og kapasitet.

! OBS! Hvis du må skyve kjøretøyet, må du gjøre det fra høyre side slik at du kan nå bremsepedalen.

Når du trekker kjøretøyet bakover, må du være forsiktig slik at forhjulene ikke ruller over føttene dine.

OBS! Ikke tau dette kjøretøyet – tauing kan gjøre alvorlig skade på kjøretøyet drivverk.

OBS! Ikke bruk kjetting til å feste kjøretøyet — den kan skade overflatefinishen eller plastkomponentene.

OBS! Transporter alltid kjøretøyet med frontplaten mot det kjøretøyet som sleper.

Når du kontakter en tau- eller transporttjeneste, pass på å spørre om de har en flatvogn, lasterampe eller hydraulisk rampe for å løfte kjøretøyet på en trygg måte, og festestropper. Kontroller at kjøretøyet fraktes på riktig måte som spesifisert i denne seksjonen.

Laste kjøretøyet manuelt

1. Sørg for at girspaken står i foroverstilling

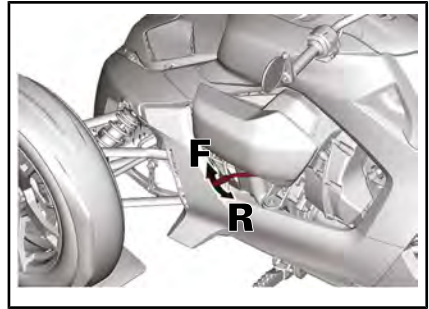

F = Forover

R = Revers

2. Slipp opp parkposisjonsspaken.
3. Skyv kjøretøyet på tilhenger eller rampen.
4. Aktiver parkposisjonsspaken.
5. Sett en stropp gjennom felgen på hvert hjul og fest det sikkert til tilhengeren eller rampen.

OBS! For å unngå å skade kjøretøyet, ikke bruk andre feste-punkter for å sikre kjøretøyet

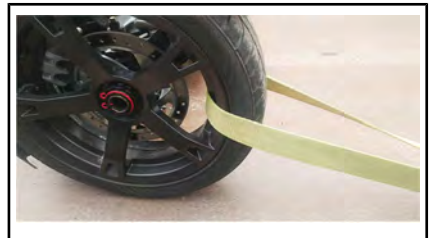

FORHJUL



BAKHJUL

Laste kjøretøyet ved hjelp av vinsj

1. Sørg for at girspaken står i foroverstilling

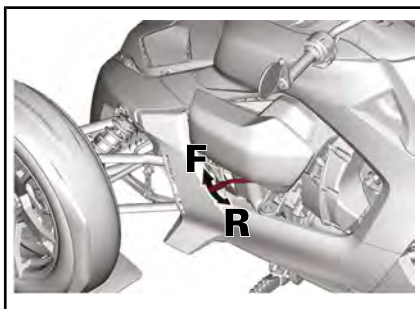

F = Forover
R = Revers

2. Sett en stropp rundt hver nedre fjæringsarm.

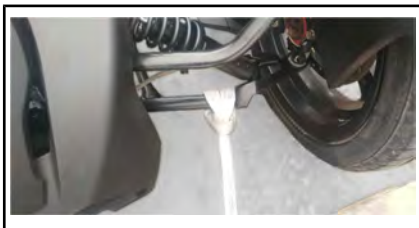

3. Fest stroppene til vinsjkabelen.

OBS! Sørg for å bruke stropper som er lange nok til å unngå å skade fronten på kjøretøyet.



4. Slipp opp parkposisjonsspaken.
5. Aktiver vinsjer for å trekke kjøretøyet på tilhengeren eller rampen.
6. Aktiver parkposisjonsspaken.

7. Ta av vinsjen og fjern stroppe fra de nedre fjæringsarmene.

ADVARSEL

Bruk aldri vinsjen for å sikre kjøretøyet.

8. Sett en stropp gjennom felgen på hvert hjul og fest det sikkert til tilhengeren eller rampen.

OBS! For å unngå å skade kjøretøyet, ikke bruk andre feste-punkter for å sikre kjøretøyet

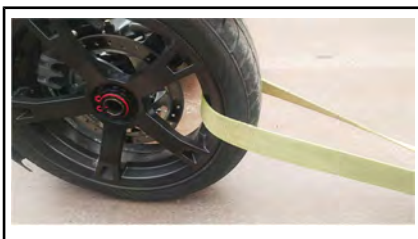

FORHJUL

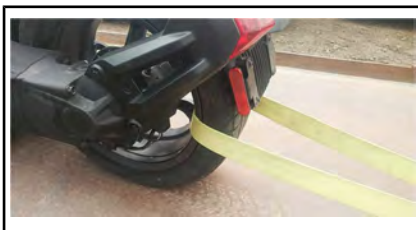

BAKHJUL

TEKNISK INFORMASJON

IDENTIFIKASJON AV KJØRETØYET

Kjøretøyets hovedkomponenter (motor og ramme) identifiseres via ulike serienumre. Hvis det noen gang blir nødvendig å finne disse numrene for garantiformål eller for å spore kjøretøyet ditt hvis det blir stjålet. Forhandlere vil be om disse numrene hvis du fremsetter krav om garanti. Vi anbefaler på det sterkeste at du skriver ned alle serienumre på kjøretøyet ditt og oppgir dem til forsikringsselskapet ditt.

Kjøretøyets identifika-sjonsnummer

Canadiske og USA-modeller

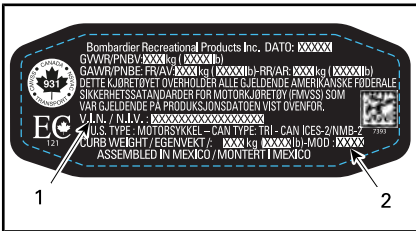

PLATE MED KJØRETØYETS IDENTIFIKASJONSNUMMER

1. VIN (kjøretøyets identifikasjonsnummer)
2. Modellnummer

Alle andre modeller



TYPISK - PLATE MED KJØRETØYETS IDENTIFIKASJONSNUMMER

1. VIN (kjøretøyets identifikasjonsnummer)
2. Modellnummer

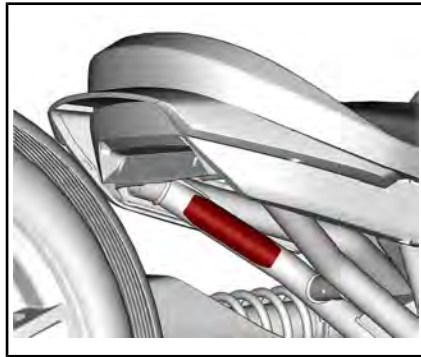

TYPISK - UNDER SETET, FESTET PÅ VENSTRE, NEDRE RØR BAK

Motorens identifika-sjonsnummer

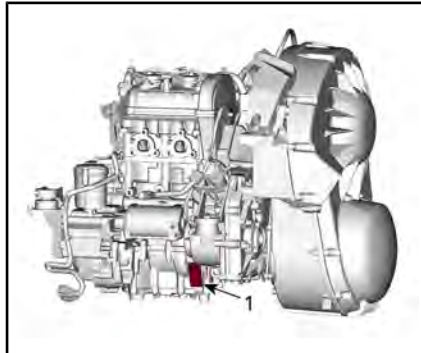

600 ACE-MOTOR

1. Plassering av EIN (motorens identifikasjonsnummer)

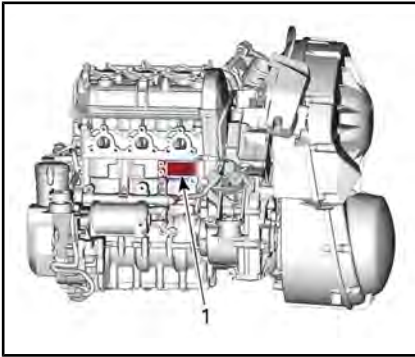

900 ACE-MOTOR

1. Plassering av EIN (motorens identifikasjonsnummer)

Det finnes også et EIN foran på sylindertoppen.

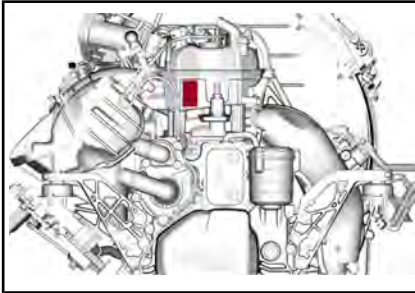

SAMSVARSDEKALER PÅ KJØRETØYET

EPA-samsvarsmerke (nordamerikanske modeller)

Dette merket befinner seg over luftfilteret.

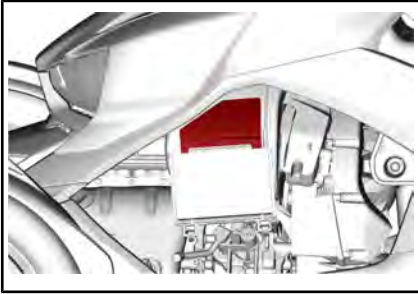

INFORMASJON OM SAMSVARERETTIGHET (EPA)
BOMBARDIER RECREATIONAL PRODUCTS INC.

DETTE KJØRETØYET OBTJENNER ET EGENSKAPET
REGULERING FRA DEN U.S. MILJØBEVARELSER
TIL FLYTØYER (EPA) OG EN OBLIKK
TIL EGENSKAPET EGENSKAPET EGENSKAPET EGENSKAPET EGENSKAPET

THIS VEHICLE CONFORMS
TO U.S. FEDERAL GOVERNMENT
REGULATIONS

APPLICABLE TO	MODEL YEAR NEW
MOTORCYCLES AND LIGHT MOTOR VEHICLES	DESIGNED TO MEET THE FEDERAL STANDARD OF EPA REGULATION

See operator's guide for
maintenance specifications

Motorcycle / Engine Displacement
Motorcycle / Engine Family
Emissions Program / Certification Family
Emissions Family / Emissions Family
Emissions System for Recreational
Emissions System / Emissions System
Emissions System / Emissions System
Emissions System / Emissions System
Emissions System / Emissions System

TOY00087_010

RUTING AV VAKUUMSLANGE

KJØRETØYTYPE	ANBEFALTEDE
MOTORSYKLE	ANBEFALTEDE
MOTORSYKLE	ANBEFALTEDE

INFORMASJON OM STØYBEGRÆNSNING
FOR MOTORCYKLER

DETTE
TILFØRSSELLE USETI STØYSPESIFIKASJONER
VIL BEGRÆNSNINGEN
ANBEFALTEDE FOR FØRTELE. AT DENNE MOTORVÆRKEN
ANSERER TIL EN BEGRÆNSNINGSTIL FØRTELE
FØRTELE I HENHOLD TIL MÅLKVALIFIKASJONEN
TIL BEGRÆNSNINGEN.

ANBEFALTEDE FOR
TILFØRSSELLE
EPA-BEGRÆNSNINGEN

(LITERT)

*TYPISK- CANADISKE OG USA-MODEL-
LER*

Samsvarsdekaler (aust- ralske modeller)

Denne dekaler er festet på høyre
nedre rør bak.

GODKJENNINGSNR.: xxxxxx KATEGORI LEM2
BRP AUSTRALIA PTY LTD
BRP CAN AM xxxxxx

VIN [REDACTED]

xx/xx XXXXXXXXXXXXXXXXXXXXX

DETTE KJØRETØYET BLE PRODUSERT I HENHOLD
TIL MOTOR VEHICLE STANDARD ACT 1989

TYPEBILDE - AUSTRALSK ADR.ETIKETT

REGULERINGER FOR STØY- OG UTSLIPPSKONTROLLSYSTEM

Det er forbudt å foreta ulovlige endringer på støykontrollsystemet!

U.S. føderal lovgivning og kanadiske lokale myndigheter kan forby følgende handlinger eller det som forårsaker dem:

1. Hvis systemet fjernes eller settes ut av drift av andre årsaker enn vedlikehold, reparasjon eller utskifting av innretninger eller designelementer som er innebygd i et nytt kjøretøy for støykontroll før salg eller levering til sluttkunden mens det er i bruk eller
2. Bruk av kjøretøyet etter at slike innretninger eller designelementer har blitt demontert eller satt ut av drift.

Følgende handlinger regnes som ulovlige endringer:

1. Fjerning eller endring eller punktering av lydtemperen eller en hvilken som helst motorkomponent som har som funksjon å fjerne motorens eksosgasser.
2. Fjerning, endring eller punktering av deler i innsugssystemet.
3. Utskifting av bevegelige deler av kjøretøy eller deler av eksosen eller inntakssystemet med ikke-kompatible deler.
4. Manglende vedlikehold.

RADIOFREKVENNS DIGITALT KODET SIKKERHETSSYSTEM (RF D.E.S.S. NØKKEL)

Denne enheten er i samsvar med FCC del 15 og den lisensfritatte RSS-standarden RSS-210 fra Industry Canada. Driften er avhengig av følgende to vilkår: (1) denne enheten skal ikke forårsake skadelig interferens, og (2) denne enheten må håndtere eventuell interferens som mottas, inkludert interferens som kan forårsake uønsket drift.

Le présent appareil est conforme aux CNR d'Industrie Canada applicables aux appareils radio exempts de licence. L'exploitation est autorisée aux deux conditions suivantes: (1) l'appareil ne doit pas produire de brouillage, et (2) l'utilisateur de l'appareil doit accepter tout brouillage radioélectrique subi, même si le brouillage est susceptible d'en compromettre le fonctionnement.

Endringer eller modifikasjoner som ikke er uttrykkelig godkjent av parten som er ansvarlig for overholdelse, kan frata brukeren retten til å bruke utstyret.

IC: 11538A-246416

FCC ID: 2ABBF-246416

Er tom for eurasisk samsvar merk hvis aktuelt

SPESIFIKASJONER

På grunn av vårt pågående program for produktkvalitet og produktutvikling forbeholder BRP seg retten til å når som helst forandre design og spesifikasjoner og/eller gjøre tillegg til eller forbedringer av produktene, uten å dermed påta seg noen forpliktelse til å montere disse i tidligere produserte produkter.

MOTOR - 600 ACE	
Motortype	ROTAX® 600 ACE, væskekjølt, 4-takter, dobbel overliggende kamaksel (DOHC), tørrsump
Antall sylindere	2
Antall ventiler	8 ventiler (selvjusterende hydrauliske ventilløftere)
Bor	74 mm
Stempelslag	69,7 mm
Flytting	599 cm ³
Kompresjonsforhold	12:1
Maksimalt hk ved turtall	6 750 opm
Eksossystem	2 til 1 manifold, eksospotte med katalysator
Luftfilter	Papirelement

MOTOR - 900 ACE	
Motortype	ROTAX 900 ACE, væskekjølt, 4-takter, dobbel overliggende kamaksel (DOHC), tørrsump
Antall sylindere	3
Antall ventiler	12 ventiler (selvjusterende hydrauliske ventilløftere)
Bor	74 mm
Stempelslag	69,7 mm
Flytting	899 cm ³
Kompresjonsforhold	11:1
Maksimalt hk ved turtall	7 750 opm
Eksossystem	3 til 1 manifold, eksospotte med katalysator

MOTOR - 900 ACE

Luftfilter	Papirelement
------------	--------------

SMØRESYSTEM

Type	Tørrsump	
Oljefilter	Utskiftbar oljefilterinnsats	
Motoroljetank-kapasitet (motorolje og filterskifte)	Ryker 600	2,5 L
	Ryker 900	2,8 L
Motorolje	Se <i>ANBEFALT MOTOROLJE</i> i avsnittet om <i>VEDLIKEHOLDSPROSEDYRER</i> .	

KJØLESYSTEM

Kjølevæsketype	Se <i>ANBEFALT MOTORKJØLEVÆSKE</i> i avsnittet om <i>VEDLIKEHOLDSPROSEDYRER</i>	
Kapasitet	Ryker 600	2,2 L
	Ryker 900	2,45 L

DRIVSTOFFSYSTEM

Drivstofftilførsel	Flerpunkts drivstoffinnsprøyting, 46 mm gasspjeld		
Drivstoffpumpe	Elektrisk (i drivstofftank)		
Drivstoff	Type	Vanlig blyfri Se <i>DRIVSTOFFKRAV</i> i <i>GRUNNLEGGENDE PROSEDYRER</i>	
	Minimum oktantall	Nord-Amerika	87 (R+M)/2
		Utenfor Nord-Amerika	92 RON
	Anbefalt oktantall	Nord-Amerika	91 (R+M)/2
Utenfor Nord-Amerika		95 RON	
Kapasitet drivstofftank	20 L		
Gjenværende drivstoff når drivstofflampe slås PÅ	± 3,8 L		

DRIVSTOFFSYSTEM		
Tomgangshastighet	Ryker 600	1 100 ± 50 OPM (ikke justerbar)
	Ryker 900	850 ± 50 OPM (ikke justerbar)

ELEKTRISK SYSTEM		
Magneto effekt		400 W ved 7 000 OPM
Tennplugg	Type	NGK CR8EB eller tilsvarende
	Åpning	0,7 mm til 0,8 mm
Batteri	Type	YTX14L, Vedlikeholdsfri SLA
	Spenning	12 volt
	Nominell klassifisering	12 A•h
Frontlys	CA/US	H4, 12V 55/60W
	Andre land	Nærlys: prosjektør-LED Fjernlys: H4, 12V 55/60W
Lys (blinklys, bremselys, posisjonslys, nummerskiltlys)		Lysdiode
Ryggelys	Australia	Lysdiode
Sikringer og releer		Se <i>BESKRIVELSE AV SIKRINGSBOKS</i> i avsnittet <i>SKIFTE SIKRING</i>

DRIVSYSTEM		
Girkasse		CVT (Continuously Variable Transmission – kontinuerlig variabel girkasse)
Aktiverings-OPM		1 800 opm
Sluttdrev		Akseldrift med vinkelkjeglehjul
Olje på sluttoverføringen	Kapasitet	335 ml
	Anbefalt	Se <i>ANBEFALT OLJE PÅ SLUTTOVERFØRING</i> i avsnittet om <i>VEDLIKEHOLDSPROSEDYRER</i>
Bakre girutveksling		3,15:1
Girkasse		Forover og reversposisjoner

DRIVSYSTEM		
Girkasseolje	Kapasitet	500 ml
	Anbefalt	Se <i>ANBEFALT GIRKASSEOLJE</i> i avsnittet om <i>VEDLIKEHOLDSPROSEDYRER</i>

STYRING	
Type	Pitman-arm
Ratt	Justerbar styring
Svingradius	4 435 mm

FJÆRING FORAN			
Fjæringstype	Dobbel opphengsarm med stabilisatorstag		
Fjæringsbevegelse	Ryker 600 Ryker 900	137 mm	
	Ryker 900 Rally Edition	162 mm	
Støtdemper	Ant	2	
	Type	Ryker 600 Ryker 900	Oljetype
		Ryker 900 Rally Edition	HPG-dempere
Forspeningsjustering	Ryker 600 Ryker 900	Ingen justering	
	Ryker 900 Rally Edition	Gjengede ringer	

FJÆRING BAK			
Fjæringstype		Enkel svingarm	
Fjæringsbevegelse		Ryker 600 Ryker 900	150 mm
		Ryker 900 Rally Edition	175 mm
Støtdemper		Ant	1
		Type	Ryker 600 Ryker 900
		Ryker 900 Rally Edition	HPG-dempere med piggyback-beholder.
Forspenningsjustering		Ryker 600 Ryker 900	Kam med 5 posisjoner
		Ryker 900 Rally Edition	Gjengede ringer

BREMSER			
Type		Fotaktivert, fullstendig integrert hydraulisk 3-hjuls bremsesystem med ABS og EBD	
Forbrems		Doble 270 mm skiver, Nissin flytende kaliper med 2 x 27 mm stempler	
Bakbrems		Enkel 220 mm skive med flytende kaliper med 1 stempel	
Bremsvæske		Type	DOT 4
		Kapasitet	200 ml
Krumpasser		Flytende	
Bremsklossmateriale		Organisk	
Minimumstykkelser bremskloss		0,5 mm	
Minimumstykkelser bremseskive		5 mm	
Maksimumskast bremseskive		0,2 mm	

DEKK			
Type (bruk kun radialdekk anbefalt av BRP)	Front	Ryker 600 Ryker 900	Kenda KR390 145/60R16 M/C 66T
		Ryker 900 Rally Edition	Kenda KR392 145/60R16 M/C 66T
	Bak	Ryker 600 Ryker 900	Kenda KR391 205/45R16 M/C 77T
		Ryker 900 Rally Edition	Kenda KR393 205/55R15 M/C 81T
Trykk			Anbefalt dekktrykk finner du på dekketiketten
Minimum mønsterdybde	Front	1,6 mm	
	Bak	1,6 mm	

HJUL			
Type	Ryker 600 Ryker 900		Støpte aluminiumshjul
	Ryker 900 Rally Edition		Børstede aluminiumsfelger
Felgstørrelse	Front		406 mm x 114 mm
	Bak	Ryker 600 Ryker 900	406 mm x 165 mm
		Ryker 900 Rally Edition	381 mm x 165 mm
Hjulakselmutter			300 Nm ± 15 Nm

DIMENSJONER	
Total lengde	2 352 mm
Total bredde	1 509 mm
Total høyde	1 062 mm

DIMENSJONER		
Setehøyde	Ryker 600	599 mm
	Ryker 900	597 mm
	Ryker 900 Rally Edition	615 mm
Hjulavstand		1 709 mm
Bakkeklaring, foran og under motor	Ryker 600	104 mm
	Ryker 900	102 mm
	Ryker 900 Rally Edition	112 mm

VEKT OG LASTEKAPASITET			
Tørrvekt	Ryker 600	270 kg	
	Ryker 900	280 kg	
	Ryker 900 Rally Edition	285 kg	
Hanskerom		2 kg	
Bakre struktur (MAX)	Ryker 900 Rally Edition	10 kg	
Totalt tillatt kjøretøybelastning (inkludert fører, passasjerer, all annen belastning og eventuelt tilbehør)		207 kg	
Totalvekt (GVWR = Gross Vehicle Weight Rating)	Ryker 600	489 kg	
	Ryker 900	499 kg	
Totalt akseltrykk (GAWR = Gross Axle Weight Rating)	Front	Ryker 600	239 kg
		Ryker 900	248 kg
	Bak	Ryker 600	250 kg
		Ryker 900	251 kg

TAKUU

BRP BEGRENSET GARANTI – CANADA OG USA: 2021 CAN-AM® RYKER®-SERIEN

1. OMFANGET AV DEN BEGRENSEDE GARANTIEN

Bombardier Recreational Products Inc. ("BRP")* garanterer at 2021 Can-Am Ryker ("Produktet") som selges av autoriserte Can-Am On-Road-forhandlere (som defineres nedenfor) i USA og Canada ikke har material- eller produksjonsfeil i løpet av perioden og under de vilkårene som beskrives nedenfor. Denne begrensede garantien vil bli ugyldig hvis: (1) produktet er eller har vært brukt til kappkjøring eller annen konkurransepreget aktivitet, på et hvilket som helst tidspunkt, også av den tidligere eieren, (2) kilometertelleren har blitt tatt av eller endret, (3) produktet har blitt brukt til kjøring i terrenget, eller (4) produktet har blitt endret eller modifisert på en slik måte at det påvirker driften, yteevnen eller holdbarheten på en negativ måte eller slik at tilsiktet bruk er endret.

Deler og tilbehør som ikke er installert fra fabrikk er ikke dekket under denne begrensede garantien. Se den aktuelle teksten om den begrensede garantien for deler og tilbehør.

2. ANSVARSBEGRENSNING

DENNE UTTRYKKELIGE GARANTIEN GJELDER OG GODTAS I STEDET FOR ALLE ØVRIGE UTTRYKKELIGE ELLER UNDERFORSTÅTTE GARANTIER, INKLUSIVE, OG UTEN BEGRENSNING, ENHVER GARANTI OM SALGBARHET ELLER EGNETHET FOR NOE SPESIELT FORMÅL. I DEN UTSTREKNING DE IKKE KAN FRASKRIVES, ER UNDERFORSTÅTTE GARANTIER BEGRENSET TIL VARIGHETEN AV DEN UTTRYKTE GARANTIEN. TILFELDIGE SKADER OG FØLGESKADER ER UTELUKKET FRA DEKNING UNDER DENNE GARANTIEN. NOEN STATER/PROVINSER TILLATER IKKE FRASKRIVNINGENE, BEGRENSNINGENE OG UTELUKKELSENE SOM ER IDENTIFISERT OVENFOR. AV DEN GRUNN GJELDER DE KANSKJE IKKE DEG. DENNE GARANTIEN GIR DEG SPESIELLE RETTIGHETER, OG DU KAN OGSÅ HA ANDRE RETTIGHETER SOM VARIERER FRA STAT TIL STAT OG PROVINS TIL PROVINS.

Verken de autoriserte distributørene eller enhver forhandler eller andre personer har fullmakt til å gi noen bekreftelse, representasjon eller garanti når det gjelder Produktet utenom det som står i denne begrensede garantien. Hvis det skjer, kan det ikke håndheves mot BRP. BRP forbeholder seg retten til å endre denne begrensede garantien på et hvilket som helst tidspunkt, under den forståelse at slike endringer ikke vil forandre garanti-vilkårene som gjelder for Produkter som ble solgt med denne begrensede garantien.

* I USA ytes service på og foretas distribusjon av produktene av BRP US Inc.

3. UNNTAK — FØLGENDE OMFATTES IKKE AV GARANTIEN

Følgende punkter dekkes ikke under noen omstendigheter av garantien:

- Utskifting av deler og materiell i rutinevedlikehold, som, men ikke begrenset til, olje, smøremidler, filtre og tennplugger.
- Normal slitasje, som, men ikke begrenset til, slitasje av dekk, batteri, dynamobørster, tette lykter og lyspærer, clutchlameller og clutchbelegg, drivreim, bremseklosser, bremsebelegg og rotor og tannhjul.
- Innstillinger og justeringer, inkludert, men uten begrensning til, justering av drivreim og justering og balansering av hjul.
- Skader relatert til Produktets utseende, inkludert men uten begrensning til, striper, flekker, falming, avskalling og skader på setematerialet.
- Skade som skyldes mangel på riktig vedlikehold eller lagring slik det er beskrevet i *BRUKERHÅNDBOKEN*.
- Skade som er et resultat av at deler er fjernet, feilaktig reparasjon, feilaktig service eller feilaktig vedlikehold eller endringer som er utenfor de originale spesifikasjonene for Produktet, eller skade som er et resultat av at reparasjoner er utført av en person som ikke er en autorisert serviceforhandler.
- Skade som skyldes montering av deler med spesifikasjoner som er forskjellig fra de originale Produkt-delene, som, men uten begrensning til, en annen type dekk, eksossystem, felger eller bremses.
- Skade som er forårsaket av misbruk, unormal bruk, forsømmelse eller bruk av produktet på en måte som ikke er i overensstemmelse med anbefalt bruk beskrevet i *BRUKERHÅNDBOKEN*.
- Skade som er et resultat av vanninntrenging, ulykke, farer på veien, neddykking, brann, tyveri, vandalisme eller naturkatastrofe.
- Skade som skyldes bruk av drivstoff, oljer eller væsker med andre spesifikasjoner enn de som anbefales i *BRUKERHÅNDBOKEN*.
- Skade som skyldes korrosjon fra veisalt, batterisyre, miljøpåvirkning eller behandling i strid med anvisningene i *BRUKERHÅNDBOKEN*.
- Tilfeldige skader eller følgeskader, inkludert, men uten begrensning, tauing, lagring, telefonutgifter, leieutgifter, taxi, uleilighet, forsikringskostnader, betaling av lån, tidstap eller inntektstap.

4. GARANTIPERIODE

Denne begrensede garantien gjelder fra leveringsdato til første detaljforbruker eller fra den dato produktet ble tatt i bruk for første gang, alt etter hvilken dato som kommer først for den følgende perioden:

1. **TOLV (12) ETTERFØLGENDE MÅNEDER**, for private, kommersielle og fritidseiere, unntatt artikler som dekkes i punktene (2) til (5) nedenfor.
2. Batteri: **SEKS (6) ETTERFØLGENDE MÅNEDER**
3. For dekk, **SEKS (6) ETTERFØLGENDE MÅNEDER** eller til dekkene er slitt ned til de siste tre trettitodelene av en tomme 2,38 millimeter for dekkene foran, og de siste fem trettitodelene av en tomme 3,97 millimeter for dekket bak, avhengig av hva som kommer først.
4. Mer informasjon om utslippsrelaterte komponenter finner du i inkluderte *US EPA UTSLIPPSRELATERT GARANTI*.

5. For Produkt som produseres for salg i delstaten California, som opprinnelig selges til, eller for hvilket garantien registreres på, personer som er bosatt i delstaten California, se også relevante garantierklæringer for utslippskontroll i California.

Reparasjon eller erstatning av deler eller ytelse av service under denne garantien forlenger ikke gyldigheten av denne garantien ut over dens opprinnelige utløpsdato.

5. BETINGELSER FOR Å HA GARANTIDEKNING

Denne garantidekningen er tilgjengelig **bare** når **alle** betingelsene nedenfor er oppfylt:

- Produktet må kjøpes som ny og ubrukt av den første eieren fra en Can-Am On-Road forhandler som er autorisert til å distribuere produktet i det landet salget fant sted ("Forhandler").
- BRPs angitte kontroll før levering må være utført, dokumentert og undertegnet av kjøperen.
- Produktet må være riktig registrert av en autorisert Can-Am On-Road forhandler.
- Produktet må være i kjøpt i landet der kjøperen bor.
- Rutinemessig vedlikehold må være utført slik det er angitt i *BRUKER-HÅNDBOKEN*. BRP forbeholder seg retten til å gjøre garantidekningen avhengig av bevis på riktig vedlikehold.

BRP vil ikke innfri denne begrensede garantien for privat bruk eller kommersiell bruk hvis vilkårene foran ikke er tilfredsstillt. Slike begrensninger er nødvendige for at BRP skal kunne beholde både sikkerheten til sine produkter og for sine kunder og publikum generelt.

6. HVA DU MÅ GJØRE FOR Å FÅ GARANTIDEKNING

Kunden må avslutte bruk av Produktet dersom noe unormalt oppdages. Kunden må varsle en Forhandler i løpet av tre (3) dager etter at en feil opptrer, sørge for nødvendig tilgang til produktet og mulighet til å reparere det. Kunden må også presentere for den autoriserte Forhandleren bevis på at produktet er kjøpt, og må signere reparasjons-/arbeidsordren før reparasjonen starter for å godkjenne garantireparasjonen. Alle deler som skiftes ut under denne begrensede garantien blir BRPs eiendom.

7. HVA BRP VIL GJØRE

BRPs forpliktelser under denne garantien begrenset til, etter eget skjønn, reparasjon av deler som er identifisert som defekte under normal bruk, vedlikehold og service, eller bytte av disse delene med nye, autentiske produktdele uten å ta betalt for deler og arbeid hos en autorisert forhandler i løpet av garantiens dekningsperiode. BRPs ansvar er begrenset til å utføre nødvendige reparasjoner eller utskifting av deler. Eieren kan ikke kreve at Produktet skal tilbakekalles eller at kjøpet skal annulleres hvis han/hun mener at garantien ikke blir overholdt.

I tilfelle service er påkrevet utenfor det opprinnelige salgsstedet, vil eieren være ansvarlig for eventuelle tilleggsavgifter på grunn av lokale rutiner og vilkår, for eksempel, men ikke begrenset til frakt, forsikring, skatter, lisensavgifter, importavgifter og alle andre økonomiske avgifter, inkludert de som pålegges av regjeringer, stater, territorier og deres respektive byråer.

BRP forbeholder seg retten til å forbedre, omforme og endre produkter fra tid til annen uten å påta seg ansvar for å oppdatere produkter som er produsert.

8. OVERFØRING

Hvis produktet skifter eier i løpet av garantiens dekningsperiode, skal denne begrensede garantien i henhold til vilkårene og betingelsene overføres til den nye eieren og være gyldig for den resterende dekningsperioden forutsatt at BRP eller en autorisert distributør/forhandler mottar et bevis på at den forrige eieren godtar overføringen av eierskap og i tillegg mottar kontaktopplysninger for den nye eieren.

9. ASSISTANSE TIL KUNDER

Hvis det skulle oppstå strid eller diskusjon i forbindelse med denne begrensede garantien, anbefaler BRP at du forsøker å løse problemet på forhandlernivå. Vi anbefaler at du drøfter saken med servicesjefen eller eieren hos den autoriserte Forhandleren.

Hvis saken fortsatt ikke er løst, kontakt BRP ved å fylle ut kundens kontaktskjema på www.brp.com eller kontakt BRP per post på én av adressene som er oppført under avsnittet *KONTAKT OSS* i denne håndboken.

US EPA UTSLIPPSGARANTI

Bombardier Recreational Products Inc. ("BRP")* garanterer at dersom:

1. Kjøretøyet vedlikeholdes og brukes i samsvar med instruksene for riktig vedlikehold og bruk, og
2. Kjøretøyet ikke er i samsvar, på hvilket som helst tidspunkt i løpet av sin levetid, med gjeldende utslippskrav eller utslippsgrensen for familier fastsatt av en EPA-godkjent utslippstest, og
3. Dersom slike brudd på samsvar resultere eller vil resultere i at kjøretøyets eier kan forvente bøter eller andre sanksjoner (inkludert nektelse av retten til å bruke kjøretøyet) ifølge lokal-, statlig- eller føderal lovgivning, vil BRP avhjelpe brudd på samsvar uten kostnader for eieren; bortsett fra dersom kjøretøyet har vært i bruk i mer enn 5 år eller 30 000 kilometer. BRP vil bli nødt til å avhjelpe ved brudd på samsvar som følge av svikt i komponenter som har blitt installert i eller på kjøretøyet med det eneste eller primære formålet å redusere kjøretøyets utslipp og som ikke var i allmenn bruk før modell-året 1968.

Garantiperioden løper fra den dagen kjøretøyet leveres til den endelige kjøperen, eller, hvis kjøretøyet først settes i drift som "demo-" eller "bedriftsmotorsykel" før den leveres, fra den datoen den først settes i drift.

Elementer som dekkes av utslippsgarantien for hele levetiden av kjøretøyet:

Drivstoffsystem og luftinntakssystemer

- Brennstoffinjektorer, drivstoffpumpe-modul, drivstoffiltermontasje, gassspjeldhus (inkludert gassposisjonssensor), luftinntak-manifold

* I USA ytes service på og foretas distribusjon av produktene av BRP US Inc.

Tenningskomponenter og sensorer

- Motorkontrollmodul (ECM), ledningsnett til motor, tennspoler, tennplugger (kun dekket opp til det første vedlikeholdsskiftet), støysensor (bankesensor), kamakselposisjonssensor, veivaksel posisjonssensor, temperatursensor (kjølevæske), trykk- og temperatursensor, oksygensensorer

Eksossystem

- Primær lydtemper (med katalysator), eksosmanifolder
- Klemmer, pakninger og tetninger (fra motoren opp til den primære lydtemperen)

Veivhusventilasjonsystem

- Veivhusluftventilasjon, veivhusventilasjonslange, oljepåfyllingslokk

Kontrollsystem for fordampingsutslipp

- Drivstofftank, tanklokk, drivstoffslange, dampbeholder, monteringsbrakett for dampbeholder, avluftingsventil (spyleventil), tilbakeslagsventil, filtre, monteringsbraketter til fordampende komponenter
- Klemme, tetning, pakning og montering (assosiert med montasje av drivstoffsystemet)

Se avsnittet om vedlikeholdsinformasjon i brukerhåndboken for riktig vedlikehold. Denne brukerhåndboken inneholder informasjon for riktig bruk av kjøretøyet.

Under utslippsgarantien skal BRP være ansvarlig for den totale kostnaden av rettingen på alle Produkt som har krav på reparasjon av en autorisert Can-Am On-Road-forhandler, med mindre dette er for nødreparasjoner som kreves av punkt 2 i følgende liste. Statlige eller lokale begrensninger med hensyn til omfanget på gebyret eller sanksjonen pålagt en eier av et kjøretøy som ikke er i samsvar med reguleringene skal ikke ha noen betydning for dette ansvaret.

Ikke under noen omstendighet kan BRP nekte et krav på utslippsgarantien på grunnlag av:

1. GarantSERVICE eller service før levering av ethvert sted som er godkjent av BRP til å utføre slikt arbeid eller en tjeneste; eller
2. Arbeid som utføres i en nødssituasjon for å rette opp en utrygg tilstand, inkludert en utrygg kjøretilstand, som skyldes BRP, forutsatt at kjøretøyet eier har tatt de nødvendige skritt for å få kjøretøyet tilbake i en konform tilstand innen rimelig tid; eller
3. Bruken av usertifiserte deler eller deler som ikke er i samsvar med en skriftlig instruksjon for riktig vedlikehold og bruk som ikke er relevant for grunnen til at kjøretøyet ikke klarte å overholde gjeldende utslippsstandarder; eller
4. Enhver årsak som kan tilskrives BRP; eller
5. Bruk av drivstoff som er allment tilgjengelig i det geografiske området hvor kjøretøyet befinner seg, med mindre de skriftlige instruksjoner for riktig vedlikehold og bruk angir at bruk av slikt drivstoff vil ha negativ innvirkning på utslippskontroll-enheter og systemer på kjøretøyet, og det er allment tilgjengelig informasjon for eieren for å identifisere det riktige brennstoff som bør brukes. Se avsnittet om vedlikeholdsinformasjon og krav til drivstoff i avsnittet om drivstoff.

Bortsett fra det som er oppgitt i de foregående punktene, kan BRP avslå et krav på utslippsgarantien på grunnlag av en usertifisert ettermarkedsdel ved vedlikehold eller reparasjon av et kjøretøydere som denne usertifiserte ettermarkedsdelen var grunnen til at kjøretøyet ikke oppfylte utslippskravene. Bruk av deler som ikke er likeverdige med de originale delene eller ettermarkedsdeler kan ha en negativ innvirkning på effektiviteten av utslippskontrollsystemet og resultere i at kjøretøyet ikke oppfyller utslippskravene. Bruken av sertifiserte deler har ingen innvirkning på utslippsgarantien. **Vedlikehold, utskifting eller reparasjon av kontrollinretning og systemer kan utføres av alle verksteder som reparerer motorsykler eller av enkeltpersoner som bruker sertifiserte deler.**

Du er ansvarlig for å ta kjøretøyet til en autorisert Can-Am On-Road-forhandler så snart du har oppdaget en feil. Den autoriserte Can-Am On-Road-forhandleren vil ta seg av garantikravet.

I tilfelle en autorisert Can-Am On-Road-forhandler ikke er i stand (for grunner som ikke skyldes Produktets eier eller hendelser som er utenfor BRP eller en autorisert Can-Am On-Road-forhandler sin kontroll) til å reparere et kjøretøy innen 30 dager etter at kjøretøyet ble bragt til en autorisert Can-Am On-Road-forhandler, har eieren rett til å få garantirettingen utført, på bekostning av BRP, ved ethvert verksted etter eierens eget ønske.

Alle defekte deler som byttes ut under garantien, tilfaller BRP.

Kontakt direktøren, Field Operations and Support Division (6406J), Environmental Protection Agency, 401 "M" Street, SW, Washington, DC 20460, USA (Attention: Warranty Claim) for mer informasjon angående utslippsgarantien eller for å rapportere om brudd på vilkårene til utslippsgarantien.

Bombardier Recreational Products Inc. ("BRP")* garanterer også til sluttbrukeren og alle kjøpere etter dette at dette nye kjøretøyet, inkludert alle deler av eksosutslippsystemet og kontrollsystemet for gassutslipp, oppfyller to betingelser:

- Det er konstruert, bygget og utstyrt slik at det på det tidspunktet den selges til den endelige kjøperen samsvarer med kravene til 40 CFR 86 og med standardene for fordampingsutslipp til 40 CFR 1051, som gjelder for på motorsykler som kjører på veien.
- Det er fri fra mangler i material- og produksjonsfeil som kan gjøre at det ikke møter kravene til 40 CFR 86 og standardene for fordampingsutslipp til 40 CFR 1051, som gjelder for motorsykler som kjører på veien.

Der det foreligger en tilstand som dekkes av garantien, vil BRP etter eget valg reparere eller skifte delen eller komponenten med materialfeil eller konstruksjonsfeil som vil øke motorens utslipp av regulerte forurensende stoffer innenfor den garantiperioden som er gitt uten kostnader for eieren, inkludert utgifter relatert til feilsøking og reparasjon eller utskifting av utslippsrelaterte deler.

Den utslippsrelaterte garantien er gyldig for følgende periode (det som inntreffer først):

	KILOMETER	ÅR
Eksos og fordampingsutslippsrelaterte komponenter	30 000	5

US EPA GARANTI FOR STØYUTSLIPP

Bombardier Recreational Products Inc. ("BRP") garanterer også til den ultimate kjøperen og hver etterfølgende kjøper at dette nye kjøretøyet, på salgstidspunktet var konstruert, bygget og utstyrt for å oppfylle alle gjeldende amerikanske EPA føderale standarder for støyreduksjon og ikke har material- eller produksjonsfeil kan gjøre at det ikke møter, ved riktig vedlikehold og bruk, kravene i alle gjeldende amerikanske US EPA føderale standarder for støy for følgende periode avhengig av hva som kommer først:

KILOMETER	ÅR
6 000	1

GARANTIERKLÆRING FOR UTSLIPPSKONTROLL I CALIFORNIA

DINE RETTIGHETER OG PLIKTER I HENHOLD TIL GARANTIE:

California Air Resources Board og BRP US Inc. ("BRP")* på vegne av Bombardier Recreational Products Inc. forklarer gjerne garantien på utslippskontrollsystemet på din modellår 2021 Can-Am Ryker I California må nye motorkjøretøy være konstruert, bygget og utstyrt for å innfri statens strenge anti-smogstandarder. BRP må garantere utslippskontrollsystemet for kjøretøyet ditt i periodene oppført nedenfor, forutsatt at det ikke har vært misbruk, forsømmelse eller feil vedlikehold av kjøretøyet.

Utslippskontrollsystemet kan omfatte deler som drivstoffinnsprøytingssystemet, tenningsystemet, katalysatoren og motorstyringen. Det kan også omfatte slanger, kontakter og andre utslippsrelaterte enheter. Der det finnes en tilstand som dekkes av garantien vil BRP reparere Roadsteren uten kostnad for deg, inkludert diagnose, deler og arbeid,

GARANTIDEKNING FRA PRODUSENT

- 15 år eller 30 000 kilometer, alt etter hva som kommer først.

EIERENS GARANTIANSVAR:

Som kjøretøyet eier er du ansvarlig for at det utføres nødvendig vedlikehold som oppført i *BRUKERHÅNDBOKEN*. BRP anbefaler at du tar vare på alle kvitteringer som er knyttet til vedlikehold av kjøretøyet, men BRP kan ikke nekte garantidekning kun på grunn av mangel på kvitteringer eller fordi du ikke har sørget for å få utført alt planlagt vedlikehold.

Du er ansvarlig for å levere kjøretøyet til en Forhandler så snart et problem oppstår. Garantireparasjoner vil bli fullført innen rimelig tid, som ikke skal overskride 30 dager.

Som eier av kjøretøyet må du imidlertid være oppmerksom på at BRP kan nekte deg garantidekning dersom kjøretøyet ditt eller en del har sviktet

* I USA ytes service på og foretas distribusjon av produktene av BRP US Inc.

på grunn av misbruk, vanstell, feil vedlikehold eller ikke godkjente modifikasjoner.

Hvis du har spørsmål om dine rettigheter og plikter i forbindelse med garantien kan du kontakte BRPs kundestøttesenter på tlf. 1-888-272-9222 eller California Air Resource Board på 9528 Telstar Avenue, El Monte, CA 91731.

* I USA ytes service på og foretas distribusjon av produktene av BRP US Inc.

© 2020 Bombardier Recreational Products Inc. Med enerett.

®™ Varemerke for Bombardier Recreational Products Inc. eller datterselskaper.

BRPS INTERNASJONALE BEGRENSEDE GARANTI: 2021 CAN-AM® RYKER®-SERIEN

1. OMFANGET AV DEN BEGRENSEDE GARANTIEN

Bombardier Recreational Products Inc. ("BRP") * garanterer at 2021 Can-Am Ryker ("Produktene") selges av distributører eller -forhandlere som er autorisert av BRP å distribuere Can-Am On-Road-produkter ("Can-Am On-Road-distributør/-forhandler") utenfor USA, Canada, medlemslandene i det europeiske økonomiske samarbeidsområdet (som består av statene i EU pluss Norge, Island og Liechtenstein) ("EØS"), landene i Samveldet av uavhengige stater (inkludert Ukraina og Turkmenistan) ("CIS") og Tyrkia, defekter i materiale eller utførelse for perioden og under forholdene som er beskrevet nedenfor. Denne begrensede garantien vil bli ugyldig hvis: (1) Produktet er eller har vært brukt til kappkjøring eller annen konkurransepreget aktivitet, på et hvilket som helst tidspunkt, også av den tidligere eieren, (2) kilometertelleren har blitt tatt av eller endret, (3) Produktet har blitt brukt til kjøring i terrenget, eller (4) Produktet har blitt endret eller modifisert på en slik måte at det påvirker driften, yteevnen eller holdbarheten på en negativ måte eller slik at tilsiktet bruk er endret.

Deler og tilbehør som ikke er installert fra fabrikk er ikke dekket under denne begrensede garantien. Se den aktuelle teksten om den begrensede garantien for deler og tilbehør.

2. ANSVARSBEGRENSNING

JURISDIKSJONER I DEN GRAD DET TILLATES AV LOVEN. DENNE UTTRYKKELEGE GARANTIEN GJELDER OG GODTAS I STEDET FOR ALLE ØVRIGE UTTRYKKELEGE ELLER UNDERFORSTÅTTE GARANTIER, INKLUSIVE, OG UTEN BEGRENSNING, ENHVER GARANTI OM SALGBARHET ELLER EGNETHET FOR NOE SPESIELT FORMÅL. I DEN UTSTREKNING DE IKKE KAN FRASKRIVES, ER UNDERFORSTÅTTE GARANTIER BEGRENSET TIL VARIGHETEN AV DEN UTTRYKTE GARANTIEN. EVENTUELLE TILFELDIGE SKADER, FØLGESKADER, DIREKTE, INDIREKTE ELLER ANDRE SKADER AV ALLE SLAG DEKKES IKKE AV DENNE GARANTIEN. NOEN JURISDIKSJONER TILLATER IKKE PROTESTER, BEGRENSNINGER AV TILFELDIGE ELLER KONSEKVENTE SKADER ELLER ANDRE UNNTAK SOM NEVNT OVENFOR. AV DEN GRUNN KAN DET HENDE AT DE IKKE GJELDER FOR DEG. DENNE GARANTIEN GIR DEG SPESIELLE RETTIGHETER, OG DU KAN OGSÅ HA ANDRE RETTIGHETER SOM VARIERER FRA LAND TIL LAND ELLER JURISDIKSJON TIL JURISDIKSJON. (FOR PRODUKTER KJØPT I AUSTRALIA, SE PARAGRAF 4 UNDER).

Verken de autoriserte Distributørene/Forhandlerne eller andre personer har fullmakt til å gi noen bekreftelse, representasjon eller garanti når det gjelder Produktet utenom det som står i denne begrensede garantien. Hvis det skjer, kan det ikke håndheves mot BRP. BRP forbeholder seg retten til å endre denne garantien på et hvilket som helst tidspunkt, under den forståelse at slike endringer ikke vil forandre garantivilkårene som gjelder for Produkter som ble solgt med denne garantien.

3. UNNTAK — FØLGENDE OMFATTES IKKE AV GARANTIEN

Følgende punkter dekkes ikke under noen omstendigheter av denne begrensede garantien:

- Utskifting av deler og materiell i rutinevedlikehold, som, men ikke begrenset til, olje og smøremidler, filtre og tennplugger.
- Normal slitasje, som, men ikke begrenset til, slitasje av dekk, batteri, dynamobørster, tette lykter og lyspærer, clutchlameller og clutchbelegg, drivreim, bremseklosser, bremsebelegg og rotor og tannhjul.
- Innstillinger og justeringer, inkludert, men uten begrensning til, justering av drivreim og justering og balansering av hjul.
- Skader relatert til Produktets utseende, inkludert men uten begrensning til, striper, flekker, falming, avskalling og skader på setematerialet.
- Skade som skyldes forsømmelse av eller mangel på riktig vedlikehold og/eller lagring slik det er beskrevet i *BRUKERHÅNDBOKEN*.
- Skade som er et resultat av at deler er fjernet, feilaktig reparasjon, feil service eller feil vedlikehold, endringer, endringer som er utenfor de opprinnelige spesifikasjonene for Produktet, eller skade som skyldes bruk av deler eller tilbehør som ikke er produsert eller godkjent av BRP, som etter rimelig skjønn enten er inkompatible med produktet eller som påvirker produktets drift, yteevne eller varighet på en negativ måte, eller som er et resultat av at reparasjoner er utført av en person som ikke er en autorisert Distributør/Forhandler.
- Skade som skyldes montering av deler med spesifikasjoner som er forskjellig fra de originale Produkt-delene, som, men uten begrensning til, en annen type dekk, eksossystem, felger eller bremser.
- Skade som er forårsaket av misbruk, unormal bruk, forsømmelse, racing eller bruk av Produktet som ikke er i overensstemmelse med anbefalt bruk beskrevet i *BRUKERHÅNDBOKEN*.
- Skade som er et resultat av vanninntrenging, ulykke, farer på veien, neddykking, brann, tyveri, vandalisme eller naturkatastrofe.
- Skade som skyldes bruk av drivstoff, oljer eller smøremidler med andre spesifikasjoner enn de som anbefales i *BRUKERHÅNDBOKEN*.
- Skade som skyldes korrosjon fra veisalt, batterisyre, miljøpåvirkning eller behandling i strid med anvisningene i *BRUKERHÅNDBOKEN*.
- Tilfeldige skader eller følgeskader eller skader, inkludert, men uten begrensning til, bensinutgifter, utgifter til å transportere Produktet til og fra den autoriserte Distributøren/Forhandleren, mekanikers reisetid, transport eller sleping, lagrings-, telefon-, mobiltelefon-, faks- eller telegramutgifter, leie av samme eller lignende Produkt mens det er inne til service eller nedetid, drosje, reise, losji, tap av eller skade på personlig eiendom, bryderi, forsikringskostnader, tilbakebetaling av lån, tidstap, tapt inntekt, omsetning eller overskudd eller tapt glede eller bruk av Produktet.

4. GARANTIPERIODE

Denne begrensede garantien gjelder fra leveringsdato til første detaljforbruker eller fra den dato Produktet ble tatt i bruk for første gang, alt etter hvilken dato som kommer først og i følgende perioder:

1. **TOLV (12) ETTERFØLGENDE MÅNEDER**, for private, kommersielle og fritidseiende, unntatt artikler som dekkes i punktene (2) og (3) nedenfor.
2. Batteri: **SEKS (6) ETTERFØLGENDE MÅNEDER**
3. For dekk: **SEKS (6) ETTERFØLGENDE MÅNEDER** eller til dekkene er slitt ned til de siste tre trettitodelene av en tomme 2,38 millimeter for dekkene foran, og de siste fem trettitodelene av en tomme 3,97 millimeter for dekket bak, avhengig av hva som kommer først.

Reparasjon eller erstatning av deler eller ytelse av service under denne garantien forlenger ikke gyldigheten av denne garantien ut over dens opprinnelige utløpsdato.

Vær oppmerksom på at varigheten og eventuelle andre modaliteter i garantidekningen er underlagt gjeldende nasjonale eller lokale lover i landet ditt.

KUN FOR PRODUKTER SOM SELGES I AUSTRALIA

Ingenting i disse garantivilkårene og -betingelsene må tas for å utelukke, begrense eller endre bruken av enhver betingelse, produktgaranti, garanti, rettighet eller remedie som gis eller er underforstått i Konkurrans- og forbrukerloven av 2010 (Cth), inkludert den australske forbrukerloven eller enhver annen lov der det å gjøre dette ville bestride denne loven eller føre til at noen del av disse vilkårene og betingelsene ville bli ugyldige. Fordelene du gis under denne begrensede garantien kommer i tillegg til andre rettigheter og rettsmidler du har ifølge australsk lov.

Våre varer leveres med garantier som ikke kan utelukkes under den australske forbrukerloven. Du har krav på en erstatning eller refusjon for en stor feil og til kompensasjon for eventuelle andre rimelig overskuelig tap eller skader. Du har også rett til å få varene reparert eller skiftet ut hvis varene ikke holder akseptabel kvalitet og feilen ikke kan sies å være en stor feil.

5. BETINGELSER FOR Å HA GARANTIDEKNING

Denne garantidekningen er tilgjengelig **bare** når **alle** betingelsene nedenfor er oppfylt:

- Produktet må kjøpes som ny og ubrukt av den første eieren fra en distributør/forhandler som er autorisert til å distribuere produktet i det landet eller sammenslutning av land der salget fant sted;
- BRPs angitte prosess for kontroll før levering må være utført og dokumentert av kjøperen og den autoriserte Distributøren/Forhandleren og signert av kjøperen.
- Produktet må være riktig garantiregistret av en autorisert Distributør/Forhandler.

- Produktet må kjøpes i landet eller sammenslutning av land der kjøperen bor.
- Rutinevedlikehold som er beskrevet i *BRUKERHÅNDBOKEN* må utføres til rett tid. BRP forbeholder seg retten til å gjøre garantidekningen avhengig av bevis på riktig vedlikehold.

BRP vil ikke innfri denne begrensede garantien for privat bruk eller kommersiell bruk hvis ett eller flere av vilkårene foran ikke er tilfredsstillt. Slike begrensninger er nødvendige for at BRP skal kunne beholde både sikkerheten til sine produkter og for sine kunder og publikum generelt.

6. HVA DU MÅ GJØRE FOR Å FÅ GARANTIDEKNING

Kunden må avslutte bruk av Produktet dersom noe unormalt oppdages. Kunden må varsle en autorisert Distributør/Forhandler i løpet av to (2) dager at en feil oppstår, sørge for nødvendig tilgang til Produktet og mulighet til å reparere det. Kunden må også presentere for den autoriserte Distributøren/Forhandleren bevis på at Produktet er kjøpt, og må signere reparasjons-/arbeidsordren før reparasjonen starter for å godkjenne garantireparasjonen. Alle deler som skiftes ut under denne begrensede garantien blir BRPs eiendom. Vær oppmerksom på at varslingsfristen er underlagt gjeldende nasjonale eller lokale lover i kundens land.

7. HVA BRP VIL GJØRE

I den grad det er tillatt under gjeldende lov, er BRPs forpliktelser under denne garantien begrenset til, etter eget skjønn, reparasjon av deler som er identifisert som defekte under normal bruk, vedlikehold og service, eller bytte av disse delene med nye, autentiske produktdeleer uten å ta betalt for deler og arbeid hos en autorisert distributør eller forhandler i løpet av garantiens dekningsperiode under betingelsene som er beskrevet heri. BRPs ansvar er begrenset til å utføre nødvendige reparasjoner eller utbyttinger av deler. Eieren kan ikke kreve at Produktet skal tilbakekalles eller at kjøpet skal annulleres hvis han/hun mener at garantien ikke blir overholdt. Du kan ha andre juridiske rettigheter som kan variere fra land til land.

Hvis det er behov for service utenfor det landet hvor roadsteren ble kjøpt, må eieren betale for tilleggsutgifter ifølge lokale forhold og forskrifter. Disse utgiftene kan blant annet være frakt, forsikring, skatter, lisensavgifter, importtoll og alle andre økonomiske utgifter, inkludert de som regjeringer, stater, territorier og deres respektive organer pålegger.

BRP forbeholder seg retten til å forbedre, omforme og endre alle produkter fra tid til annen uten å påta seg ansvar for å oppdatere produkter som ble produsert tidligere.

8. OVERFØRING

Hvis produktet skifter eier i løpet av garantiens dekningsperiode, skal denne begrensede garantien i henhold til vilkårene og betingelsene overføres til den nye eieren og være gyldig for den resterende dekningsperioden forutsatt at BRP eller en autorisert distributør/forhandler mottar et bevis på at den forrige eieren godtar overføringen av eierskap og i tillegg mottar kontaktopplysninger for den nye eieren.

9. ASSISTANSE TIL KUNDER

Hvis det skulle oppstå strid eller krangel i forbindelse med denne begrensede garantien, anbefaler BRP at du forsøker å løse problemet på Distributør/Forhandler-nivå. Vi anbefaler at du drøfter saken med servicesjefen eller eieren hos den autoriserte Distributøren/Forhandleren.

Hvis saken fortsatt ikke er løst, kontakt BRP ved å fylle ut kundens kontaktskjema på www.brp.com eller kontakt BRP per post på én av adressene som er oppført under avsnittet *KONTAKT OSS* i denne håndboken.

*For territoriet som dekkes av denne begrensede garantien blir produktene distribuert og får service fra Bombardier Recreational Products Inc. eller dets tilknyttede selskaper.

© 2020 Bombardier Recreational Products Inc. Med enerett.

®™ Varemerke for Bombardier Recreational Products Inc. eller datterselskaper.

BRP BEGRENSET GARANTI FOR EØS, SAMVELDET AV UAVHENGIGE STATER (SUS) OG TYRKIA: 2021 CAN-AM® RYKER®-SERIEN

1. OMFANGET AV DEN BEGRENSEDE GARANTIEN

Bombardier Recreational Products Inc. ("BRP")* garanterer at 2021-modeller av Can-Am Ryker ("Produktene") som selges av distributører eller forhandlere som er autorisert til å distribuere Can-Am On-Road-produkter ("Can-Am On Road-distributør/-forhandler") i Det europeiske økonomiske samarbeidsområdet (som består av landene som er medlemmer av EU, pluss Norge, Island og Liechtenstein) ("EØS"), i stater som er medlemmer av Samveldet av uavhengige stater (inkludert Ukraina og Turkmenistan) ("SUS"), og Tyrkia ("Distributører/forhandlere") ikke har material- eller produksjonsfeil i løpet av perioden og under de vilkårene som beskrives nedenfor. Denne begrensede garantien vil bli ugyldig hvis: (1) Produktet er eller har vært brukt til kappkjøring eller annen konkurransepreget aktivitet, på et hvilket som helst tidspunkt, også av den tidligere eieren, (2) kilometertelleren har blitt tatt av eller endret, (3) Produktet har blitt brukt til kjøring i terrenget, eller (4) Produktet har blitt endret eller modifisert på en slik måte at det påvirker driften, yteevnen eller holdbarheten på en negativ måte eller slik at tilsiktet bruk er endret.

Deler og tilbehør som ikke er installert fra fabrikk er ikke dekket under denne begrensede garantien. Se den aktuelle teksten om den begrensede garantien for deler og tilbehør.

2. ANSVARSBEGRENSNING

JURISDIKSJONER I DEN GRAD DET TILLATES AV LOVEN. DENNE UTTRYKKELEGE GARANTIEN GJELDER OG GODTAS I STEDET FOR ALLE ØVRIGE UTTRYKKELEGE ELLER UNDERFORSTÅTTE GARANTIER, INKLUSIVE, OG UTEN BEGRENSNING, ENHVER GARANTI OM SALGBARHET ELLER EGNETHET FOR NOE SPESIELT FORMÅL. I DEN UTSTREKNING DE IKKE KAN FRASKRIVES, ER UNDERFORSTÅTTE GARANTIER BEGRENSET TIL VARIGHETEN AV DEN UTTRYKTE GARANTIEN. EVENTUELLE TILFELDIGE SKADER, FØLGESKADER, DIREKTE, INDIREKTE ELLER ANDRE SKADER AV ALLE SLAG DEKKES IKKE AV DENNE GARANTIEN. NOEN JURISDIKSJONER TILLATER IKKE PROTESTER, BEGRENSNINGER AV TILFELDIGE ELLER KONSEKVENTE SKADER ELLER ANDRE UNNTAK SOM NEVNT OVENFOR. AV DEN GRUNN KAN DET HENDE AT DE IKKE GJELDER FOR DEG. DENNE GARANTIEN GIR DEG SPESIELLE RETTIGHETER, OG DU KAN OGSÅ HA ANDRE RETTIGHETER SOM VARIERER FRA LAND TIL LAND ELLER JURISDIKSJON TIL JURISDIKSJON. (FOR PRODUKTER KJØPT I AUSTRALIA, SE PARAGRAF 4 UNDER).

Verken de autoriserte Distributørene/Forhandlerne eller andre personer har fullmakt til å gi noen bekreftelse, representasjon eller garanti når det gjelder Produktet utenom det som står i denne begrensede garantien. Hvis det skjer, kan det ikke håndheves mot BRP. BRP forbeholder seg retten til å endre denne garantien på et hvilket som helst tidspunkt, under den forståelse at slike endringer ikke vil forandre garantivilkårene som gjelder for Produkter som ble solgt med denne garantien.

3. UNNTAK — FØLGENDE OMFATTES IKKE AV GARANTIEN

Følgende punkter dekkes ikke under noen omstendigheter av denne begrensede garantien:

- Utskifting av deler og materiell i rutinevedlikehold, som, men ikke begrenset til, olje og smøremidler, filtre og tennplugger.
- Normal slitasje, som, men ikke begrenset til, slitasje av dekk, batteri, dynamobørster, tette lykter og lyspærer, clutchlameller og clutchbelegg, drivreim, bremseklosser, bremsebelegg og rotor og tannhjul.
- Innstillinger og justeringer, inkludert, men uten begrensning til, justering av drivreim og justering og balansering av hjul.
- Skader relatert til Produktets utseende, inkludert men uten begrensning til, striper, flekker, falming, avskalling og skader på setematerialet.
- Skade som skyldes forsømmelse av eller mangel på riktig vedlikehold og/eller lagring slik det er beskrevet i *BRUKERHÅNDBOKEN*.
- Skade som er et resultat av at deler er fjernet, feilaktig reparasjon, feil service eller feil vedlikehold, endringer, endringer som er utenfor de opprinnelige spesifikasjonene for Produktet, eller skade som skyldes bruk av deler eller tilbehør som ikke er produsert eller godkjent av BRP, som etter rimelig skjønn enten er inkompatible med produktet eller som påvirker produktets drift, yteevne eller varighet på en negativ måte, eller som er et resultat av at reparasjoner er utført av en person som ikke er en autorisert Distributør/Forhandler.
- Skade som skyldes montering av deler med spesifikasjoner som er forskjellig fra de originale Produkt-delene, som, men uten begrensning til, en annen type dekk, eksossystem, felger eller bremses.
- Skade som er forårsaket av misbruk, unormal bruk, forsømmelse, racing eller bruk av Produktet som ikke er i overensstemmelse med anbefalt bruk beskrevet i *BRUKERHÅNDBOKEN*.
- Skade som er et resultat av vanninntrenging, ulykke, farer på veien, neddykking, brann, tyveri, vandalisme eller naturkatastrofe.
- Skade som skyldes bruk av drivstoff, oljer eller smøremidler med andre spesifikasjoner enn de som anbefales i *BRUKERHÅNDBOKEN*.
- Skade som skyldes korrosjon fra veisalt, batterisyre, miljøpåvirkning eller behandling i strid med anvisningene i *BRUKERHÅNDBOKEN*.
- Tilfeldige skader eller følgeskader eller skader, inkludert, men uten begrensning til, bensinutgifter, utgifter til å transportere Produktet til og fra den autoriserte Distributøren/Forhandleren, mekanikers reisetid, transport eller sleping, lagrings-, telefon-, mobiltelefon-, faks- eller teleggramutgifter, leie av samme eller lignende Produkt mens det er inne til service eller nedetid, drosje, reise, losji, tap av eller skade på personlig eiendom, bryderi, forsikringskostnader, tilbakebetaling av lån, tidstap, tapt inntekt, omsetning eller overskudd eller tapt glede eller bruk av Produktet.

4. GARANTIPERIODE

Denne begrensede garantien gjelder fra leveringsdato til første detaljforbruker eller fra den dato Produktet ble tatt i bruk for første gang, alt etter hvilken dato som kommer først og i følgende perioder:

1. **TJUEFIRE (24) ETTERFØLGENDE MÅNEDER**, for private, kommersielle og fritidseiere, unntatt artikler som dekkes i punktene (3) og (4) nedenfor.
2. **TOLV (12) ETTERFØLGENDE MÅNEDER** for kommersiell bruk, unntatt artikler som dekkes i punktene (3) og (4) nedenfor.

Produktet brukes kommersielt når det brukes i forbindelse med arbeid eller beskjeftigelse som skaper inntekt i løpet av en hvilken som helst garantiperiode. Produktet brukes også kommersielt når, på noe tidspunkt i løpet av garantiperioden, det har et registreringsnummer for kommersiell bruk.

3. Batteri: **SEKS – 6 – ETTERFØLGENDE MÅNEDER.**
4. For dekk: **SEKS (6) ETTERFØLGENDE MÅNEDER** eller til dekkene er slitt ned til de siste tre trettitodelene av en tomme 2,38 millimeter for dekkene foran, og de siste fem trettitodelene av en tomme 3,97 millimeter for dekket bak, avhengig av hva som kommer først.

Reparasjon eller erstatning av deler eller ytelse av service under denne garantien forlenger ikke gyldigheten av denne garantien ut over dens opprinnelige utløpsdato.

Vær oppmerksom på at varigheten og eventuelle andre modaliteter i garantidekningen er underlagt gjeldende nasjonale eller lokale lover i landet ditt.

5. BETINGELSER FOR Å HA GARANTIDEKNING

Denne garantidekningen er tilgjengelig **bare** når **alle** betingelsene nedenfor er oppfylt:

- Produktet må kjøpes som ny og ubrukt av den første eieren fra en distributør/forhandler som er autorisert til å distribuere produktet i det landet eller sammenslutning av land der salget fant sted;
- BRPs angitte prosess for kontroll før levering må være utført og dokumentert av kjøperen og den autoriserte Distributøren/Forhandleren og signert av kjøperen.
- Produktet må være riktig garantiregistret av en autorisert Distributør/Forhandler.
- Produktet må kjøpes i landet eller sammenslutning av land der kjøperen bor.
- Rutinevedlikehold som er beskrevet i *BRUKERHÅNDBOKEN* må utføres til rett tid. BRP forbeholder seg retten til å gjøre garantidekningen avhengig av bevis på riktig vedlikehold.

BRP vil ikke innfri denne begrensede garantien for privat bruk eller kommersiell bruk hvis ett eller flere av vilkårene foran ikke er tilfredsstillt. Slike begrensninger er nødvendige for at BRP skal kunne beholde både sikkerheten til sine produkter og for sine kunder og publikum generelt.

6. HVA DU MÅ GJØRE FOR Å FÅ GARANTIDEKNING

Kunden må avslutte bruk av Produktet dersom noe unormalt oppdages. Kunden må varsle en autorisert Distributør/Forhandler i løpet av to (2) måneder etter at en feil oppstår, sørge for nødvendig tilgang til Produktet og mulighet til å reparere det. Kunden må også presentere for den autoriserte Distributøren/Forhandleren bevis på at Produktet er kjøpt, og må signere reparasjons-/arbeidsordren før reparasjonen starter for å godkjenne garanti-reparasjonen. Alle deler som skiftes ut under denne begrensede garantien blir BRPs eiendom. Vær oppmerksom på at varslingsfristen er underlagt gjeldende nasjonale eller lokale lover i kundens land.

7. HVA BRP VIL GJØRE

I den grad det er tillatt under gjeldende lov, er BRPs forpliktelser under denne garantien begrenset til, etter eget skjønn, reparasjon av deler som er identifisert som defekte under normal bruk, vedlikehold og service, eller bytte av disse delene med nye, autentiske produktdele uten å ta betalt for deler og arbeid hos en autorisert distributør eller forhandler i løpet av garantiens dekningsperiode under betingelsene som er beskrevet heri. BRPs ansvar er begrenset til å utføre nødvendige reparasjoner eller utbyttinger av deler. Eieren kan ikke kreve at Produktet skal tilbakekalles eller at kjøpet skal annulleres hvis han/hun mener at garantien ikke blir overholdt. Du kan ha andre juridiske rettigheter som kan variere fra land til land.

Hvis det er behov for service utenfor det landet hvor Produktet ble kjøpt, eller, for de som er bosatt innen EØS, hvis service er nødvendig utenfor EØS, må eieren betale for tilleggsutgifter ifølge lokal forhold og forskrifter. Disse utgiftene kan blant annet være frakt, forsikring, skatter, lisensavgifter, importtoll og alle andre økonomiske utgifter, inkludert de som regjeringer, stater, territorier og deres respektive organer pålegger.

BRP forbeholder seg retten til å forbedre, omforme og endre alle produkter fra tid til annen uten å påta seg ansvar for å oppdatere produkter som ble produsert tidligere.

8. OVERFØRING

Hvis produktet skifter eier i løpet av garantiens dekningsperiode, skal denne begrensede garantien i henhold til vilkårene og betingelsene overføres til den nye eieren og være gyldig for den resterende dekningsperioden forutsatt at BRP eller en autorisert distributør/forhandler mottar et bevis på at den forrige eieren godtar overføringen av eierskap og i tillegg mottar kontaktopplysninger for den nye eieren.

9. ASSISTANSE TIL KUNDER

Hvis det skulle oppstå strid eller krangel i forbindelse med denne begrensede garantien, anbefaler BRP at du forsøker å løse problemet på Distributør/Forhandler-nivå. Vi anbefaler at du drøfter saken med servicesjefen eller eieren hos den autoriserte Distributøren/Forhandleren.

Hvis saken fortsatt ikke er løst, kontakt BRP ved å fylle ut kundens kontaktskjema på www.brp.com eller kontakt BRP per post på én av adressene som er oppført under avsnittet *KONTAKT OSS* i denne håndboken.

YTTERLIGERE VILKÅR OG BETINGELSER KUN FOR FRANKRIKE

Følgende betingelser og vilkår gjelder kun for produkter solgt i Frankrike:

Selgeren skal levere varer som overholder kontrakten, og skal være ansvarlig for defekter som eksisterer ved levering. Selger skal også være ansvarlig for feil som følge av emballasje, monteringsanvisninger eller installasjonen når den er dennes ansvar i henhold til kontrakten eller hvis utført under dennes ansvar. For å være i samsvar med kontrakten må godet:

1. Være tilpasset normal bruk for lignende varer og, hvis aktuelt:
 - 1.1 Samsvare med beskrivelsen gitt av selgeren og ha kvalitetene som ble presentert kjøperen via prøve eller modell;
 - 1.2 Ha kvalitetene en kjøper med rette kan forvente med tanke på de offentlige erklæringene til selgeren, produsenten eller dens representant, inkludert i reklame eller merking; eller
2. Ha de egenskapene som er gjensidig avtalt mellom partene, eller være egnet for den spesifikke bruken forespeilet av kjøperen og påpekt av selgeren, og som er godtatt.

Handlingen for manglende overholdelse må utføres innen to år etter levering av varen. Selgeren er ansvarlig for garantien for den solgte varens skjulte defekter dersom disse skjulte defektene gjør varen uegnet for tiltenkt bruk, eller dersom de reduserer dens bruk på en slik måte at kjøperen ikke ville ha anskaffet varen eller ville gitt en lavere pris hvis dette hadde vært kjent. Handlingen for slike skjulte defekter skal tas av kjøperen innen 2 år etter at defekten er oppdaget.

* I EØS-området og annetsteds foregår produkt distribusjon og -service hos BRP European Distribution S.A. og andre datterselskaper under BRP.

© 2020 Bombardier Recreational Products Inc. Med enerett.

®™ Varemerke for Bombardier Recreational Products Inc. eller datterselskaper.

DOKUMENTASJON AV VEDLIKEHOLD

Send fotokopi av vedlikeholdsdokumenter til BRP hvis nødvendig.

FØR LEVERING	
Serienummer	Signatur/trykk:
Miles/km kjørt: _____	
Timer: _____	
Dato: _____	
Forhandlernr.: _____	
Merknader: _____	

Se kjøretøyets servicemelding før levering for detaljerte installasjonsprosedyrer.	

FØRSTE KONTROLL	
Miles/km kjørt: _____	Signatur/trykk:
Timer: _____	
Dato: _____	
Forhandlernr.: _____	
Merknader: _____	

Se avsnittet Vedlikeholdsinformasjon i denne bruksanvisningen for informasjon om vedlikeholdsplan.	

SERVICE	
Miles/km kjørt: _____	Signatur/trykk:
Timer: _____	
Dato: _____	
Forhandlernr.: _____	
Merknader: _____	

Se avsnittet Vedlikeholdsinformasjon i denne bruksanvisningen for informasjon om vedlikeholdsplan.	

SERVICE	
Miles/km kjørt: _____ Timer: _____ Dato: _____ Forhandlernr.: _____ Merknader: _____ _____	Signatur/trykk:
Se avsnittet Vedlikeholdsinformasjon i denne bruksanvisningen for informasjon om vedlikeholdsplan.	

SERVICE	
Miles/km kjørt: _____ Timer: _____ Dato: _____ Forhandlernr.: _____ Merknader: _____ _____	Signatur/trykk:
Se avsnittet Vedlikeholdsinformasjon i denne bruksanvisningen for informasjon om vedlikeholdsplan.	

SERVICE	
Miles/km kjørt: _____ Timer: _____ Dato: _____ Forhandlernr.: _____ Merknader: _____ _____	Signatur/trykk:
Se avsnittet Vedlikeholdsinformasjon i denne bruksanvisningen for informasjon om vedlikeholdsplan.	

SERVICE

Miles/km kjørt: _____	Signatur/trykk:
Timer: _____	
Dato: _____	
Forhandlernr.: _____	
Merknader: _____	

Se avsnittet Vedlikeholdsinformasjon i denne bruksanvisningen for informasjon om vedlikeholdsplan.

SERVICE

Miles/km kjørt: _____	Signatur/trykk:
Timer: _____	
Dato: _____	
Forhandlernr.: _____	
Merknader: _____	

Se avsnittet Vedlikeholdsinformasjon i denne bruksanvisningen for informasjon om vedlikeholdsplan.

KUNDEINFORMASJON

PERSONVERNINFORMASJON

BRP ønsker å informere deg om at koordinatene dine vil bli bruk for sikkerhets- og garantirelaterte formål. Dessuten kan BRP og dets datterselskaper bruke sine kundelister for å distribuere markeds- og promosjonsinformasjon om BRP og beslektede produkter.

For å utøve dine rettigheter til å se eller korrigere dine data, eller for å bli slettet fra adresselisten for direkte markedsføring, kontakt BRP.

Via e-post: **privacyofficer@brp.com**

Via post:
BRP
Senior Legal Counsel-Privacy Officer
726 St-Joseph
Valcourt QC
Canada,
J0E 2L0

KONTAKT OSS

www.brp.com

Asia

Room 4609, Tower 2,
Grand Gateway 3 Hong Qiao
Road Shanghai,
Kina 200020

21F Shinagawa East One Tower
2-16-1 Konan, Minatoku-ku,
Tokyo 108-0075
Japan

Europa

Skaldenstraat 125
B-9042 Gent
Belgia

Itterpark 11
D-40724 Hilden
Tyskland

ARTEPARC Bâtiment B
Route de la côte d'Azur, Le Canet
13590 Meyreuil
Frankrike

Ingvald Ystgaardsvei 15
N-7484 Trondheim
Norge

Isoaavantie 7
PL 8040
96101 Rovaniemi

Spinnvägen 15
903 61 Umeå
Sverige

Avenue d'Ouchy 4-6
1006 Lausanne
Sveits

Nord-Amerika

565 de la Montagne Street
Valcourt (Québec) J0E 2L0
Canada

Sa De Cv, Av. Ferrocarril 202
Parque Ind. Querétaro, Lote2-B
76220
Santa Rosa Jáuregui, Oro., Mexico

Sturtevant, Wisconsin, USA.
10101 Science Drive
Sturtevant, Wisconsin
53177
USA.

Oseania

6 Lord Street
Lakes Business Park
Botany, NSW 2019
Australia

3B Echelon Place, East Tamaki,
Auckland 2013,
New Zealand

Sør-Amerika

Rua James Clerck Maxwell, 230
TechnoPark Campinas SP 13069-380
Brasil

ADRESSEENDRING/SKIFTE AV EIER

Hvis adressen din er endret eller du er den nye eieren av kjøretøyet, ber vi deg varsle BRP ved å enten:

- Varsle en autorisert Can-Am On-Road-forhandler.
- **bare for Nord-Amerika:** ring 1-888-272-9222;
- sende inn ett av adresseendringskortene på de følgende sidene til én av adressene til BRP som er angitt i avsnittet *KONTAKT OSS* i denne håndboken

I tilfelle skifte av eier, legg ved bevis på at den tidligere eieren har sagt seg enig i overføringen.

Denne informasjon er dessuten meget viktig også etter at den begrensede garantien har utløpt, fordi BRP kan kontakte eieren av kjøretøyet hvis det blir nødvendig, for eksempel hvis tilbakekalling blir nødvendig av sikkerhetsmessige årsaker. Det er eierens ansvar å varsle BRP.

STJÅLNE ENHETER: Hvis kjøretøyet ditt blir stjålet, bør du varsle BRP eller en autorisert Can-Am On-Road forhandler. Vi vil be deg om å oppgi navn, adresse, telefonnummer, kjøretøyets identifikasjonsnummer og datoen det ble stjålet.

***Denne siden er
blank med hensikt***

ENDRING AV ADRESSE NY EIER 

KJØRETØYETS IDENTIFIKASJONSNUMMER

Modellnummer

Kjøretøyets identifikasjonsnummer (V.I.N.)

GAMMEL ADRESSE
ELLER TIDLIGERE EIER:

NAVN

NR.

GATE

LEIL

STED

FYLKE

POSTNUMMER

LAND

TELEFON

NY ADRESSE
ELLER NY EIER:

NAVN

NR.

GATE

LEIL

STED

FYLKE

POSTNUMMER

LAND

TELEFON

E-POSTADRESSE

V00A2F

ENDRING AV ADRESSE NY EIER 

KJØRETØYETS IDENTIFIKASJONSNUMMER

Modellnummer

Kjøretøyets identifikasjonsnummer (V.I.N.)

GAMMEL ADRESSE
ELLER TIDLIGERE EIER:

NAVN

NR.

GATE

LEIL

STED

FYLKE

POSTNUMMER

LAND

TELEFON

NY ADRESSE
ELLER NY EIER:

NAVN

NR.

GATE

LEIL

STED

FYLKE

POSTNUMMER

LAND

TELEFON

E-POSTADRESSE

V00A2F

***Denne siden er
blank med hensikt***

ENDRING AV ADRESSE NY EIER 

KJØRETØYETS IDENTIFIKASJONSNUMMER

Modellnummer

Kjøretøyets identifikasjonsnummer (V.I.N.)

GAMMEL ADRESSE
ELLER TIDLIGERE EIER:

NAVN

NR.

GATE

LEIL

STED

FYLKE

POSTNUMMER

LAND

TELEFON

NY ADRESSE
ELLER NY EIER:

NAVN

NR.

GATE

LEIL

STED

FYLKE

POSTNUMMER

LAND

TELEFON

E-POSTADRESSE

V00A2F

ENDRING AV ADRESSE NY EIER 

KJØRETØYETS IDENTIFIKASJONSNUMMER

Modellnummer

Kjøretøyets identifikasjonsnummer (V.I.N.)

GAMMEL ADRESSE
ELLER TIDLIGERE EIER:

NAVN

NR.

GATE

LEIL

STED

FYLKE

POSTNUMMER

LAND

TELEFON

NY ADRESSE
ELLER NY EIER:

NAVN

NR.

GATE

LEIL

STED

FYLKE

POSTNUMMER

LAND

TELEFON

E-POSTADRESSE

V00A2F

***Denne siden er
blank med hensikt***

⚠ ADVARSEL

Dette Can-Am On-Road-produktet er forskjellig fra andre kjøretøy. Det krever god kunnskap og spesielle ferdigheter. Finn ut hva som gjør dette kjøretøyet annerledes.

- **FØR DU BRUKER DETTE KJØRETØYET, MÅ DU LESE DENNE BRUKERHÅNDBOKEN, ALLE SIKKERHETSDEKALENE PÅ PRODUKTET OG SE SIKKERHETSVIDEOEN.**



- **GJENNOMFØR** et opplæringskurs (hvis tilgjengelig), øv deg, gjør deg kjent med betjeningsanordninger og instrumenter og skaff deg gyldig førerkort.
- **LES** sikkerhetskortet før du begynner å kjøre.

- **BRUK ALLTID HJELM OG KJØREKLÆR.** Førere er mer utsatt for farer på veien i denne typen kjøretøy enn i en bil. Selv erfarne førere kan miste kontrollen og kolliderer med andre kjøretøy. Dette kjøretøyet beskytter deg ikke i en kollisjon.
- **MANØVRERINGSBEGRENSNINGER OG VEIENS BESKAFFENHET.** Vehicle Stability System (VSS) forhindrer ikke at du mister kontrollen, tipper over eller faller av hvis du overstiger kjøretøyet begrensninger. Du kjenner til begrensningene ved forskjellige kjøreforhold. Ikke kjør i terreng eller på is eller snø. Unngå pytter og rennende vann. Denne typen kjøretøy kan få vannplaning og skli på veier dekket med grus, skitt og sand. Senk farten dersom du må kjøre under disse forholdene.

