

can-am

Serie **SPYDER**[®] **RT**[™]

Vehículo Can-Am Spyder On-Road **2020**

Incluye
información
sobre seguridad, el vehículo y su mantenimiento



⚠ ADVERTENCIA

Sepa en qué se diferencian los vehículos Spyder.

Lea esta Guía del usuario y vea el video sobre seguridad en:

<https://can-am.brp.com/spyder/owners/safety/safety-information.html>

Realice un cursillo (si se ofrecen); practique y familiarícese con el uso de los mandos.

Consulte las leyes locales, ya que los requisitos relativos al permiso de conducción varían.

Guarde esta guía en el compartimento de almacenamiento delantero.

2 1 9 0 0 2 0 7 2 _ E S

Instrucciones
originales

ADVERTENCIA

Es primordial observar las instrucciones y las precauciones de seguridad incluidas en esta Guía del usuario, así como el Video de seguridad y las etiquetas de seguridad situadas en el producto; no hacerlo podría dar lugar a lesiones personales graves, incluida la posibilidad de muerte.

PROPOSICIÓN 65 DE CALIFORNIA, ADVERTENCIA

 **ADVERTENCIA:** El manejo, servicio y mantenimiento de un vehículo de pasajeros puede exponerle a sustancias químicas, incluido el escape del motor, monóxido de carbono, ftalatos y plomo. Estas sustancias pueden ser cancerígenas y causantes de defectos de nacimiento u otros problemas reproductivos según el Estado de California. Para minimizar la exposición, evite respirar cerca del tubo de escape, no ponga a ralentí el motor a menos que sea necesario, revise su vehículo en un área bien ventilada, utilice guantes y lávese las manos con frecuencia cuando lo haga. Para más información visite www.p65warnings.ca.gov/products/passenger-vehicle.



En Canadá, Bombardier Recreational Products Inc. se encarga de la distribución de los productos.

En EE.UU., los productos son distribuidos por BRP US Inc.

La siguiente es una enumeración no exhaustiva de marcas comerciales que pertenecen a Bombardier Recreational Products Inc. o a sus filiales:

BRP
Connect™ Can-Am® Rotax® RT™ Spyder® XPST™

Apple® es una marca comercial registrada de Apple Inc.

Apple App Store® es una marca de servicio de Apple Inc.

El nombre comercial y los logotipos de Bluetooth® son marcas registradas propiedad de Bluetooth SIG, Inc.

Google Play Store es una marca registrada de Google Inc.

Deutsch	Dieses Handbuch ist möglicherweise in Ihrer Landessprache verfügbar. Bitte wenden Sie sich an Ihren Händler oder besuchen Sie: www.operatorsguides.brp.com
English	This guide may be available in your language. Check with your dealer or go to: www.operatorsguides.brp.com
Español	Es posible que este manual esté disponible en su idioma. Consulte a su distribuidor o visite: www.operatorsguides.brp.com
Français	Ce guide peut être disponible dans votre langue. Vérifier avec votre concessionnaire ou aller à: www.operatorsguides.brp.com
Italiano	Questa guida potrebbe essere disponibile nella propria lingua. Contattare il concessionario o consultare: www.operatorsguides.brp.com
中文	本手册可能有您的语种的翻译版本。请向经销商询问，或者登录 www.operatorsguides.brp.com 查询。
日本語	このガイドは、言語によって翻訳版が用意されています。ディーラーに問い合わせるか、次のアドレスでご確認ください： www.operatorsguides.brp.com
Nederlands	Deze handleiding kan beschikbaar zijn in uw taal. Vraag het aan uw dealer of ga naar: www.operatorsguides.brp.com
Norsk	Denne boken kan finnes tilgjengelig på ditt eget språk. Kontakt din forhandler eller gå til: www.operatorsguides.brp.com
Português	Este manual pode estar disponível em seu idioma. Fale com sua concessionária ou visite o site: www.operatorsguides.brp.com
Русский	Воспользуйтесь руководством на вашем языке. Узнайте о его наличии у дилера или на странице по адресу www.operatorsguides.brp.com
Suomi	Käyttöohjekirja voi olla saatavissa omalla kielelläsi. Tarkista jälleenmyyjältä tai käy osoitteessa: www.operatorsguides.brp.com
Svenska	Denna bok kan finnas tillgänglig på ditt språk. Kontakta din återförsäljare eller gå till: www.operatorsguides.brp.com

En esta Guía del usuario se contemplan los modelos que se indican a continuación.

Modelo	Paquete	Motor
Spyder RT	STD Limited	1330ACE SE6

Lista de contenido

INFORMACIÓN GENERAL

PRÓLOGO	8
Infórmese antes de ponerse en marcha	8
Mensajes de seguridad	8
Acerca de esta Guía del usuario	8
Consulte otras fuentes de información	9
Reconocimientos	9
PRECAUCIONES GENERALES	10
Evitar las intoxicaciones por monóxido de carbono	10
Evitar riesgos de incendio de la gasolina y otros	10
Evitar posibles quemaduras con componentes a alta temperatura	11
Accesorios y modificaciones	11

INFORMACIÓN SOBRE EL VEHÍCULO

MANDOS PRINCIPALES	14
1) Manillar	15
2) Acelerador	15
3) Selector del cambio de marchas	15
4) Pedal del freno	16
5) Botón del freno de estacionamiento	16
MANDOS SECUNDARIOS	18
1) Contacto	19
2) Grupo de interruptores	20
3) Teclado	21
4) Botón de arranque del motor	22
5) Interruptor de control de velocidad de cruceo	22
6) Interruptor de parada del motor	25
7) Botón de advertencia de peligro	26
8) Botón de marcha atrás	26
9) Botón BRP Connect	26
10) Interruptor de los faros	26
11) Botón de señal de giro (intermitente)	27
12) Botón de bocina	27
13) Control de volumen de audio	28
14) Centro electrónico de mandos (ECC)	28

CONTROLES PARA LOS PASAJEROS	30
Interruptor de empuñaduras con calefacción	30
Interruptor de los asientos con calefacción	30
Controles de audio	31
GRAN PANTALLA PANORÁMICA DE 7,8" DE ANCHO	32
Funciones básicas	32
Ajustes	34
Menú	35
Emparejar su smartphone a través de Bluetooth	38
Emparejamiento de un casco	38
Aplicación BRP Connect	38
Recorrido rápido por la aplicación BRP Connect	39
EQUIPAMIENTO	41
Retrovisores	41
Guantera	41
Compartimento de almacenamiento delantero	41
Asiento del conductor	42
Asiento del pasajero	42
Compartimentos de almacenamiento	43
Ganchos para casco	46
Juego de herramientas	46
Guía del usuario	46
Tapa de acceso	46
PROCEDIMIENTOS BÁSICOS	49
Ajuste del reposapiés del pasajero	49
Arranque y parada del motor	49
Maniobras marcha atrás	51
Funcionamiento durante el período de rodaje	51
Repostaje	52
Ajuste de la suspensión trasera	53
Uso del conector de entrada de audio	54

INSTRUCCIONES PARA UN USO SEGURO

QUÉ LO DISTINGUE DE OTROS VEHÍCULOS	58
Estabilidad	58
Respuesta al estado de la carretera	58
Pedal de freno	58
Freno de estacionamiento	59

Volante	59
Anchura	59
Marcha atrás	59
Permiso de conducción y leyes locales	60
TECNOLOGÍAS DE CONDUCCIÓN ASISTIDA	61
Sistema de estabilidad del vehículo (VSS)	61
Dirección asistida dinámica (DPS)	62
COMPRESIÓN DE LOS RIESGOS DE LA CARRETERA	63
Tipo de vehículo	63
Pericia y criterio del conductor	63
Estado del conductor	64
Estado del vehículo	64
Estado de la carretera y condiciones meteorológicas	65
PRENDAS Y EQUIPAMIENTO	66
Cascos	66
Otras prendas y equipamiento	67
TÉCNICAS DE CONDUCCIÓN Y EJERCICIOS PRÁCTICOS NECESARIOS	70
Selección de un área para las prácticas	70
Preparación para la conducción	71
Postura para la conducción	71
Ejercicios de práctica	72
Aprendizaje de técnicas de conducción avanzadas	81
ESTRATEGIAS PARA LA CONDUCCIÓN EN LA VÍA PÚBLICA	82
Planifique el viaje	82
Conducción defensiva	82
Ser visibles para los demás	83
Posición en el carril	85
Situaciones comunes en la conducción	86
Estado y riesgos de la carretera	88
Emergencias en carretera	90
Problemas con los neumáticos	91
TRANSPORTE DE UN PASAJERO, DE CARGA O ARRASTRE DE UN REMOLQUE	92
Límites de peso	92
Uso del vehículo con peso adicional	92
Conducción con un pasajero	93
Dónde almacenar la carga	94
Arrastre de un remolque	95

AUTOEVALUACIÓN DE CONOCIMIENTOS	99
Cuestionario	100
Respuestas	103
INFORMACIÓN SOBRE SEGURIDAD EN EL VEHÍCULO	105
Etiqueta colgante	106
Ficha de seguridad	107
Etiquetas de seguridad	108
INFORMACIÓN SOBRE DEFECTOS DE SEGURIDAD	113

INSPECCIÓN PREVIA A LA CONDUCCIÓN

LISTA DE COMPROBACIÓN PREVIA A LA CONDUCCIÓN	116
Antes de arrancar el vehículo, compruebe lo siguiente:	117
Gire la llave de contacto hasta la posición de encendido:	119

MANTENIMIENTO

PROGRAMA DE MANTENIMIENTO	122
INSPECCIÓN INICIAL	125
PROCEDIMIENTOS DE MANTENIMIENTO	126
Aceite del motor	126
Filtro de aire	131
Refrigerante del motor	132
Ventiladores del radiador	133
Batería	133
Correa de transmisión	135
Ruedas y neumáticos	136
Frenos	139
Faros	140
CUIDADO DEL VEHÍCULO	143
Limpieza del vehículo	143
Protección del vehículo	143
ALMACENAMIENTO Y PREPARACIÓN DE PRETEMPORADA	145
Almacenamiento	145
Preparación de pretemporada	146

REPARACIONES EN CARRETERA

DIRECTRICES DE DIAGNÓSTICO 148
 No se puede poner el punto muerto 148
 No se puede cambiar la marcha 148
 El motor no arranca 148

MENSAJES EN EL GRUPO DE INDICADORES MULTIFUNCIÓN 150

QUÉ HACER EN LAS SIGUIENTES CIRCUNSTANCIAS 153
 Extravío de llaves 153
 No se puede abrir el compartimento de almacenamiento lateral 153
 Rueda pinchada 153
 Batería agotada 154

CÓMO CAMBIAR UNA BOMBILLA 156
 Luces 156

CÓMO CAMBIAR LOS FUSIBLES 158
 Fusibles 158

CÓMO TRANSPORTAR EL VEHÍCULO 162

INFORMACIÓN TÉCNICA

IDENTIFICACIÓN DEL VEHÍCULO 166
 Número de identificación del vehículo 166
 Número de identificación del motor 167
 Etiqueta de implementación del cumplimiento de la infraestructura de combustible alternativo 167
 Etiqueta de conformidad EPA 167

REGULACIÓN DEL SISTEMA DE CONTROL DE EMISIÓN DE RUIDO 168

SISTEMA DE SEGURIDAD CON CODIFICACIÓN DIGITAL POR RADIOFRECUENCIA (LLAVE RF D.E.S.S.) 169

INFORMACIÓN REGULADORA DEL INDICADOR MULTIFUNCIÓN 170

ESPECIFICACIONES 174

GARANTÍA

GARANTÍA LIMITADA DE BRP EN EE. UU. Y CANADÁ: SERIE Can-Am® SPYDER® 2020	180
GARANTÍA DE LA EPA (EE. UU.) SOBRE EMISIONES	185
GARANTÍA FEDERAL DE LA EPA (EE. UU.) SOBRE RUIDO	189
DECLARACIÓN DE GARANTÍA SOBRE CONTROL DE EMISIONES EN CALIFORNIA	190
GARANTÍA LIMITADA DE BRP FUERA DE LOS EE. UU. Y EL CANADÁ: SERIE Can-Am® SPYDER® 2020	193
TÉRMINOS Y CONDICIONES ADICIONALES ESPECÍFICOS PARA FRANCIA	198

INFORMACIÓN SOBRE EL CLIENTE

INFORMACIÓN SOBRE PRIVACIDAD	200
CONTACTAR	201
Sitio web:	201
Asia	201
Europa	201
Norteamérica	201
Oceanía	201
América Latina	201
CAMBIO DE DIRECCIÓN/TITULARIDAD	202

INFORMACIÓN GENERAL

PRÓLOGO

Enhorabuena por haber adquirido un nuevo vehículo Can-Am® Spyder®. Cuenta con la garantía de Bombardier Recreational Products Inc. (BRP) y una red de concesionarios autorizados que pueden suministrarle las piezas y accesorios o prestarle el servicio que precise.

Su concesionario se compromete a garantizar su satisfacción. Ha recibido la formación necesaria para preparar, inspeccionar y realizar los ajustes finales en su nuevo vehículo antes de que tome posesión de este.

Si necesita más información sobre el mantenimiento de su vehículo, pregunte a un concesionario.

En el momento de la entrega, se le informó de la cobertura de garantía y firmó la *LISTA DE COMPROBACIÓN PREVIA A LA ENTREGA* con objeto de asegurar que su nuevo vehículo quedaba preparado a su entera satisfacción.

Infórmese antes de ponerse en marcha

Por su seguridad y la de pasajeros y transeúntes, lea las siguientes secciones antes de utilizar este vehículo:

- *PRECAUCIONES GENERALES*
- *INFORMACIÓN SOBRE EL VEHÍCULO*
- *INSTRUCCIONES PARA UN USO SEGURO*
- *INSPECCIÓN PREVIA A LA CONDUCCIÓN.*

Se recomienda a los motoristas experimentados que presten especial atención al subapartado *QUÉ HACE QUE EL VEHÍCULO SEA DISTINTO.*

Mensajes de seguridad

A continuación se explican los tipos de mensajes de seguridad, cómo se presentan y cómo se utilizan en esta guía:

El símbolo de alerta de seguridad  indica un posible riesgo de lesiones.

ADVERTENCIA

Indica una posible situación de riesgo que, si no se evita, puede dar lugar a lesiones graves o incluso a la muerte.

CUIDADO

Indica una situación de riesgo que, si no se evita, podría provocar lesiones leves o moderadas.

AVISO Indica casos en los que, si no se sigue una instrucción, algunos de los componentes del vehículo u otros bienes pueden resultar seriamente dañados.

Acerca de esta Guía del usuario

Esta Guía del usuario se redactó en Norteamérica, donde se conduce por el carril derecho. Adapte la aplicación de estas maniobras a las características y a la normativa de tráfico de su zona.

En esta Guía del usuario, el término motocicleta suele hacer referencia a una motocicleta de dos ruedas.

Guarde esta Guía del usuario en el vehículo en todo momento para poder consultarla acerca de cuestiones de

mantenimiento, solución de problemas e instrucciones a terceros.

Si desea ver o imprimir una copia adicional de la Guía del usuario, sólo tiene que visitar el siguiente sitio web:

www.operatorsguide.brp.com

La información que se incluye en este documento es correcta en el momento de su publicación. Sin embargo, BRP mantiene una política de mejora continua en sus productos, sin tener por ello la obligación de instalarlos en productos fabricados previamente.

Debido a cambios de última hora, es posible que existan algunas diferencias entre el producto fabricado y las descripciones y/o especificaciones que aparecen en esta guía. BRP se reserva el derecho de interrumpir o cambiar en todo momento especificaciones, diseños, características, modelos o equipamiento sin por ello contraer una obligación en ese sentido.

Esta Guía del usuario debe acompañar al vehículo en el momento de la venta.

Consulte otras fuentes de información

Además de leer esta Guía del usuario, debe leer la ficha de seguridad del vehículo, examinar todas las etiquetas de seguridad en el producto y ver el vídeo de seguridad que podrá encontrar en:

<https://can-am.brp.com/spyder/owners/safety/safety-information.html>

O utilice el siguiente código QR:



Si es posible, siga un curso de formación específicamente diseñado para la conducción de un vehículo de 3 ruedas.

Para obtener más información sobre la disponibilidad de los próximos cursos de formación, visite nuestro sitio web:

www.can-am.brp.com

Si no hay ningún curso diseñado específicamente para vehículos de tres ruedas en su área, es posible que sea una buena idea completar un curso de formación para motocicletas.

Muchas de las habilidades requeridas son similares y, además, la información recibida en lo referente a la gestión del riesgo en la carretera es adecuada para vehículos de tres ruedas.

Reconocimientos

BRP desea expresar su agradecimiento a la Motorcycle Safety Foundation (MSF) por permitir a BRP el uso de algunos de sus materiales con respecto a la seguridad en la conducción de motocicletas por la vía pública, que encontrará en esta Guía del usuario.

La MSF es una fundación sin ánimo de lucro que goza de reconocimiento internacional y cuenta con el respaldo de numerosos fabricantes de motocicletas. Proporciona formación, herramientas y posibilidades de alianzas a la comunidad dedicada a la seguridad de las motocicletas. Visite su sitio web en:

www.msf-usa.org

PRECAUCIONES GENERALES

Evitar las intoxicaciones por monóxido de carbono

Los gases de escape de todos los motores contienen monóxido de carbono, un gas letal. Si se respira, el monóxido de carbono puede provocar dolores de cabeza, mareo, somnolencia, náuseas, confusión y, en última instancia, incluso la muerte.

El monóxido de carbono es un gas incoloro, inodoro e insípido que puede estar presente aunque no se vean ni se huelan gases de escape del motor. Se puede acumular rápidamente el monóxido de carbono hasta un nivel letal, de modo que no pueda sobreponerse y ponerse a salvo. Por otra parte, el monóxido de carbono acumulado en un volumen letal puede persistir durante horas o días en recintos cerrados o mal ventilados. Si experimenta algún síntoma de intoxicación por monóxido de carbono, abandone la zona inmediatamente, busque aire fresco y solicite asistencia médica.

Para evitar lesiones graves o incluso la muerte a causa del monóxido de carbono:

- No haga nunca funcionar el vehículo en zonas mal ventiladas o parcialmente cerradas como garajes, cocheras o graneros. Aunque intente ventilar las emisiones de escape con ventiladores o abriendo puertas y ventanas, el monóxido de carbono puede alcanzar rápidamente niveles peligrosos.
- No haga funcionar nunca el vehículo en el exterior en lugares en que los gases de escape puedan entrar en un edificio a través de

aberturas tales como puertas y ventanas.

Evitar riesgos de incendio de la gasolina y otros

La gasolina es extremadamente inflamable y altamente explosiva. Una chispa o una llama pueden inflamar los vapores de combustible a muchos metros del motor. Para reducir el riesgo de incendio o explosión, siga estas instrucciones:

- Reposte en el exterior, en una zona bien ventilada, lejos de la presencia de llamas, chispas, cigarrillos encendidos o cualquier otra posible fuente de combustión.
- No añada nunca combustible con el motor en marcha.
- Nunca llene completamente el depósito de combustible. Deje algo de espacio para la dilatación del combustible en caso de aumento de la temperatura.
- Limpie el combustible que pueda haberse derramado.
- Nunca ponga en marcha ni utilice el motor si no está puesto el tapón del depósito de combustible.
- Utilice únicamente un recipiente homologado para guardar combustible.
- No lleve recipientes para gasolina en ningún compartimento de almacenamiento ni en ninguna otra parte del vehículo.

La gasolina es tóxica y puede provocar lesiones e incluso la muerte.

- No intente provocar un sifón aspirando con la boca para trasvasar gasolina.
- Si ingiere gasolina, le salpica en los ojos o inhala vapor de gasolina, solicite asistencia médica de inmediato.

Si se mancha de gasolina, lávese a conciencia con agua y jabón, y cámbiese de ropa.

Evitar posibles quemaduras con componentes a alta temperatura

Los sistemas de escape, aceite, refrigeración y el motor se calientan durante el funcionamiento. Otras partes del vehículo, como el cristal del indicador multifunción, también pueden estar calientes si funcionan a una temperatura ambiente superior a 60 °C (140 °F). Evite el contacto durante el funcionamiento y poco después para evitar quemaduras.

Accesorios y modificaciones

No realice modificaciones no autorizadas ni utilice complementos ni accesorios no aprobados por BRP. Dado que esos cambios no han sido probados por BRP, pueden aumentar el riesgo de accidentes y de lesiones, así como invalidar el derecho de utilizar el vehículo, según las leyes de tráfico.

A diferencia de la mayoría de las motocicletas, este vehículo está equipado con el sistema estabilizador VSS (Vehicle Stability System), calibrado para la configuración normal del vehículo. El sistema VSS puede no funcionar correctamente si se modifica el vehí-

culo, por ejemplo, si se cambia la distribución del peso, la batalla, los neumáticos, la suspensión, los frenos o la dirección.

Diríjase a su concesionario autorizado de Can-Am de carretera para conocer los accesorios de disponibles para su vehículo.

Esta página se ha dejado intencionadamente en blanco.

INFORMACIÓN SOBRE EL VEHÍCULO

MANDOS PRINCIPALES

Es importante conocer la ubicación y el funcionamiento de todos los mandos, así como realizar ejercicios de práctica para desarrollar un uso suave y coordinado de todos ellos.

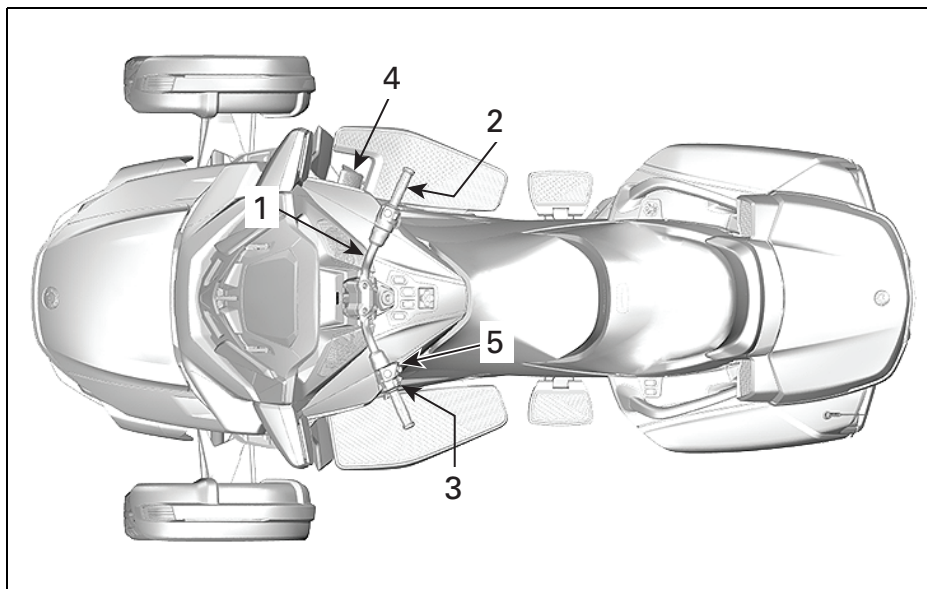

219002072-202

TÍPICO

1. Manillar
2. Acelerador
3. Selector del cambio de marchas
4. Pedal de freno
5. Botón del freno de estacionamiento

1) Manillar

Agarre el manillar con las dos manos. Gire el manillar en la dirección a la que desea ir.

2) Acelerador

Gire la empuñadura derecha para accionar el acelerador. Controla la velocidad del vehículo mediante el control del flujo de combustible al motor.

Para acelerar, gire el acelerador hacia usted (baje la muñeca).

Para reducir la velocidad, gírelo alejándolo de usted (suba la muñeca).



rmo2010-001-031_g

PARA AUMENTAR LA VELOCIDAD



rmo2010-001-031_j

PARA REDUCIR LA VELOCIDAD

El acelerador está accionado por un muelle y regresará a la posición de ralentí al soltar la empuñadura.

Este vehículo está equipado con un sistema ETC (control electrónico del acelerador). Las mariposas de gas en

el regulador (cuerpo de mariposas) se controlan electrónicamente y pueden abrirse o cerrarse independientemente de la posición de la empuñadura del acelerador cuando sea necesario.

Puede darse el caso de que, cuando el conductor dé gas, el sistema de estabilidad del vehículo (VSS) impida que el motor acelere, a fin de mantener la estabilidad del vehículo. Luego, cuando se estabilice el vehículo, el régimen del motor aumentará según sea necesario si se mantiene accionado el acelerador. La sensación sería la de una aceleración "retardada".

El VSS nunca puede acelerar el vehículo, sino únicamente abrir ligeramente el acelerador para reducir la magnitud del freno motor en superficies deslizantes; de este modo se impide que patine la rueda trasera a causa del freno motor.

3) Selector del cambio de marchas

El selector de cambio de marchas se encuentra debajo de la empuñadura izquierda del manillar.

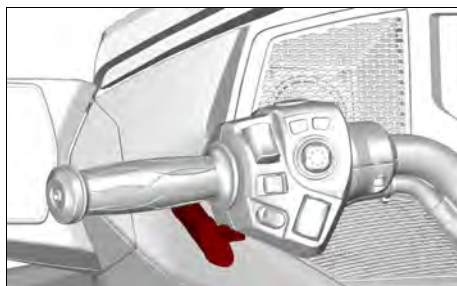

219002072-200

Las marchas son: marcha atrás-punto muerto-1-2-3-4-5-6.

Pulse el selector hacia delante para cambiar a una marcha más larga. Tire

del selector hacia usted para reducir de marcha.

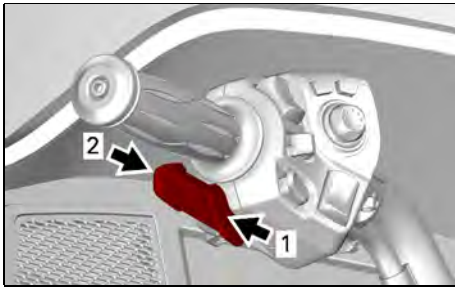

219002072-201

1. Cambio a una marcha más larga
2. Reducción de marcha

De este modo se cambia secuencialmente de una marcha a la siguiente. Suelte el selector tras cambiar de marcha.

- Para cambiar varias marchas en una operación, utilice el selector repetidamente.
- Para pasar a punto muerto desde la primera marcha o marcha atrás, presione o tire brevemente del selector de marchas. Con una activación más prolongada se cambiará de marcha pasando de punto muerto.
- Para pasar de marcha atrás a primera, pise el pedal del freno y mueva el selector hacia una marcha superior.
- Para pasar de punto muerto a primera, pise el pedal del freno y mueva el selector hacia una marcha superior.

Cuando se suelta el selector de cambio de marchas, el mecanismo se restablece para el siguiente cambio.

Si el conductor no reduce de marcha al aminorar la velocidad y el régimen del motor cae por debajo de un valor

definido como umbral, se cambiará de forma automática a la marcha inmediatamente más corta.

Si se arranca el motor con una marcha puesta, cambiará automáticamente a punto muerto.

4) Pedal del freno

El pedal de freno está situado en el tablero derecho del suelo.

Presione el pedal con el pie para aplicar el freno en las tres ruedas.

AVISO Durante la conducción, asegúrese de no apoyar el pie en el pedal de freno. De lo contrario, el sistema de gestión del motor activará el modo de protección para salvaguardar el sistema de frenos.

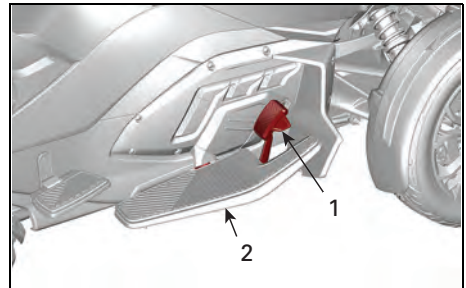

219002072-103

1. Pedal de freno
2. Reposapiés

5) Botón del freno de estacionamiento

El botón del freno de estacionamiento se encuentra en la carcasa izquierda del manillar. Permite accionar y soltar el freno eléctrico de estacionamiento.

Se emitirá un pitido durante 20 segundos al parar el motor mientras no se active el freno de estacionamiento.

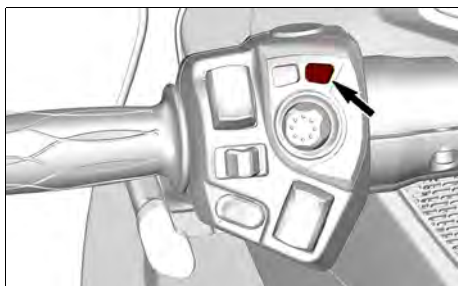

219002072-203

Accionamiento del freno de estacionamiento

Con el vehículo detenido y el contacto dado, pulse el botón para accionar el freno de estacionamiento. Se encenderá la luz indicadora de freno.

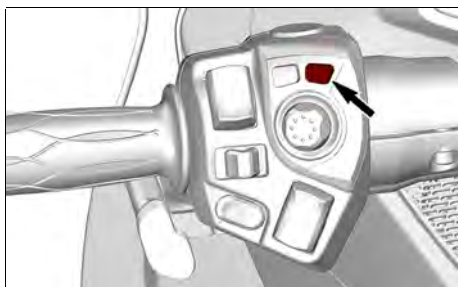

219002072-203

1. Botón del freno de estacionamiento

AVISO: Se necesitan 11 V como mínimo para activar el freno de estacionamiento. Si el voltaje de la batería es inferior a 11 V, el testigo del freno de estacionamiento parpadeará y aparecerá un mensaje en el cuadro de instrumentos.

⚠ CUIDADO

Para evitar lesiones personales o daños en el vehículo, no se puede activar el freno de estacionamiento cuando el vehículo está circulando a más de 10 km/h (6 mi/h).

Compruebe que el freno de estacionamiento está totalmente accionado. Balancee el vehículo hacia delante y hacia atrás.

Liberación del freno de estacionamiento

Para soltar el freno de estacionamiento, pulse el botón y asegúrese de que la luz indicadora de freno se apague.

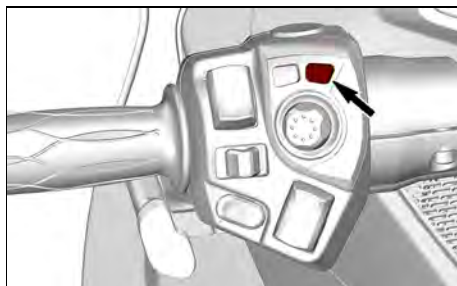

219002072-203

1. Botón del freno de estacionamiento

MANDOS SECUNDARIOS

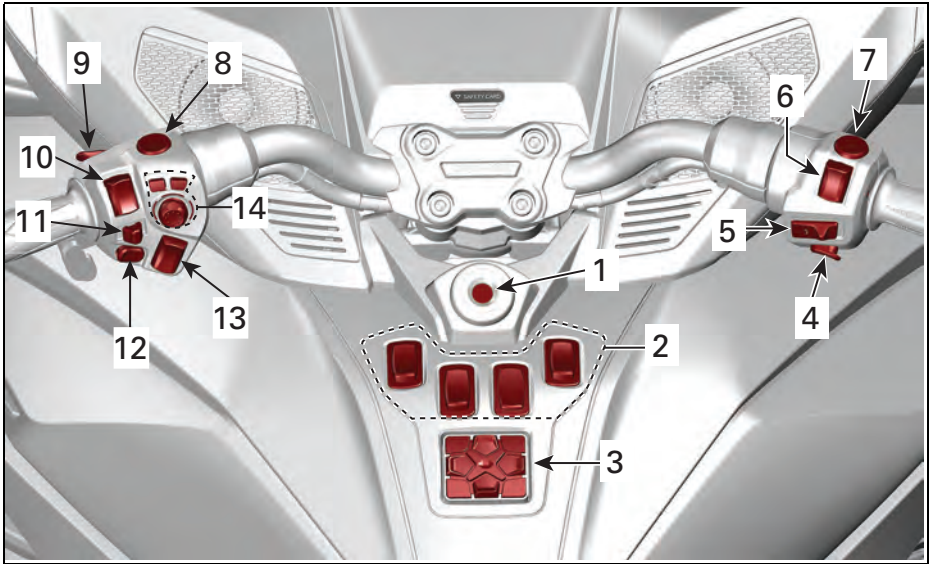

219002072-001

TÍPICO

1. *Interruptor de contacto*
2. *Grupo de interruptores*
3. *Teclado*
4. *Botón de arranque del motor*
5. *Interruptor de control de velocidad de crucero*
6. *Interruptor de paro del motor*
7. *Botón de advertencia de peligro*
8. *Botón de marcha atrás*
9. *Botón BRP Connect*
10. *Interruptor de los faros*
11. *Botón de señal de giro (intermitente)*
12. *Botón de la bocina*
13. *Control de volumen de audio*
14. *Centro electrónico de mandos (ECC)*

1) Contacto

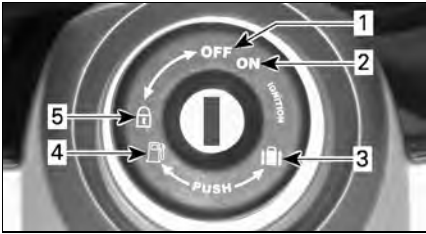

rmo2008-001-002_a

INTERRUPTOR DE CONTACTO

1. OFF
2. ON
3. Apertura del compartimento de almacenamiento delantero
4. Apertura del asiento
5. Posición de bloqueo del manillar y la guantera

El interruptor de contacto está situado justo debajo del centro del manillar.

AVISO Si la llave no gira fácilmente, no la fuerce. Sáquela y vuelva a insertarla.

⚠ ADVERTENCIA

Si gira el contacto hasta la posición de apagado (OFF), se para el motor y se apagan todos los dispositivos eléctricos, incluidos los sistemas VSS y DPS. Si realiza esta operación mientras el vehículo está en movimiento, puede perder el control y sufrir una colisión.

Se suministran dos llaves con el vehículo. Cada llave contiene un chip programado específicamente que el sistema de inmovilización lee por radiofrecuencia antes de permitir que se ponga en marcha el motor. Las llaves no contienen pilas. No separe la llave. Si el inmovilizador del vehículo no puede

leer la llave, el motor no arrancará. Para conocer las posibles causas que pueden impedir que el sistema de inmovilización lea la llave, consulte las *DIRECTRICES DE DIAGNÓSTICO*. Guarde la llave de repuesto en un lugar seguro, ya que **deberá** tenerla para encargar otras llaves de repuesto a través de un concesionario autorizado de Can-Am de carretera.

Función de encendido

OFF

La llave se puede introducir o retirar en esta posición.

En la posición de apagado (OFF), el sistema eléctrico del vehículo está desactivado.

El motor se apagará al colocar el interruptor de contacto en posición de apagado (OFF).

ON

Cuando la llave se encuentra en esta posición, el sistema eléctrico del vehículo se encuentra activado.

El indicador debería iluminarse.

Las luces del vehículo se encenderán.

El motor se puede arrancar.

Bloqueo del manillar y de la guantera

Para bloquear el mecanismo de la dirección y la guantera:

1. Introduzca la llave en el contacto.
2. Gire completamente el manillar a la derecha o a la izquierda.
3. Gire la llave un cuarto de vuelta hacia la izquierda, hasta la posición de bloqueo de la dirección, y después saque la llave.



219002072-206

POSICIÓN DE LA LLAVE PARA BLOQUEAR EL MANILLAR

2) Grupo de interruptores

El grupo de interruptores se encuentra encima de la consola central.



219002072-002

Incluye muchos interruptores que controlan numerosos accesorios eléctricos.

AVISO: Para activar estos interruptores de accesorios, el voltaje de la batería debe ser de 11 V como mínimo.

Interruptor del parabrisas



219002072-020

Para cambiar la posición del parabrisas, presione la parte superior del interruptor para subirlo o la parte inferior para bajarlo.

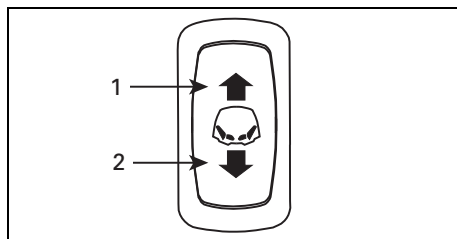

219002072-024

1. Presione aquí para subir el parabrisas
2. Presione aquí para bajar el parabrisas

Interruptor de empuñaduras con calefacción del conductor



219002072-021

El interruptor de las empuñaduras con calefacción permite activar y desactivar la calefacción de las empuñaduras y controlar la intensidad del calentamiento.

Para activar las empuñaduras con calefacción, pulse la parte superior (HI) o inferior (LOW) del interruptor.

Para desactivar las empuñaduras con calefacción, vuelva a colocar el interruptor en la posición central.

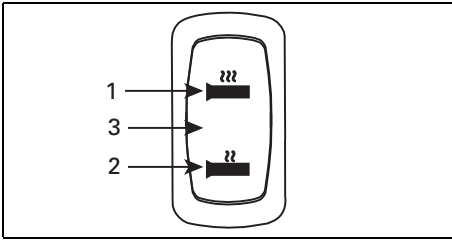

219002072-025

1. *Alta intensidad (HI)*
2. *Baja intensidad (LO)*
3. *Apagado (posición intermedia)*

Interruptor de luces auxiliares (paquete opcional)



219002072-022

Ubicación para colocar el interruptor al añadir una luz auxiliar.

Interruptor de asiento del conductor con calefacción *Modelos Limited solamente*



219002072-023

El interruptor de los asientos con calefacción permite activar y desactivar la

calefacción de los asientos y controlar la intensidad del calentamiento.

Para activar los asientos con calefacción, pulse la parte superior (HI) o inferior (LOW) del interruptor.

Para desactivar los asientos con calefacción, vuelva a colocar el interruptor en la posición central.

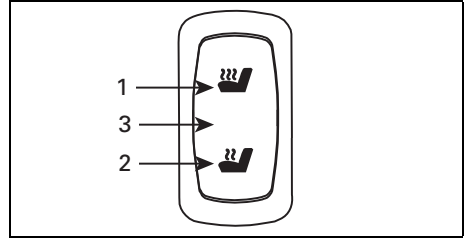

219002072-026

1. *Alta intensidad (HI)*
2. *Baja intensidad (LO)*
3. *Apagado (posición intermedia)*

3) Teclado

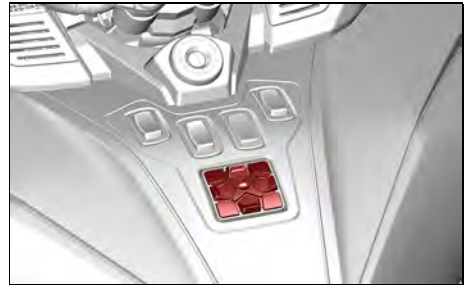

219002072-003

El teclado se encuentra en el panel central.

El teclado se usa para controlar el sistema de audio. Este interruptor controla:

- Origen (radio o bluetooth)
- Volumen
- Presintonía/búsqueda
- Anulación de sonido/reproducción
- Salida (altavoces o auriculares)



219002072-027

Cuando se selecciona el origen de audio FM, los botones de presintonía/búsqueda funcionan del siguiente modo:

- Pulsación breve: Presintonía anterior o siguiente
- Pulsación larga: Búsqueda ascendente o descendente

Cuando se selecciona el origen de audio bluetooth, los botones de presintonía/búsqueda funcionan del siguiente modo:

- Izquierdo: Canción anterior
- Derecho: Canción siguiente

Cuando se selecciona el origen de entrada de audio, los botones de presintonía/búsqueda no funcionan.

AVISO: Cuando se utiliza un dispositivo de Apple, es posible que los botones de presintonía/búsqueda no funcionen cuando se selecciona BRP Connect.

4) Botón de arranque del motor

El botón de arranque del motor se encuentra en la parte inferior de la carcasa derecha del manillar.

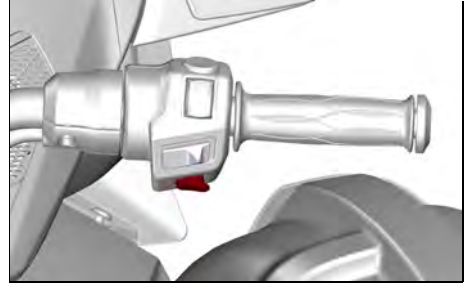

219002072-004

Cuando se presiona y se mantiene el tiempo necesario, arranca el motor.

5) Interruptor de control de velocidad de crucero

El del control de velocidad de crucero se encuentra cerca del centro de la carcasa derecha del manillar.

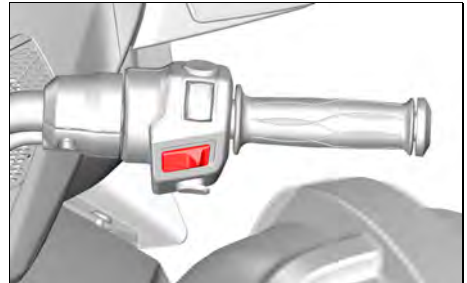

219002072-005

El interruptor es multifuncional. Permite activar, ajustar y detener el funcionamiento del control de velocidad de crucero.

Cuando el control de velocidad de crucero está activado, aparece el siguiente icono en el interior de la pantalla digital.

Icono de control de velocidad de cruceo



⚠ ADVERTENCIA

No es recomendable utilizar el control de velocidad de cruceo cuando se lleva un remolque.

Cuando está configurado, el control de velocidad de cruceo permite conducir el vehículo a una velocidad constante. Aumentará o reducirá la velocidad del motor según se requiera.

AVISO: El par motor del vehículo puede variar ligeramente según las condiciones de la carretera, como el viento o si se conduce en subida o en pendiente.

El control de velocidad de cruceo está diseñado para trayectos largos en autopistas o autovías con poco tráfico. No conduzca nunca el vehículo con el control de velocidad de cruceo activado por ciudad, en carreteras con muchas curvas, en condiciones meteorológicas adversas ni en ninguna otra circunstancia en que sea necesario controlar el acelerador.

Limitaciones del control de cruceo

El control de velocidad de cruceo no es un piloto automático; no conduce el vehículo.

El control de velocidad de cruceo no detecta lo que ocurre en la carretera y no actúa sobre la dirección ni sobre los frenos.

⚠ ADVERTENCIA

Un uso inadecuado del control de velocidad de cruceo puede provocar una pérdida de control del vehículo.

Activación del control de cruceo

Para utilizar el control de velocidad de cruceo, la velocidad del vehículo debe ser superior a 40 km/h (25 mi/h) aproximadamente.

Active el control de velocidad de cruceo girando el botón correspondiente a la derecha.



rmo2010-001-031_e

1. Deslice el botón a la derecha

AVISO: Se encenderá el icono del control de velocidad de cruceo en **gris** en la pantalla digital.

Acelere o reduzca hasta alcanzar la velocidad que desea mantener y después pulse el botón de velocidad de cruceo hacia abajo para ajustar la velocidad.

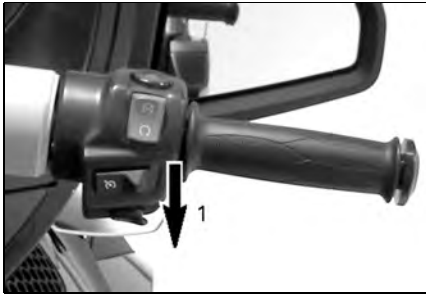

rmo2010-001-031_f

1. Pulse el botón hacia abajo para el ajuste

AVISO: Se encenderá el icono del control de velocidad de crucero en **verde** en la pantalla digital.

Ahora puede soltar el acelerador.

ADVERTENCIA

Mantenga siempre las dos manos en el manillar cuando conduzca. De lo contrario, podría perder el control del vehículo.

AVISO: Puede incrementar la velocidad del motor con la empuñadura del acelerador si necesita ir a una velocidad superior a la especificada. Al soltar el acelerador, con la función de control de velocidad de crucero se recuperará la velocidad establecida.

Después de ajustar el control de velocidad de crucero, se puede incrementar o reducir el valor configurado de velocidad pulsando el botón hacia ARRIBA o hacia ABAJO. Con cada pulsación del botón, el ajuste de velocidad cambiará en incrementos de 1,6 km/h (1 mi/h). Si mantiene el botón irá cambiando el ajuste de velocidad hasta alcanzar el límite operativo (o hasta que suelte el botón).



rmo2010-001-031_i

1. Pulse el botón hacia arriba para incrementar la velocidad de referencia

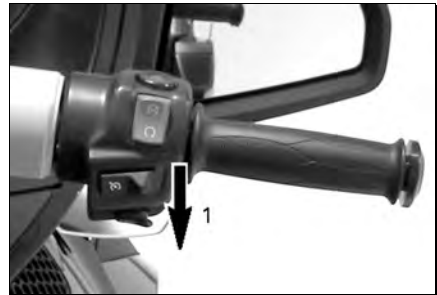

rmo2010-001-031_f

1. Pulse el botón hacia abajo para reducir la velocidad de referencia

Cancelación del control de velocidad de crucero

El control de velocidad de crucero se cancelará al realizar cualquiera de las operaciones siguientes:

- Pisar el pedal de freno.
- Cambio de marchas.
- Cualquier intervención del sistema de estabilidad del vehículo.

Reanudación del control de velocidad de crucero

Si se canceló el control de velocidad de crucero y el interruptor de control de velocidad de crucero sigue en la posición de ACTIVACIÓN, se puede reanudar el control de velocidad de crucero pulsando hacia arriba el botón correspondiente. Con el control de velocidad de crucero se recuperará la velocidad ajustada previamente.



rmo2010-001-031_j

1. Pulse el botón hacia arriba para reanudar (RESUME)

AVISO: El estado de control de velocidad de crucero se visualizará como CRUISE SET (Cruce Ajustado) en la pantalla digital.

Detención del control de velocidad de crucero

Para detener completamente la función de control de velocidad de crucero, deslice a la izquierda el botón de control de velocidad de crucero.

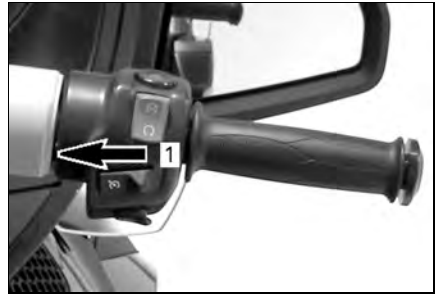

rmo2010-001-031_h

1. Deslice el botón a la posición de DESACTIVACIÓN.

AVISO: El estado de crucero activo (CRUISE ON) desaparecerá de la pantalla digital.

6) Interruptor de parada del motor

El interruptor de paro del motor se encuentra en la parte superior de la carcasa derecha del manillar.

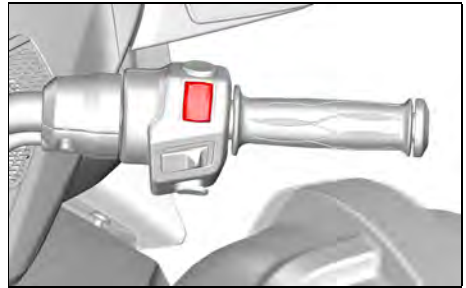

219002072-006

El interruptor tiene dos posiciones y debe colocarse en la de marcha (RUN) para poder arrancar el motor. Este interruptor le permite detener el motor en cualquier momento sin retirar la mano del manillar.

7) Botón de advertencia de peligro

El botón de advertencia de peligro se encuentra en la parte superior de la carcasa derecha del manillar.

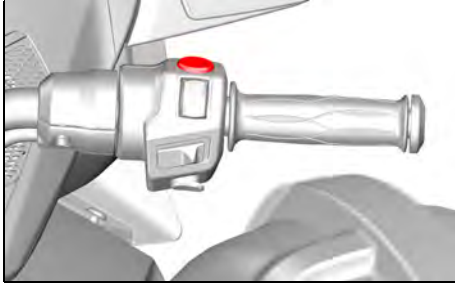

219002072-007

Pulse el botón para encender o apagar las luces de emergencia.

8) Botón de marcha atrás

El botón de marcha atrás se encuentra en la parte superior de la carcasa, en la parte izquierda del manillar.

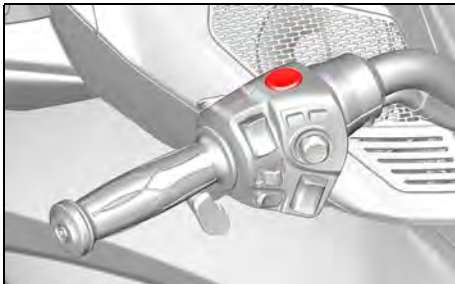

219002072-008

Mantenga pulsado el botón de marcha atrás para posibilitar el cambio marcha atrás. Consulte *MANIOBRAS EN MARCHA ATRÁS* en *PROCEDIMIENTOS BÁSICOS* para obtener instrucciones detalladas.

Las luces de marcha atrás se encienden cuando tiene puesta la marcha atrás.

9) Botón BRP Connect

El botón BRP Connect se encuentra en la parte posterior de la carcasa izquierda del manillar.

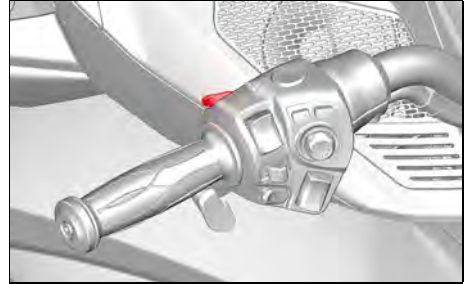

219002072-010

El botón BRP Connect se utiliza para acceder rápidamente a BRP Connect. Cada clic cambiará entre la vista de aplicaciones y la vista de funciones del indicador multifunción.

10) Interruptor de los faros

El interruptor de las luces se encuentra en la parte superior izquierda de la carcasa izquierda del manillar.

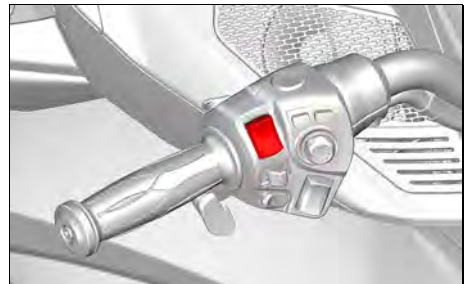

219002072-011

Cuando las luces están encendidas, aparece el siguiente icono en el interior de la pantalla digital.

Iconos de las
luces



El interruptor sirve para seleccionar las luces largas y cortas. Los faros se

encienden automáticamente cuando el motor alcanza 800 RPM y se apagan al cabo de unos 20 segundos, cuando el motor ya se ha parado.

Para seleccionar las luces largas, pulse el interruptor hacia la posición delantera. Para seleccionar las luces cortas, empuje el interruptor a la posición hacia atrás.

Para hacer destellos con las luces largas, pulse el interruptor hacia la posición inferior y después suéltelo. Las luces largas se mantendrán encendidas mientras mantenga el interruptor pulsado hacia abajo.

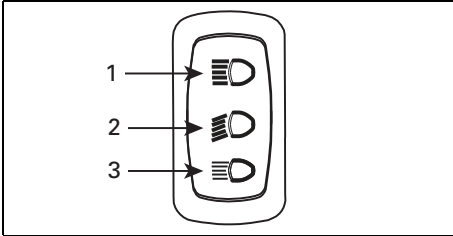

219002072-009

1. Luces largas
2. Luces cortas
3. Destello de luces largas

11) Botón de señal de giro (intermitente)

El botón de señal de giro (intermitente) se encuentra en la parte central de la carcasa izquierda del manillar.

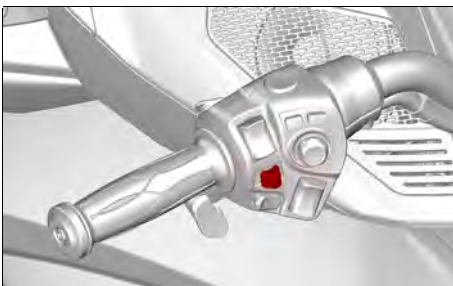

219002072-012

Cuando la señal de giro (intermitente) está activada, aparece el siguiente icono en el interior de la pantalla digital.

Icono de la señal de giro a la izquierda



Icono de la señal de giro a la derecha



El intermitente se apaga automáticamente tras un giro normal, pero puede que tenga que apagarlo manualmente si el giro es leve; por ejemplo, si la maniobra consiste en un cambio de carril.

Para apagar el intermitente, pulse el botón hacia dentro.

Las luces intermitentes de giro se apagarán automáticamente al cabo de 30 segundos cuando el vehículo esté en movimiento.

12) Botón de bocina

El botón de la bocina se encuentra en la parte inferior de la carcasa izquierda del manillar.

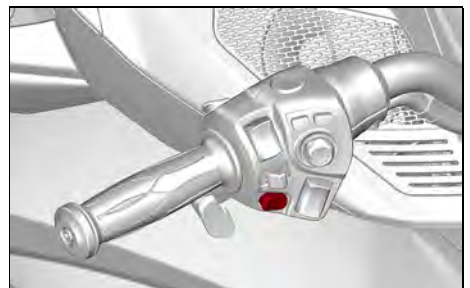

219002072-013

13) Control de volumen de audio

El control de volumen de audio se encuentra en la parte inferior de la carcasa izquierda del manillar.

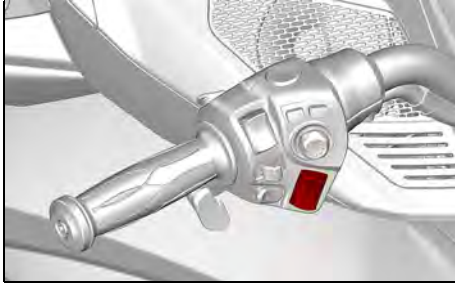

219002072-014

El botón permite subir o bajar el volumen del sistema de audio según le resulte más cómodo.

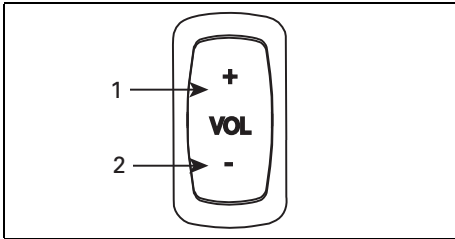

219002072-028

1. Aumentar el volumen
2. Bajar el volumen

14) Centro electrónico de mandos (ECC)

El ECC se encuentra en la parte superior derecha de la carcasa izquierda del manillar.

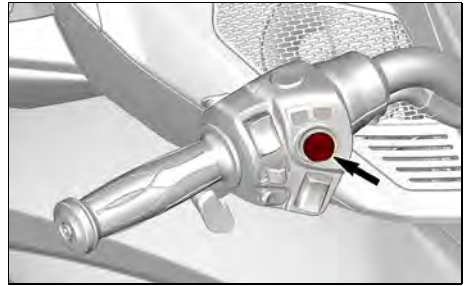

219002072-204

El ECC es un interruptor multifunción que permite controlar numerosas funciones del grupo de indicadores multifunción.

AVISO: Las señales que recibe el ECC pueden interrumpirse brevemente mientras los módulos electrónicos del vehículo dan prioridad a las funciones principales de este. No debe considerarse un problema de funcionamiento.

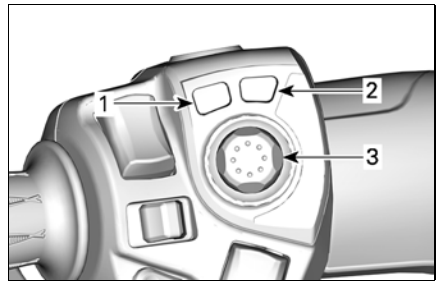

219001827-007_a

1. **Botón MODE:** activa o desactiva el modo ECO
2. **Botón PARKING BRAKE:** activa o desactiva el freno de estacionamiento
3. **Botón JOYSTICK:** Se utiliza para navegar por los menús hacia arriba/abajo/izquierda/derecha.
Pulsación rápida: Acceder a la función.

 ADVERTENCIA

El uso de ECC durante la conducción del vehículo puede distraer al piloto mientras conduce. Siempre utilice los botones con precaución y mantenga la vista en la carretera en todo momento.

Control de audio

Para encender la radio, pulse JOYSTICK ARRIBA. Para apagar la radio, pulse JOYSTICK ABAJO si el volumen se encuentra en el ajuste más bajo.

En la pantalla de inicio, al pulsar JOYSTICK ARRIBA o ABAJO se subirá o bajará el volumen de audio.

Para activar el control de nivel de volumen automático del audio, vaya a:

- Audio
- Configuración
- CTRL auto vol

Para silenciar el audio, baje el joystick y manténgalo bajado durante más de un segundo.

Desde el ajuste de silencio, al pulsar el botón ARRIBA se restablecerá la última configuración de volumen de audio.

CONTROLES PARA LOS PASAJEROS

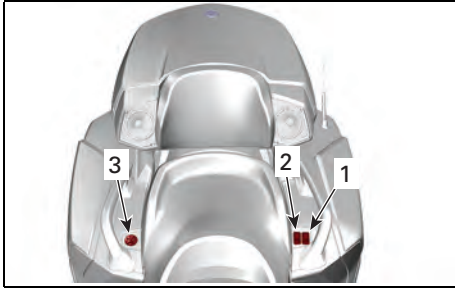

219002072-029

1. Interruptor de las empuñaduras con calefacción
2. Interruptor de los asientos con calefacción
3. Control de audio (opción)

Interruptor de empuñaduras con calefacción

El interruptor de las empuñaduras con calefacción se encuentra entre el asiento y la empuñadura izquierda del pasajero.



219002072-030

El interruptor de las empuñaduras con calefacción permite activar y desactivar la calefacción de las empuñaduras y controlar la intensidad del calentamiento.

Para activar las empuñaduras con calefacción, pulse la parte superior (HI) o inferior (LOW) del interruptor.

Para desactivar las empuñaduras con calefacción, vuelva a colocar el interruptor en la posición central.

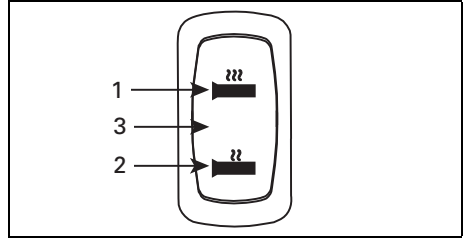

219002072-025

1. Alta intensidad (HI)
2. Baja intensidad (LO)
3. Apagado (posición intermedia)

AVISO: La calefacción de las empuñaduras se apagará cuando el motor baje de 800 r.p.m. y no se volverá a poner en marcha automáticamente.

Interruptor de los asientos con calefacción

El interruptor de los asientos con calefacción se encuentra entre el asiento y la empuñadura izquierda del pasajero.

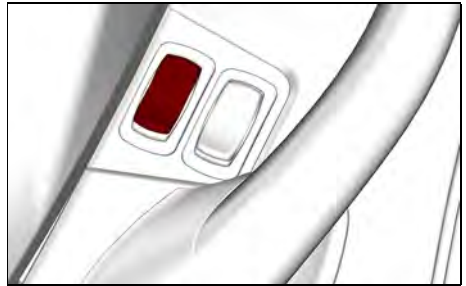

219002072-031

El interruptor de los asientos con calefacción permite activar y desactivar la calefacción de los asientos y controlar la intensidad del calentamiento.

Para activar los asientos con calefacción, pulse la parte superior (HI) o inferior (LOW) del interruptor.

Para desactivar los asientos con calefacción, vuelva a colocar el interruptor en la posición central.

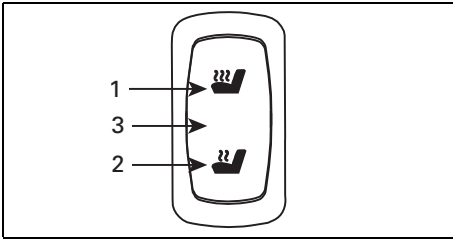

219002072-026

1. *Alta intensidad (HI)*
2. *Baja intensidad (LO)*
3. *Apagado (posición intermedia)*

AVISO: La calefacción de los asientos se apagará cuando el motor baje de 800 rpm y no se volverá a poner en marcha automáticamente.

Controles de audio

Los controles de audio se encuentran entre el asiento y la empuñadura derecha del pasajero.

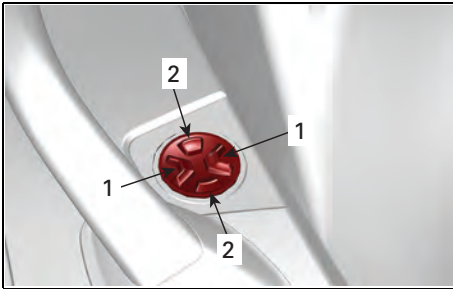

219002072-032

1. *Botones de flechas a la IZQUIERDA y a la DERECHA*
2. *Botón de flechas ARRIBA y ABAJO*

Permitirá cambiar el nivel de volumen y la canción o el canal si el grupo de indicadores está ajustado en la pantalla de audio.

AVISO: Dependiendo del dispositivo de audio utilizado (smartphone, tableta, etc.), es posible que algunas funciones no sean operativas.

GRAN PANTALLA PANORÁMICA DE 7,8" DE ANCHO

Funciones básicas

Pantalla LCD

Pantalla predeterminada



219002010-502

Pantalla multifunción



219002010-503

Pantalla lateral izquierda

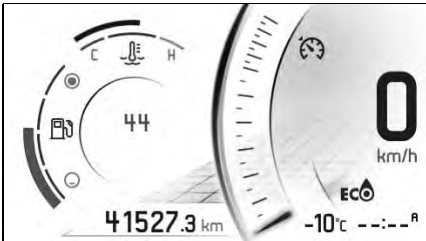

219002010-501

La pantalla lateral izquierda incluye:

- Indicador del nivel de combustible
- Velocímetro
- Contador parcial
- Control de velocidad de cruceo
- Indicador de marcha
- Reloj
- Temperatura del motor
- Modos de conducción
- Mensajes de advertencia
- Distancia hasta depósito vacío

Para seleccionar el valor que se mostrará en el contador parcial de recorrido;

1. Acceda a la pantalla Estadísticas/trayecto
2. Seleccione el conjunto deseado de estadísticas que se mostrará (el total, A o B)
3. **JOYSTICK ARRIBA** cambiará el valor mostrado en la pantalla izquierda con el valor de la distancia del conjunto de estadísticas seleccionado.

Pantalla lateral derecha



Rightscreen2

La pantalla lateral derecha incluye:

- Tacómetro
- Volumen de audio
- Indicador de salida de audio
- Emisoras de radio presintonizadas
- Menú
 - BRP Connect
 - Teléfono
 - Estadísticas
 - Audio
 - Ajustes

Desplazamiento por la pantalla digital

⚠ ADVERTENCIA

La lectura o la manipulación del indicador multifunción puede distraerle durante la conducción del vehículo, sobre todo en lo que respecta a la observación constante del entorno. Preste siempre atención a las condiciones de la carretera y asegúrese de que el entorno esté despejado y libre de obstáculos. Además, durante la conducción, mire solo brevemente el indicador multifunción para mantener la atención en las condiciones de la carretera.

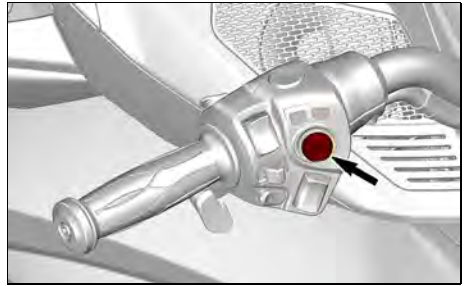

219002072-204

Al presionar el joystick (botón central) se accederá a la función de Menú en la pantalla derecha, en este orden:

- BRP Connect
- Teléfono
- Estadísticas
- Audio
- Ajustes

El grupo de indicadores multifunción incluye indicadores analógicos (velocímetro y tacómetro), luces indicadoras y un centro de información y entretenimiento con una pantalla digital.

Es recomendable practicar la selección de algunas funciones en el centro de información y entretenimiento antes de empezar a circular. Se habituará al funcionamiento y le resultará más fácil su uso en la carretera.

Utilice el ECC (centro de control electrónico) para controlar las funciones de la pantalla. Consulte *ECC (CENTRO DE CONTROL ELECTRÓNICO)* en los *CONTROLES SECUNDARIOS*.

Cuando se seleccione un icono, aparecerá la pantalla relacionada.

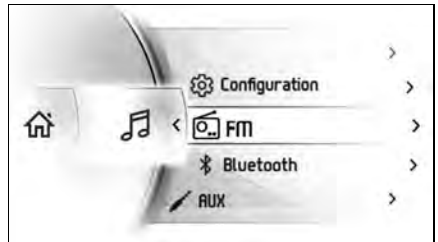

Radio_a (1)

Cuando se selecciona un elemento, se ajusta así su valor actual.

Lámparas indicadoras

Luces de advertencia e indicadores



219002011-502

LUCES DE ADVERTENCIA E INDICADORES	
	ROJO: la temperatura del motor es demasiado alta.
	ROJO: el nivel de la batería es bajo.
	ROJO: presión de aceite baja
	NARANJA: nivel bajo de combustible
	NARANJA: comprobación del motor
	NARANJA: problema de funcionamiento del vehículo
	NARANJA: ABS
	ROJO (iluminado de manera constante): nivel de líquido de frenos bajo
	ROJO (parpadeante): el freno de estacionamiento se ha activado o se ha producido un error de funcionamiento del sistema de frenos.
	Azul: luces largas
	Verde: punto muerto
	Verde: luces intermitentes

Iconos e indicadores

ICONOS E INDICADORES	
	Conexión de red para smartphone
	Dispositivo Bluetooth
	Indicador de nivel de la batería para smartphone
	Indicador de sincronización para el casco
	Indicador de combustible
	Indicador de temperatura
	Indicador de control de crucero
	Salida de audio de altavoces
	Salida de audio del casco

Ajustes

Interruptores de menú

Use el ECC para controlar varias funciones del grupo de indicadores multifunción.

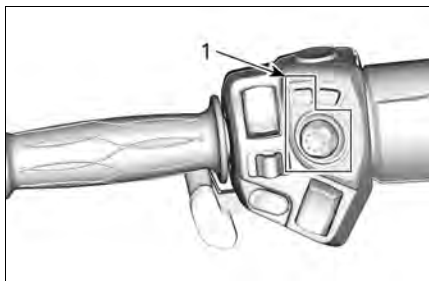

219001827-006_j

1. ECC

Use el botón BRP Connect para acceder rápidamente a BRP Connect. Cada clic cambiará entre la vista de aplicaciones y la vista de funciones del indicador multifunción.

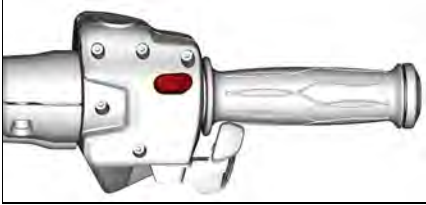

219001827-303

Menú

BRP Connect



BRP connect_test

Antes de usar BRP Connect, debe descargarse la aplicación en el teléfono. La aplicación puede descargarse desde Apple App Store o Google Play Store mediante una simple búsqueda. No todos los teléfonos son compatibles.

Visite nuestra página web para obtener más información.

www.brpconnecttutorial.com

AVISO: El smartphone debe conectarse a través de Bluetooth y con un cable USB al puerto USB situado en el compartimiento de almacenamiento delantero.

Los datos personales del usuario se borrarán del grupo de indicadores cuando se elimine el emparejamiento del teléfono.

El usuario acepta que se transfieran los datos personales (lista de contactos e historial de llamadas) al grupo de indicadores cuando se conecte el smartphone.

La lista de contactos y el historial de llamadas se guardan en el grupo de indicadores de forma permanente. Para eliminar esta información, debe desemparejar su smartphone o sobrescribirlo con otro.

Teléfono



Phone_a

El menú del teléfono permite acceder a:

- El historial del teléfono
- La lista de contactos del teléfono

AVISO: Para acceder al menú del teléfono es preciso emparejar el casco del conductor y un teléfono. Consulte *EMPAREJAR SU SMARTPHONE A TRAVÉS DE BLUETOOTH*.

Estadísticas



Stat_a

El menú Estadísticas se usa para obtener:

- Información de distancia parcial
- Información del tiempo transcurrido
- Consumo instantáneo de combustible
- Consumo medio de combustible
- Velocidad máxima
- Velocidad media

En la memoria se guardan 3 juegos de estadísticas. Cada uno de estos juegos de estadísticas se puede restablecer de forma independiente.

Use el joystick hacia la **izquierda** y la **derecha** para navegar por estos 3 juegos de estadísticas.

Baje el joystick durante la visualización de una estadística para restablecerla.

Audio

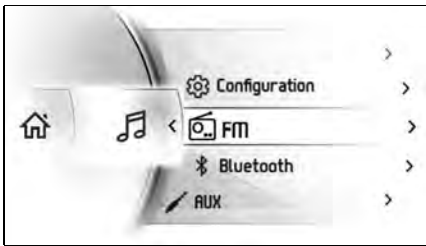

Radio_a (1)

El menú Audio permite:

- Ajustar la configuración de:
 - Preaj. auto.
 - Control automático de volumen
 - Ecuáliz.
 - Aten/Balance
 - Salida audio
- Acceder a la fuente de audio FM
- Acceder al reproductor de audio Bluetooth

- Acceder al reproductor de audio auxiliar

Control de audio

AVISO: El joystick controla las instrucciones de sonido en la pantalla principal o en la pantalla de origen del sonido (FM, AUX, Bluetooth).

Para activar la radio, **suba** el joystick. Para apagar la radio, **baje** el joystick cuando el volumen esté en su valor más bajo (silencio).

Use el joystick para controlar el volumen. **Suba** el joystick para aumentar el volumen.

Para silenciar el audio, **baje** el joystick y manténgalo bajado durante más de un segundo. Desde la opción de silencio, **suba** el joystick para restablecer el volumen de audio a su nivel anterior.

Un nivel de volumen distinto se usa para los anuncios (por ejemplo, las instrucciones verbales de la aplicación de navegación BRP Connect). Durante los anuncios, la barra de volumen mostrará el nivel de volumen de estos. La barra de volumen es de color amarillo y el origen del audio mostrará el mensaje de **anuncio**. Puede ajustar el nivel de volumen del anuncio durante este.

Cuando se selecciona el origen de audio FM, las funciones derecha e izquierda del joystick serán:

- Movimiento corto hacia la izquierda: Valor predefinido anterior
- Movimiento largo hacia la izquierda: Buscar hacia abajo
- Movimiento corto hacia la derecha: Valor predefinido siguiente
- Movimiento largo hacia la derecha: Buscar hacia arriba

Cuando se selecciona el origen de audio Bluetooth, las funciones derecha e izquierda serán:

- Izquierdo: Canción anterior
- Derecho: Canción siguiente

Cuando esté utilizando los orígenes de audio AUX y BRP Connect (solo iPhone), los movimientos a derecha e izquierda no tienen ningún efecto.

Configuración de audio

El menú de configuración de audio incluye lo siguiente:

- Valores prefijados de FM automático
- Control de volumen automático
- Ecualiz.
- Aten/Balance
- Salida de audio

La selección de la salida de audio permite seleccionar la salida de audio deseada: Altavoz o casco.

AVISO: Se usa un nivel de volumen distinto si se selecciona el casco. Esto permite mantener el volumen seleccionado anteriormente cuando la música se envía al casco.

Para acceder a la pantalla de valores prefijados y de sintonización de FM, pulse el **joystick** durante más de 1 segundo.

Valores prefijados y sintonización de FM

En la pantalla de valores prefijados y sintonización de FM puede seleccionar una emisora de FM y almacenarla en el número de valor prefijado deseado.

- Seleccione la emisora de FM que desea almacenar.
- Pulse el **joystick** para seleccionar el número de valor prefijado deseado.
- **Baje** el joystick durante más de 1 segundo para almacenar la emisora de FM en el número de valor prefijado seleccionado.

Pulse el joystick para salir de la pantalla de valores prefijados y sintonización de FM.

Ajustes

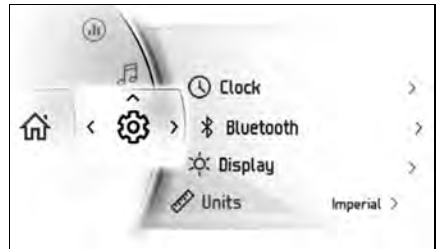

Settings_a

El menú de ajustes sirve para:

- Ajustar el reloj
- Sincronizar dispositivos Bluetooth
 - Teléfono
 - Auriculares del conductor
 - Auriculares del acompañante
- Ajustar el brillo de la pantalla
- Ajustar las unidades (imperiales/métricas)
- Configurar el idioma
- Obtener la versión

- Mostrar los códigos de error del vehículo.

Emparejar su smartphone a través de Bluetooth

En el vehículo

1. Pulse el **joystick** brevemente para acceder al menú.
2. Desplácese hacia abajo, seleccione Configuración y pulse **DERECHA**.
3. Seleccione Bluetooth y pulse **DERECHA**.
4. Seleccione Teléfono y pulse **DERECHA**.
5. Seleccione Agregar teléfono y pulse **DERECHA**.

Bluetooth ahora se visualiza.

En el teléfono

1. Active la función de Bluetooth del teléfono.

Consulte la guía del usuario del fabricante para ver el procedimiento detallado.

2. Seleccione BRP Connect.
3. Un número de confirmación aparecerá en la pantalla del teléfono y la pantalla de indicación del vehículo. Asegúrese de que estos números sean iguales.
4. Pulse emparejar en su teléfono y seleccione la casilla verde en el indicador del vehículo.
5. Permita la sincronización de los contactos y los favoritos en el teléfono.

Emparejamiento de un casco

Para emparejar un casco, vaya a la página Configuración y seleccione Agregar casco.

Aplicación BRP Connect

Siga estos pasos para configurar BRP Connect en su smartphone.

1) Descargue la aplicación para smartphones BRP Connect

Descargue la aplicación BRP Connect a través de App Store para productos de Apple™ o Google™ Play Store para Android.

2) Descargue aplicaciones compatibles con BRP Connect

Visite nuestro sitio web para obtener más información sobre las aplicaciones compatibles. Estas aplicaciones mejorarán su experiencia de conducción. Algunas aplicaciones requieren compras adicionales para ser compatibles con el sistema o pueden precisar el uso de otros dispositivos complementarios.

www.brpconnecttutorial.com

3) Conecte su smartphone mediante el cable de transferencia de datos o de carga

Se recomienda usar el cable de carga original del fabricante del smartphone para optimizar la transferencia entre el teléfono y el vehículo. Use el puerto USB frontal.

1. Desbloquee la pantalla del teléfono
2. Conecte el cable de carga del teléfono

3. Aparece una casilla de verificación en la pantalla del teléfono al completarse la conexión.

4) Acceda a sus aplicaciones

Pulse rápidamente el **joystick** para acceder al menú.

Suba el joystick para seleccionar Launch BRP Connect (Iniciar BRP Connect) y mueva el joystick hacia la **derecha**.

Seleccione la aplicación que desea usar y pulse el **joystick**.

- Para dejar la aplicación, realice una pulsación larga del **joystick**.
- Para volver al menú principal, pulse el botón BRP Connect.

Recorrido rápido por la aplicación BRP Connect

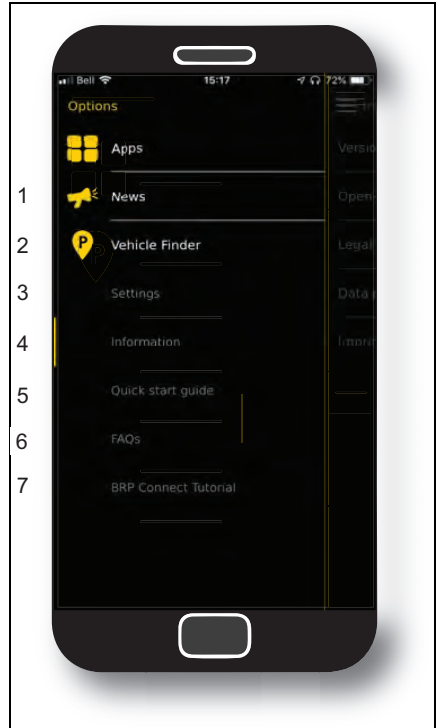

219002011-500

- 1) Novedades: Ocasionalmente, es posible que se emitan comunicaciones a través de la aplicación BRP Connect (figurarán en este menú).
- 2) Buscador de vehículo: Le permite guardar la ubicación del vehículo (o cualquier otra ubicación que desee recordar). La función es muy completa, ya que también le permite hacer una foto del lugar en el que ha dejado el vehículo, tomar notas (por ejemplo, el número del espacio de aparcamiento) y navegar hacia la ubicación que ha guardado. Sólo puede guardar una ubicación a la vez.

- 3) Configuración: Configure BRP Connect según sus preferencias. ¿En qué país utilizará la aplicación BRP Connect? ¿A qué debe prestar atención? Nota: La configuración básica de la aplicación BRP Connect se puede modificar en este menú.
- 4) Información: Información general sobre la aplicación BRP Connect. Muestra la versión actual y toda la información legal.
- 5) Guía de uso rápido: ¿Desea aprender a utilizar esta aplicación? Aquí puede encontrar cómo funciona.
- 6) Preguntas frecuentes: Este enlace le permite acceder a respuestas de preguntas frecuentes enviadas por otros conductores. Se necesita una conexión a Internet.
- 7) Módulo de aprendizaje de BRP Connect: ¿Desea obtener más información? Este enlace le permite acceder a detallados vídeos con instrucciones. Se necesita una conexión a Internet.

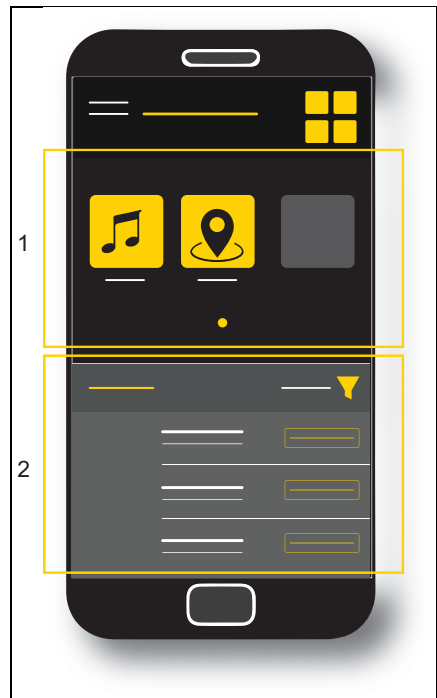

219002011-501

- 1) Aplicaciones instaladas actualmente
- 2) Aplicaciones disponibles

EQUIPAMIENTO

Retrovisores

Con los dedos, presione el retrovisor en los puntos que se muestran a continuación para ajustar su posición en las cuatro direcciones.

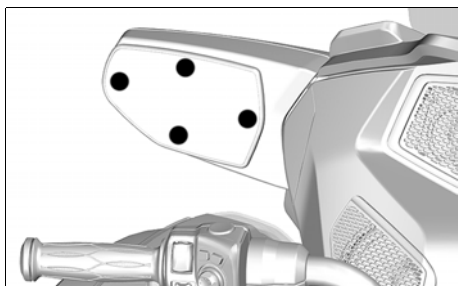

219002072-205

PUNTOS DE AJUSTE DEL RETROVISOR



219002072-034

1. *Empuje aquí para desbloquear*

Abra la cubierta.

Cuando termine, cierre la cubierta y pulse sobre la parte inferior de la tapa para asegurarla.

Asegure siempre la guantera después del uso.

Guantera



219002072-033

Apertura de la guantera

Asegúrese primero de que el manillar no está bloqueado para que se pueda abrir la guantera.

Empuje la parte inferior de la guantera para abrirla.

Compartimento de almacenamiento delantero

Apertura del compartimento de almacenamiento delantero

1. Introduzca la llave en el contacto.
2. **Empuje** y gire la llave un cuarto de vuelta en sentido antihorario, hasta la posición de apertura del compartimento de almacenamiento delantero, y manténgala mientras levanta la cubierta.



219002072-207

POSICIÓN DE LA LLAVE PARA ABRIR EL COMPARTIMENTO DE ALMACENAMIENTO DELANTERO

Asiento del conductor

El asiento del conductor incluye una ubicación para montar un respaldo (disponible como accesorio).



219002072-048

Apertura del asiento

1. Introduzca la llave en el contacto.
2. Empuje y gire la llave un cuarto de vuelta en el sentido de las agujas del reloj, hasta la posición de apertura del asiento, y manténgala mientras levanta el asiento.



219002072-208

POSICIÓN DE LA LLAVE PARA ABRIR EL ASIENTO

1. Empuje la llave
2. Gire la llave 1/4 de vuelta

AVISO No fuerce el asiento más allá del ángulo de apertura máxima, ya que podría romperse.

Asiento del pasajero



219002072-075

Desmontaje del asiento

1. Abra el asiento del conductor.
2. Desenganche el asiento. Un cierre a cada lado.

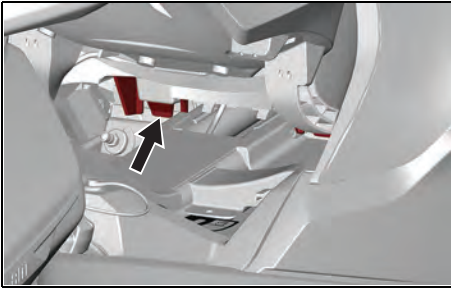

219002072-076

SE MUESTRA EL CIERRE DEL ASIENTO DEL PASAJERO DERECHO

3. Tire del asiento hacia adelante para soltar las lengüetas traseras.
4. Levante ligeramente el asiento y desenchufe el conector de la calefacción del asiento.

Instalación del asiento

1. Enchufe el conector de la calefacción del asiento.
2. Inserte las lengüetas traseras en las aberturas del soporte.
3. Empuje la parte delantera del asiento para bloquearlo.
4. Cierre el asiento del conductor.

Compartimentos de almacenamiento

Apertura de los compartimentos de almacenamiento laterales

Los cierres se encuentran en la parte delantera de los compartimentos de almacenamiento laterales.

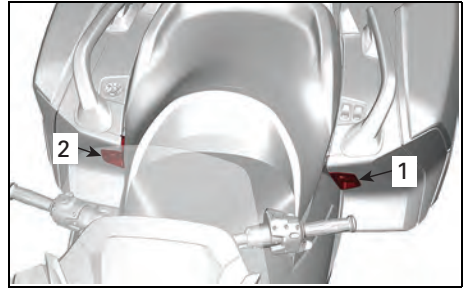

219002072-035

1. Cierre de seguridad del compartimento de almacenamiento lateral izquierdo
2. Cierre de seguridad del compartimento de almacenamiento lateral derecho

Tire del cierre hacia arriba para abrir la tapa del compartimento de almacenamiento lateral. Si está bloqueado, utilice la llave de contacto para desbloquearlo.



219002072-036

AVISO: Abra la tapa lentamente: es posible que los objetos del interior del compartimento se hayan movido durante el viaje.

Cierre de los compartimentos de almacenamiento laterales

⚠ ADVERTENCIA

Cierre siempre la cubierta con el seguro después del uso. No conduzca nunca el vehículo si la cubierta está abierta o incorrectamente asegurada. El contenido del compartimento puede caer fuera y provocar un riesgo para la circulación.

Cierre con cuidado para dejar salir el aire.

Sitúe la mano en la parte central superior de la tapa y presiónela para bloquearla.

Apertura del compartimento de almacenamiento superior

El cierre de seguridad del compartimento de almacenamiento superior se encuentra en la parte trasera del vehículo.



219002072-037

Tire del cierre hacia arriba para abrir la tapa. Si está bloqueado, utilice la llave de contacto para desbloquearlo.

AVISO: Si la tapa no se abra, muévala con cuidado hacia atrás y adelante y de un lado a otro mientras presiona el cierre. Acuda a un concesionario auto-

rizado de Can-Am para que ajusten el cierre.

Cierre del compartimento de almacenamiento superior

AVISO El mecanismo de la tapa debe estar **DESBLOQUEADO** para poder cerrar el compartimento de almacenamiento de la parte superior. Si la tapa no se puede cerrar, **NO LA FUERCE**. Compruebe si hay algo que bloquea la tapa y si el cierre se mueve.

Coloque la tapa en la posición de cierre.

Sitúe la mano justo encima del cierre en el centro de la tapa y presiónela para bloquearla.

Desmontaje del compartimento de almacenamiento superior

⚠ ADVERTENCIA

Instale siempre y cierre correctamente el compartimento de almacenamiento de la parte superior cuando circule. No utilice el vehículo si falta el compartimento de almacenamiento de la parte superior.

1. Abra la tapa del compartimento de almacenamiento de la parte superior.
2. Abra el pomo LinQ central girándolo 1/4 de vuelta a la izquierda.



219002072-402

- Utilizando la palanca trasera, desenganche el compartimento de almacenamiento de la parte superior del vehículo.



219002072-400

- Levante ligeramente el compartimento de almacenamiento y deslice la mano por debajo para desenchufar el conector situado cerca del asiento del pasajero.
- Empuje el compartimento de almacenamiento hacia atrás y desmóntelo del vehículo.

Instalación del compartimento de almacenamiento de la parte superior

⚠ ADVERTENCIA

Instale siempre y cierre correctamente el compartimento de almacenamiento de la parte superior cuando circule. No utilice el vehículo si falta el compartimento de almacenamiento de la parte superior.

- Alinee los dos brazos del compartimento de almacenamiento superior con los soportes situados a cada lado del asiento del pasajero.
- Mantenga el compartimento de almacenamiento en la posición levantada y enchufe el conector junto al asiento del pasajero.
- Baje el compartimento de almacenamiento y empuje hacia abajo para bloquearlo.
- Abra la tapa del compartimento de almacenamiento de la parte superior.
- Asegure el compartimento de almacenamiento girando el pomo LinQ 1/4 de vuelta a la derecha.



219002072-401

- Coja firmemente el compartimento de almacenamiento y compruebe

que esté correctamente instalado y bloqueado en el vehículo.

7. Cierre la tapa del compartimento de almacenamiento de la parte superior.

Ganchos para casco

Bajo el asiento hay dos ganchos que permiten la fijación segura de un casco. Abra el asiento.

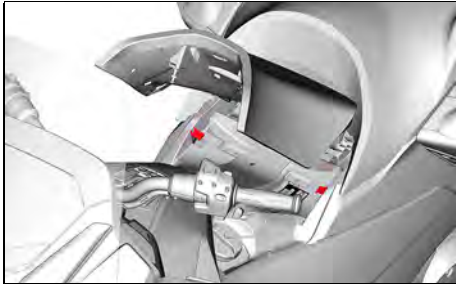

219002072-047

Fije la hebilla de la correa del casco en el gancho.

Deposite con cuidado el casco en el panel lateral del vehículo.

Cierre el asiento con precaución y asegúrelo.

Juego de herramientas

El juego de herramientas se encuentra en el compartimento de almacenamiento de la parte delantera.

El juego de herramientas contiene las herramientas necesarias para el mantenimiento básico descrito en esta Guía del usuario.

Guía del usuario

La Guía del usuario se encuentra dentro del compartimento de almacenamiento delantero.

Tapa de acceso

Tapa de acceso delantera

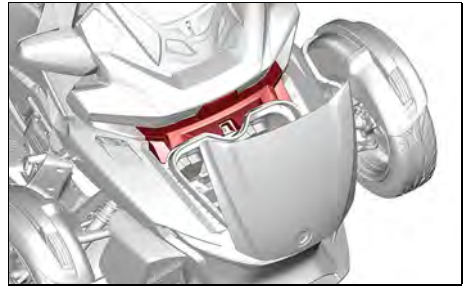

219002072-060

La tapa de acceso delantera se puede desmontar para acceder a los elementos siguientes:

- Depósito del refrigerante
- Conector de diagnóstico

Desmontaje de la tapa de acceso delantera

1. Abra la tapa del compartimento de almacenamiento delantero.
2. Tire de la parte central superior de la tapa de acceso para abrirla.



219002072-209

3. Retire la tapa de acceso del vehículo.

Montaje de la tapa de acceso delantera

1. Inserte ambos extremos de la tapa de acceso debajo de las cubiertas de la consola.
2. Empuje la parte central superior de la tapa de acceso para fijarla.

Tapa de acceso derecha

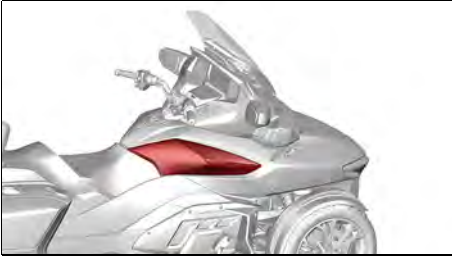

219002072-061

La tapa de acceso derecha se puede desmontar para acceder a los elementos siguientes:

- Depósito de líquido de frenos
- Filtro de aceite del motor

Desmontaje de la tapa de acceso derecha

1. Abra el asiento del conductor.
2. Tire del extremo inferior trasero de la tapa de acceso para abrirla.

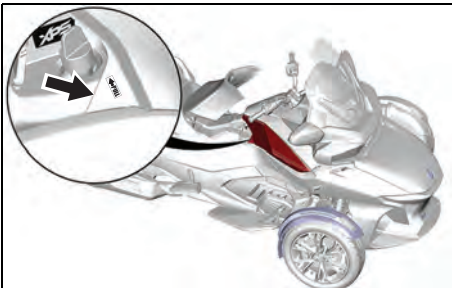

219002072-063

3. Tire de la tapa de acceso para quitarla del vehículo.

AVISO: Seis pestañas de retención mantienen la tapa de acceso en su lugar.

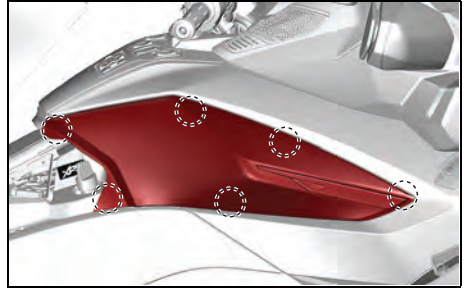

219002072-064

UBICACIONES DE LAS PESTAÑAS DE RETENCIÓN

Instalación de la tapa de acceso derecha

1. Inserte en primer lugar la pestaña de retención delantera.
2. Alinee las otras pestañas de retención con sus ranuras.
3. Empuje cerca de las ubicaciones de las pestañas de retención para fijar la tapa de acceso.

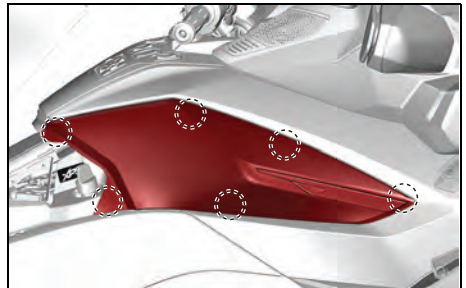

219002072-064

Tapa de acceso izquierda

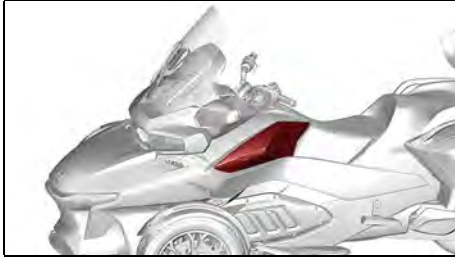

219002072-062

La tapa de acceso izquierda se puede desmontar para acceder al filtro de aire del motor.

Desmontaje de la tapa de acceso izquierda

1. Abra el asiento del conductor.
2. Tire del extremo inferior trasero de la tapa de acceso para abrirla.

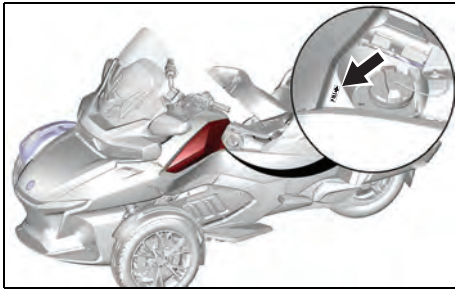

219002072-065

3. Tire de la tapa de acceso para quitarla del vehículo.

AVISO: Seis pestañas de retención mantienen la tapa de acceso en su lugar.

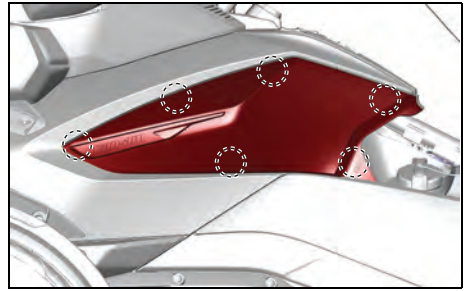

219002072-066

UBICACIONES DE LAS PESTAÑAS DE RETENCIÓN

Instalación de la tapa de acceso izquierda

1. Inserte en primer lugar la pestaña de retención delantera.
2. Alinee las otras pestañas de retención con sus ranuras.
3. Empuje cerca de las ubicaciones de las pestañas de retención para fijar la tapa de acceso.

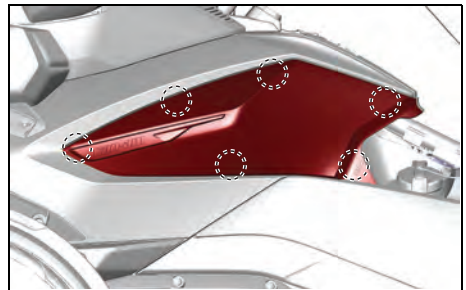

219002072-066

PROCEDIMIENTOS BÁSICOS

Ajuste del reposapiés del pasajero

Para una mayor comodidad del pasajero, se puede ajustar la altura de su reposapiés.

1. Tire del reposapiés hacia arriba.
2. Quite el tornillo y la arandela de fijación del reposapiés.

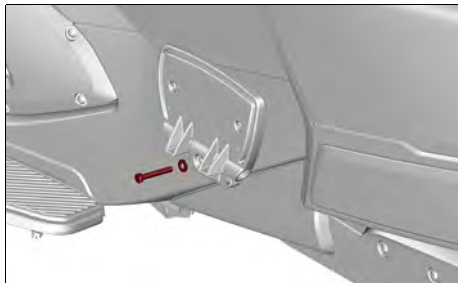

219002072-038

AVISO: En el juego de herramientas hay una llave fija para hacerlo.

3. Reposicione el reposapiés a la altura deseada. Apriete el tornillo de sujeción al par especificado.

AVISO: Hay disponibles cinco posiciones.

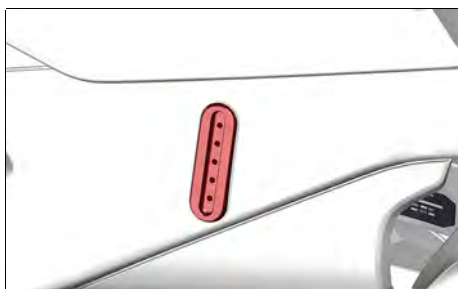

219002072-039

PAR DE APRIETE

Tornillo del reposapiés del pasajero	24,5 Nm ± 3,5 Nm (18 lbf-pulg ± 3 lbf-pulg)
--------------------------------------	---

Arranque y parada del motor

Arranque del motor

⚠ ADVERTENCIA

Los gases de escape contienen monóxido de carbono tóxico que puede acumularse rápidamente en un recinto cerrado o mal ventilado. Si se inhala, puede provocar lesiones graves o incluso la muerte.

Solo debe hacer funcionar el motor en zonas abiertas y bien ventiladas. Consulte el apartado *PRECAUCIONES GENERALES*.

AVISO: Este vehículo puede arrancar con cualquier marcha puesta si el pedal de freno está pisado. La transmisión cambia automáticamente a punto muerto una vez el motor se ha puesto en marcha.

1. Mantenga presionado el pedal de freno.
2. Gire la llave hasta la posición de encendido (ON).

AVISO No accione el acelerador mientras el sistema eléctrico se está inicializando.

3. Consulte la ficha de seguridad si lo precisa para prepararse, así como al pasajero, y después pulse el botón de modo (Mode) para posibilitar el arranque del motor.
4. Coloque el interruptor de paro del motor en la posición de marcha (RUN)/encendido (ON).
5. Pulse el botón de arranque del motor y manténgalo así hasta que el motor se ponga en marcha. No mantenga el botón pulsado

más de 15 segundos. Si no se pone en marcha, suelte el botón y espere 30 segundos para que el dispositivo de arranque se enfríe antes de volver a intentarlo.

AVISO No dé gas mientras arranca el motor.

6. Compruebe si se indica la existencia de problemas en la pantalla y asegúrese de que la luz indicadora del nivel de aceite se apaga.
7. Suelte el freno de estacionamiento. Asegúrese de que la luz indicadora de freno no aparece encendida en el grupo de indicadores multifunción.

Parada del motor

1. Cambie a punto muerto.
2. Coloque el interruptor de paro del motor en la posición de apagado (OFF).
3. Ponga el freno de estacionamiento. Se encenderá la luz indicadora de freno.
4. Gire la llave hasta la posición de apagado (OFF).

AVISO: Si el freno de estacionamiento no está accionado mientras la llave está en la posición de apagado (OFF), la luz indicadora del freno de estacionamiento parpadeará y sonará un pitido.

5. Antes de bajar, compruebe que el freno de estacionamiento está totalmente accionado. Balancee el vehículo hacia delante y hacia atrás.

ADVERTENCIA

Accione siempre el freno de estacionamiento. El vehículo puede desplazarse hacia delante o hacia atrás si el freno de estacionamiento no está accionado, independientemente de la marcha que haya puesta. El embrague está siempre desembragado cuando el vehículo está detenido, de modo que la transmisión no retiene al vehículo.

Movimiento manual del vehículo

AVISO: Antes de empujar el vehículo, asegúrese de que el contacto se encuentra en la posición de encendido (ON).

CUIDADO

Procure no empujar el vehículo en una pendiente. Si se ve obligado a empujar el vehículo en pendiente, observe especial precaución y asegúrese de que tiene fácil acceso al pedal de freno en caso de que el vehículo empiece a rodar.

Para desplazar el vehículo cortas distancias sin poner en marcha el motor:

1. Sentado en el vehículo, mantenga presionado el pedal de freno.
2. Quite el freno de estacionamiento.
3. Baje por el lado derecho del vehículo, sin retirar el pie del pedal de freno.
4. Empuje el vehículo y vaya utilizando el freno según sea necesario.

CUIDADO

Empuje solo desde el lado derecho, de modo que el pedal de freno le resulte

fácilmente accesible. No se acerque al tubo de escape, ya que estará a alta temperatura.

Cuando tire del vehículo hacia atrás, tenga cuidado de no pillarse los pies con la rueda delantera.

5. Vuelva a subirse al vehículo y estacione tal como se especificaba anteriormente.

Maniobras marcha atrás

Para obtener más información acerca de cómo maniobrar marcha atrás de manera segura, consulte el apartado *INSTRUCCIONES PARA UN USO SEGURO*.

Cambio a marcha atrás

1. Con el motor en marcha, el vehículo detenido y el freno pisado, cambie a la primera marcha o a punto muerto.
2. Pulse el botón de marcha atrás y no lo suelte.
3. Tire del selector de cambio de marchas hacia usted para poner la marcha atrás.

Conducción marcha atrás

Compruebe que la zona situada detrás de usted está despejada y siga mirando hacia atrás mientras maniobre retrocediendo. Mantenga una velocidad moderada y no retroceda distancias largas.

Cómo quitar la marcha atrás

Para cambiar a otra marcha cuando retrocede, detenga el vehículo y pulse rápidamente el selector de cambio para cambiar a punto muerto y manténgalo pulsado más tiempo para cambiar a la primera marcha.

AVISO: Para pasar de marcha atrás a primera, pise el pedal del freno y mueva el selector hacia una marcha superior.

Funcionamiento durante el período de rodaje

Se necesita un período de rodaje de 1000 km (600 mi) para el vehículo.

Durante los primeros 300 km (200 mi), procure evitar los frenazos bruscos.

ADVERTENCIA

Los frenos y los neumáticos nuevos no funcionan con plena eficacia hasta que se haya realizado el rodaje. El rendimiento de los frenos, la dirección y el sistema VSS puede verse reducido, por lo que deberá observar especial precaución. Los frenos y los neumáticos requieren unos 300 km (200 mi) de recorrido con frenadas y cambios de dirección frecuentes para completar su rodaje inicial. Si en las condiciones normales de uso del vehículo se emplean poco los frenos y la dirección, prolongue el período de rodaje de los neumáticos y los neumáticos.

Durante los primeros 1000 km (600 mi):

- Evite acelerar a todo gas.

- Evite una conducción prolongada manteniendo las RPM constantes.
- Si los ventiladores no dejan de funcionar cuando el tráfico obliga a muchas paradas, salga de la calzada y pare el motor para que se enfríe o aumente la velocidad, de modo que el aire refrigere el motor.

Tras el período de rodaje, su vehículo debe revisarse según lo descrito en el PROGRAMA DE MANTENIMIENTO.

Repostaje

Requisitos de combustible

AVISO Utilice siempre gasolina nueva. La gasolina se oxida, con la consiguiente pérdida de octanos y de componentes volátiles, y la producción de depósitos gomosos y de barniz que pueden dañar el sistema de combustible.

La mezcla de combustibles con alcohol varía según el país y la región. El vehículo ha sido diseñado para funcionar con los combustibles recomendados; sin embargo, se debe tener en cuenta lo siguiente:

- No se recomienda el uso de combustible con un porcentaje de alcohol superior al que especifican las reglamentaciones gubernamentales, y su uso puede dar lugar a los siguientes problemas de los componentes del sistema de combustible:
 - Dificultades de arranque y de conducción.
 - Deterioro de las piezas de goma o de plástico.
 - Corrosión de las piezas metálicas.

- Daño de las piezas internas del motor.
- Compruebe con frecuencia la posible presencia de fugas de combustible y otras anomalías en el sistema de combustible si cree que el contenido de alcohol en la gasolina es superior al indicado en la normativa gubernamental actual.
- Los combustibles mezclados con alcohol atraen y retienen la humedad. Esto puede dar lugar a la separación de fases del combustible y causar problemas de rendimiento del motor o dañar el motor.

Combustible recomendado

Use gasolina sin plomo con un octanaje de 91 AKI (RON+MON)/2 o de un octanaje de 95 RON.

AVISO No experimente nunca con otros combustibles. El uso de un combustible inapropiado puede causar daños en el sistema de combustible y el motor.

AVISO NO utilice combustible de bombas de combustible E85.

La normativa de la EPA de los EE. UU. prohíbe el uso de combustible con la identificación E15.

Procedimiento de repostaje

ADVERTENCIA

La gasolina es extremadamente inflamable y altamente explosiva. Siga el procedimiento de repostaje para reducir el riesgo de incendio o explosión. Consulte el apartado PRECAUCIONES GENERALES.

Para repostar:

1. Aparque en el exterior, en una zona bien ventilada, lejos de la presencia de llamas, chispas, personas fumando o cualquier otra posible fuente de combustión.
2. Detenga el motor.
3. Desenganche el asiento del conductor y levántelo (consulte *EQUIPO*). El tapón del depósito de combustible se encuentra en la parte izquierda.

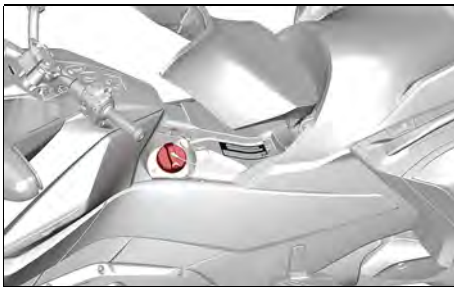

219002072-040

4. Gire lentamente el tapón en sentido contrario al de las agujas del reloj y quítelo.
5. Llene el depósito hasta que el nivel de combustible llegue al punto máximo del tubo de llenado.

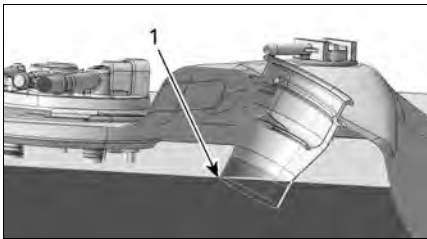

rmo2014-001-002_a

TÍPICO

1. Punto máximo del tubo de llenado

AVISO: No intente llenar el depósito de combustible más allá del límite. Deje algo de espacio para la dilatación del

combustible en caso de aumento de la temperatura.

6. Limpie el combustible que pueda haberse derramado. En caso de salpicaduras de combustible, lave con agua y jabón y cámbiese de ropa.
7. Ponga el tapón y apriételo completamente girándolo en el sentido de las agujas del reloj hasta que se oiga un clic. Nunca ponga en marcha ni utilice el motor si no está puesto el tapón del depósito de combustible.
8. Cierre el asiento.

Ajuste de la suspensión trasera

Modelos Base

La suspensión trasera neumática está presurizada para el funcionamiento normal. Si cambia la carga del vehículo (se incorpora un pasajero, aumenta la carga, etc.) o si se desea un reglaje más blando o más duro, existe la posibilidad de cambiar la presión de la suspensión trasera según las preferencias.

La presión de la suspensión puede ajustarse “deshinchando” o “hinchando” el muelle neumático. Utilice un compresor de aire (de una gasolinera) y un manómetro.

Para aflojar la suspensión, reduzca la presión del aire; para endurecerla, aumente la presión del aire.

AVISO: El cuadro que se muestra a continuación es solo indicativo. Puede ajustar la presión según sus preferencias a la hora de conducir, siempre y cuando no sobrepase la presión máxima permitida.

AVISO No sobrepase la presión máxima permitida. Podría dañarse la suspensión neumática.

⚠ ADVERTENCIA						
PRESIÓN MÍNIMA 70 kPa/0,7 bar NO SOBREPASAR LA PRESIÓN RECOMENDADA DE 70 kPa/0,70 bar						
CARGA	(PASAJERO + CARGA) kg					
	704905155					
	0	45	70	90	115	
PILOTO	Kg					
	kPa/bar	kPa/bar	kPa/bar	kPa/bar	kPa/bar	
	70	310/3,10	380/3,80	450/4,50	480/4,80	515/5,15
	90	345/3,45	415/4,15	480/4,80	515/5,15	550/5,50
115	380/3,80	450/4,50	515/5,15	550/5,50	585/5,85	

704905155

AVISO: Al ajustar la presión, no apoye su peso sobre el vehículo ni introduzca carga en el compartimento de almacenamiento.

El muelle neumático está directamente conectado a una manguera neumática con una válvula de tipo Schrader bajo el asiento.

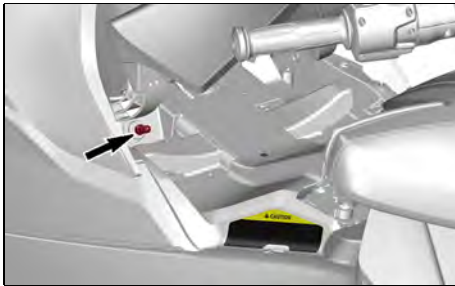

219002072-041

Para cambiar la presión de aire, siga el mismo procedimiento que para ajustar la presión en un neumático.

Cuando termine, asegúrese de volver a colocar el tapón en la válvula.

Modelos Limited

La suspensión trasera está calibrada para condiciones normales de conducción y durante la marcha se regulará automáticamente, mediante un compresor integrado, para mantener este ajuste predefinido cuando cambien las condiciones de la carretera o la carga

del vehículo (por incorporación de un pasajero, más carga, etc.).

AVISO: Es normal oír cómo se libera presión o el funcionamiento del compresor de aire con el motor en marcha. Significa que la suspensión se está ajustando automáticamente.

Uso del conector de entrada de audio

En la guantera se incluye un conector para la entrada de audio.

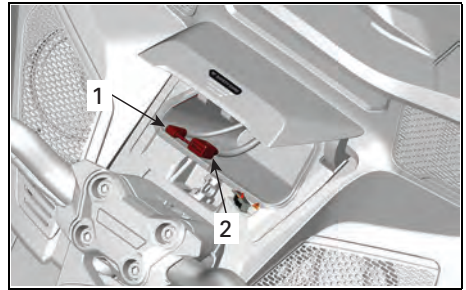

219002072-043

1. Conector de entrada de audio
2. Conector USB

Si enchufa un reproductor de audio a este conector se escuchará a través del sistema de audio. Dependiendo de su dispositivo se puede controlar total o parcialmente a través del ECC y del teclado, o no se puede controlar.

El puerto USB delantero **debe** usarse para ejecutar la aplicación BRP Connect. Refiérase a la sección **INDICADOR** si desea obtener información detallada.

Los puertos USB situados dentro del cofre superior solo se usan para cargar un smartphone. No se transfieren datos mediante el puerto USB trasero.

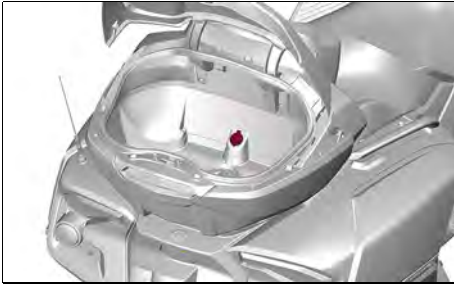

219002072-044

Esta página se ha dejado intencionadamente en blanco.

INSTRUCCIONES PARA UN USO SEGURO

QUÉ LO DISTINGUE DE OTROS VEHÍCULOS

Esta sección le ayudará a entender algunos de los rasgos y características de funcionamiento que son distintivos de este vehículo.

Estabilidad

La configuración de tres ruedas en Y proporciona una mayor estabilidad a baja velocidad que una motocicleta. No obstante, no es menos estable que un vehículo de cuatro ruedas, como un automóvil. Las tecnologías de conducción asistida, como el sistema electrónico de estabilidad del vehículo (VSS), contribuyen a mantener la estabilidad en las maniobras; no obstante, aun así existe el riesgo de perder el control de vehículo o volcar si se realiza maniobras extremas (como giros bruscos a alta velocidad) o al topor con objetos o superficies irregulares. Además, el usuario o el pasajero pueden caer en maniobras bruscas de giro, aceleración, frenazos o impactos.

Respuesta al estado de la carretera

El vehículo no responde igual que otros vehículos ante determinadas condiciones en la carretera.

- No circule sobre hielo o nieve ni fuera de carreteras o de pistas preparadas
- Evite los charcos y la corriente de agua. El vehículo hidropanea con mayor facilidad que un automóvil. Si debe atravesar un curso de agua, reduzca la marcha.
- Reduzca la velocidad en los caminos en los que haya grava, tierra o arena.

- La conducción a una temperatura inferior a 6 °C (43 °F) provocará una pérdida de adherencia.

Consulte *ESTRATEGIAS PARA LA CONDUCCIÓN EN LA VÍA PÚBLICA* para obtener instrucciones detalladas.

Pedal de freno

Con un pedal se frenan las tres ruedas. No hay freno manual ni existe ningún medio de accionar por separado los frenos de la parte delantera y trasera.

La dirección y el frenado son similares a los de una motocicleta. Tenga en cuenta los vehículos que circulan detrás de usted: es posible que no puedan detenerse o reaccionar tan rápido como usted.

Sistema de frenos antibloqueo (ABS)

El vehículo está equipado con un sistema de frenos antibloqueo (ABS), que forma parte del sistema de estabilidad del vehículo (VSS). Para frenar en seco, pise el pedal de freno y no lo suelte. El sistema ABS evitará que se bloqueen las ruedas.

Este sistema ayuda a mantener el control de la dirección durante una situación de frenado de emergencia impidiendo que se bloqueen los frenos.

Freno de estacionamiento

El freno de estacionamiento inmoviliza mecánicamente la rueda trasera, y se queda bloqueado en su posición cuando se accione. No está controlado por tecnologías de conducción asistida (como por ejemplo: ABS o distribución electrónica de frenos).

Volante

Sistema de dirección de ataque directo

Para dirigir el vehículo, los giros siempre deben realizarse siguiendo la dirección de la curva.

Motoristas — No deben realizarse contravirajes, como haría en una motocicleta. A diferencia de las motocicletas, este vehículo no se inclina al girar. Si está acostumbrado a conducir motocicleta, deberá adaptarse a la forma de girar de este vehículo. Practique el giro en la dirección de las curvas a distintas velocidades hasta dominar la técnica.

Fuerzas laterales al girar

A diferencia de las motocicletas, el vehículo no se inclina al girar. Notará fuerzas que le empujan lateralmente hacia el exterior de la curva.

Para mantener el equilibrio, tanto el conductor como el pasajero deben agarrarse con ambas manos y mantener los pies bien apoyados en los estribos.

En los virajes bruscos puede que resulte de utilidad inclinar la parte superior del cuerpo hacia delante y hacia el interior de la curva.

Anchura

Dado que este vehículo es más ancho que una motocicleta típica:

- Mantenga siempre las ruedas delanteras en su carril. Tenga muy en cuenta la ubicación de las ruedas frontales al entrar a la curva o durante los adelantamientos.
- No circule en paralelo por el mismo carril con otro vehículo ni invada parcialmente otro carril. La conducción en grupo debe realizarse en fila, aunque se trate de motocicletas.
- Prepárese para abrirse más al virar para evitar obstáculos.

Marcha atrás



El icono se activa al seleccionar la marcha atrás

El vehículo funciona marcha atrás del mismo modo que un automóvil. Sin embargo, hay algunas diferencias importantes:

- Las luces de marcha atrás se encienden cuando está puesta la marcha atrás. Tenga presente que otros motoristas pueden no saber que se dispone a ir marcha atrás.
- Si es necesario, pida al pasajero que baje del vehículo en caso de que la visibilidad sea limitada.
- Recuerde que la parte delantera es más ancha que la trasera. Cuando se disponga a ir marcha atrás, supervise que no haya objetos cerca que pudieran golpear con los neumáticos delanteros.

- Mantenga una velocidad moderada y no retroceda distancias largas.
- Cuando sea posible, aparque de modo que luego no tenga que salir marcha atrás.

⚠ CUIDADO

Mantenga siempre los dos pies sobre los estribos cuando maniobre marcha atrás. No ponga nunca los pies en el suelo mientras el vehículo retroceda.

Permiso de conducción y leyes locales

Los requisitos en cuanto al permiso de conducción para circular con este vehículo varían según la región. En función de la legislación local, es posible que necesite un permiso para la conducción de motocicletas, para la conducción de vehículos de tres ruedas o, directamente, un permiso estándar para la conducción de automóviles.

Consulte a las autoridades locales si dispone del permiso adecuado antes de utilizar el vehículo en la vía pública.

Sistema de estabilidad del vehículo (VSS)

Este vehículo está equipado con un sistema de estabilidad del vehículo (Vehicle Stability System, VSS).

Este sistema le ayuda a mantener el control de la dirección del vehículo y reduce el riesgo de vuelco en determinadas situaciones.

El VSS está compuesto por:

- Un **sistema de frenos antibloqueo (ABS)** que contribuye a mantener el control de la dirección durante la aplicación de emergencia de los frenos para evitar el bloqueo de estos.
- Un sistema de **distribución electrónica de frenos (EBD)**, que equilibra automáticamente la acción de los frenos entre las tres ruedas. Con el ABS el EBD contribuye a mantener el control de la dirección y a ampliar al máximo la fuerza de frenado, en función de la tracción disponible.
- Un **sistema de control de tracción (TCS)** que ayuda a evitar que la rueda trasera patine cuando es preciso acelerar. El TCS limitará el giro de la rueda trasera únicamente si gira el manillar (desviándolo de la línea recta) o si el vehículo circula a más de 50 km/h (31 mi/h). Sin acelerador (en desaceleración), el sistema TCS impedirá que se bloquee la rueda trasera.
- Un **sistema de control de estabilidad (SCS)**, diseñado para limitar la potencia que se transmite al neumático trasero y para frenar las ruedas por separado, con lo que se

reduce el riesgo de pérdida de control o vuelco del vehículo.

AVISO: La luz VSS del grupo de indicadores se encenderá cuando se active el VSS y permanecerá encendida durante 2 segundos tras su activación.

Limitaciones

VSS no puede ayudarle a mantener el control en todas las situaciones.

Superficies con tracción escasa

El agarre de los neumáticos a la superficie de la carretera limita la capacidad máxima de frenado. Incluso con los sistemas ABS y EBD, la distancia de frenado será mayor en superficies con poca adherencia o si la presión recomendada de los neumáticos o el estado de la banda de rodadura no son los adecuados.

Si los neumáticos pierden tracción con la superficie de la carretera, puede perder el control del vehículo, aun con el dispositivo VSS.

Si el asfalto queda total o parcialmente cubierto de hielo, nieve o nieve fangosa, no habrá suficiente tracción para mantener el control del vehículo, incluso con VSS. No maniobre sobre nieve, hielo ni nieve fangosa.

AVISO: La adherencia del vehículo empieza a disminuir por debajo de 6 °C (43 °F).

Al igual que otros vehículos de carretera, este vehículo puede hidroplanear en agua (perder tracción sobre una capa de agua). Si circula a demasiada velocidad sobre un gran charco o una corriente de agua sobre la carretera, el vehículo puede perder tracción y virar

sin que pueda dominarlo, ni siquiera con ayuda del VSS. Evite los grandes charcos y las corrientes de agua en la carretera; reduzca la velocidad y déjese en la cuneta en caso de lluvias intensas. Si debe atravesar un curso de agua, reduzca la velocidad lo máximo posible antes de hacerlo.

Reduzca la velocidad en superficies con poco agarre, como el barro, la arena, la grava o el pavimento húmedo. Este vehículo no está destinado al uso fuera de carreteras. Utilice siempre el vehículo en carreteras en buen estado. No utilice el vehículo en otros caminos.

Neumáticos

El sistema VSS del vehículo ha sido calibrado para ofrecer su máximo rendimiento con neumáticos de tamaño, material y banda de rodadura específicos. La sustitución de los neumáticos por otros no homologados por BRP puede provocar que el sistema VSS no sea eficaz.

Utilice únicamente neumáticos recomendados por BRP, que solo se pueden adquirir a través de concesionarios autorizados de Can-Am de carretera.

La presión del neumático y el estado de la banda de rodadura son importantes para mantener la tracción; sobre todo en superficies poco compactas o húmedas.

Giros bruscos

El sistema VSS no controla ni limita las maniobras de la dirección: no puede evitar que el conductor gire bruscamente. Un movimiento amplio y rápido del manillar puede provocar la pérdida de control, virajes no controlados o, incluso, que vuelque el vehículo.

Exceso de velocidad

El sistema VSS no controla la velocidad del vehículo, excepto cuando interviene el SCS durante un giro. El sistema VSS no puede impedir que el vehículo entre en una curva demasiado rápida. Si conduce a una velocidad excesiva, puede perder el control, incluso aunque actúe el sistema VSS.

Exceso de peso

Nunca cargue un vehículo más de lo especificado.

Carga total del vehículo permitida

252 kg (556 lb)

Dirección asistida dinámica (DPS)

El sistema DPS (dirección asistida dinámica) proporciona asistencia variable controlada por ordenador a través de un motor eléctrico, para optimizar la maniobrabilidad de la dirección.

El nivel de intervención del dispositivo de dirección asistida depende del esfuerzo necesario para mover el manillar, del ángulo de la dirección y de la velocidad del vehículo.

Cuando el vehículo tenga puesta la marcha atrás, la asistencia a la dirección se reducirá a medida que aumenta la velocidad.

COMPRESIÓN DE LOS RIESGOS DE LA CARRETERA

Antes de usar este vehículo de tres ruedas, lea la tarjeta de seguridad y las etiquetas de seguridad en el producto.

Tenga en cuenta el riesgo de sufrir lesiones o incluso de muerte en caso de accidente, cómo se puede reducir y si está dispuesto a correr ese riesgo.

Hay muchos factores que pueden contribuir al riesgo que debe afrontar. Puede controlar alguno de esos factores; pero otros, como el comportamiento de otros conductores, se encuentran fuera de su control.

A continuación se indican algunos de los factores que inciden en el nivel de riesgo:

Tipo de vehículo

Los distintos tipos de vehículos varían en tamaño, visibilidad y maniobrabilidad. Asimismo, brindan diferentes grados de protección.

Este vehículo es pequeño y maniobrable. La maniobrabilidad puede facilitar que se eviten colisiones. No obstante, los vehículos más pequeños resultan menos visibles, por lo que corren más riesgos de sufrir accidentes debidos a inadvertencias por parte de otros motoristas. En algunas situaciones, el vehículo es menos susceptible de verse involucrado en una colisión que una motocicleta. Por ejemplo, es menos probable que vuelque si conduce a poca velocidad. No obstante, hay otras situaciones en las que existen más probabilidades de sufrir un accidente con el vehículo. Por ejemplo, debido a su mayor anchura, no podrá pasar por lugares por los que sí puede hacerlo una motocicleta.

En los automóviles y camiones, la estructura del vehículo proporciona protección en caso de accidente y ante otros riesgos de la carretera. Además, los pasajeros pueden protegerse con el cinturón de seguridad. Debe suponer que la conducción del vehículo entraña más riesgos que la de un automóvil, y que el riesgo de lesiones es similar al de ir en motocicleta.

Al igual que cuando se conduce una motocicleta, se puede reducir el riesgo de sufrir lesiones si se usan casco y prendas protectoras.

Pericia y criterio del conductor

Todos los conductores pueden controlar hasta cierto punto el riesgo al que se exponen en la carretera. Los conductores que desarrollen técnicas de conducción adecuadas podrán controlar mejor su vehículo. No se base en su experiencia con motocicletas, automóviles, ATV, motonieves ni ningún otro tipo de vehículo cuando se prepare para utilizar el vehículo. Aprenda a conocer las características que diferencian a este vehículo. Lea esta Guía del usuario y, si se imparten cursos de formación, inscríbese en uno. Aprenda a dominar los mandos y a realizar los ejercicios prácticos con precisión y confianza antes de circular con el vehículo en carretera.

Además de leer esta Guía del usuario, debe ver el vídeo que podrá encontrar en:

<https://can-am.brp.com/spyder/owners/safety/safety-information.html>

O utilice el siguiente código QR:



Cuando empiece a circular por carretera, hágalo en situaciones de menos complicación (p. ej., con poco tráfico, a velocidad moderada, con buen tiempo y sin pasajero) y vaya afrontando poco a poco situaciones de conducción más exigentes a medida que vaya ganando en habilidad. Planifique con antelación para evitar situaciones demasiado difíciles para su nivel de destreza, o que presente más riesgos de los que desea asumir.

Incluso los conductores experimentados provocan colisiones. Por ejemplo, si utiliza sus habilidades para realizar maniobras extremas o acrobacias, se expondrá a un riesgo mayor. El conductor inteligente aplica su buen criterio además de su pericia para aumentar el margen de seguridad y reducir los riesgos al mínimo. Aprenda las técnicas de conducción defensiva en *ESTRATEGIAS PARA LA CONDUCCIÓN EN LA VÍA PÚBLICA*.

Estado del conductor

El conductor debe estar alerta, sobrio y físicamente preparado para la conducción. Uso incompatible con el consumo y los efectos de drogas o alcohol. La conducción en estado de ebriedad, fatiga u otros impedimentos aumenta el riesgo de accidentes.

El alcohol, las drogas, los medicamentos, el cansancio, el sueño y las emociones pueden afectar a su capacidad de conducir de forma segura. Al igual que en el caso de una motocicleta, la conducción del vehículo es una activi-

dad que entraña ciertos retos, por lo que encontrarse bien física y mentalmente es incluso más importante que para conducir un automóvil. La política más segura consiste en no utilizar nunca el vehículo a menos que esté alerta y completamente sobrio. Aunque el nivel de alcohol en su sangre no sobrepase el límite legal, su criterio y habilidad se verán dificultados si ha consumido alcohol.

Para conducir el vehículo debe ser capaz de utilizar todos los mandos y controles, girar el manillar sin restricciones y supervisar el entorno.

Los pasajeros también tienen que estar atentos, sobrios y poder mantener su posición, agarrarse y reaccionar de forma apropiada en las curvas, ante baches, cuando se acelera y cuando se detiene el vehículo.

Estado del vehículo

Mantenga el vehículo en buenas condiciones.

Realice las comprobaciones previas al uso y lleve a cabo las operaciones de mantenimiento con regularidad. Observe si aparecen mensajes en el grupo de indicadores multifunción cuando arranque el vehículo y, antes de ponerse en marcha, solucione cualquier problema que pudiera surgir.

Utilice siempre el indicador multifunción con suma precaución. Prestar demasiada atención a la pantalla durante la conducción aumenta significativamente el riesgo de accidente.

Estado de la carretera y condiciones meteorológicas

Las carreteras con tráfico intenso, poca visibilidad o cuyo piso se caracteriza por una adherencia deficiente suponen un aumento del riesgo. Elija rutas adecuadas a su nivel de habilidad y al de riesgo que está dispuesto a aceptar.

PRENDAS Y EQUIPAMIENTO

Para conducir este vehículo abierto de tres ruedas se necesita el mismo tipo de materiales de protección que para conducir una motocicleta. Aunque a baja velocidad el vehículo es más estable que una motocicleta, en caso de colisión aún puede salir despedido.

Esta sección se basa en la orientación para motoristas que ofrece la Motorcycle Safety Foundation (MSF).

En caso de accidente, una indumentaria y accesorios protectores adecuados pueden evitar o reducir lesiones. La indumentaria de protección también le ayuda a mantenerse cómodo y contribuye a protegerle frente a los elementos.

Entre los accesorios básicos de protección para conductor y pasajero se recomienda un calzado resistente que cubra los tobillos y que tenga suelas antideslizantes, pantalones largos, una chaqueta, guantes integrales y, sobre todo, un casco homologado con protección ocular adecuada que salvaguarde la cabeza y los ojos.

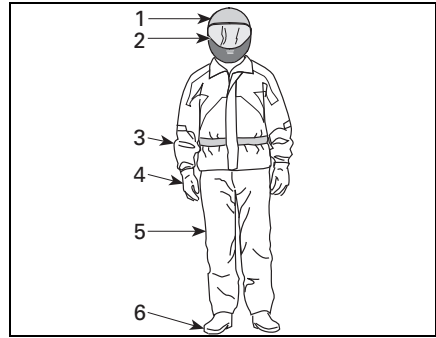

rmo2008-001-019_a

PRENDAS Y EQUIPAMIENTO

1. Casco homologado
2. Protección ocular y facial
3. Chaqueta de manga larga
4. Guantes
5. Pantalones largos
6. Calzado que cubra el tobillo

Una indumentaria adecuada puede reducir la gravedad de las lesiones del conductor y el pasajero en caso de accidente.

Cascos

El uso del casco protege la cabeza y el cerebro contra posibles lesiones. Un casco también puede proteger la cara del pasajero en caso de impacto con la parte trasera del casco del conductor. El mejor casco del mercado no garantiza tampoco la protección total contra lesiones, pero las estadísticas indican que el uso de casco reduce considerablemente el riesgo de lesiones cerebrales. Protéjase y lleve siempre casco durante la conducción.

Selección del casco

Los cascos deben estar fabricados de forma que cumplan las normas vigentes en su zona.

Un casco integral proporciona la máxima protección frente a impactos, ya que cubre completamente la cabeza y la cara. También puede ofrecer protección frente a residuos piedras, insectos, etc.

Un casco que no cubra la cara o de tres cuartos también puede ofrecer protección. Está construido con los mismos componentes básicos, pero no ofrece la protección facial ni de la barbilla que brindan los cascos integrales. Si usa un casco abierto por la cara, debe utilizar una pantalla facial o gafas de protección.

AVISO: Unas gafas normales o de sol no constituyen una protección suficiente para los ojos de un motorista. Se pueden romper o caerse, y no evitan que el viento y los objetos empujados por él puedan alcanzar los ojos.

Utilice pantallas faciales teñidas, gafas protectoras o gafas de día únicamente; no las utilice de noche o si la iluminación es escasa. No utilice estos artículos si no le permiten distinguir los colores adecuadamente.

Otras prendas y equipamiento

Calzado

Utilice siempre calzado cerrado. Unas botas resistentes que cubran el tobillo le protegerán ante diversos factores de riesgo en la conducción, como las piedras del camino que puedan salir proyectadas y quemaduras debidas a la alta temperatura del tubo de escape.

Evite utilizar cordones largos para el calzado, ya que podrían enredarse con la palanca de cambio, el pedal de freno u otros componentes. Las suelas de goma y los tacones bajos facilitan el apoyo de los pies en los reposapiés.

Guantes

El uso de guantes enteros ofrece protección para las manos contra el viento, el sol, el calor, el frío y los objetos en el aire. Unos guantes bien ajustados facilitarán un mejor agarre del manillar y contribuirán a reducir la fatiga. En caso de caída, la resistencia de unos guantes para motocicleta reforzados contribuirá a protegerle las manos. Los guantes destinados específicamente a los motoristas tienen las costuras hacia fuera para evitar la irritación y están curvados para facilitar un agarre natural alrededor de las empuñaduras. Si los guantes son demasiado gruesos, podrían dificultar la operación de los controles. Los guantes de puño largo evitan que el aire frío suba por las mangas y protegen las muñecas.

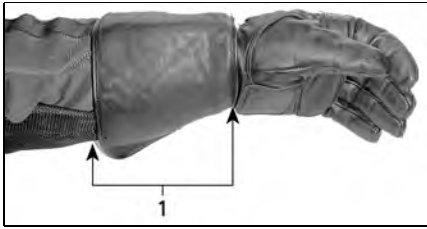

rmo2008-001-006_a

1. Guante de puño largo

Chaquetas, pantalones y trajes

Utilice chaqueta y pantalones largos, o bien un mono integral. La ropa de protección de calidad para motorista es confortable y puede evitar distracciones por condiciones ambientales adversas. En caso de accidente, las prendas protectoras de calidad fabricadas con materiales resistentes pueden evitar o reducir el riesgo de lesiones. Algunas prendas incluyen relleno o una estructura rígida que puede reducir aún más el riesgo de lesiones en caso de accidente. Los pantalones también contribuyen a evitar quemaduras por contacto con componentes a alta temperatura.

Con frecuencia, la ropa especial para motoristas proporcionará la mejor combinación de ajuste y protección. Estas prendas están diseñadas para que queden bien ajustadas cuando el conductor está sentado en posición de conducción. Son más largas en las mangas y en las piernas y están más rellenas por los hombros. Los monos se presentan en una y dos piezas.

El cuero es una buena elección, ya que es un material duradero, resistente al viento y protege de lesiones. Otras prendas protectoras resistentes a la abrasión fabricadas con tejidos sintéticos también constituyen buenas op-

ciones. No lleve prendas sueltas ni largas, así como tampoco bufandas o pañuelos que pudieran enredarse en las piezas móviles.

Las solapas y los cierres aíslan del viento. Una chaqueta con cremallera en la parte delantera será más resistente al viento que otra con botones o broches. Una solapa de material sobre la cremallera de la chaqueta proporciona una protección adicional contra el viento. Es recomendable utilizar una chaqueta con mangas y cintura ajustadas para que no entre el viento por la ropa. Un cuello amplio y suelto puede batir durante la conducción e irritar la piel o ser motivo de distracción.

En temperaturas frías, protéjase contra el riesgo de hipotermia. La hipotermia, cuando el cuerpo se encuentra sometido a una temperatura muy baja, puede provocar pérdida de concentración, reducción de la capacidad de reacción y pérdida de la capacidad de movimiento muscular preciso y fluido. Cuando haga frío, use prendas protectoras adecuadas, por ejemplo, una chaqueta cortavientos y capas de tejidos térmicos. Incluso en temperaturas moderadas, podría verse afectado por el frío que causa el viento durante la conducción.

Las prendas protectoras adecuadas para la conducción en temperaturas frías pueden resultar incómodas cuando no esté en marcha. Utilice capas de forma que pueda quitarse fácilmente algunas prendas. El uso de una capa exterior cortavientos sobre las prendas protectoras evita que el aire frío alcance la piel.

Con el equipamiento apropiado, el conductor también resultará más visible

para los demás. Es buena idea usar una indumentaria con colores brillantes. Si lleva una chaqueta oscura, puede ponerse encima un chaleco reflectante corriente. Es aconsejable aplicar cinta reflectante adicional a las prendas que utiliza habitualmente en la conducción.

Ropa impermeable

Si necesita utilizar el vehículo en condiciones húmedas, utilice prendas impermeables. En viajes largos, es buena idea llevar prendas impermeables en el vehículo. La humedad y el frío resultan incómodos y pueden afectar a la capacidad de atención del conductor.

Hay de una y dos piezas; es mejor la indumentaria que ha sido diseñada específicamente para motoristas. Los colores de alta visibilidad, como el naranja o el amarillo, son buenas opciones. Conviene que haya partes elásticas en la cintura, las perneras de los pantalones y las mangas. La chaqueta debe ser de cuello alto y tener cremallera hasta arriba, con solapas anchas sobre la abertura. A la hora de comprar prendas para la lluvia, considere la posibilidad de incluir guantes y calzado impermeable.

Recuerde que si llueve es preferible no conducir. Si conduce con lluvia, quizá deba detenerse en caso de que empiece a acumularse agua en la carretera.

Protección para los oídos

La exposición durante mucho tiempo al viento y al ruido del motor en la conducción puede provocar una pérdida permanente de capacidad auditiva. El uso de dispositivos protectores para el oído (por ejemplo, tapones) puede evitar el deterioro de la capacidad auditiva. Consulte la legislación local antes de usar dispositivos protectores para el oído.

TÉCNICAS DE CONDUCCIÓN Y EJERCICIOS PRÁCTICOS NECESARIOS

Antes de empezar a circular con el vehículo, deberá desarrollar habilidades para la conducción y estrategias para prevenir riesgos en la carretera.

Si tiene experiencia con motocicletas u otros vehículos de motor, preste especial atención a las diferencias específicas en el uso y el rendimiento de este vehículo.

Los ejercicios siguientes le servirán para familiarizarse con el manejo básico del vehículo. Practique cada uno de los ejercicios hasta que lo domine antes de pasar al siguiente. Si arrastra un remolque, practique todos los ejercicios con el remolque.

En esta sección se incluyen los siguientes ejercicios:

1. Revolución del motor y uso del botón de paro del motor
2. Arranque, parada y maniobras básicas
3. Parada del motor con el vehículo en movimiento
4. Giros básicos
5. Paradas rápidas
6. Marcha en zigzag
7. Cambios
8. Viraje brusco
9. Maniobras marcha atrás

Selección de un área para las prácticas

Realice estos ejercicios en un área pavimentada de al menos 76 m - 30 m (250 pie - 100 pie) cerrada al tráfico. Un aparcamiento cerrado, bien señalado y sin obstáculos (farolas, bordillos, etc.) resultará adecuado para las prácticas. Tenga cuidado con el aceite que pueda haber goteado de los automóviles aparcados. Busque zonas de aparcamiento que estén vacías a ciertas horas del día; por ejemplo, escuelas, iglesias o centros comerciales. Tenga cuidado de no entrar en propiedades privadas.

Una vez localizado el lugar, deberá obtener el permiso del propietario. Si hay obstrucciones tales como farolas o islas, asegúrese de que no afectan a los recorridos descritos en el diagrama que se muestra a continuación.

Tenga presente este diagrama básico de aparcamiento cuando prepare los ejercicios. 3 m (10 pie) los espacios de estacionamiento que se indican en los diagramas son anchos para mayor comodidad, pero el tamaño de los espacios de aparcamiento pueden variar. Si en la zona de aparcamiento no hay línea o los espacios de estacionamiento son mucho mayores o menores que los que figuran en los diagramas, utilice las dimensiones que se muestran a continuación. Tome las medidas con cinta métrica y marque los límites con tiza o con señales, tales como conos o bidones de plástico llenos de agua o tierra.

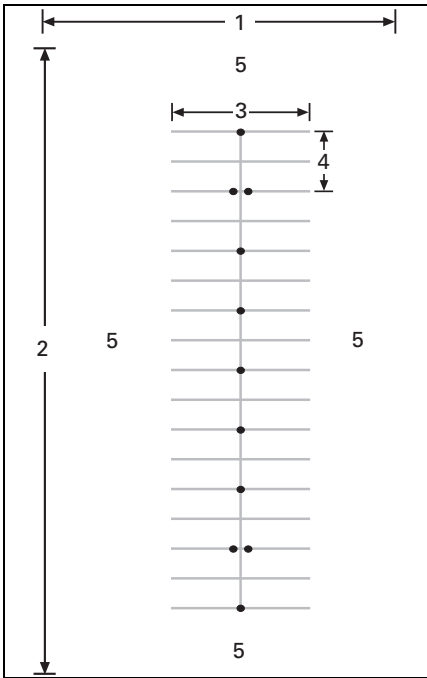

rmo2008-001-046_o

ZONA DE APARCAMIENTO TÍPICA

1. Como mínimo 30 m (100 pie)
2. Como mínimo 75 m (250 pie)
3. 12 m (40 pie)
4. 6 m (20 pie)
5. Zona abierta

Incluso en un aparcamiento cerrado, tenga cuidado con el tráfico que pudiera haber. Compruebe las partes delantera y trasera, así como los laterales antes de realizar cualquier maniobra práctica. Asimismo, tenga especial precaución ante el posible paso de niños y animales.

Preparación para la conducción

Infórmese de la ubicación y del funcionamiento de todos los mandos y controles del vehículo.

Realice la inspección previa a la conducción; consulte *INSPECCIÓN PREVIA A LA CONDUCCIÓN* antes de empezar.

Ponga en marcha y pare el motor siempre de acuerdo con las instrucciones que figuran en *ARRANQUE Y PARADA DEL MOTOR* en los *PROCEDIMIENTOS BÁSICOS*.

Postura para la conducción

Una buena postura le ayudará a maniobrar con el vehículo de un modo más fácil. Mantenga siempre ambas manos y ambos pies en la posición adecuada para poder utilizar los mandos sin dificultades. Normalmente, la muñeca debe estar en línea recta con el brazo (esta posición le ayudará a accionar el acelerador en la medida que desee). Los brazos deben estar relajados y doblados. Manténgase con la espalda recta, la cabeza erguida y los ojos mirando al frente. Mantenga los pies en los estribos junto a los mandos.

No conduzca nunca el vehículo, aunque se trate de una distancia corta, a menos que se encuentre en la postura adecuada para la conducción.



rmo2008-001-062

POSTURA PARA LA CONDUCCIÓN TÍPICA

Ejercicios de práctica

1) Revolución del motor y uso del botón de paro del motor

Finalidad

- Familiarícese con el uso de la empuñadura del acelerador.
- Familiarícese con el sonido del motor a diferentes revoluciones. Así sabrá cuándo cambiar a una marcha más larga o reducir según el sonido del motor.
- Acostumbrarse a utilizar el interruptor de paro del motor.

Indicaciones

- Arranque con el vehículo en PUNTO MUERTO, el freno de estacionamiento accionado y el pie derecho en el pedal de freno. Compruebe el grupo de indicadores multifunción para asegurarse de que el cambio está en PUNTO MUERTO— si está puesta la primera marcha, el vehículo intentará avanzar cuando dé gas.
- Observe el tacómetro y dé gas (bajando la muñeca) varias veces para

subir el régimen del motor hasta 4.000 RPM, como máximo. Practique dando gas con suavidad, manteniéndolo alrededor de 3000 rpm y soltándolo. Mientras la transmisión se encuentre en punto muerto, no se transferirá potencia a la rueda trasera.

- Utilice el interruptor de paro del motor para que no se transmita potencia al vehículo. Pulse el botón con el pulgar derecho sin alejar la mano del manillar.

Sugerencias para prácticas adicionales

- Practique la pulsación del interruptor de paro del motor sin mirarlo.

2) Arranque, parada y maniobras básicas

Finalidad

- Aprender a controlar el acelerador y a que se mueva el vehículo.
- Familiarizarse con la desaceleración a baja velocidad y el frenado.

Indicaciones

Si tiene la impresión de que está perdiendo el control del vehículo mientras realiza estos ejercicios, suelte el acelerador para detener la aceleración y accione el freno según sea necesario para reducir. También puede utilizar el interruptor de paro del motor para interrumpir completamente el suministro de energía al vehículo.

2a) Dé gas y suéltelo inmediatamente

Indicaciones

Al principio solo utilizará el acelerador unos instantes en cada ocasión; a continuación, suéltelo y deje el vehículo rodar sin impulso.

- Arranque el motor y quite el freno de estacionamiento.
- Con el pedal de freno pisado, cambie a primera marcha pulsando el selector de marcha hacia delante.
- Suelte el freno.
- Dé gas lentamente hasta que el vehículo empiece a avanzar poco a poco. Cuando empiece a moverse, suelte el acelerador y deje el vehículo rodar sin impulso; a continuación, accione el freno para detenerse. Repita esta operación hasta el final de la recta.
- Para dar media vuelta al llegar al final de la recta, deténgase, gire completamente el manillar a la derecha, dé gas por unos instantes, suelte el acelerador y deje el vehículo rodar sin impulso para girar. Quizá necesite dar gas brevemente más de una vez para completar el giro. Deténgase cuando esté orientado según la recta de ida, pero en sentido contrario.
- Siga con esta parte del ejercicio hasta que considere que domina las operaciones de dar gas y soltar el acelerador.

2b) Mantenga el acelerador, suéltelo y deténgase cada 12 m (40 pie)

A continuación, mantenga el acelerador un poco más de tiempo y deténgase cada 12 m (40 pie) (cada dos marcadores o cada cuatro líneas).

- Dé nuevamente gas poco a poco hasta que el vehículo empiece a avanzar lentamente. En esta ocasión, mantenga el acelerador en este punto.
- Cuando se acerque al punto de parada, suelte el acelerador y presione el freno para detenerse.
- Dé media vuelta al llegar al final de la recta, igual que antes; aunque ahora, sin necesidad de soltar el acelerador durante el giro. Procure mantener una posición constante del acelerador mientras gira. Deténgase cuando esté orientado según la recta de ida, pero en sentido contrario.

2c) Mantenga el acelerador, suéltelo y deténgase en los extremos

A continuación recorra toda la recta. Deténgase solo en los extremos. Mantenga una aceleración moderada.

3) Parada del motor con el vehículo en movimiento

Finalidad

- Familiarizarse con el uso del interruptor de paro del motor cuando el vehículo se mueve. Así, para cuando tenga que utilizar el botón, sabrá de qué manera responde el vehículo.

Indicaciones

- A medio camino de una trayectoria recta, mientras opere a 8 km/h (5 mi/h), gire el interruptor de paro del motor hasta la posición de apagado (OFF) y déjelo rodar sin impulso hasta que se detenga.
- Vuelva a poner en marcha el motor y repita el ejercicio. Procure aumentar la velocidad (a un máximo de 20 km/h (12 mi/h)) antes de utilizar el interruptor de paro del motor.

AVISO: El vehículo no se pondrá en marcha con una marcha puesta si el pedal de freno no está pisado.

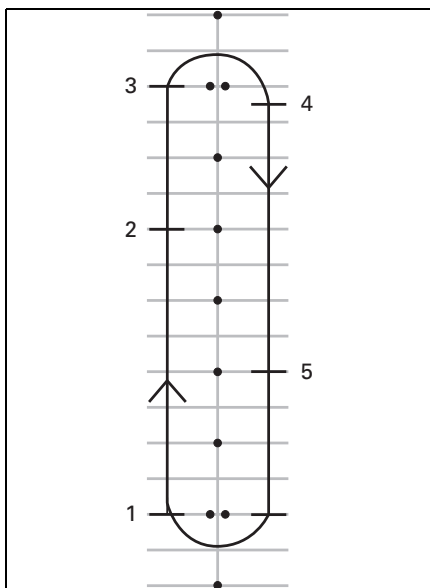

rmo2008-001-046_c

1. Inicio
2. Pulse el interruptor de paro del motor
3. Siga hasta el final de la recta, deténgase y gire como antes
4. Parada
5. Pulse el interruptor de paro del motor

Vuelva a poner en marcha el motor y pase al ejercicio siguiente.

4) Giros básicos

Finalidad

- Controlar los giros cómodamente.

Indicaciones

Este ejercicio es similar al que practicó anteriormente, salvo que ahora, en lugar de detenerse para girar, realizará el giro a baja velocidad.

- Circule en línea recta. Aléjese un poco de los conos para poder realizar un giro más abierto al final de la recta.
- Cuando se acerque a la curva, reduzca a una velocidad no superior a los 8 km/h (5 mi/h); para ello, suelte el acelerador y accione el freno si es necesario.
- Mantenga el gas a baja velocidad.
- Mire en la dirección de la curva.
- Gire el manillar en la dirección de la curva, tirando de la empuñadura interior y empujando de la exterior, con cuidado de no dar gas.
- Si se inclina hacia adelante y hacia la curva, quizá le resulte más fácil girar el manillar.
- Enderece el manillar después del giro y siga en línea recta.



rmo2008-001-064

POSTURA TÍPICA PARA LA CONDUCCIÓN AL GIRAR

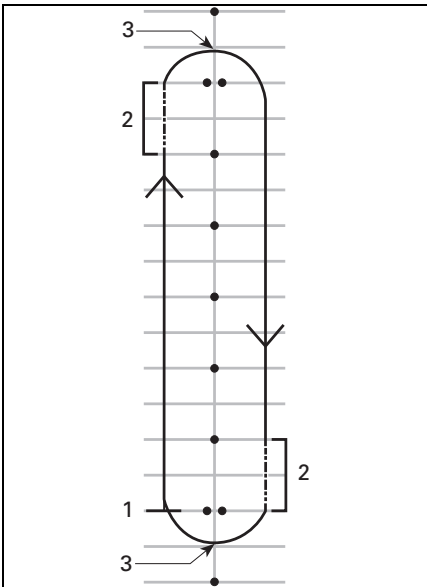

rmo2008-001-046_e

1. Inicio
2. Zona de fricción
3. Vértice

AVISO: Nota para los motociclistas: los giros en general y las maniobras en las curvas con el vehículo no se realizan de la misma manera que en las motocicletas. El vehículo no se inclina en los giros, por lo que quizá deba

desplazar el peso del cuerpo hacia el interior de la curva para mantener una postura cómoda en el vehículo. Deberá ejercer más fuerza para girar el manillar del vehículo que en el caso de una motocicleta. Sin embargo, resulta más fácil parar que una motocicleta cuando se está girando.

Sugerencias para prácticas adicionales

- Después de dominar el giro en una dirección, pruebe a circular girando en sentido contrario. Tenga cuidado de no dar más gas del deseado cuando intente girar a la izquierda.
- Deténgase en el vértice de la curva para probar los frenos en un giro.

5) Paradas rápidas

Finalidad

- Familiarizarse con la capacidad de frenado del vehículo.
- Aprender a accionar los frenos a fondo.

Indicaciones

Este ejercicio es similar al anterior, aunque en esta ocasión accionará el freno más firmemente, con objeto de frenar al máximo. El sistema de frenos antibloqueo (ABS) impedirá que se bloqueen las ruedas y le ayudarán a mantener el control de la dirección cuando aplique la máxima fuerza de frenado. Suelte siempre el acelerador completamente para detenerse con rapidez. Si acciona el acelerador y el

freno al mismo tiempo, la distancia de frenado será mayor.

- Arranque en un extremo de la recta y acelere hasta alcanzar los 8 km/h (5 mi/h).

A mitad de la recta, suelte el acelerador completamente y frene rápidamente. No pise nunca repetidamente el freno bombeando, ya que el ABS impedirá que se bloqueen las ruedas.

- Mire al frente y mantenga la cabeza erguida, con el manillar recto, y no suelte el freno hasta que el vehículo se haya detenido completamente.
- Repita el ejercicio aumentando la velocidad y accionando el freno con más fuerza.

Sugerencias para prácticas adicionales

- Vaya mirando por los retrovisores cuando se disponga a frenar en seco.

6) Desplazamiento en zigzag

Finalidad

- Adquirir más experiencia en lo relativo a la posición del conductor y el manejo del vehículo.

Indicaciones

6 m (20 pie)

1. Vaya girando en zigzag entre los marcadores o en la intersección de espacios de estacionamiento (de forma alternativa). Vaya primero a baja velocidad mientras se va acostumbrando a realizar los cambios de dirección.
2. Inclínese hacia donde va a realizar el viraje y gire el manillar en esa dirección tirando y empujando de las empuñaduras del manillar.

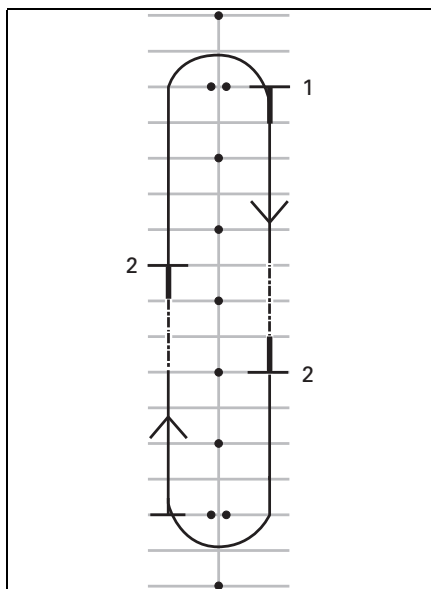

rmo2008-001-046_f

1. Inicio
2. Parada

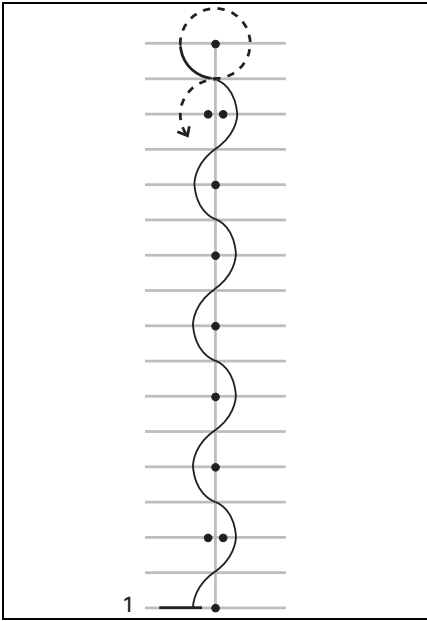

rmo2008-005-050_a

1. Inicio

12 m (40 pie) Zigzag

Cuando domine la técnica, intente girar en zigzag cada 12 m (40 pie) (entre conos alternativos o cada cuatro espacios de estacionamiento).

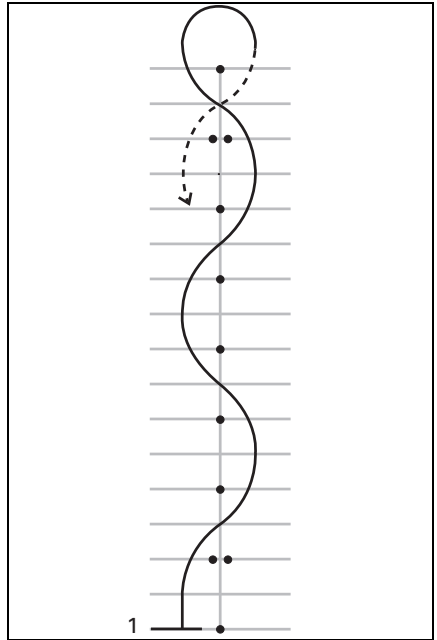

rmo2008-001-046_k

1. Inicio

Sugerencias para prácticas adicionales

- Puede aumentar gradualmente la velocidad a medida que vaya dominando el giro en zigzag hasta alcanzar 16 km/h - 19 km/h (10 mi/h - 12 mi/h) pero deberá reducir en el momento de cambiar de sentido en los extremos.

7) Cambio de marcha

Durante la conducción, deberá cambiar de marcha para que la velocidad del motor se ajuste a la adecuada para la carretera. Las marchas cortas se utilizan para velocidades moderadas y las largas se usan para velocidades más elevadas, del mismo modo que en los automóviles y camiones de transmisión manual.

La transmisión reducirá automáticamente la marcha si el régimen del motor cae por debajo de 1800 r.p.m.

Finalidad

- Aprender a cambiar a marchas más largas y más cortas.

Indicaciones

Este ejercicio es similar al que realizó antes, aunque ahora cambiará a marchas largas en las rectas y después se detendrá al llegar al final de cada tramo recto. Quizá desee utilizar los pasillos del aparcamiento para este ejercicio.

7a) Practique el uso del selector de marchas en una parada

En primer lugar, con el vehículo detenido, practique un cambio simple, de marcha atrás, después a punto muerto y después a primera. A continuación, practique lo siguiente:

- Realice un cambio doble de marcha atrás a primera
- Realice un cambio doble de primera marcha a marcha atrás
- Repita la operación hasta que considere que la domina.

7b) Cambio de la primera a la segunda marcha

- En la recta, acelere hasta que el motor alcance 3000 r.p.m.
- Pulse el selector de marcha para cambiar a segunda. No tiene que soltar el acelerador durante los cambios de marcha.
- Cuando considera que domina la operación, y si el espacio lo permite, puede ajustar el acelerador para aumentar la velocidad en segunda.

Cuando se acerque al final de la recta, deténgase:

- Suelte el acelerador.
- Accione el freno.
- La marcha se reducirá automáticamente al reducir la velocidad del vehículo. También puede reducir manualmente tirando del selector de marcha hacia usted.

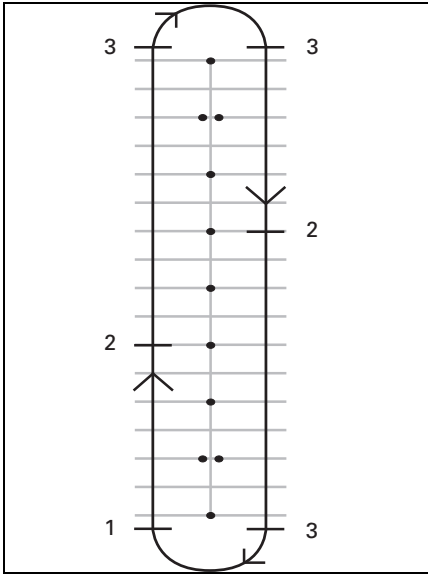

rmo2008-001-046_h

1. Inicio
2. Cambie a segunda marcha a 25 km/h (16 mi/h)
3. Parada

7c) Si lo permite el espacio, practique la reducción de marcha a primera en movimiento

En la recta:

- Tire del selector hacia usted sin soltar el acelerador.
- Notará más el “freno motor” cuando reduzca sin acelerador.

7d) Otras marchas

Si el espacio lo permite, puede intentar cambiar a marchas más largas y después reducir. Siga el mismo procedimiento y vaya cambiando a la marcha inmediatamente más larga o más corta.

AVISO: Si da algo más de gas al reducir, el motor podrá alcanzar antes el régimen de revoluciones acorde a la

velocidad del vehículo y la reducción de marcha será más suave. Cuando no dé gas al reducir, el freno motor ralentizará el vehículo. Esto puede ayudarle a reducir la velocidad, pero recuerde que el sistema VSS no controla el freno motor. Si cambia a una marcha demasiado corta cuando circula a una velocidad elevada, el neumático trasero puede patinar, con el consiguiente riesgo de pérdida de control, derrapes o vuelco, sobre todo en curvas.

8) Viraje brusco

Finalidad

- Familiarizarse con el manejo del vehículo para maniobras rápidas.
- Intentar distintas variaciones de frenado y virajes bruscos.

Indicaciones

En este punto deberá cambiar de trayectoria. Disponga los marcadores o señales tal como se muestra en el diagrama que aparece a continuación. No utilice objetos fijos, duros ni pesados como marcadores para este ejercicio.

- Pase entre los dobles conos a unos 8 km/h (5 mi/h) y mantenga esa velocidad en todo el recorrido.
- Gire alrededor de la línea de conos.
- Salga por el segundo conjunto de dobles conos.
- Repita el ejercicio varias veces, girando rápidamente en ambas direcciones.

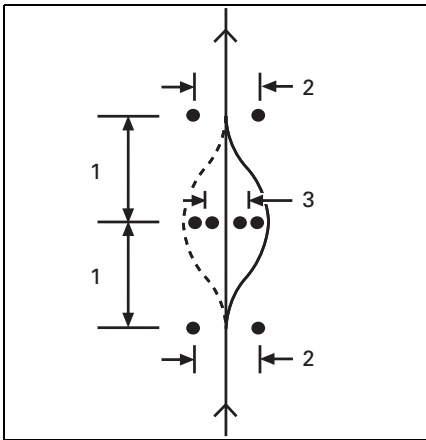

rmo2008-001-049_a

1. 6 m (20 pie)
2. 3 m (10 pie)
3. 2,5 m (8 pie)

Sugerencias para prácticas adicionales

- Puede aumentar gradualmente la velocidad de entrada (a no más de 13 km/h a 19 km/h (8 mi/h a 12 mi/h) y probar algunas variaciones. Por ejemplo, acérquese a mayor velocidad y reduzca antes de empezar el ejercicio, acciones los frenos durante el viraje brusco, etc.
- Si alguna persona le ayuda, puede introducir un elemento sorpresa en el ejercicio decidiendo en qué dirección debe girar de repente, o si tiene que detenerse. Pídale a la persona que le ayuda que se sitúe a una distancia segura (p. ej., más allá del límite de la zona de prácticas). Cuando alcance el primer grupo de conos, la persona que le ayude puede hacer gestos con las manos para indicar en qué

dirección debe girar rápidamente o si debe detenerse.

- Desarrolle el hábito de mirar por los retrovisores y el ángulo muerto antes de realizar el viraje.

9) Maniobras en marcha atrás

Finalidad

- Familiarizarse con el manejo y el radio de giro del vehículo marcha atrás.

Indicaciones

- Ponga la marcha atrás. Consulte los *PROCEDIMIENTOS BÁSICOS*.
- Compruebe que la zona situada detrás de usted está despejada. Siga mirando hacia atrás. Tenga cuidado de no golpear nada con las ruedas delanteras mientras maniobra marcha atrás. Reduzca la velocidad y deténgase soltando el acelerador y accionando el freno, como haría normalmente.
- Retroceda unos palmos y deténgase; repita la operación varias veces.
- Mantenga una velocidad moderada y no retroceda distancias largas.
- Cuando domine la maniobra marcha atrás, retroceda para aparcar en una plaza tal como se muestra en el diagrama siguiente.

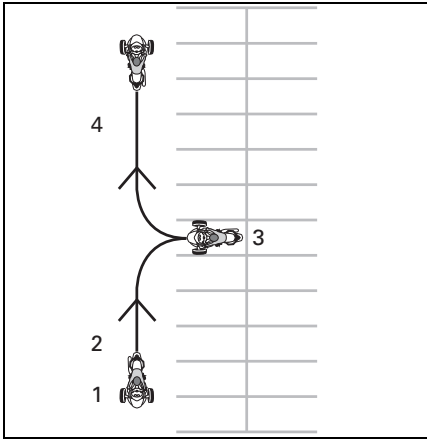

rmo2008-001-048_a

1. Inicio
2. Marcha atrás
3. Parada
4. Avance

Puede pasar gradualmente a situaciones de conducción más complicadas a medida que vaya ganando en pericia.

Aprendizaje de técnicas de conducción avanzadas

Cuando domine las técnicas de conducción básicas, puede empezar con otras habilidades más avanzadas. En primer lugar, deberá aprender las *ESTRATEGIAS PARA LA CONDUCCIÓN EN LA VÍA PÚBLICA* que se tratan en la siguiente sección. A continuación, podrá llevar el vehículo por la vía pública en situaciones de riesgo relativamente reducido.

Para empezar, conduzca en circunstancias con pocas complicaciones:

- Distancias cortas
- Buenas condiciones meteorológicas
- Tráfico reducido
- A la luz del día
- A baja velocidad
- Sin pasajero

ESTRATEGIAS PARA LA CONDUCCIÓN EN LA VÍA PÚBLICA

En esta sección se proporcionan algunas estrategias para reducir el riesgo en la carretera. Muchas de estas estrategias son similares a las que se aplican a la conducción de motocicletas.

Esta sección se basa en la orientación para motoristas que ofrece la Motorcycle Safety Foundation (MSF). Sin embargo, incluso los motoristas experimentados deberían leer esta sección, ya que hay ciertas estrategias específicas para el vehículo.

Planifique el viaje

Infórmese siempre de las condiciones meteorológicas antes de usar el vehículo. Lleve la ropa y los accesorios necesarios por si hay cambios de tiempo.

Planifique una ruta y conduzca en condiciones adecuadas a su nivel de habilidad.

El vehículo tiene un depósito de combustible de 26 L (6,9 gal. USA) de capacidad. Cuando destelle la luz indicadora de nivel de combustible bajo, llene el depósito de combustible cuanto antes. Planifique las paradas para repostar, sobre todo en zonas despobladas.

Conducción defensiva

Al igual que ocurre con la motocicleta, una conducción defensiva puede ayudarle a evitar colisiones. Debe mantenerse siempre alerta. No deje nunca de observar su entorno, incluida la zona situada detrás de usted. Explore siempre posibles riesgos, planifique con antelación y deje tiempo y espacio para evitar problemas. No dé por sentado

que los otros conductores le verán o respetarán siempre las normas de circulación.

Distancia de seguridad

Deje siempre una distancia de seguridad de dos segundos o más con respecto al vehículo que le precede cuando las condiciones de conducción sean ideales. Esto significa que debe pasar por cualquier punto fijo de la carretera al menos dos segundos después del vehículo que le preceda.

Cuando las condiciones aumenten a la distancia de frenado o la visibilidad sea limitada, mantenga una distancia de seguridad mayor. Por ejemplo, la distancia de frenado es mayor en superficies resbaladizas, en pendientes o con más peso, y la visibilidad puede quedar limitada por la niebla, en las curvas y de noche.

Mire el tráfico que hay delante del vehículo que le precede

Además de dejar una distancia de seguridad adecuada con el vehículo que nos precede, debemos fijarnos en lo que ocurre delante de este y planificar la trayectoria con mayor antelación.

Planifique la trayectoria inmediata al menos con cuatro segundos de antelación. Observe si en esa trayectoria pueden presentarse riesgos, como obstáculos o la posibilidad de que alguien invada la calzada.

Observe hasta una distancia equivalente a 12 segundos de recorrido por la ruta prevista para identificar posibles situaciones de peligro antes de que ocurran. Por ejemplo, fíjese en los cru-

ces en los que puedan aparecer otros vehículos o en lugares en los que los peatones puedan cruzar. Esté preparado para reaccionar en caso de que surja una situación de peligro.

Observe por detrás y por los lados

Los vehículos y otros riesgos potenciales pueden venir por cualquier dirección. Esté siempre alerta al entorno. Mire los retrovisores con frecuencia para ver lo que ocurre justo detrás de usted. Mire también con frecuencia girando la cabeza para cubrir el ángulo muerto.

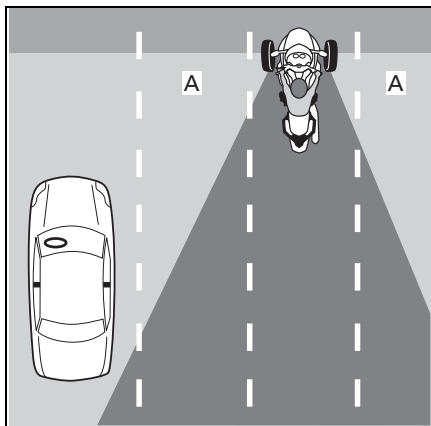

rmo2008-001-014_a

A. *Ángulos muertos del conductor*

A la hora de frenar, tenga en cuenta que los vehículos que le siguen pueden no ser capaces de detenerse en tan poco tiempo como usted.

No deje de observar sistemáticamente su entorno

Para saber lo que ocurre a su alrededor, no fije la vista en un único punto. Supervise continuamente la carretera, las señales de tráfico, los dispositivos y otros vehículos. Mire puntos cercanos y lejanos, en todas las direcciones.

Anticípese a los problemas

Siempre que detecte un posible riesgo, planifique un medio de evitarlo. Esto puede implicar que deba ajustar su velocidad o su posición en el carril, o bien cambiar de carril. Debe estar preparado para maniobras evasivas tales como virajes bruscos o frenazos si algo se cruza en su trayectoria. Asegúrese siempre un margen de tiempo y espacio para reaccionar en caso de problemas.

Ser visibles para los demás

Los vehículos pequeños, como las motocicletas, resultan menos visibles. Por lo tanto, debe utilizar estrategias para que le vean bien.

Para que otros conductores puedan verle mejor

Iluminación y distintivos reflectantes Asegúrese de que los faros, las luces de marcha y las luces traseras del vehículo funcionan debidamente. El vehículo está equipado con reflectores en los guardabarros, en los laterales y en la parte posterior. Asegúrese de que todos los reflectores están limpios, que no falta ninguno y que no hay roturas.

Utilice las luces largas siempre que sea posible, tanto de día como de noche. Utilice las luces cortas para no deslumbrar a otros conductores por

la noche o cuando se refleje mucho la luz, como cuando hay niebla.

Señales

Utilice los intermitentes para informar a otros usuarios de su intención de girar. El vehículo tiene una función de cancelación automática de los intermitentes, pero puede que no se active cuando se realizan giros leves. Asegúrese de que los intermitentes quedan apagados después de realizar la maniobra; si los deja encendidos, puede confundir a otros conductores.

Cuando sea posible, accione momentáneamente las luces de freno antes de reducir la velocidad y cuando espere en los cruces, para avisar a los conductores que vengan detrás.

Utilice las luces de emergencia para que le vean bien cuando surja la necesidad.

También puede usar la bocina para intentar avisar a otros conductores de su presencia.

No presuponga que otros conductores adviertan siempre las luces del vehículo, las señales que haga ni el sonido de la bocina.

Ángulos muertos

Durante la conducción, evite situarse en el ángulo muerto de otros vehículos. Colóquese de manera que los conductores que le preceden puedan verle por el retrovisor. En algunos casos, como cuando vaya detrás de un camión o un autobús, debe guardar una mayor distancia.

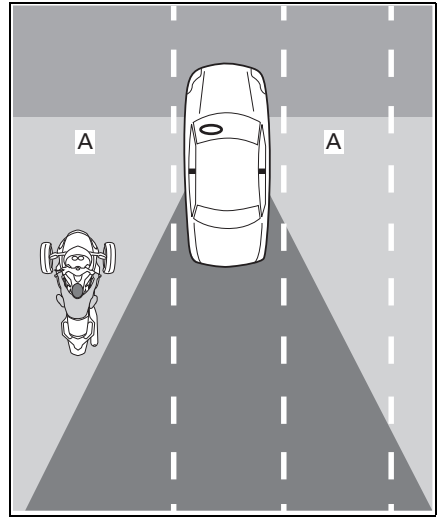

mmo2008-001-015_a

A. Ángulo muerto de otros vehículos

Hora del día y condiciones meteorológicas

Con luz escasa, como por la noche, al amanecer o al anochecer, o cuando llueva o haya niebla, su vehículo resultará menos visible para otros conductores. Los resplandores al amanecer y al anochecer o la luz brillante del sol también pueden dificultar que otros conductores le vean.

Prendas

Las prendas con colores brillantes y reflectantes pueden aumentar la visibilidad del vehículo.

Tenga cuidado aun cuando los demás conductores le vean

Incluso cuando otros conductores parezcan haberle visto, siempre puede haber alguno que le ponga en un aprieto o en serio peligro de colisión. Conduzca de un modo defensivo y no confíe en que los

demás conductores nunca vayan a maniobrar imprudentemente.

Posición en el carril

Por lo general, deberá circular con el vehículo por el centro del carril. De ese modo las ruedas delanteras se mantienen dentro del carril. También permite un margen de distancia con respecto a los vehículos que circulen por otros carriles, sentirá menos el aire desplazado por el paso de vehículos grandes y el riesgo de sufrir una colisión con algún vehículo que se disponga a cambiar de carril será menor. Además, en esta posición las ruedas delanteras se mantienen fuera de la zona más resbaladiza, en la parte central del carril, lo que contribuye a mantener la capacidad de frenado y el control de la dirección. Si está acostumbrado a conducir un automóvil, recuerde que usted se encontrará en el centro del vehículo y no en uno de los lados, por lo que su perspectiva cambiará.

Puede moverse a la parte izquierda o derecha del carril para evitar riesgos, mantener la distancia con respecto a otros vehículos o negociar curvas. También puede moverse hacia la izquierda o hacia la derecha en el carril para ver mejor o ser mejor visto por otros vehículos. Debido a la posición central del asiento en el vehículo y a la anchura de este, puede resultar algo difícil ver el tráfico, incluso desde el extremo del carril. Quizá precise una distancia de seguridad mayor detrás de los vehículos de mucha altura o anchura. No saque la rueda del carril para ver el tráfico. Para que los conductores que le preceden le vean, debe poder ver sus retrovisores. Cuando le siga un vehículo grande, los vehículos que

adelanten a ese vehículo puede que tengan dificultades para verle si no se sitúa en la parte izquierda del carril.

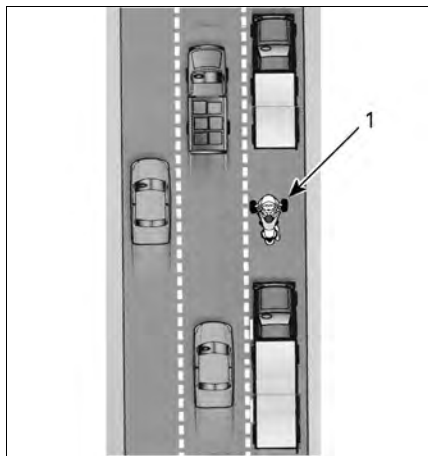

rmo2008-001-075_a

1. Vehículos en la parte izquierda del carril

Dado que el vehículo es más ancho que una motocicleta, no puede colocarse en tantas posiciones distintas en un carril. Cuando circule por la izquierda o por la derecha del carril, asegúrese de que las ruedas delanteras no rebasan la línea divisoria del carril.

En carreteras con varios carriles, elija uno que sea adecuado a la velocidad del vehículo de acuerdo con el tráfico, y tenga también en cuenta su capacidad de ver y la visibilidad del vehículo, así como las posibles trayectorias para maniobras evasivas (por ejemplo, ante la necesidad de un viraje brusco a otros carriles o al arcén).

Situaciones comunes en la conducción

Cruces

Los cruces, incluidas las pequeñas intersecciones con caminos vecinales, suponen un riesgo adicional. Observe siempre el tráfico en todas las direcciones: detrás, delante, a la izquierda y a la derecha.

Al detenerse en un cruce, deténgase en medio del carril, aunque se disponga a girar. De ese modo el vehículo será más visible y disuadirá a otros conductores de intentar adelantarlo por el carril. Fíjese en los vehículos que se acerquen por detrás. Accione las luces de freno cuando se estén aproximando. Deje el vehículo en primera marcha y prepárese para moverse si es necesario para evitar una colisión.

Cambios de carril y adelantamientos

Recuerde que el vehículo es más ancho que una motocicleta y necesita más espacio lateral para adelantar a otro vehículo. Recuerde también que el vehículo es menos visible que un automóvil, por lo que resulta especialmente importante indicar la intención de cambiar de carril con suficiente antelación y mirar los retrovisores y los ángulos muertos. Asegúrese de quitar el intermitente después de cambiar de carril; para el cambio de carril no se gira el manillar lo suficiente como para que se cancele automáticamente la señal de giro.

No intente conducir nunca entre dos carriles con tráfico. El vehículo es demasiado ancho.

No use nunca el arcén para adelantar. Si saca una de las ruedas fuera de la carretera, podría perder el control.

Giros

Recuerde que debe reducir la velocidad, mirar y seguir la dirección de la curva.

- **Reduzca:** Reduzca la velocidad según sea necesario antes de entrar en una curva; para ello, suelte el gas, utilice los frenos o reduzca a una marcha más corta. Entre en la curva a una velocidad que pueda mantener mientras gira.

Aunque el vehículo puede frenar mejor durante un giro que una motocicleta, no deja de ser importante reducir la velocidad antes de entrar en una curva, en lugar de frenar cuando ya se está girando. Tanto para frenar como para girar se precisa tracción. Cuanta más tracción utilice para frenar, menos habrá para girar al mismo tiempo.

Cuando se toma una curva a demasiada velocidad, puede observarse que la rueda delantera interior se levanta del suelo y que el sistema VSS reduce la potencia del motor. Si bien el sistema VSS puede ayudarle a mantener el control, sigue existiendo el riesgo de derrapar o volcar si gira demasiado brusca y deprisa.

- **Mire:** Fíjese bien en todo el recorrido de la curva y no fije la vista en un punto. Evalúe la curva en su totalidad tan pronto como sea posible (características de la superficie, si es muy cerrada o abierta, y condiciones generales del tráfico) para poder tomar decisiones acerca de la velocidad y la posición. En oca-

siones, girar la cabeza en la dirección del giro puede ayudarle a tener una buena perspectiva.

- **Gire:** Mueva el manillar de modo que el vehículo gire siguiendo la dirección de la curva. Este vehículo no es como una motocicleta en este sentido: no realiza un contraviraje y no se inclina. Recuerde que experimentará la fuerza lateral que provoca el giro, por lo que quizá deba desplazar el peso del cuerpo hacia el interior de la curva para mantener una postura cómoda en el vehículo. Deberá ejercer más fuerza para girar el manillar del vehículo que en el caso de una motocicleta.

Curvas

Dado que el vehículo es más estrecho que un automóvil, puede ir de un lado a otro del carril en las curvas para enderezar la trayectoria. Sin embargo, el vehículo tiene más anchura que una motocicleta, lo que no le permite tanto desplazamiento lateral. Así pues, es importante asegurarse de que las ruedas delanteras no se salen del carril.

En las curvas típicas suele ser preferible una trayectoria del exterior al interior y vuelta al exterior.

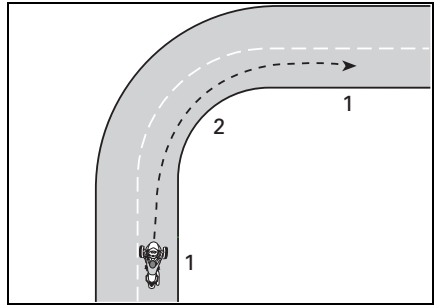

rmo2008-001-063_a

TRAYECTORIA PARA UNA CURVA TÍPICA

1. *Desgaste*
2. *Interior (en el vértice)*

Cuestas y pendientes

Seleccione una marcha apropiada según la inclinación. En la subida de cuestas, una marcha corta puede contribuir a mantener la potencia suficiente. Al bajar una pendiente, las marchas cortas pueden permitir el freno motor para controlar la velocidad.

Cuando se detiene, el modelo SE6 puede desplazarse hacia delante o hacia atrás independientemente de la marcha que haya puesta. El embrague centrífugo del modelo SE6 está siempre desembragado cuando el vehículo está detenido, de modo que la transmisión no retiene el vehículo. Mantenga pisado el pedal de freno cuando el vehículo esté detenido en un plano inclinado. Para arrancar en un plano inclinado, mantenga pisado el pedal de freno a medida que da gas. Suelte el pedal de freno cuando note que se embraga (a unas 1500 r.p.m).

Conducción nocturna

Además de utilizar las luces y los indicadores con el fin de ser visto por otros conductores, tenga presente su propia capacidad de visión por la noche. Utilice las luces largas cuando sea pertinente. Modere la velocidad con arreglo al alcance de las luces (debe ser mayor que la distancia necesaria para frenar). También pueden servirle los faros de otro vehículo para ver la carretera por delante de usted.

De noche no utilice viseras ni lentes teñidas o coloreadas, y tenga especial cuidado de que la visera no esté rayada ni manchada.

Conducción en grupo

Debe conducirse en fila únicamente. No circule en paralelo por el mismo carril con otro vehículo, ni siquiera con una motocicleta.

Cuando conduzca en grupo con motocicletas, mantenga la distancia de seguridad adecuada con respecto a la motocicleta que le precede, aunque ésta circule por un lado del carril. En las curvas, no intente seguir la trayectoria de las motocicletas. Las motocicletas pueden desplazarse más hacia los bordes del carril en las curvas; si sigue exactamente su trazado, existe el riesgo de que la rueda delantera del vehículo se salga del carril. Las motocicletas pueden tomar las curvas a mayor velocidad que este vehículo. No intente ir igual de rápido.

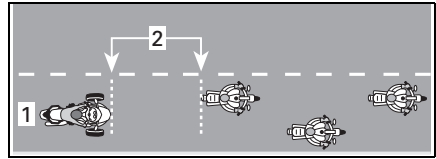

rmo2008-001-045_a

POSICIÓN PARA LA CONDUCCIÓN EN GRUPO

1. Centro del carril
2. Distancia equivalente a dos segundos

Especialmente en las carreteras sinuosas, los conductores pueden cansarse antes que los motociclistas. No se esfuerce por mantener el ritmo de las motocicletas; deténgase si se fatiga.

Estado y riesgos de la carretera

Hielo, nieve y nieve fangosa

No conduzca el vehículo sobre nieve, hielo ni nieve fangosa. Incluso con ayuda del sistema VSS, la adherencia no será suficiente para mantener el control en esas superficies resbaladizas. Este vehículo puede patinar sin control más fácilmente que un automóvil en superficies resbaladizas.

Grava, tierra y arena

En caminos en los que haya grava, tierra o arena, tenga especial precaución y reduzca la velocidad; sobre todo en las curvas. Estas superficies no proporcionan tanta adherencia como las superficies pavimentadas y puede perder el control, incluso con el sistema VSS.

Pavimento mojado y charcos

Normalmente hay suficiente tracción para mantener el control sobre pavimento mojado, siempre y cuando no haya agua en el pavimento (como un charco o una corriente de agua sobre la carretera). Igual que ocurre con otros vehículos, el producto puede patinar si circula demasiado deprisa sobre el agua acumulada en la carretera. Además, esta circunstancia se produce a velocidades menores que con la mayoría de los automóviles y motocicletas. Es más probable hidroplanear si la profundidad del agua acumulada es mayor. Para hacerse una idea de la profundidad, observe la cantidad de agua que salpican otros vehículos.

Cuando se produce hidroplaneo, una o más ruedas se elevan sobre una película de agua y pierden el contacto con la carretera. Si esto ocurre con la rueda trasera, puede notar que se desliza lateralmente. Las ruedas que hidroplanean no tienen la tracción necesaria para controlar el vehículo. Existe el riesgo de perder el control y que el vehículo patine, sin que el sistema VSS pueda evitarlo.

Evite los grandes charcos y las corrientes de agua en la carretera; reduzca la velocidad y deténgase en la cuneta en caso de lluvias intensas. Si debe atravesar un curso de agua, reduzca la velocidad lo máximo posible antes de hacerlo.

Después de pasar por el agua, pruebe los frenos. Acciónelos varias veces si es preciso para que las zapatas se sequen con el rozamiento.

Un mantenimiento adecuado de los neumáticos reduce el riesgo de hidro-

planeo. Mantenga siempre la presión recomendada para los neumáticos:

Consulte *PRESIÓN DE LOS NEUMÁTICOS* en la sección *PROCEDIMIENTOS DE MANTENIMIENTO*.

AVISO: La diferencia de presión entre el neumático izquierdo y el derecho no debe sobrepasar 3,4 kPa (0,5 PSI).

Sustituya de inmediato cualquier neumático que muestre el indicador de desgaste máximo de la banda de rodadura; de ese modo, se reducirá considerablemente el riesgo de hidroplaneo.

La parte central de un carril puede resultar especialmente resbaladiza durante los primeros minutos de lluvia, al mezclarse el agua con la tierra y el aceite de la carretera. Si sigue lloviendo, el agua puede acumularse en surcos si el pavimento está erosionado. Evite esas dos zonas de baja adherencia. Cuando sea posible, mantenga los neumáticos delanteros en las zonas que ofrezcan mayor agarre.

Uso todoterreno

No utilice el vehículo en lugares no previstos para el tráfico rodado. El vehículo no está diseñado para las superficies difíciles, de baja adherencia e irregulares que pueden encontrarse en la conducción todoterreno. Podría quedarse atascado, perder el control o volcar. Asimismo, puede ser ilegal su uso como todoterreno en determinadas jurisdicciones.

Obstáculos, hoyos y baches

Siempre que sea posible, evite pasar sobre obstáculos, hoyos y baches. Si se ve en la obligación de atravesar por una superficie así, reduzca la velocidad lo máximo posible antes de llegar y suelte el freno al pasar por encima. En el caso de obstáculos o baches amplios, acérquese en línea recta, si es posible, de modo que las dos ruedas delanteras pasen a la vez. Cuando pase sobre un obstáculo, un bache o un hoyo con las dos ruedas delanteras, debe ponerse de pie ligeramente sobre los estribos y amortiguar el impacto con las piernas. Esté preparado a que la rueda trasera golpee el obstáculo. Para obstáculos, baches u hoyos más estrechos, es preferible pasar por encima con el neumático trasero. Si pasa por encima con una rueda delantera, agárrese bien al manillar, con cuidado de no dar gas accidentalmente, y esté preparado para corregir su trayectoria si es necesario.

Si golpea contra un obstáculo, un bache o un hoyo lo suficientemente grande, el impacto puede provocar que el vehículo salte y usted resulte herido, que salga despedido el pasajero, que pierda el control, derrape o vuelque.

Si no va a poder detenerse a tiempo para evitar un obstáculo, puede intentar sortearlo dando un viraje brusco. Puede realizar un viraje brusco y, al mismo tiempo, frenar si es necesario.

Si se cruza en la carretera una animal grande, como un ciervo, es preferible detenerse y esperar a que se vaya, o bien pasar lentamente. Si se le acerca un perro corriendo mientras conduce, una buena estrategia consiste en redu-

cir la velocidad y cambiar a una marcha más corta, para después acelerar cuando se encuentre más cerca del punto en el que iba a interceptarle el perro.

Emergencias en carretera

Un problema de funcionamiento del vehículo o una situación inesperada pueden producirse en cualquier momento durante la conducción. El buen mantenimiento del vehículo puede contribuir a reducir las posibilidades de que surjan problemas mecánicos. Aun así, deberá estar preparado ante la posibilidad de que se produzca una emergencia.

- Tenga siempre en el vehículo la Guía del usuario y el juego de herramientas. Consulte el apartado *REPARACIONES EN CARRETERA* para conocer orientaciones técnicas ante problemas que podrían producirse en un viaje.
- Cuando se detenga en la carretera, observe estas precauciones:
 - Si los arcenes están asfaltados, indique su intención de dejar la carretera, salga a una velocidad similar a la del tráfico y después reduzca hasta que el vehículo se detenga completamente.
 - Si el arcén no está asfaltado, indique que va a girar a la derecha y vaya reduciendo hasta una velocidad prudente antes de salir de la carretera asfaltada.
 - A fin de aumentar la visibilidad del vehículo para otros conductores, encienda las luces de emergencia.
- Si tiene un teléfono móvil u otros dispositivo de comunicación, cár-

guelo completamente antes de iniciar un viaje largo con el vehículo.

- Si sufre un accidente, BRP recomienda encarecidamente que el vehículo sea transportado (consulte el subapartado *TRANSPORTE DEL VEHÍCULO*) al concesionario de Can-Am de carretera más cercano para que sea revisado exhaustivamente y se comprueben todos los aspectos de seguridad antes de seguir utilizándolo.
- Cumplimente el formulario de BRP sobre accidentes o incidentes.

Problemas con los neumáticos

Si se produce un pinchazo u otro problema relacionado con los neumáticos, agarre fuerte el manillar, reduzca lentamente la velocidad y gire con cuidado hasta un lugar seguro para detenerse. Evite frenar en seco, reducir de marcha o girar bruscamente. Si se produce un problema con una de las ruedas delanteras, el vehículo tenderá a desviarse hacia ese lado, por lo que tendrá que agarrar fuerte el manillar para controlar la dirección. Consulte el apartado *REPARACIONES EN CARRETERA* para ver instrucciones acerca de la reparación de los neumáticos.

TRANSPORTE DE UN PASAJERO, DE CARGA O ARRASTRE DE UN REMOLQUE

Límites de peso

No sobrepase el límite de peso especificado para los usuarios y la carga.

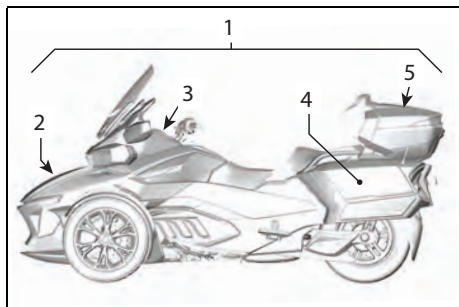

219002072-042

1. Límite de carga del vehículo
2. Compartimento de almacenamiento delantero
3. Guantera
4. Compartimentos de almacenamiento laterales
5. Compartimento de almacenamiento de la parte superior

Límites de peso	
Límite de carga del vehículo (incluido el conductor, el pasajero, la carga y los accesorios añadidos)	252 kg (556 lb)
Compartimento de almacenamiento delantero	16 kg (35 lb)
Guantera	2 kg (4 lb)
Compartimento de almacenamiento lateral	6,8 kg (15 lb) (cada uno)

Límites de peso	
Compartimento de almacenamiento de la parte superior	6,8 kg (15 lb) (con bastidor superior instalado)
	9 kg (20 lb) (sin bastidor superior)

Consecuencias de un exceso de peso:

- Menor capacidad para acelerar, frenar y girar.
- Menor eficacia del sistema de estabilidad del vehículo (VSS).
- Mayor riesgo de volcar si hay un peso elevado o desequilibrado sobre la parte trasera.
- Menor espacio de los bajos al suelo, con lo que aumenta el riesgo de golpear con obstáculos bajos o cuando la superficie de la carretera sea irregular.
- Mayor riesgo de problemas con los neumáticos.

Uso del vehículo con peso adicional

Llevar a un pasajero o transportar carga pesada afecta a la maniobrabilidad del vehículo debido al aumento de peso y a la distribución de éste.

1. No podrá acelerar con tanta rapidez. Necesitará más tiempo y espacio para adelantar.
2. No podrá detenerse con tanta rapidez. Deje una distancia de seguridad mayor con respecto al vehículo que le precede; por lo menos,

la equivalente a tres segundos. La distancia debe ser aún mayor si las condiciones no son ideales para la conducción (p. ej., poca visibilidad, firme en mal estado...).

3. No podrá virar tan rápidamente ni a tanta velocidad. Reduzca más de lo habitual antes de girar y evite los virajes bruscos.
4. Este vehículo puede ser menos estable. Existe más riesgo de volcar si se realizan maniobras extremas cuando el peso es mayor o está más desplazado hacia atrás (por ejemplo, si se lleva a un pasajero).

Conducción con un pasajero

El vehículo está diseñado para un solo pasajero, que irá sentado detrás del conductor. No lleve nunca varios pasajeros.

No lleve un pasajero hasta que tenga suficiente experiencia conduciendo solo en distintas situaciones y domine bien el vehículo.

El pasajero debe estar sobrio, alerta, tiene que poder llegar a los reposapiés y a los asideros, así como ser capaz de mantener el equilibrio y sujetarse en caso de maniobras repentinas. Asimismo, no deberá distraer al conductor.

El pasajero debe utilizar su control de audio de acuerdo con lo que indique el conductor.

Asegúrese de que el pasajero utiliza prendas de protección adecuadas. El pasajero debe llevar todo el equipamiento protector recomendado para el conductor; sobre todo el casco. Se

recomienda un casco de cobertura integral; en caso de parada brusca, el pasajero podría golpear con la cara contra el casco del conductor.

Mantenga accionados los frenos y la transmisión en punto muerto hasta que el pasajero se encuentre en posición adecuada para la partida.

Antes de ponerse en marcha, explíquelo al pasajero cómo debe ir. Haga cumplir las siguientes normas al pasajero:

1. - Mantener una posición adecuada durante el viaje.
- Debe agarrarse a los asideros y mantener los pies en los reposapiés en todo momento. La altura del reposapiés del pasajero es ajustable. Consulte el apartado *AJUSTE DEL REPOSAPIÉS DEL PASAJERO*.
- El pasajero no deberá sujetarse al conductor ya que es posible que el conductor no pueda soportar la fuerza lateral generada por ambos.

Para las distintas maniobras puede resultar más cómodo adoptar distintas posiciones de agarre en los asideros. (Por ejemplo, se puede colocar una mano en la esquina delantera izquierda y la otra en la esquina trasera opuesta en los giros, las dos manos más adelantadas o más retrasadas en otras situaciones...).

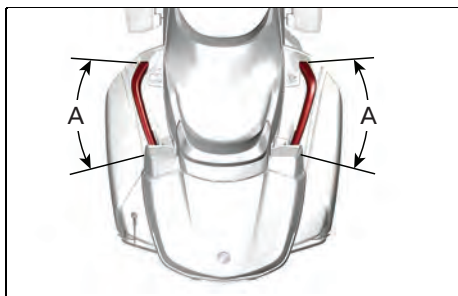

219002072-045

- A. *Posturas de sujeción a los asideros*
- Mantenerse alejado del tubo de escape, de la rueda trasera y de la correa conductora.
 - No darse la vuelta ni inclinarse, excepto para mantener el equilibrio cuando gira el vehículo. En una maniobra imprevista, si el pasajero no se encuentra en la posición normal de conducción, sufre un mayor riesgo de caída.
 - Estar atento a la carretera para reaccionar ante las situaciones que vayan surgiendo. Inclinarse en las curvas según sea necesario para no desequilibrarse por las fuerzas laterales. Al pasar sobre un obstáculo, un hoyo o un bache, levantarse un poco del asiento y no apoyar los codos.

Evite acelerar, frenar y girar con brusquedad, sobre todo si el pasajero no tiene experiencia. Una maniobra repentina imprevista pueda provocar la caída del pasajero.

Dónde almacenar la carga

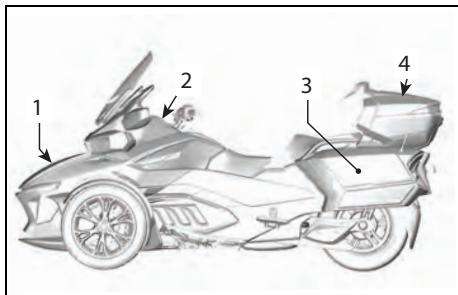

219002072-046

- Compartimento de almacenamiento delantero*
- Guantera*
- Compartimentos de almacenamiento laterales*
- Compartimento de almacenamiento de la parte superior*

Puede llevar carga en los compartimentos que se indican a continuación. No transporte carga en ningún otro lugar a menos que el vehículo esté equipado con accesorios homologados por BRP.

No almacene nunca productos inflamables, como combustible, en ninguno de estos compartimentos.

Respete siempre el límite de carga de cada compartimento. Consulte *LÍMITES DE PESO* en este apartado.

Guantera

La guantera proporciona espacio para almacenar pequeños artículos personales.

Resulta muy práctica para almacenar objetos que podría necesitar tener a mano durante el viaje (como dinero para pagar peajes).

Compartimento de almacenamiento delantero

El compartimento de almacenamiento de la parte delantera es el más espacioso, ya que caben hasta dos cascos. El compartimento de almacenamiento delantero incluye un espacio específicamente diseñado para esta Guía del usuario.

Asegúrese de que la cubierta del compartimento está bien cerrada y asegurada antes de ponerse en marcha.

Compartimentos de almacenamiento laterales

En los compartimentos de almacenamiento laterales hay espacio para almacenar un casco u otros objetos ligeros.

Asegúrese de que la cubierta del compartimento de almacenamiento está bien cerrada y asegurada antes de ponerse en marcha.

Compartimento de almacenamiento de la parte superior

En el compartimento de almacenamiento de la parte superior hay espacio para almacenar un casco u otros objetos ligeros.

Asegúrese de que la cubierta del compartimento de almacenamiento está bien cerrada y asegurada antes de ponerse en marcha.

Arrastre de un remolque

La serie RT se ha diseñado para poder llevar un remolque opcional de BRP (con el accesorio opcional de enganche de BRP).

El sistema de estabilidad del vehículo (VSS) incorpora un programa que permite arrastrar un remolque BRP controlando adecuadamente la estabilidad del vehículo.

Utilice únicamente un remolque BRP diseñado específicamente para este vehículo o un equivalente homologado por BRP. Es importante para garantizar la estabilidad del remolque y el vehículo durante el uso normal y que el funcionamiento sistema de estabilidad del vehículo no se vea afectado.

AVISO Si se utiliza un arnés de cables no recomendado pueden producirse fallos en el sistema eléctrico del vehículo.

⚠ ADVERTENCIA

El uso de cualquier otro remolque podría dañar el vehículo o afectar al correcto funcionamiento del sistema de estabilidad de éste. No es recomendable utilizar el control de velocidad de cruce cuando se lleva un remolque.

El remolcado de un remolque afecta a la maniobrabilidad del vehículo debido al mayor peso y la distinta distribución del peso.

- Necesitará más tiempo y espacio para adelantar.
- Debe dejar más distancia para frenar.
- Guarde una mayor distancia de seguridad con el vehículo que le precede.
- Reduzca la velocidad y aminore la marcha más de lo habitual antes de girar. Evite los giros bruscos.
- Existe más riesgo de volcar si se realizan maniobras extremas.

El viento lateral y las turbulencias de aire provocadas al cruzar o ser adelantado pueden afectar a la dirección y hacer que el remolque oscile. Para reducir el efecto al mínimo, mantenga una velocidad constante y no realice correcciones rápidas de la dirección ni frenazos bruscos.

Reduzca la velocidad antes de entrar en una curva.

Tome las curvas más abiertas. Se necesita más espacio para girar con un remolque.

Intente anticiparse a lo que puede ocurrir delante de usted para no tener que maniobrar marcha atrás con el remolque.

Cuando maniobre marcha atrás, hágalo más lentamente. Pida a alguien que le vaya indicando siempre que sea posible. Practique en una zona abierta cuando tenga la ocasión. Consulte *TÉCNICAS DE CONDUCCIÓN Y EJERCICIOS PRÁCTICOS NECESARIOS*.

Procure no dar giros bruscos ni frenar repentinamente. Esto podría provocar que el remolque se plegase (efecto "tijera") o volcase. Un remolque vacío se desestabiliza más fácilmente. Al acelerar es normal aumentar el régimen de r.p.m. para no sobrecargar el motor.

AVISO Procure que la rueda trasera no patine. Podría proyectar piedras sobre el remolque y dañarlo.

Particularidades de la conducción en cuestas y pendientes

Siempre que sea posible, procure no detenerse en una cuesta.

Al arrancar en cuesta se necesita más deslizamiento del embrague para que el motor no se cale.

Cuando se circula en cuesta es necesario reducir de marcha con más frecuencia de modo que el motor pueda desarrollar suficiente potencia para minimizar las variaciones de velocidad.

Cuesta abajo, reduzca una o varias marchas para utilizar el freno motor a fin de aminorar la marcha del vehículo, en lugar de accionar el freno continuamente. Llevará más tiempo reducir de velocidad o detenerse.

Límites de carga

⚠ ADVERTENCIA

No coloque nunca carga sobre la cubierta del remolque, ya que existe el riesgo de que vuelque. Toda la carga debe almacenarse y fijarse dentro del remolque.

Los límites de carga deben observarse con el equipo de remolque apropiado.

Especificaciones para el arrastre de remolque

Peso máximo sobre la lengua del remolque	18 kg (40 lb)
Peso máximo remolcado (remolque y carga)	182 kg (400 lb)

AVISO: Para obtener información acerca de la carga máxima que puede llevar el remolque, consulte la *GUÍA DEL USUARIO DE REMOLQUES FREEDOM CAN-AM*.



rmo2010-001-501_a

1. 18 kg (40 lb)
2. 182 kg (400 lb)

La especificación de peso sobre la lengua del remolque es pertinente con el remolque cargado. Puede utilizarse una balanza para medir el peso sobre la lengua cuando no está asegurada al vehículo. Si el remolque no está totalmente cargado, coloque carga en la parte delantera del remolque y, a continuación, si se ha alcanzado la especificación de peso en la lengua,

coloque el resto de la carga en la parte trasera del remolque. La distribución de peso en el remolque afecta al peso en la zona de la lengua del remolque. Redistribuya el peso en el remolque de manera que se cumpla la especificación de peso sobre la lengua. Un exceso de peso en la lengua reducirá el control de la dirección. Si el peso en la lengua es escaso, el remolque puede resultar inestable y oscilar.

⚠ ADVERTENCIA

Si se supera el límite de peso máximo remolcado recomendable, la maniobrabilidad y el rendimiento del vehículo pueden verse seriamente afectados. La maniobrabilidad, la estabilidad, la aceleración y la distancia de frenado del vehículo se ven alterados con el arrastre de un remolque. Es importante que la carga y la distribución del peso sean correctos. No lleve una carga excesiva, ni remolque o transporte carga indebidamente. Compruebe siempre que la carga está bien fijada y distribuida en el remolque antes de ponerse en marcha con el vehículo. Asegure siempre la carga a baja altura en el remolque para que el centro de gravedad sea lo más bajo posible. Si no sigue estas recomendaciones, la maniobrabilidad podría verse afectada, con el consiguiente riesgo de pérdida de control del vehículo.

AVISO Si se supera el límite máximo indicado para el peso remolcado, podrían dañarse el vehículo y el remolque. Evite transportar componentes

pesados con bordes afilados que puedan dañar el remolque. Coloque la carga de manera que no se desplace cuando se lleve el remolque.

Enganche

Utilice únicamente un enganche BRP o un equivalente homologado por BRP. El enganche BRP se ajusta adecuadamente al brazo basculante del vehículo y está bien atornillado al eje de la rueda.

AVISO El uso de un enganche no homologado puede causar problemas en el brazo basculante trasero.

Cables de seguridad

Utilice siempre cables de seguridad cuando arrastre un remolque. Compruebe que están aseguradas al remolque y al enganche y que cruzan por debajo de la lengua del remolque. Deje suficiente holgura en los cables para que el remolque pueda girar sin trabas. Cuando el remolque esté en línea recta con el vehículo, asegúrese de que las cadenas no arrastran por el suelo.

⚠ ADVERTENCIA

Si se retira el enganche del vehículo, siempre será necesario instalar un nuevo pasador hendido para bloquear la tuerca del eje de la rueda.

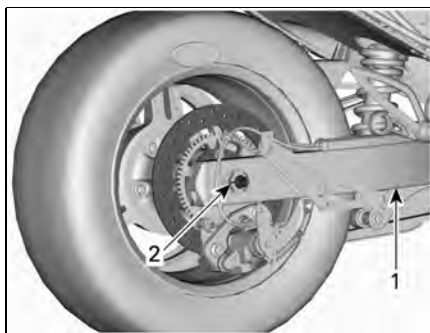

rmo2013-003-047_a

PARA MAYOR CLARIDAD, NO FIGURAN EL CASQUILLO DEL EJE DE LA RUEDA NI EL SILENCIADOR

1. Suspensión trasera basculante
2. Nuevo pasador hendido aquí

AUTOEVALUACIÓN DE CONOCIMIENTOS

A continuación se presenta información que deberá haber aprendido leyendo esta guía. No se incluye toda la información importante, pero puede darle una idea de si ha comprendido a grandes rasgos las características y el manejo del vehículo.

Consulte las *RESPUESTAS* en la página que sigue al cuestionario.

Cuestionario

1. Si tiene que detenerse de inmediato, pise el pedal de freno y accione el freno de estacionamiento.
Verdadero Falso
2. La inspección previa a la conducción debe realizarse una vez por semana.
Verdadero Falso
3. El sistema VSS le permite utilizar el vehículo en cualquier condición meteorológica.
Verdadero Falso
4. Sólo deben reemplazarse los neumáticos con otros homologados por BRP y obtenidos a través de un concesionario o distribuidor autorizado de Can-Am de carretera.
Verdadero Falso
5. Es importante que el pasajero esté alerta y sobrio.
Verdadero Falso
6. Cite seis prendas o accesorios de protección que pueden reducir el riesgo de lesiones.
 1. _____
 2. _____
 3. _____
 4. _____
 5. _____
 6. _____
7. La indumentaria de protección es importante para prevenir y limitar lesiones, que el usuario se sienta cómodo y esté protegido frente a los elementos.
Verdadero Falso
8. ¿Cuál de los siguientes no es uno de los mandos o controles que se utilizan para conducir el vehículo?
 - a. Manillar
 - b. Empuñadura del acelerador
 - c. Palanca de frenos de la parte delantera

9. Debe dejar encendidas las luces cortas de día para que el vehículo resulte más visible.
 Verdadero Falso
10. Normalmente, deberá conducirse el vehículo por el centro del carril.
 Verdadero Falso
11. A diferencia de una motocicleta típica, debe acostumbrarse a frenar y girar al mismo tiempo.
 Verdadero Falso
12. En condiciones normales, la distancia mínima de seguridad debe ser equivalente a unos _____.
 a. 1 segundo
 b. 2 segundos
 c. 3 segundos
13. No debe almacenar líquidos inflamables (como gasolina) en el compartimento de almacenamiento delantero, aunque se encuentren en recipientes homologados.
 Verdadero Falso
14. Enumere 5 formas de conseguir que el vehículo resulte más visible para otros conductores.
 1. _____
 2. _____
 3. _____
 4. _____
 5. _____
15. A la hora de frenar en superficies con adherencia escasa, debe "bombar" los frenos para intentar mantener el control del vehículo.
 Verdadero Falso
16. La carga máxima del vehículo incluye: el conductor, el pasajero, la carga y todos los accesorios.
 Verdadero Falso
17. El vehículo puede arrastrar un remolque con seguridad siempre y cuando el peso total remolcado no sobrepase 180 kg (400 lb).
 Verdadero Falso

- 18.** El pasajero debe agarrarse al conductor.
Verdadero Falso
- 19.** La conducción del vehículo entraña los mismos riesgos que la de un automóvil.
Verdadero Falso
- 20.** El sistema ABS le permite pisar el pedal a fondo sin que se bloqueen las ruedas.
Verdadero Falso

Respuestas

1. **Falso**
Para detenerse rápidamente, pise solo el pedal de freno.
2. **Falso**
Debe realizar una inspección previa a la conducción cada vez que se disponga a utilizar el vehículo.
3. **Falso**
Si hay hielo, nieve, nieve fundida o bastante agua en la carretera como provocar hidropneumático, el sistema VSS no le ayudará a mantener el control.
4. **Verdadero**
5. **Verdadero**
6.
 - 1) Casco
 - 2) Protección ocular y facial
 - 3) Chaqueta de manga larga
 - 4) Guantes
 - 5) Pantalones largos
 - 6) Calzado cerrado y, preferiblemente, que cubra el tobillo.
7. **Verdadero**
8. **c. Palanca de freno delantera**
El vehículo no tiene una palanca para los frenos de la parte delantera.
9. **Falso**
Debe utilizar las luces largas durante el día.
10. **Verdadero**
11. **Falso**
Puede frenar y girar a la vez si es necesario, pero por lo general es mejor frenar antes de realizar un giro.
12. **b. 2 segundos**
En condiciones normales, la distancia mínima de seguridad debe ser equivalente a dos segundos.
13. **Verdadero**
14.
 - 1) Asegurarse de que las luces y los reflectores están limpios.
 - 2) Utilizar las luces largas siempre que sea posible.
 - 3) Utilizar los intermitentes.
 - 4) Hacer destellar las luces de freno antes de reducir.
 - 5) Utilizar las luces de emergencia según sea necesario.
 - 6) Utilizar la bocina para avisar a otros de su presencia.
 - 7) Evitar conducir en ángulos muertos.
 - 8) Llevar prendas con colores vivos y reflectantes.

15. Falso

Debe pisar el pedal de freno y mantenerlo pisado, sin "bom-bear". El vehículo está equipado con un sistema ABS, que evita que las ruedas se bloqueen.

16. Verdadero

17. Verdadero

El vehículo puede arrastrar un remolque siempre y cuando se sigan estrictamente todas las recomendaciones.

18. Falso

El pasajero debe sujetarse siempre a los asideros.

19. Falso

En automóviles y camiones, la estructura del vehículo brinda protección. Además, los pasajeros pueden protegerse con el cinturón de seguridad. Debe presuponer que la conducción del vehículo entraña muchos más riesgos que la de un automóvil, y que el riesgo de lesiones es similar al de ir en motocicleta.

20. Verdadero

INFORMACIÓN SOBRE SEGURIDAD EN EL VEHÍCULO

Este vehículo se suministra con una etiqueta colgante y adhesivos con información de seguridad importante.

Toda persona que se disponga a conducir este vehículo debería leer detenidamente y asegurarse de que comprende toda la información que figura en el mismo.

Etiqueta colgante



ADVERTENCIA. El manejo, servicio y mantenimiento de un vehículo de pasajeros puede exponerle a sustancias químicas, incluido el escape del motor, monóxido de carbono, ftalatos y plomo. Estas sustancias pueden ser cancerígenas y causantes de defectos de nacimiento u otros problemas reproductivos según el Estado de California.

Para minimizar la exposición, evite respirar cerca del tubo de escape, no ponga a ralentí el motor a menos que sea necesario, revise su vehículo en un área bien ventilada, utilice guantes y lávese las manos con frecuencia cuando lo haga.

Para más información visite www.P65Warnings.ca.gov/products/passenger-vehicle



704906973

EN-704906973-DEC

WARNING

This Can-Am On-Road is a different type of vehicle - it requires special skills and knowledge. Learn how this product is different.

Read the operator's guide and watch the safety video using the QR code link or visit Can-Am On-Road web site.

Complete a training course (if available), **practice**, become proficient with the controls, and get a proper licence.

Refer to the Safety Card before riding.

Always wear a helmet and riding gear.

With this type of vehicle, riders are exposed to more road risks than in a car. Even skilled operators can be struck by other vehicles or lose control. This vehicle will not protect you in a crash.

Handling limits and road conditions

The Vehicle Stability System (VSS) cannot stop you from losing control, flipping over, or falling off if you exceed this vehicle's limits. Know the limits for different road conditions. Do not ride on ice, snow, or off road. Avoid puddles and running water. This type of vehicle can hydroplane on water and slip on gravel, dirt and sand covered roads. If you must go through these road conditions, slow down.

This hangtag may only be removed by the customer.

ADVERTENCIA

El Can-Am de carretera es un tipo de vehículo distinto que precisa un cierto grado de habilidad y conocimientos especiales. Aprenda a conocer las características que diferencian a este producto.

Lea la guía del operario y vea el video de seguridad usando el enlace del código QR o visite la página web de Can-Am-On-Road.

Realice un curso (si se ofrecen), **practique** y familiarícese debidamente con el uso de los mandos y no use el vehículo antes de obtener el correspondiente permiso de conducción.

Consulte la ficha de seguridad antes de usar el vehículo.

Utilice siempre casco y prendas adecuadas para la conducción.

Con este tipo de vehículo, los usuarios están expuestos a más riesgos en carretera que con un automóvil. Incluso los conductores más avezados pueden sufrir una colisión causada por otro vehículo o perder el control. Este vehículo no le protegerá en caso de accidente.

Límites de maniobrabilidad y estado de la carretera

El sistema de estabilidad del vehículo (VSS) no puede evitar que pierda el control, vuelque o caiga si sobrepasa los límites de este vehículo. Conozca cuáles son los límites para las diferentes condiciones de la carretera. No conduzca sobre hielo o nieve ni por lugares no previstos para la circulación. Evite los charcos y la corriente de agua. Este tipo de vehículo puede hacer aquaplaning cuando hay agua y derrapar en carreteras cubiertas de grava, tierra y arena. Si debe viajar por carreteras que presenten estas condiciones, disminuya la velocidad.

Esta etiqueta sólo puede ser retirada por el cliente.

704907713_ES

EN-704907713-DEC

Ficha de seguridad

La tarjeta de seguridad se encuentra en la guantera. Abra la tapa de la guantera y levante la guantera para leer la tarjeta de seguridad. Asegúrese de colocar de nuevo la guantera de manera segura antes de conducir.



219002072-049

⚠ ADVERTENCIA

Este producto Can-Am de carretera es un tipo de vehículo diferente. Requiere habilidades y conocimientos especiales.

Aprenda a conocer las características que diferencian a este vehículo. Lea la guía del operario y vea el video de seguridad usando el enlace del código QR o visite la página web de Can-Am de carretera. Realice un cursillo (si se ofrecen), practique y familiarícese debidamente con el uso de los mandos y no use el vehículo antes de obtener el correspondiente permiso de conducción.



El sistema de estabilidad del vehículo (VSS) no puede evitar que pierda el control, vuelque o caiga si sobrepasa los límites de este vehículo. No conduzca sobre hielo o nieve ni por lugares no previstos para la circulación. Evite los charcos y la corriente de agua. Este tipo de vehículo puede hidroplanear en el agua y derrapar en carreteras cubiertas con grava, tierra y arena. Si debe circular por una carretera en esas condiciones, reduzca la marcha.

Utilice casco y prendas adecuadas para la conducción.

Con este tipo de vehículo, los usuarios están expuestos a más riesgos en carretera que con un automóvil.

Incluso los conductores más avezados pueden sufrir una colisión causada por otro vehículo o perder el control.

Este vehículo no le protegerá en caso de accidente.

Indique al pasajero lo siguiente:

- Que se agarre siempre a los asideros y mantenga los pies en los estribos.
- Que se mantenga atento a la carretera. Que se incline en las curvas. Que esté preparado en previsión de baches.

Tenga siempre presente lo siguiente:

- Frene con el pedal.
- Gire en la dirección de las curvas; no realice contragiros.
- Mantenga todas las ruedas dentro del carril, conduzca siempre en una fila única y no comparta carriles.
- Realice una inspección previa a la conducción.



8052_ES

Pulse el botón Modo para habilitar el arranque.
 Patentes: www.brp.com/en/about-brp/patents.html

EN-704908052-DEC

Recorra a la ficha de seguridad para repasar información clave y cuando vaya a enseñar a otros conductores y pasajeros cómo usar el vehículo. También incluye información de referencia habitual.



Etiquetas de seguridad

Estas etiquetas están adheridas al vehículo para garantizar la seguridad del conductor, de los pasajeros y de cualquier otra persona que se encuentre en las proximidades.

En el vehículo están colocadas las siguientes etiquetas, las cuales deben ser consideradas componentes permanentes del vehículo. Si alguna no aparece o está dañada, puede ser reemplazada de modo gratuito. Diríjase a un concesionario autorizado de Can-Am de carretera.

AVISO: En caso de discrepancias entre esta guía y el vehículo, las etiquetas de seguridad adheridas al vehículo tienen prioridad sobre las etiquetas incluidas en esta guía.

Presión de los neumáticos y carga máxima

TIRE AND LOADING INFORMATION / INFORMACIÓN SOBRE NEUMÁTICOS Y CARGA				
	SEATING CAPACITY / CAPACIDAD EN ASIENTOS	TOTAL 2	FRONT PARTE DELANTERA 1	REAR PARTE TRASERA 1
	The combined weight of occupants and cargo should never exceed 252 kg El peso combinado de ocupantes y carga nunca debe exceder de 252 kg			
TIRE / NEUMÁTICO	SIZE/ TAMAÑO	COLD TIRE PRESSURE/PRESIÓN DE LOS NEUMÁTICOS EN FRÍO	RIM SIZE/ TAMAÑO DE LLANTA	
FRONT/PARTE DELANTERA	MC165/55R15 55H	138 kPa / 20 psi	15 x 5 in	
REAR / PARTE TRASERA	MC225/50R15 76H	193 kPa / 28 psi	15 x 7 in	
SPARE / RUEDA DE REPUESTO	NONE / NINGUNO	NONE / NINGUNO	NONE / NINGUNO	

RT 8591 ES

EN-704908591-DEC

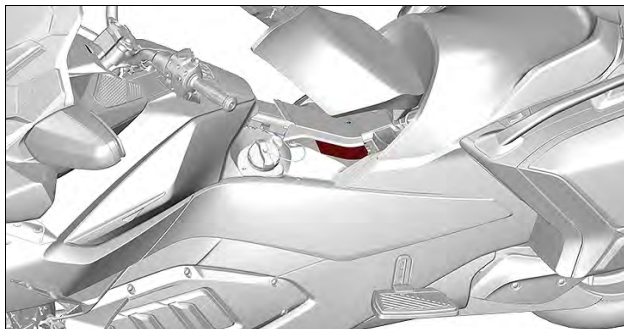

219002072-050

DEBAJO DEL ASIENTO DEL CONDUCTOR

Carga del compartimento de almacenamiento de la parte delantera

⚠ ADVERTENCIA
NO SOBRECARGAR
16 kg (35 lb)
LÍMITE DE CARGA 5121A_ES

704905121



219002072-052

DENTRO DEL COMPARTIMENTO DE ALMACENAMIENTO DE LA PARTE DELANTERA

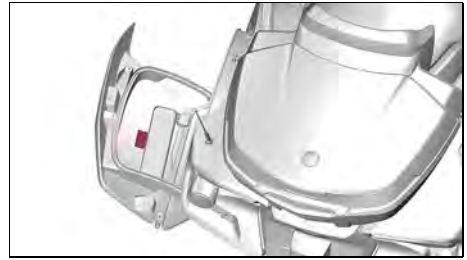

219002072-053

DENTRO DE LA PARTE TRASERA DE LA TAPA DEL COMPARTIMENTO DE ALMACENAMIENTO LATERAL

Carga del compartimento de almacenamiento de la parte superior

⚠ ADVERTENCIA
NO SOBRECARGAR: 5964_ES
Sin bastidor superior
Volumen de carga máxima9 kg
Con bastidor superior instalado
Máximo volumen de carga + carga del bastidor superior6,8 kg

EN-704905964-DEC

Carga del compartimento de almacenamiento lateral

⚠ ADVERTENCIA
NO SOBRECARGAR
6,8 kg (15 lb)
LÍMITE DE CARGA 5122A_ES

704905122



219002072-054

DENTRO DE LA PARTE TRASERA DE LA TAPA DEL COMPARTIMENTO DE ALMACENAMIENTO DE LA PARTE SUPERIOR

Comprobación del nivel de aceite del motor

⚠ CUIDADO

EL ACEITE Y A LOS GUNOS COMPONENTES EN EL COMPARTIMENTO DEL MOTOR PUEDEN ESTAR CALIENTES. EL CONTACTO DIRECTO CON ELLOS PODRÍA PROVOCAR QUEMADURAS EN LA PIEL.

Como comprobar el nivel de aceite del motor:

- Asegúrese de que el motor se encuentre a la temperatura de funcionamiento.
- Para el procedimiento, consulte la guía del usuario.
- Conducir por lo menos 15 km (9 millas).
- El vehículo debe encontrarse en una superficie nivelada.
- Deje el motor al ralentí durante 30 minutos.
- Pare el motor.

- Realice una medición de 2 minutos antes de detener el motor.
- La varilla debe estar totalmente introducida y enroscada antes de comprobar el nivel de aceite.
- Utilice aceite de mezcla sintético 25:1 para temporada de verano o un aceite equivalente para motocicleta.

819L_ES

EN-704908194-DEC



219002072-055

DEBAJO DE LA GUÍA DEL USUARIO

Refrigerante caliente: no abrir



rmo2008-003-003



219002072-056

DEBAJO DE LA TAPA DE ACCESO DELANTERA

Líquido de frenos: limpiar y reponer nivel

⚠ ADVERTENCIA

Limpie el tapón de llenado antes de quitarlo. Utilice únicamente líquido de frenos DOT 4 procedente de un recipiente precintado.

EN-704908282-DEC

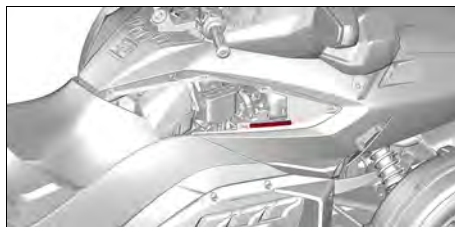

219002072-057

DETRÁS DE LA TAPA DE ACCESO DELANTERA

Presión de la suspensión trasera

⚠ ADVERTENCIA

PRESIÓN MÍNIMA 70 kPa/0,7 bar
NO SOBREPASAR LA PRESIÓN RECOMENDADA DE 70 kPa/0,70 bar

CARGA	(PASAJERO + CARGA) kg				
	0	45	70	90	115
PILOTO	Kg	kPa/bar	kPa/bar	kPa/bar	kPa/bar
	70	310/3,10	380/3,80	450/4,50	480/4,80
	90	345/3,45	415/4,15	480/4,80	515/5,15
	115	380/3,80	450/4,50	515/5,15	550/5,50

704905155

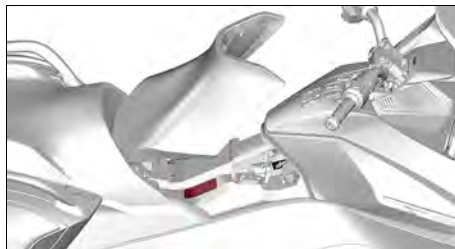

219002072-058

DEBAJO DEL ASIENTO DEL CONDUCTOR

Limpieza del vehículo

AVISO

- La pintura de acabado color mate necesita cuidado especial para mantener su apariencia. Consulte la Guía del usuario.
- Las ruedas cromadas deben lavarse con agua y jabón suave. No utilice pulimento ni limpiador ácido o abrasivo para las ruedas cromadas.
- No limpiar con productos alcalinos, ácidos, gasolina ni disolventes, a fin de no dañar el parabrisas. Consulte la Guía del usuario.

704904936A_ES

704904936



219002072-051

DENTRO DE LA PARTE TRASERA DE LA TAPA DE ACCESO DELANTERA

Patrón de cambio (modelos japoneses)

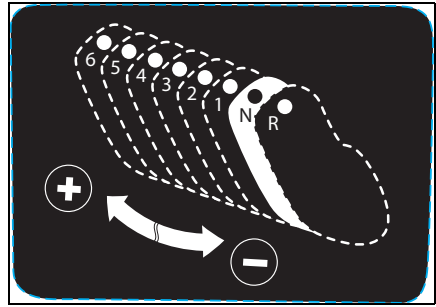

704904116A

SOLO LOS MODELOS JAPONESES - INSTALADO POR EL DISTRIBUIDOR

INFORMACIÓN SOBRE DEFECTOS DE SEGURIDAD

Su seguridad es muy importante para Bombardier Recreational Products Inc. (BRP). Si tiene cualquier duda sobre seguridad, póngase de inmediato en contacto con el servicio de atención al cliente de BRP.

Si reside en EE. UU. y cree que su vehículo tiene algún defecto que pudiera provocar un accidente y riesgo de lesiones o incluso de muerte, debe informar de inmediato a la National Highway Traffic Safety Administration (NHTSA), además de avisar a Bombardier Recreational Products Inc.

Si la NHTSA recibe otras quejas similares, puede abrir una investigación; en caso de que se detecte un defecto que afecta a la seguridad en un grupo de vehículos, puede ordenar su retirada y que el fabricante ponga en marcha una campaña para solucionarlo. Sin embargo, la NHTSA no puede intervenir en casos individuales en los que se vea afectado usted, su distribuidor o Bombardier Recreational Products Inc.

Para contactar con NHTSA	
	888-327-4236
	1 800-424-9153
	National Highway Traffic Safety Administration 1200 New Jersey Avenue, SE Washington, DC 20590
	www.safercar.gov

Esta página se ha dejado intencionadamente en blanco.

INSPECCIÓN PREVIA A LA CONDUCCIÓN

LISTA DE COMPROBACIÓN PREVIA A LA CONDUCCIÓN

Le animamos a que realice una revisión de seguridad anual de su vehículo. Póngase en contacto con un concesionario autorizado de BRP para obtener información detallada. Aunque no es obligatorio, se recomienda que un concesionario autorizado de BRP de carretera realice la preparación de pretemporada para su vehículo. Cada visita al concesionario autorizado de BRP es una gran oportunidad para comprobar si el vehículo está incluido en alguna campaña garantía. También le instamos a que visite su concesionario autorizado de BRP de carretera si tiene conocimiento de la existencia de alguna campaña de seguridad.

ADVERTENCIA

Lleve a cabo una inspección previa a cada uso para detectar problemas potenciales durante la navegación. La inspección previa al uso ayuda a controlar el desgaste y los deterioros antes de que ocasionen problemas. Corrija cualquier problema que descubra para reducir el riesgo de averías y accidentes. Diríjase a un concesionario autorizado de Can-Am de carretera como sea necesario.

Antes de arrancar el vehículo, compruebe lo siguiente:

Elemento	Procedimiento	
Neumáticos	Mire si presentan deterioro. Revise si están bien hinchados y si la banda de rodadura está gastada. Consulte <i>PROCEDIMIENTOS DE MANTENIMIENTO</i> .	
Ruedas y tuercas	Mire si presentan deterioro. Gire manualmente las tuercas de las ruedas delanteras para asegurarse de que no están flojas. Asegúrese de que la tuerca del eje de la rueda trasera está bien colocada.	
Correa de transmisión	Mire si presenta desgaste, cortes, perforaciones o dientes rotos. Compruebe la alineación. Para obtener información adicional, consulte los <i>PROCEDIMIENTOS DE MANTENIMIENTO</i>	
Fugas	Mire bajo el vehículo para descartar fugas.	
Cubiertas de compartimentos de almacenamiento y guantera	Compruebe que están correctamente aseguradas.	
Suspensión trasera ACS (modelos base)	Compruebe el inflado. Consulte los <i>PROCEDIMIENTOS BÁSICOS</i> .	
Asientos	Asegúrese de que los asientos están correctamente fijados.	
Retrovisores	Limpie y ajuste: (consulte <i>RETROVISORES</i> en <i>EQUIPAMIENTO</i>).	
Pedal de freno	Píselo y asegúrese de que ofrece resistencia. El pedal deberá volver exactamente a la posición inicial cuando se suelte.	
Empuñadura del acelerador	Hágala girar varias veces. Asegúrese de que se acciona sin trabas y regresa a la posición de ralentí cuando se suelta.	
Selector del cambio de marchas	Asegúrese de que el selector de cambio de marcha funciona normalmente en ambos sentidos y vuelve al centro cuando se suelta.	

Elemento	Procedimiento	
Peso	Asegúrese de que la carga total del vehículo (incluidos el conductor, el pasajero, la carga y los accesorios añadidos) no sobrepasa la carga recomendada tal y como se indica en la sección de <i>ESPECIFICACIONES TÉCNICAS</i> .	
Remolque	Si se arrastra un remolque, asegúrese de lo siguiente: <ul style="list-style-type: none"> - La carga está correctamente cargada y fijada. - Las tapas están cerradas. - El remolque y los cables de seguridad están correctamente conectados al enganche del vehículo. - Todas las luces del remolque funcionan y los reflectores están limpios. - Estado y presión de los neumáticos. 	
Parrillas del ventilador del radiador	Elimine la suciedad de las rejillas. No las limpie con agua a presión; podría dañar las aletas del radiador. Límpielas únicamente con aire comprimido.	

Gire la llave de contacto hasta la posición de encendido:

Elemento	Procedimiento	
Grupo de indicadores multifunción	Compruebe los medidores, los indicadores, los mensajes y el nivel de combustible	
Luces	Compruebe el funcionamiento de los faros, la luz trasera, la luz de freno, los intermitentes (luz de giro) y las luces de emergencia.	
Bocina	Verificar el funcionamiento.	
Volante	Ponga en marcha el motor y compruebe que la dirección responde sin impedimentos.	
Interruptor de paro del motor	Compruebe que el interruptor de paro del motor funciona debidamente.	
Freno de estacionamiento	Ponga en marcha el motor, quite el freno de estacionamiento y asegúrese de que está apagado el indicador del freno que se encuentra en el grupo de indicadores multifunción.	
Frenos	Avance con el vehículo lentamente una distancia corta y luego aplique el freno para probarlo.	
Ficha de seguridad	Vuelva a instalar la guantera y cierre la tapa después de ver la tarjeta de seguridad.	

Esta página se ha dejado intencionadamente en blanco.

MANTENIMIENTO

PROGRAMA DE MANTENIMIENTO

El mantenimiento es muy importante para que el vehículo pueda usarse de forma segura.

El mantenimiento adecuado de la moto acuática es responsabilidad de su dueño. Puede denegarse una reclamación de garantía si, entre otras cosas, el propietario o conductor ha causado el problema debido a un uso o mantenimiento inadecuados.

Realice comprobaciones periódicas y siga el programa de mantenimiento. **El programa de mantenimiento no supone exención alguna de la inspección previa al uso.**

La comprobación de códigos de error, como primer paso del mantenimiento, es una buena práctica y altamente recomendable.

ADVERTENCIA

Si no se siguen el programa y los procedimientos de mantenimiento, el uso del vehículo podría no resultar seguro.

Normativa EPA - Vehículos canadienses y estadounidenses

Un taller de reparaciones o una persona elegida por el propietario puede efectuar el mantenimiento, la reparación o la sustitución de los dispositivos y sistemas de control de emisiones. Estas instrucciones no requieren componentes ni servicios de BRP ni de los concesionarios o distribuidores autorizados de Can-Am de carretera.

Si bien el concesionario o distribuidor autorizado de Can-Am de carretera tiene profundos conocimientos técnicos y herramientas para efectuar operaciones en su vehículo, la garantía relacionada con las emisiones no está condicionada al uso de un concesionario o distribuidor autorizado Can-Am de carretera ni de ningún otro establecimiento con el cual BRP mantenga una relación comercial.

El mantenimiento adecuado de la moto acuática es responsabilidad de su dueño. Puede denegarse una reclamación de garantía si, entre otras cosas, el propietario o conductor ha causado el problema debido a un uso o mantenimiento inadecuados.

Para reclamaciones de la garantía relacionadas con las emisiones, BRP limita el diagnóstico y la reparación de los componentes relacionados con las emisiones a los concesionarios y distribuidores autorizados de Can-Am de carretera. Para más información, consulte la **GARANTÍA DE LA EPA (EE. UU.) SOBRE EMISIONES** contenida en el apartado correspondiente a la **GARANTÍA**.

Deben respetarse las instrucciones acerca de los requisitos de combustible indicadas en el apartado de este manual dedicado al combustible. A pesar de que se puede acceder fácilmente a gasolinas que contienen más de un 10 % de etanol en volumen, la EPA de E.E. U.U. ha prohibido el uso de gasolina con más

de un 10 % de etanol en volumen en lo que respecta a este vehículo. El uso de gasolina con más de un 10 % de etanol en volumen puede dañar el sistema de control de emisiones de este motor.

Inspección INICIAL - 5000 km (3000 mi)

Realice las operaciones indicadas en la *INSPECCIÓN PREVIA AL USO*.

Reemplace el aceite del motor y el filtro de aceite.

Compruebe el nivel del líquido de frenos.

Verifique el funcionamiento del mecanismo de la marcha atrás.

Compruebe el nivel de refrigerante del motor.

Compruebe el funcionamiento de los interruptores de control y del pasajero.

Compruebe el estado y la tensión de la correa de transmisión (realizado por un concesionario autorizado de Can-Am de carretera).

Compruebe el par de apriete de la tuerca del eje trasero. (Realizado por un concesionario autorizado de Can-Am de carretera)

Revise visualmente el estado de las pastillas y los discos de freno.

Compruebe si los asideros del pasajero están flojos.

Compruebe si los reposapiés están flojos.

Compruebe si algún panel de la carrocería está flojo.

Compruebe el funcionamiento de los cierres, las bisagras y las cerraduras de los compartimentos de almacenamiento.

Cada 1500 km (1000 mi)

Compruebe el nivel de aceite.

Cada 15 000 km (9300 mi) o cada año, si es antes.

Realice las operaciones indicadas en la *INSPECCIÓN PREVIA AL USO*.

Reemplace el aceite del motor y el filtro de aceite.

Compruebe el nivel del líquido de frenos. Sustitúyalo cada 2 años.

Revise los tubos del freno.

Verifique el funcionamiento del mecanismo de la marcha atrás.

Compruebe el radiador, las mangueras y la bomba de agua.

Compruebe el nivel de refrigerante del motor.

Ejecute una prueba de presión del sistema refrigerante.

Compruebe el funcionamiento de los interruptores de control y del pasajero.

Revise el estado de las mangueras de combustible, las líneas de evaporación de combustible y el cartucho.

Compruebe la firmeza de las conexiones de la batería.

Cada 15 000 km (9300 mi) o cada año, si es antes.

Compruebe el estado y la tensión de la correa de transmisión (realizado por un concesionario autorizado de Can-Am de carretera).

Compruebe y reasegure el estado del tubo de escape, los anillos de las abrazaderas y las juntas.

Compruebe si la dirección presenta una holgura anormal.

Revise el estado de las barras de acoplamiento.

Revise los amortiguadores para detectar posibles fugas u otros daños.

Compruebe el par de apriete de la tuerca del eje trasero (realizado por un concesionario autorizado de Can-Am de carretera).

Compruebe el estado de las juntas esféricas.

Compruebe el estado de los rodamientos de las ruedas delanteras y trasera.

Compruebe el estado de las pastillas y los discos de freno.

Compruebe si los asideros del pasajero están flojos.

Compruebe si los reposapiés están flojos.

Compruebe si algún panel de la carrocería está flojo.

Compruebe el funcionamiento de los cierres, las bisagras y las cerraduras de los compartimentos de almacenamiento.

Cada 30 000 km (19 000 mi)

Sustituya el filtro del aire y limpie el alojamiento del filtro del aire.

Cada 45 000 km (28 000 mi)

Sustituya el filtro de aceite del módulo de control hidráulico (HCM).

Cambie el prefiltro del cartucho.

Reemplace el filtro de combustible (o cada 5 años).

Reemplace el refrigerante del motor (o cada 5 años).

Cambie las bujías.

Inspeccione los casquillos de goma de los brazos de suspensión de la parte delantera.

INSPECCIÓN INICIAL

Es recomendable que, después de los primeros 5000 km (3000 mi) de funcionamiento, el vehículo sea revisado por un concesionario o taller de reparación de Can-Am de carretera autorizado o por la persona de su elección. Este mantenimiento es muy importante y no debe ser descuidado.

AVISO: La inspección inicial corre a cargo del propietario del vehículo.

Es recomendable que esta inspección la firme el concesionario o distribuidor autorizado de Can-Am de carretera, el taller de reparación o la persona de su elección que haya realizado la revisión inicial.

Fecha de la inspección

Firma del concesionario autorizado de Can-Am de carretera, del taller de reparación o de la persona encargada correspondiente

Nombre del concesionario autorizado de Can-Am de carretera, del taller de reparación o de la persona encargada correspondiente

PROCEDIMIENTOS DE MANTENIMIENTO

En este apartado, se incluyen instrucciones sobre los procedimientos básicos de mantenimiento.

Debido a la complejidad de algunos procedimientos de mantenimiento, se requieren unos conocimientos notables de mecánica.

Hay varios procedimientos que deben ser realizados por un distribuidor o concesionario autorizado de Can-Am de carretera, un taller de reparación o la persona encargada correspondiente.

Si no domina la mecánica, no dude en ponerse en contacto con un distribuidor autorizado de Can-Am de carretera, un taller de reparación o una persona de su elección.

ADVERTENCIA

Pare el motor y siga estos procedimientos cuando realice tareas de mantenimiento. Si no sigue los procedimientos de mantenimiento adecuados, puede resultar lesionado por el contacto con piezas a alta temperatura, componentes móviles, una descarga eléctrica, productos químicos u otros factores de riesgo.

Aceite del motor

Aceite recomendado para el motor

En el modelo SE6 se utiliza el mismo aceite para el motor, la caja de cambios, el embrague y el módulo de control hidráulico (HCM).

Los motores Rotax® se desarrollaron y se validaron utilizando aceite XPS™.

BRP recomienda el uso de su aceite de motor XPS o uno equivalente en todo momento.

ACEITE DE MOTOR XPS™ RECOMENDADO

Aceite de mezcla sintética para motores de 4 tiempos 5W40

Si NO ESTÁ DISPONIBLE EL
ACEITE DE MOTOR XPS
RECOMENDADO

Use un aceite de motor de 4 tiempos SAE 5W40 que cumpla o supere las siguientes especificaciones de la industria de los lubricantes:

**Clasificación de servicio API SJ,
SL, SM o SN**

Compruebe siempre la certificación de la etiqueta de servicio API en el envase del aceite. Debe figurar al menos uno de los estándares indicados.

Comprobación del nivel de aceite del motor

AVISO El funcionamiento con un nivel de aceite de motor inadecuado puede causar daños graves en el motor. Para lograr una lectura precisa del nivel de aceite del motor, debe seguir este procedimiento.

A fin de verificar el nivel de aceite del motor, el motor debe estar a la temperatura de funcionamiento normal.

AVISO Si ajusta el nivel de aceite con el motor frío, lo llenará en exceso.

1. Recorra un trayecto de por lo menos 15 km (9 mi).

2. Aparque el vehículo en una superficie llana y ponga el freno de mano.
3. Deje el motor en ralentí durante 10 minutos.

⚠ ADVERTENCIA

Los gases de escape contienen monóxido de carbono tóxico que puede acumularse rápidamente en un recinto cerrado o mal ventilado. Si se inhala, puede provocar lesiones graves o incluso la muerte. Arranque el motor únicamente en áreas abiertas, bien ventiladas.

AVISO Si ajusta el nivel de aceite con el motor frío, lo llenará en exceso.

4. Pare el motor.

AVISO: La verificación del nivel de aceite del motor debe realizarse dentro de los 2 minutos siguientes a la detención del motor.

5. Abra el asiento. Consulte *APERTURA DEL ASIENTO* en *EQUIPO*.
6. Desenrosque y extraiga la varilla medidora de aceite.

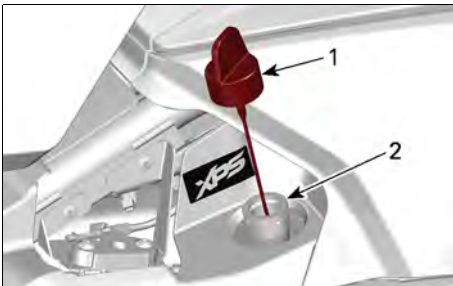

219002072-210

1. Varilla medidora de aceite
2. Tubo de llenado de aceite

7. Limpie la varilla medidora.

8. Vuelva a insertar y **atornille completamente** en la varilla medidora.
9. Desenrosque y extraiga de nuevo la varilla medidora.
10. Compruebe el nivel de aceite del motor en la varilla medidora. Debe estar cerca de la marca superior.

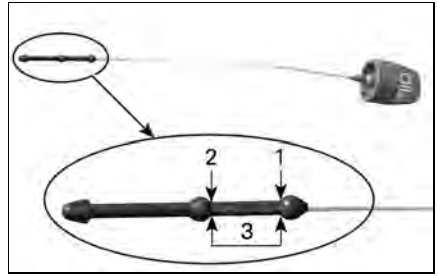

mnr2014-011-080_a

1. MAX
2. MIN
3. Margen de funcionamiento, 0,5 L (0,5 qt (liq., USA))

Nivel de aceite entre las marcas inferior (MIN) y superior (MAX):

1. No añada aceite.
2. Introduzca y apriete debidamente la varilla medidora.
3. Cierre el asiento.

Nivel de aceite por debajo de la marca MIN:

1. Añada aproximadamente 500 ml (17 fl oz (USA)) de aceite recomendado.

AVISO: La cantidad de aceite entre las marcas MIN y MAX es de 500 ml (17 fl oz (USA)).

2. Ponga en marcha el motor y déjelo en ralentí durante 10 minutos.

⚠️ ADVERTENCIA

Los gases de escape contienen monóxido de carbono tóxico que puede acumularse rápidamente en un recinto cerrado o mal ventilado. Si se inhala, puede provocar lesiones graves o incluso la muerte. Arranque el motor únicamente en áreas abiertas, bien ventiladas.

AVISO Si ajusta el nivel de aceite con el motor frío, lo llenará en exceso.

3. Detenga el motor.
4. Vuelva a comprobar el nivel de aceite.

AVISO: La verificación del nivel de aceite del motor debe realizarse dentro de los 2 minutos siguientes a la detención del motor.

5. Repita los pasos anteriores hasta que el nivel de aceite se sitúe entre las marcas inferior y superior de la varilla medidora. **No llene excesivamente.**
6. Introduzca y apriete debidamente la varilla medidora.
7. Cierre el asiento.

Cambio de aceite y filtro de aceite del motor

1. Antes de cambiar el aceite, asegúrese de que el vehículo se encuentra sobre una superficie llana.

AVISO El aceite del motor y el filtro del aceite deben cambiarse a la vez. El cambio de aceite debe realizarse con el motor caliente.

⚠️ CUIDADO

El aceite del motor puede encontrarse a una temperatura muy alta.

2. Limpie la zona que rodea al tapón de drenaje, bajo la cubierta del cárter.
3. Coloque un recipiente adecuado bajo el cárter.
4. Quite el tapón de drenaje y deseche la arandela de sellado y las juntas tóricas.

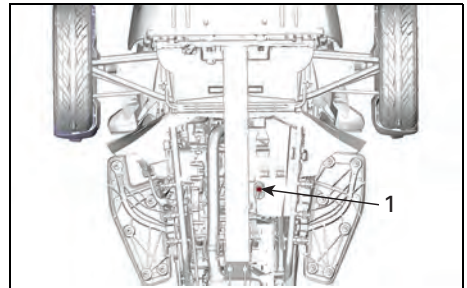

219002072-067

TÍPICO

1. Tapón de drenaje de aceite del motor
5. Saque la varilla medidora.
6. Deje tiempo suficiente para que salga todo el aceite.
7. Limpie la zona alrededor del tapón de drenaje magnético en la cubierta del embrague.
8. Coloque un recipiente adecuado bajo la cubierta del embrague.
9. Retire el tapón de drenaje magnético y deseche la arandela de sellado.

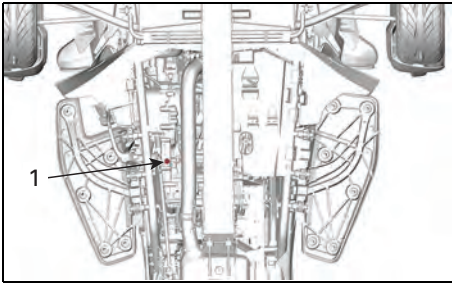

219002072-068

TÍPICO

1. Tapón de drenaje magnético en la cubierta del embrague

10. Quite la tapa de acceso izquierda. Consulte **TAPA DE ACCESO** en **EQUIPAMIENTO**.

11. Suelte el Depósito de líquido de frenos de su soporte y desplácelo hacia atrás para dejar espacio.

11.1 Desenchufe el conector de los interruptores del nivel del freno.

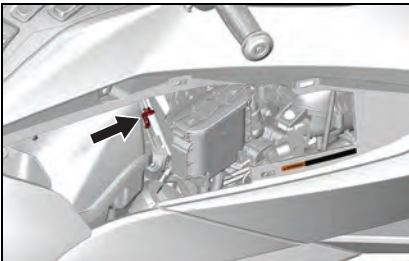

219002072-069

11.2 Utilizando unas pinzas de punta larga curvada, retire el pasador que sujeta la parte trasera del depósito a su soporte.

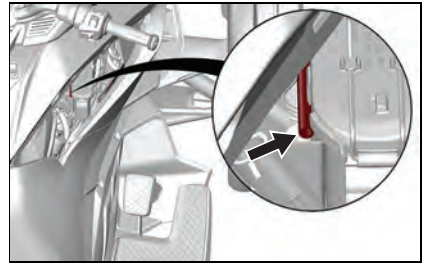

219002072-070

11.3 Suelte los dos interruptores de nivel del freno de la parte inferior del depósito.

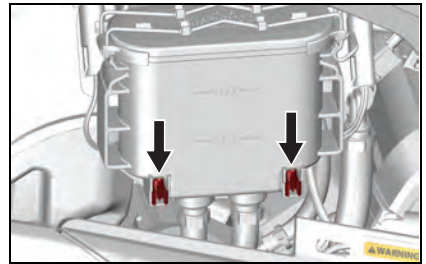

219002072-071

11.4 Mueva el depósito hacia atrás y sujételo con una cuerda elástica al manillar.

AVISO No deje colgando el depósito del extremo de las mangueras.

12. Retire la cubierta del filtro de aceite y deseche sus juntas tóricas.

13. Retire y deseche el filtro de aceite.

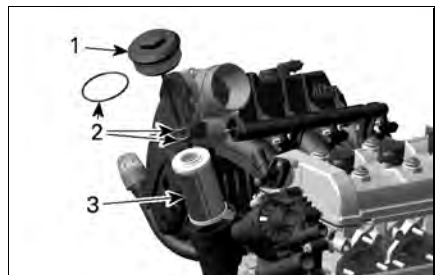

rnr2014-011-081_a

1. Tapa del filtro de aceite
2. Juntas tóricas
3. Filtro de aceite

14. Deje tiempo suficiente para que la cubierta del embrague se vacíe totalmente de aceite.
15. Retire todo resto de suciedad de la cavidad del filtro de aceite.
16. Limpie el imán del tapón de drenaje magnético.
17. Utilice arandelas de sellado y juntas tóricas **NUEVAS** para colocar los tapones de drenaje del motor e instale ambos tapones de drenaje.

AVISO No reutilice nunca las arandelas de sellado ni las juntas tóricas del tapón de drenaje. Sustitúyala siempre por una nueva.

18. Apriete los tapones de drenaje según se especifica.

Par de apriete	
Tapón de drenaje (cubierta del cárter)	28 Nm ± 2 Nm (21 lbf-pie ± 1 lbf-pie)

Par de apriete	
Tapón de drenaje magnético (cubierta del embrague)	20 Nm ± 1 Nm (15 lbf-pie ± 1 lbf-pie)

19. Coloque el **NUEVO** filtro de aceite del motor.
20. Coloque juntas tóricas **NUEVAS** en la cubierta del filtro de aceite.
21. Coloque la cubierta del filtro de aceite y apriétela conforme a las especificaciones.

Par de apriete	
Tapa del filtro de aceite	25 Nm ± 3 Nm (18 lbf-pie ± 2 lbf-pie)

22. Añada la siguiente cantidad del del aceite recomendado en el depósito de aceite.

Cuando...	Cantidad
Sustitución del aceite del motor y del filtro de aceite del motor	4,7 L (5,0 qt (liq.,USA))
Sustitución del aceite del motor, filtro de aceite del motor y filtro de la superficie del módulo HCM.	4,9 L (5,2 qt (liq.,USA))

23. Recoloque el depósito del líquido de frenos.

23.1 Instale los dos interruptores de nivel de frenos.

23.2 Reinstale el pasador de sujeción en la parte trasera del depósito.

23.3 Enchufe el conector de los interruptores del freno.

24. Vuelva a insertar y atornille completamente en la varilla medidora.

25. Compruebe el nivel de aceite del motor y repóngalo si es necesario. Consulte *COMPROBACIÓN DEL NIVEL DE ACEITE DEL MOTOR* en esta sección.

AVISO Asegúrese de que el piloto de advertencia de presión de aceite se apaga al cabo de unos 5 segundos tras el arranque del motor. Si la luz de advertencia de presión de aceite permanece encendida durante más de 5 segundos, PARE EL MOTOR y vuelva a comprobar el nivel de aceite.

26. Compruebe que no existen fugas en la cubierta del filtro de aceite,

el tapón de drenaje magnético (cubierta del embrague) y el tapón de drenaje (cubierta del cárter).

27. Pare el motor.
28. Vuelva a colocar la tapa de acceso izquierda.
29. Elimine el aceite usado con arreglo a la normativa local de protección del medio ambiente.

Filtro de aire

Desmontaje del filtro de aire

1. Quite la tapa de acceso derecha. Consulte *TAPA DE ACCESO en EQUIPAMIENTO*.

Retire los 3 tornillos de la cubierta del filtro de aire.



219002072-072

Retire la cubierta del filtro de aire y el filtro.

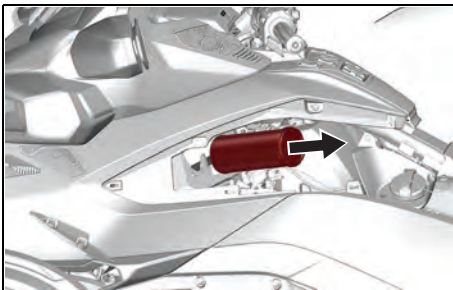

219002072-073

Inspección del filtro de aire

Revise el filtro de aire para comprobar si está limpio y no presenta deterioros.

AVISO No es recomendable aplicar aire comprimido sobre el filtro de papel. Las fibras del papel podrían dañarse y reducirse la capacidad de filtrado en entornos con mucho polvo.

AVISO No lave el filtro de papel con ninguna solución de limpieza.

AVISO Revise el silenciador de la entrada de aire y elimine el polvo y la suciedad, procurando no soplar ni mover nada en el interior de la parte limpia de la entrada de aire del motor (pasado el filtro de aire).

AVISO Elimine el polvo y la suciedad que puedan haberse introducido en la parte limpia del silenciador de la entrada de aire (pasado el filtro de aire). Para ello, mueva el polvo hacia el exterior; no lo empuje al interior.

Sustituya el filtro de aire según sea necesario conforme al programa de mantenimiento recomendado y al uso particular (especialmente en zonas polvorientas).

Montaje del filtro de aire

Coloque el filtro de aire con cuidado en su posición.

AVISO: El filtro de aire debe quedar bien asentado. Compruebe que el asiento/receptáculo del manguito de admisión no está deformado antes de colocar el filtro de aire.

Coloque la tapa del filtro de aire según corresponda y asegúrela con todos los tornillos.

PAR DE APRIETE	
Tornillos de la tapa del filtro de aire	3 Nm ± 0,5 Nm (27 lbf-pulg ± 4 lbf-pulg)

Vuelva a colocar la tapa de acceso derecha.

Refrigerante del motor

Refrigerante recomendado para el motor

AVISO Utilice siempre anticongelante etilenglicol con inhibidores antioxidantes específicos para motores de aluminio de combustión interna.

Para evitar que el anticongelante se deteriore, utilice siempre la misma marca y grado. No mezcle nunca diferentes marcas o grados a menos que se limpie con chorro de agua y se rellene completamente el sistema de refrigeración.

REFRIGERANTE RECOMENDADO XPS™
Refrigerante premezclado de larga duración
Si NO ESTÁ DISPONIBLE EL REFRIGERANTE RECOMENDADO XPS
Utilice un refrigerante premezclado de etilenglicol (50 %-50 %) bajo en silicatos y de larga duración formulado para los motores de aluminio de combustión interna.

Comprobación del nivel de refrigerante del motor

ADVERTENCIA

Al abrir el depósito, el refrigerante puede estar a una temperatura muy elevada y salpicar si el motor está caliente. Para evitar quemaduras, revise el nivel de refrigerante cuando el motor esté frío.

Con el motor frío, compruebe el nivel de refrigerante de la siguiente manera:

1. Aparque el vehículo en una superficie firme y llana.
2. Abra la tapa del compartimento de almacenamiento delantero.
3. Quite la tapa de acceso delantera. Consulte *TAPA DE ACCESO en EQUIPAMIENTO*.
4. Compruebe el nivel de refrigerante en el lado derecho del depósito. El refrigerante debe estar visible ligeramente por encima de la marca del nivel FRÍO.

AVISO: Si el motor está caliente, el refrigerante debe ser visible sin superar la marca de nivel HOT (CALIENTE).

5. En caso necesario, añada refrigerante hasta que se pueda observar en el depósito ligeramente por encima de la marca de nivel FRÍO. Utilice un embudo para evitar que se derrame. **No llene excesivamente.**
6. Deje de añadir refrigerante una vez que este comience a aparecer en el tubo.

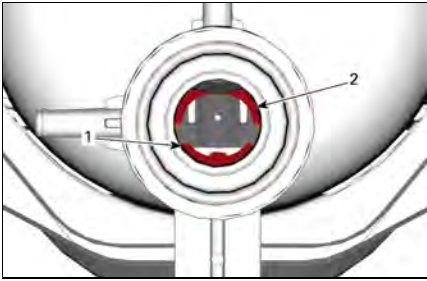

219001829-004_a

1. Línea de referencia de nivel de refrigerante COLD (frío)
 2. Línea de referencia de nivel de refrigerante HOT (caliente)
7. Vuelva a colocar la tapa de acceso.

AVISO: Si el circuito de refrigeración precisa refrigerante con frecuencia, es síntoma de fugas o de un problema del motor. Diríjase a un concesionario autorizado de Can-Am de carretera.

Ventiladores del radiador

Limpieza de los ventiladores del radiador

Elimine toda suciedad presente en las parrillas.

AVISO: No las limpie con agua a presión; podría dañar las aletas del radiador. Limpie solo con aire comprimido desde atrás (sople el aire desde atrás hacia adelante)



219002072-074

1. Parrillas del ventilador del radiador

AVISO: Si el motor está en marcha y el vehículo está detenido o circulando a baja velocidad, los ventiladores del radiador envían aire hacia la parte delantera del vehículo. Si el vehículo circula a velocidad superior, los ventiladores envían aire a la parte trasera del vehículo.

Batería

Ubicación de la batería

La batería se encuentra en el compartimento de almacenamiento delantero.

Para acceder a la batería, abra el compartimento de almacenamiento delantero.

En los *MODELOS LIMITED*, abra la cremallera del forro interior.

Retire el panel de acceso a la batería.

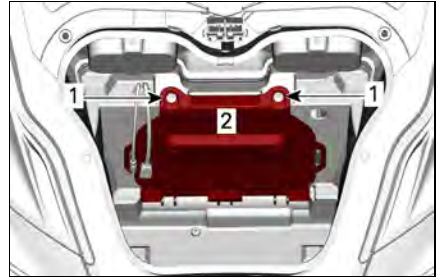

219002010-002

1. Tornillos
2. Panel de acceso a la batería

Carga de la batería

El vehículo está equipado con una batería que no precisa mantenimiento, totalmente sellada; no hay que añadir agua para ajustar el nivel del electrolito. Quizá sea preciso cargar la batería si no se ha utilizado el vehículo durante un mes o más tiempo.

Si tiene que reemplazar la batería, diríjase a un concesionario autorizado de Can-Am de carretera.

⚠ ADVERTENCIA

No utilice baterías convencionales de plomo-ácido. Si la batería fuera de plomo-ácido, podría producirse una fuga de ácido a través del respiradero. Puede producirse también una fuga de ácido si la caja de la batería está agrietada o deteriorada, con el consiguiente riesgo de graves quemaduras.

La batería se puede cargar instalada en el vehículo.

AVISO Siga las instrucciones que acompañan al cargador de batería. Una carga incorrecta puede dañar la batería.

Para cargar la batería, siga el procedimiento que se indica a continuación:

1. Abra el compartimento de almacenamiento de la parte delantera.
2. En los *MODELOS LIMITED*, abra la cremallera del forro interior.
3. Retire el panel de acceso a la batería.
4. Conecte primero el cable ROJO (+) al terminal correspondiente.
5. Conecte el cable NEGRO (-) al terminal correspondiente.

AVISO Conecte siempre en primer lugar el cable ROJO (+) para evitar que se dañe el sistema eléctrico del vehículo.

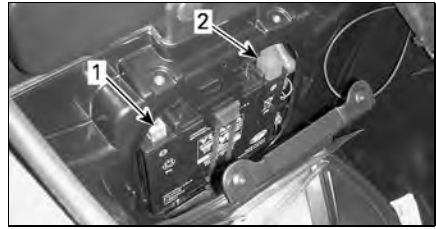

rmo2014-001-001_a

1. Terminal NEGRO (-)
2. Terminal ROJO (+)

6. Ponga en marcha el cargador de la batería. El tiempo de carga dependerá de la velocidad de carga. La tasa de carga recomendada es de 2 A.

Cuando la batería esté cargada:

7. Desconecte primero el cable NEGRO (-).
8. Desconecte el cable ROJO (+).

AVISO Desconecte siempre en primer lugar el cable NEGRO (-) para evitar que se dañe el sistema eléctrico del vehículo.

9. Cierre el panel de acceso a la batería y el compartimento de almacenamiento delantero.

Se puede utilizar un dispositivo de "carga lenta" para recargar lentamente la batería. Este tipo de cargador puede mantenerse conectado durante un tiempo prolongado sin que la batería resulte dañada. Siga siempre las recomendaciones sobre el tiempo de carga que figuren en las instrucciones del cargador.

Correa de transmisión

Inspeccione visualmente la alineación y el estado de la correa antes de usar el vehículo.

El ajuste de la alineación y la corrección de desviación de la correa deben realizarse siempre a través de un concesionario autorizado de Can-Am de carretera según el PROGRAMA DE MANTENIMIENTO.

Alineación de la correa de transmisión

Si la correa rebasa el borde exterior de la rueda, diríjase cuanto antes a un concesionario autorizado de Can-Am de carretera para que la alineen.

AVISO: La correa **NO** debe entrar en contacto con los rebordes de la **RUEDA DENTADA DELANTERA**.

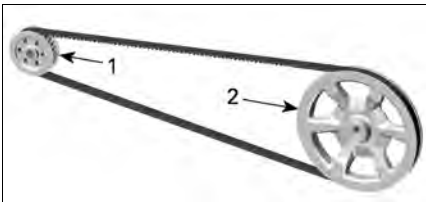

219001702-001_a

TÍPICO

1. Rueda dentada delantera
2. Rueda dentada trasera

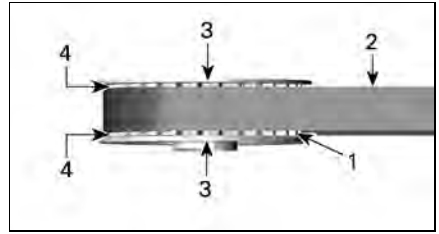

219001702-002_a

RUEDA DENTADA DELANTERA TÍPICA

1. Dientes de la rueda dentada delantera
2. Correa
3. Rebordes de la rueda dentada delantera
4. Espacio entre los rebordes y la correa

Desgaste de la correa de transmisión

Antes de revisar la correa de transmisión, asegúrese de que el vehículo está en punto muerto y con el motor parado, se encuentra en una superficie nivelada y dispone de mucho espacio: deberá mover el vehículo adelante y atrás para ver la correa en toda su longitud.

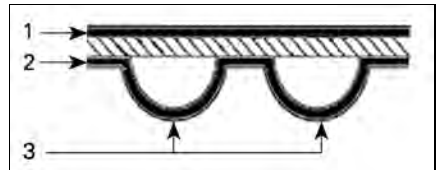







rmo2008-001-109_a

SUPERFICIES DE LA CORREA DE TRANSMISIÓN

1. Superficie externa
2. Superficie lateral de los dientes
3. Diente

Revise lo siguiente:

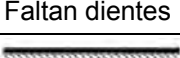
GRADO DE DESGASTE	ACCIÓN NECESARIA
Buen estado	No

GRADO DE DESGASTE	ACCIÓN NECESARIA
Cuarteado	Supervise el estado
	
Raspado moderado	Supervise el estado
	
Grietas abiertas	Reemplazar la correa
	
Desgaste del enganche	Reemplazar la correa
	
Faltan dientes	Reemplazar la correa
	
Material de la correa desgastado; quedan expuestos los componentes internos	Reemplazar la correa
	
Deterioros por piedras	Reemplazar la correa
	

AVISO: Un cuarteado moderado no exige que se sustituya la correa, pero deberá supervisarse estrechamente, ya que puede dar lugar a que se abran grietas o se pierdan dientes, lo que sí que obligaría a un reemplazo de la correa. Si se deteriora la parte central de la correa, con el tiempo será preciso cambiarla. Sin embargo, si las

grietas se extienden hasta el borde de la correa, la avería es inminente.

Cuando se reemplace una correa de transmisión, también deberán sustituirse las ruedas dentadas para prolongar la vida útil de la correa nueva.

Tensión de la correa de transmisión

Durante la conducción, si nota vibraciones o ruidos de la correa o si la correa salta dientes de la rueda, diríjase tan pronto como sea posible a un concesionario autorizado de Can-Am de carretera para que se ajuste la tensión de la correa. Preste especial atención durante el período de rodaje (primeros 1000 km (600 mi)).

Ruedas y neumáticos

⚠ ADVERTENCIA

Un neumático de tipo no recomendado, que esté deteriorado, gastado más allá del indicador del límite de desgaste de la banda de rodadura o mal hinchado puede provocar una pérdida de control.

Los neumáticos nuevos no funcionarán a pleno rendimiento hasta que se realice el rodaje correspondiente. El rendimiento de los frenos, la dirección y el sistema VSS puede verse reducido, por lo que deberá observar especial precaución. Los neumáticos necesitan unos 300 km (200 mi) de recorrido con frenadas frecuentes para el rodaje. Si en las condiciones normales de uso del vehículo se emplean poco los frenos, prolongue el período de rodaje para los neumáticos.

Los neumáticos han sido diseñados específicamente para este vehículo. Utilice únicamente neumáticos radiales recomendados por BRP, que solo se pueden adquirir a través de concesionarios autorizados de Can-Am de carretera.

Al retirar o sustituir el neumático trasero, siga los siguientes pasos:

- Compruebe y limpie el cojinete de la rueda dentada trasera. Sustituya este componente si está roto o dañado.
- Compruebe y limpie los cojinetes del eje trasero. Sustituya este componente si está roto o dañado.
- Sustituya y lubrique el retén del cojinete del eje trasero.
- Sustituya y lubrique la junta tórica del eje trasero.
- Compruebe y limpie los manguitos protectores del eje trasero. Sustituya este componente si está roto o dañado.

Al retirar o sustituir la rueda trasera, siga los siguientes pasos:

- Sustituya la tuerca de la rueda trasera.
- Sustituya y lubrique el retén del cojinete del eje trasero.
- Sustituya y lubrique la junta tórica del eje trasero.
- Compruebe el estado del amortiguador de goma. Sustituya este componente si está roto o dañado.

Presión de los neumáticos

Utilice la presión de inflado en frío recomendada para el óptimo rendimiento y desgaste de los neumáticos. Un inflado excesivo o un inflado insuficiente podrían causar un desgaste desparejo de la banda de rodadura.

La presión de inflado recomendada de los neumáticos se encuentra en la Etiqueta de neumáticos ubicada en el interior de la tapa de acceso del lado derecho.

Cuando se producen cambios de temperatura, la presión de inflado de los neumáticos también cambia. Una caída de 6 °C puede ocasionar una caída correspondiente de 1 psi en la presión de inflado. Compruebe las presiones de los neumáticos con frecuencia y ajústelos a la presión adecuada

AVISO: La diferencia de presión entre el neumático izquierdo y el derecho no debe sobrepasar 3,4 kPa (0,5 PSI).

Deterioro de los neumáticos

Compruebe si los neumáticos presentan lo siguiente:

- Cortes, rajaduras y grietas.
- Bultos o protuberancias en el lateral del neumático o en la banda de rodadura.
- Clavos u otros objetos extraños en el lateral del neumático o en la banda de rodadura.
- Fugas de aire (sonido sibilante) provocadas por una llanta mal ajustada o una válvula del neumático defectuosa.

Si se da alguno de estos casos, diríjase cuanto antes a un concesionario auto-

rizado de Can-Am de carretera para que reparen o cambien el neumático.

Desgaste de la banda de rodadura

Compruebe la profundidad mínima del dibujo de los neumáticos observando los indicadores de desgaste (barras de caucho moldeadas en la base de la banda de rodadura; 1 en la figura que aparece a continuación). Compruebe tres lugares de la banda de rodadura del neumático:

- Borde exterior
- del VIN
- Borde interior.

Los indicadores de desgaste de la banda de rodadura aparecerán en la parte del dibujo que se ha desgastado hasta alcanzar la profundidad mínima. Cuando aparezca al menos un indicador de desgaste de la banda en la banda de rodadura, diríjase tan pronto como sea posible a un concesionario autorizado de Can-Am para que reemplacen el neumático.

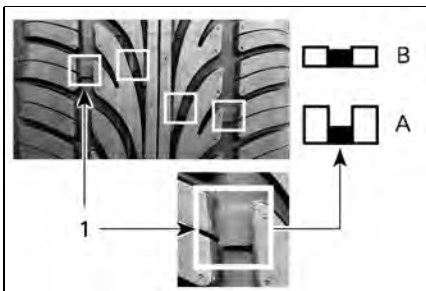

rmo2008-001-041_a

DESGASTE DE LA BANDA DE RODADURA

1. Indicador de límite de desgaste de la banda de rodadura

- A. Profundidad adecuada del dibujo
- B. Profundidad mínima del dibujo; debe cambiarse el neumático

Es normal que se produzca un desgaste desigual en los neumáticos, según la manera de conducir el vehículo y del estado de la carretera. Los bordes externos o internos de las ruedas delanteras y la parte central de la banda del neumático trasero se desgastarán de un modo no uniforme, en función de si el vehículo se conduce con más o menos suavidad.

Rotación de los neumáticos

Realice una rotación de los neumáticos delanteros cuando se alcance la profundidad del dibujo del neumático 4 mm (5/32 pulg). Así se prolongará al máximo la vida útil de los neumáticos.

⚠ ADVERTENCIA

Los neumáticos están diseñados para girar solo en una dirección. No intercambie la rueda delantera izquierda con la derecha. Los neumáticos deben desmontarse de las ruedas para la rotación. Si se monta un neumático en el lado que no le corresponda, tendrá menos tracción y podría perder el control del vehículo.

⚠ CUIDADO

No sujete por un radio una rueda delantera cuando intente hacerla girar, ya que podría pillarse los dedos entre la rueda y la pinza de freno.

Formulario de registro de neumáticos

En caso de que se retire una partida de neumáticos, solo podremos ponernos en contacto con usted si nos ha facilitado su nombre y su dirección. Como fabricante de vehículos, BRP mantiene un registro de números de identificación del neumático (T.I.N.) asociados al número de identificación de vehículo (V.I.N.) (consulte *IDENTIFICACIÓN DEL VEHÍCULO*), así como de los datos acerca de su actual propietario.

Si reemplaza un neumático del vehículo, deberá cumplimentar un "Formulario de registro de neumáticos" y enviarlo al grupo de servicio al consumidor del fabricante de neumáticos. El Formulario de registro de neumáticos puede obtenerse a través de los concesionarios autorizados de Can-Am de carretera.

Frenos

ADVERTENCIA

Los frenos nuevos no funcionarán con la máxima eficacia hasta que haya transcurrido el período de rodaje. Quizá el rendimiento de los frenos se vea reducido, por lo que deberá observar una precaución añadida. Los frenos necesitan unos 300 km (200 mi) de recorrido con frenadas frecuentes para el rodaje. Si en las condiciones normales de uso del vehículo se emplean poco los frenos, prolongue el período de rodaje para los frenos.

Comprobación del nivel del líquido de frenos

Utilice exclusivamente líquido de frenos DOT 4 de un recipiente precintado. Compruebe el nivel del líquido de frenos de la siguiente manera:

1. Aparque el vehículo en una superficie firme y llana.
2. Quite la tapa de acceso derecha. Consulte *TAPA DE ACCESO en EQUIPAMIENTO*.
3. Compruebe el nivel del líquido de frenos del depósito. Debe estar por encima de la marca MIN.

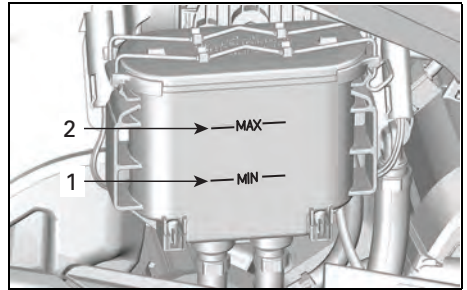

219002072-086

1. *Marca de nivel MÍNIMO del líquido de frenos*
 2. *Marca de nivel MÁXIMO del líquido de frenos*
 4. Añada la cantidad de líquido que sea necesaria. Consulte *LLENADO DE LÍQUIDO DE FRENOS*.
- AVISO:** Un nivel bajo del líquido de frenos puede indicar fugas o desgaste de las pastillas de freno. Diríjase a un concesionario autorizado de Can-Am de carretera.

Llenado del depósito de líquido de frenos

1. Limpie el tapón de llenado.

⚠ ADVERTENCIA

Limpie el tapón de llenado antes de quitarlo. Utilice exclusivamente líquido de frenos DOT 4 de un recipiente precintado.

2. Quite el tapón de llenado.

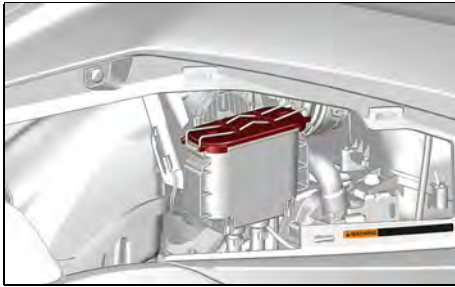

219002072-077

3. Añada líquido hasta el nivel MAX.

AVISO: Sustituir las pastillas de freno aumentará el nivel del líquido de frenos. Si las sustituye con el líquido de frenos al nivel MÁX., este podría derramarse.

AVISO El líquido de frenos puede dañar las superficies pintadas y los componentes de plástico. Limpie cualquier derrame o salpicadura.

4. Coloque de nuevo el tapón del filtro y el cierre.
5. Vuelva a colocar la tapa de acceso.

Comprobación del sistema de frenos

Los frenos de la parte delantera y trasera son hidráulicos de disco. Estos frenos se ajustan automáticamente.

El pedal de freno tampoco precisa ajustes.

Para mantener los frenos en buen estado, compruebe lo siguiente de acuerdo con lo descrito en el *PROGRAMA DE MANTENIMIENTO*:

- Fugas de líquido en todo el sistema de frenos
- Frenado mullido al pisar el pedal
- Estado de la superficie y desgaste excesivo de los discos de freno
- Desgaste, daños u holgura de las pastillas de freno.

Diríjase a un concesionario autorizado de Can-Am de carretera si hay algún problema con el sistema de frenos.

Faros

Verificación de la alineación de los faros

1. Compruebe que los neumáticos están inflados correctamente. Consulte la *ETIQUETA DE PRESIÓN DE LOS NEUMÁTICOS* situada debajo del asiento del conductor.
2. En los modelos base, ajuste la presión de aire de la suspensión trasera a la condición correcta de carga (consulte la *ETIQUETA DE PRESIÓN DE LA SUSPENSIÓN TRASERA* situada también debajo del asiento del conductor).

AVISO: En los modelos Limited, el compresor nivela automáticamente el vehículo.

- Coloque el vehículo frente a una superficie para realizar pruebas como se muestra. Asegúrese de que el vehículo se encuentra sobre terreno nivelado.

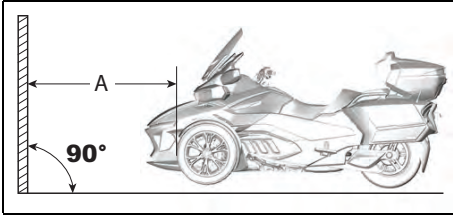

219002072-082

A. 10 m (33 pie)

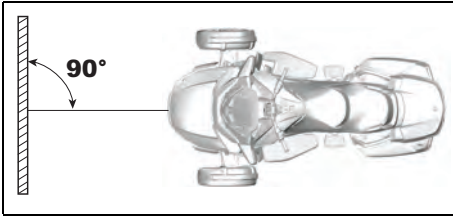

219002072-083

Trace 2 líneas paralelas al suelo en la superficie de prueba, como se muestra:

Líneas en la superficie de prueba	
Línea A	770 mm (30-5/16 pulg) por encima del suelo
Línea B	718 mm (28-9/32 pulg) por encima del suelo

- Seleccione la luz **corta**.

AVISO Al ajustar los faros, asegúrese de que las condiciones de carga corresponden a las condiciones de conducción.

- La orientación del haz es correcta si la línea superior del reflejo del faro se sitúa entre las líneas A y B.

Ajuste de la orientación vertical de los faros

Al ajustar los faros, las luces cortas y largas se ajustan simultáneamente.

- Saque el embellecedor del retrovisor.

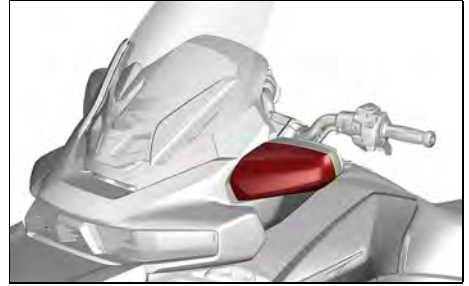

219002072-084

- En modelos australianos:

- Desenchufe el conector del intermitente.



219002072-300

- Retire el tornillo del extremo de la carcasa del retrovisor.



219002072-301

- Tire ligeramente del retrovisor para hacer más espacio.

- Con el destornillador de estrella del juego de herramientas, gire el

regulador de los faros para ajustarlos verticalmente.

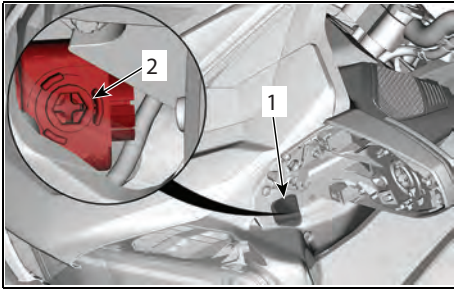

219002072-085

1. Orificio de acceso
2. Reglaje del faro

2. Introduzca la mano en el hueco y empuje hasta la parte de espuma de debajo de la pantalla para acceder a la consola. Es posible que sea necesario apartar el mazo de cables eléctrico para trabajar fácilmente.
3. Con los dedos, localice el regulador en la carcasa del faro. El regulador tiene el aspecto siguiente.
4. Con el extremo curvado corto de la llave Allen del juego de herramientas, gire el regulador de los faros para ajustarlos horizontalmente.

Ajuste de los faros	
Haz más alto	Gire el tornillo de ajuste en el sentido de las agujas del reloj
Haz más bajo	Gire el tornillo de ajuste en el sentido contrario al de las agujas del reloj

4. Vuelva a montar el embellecedor del retrovisor.

Ajuste de la orientación horizontal de los faros

1. Levante la guantera y apártela a un lado para dejar espacio.



219002072-302

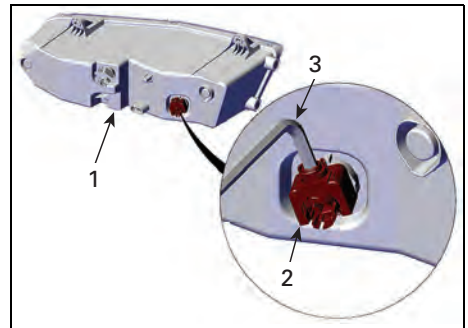

219002072-303

SE MUESTRA EL REGULADOR DEL FARO IZQUIERDO

1. Alojamiento del faro izquierdo
2. Regulador del faro; ajuste horizontal
3. Llave Allen de 6 mm

Ajuste el faro de manera que el centro del punto de enfoque (punto más luminoso en la pared) se encuentre aproximadamente a 160 mm (6,3 pulg) a cada lado del centro del vehículo.

CUIDADO DEL VEHÍCULO

Limpieza del vehículo

No utilice dispositivos de lavado a alta presión (como los que se utilizan en los trenes de lavado de automóviles), ya que pueden dañar algunas partes del vehículo.

AVISO Las ruedas cromadas deben lavarse con agua y jabón suave. No utilice pulimento ni limpiador ácido o abrasivo para las ruedas cromadas.

AVISO Para evitar dañarlo, no limpie el parabrisas con productos alcalinos, ácidos, gasolina ni disolventes.

AVISO Para **acabados mates**, no use cera, aerosoles ni otros productos que se utilizan para la pintura normal. No limpie con materiales abrasivos. No use limpiadores ni pulimentadores mecánicos, ni frote las superficies con fuerza.

Para limpiar el vehículo:

1. Lave a fondo el vehículo con agua para quitar la suciedad no adherida.
2. Con un paño limpio y suave, lave el vehículo con agua mezclada con un detergente suave como, por ejemplo, jabón especial para motocicletas o automóviles.

AVISO: El uso de agua templada ayuda a quitar restos de insectos del parabrisas y los paneles delanteros.

3. Al lavar el vehículo, revise para detectar restos de grasa o aceite. Puede utilizar un producto de mantenimiento o un desengrasante suave para automóviles. Siga estrictamente las instrucciones del fabricante.

Producto de servicio técnico

Solución limpiadora para roadster XPS

4. Seque el vehículo con un trapo de gamuza o una toalla suave.

Vehículos con acabados en mate

AVISO No utilice cera, aerosoles ni otros productos que se utilizan con pintura normal. No limpie con materiales abrasivos. No use limpiadores ni pulimentadores mecánicos, ni frote las superficies con fuerza.

Lave a mano con una manopla esponjosa y un producto limpiador suave para pintura mate. Para eliminar sustancias extrañas, como insectos, utilice un aplicador blando y un disolvente suave. Empape la zona antes de limpiarla. Frote suavemente.

Es posible que este acabado de pintura requiera limpieza con mayor frecuencia.

Protección del vehículo

Aplique cera no abrasiva en las partes plásticas.

AVISO No utilice cera ni sustancias limpiametales en superficies mate.

Superficie	Producto/precaución
Acabados satinados	Aplique únicamente cera no abrasiva apta para pinturas con revestimiento transparente.
Acabados mates	No aplique cera

AVISO No utilice ningún limpiador ni abrillantador de plásticos para el parabrisas.

 **ADVERTENCIA**

No aplique protector de vinilo o plástico en el asiento, ya que la superficie quedaría resbaladiza, con el consiguiente riesgo de caída para el conductor y el pasajero.

ALMACENAMIENTO Y PREPARACIÓN DE PRETEMPORADA

Almacenamiento

Si el vehículo no se va a utilizar durante cuatro meses o más (por ejemplo, en invierno), es necesario resguardarlo adecuadamente para que se mantenga en buen estado.

BRP recomienda que se dirija a un concesionario autorizado de Can-Am de carretera, a un taller de reparación o a la persona encargada correspondiente a fin de preparar el vehículo para el almacenamiento. O, si le resulta más conveniente, puede seguir los procedimientos básicos que se indican a continuación.

Para preparar el vehículo con fines de almacenamiento:

1. Inspeccione el vehículo y solicite a un distribuidor autorizado de Can-Am de carretera, a un taller de reparación o a una persona de su elección que realice el mantenimiento, las reparaciones o las sustituciones, en caso necesario.
 - Para ciudadanos de los EE. UU. y el Canadá, consulte la *GARANTÍA DE LA EPA (EE. UU.) SOBRE EMISIONES* contenida en el apartado correspondiente a la *GARANTÍA* para obtener información sobre reclamaciones en garantía.
2. Cambie el aceite del motor y el filtro. Solicite asistencia a un concesionario o distribuidor autorizado de Can-Am de carretera, a un taller de reparación o a una persona de su elección, para su mantenimiento, reparación o sustitución.
3. Compruebe el nivel del refrigerante del motor y el líquido de frenos.
4. Llene el depósito de combustible, añada estabilizador de combustible y haga funcionar el motor para que el depósito no se oxide y el combustible no se deteriore. Siga estrictamente las instrucciones que figuran en el recipiente del estabilizador de combustible.
5. Hinche todos los neumáticos a la presión recomendada.
6. Limpie el vehículo.
7. Lubrique todos los cables de control y cierres, los puntos de rotación de todas las palancas y los puntos de lubricación de las suspensiones delanteras.
8. Cierre y asegure todos los compartimentos de almacenamiento.
9. Cubra el vehículo con materiales permeables (p. ej., lona). No utilice plástico ni otros materiales con revestimiento no transpirables que limiten el flujo de aire y propicien la acumulación de calor y humedad.
10. Guarde el vehículo en una zona seca, resguardado de la luz solar, con una moderada variación de temperatura a lo largo del día.
11. Realice una carga lenta de la batería una vez al mes a la velocidad de carga recomendada de 2 A. No es preciso sacar la batería.

Preparación de pretemporada

Después de un período de almacenamiento, el vehículo debe prepararse e inspeccionarse antes de conducirlo. Lleve a cabo los siguientes pasos:

1. Quite la funda y limpie el vehículo.
2. Cargue la batería si es preciso.
3. Realice una inspección previa a la conducción; a continuación realice una vuelta de prueba con el vehículo a velocidad reducida.

REPARACIONES EN CARRETERA

DIRECTRICES DE DIAGNÓSTICO

AVISO Si debe transportarse el vehículo, no permita que lo remolquen: podría quedar seriamente dañado. Consulte *TRANSPORTE DEL VEHÍCULO* en esta misma sección para ver instrucciones más detalladas.

No se puede poner el punto muerto

Si no se puede poner la primera marcha del vehículo cuando no se mueve:

1. El régimen del motor subirá automáticamente a 1300 r.p.m. y después volverá a la velocidad de ralentí.
2. Se realizarán hasta 3 intentos.
3. Si no funciona, vuelva a intentarlo pulsando para el cambio a una marcha más larga o más corta.

No se puede cambiar la marcha

Solicite el transporte del vehículo al concesionario autorizado de Can-Am de carretera más cercano.

El motor no arranca

El motor no gira

1. Mensaje de seguridad sin confirmar que se visualiza en el grupo de indicadores multifunción.
 - *LEA EL MENSAJE DE SEGURIDAD Y DESPUÉS PULSE EL BOTÓN MODE (MODO).*
2. Interruptor de paro del motor en posición de apagado (OFF).
 - *ASEGÚRESE DE QUE EL INTERRUPTOR DE PARO DEL MOTOR ESTÁ EN LA POSICIÓN DE ENCENDIDO (ON).*

3. Contacto en posición de apagado (OFF).
 - *GIRE EL CONTACTO A LA POSICIÓN DE ENCENDIDO (ON).*
4. Batería agotada o conexiones de la batería deficientes.
 - *COMPRUEBE LA CARGA DE LA BATERÍA. RECÁRGUELA SI ES NECESARIO (CONSULTE PROCEDIMIENTOS DE MANTENIMIENTO).*
 - *COMPRUEBE LAS CONEXIONES DE LA BATERÍA EN EL COMPARTIMENTO DE ALMACENAMIENTO DELANTERO (CONSULTE PROCEDIMIENTOS DE MANTENIMIENTO).*
5. Fusible fundido.
 - *COMPRUEBE EL ESTADO DEL FUSIBLE (CONSULTE SUSTITUCIÓN DE FUSIBLES Y LUCES EN ESTE APARTADO).*
6. La transmisión está engranada.
 - *PISE EL PEDAL DE FRENO SI LA TRANSMISIÓN ESTÁ ENGRANADA.*
7. No se lee la llave.

Si el inmovilizador del vehículo no puede leer la llave, el motor no arrancará. Las siguientes causas pueden impedir que el sistema de inmovilización lea la llave:

 - Chip informático dañado
 - Objeto metálico de gran tamaño cercano a la llave
 - Dispositivo electrónico cercano a la llave

- Otra llave codificada electrónicamente cerca de la llave principal
- Otro campo electromagnético potente en el área de la llave
- *SI EL MOTOR NO ARRANCA Y APARECE UN MENSAJE DE ERROR EN EL PANEL, COMPRUEBE SI SE DA ALGUNA DE LAS CONDICIONES ANTERIORES. SI EL PROBLEMA PERSISTE Y NO SE DA NINGUNA DE ESTAS CONDICIONES, VISITE UN CONCESIONARIO AUTORIZADO DE CAN-AM DE CARRETERA.*





DOR AUTORIZADO DE CAN-AM DE CARRETERA, A UN TALLER DE REPARACIÓN O A UNA PERSONA DE SU ELECCIÓN, PARA SU MANTENIMIENTO, REPARACIÓN O SUSTITUCIÓN. CONSULTE LA GARANTÍA RELACIONADA CON LAS EMISIONES DE LA EPA DE LOS EE. UU. QUE SE ENCUENTRA EN EL PRESENTE DOCUMENTO PARA OBTENER INFORMACIÓN SOBRE LAS RECLAMACIONES DE GARANTÍA.





El motor gira, pero no arranca

1. Nivel bajo de combustible.
 - *LLENE EL DEPÓSITO DE COMBUSTIBLE. CONSULTE LOS PROCEDIMIENTOS BÁSICOS.*
2. Batería débil.
 - *COMPRUEBE LA CARGA DE LA BATERÍA. RECÁRGUELA SI ES NECESARIO (CONSULTE PROCEDIMIENTOS DE MANTENIMIENTO).*
 - *COMPRUEBE LAS CONEXIONES DE LA BATERÍA EN EL COMPARTIMENTO DE ALMACENAMIENTO DELANTERO (CONSULTE PROCEDIMIENTOS DE MANTENIMIENTO).*
3. Problema de gestión del motor.
 - *COMPRUEBE SI LA LUZ INDICADORA DE AVERÍA DEL MOTOR ESTÁ ENCENDIDA AL ARRANCAR. SOLICITE ASISTENCIA A UN CONCESIONARIO O DISTRIBUI-*

MENSAJES EN EL GRUPO DE INDICADORES MULTIFUNCIÓN

En el grupo de indicadores multifunción se muestra información importante acerca de la situación del vehículo. Al poner en marcha el motor, mire siempre el grupo de indicadores por si aparecen luces indicadoras o mensajes especiales.

Luces indicadoras (averías)			
INDICADOR	MENSAJE/ ADVERTENCIA	CAUSA	QUÉ DEBE HACERSE
	BAD KEY	Llave defectuosa	Póngase en contacto con un concesionario o distribuidor autorizado de Can-Am de carretera.
	LLAVE INCORRECTA	Llave incorrecta	Utilice la llave adecuada para el vehículo o póngase en contacto con un concesionario o distribuidor autorizado de Can-Am de carretera.
	COMPROBAR LLAVE	Llave defectuosa	Póngase en contacto con un concesionario o distribuidor autorizado de Can-Am de carretera.
	HIGH ENGINE TEMPERATURE	El motor se calienta demasiado	<ul style="list-style-type: none"> - Párelo y espere a que el motor se enfríe. - Compruebe si hay fugas. - Compruebe el nivel de refrigerante y ajuste (consulte <i>PROCEDIMIENTOS DE MANTENIMIENTO</i>).
	FALLO SUSPENSIÓN	Avería de la suspensión controlada por aire	<ul style="list-style-type: none"> - Compruebe la presión del muelle de aire - Compruebe el sensor de posición de la suspensión trasera - Solicite el transporte del vehículo al distribuidor autorizado de Can-Am más cercano para comprobar la calibración de los valores Mín./Máx. de la suspensión controlada por aire.
	FALLO DE FRENOS	Avería del sistema EBD	Solicite el transporte del vehículo al concesionario de Can-Am de carretera más cercano.

Luces indicadoras (averías)			
INDICADOR	MENSAJE/ ADVERTENCIA	CAUSA	QUÉ DEBE HACERSE
	TRANSMISSION SIGNAL FAULT (PROBLEMA DE SEÑAL DE TRANSMISIÓN)	Componente del módulo de control de la transmisión	<ul style="list-style-type: none"> - Quite la llave, espere 20 segundos y vuelva a insertarla. - Solicite la reparación del vehículo a un concesionario autorizado de Can-Am de carretera.
	COMPROBAR DPS	Componente del sistema dinámico de dirección asistida	Solicite la reparación del vehículo a un concesionario autorizado de Can-Am de carretera.
	FALLO DE FRENOS - NIVEL BAJO DE LÍQUIDO DE FRENOS	Nivel de líquido de frenos bajo o sensor defectuoso	<ul style="list-style-type: none"> - Compruebe si hay fugas de líquido de frenos. - Compruebe el nivel de líquido de frenos y ajuste (consulte <i>PROCEDIMIENTOS DE MANTENIMIENTO</i>).
	LIMP HOME MODE	Problema importante de funcionamiento de componentes de gestión del motor o del sistema VSS	Solicite el transporte del vehículo al concesionario de Can-Am de carretera más cercano.
	NIVEL BAJO DE ACEITE, PARE EL MOTOR	Presión de aceite baja	<ul style="list-style-type: none"> - Compruebe si hay fugas de aceite. - Compruebe el nivel de aceite y ajuste (consulte <i>PROCEDIMIENTOS DE MANTENIMIENTO</i>).

* BRP recomienda que se transporte el vehículo cuando aparezca la indicación LIMP HOME (modo de protección). Si sigue utilizando el vehículo después de que se muestre el mensaje MODO DE PROTECCIÓN, evite realizar maniobras bruscas y diríjase inmediatamente al distribuidor autorizado de Can-Am de carretera más cercano para que pase por el servicio técnico antes de volver a conducirlo. En una situación de MODO DE PROTECCIÓN, el número de RPM queda limitado y, por lo tanto, también la velocidad del vehículo.

También se pueden mostrar mensajes informativos importantes temporalmente para asistir con las luces indicadoras.



219001827-403_a

TÍPICO

Cuando aparece una advertencia digital, se mostrará por 6 segundos y luego desaparecerá por 60 segundos. Durante estos 60 segundos, el pequeño indicador digital parpadeará. Esta secuencia se repetirá tres veces y luego se detendrá por 15 minutos. Durante estos 15 minutos, solo se activarán las luces indicadoras.

QUÉ HACER EN LAS SIGUIENTES CIRCUNSTANCIAS

Extravío de llaves

Utilice la llave de repuesto para encar-
gar cuanto antes otra a un concesiona-
rio autorizado de Can-Am de carretera.

Si se pierden las dos llaves, será pre-
ciso cambiar el contacto, el bombillo de
la cerradura del compartimento de al-
macenamiento trasero y el bombillo de
la cerradura del remolque (si se utiliza
un remolque BRP). El coste de la sus-
titución correrá a cargo del propietario
del vehículo.

No se puede abrir el compartimento de almacenamiento lateral

Retire el asiento del pasajero.



219002072-075

Extraiga los dos tornillos de fijación del
panel de acceso.

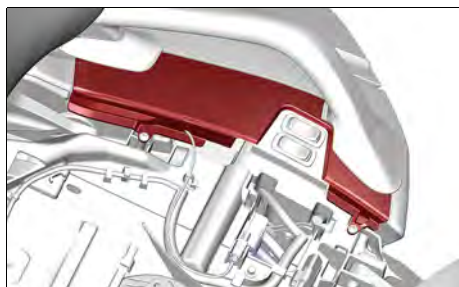

219002072-088

Saque el panel de acceso.

Mueva el mecanismo para que se abra
el cierre de seguridad.

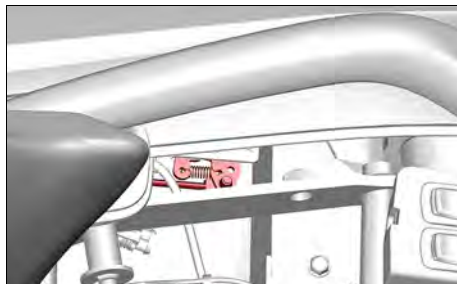

219002072-089

Rueda pinchada

Si un neumático presenta un pinchazo
o un corte **importante** en la banda
de rodadura y está totalmente deshin-
chado, deberá hacer que transporten el
vehículo al concesionario de Can-Am
de carretera más cercano. Consulte
el subapartado *TRANSPORTE DEL VE-
HÍCULO* para obtener instrucciones de
transporte.

Si un neumático presenta un **pequeño**
pinchazo producido por un clavo o una
piedra no se ha deshinchado comple-
tamente, se podrá reparar provisional-
mente. Para reparar provisionalmente
un neumático puede usar un sellador
de neumáticos autohinchable o un kit
de reparación de neumáticos. Siga las
instrucciones del fabricante que acom-
pañan al sellador o al kit de reparación
y diríjase a un concesionario autori-
zado de Can-Am de carretera para que
se repare o reemplace el neumático
con la mayor brevedad posible.

Tras reparar provisionalmente un neu-
mático, conduzca lentamente y con
prudencia, y compruebe a menudo la
presión del neumático hasta que lo

cambie o lo repare de forma permanente.

Batería agotada

Si la batería está agotada o demasiado baja para iniciar la puesta en marcha del motor, puede realizarse un inicio de emergencia.

⚠ ADVERTENCIA

Conecte los cables puente tal como se especifica en el procedimiento de puesta en marcha de emergencia.

Las baterías pueden emitir gases explosivos que se podrían inflamar si los cables puente no se conectan correctamente.

AVISO No desconecte la batería descargada.

1. Estacione el vehículo de asistencia junto a la parte delantera de su vehículo.
2. Coloque el vehículo en posición de N (punto muerto).
3. Abra la tapa del compartimento de almacenamiento delantero.
4. Retire el panel de acceso a la batería.
5. Retire la tapa del terminal positivo y limpie la corrosión de los bornes de la batería antes de conectar los cables de puente.

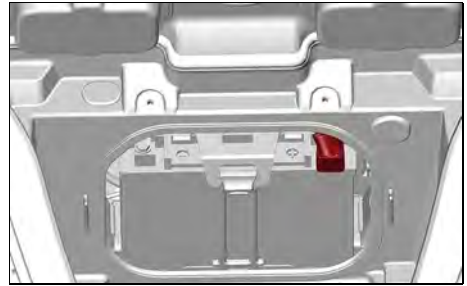

219002072-090

6. Empiece conectando uno de los extremos del cable de puente de color ROJO al borne positivo (+) de la batería descargada.
7. Conecte el otro extremo del cable puente ROJO (+) al borne positivo (+) de la batería de emergencia del vehículo.
8. Conecte uno de los extremos del cable de puente de color NEGRO al borne negativo (-) de la batería descargada.
9. Conecte el otro extremo del cable puente NEGRO al borne negativo (-) de la batería de emergencia del vehículo.
10. Arranque el vehículo auxiliar y déjelo a ralentí.
11. Arranque el vehículo normalmente; si el motor no arranque espere unos minutos antes de repetir el intento con el fin de proteger el motor de arranque y la batería de asistencia.

AVISO: Si aun así no arranca, es posible que haya algún problema con el sistema de arranque. Solicite el transporte del vehículo (consulte *TRANSPORTE DEL VEHÍCULO* en este apartado) para que sea reparado en un concesionario autorizado de Can-Am de carretera.

12. Una vez que haya arrancado el vehículo, deje funcionando ambos vehículos a ralentí durante unos minutos antes de desconectar los cables de puente.
13. Retire los cables de puente en el orden inverso al de su conexión.

AVISO: Si el motor se para poco después del arranque o cuando se desconectan los cables puente, puede que haya un problema con el sistema de carga. Solicite el transporte del vehículo (consulte *TRANSPORTE DEL VEHÍCULO* en este apartado) para que sea reparado en un concesionario autorizado de Can-Am de carretera.

14. Recargue completamente la batería con un cargador (consulte *PROCEDIMIENTOS DE MANTENIMIENTO*) o llévela a la mayor brevedad posible a una estación de servicio cualificada,

Tras recargar la batería, diríjase a un concesionario autorizado de Can-Am de carretera para revisar el vehículo.

CÓMO CAMBIAR UNA BOMBILLA

Luces

Este vehículo está equipado con LED (diodos electroluminiscentes), una tecnología que ha demostrado una notable fiabilidad. Solamente la luz de marcha atrás y los intermitentes traseros utilizan bombillas.

La tecnología LED a demostrado una notable fiabilidad y en el caso improbable de que no funcionen, diríjase a un concesionario autorizado de Can-Am de carretera.

Debido a la complejidad del procedimiento, consulte a un concesionario autorizado de Can-Am de carretera para sustituir las bombillas de los intermitentes traseros o de la luz de marcha atrás.

Modelos australianos

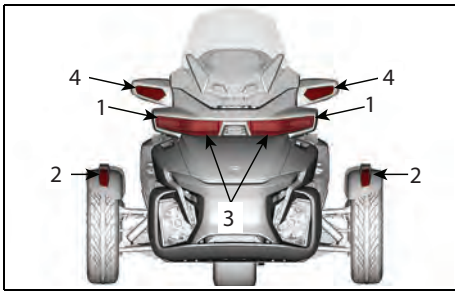

219002072-094

PARTE DELANTERA DEL VEHÍCULO

1. Faros — luces cortas
2. Luces de posición
3. Faros — luces largas
4. Intermitentes

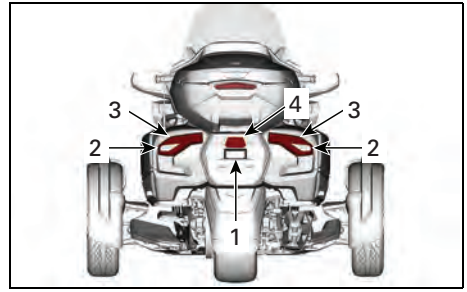

219002072-095

PARTE TRASERA DEL VEHÍCULO

1. Luz de placa de matrícula
2. Luces traseras y luces de freno
3. Luces de señal de giro (intermitentes)
4. Luz de marcha atrás

Modelos japoneses

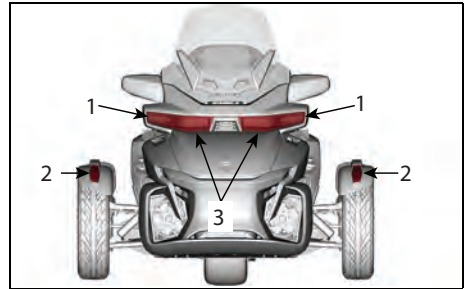

219002072-096

PARTE DELANTERA DEL VEHÍCULO

1. Faros — luces cortas
2. Luces de posición/giro
3. Faros — luces largas

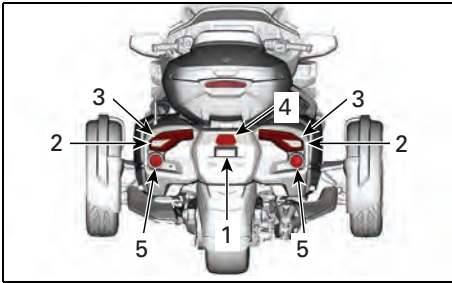

219002072-091

PARTE TRASERA DEL VEHÍCULO

1. Luz de placa de matrícula
2. Luces traseras
3. Luces de señal de giro (intermitentes)
4. Luz de marcha atrás
5. Luces de freno

Todos los otros modelos

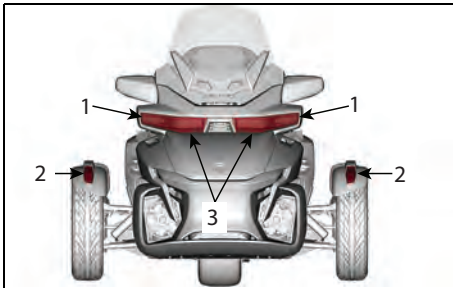

219002072-096

PARTE DELANTERA DEL VEHÍCULO

1. Faros — luces cortas
2. Luces de posición/giro
3. Faros — luces largas

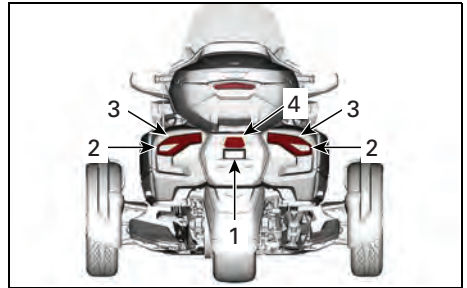

219002072-095

PARTE TRASERA DEL VEHÍCULO

1. Luz de placa de matrícula
2. Luces traseras y luces de freno
3. Luces de señal de giro (intermitentes)
4. Luces distintivas (Limited solamente, Canadá y EE. UU.)
5. Luz de marcha atrás

CÓMO CAMBIAR LOS FUSIBLES

Fusibles

En caso de que algún accesorio eléctrico del vehículo deje de funcionar, compruebe si hay algún fusible fundido y, de ser así, reemplácelo.

Si aun en ese supuesto se produce una avería eléctrica, diríjase a un concesionario autorizado de Can-Am de carretera para que lo revisen.

Ubicaciones de los fusibles

Los fusibles se encuentran en el compartimento de almacenamiento delantero.

Para acceder a los fusibles, abra el compartimento de almacenamiento delantero.

En los modelos Limited, .

Presione las tapas de servicio del fusible y quite las tapas.

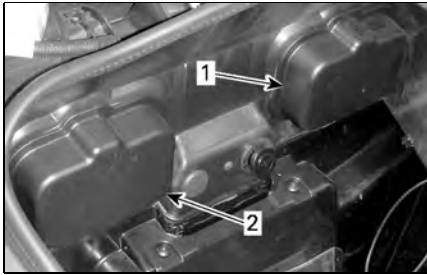

rmo2013-003-011_a

COMPARTIMENTO DE ALMACENAMIENTO DELANTERO INTERIOR

1. Tapa de servicio del fusible izquierda
2. Tapa de servicio del fusible derecha

Presione las lengüetas y quite con cuidado las tapas de la caja de fusibles.

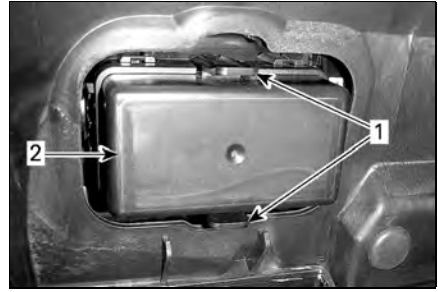

rmo2013-005-003_a

1. Lengüetas
2. Cubierta de la caja de fusibles

Descripción de los fusibles

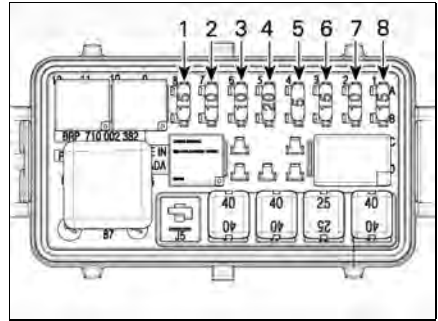

rmo2014-005-023_a

FUSIBLES: CAJA DE FUSIBLES IZQUIERDA

AVISO: Consulte el autoadhesivo que se encuentra entre las cajas de fusibles para una identificación adecuada

AVISO: Las cajas de fusibles pueden ser distintas según el modelo.

Table 1 Caja de fusibles izquierda

N.º de fusible	Descripción	Amperaje
1	Grupo/DLC	15 A
2	Activación de ECM/VCM/MSR y D.E.S.S./SAS/YRS/PRS	10 A
3	Alternador	10 A
4	WPM	20 A
5	ECM	5 A
6	Inyectores/bobinas	15 A
7	Activación de TCM, DPS/cuadro de instrumentos, indicador de combustible e indicador de temperatura del refrigerante	10 A
8	H02S/CAPS/Bomba de combustible/ EVAP/CSV, PSR	15 A

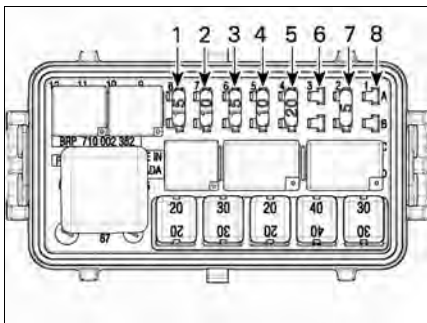

rmo2014-005-025_a

FUSIBLES: CAJA DE FUSIBLES DERECHA

Table 2 Caja de fusibles derecha

N.º de fusible	descripción	Amperaje
1	Luces para uso diurno/luces de estacionamiento/luces de matrícula	15 A
2	Luces de freno/luces de emergencia	10 A
3	Amplificador	15 A
4	Módulo de remolque	10 A
5	Bocina, separación de la carga	25 A
6	Conexiones CC VKEY	5 A
7	Conectores CC, Vbat	5 A
8	NO SE UTILIZA	

AVISO: Si el fusible 6 está instalado, la toma de alimentación de 12 V solo funcionará cuando el interruptor de contacto esté en la posición de encendido (ON). Si el fusible 7 está instalado, la toma de alimentación de 12 V funcionará siempre.

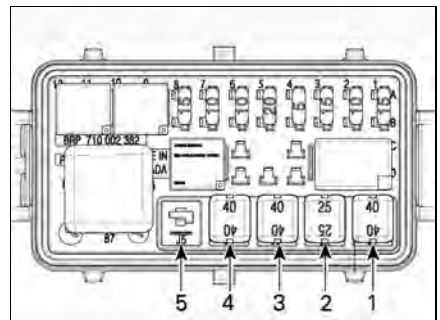

rmo2014-005-023_b

FUSIBLES HEMBRA: CAJA DE FUSIBLES IZQUIERDA

Table 3 Caja de fusibles hembra izquierda

N.º fusible Jcase	descripción	Amperaje
1	Bomba del VCM	40 A
2	Válvulas del VCM	25 A
3	DPS	40 A
4	Control principal (F1, F2, R4, R5)	40 A
5	No se utiliza.	

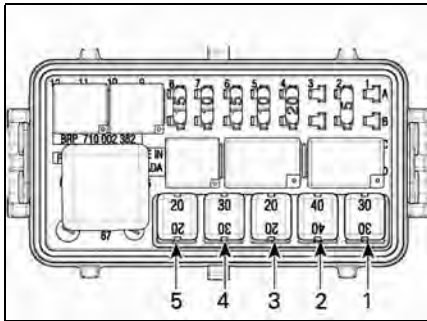

rmo2014-005-025_b

FUSIBLES HEMBRA: CAJA DE FUSIBLES DERECHA

Table 4 Caja de fusibles hembra derecha

N.º fusible Jcase	descripción	Amperaje
1	Ventilador de refrigeración	30 A
2	Accesorios	40 A
3	Solenoides del TCM	20 A

4	Faros de luces cortas	30 A
5	Faros de luces largas	20 A

Cómo cambiar un fusible

1. Para acceder a los fusibles, consulte las *UBICACIONES DE LOS FUSIBLES* en *FUSIBLES*.
2. Mueva el contacto a la posición de apagado (OFF).
3. Saque el fusible.
4. Compruebe si se ha fundido el filamento.

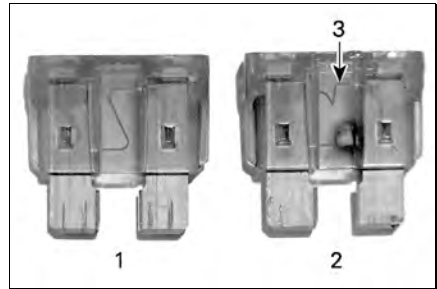

rmo2008-001-060_a

FUSIBLE

1. Fusible en buen estado
 2. Fusible fundido
 3. Filamento fundido
5. Reemplace el fusible con otro que tenga las mismas especificaciones. Los fusibles de repuesto se encuentran en la tapa de la caja fusibles.

⚠ ADVERTENCIA

Si utiliza un fusible de mayor capacidad, el vehículo puede sufrir graves daños e incluso podría originarse un incendio.

6. Para cerrar las cubiertas de las cajas de fusibles, colóquelas sobre las cajas de fusibles y presione suavemente hasta que oiga clic.
7. Vuelva a colocar el revestimiento si corresponde.
8. Para cerrar las tapas de acceso a los fusibles, ubique las tapas sobre las cajas de fusibles y presione cuidadosamente hasta que las tapas queden enganchadas.
9. Cierre la cubierta de acceso y luego el compartimento de almacenamiento delantero.

CÓMO TRANSPORTAR EL VEHÍCULO

Si tiene que transportar el vehículo, deberá hacerlo en un remolque de base plana que tenga las dimensiones y la capacidad adecuadas.

⚠ CUIDADO

Si es necesario empujar el vehículo, sitúese en el lado derecho para tener acceso fácil al pedal de freno.

Cuando tire del vehículo hacia atrás, tenga cuidado de no pillarse los pies con las ruedas delanteras.

AVISO No remolque nunca el vehículo; puede dañarse seriamente el sistema de transmisión del vehículo.

Cuando se ponga en contacto con el servicio de transporte, pregunte si tienen un remolque de suelo plano, con rampa de carga o una rampa mecánica para elevar el vehículo con seguridad, y correas de sujeción. Asegúrese de que el transporte del vehículo se lleva a cabo correctamente, como se indica en esta sección.

AVISO No utilice cadenas para asegurar el vehículo: pueden dañar los componentes de plástico y el acabado de la chapa.

Para cargar el vehículo en la plataforma de transporte, haga lo siguiente:

1. Coloque el vehículo en posición de N (punto muerto).
2. Retire la llave del interruptor de contacto.
3. Coloque una correa alrededor del brazo inferior de cada suspensión delantera.



mmo2010-001-097_a

1. Brazo de suspensión inferior
2. Correa entre amortiguador y aleta

AVISO No coloque la correa sobre la aleta. Podría romperse.

4. Ate las correas al cable del cablestrante. Si es posible utilice cadenas o más cintas para atar las correas al cable del cablestrante tal como se indica a continuación, a fin de evitar que se dañe la cubierta del parachoques.

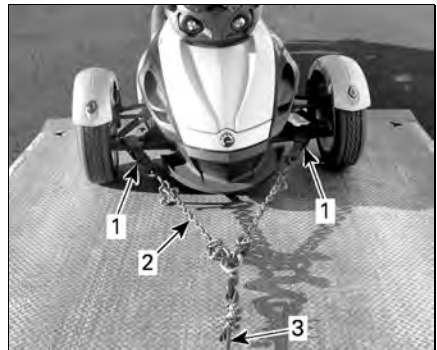

mmo2008-001-066_a

TÍPICO

1. Coloque una correa alrededor de los brazos de la suspensión inferior
2. Cadenas para evitar daños a la cubierta del parachoques
3. Cable del cablestrante
5. Asegúrese de que el freno de estacionamiento no está puesto.

6. Tire del vehículo hasta colocarlo en el remolque plano con el cable de freno.
7. Ponga el freno de estacionamiento.
8. Asegúrese de que el vehículo está en PUNTO MUERTO (N).
9. Ate los neumáticos delanteros siguiendo alguno de los métodos que se indican a continuación.

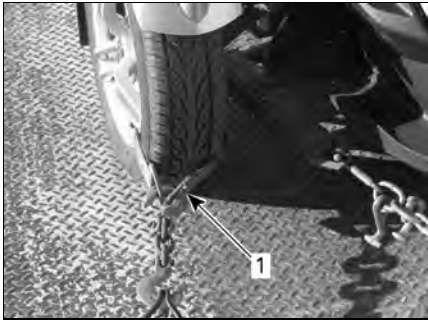

rmo2008-001-069_a

TÍPICO: FIJACIÓN DE LAS RUEDAS DELANTERAS — PRIMER MÉTODO

1. Pase una correa alrededor de la llanta de cada una de las ruedas delanteras y átelas a la parte delantera del remolque

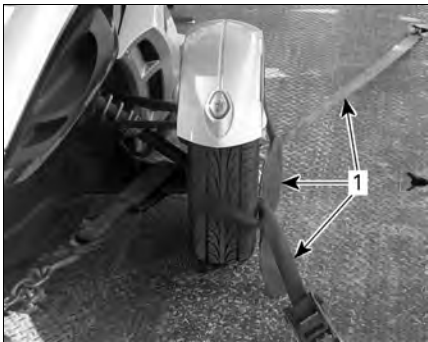

rmo2008-001-073_a

TÍPICO: FIJACIÓN DE LAS RUEDAS DELANTERAS — SEGUNDO MÉTODO

1. Pase una correa alrededor de cada rueda y fíjelas a las partes delantera y trasera del remolque

10. Pase una correa de fijación por el interior de la llanta de la rueda

trasera únicamente. No pase la correa de fijación por dentro de la rueda dentada trasera.

AVISO Si pasa la correa de fijación por el interior de la rueda dentada trasera, el sistema de transmisión puede quedar seriamente dañado.

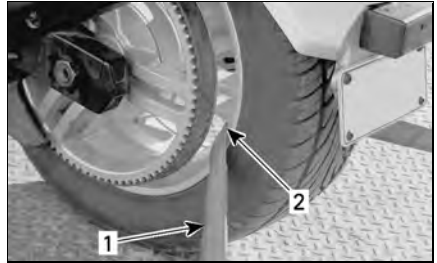

rmo2008-001-067_a

TÍPICO: FIJACIÓN DE LA RUEDA TRASERA

1. Correa de sujeción
2. Interior de la llanta de la rueda trasera ÚNICAMENTE

11. Ate firmemente la correa de sujeción de la rueda trasera a la parte trasera del remolque con un trinquete.
12. Asegúrese de que tanto las ruedas delanteras como las traseras están bien sujetas al remolque.



rmo2008-001-072_a

TÍPICO

1. Ruedas delanteras y trasera bien aseguradas al remolque

Esta página se ha dejado intencionadamente en blanco.

INFORMACIÓN TÉCNICA

IDENTIFICACIÓN DEL VEHÍCULO

Los componentes principales de su vehículo (motor y bastidor) están identificados por números de serie distintos. En ocasiones puede que sea necesario buscar estos números para cuestiones relacionadas con la garantía o para la localización del vehículo en caso de pérdida. El concesionario autorizado de Can-Am de carretera necesitará conocer estos números para satisfacer las reclamaciones de garantía debidamente. Le recomendamos expresamente que tome nota de todos los números de serie del vehículo y que los facilite a su compañía de seguros.

Número de identificación del vehículo

Modelos para el Canadá y los EE. UU.



EN-704908253-DEC

ETIQUETA DEL NÚMERO DE SERIE DEL VEHÍCULO

1. VIN (Número de identificación del vehículo)
2. Número de modelo

Todos los otros modelos

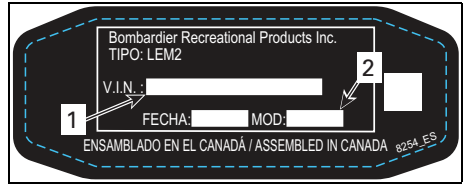

EN-704908254-DEC

ETIQUETA DEL NÚMERO DE SERIE DEL VEHÍCULO

1. VIN (Número de identificación del vehículo)
2. Número de modelo

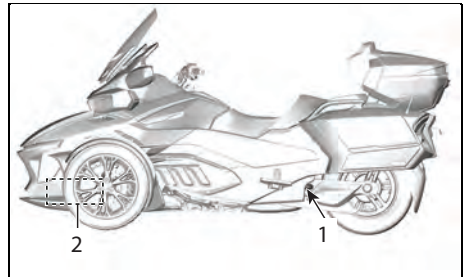

219002072-078

UBICACIÓN DEL V.I.N.

1. Brazo basculante (etiqueta con el V.I.N.)
2. Bastidor inferior (V.I.N. estampado en el lado derecho)

Número de identificación del motor

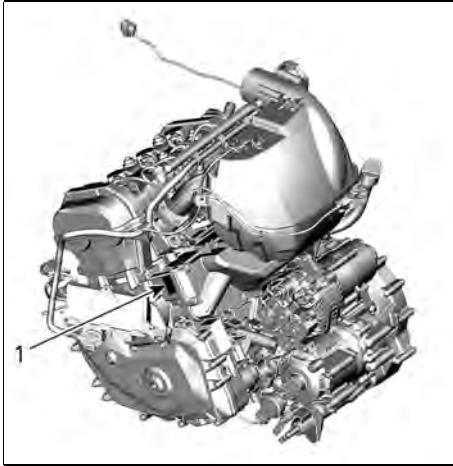

219002072-079

TÍPICO

1. Ubicación del E.I.N. (Número de identificación del motor)

Etiqueta de implementación del cumplimiento de la infraestructura de combustible alternativo



704907278-DEC

MODELOS EUROPEOS, SE ENCUENTRA CERCA DEL TAPÓN DEL DEPÓSITO.

Etiqueta de conformidad EPA

Modelos para Norteamérica

Esta etiqueta se encuentra debajo del asiento del conductor.

VEHICLE EMISSION CONTROL INFORMATION
BOMBARDIER RECREATIONAL PRODUCTS INC.
 THIS VEHICLE CONFORMS TO U.S. EPA AND CALIFORNIA REGULATIONS APPLICABLE TO MODEL YEAR NEW MOTORCYCLES AND IS CERTIFIED TO AN HC+NOx EMISSION STANDARD OF GRAM/KILOMETER.
 See operator's guide for maintenance specifications.

INFORMACIÓN SOBRE CONTROL DE EMISIONES DEL VEHÍCULO
BOMBARDIER RECREATIONAL PRODUCTS INC.
 ESTE VEHÍCULO CUMPLE CON LAS LEYES DE CALIFORNIA Y LAS NORMAS DE LA AGENCIA DE PROTECCIÓN DEL MEDIO AMBIENTE (EPA) DE EE. UU. APPLICABLE A NUEVAS MOTOCICLETAS DEL AÑO MODELO Y ESTÁN CERTIFICADAS PARA UNA NORMA DE EMISIONES DE GRAM/KILOMETRO. Vea la guía del usuario para consultar las especificaciones de mantenimiento.

Engine Displacement	Cilindrada del motor
Engine Family	Gama de motores
Permeation Family	Tipo de permeabilidad
Evaporation Family	Tipo de evaporación
Exhaust Emission Control System	Emisiones de escape
Idle Speed	Sistema de control
	Velocidad de ralentí
Fuel	Combustible

704907628_ES

TRAZADO DE LA MANGUERA DE VACÍO

GAMA DE MOTORES:	TIPO DE EVAPORACIÓN:
<p>CONTROL DE PURGA DE LA EVAP VÁLVULA DE SOLENOIDE</p>	<p>CÁMARA DE ADMISIÓN DEPÓSITO DE COMBUSTIBLE</p>
<p>CARTUCHO EVAP</p>	<p>FILTRO DE AIRE AL AIRE LIBRE</p>

INFORMACIÓN SOBRE CONTROL DE EMISIONES ACÚSTICAS DE MOTOCICLETAS
 ÉSTA MOTOCICLETA, CUMPLE CON LOS REQUISITOS SOBRE EMISIONES DE RUIDO (EPA) DE EE. UU. DE dbA A RPM SEGÚN EL PROCEDIMIENTO DE PRUEBA FEDERAL. LAS MODIFICACIONES QUE HAGAN QUE ÉSTA MOTOCICLETA EXCEDA LOS LÍMITES DE RUIDO ESTABLECIDOS POR LA NORMATIVA ESTÁN PROHIBIDAS POR LA LEGISLACIÓN FEDERAL. CONSULTE LA GUÍA DEL USUARIO.

EN-704907628-DEC

REGULACIÓN DEL SISTEMA DE CONTROL DE EMISIÓN DE RUIDO

¡Está prohibido manipular el sistema de control del ruido!

Las leyes federales de los E.E. U.U. y las leyes provinciales de Canadá pueden prohibir las acciones siguientes o sus causas:

1. La extracción o puesta en estado no operativo, ejecutada por cualquier persona, de cualquier dispositivo o elemento de diseño incorporado a cualquier vehículo nuevo, con fines diferentes a los de mantenimiento, reparación o sustitución y con el propósito de controlar el ruido previamente a su venta o entrega a su último comprador o mientras se encuentra en uso, o
2. La utilización del vehículo después de que se haya extraído o puesto en estado no operativo dicho dispositivo o elemento de diseño por cualquier persona.

4. Carencia de un mantenimiento adecuado.

Entre esos actos de los que se presume constituyen una manipulación, se encuentran los actos enumerados a continuación:

1. La extracción o alteración o perforación del silenciador o de cualquier componente del motor que realice la extracción de los gases de escape del motor.
2. La extracción o alteración o perforación de cualquier componente del sistema de entrada.
3. La sustitución de piezas móviles del vehículo, o de componentes del sistema de entrada o escape, por piezas no homologadas.

SISTEMA DE SEGURIDAD CON CODIFICACIÓN DIGITAL POR RADIOFRECUENCIA (LLAVE RF D.E.S.S.)

Este dispositivo está en conformidad con la Parte 15 de las normas de la FCC y la norma(s) de exención de la licencia de Industry Canada. Su utilización está sujeta a las dos condiciones siguientes: (1) este dispositivo no podrá causar interferencias, y (2) este dispositivo deberá aceptar cualquier interferencia, incluidas las interferencias que puedan causar un funcionamiento no deseado.

Le présent appareil est conforme aux CNR d'Industrie Canada applicables aux appareils radio exempts de licence. L'exploitation est autorisée aux deux conditions suivantes: (1) l'appareil ne doit pas produire de brouillage, et (2) l'utilisateur de l'appareil doit accepter tout brouillage radioélectrique subi, même si le brouillage est susceptible d'en compromettre le fonctionnement.

Los cambios o modificaciones no aprobados expresamente por la parte responsable del cumplimiento podría invalidar la autoridad del usuario para utilizar el equipo.

IC: 11538A-246416

ID de la FCC: 2ABBF-246416

INFORMACIÓN REGULADORA DEL INDICADOR MULTIFUNCIÓN

Información técnica

Transmisor:

- Rango de frecuencias de funcionamiento de BT: 2402 – 2480 MHz
- Versión de BT: 4.2 (no BTLE)
- Potencia de salida de BT: < 8,5 dBm

Receptor:

- Rango de funcionamiento de FM: 76 - 108 MHz

Fabricante y dirección

Fabricante:

- Robert Bosch LLC

Dirección:

- 38000 Hills Tech Drive,
Farmington Hills, MI 48331,
EE. UU.

Para mostrar la información reguladora sobre la pantalla digital del vehículo: En la pantalla de inicio, acceda al menú principal y mantenga pulsado el joystick durante más de 10 segundos.

EE. UU. y Canadá

Este dispositivo está en conformidad con la Parte 15 de las normas de la FCC y la(s) norma(s) de exención de la licencia de Industry Canada. Su utilización está sujeta a las dos condiciones siguientes:

- (1) este dispositivo no podrá causar interferencias, y
- (2) este dispositivo deberá aceptar cualquier interferencia, incluidas las interferencias que puedan causar un funcionamiento no deseado.

Le présent appareil est conforme aux CNR d'Industrie Canada applicables aux appareils radio exempts de licence. L'exploitation est autorisée aux deux conditions suivantes:

- (1) l'appareil ne doit pas produire de brouillage, et
- (2) l'utilisateur de l'appareil doit accepter tout brouillage radioélectrique subi, même si le brouillage est susceptible d'en compromettre le fonctionnement.

Todo cambio o modificación no aprobada expresamente por la parte responsable de la conformidad puede anular la autoridad del usuario para manejar el equipo.

IC: 22868 - VDIBRHS01

ID de la FCC: 2AMJS - VDIBRHS01

Exposición a RF:

1. El equipo cumple con los límites de exposición de RF de FCC establecidos para un entorno no controlado.
2. Este equipo debe instalarse y utilizarse con una distancia de separación de 20 cm como mínimo de las personas.
3. La(s) antena(s) utilizada(s) para este transmisor no deben situarse en el mismo sitio o utilizarse junto con ninguna otra antena o transmisor.

México

IFETEL

Marca: Robert Bosch LLC

Modelos: VIPHI2BT

Número: RCPBOVI18-0967

NOM-121-SCT1-2009

La operación de este equipo está sujeta a las siguientes dos condiciones: (1) es posible que este equipo o dispositivo no cause interferencia perjudicial y (2) este equipo o dispositivo debe aceptar cualquier interferencia, incluyendo la que pueda causar su operación no deseada.

Brasil



03473-18-04473

Este equipamento opera em caráter secundário, isto é, não tem direito a proteção contra interferência prejudicial, mesmo de estações do mesmo tipo, e não pode causar interferência a sistemas operando em caráter primário.

Japón

Este dispositivo se autoriza en virtud de la legislación japonesa de radio (電波法) y la legislación japonesa empresarial de telecomunicaciones (電気通信事業法). Este dispositivo no deberá ser modificado (de lo contrario el número de designación concedido se invalidará).

Europa

Declaración de conformidad

Declaración de conformidad de la UE simplificada con arreglo a lo dispuesto en la Directiva sobre equipos radioeléctricos 2014/53/UE



DE

Hiermit erklärt Robert Bosch LLC, dass der Funkanlagentyp VIPHI2BT der Richtlinie 2014/53/EU entspricht. Der vollständige Text der EU-Konformitätserklärung ist unter der folgenden Internetadresse verfügbar: eu-doc.bosch.com

FR

Le soussigné, Robert Bosch LLC, déclare que l'équipement radioélectrique du type VIPHI2BT est conforme à la directive 2014/53/UE.

Le texte complet de la déclaration UE de conformité est disponible à l'adresse internet suivante: eu-doc.bosch.com

BG

С настоящото Robert Bosch LLC декларира, че този тип радиосъоръжение VIPHI2BT е в съответствие с Директива 2014/53/ЕС.

Цялостният текст на ЕС декларацията за съответствие може да се намери на следния интернет адрес: eu-doc.bosch.com

EL

Με την παρούσα ο/η Robert Bosch LLC, δηλώνει ότι ο ραδιοεξοπλισμός VIPHI2BT πληροί την οδηγία 2014/53/ΕΕ. Το πλήρες κείμενο της δήλωσης συμμόρφωσης ΕΕ διατίθεται στην ακόλουθη ιστοσελίδα στο διαδίκτυο: eu-doc.bosch.com

CS

Tímto Robert Bosch LLC prohlašuje, že typ rádiového zařízení VIPHI2BT je v souladu se směrnicí 2014/53/EU. Úplné znění EU prohlášení o shodě je k dispozici na této internetové adrese: eu-doc.bosch.com

DA

Hermed erklærer Robert Bosch LLC, at radioudstyrstypen VIPHI2BT er i overensstemmelse med direktiv 2014/53/EU.

EU-overensstemmelseserklæringens fulde tekst kan findes på følgende internetadresse: eu-doc.bosch.com

ET

Käesolevaga deklareerib Robert Bosch LLC, et käesolev raadioseadme tüüp VIPHI2BT vastab direktiivi 2014/53/EL nõuetele.

ELi vastavusdeklaratsiooni täielik tekst on kättesaadav järgmisel internetiaadressil: eu-doc.bosch.com

ES

Por la presente, Robert Bosch LLC declara que el tipo de equipo radioeléctrico VIPHI2BT es conforme con la Directiva 2014/53/UE.

El texto completo de la declaración UE de conformidad está disponible en la dirección Internet siguiente: eu-doc.bosch.com

FI

Robert Bosch LLC vakuuttaa, että radiolaitetyyppi VIPHI2BT on direktiivin 2014/53/EU mukainen.

EU-vaatimustenmukaisuusvakuutuksen täysimittainen teksti on saatavilla seuraavassa internetosoitteessa: eu-doc.bosch.com

EN

Hereby, Robert Bosch LLC declares that the radio equipment type VIPHI2BT is in compliance with Directive 2014/53/EU.

The full text of the EU declaration of conformity is available at the following internet address: eu-doc.bosch.com

HR

Robert Bosch LLC ovime izjavljuje da je radijska oprema tipa VIPHI2BT u skladu s Direktivom 2014/53/EU.

Cjeloviti tekst EU izjave o sukladnosti dostupan je na sljedećoj internetskoj adresi: eu-doc.bosch.com

HU

Robert Bosch LLC igazolja, hogy a VIPHI2BT típusú rádióberendezés megfelel a 2014/53/EU irányelvnek.

Az EU-megfelelőségi nyilatkozat teljes szövege elérhető a következő internetes címen: eu-doc.bosch.com

IT

Il fabbricante, Robert Bosch LLC, dichiara che il tipo di apparecchiatura radio VIPHI2BT è conforme alla direttiva 2014/53/UE.

Il testo completo della dichiarazione di conformità UE è disponibile al seguente indirizzo Internet: eu-doc.bosch.com

219001988-001_a

LT

Aš, Robert Bosch LLC, patvirtinu, kad radijo įrenginių tipas VIPHI2BT atitinka Direktyvą 2014/53/ES.

Visas ES atitikties deklaracijos tekstas prieinamas šiuo interneto adresu: eu-doc.bosch.com

LV

Ar šo Robert Bosch LLC deklarē, ka radioiekārta VIPHI2BT atbilst Direktīvai 2014/53/EU.

Pilns ES atbilstības deklarācijas teksts ir pieejams šādā interneta vietnē: eu-doc.bosch.com

MT

B'dan, Robert Bosch LLC, niddikjara li dan it-tip ta' tagħmir tar-radju VIPHI2BT huwa konformi mad-Direttiva 2014/53/EU.

It-test kollu tad-dikjarazzjoni ta' konformità tal-UE huwa disponibbli f'dan l-indirizz tal-Internet li ġej: eu-doc.bosch.com

NL

Hierbij verklaar ik, Robert Bosch LLC, dat het type radioapparatuur VIPHI2BT conform is met Richtlijn 2014/53/EU.

De volledige tekst van de EU-conformiteitsverklaring kan worden geraadpleegd op het volgende internetadres: eu-doc.bosch.com

PL

Robert Bosch LLC niniejszym oświadcza, że typ urządzenia radiowego VIPHI2BT jest zgodny z dyrektywą 2014/53/EU.

Pełny tekst deklaracji zgodności UE jest dostępny pod następującym adresem internetowym: eu-doc.bosch.com

PT

O(a) abaixo assinado(a) Robert Bosch LLC declara que o presente tipo de equipamento de rádio VIPHI2BT está em conformidade com a Diretiva 2014/53/EU.

O texto integral da declaração de conformidade está disponível no seguinte endereço de Internet: eu-doc.bosch.com

RO

Prin prezenta, Robert Bosch LLC declară că tipul de echipamente radio VIPHI2BT este în conformitate cu Directiva 2014/53/EU.

Textul integral al declarației UE de conformitate este disponibil la următoarea adresă internet: eu-doc.bosch.com

SV

Härmed försäkrar Robert Bosch LLC att denna typ av radioutrustning VIPHI2BT överensstämmer med direktiv 2014/53/EU.

Den fullständiga texten till EU-försäkran om överensstämmelse finns på följande webbadress: eu-doc.bosch.com

SL

Robert Bosch LLC potrjuje, da je tip radijske opreme VIPHI2BT skladen z Direktivo 2014/53/EU.

Celotno besedilo izjave EU o skladnosti je na voljo na naslednjem spletnem naslovu: eu-doc.bosch.com

SK

Robert Bosch LLC týmto vyhlasuje, že rádiové zariadenie typu VIPHI2BT je v súlade so smernicou 2014/53/EÚ.

Úplné EÚ vyhlásenie o zhode je k dispozícii na tejto internetovej adrese: eu-doc.bosch.com

IS

Robert Bosch LLC lýsir því hér með yfir að þráðlaus í fjarskiptabúnaðurinn VIPHI2BT er í samræmi við tilskipun 2014/53/ESB.

Óstytta texta ESB-samræmisfyr lýsingarinnar er að finna á veffanginu: eu-doc.bosch.com

Liechtenstein

Hiermit erklärt Robert Bosch LLC, dass der Funkanlagentyp VIPHI2BT der Richtlinie 2014/53/EU entspricht.

Der vollständige Text der EU-Konformitätserklärung ist unter der folgenden Internetadresse verfügbar: eu-doc.bosch.com

NO

Hermed erklærer Robert Bosch LLC at radioustyrstypen VIPHI2BT er i samsvar med direktiv 2014/53/EU.

Hele teksten i EU-samsvarserklæringen finnes på følgende internetadresse: eu-doc.bosch.com

219001988-002_a

ESPECIFICACIONES

MOTOR		
Tipo de motor		ROTAX® 1330 ACE, 4 tiempos, doble árbol de levas en cabeza (DOHC), refrigeración líquida
Número de cilindros		3
Número de válvulas		12
Diámetro interior		84 mm (3,31 pulg)
Carrera		80 mm (3,15 pulg)
Cilindrada		1330 cm ³ (81,16 pulg ³)
Relación de compresión		12:1
Lubricación	Tipo	Cárter en seco con refrigerador de aceite y depósito de aceite por separado
	Filtro de aceite del motor	BRP Rotax tipo microfibras de vidrio, reemplazable
	Filtro de aceite de la transmisión/del módulo HCM	Filtro de superficie multicapa BRP Rotax, reemplazable
	Capacidad de aceite con nuevo filtro para el motor	4,7 L (5,0 qt (liq.,USA))
	Cambio de aceite con nuevos filtros para el motor y el módulo HCM	4,9 L (5,2 qt (liq.,USA))
	Aceite recomendado para el motor	ACEITE SINTÉTICO 4T 5W40 (N/P 779133), semisintético 5W40 o aceite de motocicletas sintético que cumpla los requisitos de la clasificación de servicio API SN, SM, SL o SJ, y JASO MA2
Embrague	Tipo	Embrague hidráulico + embrague húmedo multidisco controlado automáticamente por el TCM
	Engranaje	1100 rpm
Sistema de escape		3 en 1: colector, silenciador principal con convertidor catalítico, con silenciador secundario
Filtro de aire		Elemento de papel
CAJA DE CAMBIOS		
Tipo		Secuencial electrónico de 6 velocidades con interbloqueo de marcha atrás

SISTEMA DE REFRIGERACIÓN		
Tipo		Refrigeración líquida, radiador doble con ventiladores
Refrigerante	Tipo	Consulte <i>REFRIGERANTE DEL MOTOR</i> en el apartado <i>PROCEDIMIENTOS DE MANTENIMIENTO</i> de esta guía.
	Capacidad	4,2 L (1,1 gal. USA)

SISTEMA ELÉCTRICO		
Tipo de sistema de encendido		Encendido electrónico con bobina de doble salida
Puesta a punto del encendido		Control electrónico, no ajustable
Bujía	Cantidad	3
	Marca y tipo	NGK MR7BI-8 (iridio) o equivalente
	Separación (no ajustable)	0,7 mm a 0,8 mm (0,028 pulg a 0,031 pulg)
Configuración del limitador de rpm del motor	Avance	8100 r.p.m. embragado
		7500 r.p.m. desembragado o en punto muerto
Batería	Tipo	Sin mantenimiento
	Voltaje	12 voltios
	Amperaje nominal	21 A•h
	Tasa de carga recomendada	2 A
Luces largas/cortas		LED
Luz trasera/de freno		LED
Luces de señal de giro (intermitentes)		LED
Luces de posición		LED
Luz de placa de matrícula		5 W
Luz de marcha atrás		2 x 21 W
Fusibles		Consulte <i>SUSTITUCIÓN DE FUSIBLES Y LUCES</i>

SISTEMA DE COMBUSTIBLE	
Alimentación de combustible	Inyección electrónica de combustible multipunto (EFI) con ETC (control electrónico del acelerador). Cuerpo único de mariposas (54 mm) con actuador
Bomba de combustible	Módulo eléctrico en depósito de combustible

SISTEMA DE COMBUSTIBLE		
Régimen de ralentí		900 r.p.m. (control electrónico, no ajustable)
Combustible	Tipo	Gasolina sin plomo de alto octanaje
	Octanaje mínimo	87 AKI indicados en la bomba (RON+MON)/2
		92 RON
	Octanaje recomendado	91 AKI indicados en la bomba (RON+MON)/2
95 RON		
Capacidad del depósito de combustible		26,5 L (7 gal. USA)

SISTEMA DE TRANSMISIÓN	
Tipo de transmisión final	Correa de transmisión reforzada con carbono
Relación de transmisión final	28/79

DIRECCIÓN	
Tipo	Dirección asistida dinámica (DPS)

SUSPENSIÓN DELANTERA		
Tipo de suspensión		Brazos de suspensión dobles con barra estabilizadora
Recorrido de la suspensión		174 mm (6,9 pulg)
Amortiguador	Cant.	2
	Tipo	Amortiguador de aceite
Ajuste de precarga de muelles		No ajustable

SUSPENSIÓN TRASERA		
Tipo de suspensión	Base	Brazo basculante con monoamortiguador de precarga neumática ajustable manualmente.
	Limited	Brazo basculante con monoamortiguador. Suspensión controlada por aire (ACS) Controlado por compresor
Recorrido de la suspensión		152 mm (6 pulg)
Amortiguador	Cant.	1
	Tipo	Amortiguador de aceite
Ajuste de precarga (modelos base)		Presión de aire ajustable: 135 kPa a 625 kPa (20 PSI a 90 PSI)
Ajuste de precarga (ACS con ajuste automático)		Suspensión de control neumático (ACS) con ajuste de autonivelación automático Brazo basculante con amortiguador monoshock

FRENOS		
Tipo	Delante	270 mm (11 pulg) Discos rígidos dobles con pinzas monobloque Brembo de 4 pistones/2 pastillas montadas radialmente
	Detrás	270 mm (11 pulg) Disco simple con 1 pinza flotante de pistón con freno de estacionamiento integrado
Freno delantero		Discos rígidos dobles de 270 mm (10,6 pulg), monobloque Brembo montado en forma radial con 4 pinzas de pistón, 2 pastillas
Freno trasero		Disco simple 270 mm (10,6 pulg) con 1 pinza flotante de pistón con freno de estacionamiento integrado
Líquido de frenos	Capacidad	480 ml (16,2 fl oz (USA))
	Tipo	DOT 4
Freno de estacionamiento		Mecánico; accionamiento eléctrico en la pinza trasera
Grosor mínimo de la pastilla de freno		1 mm (0,04 pulg)
Grosor mínimo del disco de freno		6,4 mm (0,25 pulg)
Deformación máxima del disco de freno		0,1 mm (0,004 pulg)

NEUMÁTICOS		
Tipo (utilice únicamente neumáticos radiales recomendados por BRP)	Delante	KR31 MC 165/55R15
	Detrás	KR21 MC 225/50R15
Presión	Delante	Nominal: 138 kPa (20 PSI) Mín.: 124 kPa (18 PSI) Máx.: 152 kPa (22 PSI)
	Detrás	Nominal: 193 kPa (28 PSI) Mín.:179 kPa (26 PSI) Máx.:207 kPa (30 PSI) NOTA: La diferencia de presión entre el neumático izquierdo y el derecho no debe sobrepasar 3,4 kPa (0,5 PSI) .
Profundidad mínima del dibujo de los neumáticos	Delante	2,5 mm (3/32 pulg)
	Detrás	4 mm (5/32 pulg)

LLANTAS		
Tamaño (diámetro x anchura)	Delante	381 mm (15 pulg) x 127 mm (5 pulg)
	Detrás	381 mm (15 pulg) x 178 mm (7 pulg)
Par de torsión de las tuercas de las ruedas		105 a 113 Nm
Par de apriete de las tuercas del eje trasero		210 a 240 Nm

DIMENSIONES	
Longitud total	2833 mm (111,5 pulg)
Anchura total	1554 mm (61,2 pulg)
Altura total	1464 mm (57,6 pulg)
Altura del asiento (parte superior)	756 mm (29,75 pulg)
Batalla	1714 mm (67,5 pulg)
Distancia entre ruedas delanteras	1384 mm (54,5 pulg)
Altura de los bajos al suelo, delante y debajo del motor	115 mm (4,5 pulg)

PESO Y CAPACIDAD DE CARGA		
Peso en seco		449 kg (987 lb)
Compartimento de almacenamiento delantero	Capacidad	58 L (15,3 gal. USA)
	Carga máxima	16 kg (35 lb)
Guantera	Capacidad	2 L (0,5 gal. USA)
Compartimento de almacenamiento lateral	Capacidad	52 L (13,7 gal. USA)
	Carga máxima	7 kg (15 lb)
Compartimento de almacenamiento trasero	Capacidad	43 L (11,4 gal. USA)
	Carga máxima	9 kg (20 lb)
Carga total del vehículo permitida (incluido el conductor, el pasajero, la carga y los accesorios añadidos)		252 kg (556 lb)
Peso total del vehículo (PTV)		750 kg (1653,5 lb)
Peso máximo sobre la lengua del remolque		18 kg (40 lb)
Peso máximo remolcado (remolque y carga)		182 kg (400 lb)

Debido a nuestro compromiso de constante mejora e innovación, BRP se reserva el derecho de realizar en cualquier momento cambios en el diseño y las especificaciones, así como de introducir adiciones o mejoras en sus productos sin que ello suponga que contrae la obligación de instalarlas en productos previamente fabricados.

GARANTÍA

GARANTÍA LIMITADA DE BRP EN EE. UU. Y CANADÁ: SERIE Can-Am® SPYDER® 2020

1. ALCANCE DE LA GARANTÍA LIMITADA

Bombardier Recreational Products Inc. ("BRP")* garantiza sus unidades Can-Am Spyder de 2020 (en lo sucesivo, el "Producto"), vendidas por concesionarios autorizados de Can-Am de carretera (en lo sucesivo, los "Concesionarios") en Estados Unidos y Canadá, contra defectos de materiales o mano de obra durante el período y en las condiciones que se describen a continuación. Esta garantía limitada quedará anulada y sin efecto en los casos siguientes: (1) el Producto ha sido utilizado para carreras o para cualquier otra actividad competitiva, en algún momento, aunque hubiera sido por parte de un propietario anterior; (2) se ha quitado o alterado el cuentakilómetros; (3) el Producto ha sido utilizado como vehículo todoterreno; (4) el Producto se ha alterado o modificado de tal modo que puede afectar negativamente a su funcionamiento, rendimiento o durabilidad, o ha sido alterado o modificado con objeto de cambiar el uso para el que fue diseñado.

Las piezas y accesorios que no vengan de fábrica no están cubiertos por esta garantía limitada. Por favor, consulte la garantía limitada aplicable a las piezas y accesorios.

* En E.E. U.U., los productos son distribuidos por BRP US Inc., que también se encarga de la asistencia técnica.

2. LIMITACIONES DE RESPONSABILIDAD

ESTA GARANTÍA SE OTORGA Y ACEPTA EXPLÍCITAMENTE, EN SUSTITUCIÓN DE CUALQUIER OTRA GARANTÍA, EXPRESA O IMPLÍCITA, INCLUIDAS, ENTRE OTRAS, CUALQUIER GARANTÍA DE COMERCIALIZACIÓN O ADECUACIÓN A UNA FINALIDAD EN PARTICULAR. EN LA MEDIDA EN QUE NO SE PUEDA RENUNCIAR A LAS GARANTÍAS IMPLÍCITAS, ESTAS QUEDAN LIMITADAS EN CUANTO A DURACIÓN A LA DE LA GARANTÍA EXPRESA. LOS DAÑOS INCIDENTALES E INDIRECTOS QUEDAN EXCLUIDOS DE LA COBERTURA DE ESTA GARANTÍA. EN ALGUNOS ESTADOS Y PROVINCIAS NO ESTÁN PERMITIDAS LAS RENUNCIAS, LIMITACIONES NI EXCLUSIONES ESPECIFICADAS ANTERIORMENTE, POR LO QUE EXISTE LA POSIBILIDAD DE QUE NO SEAN APLICABLES EN SU CASO. ESTA GARANTÍA LE OTORGA DERECHOS ESPECÍFICOS, ADEMÁS DE OTROS QUE PUDIERA TENER Y QUE VARÍAN EN FUNCIÓN DEL ESTADO O DE LA PROVINCIA.

Ni el distribuidor, ni ningún concesionario, ni ninguna otra persona han sido autorizados para realizar afirmaciones, representaciones ni garantías con respecto al producto que no sean las contenidas en esta garantía limitada; y, en caso de hacerse, no podrán ser exigibles a BRP. BRP se reserva el derecho de modificar esta garantía limitada en cualquier momento, entendiéndose que tales modificaciones no alterarán las condiciones de garantía aplicables al Producto vendido durante la vigencia de esta garantía.

3. EXCLUSIONES — LA GARANTÍA NO CUBRE

Todo lo que sigue no está amparado por la garantía en ninguna circunstancia:

- Reemplazo de elementos de mantenimiento periódico, como aceite, lubricantes, líquidos, filtros y bujías, entre otros.
- Desgaste y deterioro causado por el uso normal; por ejemplo, de neumáticos, batería, escobillas del generador, faros herméticos y lámparas, discos de embrague y revestimientos, correa de la transmisión, pastillas de freno, zapatas de freno, rotores y ruedas dentadas.
- Optimizaciones y ajustes, como alineación y ajuste de la correa y equilibrado de las ruedas.
- Daños relacionados con la apariencia del Producto, como arañazos, mellas, decoloración, descamado, pelado y daños en el material que cubre los asientos.
- Daños ocasionados por la falta de mantenimiento o de almacenamiento adecuados, teniendo en cuenta lo descrito en la *GUÍA DEL USUARIO*.
- Daños resultantes de la retirada de piezas, reparaciones incorrectas, operaciones de servicio técnico o de mantenimiento indebidas, modificaciones, alteraciones al margen de las especificaciones originales del Producto, o bien daños resultantes de reparaciones realizadas por personas que no pertenezcan a un distribuidor autorizado de servicio.
- Daños resultantes de la instalación de piezas con especificaciones distintas de las piezas originales del Producto, como neumáticos, componentes del sistema de escape, ruedas o frenos.
- Daños causados por el abuso, uso indebido, negligencia o utilización del Producto al margen de las recomendaciones que figuran en la *GUÍA DEL USUARIO*.
- Daños resultantes de accidentes, factores de riesgo de la carretera, inmersión, incendio, robo, vandalismo o catástrofes naturales.
- Daños resultantes del uso de combustibles, aceites o líquidos con especificaciones distintas de las recomendadas en la *GUÍA DEL USUARIO*.
- Daños resultantes de la corrosión por sal en la carretera, ácido de batería, factores ambientales o tratamientos contrarios a las indicaciones de la *GUÍA DEL USUARIO*.
- Daños fortuitos o emergentes, incluidos, entre otros, gastos de arrastre o remolcado, almacenamiento, teléfono, alquiler, taxi, incomodidades, costo de seguros, pagos de cuotas de préstamos, pérdida de tiempo o pérdida de ingresos.

4. PERÍODO DE COBERTURA DE LA GARANTÍA

La presente garantía limitada tendrá efecto a partir de la fecha de entrega al primer consumidor minorista o de la fecha en la que el producto sea puesto en funcionamiento por vez primera, si es antes, y durante los siguientes períodos:

1. Para uso recreativo particular: **VEINTICUATRO (24) MESES CONSECUTIVOS**, excepto los elementos enumerados en los apartados (2) a (5) que

figuran a continuación; para uso comercial: **DOCE (12) MESES CONSECUTIVOS**, excepto los elementos enumerados en los apartados (2) a (5) que figuran a continuación.

- Un Producto se usa comercialmente cuando se utiliza en relación con cualquier tarea o empleo que genere ingresos durante cualquier época comprendida en el período de garantía. También se considera que un Producto se usa comercialmente cuando, en cualquier momento del período de garantía, se cuenta con licencia para su uso comercial. Este es un período de garantía mínimo, que puede ampliarse mediante cualquier programa promocional de garantía aplicable, en su caso.
- 2. Para la batería: **SEIS (6) MESES CONSECUTIVOS**.
- 3. Para los neumáticos, **6 MESES CONSECUTIVOS** o hasta que los neumáticos estén desgastados de modo que solo queden 2,38 milímetros en el caso de los neumáticos delanteros y 3,97 milímetros en el caso del neumático trasero, si es antes.
- 4. Para componentes relacionados con las emisiones, consulte también la **GARANTÍA DE LA EPA (EE. UU.) SOBRE EMISIONES** aquí contenida.
- 5. En el caso de Productos destinados la venta en el estado de California (EE. UU.), que se vendan inicialmente a residentes o cuya garantía se registre posteriormente para residentes del estado de California, consulte también la declaración de garantía sobre control de emisiones correspondiente a California.

5. CONDICIONES PARA BENEFICIARSE DE LA GARANTÍA

Esta cobertura de garantía está **supeditada** exclusivamente al cumplimiento de **cada uno de** los requisitos siguientes:

- El Producto debe haber sido adquirido nuevo y sin usar por su primer propietario a través de un concesionario autorizado para distribuir Productos en el país en el que se realizó la venta.
- El proceso de inspección previo a la entrega especificado por BRP debe haberse llevado a cabo y haber sido documentado, y debe constar la firma del comprador.
- El Producto debe haber sido debidamente registrado para la garantía por un distribuidor autorizado.
- El Producto debe ser adquirido en el país en el que reside el comprador.
- Deben realizarse operaciones periódicas de mantenimiento tal como se indica en la *GUÍA DEL USUARIO*. BRP se reserva el derecho de condicionar la cobertura de la garantía a la demostración previa de un mantenimiento adecuado.

BRP no aceptará ningún compromiso relacionado con esta garantía limitada ante ningún propietario para uso privado o comercial si no se han cumplido las condiciones anteriores. Estas limitaciones son necesarias para preservar

la seguridad de los productos BRP, así como la de sus consumidores y la del público en general.

6. QUÉ DEBE HACERSE PARA BENEFICIARSE DE LA COBERTURA DE LA GARANTÍA

El cliente debe dejar de utilizar el Producto si detecta cualquier anomalía. El cliente debe notificar la presencia de defectos a un distribuidor autorizado en un plazo no superior a tres (3) días tras ser detectados dichos defectos, así como facilitar las condiciones de acceso al producto y una oportunidad razonable para la reparación. El cliente también debe presentar al distribuidor autorizado el comprobante de compra del producto, así como firmar la orden de reparación o de trabajo antes del comienzo de cualquier reparación para validarla con arreglo a la garantía. Todas las piezas sustituidas bajo esta garantía limitada pasan a ser de la propiedad de BRP.

7. QUÉ HARÁ BRP

Las obligaciones de BRP según esta garantía se limitan, según su criterio, a la reparación de las piezas que se determinen defectuosas tras un uso normal, en operaciones de mantenimiento e inspección; o bien, a la sustitución de esas piezas por piezas nuevas y originales del Producto sin coste alguno en concepto de piezas y mano de obra, en cualquier concesionario autorizado, durante el período de garantía. La responsabilidad de BRP se limita a efectuar las reparaciones o reemplazar las piezas que sea necesario. Ninguna reclamación de incumplimiento de la garantía será la causa de la cancelación o anulación de la venta del Producto al propietario.

En caso de que se requiera servicio fuera del país de la venta original, el propietario asumirá el coste adicional correspondiente a las prácticas y condiciones locales, tales como (sin exclusión de otras) los gastos de transporte y seguro, los impuestos, gastos de licencias, aranceles y cualquier otro coste económico, incluidas las obligaciones impositivas para con los gobiernos, los estados, los territorios y sus organismos respectivos.

BRP se reserva el derecho de ir mejorando o modificando los productos sin que ello suponga que asume la obligación de modificar cualquiera de los productos que haya fabricado.

8. TRASPASO DE LA TITULARIDAD

Si se transfiere la propiedad de un producto durante el período que cubre la garantía, también se transferirá esta garantía, que tendrá validez durante el resto del período de cobertura, con sujeción a sus términos y condiciones, y siempre y cuando BRP o un concesionario/distribuidor autorizado reciba una prueba que demuestre la conformidad del antiguo propietario con el traspaso de la titularidad, además de incluirse los datos del nuevo propietario.

9. ASISTENCIA AL CONSUMIDOR

En caso de disputa o controversia con respecto a esta garantía limitada, BRP le sugiere que intente resolverla con el distribuidor. Le recomendamos que trate

la cuestión con el propietario o con el director de asistencia del Distribuidor autorizado.

Si no logra resolver el problema, póngase en contacto con BRP rellenando el formulario de contacto para clientes en www.brp.com, o póngase en contacto por correo electrónico a través de una de las direcciones que encontrará debajo de la sección de *CONTACTO* de esta guía.

GARANTÍA DE LA EPA (EE. UU.) SOBRE EMISIONES

BRP garantiza que si:

1. El Producto se mantiene y utiliza de acuerdo con las instrucciones escritas para el uso y mantenimiento adecuado, y
2. El Producto deja de satisfacer en algún momento durante su vida útil las normas de emisiones aplicables o los límites de emisiones familiares según lo determinado por una prueba de emisiones aprobada por la EPA, y
3. Dicha falta de conformidad acarrea o acarreará en el futuro una multa o cualquier otra sanción al propietario (incluida la denegación del derecho a utilizar el Producto) según la legislación local, estatal o federal, BRP subsanará la falta de conformidad sin coste alguno para el propietario, excepto en caso de que el Producto haya estado en circulación durante más de 5 años o 30 000 km (18 641 mi). BRP únicamente deberá subsanar aquellas faltas de conformidad resultantes de la avería de componentes que hayan sido instalados en el Producto con la finalidad única o principal de reducir las emisiones del Producto y que no fueran de uso general con anterioridad al modelo del año 1968.

El período de garantía comienza en la fecha en que se entrega el Producto al comprador final o, si el Producto entra primero en servicio como vehículo de “demostración” o “de la casa”, en la fecha en que entró en servicio por primera vez.

Elementos cubiertos por la Garantía sobre emisiones durante la totalidad de la vida útil del Producto:

- Sistema de combustible y sistemas de admisión de aire
 - Inyectores de combustible, módulo de la bomba de combustible, conjunto de filtros de combustible, cuerpo de la mariposa (sensor de posición de la mariposa incluido), colector de admisión de aire
- Sensores y componentes de ignición
 - Módulo de control del motor (ECM), conector del arnés de cableado, bobinas de encendido, bujías (solo hasta su primera sustitución de mantenimiento), sensor de ruido (sensor de detonación), sensor de posición del árbol de levas, sensor de posición del cigüeñal, sensor de temperatura (refrigerante), sensor de presión y temperatura, sensores de oxígeno
- Sistema de escape
 - Silenciador principal (contenedor del catalizador), colectores de escape
 - Abrazaderas, juntas y retenes (desde el motor hasta el silenciador principal)
- Sistema de ventilación del cárter
 - Respiradero del cárter, manguera de aireación del cárter, tapón del llenado de aceite

- Sistema de control de emisiones evaporativas
 - Depósito de combustible, tapón de combustible, manguera de combustible, cartucho de vapor, soportes de sujeción del cartucho de vapor, válvula de purga (sangrado), válvula de retención, filtros, soportes de montaje de componentes de evaporación
 - Abrazaderas, juntas, retenes y adaptadores (asociados al conjunto del sistema de combustible)

Consulte el apartado de información de esta Guía del usuario para informarse sobre el mantenimiento adecuado. Esta Guía del usuario contiene información para utilizar el Producto correctamente.

Según la Garantía sobre emisiones, BRP será responsable de los costes totales de la subsanación de cualquier Producto válidamente presentado para su reparación en cualquier concesionario autorizado de Can-Am de carretera, excepto en caso de reparaciones de emergencia de acuerdo con lo requerido por el punto 2 de la lista siguiente. Las limitaciones estatales o locales relativas a la extensión de la multa o sanción impuesta al propietario de un Producto averiado no estarán sujetas a esta responsabilidad.

En ningún caso podrá BRP rechazar una reclamación de la garantía sobre emisiones sobre la base de:

1. Trabajos en garantía o servicios previos a la entrega realizados por una instalación autorizada por BRP para llevar a cabo dichos trabajos o servicios; o
2. Trabajos realizados en una situación de emergencia para corregir una condición no segura, incluida la conducción no segura, atribuible a BRP, siempre que el propietario del Producto haya tomado medidas para devolver el vehículo a un estado conforme de forma oportuna; o
3. El uso de piezas no certificadas o la falta de conformidad con cualquier instrucción escrita destinada al mantenimiento y uso correctos, que no esté relacionada con el motivo por el cual el Producto ha dejado de satisfacer las normas aplicables sobre emisiones; o
4. Cualquier causa atribuible a BRP; o
5. El uso de cualquier combustible habitualmente disponible en la zona geográfica donde se encuentra el Producto, excepto si las instrucciones escritas para el mantenimiento y uso correctos especifican que el uso de dicho combustible causaría daños en los sistemas y dispositivos de control de emisiones del Producto y existe información fácilmente disponible para que el usuario identifique el combustible adecuado. Consulte el apartado dedicado a la información de mantenimiento y los requisitos de combustible en el apartado dedicado al combustible.

Exceptuando lo indicado en los puntos anteriores, BRP podrá rechazar una reclamación de la garantía sobre emisiones si se ha utilizado una pieza del mercado secundario no certificada para el mantenimiento o la reparación de un

Producto, siempre que el uso de dicha pieza no certificada provoque la falta de conformidad del Producto con las normas sobre emisiones. El uso de piezas no equivalentes a las piezas originales o piezas del mercado secundario no certificadas puede repercutir negativamente en la eficacia del sistema de control de emisiones y ocasionar la falta de conformidad del Producto con las normas sobre emisiones. El uso de piezas certificadas no afecta a la garantía sobre emisiones. **Las operaciones de mantenimiento, sustitución o reparación de los dispositivos y sistemas de control de emisiones pueden ser realizadas por cualquier persona o establecimiento dedicado a la reparación de vehículos motorizados utilizando cualesquiera piezas certificadas.**

En cuanto detecte un defecto, será responsable de presentar el vehículo en un concesionario o distribuidor autorizado de Can-Am de carretera. El concesionario o distribuidor autorizado de Can-Am de carretera gestionará la reclamación de la garantía.

En caso de que el concesionario o distribuidor autorizado de Can-Am de carretera no pueda (por causas no atribuibles al propietario del Producto o eventos fuera del control de BRP o del concesionario o distribuidor autorizado de Can-Am de carretera) reparar un Producto dentro de los 30 días siguientes a la primera presentación del Producto en el concesionario o distribuidor autorizado de Can-Am de carretera, el propietario tendrá derecho que la subsanación sea efectuada, a expensas de BRP, por cualquier taller de reparación o persona de su elección.

Todas las piezas defectuosas sustituidas según esta garantía pasarán a ser propiedad de BRP.

Contacte con la siguiente dirección: Director, Field Operations and Support Division (6406J), Environmental Protection Agency, 401 "M" Street, SW., Washington, DC 20460 EE. UU. (Attention: Warranty Claim) para obtener más información sobre la Garantía sobre emisiones o para notificar una vulneración de las condiciones de la Garantía sobre emisiones.

BRP también garantiza al comprador final y a cada comprador posterior que este nuevo , incluidas todas las piezas de su sistema de control de emisiones de escape y su sistema de control de emisiones por evaporación, cumple con dos condiciones:

- Se ha diseñado, construido y equipado de modo que en el momento de su venta al comprador inicial sea conforme con los requisitos del código 40 CFR 86 y de las normas sobre emisiones evaporativas del código 40 CFR 1051 de los EE. UU. aplicables a los vehículos motorizados que circulan por carretera.
- Está libre de todo defecto material y de fabricación que pudiera impedirle cumplir con los requisitos del código 40 CFR 86 y con las normas sobre emisiones evaporativas del código 40 CFR 1051 de los EE. UU. aplicables a los vehículos motorizados que circulan por carretera.

Si se cumplen los requisitos de cobertura de garantía, BRP reparará o sustituirá, según corresponda y sin coste alguno para usted, cualquier pieza o componente con un defecto en los materiales o en la fabricación que pudiera aumentar las emisiones del motor de cualquier sustancia contaminante dentro del periodo de garantía establecido. Esto incluye aquellos gastos relacionados con las operaciones de diagnóstico y reparación o sustitución de las piezas relacionadas con las emisiones.

La garantía relacionada con las emisiones es válida durante el siguiente período (lo que suceda primero):

- Componentes relacionados con las emisiones de escape y evaporativas:
 - 30000 km (18641 mi) o 5 años.

GARANTÍA FEDERAL DE LA EPA (EE. UU.) SOBRE RUIDO

BRP garantiza al comprador inicial y a cada comprador posterior que este nuevo Producto, en el momento de la venta, estaba diseñado, construido y equipado para cumplir todas las normas federales de la EPA estadounidense sobre el control de ruido y libre de defectos de materiales o fabricación que pudieran impedirle cumplir con los requisitos de todas las normas federales de la EPA estadounidense sobre el control de ruido durante el período siguiente (lo que primero suceda):

- 6000 km (3730 mi) o 1 año.

DECLARACIÓN DE GARANTÍA SOBRE CONTROL DE EMISIONES EN CALIFORNIA

DERECHOS Y OBLIGACIONES ASOCIADOS A LA GARANTÍA:

El Consejo de recursos del aire de California (California Air Resources Board) y BRP US Inc. en nombre de Bombardier Recreational Products Inc., se complacen en explicar la garantía del sistema de control de emisiones para su Can-Am Spyder de 2020. En California, los vehículos de motor nuevos deben estar diseñados, construidos y equipados de manera que se ajusten a las exigentes normas estatales contra la contaminación del aire. BRP debe garantizar el sistema de control de emisiones del Producto durante los períodos que se indican más adelante, siempre y cuando no se produzca un uso indebido ni negligente ni un mantenimiento inadecuado del Producto.

Su sistema de control de emisiones puede incluir componentes tales como el sistema de inyección de combustible, el sistema de encendido, el catalizador y el ordenador de gestión del motor. También puede incluir manguitos, conectores y otras piezas relacionadas con las emisiones. Si se cumplen los requisitos de cobertura de garantía, BRP reparará el Producto sin coste alguno para usted. Esto incluye las operaciones de diagnóstico, las piezas y la mano de obra.

COBERTURA DE GARANTÍA DEL FABRICANTE

- Cada cinco años o 30000 km (18641 mi), lo que suceda primero.

RESPONSABILIDADES DEL PROPIETARIO CON ARREGLO A LA GARANTÍA:

Como propietario del Producto, es responsable de cumplir los requisitos de mantenimiento indicados en la *GUÍA DEL OPERADOR*. BRP le recomienda que conserve todos los justificantes relacionados con el mantenimiento del Producto. No obstante, BRP no puede denegar la cobertura de la garantía basándose exclusivamente en la ausencia de justificantes o en que el propietario no haya velado por que se realicen todas las operaciones de mantenimiento programadas.

Usted es responsable de llevar el Producto a un distribuidor autorizado con la mayor brevedad si existe algún problema. Las reparaciones cubiertas por la garantía deben llevarse a cabo en un plazo razonable, no superior a 30 días.

Como propietario del Producto, debe tener presente que BRP puede denegar la cobertura de garantía si el Producto o alguno de sus componentes ha fallado debido a un mal uso, negligencia, mantenimiento inadecuado o modificaciones no aprobadas.

Si tiene cualquier duda relacionada con sus derechos y responsabilidades con respecto a la garantía, póngase en contacto con el centro de asistencia al cliente de BRP, llamando al 1-888-272-9222, o con el Consejo de recursos del aire de California (California Air Resource Board), en la dirección 9528 Telstar Avenue, El Monte, CA 91731 (EE. UU.).

© 2019 Bombardier Recreational Products Inc. Reservados todos los derechos.

® Marcas registrada de Bombardier Recreational Products Inc. o de sus filiales.

GARANTÍA LIMITADA DE BRP FUERA DE LOS EE. UU. Y EL CANADÁ: SERIE Can-Am® SPYDER® 2020

1. ALCANCE DE LA GARANTÍA LIMITADA

Bombardier Recreational Products Inc. ("BRP")* garantiza sus Can-Am Spyder de 2020 (los "Productos") vendidos por concesionarios y distribuidores de Can-Am de carretera autorizados con sede en el EEE (el Espacio Económico Europeo incluye todos los estados miembros de la Unión Europeo más Noruega, Islandia y Liechtenstein) o en cualquier otra ubicación, excepto los EE. UU. y el Canadá** (los Distribuidores/Concesionarios) contra defectos de materiales o mano de obra durante el período y en las condiciones que se describen a continuación. Esta garantía limitada quedará anulada y sin efecto en los casos siguientes: (1) el Producto ha sido utilizado para carreras o para cualquier otra actividad competitiva, en algún momento, aunque hubiera sido por parte de un propietario anterior; (2) se ha quitado o alterado el cuentakilómetros; (3) el Producto ha sido utilizado como vehículo todoterreno; (4) el Producto se ha alterado o modificado de tal modo que puede afectar negativamente a su funcionamiento, rendimiento o durabilidad, o ha sido alterado o modificado con objeto de cambiar el uso para el que fue diseñado.

Las piezas y accesorios que no vengan de fábrica no están cubiertos por esta garantía limitada. Por favor, consulte la garantía limitada aplicable a las piezas y accesorios.

* En el Espacio Económico Europeo y en las demás regiones y países (excepto los EE. UU. y el Canadá) la distribución y asistencia relacionadas con los productos se realizan a través de BRP European Distribution S.A. y otras filiales de BRP.

** La garantía limitada de BRP que se ofrece para los Productos vendidos en los EE. UU. y el Canadá es distinta de la que se ofrece en el Espacio Económico Europeo y en las demás regiones y países.

2. LIMITACIONES DE RESPONSABILIDAD

JURISDICCIONES HASTA EL GRADO PERMITIDO POR LAS LEYES. ESTA GARANTÍA SE OTORGA Y ACEPTA EXPLÍCITAMENTE, EN SUSTITUCIÓN DE CUALQUIER OTRA GARANTÍA, EXPRESA O IMPLÍCITA, INCLUIDAS, ENTRE OTRAS, CUALQUIER GARANTÍA DE COMERCIABILIDAD O ADECUACIÓN A UNA FINALIDAD EN PARTICULAR. EN LA MEDIDA EN QUE NO SE PUEDA RENUNCIAR A LAS GARANTÍAS IMPLÍCITAS, ESTAS QUEDAN LIMITADAS EN CUANTO A DURACIÓN A LA DE LA GARANTÍA EXPRESA. QUEDAN EXCLUIDOS DE LA COBERTURA DE LA PRESENTE GARANTÍA TODOS LOS DAÑOS FORTUITOS, EMERGENTES, DIRECTOS, INDIRECTOS O DE OTRO TIPO. EN ALGUNAS JURISDICCIONES NO SE TIENEN EN CUENTA LOS DESCARGOS DE RESPONSABILIDAD, LAS LIMITACIONES DE CONSECUENCIAS IMPREVISTAS O SECUNDARIAS, U OTRAS EXCLUSIONES CITADAS ANTERIORMENTE. POR CONSIGUIENTE, ESTAS PUEDEN NO REGIR EN SU CASO. ESTA GARANTÍA LE OTORGA DERECHOS ESPECÍFICOS, ADEMÁS DE OTROS QUE PUDIERA TENER Y QUE VARÍAN

EN FUNCIÓN DEL PAÍS O DE LA JURISDICCIÓN. (PARA LOS PRODUCTOS ADQUIRIDOS EN AUSTRALIA, VEA LA CLÁUSULA 4 A CONTINUACIÓN).

Ni el Distribuidor, ni ningún Concesionario autorizado ni ninguna otra persona han sido autorizados a realizar afirmaciones, representaciones ni ofertas de garantías con respecto al Producto que no sean las contenidas en esta garantía limitada y, en caso de hacerse, no podrán ser exigibles a BRP. BRP se reserva el derecho de modificar esta garantía en cualquier momento, entendiéndose que tales modificaciones no alterarán las condiciones de garantía aplicables a los Productos vendidos durante la vigencia de esta garantía.

3. EXCLUSIONES — LA GARANTÍA NO CUBRE

Los casos siguientes no quedan cubiertos por esta política limitada bajo ninguna circunstancia:

- Reemplazo de elementos de mantenimiento periódico, como aceite, lubricantes, filtros y bujías, entre otros.
- Desgaste y deterioro causado por el uso normal; por ejemplo, de neumáticos, batería, escobillas del generador, faros herméticos y lámparas, discos de embrague y revestimientos, correa de la transmisión, pastillas de freno, zapatas de freno, rotores y ruedas dentadas.
- Optimizaciones y ajustes, como alineación y ajuste de la correa y equilibrado de las ruedas.
- Daños relacionados con la apariencia del Producto, como arañazos, mellas, decoloración, descamado, pelado y daños en el material que cubre los asientos.
- Daños ocasionados por negligencia o la omisión de mantenimiento o almacenamiento adecuados, según lo descrito en la *GUÍA DEL USUARIO*.
- Daños ocurridos al desmontar piezas, seguir procedimientos incorrectos de reparación, servicio, mantenimiento, modificaciones o alteraciones por fuera de las especificaciones originales del Producto, o daños ocasionados por usar piezas o accesorios no fabricados o aprobados por BRP que, a juicio de ésta, sean incompatibles con el Producto o perjudiquen su funcionamiento, rendimiento o duración, o daños que resulten de las reparaciones realizadas por alguna persona que no sea afiliada a un Concesionario o Distribuidor autorizado.
- Daños resultantes de la instalación de piezas con especificaciones distintas de las piezas originales del Producto, como neumáticos, componentes del sistema de escape, ruedas o frenos.
- Daños causados por el abuso, uso indebido, negligencia, competiciones o utilización del Producto al margen de las recomendaciones que figuran en la *GUÍA DEL USUARIO*.
- Daños resultantes de accidentes, factores de riesgo de la carretera, inmersión, incendio, robo, vandalismo o catástrofes naturales.
- Daños resultantes del uso de combustibles, aceites o lubricantes con especificaciones distintas de las recomendadas en la *GUÍA DEL USUARIO*.

-
- Daños resultantes de la corrosión por sal en la carretera, ácido de batería, factores ambientales o tratamientos contrarios a las indicaciones de la *GUÍA DEL USUARIO*.
 - Daños fortuitos o emergentes, incluidos, entre otros, gastos de gasolina, gastos de transporte del vehículo hasta y desde las instalaciones del distribuidor/concesionario autorizado, tiempo de viaje del mecánico, arrastre o remolcado, almacenamiento, gastos de teléfono, teléfono móvil, fax o telegramas, alquiler de un producto similar o Producto de reemplazo durante los servicios de asistencia en garantía o tiempo de inactividad, taxi, viajes, alojamiento, pérdidas o daños a propiedades personales, incomodidades, costo de seguros, pagos de cuotas de préstamos, pérdida de tiempo, pérdida de ingresos, rentas o beneficios, pérdida de usufructo o uso del Producto.

4. PERÍODO DE COBERTURA DE LA GARANTÍA

La presente garantía tendrá vigencia a partir de la fecha de entrega al primer consumidor minorista o de la fecha en la que el Producto sea puesto en funcionamiento por vez primera (lo que suceda primero) y durante los siguientes períodos:

- Para uso recreativo particular: **VEINTICUATRO (24) MESES CONSECUTIVOS**, excepto los elementos enumerados en los apartados (2) y (3) que figuran a continuación; para uso comercial: **DOCE (12) MESES CONSECUTIVOS**, excepto los elementos enumerados en los apartados (2) a (3) que figuran a continuación.
 - El Producto se usa comercialmente cuando se utiliza en relación con cualquier tarea o empleo que genere ingresos durante cualquier época del período de garantía. También se considera que el Producto se usa comercialmente cuando, en cualquier momento del período de garantía, se cuenta con licencia para su uso comercial;
- para la batería: **SEIS (6) MESES CONSECUTIVOS**;
- Para los neumáticos, **6 MESES CONSECUTIVOS** o hasta que los neumáticos estén desgastados de modo que solo queden 2,38 milímetros en el caso de los neumáticos delanteros y 3,97 milímetros en el caso del neumático trasero, si es antes.

La reparación o sustitución de piezas o la realización de operaciones de servicio técnico durante el período de garantía no amplían la duración de la garantía más allá de la fecha límite original.

Tenga en cuenta que la duración y cualquier otra modalidad de la cobertura de garantía están sujetas a la legislación nacional o local vigente en el lugar de residencia del cliente.

PARA LOS PRODUCTOS VENDIDOS EN AUSTRALIA SOLAMENTE

No se interpretará que ninguna disposición de estos Términos y condiciones de la garantía excluye, restringe o modifica la aplicación de una condición, garantía, aval, recurso o derecho, otorgados o implícitos en virtud de la Ley Competition

and Consumer Act 2010 (Cth), incluidas las leyes de protección al consumidor de Australia u otras leyes, en los casos en que, al hacerlo, implicaría la violación de dicha ley o causaría que una parte de estos términos y condiciones fuera nula. Los beneficios otorgados en virtud de esta garantía limitada son adicionales a otros derechos y recursos disponibles conforme a la legislación australiana.

Nuestros productos incluyen garantías que no se pueden excluir en virtud de las leyes de protección al consumidor de Australia. Tendrá derecho a obtener el reemplazo de la unidad o la devolución del dinero en caso de una falla grave y como compensación en caso de otras pérdidas o daños razonablemente previsibles. Además, tendrá derecho a obtener la reparación o el reemplazo de los artículos si no presentan una calidad aceptable y el problema no se puede computar como una falla grave.

5. CONDICIONES PARA BENEFICIARSE DE LA GARANTÍA

Esta cobertura de garantía está **supeditada** exclusivamente al cumplimiento de **cada uno de** los requisitos siguientes:

- El Producto debe haber sido adquirido nuevo y sin usar por su primer propietario a través de un distribuidor o concesionario autorizados para distribuir el Producto en el país o unión de países en el que se realizó la venta.
- El proceso de inspección previo a la entrega especificado por BRP ha sido efectuado y documentado por el comprador y por el distribuidor o concesionario autorizado, y el comprador ha firmado el formulario correspondiente.
- El Producto ha sido debidamente registrado para la garantía por un distribuidor o concesionario autorizados.
- El producto debe ser adquirido en el país o en la unión de países en donde resida el comprador.
- Las operaciones periódicas de mantenimiento indicadas en la *GUÍA DEL USUARIO* deben ser realizadas puntualmente. BRP se reserva el derecho de condicionar la cobertura de la garantía a la demostración previa de un mantenimiento adecuado.

6. QUÉ DEBE HACERSE PARA BENEFICIARSE DE LA COBERTURA DE LA GARANTÍA

El cliente debe dejar de utilizar el Producto si detecta cualquier anomalía. El cliente debe notificar la presencia de defectos al servicio técnico autorizado de un concesionario o establecimiento distribuidor en un plazo no superior a dos (2) meses tras ser detectado el defecto, así como facilitar las condiciones de acceso al Producto para la verificación o la reparación. El cliente también debe presentar al concesionario o distribuidor autorizado la prueba de compra del Producto, así como firmar la orden de reparación o de trabajo antes del comienzo de cualquier reparación para validarla con arreglo a la garantía. Todas las piezas sustituidas bajo esta garantía limitada pasan a ser de la propiedad de BRP. Tenga en cuenta

que el período de notificación está sujeto a la legislación nacional o local vigente en el lugar de residencia del cliente.

7. QUÉ HARÁ BRP

Hasta el grado máximo que permita la ley, las obligaciones de BRP según esta garantía se limitan, según su criterio, a la reparación de las piezas que se determinen defectuosas tras un uso normal, en operaciones de mantenimiento o inspección; o bien, a la sustitución de esas piezas por piezas originales del Producto nuevas sin coste alguno en concepto de piezas y mano de obra, en cualquier concesionario/distribuidor autorizado de motores fueraborda durante el período de cobertura de garantía según las condiciones aquí descritas. La responsabilidad de BRP se limita a efectuar las reparaciones necesarias o cambiar las piezas. Ninguna reclamación de incumplimiento de la garantía será la causa de la cancelación o anulación de la venta del Producto al propietario. Usted puede tener otros derechos legales, que pueden variar según el país.

En caso que se requieran operaciones de servicio fuera del país original de compra o, en el caso de los residentes en el Espacio Económico Europeo, fuera de esta región, el propietario asumirá el costo adicional con arreglo a las prácticas y condiciones locales, tales como (sin exclusión de otros) los costes de transporte, seguros, impuestos, costos de licencias, aranceles a la importación y otras obligaciones financieras para con los gobiernos, los estados, los territorios y sus organismos respectivos.

BRP se reserva el derecho de mejorar o modificar productos cada cierto tiempo, sin que ello suponga ninguna obligación de modificar todos los productos previamente fabricados.

8. TRASPASO DE LA TITULARIDAD

Si se transfiere la propiedad de un Producto durante el período que cubre la garantía, también se transferirá esta garantía, que tendrá validez durante el resto del período de cobertura, con sujeción a sus términos y condiciones, y siempre y cuando BRP o un concesionario/distribuidor autorizado reciba una prueba que demuestre la conformidad del antiguo propietario con el traspaso de la titularidad, además de incluirse los datos del nuevo propietario.

9. ASISTENCIA AL CONSUMIDOR

En caso de disputa o controversia con respecto a esta garantía limitada, BRP le sugiere que intente resolverla con el Distribuidor o Concesionario. Le recomendamos que trate la cuestión con el responsable o con el director de asistencia del concesionario o distribuidor autorizado.

Si no logra resolver el problema, póngase en contacto con BRP rellenando el formulario de contacto para clientes en www.brp.com, o póngase en contacto por correo electrónico a través de una de las direcciones que encontrará debajo de la sección de *CONTACTO* de esta guía.

© 2019 Bombardier Recreational Products Inc. Reservados todos los derechos.

® Marcas registrada de Bombardier Recreational Products Inc. o de sus filiales.

TÉRMINOS Y CONDICIONES ADICIONALES ESPECÍFICOS PARA FRANCIA

Los siguientes términos y condiciones solo son de aplicación para los productos vendidos en Francia:

El vendedor suministrará artículos de conformidad con el contrato y será responsable de los defectos existentes en el momento de la entrega. El vendedor será también responsable de cualquier defecto asociado a operaciones de embalaje, a instrucciones de ensamblaje o a tareas de instalación cuando sean su responsabilidad según contrato o se lleven a cabo bajo su responsabilidad. Para ajustarse al contrato, el artículo deberá cumplir los siguientes requisitos:

1. Podrá ser utilizado de forma normal como otros productos similares a este y, si fuera aplicable:
 - 1.1 Corresponder a la descripción facilitada por el vendedor y ofrecer las características mostradas al comprador a través de muestra o modelo;
 - 1.2 Presentar las características que un comprador pueda legítimamente esperar teniendo en cuenta las declaraciones públicas del vendedor, el fabricante o su representante, aunque sea mediante anuncios o etiquetado; o

2. Presentar las características acordadas mutuamente entre las partes, o bien adecuarse al uso específico previsto por el comprador y comunicado y aceptado por el vendedor.

El período para actuaciones por incumplimiento prescribe al cabo de dos años de la entrega de los artículos. El vendedor es responsable de ofrecer garantías frente a defectos ocultos del artículo vendido si esos defectos son causa de que el artículo resulte inadecuado para el uso previsto, o si limitan su uso de modo que el comprador no hubiera adquirido el artículo o hubiera pagado un precio inferior, si lo hubiera sabido. La acción ante tales defectos ocultos deberá ser adoptada por el comprador dentro de un plazo no superior a 2 años desde la detección del defecto.

INFORMACIÓN SOBRE EL CLIENTE

INFORMACIÓN SOBRE PRIVACIDAD

BRP desea informarle de que sus datos de contacto serán utilizados en trámites relacionados con la seguridad y la garantía. Además, BRP y sus filiales pueden utilizar su lista de clientes para distribuir información de marketing y promociones de BRP y productos relacionados.

Para ejercer su derecho de consultar o corregir sus datos, o bien para indicar que su información de contacto deje de figurar en la lista de destinatarios de marketing directo, póngase en contacto con BRP.

Por correo electrónico: **privacyofficer@brp.com**

Por correo postal: BRP
Senior Legal Counsel-Privacy Officer
726 St-Joseph
Valcourt QC
Canadá
J0E 2L0

CONTACTAR

Sitio web:

www.brp.com

1006 Lausanne

Suiza

Asia

- 21F Shinagawa East One Tower
2-16-1 Konan
Minato-ku
Tokyo 108-0075
Japón
- Flat B, 8/F 56-60 Wong Chuk Hang
Rd
Aberdeen, Hong Kong
- Room 4609, Tower 2,
Grand Gateway 3 Hong Qiao Road
Shanghai, China 200020

Europa

- Skaldenstraat 125
B-9042 Gent
Bélgica
- Itterpark 11
D-40724 Hilden
Alemania
- ARTEPARC Bâtiment B
Route de la côte d'Azur, Le Canet
13590 Meyreuil
Francia
- Ingvald Ystgaardsvei 15
N-7484 Tronheim
Noruega
- Isoaavantie 7
PL 8040
96101 Rovaniemi
- Spinnvägen 15
90361 Umeå
Suecia
- Avenue d'Ouchy 4-6

Norteamérica

- 565 de la Montagne Street
Valcourt (Québec) J0E 2L0
Canadá
- 10101 Science Drive
Sturtevant, Wisconsin
53177
EE. UU.
- Sa De Cv, Av. Ferrocarril 202
Parque Ind. Querétaro, Lote2-B
76220
Santa Rosa Jáuregui, Gro., México

Oceanía

- 6 Lord Street
Lakes Business Park
Botany, NSW 2019
Australia
- 13B Echelon Place
East Tamaki
Nueva Zelanda, 2013

América Latina

- Rua James Clerck Maxwell, 230
TechnoPark Campinas SP 13069-
380 Brasil

CAMBIO DE DIRECCIÓN/TITULARIDAD

Si su dirección ha variado o es el nuevo propietario del Producto, asegúrese de notificárselo a BRP por alguno de estos medios:

- Diríjase a un concesionario autorizado de Can-Am de carretera.
- **Norteamérica solamente:** llame al 1 -888 -272-9222.
- Enviando una de las tarjetas de cambio que se encuentran en las siguientes páginas a una de las direcciones de BRP indicadas en la sección de *CON-TACTO* de esta guía.

En caso de cambio de titularidad, le rogamos que adjunte un comprobante en el que se indique que el anterior propietario accede a la transferencia.

La notificación a BRP es muy importante, incluso después del límite de validez de la garantía limitada, ya que permite a BRP localizar al propietario del Producto si fuese necesario (por ejemplo, cuando se inician convocatorias por seguridad). Corresponde al propietario informar a BRP.

UNIDADES ROBADAS: Si sufre el robo de su vehículo, debe notificarlo a BRP o a un concesionario autorizado de Can-Am de carretera. Le pediremos que nos proporcione su nombre, dirección y número de teléfono, el número de identificación del vehículo y la fecha en que fue sustraído.

CAMBIO DE DIRECCIÓN **CAMBIO DE TITULARIDAD** **NÚMERO DE IDENTIFICACIÓN DEL VEHÍCULO**

Número de modelo

Número de identificación del vehículo (V.I.N.)

**DIRECCIÓN ANTIGUA
O TITULAR ANTERIOR:**

NOMBRE

N.º

CALLE

APT

POBLACIÓN:

PROVINCIA/REGIÓN

CÓDIGO POSTAL

PAÍS

TELÉFONO

**DIRECCIÓN NUEVA
O NUEVO TITULAR:**

NOMBRE

N.º

CALLE

APT

POBLACIÓN:

PROVINCIA/REGIÓN

CÓDIGO POSTAL

PAÍS

TELÉFONO

DIRECCIÓN DE CORREO ELECTRÓNICO

V00A2F

CAMBIO DE DIRECCIÓN **CAMBIO DE TITULARIDAD** **NÚMERO DE IDENTIFICACIÓN DEL VEHÍCULO**

Número de modelo

Número de identificación del vehículo (V.I.N.)

**DIRECCIÓN ANTIGUA
O TITULAR ANTERIOR:**

NOMBRE

N.º

CALLE

APT

POBLACIÓN:

PROVINCIA/REGIÓN

CÓDIGO POSTAL

PAÍS

TELÉFONO

**NUEVA DIRECCIÓN
O NUEVO TITULAR:**

NOMBRE

N.º

CALLE

APT

POBLACIÓN:

PROVINCIA/REGIÓN

CÓDIGO POSTAL

PAÍS

TELÉFONO

DIRECCIÓN DE CORREO ELECTRÓNICO

V00A2F

EN-V00A2F-DEC

Esta página se ha dejado intencionadamente en blanco.

Esta página se ha dejado intencionadamente en blanco.

ADVERTENCIA

Este producto Can-Am On-Road es un tipo de vehículo diferente. Requiere habilidades y conocimientos especiales. Aprenda a conocer las características que diferencian a este vehículo.

ANTES DE USAR ESTE VEHÍCULO, LEA ESTA GUÍA DEL USUARIO Y TODAS LAS ETIQUETAS DE SEGURIDAD COLOCADAS EN EL VEHÍCULO, Y VEA EL DVD SOBRE SEGURIDAD.



REALICE un cursillo (si se ofrecen); practique y familiarícese debidamente con el uso de los mandos y no use el vehículo antes de obtener el correspondiente permiso de conducción.

CONSULTE la ficha de seguridad antes de usar el vehículo.

AUTILICE SIEMPRE CASCO Y PRENDAS ADECUADAS PARA LA CONDUCCIÓN.

Con este tipo de vehículo, los usuarios están expuestos a más riesgos en carretera que con un automóvil. Incluso los conductores más avezados pueden sufrir una colisión causada por otro vehículo o perder el control. Este vehículo no le protegerá en caso de accidente.

LÍMITES DE MANIOBRABILIDAD Y ESTADO DE LA CARRETERA.

El sistema de estabilidad del vehículo (VSS) no puede evitar que pierda el control, vuelque o caiga si sobrepasa los límites de este vehículo. Conozca cuáles son los límites para las diferentes condiciones de la carretera. No conduzca sobre hielo o nieve ni por lugares no previstos para la circulación. Evite los charcos y la corriente de agua. Este tipo de vehículo puede hidroplanear en el agua y derrapar en carreteras cubiertas con grava, tierra y arena. Si debe circular por una carretera en esas condiciones, reduzca la marcha.



ski-doo LYNX SEA-DOO EVINRUDE ROTAX can-am

©™ Y EL LOGOTIPO DE BRP SON MARCAS COMERCIALES DE BOMBARDIER RECREATIONAL PRODUCTS INC. O DE SUS FILIALES.
© 2019 BOMBARDIER RECREATIONAL PRODUCTS INC. TODOS LOS DERECHOS RESERVADOS.

219 002 072_ES
GUÍA DEL USUARIO, Serie SPYDER RT / ESPAÑOL

U/M.P.C.