

can-am®



2019 VEÍCULO CAN-AM SPYDER ON-ROAD MANUAL DO PROPRIETÁRIO

Inclui informações
sobre segurança,
manutenção e veículo



SPYDER® F3

ADVERTÊNCIA

Saiba como o Spyder é diferente.

Leia este Manual do proprietário e assista ao filme de segurança em:
<https://can-am.brp.com/spyder/owners/safety/safety-information.html>

Participe de um curso de treinamento (se disponível), pratique e domine os controles.

Consulte as leis locais - os requisitos de licença variam de acordo com o local.

Guarde este manual no compartimento de armazenamento dianteiro.

ADVERTÊNCIA

Desconsiderar quaisquer precauções e instruções de segurança contidas neste Manual do Proprietário, no filme de segurança e nas etiquetas de segurança do produto pode resultar em ferimentos, incluindo o risco de morte!

ADVERTÊNCIA: PROPOSIÇÃO 65 DA CALIFÓRNIA

 **ADVERTÊNCIA:** A operação, assistência e manutenção de um veículo de passageiros podem expor você a produtos químicos, inclusive gases de escapamento, monóxido de carbono, ftalatos e chumbo, que são conhecidos no estado da Califórnia como produtos que podem causar câncer e defeitos de nascença ou outros problemas no aparelho reprodutor. Para minimizar a exposição, evite a inalação de gases de escapamento, não coloque o motor em marcha lenta exceto conforme necessário, efetue a manutenção de seu veículo em uma área bem ventilada e utilize luvas ou lave as mãos frequentemente durante a manutenção do seu veículo. Para mais informações, acesse www.p65warnings.ca.gov/products/passenger-vehicle.



No Canadá, os produtos são distribuídos pela Bombardier Recreational Products Inc. Nos EUA, os produtos são distribuídos pela BRP US Inc.

Esta é uma lista não abrangente de marcas comerciais de propriedade da Bombardier Recreational Products Inc. ou de suas afiliadas:

Can-Am®

Rotax®

XPST™

F3™

Spyder®

BRP Connect™

Made for

 iPod  iPhone

iPhone, iPod, iPod nano e iPod touch são marcas comerciais da Apple Inc., registradas nos Estados Unidos e em outros países.

"Feito para iPod" e "Feito para iPhone" significa que um acessório eletrônico foi projetado para se conectar especificamente a um iPod ou iPhone, respectivamente, e foi certificado pelo desenvolvedor para atender às normas de desempenho da Apple.

A Apple não é responsável pela operação deste dispositivo nem por sua conformidade com as normas de segurança e regulatórias. O uso deste acessório com o iPod ou iPhone pode afetar o desempenho dos dispositivos sem fio. Apple App Store é uma marca de serviço da Apple Inc.

A marca nominativa e os logos Bluetooth® são marcas registradas pertencentes à Bluetooth SIG, Inc.

Google Play Store é uma marca registrada da Google Inc.

219002011 PT LG

®™ e o logotipo BRP são marcas comerciais da Bombardier Recreational Products Inc. ou de suas afiliadas.
©2018 Bombardier Recreational Products Inc. e BRP US Inc. Todos os direitos reservados.

PREÂMBULO

Deutsch	Dieses Handbuch ist möglicherweise in Ihrer Landessprache verfügbar. Bitte wenden Sie sich an Ihren Händler oder besuchen Sie: www.operatorsguides.brp.com
English	This guide may be available in your language. Check with your dealer or go to: www.operatorsguides.brp.com
Español	Es posible que este manual esté disponible en su idioma. Consulte a su distribuidor o visite: www.operatorsguides.brp.com
Français	Ce guide peut être disponible dans votre langue. Vérifier avec votre concessionnaire ou aller à: www.operatorsguides.brp.com
Italiano	Questa guida potrebbe essere disponibile nella propria lingua. Contattare il concessionario o consultare: www.operatorsguide.brp.com
中文	本手册可能有您的语种的翻译版本。请向经销商询问，或者登录 www.operatorsguides.brp.com 查询。
日本語	このガイドは、言語によって翻訳版が用意されています。ディーラーに問い合わせるか、次のアドレスでご確認ください： www.operatorsguides.brp.com
Nederlands	Deze handleiding kan beschikbaar zijn in uw taal. Vraag het aan uw dealer of ga naar: www.operatorsguides.brp.com
Norsk	Denne boken kan finnes tilgjengelig på ditt eget språk. Kontakt din forhandler eller gå til: www.operatorsguides.brp.com
Português	Este manual pode estar disponível em seu idioma. Fale com sua concessionária ou visite o site: www.operatorsguides.brp.com
Русский	Воспользуйтесь руководством на вашем языке. Узнайте о его наличии у дилера или на странице по адресу www.operatorsguide.brp.com
Suomi	Käyttöohjekirja voi olla saatavissa omalla kielelläsi. Tarkista jälleenmyyjältä tai käy osoitteessa: www.operatorsguides.brp.com
Svenska	Denna bok kan finnas tillgänglig på ditt språk. Kontakta din återförsäljare eller gå till: www.operatorsguides.brp.com

Parabéns pela aquisição de um novo Can-Am® Spyder. Ele conta com a garantia da Bombardier Recreational Products Inc. (BRP) e uma rede de concessionárias autorizadas, pronta para lhe fornecer as peças, serviços ou acessórios que você precisar.

Sua concessionária está comprometida com a sua satisfação. Ele realizou um treinamento para preparar, inspecionar e executou o ajuste final do novo veículo, antes que você tome posse dele.

Se precisar de mais informações relacionadas à assistência técnica do seu veículo, pergunte à sua concessionária.

Na entrega, você recebeu informações sobre a cobertura da garantia e também assinou a *LISTA DE VERIFICAÇÃO DE ENTREGA* para garantir que o veículo foi preparado para a sua total satisfação.

O que você deve saber antes de sair dirigindo

Para a sua segurança, segurança dos passageiros e pedestres, leia as seções abaixo antes de operar este veículo:

- PRECAUÇÕES GENÉRICAS
- INFORMAÇÕES DO VEÍCULO
- INSTRUÇÕES PARA USO COM SEGURANÇA
- INSPEÇÃO DE PRÉ-PARTIDA.

Motociclistas experientes devem prestar especial atenção à seção *O QUE É DIFERENTE DOS OUTROS VEÍCULOS*.

Mensagens de segurança

As mensagens de segurança, seus tipos, aparência e como elas são usadas neste manual são explicadas a seguir:

O símbolo de alerta de segurança  indica um perigo potencial de ferimento.

 **ADVERTÊNCIA**

Indica uma situação de grave risco que, se não for evitada, pode resultar em ferimentos graves ou morte.

 **CUIDADO** Indica uma situação de risco que, se não for evitada, pode resultar em lesões moderadas ou de menor gravidade.

AVISO Indica uma instrução, que se não for seguida, pode danificar seriamente componentes do veículo ou outros bens.

Sobre este Manual do proprietário

Este Manual do proprietário foi escrito na América do Norte, onde se dirige no lado direito. Adapte a aplicação destas manobras às regras de trânsito locais.

Neste Manual do proprietário, a palavra motocicleta refere-se a uma motocicleta de duas rodas.

Este Manual do proprietário destina-se aos modelos SM6 (transmissão manual) e SE6 (transmissão semiautomática). Todo o texto se aplica aos dois modelos, exceto os itens especificados como "Modelo SM6" ou "Modelo SE6".

Guarde este Manual do proprietário no compartimento de armazenamento dianteiro ou sob o(s) assento(s) para fazer consultas sobre manutenção, reparos na estrada e instruções a terceiros.

Se você quiser visualizar e/ou imprimir uma cópia extra do Manual do proprietário, simplesmente visite o seguinte site:

www.operatorsguides.brp.com.

As informações contidas neste documento são atuais na ocasião da sua publicação. A BRP entretanto, mantém uma política de melhoria contínua de seus produtos, sem contudo ter a obrigação de implementá-las nos produtos fabricados anteriormente. Em virtude de mudanças posteriores, é provável que existam diferenças entre o produto fabricado e as descrições e/ou especificações neste manual. A BRP se reserva no direito de, a qualquer momento, cancelar ou alterar as especificações, projetos, características, modelos ou equipamentos sem incorrer em qualquer obrigação.

Este Manual do proprietário deve permanecer no veículo quando este for vendido.

Consulte outras fontes de informação

Além de ler este Manual do proprietário, leia o cartão de segurança no veículo, todas as etiquetas de segurança no produto e assista ao *FILME SOBRE SEGURANÇA*, localizado em: <https://can-am.brp.com/spyder/owners/safety/safety-information.html>



Se possível, faça um treinamento criado especificamente para um veículo de três rodas.

Para mais informações sobre a disponibilidade do próximo treinamento, visite nosso site em:

www.can-am.brp.com

Se um treinamento especificamente criado para um veículo de três rodas não estiver disponível em sua área, considere fazer um treinamento para motocicletas.

Muitas das habilidades necessárias são similares e, além disso, as informações recebidas sobre o gerenciamento de riscos nas estradas são apropriadas para um veículo de três rodas.

Agradecimento

A BRP agradece a autorização concedida pela Motorcycle Safety Foundation (MSF) para a utilização de seus materiais referentes à segurança de motocicletas de passeio incluídos neste Manual do proprietário.

A MSF é uma fundação sem fins lucrativos, reconhecida internacionalmente e mantida pelos fabricantes de motocicletas. Ela fornece treinamento, ferramentas e parcerias à comunidade de segurança em motocicletas. Visite o site em:

www.msf-usa.org

***Esta página está
intencionalmente em branco***

ÍNDICE

PREÂMBULO	1
O QUE VOCÊ DEVE SABER ANTES DE SAIR DIRIGINDO.....	2
MENSAGENS DE SEGURANÇA.....	2
SOBRE ESTE MANUAL DO PROPRIETÁRIO.....	2
CONSULTE OUTRAS FONTES DE INFORMAÇÃO.....	3
AGRADECIMENTO.....	3
PRECAUÇÕES GENÉRICAS	11
EVITE A INTOXICAÇÃO POR MONÓXIDO DE CARBONO.....	11
EVITE INCÊNDIOS E OUTROS RISCOS PROVOCADOS PELA GASOLINA.....	11
EVITE QUEIMADURAS NAS PEÇAS QUENTES.....	12
ACESSÓRIOS E MODIFICAÇÕES.....	12

INFORMAÇÕES DO VEÍCULO

CONTROLES PRINCIPAIS	14
1) GUIDÃO.....	15
2) ACELERADOR.....	15
3) ALAVANCA DE EMBREAGEM (MODELO SM6).....	16
4) PEDAL DE CÂMBIO (MODELO SM6).....	17
5) SELETOR DE MARCHAS (MODELO SE6).....	17
6) PEDAL DO FREIO.....	18
7) BOTÃO DO FREIO DE ESTACIONAMENTO.....	18
CONTROLES SECUNDÁRIOS	20
1) CHAVE DE IGNIÇÃO.....	22
2) BOTÃO DE PARTIDA DO MOTOR.....	22
3) INTERRUPTOR DE PARADA DO MOTOR.....	23
4) INTERRUPTOR DO PISCA-ALERTA.....	23
5) INTERRUPTOR DO CONTROLE DE CRUZEIRO (TODOS OS MODELOS, EXCETO O F3 BASE).....	23
6) INTERRUPTOR DOS FARÓIS DIANTEIROS.....	25
7) BOTÃO DAS SETAS.....	26
8) BOTÃO DA BUZINA.....	26
9) ECC (CENTRO DE CONTROLE ELETRÔNICO).....	26
10) BOTÃO DE MARCHA À RÉ.....	27
11) BOTÃO DAS MANOPLAS AQUECIDAS DO PILOTO (MODELOS F3 LIMITED).....	28
12) BOTÃO DA MANOPLA AQUECIDA DO PASSAGEIRO (MODELOS F3 LIMITED).....	28
13) BOTÃO BRP CONNECT.....	28
DISPLAY DIGITAL DE 4,5" (MODELOS F3)	29
DISPLAY MULTIFUNCIONAL.....	29
LÂMPADAS E INDICADORES DE ALERTA.....	31
CONFIGURAÇÕES.....	32
DISPLAY DIGITAL DE 7,5" (MODELOS F3-S)	34
FUNÇÕES BÁSICAS.....	34
CONFIGURAÇÕES.....	36

INSTRUMENTOS DO PAINEL MULTIFUNCIONAL (MODELOS F3 LIMITED E F3-T).....	38
PANORÂMICA LARGA, 7,8" DE LARGURA	38
CONFIGURAÇÕES.....	40
EMPARELHAR SEU SMARTPHONE VIA BLUETOOTH.....	43
EMPARELHAR UM CAPACETE.....	44
APLICATIVO BRP CONNECT.....	44
TOUR RÁPIDO DO APP BRP CONNECT.....	44
EQUIPAMENTO.....	46
CIRCUITOS DE ACESSÓRIOS DO CLIENTE.....	46
GUIDÃO E PEDALEIRAS AJUSTÁVEIS.....	46
ESPELHOS.....	47
TRAVANDO O GUIDÃO.....	47
COMPARTIMENTO DE ARMAZENAMENTO DIANTEIRO.....	47
KIT DE FERRAMENTAS.....	48
MANUAL DO PROPRIETÁRIO.....	48
ASSENTO.....	48
CAPOTA DE UM ASSENTO (SE EQUIPADO).....	49
COMPARTIMENTO DE ARMAZENAMENTO TRASEIRO (SE EQUIPADO).....	50
ALFORJES (MODELOS F3 LIMITED E F3-T).....	50
PARA-BRISA ESCURECIDO (MODELOS F3 LIMITED E F3-T).....	52
PORTA-LUVAS (MODELOS F3 LIMITED E F3-T).....	52
PAINÉIS DA CARROCERIA.....	52
PROCEDIMENTOS BÁSICOS.....	56
PARTIDA E DESLIGAMENTO DO MOTOR.....	56
DIRIGINDO EM MARCHA À RÉ.....	58
DIRIGINDO DURANTE O AMACIAMENTO.....	58
ABASTECIMENTO DE COMBUSTÍVEL.....	59
REGULANDO A SUSPENSÃO.....	61
<i>INSTRUÇÕES PARA USO COM SEGURANÇA</i>	
O QUE É DIFERENTE DOS OUTROS VEÍCULOS.....	64
ESTABILIDADE.....	64
RESPOSTA ÀS CONDIÇÕES DE ESTRADA.....	64
PEDAL DO FREIO.....	64
FREIO DE ESTACIONAMENTO.....	64
DIREÇÃO.....	64
LARGURA.....	65
RÉ.....	65
CARTEIRA DE HABILITAÇÃO E LEGISLAÇÃO LOCAL.....	65
TECNOLOGIAS DE AUXÍLIO À DIREÇÃO.....	66
SISTEMA DE ESTABILIDADE DO VEÍCULO (VSS).....	66
CONTROLE DE ASSISTÊNCIA DE PARTIDA EM RAMPA (HHC).....	67
DIREÇÃO DINÂMICA ASSISTIDA (DPS).....	67
ENTENDENDO OS RISCOS NA ESTRADA.....	68
TIPO DE VEÍCULO.....	68
HABILIDADES E CAPACIDADE DE JULGAMENTO DO PILOTO.....	68
CONDIÇÃO DO PILOTO.....	69

CONDIÇÃO DO VEÍCULO.....	69
CONDIÇÕES DO TEMPO E DA ESTRADA.....	69
EQUIPAMENTOS DE PILOTAGEM.....	70
CAPACETES.....	70
OUTROS EQUIPAMENTOS DE PILOTAGEM.....	71
HABILIDADES DE DIREÇÃO E EXERCÍCIOS PRÁTICOS OBRIGATÓRIOS.....	73
ESCOLHENDO UMA ÁREA PARA TREINAR.....	73
PREPARANDO-SE PARA DIRIGIR.....	74
POSTURA AO DIRIGIR.....	74
EXERCÍCIOS PRÁTICOS (MODELO SM6).....	74
EXERCÍCIOS PRÁTICOS (MODELO SE6).....	84
DESENVOLVENDO HABILIDADES DE DIREÇÃO AVANÇADAS.....	92
ESTRATÉGIAS DE RUA.....	93
PLANEJE SUA VIAGEM.....	93
DIREÇÃO DEFENSIVA.....	93
MANTENHA-SE VISÍVEL.....	94
POSIÇÃO NA PISTA.....	95
SITUAÇÕES NORMAIS AO DIRIGIR.....	96
PERIGOS E CONDIÇÕES DA ESTRADA.....	99
EMERGÊNCIAS NA ESTRADA.....	100
PROBLEMAS NOS PNEUS.....	101
TRANSPORTANDO UM PASSAGEIRO OU CARGA.....	102
LIMITES DE PESO.....	102
DIRIGINDO COM PESO ADICIONAL.....	102
TRANSPORTANDO UM PASSAGEIRO.....	102
ONDE GUARDAR A CARGA.....	103
SEM REBOQUE (MODELOS F3 BASE E F3-S).....	104
PUXANDO UM REBOQUE (MODELOS F3 LIMITED E F3-T).....	104
LIMITES DE CARGA.....	105
TESTE DE CONHECIMENTOS.....	107
QUESTIONÁRIO.....	107
RESPOSTAS.....	109
INFORMAÇÕES DE SEGURANÇA NO VEÍCULO.....	111
ETIQUETAS.....	111
CARTÃO DE SEGURANÇA.....	112
ETIQUETAS DE SEGURANÇA.....	114
RELATANDO DEFEITOS DE SEGURANÇA.....	119
<i>INSPEÇÃO DE PRÉ-PARTIDA</i>	
LISTA DE VERIFICAÇÃO DE PRÉ-PARTIDA.....	122
ANTES DE DAR PARTIDA NO VEÍCULO, INSPECIONE O SEGUINTE:.....	122
VIRE A CHAVE DA IGNIÇÃO PARA A POSIÇÃO LIG.:.....	124

MANUTENÇÃO

PROGRAMA DE MANUTENÇÃO	126
PRIMEIRA REVISÃO	130
PROCEDIMENTOS DE MANUTENÇÃO	131
RODAS E PNEUS.....	131
CORREIA DE TRANSMISSÃO.....	134
ÓLEO DO MOTOR.....	135
FILTRO DE AR.....	139
LÍQUIDO DE ARREFECIMENTO DO MOTOR.....	141
FREIOS.....	142
BATERIA.....	144
FLUIDO DA EMBREAGEM (MODELO SM6).....	145
FARÓIS.....	146
LIMPEZA DA VENTONINHA DO RADIADOR.....	149
CUIDADOS COM O VEÍCULO	150
LIMPEZA DO VEÍCULO.....	150
PROTEÇÃO DO VEÍCULO.....	150
PREPARAÇÃO PARA ARMAZENAMENTO E PRÉ-TEMPORADA ...	152
ARMAZENAMENTO.....	152
PREPARAÇÃO PRÉ-TEMPORADA.....	152

REPAROS NA ESTRADA

DIRETRIZES DE DIAGNÓSTICO	154
NÃO ENGATA A PRIMEIRA MARCHA (MODELO SM6).....	154
NÃO ENTRA EM PONTO MORTO (N) (MODELO SE6).....	154
NÃO TROCA DE MARCHA (MODELO SE6).....	154
O MOTOR NÃO PEGA.....	154
MENSAGENS NO PAINEL MULTIFUNCIONAL	156
O QUE FAZER NAS SEGUINTE CIRCUNSTÂNCIAS	161
PERDA DAS CHAVES.....	161
PNEU FURADO.....	161
BATERIA DESCARREGADA.....	161
COMO TROCAR FUSÍVEIS E LUZES	163
FUSÍVEIS.....	163
LUZES.....	166
COMO TRANSPORTAR O VEÍCULO	179

INFORMAÇÕES TÉCNICAS

IDENTIFICAÇÃO DO VEÍCULO	182
NÚMERO DE IDENTIFICAÇÃO DO VEÍCULO.....	182
NÚMERO DE IDENTIFICAÇÃO DO MOTOR.....	182
ETIQUETAS DE CONFORMIDADE.....	182
FIXAÇÃO DA ETIQUETA DE CONFORMIDADE DE INFRAESTRUTURA DE COMBUSTÍVEL ALTERNATIVO.....	183
ETIQUETA DE CONFORMIDADE DA EPA (MODELOS NORTE-AMERICANOS).....	183

REGULAMENTAÇÃO DO SISTEMA DE CONTROLE DE EMISSÃO DE RUÍDO.....	184
SISTEMA DE SEGURANÇA COM CODIFICAÇÃO DIGITAL DE RADIO-FREQUÊNCIA (CHAVE RF D.E.S.S.).....	185
INFORMAÇÕES REGULAMENTARES DO PAINEL MULTIFUNCIONAL (MODELOS F3 LIMITED E F3-T).....	186
ESPECIFICAÇÕES.....	190

GARANTIA

GARANTIA LIMITADA DA BRP — EUA E CANADÁ: 2019® SPYDER® SERIES.....	200
GARANTIA LIMITADA DA BRP FORA DOS EUA E CANADÁ: 2019® SPYDER® SERIES.....	209

INFORMAÇÕES PARA O CLIENTE

INFORMAÇÕES SOBRE PRIVACIDADE.....	216
ENTRE EM CONTATO.....	217
AMÉRICA DO NORTE.....	217
EUROPA.....	217
OCEANIA.....	217
AMÉRICA DO SUL.....	218
ÁSIA.....	218
MUDANÇA DE ENDEREÇO/PROPRIEDADE.....	219

PRECAUÇÕES GENÉRICAS

Evite a intoxicação por monóxido de carbono

Todo escape de motor contém monóxido de carbono, um gás mortal. Respirar monóxido de carbono pode provocar dores de cabeça, tonturas, sonolência, náuseas, confusão e certamente a morte.

O monóxido de carbono é um gás incolor, inodoro e insípido que pode estar presente, mesmo que você não veja ou sinta o cheiro de qualquer escape do motor. Os níveis mortais de monóxido de carbono podem se acumular rapidamente, você pode ser afetado subitamente e incapacitado de se salvar. Estes níveis mortais também podem se manter por horas ou dias em locais fechados ou com pouca ventilação. Se você sentir algum sintoma de intoxicação por monóxido de carbono, saia imediatamente do local, respire ar fresco e busque atendimento médico.

Para evitar a morte ou prejuízos graves à saúde por monóxido de carbono:

- Nunca ligue o veículo em locais parcialmente fechados ou pouco ventilados, como garagens, cobertas ou celeiros. Mesmo que você tente ventilar os gases de escapamento com ventiladores ou janelas e portas abertas, o monóxido de carbono pode atingir rapidamente níveis perigosos.
- Nunca ligue o veículo em locais externos onde os gases de escapamento possam entrar em edifícios através de aberturas, como janelas e portas.

Evite incêndios e outros riscos provocados pela gasolina

A gasolina é extremamente inflamável e altamente explosiva. Os vapores de combustível podem se espalhar e incendiar ao entrar em contato com uma faísca ou chama, a alguns metros de distância do motor. Para reduzir o risco de incêndio ou explosão, siga estas instruções:

- Reabasteça ao ar livre, em uma área bem ventilada, longe de chamas, faíscas, fumantes e outras fontes de ignição.
- Nunca reabasteça com o motor ligado.
- Nunca encha o tanque de combustível até a boca. Deixe algum espaço para o combustível se expandir com as mudanças de temperatura.
- Limpe todo o combustível derramado.
- Nunca dê partida ou deixe o motor ligado com a tampa do tanque de combustível aberta.
- Para armazenar combustível, use somente um recipiente aprovado para gasolina.
- Não transporte galões de gasolina no bagageiro dianteiro ou qualquer outro local do veículo.

A gasolina é venenosa e pode provocar prejuízos à saúde ou a morte.

- Nunca faça sifão para gasolina pela boca.
- Se você engolir gasolina, respinga-a nos olhos ou inalar seu vapor, consulte seu médico imediatamente.

Se derramar gasolina no corpo, lave-se com água e sabão e mude de roupa.

Evite queimaduras nas peças quentes

Os sistemas de escapamento, óleo e refrigeração, assim como o motor, aquecem muito durante o funcionamento. Outras partes do veículo, como o vidro do painel multifuncional, também podem estar quentes se operados a uma temperatura ambiente mais alta que 60°C. Evite contato durante o uso e logo após, para evitar queimaduras.

Acessórios e modificações

Não faça modificações não autorizadas nem utilize implementos ou acessórios não aprovados pela BRP. Como estas modificações não foram testadas pela BRP, podem aumentar o risco de acidentes na estrada ou ferimentos, podendo tornar o veículo ilegal para uso em estrada.

Ao contrário da maioria das motocicletas, este veículo está equipado com um Sistema de Estabilidade do Veículo (VSS - Vehicle Stability System), que é calibrado para a configuração normal do veículo. O VSS pode não funcionar corretamente se o veículo for modificado, alterando por exemplo, a distribuição do peso, a distância entre eixos, os pneus, a suspensão ou a direção.

Consulte a concessionária autorizada do Can-Am On-Road sobre os acessórios da BRP disponíveis para o seu veículo.

INFORMAÇÕES DO VEÍCULO

CONTROLES PRINCIPAIS

É importante conhecer a localização e o funcionamento de todos os controles e desenvolver e praticar o uso regular e coordenado dos mesmos.

O guidão e as pedaleiras podem ser ajustados para atender às necessidades do piloto. No entanto, é importante que o piloto seja capaz de usar e alcançar todos os controles adequadamente. Por exemplo, a ativação do pedal do freio deve ser facilmente acessível, funcional e percorrer todo seu curso de ativação.

Os ajustes devem ser feitos por uma concessionária Can-Am autorizada para manter a integridade de segurança do veículo.

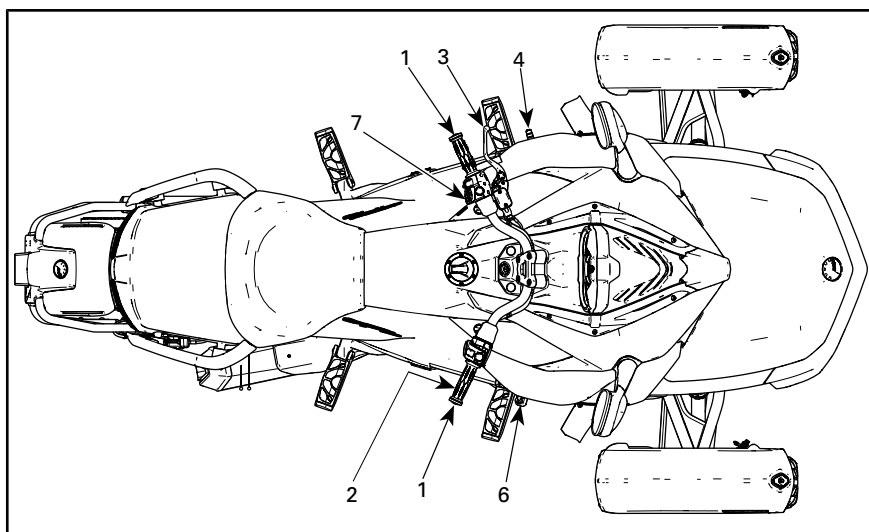

TÍPICO - MODELO SM6

1	Guidão
2	Acelerador
3	Alavanca de embreagem
4	Pedal de câmbio
6	Pedal do freio
7	Botão do freio de estacionamento

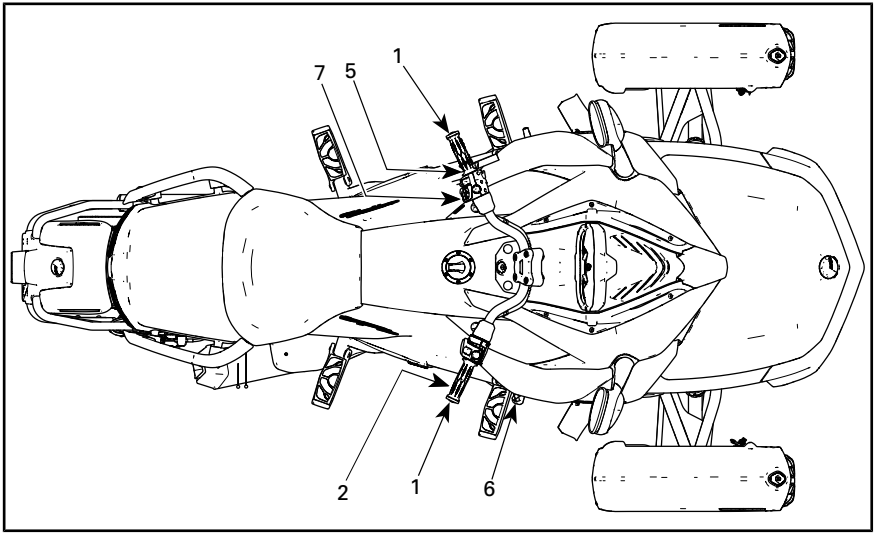

TÍPICO - MODELO SE6

1	Guidão
2	Acelerador
5	Seletor de marchas
6	Pedal do freio
7	Botão do freio de estacionamento

1) Guidão

Segure o guidão com as duas mãos. Vire o guidão na direção desejada.

2) Acelerador

O acelerador está na manopla direita e controla a velocidade do motor. Para aumentar a velocidade do motor, gire o acelerador como mostrado (abaixe o punho).

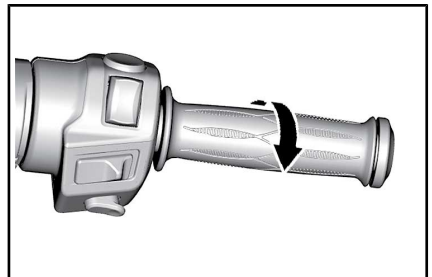

PARA AUMENTAR A VELOCIDADE

Para diminuir a velocidade do motor, gire o acelerador como mostrado (eleve o punho).

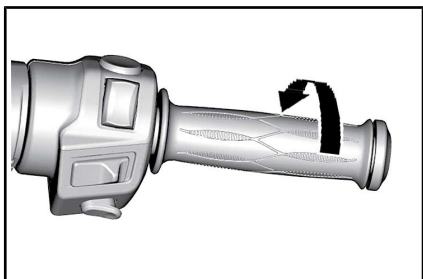

PARA REDUZIR A VELOCIDADE

O acelerador é acionado por mola e deve voltar à posição de marcha lenta quando soltar a manopla.

NOTA: Este veículo é equipado com um ETC (Controle eletrônico de aceleração). As placas de aceleração no corpo da borboleta são controladas eletronicamente e podem ser abertas (O VSS nunca pode acelerar o veículo. Tudo o que ele faz é abrir ligeiramente a borboleta para diminuir a quantidade de frenagem do motor em superfícies derrapantes. Isso impede que o pneu traseiro derrape por causa da frenagem do motor ou de reduções de marcha repentinas.) ou fechadas a despeito da posição do cabo do acelerador quando necessário. Isto pode acontecer quando você acelera e o VSS (Sistema de estabilidade do veículo) impede a aceleração do motor, para manter a estabilidade do veículo. Depois, quando o veículo estiver estabilizado, a rotação do motor irá aumentar como solicitado, se o acelerador for mantido na posição. Isto será percebido como uma aceleração retardada.

3) Alavanca de embreagem (Modelo SM6)

A alavanca de embreagem fica na frente da manopla esquerda. A embreagem controla a transmissão da potência do motor para a roda traseira. A alavanca é puxada para desengatar a transmissão e é solta para engatá-la.

Ajuste da posição da alavanca de embreagem

A distância entre a alavanca de embreagem e a manopla pode ser ajustada desde a posição 1 (maior distância) até a posição 4 (menor distância).

1. Empurre a alavanca da embreagem para a frente para liberar o cursor de ajuste. Mantenha na posição.
2. Vire o cursor de ajuste até a posição desejada, alinhando o número do cursor com o ponto na alavanca.
3. Solte a alavanca da embreagem.

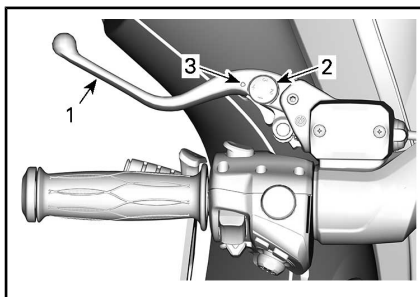

TÍPICO - AJUSTE DA ALAVANCA DA EMBREAGEM

1. Alavanca de embreagem
2. Cursor de ajuste
3. Ponto

4) Pedal de câmbio (Modelo SM6)

O pedal de câmbio fica na frente do apoio para o pé esquerdo.

A posição das marchas é:
Ré-1-Ponto morto-2-3-4-5-6.

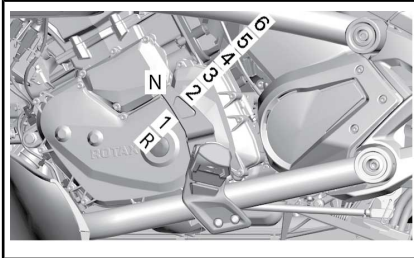

TÍPICO

Levante ou pressione completamente o pedal, para passar sequencialmente de uma marcha para a próxima. Ao soltar o pedal, ele volta ao centro, onde o mecanismo se reposiciona para a próxima mudança acima ou abaixo. O ponto morto (N) é selecionado ao levantar o pedal até o meio a partir da primeira marcha ou ao pressionar até o meio a partir da segunda.

NOTA: Para passar do ponto morto para a primeira marcha, pressione o freio e mude para a primeira marcha.

Para trocar para a ré, consulte *DIRIGINDO EM MARCHA À RÉ* na seção *PROCEDIMENTOS BÁSICOS* para obter instruções detalhadas.

5) Seletor de marchas (Modelo SE6)

O seletor de marchas fica abaixo da manopla esquerda.

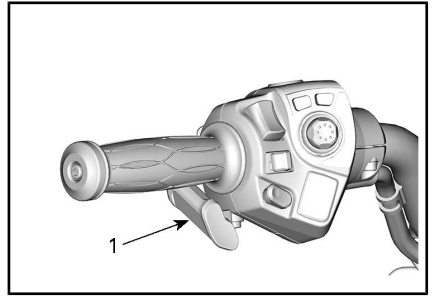

TÍPICO

1. Seletor de marchas

Empurre o seletor para a frente para aumentar a marcha. Puxe o seletor na sua direção para reduzir a marcha.

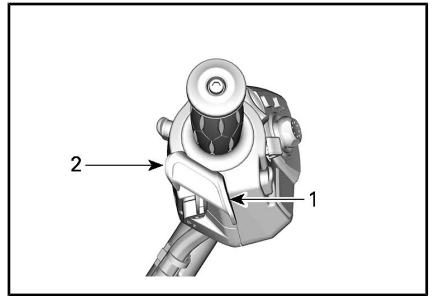

TÍPICO

1. Aumentar a marcha
2. Reduzir a marcha

Isso muda sequencialmente de uma marcha para a próxima. Solte o seletor após mudar de marcha.

Para pular entre as marchas, use o seletor várias vezes.

Para trocar para o ponto morto desde a primeira ou ré, pressione ou puxe brevemente o seletor de marchas. Uma ativação prolongada ultrapassará o ponto morto.

Ao soltar o seletor de marchas, o mecanismo se reposiciona para a próxima mudança acima ou abaixo.

Se o piloto não reduzir a marcha ao desacelerar e a rotação do motor cair abaixo de um valor limite, o câmbio reduzirá a marcha automaticamente para a próxima.

Se o motor for ligado com a marcha engrenada, o câmbio mudará automaticamente para ponto morto.

6) Pedal do freio

O pedal do freio fica na frente do apoio para o pé direito. Pressione para baixo para acionar. Este pedal freia todas as três rodas.

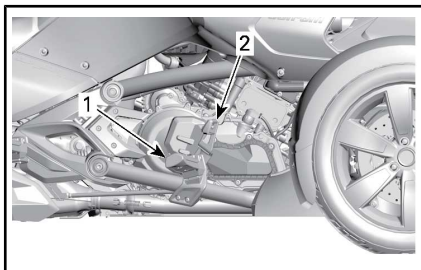

1. Pedal do freio
2. Apoio para pés

NOTA: Ao pilotar, tome cuidado para não tocar o pedal do freio com o pé. Se você fizer isso, o gerenciamento do motor ativará o modo limp home para proteger o sistema dos freios.

7) Botão do freio de estacionamento

O botão do freio de estacionamento está localizado no guidão do lado esquerdo. Ele permite engatar ou soltar o freio de estacionamento elétrico.

Nos modelos SE6, após o motor parar, soará um bipe de 20 segundos até o freio de estacionamento ser acionado.

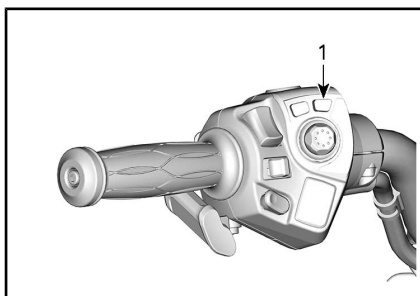

1. Botão do freio de estacionamento

NOTA: Para acionar ou soltar o freio de estacionamento, a chave da ignição deve estar na posição LIG.

NOTA: A tensão da bateria deve ser de no mínimo 11 V para ativar o freio de estacionamento. Se a tensão estiver abaixo de 11 V, a lâmpada do freio de estacionamento acenderá.

Com o veículo parado, pressione o botão do freio de estacionamento para aplicá-lo. A luz indicadora do freio piscará.

NOTA: O freio de estacionamento não pode ser acionado quando o veículo estiver acima de 10 km/h.

Verifique se o freio de estacionamento está totalmente engatado. Segure a alavanca de embreagem (nos modelos SM6) e balance o veículo para a frente e para trás.

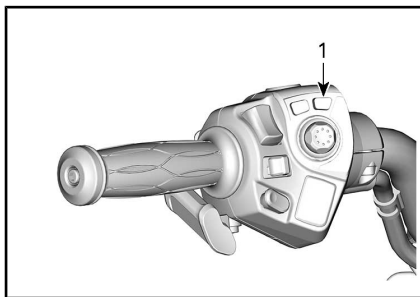

1. Botão do freio de estacionamento

Para soltar o freio de estacionamento, pressione e solte o botão até que a luz indicadora do freio se apague.

NOTA: Soará um bipe se o torque for aplicado e o freio de estacionamento não for liberado.

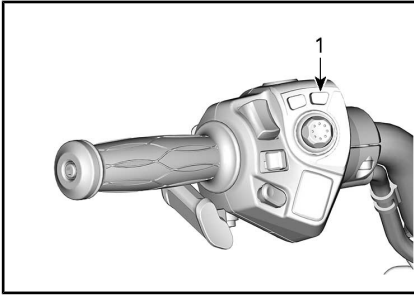

1. Botão do freio de estacionamento

CONTROLES SECUNDÁRIOS

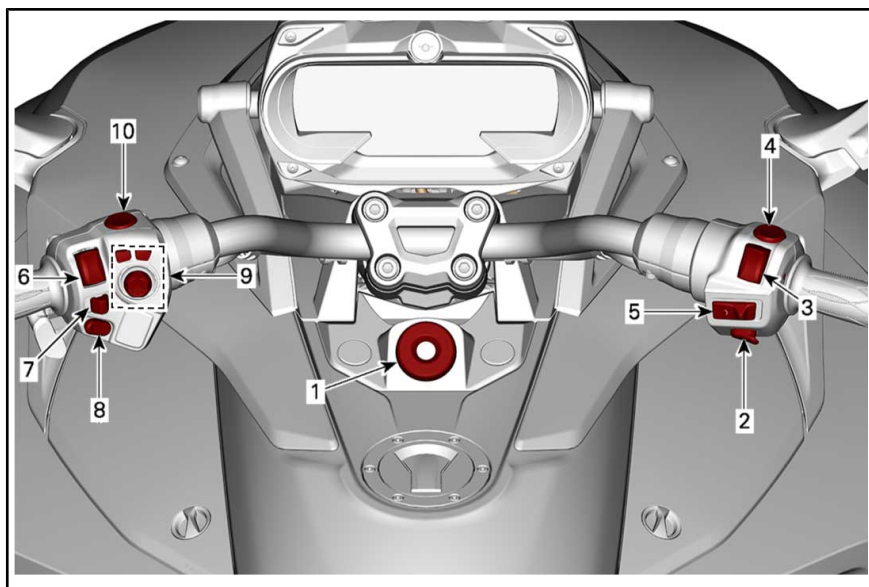

F3 E F3 S TÍPICOS

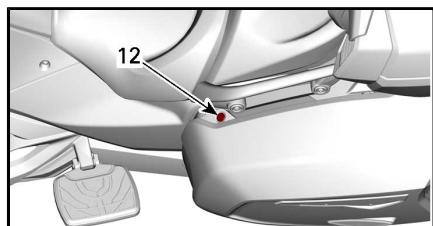

TÍPICO

1	Interruptor de ignição	7	Botão das setas
2	Botão de partida do motor	8	Botão da buzina
3	Interruptor de parada do motor	9	ECC (Centro de Controle Eletrônico)
4	Interruptor do pisca-alerta	10	Botão de ré
5	Botão do controle de cruzeiro (em modelos equipados)	11	Botão das manoplas aquecidas do motorista (em modelos equipados)
6	Interruptor dos faróis dianteiros	12	Botão das manoplas aquecidas do passageiro (em modelos equipados)

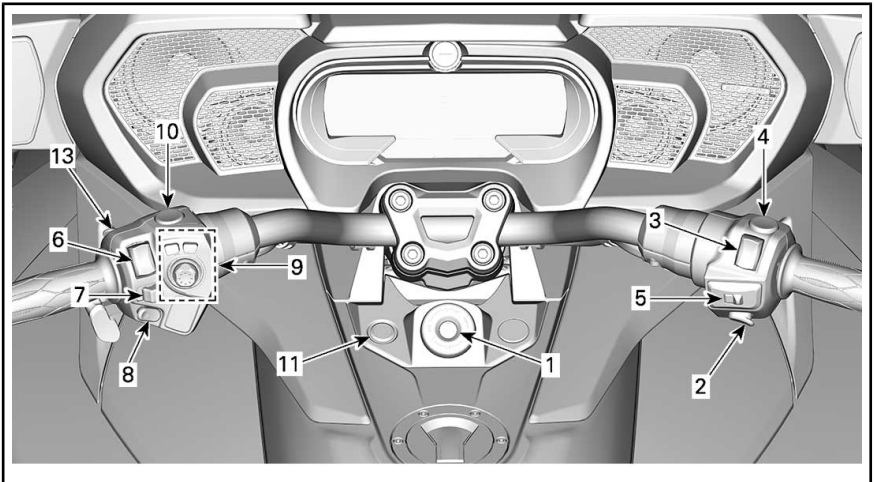

F3 T E LIMITED TÍPICOS

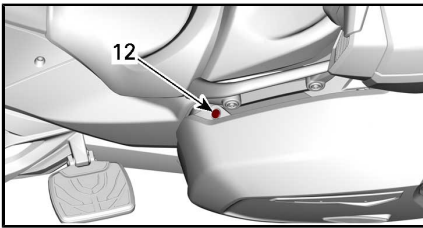

TÍPICO

1	Interruptor de ignição	8	Botão da buzina
2	Botão de partida do motor	9	ECC (Centro de Controle Eletrônico)
3	Interruptor de parada do motor	10	Botão de ré
4	Interruptor do pisca-alerta	11	Botão das manoplas aquecidas do motorista (em modelos equipados)
5	Botão do controle de cruzeiro (em modelos equipados)	12	Botão das manoplas aquecidas do passageiro (em modelos equipados)
6	Interruptor dos faróis dianteiros	13	Botão BRP Connect
7	Botão das setas		

1) Chave de ignição

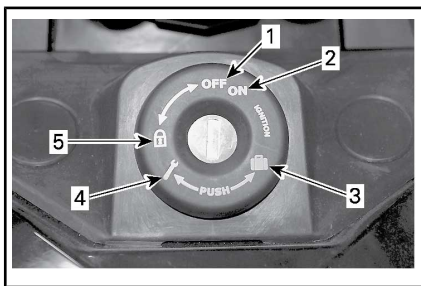

INTERRUPTOR DE IGNIÇÃO

1. DESL.
2. LIG.
3. Abertura do compartimento de armazenamento dianteiro
4. Abertura do assento do passageiro
5. Posição de trava da direção

A chave da ignição está localizada no centro do guidão. Ela controla:

- A partida do motor
- O mecanismo de abertura do assento para ter acesso a:
 - Kit de ferramentas
- Mecanismo de abertura do compartimento de armazenamento dianteiro para ter acesso a:
 - Manual do proprietário
 - Fusíveis
 - Terminais da bateria.
- Mecanismo da trava da direção.

AVISO Se a chave não virar com facilidade, não a force. Retire-a e recoloque.



ADVERTÊNCIA

Se você girar a chave da ignição para a posição DESL., ela desliga o motor e todos os sistemas elétricos, incluindo o VSS e o DPS. Se você fizer isso com o veículo em movimento, poderá perder o controle e bater.

NOTA: Você deve receber duas chaves com o veículo. Cada chave contém um chip de computador especificamente préprogramado que é lido via radiofrequência pelo sistema imobilizador para permitir a partida do motor. As chaves não contêm baterias. Não desmonte a chave. Se o sistema imobilizador não puder ler a chave, o motor não poderá ser ligado. Para saber quais condições podem impedir que o sistema imobilizador leia a chave, consulte as *DIRETRIZES DE DIAGNÓSTICO*. Guarde a chave de reserva em um local seguro porque você **precisa** tê-la para fazer uma cópia em uma concessionária autorizada do Can-Am On-Road.

Função de ignição

DESL.

A chave pode ser inserida ou removida nesta posição.

Na posição DESL., o sistema elétrico do veículo fica desativado.

O motor é desligado colocando-se o interruptor de ignição na posição DESL.

LIG.

Quando a chave é colocada nessa posição, o sistema elétrico do veículo é ativado.

O painel deve ativar.

As luzes do veículo se acendem.

O motor pode ser ligado.

2) Botão de partida do motor

O botão de partida do motor fica próximo da manopla direita. Quando mantido pressionado, ele dá a partida no motor.

3) Interruptor de parada do motor

O interruptor de parada do motor fica próximo da manopla direita. Ele possui duas posições e deve ser colocado na posição run (andar) antes de dar a partida no motor. Ele permite que você desligue o motor a qualquer momento sem tirar a mão do guidão.

4) Interruptor do pisca-alerta

O botão do pisca-alerta fica próximo da manopla direita. Aperte o botão para ligar o pisca-alerta.

5) Interruptor do controle de cruzeiro (Todos os modelos, exceto o F3 Base)

O interruptor do controle de cruzeiro fica próximo da manopla direita.

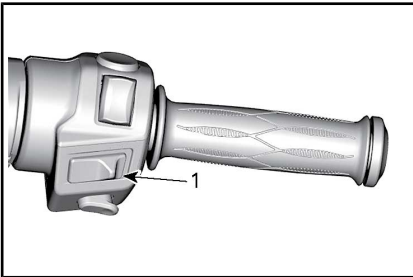

1. Interruptor do controle de cruzeiro

Este é um interruptor multifuncional. Ele permite ativar, configurar e desligar o recurso do controle de cruzeiro.

Controle de
cruzeiro



! ADVERTÊNCIA

Não é recomendável usar o controle de cruzeiro ao puxar um reboque.

Quando ativado, o controle de cruzeiro permite manter uma velocidade constante ao dirigir o veículo. Ele aumenta ou reduz a velocidade do motor conforme necessário.

NOTA: O torque do veículo pode variar ligeiramente dependendo das condições da estrada, tais como o vento, subida ou descida.

O controle de cruzeiro foi projetado para ser usado em percursos longos em rodovias de baixo tráfego. Nunca dirija o veículo com o controle de cruzeiro ativado em ruas, estradas sinuosas, em tempo ruim ou em qualquer situação que você precise usar o acelerador.

Limitações do controle de cruzeiro

O controle de cruzeiro não é na realidade um piloto, ele não dirige o veículo.

O controle de cruzeiro não tem noção do que se passa na estrada e não vira a direção ou freia por você.

! ADVERTÊNCIA

O uso inadequado do controle de cruzeiro pode provocar a perda de controle do veículo.

Configurando o controle de cruzeiro

Para usar o controle de cruzeiro, a velocidade do veículo deve estar acima de cerca de 40 km/h.

Ligue o controle de cruzeiro deslizando o seu botão para a direita.

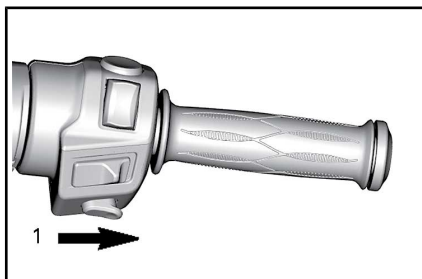

1. Deslize o botão para a direita

NOTA: O ícone do controle de cruzeiro se acenderá em **cinza** no painel multifuncional.

Acelere o veículo até a velocidade que deseja manter e pressione o botão para baixo para definir (SET) a velocidade.

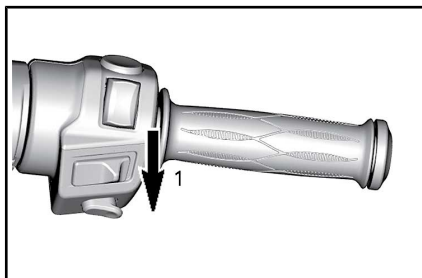

1. Pressione o botão para baixo para definir (SET)

NOTA: O indicador SET do controle de cruzeiro se acenderá em **cinza** no painel multifuncional.

Agora você pode soltar o acelerador.



ADVERTÊNCIA

Mantenha sempre as duas mãos no guidão enquanto dirige. Do contrário, isto pode provocar a perda de controle do veículo.

NOTA: Você pode aumentar a velocidade do motor usando a manopla do acelerador se precisar ir mais rápido que a velocidade definida.

Soltar o acelerador permitirá que o controle de cruzeiro retome a velocidade definida.

Uma vez que o controle de cruzeiro foi definido, a velocidade configurada pode ser aumentada ou diminuída empurrando o botão para CIMA ou para BAIXO. Cada toque no botão mudará a velocidade definida em incrementos de 1,6 km/h. Manter o botão pressionado mudará a velocidade definida até que este seja solto, ou até que o limite de operação seja alcançado.

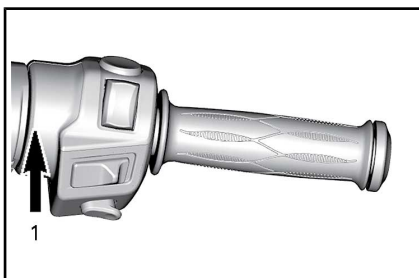

CONTROLE DE CRUZEIRO JÁ DEFINIDO

1. Empurre o botão para cima para aumentar a velocidade definida

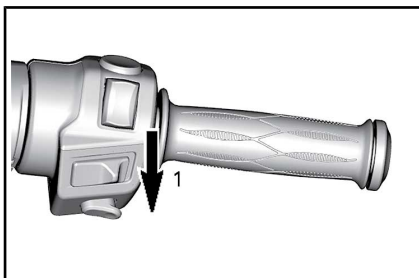

CONTROLE DE CRUZEIRO JÁ DEFINIDO

1. Empurre o botão para baixo para diminuir a velocidade definida

Desligando o controle de cruzeiro

Para desligar completamente o controle de cruzeiro, deslize o seu botão para a esquerda.

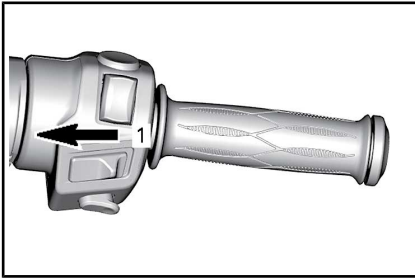

1. Deslize o botão para a esquerda

NOTA: O indicador do controle de cruzeiro se apagará no painel multifuncional.

Cancelando o controle de cruzeiro

Qualquer um dos seguintes eventos cancelará o controle de cruzeiro e lhe dará novamente o controle do acelerador. Depois ele pode ser retomado se desejado.

- Pisar no pedal do freio
- Apertar a alavanca da embreagem ou se ocorrer patinagem da embreagem (modelos SM6).
- Troca de marcha (modelo SE6).
- Qualquer intervenção do sistema de estabilidade do veículo.

NOTA: Ao cancelar o controle de cruzeiro, é possível ativar o acelerador até a posição desejada para deixar a transição mais suave.

Retomando o controle de cruzeiro

Se o controle de cruzeiro foi cancelado e o seu botão ainda estiver ligado (à direita), sua operação pode ser retomada empurrando o botão do controle de cruzeiro para cima. O controle de cruzeiro retomará a velocidade definida anteriormente.

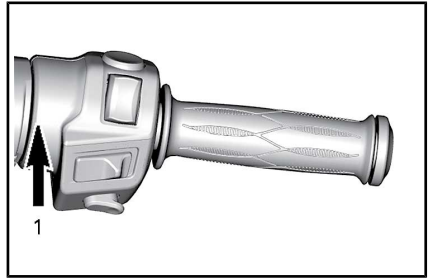

CONTROLE DE CRUZEIRO JÁ CANCELADO

1. Empurre o botão para cima para RESUME (Retomar)

NOTA: O indicador SET do controle de cruzeiro se acende no painel multifuncional.

6) Interruptor dos faróis dianteiros

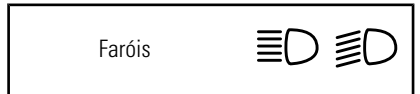

O interruptor fica próximo da manopla esquerda e é usado para selecionar o farol dianteiro em alto ou baixo. Os faróis se acendem automaticamente quando o motor atinge 800 RPM.

Para selecionar o farol alto, empurre o interruptor para a frente. Para selecionar o farol baixo, empurre o interruptor para a posição de trás.

Para piscar o farol alto, empurre o interruptor para baixo e solte-o. O farol alto permanecerá aceso enquanto você pressionar o interruptor.

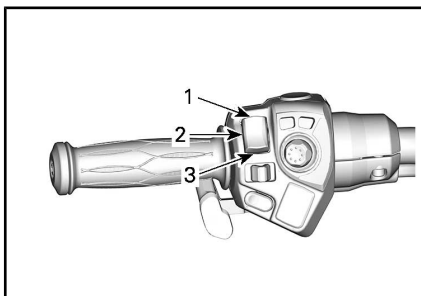

1. Farol alto
2. Farol baixo
3. Piscar farol alto

7) Botão das setas

Seta esquerda	
Seta direita	

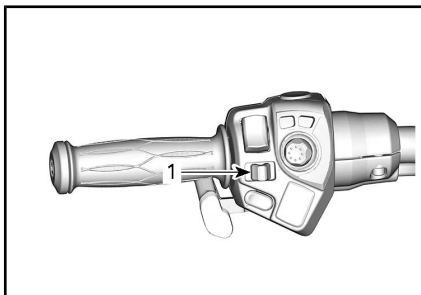

1. Botão das setas

O botão das setas se encontra perto da manopla esquerda. Ele desliga automaticamente após uma curva normal, mas você pode ter que desligá-lo manualmente após uma curva aberta ou mudança de faixa.

Para desligar as setas, empurre o botão para o meio.

As setas desligarão automaticamente após 30 segundos enquanto o veículo estiver em movimento.

8) Botão da buzina

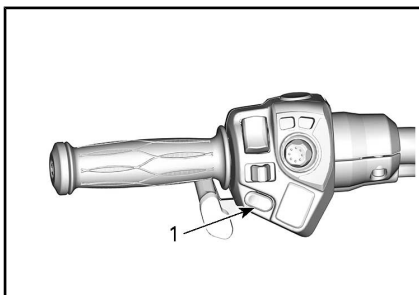

1. Botão da buzina

O botão da buzina fica próximo da manopla esquerda.

9) ECC (Centro de Controle Eletrônico)

O ECC fica próximo da manopla esquerda.

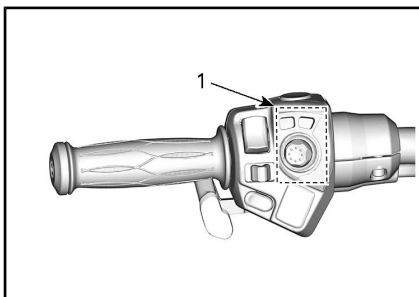

1. ECC

O ECC é um botão multifuncional que permite controlar várias funções do painel multifuncional.

NOTA: As entradas feitas no ECC podem sofrer um pequeno atraso, já que os módulos eletrônicos priorizam as principais funções do veículo. Isso não deve ser considerado um defeito.

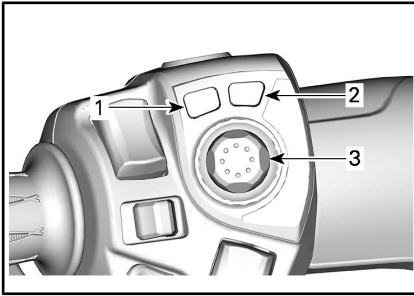
**BOTÕES ECC**

1. ativa ou desativa o modo ECO
2. **Botão do FREIO DE ESTACIONAMENTO:** ativa ou desativa o FREIO DE ESTACIONAMENTO
3. **Botão do JOYSTICK:** utilizado para navegar pelos menus indo para cima / baixo / esquerda / direita.
Toque breve e soltar: Inserir função

**ADVERTÊNCIA**

Usar o ECC ao dirigir pode distrair o motorista do funcionamento do veículo. Sempre use os botões com cuidado e preste atenção na estrada.

Controle do áudio

Na tela Inicial, empurre o joystick PARA CIMA ou PARA BAIXO para aumentar ou diminuir o volume do áudio.

NOTA: O nível do volume do áudio pode ser auto-ajustado de acordo com a configuração do controle automático de volume, conforme definido na tela de preferências.

Para permitir o controle automático do nível do volume do áudio, siga para:

- Áudio
- Configuração
- Controle de volume automático

Empurre o JOYSTICK PARA BAIXO e mantenha-o pressionado por mais de um segundo. O volume do áudio silenciará.

A partir da configuração mudo, empurre o joystick PARA CIMA para restabelecer o volume do áudio na sua configuração anterior.

10) Botão de marcha à ré

Botão de ré



O botão de marcha à ré fica próximo da manopla esquerda.

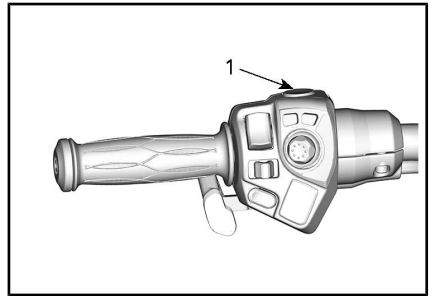

1. Botão de ré

Mantenha o botão de marcha à ré pressionado para poder engatar a marcha à ré. Consulte *DIRIGINDO EM MARCHA À RÉ* na seção *PROCEDIMENTOS BÁSICOS* para as instruções detalhadas.

A luz de ré do veículo se acende quando o veículo está na marcha à ré.

11) Botão das manoplas aquecidas do piloto (Modelos F3 Limited)

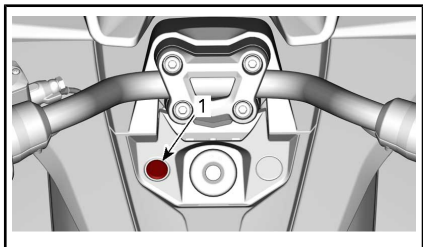

1. Botão das manoplas aquecidas do piloto

O botão das manoplas aquecidas do piloto fica à esquerda do interruptor de ignição.

O botão das manoplas aquecidas do piloto serve para ligar e desligar as manoplas aquecidas.

Para ligar as manoplas aquecidas do piloto, pressione o botão.

Para desligar as manoplas aquecidas do piloto, pressione o botão novamente.

12) Botão da manopla aquecida do passageiro (Modelos F3 Limited)

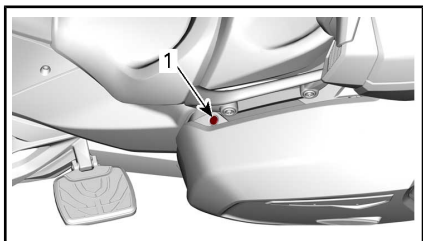

1. Botão da manopla aquecida do passageiro

O botão da manopla aquecida do passageiro fica próximo da manopla do passageiro.

O botão da manopla aquecida do passageiro serve para ligar e desligar as manoplas aquecidas.

Para ligar a manopla aquecida do passageiro, pressione o botão.

Para desligar a manopla aquecida do passageiro, pressione o botão novamente.

NOTA: As manoplas aquecidas desligarão quando o motor ficar abaixo de 600 rpm por (2) dois segundos ou se houver uma mensagem de bateria baixa, e retomarão quando o motor exceder 600 rpm e não houver uma mensagem de bateria baixa.

13) Botão BRP Connect

O botão BRP Connect está localizado no corpo de controles do guidão esquerdo voltado para a alavanca da embreagem.

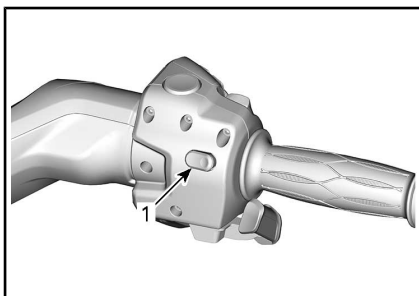

1. Botão BRP Connect

NOTA: O botão BRP Connect é usado para acessar rapidamente o BRP Connect. Cada clique troca entre a exibição de apps e a exibição de funções do painel multifuncional.

DISPLAY DIGITAL DE 4,5" (MODELOS F3)

Display multifuncional

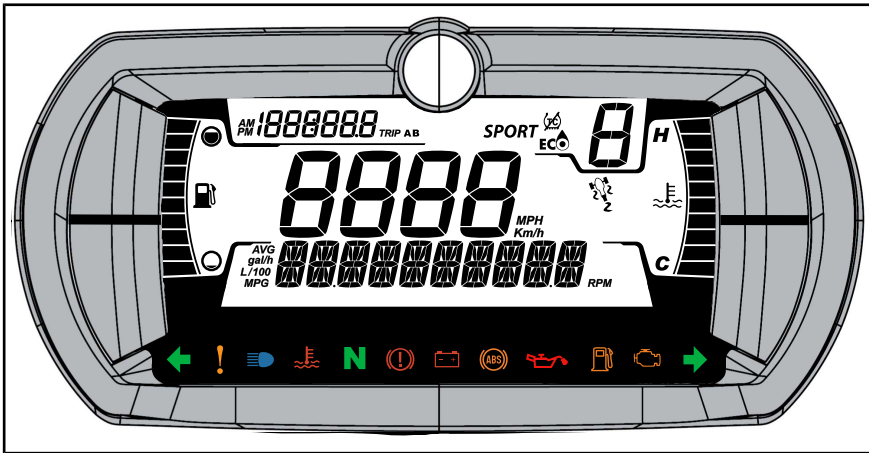

⚠ ADVERTÊNCIA

Ler ou mexer no painel multifuncional pode distraí-lo da operação do veículo, especialmente quanto à observação do ambiente em sua volta. Sempre preste atenção nas condições da estrada, se assegurando que seu ambiente não tenha obstáculos. Além disso, ao dirigir, dê somente uma olhada rápida no painel multifuncional para ficar ciente das condições da estrada.

O painel multifuncional inclui os painéis digitais (temperatura e tacômetro), luzes indicadoras, ícones e uma tela digital para a leitura de informações importantes (velocidade, RPM etc.).

Display inferior

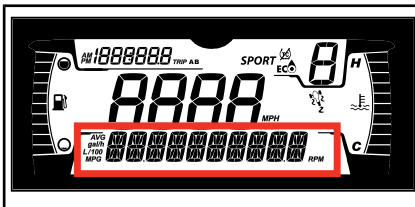

Pode exibir o seguinte:

- RPM
- AVG - Consumo médio de combustível
- Autonomia
- Configurações
- Mensagens

Display lateral esquerdo

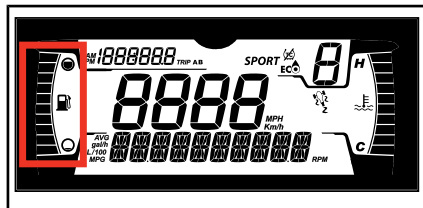

O display lateral esquerdo inclui:

- Indicador de nível de combustível

Display lateral direito

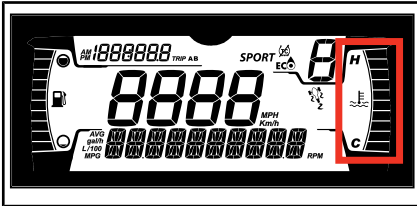

O display lateral direito inclui:

- Temperatura do Motor

Display central



Exibe a velocidade do veículo em km/h ou MPH.

Display da marcha selecionada

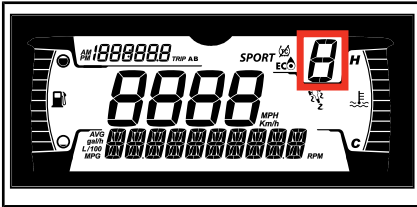

Este display indica a posição da marcha da caixa de câmbio:

- Ponto morto
- Marchas 1 a 6
- R (Ré)

Informações da viagem

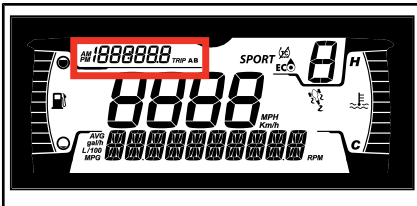

Este display mostra informações da viagem:

- Odômetro de distância cumulativa
- Viagem A
- Viagem B
- Relógio

Display MODO

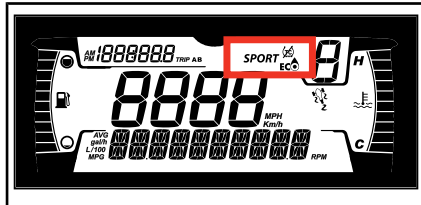

O display MODE (Modo) indica o modo de direção selecionado:

- ECO
- ESPORTIVO

Quando um modo é selecionado, uma mensagem é exibida no display inferior. Ao mesmo tempo, um ou mais ícones ligam para confirmar sua escolha.

Quando em modo NORMAL, nenhuma informação é exibida.

MODO DE DIREÇÃO	ÍCONES
NORMAL	Sem ícone
ECO	
ESPORTIVO	<i>SPORT</i> e e

Lâmpadas e indicadores de alerta

A seguinte lâmpada indicadora alertará você para uma condição do veículo que pode se tornar séria. Algumas lâmpadas acenderão ao ligar o veículo para garantir que funcionam. Se as lâmpadas permanecem acesas após ligar o veículo, consulte a respectiva lâmpada de aviso do sistema para obter mais informações.

NOTA: Alguns indicadores de aviso aparecem no display do painel multifuncional e funcionam da mesma forma que uma luz indicadora, mas não são exibidos ao ligar o veículo.

Luzes indicadoras - barra inferior



LUZES	DESCRIÇÃO
	VERDE - O sinal de direção à esquerda ou direita está ligado. Pisca-alerta - Todos os sinais de direção dianteira e traseira piscarão
	LARANJA - Mau funcionamento no veículo
	AZUL - O farol alto está selecionado
	VERMELHA - A temperatura do motor está muito alta.
	VERMELHO - A alavanca de estacionamento está engatada ou há um mau funcionamento do sistema de freios

LUZES	DESCRIÇÃO
	VERMELHO - Se acesa enquanto estiver dirigindo, ela indica um mau funcionamento. Desligue todo o equipamento elétrico desnecessário e faça uma verificação dos sistemas elétricos e de recarga da bateria.
	LARANJA - Mau funcionamento do sistema ABS
	VERMELHO - Se acesa enquanto o motor estiver ligado ou enquanto estiver dirigindo, indica um mau funcionamento. Pare o veículo, tão logo seja seguro fazer isso, e desligue o motor. Verifique o nível de óleo do motor. Faça uma verificação do sistema de lubrificação, tão logo seja possível, mesmo que o nível esteja correto.
	LARANJA - Acende quando o nível de combustível está muito baixo ou quando o tanque está quase vazio. Reabasteça, tão logo seja possível.
	LARANJA Acesa: Mau funcionamento do sistema de controle de emissões do veículo Piscando: Limitação do motor, o modo limp home (retorno de emergência) está ativado. Leve o veículo imediatamente para a assistência técnica.
	VERDE - A marcha em ponto morto foi selecionada.

Ícones e indicadores - Display de mau funcionamento

ÍCONES	
	Indicador de combustível
	Indicador de temperatura
	Ícone VSS Aceso: Quando o VSS é ativado ou quando há um mau funcionamento Piscando: Se o VSS estiver fazendo uma intervenção.
	Indica que o sistema de controle de tração está parcialmente desativado. O sistema permite ter toda a potência do motor, mas com menor estabilidade de condução. Portanto, é necessário dirigir com o cuidado apropriado.
	Indica que o modo ECO está selecionado.
	Indica que o modo SPORT está selecionado.

NOTA: O joystick do E.C.C. pode ser usado no lugar dos botões do Menu.

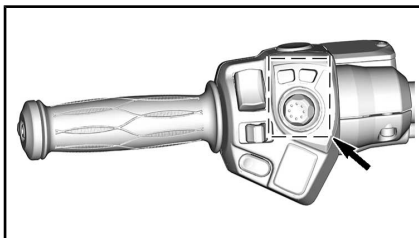

Brilho do display

O brilho do display é configurado de fábrica por padrão no nível máximo. O brilho pode ser modificado por uma concessionária autorizada do Can-Am On-Road.

Definindo o idioma

O idioma do display é configurado de fábrica por padrão para o inglês. Consulte uma concessionária autorizada do Can-Am On-Road para saber quais idiomas estão disponíveis e alterar a configuração, conforme a sua conveniência.

Botões do Menu

Botão superior

As seguintes informações podem ser exibidas ao se pressionar o botão SUPERIOR:

- Odômetro - Distância cumulativa
- Viagem A
- Viagem B
- Relógio,

Botão inferior

As seguintes informações podem ser exibidas ao se pressionar o botão INFERIOR:

- RPM
- Estatística do combustível (média)

Configurações

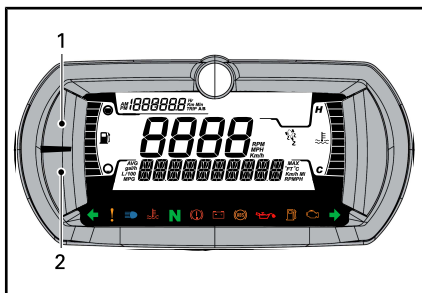

1. Botão SUPERIOR
2. Botão INFERIOR

- Configurações.
 - Códigos de falha
 - Unidades
 - Redefinir Estatísticas
 - Ajustes do relógio
 - Saia do

O botão INFERIOR também pode ser usado para a seleção de um modo de direção.

Como escolher, zerar ou alterar um valor

Menu superior

Pressione o botão SUPERIOR até que as informações a serem exibidas sejam selecionadas.

Para redefinir Viagem A ou B

Selecione viagem A ou B.

Mantenha o botão SUPERIOR pressionado, até que o valor seja zerado.

Menu inferior

Para selecionar informações específicas

Pressione o botão INFERIOR, até que o nome da informação desejada seja exibido.

Exceto para CONFIGURAÇÕES, aguarde de 2 a 3 segundos para selecionar e visualizar a informação.

Para entrar no menu CONFIGURAÇÕES, mantenha o botão INFERIOR pressionado por 2 a 3 segundos.

NOTA: Se nenhuma seleção for feita em 10 segundos, o painel sai do menu CONFIGURAÇÕES

Para zerar um valor (AVG)

Selecione o valor a ser zerado.

Mantenha o botão INFERIOR pressionado, até que o valor seja zerado.

Para modificar um valor (relógio)

Pressione o botão INFERIOR para selecionar a informação a ser modificada.

Quando selecionada, mantenha o botão INFERIOR pressionado para entrar no modo de modificação.

Pressione o botão INFERIOR, até que um novo valor seja exibido.

Aguarde 2 a 3 segundos para aceitar a alteração.

Selecionando ou trocando o modo de direção

Pressione o botão MODO, até que a mensagem no display inferior troque.

Para retornar ao modo NORMAL, selecione ECO OFF.

DISPLAY DIGITAL DE 7,5" (MODELOS F3-S)

Funções básicas

Descrição do painel multifuncional

Visão geral

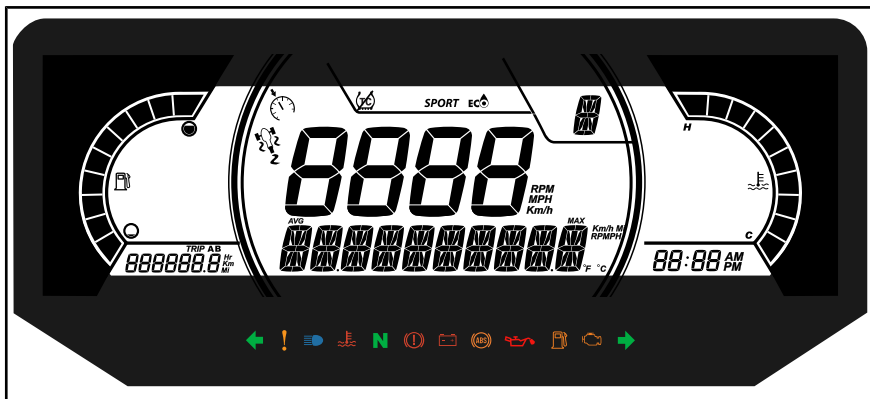

Display inferior



Pode exibir o seguinte:

- RPM
- AVG - Consumo médio de combustível
- Configurações
- Mensagens



ADVERTÊNCIA

Ler ou mexer no painel multifuncional pode distraí-lo do funcionamento do veículo, especialmente quanto à observação do ambiente em sua volta. Sempre preste atenção nas condições da estrada, se assegurando que seu ambiente não tenha obstáculos. Além disso, ao dirigir, dê somente uma olhada rápida no painel multifuncional para ficar ciente das condições da estrada.

O painel multifuncional inclui os painéis digitais (temperatura e tacômetro), luzes indicadoras, ícones e uma tela digital para a leitura de informações importantes (velocidade, RPM etc.).

Display lateral esquerdo

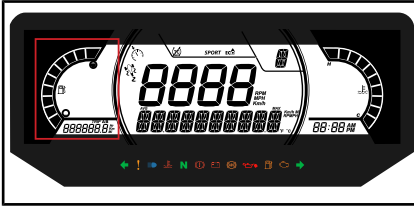

O display lateral esquerdo inclui:

- Indicador de nível de combustível
- Medidor de trajeto (A - B)
- Hodômetro
- Contador de horas do veículo
- Autonomia

Display lateral direito

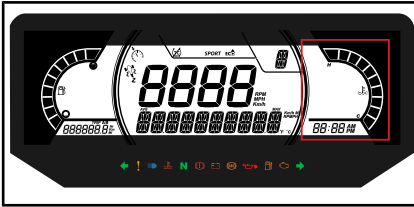

O display lateral direito inclui:

- Temperatura do Motor
- Relógio

Display central

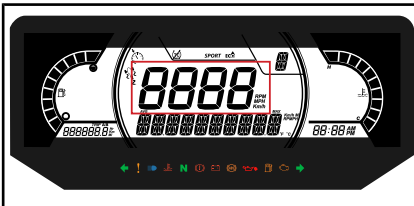

Exibe a velocidade do veículo em km/h ou MPH.

Display da marcha selecionada

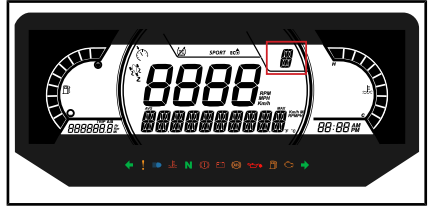

Este display mostra a posição das marchas da caixa de câmbio:

- Ponto morto
- Marchas 1 a 6
- R (Ré)

Display MODO

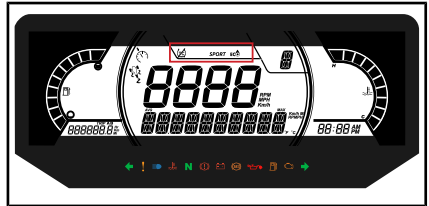

O display MODO indica o modo de operação selecionado:

- ESPORTIVO
- ECO

Quando um modo é selecionado, uma mensagem é exibida no display inferior. Ao mesmo tempo, um ou mais ícones ligam para confirmar sua escolha.

Quando em modo NORMAL, nenhuma informação é exibida.

MODO DE DIREÇÃO	ÍCONES
NORMAL	Sem ícone
ECO	
ESPORTIVO	<i>SPORT</i> e 

Luzes indicadoras

Luzes de advertência e indicadoras



LUZES DE ADVERTÊNCIA E LUZES INDICADORAS	
	VERMELHA - A temperatura do motor está muito alta.
	VERMELHA - Bateria baixa.
	VERMELHA - Baixa pressão do óleo
	LARANJA - Baixo nível de combustível
	LARANJA - 'Acesa: Mau funcionamento do sistema de controle de emissões do veículo Piscando: Limitação do motor, o modo limp home (retorno de emergência) está ativado. Leve o veículo imediatamente para a assistência técnica.'
	LARANJA - Mau funcionamento no veículo
	VERMELHO - (ACESO) Fluido de freio baixo
	VERMELHO - (Piscando) A alavanca de estacionamento está engatada ou há um mau funcionamento do sistema de freios
	Azul - Farol Alto
	Verde - Ponto Morto

LUZES DE ADVERTÊNCIA E LUZES INDICADORAS	
	Verde - Pisca-pisca

Ícones e indicadores

ÍCONES E INDICADORES	
	Indica que o modo ESPORTIVO está selecionado.
	Indica que o modo ECO está selecionado.
	Indica que o controle de cruzeiro está selecionado.
	Ícone VSS Aceso: Quando o VSS é ativado ou quando há um mau funcionamento Piscando: Se o VSS estiver fazendo uma intervenção.
	Indica que o sistema de controle de tração está parcialmente desativado. O sistema permite ter toda a potência do motor, mas com menor estabilidade de condução. Portanto, é necessário dirigir com o cuidado apropriado.

Configurações

SETUP

Usando o botão MENU, selecione **CONFIGURAÇÕES** e mantenha pressionado para acessar o menu de configuração.

Códigos de falha

NOTA: Somente quando os códigos de falha estão ativos.

Usando o botão MENU, selecione **CÓDIGOS** e mantenha pressionado para ver códigos de falhas ativos e ocorridos. Códigos de falha circulam no Display Inferior.

Zerar estatísticas

Usando o botão MENU, selecione **RESET STAT** (Zerar estatísticas) e mantenha pressionado para zerar.

Seleção de unidade

Este painel multifuncional vem configurado de fábrica para unidades imperiais, mas é possível mudar para unidades métricas.

Usando o botão MENU, selecione **UNIDADES** e mantenha pressionado para alterar as unidades.

Ajustando o relógio

Usando o botão MENU, selecione **RELÓGIO** e mantenha pressionado para alterar a hora.

Pressione o botão INFERIOR para selecionar a informação a ser modificada.

Quando selecionada, mantenha o botão INFERIOR pressionado para entrar no modo de modificação.

Pressione o botão INFERIOR, até que um novo valor seja exibido.

Aguarde 2 a 3 segundos para aceitar a alteração.

Definindo o idioma

O idioma de exibição do painel pode ser alterado. Consulte uma concessionária autorizada Can-Am On-Road sobre a disponibilidade de idiomas e para configurar o painel de acordo com a sua preferência.

Como selecionar ou mudar o modo de direção

Pressione o botão MODO, até que a mensagem no display inferior troque.

Para retornar ao modo NORMAL, selecione ECO OFF.

INSTRUMENTOS DO PAINEL MULTIFUNCIONAL (MODELOS F3 LIMITED E F3-T)

Panorâmica larga, 7,8" de largura

Display de LCD

Display padrão



Display multifuncional



Display lateral esquerdo

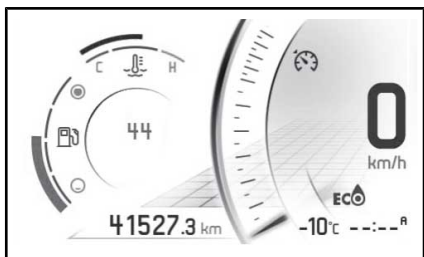

O display lateral esquerdo inclui:

- Indicador de nível de combustível
- Velocímetro
- Medidor de trajeto
- Controle de cruzeiro
- Indicador de marcha
- Relógio
- Temperatura do motor
- Modos de direção
- Instantâneo de advertência
- Autonomia

Para selecionar o valor a ser exibido no medidor de trajeto;

1. Acesse a tela estatística/viagem
2. Selecione o conjunto desejado de estatísticas a ser exibido (Total, A ou B)
3. **JOYSTICK PARA CIMA** trocará o valor exibido no display esquerdo pelo valor da distância do conjunto de estatísticas selecionado.

Display lateral direito

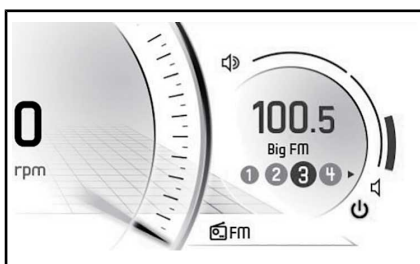

O display lateral direito inclui:

- Tacômetro
- Volume do áudio
- Indicador de saída de áudio
- Pré-ajuste da estação de rádio
- Menu
 - BRP Connect
 - Telefone
 - Estatísticas
 - Áudio
 - Configurações

Navegação no display digital

ADVERTÊNCIA

Ler ou mexer no painel multifuncional pode distraí-lo do funcionamento do veículo, especialmente quanto à observação do ambiente em sua volta. Sempre preste atenção nas condições da estrada, se assegurando que seu ambiente não tenha obstáculos. Além disso, ao dirigir, dê somente uma olhada rápida no painel multifuncional para ficar ciente das condições da estrada.

O painel multifuncional inclui medidores analógicos (velocímetro e tacômetro), luzes indicadoras e um centro de entretenimento e informações com uma tela digital.

Recomendamos que você pratique selecionar algumas funções no centro de entretenimento e informações antes de ir para a estrada. Você se acostumará com elas e será mais fácil usá-las na estrada.

Use o ECC (Centro de Controle Eletrônico) para controlar as funções do display. Consulte *ECC (CENTRO DE CONTROLE ELETRÔNICO)* em *CONTROLES SECUNDÁRIOS*.

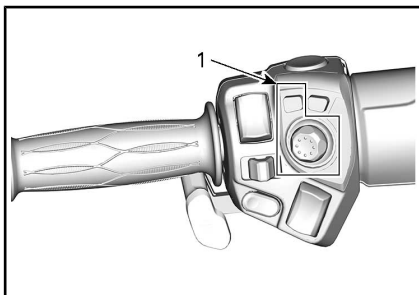

1. ECC

Basta pressionar o joystick (botão central) para por a seleção Menu na tela certa, nesta ordem:

- BRP Connect

- Telefone
- Estatísticas
- Áudio
- Configurações

Quando um ícone é selecionado, aparece a sua tela associada.

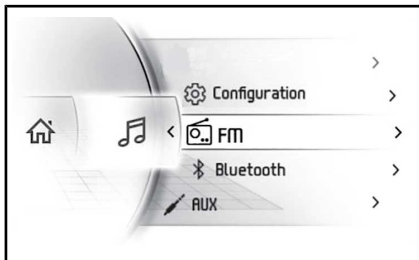









Quando um item está selecionado, isto define o item no valor atual.

Luzes indicadoras







Luzes de advertência e indicadoras





LUZES DE ADVERTÊNCIA E LUZES INDICADORAS	
	VERMELHA - A temperatura do motor está muito alta.
	VERMELHA - Bateria baixa.
	VERMELHA - Baixa pressão do óleo
	LARANJA - Baixo nível de combustível
	LARANJA - Verificar o motor
	LARANJA - Mau funcionamento no veículo

LUZES DE ADVERTÊNCIA E LUZES INDICADORAS	
	VERMELHO - (ACESO) Fluido de freio baixo
	VERMELHO - (Piscando) A alavanca de estacionamento está engatada ou há um mau funcionamento do sistema de freios
	Azul - Farol Alto
	Verde - Ponto Morto
	Verde - Pisca-pisca

Ícones e indicadores

LUZES DE ADVERTÊNCIA E INDICADORAS	
	Conexão de rede do smartphone
	Dispositivo Bluetooth
	Indicador de nível da bateria do smartphone
	Indicador de emparelhamento do capacete
	Indicador de combustível
	Indicador de temperatura
	Indicador de controle de cruzeiro

LUZES DE ADVERTÊNCIA E INDICADORAS	
	Saída de áudio dos alto-falantes
	Saída de áudio do capacete

Configurações

Interruptores do menu

Use o ECC para controlar as várias funções do painel multifuncional.

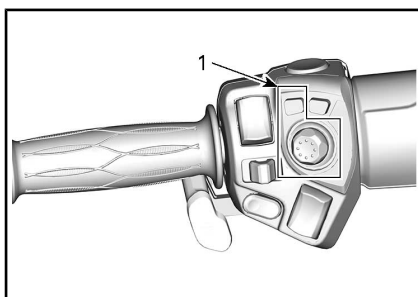

1. ECC

Use o botão BRP Connect para acessar rapidamente o BRP Connect. Cada clique troca entre a exibição de apps e a exibição de funções do painel multifuncional.

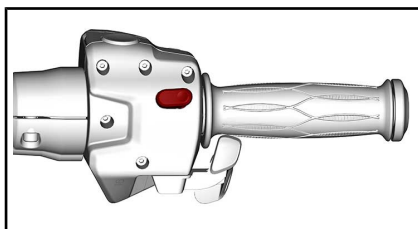

Menu

BRP Connect



Antes de poder usar o BRP Connect, é preciso baixar o app no telefone. O app pode ser baixado do Apple App Store ou Google Play Store através de uma simples pesquisa. Nem todos os telefones são compatíveis.

NOTA: Consulte o site do Can-Am On-Road

(www.brpconnecttutorial.com) para obter mais detalhes.

NOTA: O smartphone deve ser conectado via Bluetooth e com um cabo USB à porta USB localizada no porta-luvas.

Os dados pessoais do usuário serão excluídos dos instrumentos quando o emparelhamento do telefone for excluído.

O usuário concorda que os dados pessoais (lista de contatos e histórico de chamadas) sejam transferidos para os instrumentos quando o smartphone for conectado.

A lista de contatos e o histórico de chamadas são armazenados nos instrumentos permanentemente. Para apagar essas informações você deve desemparelhar seu smartphone ou sobrescrever usando outro smartphone.

Telefone



O menu do telefone serve para acessar:

- O histórico do telefone
- A lista de contatos do telefone

NOTA: Para ter acesso ao menu do Telefone, um capacete de celular e de piloto devem estar emparelhados. Consulte *EMPARELHAR SEU SMARTPHONE VIA BLUETOOTH*.

Estatísticas

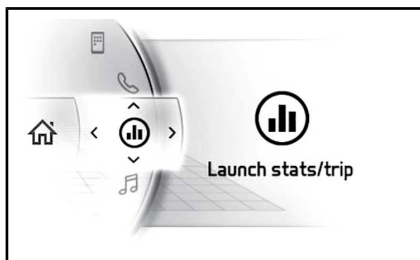

O menu Estatísticas serve para obter:

- Informações sobre a distância de viagem
- Informações sobre o tempo decorrido da viagem
- Consumo de combustível instantâneo
- Consumo médio de combustível
- Velocidade máxima
- Velocidade média

Três conjuntos de estatísticas são mantidos na memória. Cada conjunto de estatísticas pode ser zerado de forma independente.

O joystick **ESQUERDO** e **DIREITO** navegarão entre os três conjuntos de estatísticas.

Manter o joystick **PARA BAIXO** ao exibir um dado estatístico irá zerá-lo.

Áudio

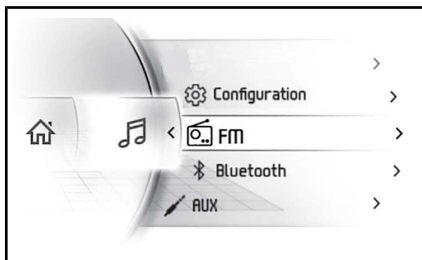

O menu Áudio serve para:

- Ajustar a configurações de:
 - Pré-definições automáticas
 - Controle de volume automático
 - Equalizador
 - Atenuar/balançar
 - Saída de áudio
- Acessar áudio da fonte de FM
- Acessar Reprodutor de áudio Bluetooth
- Acessar Reprodutor de áudio Aux

Controle do áudio

NOTA: O joystick controla os comandos de áudio quando na tela inicial ou na tela de Origem de áudio (FM, AUX, Bluetooth).

Para ligar o rádio, empurre o joystick **PARA CIMA**. Para desligar o rádio, empurre o joystick **PARA BAIXO** quando o volume estiver na posição mais baixa (mudo).

Use o joystick para controlar o volume de áudio. Joystick **PARA CIMA** para o volume mais alto.

Para emudecer o áudio, empurre o joystick **PARA BAIXO** e segure-o durante mais de um segundo. A

partir da configuração Mudo, pressionar **PARA CIMA** restabelecerá o volume do áudio à sua configuração anterior.

Um nível de volume separado é usado para anúncios (isto é: comando de voz do aplicativo de navegação BRP Connect). Durante um anúncio, a barra de volume indicará o nível de volume do anúncio. A barra de volume ficará amarela e a origem do áudio exibirá **ANÚNCIO**. É possível ajustar o nível de volume durante o anúncio.

Quando a origem de áudio FM for selecionada, as funções esquerda e direita do joystick devem ser assim:

- Esquerda curta: pré-ajuste anterior
- Esquerda longa: procurar para baixo
- Direita curta: próximo pré-ajuste
- Direita longa: procurar para cima

Quando a origem de áudio Bluetooth for selecionada, as funções esquerda e direita devem ser assim:

- Esquerda: música anterior
- Direita: próxima música

Quando nas origens de áudio AUX e BRP Connect (somente iPhone), a esquerda e direita não funcionam.

Configuração de áudio

O menu Configuração de áudio é assim:

- Pré-ajustes automáticos de FM
- Controle de volume automático
- Equalizador
- Atenuar/balançar
- Saída de áudio

A seleção Origem de áudio é usada para selecionar a saída de áudio desejada: alto-falante ou capacitete.

NOTA: Um nível de volume diferente é usado quando o capacitete está

selecionado. Isso permite manter o volume anteriormente selecionado quando a música foi enviada ao capacete.

Para acessar a tela de sintonia e pré-ajuste de FM, pressione o **JOYSTICK** por mais de um segundo.

Sintonia e pré-ajuste de FM

Na tela de sintonia e pré-ajuste de FM, é possível selecionar uma estação FM e armazená-la no número de pré-ajuste desejado.

- Selecione a estação FM a ser armazenada.
- Pressione o **JOYSTICK** para selecionar o número de pré-ajuste desejado.
- Pressione o joystick **PARA BAIXO** durante mais de um segundo para armazenar a estação FM no número de pré-ajuste selecionado.

Pressione o **JOYSTICK** para sair da tela de sintonia e pré-ajuste de FM.

Configurações

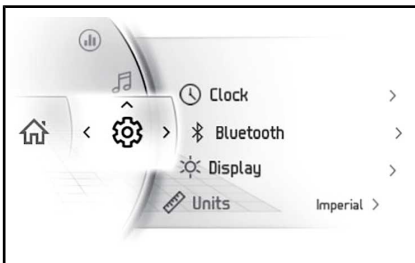

O menu Configurações serve para:

- Ajustar relógio
- Emparelhar dispositivos Bluetooth
 - Telefone
 - Fone de ouvido do piloto
 - Fone de ouvido do passageiro
- Ajustar a intensidade do display

- Ajustar as unidades (Imperial/Métrica)
- Definir o idioma
- Obter a versão
- Mostrar códigos de falha do veículo.

Emparelhar seu smartphone via Bluetooth

No veículo

1. Pressione rapidamente o **JOYSTICK** para acessar o menu.
2. Navegue para baixo e selecione "Configurações" e pressione **À DIREITA**.
3. Selecione "Bluetooth" e pressione **À DIREITA**.
4. Selecione "Telefone" e pressione **À DIREITA**.
5. Selecione "Adicionar celular" e pressione **À DIREITA**.

Bluetooth está agora visível.

No celular

1. Ative a função de Bluetooth do celular.

Consulte o manual do usuário do fabricante para obter o procedimento detalhado.

2. Escolha "BRP Connect"
3. Aparecerá um número de confirmação na tela do seu celular e na tela do painel do veículo. Certifique-se de que esses números coincidam.
4. Pressione Emparelhar o seu celular e selecione a marca de confirmação verde no painel do veículo
5. Permita a sincronização de Contatos e Favoritos no seu celular

Emparelhar um capacete

Para emparelhar um capacete, vá até a página "Configurações" e selecione "Adicionar capacete".

Aplicativo BRP Connect

Siga estes passos para configurar o seu smartphone com o BRP Connect.

1) Download do aplicativo de smartphone BRP Connect

Faça download do aplicativo BRP Connect na App Store para Apple™ ou Google™ Play Store para Android.

NOTA: Você deve ter uma conta no Apple™ iTunes™ ou Google™ Play Store para fazer download do aplicativo.

2) Download de aplicativos compatíveis com BRP Connect

Visite o site

www.brpconnecttutorial.com para saber mais sobre os apps compatíveis. Esses apps melhorarão sua experiência de condução. Alguns apps poderão exigir a compra adicional para serem compatíveis com o sistema ou exigir dispositivos adicionais para serem utilizados.

3) Conectar o seu smartphone usando o cabo de carga/transferência de dados

Recomenda-se usar um cabo de carga original do OEM do smartphone para otimizar a transferência entre o celular e o veículo. Use a porta USB dianteira.

1. Destrave a tela do celular
2. Conecte o cabo de carga do celular
3. Uma marca de seleção aparecerá na tela do celular quando a conexão for concluída.

4) Acessar seus apps

Pressione rapidamente o **JOYSTICK** para acessar o Menu.

Pressione o joystick **PARA CIMA** para selecionar "Launch BRP Connect" (Iniciar BRP Connect) e depois pressione o joystick **À DIREITA**.

Selecione o app que gostaria de usar e pressione o **JOYSTICK**.

- Para sair do app, pressione por mais tempo o **JOYSTICK**.
- Para retornar ao Menu principal, pressione o botão BRP Connect.

Tour rápido do app BRP Connect

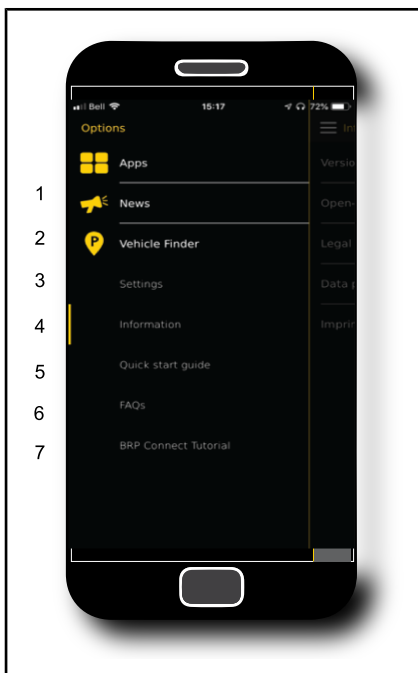

- 1) Notícias: ocasionalmente, podem ocorrer a publicação de comunicados através do app BRP Connect. Eles podem ser vistos por meio deste menu.

- 2) Localizador do veículo: permite a você armazenar o local do seu veículo (ou qualquer outro local que deseje lembrar). O recurso é relativamente rico, já que permite a você tirar uma foto do local em que deixou o veículo, fazer anotações (por ex., o número do local de estacionamento) também retornar ao seu local armazenado. Apenas um local pode ser salvo de cada vez.
- 3) Configurações: Defina o BRP Connect conforme deseje. Em qual país você pretende usar o app BRP Connect? O que vale sua atenção? Nota: As configurações elementares do app BRP Connect podem ser alteradas neste menu.
- 4) Informações: Informação geral sobre o app BRP Connect. Indica a versão atual e todas as informações legais.
- 5) Guia de início rápido: Quer aprender como usar este app? Eis como funciona.
- 6) Perguntas frequentes (FAQ): Este link leva você às respostas de perguntas comuns feitas por pilotos como você. É necessária uma conexão de Internet.
- 7) Tutorial do BRP Connect: Precisa saber mais? Este link leva você a vídeos de instruções detalhadas. É necessária uma conexão de Internet.



- 1) Apps atualmente instalados
- 2) App disponíveis

EQUIPAMENTO

Circuitos de acessórios do cliente

O veículo possui fios de alimentação e aterramento para a instalação de acessórios.

Chicote de fiação aberto nos locais indicados.

1. Atrás do bagageiro dianteiro.

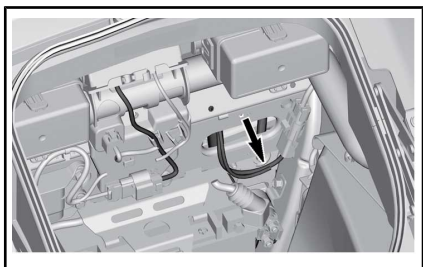

DC12 - CIRCUITO DE ACESSÓRIOS DIANTEIRO DO CLIENTE - ATRÁS DO BAGAGEIRO DIANTEIRO

2. Atrás da tampa de manutenção lateral.

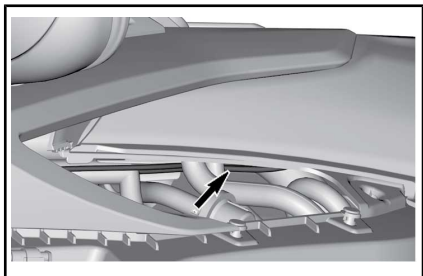

DC34 - CIRCUITO DE ACESSÓRIOS INTERMEDIÁRIO DO CLIENTE - ATRÁS DO PAINEL DE MANUTENÇÃO LATERAL ESQUERDO

3. Sob o assento do passageiro.

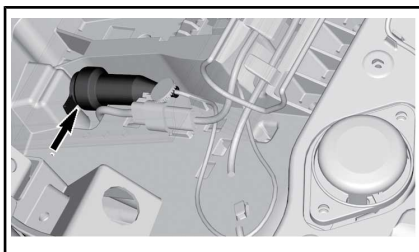

DC56 - CIRCUITO DE ACESSÓRIOS TRASEIRO DO CLIENTE - SOB O ASSENTO DO PASSAGEIRO

Guidão e pedaleiras ajustáveis

O guidão e as pedaleiras podem ser ajustados para atender às necessidades do piloto. No entanto, é importante que o piloto seja capaz de usar e alcançar todos os controles adequadamente. Por exemplo, a ativação do pedal do freio deve ser facilmente acessível, funcional e percorrer todo seu curso de ativação.

Os ajustes devem ser feitos por uma concessionária Can-Am autorizada para manter a integridade de segurança do veículo.



ADVERTÊNCIA

Os controles devem ser adequados e totalmente acessíveis ao piloto o tempo todo.

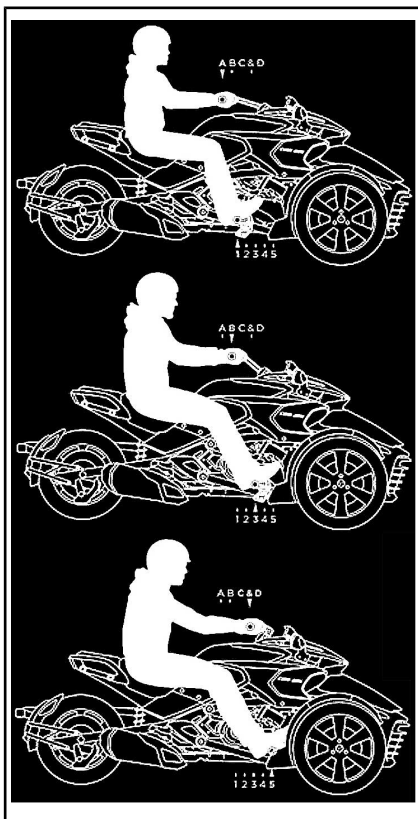

EXEMPLOS DE POSIÇÕES DE GUIDÃO E PEDALEIRAS

Espelhos

Ajustando os espelhos

Pressione o espelho nos pontos mostrados abaixo para ajustar sua posição nas quatro direções.

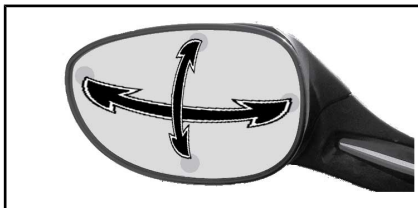

PONTOS DE AJUSTE DO ESPELHO TÍPICOS

Travando o guidão

Para travar o mecanismo de direção:

1. Insira a chave na ignição.
2. Gire o guidão completamente para a direita ou para a esquerda.
3. Gire a chave 1/4 de volta no sentido anti-horário até a posição de trava da direção e retire-a.

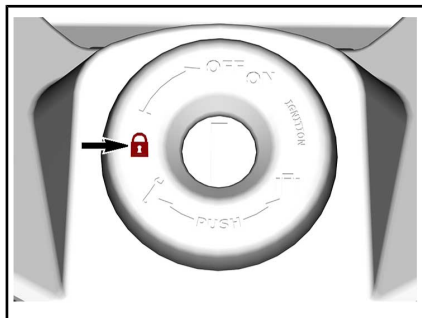

POSIÇÃO DA CHAVE PARA TRAVAR O GUIDÃO

Compartimento de armazenamento dianteiro

Abertura do compartimento de armazenamento dianteiro

1. Insira a chave na ignição.
2. **Empurre** e gire a chave 1/4 de volta no sentido anti-horário até a posição do compartimento de armazenamento dianteiro, sem soltar enquanto levanta a tampa.

NOTA: É possível abrir o bagageiro dianteiro com o motor ligado.

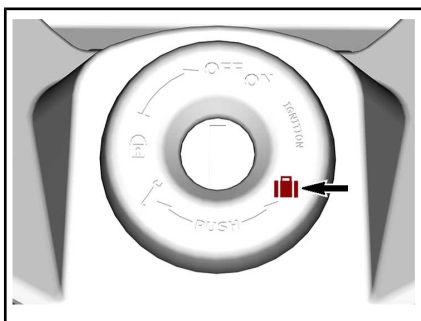

POSIÇÃO DA CHAVE PARA ABRIR O BAGAGEIRO DIANTEIRO

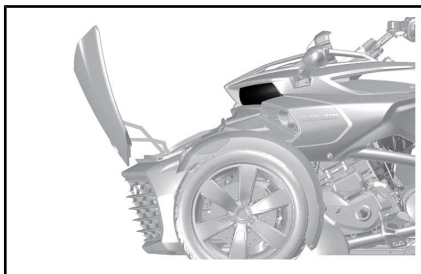

TÍPICO - COMPARTIMENTO DE ARMAZENAGEM FRONTAL ABERTO

Kit de ferramentas

Localização do kit de ferramentas

Modelos F3 Base e F3-S Special Series

A caixa de ferramentas está localizada no bagageiro traseiro.

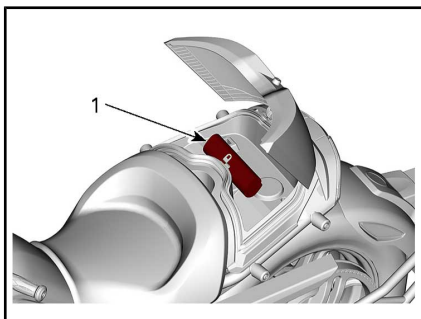

Todos os outros modelos

O kit de ferramentas fica localizado sob o assento do passageiro.

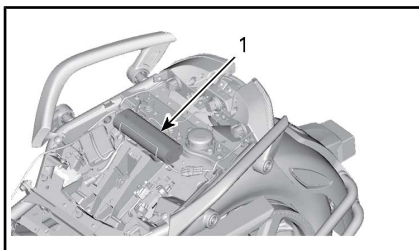

TÍPICO

1. Kit de ferramentas

Manual do proprietário

O manual do proprietário está localizado no compartimento de armazenamento dianteiro.

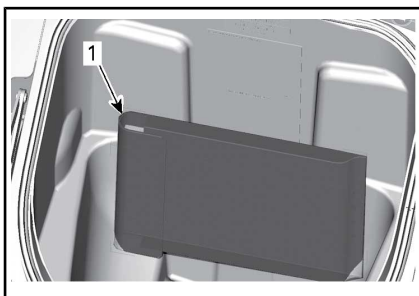

TÍPICO

1. Manual do proprietário

Mantenha o **MANUAL DO PROPRIETÁRIO** dentro do veículo.

Assento

Abrir o assento do passageiro (se equipado)

1. Insira a chave na ignição.
2. Aperte e gire a chave 1/4 de volta no sentido horário até a posição de abertura do assento sem soltar enquanto levanta o assento do passageiro.

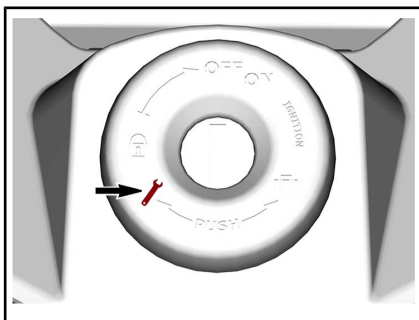

POSIÇÃO DA CHAVE PARA ABRIR O ASSENTO

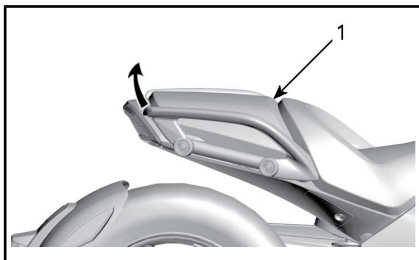

TÍPICO - LEVANTANDO O ASSENTO DO PASSAGEIRO PARA REMOVÊ-LO

1. Assento do passageiro
3. Solte o cordão de segurança da presilha de retenção.

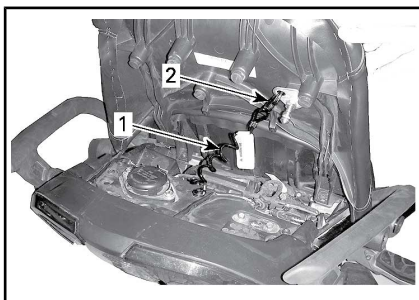

TÍPICO

1. Cabo de segurança
2. Presilha de retenção

! ADVERTÊNCIA

O desprendimento de peças poderia resultar em um perigo na estrada. Para evitar um potencial perigo na estrada, sempre fixe um cordão de segurança à peça que cobre este compartimento.

Capota de um assento (se equipado)

É montada no assento do passageiro em segundos para transformar o veículo em uma configuração esportiva de 1 lugar.

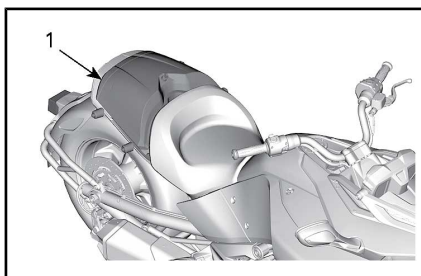

1. Capota de um assento

! ADVERTÊNCIA

O desprendimento de peças poderia resultar em um perigo na estrada. Para evitar um potencial perigo na estrada, sempre fixe um cordão de segurança à peça que cobre este compartimento.

Compartimento de armazenamento traseiro (se equipado)

Destrave usando a chave fornecida.

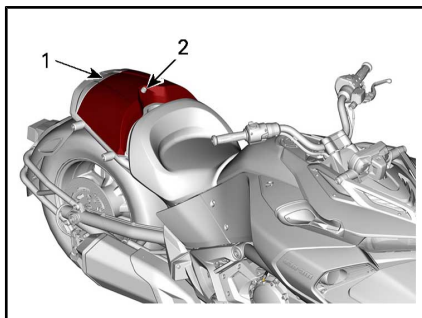

1. Compartimento de armazenamento traseiro
2. Trava

Alforjes (Modelos F3 Limited e F3-T)

Esses modelos vêm equipados com dois alforjes para o transporte de itens convenientes.

AVISO Obedeça à capacidade de carga máxima. Consulte o tópico **ESPECIFICAÇÕES** para obter mais detalhes.



TÍPICO

1. Alforje esquerdo
2. Alforje direito

Destrave alforje e puxe a alavanca para abri-lo.

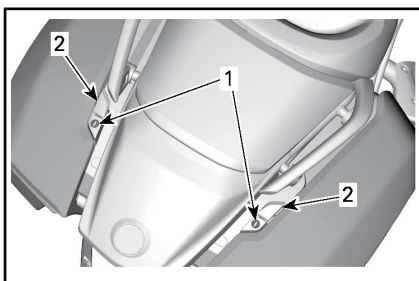

TÍPICO

1. Local de travamento do alforje
2. Trinco do alforje

Remoção do alforje

! ADVERTÊNCIA

Sempre ande com os alforjes instalados devidamente e verifique se a lanterna traseira/setas/luzes de freio estão funcionando corretamente após a instalação do alforje.

Abra o alforje.

Remova os três parafusos de retenção no interior do alforje.

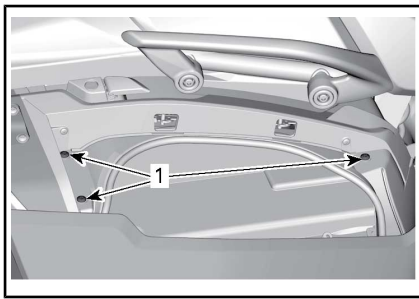

1. Parafusos de retenção para remover

Remova o rebite de plástico sob a parte frontal do alforje.

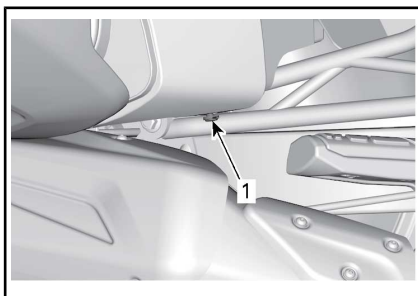

1. Rebite de plástico sob a parte frontal do alforje.

Remova o rebite de plástico na parte de trás do alforje.

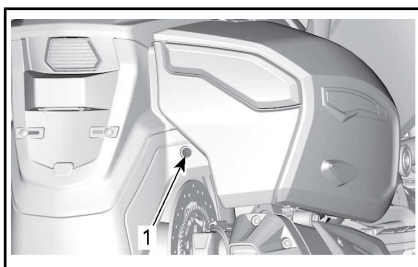

1. Rebite de plástico a remover

Deslize o alforje para fora o suficiente para desligar o conector da lanterna traseira/setas/luzes do freio e remova o alforje.

Abertura do bagageiro superior (Modelos F3 Limited)

A trava do bagageiro superior está localizada na traseira do veículo.

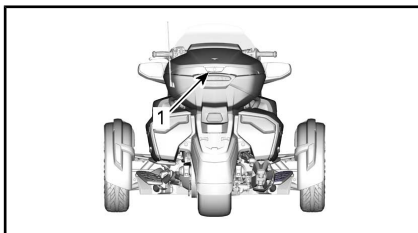

1. Trava para o bagageiro superior

Se estiver travado, use a chave de ignição e destrave o bagageiro superior virando a chave no sentido anti-horário.

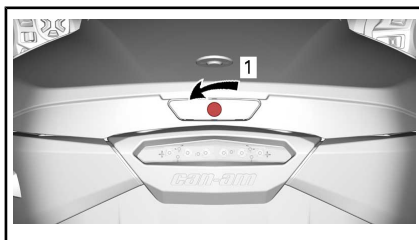

1. Vire no sentido anti-horário para destravar

Empurre a trava.

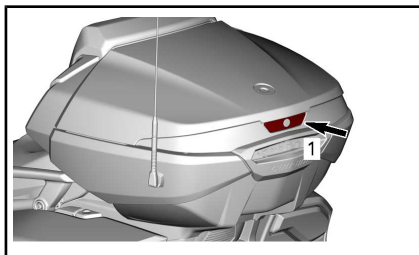

1. Abrindo a tampa superior

Abra a tampa do compartimento de armazenamento.

Sempre trave a tampa depois de usar.

Quando terminar, trave o bagageiro superior, se desejar. Vire a chave no sentido horário.

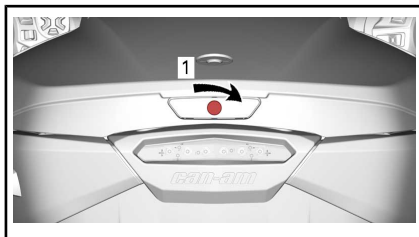

1. Gire no sentido horário para travar

AVISO Nunca dirija o veículo com a tampa aberta.

Para-brisa escurecido (Modelos F3 Limited e F3-T)

Esses modelos vêm equipados com um para-brisa colorido.

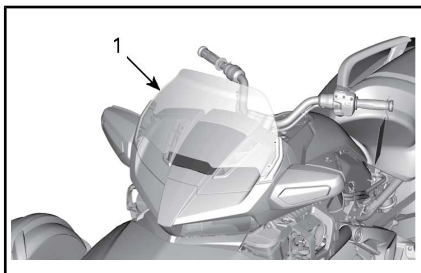

1. Para-brisa colorido

Porta-luvas (Modelos F3 Limited e F3-T)

Esses modelos vêm equipados com um porta-luvas para o transporte de pequenos itens pessoais.

A tomada de entrada de áudio e o conector USB também estão localizados aqui.

Puxe na lingueta da tampa traseira do porta-luvas para abrir.

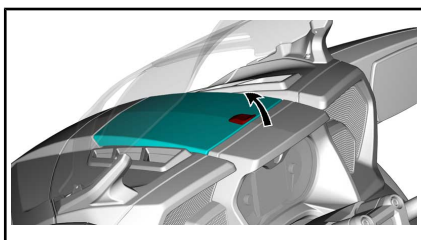

TÍPICO

Painéis da carroceria

Os painéis da carroceria do veículo podem ser retirados para a manutenção.

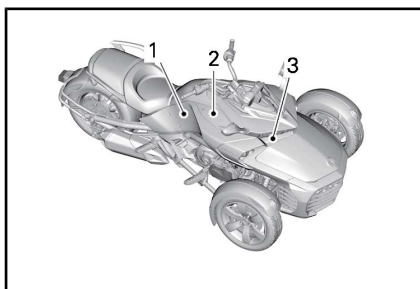

TÍPICO - PAINÉIS LATERAIS DO LADO DIREITO

1. Painel lateral
2. Tampas de manutenção laterais
3. Tampa de manutenção dianteira

Tampa de manutenção lateral

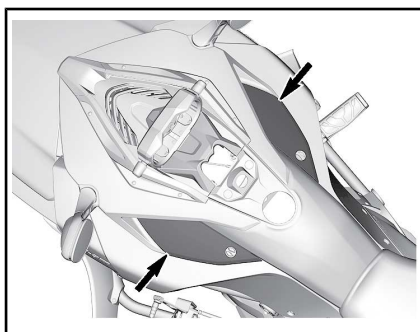

TÍPICO- TAMPAS DE MANUTENÇÃO LATERAIS

Remoção

1. Gire a trava no sentido anti-horário (tampa de manutenção direita) ou no sentido horário (tampa de manutenção esquerda).



TÍPICO - TAMPA DE MANUTENÇÃO ESQUERDA MOSTRADA

2. Retire a tampa de manutenção

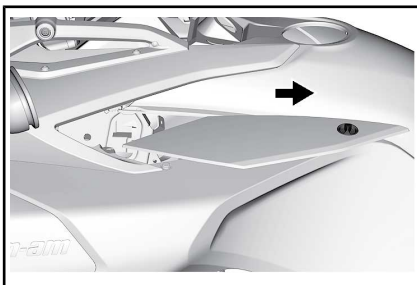

TÍPICO

Instalação

1. Instale a tampa de manutenção lateral na posição certa alinhando as abas adequadamente.

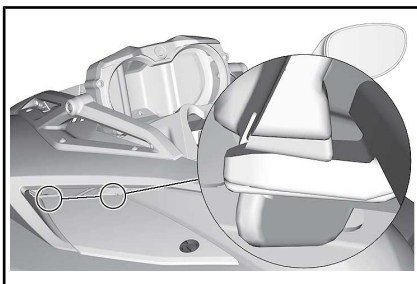

TÍPICO

AVISO Certifique-se de que a tampa de manutenção lateral não se sobreponha ao painel lateral.

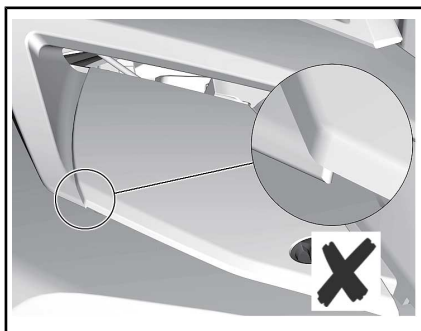

TÍPICO - INSTALAÇÃO COM SOBREPOSIÇÃO

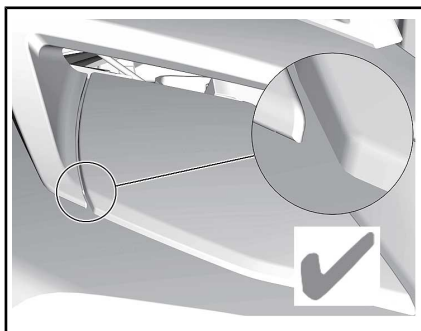

TÍPICO - INSTALAÇÃO CORRETA

Tampa de manutenção dianteira

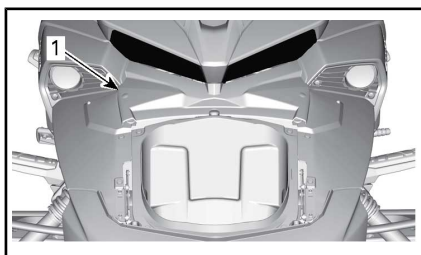

TÍPICO

1. Tampa de manutenção dianteira

Remoção da tampa de manutenção dianteira

1. Levante a dianteira da tampa de manutenção para soltar os olhais

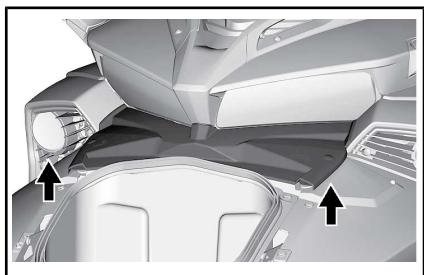

TÍPICO - LEVANTAMENTO DA TAMPA DE MANUTENÇÃO

2. Remova a tampa de manutenção do veículo

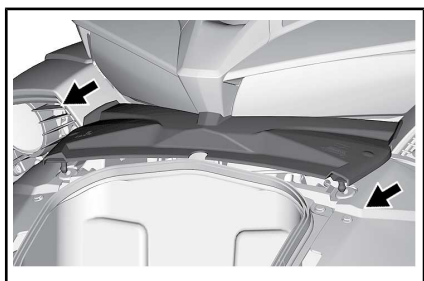

TÍPICO - REMOÇÃO DA TAMPA DE MANUTENÇÃO

Instalação da tampa de manutenção dianteira

1. Deslize a tampa de manutenção dianteira de volta a seu lugar.

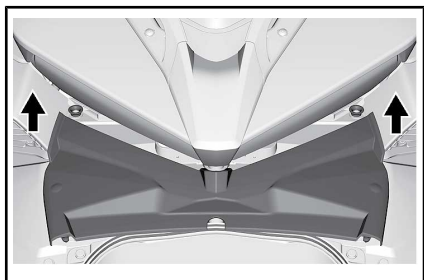

TÍPICO - DESLIZAMENTO DA TAMPA DE MANUTENÇÃO PARA A SUA POSIÇÃO

NOTA: Certifique-se de que a aba da tampa de manutenção dianteira esteja posicionada corretamente no veículo.

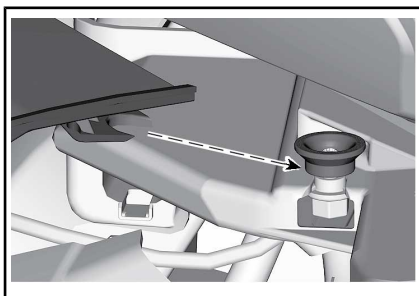

TÍPICO - ALINHAMENTO DE ABAS NO LOCAL CORRETO DE INSTALAÇÃO

Painel lateral

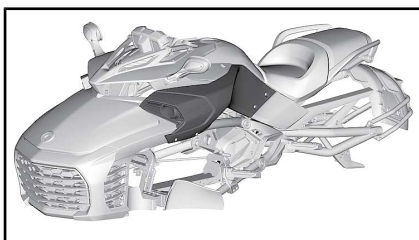

TÍPICO

Remoção do painel lateral

1. Remova parafusos e rebites plásticos que prendem o painel lateral ao veículo.

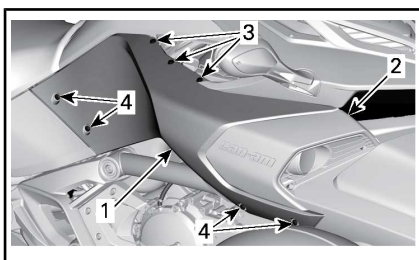

TÍPICO

1. Painel lateral
 2. Grampo
 3. Rebites de plástico
 4. Parafusos de retenção
2. Levante o painel lateral para removê-lo.

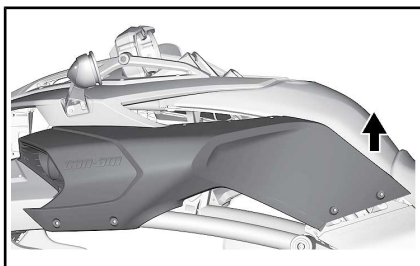

TÍPICO

Instalação do painel lateral

1. Deslize o painel lateral interno de volta para a posição.

NOTA: Lembre-se de alinhar a aba do parafuso de fixação do painel lateral com a aba do parafuso de fixação da entrada de ar.

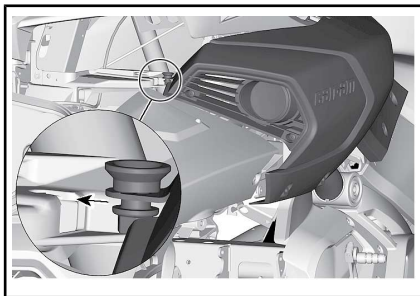

TÍPICO - ALINHAMENTO ADEQUADO DOS PAINÉIS

2. Instale os rebites de plástico e aperte os parafusos Torx.

AVISO Não aperte excessivamente. Qualquer deformação no painel em volta do parafuso é uma indicação de que ele está muito apertado. Você pode danificar o painel.

PROCEDIMENTOS BÁSICOS

Partida e desligamento do motor

Partida do motor

NOTA: Na partida, a RPM do motor aumentará ligeiramente por si mesma, antes de atingir sua rotação normal.



ADVERTÊNCIA

O gás de escapamento contém monóxido de carbono, um gás intoxicante, que pode rapidamente se acumular em áreas fechadas ou mal ventiladas. Se inalado, pode provocar prejuízos graves à saúde ou morte.

Ligue o motor somente em uma área aberta e bem ventilada. Consulte o tópico *EVITE A INTOXICAÇÃO POR MONÓXIDO DE CARBONO*.

Modelo SM6

1. Mantenha o pedal do freio pressionado para baixo.
2. Gire a chave para **LIG**.

AVISO Não acelere enquanto o sistema elétrico estiver inicializando.

3. Consulte o cartão de segurança, conforme a necessidade de preparação sua, do passageiro ou do veículo, depois pressione o botão **MODE** (Modo) para ativar o motor de partida.
4. Coloque o interruptor de parada do motor na posição **RUN/ON** (Operar/Lig.).
5. Mantenha a alavanca da embreagem puxada.
6. Coloque em **PONTO MORTO** (N). Verifique o painel de instrumentos para certificar-se de que está em ponto morto.

7. Mantenha o botão de partida do motor pressionado até que o motor pegue. Não pressione o botão de partida por mais de 15 segundos. Se o motor não pegar, solte o botão e espere 30 segundos para o motor de partida esfriar antes de tentar novamente.

AVISO Não acelere ao dar partida no motor.

8. Veja no display se há problemas e certifique-se que a luz do óleo se apaga.
9. Solte o freio de estacionamento. Verifique se a luz do freio de estacionamento no painel de instrumentos está apagada.

AVISO Se o freio de estacionamento não estiver totalmente solto antes de sair com o veículo, as pastilhas do freio serão forçadas durante o movimento. Isso pode danificar o sistema de freios.

Modelo SE6

NOTA: O modelo SE6 pode dar a partida em qualquer marcha com o pedal do freio pressionado. A transmissão muda automaticamente para ponto morto quando o motor pega.

1. Mantenha o pedal do freio pressionado para baixo.
2. Gire a chave para **LIG**.

AVISO Não acelere enquanto o sistema elétrico estiver inicializando.

3. Consulte o cartão de segurança, conforme a necessidade de preparação sua, do passageiro ou do veículo, depois pressione o botão **MODE** (Modo) para ativar o motor de partida.

4. Coloque o interruptor de parada do motor na posição RUN/ON (Operar/Lig.).
5. Mantenha o botão de partida do motor pressionado até que o motor pegue. Não pressione o botão de partida por mais de 15 segundos. Se o motor não pegar, solte o botão e espere 30 segundos para o motor de partida esfriar antes de tentar novamente.

AVISO Não acelere ao dar partida no motor.

6. Veja no display se há problemas e certifique-se que a luz do óleo se apaga.
7. Solte o freio de estacionamento. Verifique se a luz do freio de estacionamento no painel de instrumentos está apagada.

AVISO Se o freio de estacionamento não estiver totalmente solto antes de sair com o veículo, as pastilhas do freio serão forçadas durante o movimento. Isso pode danificar o sistema de freios.

Desligando o motor

Modelo SM6

1. Mude para a primeira marcha.
2. Coloque o interruptor de parada do motor em DESL.
3. Engate o freio de estacionamento. O freio trava na posição pressionada e a mensagem FREIO DE ESTACIONAMENTO aparece no display.
4. Gire a chave para DESL.
5. Antes de descer, verifique se o freio de estacionamento está totalmente engatado. Puxe a alavanca da embreagem e balance o veículo para a frente e para trás.



ADVERTÊNCIA

Sempre engate o freio de estacionamento. O veículo pode andar se o freio de estacionamento não estiver engatado e a transmissão estiver em ponto morto.

Modelo SE6

1. Coloque em ponto morto (N).
2. Coloque o interruptor de parada do motor em DESL.
3. Engate o freio de estacionamento. O freio trava na posição pressionada e a mensagem FREIO DE ESTACIONAMENTO aparece no display.
4. Gire a chave para DESL.

NOTA: Se o freio de estacionamento não estiver engatado enquanto a chave estiver em DESL, a luz do freio de estacionamento piscará e soará uma campainha.

5. Antes de descer, verifique se o freio de estacionamento está totalmente engatado. Balance o veículo para a frente e para trás.



ADVERTÊNCIA

Sempre engate o freio de estacionamento. O veículo pode andar se o freio de estacionamento não estiver engatado, independentemente da marcha. A embreagem está sempre desengatada quando o veículo está parado, desta forma, a transmissão não manterá o veículo no lugar.

Empurrando o veículo



CUIDADO Evite empurrar o veículo em ladeira. Se tiver que empurrar o veículo em uma ladeira, tome muito cuidado para ficar

ao alcance do pedal do freio, caso o veículo comece a andar.

Para mover o veículo por uma distância curta sem ligar o motor:

1. Sente-se no veículo e mantenha o pedal do freio pressionado.
2. Coloque o câmbio em PONTO MORTO (N) (Modelo SM6).
3. Desengate o freio de estacionamento.
4. Desça do veículo pelo lado direito, mantendo o pé no pedal do freio.
5. Empurre o veículo utilizando o freio quando necessário.

⚠ CUIDADO Empurre sempre pelo lado direito para poder alcançar o pedal do freio. Fique longe do cano de escapamento.

Ao puxar o veículo para trás, tome cuidado para que a roda dianteira não passe sobre seus pés.

6. Suba novamente no veículo e estacione como indicado acima.

Dirigindo em marcha à ré

Para a operação segura em marcha à ré, consulte a seção *INSTRUÇÕES DE OPERAÇÃO SEGURA*.

Engatando a marcha à ré (Modelo SM6)

1. Com o motor ligado, mude para a primeira.
2. Não solte a alavanca de embreagem.
3. Mantenha o botão de marcha à ré pressionado.
4. Pressione o pedal do câmbio para baixo uma vez.
5. Libere o botão da ré e verifique se a letra "R" pisca no painel multifuncional.

Engatando a marcha à ré (Modelo SE6)

1. Com o motor ligado, o veículo parado e o freio pressionado, mude para a primeira marcha ou ponto morto.
2. Mantenha o botão de marcha à ré pressionado.
3. Puxe o seletor de marchas em sua direção para reduzir para a marcha à ré.

Dirigindo em marcha à ré

Verifique se a área atrás de você está livre e continue a olhar para trás enquanto dirige em marcha à ré. Mantenha a velocidade baixa e não ande em ré por longas distâncias.

Desengatando a marcha à ré

Modelo SM6

Para sair da marcha à ré, segure a embreagem e levante o pedal do câmbio uma vez para mudar para a primeira. Você não precisa usar o botão de marcha à ré — ele volta automaticamente.

Modelo SE6

Para sair da marcha à ré, pare o veículo e aperte rapidamente o seletor de marchas para entrar em ponto morto ou mais demoradamente para entrar em primeira.

Dirigindo durante o amaciamento

O veículo requer um período de amaciamento de 1.000 km.

Durante os primeiros 300 km, evite frenagens bruscas.

**ADVERTÊNCIA**

Os freios e pneus novos não operam na eficiência máxima até que tenham sido amaciados. O desempenho dos freios, da direção e do sistema VSS pode estar reduzido, por isso, seja extremamente cuidadoso. Os freios e pneus levam cerca de 300 km de uso com frenagem e manobras frequentes para amaciar. Ao dirigir com pouco uso do freio e de manobras, dê mais tempo para os freios e os pneus amaciarem.

Durante os primeiros 1.000 km:

- Evite acelerar ao máximo.
- Evite manter uma RPM constante.
- Se a ventoinha de arrefecimento funcionar continuamente durante congestionamentos, encoste e desligue o motor para deixá-lo esfriar ou ande em velocidade mais alta para deixar o ar esfriar o motor.

Após o período de amaciamento, seu veículo deve ser inspecionado conforme o *PLANO DE MANUTENÇÃO*.

Abastecimento de combustível**Requisitos de combustível**

AVISO Use sempre gasolina nova. A gasolina oxidada; o resultado é perda de octana, compostos voláteis e a produção de depósitos de goma e verniz que podem danificar o sistema de combustível.

A mistura de álcool combustível varia em países e regiões diferentes. Seu veículo foi projetado para trabalhar com os combustíveis especificados; no entanto, esteja atento para o seguinte:

- O uso de combustível com álcool acima das especificações regulamentadas pelo governo não é recomendado e pode resultar nos seguintes problemas nos componentes do sistema de combustível:
 - Problemas de partida e de operação.
 - Deterioração das partes de borracha ou plástico.
 - Corrosão das partes de metal.
 - Dano às partes internas do motor.
- Inspeccione frequentemente para ver se há presença de vazamentos de combustível ou outras anormalidades no sistema de combustível se suspeitar que a presença de álcool na gasolina está excedendo as regulamentações governamentais atuais.
- Combustíveis misturados com álcool atraem e detêm umidade, o que pode levar à separação das fases do combustível e pode resultar em problemas no desempenho do motor ou mesmo danos ao motor.

Combustível recomendado

Use gasolina premium sem chumbo com octanagem AKI (RON+MON)/2 de 91, ou octanagem RON de 95.

AVISO Nunca experimente com outros combustíveis. Podem ocorrer danos ao motor ou ao sistema de combustível com a utilização de combustível inadequado.

AVISO NÃO use combustível de bombas de combustível denominadas E85.

O uso de combustível etiquetado com E15 é proibido pelas regulamentações da EPA dos EUA.

Procedimento de reabastecimento

! ADVERTÊNCIA

A gasolina é extremamente inflamável e altamente explosiva. Siga o procedimento de abastecimento para evitar o risco de incêndio ou explosão. Consulte o tópico **EVITE INCÊNDIOS E OUTROS RISCOS PROVOCADOS PELA GASOLINA.**

Para reabastecer o veículo:

1. Estacione ao ar livre em uma área bem ventilada longe de chamas, faíscas, pessoas fumando e outras fontes de ignição.
2. Desligue o motor.
3. Levante a tampa da chave da tampa de combustível.

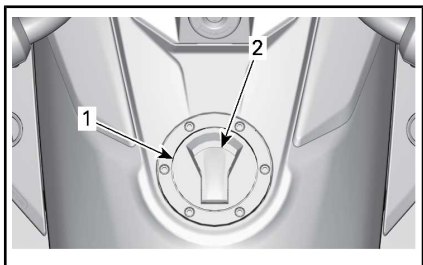

1. Tampa do combustível
 2. Tampa da chave da tampa de combustível
4. Insira a chave na tampa de combustível e gire 1/4 de volta no sentido horário para destravar e remover a tampa.

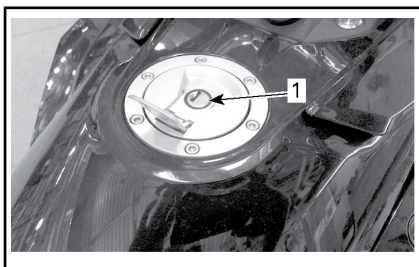

1. Ranhura para a chave da tampa de combustível

5. Encha o tanque até que o combustível atinja o tubo de enchimento.

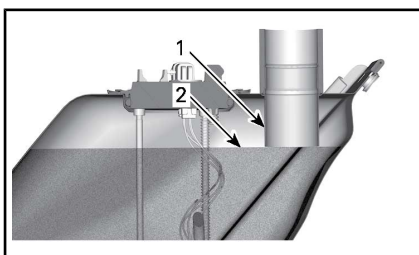

1. Tubo de enchimento
2. Nível de combustível

NOTA: Não tente encher o tanque até a boca. Deixe algum espaço para o combustível se expandir com as mudanças de temperatura.

6. Limpe todo o combustível derramado. Se derramar combustível em você, lave com água e sabão e mude de roupa.
7. Para fechar a tampa de combustível, empurre a tampa na posição com a chave inserida na trava. Gire a chave no sentido anti-horário até sua posição original para travá-la. A seguir, remova a chave e feche a tampa da trava da tampa de combustível.

NOTA: A tampa de combustível não fechará corretamente com a chave fora de sua trava. A chave não pode ser removida da tampa de combustível enquanto estiver travada na posição.

! ADVERTÊNCIA

Sempre assegure-se de que a tampa de combustível esteja fechada após reabastecer e antes de ligar o veículo.

Regulando a suspensão

Suspensão dianteira (Todos os modelos, exceto os modelos F3 Base)

Consulte uma concessionária Can-Am para saber o ajuste da suspensão dianteira.

Suspensão traseira (Modelos F3 Limited)

O nível da suspensão traseira se ajusta automaticamente pela deflação ou inflação da mola pneumática.

Suspensão traseira (Modelos F3-T)

A pressão da suspensão pode ser ajustada desinflando ou inflando a mola pneumática. Use um compressor de ar regulado ou uma bomba manual e um manômetro de pressão.

Para tornar a suspensão mais macia, reduza a pressão de ar; para endurecer a suspensão, aumente a pressão de ar.

NOTA: O quadro abaixo é apenas uma orientação. Você pode ajustar a pressão para a sua preferência de direção desde que não exceda a pressão máxima admissível.

! ADVERTÊNCIA

Exceder a pressão máxima especificada pode levar à redução do desempenho do VSS em algumas condições.

AVISO Não exceda a pressão máxima permitida. Isso pode danificar a suspensão pneumática.

		! ADVERTÊNCIA				
		PRESSÃO MÍNIMA 70 kPa / 10 Psi / 0,7 bar				
		NÃO EXCEDER A PRESSÃO RECOMENDADA EM 70 kPa / 10 Psi / 0,70 bar				
		(PASSAGEIRO + CARGA) Kg/Lb				
		5966				
CARGA		0	45/100	70/150	90/200	115/250
kPa/Psi/bar						
SUSPENSÃO TRASEIRA	Kg/Lb					
	70/150	105/15/1,05	240/35/2,40	380/55/3,80	415/60/4,15	515/75/5,15
	90/200	205/30/2,05	345/50/3,45	415/60/4,15	480/70/4,80	
	115/250	275/40/2,75	415/60/4,15	480/70/4,80		

LOCALIZADO SOB O ASSENTO DO PASSAGEIRO.

NOTA: Ao ajustar a pressão, não coloque seu peso sobre o veículo e não ponha carga no compartimento de armazenamento.

A mola pneumática está conectada diretamente a uma mangueira pneumática com uma válvula schrader localizada sob o assento.

Para mudar a pressão de ar, proceda da mesma maneira que para calibrar a pressão em um pneu.

Ao terminar, assegure-se de recolocar a tampa da válvula.

***Esta página está
intencionalmente em branco***

INSTRUÇÕES PARA USO COM SEGURANÇA

O QUE É DIFERENTE DOS OUTROS VEÍCULOS

Esta seção o ajudará a compreender algumas das funções e características de funcionamento que distinguem o veículo.

Estabilidade

A configuração em "Y" como triciclo proporciona maior estabilidade em baixa velocidade do que uma motocicleta. Entretanto, não é tão estável como um veículo de quatro rodas como um automóvel. As tecnologias de auxílio à direção, como o Sistema de Estabilidade do Veículo (VSS), ajudam a manter a estabilidade durante as manobras, mas você ainda pode perder o controle, virar ou capotar o veículo se fizer manobras extremas (como curvas fechadas em alta velocidade), se sobrecarregar o veículo ou se bater em superfícies ou objetos irregulares. Além disso, o piloto ou o passageiro podem cair devido às curvas, aceleração, frenagem ou impactos fortes.

Resposta às condições de estrada

Este veículo responde de maneira diferente dos outros veículos a certas condições da estrada.

- Não dirija no gelo, na neve ou fora da estrada.
- Evite poças e água corrente. O veículo aquaplanar com maior facilidade que um carro. Se tiver que passar por água, reduza a velocidade.
- Reduza a velocidade em estradas cobertas de cascalho, sujeira ou areia.
- Conduzir a uma temperatura inferior a 6°C resultará em menor aderência.

Consulte *ESTRATÉGIAS DE RUA* para obter instruções detalhadas.

Pedal do freio

Um pedal aciona freios em todas as três rodas. Não existe freio de mão e não é possível frear as rodas dianteiras e traseiras separadamente.

O freio e a direção são parecidos com de uma motocicleta. Fique atento aos veículos atrás de você; pode ser que eles não sejam capazes de parar ou reagir tão rapidamente quanto você.

Sistema de freio antitravamento (ABS)

O veículo está equipado com um Sistema de Freio Antitravamento (ABS - Antilock Braking System) como parte do Sistema de Estabilidade do Veículo (VSS). Para uma frenagem brusca, mantenha o pedal do freio pressionado. O ABS evitará que as rodas travem.

Este sistema ajuda a manter o controle da direção durante uma situação de frenagem de emergência ao impedir que os freios travem.

Freio de estacionamento



O freio de estacionamento trava mecanicamente apenas a roda traseira quando engatado. Ele não é controlado pelas tecnologias de auxílio à direção (por exemplo, ABS, Distribuição eletrônica de frenagem).

Direção

Direção direta

Para virar este veículo, sempre vire na direção da curva.

Motociclistas — Não virem no sentido contrário, como se faz em uma motocicleta. Ao contrário de uma motocicleta, este veículo não pode ser inclinado durante uma curva. Se você for um motociclista, deve reaprender como fazer uma curva. Pratique virar na direção da curva, em todas as velocidades, até ganhar habilidade.

Forças laterais nas curvas

Ao contrário de uma motocicleta, este veículo não se inclina nas curvas. Você sentirá forças laterais empurrando-o para fora da curva.

Para manter o equilíbrio, o piloto e o passageiro devem se segurar com as duas mãos e manter os pés forçados contra as pedaleiras.

Em curvas fechadas, pode ser útil inclinar a parte superior do corpo para frente e para dentro da curva.

Largura

Como o este veículo é mais largo do que uma motocicleta normal:

- Sempre mantenha as rodas dianteiras em sua faixa. Fique especialmente atento à localização das rodas dianteiras ao entrar em uma curva ou durante uma ultrapassagem.
- Não compartilhe ou divida pistas (dirigir entre duas pistas de tráfego). A direção em grupo deve ser feita em fila única, mesmo com motocicletas.
- Prepare-se para desviar mais ao evitar obstáculos.

NOTA: Desviar-se de um obstáculo com as rodas dianteiras não garante o desvio do obstáculo com a roda traseira.

Ré

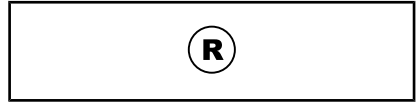

Este veículo funciona em marcha ré como um carro. No entanto, existem algumas diferenças importantes:

- Se necessário, peça ao passageiro para descer caso sua visibilidade esteja limitada.
- Lembre-se que a frente é mais larga que a traseira. Não dê ré muito perto de objetos, pois você poderia atingi-los com os pneus da frente.
- Mantenha a velocidade baixa e não ande em ré por longas distâncias.
- Sempre que possível, estacione de forma que não tenha que sair de ré do estacionamento.
- Modelo SM6: Mude para primeira antes de desligar o motor.

⚠ CUIDADO Mantenha sempre os dois pés nas pedaleiras enquanto dá marcha à ré. Nunca coloque os pés no chão enquanto dá marcha à ré.

Carteira de habilitação e legislação local

Os requisitos para a carteira de habilitação para dirigir este veículo variam conforme o local. Dependendo das legislações locais, você pode precisar de uma carteira de habilitação, uma carteira de habilitação específica para veículo de três rodas ou apenas uma carteira de habilitação normal para automóvel.

Informe-se com as autoridades locais, para se certificar que possui a habilitação adequada, antes de dirigir o veículo em vias públicas.

Sistema de Estabilidade do Veículo (VSS)

Este veículo está equipado com um Sistema de Estabilidade do Veículo (VSS).

Este sistema pode ajudar a manter o controle da direção e reduzir o risco de tombar ou capotar em algumas situações.

O VSS é composto por:

- Um **Sistema de freios antitravamento (ABS)**, que ajuda a manter o controle da direção durante uma situação de frenagem de emergência, evitando que os freios travem.
- Um sistema de **Distribuição eletrônica de frenagem (EBD)** que equilibra automaticamente a frenagem nas três rodas. Junto com o ABS, o EBD ajuda a manter o controle da direção e a maximizar a força de frenagem em função da aderência disponível.
- Um **Sistema de controle de tração (TCS)** que ajuda a evitar que a roda traseira derrape. O TCS limita a rotação da roda traseira apenas se você girar o guidão (se desviar de uma linha reta) ou se as condições de tração ou a estabilidade do veículo exigir redução do torque do motor.
- Um **Sistema de controle de estabilidade (SCS)** criado para limitar a força motriz no pneu traseiro e frear as rodas individualmente, o que reduz o risco de perder o controle do veículo ou de capotar.

Limitações

O VSS não consegue ajudá-lo a manter o controle em todas as situações.

Superfícies com pouca aderência

A aderência dos pneus à superfície da estrada limita a frenagem máxima. Mesmo com o ABS e o EBD, sua distância de parada será maior nas superfícies com pouca aderência, se não mantiver a pressão recomendada dos pneus ou se a condição da banda de rodagem dos pneus estiver ruim.

Se seus pneus perderem aderência em relação à superfície da estrada, você pode perder o controle do veículo, mesmo com o VSS.

Se a superfície da estrada pavimentada estiver parcial ou totalmente coberta de gelo, neve ou lama, não haverá aderência disponível suficiente para manter o controle do veículo, mesmo com o VSS. Não opere no gelo, neve ou lama.

NOTA: O nível de tração dos pneus começa a diminuir abaixo de 6°C.

Como outros veículos para estrada, este veículo pode aquaplanar (perder a aderência em uma camada de água). Se passar muito rápido em uma camada de água, como uma poça grande ou água correndo na estrada, o veículo pode perder aderência e rodopiar, o VSS não conseguirá mantê-lo no controle. Evite as grandes poças ou correntes de água, reduza ou vá para o acostamento durante chuvas fortes. Se tiver de passar por água, reduza o máximo possível antes de alcançá-la.

Reduza a velocidade em superfícies com pouca aderência, como lama, areia, cascalho ou pista molhada. Este veículo não é para uso fora de estrada. Dirija sempre o veículo em estradas administradas. Não use o veículo em qualquer outro terreno.

Pneus

O VSS do veículo foi ajustado para funcionar melhor com um pneu de

tamanho, material e banda de rodagem específicos. A substituição dos pneus por outros não aprovados pela BRP pode fazer com que o VSS seja menos eficaz.

Use apenas pneus recomendados pela BRP, que podem ser adquiridos somente de uma concessionária autorizada do Can-Am On-Road.

A pressão de calibração e a condição da banda de rodagem adequadas do pneu são muito importantes para manter a aderência, especialmente em pistas arenosas ou molhadas. Uma pressão dos pneus muito baixa pode resultar em aquaplanagem e formação excessiva de calor nos pneus, ao passo que uma pressão muito alta pode reduzir a eficiência do VSS.

Curvas fechadas

O VSS não controla nem limita o movimento da direção — ele não consegue impedi-lo de fazer curvas muito fechadas. Movimentos amplos e muito rápidos do guidão podem fazer o veículo sair de controle, rodopiar, tombar ou capotar.

Excesso de velocidade

O VSS não controla a velocidade do veículo, exceto quando o SCS intervém durante uma curva. O VSS não impede que o veículo entre numa curva muito rápido. Se você dirigir muito rápido para as condições da estrada, pode perder o controle, mesmo com o VSS.

Excesso de peso

Nunca carregue o veículo acima dos valores especificados.

CARGA TOTAL PERMITIDA NO VEÍCULO	
Todos os modelos, exceto os modelos F3 Limited	199 kg
Modelos F3 Limited	209 kg

Controle de assistência de partida em rampa (HHC)

Este veículo contém um recurso de controle de assistência de partida em rampa (HHC).

Enquanto engrenado (para frente ou para trás) e ao subir em uma rampa de parada, o VSS manterá os freios quando o pedal de freio for liberado e automaticamente liberará os freios, assim que o acelerador for aplicado.

Esta função é automática e não precisa ser ativada pelo motorista.

NOTA: O HHC fica ativo por um segundo, quando o pedal do freio é liberado.

Direção dinâmica assistida (DPS)

A Direção dinâmica assistida (DPS - Dynamic Power Steering) proporciona uma direção assistida variável, controlada por computador, realizada por um motor elétrico que otimiza a quantidade do esforço requerido do piloto.

O nível de assistência depende do esforço do guidão, do ângulo de direção e da velocidade do veículo.

Quando o veículo estiver em marcha à ré, a assistência à direção diminuirá com o aumento da velocidade do veículo.

ENTENDENDO OS RISCOS NA ESTRADA

Antes de dirigir este veículo de três rodas, leia o cartão de segurança e todas as etiquetas de segurança no produto.

Considere o risco de se ferir e ou morrer em um acidente, pense como você poderá reduzir os riscos e se está disposto a correr este risco.

Há muitos fatores que contribuem para os riscos enfrentados. Você pode controlar alguns desses fatores, mas outros, como o comportamento dos outros motoristas, estão fora do seu controle.

Aqui estão alguns fatores que afetam seu risco:

Tipo de veículo

Os diversos tipos de veículos variam em termos de tamanho, visibilidade e manobrabilidade, fornecendo diferentes graus de proteção.

Este veículo é pequeno e manobrável. A manobrabilidade ajuda a evitar batidas. Entretanto, veículos menores são difíceis de ver, o que aumenta a possibilidade dos outros motoristas provocarem uma batida. Em algumas situações, este veículo tem menos possibilidade de se envolver em uma batida do que uma motocicleta. Por exemplo, há menos probabilidade de tombar o veículo ao dirigir em baixa velocidade. No entanto, em outras situações, o veículo está mais sujeito a se envolver em uma batida. Por exemplo, como o veículo é mais largo, não caberá em espaços tão pequenos como muitas motocicletas.

Nos automóveis e caminhões, o chassi do veículo fornece proteção em batidas e em outras ameaças da estrada. Além disso, os passageiros podem se proteger usando cintos de segurança. Você deve considerar que dirigir este veículo é mais arriscado do que dirigir um

carro e que o risco de ferimentos é mais parecido ao dirigir uma motocicleta.

Como ao dirigir uma motocicleta, você pode reduzir o risco de ferimentos usando um capacete e roupas especiais para dirigir.

Habilidades e capacidade de julgamento do piloto

Todos os pilotos têm um certo controle sobre os riscos que correm na estrada. Os pilotos que desenvolveram boas habilidades terão melhor controle de seus veículos. Não confie em sua experiência com motocicletas, automóveis, ATVs (veículos para todo tipo de terreno), motos para neve ou qualquer outro tipo de veículo para prepará-lo para dirigir este veículo. Aprenda como este veículo é diferente. Leia este Manual do proprietário e assista ao *FILME DE SEGURANÇA*, localizado em: <https://can-am.brp.com/spyder/owners/safety/safety-information.html>, e se disponível, participe de um curso de treinamento. Domine os comandos e consiga fazer os exercícios práticos com precisão e confiança antes de sair para a estrada.



Quando começar a dirigir na estrada, inicie em situações mais fáceis (por exemplo, pouco trânsito, velocidades baixas, bom tempo, sem passageiro) e passe gradualmente para situações mais complicadas à medida que desenvolve suas habilidades. Pense antes nas situações muito difíceis para o seu nível de experiência ou que apresentem

mais riscos do que deseja correr, para evitá-las.

Mesmo os pilotos experientes provocam batidas. Por exemplo, se você usar suas habilidades para fazer manobras arriscadas ou acrobacias, seu risco é maior. O piloto inteligente usa um bom julgamento aliado às habilidades para aumentar a margem de segurança e minimizar o risco. Aprenda as técnicas de condução defensiva descritas em *ESTRATÉGIAS DE RUA*.

Condição do piloto

Um piloto deve estar atento, sóbrio e fisicamente preparado para dirigir. Nunca use este veículo sob o efeito de drogas ou álcool. Dirigir intoxicado, cansado ou prejudicado de qualquer outra forma, aumenta o risco de uma batida.

O álcool, drogas, medicamentos, cansaço, sonolência e as emoções podem todos inibir sua capacidade de dirigir com segurança. Dirigir este veículo é um desafio como dirigir uma motocicleta — estar em boas condições físicas e mentais é ainda mais importante que ao dirigir um carro. A política mais segura é nunca dirigir o veículo se não estiver atento e completamente sóbrio. Mesmo que o nível de álcool no seu sangue não esteja acima do limite legal, seu julgamento e reflexos são prejudicados pelo mínimo consumo de álcool.

Para dirigir o veículo, você deve estar fisicamente apto a usar todos os comandos, virar o guidão em toda a amplitude, montar, desmontar e observar o entorno.

Os passageiros também devem estar atentos, sóbrios e fisicamente aptos a manter sua postura, segurar-se e reagir adequadamente nas curvas, lombadas, acelerações e paradas.

Condição do veículo

Mantenha seu veículo em bom estado.

Faça as verificações de pré-partida e efetue a manutenção regularmente. Observe qualquer mensagem que apareça no painel de instrumentos quando ligar o veículo e resolva os problemas antes de sair.

Sempre use o painel multifuncional com extrema cautela. Dar atenção prolongada ao display enquanto dirige aumenta de forma significativa o risco de um acidente.

Condições do tempo e da estrada

As estradas com muito trânsito, má visibilidade ou superfícies com pouca aderência aumentam o risco. Escolha rotas adequadas ao nível das suas habilidades e do nível de risco que você está disposto a correr.

EQUIPAMENTOS DE PILOTAGEM

Dirigir este veículo de três rodas e aberto exige os mesmos equipamentos de proteção usados para pilotar uma motocicleta. Mesmo que o veículo seja mais estável que uma motocicleta em baixas velocidades, você ainda pode ser jogado fora da estrada.

Esta seção baseia-se nas orientações para motociclistas fornecidas pela Motorcycle Safety Foundation (MSF).

No caso de uma batida, o vestuário de proteção pode evitar ou reduzir os ferimentos. O vestuário de proteção também ajuda a ficar confortável e fornece proteção contra as intempéries.

O vestuário de proteção básico recomendado para pilotos e passageiros inclui botas resistentes de cano alto com solas antiderrapantes, calças compridas, jaqueta, luvas fechadas e acima de tudo, um capacete homologado com proteção visual adequada.

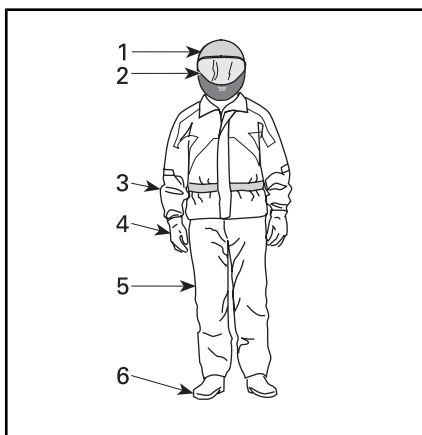

EQUIPAMENTOS DE PILOTAGEM

1. Capacete aprovado
2. Proteção para os olhos e o rosto
3. Jaqueta de manga comprida
4. Luvas
5. Calças compridas
6. Botas de cano alto

Em caso de batida, o equipamento adequado pode reduzir a gravidade dos ferimentos, seja para o piloto e/ou o passageiro.

Capacetes

Os capacetes protegem a cabeça e o cérebro contra ferimentos. Um capacete também pode proteger o rosto do passageiro contra impactos contra a parte de trás do capacete do piloto. Mesmo o melhor dos capacetes não é garantia contra ferimentos, mas as estatísticas indicam que o uso de um capacete reduz significativamente o risco de acidentes cerebrais. Portanto, siga os procedimentos de segurança e use sempre um capacete durante o passeio.

Como escolher um capacete

Os capacetes devem ser fabricados de acordo com as normas específicas do seu estado, município ou país.

Um capacete integral oferece uma maior proteção contra impactos pois cobre toda a cabeça e o rosto. Ele também protege contra detritos, pedras, insetos, etc.

Um capacete aberto ou três quartos também pode oferecer proteção. Ele é construído com os mesmos componentes básicos mas não protege o rosto e o queixo da mesma forma que os integrais. Se você usar um capacete aberto, deve usar uma viseira encaixável ou óculos de proteção.

NOTA: Os óculos normais ou de sol não são proteção suficiente para um motociclista. Eles podem espatifar ou sair voando, além de permitir que vento e objetos carregados pelo ar atinjam os olhos.

Use viseiras, óculos de proteção ou óculos coloridos apenas durante o dia, não use-os à noite ou com

iluminação deficiente. Não os utilize se eles comprometerem a sua habilidade de discernir as cores.

Outros equipamentos de pilotagem

Calçados

Só use calçados fechados. Botas resistentes de cano alto protegem contra vários riscos ao dirigir, tais como pedras projetadas e queimaduras no cano do escapamento.

Evite usar cadarços compridos que possam se enrolar no pedal do câmbio, no pedal do freio ou em outras peças. As solas de borracha e saltos baixos são uma boa ideia para ajudar a manter os pés nos apoios.

Luvras

Luvras totalmente fechadas protegem as mãos contra vento, sol, calor, frio e objetos voadores. As luvas justas irão melhorar a pega no guidão e ajudam a reduzir o cansaço das mãos. Luvas resistentes e reforçadas para motociclistas ajudam a proteger as mãos em caso de queda. As luvas especiais para motociclistas têm costuras externas para evitar irritação e são curvadas para proporcionar uma garra natural quando envoltas nas manoplas. Se as luvas forem muito grossas, poderá ser difícil operar os controles. Os punhos impedem que o ar frio entre pelas mangas e protegem os pulsos.

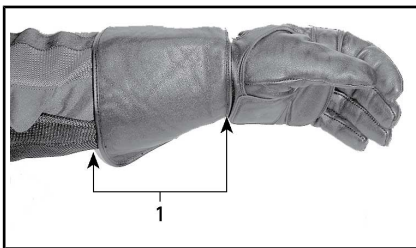

1. Punho da luva

Jaquetas, calças e trajés para pilotagem

Use uma jaqueta e calças compridas ou um macacão. O vestuário de proteção de boa qualidade para motociclistas é confortável e pode ajudá-lo a não se distrair pelas más condições do tempo. Em caso de colisão, um equipamento de proteção de boa qualidade, feito de material robusto, pode impedir ou reduzir os ferimentos. Alguns acessórios incluem acolchoados ou blindagem que podem reduzir ainda mais o risco de ferimentos em uma colisão. As calças também ajudam a proteger contra queimaduras em peças quentes.

Os acessórios de proteção vendidos para motociclistas oferecem geralmente a melhor combinação de conforto e proteção. Estas roupas são desenhadas para serem confortáveis enquanto sentado na posição de dirigir. Elas têm corte mais longo nas mangas e pernas e têm proteções nos ombros. As roupas para motos estão disponíveis em uma ou duas peças.

O couro é uma boa opção pois é durável e resistente ao vento, proporcionando proteção contra ferimentos. As roupas de proteção resistentes à abrasão fabricadas com tecidos sintéticos também são boas opções. Não use roupas compridas ou folgadas nem lenços que possam ficar presos nas peças móveis.

As abas e fechos isolam o vento. Uma jaqueta com zíper é mais resistente ao vento do que uma com botões ou colchetes. Uma aba de material sobre o zíper de uma jaqueta oferece maior proteção contra o vento. As jaquetas com punhos e cintura justos são aconselháveis para impedir a entrada do vento. Uma gola grande e larga pode vibrar ao dirigir e irritar a pele ou ser uma distração.

Ao dirigir em climas frios, proteja-se contra a hipotermia. A hipotermia, uma condição de baixa temperatura corporal, pode causar perda de concentração, lentidão de reações e perda da movimentação suave e precisa dos músculos. Em condições de climas frios, usar os equipamentos de proteção corretos, como uma jaqueta à prova de vento com camadas isoladas de tecido é essencial. Mesmo em temperaturas moderadas, você poderá sentir bastante frio devido ao vento que receberá ao dirigir.

Os equipamentos de proteção apropriados para dirigir em climas frios podem ser ficar quentes quando você parar. Vista as roupas em camadas, para poder tirá-las quando precisar. Colocar uma camada de roupa à prova de vento por cima dos equipamentos de proteção pode ajudar a impedir que o ar frio atinja a pele.

As roupas para dirigir também podem ajudar a tornar o piloto mais visível. O uso de cores brilhantes é uma sábia opção. Se for usada uma jaqueta escura, pode-se vestir um colete refletor mais barato por cima. É uma boa ideia colocar fitas refletoras nas roupas usadas normalmente ao dirigir.

Equipamentos para chuva

Se precisar dirigir em tempo chuvoso, use uma capa de chuva ou um macacão de pilotagem impermeável. Em viagens longas é uma boa ideia levar roupa de chuva. Um piloto seco ficará muito mais confortável e atento do que um piloto molhado e com frio.

Existem estilos de uma ou duas peças disponíveis e aqueles desenhados especificamente para motociclistas são os melhores. As cores de grande visibilidade, como o laranja ou o amarelo são boas opções. Uma característica a ser

buscada são as mangas, pernas de calça e cintura com elástico. A jaqueta deve ter um colarinho alto e fechar com abas grandes cobrindo o zíper. Ao adquirir uma roupa de chuva, adquira também luvas e calçados impermeáveis.

Lembre-se que se o tempo estiver chuvoso é melhor evitar a viagem. Dirigindo com chuva, você pode ter que parar se a água começar a se acumular na estrada.

Proteção auditiva

A exposição prolongada ao vento e ao ruído do motor ao dirigir pode provocar perda permanente da audição. Utilize os dispositivos de proteção auriculares apropriados, como plugues de ouvido, para ajudar a impedir perda de audição. Verifique as leis locais antes de usar qualquer dispositivo de proteção auditiva.

HABILIDADES DE DIREÇÃO E EXERCÍCIOS PRÁTICOS OBRIGATÓRIOS

Antes de ir com este veículo para a estrada, você precisa desenvolver habilidades e estratégias de direção para controlar os riscos na estrada.

Se você tiver experiência com motocicletas ou outros veículos a motor, preste muita atenção às diferenças de operação e desempenho deste veículo em relação aos veículos a que está acostumado.

Os exercícios a seguir irão familiarizá-lo com a operação básica do veículo. Pratique cada exercício até conseguir executá-lo com habilidade antes de passar para o seguinte.

Esta seção inclui os seguintes exercícios:

Modelo SM6

1. Acelerando e usando o interruptor de parada do motor
2. Aprendendo as manobras básicas e a reconhecer a zona de engate
3. Parada do motor em movimento
4. Usando o acelerador e a embreagem
5. Curvas básicas
6. Paradas bruscas
7. Zigue-zagues
8. Troca de marchas
9. Desviar
10. Dirigindo em marcha à ré

Modelo SE6

1. Acelerando e usando o interruptor de parada do motor
2. Partida, parada e manobras básicas
3. Parada do motor em movimento
4. Curvas básicas
5. Paradas bruscas
6. Zigue-zagues
7. Troca de marchas
8. Desviar
9. Dirigindo em marcha à ré

Escolhendo uma área para treinar

Realize estes exercícios em uma área pavimentada de pelo menos 76 m - 30 m e fechada ao tráfego. Um estacionamento fechado, bem demarcado e sem obstáculos (postes de iluminação, guias, etc) é uma boa área para praticar. Tome cuidado com as manchas de óleo. Procure estacionamentos que fiquem vazios fora do horário normal, tais como os de escolas, igrejas, centros comunitários ou shopping centers. Não invada propriedades privadas.

Depois de ter escolhido um local adequado, peça autorização ao proprietário para usá-lo. Se houver obstáculos, como postes de iluminação ou ilhas, certifique-se que não interfiram com os percursos abertos necessários, mostrados no diagrama abaixo.

Lembre-se deste diagrama de vagas de estacionamento básico ao preparar os exercícios. Os diagramas indicam vagas de estacionamento de 3 m para maior facilidade, mas o tamanho das vagas no estacionamento que você usar pode ser diferente. Se o estacionamento que escolher não tiver linhas de demarcação ou se as vagas de estacionamento forem muito maiores ou menores do que as do diagrama, use as dimensões mostradas abaixo. Marque-as usando uma trena e giz ou marcadores, tais como cones ou vasilhames de leite cheios de água ou areia.

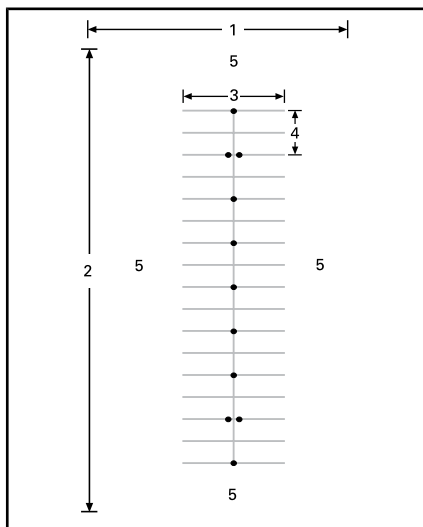

ESTACIONAMENTO TÍPICO

1. No mínimo 30 m
2. No mínimo 75 m
3. 12 m
4. 6 m
5. Área aberta

Mesmo em um estacionamento fechado, tome cuidado com o tráfego possível. Verifique a frente, os lados e atrás antes de fazer um exercício. Também tome cuidado com crianças e animais.

Preparando-se para dirigir

Familiarize-se com a posição e operação de todos os comandos do veículo. Consulte a seção **INFORMAÇÕES DO VEÍCULO**.

Faça a inspeção de pré-utilização. Consulte a seção **INSPEÇÃO DE PRÉ-UTILIZAÇÃO**.

Sempre ligue e desligue o motor de acordo com as instruções em **PARTIDA E DESLIGAMENTO DO MOTOR** em **PROCEDIMENTOS BÁSICOS**.

Postura ao dirigir

Uma boa postura ajuda a manobrar o veículo com maior facilidade. Sempre mantenha as duas mãos e os dois pés na posição correta para poder operar os comandos facilmente. Normalmente o pulso deve estar alinhado com o braço (esta posição ajuda a aplicar a aceleração desejada). Os braços devem estar relaxados e dobrados. Mantenha as costas retas e a cabeça e os olhos para cima. Mantenha ambos os pés nas pedaleiras próximas aos comandos.

Nunca dirija o veículo, mesmo em curta distância, sem estar na postura correta para dirigir.



POSTURA AO DIRIGIR

Exercícios práticos (Modelo SM6)

1) Acelerando e usando o interruptor de parada do motor

Objetivo

- Familiarizar-se com a aceleração e o som do motor, para não se surpreender durante os exercícios.
- Familiarizar-se com o uso do interruptor de parada do motor.

Instruções

- Com o veículo em PONTO MORTO, o freio de estacionamento engatado e o pé direito pressionando o pedal do freio, mantenha a alavanca da embreagem apertada. Observe o tacômetro e acelere (vire o pulso para baixo) algumas vezes para aumentar a rotação até o máximo de 4.000 RPM. Enquanto a embreagem estiver totalmente apertada a potência não será transferida para a roda traseira.
- Use o interruptor de parada do motor para desligar o veículo. Pressione o interruptor com o polegar direito sem tirar a mão da manopla.

Dicas para exercícios adicionais

- Pratique pressionar o interruptor de parada do motor sem olhar para ele.

2) Aprendendo as manobras básicas e a reconhecer a zona de engate

Apertar a embreagem remove a tração da roda traseira — se você achar que está perdendo o controle ao fazer esses exercícios, pode apertar a embreagem para parar de acelerar e pisar no freio o necessário para reduzir a velocidade. Você também pode usar o interruptor de parada do motor para desligá-lo completamente.

A zona de engate é a região do curso da alavanca da embreagem, que inicia onde a embreagem começa a transmitir a tração à roda traseira e termina imediatamente antes da embreagem engatar completamente. Enquanto a embreagem está parcialmente engatada, ela permite controlar com precisão a potência do motor transmitida à roda traseira. O uso adequado da

zona de engate ajuda a sair suavemente depois de uma parada.

Objetivo

- Familiarizar-se com a embreagem e usar a zona de engate.
- Familiarizar-se com a desaceleração e frenagem em baixa velocidade.

Instruções

Para este exercício, **NÃO** use o acelerador. Você estará controlando o movimento usando apenas a embreagem na zona de engate e o freio.

Comece parando a cada 6 m (a cada marcador/a cada segunda linha).

- Ligue o motor e solte o freio de estacionamento.
- Com o pedal do freio pressionado e a alavanca da embreagem puxada, mude para primeira, pressionando o pedal do câmbio para baixo com firmeza.
- Solte o pedal do freio.
- Solte **lentamente** a alavanca de embreagem até o veículo começar a andar. Mantenha a alavanca da embreagem nesta posição. Esta é a zona de engate. Se você soltar a embreagem muito rápido, o motor pode morrer ou o veículo pode saltar para a frente. **Se o veículo morrer**, religue o motor e tente novamente, soltando a embreagem mais devagar.
- Ao se aproximar do ponto de parada, puxe completamente a alavanca da embreagem e pressione o pedal do freio para parar. Não é necessário puxar a embreagem gradualmente — você pode puxar de uma vez.

- Quando atingir o fim do trecho reto, pare, vire o guidão todo à direita e faça a volta. Tome cuidado para não acelerar ao fazer a curva. Pare quando estiver alinhado com o trecho reto na direção oposta.
- Repita este exercício até se sentir à vontade.

Dicas para exercícios adicionais

- À medida que estiver mais à vontade com a área de fricção, experimente parar a cada 12 m (em cones alternados) para poder saltar completamente a embreagem.

3) Parada do motor em movimento

Objetivo

- Familiarizar-se com o uso do interruptor de parada do motor em movimento, para saber como o veículo reage se precisar usá-lo mais tarde.

Instruções

- No meio do trecho reto, enquanto estiver operando na área de fricção, mude o interruptor de parada do motor para a posição OFF (DESL.) e coloque em ponto morto para reduzir até parar.
- Religue o motor e repita o exercício. Tente saltar mais a embreagem e ande um pouco mais rápido antes de usar o interruptor de parada do motor.

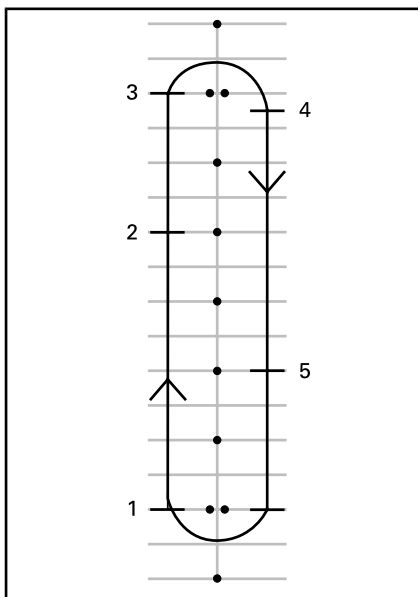

1. Partida
2. Pressione o interruptor de parada do motor
3. Vá até o fim da reta, pare e faça a volta como anteriormente
4. Parada
5. Pressione o interruptor de parada do motor

Religue o motor e passe para o exercício seguinte.

4) Usando o acelerador e a embreagem

Objetivo

- Familiarizar-se com o uso do acelerador.
- Aprender a combinar o acelerador e a embreagem.

Instruções

Este exercício é semelhante ao exercício da zona de engate, exceto que desta vez você usará alguma aceleração. Você usará toda a reta, parando apenas nos finais.

- Inicie este exercício parado, em primeira, no início de uma reta.
- Com a alavanca da embreagem puxada, acelere suavemente até que o tacômetro marque entre 1.500 e 2.000 RPM. Pratique mantendo-se neste intervalo.
- Mantenha o acelerador nesta posição enquanto solta lentamente a alavanca da embreagem, como anteriormente.
- Tente não deixar que a rotação exceda 2.500 RPM.
- Quanto mais rápido você soltar a alavanca da embreagem, mais depressa irá acelerar. Se você soltar a embreagem muito depressa, o motor pode morrer ou o veículo pode saltar para a frente.

Acelerar demais pode fazer a roda traseira derrapar e provocar uma aceleração rápida.

- Quando a alavanca da embreagem estiver toda solta o acelerador controlará a velocidade.
- Quando você se aproximar do fim da reta, solte o acelerador, puxe a alavanca da embreagem e use o freio até parar.
- Sem usar o acelerador, dê a volta e reduza na direção da reta oposta.

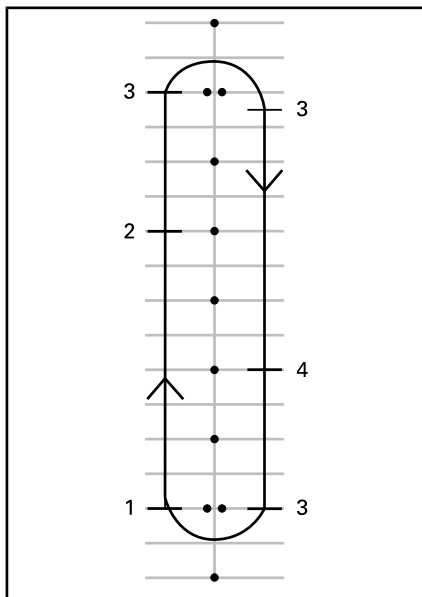

1. Partida
2. Soltar o acelerador
3. Parada
4. Soltar o acelerador

Dicas para exercícios adicionais

- Coordene a liberação da alavanca da embreagem e o uso do acelerador para sair suavemente e controlar a aceleração.

5) Curvas básicas

Objetivo

- Acostumar-se a fazer curvas de forma controlada.

Instruções

Este exercício é semelhante ao que você fez anteriormente, exceto que agora em vez de parar em cada volta, você fará a volta na zona de engate.

- Avance em linha reta. Fique um pouco distante dos cones de forma que possa fazer uma curva bem aberta ao final da reta.

- Ao se aproximar da curva, reduza para menos de 8 km/h puxando a alavanca da embreagem e usando o freio, se necessário.
- Segure a alavanca da embreagem na zona de engate para se manter em baixa velocidade.
- Olhe na direção da curva.
- Vire o guidão na direção da curva, puxando a manopla interna e empurrando a externa. Tome cuidado para não mudar a posição da mão no acelerador.
- Inclinar-se para frente e para dentro da curva, ajudará a virar o guidão com maior facilidade.
- Endireite o guidão depois da curva e continue na reta.



POSTURA AO DIRIGIR NA CURVA

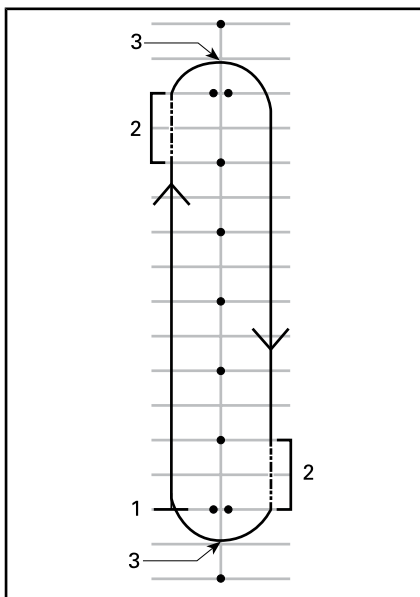

1. Partida
2. Zona de engate
3. Ponto máximo da curva

NOTA: Motociclistas - Dirigir em voltas e curvas com este veículo é diferente de dirigir em uma motocicleta. O veículo não se inclina durante uma curva, por isso, você pode precisar transferir o peso do corpo para dentro da curva para manter uma postura confortável. Você precisará fazer mais força para virar o guidão do seu veículo do que é necessário para virar uma moto. Entretanto, é mais fácil parar durante a curva do que com uma moto.

Dicas para exercícios adicionais

- Depois de se sentir à vontade virando em uma direção, experimente fazer o percurso no sentido contrário. Tome cuidado para não acelerar mais do que pretende ao virar à esquerda.
- Pare no ponto máximo da curva para sentir como é frear em uma volta ou curva.

6) Paradas bruscas

Objetivo

- Familiarizar-se com a capacidade de frenagem do veículo.
- Aprender a frear com a máxima força.

Instruções

Este exercício é semelhante ao que você efetuou anteriormente, exceto que você vai usar o freio com mais força até frear o mais forte possível.

- Comece em um ponto do trecho reto e acelere para 8 km/h.
- No meio da reta, solte o acelerador e freie rápido e com força.
- Mantenha os olhos e a cabeça para cima e o guidão reto.
- Repita, aumentando a velocidade e freando com mais força.

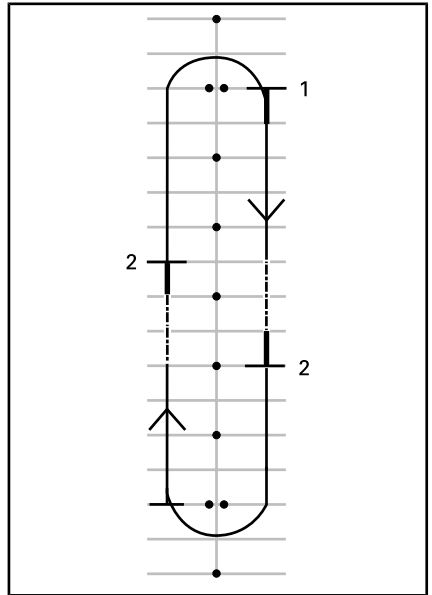

1. Partida
2. Parada

Dicas para exercícios adicionais

- Pratique verificando os espelhos antes de frear com força.

7) Zigue-zagues

Objetivo

- Ganhar maior experiência em manobrar o veículo e na posição de dirigir.

Instruções

6 m

1. Ziguezagueie entre todos os marcadores/intersecções de vagas de estacionamento intercaladas. Não use o acelerador — mantenha-se na zona de engate.
2. Incline para dentro de cada volta e vire o guidão na direção desejada, puxando e empurrando as manoplas.

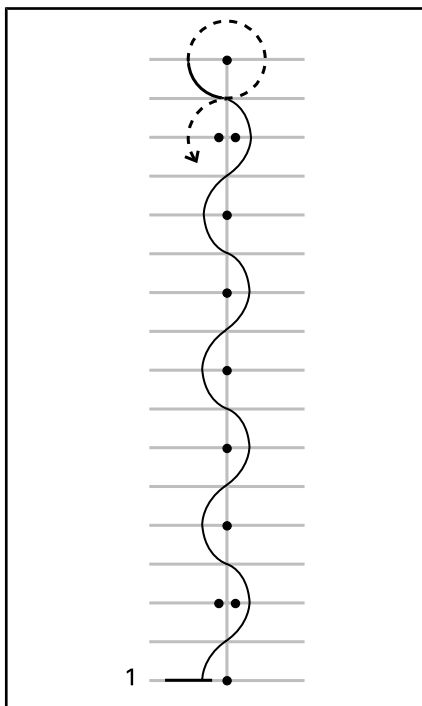

1. Partida

12 m

Quando estiver acostumado, experimente fazer zigue-zagues de 12 m entre cones intercalados/a cada quatro vagas de estacionamento.

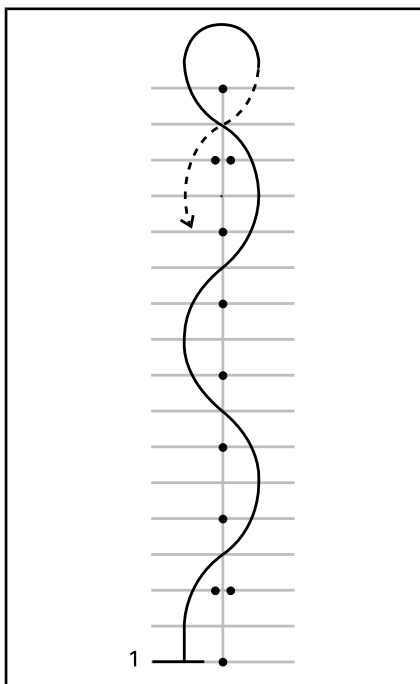

1. Partida

Dicas para exercícios adicionais

- Você pode aumentar gradualmente a velocidade para 16 km/h - 19 km/h à medida que vai se acostumando aos ziguezagues, mas reduza a velocidade para fazer as curvas em U no final.

8) Mudanças de marcha

Ao dirigir, você deve mudar de marcha para compatibilizar a velocidade do motor com a velocidade da estrada.

Objetivo

- Familiarizar-se com os movimentos do pé necessários para mudar de marcha.
- Aprender a aumentar e reduzir a marcha.

Instruções

Este exercício é semelhante ao que você executou anteriormente, exceto que agora você aumentará a marcha nas retas, fazendo uma parada ao fim de cada reta. Para este exercício, você pode querer usar os corredores entre as vagas de estacionamento em vez de dirigir sobre as vagas.

8a) Pratique usando o pedal de câmbio em uma parada

Primeiro, enquanto estiver parado, pratique o movimento do pé esquerdo para mudar da primeira para a segunda.

- Parado em primeira, puxe a alavanca da embreagem.
- Deslize a ponta do pé esquerdo para baixo do pedal de câmbio e levante-o até aonde der, com um golpe firme para cima para passar para a segunda.
- Pise no pedal do câmbio e pressione até aonde der, com um golpe firme para baixo para passar para a primeira.
- Repita até se sentir à vontade com os movimentos necessários do pé.

8b) Mudando de primeira para segunda

No trecho reto, acelere para aproximadamente 16 km/h na primeira marcha.

Para aumentar a marcha:

- Solte o acelerador.
- Puxe a alavanca da embreagem (Se você puxar a embreagem antes de soltar o acelerador, o motor pode acelerar — se isso acontecer basta soltar o acelerador).
- Deslize a ponta do pé esquerdo para baixo do pedal de câmbio e levante-o até aonde der, com um golpe firme para cima para passar para a segunda.

- Solte a embreagem devagar.
- Você não precisa acelerar, mas quando estiver acostumado, se tiver espaço, pode acelerar para aumentar a velocidade em segunda.

Ao se aproximar do fim da reta, pare completamente:

- Solte o acelerador.
- Puxe a alavanca da embreagem até o fim.
- Freie.
- Após parar, passe para a primeira, pisando no pedal do câmbio até aonde der com um golpe firme para baixo. Assim que estiver mais acostumado, reduza para primeira ao se aproximar de uma parada.

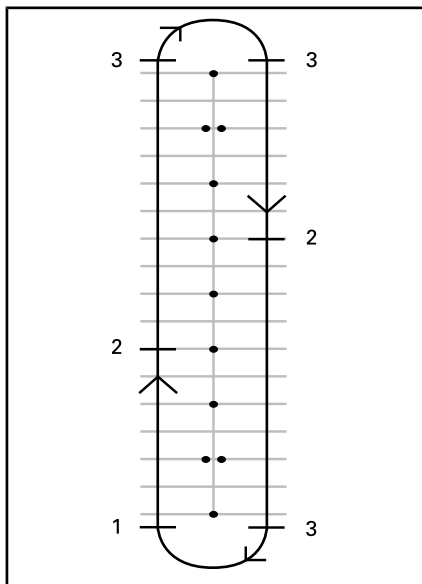

1. Partida
2. Passe para a segunda ao atingir 16 km/h
3. Parada

8c) Reduzindo de segunda para primeira

Se o espaço permitir, pratique a redução de segunda para primeira.

No trecho reto, reduza a velocidade para aprox. 16 km/h.

- Solte o acelerador e puxe a alavanca de embreagem.
- Pise no pedal do câmbio para mudar para primeira.
- Solte a embreagem devagar.
- Volte a colocar o pé no apoio.

8d) Outras marchas

Se o espaço permitir, você também pode tentar mudar para marchas mais altas. Siga o mesmo processo e aumente ou reduza uma marcha a cada vez.

Dicas para exercícios adicionais

Conforme for ganhando experiência, você pode refinar suas habilidades de troca de marchas e usá-las para controlar melhor o veículo.

- Ao reduzir a marcha, acelerar ligeiramente enquanto solta a embreagem devagar, pode ajudar a aumentar a rotação do motor para se compatibilizar com a velocidade do veículo mais rapidamente, tornando a redução de marcha mais suave, evitando que a roda traseira patine.
- A redução da marcha diminui a velocidade do veículo se você não acelerar. Isto se chama freio motor. Para usar o freio motor, reduza uma marcha de cada vez e solte a embreagem entre cada redução. Mantenha a embreagem na zona de engate até a rotação do motor estabilizar, depois solte a alavanca completamente até estar pronto para a próxima redução.
- Normalmente você troca de marcha uma de cada vez, mas também é possível mudar mais de uma marcha enquanto aperta a embreagem, repetindo o golpe para baixo ou para cima tantas vezes quantas trocas quiser fazer.

Lembre-se que o VSS não controla o freio motor. Se mudar para uma marcha muito baixa quando estiver em alta velocidade, o pneu traseiro pode patinar e você perder o controle, rodopiar, tombar ou capotar, especialmente em uma curva.

9) Desvios

Objetivo

- Familiarizar-se com o controle do veículo para manobras rápidas.
- Tente diferentes variações de frenagem e desvio.

Instruções

Instale os marcadores como mostrado no diagrama abaixo. Não use qualquer objeto fixo, duro ou pesado como marcador para este exercício.

- Entre no meio dos dois cones a aprox. 8 km/h e mantenha esta velocidade daí em diante.
- Desvie por fora da linha de cones.
- Saia pelo segundo conjunto de dois cones.
- Repita o exercício várias vezes, desviando nas duas direções.

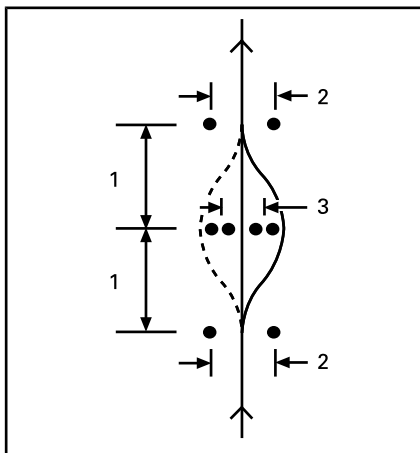

1. 6 m
2. 3 m
3. 2,5 m

Dicas para exercícios adicionais

- Você pode aumentar gradualmente a velocidade de entrada (não ultrapassando 13 km/h para 19 km/h) e tentar algumas variações. Por exemplo, chegar mais rápido e reduzir antes de começar o exercício, puxar a embreagem e frear durante o desvio, etc.
- Um ajudante pode incluir um elemento surpresa ao exercício, decidindo em que direção você deve desviar ou se você deve parar. Faça o ajudante ficar a uma distância segura (por exemplo, além do final da área de treinamento). Quando você atingir o primeiro conjunto de cones, o ajudante pode fazer sinais com as mãos indicando a direção a desviar ou se você deve parar.
- Pratique verificando os espelhos e o ponto cego antes de desviar.

10) Dirigindo em marcha à ré

Objetivo

- Familiarizar-se com a manobra e o raio de giro do veículo em marcha à ré.

Instruções

Engate a ré. Consulte *DIRIGINDO EM MARCHA À RÉ* na seção *PROCEDIMENTOS BÁSICOS*.

Verifique se a área atrás de você está livre e continue a olhar para trás, ao mesmo tempo em que solta a embreagem. Tome cuidado para não bater em nada com as rodas dianteiras enquanto recua. Reduza e pare de usar a embreagem e o freio, como ao dirigir normalmente.

Recue alguns metros de cada vez, parando no meio.

Mantenha a velocidade baixa e não ande em ré por longas distâncias.

Após se acostumar com a marcha à ré, recue para uma vaga de estacionamento, como mostra o diagrama abaixo.

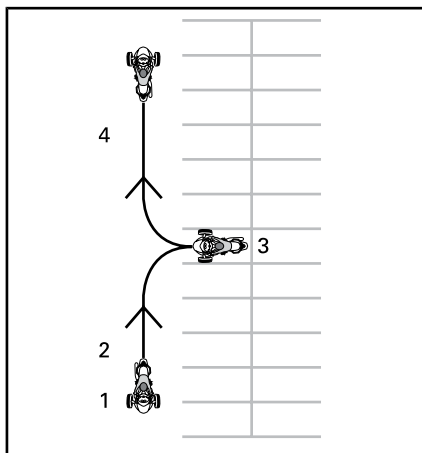

1. Partida
2. Ré
3. Parada
4. Avanço

Treinamento adicional em ambientes controlados

Assim que você se acostumar com todos os exercícios acima, pode tentar algumas outras coisas conforme o espaço e as condições permitam. Isto deve ser no estacionamento ou tarde da noite em um local onde você possa treinar sem se colocar em risco.

- **Partidas rápidas:** Tente ganhar velocidade rapidamente e ir trocando entre as marchas.
- **Parada rápida em alta velocidade:** Semelhante ao exercício de parada rápida, mas realizado em altas velocidades para sentir como são as paradas de emergência.
- **Dando partida em uma subida:** Para isso, mantenha o pedal do freio pressionado enquanto solta a embreagem até entrar na zona de engate. Isso impede que o veículo ande para trás.

Exercícios práticos (Modelo SE6)

1) Acelerando e usando o interruptor de parada do motor

Objetivo

- Familiarizar-se com a operação do acelerador na manopla.
- Familiarizar-se com o ruído do motor em diferentes rotações. Isto o ajudará a saber quando aumentar ou reduzir a marcha com base no ronco do motor.
- Familiarizar-se com o uso do interruptor de parada do motor.

Instruções

- Inicie com o veículo em PONTO MORTO, o freio de estacionamento engatado e o pé direito no pedal do freio. Verifique o painel de instrumentos para certificar-se de que está em PONTO MORTO — se estiver em primeira, o veículo tentará se mover quando você acelerar.
- Observe o tacômetro e acelere (vire o pulso para baixo) algumas vezes para elevar a rotação até 4.000 RPM no máximo. Pratique acelerar devagar e suavemente, mantendo o acelerador fixo por volta de 3.000 RPM e soltando-o. Desde que a transmissão esteja em ponto morto, a potência não será transferida para a roda traseira.
- Use o interruptor de parada do motor para desligar o veículo. Pressione o interruptor com o polegar direito sem tirar a mão da manopla.

Dicas para exercícios adicionais

- Pratique pressionar o interruptor de parada do motor sem olhar para ele.

2) Partida, parada e manobras básicas

Objetivo

- Aprender o controle do acelerador e como colocar o veículo em movimento.
- Familiarizar-se com a desaceleração e frenagem em baixa velocidade.

Instruções

Se você sentir que está perdendo o controle ao fazer estes exercícios, solte o acelerador para parar de acelerar e use o freio, se necessário, para reduzir a velocidade. Você também pode usar o interruptor de

parada do motor para desligá-lo completamente.

2a) Acelerar e desacelerar imediatamente

Instruções

Inicialmente, você somente usará o acelerador por um momento, depois solte-o e deixe desacelerar.

- Ligue o motor e solte o freio de estacionamento.
- Com o pedal do freio pressionado, mude para primeira, pressionando o seletor de marchas para a frente.
- Solte o freio.
- Acelere lentamente até que o veículo comece a se mover para a frente. Assim que você começar a se mover, solte o acelerador e deixe desacelerar, em seguida pressione o freio até parar. Repita isto até o fim do trecho reto.
- Para dar a volta ao fim da reta, pare, gire o guidão todo à direita, então acelere e solte o acelerador rapidamente, deixando desacelerar ao longo da volta. Você pode precisar usar brevemente o acelerador mais de uma vez para completar a volta. Pare quando estiver alinhado com o trecho reto na direção oposta.
- Continue com esta parte do exercício até se acostumar a usar e soltar o acelerador.

2b) Acelerar, liberar e parar a cada 12 m

Em seguida, você manterá o acelerador por mais algum tempo e parará a cada 12 m (em marcadores intercalados/cada quarta linha).

- Novamente, acelere lentamente até que o veículo comece a andar. Desta vez, mantenha o acelerador neste ponto.

- Ao se aproximar do ponto de parada, solte o acelerador e pressione o freio até parar.
- Dê a volta no fim da reta como antes, porém agora você não precisa soltar o acelerador durante a volta. Preste atenção para manter uma posição fixa do acelerador ao dar a volta. Pare quando estiver alinhado com o trecho reto na direção oposta.

2c) Mantenha a aceleração, solte e pare nas extremidades

A seguir, você usará toda a reta, parando apenas nas extremidades. Mantenha a aceleração moderada.

3) Parada do motor em movimento

Objetivo

- Familiarizar-se com o uso do interruptor de parada do motor em movimento, para saber como o veículo reage se precisar usá-lo mais tarde.

Instruções

- No meio do trecho reto, enquanto estiver operando a 8 km/h, mude o interruptor de parada do motor para a posição OFF (DESL.) e coloque em ponto morto para reduzir até parar.
- Religue o motor e repita o exercício. Tente aumentar a velocidade (máximo de 20 km/h) antes de usar o interruptor de parada do motor.

NOTA: O modelo SE6 não dará a partida engrenado sem que o pedal do freio esteja pressionado.

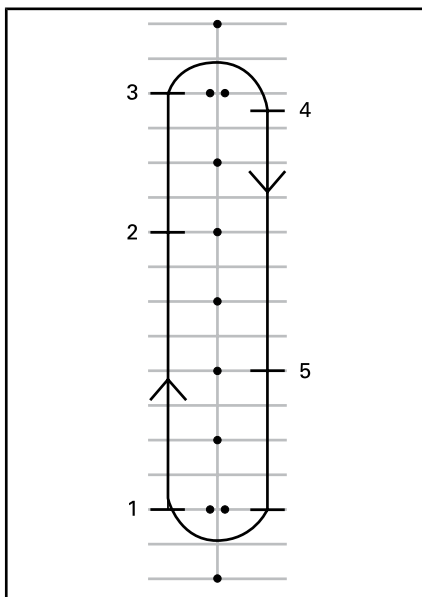

1. Partida
2. Pressione o interruptor de parada da moto
3. Vá até o fim da reta, pare e faça a volta como anteriormente
4. Parada
5. Pressione o interruptor de parada da moto

Religue o motor e passe para o exercício seguinte.

4) Curvas básicas

Objetivo

- Acostumar-se a fazer curvas de forma controlada.

Instruções

Este exercício é semelhante ao que você fez anteriormente, exceto que agora em vez de parar cada vez que for fazer a volta, você fará a volta em baixa velocidade.

- Avance em linha reta. Fique um pouco distante dos cones de forma que possa fazer uma curva bem aberta ao final da reta.

- Ao se aproximar da curva, reduza para menos de 8 km/h soltando o acelerador e freando se necessário.
- Segure o acelerador para manter a velocidade baixa.
- Olhe na direção da curva.
- Vire o guidão na direção da curva, puxando a manopla interna e empurrando a externa, tomando cuidado para não acelerar.
- Inclinar-se para frente e para dentro da curva, ajudará a virar o guidão com maior facilidade.
- Endireite o guidão depois da curva e continue na reta.



TÍPICO - POSTURA AO DIRIGIR NA CURVA

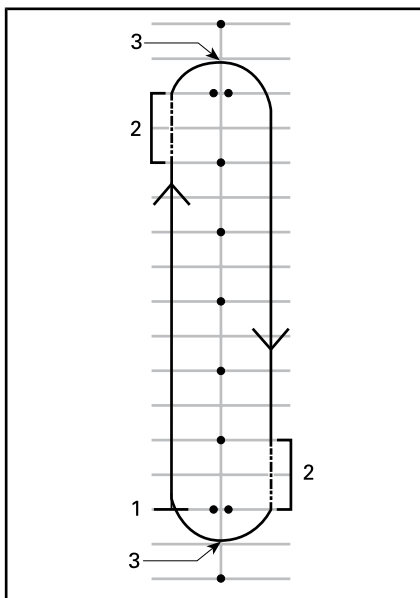

1. Partida
2. Zona de engate
3. Ponto máximo da curva

NOTA: Motociclistas - Dirigir em voltas e curvas com este veículo é diferente de dirigir em uma motocicleta. O veículo não se inclina durante uma curva, por isso, você pode precisar transferir o peso do corpo para dentro da curva para manter uma postura confortável. Você precisará fazer mais força para virar o guidão do seu veículo do que é necessário para virar uma moto. Entretanto, é mais fácil parar durante a curva do que com uma moto.

Dicas para exercícios adicionais

- Depois de se sentir à vontade virando em uma direção, experimente fazer o percurso no sentido contrário. Tome cuidado para não acelerar mais do que pretende ao virar à esquerda.
- Pare no ponto máximo da curva para sentir como é frear em uma volta ou curva.

5) Paradas bruscas

Objetivo

- Familiarizar-se com a capacidade de frenagem do veículo.
- Aprender a frear com a máxima força.

Instruções

Este exercício é semelhante ao que você efetuou anteriormente, exceto que você vai usar o freio com mais força até frear o mais forte possível. O Sistema de Freios Antitravamento (ABS) evita que as rodas travem e ajuda-o a manter o controle da direção ao aplicar a máxima força de frenagem. Sempre solte o acelerador completamente em paradas bruscas com o SE6. Se você acelerar e frear ao mesmo tempo, a distância de parada será maior.

- Comece em uma ponta do trecho reto e acelere até 8 km/h. No meio do trecho, solte totalmente o acelerador e freie rapidamente. Nunca bombeie o freio, pois o ABS já evita o travamento da roda.
- Mantenha a cabeça e os olhos para cima, o guidão reto e não solte o freio até parar completamente.
- Repita, aumentando a velocidade e freando com mais força.

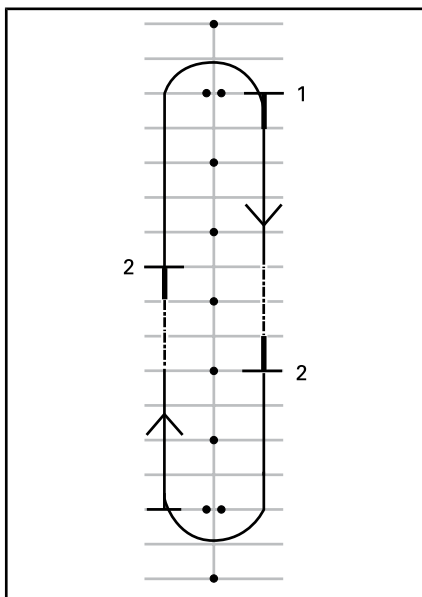

1. Partida
2. Parada

Dicas para exercícios adicionais

- Pratique verificando os espelhos antes de frear com força.

6) Zigue-zagues

Objetivo

- Ganhar maior experiência em manobrar o veículo e na posição de dirigir.

Instruções

6 m Zigue-zague

1. Ziguezagueie entre todos os marcadores/intersecções de vagas de estacionamento intercaladas. Mantenha-se em baixa velocidade inicialmente até que esteja acostumado a mudar de direção.
2. Incline para dentro de cada volta e vire o guidão na direção desejada, puxando e empurrando as manoplas.

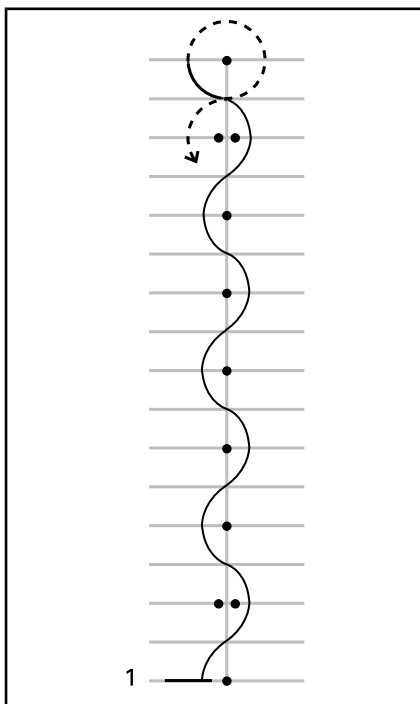

1. Partida

12 m Zigue-zague

Quando estiver acostumado, experimente fazer zigue-zagues de 12 m entre cones intercalados/a cada quatro vagas de estacionamento.

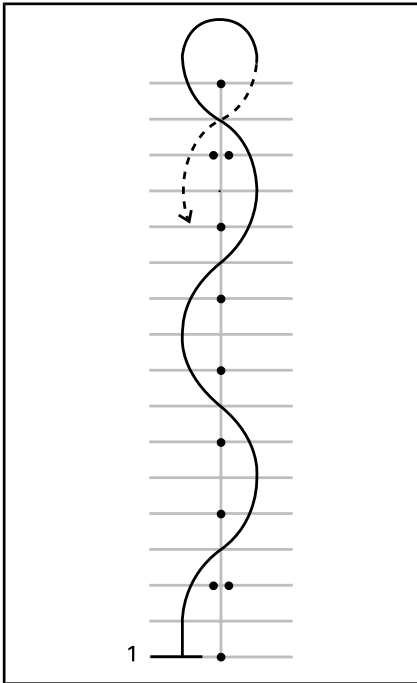

1. Partida

Dicas para exercícios adicionais

- Você pode aumentar gradualmente a velocidade para 16 km/h - 19 km/h à medida que vai se acostumando aos ziguezagues, mas reduza a velocidade para fazer as curvas em U no final.

7) Mudanças de marcha

Ao dirigir, você deve mudar de marcha para compatibilizar a velocidade do motor com a velocidade da estrada. As marchas mais baixas são usadas para velocidades mais baixas e as marchas mais altas para velocidades mais altas, exatamente como em um automóvel ou caminhão com transmissão manual.

O SE6 reduzirá a marcha automaticamente se a rotação do motor cair abaixo de 1.800 RPM.

Objetivo

- Aprender a aumentar e reduzir a marcha.

Instruções

Este exercício é semelhante ao que você executou anteriormente, exceto que agora você aumentará a marcha nas retas, fazendo uma parada ao fim de cada reta. Para este exercício, você pode querer usar os corredores entre as vagas de estacionamento em vez de dirigir sobre as vagas.

7a) Pratique utilizando o seletor de marchas na parada

Primeiro, enquanto estiver parado, pratique fazer uma troca entre ré, ponto morto e primeira. Depois pratique:

- Troca dupla da marcha à ré para a primeira
- Troca dupla da primeira para a marcha à ré
- Repita até se acostumar

7b) Aumento da primeira para a segunda marcha

- No trecho reto, acelere até que a rotação do motor atinja 3.000 RPM.
- Pressione o seletor de marchas para a frente mudando para a segunda. Não é necessário soltar o acelerador durante a troca de marcha com o SE6.
- Assim que se acostumar, se o espaço permitir, você pode acelerar para aumentar a velocidade em segunda.

Ao se aproximar do fim da reta, pare completamente:

- Solte o acelerador

- Freie
- O SE6 reduzirá a marcha automaticamente, enquanto a velocidade diminui. Você também pode reduzir a marcha manualmente, puxando o seletor de marchas na sua direção.

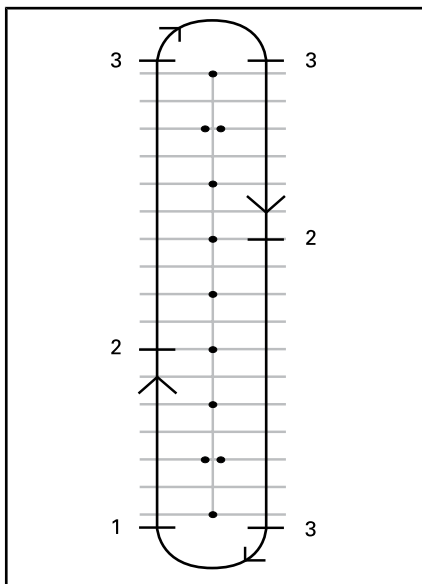

1. Partida
2. Passe para a segunda ao atingir 25 km/h
3. Parada

7c) Se o espaço permitir, pratique reduzir para primeira em movimento

Na reta:

- Puxe o seletor de marchas na sua direção sem soltar o acelerador.
- Você sentirá mais o freio motor ao reduzir sem acelerar.

7d) Outras marchas

Se o espaço permitir, você também pode tentar mudar para marchas mais altas. Siga o mesmo processo e aumente ou reduza uma marcha a cada vez.

NOTA: Acelerar um pouco mais durante a redução, pode ajudar o motor a aumentar a rotação para compatibilizar com a velocidade do veículo mais rapidamente, tornando a redução mais suave. Quando você não acelera ao reduzir as marchas, o freio motor desacelera o veículo. Isto pode ajudá-lo a reduzir a velocidade, mas lembre-se que o VSS não controla o freio motor. Se mudar para uma marcha muito baixa quando estiver em alta velocidade, o pneu traseiro pode patinar e você perder o controle, rodopiar, tombar ou capotar, especialmente em uma curva.

8) Desvios

Objetivo

- Familiarizar-se com o controle do veículo para manobras rápidas.
- Tente diferentes variações de frenagem e desvio.

Instruções

Neste ponto você deve mudar de rumo. Instale os marcadores como mostrado no diagrama abaixo. Não use qualquer objeto fixo, duro ou pesado como marcador para este exercício.

- Entre no meio dos dois cones a aprox. 8 km/h e mantenha esta velocidade daí em diante.
- Desvie por fora da linha de cones.
- Saia pelo segundo conjunto de dois cones.
- Repita o exercício várias vezes, desviando nas duas direções.

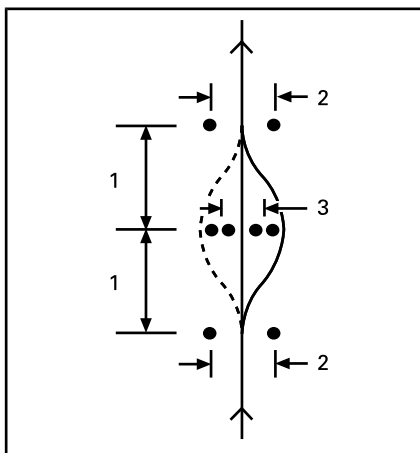

1. 6 m
2. 3 m
3. 2,5 m

Dicas para exercícios adicionais

- Você pode aumentar gradualmente a velocidade de entrada (não ultrapassando 13 km/h para 19 km/h) e tentar algumas variações. Por exemplo, chegar mais rápido e reduzir antes de entrar no exercício, frear durante o desvio, etc.
- Um ajudante pode incluir um elemento surpresa ao exercício, decidindo em que direção você deve desviar ou se você deve parar. Faça o ajudante ficar a uma distância segura (por exemplo, além do final da área de treinamento). Quando você atingir o primeiro conjunto de cones, o ajudante pode fazer sinais com as mãos indicando a direção a desviar ou se você deve parar.
- Pratique verificando os espelhos e o ponto cego antes de desviar.

9) Dirigindo em marcha à ré

Objetivo

- Familiarizar-se com a manobra e o raio de giro do veículo em marcha à ré.

Instruções

- Engate a ré. Consulte *DIRIGINDO EM MARCHA À RÉ* na seção *PROCEDIMENTOS BÁSICOS*.
- Verifique se a área atrás de você está livre. Continue a olhar para trás. Tome cuidado para não bater em nada com as rodas dianteiras enquanto recua. Diminua e pare soltando o acelerador e usando o freio, como ao dirigir normalmente.
- Recue alguns metros de cada vez, parando no meio.
- Mantenha a velocidade baixa e não ande em ré por longas distâncias.
- Após se acostumar com a marcha à ré, recue para uma vaga de estacionamento, como mostra o diagrama abaixo.

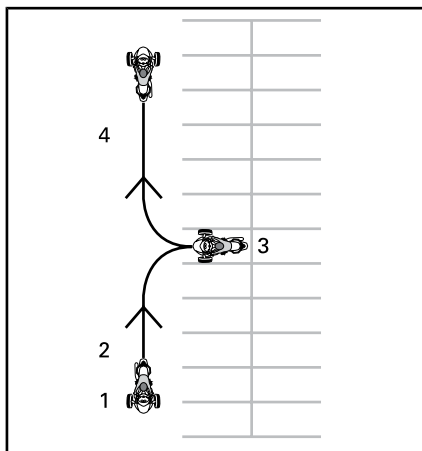

1. Partida
2. Ré
3. Parada
4. Avanço

Desenvolvendo habilidades de direção avançadas

Depois de dominar as habilidades de direção básicas, você pode começar a desenvolver habilidades mais avançadas. Primeiro, aprenda as *ESTRATÉGIAS DE RUA* cobertas na próxima seção. Depois você pode levar o veículo para a estrada em situações relativamente pouco arriscadas.

Comece por dirigir em situações mais fáceis:

- Distâncias curtas
- Bom tempo
- Baixo tráfego
- Durante o dia
- Velocidades mais baixas
- Sem passageiro.

À medida que for adquirindo experiência, você pode passar gradualmente para situações mais difíceis.

ESTRATÉGIAS DE RUA

Esta seção descreve algumas estratégias para reduzir o risco na estrada. Muitas destas estratégias são semelhantes às utilizadas para motocicletas.

Esta seção baseia-se nas orientações para motociclistas fornecidas pela Motorcycle Safety Foundation (MSF). Entretanto, mesmo os motociclistas mais experientes deveriam ler esta seção, pois algumas estratégias são diferentes para este veículo.

Planeje sua viagem

Verifique sempre as condições do tempo antes de dirigir o veículo. Leve roupas adequadas para qualquer tempo que possa encontrar.

Planeje uma rota e dirija em condições que sejam adequadas para o seu nível de experiência.

O veículo possui um tanque de combustível de 25 L. Quando a luz de nível baixo de combustível pisca, encha o tanque o mais rápido possível. Planeje as paradas para reabastecimento, sobretudo nas regiões pouco habitadas.

Direção defensiva

Como acontece com as motocicletas, a direção defensiva pode ajudá-lo a evitar batidas. Você deve estar sempre atento. Nunca deixe de observar o entorno, incluindo a área atrás de você. Sempre observe perigos potenciais, pense antes, deixando espaço e tempo suficientes para evitar problemas. Não assuma que os outros motoristas o verão ou cumprirão as regras de trânsito.

Distância entre veículos

Deixe sempre pelo menos dois segundos de distância entre você e o veículo que está à sua frente, quando as condições de direção forem ideais. Isto significa que vo-

cê deve passar por um ponto fixo da estrada pelo menos dois segundos completos depois do veículo que está à sua frente.

Quando as condições obrigarem a uma distância de frenagem maior, ou a visibilidade for limitada, deixe uma distância maior para o veículo da frente, para ter uma margem de segurança maior. Por exemplo, a distância de frenagem é maior em pistas escorregadias, declives, ao transportar mais peso, ou quando a visibilidade puder ser limitada em nevoeiro, nas curvas ou à noite.

Observando o caminho à sua frente

Além de deixar uma distância adequada para o veículo da frente, observe à frente e planeje sua trajetória com maior antecedência.

Planeje sua trajetória imediata com pelo menos quatro segundos de antecedência. Veja se não há perigos nesta trajetória, tais como alguma coisa no meio da estrada ou algo entrando na estrada.

Observe ao longo da trajetória com 12 segundos de antecedência para identificar potenciais situações de perigo antes que elas aconteçam. Por exemplo, veja se não há cruzamentos onde possam aparecer outros veículos ou lugares onde pedestres possam entrar na estrada. Esteja preparado para reagir se surgir uma situação de perigo.

Olhe para trás e para os lados

Os veículos e outras ameaças podem surgir de todas as direções. Esteja sempre atento ao seu entorno. Olhe com frequência para os espelhos para ver diretamente atrás de você. Também olhe com frequência diretamente para trás (vire a cabeça para ver) para monitorar o seu ponto cego.

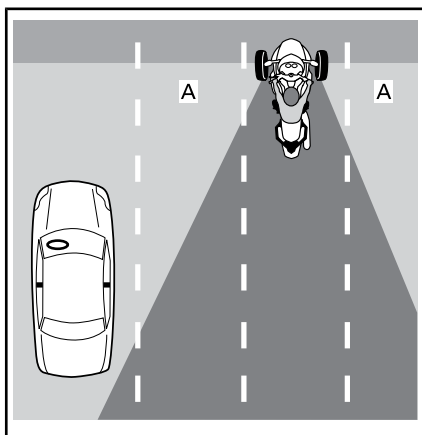

A. Pontos cegos de visão do piloto

Ao frear, fique especialmente atento aos veículos que estão atrás de você e que podem não conseguir parar tão rápido.

Mantenha os olhos atentos

Para estar atento ao seu entorno, não se fixe em uma única coisa. Mova constantemente os olhos para monitorar a estrada, a sinalização, os dispositivos de controle de tráfego e os outros veículos. Olhe para perto e para longe, em todas as direções.

Previna os problemas

Sempre que notar um perigo potencial, planeje uma trajetória para evitá-lo. Isto pode significar ajustar sua velocidade, a posição na pista ou mudar de pista. Você deve estar preparado para manobras evasivas, como desviar e/ou frear, se alguma coisa entrar na sua frente. Sempre deixe espaço e tempo para reagir aos problemas.

Mantenha-se visível

Os motoristas têm tendência a não ver os veículos pequenos, como as motocicletas. Por isso, você deve empregar estratégias para se tornar mais visível.

Ficar mais visível para os outros motoristas

Luzes e refletores

Verifique se os faróis e todas as lanternas do veículo funcionam bem. Seu veículo é equipado com refletores nos para-choques, nas laterais e na traseira. Certifique-se que todos os refletores estejam limpos, não estejam quebrados ou faltando.

Use o farol alto sempre que possível, seja à noite ou de dia. Use o farol baixo para não ofuscar os outros motoristas à noite ou quando muita luz é refletida, como em um nevoeiro.

Sinalização

Use os sinais de seta para informar aos outros as suas intenções. Este veículo desliga automaticamente os sinais de seta, mas pode ser que não desliguem após curvas abertas. Certifique-se que os sinais de seta foram desligados depois de completar a manobra; deixá-los ligados pode confundir os outros motoristas.

Quando possível, pisque as luzes de freio antes de desacelerar e quando estiver parado nos cruzamentos, para avisar os motoristas atrás de você.

Use o pisca-alerta para ficar visível quando for necessário.

Você também pode usar a buzina para tentar alertar os outros motoristas da sua presença.

Não assuma que os outros motoristas, notarão as suas luzes, sinais ou buzina.

Pontos cegos

Evite dirigir em pontos cegos de visão dos outros veículos. Posicione-se de maneira que os motoristas à frente possam vê-lo nos espelhos. Em alguns casos, como

quando você está atrás de um caminhão ou ônibus, você deve ficar bem mais atrás do veículo à sua frente.

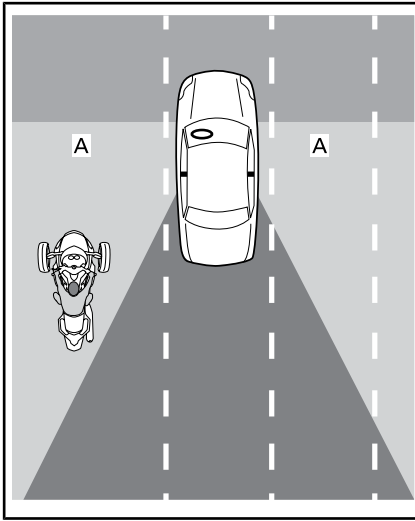

A. Pontos cegos de visão dos outros veículos

Período do dia e condição do tempo

Com pouca luz, como à noite, ao amanhecer ou ao anoitecer, ou com mau tempo, como em chuva ou nevoeiro, pode ser mais difícil enxergá-lo. O sol baixo ao amanhecer e ao anoitecer ou uma luz do sol muito forte também podem dificultar que os outros motoristas o vejam.

Roupas

Roupas com cores brilhantes ou refletivas podem aumentar a sua visibilidade.

Tome cuidado mesmo quando os outros motoristas estiverem vendo você

Mesmo quando os motoristas parecem vê-lo, eles ainda podem dirigir de uma forma que o coloque em risco de uma batida. Dirija na defensiva e não confie que os outros

motoristas dirijam seus veículos com segurança.

Posição na pista

Normalmente, posicione o veículo no centro da pista. Esta posição mantém os pneus da frente dentro da faixa. Ela também mantém distância dos veículos nas outras pistas, reduzindo a ação do vento criado pelos veículos grandes e reduzindo o risco de ser pego pelos veículos que mudam de faixa. Esta posição também mantém as suas rodas da frente fora da zona escorregadia do meio da pista, ajudando a manter a capacidade de frenagem e de manobra. Se estiver habituado a dirigir um carro, lembre-se que você está sentado no meio deste veículo e não do lado, por isso a sua perspectiva é diferente.

Você pode se mover para a esquerda ou para a direita da faixa, para evitar situações de perigo, manter distância dos outros veículos ou fazer curvas. Você também pode se movimentar para a esquerda ou para a direita da faixa para ter maior visibilidade, ou ser visto pelos outros veículos. Por causa da posição central e largura do assento, pode ser difícil olhar o tráfego ao redor, mesmo quando estiver próximo ao limite da faixa. Você pode precisar manter uma distância maior do veículo da frente se ele for alto ou largo. Evite cruzar a faixa com a roda para ver o tráfego ao redor. Para que os motoristas que estão à sua frente o vejam, você precisa poder ver os espelhos deles. Quando houver um veículo grande atrás de você, os veículos que o ultrapassam podem não conseguir vê-lo com facilidade se você não estiver do lado esquerdo da faixa.

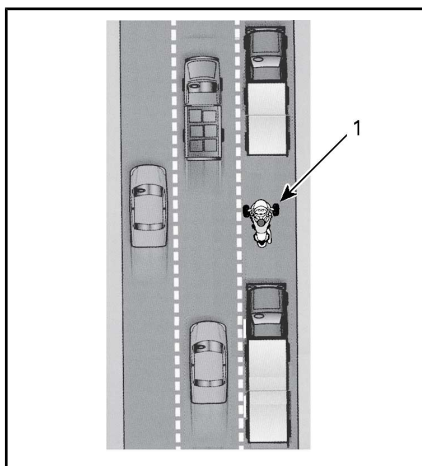

1. Veículo do lado esquerdo da faixa

Como este veículo é mais largo do que uma motocicleta, as possibilidades de posições na faixa são menores. Quando dirigir do lado esquerdo ou direito da faixa, verifique se as rodas dianteiras ficam dentro da faixa.

Em estradas com várias faixas, escolha uma faixa adequada à sua velocidade no trânsito, considere também a capacidade de ver e ser visto e as rotas possíveis para manobras evasivas (como desviar para outras faixas ou para o acostamento).

Situações normais ao dirigir

Cruzamentos

Os cruzamentos, incluindo os pequenos cruzamentos com alamedas e guias rebaixadas, apresentam um risco adicional devido ao tráfego transversal. Observe sempre o tráfego em todas as direções: por trás, em frente à esquerda e à direita.

Ao parar em um cruzamento, pare no meio da faixa, mesmo que esteja se preparando para virar. Isto pode torná-lo mais visível e desencoraja outros motoristas de tentarem ultrapassá-lo. Observe os veículos que se aproximam por trás. Pisque as luzes de freio quando eles se aproximarem. Fique em primeira e preparado para avançar, caso seja necessário para evitar uma colisão.

Mudanças de faixa e ultrapassagem

Lembre-se de que este veículo é mais largo que uma motocicleta e precisa de mais espaço lateral para ultrapassar outro veículo. Lembre-se também que o veículo é menos visível que um carro, por isso é muito importante sinalizar a mudança de faixa com bastante antecedência e olhar os espelhos e os pontos cegos. Certifique-se de desligar a seta depois de mudar de faixa; uma mudança de faixa não virará o guidão o suficiente para desligar a seta automaticamente.

Nunca dirija na faixa entre duas pistas de trânsito (ocupar duas pistas). O veículo é muito largo.

Nunca use o acostamento para fazer uma ultrapassagem. Se colocar uma roda fora da estrada, você pode perder o controle.

Curvas

Lembre-se de desacelerar, olhar e virar nas curvas.

- **Desacelerar:** Reduza a velocidade, conforme necessário, antes de entrar numa curva, soltando o acelerador, usando os freios e/ou reduzindo a marcha. Entre na curva em uma velocidade que possa manter até terminá-la.

Embora este veículo esteja mais apto a frear em uma curva do que uma motocicleta, ainda é importante reduzir antes de virar uma esquina ou fazer uma curva do que frear durante a curva. Frear e fazer curva requerem aderência. Quanto mais aderência você usar para frear, menos fica disponível para fazer a curva ao mesmo tempo.

Quando você vira uma esquina ou faz uma curva depressa demais, você pode notar a roda dianteira do lado de dentro levantando-se do chão e sentir e ouvir o VSS reduzindo a potência do motor. Embora o VSS possa ajudá-lo a manter o controle, ainda é possível rodopiar ou capotar se você fizer a curva muito fechada e muito rápido.

- **Olhar:** Observe toda a curva e mantenha os olhos em movimento. Avalie toda a curva o mais cedo possível — características do piso, ângulo da curva e as condições gerais do trânsito — assim terá tempo de tomar decisões sobre a velocidade e a posição para virar. Às vezes, virar a cabeça na direção da curva ajuda a ter uma boa visão geral.
- **Virar:** Gire o guidão para virar o veículo na direção da curva. Este veículo não é como uma motocicleta, por isso, ele não faz o contraesterçamento e o veículo não inclina. Lembre-se que irá sentir uma força lateral produzida pela curva, assim pode precisar transferir o peso do corpo para dentro da curva, para manter uma postura confortável no veículo. Você precisará fazer mais força para virar o guidão do seu veículo do que é necessário para virar uma moto.

Modelo SM6

Ao mudar de marcha durante uma curva, tome cuidado para não soltar a alavanca de embreagem muito depressa. Ajuste o acelerador à medida que vai soltando a alavanca de embreagem para compatibilizar a velocidade do motor à do veículo em uma troca suave. Soltar a embreagem muito rápido ou usar muita aceleração pode fazer com que a roda traseira perca aderência e comece a patinar, causando potencialmente a perda de controle. O Sistema de controle de tração (TCS) detectará o início da patinação e reduzirá a potência transmitida à roda traseira. Esta intervenção tem o objetivo de permitir que a roda traseira recupere aderência, permitindo que você corrija a saída de traseira indesejada, para manter o veículo no raio de curva pretendido.

Curvas

Como este veículo é mais estreito do que um carro, você pode se mover de um lado para o outro da faixa nas curvas para endireitar a sua trajetória. Mas este veículo é mais largo do que uma motocicleta, assim, a possibilidade de movimento lateral é menor, sendo também importante certificar-se de que os pneus dianteiros não saem da faixa.

Nas curvas normais é melhor um trajeto externo, interno, externo.

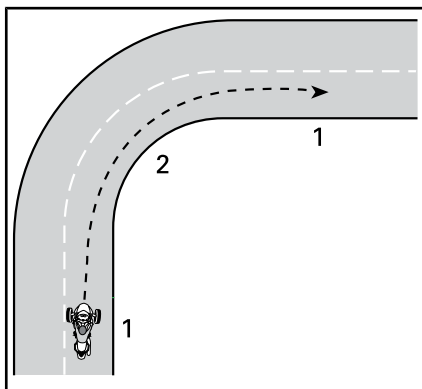

TRAJETO EM CURVAS NORMAIS

1. Externo
2. Interno (no centro)

Serras

Selecione uma marcha adequada à declividade. Subindo uma serra, uma marcha menor pode ajudar a manter a potência suficiente. Descendo uma serra, uma marcha menor pode fornecer freio motor para controlar sua velocidade.

Modelo SM6

Para dar partida em uma inclinação, segure o veículo parado com o freio, até mover a alavanca de embreagem para a zona de engate. Depois solte suavemente o freio enquanto solta a alavanca de embreagem e acelera.

Modelo SE6

Parado, o modelo SE6 pode se mover independentemente da marcha engatada. A embreagem do modelo SE6 está sempre desengatada quando o veículo está parado, por isso a transmissão não manterá o veículo no lugar. Mantenha o pedal do freio pressionado quando estiver parado em uma inclinação. Para dar partida em um local inclinado, mantenha o pedal do freio pressionado enquanto aumenta a aceleração. Solte o pedal do freio assim que sentir que a embreagem engatou (cerca de 1.800 RPM).

Dirigindo à noite

Além de usar os faróis e luzes de sinalização para ser visto pelos outros motoristas, avalie a sua própria capacidade de enxergar à noite. Use farol alto quando for adequado. Evite ultrapassar os faróis dianteiros (dirigir tão depressa que não possa ver tão longe quanto a sua distância de parada). Você também pode usar os faróis dianteiros dos outros veículos para ver a estrada à sua frente.

Não use viseiras ou lentes coloridas à noite e tome cuidado especial para que a sua viseira não tenha riscos ou manchas.

Dirigindo em grupo

Dirija apenas em fila única. Nunca compartilhe as pistas, mesmo com uma motocicleta.

Quando dirigir junto com motocicletas, mantenha a distância adequada da motocicleta à sua frente, mesmo que ela esteja andando em um dos lados da faixa. Nas curvas, não tente seguir o trajeto das motocicletas. Nas curvas, as motocicletas podem ir mais para perto das extremidades da pista — se você segui-las, a sua roda dianteira pode sair da faixa. As motocicletas podem

fazer curvas com maior velocidade do que este veículo. Não tente acompanhar a velocidade delas.

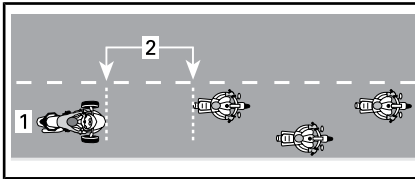

POSIÇÃO AO DIRIGIR EM GRUPO

1. Centro da faixa
2. Distância de 2 segundos

Particularmente em estradas com muitas curvas, os pilotos podem se cansar mais depressa que os motociclistas. Não se esforce demais para acompanhar as motocicletas; pare se estiver cansado.

Perigos e condições da estrada

Gelo, neve e lama

Não dirija no gelo, neve ou lama. Mesmo com o VSS, não existe aderência suficiente para manter o controle nestas superfícies escorregadias. Este veículo tem mais probabilidade que um carro de rodopiar fora de controle em superfícies escorregadias.

Cascalho, sujeira ou areia

Em estradas cobertas de cascalho, sujeira ou areia, tome cuidado extra e reduza a velocidade, especialmente nas curvas. Estas superfícies não proporcionam tanta aderência como as superfícies pavimentadas e você pode perder o controle, mesmo com o VSS.

Pista molhada e poças de água

Normalmente, existe aderência suficiente para manter o controle em pavimentos úmidos ou molhados, desde que não haja uma camada de água sobre o pavimento (como uma poça ou água corrente na estrada). Como acontece com os

outros veículos, este veículo pode aquaplanar se você passar muito rápido sobre água acumulada na estrada, mas a aquaplanagem ocorre em velocidades mais baixas do que com a maioria dos carros ou motocicletas. Você tem maior probabilidade de aquaplanar em águas mais profundas. Observe os espirros e borrifos quando os outros veículos passam pela água como uma indicação da altura da lâmina.

Quando ocorre a aquaplanagem, uma ou mais rodas sobem sobre uma camada de água, perdendo o contato com a estrada. Se isso acontecer com a roda traseira, você pode senti-la derrapar pelas laterais. As rodas em aquaplanagem não têm a aderência necessária para controlar o veículo. Você pode perder o controle e rodopiar, o VSS não consegue mantê-lo no controle.

Evite as grandes poças ou correntes de água, reduza ou vá para o acostamento durante chuvas fortes. Se tiver de passar por água, reduza o máximo possível antes de alcançá-la.

Depois de passar por água, teste os freios. Se necessário, freie várias vezes para que o atrito seque as pastilhas.

Pneus em boas condições reduzem o risco de aquaplanagem. Mantenha sempre a pressão recomendada dos pneus:

Consulte *PRESSÃO DO PNEU* na seção *PROCEDIMENTOS DE MANUTENÇÃO*.

NOTA: A diferença de pressão entre os pneus esquerdo e direito não deve exceder 3,4 kPa.

Substitua imediatamente qualquer pneu que mostre o indicador de desgaste máximo, para minimizar o risco de aquaplanagem.

O meio de uma pista pode ser particularmente escorregadio nos primeiros minutos de chuva, pois o óleo e a sujeira misturam-se com a água. Depois de chover mais, a água pode acumular-se nos sulcos de pavimentos gastos. Evite estas duas áreas de pouca aderência. Sempre que possível, mantenha os pneus dianteiros em áreas com a melhor aderência.

Uso fora de estrada

Não utilize este veículo fora da estrada. O veículo não suporta as superfícies acidentadas, irregulares e com pouca aderência que se pode encontrar em percursos fora de estrada. Você pode facilmente ficar atolado, perder o controle ou capotar. O uso fora de estrada também pode ser ilegal em algumas regiões.

Obstáculos, buracos e lombadas

Sempre que possível, evite passar por cima de obstáculos, buracos e lombadas. Se tiver de passar sobre eles, reduza o máximo possível antes de atingi-los, então solte o freio ao passar por cima. Em obstáculos largos ou lombadas, aproxime-se de frente se possível, para que os dois pneus dianteiros passem por cima ao mesmo tempo. Ao passar por cima de um obstáculo, lombada ou buraco com as duas rodas dianteiras, os pilotos devem levantar-se ligeiramente sobre as pedaleiras e usar as pernas para absorver o choque. Esteja preparado para quando a roda traseira bater no obstáculo. Em obstáculos, lombadas ou buracos mais estreitos, é melhor passar sobre eles com o pneu traseiro. Se passar com um dos pneus dianteiros, segure com força o guidão, tome cuidado para não acelerar acidentalmente e prepare-se para corrigir a trajetória se necessário.

Se atingir um obstáculo, lombada ou buraco grande o suficiente, o impacto pode fazer o veículo saltar e bater em você, ejetar os passageiros, fazê-lo perder o controle, rodopiar ou capotar.

Se você não conseguir parar completamente a tempo de evitar um obstáculo, pode desviar para evitá-lo. Se necessário, pode desviar e frear ao mesmo tempo.

Se você se deparar com um animal grande na estrada, como um alce, é melhor parar antes de alcançá-lo e esperar até que ele saia, ou passar por ele lentamente. Se um cachorro correr em sua direção, uma boa estratégia é diminuir e reduzir a marcha enquanto ele se aproxima, depois acelerar quando estiver chegando perto de onde ele o interceptaria.

Emergências na estrada

Um problema no veículo ou uma situação inesperada podem ocorrer a qualquer momento durante a viagem. Um veículo bem mantido pode ajudar a reduzir o risco de problemas, mas você deve estar preparado para uma emergência.

- Tenha sempre o Manual do Proprietário e o kit de ferramentas no veículo.
- Quando parar na estrada, tome as seguintes precauções:
 - Se a estrada tiver acostamentos pavimentados, dê sinal que vai sair da estrada, saia com velocidade próxima à do fluxo e depois diminua até parar completamente.
 - Se o acostamento não for pavimentado, sinalize que vai virar à direita e reduza para uma velocidade segura antes de sair da estrada.
 - Para aumentar sua visibilidade, ligue o pisca-alerta.

- Se tiver um celular ou outro dispositivo de comunicação, carregue-o antes de viagens longas.
- Se você se envolver em uma batida, a BRP recomenda insistentemente que o seu veículo seja transportado (consulte *TRANSPORTAR O VEÍCULO*) até a concessionária mais próxima do Can-Am On-Road para uma inspeção completa de segurança, antes de dirigi-lo novamente.
- Preencha o relatório de acidente/incidente da BRP.

Problemas nos pneus

Se um pneu furar ou estourar subitamente, segure firmemente o guidão, reduza a velocidade gradualmente e encoste em um lugar seguro. Evite frear com força, reduzir a marcha ou virar bruscamente. Se um pneu dianteiro furar, o veículo tende a puxar na direção do pneu furado; por isso você deverá segurar firme o guidão para controlar a direção. Consulte a seção *REPAROS NA ESTRADA* para obter instruções sobre consertos dos pneus.

TRANSPORTANDO UM PASSAGEIRO OU CARGA

Limites de peso

Não exceda os limites de peso para passageiros e carga.

Limites de peso		
Limite de carga do veículo (incluindo o piloto, passageiro, carga e acessórios)	Todos os modelos, exceto os modelos F3 Limited	199 kg
	Modelos F3 Limited	209 kg
Compartimento de armazenamento dianteiro		6,8 kg
Cada alforje		6,8 kg
Compartimento de armazenamento superior		6,8 kg

O excesso de peso poderá:

- Reduzir sua capacidade de acelerar, frear e virar.
- Reduzir a eficácia do VSS.
- Aumentar o risco de capotar se o peso for alto ou estiver para trás.
- Reduzir a distância do solo, aumentando o risco de bater em obstáculos baixos ou em irregularidades da estrada.
- Aumentar o risco de problemas nos pneus.

Dirigindo com peso adicional

O transporte de um passageiro ou carga pesada afeta a maneira como o veículo se comporta, por causa do peso maior e porque sua distribuição será diferente.

1. Você não será capaz de acelerar tão rapidamente. Preveja mais tempo e espaço para ultrapassar.

2. Você não será capaz de parar tão rapidamente. Mantenha uma distância maior do veículo à sua frente, pelo menos três segundos. Use uma distância ainda maior se as condições não forem as ideais (por exemplo, pouca visibilidade, estrada em más condições).
3. Você não será capaz de fazer curvas tão fechadas nem em velocidades tão grandes. Diminua mais do que o normal antes de virar e evite curvas fechadas.
4. Este veículo pode ser menos estável. Existe um maior risco de tombar ou capotar durante manobras radicais com um peso maior ou todo atrás (como um passageiro).

NOTA: A eficácia do VSS é reduzida quando o veículo é operado com carga acima do máximo permitido.

Transportando um passageiro

Esta seção é aplicável a todos os Modelos F3, incluindo o modelo F3 Base, se um kit completo de passageiros da BRP for instalado.

Este veículo foi projetado para transportar apenas um passageiro, sentado atrás do piloto. Nunca transporte mais do que um passageiro.

Não transporte nenhum passageiro até ter experiência de dirigir sozinho em várias situações e poder manejar o veículo com habilidade.

O passageiro deve estar sóbrio, atento, deve conseguir alcançar os apoios para os pés e as barras de apoio para as mãos, manter o equilíbrio e segurar-se em manobras bruscas, e não deve distrair o piloto.



ADVERTÊNCIA

Nunca transporte um passageiro sem que as alças do passageiro estejam instaladas no veículo.

Certifique-se que o passageiro esteja usando roupas de proteção adequadas. O passageiro deve usar todo o vestuário de proteção recomendado para o piloto, especialmente um capacete. Recomenda-se o uso de um capacete integral, pois em uma parada brusca, o rosto do passageiro pode bater na parte traseira do capacete do piloto.

Mantenha o freio acionado e a transmissão em ponto morto até que o passageiro esteja na posição adequada.

Instrua o passageiro sobre como se comportar antes de arrancar. Faça o passageiro seguir estas regras:

1. Manter uma postura adequada. Segurar os puxadores do passageiro e manter os pés nos apoios o tempo todo, mesmo com o acessório de encosto.
O passageiro não deve se segurar no piloto, pois ele pode não aguentar a força lateral criada por ambos.
Posições diferentes de segurar os puxadores podem ser mais confortáveis para cada manobra (por exemplo, uma mão na quina frontal e outra na quina traseira oposta para curvas, ambas as mãos mais para a frente ou para trás para outras situações).

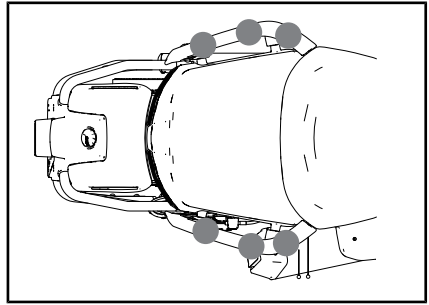

DIVERSAS POSIÇÕES DE SEGURAR AS BARRAS DE APOIO

AVISO Nunca use puxadores para amarrar, levantar ou transportar o veículo.

2. Ficar longe do cano de escapamento, da roda traseira e da correia de transmissão.
3. Evitar virar-se para trás ou inclinar-se, exceto para manter o equilíbrio em uma curva. Em uma manobra inesperada, um passageiro que não esteja na posição normal tem maior probabilidade de cair.
4. Olhar para a estrada e reagir às condições à frente na estrada. Inclinar-se nas curvas conforme necessário, para resistir a qualquer força lateral. Ao cruzar um obstáculo, buraco ou lombada, levantar-se ligeiramente do assento sem endurecer seus cotovelos.

Evite aceleração, frenagem e curvas bruscas, especialmente com passageiros inexperientes. As manobras súbitas e inesperadas podem fazer o passageiro cair.

Onde guardar a carga

Você pode transportar carga no compartimento de armazenagem frontal, no porta-luvas e nos alforjes traseiros. Não transporte carga em nenhum outro lugar, exceto se o veículo estiver equipado com acessórios aprovados pela BRP.

ADVERTÊNCIA

Nunca amarre carga no assento do passageiro, pois isso vai pressionar o PRS (Pillion Rider Switch; interruptor do assento do passageiro). Isso de fato altera a calibragem do VSS que passa a ser a apropriada para 2 pessoas, por isso as intervenções do VSS podem ser mais invasivas e fortes do que o esperado se o piloto estiver sozinho com apenas carga no assento do passageiro.

Porta-objetos

O compartimento de armazenagem frontal e os alforjes traseiros dispõem de espaço para armazenar objetos leves. Não coloque mais de 6,8 kg em cada bagageiro, mesmo que os itens se encaixem. Nunca guarde artigos inflamáveis, como combustível, no compartimento dianteiro.

Certifique-se de que a trava do compartimento de armazenagem frontal e as tampas dos alforjes estejam presas antes de dirigir.

Sem reboque (Modelos F3 Base e F3-S)

Não reboque nada com o veículo. O VSS não será eficaz e você terá mais chances de perder o controle.

Puxando um reboque (Modelos F3 Limited e F3-T)

Use somente reboques da BRP projetados especificamente para este veículo ou um equivalente aprovado pela BRP. Isso é importante para garantir que o reboque e o veículo se mantenham estáveis durante a operação normal e não interfiram com o sistema de estabilidade do veículo.

AVISO O uso de um chicote de fiação não recomendado pode levar a uma falha no sistema elétrico do veículo.

ADVERTÊNCIA

O uso de qualquer outro reboque pode danificar o veículo ou interferir com a operação adequada do seu sistema de estabilidade. Não é recomendável usar o controle de cruzeiro ao puxar um reboque.

Puxar um reboque afeta a maneira como o veículo se comporta, devido ao maior peso e à distribuição diferente do peso.

- Preveja mais tempo e espaço para ultrapassar.
- Deixe uma distância maior para frear.
- Mantenha uma distância maior do veículo à sua frente.
- Diminua a sua velocidade mais do que o normal antes de virar e evite curvas fechadas.
- Existe um risco maior de tombar ou capotar durante manobras extremas.

As rajadas de vento e a turbulência do ar, causadas ao ultrapassar ou ser ultrapassado por outros, podem desequilibrar a direção e fazer o reboque balançar. Para minimizar o efeito, mantenha uma velocidade constante e não faça correções bruscas de direção ou frenagem.

Reduza sua velocidade antes de entrar em uma curva.

Ao dobrar uma esquina, faça a curva mais aberta. Fazer curvas com um reboque toma mais espaço.

Tente antecipar o caminho à frente para evitar ter que dar ré com um reboque.

Sempre se mova devagar ao dar ré. Peça que alguém o oriente quando possível. Pratique em uma área aberta na primeira oportunidade. Consulte o tópico **HABILIDADES DE DIREÇÃO E EXERCÍCIOS PRÁTICOS OBRIGATORIOS**.

Quando possível, evite ziguezaguear, desviar e virar, curvas fechadas e bruscas, bem como frear rapidamente. Isto pode fazer o reboque virar em L ou capotar. É mais fácil desestabilizar um reboque vazio. Ao acelerar, é normal trocar de marcha em uma rotação mais alta, para evitar sobrecarregar o motor.

AVISO Evite fazer a roda traseira patinar. Isto pode projetar pedras e seixos no reboque e danificá-lo.

Limites de carga

! ADVERTÊNCIA

Nunca coloque carga sobre a tampa do reboque, pois isso aumentará o risco de tombar. Toda a carga deve ser guardada e presa dentro do reboque.

Os limites de carga precisam ser atendidos para os equipamentos de reboque adequados.

ESPECIFICAÇÕES DE REBOQUE	
Peso máximo no engate	18 kg
Peso máximo rebocado (reboque e carga)	182 kg

NOTA: Para obter informações sobre a carga máxima que pode ser colocada no reboque, consulte o **MANUAL DO PROPRIETÁRIO DO REBOQUE CAN-AM FREEDOM**.

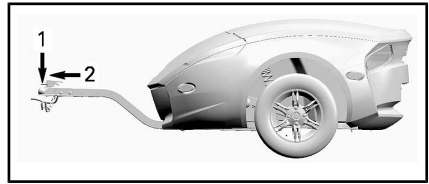

1. 18 kg
2. 182 kg

O peso no engate se aplica quando o reboque está carregado. Pode ser usada uma balança para medir o peso no engate quando ele não está preso ao veículo. Se o reboque não estiver totalmente carregado, coloque carga na sua parte frontal, se o peso no engate for alcançado, coloque a carga restante na parte traseira do reboque. A distribuição do peso no reboque afeta o peso no engate. Redistribua o peso no reboque para atender a especificação de peso no engate. Muito peso no engate reduz o controle da direção. Pouco peso no engate pode deixar o reboque instável e ele pode ziguezaguear.



ADVERTÊNCIA

Exceder o peso máximo rebocado pode afetar seriamente a manobrabilidade e o desempenho do veículo. A manobrabilidade, estabilidade, aceleração e a distância de frenagem do veículo são afetadas quando se puxa um reboque. O carregamento e a distribuição correta do peso são importantes. Nunca exceda, reboque ou transporte carga inadequadamente. Sempre garanta que a carga esteja presa com segurança e distribuída adequadamente no reboque antes de sair com o veículo. Sempre prenda a carga o mais baixo possível no reboque para reduzir o efeito de um centro de gravidade mais alto. A negligência em seguir estas recomendações pode resultar em afetar a manobrabilidade do veículo, o que pode levar à sua perda de controle.

AVISO Exceder o peso máximo rebocado pode danificar o veículo ou o reboque. Evite carregar peças pesadas com pontas agudas que possam danificar o reboque. Coloque a carga de forma que ela não se movimente enquanto o reboque está sendo puxado.

TESTE DE CONHECIMENTOS

O teste a seguir usa uma amostra das informações que você deve ter aprendido ao ler este Manual. Ele não inclui todas as informações importantes, mas deve lhe dar uma ideia se você teve uma compreensão geral do veículo e do seu funcionamento.

Consulte as *RESPOSTAS* na página que segue o questionário.

Questionário

1. Se você precisar parar rapidamente, pressione o pedal do freio e o freio de estacionamento.

Verdadeiro Falso
2. Uma inspeção de pré-partida deve ser feita uma vez por semana.

Verdadeiro Falso
3. O VSS permite que você use o veículo em qualquer condição do tempo.

Verdadeiro Falso
4. Você só deve substituir os pneus por outros aprovados pela BRP e adquiridos em uma concessionária autorizada do On-Road.

Verdadeiro Falso
5. É importante que o passageiro esteja atento e sóbrio.

Verdadeiro Falso
6. Cite seis artigos de vestuário de proteção que podem reduzir o risco de ferimentos.

1) _____

2) _____

3) _____

4) _____

5) _____

6) _____
7. O vestuário de proteção é importante para evitar e reduzir ferimentos, mantendo-o confortável e fornecendo proteção adequada contra as intempéries.

Verdadeiro Falso
8. Qual dos seguintes não é um dos controles de direção do veículo?
 - a. Guidão
 - b. Acelerador
 - c. Alavanca do freio dianteiro
9. Você deve deixar o farol baixo aceso durante o dia para uma maior visibilidade.

Verdadeiro Falso

10. Normalmente você deve posicionar o veículo no centro da pista.
Verdadeiro Falso
11. Ao contrário de uma motocicleta normal, você deve adotar como prática comum frear e virar ao mesmo tempo.
Verdadeiro Falso
12. Em condições normais, a distância para o veículo da frente deve ser no mínimo _____.
a. 1 segundo
b. 2 segundos
c. 3 segundos
13. Você não deve carregar líquidos inflamáveis, como gasolina, no compartimento de bagagem dianteiro, mesmo que estejam em galões aprovados.
Verdadeiro Falso
14. Cite 5 maneiras de se tornar mais visível para os outros motoristas.
1) _____
2) _____
3) _____
4) _____
5) _____
15. Ao frear em superfícies com aderência inferior à ideal, você deve bombear o freio para ajudar a manter o controle do veículo.
Verdadeiro Falso
16. A carga máxima do veículo inclui: o piloto, o passageiro, a carga e todos os acessórios
Verdadeiro Falso
17. O veículo pode puxar um reboque com segurança desde que o peso rebocado total não ultrapasse 200 kg.
Verdadeiro Falso
18. O passageiro deve se segurar no piloto.
Verdadeiro Falso
19. Dirigir este veículo é tão seguro quanto dirigir um carro.
Verdadeiro Falso
20. O ABS permite que você pise fundo no pedal do freio sem travar as rodas.
Verdadeiro Falso

Respostas

1. Falso
Para parar rapidamente, pressione apenas o pedal do freio. Nunca use o freio de estacionamento com o veículo em movimento.
2. Falso
Você deve fazer uma inspeção pré-partida sempre que for usar o veículo.
3. Falso
Se houver gelo, neve, lama ou água suficiente na estrada para provocar aquaplanagem, o VSS não pode ajudá-lo a manter o controle.
4. Verdadeiro
5. Verdadeiro
6. 1) Capacete
2) Proteção para os olhos e o rosto
3) Jaqueta de manga comprida
4) Luvas
5) Calças compridas
6) Calçado fechado, de preferência acima do tornozelo.
7. Verdadeiro
8. c. Alavanca do freio dianteiro
O veículo não tem uma alavanca do freio dianteiro.
9. Falso
Você deve usar o farol alto durante o dia.
10. Verdadeiro
11. Falso
Você pode frear e virar ao mesmo tempo, se for necessário, mas normalmente é melhor frear antes de virar.
12. b. 2 segundos
Em condições normais, a distância para o veículo da frente deve ser de no mínimo dois segundos.
13. Verdadeiro
14. 1) Certifique-se que os faróis e os refletores estão limpos.
2) Use o farol alto sempre que possível.
3) Use as setas.
4) Pisque as luzes do freio antes de reduzir a velocidade.
5) Use o pisca-alerta se necessário.
6) Use a buzina para avisar os outros da sua presença.
7) Evite dirigir em pontos cegos.
8) Use roupas de cores fortes e refletivas.

15. Falso

Você deve manter o pedal do freio pressionado, não bombear. O veículo está equipado com um sistema ABS, que impede o travamento das rodas.

Modelos F3 Base: Verdadeiro

Modelos F3-S: Verdadeiro

Modelos F3-T: Verdadeiro

Modelos F3 Limited: Falso

16.

Modelos F3 Base: Você não deve jamais puxar um reboque com o veículo.

Modelos F3-S: Você não deve jamais puxar um reboque com o veículo.

17.

Modelos F3-T: agora você pode puxar um reboque com o veículo desde que todas as recomendações sejam estritamente seguidas.

Modelos F3 Limited: Você pode puxar um reboque com o veículo, desde que todas as recomendações sejam seguidas rigidamente.

18. Falso

O passageiro deve sempre se segurar nas barras de apoio.

19. Falso

Nos carros e caminhões, a estrutura do veículo fornece proteção. Além disso, os passageiros podem se proteger usando cintos de segurança. Você deve estar ciente de que dirigir este veículo é muito mais arriscado do que dirigir um carro e que o risco de ferimentos é mais parecido ao de dirigir uma motocicleta.

20. Verdadeiro

INFORMAÇÕES DE SEGURANÇA NO VEÍCULO

Este veículo vem equipado com etiquetas de segurança que contêm informações importantes.

Qualquer pessoa que andar no veículo deve ler e entender estas informações que estão nele antes de usá-lo.

Etiquetas

⚠️ ADVERTÊNCIA. A operação, assistência e manutenção de um veículo de passageiros podem expor você a produtos químicos, inclusive gases de escapamento, monóxido de carbono, ftalatos e chumbo, que são conhecidos no estado da Califórnia como produtos que podem causar câncer e defeitos de nascença ou outros problemas no aparelho reprodutor. Para minimizar a exposição, evite a inalação de gases de escapamento, não coloque o motor em marcha lenta exceto conforme necessário, efetue a manutenção de seu veículo em uma área bem ventilada e utilize luvas ou lave as mãos frequentemente durante a manutenção do seu veículo.

Para mais informações, acesse
www.P65Warnings.ca.gov/products/passenger-vehicle



704906973

⚠️ WARNING

This Can-Am On-Road is a different type of vehicle - it requires special skills and knowledge. Learn how this product is different.

Read the operator's guide and watch the safety video using the QR code link or visit Can-Am On-Road web site. **Complete** a training course (if available), **practice**, become proficient with the controls, and get a proper licence. **Refer** to the Safety Card before riding.



Always wear a helmet and riding gear.

With this type of vehicle, riders are exposed to more road risks than in a car. Even skilled operators can be struck by other vehicles or lose control. This vehicle will not protect you in a crash.

Handling limits and road conditions

The Vehicle Stability System (VSS) cannot stop you from losing control, flipping over, or falling off if you exceed this vehicle's limits. Know the limits for different road conditions. Do not ride on ice, snow, or off road. Avoid puddles and running water. This type of vehicle can hydroplane on water and slip on gravel, dirt and sand covered roads. If you must go through these road conditions, slow down.

This hangtag may only be removed by the customer.



704907713

⚠️ ADVERTÊNCIA

Este Can-Am On-Road é um tipo diferente de veículo - ele exige habilidades e conhecimentos especiais. Aprenda como este produto é diferente.

Leia o manual do proprietário e assista ao filme de segurança usando o link do código QR ou acessando o site do Can-Am On-Road.

Participe de um curso de treinamento (se disponível), **pratique**, domine os controles e tire uma habilitação adequada.

Antes de iniciar a condução consulte a ficha de segurança.



Use sempre um capacete e vestuário adequado.

Com este tipo de veículo, os pilotos estão expostos a mais riscos na estrada do que em um carro. Mesmo operadores capacitados podem ser atingidos por outros veículos ou perder o controle. Este veículo não o protegerá em uma batida.

Limites de direção e condições da estrada

O Sistema de Estabilidade do Veículo (VSS) não impede que você perca o controle, capote ou caia, caso você exceda os limites de velocidade deste veículo. Conheça os limites das diferentes condições das estradas. Não ande sobre gelo, neve ou fora da estrada. Evite poças e água corrente. Esse tipo de veículo pode aquaplanar na água e deslizar em estradas cobertas de cascalhos, terra e areia. Se tiver de passar por uma estrada com estas condições, reduza a velocidade.

Esta etiqueta só pode ser retirada pelo cliente.

704907713

Cartão de segurança

O cartão de segurança se encontra sob a tampa de manutenção lateral esquerda. Remova a tampa de manutenção lateral esquerda e não se esqueça de recolocá-la no lugar antes de pilotar.

Use o cartão de segurança para rever as informações-chave e quando estiver ensinando novos pilotos e passageiros como andar no veículo. Também inclui as informações frequentemente consultadas.

NOTA: A ilustração abaixo, usada neste Manual do proprietário é apenas uma representação genérica. Seu modelo pode ser diferente.

⚠ ADVERTÊNCIA

Este produto Can-Am On-Road é um tipo diferente de veículo. Ele requer habilidades e conhecimentos especiais.

Aprenda como este produto é diferente. Leia o manual do proprietário e assista ao filme de segurança usando o link do código QR ou acessando o site do **Can-Am On-Road**. **Participe** de um curso de treinamento (se disponível), pratique, domine os controles e tire uma habilitação adequada.



O Sistema de Estabilidade do Veículo (VSS) não impede que você perca o controle, capote ou caia, caso você exceda os limites de velocidade deste veículo.
Não ande sobre gelo, neve ou fora da estrada.
Evite poças e água corrente. Esse tipo de veículo pode aquaplanar na água e deslizar em estradas cobertas de cascalhos, terra e areia. Se tiver de passar por uma estrada com estas condições, reduza a velocidade.

Use um capacete e roupas de pilotagem.
Com este tipo de veículo, os pilotos estão expostos a mais riscos na estrada do que em um carro. Mesmo operadores capacitados podem ser atingidos por outros veículos ou perder o controle. Este veículo não o protegerá em uma batida.

Instrua o passageiro.

- Sempre segure as barras de apoio e mantenha os pés nas pedaleiras.
- Observe a estrada. Incline nas curvas. Segure-se ao passar em buracos.

Lembre-se sempre de:

- Frear usando o pedal.
- Virar na direção da curva, não abra antes da curva.
- Mantenha todas as rodas na sua pista, sempre pilote em fila única e não dirija entre duas filas de trânsito.
- Faça a inspeção de pré-partida.



Pressione o botão Modo para acionar o motor de partida

Patentes: www.brp.com/en/about-brp/patents.html

704907545

CARTÃO DE SEGURANÇA

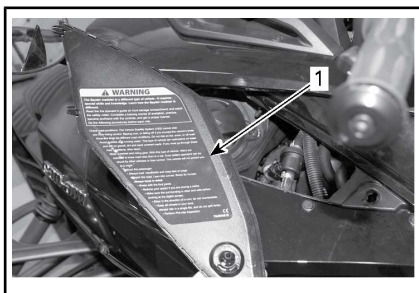

*TÍPICO - CARTÃO DE SEGURANÇA SOB
A TAMPA DE MANUTENÇÃO LATERAL
ESQUERDA*



Etiquetas de segurança

Essas etiquetas estão afixadas no veículo para a segurança do operador, do passageiro (2 lugares) e outras pessoas

As seguintes etiquetas estão no seu veículo e devem ser consideradas como partes permanentes do veículo. Caso alguma esteja faltando ou danificada, é possível substituí-la sem nenhum custo. Visite uma concessionária autorizada do Can-Am On-Road.



NOTA: Caso haja alguma discrepância entre o que está escrito neste manual e no veículo, as etiquetas de segurança do veículo têm precedência sobre as etiquetas deste manual.

Etiqueta 1

TIRE AND LOADING INFORMATION / INFORMAÇÕES SOBRE OS PNEUS E CAPACIDADE DE CARGA				
	SEATING CAPACITY / CAPACIDADE DE PASSAGEIROS	TOTAL 2	FRONT DIAANTEIRA 1	REAR TRASEIRA 1
	The combined weight of occupants and cargo should never exceed 199 kg O peso combinado dos ocupantes e da carga nunca devem exceder 199 kg			
TIRE/PNEU	SIZE/ MEDIDAS	COLD TIRE PRESSURE/ PRESSÃO COM OS PNEUS FRIOS	RIM SIZE/ TAMANHO DO ARO	
FRONT/DIAANTEIRA	MC165 / 55R15 55H	117 kPa / 17 psi	15 x 5 in	
REAR/TRASEIRA	MC225 / 50R15 76H	207 kPa / 30 psi	15 x 7 in	
SPARE/ESTEPE	NONE/NENHUMA	NONE/NENHUMA	NONE/NENHUMA	

F3 7625_PT

TODOS OS MODELOS, EXCETO OS MODELOS F3 LIMITED

TIRE AND LOADING INFORMATION / INFORMAÇÕES SOBRE OS PNEUS E CAPACIDADE DE CARGA				
	SEATING CAPACITY / CAPACIDADE DE PASSAGEIROS	TOTAL 2	FRONT DIAANTEIRA 1	REAR TRASEIRA 1
	The combined weight of occupants and cargo should never exceed 209 kg O peso combinado dos ocupantes e da carga nunca devem exceder 209 kg			
TIRE/PNEU	SIZE/ MEDIDAS	COLD TIRE PRESSURE/ PRESSÃO COM OS PNEUS FRIOS	RIM SIZE/ TAMANHO DO ARO	
FRONT/DIAANTEIRA	MC165 / 55R15 55H	117 kPa / 17 psi	15 x 5 in	
REAR/TRASEIRA	MC225 / 50R15 76H	207 kPa / 30 psi	15 x 7 in	
SPARE/ESTEPE	NONE/NENHUMA	NONE/NENHUMA	NONE/NENHUMA	

F3 7706_PT

MODELOS F3 LIMITED

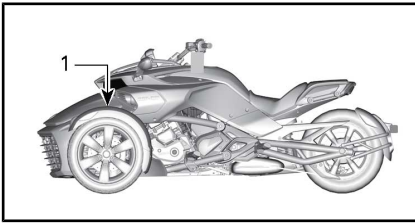

TÍPICO

1. A etiqueta se localiza no lado esquerdo do painel dianteiro, sob a tampa do baú

Etiqueta 2

⚠ ADVERTÊNCIA

Para reduzir o risco de lesões graves ou morte:

- Nunca transporte um passageiro sem manoplas laterais fixadas no veículo.
- O passageiro deve sempre segurar nas manoplas enquanto se conduz.

6121

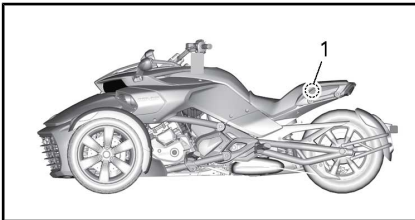

TÍPICO

1. A etiqueta se localiza sob o assento do passageiro

Etiqueta 3

⚠ CUIDADO

O ÓLEO DO MOTOR E CERTOS COMPONENTES DO COMPARTIMENTO DO MOTOR PODEM ESTAR QUENTES. O CONTATO DIRETO PODE QUEIMAR SUA PELE.

Verificação do nível de óleo do motor:

- Verifique se o motor está na temperatura de operação.
- Para obter o procedimento, consulte o Manual do proprietário.
- Conduza pelo menos 15 km (9 milhas).
- O Spyder Can-Am deve estar em uma superfície nivelada.
- Deixe o motor em marcha lenta por 10 minutos.
- Desligue o motor.
- Faça a medição dentro de 2 minutos após a parada do motor.
- A vareta deve ser introduzida até o fim antes de verificar o nível do óleo.
- Use a classificação de verão do óleo de mistura sintético XPS ou um óleo equivalente para motocicletas.

70490324

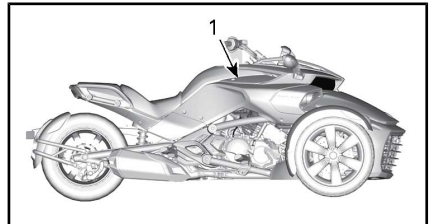

TÍPICO

1. A etiqueta se localiza sob a tampa de manutenção lateral do lado direito

Etiqueta 4



TAMPA DO RESERVATÓRIO DO LÍQUIDO DE ARREFECIMENTO

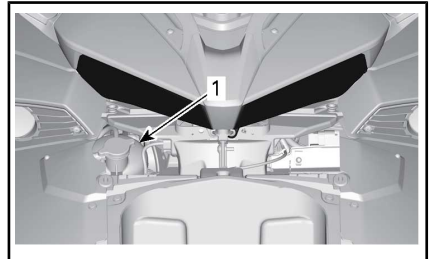

1. A etiqueta 5 se localiza sob a tampa de manutenção dianteira

Etiqueta 5

⚠ ADVERTÊNCIA

Limpe a tampa do bocal de enchimento antes de remover.

Use somente fluido de freio DOT 4 de uma embalagem selada.

704903119

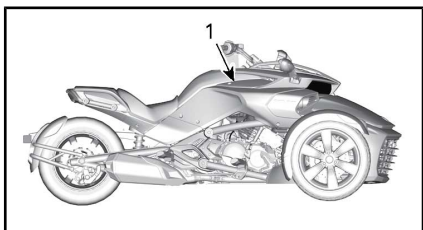

TÍPICO

1. A etiqueta 6 se localiza sob a tampa de manutenção lateral do lado direito

Etiqueta 6

⚠ ADVERTÊNCIA

Para reduzir o risco de lesões graves ou morte:

- Nunca transporte um passageiro sem manoplas laterais fixadas no veículo.
- O passageiro deve sempre segurar nas manoplas enquanto se conduz.

6121



1. A etiqueta 7 é fixada ao cordão de segurança, sob o assento do passageiro

Etiqueta 7

AVISO

- O acabamento de pintura opaco precisa de cuidados especiais para manter sua aparência. Consulte o manual do proprietário
- A roda PVD cromada deve ser lavada com água e sabão suave. Não polir nem usar limpador de cromo abrasivo ou à base de ácido nas rodas cromadas PVD.
- Não limpe o para-brisa com limpador alcalino ou ácido, gasolina ou solvente, para evitar danificá-lo. Consulte o manual do proprietário.

704904936A

LOCALIZADA SOB A TAMPA DO BAGAGEIRO

Etiqueta 8

⚠ ADVERTÊNCIA

NÃO EXCEDER A CARGA

6,8 kg (15 lb)

LIMITE DE CARGA 5122A

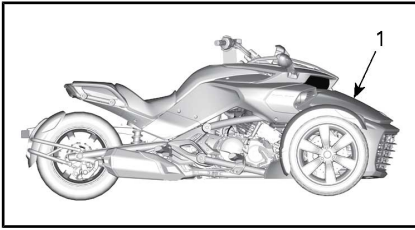

TÍPICO - TODOS OS MODELOS, EXCETO OS MODELOS F3 LIMITED E F3-T

1. A etiqueta se localiza na cesta

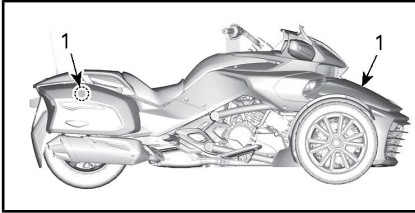

TÍPICO - MODELOS F3 LIMITED E F3-T

1. A etiqueta se localiza no cesto para carga e em cada alforje

Etiqueta 10

⚠️ ADVERTÊNCIA	
NÃO EXCEDA A CARGA:	
Sem rack superior	Carga máxima da mala.....9 kg (20 lb)
Com rack superior instalado	Carga máxima da mala + rack superior.....6,8 kg (15 lb)

MODELOS F3 LIMITED

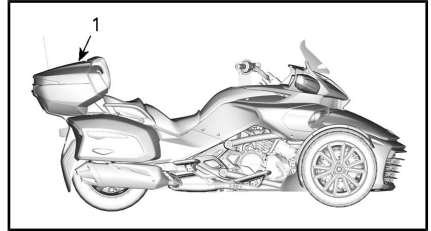

1. Etiqueta localizada sob a tampa do bagageiro superior

Etiqueta 9

⚠️ ADVERTÊNCIA				
PRESSÃO MÍNIMA 70 kPa / 10 Psi / 0,7 bar				
NÃO EXCEDER A PRESSÃO RECOMENDADA EM 70 kPa / 10 Psi / 0,70 bar				
CARGA		(PASSAGEIRO + CARGA) Kg/Lb		5966
	0	45/100	70/150	90/200
ANTESSE	Kg/Lb	kPa/Psi/bar		
70/150	105/15/1,05	240/35/2,40	380/55/3,80	415/60/4,15
90/200	205/30/2,05	345/50/3,45	415/60/4,15	480/70/4,80
115/250	275/40/2,75	415/60/4,15	480/70/4,80	

MODELOS F3 LIMITED E F3-T

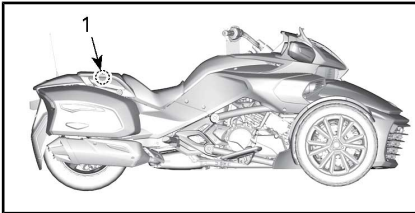

TÍPICO

1. Etiqueta localizada sob o assento do passageiro

Etiqueta 11

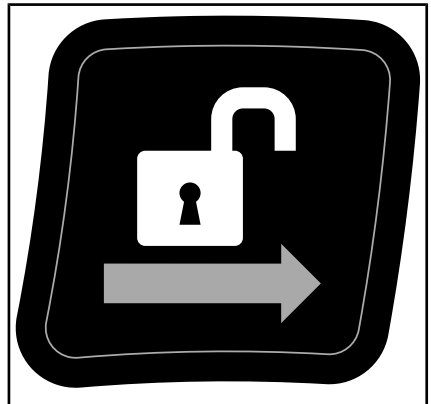

MODELOS F3 LIMITED

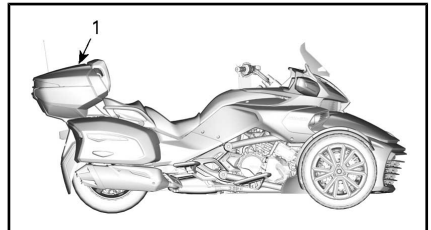

1. Etiqueta localizada no bagageiro superior

Etiqueta 12

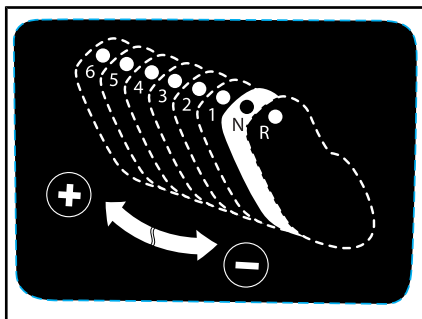

MODELOS JAPONESES - INSTALADA
PELA CONCESSIONÁRIA

Etiqueta 13

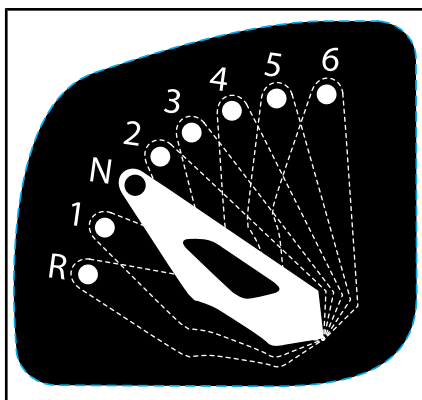

MODELOS JAPONESES - INSTALADA
PELA CONCESSIONÁRIA

RELATANDO DEFEITOS DE SEGURANÇA

A sua segurança é muito importante para a Bombardier Recreational Products Inc. (BRP). Se você tiver alguma preocupação, deve contatar imediatamente o atendimento ao cliente da BRP.

Nos EUA, se você achar que o seu veículo tem um defeito que possa provocar um acidente, ferimentos ou morte, deve informar imediatamente a National Highway Traffic Safety Administration (NHTSA) além de notificar a Bombardier Recreational Products Inc.

Se a NHTSA receber queixas semelhantes, pode abrir uma investigação e se chegar à conclusão que existe um defeito de segurança em um grupo de veículos, pode ordenar uma campanha de recall e conserto. Entretanto, a NHTSA não pode ser envolvida em nenhum problema individual entre o cliente e a concessionária ou a Bombardier Recreational Products Inc.

PARA CONTATAR A NHTSA:	
	888-327-4236
	1 800-424-9153
	National Highway Traffic Safety Administration 1200 New Jersey Avenue, SE Washington, DC 20590
	www.safercar.gov

***Esta página está
intencionalmente em branco***

INSPEÇÃO DE PRÉ-PARTIDA

LISTA DE VERIFICAÇÃO DE PRÉ-PARTIDA

Nós o incentivamos a fazer uma inspeção anual de segurança de seu veículo. Entre em contato com uma concessionária BRP autorizada para obter mais detalhes. Embora não seja exigido, é recomendável que uma concessionária BRP On-Road autorizada efetue uma preparação de pré-temporada em seu veículo. Cada visita a sua concessionária BRP autorizada é uma grande oportunidade para sua concessionária verificar se seu veículo está incluído em alguma campanha de garantia. Também insistimos que você visite sua concessionária BRP On-Road autorizada em tempo oportuno, quando ficar sabendo de alguma campanha relacionada à segurança.



ADVERTÊNCIA

Efetue uma inspeção de pré-partida antes de cada passeio para detectar potenciais problemas durante a operação. A inspeção de pré-partida pode ajudá-lo a monitorar o desgaste e a deterioração antes de se tornarem um problema. Corrija todos os problemas que descobrir para reduzir o risco de avarias ou batidas. Se necessário, vá até uma concessionária autorizada do Can-Am On-Road.

Sempre torne a travar as tampas de manutenção laterais.

Sempre torne a travar as tampas de manutenção laterais.

Antes de dar partida no veículo, inspecione o seguinte:

ITEM	PROCEDIMENTO	
Pneus	Veja se não há danos. Inspeção a pressão e o desgaste da banda de rodagem Consulte <i>PROCEDIMENTOS DE MANUTENÇÃO</i> .	
Rodas e porcas das rodas	Veja se não há danos. Gire com a mão cada uma das porcas das rodas dianteiras para ter certeza de que não está solta. Certifique-se que a porca do eixo da roda traseira está no lugar.	
Correia de transmissão	Veja se não há desgaste, cortes, perfurações e dentes faltando. Verifique o alinhamento. Para obter mais informações, consulte <i>PROCEDIMENTOS DE MANUTENÇÃO</i>	
Vazamentos	Olhe embaixo do veículo para ver se não há vazamentos.	
Todas as tampas do bagageiro	Puxe para ver se está bem trancada.	
Espelhos	Limpe e ajuste: (consulte <i>ESPELHOS</i> em <i>EQUIPAMENTO</i>).	
Pedal do freio	Pressione e certifique-se de sentir resistência firme. O pedal deve retornar totalmente depois de solto.	

ITEM	PROCEDIMENTO	
Manopla do acelerador	Gire várias vezes. Certifique-se que não engancha e retorna à posição de marcha lenta quando solto.	
Alavanca de embreagem (modelo SM6)	Ajuste conforme desejar (consulte <i>CONTROLES PRINCIPAIS</i>). Puxe para certificar-se de que funciona normalmente e que retorna totalmente ao soltar.	
Seletor de marchas (Modelo SE6)	Certifique-se de que o seletor de marchas opera normalmente nas duas direções e retorna ao centro quando solto.	
Peso	Certifique-se de que a carga total do veículo (incluindo o piloto, passageiro, carga e os acessórios adicionados) não exceda a carga recomendada tal como indicada na seção <i>ESPECIFICAÇÕES TÉCNICAS</i> .	
Suspensão pneumática (Modelos F3-T)	Inspeccione a pressão; consulte os <i>PROCEDIMENTOS BÁSICOS</i> .	

Vire a chave da ignição para a posição LIG.:

ITEM	PROCEDIMENTO	
Painel multifuncional	Verifique os instrumentos, indicadores, mensagens e o nível de combustível	
Luzes	Verifique o funcionamento dos faróis dianteiros, da lanterna traseira, da luz do freio, das setas e do pisca-alerta.	
Buzina	Verificar o funcionamento.	
Volante	Ligue o motor e verifique se a direção funciona livremente.	
Interruptor de parada do motor	Verifique se o interruptor de parada do motor está funcionando corretamente.	
Freio de estacionamento	Ligue o motor, solte o freio de estacionamento e verifique se a luz indicadora do freio está apagada no painel de instrumentos.	
Freios	Dirija uma curta distância para frente, lentamente, e freie para testar.	

MANUTENÇÃO

PROGRAMA DE MANUTENÇÃO

A manutenção é muito importante para manter seu veículo em condições de funcionamento seguras.

A manutenção adequada é responsabilidade do proprietário. Uma solicitação de garantia poderá ser negada se, entre outros, o proprietário ou usuário provocou o problema devido ao uso inadequado ou manutenção inadequada.

Efetue verificações periódicas e siga o plano de manutenção. **O plano de manutenção não dispensa a inspeção de pré-partida.**

Verificar os códigos de falha, como primeiro passo de manutenção, é uma boa prática, sendo altamente recomendada.



ADVERTÊNCIA

A negligência em manter adequadamente o veículo de acordo com o plano e procedimentos de manutenção pode torná-lo inseguro para o uso.

Regulamento EPA - Veículos canadenses e norte-americanos

Uma oficina de reparo ou uma pessoa que o proprietário escolher pode realizar a manutenção, substituir ou reparar os dispositivos e sistemas de controle de emissão. Estas instruções não requerem componentes ou serviço da BRP ou de concessionárias autorizadas do Can-Am On-Road.

Embora uma concessionária autorizada do Can-Am On-Road tenha o conhecimento técnico aprofundado e as ferramentas para realizar a manutenção no seu veículo, a garantia relacionada às emissões não está condicionada ao uso de uma concessionária autorizada do Can-Am On-Road ou de qualquer outro estabelecimento com o qual a BRP tem um relacionamento comercial.

A manutenção adequada é responsabilidade do proprietário. Uma solicitação de garantia poderá ser negada se, entre outros, o proprietário ou usuário provocou o problema devido ao uso inadequado ou manutenção inadequada.

Para reclamações de garantia relacionada às emissões, a BRP está limitando o diagnóstico e o reparo de peças relacionadas às emissões às concessionárias autorizadas do Can-Am On-Road. Para obter mais informações, consulte a **GARANTIA DE DESEMPENHO DE EMISSÕES DA EPA DOS EUA** contida na seção de **GARANTIA**.

Você deve seguir as instruções quanto aos requisitos de combustível, na seção Abastecimento de combustível deste manual. Mesmo que esteja disponível gasolina contendo mais que dez por cento de etanol, o US EPA emitiu a proibição contra o uso de gasolina contendo mais de 10% de etanol neste veículo. O uso de gasolina contendo mais que 10% de etanol com esse motor pode prejudicar o sistema de controle de emissão.

PRIMEIRA REVISÃO – 5.000 km
Efetue todos os itens indicados na <i>INSPEÇÃO DE PRÉ-PARTIDA</i> .
Troque o filtro e o óleo do motor.
Verifique o nível do fluido da embreagem (somente modelo SM6) .
Verifique o nível de fluido de freio.
Verifique o funcionamento do mecanismo de marcha à ré.
Verifique o nível do líquido de arrefecimento do motor.
Verifique a operação dos interruptores de controle.
Verifique a condição da correia de transmissão e sua tensão. (Realizada por uma concessionária autorizada do Can-Am On-Road)
Verifique o torque da porca do eixo da roda traseira. (Realizada por uma concessionária autorizada do Can-Am On-Road)
Verifique visualmente a condição dos discos e pastilhas de freio.
Verifique se as barras de apoio do passageiro estão soltas.
Verifique se os apoios para os pés estão soltos.
Verifique se os painéis da carroceria estão soltos.
Verifique a operação das travas do compartimento de armazenamento, dobradiças e miolo de chave. Limpe e lubrifique se necessário.
Remova a grade dianteira e limpe todos os detritos do duto de ar do radiador.

A CADA 1.500 km
Verifique o nível de óleo.

A CADA 15.000 km OU 1 ANO (O QUE OCORRER PRIMEIRO)
Efetue todos os itens indicados na <i>INSPEÇÃO DE PRÉ-PARTIDA</i> .
Troque o filtro e o óleo do motor.
Verifique o nível do fluido da embreagem (somente modelo SM6) .
Verifique o nível de fluido de freio. Substituir a cada 2 anos.
Verifique as mangueiras de freio
Verifique o funcionamento do mecanismo de marcha à ré.
Verifique o radiador, mangueiras e bomba d'água.
Verifique o nível do líquido de arrefecimento do motor.

A CADA 15.000 km OU 1 ANO (O QUE OCORRER PRIMEIRO)

Faça o teste de pressão do sistema de arrefecimento.
Verifique a operação dos botões de controle e do passageiro.
Verifique a condição das mangueiras de combustível, linhas de evaporação de combustível e do canister.
Verifique o aperto das conexões da bateria.
Verifique a condição da correia de transmissão e sua tensão (Realizada por uma concessionária do Can-Am On-Road autorizada)
Verifique e reaperte o tubo de escapamento, os anéis de fixação, as juntas e verifique as condições das gaxetas.
Verifique a direção para descobrir se há folga anormal.
Verifique a condição das vedações.
Verifique se há vazamentos e outros danos nos amortecedores.
Verifique o torque da porca do eixo da roda traseira. (Realizada por uma concessionária autorizada do Can-Am On-Road)
Verifique as condições da junta esférica.
Verifique a condição dos rolamentos das rodas dianteiras e traseira.
Verifique a condição dos discos e pastilhas de freio.
Verifique se as barras de apoio do passageiro estão soltas.
Verifique se os apoios para os pés estão soltos.
Verifique se os painéis da carroceria estão soltos.
Lubrifique e verifique a operação das travas, dobradiças e miolos de chaves do bagageiro.
Remova a grade dianteira e limpe todos os detritos do duto de ar do radiador.
Lubrifique todos os miolos da chave com duas gotas de óleo de armazenamento XPS.

A CADA 30.000 km

Troque o filtro de ar e limpe sua caixa.
Troque o fluído da embreagem (somente modelo SM6).

A CADA 45.000 km
Substitua o filtro de combustível (ou a cada 5 anos).
Troque o filtro de óleo do Módulo de Controle Hidráulico (HCM) (somente modelo SE6) .
Substitua o pré-filtro do canister.
Troque o líquido de arrefecimento do motor (ou a cada 5 anos).
Troque as velas de ignição.
Verifique as buchas dos braços da suspensão.

PRIMEIRA REVISÃO

Recomendamos que após os primeiros 5.000 km de uso, seu veículo seja inspecionado por uma concessionária autorizada do Can-Am On-Road, oficina de reparo ou pessoa de sua escolha. A primeira revisão é muito importante e não pode ser esquecida.

NOTA: A primeira revisão é feita às custas do proprietário do veículo.

Recomendamos que essa inspeção seja assinada por uma concessionária autorizada do Can-Am On-Road, oficina de reparo ou pessoa de sua escolha que efetuou essa primeira inspeção.

Data da inspeção

Assinatura da concessionária autorizada do
Can-Am On-Road, oficina de reparo ou pessoa

Nome da concessionária autorizada do Can-Am
On-Road, oficina de reparo ou pessoa

PROCEDIMENTOS DE MANUTENÇÃO

Esta seção inclui instruções para os procedimentos de manutenção básica.

Devido à complexidade de alguns procedimentos de manutenção, você precisa ter boas habilidades mecânicas.

Vários procedimentos devem ser realizados por uma concessionária autorizada do Can-Am On-Road, oficina de reparo ou pessoa de sua escolha.

Se não se sentir à vontade com procedimentos de mecânica, não hesite em contatar uma concessionária autorizada do Can-Am On-Road, uma oficina de reparo ou uma pessoa de sua escolha.

ADVERTÊNCIA

Desligue o motor e siga estes procedimentos ao realizar a manutenção. Caso não siga os procedimentos de manutenção adequados, você pode se ferir em peças quentes, peças móveis, com eletricidade, produtos químicos ou outras ameaças.

Rodas e pneus

ADVERTÊNCIA

Pneus que não sejam do tipo recomendado, em mau estado, gastos abaixo do mínimo do indicador de limite de desgaste, ou com a pressão incorreta podem provocar a perda de controle.

Os pneus novos não funcionam com a eficiência máxima até terem concluído o seu amaciamento. A frenagem, a direção e o desempenho do VSS podem estar reduzidos, por isso tome mais cuidado. Os pneus levam cerca de 300 km de uso com freadas frequentes para amaciar. Se dirigir com pouco uso do freio, dê mais tempo para os pneus amaciarem.

Os pneus foram criados especialmente para este veículo. Use apenas pneus radiais recomendados pela BRP, que podem ser adquiridos somente de uma concessionária autorizada do Can-Am On-Road.

Quando o pneu traseiro for removido ou substituído, faça o seguinte:

- Verifique e limpe o rolamento da polia dentada traseira e a vedação. Troque se estiver danificada ou quebrada.
- Verifique e limpe os rolamentos do eixo traseiro. Troque se estiver danificada ou quebrada.
- Troque e lubrifique o lacre do rolamento do eixo traseiro.
- Troque e lubrifique o O-ring do eixo traseiro.
- Verifique e limpe as luvas de desgaste do eixo traseiro. Troque se estiver danificada ou quebrada.

Quando a roda traseira for removida ou trocada, faça o seguinte:

- Troque a porca do eixo traseiro.
- Troque e lubrifique o lacre do rolamento do eixo traseiro.
- Troque e lubrifique o O-ring do eixo traseiro.
- Verifique a condição do amortecedor de borracha. Troque se estiver danificada ou quebrada.

Pressão dos pneus

Use a pressão de calibração a frio recomendada para um desempenho e desgaste ideais dos pneus. Pouca ou excesso de calibração pode causar padrões de desgaste de banda desiguais.

A pressão de calibração dos pneus recomendada encontra-se na etiqueta do pneu localizada dentro da tampa de manutenção direita.

Quando ocorrem mudanças climáticas, as pressões de calibração dos pneus também mudam. Uma queda de temperatura de 6°C pode causar uma queda correspondente de 7 kPa na pressão de calibração. Verifique as pressões dos pneus com frequência e ajuste-as à pressão apropriada.

NOTA: A diferença de pressão entre os pneus esquerdo e direito não deve exceder 3,4 kPa.

Danos no pneu

Verifique se os pneus apresentam:

- Cortes, fendas e fissuras.
- Saliências ou protuberâncias na lateral do pneu ou na banda de rodagem.
- Pregos ou outros objetos estranhos na lateral do pneu ou da banda de rodagem.
- Vazamentos de ar (chiado) provocados por falta de contato com o aro ou uma válvula defeituosa.

Se ocorrer alguma das situações acima, repare ou substitua o pneu o mais rápido possível em uma concessionária autorizada do Can-Am On-Road.

Desgaste da banda de rodagem do pneu

Verifique a profundidade mínima dos sulcos usando os indicadores de desgaste da banda (barras de borracha dura moldadas na base do sulco, ver 1 na figura abaixo). Verifique três locais ao longo da banda de rodagem do pneu:

- Borda externa
- Centro
- Borda interna.

Os indicadores de desgaste da banda de rodagem aparecem através dos sulcos que tenham sido desgastados até a sua profundidade mínima. Quando pelo menos um indicador de desgaste da banda aparecer através do sulco, substitua o pneu o mais rápido possível em uma concessionária autorizada do Can-Am On-Road.

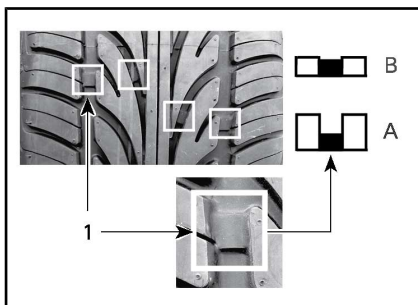

DESGASTE DA BANDA DE RODAGEM DO PNEU

1. Indicador de limite de desgaste da banda de rodagem
- A. Profundidade adequada do sulco
- B. Profundidade mínima do sulco, substitua o pneu

É normal ver um desgaste irregular nos pneus, dependendo de como o veículo é dirigido e das condições da estrada. As bordas internas ou externas dos pneus dianteiros e o centro do pneu traseiro terão um desgaste irregular, dependendo se o veículo é dirigido de forma tranquila ou agressiva.

ADVERTÊNCIA

Os pneus foram projetados para rodar somente em uma direção. Não faça rodízio nas rodas dianteiras. Se um pneu for montado do lado errado, você terá menos aderência e pode perder o controle do veículo.

ADVERTÊNCIA

Não segure o raio da roda dianteira enquanto tenta girá-la, pois seus dedos podem ficar presos entre a roda e a pinça do freio.

Rodízio dos pneus

Faça o rodízio dos pneus dianteiros quando a profundidade do sulco atingir 4 mm. Isso irá maximizar a vida útil dos pneus.

ADVERTÊNCIA

Os pneus foram projetados para rodar somente em uma direção. Não faça rodízio nas rodas dianteiras. Os pneus devem ser desmontados das rodas para fazer o rodízio. Se um pneu for montado do lado errado, você terá menos aderência e pode perder o controle do veículo.

 **CUIDADO** Não segure o raio da roda dianteira enquanto tenta girá-la, pois seus dedos podem ficar presos entre a roda e a pinça do freio.

Formulário de registro de pneus

No caso de um recall de pneus somente poderemos contatá-lo se tivermos o seu nome e endereço. Como uma fabricante de veículos, a BRP mantém um registro do Número de identificação do pneu (T.I.N. - Tire Identification Number) associado ao Número de identificação do veículo (V.I.N. - Vehicle Identification Number) (consulte o tópico *IDENTIFICAÇÃO DO VEÍCULO*) e às informações do proprietário atual.

Se você substituir um dos pneus do seu veículo, preencha um "Formulário de Registro de Pneus" e envie-o ao grupo de atendimento ao consumidor do fabricante dos pneus. O "Formulário de registro de pneus" está disponível em uma concessionária autorizada do Can-Am On-Road.

Correia de transmissão

Inspecione visualmente o estado e o alinhamento da correia, antes de cada viagem.

O alinhamento da correia e o ajuste da tensão devem ser sempre feitos por uma concessionária autorizada do Can-Am On-Road, de acordo com o *PLANO DE MANUTENÇÃO*.

Alinhamento da correia de transmissão

Se a correia for além da borda externa da polia dentada, alinhe a correia adequadamente em uma concessionária autorizada do Can-Am On-Road, o mais rápido possível.

NOTA: A correia **NÃO** deve entrar em contato com o flange da **RODA DENTADA DIANTEIRA**.

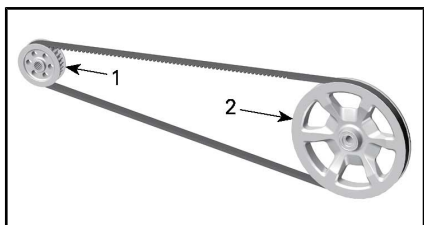

TÍPICO

1. Roda dentada dianteira
2. Roda dentada traseira

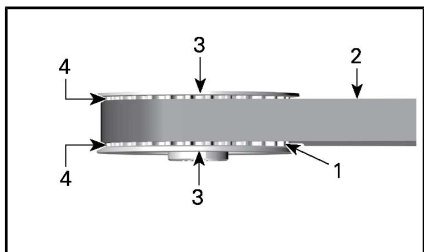

TÍPICO - POLIA DIANTEIRA

1. Dente da roda dentada dianteira
2. Correia
3. Flange da roda dentada
4. Folga entre o flange e a correia

Desgaste da correia de transmissão

Inspecione a correia de transmissão com o veículo em ponto morto, o motor desligado, em uma superfície nivelada com muito espaço — você terá que rolar o veículo para a frente ou para trás para ver todo o comprimento da correia.

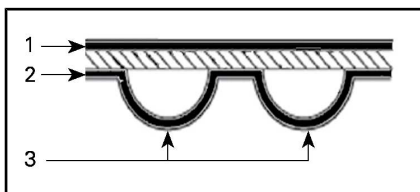





SUPERFÍCIES DA CORREIA DE TRANSMISSÃO

1. Superfície externa
2. Superfície do lado dentado
3. Dente

Inspecione se existem as seguintes condições:

CONDIÇÃO DE DESGASTE	AÇÃO NECESSÁRIA
Condição boa	Nenhuma
Trincas capilares	Manter em observação
Raspado leve	Manter em observação
Trincas abertas	Substitua a correia

CONDIÇÃO DE DESGASTE	AÇÃO NECESSÁRIA
Desgaste em gancho	Substitua a correia
	
Dentes faltando	Substitua a correia
	
Tecido da correia desgastado, expondo componentes internos	Substitua a correia
	
Danos por pedra	Substitua a correia
	

NOTA: As trincas capilares não exigem a substituição da correia, mas devem ser acompanhadas de perto — elas podem levar a trincas abertas ou dentes em falta, exigindo a substituição da correia. Os danos no centro da correia levarão à sua substituição, mas quando as trincas se estenderem até a borda da correia, ela está na iminência de falhar.

Quando uma correia de transmissão for substituída, substitua também as rodas dentadas para aumentar a vida útil da nova correia.

Tensão da correia de transmissão

Ao dirigir, se você sentir vibrações na correia, ou se ela estiver patinan-

do na polia dentada, ajuste a tensão da correia em uma concessionária autorizada do Can-Am On-Road, o mais rápido possível.

Óleo do motor

Óleo recomendado para o motor

O mesmo óleo é usado para o motor, a caixa de câmbio, a embreagem e para o módulo de controle hidráulico (HCM) no modelo SE6.

Os motores Rotax® foram desenvolvidos e validados usando o óleo XPS™.

A BRP recomenda usar sempre seu óleo do motor XPS ou um equivalente.

AVISO Não adicione aditivos ao óleo do motor recomendado.

Danos causados pelo uso de um óleo inadequado para o motor ou pela adição de aditivos poderão não ser cobertos pela Garantia limitada da BRP.

Países escandinavos

ÓLEO DO MOTOR RECOMENDADO XPS™

4T 5W40 ÓLEO MISTURADO SINTÉTICO
(EUR) (P/N 779290)

SE O ÓLEO DO MOTOR XPS
RECOMENDADO NÃO ESTIVER
DISPONÍVEL

Use um óleo de motor sintético SAE 5W40 4 tempos que atenda ou exceda as seguintes especificações da indústria de lubrificantes:

classificação SJ, SL, SM ou SN de serviço da API

Sempre verifique a certificação da etiqueta de serviço da API no recipiente de óleo; ela deve conter pelo menos um dos padrões indicados.

Todos os outros países

ÓLEO DO MOTOR RECOMENDADO XPS™
4T 5W40 ÓLEO MISTURADO SINTÉTICO (P/N 779133)
SE O ÓLEO DO MOTOR XPS RECOMENDADO NÃO ESTIVER DISPONÍVEL
Use um óleo de motor sintético SAE 5W40 4 tempos que atenda ou exceda as seguintes especificações da indústria de lubrificantes: classificação SJ, SL, SM ou SN de serviço da API Sempre verifique a certificação da etiqueta de serviço da API no recipiente de óleo; ela deve conter pelo menos um dos padrões indicados.

Verificando o nível de óleo do motor

AVISO Acionar o motor com um nível inadequado de óleo pode causar danos graves ao motor. Siga este procedimento para obter uma leitura precisa do nível de óleo do motor.

Para efetuar a verificação de nível do óleo do motor, este precisa estar na temperatura normal de operação.

AVISO Ajustar o nível do óleo com o motor frio pode resultar em transbordamento.

1. Pilote por, pelo menos, 15 km.
2. Estacione o veículo em uma superfície nivelada.
3. Deixe o motor em marcha lenta por pelo menos 20 segundos.

! ADVERTÊNCIA

O gás de escapamento contém monóxido de carbono, um gás intoxicante, que pode rapidamente se acumular em áreas fechadas ou mal ventiladas. Se inalado, ele pode provocar lesões graves ou morte. Deixe o motor funcionar apenas em áreas abertas e bem ventiladas.

AVISO Ajustar o nível do óleo com o motor frio pode resultar em transbordamento.

4. Desligue o motor.

NOTA: A verificação do nível de óleo do motor deve ser feita dentro de 2 minutos após a parada do motor.

5. Remova a tampa de manutenção lateral direita. Consulte *PAINÉIS DA CARROCERIA*.
6. Desparafuse e retire a vareta do óleo.

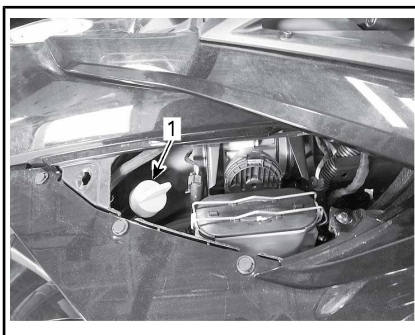

TÍPICO

1. Vareta do óleo
7. Limpe a vareta.
8. Volte a instalar **completamente o parafuso na vareta.**
9. Desparafuse e remova a vareta novamente.

10. Verifique o nível do óleo do motor na vareta. Deve estar na marca superior ou perto da mesma.

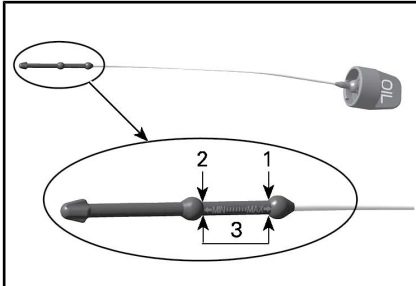

1. MÁX.
2. MÍN.
3. Alcance de operação, 0,5 L

Marcas de nível do óleo entre Inferior (MIN) e Superior (MAX):

1. Não adicione óleo.
2. Insira e aperte adequadamente a vareta.
3. Instale a tampa de manutenção lateral direita.

Nível do óleo abaixo do ajuste da marca MIN:

1. Adicione cerca de 500 ml do óleo recomendado.

NOTA: A quantidade de óleo entre as marcas MIN e MAX é 500 ml.

2. Religue o motor e deixe-o em marcha lenta por 10 minutos.



ADVERTÊNCIA

O gás de escapamento contém monóxido de carbono, um gás intoxicante, que pode rapidamente se acumular em áreas fechadas ou mal ventiladas. Se inalado, ele pode provocar lesões graves ou morte. Deixe o motor funcionar apenas em áreas abertas e bem ventiladas.

AVISO Ajustar o nível do óleo com o motor frio pode resultar em transbordamento.

3. Desligue o motor.

NOTA: A verificação do nível de óleo do motor deve ser feita dentro de 2 minutos após a parada do motor.

4. Verifique o nível de óleo novamente.
5. Repita os passos acima até o nível de óleo atingir a vareta entre as marcas inferior e superior. **Não complete além da capacidade.**
6. Insira e aperte adequadamente a vareta.
7. Instale a tampa de manutenção lateral direita.

Troca do óleo do motor e do filtro de óleo

1. Antes de trocar o óleo, certifique-se que o veículo esteja em uma superfície nivelada.

AVISO O óleo do motor e seu filtro de óleo devem ser trocados ao mesmo tempo. A troca de óleo deve ser realizada com o motor quente.



CUIDADO O óleo do motor pode estar muito quente.

2. Remova os seguintes painéis direitos; consulte *CARROCERIA*:
 - Tampa de manutenção lateral
 - Painel lateral
3. Limpe a área ao redor do bужão de drenagem sob a tampa do cárter de óleo.
4. Coloque um coletor de drenagem apropriado sob a tampa do cárter de óleo.

5. Remova o bujão de drenagem e descarte a arruela de vedação e os O-rings.

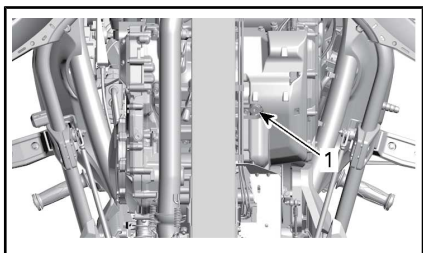

TÍPICO

1. Bujão de drenagem
6. Retire a vareta do óleo.
7. Deixe tempo suficiente para o óleo escoar completamente.
8. Limpe a área em torno do bujão de drenagem magnético na tampa da embreagem.
9. Coloque um coletor de drenagem apropriado sob a tampa da embreagem.
10. Remova o bujão magnético de drenagem do óleo e descarte o anel de vedação.

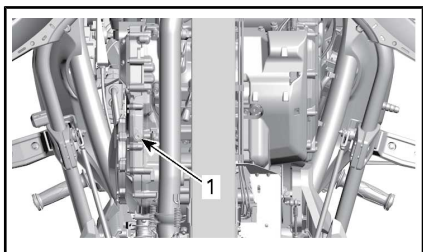

TÍPICO

1. Bujão de drenagem magnético
11. Remova a tampa do filtro de óleo e descarte os respectivos O-rings.
12. Remova e descarte o filtro de óleo.

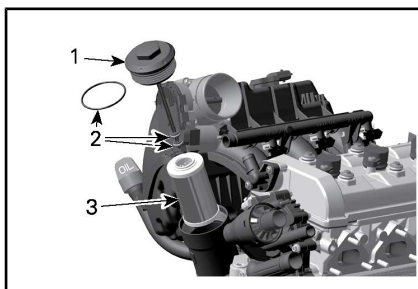

1. Tampa do filtro de óleo
2. O-rings
3. Filtro de óleo

13. Deixe tempo suficiente para o óleo escoar completamente da tampa da embreagem.
14. Verifique e limpe a cavidade do filtro de óleo para remover sujeira e contaminação.
15. Limpe o ímã do bujão magnético de drenagem.
16. Use **NOVAS** arruelas de vedação e O-rings e instale ambos os bujões de drenagem.

AVISO Nunca reutilize O-rings e arruelas de vedação do bujão de drenagem. Sempre a substitua por uma nova.

17. Aperte os bujões de drenagem como especificado.

TORQUE DE APERTO	
Bujão de drenagem (tampa do cárter de óleo)	28 Nm ± 2 Nm

TORQUE DE APERTO	
Bujão magnético de drenagem (tampa da embreagem)	20 Nm ± 2 Nm

18. Insira um **NOVO** filtro de óleo do motor.
19. Instale O-rings **NOVOS** na tampa do filtro de óleo.

20. Instale a tampa do filtro de óleo e aperte com o torque recomendado.

TORQUE DE APERTO	
Tampa do filtro de óleo	25 Nm \pm 3 Nm

21. Abasteça a seguinte quantidade de óleo recomendado no reservatório de óleo.

CAPACIDADE DE ÓLEO		
MODELO	AO REALIZAR...	QUANTIDADE
SE6	Troca do óleo e do filtro de óleo do motor	5,2 L
	Troca do óleo do motor, do filtro de óleo do motor e do filtro de superfície do HCM	5,4 L
SM6	Troca do óleo e do filtro de óleo do motor	4,5 L

22. Volte a instalar completamente o parafuso na vareta.
23. Verifique o nível de óleo do motor. Consulte **VERIFICAÇÃO DO NÍVEL DO ÓLEO DO MOTOR** nesta seção.

AVISO Certifique-se de que a luz indicadora da pressão do óleo apague dentro de 5 segundos após a partida do motor. Se a luz indicadora da pressão do óleo permanecer **ACESA** por mais de 5 segundos, **DESLIGUE O MO-**

TOR e verifique o nível do óleo novamente.

24. Assegure-se de não haver vazamento na tampa do filtro de óleo do motor, no bujão de drenagem magnético (tampa da embreagem) e no bujão de drenagem (tampa do cárter de óleo).
25. Reinstale todos os painéis removidos da carroceria.
26. Descarte o óleo usado de acordo com as leis ambientais locais.

Filtro de ar

Remoção do filtro de ar

Consulte **PAINÉIS DA CARROCE-RIA** na seção **EQUIPAMENTO**, se necessário.



TÍPICO - TAMPAS DE MANUTENÇÃO



TÍPICO

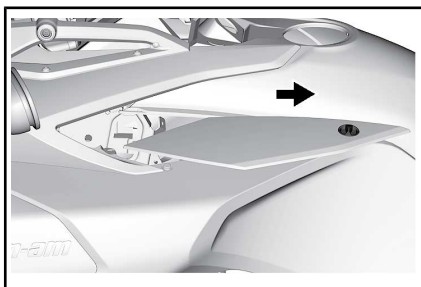

TÍPICO

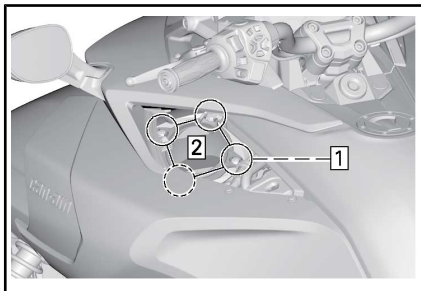

TÍPICO

Passo 1: Remova todos os quatro parafusos

Passo 2: Retire a tampa do filtro de ar

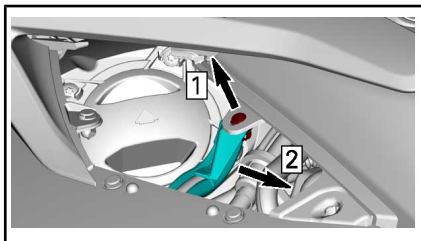

MODELOS F3-T E F3 LIMITED

1. Remova o rebite plástico
2. Afaste o chicote de fiação elétrico

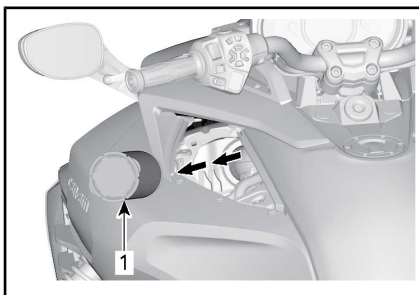

TÍPICO - REMOÇÃO DO FILTRO DE AR DO SILENCIADOR DA ADMISSÃO DE AR.

1. Filtro de ar

AVISO Remova o filtro de ar devagar para impedir que poeira e detritos caiam na área limpa do silenciador da admissão de ar (que passa pelo filtro de ar).

Inspecção do filtro de ar

Verifique a limpeza e danos no filtro de ar.

AVISO Não é recomendado passar ar comprimido no filtro de papel. Isto pode danificar as fibras do papel e reduzir sua capacidade de filtragem quando usado em ambientes poeirentos.

AVISO Não lave o filtro de papel com nenhuma solução de limpeza.

AVISO Inspecione o silencioso de admissão de ar e remova eventuais poeira e detritos, tendo o cuidado de não soprar ou mover nada dentro do lado limpo da admissão de ar do motor (que passa pelo filtro de ar).

AVISO Remova a poeira e os detritos que possam ter caído dentro do lado limpo do silencioso de admissão de ar (que passa pelo filtro de ar). Limpe extraindo a poeira, e não empurrando-a para dentro.

Substitua o filtro de ar se necessário de acordo com o cronograma de manutenção recomendado e

uso especial (principalmente em ambientes empoeirados).

Instalação do filtro de ar

Para a instalação, inverta o procedimento de remoção, mas preste atenção aos seguintes detalhes:

Certifique-se de que o anel no qual o filtro de ar se assenta esteja plano e bem posicionado antes de assentar o filtro de ar.

Verifique se o filtro de ar está posicionado corretamente.

NOTA: Existe uma área especial no filtro para você anotar a data e a quilometragem em que o novo filtro foi instalado.

Posicione a tampa do filtro de ar sobre o silenciador da admissão de ar.

Aperte os parafusos em um padrão de estrela.

TORQUE DE APERTO	
Parafusos de fixação da tampa do filtro de ar	3 Nm ± 0,5 Nm

Líquido de arrefecimento do motor

Líquido de arrefecimento recomendado do motor

AVISO Sempre use o anticongelante etilenoglicol contendo anticorrosivos especificamente para motores de alumínio de combustão interna.

Para evitar a deterioração do anticongelante, use sempre a mesma marca e grau. Nunca misture marcas ou graus diferentes, a não ser que o sistema de arrefecimento seja lavado e reabastecido completamente.

Países escandinavos

LÍQUIDO DE ARREFECIMENTO XPS™ RECOMENDADO

LÍQUIDO DE ARREFECIMENTO PRÉ-MISTURADO DE VIDA PROLONGADA (EUR) (P/N 779223)

SE O LÍQUIDO DE ARREFECIMENTO XPS RECOMENDADO NÃO ESTIVER DISPONÍVEL

Use um líquido de arrefecimento pré-misturado de etilenoglicol de vida prolongada (50%-50%) especificamente formulado para motores de alumínio de combustão interna.

Todos os outros países

LÍQUIDO DE ARREFECIMENTO XPS™ RECOMENDADO

LÍQUIDO DE ARREFECIMENTO PRÉ-MISTURADO DE VIDA PROLONGADA (P/N 779150)

SE O LÍQUIDO DE ARREFECIMENTO XPS RECOMENDADO NÃO ESTIVER DISPONÍVEL

Use um líquido de arrefecimento pré-misturado de etilenoglicol de vida prolongada (50%-50%) especificamente formulado para motores de alumínio de combustão interna.

Verificação do nível de líquido de arrefecimento do motor

ADVERTÊNCIA

Ao abrir o reservatório, o líquido de arrefecimento pode estar muito quente e espirrar, se o motor estiver quente. Para evitar se queimar, verifique o nível do líquido de arrefecimento com o motor frio.

Com o motor frio, verifique o nível do líquido de arrefecimento como segue:

1. Estacione o veículo em uma superfície firme e nivelada.
2. Abra o compartimento de armazenamento dianteiro.
3. Retire a tampa de manutenção dianteira. Consulte *CARROCERIA*.
4. Verifique o nível do líquido de arrefecimento pelo lado direito. O líquido de arrefecimento deve estar visível, levemente acima da marca de nível COLD (FRIO).

NOTA: Se o motor estiver quente, o líquido de arrefecimento deve estar visível, sem ultrapassar a marca de nível HOT.

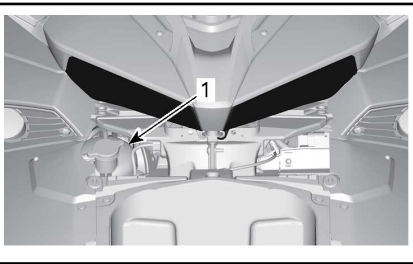

1. *Tampa do reservatório do líquido de arrefecimento*
5. Se necessário, acrescente líquido de arrefecimento até ficar visível no reservatório, ultrapassando levemente a marca de COLD (FRIO). Use um funil para não derramar. **Não encha demais.**
6. Pare de colocar, quando o líquido de arrefecimento começar a aparecer no tubo.

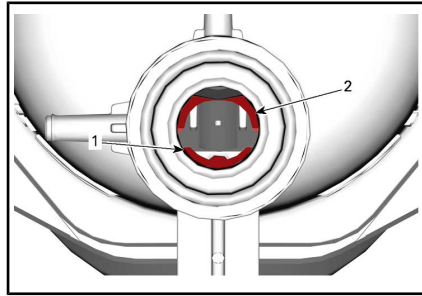

1. *Linha de referência do nível de líquido de arrefecimento COLD (FRIO)*
2. *Linha de referência do líquido de arrefecimento HOT (QUENTE)*
7. Reinstale a tampa de manutenção.

NOTA: Um sistema de arrefecimento que sempre precise completar o líquido indica que existem vazamentos ou problemas no motor. Visite uma concessionária autorizada do Can-Am On-Road.

Freios

⚠ ADVERTÊNCIA

Os freios novos não operam na eficiência máxima até terem concluído seu amaciamento. O desempenho da frenagem pode estar reduzido, por isso tome cuidado extra. Os freios levam cerca de 300 km de uso com freadas frequentes para amaciar. Se dirigir com pouco uso do freio, dê mais tempo para os freios amaciarem.

Verificação do Nível do Fluido de Freio

Use somente fluido de freio DOT 4 de uma embalagem selada.

Verifique o nível do fluido de freio como segue:

1. Estacione o veículo em uma superfície firme e nivelada.

2. Remova a tampa de manutenção lateral direita. Consulte *PAINÉIS DA CARROCERIA*.
3. Remova o painel do lado DIREITO. Consulte *PAINÉIS DA CARROCERIA*.
4. Verifique o nível de fluido do freio no reservatório. Ambos devem estar acima da marca MIN.

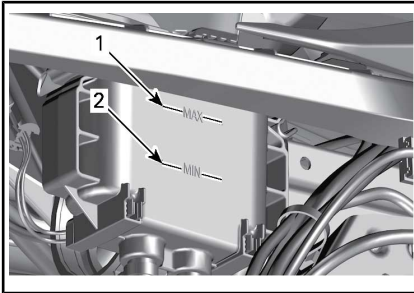

1. Marca de nível MÁX. do fluido de freio
2. Marca de nível MÍN. do fluido de freio
5. Adicione fluido na medida necessária. Consulte *ADICIONANDO FLUIDO DE FREIO*.

NOTA: Fluido de freio baixo pode indicar vazamentos ou pastilhas de freio gastas. Visite uma concessionária autorizada do Can-Am On-Road.

Adicionando fluido de freio

1. Remova a tampa do bocal de enchimento.

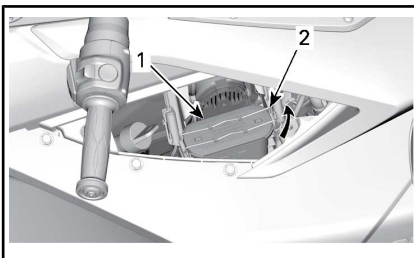

1. Tampa do bocal de enchimento
2. Mecanismo de trava da tampa do bocal de enchimento

⚠️ ADVERTÊNCIA

Limpe a tampa do bocal de enchimento antes de remover. Use somente fluido de freio DOT 4 de uma embalagem selada.

2. Coloque o fluido até o nível MÁX.

NOTA: A troca das pastilhas de freio aumentará o nível de fluido de freio. Se substituído quando o nível estiver em MAX, pode ocorrer derramamento do fluido de freio.

AVISO O fluido de freio pode danificar as superfícies pintadas ou as peças de plástico. Limpe todo o fluido derramado.

3. Reinstale a tampa do bocal de enchimento e trave-a.
4. Instale o painel lateral direito. Consulte *PAINÉIS DA CARROCERIA*.
5. Instale a tampa de manutenção lateral direita. Consulte *PAINÉIS DA CARROCERIA*.

Verificação do sistema de freios

Os freios dianteiros e traseiro são do tipo hidráulico a disco. Estes freios são autoajustáveis e não necessitam de ajuste.

O pedal do freio também não requer regulagem.

Para manter os freios em boas condições, verifique o seguinte, de acordo com o *PLANO DE MANUTENÇÃO*:

1. Se há vazamento de fluido em todo o sistema de freios
2. Se o pedal do freio está mole
3. Se há desgaste excessivo e o estado da superfície dos discos de freio

- Se há desgaste, danos ou afrouxamento nas pastilhas de freio.

Se houver qualquer problema no sistema de freios, dirija-se a uma concessionária autorizada do Can-Am On-Road.

Bateria

Localização da bateria

A bateria está localizada no compartimento de armazenamento dianteiro. Para acessar a bateria, abra o compartimento de armazenamento dianteiro.

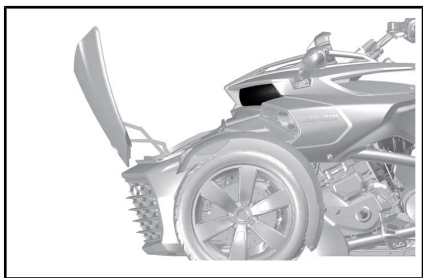

TÍPICO - COMPARTIMENTO DE ARMAZENAGEM FRONTAL ABERTO

Remova a cesta. Consulte *PAINÉIS DA CARROCERIA*.

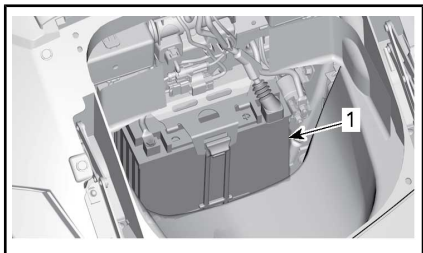

1. Bateria

Como carregar a Bateria

O veículo está equipado com uma bateria do tipo sem manutenção completamente selada, não há necessidade de adicionar água para acertar o nível do eletrólito. A bateria pode precisar ser carregada se o veículo não tiver sido usado por pelo menos um mês.

Sempre substitua a bateria em uma concessionária autorizada do Can-Am On-Road.

⚠️ ADVERTÊNCIA

Não use baterias convencionais de chumbo-ácido. Em uma bateria convencional chumbo-ácida, o ácido pode vazar pela abertura de exaustão da bateria. O ácido também pode vazar se a caixa da bateria estiver rachada ou danificada, podendo causar queimaduras graves.

A bateria pode ser carregada enquanto estiver instalada no veículo.

AVISO Siga as instruções fornecidas no carregador da bateria. Uma carga feita incorretamente pode danificar a bateria.

Para carregar a bateria, faça o seguinte:

- Abra o compartimento de armazenamento dianteiro.
- Remova a cesta. Consulte *PAINÉIS DA CARROCERIA*.
- Primeiro, ligue o cabo VERMELHO (+) ao terminal correspondente.
- Depois, ligue o cabo PRETO (-) ao terminal correspondente.

AVISO Ligue sempre primeiro o cabo VERMELHO (+), para evitar danos ao sistema elétrico do veículo.

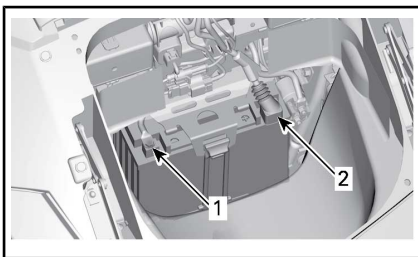

- Terminal PRETO (-)
- Terminal VERMELHO (+)

5. Ligue o carregador da bateria. O tempo de carga depende da corrente da carga.

Quando a bateria estiver carregada:

6. Primeiro, desligue o cabo PRETO (-).
7. Desligue o cabo VERMELHO (+).

AVISO Desligue sempre primeiro o cabo PRETO (-), para evitar danos ao sistema elétrico do veículo.

8. Coloque a cesta de volta e feche o compartimento de armazenamento dianteiro.

Pode ser usado um carregador de bateria normal. A corrente de carga recomendada é de 2 A. Se a bateria estiver completamente descarregada, pode ser feita uma partida auxiliar com uma bateria de carro externa (consulte a seção *REPAROS NA ESTRADA*).

Para carregar em casa pode ser usado um carregador "lento", dando uma carga lenta na bateria. Este tipo de carregador pode ser deixado ligado por um período longo sem danificar a bateria. Siga sempre o tempo de carga recomendado nas instruções do carregador.

Fluido da embreagem (Modelo SM6)

Verificação do Nível do Fluido da Embreagem

Verifique o nível de fluido da embreagem quando ela não funcionar normalmente ou quando for difícil mudar de marcha com o pedal do câmbio.

O reservatório do fluido da embreagem fica perto do botão da ré, no lado esquerdo do guidão.

Verifique o nível do fluido da embreagem como segue:

1. Estacione o veículo em uma superfície firme e nivelada.
2. Coloque o guidão virado para a frente para posicionar a parte superior do reservatório de fluido da embreagem horizontalmente.
3. Limpe a área da tampa.
4. Desaperte os parafusos de retenção da tampa.

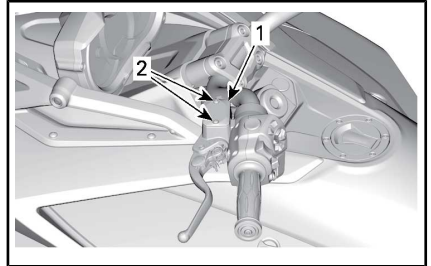

TÍPICO

1. Tampa do reservatório do fluido da embreagem
2. Parafusos de retenção para remover
5. Remova cuidadosamente a tampa. Preste atenção para não deixar cair a vedação da tampa.
6. Olhe para dentro do reservatório para ver o nível do fluido.

Verifique o nível do fluido da embreagem dentro do reservatório:

- O fluido deve estar nivelado com a linha de nível de abastecimento (protuberância na parede do reservatório).

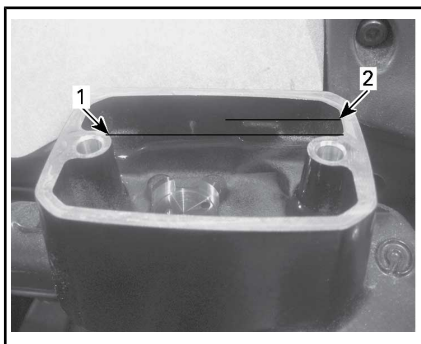

FLUIDO REMOVIDO PARA MELHOR VISUALIZAÇÃO

1. Mínimo
2. Máximo

Adicionando fluido da embreagem

1. Se o nível do fluido estiver abaixo do especificado, adicione fluido ao reservatório até a linha de nível de abastecimento. Use apenas fluido de freio DOT 4.
2. Adicione fluido na medida necessária. **Não complete além da capacidade.**

AVISO Limpe imediatamente se derramar.

3. Empurre o lacre que está dentro da tampa.
4. Reinstale a tampa no reservatório.
5. Aperte os parafusos da tampa.

TORQUE DE APERTO	
Parafusos da tampa	1,35 Nm ± 0,15 Nm

Faróis

Verificação da altura do fecho de luz dos faróis

(Modelos da América do Norte)

1. Verifique se os pneus estão inflados corretamente. Consulte a seção *ESPECIFICAÇÕES*.
2. Posicione o veículo a 10 m em frente de uma superfície de teste conforme mostrado. Certifique-se de que o veículo esteja em solo nivelado.

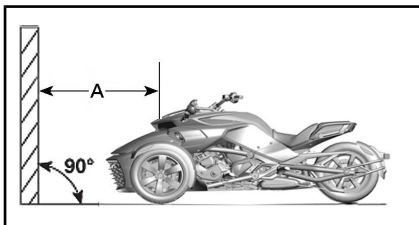

TÍPICO

A. 10 m

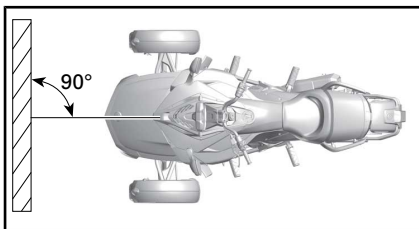

TÍPICO

3. Trace 2 linhas paralelas ao solo na superfície de teste da seguinte maneira:

LINHAS NA SUPERFÍCIE DE TESTE	
Linha A	644 mm acima do solo
Linha B	554 mm acima do solo

4. Faça com que o piloto assuma a posição no assento do piloto.
5. Selecione o farol **baixo**.
6. A direção do fecho está correta quando a linha do topo da projeção do farol estiver entre as marcas.

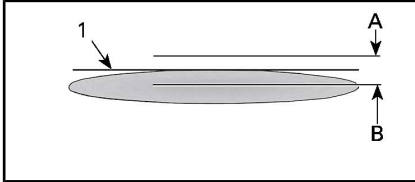

TÍPICO - PROJEÇÃO DO FAROL DIANTEIRO SOBRE A SUPERFÍCIE DE TESTE (UM FAROL)

1. Linha do topo
- A. Marque a 644 mm acima do solo
- B. Marque a 554 mm acima do solo

Verificação da altura do feixe de luz dos faróis (Modelos europeus, australianos e japoneses)

1. Verifique se os pneus estão inflados corretamente. Consulte a seção *ESPECIFICAÇÕES*.
2. Posicione o veículo a 10 m em frente de uma superfície de teste conforme mostrado. Certifique-se de que o veículo esteja em solo nivelado.

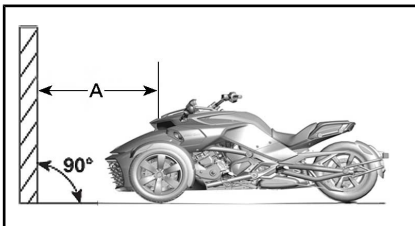

TÍPICO

- A. 10 m

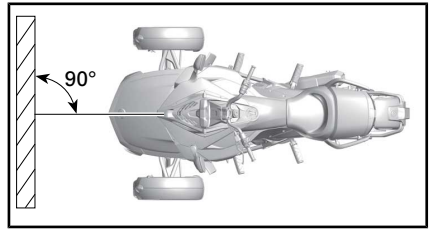

TÍPICO

3. Trace 4 linhas paralelas ao solo na superfície de teste da seguinte maneira:

LINHAS NA SUPERFÍCIE DE TESTE	
Linha A	688 mm
Linha B	618 mm
Linha C	564 mm
Linha D	514 mm

4. Faça com que o piloto assuma a posição no assento do piloto.
5. Selecione o farol **alto**.
6. A direção do fecho está correta quando o foco (ponto mais brilhante) da projeção do farol estiver entre as marcas superiores.

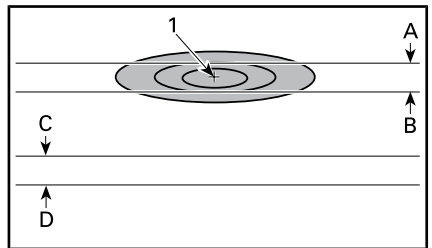

TÍPICO - PROJEÇÃO DO FAROL DIANTEIRO SOBRE A SUPERFÍCIE DE TESTE — FAROL ALTO (UM FAROL)

1. Ponto de foco
- A. 688 mm acima do solo
- B. 618 mm acima do solo
- C. 564 mm acima do solo
- D. 514 mm acima do solo
7. Selecione o farol baixo.

8. A direção do fecho está correta quando a linha do topo da projeção do farol estiver entre as marcas inferiores.

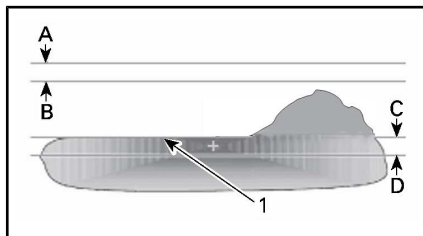

PROJEÇÃO DO FAROL DIANTEIRO SOBRE A SUPERFÍCIE DE TESTE — FAROL BAIXO (UM FAROL)

1. Linha do topo
 A. 688 mm acima do solo
 B. 618 mm acima do solo
 C. 564 mm acima do solo
 D. 514 mm acima do solo

NOTA: Para países de condução à esquerda, a luz de presença deve ser do lado esquerdo do veículo.

Ajuste da altura do feixe de luz dos faróis dianteiros (modelos para a América do Norte)

Usando uma chave de 10 mm, ajuste cada farol dianteiro virando o regulador do farol localizado no alojamento do farol. Vire no sentido horário para levantar o farol e no sentido anti-horário para abaixá-lo. Regule os dois faróis uniformemente.

NOTA: Não ultrapasse um torque de 0,8 Nm.

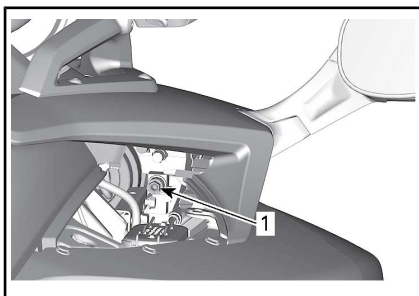

TÍPICO - LADO DIREITO EXIBIDO

1. Regulador do farol dianteiro

Ajuste da altura do feixe de luz dos faróis dianteiros (modelos europeus, australianos e japoneses)

Farol Alto

Usando uma chave de 10 mm, ajuste cada farol dianteiro virando o regulador do farol localizado no alojamento do farol. Vire no sentido horário para levantar o farol e no sentido anti-horário para abaixá-lo. Regule os dois faróis uniformemente.

NOTA: Não ultrapasse um torque de 0,8 Nm.

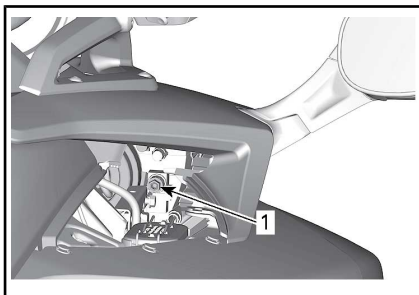

TÍPICO - LADO DIREITO EXIBIDO

1. Regulador do farol dianteiro

Farol Baixo

Consulte a seção *PAINÉIS DA CARROCERIA* e remova os seguintes componentes:

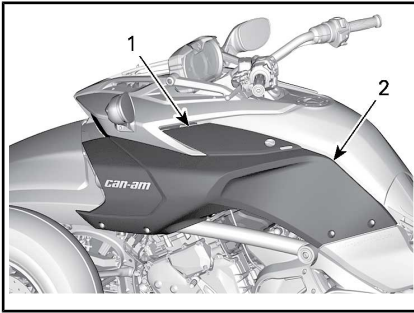

1. Tampa de manutenção lateral
2. Painel lateral.

Gire o parafuso de ajuste para regular a altura do fecho. Regule os dois faróis uniformemente.

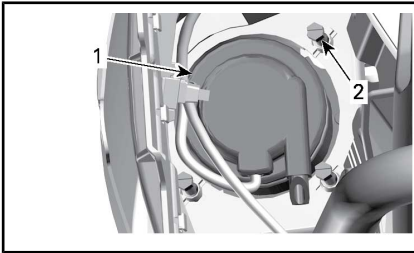

1. Farol baixo dianteiro
2. Parafuso de ajuste

Limpeza da ventoinha do radiador

Para ter acesso aos radiadores, remova a grade dianteira do veículo.

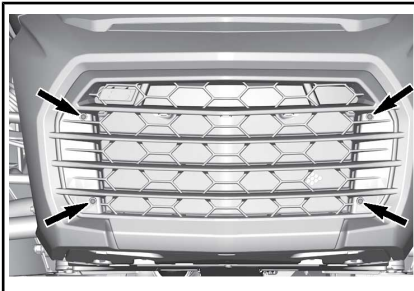

PARAFUSOS DE RETENÇÃO PARA REMOVER

Nos **modelos F3-S, F3-T e F3 Limited**, solte ambos os fechos.

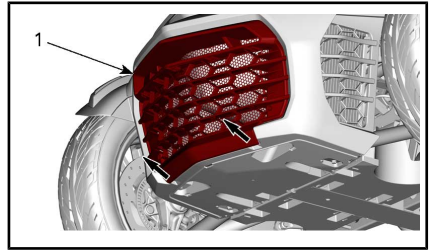

1. Limpeza da ventoinha do radiador

Limpe detritos e poeira.

AVISO Não use lavador com pressão.

CUIDADOS COM O VEÍCULO

Limpeza do veículo

Não use lavadores de alta pressão (como aqueles encontrados em lava-jatos), já que podem danificar peças do veículo.

AVISO A roda PVD cromada deve ser lavada com água e um sabão suave. Não dê polimento, use base de ácido ou abrasivo na roda PVD cromada.

AVISO Não limpe o para-brisa com limpador alcalino ou ácido, gasolina ou solvente, para evitar danificá-lo.

AVISO Para acabamentos opacos, não use cera, pulverização ou outros produtos usados em tinta comum. Não lave com materiais abrasivos. Não use limpadores ou polidores mecânicos e não esfregue muito as superfícies.

Para limpar o veículo:

1. Molhe completamente o veículo com água para remover a sujeira solta.
2. Usando um pano macio e limpo, lave o veículo com água misturada com um detergente neutro, tal como sabão especial para motocicletas e automóveis.

NOTA: Usar água morna funciona bem para remover insetos do para-brisa e dos painéis frontais.

3. Ao lavar o veículo, verifique se existem manchas de graxa ou óleo. Você pode usar o produto de manutenção ou um desengraxante automotivo neutro. Siga à risca as instruções do fabricante.

PRODUTO PARA MANUTENÇÃO

LIMPADOR XPS ROADSTER (P/N 219 701 703)

4. Seque o veículo com uma camurça ou uma toalha macia.

NOTA: Veículos com acabamento de pintura opaco podem exigir limpeza mais frequente.

Veículos com acabamentos foscos

AVISO Não use cera, pulverização ou outros produtos usados em tinta comum. Não lave com materiais abrasivos. Não use limpadores ou polidores mecânicos e não esfregue muito as superfícies.

Lave à mão com uma luva de lavagem macia e um produto de limpeza suave adequado para tinta fosca. Para remover substâncias estranhas, como insetos, use um aplicador macio e um solvente suave. Enxágue bem a área antes de limpar. Esfregue levemente.

Este acabamento da pintura pode exigir limpeza mais frequente.

Proteção do veículo

Aplique cera não abrasiva nas peças de plástico.

AVISO Não encere nem pula superfícies opacas (incluindo acabamentos de pintura opacos).

SUPERFÍCIE	RECOMENDAÇÃO
Acabamentos de pintura brilhantes	Aplique apenas cera não abrasiva própria para vernizes transparentes
Acabamentos de pintura opacos	Não aplicar cera
Acabamentos opacos	

O para-brisa pode ser polido com um limpador/polidor para plásticos.

AVISO Não use produtos repelentes para água no para-brisas.



ADVERTÊNCIA

Não aplique um protetor de vinil ou plástico nos assentos, pois a superfície ficará escorregadia e o piloto ou o passageiro poderá cair do veículo.

PREPARAÇÃO PARA ARMAZENAMENTO E PRÉ-TEMPORADA

Armazenamento

Se o veículo não for utilizado por pelo menos quatro meses, como no inverno, por exemplo, é necessário guardá-lo adequadamente para mantê-lo em boas condições.

A BRP recomenda que sua concessionária autorizada do Can-Am On-Road, oficina de reparo ou pessoa de sua escolha prepare seu veículo por completo para o armazenamento. Ou, se achar mais fácil, você pode seguir os procedimentos básicos abaixo.

Para preparar o veículo para ser guardado:

1. Inspeção o veículo e deixe sua concessionária autorizada do Can-Am On-Road, a oficina de reparo ou a pessoa de sua escolha fazer a manutenção, o reparo ou a substituição, se necessário.
 - Para os cidadãos norte-americanos e canadenses, consulte a GARANTIA DE DESEMPENHO DE EMISSÕES DA EPA DOS EUA, contida na seção *GARANTIA* para obter informações sobre reivindicações de garantia.
2. Troque o filtro e o óleo do motor. Deixe os serviços de manutenção, reparo ou substituição para uma concessionária autorizada do Can-Am On-Road, oficina de reparo ou pessoa de sua escolha.
3. Verifique os níveis do líquido de arrefecimento do motor, do fluido de freio e do fluido da embreagem.
4. Encha o tanque de combustível, adicione estabilizador de combustível e ligue o motor para evitar que o tanque enferruje e o combustível se deteriore. Siga

à risca as instruções do frasco do estabilizador de combustível.

5. Encha todos os pneus com a pressão recomendada.
6. Limpe o veículo.
7. Lubrifique todos os cabos de controle, travas, miolos de chaves e pontos com pinos de todas as alavancas.
8. Feche e trave todos os compartimentos.
9. Cubra o veículo com materiais que deixem entrar o ar (por exemplo, uma lona). Evite usar plásticos ou materiais semelhantes impermeáveis ou revestidos, que restringem o fluxo de ar e permitem o acúmulo de calor e umidade.
10. Guarde o veículo em local seco, ao abrigo do sol, sem grandes variações de temperatura ao longo do dia.
11. Carregue lentamente a bateria uma vez por mês na corrente de carga recomendada de 2 A. Não é necessário remover a bateria.

Preparação pré-temporada

Depois de um período de armazenagem, o veículo deve ser preparado e inspecionado antes de ser colocado em funcionamento. Efetue o seguinte:

1. Retire a capa e limpe o veículo.
2. Carregue a bateria se necessário.
3. Realize uma inspeção de pré-partida; em seguida, teste o veículo em baixa velocidade.

REPAROS NA ESTRADA

DIRETRIZES DE DIAGNÓSTICO

AVISO Se o veículo tiver de ser transportado, não reboque-o — rebocar pode danificar seriamente o veículo. Consulte *TRANSPORTAR O VEÍCULO* nesta seção para obter mais instruções detalhadas.

Não engata a primeira marcha (Modelo SM6)

Se o câmbio não conseguir engatar a primeira com o veículo parado:

1. Solte lentamente a alavanca da embreagem enquanto mantém uma leve pressão para baixo no pedal do câmbio.
2. Quando sentir o pedal do câmbio entrando em primeira, puxe a alavanca da embreagem.

Não entra em ponto morto (N) (Modelo SE6)

Se o câmbio não conseguir mudar para ponto morto com o veículo parado:

1. A rotação do motor irá automaticamente para próximo de 1.300 RPM, depois retornará para a rotação de marcha lenta.
2. Se isso não funcionar, tente novamente diminuindo a marcha com o botão seletor.

Não troca de marcha (Modelo SE6)

Transporte o veículo até a concessionária autorizada mais próxima do Can-Am On-Road.

O motor não pega

O MOTOR NÃO GIRA

1. Mensagem de segurança que circula no painel de instrumentos não reconhecida.
 - *Pressione MODE (M - Modo) para confirmar a mensagem de segurança.*
2. Interruptor de parada do motor na posição DESL.
 - *Certifique-se de que o interruptor de parada do motor está na posição LIG.*
3. Alavanca de embreagem não acoplada (Modelo SM6).
 - *Mantenha a alavanca da embreagem puxada.*
4. Chave da ignição na posição DESL.
 - *Vire a chave da ignição para a posição LIG.*
5. Bateria descarregada ou mau contato nas conexões.
 - *Verifique a carga da bateria. Se necessário, recarregue (consulte PROCEDIMENTOS DE MANUTENÇÃO).*
 - *Verifique as conexões da bateria no bagageiro dianteiro (consulte PROCEDIMENTOS DE MANUTENÇÃO).*
6. Fusível queimado.
 - *Verifique a condição do fusível (consulte COMO TROCAR OS FUSÍVEIS E AS LUZES nesta seção).*
7. Transmissão engrenada (Modelo SE6).
 - *Solte o pedal do freio se a transmissão estiver engrenada.*

8. A chave não foi lida.
Se o sistema imobilizador não puder ler a chave, o motor não poderá ser ligado. As condições a seguir podem impedir o sistema imobilizador de ler a chave:
 - Chip do computador danificado
 - Objeto grande metálico próximo à chave
 - Dispositivo eletrônico próximo à chave
 - Segunda chave eletrônica codificada próxima à chave principal
 - Outro forte campo magnético na área da chave
 - *Se o motor não ligar e uma mensagem de erro for exibida no painel, certifique-se de que nenhuma das condições acima esteja presente. Se o problema persistir, apesar de não haver nenhuma das condições acima, procure uma concessionária autorizada de Can-Am On-Road.*
3. Problema no controle do motor.
 - *Verifique se a luz indicadora do motor está acesa durante a partida. Deixe os serviços de manutenção, reparo ou substituição para uma concessionária autorizada do Can-Am On-Road, oficina de reparo ou pessoa de sua escolha. Consulte a GARANTIA DE DESEMPENHO DE EMISSÕES DA EPA DOS EUA, contida neste documento, para obter informações sobre reclamações de garantia.*







O MOTOR LIGA MAS NÃO DÁ PARTIDA





1. Pouco combustível.
 - *Encha o tanque de combustível (consulte PROCEDIMENTOS BÁSICOS).*
2. Bateria fraca.
 - *Verifique a carga da bateria. Se necessário, recarregue (consulte PROCEDIMENTOS DE MANUTENÇÃO).*
 - *Verifique as conexões de bateria no compartimento de armazenamento frontal.*



MENSAGENS NO PAINEL MULTIFUNCIONAL

As informações importantes sobre o estado do veículo são exibidas no painel multifuncional. Ao ligar o motor, observe sempre se existe alguma luz indicadora ou mensagem especial no painel.

Modelos F3 e F3-S

LUZES INDICADORAS DOS MODELOS F3 E F3-S (DEFEITOS)			
LUZ(ES) INDICADORA(S)	ADVERTÊNCIA DIGITAL	CAUSA	O QUE FAZER
  PISCANDO	Nenhuma	Falha no sensor de posição do câmbio	- Pare o veículo e deixe voltar para ponto morto (N). Transporte o veículo até a concessionária autorizada mais próxima do On-Road.
Nenhuma	CHAVE INCORRETA	Chave incorreta ou com defeito	Use a chave certa do veículo ou entre em contato com uma concessionária autorizada do On-Road.
 LIG.	ALTA TEMPERATURA DO MOTOR	O motor está superaquecendo	- Pare e espere que o motor esfrie. - Verifique se há vazamentos. - Verifique o nível de líquido de arrefecimento e ajuste (consulte <i>PROCEDIMENTOS DE MANUTENÇÃO</i>).
 LIG.	VOLTAGEM DE BATERIA BAIXA ou VOLTAGEM DE BATERIA ALTA	Tensão da bateria baixa ou alta	- Recarregue a bateria (consulte <i>PROCEDIMENTOS DE MANUTENÇÃO</i>). - Verifique as conexões da bateria. Transporte o veículo até a concessionária autorizada mais próxima do On-Road.
 LIG.	FALHA NO ABS	Defeito no ABS. O ABS não funciona	Transporte o veículo até a concessionária autorizada mais próxima do On-Road.
 LIG.	NENHUMA	Defeito no VSS	*Transporte o veículo até a concessionária autorizada mais próxima do On-Road.



LUZES INDICADORAS DOS MODELOS F3 E F3-S (DEFEITOS)			
LUZ(ES) INDICADORA(S)	ADVERTÊNCIA DIGITAL	CAUSA	O QUE FAZER
NENHUMA		Mau funcionamento da suspensão pneumática	<ul style="list-style-type: none"> - Verifique a pressão na mola pneumática - Verifique o sensor de posição da suspensão traseira - Providencie o transporte do veículo para a concessionária autorizada mais próxima do Can-Am On-Road para verificar a calibragem dos valores Mín/Máx da suspensão pneumática.
 LIG.	FALHA NO EBD	Defeito de EBD	Transporte o veículo até a concessionária autorizada mais próxima do On-Road.
	FALHA NO FREIO	Nível baixo do fluido de freio ou sensor defeituoso	<ul style="list-style-type: none"> - Verifique se há vazamentos do fluido de freio. - Verifique o nível do fluido de freio e ajuste (consulte <i>PROCEDIMENTOS DE MANUTENÇÃO</i>).
 LIGADO+ALARME SONORO COM CHAVE DESLIGADA	NENHUMA	<p>Freio de estacionamento ou componente defeituoso</p> <p>Freio de estacionamento não ativado com chave desligada</p>	<ul style="list-style-type: none"> - Veja se a voltagem da bateria é de, pelo menos, 11 V. - Verifique o fusível nº 1 na caixa de fusíveis à direita (consulte <i>PROCEDIMENTOS DE MANUTENÇÃO</i>). <p>Transporte o veículo até a concessionária autorizada mais próxima do Can-Am On-Road.</p>
 LIG.	VERIFICAR O MOTOR	Falha no componente de gerenciamento do motor	Remova a chave, espere 20 segundos e coloque-a novamente.
	VERIFICAR DPS	Defeito no componente da direção dinâmica assistida	Leve o veículo para reparo em uma concessionária autorizada do On-Road.
	VERIFIQUE TRANSMISSÃO	Defeito no componente do módulo de controle da transmissão	<ul style="list-style-type: none"> - Remova a chave, espere 20 segundos e insira-a novamente. - Leve o veículo para reparo em uma concessionária autorizada do Can-Am On-Road.







LUZES INDICADORAS DOS MODELOS F3 E F3-S (DEFEITOS)			
LUZ(ES) INDICADORA(S)	ADVERTÊNCIA DIGITAL	CAUSA	O QUE FAZER
 PISCANDO	MODO LIMP HOME	Mau funcionamento grave no VSS ou no componente de gerenciamento do motor	*Transporte o veículo até a concessionária autorizada mais próxima do On-Road.
 LIG.	NENHUMA	Pressão do óleo baixa	<ul style="list-style-type: none"> - Verifique se há vazamentos de óleo. - Verifique o nível do óleo e ajuste (consulte <i>PROCEDIMENTOS DE MANUTENÇÃO</i>).

Nota: Pode ocorrer uma combinação de duas advertências diferentes.

* A BRP recomenda que o veículo seja transportado quando em MODO LIMP HOME (Retorno de emergência). Se você dirige o veículo em MODO LIMP HOME, evite manobras bruscas e dirija-se imediatamente à concessionária autorizada do Can-Am On-Road mais próxima para manutenção do veículo, antes de voltar a dirigi-lo. Em MODO LIMP HOME, a rotação do motor é limitada e consequentemente a velocidade do veículo.

Modelos F3 Limited e F3-T

LUZES INDICADORAS (DEFEITOS)			
INDICADOR	MENSAGEM/ ADVERTÊNCIA	CAUSA	O QUE FAZER
	CHAVE INCORRETA	Chave defeituosa	Contate uma concessionária autorizada do On-Road.
	CHAVE ERRADA	Chave errada	Use a chave certa do veículo ou entre em contato com uma concessionária autorizada do On-Road.
	VERIFICAR CHAVE	Chave defeituosa	Contate uma concessionária autorizada do On-Road.
	ALTA TEMPERATURA DO MOTOR	O motor está superaquecendo	<ul style="list-style-type: none"> - Pare e espere que o motor esfrie. - Verifique se há vazamentos. - Verifique o nível do líquido de arrefecimento e ajuste (consulte <i>PROCEDIMENTOS DE MANUTENÇÃO</i>).

LIZES INDICADORAS (DEFEITOS)			
INDICADOR	MENSAGEM/ ADVERTÊNCIA	CAUSA	O QUE FAZER
	FALHA DE SUSPENSÃO	Mau funcionamento da suspensão pneumática	<ul style="list-style-type: none"> - Verifique a pressão na mola pneumática - Verifique o sensor de posição da suspensão traseira - Providencie o transporte do veículo para a concessionária autorizada mais próxima do Can-Am On-Road para verificar a calibragem dos valores Mín/Máx da suspensão pneumática.
	FALHA NO FREIO	Defeito de EBD	Transporte o veículo até a concessionária autorizada mais próxima do On-Road.
	FALHA NO SINAL DE TRANSMISSÃO	Componente do módulo de controle da transmissão	<ul style="list-style-type: none"> - Remova a chave, espere 20 segundos e insira-a novamente. - Leve o veículo para reparo em uma concessionária autorizada do Can-Am On-Road.
	FALHA NO FREIO - FLUIDO DE FREIO BAIXO	Nível baixo do fluido de freio ou sensor defeituoso	<ul style="list-style-type: none"> - Verifique se há vazamentos do fluido de freio. - Verifique o nível do fluido de freio e ajuste (consulte <i>PROCEDIMENTOS DE MANUTENÇÃO</i>).
	VERIFICAR DPS	Componente da direção dinâmica assistida	Leve o veículo para reparo em uma concessionária autorizada do On-Road.
	MODO LIMP HOME	Mau funcionamento grave no VSS ou no componente de gerenciamento do motor	*Transporte o veículo até a concessionária autorizada mais próxima do On-Road.

LUZES INDICADORAS (DEFEITOS)			
INDICADOR	MENSAGEM/ ADVERTÊNCIA	CAUSA	O QUE FAZER
	ÓLEO BAIXO - DESLIGAR MOTOR	Pressão do óleo baixa	<ul style="list-style-type: none"> - Verifique se há vazamentos de óleo. - Verifique o nível do óleo e ajuste (consulte <i>PROCEDIMENTOS DE MANUTENÇÃO</i>).
Pode ocorrer uma combinação de duas advertências diferentes.			

* A BRP recomenda que o veículo seja transportado quando em MODO LIMP HOME (Retorno de emergência). Se você dirige o veículo em MODO LIMP HOME, evite manobras bruscas e dirija-se imediatamente à concessionária autorizada do Can-Am On-Road mais próxima para manutenção do veículo, antes de voltar a dirigi-lo. Em MODO LIMP HOME, a rotação do motor é limitada e conseqüentemente a velocidade do veículo.

Em conjunto com as luzes indicadoras, também podem ser exibidas, temporariamente, mensagens importantes.



TÍPICO

Quando aparece uma advertência digital, ela será exibida por 6 segundos e desaparecerá por 60 segundos. Durante os 60 segundos, o indicador digital pequeno vai piscar. Esta sequência será repetida três vezes e, depois, vai parar por 15 minutos. Durante os 15 minutos, somente as luzes indicadoras serão ativadas.

O QUE FAZER NAS SEGUINTESS CIRCUNSTÂNCIAS

Perda das chaves

Use a chave reserva para mandar fazer outra em uma concessionária autorizada do Can-Am On-Road, o mais rápido possível. **Se as duas chaves estiverem perdidas**, será necessário mandar substituir o interruptor de ignição e a tampa do tanque de combustível; as despesas ficarão a cargo do proprietário do veículo.

Pneu furado

Se um pneu tiver um furo ou um corte **grande** na banda de rodagem e estiver completamente vazio, leve o veículo para a concessionária mais próxima do Can-Am On-Road. Consulte *TRANSPORTE DO VEÍCULO* nesta seção para saber as instruções de transporte.

Se o pneu tiver um furo **pequeno** provocado por prego ou pedra e não estiver completamente vazio, ele pode ser temporariamente consertado. Para reparar temporariamente um pneu pode ser usado spray selante/inflante ou um kit de reparo com inserto. Siga as instruções do fabricante fornecidas com o selante de pneus ou com o kit de reparo e repare ou substitua o pneu em uma concessionária autorizada do Can-Am On-Road, **o mais rápido possível**.

Quando um pneu é reparado temporariamente, ande devagar e com cuidado, verificando frequentemente sua pressão até ele ser substituído ou reparado permanentemente.

Bateria descarregada

Se a bateria ficar descarregada ou com carga insuficiente para fazer o motor pegar, pode-se fazer uma partida auxiliar.

ADVERTÊNCIA

Ligue os cabos auxiliares como indicado no procedimento de partida auxiliar.

As baterias podem emitir gás explosivo que pode incendiar se os cabos auxiliares não estiverem conectados adequadamente.

Para fazer uma partida auxiliar use o seguinte procedimento:

1. Se estiver utilizando outro veículo para fazer a partida auxiliar, traga o outro veículo o mais próximo possível e de preferência à frente do veículo. Certifique-se de que os veículos não se tocam.
2. Ponha o veículo em PONTO MORTO (N) e engate o freio de estacionamento.

NOTA: Se a tensão da bateria estiver abaixo de 11 V, o freio de estacionamento não pode ser ativado.

3. Desligue o motor do outro veículo e todos os acessórios elétricos.
4. Abra o capô do outro veículo.
5. Abra o compartimento de armazenamento dianteiro do veículo.
6. Verifique se a chave da ignição está na posição DESL.
7. Remova a cesta. Consulte *PAINÉIS DA CARROCERIA*.
8. Ligue uma ponta do cabo auxiliar VERMELHO (+) ao terminal POSITIVO (+) da bateria sem carga.
9. Ligue a outra ponta do cabo auxiliar VERMELHO (+) ao terminal POSITIVO (+) da bateria do outro veículo.

10. Ligue uma ponta do cabo auxiliar PRETO (-) ao terminal NEGATIVO (-) da bateria do outro veículo.
11. Ligue a outra ponta do cabo auxiliar PRETO (-) ao terminal NEGATIVO (-) do veículo.

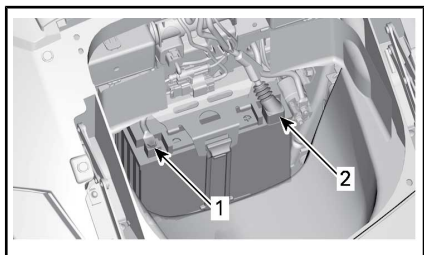

1. Terminal PRETO (-)
2. Terminal VERMELHO (+)

12. Ligue o veículo com a bateria auxiliar e deixe o motor funcionar em marcha lenta por alguns minutos.

13. Fique à direita do veículo, pise no freio e ligue o motor. Se o motor não girar ou girar lentamente, torça os cabos auxiliares para garantir que estejam fazendo contato e tente novamente.

Se ainda não der a partida, pode haver um problema com o sistema de partida. Transporte o veículo (consulte *TRANSPORTAR O VEÍCULO* nesta seção) até a concessionária autorizada mais próxima do Can-Am On-Road para que seja consertado.

14. Assim que o motor pegar, desconecte os cabos auxiliares na ordem inversa à da ligação, começando pelo cabo PRETO (-) conectado ao veículo.

15. Carregue totalmente a bateria com um carregador (consulte *PROCEDIMENTOS DE MANUTENÇÃO*) ou leve a um posto de serviços qualificado assim que possível.

Se o motor morrer logo depois da partida auxiliar ou quando os cabos auxiliares forem desligados, pode haver um problema no sistema de recarga da bateria. Transporte o veículo (consulte *TRANSPORTAR O VEÍCULO*) até a concessionária autorizada mais próxima do Can-Am On-Road para que seja consertado.

Após recarregar a bateria, mande revisar o veículo em uma concessionária autorizada do Can-Am On-Road.

COMO TROCAR FUSÍVEIS E LUZES

Fusíveis

Se qualquer acessório elétrico deixar de funcionar no veículo, verifique se existem fusíveis queimados e substitua se necessário.

Se ainda ocorrer uma pane elétrica, leve o veículo para manutenção em uma concessionária autorizada do Can-Am On-Road.

Localização dos fusíveis

Os fusíveis estão localizados no compartimento de armazenamento frontal.

Para acessar a caixa de fusíveis, abra o compartimento de armazenamento dianteiro.

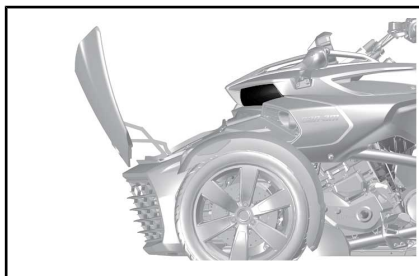

TÍPICO - COMPARTIMENTO DE ARMAZENAGEM FRONTAL ABERTO

Retire a cesta do veículo. Consulte *PAINÉIS DA CARROCERIA*.

Empurre as linguetas para baixo e remova as tampas das caixas de fusíveis com cuidado.

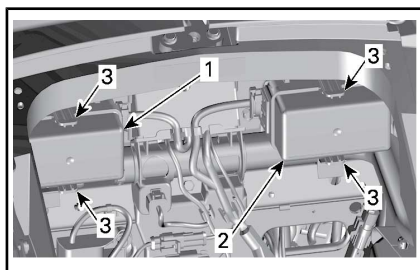

DENTRO DO COMPARTIMENTO DE ARMAZENAMENTO DIANTEIRO

1. Tampa de manutenção direita dos fusíveis
2. Tampa de manutenção esquerda dos fusíveis
3. Linguetas

Descrição dos fusíveis

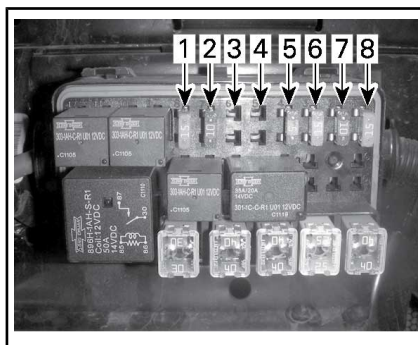

FUSÍVEIS - CAIXA DE FUSÍVEL ESQUERDA

NOTA: Consulte o decalque localizado entre as duas caixas de fusíveis para verificar a identificação correta.

Caixa de fusível dianteira

FUSÍVEL N.º	DESCRIÇÃO	CAPACIDADE
1	Painel de instrumentos/DLC	15 A
2	Ativação ECM / VCM / MSR e D.E.S.S. / SAS / YAS / PRS	10 A
3	Alternador	10 A
4	PBM	20 A
5	ECM	5 A
6	Injetores/bobinas	15 A
7	Ativação TCM, DPS / Painel de instrumentos	10 A
8	H02S / TAMPAS / Bomba de combustível / EVAP / CSV	15 A

Caixa de fusível direita

FUSÍVEL N.º	DESCRIÇÃO	CAPACIDADE
1	Luzes diurnas / Luzes de estacionamento / Luzes da placa	15 A
2	Luzes do freio/perigo	10 A
3	Amplificador (se equipado)	15 A
4	NÃO USADO	
5	Relé de acess. para proteção de carga	25 A
6	Circuitos dos acessórios do cliente	10 A
7	NÃO USADO	
8		

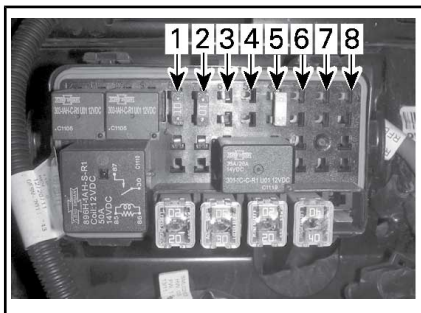

FUSÍVEL - CAIXA DE FUSÍVEL DIREITA

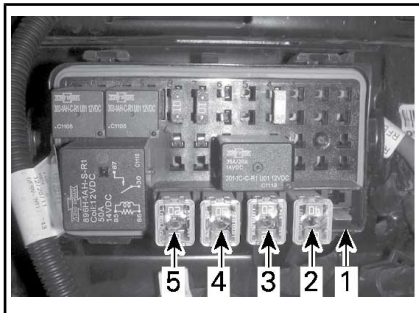

FUSÍVEIS JCASE - CAIXA DE FUSÍVEL DIREITA

Caixa de fusível Jcase esquerda

FUSÍVEL JCASE N.º	DESCRIÇÃO	CAPACIDADE
1	Controle principal	40 A
2	DPS	25 A
3	Bomba do VCM	40 A
4	Bomba do VCM	40 A
5	Não usado	

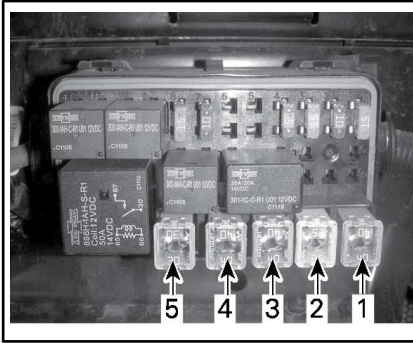

FUSÍVEIS 'JCASE' - CAIXA DE FUSÍVEIS ESQUERDA

Caixa de fusível jcase direita

FUSÍVEL JCASE N.º	DESCRIÇÃO	CAPACIDADE
1	Ventoinha de arrefecimento	30 A
2	Acessórios	40 A
3	Solenoides TCM	20 A
4	Faróis baixos	30 A
5	Faróis altos	20 A

Substituindo um fusível

1. Coloque a chave da ignição em DESL.
2. Puxe o fusível para fora.
3. Verifique se o filamento está queimado.

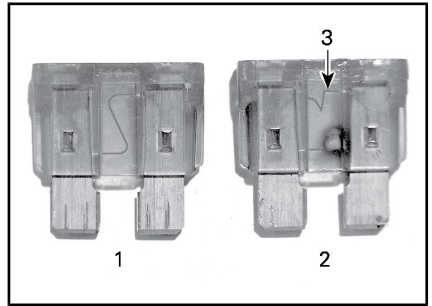

FUSÍVEL

1. Fusível bom
2. Fusível queimado
3. Filamento derretido
4. Substitua o fusível por outro com a mesma amperagem. Os fusíveis sobressalentes estão na tampa da caixa de fusíveis.

! ADVERTÊNCIA

Usar um fusível de amperagem mais alta pode provocar panes graves e pode ainda causar incêndios.

5. Para fechar as tampas da caixa de fusível, coloque as tampas sobre os fusíveis e empurre, com cuidado, para baixo até fazer 'clique'.
6. Para fechar as tampas de serviço do fusível, coloque as tampas nas caixas e empurre para baixo, com cuidado, até que as tampas de serviço se encaixem.
7. Instale a cesta e feche o compartimento de armazenamento dianteiro.

Luzes

Se qualquer luz do veículo deixar de funcionar, substitua a lâmpada correspondente.

Se a luz ainda não acender, leve o veículo para manutenção em uma concessionária autorizada do Can-Am On-Road.

⚠ CUIDADO Sempre vire a chave da ignição para a posição DESL. antes de substituir uma lâmpada, para evitar choque elétrico.

Verifique sempre o funcionamento das luzes depois da substituição.

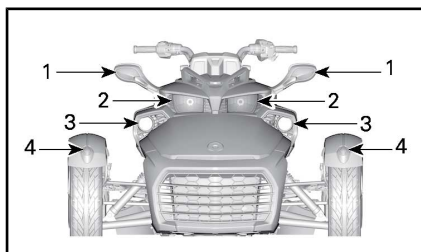

TÍPICO - LOCALIZAÇÃO DAS LUZES — FRENTE DO VEÍCULO — MODELOS F3 BASE E F3-S EUROPEUS, AUSTRALIANOS E JAPONESES

1. Luz de seta
2. Faróis dianteiros — farol alto
3. Faróis dianteiros — farol baixo
4. Luz de posição

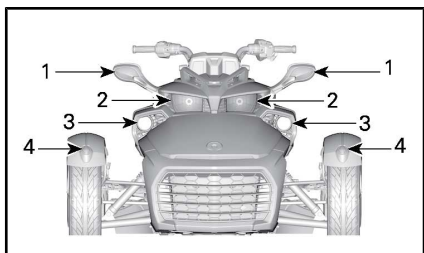

TÍPICO - LOCALIZAÇÃO DAS LUZES — FRENTE DO VEÍCULO - MODELOS PARA A AMÉRICA DO NORTE F3 BASE E F3-S

1. Luz de seta
2. Farol
3. Faróis de neblina (opcional)
4. Luz de posição

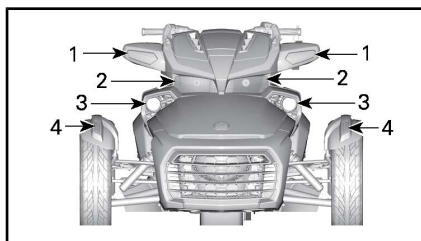

TÍPICO - LOCALIZAÇÃO DAS LUZES — FRENTE DO VEÍCULO - MODELOS F3-T E F3 LIMITED EUROPEUS, AUSTRALIANOS E JAPONESES

1. Luz de seta
2. Faróis dianteiros — farol alto
3. Faróis dianteiros — farol baixo
4. Luz de posição

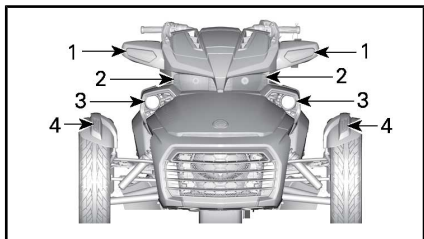

TÍPICO - LOCALIZAÇÃO DAS LUZES — FRENTE DO VEÍCULO - MODELOS F3-T E F3 LIMITED NORTE-AMERICANOS

1. Luz de seta
2. Faróis
3. Faróis de neblina (opcional)
4. Luz de posição

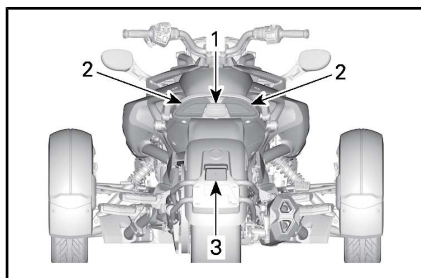

TÍPICO - LOCALIZAÇÃO DAS LUZES — TRASEIRA DO VEÍCULO - MODELOS F3 BASE E F3-S NORTE-AMERICANOS

1. Luz de ré
2. Lanterna traseira/luz de freio/luz de seta
3. Luz da placa

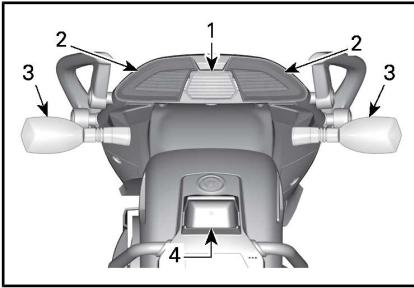

TÍPICO – LOCALIZAÇÃO DA LUZS — TRASEIRA DO VEÍCULO – TODOS OS MODELOS, EXCETO OS MODELOS F3 LIMITED E F3-T NORTE-AMERICANOS E JAPONESES

1. Luz de ré
2. Lanterna traseira/luz de freio
3. Luz de seta
4. Luz da placa

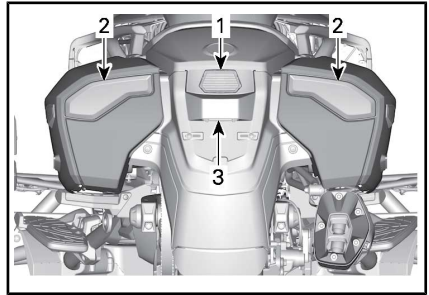

TÍPICO – LOCALIZAÇÃO DAS LUZS — TRASEIRA DO VEÍCULO – MODELOS TF3-T – TODOS OS PAÍSES

1. Luz de ré
2. Lanterna traseira/luz de freio/luz de seta
3. Luz da placa

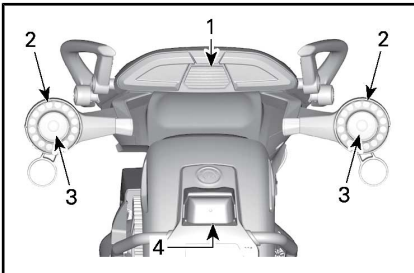

TÍPICO - LOCALIZAÇÃO DAS LUZS — TRASEIRA DO VEÍCULO — MODELOS F3 BASE E F3-S JAPONESES

1. Luz de ré
2. Lanterna traseira/luz de freio
3. Luz de seta
4. Luz da placa

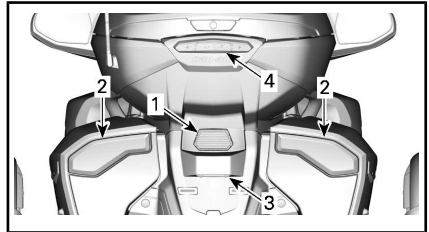

TÍPICO - LOCALIZAÇÃO DAS LUZS — TRASEIRA DO VEÍCULO — MODELOS F3 LIMITED - TODOS OS PAÍSES

1. Luz de ré
2. Lanterna traseira/luz de freio/luz de seta
3. Luz da placa
4. Lanterna traseira/Luz de freio (apenas funcional na C/U)

Farol — Luz baixa

Modelos australianos, europeus e japoneses

Consulte **PAINÉIS DA CARROCE-RIA** e remova o seguinte.

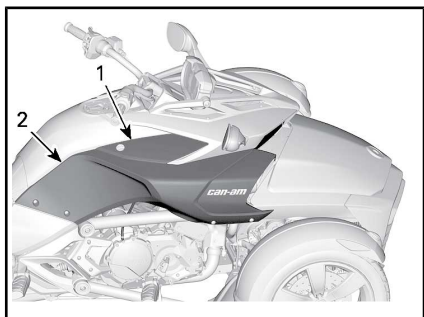

TÍPICO - ILUSTRAÇÃO DO LADO DIREITO; O LADO ESQUERDO É SEMELHANTE

1. Tampa de manutenção lateral
2. Painel lateral

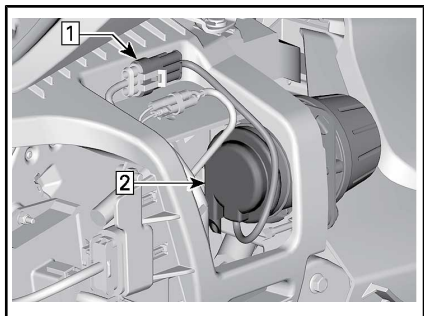

- Passo 1: Desconecte a luz do chicote de fiação do veículo
- Passo 2: Remova a tampa de borracha

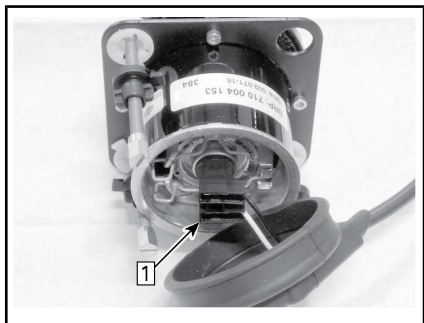

- Passo 1: Remova o conector da lâmpada

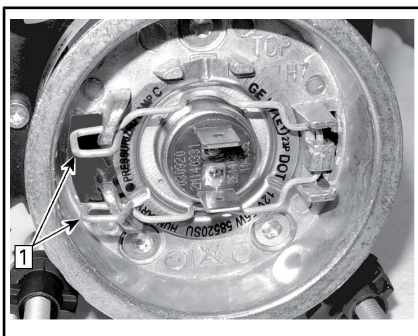

- Passo 1: Solte as presilhas de mola

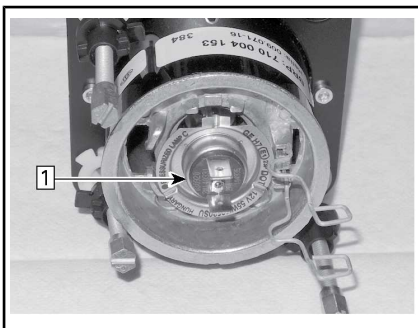

- Passo 1: Retire a lâmpada do seu alojamento

Reinstale as peças removidas na ordem inversa da sua remoção. No entanto, preste atenção ao seguinte.

AVISO Nunca toque no vidro de uma lâmpada de halogêneo com os dedos; isso reduz a sua vida útil. Se o vidro for tocado, limpe-o com álcool isopropílico que não deixa manchas na lâmpada.

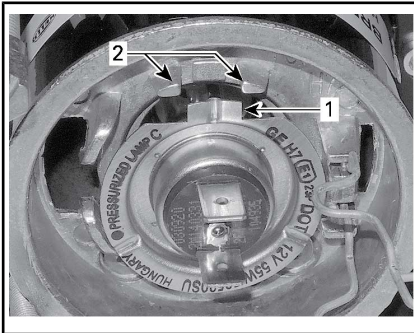

1. Aba de alinhamento da lâmpada
2. Abas de alinhamento no alojamento da lâmpada

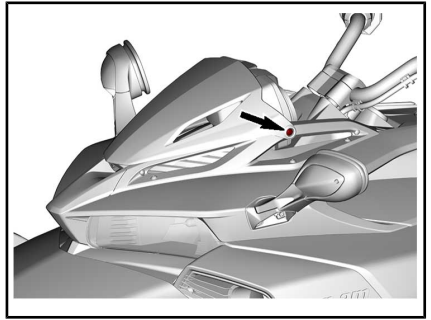

TÍPICO

Deslize o spoiler do painel à frente para removê-lo.

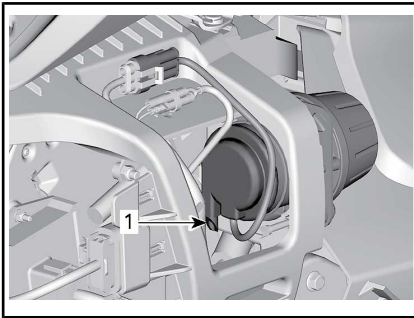

1. Tubo de ventilação virado para baixo

AVISO Não aperte demais os parafusos do painel. Qualquer deformação do painel em volta do parafuso é uma indicação de que este está muito apertado. Você pode danificar o painel.

Confirme se as luzes funcionam.

Farol — Farol alto (Modelos F3 Base e F3-S)

Modelos F3-S Special Series

1. Remova os parafusos de retenção que fixam o spoiler do painel ao veículo.

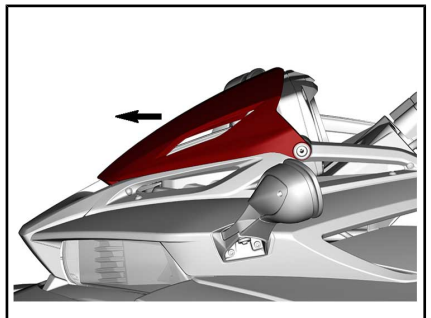

Modelos F3 Base e F3-S

2. Remova os parafusos de retenção que prendem a tampa dos trilhos superiores aos trilhos superiores.

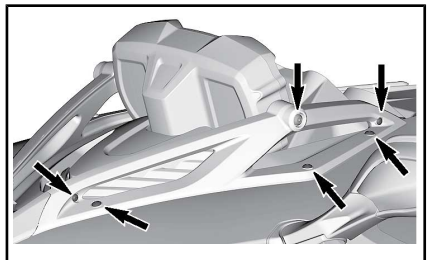

TÍPICO - PARAFUSOS DE RETENÇÃO PARA REMOVER

3. Remova os parafusos de retenção que prendem os trilhos superiores ao veículo.

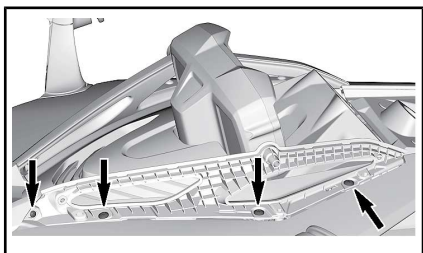

TÍPICO - PARAFUSOS DE RETENÇÃO PARA REMOVER

Todos os modelos

4. Afrouxe o parafuso de retenção inferior no nariz do console.
5. Desprenda a parte superior do nariz e, a seguir, pivote-a para frente.

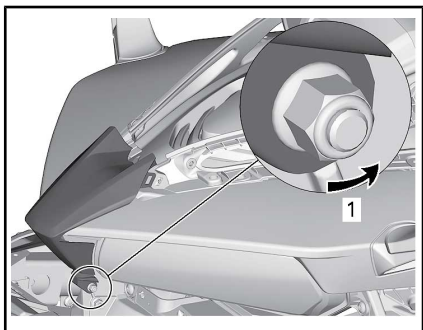

TÍPICO - NARIZ DO CONSOLE PIVOTEANDO

1. Afrouxe o parafuso de retenção
6. Remova os parafusos de retenção e o ajuste do medidor

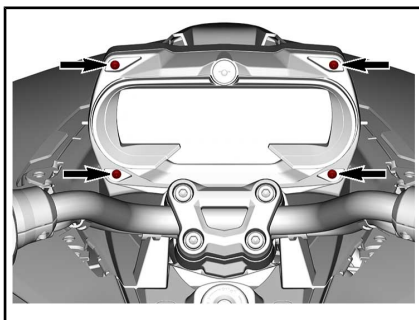

PARAFUSOS DE RETENÇÃO PARA REMOVER

7. Remova o indicador apertando as abas de retenção e desconecte o conector.

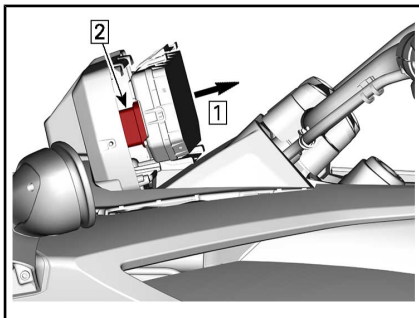
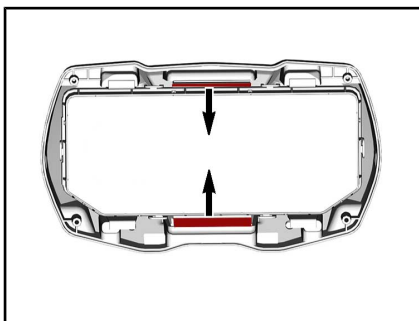

Passo 1: Remover o indicador
Passo 2: desconectar

8. Remova os parafusos de retenção dentro do suporte do indicador em ambos os lados.

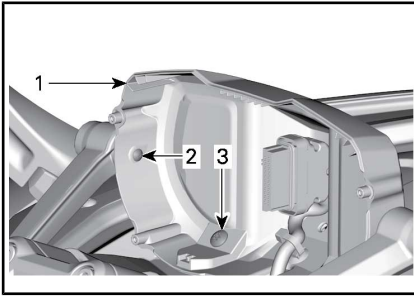

TÍPICO -

1. Suporte do indicador
 2. Parafusos de retenção fixados no trilho superior
 3. Parafuso de retenção fixado no painel do console
9. Remova a tampa do interruptor da chave.

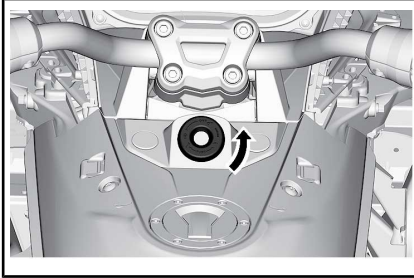

10. Remova a moldura do interruptor.

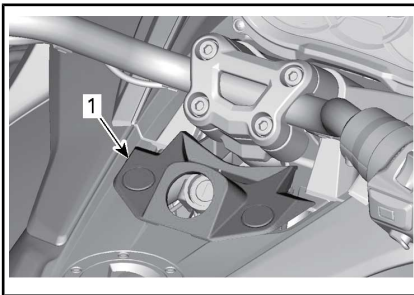

1. Moldura do interruptor
11. Remova o painel do console.

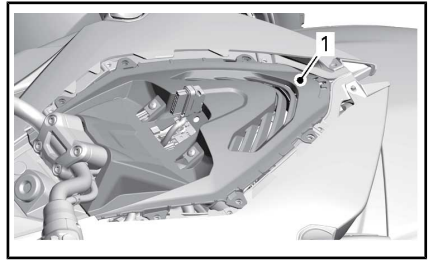

REMOÇÃO DO PAINEL DO CONSOLE

1. Painel do console
12. Desconecte o conector do farol.

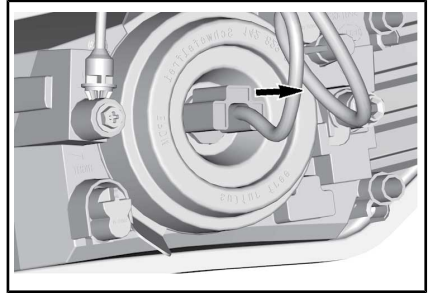

13. Retire a tampa do alojamento.

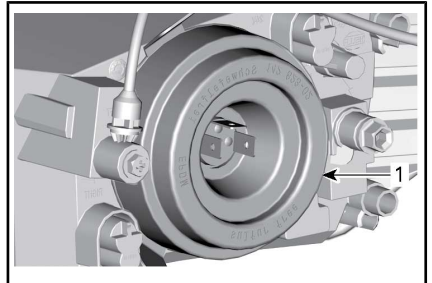

1. Tampa da cobertura
14. Solte a mola de retenção da lâmpada.

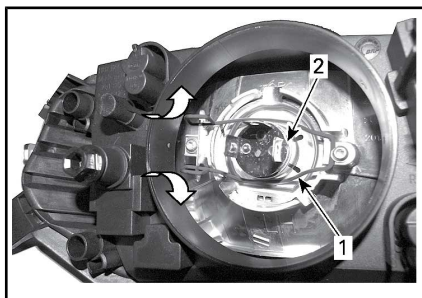

1. Mola de retenção da lâmpada
2. Cobertura da lâmpada

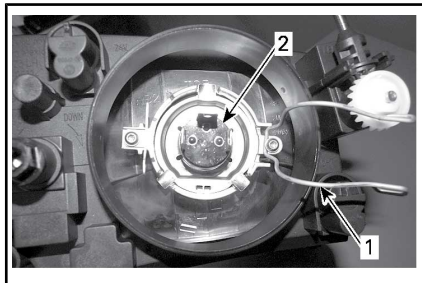

1. Mola de retenção da lâmpada
2. Cobertura da lâmpada

15. Instale a nova lâmpada e prenda com a mola de retenção.

AVISO Nunca toque no vidro de uma lâmpada halógena com os dedos, isso reduz a sua vida útil. Se tocar o vidro, limpe com álcool isopropílico e com um pano.

16. Reinstale a tampa do alojamento.
17. Instale o conector na lâmpada.
18. Reinstale corretamente as peças na ordem inversa da remoção.

Farol — Farol alto (Modelos F3 Limited e F3-T)

1. Retire a tampa de manutenção dianteira.

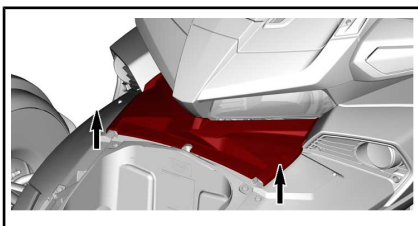

2. Remova as tampas de serviço laterais

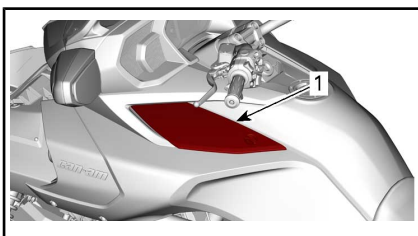

1. Tampa de manutenção lateral
3. Remova os painéis laterais.

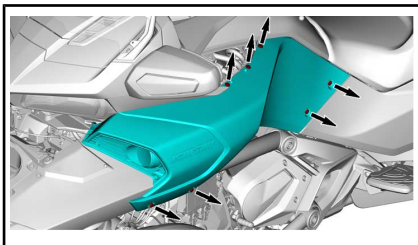

4. Remova os revestimentos do espelho.

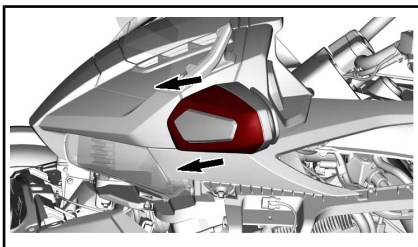

5. Remova o nariz do console.

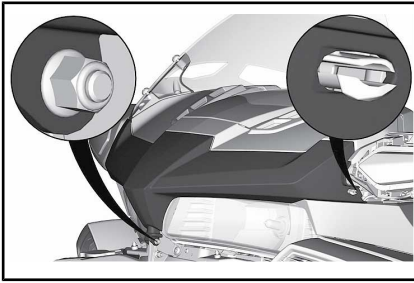

6. Remova o revestimento do alto-falante.

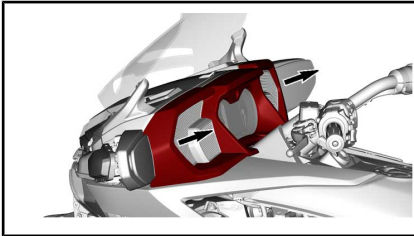

7. Remova o painel do console lateral.

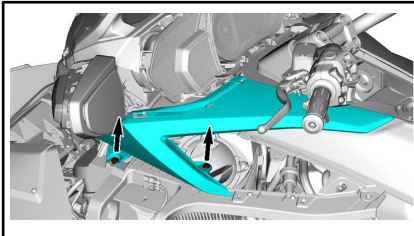

8. Remova o farol.

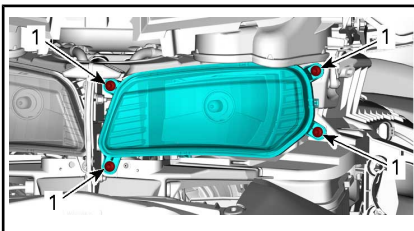

1. Parafuso de retenção do farol
9. Desconecte o conector do farol.

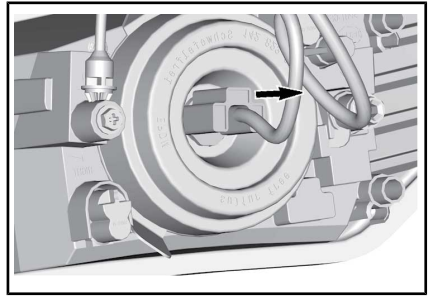

10. Retire a tampa de borracha da caixa.

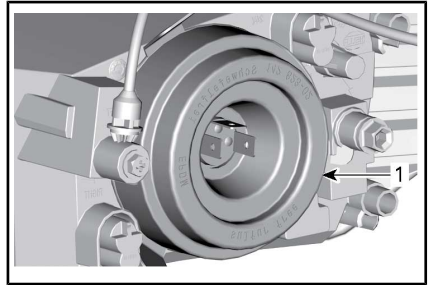

1. Tampa da cobertura

11. Solte a mola de retenção da lâmpada.

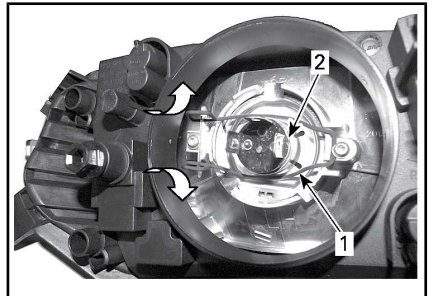

1. Mola de retenção da lâmpada
2. Cobertura da lâmpada

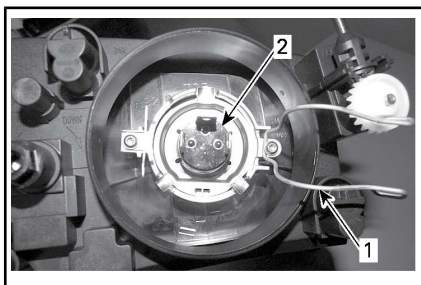

1. Mola de retenção da lâmpada
2. Cobertura da lâmpada
12. Instale a nova lâmpada e prenda com a mola de retenção.

AVISO Nunca toque no vidro de uma lâmpada halógena com os dedos, isso reduz a sua vida útil. Se tocar o vidro, limpe com álcool isopropílico e com um pano.

13. Reinstale a tampa do alojamento.
14. Instale o conector na lâmpada.
15. Reinstale corretamente as peças na ordem inversa da remoção.

Luz de seta — Dianteira - Modelos F3 Base e F3-S - Modelos australianos e europeus

1. Remova a lente.



TÍPICO

1. Parafuso da lente da luz de seta dianteira
2. Gire o conector no sentido anti-horário como indicado abaixo e retire a lente.

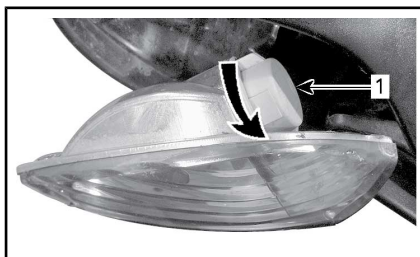

TÍPICO

1. Conector da luz de seta dianteira
3. Retire a lâmpada empurrando-a e girando no sentido anti-horário.
4. Instale a nova lâmpada pressionando-a e girando no sentido horário.
5. Reinstale corretamente as peças na ordem inversa da remoção.

Luz de seta - Dianteira - Unidade de LED (- Todos, exceto os modelos australianos e europeus)

As luzes de seta são feitas com LED (diodo emissor de luz). Esta tecnologia é comprovadamente confiável. No caso improvável de não funcionarem, leve-as para verificação em uma concessionária autorizada do Can-Am On-Road.

Luz de seta — Traseira (Modelos F3 Base e F3-S - Modelos australianos e europeus)

1. Remova a lente

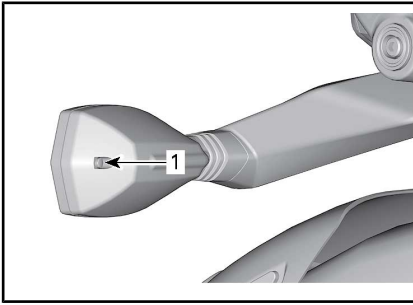

1. Parafuso da lente da luz de seta traseira
2. Retire a lâmpada empurrando-a e girando no sentido anti-horário.
3. Instale a nova lâmpada pressionando e girando-a no sentido horário.
4. Reinstale a lente.

AVISO Na instalação, aperte os parafusos manualmente.

Luz de seta — Traseira (Modelos F3 Base e F3-S - Modelos japoneses)

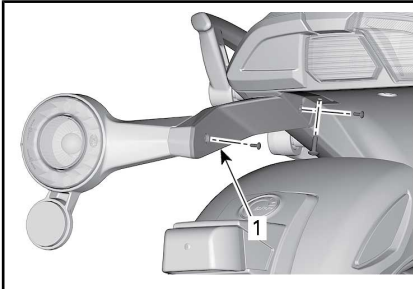

1. Remova esta tampa

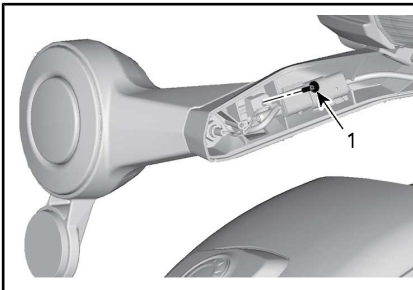

1. Remova este parafuso

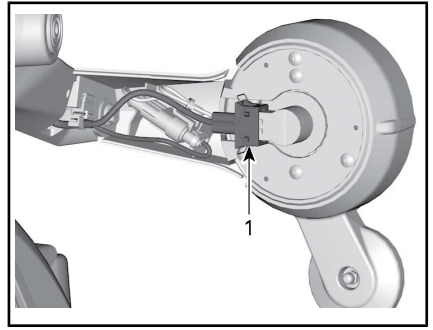

1. Solte o conector da luz de seta

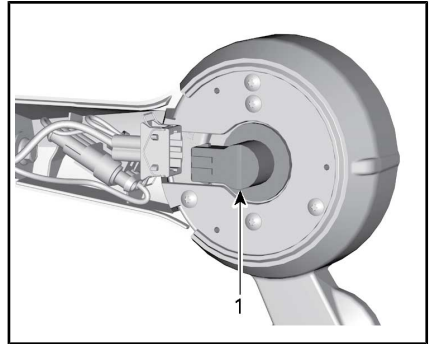

1. Gire o suporte da lâmpada para soltá-la.

Retire a lâmpada empurrando-a e girando no sentido anti-horário.

Instale na ordem inversa a lâmpada e as peças removidas.

AVISO Na instalação, aperte os parafusos manualmente.

Lanterna traseira/luzes do freio (Modelos F3 Base e F3-S - Modelos australianos e europeus)

1. Remova o assento do passageiro. Consulte *ABERTURA DO ASSENTO* em *EQUIPAMENTO*.
2. Gire o soquete da lâmpada para removê-la do veículo.

NOTA: Gire os soquetes central e esquerdo da lâmpada no sentido anti-horário. Gire o soquete direito da lâmpada no sentido horário.

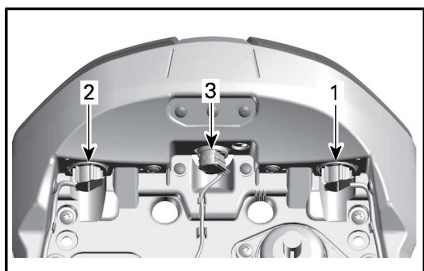

1. Lanterna traseira esquerda/luz de freio
2. Lanterna traseira direita/luz de freio
3. Luz de ré
3. Retire a lâmpada empurrando-a e girando no sentido anti-horário.
4. Instale a nova lâmpada pressionando-a e girando no sentido horário.
5. Instale o assento

Unidade de LED da lanterna traseira/luzes do freio (Modelos F3 Base e F3-S - Modelos japoneses)

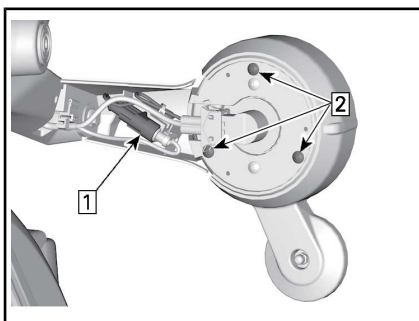

Passo 1: Desligue o conector da lanterna traseira

Passo 2: Remova estes parafusos

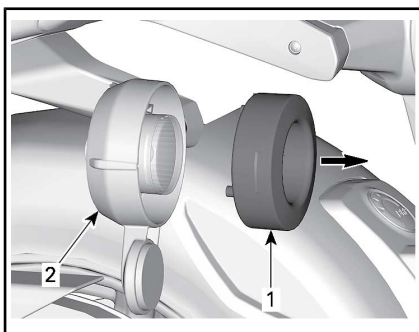

1. Unidade de LED da lanterna traseira
2. Alojamento da lanterna traseira

Instale na ordem inversa a unidade de LED da lanterna traseira e as peças removidas.

AVISO Na instalação, aperte os parafusos manualmente.

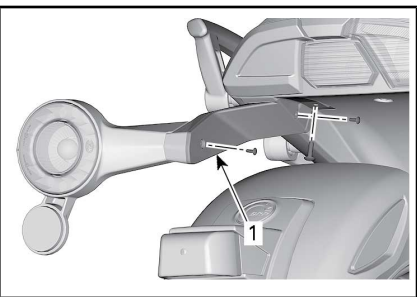

1. Remova esta tampa

Luz de seta - Traseira - (Modelos F3 Limited e F3-T - Todos os países)

Retire o alforje do veículo. Consulte ALFORJES (MODELOS F3 LIMITED E F3-T).

Remova o parafuso de retenção superior que prende o suporte da lanterna traseira ao alforje.

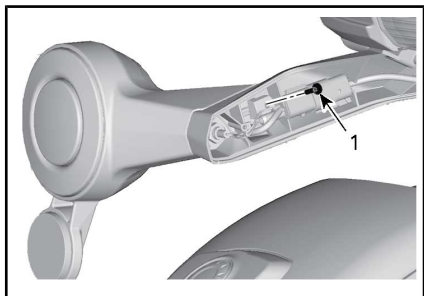

1. Remova este parafuso



1. Parafuso de retenção superior para remover

Remova os parafusos de retenção inferiores que prendem o suporte da lanterna traseira ao alforje e retire o suporte da lanterna traseira do alforje.

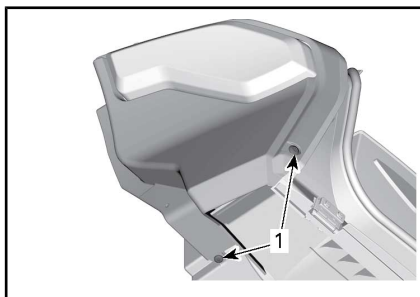

1. Parafusos de retenção inferiores para remover

Retire o suporte da lâmpada do suporte da lanterna traseira.

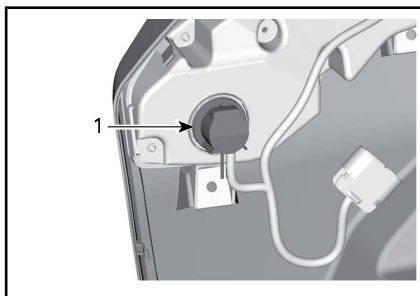

1. Gire o suporte da lâmpada para soltá-la.

Retire a lâmpada empurrando-a e girando no sentido anti-horário.

Instale na ordem inversa a lâmpada e as peças removidas.

Unidade de LED da lanterna traseira/luz do freio (Modelos F3 Limited e F3-T)

As luzes de posicionamento são feitas com LED (diodo emissor de luz). Esta tecnologia mostrou-se confiável. No caso improvável de não funcionarem, leve-as para verificação em uma concessionária autorizada do Can-Am On-Road.

Luz de posição

Todos os modelos

As luzes de posicionamento são feitas com LED (diodo emissor de luz). Esta tecnologia mostrou-se confiável. No caso improvável de não funcionarem, leve-as para verificação em uma concessionária autorizada do Can-Am On-Road.

Luz da placa

Substituição da luz da placa de licenciamento (Modelos F3 Base e F3-S)

1. Remova a tampa da lâmpada.

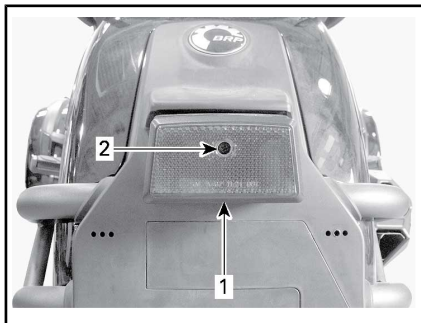

TÍPICO

1. Luz da placa
 2. Parafuso da tampa
2. Retire a lâmpada empurrando-a e girando no sentido anti-horário.

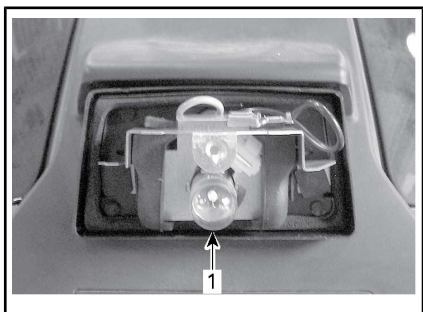

1. *Lâmpada*
3. Instale a nova lâmpada pressionando e girando-a no sentido horário.
4. Confirme o funcionamento da lâmpada.
5. Reinstale a tampa da lâmpada.

Substituição da luz da placa de licenciamento (Modelos F3 Limited e F3-T)

1. Remova a tampa da lâmpada.

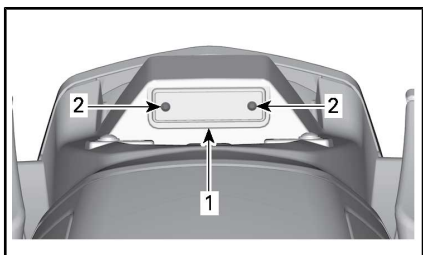

TÍPICO

1. *Luz da placa*
2. *Parafusos da tampa*
2. Retire a lâmpada empurrando-a e soltando-a do suporte.

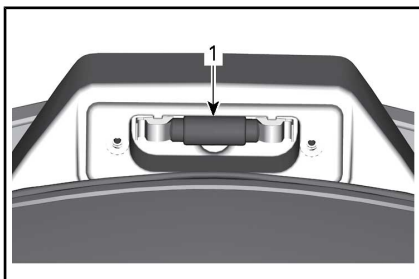

1. *Lâmpada*
3. Instale a nova lâmpada empurrando-a para o seu lugar.
4. Confirme o funcionamento da lâmpada.
5. Reinstale a tampa da lâmpada.

Luz de ré

Consulte o procedimento em *LUZ DA SETA — TRASEIRA (MODELOS AUSTRALIANOS E EUROPEUS)*.

COMO TRANSPORTAR O VEÍCULO

Se seu veículo precisar ser transportado, ele deve ser levado em uma plataforma de reboque com o tamanho e capacidade adequados.

⚠ CUIDADO Se você precisar empurrar o veículo, faça-o do lado direito para poder alcançar o pedal do freio.

Ao puxar o veículo para trás, tome cuidado para que a roda dianteira não passe sobre seus pés.

AVISO Não reboque este veículo — o reboque pode danificar seriamente o sistema de transmissão do veículo.

Ao entrar em contato com um serviço de reboque ou transporte, pergunte se eles possuem um reboque com carreta, rampa para embarque ou rampa elétrica para erguer o veículo com segurança e cintas para amarrar. Verifique se o veículo está sendo corretamente transportado conforme especificado nesta seção.

AVISO Evite usar correntes para imobilizar o veículo — elas podem danificar a pintura ou os componentes de plástico.

Para carregar o veículo para transporte, proceda da seguinte maneira:

1. Coloque o veículo na posição de PONTO MORTO (N).
2. Retire a chave do interruptor de ignição.
3. Coloque uma cinta de fixação ao redor do braço inferior de cada suspensão dianteira.

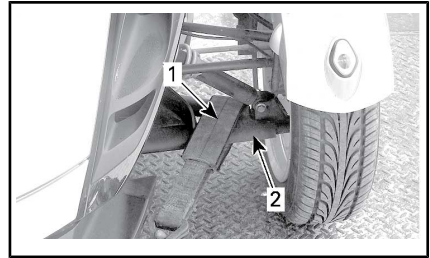

TÍPICO

1. Cinta
2. Braço inferior da suspensão
4. Prenda as correias no cabo do guincho. Se possível, use correntes ou correias adicionais para prender as correias ao cabo do guincho, como indicado abaixo, para evitar danificar a capa do para-choque.

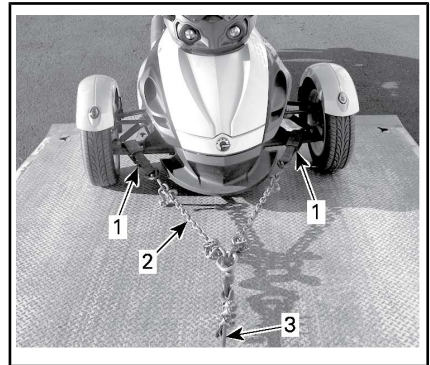

TÍPICO

1. Correia em volta dos braços inferiores da suspensão dianteira
2. Correntes para evitar danificar a capa do para-choque
3. Cabo do guincho
5. Garanta que o freio de estacionamento esteja solto.
6. Puxe o veículo até a plataforma usando o guincho.
7. Engate o freio de estacionamento.
8. Garanta que o veículo esteja em PONTO MORTO (N).

9. Prenda os pneus da frente usando um dos métodos indicados abaixo.

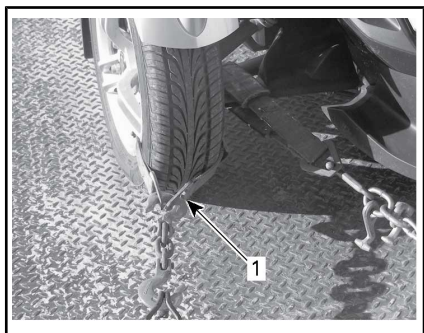

FIXAÇÃO DAS RODAS DIANTEIRAS
—TÍPICA

MÉTODO 1

1. Passe a correia em volta do aro de cada roda dianteira prendendo-a à parte da frente do reboque

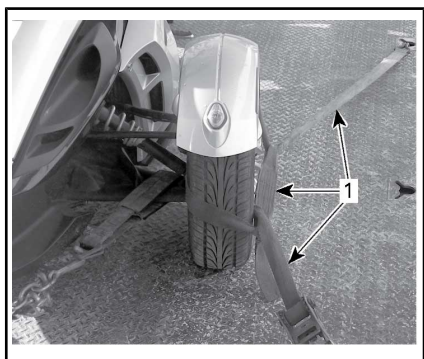

FIXAÇÃO DAS RODAS DIANTEIRAS
—TÍPICA

MÉTODO 2

1. Passe a correia em volta de cada roda prendendo na frente e na traseira do reboque

10. Passe uma correia de sujeição apenas por dentro do aro da roda traseira. Não passe a correia de sujeição por dentro da polia dentada traseira.

AVISO Passar a correia de sujeição por dentro da polia dentada traseira pode danificar seriamente o sistema de transmissão.

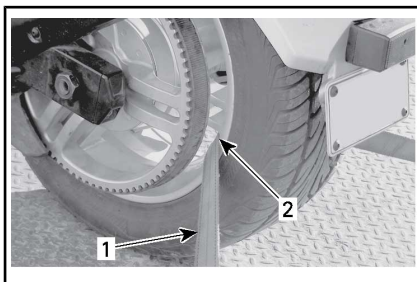

FIXAÇÃO DA RODA TRASEIRA - TÍPICA

1. Correia de sujeição
2. Por dentro APENAS do aro da roda traseira

11. Prenda firmemente a correia de sujeição da roda traseira à traseira do reboque com uma catraca.
12. Verifique se as rodas traseiras e dianteiras estão firmemente presas ao reboque.



TÍPICO - VEÍCULO VOLTADO PARA A FRENTE DO REBOQUE

1. Roda dianteira e traseira bem presas ao reboque

INFORMAÇÕES TÉCNICAS

IDENTIFICAÇÃO DO VEÍCULO

Os componentes principais do seu veículo (motor e carroceria) são identificados por diferentes números de série. Às vezes pode ser necessário localizar estes números para fins de garantia ou para rastrear o veículo em caso de perda. Estes números são exigidos pela concessionária autorizada do Can-Am On-Road para preencher reclamações de garantia adequadamente. Recomendamos anotar todos os números de série do seu veículo e fornecer os mesmos para sua companhia de seguros.

Número de identificação do veículo

Modelos para a América do Norte

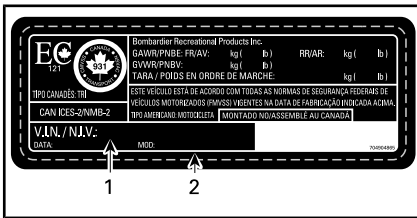

ETIQUETA DO NÚMERO DE SÉRIE DO VEÍCULO

1. VIN (Número de identificação do veículo)
2. Número do modelo

Modelos europeus

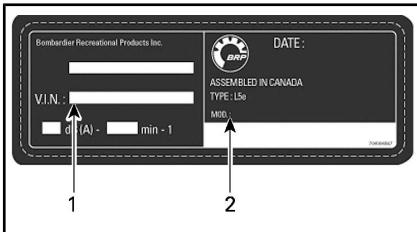

TÍPICA - ETIQUETA DO NÚMERO DE SÉRIE DO VEÍCULO

1. VIN (Número de identificação do veículo)
2. Número do modelo

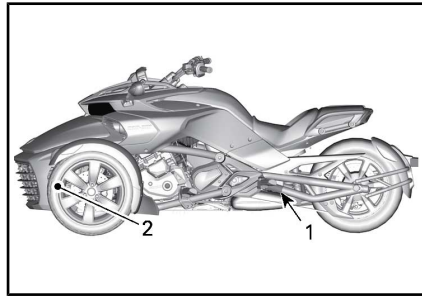

NORMAL - LOCALIZAÇÃO EM VIN

1. Braço oscilante (etiqueta do VIN)
2. Quadro inferior (VIN estampado no lado direito)

Número de identificação do motor

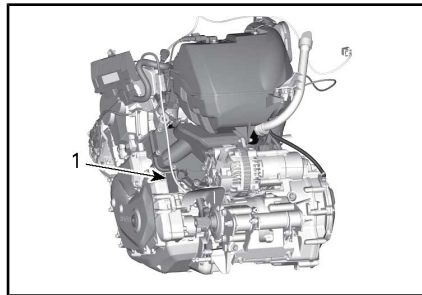

TÍPICO

1. Localização do EIN (Número de identificação do motor)

Etiquetas de conformidade

Modelos australianos

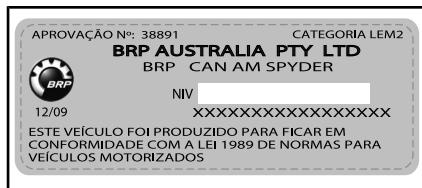

TÍPICO - ETIQUETA DE ADR DA AUSTRÁLIA



TÍPICO - ETIQUETA DE NÍVEL DE RUIDO DA AUSTRÁLIA

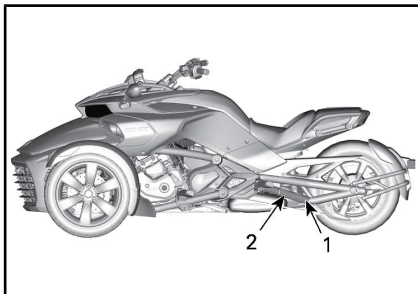

TÍPICO - LOCALIZAÇÃO DE ETIQUETAS DE CONFORMIDADE

1. Etiqueta de ADR (Australian Design Rule) da Austrália
2. Etiqueta de nível de ruído da Austrália

Fixação da etiqueta de conformidade de infra-estrutura de combustível alternativo



MODELOS EUROPEUS - LOCALIZADA PRÓXIMA À TAMPA DO TANQUE DE COMBUSTÍVEL

Etiqueta de conformidade da EPA (modelos norte-americanos)

VEHICLE EMISSION CONTROL INFORMATION
BOMBARDIER RECREATIONAL PRODUCTS INC.

THIS VEHICLE CONFORMS TO U.S. EPA AND CALIFORNIA REGULATIONS APPLICABLE TO MODEL YEAR NEW MOTORCYCLES AND IS CERTIFIED TO AN HC-NOX EMISSION STANDARD OF GRAMS/KILOMETER. See operator's guide for maintenance specifications.

INFORMAÇÕES DE CONTROLE DE EMISSÃO DO VEÍCULO
BOMBARDIER RECREATIONAL PRODUCTS INC.

ESTE VEÍCULO ESTÁ DE ACORDO COM AS REGULAMENTAÇÕES DA CALIFÓRNIA E EPA DOS EUA APLICÁVEIS AS MOTOCICLETAS NOVAS DO ANO DO MODELO [] E ESTÁ CERTIFICADO COM UMA NORMA DE EMISSÃO HC-NOX DE GRAMA/KILOMETRO.

Consulte o manual do proprietário para obter as especificações de manutenção

Engine Displacement	Cilindrada do motor
Engine Family	Família de motores
Permeation Family	Família de permeação
Evaporation Family	Família de evaporação
Exhaust Emission Control System	Sistema de controle de emissão de gases do escapamento
Idle Speed	Marcha lenta
Fuel	Combustível

704907628

DIRECIONAMENTO DA MANGUEIRA DE VÁCUO

FAMÍLIA DE MOTORES:	FAMÍLIA DE EVAPORAÇÃO:
---------------------	------------------------

VÁLVULA SOLENOIDE DE CONTR. DE PURGA DE EVAP. CÂMARA DE ADMISSÃO TANQUE DE COMBUSTÍVEL
CANISTER DO EVAP. FILTRO DE AR
AD AR LIVRE

INFORMAÇÕES DE CONTROLE DE EMISSÃO DE RUIDO DA MOTOCICLETA

ESTA MOTOCICLETA [] ATENDE AOS [] REQUISITOS DE EMISSÃO DE RUIDO DA EPA DOS EUA DE [] dB(A) A [] RPM PELO PROCEDIMENTO DE TESTE FEDERAL. MODIFICAÇÕES QUE FAZEM ESSA MOTOCICLETA ULTRAPASSAR AS NORMAS FEDERAIS DE RUIDO SÃO PROIBIDAS PELA LEI FEDERAL. CONSULTE O MANUAL DO PROPRIETÁRIO.

TÍPICA - MODELOS NORTE-AMERICANOS

LOCALIZAÇÃO - COMPARTIMENTO DE ARMAZENAMENTO DIANTEIRO

REGULAMENTAÇÃO DO SISTEMA DE CONTROLE DE EMISSÃO DE RUÍDO

A adulteração do sistema de controle de ruído é proibida!

As leis Federais dos EUA e as leis territoriais do Canadá podem proibir os seguintes atos ou suas causas:

1. A remoção ou a desativação por qualquer pessoa, a não ser para fins de manutenção, reparo ou substituição, de qualquer dispositivo ou elemento de projeto incorporado em qualquer veículo novo com o fim de controlar o ruído, antes da venda ou entrega ao comprador final ou enquanto estiver em uso ou,
2. O uso do veículo após a remoção ou desativação de tal dispositivo ou elemento de projeto por qualquer pessoa.

Entre os atos considerados adulteração estão os seguintes:

1. Remover ou modificar ou fazer furos no silencioso ou em qualquer componente do motor que faça a remoção dos gases de escapamento.
2. Remover, alterar ou fazer furos em qualquer peça do sistema de admissão.
3. Substituir qualquer peça móvel do veículo ou peças do sistema de escapamento ou de admissão por peça que não estiver em conformidade.
4. Falta de manutenção adequada.

SISTEMA DE SEGURANÇA COM CODIFICAÇÃO DIGITAL DE RADIOFREQUÊNCIA (CHAVE RF D.E.S.S.)

Este dispositivo está em conformidade com a(s) norma(s) de isenção de licença RSS da FCC Part 15 e Industry Canada. A operação está sujeita às duas condições a seguir: (1) este dispositivo não pode causar interferência nociva, e (2) este dispositivo deve aceitar qualquer interferência recebida, incluindo interferência que pode causar operação indesejada do dispositivo.

Le présent appareil est conforme aux CNR d'Industrie Canada applicables aux appareils radio exempts de licence. L'exploitation est autorisée aux deux conditions suivantes: (1) l'appareil ne doit pas produire de brouillage, et (2) l'utilisateur de l'appareil doit accepter tout brouillage radioélectrique subi, même si le brouillage est susceptible d'en compromettre le fonctionnement.

As alterações ou modificações não aprovadas expressamente pela parte responsável pela conformidade podem anular a autoridade do usuário para operar o equipamento.

IC: 11538A-246416

FCC ID: 2ABBF-246416

INFORMAÇÕES REGULAMENTARES DO PAINEL MULTIFUNCIONAL (MODELOS F3 LIMITED E F3-T)

Informações técnicas

Transmissor:

- Alcance de frequência de operação BT: 2.402 – 2.480 MHz
- Versão BT: 4.2 (não BTLE)
- Potência BT: < 8,5 dBm

Receptor:

- Faixa de operação FM: 76 - 108 MHz

Fabricante e endereço

Fabricante:

- Robert Bosch LLC

Endereço:

- 38000 Hills Tech Drive,
Farmington Hills, MI 48331,
EUA

Para exibir as informações regulamentares no display digital do veículo: A partir da tela inicial, acesse o menu principal e mantenha o joystick pressionado por mais de 10 segundos.

EUA e Canadá

Este dispositivo está em conformidade com a(s) norma(s) de isenção de licença RSS da FCC Part 15 e Industry Canada. A operação está sujeita às duas condições a seguir:

(1) este dispositivo não pode causar interferência, e

(2) este dispositivo deve aceitar qualquer interferência, incluindo interferência que possa causar operação indesejada do dispositivo.

Le présent appareil est conforme aux CNR d'Industrie Canada applicables aux appareils radio exempts de licence. L'exploitation est autorisée aux deux conditions suivantes:

(1) l'appareil ne doit pas produire de brouillage, et

(2) l'utilisateur de l'appareil doit accepter tout brouillage radioélectrique subi, même si le brouillage est susceptible d'en compromettre le fonctionnement.

As alterações ou modificações não aprovadas expressamente pela parte responsável pela conformidade podem anular a autoridade do usuário para operar o equipamento.

IC: 22868 - VDIBRHS01

FCC ID: 2AMJS - VDIBRHS01

Exposição à RF:

1. O equipamento cumpre com os limites de exposição à RF de FCC estabelecidos para um ambiente não controlado.
2. Esse equipamento deve ser instalado e operado com uma distância de, ao menos, 20 cm de todas as pessoas.
3. A(s) antena(s) usada(s) para esse transmissor não pode(m) ser co-posicionada(s) ou operada(s) em conjunto com qualquer outra antena ou transmissor.

México

IFETEL

Marca: Robert Bosch LLC

Modelo(s): VIPHI2BT

Número: RCPBOVI18-0967

NOM-121-SCT1-2009

La operación de este equipo está sujeta a las siguientes dos condiciones: (1) es posible que este equipo o dispositivo no cause interferencia perjudicial y (2) este equipo o dispositivo debe aceptar cualquier interferencia, incluyendo la que pueda causar su operación no deseada.

Brasil



03473-18-04473

Este equipamento opera em caráter secundário, isto é, não tem direito a proteção contra interferência prejudicial, mesmo de estações do mesmo tipo, e não pode causar interferência a sistemas operando em caráter primário.

Japão

Este dispositivo é concedido nos termos da Lei de rádio japonesa (Japanese Radio Law) (_____) e Lei Empresarial de Telecomunicações Japonesas (Japanese Telecommunications Business Law) (______). Este dispositivo não pode ser modificado (do contrário, o número de designação concedido se tornará inválido).

Europa

Declaração de conformidade

Declaração de conformidade da UE simplificada de acordo com a Diretiva de equipamentos de rádio 2014/53/UE



DE

Hiermit erkl rt Robert Bosch LLC, dass der Funkanlagentyp VIPHI2BT der Richtlinie 2014/53/EU entspricht. Der vollst ndige Text der EU-Konformit tserkl rung ist unter der folgenden Internetadresse verf gbar: eu-doc.bosch.com

FR

Le soussign , Robert Bosch LLC, d clare que l' quipement radio lectrique du type VIPHI2BT est conforme   la directive 2014/53/UE.

Le texte complet de la d claration UE de conformit  est disponible   l'adresse internet suivante: eu-doc.bosch.com

BG

С настоящото Robert Bosch LLC декларира, че този тип радиосъоръжение VIPHI2BT е в съответствие с Директива 2014/53/ЕС.

Цялостният текст на ЕС декларацията за съответствие може да се намери на следния интернет адрес: eu-doc.bosch.com

EL

Με την παρούσα ο/η Robert Bosch LLC, δηλώνει ότι ο ραδιοεξοπλισμός VIPHI2BT πληροί την οδηγία 2014/53/ΕΕ. Το πλήρες κείμενο της δήλωσης συμμόρφωσης ΕΕ διατίθεται στην ακόλουθη ιστοσελίδα στο διαδίκτυο: eu-doc.bosch.com

CS

Tímto Robert Bosch LLC prohlašuje, že typ rádiového zařizení VIPHI2BT je v souladu se směrnicí 2014/53/EU. Úplné znění EU prohlášení o shodě je k dispozici na této internetové adrese: eu-doc.bosch.com

DA

Hermed erkl rer Robert Bosch LLC, at radioudstyrstypen VIPHI2BT er i overensstemmelse med direktiv 2014/53/EU.

EU-overensstemmelseserkl ringens fulde tekst kan findes p  f lgende internetadresse: eu-doc.bosch.com

ET

K esolevaga deklareerib Robert Bosch LLC, et k esolev raadioseadme t up VIPHI2BT vastab direktiivi 2014/53/EL n uetele.

ELi vastavusdeklaratsiooni t ielik tekst on k ttesaadav j rgmisel internetiaadressil: eu-doc.bosch.com

ES

Por la presente, Robert Bosch LLC declara que el tipo de equipo radioel ctrico VIPHI2BT es conforme con la Directiva 2014/53/UE.

El texto completo de la declaraci n UE de conformidad est  disponible en la direcci n Internet siguiente: eu-doc.bosch.com

FI

Robert Bosch LLC vakuuttaa, ett  radiolaitetyyppi VIPHI2BT on direktiivin 2014/53/EU mukainen.

EU-vaatimustenmukaisuusvakuutuksen t ysimittainen teksti on saatavilla seuraavassa internetosoitteessa: eu-doc.bosch.com

EN

Hereby, Robert Bosch LLC declares that the radio equipment type VIPHI2BT is in compliance with Directive 2014/53/EU.

The full text of the EU declaration of conformity is available at the following internet address: eu-doc.bosch.com

HR

Robert Bosch LLC ovime izjavljuje da je radijska oprema tipa VIPHI2BT u skladu s Direktivom 2014/53/EU.

Cjeloviti tekst EU izjave o sukladnosti dostupan je na sljedećoj internetskoj adresi: eu-doc.bosch.com

HU

Robert Bosch LLC igazolja, hogy a VIPHI2BT t pus  r di berendez s megfelel a 2014/53/EU ir nyelvnek.

Az EU-megfelel s gi nyilatkozat teljes sz vege el rhet  a k vetkez  internetes c men: eu-doc.bosch.com

IT

Il fabbricante, Robert Bosch LLC, dichiara che il tipo di apparecchiatura radio VIPHI2BT   conforme alla direttiva 2014/53/UE.

Il testo completo della dichiarazione di conformit  UE   disponibile al seguente indirizzo Internet: eu-doc.bosch.com

LT

Aš, Robert Bosch LLC, patvirtinu, kad radijo įrenginių tipas VIPHI2BT atitinka Direktyvą 2014/53/ES. Visas ES atitikties deklaracijos tekstas prieinamas šiuo interneto adresu: eu-doc.bosch.com

LV

Ar šo Robert Bosch LLC deklarē, ka radioiekārta VIPHI2BT atbilst Direktīvai 2014/53/ES.

Pilns ES atbilstības deklarācijas teksts ir pieejams šādā interneta vietnē: eu-doc.bosch.com

MT

B'dan, Robert Bosch LLC, niddikjara li dan it-tip ta' taghmir tar-radju VIPHI2BT huwa konformi mad-Direttiva 2014/53/UE.

It-test kollu tad-dikjarazzjoni ta' konformità ta'UE huwa disponibbli f'dan l-indirizz ta'Internet li ġej: eu-doc.bosch.com

NL

Hierbij verklaar ik, Robert Bosch LLC, dat het type radioapparatuur VIPHI2BT conform is met Richtlijn 2014/53/EU.

De volledige tekst van de EU-conformiteitsverklaring kan worden geraadpleegd op het volgende internetadres: eu-doc.bosch.com

PL

Robert Bosch LLC niniejszym oświadcza, że typ urządzenia radiowego VIPHI2BT jest zgodny z dyrektywą 2014/53/UE.

Pełny tekst deklaracji zgodności UE jest dostępny pod następującym adresem internetowym: eu-doc.bosch.com

PT

O(a) abaixo assinado(a) Robert Bosch LLC declara que o presente tipo de equipamento de rádio VIPHI2BT está em conformidade com a Diretiva 2014/53/UE.

O texto integral da declaração de conformidade está disponível no seguinte endereço de Internet: eu-doc.bosch.com

RO

Prin prezenta, Robert Bosch LLC declară că tipul de echipamente radio VIPHI2BT este în conformitate cu Directiva 2014/53/UE.

Textul integral al declarației UE de conformitate este disponibil la următoarea adresă internet: eu-doc.bosch.com

SV

Härmed försäkrar Robert Bosch LLC att denna typ av radioutrustning VIPHI2BT överensstämmer med direktiv 2014/53/EU.

Den fullständiga texten till EU-försäkran om överensstämmelse finns på följande webbadress: eu-doc.bosch.com

SL

Robert Bosch LLC potrjuje, da je tip radijske opreme VIPHI2BT skladen z Direktivo 2014/53/EU.

Celotno besedilo izjave EU o skladnosti je na voljo na naslednjem spletnem naslovu: eu-doc.bosch.com

SK

Robert Bosch LLC týmto vyhlasuje, že rádiové zariadenie typu VIPHI2BT je v súlade so smernicou 2014/53/EÚ.

Úplné EÚ vyhlásenie o zhode je k dispozícii na tejto internetovej adrese: eu-doc.bosch.com

IS

Robert Bosch LLC lýsir því hér með yfir að þráðlausri fjarskiptabúnaðurinn VIPHI2BT er í samræmi við tilskipun 2014/53/ESB.

Óstyttna texta ESB-samræmisýfirlýsingarinnar er að finna á veffanginu: eu-doc.bosch.com

Liechtenstein

Hiermit erklärt Robert Bosch LLC, dass der Funkanlagentyp VIPHI2BT der Richtlinie 2014/53/EU entspricht.

Der vollständige Text der EU-Konformitätserklärung ist unter der folgenden Internetadresse verfügbar: eu-doc.bosch.com

NO

Hermed erklærer Robert Bosch LLC at radioutstyrstypen VIPHI2BT er i samsvar med direktiv 2014/53/EU.

Hele teksten i EU-samsvarserklæringen finnes på følgende internetadresse: eu-doc.bosch.com

ESPECIFICAÇÕES

NOTA: Devido ao nosso compromisso constante com a inovação e a qualidade do produto, a BRP reserva-se o direito de, a qualquer tempo, fazer alterações no design e especificações e/ou fazer alterações ou melhorias em seus produtos, sem impor-se nenhuma obrigação de instalá-las nos produtos fabricados anteriormente.

MOTOR				
Tipo de motor		ROTAX® 1330 ACE, 4 tempos, Comando duplo no cabeçote (DOHC), arrefecido por líquido		
Número de cilindros		3		
Número de válvulas		12		
Diâmetro interno		84 mm		
Tempo		80 mm		
Cilindrada		1.330 cm ³		
Taxa de compressão		12:1		
Lubrificação	Tipo		Cárter seco com reservatório e arrefecedor de óleo independentes	
	Filtro de óleo	Motor		Tipo de microfibras de vidro da BRP Rotax, substituível
		Transmissão/HCM	SE6	Filtro de superfície multicamada da BRP Rotax, substituível
	Capacidade de óleo do motor	Troca de óleo com troca do filtro do motor	SM6	4,5 L
		Troca de óleo com troca do filtro do motor	SE6	5,2 L
		Troca de óleo com troca dos filtros do motor e do HCM		5,4 L
	Óleo recomendado para o motor			Use o ÓLEO COMBINADO SINTÉTICO 4T 5W40 (P/N 779133) ou o óleo semissintético 5W-40 ou um óleo sintético para motocicleta que atenda os requisitos da classificação de serviço API SJ, SL, SM ou SN e JASO MA2

MOTOR			
Embreagem	Tipo	SM6	Em banho de óleo, multidiscos, operação manual por pistão hidráulico
	Fluido		DOT 4
	Tipo	SE6	Embreagem hidráulica + embreagem multidiscos em banho de óleo controlada automaticamente por TCM
	Tempo de uso		Aproximadamente 1.100 RPM
	Estolagem		Aproximadamente 2.800 +/- 200 RPM (controlado automaticamente por TCM)
Sistema de escapamento		Coletor 3 em 1, silencioso principal com conversor catalítico e silencioso secundário	
Filtro de ar		Elemento de papel	

CAIXA DE CÂMBIO		
Tipo	SM6	Manual sequencial 6 velocidades (SM6) com bloqueio de inversão eletrônico remoto
	SE6	Eletrônica sequencial de 6 velocidades (SE6) com bloqueio eletrônico remoto de inversão

SISTEMA DE ARREFECIMENTO		
Tipo		Arrefecido por líquido, radiador duplo com ventoinha
Líquido de arrefecimento	Tipo	Consulte o tópico <i>LÍQUIDO DE ARREFECIMENTO DO MOTOR</i> na seção <i>PROCEDIMENTOS DE MANUTENÇÃO</i> deste manual.
	Capacidade	4,2 L

SISTEMA ELÉTRICO	
Tipo do sistema de ignição	Ignição eletrônica com bobina de dupla saída
Sincronismo de ignição	Não ajustável

SISTEMA ELÉTRICO		
Vela de ignição	Quantidade	3
	Marca e tipo	NGK MR7BI-8 (irídio) ou equivalente
	Folga	0,7 mm - 0,8 mm
Ajuste do limitador de RPM do motor	Avanço	8.100 RPM com trem de acionamento ativado
		7.500 RPM com embreagem aberta ou em ponto neutro
Bateria	Tipo	Yuasa YTX24HL-BS
	Tensão	12 volts
	Capacidade nominal	21 A•h
	Corrente de carga recomendada	2 A
Farol alto/baixo	Modelos CE	Farol Alto: aalógeno, 2 x 60 W (tipo HB2) Farol baixo: halógeno, 2 x 55 W (tipo H7)
	Outros modelos	Halógeno, 2 x 55/60 W (tipo HB2)
Lanterna traseira/luz de freio	Todos os modelos, exceto os modelos F3-T e F3 Limited japoneses	2 x 5/21 W
	Modelos F3-T	2X 0,26W/2,4W
	Modelos F3 Limited CU	2X 0,26W/2,4W + 0,14W/2,6W
	Todos os modelos F3 Limited, exceto os modelos F3 Limited CU	2X 0,26W/2,4W + 2,6W
	Modelos F3-S japoneses	2 x 21 W + LED 3,1 W

SISTEMA ELÉTRICO			
Luzes de seta	Dianteira	Modelos F3 Modelo F3-S	2 x 21 W
		Modelos F3-T F3 Limited	2 x 3,2 W
	Traseira	Modelos F3-S CE	2 x 21 W
		F3-S Outros países	2 x 10 W
		Modelos F3-T	2 x 10 W
Luzes de posição	Dianteira	Todos os modelos	LED 2 x 1 W
	Traseira	Modelo japonês	LED 0,6 W
		Modelo F3-T Modelos F3 Limited	2 x 0,26 W
		Outros países	2 x 5 W
Luz da placa		Modelo F3-S	10 W
		Modelo F3-T Modelos F3 Limited	5 W
Luz de ré			21 W
Fusíveis			Consulte <i>FUSÍVEIS</i> em <i>COMO TROCAR FUSÍVEIS E LUZES</i>

SISTEMA DE COMBUSTÍVEL		
Alimentação do combustível	Tipo	Injeção eletrônica de combustível multiponto (EFI) com ETC (Controle eletrônico de aceleração) Corpo de aceleração único (54 mm) com um atuador
Bomba de combustível	Tipo	Módulo elétrico no tanque de combustível
Marcha lenta		900 RPM Controlada eletronicamente, não ajustável

SISTEMA DE COMBUSTÍVEL		
Combustível - Consulte <i>REQUISITOS DE COMBUSTÍVEL</i>	Tipo	Gasolina Premium sem chumbo
	Octanagem mínima	Bomba do Posto de Gasolina 87 AKI (RON+MON)/2
		92 RON
	Octanagem recomendada	Bomba do Posto de Gasolina 91 AKI (RON+MON)/2
95 RON		
Capacidade do tanque de combustível		27 L

SISTEMA DE TRANSMISSÃO			
Tipo de transmissão final			Correia de transmissão reforçada com carbono
Relação de transmissão final	América do Norte	Modelos F3 Base Modelos F3 Limited	79/28
		Modelos F3-S Modelos F3-T	89/28
	Europa Japão Austrália	Todos os modelos F3	79/28

DIREÇÃO	
Tipo	Direção dinâmica assistida (DPS)

SUSPENSÃO DIANTEIRA	
Tipo de suspensão	Braços duplos em A com barra estabilizadora
Curso da suspensão	129 mm

SUSPENSÃO DIANTEIRA			
Amortecedor	Qde		2
	Tipo	Modelos F3-S	Tampa da bobina monotubo FOX PODIUM
		Modelos F3 Base Modelos F3-T Modelos F3 Limited	SACHS "Diâmetro grande"
Ajuste de pré-carga da mola	Tipo	Todos os modelos, exceto os modelos F3 Base	Anéis roscados

SUSPENSÃO TRASEIRA		
Tipo de suspensão	Todos os modelos, exceto os modelos F3 Limited e F3-T	Braço oscilante com monoamortecedor
	Modelos F3-T	Condução pneumática com ajuste manual da pressão Braço oscilante com monoamortecedor
	Modelos F3 Limited	Suspensão pneumática com auto-ajuste de nível automático Braço oscilante com monoamortecedor
Curso da suspensão		132 mm
Amortecedor	Qde	1
	Tipo	Suspensão tipo regulável de tubo duplo SACHS
Ajuste de pré-carga da mola	Todos os modelos, exceto os modelos F3-T	Sem ajuste
	Modelos F3-T	Pressão de ar ajustável: 105 kPa para 515 kPa

FREIOS	
Tipo	Sistema hidráulico de freios totalmente integrado nas 3 rodas com ABS e EBD, acionado por pedal

FREIOS		
Freio dianteiro		Discos rígidos duplos 270 mm, radialmente montados no monobloco Brembo, com pinças de 4 pistões, 2 pastilhas
Freio traseiro		Disco simples de 270 mm com pinça flutuante de 1 pistão com estacionamento integrado
Fluido de freio	Capacidade	480 ml
	Tipo	DOT 4
Freio de estacionamento		Mecânico, acionado eletricamente na pinça traseira
Espessura mínima das pastilhas de freio		1 mm
Espessura mínima do disco de freio		6,4 mm
Empenamento máximo do disco de freio		0,100 mm

PNEUS		
Tipo (use somente pneus radiais recomendados pela BRP)	Dianteira	Kenda KR31 165/55R15
	Traseira	Kenda KR21A 225/50R15
Pressão	Dianteira	Nominal: 103 kPa Mín.: 89 kPa Máx.: 117 kPa
	Traseira	Nominal: 193 kPa Mín.: 179 kPa Máx.: 207 kPa
Profundidade mínima do sulco	Dianteira	2,5 mm
	Traseira	4,0 mm

NOTA: A diferença de pressão entre os pneus esquerdo e direito não deve exceder 3,4 kPa.

RODAS		
Tamanho (diâmetro X largura)	Dianteira	381 mm x 127 mm
	Traseira	381 mm x 178 mm

RODAS	
Torque de aperto das porcas da roda dianteira	105 Nm para 113 Nm
Torque de aperto da porca do eixo traseiro	210 Nm para 240 Nm

DIMENSÕES		
Comprimento total	Todos os modelos, exceto os modelos F3 Limited e F3-T	2.642 mm
	Modelos F3-T	2.596 mm
	F3 Limited	2.820 mm
Largura total		1.497 mm
Altura total	Todos os modelos, exceto os modelos F3 Limited e F3-T	1.099 mm
	Modelos F3 Limited e F3-T	1.241 mm
Altura do assento (máxima)		675 mm
Base da roda		1.709 mm
Bitola dianteira		1.308 mm
Altura do solo, frontal e sob o motor		115 mm

PESO E CAPACIDADE DE CARGA		
Peso seco	Modelos F3 Base	408 kg
	Modelos F3-S	408 kg
	Modelos F3-T	430 kg
	Modelos F3 Limited	448 kg
Compartimento de armazenamento dianteiro	Capacidade	24,4 L
	Carga máxima	6,8 kg

PESO E CAPACIDADE DE CARGA			
Alforjes (Se equipado)	Capacidade do alforje direito	26 L	
	Carga máxima	6,8 kg	
	Capacidade do alforje esquerdo	24 L	
	Carga máxima	6,8 kg	
Compartimento de armazenamento central traseiro (se equipado)	Capacidade	60 L	
	Carga máxima	6,8 kg	
Carga total admissível do veículo (incluindo piloto, todas as outras cargas e acessórios instalados)	Todos os modelos, exceto os modelos F3 Limited	199 kg	
	Modelos F3 Limited	209 kg	
Peso nominal bruto do veículo (GVWR)	Modelos F3 Base Modelos F3-S	627 kg	
	Modelos F3-T	648 kg	
	Modelos F3 Limited	677 kg	
Peso nominal bruto do eixo (GAWR)	Dianteira	Todos os modelos, exceto os modelos F3-T	336 kg
		Modelos F3-T	340 kg
	Traseira	Modelos F3 Base Modelos F3-S	291 kg
		Modelos F3-T	310 kg
		Modelos F3 Limited	341 kg
	Peso máximo no engate		18 kg
Peso máximo rebocado (reboque e carga)		182 kg	

GARANTIA

GARANTIA LIMITADA DA BRP — EUA E CANADÁ:

2019 Can-Am® SPYDER® SERIES

1. ALCANCE DA GARANTIA LIMITADA

A Bombardier Recreational Products Inc. ("BRP")* garante seus Can-Am Spyder 2019 (o "Produto"), vendidos por concessionárias autorizadas do Can-Am On-Road ("Concessionárias") nos Estados Unidos e no Canadá, contra defeitos de material ou de fabricação pelo período e sob as condições descritas a seguir. Esta garantia limitada será considerada nula e sem efeito se: (1) o Produto for usado para corridas ou outra atividade esportiva, em qualquer época, mesmo por um proprietário anterior; (2) o hodômetro for removido ou adulterado; (3) o Produto for usado fora de estrada; ou (4) se o Produto for alterado ou modificado de maneira tal que o seu funcionamento, desempenho ou durabilidade sejam prejudicados, ou tiver sido alterado ou modificado para mudar a finalidade a que se destina.

Peças e acessórios não instalados de fábrica não estão cobertos por esta garantia limitada. Consulte o texto da garantia limitada das peças e acessórios aplicáveis.

2. LIMITAÇÕES DE RESPONSABILIDADE

ESTA GARANTIA É DADA E ACEITA EXPLICITAMENTE, SUBSTITUINDO TODAS E QUAISQUER OUTRAS GARANTIAS, EXPRESSAS OU IMPLÍCITAS, INCLUINDO SEM LIMITAÇÕES TODAS AS GARANTIAS DE COMERCIALIZAÇÃO OU ADEQUAÇÃO A UM FIM DETERMINADO. NA MEDIDA EM QUE NÃO PUDEREM SER RENUNCIADAS, AS GARANTIAS IMPLÍCITAS LIMITAM-SE AO PRAZO DE VALIDADE DA GARANTIA EXPRESSA. OS DANOS INCIDENTAIS E CONSEQUENTES ESTÃO EXCLUÍDOS DA COBERTURA DESTA GARANTIA. ALGUNS ESTADOS/REGIÕES NÃO PERMITEM AS RENÚNCIAS, LIMITAÇÕES E EXCLUSÕES IDENTIFICADAS ACIMA, PELO QUE EXISTE A POSSIBILIDADE DE NÃO SEREM APLICÁVEIS NO SEU CASO. ESTA GARANTIA LHE OUTORGA DIREITOS ESPECÍFICOS MAS VOCÊ TAMBÉM PODE TER OUTROS DIREITOS LEGAIS QUE VARIAM DE ESTADO PARA ESTADO OU DE PROVÍNCIA PARA PROVÍNCIA.

O distribuidor, qualquer concessionária ou outra pessoa não tenha autorização para fazer qualquer afirmação, dar declaração ou garantia em relação ao Produto, que não sejam as contidas nesta garantia limitada e, se feitas, não devem ser aplicadas contra a BRP. A BRP reserva-se o direito de modificar esta garantia limitada a qualquer momento, ficando claro que tal modificação não alterará as condições de garantia aplicáveis ao Produto vendido enquanto esta garantia limitada estiver em vigor.

3. EXCLUSÕES — NÃO SÃO GARANTIDOS

Os itens a seguir não contarão com garantia em hipótese alguma:

- Substituição de itens de manutenção rotineira, tais como, entre outros, óleo, lubrificantes, fluidos, filtros e velas de ignição.

- Desgaste pelo uso normal, tais como, entre outros, desgaste pelo uso normal dos pneus, bateria, escovas do gerador, faróis selados e lâmpadas, discos e lonas da embreagem, correia de transmissão, pastilhas de freio, lonas de freio, rotores e polias dentadas.
- Regulagens e ajustes incluindo, entre outros, os ajustes de correia, alinhamento e balanceamento das rodas.
- Danos relacionados à aparência do Produto, incluindo, entre outros, riscos, amassados, desbotados, bolhas, descascados e danos ao material da capa do assento.
- Danos causados por não providenciar manutenção adequada ou armazenamento adequado, conforme descrito no *MANUAL DO PROPRIETÁRIO*.
- Danos resultantes da remoção de peças, reparos inadequados, atendimento ou manutenção inadequados, modificações, alterações fora das especificações originais do Produto, ou danos resultantes de reparos feitos por pessoa que não seja uma concessionária autorizada de serviços.
- Danos resultantes da instalação de peças com especificações que diferem das peças originais do Produto, tais como, entre outros, pneus, sistema de escapamento, rodas ou freios diferentes.
- Danos resultantes de maus tratos, uso anormal, negligência ou operação do Produto de maneira inconsistente com as recomendações do *MANUAL DO PROPRIETÁRIO*.
- Danos resultantes de inundação por água, acidente, ameaças da estrada, submersão, incêndio, furto, vandalismo ou qualquer caso de força maior.
- Danos resultantes de operação com combustíveis, óleos ou fluidos com especificações diferentes das recomendadas pelo *MANUAL DO PROPRIETÁRIO*.
- Danos resultantes da corrosão provocada por sais da estrada, ácido da bateria, fatores ambientais ou tratamento contrário ao indicado no *MANUAL DO PROPRIETÁRIO*.
- Danos acessórios ou consequentes, incluindo, entre outros, o rebocamento, armazenamento, despesas com telefone, aluguel, táxi, trans-tornos, cobertura de seguro, pagamentos de empréstimo, tempo perdido ou perda de receita.

4. PERÍODO DE COBERTURA DA GARANTIA

Esta garantia limitada entrará em vigor a partir da data de entrega ao primeiro consumidor direto, ou data em que o Produto for usado pela primeira vez, a que ocorrer primeiro, durante os seguintes períodos:

- 1 Para uso privado ou recreativo, VINTE E QUATRO (24) MESES CONSECUTIVOS DOZE (12) MESES CONSECUTIVOS, exceto os itens cobertos pelos pontos (2) a (5) abaixo.

Um Produto é usado comercialmente quando é utilizado em associação com qualquer trabalho ou emprego que gere renda, durante qualquer parte do período de garantia. Um Produto também é usado comercialmente quando, em qualquer época do período de garantia, for licenciado para uso comercial. Esse é um período de garantia mínimo que pode ser estendido por qualquer programa promocional de garantia aplicável, conforme for o caso.

- 2 Para a bateria, SEIS (6) MESES CONSECUTIVOS;
- 3 Para os pneus, SEIS (6) MESES CONSECUTIVOS, ou até que estejam gastos até os últimos 2,38 mm para os pneus dianteiros e até os últimos 3,97 mm para o pneu traseiro, o que ocorrer primeiro.
- 4 Para componentes relacionados às emissões, consulte a *GARANTIA DE DESEMPENHO DE EMISSÕES DA EPA DOS EUA* contida neste documento.
- 5 Para Produtos produzidos para venda no estado da Califórnia, originalmente vendido para residentes ou posteriormente com garantia registrada para residentes no estado da Califórnia, consulte também a Declaração de Garantia de Controle de Emissões aplicável da Califórnia.

O reparo ou a substituição de peças ou a realização de serviços sob esta garantia não estende a sua validade além da data de validade original.

5. CONDIÇÕES PARA A OBTENÇÃO DA COBERTURA DE GARANTIA

Esta cobertura de garantia é válida **somente** se **todas** as condições a seguir forem cumpridas:

- O Produto deve ser adquirido como novo e não usado pelo primeiro proprietário, em uma concessionária autorizada a distribuir Produtos no país em que a venda foi efetuada.
- O processo especificado de revisão de entrega da BRP deve ser concluído, documentado e assinado pelo comprador.
- O Produto deve ter um registro de garantia adequado junto a uma concessionária autorizada.
- O Produto deve ser adquirido no país em que o comprador reside.
- A manutenção rotineira deve ser feita conforme indicado no *MANUAL DO PROPRIETÁRIO*. A BRP se reserva o direito de fazer a cobertura da garantia contingente após comprovação de manutenção adequada.

A BRP não honrará a presente garantia limitada para qualquer proprietário de uso particular ou uso comercial se as condições acima não forem atendidas. Essas limitações são necessárias para permitir que a BRP preserve a segurança de seus produtos, e também de seus consumidores e do público em geral.

6. O QUE FAZER PARA OBTER A COBERTURA DE GARANTIA

O cliente deve cessar o uso do Produto no surgimento de uma anomalia. O cliente deve notificar uma concessionária de serviços dentro de três (3) dias a partir do aparecimento de um defeito, bem como fornecer a ela acesso e oportunidade razoáveis de reparar o produto. O cliente também deve apresentar à concessionária autorizada o comprovante de aquisição do produto e assinar a ordem de reparo/trabalho antes do seu início, para validar o reparo em garantia. Todas as peças trocadas nessa garantia limitada se tornam propriedade da BRP.

7. O QUE A BRP FARÁ

As obrigações da BRP segundo esta garantia estão limitadas, a seu critério exclusivo, ao reparo das peças consideradas defeituosas pelo uso, manutenção e serviço normais, ou à substituição dessas peças por novas originais do Produto, sem cobrar por elas e pela mão de obra, em qualquer concessionária autorizada durante o período de cobertura da garantia. A responsabilidade da BRP está limitada a fazer os reparos ou substituições de peças necessários. Nenhuma reivindicação de violação da garantia deve ser causa para o cancelamento ou rescisão da venda do Produto ao proprietário.

Na eventualidade de ser necessário efetuar a assistência fora do país de venda original, o proprietário terá de arcar com os encargos adicionais devidos a práticas e condições locais tais como, mas não se limitando a frete, seguro, taxas, pagamento de licenças, direitos de importação e todos e quaisquer outros encargos financeiros, incluindo os encargos tributáveis por governos, estados, territórios e departamentos respectivos.

A BRP reserva-se o direito de melhorar ou modificar os produtos eventualmente, sem assumir qualquer obrigação de modificar qualquer produto já fabricado.

8. TRANSFERÊNCIA

Se a propriedade de um produto for transferida durante o período de cobertura da garantia, esta garantia limitada, sujeita a seus termos e condições, também deverá ser transferida e será válida durante o período de cobertura restante, desde que a BRP, ou um Distribuidor/Concessionária autorizado, receba uma prova de que o proprietário anterior concordou com a transferência de propriedade, juntamente com os dados do novo proprietário.

9. ASSISTÊNCIA AO CONSUMIDOR

Em caso de uma controvérsia ou litígio em relação a esta garantia limitada, a BRP sugere que você tente resolver o problema com a concessionária. Recomendamos discutir o assunto com o proprietário ou gerente de serviço da concessionária autorizada.

Se a questão ainda não for resolvida, entre em contato com a BRP preenchendo o formulário de contato de cliente no site www.brp.com ou mandando sua correspondência para a BRP para um dos endereços listados na seção *ENTRE EM CONTATO* deste guia.

GARANTIA DE DESEMPENHO DE EMISSÕES DA EPA DOS EUA

A BRP garante que se:

1. O Produto for mantido e operado de acordo com as instruções escritas para manutenção e uso apropriados e
2. O Produto deixar de cumprir, em qualquer momento durante sua vida útil, as normas de emissão aplicáveis ou limites de emissão da linha, conforme determinado por um teste de emissão aprovado pela agência EPA, e
3. Tal inconformidade resultar no proprietário do Produto sendo imposto alguma penalidade ou outra sanção (inclusive a negação do direito de usar o Produto) sob lei local, estadual ou federal, a BRP irá remediar a inconformidade sem custos para o proprietário; exceto se o Produto esteve operacional por mais de 5 anos ou percorreu mais de 30.000 km. A BRP precisará remediar apenas aquelas inconformidades resultantes de falhas de componentes que foram instalados dentro ou no Produto com a finalidade, exclusiva ou principal, de reduzir as emissões do Produto e que não eram comumente utilizados antes do modelo-ano de 1968.

O período de garantia começa na data em que o Produto foi entregue ao seu comprador final, ou se o Produto for usado primeiro como uma motocicleta de "amostra" ou da "empresa" antes da entrega, na data em que foi colocado em serviço pela primeira vez.

Itens não cobertos pela Garantia de Desempenho de Emissões para a vida útil total do Produto:

Sistema de combustível e Sistemas de admissão de ar

- Injetores de combustível, Módulo da bomba de combustível, Conjunto do filtro de combustível, Corpo do acelerador (Inclusive Sensor de posição da borboleta), Coletor de admissão de ar

Componentes de ignição e Sensores

- Módulo de comando do motor (ECM), Chicote de fiação do motor, Bobinas de ignição, Velas de ignição (cobertas apenas até a primeira substituição de manutenção), Sensor de ruído (Sensor de detonação), Sensor de posição do eixo de cames, Sensor de posição do virabrequim, Sensor de temperatura (Líquido de arrefecimento), Sensor de pressão e temperatura, Sensores de oxigênio

Sistema de escapamento

- Silencioso principal (contendo Catalisador), Coletores de escapamento
- Grampos, Juntas e Vedações (do Motor até Silencioso principal)

Sistema de ventilação do cárter do motor

- Respirador de ventilação do cárter, Mangueira de ventilação do cárter, Tampa do bocal de óleo

Sistema de controle de emissão de vapores

- Tanque de combustível, Tampa do combustível, Mangueira de combustível, Canister de vapor, Suporte de montagem do canister de vapor, Válvula de sangria (Válvula de purga), Válvula de retenção, Filtros, Suportes de montagem de componentes evaporativos
- Grampo, Vedação, Junta e Encaixe (associado ao conjunto do sistema de combustível)

Consulte a seção referente à informação de manutenção neste Manual do proprietário para a devida manutenção. Este Manual do proprietário contém informações para o uso apropriado do Produto.

Sob a Garantia de Desempenho de Emissões, a BRP será responsável pelo custo total da retificação de qualquer Produto apresentado de forma válida para reparos em uma concessionária autorizada do Can-Am On-Road, exceto para reparos de emergência, conforme necessário, de acordo com o item 2 da lista a seguir. Limitações locais ou estaduais quanto ao grau de penalidade ou sanção imposta a um proprietário de um Produto que falhou não terão influência sobre esta responsabilidade.

Em caso algum a BRP pode recusar uma reclamação de garantia de desempenho de emissões com base em:

1. Trabalho de garantia ou serviço de pré-entrega efetuado por qualquer estabelecimento autorizado pela BRP a efetuar tal trabalho ou serviço; ou
2. Trabalho efetuado em uma situação de emergência para retificar uma condição insegura, inclusive uma condição de dirigibilidade insegura, atribuível à BRP, desde que o proprietário do Produto tenha tomado medidas para retornar o Produto às condições dentro da conformidade em tempo hábil; ou
3. O uso de qualquer peça não certificada ou a não conformidade com qualquer instrução por escrito para uma devida manutenção e devido uso que não é relevante ao motivo pelo qual o Produto falhou em atender às normas de emissão aplicáveis; ou
4. Qualquer causa atribuível à BRP; ou
5. O uso de qualquer combustível normalmente disponível na área geográfica na qual o Produto está localizado, a menos que instruções por escrito para uma devida manutenção e devido uso especificarem que o uso daquele combustível afetaria negativamente os sistemas ou dispositivos de controle de emissão do Produto, e houver informação comumente disponível para o proprietário identificar o combustível correto a ser usado. Consulte a seção de informações de manutenção e os requisitos de combustível da seção Abastecimento de combustível.

Exceto conforme indicado nos itens anteriores, a BRP poderá recusar uma reclamação de garantia de desempenho de emissões com base no uso de uma peça de revenda não certificada na manutenção ou no reparo de um Produto, se o uso da peça não certificada fez com que o Produto falhasse em cumprir as normas de emissão. O uso de peças não equivalentes às peças originais ou peças de revenda não certificadas pode ter um impacto negativo sobre a eficácia do sistema de controle de emissão e fazer com que o Produto não cumpra as normas de emissão. O uso de peças certificadas não afeta a garantia de desempenho de emissões. **A manutenção, a substituição e o reparo dos sistemas e dispositivos de controle de emissão podem ser efetuados por qualquer**

estabelecimento ou indivíduo que faça reparos de motocicletas usando qualquer peça certificada.

Assim que ficar ciente de um defeito, você deve levar o seu Produto a uma concessionária autorizada do Can-Am On-Road. A concessionária autorizada do Can-Am On-Road prosseguirá com a reivindicação de garantia.

No caso em que uma concessionária autorizada do Can-Am On-Road for incapaz (por motivos não atribuíveis ao proprietário do Produto ou eventos além do controle da BRP ou de uma concessionária autorizada do Can-Am On-Road) de reparar um Produto dentro de 30 dias após a entrega inicial do Produto a uma concessionária autorizada do Can-Am On-Road, o proprietário terá direito à retificação sob garantia, às custas da BRP, em qualquer estabelecimento de reparo que o proprietário escolher.

Todas as peças com defeito substituídas nos termos desta garantia se tornam propriedade da BRP.

Entre em contato com Director, Field Operations and Support Division (6406J), Environmental Protection Agency, 401 "M" Street, SW., Washington, DC 20460, Estados Unidos (Attention: Warranty Claim) para obter mais informações a respeito da Garantia de Desempenho de Emissões ou para relatar violações dos termos de Garantia de Desempenho de Emissões.

A BRP garante ao comprador final e cada comprador subsequente que este novo Produto, incluindo todas as peças de seu sistema de controle de emissões de gases e seu sistema de controle de emissões evaporativas, atende estas duas condições:

- Ele foi projetado, construído e equipado de modo a estar em conformidade, no momento da venda ao comprador final, com os requisitos de 40 CFR 86 e com as normas de emissão de vapores de 40 CFR 1051, conforme aplicável a motocicletas na estrada.
- Está sem defeitos de material e fabricação que possam impedi-lo de cumprir os requisitos de 40 CFR 86 e as normas de emissão de vapores de 40 CFR 1051, conforme aplicável a motocicletas na estrada.

Onde existir uma condição coberta pela garantia, a BRP irá reparar ou substituir, a seu critério, qualquer peça ou componente com defeito em materiais ou de fabricação que poderia aumentar as emissões do motor de qualquer poluente regularizado, dentro do período de garantia estabelecido, sem qualquer custo para o proprietário, incluindo as despesas relacionadas ao diagnóstico e reparo ou substituição de peças relacionadas a emissões.

A garantia relacionada a emissões é válida pelo seguinte período, o que ocorrer primeiro:

	QUILÔMETROS	ANOS
Componentes relacionados às emissões de gases e vapores	30,000	5

GARANTIA DE EMISSÃO DE RUÍDO FEDERAL DA EPA DOS EUA

A BRP garante ao comprador final e a cada comprador subsequente que este novo Produto, no momento da venda, foi projetado, construído e equipado de maneira a cumprir todas as normas federais de controle de ruído aplicáveis da EPA nos EUA e que está sem defeitos de material ou fabricação que possam impedi-lo de, se mantido e usado adequadamente, cumprir os requisitos de todas as normas de ruído federais aplicáveis da EPA nos EUA pelo seguinte período, o que ocorrer primeiro:

QUILÔMETROS	ANO
6,000	1

DECLARAÇÃO DE GARANTIA DE CONTROLE DE EMISSÕES NA CALIFÓRNIA

SEUS DIREITOS E OBRIGAÇÕES PELA GARANTIA:

A California Air Resources Board e a BRP US Inc., em nome da Bombardier Recreational Products Inc., têm a satisfação de explicar a garantia do sistema de controle de emissões no seu Can-Am Spyder 2019. Na Califórnia, os novos veículos a motor devem ser projetados, fabricados e equipados para atender as rigorosas normas antipoluição do Estado. A BRP deve garantir o sistema de controle de emissões no seu Produto pelos períodos de tempo listados abaixo, desde que não haja mau uso, negligência ou manutenção inadequada do seu Produto.

O sistema de controle de emissões pode incluir peças tais como o sistema de injeção de combustível, o sistema de ignição, o conversor catalítico e o computador do motor. Também pode incluir peças como mangueiras, conectores e outros conjuntos relacionados à emissão. Quando houver uma condição de garantia, a BRP fará o reparo do seu Produto, sem custos, incluindo o diagnóstico, peças e mão de obra.

COBERTURA DE GARANTIA DO FABRICANTE

- Por 5 anos ou 30.000 km, o que ocorrer primeiro.

RESPONSABILIDADES DO PROPRIETÁRIO PELA GARANTIA:

Como proprietário do Produto, você é responsável pela realização da manutenção obrigatória descrita no seu *MANUAL DO PROPRIETÁRIO*. A BRP recomenda que você guarde todos os recibos que cubram a manutenção do seu Produto, mas ela não pode recusar a garantia unicamente pela falta de recibos, ou pela sua negligência em garantir a realização de toda a manutenção programada.

Você é responsável por levar o seu Produto a uma concessionária, assim que houver um problema. Os reparos em garantia devem ser concluídos em um tempo razoável, não superior a 30 dias.

Como proprietário do Produto, você também deve estar ciente de que a BRP pode recusar a cobertura de garantia, se o seu Produto, ou alguma

peça, apresentar problemas devido ao mau uso, negligência, manutenção incorreta ou modificações não aprovadas.

Se você tiver qualquer pergunta relacionada aos seus direitos e responsabilidades pela garantia, deve entrar em contato com o centro de atendimento ao cliente da BRP pelo telefone 1-888-272-9222, ou com a California Air Resource Board em 9528 Telstar Avenue, El Monte, CA 91731.

* Nos EUA, os produtos são distribuídos e reparados pela BRP US Inc.

© 2018 Bombardier Recreational Products Inc. Todos os direitos reservados.

® Marcas registradas da Bombardier Recreational Products Inc. ou de suas afiliadas.

GARANTIA LIMITADA DA BRP FORA DOS EUA E CANADÁ: 2019 Can-Am® SPYDER® SERIES

1. ALCANCE DA GARANTIA LIMITADA

A Bombardier Recreational Products Inc. ("BRP")* garante os seus Can-Am Spyder 2019 (os "Produtos"), vendidos por distribuidores ou concessionárias autorizados do Can-Am On-Road localizados na AEE (a "AEE" ou "Área Econômica Europeia" deve ser entendida como os países membros da União Europeia mais a Noruega, Islândia e Liechtenstein), ou em qualquer outro lugar, exceto nos EUA e no Canadá** (os "Distribuidores/Concessionárias"), contra defeitos de material ou fabricação pelo período e sob as condições descritas abaixo. Esta garantia limitada será considerada nula e sem efeito se: (1) o produto for usado para corridas ou outra atividade esportiva, em qualquer época, mesmo por um proprietário anterior; ou (2) o hodômetro for removido ou adulterado; (3) o produto for usado fora de estrada; ou (4) se o produto for alterado ou modificado de maneira tal que seu funcionamento, desempenho ou durabilidade sejam prejudicados, ou tenha sido alterado ou modificado para mudar a finalidade a que se destina.

Peças e acessórios não instalados de fábrica não estão cobertos por esta garantia limitada. Consulte o texto da garantia limitada das peças e acessórios aplicáveis.

2. LIMITAÇÕES DE RESPONSABILIDADE

JURISDIÇÃO DENTRO DOS LIMITES DA LEI. ESTA GARANTIA É DADA E ACEITÁ EXPLICITAMENTE, SUBSTITUINDO TODAS E QUAISQUER OUTRAS GARANTIAS, EXPRESSAS OU IMPLÍCITAS, INCLUINDO SEM LIMITAÇÕES TODAS AS GARANTIAS DE COMERCIALIZAÇÃO OU ADEQUAÇÃO A UM FIM DETERMINADO. NA MEDIDA EM QUE NÃO PUDEREM SER RENUNCIADAS, AS GARANTIAS IMPLÍCITAS LIMITAM-SE AO PRAZO DE VALIDADE DA GARANTIA EXPRESSA. TODOS OS DANOS ACESSÓRIOS, CONSEQUENTES, DIRETOS, INDIRETOS OU OUTROS DANOS DE QUALQUER TIPO ESTÃO EXCLUÍDOS DA COBERTURA DESTA GARANTIA. ALGUMAS JURISDIÇÕES NÃO PERMITEM RENÚNCIAS OU LIMITAÇÕES DE DANOS ACESSÓRIOS OU CONSEQUENTES, OU OUTRAS EXCLUSÕES IDENTIFICADAS ACIMA. ASSIM, ELAS PODEM NÃO SE APLICAR AO SEU CASO. ESTA GARANTIA LHE OUTORGA DIREITOS ESPECÍFICOS, MAS VOCÊ PODE TER TAMBÉM OUTROS DIREITOS LEGAIS QUE PODEM VARIAR DE PAÍS PARA PAÍS, OU DE JURISDIÇÃO PARA JURISDIÇÃO. (PARA PRODUTOS ADQUIRIDOS NA AUSTRÁLIA, CONSULTE A CLAUSULA 4 ABAIXO).

O distribuidor/concessionária autorizado ou qualquer outra pessoa não tem autorização para fazer qualquer afirmação, dar declaração ou garantia em relação ao Produto, que não sejam as contidas nesta garantia limitada e, se feitas, não devem ser exigidas da BRP. A BRP reserva-se o direito de modificar esta garantia a qualquer momento, ficando claro que tal modificação não alterará as condições de garantia aplicáveis aos Produtos vendidos enquanto esta garantia estiver em vigor.

3. EXCLUSÕES — NÃO SÃO GARANTIDOS

Os itens a seguir não contarão com garantia nesta política limitada em hipótese nenhuma:

- Substituição de itens de manutenção rotineira, tais como, entre outros, óleo e lubrificantes, filtros e velas de ignição.
- Desgaste pelo uso normal, tais como, entre outros, desgaste pelo uso normal dos pneus, bateria, escovas do gerador, faróis selados e lâmpadas, discos e lonas da embreagem, correia de transmissão, pastilhas de freio, lonas de freio, rotores e polias dentadas.
- Regulagens e ajustes incluindo, entre outros, os ajustes de correia, alinhamento e balanceamento das rodas.
- Danos relacionados à aparência do Produto, incluindo, entre outros, riscos, amassados, desbotados, bolhas, descascados e danos ao material da capa do assento.
- Danos causados por negligência ou falha em fornecer manutenção e/ou armazenamento adequado, conforme descrito no *MANUAL DO PROPRIETÁRIO*.
- Danos resultantes da remoção de peças, reparos, atendimento, manutenção, modificações inadequados, alterações fora das especificações originais do produto ou danos que resultem do uso de peças ou acessórios não fabricados ou aprovados pela BRP, que em seu julgamento razoável sejam incompatíveis com o produto ou afetem negativamente sua operação, desempenho e durabilidade, ou resultantes de reparos feitos por pessoa que não seja um distribuidor/concessionária autorizado de serviços.
- Danos resultantes da instalação de peças com especificações que diferem das peças originais do Produto, tais como, entre outros, pneus, sistema de escapamento, rodas ou freios diferentes.
- Danos resultantes de maus tratos, uso anormal, negligência, corridas ou operação do Produto de maneira inconsistente com as recomendações do *MANUAL DO PROPRIETÁRIO*.
- Danos resultantes de inundação por água, acidente, ameaças da estrada, submersão, incêndio, furto, vandalismo ou qualquer caso de força maior.
- Danos resultantes de operação com combustíveis, óleos ou lubrificantes com especificações diferentes das recomendadas pelo *MANUAL DO PROPRIETÁRIO*.
- Danos resultantes da corrosão provocada por sais da estrada, ácido da bateria, fatores ambientais ou tratamento contrário ao indicado no *MANUAL DO PROPRIETÁRIO*.
- Danos acessórios ou consequentes, incluindo sem limitação, despesas de gasolina, despesas de transporte do Produto na ida e na volta do distribuidor/concessionária autorizado, tempo de viagem do mecânico, remoção ou reboqueamento, armazenamento, despesas com telefone, celular, fax ou telegrama, aluguel de um Produto semelhante ou substituto durante os serviços em garantia ou pelo tempo parado, táxi, viagens, hospedagem, perdas ou danos a bens pessoais, transtornos, custo da cobertura de seguro, pagamentos de empréstimos, perda de tempo, perda de rendimentos, receitas ou lucros ou perda de fruição ou utilização do Produto.

4. PERÍODO DE COBERTURA DA GARANTIA

Esta garantia entrará em vigor a partir da data de entrega ao primeiro consumidor direto, ou da data em que o Produto for usado pela primeira vez, a que ocorrer primeiro, durante os seguintes períodos:

- a. Para uso particular ou recreativo, **VINTE E QUATRO (24) MESES CONSECUTIVOS**, exceto para os itens mencionados nos pontos (2) e (3) abaixo; para uso comercial DOZE (12) MESES CONSECUTIVOS, exceto para os itens mencionados nos pontos (2) e (3) abaixo.

O Produto é usado comercialmente quando é utilizado em conexão com qualquer trabalho ou emprego que gere renda, durante qualquer parte do período de garantia. O Produto também é usado comercialmente quando, em qualquer época do período de garantia, for licenciado para uso comercial.

- b. Para a bateria, **SEIS (6) MESES CONSECUTIVOS**;
- c. Para os pneus, **SEIS (6) MESES CONSECUTIVOS**, ou até que estejam gastos até os últimos 2,38 mm para os pneus dianteiros e até os últimos 3,97 mm para o pneu traseiro, o que ocorrer primeiro.

O reparo ou a substituição de peças ou a realização de serviços sob esta garantia não estende a sua validade além da data de validade original.

Note que a duração e qualquer outra modalidade de cobertura da garantia estão sujeitas à legislação aplicável nacional ou local do país do cliente.

SOMENTE PARA PRODUTOS VENDIDOS NA AUSTRÁLIA

Nada nestes termos e condições da garantia deverá excluir, restringir ou modificar a aplicação de qualquer condição, garantia, direito ou recurso conferido ou implicado sob a Competition and Consumer Act 2010 (Cth), a Lei Australiana do Consumidor ou qualquer outra lei, pois isso seria uma transgressão a essa lei ou causaria a anulação de qualquer parte destes termos e condições. Os benefícios concedidos a você por esta garantia limitada somam-se a outros recursos que você tem sob a Lei Australiana do Consumidor.

Nossos produtos vêm com garantias que não podem ser excluídas sob a Lei Australiana do Consumidor. Você tem direito a uma substituição ou reembolso por defeito grave e compensação por qualquer outra perda ou avaria razoavelmente previsível. Você também tem direito ao conserto ou substituição dos produtos se estes não tiverem qualidade aceitável e se a avaria não for considerada grave.

5. CONDIÇÕES PARA A OBTENÇÃO DA COBERTURA DE GARANTIA

Esta cobertura de garantia é válida **somente** se **todas** as condições a seguir forem cumpridas:

- O Produto deve ser adquirido como novo e não usado, pelo primeiro proprietário, em uma concessionária/distribuidor com autorização para distribuir o produto no país ou união de países em que a venda ocorreu;
- O processo de revisão de entrega especificado pela BRP deve ser concluído e documentado pelo comprador e distribuidor/concessionária autorizado e assinado pelo comprador;
- O produto deve ter passado por um registro de garantia adequado em um distribuidor/concessionária autorizado.
- O Produto deve ser adquirido no país ou união de países em que o comprador reside.
- Como indicado no *MANUAL DO PROPRIETÁRIO*, a manutenção rotineira deve ser realizada nas datas oportunas. A BRP se reserva o direito de fazer a cobertura da garantia contingente após comprovação de manutenção adequada.

A BRP não cumprirá esta garantia limitada para qualquer proprietário com uso particular ou proprietário com uso comercial, se alguma das condições anteriores não for atendida. Essas limitações são necessárias para permitir que a BRP preserve a segurança de seus produtos, e também de seus consumidores e do público em geral.

6. O QUE FAZER PARA OBTER A COBERTURA DE GARANTIA

O cliente deve cessar o uso do Produto no surgimento de uma anomalia. O cliente deve notificar um distribuidor/concessionária de serviços autorizado dentro de dois (2) meses a partir do aparecimento de um defeito, bem como fornecer a ele acesso e oportunidade razoáveis de reparar o produto. O cliente também deve apresentar ao distribuidor/concessionária autorizado, o comprovante de aquisição do Produto e assinar a ordem de reparo/trabalho antes do seu início, para validar o reparo em garantia. Todas as peças trocadas nessa garantia limitada se tornam propriedade da BRP. Note que o período de notificação está sujeito à legislação aplicável nacional ou local do país do cliente.

7. O QUE A BRP FARÁ

Até onde permitido por lei, as obrigações da BRP segundo esta garantia estão limitadas, a seu critério exclusivo, ao reparo das peças consideradas defeituosas pelo uso, manutenção e serviço normais, ou à substituição de tais peças por peças novas originais do Produto sem cobrar por elas e pela mão de obra, em qualquer Distribuidor/Concessionária autorizado(a), durante o período de cobertura da garantia e nas condições aqui descritas. A responsabilidade da BRP está limitada a fazer os reparos ou substituições de peças necessários. Nenhuma reivindicação de violação da garantia deve ser causa para o cancelamento ou rescisão da venda do Produto ao proprietário. Você pode ter também outros direitos legais que podem variar de país para país.

No caso em que seja necessário serviço fora do país da venda original, ou para os residentes na AEE, se forem necessários serviços fora da AEE, o proprietário arcará com a responsabilidade por qualquer encargo adicional devido às práticas e condições locais, tais como, mas não limitados a frete, seguro, impostos, taxas de licença, encargos de importação e todos e quaisquer outros encargos financeiros, incluindo aqueles arrecadados por governos, estados, territórios e suas agências respectivas.

A BRP reserva para si o direito de melhorar ou modificar os produtos periodicamente, sem assumir qualquer obrigação de modificar os produtos fabricados anteriormente.

8. TRANSFERÊNCIA

Se a propriedade de um Produto for transferida durante o período de cobertura da garantia, esta garantia limitada, sujeita a seus termos e condições, também deverá ser transferida e será válida durante o período de cobertura restante, desde que a BRP, ou um Distribuidor/Concessionária autorizado, receba uma prova de que o proprietário anterior concordou com a transferência de propriedade, juntamente com os dados do novo proprietário.

9. ASSISTÊNCIA AO CONSUMIDOR

Em caso de uma controvérsia ou litígio em relação a esta garantia limitada, a BRP sugere que se tente resolver o problema com o distribuidor/a concessionária. Recomendamos que a questão seja tratada com o proprietário ou gerente de serviço do distribuidor/da concessionária autorizada.

Se a questão ainda não for resolvida, entre em contato com a BRP preenchendo o formulário de contato de cliente no site www.brp.com ou mandando sua correspondência para a BRP para um dos endereços listados na seção *ENTRE EM CONTATO* deste guia.

* Na Área Econômica Europeia e em todos os outros países, os Produtos são distribuídos e assistidos pela BRP European Distribution S.A. e outras subsidiárias da BRP.

** A garantia limitada da BRP oferecida aos Produtos vendidos nos EUA e Canadá é diferente da oferecida na AEE e em outros países.

© 2018 Bombardier Recreational Products Inc. Todos os direitos reservados.

® Marcas registradas da Bombardier Recreational Products Inc. ou de suas afiliadas.

TERMOS E CONDIÇÕES ADICIONAIS PARA A FRANÇA SOMENTE

Os seguintes termos e condições se aplicam somente a produtos vendidos na França:

O vendedor deve entregar mercadorias em conformidade com o contrato e ser responsável pelos defeitos existentes antes da entrega. O vendedor deve também ser responsável por defeitos resultantes da embalagem, das instruções de montagem ou da instalação, quando é sua responsabilidade pelo contrato ou se realizada sob sua responsabilidade. Para estar conforme com o contrato, a mercadoria deve:

1. Estar adequada para uso normal para produtos semelhantes a este e, se aplicável:
 - 1.1 Corresponder à descrição dada pelo vendedor e ter as qualidades apresentadas ao comprador pela amostra ou modelo;
 - 1.2 Ter as qualidades que o comprador possa esperar, de modo legítimo, considerando as declarações públicas do vendedor, fabricante de seu representante, incluindo propaganda ou rótulos; ou
2. Ter as características aceitas mutuamente pelas partes ou ser adequada ao uso específico do comprador e que tenha sido comunicado ao vendedor e aceito.

A ação pela falta de conformidade prescreve dois anos após a entrega das mercadorias. O vendedor é responsável pela garantia referente a defeitos ocultos na mercadoria vendida, caso tais defeitos tornem a mercadoria inadequada ao uso a que se destina ou o uso seja reduzido a ponto do comprador, se tivesse conhecimento do defeito, não viesse a adquirir a mercadoria ou recebesse um desconto para adquiri-la. A ação por estes defeitos ocultos deve ser tomada pelo comprador dentro de 2 anos após a descoberta do defeito.

INFORMAÇÕES PARA O CLIENTE

INFORMAÇÕES SOBRE PRIVACIDADE

A BRP gostaria de informá-lo que os seus dados serão usados para fins relacionados com segurança e garantia. Além disso, a BRP e suas afiliadas podem usar sua lista de clientes para distribuir informações de marketing e promocionais sobre a BRP e seus produtos.

Para exercer seu direito de consultar ou corrigir seus dados ou o de ser removido da lista de endereços para marketing direto, contate a BRP.

Por E-mail: **privacyofficer@brp.com**

Por correio: BRP
Senior Legal Counsel-Privacy Officer
726 St-Joseph
Valcourt QC
Canadá,
J0E 2L0

ENTRE EM CONTATO

www.brp.com

América do Norte

565 de la Montagne Street
Valcourt (Québec) J0E 2L0
Canadá

Sturtevant, Wisconsin, EUA
10101 Science Drive
Sturtevant, Wisconsin
53177
EUA

Sa De Cv, Av. Ferrocarril 202
Parque Ind. Querétaro, Lote2-B
76220
Santa Rosa Jáuregui, Oro., México

Europa

Skaldenstraat 125
B-9042 Gent
Bélgica

Itterpark 11
D-40724 Hilden
Alemanha

ARTEPARC Bâtiment B
Route de la côte d'Azur, Le Canet
13590 Meyreuil
França

Ingvald Ystgaardsvei 15
N-7484 Trondheim
Noruega

Isoaavantie 7
PL 8040
96101 Rovaniemi

Formvägen 16
S-906 21 Umeå
Suécia

Avenue d'Ouchy 4-6
1006 Lausanne
Suíça

Oceania

6 Lord Street
Lakes Business Park
Botany, NSW 2019
Austrália

América do Sul

Rua James Clerck Maxwell, 230
TechnoPark Campinas SP 13069-380 Brasil

Ásia

15/F Parale Mitsui Building,8
Higashida-Cho, Kawasaki-ku
Kawasaki 210-0005
Japão

Room Dubai, level 12, Platinum Tower
233 Tai Cang Road
Xintiandi, Lu Wan District
Shanghai 200020
RP China

MUDANÇA DE ENDEREÇO/PROPRIEDADE

Se o seu endereço tiver mudado ou se você for o novo proprietário do veículo, não deixe de avisar a BRP:

- Notificar uma concessionária autorizada do spyder Can-Am.
- **Somente na América do Norte:** ligar para 1-888-272-9222;
- Enviar via postal um dos cartões de mudança de endereço nas páginas a seguir para um dos endereços da BRP indicados na seção *ENTRE EM CONTATO* deste guia.

Em caso de mudança de propriedade, pedimos anexar uma prova que o proprietário anterior concordou com a transferência.

Comunicar a BRP, até mesmo depois do vencimento da garantia limitada, é muito importante pois isso permite que a BRP contate o proprietário do veículo se necessário, por exemplo, para chamada de segurança. É de responsabilidade do proprietário notificar a BRP.

UNIDADES FURTADAS: Se o seu veículo for roubado, você deve notificar a BRP ou uma concessionária autorizada do spyder Can-Am. Pedimos informar seu nome, endereço, número de telefone, o número de identificação do veículo e a data do furto.

MUDANÇA DE ENDEREÇO MUDANÇA DE PROPRIETÁRIO 

NÚMERO DE IDENTIFICAÇÃO DO VEÍCULO

--	--	--	--	--	--	--	--	--	--	--	--	--	--	--	--	--	--	--	--	--	--	--	--	--	--

NÚMERO DO MODELO

Número de Identificação do Veículo (V.I.N.)

ENDEREÇO ANTIGO OU
PROPRIETÁRIO ANTERIOR:

NOME

Nº

RUA

APTO

CIDADE

ESTADO

CEP

PAÍS

TELEFONE

NOVO ENDEREÇO OU
NOVO PROPRIETÁRIO:

NOME

Nº

RUA

APTO

CIDADE

ESTADO

CEP

PAÍS

TELEFONE

ENDEREÇO DE EMAIL

Iv00A2F

MUDANÇA DE ENDEREÇO MUDANÇA DE PROPRIETÁRIO 

NÚMERO DE IDENTIFICAÇÃO DO VEÍCULO

--	--	--	--	--	--	--	--	--	--	--	--	--	--	--	--	--	--	--	--	--	--	--	--	--	--

NÚMERO DO MODELO

Número de Identificação do Veículo (V.I.N.)

ENDEREÇO ANTIGO OU
PROPRIETÁRIO ANTERIOR:

NOME

Nº

RUA

APTO

CIDADE

ESTADO

CEP

PAÍS

TELEFONE

NOVO ENDEREÇO OU
NOVO PROPRIETÁRIO:

NOME

Nº

RUA

APTO

CIDADE

ESTADO

CEP

PAÍS

TELEFONE

ENDEREÇO DE EMAIL

Iv00A2F

***Esta página está
intencionalmente em branco***

***Esta página está
intencionalmente em branco***

NOTAS

***Esta página está
intencionalmente em branco***

ADVERTÊNCIA

O Can-Am On-Road é um tipo diferente de veículo. Ele requer habilidades e conhecimentos especiais. Aprenda como este produto é diferente.

ANTES DE PILOTAR ESTE VEÍCULO, LEIA ESTE MANUAL DO PROPRIETÁRIO E TODAS AS ETIQUETAS ADESIVAS DE SEGURANÇA NO VEÍCULO E ASSISTA AO VÍDEO DE SEGURANÇA.



Participe de um curso de treinamento (se disponível), **pratique**, domine os controles e tire uma habilitação adequada.

Antes de iniciar a condução consulte a ficha de segurança.

Use sempre um capacete e vestuário adequado.

Com este tipo de veículo, os pilotos estão expostos a mais riscos na estrada do que em um carro. Mesmo operadores capacitados podem ser atingidos por outros veículos ou perder o controle. Este veículo não o protegerá em um acidente.

Limites de condução e condições da estrada.

O Sistema de Estabilidade do Veículo (VSS) não impede que você perca o controle, capote ou caia, caso você exceda os limites de velocidade deste veículo. Conheça os limites das diferentes condições das estradas. Não ande sobre gelo, neve ou fora da estrada. Evite poças e água corrente. Esse tipo de veículo pode aquaplanar na água e deslizar em estradas cobertas de cascalhos, terra e areia.

Se tiver de passar por uma estrada com estas condições, reduza a velocidade.

219 002 011_PT
MANUAL DO PROPRIETÁRIO, SPYDER F3 / PORTUGUÊS

U/M:P.C.