

# can-am®



## MANUAL DO PROPRIETÁRIO ROADSTER 2018

Inclui informações sobre segurança,  
manutenção e veículo

### Série SPYDER® F3™

#### ADVERTÊNCIA

**Aprenda as diferenças do roadster Spyder.**

**Leia** este Manual do proprietário e assista ao filme de segurança em:

<https://can-am.brp.com/spyder/owners/safety/safety-information.html>

**Participe** de um curso de treinamento (se disponível), pratique e domine os controles.

**Consulte** as leis locais - os requisitos de licença variam de acordo com o local.

**Guarde** este manual no compartimento de armazenamento dianteiro.

## ADVERTÊNCIA: PROPOSIÇÃO 65 DA CALIFÓRNIA

**⚠️ ADVERTÊNCIA:** A operação, assistência e manutenção de um veículo de passageiros podem expor você a produtos químicos, inclusive gases de escapamento, monóxido de carbono, ftalatos e chumbo, que são conhecidos no estado da Califórnia como produtos que podem causar câncer e defeitos de nascença ou outros problemas no aparelho reprodutor. Para minimizar a exposição, evite a inalação de gases de escapamento, não coloque o motor em marcha lenta exceto conforme necessário, efetue a manutenção de seu veículo em uma área bem ventilada e utilize luvas ou lave as mãos frequentemente durante a manutenção do seu veículo. Para mais informações, acesse [www.p65warnings.ca.gov/products/passenger-vehicle](http://www.p65warnings.ca.gov/products/passenger-vehicle).



No Canadá, os produtos são distribuídos pela Bombardier Recreational Products Inc.

Nos EUA, os produtos são distribuídos pela BRP US Inc.

Esta é uma lista não abrangente de marcas comerciais de propriedade da Bombardier Recreational Products Inc. ou de suas afiliadas:

Can-Am®

Rotax®

XPS™

F3™

Spyder®

BRP Connect™

Os logos da DAYTONA, DAYTONA 500 e DAYTONA 500 são marcas registradas e usados com permissão expressa.



iPhone, iPod, iPod nano e iPod touch são marcas comerciais da Apple Inc., registradas nos Estados Unidos e em outros países.

"Feito para iPod" e "Feito para iPhone" significa que um acessório eletrônico foi projetado para se conectar especificamente a um iPod ou iPhone, respectivamente, e foi certificado pelo desenvolvedor para atender às normas de desempenho da Apple. A Apple não é responsável pela operação deste dispositivo nem por sua conformidade com as normas de segurança e regulatórias. O uso deste acessório com o iPod ou iPhone pode afetar o desempenho dos dispositivos sem fio. Apple App Store é uma marca de serviço da Apple Inc.

A marca nominativa e os logos Bluetooth® são marcas registradas pertencentes à Bluetooth SIG, Inc.

Google Play Store é uma marca registrada da Google Inc.

# PREÂMBULO

Deutsch	Dieses Handbuch ist möglicherweise in Ihrer Landessprache verfügbar. Bitte wenden Sie sich an Ihren Händler oder besuchen Sie: <a href="http://www.operatorsguides.brp.com">www.operatorsguides.brp.com</a>
English	This guide may be available in your language. Check with your dealer or go to: <a href="http://www.operatorsguides.brp.com">www.operatorsguides.brp.com</a>
Español	Es posible que este manual esté disponible en su idioma. Consulte a su distribuidor o visite: <a href="http://www.operatorsguides.brp.com">www.operatorsguides.brp.com</a>
Français	Ce guide peut être disponible dans votre langue. Vérifier avec votre concessionnaire ou aller à: <a href="http://www.operatorsguides.brp.com">www.operatorsguides.brp.com</a>
Italiano	Questa guida potrebbe essere disponibile nella propria lingua. Contattare il concessionario o consultare: <a href="http://www.operatorsguide.brp.com">www.operatorsguide.brp.com</a>
中文	本手册可能有您的语种的翻译版本。请向经销商询问, 或者登录 <a href="http://www.operatorsguides.brp.com">www.operatorsguides.brp.com</a> 查询。
日本語	このガイドは、言語によって翻訳版が用意されています。ディーラーに問い合わせるか、次のアドレスでご確認ください： <a href="http://www.operatorsguides.brp.com">www.operatorsguides.brp.com</a>
Nederlands	Deze handleiding kan beschikbaar zijn in uw taal. Vraag het aan uw dealer of ga naar: <a href="http://www.operatorsguides.brp.com">www.operatorsguides.brp.com</a>
Norsk	Denne boken kan finnes tilgjengelig på ditt eget språk. Kontakt din forhandler eller gå til: <a href="http://www.operatorsguides.brp.com">www.operatorsguides.brp.com</a>
Português	Este manual pode estar disponível em seu idioma. Fale com sua concessionária ou visite o site: <a href="http://www.operatorsguides.brp.com">www.operatorsguides.brp.com</a>
Русский	Воспользуйтесь руководством на вашем языке. Узнайте о его наличии у дилера или на странице по адресу <a href="http://www.operatorsguide.brp.com">www.operatorsguide.brp.com</a>
Suomi	Käyttöohjekirja voi olla saatavissa omalla kielelläsi. Tarkista jälleenmyyjältä tai käy osoitteessa: <a href="http://www.operatorsguides.brp.com">www.operatorsguides.brp.com</a>
Svenska	Denna bok kan finnas tillgänglig på ditt språk. Kontakta din återförsäljare eller gå till: <a href="http://www.operatorsguides.brp.com">www.operatorsguides.brp.com</a>

Parabéns pela aquisição de um novo Roadster Can-Am®. Ele conta com a garantia da Bombardier Recreational Products Inc. (BRP) e uma rede de concessionárias autorizadas, pronta para lhe fornecer as peças, serviços ou acessórios que você precisar.

Sua concessionária está comprometida com a sua satisfação. A concessionária foi treinada para fazer a configuração e revisão iniciais do seu roadster antes de efetuar a entrega.

Na entrega, você recebeu informações sobre a cobertura da garantia e assinou a *LISTA DE VERIFICAÇÃO DE ENTREGA* para assegurar que o seu veículo foi preparado para a sua total satisfação.

## O que você deve saber antes de sair dirigindo

Para a sua segurança, dos passageiros e dos transeuntes, leia as seções abaixo antes de operar o roadster Spyder:

- PRECAUÇÕES GENÉRICAS
- INFORMAÇÕES DO VEÍCULO
- INSTRUÇÕES PARA USO COM SEGURANÇA
- INSPEÇÃO DE PRÉ-PARTIDA.

Motociclistas experientes devem prestar especial atenção à seção *O QUE HÁ DE DIFERENTE NO ROADSTER SPYDER*.

## Mensagens de segurança

As mensagens de segurança, seus tipos, aparência e como elas são usadas neste manual são explicadas a seguir:

O símbolo de alerta de segurança  indica um perigo potencial de ferimento.



### ADVERTÊNCIA

Indica uma situação de grave risco que, se não for evitada, pode resultar em ferimentos graves ou morte.



**! CUIDADO** Indica uma situação de risco que, se não for evitada, pode resultar em lesões moderadas ou de menor gravidade.

**AVISO** Indica uma instrução, que se não for seguida, pode danificar seriamente componentes do veículo ou outros bens.

## Sobre este Manual do proprietário

Este Manual do proprietário foi escrito na América do Norte, onde se dirige no lado direito. Adapte a

aplicação destas manobras às regras de trânsito locais.

Neste Manual do proprietário, a palavra motocicleta refere-se a uma motocicleta de duas rodas.

Este Manual do proprietário destina-se aos modelos de roadster Spyder SM6 (transmissão manual) e SE6 (transmissão semi-automática). Todo o texto se aplica aos dois modelos, exceto os itens especificados como "Modelo SM6" ou "Modelo SE6".

Guarde este Manual do proprietário no compartimento de armazenamento dianteiro ou sob o(s) assento(s) para fazer consultas sobre manutenção, reparos na estrada e instruções a terceiros.

Se você quiser visualizar e/ou imprimir uma cópia extra do Manual do proprietário, simplesmente visite o seguinte site:

**[www.operatorsguides.brp.com](http://www.operatorsguides.brp.com)**.

As informações contidas neste documento são atuais na ocasião da sua publicação. A BRP entretanto, mantém uma política de melhoria contínua de seus produtos, sem contudo ter a obrigação de implementá-las nos produtos fabricados anteriormente. Em virtude de mudanças posteriores, é provável que existam diferenças entre o produto fabricado e as descrições e/ou especificações neste manual. A BRP se reserva no direito de, a qualquer momento, cancelar ou alterar as especificações, projetos, características, modelos ou equipamentos sem incorrer em qualquer obrigação.

Este Manual do proprietário deve permanecer no veículo quando este for vendido.

## Consulte outras fontes de informação

Além de ler este Manual do proprietário, leia a Ficha de segurança no veículo e assista ao *FILME SOBRE SEGURANÇA*, localizado em: <https://can-am.brp.com/spyder/owners/safety/safety-information.html>



Se possível, faça um curso de treinamento criado especificamente para o roadster Spyder. Para obter mais informações sobre a disponibilidade dos próximos cursos de treinamento, consulte o nosso site **[www.can-am.brp.com](http://www.can-am.brp.com)**. Se você não puder fazer um curso de treinamento criado especificamente para o roadster Spyder, é aconselhável fazer um curso para motocicletas, visto que algumas das habilidades necessárias são semelhantes e são dadas informações sobre como lidar com riscos na estrada, também aplicáveis à condução do roadster Spyder.

## Agradecimento

A BRP agradece a autorização concedida pela Motorcycle Safety Foundation (MSF) para a utilização de seus materiais referentes à segurança de motocicletas de passeio incluídos neste Manual do proprietário.

A MSF é uma fundação sem fins lucrativos, reconhecida internacionalmente e mantida pelos fabricantes de motocicletas. Ela fornece treinamento, ferramentas e parcerias à comunidade de segurança em motocicletas. Visite a página: **[www.msf-usa.org](http://www.msf-usa.org)**.

---

***Esta página está  
intencionalmente em branco***

# ÍNDICE

<b>PREÂMBULO</b> .....	<b>1</b>
O QUE VOCÊ DEVE SABER ANTES DE SAIR DIRIGINDO.....	2
MENSAGENS DE SEGURANÇA.....	2
SOBRE ESTE MANUAL DO PROPRIETÁRIO.....	2
CONSULTE OUTRAS FONTES DE INFORMAÇÃO.....	3
AGRADECIMENTO.....	3
<b>PRECAUÇÕES GENÉRICAS</b> .....	<b>11</b>
EVITE A INTOXICAÇÃO POR MONÓXIDO DE CARBONO.....	11
EVITE INCÊNDIOS E OUTROS RISCOS PROVOCADOS PELA GASOLINA.....	11
EVITE QUEIMADURAS NAS PEÇAS QUENTES.....	12
ACESSÓRIOS E MODIFICAÇÕES.....	12

## ***INFORMAÇÕES DO VEÍCULO***

<b>CONTROLES PRINCIPAIS</b> .....	<b>14</b>
1) GUIDÃO.....	15
2) ACELERADOR.....	15
3) ALAVANCA DE EMBREAGEM (MODELO SM6).....	16
4) PEDAL DE CÂMBIO (MODELO SM6).....	17
5) SELETOR DE MARCHAS (MODELO SE6).....	17
6) PEDAL DO FREIO.....	18
7) BOTÃO DO FREIO DE ESTACIONAMENTO.....	18

<b>CONTROLES SECUNDÁRIOS</b> .....	<b>20</b>
1) CHAVE DE IGNIÇÃO.....	22
2) BOTÃO DE PARTIDA DO MOTOR.....	22
3) INTERRUPTOR DE PARADA DO MOTOR.....	23
4) INTERRUPTOR DO PISCA-ALERTA.....	23
5) INTERRUPTOR DO CONTROLE DE CRUZEIRO (TODOS OS MODELOS, EXCETO O F3 BASE).....	23
6) INTERRUPTOR DOS FARÓIS DIANTEIROS.....	25
7) BOTÃO DAS SETAS.....	26
8) BOTÃO DA BUZINA.....	26
9) RECC (CENTRO DE CONTROLE ELETRÔNICO DO ROADSTER).....	26
10) BOTÃO DE MARCHA À RÉ.....	27
11) BOTÃO DAS MANOPLAS AQUECIDAS DO PILOTO (MODELOS F3 LIMITED).....	27
12) BOTÃO DA MANOPLA AQUECIDA DO PASSAGEIRO (MODELOS F3 LIMITED).....	28
13) BOTÃO BRP CONNECT.....	28

<b>INSTRUMENTOS DO PAINEL MULTIFUNCIONAL (MODELOS F3 E F3-S)</b> .....	<b>29</b>
DESCRIÇÃO.....	29
PARTIDA E DESLIGAMENTO DO MOTOR.....	32
INFORMAÇÕES DO DISPLAY DIGITAL.....	32
CONFIGURAÇÃO DO DISPLAY.....	33

<b>INSTRUMENTOS DO PAINEL MULTIFUNCIONAL (MODELOS F3 LIMITED E F3-T)</b> .....	<b>34</b>
PANORÂMICA LARGA, 7,8" DE LARGURA.....	34
CONFIGURAÇÕES.....	36

<b>EQUIPAMENTO.....</b>	<b>39</b>
CIRCUITOS DE ACESSÓRIOS DO CLIENTE.....	39
GUIDÃO E PEDALEIRAS AJUSTÁVEIS.....	39
ESPELHOS.....	40
TRAVANDO O GUIDÃO.....	40
BAGAGEIRO DIANTEIRO.....	40
KIT DE FERRAMENTAS.....	41
MANUAL DO PROPRIETÁRIO.....	41
ASSENTO.....	41
CAPOTA DE UM ASSENTO (EDIÇÃO F3-S DAYTONA 500).....	42
ALFORJES (MODELOS F3 LIMITED E F3-T).....	42
PARA-BRISA ESCURECIDO (MODELOS F3 LIMITED E F3-T).....	44
PORTA-LUVAS (MODELOS F3 LIMITED E F3-T).....	44
PAINÉIS DA CARROCERIA.....	45
<b>PROCEDIMENTOS BÁSICOS.....</b>	<b>48</b>
PARTIDA E DESLIGAMENTO DO MOTOR.....	48
DIRIGINDO EM MARCHA À RÉ.....	50
DIRIGINDO DURANTE O AMACIAMENTO.....	50
ABASTECIMENTO DE COMBUSTÍVEL.....	51
REGULANDO A SUSPENSÃO.....	53
<b><i>INSTRUÇÕES PARA USO COM SEGURANÇA</i></b>	
<b>O QUE HÁ DE DIFERENTE NO ROADSTER SPYDER.....</b>	<b>56</b>
ESTABILIDADE.....	56
RESPOSTA ÀS CONDIÇÕES DE ESTRADA.....	56
PEDAL DO FREIO.....	56
FREIO DE ESTACIONAMENTO.....	56
VOLANTE.....	56
LARGURA.....	57
RÉ.....	57
CARTEIRA DE HABILITAÇÃO E LEGISLAÇÃO LOCAL.....	57
<b>TECNOLOGIAS DE AUXÍLIO À DIREÇÃO.....</b>	<b>58</b>
SISTEMA DE ESTABILIDADE DO VEÍCULO (VSS).....	58
DIREÇÃO DINÂMICA ASSISTIDA (DPS).....	59
<b>ENTENDENDO OS RISCOS NA ESTRADA.....</b>	<b>60</b>
TIPO DE VEÍCULO.....	60
HABILIDADES E CAPACIDADE DE JULGAMENTO DO PILOTO.....	60
CONDIÇÃO DO PILOTO.....	61
CONDIÇÃO DO VEÍCULO.....	61
CONDIÇÕES DO TEMPO E DA ESTRADA.....	61
<b>VESTUÁRIO.....</b>	<b>62</b>
CAPACETES.....	62
OUTROS EQUIPAMENTOS DE PILOTAGEM.....	63
<b>HABILIDADES DE DIREÇÃO E EXERCÍCIOS PRÁTICOS OBRIGATÓRIOS.....</b>	<b>65</b>
ESCOLHENDO UMA ÁREA PARA TREINAR.....	65
PREPARANDO-SE PARA DIRIGIR.....	66
POSTURA AO DIRIGIR.....	66



EXERCÍCIOS PRÁTICOS (MODELO SM6).....	66
EXERCÍCIOS PRÁTICOS (MODELO SE6).....	76
DESENVOLVENDO HABILIDADES DE DIREÇÃO AVANÇADAS.....	84
<b>ESTRATÉGIAS DE RUA.....</b>	<b>85</b>
PLANEJE SUA VIAGEM.....	85
DIREÇÃO DEFENSIVA.....	85
MANTENHA-SE VISÍVEL.....	86
POSIÇÃO NA PISTA.....	87
SITUAÇÕES NORMAIS AO DIRIGIR.....	88
PERIGOS E CONDIÇÕES DA ESTRADA.....	91
EMERGÊNCIAS NA ESTRADA.....	92
PROBLEMAS NOS PNEUS.....	93
<b>TRANSPORTANDO UM PASSAGEIRO OU CARGA.....</b>	<b>94</b>
LIMITES DE PESO.....	94
DIRIGINDO COM PESO ADICIONAL.....	94
TRANSPORTANDO UM PASSAGEIRO.....	94
ONDE GUARDAR A CARGA.....	95
SEM REBOQUE (MODELOS F3 BASE E F3-S).....	96
PUXANDO UM REBOQUE (MODELOS F3 LIMITED E F3-T).....	96
<b>TESTE DE CONHECIMENTOS.....</b>	<b>98</b>
QUESTIONÁRIO.....	98
RESPOSTAS.....	100
<b>INFORMAÇÕES DE SEGURANÇA NO VEÍCULO.....</b>	<b>102</b>
ETIQUETAS.....	102
CARTÃO DE SEGURANÇA.....	103
ETIQUETAS DE SEGURANÇA.....	104
<b>RELATANDO DEFEITOS DE SEGURANÇA.....</b>	<b>109</b>
<b><i>INSPEÇÃO DE PRÉ-PARTIDA</i></b>	
<b>LISTA DE VERIFICAÇÃO DE PRÉ-PARTIDA.....</b>	<b>112</b>
ANTES DE DAR PARTIDA NO VEÍCULO, INSPECIONE O SEGUINTE:	
TE:.....	112
VIRE A CHAVE DA IGNIÇÃO PARA A POSIÇÃO LIG.:.....	114
<b><i>MANUTENÇÃO</i></b>	
<b>PROGRAMA DE MANUTENÇÃO.....</b>	<b>116</b>
<b>PRIMEIRA REVISÃO.....</b>	<b>120</b>
<b>PROCEDIMENTOS DE MANUTENÇÃO.....</b>	<b>121</b>
RODAS E PNEUS.....	121
CORREIA DE TRANSMISSÃO.....	123
ÓLEO DO MOTOR.....	125
FILTRO DE AR.....	129
LÍQUIDO DE ARREFECIMENTO DO MOTOR.....	130
FREIOS.....	131
BATERIA.....	133
FLUIDO DA EMBREAGEM (MODELO SM6).....	134
FARÓIS.....	135

<b>CUIDADOS COM O VEÍCULO.....</b>	<b>139</b>
LIMPEZA DO VEÍCULO.....	139
PROTEÇÃO DO VEÍCULO.....	139
<b>PREPARAÇÃO PARA ARMAZENAMENTO E PRÉ-TEMPORADA....</b>	<b>140</b>
ARMAZENAMENTO.....	140
PREPARAÇÃO PRÉ-TEMPORADA.....	140

### ***REPAROS NA ESTRADA***

<b>DIRETRIZES DE DIAGNÓSTICO.....</b>	<b>142</b>
NÃO ENGATA A PRIMEIRA MARCHA (MODELO SM6).....	142
NÃO ENTRA EM PONTO MORTO (N) (MODELO SE6).....	142
NÃO TROCA DE MARCHA (MODELO SE6).....	142
O MOTOR NÃO PEGA.....	142
<b>MENSAGENS NO INDICADOR MULTIFUNCIONAL.....</b>	<b>144</b>
<b>O QUE FAZER NAS SEGUINTE CIRCUNSTÂNCIAS.....</b>	<b>149</b>
PERDA DAS CHAVES.....	149
PNEU FURADO.....	149
BATERIA DESCARREGADA.....	149
<b>COMO TROCAR FUSÍVEIS E LUZES.....</b>	<b>151</b>
FUSÍVEIS.....	151
LUZES.....	154
<b>TRANSPORTANDO O VEÍCULO.....</b>	<b>167</b>

### ***INFORMAÇÕES TÉCNICAS***

<b>IDENTIFICAÇÃO DO VEÍCULO.....</b>	<b>170</b>
NÚMERO DE IDENTIFICAÇÃO DO VEÍCULO.....	170
NÚMERO DE IDENTIFICAÇÃO DO MOTOR.....	170
ETIQUETAS DE CONFORMIDADE.....	170
ETIQUETA DE CONFORMIDADE DA EPA (MODELOS NORTE-AMERICANOS).....	171
<b>REGULAMENTOS DO SISTEMA DE CONTROLE DE EMISSÃO DE RUÍDOS.....</b>	<b>172</b>
<b>SISTEMA DE SEGURANÇA COM CODIFICAÇÃO DIGITAL DE RADIO-FREQUÊNCIA (CHAVE RF D.E.S.S.).....</b>	<b>173</b>
<b>INFORMAÇÕES REGULAMENTARES DO PAINEL MULTIFUNCIONAL (MODELOS F3 LIMITED E F3-T).....</b>	<b>174</b>
<b>ESPECIFICAÇÕES.....</b>	<b>179</b>

### ***GARANTIA***

<b>GARANTIA LIMITADA DA BRP — EUA E CANADÁ: 2018® SPYDER® ROADSTER.....</b>	<b>190</b>
<b>GARANTIA LIMITADA DA BRP FORA DOS EUA E CANADÁ: 2018® SPYDER® ROADSTER.....</b>	<b>200</b>

**INFORMAÇÕES DE CLIENTES**

<b>INFORMAÇÕES SOBRE PRIVACIDADE.....</b>	<b>208</b>
<b>ENTRE EM CONTATO.....</b>	<b>209</b>
AMÉRICA DO NORTE.....	209
EUROPA.....	209
OCEANIA.....	209
AMÉRICA DO SUL.....	210
ÁSIA.....	210
<b>MUDANÇA DE ENDEREÇO/PROPRIEDADE.....</b>	<b>211</b>



---

# PRECAUÇÕES GENÉRICAS

## Evite a intoxicação por monóxido de carbono

Todo escape de motor contém monóxido de carbono, um gás mortal. Respirar monóxido de carbono pode provocar dores de cabeça, tonturas, sonolência, náuseas, confusão e certamente a morte.

O monóxido de carbono é um gás incolor, inodoro e insípido que pode estar presente, mesmo que você não veja ou sinta o cheiro de qualquer escape do motor. Os níveis mortais de monóxido de carbono podem se acumular rapidamente, você pode ser afetado subitamente e incapacitado de se salvar. Estes níveis mortais também podem se manter por horas ou dias em locais fechados ou com pouca ventilação. Se você sentir algum sintoma de intoxicação por monóxido de carbono, saia imediatamente do local, respire ar fresco e busque atendimento médico.

Para evitar a morte ou prejuízos graves à saúde por monóxido de carbono:

- Nunca ligue o veículo em locais parcialmente fechados ou pouco ventilados, como garagens, cobertas ou celeiros. Mesmo que você tente ventilar os gases de escapamento com ventiladores ou janelas e portas abertas, o monóxido de carbono pode atingir rapidamente níveis perigosos.
- Nunca ligue o veículo em locais externos onde os gases de escapamento possam entrar em edifícios através de aberturas, como janelas e portas.

## Evite incêndios e outros riscos provocados pela gasolina

A gasolina é extremamente inflamável e altamente explosiva. Os vapores de combustível podem se espalhar e incendiar ao entrar em contato com uma faísca ou chama, a alguns metros de distância do motor. Para reduzir o risco de incêndio ou explosão, siga estas instruções:

- Reabasteça ao ar livre, em uma área bem ventilada, longe de chamas, faíscas, fumantes e outras fontes de ignição.
- Nunca reabasteça com o motor ligado.
- Nunca encha o tanque de combustível até a boca. Deixe algum espaço para o combustível se expandir com as mudanças de temperatura.
- Limpe todo o combustível derramado.
- Nunca dê partida ou deixe o motor ligado com a tampa do tanque de combustível aberta.
- Para armazenar combustível, use somente um recipiente aprovado para gasolina.
- Não transporte galões de gasolina no bagageiro dianteiro ou qualquer outro local do veículo.

A gasolina é venenosa e pode provocar prejuízos à saúde ou a morte.

- Nunca faça sifão para gasolina pela boca.
- Se você engolir gasolina, respinga-a nos olhos ou inalar seu vapor, consulte seu médico imediatamente.

Se derramar gasolina no corpo, lave-se com água e sabão e mude de roupa.

## **Evite queimaduras nas peças quentes**

Os sistemas de escapamento, óleo e refrigeração e o motor aquecem muito durante o funcionamento. Outras peças do veículo, como o vidro do painel multifuncional, também podem estar quentes se operar a uma temperatura ambiente mais alta que 60°C. Evite contato durante o uso e logo após, para evitar queimaduras.

## **Acessórios e modificações**

Não faça modificações não autorizadas nem utilize implementos ou acessórios não aprovados pela BRP. Como estas modificações não foram testadas pela BRP, podem aumentar o risco de acidentes na estrada ou ferimentos, podendo tornar o veículo ilegal para uso em estrada.

Ao contrário da maioria das motocicletas, o roadster Spyder está equipado com um Sistema de Estabilidade do Veículo (VSS - Vehicle Stability System), que é ajustado para a configuração normal do veículo. O VSS pode não funcionar corretamente se o veículo for modificado, alterando por exemplo, a distribuição do peso, a distância entre eixos, os pneus, a suspensão ou a direção.

Consulte a concessionária autorizada do roadster Can-Am sobre os acessórios disponíveis para o seu veículo.

# ***INFORMAÇÕES DO VEÍCULO***

## CONTROLES PRINCIPAIS

É importante conhecer a localização e o funcionamento de todos os controles e desenvolver e praticar o uso regular e coordenado dos mesmos.

O guidão e as pedaleiras podem ser ajustados para atender às necessidades do piloto. No entanto, é importante que o piloto seja capaz de usar e alcançar todos os controles adequadamente. Por exemplo, a ativação do pedal do freio deve ser facilmente acessível, funcional e percorrer todo seu curso de ativação.

Os ajustes devem ser feitos por uma concessionária Can-Am autorizada para manter a integridade de segurança do veículo.

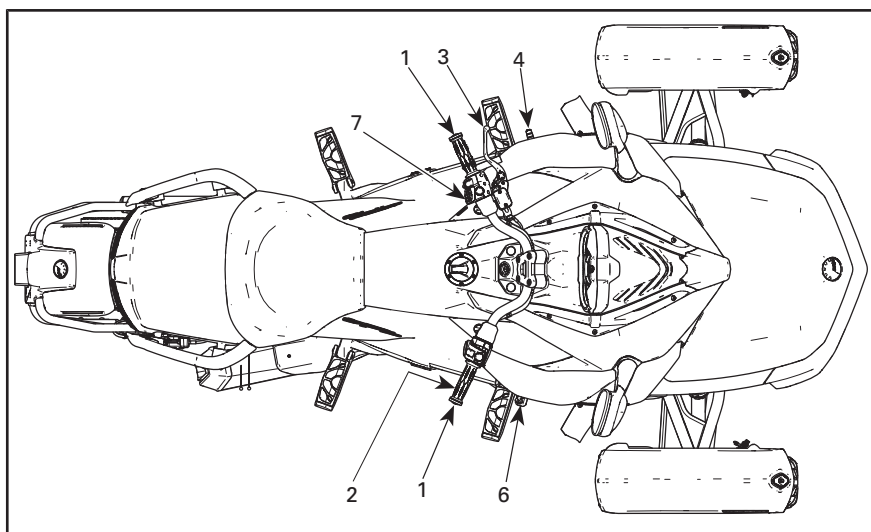

TÍPICO - MODELO SM6

1	Guidão
2	Acelerador
3	Alavanca de embreagem
4	Pedal de câmbio
6	Pedal do freio
7	Botão do freio de estacionamento



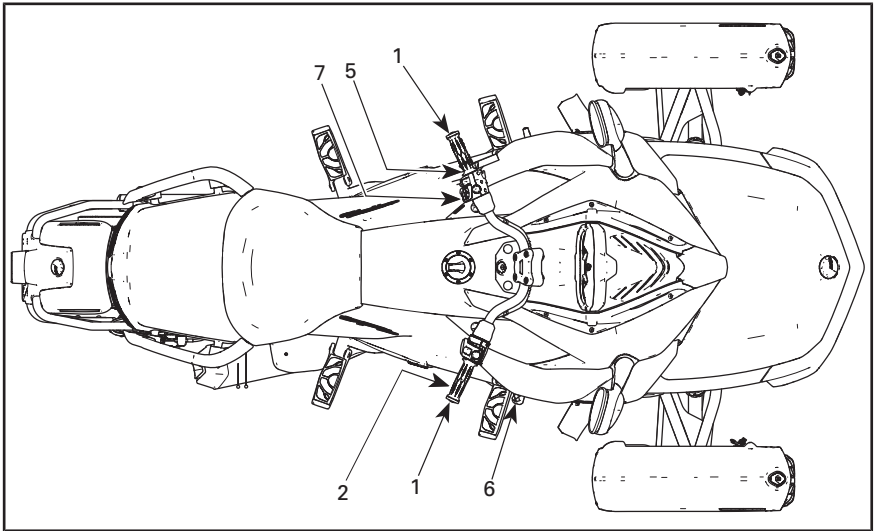

TÍPICO - MODELO SE6

1	Guidão
2	Acelerador
5	Seletor de marchas
6	Pedal do freio
7	Botão do freio de estacionamento

## 1) Guidão

Segure o guidão com as duas mãos. Vire o guidão na direção desejada.

## 2) Acelerador

O acelerador está na manopla direita e controla a velocidade do motor. Para aumentar a velocidade do motor, gire o acelerador como mostrado (abaixe o punho).

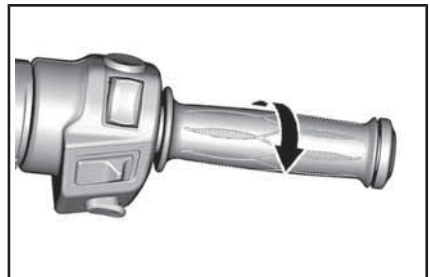

*PARA AUMENTAR A VELOCIDADE*

Para diminuir a velocidade do motor, gire o acelerador como mostrado (eleve o punho).

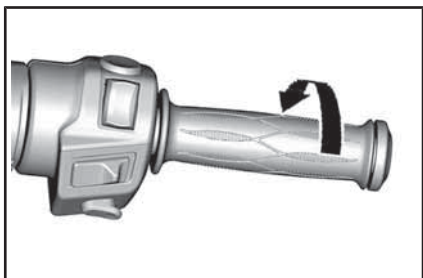

**PARA REDUZIR A VELOCIDADE**

O acelerador é acionado por mola e deve voltar à posição de marcha lenta quando soltar a manopla.

**NOTA:** Este veículo é equipado com um ETC (Controle eletrônico de aceleração). As placas de aceleração no corpo da borboleta são controladas eletronicamente e podem ser abertas (O VSS nunca pode acelerar o veículo. Tudo o que ele faz é abrir ligeiramente a borboleta para diminuir a quantidade de frenagem do motor em superfícies derrapantes. Isso impede que o pneu traseiro derrape por causa da frenagem do motor ou de reduções de marcha repentinas.) ou fechadas a despeito da posição do cabo do acelerador quando necessário. Isto pode acontecer quando você acelera e o VSS (Sistema de estabilidade do veículo) impede a aceleração do motor, para manter a estabilidade do veículo. Depois, quando o veículo estiver estabilizado, a rotação do motor irá aumentar como solicitado, se o acelerador for mantido na posição. Isto será percebido como uma aceleração retardada.

**3) Alavanca de embreagem (Modelo SM6)**

A alavanca de embreagem fica na frente da manopla esquerda. A embreagem controla a transmissão da potência do motor para a roda traseira. A alavanca é puxada para desengatar a transmissão e é solta para engatá-la.

**Ajuste da posição da alavanca de embreagem**

A distância entre a alavanca de embreagem e a manopla pode ser ajustada desde a posição 1 (maior distância) até a posição 4 (menor distância).

1. Empurre a alavanca da embreagem para a frente para liberar o cursor de ajuste. Mantenha na posição.
2. Vire o cursor de ajuste até a posição desejada, alinhando o número do cursor com o ponto na alavanca.
3. Solte a alavanca da embreagem.

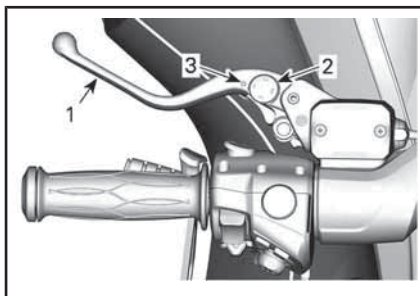

**TÍPICO - AJUSTE DA ALAVANCA DA EMBREAGEM**

1. Alavanca de embreagem
2. Cursor de ajuste
3. Ponto

## 4) Pedal de câmbio (Modelo SM6)

O pedal de câmbio fica na frente do apoio para o pé esquerdo.

A posição das marchas é:  
Ré-1-Ponto morto-2-3-4-5-6.

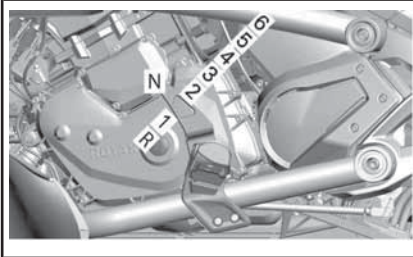

### TÍPICO

Levante ou pressione completamente o pedal, para passar sequencialmente de uma marcha para a próxima. Ao soltar o pedal, ele volta ao centro, onde o mecanismo se reposiciona para a próxima mudança acima ou abaixo. O ponto morto (N) é selecionado ao levantar o pedal até o meio a partir da primeira marcha ou ao pressionar até o meio a partir da segunda.

**NOTA:** Para passar do ponto morto para a primeira marcha, pressione o freio e mude para a primeira marcha.

Para trocar para a ré, consulte *DIRIGINDO EM MARCHA À RÉ* na seção *PROCEDIMENTOS BÁSICOS* para obter instruções detalhadas.

## 5) Seletor de marchas (Modelo SE6)

O seletor de marchas fica abaixo da manopla esquerda.

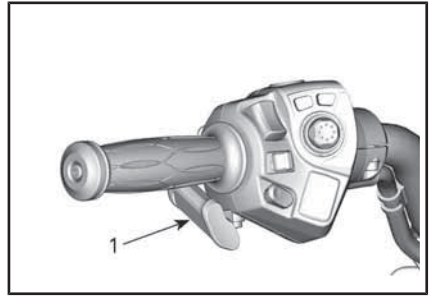

### TÍPICO

1. Seletor de marchas

Empurre o seletor para a frente para aumentar a marcha. Puxe o seletor na sua direção para reduzir a marcha.

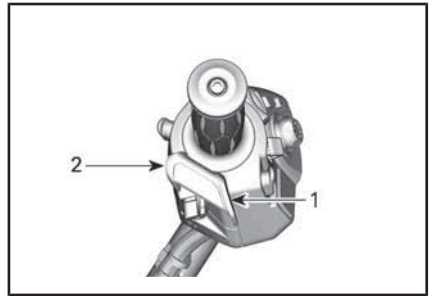

### TÍPICO

1. Aumentar a marcha
2. Reduzir a marcha

Isso muda sequencialmente de uma marcha para a próxima. Solte o seletor após mudar de marcha.

Para pular entre as marchas, use o seletor várias vezes.

Para trocar para o ponto morto desde a primeira ou ré, pressione ou puxe brevemente o seletor de marchas. Uma ativação prolongada ultrapassará o ponto morto.

Ao soltar o seletor de marchas, o mecanismo se reposiciona para a próxima mudança acima ou abaixo.

Se o piloto não reduzir a marcha ao desacelerar e a rotação do motor cair abaixo de um valor limite, o câmbio reduzirá a marcha automaticamente para a próxima.

Se o motor for ligado com a marcha engrenada, o câmbio mudará automaticamente para ponto morto.

## 6) Pedal do freio

O pedal do freio fica na frente do apoio para o pé direito. Pressione para baixo para acionar. Este pedal freia todas as três rodas.

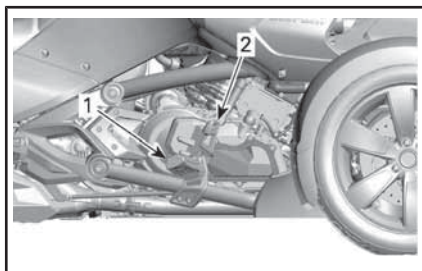

1. Pedal do freio
2. Apoio para pés

**NOTA:** Ao pilotar, tome cuidado para não tocar o pedal do freio com o pé. Se você fizer isso, o gerenciamento do motor ativará o modo limp home para proteger o sistema dos freios.

## 7) Botão do freio de estacionamento

O botão do freio de estacionamento está localizado no guidão do lado esquerdo. Ele permite engatar ou soltar o freio de estacionamento elétrico.

**Nos modelos SE6**, após o motor parar, soará um bipe de 20 segundos até o freio de estacionamento ser acionado.

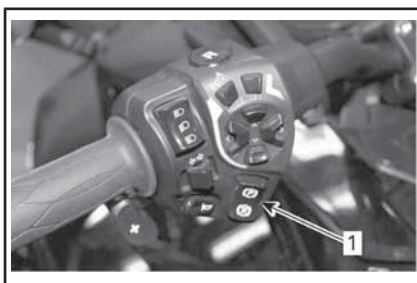

**F3 E F3 S**

1. Botão do freio de estacionamento

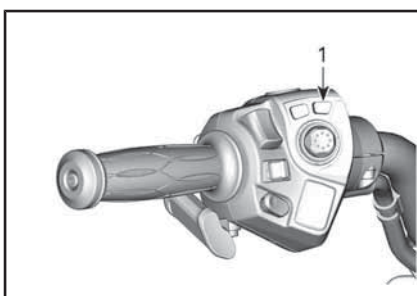

**F3 T E LIMITED**

1. Botão do freio de estacionamento

**NOTA:** Para acionar ou soltar o freio de estacionamento, a chave da ignição deve estar na posição LIG.

**NOTA:** A tensão da bateria deve ser de no mínimo 11 V para ativar o freio de estacionamento. Se a tensão estiver abaixo de 11 V, a lâmpada do freio de estacionamento acenderá.

Com o veículo parado, pressione o botão do freio de estacionamento para aplicá-lo. A luz indicadora do freio piscará.

**NOTA:** O freio de estacionamento não pode ser ativado quando o veículo está acima de 10 km/h.

Verifique se o freio de estacionamento está totalmente engatado. Segure a alavanca de embreagem (nos modelos SM6) e balance o veículo para a frente e para trás.

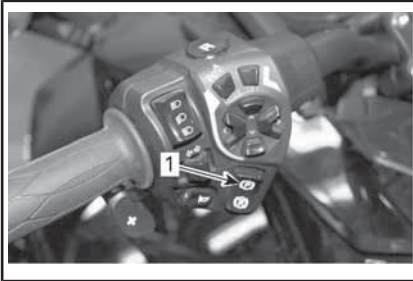

**F3 E F3 S**

1. Botão ON do freio de estacionamento

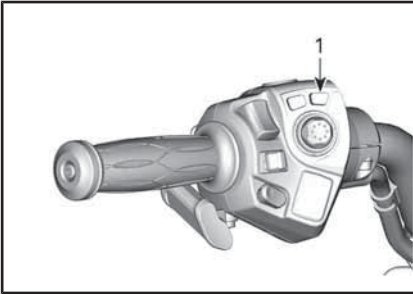

**F3 T E LIMITED**

1. Botão do freio de estacionamento

Para soltar o freio de estacionamento, pressione e solte o botão até que a luz indicadora do freio se apague.

**NOTA:** Soará um bipe se o torque for aplicado e o freio de estacionamento não for liberado.

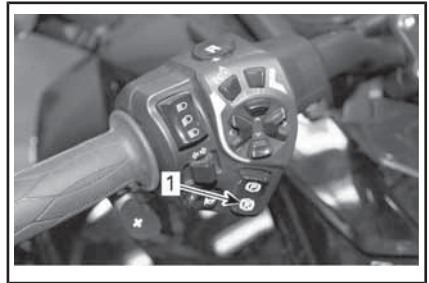

**F3 E F3 S**

1. Botão OFF do freio de estacionamento

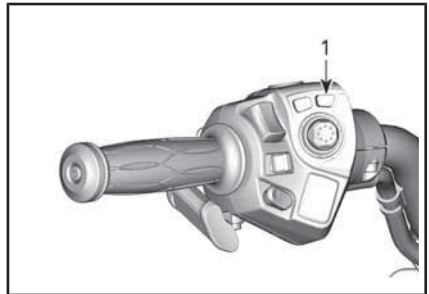

**F3 T E LIMITED**

1. Botão do freio de estacionamento

# CONTROLES SECUNDÁRIOS

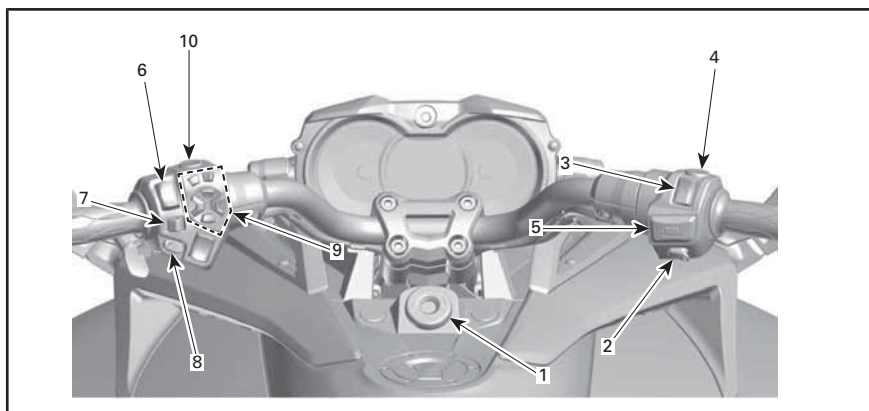

F3 E F3 S TÍPICOS



TÍPICO

1	Interruptor de ignição	7	Botão das setas
2	Botão de partida do motor	8	Botão da buzina
3	Interruptor de parada do motor	9	RECC (Centro de Controle Eletrônico do Roadster)
4	Interruptor do pisca-alerta	10	Botão de ré
5	Botão do controle de cruzeiro (em modelos equipados)	11	Botão das manoplas aquecidas do motorista (em modelos equipados)
6	Interruptor dos faróis dianteiros	12	Botão das manoplas aquecidas do passageiro (em modelos equipados)

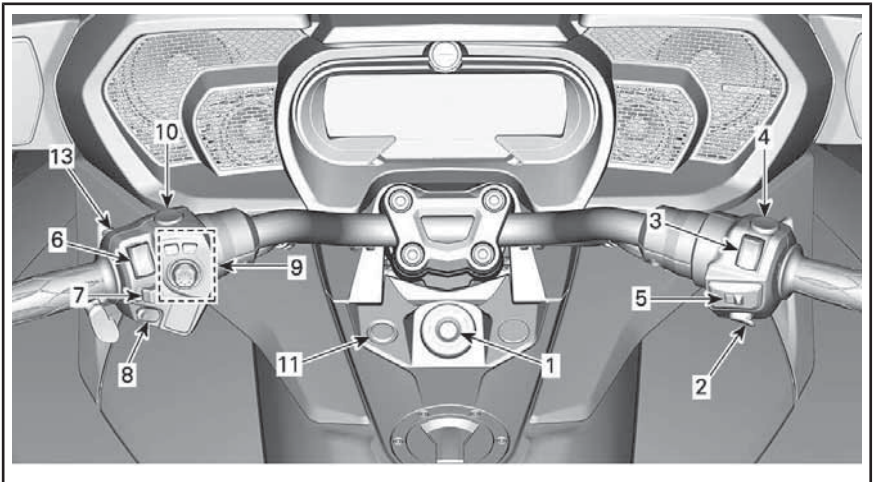

F3 T E LIMITED TÍPICOS



TÍPICO

1	Interruptor de ignição	8	Botão da buzina
2	Botão de partida do motor	9	RECC (Centro de Controle Eletrônico do Roadster)
3	Interruptor de parada do motor	10	Botão de ré
4	Interruptor do pisca-alerta	11	Botão das manoplas aquecidas do motorista (em modelos equipados)
5	Botão do controle de cruzeiro (em modelos equipados)	12	Botão das manoplas aquecidas do passageiro (em modelos equipados)
6	Interruptor dos faróis dianteiros	13	Botão BRP Connect
7	Botão das setas		

## 1) Chave de ignição

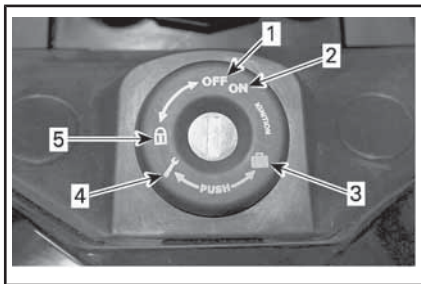

### INTERRUPTOR DE IGNIÇÃO

1. DESL.
2. LIG.
3. Abertura do compartimento de armazenamento dianteiro
4. Abertura do assento do passageiro
5. Posição de trava da direção

A chave da ignição está localizada no centro do guidão. Ela controla:

- A partida do motor
- O mecanismo de abertura do assento para ter acesso a:
  - Kit de ferramentas
- Mecanismo de abertura do compartimento de armazenamento dianteiro para ter acesso a:
  - Manual do proprietário
  - Fusíveis
  - Terminais da bateria.
- Mecanismo da trava da direção.

**AVISO** Se a chave não virar com facilidade, não a force. Retire-a e recoloque.



### ADVERTÊNCIA

Se você girar a chave da ignição para a posição DESL., ela desliga o motor e todos os sistemas elétricos, incluindo o VSS e o DPS. Se você fizer isso com o veículo em movimento, poderá perder o controle e bater.

**NOTA:** Você deve receber duas chaves com o veículo. Cada chave Spyder contém um chip de computador especificamente pré-programado que é lido via radiofrequência pelo sistema imobilizador para permitir a partida do motor. As chaves Spyder não contêm baterias. Não desmonte a chave. Se o sistema imobilizador não puder ler a chave, o motor não poderá ser ligado. Para saber quais condições podem impedir que o sistema imobilizador leia a chave, consulte as *DIRETRIZES DE DIAGNÓSTICO*. Guarde a chave de reserva em um local seguro porque você **precisa** tê-la para fazer uma cópia em uma concessionária autorizada do roadster Can-Am.

### Função de ignição

#### DESL.

A chave pode ser inserida ou removida nesta posição.

Na posição DESL., o sistema elétrico do veículo fica desativado.

O motor é desligado colocando-se o interruptor de ignição na posição DESL.

#### LIG.

Quando a chave é colocada nessa posição, o sistema elétrico do veículo é ativado.

O painel deve ativar.

As luzes do veículo se acendem.

O motor pode ser ligado.

## 2) Botão de partida do motor

O botão de partida do motor fica próximo da manopla direita. Quando mantido pressionado, ele dá a partida no motor.



### 3) Interruptor de parada do motor

O interruptor de parada do motor fica próximo da manopla direita. Ele possui duas posições e deve ser colocado na posição run (andar) antes de dar a partida no motor. Ele permite que você desligue o motor a qualquer momento sem tirar a mão do guidão.

### 4) Interruptor do pisca-alerta

O botão do pisca-alerta fica próximo da manopla direita. Aperte o botão para ligar o pisca-alerta.

### 5) Interruptor do controle de cruzeiro (Todos os modelos, exceto o F3 Base)

O interruptor do controle de cruzeiro fica próximo da manopla direita.

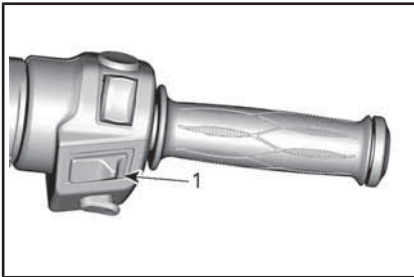

1. Interruptor do controle de cruzeiro

Este é um interruptor multifuncional. Ele permite ativar, configurar e desligar o recurso do controle de cruzeiro.

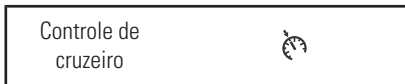

Quando ativado, o controle de cruzeiro permite manter uma velocidade constante ao dirigir o veículo. Ele aumenta ou reduz a velocidade do motor conforme necessário.

**NOTA:** O torque do veículo pode variar ligeiramente dependendo das condições da estrada, tais como o vento, subida ou descida.

O controle de cruzeiro foi projetado para ser usado em percursos longos em rodovias de baixo tráfego. Nunca dirija o veículo com o controle de cruzeiro ativado em ruas, estradas sinuosas, em tempo ruim ou em qualquer situação que você precise usar o acelerador.

#### Limitações do controle de cruzeiro

O controle de cruzeiro não é na realidade um piloto, ele não dirige o veículo.

O controle de cruzeiro não tem noção do que se passa na estrada e não vira a direção ou freia por você.

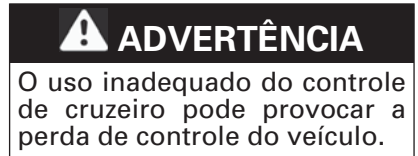

#### Configurando o controle de cruzeiro

Para usar o controle de cruzeiro, a velocidade do veículo deve estar acima de cerca de 40 km/h.

Ligue o controle de cruzeiro deslizando o seu botão para a direita.

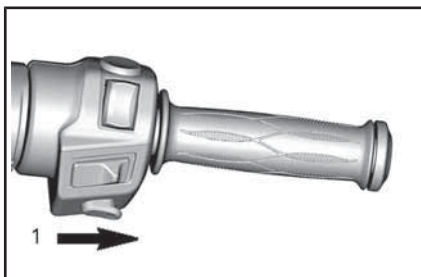

1. Deslize o botão para a direita

**NOTA:** O ícone do controle de cruzeiro se acenderá em **cinza** no painel multifuncional.

Acelere o veículo até a velocidade que deseja manter e pressione o botão para baixo para definir (SET) a velocidade.

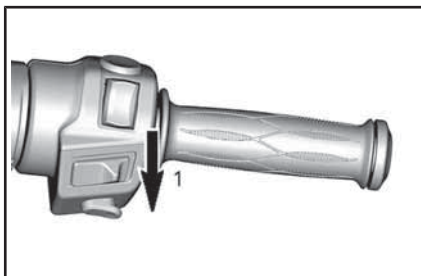

1. Pressione o botão para baixo para definir (SET)

**NOTA:** O indicador SET do controle de cruzeiro se acenderá em **cinza** no painel multifuncional.

Agora você pode soltar o acelerador.



## ADVERTÊNCIA

Mantenha sempre as duas mãos no guidão enquanto dirige. Do contrário, isto pode provocar a perda de controle do veículo.

**NOTA:** Você pode aumentar a velocidade do motor usando a manopla do acelerador se precisar ir mais rápido que a velocidade definida.

Soltar o acelerador permitirá que o controle de cruzeiro retome a velocidade definida.

Uma vez que o controle de cruzeiro foi definido, a velocidade configurada pode ser aumentada ou diminuída empurrando o botão para CIMA ou para BAIXO. Cada toque no botão mudará a velocidade definida em incrementos de 1,6 km/h. Manter o botão pressionado mudará a velocidade definida até que este seja solto, ou até que o limite de operação seja alcançado.

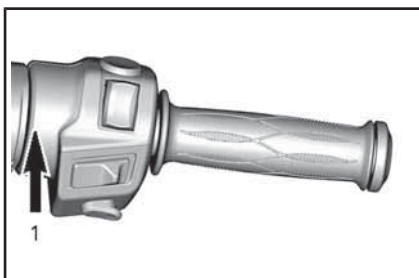

### CONTROLE DE CRUZEIRO JÁ DEFINIDO

1. Empurre o botão para cima para aumentar a velocidade definida

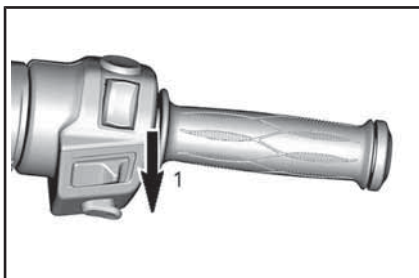

### CONTROLE DE CRUZEIRO JÁ DEFINIDO

1. Empurre o botão para baixo para diminuir a velocidade definida

## Desligando o controle de cruzeiro

Para desligar completamente o controle de cruzeiro, deslize o seu botão para a esquerda.

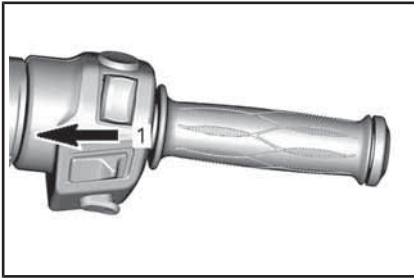

1. Deslize o botão para a esquerda

**NOTA:** O indicador do controle de cruzeiro se apagará no painel multifuncional.

### Cancelando o controle de cruzeiro

Qualquer um dos seguintes eventos cancelará o controle de cruzeiro e lhe dará novamente o controle do acelerador. Depois ele pode ser retomado se desejado.

- Pisar no pedal do freio
- Apertar a alavanca da embreagem ou se ocorrer patinagem da embreagem (modelos SM6).
- Troca de marcha (modelo SE6).
- Qualquer intervenção do sistema de estabilidade do veículo.

**NOTA:** Ao cancelar o controle de cruzeiro, é possível ativar o acelerador até a posição desejada para deixar a transição mais suave.

### Retomando o controle de cruzeiro

Se o controle de cruzeiro foi cancelado e o seu botão ainda estiver ligado (à direita), sua operação pode ser retomada empurrando o botão do controle de cruzeiro para cima. O controle de cruzeiro retomará a velocidade definida anteriormente.

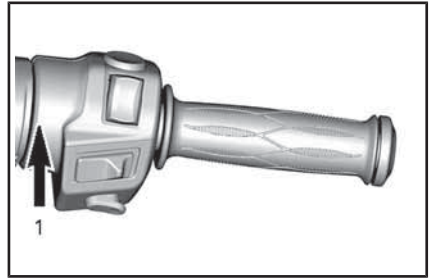

### CONTROLE DE CRUZEIRO JÁ CANCELADO

1. Empurre o botão para cima para RESUME (Retomar)

**NOTA:** O indicador SET do controle de cruzeiro se acende no painel multifuncional.

## 6) Interruptor dos faróis dianteiros

Faróis



O interruptor fica próximo da manopla esquerda e é usado para selecionar o farol dianteiro em alto ou baixo. Os faróis se acendem automaticamente quando o motor atinge 800 RPM.

Para selecionar o farol alto, empurre o interruptor para a frente. Para selecionar o farol baixo, empurre o interruptor para a posição de trás.

Para piscar o farol alto, empurre o interruptor para baixo e solte-o. O farol alto permanecerá aceso enquanto você pressionar o interruptor.

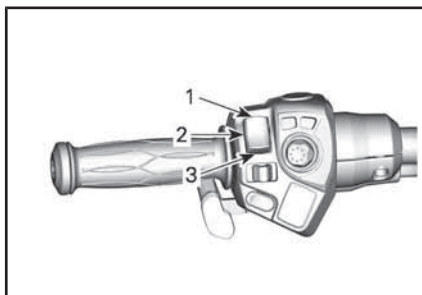

1. Farol alto
2. Farol baixo
3. Piscar farol alto

## 7) Botão das setas

Seta esquerda	
Seta direita	

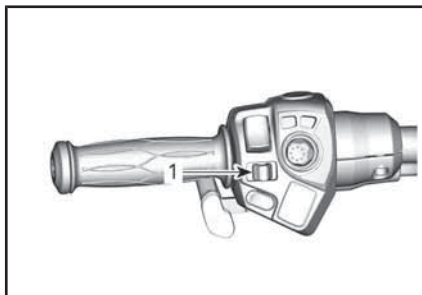

1. Botão das setas

O botão das setas se encontra perto da manopla esquerda. Ele desliga automaticamente após uma curva normal, mas você pode ter que desligá-lo manualmente após uma curva aberta ou mudança de faixa.

Para desligar as setas, empurre o botão para o meio.

As setas desligarão automaticamente após 30 segundos enquanto o veículo estiver em movimento.

## 8) Botão da buzina

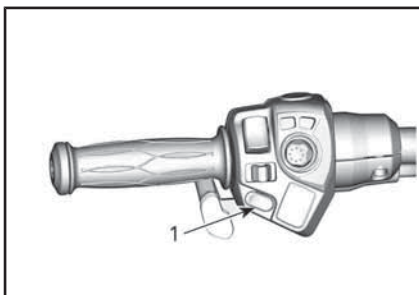

1. Botão da buzina

O botão da buzina fica próximo da manopla esquerda.

## 9) RECC (Centro de Controle Eletrônico do Roadster)

O RECC fica próximo da manopla esquerda.

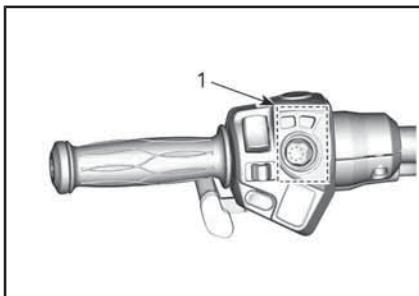

1. RECC

O RECC é um botão multifuncional, que permite controlar várias funções do painel multifuncional.

**NOTA:** As entradas feitas no RECC podem sofrer um pequeno atraso, já que os módulos eletrônicos do veículo priorizam as principais funções do mesmo. Isso não deve ser considerado um defeito.

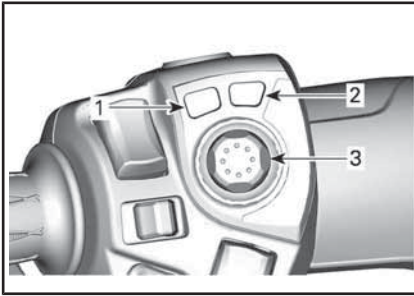

### BOTÕES DO RECC

1. *ativa ou desativa o modo ECO*
2. **Botão do FREIO DE ESTACIONAMENTO:** *ativa ou desativa o FREIO DE ESTACIONAMENTO*
3. **Botão do JOYSTICK:** *utilizado para navegar pelos menus indo para cima/baixo/esquerda/direita.*

**Toque breve e soltar:** Inserir função

## ⚠ ADVERTÊNCIA

Usar o RECC ao dirigir pode distrair o motorista da operação do veículo. Sempre use os botões com cuidado e preste atenção na estrada.

### Controle do áudio

Na tela Inicial, empurre o joystick PARA CIMA ou PARA BAIXO para aumentar ou diminuir o volume do áudio.

**NOTA:** O nível do volume do áudio pode ser auto-ajustado de acordo com a configuração do controle automático de volume, conforme definido na tela de preferências.

Para permitir o controle automático do nível do volume do áudio, siga para:

- Áudio
- Configuração
- Controle de volume automático

Empurre o JOYSTICK PARA BAIXO e mantenha-o pressionado por mais de um segundo. O volume do áudio silenciará.

A partir da configuração mudo, empurre o joystick PARA CIMA para restabelecer o volume do áudio na sua configuração anterior.

## 10) Botão de marcha à ré

Botão de ré



O botão de marcha à ré fica próximo da manopla esquerda.

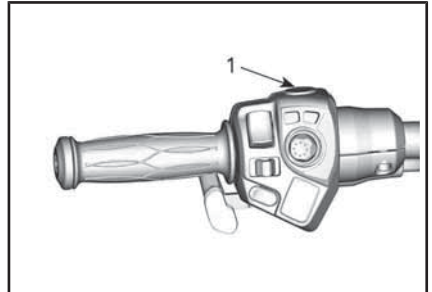

1. Botão de ré

Mantenha o botão de marcha à ré pressionado para poder engatar a ré. Consulte *DIRIGINDO EM MARCHA À RÉ* na seção *PROCEDIMENTOS BÁSICOS* para as instruções detalhadas.

A luz de ré do veículo se acende quando o veículo está na marcha à ré.

## 11) Botão das manoplas aquecidas do piloto (Modelos F3 Limited)

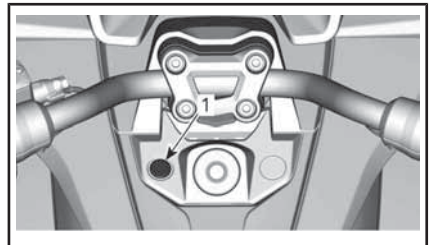

1. Botão das manoplas aquecidas do piloto

O botão das manoplas aquecidas do piloto fica à esquerda do interruptor de ignição.

O botão das manoplas aquecidas do piloto serve para ligar e desligar as manoplas aquecidas.

Para ligar as manoplas aquecidas do piloto, pressione o botão.

Para desligar as manoplas aquecidas do piloto, pressione o botão novamente.

## 12) Botão da manopla aquecida do passageiro (Modelos F3 Limited)



1. Botão da manopla aquecida do passageiro

O botão da manopla aquecida do passageiro fica próximo da manopla do passageiro.

O botão da manopla aquecida do passageiro serve para ligar e desligar as manoplas aquecidas.

Para ligar a manopla aquecida do passageiro, pressione o botão.

Para desligar a manopla aquecida do passageiro, pressione o botão novamente.

**NOTA:** As manoplas aquecidas desligarão quando o motor ficar abaixo de 600 rpm por (2) dois segundos ou se houver uma mensagem de bateria baixa, e retomarão quando o motor exceder 600 rpm e não houver uma mensagem de bateria baixa.

## 13) Botão BRP Connect

O botão BRP Connect está localizado no corpo de controles do guidão esquerdo voltado para a alavanca da embreagem.

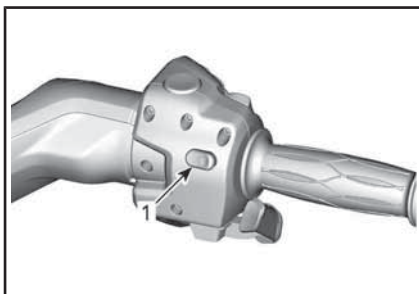

1. Botão BRP Connect

**NOTA:** O botão BRP Connect é usado para acessar rapidamente o BRP Connect. Cada clique troca entre a exibição de apps e a exibição de funções do painel multifuncional.

# INSTRUMENTOS DO PAINEL MULTIFUNCIONAL (MODELOS F3 E F3-S)

Os instrumentos do painel multifuncional incluem indicadores (velocímetro, tacômetro, temperatura do motor, nível de combustível), luzes indicadoras e um display digital selecionável pelo usuário.

## Descrição

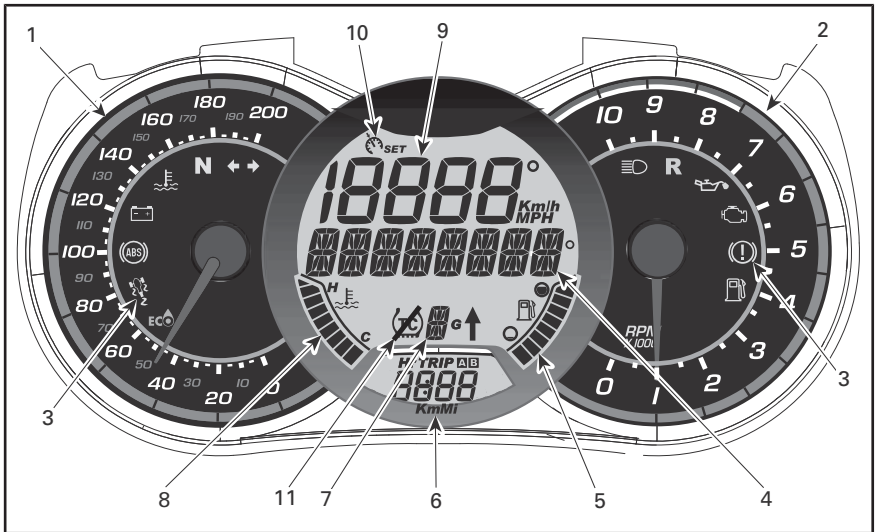

### 1) Velocímetro analógico







Mede a velocidade do veículo em quilômetros ou milhas por hora. Para alterar as unidades, consulte *AJUSTE DAS UNIDADES MÉTRICAS/IMPERIAIS*.

### 2) Tacômetro analógico (RPM)

Mede as rotações do motor por minuto (RPM). Multiplique por 1.000 para obter a rotação real.

### 3) Luzes indicadoras

As luzes indicadoras vão informá-lo sobre as várias condições ou problemas (consulte *MENSAGENS NO INDICADOR MULTIFUNCIONAL* na seção *REPAROS NA ESTRADA*).

LUZES INDICADORAS (OPERAÇÃO NORMAL)			
LUZ(ES) INDICADORA(S)		DISPLAY DIGITAL PRINCIPAL	DESCRIÇÃO
Todas as luzes indicadoras	Lig.	Nenhuma	Todas as luzes indicadoras são ativadas quando o interruptor de ignição é LIGADO (ON) e não é dada partida no motor.
	Piscando	FREIO DE ESTACIONAMENTO	Freio de estacionamento acionado.
	Piscando + Campainha	Nenhuma	<b>Modelo SE6:</b> O interruptor de ignição está DESLIGADO (OFF) e o freio de estacionamento não está acionado. Sempre acione o freio de estacionamento ao estacionar o veículo.
	Lig.	Nenhuma	Caixa de câmbio em posição de ponto morto.
	Piscando	Nenhuma	Caixa de câmbio em posição de marcha à ré.
	Lig.	Nenhuma	Faróis na posição de farol ALTO.
	Piscando	Nenhuma	Ocorre uma intervenção do VSS (Exceto quando o modo Esportivo está ativado).
	Lig.	Nenhuma	Modo Esportivo ativado.
	Piscando	Nenhuma	Luz de seta ou pisca-alerta piscando.
	Lig.	Nenhuma	O modo ECO está ativado.

#### 4) Display digital principal

Mostra informações úteis em tempo real ao piloto.

Para informações sobre funções do display, consulte o tópico *INFORMAÇÕES DO DISPLAY DIGITAL*.



**5) Nível de combustível**

Indicador de barras que indica continuamente o volume de combustível no tanque.

**6) Display digital secundário**

Mostra informações úteis em tempo real ao piloto. Para informações sobre funções do display, consulte o tópico *INFORMAÇÕES DO DISPLAY DIGITAL*.

**7) Posição da caixa de câmbio**

Mostra a posição selecionada na caixa de câmbio.

**8) Temperatura do motor**

Indicador de barras que indica continuamente a temperatura do líquido de arrefecimento do motor.

**9) Velocímetro digital**

Além do velocímetro analógico, a velocidade do veículo também pode ser mostrada por este display.

A velocidade pode ser exibida em quilômetros (km/h) ou milhas (MPH) por hora. Para alterar as unidades, consulte o tópico *AJUSTE DAS UNIDADES MÉTRICAS/IMPERIAIS*.

**10) Indicador de controle de cruzeiro**

Exibe a ativação e o ajuste do controle de cruzeiro.

**11) Modo esportivo (Modelos F3-S)**

O VSS pode ajudar a controlar a direção do veículo e reduzir o risco de tombar ou capotar em algumas situações. Porém, o VSS não pode ajudar a manter o controle em todas as situações (consulte *TECNOLOGIAS DE AUXÍLIO À DIREÇÃO*).

Se o modo esportivo estiver ativado, o VSS permitirá uma patinação significativamente maior da roda traseira e maior ângulo de derrapa-

gem do veículo, assim requerendo contraesterçamento. Além disso, quando esse modo está ativado, o controle de tração está basicamente desligado, o que significa que a derrapagem da roda traseira não é controlada, mesmo em superfícies com menor atrito. Esse modo é mais eficiente em asfalto seco ou molhado. Quando esse modo está ativado, o condutor deve ser ainda mais cuidadoso do que ao conduzir normalmente o veículo.

**ADVERTÊNCIA**

É preciso se familiarizar com a operação básica do veículo, bem como com a dirigibilidade do veículo com o VSS, antes de utilizar o modo esportivo. Ao utilizar o modo esportivo, esteja sempre atento ao seu entorno e à dirigibilidade do veículo.

**Ativação do modo esportivo**

Para ativar o modo esportivo, certifique-se de que:

- O motor está funcionando.
- Há somente 1 pessoa (usuário) no veículo e nenhum peso no assento do passageiro.
- Não há códigos de falha ativos do VSS.

**NOTA:** Um ícone TCS\_Off piscando significa que uma dessas condições não foi atendida e que o veículo não permitirá o modo esportivo

Ativação do modo esportivo.

Pressione e mantenha pressionado o botão MODE (MODO) e o botão de seta UP (Para CIMA) por 2 segundos.

**NOTA:** A ativação pode ser efetuada com o veículo em movimento.

Quando o modo esportivo é selecionado, o ícone TCS\_Off acende no

painel multifuncional para indicar que o modo está ativado.

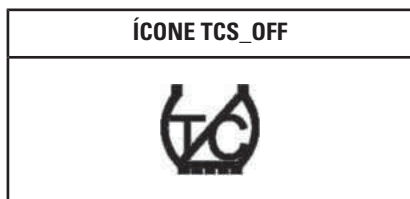

### Desativação do modo esportivo

Para desativar o modo esportivo, pressione e mantenha pressionado o botão MODE (MODO) por 2 segundos.

**NOTA:** O modo esportivo será desativado quando o interruptor de ignição for passado para a posição DESL.

## Partida e desligamento do Motor

Toda vez que o interruptor de ignição for ATIVADO (ON) depois de ter estado DESATIVADO (OFF) por cinco minutos ou mais, o display digital principal circulará a seguinte mensagem:

- ANTES DE OPERAR, LEIA A FICHA DE SEGURANÇA.
- Sempre use este painel multifuncional com extrema cautela. Dar atenção prolongada ao display enquanto dirige aumenta de forma significativa o risco de um acidente.

**NOTA:** Aceite esta mensagem para liberar a partida do motor.

## Informações do display digital

 <b>ADVERTÊNCIA</b>
Não ajuste o display enquanto estiver pilotando. Você poderia perder o controle.

## Funções do display principal

Pressione o botão SET (Configurar), no RECC, para navegar nas diferentes funções.

Sequência da função	INFORMAÇÃO EXIBIDA
Temperatura ambiente	XX °C (Centígrados) XX °F (Fahrenheit)
Tacômetro (rotações por minuto)	XXXX RPM

## Funções do display secundário

Pressione os botões de seta PARA ESQUERDA ou PARA DIREITA no RECC para navegar pelas diferentes funções.

Sequência da função	INFORMAÇÃO EXIBIDA
Relógio	XX:XX (base de horário 24:00) XX:XX A ou P (12:00 base de horário AM/PM)
Odômetro de distância cumulativa	XXXXX.X Km ou mi
Distância de viagem — odômetro parcial A (TRIP A)	XXXXX.X Km ou mi
Distância de viagem — odômetro parcial B (TRIP B)	XXXXX.X Km ou mi
Cronômetro de tempo de viagem (HrTRIP)	XXXXX.X
Cronômetro de funcionamento do motor (Hr)	XXXXX.X
Data (Mês - Dia)	XX-XX Mês e Dia

Para redefinir qualquer função de viagem, mantenha o botão de seta PARA BAIXO pressionado por três segundos.

## Configuração do display

### Ajuste das unidades métricas/imperiais

1. Mantenha o botão SET (Configurar) pressionado, no RECC, por três segundos.
2. Empurre a seta para baixo para selecionar Km, empurre a seta para cima para selecionar Mi.

### Ajustando o relógio

1. Pressione o botão de seta PARA ESQUERDA ou PARA DIREITA para selecionar a exibição do relógio.
2. Mantenha o botão de seta PARA BAIXO pressionado por três segundos.
3. Pressione a seta PARA BAIXO para selecionar o sistema de 12 horas (AM/PM) ou a seta PARA CIMA para selecionar o de 24 horas.
4. Se tiver selecionado o sistema de 12 horas, AM PM é exibido no LCD superior. Pressione a seta de cima ou de baixo para selecionar A (AM) ou P (PM).
5. Pressione a seta direita para exibir Hr no LCD superior. O número da hora pisca no LCD inferior. Pressione a seta de cima ou de baixo para selecionar o valor de hora aplicável.
6. Pressione a seta direita para exibir Min no LCD superior. O número do minuto pisca no LCD inferior. Pressione a seta de cima ou de baixo para selecionar o valor de minuto aplicável.

**NOTA:** Para cada pressão na seta para cima ou para baixo, o valor da unidade muda em 1. Continuar a pressionar a seta para baixo quando chegar a 0 iniciará a lista do maior valor aplicável a esta função.

7. Ao terminar, pressione a seta direita para sair do menu.

**NOTA:** É sempre possível retornar à seleção prévia utilizando a seta PARA A ESQUERDA.

### Definindo o idioma

O idioma de exibição do painel pode ser alterado. Consulte uma concessionária autorizada Can-Am sobre a disponibilidade de idiomas e para configurar o painel de acordo com a sua preferência.

# INSTRUMENTOS DO PAINEL MULTIFUNCIONAL (MODELOS F3 LIMITED E F3-T)

## Panorâmica larga, 7,8" de largura

### Display de LCD

### Display padrão



### Display multifuncional



### Display lateral esquerdo

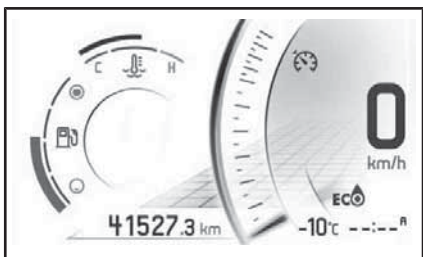

### O display lateral esquerdo inclui:

- Indicador de nível de combustível
- Velocímetro
- Medidor de trajeto
- Controle de navegação
- Indicador de marcha
- Relógio
- Temperatura do motor
- Modos de direção
- Instantâneo de advertência

### Display lateral direito



### O display lateral direito inclui:

- Tacômetro
- Volume do áudio
- Pré-ajuste da estação de rádio
- Menu
  - BRP Connect
  - Telefone
  - Estatísticas
  - Áudio
  - Configurações

### Navegação no display digital

## **! ADVERTÊNCIA**

Ler ou mexer no painel multifuncional pode distraí-lo da operação do veículo, especialmente quanto à observação do ambiente em sua volta. Sempre preste atenção nas condições da estrada, se assegurando que seu ambiente não tenha obstáculos. Além disso, ao dirigir, dê somente uma olhada rápida no painel multifuncional para ficar ciente das condições da estrada.

O indicador multifuncional inclui medidores analógicos (velocímetro e tacômetro), luzes indicadoras e um centro de entretenimento e informações com uma tela digital.

Recomendamos que você pratique selecionar algumas funções no centro de entretenimento e informações antes de ir para a estrada. Você se acostumará com elas e será mais fácil usá-las na estrada.

Use o RECC (Centro de Controle Eletrônico do Roadster) para controlar as funções do display. Consulte *RECC (CENTRO DE CONTROLE ELETRÔNICO DO ROADSTER)* na seção *CONTROLES SECUNDÁRIOS*.

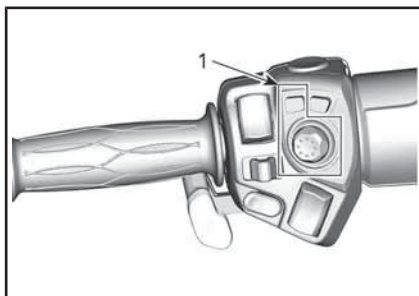

1. RECC

Basta pressionar o joystick (botão central) para por a seleção Menu na tela certa, nesta ordem:

- BRP Connect
- Telefone
- Estatísticas
- Áudio
- Configurações

Quando um ícone é selecionado, aparece a sua tela associada.

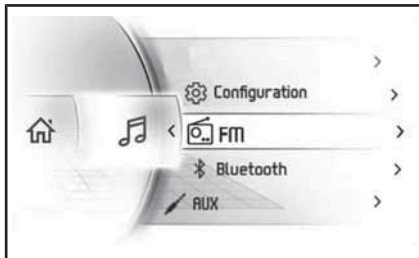









Quando um item está selecionado, isto define o item no valor atual.

## Luzes indicadoras

### Luzes de advertência e indicadoras



LUZES DE ADVERTÊNCIA E INDICADORAS	
	VERMELHA - A temperatura do motor está muito alta.
	VERMELHA - O nível da bateria está baixo.
	VERMELHA - Baixa pressão do óleo
	LARANJA - Baixo nível de combustível
	LARANJA - Verificar o motor
	LARANJA - Mau funcionamento no veículo
	LARANJA - ABS
	VERMELHA - Freio

## Ícones e indicadores

LUZES DE ADVERTÊNCIA E INDICADORAS	
	Conexão de rede do smartphone
	Dispositivo Bluetooth
	Indicador de nível da bateria do smartphone
	Indicador de emparelhamento do capacete
	Indicador de combustível
	Indicador de temperatura
	Indicador de controle de cruzeiro

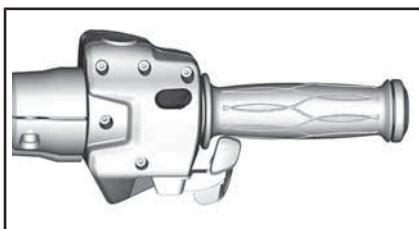

## Menu

### BRP Connect



Antes de poder usar o BRP Connect, é preciso baixar o app no telefone. O app pode ser baixado do Apple App Store ou Google Play Store através de uma simples pesquisa. Nem todos os telefones são compatíveis.

**NOTA:** Consulte o website do Can-Am Spyder ([www.spyder.brp.com/](http://www.spyder.brp.com/)) para obter mais detalhes.

Há uma variedade de apps de smartphone compatível com o BRP Connect. Apps compatíveis dentro do BRP App Connect ou na página Web do BRP Connect mediante o website do Can-Am Spyder ([www.spyder.brp.com/](http://www.spyder.brp.com/)). A disponibilidade de aplicativos está sujeita a alterações.

**NOTA:** O smartphone deve ser conectado via Bluetooth e com um cabo USB à porta USB localizada no porta-luvas.

Os dados pessoais do usuário serão excluídos dos instrumentos quando o emparelhamento do telefone for excluído.

## Configurações

### Interruptores do menu

Use o RECC para controlar as várias funções do painel multifuncional.

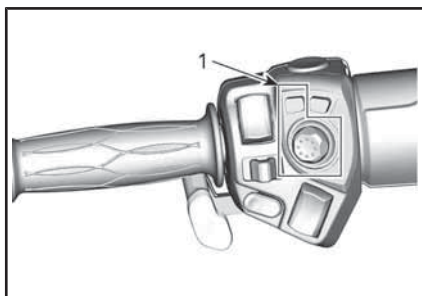

1. RECC

Use o botão BRP Connect para acessar rapidamente o BRP Connect. Cada clique troca entre a exibição de apps e a exibição de funções do painel multifuncional.

O usuário concorda que os dados pessoais (lista de contatos e histórico de chamadas) sejam transferidos para os instrumentos quando o smartphone for conectado.

A lista de contatos e o histórico de chamadas são armazenados nos instrumentos permanentemente. Para apagar essas informações você deve desemparelhar seu smartphone ou sobrescrever usando outro smartphone.

### Telefone



O menu do telefone serve para acessar:

- O histórico do telefone
- A lista de contatos do telefone

### Estatísticas



O menu Estatísticas serve para obter:

- Informações sobre a distância de viagem
- Informações sobre o tempo decorrido da viagem
- Consumo de combustível instantâneo
- Consumo médio de combustível

- Velocidade máxima
- Velocidade média

### Áudio

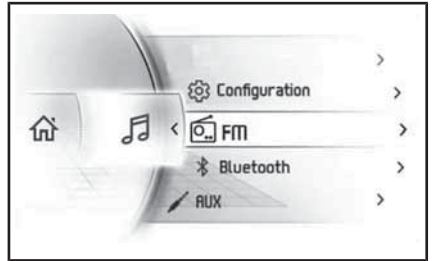

O menu Áudio do telefone serve para:

- Ajustar a configurações de:
  - Pré-definições automáticas
  - Controle de volume automático
  - Equalizador
  - Atenuar/balanço
  - Saída de áudio
- Acessar áudio da fonte de FM
- Acessar Reprodutor de áudio Bluetooth
- Acessar Reprodutor de áudio Aux

### Configurações

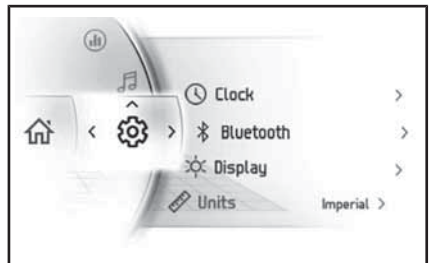

O menu Configurações serve para:

- Ajustar relógio
- Emparelhar dispositivos Bluetooth
  - Telefone
  - Fone de ouvido do piloto
  - Fone de ouvido do passageiro
- Ajustar a intensidade do display
- Ajustar as unidades (Imperial/Métrica)
- Definir o idioma
- Obter a versão



# EQUIPAMENTO

## Circuitos de acessórios do cliente

O veículo possui fios de alimentação e aterramento para a instalação de acessórios.

Chicote de fiação aberto nos locais indicados.

1. Atrás do bagageiro dianteiro.

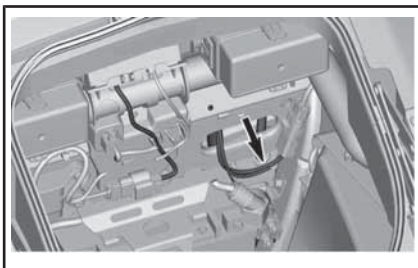

*DC12 - CIRCUITO DE ACESSÓRIOS DIANTEIRO DO CLIENTE - ATRÁS DO BAGAGEIRO DIANTEIRO*

2. Atrás da tampa de manutenção lateral.

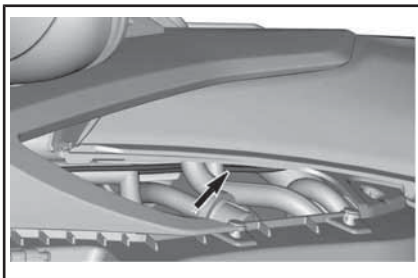

*DC34 - CIRCUITO DE ACESSÓRIOS INTERMEDIÁRIO DO CLIENTE - ATRÁS DO PAINEL DE MANUTENÇÃO LATERAL ESQUERDO*

3. Sob o assento do passageiro.

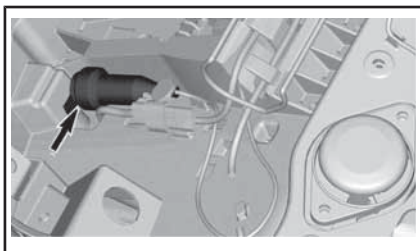

*DC56 - CIRCUITO DE ACESSÓRIOS TRASEIRO DO CLIENTE - SOB O ASSENTO DO PASSAGEIRO*

## Guidão e pedaleiras ajustáveis

O guidão e as pedaleiras podem ser ajustados para atender às necessidades do piloto. No entanto, é importante que o piloto seja capaz de usar e alcançar todos os controles adequadamente. Por exemplo, a ativação do pedal do freio deve ser facilmente acessível, funcional e percorrer todo seu curso de ativação.

Os ajustes devem ser feitos por uma concessionária Can-Am autorizada para manter a integridade de segurança do veículo.

### **ADVERTÊNCIA**

Os controles devem ser adequados e totalmente acessíveis ao piloto o tempo todo.

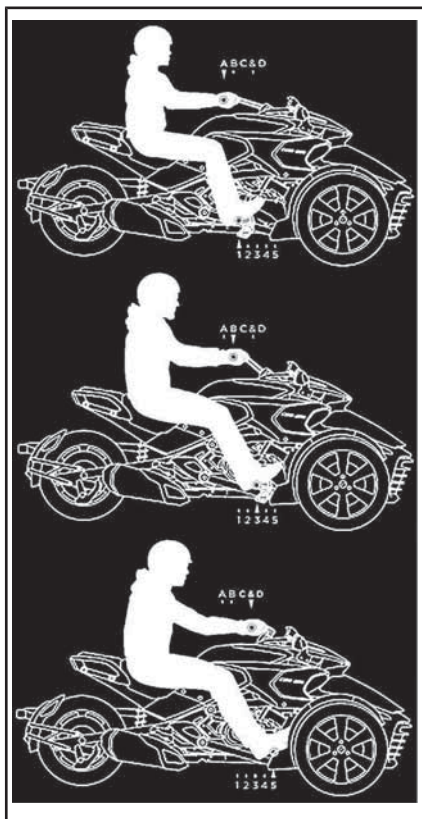

EXEMPLOS DE POSIÇÕES DE GUIDÃO E PEDALEIRAS

## Espelhos

### Ajustando os espelhos

Pressione o espelho nos pontos mostrados abaixo para ajustar sua posição nas quatro direções.

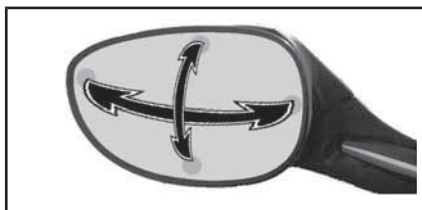

PONTOS DE AJUSTE DO ESPELHO TÍPICOS

## Travando o guidão

Para travar o mecanismo de direção:

1. Coloque a chave na ignição.
2. Gire o guidão completamente para a direita ou para a esquerda.
3. Gire a chave 1/4 de volta no sentido anti-horário até a posição de trava da direção e retire-a.

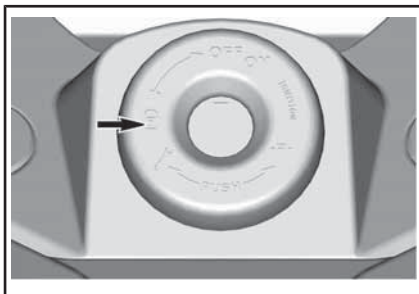

POSIÇÃO DA CHAVE PARA TRAVAR O GUIDÃO

## Bagageiro dianteiro

### Abrindo o bagageiro dianteiro

1. Coloque a chave na ignição.
2. **Aperte** e gire a chave 1/4 de volta no sentido anti-horário até à posição do bagageiro dianteiro, sem soltar enquanto levanta a tampa.

**NOTA:** É possível abrir o bagageiro dianteiro com o motor ligado.

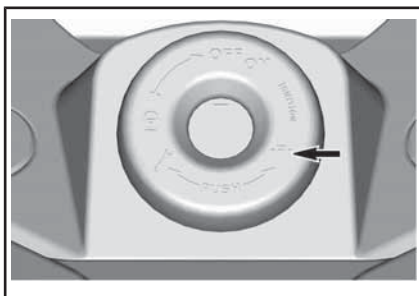

*POSIÇÃO DA CHAVE PARA ABRIR O BAGAGEIRO DIANTEIRO*

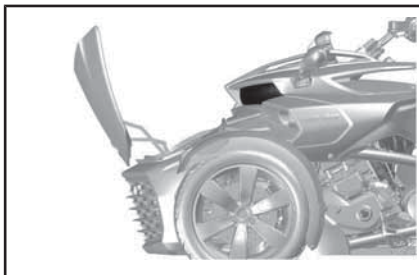

*TÍPICO - COMPARTIMENTO DE ARMAZENAGEM FRONTAL ABERTO*

## Kit de Ferramentas

### Localização do kit de ferramentas

O kit de ferramentas fica localizado sob o assento do passageiro.

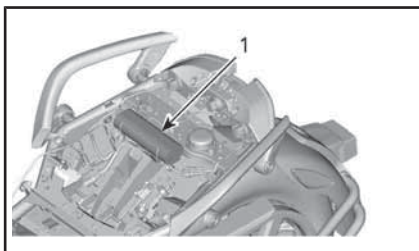

*TÍPICO*

1. Kit de ferramentas

## Manual do proprietário

O manual do proprietário está localizado no compartimento de armazenamento dianteiro.

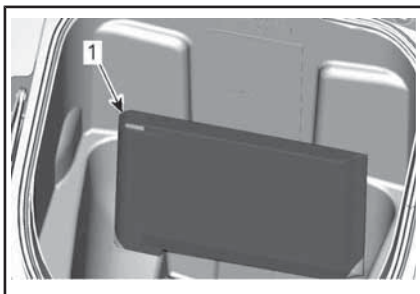

*TÍPICO*

1. Manual do proprietário

Mantenha o **MANUAL DO PROPRIETÁRIO** dentro do veículo.

## Assento

### Abrindo o assento do passageiro

1. Coloque a chave na ignição.
2. Aperte e gire a chave 1/4 de volta no sentido horário até a posição de abertura do assento sem soltar enquanto levanta o assento do passageiro.

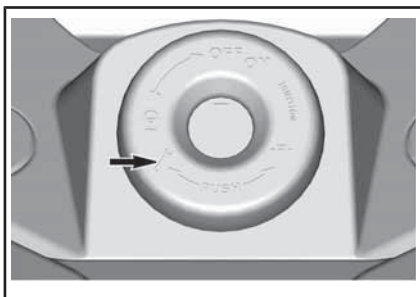

*POSIÇÃO DA CHAVE PARA ABRIR O ASSENTO*



**TÍPICO - LEVANTANDO O ASSENTO DO PASSAGEIRO PARA REMOVÊ-LO**

1. Assento do passageiro
3. Solte o cordão de segurança da presilha de retenção.



**TÍPICO**

1. Cabo de segurança
2. Presilha de retenção

**! ADVERTÊNCIA**

O desprendimento de peças poderia resultar em um perigo na estrada. Para evitar um potencial perigo na estrada, sempre fixe um cordão de segurança à peça que cobre este compartimento.

**Capota de um assento (Edição F3-S Daytona 500)**

É montada no assento do passageiro em segundos para transformar o veículo em uma configuração esportiva de 1 lugar.

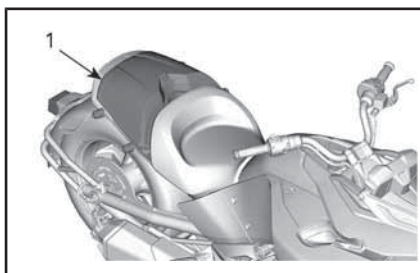

1. Capota de um assento

**! ADVERTÊNCIA**

O desprendimento de peças poderia resultar em um perigo na estrada. Para evitar um potencial perigo na estrada, sempre fixe um cordão de segurança à peça que cobre este compartimento.

**Alforjes (Modelos F3 Limited e F3-T)**

Esses modelos vêm equipados com dois alforjes para o transporte de itens convenientes.

**AVISO** Obedeça à capacidade de carga máxima. Consulte o tópico **ESPECIFICAÇÕES** para obter mais detalhes.

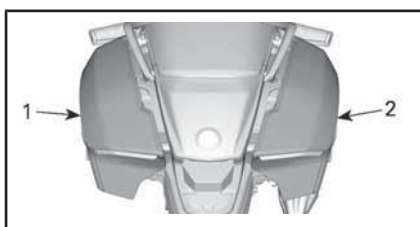

**TÍPICO**

1. Alforje esquerdo
2. Alforje direito

Destrave alforje e puxe a alavanca para abri-lo.

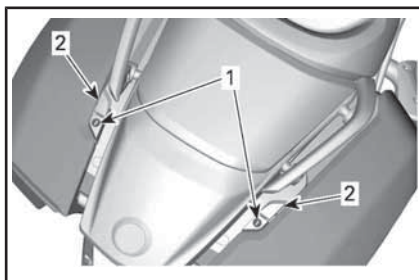
**TÍPICO**

1. Local de travamento do alforje
2. Trinco do alforje

**Remoção do alforje**

**ADVERTÊNCIA**

Sempre ande com os alforjes instalados devidamente e verifique se a lanterna traseira/setas/luzes de freio estão funcionando corretamente após a instalação do alforje.

Abra o alforje.

Remova os três parafusos de retenção no interior do alforje.

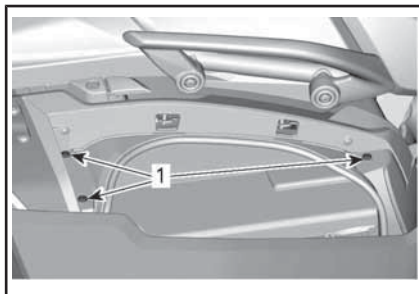

1. Parafusos de retenção para remover

Remova o rebite de plástico sob a parte frontal do alforje.

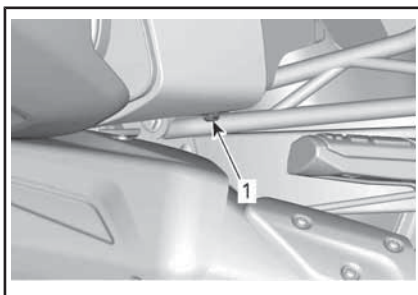

1. Rebite de plástico sob a parte frontal do alforje.

Remova o rebite de plástico na parte de trás do alforje.

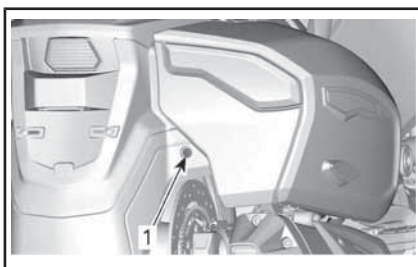

1. Rebite de plástico a remover

Deslize o alforje para fora o suficiente para desligar o conector da lanterna traseira/setas/luzes do freio e remova o alforje.

**Abertura do bagageiro superior (Modelos F3 Limited)**

A trava do bagageiro superior está localizada na traseira do veículo.

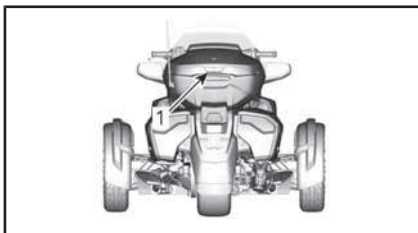

1. Trava para o bagageiro superior

Se estiver travado, use a chave de ignição e destrave o bagageiro superior virando a chave no sentido anti-horário.

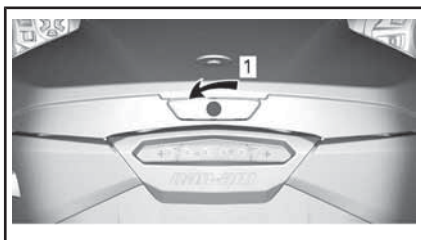

1. Vire no sentido anti-horário para deslizar

Empurre a trava.

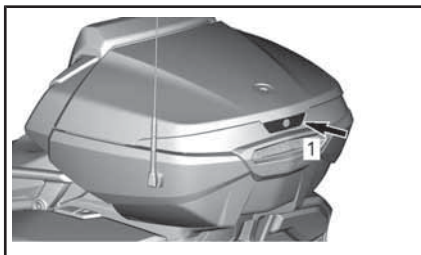

1. Abrindo a tampa superior

Abra a tampa do bagageiro.

Sempre trave a tampa depois de usar.

Quando terminar, trave o bagageiro superior, se desejar. Vire a chave no sentido horário.



1. Gire no sentido horário para prender

**AVISO** Nunca dirija o veículo com a tampa aberta.

## Para-brisa escurecido (Modelos F3 Limited e F3-T)

Esses modelos vêm equipados com um para-brisa colorido.

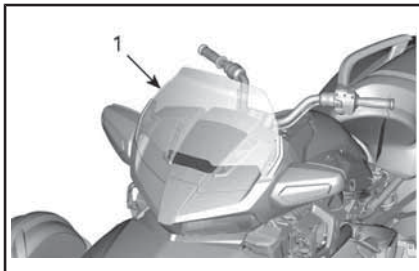

1. Para-brisa colorido

## Porta-luvas (Modelos F3 Limited e F3-T)

Esses modelos vêm equipados com um porta-luvas para o transporte de pequenos itens pessoais.

A tomada de entrada de áudio e o conector USB também estão localizados aqui.

Puxe na lingueta da tampa traseira do porta-luvas para abrir.

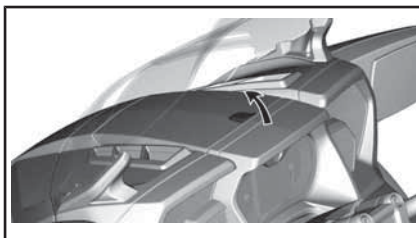

TÍPICO

## Painéis da carroceria

Os painéis da carroceria do veículo podem ser retirados para a manutenção.

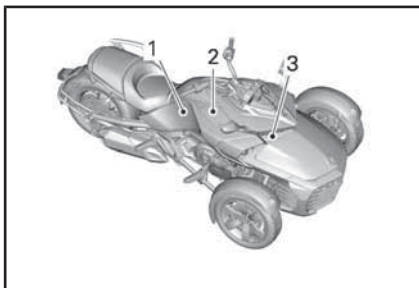

*TÍPICO - PAINÉIS LATERAIS DO LADO DIREITO*

1. Painel lateral
2. Tampas de manutenção laterais
3. Tampa de manutenção dianteira

## Tampa de manutenção lateral

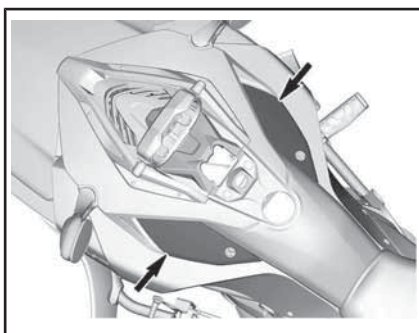

*TÍPICO- TAMPAS DE MANUTENÇÃO LATERAIS*

## Remoção

1. Gire a trava no sentido anti-horário (tampa de manutenção direita) ou no sentido horário (tampa de manutenção esquerda).

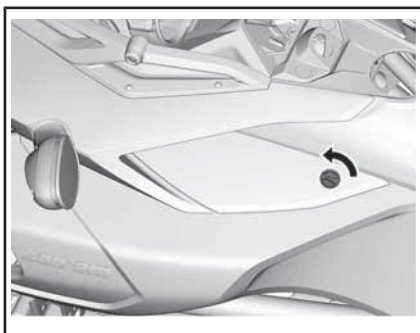

*TÍPICO - TAMPA DE MANUTENÇÃO ESQUERDA MOSTRADA*

2. Retire a tampa de manutenção

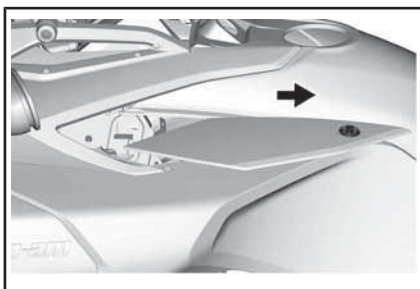

*TÍPICO*

## Instalação

1. Instale a tampa de manutenção lateral na posição certa alinhando as abas adequadamente.

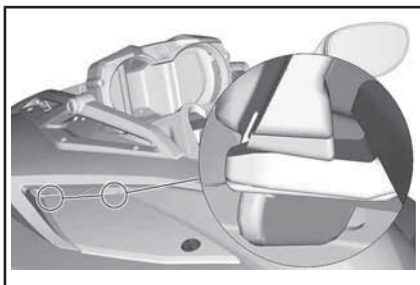

*TÍPICO*

**AVISO** Certifique-se de que a tampa de manutenção lateral não se sobreponha ao painel lateral.

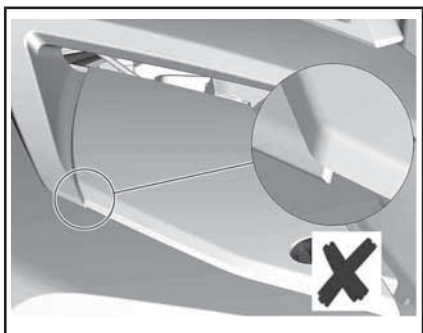

*TÍPICO - INSTALAÇÃO COM SOBREPOSIÇÃO*

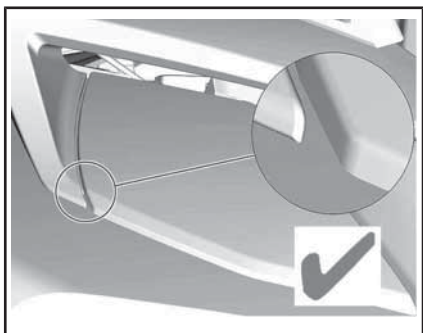

*TÍPICO - INSTALAÇÃO CORRETA*

### **Tampa de manutenção dianteira**

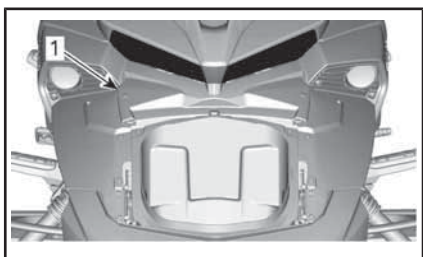

*TÍPICO*

1. Tampa de manutenção dianteira

### **Remoção da tampa de manutenção**

1. Levante a dianteira da tampa de manutenção para soltar os olhais

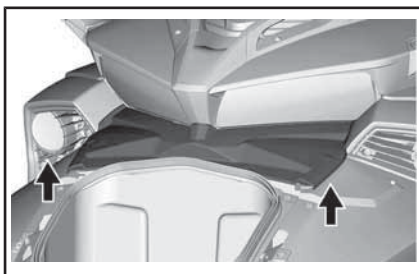

*TÍPICO - LEVANTAMENTO DA TAMPA DE MANUTENÇÃO*

2. Remova a tampa de manutenção do veículo

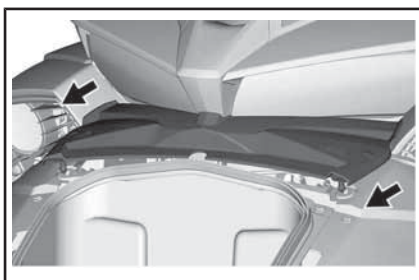

*TÍPICO - REMOÇÃO DA TAMPA DE MANUTENÇÃO*

### **Instalação da tampa de manutenção dianteira**

1. Deslize a tampa de manutenção dianteira de volta a seu lugar.

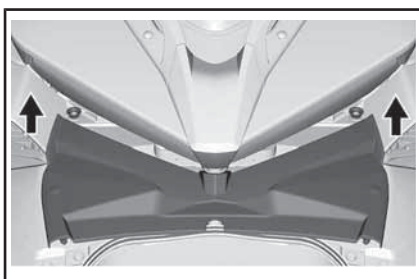

*TÍPICO - DESLIZAMENTO DA TAMPA DE MANUTENÇÃO PARA A SUA POSIÇÃO*

**NOTA:** Certifique-se de que a aba da tampa de manutenção dianteira esteja posicionada corretamente no veículo.



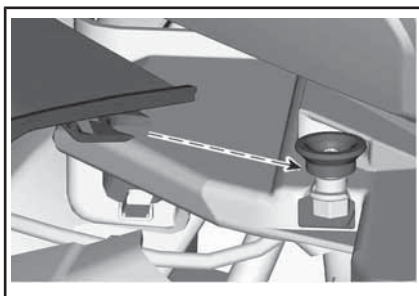

*TÍPICO - ALINHAMENTO DE ABAS NO LOCAL CORRETO DE INSTALAÇÃO*

### Painel lateral

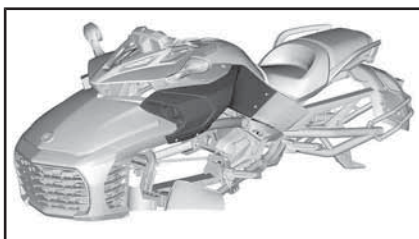

*TÍPICO*

### Remoção do painel lateral

1. Remova parafusos e rebites plásticos que prendem o painel lateral ao veículo.

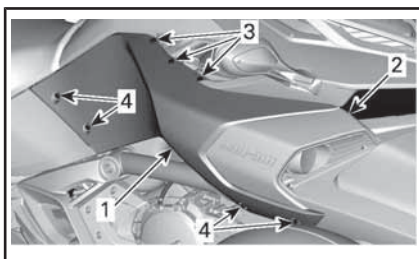

*TÍPICO*

1. Painel lateral
2. Grampo
3. Rebites de plástico
4. Parafusos de retenção

2. Levante o painel lateral para removê-lo.

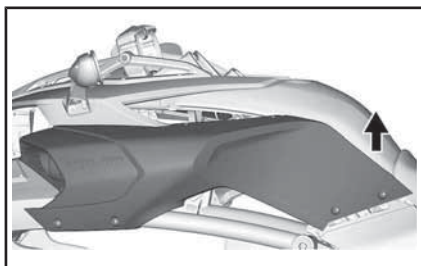

*TÍPICO*

### Instalação do painel lateral

1. Deslize o painel lateral interno de volta para a posição.

**NOTA:** Lembre-se de alinhar a aba do parafuso de fixação do painel lateral com a aba do parafuso de fixação da entrada de ar.

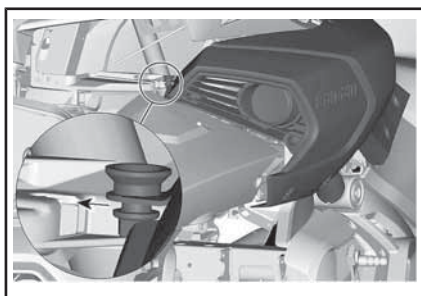

*TÍPICO - ALINHAMENTO ADEQUADO DOS PAINÉIS*

2. Instale os rebites de plástico e aperte os parafusos Torx.

**AVISO** Não aperte demais. Qualquer deformação no painel em volta do parafuso é uma indicação de que ele está muito apertado. Você pode danificar o painel.

# PROCEDIMENTOS BÁSICOS

## Partida e desligamento do motor

### Partida do motor

NOTA: Na partida, a RPM do motor aumentará ligeiramente por si mesma antes de atingir sua rotação normal.



### ADVERTÊNCIA

O gás de escapamento contém monóxido de carbono, um gás intoxicante, que pode rapidamente se acumular em áreas fechadas ou mal ventiladas. Se inalado, pode provocar prejuízos graves à saúde ou morte. Ligue o motor somente em uma área aberta e bem ventilada. Consulte o tópico *EVITE A INTOXICAÇÃO POR MONÓXIDO DE CARBONO*.

### Modelo SM6

1. Mantenha o pedal do freio pressionado para baixo.
2. Gire a chave para **LIG**.

**AVISO** Não acelere enquanto o sistema elétrico estiver inicializando.

3. Consulte o cartão de segurança, conforme a necessidade de preparação sua, do passageiro ou do veículo, depois pressione o botão **MODE** (Modo) para ativar o motor de partida.
4. Coloque o interruptor de parada do motor na posição **RUN/ON** (Operar/Lig.).
5. Mantenha a alavanca da embreagem puxada.
6. Coloque em **PONTO MORTO** (N). Verifique o painel de instrumentos para certificar-se de que está em ponto morto.

7. Mantenha o botão de partida do motor pressionado até que o motor pegue. Não pressione o botão de partida por mais de 15 segundos. Se o motor não pegar, solte o botão e espere 30 segundos para o motor de partida esfriar antes de tentar novamente.

**AVISO** Não acelere ao dar partida no motor.

8. Veja no display se há problemas e certifique-se que a luz do óleo se apaga.
9. Solte o freio de estacionamento. Verifique se a luz do freio de estacionamento no painel de instrumentos está apagada.

**AVISO** Se o freio de estacionamento não estiver totalmente solto antes de sair com o veículo, as pastilhas do freio serão forçadas durante o movimento. Isso pode danificar o sistema de freios.

### Modelo SE6

NOTA: O modelo SE6 pode dar a partida em qualquer marcha com o pedal do freio pressionado. A transmissão muda automaticamente para ponto morto quando o motor pega.

1. Mantenha o pedal do freio pressionado para baixo.
2. Gire a chave para **LIG**.

**AVISO** Não acelere enquanto o sistema elétrico estiver inicializando.

3. Consulte o cartão de segurança, conforme a necessidade de preparação sua, do passageiro ou do veículo, depois pressione o botão **MODE** (Modo) para ativar o motor de partida.
4. Coloque o interruptor de parada do motor na posição **RUN/ON** (Operar/Lig.).

- Mantenha o botão de partida do motor pressionado até que o motor pegue. Não pressione o botão de partida por mais de 15 segundos. Se o motor não pegar, solte o botão e espere 30 segundos para o motor de partida esfriar antes de tentar novamente.

**AVISO** Não acelere ao dar partida no motor.

- Veja no display se há problemas e certifique-se que a luz do óleo se apaga.
- Solte o freio de estacionamento. Verifique se a luz do freio de estacionamento no painel de instrumentos está apagada.

**AVISO** Se o freio de estacionamento não estiver totalmente solto antes de sair com o veículo, as pastilhas do freio serão forçadas durante o movimento. Isso pode danificar o sistema de freios.

## Desligando o motor

### Modelo SM6

- Mude para a primeira marcha.
- Coloque o interruptor de parada do motor em DESL.
- Engate o freio de estacionamento. O freio trava na posição pressionada e a mensagem FREIO DE ESTACIONAMENTO aparece no display.
- Gire a chave para DESL.
- Antes de descer, verifique se o freio de estacionamento está totalmente engatado. Puxe a alavanca da embreagem e balance o veículo para a frente e para trás.

## ADVERTÊNCIA

Sempre engate o freio de estacionamento. O veículo pode andar se o freio de estacionamento não estiver engatado e a transmissão estiver em ponto morto.

### Modelo SE6

- Coloque em ponto morto (N).
- Coloque o interruptor de parada do motor em DESL.
- Engate o freio de estacionamento. O freio trava na posição pressionada e a mensagem FREIO DE ESTACIONAMENTO aparece no display.
- Gire a chave para DESL.

**NOTA:** Se o freio de estacionamento não estiver engatado enquanto a chave estiver em DESL, a luz do freio de estacionamento piscará e soará uma campainha.

- Antes de descer, verifique se o freio de estacionamento está totalmente engatado. Balance o veículo para a frente e para trás.

## ADVERTÊNCIA

Sempre engate o freio de estacionamento. O veículo pode andar se o freio de estacionamento não estiver engatado, independentemente da marcha. A embreagem está sempre desengatada quando o veículo está parado, desta forma, a transmissão não manterá o veículo no lugar.

## Empurrando o veículo

**! CUIDADO** Evite empurrar o veículo em ladeira. Se tiver que empurrar o veículo em uma ladeira, tome muito cuidado para ficar ao alcance do pedal do freio, caso o veículo comece a andar.

Para mover o veículo por uma distância curta sem ligar o motor:

1. Sente-se no veículo e mantenha o pedal do freio pressionado.
2. Coloque o câmbio em PONTO MORTO (N) (Modelo SM6).
3. Desengate o freio de estacionamento.
4. Desça do veículo pelo lado direito, mantendo o pé no pedal do freio.
5. Empurre o veículo utilizando o freio quando necessário.

**! CUIDADO** Empurre sempre pelo lado direito para poder alcançar o pedal do freio. Fique longe do cano de escapamento.

Quando puxar o veículo para trás, tome cuidado para que a roda dianteira não passe sobre seus pés.

6. Suba novamente no veículo e estacione como indicado acima.

## Dirigindo em marcha à ré

Para operação segura em marcha à ré, consulte a seção *INSTRUÇÕES DE OPERAÇÃO SEGURA*.

### Engatando a marcha à ré (Modelo SM6)

1. Com o motor ligado, mude para a primeira.
2. Não solte a alavanca de embreagem.
3. Mantenha o botão de marcha à ré pressionado.

4. Pressione o pedal do câmbio para baixo uma vez.
5. Libere o botão da ré e verifique se a letra "R" pisca no painel multifuncional.

### Engatando a marcha à ré (Modelo SE6)

1. Com o motor ligado, o roadster parado e o freio pressionado, mude para a primeira ou ponto morto.
2. Mantenha o botão de marcha à ré pressionado.
3. Puxe o seletor de marchas na sua direção para mudar para a marcha à ré.

### Dirigindo em marcha à ré

Verifique se a área atrás de você está livre e continue a olhar para trás enquanto dirige em marcha à ré. Mantenha a velocidade baixa e não ande em ré por longas distâncias.

### Desengatando a marcha à ré

#### Modelo SM6

Para sair da marcha à ré, segure a embreagem e levante o pedal do câmbio uma vez para mudar para a primeira. Você não precisa usar o botão de marcha à ré — ele volta automaticamente.

#### Modelo SE6

Para sair da marcha à ré, pare o veículo e aperte rapidamente o seletor de marchas para entrar em ponto morto ou mais demoradamente para entrar em primeira.

### Dirigindo durante o amaciamento

O veículo requer um período de amaciamento de 1.000 km.

Durante os primeiros 300 km, evite frenagens bruscas.

**ADVERTÊNCIA**

Os freios e pneus novos não operam na eficiência máxima até que tenham sido amaciados. O desempenho dos freios, da direção e do sistema VSS pode estar reduzido, por isso seja extremamente cuidadoso. Os freios e pneus levam cerca de 300 km de uso com frenagem e manobras frequentes para amaciar. Se dirigir com pouco uso do freio e de manobras, dê mais tempo para os freios e os pneus amaciarem.

Durante os primeiros 1.000 km:

- Evite acelerar ao máximo.
- Evite manter uma RPM constante.
- Se a ventoinha de arrefecimento funcionar continuamente durante congestionamentos, encoste e desligue o motor para deixá-lo esfriar ou ande em velocidade mais alta para deixar o ar esfriar o motor.

Depois do período de amaciamento, o veículo deve ser revisado de acordo com o *PLANO DE MANUTENÇÃO*.

**Abastecimento de combustível****Requisitos de combustível**

**AVISO** Use sempre gasolina nova. A gasolina oxidada; o resultado é perda de octana, compostos voláteis e a produção de depósitos de goma e verniz que podem danificar o sistema de combustível.

A mistura de álcool combustível varia em países e regiões diferentes. Seu veículo foi projetado para trabalhar com os combustíveis especificados; no entanto, esteja atento para o seguinte:

- O uso de combustível com álcool acima das especificações regulamentadas pelo governo não é recomendado e pode resultar nos seguintes problemas nos componentes do sistema de combustível:
  - Problemas de partida e de operação.
  - Deterioração das partes de borracha ou plástico.
  - Corrosão das partes de metal.
  - Dano às partes internas do motor.
- Inspeccione frequentemente para ver se há presença de vazamentos de combustível ou outras anormalidades no sistema de combustível se suspeitar que a presença de álcool na gasolina está excedendo as regulamentações governamentais atuais.
- Combustíveis misturados com álcool atraem e detêm umidade, o que pode levar à separação das fases do combustível e pode resultar em problemas no desempenho do motor ou mesmo danos ao motor.

**Combustível recomendado**

Use gasolina premium sem chumbo com octanagem AKI (RON+MON)/2 de 91, ou octanagem RON de 95.

**AVISO** Nunca experimente com outros combustíveis. Podem ocorrer danos ao motor ou ao sistema de combustível com a utilização de combustível inadequado.

**AVISO** NÃO use combustível de bombas de combustível denominadas E85.

O uso de combustível etiquetado com E15 é proibido pelas regulamentações da EPA dos EUA.

## Procedimento de reabastecimento

### **! ADVERTÊNCIA**

A gasolina é extremamente inflamável e altamente explosiva. Siga o procedimento de abastecimento para evitar o risco de incêndio ou explosão. Consulte o tópico **EVITE INCÊNDIOS E OUTROS RISCOS PROVOCADOS PELA GASOLINA.**

Para reabastecer o veículo:

1. Estacione ao ar livre em uma área bem ventilada longe de chamas, faíscas, pessoas fumando e outras fontes de ignição.
2. Desligue o motor.
3. Levante a tampa da chave da tampa de combustível.

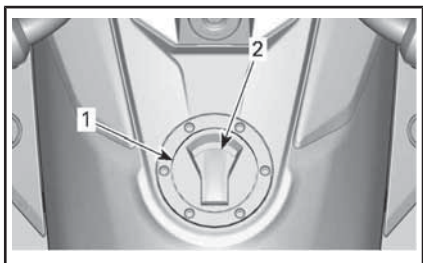

1. *Tampa do combustível*
  2. *Tampa da chave da tampa de combustível*
4. Insira a chave na tampa de combustível e gire 1/4 de volta no sentido horário para destravar e remover a tampa.

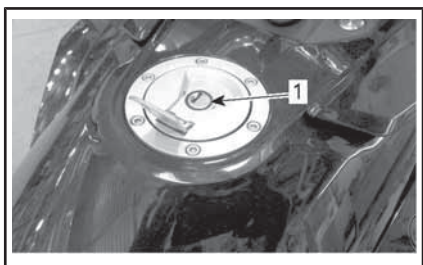

1. *Ranhura para a chave da tampa de combustível*

5. Encha o tanque até que o combustível atinja o tubo de enchimento.

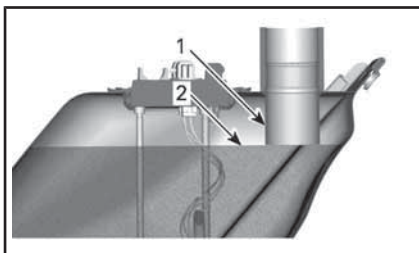

1. *Tubo de enchimento*
2. *Nível de combustível*

**NOTA:** Não tente encher o tanque até a boca. Deixe algum espaço para o combustível se expandir com as mudanças de temperatura.

6. Limpe todo o combustível derramado. Se derramar combustível em você, lave com água e sabão e mude de roupa.
7. Para fechar a tampa de combustível, empurre a tampa na posição com a chave inserida na trava. Gire a chave no sentido anti-horário até sua posição original para travá-la. A seguir, remova a chave e feche a tampa da trava da tampa de combustível.

**NOTA:** A tampa de combustível não fechará corretamente com a chave fora de sua trava. A chave não pode ser removida da tampa de combustível enquanto estiver travada na posição.

### **! ADVERTÊNCIA**

Sempre assegure-se de que a tampa de combustível esteja fechada após reabastecer e antes de ligar o veículo.



---

***Esta página está  
intencionalmente em branco***



# ***INSTRUÇÕES PARA USO COM SEGURANÇA***

# O QUE HÁ DE DIFERENTE NO ROADSTER SPYDER

O roadster Spyder é um tipo diferente de veículo para estrada. Esta seção o ajudará a compreender algumas das funções e características de funcionamento que distinguem o veículo.

## Estabilidade

A configuração em "Y" como triciclo proporciona maior estabilidade em baixa velocidade do que uma motocicleta. Entretanto, não é tão estável como um veículo de quatro rodas como um automóvel. As tecnologias de auxílio à direção, como o Sistema de Estabilidade do Veículo (VSS), ajudam a manter a estabilidade durante as manobras, mas você ainda pode perder o controle, virar ou capotar o veículo se fizer manobras extremas (como curvas fechadas em alta velocidade), se sobre-carregar o veículo ou se bater em superfícies ou objetos irregulares. Além disso, o piloto ou o passageiro podem cair devido às curvas, aceleração, frenagem ou impactos fortes.

## Resposta às condições de estrada

O roadster Spyder responde de maneira diferente dos outros veículos a certas condições da estrada.

- Não dirija no gelo, na neve ou fora da estrada.
- Evite poças e água corrente. O veículo aquaplanar com maior facilidade que um carro. Se tiver que passar por água, reduza a velocidade.
- Reduza a velocidade em estradas cobertas de cascalho, sujeira ou areia.
- Conduzir a uma temperatura inferior a 6°C resultará em menor aderência.

Consulte *ESTRATÉGIAS DE RUA* para obter instruções detalhadas.

## Pedal do freio

Um pedal aciona freios em todas as três rodas. Não existe freio de mão e não é possível frear as rodas dianteiras e traseiras separadamente. O roadster Spyder tem maior capacidade de frear e virar, simultaneamente, do que uma motocicleta. O veículo pode parar rapidamente — lembre-se que os veículos atrás de você podem não ser capazes de parar com tanta rapidez.

## Sistema de freio antitravamento (ABS)

O veículo está equipado com um Sistema de Freio Antitravamento (ABS - Antilock Braking System) como parte do Sistema de Estabilidade do Veículo (VSS). Para uma frenagem brusca, mantenha o pedal do freio pressionado. O ABS evitará que as rodas travem.

## Freio de estacionamento



O freio de estacionamento trava mecanicamente apenas a roda traseira quando engatado. Ele não é controlado pelas tecnologias de auxílio à direção (por exemplo, ABS, Distribuição eletrônica de frenagem). Não o use para diminuir a velocidade ou parar o veículo — você pode perder o controle, rodopiar, tombar ou capotar.

## Volante

### Direção direta

Para dirigir o roadster Spyder, vire sempre na direção da curva.

Motociclistas — Não virem no sentido contrário, como se faz em uma motocicleta. Ao contrário de uma motocicleta, seu Spyder não pode inclinar-se ao fazer uma curva. Se você for um motociclista, deve reaprender como fazer uma curva. Pratique virar na direção da curva, em todas as velocidades, até ganhar habilidade.

### Forças laterais nas curvas

Ao contrário de uma motocicleta, o roadster Spyder não se inclina nas curvas. Você sentirá forças laterais empurrando-o para fora da curva. Para manter o equilíbrio, o piloto e o passageiro devem se segurar com as duas mãos e manter os dois pés forçados contra os apoios para pés. Em curvas fechadas, pode ser útil inclinar a parte de cima do corpo para a frente e para dentro da curva.

### Largura

Como o roadster Spyder é mais largo do que uma motocicleta normal:

- Mantenha as rodas dianteiras na sua pista durante as curvas. Acompanhe onde as rodas dianteiras estão, nas curvas e nas ultrapassagens. Se você seguir uma trajetória que colocaria a roda dianteira de uma motocicleta junto da faixa, a roda dianteira do roadster Spyder poderá estar fora da pista.
- Não compartilhe ou divida pistas (dirigir entre duas pistas de tráfego). A direção em grupo deve ser feita em fila única, mesmo com motocicletas.
- Prepare-se para desviar mais ao evitar obstáculos.

**NOTA:** Desviar-se de um obstáculo com as rodas dianteiras não garante o desvio do obstáculo com a roda traseira.

## Ré



O roadster Spyder anda em marcha à ré como um carro. No entanto, existem algumas diferenças importantes:

- Se necessário, peça ao passageiro para descer caso sua visibilidade esteja limitada.
- Lembre-se que a frente é mais larga que a traseira. Não dê ré muito perto de objetos, pois você poderia atingi-los com os pneus da frente.
- Mantenha a velocidade baixa e não ande em ré por longas distâncias.
- Sempre que possível, estacione de forma que não tenha que sair de ré do estacionamento.
- Modelo SM6: Mude para primeira antes de desligar o motor.

**⚠ CUIDADO** Mantenha sempre os dois pés nos apoios enquanto dá marcha à ré. Nunca coloque os pés no chão enquanto dá marcha à ré.

### Carteira de habilitação e legislação local

Os requisitos para a carteira de habilitação para dirigir o roadster Spyder variam conforme o local. Dependendo da legislação local, você pode precisar de uma carteira de habilitação com categoria para motocicleta, com categoria para triciclo ou apenas uma carteira de habilitação normal para automóvel.

Informe-se com as autoridades locais, para se certificar que possui a habilitação adequada, antes de dirigir o veículo em vias públicas.

## Sistema de Estabilidade do Veículo (VSS)

O roadster Spyder está equipado com um Sistema de Estabilidade do Veículo (VSS). O VSS pode ajudar a controlar a direção do veículo e reduzir o risco de tombar ou capotar em algumas situações. O VSS é constituído de:

- Um **Sistema de freio antitravamento (ABS)** que ajuda a manter o controle da direção em frenagens bruscas evitando que as rodas travem.
- Um sistema de **Distribuição eletrônica de frenagem (EBD)** que equilibra automaticamente a frenagem nas três rodas. Junto com o ABS, o EBD ajuda a manter o controle da direção e a maximizar a força de frenagem em função da aderência disponível.
- Um **Sistema de controle de tração (TCS)** que ajuda a evitar que a roda traseira derrape. O TCS limita a rotação da roda traseira apenas se você girar o guidão (se desviar de uma linha reta) ou se as condições de tração ou a estabilidade do veículo exigirem redução do torque do motor.
- Um **Sistema de controle de estabilidade (SCS)** criado para limitar a força motriz no pneu traseiro e frear as rodas individualmente, o que reduz o risco de perder o controle do veículo ou de capotar.

### Limitações

O VSS não consegue ajudá-lo a manter o controle em todas as situações.

### Superfícies com pouca aderência

A aderência dos pneus à superfície da estrada limita a frenagem máxima. Mesmo com o ABS e o EBD,

sua distância de parada será maior nas superfícies com pouca aderência, ou se você não mantiver a pressão e a condição da banda de rodagem dos pneus.

Se seus pneus perderem aderência em relação à superfície da estrada, você pode perder o controle do veículo, mesmo com o VSS.

Se a superfície da estrada pavimentada estiver parcial ou totalmente coberta de gelo, neve ou lama, não haverá aderência disponível suficiente para manter o controle do veículo, mesmo com o VSS. Não opere no gelo, neve ou lama.

**NOTA:** O nível de tração dos pneus do Roadster começa a diminuir abaixo de 5°C.

Como outros veículos para estrada, este veículo pode aquaplanar (perder a aderência em uma camada de água). Se passar muito rápido em uma camada de água, como uma poça grande ou água correndo na estrada, o veículo pode perder aderência e rodopiar, o VSS não conseguirá mantê-lo no controle. Evite as grandes poças ou correntes de água, reduza ou vá para o acostamento durante chuvas fortes. Se tiver de passar por água, reduza o máximo possível antes de alcançá-la.

Reduza a velocidade em superfícies com pouca aderência, como lama, areia, cascalho ou pista molhada. O roadster Spyder não é para uso fora de estrada. Dirija sempre o veículo em estradas administradas. Não use o veículo em qualquer outro terreno.

### Pneus

O VSS do veículo foi ajustado para funcionar melhor com um pneu de tamanho, material e banda de rodagem específicos. A substituição dos pneus por outros não aprova-

dos pela BRP pode fazer com que o VSS seja menos eficaz.

Use apenas pneus recomendados pela BRP, que podem ser adquiridos somente de uma concessionária autorizada do roadster Can-Am.

A pressão de calibração e a condição da banda de rodagem adequadas do pneu são muito importantes para manter a aderência, especialmente em pistas arenosas ou molhadas. Uma pressão dos pneus muito baixa pode resultar em aquaplanagem e formação excessiva de calor nos pneus, ao passo que uma pressão muito alta pode reduzir a eficiência do VSS.

### Curvas fechadas

O VSS não controla nem limita o movimento da direção — ele não consegue impedi-lo de fazer curvas muito fechadas. Movimentos amplos e muito rápidos do guidão podem fazer o veículo sair de controle, rodopiar, tombar ou capotar.

### Excesso de velocidade

O VSS não controla a velocidade do veículo, exceto quando o SCS intervém durante uma curva. O VSS não impede que o veículo entre numa curva muito rápido. Se você dirigir muito rápido para as condições da estrada, pode perder o controle, mesmo com o VSS.

### Excesso de peso

Nunca carregue o veículo acima dos valores especificados.

<b>CARGA TOTAL PERMITIDA NO VEÍCULO</b>	
Todos os modelos, exceto os modelos F3 Limited	199 kg
Modelos F3 Limited	209 kg

## **Direção Dinâmica Assistida (DPS)**

A Direção Dinâmica Assistida (DPS - Dynamic Power Steering) proporciona uma direção assistida variável, controlada por computador, realizada por um motor elétrico que otimiza a quantidade do esforço requerido do piloto.

O nível de assistência depende do esforço do guidão, do ângulo de direção e da velocidade do veículo.

Quando o veículo estiver em marcha à ré, a assistência à direção diminuirá com o aumento da velocidade do veículo.

# ENTENDENDO OS RISCOS NA ESTRADA

Antes de conduzir o roadster Spyder, leia a ficha de segurança e, levando em conta que você corre o risco de se ferir ou morrer em um acidente, pense como pode reduzir esse risco e decida se está disposto a corê-lo. Há muitos fatores que contribuem para os riscos enfrentados. Você pode controlar alguns desses fatores, mas outros, como o comportamento dos outros motoristas, estão fora do seu controle. Aqui estão alguns fatores que afetam seu risco:

## Tipo de veículo

Os diversos tipos de veículos variam em termos de tamanho, visibilidade e manobrabilidade, fornecendo diferentes graus de proteção.

O roadster Spyder é pequeno e manobrável. A manobrabilidade ajuda a evitar batidas. Entretanto, veículos menores são difíceis de ver, o que aumenta a possibilidade dos outros motoristas provocarem uma batida. Em algumas situações, o roadster Spyder tem menos possibilidade de se envolver em uma batida do que uma motocicleta. Por exemplo, há menos probabilidade de tombar o veículo ao dirigir em baixa velocidade. No entanto, em outras situações, o veículo está mais sujeito a se envolver em uma batida. Por exemplo, como o veículo é mais largo, não caberá em espaços tão pequenos como muitas motocicletas.

Nos automóveis e caminhões, o chassi do veículo fornece proteção em batidas e em outras ameaças da estrada. Além disso, os passageiros podem se proteger usando cintos de segurança. Você deve considerar que dirigir o roadster Spyder é mais arriscado do que dirigir um carro e que o risco de ferimentos é mais parecido ao de dirigir uma motocicleta.

Como ao dirigir uma motocicleta, você pode reduzir o risco de ferimentos usando um capacete e roupas especiais para dirigir.

## Habilidades e capacidade de julgamento do piloto

Todos os pilotos têm um certo controle sobre os riscos que correm na estrada. Os pilotos que desenvolveram boas habilidades terão melhor controle de seus veículos. Não confie em sua experiência com motocicletas, automóveis, ATVs (veículos para todo tipo de terreno), motos para neve ou qualquer outro tipo de veículo para prepará-lo a dirigir o roadster Spyder. Saiba como este veículo é diferente. Leia este Manual do proprietário e assista ao *FILME DE SEGURANÇA*, localizado em: <https://can-am.brp.com/spyder/owners/safety/safety-information.html>, e se disponível, participe de um curso de treinamento. Domine os comandos e consiga fazer os exercícios práticos com precisão e confiança antes de sair para a estrada.



Quando começar a dirigir na estrada, inicie em situações mais fáceis (por exemplo, pouco trânsito, velocidades baixas, bom tempo, sem passageiro) e passe gradualmente para situações mais complicadas à medida que desenvolve suas habilidades. Pense antes nas situações muito difíceis para o seu nível de experiência ou que apresentem mais riscos do que deseja correr, para evitá-las.

Mesmo os pilotos experientes provocam batidas. Por exemplo, se você usar suas habilidades para fazer manobras arriscadas ou acrobacias, seu risco é maior. O piloto inteligente usa um bom julgamento aliado às habilidades para aumentar a margem de segurança e minimizar o risco. Aprenda as técnicas de condução defensiva descritas em *ESTRATÉGIAS DE RUA*.

## **Condição do piloto**

Um piloto deve estar atento, sóbrio e fisicamente preparado para dirigir. Nunca use este veículo sob o efeito de drogas ou álcool. Dirigir intoxicado, cansado ou prejudicado de qualquer outra forma, aumenta o risco de uma batida.

O álcool, drogas, medicamentos, cansaço, sonolência e as emoções podem todos inibir sua capacidade de dirigir com segurança. Dirigir um roadster Spyder é um desafio como dirigir uma motocicleta — estar em boas condições físicas e mentais é ainda mais importante que ao dirigir um carro. A política mais segura é nunca dirigir o veículo se não estiver atento e completamente sóbrio. Mesmo que o nível de álcool no seu sangue não esteja acima do limite legal, seu julgamento e reflexos são prejudicados pelo mínimo consumo de álcool.

Para dirigir o veículo, você deve estar fisicamente apto a usar todos os comandos, virar o guidão em toda a amplitude, montar, desmontar e observar o entorno.

Os passageiros também devem estar atentos, sóbrios e fisicamente aptos a manter sua postura, segurar-se e reagir adequadamente nas curvas, lombadas, acelerações e paradas.

## **Condição do veículo**

Mantenha seu veículo em bom estado.

Faça as verificações de pré-partida e efetue a manutenção regularmente. Observe qualquer mensagem que apareça no painel de instrumentos quando ligar o veículo e resolva os problemas antes de sair.

Sempre use o painel multifuncional com extrema cautela. Dar atenção prolongada ao display enquanto dirige aumenta de forma significativa o risco de um acidente.

## **Condições do tempo e da estrada**

As estradas com muito trânsito, má visibilidade ou superfícies com pouca aderência aumentam o risco. Escolha rotas adequadas ao nível das suas habilidades e do nível de risco que você está disposto a correr.

# VESTUÁRIO

Dirigir veículos abertos, de três rodas, como o roadster Spyder requer o mesmo vestuário de proteção do motociclista. Mesmo que o veículo seja mais estável que uma motocicleta em baixas velocidades, você ainda pode ser jogado fora da estrada.

Esta seção baseia-se nas orientações para motociclistas fornecidas pela Motorcycle Safety Foundation (MSF).

No caso de uma batida, o vestuário de proteção pode evitar ou reduzir os ferimentos. O vestuário de proteção também ajuda a ficar confortável e fornece proteção contra as intempéries.

O vestuário de proteção básico recomendado para pilotos e passageiros inclui botas resistentes de cano alto com solas antiderrapantes, calças compridas, jaqueta, luvas fechadas e acima de tudo, um capacete homologado com proteção visual adequada.

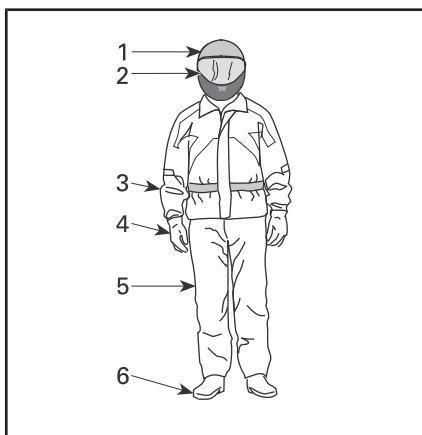

## VESTUÁRIO

1. *Capacete aprovado*
2. *Proteção para os olhos e o rosto*
3. *Jaqueta de manga comprida*
4. *Luvas*
5. *Calças compridas*
6. *Botas de cano alto*

Em caso de batida, o equipamento adequado pode reduzir a gravidade dos ferimentos tanto para o piloto como para os passageiros.

## Capacetes

Os capacetes protegem a cabeça e o cérebro contra ferimentos. Um capacete também pode proteger o rosto do passageiro do impacto contra a traseira do capacete do piloto. Mesmo o melhor dos capacetes não é garantia contra ferimentos, mas as estatísticas indicam que o uso de um capacete reduz significativamente o risco de acidentes cerebrais. Portanto, siga os procedimentos de segurança e use sempre um capacete ao pilotar.

### Como escolher um capacete

Os capacetes devem ser fabricados de acordo com as normas específicas do seu estado, município ou país.

Um capacete integral oferece uma maior proteção contra impactos pois cobre toda a cabeça e o rosto. Ele também protege contra detritos, pedras, insetos, etc.

Um capacete aberto ou três quartos também pode oferecer proteção. Ele é construído com os mesmos componentes básicos mas não protege o rosto e o queixo da mesma forma que os integrais. Se você usar um capacete aberto, deve usar uma viseira encaixável ou óculos de proteção.

**NOTA:** Os óculos normais ou de sol não são proteção suficiente para um motociclista. Eles podem espatifar ou sair voando, além de permitir que vento e objetos carregados pelo ar atinjam os olhos.

Use viseiras, óculos de proteção ou óculos coloridos apenas durante o dia, não use-os à noite ou com iluminação deficiente. Não os utilize



se eles comprometerem a sua habilidade de discernir as cores.

## Outros equipamentos de pilotagem

### Calçados

Só use calçados fechados. Botas resistentes de cano alto protegem contra vários riscos ao dirigir, tais como pedras projetadas e queimaduras no cano do escapamento.

Evite usar cordões compridos no calçado, que possam se enrolar no pedal do câmbio, no pedal do freio ou em outras peças. As solas de borracha e saltos baixos são uma boa ideia para ajudar a manter os pés nos apoios para pés.

### Luvav

Luvav totalmente fechadas protegem as mãos contra vento, sol, calor, frio e objetos voadores. As luvas justas irão melhorar a pega no guidão e ajudam a reduzir o cansaço das mãos. Luvas resistentes e reforçadas para motociclistas ajudam a proteger as mãos em caso de queda. As luvas especiais para motociclistas têm costuras externas para evitar irritação e são curvas para proporcionar uma pega natural ao agarrar as manoplas. Se as luvas forem muito grossas, poderá ser difícil operar os controles. Os punhos impedem que o ar frio entre pelas mangas e protegem os pulsos.

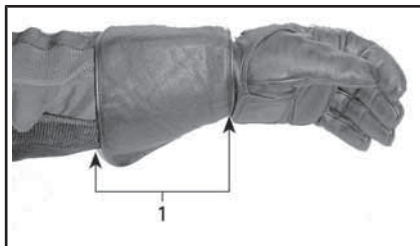

1. Punho da luva

## Jaquetas, calças e trajes para pilotagem

Use uma jaqueta e calças compridas ou um macacão. O vestuário de proteção de boa qualidade para motociclistas é confortável e pode ajudá-lo a não se distrair pelas más condições do tempo. Em caso de colisão, um equipamento de proteção de boa qualidade, feito de material robusto, pode impedir ou reduzir os ferimentos. Alguns acessórios incluem acolchoados ou blindagem que podem reduzir ainda mais o risco de ferimentos em uma colisão. As calças também ajudam a proteger contra queimaduras em peças quentes.

Os acessórios de proteção vendidos para motociclistas oferecem geralmente a melhor combinação de conforto e proteção. Estas roupas são desenhadas para serem confortáveis enquanto sentado na posição de dirigir. Elas têm corte mais longo nas mangas e pernas e têm proteções nos ombros. As roupas para motos estão disponíveis em uma ou duas peças.

O couro é uma boa opção pois é durável e resistente ao vento, proporcionando proteção contra ferimentos. As roupas de proteção resistentes à abrasão fabricadas com tecidos sintéticos também são boas opções. Não use roupas compridas ou folgadas nem lenços que possam ficar presos nas peças móveis.

As abas e fechos isolam o vento. Uma jaqueta com zíper é mais resistente ao vento do que uma com botões ou colchetes. Uma aba de material sobre o zíper de uma jaqueta oferece maior proteção contra o vento. As jaquetas com punhos e cintura justos são aconselháveis para impedir a entrada do vento. Uma gola grande e larga pode vibrar ao dirigir e irritar a pele ou ser uma distração.

Ao dirigir em climas frios, proteja-se contra a hipotermia. A hipotermia, uma condição de baixa temperatura corporal, pode causar perda de concentração, lentidão de reações e perda da movimentação suave e precisa dos músculos. Em condições de climas frios, usar os equipamentos de proteção corretos, como uma jaqueta à prova de vento com camadas isoladas de tecido é essencial. Mesmo em temperaturas moderadas, você poderá sentir bastante frio devido ao vento que receberá ao dirigir.

Os equipamentos de proteção apropriados para dirigir em climas frios podem ser ficar quentes quando você parar. Vista as roupas em camadas, para poder tirá-las quando precisar. Colocar uma camada de roupa à prova de vento por cima dos equipamentos de proteção pode ajudar a impedir que o ar frio atinja a pele.

As roupas para dirigir também podem ajudar a tornar o piloto mais visível. O uso de cores brilhantes é uma sábia opção. Se for usada uma jaqueta escura, pode-se vestir um colete refletor mais barato por cima. É uma boa ideia colocar fitas refletoras nas roupas usadas normalmente ao dirigir.

### **Equipamentos para chuva**

Se precisar dirigir em tempo chuvoso, use uma capa de chuva ou um macacão de pilotagem impermeável. Em viagens longas é uma boa ideia levar roupa de chuva. Um piloto seco ficará muito mais confortável e atento do que um piloto molhado e com frio.

Existem estilos de uma ou duas peças disponíveis e aqueles desenhados especificamente para motociclistas são os melhores. As cores de grande visibilidade, como o laranja ou o amarelo são boas opções. Uma característica a ser

buscada são as mangas, pernas de calça e cintura com elástico. A jaqueta deve ter um colarinho alto e fechar com abas grandes cobrindo o zíper. Ao adquirir uma roupa de chuva, adquira também luvas e calçados impermeáveis.

Lembre-se que se o tempo estiver chuvoso é melhor evitar a viagem. Dirigindo com chuva, você pode ter que parar se a água começar a se acumular na estrada.

### **Proteção auditiva**

A exposição prolongada ao vento e ao ruído do motor ao dirigir pode provocar perda permanente da audição. Utilize os dispositivos de proteção auriculares apropriados, como plugues de ouvido, para ajudar a impedir perda de audição. Verifique as leis locais antes de usar qualquer dispositivo de proteção auditiva.

---

# HABILIDADES DE DIREÇÃO E EXERCÍCIOS PRÁTICOS OBRIGATÓRIOS

Antes de ir para a estrada com o roadster Spyder, você precisa desenvolver habilidades e estratégias de direção para controlar os riscos na estrada. Os exercícios a seguir irão familiarizá-lo com a operação básica do veículo. Se você tiver experiência com motocicletas ou outros veículos a motor, preste particular atenção às diferenças de operação e desempenho do roadster Spyder em relação aos veículos a que está acostumado. Pratique cada exercício até conseguir executá-lo com habilidade antes de passar para o seguinte. Esta seção inclui os seguintes exercícios:

## **Modelo SM6**

1. Acelerando e usando o interruptor de parada do motor
2. Aprendendo as manobras básicas e a reconhecer a zona de engate
3. Parada do motor em movimento
4. Usando o acelerador e a embreagem
5. Curvas básicas
6. Paradas bruscas
7. Zigue-zagues
8. Troca de marchas
9. Desviar
10. Dirigindo em marcha à ré

## **Modelo SE6**

1. Acelerando e usando o interruptor de parada do motor
2. Partida, parada e manobras básicas
3. Parada do motor em movimento
4. Curvas básicas
5. Paradas bruscas
6. Zigue-zagues
7. Troca de marchas
8. Desviar
9. Dirigindo em marcha à ré

## **Escolhendo uma área para treinar**

Realize estes exercícios em uma área pavimentada de pelo menos 76 m - 30 m e fechada ao tráfego. Um estacionamento fechado, bem demarcado e sem obstáculos (postes de iluminação, guias, etc) é uma boa área para praticar. Tome cuidado com as manchas de óleo. Procure estacionamentos que fiquem vazios fora do horário normal, tais como os de escolas, igrejas, centros comunitários ou shopping centers. Não invada propriedades privadas.

Depois de ter escolhido um local adequado, peça autorização ao proprietário para usá-lo. Se houver obstáculos, como postes de iluminação ou ilhas, certifique-se que não interfiram com os percursos abertos necessários, mostrados no diagrama abaixo.

Lembre-se deste diagrama de vagas de estacionamento básico ao preparar os exercícios. Os diagramas indicam vagas de estacionamento de 3 m para maior facilidade, mas o tamanho das vagas no estacionamento que você usar pode ser diferente. Se o estacionamento que escolher não tiver linhas de demarcação ou se as vagas de estacionamento forem muito maiores ou menores do que as do diagrama, use as dimensões mostradas abaixo. Marque-as usando uma trena e giz ou marcadores, tais como cones ou vasilhames de leite cheios de água ou areia.

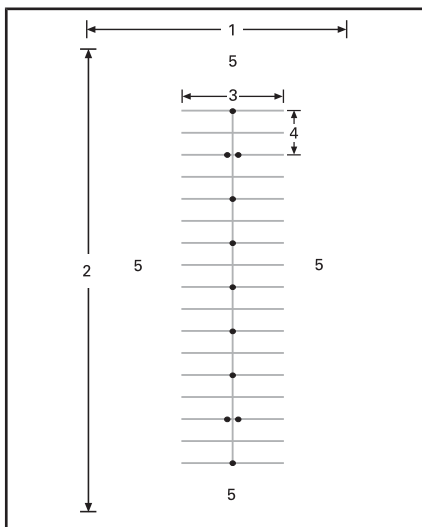

**ESTACIONAMENTO TÍPICO**

1. No mínimo 30 m
2. No mínimo 75 m
3. 12 m
4. 6 m
5. Área aberta

Mesmo em um estacionamento fechado, tome cuidado com o tráfego possível. Verifique a frente, os lados e atrás antes de fazer um exercício. Também tome cuidado com crianças e animais.

**Preparando-se para dirigir**

Familiarize-se com a posição e operação de todos os comandos do veículo. Consulte a seção **INFORMAÇÕES DO VEÍCULO**.

Faça a inspeção de pré-utilização. Consulte a seção **INSPEÇÃO DE PRÉ-UTILIZAÇÃO**.

Sempre ligue e desligue o motor de acordo com as instruções em **PARTIDA E DESLIGAMENTO DO MOTOR** em **PROCEDIMENTOS BÁSICOS**.

**Postura ao dirigir**

Uma boa postura ajuda a manobrar o veículo com maior facilidade. Sempre mantenha as duas mãos e os dois pés na posição correta para poder operar os comandos facilmente. Normalmente o pulso deve estar alinhado com o braço (esta posição ajuda a aplicar a aceleração desejada). Os braços devem estar relaxados e dobrados. Mantenha as costas retas e a cabeça e os olhos para cima. Mantenha os dois pés nos apoios próximos aos comandos.

Nunca dirija o veículo, mesmo em curta distância, sem estar na postura correta para dirigir.



*POSTURA AO DIRIGIR*

**Exercícios práticos (Modelo SM6)**

**1) Acelerando e usando o interruptor de parada do motor**

**Objetivo**

- Familiarizar-se com a aceleração e o som do motor, para não se surpreender durante os exercícios.
- Familiarizar-se com o uso do interruptor de parada do motor.

## Instruções

- Com o veículo em PONTO MORTO, o freio de estacionamento engatado e o pé direito pressionando o pedal do freio, mantenha a alavanca da embreagem apertada. Observe o tacômetro e acelere (vire o pulso para baixo) algumas vezes para aumentar a rotação até o máximo de 4.000 RPM. Enquanto a embreagem estiver totalmente apertada a potência não será transferida para a roda traseira.
- Use o interruptor de parada do motor para desligar o veículo. Pressione o interruptor com o polegar direito sem tirar a mão da manopla.

## Dicas para exercícios adicionais

- Pratique pressionar o interruptor de parada do motor sem olhar para ele.

## 2) Aprendendo as manobras básicas e a reconhecer a zona de engate

Apertar a embreagem remove a tração da roda traseira — se você achar que está perdendo o controle ao fazer esses exercícios, pode apertar a embreagem para parar de acelerar e pisar no freio o necessário para reduzir a velocidade. Você também pode usar o interruptor de parada do motor para desligá-lo completamente.

A zona de engate é a região do curso da alavanca da embreagem, que inicia onde a embreagem começa a transmitir a tração à roda traseira e termina imediatamente antes da embreagem engatar completamente. Enquanto a embreagem está parcialmente engatada, ela permite controlar com precisão a potência do motor transmitida à roda traseira. O uso adequado da

zona de engate ajuda a sair suavemente depois de uma parada.

## Objetivo

- Familiarizar-se com a embreagem e usar a zona de engate.
- Familiarizar-se com a desaceleração e frenagem em baixa velocidade.

## Instruções

Para este exercício, **NÃO** use o acelerador. Você estará controlando o movimento usando apenas a embreagem na zona de engate e o freio.

Comece parando a cada 6 m (a cada marcador/a cada segunda linha).

- Ligue o motor e solte o freio de estacionamento.
- Com o pedal do freio pressionado e a alavanca da embreagem puxada, mude para primeira, pressionando o pedal do câmbio para baixo com firmeza.
- Solte o pedal do freio.
- Solte **lentamente** a alavanca de embreagem até o veículo começar a andar. Mantenha a alavanca da embreagem nesta posição. Esta é a zona de engate. Se você soltar a embreagem muito rápido, o motor pode morrer ou o veículo pode saltar para a frente. **Se o veículo morrer**, religue o motor e tente novamente, soltando a embreagem mais devagar.
- Ao se aproximar do ponto de parada, puxe completamente a alavanca da embreagem e pressione o pedal do freio para parar. Não é necessário puxar a embreagem gradualmente — você pode puxar de uma vez.

- Quando atingir o fim do trecho reto, pare, vire o guidão todo à direita e faça a volta. Tome cuidado para não acelerar ao fazer a curva. Pare quando estiver alinhado com o trecho reto na direção oposta.
- Repita este exercício até se sentir à vontade.

#### Dicas para exercícios adicionais

- À medida que estiver mais à vontade com a área de fricção, experimente parar a cada 12 m (em cones alternados) para poder soltar completamente a embreagem.

### 3) Parada do motor em movimento

#### Objetivo

- Familiarizar-se com o uso do interruptor de parada do motor em movimento, para saber como o veículo reage se precisar usá-lo mais tarde.

#### Instruções

- No meio do trecho reto, enquanto estiver operando na área de fricção, mude o interruptor de parada do motor para a posição OFF (DESL.) e coloque em ponto morto para reduzir até parar.
- Religue o motor e repita o exercício. Tente soltar mais a embreagem e ande um pouco mais rápido antes de usar o interruptor de parada do motor.

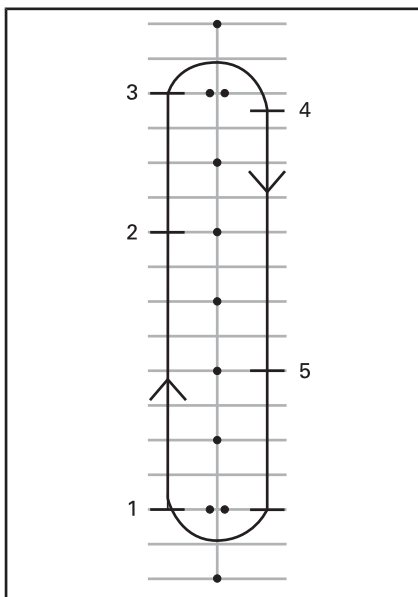

1. Partida
2. Pressione o interruptor de parada do motor
3. Vá até o fim da reta, pare e faça a volta como anteriormente
4. Parada
5. Pressione o interruptor de parada do motor

Religue o motor e passe para o exercício seguinte.

#### 4) Usando o acelerador e a embreagem

##### Objetivo

- Familiarizar-se com o uso do acelerador.
- Aprender a combinar o acelerador e a embreagem.

##### Instruções

Este exercício é semelhante ao exercício da zona de engate, exceto que desta vez você usará alguma aceleração. Você usará toda a reta, parando apenas nos finais.

- Inicie este exercício parado, em primeira, no início de uma reta.
- Com a alavanca da embreagem puxada, acelere suavemente até que o tacômetro marque entre 1.500 e 2.000 RPM. Pratique mantendo-se neste intervalo.
- Mantenha o acelerador nesta posição enquanto solta lentamente a alavanca da embreagem, como anteriormente. Tente não deixar que a rotação exceda 2.500 RPM.
- Quanto mais rápido você soltar a alavanca da embreagem, mais depressa irá acelerar. Se você soltar a embreagem muito depressa, o motor pode morrer ou o veículo pode saltar para a frente.

Acelerar demais pode fazer a roda traseira derrapar e provocar uma aceleração rápida.

- Quando a alavanca da embreagem estiver toda solta o acelerador controlará a velocidade.
- Quando você se aproximar do fim da reta, solte o acelerador, puxe a alavanca da embreagem e use o freio até parar.
- Sem usar o acelerador, dê a volta e reduza na direção da reta oposta.

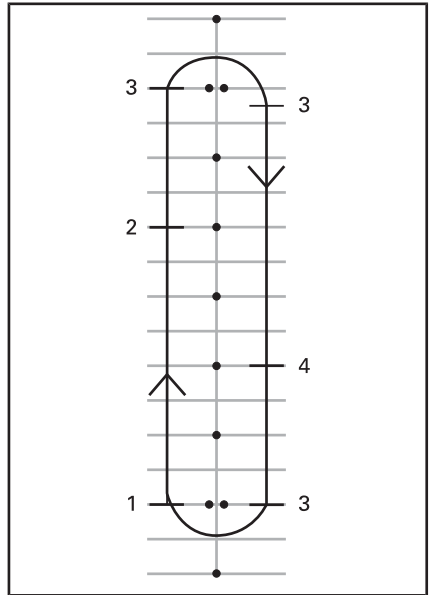

1. Partida
2. Soltar o acelerador
3. Parada
4. Soltar o acelerador

##### Dicas para exercícios adicionais

- Coordene a liberação da alavanca da embreagem e o uso do acelerador para sair suavemente e controlar a aceleração.

#### 5) Curvas básicas

##### Objetivo

- Acostumar-se a fazer curvas de forma controlada.

##### Instruções

Este exercício é semelhante ao que você fez anteriormente, exceto que agora em vez de parar em cada volta, você fará a volta na zona de engate.

- Avance na reta na primeira marcha. Fique um pouco distante dos cones de forma que possa fazer uma curva bem aberta ao final da reta.

- Ao se aproximar da curva, reduza para menos de 8 km/h puxando a alavanca da embreagem e usando o freio, se necessário.
- Segure a alavanca da embreagem na zona de engate para se manter em baixa velocidade.
- Olhe na direção da curva.
- Vire o guidão na direção da curva, puxando a manopla interna e empurrando a externa. Tome cuidado para não mudar a posição da mão no acelerador.
- Inclinar-se para frente e para dentro da curva, ajudará a virar o guidão com maior facilidade.
- Endireite o guidão depois da curva e continue na reta.



POSTURA AO DIRIGIR NA CURVA

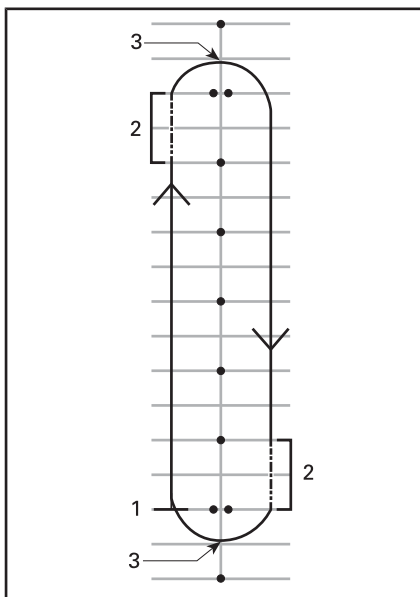

1. Partida
2. Zona de engate
3. Ponto máximo da curva

**NOTA:** Motociclistas - Dirigir em voltas e curvas com o seu roadster Spyder é diferente de em uma motocicleta. O veículo não se inclina durante uma curva, por isso, você pode precisar transferir o peso do corpo para dentro da curva para manter uma postura confortável. Você precisará fazer mais força para virar o guidão do seu veículo do que é necessário para virar uma moto. Entretanto, é mais fácil parar durante a curva do que com uma moto.



### Dicas para exercícios adicionais

- Depois de se sentir à vontade virando em uma direção, experimente fazer o percurso no sentido contrário. Tome cuidado para não acelerar mais do que pretende ao virar à esquerda.
- Pare no ponto máximo da curva para sentir como é frear em uma volta ou curva.

## 6) Paradas bruscas

### Objetivo

- Familiarizar-se com a capacidade de frenagem do veículo.
- Aprender a frear com a máxima força.

### Instruções

Este exercício é semelhante ao que você efetuou anteriormente, exceto que você vai usar o freio com mais força até frear o mais forte possível.

- Comece em um ponto do trecho reto e acelere para 8 km/h.
- No meio da reta, solte o acelerador e freie rápido e com força.
- Mantenha os olhos e a cabeça para cima e o guidão reto.
- Repita, aumentando a velocidade e freando com mais força.

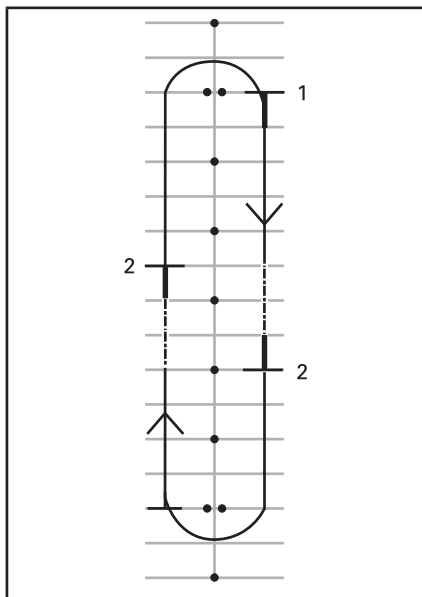

1. Partida
2. Parada

### Dicas para exercícios adicionais

- Pratique verificando os espelhos antes de frear com força.

## 7) Zigue-zagues

### Objetivo

- Ganhar maior experiência em manobrar o veículo e na posição de dirigir.

### Instruções

#### Zigue-zague de 6 m6 m

1. Ziguezagueie entre todos os marcadores/intersecções de vagas de estacionamento intercaladas. Não use o acelerador — mantenha-se na zona de engate.
2. Incline para dentro de cada volta e vire o guidão na direção desejada, puxando e empurrando as manoplas.

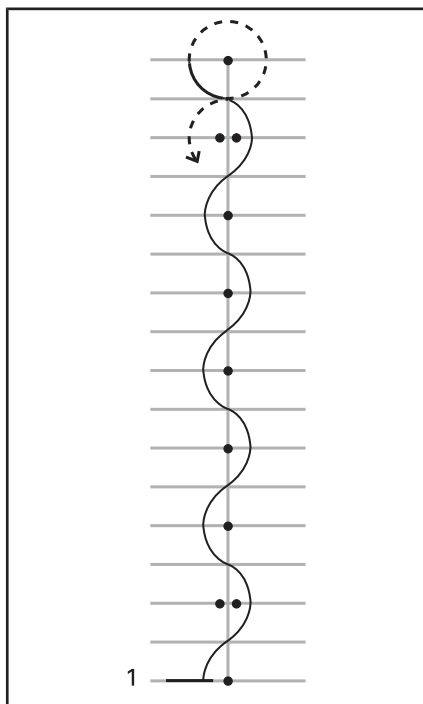

1. Partida

### Zigue-zague de 12 m 12 m

Quando estiver acostumado, experimente fazer zigue-zagues de 12 m entre cones intercalados/a cada quatro vagas de estacionamento.

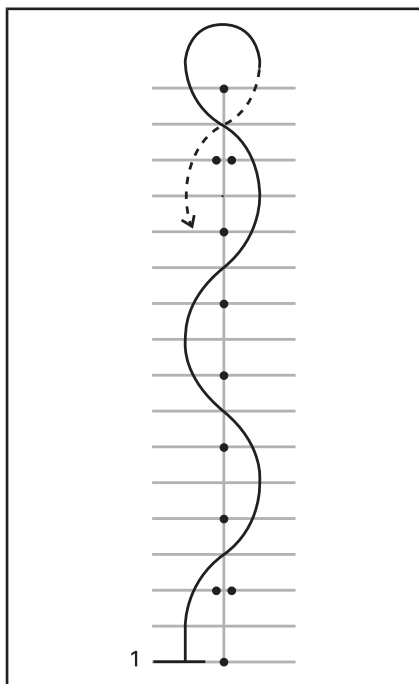

1. Partida

### Dicas para exercícios adicionais

- Você pode aumentar gradualmente a velocidade para 16 km/h - 19 km/h à medida que vai se acostumando aos zigue-zagues, mas reduza a velocidade para fazer as curvas em U no final.

### 8) Mudanças de marcha

Ao dirigir, você deve mudar de marcha para compatibilizar a velocidade do motor com a velocidade da estrada.

#### Objetivo

- Familiarizar-se com os movimentos do pé necessários para mudar de marcha.
- Aprender a aumentar e reduzir a marcha.

## Instruções

Este exercício é semelhante ao que você executou anteriormente, exceto que agora você aumentará a marcha nas retas, fazendo uma parada ao fim de cada reta. Para este exercício, você pode querer usar os corredores entre as vagas de estacionamento em vez de dirigir sobre as vagas.

### 8a) Pratique usando o pedal de câmbio em uma parada

Primeiro, enquanto estiver parado, pratique o movimento do pé esquerdo para mudar da primeira para a segunda.

- Parado em primeira, puxe a alavanca da embreagem.
- Deslize a ponta do pé esquerdo para baixo do pedal de câmbio e levante-o até aonde der, com um golpe firme para cima para passar para a segunda.
- Pise no pedal do câmbio e pressione até aonde der, com um golpe firme para baixo para passar para a primeira.
- Repita até se sentir à vontade com os movimentos necessários do pé.

### 8b) Mudando de primeira para segunda

No trecho reto, acelere para aproximadamente 16 km/h na primeira marcha.

Para aumentar a marcha:

- Solte o acelerador.
- Puxe a alavanca da embreagem (Se você puxar a embreagem antes de soltar o acelerador, o motor pode acelerar — se isso acontecer basta soltar o acelerador).
- Deslize a ponta do pé esquerdo para baixo do pedal de câmbio e levante-o até aonde der, com um golpe firme para cima para passar para a segunda.

- Solte a embreagem devagar.
- Você não precisa acelerar, mas quando estiver acostumado, se tiver espaço, pode acelerar para aumentar a velocidade em segunda.

Ao se aproximar do fim da reta, pare completamente:

- Solte o acelerador.
- Puxe a alavanca da embreagem até o fim.
- Freie.
- Após parar, passe para a primeira, pisando no pedal do câmbio até aonde der com um golpe firme para baixo. Assim que estiver mais acostumado, reduza para primeira ao se aproximar de uma parada.

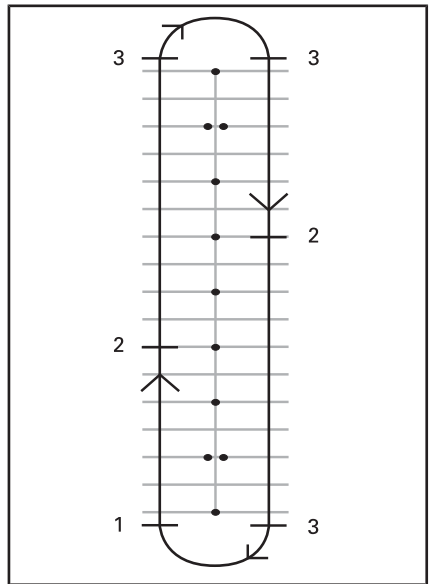

1. Partida
2. Passe para a segunda ao atingir 16 km/h
3. Parada

### 8c) Reduzindo de segunda para primeira

Se o espaço permitir, pratique a redução de segunda para primeira.

No trecho reto, reduza a velocidade para aprox. 16 km/h.

- Solte o acelerador e puxe a alavanca de embreagem.
- Pise no pedal do câmbio para mudar para primeira.
- Solte a embreagem devagar.
- Volte a colocar o pé no apoio.

#### 8d) Outras marchas

Se o espaço permitir, você também pode tentar mudar para marchas mais altas. Siga o mesmo processo e aumente ou reduza uma marcha a cada vez.

#### Dicas para exercícios adicionais

Conforme for ganhando experiência, você pode refinar suas habilidades de troca de marchas e usá-las para controlar melhor o veículo.

- Ao reduzir a marcha, acelerar ligeiramente enquanto solta a embreagem devagar, pode ajudar a aumentar a rotação do motor para se compatibilizar com a velocidade do veículo mais rapidamente, tornando a redução de marcha mais suave, evitando que a roda traseira patine.
- A redução da marcha diminui a velocidade do veículo se você não acelerar. Isto se chama freio motor. Para usar o freio motor, reduza uma marcha de cada vez e solte a embreagem entre cada redução. Mantenha a embreagem na zona de engate até a rotação do motor estabilizar, depois solte a alavanca completamente até estar pronto para a próxima redução.
- Normalmente você troca de marcha uma de cada vez, mas também é possível mudar mais de uma marcha enquanto aperta a embreagem, repetindo o golpe para baixo ou para cima tantas vezes quantas trocas quiser fazer.

Lembre-se que o VSS não controla o freio motor. Se mudar para uma marcha muito baixa quando estiver em alta velocidade, o pneu traseiro pode patinar e você perder o controle, rodopiar, tombar ou capotar, especialmente em uma curva.

### 9) Desvios

#### Objetivo

- Familiarizar-se com o controle do veículo para manobras rápidas.
- Tente diferentes variações de frenagem e desvio.

#### Instruções

Instale os marcadores como mostrado no diagrama abaixo. Não use qualquer objeto fixo, duro ou pesado como marcador para este exercício.

- Entre no meio dos dois cones a aprox. 8 km/h e mantenha esta velocidade daí em diante.
- Desvie por fora da linha de cones.
- Saia pelo segundo conjunto de dois cones.
- Repita o exercício várias vezes, desviando nas duas direções.

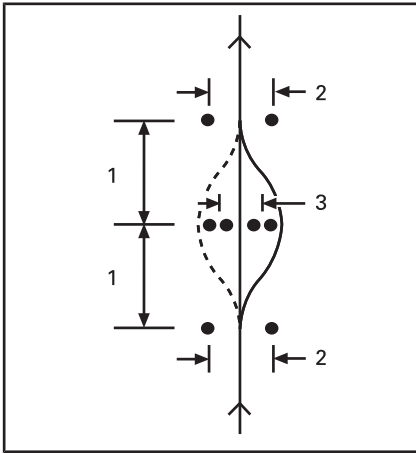

1. 6 m
2. 3 m
3. 2,5 m

### Dicas para exercícios adicionais

- Você pode aumentar gradualmente a velocidade de entrada (não ultrapassando 13 km/h para 19 km/h) e tentar algumas variações. Por exemplo, chegar mais rápido e reduzir antes de começar o exercício, puxar a embreagem e frear durante o desvio, etc.
- Um ajudante pode incluir um elemento surpresa ao exercício, decidindo em que direção você deve desviar ou se você deve parar. Faça o ajudante ficar a uma distância segura (por exemplo, além do final da área de treinamento). Quando você atingir o primeiro conjunto de cones, o ajudante pode fazer sinais com as mãos indicando a direção a desviar ou se você deve parar.
- Pratique verificando os espelhos e o ponto cego antes de desviar.

## 10) Dirigindo em marcha à ré

### Objetivo

- Familiarizar-se com a manobra e o raio de giro do veículo em marcha à ré.

### Instruções

Engate a marcha à ré. Consulte *DIRIGINDO EM MARCHA À RÉ* na seção *PROCEDIMENTOS BÁSICOS*.

Verifique se a área atrás de você está livre e continue a olhar para trás, ao mesmo tempo em que solta a embreagem. Tome cuidado para não bater em nada com as rodas dianteiras enquanto recua. Reduza e pare de usar a embreagem e o freio, como ao dirigir normalmente.

Recue alguns metros de cada vez, parando no meio.

Mantenha a velocidade baixa e não ande em ré por longas distâncias.

Após se acostumar com a marcha à ré, recue para uma vaga de estacionamento, como mostra o diagrama abaixo.

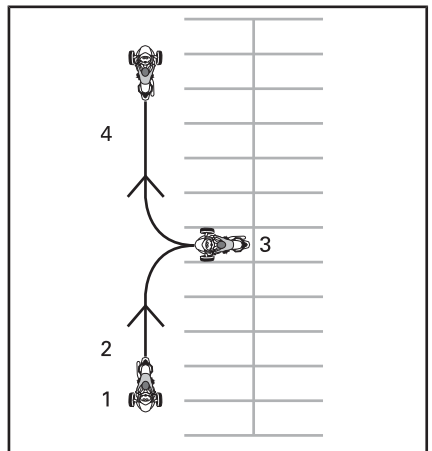

1. Partida
2. Ré
3. Parada
4. Avanço

## Treinamento adicional em ambientes controlados

Assim que você se acostumar com todos os exercícios acima, pode tentar algumas outras coisas conforme o espaço e as condições permitam. Isto deve ser no estacionamento ou tarde da noite em um local onde você possa treinar sem se colocar em risco.

- **Partidas rápidas:** Tente ganhar velocidade rapidamente e ir trocando entre as marchas.
- **Parada rápida em alta velocidade:** Semelhante ao exercício de parada rápida, mas realizado em altas velocidades para sentir como são as paradas de emergência.
- **Dando partida em uma subida:** Para isso, mantenha o pedal do freio pressionado enquanto solta a embreagem até entrar na zona de engate. Isso impede que o veículo ande para trás.

## Exercícios práticos (Modelo SE6)

### 1) Acelerando e usando o interruptor de parada do motor

#### Objetivo

- Familiarizar-se com a operação do acelerador na manopla.
- Familiarizar-se com o ruído do motor em diferentes rotações. Isto o ajudará a saber quando aumentar ou reduzir a marcha com base no ronco do motor.
- Familiarizar-se com o uso do interruptor de parada do motor.

## Instruções

- Inicie com o veículo em PONTO MORTO, o freio de estacionamento engatado e o pé direito no pedal do freio. Verifique o painel de instrumentos para certificar-se de que está em PONTO MORTO — se você estiver em primeira, o roadster tentará se mover quando você acelerar.
- Observe o tacômetro e acelere (vire o pulso para baixo) algumas vezes para elevar a rotação até 4.000 RPM no máximo. Pratique acelerar devagar e suavemente, mantendo o acelerador fixo por volta de 3.000 RPM e soltando-o. Desde que a transmissão esteja em ponto morto, a potência não será transferida para a roda traseira.
- Use o interruptor de parada do motor para desligar o veículo. Pressione o interruptor com o polegar direito sem tirar a mão da manopla.

### Dicas para exercícios adicionais

- Pratique pressionar o interruptor de parada do motor sem olhar para ele.

### 2) Partida, parada e manobras básicas

#### Objetivo

- Aprender o controle do acelerador e como colocar o veículo em movimento.
- Familiarizar-se com a desaceleração e frenagem em baixa velocidade.

## Instruções

Se você sentir que está perdendo o controle ao fazer estes exercícios, solte o acelerador para parar de acelerar e use o freio, se necessário, para reduzir a velocidade. Você também pode usar o interruptor de

parada do motor para desligá-lo completamente.

## 2a) Acelerar e desacelerar imediatamente

### Instruções

Inicialmente, você somente usará o acelerador por um momento, depois solte-o e deixe desacelerar.

- Ligue o motor e solte o freio de estacionamento.
- Com o pedal do freio pressionado, mude para primeira, pressionando o seletor de marchas para a frente.
- Solte o freio.
- Acelere lentamente até que o veículo comece a se mover para a frente. Assim que você começar a se mover, solte o acelerador e deixe desacelerar, em seguida pressione o freio até parar. Repita isto até o fim do trecho reto.
- Para dar a volta ao fim da reta, pare, gire o guidão todo à direita, então acelere e solte o acelerador rapidamente, deixando desacelerar ao longo da volta. Você pode precisar usar brevemente o acelerador mais de uma vez para completar a volta. Pare quando estiver alinhado com o trecho reto na direção oposta.
- Continue com esta parte do exercício até se acostumar a usar e soltar o acelerador.

## 2b) Acelerar, liberar e parar a cada 12 m

Em seguida, você manterá o acelerador por mais algum tempo e parará a cada 12 m (em marcadores intercalados/cada quarta linha).

- Novamente, acelere lentamente até que o veículo comece a andar. Desta vez, mantenha o acelerador neste ponto.

- Ao se aproximar do ponto de parada, solte o acelerador e pressione o freio até parar.
- Dê a volta no fim da reta como antes, porém agora você não precisa soltar o acelerador durante a volta. Preste atenção para manter uma posição fixa do acelerador ao dar a volta. Pare quando estiver alinhado com o trecho reto na direção oposta.

## 2c) Mantenha a aceleração, solte e pare nas extremidades

A seguir, você usará toda a reta, parando apenas nas extremidades. Mantenha a aceleração moderada.

## 3) Parada do motor em movimento

### Objetivo

- Familiarizar-se com o uso do interruptor de parada do motor em movimento, para saber como o veículo reage se precisar usá-lo mais tarde.

### Instruções

- No meio do trecho reto, enquanto estiver operando a 8 km/h, mude o interruptor de parada do motor para a posição OFF (DESL.) e siga sem esforço até parar.
- Religue o motor e repita o exercício. Tente aumentar a velocidade (máximo de 20 km/h) antes de usar o interruptor de parada do motor.

**NOTA:** O modelo SE6 não dará a partida engrenado sem que o pedal do freio esteja pressionado.

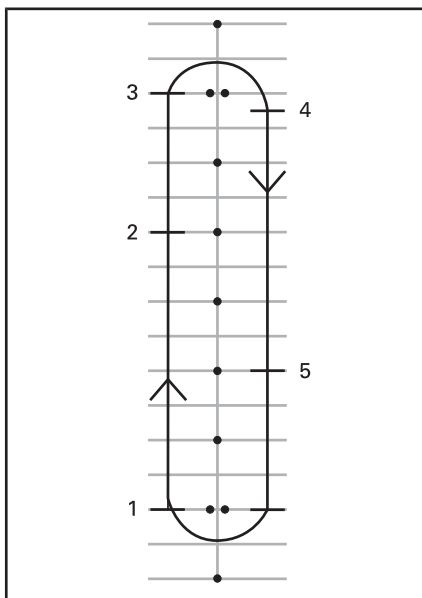

1. Partida
2. Pressione o interruptor de parada do motor
3. Vá até o fim da reta, pare e faça a volta como anteriormente
4. Parada
5. Pressione o interruptor de parada do motor

Religue o motor e passe para o exercício seguinte.

#### 4) Curvas básicas

##### Objetivo

- Acostumar-se a fazer curvas de forma controlada.

##### Instruções

Este exercício é semelhante ao que você fez anteriormente, exceto que agora em vez de parar cada vez que for fazer a volta, você fará a volta em baixa velocidade.

- Avance na reta na primeira marcha. Fique um pouco distante dos cones de forma que possa fazer uma curva bem aberta ao final da reta.

- Ao se aproximar da curva, reduza para menos de 8 km/h soltando o acelerador e freando, se necessário.
- Segure o acelerador para manter a velocidade baixa.
- Olhe na direção da curva.
- Vire o guidão na direção da curva, puxando a manopla interna e empurrando a externa, tomando cuidado para não acelerar.
- Inclinar-se para frente e para dentro da curva, ajudará a virar o guidão com maior facilidade.
- Endireite o guidão depois da curva e continue na reta.



TÍPICO - POSTURA AO DIRIGIR NA CURVA



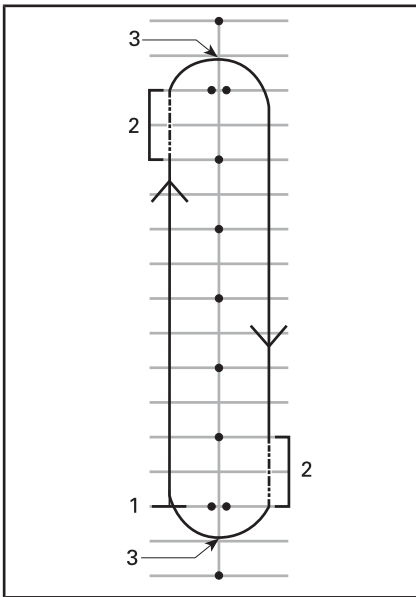

1. Partida
2. Zona de engate
3. Ponto máximo da curva

**NOTA:** Motociclistas - Dirigir em voltas e curvas com o seu roadster Spyder é diferente de em uma motocicleta. O veículo não se inclina durante uma curva, por isso, você pode precisar transferir o peso do corpo para dentro da curva para manter uma postura confortável. Você precisará fazer mais força para virar o guidão do seu veículo do que é necessário para virar uma moto. Entretanto, é mais fácil parar durante a curva do que com uma moto.

## Dicas para exercícios adicionais

- Depois de se sentir à vontade virando em uma direção, experimente fazer o percurso no sentido contrário. Tome cuidado para não acelerar mais do que pretende ao virar à esquerda.
- Pare no ponto máximo da curva para sentir como é frear em uma volta ou curva.

## 5) Paradas bruscas

### Objetivo

- Familiarizar-se com a capacidade de frenagem do veículo.
- Aprender a frear com a máxima força.

### Instruções

Este exercício é semelhante ao que você efetuou anteriormente, exceto que você vai usar o freio com mais força até frear o mais forte possível. O Sistema de Freios Antitravamento (ABS) evita que as rodas travem e ajuda-o a manter o controle da direção ao aplicar a máxima força de frenagem. Sempre solte o acelerador completamente em paradas bruscas com o SE6. Se você acelerar e frear ao mesmo tempo, a distância de parada será maior.

- Comece em uma ponta do trecho reto e acelere até 8 km/h. No meio do trecho, solte totalmente o acelerador e freie rapidamente. Nunca bombeie o freio, pois o ABS já evita o travamento da roda.
- Mantenha a cabeça e os olhos para cima, o guidão reto e não solte o freio até parar completamente.
- Repita, aumentando a velocidade e freando com mais força.

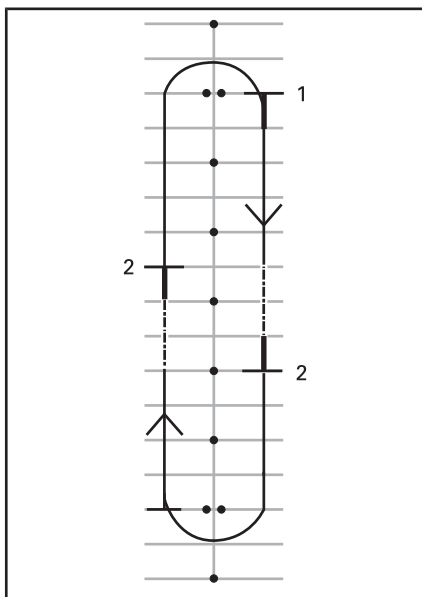

1. Partida
2. Parada

### Dicas para exercícios adicionais

- Pratique verificando os espelhos antes de frear com força.

## 6) Zigue-zagues

### Objetivo

- Ganhar maior experiência em manobrar o veículo e na posição de dirigir.

### Instruções

#### 6 m Zigue-zague 6 m

1. Ziguezagueie entre todos os marcadores/intersecções de vagas de estacionamento intercaladas. Mantenha-se em baixa velocidade inicialmente até que esteja acostumado a mudar de direção.
2. Incline para dentro de cada volta e vire o guidão na direção desejada, puxando e empurrando as manoplas.

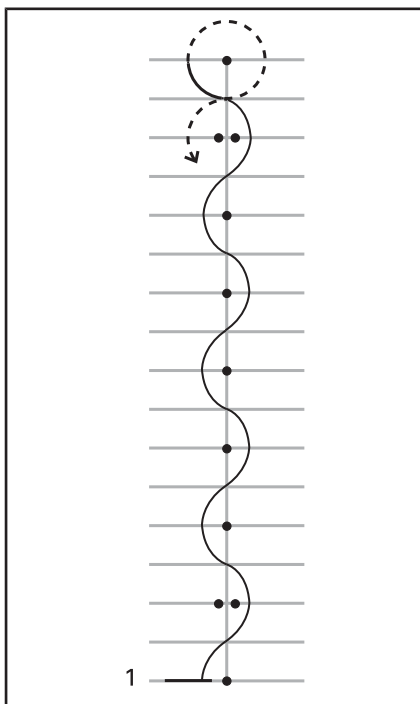

1. Partida

#### 12 m Zigue-zague 12 m

Quando estiver acostumado, experimente fazer zigue-zagues de 12 m entre cones intercalados/a cada quatro vagas de estacionamento.

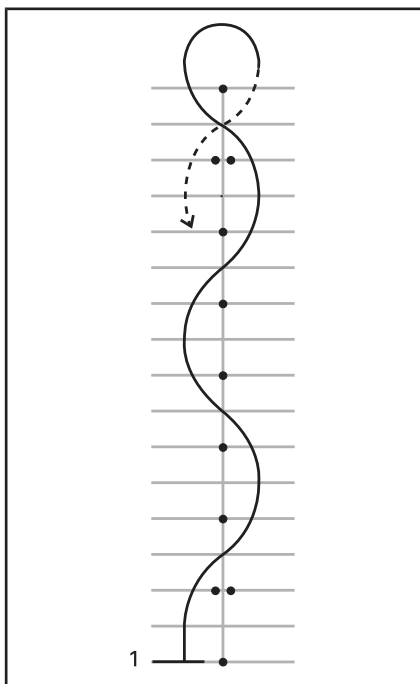

1. Partida

### Dicas para exercícios adicionais

- Você pode aumentar gradualmente a velocidade para 16 km/h - 19 km/h à medida que vai se acostumando aos ziguezagues, mas reduza a velocidade para fazer as curvas em U no final.

### 7) Mudanças de marcha

Ao dirigir, você deve mudar de marcha para compatibilizar a velocidade do motor com a velocidade da estrada. As marchas mais baixas são usadas para velocidades mais baixas e as marchas mais altas para velocidades mais altas, exatamente como em um automóvel ou caminhão com transmissão manual.

O SE6 reduzirá a marcha automaticamente se a rotação do motor cair abaixo de 1.800 RPM.

### Objetivo

- Aprender a aumentar e reduzir a marcha.

### Instruções

Este exercício é semelhante ao que você executou anteriormente, exceto que agora você aumentará a marcha nas retas, fazendo uma parada ao fim de cada reta. Para este exercício, você pode querer usar os corredores entre as vagas de estacionamento em vez de dirigir sobre as vagas.

#### 7a) Pratique utilizando o seletor de marchas na parada

Primeiro, enquanto estiver parado, pratique fazer uma troca entre ré, ponto morto e primeira. Depois pratique:

- Troca dupla da marcha à ré para a primeira
- Troca dupla da primeira para a marcha à ré
- Repita até se acostumar

#### 7b) Mudando de primeira para segunda

- Na reta, acelere até que a rotação do motor atinja 3.000 RPM.
- Pressione o seletor de marchas para a frente mudando para a segunda. Não é necessário soltar o acelerador durante a troca de marcha com o SE6.
- Assim que se acostumar, se o espaço permitir, você pode acelerar para aumentar a velocidade em segunda.

Ao se aproximar do fim da reta, pare completamente:

- Solte o acelerador
- Freie
- O SE reduzirá a marcha automaticamente assim que o roadster diminuir a velocidade. Você também pode reduzir a marcha manualmente, puxando o seletor de marchas na sua direção.

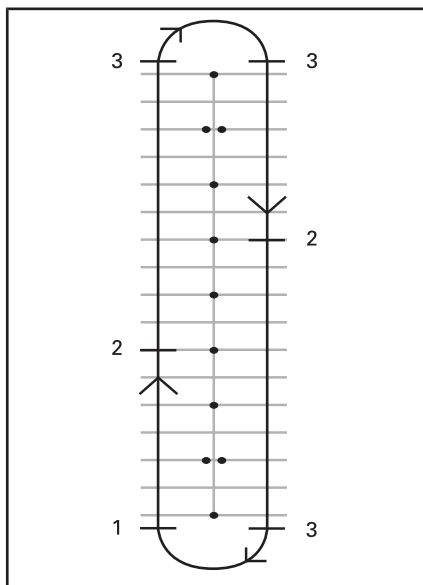

1. Partida
2. Passe para a segunda ao atingir 25 km/h
3. Parada

### 7c) Se o espaço permitir, pratique reduzir para primeira em movimento

Na reta:

- Puxe o seletor de marchas na sua direção sem soltar o acelerador.
- Você sentirá mais o freio motor ao reduzir sem acelerar.

### 7d) Outras marchas

Se o espaço permitir, você também pode tentar mudar para marchas mais altas. Siga o mesmo processo e aumente ou reduza uma marcha a cada vez.

**NOTA:** Acelerar um pouco mais durante a redução, pode ajudar o motor a aumentar a rotação para compatibilizar com a velocidade do veículo mais rapidamente, tornando a redução mais suave. Quando você não acelera ao reduzir as marchas, o freio motor desacelera o

veículo. Isto pode ajudá-lo a reduzir a velocidade, mas lembre-se que o VSS não controla o freio motor. Se mudar para uma marcha muito baixa quando estiver em alta velocidade, o pneu traseiro pode patinar e você perder o controle, rodopiar, tombar ou capotar, especialmente em uma curva.

## 8) Desvios

### Objetivo

- Familiarizar-se com o controle do veículo para manobras rápidas.
- Tente diferentes variações de frenagem e desvio.

### Instruções

Neste ponto você deve mudar de rumo. Instale os marcadores como mostrado no diagrama abaixo. Não use qualquer objeto fixo, duro ou pesado como marcador para este exercício.

- Entre no meio dos dois cones a aprox. 8 km/h e mantenha esta velocidade daí em diante.
- Desvie por fora da linha de cones.
- Saia pelo segundo conjunto de dois cones.
- Repita o exercício várias vezes, desviando nas duas direções.

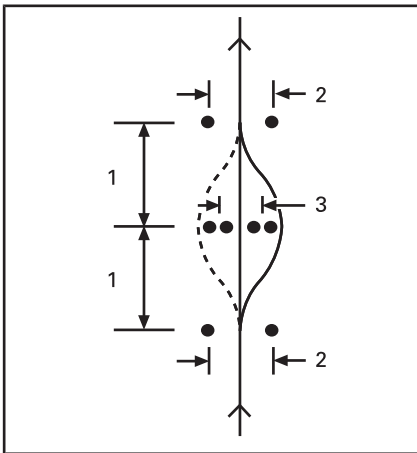

1. 6 m
2. 3 m
3. 2,5 m

#### Dicas para exercícios adicionais

- Você pode aumentar gradualmente a velocidade de entrada (não ultrapassando 13 km/h para 19 km/h) e tentar algumas variações. Por exemplo, chegar mais rápido e reduzir antes de entrar no exercício, frear durante o desvio, etc.
- Um ajudante pode incluir um elemento surpresa ao exercício, decidindo em que direção você deve desviar ou se você deve parar. Faça o ajudante ficar a uma distância segura (por exemplo, além do final da área de treinamento). Quando você atingir o primeiro conjunto de cones, o ajudante pode fazer sinais com as mãos indicando a direção a desviar ou se você deve parar.
- Pratique verificando os espelhos e o ponto cego antes de desviar.

## 9) Dirigindo em marcha à ré

### Objetivo

- Familiarizar-se com a manobra e o raio de giro do veículo em marcha à ré.

### Instruções

- Engate a marcha à ré. Consulte *DIRIGINDO EM MARCHA À RÉ* na seção *PROCEDIMENTOS BÁSICOS*.
- Verifique se a área atrás de você está livre. Continue a olhar para trás. Tome cuidado para não bater em nada com as rodas dianteiras enquanto recua. Diminua e pare soltando o acelerador e usando o freio, como ao dirigir normalmente.
- Recue alguns metros de cada vez, parando no meio.
- Mantenha a velocidade baixa e não ande em ré por longas distâncias.
- Após se acostumar com a marcha à ré, recue para uma vaga de estacionamento, como mostra o diagrama abaixo.

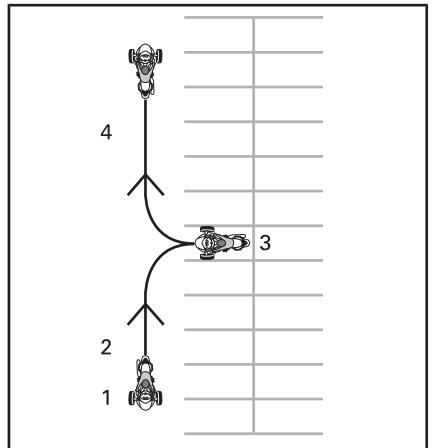

1. Partida
2. Ré
3. Parada
4. Avanço

## **Desenvolvendo habilidades de direção avançadas**

Depois de dominar as habilidades de direção básicas, você pode começar a desenvolver habilidades mais avançadas. Primeiro, aprenda as "Estratégias de rua" cobertas na próxima seção. Depois você pode levar o veículo para a estrada em situações relativamente pouco arriscadas.

Comece por dirigir em situações mais fáceis:

- Distâncias curtas
- Bom tempo
- Baixo tráfego
- Durante o dia
- Velocidades mais baixas
- Sem passageiro.

À medida que for adquirindo experiência, você pode passar gradualmente para situações mais difíceis.

---

# ESTRATÉGIAS DE RUA

Esta seção descreve algumas estratégias para reduzir o risco na estrada. Muitas destas estratégias são semelhantes às utilizadas para motocicletas.

Esta seção baseia-se nas orientações para motociclistas fornecidas pela Motorcycle Safety Foundation (MSF). Entretanto, mesmo os motociclistas mais experientes deveriam ler esta seção, pois algumas estratégias são diferentes para o roadster Spyder.

## Planeje sua viagem

Verifique sempre as condições do tempo antes de dirigir o veículo. Leve roupas adequadas para qualquer tempo que possa encontrar.

Planeje uma rota e dirija em condições que sejam adequadas para o seu nível de experiência.

O veículo possui um tanque de combustível de 25 L. Quando a luz de nível baixo de combustível pisca, encha o tanque o mais rápido possível. Planeje as paradas para reabastecimento, sobretudo nas regiões pouco habitadas.

## Direção defensiva

Como acontece com as motocicletas, a direção defensiva pode ajudá-lo a evitar batidas. Você deve estar sempre atento. Nunca deixe de observar o entorno, incluindo a área atrás de você. Sempre observe perigos potenciais, pense antes, deixando espaço e tempo suficientes para evitar problemas. Não assuma que os outros motoristas o verão ou cumprirão as regras de trânsito.

## Distância entre veículos

Deixe sempre pelo menos dois segundos de distância entre você e o veículo que está à sua frente, quando as condições de direção forem ideais. Isto significa que vo-

cê deve passar por um ponto fixo da estrada pelo menos dois segundos completos depois do veículo que está à sua frente.

Quando as condições obrigarem a uma distância de frenagem maior, ou a visibilidade for limitada, deixe uma distância maior para o veículo da frente, para ter uma margem de segurança maior. Por exemplo, a distância de frenagem é maior em pistas escorregadias, declives, ao transportar mais peso, ou quando a visibilidade puder ser limitada em nevoeiro, nas curvas ou à noite.

## Observando o caminho à sua frente

Além de deixar uma distância adequada para o veículo da frente, observe à frente e planeje sua trajetória com maior antecedência.

Planeje sua trajetória imediata com pelo menos quatro segundos de antecedência. Veja se não há perigos nesta trajetória, tais como alguma coisa no meio da estrada ou algo entrando na estrada.

Observe ao longo da trajetória com 12 segundos de antecedência para identificar potenciais situações de perigo antes que elas aconteçam. Por exemplo, veja se não há cruzamentos onde possam aparecer outros veículos ou lugares onde pedestres possam entrar na estrada. Esteja preparado para reagir se surgir uma situação de perigo.

## Olhe para trás e para os lados

Os veículos e outras ameaças podem surgir de todas as direções. Esteja sempre atento ao seu entorno. Olhe com frequência para os espelhos para ver diretamente atrás de você. Também olhe com frequência diretamente para trás (vire a cabeça para ver) para monitorar o seu ponto cego.

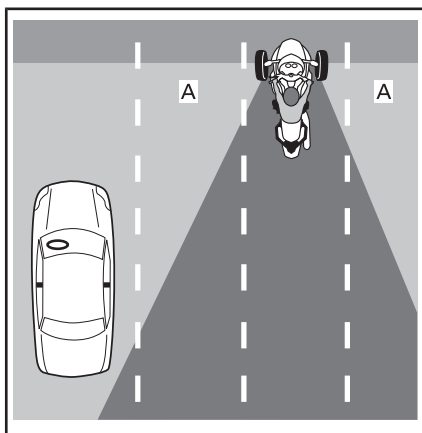

A. Pontos cegos de visão do piloto

Ao frear, fique especialmente atento aos veículos que estão atrás de você e que podem não conseguir parar com tanta rapidez quanto o roadster Spyder.

### **Mantenha os olhos atentos**

Para estar atento ao seu entorno, não se fixe em uma única coisa. Mova constantemente os olhos para monitorar a estrada, a sinalização, os dispositivos de controle de tráfego e os outros veículos. Olhe para perto e para longe, em todas as direções.

### **Previna os problemas**

Sempre que notar um perigo potencial, planeje uma trajetória para evitá-lo. Isto pode significar ajustar sua velocidade, a posição na pista ou mudar de pista. Você deve estar preparado para manobras evasivas, como desviar e/ou frear, se alguma coisa entrar na sua frente. Sempre deixe espaço e tempo para reagir aos problemas.

### **Mantenha-se visível**

Os motoristas têm tendência a não ver os veículos pequenos, como as motocicletas. Por isso, você deve empregar estratégias para se tornar mais visível.

## **Ficar mais visível para os outros motoristas**

### **Luzes e refletores**

Verifique se os faróis e todas as lanternas do veículo funcionam bem. Seu veículo é equipado com refletores nos para-choques, nas laterais e na traseira. Certifique-se que todos os refletores estejam limpos, não estejam quebrados ou faltando.

Use o farol alto sempre que possível, seja à noite ou de dia. Use o farol baixo para não ofuscar os outros motoristas à noite ou quando muita luz é refletida, como em um nevoeiro.

### **Sinalização**

Use os sinais de seta para informar aos outros as suas intenções. O roadster Spyder desliga automaticamente os sinais de seta, mas eles podem não ser desligados em curvas abertas. Certifique-se que os sinais de seta foram desligados depois de completar a manobra; deixá-los ligados pode confundir os outros motoristas.

Quando possível, pisque as luzes de freio antes de desacelerar e quando estiver parado nos cruzamentos, para avisar os motoristas atrás de você.

Use o pisca-alerta para ficar visível quando for necessário.

Você também pode usar a buzina para tentar alertar os outros motoristas da sua presença.

Não assuma que os outros motoristas, notarão as suas luzes, sinais ou buzina.

### **Pontos cegos**

Evite dirigir em pontos cegos de visão dos outros veículos. Posicione-se de maneira que os motoristas à frente possam vê-lo nos espelhos. Em alguns casos, como



quando você está atrás de um caminhão ou ônibus, você deve ficar bem mais atrás do veículo à sua frente.

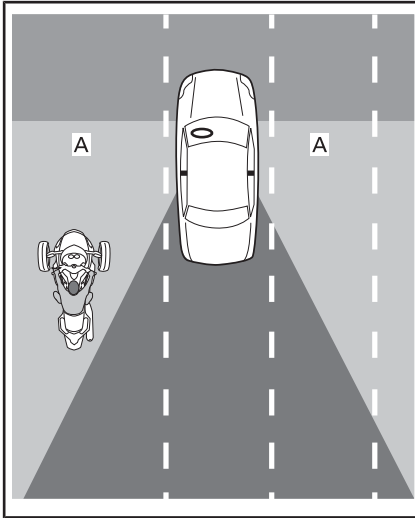

A. Pontos cegos de visão dos outros veículos

### Período do dia e condição do tempo

Com pouca luz, como à noite, ao amanhecer ou ao anoitecer, ou com mau tempo, como em chuva ou nevoeiro, pode ser mais difícil enxergá-lo. O sol baixo ao amanhecer e ao anoitecer ou uma luz do sol muito forte também podem dificultar que os outros motoristas o vejam.

### Roupas

Roupas com cores brilhantes ou refletivas podem aumentar a sua visibilidade.

### Tome cuidado mesmo quando os outros motoristas estiverem vendo você

Mesmo quando os motoristas parecem vê-lo, eles ainda podem dirigir de uma forma que o coloque em risco de uma batida. Dirija na defensiva e não confie que os outros

motoristas dirijam seus veículos com segurança.

### Posição na pista

Normalmente, posicione o roadster Spyder no centro da pista. Esta posição mantém os pneus da frente dentro da faixa. Ela também mantém distância dos veículos nas outras pistas, reduzindo a ação do vento criado pelos veículos grandes e reduzindo o risco de ser pego pelos veículos que mudam de faixa. Esta posição também mantém as suas rodas da frente fora da zona escorregadia do meio da pista, ajudando a manter a capacidade de frenagem e de manobra. Se você estiver habituado a dirigir um carro, lembre-se que você está sentado no meio do roadster Spyder e não do lado, por isso a sua perspectiva é diferente.

Você pode se mover para a esquerda ou para a direita da faixa, para evitar situações de perigo, manter distância dos outros veículos ou fazer curvas. Você também pode se movimentar para a esquerda ou para a direita da faixa para ter maior visibilidade, ou ser visto pelos outros veículos. Em função da posição central do banco do roadster Spyder e da sua largura, pode ser mais difícil ver o trânsito à sua volta, mesmo quando você está próximo da faixa. Você pode precisar manter uma distância maior do veículo da frente se ele for alto ou largo. Evite cruzar a faixa com a roda para ver o tráfego ao redor. Para que os motoristas que estão à sua frente o vejam, você precisa poder ver os espelhos deles. Quando houver um veículo grande atrás de você, os veículos que o ultrapassam podem não conseguir vê-lo com facilidade se você não estiver do lado esquerdo da faixa.

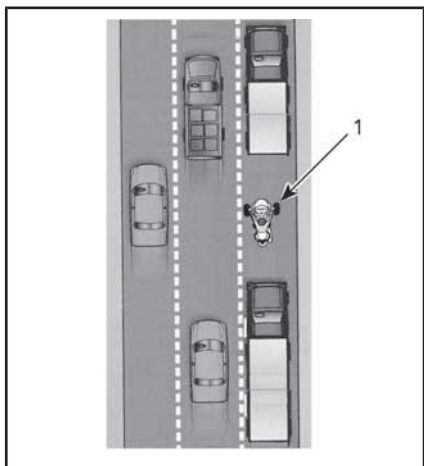

1. Veículo do lado esquerdo da faixa

Como o roadster Spyder é mais largo do que uma motocicleta, as possibilidades de posição na faixa são menores. Quando dirigir do lado esquerdo ou direito da faixa, verifique se as rodas dianteiras ficam dentro da faixa.

Em estradas com várias faixas, escolha uma faixa adequada à sua velocidade no trânsito, considere também a capacidade de ver e ser visto e as rotas possíveis para manobras evasivas (como desviar para outras faixas ou para o acostamento).

## Situações normais ao dirigir

### Cruzamentos

Os cruzamentos, incluindo os pequenos cruzamentos com alamedas e guias rebaixadas, apresentam um risco adicional devido ao tráfego transversal. Observe sempre o tráfego em todas as direções: por trás, em frente à esquerda e à direita.

Ao parar em um cruzamento, pare no meio da faixa, mesmo que esteja se preparando para virar. Isto pode torná-lo mais visível e desencoraja outros motoristas de tentarem ultrapassá-lo. Observe os veículos que se aproximam por trás. Pisque as luzes de freio quando eles se aproximarem. Fique em primeira e preparado para avançar, caso seja necessário para evitar uma colisão.

### Mudanças de faixa e ultrapassagem

Lembre-se que o roadster Spyder é mais largo que uma motocicleta e precisa de mais espaço lateral para ultrapassar outro veículo. Lembre-se também que o veículo é menos visível que um carro, por isso é muito importante sinalizar a mudança de faixa com bastante antecedência e olhar os espelhos e os pontos cegos. Certifique-se de desligar a seta depois de mudar de faixa; uma mudança de faixa não virará o guidão o suficiente para desligar a seta automaticamente.

Nunca dirija na faixa entre duas pistas de trânsito (ocupar duas pistas). O veículo é muito largo.

Nunca use o acostamento para fazer uma ultrapassagem. Se colocar uma roda fora da estrada, você pode perder o controle.

### Curvas

Lembre-se de desacelerar, olhar e virar nas curvas.

- **Desacelerar:** Reduza a velocidade, conforme necessário, antes de entrar numa curva, soltando o acelerador, usando os freios e/ou reduzindo a marcha. Entre na curva em uma velocidade que possa manter até terminá-la.  
Embora o roadster Spyder esteja mais apto a frear em uma curva do que uma motocicleta, ainda é importante reduzir antes de virar uma esquina ou fazer uma curva do que frear durante a curva. Frear e fazer curva requerem aderência. Quanto mais aderência você usar para frear, menos fica disponível para fazer a curva ao mesmo tempo. Quando você vira uma esquina ou faz uma curva depressa demais, você pode notar a roda dianteira do lado de dentro levantando-se do chão e sentir e ouvir o VSS reduzindo a potência do motor. Embora o VSS possa ajudá-lo a manter o controle, ainda é possível rodopiar ou capotar se você fizer a curva muito fechada e muito rápido.
- **Olhar:** Observe toda a curva e mantenha os olhos em movimento. Avalie toda a curva o mais cedo possível — características do piso, ângulo da curva e as condições gerais do trânsito — assim terá tempo de tomar decisões sobre a velocidade e a posição para virar. Às vezes, virar a cabeça na direção da curva ajuda a ter uma boa visão geral.
- **Virar:** Gire o guidão para virar o veículo na direção da curva. O roadster Spyder não é como uma motocicleta, por isso não vira com a direção no sentido contrário e o veículo não inclina. Lembre-se que irá sentir uma força lateral produzida pela curva, assim pode precisar transferir o peso do corpo para dentro da curva, para manter uma postura confortável no veículo. Você precisará fazer mais força para virar o guidão do seu veículo do que é necessário para virar uma moto.

### **Modelo SM6**

Ao mudar de marcha durante uma curva, tome cuidado para não soltar a alavanca de embreagem muito depressa. Ajuste o acelerador à medida que vai soltando a alavanca de embreagem para compatibilizar a velocidade do motor à do veículo em uma troca suave. Soltar a embreagem muito rápido ou usar muita aceleração pode fazer com que a roda traseira perca aderência e comece a patinar, causando potencialmente a perda de controle. O Sistema de controle de tração (TCS) detectará o início da patinação e reduzirá a potência transmitida à roda traseira. Esta intervenção tem o objetivo de permitir que a roda traseira recupere aderência, permitindo que você corrija a saída de traseira indesejada, para manter

o veículo no raio de curva pretendido.

## Curvas

Como o roadster Spyder é mais estreito do que um carro, você pode mover-se de um lado para o outro da faixa nas curvas, para endireitar sua trajetória. Mas o roadster Spyder é mais largo do que uma motocicleta, assim a possibilidade de movimento lateral é menor, sendo também importante certificar-se de que os pneus dianteiros não saiam da faixa.

Nas curvas normais é melhor um trajeto externo, interno, externo.

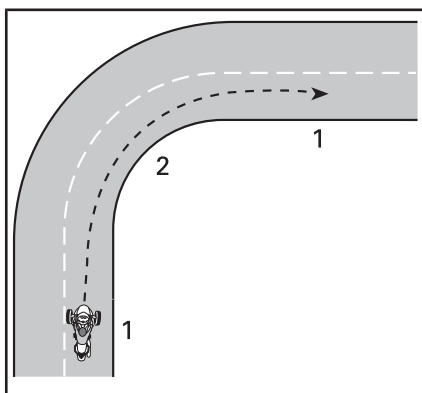

TRAJETO EM CURVAS TÍPICAS

1. Externo
2. Interno (no centro)

## Serras

Selecione uma marcha adequada à declividade. Subindo uma serra, uma marcha menor pode ajudar a manter a potência suficiente. Descendo uma serra, uma marcha menor pode fornecer freio motor para controlar sua velocidade.

## Modelo SM6

Para dar partida em uma inclinação, segure o veículo parado com o freio, até mover a alavanca de embreagem para a zona de engate. Depois solte suavemente o freio

enquanto solta a alavanca de embreagem e acelera.

## Modelo SE6

Parado, o modelo SE6 pode se mover independentemente da marcha engatada. A embreagem do modelo SE6 está sempre desengatada quando o veículo está parado, por isso a transmissão não manterá o veículo no lugar. Mantenha o pedal do freio pressionado quando estiver parado em uma inclinação. Para dar partida em um local inclinado, mantenha o pedal do freio pressionado enquanto aumenta a aceleração. Solte o pedal do freio assim que sentir que a embreagem engatou (cerca de 1.800 RPM).

## Dirigindo à noite

Além de usar os faróis e luzes de sinalização para ser visto pelos outros motoristas, avalie a sua própria capacidade de enxergar à noite. Use farol alto quando for adequado. Evite ultrapassar os faróis dianteiros (dirigir tão depressa que não possa ver tão longe quanto a sua distância de parada). Você também pode usar os faróis dianteiros dos outros veículos para ver a estrada à sua frente.

Não use viseiras ou lentes coloridas à noite e tome cuidado especial para que a sua viseira não tenha riscos ou manchas.

## Dirigindo em grupo

Dirija apenas em fila única. Nunca compartilhe as pistas, mesmo com uma motocicleta.

Quando dirigir junto com motocicletas, mantenha a distância adequada da motocicleta à sua frente, mesmo que ela esteja andando em um dos lados da faixa. Nas curvas, não tente seguir o trajeto das motocicletas. Nas curvas, as motocicletas podem ir mais para perto das extre-

midades da pista — se você seguí-las, a sua roda dianteira pode sair da faixa. As motocicletas podem fazer curvas com maior velocidade do que o roadster Spyder. Não tente acompanhar a velocidade delas.

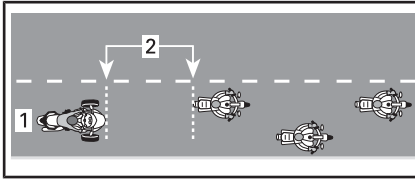

#### POSIÇÃO AO DIRIGIR EM GRUPO

1. Centro da faixa
2. Distância de 2 segundos

Particularmente em estradas com muitas curvas, os pilotos do roadster Spyder podem se cansar mais depressa que os motociclistas. Não se esforce demais para acompanhar as motocicletas; pare se estiver cansado.

## Perigos e condições da estrada

### Gelo, neve e lama

Não dirija no gelo, neve ou lama. Mesmo com o VSS, não existe aderência suficiente para manter o controle nestas superfícies escorregadias. O roadster Spyder tem mais probabilidade que um carro de rodopiar fora de controle em superfícies escorregadias.

### Cascalho, sujeira ou areia

Em estradas cobertas de cascalho, sujeira ou areia, tome cuidado extra e reduza a velocidade, especialmente nas curvas. Estas superfícies não proporcionam tanta aderência como as superfícies pavimentadas e você pode perder o controle, mesmo com o VSS.

### Pista molhada e poças de água

Normalmente, existe aderência suficiente para manter o controle

em pavimentos úmidos ou molhados, desde que não haja uma camada de água sobre o pavimento (como uma poça ou água corrente na estrada). Como acontece com os outros veículos, o roadster Spyder pode aquaplanar se você passar muito rápido sobre água acumulada na estrada, mas a aquaplanagem ocorre em velocidades mais baixas do que com a maioria dos carros ou motocicletas. Você tem maior probabilidade de aquaplanar em águas mais profundas. Observe os espirros e borrifos quando os outros veículos passam pela água como uma indicação da altura da lâmina.

Quando ocorre a aquaplanagem, uma ou mais rodas sobem sobre uma camada de água, perdendo o contato com a estrada. Se isso acontecer com a roda traseira, você pode senti-la derrapar pelas laterais. As rodas em aquaplanagem não têm a aderência necessária para controlar o veículo. Você pode perder o controle e rodopiar, o VSS não consegue mantê-lo no controle.

Evite as grandes poças ou correntes de água, reduza ou vá para o acostamento durante chuvas fortes. Se tiver de passar por água, reduza o máximo possível antes de alcançá-la.

Depois de passar por água, teste os freios. Se necessário, freie várias vezes para que o atrito seque as pastilhas.

Pneus em boas condições reduzem o risco de aquaplanagem. Mantenha sempre a pressão recomendada dos pneus:

Consulte *ESPECIFICAÇÕES* para obter a pressão adequada.

**NOTA:** A diferença de pressão entre os pneus esquerdo e direito não deve exceder 3,4 kPa.

Substitua imediatamente qualquer pneu que mostre o indicador de desgaste máximo, para minimizar o risco de aquaplanagem.

O meio de uma pista pode ser particularmente escorregadio nos primeiros minutos de chuva, pois o óleo e a sujeira misturam-se com a água. Depois de chover mais, a água pode acumular-se nos sulcos de pavimentos gastos. Evite estas duas áreas de pouca aderência. Sempre que possível, mantenha os pneus dianteiros em áreas com a melhor aderência.

### **Uso fora de estrada**

Não use o roadster Spyder fora de estrada. O veículo não suporta as superfícies acidentadas, irregulares e com pouca aderência que se pode encontrar em percursos fora de estrada. Você pode facilmente ficar atolado, perder o controle ou capotar. O uso fora de estrada também pode ser ilegal em algumas regiões.

### **Obstáculos, buracos e lombadas**

Sempre que possível, evite passar por cima de obstáculos, buracos e lombadas. Se tiver de passar sobre eles, reduza o máximo possível antes de atingi-los, então solte o freio ao passar por cima. Em obstáculos largos ou lombadas, aproxime-se de frente se possível, para que os dois pneus dianteiros passem por cima ao mesmo tempo. Ao passar por cima de um obstáculo, lombada ou buraco com as duas rodas dianteiras, os pilotos devem levantar-se ligeiramente sobre os apoios para os pés e usar as pernas para absorver o choque. Esteja preparado para quando a roda traseira bater no obstáculo. Em obstáculos, lombadas ou buracos mais estreitos, é melhor passar sobre eles com o pneu traseiro. Se passar com um dos pneus dianteiros, segure com força o guidão, tome

cuidado para não acelerar acidentalmente e prepare-se para corrigir a trajetória se necessário.

Se atingir um obstáculo, lombada ou buraco grande o suficiente, o impacto pode fazer o veículo saltar e bater em você, ejetar os passageiros, fazê-lo perder o controle, rodopiar ou capotar.

Se você não conseguir parar completamente a tempo de evitar um obstáculo, pode desviar para evitá-lo. Se necessário, pode desviar e frear ao mesmo tempo.

Se você se deparar com um animal grande na estrada, como um alce, é melhor parar antes de alcançá-lo e esperar até que ele saia, ou passar por ele lentamente. Se um cachorro correr em sua direção, uma boa estratégia é diminuir e reduzir a marcha enquanto ele se aproxima, depois acelerar quando estiver chegando perto de onde ele o interceptaria.

### **Emergências na estrada**

Um problema no veículo ou uma situação inesperada podem ocorrer a qualquer momento durante a viagem. Um veículo bem mantido pode ajudar a reduzir o risco de problemas, mas você deve estar preparado para uma emergência.

- Tenha sempre o Manual do Proprietário e o kit de ferramentas no veículo.

- Quando parar na estrada, tome as seguintes precauções:
  - Se a estrada tiver acostamentos pavimentados, dê sinal que vai sair da estrada, saia com velocidade próxima à do fluxo e depois diminua até parar completamente.
  - Se o acostamento não for pavimentado, sinalize que vai virar à direita e reduza para uma velocidade segura antes de sair da estrada.
  - Para aumentar sua visibilidade, ligue o pisca-alerta.
- Se tiver um celular ou outro dispositivo de comunicação, carregue-o antes de viagens longas.
- Se você se envolver em uma batida, a BRP recomenda fortemente que seu veículo seja transportado (consulte *TRANSPORTANDO O VEÍCULO*) até a concessionária Can-Am mais próxima, para uma inspeção completa de segurança, antes de dirigi-lo novamente.
- Preencha o relatório de acidente/incidente da BRP.

## **Problemas nos pneus**

Se um pneu furar ou estourar subitamente, segure firmemente o guidão, reduza a velocidade gradualmente e encoste em um lugar seguro. Evite frear com força, reduzir a marcha ou virar bruscamente. Se um pneu dianteiro furar, o veículo tende a puxar na direção do pneu furado; por isso você deverá segurar firme o guidão para controlar a direção. Consulte a seção *REPAROS NA ESTRADA* para obter instruções sobre consertos dos pneus.

# TRANSPORTANDO UM PASSAGEIRO OU CARGA

## Limites de peso

Não exceda os limites de peso para passageiros e carga.

Limites de peso		
Limite de carga do veículo (incluindo o piloto, passageiro, carga e acessórios)	Todos os modelos, exceto os modelos F3 Limited	199 kg
	Modelos F3 Limited	209 kg
Compartimento de armazenamento dianteiro		6,8 kg
Cada alforje		6,8 kg
Bagageiro superior		6,8 kg

O excesso de peso poderá:

- Reduzir sua capacidade de acelerar, frear e virar.
- Reduzir a eficácia do VSS.
- Aumentar o risco de capotar se o peso for alto ou estiver para trás.
- Reduzir a distância do solo, aumentando o risco de bater em obstáculos baixos ou em irregularidades da estrada.
- Aumentar o risco de problemas nos pneus.

## Dirigindo com peso adicional

O transporte de um passageiro ou carga pesada afeta a maneira como o veículo se comporta, por causa do peso maior e porque sua distribuição será diferente.

1. Você não será capaz de acelerar tão rapidamente. Preveja mais tempo e espaço para ultrapassar.
2. Você não será capaz de parar tão rapidamente. Mantenha

uma distância maior do veículo à sua frente, pelo menos três segundos. Use uma distância ainda maior se as condições não forem as ideais (por exemplo, pouca visibilidade, estrada em más condições).

3. Você não será capaz de fazer curvas tão fechadas nem em velocidades tão grandes. Diminua mais do que o normal antes de virar e evite curvas fechadas.
4. O roadster Spyder pode ficar menos estável. Existe um maior risco de tombar ou capotar durante manobras radicais com um peso maior ou todo atrás (como um passageiro).

**NOTA:** A eficácia do VSS é reduzida quando o veículo é operado com carga acima do máximo permitido.

## Transportando um passageiro

O roadster Spyder foi projetado para transportar apenas um passageiro, sentado atrás do piloto. Nunca transporte mais do que um passageiro.

Não transporte nenhum passageiro até ter experiência de dirigir sozinho em várias situações e poder manejar o veículo com habilidade.

O passageiro deve estar sóbrio, atento, deve conseguir alcançar os apoios para pés e puxadores, manter o equilíbrio e segurar-se em manobras bruscas, e não deve distrair o piloto.



### ADVERTÊNCIA

**Nunca transporte um passageiro sem que as alças do passageiro estejam instaladas no veículo.**

Certifique-se que o passageiro esteja usando roupas de proteção



adequadas. O passageiro deve usar todo o vestuário de proteção recomendado para o piloto, especialmente um capacete. Recomenda-se o uso de um capacete integral, pois em uma parada brusca, o rosto do passageiro pode bater na parte traseira do capacete do piloto.

Mantenha o freio acionado e a transmissão em ponto morto até que o passageiro esteja na posição adequada.

Instrua o passageiro sobre como se comportar antes de dar a saída. Faça o passageiro seguir estas regras:

1. Manter uma posição adequada. Segurar os puxadores do passageiro e manter os pés nos apoios o tempo todo, mesmo com o acessório de encosto.

O passageiro não deve se segurar no piloto, pois ele pode não aguentar a força lateral criada por ambos.

Posições diferentes de segurar os puxadores podem ser mais confortáveis para cada manobra (por exemplo, uma mão na quina frontal e outra na quina traseira oposta para curvas, ambas as mãos mais para a frente ou para trás para outras situações).

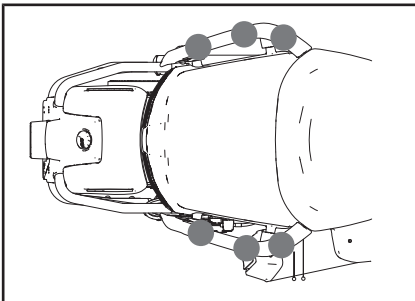

*DIVERSAS POSIÇÕES DE SEGURAR OS PUXADORES*

**AVISO** Nunca use puxadores para amarrar, levantar ou transportar o veículo.

2. Ficar longe do cano de escape, da roda traseira e da correia de transmissão.
3. Evitar virar-se para trás ou inclinar-se, exceto para manter o equilíbrio em uma curva. Em uma manobra inesperada, um passageiro que não esteja na posição normal tem maior probabilidade de cair.
4. Olhar para a estrada e reagir às condições à frente na estrada. Inclinar-se nas curvas conforme necessário, para resistir a qualquer força lateral. Ao cruzar um obstáculo, buraco ou lombada, levantar-se ligeiramente do assento sem endurecer seus cotovelos.

Evite aceleração, frenagem e curvas bruscas, especialmente com passageiros inexperientes. As manobras súbitas e inesperadas podem fazer o passageiro cair.

## Onde guardar a carga

Você pode transportar carga no compartimento de armazenagem frontal, no porta-luvas e nos alforjes traseiros. Não transporte carga em nenhum outro lugar exceto se o veículo estiver equipado com acessórios aprovados pela BRP.

## **!** ADVERTÊNCIA

Nunca amarre carga no assento do passageiro, pois isso vai pressionar o PRS (Pillion Rider Switch; interruptor do assento do passageiro). Isso de fato altera a calibragem do VSS que passa a ser a apropriada para 2 pessoas, por isso as intervenções do VSS podem ser mais invasivas e fortes do que o esperado se o piloto estiver sozinho com apenas carga no assento do passageiro.

## Porta-objetos

O compartimento de armazenagem frontal e os alforjes traseiros dispõem de espaço para armazenar objetos leves. Não coloque mais de 6,8 kg em cada bagageiro, mesmo que os itens se encaixem. Nunca guarde artigos inflamáveis, como combustível, no compartimento dianteiro.

Certifique-se de que a trava do compartimento de armazenagem frontal e as tampas dos alforjes estejam presas antes de dirigir.

## Sem reboque (Modelos F3 Base e F3-S)

Não reboque nada com o veículo. O VSS não será eficaz e você terá mais chances de perder o controle.

## Puxando um reboque (Modelos F3 Limited e F3-T)

Use somente reboques da BRP projetados especificamente para a série F3 ou um equivalente aprovado pela BRP. Isto é importante para garantir que o reboque e o roadster se mantenham estáveis durante a operação normal e não interfiram com o sistema de estabilidade do veículo.

**AVISO** O uso de um chicote de fiação não recomendado pode levar a uma falha no sistema elétrico do veículo.

## ADVERTÊNCIA

O uso de qualquer outro reboque pode danificar o veículo ou interferir com a operação adequada do seu sistema de estabilidade. Não é recomendável usar o controle de cruzeiro ao puxar um reboque.

Puxar um reboque afeta a maneira como o veículo se comporta, devido ao maior peso e à distribuição diferente do peso.

- Preveja mais tempo e espaço para ultrapassar.
- Deixe uma distância maior para frear.
- Mantenha uma distância maior do veículo à sua frente.
- Diminua a sua velocidade mais do que o normal antes de virar e evite curvas fechadas.
- Existe um risco maior de tombar ou capotar durante manobras extremas.

As rajadas de vento e a turbulência do ar, causadas ao ultrapassar ou ser ultrapassado por outros, podem desequilibrar a direção e fazer o reboque balançar. Para minimizar o efeito, mantenha uma velocidade constante e não faça correções bruscas de direção ou frenagem.

Reduza sua velocidade antes de entrar em uma curva.

Ao dobrar uma esquina, faça a curva mais aberta. Fazer curvas com um reboque toma mais espaço.

Tente antecipar o caminho à frente para evitar ter que dar ré com um reboque.

Sempre se mova devagar ao dar ré. Peça que alguém o oriente quando possível. Pratique em uma área aberta na primeira oportunidade. Consulte o tópico *HABILIDADES DE DIREÇÃO E EXERCÍCIOS PRÁTICOS OBRIGATORIOS*.

Quando possível, evite ziguezaguear, desviar e virar, curvas fechadas e bruscas, bem como frear rapidamente. Isto pode fazer o reboque virar em L ou capotar. É mais fácil desestabilizar um reboque vazio. Ao acelerar, é normal trocar de marcha em uma rotação mais alta, para evitar sobrecarregar o motor.

**AVISO** Evite fazer a roda traseira patinar. Isto pode projetar pedras e seixos no reboque e danificá-lo.

---

# TESTE DE CONHECIMENTOS

O teste a seguir usa uma amostra das informações que você deve ter aprendido ao ler este Manual. Ele não inclui todas as informações importantes, mas deve lhe dar uma ideia se você teve uma compreensão geral do veículo e do seu funcionamento.

Consulte as *RESPOSTAS* na página que segue o questionário.

## Questionário

1. Se você precisar parar rapidamente, pressione o pedal do freio e o freio de estacionamento.

Verdadeiro                  Falso

2. Uma inspeção de pré-partida deve ser feita uma vez por semana.

Verdadeiro                  Falso

3. O VSS permite que você use o veículo em qualquer condição do tempo.

Verdadeiro                  Falso

4. Você só deve substituir os pneus por outros aprovados pela BRP e adquiridos em uma concessionária autorizada do roadster Can-Am.

Verdadeiro                  Falso

5. É importante que o passageiro esteja atento e sóbrio.

Verdadeiro                  Falso

6. Cite seis artigos de vestuário de proteção que podem reduzir o risco de ferimentos.

1)

\_\_\_\_\_

2)

\_\_\_\_\_

3)

\_\_\_\_\_

4)

\_\_\_\_\_

5)

\_\_\_\_\_

6)

\_\_\_\_\_

7. O vestuário de proteção é importante para evitar e reduzir ferimentos, mantendo-o confortável e fornecendo proteção adequada contra as intempéries.

Verdadeiro                  Falso

8. Qual dos seguintes não é um dos controles de direção do veículo?

a. Guidão

b. Acelerador

c. Alavanca do freio dianteiro

9. Você deve deixar o farol baixo aceso durante o dia para uma maior visibilidade.

Verdadeiro                  Falso

10. Normalmente você deve posicionar o veículo no centro da pista.  
Verdadeiro                      Falso
11. Ao contrário de uma motocicleta normal, você deve adotar como prática comum frear e virar ao mesmo tempo.  
Verdadeiro                      Falso
12. Em condições normais, a distância para o veículo da frente deve ser no mínimo \_\_\_\_\_.  
a. 1 segundo  
b. 2 segundos  
c. 3 segundos
13. Você não deve guardar líquidos inflamáveis, como gasolina, no compartimento de bagagem dianteiro, mesmo que estejam em galões aprovados.  
Verdadeiro                      Falso
14. Cite 5 maneiras de se tornar mais visível para os outros motoristas.  
1) \_\_\_\_\_  
2) \_\_\_\_\_  
3) \_\_\_\_\_  
4) \_\_\_\_\_  
5) \_\_\_\_\_
15. Ao frear em superfícies com aderência inferior à ideal, você deve bombear o freio para ajudar a manter o controle do veículo.  
Verdadeiro                      Falso
16. A carga máxima do veículo incluindo ocupantes, carga e acessórios é de 199 kg.  
Verdadeiro                      Falso
17. O veículo pode puxar um reboque com segurança desde que o peso rebocado total não ultrapasse 200 kg.  
Verdadeiro                      Falso
18. O passageiro deve se segurar no piloto.  
Verdadeiro                      Falso
19. Viajar num roadster Spyder é tão seguro quanto em um carro.  
Verdadeiro                      Falso
20. O ABS permite que você pise fundo no pedal do freio sem travar as rodas.  
Verdadeiro                      Falso

## Respostas

1. Falso  
Para parar rapidamente, pressione apenas o pedal do freio. Nunca use o freio de estacionamento com o veículo em movimento.
2. Falso  
Você deve fazer uma inspeção pré-partida sempre que for usar o veículo.
3. Falso  
Se houver gelo, neve, lama ou água suficiente na estrada para provocar aquaplanagem, o VSS não pode ajudá-lo a manter o controle.
4. Verdadeiro
5. Verdadeiro
6.
  - 1) Capacete
  - 2) Proteção para os olhos e o rosto
  - 3) Jaqueta de manga comprida
  - 4) Luvas
  - 5) Calças compridas
  - 6) Calçado fechado, de preferência acima do tornozelo.
7. Verdadeiro
8. c. Alavanca do freio dianteiro  
O veículo não tem uma alavanca do freio dianteiro.
9. Falso  
Você deve usar o farol alto durante o dia.
10. Verdadeiro
11. Falso  
Você pode frear e virar ao mesmo tempo, se for necessário, mas normalmente é melhor frear antes de virar.
12. b. 2 segundos  
Em condições normais, a distância para o veículo da frente deve ser de no mínimo dois segundos.
13. Verdadeiro
14.
  - 1) Certifique-se que os faróis e os refletores estão limpos.
  - 2) Use o farol alto sempre que possível.
  - 3) Use as setas de direção.
  - 4) Pisque as luzes do freio antes de diminuir.
  - 5) Use o pisca-alerta se necessário.
  - 6) Use a buzina para avisar os outros da sua presença.
  - 7) Evite dirigir em pontos cegos.
  - 8) Use roupas de cores claras e refletivas.

15. Falso
- Você deve manter o pedal do freio pressionado, não bombear. O veículo está equipado com um sistema ABS, que impede o travamento das rodas.
- Modelos F3 Base: Verdadeiro  
Modelos F3-S: Verdadeiro  
Modelos F3-T: Verdadeiro  
Modelos F3 Limited: Falso
- 16.
- Modelos F3 Base; Você não deve jamais puxar um reboque com o veículo.  
Modelos F3-S: Você não deve jamais puxar um reboque com o veículo.  
Modelos F3-T: agora você pode puxar um reboque com o veículo desde que todas as recomendações sejam estritamente seguidas.  
Modelos F3 Limited: Você pode puxar um reboque com o veículo, desde que todas as recomendações sejam seguidas rigidamente.
- 17.
18. Falso
- O passageiro deve sempre se segurar nos puxadores.
19. Falso
- Nos carros e caminhões, a estrutura do veículo fornece proteção. Além disso, os passageiros podem se proteger usando cintos de segurança. Você deve estar ciente que dirigir um roadster Spyder é muito mais arriscado do que dirigir um carro e que o risco de ferimentos é mais parecido ao de dirigir uma motocicleta.
20. Verdadeiro

# INFORMAÇÕES DE SEGURANÇA NO VEÍCULO

Este veículo vem equipado com etiquetas de segurança que contêm informações importantes.

Qualquer pessoa que andar no veículo deve ler e entender estas informações que estão nele antes de usá-lo.

## Etiquetas

 **ADVERTÊNCIA.** A operação, assistência e manutenção de um veículo de passageiros podem expor você a produtos químicos, inclusive gases de escapamento, monóxido de carbono, ftalatos e chumbo, que são conhecidos no estado da Califórnia como produtos que podem causar câncer e defeitos de nascença ou outros problemas no aparelho reprodutor. Para minimizar a exposição, evite a inalação de gases de escapamento, não coloque o motor em marcha lenta exceto conforme necessário, efetue a manutenção de seu veículo em uma área bem ventilada e utilize luvas ou lave as mãos frequentemente durante a manutenção do seu veículo.

Para mais informações, acesse  
[www.P65Warnings.ca.gov/products/  
passenger-vehicle](http://www.P65Warnings.ca.gov/products/passenger-vehicle)



704906973



## Cartão de segurança

O cartão de segurança se encontra sob a tampa de manutenção lateral esquerda. Remova a tampa de manutenção lateral esquerda e não se esqueça de recolocá-la no lugar antes de pilotar.

Use o cartão de segurança para rever as informações-chave e quando estiver ensinando novos pilotos e passageiros como andar no veículo. Também inclui as informações frequentemente consultadas.

**NOTA:** A ilustração abaixo, usada neste Manual do proprietário e apenas uma representação genérica. Seu modelo pode ser diferente.

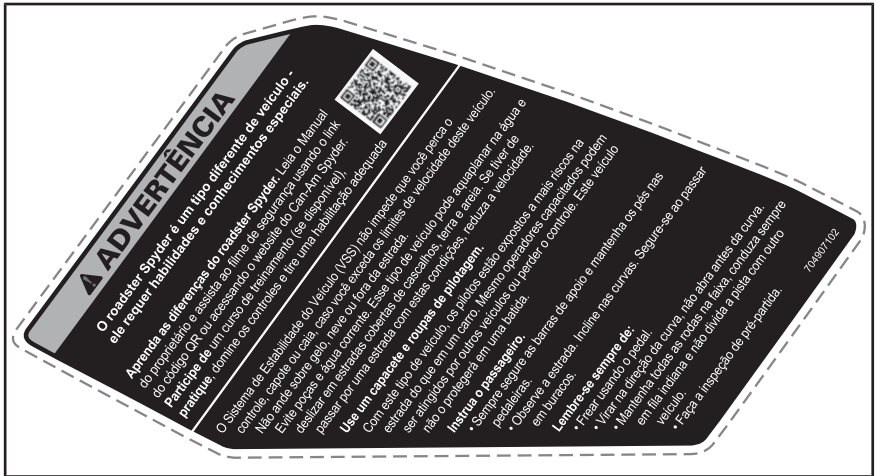

CARTÃO DE SEGURANÇA

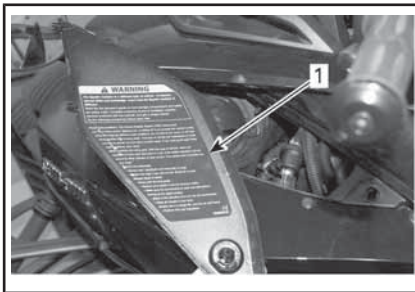

TÍPICO - CARTÃO DE SEGURANÇA SOB A TAMPA DE MANUTENÇÃO LATERAL ESQUERDA

## Etiquetas de segurança

Essas etiquetas estão afixadas no veículo para a segurança do operador, do passageiro (2 lugares) e outras pessoas

As seguintes etiquetas estão no seu veículo e devem ser consideradas como partes permanentes do veículo. Caso alguma esteja faltando ou danificada, é possível substituí-la sem nenhum custo. Vá para uma concessionária autorizada do roadster Can-Am.

**NOTA:** Caso haja alguma discrepância entre o que está escrito neste manual e no veículo, as etiquetas de segurança do veículo têm precedência sobre as etiquetas deste manual.

### Etiqueta 1



**INFORMAÇÕES SOBRE OS PNEUS E CAPACIDADE DE CARGA /  
RENSEIGNEMENTS SUR LES PNEUS ET LE CHARGEMENT**

ESTE VEÍCULO É EQUIPADO COM PNEUS SEM CÂMARA /  
CE VÉHICULE EST ÉQUIPÉ DE PNEUS SANS CHAMBRE À AIR

CAPACIDADE DE PASSAGEIROS / NOMBRE DE PLACES	TOTAL 2	DIANTEIRA / AVANT 1	TRASEIRA / ARRIÈRE 1
O PESO COMBINADO DOS OCUPANTES E DA CARGA NÃO DEVE EXCEDER			
		199 Kg	OU 438 lb
LE POIDS TOTAL DES OCCUPANTS ET DU CHARGEMENT NE DOIT JAMAIS DÉPASSER			
		199 Kg	OU 438 lb

PNEU/PNEU	TAMANHO / DIMENSÃO	PRESSÃO COM PNEU FRIO / PRESSION DES PNEUS À FROID	MARCA DO PNEU / MARQUE DE PNEU	TAMANHO DO ARRODIMENSÃO DE LA JANTE
DIANTEIRA/AVANT	MC165/55R15 55H	103 ± 14 kPa / 15 ± 2 psi (1,03 ± 0,14 bar)	KENDA KR31	381 x 127 mm (15 x 5) pol.
TRASEIRA/ARRIÈRE	MC225/50R15 76H	193 ± 14 kPa / 28 ± 2 psi (1,93 ± 0,14 bar)	KENDA KR21	381 x 178 mm (15 x 7) pol.
ESTEPE/PNEU DE SECOURS	NENHUMA/AUCUN	NENHUMA/AUCUN	NENHUMA/AUCUN	NENHUMA/AUCUN

LÊ O MANUAL DO PROPRIETÁRIO /  
VOIR GUIDE DU CONDUCTEUR

704905092A



*TODOS OS MODELOS, EXCETO OS MODELOS F3 LIMITED*



**INFORMAÇÕES SOBRE OS PNEUS E CAPACIDADE DE CARGA /  
TIRE AND LOADING INFORMATION**

ESTE VEÍCULO É EQUIPADO COM PNEUS SEM CÂMARA /  
THIS VEHICLE IS EQUIPPED WITH TUBELESS TIRES

CAPACIDADE DE PASSAGEIROS / SEATING CAPACITY	TOTAL 2	DIANTEIRA / FRONT 1	TRASEIRA / REAR 1
O PESO COMBINADO DOS OCUPANTES E DA CARGA NÃO DEVE EXCEDER			
		209 Kg	OU 460 lb
THE COMBINED WEIGHT OF OCCUPANTS' AND CARGO SHOULD NEVER EXCEED			
		209 Kg	OU 460 lb

PNEU / TIRE	TAMANHO / SIZE	PRESSÃO COM PNEU FRIO / COLD TIRE PRESSURE	MARCA DOS PNEUS / TIRE BRAND	TAMANHO DO ARO / RIM SIZE
DIANTEIRA / FRONT	MC165/55R15 55H	103 ± 14 kPa / 15 ± 2 psi (1,03 ± 0,14 bar)	KENDA KR31	381 x 127 mm (15 x 5) pol.
TRASEIRA / REAR	MC225/50R15 76H	193 ± 14 kPa / 28 ± 2 psi (1,93 ± 0,14 bar)	KENDA KR21	381 x 178 mm (15 x 7) pol.
ESTEPE / SPARE	NENHUMA / NONE	NENHUMA / NONE	NENHUMA / NONE	NENHUMA / NONE

LÊ O MANUAL DO PROPRIETÁRIO /  
READ OPERATORS GUIDE

704906765



*MODELOS F3 LIMITED*

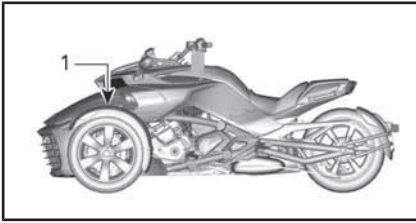

**TÍPICO**

1. A etiqueta se localiza no lado esquerdo do painel dianteiro, sob a tampa do baú de bagagem

**Etiqueta 2**

**⚠ ADVERTÊNCIA**

Para reduzir o risco de lesões graves ou morte:

- Nunca transporte um passageiro sem manoplas laterais fixadas no veículo.
- O passageiro deve sempre segurar nas manoplas enquanto se conduz.

6121

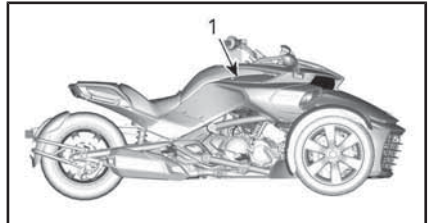

**TÍPICO**

1. A etiqueta se localiza sob a tampa de manutenção lateral do lado direito

**Etiqueta 4**



**TAMPA DO RESERVATÓRIO DO LÍQUIDO DE ARREFECIMENTO**

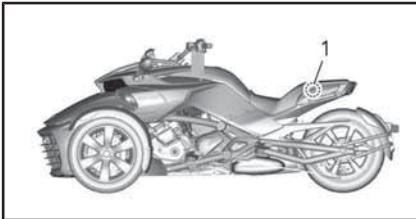

**TÍPICO**

1. A etiqueta se localiza sob o assento do passageiro

**Etiqueta 3**

**⚠ CUIDADO**

**O ÓLEO DO MOTOR E CERTOS COMPONENTES DO COMPARTIMENTO DO MOTOR PODEM ESTAR QUENTES. O CONTATO DIRETO PODE QUEIMAR SUA PELE.**

Verificação do nível de óleo do motor:

- Verifique se o motor está na temperatura de operação.
- Para obter o procedimento, consulte o Manual do proprietário.
- Conduza pelo menos 15 km (9 milhas).
- O Spyder Can-Am deve estar em uma superfície nivelada.
- Deixe o motor em marcha lenta por 10 minutos.
- Desligue o motor.
- Faça a medição dentro de 2 minutos após a parada do motor.
- A vareta deve ser introduzida até o fim antes de verificar o nível do óleo.
- Use a classificação de verão do óleo de mistura sintético XPS ou um óleo equivalente para motocicletas.

706B03924

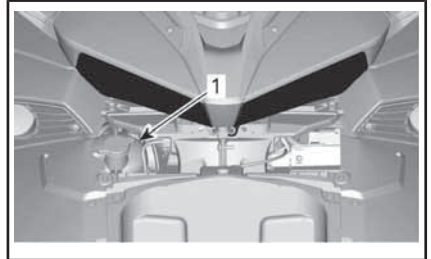

1. A etiqueta 5 se localiza sob a tampa de manutenção dianteira

## Etiqueta 5

### **⚠️ ADVERTÊNCIA**

Limpe a tampa do reservatório, antes de remover.

Use apenas fluido de freio DOT 4 de um recipiente lacrado.

704903119

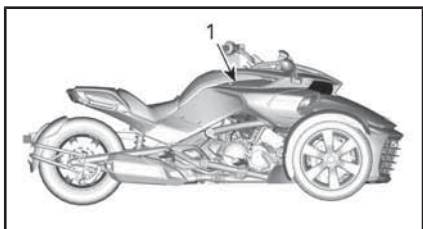

### TÍPICO

1. A etiqueta 6 se localiza sob a tampa de manutenção lateral do lado direito

## Etiqueta 6

### **⚠️ ADVERTÊNCIA**

Para reduzir o risco de lesões graves ou morte:

- Nunca transporte um passageiro sem manoplas laterais fixadas no veículo.
- O passageiro deve sempre segurar nas manoplas enquanto se conduz.

6121



1. A etiqueta 7 é fixada ao cordão de segurança, sob o assento do passageiro

## Etiqueta 7

### **AVISO**

**-O acabamento de pintura opaco precisa de cuidados especiais para manter sua aparência.**

**Consulte o manual do proprietário**

**-A roda PVD cromada deve ser lavada com água e sabão suave. Não polir nem usar limpador de cromo abrasivo ou à base de ácido nas rodas cromadas PVD.**

**-Não limpe o para-brisa com limpador alcalino ou ácido, gasolina ou solvente, para evitar danificá-lo.**

**Consulte o manual do proprietário.**

704904936A

LOCALIZADA SOB A TAMPA DO BAGA-GEIRO

## Etiqueta 8

### **⚠️ ADVERTÊNCIA**

**NÃO EXCEDER A CARGA**

**6,8 kg (15 lb)**

**LIMITE DE CARGA** 5122A

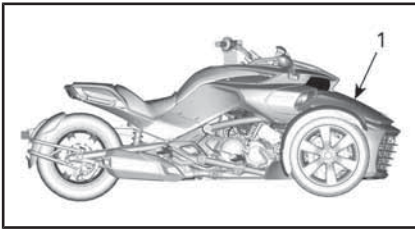

TÍPICO - TODOS OS MODELOS, EXCETO OS MODELOS F3 LIMITED E F3-T

1. A etiqueta se localiza na cesta

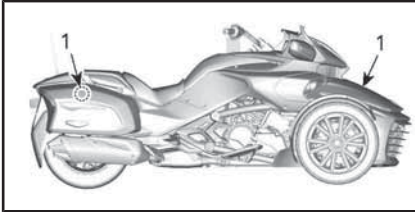

TÍPICO - MODELOS F3 LIMITED E F3-T

1. A etiqueta se localiza no cesto para carga e em cada alforje

### Etiqueta 9

CARGA		(PASSAGEIRO + CARGA) Kg/Lb				
		0	45/100	70/150	90/200	115/250
AUTORESISTÊNCIA	Kg/Lb	kPa/Psi/bar				
	70/150	105/15/1,05	240/35/2,40	380/55/3,80	415/60/4,15	515/75/5,15
	90/200	205/30/2,05	345/50/3,45	415/60/4,15	480/70/4,80	
	115/250	275/40/2,75	415/60/4,15	480/70/4,80		

MODELOS F3 LIMITED E F3-T

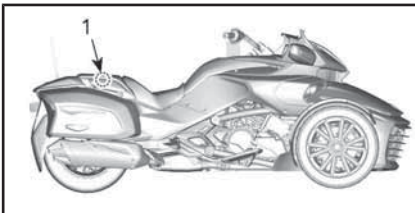

TÍPICO

1. Etiqueta localizada sob o assento do passageiro

### Etiqueta 10

ADVERTÊNCIA	
NÃO EXCEDA A CARGA:	
Sem rack superior	Carga máxima da mala .....9 kg (20 lb)
Com rack superior instalado	Carga máxima da mala + rack superior ...6,8 kg (15 lb)

MODELOS F3 LIMITED

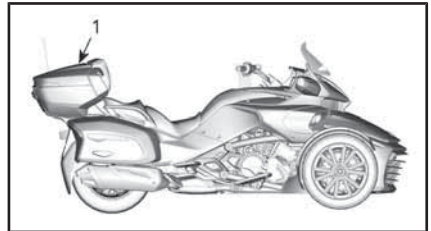

1. Etiqueta localizada sob a tampa do bagageiro superior

### Etiqueta 11



MODELOS F3 LIMITED

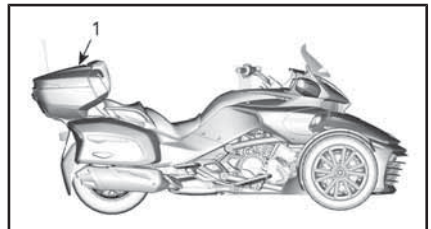

1. Etiqueta localizada no bagageiro superior

## Etiqueta 12

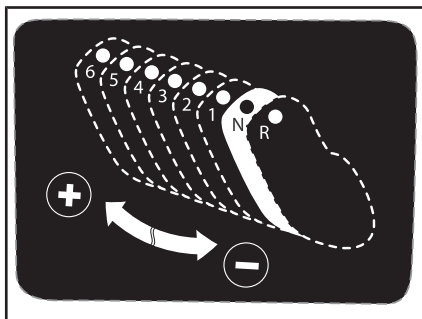

*MODELOS JAPONESES - INSTALADA  
PELA CONCESSIONÁRIA*

## Etiqueta 13

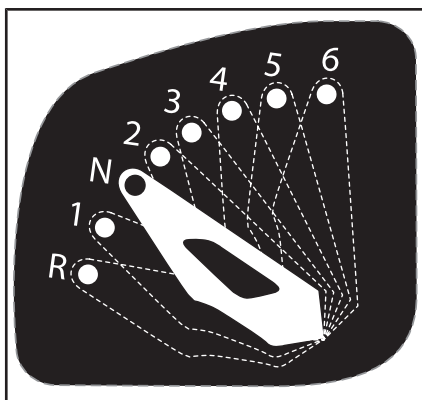

*MODELOS JAPONESES - INSTALADA  
PELA CONCESSIONÁRIA*

---

## RELATANDO DEFEITOS DE SEGURANÇA

A sua segurança é muito importante para a Bombardier Recreational Products Inc. (BRP). Se você tiver alguma preocupação, deve contatar imediatamente o atendimento ao cliente da BRP.

Nos EUA, se você achar que o seu veículo tem um defeito que possa provocar um acidente, ferimentos ou morte, deve informar imediatamente a National Highway Traffic Safety Administration (NHTSA) além de notificar a Bombardier Recreational Products Inc.

Se a NHTSA receber queixas semelhantes, pode abrir uma investigação e se chegar à conclusão que existe um defeito de segurança em um grupo de veículos, pode ordenar uma campanha de recall e conserto. Entretanto, a NHTSA não pode ser envolvida em nenhum problema individual entre o cliente e a concessionária ou a Bombardier Recreational Products Inc.

Para contatar a NHTSA você pode tanto ligar gratuitamente para a Linha direta de segurança veicular pelo 888-327-4236 (P/Surdos: 1 800-424-9153) ou visitar o website: **[www.safercar.gov](http://www.safercar.gov)** ou escrever para:

Administrator  
NHTSA  
400 7 Street SW  
Washington, DC 20590

Você também pode obter outras informações sobre segurança veicular pelo website **[www.safercar.gov](http://www.safercar.gov)**.

---

***Esta página está  
intencionalmente em branco***



# ***INSPEÇÃO DE PRÉ-PARTIDA***

# LISTA DE VERIFICAÇÃO DE PRÉ-PARTIDA

Nós o incentivamos a fazer uma inspeção anual de segurança de seu veículo. Entre em contato com uma concessionária BRP autorizada para obter mais detalhes. Embora não seja exigido, é recomendável que uma concessionária BRP autorizada efetue uma preparação de pré-temporada em seu veículo. Cada visita a sua concessionária BRP autorizada é uma grande oportunidade para sua concessionária verificar se seu veículo está incluído em alguma campanha de segurança. Também insistimos que você visite sua concessionária BRP autorizada em tempo oportuno quando ficar sabendo de alguma campanha relacionada à segurança.

## ADVERTÊNCIA

Efetue uma inspeção de pré-partida antes de cada passeio para detectar potenciais problemas durante a operação. A inspeção de pré-partida pode ajudá-lo a monitorar o desgaste e a deterioração antes de se tornarem um problema. Corrija todos os problemas que descobrir para reduzir o risco de avarias ou batidas. Se necessário, vá até uma concessionária autorizada do roadster Can-Am.

Sempre torne a travar as tampas de manutenção laterais.

Sempre torne a travar as tampas de manutenção laterais.

## Antes de dar partida no veículo, inspecione o seguinte:

ITEM	PROCEDIMENTO	
Pneus	Veja se não há danos. Inspeção a pressão e o desgaste da banda de rodagem Consulte <i>PROCEDIMENTOS DE MANUTENÇÃO</i> .	
Rodas e porcas das rodas	Veja se não há danos. Gire com a mão cada uma das porcas das rodas dianteiras para ter certeza de que não está solta. Certifique-se que a porca do eixo da roda traseira está no lugar.	
Correia de transmissão	Veja se não há desgaste, cortes, perfurações e dentes faltantes. Verifique o alinhamento. Para obter mais informações, consulte <i>PROCEDIMENTOS DE MANUTENÇÃO</i>	
Vazamentos	Olhe embaixo do veículo para ver se não há vazamentos.	
Todas as tampas do bagageiro	Puxe para ver se está bem trancada.	
Espelhos	Limpe e ajuste: (consulte <i>ESPELHOS</i> em <i>EQUIPAMENTO</i> ).	
Pedal do freio	Pressione e certifique-se de sentir resistência firme. O pedal deve retornar totalmente depois de solto.	

ITEM	PROCEDIMENTO	
Manopla do acelerador	Gire várias vezes. Certifique-se que não engancha e retorna à posição de marcha lenta quando solto.	
Alavanca de embreagem (modelo SM6)	Ajuste conforme desejar (consulte <i>CONTROLES PRINCIPAIS</i> ). Puxe para certificar-se que funciona normalmente e retorna totalmente quando solta.	
Seletor de marchas (Modelo SE6)	Certifique-se que o seletor de marchas opera normalmente nas duas direções e retorna ao centro quando solto.	
Peso	Garanta que a carga total do veículo (incluindo o piloto, passageiro, carga e os acessórios instalados) não exceda a carga recomendada tal como indicada na seção <i>ESPECIFICAÇÕES TÉCNICAS</i> .	
Suspensão pneumática (Modelos F3-T)	Inspeccione a pressão; consulte os <i>PROCEDIMENTOS BÁSICOS</i> .	

**Vire a chave da ignição para a posição LIG.:**

ITEM	PROCEDIMENTO	
Painel multifuncional	Verifique os instrumentos, indicadores, mensagens e o nível de combustível	
Luzes	Verifique o funcionamento dos faróis dianteiros, da lanterna traseira, da luz do freio, das setas e do pisca-alerta.	
Buzina	Verificar o funcionamento.	
Volante	Ligue o motor e verifique se a direção funciona livremente.	
Interruptor de parada do motor	Verifique se o interruptor de parada do motor está funcionando corretamente.	
Freio de estacionamento	Ligue o motor, solte o freio de estacionamento e verifique se a luz indicadora do freio está apagada no painel de instrumentos.	
Freios	Dirija uma curta distância para frente, lentamente, e freie para testar.	

# ***MANUTENÇÃO***

# PROGRAMA DE MANUTENÇÃO

A manutenção é muito importante para manter seu veículo em condições de funcionamento seguras. **Uma oficina de reparo ou uma pessoa que o proprietário escolher pode realizar a manutenção, substituir ou reparar** os dispositivos e sistemas de controle de emissões. Essas instruções não requerem componentes ou serviços da BRP ou de concessionárias autorizadas de roadsters Can-Am. Embora uma concessionária autorizada de roadsters Can-Am tenha o conhecimento técnico aprofundado e as ferramentas para realizar o serviço no roadster Can-Am, a garantia relacionada às emissões não está condicionada ao uso de uma concessionária autorizada de roadsters Can-Am ou de qualquer outro estabelecimento com o qual a BRP tenha um relacionamento comercial. Para reclamações de garantia relacionadas às emissões, a BRP está limitando o diagnóstico e o reparo de peças relacionadas às emissões às concessionárias autorizadas de roadsters Can-Am. Para obter mais informações, consulte a *GARANTIA RELACIONADA AO DESEMPENHO DE EMISSÕES DA EPA DOS EUA* contida neste documento. A manutenção adequada é responsabilidade do proprietário. Uma solicitação de garantia poderá ser negada se, entre outros, o proprietário ou usuário provocou o problema devido ao uso inadequado ou manutenção inadequada.

Você deve seguir as instruções quanto aos requisitos de combustível, na seção Abastecimento de combustível deste manual. Mesmo que esteja disponível gasolina contendo mais que dez por cento de etanol, o US EPA emitiu a proibição contra o uso de gasolina contendo mais de 10% de etanol neste veículo. O uso de gasolina contendo mais que 10% de etanol com esse motor pode prejudicar o sistema de controle de emissão.

Efetue verificações periódicas e siga o plano de manutenção. **O plano de manutenção não dispensa a inspeção de pré-partida.**

Verificar os códigos de falha, como primeiro passo de manutenção, é uma boa prática, sendo altamente recomendada.



## ADVERTÊNCIA

A negligência em manter adequadamente o veículo de acordo com o plano e procedimentos de manutenção pode torná-lo inseguro para o uso.

PRIMEIRA REVISÃO – 5.000 km
Efetuar todos os itens indicados na <i>INSPEÇÃO DE PRÉ-PARTIDA</i> .
Troque o filtro e o óleo do motor.
Verifique o nível do fluido da embreagem <b>(somente modelo SM6)</b> .
Verifique o nível de fluido de freio.
Verifique o funcionamento do mecanismo de marcha à ré.
Verifique o nível do líquido de arrefecimento do motor.
Verifique a operação dos interruptores de controle.
Verifique a condição da correia de transmissão e sua tensão.
Verifique o torque da porca do eixo da roda traseira.
Verifique visualmente a condição dos discos e pastilhas de freio.
Verifique se os puxadores do passageiro estão soltos.
Verifique a folga dos apoios para pés.
Verifique as folgas dos painéis do corpo.
Verifique a operação das travas do compartimento de bagagem, dobradiças e miolo de chave. Limpe e lubrifique se necessário.
Remova a grade dianteira e limpe todos os detritos do duto de ar do radiador.

A CADA 1.500 km
Verifique o nível do óleo.

A CADA 15.000 km OU 1 ANO (O QUE OCORRER PRIMEIRO)
Efetuar todos os itens indicados na <i>INSPEÇÃO DE PRÉ-PARTIDA</i> .
Troque o filtro e o óleo do motor.
Verifique o nível do fluido da embreagem <b>(somente modelo SM6)</b> .
Verifique o nível de fluido de freio. Substituir a cada 2 anos.
Verifique as mangueiras de freio
Verifique o funcionamento do mecanismo de marcha à ré.
Verifique o radiador, mangueiras e bomba de água.
Verifique o nível do líquido de arrefecimento do motor.
Faça o teste de pressão do sistema de arrefecimento.

## A CADA 15.000 km OU 1 ANO (O QUE OCORRER PRIMEIRO)

Verifique a operação dos botões de controle e do passageiro.
Verifique a condição das mangueiras de combustível, linhas de evaporação de combustível e do canister.
Verifique o aperto das conexões da bateria.
Verifique a condição da correia de transmissão e sua tensão
Verifique e reaperte o tubo de escapamento, os anéis de fixação, as juntas e verifique as condições das gaxetas.
Verifique a direção para descobrir se há folga anormal.
Verifique a condição das vedações.
Verifique se há vazamentos e outros danos nos amortecedores.
Verifique o torque da porca do eixo da roda traseira.
Verifique as condições da junta esférica.
Verifique a condição dos rolamentos das rodas dianteiras e traseira.
Verifique a condição dos discos e pastilhas de freio.
Verifique se os puxadores do passageiro estão soltos.
Verifique a folga dos apoios para pés.
Verifique as folgas dos painéis do corpo.
Lubrifique e verifique a operação das travas, dobradiças e miolos de chaves do bagageiro.
Remova a grade dianteira e limpe todos os detritos do duto de ar do radiador.
Lubrifique todos os miolos da chave com duas gotas de óleo de armazenamento XPS.

## A CADA 30.000 km

Troque o filtro de ar e limpe sua caixa.
Troque o fluido da embreagem ( <b>somente modelo SM6</b> ).



A CADA 45.000 km
Substitua o filtro de combustível (ou a cada 5 anos).
Troque o filtro de óleo do Módulo de Controle Hidráulico (HCM) <b>(somente modelo SE6)</b> .
Substitua o pré-filtro do canister.
Troque o líquido de arrefecimento do motor (ou a cada 5 anos).
Troque as velas de ignição.
Verifique as buchas dos braços da suspensão.

---

## PRIMEIRA REVISÃO

Recomendamos que após os primeiros 5.000 km de uso, seu veículo seja inspecionado por uma concessionária autorizada do Can-Am Roadster, oficina de reparo ou pessoa de sua escolha. A primeira revisão é muito importante e não pode ser esquecida.

**NOTA:** A primeira revisão é feita às custas do proprietário do veículo.

Recomendamos que essa inspeção seja assinada por uma concessionária autorizada Can-Am, oficina de reparo ou pessoa de sua escolha que efetuou essa primeira inspeção.

---

Data da inspeção

---

Assinatura da concessionária autorizada da  
Can-Am, oficina de reparo ou pessoa

---

Nome da concessionária autorizada da Can-Am,  
oficina de reparo ou pessoa

# PROCEDIMENTOS DE MANUTENÇÃO

Esta seção inclui instruções para os procedimentos de manutenção básica.

## ADVERTÊNCIA

Desligue o motor e siga estes procedimentos ao realizar a manutenção. Caso não siga os procedimentos de manutenção adequados, você pode se ferir em peças quentes, peças móveis, com eletricidade, produtos químicos ou outras ameaças.

## Rodas e pneus

### ADVERTÊNCIA

Pneus que não sejam do tipo recomendado, em mau estado, gastos abaixo do mínimo do indicador de limite de desgaste, ou com a pressão incorreta podem provocar a perda de controle.

Os pneus novos não funcionam com a eficiência máxima até terem concluído o seu amaciamento. A frenagem, a direção e o desempenho do VSS podem estar reduzidos, por isso tome mais cuidado. Os pneus levam cerca de 300 km de uso com frenagens frequentes para amaciar. Se dirigir com pouco uso do freio, dê mais tempo para os pneus amaciarem.

Os pneus foram criados especialmente para o roadster Spyder. Use apenas os pneus radiais recomendados pela BRP, que podem ser adquiridos somente junto a uma concessionária autorizada do roadster Can-Am.

Quando o pneu traseiro for removido ou substituído, faça o seguinte:

- Verifique e limpe o rolamento da polia dentada traseira e a vedação. Troque se estiver danificada ou quebrada.
- Verifique e limpe os rolamentos do eixo traseiro. Troque se estiver danificada ou quebrada.
- Troque e lubrifique o lacre do rolamento do eixo traseiro.
- Troque e lubrifique o O-ring do eixo traseiro.
- Verifique e limpe as luvas de desgaste do eixo traseiro. Troque se estiver danificada ou quebrada.

Quando a roda traseira for removida ou trocada, faça o seguinte:

- Troque a porca do eixo traseiro.
- Troque e lubrifique o lacre do rolamento do eixo traseiro.
- Troque e lubrifique o O-ring do eixo traseiro.
- Verifique a condição do amortecedor de borracha. Troque se estiver danificada ou quebrada.

## Pressão dos pneus

Verifique a pressão quando os pneus estiverem **frios** antes de dirigir o veículo. A pressão dos pneus muda com a temperatura do ar. Verifique novamente se a temperatura mudar (por exemplo, mudança significativa do tempo, dirigindo em montanhas).

PRESSÃO COM OS PNEUS FRIOS	
Pneus dianteiros	103 kPa ± 14 kPa
Pneus traseiros	193 kPa ± 14 kPa

**NOTA:** A diferença de pressão entre os pneus esquerdo e direito não deve exceder 3,4 kPa.

## Danos no pneu

Verifique se os pneus apresentam:

- Cortes, fendas e fissuras.
- Saliências ou protuberâncias na lateral do pneu ou na banda de rodagem.
- Pregos ou outros objetos estranhos na lateral do pneu ou da banda de rodagem.
- Vazamentos de ar (chiado) provocados por falta de contato com o aro ou uma válvula defeituosa.

Se ocorrer alguma das situações acima, repare ou substitua o pneu o mais rápido possível em uma concessionária autorizada do roadster Can-Am.

## Desgaste da banda de rodagem do pneu

Verifique a profundidade mínima dos sulcos usando os indicadores de desgaste da banda (barras de borracha dura moldadas na base do sulco, ver 1 na figura abaixo). Verifique três locais ao longo da banda de rodagem do pneu:

- Borda externa
- Centro
- Borda interna.

Os indicadores de desgaste da banda de rodagem aparecem através dos sulcos que tenham sido desgastados até à sua profundidade mínima. Quando pelo menos um indicador de desgaste da banda aparecer através do sulco, substitua o pneu o mais rápido possível em uma concessionária autorizada do roadster Can-Am.

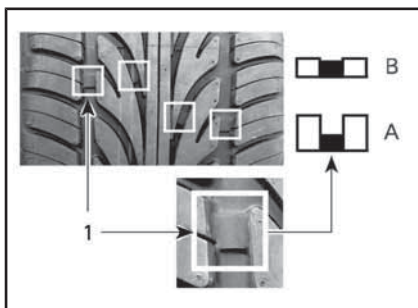

### DESGASTE DA BANDA DE RODAGEM DO PNEU

1. Indicador de limite de desgaste da banda de rodagem
- A. Profundidade adequada do sulco  
 B. Profundidade mínima do sulco, substitua o pneu

É normal ver um desgaste irregular nos pneus, dependendo de como o veículo é dirigido e das condições da estrada. As bordas internas ou externas dos pneus dianteiros e o centro do pneu traseiro terão um desgaste irregular, dependendo se o veículo é dirigido de forma tranquila ou agressiva.

### ADVERTÊNCIA

Os pneus foram projetados para rodar somente em uma direção. Não faça rodízio nas rodas dianteiras. Se um pneu for montado do lado errado, você terá menos aderência e pode perder o controle do veículo.

### ADVERTÊNCIA

Não segure o raio da roda dianteira enquanto tenta girá-la, pois seus dedos podem ficar presos entre a roda e a pinça do freio.

## Rodízio dos pneus (dianteiros)

Faça o rodízio dos pneus dianteiros quando a profundidade do sulco atingir 4 mm. Isso irá maximizar a vida útil dos pneus.

### ADVERTÊNCIA

Os pneus foram projetados para rodar somente em uma direção. Não faça rodízio nas rodas dianteiras. Os pneus devem ser desmontados das rodas para fazer o rodízio. Se um pneu for montado do lado errado, você terá menos aderência e pode perder o controle do veículo.

 **CUIDADO** Não segure o raio da roda dianteira enquanto tenta girá-la, pois seus dedos podem ficar presos entre a roda e a pinça do freio.

## Formulário de registro de pneus

No caso de um recall de pneus somente poderemos contatá-lo se tivermos o seu nome e endereço. Como uma fabricante de veículos, a BRP mantém um registro do Número de identificação do pneu (T.I.N. - Tire Identification Number) associado ao Número de identificação do veículo (V.I.N. - Vehicle Identification Number) (consulte o tópico *IDENTIFICAÇÃO DO VEÍCULO*) e às informações do proprietário atual.

Se você substituir um dos pneus do seu veículo, preencha um "Formulário de Registro de Pneus" e envie-o ao grupo de atendimento ao consumidor do fabricante dos pneus. O "Formulário de registro de pneus" está disponível em uma concessionária autorizada do roadster Can-Am.

## Correia de transmissão

Inspecione visualmente o estado e o alinhamento da correia, antes de cada viagem.

O alinhamento da correia e o ajuste da tensão devem ser sempre feitos por uma concessionária autorizada do roadster Can-Am de acordo com o *PLANO DE MANUTENÇÃO*.

### Alinhamento da correia de transmissão

Se a correia for além da borda externa da polia dentada, alinhe a correia adequadamente em uma concessionária autorizada do roadster Can-Am o mais rápido possível.

**NOTA:** A correia **NÃO** deve entrar em contato com o flange da **RODA DENTADA DIANTEIRA**.

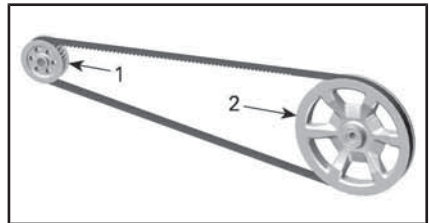

#### TÍPICO

1. Roda dentada dianteira
2. Roda dentada traseira

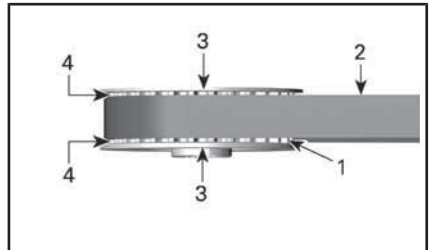

#### TÍPICO - POLIA DIANTEIRA

1. Dente da roda dentada dianteira
2. Correia
3. Flange da roda dentada
4. Folga entre o flange e a correia

## Desgaste da correia de transmissão

Inspeção a correia de transmissão com o veículo em ponto morto, o motor desligado, em uma superfície nivelada com muito espaço — você terá que rolar o veículo para a frente ou para trás para ver todo o comprimento da correia.

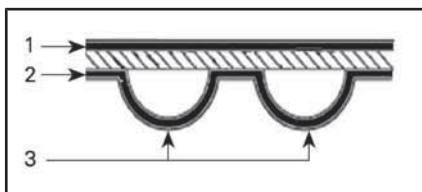

### SUPERFÍCIES DA CORREIA DE TRANSMISSÃO

1. Superfície externa
2. Superfície do lado dentado
3. Dente

Inspeção se existem as seguintes condições:

CONDIÇÃO DE DESGASTE	AÇÃO NECESSÁRIA
Condição boa	Nenhuma
Trincas capilares	Manter em observação
Raspado leve	Manter em observação
Trincas abertas	Substitua a correia

CONDIÇÃO DE DESGASTE	AÇÃO NECESSÁRIA
Desgaste em gancho	Substitua a correia
Dentes faltando	Substitua a correia
Tecido da correia desgastado, expondo componentes internos	Substitua a correia
Danos por pedra	Substitua a correia

**NOTA:** As trincas capilares não exigem a substituição da correia, mas devem ser acompanhadas de perto — elas podem levar a trincas abertas ou dentes em falta, exigindo a substituição da correia. Os danos no centro da correia levarão à sua substituição, mas quando as trincas se estenderem até a borda da correia, ela está na iminência de falhar.

Quando uma correia de transmissão for substituída, substitua também as rodas dentadas para aumentar a vida útil da nova correia.

## Tensão da correia de transmissão

Ao dirigir, se você sentir vibrações na correia, ou, se ela estiver patinando na polia dentada, ajuste a tensão da correia em uma concessionária autorizada do roadster Can-Am o mais rápido possível.

## Óleo do motor

### Óleo recomendado para o motor

O mesmo óleo é usado para o motor, a caixa de câmbio, a embreagem e para o módulo de controle hidráulico (HCM) no modelo SE6.

**AVISO** Não use um óleo do motor que não tenha sido desenvolvido especificamente para aplicação em motocicletas (embreagem em banho de óleo). Óleos de aplicação automotiva contêm modificadores de fricção que podem provocar patinagem da embreagem.

Use o ÓLEO DE MISTURA SINTÉTICO 4T 5W40 (P/N 779133) ou um semissintético 5W40 ou um óleo sintético certificado pela JASO-MA como alternativa ao óleo recomendado. Verifique sempre o rótulo do serviço API no vasilhame do óleo.

**AVISO** Não adicione aditivos ao óleo recomendado. Isso pode levar a um mal funcionamento da caixa de câmbio e embreagens.

## Verificação do nível do óleo do motor

Para efetuar a verificação de nível do óleo do motor, este precisa estar na temperatura normal de operação.

1. Pilote por, pelo menos, 15 km.
2. Estacione o veículo em uma superfície nivelada.
3. Deixe o motor em marcha lenta por 10 minutos.



### ADVERTÊNCIA

O gás de escapamento contém monóxido de carbono, um gás intoxicante, que pode rapidamente se acumular em áreas fechadas ou mal ventiladas. Se inalado, ele pode provocar lesões graves ou morte. Deixe o motor funcionar apenas em áreas abertas e bem ventiladas.

**AVISO** Ajustar o nível do óleo com o motor frio pode resultar em transbordamento.

4. Desligue o motor.

**NOTA:** A verificação do nível de óleo do motor deve ser feita dentro de 2 minutos após a parada do motor.

5. Remova a tampa de manutenção lateral direita. Consulte *PAINÉIS DA CARROCERIA*.
6. Desparafuse e retire a vareta do óleo.

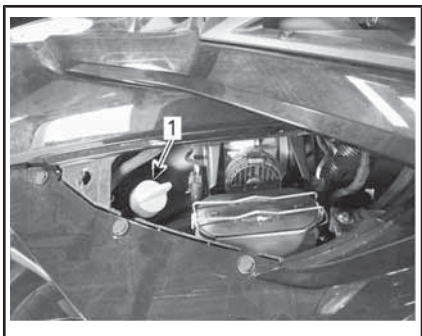

**TÍPICO**

1. Vareta do óleo
7. Limpe a vareta.
8. Volte a instalar **completamente o parafuso na vareta**.
9. Desparafuse e remova a vareta novamente.
10. Verifique o nível do óleo na vareta.

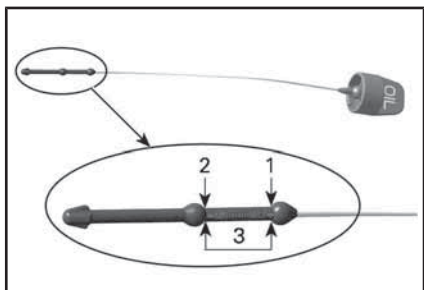

1. MÁX.
2. MÍN.
3. Alcance de operação, 0,5 L

**Marcas de nível do óleo entre Inferior (MIN) e Superior (MAX):**

1. Não adicione óleo.
2. Insira e aperte adequadamente a vareta.
3. Instale a tampa de manutenção lateral direita.

**Nível do óleo abaixo do ajuste da marca MIN:**

1. Adicione cerca de 500 ml do óleo recomendado.

**NOTA:** A quantidade de óleo entre as marcas MIN e MAX é 500 ml.

2. Religue o motor e deixe-o em marcha lenta por 10 minutos.

**! ADVERTÊNCIA**

O gás de escapamento contém monóxido de carbono, um gás intoxicante, que pode rapidamente se acumular em áreas fechadas ou mal ventiladas. Se inalado, ele pode provocar lesões graves ou morte. Deixe o motor funcionar apenas em áreas abertas e bem ventiladas.

**AVISO** Ajustar o nível do óleo com o motor frio pode resultar em transbordamento.

3. Desligue o motor.

**NOTA:** A verificação do nível de óleo do motor deve ser feita dentro de 2 minutos após a parada do motor.

4. Verifique o nível de óleo novamente.
5. Repita os passos acima até o nível de óleo atingir a vareta entre as marcas inferior e superior. **Não complete além da capacidade.**
6. Insira e aperte adequadamente a vareta.



7. Instale a tampa de manutenção lateral direita.

### Troca do óleo do motor e do filtro de óleo

1. Antes de trocar o óleo, certifique-se que o veículo esteja em uma superfície nivelada.

**AVISO** O óleo do motor e seu filtro de óleo devem ser trocados ao mesmo tempo. A troca de óleo deve ser realizada com o motor quente.

**!** **CUIDADO** O óleo do motor pode estar muito quente.

2. Remova os seguintes painéis direitos; consulte *CARROCEARIA*:
  - Tampa de manutenção lateral
  - Painel lateral
3. Limpe a área ao redor do bujão de drenagem sob a tampa do cárter de óleo.
4. Coloque um coletor de drenagem apropriado sob a tampa do cárter de óleo.
5. Remova o bujão de drenagem e descarte a arruela de vedação e os O-rings.

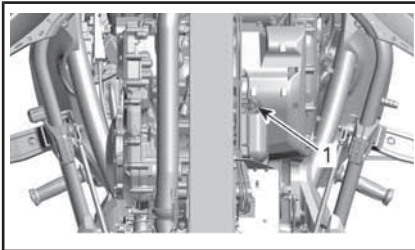

#### TÍPICO

1. Bujão de drenagem
6. Retire a vareta do óleo.
7. Deixe tempo suficiente para o óleo escoar completamente.

8. Limpe a área em torno do bujão de drenagem magnético na tampa da embreagem.
9. Coloque um coletor de drenagem apropriado sob a tampa da embreagem.
10. Remova o bujão magnético de drenagem do óleo e descarte o anel de vedação.

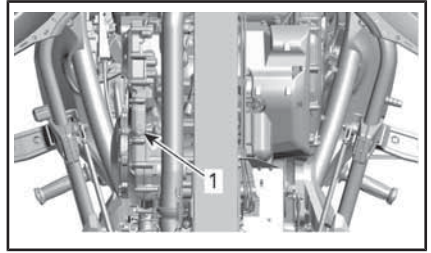

#### TÍPICO

1. Bujão de drenagem magnético
11. Remova a tampa do filtro de óleo e descarte os respectivos O-rings.
12. Remova e descarte o filtro de óleo.

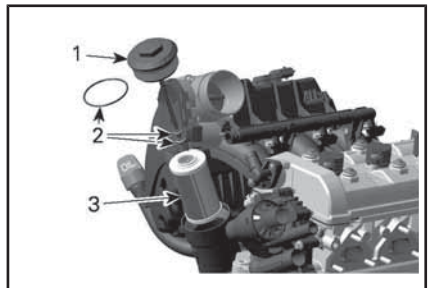

1. Tampa do filtro de óleo
2. O-rings
3. Filtro de óleo

13. Deixe tempo suficiente para o óleo escoar completamente da tampa da embreagem.
14. Verifique e limpe a cavidade do filtro de óleo para remover sujeira e contaminação.
15. Limpe o ímã do bujão magnético de drenagem.

16. Use **NOVAS** arruelas de vedação e O-rings e instale ambos os bujões de drenagem.

**AVISO** Nunca reutilize O-rings e arruelas de vedação do bujão de drenagem. Sempre a substitua por uma nova.

17. Aperte os bujões de drenagem como especificado.

TORQUE DE APERTO	
Bujão de drenagem (tampa do cárter de óleo)	28 N•m ± 2 N•m

TORQUE DE APERTO	
Bujão magnético de drenagem (tampa da embreagem)	20 N•m ± 2 N•m

18. Insira um **NOVO** filtro de óleo do motor.

19. Instale O-rings **NOVOS** na tampa do filtro de óleo.

20. Instale a tampa do filtro de óleo e aperte com o torque recomendado.

TORQUE DE APERTO	
Tampa do filtro de óleo	25 N•m ± 3 N•m

21. Abasteça a seguinte quantidade de óleo recomendado no reservatório de óleo.

CAPACIDADE DE ÓLEO		
MODELO	AO REALIZAR...	QUANTIDADE
SE6	Troca do óleo e do filtro de óleo do motor	4,7 L
	Troca do óleo do motor, do filtro de óleo do motor e do filtro de superfície do HCM	4,9 L
SM6	Troca do óleo e do filtro de óleo do motor	4,5 L

22. Volte a instalar completamente o parafuso na vareta.

23. Verifique o nível de óleo do motor. Consulte **VERIFICAÇÃO DO NÍVEL DO ÓLEO DO MOTOR** nesta seção.

**AVISO** Certifique-se de que a luz indicadora da pressão do óleo apague dentro de 5 segundos após a partida do motor. Se a luz indicadora da pressão do óleo permanecer **ACESA** por mais de 5 segundos, **DESLIGUE O MOTOR** e verifique o nível do óleo novamente.

24. Assegure-se de não haver vazamento na tampa do filtro de óleo do motor, no bujão de drenagem magnético (tampa da embreagem) e no bujão de drenagem (tampa do cárter de óleo).
25. Reinstale todos os painéis removidos da carroceria.
26. Descarte o óleo usado de acordo com as leis ambientais locais.

## Filtro de ar

### Remoção do filtro de ar

Consulte *PAINÉIS DA CARROCE-  
RIA* na seção *EQUIPAMENTO*, se  
necessário.

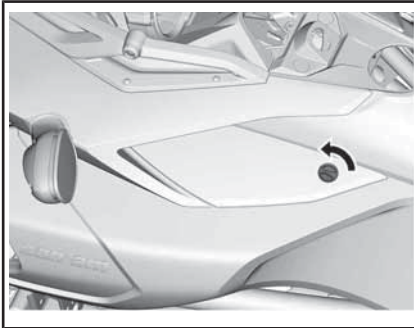

TÍPICO - TAMPAS DE MANUTENÇÃO

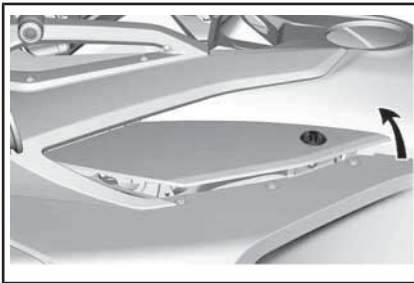

TÍPICO

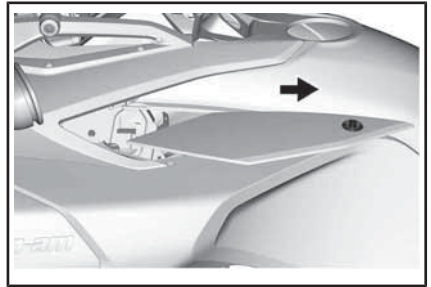

TÍPICO

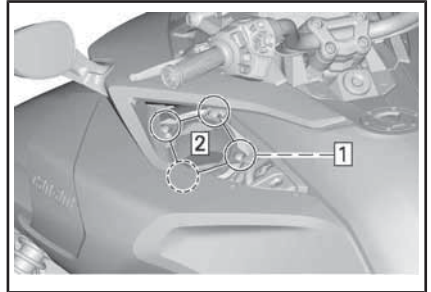

TÍPICO

Passo 1: Remova todos os quatro parafusos

Passo 2: Retire a tampa do filtro de ar

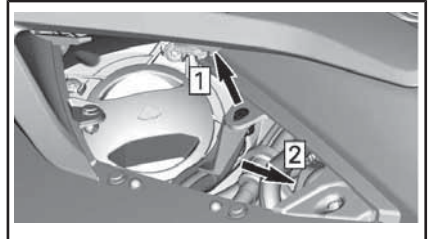

MODELOS F3-T E F3 LIMITED

1. Remova o rebite plástico
2. Afaste o chicote de fiação elétrico

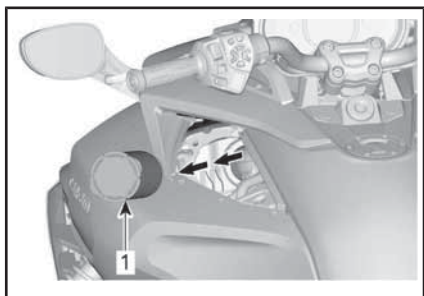

TÍPICO - REMOÇÃO DO FILTRO DE AR DO SILENCIADOR DA ADMISSÃO DE AR.

1. Filtro de ar

**AVISO** Remova o filtro de ar devagar para impedir que poeira e detritos caiam na área limpa do silenciador da admissão de ar (que passa pelo filtro de ar).

### Inspecção do filtro de ar

Verifique a limpeza e danos no filtro de ar.

**AVISO** Não é recomendado passar ar comprimido no filtro de papel. Isto pode danificar as fibras do papel e reduzir sua capacidade de filtragem quando usado em ambientes poeirentos.

**AVISO** Não lave o filtro de papel com nenhuma solução de limpeza.

**AVISO** Inspecione o silenciador da admissão de ar e remova eventuais poeira e detritos, tendo o cuidado de não soprar ou mover nada dentro do lado limpo da entrada de ar do motor (que passa pelo filtro de ar).

**AVISO** Remova a poeira e os detritos que possam ter caído dentro do lado limpo do silenciador da admissão de ar (que passa pelo filtro de ar). Limpe extraíndo a poeira, e não empurrando-a para dentro.

Substitua o filtro de ar se necessário de acordo com o cronograma de manutenção recomendado e

uso especial (principalmente em ambientes empoeirados).

### Instalação do filtro de ar

Para a instalação, inverta o procedimento de remoção, mas preste atenção aos seguintes detalhes:

Certifique-se de que o anel no qual o filtro de ar se assenta esteja plano e bem posicionado antes de assentar o filtro de ar.

Verifique se o filtro de ar está posicionado corretamente.

**NOTA:** Existe uma área especial no filtro para você anotar a data e a quilometragem em que o novo filtro foi instalado.

Posicione a tampa do filtro de ar sobre o silenciador da admissão de ar.

Aperte os parafusos em um padrão de estrela.

TORQUE DE APERTO	
Parafusos de fixação da tampa do filtro de ar	3 N•m ± 0,5 N•m

## Líquido de arrefecimento do motor

### Verificação do nível do líquido de arrefecimento do motor

**ADVERTÊNCIA**

Ao abrir o reservatório, o líquido de arrefecimento pode estar muito quente e espirrar, se o motor estiver quente. Para evitar se queimar, verifique o nível do líquido de arrefecimento com o motor frio.

O sistema de arrefecimento deve ser enchido com água destilada e solução anticongelante (50% de

água destilada e 50% de anticongelante).

Para o melhor desempenho, use o LÍQUIDO DE ARREFECIMENTO PRÉ-MISTURADO LONGA VIDA (P/N 779150) ou equivalente.

Com o motor frio, verifique o nível do líquido de arrefecimento como segue:

1. Estacione o veículo em uma superfície firme e nivelada.
2. Abra o bagageiro dianteiro.
3. Retire a tampa de manutenção dianteira. Consulte *CARROCE-RIA*.
4. Verifique o nível do líquido de arrefecimento pelo lado direito. O líquido de arrefecimento deve estar visível, levemente acima da marca de nível COLD (FRIO).

**NOTA:** Se o motor estiver quente, o líquido de arrefecimento deve estar visível, sem ultrapassar a marca de nível HOT.

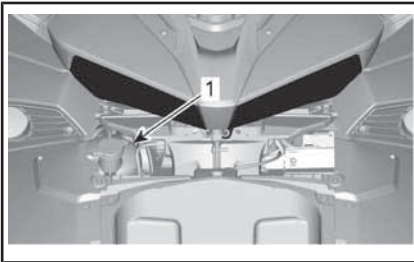

1. *Tampa do reservatório do líquido de arrefecimento*
5. Se necessário, acrescente líquido de arrefecimento até ficar visível no reservatório, ultrapassando levemente a marca de COLD (FRIO). Use um funil para não derramar.  
**Não encha demais.**
6. Pare de colocar, quando o líquido de arrefecimento começar a aparecer no tubo.

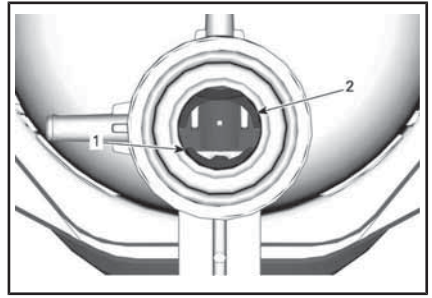

1. *Linha de referência do nível de líquido de arrefecimento COLD (FRIO)*
2. *Linha de referência do líquido de arrefecimento HOT (QUENTE)*
7. Reinstale a tampa de manutenção.

**NOTA:** Um sistema de arrefecimento que sempre precise completar o líquido indica que existem vazamentos ou problemas no motor. Vá para uma concessionária autorizada do roadster Can-Am.

## Freios

### **⚠️ ADVERTÊNCIA**

Os freios novos não operam na eficiência máxima até terem concluído seu amaciamento. O desempenho da frenagem pode estar reduzido, por isso tome cuidado extra. Os freios levam cerca de 300 km de uso com frenagens frequentes para amaciar. Se dirigir com pouco uso do freio, dê mais tempo para os freios amaciarem.

### **Verificação do nível de fluido do freio**

Use somente fluido de freio DOT 4 de uma embalagem selada.

Verifique o nível do fluido de freio como segue:

1. Estacione o veículo em uma superfície firme e nivelada.

2. Remova a tampa de manutenção lateral direita. Consulte *PAINÉIS DA CARROCERIA*.
3. Remova o painel do lado DIREITO. Consulte *PAINÉIS DA CARROCERIA*.
4. Verifique o nível de fluido do freio no reservatório. Ambos devem estar acima da marca MÍN.

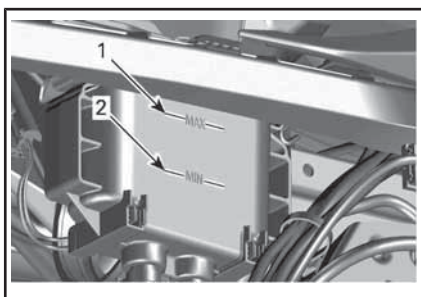

1. Marca de nível MÁX. do fluido de freio
2. Marca de nível MÍN. do fluido de freio
5. Adicione fluido na medida necessária. Consulte *ADICIONANDO FLUIDO DE FREIO*.

**NOTA:** Fluido de freio baixo pode indicar vazamentos ou pastilhas de freio gastas. Vá para uma concessionária autorizada do roadster Can-Am.

### Adicionando fluido de freio

1. Remova a tampa do bocal de enchimento.

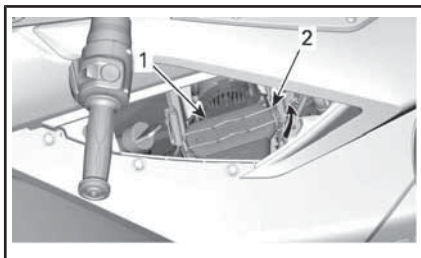

1. Tampa do bocal de enchimento
2. Mecanismo de trava da tampa do bocal de enchimento

## **ADVERTÊNCIA**

Limpe a tampa do reservatório, antes de remover. Use somente fluido de freio DOT 4 de uma embalagem selada.

2. Coloque o fluido até o nível MÁX.

**NOTA:** A troca das pastilhas de freio aumentará o nível de fluido de freio. Se substituído quando o nível estiver em MAX, pode ocorrer derramamento do fluido de freio.

**AVISO** O fluido de freio pode danificar as superfícies pintadas ou as peças de plástico. Limpe todo o fluido derramado.

3. Reinstale a tampa do bocal de enchimento e trave-a.
4. Instale o painel lateral direito. Consulte *PAINÉIS DA CARROCERIA*.
5. Instale a tampa de manutenção lateral direita. Consulte *PAINÉIS DA CARROCERIA*.

### Verificação do sistema de freios

Os freios dianteiros e traseiro são do tipo hidráulico a disco. Estes freios são autoajustáveis e não necessitam de ajuste.

O pedal do freio também não requer regulagem.

Para manter os freios em boas condições, verifique o seguinte, de acordo com o *PLANO DE MANUTENÇÃO*:

1. Se há vazamento de fluido em todo o sistema de freios
2. Se o pedal do freio está mole
3. Se há desgaste excessivo e o estado da superfície dos discos de freio
4. Se há desgaste, danos ou afrouxamento nas pastilhas de freio.

Se houver qualquer problema no sistema de freios, dirija-se a uma concessionária autorizada do roadster Can-Am.

## Bateria

### Localização da bateria

A bateria está localizada no bagageiro dianteiro. Para acessar a bateria, abra o bagageiro dianteiro.

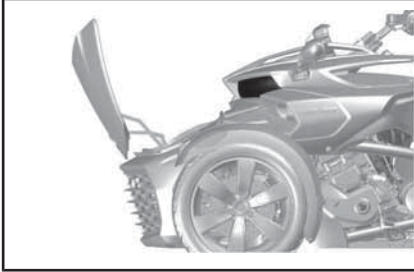

TÍPICO - COMPARTIMENTO DE ARMAZENAGEM FRONTAL ABERTO

Remova a cesta. Consulte *PAINÉIS DA CARROCERIA*.

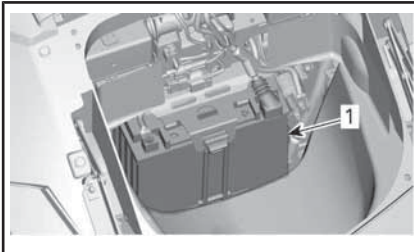

1. Bateria

### Carga da bateria

O veículo está equipado com uma bateria do tipo sem manutenção completamente selada, não há necessidade de adicionar água para acertar o nível do eletrólito. A bateria pode precisar ser carregada se o veículo não tiver sido usado por pelo menos um mês.

Substitua sempre a bateria em uma concessionária autorizada do roadster Can-Am.

## ⚠ ADVERTÊNCIA

Não use baterias convencionais de chumbo-ácido. Em uma bateria convencional chumbo-ácida, o ácido pode vazar pela abertura de exaustão da bateria. O ácido também pode vazar se a caixa da bateria estiver rachada ou danificada, podendo causar queimaduras graves.

A bateria pode ser carregada enquanto estiver instalada no veículo.

**AVISO** Siga as instruções fornecidas no carregador da bateria. Uma carga feita incorretamente pode danificar a bateria.

Para carregar a bateria, faça o seguinte:

1. Abra o bagageiro dianteiro.
2. Remova a cesta. Consulte *PAINÉIS DA CARROCERIA*.
3. Primeiro, ligue o cabo VERMELHO (+) ao terminal correspondente.
4. Depois, ligue o cabo PRETO (-) ao terminal correspondente.

**AVISO** Ligue sempre primeiro o cabo VERMELHO (+), para evitar danos ao sistema elétrico do veículo.

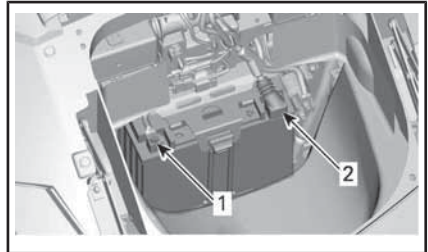

1. Terminal PRETO (-)
2. Terminal VERMELHO (+)

5. Ligue o carregador da bateria. O tempo de carga depende da corrente da carga.

Quando a bateria estiver carregada:

6. Primeiro, desligue o cabo PRETO (-).
7. Desligue o cabo VERMELHO (+).

**AVISO** Desligue sempre primeiro o cabo PRETO (-), para evitar danos ao sistema elétrico do veículo.

8. Coloque a cesta de volta e feche o compartimento de armazenamento dianteiro.

Pode ser usado um carregador de bateria normal. A corrente de carga recomendada é de 2 A. Se a bateria estiver completamente descarregada, pode ser feita uma partida auxiliar com uma bateria de carro externa (consulte a seção *REPAROS NA ESTRADA*).

Para carregar em casa pode ser usado um carregador "lento", dando uma carga lenta na bateria. Este tipo de carregador pode ser deixado ligado por um período longo sem danificar a bateria. Siga sempre o tempo de carga recomendado nas instruções do carregador.

## Fluido da embreagem (Modelo SM6)

### Verificação do nível de fluido da embreagem

Verifique o nível de fluido da embreagem quando ela não funcionar normalmente ou quando for difícil mudar de marcha com o pedal do câmbio.

O reservatório do fluido da embreagem fica perto do botão da marcha à ré, no lado esquerdo do guidão.

Verifique o nível do fluido da embreagem como segue:

1. Estacione o veículo em uma superfície firme e nivelada.
2. Coloque o guidão virado para a frente para posicionar a parte superior do reservatório de fluí-

do da embreagem horizontalmente.

3. Limpe a área da tampa.
4. Desaperte os parafusos de fixação da tampa.

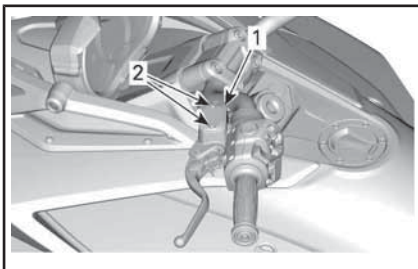

#### TÍPICO

1. Tampa do reservatório do fluido da embreagem
  2. Parafusos de retenção para remover
5. Remova cuidadosamente a tampa. Preste atenção para não deixar cair a vedação da tampa.
  6. Olhe para dentro do reservatório para ver o nível do fluido.

Verifique o nível do fluido da embreagem dentro do reservatório:

- O fluido deve estar nivelado com a linha de nível de abastecimento (protuberância na parede do reservatório).

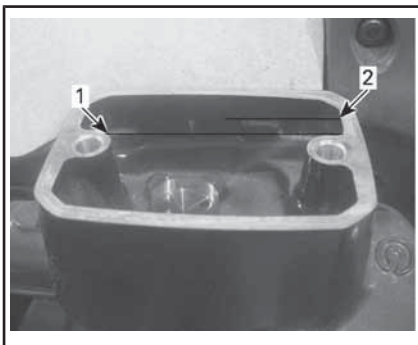

#### FLUIDO REMOVIDO PARA MELHOR VISUALIZAÇÃO

1. Mínimo
2. Máximo



## Adicionando fluido da embreagem

1. Se o nível do fluido estiver abaixo do especificado, adicione fluido ao reservatório até a linha de nível de abastecimento. Use apenas fluido de freio DOT 4.
2. Adicione fluido na medida necessária. **Não complete além da capacidade.**

**AVISO** Limpe imediatamente se derramar.

3. Empurre o lacre que está dentro da tampa.
4. Reinstale a tampa no reservatório.
5. Aperte os parafusos da tampa.

TORQUE DE APERTO	
Parafusos da tampa	1,35 N•m ± 0,15 N•m

## Faróis

### Verificação da altura do feixe de luz dos faróis dianteiros (modelos para a América do Norte)

1. Verifique se os pneus estão inflados corretamente. Consulte a seção *ESPECIFICAÇÕES*.
2. Posicione o veículo a 10 m em frente de uma superfície de teste conforme mostrado. Certifique-se de que o veículo esteja em solo nivelado.

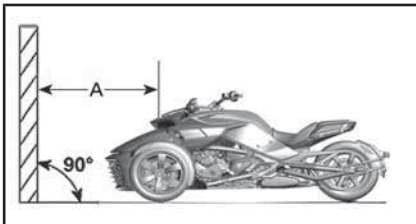

TÍPICO

A. 10 m

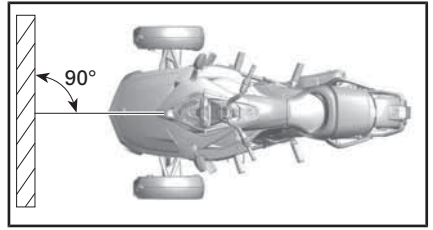

TÍPICO

3. Trace 2 linhas paralelas ao solo na superfície de teste da seguinte maneira:

LINHAS NA SUPERFÍCIE DE TESTE	
Linha A	644 mm acima do solo
Linha B	554 mm acima do solo

4. Faça com que o piloto assuma a posição no assento do piloto.
5. Selecione o farol **baixo**.
6. A direção do feixe está correta quando a linha do topo da projeção do farol estiver entre as marcas.

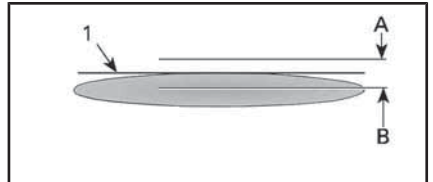

TÍPICO - PROJEÇÃO DO FAROL DIANTEIRO SOBRE A SUPERFÍCIE DE TESTE (UM FAROL)

1. Linha do topo
- A. Marque a 644 mm acima do solo
- B. Marque a 554 mm acima do solo

### Verificação da altura do feixe de luz dos faróis dianteiros (modelos europeus, australianos e japoneses)

1. Verifique se os pneus estão inflados corretamente. Consulte a seção *ESPECIFICAÇÕES*.

2. Posicione o veículo a 10 m em frente de uma superfície de teste conforme mostrado. Certifique-se de que o veículo esteja em solo nivelado.

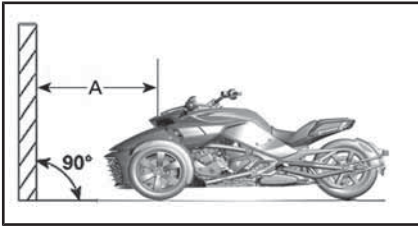

TÍPICO

A. 10 m

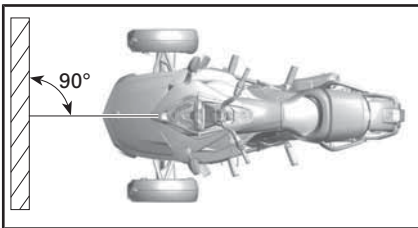

TÍPICO

3. Trace 4 linhas paralelas ao solo na superfície de teste da seguinte maneira:

LINHAS NA SUPERFÍCIE DE TESTE	
Linha A	688 mm
Linha B	618 mm
Linha C	564 mm
Linha D	514 mm

4. Faça com que o piloto assuma a posição no assento do piloto.
5. Selecione o farol **alto**.
6. A direção do fecho está correta quando o foco (ponto mais brilhante) da projeção do farol estiver entre as marcas superiores.

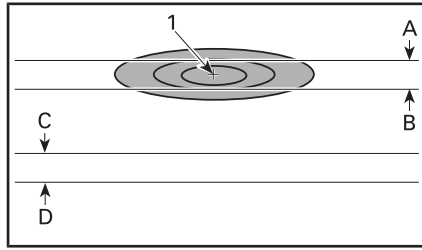

TÍPICO - PROJEÇÃO DO FAROL DIANTEIRO SOBRE A SUPERFÍCIE DE TESTE — FAROL ALTO (UM FAROL)

1. Foco

A. 688 mm acima do solo  
 B. 618 mm acima do solo  
 C. 564 mm acima do solo  
 D. 514 mm acima do solo

7. Selecione o farol baixo.

8. A direção do fecho está correta quando a linha do topo da projeção do farol estiver entre as marcas inferiores.

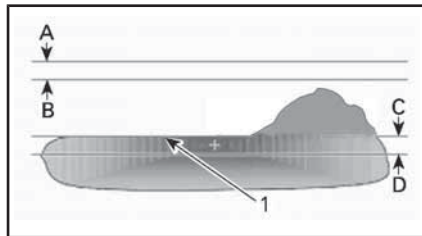

PROJEÇÃO DO FAROL DIANTEIRO SOBRE A SUPERFÍCIE DE TESTE — FAROL BAIXO (UM FAROL)

1. Linha do topo

A. 688 mm acima do solo  
 B. 618 mm acima do solo  
 C. 564 mm acima do solo  
 D. 514 mm acima do solo

**NOTA:** Para países de condução à esquerda, a luz de presença deve ser do lado esquerdo do veículo.

## Ajuste da altura do feixe de luz dos faróis dianteiros (modelos para a América do Norte)

Usando uma chave de 10 mm, ajuste cada farol dianteiro virando o regulador do farol localizado no alojamento do farol. Vire no sentido horário para levantar o farol e no sentido anti-horário para abaixá-lo. Regule os dois faróis uniformemente.

**NOTA:** Não ultrapasse um torque de 0,8 Nm.

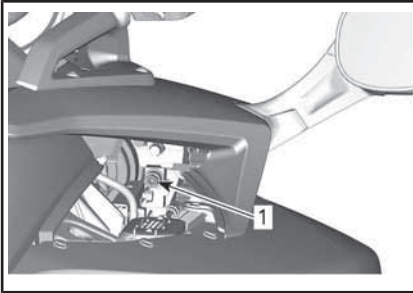

*TÍPICO - LADO DIREITO EXIBIDO*

1. Regulador do farol dianteiro

## Ajuste da altura do feixe de luz dos faróis dianteiros (modelos europeus, australianos e japoneses)

### Farol Alto

Usando uma chave de 10 mm, ajuste cada farol dianteiro virando o regulador do farol localizado no alojamento do farol. Vire no sentido horário para levantar o farol e no sentido anti-horário para abaixá-lo. Regule os dois faróis uniformemente.

**NOTA:** Não ultrapasse um torque de 0,8 Nm.

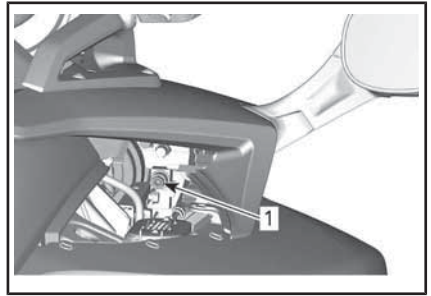

*TÍPICO - LADO DIREITO EXIBIDO*

1. Regulador do farol dianteiro

### Farol Baixo

Consulte a seção *PAINÉIS DA CARROCERIA* e remova os seguintes componentes:

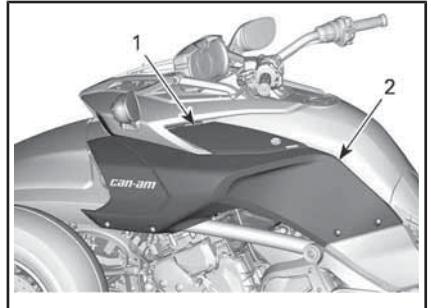

1. Tampa de manutenção lateral

2. Painel lateral.

Gire o parafuso de ajuste para regular a altura do feixe. Regule os dois faróis uniformemente.

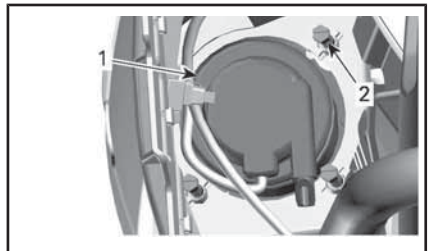

1. Farol baixo dianteiro

2. Parafuso de ajuste

## Limpeza da ventoinha do radiador

Para ter acesso aos radiadores, remova a grade dianteira do veículo.

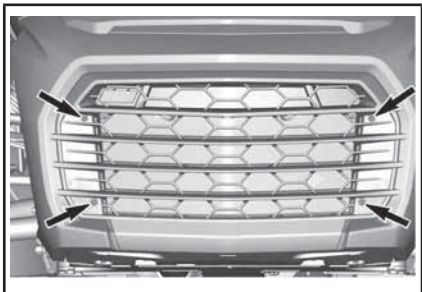

*PARAFUSOS DE RETENÇÃO PARA REMOVER*

Nos **modelos F3-S, F3-T e F3 Limited**, solte ambos os fechos.

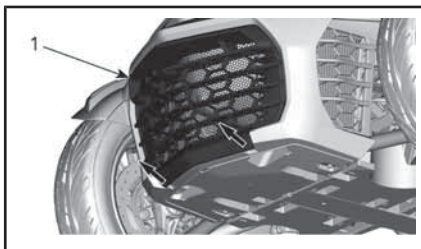

1. *Limpeza da ventoinha do radiador*

Limpe detritos e poeira.

**AVISO** Não use lavador com pressão.

# CUIDADOS COM O VEÍCULO

## Limpeza do veículo

Para lavar o veículo, **não use lavadores de alta pressão** (como os dos lava-rápidos), pois eles podem danificar certas peças do veículo.

**AVISO** A roda PVD cromada deve ser lavada com água e um sabão suave. Não dê polimento, use base de ácido ou abrasivo na roda PVD cromada.

**AVISO** Não limpe o para-brisa com limpador alcalino ou ácido, gasolina ou solvente, para evitar danificá-lo.

**AVISO** Para acabamentos opacos, não use cera, pulverização ou outros produtos usados em tinta comum. Não lave com materiais abrasivos. Não use limpadores ou polidores mecânicos e não esfregue muito as superfícies.

Para limpar o veículo:

1. Molhe completamente o veículo com água para remover a sujeira solta.
2. Usando um pano macio e limpo, lave o veículo com água misturada com um detergente neutro, tal como sabão especial para motocicletas e automóveis.

**NOTA:** Usar água morna funciona bem para remover insetos do para-brisa e dos painéis frontais.

**NOTA:** Para acabamentos opacos, lave à mão com uma luva de lavagem macia e um produto de limpeza suave adequado para tinta opaca. Para remover substâncias estranhas, como insetos, use um aplicador macio e um solvente suave. Enxágue bem a área antes de limpar. Esfregue levemente.

3. Ao lavar o veículo, verifique se existem manchas de graxa ou óleo. É possível usar LAVAGEM XPS ROADSTER (P/N 219 701 703) ou um desengordurante automotivo suave. Siga à risca as instruções do fabricante.

4. Seque o veículo com uma camurça ou uma toalha macia.

**NOTA:** Veículos com acabamento de pintura opaco podem exigir limpeza mais frequente.

## Proteção do veículo

Aplique cera não abrasiva nas peças de plástico.

**AVISO** Não encere nem pula superfícies opacas (incluindo acabamentos de pintura opacos).

SUPERFÍCIE	RECOMENDAÇÃO
Acabamentos de pintura brilhantes	Aplique apenas cera não abrasiva própria para vernizes transparentes
Acabamentos de pintura opacos	Não aplicar cera
Acabamentos opacos	

O para-brisa pode ser polido com um limpador/polidor para plásticos.

**AVISO** Não use produtos repetentes para água no para-brisas.

## ADVERTÊNCIA

Não aplique um protetor de vinil ou plástico nos assentos, pois a superfície ficará escorregadia e o piloto ou o passageiro poderá cair do veículo.

# PREPARAÇÃO PARA ARMAZENAMENTO E PRÉ-TEMPORADA

## Armazenamento

Se o veículo não for utilizado por pelo menos quatro meses, como no inverno, por exemplo, é necessário guardá-lo adequadamente para mantê-lo em boas condições.

A BRP recomenda que sua concessionária autorizada do Roadster Can-Am, oficina de reparo ou pessoa de sua escolha prepare seu veículo por completo para o armazenamento. Ou, se achar mais fácil, você pode seguir os procedimentos básicos abaixo.

### Para preparar o veículo para ser guardado:

1. Inspeção o veículo e deixe os serviços de manutenção, reparo ou substituição para uma concessionária autorizada de roadsters Can-Am ou uma oficina de reparo ou pessoa de sua escolha, se necessário. Consulte a GARANTIA DE DESEMPENHO DE EMISSÕES DA EPA DOS EUA contida neste documento para obter informações sobre reclamações de garantia.
2. Troque o filtro e o óleo do motor. Deixe os serviços de manutenção, reparo ou substituição para uma concessionária autorizada de roadsters Can-Am ou uma oficina de reparo ou pessoa de sua escolha.
3. Verifique os níveis do líquido de arrefecimento do motor, do fluido de freio e do fluido da embreagem.
4. Encha o tanque de combustível, adicione estabilizador de combustível e ligue o motor para evitar que o tanque enferruje e o combustível se deteriore. Siga à risca as instruções do frasco do estabilizador de combustível.
5. Encha todos os pneus com a pressão recomendada.

6. Limpe o veículo.
7. Lubrifique todos os cabos de controle, travas, miolos de chaves e pontos com pinos de todas as alavancas.
8. Feche e trave todos os compartimentos.
9. Cubra o veículo com materiais que deixem entrar o ar (por exemplo, uma lona). Evite usar plásticos ou materiais semelhantes impermeáveis ou revestidos, que restringem o fluxo de ar e permitem o acúmulo de calor e umidade.
10. Guarde o veículo em local seco, ao abrigo do sol, sem grandes variações de temperatura ao longo do dia.
11. Carregue lentamente a bateria uma vez por mês na corrente de carga recomendada de 2 A. Não é necessário remover a bateria.

## Preparação pré-temporada

Depois de um período de armazenagem, o veículo deve ser preparado e inspecionado.

### Para retirar o veículo do local de guarda:

1. Retire a capa e limpe o veículo.
2. Carregue a bateria se necessário.
3. Realize uma inspeção de pré-partida; em seguida, teste o veículo em baixa velocidade.

# ***REPAROS NA ESTRADA***

# DIRETRIZES DE DIAGNÓSTICO

**AVISO** Se o veículo tiver de ser transportado, não reboque-o — rebocar pode danificar seriamente o veículo. Consulte *TRANSPORTAR O VEÍCULO* nesta seção para obter mais instruções detalhadas.

## Não engata a primeira marcha (Modelo SM6)

Se o câmbio não conseguir engatar a primeira com o veículo parado:

1. Solte lentamente a alavanca da embreagem enquanto mantém uma leve pressão para baixo no pedal do câmbio.
2. Quando sentir o pedal do câmbio entrando em primeira, puxe a alavanca da embreagem.

## Não entra em ponto morto (N) (Modelo SE6)

Se o câmbio não conseguir mudar para ponto morto com o veículo parado:

1. A rotação do motor irá automaticamente para próximo de 1300 RPM, depois retornará para a rotação de marcha lenta.
2. Se isso não funcionar, tente novamente diminuindo a marcha com o botão seletor.

## Não troca de marcha (Modelo SE6)

Transporte o veículo para a concessionária autorizada do roadster Can-Am mais próxima.

## O motor não pega

### O MOTOR NÃO GIRA

1. Mensagem de segurança que circula no painel de instrumentos não reconhecida.
  - *Pressione MODE (M - Modo) para confirmar a mensagem de segurança.*

2. Interruptor de parada do motor na posição DESL.
  - *Certifique-se que o interruptor de parada do motor está na posição LIG.*
3. Alavanca de embreagem não acoplada (Modelo SM6).
  - *Mantenha a alavanca da embreagem puxada.*
4. Chave da ignição na posição DESL.
  - *Vire a chave da ignição para a posição LIG.*
5. Bateria descarregada ou mau contato nas conexões.
  - *Verifique a carga da bateria. Se necessário, recarregue (consulte PROCEDIMENTOS DE MANUTENÇÃO).*
  - *Verifique as conexões da bateria no bagageiro dianteiro (consulte PROCEDIMENTOS DE MANUTENÇÃO).*
6. Fusível queimado.
  - *Verifique a condição do fusível (consulte COMO TROCAR OS FUSÍVEIS E AS LUZES nesta seção).*
7. Transmissão engrenada (Modelo SE6).
  - *Solte o pedal do freio se a transmissão estiver engrenada.*
8. A chave não foi lida.

Se o sistema imobilizador não puder ler a chave, o motor não poderá ser ligado. As condições a seguir podem impedir o sistema imobilizador de ler a chave:

  - Chip do computador danificado
  - Objeto grande metálico próximo à chave
  - Dispositivo eletrônico próximo à chave



- Segunda chave eletrônica codificada próxima à chave principal
- Outro forte campo magnético na área da chave
- *Se o motor não ligar e uma mensagem de erro for exibida no painel, certifique-se de que nenhuma das condições acima esteja presente. Se o problema persistir apesar de não haver nenhuma das condições acima, procure uma concessionária autorizada de roadster Can-Am.*

### **O MOTOR LIGA MAS NÃO DÁ PARTIDA**







---





1. Pouco combustível.
  - *Encha o tanque de combustível (consulte PROCEDIMENTOS BÁSICOS).*
2. Bateria fraca.
  - *Verifique a carga da bateria. Se necessário, recarregue (consulte PROCEDIMENTOS DE MANUTENÇÃO).*
  - *Verifique as conexões de bateria no compartimento de armazenamento frontal.*
3. Problema no controle do motor.
  - *Verifique se a luz indicadora do motor está acesa durante a partida. Deixe os serviços de manutenção, reparo ou substituição para uma concessionária autorizada de roadsters Can-Am ou uma oficina de reparo ou pessoa de sua escolha. Consulte a GARANTIA RELACIONADA AO DESEMPENHO DE EMISSÕES DA EPA DOS EUA contida neste documento para obter informações sobre reclamações de garantia.*



# MENSAGENS NO INDICADOR MULTIFUNCIONAL

As informações importantes sobre o estado do veículo são exibidas pelo indicador multifuncional. Ao ligar o motor, observe sempre se existe alguma luz indicadora ou mensagem especial no painel de instrumentos.

## Modelos F3 e F3-S

LUZES INDICADORAS DOS MODELOS F3 E F3-S (DEFEITOS)			
LUZ(ES) INDICADORA(S)	ADVERTÊNCIA DIGITAL	CAUSA	O QUE FAZER
  PISCANDO	Nenhuma	Falha no sensor de posição do câmbio	- Pare o veículo e deixe voltar para ponto morto (N). Transporte o veículo para a concessionária autorizada do roadster Can-Am mais próxima.
Nenhuma	CHAVE INCORRETA	Chave incorreta ou com defeito	Use a chave certa do veículo ou entre em contato com uma concessionária autorizada do roadster Can-Am.
 LIG.	ALTA TEMPERATURA DO MOTOR	O motor está superaquecendo	- Pare e espere que o motor esfrie. - Verifique se há vazamentos. - Verifique o nível de líquido de arrefecimento e ajuste (consulte <i>PROCEDIMENTOS DE MANUTENÇÃO</i> ).
 LIG.	VOLTAGEM DE BATERIA BAIXA ou VOLTAGEM DE BATERIA ALTA	Tensão da bateria baixa ou alta	- Recarregue a bateria (consulte <i>PROCEDIMENTOS DE MANUTENÇÃO</i> ). - Verifique as conexões da bateria. Transporte o veículo para a concessionária autorizada do roadster Can-Am mais próxima.
 LIG.	FALHA NO ABS	Defeito no ABS. O ABS não funciona	Transporte o veículo para a concessionária autorizada do roadster Can-Am mais próxima.
 LIG.	NENHUMA	Defeito no VSS	* Transporte o veículo para a concessionária autorizada do roadster Can-Am mais próxima.

LUZES INDICADORAS DOS MODELOS F3 E F3-S (DEFEITOS)			
LUZ(ES) INDICADORA(S)	ADVERTÊNCIA DIGITAL	CAUSA	O QUE FAZER
NENHUMA		Mau funcionamento da suspensão pneumática	<ul style="list-style-type: none"> <li>- Verifique a pressão na mola pneumática</li> <li>- Verifique o sensor de posição da suspensão traseira</li> <li>- Providencie o transporte do veículo para a Concessionária autorizada do Roadster Can-Am mais próxima para verificar a calibração dos valores Mín/Máx da suspensão pneumática.</li> </ul>
 LIG.	FALHA NO EBD	Defeito de EBD	Transporte o veículo para a concessionária autorizada do roadster Can-Am mais próxima.
	FALHA NO FREIO	Nível baixo do fluido de freio ou sensor defeituoso	<ul style="list-style-type: none"> <li>- Verifique se há vazamentos do fluido de freio.</li> <li>- Verifique o nível do fluido do freio e ajuste (consulte <i>PROCEDIMENTOS DE MANUTENÇÃO</i>).</li> </ul>
 LIGADO+ALARME SONORO COM CHAVE DESLIGADA	NENHUMA	<p>Freio de estacionamento ou componente defeituoso</p> <p>Freio de estacionamento não ativado com chave desligada</p>	<ul style="list-style-type: none"> <li>- Veja se a voltagem da bateria é de, pelo menos, 11 V.</li> <li>- Verifique o fusível nº 1 na caixa de fusíveis à direita (consulte <i>PROCEDIMENTOS DE MANUTENÇÃO</i>).</li> </ul> <p>Transporte o veículo para a concessionária autorizada do roadster Can-Am mais próxima.</p>
 LIG.	VERIFICAR O MOTOR	Falha no componente de gerenciamento do motor	Remova a chave, espere 20 segundos e coloque-a novamente.
	VERIFICAR DPS	Defeito no componente da direção dinâmica assistida	Leve o veículo para reparo em uma concessionária autorizada do roadster Can-Am.
	VERIFIQUE TRANSMISSÃO	Defeito no componente do módulo de controle da transmissão	<ul style="list-style-type: none"> <li>- Remova a chave, espere 20 segundos e coloque-a novamente.</li> <li>- Repare o veículo em uma concessionária autorizada do roadster Can-Am.</li> </ul>





LUZES INDICADORAS DOS MODELOS F3 E F3-S (DEFEITOS)			
LUZ(ES) INDICADORA(S)	ADVERTÊNCIA DIGITAL	CAUSA	O QUE FAZER
 PISCANDO	MODO LIMP HOME	Defeito grave no VSS ou no componente de gerenciamento do motor	* Transporte o veículo para a concessionária autorizada do roadster Can-Am mais próxima.
 LIG.	NENHUMA	Pressão do óleo baixa	- Verifique se há vazamentos de óleo. - Verifique o nível do óleo e ajuste (consulte <i>PROCEDIMENTOS DE MANUTENÇÃO</i> ).

Nota: Pode ocorrer uma combinação de duas advertências diferentes.

\* A BRP recomenda que o veículo seja transportado quando em MODO LIMP HOME (Retorno de emergência). Se você dirigir o veículo em MODO LIMP HOME, evite manobras bruscas e dirija-se imediatamente à concessionária autorizada do roadster Can-Am mais próxima, para manutenção do veículo antes de voltar a dirigi-lo. Em MODO LIMP HOME, a rotação do motor é limitada e consequentemente a velocidade do veículo.

### Modelos F3 Limited e F3-T

LUZES INDICADORAS (DEFEITOS)			
INDICADOR	MENSAGEM/ ADVERTÊNCIA	CAUSA	O QUE FAZER
	CHAVE INCORRETA	Chave defeituosa	Contate uma concessionária autorizada do roadster Can-Am.
	CHAVE ERRADA	Chave errada	Use a chave certa do veículo ou entre em contato com uma concessionária autorizada do roadster Can-Am.
	VERIFICAR CHAVE	Chave defeituosa	Contate uma concessionária autorizada do roadster Can-Am.
	ALTA TEMPERATURA DO MOTOR	O motor está superaquecendo	- Pare e espere que o motor esfrie. - Verifique se há vazamentos. - Verifique o nível do líquido de arrefecimento e ajuste (consulte <i>PROCEDIMENTOS DE MANUTENÇÃO</i> ).

LUZES INDICADORAS (DEFEITOS)			
INDICADOR	MENSAGEM/ ADVERTÊNCIA	CAUSA	O QUE FAZER
	FALHA DE SUSPENSÃO	Mau funcionamento da suspensão pneumática	<ul style="list-style-type: none"> <li>- Verifique a pressão na mola pneumática</li> <li>- Verifique o sensor de posição da suspensão traseira</li> <li>- Providencie o transporte do veículo para a Concessionária autorizada do Roadster Can-Am mais próxima para verificar a calibração dos valores Mín/Máx da suspensão pneumática.</li> </ul>
	FALHA NO FREIO	Defeito de EBD	Transporte o veículo para a concessionária autorizada do roadster Can-Am mais próxima.
	FALHA NO SINAL DE TRANSMISSÃO	Componente do módulo de controle da transmissão	<ul style="list-style-type: none"> <li>- Remova a chave, espere 20 segundos e coloque-a novamente.</li> <li>- Repare o veículo em uma concessionária autorizada do roadster Can-Am.</li> </ul>
	FALHA NO FREIO - FLUIDO DE FREIO BAIXO	Nível baixo do fluido de freio ou sensor defeituoso	<ul style="list-style-type: none"> <li>- Verifique se há vazamentos do fluido de freio.</li> <li>- Verifique o nível do fluido de freio e ajuste (consulte <i>PROCEDIMENTOS DE MANUTENÇÃO</i>).</li> </ul>
	VERIFICAR DPS	Componente da direção dinâmica assistida	Leve o veículo para reparo em uma concessionária autorizada do roadster Can-Am.

LUZES INDICADORAS (DEFEITOS)			
INDICADOR	MENSAGEM/ ADVERTÊNCIA	CAUSA	O QUE FAZER
	MODO LIMP HOME	Defeito grave no VSS ou no componente de gerenciamento do motor	* Transporte o veículo para a concessionária autorizada do roadster Can-Am mais próxima.
	ÓLEO BAIXO - DESLIGAR MOTOR	Pressão do óleo baixa	<ul style="list-style-type: none"> <li>- Verifique se há vazamentos de óleo.</li> <li>- Verifique o nível do óleo e ajuste (consulte <i>PROCEDIMENTOS DE MANUTENÇÃO</i>).</li> </ul>
Pode ocorrer uma combinação de duas advertências diferentes.			

\* A BRP recomenda que o veículo seja transportado quando em MODO LIMP HOME (Retorno de emergência). Se você dirigir o veículo em MODO LIMP HOME, evite manobras bruscas e dirija-se imediatamente à concessionária autorizada do roadster Can-Am mais próxima, para manutenção do veículo antes de voltar a dirigi-lo. Em MODO LIMP HOME, a rotação do motor é limitada e consequentemente a velocidade do veículo.

Em conjunto com as luzes indicadoras, também podem ser exibidas, temporariamente, mensagens importantes.



**TÍPICO**

Quando aparece uma advertência digital, ela será exibida por 6 segundos e desaparecerá por 60 segundos. Durante os 60 segundos, o indicador digital pequeno vai piscar. Esta sequência será repetida três vezes e, depois, vai parar por 15 minutos. Durante os 15 minutos, somente as luzes indicadoras serão ativadas.

# O QUE FAZER NAS SEGUINTESS CIRCUNSTÂNCIAS

## Perda das chaves

Use a chave reserva para mandar fazer outra em uma concessionária autorizada do roadster Can-Am, o mais rápido possível. **Se as duas chaves estiverem perdidas**, será necessário mandar substituir o interruptor de ignição e a tampa do tanque de combustível; as despesas ficarão a cargo do proprietário do veículo.

## Pneu furado

Se um pneu tiver um furo ou um corte **importante** na banda de rodagem e estiver completamente vazio, leve o veículo para a concessionária mais próxima do Spyder Can-Am. Consulte *TRANSPORTE DO VEÍCULO* nesta seção para saber as instruções de transporte.

Se o pneu tiver um furo **pequeno** provocado por prego ou pedra e não estiver completamente vazio, ele pode ser temporariamente consertado. Para reparar temporariamente um pneu pode ser usado spray selante/inflante ou um kit de reparo com inserto. Siga as instruções do fabricante fornecidas com o selante de pneus ou com o kit de reparo e repare ou substitua o pneu em uma concessionária autorizada do roadster Can-Am **o mais rápido possível**.

Quando um pneu é reparado temporariamente, ande devagar e com cuidado, verificando frequentemente sua pressão até ele ser substituído ou reparado permanentemente.

## Bateria descarregada

Se a bateria ficar descarregada ou com carga insuficiente para fazer o motor pegar, pode-se fazer uma partida auxiliar.

### ADVERTÊNCIA

Ligue os cabos auxiliares como indicado no procedimento de partida auxiliar.

As baterias podem emitir gás explosivo que pode incendiar se os cabos auxiliares não estiverem conectados adequadamente.

Para fazer uma partida auxiliar use o seguinte procedimento:

1. Se utilizar outro veículo para fazer a partida auxiliar, traga o outro veículo o mais próximo possível e de preferência na parte dianteira do roadster Spyder. Certifique-se que os veículos não se tocam.
2. Ponha o roadster Spyder em PONTO MORTO (N) e engate o freio de estacionamento.

**NOTA:** Se a tensão da bateria estiver abaixo de 11 V, o freio de estacionamento não pode ser ativado.

3. Desligue o motor do outro veículo e todos os acessórios elétricos.
4. Abra o capô do outro veículo.
5. Abra o bagageiro dianteiro do roadster Spyder.
6. Verifique se a chave da ignição está na posição DESL.
7. Remova a cesta. Consulte *PAIXÕES DA CARROCERIA*.

8. Ligue uma ponta do cabo auxiliar VERMELHO (+) ao terminal POSITIVO (+) do roadster Spyder.
9. Ligue a outra ponta do cabo auxiliar VERMELHO (+) ao terminal POSITIVO (+) da bateria do outro veículo.
10. Ligue uma ponta do cabo auxiliar PRETO (-) ao terminal NEGATIVO (-) da bateria do outro veículo.
11. Ligue a outra ponta do cabo auxiliar PRETO (-) ao terminal NEGATIVO (-) do roadster Spyder.

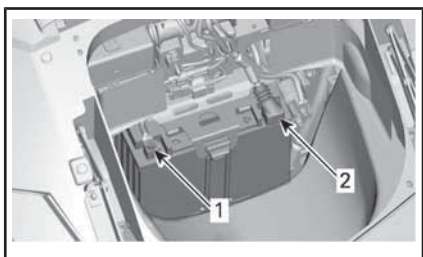

1. Terminal PRETO (-)
2. Terminal VERMELHO (+)
12. Ligue o veículo com a bateria auxiliar e deixe o motor funcionar em marcha lenta por alguns minutos.
13. Fique à direita do roadster Spyder, pise no freio e ligue o motor. Se o motor não girar ou girar lentamente, torça os cabos auxiliares para garantir que estejam fazendo contato e tente novamente.  
Se ainda não der a partida, pode haver um problema com o sistema de partida. Transporte o veículo (consulte a subseção *TRANSPORTANDO O ROADSTER SPYDER*) até a concessionária autorizada de roadster Can-Am mais próxima para que seja consertado.

14. Assim que o motor pegar, desligue os cabos auxiliares na ordem inversa à da ligação, começando pelo cabo PRETO (-) ligado ao roadster Spyder.
15. Carregue totalmente a bateria com um carregador (consulte *PROCEDIMENTOS DE MANUTENÇÃO*) ou leve a um posto de serviços qualificado assim que possível.

Se o motor morrer logo depois da partida auxiliar ou quando os cabos auxiliares forem desligados, pode haver um problema no sistema de recarga da bateria. Transporte o veículo (consulte *TRANSPORTE DO VEÍCULO*) e o repare na concessionária autorizada mais próxima do roadster Can-Am.

Após recarregar a bateria, mande revisar o veículo em uma concessionária autorizada do roadster Can-Am.



# COMO TROCAR FUSÍVEIS E LUZES

## Fusíveis

Se qualquer acessório elétrico deixar de funcionar no veículo, verifique se existem fusíveis queimados e substitua se necessário.

Se ainda ocorrer uma pane elétrica, leve o veículo para manutenção em uma concessionária autorizada do roadster Can-Am.

### Localização dos fusíveis

Os fusíveis estão localizados no compartimento de armazenamento frontal.

Para acessar a caixa de fusíveis, abra o compartimento de armazenamento dianteiro.

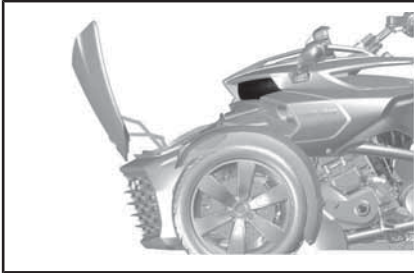

*TÍPICO - COMPARTIMENTO DE ARMAZENAGEM FRONTAL ABERTO*

Retire a cesta do veículo. Consulte *PAINÉIS DA CARROCERIA*.

Empurre as linguetas para baixo e remova as tampas da caixa de fusíveis com cuidado.

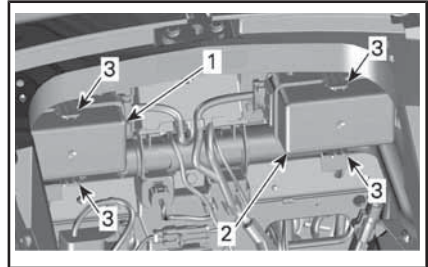

*DENTRO DO BAGAGEIRO DIANTEIRO*

1. Tampa de manutenção direita dos fusíveis
2. Tampa de manutenção esquerda dos fusíveis
3. Linguetas

### Descrição dos fusíveis

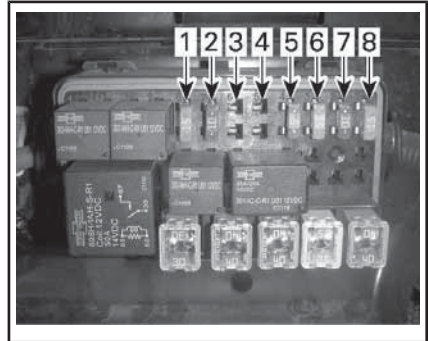

*FUSÍVEIS - CAIXA DE FUSÍVEL ESQUERDA*

**NOTA:** Consulte o decalque localizado entre as duas caixas de fusíveis para verificar a identificação correta.

Caixa de fusível dianteira

FUSÍVEL N°	DESCRIÇÃO	CAPACIDADE
1	Painel de instrumentos/DLC	15 A
2	Ativação ECM / VCM / MSR e D.E.S.S. / SAS / YAS / PRS	10 A
3	Alternador	10 A
4	PBM	20 A
5	ECM	5 A
6	Injetores/bobinas	15 A
7	Ativação TCM, DPS / Painel de instrumentos	10 A
8	H02S / TAMPAS / Bomba de combustível / EVAP / CSV	15 A

Caixa de fusível direita

FUSÍVEL N°	DESCRIÇÃO	CAPACIDADE
1	Luzes diurnas / Luzes de estacionamento / Luzes da placa	15 A
2	Luzes do freio/perigo	10 A
3	Amplificador (se equipado)	15 A
4	NÃO USADO	
5	Relé de acess. para proteção de carga	25 A
6	Circuitos dos acessórios do cliente	10 A
7	NÃO USADO	
8		

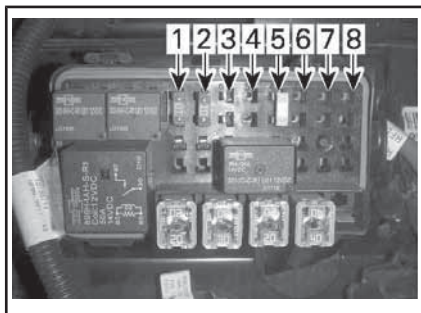

FUSÍVEL - CAIXA DE FUSÍVEL DIREITA

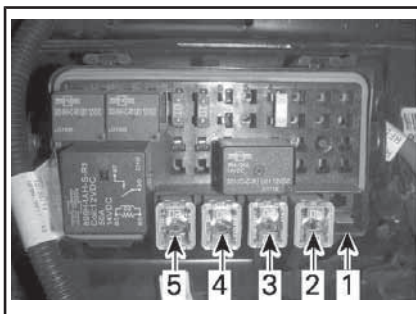

FUSÍVEIS JCASE - CAIXA DE FUSÍVEL DIREITA

Caixa de fusível Jcase esquerda

Fusível jcase Nº	descrição	capacidade
1	Controle principal	40 A
2	DPS	25 A
3	Bomba do VCM	40 A
4	Bomba do VCM	40 A
5	Não usado	

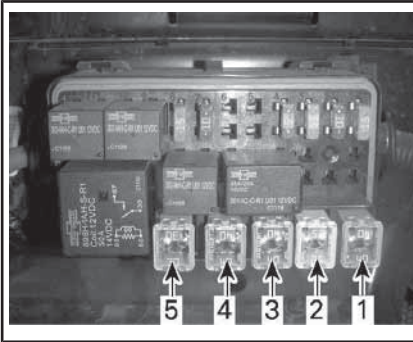

FUSÍVEIS 'JCASE' - CAIXA DE FUSÍVEIS ESQUERDA

Caixa de fusível jcase direita

Fusível jcase Nº	descrição	capacidade
1	Ventoinha de arrefecimento	30 A
2	Acessórios	40 A
3	Solenoides TCM	20 A
4	Faróis baixos	30 A
5	Faróis altos	20 A

**Substituição do fusível**

1. Coloque a chave da ignição em DESL.
2. Puxe o fusível para fora.
3. Verifique se o filamento está queimado.

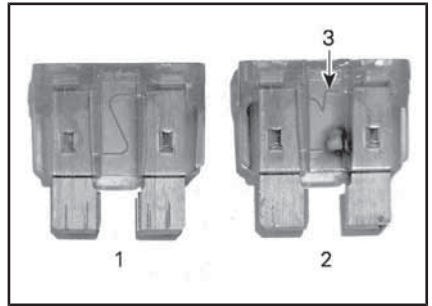

**FUSÍVEL**

1. Fusível bom
2. Fusível queimado
3. Filamento derretido
4. Substitua o fusível por outro com a mesma amperagem. Os fusíveis sobressalentes estão na tampa da caixa de fusíveis.

**⚠️ ADVERTÊNCIA**

Usar um fusível de amperagem mais alta pode provocar panes graves e pode ainda causar incêndios.

5. Para fechar as tampas da caixa de fusível, coloque as tampas sobre os fusíveis e empurre, com cuidado, para baixo até fazer 'clique'.
6. Para fechar as tampas de serviço do fusível, coloque as tampas nas caixas e empurre para baixo, com cuidado, até que as tampas de serviço se encaixem.
7. Instale a cesta e feche o compartimento de armazenamento dianteiro.

## Luzes

Se qualquer luz do veículo deixar de funcionar, substitua a lâmpada correspondente.

Se a luz ainda não acender, leve o veículo para manutenção em uma concessionária autorizada do roadster Can-Am.

**! CUIDADO** Sempre vire a chave da ignição para a posição **DESL.** antes de substituir uma lâmpada, para evitar choque elétrico.

Verifique sempre o funcionamento das luzes depois da substituição.

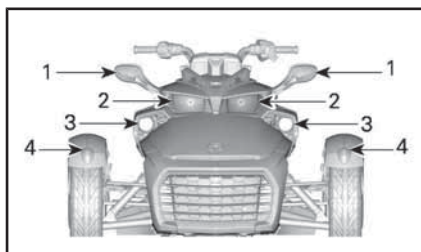

**TÍPICO - LOCALIZAÇÃO DAS LUZES — FRENTE DO VEÍCULO — MODELOS F3 BASE E F3-S EUROPEUS, AUSTRALIA-NOS E JAPONESES**

1. Luz de seta
2. Faróis dianteiros — farol alto
3. Faróis dianteiros — farol baixo
4. Luz de posição

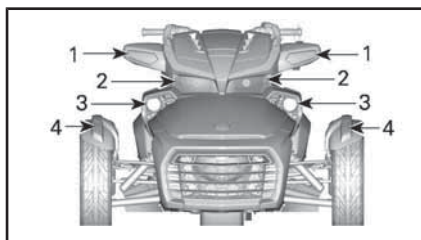

**TÍPICO - LOCALIZAÇÃO DAS LUZES — FRENTE DO VEÍCULO - MODELOS F3-T E F3 LIMITED EUROPEUS, AUSTRALIA-NOS E JAPONESES**

1. Luz de seta
2. Faróis dianteiros — farol alto
3. Faróis dianteiros — farol baixo
4. Luz de posição

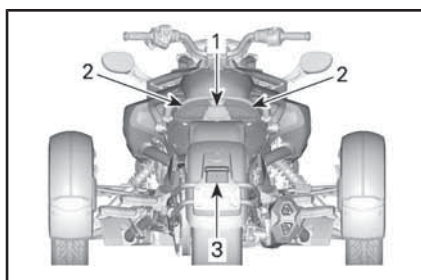

**TÍPICO - LOCALIZAÇÃO DAS LUZES — TRASEIRA DO VEÍCULO - MODELOS F3 BASE E F3-S NORTE-AMERICANOS**

1. Luz de ré
2. Lanterna traseira/luz de freio/luz de seta
3. Luz da placa



**TÍPICO - LOCALIZAÇÃO DAS LUZES — FRENTE DO VEÍCULO - MODELOS PARA A AMÉRICA DO NORTE F3 BASE E F3-S**

1. Luz de seta
2. Farol
3. Faróis de neblina (opcional)
4. Luz de posição



**TÍPICO - LOCALIZAÇÃO DAS LUZES — FRENTE DO VEÍCULO - MODELOS F3-T E F3 LIMITED NORTE-AMERICANOS**

1. Luz de seta
2. Faróis
3. Faróis de neblina (opcional)
4. Luz de posição

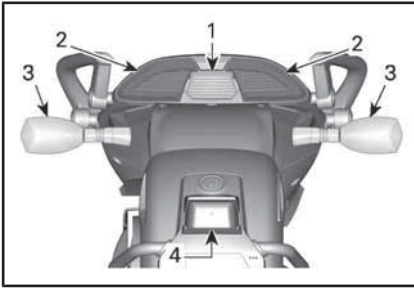

**TÍPICO - LOCALIZAÇÃO DA LUZES — TRASEIRA DO VEÍCULO - TODOS OS MODELOS, EXCETO OS MODELOS F3 LIMITED E F3-T NORTE-AMERICANOS E JAPONESES**

1. Luz de ré
2. Lanterna traseira/luz de freio
3. Luz de seta
4. Luz da placa

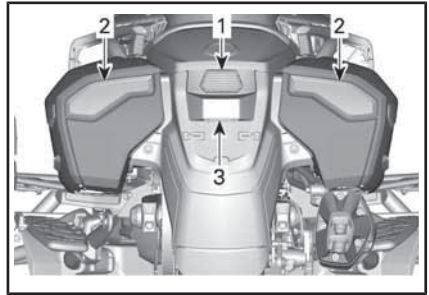

**TÍPICO - LOCALIZAÇÃO DAS LUZES — TRASEIRA DO VEÍCULO - MODELOS TF3-T - TODOS OS PAÍSES**

1. Luz de ré
2. Lanterna traseira/luz de freio/luz de seta
3. Luz da placa

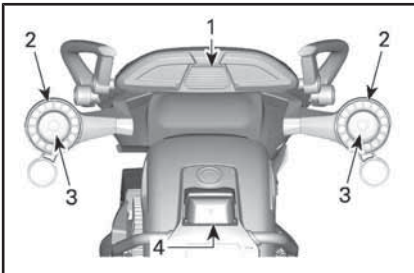

**TÍPICO - LOCALIZAÇÃO DAS LUZES — TRASEIRA DO VEÍCULO — MODELOS F3 BASE E F3-S JAPONESES**

1. Luz de ré
2. Lanterna traseira/luz de freio
3. Luz de seta
4. Luz da placa

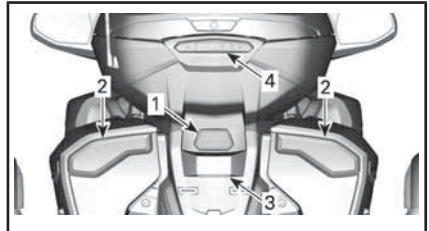

**TÍPICO - LOCALIZAÇÃO DAS LUZES — TRASEIRA DO VEÍCULO — MODELOS F3 LIMITED - TODOS OS PAÍSES**

1. Luz de ré
2. Lanterna traseira/luz de freio/luz de seta
3. Luz da placa
4. Lanterna traseira/Luz de freio (apenas funcional na C/U)

## Farol — Luz baixa

### Modelos australianos, europeus e japoneses

Consulte **PAINÉIS DA CARROCE-  
RIA** e remova o seguinte.

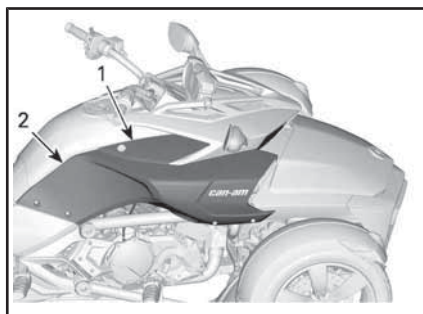

**TÍPICO - ILUSTRAÇÃO DO LADO DIREITO; O LADO ESQUERDO É SEMELHANTE**

1. Tampa de manutenção lateral
2. Painel lateral

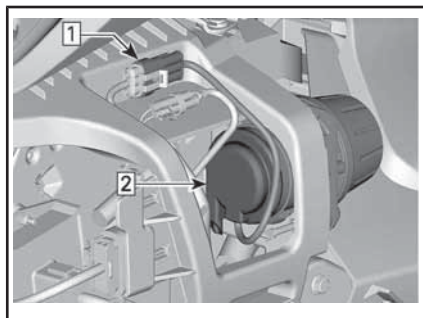

**Passo 1:** Desconecte a luz do chicote de fiação do veículo

**Passo 2:** Remova a tampa de borracha

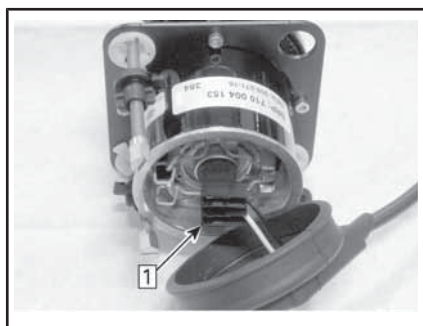

**Passo 1:** Remova o conector da lâmpada

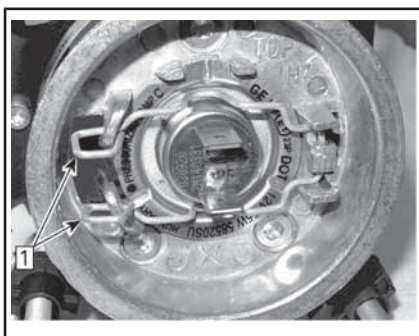

**Passo 1:** Solte as presilhas de mola

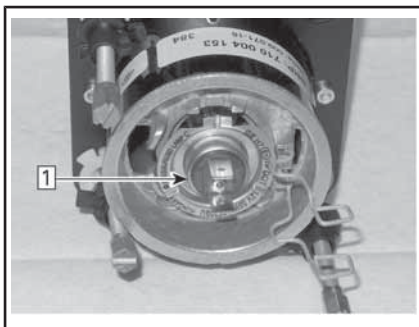

**Passo 1:** Retire a lâmpada do seu alojamento

Reinstale as peças removidas na ordem inversa da sua remoção. No entanto, preste atenção ao seguinte.

**AVISO** Nunca toque no vidro de uma lâmpada de halogêneo com os dedos; isso reduz a sua vida útil. Se o vidro for tocado, limpe-o com álcool isopropílico que não deixa manchas na lâmpada.

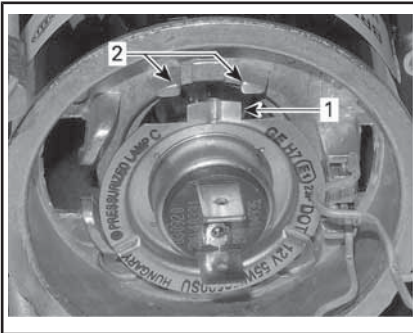

1. Aba de alinhamento da lâmpada
2. Abas de alinhamento no alojamento da lâmpada

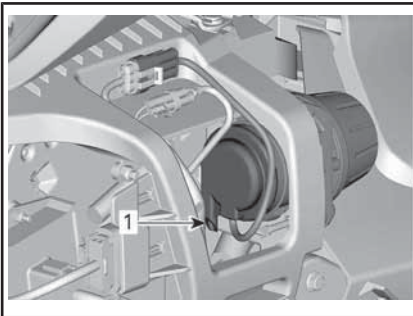

1. Tubo de ventilação virado para baixo

**AVISO** Não aperte demais os parafusos do painel. Qualquer deformação do painel em volta do parafuso é uma indicação de que este está muito apertado. Você pode danificar o painel.

Confirme se as luzes funcionam.

### Farol — Farol alto (Modelos F3 Base e F3-S)

#### Modelos F3 Base

1. Remova os parafusos de retenção que prendem a tampa dos trilhos superiores aos trilhos superiores.

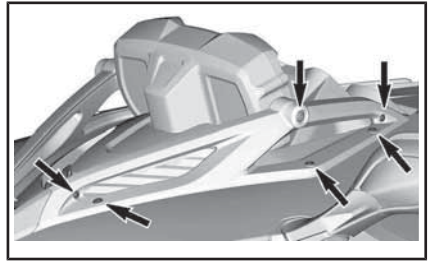

#### TÍPICO - PARAFUSOS DE RETENÇÃO PARA REMOVER

2. Remova os parafusos de retenção que prendem os trilhos superiores ao veículo.

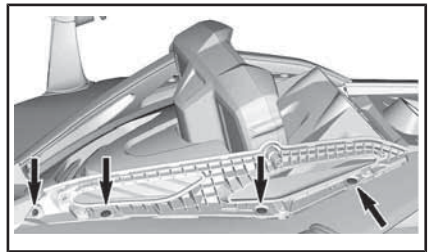

#### TÍPICO - PARAFUSOS DE RETENÇÃO PARA REMOVER

#### Modelos F3-S

3. Remova os parafusos de retenção que prendem o trilho superior ao veículo.

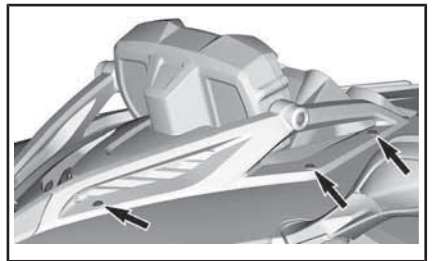

#### TÍPICO

#### Todos os modelos

4. Afrouxe o parafuso de retenção inferior no nariz do console.
5. Desprenda a parte superior do nariz e, a seguir, pivote-a para frente.

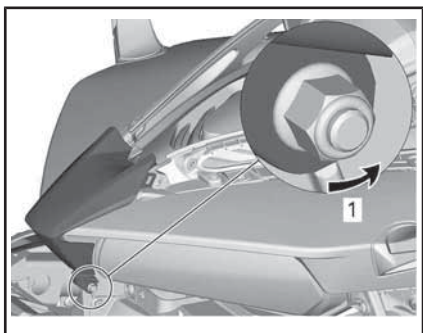

**TÍPICO - NARIZ DO CONSOLE PIVOTEANDO**

1. Afrouxe o parafuso de retenção
6. Remova os parafusos de retenção que prendem o aro do indicador e solte o indicador.

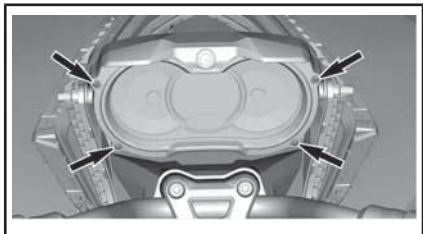

**PARAFUSOS DE RETENÇÃO PARA REMOVER**

7. Remova os parafusos de retenção dentro do suporte do indicador em ambos os lados.

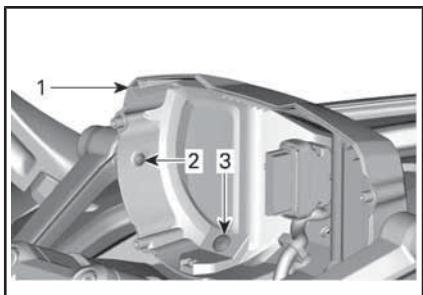

**TÍPICO -**

1. Suporte do indicador
2. Parafusos de retenção fixados no trilho superior
3. Parafuso de retenção fixado no painel do console

8. Remova a tampa do interruptor da chave.

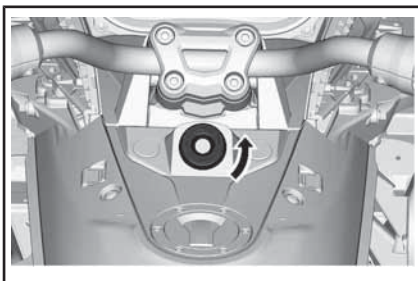

9. Remova a moldura do interruptor.

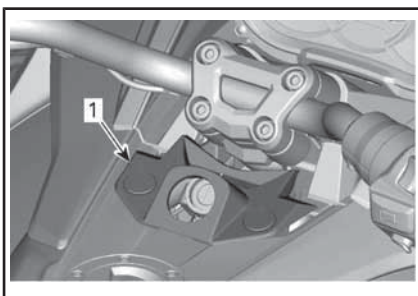

1. Moldura do interruptor

10. Remova o painel do console.

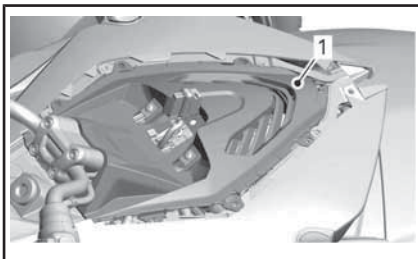

**REMOÇÃO DO PAINEL DO CONSOLE**

1. Painel do console

11. Desconecte o conector do farol.



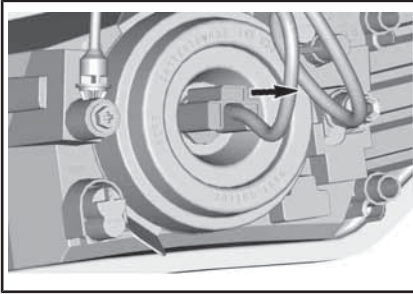

12. Retire a tampa do alojamento.

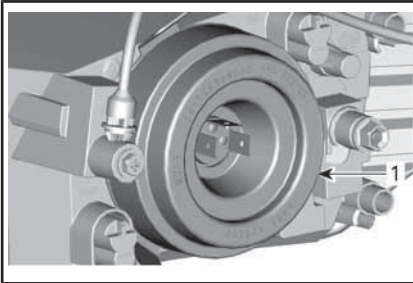

1. Tampa da cobertura

13. Solte a mola de retenção da lâmpada.

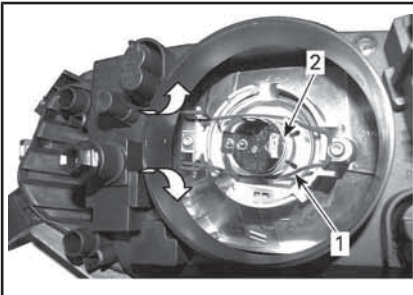

1. Mola de retenção da lâmpada

2. Cobertura da lâmpada

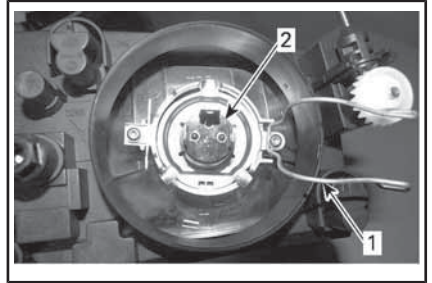

1. Mola de retenção da lâmpada

2. Cobertura da lâmpada

14. Instale a nova lâmpada e prenda com a mola de retenção.

**AVISO** Nunca toque no vidro de uma lâmpada de halogêneo com os dedos; isso reduz a sua vida útil. Se tocar o vidro, limpe com álcool isopropílico e com um pano.

15. Reinstale a tampa do alojamento.

16. Instale o conector na lâmpada.

17. Reinstale corretamente as peças na ordem inversa da remoção.

### Farol — Farol alto (Modelos F3 Limited e F3-T)

1. Retire a tampa de manutenção dianteira.



2. Remova as tampas de serviço laterais

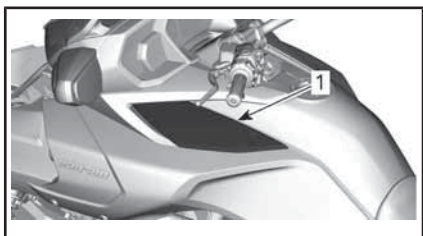

1. Tampa de manutenção lateral
3. Remova os painéis laterais.

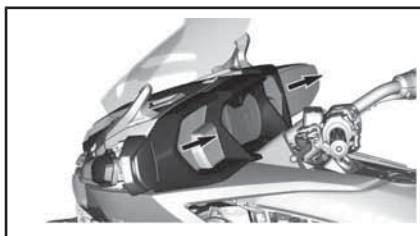

7. Remova o painel do console lateral.



4. Remova os revestimentos do espelho.

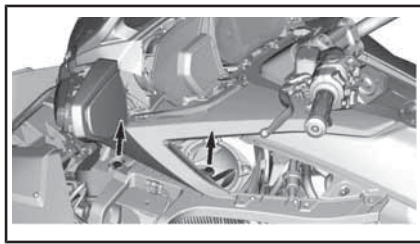

8. Remova o farol.

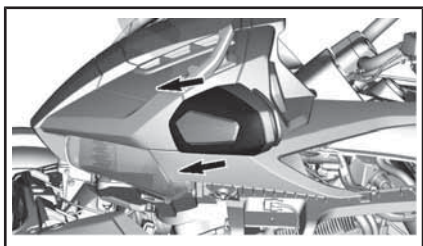

5. Remova o nariz do console.

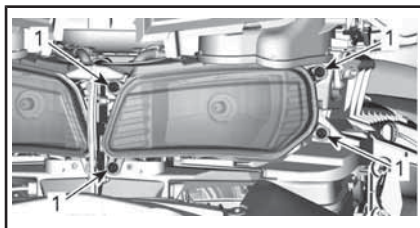

1. Parafuso de retenção do farol
9. Desconecte o conector do farol.

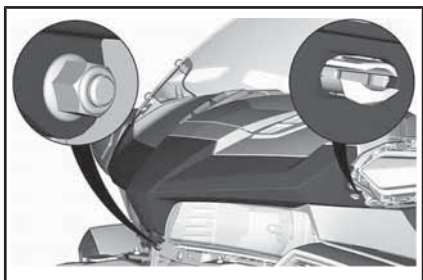

6. Remova o revestimento do alto-falante.

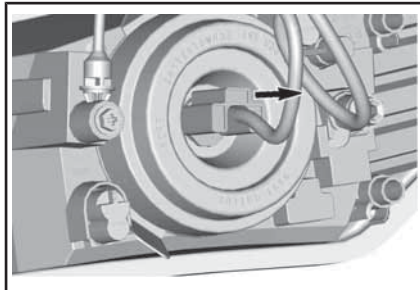

10. Retire a tampa de borracha da carcaça.

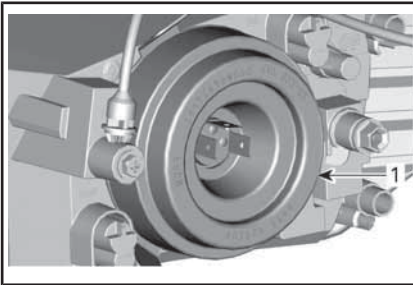

1. Tampa da cobertura

11. Solte a mola de retenção da lâmpada.

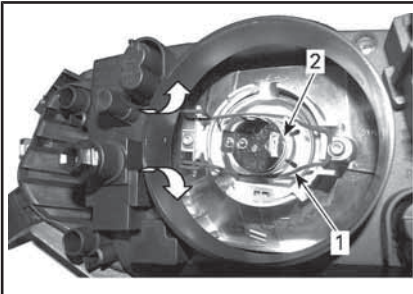

1. Mola de retenção da lâmpada  
2. Cobertura da lâmpada

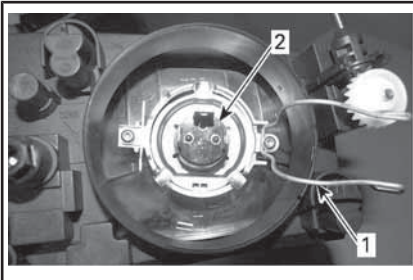

1. Mola de retenção da lâmpada  
2. Cobertura da lâmpada

12. Instale a nova lâmpada e prenda com a mola de retenção.

**AVISO** Nunca toque no vidro de uma lâmpada de halogêneo com os dedos; isso reduz a sua vida útil. Se tocar o vidro, limpe com álcool isopropílico e com um pano.

13. Reinstale a tampa do alojamento.

14. Instale o conector na lâmpada.  
15. Reinstale corretamente as peças na ordem inversa da remoção.

### Luz de seta — Dianteira - Modelos F3 Base e F3-S

1. Remova a lente.



#### TÍPICO

1. Parafuso da lente da luz de seta dianteira  
2. Gire o conector no sentido anti-horário como indicado abaixo e retire a lente.

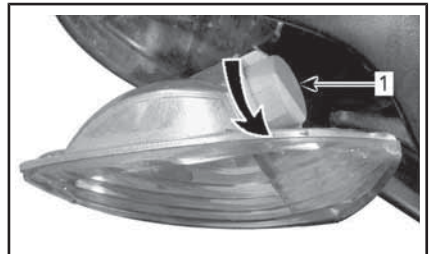

#### TÍPICO

1. Conector da luz de seta dianteira  
3. Retire a lâmpada empurrando-a e girando no sentido anti-horário.  
4. Instale a nova lâmpada pressionando-a e girando no sentido horário.  
5. Reinstale corretamente as peças na ordem inversa da remoção.

### Luz de seta - Dianteira - Unidade de LED (Modelos F3 Limited e F3-T)

As luzes de seta são feitas com LED (díodo emissor de luz). Esta tecnologia é comprovadamente confiável. No caso improvável delas não funcionarem, leve-as para verificação em uma concessionária autorizada do roadster Can-Am.

### Luz de seta — Traseira (Modelos F3 Base e F3-S - Modelos australianos e europeus)

1. Remova a lente

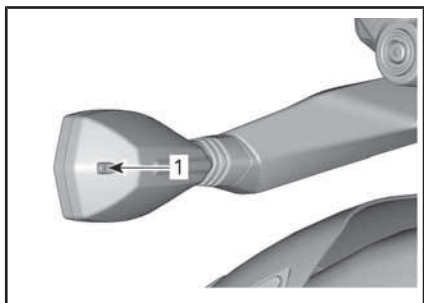

1. Parafuso da lente da luz de seta traseira
2. Retire a lâmpada empurrando-a e girando no sentido anti-horário.
3. Instale a nova lâmpada pressionando e girando-a no sentido horário.
4. Reinstale a lente.

**AVISO** Na instalação, aperte os parafusos manualmente.

### Luz de seta — Traseira (Modelos F3 Base e F3-S - Modelos japoneses)

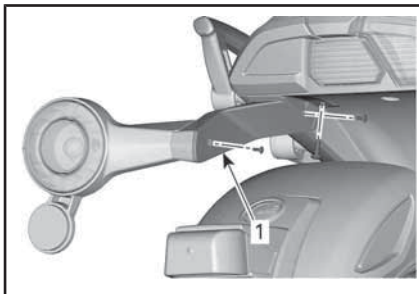

1. Remova esta tampa

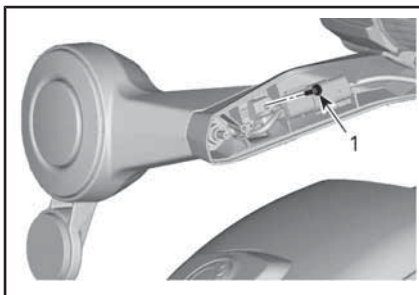

1. Remova este parafuso

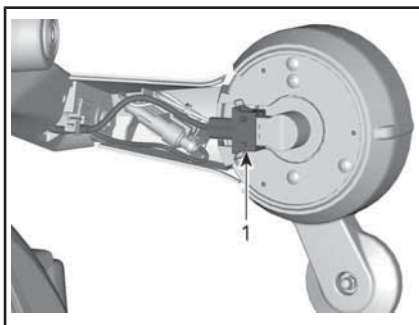

1. Solte o conector da luz de seta

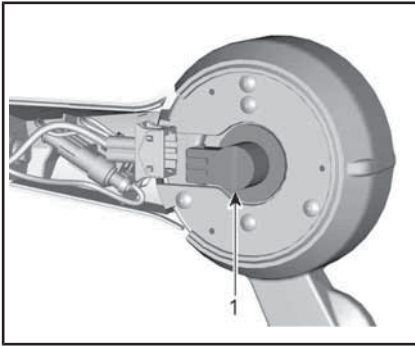

1. Gire o suporte da lâmpada para soltá-la.

Retire a lâmpada empurrando-a e girando no sentido anti-horário.

Instale na ordem inversa a lâmpada e as peças removidas.

**AVISO** Na instalação, aperte os parafusos manualmente.

**Lanterna traseira/luzes do freio (Modelos F3 Base e F3-S - Modelos australianos e europeus)**

1. Remova o assento do passageiro. Consulte *ABERTURA DO ASSENTO* em *EQUIPAMENTO*.
2. Gire o soquete da lâmpada para removê-la do veículo.

**NOTA:** Gire os soquetes central e esquerdo da lâmpada no sentido anti-horário. Gire o soquete direito da lâmpada no sentido horário.

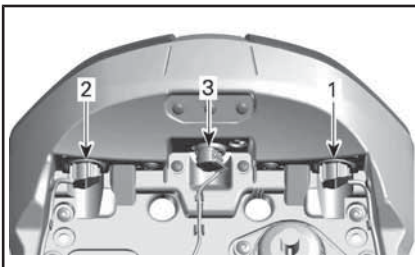

1. Lanterna traseira esquerda/luz de freio
2. Lanterna traseira direita/luz de freio
3. Luz de ré

3. Retire a lâmpada empurrando-a e girando no sentido anti-horário.
4. Instale a nova lâmpada pressionando-a e girando no sentido horário.
5. Instale o assento

**Unidade de LED da lanterna traseira/luzes do freio (Modelos F3 Base e F3-S - Modelos japoneses)**

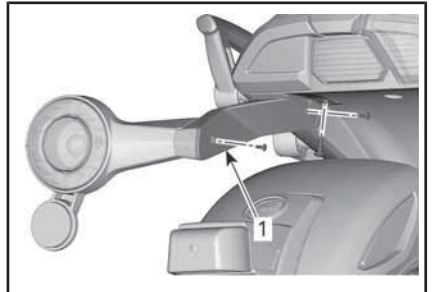

1. Remova esta tampa

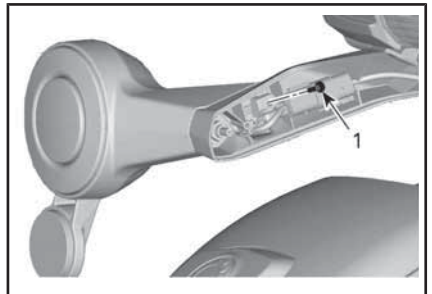

1. Remova este parafuso

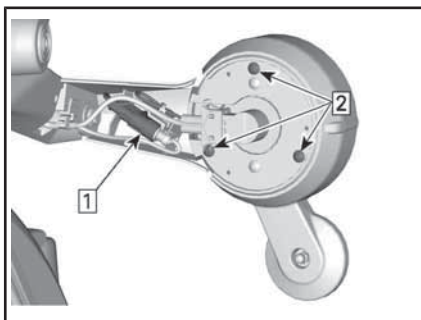

Passo 1: Desligue o conector da lanterna traseira

Passo 2: Remova estes parafusos

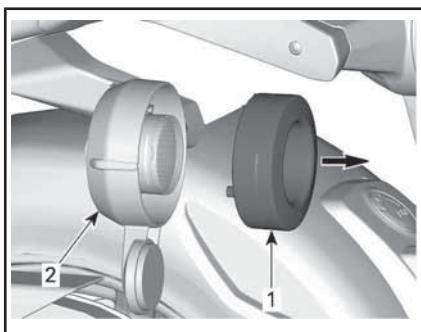

1. Unidade de LED da lanterna traseira

2. Alojamento da lanterna traseira

Instale na ordem inversa a unidade de LED da lanterna traseira e as peças removidas.

**AVISO** Na instalação, aperte os parafusos manualmente.

### Luz de seta - Traseira - (Modelos F3 Limited e F3-T - Todos os países)

Retire o alforje do veículo. Consulte ALFORJES (MODELOS F3 LIMITED E F3-T).

Remova o parafuso de retenção superior que prende o suporte da lanterna traseira ao alforje.

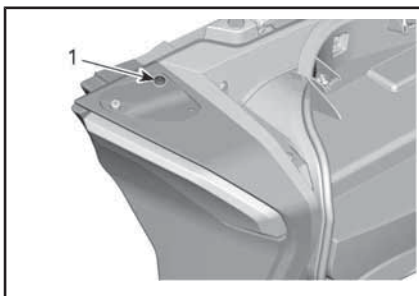

1. Parafuso de retenção superior para remover

Remova os parafusos de retenção inferiores que prendem o suporte da lanterna traseira ao alforje e retire o suporte da lanterna traseira do alforje.

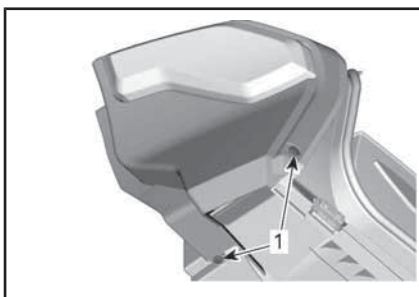

1. Parafusos de retenção inferiores para remover

Retire o suporte da lâmpada do suporte da lanterna traseira.

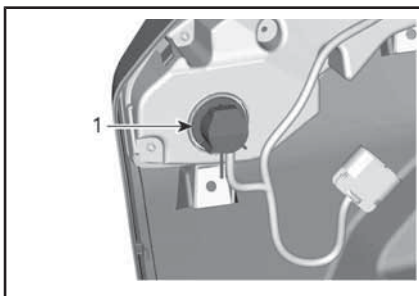

1. Gire o suporte da lâmpada para soltá-la.

Retire a lâmpada empurrando-a e girando no sentido anti-horário.

Instale na ordem inversa a lâmpada e as peças removidas.

### Unidade de LED da lanterna traseira/luz do freio (Modelos F3 Limited e F3-T)

As luzes de posicionamento são feitas com LED (diodo emissor de luz). Esta tecnologia mostrou-se confiável. No caso improvável delas não funcionarem, leve-as para verificação em uma concessionária autorizada do roadster Can-Am.

### Luz de posição

#### Modelos F3 Base

1. Empurre e mantenha a lente contra o para-lama.



#### TÍPICO

2. Levante a parte da frente da lente com o polegar ou uma chave de fenda pequena para soltar.

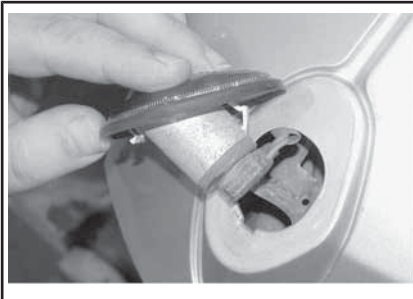

#### TÍPICO

3. Gire o suporte da lâmpada no sentido horário e retire-a do conector.

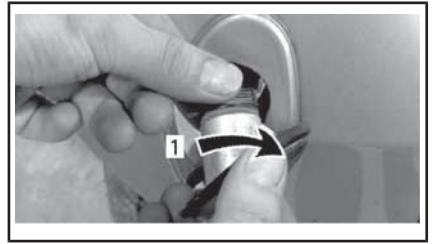

#### TÍPICO

1. Gire no sentido horário
4. Puxe a lâmpada para fora do suporte como indicado abaixo.

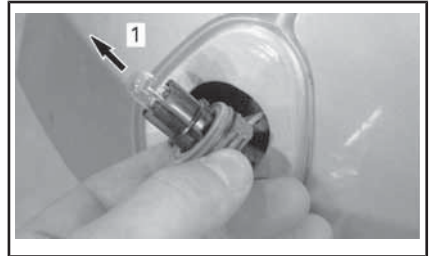

#### TÍPICO

1. Retire a lâmpada
5. Instale uma nova lâmpada no suporte.
6. Reinstale corretamente as peças na ordem inversa da remoção.

### Modelos F3-S, F3-T e F3 Limited

As luzes de posicionamento são feitas com LED (diodo emissor de luz). Esta tecnologia mostrou-se confiável. No caso improvável delas não funcionarem, leve-as para verificação em uma concessionária autorizada do roadster Can-Am.

### Modelos F3 Limited

A montagem alta foi construída com LEDs (diodo emissor de luz). Esta tecnologia comprovou-se confiável. No caso improvável delas não funcionarem, leve-as para verificação em uma concessionária autorizada do roadster Can-Am.

## Luz da placa

Substituição da luz da placa de licenciamento (Modelos F3 Base e F3-S)

1. Remova a tampa da lâmpada.

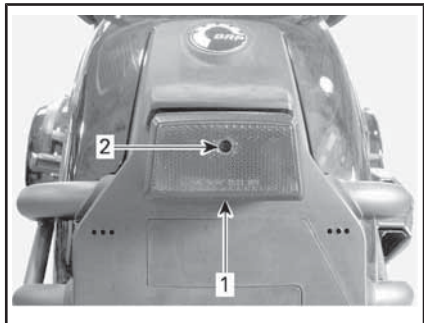

### TÍPICO

1. Luz da placa
  2. Parafuso da tampa
2. Retire a lâmpada empurrando-a e girando no sentido anti-horário.

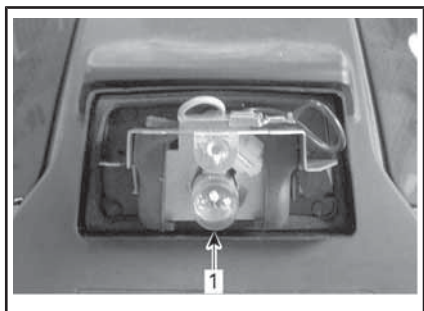

1. Lâmpada
3. Instale a nova lâmpada pressionando e girando-a no sentido horário.
  4. Confirme o funcionamento da lâmpada.
  5. Reinstale a tampa da lâmpada.

Substituição da luz da placa de licenciamento (Modelos F3 Limited e F3-T)

1. Remova a tampa da lâmpada.

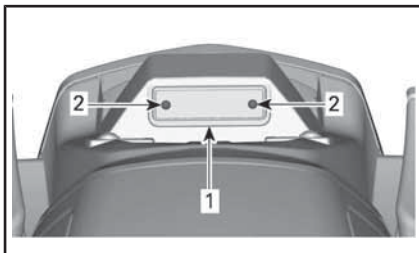

### TÍPICO

1. Luz da placa
  2. Parafusos da tampa
2. Retire a lâmpada empurrando-a e soltando-a do suporte.

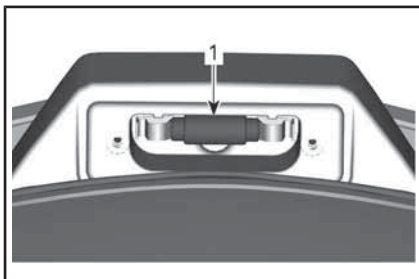

1. Lâmpada
3. Instale a nova lâmpada empurrando-a para o seu lugar.
  4. Confirme o funcionamento da lâmpada.
  5. Reinstale a tampa da lâmpada.

## Luz de ré

Consulte o procedimento em *LUZ DA SETA — TRASEIRA (MODELOS AUSTRALIANOS E EUROPEUS)*.



## TRANSPORTANDO O VEÍCULO

Se seu veículo precisar ser transportado, ele deve ser levado em uma plataforma de reboque com o tamanho e capacidade adequados.

**! CUIDADO** Se você precisar empurrar o veículo, faça-o do lado direito para poder alcançar o pedal do freio.

Quando puxar o veículo para trás, tome cuidado para que a roda dianteira não passe sobre seus pés.

**AVISO** Não reboque o roadster Spyder — isso pode danificar seriamente o sistema de transmissão do veículo.

Ao entrar em contato com um serviço de reboque ou transporte, pergunte se eles possuem um reboque com carreta, rampa para embarque ou rampa elétrica para erguer o veículo com segurança e cintas para amarrar. Verifique se o veículo está sendo corretamente transportado conforme especificado nesta seção.

**AVISO** Evite usar correntes para imobilizar o veículo — elas podem danificar a pintura ou os componentes de plástico.

Para carregar o veículo para transporte, proceda da seguinte maneira:

1. Coloque o veículo na posição de PONTO MORTO (N).
2. Retire a chave do interruptor de ignição.
3. Coloque uma cinta de fixação ao redor do braço inferior de cada suspensão dianteira.

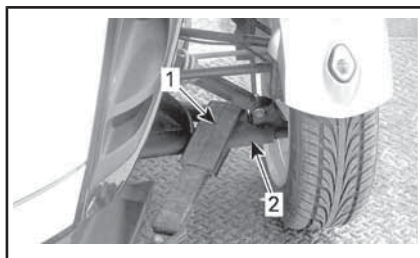

### TÍPICO

1. Alça
2. Braço inferior da suspensão
4. Prenda as correias no cabo do guincho. Se possível, use correntes ou correias adicionais para prender as correias ao cabo do guincho, como indicado abaixo, para evitar danificar a capa do para-choque.

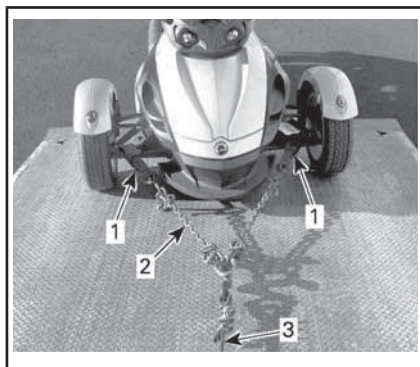

### TÍPICO

1. Correia em volta dos braços inferiores da suspensão dianteira
2. Correntes para evitar danificar a capa do para-choque
3. Cabo do guincho
5. Garanta que o freio de estacionamento esteja solto.
6. Puxe o veículo até o reboque com berço usando o guincho.
7. Engate o freio de estacionamento.
8. Garanta que o veículo esteja em PONTO MORTO (N).

9. Prenda os pneus da frente usando um dos métodos indicados abaixo.

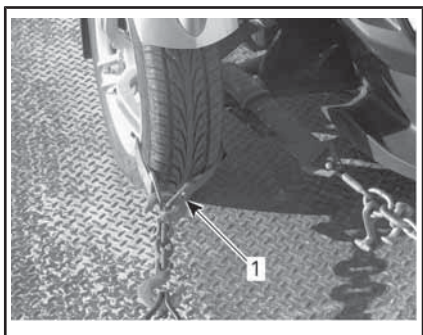

**FIXAÇÃO DAS RODAS DIANTEIRAS**  
—TÍPICA

**MÉTODO 1**

1. Passe a correia em volta do aro de cada roda dianteira prendendo-a à parte da frente do reboque

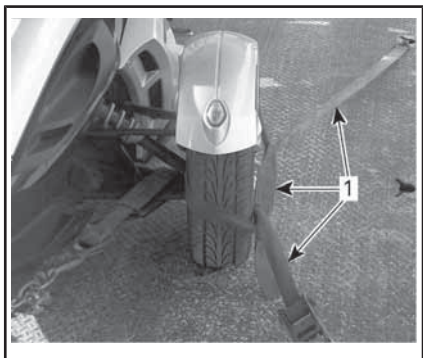

**FIXAÇÃO DAS RODAS DIANTEIRAS**  
—TÍPICA

**MÉTODO 2**

1. Passe a correia em volta de cada roda prendendo na frente e na traseira do reboque

10. Passe uma correia de sujeição apenas por dentro do aro da roda traseira. Não passe a correia de sujeição por dentro da polia dentada traseira.

**AVISO** Passar a correia de sujeição por dentro da polia dentada traseira pode danificar seriamente o sistema de transmissão.

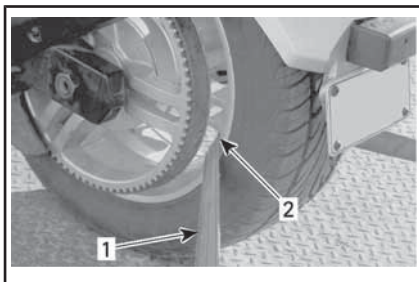

**FIXAÇÃO DA RODA TRASEIRA - TÍPICA**

1. Correia de sujeição
2. Por dentro APENAS do aro da roda traseira
11. Prenda firmemente a correia de sujeição da roda traseira à traseira do reboque com uma catraca.
12. Verifique se as rodas traseiras e dianteiras estão firmemente presas ao reboque.

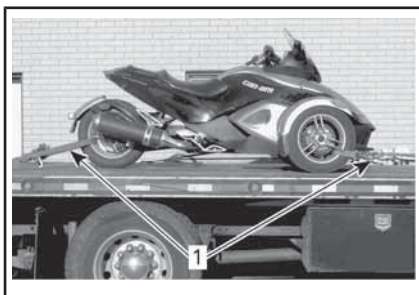

**TÍPICO - VEÍCULO VOLTADO PARA A FRENTE DO REBOQUE**

1. Roda dianteira e traseira bem presas ao reboque

# ***INFORMAÇÕES TÉCNICAS***

# IDENTIFICAÇÃO DO VEÍCULO

Os componentes principais do seu veículo (motor e carroceria) são identificados por diferentes números de série. Às vezes pode ser necessário localizar estes números para fins de garantia ou para rastrear o veículo em caso de perda. Estes números são exigidos pela concessionária autorizada do roadster Can-Am para preencher reclamações de garantia adequadamente. Recomendamos anotar todos os números de série do seu veículo e fornecer os mesmos para sua companhia de seguros.

## Número de identificação do veículo

### Modelos para a América do Norte

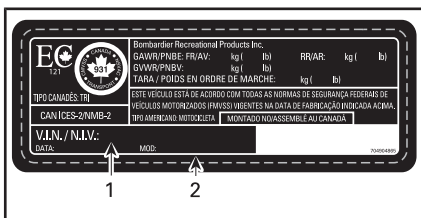

### ETIQUETA DO NÚMERO DE SÉRIE DO VEÍCULO

1. VIN (Número de identificação do veículo)
2. Número do modelo

### Modelos europeus

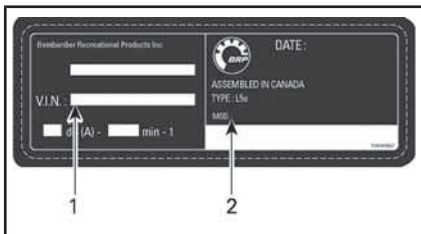

### TÍPICA - ETIQUETA DO NÚMERO DE SÉRIE DO VEÍCULO

1. VIN (Número de identificação do veículo)
2. Número do modelo

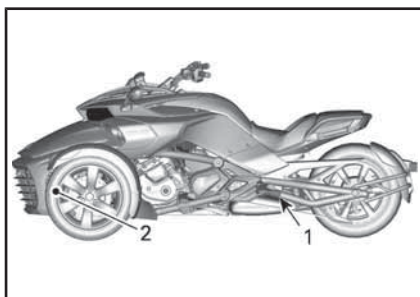

### NORMAL - LOCALIZAÇÃO EM VIN

1. Braço oscilante (etiqueta do VIN)
2. Quadro inferior (VIN estampado no lado direito)

## Número de identificação do motor

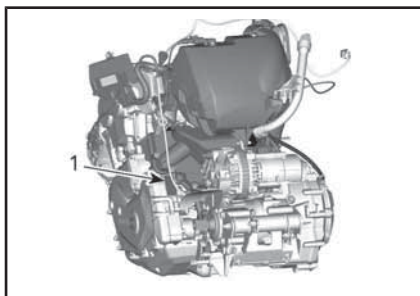

### TÍPICO

1. Localização do EIN (Número de identificação do motor)

## Etiquetas de conformidade

### Modelos australianos



### TÍPICO - ETIQUETA DE ADR DA AUSTRÁLIA

	<b>BRP AUSTRALIA PTY LTD</b>
	CAN AM SPYDER
	INFORMAÇÃO SOBRE RUIDO COM O VEÍCULO PARADO
	TESTADO : <input type="text"/> dB(A) @ <input type="text"/> RPM
	<small>Nº de peça: BRP CA 07</small>

TÍPICO - ETIQUETA DE NÍVEL DE RUIDO DA AUSTRÁLIA

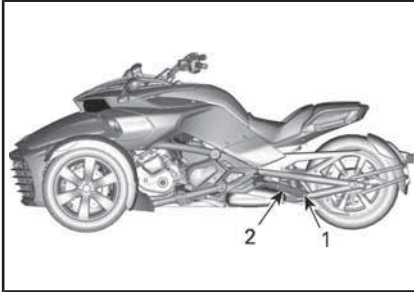

TÍPICO - LOCALIZAÇÃO DE ETIQUETAS DE CONFORMIDADE

1. Etiqueta de ADR (Australian Design Rule) da Austrália
2. Etiqueta de nível de ruído da Austrália

## Etiqueta de conformidade da EPA (modelos norte-americanos)

### INFORMAÇÕES DE CONTROLE DE EMISSÃO DO VEÍCULO

**BOMBARDIER RECREATIONAL PRODUCTS INC.**  
 ESTE VEÍCULO ESTÁ DE ACORDO COM AS REGULAMENTAÇÕES DA CALIFÓRNIA E EPA DOS EUA APPLICÁVEIS AS MOTOCICLETAS NOVAS DO ANO DO MODELO E ESTÁ CERTIFICADO COM UMA NORMA DE EMISSÃO HC-Ndx DE GRAMA/QUILÔMETRO. Consulte o manual do proprietário para obter as especificações de manutenção.

### RENSEIGNEMENT SUR LE DISPOSITIF ANTIPOLLUTION

**BOMBARDIER PRODUITS RÉCRÉATIFS INC.**  
 CE VÉHICULE EST CONFORME AUX RÉGLEMENTS DE L'EPA DES É.U. ET DE LA CALIFORNIE APPLICABLES AUX MOTOCYCLETTES NEUVES DE L'ANNÉE I/MODELE ET EST CERTIFIÉ A LA NORME D'ÉMISSIONS HC-Ndx DE GRAMME/KILOMÈTRE.

Voir guide du conducteur pour les spécifications de maintenance

Cilindrada do motor	Cylindrée
Família de motores	Famille de moteur
Família de permeação	Famille de perméation
Família de evaporação	Famille d'évaporation
Sistema de controle da emissão de gases de escapamento	Système de contrôle des émissions
Marcha lenta	Ralentí moteur
Combustível	Essence

### DIRECIONAMENTO DA MANGUEIRA DE VÁCUO

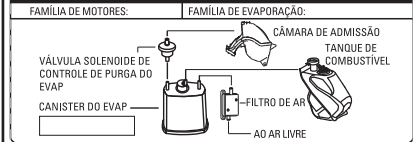

**INFORMAÇÕES DE CONTROLE DE EMISSÃO DE RUIDO DA MOTOCICLETA**  
 ESSE  , ATENDE OS REQUISITOS DE EMISSÃO DE RUIDO DA EPA DOS EUA DE  dB (A) A  RPM PELO PROCEDIMENTO DE TESTE FEDERAL. MODIFICAÇÕES QUE FAZEM ESSA MOTOCICLETA ULTRAPASSAR AS NORMAS FEDERAIS DE RUIDO SÃO PROIBIDAS PELA LEI FEDERAL. CONSULTE O MANUAL DO PROPRIETÁRIO.

TÍPICA - MODELOS NORTE-AMERICANOS LOCALIZAÇÃO - COMPARTIMENTO DE ARMAZENAMENTO DIANTEIRO

---

# REGULAMENTOS DO SISTEMA DE CONTROLE DE EMISSÃO DE RUÍDOS

## **A adulteração do sistema de controle de ruído é proibida!**

As leis Federais dos EUA e as leis territoriais do Canadá podem proibir os seguintes atos ou suas causas:

1. A remoção ou a desativação por qualquer pessoa, a não ser para fins de manutenção, reparo ou substituição, de qualquer dispositivo ou elemento de projeto incorporado em qualquer veículo novo com o fim de controlar o ruído, antes da venda ou entrega ao comprador final ou enquanto estiver em uso ou,
2. O uso do veículo após a remoção ou desativação de tal dispositivo ou elemento de projeto por qualquer pessoa.

## **Entre os atos considerados adulteração estão os seguintes:**

1. Remover ou modificar ou fazer furos no silencioso ou em qualquer componente do motor que faça a remoção dos gases de escapamento.
2. Remover, alterar ou fazer furos em qualquer peça do sistema de admissão.
3. Substituir quaisquer peças móveis do veículo ou peças do sistema de escapamento ou de admissão por peças não compatíveis.
4. Falta de manutenção adequada.

---

# **SISTEMA DE SEGURANÇA COM CODIFICAÇÃO DIGITAL DE RADIOFREQUÊNCIA (CHAVE RF D.E.S.S.)**

Este dispositivo está em conformidade com a(s) norma(s) de isenção de licença RSS da FCC Part 15 e Industry Canada. A operação está sujeita às duas condições a seguir: (1) este dispositivo não pode causar interferência nociva, e (2) este dispositivo deve aceitar qualquer interferência recebida, incluindo interferência que pode causar operação indesejada do dispositivo.

Le présent appareil est conforme aux CNR d'Industrie Canada applicables aux appareils radio exempts de licence. L'exploitation est autorisée aux deux conditions suivantes: (1) l'appareil ne doit pas produire de brouillage, et (2) l'utilisateur de l'appareil doit accepter tout brouillage radioélectrique subi, même si le brouillage est susceptible d'en compromettre le fonctionnement.

As alterações ou modificações não aprovadas expressamente pela parte responsável pela conformidade podem anular a autoridade do usuário para operar o equipamento.

IC: 11538A-246416

FCC ID: 2ABBF-246416

# INFORMAÇÕES REGULAMENTARES DO PAINEL MULTIFUNCIONAL (MODELOS F3 LIMITED E F3-T)

## Informações técnicas

Transmissor:

- Alcance de frequência de operação BT: 2.402 – 2.480 MHz
- Versão BT: 4,2 (não BTLE)
- Potência BT: < 8,5 dBm

Receptor:

- Faixa de operação FM: 76 - 108 MHz

## Fabricante e endereço

Fabricante:

- Robert Bosch LLC

Endereço:

- 38000 Hills Tech Drive,  
Farmington Hills, MI 48331,  
EUA

Para exibir as informações regulamentares no display digital do veículo: A partir da tela inicial, acesse o menu principal e mantenha o joystick pressionado por mais de 10 segundos.

## EUA e Canadá

Este dispositivo está em conformidade com a(s) norma(s) de isenção de licença RSS da FCC Part 15 e Industry Canada. A operação está sujeita às duas condições a seguir:

(1) este dispositivo não pode causar interferência, e

(2) este dispositivo deve aceitar qualquer interferência, incluindo interferência que possa causar operação indesejada do dispositivo.

Le présent appareil est conforme aux CNR d'Industrie Canada applicables aux appareils radio exempts de licence. L'exploitation est autorisée aux deux conditions suivantes:

(1) l'appareil ne doit pas produire de brouillage, et

(2) l'utilisateur de l'appareil doit accepter tout brouillage radioélectri-

que subi, même si le brouillage est susceptible d'en compromettre le fonctionnement.

As alterações ou modificações não aprovadas expressamente pela parte responsável pela conformidade podem anular a autoridade do usuário para operar o equipamento.

IC: 22868 - VDIBRHS01

FCC ID: 2AMJS - VDIBRHS01

Exposição à RF:

1. O equipamento cumpre com os limites de exposição à RF de FCC estabelecidos para um ambiente não controlado.
2. Esse equipamento deve ser instalado e operado com uma distância de, ao menos, 20 cm de todas as pessoas.
3. A(s) antena(s) usada(s) para esse transmissor não pode(m) ser co-posicionada(s) ou operada(s) em conjunto com qualquer outra antena ou transmissor.

## Brasil



03473-18-04473

Este equipamento opera em caráter secundário, isto é, não tem direito a proteção contra interferência prejudicial, mesmo de estações do mesmo tipo, e não pode causar interferência a sistemas operando em caráter primário.



## **Japão**

Este dispositivo é concedido nos termos da Lei de rádio japonesa (Japanese Radio Law) (\_\_\_\_\_) e Lei Empresarial de Telecomunicações Japonesas (Japanese Telecommunications Business Law) (\_\_\_\_\_). Este dispositivo não pode ser modificado (do contrário, o número de designação concedido se tornará inválido).

## **Europa**

### **Declaração de Conformidade**

Declaração de conformidade da UE simplificada de acordo com a Diretiva de equipamentos de rádio 2014/53/UE



DE

Hiermit erklärt Robert Bosch LLC, dass der Funkanlagentyp VIPHI2BT der Richtlinie 2014/53/EU entspricht. Der vollständige Text der EU-Konformitätserklärung ist unter der folgenden Internetadresse verfügbar: eu-doc.bosch.com

FR

Le soussigné, Robert Bosch LLC, déclare que l'équipement radioélectrique du type VIPHI2BT est conforme à la directive 2014/53/UE.

Le texte complet de la déclaration UE de conformité est disponible à l'adresse internet suivante: eu-doc.bosch.com

BG

С настоящото Robert Bosch LLC декларира, че този тип радиосъоръжение VIPHI2BT е в съответствие с Директива 2014/53/ЕС.

Цялостният текст на ЕС декларацията за съответствие може да се намери на следния интернет адрес: eu-doc.bosch.com

EL

Με την παρούσα ο/η Robert Bosch LLC, δηλώνει ότι ο ραδιοεξοπλισμός VIPHI2BT πληροί την οδηγία 2014/53/ΕΕ. Το πλήρες κείμενο της δήλωσης συμμόρφωσης ΕΕ διατίθεται στην ακόλουθη ιστοσελίδα στο διαδίκτυο: eu-doc.bosch.com

bosch.com

CS

Tímto Robert Bosch LLC prohlašuje, že typ rádiového zařízení VIPHI2BT je v souladu se směrnicí 2014/53/EU.

Úplné znění EU prohlášení o shodě je k dispozici na této internetové adrese: eu-doc.bosch.com

DA

Hermed erklærer Robert Bosch LLC, at radioudstyretypen VIPHI2BT er i overensstemmelse med direktiv 2014/53/EU.

EU-overensstemmelseserklæringens fulde tekst kan findes på følgende internetadresse: eu-doc.bosch.com

ET

Käesolevaga deklareerib Robert Bosch LLC, et käesolev raadioseadme tüüp VIPHI2BT vastab direktiivi 2014/53/EL nõuetele.

ELi vastavusdeklaratsiooni täielik tekst on kättesaadav järgmisel internetiaadressil: eu-doc.bosch.com

ES

Por la presente, Robert Bosch LLC declara que el tipo de equipo radioeléctrico VIPHI2BT es conforme con la Directiva 2014/53/UE.

El texto completo de la declaración UE de conformidad está disponible en la dirección Internet siguiente: eu-doc.bosch.com

FI

Robert Bosch LLC vakuuttaa, että radiolaitetyyppi VIPHI2BT on direktiivin 2014/53/EU mukainen.

EU-vaatimustenmukaisuusvakuutuksen täysimittainen teksti on saatavilla seuraavassa internetosoitteessa: eu-doc.bosch.com

EN

Hereby, Robert Bosch LLC declares that the radio equipment type VIPHI2BT is in compliance with Directive 2014/53/EU.

The full text of the EU declaration of conformity is available at the following internet address: eu-doc.bosch.com

HR

Robert Bosch LLC ovime izjavljuje da je radijska oprema tipa VIPHI2BT u skladu s Direktivom 2014/53/EU.

Cjeloviti tekst EU izjave o skladnosti dostupan je na sljedećoj internetskoj adresi: eu-doc.bosch.com

HU

Robert Bosch LLC igazolja, hogy a VIPHI2BT típusú rádióberendezés megfelel a 2014/53/EU irányelvnek.

Az EU-megfelelőségi nyilatkozat teljes szövege elérhető a következő internetes címen: eu-doc.bosch.com

IT

Il fabbricante, Robert Bosch LLC, dichiara che il tipo di apparecchiatura radio VIPHI2BT è conforme alla direttiva 2014/53/UE.

Il testo completo della dichiarazione di conformità UE è disponibile al seguente indirizzo Internet: eu-doc.bosch.com

LT

Aš, Robert Bosch LLC, patvirtinu, kad radijo įrenginių tipas VIPHI2BT atitinka Direktyvą 2014/53/ES.

Visas ES atitikties deklaracijos tekstas prieinamas šiuo interneto adresu: eu-doc.bosch.com

LV

Ar šo Robert Bosch LLC deklarē, ka radioiekārta VIPHI2BT atbilst Direktīvai 2014/53/ES.

Pilns ES atbilstības deklarācijas teksts ir pieejams šādā interneta vietnē: eu-doc.bosch.com

MT

B'dan, Robert Bosch LLC, niddikjara li dan it-tip ta' taghmir tar-radju VIPHI2BT huwa konformi mad-Direttiva 2014/53/EU.

It-test kollu tad-dikjarazzjoni ta' konformità ta'UE huwa disponibbli f'dan l-indirizz ta'Internet li ġej: eu-doc.bosch.com

NL

Hierbij verklaar ik, Robert Bosch LLC, dat het type radioapparaat VIPHI2BT conform is met Richtlijn 2014/53/EU.

De volledige tekst van de EU-conformiteitsverklaring kan worden geraadpleegd op het volgende internetadres: eu-doc.bosch.com

PL

Robert Bosch LLC niniejszym oświadcza, że typ urządzenia radiowego VIPHI2BT jest zgodny z dyrektywą 2014/53/EU.

Pełny tekst deklaracji zgodności UE jest dostępny pod następującym adresem internetowym: eu-doc.bosch.com

PT

O(a) abaixo assinado(a) Robert Bosch LLC declara que o presente tipo de equipamento de rádio VIPHI2BT está em conformidade com a Diretiva 2014/53/UE.

O texto integral da declaração de conformidade está disponível no seguinte endereço de Internet: eu-doc.bosch.com

RO

Prin prezenta, Robert Bosch LLC declară că tipul de echipamente radio VIPHI2BT este în conformitate cu Directiva 2014/53/UE.

Textul integral al declarației UE de conformitate este disponibil la următoarea adresă internet: eu-doc.bosch.com

SV

Härmed försäkrar Robert Bosch LLC att denna typ av radioutrustning VIPHI2BT överensstämmer med direktiv 2014/53/EU.

Den fullständiga texten till EU-försäkran om överensstämmelse finns på följande webbadress: eu-doc.bosch.com

SL

Robert Bosch LLC potrjuje, da je tip radijske opreme VIPHI2BT skladen z Direktivo 2014/53/EU.

Celotno besedilo izjave EU o skladnosti je na voljo na naslednjem spletnem naslovu: eu-doc.bosch.com

SK

Robert Bosch LLC týmto vyhlasuje, že rádiové zariadenie typu VIPHI2BT je v súlade so smernicou 2014/53/EÚ.

Úplné EÚ vyhlásenie o zhode je k dispozícii na tejto internetovej adrese: eu-doc.bosch.com

IS

Robert Bosch LLC lýsir því hér með yfir að þráðlaus í fjarskiptabúnaðurinn VIPHI2BT er í samræmi við tilskipun 2014/53/ESB.

Óstytta texta ESB-samræmisýfirlýsingarinnar er að finna á veffanginu: eu-doc.bosch.com

Liechtenstein

Hiermit erklärt Robert Bosch LLC, dass der Funkanlagentyp VIPHI2BT der Richtlinie 2014/53/EU entspricht.

Der vollständige Text der EU-Konformitätserklärung ist unter der folgenden Internetadresse verfügbar: eu-doc.bosch.com

NO

Hermed erklærer Robert Bosch LLC at radioutstyrstypen VIPHI2BT er i samsvar med direktiv 2014/53/EU.

Hele teksten i EU-samsvarserklæringen finnes på følgende internetadresse: eu-doc.bosch.com

# ESPECIFICAÇÕES

**NOTA:** Devido ao nosso compromisso constante com a inovação e a qualidade do produto, a BRP reserva-se o direito de, a qualquer tempo, fazer alterações no design e especificações e/ou fazer alterações ou melhorias em seus produtos, sem impor-se nenhuma obrigação de instalá-las nos produtos fabricados anteriormente.

MOTOR				
Tipo de motor		ROTAX® 1330 ACE, 4 tempos, Comando duplo no cabeçote (DOHC), arrefecido por líquido		
Número de cilindros		3		
Número de válvulas		12		
Diâmetro interno		84 mm		
Tempo		80 mm		
Cilindrada		1.330 cm <sup>3</sup>		
Taxa de compressão		12:1		
Lubrificação	Tipo		Cárter seco com reservatório e arrefecedor de óleo independentes	
	Filtro de óleo	Motor		Tipo de microfibra de vidro da BRP Rotax, substituível
		Transmissão/HCM	SE6	Filtro de superfície multicamada da BRP Rotax, substituível
	Capacidade de óleo do motor	Troca de óleo com troca do filtro do motor	SM6	4,5 L
		Troca de óleo com troca do filtro do motor	SE6	4,7 L
		Troca de óleo com troca dos filtros do motor e do HCM		4,9 L
	Óleo recomendado para o motor			Use o ÓLEO COMBINADO SINTÉTICO 4T 5W40 (P/N 779133) ou o óleo semissintético 5W-40 ou um óleo sintético para motocicleta que atenda os requisitos da classificação de serviço API SJ, SL, SM ou SN e JASO MA2

MOTOR			
Embreagem	Tipo	SM6	Em banho de óleo, multidiscos, operação manual por pistão hidráulico
	Fluido		DOT 4
	Tipo	SE6	Embreagem hidráulica + embreagem multidiscos em banho de óleo controlada automaticamente por TCM
	Tempo de uso		Aproximadamente 1.100 RPM
	Estolagem		Aproximadamente 2.800 +/- 200 RPM (controlado automaticamente por TCM)
Sistema de escapamento			Coletor 3 em 1, silencioso principal com conversor catalítico e silencioso secundário
Filtro de ar			Elemento de papel

CAIXA DE CÂMBIO		
Tipo	SM6	Manual sequencial 6 velocidades (SM6) com bloqueio de inversão eletrônico remoto
	SE6	Eletrônica sequencial de 6 velocidades (SE6) com bloqueio eletrônico remoto de inversão

SISTEMA DE ARREFECIMENTO		
Tipo		Arrefecido por líquido, radiador duplo com ventoinha
Líquido de arrefecimento	Tipo	Consulte o tópico <i>LÍQUIDO DE ARREFECIMENTO DO MOTOR</i> na seção <i>PROCEDIMENTOS DE MANUTENÇÃO</i> deste manual.
	Capacidade	4,2 L

SISTEMA ELÉTRICO	
Tipo do sistema de ignição	Ignição eletrônica com bobina de dupla saída
Sincronismo de ignição	Não ajustável

SISTEMA ELÉTRICO		
Vela de ignição	Quantidade	3
	Marca e tipo	NGK MR7BI-8 (irídio) ou equivalente
	Folga	0,7 mm - 0,8 mm
Ajuste do limitador de RPM do motor	Avanço	8.100 RPM com trem de acionamento ativado
		7.500 RPM com embreagem aberta ou em ponto neutro
Bateria	Tipo	Yuasa YTX24HL-BS
	Tensão	12 volts
	Capacidade nominal	21 A•h
	Corrente de carga recomendada	2 A
Farol alto/baixo	Modelos CE	Farol Alto: aalógeno, 2 x 60 W (tipo HB2) Farol baixo: halógeno, 2 x 55 W (tipo H7)
	Outros modelos	Halógeno, 2 x 55/60 W (tipo HB2)
Lanterna traseira/luz de freio	Todos os modelos, exceto os modelos F3-T e F3 Limited japoneses	2 x 5/21 W
	Modelos F3-T	2X 0,26W/2,4W
	Modelos F3 Limited CU	2X 0,26W/2,4W + 0,14W/2,6W
	Todos os modelos F3 Limited, exceto os modelos F3 Limited CU	2X 0,26W/2,4W + 2,6W
	Modelos F3-S japoneses	2 x 21 W + LED 3,1 W

SISTEMA ELÉTRICO			
Luzes de seta	Dianteira	Modelos F3 Modelo F3-S	2 x 21 W
		Modelos F3-T F3 Limited	2 x 3,2 W
	Traseira	Modelos F3-S CE	2 x 21 W
		F3-S Outros países	2 x 10 W
		Modelos F3-T	2 x 10 W
Luzes de posição	Dianteira	Modelo F3-S Modelo F3-T	LED 2 x 1 W
	Traseira	Modelo japonês	LED 0,6 W
		Modelo F3-T Modelos F3 Limited	2 x 0,26 W
		Outros países	2 x 5 W
Luz da placa		Modelo F3-S	10 W
		Modelo F3-T Modelos F3 Limited	5 W
Luz de ré			21 W
Fusíveis			Consulte <i>FUSÍVEIS</i> em <i>COMO TROCAR FUSÍVEIS E LUZES</i>

SISTEMA DE COMBUSTÍVEL		
Alimentação do combustível	Tipo	Injeção eletrônica de combustível multiponto (EFI) com ETC (Controle eletrônico de aceleração) Corpo de aceleração único (54 mm) com um atuador
Bomba de combustível	Tipo	Módulo elétrico no tanque de combustível
Marcha lenta		900 RPM Controlada eletronicamente, não ajustável



SISTEMA DE COMBUSTÍVEL		
Combustível - Consulte <i>REQUISITOS DE COMBUSTÍVEL</i>	Tipo	Gasolina Premium sem chumbo
	Octanagem mínima	Bomba do Posto de Gasolina 87 AKI (RON+MON)/2
		92 RON
	Octanagem recomendada	Bomba do Posto de Gasolina 91 AKI (RON+MON)/2
95 RON		
Capacidade do tanque de combustível		27 L

SISTEMA DE TRANSMISSÃO			
Tipo de transmissão final			Correia de transmissão reforçada com carbono
Relação de transmissão final	América do Norte	Modelos F3 Base Modelos F3 Limited	79/28
		Modelos F3-S Modelos F3-T	89/28
	Europa Japão Austrália	Todos os modelos F3	79/28

DIREÇÃO	
Tipo	Direção Dinâmica Assistida (DPS)

SUSPENSÃO DIANTEIRA			
Tipo de suspensão			Braços duplos em A com barra estabilizadora
Curso da suspensão			129 mm
Amortecedor	Qde		2
	Tipo	Modelos F3-S	Tampa da bobina monotubo FOX PODIUM
		Modelos F3 Base Modelos F3-T Modelos F3 Limited	SACHS "Diâmetro grande"

SUSPENSÃO DIANTEIRA			
Ajuste de pré-carga da mola	Tipo	Todos os modelos, exceto os modelos F3 Base	Anéis roscados

SUSPENSÃO TRASEIRA			
Tipo de suspensão		Todos os modelos, exceto os modelos F3 Limited e F3-T	Braço oscilante com monoamortecedor
		Modelos F3-T	Condução pneumática com ajuste manual da pressão Braço oscilante com monoamortecedor
		Modelos F3 Limited	Suspensão pneumática com auto-ajuste de nível automático Braço oscilante com monoamortecedor
Curso da suspensão			132 mm
Amortecedor	Qde		1
	Tipo		Suspensão tipo regulável de tubo duplo SACHS
Ajuste de pré-carga da mola		Todos os modelos, exceto os modelos F3-T	Sem ajuste
		Modelos F3-T	Pressão de ar ajustável: 105 kPa para 515 kPa

FREIOS			
Tipo		Sistema hidráulico de freios totalmente integrado nas 3 rodas com ABS e EBD, acionado por pedal	
Freio dianteiro		Discos rígidos duplos 270 mm, radialmente montados no monobloco Brembo, com pinças de 4 pistões, 2 pastilhas	
Freio traseiro		Disco simples de 270 mm com pinça flutuante de 1 pistão com estacionamento integrado	
Fluido de freio	Capacidade	480 ml	
	Tipo	DOT 4	

FREIOS	
Freio de estacionamento	Mecânico, acionado eletricamente na pinça traseira
Espessura mínima das pastilhas de freio	1 mm
Espessura mínima do disco de freio	6,4 mm
Empenamento máximo do disco de freio	0,100 mm

PNEUS		
Tipo (use somente pneus radiais recomendados pela BRP)	Dianteira	Kenda KR31 165/55R15
	Traseira	Kenda KR21A 225/50R15
Pressão	Dianteira	Nominal: 103 kPa Mín.: 89 kPa Máx.: 117 kPa  <b>NOTA:</b> A diferença de pressão entre os pneus esquerdo e direito não deve exceder 3,4 kPa.
	Traseira	Nominal: 193 kPa Mín.: 179 kPa Máx.: 207 kPa
Profundidade mínima do sulco	Dianteira	2,5 mm
	Traseira	4,0 mm

RODAS		
Tamanho (diâmetro X largura)	Dianteira	381 mm x 127 mm
	Traseira	381 mm x 178 mm
Torque de aperto das porcas da roda dianteira		105 N•m para 113 N•m
Torque de aperto da porca do eixo traseiro		210 N•m para 240 N•m

DIMENSÕES		
Comprimento total	Todos os modelos, exceto os modelos F3 Limited e F3-T	2.642 mm
	Modelos F3-T	2.596 mm
	F3 Limited	2.820 mm

DIMENSÕES		
Largura total		1.497 mm
Altura total	Todos os modelos, exceto os modelos F3 Limited e F3-T	1.099 mm
	Modelos F3 Limited e F3-T	1.241 mm
Altura do assento (máxima)		675 mm
Base da roda		1.709 mm
Bitola dianteira		1.308 mm
Altura do solo, frontal e sob o motor		115 mm

PESO E CAPACIDADE DE CARGA		
Peso seco	Modelos F3 Base	408 kg
	Modelos F3-S	408 kg
	Modelos F3-T	430 kg
	Modelos F3 Limited	448 kg
Compartimento de armazenamento dianteiro	Capacidade	24,4 L
	Carga máxima	6,8 kg
Alforjes (Se equipado)	Capacidade do alforje direito	26 L
	Carga máxima	6,8 kg
	Capacidade do alforje esquerdo	24 L
	Carga máxima	6,8 kg
Compartimento de armazenamento central traseiro (se equipado)	Capacidade	60 L
	Carga máxima	6,8 kg
Carga total admissível do veículo (incluindo piloto, todas as outras cargas e acessórios instalados)	Todos os modelos, exceto os modelos F3 Limited	199 kg
	Modelos F3 Limited	209 kg

PESO E CAPACIDADE DE CARGA			
Peso nominal bruto do veículo (GVWR)	Modelos F3 Base Modelos F3-S		627 kg
	Modelos F3-T		648 kg
	Modelos F3 Limited		677 kg
Peso nominal bruto do eixo (GAWR)	Dianteira	Todos os modelos, exceto os modelos F3-T	336 kg
		Modelos F3-T	340 kg
	Traseira	Modelos F3 Base Modelos F3-S	291 kg
		Modelos F3-T	310 kg
		Modelos F3 Limited	341 kg

---

***Esta página está  
intencionalmente em branco***

# ***GARANTIA***

---

# **GARANTIA LIMITADA DA BRP — EUA E CANADÁ:**

## **2018 Can-Am® SPYDER® ROADSTER**

### **1. ALCANCE DA GARANTIA LIMITADA**

A Bombardier Recreational Products Inc. ("BRP")\* garante seus Roadsters Spyder Can-Am 2018 ("Roadster"), vendidos por concessionárias autorizadas de Roadster Can-Am (como definido abaixo) nos Estados Unidos da América e no Canadá, contra defeitos de material ou de fabricação pelo período e sob as condições descritas a seguir. Esta garantia limitada será considerada nula e sem efeito se: (1) o roadster for usado para corridas ou outra atividade esportiva, em qualquer época, mesmo por um proprietário anterior; ou (2) o hodômetro for removido ou adulterado; (3) o Roadster for usado fora de estrada; ou (4) se o Roadster for alterado ou modificado de maneira tal que seu funcionamento, desempenho ou durabilidade sejam prejudicados, ou tenha sido alterado ou modificado para mudar a finalidade a que se destina.

Peças e acessórios não instalados de fábrica não estão cobertos por esta garantia limitada. Consulte o texto da garantia limitada das peças e acessórios aplicáveis.

### **2. LIMITAÇÕES DE RESPONSABILIDADE**

**ESTA GARANTIA É DADA E ACEITA EXPLICITAMENTE, SUBSTITUINDO TODAS E QUAISQUER OUTRAS GARANTIAS, EXPRESSAS OU IMPLÍCITAS, INCLUINDO SEM LIMITAÇÕES TODAS AS GARANTIAS DE COMERCIALIZAÇÃO OU ADEQUAÇÃO A UM FIM DETERMINADO. NA MEDIDA EM QUE NÃO PUDEM SER RENUNCIADAS, AS GARANTIAS IMPLÍCITAS LIMITAM-SE AO PRAZO DE VALIDADE DA GARANTIA EXPRESSA. OS DANOS INCIDENTAIS E CONSEQUENTES ESTÃO EXCLUÍDOS DA COBERTURA DESTA GARANTIA. ALGUNS ESTADOS/REGIÕES NÃO PERMITEM AS RENÚNCIAS, LIMITAÇÕES E EXCLUSÕES IDENTIFICADAS ACIMA, PELO QUE EXISTE A POSSIBILIDADE DE NÃO SEREM APLICÁVEIS NO SEU CASO. ESTA GARANTIA LHE OUTORGA DIREITOS ESPECÍFICOS MAS VOCÊ TAMBÉM PODE TER OUTROS DIREITOS LEGAIS QUE VARIAM DE ESTADO PARA ESTADO OU DE PROVÍNCIA PARA PROVÍNCIA.**

Nem o distribuidor, concessionária, nem qualquer outra pessoa tem autorização para fazer qualquer afirmação, dar declaração ou garantia em relação ao roadster, que não sejam as contidas nesta garantia limitada e, se feitas, não devem ser exigidas da BRP. A BRP reserva-se o direito de modificar esta garantia limitada em qualquer altura, sendo que tal modificação não alterará as condições da garantia aplicáveis aos Roadsters vendidos enquanto esta garantia limitada estiver em vigor.

### **3. EXCLUSÕES — NÃO SÃO GARANTIDOS**

Os itens a seguir não contarão com garantia em hipótese alguma:

- Substituição de itens de manutenção rotineira, tais como, entre outros, óleo, lubrificantes, fluidos, filtros e velas de ignição.



- Desgaste pelo uso normal, tais como, entre outros, desgaste pelo uso normal dos pneus, bateria, escovas do gerador, faróis selados e lâmpadas, discos e lonas da embreagem, correia de transmissão, pastilhas de freio, lonas de freio, rotores e polias dentadas.
- Regulagens e ajustes incluindo, entre outros, os ajustes de correia, alinhamento e balanceamento das rodas.
- Danos relacionados à aparência do roadster, incluindo, entre outros, riscos, amassados, desbotados, bolhas, descascados e danos ao material da capa do assento.
- Danos causados pela falta de providenciar manutenção ou armazenamento adequado, como descrito no *MANUAL DO PROPRIETÁRIO*.
- Danos resultantes da remoção de peças, reparos inadequados, atendimento ou manutenção inadequados, modificações, alterações fora das especificações originais do roadster, ou danos resultantes de reparos feitos por pessoa que não seja uma concessionária autorizada de serviços para o Roadster.
- Danos resultantes da instalação de peças com especificações que diferem das peças originais do Roadster, tais como, entre outros, pneus, sistema de escapamento, rodas ou freios diferentes.
- Danos resultantes de maus tratos, uso anormal, negligência ou operação do Roadster de maneira inconsistente com as recomendações do *MANUAL DO PROPRIETÁRIO*.
- Danos resultantes de inundação por água, acidente, ameaças da estrada, submersão, incêndio, furto, vandalismo ou qualquer caso de força maior.
- Danos resultantes de funcionamento com combustíveis, óleos ou fluidos com especificações diferentes das recomendadas pelo *MANUAL DO PROPRIETÁRIO*.
- Danos resultantes da corrosão provocada por sais da estrada, ácido da bateria, fatores ambientais ou tratamento contrário ao indicado no *MANUAL DO PROPRIETÁRIO*.
- Danos acessórios ou consequentes, incluindo, entre outros, o rebocamento, armazenamento, despesas com telefone, aluguel, táxi, transportes, cobertura de seguro, pagamentos de empréstimo, tempo perdido ou perda de receita.

#### **4. PERÍODO DE COBERTURA DA GARANTIA**

Esta garantia limitada entrará em vigor a partir da data de entrega ao primeiro consumidor direto, ou da data em que o Roadster for usado pela primeira vez, a que ocorrer primeiro, durante os seguintes períodos:

- 1 Para uso privado ou recreativo, VINTE E QUATRO (24) MESES CONSECUTIVOS DOZE (12) MESES CONSECUTIVOS, exceto os itens cobertos pelos pontos (2) a (5) abaixo.

Um Roadster é usado comercialmente quando é utilizado em conexão com qualquer trabalho ou emprego que gere renda, durante qualquer parte do período de garantia. Um Roadster também é usado comercialmente quando, em qualquer época do período de garantia, for licenciado para uso comercial. Esse é um período de garantia mínimo que pode ser estendido por qualquer programa promocional de garantia aplicável, conforme for o caso

- 2 Para a bateria, SEIS (6) MESES CONSECUTIVOS;
- 3 Para os pneus, SEIS (6) MESES CONSECUTIVOS, ou até que estejam gastos até os últimos 2,38 milímetros (3/32 pol) para os pneus dianteiros e até os últimos 3,97 milímetros (5/32 pol) para o pneu traseiro, o que ocorrer primeiro;
- 4 Para componentes relacionados às emissões, consulte a *GARANTIA RELACIONADA AO DESEMPENHO DE EMISSÕES DA EPA DOS EUA* contida neste documento.
- 5 Para os Roadsters produzidos para venda no estado da Califórnia, originalmente vendidos para residentes ou posteriormente com garantia registrada para residentes no estado da Califórnia, consulte também a Declaração de Garantia de Controle de Emissões na Califórnia aplicável.

O reparo ou a substituição de peças ou a realização de serviços sob esta garantia não estende a sua validade além da data de validade original.

## 5. CONDIÇÕES PARA A OBTENÇÃO DA COBERTURA DE GARANTIA

Esta cobertura de garantia é válida **somente** se **todas** as condições a seguir forem cumpridas:

- O Roadster 2018 deve ser adquirido como novo e não usado pelo seu primeiro proprietário, em uma concessionária do Roadster Spyder com autorização para distribuir Roadsters no país em que a venda ocorreu ("Concessionária").
- O processo especificado de revisão de entrega da BRP deve ser concluído, documentado e assinado pelo comprador.
- O Roadster deve ter um registro de garantia adequado junto a uma concessionária autorizada.
- O Roadster deve ser adquirido no país em que reside o comprador.
- A manutenção rotineira deve ser feita conforme indicado no *MANUAL DO PROPRIETÁRIO*. A BRP se reserva o direito de fazer a cobertura da garantia contingente após comprovação de manutenção adequada.

A BRP não honrará a presente garantia limitada para qualquer proprietário de uso particular ou uso comercial se as condições acima não forem atendidas. Essas limitações são necessárias para permitir que a BRP preserve a segurança de seus produtos, e também de seus consumidores e do público em geral.

## **6. O QUE FAZER PARA OBTER A COBERTURA DE GARANTIA**

O cliente deve interromper o uso do Roadster assim que surgir um problema. O cliente deve notificar uma concessionária de serviços dentro de três (3) dias a partir do aparecimento de um defeito, bem como fornecer a ela acesso e oportunidade razoáveis de reparar o produto. O cliente também deve apresentar à concessionária autorizada o comprovante de aquisição do produto e assinar a ordem de reparo/trabalho antes do seu início, para validar o reparo em garantia. Todas as peças trocadas nessa garantia limitada se tornam propriedade da BRP.

## **7. O QUE A BRP FARÁ**

As obrigações da BRP segundo esta garantia estão limitadas, a seu critério exclusivo, ao reparo das peças consideradas defeituosas pelo uso, manutenção e serviço normais, ou à substituição de tais peças por novas originais do Roadster sem cobrar por elas e pela mão de obra, em qualquer concessionária autorizada durante o período de cobertura da garantia. A responsabilidade da BRP está limitada a fazer os reparos ou substituições de peças necessários. Nenhuma reclamação de violação de cláusula contratual da garantia deve ser causa para o cancelamento ou rescisão da venda do Roadster ao proprietário.

Na eventualidade de ser necessário efetuar a assistência fora do país de venda original, o proprietário terá de arcar com os encargos adicionais devidos a práticas e condições locais tais como, mas não se limitando a frete, seguro, taxas, pagamento de licenças, direitos de importação e todos e quaisquer outros encargos financeiros, incluindo os encargos tributáveis por governos, estados, territórios e departamentos respectivos.

A BRP reserva-se o direito de melhorar ou modificar os produtos eventualmente, sem assumir qualquer obrigação de modificar qualquer produto já fabricado.

## **8. TRANSFERÊNCIA**

Se a propriedade de um produto for transferida durante o período de cobertura da garantia, esta garantia limitada, sujeita a seus termos e condições, também deverá ser transferida e será válida durante o período de cobertura restante, desde que a BRP, ou um Distribuidor/Concessionária autorizado, receba uma prova de que o proprietário anterior concordou com a transferência de propriedade, juntamente com os dados do novo proprietário.

## 9. ASSISTÊNCIA AO CONSUMIDOR

Em caso de uma controvérsia ou litígio em relação a esta garantia limitada, a BRP sugere que você tente resolver o problema com a concessionária. Recomendamos que a questão seja tratada com o proprietário ou gerente de serviços da concessionária autorizada.

Se a questão ainda não for resolvida, entre em contato com a BRP preenchendo o formulário de contato de cliente no site [www.brp.com](http://www.brp.com) ou mandando sua correspondência para a BRP para um dos endereços listados na seção *ENTRE EM CONTATO* deste guia.

## **GARANTIA RELACIONADA AO DESEMPENHO DE EMISSÕES DA EPA DOS EUA**

A Bombardier Recreational Products Inc. ("BRP")\* garante que se:

1. O veículo passar por manutenção e operação de acordo com as instruções por escrito para manutenção e uso corretos, e
2. Se, a qualquer momento durante a sua vida útil, o veículo não atingir a conformidade quanto aos padrões aplicáveis de emissões ou limites de emissões da família conforme determinado pelo teste de emissão aprovado pela EPA, e
3. Se tal falta de conformidade resultar ou vier a resultar na imposição de qualquer penalidade ou sanção ao proprietário do veículo (inclusive a recusa do direito de uso do veículo) sob as leis locais, estaduais ou federais, a BRP deve sanar a falta de conformidade sem custos para o proprietário, exceto se o veículo tiver estado em operação por mais de 5 anos ou 30.000 quilômetros (18.641 milhas). Deve-se requerer à BRP que solucione apenas as faltas de conformidade resultantes da falha de componentes que foram instalados no veículo para a finalidade única ou primária de reduzir as emissões do veículo e que não eram de uso geral antes do ano de modelo de 1968.

O período da garantia começa na data da entrega do veículo ao seu comprador final ou, se o veículo foi colocado primeiramente em serviço como um "demonstrador" ou motocicleta "de empresa" antes da entrega, na data em que foi colocado em serviço pela primeira vez.

Itens que eram abrangidos pela Garantia de Desempenho de Emissões por toda a vida útil do veículo:

Sistema de combustível e Sistemas de admissão de ar

- Injetores de combustível, Módulo da bomba de combustível, Conjunto do filtro de combustível, Corpo do acelerador (Inclusive Sensor de posição da borboleta), Coletor de admissão de ar

Componentes e sensores da ignição

- Módulo de controle do motor (ECM), Chicote de fiação do motor, Bobinas de ignição, Velas de ignição (cobertas apenas até a primeira substituição de manutenção), Sensor de ruído (Sensor de detonação), Sensor de posição do eixo de cames, Sensor de posição do virabrequim, Sensor de temperatura (líquido de arrefecimento), Sensor de pressão e de temperatura, Sensores de oxigênio

Sistema de escapamento

- Silencioso primário (contendo o Conversor catalítico), Coletores de escapamento
- Braçadeiras, Gaxetas e Vedações (do Motor até o Silencioso primário)

Sistema de ventilação do cárter do motor

- Respiro de ventilação do cárter, Mangueira de ventilação do cárter, Tampa de enchimento de óleo

Sistema de controle de emissões evaporativas

- Tanque de combustível, Tampa do combustível, Mangueira de combustível, Canister de vapor, Suporte de montagem do canister de vapor, Válvula de sangria (Válvula de purga), Válvula de retenção, Filtros, Suportes de montagem de componentes evaporativos
- Braçadeira, Vedação, Gaxeta e Conexão (associadas ao conjunto do sistema de combustível)

Consulte a seção referente à informação de manutenção neste Manual do proprietário para a devida manutenção. Este Manual do proprietário contém informações para o uso apropriado do veículo.

Sob a Garantia de Desempenho de Emissões, a BRP deve ser responsável pelo custo total da solução para qualquer veículo apresentado de forma válida para reparos em qualquer concessionária autorizada de roadsters Can-Am, a menos por reparos de emergência requeridos pelo item 2 da lista a seguir. Limitações estaduais ou locais relativas à extensão da penalidade ou sanção impostas sobre o proprietário de um veículo com defeito não devem ter influência sobre esta responsabilidade.

Em nenhum caso a BRP pode negar uma reivindicação de garantia de desempenho de emissões com base em:

1. Trabalhos de garantia ou de manutenção pré-entrega efetuados por qualquer instalação autorizada pela BRP a efetuar tais trabalhos ou serviços; ou
2. Trabalhos efetuados em uma situação de emergência para retificar uma situação insegura, inclusive uma condição de dirigibilidade insegura, atribuível à BRP, desde que o proprietário do veículo tenha adotado medidas para restabelecer o veículo a uma condição de conformidade de forma oportuna; ou
3. O uso de qualquer peça não certificada ou não compatível com quaisquer instruções por escrito para a manutenção correta e cujo uso não seja relevante para o motivo pelo qual o veículo não conseguiu ficar em conformidade com os padrões de emissões aplicáveis; ou
4. Qualquer motivo atribuível à BRP; ou
5. O uso de qualquer combustível frequentemente disponível na área geográfica onde o veículo está localizado, a menos que as instruções por escrito para a manutenção e uso corretos especifiquem que o uso desse combustível afetaria de maneira adversa os dispositivos e sistemas de controle de emissões do veículo e que haja informações prontamente disponíveis para o proprietário identificar o combustível correto a ser utilizado. Consulte a seção de informações de manutenção e os requisitos de combustível da seção Abastecimento de combustível.

Exceto conforme indicado nos itens anteriores, a BRP poderá recusar uma reclamação de garantia de desempenho de emissões com base no uso de uma peça de revenda não certificada na manutenção ou no reparo de um veículo se o uso da peça não certificada fez com que o veículo não tenha conseguido cumprir as normas de emissão. O uso de peças não equivalentes às peças originais ou peças de revenda não certificadas pode ter um impacto negativo sobre a eficácia do sistema de controle de emissão e fazer com que o veículo não cumpra as normas de emissão. O uso de peças certificadas não afeta a garantia de desempenho de emissões. **A manutenção, troca ou reparo dos dispositivos e sistemas**

**de controle de emissões podem ser feitos por qualquer estabelecimento ou técnico que faça reparos de motocicletas utilizando qualquer peça certificada.**

Assim que tomar conhecimento do defeito, você se torna responsável por apresentar o veículo a uma concessionária autorizada de roadsters Can-Am. A concessionária autorizada de roadsters Can-Am dará andamento à reivindicação de garantia.

No caso de uma concessionária autorizada do Can-Am Roadster for incapaz (por motivos não atribuíveis ao proprietário do veículo ou eventos além do controle da BRP ou de uma concessionária autorizada do Can-Am Roadster) de reparar um veículo dentro de 30 dias após a entrega inicial do veículo a uma concessionária autorizada do Can-Am Roadster, o proprietário terá direito à retificação sob garantia, às custas da BRP, em qualquer estabelecimento de reparo que o proprietário escolher.

Todas as peças com defeito substituídas nos termos desta garantia se tornam propriedade da BRP.

Entre em contato com Director, Field Operations and Support Division (6406J), Environmental Protection Agency, 401 "M" Street, SW., Washington, DC 20460 (Attention: Warranty Claim) para obter mais informações relativas à Garantia de Desempenho de Emissões ou para reportar violações das condições da Garantia de Desempenho de Emissões.

A Bombardier Recreational Products Inc. ("BRP")\* também garante ao comprador final e a cada comprador subsequente que este novo veículo, inclusive todas as peças de seu sistema de controle de emissões de escapamento e sistema de controle de emissões evaporativas, atende a estas duas condições:

- Ele foi projetado, construído e equipado de modo a estar em conformidade, no momento da venda para o comprador final, com os requisitos de 40 CFR 86 e com as normas de emissões evaporativas de 40 CFR 1051, tal como aplicáveis a motocicletas destinadas ao uso em vias públicas.
- Ele está livre de defeitos em materiais e de fabricação que o impeçam de atender aos requisitos de 40 CFR 86 e às normas de emissões evaporativas de 40 CFR 1051, tal como aplicável a motocicletas destinadas ao uso em vias públicas.

Onde existir uma condição coberta pela garantia, a BRP irá reparar ou substituir, a seu critério, qualquer peça ou componente com defeito em materiais ou de fabricação que poderia aumentar as emissões do motor de qualquer poluente regularizado, dentro do período de garantia estabelecido, sem qualquer custo para o proprietário, incluindo as despesas relacionadas ao diagnóstico e reparo ou substituição de peças relacionadas a emissões.

A garantia relacionada a emissões é válida pelo seguinte período, o que ocorrer primeiro:

	<b>QUILÔMETROS/MILHAS</b>	<b>ANOS</b>
Componentes relacionados a emissões de escapamento e evaporativas	30,000/18,641	5

## **GARANTIA FEDERAL RELACIONADA ÀS EMISSÕES DE RUÍDOS DA EPA DOS EUA**

A Bombardier Recreational Products Inc. ("BRP")\* garante ao comprador final e a cada comprador subsequente que este veículo novo, por ocasião da venda, foi projetado, construído e equipado para atender a todas as normas federais de controle de ruídos da EPA dos EUA, e que está isento de defeitos em materiais e mão de obra que possam impedi-lo, quando submetido a manutenção e uso corretos, de atender a todos os requisitos aplicáveis das normas federais de ruídos da EPA dos EUA durante o período a seguir, o que ocorrer primeiro:

<b>QUILÔMETROS/MILHAS</b>	<b>ANO</b>
6,000/3,730	1

\* Nos EUA, os produtos são distribuídos e reparados pela BRP US Inc.



## **DECLARAÇÃO DE GARANTIA DE CONTROLE DE EMISSÕES NA CALIFÓRNIA**

### **SEUS DIREITOS E OBRIGAÇÕES PELA GARANTIA:**

O California Air Resources Board e a BRP US Inc. ("BRP")\*, em nome da Bombardier Recreational Products Inc, têm a satisfação de explicar a garantia do sistema de controle de emissões no seu roadster Spyder Can-Am 2018. Na Califórnia, os novos veículos a motor devem ser projetados, fabricados e equipados para atender as rigorosas normas antipoluição do Estado. A BRP deve garantir o sistema de controle de emissões no seu Roadster pelos períodos de tempo listados abaixo, desde que não haja mau uso, negligência ou manutenção inadequada do seu roadster.

O sistema de controle de emissões pode incluir peças tais como o sistema de injeção de combustível, o sistema de ignição, o conversor catalítico e o computador do motor. Também pode incluir peças como mangueiras, conectores e outros conjuntos relacionados à emissão. Quando houver uma condição de garantia, a BRP fará o reparo do seu Roadster sem custos, incluindo o diagnóstico, peças e mão de obra.

### **COBERTURA DE GARANTIA DO FABRICANTE**

- Por 5 anos ou 30.000 quilômetros (18.641 milhas), o que ocorrer primeiro.

### **RESPONSABILIDADES DO PROPRIETÁRIO PELA GARANTIA:**

Como proprietário do Roadster, você é responsável pelo desempenho da manutenção obrigatória descrita no *MANUAL DO PROPRIETÁRIO*. A BRP recomenda que você guarde todos os recibos que cubram a manutenção do seu Roadster, mas ela não pode recusar a garantia unicamente pela falta de recibos, ou pela sua negligência em garantir a realização de toda a manutenção programada.

Você é responsável por levar seu Roadster a uma concessionária assim que houver um problema. Os reparos em garantia devem ser concluídos em um tempo razoável, não superior a 30 dias.

Como proprietário do Roadster, você também deve estar ciente de que a BRP pode recusar a cobertura de garantia se o seu Roadster, ou alguma peça, apresentar problemas devido a mau uso, negligência, manutenção incorreta ou modificações não aprovadas.

Se você tiver qualquer pergunta referente aos seus direitos e responsabilidades pela garantia, deve entrar em contato com o centro de atendimento ao cliente da BRP pelo telefone 1 715 848-4957, ou com o California Air Resource Board em 9528 Telstar Avenue, El Monte, CA 91731.

\* Nos EUA, os produtos são distribuídos e reparados pela BRP US Inc.

© 2017 Bombardier Recreational Products Inc. Todos os direitos reservados.

® Marcas registradas da Bombardier Recreational Products Inc. ou de suas afiliadas.

# **GARANTIA LIMITADA DA BRP FORA DOS EUA E CANADÁ: 2018 Can-Am® SPYDER® ROADSTER**

## **1. ALCANCE DA GARANTIA LIMITADA**

A Bombardier Recreational Products Inc. ("BRP")\* garante seus Roadsters Spyder Can-Am 2018 (os "Produtos"), vendidos por distribuidores ou concessionárias autorizados de Roadsters Spyder Can-Am localizados na AEE (a "AEE" ou "Área Econômica Europeia" deve ser entendida como os países membros da União Europeia mais a Noruega, Islândia e Liechtenstein), ou em qualquer outro lugar, exceto nos EUA e no Canadá\*\* (os "Distribuidores/Concessionárias"), contra defeitos de material ou fabricação pelo período e sob as condições descritas abaixo. Esta garantia limitada será considerada nula e sem efeito se: (1) o produto for usado para corridas ou outra atividade esportiva, em qualquer época, mesmo por um proprietário anterior; ou (2) o hodômetro for removido ou adulterado; (3) o produto for usado fora de estrada; ou (4) se o produto for alterado ou modificado de maneira tal que seu funcionamento, desempenho ou durabilidade sejam prejudicados, ou tenha sido alterado ou modificado para mudar a finalidade a que se destina.

Peças e acessórios não instalados de fábrica não estão cobertos por esta garantia limitada. Consulte o texto da garantia limitada das peças e acessórios aplicáveis.

## **2. LIMITAÇÕES DE RESPONSABILIDADE**

**JURISDIÇÃO DENTRO DOS LIMITES DA LEI. ESTA GARANTIA É DADA E ACEITA EXPLICITAMENTE, SUBSTITUINDO TODAS E QUAISQUER OUTRAS GARANTIAS, EXPRESSAS OU IMPLÍCITAS, INCLUINDO SEM LIMITAÇÕES TODAS AS GARANTIAS DE COMERCIALIZAÇÃO OU ADEQUAÇÃO A UM FIM DETERMINADO. NA MEDIDA EM QUE NÃO PUDEREM SER RENUNCIADAS, AS GARANTIAS IMPLÍCITAS LIMITAM-SE AO PRAZO DE VALIDADE DA GARANTIA EXPRESSA. TODOS OS DANOS ACESSÓRIOS, CONSEQUENTES, DIRETOS, INDIRETOS OU OUTROS DANOS DE QUALQUER TIPO ESTÃO EXCLUÍDOS DA COBERTURA DESTA GARANTIA. ALGUMAS JURISDIÇÕES NÃO PERMITEM RENÚNCIAS OU LIMITAÇÕES DE DANOS ACESSÓRIOS OU CONSEQUENTES, OU OUTRAS EXCLUSÕES IDENTIFICADAS ACIMA. ASSIM, ELAS PODEM NÃO SE APLICAR AO SEU CASO. ESTA GARANTIA LHE OUTORGA DIREITOS ESPECÍFICOS, MAS VOCÊ PODE TER TAMBÉM OUTROS DIREITOS LEGAIS QUE PODEM VARIAR DE PAÍS PARA PAÍS, OU DE JURISDIÇÃO PARA JURISDIÇÃO. (PARA PRODUTOS ADQUIRIDOS NA AUSTRÁLIA, CONSULTE A CLÁUSULA 4 ABAIXO).**

O distribuidor/concessionária autorizado ou qualquer outra pessoa não tem autorização para fazer qualquer afirmação, dar declaração ou garantia em relação ao Produto, que não sejam as contidas nesta garantia limitada e, se feitas, não devem ser exigidas da BRP. A BRP reserva-se o direito de modificar esta garantia a qualquer momento, ficando claro que tal modificação não alterará as condições de garantia aplicáveis aos Produtos vendidos enquanto esta garantia estiver em vigor.

### 3. EXCLUSÕES — NÃO SÃO GARANTIDOS

Os itens a seguir não contarão com garantia nesta política limitada em hipótese nenhuma:

- Substituição de itens de manutenção rotineira, tais como, entre outros, óleo e lubrificantes, filtros e velas de ignição.
- Desgaste pelo uso normal, tais como, entre outros, desgaste pelo uso normal dos pneus, bateria, escovas do gerador, faróis selados e lâmpadas, discos e lonas da embreagem, correia de transmissão, pastilhas de freio, lonas de freio, rotores e polias dentadas.
- Regulagens e ajustes incluindo, entre outros, os ajustes de correia, alinhamento e balanceamento das rodas.
- Danos relacionados à aparência do Produto, incluindo, entre outros, riscos, amassados, desbotados, bolhas, descascados e danos ao material da capa do assento.
- Danos causados por negligência ou falha em fornecer manutenção e/ou armazenamento adequado, conforme descrito no *MANUAL DO PROPRIETÁRIO*.
- Danos resultantes da remoção de peças, reparos, atendimento, manutenção, modificações inadequados, alterações fora das especificações originais do produto ou danos que resultem do uso de peças ou acessórios não fabricados ou aprovados pela BRP, que em seu julgamento razoável sejam incompatíveis com o produto ou afetem negativamente sua operação, desempenho e durabilidade, ou resultantes de reparos feitos por pessoa que não seja um distribuidor/concessionária autorizado de serviços.
- Danos resultantes da instalação de peças com especificações que diferem das peças originais do Produto, tais como, entre outros, pneus, sistema de escapamento, rodas ou freios diferentes.
- Danos resultantes de maus tratos, uso anormal, negligência, corridas ou operação do Produto de maneira inconsistente com as recomendações do *MANUAL DO PROPRIETÁRIO*.
- Danos resultantes de inundação por água, acidente, ameaças da estrada, submersão, incêndio, furto, vandalismo ou qualquer caso de força maior.
- Danos resultantes de operação com combustíveis, óleos ou lubrificantes com especificações diferentes das recomendadas pelo *MANUAL DO PROPRIETÁRIO*.
- Danos resultantes da corrosão provocada por sais da estrada, ácido da bateria, fatores ambientais ou tratamento contrário ao indicado no *MANUAL DO PROPRIETÁRIO*.
- Danos acessórios ou consequentes, incluindo sem limitação, despesas de gasolina, despesas de transporte do Produto na ida e na volta do distribuidor/concessionária autorizado, tempo de viagem do mecânico, remoção ou rebocamento, armazenamento, despesas com telefone, celular, fax ou telegrama, aluguel de um Produto semelhante ou substituto durante os serviços em garantia ou pelo tempo parado, táxi, viagens, hospedagem, perdas ou danos a bens pessoais, transtornos, custo da cobertura de seguro, pagamentos de empréstimos, perda de tempo, perda de rendimentos, receitas ou lucros ou perda de fruição ou utilização do Produto.

## 4. PERÍODO DE COBERTURA DA GARANTIA

Esta garantia entrará em vigor a partir da data de entrega ao primeiro consumidor direto, ou da data em que o Produto for usado pela primeira vez, a que ocorrer primeiro, durante os seguintes períodos:

- a. Para uso particular ou recreativo, **VINTE E QUATRO (24) MESES CONSECUTIVOS**, exceto para os itens mencionados nos pontos (2) e (3) abaixo; para uso comercial DOZE (12) MESES CONSECUTIVOS, exceto para os itens mencionados nos pontos (2) e (3) abaixo.

O Produto é usado comercialmente quando é utilizado em conexão com qualquer trabalho ou emprego que gere renda, durante qualquer parte do período de garantia. O Produto também é usado comercialmente quando, em qualquer época do período de garantia, for licenciado para uso comercial.

- b. Para a bateria, **SEIS (6) MESES CONSECUTIVOS**;
- c. Para os pneus, **SEIS (6) MESES CONSECUTIVOS**, ou até que estejam gastos até os últimos 2,38 milímetros (3/32 pol) para os pneus dianteiros e até os últimos 3,97 milímetros (5/32 pol) para o pneu traseiro, o que ocorrer primeiro;

O reparo ou a substituição de peças ou a realização de serviços sob esta garantia não estende a sua validade além da data de validade original.

Note que a duração e qualquer outra modalidade de cobertura da garantia estão sujeitas à legislação aplicável nacional ou local do país do cliente.

## **SOMENTE PARA PRODUTOS VENDIDOS NA AUSTRÁLIA**

Nada nestes termos e condições da garantia deverá excluir, restringir ou modificar a aplicação de qualquer condição, garantia, direito ou recurso conferido ou implicado sob a Competition and Consumer Act 2010 (Cth), a Lei Australiana do Consumidor ou qualquer outra lei, pois isso seria uma transgressão a essa lei ou causaria a anulação de qualquer parte destes termos e condições. Os benefícios concedidos a você por esta garantia limitada somam-se a outros recursos que você tem sob a Lei Australiana do Consumidor.

Nossos produtos vêm com garantias que não podem ser excluídas sob a Lei Australiana do Consumidor. Você tem direito a uma substituição ou reembolso por defeito grave e compensação por qualquer outra perda ou avaria razoavelmente previsível. Você também tem direito ao conserto ou substituição dos produtos se estes não tiverem qualidade aceitável e se a avaria não for considerada grave.

## 5. CONDIÇÕES PARA A OBTENÇÃO DA COBERTURA DE GARANTIA

Esta cobertura de garantia é válida **somente** se **todas** as condições a seguir forem cumpridas:

- O Produto deve ser adquirido como novo e não usado, pelo primeiro proprietário, em uma concessionária/distribuidor com autorização para distribuir o produto no país ou união de países em que a venda ocorreu;
- O processo de revisão de entrega especificado pela BRP deve ser concluído e documentado pelo comprador e distribuidor/concessionária autorizado e assinado pelo comprador;
- O produto deve ter passado por um registro de garantia adequado em um distribuidor/concessionária autorizado.
- O Produto deve ser adquirido no país ou união de países em que o comprador reside.
- Como indicado no *MANUAL DO PROPRIETÁRIO*, a manutenção rotineira deve ser realizada nas datas oportunas. A BRP se reserva o direito de fazer a cobertura da garantia contingente após comprovação de manutenção adequada.

A BRP não cumprirá esta garantia limitada para qualquer proprietário com uso particular ou proprietário com uso comercial, se alguma das condições anteriores não for atendida. Essas limitações são necessárias para permitir que a BRP preserve a segurança de seus produtos, e também de seus consumidores e do público em geral.

## 6. O QUE FAZER PARA OBTER A COBERTURA DE GARANTIA

O cliente deve cessar o uso do Produto no surgimento de uma anomalia. O cliente deve notificar um distribuidor/concessionária de serviços autorizado dentro de dois (2) meses a partir do aparecimento de um defeito, bem como fornecer a ele acesso e oportunidade razoáveis de reparar o produto. O cliente também deve apresentar ao distribuidor/concessionária autorizado, o comprovante de aquisição do Produto e assinar a ordem de reparo/trabalho antes do seu início, para validar o reparo em garantia. Todas as peças trocadas nessa garantia limitada se tornam propriedade da BRP. Note que o período de notificação está sujeito à legislação aplicável nacional ou local do país do cliente.

## 7. O QUE A BRP FARÁ

Até onde permitido por lei, as obrigações da BRP segundo esta garantia estão limitadas, a seu critério exclusivo, ao reparo das peças consideradas defeituosas pelo uso, manutenção e serviço normais, ou à substituição de tais peças por peças novas originais do Produto sem cobrar por elas e pela mão de obra, em qualquer Distribuidor/Concessionária autorizado(a), durante o período de cobertura da garantia e nas condições aqui descritas. A responsabilidade da BRP está limitada a fazer os reparos ou substituições de peças necessários. Nenhuma reivindicação de violação da garantia deve ser causa para o cancelamento ou rescisão da venda do Produto ao proprietário. Você pode ter também outros direitos legais que podem variar de país para país.

No caso em que seja necessário serviço fora do país da venda original, ou para os residentes na AEE, se forem necessários serviços fora da AEE, o proprietário arcará com a responsabilidade por qualquer encargo adicional devido às práticas e condições locais, tais como, mas não limitados a frete, seguro, impostos, taxas de licença, encargos de importação e todos e quaisquer outros encargos financeiros, incluindo aqueles arrecadados por governos, estados, territórios e suas agências respectivas.

A BRP reserva para si o direito de melhorar ou modificar os produtos periodicamente, sem assumir qualquer obrigação de modificar os produtos fabricados anteriormente.

## **8. TRANSFERÊNCIA**

Se a propriedade de um Produto for transferida durante o período de cobertura da garantia, esta garantia limitada, sujeita a seus termos e condições, também deverá ser transferida e será válida durante o período de cobertura restante, desde que a BRP, ou um Distribuidor/Concessionária autorizado, receba uma prova de que o proprietário anterior concordou com a transferência de propriedade, juntamente com os dados do novo proprietário.

## **9. ASSISTÊNCIA AO CONSUMIDOR**

Em caso de uma controvérsia ou litígio em relação a esta garantia limitada, a BRP sugere que se tente resolver o problema com o distribuidor/concessionária. Recomendamos que a questão seja tratada com o proprietário ou gerente de serviço do distribuidor/concessionária autorizado.

Se a questão ainda não for resolvida, entre em contato com a BRP preenchendo o formulário de contato de cliente no site [www.brp.com](http://www.brp.com) ou mandando sua correspondência para a BRP para um dos endereços listados na seção *ENTRE EM CONTATO* deste guia.

\* Na Área Econômica Europeia e em todos os outros países, os Produtos são distribuídos e assistidos pela BRP European Distribution S.A. e outras subsidiárias da BRP.

\*\* A garantia limitada da BRP oferecida aos Produtos vendidos nos EUA e Canadá é diferente da oferecida na AEE e em outros países.

© 2017 Bombardier Recreational Products Inc. Todos os direitos reservados.

® Marcas registradas da Bombardier Recreational Products Inc. ou de suas afiliadas.

## **TERMOS E CONDIÇÕES ADICIONAIS PARA A FRANÇA SOMENTE**

Os seguintes termos e condições se aplicam somente a produtos vendidos na França:

O vendedor deve entregar mercadorias em conformidade com o contrato e ser responsável pelos defeitos existentes antes da entrega. O vendedor deve também ser responsável por defeitos resultantes da embalagem, das instruções de montagem ou da instalação, quando é sua responsabilidade pelo contrato ou se realizada sob sua responsabilidade. Para estar conforme com o contrato, a mercadoria deve:

1. Estar adequada para uso normal para produtos semelhantes a este e, se aplicável:
  - 1.1 Corresponder à descrição dada pelo vendedor e ter as qualidades apresentadas ao comprador pela amostra ou modelo;
  - 1.2 Ter as qualidades que o comprador possa esperar, de modo legítimo, considerando as declarações públicas do vendedor, fabricante de seu representante, incluindo propaganda ou rótulos; ou
2. Ter as características aceitas mutuamente pelas partes ou ser adequada ao uso específico do comprador e que tenha sido comunicado ao vendedor e aceito.

A ação pela falta de conformidade prescreve dois anos após a entrega das mercadorias. O vendedor é responsável pela garantia referente a defeitos ocultos na mercadoria vendida, caso tais defeitos tornem a mercadoria inadequada ao uso a que se destina ou o uso seja reduzido a ponto do comprador, se tivesse conhecimento do defeito, não viesse a adquirir a mercadoria ou recebesse um desconto para adquiri-la. A ação por estes defeitos ocultos deve ser tomada pelo comprador dentro de 2 anos após a descoberta do defeito.

---

***Esta página está  
intencionalmente em branco***



# ***INFORMAÇÕES DE CLIENTES***

---

## INFORMAÇÕES SOBRE PRIVACIDADE

A BRP gostaria de informá-lo que os seus dados serão usados para fins relacionados com segurança e garantia. Além disso, a BRP e suas afiliadas podem usar sua lista de clientes para distribuir informações de marketing e promocionais sobre a BRP e seus produtos.

Para exercer seu direito de consultar ou corrigir seus dados ou o de ser removido da lista de endereços para marketing direto, contate a BRP.

Por E-mail: **[privacyofficer@brp.com](mailto:privacyofficer@brp.com)**

Por correio: BRP  
Senior Legal Counsel-Privacy Officer  
726 St-Joseph  
Valcourt QC  
Canadá,  
J0E 2L0

---

# ENTRE EM CONTATO

www.brp.com

## **América do Norte**

565 de la Montagne Street  
Valcourt (Québec) J0E 2L0  
Canadá

Sturtevant, Wisconsin, EUA  
10101 Science Drive  
Sturtevant, Wisconsin  
53177  
EUA

Sa De Cv, Av. Ferrocarril 202  
Parque Ind. Querétaro, Lote2-B  
76220  
Santa Rosa Jáuregui, Oro., México

## **Europa**

Skaldenstraat 125  
B-9042 Gent  
Bélgica

Itterpark 11  
D-40724 Hilden  
Alemanha

ARTEPARC Bâtiment B  
Route de la côte d'Azur, Le Canet  
13590 Meyreuil  
França

Ingvald Ystgaardsvei 15  
N-7484 Trondheim  
Noruega

Isoaavantie 7  
PL 8040  
96101 Rovaniemi

Formvägen 16  
S-906 21 Umeå  
Suécia

Avenue d'Ouchy 4-6  
1006 Lausanne  
Suíça

## **Oceania**

6 Lord Street  
Lakes Business Park  
Botany, NSW 2019  
Austrália

## **América do Sul**

Rua James Clerck Maxwell, 230  
TechnoPark Campinas SP 13069-380 Brasil

## **Ásia**

15/F Parale Mitsui Building,8  
Higashida-Cho, Kawasaki-ku  
Kawasaki 210-0005  
Japão

Room Dubai, level 12, Platinum Tower  
233 Tai Cang Road  
Xintiandi, Lu Wan District  
Shanghai 200020  
RP China

---

## MUDANÇA DE ENDEREÇO/PROPRIEDADE

Se o seu endereço tiver mudado ou se você for o novo proprietário do veículo, não deixe de avisar a BRP:

- Notificar uma concessionária autorizada do roadster Can-Am.
- **Somente na América do Norte:** ligar para 1-888-272-9222;
- Enviar via postal um dos cartões de mudança de endereço nas páginas a seguir para um dos endereços da BRP indicados na seção *ENTRE EM CONTATO* deste guia.

Em caso de mudança de propriedade, pedimos anexar uma prova que o proprietário anterior concordou com a transferência.

Comunicar a BRP, até mesmo depois do vencimento da garantia limitada, é muito importante pois isso permite que a BRP contate o proprietário do veículo se necessário, por exemplo, para rechamada de segurança. É de responsabilidade do proprietário notificar a BRP.

**UNIDADES FURTADAS:** Se o seu veículo for roubado, você deve notificar a BRP ou uma concessionária autorizada do roadster Can-Am. Pedimos informar seu nome, endereço, número de telefone, o número de identificação do veículo e a data do furto.

***Esta página está  
intencionalmente em branco***



***Esta página está  
intencionalmente em branco***





---

***Esta página está  
intencionalmente em branco***



## ADVERTÊNCIA

**O roadster Spyder é um tipo diferente de veículo - ele exige habilidades e conhecimentos especiais.**

**Aprenda as diferenças do roadster Spyder.**

**Leia** este Manual do proprietário e assista ao filme de segurança em: <https://can-am.brp.com/spyder/owners/safety/safety-information.html>

**Participe** de um curso de treinamento (se disponível), **pratique**, domine os controles e tire uma habilitação adequada.

Antes de iniciar a condução **consulte** a ficha de segurança.

**Use sempre um capacete e vestuário adequado.**

Com este tipo de veículo, os pilotos estão expostos a mais riscos na estrada do que em um carro.

Mesmo operadores capacitados podem ser atingidos por outros veículos ou perder o controle. Este veículo não o protegerá em um acidente.

**Limites de condução e condições da estrada.**

O Sistema de Estabilidade do Veículo (VSS) não impede que você perca o controle, capote ou caia, caso você exceda os limites de velocidade deste veículo. Conheça os limites das diferentes condições das estradas. Não ande sobre gelo, neve ou fora da estrada. Evite poças e água corrente. Esse tipo de veículo pode aquaplanar na água e deslizar em estradas cobertas de cascalhos, terra e areia. Se tiver de passar por uma estrada com estas condições, reduza a velocidade.