

BOMBARDIER* ATV



BEDIENUNGSANLEITUNG

EINSCHLISSLICH
SICHERHEITS-, FAHRZEUG- UND WARTUNGS-
INFORMATIONEN



2006 OUTLANDER™ 800



SICHERHEITSHINWEIS

Lesen Sie diese *Bedienungsanleitung* sorgfältig durch.
Sie enthält wesentliche Sicherheitsinformationen.
Empfohlenes Mindestalter zum Fahren dieses
Fahrzeugs: 16 Jahre.
Bewahren Sie diese *Bedienungsanleitung* immer zusammen
mit dem Fahrzeug auf.

SICHERHEITSHINWEIS

DAS FÜHREN IHRES FAHRZEUGS KANN GEFÄHRLICH SEIN. Selbst bei Routinemanövern, wie Wenden oder Fahren auf Hügeln oder über Hindernisse, kann es sehr schnell zu einem Zusammenstoß oder Überschlagen kommen, wenn Sie nicht alle Vorsichtsmaßnahmen beachten.

Zu Ihrer eigenen Sicherheit müssen Sie alle Warnhinweise verstehen und befolgen, die in dieser Bedienungsanleitung und auf den Hinweisschildern an Ihrem Fahrzeug enthalten sind.

Werden diese Sicherheitshinweise nicht befolgt, kann dies zu SCHWERWIEGENDEN VERLETZUNGEN ODER SOGAR ZUM TOD führen.

Bewahren Sie diese Bedienungsanleitung immer im Fahrzeug auf.

SICHERHEITSHINWEIS

Ein Nichtbeachten einer beliebigen Sicherheitsvorkehrung und diesbezüglicher Anweisung in dieser Bedienungsanleitung, dem Sicherheitsvideo und auf den Hinweisschildern am Fahrzeug kann Verletzungen verursachen und sogar zum Tod führen!

Dieses ATV der Kategorie R (Recreational - Freizeitbenutzung) ist ausschließlich für die Verwendung im Gelände bestimmt. Es ist hauptsächlich für allgemeine Freizeitbenutzung gedacht, kann aber auch als Nutzfahrzeug eingesetzt werden.

SICHERHEITSHINWEIS

Dieses ATV ist möglicherweise leistungsstärker als andere ATVs, die Sie in der Vergangenheit gefahren haben.

Das heißt, es handelt es sich um ein Hochleistungs-ATV für erfahrene Benutzer.

Gedruckt in der EU. (Outlander 800 GE 2006.fm)

®™ Marken von Bombardier Recreational Products Inc. oder ihrer angeschlossenen Unternehmen.

© 2006 Bombardier Recreational Products Inc. Alle Rechte vorbehalten.

* unter Lizenz benutztes Warenzeichen von Bombardier Inc.

WICHTIGE INFORMATIONEN

Zur Hervorhebung besonderer Informationen werden in dieser Bedienungsanleitung die folgenden Symbole verwendet:



Dieses Symbol weist auf eine mögliche Verletzungsgefahr hin.



SICHERHEITSHINWEIS

Weist auf eine mögliche Gefahrensituation hin, deren Nichtvermeidung schwere Personenschäden verursachen oder sogar zum Tod führen kann.

VORSICHT: Hiermit wird eine Anweisung gekennzeichnet, bei deren Nichtbefolgen es zu schweren Beschädigungen der Fahrzeugkomponenten kommen könnte.

Alle Sicherheitsdokumente müssen beim Verkauf bei dem Fahrzeug verbleiben.

Der gesamte Inhalt des Kapitels über die Sicherheitsinformationen muss vom Leser als Warnung verstanden werden, die bei Nichtbefolgung Verletzungen verursachen und sogar zum Tod führen kann.

In Kanada übernimmt Bombardier Recreational Products Inc. (BRP) den Vertrieb der Produkte.

In den USA werden die Produkte durch BRP US Inc. vertrieben.

Die folgenden Marken sind Warenzeichen der Firma Bombardier Recreational Products Inc.:

Outlander™

ROTAX®

XP-S™

TTI™



VORWORT

Herzlichen Glückwunsch zum Kauf Ihres neuen Bombardier® Freizeitfahrzeugs (ATV). Sie erhalten die volle BRP-Garantie, und ein Netzwerk von zugelassenen Bombardier ATV-Händlern steht Ihnen zur Verfügung, die jederzeit bereit sind, Ihnen Ersatzteile, Zubehör und den erforderlichen Service zu bieten.

Ihr Händler ist verpflichtet, Sie zufrieden zu stellen. Er wurde dazu ausgebildet, die Ersteinstellung und Inspektion Ihres Fahrzeugs zu übernehmen, und hat auch letzte Einstellungen vorgenommen, bevor das Fahrzeug in Ihren Besitz überging. Bei der Lieferung erläutert Ihnen Ihr Händler den Betrieb, die Wartung sowie die Sicherheitsfunktionen Ihres Fahrzeugs. Wir vertrauen darauf, dass Sie hiervon vollen Gebrauch machen! Wenn Sie detailliertere Wartungsinformationen benötigen, wenden Sie sich bitte an Ihren Händler.

Bei der Lieferung wurden Sie auch über die Garantie informiert und haben ein Garantiefeld ausgefüllt, das zur weiteren Bearbeitung an uns übersandt werden muss. In Kürze erhalten Sie dann eine Garantiekarte, die Ihnen die Registrierung der Garantie bescheinigt und die Sie in Garantiefällen und bei Nachfragen bitte verwenden.

Wir bitten Sie, unseren Kundendienstservice in Anspruch zu nehmen, falls Probleme auftreten, die von einem zugelassenen Bombardier ATV-Händler nicht gelöst werden können.

Es versteht sich, dass diese Bedienungsanleitung auch in andere Sprachen übersetzt wird. Falls es durch die Übersetzung zu Unstimmigkeiten kommt, gilt immer die englische Version. In diesem Handbuch wird durchgehend die maskuline Substantivform verwendet, um sich sowohl auf weibliche als auch auf männliche Personen zu beziehen.

Die in diesem Dokument enthaltenen Teile- und Systembeschreibungen haben Gültigkeit bei Veröffentlichung. Das Unternehmen Bombardier Recreational Products Inc. arbeitet jedoch ständig an der Verbesserung seiner Produkte, ohne dass dadurch eine Verpflichtung entsteht, diese Veränderungen bei zuvor gefertigten Produkten nachträglich einzubauen. Auf Grund von sehr spät vorgenommenen Änderungen kann es zu Abweichungen zwischen dem gefertigten Produkt und den Beschreibungen und/oder Spezifikationen in dieser Bedienungsanleitung kommen. BRP behält sich das Recht vor, jederzeit Spezifikationen, Designs, Funktionen, Modelle oder Ausrüstungen zu verändern oder ganz aus dem Programm zu nehmen, ohne dass daraus irgendeine Verpflichtung entsteht.

Die Abbildungen in diesem Dokument zeigen den typischen Aufbau der verschiedenen Baueinheiten und geben nicht unbedingt Einzelheiten oder die genaue Form der Teile wieder. Sie stellen jedoch Teile mit einer ähnlichen oder identischen Funktion dar.

Die Angaben RECHTS und LINKS im Text beziehen sich immer auf die Position des Fahrers (auf dem Fahrzeug sitzend).

Die Maßangaben sind nach den Einheiten des metrischen Systems angegeben, in Klammern finden Sie die entsprechenden Werte in den in den USA üblichen Einheiten. Wo keine präzisen Angaben notwendig sind, wurden die Zahlen zum einfacheren Gebrauch ab- bzw. aufgerundet.

Für Ersatzteile und Zubehör empfehlen wir Originalprodukte von Bombardier zu verwenden. Diese wurden ausdrücklich für Ihr Fahrzeug entwickelt und hergestellt, um den hohen Anforderungen der BRP-Standards gerecht zu werden.

Wir bieten ein Werkstatthandbuch an, das die kompletten Service- und Wartungsinformationen inklusive zusätzlicher Reparaturinformationen enthält.

INHALTSVERZEICHNIS

Bei der Lektüre dieser Bedienungsanleitung denken Sie an Folgendes:



SICHERHEITSHINWEIS

Weist auf eine mögliche Gefahrensituation hin, deren Nichtvermeidung schwere Personenschäden verursachen oder sogar zum Tod führen kann.

HINWEIS	9
EINFÜHRUNG	10

SICHERHEITSHINWEISE

BESONDERE SICHERHEITSHINWEISE	12
WARNHINWEISE FÜR DEN BETRIEB	14
SICHERHEITSHINWEIS	41
Kleidung.....	43
Transport von Lasten.....	44
Ziehen eines Anhängers.....	44
Arbeiten mit Ihrem Fahrzeug	44
Fahrten zur Freizeitgestaltung.....	45
Umwelt.....	45
Einschränkungen durch das Design.....	45
Fahren abseits von Straßen und Wegen.....	46
Allgemeine Betriebs- und Sicherheitsmaßnahmen	46
Bergauf Fahren.....	46
Bergab Fahren.....	47
Seitliches Fahren am Abhang	47
Steile Böschungen.....	47
Fahrtechniken.....	47
Routinemäßige Wartung.....	53
ANHÄNGESCHILD	54
ANORDNUNG DER WICHTIGSTEN HINWEISSCHILDER	55

FAHRZEUGINFORMATIONEN

FAHRZEUGIDENTIFIKATION	62
Position der Fahrgestell- und Motoridentifikationsnummer	62
Konformitätsetikett.....	62
ANFORDERUNGEN AN DIE ABGASEMISSION	63
BEDIENELEMENTE/INSTRUMENTE/AUSSTATTUNG	64
1) Gashebel.....	66
2) Wahlschalter Zweirad-/Allradantrieb	66
3) Bremshebel.....	66
4) Feststellbremse.....	67
5) Schalthebel	67
6) Multifunktionsschalter	68

7) Tachometer	70
8) 12-Volt-Steckdose	74
9) Zündschalter	75
10) Kraftstofftankdeckel.....	75
11) Bremspedal	76
12) Fußraste	76
13) Fahrzeugverkleidung.....	76
14) Heck-Aufbewahrungsfach	77
15) Sitzverriegelung	77
16) Gepäckträger	78
17) Anhängerkupplung	78
18) Kühlerdeckel	78
19) Sicherungen	79
20) Werkzeugsatz	79
21) Ölmesstab	80
22) Kurbelwinde	80
23) Kurbelwinden-Steuerschalter	80
24) Seilführung	80
FLÜSSIGKEITEN.....	81
Kraftstoff	81
Motor-/Getriebeöl	81
Getriebeöl	83
Motorkühlmittel	83
Bremsflüssigkeit.....	84
Batterie	84
EINFahrZEITEN.....	85
Motor.....	85
Zahnriemen.....	85
Inspektion nach 10 Betriebsstunden.....	85
BETRIEBSANLEITUNGEN	86
Allgemeines	86
Überprüfungen vor jeder fahrt.....	86
Anlassen des Motors	86
Gänge einlegen/Schalten	87
Wahlschalter Zweirad-/Allradantrieb.....	87
Bedienung der Kurbelwinde.....	88
Ausschalten des Motors	88
Pflege nach jeder Fahrt	88
BESONDERE VERFAHREN	89
Abgesoffener Motor (Modus für abgesoffenen Motor).....	89
Überhitzter Motor	89
Überschlagen des Fahrzeugs.....	89
Untertauchen des ATVs.....	90

Lagerung und Vorbereitung auf die Saison	90
BELADUNG UND TRANSPORT	91
Beladung	91
Transport	92
FEHLERBEHEBUNG	93
TECHNISCHE DATEN	96

WARTUNGSMITTELSYSTEM

WARTUNGSPLAN	102
ALLGEMEINES	105
MOTOR	106
Reinigung des Ölfilters	107
Getriebeölwechsel	107
Auswechseln des Kühlmittels	107
Antriebsriemen	108
Ventileinstellung	108
Funkenschutz	108
Kühler	109
LUFTEINLASSSYSTEM	110
Ausbau des Luftfilters	110
Reinigen des Luftfilters	110
Einbau des Luftfilters	110
ELEKTRISCHES SYSTEM	111
Zündkerze	111
Batterie	111
Sicherungen	112
Austausch von Glühlampen	113
ANTRIEBSSTRANG	116
Manschette/Verkleidung für Antriebswelle	116
Rad	116
Zustand der Radlager	116
Reifen/Räder	117
Reifendruck	117
LENKSYSTEM	118
Schmierung des Gaszugs	118
AUFHÄNGUNG	121
Schmierung	121
Inspektion	121
Einstellung	121
BREMSEN	122
Vordere und hintere Bremsen	122
Austausch der Bremsflüssigkeit	122
KAROSSERIE/RAHMEN	123
Motorraum	123

Zustand Kugelkopf der Anhängerkupplung	123
Chassisbefestigungen	123
Sitzbefestigungen	123
Reinigung und Schutz des Fahrzeugs.....	123
LAGERUNG UND VORBEREITUNG AUF DIE SAISON	124

GARANTIE

BESCHRÄNKTE INTERNATIONALE GARANTIE VON BRP: 2006 BOMBARDIER* ATV-PRODUKTE.....	126
DATENSCHUTZVERPFLICHTUNG/WIDERRUF	129
ADRESSENÄNDERUNG/HALTERWECHSEL	131

HINWEIS

Diese Bedienungsanleitung wurde verfasst, um den Halter/Fahrer eines neuen Fahrzeugs mit den verschiedenen Bedienelementen des Fahrzeugs sowie den Anweisungen für die Wartung und den sicheren Betrieb vertraut zu machen. Sie ist für die richtige Verwendung des Produktes unerlässlich.

In dieser Bedienungsanleitung werden die folgenden Symbole verwendet.



SICHERHEITSHINWEIS

Weist auf eine mögliche Gefahrensituation hin, deren Nichtvermeidung schwere Personenschäden verursachen könnte.

VORSICHT: Hiermit wird eine Anweisung gekennzeichnet, bei deren Nichtbefolgen es zu schweren Beschädigungen der Fahrzeugkomponenten kommen könnte.

HINWEIS: Enthält zusätzliche Informationen zur Vervollständigung einer Anweisung.

Das Lesen solcher Informationen allein kann einen Unglücksfall nicht verhindern, das Verstehen und Befolgen der Informationen verhilft jedoch zum korrekten Gebrauch dieses Fahrzeugs.

Um beim Fahren mit diesem Fahrzeug in den vollen Genuss zu kommen, gibt es einige Grundregeln, die von jedem Fahrer befolgt werden MÜSSEN.

EINFÜHRUNG

Ihr Händler muss Sie grundsätzlich über die besonderen Bedienelemente und Funktionen an Ihrem neuen Fahrzeug informiert haben. Bitte nehmen Sie sich die Zeit, diese Bedienungsanleitung sowie alle Warnhinweise auf dem Fahrzeug zu lesen und das Sicherheitsvideo anzusehen, die mit diesem Fahrzeug geliefert wurden. Hier wird Ihnen alles umfassend beschrieben, was Sie vor dem Fahren mit diesem Fahrzeug wissen müssen.

Unabhängig davon, ob Sie ein Anfänger oder ein routinierter Fahrer sind, ist es für Ihre persönliche Sicherheit wichtig, dass Sie alle Bedienelemente und Funktionen dieses Fahrzeugs kennen. Von ebenso großer Bedeutung ist es zu wissen, wie man richtig fährt.

Unabhängig von Ihrem Alter, Ihrer Erfahrung oder den herrschenden gesetzlichen Regelungen ist es immer klug, wenn Sie oder jede andere Person, die Ihr Fahrzeug eventuell fährt, ein offiziell anerkanntes Training über das sichere Fahren absolvieren. Bitte wenden Sie sich an Ihren Händler oder an die örtlichen Behörden, um sich über Trainings in Ihrer Nähe zu informieren. Wenn Sie ein absoluter Fahranfänger sind, müssen Sie dieses Training absolviert haben, bevor Sie zum ersten Mal fahren. Ihr Trainer muss in der Lage sein, Ihnen Ratschläge über die örtlichen Bedingungen und sichere Fahrpraktiken insbesondere in Ihrer Region zu geben.

Die Fahrbedingungen sind von Ort zu Ort unterschiedlich. Jedes Gelände unterliegt den Witterungsverhältnissen, die sich manchmal und je nach Jahreszeit radikal ändern können. Das Fahren auf Sand ist anders als das Fahren auf Schnee oder durch Wälder oder Sumpfland. Jedes Gelände stellt möglicherweise größere Anforderungen an das Bewusstsein und die Geschicklichkeit des Fahrers. Beweisen Sie ein gutes Urteilsvermögen. Gehen Sie immer mit größter Vorsicht vor. Gehen Sie keine unnötigen Risiken ein, durch die Sie möglicherweise stecken bleiben oder verletzt werden.

Der Inhalt dieser Bedienungsanleitung bietet Ihnen Informationen über das Fahren, die von anderen Fahrern als zuverlässig beurteilt wurden. Sie sind nicht als definitive Mittel zur Vermeidung von Unfällen gedacht. Die Art und Weise, in der Sie diese Informationen verwenden, zusammen mit Ihrer geistigen und körperlichen Verfassung, der spezifischen Gefährdung im Gelände und Ihrer Bereitschaft, Risiken einzugehen, haben Auswirkungen auf Ihre Fahrerfahrung. Wir wünschen Ihnen viel Freude beim Fahren..., fahren Sie jedoch verantwortungsbewusst.

Diese Bedienungsanleitung wurde verfasst, um den Halter/Fahrer eines neuen Fahrzeugs mit den verschiedenen Bedienelementen des Fahrzeugs sowie den Anweisungen für die Wartung und den sicheren Betrieb vertraut zu machen. Sie sind für die richtige Verwendung des Produktes unerlässlich.

Wir würden uns über jede Rückmeldung Ihrerseits im Hinblick auf den Inhalt und das Format dieser Bedienungsanleitung, des Sicherheitsvideos oder der Warnschilder auf dem Fahrzeug freuen.

SICHERHEITS- HINWEISE

BESONDERE SICHERHEITSHINWEISE

EIN ATV IST KEIN SPIELZEUG, SEIN BETRIEB KANN GEFÄHRLICH SEIN.

Dieses Fahrzeug verhält sich anders als andere Fahrzeuge. Dazu gehören auch Motorräder und Pkw. Selbst bei Routinemanövern, wie Wenden oder Fahren auf Hügeln oder über Hindernisse, kann es sehr schnell zu einem Zusammenstoß oder Überschlagen kommen, wenn Sie nicht alle Vorsichtsmaßnahmen beachten.

Es kann zu **SCHWERWIEGENDEN VERLETZUNGEN ODER ZUM TOD** kommen, wenn Sie diese Anweisungen nicht befolgen:

- ⚠ Lesen Sie diese Bedienungsanleitung und alle Warnhinweise auf dem Fahrzeug vor dem Betrieb sorgfältig durch und befolgen Sie die beschriebenen Betriebsverfahren. Sehen Sie sich das Sicherheitsvideo vor dem Betrieb an.
- ⚠ Nehmen Sie dieses Fahrzeug niemals in Betrieb, ohne eine angemessene Einweisung erhalten zu haben. **Absolvieren Sie einen Trainingskurs.** Anfänger sollten ein Training bei einem zugelassenen Trainer erhalten. Wenden Sie sich an einen zugelassenen Bombardier ATV-Händler, um sich über Trainingskurse in Ihrer Nähe zu informieren.
- ⚠ Beachten Sie immer diese Altersempfehlung: Einem Kind unter 16 Jahren ist das Fahren dieses Fahrzeugs untersagt.
- ⚠ Nehmen Sie niemals eine Person auf diesem Fahrzeug mit.
- ⚠ Fahren Sie dieses Fahrzeug niemals auf gepflastertem oder asphaltiertem Untergrund, Bürgersteigen, privaten Wegen, Parkplätzen und Straßen.
- ⚠ Fahren Sie nie auf öffentlichen Straßen, Landstraßen oder Schnellstraßen, nicht befestigte Straßen oder Schotterstraßen eingeschlossen.
- ⚠ Fahren Sie dieses Fahrzeug niemals, ohne einen zugelassenen, einwandfrei passenden Sicherheitshelm zu tragen. Sie sollten auch einen Augenschutz (Schutzbrille oder Gesichtsschutz), Handschuhe, Stiefel, ein Oberteil mit langen Ärmeln und eine lange Hose tragen.
- ⚠ Nehmen Sie niemals Alkohol oder Medikamente vor oder während der Fahrten mit diesem Fahrzeug zu sich.
- ⚠ Fahren Sie niemals mit zu hohen Geschwindigkeiten. Fahren Sie immer mit einer Geschwindigkeit, die dem Gelände, der Sichtweite, den Betriebsbedingungen und Ihrer Erfahrung angepasst ist.
- ⚠ Versuchen Sie niemals Drehungen, Sprünge oder andere Stunts.
- ⚠ Untersuchen Sie Ihr Fahrzeug sorgfältig vor jeder Fahrt, um sicherzustellen, dass es sich in einwandfreiem Betriebszustand befindet. Halten Sie immer die Verfahren und Intervalle zur Inspektion und Wartung ein, die in dieser Bedienungsanleitung beschrieben sind.
- ⚠ Lassen Sie beim Fahren mit dem Fahrzeug immer beide Hände am Lenker und beide Füße auf den Fußstützen.
- ⚠ Fahren Sie in einem unbekanntem Gelände immer langsam und mit größter Vorsicht. Achten Sie beim Fahren des Fahrzeugs immer auf sich ändernde Bedingungen im Gelände.
- ⚠ Fahren Sie auf übermäßig grobem, rutschigem oder lockerem Untergrund erst dann, wenn Sie es gelernt haben und die erforderliche Geschicklichkeit besitzen, um dieses Fahrzeug in einem solchen Gelände zu steuern. Seien Sie in einem solchen Gelände immer besonders vorsichtig.
- ⚠ Befolgen Sie immer die geeigneten Verfahren beim Kurvenfahren, die in dieser Bedienungsanleitung näher beschrieben sind. Üben Sie zunächst das Kurvenfahren mit niedriger Geschwindigkeit, bevor Sie versuchen, bei höheren Geschwindigkeiten Kurven zu fahren. Fahren Sie keine Kurven mit überhöhten Geschwindigkeit.
- ⚠ Fahren Sie niemals auf Hängen, die für das Fahrzeug oder Ihre eigenen Fähigkeiten zu steil sind. Üben Sie zunächst auf kleineren Hügeln, bevor Sie sich an größere Abhänge wagen.

- △ Befolgen Sie immer die geeigneten Verfahren beim Hinauffahren von Hängen, die in dieser Bedienungsanleitung näher beschrieben sind. Prüfen Sie das Gelände sorgfältig, bevor Sie einen Hügel hinauffahren. Fahren Sie niemals Hänge mit übermäßig rutschigem oder lockerem Erdboden hinauf. Verlagern Sie Ihr Gewicht nach vorn. Geben Sie niemals plötzlich Gas oder schalten Sie abrupt in einen anderen Gang. Fahren Sie niemals mit hoher Geschwindigkeit über die Spitze eines Hügels oder Hangs.
- △ Befolgen Sie immer die geeigneten Verfahren, die in dieser Bedienungsanleitung näher beschrieben sind, um einen Abhang hinabzufahren und an Abhängen zu bremsen. Prüfen Sie das Gelände sorgfältig, bevor Sie einen Hügel hinabfahren. Verlagern Sie Ihr Gewicht nach hinten. Fahren Sie niemals mit hoher Geschwindigkeit einen Abhang hinunter. Vermeiden Sie es, einen Abhang in einem Winkel herunter zu fahren, bei dem sich das Fahrzeug scharf auf eine Seite legt. Sofern möglich, fahren Sie den Abhang gerade hinunter.
- △ Befolgen Sie immer die geeigneten Verfahren, die in dieser Bedienungsanleitung beschrieben sind, um einen Hang seitlich zu überqueren. Vermeiden Sie das Fahren auf Hängen mit übermäßig rutschigem oder lockerem Erdboden. Verlagern Sie Ihr Gewicht auf die Seite des Fahrzeugs, die hangaufwärts weist. Versuchen Sie niemals, das Fahrzeug auf einem Hang zu wenden, bevor Sie die Kurventechnik in ebenem Gelände beherrschen, wie sie in dieser Bedienungsanleitung beschrieben wird. Vermeiden Sie es, einen steilen Abhang seitlich zu überqueren – sofern möglich.
- △ Befolgen Sie immer die geeigneten Verfahren, wenn Sie beim Hinauffahren den Motor abwürgen, das Fahrzeug stehen bleibt oder Sie rückwärts rollen. Um ein Stehenbleiben zu vermeiden, schalten Sie beim Hinauffahren immer in den geeigneten Gang und halten Sie eine gleichmäßige Geschwindigkeit. Wenn Sie stehen bleiben oder rückwärts rollen, befolgen Sie das besondere Verfahren zum Bremsen, das in dieser Bedienungsanleitung näher beschrieben ist. Steigen Sie auf der dem Hang zugewandten Seite oder auf der Seite ab, die den Hang hinauf weist. Wenden Sie das ATV und steigen Sie wieder auf. Halten Sie dabei immer das Verfahren ein, das in dieser Bedienungsanleitung näher beschrieben ist.
- △ Wenn Sie sich in einem unbekanntem Gelände bewegen, untersuchen Sie dieses immer auf Hindernisse. Versuchen Sie niemals über große Hindernisse, wie große Felsen oder umgestürzte Bäume, zu fahren. Halten Sie beim Fahren über Hindernisse immer die geeigneten Verfahren ein, die in dieser Bedienungsanleitung näher beschrieben sind.
- △ Seien Sie beim Schleudern oder Rutschen immer vorsichtig. Durch Üben in ebenem, glattem Gelände bei niedrigen Geschwindigkeiten lernen Sie, ein mögliches Schleudern oder Rutschen sicher zu steuern. Fahren Sie auf extrem glatten Oberflächen, wie etwa Eis, langsam und sehr vorsichtig, um ein unkontrolliertes Rutschen möglichst zu vermeiden.
- △ Fahren Sie dieses Fahrzeug niemals in schnell fließendem Wasser oder in tieferen Gewässern, als in dieser Bedienungsanleitung näher angegeben. Bedenken Sie, dass nasse Bremsen auch eine geringere Bremsleistung haben. Testen Sie Ihre Bremsen, nachdem Sie das Wasser verlassen haben. Falls erforderlich, bremsen Sie mehrmals hintereinander, damit die Bremsbeläge durch die Reibung trocknen.
- △ Achten Sie immer darauf, dass sich keine Hindernisse oder Personen hinter dem Fahrzeug befinden, wenn Sie rückwärts fahren. Fahren Sie langsam, wenn das Rückwärtsfahren gefahrlos möglich ist.
- △ Verwenden Sie immer den Reifentyp und die Reifengröße, die in dieser Bedienungsanleitung näher angegeben sind. Achten Sie immer auf den richtigen Reifendruck, der in dieser Bedienungsanleitung näher angegeben ist.
- △ Verändern Sie dieses Fahrzeug niemals durch unsachgemäße Montage oder Verwendung von nicht geeignetem Zubehör. Verwenden Sie ausschließlich von BRP zugelassenes Zubehör. Montieren Sie keinen zusätzlichen Sitz bzw. verwenden Sie nicht die Gepäckträger, um eine Person mitzunehmen.
- △ Überschreiten Sie niemals die angegebene Zuladung für dieses Fahrzeug, einschließlich Fahrer sowie sämtlicher Lasten und Zubehörteile. Eine Ladung muss immer richtig verteilt und sicher befestigt sein. Verringern Sie die Geschwindigkeit und befolgen Sie die Anweisungen in dieser Bedienungsanleitung, um Lasten zu transportieren oder einen Anhänger zu ziehen. Achten Sie beim Bremsen auf einen größeren Abstand.
- △ **WEITERE INFORMATIONEN ÜBER DIE SICHERHEIT EINES ATVS** erhalten Sie bei einem zugelassenen Bombardier ATV-Händler. Dort erhalten Sie auch Informationen über einen Trainingskurs in Ihrer Nähe.

WARNHINWEISE FÜR DEN BETRIEB

Bei der Lektüre dieser Bedienungsanleitung denken Sie an Folgendes:

SICHERHEITSHINWEIS

Weist auf eine mögliche Gefahrensituation hin, deren Nichtvermeidung schwere Personenschäden verursachen oder sogar zum Tod führen kann.

Die folgenden Warnhinweise und deren Format wurden von der Kommission für Verbraucherproduktsicherheit der Vereinigten Staaten gefordert und müssen in dieser Betriebsanleitung für alle ATVs enthalten sein.

HINWEIS: Die folgenden Abbildungen sind nur allgemeine Darstellungen. Ihr Modell kann abweichend sein.

SICHERHEITSHINWEIS



V00A0AQ

MÖGLICHE GEFAHRENSITUATION

Inbetriebnahme dieses Fahrzeugs ohne angemessene Einweisung.

MÖGLICHE FOLGEN

Das Risiko eines Unfalls erhöht sich sehr, wenn der Fahrer mit der Bedienung dieses Fahrzeugs in den unterschiedlichen Situationen und unter verschiedenen Geländebedingungen nicht richtig vertraut ist.

VERMEIDUNG DER GEFAHR

Fahranfänger und unerfahrene Bediener müssen den Trainingskurs, der von BRP angeboten wird, vollständig absolvieren. Sie müssen dann die im Kurs erlernten Fähigkeiten und die in dieser Bedienungsanleitung näher beschriebenen Betriebstechniken in der Praxis vertiefen. Weitere Informationen über die Trainingskurse erhalten Sie bei einem zugelassenen Bombardier ATV-Händler.



V00A01Q

MÖGLICHE GEFAHRENSITUATION

Nichteinhaltung der Altersempfehlung für dieses ATV.

MÖGLICHE FOLGEN

Die Nichteinhaltung dieser Altersempfehlung kann zu schwerwiegenden Verletzungen oder sogar zum Tod des Kindes führen.

Selbst wenn ein Kind die empfohlene Altersgrenze für den Betrieb dieses Fahrzeugs bereits erreicht hat, besitzt es möglicherweise nicht die Fertigkeiten, das Können oder das Urteilsvermögen, die für das sichere Fahren des Fahrzeugs erforderlich sind, und kann in schwere Unfälle verwickelt werden.

VERMEIDUNG DER GEFAHR

Kein Kind unter 16 Jahren darf dieses Fahrzeug fahren.



V00A02Q

MÖGLICHE GEFAHRENSITUATION

Mitnehmen eines Mitfahrers auf diesem Fahrzeug.

MÖGLICHE FOLGEN

Durch einen Mitfahrer wird Ihre Fähigkeit, dieses Fahrzeug im Gleichgewicht zu halten und zu steuern, erheblich eingeschränkt.

Dies könnte zu einem Unfall führen, wodurch Ihnen und/oder Ihrem Mitfahrer Schaden zugefügt wird.

VERMEIDUNG DER GEFAHR

Nehmen Sie niemals eine Person mit. Trotz der langen Sitzbank, die für eine uneingeschränkte Bewegungsfreiheit des Fahrers sorgt, wurde diese nicht für den Transport von Personen entwickelt und ist auch nicht dafür gedacht.

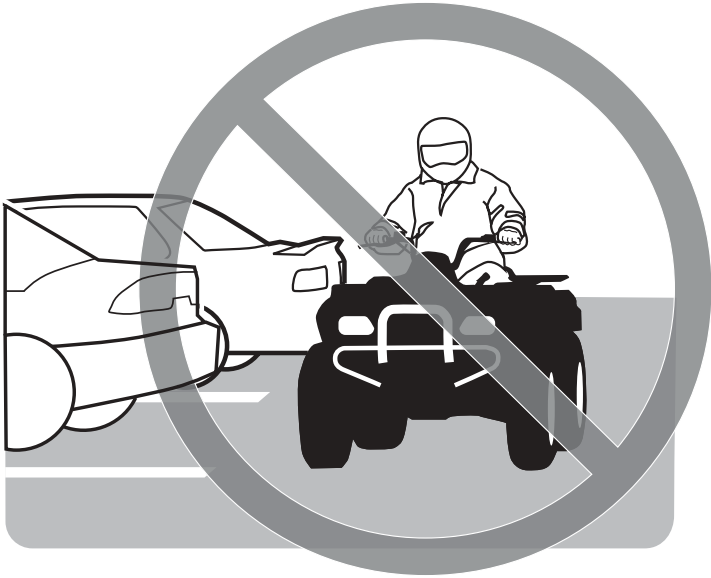

V00A03Q

MÖGLICHE GEFAHRENSITUATION

Fahren dieses ATVS auf gepflastertem oder asphaltiertem Untergrund.

MÖGLICHE FOLGEN

Die Reifen des Fahrzeugs wurden für den Gebrauch im Gelände entwickelt, nicht für den Gebrauch auf glatten Flächen. Ein gepflasterter oder asphaltierter Untergrund kann die Bedienung und Steuerung des ATVS ernsthaft beeinflussen. Das Fahrzeug kann dadurch außer Kontrolle geraten.

VERMEIDUNG DER GEFAHR

Fahren Sie das ATV niemals auf gepflastertem oder asphaltiertem Untergrund, Bürgersteigen, privaten Wegen, Parkplätzen und Straßen.



V00A04Q

MÖGLICHE GEFAHENSITUATION

Fahren dieses ATVS auf öffentlichen Wegen, Landstraßen oder Schnellstraßen.

MÖGLICHE FOLGEN

Sie könnten mit einem anderen Fahrzeug zusammenstoßen.

VERMEIDUNG DER GEFAHR

Fahren Sie dieses ATV nie auf öffentlichen Straßen, Landstraßen oder Schnellstraßen, nicht befestigte Straßen oder Schotterstraßen. In vielen Ländern oder Regionen ist das Fahren mit ATV auf öffentlichen Straßen, Landstraßen und Schnellstraßen gesetzlich verboten.



V00A06Q

MÖGLICHE GEFAHENSITUATION

Fahren dieses Fahrzeugs ohne zugelassenen Helm, Augenschutz und Schutzkleidung.

MÖGLICHE FOLGEN

Folgende Punkte betreffen jeden ATV-Fahrer:

- Durch das Fahren ohne zugelassenen Helm erhöht sich das Risiko einer ernsthaften Kopfverletzung bei einem Unfall bzw. das Risiko, dabei sogar ums Leben zu kommen.
- Das Fahren ohne Augenschutz kann zu einem Unfall führen und erhöht das Risiko einer ernsthaften Verletzung bei einem Unfall.
- Das Fahren ohne Schutzkleidung erhöht das Risiko einer ernsthaften Verletzung bei einem Unfall.

VERMEIDUNG DER GEFAHR

Tragen Sie immer einen zugelassenen, gut passenden Helm. Tragen Sie ferner:

- **einen Augenschutz (Schutzbrille oder Gesichtsschutz),**
- **Handschuhe und Stiefel,**
- **ein Oberteil mit langen Ärmeln,**
- **eine lange Hose.**



V00A07Q

MÖGLICHE GEFAHRENSITUATION

Das Fahren dieses Fahrzeugs nach dem Konsum von Alkohol oder der Einnahme von Medikamenten.

MÖGLICHE FOLGEN

Dadurch könnte Ihr Urteilsvermögen stark beeinträchtigt werden.

Dadurch könnte sich Ihr Reaktionsvermögen verlangsamen.

Dadurch könnten Ihr Gleichgewichtssinn und Ihre Wahrnehmung beeinträchtigt werden.

Dies könnte zu einem Unfall oder gar zum Tod führen.

VERMEIDUNG DER GEFAHR

Nehmen Sie niemals Alkohol oder Medikamente vor oder während der Fahrten mit diesem Fahrzeug zu sich.

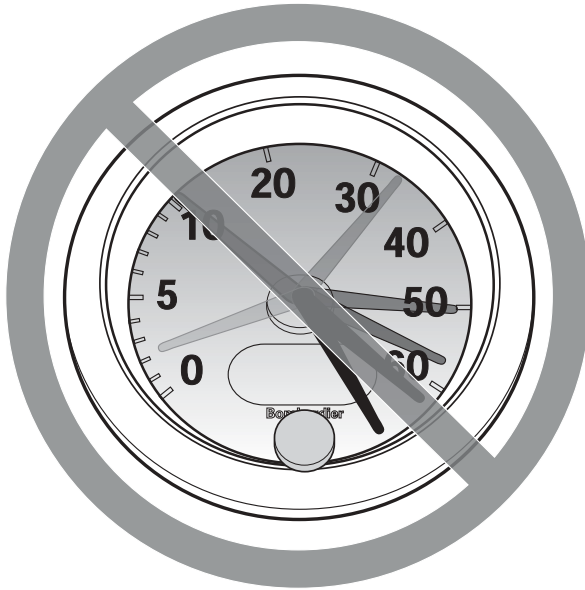

V00A08Q

MÖGLICHE GEFAHRENSITUATION

Fahren dieses Fahrzeugs mit zu hohen Geschwindigkeiten.

MÖGLICHE FOLGEN

Sie erhöhen dadurch Ihr Risiko, die Kontrolle über das Fahrzeug zu verlieren, was zu einem Unfall führen kann.

VERMEIDUNG DER GEFAHR

Fahren Sie immer mit einer Geschwindigkeit, die dem Gelände, der Sichtweite, den Betriebsbedingungen und Ihrer Erfahrung angepasst ist.

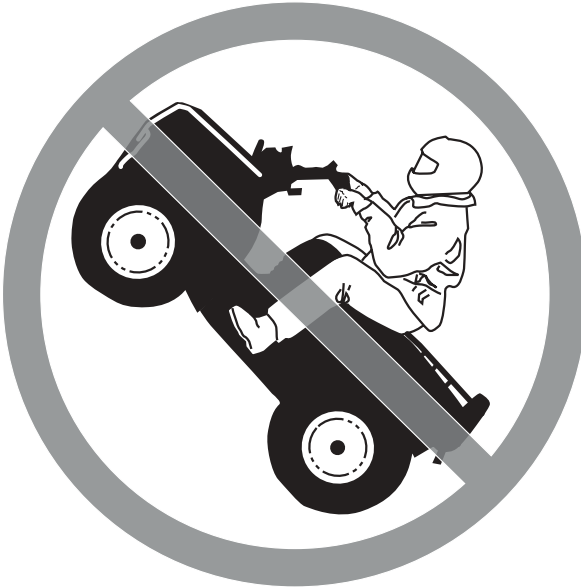

V00A09Q

MÖGLICHE GEFAHRENSITUATION

Versuchen von Drehungen, Sprüngen oder anderen Stunts.

MÖGLICHE FOLGEN

Dadurch erhöht sich das Risiko eines Unfalls, und das Fahrzeug könnte sich überschlagen.

VERMEIDUNG DER GEFAHR

Versuchen Sie niemals Stunts, wie etwa Drehungen oder Sprünge, auszuführen. Versuchen Sie nicht, sich mit dem Fahrzeug auffällig zur Schau zu stellen.



SICHERHEITSHINWEIS

MÖGLICHE GEFAHRENSITUATION

Keine Überprüfung dieses Fahrzeugs vor dem Fahren.
Keine ordentliche Wartung dieses Fahrzeugs.

MÖGLICHE FOLGEN

Dadurch erhöht sich das Risiko eines Unfalls oder möglicher Beschädigungen des Fahrzeugs.

VERMEIDUNG DER GEFAHR

Untersuchen Sie Ihr Fahrzeug sorgfältig vor jeder Fahrt, um sicherzustellen, dass es sich in einwandfreiem Betriebszustand befindet.
Halten Sie immer die Verfahren und Intervalle zur Inspektion und Wartung ein, die in dieser Bedienungsanleitung beschrieben sind.



SICHERHEITSHINWEIS

MÖGLICHE GEFAHRENSITUATION

Fahren auf gefrorenen Gewässern.

MÖGLICHE FOLGEN

Es kann zu schweren Verletzungen oder sogar zum Tod kommen, wenn das Fahrzeug und/oder der Fahrer im Eis einbrechen.

VERMEIDUNG DER GEFAHR

Fahren Sie dieses Fahrzeug erst dann über eine gefrorene Oberfläche, wenn Sie sicher sind, dass das Eis dick genug ist, um das Fahrzeug und seine Last zu tragen und um die Kräfte aufzunehmen, die durch das fahrende Fahrzeug verursacht werden.



V00A0BQ

MÖGLICHE GEFAHRENSITUATION

Lösen der Hände vom Lenker oder der Füße von den Fußstützen während der Fahrt.

MÖGLICHE FOLGEN

Selbst wenn Sie nur eine Hand oder einen Fuß lösen, kann sich dadurch Ihre Fähigkeit, das Fahrzeug zu steuern, verringern oder Sie verlieren möglicherweise das Gleichgewicht und fallen vom Fahrzeug herunter. Wenn Sie einen Fuß von den Fußstützen nehmen, könnte Ihr Fuß oder Bein mit den hinteren Rädern in Kontakt gelangen, was zu Verletzungen oder einem Unfall führen kann.

VERMEIDUNG DER GEFAHR

Lassen Sie beim Fahren mit Ihrem Fahrzeug immer beide Hände am Lenker und beide Füße auf den Fußstützen.

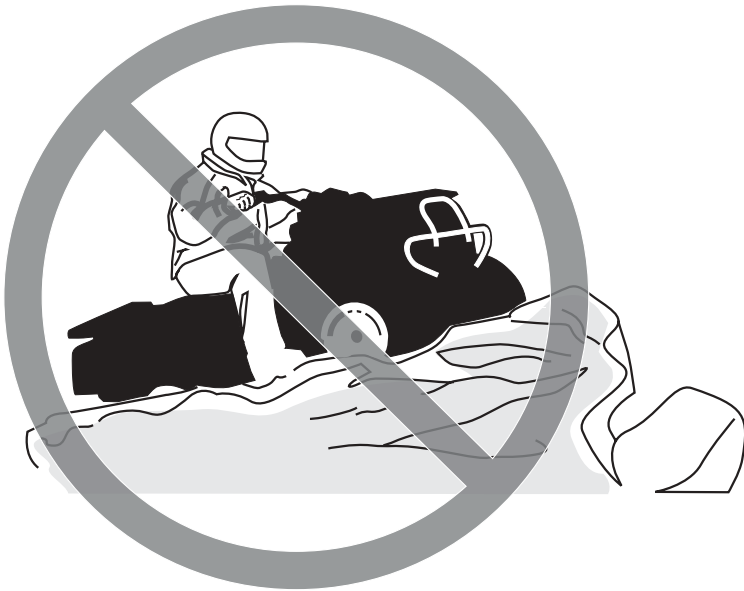

V00A0CQ

MÖGLICHE GEFAHRENSITUATION

Keine besondere Vorsicht beim Fahren in unbekanntem Gelände.

MÖGLICHE FOLGEN

Sie könnten auf versteckte Felsen, Buckel oder Löcher stoßen, ohne genügend Zeit für eine angemessene Reaktion zu haben.

Dadurch könnte sich das Fahrzeug überschlagen oder außer Kontrolle geraten.

VERMEIDUNG DER GEFAHR

Fahren Sie in einem unbekanntem Gelände langsam und mit größter Vorsicht.

Achten Sie beim Fahren des Fahrzeugs immer auf sich ändernde Bedingungen im Gelände.



V00A0DQ

MÖGLICHE GEFAHRENSITUATION

Keine besondere Vorsicht beim Fahren auf übermäßig grobem, rutschigem oder lockerem Untergrund.

MÖGLICHE FOLGEN

Dadurch könnte das Fahrzeug den Antrieb verlieren oder außer Kontrolle geraten, was zu einem Unfall oder sogar zum Überschlagen des Fahrzeugs führen könnte.

VERMEIDUNG DER GEFAHR

Fahren Sie auf übermäßig grobem, rutschigem oder lockerem Untergrund erst dann, wenn Sie es gelernt haben und die erforderliche Geschicklichkeit besitzen, um das Fahrzeug in einem solchen Gelände zu steuern.

Seien Sie in einem solchen Gelände immer besonders vorsichtig.



V00A0EQ

MÖGLICHE GEFAHRENSITUATION

Unsachgemäßes Wenden und Kurvenfahren.

MÖGLICHE FOLGEN

Das Fahrzeug könnte außer Kontrolle geraten und es könnte zu einem Zusammenstoß oder einem Überschlag des Fahrzeugs kommen.

VERMEIDUNG DER GEFAHR

Befolgen Sie immer die geeigneten Verfahren beim Kurvenfahren, die in dieser Bedienungsanleitung näher beschrieben sind. Üben Sie zunächst das Kurvenfahren mit niedriger Geschwindigkeit, bevor Sie versuchen, bei höheren Geschwindigkeiten Kurven zu fahren.

Fahren Sie keine Kurven mit übermäßig hoher Geschwindigkeit.



V00A0QQ

MÖGLICHE GEFAHENSITUATION

Fahren auf zu steilen Abhängen.

MÖGLICHE FOLGEN

Das Fahrzeug kann sich an zu steilen Abhängen leichter überschlagen als auf ebenem Untergrund oder an kleinen Hügeln.

VERMEIDUNG DER GEFAHR

Fahren Sie niemals auf Hängen, die für das Fahrzeug oder Ihre eigenen Fähigkeiten zu steil sind.

Üben Sie zunächst auf kleineren Hügeln, bevor Sie sich an größere Abhänge wagen.



V00A0FQ

MÖGLICHE GEFAHENSITUATION

Unsachgemäßes Hinauffahren von Abhängen.

MÖGLICHE FOLGEN

Dadurch könnte das Fahrzeug außer Kontrolle geraten oder sich überschlagen.

VERMEIDUNG DER GEFAHR

Befolgen Sie immer die geeigneten Verfahren beim Hinauffahren von Hängen, die in dieser Bedienungsanleitung näher beschrieben sind.

Prüfen Sie das Gelände immer sorgfältig, bevor Sie einen Hügel hinauffahren.

Fahren Sie niemals Hänge mit übermäßig rutschigem oder lockerem Erdboden hinauf.

Verlagern Sie Ihr Gewicht nach vorn.

Geben Sie niemals plötzlich Gas oder schalten Sie abrupt in einen anderen Gang. Das Fahrzeug könnte plötzlich nach hinten kippen.

Fahren Sie niemals mit hoher Geschwindigkeit über die Spitze eines Hügel oder Hangs. Ein Hindernis, ein steiler Abhang oder ein anderes Fahrzeug oder eine Person könnten auf der anderen Seite des Hügel sein.



V00A0GQ

MÖGLICHE GEFAHRENSITUATION

Unsachgemäßes Hinabfahren von Abhängen.

MÖGLICHE FOLGEN

Dadurch könnte das Fahrzeug außer Kontrolle geraten oder sich überschlagen.

VERMEIDUNG DER GEFAHR

Befolgen Sie immer die geeigneten Verfahren beim Herabfahren von Abhängen, die in dieser Bedienungsanleitung näher beschrieben sind. **HINWEIS:** Eine besondere Technik ist erforderlich, um beim Abwärtsfahren zu bremsen.

Prüfen Sie das Gelände immer sorgfältig, bevor Sie einen Hügel hinabfahren.

Verlagern Sie Ihr Gewicht nach hinten.

Fahren Sie niemals mit hoher Geschwindigkeit einen Abhang hinunter.

Vermeiden Sie es, einen Abhang in einem Winkel herunter zu fahren, bei dem sich das Fahrzeug scharf auf eine Seite legt. Sofern möglich, fahren Sie den Abhang gerade hinunter.



V00A0HQ

MÖGLICHE GEFAHRENSITUATION

Unsachgemäßes Überqueren von oder Wenden an Abhängen.

MÖGLICHE FOLGEN

Dadurch könnte das Fahrzeug außer Kontrolle geraten oder sich überschlagen.

VERMEIDUNG DER GEFAHR

Versuchen Sie niemals, das Fahrzeug auf einem Hang zu wenden, bevor Sie die Kurventechnik in ebenem Gelände beherrschen, wie sie in dieser Bedienungsanleitung näher beschrieben wird. Seien Sie beim Wenden auf einem Hügel sehr vorsichtig.

Vermeiden Sie es, einen steilen Abhang seitlich zu überqueren – sofern möglich.

Beim seitlichen Überqueren eines Abhangs:

Befolgen Sie immer die geeigneten Verfahren, die in dieser Bedienungsanleitung näher beschrieben sind.

Vermeiden Sie das Fahren auf Hängen mit übermäßig rutschigem oder lockerem Erdboden. Verlagern Sie Ihr Gewicht auf die Seite des Fahrzeugs, die hangaufwärts weist.



V00A01Q

MÖGLICHE GEFAHRENSITUATION

Stehenbleiben, Rückwärtsrollen oder unsachgemäßes Absitzen, wenn Sie einen Abhang hinauffahren.

MÖGLICHE FOLGEN

Dies könnte zum Überschlagen des Fahrzeugs führen.

VERMEIDUNG DER GEFAHR

Schalten Sie beim Hinauffahren immer in den geeigneten Gang und halten Sie eine gleichmäßige Geschwindigkeit.

Wenn Sie die Geschwindigkeit hangaufwärts vollständig verlieren:

Verlagern Sie Ihr Gewicht hangaufwärts. Geben Sie niemals plötzlich Gas oder schalten Sie abrupt in einen anderen Gang. Das Fahrzeug könnte plötzlich nach hinten kippen.

Ziehen Sie die Bremsen an.

Ziehen Sie die Feststellbremse an, nachdem Sie das Fahrzeug angehalten haben.

Steigen Sie auf der dem Hang zugewandten Seite oder auf der Seite ab, die den Hang hinauf weist.

Wenn Sie anfangen, rückwärts zu rollen:

Verlagern Sie Ihr Gewicht hangaufwärts. Geben Sie niemals plötzlich Gas oder schalten Sie abrupt in einen anderen Gang. Das Fahrzeug könnte plötzlich nach hinten kippen.

Betätigen Sie niemals die hintere Bremse, während Sie rückwärts rollen.

Ziehen Sie die vordere Bremse allmählich an.

Wenn das Fahrzeug vollständig zum Stehen gekommen ist, ziehen Sie auch die hintere Bremse und die Feststellbremse an.

Steigen Sie auf der dem Hang zugewandten Seite oder auf der Seite ab, die den Hang hinauf weist.

Wenden Sie das Fahrzeug und steigen Sie wieder auf. Halten Sie dabei immer das Verfahren ein, das in dieser Bedienungsanleitung näher beschrieben ist.



V00A0JQ

MÖGLICHE GEFAHRENSITUATION

Unsachgemäßes Fahren über Hindernisse.

MÖGLICHE FOLGEN

Dadurch könnte das Fahrzeug außer Kontrolle geraten oder es könnte zu einem Zusammenstoß kommen. Ein Überschlagen des Fahrzeugs könnte die Folge sein.

VERMEIDUNG DER GEFAHR

Bevor Sie in einem unbekanntem Gelände fahren, prüfen Sie dieses auf Hindernisse. Versuchen Sie niemals über große Hindernisse, wie große Felsen oder umgestürzte Bäume, zu fahren.

Halten Sie beim Fahren über Hindernisse immer die geeigneten Verfahren ein, die in dieser Bedienungsanleitung näher beschrieben sind.



V00A0KQ

MÖGLICHE GEFAHRENSITUATION

Unsachgemäßes Schleudern oder Rutschen.

MÖGLICHE FOLGEN

Sie könnten die Kontrolle über dieses Fahrzeug verlieren.

Das Fahrzeug könnte unerwartet wieder Bodenhaftung erlangen, was zu einem Überschlag führen könnte.

VERMEIDUNG DER GEFAHR

Durch Üben in ebenem, glattem Gelände bei niedrigen Geschwindigkeiten lernen Sie, bei einem möglichen Schleudern oder Rutschen sicher zu steuern.

Fahren Sie auf extrem glatten Oberflächen, wie etwa Eis, langsam und sehr vorsichtig, um ein unkontrolliertes Rutschen oder Schleudern möglichst zu vermeiden.



V00A0LQ

MÖGLICHE GEFAHENSITUATION

Fahren durch tiefes oder schnell fließendes Gewässer.

MÖGLICHE FOLGEN

Die Reifen könnten aufschwimmen. Dadurch ist der Antrieb eventuell nicht mehr gewährleistet und die Kontrolle über das Fahrzeug geht verloren. Die Folge könnte ein Unfall sein.

VERMEIDUNG DER GEFAHR

Fahren Sie dieses Fahrzeug niemals in schnell fließendem Wasser oder in tieferen Gewässern, als in dieser Bedienungsanleitung näher angegeben.

Überprüfen Sie die Wassertiefe und die Strömung, bevor Sie versuchen, ein Gewässer zu überqueren. Das Wasser darf nicht über die Fußstützen steigen.

Bedenken Sie, dass nasse Bremsen auch eine geringere Bremsleistung haben. Testen Sie Ihre Bremsen, nachdem Sie das Wasser verlassen haben. Falls erforderlich, bremsen Sie mehrmals hintereinander, damit die Bremsbeläge durch die Reibung trocknen.



V00A0MQ

MÖGLICHE GEFAHRENSITUATION

Unsachgemäßes Fahren im Rückwärtsgang.

MÖGLICHE FOLGEN

Sie könnten auf ein Hindernis oder eine Person hinter dem Fahrzeug auffahren und dadurch schwere Verletzungen verursachen.

VERMEIDUNG DER GEFAHR

Wenn Sie den Rückwärtsgang einlegen, achten Sie darauf, dass sich keine Hindernisse oder Personen hinter dem Fahrzeug befinden. Fahren Sie langsam, wenn das Rückwärtsfahren gefahrlos möglich ist.



V00A00Q

MÖGLICHE GEFAHRSITUATION

Fahren dieses Fahrzeugs mit den falschen Reifen oder mit falschem oder ungleichmäßigem Reifendruck

MÖGLICHE FOLGEN

Das Fahren dieses Fahrzeugs mit den falschen Reifen oder mit einem falschen oder ungleichmäßigen Reifendruck kann dazu führen, dass Sie die Kontrolle über das Fahrzeug verlieren und sich ferner das Risiko eines Unfalls erhöht.

VERMEIDUNG DER GEFAHR

Verwenden Sie immer den Reifentyp und die Reifengröße, die in dieser Bedienungsanleitung für dieses Fahrzeug näher spezifiziert sind.

Achten Sie immer auf den richtigen Reifendruck, der weiter unten in dieser Bedienungsanleitung angegeben ist.



V00A0NQ

MÖGLICHE GEFAHRENSITUATION

Fahren dieses Fahrzeugs mit unsachgemäßen Veränderungen.

MÖGLICHE FOLGEN

Eine unsachgemäße Montage von Zubehör oder Veränderungen an diesem Fahrzeug kann zu veränderten Handhabungsbedingungen führen, die in bestimmten Situationen auch einen Unfall verursachen könnten.

VERMEIDUNG DER GEFAHR

Verändern Sie dieses Fahrzeug niemals durch unsachgemäße Montage oder Verwendung von nicht geeignetem Zubehör. Alle an diesem Fahrzeug verwendeten Teile und das gesamte Zubehör müssen von BRP zugelassen sein und gemäß den Anweisungen verwendet werden. Wenn Sie Fragen haben, wenden Sie sich an einen zugelassenen Bombardier ATV-Händler.

Montieren Sie keinen zusätzlichen Sitz bzw. verwenden Sie nicht die Gepäckträger, um eine Person mitzunehmen.



V00A0PQ

MÖGLICHE GEFAHRENSITUATION

Überladen dieses Fahrzeugs oder unsachgemäßes Transportieren oder Schleppen von Ladung.

MÖGLICHE FOLGEN

Dies kann zu veränderten Handhabungsbedingungen führen, die in bestimmten Situationen auch einen Unfall verursachen könnten.

VERMEIDUNG DER GEFAHR

Überschreiten Sie niemals die angegebene Zuladung für dieses Fahrzeug, einschließlich Fahrer sowie sämtlicher Lasten und Zubehörteile.

Eine Ladung muss immer richtig verteilt und sicher befestigt sein.

Verringern Sie Ihre Geschwindigkeit, wenn Sie Ladung transportieren oder einen Anhänger ziehen. Achten Sie beim Bremsen auf einen größeren Abstand.

Befolgen Sie immer die Anweisungen in dieser Bedienungsanleitung, wenn Sie Lasten transportieren oder einen Anhänger ziehen.

 **SICHERHEITSHINWEIS**



V03M01Q

MÖGLICHE GEFAHRENSITUATION

Der Transport von leicht entzündlichen oder gefährlichen Stoffen kann zu Explosionen führen.

MÖGLICHE FOLGEN

Dies kann zu schweren Verletzungen oder sogar zum Tod führen.

VERMEIDUNG DER GEFAHR

Transportieren Sie niemals leicht entzündliche oder gefährliche Stoffe.

Bei der Lektüre dieser Bedienungsanleitung denken Sie an Folgendes:

 **SICHERHEITSHINWEIS**

Weist auf eine mögliche Gefahrensituation hin, deren Nichtvermeidung schwere Personenschäden verursachen oder sogar zum Tod führen kann.

SICHERHEITSHINWEIS

Damit Sie an diesem Fahrzeug wirklich möglichst viel Freude haben, gibt es einige grundlegende Regeln und Tipps, die Sie einhalten sollten. Einige davon sind für Sie möglicherweise neu, während andere vernünftig sind oder auf der Hand liegen. In jedem Fall bitten wir Sie, sich die Zeit zu nehmen, diese Bedienungsanleitung vollständig zu lesen, bevor Sie dieses Fahrzeug in Betrieb nehmen.

Die Informationen in dieser Bedienungsanleitung sind begrenzt. Es wird dringend empfohlen, dass Sie sich an die Behörden vor Ort, an ATV-Clubs oder eine anerkannte ATV-Schulungseinrichtung wenden, um weitere Informationen und Schulungen zu erhalten.

BRP rät davon ab, Personen unter 16 Jahren ein Fahrzeug mit einem Motor über 90 Kubikzentimeter Hubraum führen zu lassen. Um der Sicherheit des Kindes willen empfehlen wir Ihnen dringend, diese Empfehlung zu befolgen und durchzusetzen. Sie allein beurteilen die Fähigkeiten eines Fahrers, die damit verbundenen Risiken zu verstehen und sicher zu fahren. Personen mit kognitiven oder körperlichen Beeinträchtigungen oder sehr risikobereite Personen sind stärker durch mögliche Überschläge oder Zusammenstöße gefährdet, die zu Verletzungen oder sogar zum Tod führen können.

Machen Sie sich mit den Bedienelementen und dem allgemeinen Betrieb des Fahrzeugs umfassend vertraut, bevor Sie sich an die Bedingungen im Gelände heranwagen. Üben Sie das Fahren in einem geeigneten, gefahrlosen Gebiet und machen Sie sich mit den Reaktionen des Fahrzeugs auf jede Bedingung vertraut. Fahren Sie mit niedrigen Geschwindigkeiten. Höhere Geschwindigkeiten erfordern eine größere Erfahrung, ein größeres Wissen und geeignete Fahrbedingungen.

Nicht alle Fahrzeuge sind gleich. Jedes Fahrzeug besitzt seine spezifischen Leistungseigenschaften, Bedienelemente und Funktionen. Das Fahrverhalten und die Handhabung jedes Fahrzeugs sind unterschiedlich.

Gehen Sie niemals davon aus, dass das Fahrzeug überall sicher fährt. Plötzliche Veränderungen im Gelände durch Löcher, Vertiefungen, Erdhügel, weicheren oder härteren Untergrund oder andere Unwägbarkeiten können zum Umkippen des Fahrzeugs oder zu Instabilität führen. Um dies zu vermeiden, verringern Sie das Tempo und beobachten Sie immer das Gelände vor Ihnen. Wenn das Fahrzeug anfängt zu schwanken oder umzukippen, sollten Sie am besten unverzüglich absteigen... jedoch KEINESFALLS zur Kipprichtung des Fahrzeugs!

Überprüfungen vor jeder Fahrt

SICHERHEITSHINWEIS

Die Überprüfung des Fahrzeugs vor dem Fahren ist sehr wichtig. Überprüfen Sie immer den einwandfreien Betriebszustand der entscheidenden Bedienelemente, Sicherheitsfunktionen und mechanischen Komponenten vor dem Start. Anderenfalls kann es zu schweren Verletzungen oder sogar zum Tod kommen.

Vor Fahrtantritt muss der Fahrer immer Folgendes tun:

- a) Ziehen Sie die Feststellbremse an und prüfen Sie ihre einwandfreie Funktion.
- b) Prüfen Sie den Reifendruck und -zustand.
- c) Prüfen Sie Räder und Lager auf Verschleiß und Beschädigungen.
- d) Prüfen Sie die Anordnung der Bedienelemente und ihre einwandfreie Funktion.
- e) Prüfen Sie die einwandfreie Gängigkeit der Lenkung.
- f) Betätigen Sie den Gashebel mehrfach, um seine einwandfreie Gängigkeit zu prüfen. Beim Loslassen muss er in die Leerlaufposition zurückkehren.
- g) Betätigen Sie den Bremshebel und das Bremspedal, um sicherzustellen, dass die Bremsen einwandfrei funktionieren. Sie müssen ganz in ihre Ausgangsstellung zurückkehren, wenn er losgelassen wird.
- h) Prüfen Sie die Funktion des Schalthebels, dann bringen Sie ihn wieder in die PARK-Position.
- i) Prüfen Sie die Füllstände von Kraftstoff, Öl und Kühlmittel.

- j) Prüfen Sie das Getriebe des Motors und die Komponenten des Antriebsstrangs auf Ölundichtigkeiten.
- k) Stellen Sie sicher, dass der Kraftstoffhahn vollständig geöffnet ist (Position ON).
- l) Reinigen Sie die Scheinwerfer und das Rücklicht.
- m) Stellen Sie sicher, dass die Deckel des vorderen und hinteren Staufachs ordnungsgemäß verriegelt sind.
- n) Achten Sie darauf, dass der Sitz einwandfrei verriegelt ist.
- o) Wenn Sie Lasten transportieren, halten Sie die Grenzwerte für die angegebene Zuladung ein. Stellen Sie sicher, dass die Ladung richtig auf den Gepäckträgern befestigt ist.
- p) Wenn Sie einen Anhänger oder andere Ausrüstungen ziehen, achten Sie auf die Einhaltung des vorgegebenen Stützgewichts und der Anhängelast. Stellen Sie sicher, dass der Anhänger richtig an der Anhängerkupplung befestigt ist.
- q) Suchen und tasten Sie bei abgeschaltetem Motor nach lockeren Teilen. Kontrollieren Sie die Befestigungselemente.
- r) Stellen Sie sicher, dass sich keine Personen oder Hindernisse in Ihrer Umgebung befinden.
- s) Prüfen Sie die einwandfreie Funktion des Zündschalters, der Starttaste, des Motorausschalters, der Scheinwerfer, des Rücklichts und der Anzeigeleuchten.
- t) Starten Sie den Motor, lösen Sie die Feststellbremse und fahren Sie langsam einige Meter vorwärts und ziehen Sie dann alle Bremsen nacheinander an, um ihre jeweilige Funktion zu prüfen.
- u) Prüfen Sie die Funktion des Wahlschalters für den Zweirad-/Allradantrieb.

Beheben Sie vor dem Losfahren alle Probleme, die Sie möglicherweise gefunden haben. Wenden Sie sich gegebenenfalls an einen zugelassenen Bombardier ATV-Händler.

Kleidung

Die aktuellen Witterungsverhältnisse sollten Ihnen die Wahl der richtigen Kleidung erleichtern. Es ist jedoch wichtig, dass der Fahrer immer die geeignete Schutzkleidung trägt. Dazu gehört ein zugelassener Helm, Augenschutz, Stiefel, Handschuhe, ein Oberteil mit langen Ärmeln und eine lange Hose. Diese Art von Schutzkleidung schützt Sie gegen kleinere Gefährdungen, auf die Sie während der Fahrt treffen können. Fahrer dürfen niemals lose flatternde Kleidung, wie etwa einen Schal, tragen, die sich im Fahrzeug oder an Zweigen oder Büschen verfangen könnte. In Abhängigkeit von den Gegebenheiten vor Ort kann eine Schutzbrille mit Beschlagschutz oder eine Sonnenbrille erforderlich sein. Mit Hilfe unterschiedlich gefärbter Linsen, die für Sonnenbrillen oder normale Brillen erhältlich sind, können Sie Veränderungen im Gelände leichter unterscheiden. Eine Sonnenbrille darf nur tagsüber getragen werden.



Transport von Lasten

Jede Last, die auf dem/den Gepäckträger(n) des Fahrzeugs transportiert wird, beeinträchtigt die Stabilität und die Kontrolle über das Fahrzeug. Daher überschreiten Sie keinesfalls den vom Hersteller des Fahrzeugs angegebenen Grenzwert für die Zuladung. Achten Sie immer darauf, dass die Ladung gesichert ist und die Steuerung des Fahrzeugs nicht beeinträchtigt wird. Seien Sie sich immer bewusst, dass die Ladung verrutschen oder hinunterfallen und dadurch einen Unfall verursachen kann. Vermeiden Sie Lasten, die seitlich überstehen und sich in Büschen oder anderen Hindernissen verfangen oder hängen bleiben können. Vermeiden Sie ein Verdecken oder Versperren des Scheinwerfers oder des Rücklichts durch die Ladung. Dieses Fahrzeug ist ausschließlich für einen Fahrer gedacht. Trotz der langen Sitzbank, die für eine uneingeschränkte Bewegungsfreiheit des Fahrers sorgt, wurde das Fahrzeug nicht für den Transport von Mitfahrern entwickelt und ist auch nicht dafür gedacht. Die Montage eines zusätzlichen Sitzes oder die Verwendung der Gepäckträger oder deren Position am Fahrzeug zur Mitnahme von Personen ist untersagt. Der Transport von Mitfahrern beeinträchtigt die Stabilität und Ihre Kontrolle über das Fahrzeug.

Ziehen eines Anhängers

Das Fahren dieses Fahrzeugs mit einem Anhänger erhöht das Risiko eines Sturzes erheblich. Dies gilt insbesondere an schrägen Böschungen. Wenn ein Anhänger an dem Fahrzeug verwendet werden soll, stellen Sie sicher, dass seine Anhängerkupplung mit der Anhängerkupplung des Fahrzeugs kompatibel ist. Achten Sie darauf, dass der Anhänger horizontal zum Fahrzeug ausgerichtet ist. (In bestimmten Fällen muss eine besondere Verlängerung an der Anhängerkupplung des Fahrzeugs installiert werden). Verwenden Sie Sicherheitsketten, um den Anhänger an dem Fahrzeug zu sichern. Der Bremsweg des Fahrzeugs verlängert sich möglicherweise, wenn Sie schwere Lasten ziehen, insbesondere am Hang. Achten Sie darauf, nicht zu schleudern oder zu rutschen. Wenn Sie anhalten oder das Fahrzeug parken, blockieren Sie die Räder des Fahrzeugs und des Anhängers gegen mögliche Bewegungen. Achten Sie immer darauf, dass die Ladung gleichmäßig auf dem Anhänger verteilt ist. Seien Sie vorsichtig, wenn Sie einen beladenen Anhänger vom Fahrzeug abhängen. Der Anhänger oder dessen Ladung könnte auf Sie oder andere kippen. Fahren Sie Kurven nicht mit hoher Geschwindigkeit. Benutzen Sie stets einen niedrigen Gang und bremsen Sie ein wenig ab.

Arbeiten mit Ihrem Fahrzeug

Mit Ihrem Fahrzeug können Sie einige unterschiedliche LEICHTE Aufgaben erledigen, angefangen vom Schneeräumen bis hin zum Schleppen von Holz oder Transportieren von Lasten. Ihr zugelassener Bombardier ATV-Händler hält vielfältiges Zubehör für Sie bereit. Halten Sie jedoch immer die zulässigen Zuladungen und Kapazitäten für das Fahrzeug ein. Eine Überlastung des Fahrzeugs kann die Komponenten des Fahrzeugs überbeanspruchen und zu einem Ausfall führen. Um mögliche Verletzungen zu vermeiden, ist es gleichermaßen wichtig, die Anweisungen und Warnhinweise zu dem jeweiligen Zubehör zu befolgen. Vermeiden Sie jede körperliche Anstrengung durch Anheben oder Ziehen schwerer Lasten oder durch Schieben des Fahrzeugs. (Lesen Sie weiter im Abschnitt FAHRTEN ZUR FREIZEITGESTALTUNG).

Fahrten zur Freizeitgestaltung

Respektieren Sie die Rechte und Einschränkungen durch Dritte. Halten Sie sich immer aus Gebieten fern, die für eine andere Nutzung des Geländes gedacht sind. Dazu gehören Wege für Motorschlitten, Reitwege, Skilanglaufloipen, Routen für Mountainbiker usw. Gehen Sie niemals davon aus, dass sich keine anderen Benutzer auf Ihrer Route befinden. Halten Sie sich immer ganz rechts und fahren Sie keinesfalls Zickzack von einer Seite des Wegs auf die andere. Seien Sie immer darauf vorbereitet, zu stoppen oder zur Seite auszuweichen, wenn ein anderer Benutzer des Wegs vor Ihnen erscheint.

Treten Sie in einen örtlichen ATV-Club ein. Hier erhalten Sie eine Karte und entsprechende Ratschläge oder Informationen darüber, wo Sie fahren können. Wenn es in Ihrer Nähe keinen Club gibt, helfen Sie doch dabei, einen Club zu gründen. Das Fahren in einer Gruppe und die verschiedenen Aktivitäten in Clubs machen viel Spaß und sind immer eine gute soziale Erfahrung.

Halten Sie immer einen Sicherheitsabstand zu anderen Fahrern ein. Mit Hilfe Ihrer eigenen Beurteilung der Geschwindigkeit, der Geländebedingungen, des Wetters, der mechanischen Bedingungen Ihres Fahrzeugs und des "Vertrauens in das Urteilsvermögen" der anderen Fahrer um Sie herum werden Sie den richtigen Sicherheitsabstand bestimmen können. Ebenso wie andere motorisierte Fahrzeuge, kann auch dieses Fahrzeug nicht sofort zum Stillstand kommen. Teilen Sie vor Fahrtbeginn einer anderen Person mit, wo Sie fahren wollen und wann Sie wahrscheinlich zurückkehren. Nehmen Sie niemals Alkohol oder die Fahrtüchtigkeit beeinträchtigende Substanzen vor oder während der Fahrt zu sich!

Je nach Länge Ihrer Fahrt nehmen Sie zusätzliches Werkzeug und Ausrüstungen für den Notfall mit. Klären Sie vor Fahrtantritt, wo Sie zusätzlichen Kraftstoff und Öl erhalten können. Seien Sie auf alle möglichen Bedingungen vorbereitet, auf die Sie treffen könnten. Das Mitnehmen einer Erste-Hilfe-Ausrüstung ist immer eine Überlegung wert.

Umwelt

Einer der Vorteile dieses Fahrzeugs besteht darin, dass Sie damit die viel genutzten und belebten Wege verlassen und sich weit weg von den meisten Siedlungen aufhalten können. Sie müssen der Natur jedoch immer den nötigen Respekt entgegen bringen und auf die Rechte anderer achten, sich an der Natur zu erfreuen. Fahren Sie nicht in Gebieten, die aus Sicht des Umweltschutzes empfindlich sind. Fahren Sie keinesfalls über Forstbestände oder Büsche und Sträucher, fällen Sie keinesfalls Bäume oder demontieren Sie Zäune. Lassen Sie keinesfalls Ihre Räder durchdrehen und zerstören Sie nicht den Erdboden. "Bewegen Sie sich rücksichtsvoll".

Das Jagen von Wild ist in vielen Gebieten illegal. Wild kann auch durch Erschöpfung sterben, wenn es mit einem motorisierten Fahrzeug gejagt wurde. Wenn Sie auf Tiere treffen, halten Sie an, verhalten sich ruhig und seien Sie vorsichtig. Damit werden Sie um eine schöne Erinnerung in Ihrem Leben bereichert.

Halten Sie sich an die Regel: "Alles, was Du mitbringst, nimm auch wieder mit nach Hause!" Werfen Sie keinen Müll weg. Entzünden Sie Lagerfeuer nur, wenn Sie eine Genehmigung dazu haben... und auch dann nur in weiter Entfernung von trockenen Gebieten. Durch die Gefährdungen, die Sie dadurch auf Ihrem Weg verursachen, könnten Sie oder andere heute oder an einem der folgenden Tage verletzt werden.

Respektieren Sie Felder und landwirtschaftlich genutzte Gebiete. Holen Sie immer die Erlaubnis des Eigentümers ein, bevor Sie über Privatbesitz fahren. Respektieren Sie die Ernte auf den Feldern, Tiere in der Landwirtschaft und die Grenzen fremdem Eigentums. Wenn Sie an ein geschlossenes Gatter gelangen, schließen Sie es nach dem Hindurchfahren wieder.

Verschmutzen Sie schließlich keine Flüsse, Seen oder andere Gewässer, bauen Sie keinesfalls den Motor oder das Schalldämpfersystem des Fahrzeugs um oder demontieren Sie Komponenten des Systems.

Einschränkungen durch das Design

Obwohl das Fahrzeug für seine Klasse außergewöhnlich robust ist, ist es per Definition immer noch ein Leichtfahrzeug und seine Verwendung muss auf den vorgesehenen Zweck beschränkt bleiben.

Durch das Hinzufügen von Gewicht zu einem beliebigen Teil des Fahrzeugs wird sein Schwerpunkt und damit Stabilität sowie seine Leistung verändert.

Fahren abseits von Straßen und Wegen

Das Fahren abseits von Straßen und Wegen ist an sich schon gefährlich. Jedes Gelände, das nicht ausdrücklich für das Befahren mit Fahrzeugen vorbereitet wurde, stellt bereits eine Gefahr dar, da hier die Nachgiebigkeit, die Beschaffenheit des Bodens und die genaue Steigung unvorhersagbar sind. Das Gelände selbst stellt eine kontinuierliche, potenzielle Gefährdung dar, die jeder, der sich hier bewegt, bewusst akzeptieren muss.

Ein Fahrer, der ein Fahrzeug abseits von Straßen und Wegen fährt, muss immer den sichersten Weg mit äußerster Vorsicht auswählen und das vor ihm liegende Gelände genauestens im Auge behalten. Das Fahrzeug darf keinesfalls von jemandem gefahren werden, der mit den für das Fahrzeug geltenden Fahrhinweisen nicht vollständig vertraut ist. Ferner darf das Fahrzeug keinesfalls in steilem oder trügerischem Gelände gefahren werden.

Allgemeine Betriebs- und Sicherheitsmaßnahmen

Sorgfalt, Vorsicht, Erfahrung und Können beim Fahren sind die besten Vorsichtsmaßnahmen gegen die Gefährdungen, die das Fahren mit diesem Fahrzeug mit sich bringt.

Wann immer der geringste Zweifel daran besteht, dass das Fahrzeug sicher um ein Hindernis oder durch ein bestimmtes Gelände gelenkt werden kann, wählen Sie eine alternative Strecke aus.

Beim Fahren im Gelände sind die Leistung und der Antrieb die entscheidenden Faktoren – nicht die Geschwindigkeit. Fahren Sie niemals schneller, als Sichtweite und Ihre eigene Fähigkeit, eine sichere Route zu bestimmen, gestatten.

Überwachen Sie das vor Ihnen liegende Gelände ständig auf plötzliche Veränderungen in Böschungen oder auf Hindernisse, wie etwa Felsen oder Baumstümpfe, durch die das Fahrzeug seine Stabilität verlieren und umkippen oder sich überschlagen könnte.

Nehmen Sie das Fahrzeug nie in Betrieb, wenn die Bedienelemente nicht normal funktionieren. Beim Fahren im Rückwärtsgang prüfen Sie immer, dass sich hinter dem Fahrzeug keine Personen oder Hindernisse befinden. Fahren Sie langsam und vermeiden Sie scharfe Kurven. Beim Stoppen oder Parken des Fahrzeugs ziehen Sie immer die Feststellbremse an. Dies ist beim Parken an einem Abhang besonders wichtig. An sehr steilen Abhängen oder beim Transport von Lasten mit dem Fahrzeug müssen die Räder immer zusätzlich mit Steinen oder Ziegeln blockiert werden. Denken Sie daran, den Kraftstoffhahn zu schließen.

Bergauf Fahren

Auf Grund seiner Konfiguration hat dieses Fahrzeug so ausgezeichnete Steigfähigkeiten, dass ein Umkippen möglich ist, bevor sie ihren Antrieb verlieren. Häufig liegen beispielsweise Geländesituationen vor, in der die Spitze eines Bergs so erodiert ist, dass sich diese Spitze sehr steil erhebt. Das Fahrzeug kann solche Bedingungen sicherlich meistern. Wenn sich dabei der vordere Teil des Fahrzeugs jedoch so stark aufrichtet, dass sich das Gleichgewicht verändert, kann das Fahrzeug nach hinten umkippen.

Zu derselben Situation kann es kommen, wenn das Vorderteil des Fahrzeugs durch ein verstecktes Hindernis mehr ansteigt als gewünscht. Wählen Sie in einer solchen Situation eine andere Strecke aus. Achten Sie dabei jedoch auf die Gefahren beim seitlichen Überqueren eines Abhangs.

Es ist ferner vorteilhaft, die Geländebedingungen auf der anderen Seite des Hügels oder der Böschung bereits zu kennen. Nur allzu häufig sind dort steile Abhänge oder Böschungen zu finden, die ein Überqueren oder einen Abstieg unmöglich machen.

Bergab Fahren

Grundsätzlich kann dieses Fahrzeug steile Abhänge sicher hinauffahren, die jedoch zu steil sind, um einen sicheren Abstieg zu ermöglichen. Daher ist es wesentlich, sich zu vergewissern, dass eine sichere Route für den späteren Abstieg vorhanden ist, bevor Sie einen Abhang hinauffahren.

Wenn Sie die Geschwindigkeit verringern, während Sie einen rutschigen Abhang hinunterfahren, könnte das Fahrzeug zu "schlittern" beginnen. Halten Sie eine stetige Geschwindigkeit und/oder beschleunigen Sie etwas, um die Kontrolle wieder zu gewinnen.

Seitliches Fahren am Abhang

Wann immer möglich muss ein solches Fahren vermieden werden. Falls es dennoch erforderlich wird, seien Sie äußerst vorsichtig. Das seitliche Überqueren steiler Abhänge könnte zum Überschlagen des Fahrzeugs führen. Ein rutschiger oder lockerer Erdboden könnte ferner zu nicht kontrollierbarem, seitlichen Rutschen führen. Versuchen Sie nicht, das Fahrzeug beim Rutschen bergab zu wenden. Umgehen Sie alle Hindernisse oder Vertiefungen, durch die das Fahrzeug auf einer Seite stärker als auf der anderen angehoben wird. Dies kann einen Überschlag verursachen.

Steile Böschungen

Dieses Fahrzeug federt durch und stoppt gewöhnlich, wenn entweder die vorderen oder hinteren Räder über eine Böschung fahren. Wenn diese Böschung steil oder tief ist, senkt sich das Fahrzeug vorne ab und überschlägt sich.

SICHERHEITSHINWEIS

Vermeiden Sie es, über Böschungen zu fahren. Wenden Sie das Fahrzeug und wählen Sie eine andere Route aus.

Fahrtechniken

Das zu schnelle Fahren Ihres Fahrzeugs für die herrschenden Bedingungen kann zu Verletzungen führen. Geben Sie nur so viel Gas, dass Sie sicher vorwärts kommen. Die Statistik zeigt, dass das Befahren von Kurven bei hoher Geschwindigkeit gewöhnlich zu Unfällen und Verletzungen führt. Denken Sie immer daran, dass dieses Fahrzeug schwer ist! Sie können durch das bloße Gewicht schon in Gefahr gebracht werden, wenn das Fahrzeug auf Sie fällt und Sie unter sich begräbt.

Dieses Fahrzeug ist nicht für Sprünge gedacht. Weder das Fahrzeug noch Sie können die starken Stöße absorbieren, die bei großen Sprüngen entstehen. Wenn Sie Drehungen mit dem Fahrzeug versuchen, kann das Fahrzeug auf Sie fallen. Beide Praktiken bringen ein hohes Risiko für Sie mit sich und müssen unter allen Umständen vermieden werden.

Um jederzeit die richtige Kontrolle über das Fahrzeug zu behalten, müssen Sie unbedingt Ihre Hände am Lenker innerhalb der direkten Reichweite aller Bedienelemente lassen. Dasselbe gilt sinngemäß für Ihre Füße. Um das Verletzungsrisiko für Beine und Füße so gering wie möglich zu halten, lassen Sie Ihre Füße immer auf den Fußstützen. Ihre Zehen dürfen nicht nach außen weisen. Sie dürfen ferner Ihren Fuß nicht als Unterstützung einer Drehung oder Wende auf den Boden setzen, da er durch ein neben Ihnen liegendes Hindernis getroffen oder eingeklemmt werden oder in Kontakt mit den Rädern gelangen kann.

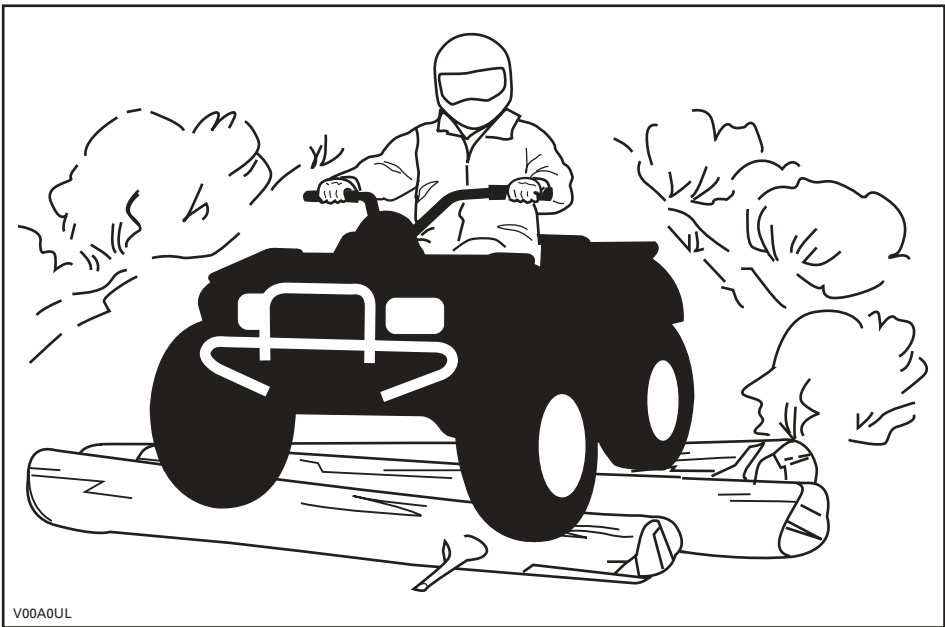

V00A0UL

Obwohl das Fahrzeug mit einem angemessenen Stoßdämpfersystem ausgestattet ist, gibt es waschbrettartige oder grobe Geländebedingungen, in denen Sie sich nicht wohl fühlen und die Ihnen sogar Rückenschmerzen verursachen können. Häufig ist es erforderlich, dass Sie sich aufrichten oder in gehockter Stellung fahren. Fahren Sie langsam und fangen Sie eventuelle Stöße mit Ihren angewinkelten Beinen auf.

Dieses Fahrzeug ist nicht zum Fahren auf Landstraßen oder Schnellstraßen gedacht. (In den meisten Ländern ist dies gesetzlich verboten). Beim Fahren auf Landstraßen oder Schnellstraßen könnte es zu einem Zusammenstoß mit einem anderen Fahrzeug kommen. Die Reifen eines ATVS sind nicht für den Einsatz auf asphaltierten oder gepflasterten Straßen geeignet. Der Bodenbelag kann die Handhabung und die Kontrolle über das ATV stark beeinflussen. Das Fahren auf Straßen oder unbefestigten Seitenstreifen kann andere Verkehrsteilnehmer irritieren, insbesondere, wenn Sie Ihre Scheinwerfer eingeschaltet haben. Wenn Sie eine Straße überqueren müssen, muss der vorn fahrende Fahrer von seinem Fahrzeug absteigen, die Fahrbahn beobachten und dann die übrigen Fahrer hinüber winken. Die letzte Person der Gruppe, die die Fahrbahn überquert hat, muss dann dem zuvor vorn fahrenden Fahrer bei der Überquerung behilflich sein. Fahren Sie nicht auf Gehsteigen. Diese sind nur für Fußgänger gedacht.

Wasser kann eine Gefährdung darstellen. Wenn es zu tief ist, kann das Fahrzeug aufschwimmen und umkippen. Überprüfen Sie die Wassertiefe und die Strömung, bevor Sie versuchen, ein Gewässer zu überqueren. Das Wasser darf nicht über die Fußstützen steigen. Achten Sie auf rutschige Oberflächen wie Felsen, Gras, Baumstämme usw. im Wasser und an den Ufern. Das Fahrzeug kann hier seinen Antrieb verlieren. Versuchen Sie nicht, mit hoher Geschwindigkeit ins Wasser zu fahren. Das Fahrzeug wird durch das Wasser gebremst und Sie könnten abgeworfen werden.

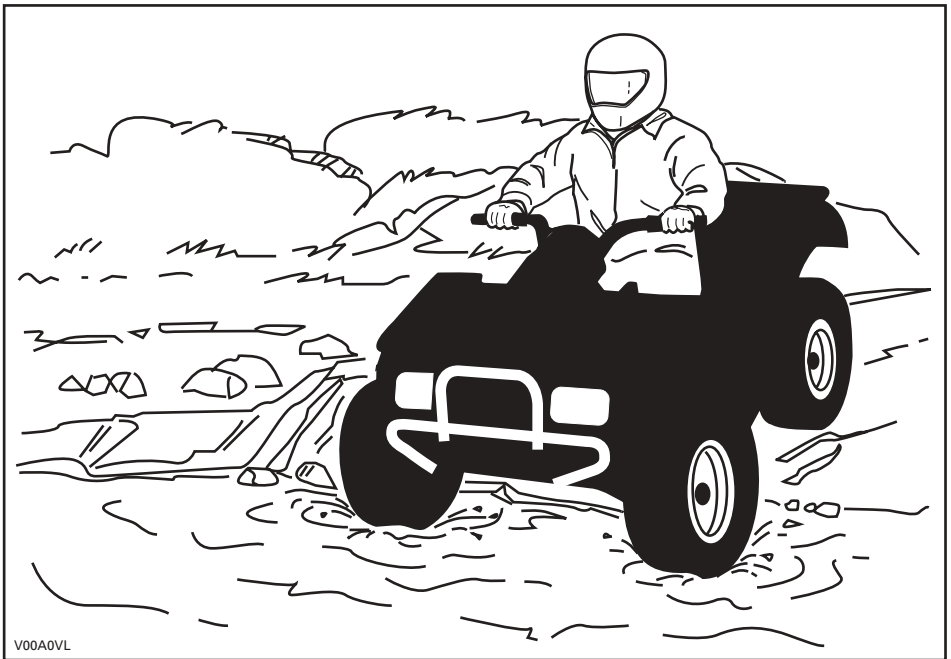

Wasser beeinträchtigt die Bremsleistung Ihres Fahrzeugs. Sorgen Sie durch mehrfaches Betätigen dafür, dass Ihre Bremsen wieder trocken werden, nachdem das Fahrzeug das Wasser verlassen hat.

In der Nähe von Wasser können Sie auch auf Matsch oder Sumpfland treffen. Seien Sie immer auf plötzliche "Löcher" oder Tiefenänderungen vorbereitet. Achten Sie auch immer auf Gefährdungen durch halb verdeckte Felsen, Baumstämme u.ä.

Wenn Sie auf Ihrer Fahrt gefrorene Gewässer überqueren müssen, vergewissern Sie sich, dass das Eis dick und stark genug ist, um Sie, das Fahrzeug sowie dessen Ladung zu tragen. Achten Sie dabei vor allem auf noch offene Wasserlöcher... diese sind immer ein Hinweis darauf, dass die Eisdicke unterschiedlich ist. Im Zweifelsfall versuchen Sie keinesfalls eine Überquerung.

Eis beeinträchtigt ferner die Kontrolle über dieses Fahrzeug. Fahren Sie langsam und geben Sie nicht plötzlich Gas. Dadurch drehen nur die Räder durch und das Fahrzeug könnte umkippen. Vermeiden Sie schnelles und plötzliches Bremsen. Dies könnte ebenfalls zu einem unkontrollierten Rutschen und Umkippen des Fahrzeugs führen. Schlamm muss immer umgangen werden, da dadurch die Bedienung des Fahrzeugs beeinträchtigt und die Bedienelemente blockiert werden könnten.

Das Fahren auf Sand und über Sanddünen ist ebenfalls eine einzigartige Erfahrung. Es müssen hierbei jedoch einige grundsätzliche Vorsichtsmaßnahmen beachtet werden. In nassem, tiefen oder feinem Sand/Schnee kann der Antrieb verloren gehen. Dadurch kann das Fahrzeug rutschen, zurückfallen oder festsitzen. Suchen Sie in diesem Fall einen festeren Untergrund. Der beste Rat ist auch in diesem Fall wiederum, langsam zu fahren und auf die Bedingungen im Gelände zu achten.

Beim Fahren in Sanddünen ist es ratsam, das Fahrzeug mit einer antennenähnlichen Sicherheitsfahne auszustatten. Damit werden Sie von anderen über die nächsten Sanddüne hinweg leichter gesehen. Fahren Sie vorsichtig weiter, wenn Sie eine andere Sicherheitsfahne vor sich sehen. Da diese antennenähnliche Sicherheitsfahne hängen bleiben und auf Sie zurückschnellen kann, verwenden Sie sie keinesfalls in Gebieten mit herunterhängenden Zweigen oder Hindernissen.

Das Fahren auf einem Untergrund mit lockeren Steinen oder Kies ist ähnlich wie das Fahren auf Eis. Die Steuerung dieses Fahrzeugs wird auf diesem Untergrund beeinträchtigt, was zu Rutschen und Umkippen insbesondere bei hohen Geschwindigkeiten führen kann. Darüber hinaus kann sich die Länge des Bremswegs verändern. Denken Sie daran, dass durch plötzliches Gasgeben oder Rutschen lockere Steine nach hinten auf einen anderen ATV-Fahrer geschleudert werden können. Tun Sie dies niemals absichtlich.

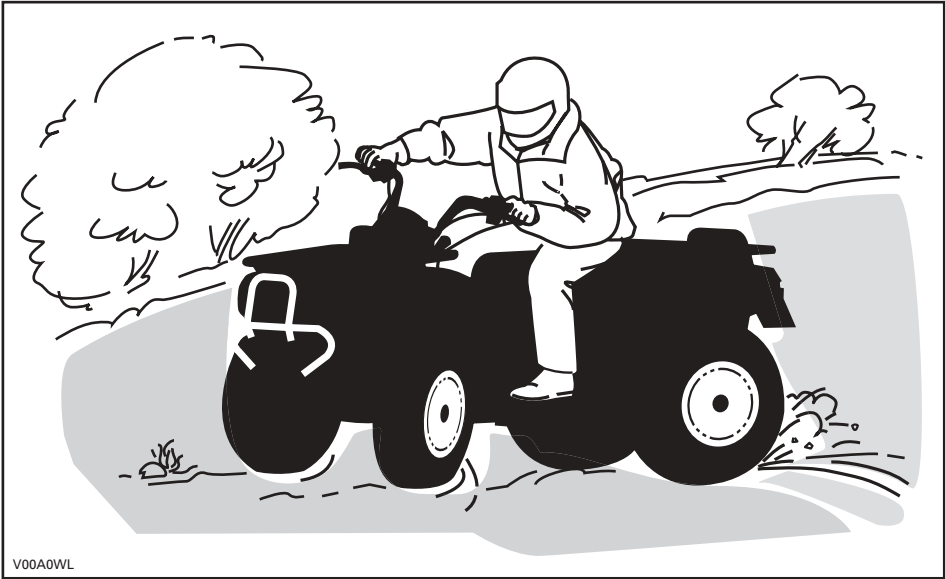

V00A0WL

Wenn Sie zu schleudern beginnen oder zu rutschen, kann ein Gegenlenken in die jeweilige Schleuderrichtung hilfreich sein, um die Kontrolle über das Fahrzeug wieder zu erlangen. Ziehen Sie niemals die Bremsen an und blockieren die Räder.

Respektieren und befolgen Sie alle Hinweisschilder auf gekennzeichneten Routen. Diese sollen Ihnen und anderen helfen.

Hindernisse auf der Route müssen vorsichtig überquert werden. Dazu gehören lockere Felsen, umgestürzte Bäume, rutschige Oberflächen, Zäune, Pfosten sowie Dämme und Vertiefungen. Wann immer möglich müssen Sie sie umgehen. Bedenken Sie, dass bestimmte Hindernisse zu groß und gefährlich sind, um überquert zu werden. Sie müssen sie also umgehen. Kleinere Felsen oder umgestürzte Bäume können sicher überquert werden, wenn Sie diese in einem Winkel von 90° anfahren. Stellen Sie sich auf die Fußstützen, während Ihre Knie angewinkelt sind. Passen Sie Ihre Geschwindigkeit an, ohne den Antrieb zu verlieren, und geben Sie nicht plötzlich Gas. Halten Sie die Handgriffe fest. Verlagern Sie Ihr Gewicht nach hinten und fahren Sie weiter. Versuchen Sie nicht, die Vorderräder des Fahrzeugs vom Boden abzuheben. Seien Sie sich darüber im Klaren, dass das Hindernis rutschig sein oder sich beim Überqueren bewegen kann.

Beim Fahren auf Hügeln oder Abhängen sind zwei Punkte sehr wichtig: Seien Sie auf rutschige Oberflächen bzw. Veränderungen und Hindernisse im Gelände vorbereitet und achten Sie auf die richtige Körperhaltung.

Bergauf

Verlagern Sie Ihr Gewicht nach vorn in Richtung den Hang hinauf. Halten Sie Ihre Füße auf den Fußstützen und schalten Sie in einen niedrigen Gang, beschleunigen Sie dann und schalten Sie gegebenenfalls schnell in einen höheren Gang, während Sie hinauffahren. Geben Sie nicht zu viel Gas, da sich dadurch das Fahrzeug vorn vom Boden abheben und auf Sie fallen kann. Wenn der Abhang zu steil ist, so dass Sie nicht weiterfahren können oder das Fahrzeug beginnt, rückwärts zu rollen, bremsen Sie das Fahrzeug. Achten Sie jedoch darauf, nicht zu rutschen. Steigen Sie ab und fahren Sie eine K- oder U-Wende (gehen Sie neben dem Fahrzeug auf der dem Hang zugewandten Seite zurück, eine Hand halten Sie am Bremshebel; fahren Sie das Fahrzeug dabei langsam rückwärts den Hang hinauf, um zu wenden, und fahren Sie dann den Hügel hinab). Steigen Sie immer auf der dem Hang zugewandten Seite ab oder gehen Sie auf dieser Seite und halten Sie dabei entsprechenden Abstand vom Fahrzeug und den sich drehenden Rädern. Versuchen Sie nicht, das Fahrzeug festzuhalten, wenn es umzukippen beginnt. **Halten Sie Abstand.** Fahren Sie nicht mit hoher Geschwindigkeit über die Spitze eines Hügels. Auf der anderen Seite könnten sich Hindernisse und steile Böschungen befinden.

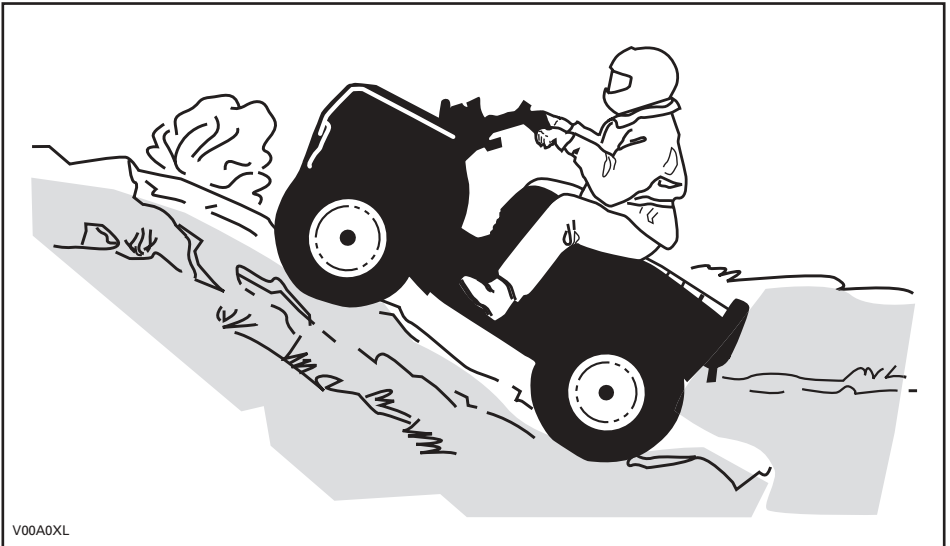

Bergab Fahren

Verlagern Sie Ihr Gewicht nach hinten. Bremsen Sie vorsichtig, um ein Schleudern zu vermeiden. Fahren Sie nicht ausschließlich mit der Motorbremse oder im Leerlauf den Hang hinab.

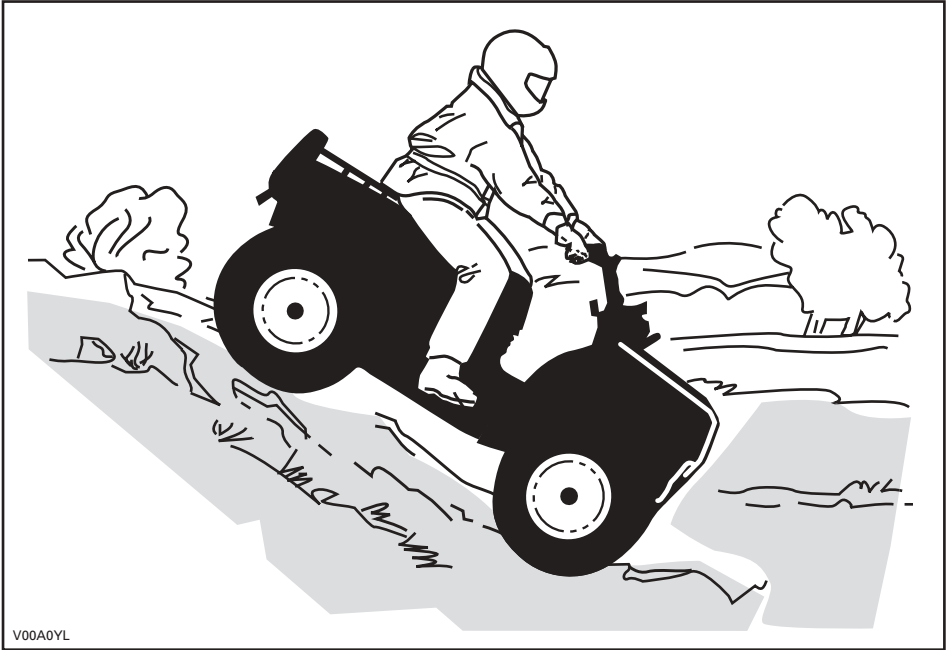

Bei der Lektüre dieser Bedienungsanleitung denken Sie an Folgendes:

SICHERHEITSHINWEIS

Weist auf eine mögliche Gefahrensituation hin, deren Nichtvermeidung schwere Personenschäden verursachen oder sogar zum Tod führen kann.

Seitliches Fahren am Abhang

Dies ist eine der **gefährlichsten** Fahrsituationen, da sich dabei das Gleichgewicht des Fahrzeugs drastisch verlagern kann. Wann immer möglich müssen Sie dies vermeiden. Wenn es jedoch trotzdem erforderlich wird, ist es wichtig, dass Sie **IMMER** Ihr Gewicht zu der dem Hang zugewandten Seite verlagern und dass Sie immer darauf vorbereitet sind, abzusteigen, sobald das Fahrzeug umzukippen beginnt. **Versuchen Sie nicht, anzuhalten oder das Fahrzeug gegen Beschädigungen zu schützen.**



Routinemäßige Wartung

Nach einer Fahrt ist es empfehlenswert, Schnee, Eis, Matsch und Schmutz vom Fahrzeug zu entfernen. Dadurch halten Sie das Fahrzeug nicht nur länger in einem guten Zustand für den Weiterverkauf, sondern Sie vermeiden auch mögliche Gefährdungen für die nächste Fahrt mit dem Fahrzeug. Reinigen Sie das Fahrzeug mit warmem Seifenwasser und lassen Sie es dann trocknen. (Ein Handtuch kann hilfreich sein). Waschen Sie das Fahrzeug bei Frost keinesfalls draußen. Schmieren Sie das Fahrzeug gemäß der Beschreibung im Abschnitt WARTUNG.

Es gehört zu Ihrem Aufgabenbereich, die Hinweise in dieser Bedienungsanleitung im Hinblick auf die Sicherheit zu befolgen. Sie finden hier wertvolle Ratschläge im Hinblick auf die notwendige Pflege und Sorgfalt, mit der Sie Ihr Fahrzeug behandeln sollten. Falls Sie weitere Hilfe benötigen, wird Ihnen Ihr zugelassener Bombardier ATV-Händler gern behilflich sein.



Durch Änderungen am Fahrzeug zur Steigerung der Geschwindigkeit und der Leistung verstoßen Sie möglicherweise gegen die Bedingungen Ihrer beschränkten Garantie für das Fahrzeug. Darüber hinaus sind bestimmte Änderungen, einschließlich der Demontage bestimmter Motor- und Auspuffkomponenten, nach den meisten Gesetzgebungen illegal.

Eine Änderung der Rad und/oder Reifengröße kann die Stabilität des Fahrzeugs beeinträchtigen. Ein zu niedriger Reifendruck kann zum Platzen des Reifens führen oder der Reifen dreht sich auf der Felge und geht verloren oder wird beschädigt. Beschädigte Räder oder Reifen sollten immer ausgewechselt werden.

ANHÄNGESCHILD

Dieses Fahrzeug wird mit einem Anhängeschild und Hinweisschildern mit wichtigen Sicherheitsinformationen ausgeliefert.

Jede Person, die dieses Fahrzeug fährt, muss diese Informationen vor Fahrtantritt lesen und verstehen.

<p style="text-align: center;">R FREIZEITMODELL</p> <p>DIESES ATV IST AUSSCHLIESSLICH FÜR DIE NUTZUNG ZUR FREIZEITGESTALTUNG.</p> <p>NUR FAHRER - KEINE ANDEREN PERSONEN</p> <p>DER FAHRER MUSS MINDESTENS 16 JAHRE ALT SEIN</p> <hr/> <p>DIESES ATV DER KATEGORIE R ("RECREATIONAL" - FREIZEITFAHRZEUG) IST AUSSCHLIESSLICH FÜR DIE VERWENDUNG IM GELÄNDE AUSGELEGT. ES IST ÜBERWIEGEND FÜR DIE ALLGEMEINE VERWENDUNG ALS FREIZEITFAHRZEUG BESTIMMT, KANN ABER AUCH ALS NUTZFAHRZEUG EINGESETZT WERDEN.</p> <hr/> <p>TRAININGSKURSE ZUR SCHULUNG IM FAHREN VON ATVs WERDEN ANGEBOten. FÜR WEITERE INFORMATIONEN WENDEn SIE SICH BITTE AN IHREN HÄNDLER.</p> <hr/> <p>WENDEn SIE SICH AN IHREN HÄNDLER, UM NÄHERE INFORMATIONEN ÜBER DIE STAATLICHE ODER LOKALE GESETZGEBUNG FÜR DEN BETRIEB DES ATVs ZU ERHALTEN.</p> <p style="text-align: center;">DIESES ANHÄNGESCHILD DARF VOR DEM VERKAUF NICHT ENTFERNT WERDEN.</p> <p style="text-align: right;">704900930</p>	<p style="text-align: center;">! SICHERHEITSHINWEIS</p> <p>Eine unsachgemäße Verwendung dieses ATVs kann zu SCHWEREN Verletzungen oder sogar zum TOD führen.</p> <table border="0" style="width: 100%;"><tr><td style="text-align: center;"></td><td style="text-align: center;"></td><td style="text-align: center;"></td><td style="text-align: center;"></td></tr><tr><td style="text-align: center;">TRAGEN SIE IMMER EINEN HELM UND SCHUTZKLEIDUNG.</td><td style="text-align: center;">FAHREN SIE NIEMALS AUF ÖFFENTLICHEN STRASSEN.</td><td style="text-align: center;">NEHMEN SIE NIEMALS PASSAGIERE MIT.</td><td style="text-align: center;">FAHREN SIE NIEMALS, WENN SIE MEDIKAMENTE ODER ALKOHOL ZU SICH GENOMMEN HABEN.</td></tr></table> <p>Fahren Sie NIEMALS:</p> <ul style="list-style-type: none">• ohne ein entsprechendes Training oder entsprechende Einweisungen.• mit Geschwindigkeiten, die für Ihre Fähigkeiten oder die herrschenden Bedingungen zu hoch sind.• auf öffentlichen Straßen – es könnte zu einem Zusammenstoß mit anderen Fahrzeugen kommen.• mit einem Mitfahrer – Mitfahrer beeinträchtigen das Gleichgewicht und das Lenkvermögen und erhöhen dadurch das Risiko, die Kontrolle über das Fahrzeug zu verlieren. <p>SIE MÜSSEN IMMER:</p> <ul style="list-style-type: none">• die angemessene Fahrtechnik verwenden, um ein Überschlagen des Fahrzeugs auf Hügel und in unebenem Gelände und beim Wenden zu vermeiden.• asphaltierte und gepflasterte Untergründe vermeiden – ein glatter Bodenbelag kann die Handhabung und Kontrolle über das Fahrzeug stark beeinflussen. <p style="text-align: center;">DIE BETRIEBUNGSANLEITUNG LESEN. ALLE ANWEISUNGEN & WARNHINWEISE BEFOLGEN.</p>					TRAGEN SIE IMMER EINEN HELM UND SCHUTZKLEIDUNG.	FAHREN SIE NIEMALS AUF ÖFFENTLICHEN STRASSEN.	NEHMEN SIE NIEMALS PASSAGIERE MIT.	FAHREN SIE NIEMALS, WENN SIE MEDIKAMENTE ODER ALKOHOL ZU SICH GENOMMEN HABEN.
									
TRAGEN SIE IMMER EINEN HELM UND SCHUTZKLEIDUNG.	FAHREN SIE NIEMALS AUF ÖFFENTLICHEN STRASSEN.	NEHMEN SIE NIEMALS PASSAGIERE MIT.	FAHREN SIE NIEMALS, WENN SIE MEDIKAMENTE ODER ALKOHOL ZU SICH GENOMMEN HABEN.						

V07M11L

VEHICLE ENGINE DESCRIPTION:

XXXXX

EPA CERTIFIED

NER (NORMALIZED EMISSION RATE) =

ON A 0 TO 10 SCALE, 0 BEING THE CLEANEST

* NOT TO BE REMOVED PRIOR TO SALE



vmo2006-005-009_en

ANORDNUNG DER WICHTIGSTEN HINWEISSCHILDER

Die folgenden Schilder befinden sich auf Ihrem Fahrzeug und sollten als unveränderliche Fahrzeugbestandteile betrachtet werden. Wenn sie fehlen oder beschädigt sind, können sie kostenlos ersetzt werden. Wenden Sie sich an einen zugelassenen Bombardier ATV-Händler.

HINWEIS: Die folgenden, in dieser Bedienungsanleitung verwendeten Abbildungen sind nur allgemeine Darstellungen. Ihr Modell kann abweichend sein.

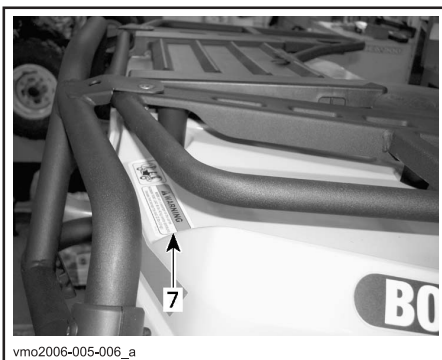
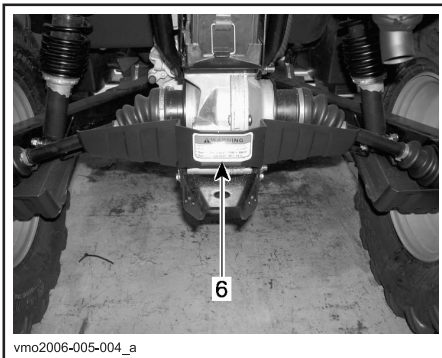
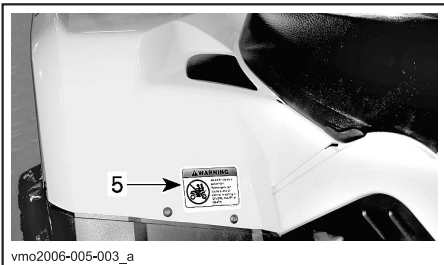
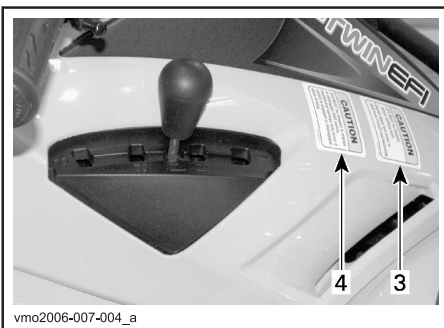
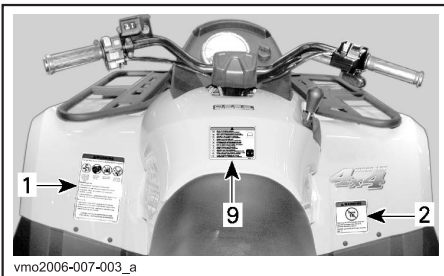

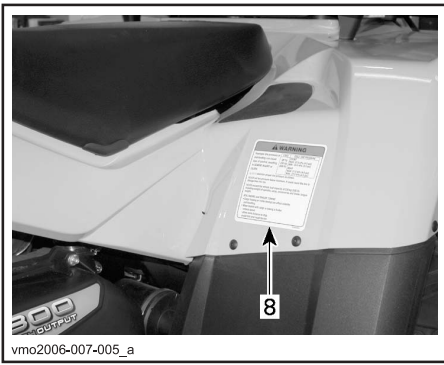

vmo2006-007-005_a

Hinweisschild 1

⚠ SICHERHEITSHINWEIS

Eine unsachgemäße Verwendung dieses ATVs kann zu **SCHWEREN VERLETZUNGEN** oder sogar zum **TOD** führen.



TRAGEN SIE IMMER EINEN ZUGELASSE- NEN HELM UND SCHUTZ- KLEIDUNG.

FAHREN SIE NIEMALS AUF ÖFFENTLICHEN STRASSEN.

NEHMEN SIE NIEMALS PASSAGIERE MIT.

FAHREN SIE NIEMALS, WENN SIE MEDIKAMENTE ODER ALKO- HOL ZU SICH GENOMMEN HABEN.

Fahren Sie NIEMALS:

- ohne ein entsprechendes Training oder entsprechende Einweisungen.
- mit Geschwindigkeiten, die für Ihre Fähigkeiten oder die herrschenden Bedingungen zu hoch sind.
- auf öffentlichen Straßen – es könnte zu einem Zusammenstoß mit anderen Fahrzeugen kommen.
- mit einem Mitfahrer – Mitfahrer beeinträchtigen das Gleichgewicht und das Lenkvermögen und erhöhen dadurch das Risiko, die Kontrolle über das Fahrzeug zu verlieren.

SIE MÜSSEN IMMER:

- die angemessene Fahrtechnik verwenden, um ein Überschlagen des Fahrzeugs auf Hügeln und in unebenem Gelände und beim Wenden zu vermeiden.
- asphaltierte und gepflasterte Untergründe vermeiden – ein glatter Bodenbelag kann die Handhabung und Kontrolle über das Fahrzeug stark beeinflussen.

DIE BEDIENTUNGSANLEITUNG LESEN. ALLE ANWEISUNGEN & WARNHINWEISE BEFOLGEN.

704 900 001

V01M01Z

Hinweisschild 2

⚠ SICHERHEITSHINWEIS

UNTER 16

Für Personen, die jünger als 16 Jahre sind, kann das Führen dieses ATVs leichter zu **SCHWEREN VERLETZUNGEN** oder sogar zum **TOD** führen.

Fahren Sie dieses ATV **NIEMALS**, wenn Sie jünger als 16 Jahre sind.

704 900 011

V01M02Z

Hinweisschild 3

VORSICHT

- Vor dem Umschalten des Hebels **MUSS** das ATV angehalten werden.
- **Betätigen Sie immer die Fußbremse, wenn Sie aus der Park- (P) und Neutral-Position (N) umschalten.**

704 900 470

V07M06Y

Hinweisschild 4

VORSICHT

Um den Schalter für den Allradantrieb zu betätigen, **MUSS** das ATV immer angehalten werden.

Es kann zu **mechanischen Schäden** kommen, wenn der Schalter während der Fahrt betätigt wird.

704 900 471

V07M07Y

Hinweisschild 5

⚠ SICHERHEITSHINWEIS



Fahren Sie **NIEMALS** als Mitfahrer mit. Durch das Mitnehmen von Personen kann die Kontrolle über das Fahrzeug verloren gehen und es kann zu **SCHWEREN VERLETZUNGEN** oder sogar zum **TOD** kommen.

704 900 005

V01M07Z

Hinweisschild 6

SICHERHEITSHINWEIS

Durch die unsachgemäße Beladung eines Anhängers kann die Kontrolle über das Fahrzeug verloren gehen, was zu schweren Verletzungen oder gar zum Tod führen kann.

- Maximale Anhängelast: 500 kg (1100 lb).
- Maximale Stützlast: 14 kg (30 lb).

704900766

V00M05Y

Hinweisschild 7

SICHERHEITSHINWEIS

Nehmen Sie NIEMALS einen Passagier auf diesem Träger mit.

- MAXIMALE ZULADUNG VORN: X kg (X lb) gleichmäßig verteilt.
- MAXIMALE ZULADUNG HINTEN: X kg (X lb) gleichmäßig verteilt.

(einschließlich Stützgewicht für Anhänger, sofern vorhanden)

704 901 080

vmo2006-005-010_en

Hinweisschild 8

SICHERHEITSHINWEIS

Falscher Reifenluftdruck oder Überlastung kann zum Verlust der Kontrolle über das Fahrzeug und zu SCHWEREN VERLETZUNGEN oder gar zum TOD führen.

Sorgen Sie **IMMER** für den richtigen Reifendruck, wie angegeben.

Der Reifendruck darf **KEINESFALLS** unter dem Mindestwert liegen. Dadurch könnte sich der Reifen von der Felge lösen.

Überschreiten Sie **KEINESFALLS** die Tragfähigkeit des Fahrzeugs von XXX kg (XXX lb), einschließlich des Gewichts des Fahrers, der Zuladung, des Zubehörs und des Stützgewichts.

BELADUNG UND ZIEHEN EINES ANHÄNGERS

- Lasten bzw. Anhänger können die Stabilität und die Handhabung beeinträchtigen.
- Wenn Sie mit Beladung fahren oder einen Anhänger ziehen:
 - Verringern Sie die Geschwindigkeit.
 - Sehen Sie einen längeren Bremsweg vor.
 - Vermeiden Sie Hügel und unebenes Gelände.

	REIFEN-DRUCK	KALTEM REIFEN
BIS ZU 230 kg (500 lb)		VORN
		MAX.: 27,5 kPa (4,0 psi) MIN.: 24,0 kPa (4,0 psi)
		HINTEN
		MAX.: 31,0 kPa (4,5 psi) MIN.: 27,5 kPa (4,0 psi)

vmo2006-007-002_aen

Hinweisschild 9

(DA)	FIND OG LÆS BRUGERVEJLEDNINGEN, OVERHOLD ALLE INSTRUKTIONER OG ADVARSLER.	
(NL)	ZOEK DE GEBRUIKERSHANDLEDING OP EN LÈES HEM, HOUD U AAN ALLE AANWIJZINGEN EN WAARSCHUWINGEN.	
(FR)	LOCALISER ET LIRE LE GUIDE DE L'OPÉRATEUR, SUIVRE TOUTS LES CONSIGNES ET AVERTISSEMENTS.	
(FI)	PAIKANNA JA LUE KÄYTTÄJÄN OPAS, NOUDATA KÄYKKÄ KÄYTTÖOHJEITA JA VAROITUKSIA.	
(DE)	BETRIEBSANLEITUNG AUSFINDIG MACHEN UND LESEN, ALLE ANWEISUNGEN UND WARHNHWEISE BEFOLGEN.	
(EL)	ΒΡΕΙΤΕ ΚΑΙ ΔΙΑΒΑΣΤΕ ΤΟΝ ΟΔΗΓΟ ΧΡΗΣΤΗ. ΑΚΟΛΟΥΘΗΣΤΕ ΟΛΕΣ ΤΙΕ ΟΔΗΓΙΕΣ ΚΑΙ ΠΡΟΒΑΔΙΟΤΗΤΕΣ.	
(IT)	LEGGERE IL MANUALE DELL'OPERATORE, SEGUIRE TUTTE LE ISTRUZIONI E AVVERTENZE.	
(PT)	LOCALIZAR E LER O GUIA DE OPERAÇÃO, OBSERVAR TODAS AS INSTRUÇÕES E MENSAGENS DE AVISO.	
(ES)	UBICAR Y LEER LA GUÍA DEL OPERADOR. ATENDERSE A TODAS LAS INSTRUCCIONES Y MENSAJES DE ADVERTENCIA.	
(SV)	TÅ REDA PÅ INSTRUKTIONSBOKEN OCH LÄS DEN. UPPMÄRKSAMMA ALLA ANVISNINGAR OCH VARNINGAR.	

704 901 111

vmo2006-007-006

NUR INTERNATIONALE MODELLE

Hinweisschild 10

EMISSION CONTROL INFORMATION THIS VEHICLE MEETS U.S. ENVIRONMENTAL PROTECTION AGENCY AND C.A.R.B. REGULATIONS FOR MODEL YEAR 2006			INFORMATIONEN ZUR EMISSIONSREGELUNG DIESES FAHRZEUG ERFÜLLT DIE VORSCHRIFTEN DER UMWELTSCHUTZAGENTUR DER VEREINIGTEN STAATEN (EPA) UND DES C.A.R.B. FÜR DAS MODELLJAHR 2006.	
ENGINE FAMILY	XXX		MOTORGRUPPE	
FEL	XXX	FEL		
ENGINE DISPLACEMENT	XXX	MOTORHUBRAUM		
EXHAUST EMISSION CONTROL SYSTEM	XXX	ABGASEMISSIONSREGELUNGSSYSTEM		
FUEL	XXX	KRAFTSTOFF		
ENGINE OIL	XXX	MOTORÖL		
IDLE SPEED	XXX	LEERLAUFDREHZAHL		
SPARK PLUG TYPE	XXX	ZÜNDKERZENTYP		
SPARK PLUG GAP	XXX	ELEKTRODENABSTAND		
SEE OPERATOR'S GUIDE FOR MAINTENANCE SPECIFICATIONS / DIE WARTUNGSSPEZIFIKATIONEN FINDEN SIE IN DER BETRIEBSANLEITUNG. BOMBARDIER RECREATIONAL PRODUCTS INC.				

vmo2006-005-012

UNTER DEM SITZ

FAHRZEUG- INFORMATIONEN

FAHRZEUGIDENTIFIKATION

Die Hauptkomponenten Ihres Fahrzeugs (Motor und Rahmen) werden durch unterschiedliche Seriennummern identifiziert. Es kann jedoch manchmal erforderlich werden, dass diese Nummern für Garantiezwecke oder für die Suche nach dem Fahrzeug nach einem Diebstahl benötigt werden. Diese Nummern werden vom zugelassenen Bombardier ATV-Händler verlangt, um Garantieansprüche ordnungsgemäß geltend zu machen. Es wird keine Garantie von BRP Inc. übernommen, wenn die Motoridentifikationsnummer oder die Fahrgestellnummer entfernt oder in irgendeiner Weise manipuliert wurden. Daher empfehlen wir Ihnen dringend, sich alle Seriennummern auf Ihrem Fahrzeug zu notieren und sie Ihrer Versicherung zukommen zu lassen.

Position der Fahrgestell- und Motoridentifikationsnummer



Konformitätsetikett

Dieses Etikett zeigt an, dass das Fahrzeug die EU-Vorschriften erfüllt.

ANORDNUNG DES ETIKETTS	
Alle Outlander	unter dem Sitz auf der oberen Rahmenstange



USA UND KANADA

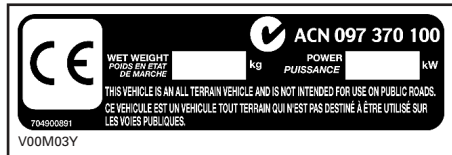

ANDERE LÄNDER

TYPISCH

1. Motoridentifikationsnummer
2. Fahrgestellnummer
3. Modell

ANFORDERUNGEN AN DIE ABGASEMISSION

Der kalifornische Ausschuss California Air Resources Board (CARB) fordert, dass Ihr ATV während seiner gesamten Nutzlebensdauer den anwendbaren Normen für Abgasemission gerecht wird, sofern der Betrieb und die Wartung gemäß den mitgelieferten Anweisungen erfolgen.

Jährlich wird bei der Fahrzeugregistrierung in Kalifornien ein rotes Etikett für Nichtkonformität (sowie ein grünes Etikett) vergeben. Die entsprechende Kennzeichnung ist in der Fahrzeugidentifikationsnummer (im 8. Zeichen der Identifikationsnummer) enthalten.

FAHRZEUGKATEGORIE	FAHRZEUGIDENTIFIKATIONSNUMMER 8. ZEICHEN
Rotes Etikett für Nichtkonformität	Muss ein C oder eine 3 sein.
Grünes Etikett für Konformität	Ein beliebiges alphanumerisches Zeichen, jedoch kein C oder keine 3.

BEDIENELEMENTE/INSTRUMENTE/AUSSTATTUNG

HINWEIS: Einige Bedienelemente/Instrumente/Ausstattungsmerkmale sind nur optionale Elemente.

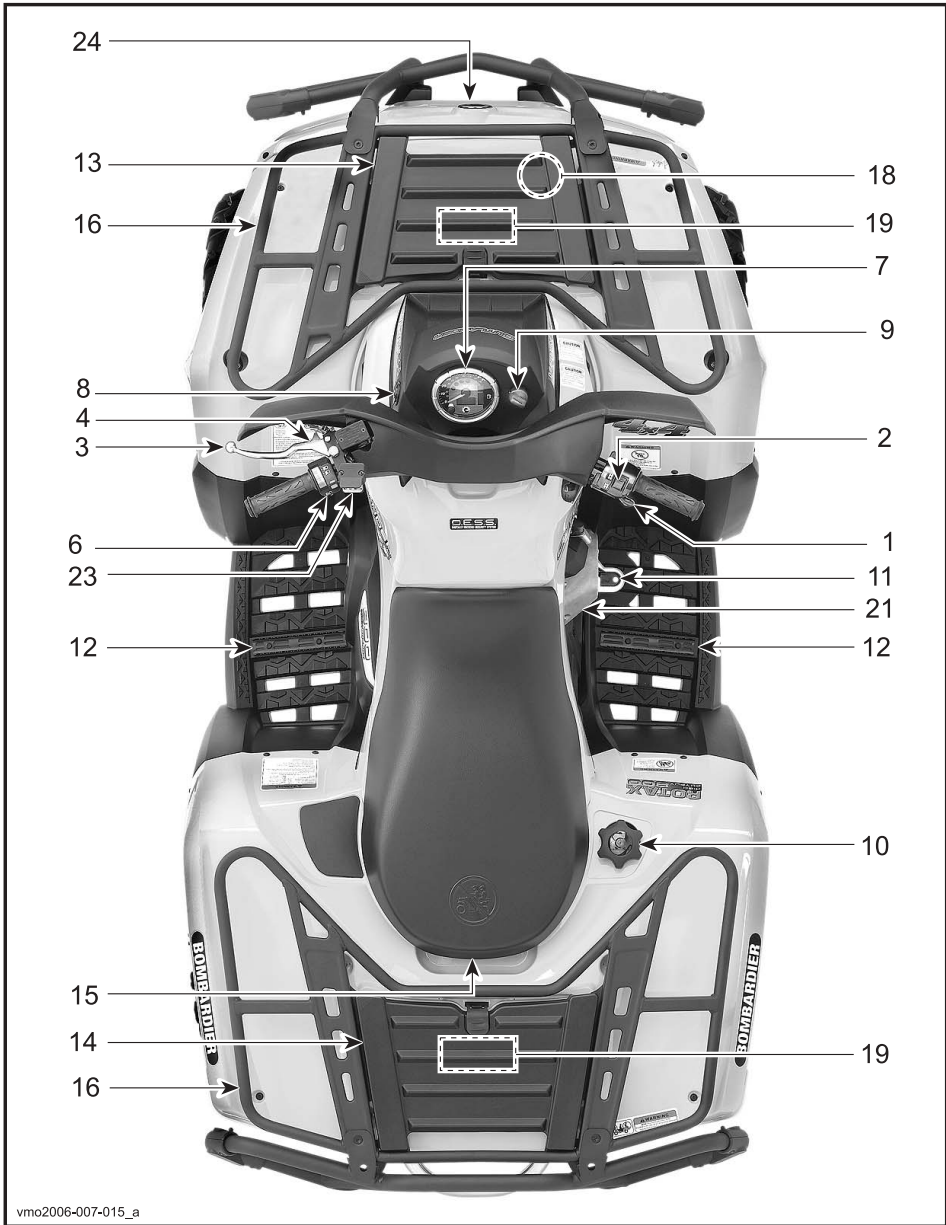

vmo2006-007-015_a



vmo2006-007-014_a

Bei der Lektüre dieser Bedienungsanleitung denken Sie an Folgendes:

SICHERHEITSHINWEIS

Weist auf eine mögliche Gefahrensituation hin, deren Nichtvermeidung schwere Personenschäden verursachen oder sogar zum Tod führen kann.

HINWEIS: In diesem Abschnitt finden Sie eine Beschreibung der grundlegenden Funktionen der unterschiedlichen Bedienelemente an Ihrem ATV. Weitere Einzelheiten zur Handhabung eines Bedienelementes zusammen mit den übrigen Elementen finden Sie in der **BEDIENUNGSANLEITUNG** weiter unten in diesem Abschnitt.

1) Gashebel

Er befindet sich auf der rechten Seite des Lenkers. Wenn er betätigt wird, erhöht sich die Motordrehzahl und Sie können in den gewählten Gang schalten.

Wenn wieder Gas weggenommen wird, muss die Motordrehzahl automatisch wieder in die Leerlaufdrehzahl zurückkehren und das Fahrzeug verliert allmählich an Geschwindigkeit.

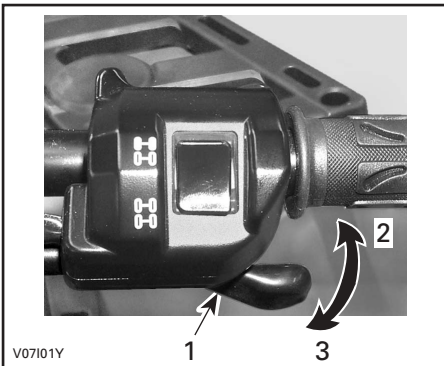

1. Gashebel
2. Gas geben
3. Gas wegnehmen

2) Wahlschalter Zweirad-/Allradantrieb

Er befindet sich oben auf dem Gashebel, mit diesem Wahlschalter können Sie zwischen Zweiradantrieb und Allradantrieb umschalten.

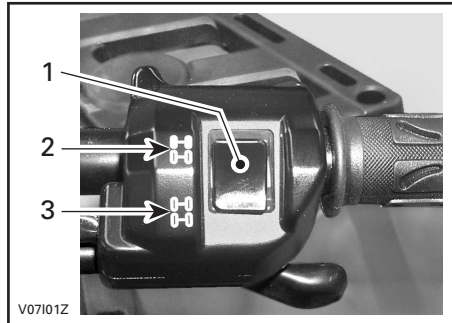

1. Wahlschalter
2. Zweiradantrieb
3. Allradantrieb

3) Bremshebel

Er befindet sich auf der linken Seite des Lenkers. Wenn der Bremshebel gezogen wird, werden die vorderen und hinteren Bremsen wirksam. Wenn er losgelassen wird, sollte er automatisch wieder in die Ausgangsstellung zurückkehren. Die Bremswirkung ist proportional zur ausgeübten Kraft und abhängig von der Art und Beschaffenheit des Geländes.

HINWEIS: Wie auch bei anderen, auf Rädern laufenden Fahrzeugen wird beim Bremsen das Gewicht des Fahrzeugs auf die vorderen Räder verlagert. Um eine größere Bremswirkung zu erzielen, überträgt das Bremssystem daher eine höhere Bremskraft auf die Vorderräder. Dies hat bei abruptem Bremsen Auswirkungen auf die Handhabung und Steuerung des Fahrzeugs. Berücksichtigen Sie dies beim Bremsen.

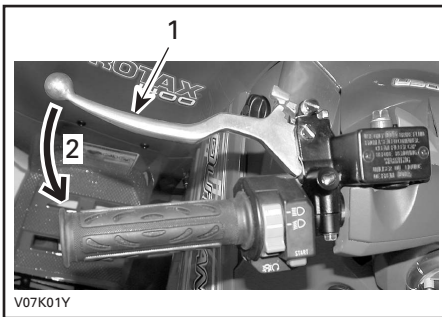

TYPISCH

1. Bremshebel
2. Bremse anziehen

4) Feststellbremse

Sie befindet sich auf der linken Seite des Lenkers auf dem Bremshebel. Wenn die Bremse angezogen ist, wird jede Bewegung des Fahrzeugs verhindert. Das ist nützlich, wenn die Bremse zum Beispiel für eine K-Wende, während des Transports oder wenn das Fahrzeug nicht betrieben wird, blockiert werden muss.



SICHERHEITSHINWEIS

Ziehen Sie immer die Feststellbremse an **und** bringen Sie den Schalthebel in PARK-Position, wenn Sie das Fahrzeug abstellen.



SICHERHEITSHINWEIS

Vergewissern Sie sich, dass die Feststellbremse vollständig gelöst ist, bevor Sie mit dem ATV fahren.

Wenn die Bremsen während der Fahrt schleifen, weil ständig Druck auf den Bremshebel ausgeübt wird, kann dies zu Schäden am Bremssystem führen, die Bremswirkung kann verloren gehen und/oder es kann zu einem Brand kommen.

Verriegeln der Feststellbremse: Ziehen Sie den Bremshebel und halten Sie ihn, während Sie den Sperrhebel einrasten lassen. Der Bremshebel bleibt nun angezogen und alle Bremsen sind wirksam.

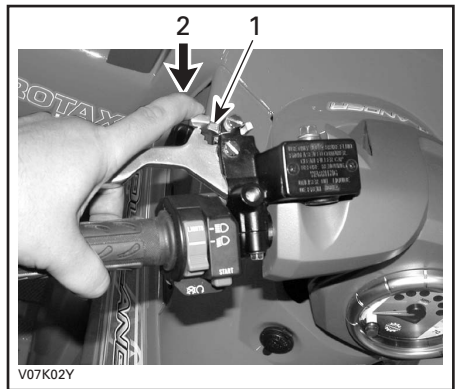

TYPISCH

1. Feststellbremse
2. Zum Anziehen der Feststellbremse drücken

Lösen der Feststellbremse: Ziehen Sie den Bremshebel. Der Sperrhebel muss automatisch wieder in seine Ausgangsstellung zurückkehren. Der Bremshebel muss wieder in seine Ruheposition zurückkehren. Lösen Sie die Feststellbremse immer vor der Fahrt.

5) Schalthebel

Er befindet sich auf der rechten Seite des Fahrzeugs. Ein Hebel mit 5 Positionen: P, R, N, H und L.

Um in einen anderen Gang zu schalten, halten Sie das Fahrzeug vollständig an und stellen Sie dann den Hebel in die gewünschte Position. Wenden Sie dabei keine übermäßige Kraft auf. Ist ein Schalten nicht möglich, schaukeln Sie das Fahrzeug vor und zurück, um die Zahnräder im Getriebe zu verschieben und versuchen Sie es erneut.



SCHALTMUSTER

VORSICHT: Halten Sie immer das Fahrzeug vollständig an und ziehen Sie die Bremse an, bevor Sie den Schalthebel bedienen.

P: Parkposition

In dieser Position wird die Schaltung gesperrt, um ein Bewegen des Fahrzeugs zu vermeiden. Schalten Sie immer in diese Position, wenn das Fahrzeug nicht gefahren wird. Manchmal kann es erforderlich sein, das Fahrzeug nach vorn und hinten zu kippen, damit die Gänge in der Schaltung einrasten und die Parkposition eingelegt werden kann.

R: Rückwärtsgang

Diese Position erlaubt das Rückwärtsfahren. Dieses Fahrzeug ist mit einer Geschwindigkeitsbegrenzung für das Rückwärtsfahren ausgestattet.



SICHERHEITSHINWEIS

Beim Fahren im Rückwärtsgang prüfen Sie immer, ob der Weg hinter Ihnen frei ist und sich keine Personen oder Hindernisse hinter Ihnen befinden. Bleiben Sie sitzen.

N: Neutralposition

In dieser Position wird die Schaltung entriegelt, sodass das Fahrzeug per Hand bewegt werden kann.

H: Hoher Gang, hohe Geschwindigkeit

Damit wird im Getriebe der Gang für hohe Geschwindigkeiten eingelegt. Dies ist der normale Geschwindigkeitsbereich beim Fahren. In dieser Position erreicht das Fahrzeug die Höchstgeschwindigkeit.

L: Niedriger Gang, niedrige Geschwindigkeit

Damit wird im Getriebe der Gang für niedrige Geschwindigkeiten eingelegt. Dies ist die Arbeitsposition. Mit diesem Gang kann sich das Fahrzeug bei maximalem Antrieb und maximaler Leistung langsam bewegen.

HINWEIS: Verwenden Sie den Gang für niedrige Geschwindigkeiten, um Lasten zu ziehen oder um einen steilen Abhang hinaufzufahren.

6) Multifunktionsschalter

Der Multifunktionsschalter befindet sich auf der linken Seite des Lenkers.

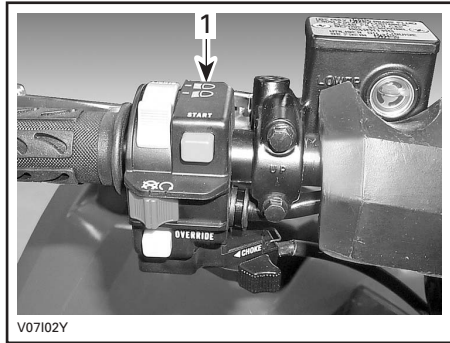

TYPISCH

1. Multifunktionsschalter

Der Multifunktionsschalter ist mit den folgenden Bedienelementen ausgestattet:

Scheinwerferschalter

Er befindet sich oben auf dem Multifunktionsschalter. Bringen Sie den Scheinwerferschalter in die Stellung LO, um Abblendlicht und Rücklicht einzuschalten. Bringen Sie den Scheinwerferschalter in die Stellung HI, um Fernlicht und Rücklicht einzuschalten.

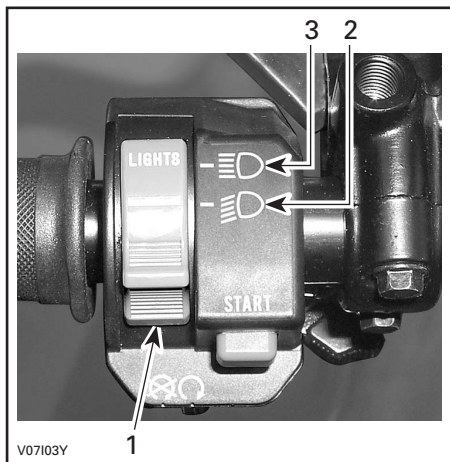

TYPISCH

- 1. Scheinwerferschalter*
- 2. Position für Abblendlicht*
- 3. Position für Fernlicht*

HINWEIS: Bringen Sie den Zündschalter in die Position ON "ohne Licht", um den Scheinwerfer auszuschalten.

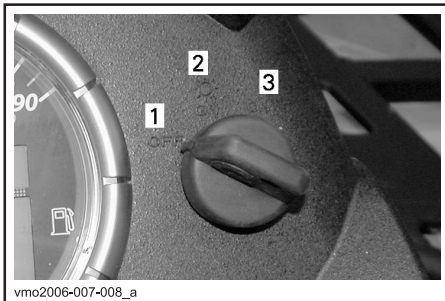

ZÜNDSCHALTER

1. OFF
2. ON "ohne Licht"
3. ON "mit Licht"

Motorausschalter

Er befindet sich in der Mitte des Multifunktionschalters. Der Motor dreht sich zwar, startet jedoch nicht, wenn sich der Motorausschalter in der Position OFF befindet.

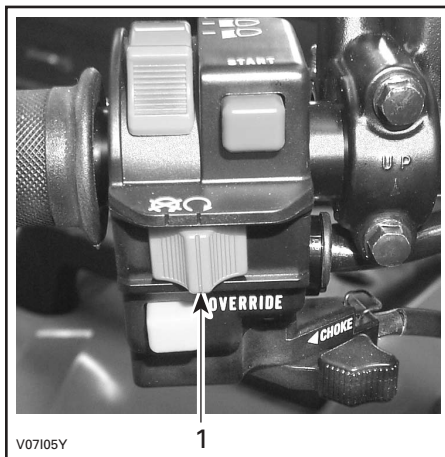

TYPISCH

1. Motorausschalter

Dieser Schalter kann zum Ausschalten des Motors und als Notfallschalter verwendet werden.

HINWEIS: Der Motor kann zwar ausgeschaltet werden, indem der Zündschlüssel in die Position OFF gedreht wird, wir empfehlen jedoch, den Motor mit dem Motorausschalter zu stoppen. Zum Ausschalten des Motors geben Sie kein Gas mehr und betätigen Sie dann den Motorausschalter.

Starttaste

Sie befindet sich über dem Motorausschalter.

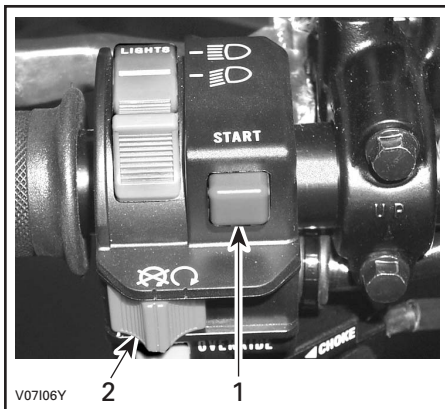

TYPISCH

1. Starttaste
2. Motorausschalter

Um den Motor zu starten, bringen Sie den Motorausschalter in die Position RUN. Drücken Sie die Starttaste und halten Sie sie gedrückt. Lassen Sie die Taste sofort los, nachdem der Motor gestartet hat.

Override-Taste

Sie befindet sich unter dem Motorausshalter.

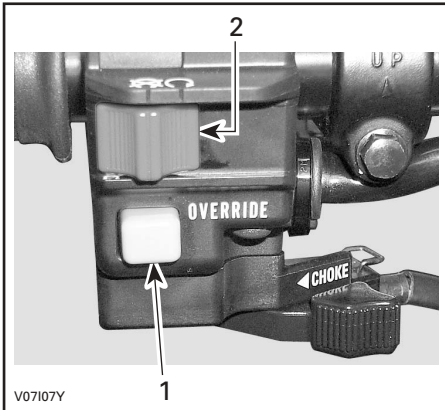

TYPISCH

1. Override-Taste
2. Motorausshalter

Mit dieser Taste umgehen Sie die Geschwindigkeitsbegrenzung für den Rückwärtsgang und erhöhen die Leistung. Dazu drücken Sie die Override-Taste.

SICHERHEITSHINWEIS

Betätigen Sie niemals die Override-Taste, während Sie Gas geben. Dadurch verlieren Sie möglicherweise die Kontrolle über das Fahrzeug und es kann zu schweren Personenschäden oder sogar zum Tod kommen.

7) Tachometer

Dieses Fahrzeug ist mit einem elektronischen Multifunktions-Tachometer ausgestattet. Er ist bei Zündschlüsselstellung ON immer hinterleuchtet.

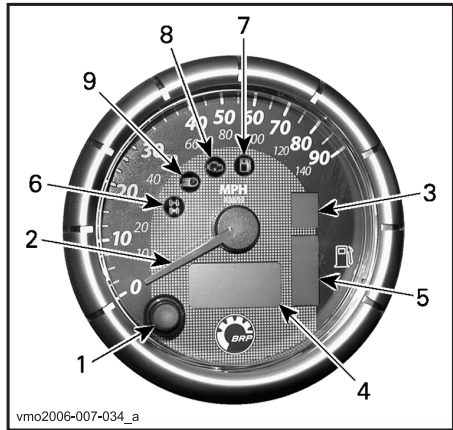

TYPISCH

1. Anzeigewahltaete
2. Zeigermodusanzeige
3. Ganganzeige
4. Multifunktionsanzeige
5. Kraftstoffstandanzeige
6. Anzeigeleuchte Allradantrieb
7. Anzeigeleuchte „Niedriger Kraftstoffstand“
8. Anzeigeleuchte
MOTORÜBERPRÜFUNG
9. Fernlichtanzeigeleuchte

Einheitenauswahl ((MPH oder km/h)

Der Tachometer wurde ab Werk auf die Anzeige in Meilen eingestellt, Sie können ihn jedoch auch auf die Anzeige in km/h einstellen. Wenden Sie sich an einen zugelassenen Bombardier ATV-Händler.

HINWEIS: Die Umstellung dieser Einheit bezieht sich dann auf den Kilometerzähler und den Tageskilometerzähler.

Anzeigewahltaste

Verwenden Sie die Anzeigewahltaste zum Wechsel der Multifunktionsanzeige in den gewünschten Modus:

- Kilometerzähler
- Tageskilometerzähler (rückstellbar)
- Fahrtzeitmesser (rückstellbar)
- Betriebsstundenzähler
- Geschwindigkeits- bzw. Drehzahlmodus

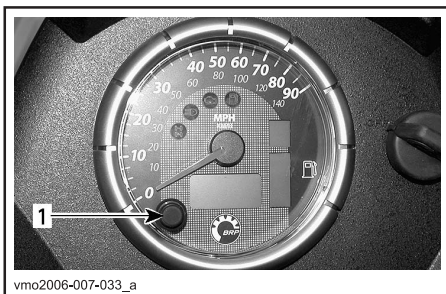

1. Auswahlaste

Zeigermodusanzeige

Der Tachometerzeiger weist zwei Modi auf, er kann die Fahrzeuggeschwindigkeit oder die Motordrehzahl pro Minute anzeigen.

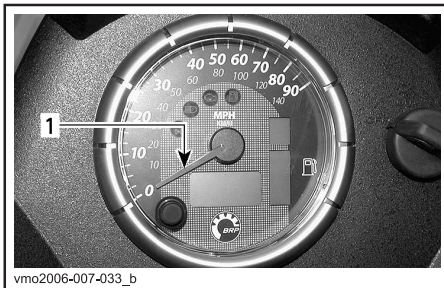

1. Zeiger

Gehen Sie wie folgt vor, um den Zeiger von einem Modus in den anderen zu stellen:

– Ändern Sie die Tachometer-Multifunktionsanzeige in den Kilometerzählermodus (ODO).

– Drücken und HALTEN Sie die Auswahlaste 2 Sekunden lang, um den Modus zu ändern.

Geschwindigkeitsmodus

In diesem Modus zeigt der Zeiger die Geschwindigkeit des Fahrzeugs an.

Der Tachometer misst die Geschwindigkeit von 0 bis 140 km/h bzw. von 0 bis 90 MPH.

Drehzahlmodus

In diesem Modus zeigt der Zeiger die Motordrehzahl an.

Der Tachometer misst die Motordrehzahl von 100 bis 10.000 U/min.

HINWEIS: Im Drehzahlmodus wird die Fahrzeuggeschwindigkeit automatisch in der Multifunktionsanzeige eingeblendet, wenn das Fahrzeug schneller als 10 km/h bzw. 6 MPH fährt.

Ganganzeige

Diese Anzeige zeigt den gewählten Gang an.

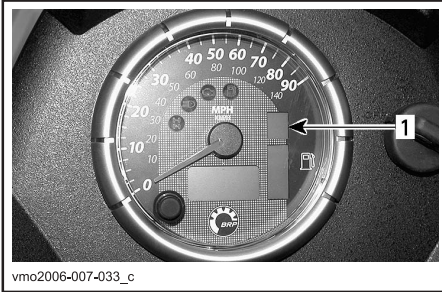

1. Gang

ANZEIGE	FUNKTION
P	PARK-POSITION
N	NEUTRAL
R	RÜCKWÄRTS
H	HOHE GESCHWINDIGKEIT
L	NIEDRIGE GESCHWINDIGKEIT

HINWEIS: Wenn der Buchstabe „E“ in der Ganganzeige eingeblendet wird, bedeutet dies, dass ein elektrischer Kommunikationsfehler ansteht. Wenden Sie sich an einen zugelassenen Bombardier ATV-Händler.

Multifunktionsanzeige

HINWEIS: Verwenden Sie die Auswahltaste, um die Anzeige in den gewünschten Modus zu schalten.

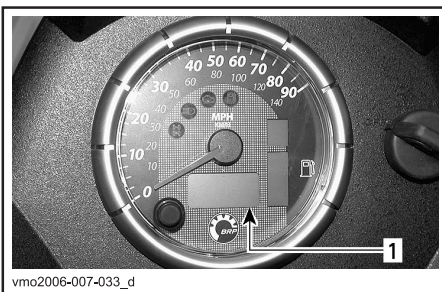

1. Multifunktionsanzeige

Kilometerzähler (ODO)

Der Kilometerzähler zeichnet die gesamte Entfernung in Meilen oder Kilometern auf, die mit dem Fahrzeug bereits zurückgelegt wurde.

Tageskilometerzähler (TRIP)

Der Tageskilometerzähler zeichnet die Entfernung auf, die seit dem letzten Zurücksetzen des Zählers zurückgelegt wurde. Die zurückgelegte Entfernung wird entweder in Meilen oder in Kilometern angezeigt.

Sie kann verwendet werden, um beispielsweise die Reichweite einer Tankfüllung oder die Entfernung zwischen zwei bestimmten Punkten zu bestimmen.

Drücken Sie die Anzeigewahltaste und HALTEN Sie sie für 2 Sekunden gedrückt, um den Tageskilometerzähler zurückzusetzen.

Fahrtzeitmesser (TRIP TIME)

Der Fahrtzeitmesser zeichnet die Fahrzeuglaufzeit seit Aktivierung des elektrischen Systems auf. Er kann beispielsweise zur Feststellung der Fahrtzeit zwischen 2 Punkten benutzt werden.

Drücken Sie die Anzeigewahltaste und HALTEN Sie sie für 2 Sekunden gedrückt, um den Fahrtzeitmesser zurückzusetzen.

Betriebsstundenzähler (ENGINE HOURS)

Dieser Zähler zeichnet die Motorlaufzeit auf.

Geschwindigkeit/Drehzahl

Im Drehzahlmodus wird die Fahrzeuggeschwindigkeit automatisch eingeblendet, sobald das Fahrzeug schneller als 10 km/h bzw. 6 MPH fährt.

Im Geschwindigkeitsmodus zeigt die Anzeige die Motordrehzahl von 100 bis 10.000 U/min an.

Meldungen auf der Multifunktionsanzeige

MELDUNG	BESCHREIBUNG
X 100 U/MIN	Wenn der Tachometer im DREHZAHLMODUS ist, zeigt die Multifunktionsanzeige „X 100 U/min“ an, sobald der Geschwindigkeits-/Drehzahlmodus ausgewählt wird.
FALSCHER SCHLÜSSEL	Diese Meldung zeigt an, dass Sie den falschen Zündschlüssel verwendet haben. Benutzen Sie den richtigen Schlüssel für dieses Fahrzeug. Es kann auch möglich sein, dass der Zündschlüssel schlecht Kontakt gibt. Ziehen Sie den Schlüssel heraus und reinigen Sie ihn.
FESTSTELLBREMSE	Diese Meldung wird angezeigt, wenn die Feststellbremse länger als 15 Sekunden angezogen ist (während der Fahrt).
NIEDRIGE BATTERIESPANNUNG	Niedrige Batteriespannung; Batteriespannung und Ladesystem kontrollieren.
HOHE BATTERIESPANNUNG	Hohe Batteriespannung; Batteriespannung und Ladesystem kontrollieren.
NIEDRIGER ÖLDRUCK (1)	Niedriger Motoröldruck; Motor sofort anhalten und Ölstand kontrollieren.
HOHE TEMPERATUR (2)	Überhitzung des Motors; lesen Sie auch den Abschnitt ÜBERHITZTER MOTOR im Kapitel BESONDERE VERFAHREN.
NOTLAUF	Ernsthafter Fehler am Motor, der die normale Funktion des Motors verändern kann; die Anzeigeleuchte MOTORÜBERPRÜFUNG blinkt ebenfalls; weitere Details siehe unter FEHLERBEHEBUNG.
MOTOR ÜBERPRÜFEN	Motorstörung; die Anzeigeleuchte MOTORÜBERPRÜFUNG leuchtet ebenfalls auf; weitere Details siehe unter FEHLERBEHEBUNG.
WARTUNG FÄLLIG	Eine periodische Wartung ist fällig.
KEINE ECM-KOMMUNIKATION	Kommunikationsfehler zwischen Tachometer und ECM (Motorsteuermodul), wenden Sie sich an einen Bombardier ATV-Vertragshändler.

VORSICHT: (1) Wenn diese Leuchte nach dem Starten des Motors nicht sofort erlischt, schalten Sie den Motor aus. Prüfen Sie den Motorölfüllstand. Wenn nötig, füllen Sie Öl nach. Ist der Ölstand ausreichend, wenden Sie sich an einen zugelassenen Bombardier ATV-Händler. Fahren Sie das Fahrzeug erst wieder, wenn der Fehler behoben ist.

VORSICHT: (2) Wenn diese Leuchte nach dem Starten des Motors nicht sofort erlischt, schalten Sie den Motor aus. Wenden Sie sich an einen zugelassenen Bombardier ATV-Händler. Fahren Sie das Fahrzeug erst wieder, wenn der Fehler behoben ist.

Kraftstoffstandanzeige

Die Balkenanzeige zeigt während der Fahrt ständig die Kraftstoffmenge im Kraftstoffbehälter an.

Wenn die Anzeigeleuchte „Niedriger Kraftstoffstand“ an ist, zeigt sie an, dass nur noch 30% Kraftstoff im Kraftstofftank vorhanden ist, d. h. ca. 6 l (1.6 U.S. gal).

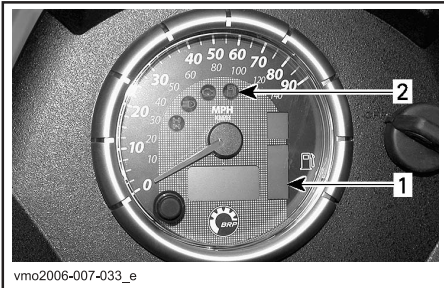

1. Kraftstoffstandanzeige
2. Anzeigeleuchte „Niedriger Kraftstoffstand“

Anzeigeleuchten

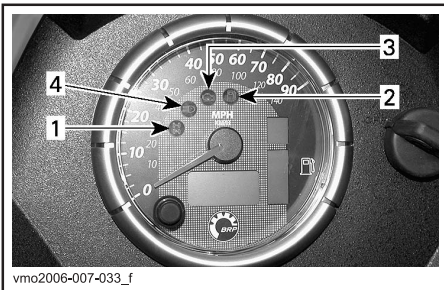

1. Anzeigeleuchte Allradantrieb
2. Anzeigeleuchte „Niedriger Kraftstoffstand“
3. Anzeigeleuchte
MOTORÜBERPRÜFUNG
4. Fernlichtanzeigeleuchte



Wenn diese Anzeigeleuchte leuchtet, ist der Allradantrieb eingeschaltet.



Wenn diese Anzeige leuchtet, ist dies ein Zeichen, dass nur noch 30% Kraftstoff im Kraftstofftank vorhanden ist, d. h. ca. 6 l (1.6 U.S. gal).



Wenn diese Anzeige leuchtet, ist dies ein Zeichen für einen Motorstörungscode. Beachten Sie die Meldung auf der Multifunktionsanzeige.

Ein Blinken dieser Anzeigeleuchte zeigt an, dass der NOTLAUF-Modus aktiviert ist. Weitere Details siehe unter FEHLERBEHEBUNG.



Das Aufleuchten dieser Anzeige zeigt an, dass die Scheinwerfer auf Fernlicht geschaltet sind und dass sich der Zündschlüssel in der Stellung LIGHTS befindet.

8) 12-Volt-Steckdose

Sie befindet sich auf der Konsole.

Sie können hier einen Handscheinwerfer oder andere tragbare Elektrogeräte anschließen.

Entfernen Sie den Schutzdeckel vor Gebrauch. Setzen Sie den Deckel nach dem Gebrauch zum Schutz gegen Witterungseinflüsse immer wieder auf.

Halten Sie die angegebenen Leistungsdaten ein. Siehe TECHNISCHE DATEN.

Ein weiterer Anschluss ist verfügbar, um zusätzliches Zubehör anzuschließen. Zwei Kabel sind im Kabelbaum hinten am Fahrzeug versteckt. Weitere Einzelheiten hierzu erhalten Sie bei einem zugelassenen Bombardier ATV-Händler.

9) Zündschalter

Er befindet sich auf der rechten Seite der Konsole.

Schlüsselschalter mit 3 Positionen: OFF, ON mit Licht und ON ohne Licht.

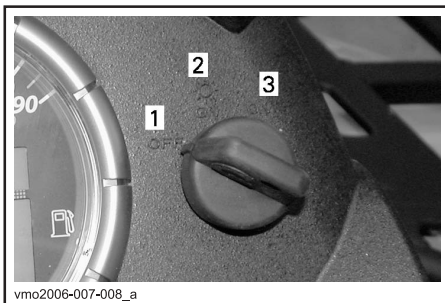

ZÜNDSCHALTER

1. OFF
2. EIN „mit Licht“
3. EIN „ohne Licht“

Stecken Sie den Schlüssel in den Schalter und bringen Sie ihn in die gewünschte Position. Um den Schlüssel abzuziehen, bringen Sie den Schalter in die Position OFF, dann ziehen Sie ihn heraus.

In der Position ON mit Licht wird die gesamte Beleuchtung am Fahrzeug eingeschaltet, unabhängig davon, ob der Motor läuft. Denken Sie jedoch daran, dass die Batterie entladen wird, wenn Sie die Beleuchtung einschalten, ohne dass der Motor läuft. Schalten Sie immer die Zündung aus, nachdem der Motor ausgeschaltet wurde.

HINWEIS: Der Motor kann zwar ausgeschaltet werden, indem der Zündschlüssel in die Position OFF gedreht wird, wir empfehlen jedoch, den Motor mit dem Motorausshalter zu stoppen.

Digital kodiertes Sicherheitssystem (DESS - Digitally Encoded Security System)

Der Zündschlüssel enthält einen spezifischen elektronischen Schaltkreis, durch den er eine eindeutige elektronische Seriennummer erhält.

Dieser Zündschlüssel kann an keinem anderen Fahrzeug benutzt werden; umgekehrt kann auch der Zündschlüssel eines anderen Fahrzeugs nicht an Ihrem Fahrzeug benutzt werden.

Das DESS bietet jedoch große Flexibilität. Sie können einen zusätzlichen Zündschlüssel kaufen und für Ihr Fahrzeug programmieren lassen.

Wenden Sie sich für einen zusätzlichen Zündschlüssel an einen Bombardier ATV-Vertragshändler.

10) Kraftstofftankdeckel

Der Deckel des Kraftstofftanks befindet sich auf der linken Seite des hinteren Kotflügels.

VORSICHT: Decken Sie niemals den Tankdeckel ab, da dadurch das Belüftungsloch im Tankdeckel versperrt werden kann und es dadurch zu Fehlzündungen im Motor kommen kann.

Schrauben Sie den Deckel gegen den Uhrzeigersinn los und nehmen Sie den Deckel herunter, um Kraftstoff einzufüllen. Danach schrauben Sie ihn im Uhrzeigersinn wieder fest.

⚠ SICHERHEITSHINWEIS

Schalten Sie vor dem Tanken immer den Motor aus. Öffnen Sie den Tankdeckel langsam. Wenn Sie einen Druckausgleich beim Öffnen bemerken (ein Pfeifton ist beim Lösen des Tankdeckels zu hören) lassen Sie das Fahrzeug überprüfen und/oder reparieren, bevor Sie es wieder in Betrieb nehmen. Kraftstoff ist entzündlich und unter bestimmten Bedingungen hochexplosiv. Prüfen Sie niemals den Füllstand im Tank mit einer offenen Flamme. Rauchen Sie niemals in der Nähe, vermeiden Sie offene Flammen und Funken. Arbeiten Sie immer in einem gut belüfteten Bereich. Füllen Sie den Tank erst vollständig auf, wenn sich das Fahrzeug in einer warmen Umgebung befindet. Mit steigender Temperatur dehnt sich Kraftstoff aus und kann überlaufen. Wischen Sie verschütteten Kraftstoff immer vom Fahrzeug ab.

11) Bremspedal

Es befindet sich auf der rechten Fußstütze. Wenn Sie es herunterdrücken, wird die hintere Bremse betätigt. Wenn es losgelassen wird, sollte das Bremspedal automatisch wieder in die Ausgangsstellung zurückkehren. Die Bremswirkung ist proportional zur auf das Pedal ausgeübten Kraft und abhängig von der Art und Beschaffenheit des Geländes.

HINWEIS: Die Bremse wirkt über den Antriebsstrang auch auf die Vorderräder. Das Bremspedal betätigt jedoch nur die hintere Bremse. Wenn das Hauptbremsystem versagen sollte, kann die hintere Bremse durch Betätigung des Bremspedals aktiviert werden.

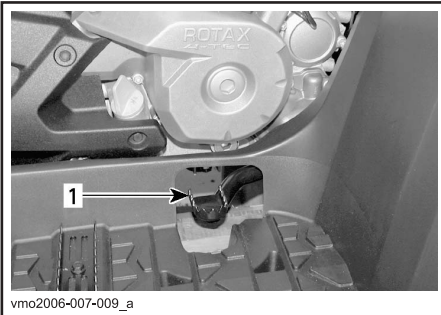

1. Bremspedal

12) Fußraste

Sie befindet sich auf der Fußstütze. Dieser Bereich dient dazu, Ihre Füße in einer stabilen Position zu halten.

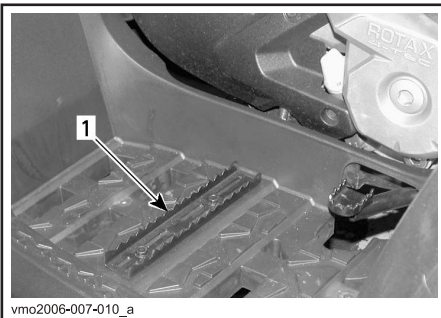

1. Fußraste

13) Fahrzeugverkleidung

Die Fahrzeugverkleidung befindet sich auf dem vorderen Kotflügel zwischen den vorderen Gepäckträgern. Um die Platte zu öffnen, lösen Sie die Verriegelung, heben Sie die Platte an und entfernen Sie sie.

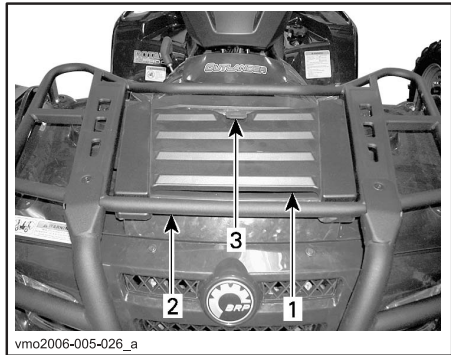

1. Fahrzeugverkleidung
2. Vordere Gepäckträger
3. Verriegelung

Diese Platte gewährt Ihnen einen schnellen Zugang zum Servicefach. Das Servicefach enthält verschiedene zu wartende Fahrzeugkomponenten, wie den Behälter für die Bremsflüssigkeit der hinteren Bremse, den Kühlerdeckel, den Kühlmittelbehälter und die Sicherungsfassungen (hinter der Werkzeugbox).

14) Heck-Aufbewahrungsfach

Es befindet sich hinten am Fahrzeug. Dies ist eine bequeme Ablage für persönliche Gegenstände, wie Ersatzzündkerzen, Erste-Hilfe-Ausrüstung etc. Lösen Sie die Verriegelung des Deckels, heben Sie ihn etwas an und nehmen Sie den Deckel ab. Das Fach ist mit einem Ablassstopfen ausgestattet. Entfernen Sie ggf. den Stopfen, um Wasser abzulassen. Setzen Sie hinterher den Stopfen wieder ein.

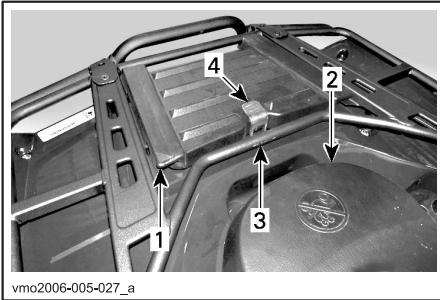

1. Deckel des hinteren Aufbewahrungsfachs
2. Sitz
3. Hintere Gepäckträger
4. Verriegelung



SICHERHEITSHINWEIS

Bringen Sie bei laufendem Motor den Schalthebel immer zunächst in die PARK-Position, bevor Sie den Deckel öffnen. Lassen Sie niemals schwere oder frei bewegliche, zerbrechliche Gegenstände im Aufbewahrungsfach. Verriegeln Sie immer den Deckel, bevor Sie losfahren. Wenn Sie den Deckel abnehmen, um einen größeren Stauraum zur Verfügung zu haben, achten Sie immer darauf, dass die Ladung gesichert ist und nicht herausgeschleudert werden kann, wenn Sie mit hoher Geschwindigkeit in unebenem Gelände fahren. Fahren Sie langsamer.

15) Sitzverriegelung

Die Verriegelung befindet sich hinten unterhalb des Sitzes. Damit können Sie den Sitz demontieren, um Zugang zum Motorraum zu haben.

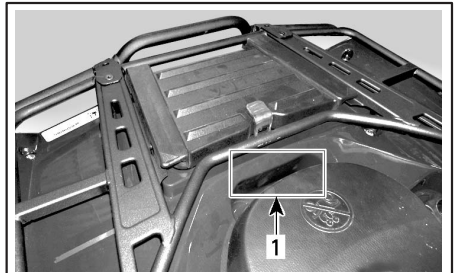

1. Sitzverriegelung

Demontage des Sitzes

Drücken Sie die Verriegelung nach vorn, während Sie den Sitz an der hinteren Seite leicht anheben. Ziehen Sie den Sitz nach hinten. Heben Sie den Sitz weiter an, bis Sie die vordere Sitzhalterung lösen und dann den Sitz vollständig herausnehmen können.

Erneute Montage des Sitzes

Setzen Sie die vorderen Rastnasen des Sitzes in die Haken am Rahmen ein. Wenn der Sitz positioniert ist, drücken Sie ihn fest nach unten in die Verriegelung.

HINWEIS: Der Sitz muss hör- und spürbar einrasten. Stellen Sie nochmals sicher, dass der Sitz sicher befestigt und richtig eingerastet ist, indem Sie kurz daran zerren.

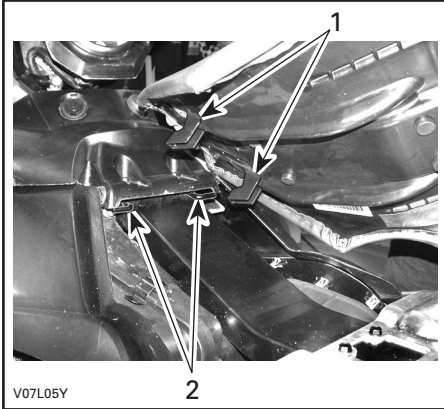

1. Diese Rastnasen in die Haken einsetzen
2. Haken

SICHERHEITSHINWEIS

Achten Sie darauf, dass der Sitz bei Fahrtbeginn fest verriegelt ist.

16) Gepäckträger

Sie befinden sich vorn und hinten auf dem Fahrzeugrahmen. Bequeme Träger zum Transport von Gepäck.

SICHERHEITSHINWEIS

Sichern Sie das Gepäck immer gut am Träger. Vermeiden Sie Überladung. Achten Sie darauf, dass das Gepäck Ihre Sicht und/oder die Lenkung nicht beeinflusst. Nehmen Sie keine Personen mit.

Empfehlungen für den Transport von Lasten und die Gewichtsverteilung finden Sie in den TECHNISCHEN DATEN.

17) Anhängerkupplung

Sie befindet sich in der Nähe der Hinterachse. Sie können hier einen Kugelkopf zum Ziehen eines Anhängers oder anderer Fahrzeuge montieren. Installieren Sie die richtige Größe des Kugelkopfes gemäß den Empfehlungen des Anhängerherstellers. Empfehlungen für den Transport von Lasten und zum Ziehen von Anhängern finden Sie in den TECHNISCHEN DATEN.

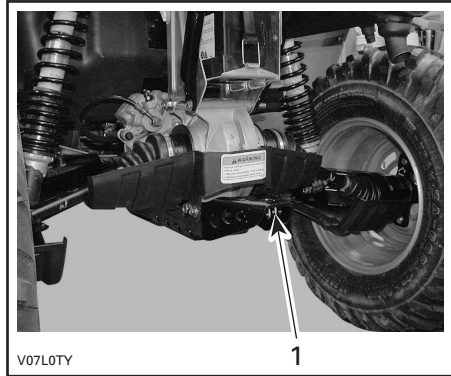

TYPISCH

1. Anhängerkupplung

SICHERHEITSHINWEIS

Achten Sie darauf, dass Sie die richtige Größe des Kugelkopfes installieren, die für den zu ziehenden Anhänger geeignet ist.

HINWEIS: Beachten Sie die Anweisungen des Herstellers zur richtigen Befestigung des Anhängers.

18) Kühlerdeckel

Er befindet sich im Servicefach unter der Fahrzeugverkleidung.

SICHERHEITSHINWEIS

Öffnen Sie zum Schutz vor Verbrennungen keinesfalls den Kühlerdeckel, solange der Motor noch heiß ist.

Um den Kühlerdeckel zu lösen, drücken Sie auf den Deckel und drehen Sie ihn gegen den Uhrzeigersinn. Um den Deckel wieder zu montieren, gehen Sie in umgekehrter Reihenfolge vor.



vmo2006-007-011_a

TYPISCH

1. Kühlerdeckel

19) Sicherungen

Die elektrische Anlage ist mit Sicherungen geschützt. Einzelheiten hierzu finden Sie im Kapitel WARTUNG.

Die Sicherungsfassungen befinden sich im Servicefach.

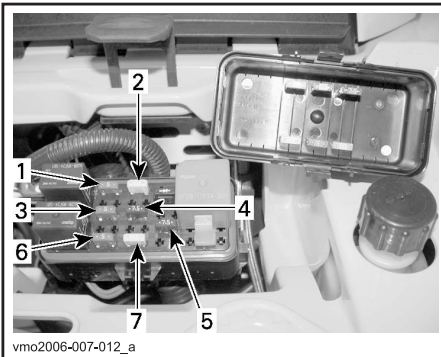

vmo2006-007-012_a

ANORDNUNG DER SICHERUNGEN — VORN

1. (F1) Zündspulen (5 A)
2. (F2) Lüfter (20 A)
3. (F3) Kraftstoffeinspritzdüsen (5 A)
4. (F4) Tachometer/Drehzahlsensor/
Rücklicht (7,5 A)
5. (F5) Kraftstoffpumpe (7,5 A)
6. (F6) ECM (5 A)
7. (F7) Zubehör (20 A)



vmo2006-007-031_a

ANORDNUNG DER SICHERUNGEN — HINTEN

1. (F8) Hauptsicherung (30 A)
- (F9) Hauptsicherung Zubehör (30 A)

20) Werkzeugsatz

Der Werkzeugsatz befindet sich im hinteren Aufbewahrungsfach. Er enthält Werkzeuge für grundlegende Wartungsaufgaben, diese Bedienungsanleitung und, bei den XT-Modellen, eine Bedienungsanleitung für ATV-Kurbelgewinde.

Die folgenden Werkzeuge sind in der Werkzeugbox enthalten:

- Zange (1)
- Schraubendreher (1)
- Maulschlüssel 10/13 mm (1)
- Maulschlüssel 15/17 mm (1)
- Steckschlüssel 10/13 mm (1)
- Steckschlüssel 16/18 mm (1)
- Reifendruckprüfer (1)
- Stoßdämpferschlüssel (1)
- Sicherung, 30 A (1)
- Sicherung, 20 A (1)
- Sicherung, 15 A (1)

21) Ölmesstab

Er befindet sich auf der rechten Seite des Motors. Mit diesem Stab können Sie den Öfüllstand im Motor prüfen.

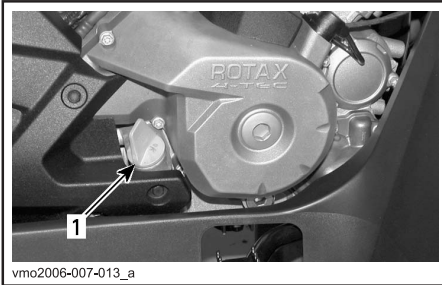

1. Ölmesstab

Hinweise zum korrekten Prüfen des Motorölstandes finden Sie unter FLÜSSIGKEITEN.

22) Kurbelwinde

XT-Modelle

Sie befindet sich hinter der Vorderseite des Ölwanenschutzes.

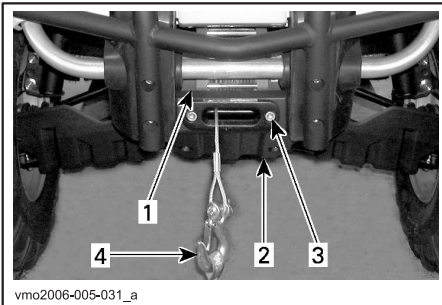

1. Kurbelwinde
2. Vorderseite Ölwanenschutz
3. Seilführung
4. Haken der Kurbelwinde

23) Kurbelwinden-Steuerschalter

XT-Modelle

Er befindet sich auf der linken Seite des Lenkers.

Um Seil aus der Winde herauszulassen, drücken Sie auf die linke Seite des Schalters. Um Seil in die Winde einzuziehen, drücken Sie auf die rechte Seite des Schalters.

Weitere Informationen finden Sie in der Bedienungsanleitung für ATV-Kurbelwinde.

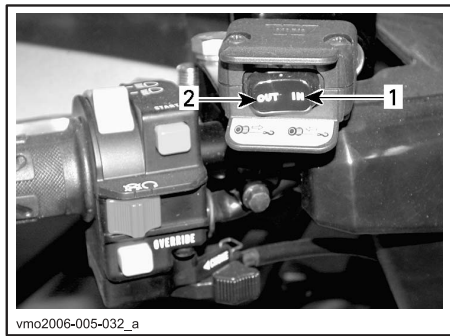

TYPISCH

1. Hinein
2. Heraus

24) Seilführung

XT-Modelle

Befindet sich vorne am Ölwanenschutz.

Die Seilführung dient zur Verhinderung von Schäden am Fahrzeug und zum Führen des Seiles in die Winde.

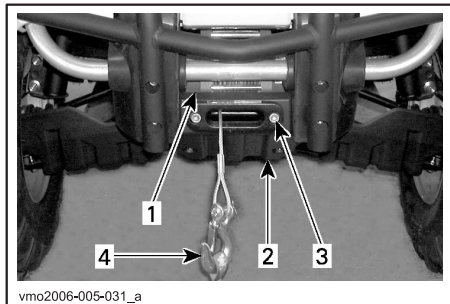

1. Kurbelwinde
2. Vorderseite Ölwanenschutz
3. Seilführung
4. Haken der Kurbelwinde

FLÜSSIGKEITEN

Bei der Lektüre dieser Bedienungsanleitung denken Sie an Folgendes:

SICHERHEITSHINWEIS

Weist auf eine mögliche Gefahrensituation hin, deren Nichtvermeidung schwere Personenschäden verursachen oder sogar zum Tod führen kann.

HINWEIS: In diesem Abschnitt werden die für das Fahrzeug empfohlenen Flüssigkeiten und die Verfahren zum Prüfen der jeweiligen Füllstände erläutert. Die Verfahren zum Wechseln der jeweiligen Flüssigkeiten sind dem Kapitel WARTUNG zu entnehmen.

Kraftstoff

Empfohlener Kraftstoff

Benutzen Sie bleifreies Normalbenzin, welches an den meisten Tankstellen erhältlich ist, oder sauerstoffangereicherten Kraftstoff mit einem Gesamtanteil von 10% Ethanol oder Methanol oder beider Verbindungen. Das benutzte Benzin muss folgende empfohlene Mindestoktanzahl aufweisen.

OKTANZAHL	
In Nordamerika	(87 (R + M)/2)
Außerhalb Nordamerikas	91 RON

VORSICHT: Experimentieren Sie nie mit anderen Kraftstoffen. Der Gebrauch nicht empfohlener Kraftstoffe kann eine Verschlechterung der Fahrleistung und Schäden in wichtigen Teilen des Kraftstoffsystems und im Motor verursachen.

VORSICHT: Mischen Sie nie Öl mit Kraftstoff. Dieses ATV ist mit einem Viertaktmotor ausgestattet. Öl muss nur als Motoröl dem Motor zugeführt werden.

Kraftstofffüllstand

SICHERHEITSHINWEIS

Schalten Sie vor dem Tanken immer den Motor aus. Öffnen Sie den Tankdeckel langsam. Wenn Sie einen Druckausgleich beim Öffnen bemerken (ein Pfeifton ist beim Lösen des Tankdeckels zu hören) lassen Sie das Fahrzeug überprüfen und/oder reparieren, bevor Sie es wieder in Betrieb nehmen. Kraftstoff ist entzündlich und unter bestimmten Bedingungen hochexplosiv. Prüfen Sie niemals den Füllstand im Tank mit einer offenen Flamme. Rauchen Sie niemals in der Nähe, vermeiden Sie offene Flammen und Funken. Arbeiten Sie immer in einem gut belüfteten Bereich. Füllen Sie den Tank erst vollständig auf, wenn sich das Fahrzeug in einer warmen Umgebung befindet. Mit steigender Temperatur dehnt sich Kraftstoff aus und kann überlaufen. Wischen Sie verschütteten Kraftstoff immer vom Fahrzeug ab.

Motor-/Getriebeöl

Empfohlenes Öl

Verwenden Sie immer ein Viertakt-Motoröl, das den Anforderungen der API-Serviceklassifikation SG, SH oder SJ entspricht oder diese sogar noch übertrifft. Überprüfen Sie immer den API-Aufkleber auf dem Ölbehälter, um sicher zu gehen, dass die Buchstaben SG, SH oder SJ auch angegeben sind. Verwenden Sie ausschließlich qualitativ hochwertiges, hochreinigendes Öl.

Ölviskosität

Viertaktöl SAE 5W30 wird für alle Jahreszeiten empfohlen.

Um jedoch für die heißesten Sommertage und die kältesten Tage im Winter das geeignete Öl mit der richtigen Viskosität auszuwählen, sehen Sie in dem folgenden Viskositätsplan nach.

HINWEIS: Für eine verbesserte Gesamtleistung und einen guten Verschleißschutz verwenden Sie von das synthetische 4-Takteröl XP-S 5W40 (P/N 293 600 039).

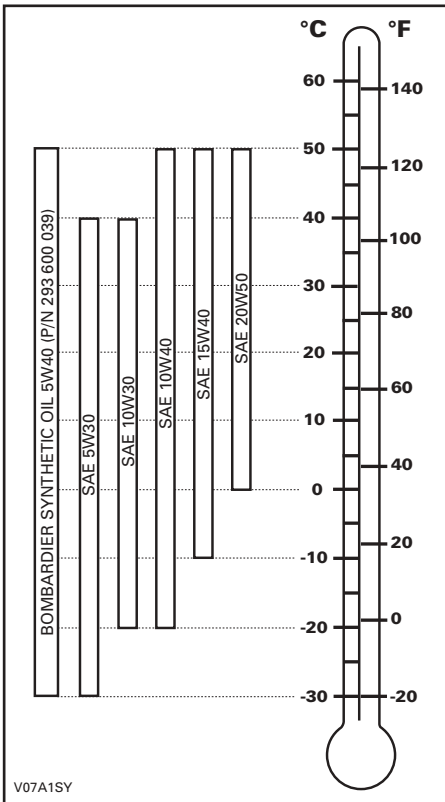

Ölfüllstand

VORSICHT: Überprüfen Sie den Ölstand regelmäßig und füllen Sie, wenn notwendig, Öl nach. Füllen Sie nicht zu viel ein. Der Betrieb des Motors/Getriebes mit einem falschen Ölstand kann schwere Motor-/Getriebschäden verursachen. Wischen Sie verschüttetes Öl immer ab.

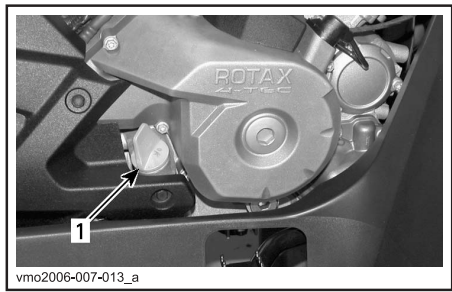

RECHTE MOTORSEITE

1. Ölmesstab

Prüfen Sie den Ölstand (bei kaltem Motor) folgendermaßen, wenn das Fahrzeug auf einer ebenen Fläche abgestellt ist:

1. Schrauben Sie den Ölmesstab los, ziehen Sie ihn heraus und wischen Sie ihn ab.
2. Stecken Sie dann den Ölmesstab wieder in den Motor und schrauben Sie ihn vollständig fest.
3. Nehmen Sie ihn wieder heraus und prüfen Sie nun den Ölfüllstand. Er sollte bis an die obere Markierung oder zumindest bis in die Nähe reichen.

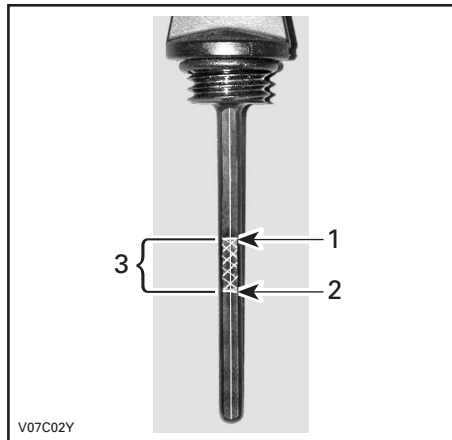

TYPISCH

1. Voll
2. Nachfüllen
3. Betriebsbereich

Um Öl nachzufüllen, müssen Sie den Ölmesstab entfernen. Setzen Sie einen Trichter in das Messstabrohr ein, um Verschütten zu vermeiden.

Füllen Sie eine kleine Menge des empfohlenen Öls ein und prüfen Sie den Ölstand erneut.

Wiederholen Sie den Vorgang oben, bis der Ölstand die obere Messstabmarkierung erreicht. Füllen Sie nicht zu viel ein.

Ziehen Sie den Ölmesstab wieder richtig fest.

Getriebeöl

Empfohlenes Öl

Benutzen Sie synthetisches XP-S-Kettenkastenöl (P/N 413 803 300) oder ein gleichwertiges Öl.

VORSICHT: Verwenden Sie bei der Wartung keine Ölarten, die nicht empfohlen sind. Mischen Sie keine anderen Ölarten zu.

Getriebeölstand

VORSICHT: Überprüfen Sie den Ölstand und füllen Sie Öl bei Bedarf nach. Füllen Sie nicht zu viel ein. Wenn Sie das Getriebe mit einem unsachgemäßen Ölstand laufen lassen, kann dies schwere Getriebeschäden zur Folge haben. Wischen Sie verschüttetes Öl immer ab.

Stellen Sie das Fahrzeug auf einer ebenen Fläche ab. Schalten Sie in die Stellung NEUTRAL und ziehen Sie dann die Feststellbremse an.

Kontrollieren Sie den Ölstand im Getriebe durch Abschrauben der Ölstandsschraube am Getriebe.

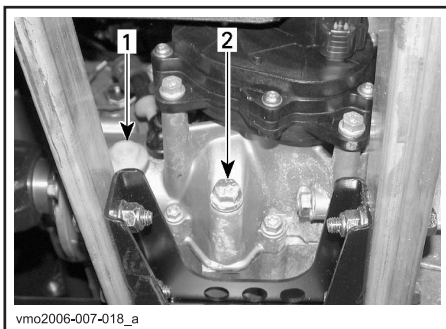

1. Ölstandsschraube
2. Ölablassschraube

Öl sollte bis zur Unterkante der Ölstandsöffnung reichen. Füllen Sie bei Bedarf nach, bis Getriebeöl aus der Ölstandsöffnung fließt.

Zum Getriebeölwechsel lesen Sie den Abschnitt WARTUNG.

Motorkühlmittel

Empfohlenes Kühlmittel

Verwenden Sie immer Ethylen-Glycol-Frostschutz mit Antikorrosionsmitteln speziell für Aluminium-Verbrennungsmotore.

Das Kühlsystem muss mit einem vorgemischten Kühlmittel von Bombardier (P/N 219 700 362) oder einer Lösung aus destilliertem Wasser und Frostschutz (50% destilliertes Wasser, 50% Frostschutz) befüllt werden.

Kühlmittelfüllstand

SICHERHEITSHINWEIS

Überprüfen Sie den Stand des Kühlmittels bei kaltem Motor. Füllen Sie niemals bei heißem Motor Kühlmittel ins Kühlsystem ein.

Entfernen Sie die Fahrzeugverkleidung.

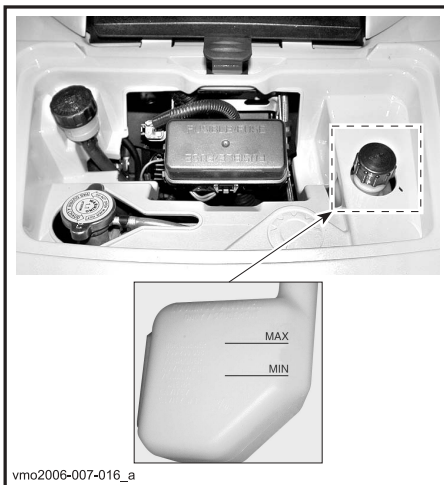

Wenn das Fahrzeug auf einer ebenen Fläche abgestellt ist, muss sich der Kühlfüllstandsstand zwischen der MIN.- und MAX.-Markierung auf dem Kühlfüllstandsbehälter befinden.

HINWEIS: Wenn Sie den Füllstand bei Temperaturen unter 20°C (68°F) prüfen, könnte der Füllstand leicht unter der MIN.-Markierung liegen.

Falls erforderlich, füllen Sie Kühlmittel bis zur MAX.-Markierung nach. Mit einem Trichter vermeiden Sie das Verschütten von Flüssigkeit. **Füllen Sie nicht zu viel ein.**

Setzen Sie die Einfüllkappe wieder richtig auf und ziehen Sie sie fest, dann installieren Sie die Fahrzeugverkleidung wieder.

Wenn Sie Kühlmittel in den Kühlflüssigkeitsbehälter eingefüllt haben, prüfen Sie auch den Füllstand im Kühler. Fügen Sie bei Bedarf Kühlmittel hinzu.

SICHERHEITSHINWEIS

Öffnen Sie zum Schutz vor Verbrennungen keinesfalls den Kühlerdeckel, solange der Motor noch heiß ist

HINWEIS: Wenn Sie in einem Kühlsystem häufig Kühlmittel nachfüllen müssen, ist dies ein Hinweis auf Undichtigkeiten oder Probleme mit dem Motor. Wenden Sie sich an einen zugelassenen Bombardier ATV-Händler.

Auswechseln des Kühlmittels

Siehe Abschnitt WARTUNG.

Bremsflüssigkeit

Empfohlene Bremsflüssigkeit

Verwenden Sie immer Bremsflüssigkeit, die ausschließlich der Spezifikation DOT 4 entspricht.

VORSICHT: Um schwerwiegende Schäden am Bremssystem zu vermeiden, dürfen Sie ausschließlich die empfohlenen Bremsflüssigkeiten verwenden und niemals verschiedene Flüssigkeiten zum Nachfüllen benutzen.

Bremsflüssigkeitsfüllstand

Prüfen Sie die Bremsflüssigkeit in den Behältern auf den richtigen Füllstand, wenn das Fahrzeug auf einer ebenen Fläche abgestellt ist. Der Füllstand sollte sich über der MIN.-Markierung befinden.

Füllen Sie Bremsflüssigkeit nach Bedarf zu.

Füllen Sie nicht zu viel ein.

Reinigen Sie die Einfüllkappe vor dem Abnehmen.

VORSICHT: Verwenden Sie ausschließlich DOT 4-Bremsflüssigkeit aus einem verschlossenen Behälter. Verwenden Sie nie Bremsflüssigkeit aus einem alten oder bereits angebrochenen Behälter.

HINWEIS: Ein niedriger Füllstand kann entweder auf Undichtigkeiten oder abgenutzte Bremsbeläge hinweisen. Wenden Sie sich an einen zugelassenen Bombardier ATV-Händler.

Behälter für Bremsflüssigkeit des Bremshebels

Stellen Sie die Lenkung gerade, um sicher zu gehen, dass der Behälter gerade steht. Überprüfen Sie den Bremsflüssigkeitsstand. Der Behälter ist voll, wenn die Flüssigkeit bis zum oberen Teil des Sichtfensters reicht.

Führen Sie eine Sichtprüfung des Behälterbodens durch. Prüfen Sie ihn auf Sprünge, Risse usw. und ersetzen Sie ihn, falls notwendig.



V07102Z

TYPISCH

Behälter für Bremsflüssigkeit des Bremspedals



vmo2006-007-017_a

Batterie

Das Fahrzeug ist mit einer Trockenbatterie ausgestattet, für die keine Wartung erforderlich ist.

Anleitungen zum Aus- und Einbau finden Sie im Abschnitt WARTUNG.

EINFAHRZEITEN

Motor

Eine Einfahrzeit von etwa 10 Fahrstunden ist erforderlich, bevor Sie das Fahrzeug über einen längeren Zeitraum mit Vollgas fahren.

VORSICHT: Mischen Sie nie Öl mit Kraftstoff. Dieses Fahrzeug ist mit einem Viertaktmotor ausgestattet. Öl muss nur als Motoröl dem Motor zugeführt werden.

Während dieser Zeit sollte der Gashebel nur höchstens zu 3/4 betätigt werden.

Kurzzeitige, volle Beschleunigungen und Geschwindigkeitsveränderungen tragen jedoch zu einem guten Einfahren des Fahrzeugs bei. Anhaltende starke Beschleunigungen, längeres Fahren bei hohen Geschwindigkeiten und Motorüberlastung sind während der Einfahrperiode schädlich.

Zahnriemen

Für einen neuen Zahnriemen ist eine Einfahrdauer von 50 km (30 Meilen) erforderlich. Vermeiden Sie starkes Beschleunigen/Abbremsen, Ziehen von Lasten oder Fahrten mit hoher Geschwindigkeit.

Inspektion nach 10 Betriebsstunden

HINWEIS: Die Kosten für die Inspektion nach den ersten 10 Betriebsstunden gehen zu Lasten des Fahrzeughalters.

Wie bei allen mechanischen Präzisionsmaschinen wird empfohlen, nach den ersten 10 Fahrstunden oder nach 300 km (185 Meilen) oder 30 Tagen nach dem Kauf, je nachdem was zuerst eintritt, das Fahrzeug einer Inspektion bei einem zugelassenen Bombardier ATV-Händler zu unterziehen. Bei dieser Inspektion haben Sie auch die Gelegenheit, einige unbeantwortete Fragen zu klären, die vielleicht während der ersten Fahrstunden aufgetreten sind.

Bei der Lektüre dieser Bedienungsanleitung denken Sie an Folgendes:



SICHERHEITSHINWEIS

Weist auf eine mögliche Gefahrensituation hin, deren Nichtvermeidung schwere Personenschäden verursachen oder sogar zum Tod führen kann.

BETRIEBSANLEITUNGEN

Allgemeines

Um den Motor zu starten, muss sich der Schalthebel in PARK- oder NEUTRAL-Stellung befinden.

HINWEIS: Zu Ihrer Bequemlichkeit ist ein Override-Modus vorgesehen, mit dem Sie den Motor unabhängig von der Position des Schalthebels starten können. Während Sie die Starttaste betätigen, halten Sie den Bremshebel angezogen oder betätigen Sie das Bremspedal.

Zum Starten des Motors stellen Sie den Motorausschalter auf RUN, stecken Sie den Zündschlüssel in den Zündschalter und drehen Sie ihn in die Position ON und drücken Sie dann die Starttaste.

Überprüfungen vor jeder fahrt

SICHERHEITSHINWEIS

Die Überprüfung des Fahrzeugs vor dem Fahren ist sehr wichtig. Überprüfen Sie immer den einwandfreien Betriebszustand der wichtigen Bedienelemente, Sicherheitsfunktionen und mechanischen Komponenten vor dem Start. Anderenfalls kann es zu schweren Verletzungen oder sogar zum Tod kommen.

- Ziehen Sie die Feststellbremse an und prüfen Sie ihre einwandfreie Funktion.
- Prüfen Sie den Reifendruck und -zustand.
- Prüfen Sie Räder und Lager auf Verschleiß und Beschädigungen.
- Prüfen Sie die Anordnung der Bedienelemente und ihre einwandfreie Funktion.
- Prüfen Sie die einwandfreie Gängigkeit der Lenkung.
- Betätigen Sie den Gashebel mehrfach, um seine einwandfreie Gängigkeit zu prüfen. Beim Loslassen muss er in die Leerlaufposition zurückkehren.
- Betätigen Sie den Bremshebel und das Bremspedal, um sicherzustellen, dass die Bremsen einwandfrei funktionieren. Nach der Betätigung müssen der Hebel und das Pedal vollständig in ihre Ausgangsposition zurückkehren.
- Prüfen Sie die Funktion des Schalthebels, dann bringen Sie ihn wieder in die PARK-Position.

- Prüfen Sie die Füllstände von Kraftstoff, Öl und Kühlmittel.
- Prüfen Sie den Motor/das Getriebe und die Komponenten des Antriebsstrangs auf Ölundichtigkeiten.
- Stellen Sie sicher, dass der Kraftstoffhahn vollständig geöffnet ist (Position ON).
- Reinigen Sie die Scheinwerfer und das Rücklicht.
- Stellen Sie sicher, dass die Deckel des vorderen und hinteren Staufachs ordnungsgemäß verriegelt sind.
- Achten Sie darauf, dass der Sitz einwandfrei verriegelt ist.
- Wenn Sie Lasten transportieren, halten Sie die Grenzwerte für die angegebene Zuladung ein. Stellen Sie sicher, dass die Ladung richtig auf den Gepäckträgern befestigt ist.
- Wenn Sie einen Anhänger oder andere Ausrüstungen ziehen, achten Sie auf die Einhaltung des vorgegebenen Stützgewichts und der Anhängelast. Stellen Sie sicher, dass der Anhänger richtig an der Anhängerkupplung befestigt ist.
- Suchen und tasten Sie **bei abgeschaltetem Motor** nach lockeren Teilen. Kontrollieren Sie die Befestigungselemente.
- Stellen Sie sicher, dass sich keine Personen oder Hindernisse in Ihrer Umgebung befinden.
- Prüfen Sie die einwandfreie Funktion des Zündschalters, der Starttaste, des Motorausschalters, der Scheinwerfer, des Rücklichts und der Anzeigeleuchten.
- Starten Sie den Motor, fahren Sie langsam einige Meter vorwärts und ziehen Sie dann alle Bremsen nacheinander an, um ihre jeweilige Funktion zu prüfen.
- Prüfen Sie die Funktion des Wahlschalters für den Zweirad-/Allradantrieb.

Beheben Sie vor dem Losfahren alle Probleme, die Sie möglicherweise gefunden haben. Wenden Sie sich gegebenenfalls an einen zugelassenen Bombardier ATV-Händler.

Anlassen des Motors

Stecken Sie den Zündschlüssel in den Zündschalter und drehen Sie ihn in die Position ON.

Stellen Sie den Motorausschalter auf RUN.

Drücken Sie die Starttaste und halten Sie sie gedrückt, bis der Motor startet.

VORSICHT: Halten Sie die Taste keinesfalls länger als 30 Sekunden gedrückt. Zwischen den einzelnen Anlasszyklen sollten Ruhepausen eingelegt werden, damit der Anlasser

abkühlen kann. Achten Sie darauf, die Batterie nicht zu entladen.

Lassen Sie die Starttaste sofort los, sobald der Motor startet.

HINWEIS: Wenn die Batterie entladen ist, kann der Motor nicht gestartet werden. Lassen Sie die Batterie aufladen oder auswechseln.

Gänge einlegen/Schalten

Lassen Sie den Motor im Leerlauf warm laufen.

Ziehen Sie die Bremsen an und wählen Sie den gewünschten Gang H oder L.

HINWEIS: Die Bremse muss angezogen sein, wenn der Schalthebel in der Parkposition eingerastet ist.

Lösen Sie die Bremsen.

VORSICHT: Vergewissern Sie sich, dass die Feststellbremse vollständig gelöst ist, bevor Sie mit dem ATV anfahren.

Betätigen Sie allmählich den Gashebel, um die Geschwindigkeit zu erhöhen und damit das stufenlose Getriebe einzurasten.

Wenn Sie dagegen den Gashebel nicht mehr anziehen, verringert sich die Geschwindigkeit nach und nach.

Fahren im Rückwärtsgang

VORSICHT: Wenn Sie aus dem Vorwärts- in den Rückwärtsgang oder umgekehrt schalten, halten Sie immer das Fahrzeug vollständig an und ziehen Sie die Bremse an, bevor Sie den Schalthebel bedienen.

Abgesehen von der im Folgenden beschriebenen Ausnahme halten Sie das vorher im Abschnitt EINEN ANDEREN GANG EINLEGEN beschriebene Verfahren ein.

Bringen Sie den Schalthebel in den RÜCKWÄRTSGANG.

Wahlschalter Zweirad-/Allradantrieb

Der Allradantrieb kann ein- oder ausgeschaltet werden, wenn das Fahrzeug im Stillstand ist.

VORSICHT: Das Fahrzeug muss angehalten werden, um den Wahlschalter für den Zweirad-/Allradantrieb ein- oder auszurasen. Es kann zu mechanischen Schäden kommen, wenn der Wahlschalter während der Fahrt betätigt wird.

VORSICHT: Wenn die hinteren Räder durchdrehen, nehmen Sie Gas weg und warten Sie, bis sich der Motor im Leerlauf dreht, bevor Sie in den Allradantrieb schalten. Der Allradantrieb wird eingeschaltet, indem Sie den Wahlschalter nach unten drücken.



ALLRADANTRIEB

Um den Allradantrieb wieder auszuschalten, drücken Sie den Wahlschalter in die Position Zweiradantrieb.



ZWEIRADANTRIEB

Wenn sich der Wahlschalter in der Position Zweiradantrieb befindet, fährt das Fahrzeug immer mit dem Zweiradantrieb.

Bedienung der Kurbelwinde

XT-Modelle

Siehe Bedienungsanleitung für ATV-Kurbelwinde. Diese Anleitung sollte immer in der Werkzeugbox im Fahrzeug aufbewahrt werden.

Ausschalten des Motors

SICHERHEITSHINWEIS

Vermeiden Sie das Parken auf Abhängen.

Geben Sie kein Gas mehr und bringen Sie das Fahrzeug vollständig zum Stillstand.

Ziehen Sie die Feststellbremse auf dem Bremshebel an.

Bringen Sie den Schalthebel in die PARK-Position.

Bringen Sie den Motorausschalter in die Position OFF.

Drehen Sie den Zündschalter in die Position OFF. Ziehen Sie den Zündschlüssel ab.

Pflege nach jeder Fahrt

Wenn das Fahrzeug in Salzwasserumgebungen (Strand, Zu-Wasser-Lassen/Verladen von Booten usw.) eingesetzt wird, ist ein Abspülen des Fahrzeugs mit klarem Wasser erforderlich, um das Fahrzeug und dessen Bestandteile vor vorzeitigem Verschleiß zu schützen. Das Schmieren der metallischen Teile wird dringend empfohlen. Benutzen Sie BOMBARDIER-SCHMIERMITTEL (P/N 293 600 016) oder gleichwertig. Dies muss am Ende jedes Tages durchgeführt werden, an dem das Fahrzeug gefahren wurde.

Wenn Sie das Fahrzeug in schlammigem Untergrund gefahren haben, ist ein Abspülen empfehlenswert, um das Fahrzeug und dessen Bestandteile vor vorzeitigem Verschleiß zu schützen und die Fahrzeugbeleuchtung zu reinigen.

HINWEIS: Reinigen Sie das Fahrzeug niemals mit einem Hochdruckreiniger. VERWENDEN SIE NUR NIEDRIGEN DRUCK (z. B. einen Gartenschlauch). Die Verwendung von Hochdruck kann zu elektrischen und mechanischen Schäden führen.

BESONDERE VERFAHREN

Abgesoffener Motor (Modus für abgesoffenen Motor)

Wenn der Motor nicht startet und abgesoffen ist, kann dieser spezielle Modus aktiviert werden, um beim Durchdrehen eine weitere Kraftstoffeinspritzung zu verhindern und die Zündung zu verbessern. Gehen Sie folgendermaßen vor:

Stecken Sie den Zündschlüssel in den Zündschalter und drehen Sie ihn in die Position ON.

Drücken Sie den Gashebel vollständig durch und HALTEN Sie ihn in dieser Stellung.

Drücken Sie die START-Taste.

Der Motor sollte 20 Sekunden lang durchgedreht werden. Lassen Sie den START-Knopf los.

Lassen Sie den Gashebel los und drehen Sie den Motor erneut durch, damit er startet.

Wenn dies nicht funktioniert:

Reinigen Sie den Bereich um die Zündkerzenkappen herum und entfernen Sie sie dann. Nehmen Sie die Zündkerzen heraus (entsprechende Werkzeuge finden Sie im Werkzeugsatz).

SICHERHEITSHINWEIS

Tragen Sie immer einen Augenschutz und Handschuhe, wenn Sie die Zündkerzenbohrungen reinigen.

Drehen Sie den Motor mehrere Male durch. Setzen Sie, falls möglich, neue Zündkerzen ein oder trocknen und reinigen Sie die alten Zündkerzen.

Starten Sie den Motor, wie oben beschrieben. Wenn der Motor immer noch absäuft, wenden Sie sich an einen Bombardier-ATV-Vertragshändler.

Überhitzter Motor

Bei überhitztem Motor leuchtet die Anzeigeleuchte MOTORÜBERPRÜFUNG auf und die Meldung HOHE TEMPERATUR erscheint auf der Multifunktionsanzeige.

Gehen Sie folgendermaßen vor:

Prüfen und reinigen Sie die Kühlrippen. Beachten Sie dabei den Abschnitt WARTUNG.

SICHERHEITSHINWEIS

Da der Kühler sehr heiß sein kann, ziehen Sie vor dem Anfassen Handschuhe an.

Reduzieren Sie die Geschwindigkeit des Fahrzeugs, aber halten Sie das Fahrzeug weiter in Bewegung, um den Kühler mit Luft zu kühlen. Wenn der Motor nach ungefähr einer Minute immer noch überhitzt ist, halten Sie das Fahrzeug an und stellen Sie den Schalthebel in die PARK-Position. Stoppen Sie den Motor.

Bringen Sie den Zündschalter in die Position ON (**STARTEN SIE DEN MOTOR JEDOCH NOCH NICHT**). Über den Lüfter des Kühlers wird der Kühler gekühlt.

Lassen Sie den Motor abkühlen. Überprüfen Sie den Kühlfüllstandsstand und füllen Sie gegebenenfalls nach.

SICHERHEITSHINWEIS

Füllen Sie niemals bei heißem Motor Kühlmittel ins Kühlsystem ein.

Wenden Sie sich so schnell wie möglich an einen zugelassenen Bombardier ATV-Händler.

Überschlagen des Fahrzeugs

Wenn sich das Fahrzeug überschlagen hat oder auf der Seite liegen bleibt, bringen Sie es wieder in seine normale Betriebsposition (auf alle vier Räder) und warten Sie 3 bis 5 Minuten, bevor Sie den Motor starten. Prüfen Sie den Ölfüllstand vor dem Starten des Motors und füllen Sie gegebenenfalls Öl nach. Wenn die Warnleuchte für zu niedrigen Ölstand nach dem Starten weiterhin leuchtet, schalten Sie den Motor aus und wenden Sie sich so schnell wie möglich an einen zugelassenen Bombardier ATV-Händler.

Untertauchen des ATVs

Falls das ATV unter Wasser getaucht werden sollte, müssen Sie es so schnell wie möglich zu einem zugelassenen Bombardier ATV-Händler bringen. **STARTEN SIE KEINESFALLS DEN MOTOR!** Das Untertauchen des ATV kann schwerwiegende Schäden verursachen, wenn das richtige Verfahren für die erneute Inbetriebnahme nicht eingehalten wird.

Lagerung und Vorbereitung auf die Saison

SICHERHEITSHINWEIS

Lassen Sie einen zugelassenen Bombardier ATV-Händler die einwandfreie Funktionsfähigkeit des Kraftstoffsystems überprüfen, wie dies im WARTUNGSPLAN angegeben ist.

Wenn ein Fahrzeug länger als einen Monat nicht gefahren wird, ist eine angemessene Lagerung erforderlich.

Weitere Einzelheiten zu den geeigneten Verfahren erhalten Sie bei einem zugelassenen Bombardier ATV-Händler.

Wenn Sie Ihr ATV nach der Lagerung wieder in Betrieb nehmen wollen, ist eine entsprechende Vorbereitung erforderlich. Weitere Einzelheiten zu den geeigneten Verfahren erhalten Sie bei einem zugelassenen Bombardier ATV-Händler.

BELADUNG UND TRANSPORT

Bei der Lektüre dieser Bedienungsanleitung denken Sie an Folgendes:

SICHERHEITSHINWEIS

Weist auf eine mögliche Gefahrensituation hin, deren Nichtvermeidung schwere Personenschäden verursachen oder sogar zum Tod führen kann.

Beladung

SICHERHEITSHINWEIS

Die Fahrzeugführung, Stabilität und die Bremswege verändern sich, wenn Sie das Fahrzeug mit beladenen Gepäckträgern fahren. Daher sind eine richtige Beladung und Gewichtsverteilung sehr wichtig. Sie dürfen das Fahrzeug niemals überladen oder Lasten unsachgemäß schleppen oder transportieren. Vergewissern Sie sich vor dem Fahren immer, dass die Last gut gesichert und auf den Gepäckträgern verteilt ist. Verringern Sie Ihre Geschwindigkeit gemäß den Bedingungen im Gelände, wenn Sie Ladung transportieren oder einen Anhänger ziehen. Achten Sie beim Bremsen auf einen größeren Abstand. Beladen Sie das Fahrzeug auf den Gepäckträgern immer so niedrig wie möglich, um den Schwerpunkt so tief wie möglich zu halten. Das Nichtbeachten der Empfehlungen kann Veränderungen in der Fahrzeugführung bewirken, was zu einem Unfall mit schweren Verletzungen oder sogar zum Tod führen kann.

Halten Sie beim Beladen des Fahrzeugs die maximalen Grenzwerte für die Zuladung ein.

MAXIMALE ZULADUNG		
Zulässige Gesamtzuladung	230 kg (517 lb)	einschließlich Fahrer, sämtlicher Lasten und Zubehörteile
Zuladung vorn	45 kg (100 lb)	gleichmäßig verteilt
Zuladung hinten	90 kg (200 lb)	gleichmäßig verteilt einschließlich hinterem Gepäckträger, hinterem Aufbewahrungsfach und Stützgewicht

Transport

Wenn Sie das Fahrzeug auf einem Anhänger oder Pickup transportieren, befestigen Sie es mit den geeigneten Sicherungsgurten. Die Verwendung normaler Seile ist nicht zu empfehlen.

SICHERHEITSHINWEIS

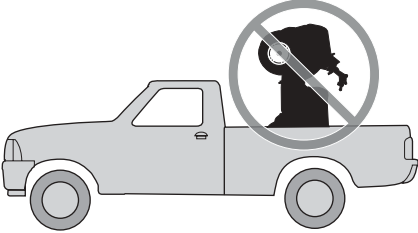

V00A174

Stellen Sie dieses Fahrzeug für den Transport niemals senkrecht auf das hintere Ende. Wir empfehlen, das Fahrzeug in seiner üblichen Fahrposition zu transportieren (auf allen 4 Rädern stehend).

Bringen Sie den Schalthebel in PARK-Position und ziehen Sie die Feststellbremse an.

Sichern Sie das Fahrzeug vorn und hinten an der Stoßstange.

VORSICHT: Die Befestigung des Fahrzeugs an anderen Stellen kann zu Beschädigungen führen.

Entladen Sie die Gepäckträger vor dem Transport des Fahrzeugs.

Befestigungspunkt vorn



V07A0EY

TYPISCH

Befestigungspunkt hinten

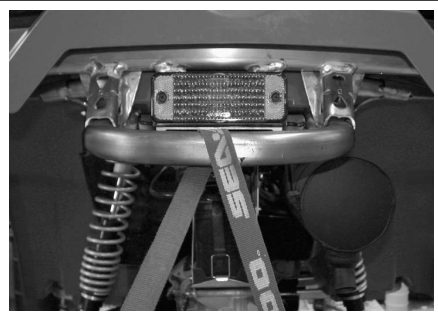

V07A0FY

TYPISCH

SICHERHEITSHINWEIS

Ziehen Sie dieses Fahrzeug niemals mit einem Auto oder anderem Fahrzeug. Verwenden Sie einen Anhänger.

FEHLERBEHEBUNG

Motor dreht sich nicht.

1. Der Zündschalter befindet sich in der Position OFF.
 - *Bringen Sie den Schalter in die Position ON.*
2. Motoraussschalter
 - *Vergewissern Sie sich, dass sich der Motoraussschalter in der Stellung ON befindet.*
3. Die Schalthebel ist nicht in PARK- oder NEUTRAL-Position.
 - *Bringen Sie den Schalthebel in die PARK- oder NEUTRAL-Position oder betätigen Sie den Bremshebel.*
4. Durchgebrannte Sicherung
 - *Überprüfen Sie die Hauptsicherung.*
5. Schwache Batterie oder lose Anschlüsse
 - *Prüfen Sie die Sicherung des Ladesystems.*
 - *Prüfen Sie den Zustand der Verbindungen und Anschlüsse.*
 - *Lassen Sie die Batterie überprüfen.*
 - *Wenden Sie sich an einen zugelassenen Bombardier ATV-Händler.*
6. Falscher Zündschlüssel; die Multifunktionsanzeige meldet FALSCHER SCHLÜSSEL.
 - *Verwenden Sie den geeigneten Schlüssel für dieses Fahrzeug.*

Motor dreht durch, aber startet nicht.

1. Abgesoffener Motor (Zündkerzen beim Ausbau feucht).
 - *Siehe Abschnitt BESONDERE VERFAHREN.*
2. Motor wird nicht mit Kraftstoff versorgt (Zündkerzen trocken beim Ausbau).
 - *Prüfen Sie den Kraftstoffstand im Tank. Möglicherweise besteht ein Fehler an der Kraftstoffpumpe.*
 - *Wenden Sie sich an einen zugelassenen Bombardier ATV-Händler.*
3. Zündkerze/Zündung (kein Zündfunke).
 - *Überprüfen Sie die Hauptsicherung.*
 - *Entfernen Sie die Zündkerzen, stecken Sie den Kerzenstecker wieder auf die Zündspule.*
 - *Prüfen Sie, ob sich der Zündschalter und/oder Motoraussschalter in der Position ON befindet/befinden.*
 - *Halten Sie die Zündkerzen an den Motorblock (Masse) und starten Sie den Motor kurz durch. Wenn kein Funke entsteht, wechseln Sie die Zündkerzen aus.*
 - *Wenn das Problem weiterhin bestehen bleibt, wenden Sie sich an einen zugelassenen Bombardier ATV-Händler.*
4. Die Anzeigeleuchte MOTORÜBERPRÜFUNG auf dem Tachometer leuchtet und die Multifunktionsanzeige meldet MOTOR ÜBERPRÜFEN.
 - *Wenden Sie sich an einen zugelassenen Bombardier ATV-Händler.*
5. Der Motor befindet sich in einem Schutzmodus.
 - *Die Anzeigeleuchte MOTORÜBERPRÜFUNG auf dem Tachometer leuchtet und die Multifunktionsanzeige meldet MOTOR ÜBERPRÜFEN - wenden Sie sich an einen zugelassenen Bombardier ATV-Händler.*

Unzureichende Beschleunigung oder Leistung des Motors

1. Verschmutzte oder beschädigte Zündkerzen.
 - *Siehe auch im Abschnitt MOTOR DREHT, ABER SPRINGT NICHT AN.*
2. Der Motor erhält keinen Kraftstoff.
 - *Siehe auch im Abschnitt MOTOR DREHT, ABER SPRINGT NICHT AN.*
3. Der Motor ist überhitzt.
 - *Siehe auch ÜBERHITZTER MOTOR im Kapitel BESONDERE VERFAHREN.*
 - *Wenn die Überhitzung weiterhin bestehen bleibt, wenden Sie sich an einen zugelassenen Bombardier ATV-Händler.*
4. Luftfilter/Filterkasten verstopft oder verschmutzt.
 - *Prüfen Sie den Luftfilter und reinigen Sie ihn gegebenenfalls.*
 - *Prüfen Sie den Ablassschlauch des Luftfilterkastens auf Ablagerungen.*
 - *Prüfen Sie die Position des Lufteinlassschlauchs.*
5. Stufenloses Getriebe verschmutzt oder abgenutzt.
 - *Wenden Sie sich an einen zugelassenen Bombardier ATV-Händler.*
6. Der Motor befindet sich in einem Schutzmodus.
 - *Beachten Sie die Meldungen auf der Tachometer-Multifunktionsanzeige.*
 - *Die Anzeigeleuchte MOTORÜBERPRÜFUNG auf dem Tachometer leuchtet und die Multifunktionsanzeige meldet MOTOR ÜBERPRÜFEN oder NOTLAUF - wenden Sie sich an einen zugelassenen Bombardier ATV-Händler.*

Motorfehlzündung

1. Undichtigkeit im Abgassystem.
 - *Wenden Sie sich an einen zugelassenen Bombardier ATV-Händler.*
2. Der Motor läuft zu heiß.
 - *Siehe auch im Abschnitt DEM MOTOR FEHLT BESCHLEUNIGUNG ODER LEISTUNG.*
3. Der Zündzeitpunkt ist falsch oder es liegt ein Fehler im Zündsystem vor.
 - *Wenden Sie sich an einen zugelassenen Bombardier ATV-Händler.*

Zündaussetzer

1. Verschmutzte/beschädigte/abgenutzte Zündkerze.
 - *Reinigen Sie die Zündkerze und überprüfen Sie den Wärmewert. Wechseln Sie sie gegebenenfalls aus.*
2. Wasser im Kraftstoff.
 - *Lassen Sie das Kraftstoffsystem leer laufen und füllen Sie frischen Kraftstoff auf.*

Fahrzeug kann volle Geschwindigkeit nicht erreichen

1. Motor.
 - *Siehe auch im Abschnitt DEM MOTOR FEHLT BESCHLEUNIGUNG ODER LEISTUNG.*
2. Feststellbremse.
 - *Prüfen Sie, ob die Feststellbremse völlig gelöst ist.*
3. Luftfilter/Filterkasten verstopft oder verschmutzt.
 - *Prüfen Sie den Luftfilter und reinigen Sie ihn gegebenenfalls.*
 - *Prüfen Sie den Ablassschlauch des Luftfilterkastens auf Ablagerungen.*
 - *Prüfen Sie die Position des Lufteinlassschlauchs.*
4. Stufenloses Automatikgetriebe (CVT) verschmutzt oder verschlissen.
 - *Wenden Sie sich an einen zugelassenen Bombardier ATV-Händler.*
5. Der Motor befindet sich in einem Schutzmodus.
 - *Beachten Sie die Meldungen auf der Tachometer-Multifunktionsanzeige.*
 - *Die Anzeigeleuchte MOTORÜBERPRÜFUNG auf dem Tachometer leuchtet und die Multifunktionsanzeige meldet MOTOR ÜBERPRÜFEN oder NOTLAUF - wenden Sie sich an einen zugelassenen Bombardier ATV-Händler.*

Schalthebel schwergängig

1. Das Getriebe befindet sich in einer Position, in der der Schalthebel nicht betätigt werden kann.
 - *Kippen Sie das Fahrzeug nach vorn und hinten, damit die Gänge in der Schaltung einrasten und der Schalthebel eingestellt werden kann.*
2. Stufenloses Getriebe verschmutzt oder abgenutzt.
 - *Wenden Sie sich an einen zugelassenen Bombardier ATV-Händler.*

Die Drehzahl erhöht sich, aber das Fahrzeug bewegt sich nicht

1. Der Schalthebel steht in der PARK- oder NEUTRAL-Position.
 - *Wählen Sie die R-, HI- oder LO-Position.*
2. Stufenloses Automatikgetriebe (CVT) verschmutzt oder verschlissen.
 - *Wenden Sie sich an einen zugelassenen Bombardier ATV-Händler.*
3. Wasser im Gehäuse des stufenlosen Getriebes.
 - *Wenden Sie sich an einen zugelassenen Bombardier ATV-Händler.*

TECHNISCHE DATEN

FAHRZEUGMODELL	OUTLANDER™ 800	
	STANDARD	XT
MOTOR		
Typ	800 cm ³ , 4-Takter, V-Twin, Flüssigkeitskühlung, 4 Ventile OHC	
Anzahl Zylinder	2	
Anzahl der Ventile	8 einstellbare Ventile mit mechanischen Stößeln	
Hubraum	800 cm ³ (48,8 cu. in.)	
Kolbendurchmesser	91 mm (3,58 Zoll)	
Kolbenhub	62 mm (2,44 Zoll)	
Kompressionsverhältnis	10.3:1	
Schmierung	Nasssumpf mit austauschbarem Ölfilter	
Abgassystem	Funkenschutz, zugelassen vom USDA Forest Service	
Luftfilter	Synthetischer Papierfilter mit Schaum	
GETRIEBE		
Getriebe	Stufenloses Automatikgetriebe (CVT), Untergetriebe mit Schnell-/Langsamgang, Parken, Neutral- und Rückwärtsgang	
KÜHLSYSTEM		
Typ	Flüssiggekühlt	
Kühler	Vorn montiert mit Thermostatlüfter	
VERBRENNUNG		
Vergaser/EFI	Drosselklappe 46 mm, 1 Einspritzdüse pro Zylinder	
Leerlaufdrehzahl	± 50	1250 U/min
Kraftstoffpumpe	Fabrikat	Bosh
	Typ	Elektrisch im Kraftstofftank
ELEKTRISCHE ANLAGE		
Magnetinduktor	Fabrikat	Denso
	Typ	400 W bei 6000 U/min
Zündungstyp	Hochspannungs-Kondensatorzündung	
Zünderstellung	Nicht einstellbar	
Motordrehzahlbegrenzer	8000 U/min (für jeden Vorwärtsgang)	
Geschwindigkeitsbegrenzer	15 km/h (9 MPH) im Rückwärtsgang	
Zündkerze	Fabrikat	NGK
	Typ	DCPR8E
	Elektrodenabstand	0,6 bis 0,7 mm (0,024 bis 0,027 Zoll)

FAHRZEUGMODELL		OUTLANDER™ 800	
		STANDARD	XT
Anzahl Zündkerzen		2	
Batterie	Typ	Trockenbatterie	
	Volt	12 V, 18 Ah	
Startsystem		Elektrischer Start Start in P-, R-, N-, H- oder L-Position (bei angezogener Bremse)	
Scheinwerfer-Glühlampe		2 x 35 W	
Glühlampe für Rücklicht		8/27 W	
Sicherungen	(F1) Zündspulen	5 A	
	(F2) Lüfter	20 A	
	(F3) Kraftstoffein-spritzdüsen	5 A	
	(F4) Tachometer/ Drehzahlsensor/ Rücklicht	7,5 A	
	(F5) Kraftstoffpumpe	7,5 A	
	(F6) ECM	5 A	
	(F7) Zubehör	20 A	
	(F8) Hauptsicherung	30 A	
	(F9) Hauptsicherung Zubehör	30 A	
ANTRIEBSSTRANG			
Differential vorn		Wellenantrieb/einfaches, automatisch sperrendes Differential (Schubzylinder)	
Hinterachse		Wellenantrieb	
Wendekreis		2,16 m (85 Zoll)	
AUFHÄNGUNG			
Vorn	Typ	Doppeldreieckslenker	
	Federweg hinten	203 mm (8 Zoll)	
Hinten	Typ	TTI™ Einzelradaufhängung	
	Federweg hinten	228,6 mm (9 Zoll)	
REIFEN			
Fabrikat		Carlisle ACT	
Typ		Radial	

FAHRZEUGMODELL			OUTLANDER™ 800	
			STANDARD	XT
Druck	Bis zu 230 kg (517 lb)	Vorn	28 kPa (4 PSI) Maximum, 24 kPa (3,5 PSI) Minimum	
		Hinten	31 kPa (4,5 PSI) Maximum, 28 kPa (4 PSI) Minimum	
Größe	Vorn		26 x 8 - 12	
	Hinten		26 x 10 - 12	
RÄDER				
Größe	Vorn		12 x 6	
	Hinten		12 x 7,5	
Drehmoment Radmuttern			70 N·m (52 lbf·ft)	
BREMSSEN				
Vorn			Hydraulisch, 2 Bremsscheiben	
Hinten			Hydraulisch, 1 Bremsscheibe	
Feststellbremse			Blockierung durch Getriebe. Linksseitiger Bremshebel mit Schloss	
LADEKAPAZITÄT				
Vordere Gepäckträger			45 kg (100 lb)	
Hintere Gepäckträger (einschließlich Stützgewicht)			90 kg (200 lb)	
Hinteres Aufbewahrungsfach			10 kg (22 lb)	
Gesamtfahrzeuglast (mit Fahrer, allen Zuladungen und Zubehör)			230 kg (517 lb)	
Zulässiges Gesamtgewicht			460 kg (1014 lb)	
Zugkapazität			591 kg (1300 lb)	
Stützgewicht (mit hinteren Gepäckträgern)			23 kg (50 lb)	
ABMESSUNGEN				
Trockengewicht			290 kg (639 lb)	
Gesamtlänge			2,18 m (86 Zoll)	
Gesamtbreite			1,17 m (46 Zoll)	
Gesamthöhe			1,14 m (45 Zoll)	
Sitzhöhe			877 mm (35 Zoll)	
Achsabstand			1,30 m (51 Zoll)	
Radspur	Vorn		965 mm (38 Zoll)	
	Hinten		914 mm (36 Zoll)	
Bodenfreiheit			298 mm (11,8 Zoll)	
Gewichtsverteilung (vorn/hinten)			49/51%	

FAHRZEUGMODELL		OUTLANDER™ 800	
		STANDARD	XT
FLÜSSIGKEITEN UND SCHMIERMITTEL			
Motoröltyp		SAE 5W30, Viertaktöl auf Mineralbasis. API-Klassifikation SG, SH oder SJ oder synthetisches Viertaktöl XP-S 5W40. Öle mit einem anderen Viskositätsgrad finden Sie im ÖLVISKOSITÄTSDIAGRAMM.	
Getriebeöltyp		XP-S, synthetisches Kettenkastenöl	
Kühlmittel		Ethylenglykol/Wassergemisch (50% Kühlmittel, 50% Wasser). Verwenden Sie vorgemischtes Bombardier Kühlmittel oder ein Kühlmittel, das speziell für Aluminiummotoren entwickelt wurde.	
Kraftstoff	Typ	Normales bleifreies Benzin	
	Oktanzahl	Oktanzahl in Nordamerika: 87 (R + M)/2 oder höher; außerhalb von Nordamerika: 91 RON	
Differential	Vorn	Differentialöl von Bombardier oder synthetisches Polyesteröl 75W90 (API GL-5)	
	Hinten		
Bremsen		Bremsflüssigkeit, DOT 4	
Fett für Kardanwellengelenk		Synthetisches Aufhängungsfett (P/N 293 550 033)	
FASSUNGSVERMÖGEN			
Kraftstofftank		20 l (5,3 U.S. gal)	
Motor		Ölwechsel mit Filter: 2 l (2,1 U.S. quarts).	
Getriebeöl		400 ml (14 U.S. oz)	
Kühlmittel		2,2 l (2,32 U.S. quarts)	
Differential	Vorn	500 ml (17 U.S. oz)	
	Hinten	250 ml (8,5 U.S. oz)	
Bremsflüssigkeit		250 ml (8,5 U.S. oz)	

A = Ampere

W = Watt

Ah = Amperestunden

U/min=Umdrehungen pro Minute

USDA: United States Department of Agriculture (Landwirtschaftsministerium der USA)

Auf Grund unseres kontinuierlichen Bestrebens nach Produktqualität und Innovation, behält sich BRP das Recht vor, zu jeder Zeit Veränderungen am Design und den technischen Daten, Ergänzungen oder Verbesserungen an seinen Produkten vorzunehmen, ohne dass hieraus die Verpflichtung entsteht, zuvor hergestellte Produkte zu modifizieren.

WARTUNGS- INFORMATIONEN

WARTUNGSPLAN

Die Wartung ist sehr wichtig. Wenn Sie mit den sicheren Wartungspraktiken und Einstellungsverfahren nicht vertraut sind, wenden Sie sich an Ihren zugelassenen Bombardier ATV-Händler.

PERIODISCHER WARTUNGSPLAN						
A: EINSTELLUNG C: REINIGUNG I: INSPEKTION L: SCHMIERUNG R: AUSTAUSCH T: FORTFÜHRUNG DER AUFGABE	ERSTINSPEKTION NACH 10 h ODER 30 TAGEN ODER 300 km (185 Meilen)					
	(Wenden Sie sich dazu an einen zugelassenen Bombardier ATV-Händler. Die Erstwartung ist sehr wichtig und darf nicht vernachlässigt werden.)					
	25 h oder 750 km (470 Meilen)					
	50 h oder 1500 km (930 Meilen)					
	100 h oder 1 Jahr oder 3000 km (1865 Meilen)					
200 h oder 2 Jahre oder 6000 km (3730 Meilen)						
AUSZUFÜHREN VON						
TEIL/AUFGABE			LEGENDE			
MOTOR/GETRIEBE						
Motorölstand ②	BEI JEDER FAHRT					KUNDE
Motoröl und Filter	R		R			KUNDE
Motorölfilter					C	HÄNDLER
Getriebeöl	I			R		HÄNDLER
Ventileinstellung	I, T			I, T		HÄNDLER
Motorbefestigungen	I			I		HÄNDLER
Abgassystem	I			I		HÄNDLER
Funkenschutz				C		KUNDE
Zustand der Dichtungen	I			I		HÄNDLER
Kühlmittel ②	I			T, ③	R	KUNDE
Druckprüfung Kühlsystem	T				T	HÄNDLER
Kühlerzustand/Sauberkeit (Kühlrippen) ④	I		I			KUNDE
Antriebsriemen				I		HÄNDLER
Reinigung/Zustand Antrieb und Riemenscheiben				C		HÄNDLER
Stufenloses Getriebe: Lufteinlass/-auslassleitung, Zustand/Sauberkeit	I		I			HÄNDLER
KRAFTSTOFF						
Luftfilter ②		C ④	R ④			KUNDE
Kraftstoffleitungen und -anschlüsse	I			I		HÄNDLER
Kraftstofffilter				I	R	HÄNDLER

(2) Dieser Punkt ist vor der Fahrt zu überprüfen.
 (3) Prüfen Sie alle 100 Stunden das Kühlmittel.
 (4) Unter schwierigen Einsatzbedingungen, wie Staub, Sand, Schnee, Nässe oder Schlamm, sogar noch häufiger.

PERIODISCHER WARTUNGSPLAN

A: EINSTELLUNG C: REINIGUNG I: INSPEKTION L: SCHMIERUNG R: AUSTAUSCH T: FORTFÜHRUNG DER AUFGABE	ERSTINSPEKTION NACH 10 h ODER 30 TAGEN ODER 300 km (185 Meilen) (Wenden Sie sich dazu an einen zugelassenen Bombardier ATV-Händler. Die Erstwartung ist sehr wichtig und darf nicht vernachlässigt werden.)					
	25 h oder 750 km (470 Meilen)					
	50 h oder 1500 km (930 Meilen)					
	100 h oder 1 Jahr oder 3000 km (1865 Meilen)					
	200 h oder 2 Jahre oder 6000 km (3730 Meilen)					
	AUSZUFÜHREN VON					
TEIL/AUFGABE	LEGENDE					
ELEKTRISCHE ANLAGE						
Zündkerze ⑤	T			R	KUNDE	(2) Dieser Punkt ist vor der Fahrt zu überprüfen. (5) Stellen Sie sicher, dass der Elektrodenabstand richtig ist.
Batterieanschlüsse	I		I		KUNDE	
Kabelbäume, Kabel und Leitungen	I			I	HÄNDLER	
Zustand des Zündschalters, der Starttaste und des Motoraus Schalters ②	I			I	KUNDE	
Zustand des Beleuchtungssystems (Lichtstärke Abblend-/Fernlicht, Bremslicht, Ausrichtung der Scheinwerfer usw.) ②	I			I	KUNDE	
Kurbelwinde	Siehe Bedienungsanleitung für ATV-Kurbelwinde				KUNDE	
ANTRIEBSSTRANG						
Manschetten und Verkleidungen der Antriebswelle ②	I	I			KUNDE	(2) Dieser Punkt ist vor der Fahrt zu überprüfen. (4) Unter schwierigen Einsatzbedingungen, wie Staub, Sand, Schnee, Nässe oder Schlamm, sogar noch häufiger.
Gelenke der Antriebswelle			I		HÄNDLER	
Gelenk der hinteren Kardanwelle	I		L ④		HÄNDLER	
Zustand der Radlager				I	KUNDE	
Differentiale vorn/hinten (Ölstand, Dichtungen und Öffnungen)	I		I		R	
LENKUNG						
Lenkerbefestigungen				I	HÄNDLER	(2) Dieser Punkt ist vor der Fahrt zu überprüfen. (4) Unter schwierigen Einsatzbedingungen, wie Staub, Sand, Schnee, Nässe oder Schlamm, sogar noch häufiger.
Zustand Gashebel/Gehäuse/ Zugkabel ②	I		I		KUNDE	
Lenksystem (Säule, Lager etc.)	I			I ④	HÄNDLER	
Spurstangenenden			I		HÄNDLER	
Radmutter/-bolzen	I		I		KUNDE	
Reifendruck und -verschleiß ②	BEI JEDER FAHRT				KUNDE	
Spur der Vorderräder	I			I	HÄNDLER	

PERIODISCHER WARTUNGSPLAN

ERSTINSPEKTION NACH 10 h ODER 30 TAGEN ODER 300 km
(185 Meilen)

(Wenden Sie sich dazu an einen zugelassenen Bombardier ATV-
Händler. Die Erstwartung ist sehr wichtig und darf nicht vernachlässigt
werden.)

25 h oder 750 km (470 Meilen)

50 h oder 1500 km (930 Meilen)

100 h oder 1 Jahr oder 3000 km (1865 Meilen)

200 h oder 2 Jahre oder 6000 km
(3730 Meilen)

AUSZUFÜHREN VON

A: EINSTELLUNG
C: REINIGUNG
I: INSPEKTION
L: SCHMIERUNG
R: AUSTAUSCH
T: FORTFÜHRUNG DER
AUFGABE

TEIL/AUFGABE

LEGENDE

AUFHÄNGUNG

Schwingarme	I			I		HÄNDLER	
McPherson-Federbeine	I		I			HÄNDLER	
Hintere Stoßdämpfer	I		I			HÄNDLER	
Dreieckslenker	I		I			KUNDE	
Kugelgelenk	I	I				HÄNDLER	

BREMSEN

Bremsschüssigkeit (vorn und hinten) ②	I	I			R ⑥	KUNDE	(2) Dieser Punkt ist vor der Fahrt zu überprüfen. (4) Unter schwierigen Einsatzbedingungen, wie Staub, Sand, Schnee, Nässe oder Schlamm, sogar noch häufiger. (6) Der Austausch der Bremsschüssigkeit oder eine Reparatur am Bremssystem müssen von einem zugelassenen BRP ATV-Händler durchgeführt werden.
Bremssattel		I ④				KUNDE	
Bremssystem (Bremsscheiben, Schläuche usw.)				I		KUNDE	

KAROSSERIE/RAHMEN

Motorraum	C		C			KUNDE	(4) Unter schwierigen Einsatzbedingungen, wie Staub, Sand, Schnee, Nässe oder Schlamm, sogar noch häufiger.
Rahmen				I		HÄNDLER	
Zustand Kugelkopf der Anhängerkupplung (sofern vorhanden)	BEI JEDER FAHRT					KUNDE	
Chassisbefestigungen			I			KUNDE	
Sitzbefestigungen	BEI JEDER FAHRT					KUNDE	
Reinigung und Schutz des Fahrzeugs			C ④			KUNDE	

ALLGEMEINES

Bei der Lektüre dieser Bedienungsanleitung denken Sie an Folgendes:

SICHERHEITSHINWEIS

Weist auf eine mögliche Gefahrensituation hin, deren Nichtvermeidung schwere Personenschäden verursachen oder sogar zum Tod führen kann.

SICHERHEITSHINWEIS

Wenn nicht anders angegeben, muss der Motor bei allen Wartungsarbeiten außer Betrieb sein.

Bevor Sie Wartungs- oder Inspektionsarbeiten am Fahrzeug ausführen, warten Sie, bis Motor und Auspuff abgekühlt sind. So vermeiden Sie Verbrennungen.

SICHERHEITSHINWEIS

Sollte das Ausbauen von Verriegelungsvorrichtungen (z.B. Sperrzungen, selbstsichernde Halterungen) bei der Demontage/Montage erforderlich sein, setzen Sie immer eine neue Verriegelungsvorrichtung ein.

Im Folgenden werden die Punkte der Wartung beschrieben, die der Kunde, falls gewünscht, selbst durchführen kann. Alle anderen Punkte in dem Wartungsplan müssen von einem zugelassenen Bombardier ATV-Händler übernommen werden.

HINWEIS: Unter anderem werden in diesem Kapitel auch die Verfahren zum Auswechseln der verschiedenen Flüssigkeiten beschrieben. Verfahren zum Prüfen der Füllstände und zum eventuellen Nachfüllen sind dem Abschnitt FLÜSSIGKEITEN zu entnehmen.

MOTOR

Ölwechsel und Austausch des Ölfilters

Öl und Filter müssen gleichzeitig gewechselt werden. Ein Ölwechsel sollte bei warmem Motor durchgeführt werden.

SICHERHEITSHINWEIS

Das Motoröl kann sehr heiß sein. Um Verbrennungen zu vermeiden, entfernen Sie keinesfalls die Motoröl-Ablassschraube oder den Filterdeckel, wenn der Motor heiß ist. Warten Sie, bis das Motoröl warm ist.

Achten Sie darauf, dass das Fahrzeug auf einer ebenen Fläche abgestellt ist.

Nehmen Sie den Messstab heraus.

Reinigen Sie den Bereich um die Ölablassschraube herum.

Stellen Sie eine Auffangschale unter die Ölablassschraube.

Schrauben Sie die Ablassschraube heraus.

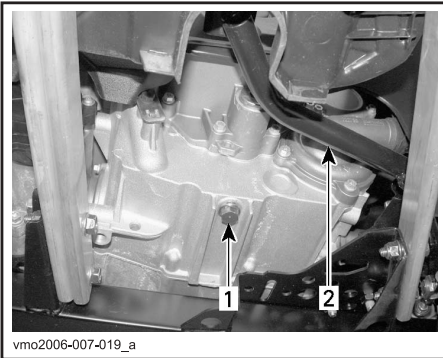

TYPISCH

1. Ölablassschraube
2. Bremspedal

Warten Sie lange genug, bis das Öl aus dem Filter abgelaufen ist.

Entfernen Sie die rechte Motorabdeckung. Schrauben Sie den Ölfilterdeckel ab.

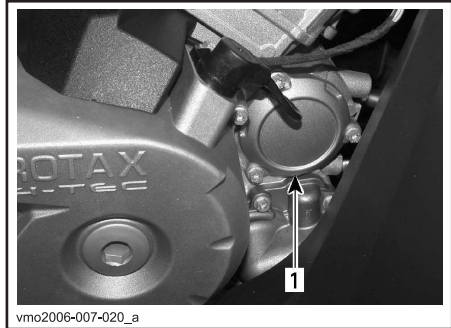

TYPISCH

1. Ölfilterdeckel

Entfernen Sie den Ölfilter und setzen Sie einen neuen Filter ein.

Überprüfen Sie den O-Ring des Deckels und wechseln Sie ihn gegebenenfalls aus.

Schrauben Sie die Ölfilterabdeckung fest.

Wischen Sie verschüttetes Öl vom Motor ab.

Wechseln Sie die Dichtung an der Ölablassschraube aus. Säubern Sie den Dichtungssitz am Motor und an der Ölablassschraube und setzen Sie dann die Schraube wieder ein. Füllen Sie den Motor mit dem empfohlenen Öl bis zum richtigen Füllstand auf. Die entsprechenden Füllmengen finden Sie in den TECHNISCHEN DATEN.

Starten Sie den Motor und lassen Sie ihn für einige Minuten im Leerlauf laufen. Vergewissern Sie sich, dass der Bereich des Ölfilters und der Ölablassschraube nicht undicht ist.

Stoppen Sie den Motor. Warten Sie etwas, bis das Öl zum Kurbelgehäuse gelaufen ist, dann prüfen Sie den Ölstand. Wenn nötig, füllen Sie Öl nach.

Entsorgen Sie das Altöl gemäß den lokalen Umweltschutzbestimmungen.

Reinigung des Ölfilters

Der Ölfilter muss alle 200 Betriebsstunden oder alle 2 Jahre oder alle 6000 km (3730 Meilen) gereinigt werden.

Wenden Sie sich an einen zugelassenen Bombardier ATV-Händler.

Getriebeölwechsel

Stellen Sie das Fahrzeug auf einer ebenen Fläche ab.

Reinigen Sie den Bereich um die Ablassschraube und um die Ölstandsschraube und schrauben Sie die Getriebeablassschraube ab.

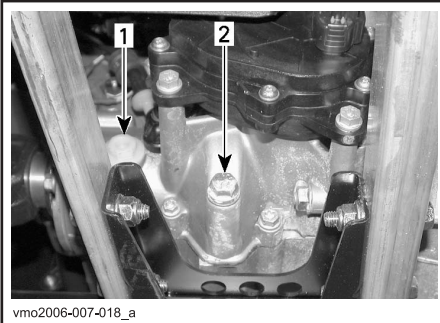

1. Ölstandsschraube
2. Ölablassschraube

HINWEIS: Um das Getriebeöl vollständig abzulassen, stellen Sie einen Wagenheber unter die rechte Fußstütze und kippen Sie das Fahrzeug auf die linke Seite. Wenn das Getriebe leer ist, schrauben Sie die Ablassschraube wieder ein und lassen Sie das Fahrzeug wieder auf den Boden ab.

Füllen Sie das Getriebe wieder mit synthetischem XP-S-Kettenkastenöl (P/N 413 803 300) oder einem gleichwertigen Öl.

VORSICHT: Verwenden Sie bei der Wartung keine Ölarten, die nicht empfohlen sind. Mischen Sie keine anderen Ölarten zu.

Öl sollte bis zur Unterkante der Ölstandsöffnung reichen. Füllen Sie bei Bedarf nach, bis Getriebeöl aus der Ölstandsöffnung fließt.

Schrauben Sie die Getriebeölstandsschraube wieder ein.

Auswechseln des Kühlmittels

SICHERHEITSHINWEIS

Öffnen Sie zum Schutz vor Verbrennungen keinesfalls den Kühlerdeckel oder die Kühlmittelablassschraube, solange der Motor noch heiß ist.

Öffnen Sie die Fahrzeugverkleidung und entfernen Sie den Kühlerdeckel.

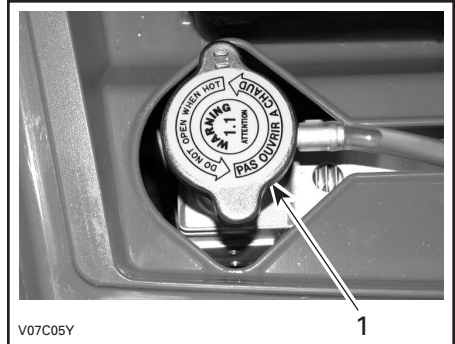

1. Kühlerdeckel

Lösen Sie die Kühlmittelablassschraube und lassen Sie das Kühlmittel in einen geeigneten Behälter ablaufen.

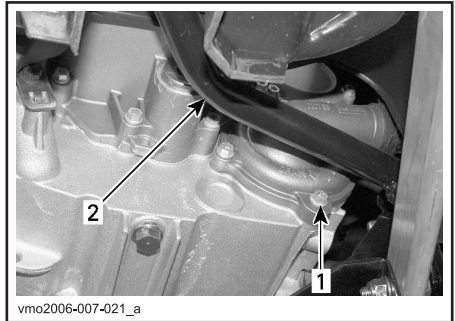

1. Kühlmittelablassschraube
2. Bremspedal

HINWEIS: Schrauben Sie die Kühlmittelablassschraube nicht vollständig heraus. Bauen Sie die rechte Seitenplatte ab. Schrauben Sie die Abflussschraube oben am Thermostatgehäuse ab.



1. Abflussschraube

Lassen Sie das System komplett leer laufen und setzen Sie dann die Kühlmittelablassschraube wieder ein.

Klemmen Sie mit einer großen Schlauchklemme oder dergleichen den Schlauch zwischen Kühler und Thermostatgehäuse ab (P/N 529 032 500).

VORSICHT: Verwenden Sie keine Gripzange zum Klemmen des Schlauchs.

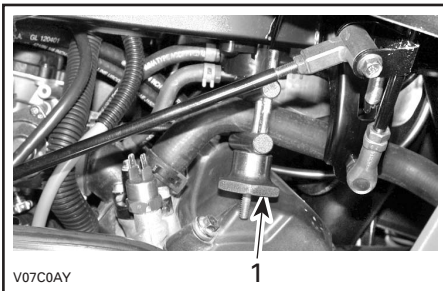

1. Schlauchklemme

Füllen Sie den Kühler, bis die Kühflüssigkeit aus dem Loch für den Temperaturfühler herausfließt. Schrauben Sie die Abflussschraube wieder ein und entfernen Sie die Schlauchklemme.

Füllen Sie den Kühler vollständig auf. Überprüfen Sie den Füllstand im Kühflüssigkeitsbehälter und füllen Sie gegebenenfalls Flüssigkeit nach.

Lassen Sie den Motor im Leerlauf bei geöffnetem Kühlerdeckel laufen. Füllen Sie bei Bedarf Kühflüssigkeit nach.

Warten Sie jetzt bis der Motor die normale Betriebstemperatur erreicht hat. Danach geben Sie zwei oder dreimal Gas und füllen Sie bei Bedarf Kühflüssigkeit nach.

Installieren Sie den Kühlerdeckel. Untersuchen Sie alle Verbindungen auf Leckagen und überprüfen Sie den Kühflüssigkeitsstand im Behälter.

Antriebsriemen

Lassen Sie einen autorisierten Bombardier ATV-Händler die Breite und den Zustand des Antriebsriemens kontrollieren.

Ventileinstellung

Wenden Sie sich für die Ventileinstellung an einen zugelassenen Bombardier ATV-Händler.

Ein unzureichendes Spiel führt zu Leistungsverlust und möglichen Ventilschäden. Ein zu großes Spiel führt zu Laufgeräuschen.

Funkenschutz

Der Auspufftopf muss regelmäßig von Ölkohleablagerungen gereinigt werden.

SICHERHEITSHINWEIS

Lassen Sie den Motor niemals in geschlossenen Räumen laufen. Führen Sie diese Arbeit niemals sofort nach einer Fahrt mit dem Fahrzeug aus, da das Abgassystem sehr heiß ist. Achten Sie darauf, dass sich keine brennbaren Materialien in der Nähe befinden. Tragen Sie Augenschutz und Handschuhe. Während der Reinigung des Abgassystems stehen Sie niemals hinter dem Fahrzeug. Halten Sie alle geltenden Gesetze und Vorschriften ein.

Suchen Sie sich eine gut belüftete Umgebung und achten Sie darauf, dass der Auspufftopf abgekühlt ist.

Bringen Sie den Schalthebel in die PARK-Position.

Entfernen Sie den Reinigungsstopfen des Auspufftopfs.

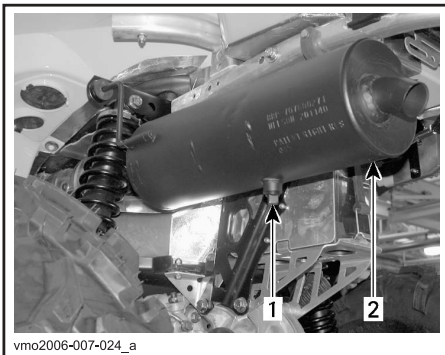

1. *Reinigungsstopfen*
2. *Auspufftopf*

Verstopfen Sie den Ausgang des Auspufftopfs mit einem Lappen und starten Sie den Motor.

Erhöhen Sie kurzzeitig mehrfach die Motordrehzahl, um die Ölkohleablagerungen aus dem Auspufftopf zu entfernen.

Schalten Sie den Motor aus und lassen Sie den Auspufftopf abkühlen.

Setzen Sie den Reinigungsstopfen wieder ein.

Kühler

Prüfen Sie den Kühlerbereich regelmäßig auf Sauberkeit.

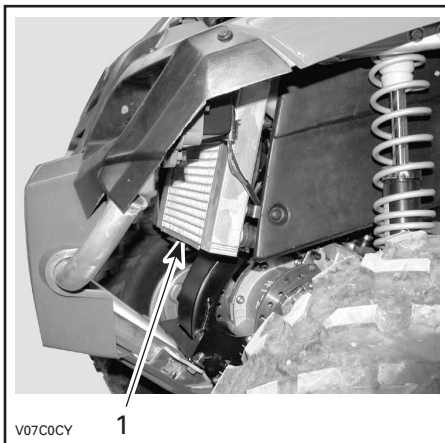

- TYPISCH*
1. *Kühler*

Prüfen Sie die Kühlerrippen. Sie müssen sauber sein und dürfen keinen Schlamm, Schmutz, Blätter und andere Ablagerungen aufweisen, die die einwandfreie Kühlfunktion des Kühlers beeinträchtigen.

Entfernen Sie die Ablagerungen so weit möglich mit den Händen. Wenn Wasser in der Nähe ist, versuchen Sie die Kühlerrippen abzuspülen.

Wenn vorhanden, verwenden Sie einen Gartenschlauch, um die Kühlerrippen zu reinigen.

SICHERHEITSHINWEIS

Säubern Sie den Kühler nie mit den Händen, wenn er heiß ist. Lassen Sie ihn vor dem Säubern abkühlen.

VORSICHT: Achten Sie darauf, die Kühlerrippen beim Reinigen nicht zu beschädigen. Verwenden Sie keinesfalls ein Werkzeug oder einen Gegenstand, das/der die Rippen beschädigen könnte. Die Ausführung der Kühlerrippen ist absichtlich sehr dünn, um eine gute Kühlung zu gewährleisten. **VERWENDEN SIE BEIM ABSPÜLEN MIT EINEM SCHLAUCH NIEDRIGEN DRUCK. VERWENDEN SIE KEINESFALLS EINEN HOCHDRUCKREINIGER.**

Wenden Sie sich an einen zugelassenen Bombardier ATV-Händler, um die Leistung des Kühlsystems prüfen zu lassen.

LUFTEINLASSSYSTEM

Ausbau des Luftfilters

VORSICHT: Entfernen oder verändern Sie nie etwas im Luftfiltergehäuse. Anderenfalls kann es zur Verminderung der Leistung oder zu Motorschäden kommen. Der Motor ist speziell auf diese Komponenten eingestellt.

Entfernen Sie den Sitz.

Lösen Sie die Zungen der Mittelabdeckung vom Rahmen.

Ziehen Sie die Mittelabdeckung in Richtung Fahrzeurückseite, um sie abzunehmen.



1. Mittelabdeckung
2. Zungen

Lösen Sie die Klemmen und entfernen Sie den Deckel des Luftfilterkastens.

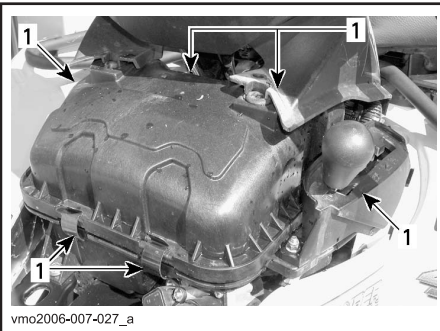

1. Lösen der Klemmen

Lösen Sie die Klemme und nehmen Sie den Luftfilter heraus.

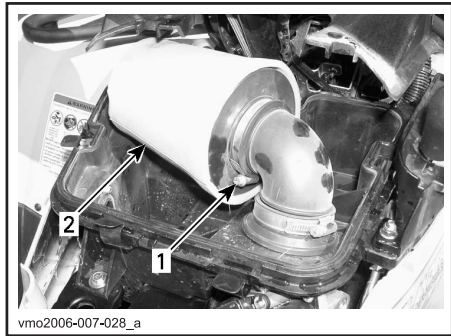

1. Klemme
2. Luftfilter

Reinigen des Luftfilters

Gießen Sie Reinigungslösung (P/N 219 700 341 oder gleichwertiges Produkt) in einen Eimer. Legen Sie den Filter hinein, damit er sich vollsaugt.

Während sich der Filter voll saugt, reinigen Sie das Innere des Luftfilterkastens.

Spülen Sie den Filter mit warmem Wasser aus, bis sämtliche Reinigungslösung beseitigt ist.

Lassen Sie den Filter dann vollkommen trocknen.

Wenn der Filter getrocknet ist, ölen Sie ihn wieder mit Luftfilteröl ein (P/N 219 700 340 oder ein gleichwertiges Produkt).

Einbau des Luftfilters

Installieren Sie alle ausgebauten Teile wieder in umgekehrter Reihenfolge wie bei ihrem Ausbau.

ELEKTRISCHES SYSTEM

SICHERHEITSHINWEIS

Wenn nicht anders angegeben, schalten Sie den Zündschalter immer in die Stellung OFF, bevor Sie Wartungs- oder Reparaturarbeiten an der elektrischen Anlage durchführen.

Zündkerze

Ausbau

Entfernen Sie die Seitenabdeckungen. Ziehen Sie das Zündkabel ab. Schrauben Sie die Zündkerzen eine Umdrehung heraus. Säubern Sie bei Bedarf Zündkerze und Zylinderkopf mit Druckluft.

SICHERHEITSHINWEIS

Tragen Sie stets eine Schutzbrille, wenn Sie Druckluft verwenden.

Schrauben Sie die Zündkerzen vollständig heraus.

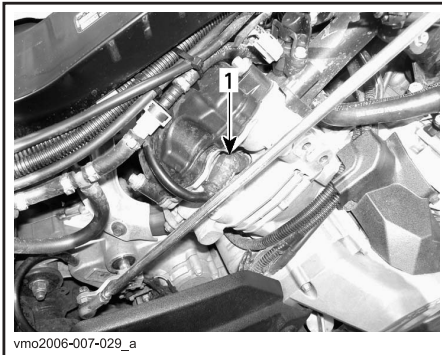

vmo2006-007-029_a

RECHTS — HINTERER ZYLINDER
1. Zündkerze

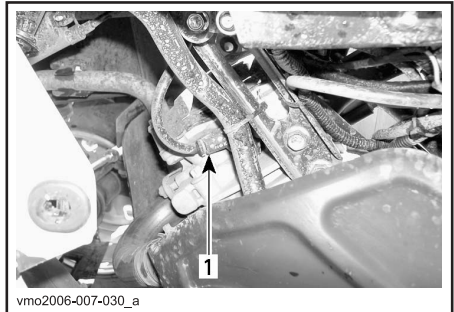

vmo2006-007-030_a

LINKS — VORDERER ZYLINDER
1. Zündkerze

Einbau

Stellen Sie vor dem Einbau sicher, dass die Kontaktflächen des Zylinderkopfes und der Zündkerze frei von Schmutz sind.

Stellen Sie mit einer Fühlerlehre den Zündkerzenspalt zwischen 0,6 und 0,7 mm (0,24 bis 0,27 Zoll) ein.

Tragen Sie auf die Zündkerzengewinde Schmiermittel gegen Festfressen auf, um dies zu verhindern.

Schrauben Sie die Zündkerze mit der Hand in den Zylinderkopf und ziehen Sie sie mit einem Drehmomentenschlüssel und einem geeigneten Steckschlüssel fest.

Ziehen Sie die Zündkerzen mit 20 N·m (15 lbf·ft) fest.

Batterie

SICHERHEITSHINWEIS

Laden Sie nie eine Batterie, die noch im Fahrzeug installiert ist.

Ausbau

Unterbrechen Sie zuerst den Kontakt des SCHWARZEN (-) Kabels und danach des ROTEN (+) Kabels.

SICHERHEITSHINWEIS

Achten Sie beim Ausbau immer auf diese Reihenfolge. Ziehen Sie immer zuerst das SCHWARZE (-) Kabel ab.

Lösen Sie den Halteriemern. Dann ziehen Sie die Batterie aus dem Rahmen.

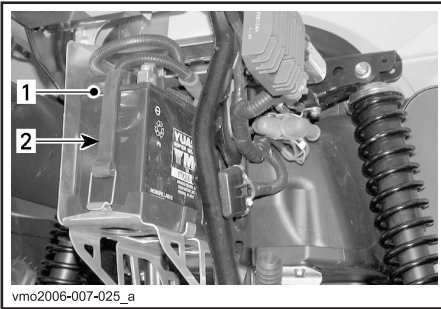

1. Batterie
2. Halteriemern

Reinigung

Reinigen Sie die Batterie, das Batteriegehäuse und die Batteriepole mit einer Lösung aus Backpulver und Wasser. Entfernen Sie Korrosion von den Batteriekabelklemmen und den Batteriepolen mit einer festen Drahtbürste. Das Batteriegehäuse muss mit einer weichen Bürste und einer Backpulverlösung gereinigt werden.

Installation

Installieren Sie die Batterie wieder im Fahrzeug.

SICHERHEITSHINWEIS

Schließen Sie zuerst den Kontakt des ROTEN (+) Kabels und danach des SCHWARZEN (-) Kabels an. Schließen Sie immer das ROTE (+) Kabel zuerst an.

Sicherungen

Wenn eine Sicherung beschädigt ist, ersetzen Sie sie durch eine neue mit den gleichen Werten.

VORSICHT: Verwenden Sie nie eine Sicherung mit höheren Werten, da dies zu schwerwiegenden Schäden führen kann.

Die Sicherungen befinden sich im vorderen Servicefach und an der Rückseite in der Nähe der Batterie.

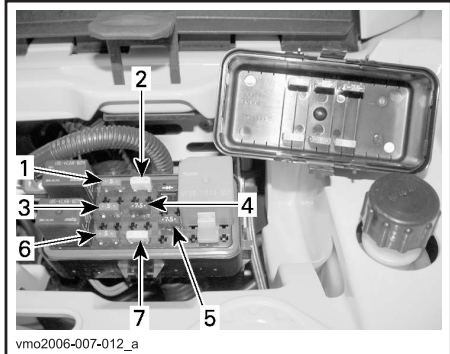

ANORDNUNG DER SICHERUNGEN — VORN

1. (F1) Zündspulen (5 A)
2. (F2) Lüfter (20 A)
3. (F3) Kraftstoffeinspritzdüsen (5 A)
4. (F4) Tachometer/Drehzahlsensor/Rücklicht (7,5 A)
5. (F5) Kraftstoffpumpe (7,5 A)
6. (F6) ECM (5 A)
7. (F7) Zubehör (20 A)



ANORDNUNG DER SICHERUNGEN — HINTEN

1. (F8) Hauptsicherung (30 A)
(F9) Hauptsicherung Zubehör (30 A)

Um die Sicherung aus der Fassung zu nehmen, entfernen Sie die Abdeckung der Sicherungsfassung und ziehen Sie dann die Sicherung heraus. Überprüfen Sie, ob der Sicherungsdraht durchgebrannt ist.

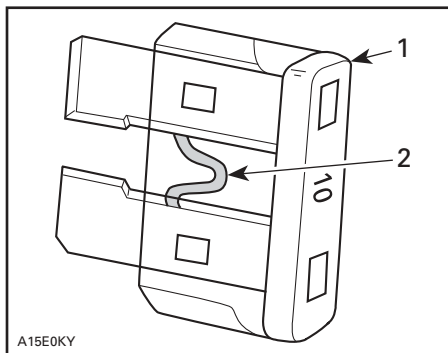

A15E0KY

TYPISCH

1. Sicherung
2. Auf Durchbrennen prüfen.

Austausch von Glühlampen



SICHERHEITSHINWEIS

Schalten Sie den Zündschalter immer aus (OFF), bevor Sie eine defekte Glühlampe austauschen.

Überprüfen Sie immer die einwandfreie Funktion des Lichtes nach dem Austausch.

Scheinwerfer

VORSICHT: Fassen Sie nie das Glas einer Halogenlampe mit bloßen Fingern an, dadurch verkürzt sich ihre Lebensdauer. Wenn das Glas angefasst wurde, reinigen Sie es mit Isopropylalkohol, damit kein Fettfilm auf der Lampe zurückbleibt.

Entfernen Sie die Abdeckungsschrauben.

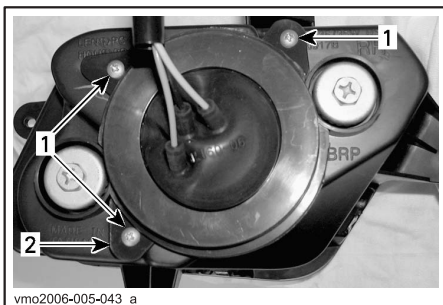

vmo2006-005-043_a

1. Schrauben
2. Abdeckung

Entfernen Sie den Gummischutz vom Scheinwerfergehäuse.

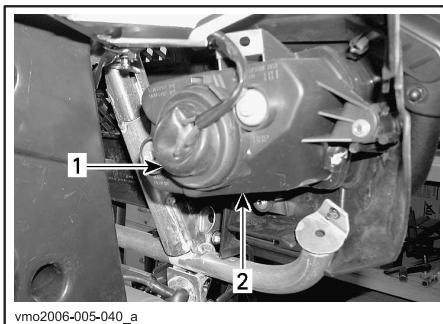

vmo2006-005-040_a

1. Gummischutz
2. Scheinwerfergehäuse

Lösen Sie den Anschluss vom Scheinwerfer.

HINWEIS: Entriegeln Sie den Anschluss mit der kleinen Sperrzunge und ziehen Sie dann am Anschluss.

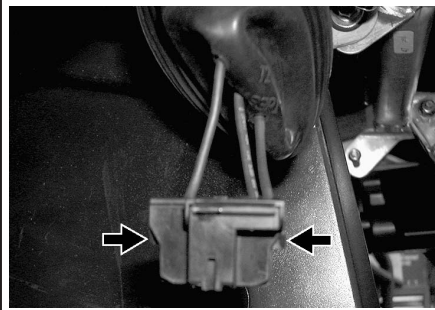

vmo2006-005-041_a

SPERRZUNGE EINDRÜCKEN, UM ANSCHLUSS ZU ENTRIEGELN

HINWEIS: Für ein besseres Verständnis zeigen die folgenden Illustrationen das Fahrzeug ohne Frontverkleidung.

Drücken Sie auf die Spange und drücken Sie sie dann zur Seite, um die Scheinwerfer-Glühlampe zu entriegeln.

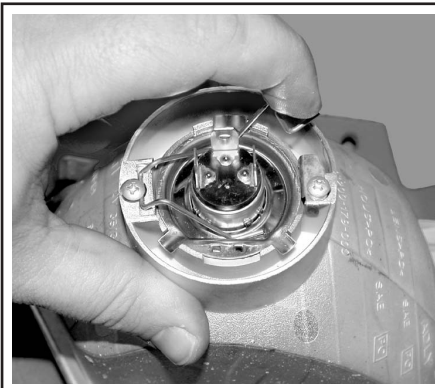

V06G0RY

TYPISCH

Heben Sie die Spange an und halten Sie sie. Nehmen Sie dann die Glühlampe heraus.



V06G0SY

TYPISCH

Installieren Sie alle ausgebauten Teile wieder in umgekehrter Reihenfolge wie bei ihrem Ausbau.

Einstellung des Lichtkegels

Richten Sie den Lichtkegel des Scheinwerfers folgendermaßen aus:

Drehen Sie die Stellschrauben, um die Lichtkegelhöhe sowie die seitliche Ausrichtung nach Wunsch einzustellen. Stellen Sie beide Scheinwerfer gleichmäßig ein.

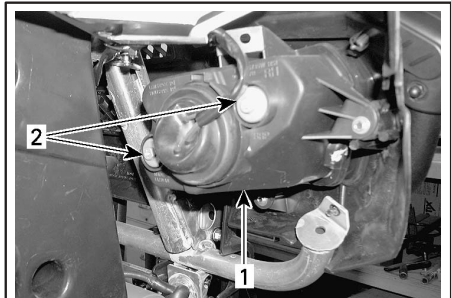

vmo2006-005-040_b

TYPISCH

1. Scheinwerferabdeckung
2. Stellschrauben

Rücklicht

Lösen Sie die Schrauben für den Glasdeckel über dem Rücklicht, um Zugang zur Glühbirne zu haben.

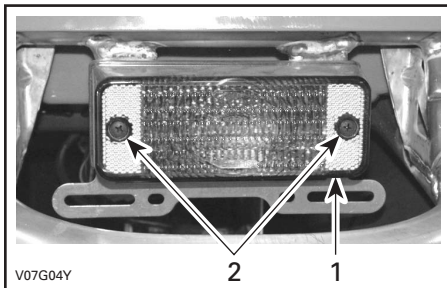

1. *Glasdeckel*
2. *Schrauben*

Drücken Sie auf die Glühlampe und halten Sie sie in dieser Stellung, während Sie sie durch Drehen gegen den Uhrzeigersinn lösen.

Beim Einsetzen der neuen Glühlampe, drücken Sie wieder auf die Lampe und drehen Sie sie dabei im Uhrzeigersinn.

Tachometer

Der Tachometer wird mit LEDs beleuchtet. Wenn eine LED durchgebrannt ist, wechseln Sie den Tachometer aus. Die LEDs sind nicht einzeln erhältlich.

ANTRIEBSSTRANG

Manschette/Verkleidung für Antriebswelle

Inspektion

Prüfen Sie den Zustand der Manschetten und Verkleidungen für die Antriebswelle per Sichtprüfung. Prüfen Sie die Verkleidungen auf Schäden oder Reiben an den Wellen. Prüfen Sie die Manschetten auf Risse, Beschädigungen, Fettundichtigkeiten usw. Reparieren Sie beschädigte Teile bei Bedarf oder wechseln Sie sie aus.

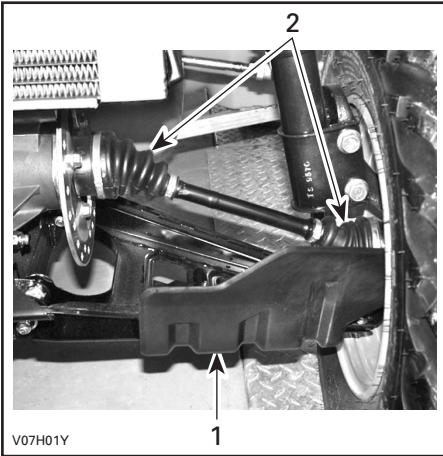

TYPISCH - FAHRZEUGVORDERSEITE

1. Verkleidung der Antriebswelle
2. Manschetten der Antriebswelle

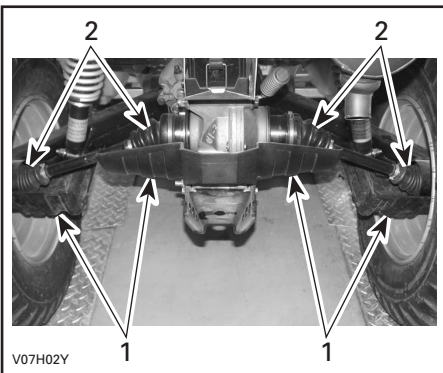

TYPISCH - FAHRZEUGRÜCKSEITE

1. Verkleidung der Antriebswelle
2. Manschetten der Antriebswelle

Rad

Gelegentlich sollten die Radmuttern entfernt werden, um ein Schmiermittel gegen Festfressen auf die Bolzen für eine einfachere, zukünftige Demontage aufzutragen. Dies ist besonders wichtig, wenn das Fahrzeug in Salzwasser oder Schlamm eingesetzt wird. Entfernen Sie immer nur eine Radmutter gleichzeitig, schmieren Sie sie und ziehen Sie sie dann wieder fest.

Zustand der Radlager

Rütteln Sie an den Rädern an der oberen Kante, um das Spiel zu prüfen. Wenden Sie sich an einen zugelassenen Bombardier ATV-Händler, wenn Spiel vorhanden ist.

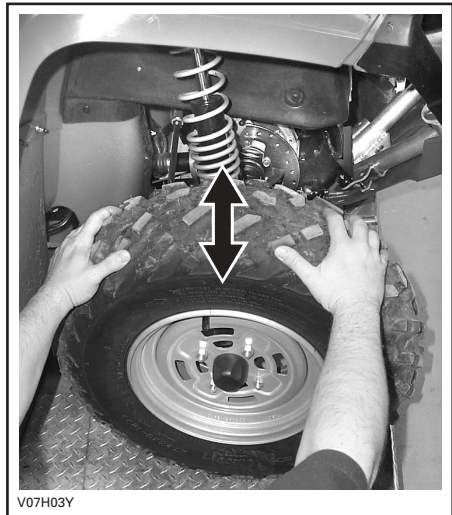

TYPISCH

Reifen/Räder

SICHERHEITSHINWEIS

Installieren Sie bei einem Reifenwechsel niemals einen Diagonalreifen zusammen mit einem Radialreifen. Solche eine Kombination könnte Probleme bei der Handhabung und/oder bei der Stabilität hervorrufen.

Mischen Sie keine Reifen verschiedener Größe und/oder Bauart auf derselben Achse. Vorder- und Hinterreifenpaare müssen aus dem gleichen Modell bestehen und vom gleichen Hersteller sein.

Stellen Sie bei einem Profil mit einer Laufrichtung sicher, dass die Reifen in der richtigen Drehrichtung montiert werden.

Radialreifen müssen als kompletter Satz montiert werden.

Es kann zu schwerwiegenden Verletzungen oder zum Tod kommen, wenn Sie diese Anweisungen nicht befolgen.

Reifendruck

SICHERHEITSHINWEIS

Der Reifendruck hat einen starken Einfluss auf die Handhabung und die Stabilität des Fahrzeugs. Durch zu niedrigen Druck kann der Reifen Luft verlieren und sich auf dem Rad drehen. Durch zu großen Reifendruck kann der Reifen platzen. Beachten Sie immer den empfohlenen Druck. Da die Reifen Niederdruckreifen sind, sollten Sie immer eine Handpumpe verwenden.

Prüfen Sie vor dem Gebrauch des Fahrzeugs den Reifendruck bei "kalten" Reifen. Der Reifendruck ändert sich mit der Temperatur und der Höhenlage. Prüfen Sie den Druck noch einmal, wenn sich diese Bedingungen ändern.

Zu Ihrer Bequemlichkeit finden Sie einen Reifendruckprüfer im Werkzeugsatz.

REIFENDRUCK			
BIS ZU 230 kg (517 lb)	MAX.	VORN	HINTEN
		28 kPa (4 PSI)	31 kPa (4,5 PSI)
MIN.	24 kPa (3,5 PSI) <td>28 kPa (4 PSI)</td>	28 kPa (4 PSI)	

Obwohl die Räder speziell für den Gebrauch im Gelände entwickelt wurden, kann es trotzdem zu einem Platten kommen. Deshalb ist es empfehlenswert, eine Luftpumpe und ein Reparaturset mitzuführen.

Zustand der Räder/Reifen

Prüfen Sie die Reifen auf Schäden und Abnutzung. Wechseln Sie sie gegebenenfalls aus.

Vertauschen Sie nicht die Position der Reifen am Fahrzeug von vorn nach hinten oder links nach rechts. Die Vorder- und Hinterräder haben unterschiedliche Größen. Die Reifen sind laufrichtungsgebunden und müssen für einen einwandfreien Betrieb in der richtigen Richtung montiert sein.

Demontage der Räder

Lösen Sie die Muttern und heben Sie dann das Fahrzeug an. Platzieren Sie einen Wagenheber unter dem Fahrzeug. Entfernen Sie die Radmuttern und demontieren Sie dann das Rad.

Bei der Montage müssen Sie ein Schmiermittel gegen Festfressen auf die Gewinde auftragen. Ziehen Sie die Muttern behutsam über Kreuz an und ziehen Sie sie dann mit einem Drehmoment von 70 N·m (52 lbf·ft) fest.

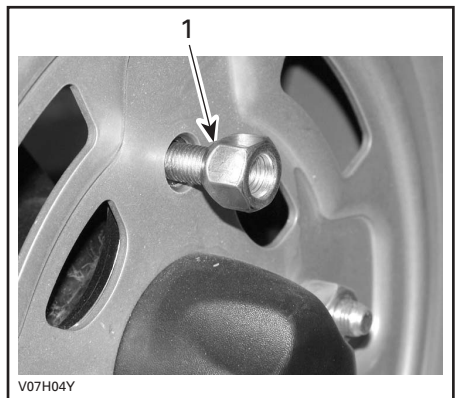

1. Konische Seite der Mutter

VORSICHT: Verwenden Sie immer die empfohlenen Radmuttern (P/N 250 100 039). Durch Verwendung einer anderen Mutter könnten Sie die Felge beschädigen.

LENKSYSTEM

Schmierung des Gaszugs

Schmierung

Der Gaszug ist ausschließlich mit Silikonfett (P/N 293 600 041) oder einem entsprechenden Schmiermittel zu schmieren.

SICHERHEITSHINWEIS

Benutzen Sie immer ein Schmiermittel auf Silikonbasis. Durch die Verwendung eines anderen Schmiermittels (z. B. wasserbasierte Schmiermittel) können der Gashebel/Gaszug klebrig oder schwergängig werden.

Öffnen Sie das Gehäuse des Gashebels.

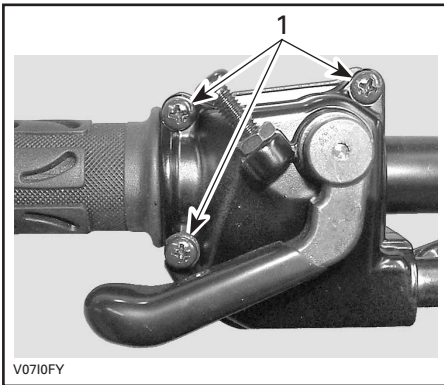

1. Diese Schrauben entfernen

Öffnen Sie das Gehäuse. Schieben Sie die Gummischutzhülse zurück, um Zugang zum Gaszugregler zu haben.

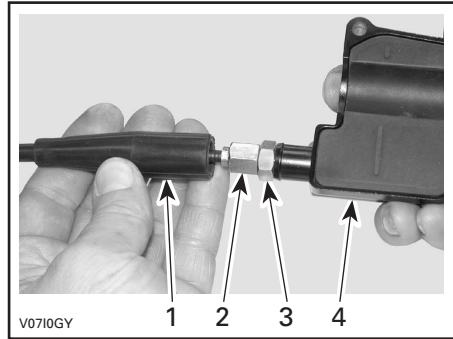

1. Gaszugverkleidung
2. Gaszugregler
3. Kontermutter
4. Gehäuse für Gashebel

Schrauben Sie den Gaszugregler hinein.
Entfernen:

- Die innere Gehäuseverkleidung.

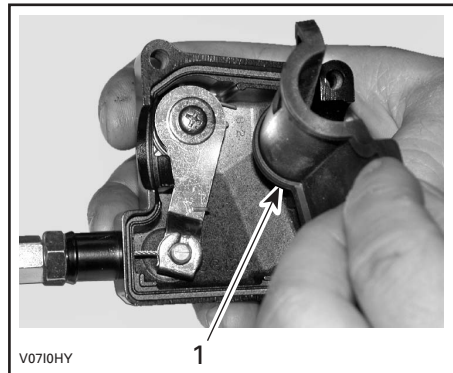

1. Innere Gehäuseverkleidung

- Den Zug aus dem Gehäuse des Gashebels.

HINWEIS: Schieben Sie den Zug in den Klemmschlitz und ziehen Sie das Ende des Zugs aus der Klemme.



V07101Y

Entfernen Sie die Seitenabdeckung der Drosselklappe.

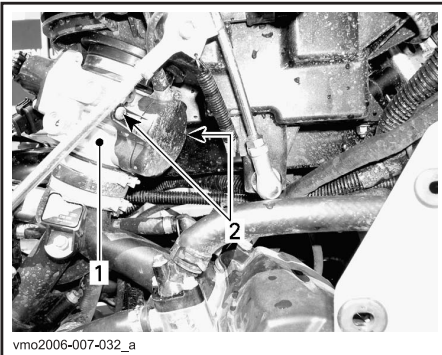

vmo2006-007-032_a

1. Drosselklappengehäuse
2. Schrauben der Seitenabdeckung

Führen Sie die Sprühspitze der Schmiermitteldose in das Ende des Gaszugreglers.



SICHERHEITSHINWEIS

Tragen Sie immer Augenschutz und Handschuhe, wenn Sie einen Zug schmieren.



V0710JY

TYPISCH

HINWEIS: Wickeln Sie einen Lappen um den Gaszugregler herum, um ein Verspritzen des Schmiermittels zu vermeiden.

Geben Sie soviel Schmiermittel hinein, bis es an der Vergaserseite aus dem Gaszug herausläuft.

Installieren Sie den Zug wieder und stellen Sie ihn neu ein.

Einstellung des Gashebels

Schieben Sie die Gummischutzhülse zurück, um Zugang zum Gaszugregler zu haben.

Lösen Sie die Kontermutter und drehen Sie dann den Regler, bis das richtige Spiel für den Gashebel erreicht ist.

HINWEIS: Messen Sie das freie Spiel am Ende des Gaszugs.

Ziehen Sie die Kontermutter wieder fest und bringen Sie die Schutzhülse an.

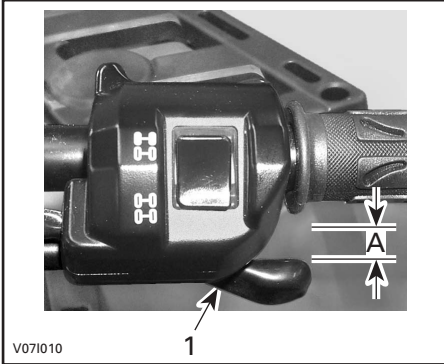

1. Gashebel

A. 3 bis 6 mm (1/8 bis 7/32 in)

Starten Sie den Motor mit dem Schalthebel in PARK-Position. Prüfen Sie, ob der Gaszug richtig eingestellt ist, indem Sie den Lenker vollständig nach rechts und dann nach links drehen. Wenn sich die Motordrehzahl dabei erhöht, müssen Sie das freie Spiel des Gashebels noch einmal einstellen.

AUFHÄNGUNG

Schmierung

Schmieren Sie die vorderen Dreieckslenker. Verwenden Sie synthetisches Fett für Aufhängungselemente (P/N 293 550 033). An jedem Dreieckslenker befinden sich zwei Schmierlager.

Inspektion

Vordere Aufhängung

Prüfen Sie die MacPherson-Federbeine auf Ölundichtigkeit oder andere Beschädigungen. Prüfen Sie den festen Sitz der Befestigungselemente. Wenden Sie sich gegebenenfalls an einen zugelassenen Bombardier ATV-Händler.

Hintere Aufhängung

Prüfen Sie die Stoßdämpfer auf Ölundichtigkeit und die Befestigungselemente auf festen Sitz. Wenden Sie sich gegebenenfalls an einen zugelassenen Bombardier ATV-Händler.

Schwingarme

Prüfen Sie die Schwingarme auf Distorsion, Risse oder Verbiegungen. Wenden Sie sich an einen zugelassenen Bombardier ATV-Händler, wenn Sie ein Problem entdecken.

Dreieckslenker

Prüfen Sie die Dreieckslenker auf Risse, Verbiegungen oder andere Schäden. Wenden Sie sich gegebenenfalls an einen zugelassenen Bombardier ATV-Händler.

Einstellung

Hintere Stoßdämpfer

SICHERHEITSHINWEIS

Der linke und der rechte Einstellnocken müssen immer auf die gleiche Position eingestellt sein. Verstellen Sie niemals nur einen Einstellnocken. Durch eine ungleiche Einstellung kann sich die Handhabung des Fahrzeugs erschweren und die Stabilität des Fahrzeugs kann verloren gehen, was zu einem Unfall führen kann.

Einstellung der Vorspannung

Stellen Sie die Vorspannung für die Stoßdämpferfeder ein, indem Sie den Einstellnocken mit dem Einstellschlüssel aus dem Werkzeugsatz entsprechend verdrehen. Verdrehen Sie die Einstellnocken im Uhrzeigersinn für eine härtere Federung und zum Fahren in unebenem Gelände oder wenn Sie Lasten transportieren oder einen Anhänger ziehen.

Verdrehen Sie die Einstellnocken gegen den Uhrzeigersinn für eine weichere Federung und zum Fahren in ebenem Gelände.

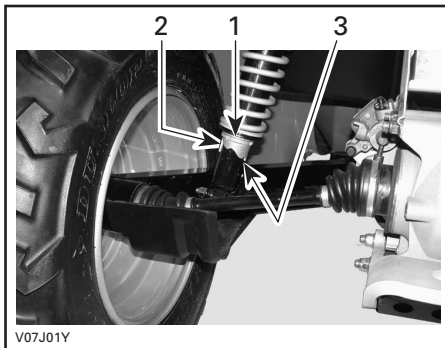

1. *Einstellnocken*
2. *Weichere Einstellung*
3. *Härtere Einstellung*

BREMSEN

Vordere und hintere Bremsen

Die vorderen und hinteren Bremsen sind hydraulische Scheibenbremsen. Diese Bremsen sind selbstnachstellend und bedürfen keiner weiteren Einstellung.

Für den Bremshebel und das Bremspedal ist keine Einstellung erforderlich.

Prüfen Sie Folgendes, um für einen guten Betriebszustand der Bremsen zu sorgen:

- Undichtigkeit im Bremssystem
- Schwammige Betätigung der Bremsen
- Außergewöhnlicher Verschleiß oder schlechter Zustand der Bremsscheiben
- Abnutzung, Beschädigung oder Ablösen der Bremsbeläge.

GRENZWERTE FÜR DIE WARTUNG	
Bremsbeläge Stärke	1 mm (0,040 in)
Vordere Bremsscheiben Stärke	3,5 mm (0,138 in)
Hintere Bremsscheibe Stärke	4,3 mm (0,170 in)
Maximaler Verzug der Bremsscheiben	0,2 mm (0,010 in)

Wenden Sie sich an einen zugelassenen Bombardier ATV-Händler, wenn ein Problem bezüglich des Bremssystems festgestellt wird.

Austausch der Bremsflüssigkeit



SICHERHEITSHINWEIS

Der Austausch der Bremsflüssigkeit oder eine Reparatur am Bremssystem sollten von einem zugelassenen Bombardier ATV-Händler durchgeführt werden.

KAROSSERIE/RAHMEN

Motorraum

Überprüfen Sie den Undichtigkeit auf eventuelle Schäden und Leckagen. Vergewissern Sie sich, dass alle Schlauchschellen gut gesichert sind und kein Schlauch gerissen, verdreht oder anderweitig beschädigt ist.

Untersuchen Sie die Halterungen für Schalldämpfer, Batterie und Tank.

Überprüfen Sie die elektrischen Verbindungen auf Korrosion und Festigkeit.

Tauschen Sie beschädigte Teile aus oder lassen Sie sie reparieren.

Zustand Kugelkopf der Anhängerkupplung

Prüfen Sie die Festigkeit der Befestigungselemente und die Festigkeit/den Zustand des Kugelkopfes. Ziehen Sie die Elemente gegebenenfalls wieder fest und wechseln Sie den Kugelkopf aus, wenn dieser abgenutzt ist.

Chassisbefestigungen

Prüfen Sie den Zustand und die Festigkeit der Halterungen am Fahrzeug. Ziehen Sie sie gegebenenfalls nach.

Sitzbefestigungen

Entfernen Sie den Sitz und prüfen Sie den Verriegelungsmechanismus und den Stift auf Verschleiß. Wenden Sie sich an einen zugelassenen Bombardier ATV-Händler, um bei Bedarf Teile auszuwechseln zu lassen.

Reinigung und Schutz des Fahrzeugs

Reinigen Sie das Fahrzeug niemals mit einem Hochdruckreiniger. **VERWENDEN SIE NUR NIEDRIGEN DRUCK (z. B. einen Gartenschlauch)**. Die Verwendung von Hochdruck kann zu elektrischen und mechanischen Schäden führen.

Lackierte Teile sollten bei Schäden nachgebessert werden, um Rost zu vermeiden.

Wenn nötig, waschen Sie die Karosserie mit heißem Wasser und Reinigungsmittel (verwenden Sie nur milde Reinigungsmittel). Tragen Sie Hartwachs auf.

VORSICHT: Reinigen Sie Kunststoffteile nie mit starken Lösungsmitteln, entfettenden Mitteln, Farbverdünnern, Azeton usw.

Bei der Lektüre dieser Bedienungsanleitung denken Sie an Folgendes:

SICHERHEITSHINWEIS

Weist auf eine mögliche Gefahrensituation hin, deren Nichtvermeidung schwere Personenschäden verursachen oder sogar zum Tod führen kann.

LAGERUNG UND VORBEREITUNG AUF DIE SAISON



SICHERHEITSHINWEIS

Lassen Sie einen zugelassenen Bombardier ATV-Händler die einwandfreie Funktionsfähigkeit des Kraftstoffsystems überprüfen, wie dies im WARTUNGSPLAN angegeben ist.

Wenn ein Fahrzeug länger als einen Monat nicht gefahren wird, ist eine angemessene Lagerung erforderlich.

Weitere Einzelheiten zu den geeigneten Verfahren erhalten Sie bei einem zugelassenen Bombardier ATV-Händler.

Wenn Sie Ihr ATV nach der Lagerung wieder in Betrieb nehmen wollen, ist eine entsprechende Vorbereitung erforderlich. Weitere Einzelheiten zu den geeigneten Verfahren erhalten Sie bei einem zugelassenen Bombardier ATV-Händler.

GARANTIE

BESCHRÄNKTE INTERNATIONALE GARANTIE VON BRP: 2006 BOMBARDIER* ATV-PRODUKTE

1. UMFANG DER BESCHRÄNKTEN GARANTIE

Bombardier Recreational Products Inc. (nachfolgend "BRP") gewährt Garantie auf die BOMBARDIER ATV-Produkte aus dem Jahr 2006 bei Material- oder Herstellungsfehlern für den unten beschriebenen Zeitraum.

Für alle Original-Bombardier-Teile und das Original-Bombardier-Zubehör, die von einem zugelassenen Bombardier-Händler (wie im Folgenden definiert) zum Zeitpunkt der Lieferung des Bombardier-ATV-Produktes aus dem Jahr 2006 installiert waren, gilt derselbe Garantiefumfang wie für das ATV.

Durch die Verwendung des Produktes zum Fahren von Rennen oder für andere Aktivitäten im Rahmen von Wettbewerben, selbst wenn es sich um eine solche Verwendung durch den vorherigen Eigentümer handelt, wird diese Garantie in allen Fällen null und nichtig.

2. GARANTIEZEITRAUM

Diese Garantie wird wirksam VOM TAG DER ZULIEFERUNG AN DEN ERSTEN ENDVERBRAUCHER oder dem Tag der ersten Nutzung, je nachdem, was zuerst eintrifft, und für einen Zeitraum von:

SECHS (6) AUF EINANDER FOLGENDEN MONATEN bei privater Nutzung oder bei gewerblicher Nutzung ⁽¹⁾.

Die Reparatur oder der Austausch von Teilen oder die Serviceleistung im Rahmen dieser Garantie verlängert nicht den Zeitraum dieser Garantie über dessen ursprünglichen Ablaufzeitpunkt hinaus.

3. BEDINGUNGEN FÜR DIE ÜBERNAHME DER GARANTIE

Diese Übernahme der Garantie ist nur für die Bombardier ATV-Produkte von 2006 zulässig, die neu und unbenutzt durch dessen ersten Eigentümer von einem Bombardier-Vertragsdistributor/-händler gekauft wurden, der die Bombardier ATV-Produkte in dem Land, in dem der Verkauf erfolgt ist, vertreiben darf (nachstehend als "Bombardier ATV-Distributor/Händler" bezeichnet), und dann nur, nachdem das von BRP spezifizierte, vor der Lieferung zu erfolgende Prüfverfahren durchgeführt und vom Käufer und Distributor/Händler dokumentiert worden ist. Die Übernahme der Garantie erfolgt bei ordnungsgemäßer Registrierung des Produkts durch einen zugelassenen Bombardier ATV-Distributor/Händler. Solche Einschränkungen sind erforderlich, damit BRP sowohl die Sicherheit seiner Produkte als auch die Sicherheit seiner Kunden und der Öffentlichkeit schützen kann.

Die routinemäßigen Wartungsarbeiten müssen zur dauerhaften Übernahme der Garantie, wie in der Bedienungsanleitung beschrieben, in den richtigen Zeitabständen ausgeführt werden. BRP behält sich das Recht vor, die Garantie nur dann zu übernehmen, wenn eine Prüfung ergeben hat, dass die Wartungsarbeiten ordnungsgemäß ausgeführt wurden.

4. VORAUSSETZUNGEN ZUM ERHALT DER GARANTIEÜBERNAHME

Der Kunde muss innerhalb von zwei (2) Tagen nach Auftreten eines Material- oder Herstellungsfehlers einem zugelassenen Bombardier ATV-Händler davon Mitteilung machen und ihm Zugang zu dem Fahrzeug verschaffen und damit Gelegenheit zu einer Reparatur geben. Der Kunde muss seinem zugelassenen Bombardier Distributor/Händler einen Beweis über den Kauf des Fahrzeugs vorlegen und vor der Reparatur das Reparaturformular unterschreiben, damit diese unter die Garantie fällt. Alle infolge dieser beschränkten Garantie ausgetauschten Teile gehen in das Eigentum von BRP über.

1. Die Garantiedauer beträgt VIERUNDZWANZIG (24) aufeinander folgende Monate, wenn das Produkt in einem Mitgliedstaat der Europäischen Union (EG-Richtlinie 1999/44/EG) verkauft wurde.

Der Garantietzeitraum beträgt jedoch SECHS (6) aufeinander folgende Monate, wenn das Produkt für gewerbliche Zwecke eingesetzt wird.

5. VERPFLICHTUNGEN VON BRP IN BEZUG AUF GARANTIELEISTUNGEN

BRP repariert und/oder ersetzt während der Garantiezeit alle defekten Teile nach seinem alleinigen Ermessen, wenn dieser Defekt auf Materialfehler zurückzuführen ist oder sich bei normalem Gebrauch, normaler Wartung und normalem Service eingestellt hat. Bombardier ersetzt alle diese Teile durch neue Originalteile, ohne Material- oder Arbeitszeit zu berechnen, bei jedem zugelassenen Bombardier Distributor/Händler.

BRP behält sich das Recht vor, Produkte von Zeit zu Zeit zu verbessern oder zu verändern, ohne dass eine Verpflichtung eingegangen wird, zuvor hergestellte Produkte zu modifizieren.

6. HAFTUNGSAUSSCHLÜSSE, DIE NICHT UNTER DIE GARANTIE FALLEN

- Natürliche Abnutzung und Verschleiß.
- Routinemäßige Wartungsarbeiten, Tunen und Einstellungen.
- Durch falsche Wartung und/oder Lagerung entstandene Schäden, wie sie in der Bedienungsanleitung beschrieben sind.
- Durch Abbauen von Teilen, unsachgemäße Reparaturen, Modifizierungen oder Gebrauch von nicht geeigneten Teilen, die nicht von BRP produziert oder zugelassen sind, verursachte Schäden bzw. solche, die bei Reparaturarbeiten durch einen nicht von Bombardier autorisierten ATV-Händler entstanden sind.
- Durch Missbrauch, unsachgemäßen Gebrauch, Vernachlässigung oder eine Fahrweise, die nicht mit der in der Bedienungsanleitung empfohlenen Fahrweise im Einklang steht, entstandene Schäden.
- Schäden, die entstanden sind durch Unfall, unter Wasser setzen, Feuer, Diebstahl, Vandalismus oder höhere Gewalt.
- Betrieb mit Kraftstoffen, Ölen oder Schmiermitteln, die nicht für die Verwendung mit dem Produkt geeignet sind (siehe Bedienungsanleitung).
- Eindringen von Wasser oder Schnee.
- Unbeabsichtigte Schäden oder Folgeschäden oder Schäden gleich welcher Art durch Abschleppen, Lagerung, sowie Ausgaben wie Abschleppgebühren, Telefonate oder Taxikosten, Versicherungsdeckung, Kreditzahlungen, Zeitverlust, Einkommensverlust unabhängig von ihrer jeweiligen Höhe.

7. HAFTUNGSBESCHRÄNKUNG

DIESE GARANTIE WIRD AUSDRÜCKLICH GEWÄHRT UND ERSETZT ALLE AUSDRÜCKLICHEN ODER STILLSCHWEIGENDEN GARANTIEEN, EINSCHLIESSLICH DER NICHTEINSCHRÄNKUNG IRGEND EINER GARANTIE DER MARKTFÄHIGKEIT ODER EIGNUNG FÜR EINEN BESONDEREN ZWECK. IN DEM UMFANG, IN DEM SIE NICHT WIDERRUFEN WERDEN KÖNNEN, SIND DIE STILLSCHWEIGENDEN GARANTIEEN IN IHRER DAUER AUF DIE DAUER DER AUSDRÜCKLICHEN GARANTIE BESCHRÄNKT. NEBEN- UND FOLGESCHÄDEN SIND VON DER GARANTIE AUSGESCHLOSSEN. EINIGE LÄNDER/STAATEN GESTATTEN HINSICHTLICH DER ABLEHNUNGSERKLÄRUNGEN NICHT DIE BESCHRÄNKUNGEN UND ANDERE OBEN AUSGEWIESENE HAFTUNGSAUSSCHLÜSSE. ALS FOLGE DAVON KÖNNEN DIESE FÜR SIE NICHT ANWENDBAR SEIN. DIESE GARANTIE GIBT IHNEN BESTIMMTE RECHTE, UND SIE KÖNNEN AUCH SONSTIGE GESETZLICH VORGESCHRIEBENE RECHTE HABEN, DIE VON LAND ZU LAND VERSCHIEDEN SEIN KÖNNEN.

Kein Distributor/Händler, kein Bombardier ATV Händler sowie keine sonstige Person ist berechtigt, eine Beteuerung, Geltendmachung oder Garantie in Bezug auf das Produkt zu erklären, die nicht in dieser beschränkten Garantie enthalten ist. Falls dies jedoch erfolgt ist, wird sie gegenüber BRP nicht durchsetzbar sein.

BRP behält sich das Recht vor, diese Garantie jederzeit zu modifizieren, wobei vorgesezt wird, das eine solche Modifizierung nicht die anwendbaren Garantiebedingungen für die Produkte ändert, die während der Wirksamkeit dieser Garantie verkauft wurden.

8. ÜBERTRAGUNG

Wenn das Eigentum am Produkt während des Garantiezeitraums übertragen wird, wird auch diese Garantie übertragen und für die restliche Garantiezeit gültig bleiben, vorausgesetzt, dass BRP über diese Eigentumsübertragung auf die folgende Weise informiert wird:

BRP oder ein zugelassener Bombardier ATV Distributor/Händler erhält eine Bestätigung des alten Eigentümers über den Besitzerwechsel mit den zusätzlichen Daten des neuen Eigentümers. Der Händler leitet diese Informationen dann direkt an BRP weiter.

9. KUNDENUNTERSTÜTZUNG

- a) Sollte es im Zusammenhang mit dieser EINGESCHRÄNKTEN GARANTIE VON BRP zu Uneinigkeit oder zu einem Konflikt kommen, rät BRP Ihnen zu versuchen, diese Probleme auf Händlerebene zu lösen. Wir raten Ihnen, sich dort an den Serviceleiter oder an den Eigentümer des Vertriebsunternehmens zu wenden.
- b) Wenn Sie weitere Unterstützung benötigen, sollte die Kundendienstabteilung des Händlers zur Lösung des Problems kontaktiert werden.
- c) Kann die Gelegenheit weiterhin nicht geklärt werden, wenden Sie sich unter den unten aufgelisteten Adressen schriftlich an BRP.

BOMBARDIER RECREATIONAL PRODUCTS EUROPE N.V.
CUSTOMER SERVICE CENTER
BELGIEN
Tel.: +32 (0)9 272 63 30

© 2006 Bombardier Inc. Alle Rechte vorbehalten.

® Registrierte Marke der Firma Bombardier Recreational Products Inc. oder ihrer Tochtergesellschaften.

* Unter Lizenz benutztes Warenzeichen von Bombardier Inc.

DATENSCHUTZVERPFLICHTUNG/WIDERRUF

Wir möchten Sie hiermit davon in Kenntnis setzen, dass Ihre persönlichen Daten im Zusammenhang mit Sicherheits- und Garantieangelegenheiten verwendet werden. Gelegentlich verwenden wir die persönlichen Daten unserer Kunden auch, um Informationen über unsere Produkte und Angebote zu versenden. Wenn Sie es vorziehen, keinerlei Information über unsere Produkte, Serviceleistungen und Angebote zu erhalten, bitten wir Sie, sich schriftlich an die nachstehende Adresse zu wenden.

Bitte beachten Sie auch, dass wir gelegentlich sorgfältig ausgesuchten und vertrauenswürdigen Organisationen die Erlaubnis erteilen, die Daten unserer Kunden für Werbeaktionen für Qualitätsprodukten und Serviceleistungen zu verwenden. Wenn Sie es vorziehen, Ihren Namen und Adresse nicht weiterzugeben, bitten wir Sie ebenfalls, sich schriftlich an die nachstehende Adresse zu wenden:

Bombardier Recreational Products Europe N.V.
Customer Service
Guldensporenpark 83, building I
B-9820 Merelbeke, Belgium
Faxnummer +32 (0)9 272 63 49

ADRESSENÄNDERUNG/HALTERWECHSEL

Wenn sich Ihre Adresse geändert hat oder wenn Sie der neue Eigentümer des ATVs sind, benachrichtigen Sie BRP unbedingt darüber durch:

- Postzustellung der Karte unten;
- Benachrichtigung eines zugelassenen Bombardier ATV-Händlers.

Im Falle eines Eigentümerwechsels fügen Sie bitte einen Beleg bei, dass der frühere Eigentümer mit dem Wechsel einverstanden ist.

Die Benachrichtigung von BRP, auch nach Ablauf der eingeschränkten Garantie, ist sehr wichtig, da dies BRP ermöglicht, den Eigentümer des ATVs bei Bedarf zu erreichen, zum Beispiel bei Einleitung von Rückrufen aus Sicherheitsgründen. Der Eigentümer ist für die Benachrichtigung von BRP verantwortlich.

DIEBSTAHL: Wenn Ihr ATV gestohlen wurde, sollten Sie BRP oder einen autorisierten Bombardier ATV-Händler darüber informieren. Wir werden Sie nach Ihrem Namen, Adresse, Telefonnummer, der Fahrgestellnummer und dem Datum, an dem es gestohlen wurde, fragen.

ADRESSENÄNDERUNG

EIGENTÜMERWECHSEL

FAHRGESTELLNUMMER

Modellnummer

Fahrgestellnummer

BISHERIGE ADRESSE
ODER BISHERIGER HALTER:

NAME

NR.

STRASSE

WOHNUNGSNR.

STADT

BUNDESLAND

POSTLEITZAHL

LAND

NEUE ADRESSE
ODER NEUER HALTER:

NAME

NR.

STRASSE

WOHNUNGSNR.

STADT

BUNDESLAND

POSTLEITZAHL

LAND



BITTE
ENTSPRECHEND
FREI MACHEN

Bombardier Recreational Products Europe N.V.
Customer Service
Guldensporenpark 83, building I
B-9820 Merelbeke, Belgien

ADRESSENÄNDERUNG/HALTERWECHSEL

Wenn sich Ihre Adresse geändert hat oder wenn Sie der neue Eigentümer des ATVs sind, benachrichtigen Sie BRP unbedingt darüber durch:

- Postzustellung der Karte unten;
- Benachrichtigung eines zugelassenen Bombardier ATV-Händlers.

Im Falle eines Eigentümerwechsels fügen Sie bitte einen Beleg bei, dass der frühere Eigentümer mit dem Wechsel einverstanden ist.

Die Benachrichtigung von BRP, auch nach Ablauf der eingeschränkten Garantie, ist sehr wichtig, da dies BRP ermöglicht, den Eigentümer des ATVs bei Bedarf zu erreichen, zum Beispiel bei Einleitung von Rückrufen aus Sicherheitsgründen. Der Eigentümer ist für die Benachrichtigung von BRP verantwortlich.

DIEBSTAHL: Wenn Ihr ATV gestohlen wurde, sollten Sie BRP oder einen autorisierten Bombardier ATV-Händler darüber informieren. Wir werden Sie nach Ihrem Namen, Adresse, Telefonnummer, der Fahrgestellnummer und dem Datum, an dem es gestohlen wurde, fragen.

ADRESSENÄNDERUNG

EIGENTÜMERWECHSEL

FAHRGESTELLNUMMER

Modellnummer

Fahrgestellnummer

BISHERIGE ADRESSE
ODER BISHERIGER HALTER:

NAME

NR.

STRASSE

WOHNUNGSNR.

STADT

BUNDESLAND

POSTLEITZAHL

LAND

NEUE ADRESSE
ODER NEUER HALTER:

NAME

NR.

STRASSE

WOHNUNGSNR.

STADT

BUNDESLAND

POSTLEITZAHL

LAND



BITTE
ENTSPRECHEND
FREI MACHEN

Bombardier Recreational Products Europe N.V.
Customer Service
Guldensporenpark 83, building I
B-9820 Merelbeke, Belgien

ATV-MODELLNR. _____

FAHRZEUG-
FAHRGESTELLNUMMER _____

MOTORIDENTIFIKATIONSNUMMER (E.I.N.) _____

Eigentümer:

NAME

NR. _____ STRASSE _____ WOHNUNGSNR. _____

STADT _____ BUNDESLAND _____ POSTLEITZAHL _____

Kaufdatum _____

JAHR

MONAT

TAG

Ablaufdatum der Garantie _____

JAHR

MONAT

TAG

Vom Händler beim Verkauf auszufüllen.

FELD FÜR STEMPEL DES HÄNDLERS

Vergewissern Sie sich bei Ihrem Händler, dass Ihr Fahrzeug bei BRP registriert wurde.

Bei der Lektüre dieser Bedienungsanleitung denken Sie an Folgendes:

 **SICHERHEITSHINWEIS**

Weist auf eine mögliche Gefahrensituation hin, deren Nichtvermeidung schwere Personenschäden verursachen oder sogar zum Tod führen kann.

2006



SICHERHEITSHINWEIS

DAS FÜHREN DIESES FAHRZEUGS KANN GEFÄHRLICH SEIN. Selbst bei Routinemanevern, wie Wenden oder Fahren auf Hügeln oder über Hindernisse, kann es sehr schnell zu einem Zusammenstoß oder Überschlagen kommen, wenn Sie nicht alle Vorsichtsmaßnahmen beachten.

Es kann zu **SCHWERWIEGENDEN VERLETZUNGEN ODER ZUM TOD** kommen, wenn Sie diese Anweisungen nicht befolgen:

- **BEVOR SIE DIESES ATV IN BETRIEB NEHMEN, LESEN SIE DIESE *BEDIENUNGSANLEITUNG* UND ALLE HINWEISSCHILDER AUF DEM PRODUKT.**
- **BETREIBEN SIE DIESES ATV NIEMALS OHNE DIE ENTSPRECHENDEN ANLEITUNGEN.** Anfänger sollten ein Training bei einem zugelassenen Trainer absolvieren.
- **NEHMEN SIE NIEMALS EINEN PASSAGIER MIT.** Sie erhöhen durch das Mitnehmen eines Passagiers Ihr Risiko, die Kontrolle über das ATV zu verlieren.
- **FAHREN SIE DIESES ATV NIEMALS AUF GEPFLASTERTEM ODER ASPHALTIERTEM UNTERGRUND.** Sie erhöhen durch das Fahren dieses ATVs auf glatten Flächen Ihr Risiko, die Kontrolle über das ATV zu verlieren.
- **FAHREN SIE DIESES ATV NIEMALS AUF ÖFFENTLICHEN STRASSEN.** Sie könnten mit einem anderen Fahrzeug zusammenstoßen, wenn Sie dieses ATV auf einer öffentliche Straße fahren.
- **TRAGEN SIE IMMER EINEN ZUGELASSENEN HELM,** Augenschutz und Schutzkleidung.
- **NEHMEN SIE NIEMALS ALKOHOL ODER DROGEN** vor oder während der Fahrten mit diesem Fahrzeug zu sich.
- **FAHREN SIE DIESES ATV NIEMALS MIT ÜBERHÖHTEN GESCHWINDIGKEITEN.** Sie erhöhen Ihr Risiko, die Kontrolle über das ATV zu verlieren, wenn Sie mit einer Geschwindigkeit fahren, die für das Gelände, die Sichtweite oder Ihre Erfahrung zu hoch ist.
- **VERSUCHEN SIE NIEMALS STUNTS, WIE ETWA DREHUNGEN ODER SPRÜNGE, AUSZUFÜHREN.**



®™ WARENZEICHEN VON BOMBARDIER RECREATIONAL PRODUCTS INC. ODER IHRER TOCHTERGESELLSCHAFTEN.
* UNTER LIZENZ BENUTZTES WARENZEICHEN VON BOMBARDIER INC.
© 2006 BOMBARDIER RECREATIONAL PRODUCTS INC. ALLE RECHTE VORBEHALTEN. GEDRUCKT IN DER EU.

BEDIENUNGSANLEITUNG
OUTLANDER 800
2006
819 11 95