

can-am



2017

ROADSTER

MANUALE DEL

CONDUCENTE

**Informazioni sulla sicurezza,
il mezzo e la manutenzione**

Serie SPYDER® F3™

⚠ AVVERTENZA

Imparare in cosa è diversa la roadster Spyder.
Consultare il Manuale del conducente e guardare il video sulla sicurezza.
Completare un corso di guida (se possibile), fare pratica, prendere dimestichezza con i comandi.
Consultare le leggi locali: i requisiti relativi alla patente di guida variano da paese a paese.
Tenere questo Manuale del conducente sempre all'interno del mezzo.

 **AVVERTENZA**

Il veicolo contiene o emette sostanze chimiche note allo stato della California per causare cancro e difetti congeniti o altri danni a livello riproduttivo.



In Canada i prodotti sono distribuiti da Bombardier Recreational Products Inc.

In USA, i prodotti sono distribuiti da BRP US Inc.

Si tratta di un elenco non esaustivo di marchi di fabbrica proprietà di Bombardier Recreational Products Inc. o dei suoi affiliati:

Can-Am®

Rotax®

XPSTM

F3™

Spyder®

DAYTONA, DAYTONA 500 e il logo DAYTONA 500 sono marchi registrati e utilizzati previa espressa autorizzazione.

INTRODUZIONE

Deutsch	Dieses Handbuch ist möglicherweise in Ihrer Landessprache verfügbar. Bitte wenden Sie sich an Ihren Händler oder besuchen Sie: www.operatorsguides.brp.com
English	This guide may be available in your language. Check with your dealer or go to: www.operatorsguides.brp.com
Español	Es posible que este manual esté disponible en su idioma. Consulte a su distribuidor o visite: www.operatorsguides.brp.com
Français	Ce guide peut être disponible dans votre langue. Vérifier avec votre concessionnaire ou aller à: www.operatorsguides.brp.com
日本語	このガイドは、言語によって翻訳版が用意されています。ディーラーに問い合わせるか、次のアドレスでご確認ください： www.operatorsguides.brp.com
Nederlands	Deze handleiding kan beschikbaar zijn in uw taal. Vraag het aan uw dealer of ga naar: www.operatorsguides.brp.com
Norsk	Denne boken kan finnes tilgjengelig på ditt eget språk. Kontakt din forhandler eller gå til: www.operatorsguides.brp.com
Português	Este manual pode estar disponível em seu idioma. Fale com sua concessionária ou visite o site: www.operatorsguides.brp.com
Suomi	Käyttöohjekirja voi olla saatavissa omalla kielelläsi. Tarkista jälleenmyyjältä tai käy osoitteessa: www.operatorsguides.brp.com
Svenska	Denna bok kan finnas tillgänglig på ditt språk. Kontakta din återförsäljare eller gå till: www.operatorsguides.brp.com

Complimenti per aver acquistato una nuova Roadster Can-Am®. Il prodotto è coperto dalla garanzia Bombardier Recreational Products Inc. (BRP) e da una rete di concessionari autorizzati a fornire componenti, manutenzione o gli accessori necessari.

Il concessionario è teso alla massima soddisfazione del cliente. Ha partecipato ad un corso di formazione per eseguire la messa a punto e l'ispezione iniziale della roadster prima che il cliente prenda possesso del veicolo.

Al momento della consegna, siete stati informati della copertura della garanzia e avete sottoscritto *L'ELENCO DI CONTROLLO DI PRE-CONSEGNA* come garanzia che il nuovo veicolo è stato preparato a Vostra completa soddisfazione.

Istruzioni preliminari

Per la sicurezza personale e quella dei passeggeri e delle persone nelle vicinanze, leggere attentamente le seguenti sezioni prima di utilizzare la roadster Spyder:

- *PRECAUZIONI GENERALI*
- *INFORMAZIONI SUL VEICOLO*
- *ISTRUZIONI PER L'UTILIZZO SICURO*
- *ISPEZIONE PRELIMINARE.*

I motociclisti esperti devono leggere con particolare attenzione la sottosezione *NOVITÀ DELLA ROADSTER SPYDER.*

Messaggi sulla sicurezza

Di seguito vengono descritti i tipi di messaggi di sicurezza, l'aspetto e le modalità di utilizzo in questa guida:

Il simbolo di allarme di sicurezza  indica un potenziale rischio di lesioni personali.



ATTENZIONE

Indica un potenziale pericolo che, se non viene evitato, può provocare gravi lesioni o la morte.



ATTENZIONE Indica una situazione pericolosa che, se non evitata, potrebbe causare lesioni di lieve entità.

AVVISO Indica un'istruzione che, se non osservata, potrebbe danneggiare seriamente i componenti del veicolo o altre proprietà.

Informazioni su questo Manuale del conducente

Questo Manuale del conducente è stato redatto in Nord America tenendo conto di un ambiente con guida a destra. Adattare le manovre indicate alle regole stradali vigenti nel proprio Paese.

Nel presente Manuale del conducente, il termine motocicletta si riferisce in genere a una motocicletta a due ruote.

Questo Manuale del conducente si riferisce sia al modello roadster Spyder SM6 (trasmissione manuale) che al modello SE6 (trasmissione semi-automatica). Le informazioni si riferiscono a entrambi i modelli, salvo il caso in cui sia specificato per il "Modello SM6" o il "Modello SE6".

Conservare il documento nello scomparto anteriore o sotto il sedile in modo da poterlo consultare facilmente per informazioni sulla manutenzione, le riparazioni su strada e le istruzioni da fornire a terzi.

Se si desidera visualizzare e/o stampare un'altra copia del Manuale del conducente, visitare il seguente sito Web:

www.operatorsguides.brp.com.

Le informazioni contenute in questo documento sono corrette alla data di pubblicazione. Tuttavia, BRP segue una politica di continuo miglioramento dei propri prodotti, senza però alcun obbligo di installazione su prodotti fabbricati in precedenza. A causa di cambiamenti dell'ultimo momento, si potrebbero trovare alcune discrepanze tra i prodotti fabbricati e le descrizioni e/o caratteristiche tecniche illustrate in questa guida. BRP si riserva il diritto, in qualsiasi momento, di sospendere o cambiare specifiche, design, caratteristiche, modelli o dotazioni senza incorrere in alcun obbligo.

Al momento della vendita, il presente Manuale del conducente e il DVD *SULLA SICUREZZA* devono rimanere sul mezzo.

Riferimento ad altre fonte di informazioni

Oltre a consultare il Manuale del conducente, leggere la Scheda di sicurezza posizionata sul veicolo e guardare il DVD sulla sicurezza.

Se possibile, seguire un corso pratico specifico per la roadster Spyder. Per ulteriori informazioni sui prossimi corsi, visitare il nostro sito Web [all'indirizzo www.can-am.brp.com](http://www.can-am.brp.com). Qualora non sia possibile partecipare a un corso specifico per la roadster Spyder, si consiglia di seguire un corso di guida per motociclette poiché alcune delle competenze richieste sono simili e vengono fornite informazioni sulla gestione dei rischi su strada che è possibile applicare anche durante la guida della roadster Spyder.

Ringraziamenti

Si ringrazia la Motorcycle Safety Foundation (MSF) per aver concesso a BRP l'utilizzo di materiale correlato alla guida sicura delle moto stradali presente in questo Manuale del conducente.

MSF è un'organizzazione no profit riconosciuta a livello internazionale e supportata dai produttori di motociclette. Che fornisce corsi di formazione, strumenti e partnership alla comunità per la sicurezza delle motociclette. Visitare il sito Web all'indirizzo **www.msf-usa.org**.

***Questa pagina è
stata lasciata intenzionalmente bianca***

INDICE

INTRODUZIONE.....	1
ISTRUZIONI PRELIMINARI.....	1
MESSAGGI SULLA SICUREZZA.....	1
INFORMAZIONI SU QUESTO MANUALE DEL CONDUCENTE.....	2
RIFERIMENTO AD ALTRE FONTE DI INFORMAZIONI.....	2
RINGRAZIAMENTI.....	3
PRECAUZIONI GENERALI.....	11
EVITARE L'AVVELENAMENTO DA MONOSSIDO DI CARBONIO.....	11
EVITARE INCENDI PRODOTTI DA BENZINA E ALTRI PERICOLI.....	11
EVITARE BRUCIATURE DA PARTI CALDE.....	12
ACCESSORI E MODIFICHE.....	12

INFORMAZIONI SUL VEICOLO

COMANDI PRINCIPALI.....	14
1) MANUBRIO.....	15
2) ACCELERATORE.....	15
3) LEVA DELLA FRIZIONE (MODELLO SM6).....	16
4) LEVA DI SELEZIONE MARCE (MODELLO SM6).....	17
5) SELETTORE MARCE (MODELLO SE6).....	17
6) PEDALE DEL FRENO.....	18
7) INTERRUOTORE FRENO STAZIONAMENTO.....	18
COMANDI SECONDARI.....	20
1) INTERRUOTORE DI ACCENSIONE.....	21
2) PULSANTE DI AVVIO MOTORE.....	22
3) INTERRUOTORE ARRESTO MOTORE.....	22
4) INTERRUOTORE DI SEGNALAZIONE PERICOLO.....	22
5) INTERRUOTORE CRUISE CONTROL (TUTTI I MODELLI TRANNE F3 BASE).....	22
6) INTERRUOTORE DEI FARI.....	24
7) PULSANTE FRECCHE.....	25
8) PULSANTE AVVISATORE ACUSTICO.....	25
9) RECC (BLOCCHETTO COMANDI ELETTRONICI DELLA ROAD-STER).....	25
10) PULSANTE RETROMARCIA.....	26
11) PULSANTE RISCALDAMENTO IMPUGNATURE CONDUCENTE (SUI MODELLI F3 LIMITED).....	27
12) PULSANTE RISCALDAMENTO IMPUGNATURE PASSEGGERO (SUI MODELLI F3 LIMITED).....	27
QUADRO INDICATORE MULTIFUNZIONE (MODELLI F3 E F3-S).....	28
DESCRIZIONE.....	28
AVVIO E ARRESTO.....	31
INFORMAZIONI DEL DISPLAY DIGITALE.....	31
IMPOSTAZIONI DEL DISPLAY.....	32
QUADRO INDICATORE MULTIFUNZIONE (MODELLI F3 LIMITED E F3-T).....	33
DESCRIZIONE DELL'INDICATORE MULTIFUNZIONE.....	33
INFORMAZIONI AVVIO INDICATORE MULTIFUNZIONE.....	34
DESCRIZIONE DEL DISPLAY DIGITALE.....	35
VEDERE IL DISPLAY DIGITALE.....	37

ICONA DESCRIZIONE SCHERMO.....	38
DOTAZIONI.....	45
CIRCUITI ACCESSORI DEL CLIENTE.....	45
MANUBRIO E POGGIAPIEDI DEL CONDUCENTE REGOLABILI.....	45
SPECCHIETTI.....	46
BLOCCO DEL MANUBRIO:.....	46
SCOMPARTO ANTERIORE.....	46
KIT STRUMENTI.....	47
MANUALE DEL CONDUCENTE.....	47
SEDILE.....	47
COPRISEDILE MONOPOSTO (F3-S DAYTONA 500 EDITION).....	48
CONTROLLI AUDIO (MODELLI F3 LIMITED E F3-T).....	48
BORSE LATERALI (MODELLI F3 LIMITED E MODELLI F3-T).....	52
PARABREZZA FUMÉ (MODELLI F3 LIMITED E MODELLI F3-T).....	53
VANO PORTAOGGETTI (MODELLI F3 LIMITED E MODELLI F3-T).....	54
PANNELLI DELLA CARROZZERIA.....	54
PROCEDURE DI BASE.....	58
AVVIO E ARRESTO DEL MOTORE.....	58
GUIDA IN RETROMARCIA.....	60
RODAGGIO.....	60
RIFORNIMENTO.....	61
REGOLAZIONE DELLE SOSPENSIONI.....	63
<i>ISTRUZIONI PER L'UTILIZZO SICURO</i>	
NOVITÀ DELLA ROADSTER SPYDER.....	66
STABILITÀ.....	66
RISPOSTA ALLE CONDIZIONI STRADALI.....	66
PEDALE DEL FRENO.....	66
FRENO DI STAZIONAMENTO.....	66
STERZO.....	67
LARGHEZZA.....	67
RETROMARCIA.....	67
PATENTE DI GUIDA E LEGISLAZIONE LOCALE.....	68
TECNOLOGIE DI SUPPORTO ALLA GUIDA.....	69
SISTEMA DI STABILITÀ DEL VEICOLO (VSS).....	69
SISTEMA DI STERZO ASSISTITO (DPS).....	70
PERCEZIONE DEI RISCHI SULLA STRADA.....	71
TIPO DI VEICOLO.....	71
CAPACITÀ E GIUDIZIO DEL CONDUCENTE.....	71
CONDIZIONI DEL CONDUCENTE.....	72
CONDIZIONI DEL VEICOLO.....	72
CONDIZIONI STRADALI E METEOROLOGICHE.....	72
ATTREZZATURE DI PROTEZIONE.....	73
CASCHI.....	73
ALTRE ATTREZZATURE DI PROTEZIONE.....	74
CAPACITÀ DI GUIDA RICHIESTE ED ESERCITAZIONE NELLE MANOVRE.....	76
SCELTA DI UNA ZONA DOVE ESERCITARSI.....	76

PREPARAZIONE ALLA GUIDA.....	77
POSIZIONE DI GUIDA.....	77
ESERCITARSI NELLE MANOVRE (MODELLO SM6).....	78
ESERCITARSI NELLE MANOVRE (MODELLO SE6).....	90
SVILUPPO DI CAPACITÀ DI GUIDA AVANZATE.....	99
STRATEGIE SU STRADA.....	101
PIANIFICAZIONE DEL VIAGGIO.....	101
GUIDA PRUDENTE.....	101
RENDERSI VISIBILI.....	102
POSIZIONE IN CORSA.....	103
SITUAZIONI COMUNI DI GUIDA.....	104
CONDIZIONI DELLA STRADA E RISCHI.....	107
EMERGENZE IN STRADA.....	108
ANOMALIE AGLI PNEUMATICI.....	109
TRASPORTO DI UN PASSEGGERO O DI UN CARICO.....	110
LIMITI DI PESO.....	110
GUIDA CON PESO SUPPLEMENTARE.....	110
TRASPORTO DI UN PASSEGGERO.....	110
TRASPORTO DEL CARICO.....	111
NON TRAINARE — (MODELLI F3 BASE E MODELLI F3-S).....	112
TRAINO DEL RIMORCHIO (MODELLI F3 LIMITED E F3-T).....	112
AUTOVALUTAZIONE DELLE CONOSCENZE.....	114
QUESTIONARIO.....	114
RISPOSTE.....	116
INFORMAZIONI DI SICUREZZA SUL VEICOLO.....	118
CARTELLINO.....	118
SCHEDA DI SICUREZZA.....	119
ETICHETTE DI SICUREZZA.....	120
SEGNALAZIONE DI DIFETTI DI SICUREZZA.....	125
<i>ISPEZIONE PRELIMINARE</i>	
CONTROLLI PRELIMINARI.....	128
PRIMA DI AVVIARE IL VEICOLO, ISPEZIONARE I SEGUENTI ELEMENTI:.....	128
GIRARE LA CHIAVE DI ACCENSIONE IN POSIZIONE ON:.....	129
<i>MANUTENZIONE</i>	
PROGRAMMA DI MANUTENZIONE.....	132
ISPEZIONE INIZIALE.....	136
PROCEDURE DI MANUTENZIONE.....	137
PNEUMATICI E RUOTE.....	137
CINGHIA DI TRASMISSIONE.....	140
OLIO MOTORE.....	141
FILTRO DELL'ARIA.....	145
LIQUIDO REFRIGERANTE MOTORE.....	146
FRENI.....	147
BATTERIA.....	149

LIQUIDO DELLA FRIZIONE (MODELLO SM6).....	150
FARI.....	151
CURA DEL VEICOLO.....	155
PULIZIA DEL VEICOLO.....	155
PROTEZIONE DEL VEICOLO.....	155
RIMESSAGGIO E PREPARAZIONE PRIMA DELL'USO.....	156
RIMESSAGGIO.....	156
PREPARAZIONE PRIMA DELL'USO.....	156

RIPARAZIONI SU STRADA

LINEE GUIDA PER LA DIAGNOSTICA.....	158
IMPOSSIBILE INSERIRE LA PRIMA MARCIA (MODELLO SM6)...	158
IMPOSSIBILE METTERE IN FOLLE (MODELLO SE6).....	158
IMPOSSIBILE CAMBIARE MARCIA (MODELLO SE6).....	158
IL MOTORE NON PARTE.....	158
MESSAGGI NELL'INDICATORE MULTIFUNZIONE.....	160
COSA FARE NELLE SEGUENTI CIRCOSTANZE.....	163
PERDITA DELLE CHIAVI.....	163
PNEUMATICO SGONFIO.....	163
BATTERIA "MORTA".....	163
COME SOSTITUIRE I FUSIBILI E LE LUCI.....	165
FUSIBILI.....	165
LUCI.....	167
TRASPORTO DEL VEICOLO.....	182

INFORMAZIONI TECNICHE

IDENTIFICAZIONE DEL VEICOLO.....	186
NUMERO DI IDENTIFICAZIONE DEL VEICOLO (VIN).....	186
NUMERO DI IDENTIFICAZIONE MOTORE.....	186
ETICHETTE DI CONFORMITÀ.....	186
ETICHETTA DI CONFORMITÀ EPA (MODELLI NORDAMERICANI).....	187
NORMATIVA SUL SISTEMA DI CONTROLLO DELLE EMISSIONI RUMOROSE.....	188
RADIO FREQUENCY DIGITALLY ENCODED SECURITY SYSTEM (CHIAVE RF D.E.S.S.).....	189
CARATTERISTICHE TECNICHE.....	190

GARANZIA

GARANZIA LIMITATA BRP - STATI UNITI E CANADA: 2017 ® SPYDER® ROADSTER.....	200
GARANZIA BRP LIMITATA AL DI FUORI DI USA E CANADA: 2017 ® SPYDER® ROADSTER.....	210

INFORMAZIONI AI CLIENTI

INFORMATIVA SULLA PRIVACY.....	218
CONTATTACI.....	219
NORD AMERICA.....	219
EUROPA.....	219
OCEANIA.....	219
SOUTH AMERICA.....	220
ASIA.....	220
CAMBIO DI INDIRIZZO/PROPRIETÀ.....	221

PRECAUZIONI GENERALI

Evitare l'avvelenamento da monossido di carbonio

Gli scarichi del motore contengono monossido di carbonio, un gas mortale che, se inalato, può causare cefalea, vertigini, sonnolenza, nausea, confusione e persino la morte.

Il monossido di carbonio è un gas incolore, inodore e insapore che potrebbe essere presente anche se i gas di scarico non sono percepiti a livello visivo oppure olfattivo. Il monossido di carbonio può accumularsi a livelli mortali in modo rapido e causare sovrapposizione e incapacità di mettersi in salvo. I livelli mortali di monossido di carbonio possono inoltre accumularsi per ore o giorni in zone chiuse o scarsamente ventilate. In caso di sintomi di avvelenamento da monossido di carbonio, uscire immediatamente dalla zona, recarsi all'aperto e rivolgersi a un medico.

Per evitare lesioni gravi o mortali da monossido di carbonio:

- Non utilizzare mai il veicolo in zone scarsamente ventilate o parzialmente chiuse come, ad esempio, garage, parcheggi coperti o fienili. Anche se si cerca di ventilare i gas di scarico del motore con ventole o aprendo porte e finestre, il monossido di carbonio può raggiungere rapidamente livelli pericolosi.
- Non utilizzare mai il veicolo all'opera in zone in cui i gas di scarico del motore possono accumularsi all'interno di un edificio attraverso porte e finestre.

Evitare incendi prodotti da benzina e altri pericoli

La benzina è estremamente infiammabile e altamente esplosiva. I vapori di carburante possono diffondersi e infiammarsi a causa di una scintilla o fiamma a molti metri di distanza dal motore. Per ridurre il rischio di incendio o esplosione, seguire le istruzioni riportate di seguito:

- Rifornire di carburante in una zona ventilata lontano da fiamme, scintille, sigarette accese e altre fonti di accensione.
- Non effettuare mai rifornimento di carburante con il motore acceso.
- Non riempire eccessivamente il serbatoio per consentire al carburante di espandersi a seguito delle variazioni di temperatura.
- Rimuovere le eventuali perdite di carburante.
- Non avviare il motore se il tappo del carburante è aperto.
- Utilizzare solo contenitori di benzina rossi approvati per il trasporto del carburante.
- Non trasportare le taniche del carburante nello scomparto anteriore o in qualsiasi altro scomparto del veicolo.

La benzina è velenosa e può causare lesioni gravi o mortali.

- Non travasare mai la benzina con la bocca.
- In caso di ingestione, contatto con gli occhi o inalazione dei vapori di benzina, contattare immediatamente un medico.

In caso di contatto, risciacquare con acqua e sapone e cambiarsi d'abito.

Evitare bruciature da parti calde

Il tubo di scarico, l'olio, i sistemi di raffreddamento e il motore diventano molto caldi durante l'utilizzo. Evitare il contatto durante e subito dopo l'utilizzo per evitare bruciature.

Accessori e modifiche

Non apportare modifiche non autorizzate o utilizzare accessori o collegamenti non approvati da BRP. Poiché tali modifiche non sono state testate da BRP, potrebbero aumentare il rischio di incidenti su strada o di lesioni e possono rendere illegale l'utilizzo del veicolo su strada.

A differenza della maggior parte delle motociclette, la roadster Spyder è equipaggiata con un sistema di stabilità del veicolo (VSS), calibrato per la configurazione normale del veicolo. In caso di modifiche al veicolo, ad esempio variazioni nella distribuzione dei pesi, modifiche al passo, agli pneumatici, alle sospensioni o allo sterzo, il VSS potrebbe non funzionare correttamente.

Per informazioni sugli accessori BRP disponibili per il proprio veicolo, contattare il concessionario roadster Can-Am autorizzato.

INFORMAZIONI SUL VEICOLO

COMANDI PRINCIPALI

È importante conoscere la posizione e il funzionamento di tutti i comandi e acquisire familiarità ed esercitarsi nell'utilizzo coordinato degli stessi.

La posizione del manubrio e dei poggiatesta può essere regolata in base alle esigenze del conducente. È tuttavia importante che la persona che guida il veicolo riesca a raggiungere e ad utilizzare comodamente tutti i comandi. Ad esempio, il pedale del freno deve essere facilmente raggiungibile, utilizzabile e poter essere premuto fino all'attivazione.

Le regolazioni devono essere eseguite da un concessionario Can-Am autorizzato per mantenere inalterate le funzioni di sicurezza del veicolo.

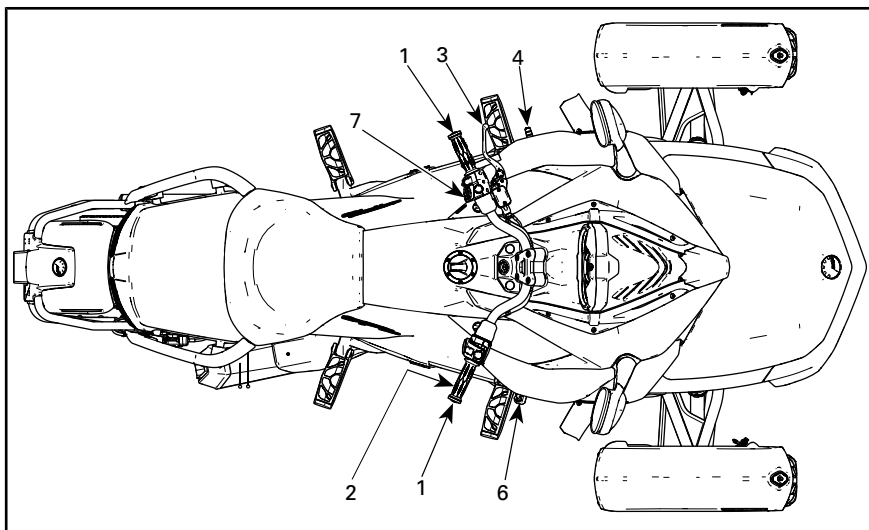

CONFIGURAZIONE TIPICA - MODELLO SM6

1	Manubrio
2	Acceleratore
3	Leva della frizione
4	Leva di selezione marce
6	Pedale del freno
7	Interruttore freno stazionamento

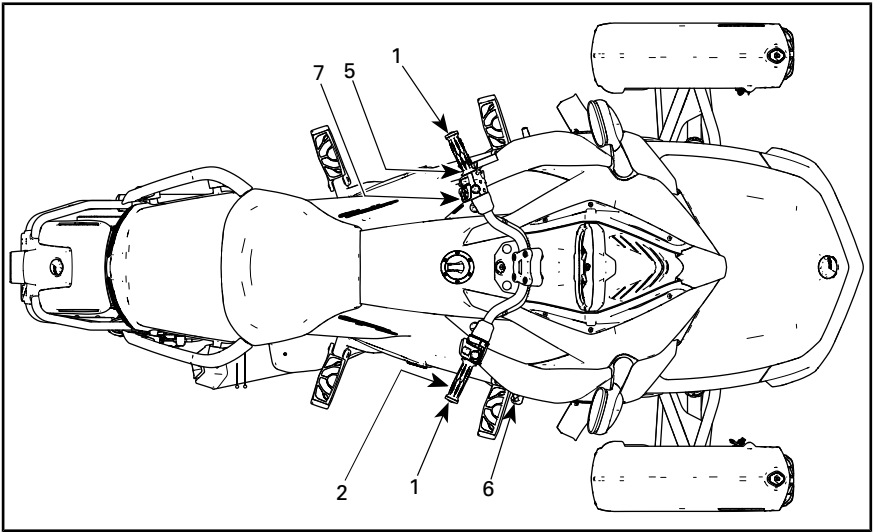

CONFIGURAZIONE TIPICA - MODELLO SE6

1	Manubrio
2	Acceleratore
5	Selettore marce
6	Pedale del freno
7	Interruttore freno stazionamento

1) Manubrio

Afferrare il manubrio con entrambe le mani. Girarlo nella direzione in cui si desidera procedere.

2) Acceleratore

L'acceleratore è posizionato sull'impugnatura destra e controlla la velocità del motore. Per aumentare i giri del motore, ruotare l'acceleratore come mostrato (abbassare il polso).



PER AUMENTARE LA VELOCITÀ

Per diminuire i giri del motore, ruotare l'acceleratore come mostrato (alzare il polso).



PER DIMINUIRE LA VELOCITÀ

L'acceleratore è caricato a molla e dovrebbe ritornare nella posizione di folle quando si rilascia l'impugnatura.

NOTA: Questo veicolo è dotato di ETC (controllo elettronico dell'acceleratore). Le farfalle antiritorno nel corpo farfallato sono controllate elettronicamente e possono essere aperte (Il VSS non può mai far accelerare il veicolo. Può al massimo aprire leggermente l'acceleratore per diminuire l'entità della frenata motore su superfici sdruciolevoli. Questo accorgimento limita lo slittamento della ruota posteriore dovuto alla frenata motore o a passaggi repentini a marce più basse.) o chiuse indipendentemente dalla posizione della manopola dell'acceleratore. Potrebbe accadere che durante un'accelerazione il VSS (sistema di stabilità del veicolo) impedisca al motore di aumentare i giri in modo da mantenere la stabilità del veicolo. Successivamente, quando il veicolo ha recuperato la stabilità, i giri motore saranno ripristinati in base alla richiesta del conducente. In questi casi si perce-

pirà una accelerazione "ritardata" rispetto al comando dato.

3) Leva della frizione (modello SM6)

La leva della frizione si trova davanti all'impugnatura sinistra e controlla la trasmissione di potenza dal motore alla ruota posteriore. Premere la leva per disinnestare la frizione e lasciarla andare per innestarla.

Regolazione della posizione della leva della frizione

La distanza tra la leva della frizione e la manopola può essere regolata dalla posizione 1 (distanza massima) alla posizione 4 (distanza minima).

1. Spingere la leva della frizione in avanti per sbloccare la ghiera di regolazione. Tenere in posizione.
2. Girare la ghiera nella posizione desiderata allineando il numero nella ghiera con il punto sulla leva.
3. Rilasciare la leva della frizione.

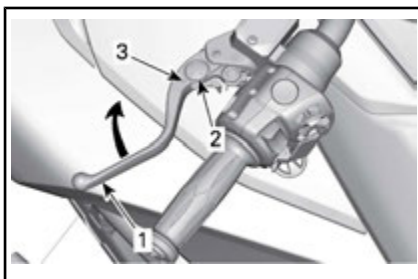

CONFIGURAZIONE TIPICA - REGOLAZIONE DELLA LEVA DELLA FRIZIONE

1. Leva della frizione
2. Quadrante di regolazione
3. Punto

4) Leva di selezione marce (modello SM6)

La leva di selezione marce si trova davanti al poggiatesta sinistro.

Lo schema delle marce è Retromarcia-1-Folle-2-3-4-5-6.



CONFIGURAZIONE TIPICA

Sollevare o premere completamente per passare in modo sequenziale da una marcia a quella successiva. Quando rilasciata, la leva ritorna nella posizione centrale, dove il meccanismo viene ripristinato per il successivo spostamento in alto o in basso. Per selezionare Folle (N), sollevare a metà dalla prima oppure premere a metà dalla seconda.

NOTA: Per passare dalla folle alla prima marcia, premere il freno e innestare la prima.

Per innestare la retromarcia, vedere *RETROMARCIA* nella sottosezione *PROCEDURE DI BASE* per istruzioni dettagliate.

5) Selettore marce (modello SE6)

Il selettore delle marce si trova sotto all'impugnatura sinistra.

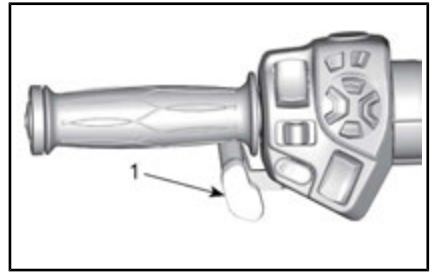

CONFIGURAZIONE TIPICA

1. Selettore marce

Premere il selettore in avanti per innestare le marce alte. Tirare il selettore verso di sé per scalare le marce.



CONFIGURAZIONE TIPICA

1. Innesto marcia alta
2. Innesto marcia bassa

In questo modo è possibile passare in modo sequenziale da una marcia a quella successiva. Rilasciare il selettore dopo aver cambiato marcia.

Per innestare più di una marcia, utilizzare il selettore più volte.

Per innestare la marcia in folle dalla prima o dalla retromarcia, premere brevemente o tirare il selettore delle marce. Un'attivazione più lunga innesterà la marcia in folle.

Quando viene rilasciato il selettore delle marce, il meccanismo viene ripristinato per il successivo spostamento in alto o in basso.

Nel caso in cui il conducente non scali le marce quando rallenta e il regime del motore scenda al di sotto della soglia minima, il cambio

scalerà automaticamente le marce in base alla necessità.

Se il motore è avviato con la marcia innestata, il cambio passerà automaticamente in folle.

6) Pedale del freno

Il pedale del freno si trova davanti al poggiatesta destro. Premere per azionare. Il pedale arresta tutte le tre ruote.

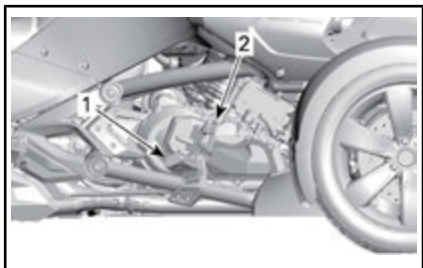

1. Pedale del freno
2. Pedana

NOTA: Durante la guida assicurarsi di non appoggiare il piede sul pedale del freno. Altrimenti, la gestione del motore attiverà la modalità di emergenza per proteggere l'impianto frenante.

7) Interruttore freno stazionamento

L'interruttore del freno di stazionamento è situato sul lato SX del manubrio. Questo permette inserire o disinserire il freno di stazionamento elettrico.

Sui modelli SE6, viene emesso un segnale per 20 secondi se si arresta il motore quando freno di stazionamento non è correttamente azionato.

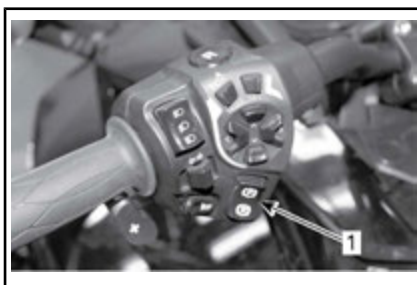

1. Interruttore freno stazionamento

NOTA: Per inserire o disinserire il freno di stazionamento, la chiave di accensione deve essere in posizione ON.

NOTA: Il voltaggio della batteria deve essere almeno di 11 V per poter inserire il freno di stazionamento. Se la tensione è inferiore a 11 V, la spia del freno di stazionamento si accende.

Con il veicolo fermo, premere l'interruttore per azionare il freno di stazionamento. La spia del freno si accenderà.

NOTA: Il freno di stazionamento non è attivabile quando la velocità è superiore a 10 km/h.

Verificare che il freno di stazionamento sia inserito correttamente. Tirare la frizione (nel modello SM6) e spostare il veicolo in avanti e indietro.



CONFIGURAZIONE TIPICA

1. Interruttore freno stazionamento acceso

Per disinserire il freno di stazionamento, premere e rilasciare l'interruttore, assicurarsi che la spia dell'indicatore si spenga.

NOTA: Se viene applicata coppia senza rilasciare il freno di stazionamento, viene emesso un segnale acustico.



CONFIGURAZIONE TIPICA

1. Interruttore freno stazionamento spento

COMANDI SECONDARI

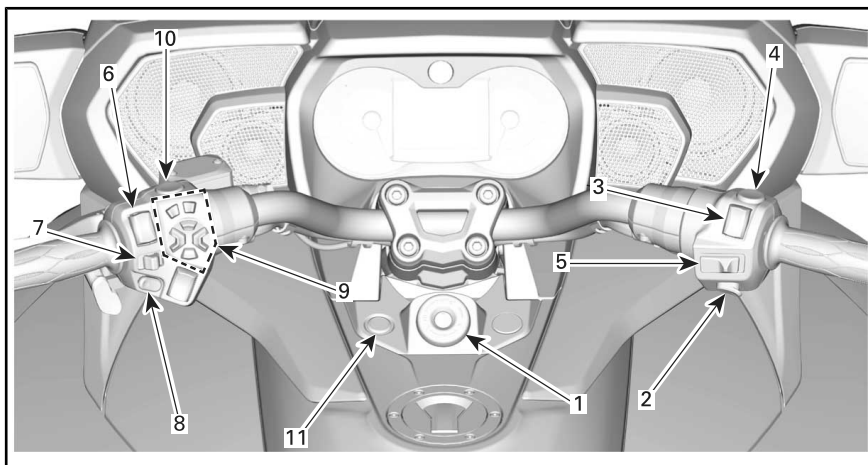

CONFIGURAZIONE TIPICA

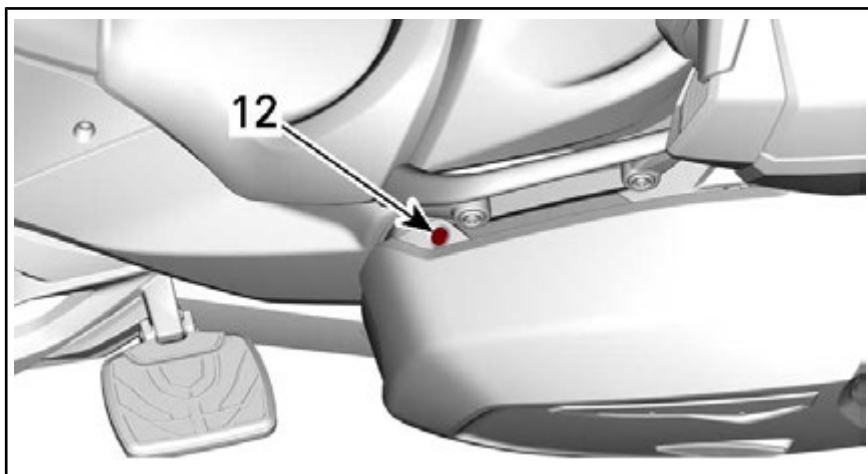

CONFIGURAZIONE TIPICA

1	Interruttore di accensione	7	Pulsante frecce
2	Pulsante di avvio motore	8	Pulsante avvisatore acustico
3	Interruttore arresto motore	9	RECC (blochetto comandi elettronici della roadster)
4	Interruttore dei lampeggiatori d'emergenza	10	Pulsante della retromarcia
5	Interruttore Cruise control (sui modelli che ne sono provvisti)	11	Pulsante riscaldamento impugnature conducente (sui modelli che ne sono provvisti)
6	Interruttore dei fari	12	Pulsante riscaldamento impugnature passeggero (sui modelli equipaggiati)

1) Interruttore di accensione

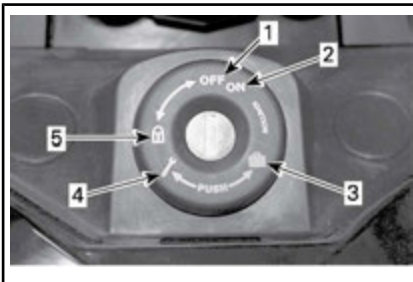

INTERRUTTORE DI ACCENSIONE

1. OFF
2. ON
3. Apertura scomparto anteriore
4. Apertura sedile del passeggero
5. Posizione di blocco dello sterzo

L'interruttore di accensione si trova al centro del manubrio. controlla:

- Accensione motore
- Meccanismo di apertura sedile per l'accesso a:
 - Kit degli attrezzi
- Meccanismo di apertura dello scomparto anteriore dal quale si può accedere:
 - Manuale del conducente
 - Fusibili
 - Terminali batteria.
- Meccanismo di blocco dello sterzo.

AVVISO Se la chiave non gira in modo lineare, non forzarla. Estrarla e reinserirla.

ATTENZIONE

Se si posiziona l'interruttore di accensione su OFF, si spegne il motore e tutti i sistemi elettrici, compresi VSS e DPS. Se si effettua tale operazioni con il veicolo in movimento, si potrebbe perdere il controllo e causare un incidente.

NOTA: Insieme al veicolo vengono fornite due chiavi, Ogni chiave Spyder contiene un chip specificamente pre-programmato che viene letto via radiofrequenza dall'immobilizzatore per consentire l'avviamento del motore. Le chiavi Spyder non contengono batterie. Non smontare la chiave. Se l'immobilizzatore non riesce a leggere la chiave, il motore non verrà avviato. Per informazioni sulle condizioni che possono portare a una mancata lettura della chiave da parte dell'immobilizzatore, vedere le *LINEE GUIDA PER LA DIAGNOSTICA*. Conservare la chiave di riserva in un posto sicuro poiché la chiave di riserva **è necessaria** per richiederla.

re un'altra chiave al concessionario roadster Can-Am autorizzato.

Funzione accensione

OFF

La chiave può essere inserita o rimossa in questa posizione.

In posizione OFF, il sistema elettrico del veicolo è disattivato.

Il motore si arresta portando l'interruttore di accensione in posizione OFF.

ON

Quando la chiave è girata in questa posizione, il sistema elettrico del veicolo è attivato.

L'indicatore deve attivarsi.

Le luci del veicolo sono accese.

Il motore può essere avviato.

2) Pulsante di avvio motore

Il pulsante di avvio motore si trova accanto all'impugnatura destra. Il motore si accende premendo e tenendo premuto questo pulsante.

3) Interruttore arresto motore

L'interruttore di arresto motore si trova accanto all'impugnatura destra. Ha due posizioni e deve essere impostato nella posizione operativa prima di poter avviare il motore. Questo interruttore consente di arrestare il motore in qualsiasi momento senza dover rimuovere la mano dal manubrio.

4) Interruttore di segnalazione pericolo

L'interruttore di segnalazione pericolo si trova accanto all'impugnatura destra. Premere il pulsante per accendere le luci di segnalazione pericolo.

5) Interruttore Cruise control (Tutti i modelli tranne F3 Base)

L'interruttore del cruise control si trova accanto all'impugnatura destra.



1. Interruttore Cruise control

Questo interruttore ha funzioni multiple. Permette di attivare, impostare e disattivare il cruise control.

Una volta impostato, il cruise control permette di mantenere una velocità costante durante la guida. Questo aumenterà o diminuirà i giri del motore in base alla necessità.

NOTA: La coppia del veicolo varierà leggermente in base a condizioni di guida, per esempio vento, salite o discese.

Il cruise control è progettato per essere usato nei viaggi lunghi e non sulle strade trafficate. Non guidare mai il mezzo con il cruise control attivato per le strade di città, su strade tortuose, con condizioni meteorologiche avverse e in tutte le circostanze in cui è necessario controllare manualmente l'acceleratore.

Limiti del Cruise Control

Il cruise control non è un pilota automatico, non prenderà il vostro posto alla guida.

Il cruise control non è in grado di percepire cosa accade sulla strada,

non sterzerà per voi e non attiverà i freni in caso di bisogno.

! ATTENZIONE

L'utilizzo non corretto del cruise control può causare la perdita di controllo del veicolo.

Impostare il cruise control

Per usare il cruise control, la velocità del veicolo deve essere superiore a 40 km/h.

Portare l'interruttore del cruise control in posizione ON facendolo scorrere verso destra.



1. Scorrere completamente a destra

NOTA: L'icona Cruise Control si accenderà sull'indicatore multifunzione.

Portare il veicolo alla velocità desiderata e mantenerla, quindi premere il pulsante del cruise control verso il basso per impostare la velocità.



1. Premere il pulsante verso il basso per impostare

NOTA: La spia SET di Cruise Control si accenderà sull'indicatore multifunzione.

Adesso è possibile lasciare l'acceleratore.

! ATTENZIONE

Tenere sempre entrambe le mani sul manubrio durante la guida. Altrimenti potreste perdere il controllo.

NOTA: Se avrete bisogno di aumentare la velocità, potrete aumentare i giri del motore con l'acceleratore. Rilasciando l'acceleratore sarà ripristinata la velocità impostata nel cruise control.

Una volta impostato il cruise control, sarà possibile incrementare o ridurre la velocità impostata premendo il pulsante rispettivamente IN ALTO o IN BASSO. A ogni pressione del pulsante corrisponde un incremento della velocità di 1,6 km/h. Tenendo premuto il pulsante si potrà modificare l'impostazione fino al rilascio oppure fino al raggiungimento del limite operativo.



CRUISE CONTROL IMPOSTATO IN PRECEDENZA

1. Premere il pulsante verso l'alto per incrementare la velocità



CRUISE CONTROL IMPOSTATO IN PRECEDENZA

1. Premere il pulsante verso il basso per ridurre la velocità

Disattivare il cruise control

Per arrestare completamente il cruise control, fare scorrere il relativo pulsante verso sinistra.



1. Far scorrere il pulsante su OFF

NOTA: La spia SET di Cruise Control si spegnerà sull'indicatore multifunzione.

Annullare il cruise control

Una qualunque delle seguenti azione annullerà gli effetti del cruise control ridandovi il controllo sull'acceleratore. Se necessario potrà essere ripristinato.

- Pressione sul pedale del freno.
- Pressione della leva della frizione o slittamento della frizione (modelli SM6).
- Cambio di marcia (modello SE6)
- Qualsiasi intervento del sistema di stabilità del veicolo.

NOTA: Quando si annulla il cruise control si potrà intervenire sull'acceleratore per rendere la transizione meno brusca.

Riattivare il cruise control

Se il cruise control è stato annullato e l'interruttore si trova sempre su ON, questo può essere ripristinato premendo il pulsante del cruise control verso l'alto. Così il cruise control sarà ripristinato in base alla velocità precedentemente impostata.



CRUISE CONTROL PRECEDENTEMENTE ANNULLATO

1. Premere in alto il pulsante per RIPRISTINARE

NOTA: La spia SET di Cruise Control si accenderà sull'indicatore multifunzione.

6) Interruttore dei fari

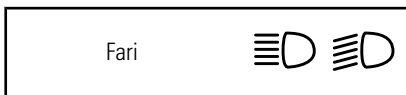

L'interruttore si trova accanto all'impugnatura sinistra e viene utilizzato per selezionare gli abbaglianti o gli anabbaglianti. I fari si accendono automaticamente quando il motore raggiunge gli 800 giri/min.



Per selezionare gli abbaglianti, spingere l'interruttore nella posizione anteriore. Per selezionare gli anabbaglianti, spingere l'interruttore nella posizione posteriore.

Per lampeggiare, spingere l'interruttore nella posizione posteriore, quindi rilasciarlo. Gli abbaglianti rimangono accesi fino a quando l'interruttore è premuto.



1. Abbaglianti
2. Anabbaglianti
3. Lampeggiamento

7) Pulsante frecce

Freccia a sinistra	
Freccia a destra	



1. Pulsante frecce

Il pulsante delle frecce si trova accanto all'impugnatura sinistra. Si spegne automaticamente dopo una normale svolta ma potrebbe essere necessario spegnerla manualmente dopo una leggera curva o un cambio di corsia.

Per azionare la freccia, premere il pulsante.

Le frecce si disattivano automaticamente dopo 30 secondi se il veicolo è in movimento.

8) Pulsante avvisatore acustico



1. Pulsante avvisatore acustico

Il pulsante avvisatore acustico si trova accanto all'impugnatura sinistra.

9) RECC (blocchetto comandi elettronici della Roadster)

Il RECC si trova accanto alla manopola sinistra.

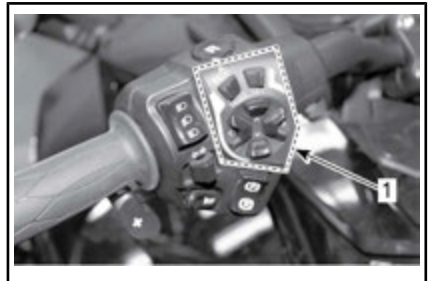

1. RECC

Il RECC è un interruttore multifunzione.

Il RECC permette di controllare numerose funzioni dell'indicatore multifunzione.

NOTA: I comandi immessi tramite il RECC possono essere momentaneamente ritardati mentre i moduli

elettronici assegnano le priorità alle funzioni principali del veicolo. Questo non deve essere considerato un malfunzionamento.

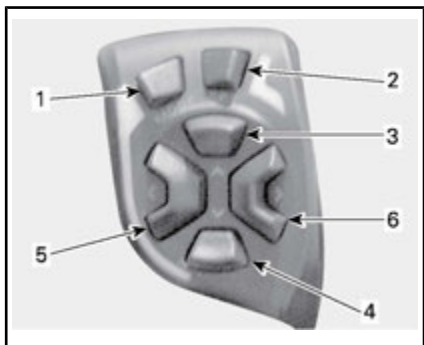

PULSANTI RECC

1. **Pulsante MODE:** Navigare nelle schermate
Tenere premuto il pulsante per più di 2 secondi nella schermata principale: attivare o disattivare la modalità ECO
2. **Pulsante SET:**
Premere rapidamente e rilasciare: visualizza le varie schermate secondarie
Tenendo premuto il pulsante per più di un secondo: Imposta un valore nella funzione corrente o visualizza una schermata impostazioni
3. **Pulsante SU:** Aumenta il volume (audio) o un valore
4. **Pulsante GIÙ:** Diminuisce il volume (audio) o un valore
5. **Pulsante SINISTRA:** sposta le frecce della schermata verso sinistra per selezionare un menu secondario o un'impostazione
6. **Pulsante DESTRA:** sposta le frecce della schermata verso destra per selezionare un menu secondario o un'impostazione



ATTENZIONE

Usare il RECC durante la guida può distrarre il conducente dalla guida del veicolo. Usare sempre i pulsanti con attenzione e tenere sempre gli occhi sulla strada.

Controlli audio

Dalla schermata di guida predefinita si potrà aumentare o diminuire il volume con i pulsanti SU e GIÙ.

NOTA: Il livello del volume audio può essere automaticamente regolabile per mezzo delle impostazioni del controllo del volume automatico come mostrato nella Schermata delle Preferenze.

Tenere premuto il pulsante BASSO per più di un secondo. L'audio si disattiverà.

Con l'audio disattivato, premere il pulsante in ALTO per ripristinare il volume precedentemente impostato.

10) Pulsante retromarcia

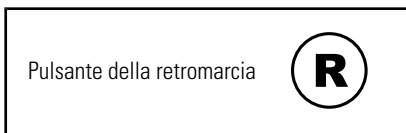

Il pulsante della retromarcia si trova sotto all'impugnatura sinistra.

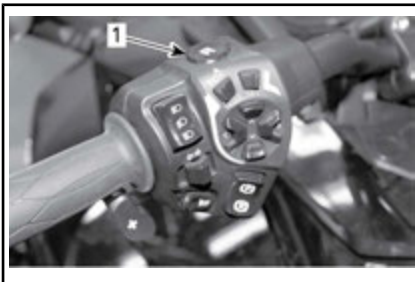

1. Pulsante della retromarcia

Tenere premuto il pulsante della retromarcia per innestare la retromarcia. Per istruzioni dettagliate, vedere GUIDA IN RETROMARCIA nella sottosezione PROCEDURE DI BASE.

Quando il veicolo procede in retromarcia, la luce di segnalazione si accende.

11) Pulsante riscaldamento impugnature conducente (sui modelli F3 Limited)

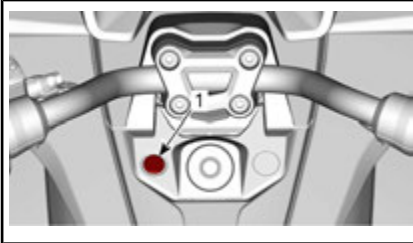

1. Pulsante riscaldamento impugnature conducente

Il pulsante riscaldamento impugnature conducente si trova a sinistra dell'interruttore di accensione.

Il pulsante riscaldamento impugnature del conducente consente di accendere e spegnere le impugnature riscaldate.

Per accendere il riscaldamento delle impugnature del conducente premere il pulsante.

Per spegnere il riscaldamento delle impugnature del conducente premere nuovamente il pulsante.

12) Pulsante riscaldamento impugnature passeggero (sui modelli F3 Limited)



1. Interruttore impugnature riscaldate del passeggero

L'interruttore delle impugnature riscaldate del passeggero si trova

vicino all'impugnatura sinistra del passeggero.

Il pulsante riscaldamento impugnature del passeggero consente di accendere e spegnere le impugnature riscaldate.

Per accendere il riscaldamento delle impugnature del passeggero premere il pulsante.

Per spegnere il riscaldamento delle impugnature del passeggero premere il pulsante.

NOTA: Le impugnature riscaldate si spengono quando il motore è sotto i 600 GPM per (2) due secondi o quando viene inviato il messaggio di batteria scarica e riprenderà con il motore sopra i 600 GPM e non è presente il messaggio di batteria scarica.

QUADRO INDICATORE MULTIFUNZIONE (MODELLI F3 E F3-S)

Nel quadro indicatore multifunzione sono inclusi indicatori (tachimetro, contagiri, temperatura motore, livello del carburante), luci di indicazione e un display digitale selezionabile dall'utente.

Descrizione

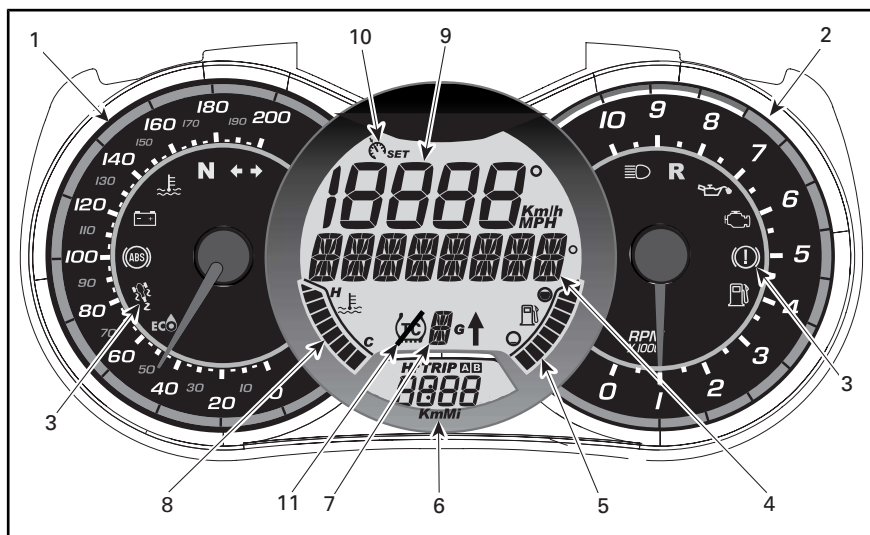

1) Contagiri analogico

Misura la velocità del veicolo in chilometri o in miglia orarie. Per modificare le unità, vedere la sezione *IMPOSTAZIONI DELLE UNITÀ METRICHE/IMPERIALI*.

2) Contagiri analogico (giri/min)

Misura i giri al minuto del motore (giri/min). Moltiplicando il valore per 1.000 si ottiene il numero effettivo di giri.

3) Spie

Spie luminose vi informeranno sulle varie condizioni o problemi in corso (vedere *MESSAGGI NELL'INDICATORE MULTIFUNZIONE* nella sezione *RIPARAZIONI SU STRADA*).

SPIE (NORMALE FUNZIONAMENTO)			
SPIA		DISPLAY DIGITALE PRINCIPALE	DESCRIZIONE
Tutte le spie luminose	Acceso	Nessuna	Tutte le spie sono attivate quando l'interruttore di accensione è impostato su ON e il motore non è avviato.
	Lampeggiante	FRENO DI STAZIONAMENTO	Freno di stazionamento azionato.
	Intermittenza + cicalino	Nessuna	Modello SE6: l'interruttore di accensione è nella posizione OFF e il freno di stazionamento non è azionato. Azionare sempre il freno di stazionamento quando si parcheggia il veicolo.
	Acceso	Nessuna	Scatola del cambio in posizione di folle.
	Lampeggiante	Nessuna	Scatola del cambio in retromarcia.
	Acceso	Nessuna	Fari nella posizione degli abbaglianti.
	Lampeggiante	Nessuna	VSS azionato (tranne per l'attivazione della modalità Sport).
	Acceso	Nessuna	Modalità Sport attiva.
	Lampeggiante	Nessuna	Frecce o indicatori di segnalazione pericolo lampeggianti.
	Acceso	Nessuna	Modalità ECO attivata.

4) Display digitale principale

Mostra informazioni utili in tempo reale al conducente.

Per informazioni sul funzionamento del display, vedere la sezione **INFORMAZIONI DEL DISPLAY DIGITALE**.

5) Livello carburante

Indicatore a barre che visualizza continuamente la quantità di benzina nel serbatoio.

6) Display digitale secondario

Mostra informazioni utili in tempo reale al conducente. Per informazioni sul funzionamento del display, vedere la sezione *INFORMAZIONI DEL DISPLAY DIGITALE*.

7) Posizione cambio

Viene visualizzata la posizione della scatola del cambio selezionata.

8) Temperatura motore

Indicatore a barre che visualizza continuamente la temperatura del refrigerante del motore.

9) Tachimetro digitale

Oltre al tachimetro di tipo analogico, la velocità del veicolo può essere indicata anche tramite questo display.

La velocità può essere visualizzata in chilometri (km/h) o in miglia (MPH) orari. Per modificare le unità, vedere la sezione *IMPOSTAZIONI DELLE UNITÀ METRICHE/IMPERIALI*.

10) Indicatore Cruise Control

Mostra l'attivazione e l'impostazione di Cruise Control.

11) Modalità sport (solo sui modelli F3-S)

Il VSS aiuta a controllare la direzione del veicolo e riduce il rischio di ribaltamento in alcune situazioni. Il sistema VSS non aiuta a mantenere il controllo in tutte le situazioni. Vedere in proposito *TECNOLOGIE DI SUPPORTO ALLA GUIDA*.

Se è attivata la modalità Sport, il VSS consente una maggiore rotazione degli pneumatici posteriori e un angolo di deriva del veicolo su-

periore, richiedendo così una controsterzata. Quando questa modalità è attivata, inoltre, il sistema di controllo della trazione viene disattivato e lo slittamento della ruota posteriore non viene controllato anche su superfici con basso attrito. Questa modalità è molto efficace su asfalto asciutto o bagnato. Quando la modalità è attivata, il conducente deve stare ancora più attento rispetto alla guida normale del veicolo.



ATTENZIONE

Prima di utilizzare la modalità Sport, si consiglia di prendere familiarità non solo con il funzionamento di base del veicolo, ma anche con il controllo del veicolo con il sistema VSS. Durante l'uso della modalità Sport, essere sempre coscienti dell'ambiente circostante e del controllo del veicolo.

Attivazione della modalità Sport

Per attivare la modalità Sport, assicurarsi di quanto segue:

- Il motore gira.
- C'è solo una persona (operatore) sul veicolo e non c'è alcun peso sul posto del passeggero.
- Non ci sono codici di errore VSS attivi.

NOTA: Un'icona TCS_Off lampeggiante significa che una di queste condizioni non è soddisfatta e che il veicolo non consente la modalità Sport

Attivazione della modalità Sport

Premere e tenere premuto il pulsante MODE (Modalità) e la freccia SU per 2 secondi.

NOTA: È possibile attivare la modalità se il veicolo è in movimento.

Quando è selezionata la modalità Sport, l'icona TCS_Off si accende nell'indicatore multifunzione per segnalare che la modalità è attivata.

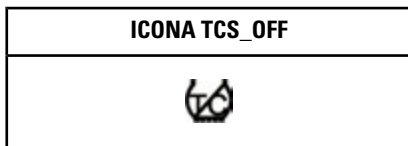

Disattivazione della modalità Sport

Per disattivare la modalità Sport, premere e tenere premuto il pulsante MODE (Modalità) per 2 secondi.

NOTA: La modalità Sport viene disattivata quando l'interruttore di accensione è impostato su OFF.

Avvio e arresto

Ogni volta che si posiziona l'interruttore di accensione su ON dopo che è stato posizionato su OFF per più di cinque minuti, sul display digitale viene visualizzato il messaggio seguente:

- PRIMA DI PROCEDERE ALLA MESSA IN FUNZIONAMENTO, LEGGERE IL FOGLIETTO DI SICUREZZA SITUATO SOTTO IL QUADRO DI SINISTRA, QUINDI PREMERE IL PULSANTE DELLA MODALITÀ

NOTA: Confermare il messaggio per poter avviare il motore.

Informazioni del display digitale

	ATTENZIONE
Non effettuare la regolazione del display durante la guida. È possibile la perdita del controllo.	

Funzioni del display principale

Premendo il pulsante SET nel RECC sarà possibile visualizzare le varie funzioni.

Sequenza delle funzioni	INFORMAZIONI VISUALIZZATE
Temperatura esterna	XX°C (Celsius) XX°F (Fahrenheit)
Contagiri (giri al minuto)	XXXX RPM

Funzioni del display secondario

Premendo il pulsante SINISTRA o DESTRA nel RECC sarà possibile visualizzare le varie funzioni.

Sequenza delle funzioni	INFORMAZIONI VISUALIZZATE
Orologio	XX:XX (ora espressa nel formato 24:00) XX:XX A o P (ora espressa nel formato 12:00 AM/PM)
Contachilometri distanza cumulativa	XXXXX.X Km o miglia
Distanza di viaggio - contachilometri A (Viaggio A)	XXXXX.X Km o miglia
Distanza di viaggio - contachilometri B (Viaggio B)	XXXXX.X Km o miglia
Cronometro parziale (HrTRIP)	XXXXX,X
Cronometro tempo motore (Hr)	XXXXX,X
Data (Mese - Anno)	XX-XX Mese e giorno

Per resettare i parziali, tenere premuto il pulsante GIU per tre secondi.

Impostazioni del display

Impostazioni delle unità metriche/imperiali

1. Tenere premuto il pulsante SET sul RECC per tre secondi.
2. Premere _ freccia in basso _ per selezionare KM, premere freccia in alto per selezionare MI.

Impostazione dell'orologio

1. Premere il pulsante freccia DESTRA o SINISTRA per selezionare il display dell'orologio.
2. Tenere premuto il pulsante freccia GIÙ per tre secondi.
3. Premere freccia in basso per selezionare 12:00 AM PM o freccia in su per selezionare il formato 24:00.
4. Se si seleziona il formato 12:00 AM PM, AM PM viene mostrato nel display LCD superiore. Premere il pulsante freccia in alto o in basso per selezionare A (AM, mattina) o P (PM, pomeriggio).
5. Premere il tasto freccia a destra per mostrare le ore (Hr) nel display LCD superiore. Il numero lampeggia nel display LCD inferiore. Premere il tasto freccia in alto o in basso per regolare l'ora.
6. Premere il tasto freccia a destra per mostrare i minuti (Min) nel display LCD superiore. Il numero lampeggia nel display LCD inferiore. Premere il tasto freccia in alto o in basso per regolare i minuti.

NOTA: A ogni pressione del tasto freccia su o giù, il valore verrà incrementato o ridotto di 1 unità. Se si preme il pulsante freccia giù quando il numero indicato è 0, l'elenco riprenderà dal valore massimo applicabile per questa funzione.

7. Una volta terminata l'operazione, premere la freccia a destra per uscire dal menu.

NOTA: Sarà possibile tornare alla selezione precedente premendo il tasto freccia sinistra.

Impostazione della lingua

È possibile cambiare la lingua del display dell'indicatore. Rivolgersi a un concessionario di roadster Can-Am autorizzato per conoscere la disponibilità delle lingue e impostare l'indicatore in base alle proprie preferenze.

QUADRO INDICATORE MULTIFUNZIONE (MODELLI F3 LIMITED E F3-T)

Descrizione dell'indicatore multifunzione



1) Contagiri analogico







Mostra la velocità del veicolo in chilometri (km/h) o in miglia orarie (MPH). Per modificare le unità, vedere la sezione *SCHERMATA PREFERENZE*.

2) Contagiri analogico (giri/min)

Indica i giri al minuto del motore (RPM). Moltiplicando il valore per 1.000 si ottiene il numero effettivo di giri.

3) Spie

Spie luminose vi informeranno sulle varie condizioni o problemi in corso (vedere *MESSAGGI NELL'INDICATORE MULTIFUNZIONE* nella sezione *RIPARAZIONI SU STRADA*).

SPIE (NORMALE FUNZIONAMENTO)			
SPIA		SCHERMATA PRINCIPALE	DESCRIZIONE
Tutte le spie luminose	Acceso	Nessuna	Tutte le spie vengono temporaneamente accese quando l'interruttore di accensione viene portato su ON e il motore non viene avviato
	Lampeggiante	Nessuna	Freno di stazionamento azionato
	Intermittenza + cicalino	Nessuna	Modello SE6: l'interruttore di accensione è nella posizione OFF e il freno di stazionamento non è azionato. Azionare sempre il freno di stazionamento quando si parcheggia il veicolo
	Acceso	Nessuna	Cambio in posizione di folle
	Lampeggiante	Nessuna	Cambio in retromarcia
	Acceso	Nessuna	Fari nella posizione degli ABBAGLIANTI
	Lampeggiante	Nessuna	VSS azionato
	Lampeggiante	Nessuna	Freccia sinistra. Entrambi gli indicatori luminosi delle frecce di destra e sinistra lampeggiano: luci di emergenza
	Lampeggiante	Nessuna	Freccia destra. Entrambi gli indicatori luminosi delle frecce di destra e sinistra lampeggiano: luci di emergenza

4) Display digitale

Mostra utili informazioni in tempo reale al conducente e funziona anche da interfaccia per il sistema informazioni e intrattenimento.

Il display sarà più luminoso quando la luce ambientale è elevata e più scuro quando la luce sarà minore.

Per la descrizione completa del display digitale, vedere *DESCRIZIONE DISPLAY DIGITALE*.

Informazioni avvio indicatore multifunzione

Ogni volta che la chiave di accensione viene messa in posizione ON, si avvia un'autodiagnosi. La schermata di guida predefinita si accenderà per un attimo insieme alle spie. In questo modo il conducente può accertarsi che tutti gli indicatori funzionino correttamente.

Ogni volta che si posiziona l'interruttore di accensione su ON dopo

che è stato posizionato su OFF per più di 5 minuti, sul display digitale viene visualizzato il seguente messaggio:

- PRIMA DI PROCEDERE ALLA MESSA IN FUNZIONAMENTO, LEGGERE IL FOGLIETTO DI SICUREZZA SITUATO SOTTO IL QUADRO GENERALE, QUINDI PREMERE IL PULSANTE DELLA MODALITÀ.

Premere il tasto MODE per confermare il messaggio e permettere al motore di avviarsi.

Descrizione del display digitale

Il display è diviso in più aree come come descritto di seguito.

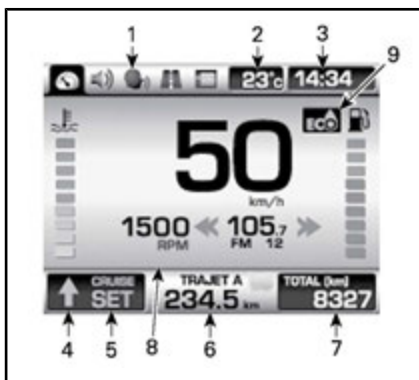

1. Icone
2. Temperatura ambientale
3. Orologio
4. Posizione scatola del cambio o freccia che indica l'innesto della marcia alta
5. Stato Cruise control
6. Contachilometri parziale
7. Odometro
8. Schermata principale
9. Icona modalità ECO

1) Icone

È possibile selezionare 5 categorie di icone. Ogni icona è collegata a una schermata diversa. Vedere la schermata di seguito.

ICONA	SCHERMATA ICONA
	Guida predefinita
	Audio
	Non disponibile sui modelli F3
	Contachilometri parziale
	Preferenze (disponibile solo con il veicolo fermo)

Per una descrizione completa, vedere *DESCRIZIONE SCHERMATA ICONA*.

È possibile visualizzare le icone per selezionare le diverse funzioni e per cambiare alcune impostazioni usando il RECC (blocchetto comandi elettronici del Roadster). Vedere *RECC (BLOCCHETTO COMANDI ELETTRONICI DEL ROADSTER)* nella sottosezione *CONTROLLI SECONDARI*.

2) Temperatura ambientale

La temperatura ambientale è indicata in gradi centigradi °C o in gradi fahrenheit °F, vedere *SCHERMATA PREFERENZE*.

NOTA: Quando il veicolo è fermo, il calore generato dal veicolo potrebbe falsare temporaneamente la lettura del sensore. Quando il veicolo riprende a muoversi, la lettura torna normale.

3) Orologio

L'ora attuale è indicata nel formato 24h o 12h AM/PM. Per modificare il formato, vedere la sezione *SCHERMATA PREFERENZE*.

4) Posizione scatola del cambio o freccia innesto marcia alta

Mostra la posizione del cambio selezionata o la freccia che indica l'innesto della marcia alta (vedere L'ICONA MODALITÀ ECO).

5) Stato cruise control

Mostra la scritta ON quando quando il cruise control è attivo ma la velocità non è stata impostata.

Mostra la scritta SET quando il cruise control è in funzione e la velocità è stata impostata.

6) Contachilometri parziale

Distanza in chilometri o miglia percorsa dall'ultimo reset. Sono disponibili due contachilometri parziali e sono identificati con le lettere "A" e "B". Per modificare le unità, vedere la sezione SCHERMATA PREFERENZE.

Come funzione secondaria, il contachilometri parziale può anche mostrare un'icona per informare il conducente di un eventuale malfunzionamento. Vedere MESSAGGI SULL'INDICATORE MULTIFUNZIONE nella sezione RIPARAZIONI SU STRADA.

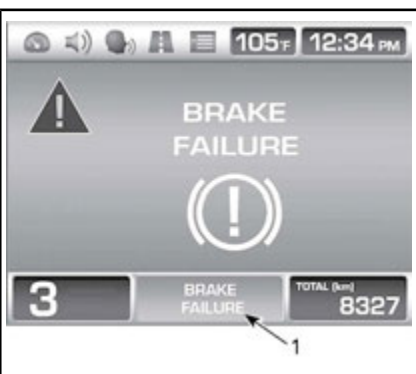

CONFIGURAZIONE TIPICA

1. Messaggio/simbolo

7) Contachilometri

Distanza totale in chilometri o miglia percorsi dal giorno della prima messa su strada dopo la produzione. Per modificare le unità, vedere la sezione SCHERMATA PREFERENZE.

8) Schermata principale

La schermata principale è l'area in cui sono visualizzate la maggior parte delle informazioni. La schermata cambierà visualizzando le varie funzioni dell'indicatore.



CONFIGURAZIONE TIPICA - SCHERMATA GUIDA PREDEFINITA

Per una descrizione completa delle schermate, vedere DESCRIZIONE SCHERMATA ICONA.

9) Icona modalità ECO

L'impostazione ECO (modalità di risparmio del carburante) riduce il consumo di carburante, limitando la risposta e l'apertura massima dell'acceleratore, in modo da consentire di viaggiare mantenendo un'impostazione ottimale della velocità.

Per attivare la modalità ECO premere il pulsante mode per 2 secondi quando si è nella schermata principale.



1. Icona modalità ECO

Quando la modalità ECO è attiva, una freccia verde lampeggerà alternandosi con l'indicatore della posizione della scatola del cambio per indicare il momento ottimale per passare alla marcia superiore.

NOTA: L'indicatore della posizione della scatola del cambio rientrerà al cambio di marcia.

Per disattivare la modalità ECO premere il pulsante mode per 2 secondi quando si è nella schermata principale.

Vedere il display digitale

È consigliato fare pratica selezionando alcune funzioni del centro informazioni e intrattenimento prima di andare su strada. In questo modo vi abituerete ai comandi e risulteranno più facili da usare in strada.

Usare il RECC (bloccetto comandi elettronici del Roadster) per controllare le funzioni del display. Vedere *RECC (BLOCCETTO COMANDI ELETTRONICI DEL ROADSTER)* nella sottosezione *CONTROLLI SECONDARI*.

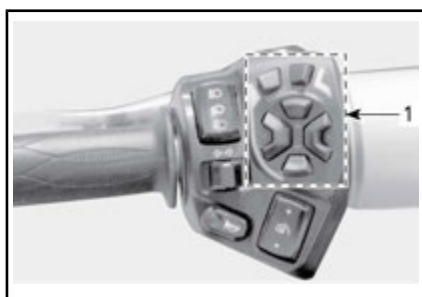

CONFIGURAZIONE TIPICA

1. RECC

Premendo il pulsante MODE si sposterà il selettore nelle varie categorie di icone posizionate nella parte in alto a sinistra nel seguente ordine: Schermata guida predefinita, Audio, Contachilometri parziale e Preferenze. Ogni pressione del pulsante sposterà il selettore alla prossima icona disponibile. Quando un'icona viene selezionata, apparirà la relativa schermata.

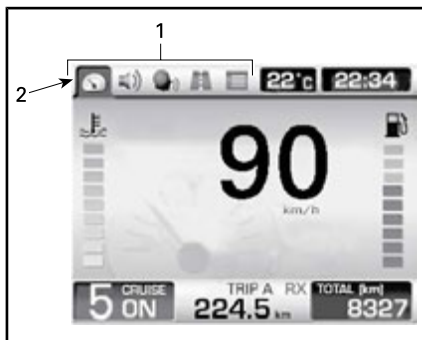

1. Icone

2. Icona guida predefinita selezionata

Quando il selettore si trova sull'ultima icona, premendo ancora il pulsante MODE, questo tornerà alla prima icona.

In certe schermate, sono visibili frecce verticali o orizzontali. Questo indica che potrete usare i pulsanti SINISTRA/DESTRA per cambiare l'impostazione relativa alle frecce orizzontali e, allo stesso modo, potrete usare i pulsanti ALTO/BASSO

per cambiare le impostazioni relative alle frecce orizzontali.

Quando una doppia freccia è visibile sarà possibile effettuare diverse operazioni in base alla schermata:

- Tenendo premuto il pulsante in basso quando la barra del volume è visibile si disattiverà l'audio. Per passare da muto al volume precedentemente impostato, premere il pulsante in alto.
- Tenendo premuto il relativo pulsante freccia sarà possibile visualizzare i valori dalla fine o dall'inizio.
- Usando il relativo pulsante freccia sarà possibile visualizzare gli elementi rimanenti.

Icona descrizione schermo

Schermata di guida predefinita

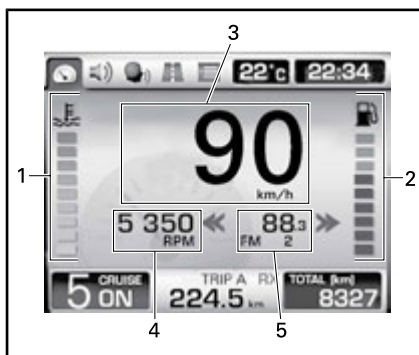

SCHERMATA DI GUIDA PREDEFINITA

1. Temperatura liquido di raffreddamento
2. Livello carburante
3. Tachimetro digitale
4. Regime motore (non impostato in fabbrica)
5. Preset radio o frequenze radio (non impostate di fabbrica)

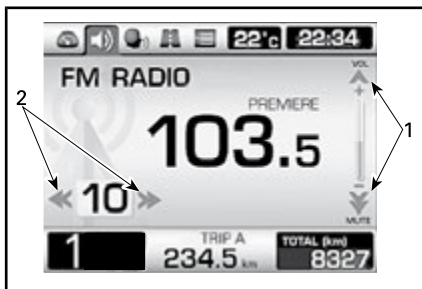

1) Temperatura liquido refrigerante motore

Indicatore a barre che visualizza continuamente la temperatura del refrigerante del motore.

2) Livello carburante

Indicatore a barre che visualizza continuamente la quantità di benzina nel serbatoio.

NOTA: La spia della riserva di carburante si accende quando la quantità di carburante rimasta corrisponde a 50 km con una guida omogenea a una velocità di 100 km/h in sesta marcia.

3) Tachimetro digitale

Mostra la velocità del veicolo in chilometri (km/h) o in miglia orarie (MPH). Per modificare le unità, vedere la sezione *SCHERMATA PREFERENZE*.

CONFIGURAZIONE TIPICA

1. Usare il pulsanti *SU/GIÙ* per selezionare le frecce verticali
2. Premere il pulsante *SINISTRA/DESTRA* per selezionare le frecce orizzontali

Quando un elemento viene selezionato, questo lo imposterà al valore attuale.

Dopo aver confermato il messaggio iniziale sulla sicurezza all'avvio dell'indicatore, oppure dopo pochi secondi in una schermata qualunque senza premere i pulsanti del RECC, il display tornerà automaticamente alla schermata di guida predefinita.

4) Regime motore

Indica i giri al minuto del motore (RPM).

NOTA: Questa non è una funzione predefinita. Per attivare questa funzione, vedere la sezione *SCHERMATA PREFERENZE*.

5) Preset radio o frequenze radio

Mostra il preset radio o la frequenza radio selezionati.

NOTA: Questa non è una funzione predefinita. Per attivare questa funzione, vedere la sezione *SCHERMATA PREFERENZE*.

Schermata audio

La schermata audio appare mostrando l'ultima configurazione.

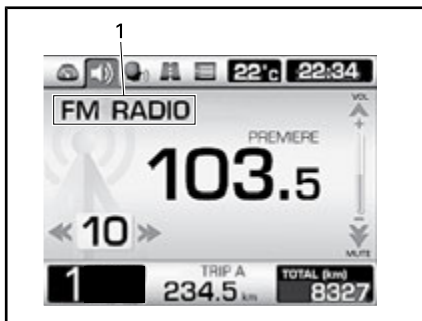

CONFIGURAZIONE TIPICA

1. Periferica audio attualmente selezionata

Per informazioni sulle funzioni audio, vedere la sezione **CONTROLLI AUDIO**.

Schermata contachilometri parziale

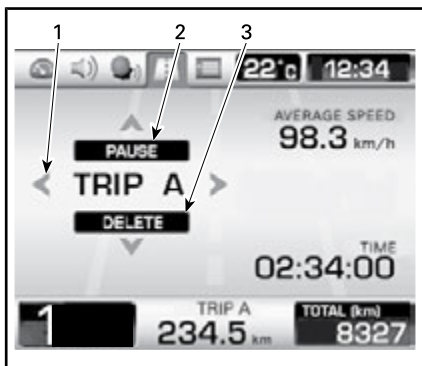

CONFIGURAZIONE TIPICA

1. Opzioni display: Trip A o Trip B
2. Interrompe o ripristina il contachilometri parziale
3. Resettare il contachilometri parziale selezionato

Premere il pulsante DESTRA/SINISTRA per selezionare il contachilometri parziale desiderato.

Premere il pulsante SU per mettere in pausa il contachilometri parziale selezionato.

Premere il pulsante GIÙ per mettere in pausa il contachilometri parziale selezionato.

Schermata preferenze

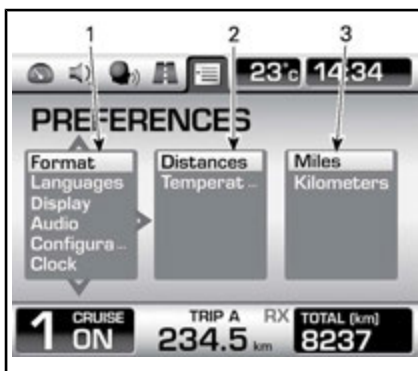

CONFIGURAZIONE TIPICA

1. 1° colonna: categoria principale
2. 2° colonna: categoria o elemento secondario
3. 3° colonna: Unità o impostazione

Questa schermata è disponibile solo con il veicolo fermo.

Premere il pulsante SINISTRA/DESTRA per selezionare la colonna desiderata.

All'interno di una colonna, usare il pulsante SU/GIÙ per selezionare l'elemento desiderato. Se più elementi sono disponibili nella colonna subito a destra, usare il pulsante DESTRA per selezionare la colonna, quindi usare il pulsante SU/GIÙ per selezionare l'elemento desiderato. Seguire questa procedura per raggiungere l'elemento desiderato.

Quando un elemento viene selezionato, questo lo imposterà al valore attuale. Successivamente potrete andare in qualsiasi schermata e il valore sarà mantenuto.

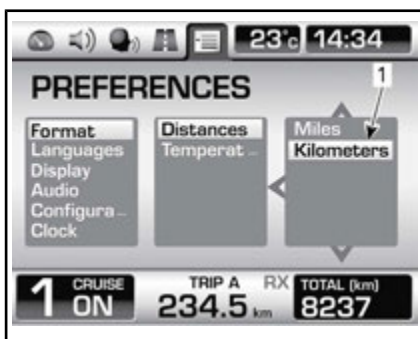

CONFIGURAZIONE TIPICA

1. Il valore selezionato sarà impostato

NOTA: Dalla 2° o 3° colonna, potrete tornare alla colonna di sinistra con il pulsante SINISTRA.

NOTA: Quando le unità vengono cambiate, si aggiorneranno sia gli indicatori analogici sia quelli digitali. Le unità saranno usate per il tachimetro e per entrambi i contachilometri parziali.

Impostare l'ora

Per impostare le ore:

selezionate l'orologio (CLOCK) nella categoria Preferenze schermo

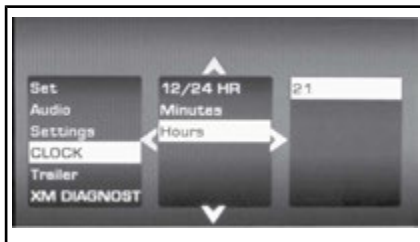

CONFIGURAZIONE TIPICA

Selezionare le ore (HOURS) nella categoria secondaria.

Regolare i valori con i pulsanti SU e GIÙ.

Per impostare i minuti:

selezionate l'orologio (CLOCK) nella categoria Preferenze schermo

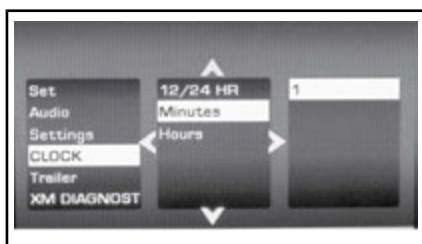

CONFIGURAZIONE TIPICA

Selezionare i minuti (MINUTES) nella categoria secondaria.

Regolare i valori con i pulsanti SU e GIÙ.

Selezionare della il sistema orario (Hour mode)

Selezionare 12/24:

selezionate l'orologio (CLOCK) nella categoria Preferenze schermo

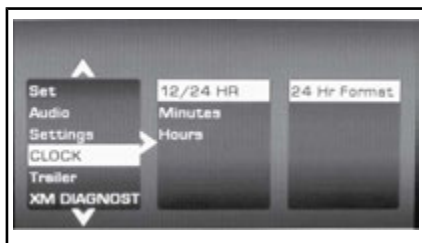

CONFIGURAZIONE TIPICA

Selezionare la modalità (12/24 HOUR) nella categoria secondaria.

Selezionare il valore appropriato nell'unità o impostazione principale.

Selezione del paese (Audio)

Per selezionare il paese:

selezionate AUDIO nella categoria Preferenze schermo

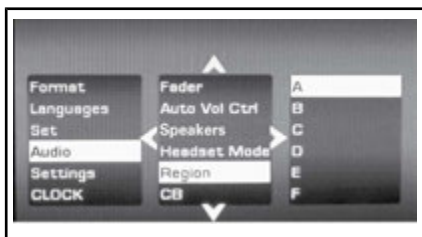

CONFIGURAZIONE TIPICA

Selezionare REGION nella categoria secondaria.

Selezionare il proprio paese in base alla seguente tabella nell'unità o nelle impostazioni principali.

NOTA: Se il vostro paese non è elencato nella tabella di seguito, selezionare una regione con una gamma di frequenze identica.

Riavviare il veicolo in da confermare le modifiche.

REGIONE	PAESI	LW	AM / MW	FM
A	- USA - Canada - Sud Africa	---	520 - 1.720 kHz	87,9 - 107,9 MHz
B	- Austria - Bulgaria - Danimarca - Francia - Islanda - Israele - Kuwait - Norvegia - Romaniaa - Slovacchia - Slovenia - Spagna - Svizzera - Turchia - EAU - Regno Unito/Irlanda - Ucraina	153 - 279 kHz	531 - 1.602 kHz	87,5 - 108 MHz
C	- Benelux - Germania - Grecia - Italia - Polonia - Portogallo - Russia	153 - 279 kHz	531 - 1.602 kHz	87,5 - 108 MHz
D	- Giappone	---	522 - 1.629 kHz	76,1 - 89,9 MHz
E	- Australia - Cina - Malesia - Nuova Zelanda	---	531 - 1.701 kHz	87,5 - 108 MHz
F	- Taiwan	---	531 - 1.701 kHz	87,5 - 108 MHz

REGIONE	PAESI	LW	AM / MW	FM
G	- Argentina - Brasile - Cayman - Cile - Columbia - Costa Rica - Curacao - Rep. Dominicana - Guadalupe - Messico - Porto Rico - Venezuela	---	520 - 1.720 kHz	87,9 - 107,9 MHz

DOTAZIONI

Circuiti accessori del cliente

Il veicolo è dotato di alimentazione e cavi a terra per l'installazione di accessori.

Aprire il cablaggio nei punti indicati.

1. Dietro lo scomparto anteriore.

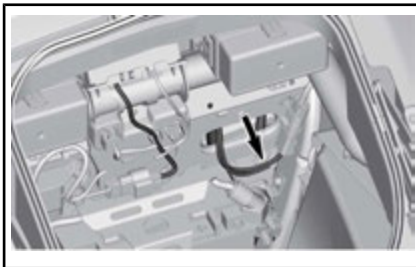

DC12 - CIRCUITO ACCESSORIO DEL CLIENTE ANTERIORE - DIETRO LO SCOMPARTO ANTERIORE

2. Dietro il coperchio di manutenzione laterale.

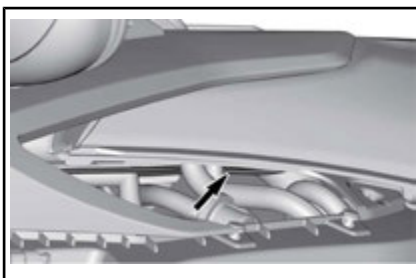

DC34 - CIRCUITO ACCESSORIO DEL CLIENTE INTERMEDIO - DIETRO IL COPERCHIO DI MANUTENZIONE LATERALE SINISTRO

3. Sotto il sedile del passeggero.

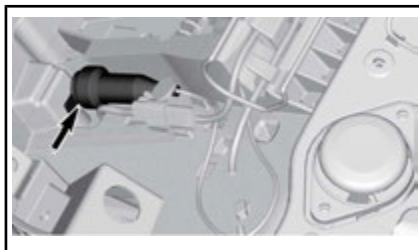

DC56 - CIRCUITO ACCESSORIO DEL CLIENTE POSTERIORE - SOTTO IL SEDILE DEL PASSEGGERO

Manubrio e poggiatesta regolabili

La posizione del manubrio e dei poggiatesta può essere regolata in base alle esigenze del conducente. È tuttavia importante che la persona che guida il veicolo riesca a raggiungere e ad utilizzare comodamente tutti i comandi. Ad esempio, il pedale del freno deve essere facilmente raggiungibile, utilizzabile e poter essere premuto fino all'attivazione.

Le regolazioni devono essere eseguite da un concessionario Can-Am autorizzato per mantenere inalterate le funzioni di sicurezza del veicolo.

ATTENZIONE

I comandi devono risultare pienamente e comodamente accessibili al conducente in qualsiasi momento.

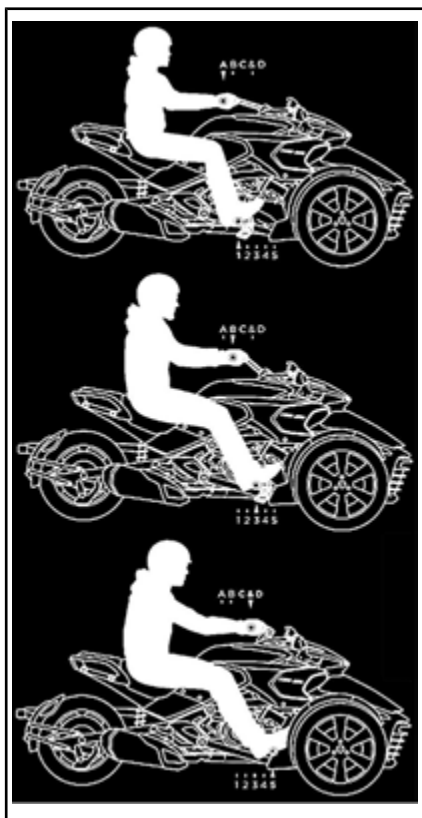

ESEMPI DI POSIZIONE DEL MANUBRIO
E DEL POGGIAPIEDI

Specchietti

Regolazione degli specchietti

Premere lo specchietto nei punti illustrati di seguito per regolarne la posizione nelle quattro direzioni.



PUNTI USUALI DI REGOLAZIONE DELLO
SPECCHIETTO

Blocco del manubrio:

Per bloccare il manubrio:

1. Inserire la chiave nell'interruttore di accensione.
2. Ruotare il manubrio completamente a destra o a sinistra.
3. girare la chiave di un 1/4 di giro in senso antiorario nella posizione di blocco dello sterzo e rimuoverla.



POSIZIONE DELLA CHIAVE PER BLOCCARE
IL MANUBRIO

Scomparto anteriore

Apertura dello scomparto anteriore

1. Inserire la chiave nell'interruttore di accensione.
2. **Premere** e girare la chiave di un 1/4 di giro in senso antiorario verso lo scomparto anteriore e tenere girata mentre si solleva il coperchio.

NOTA: È possibile aprire lo scomparto anteriore con il motore acceso.



POSIZIONE DELLA CHIAVE PER L'APERTURA DELLO SCOMPARTO ANTERIORE



CONFIGURAZIONE TIPICA - SCOMPARTO ANTERIORE APERTO

Kit strumenti

Posizione kit strumenti

Il kit strumenti è situato sotto il sedile del passeggero.

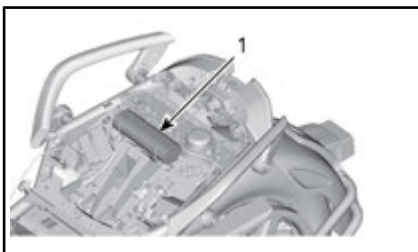

CONFIGURAZIONE TIPICA

1. Kit degli attrezzi

Manuale del conducente

Il Manuale del conducente si trova all'interno dello scomparto anteriore insieme al DVD *SULLA SICUREZZA*.

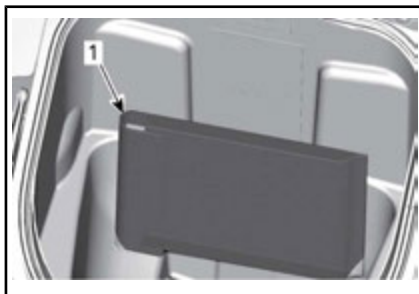

CONFIGURAZIONE TIPICA

1. Manuale del conducente

Estrarre il DVD *SULLA SICUREZZA* dal contenitore e conservarlo in azienda in un luogo sicuro.

Conservare questo *MANUALE DEL CONDUCENTE* nel veicolo.

Sedile

Aprire il sedile del passeggero

1. Inserire la chiave nell'interruttore di accensione.
2. Premere e girare la chiave di un 1/4 di giro in senso orario nella posizione del sedile e tenerla girata mentre si solleva il sedile del passeggero.



POSIZIONE DELLA CHIAVE PER L'APERTURA DEL SEDILE



CONFIGURAZIONE TIPICA - SOLLEVARE IL SEDILE DEL PASSEGGERO PER RIMUOVERLO

1. Sedile del passeggero
3. Staccare il cordoncino di sicurezza dal fermo di blocco.



CONFIGURAZIONE TIPICA

1. Cordoncino
2. Fermo di blocco

ATTENZIONE

Il distacco di un componente può costituire un rischio stradale. Per evitare potenziali rischi, collegare sempre il cordoncino di sicurezza al componente che copre questo scomparto.

Copriesedile monoposto (F3-S Daytona 500 Edition)

Si monta sul sellino del passeggero in pochi secondi e trasforma il veicolo in una configurazione monoposto sportiva.

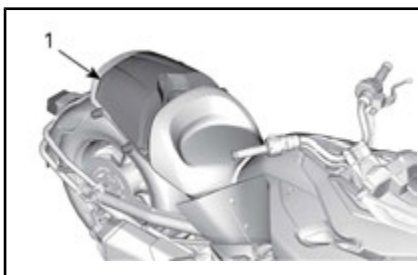

1. Copriesedile monoposto

ATTENZIONE

Il distacco di un componente può costituire un rischio stradale. Per evitare potenziali rischi, collegare sempre il cordoncino di sicurezza al componente che copre questo scomparto.

Controlli audio (Modelli F3 Limited e F3-T)

Accensione impianto audio

Per accendere l'impianto audio attenersi a uno dei seguenti passaggi:

- Posizionare l'interruttore di accensione su ON.
- Preme il tasto MODE per 3 secondi immediatamente dopo aver girato la chiave su OFF.

Per spegnere l'impianto audio attenersi a uno dei seguenti passaggi:

- Posizionare l'interruttore di accensione su OFF.
- Se l'impianto audio è acceso quando la chiave è su OFF, premere il pulsante MODE per 10 secondi.

Controllo volume audio

Dalla schermata di guida predefinita si potrà aumentare o diminuire il volume con i pulsanti SU e GIU.

Regolazione automatica del volume

Il livello del volume può essere regolato automaticamente in base alla velocità del veicolo. Questo è controllato dall'impostazione del volume automatico nella schermata preferenze.

Disattivare l'audio

Tenere premuto il pulsante BASSO per più di un secondo. L'audio si disattiverà.

Con l'audio disattivato, premere il pulsante in ALTO per ripristinare il volume precedentemente impostato.

Frequenza radio

Per il Nord America (Regione A)

Dalla schermata delle impostazioni audio, premere ripetutamente il pulsante SET per visualizzare le periferiche audio nel seguente ordine:

- FM
- AM
- WX (Radio meteo NOAA)
- USB (iPod o lettori USB)
- AUX (iPod o lettori MP3)
- NAV

Per l'Europa (Regioni B e C)

Dalla schermata delle impostazioni audio, premere ripetutamente il pulsante SET per visualizzare le periferiche audio nel seguente ordine:

- FM
- MW
- LW
- USB (iPod o lettori USB)
- AUX (iPod o lettori MP3)
- NAV

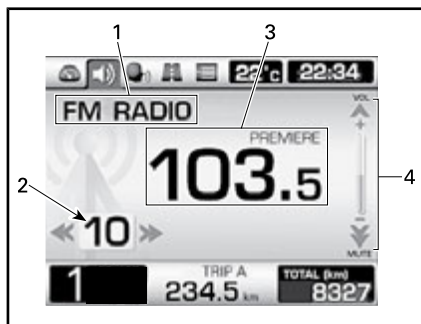

CONFIGURAZIONE TIPICA - RADIO FM

1. Frequenza selezionata
2. Preset numero stazione
3. Stazione attuale
4. Livello volume

Durante la guida sono disponibili le seguenti funzioni radio:

- Volume
- Funzioni muto, seek e slew
- Funzioni preset radio (selezione e salvataggio).

NOTA: La radio è sempre attiva.

Usare la funzione MUTE (muto) per disattivare l'audio.

Per ascoltare la radio quando la chiave di accensione è su OFF, tenere premuto il pulsante MODE per 3 secondi immediatamente dopo aver spento il display digitale.

NOTA: Per preservare la batteria, la radio si spegnerà da solo dopo un determinato periodo di tempo.

Selezionare una stazione radio salvata

Spingere il pulsante SINISTRA/DESTRA per passare da una stazione all'altra.

Tenere premuto SINISTRA/DESTRA per più di un secondo per ricercare la stazione radio successiva disponibile. La radio rimane sempre impostata sull'ultima stazione selezionata.

Premere il pulsante SET per più di un secondo per entrare nella schermata delle impostazioni.

Dalla schermata delle impostazioni premere il pulsante SINISTRA/DESTRA per sintonizzare la frequenza radio.

Salvare una stazione radio

Per salvare fino a 15 preset procedere come descritto di seguito:

Tenere premuto il pulsante in BASSO per salvare la frequenza visualizzata nella posizione indicata.

NOTA: Durante la guida, la stazione radio sarà salvata automaticamente nella posizione successiva disponibile. Se tutti i preset sono occupati, la posizione 15 sarà sovrascritta.



CONFIGURAZIONE TIPICA

1. pulsante SINISTRA/DESTRA per selezionare la frequenza
2. pulsante SU per selezionare il numero del preset
3. pulsante in BASSO per salvare la stazione radio

AUX e porta USB

Aprire il vano portaoggetti. Vedere VANO PORTAOGGETTI.

Modelli F3-T e modelli F3 Limited

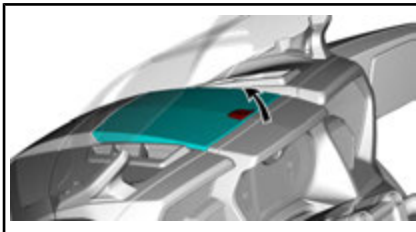

CONFIGURAZIONE TIPICA

Un connettore jack di ingresso e una porta USB si trovano all'interno del vano portaoggetti.

Modelli F3 Limited

(2) due ulteriori porte USB si trovano all'interno del vano di carico superiore. Queste porte consentono solo di caricare il proprio dispositivo. Nessuna comunicazione con la radio...

Modelli F3 Limited e modelli F3-T

Dispositivi audio compatibili:

- Modelli iPod supportati
- Modelli iPhone supportati
- Smartphone che supportano MTP o MSC
- Unità flash che supportano MSC
- Lettori MP3 che supportano MTP o MSC
- Lettori MP3

Formati musicali compatibili:

- MP3
- WAV
- FLAC
- Ogg



CONFIGURAZIONE TIPICA - ALCUNE PARTI SONO STATE RIMOSSE PER CHIAREZZA ATTORNO AL VANO PORTAOGGETTI

1. Porta USB
2. Jack di ingresso audio

Un dispositivo di riproduzione audio può essere collegato al jack di ingresso audio o alla porta USB tramite il sistema audio.

NOTA: È necessario un adattatore (opzionale per certi modelli) per connettere il dispositivo audio al jack audio del veicolo.

Letture MP3, Unità USB o telefono cellulare

Se si collega un lettore MP3 o un telefono cellulare al connettore audio del veicolo o alla porta USB, tale lettore non potrà essere controllato dal sistema audio del veicolo.

Le unità USB riprendono la riproduzione dall'ultima traccia ascoltata nel veicolo o dalla prima traccia.

I controlli delle tracce sono disponibili solo su alcuni dispositivi collegati alla porta USB.

L'audio verrà riprodotto mediante il sistema se al connettore AUX è collegato un dispositivo e se è selezionata la sorgente AUX. Analogamente, l'audio verrà riprodotto se al connettore USB è collegato un dispositivo e se è selezionata la sorgente USB.

iPod

Quando si collega un iPod, è visualizzata la scritta "iPod" al posto di USB.



CONFIGURAZIONE TIPICA - SCHERMATA DISPOSITIVO iPod

Premere il pulsante DESTRA/SINISTRA per cambiare canzone dalla cartella selezionata.

Premere e tenere premuto il pulsante SET per selezionare la playlist, un album o un brano.

Tenere premuto SINISTRA/DESTRA per più di un secondo per cambiare playlist, artista o album quando i relativi elementi sono selezionati.

Durante la guida sono disponibili le seguenti funzioni:

- Volume audio e muto
- Selezione canzone precedente o successiva
- Selezione artista, album o playlist

Dispositivo iPod compatibile

Progettato per:

- iPhone 6 Plus
- iPhone 6
- iPhone 5s
- iPhone 5c
- iPhone 5
- iPod touch (5° generazione)

Audio del sistema di navigazione

Se attivato, l'audio del sistema di navigazione esclude tutte le altre sorgenti per la riproduzione di flussi audio. Ad esempio, le trasmissioni radio verranno interrotte per consentire all'autista di sentire le indicazioni del navigatore.

Quando è selezionata la sorgente NAV, il dispositivo di navigazione esterno può essere usato per riprodurre file MP3 salvati su di esso o collegati a esso mediante Bluetooth. Se in questa situazione si passa a una sorgente audio diversa sarà necessario interrompere il flusso audio proveniente dal navigatore, altrimenti i suoni verranno interpretati come comandi di navigazione.

Borse laterali (Modelli F3 Limited e modelli F3-T)

Questi modelli sono dotati di due borse laterali per il trasporto di oggetti.

AVVISO Attenersi alla capacità di carico massima. Per ulteriori informazioni, vedere la sezione SPECIFICHE.



CONFIGURAZIONE TIPICA

1. Borsa laterale SX
2. Borsa laterale DX

Sganciare la borsa e tirare la maniglia per aprirla.



CONFIGURAZIONE TIPICA

1. Posizione del gancio della borsa
2. Maniglia della borsa

Rimozione della borsa

⚠ ATTENZIONE

Utilizzare il veicolo solo se le borse sono montate correttamente. Verificare che il fanale posteriore, la freccia e la luce del freno funzionino correttamente dopo aver montato le borse.

Aprire la borsa laterale.

Rimuovere le tre viti di blocco all'interno della borsa.

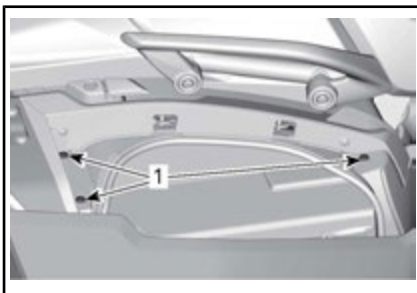

1. Viti di blocco da rimuovere

Rimuovere il rivetto di plastica sotto la parte anteriore della borsa.

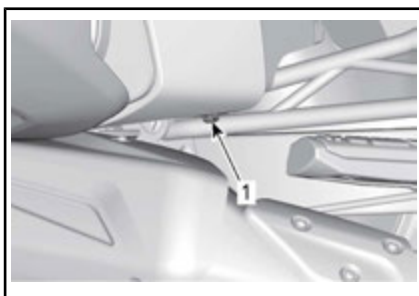

1. Rivetto di plastica sotto la parte anteriore della borsa

Rimuovere il rivetto di plastica sul retro della borsa.

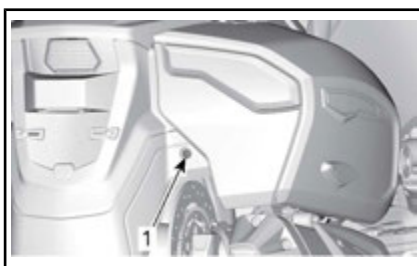

1. Rivetto di plastica da rimuovere

Sfilare la borsa abbastanza fino a scollegare il connettore del fanale posteriore/della freccia/della luce del freno e rimuovere la borsa.

Apertura del vano di carico superiore (modelli F3 Limited)

Le chiusure del vano bagagli anteriore si trovano nella parte posteriore del veicolo.



1. Linguetta del vano anteriore

Se bloccato, usare la chiave di accensione e sbloccare il vano di carico superiore girandola in senso antiorario.



1. Girare in senso antiorario per sbloccare. Premere il dispositivo di chiusura.



1. Aprire il coperchio in alto

Aprire il coperchio del vano portaoggetti.

Chiudere sempre il coperchio dopo l'uso.

Una volta terminato, bloccare il vano superiore se desiderato. Girare la chiave in senso orario.



1. Ruotare in senso orario fino al bloccaggio

AVVISO Non guidare il veicolo con il coperchio aperto.

Parabrezza fumé (Modelli F3 Limited e Modelli F3-T)

Questi modelli sono dotati di parabrezza fumé.

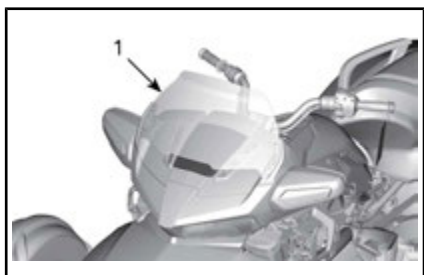

1. Parabrezza fumé

Vano portaoggetti (modelli F3 Limited e modelli F3-T)

Questi modelli sono dotati di un vano portaoggetti per il trasporto di oggetti personali.

Il jack di ingresso audio e il connettore USB sono ugualmente collocati qui.

Tirare la linguetta dello sportello posteriore del vano portaoggetti per aprirlo.

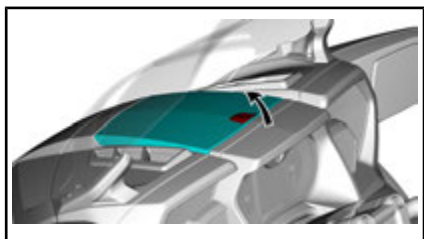

CONFIGURAZIONE TIPICA

Pannelli della carrozzeria

I pannelli della carrozzeria del veicolo possono essere rimossi per eseguire gli interventi di manutenzione.

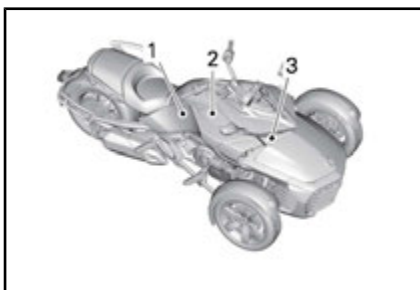

CONFIGURAZIONE TIPICA - PANNELLI LATERALI LATO DESTRO

1. Pannello laterale
2. Coperchi di manutenzione laterali
3. Coperchio di manutenzione anteriore

Coperchio di manutenzione laterale

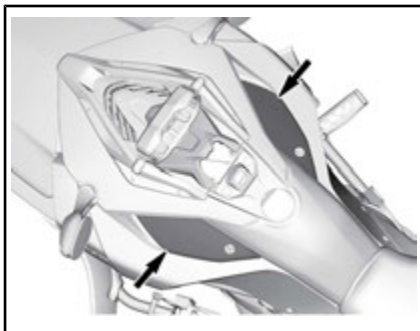

CONFIGURAZIONE TIPICA - COPERCHI DI MANUTENZIONE LATERALI

Rimozione

1. Ruotare il dispositivo di blocco in senso antiorario (per il coperchio destro) o in senso orario (per il coperchio sinistro).



CONFIGURAZIONE TIPICA - ILLUSTRATO IL COPERCHIO DI MANUTENZIONE SINISTRO

2. Estrarre il coperchio di manutenzione

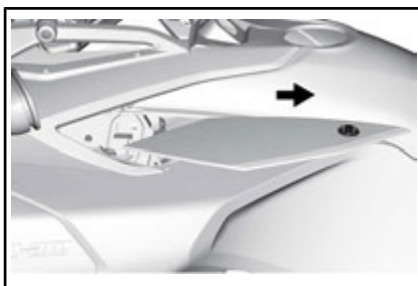

CONFIGURAZIONE TIPICA

Installazione

1. Montare il coperchio di manutenzione laterale allineando correttamente le linguette.

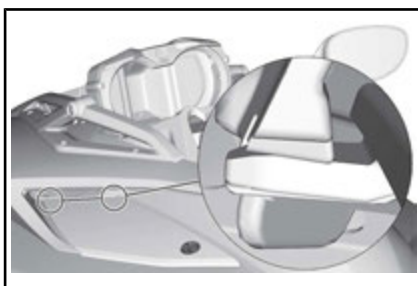

CONFIGURAZIONE TIPICA

AVVISO Assicurarsi che il coperchio di manutenzione laterale non si sovrapponga al pannello laterale.

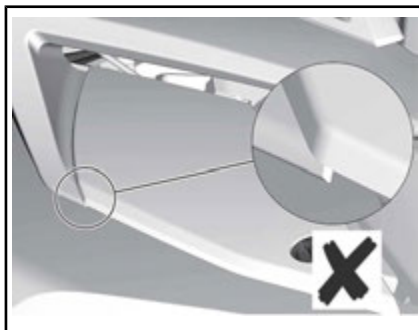

CONFIGURAZIONE TIPICA - MONTAGGIO SOVRAPPOSTO

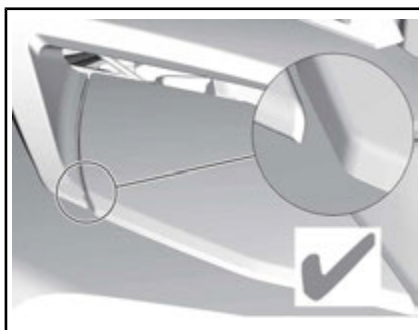

CONFIGURAZIONE TIPICA - MONTAGGIO CORRETTO

Coperchio di manutenzione anteriore

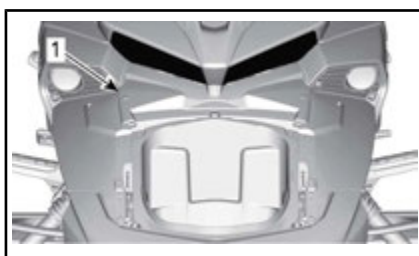

CONFIGURAZIONE TIPICA

1. Coperchio di manutenzione anteriore

Rimozione del coperchio di manutenzione anteriore

1. Sollevare la parte anteriore del coperchio per liberare le guarnizioni

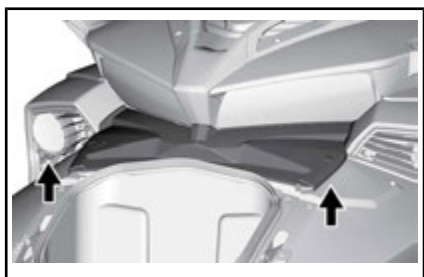

CONFIGURAZIONE TIPICA - SOLLEVARE IL COPERCHIO DI MANUTENZIONE

2. Rimuovere il coperchio di manutenzione dal veicolo

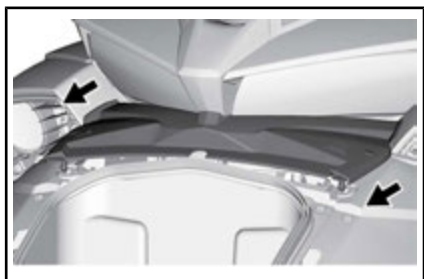

CONFIGURAZIONE TIPICA - RIMUOVERE IL COPERCHIO DI MANUTENZIONE

Montaggio del coperchio di manutenzione anteriore

1. Inserire nuovamente il coperchio di manutenzione in posizione.



CONFIGURAZIONE TIPICA - INSERIRE IL COPERCHIO DI MANUTENZIONE IN POSIZIONE

NOTA: Assicurarsi che le linguette del coperchio di manutenzione an-

teriore siano posizionate correttamente nel veicolo.

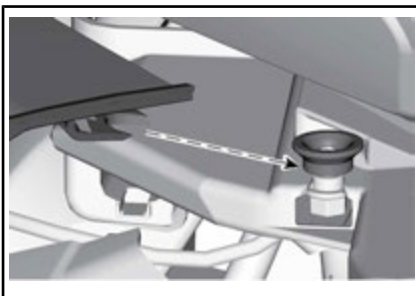

CONFIGURAZIONE TIPICA - ALLINEARE LE LINGUETTE CORRETTAMENTE

Pannello laterale



CONFIGURAZIONE TIPICA

Rimozione del pannello laterale

1. Rimuovere tutte le viti e i rivetti di plastica che fissano il pannello laterale al veicolo.

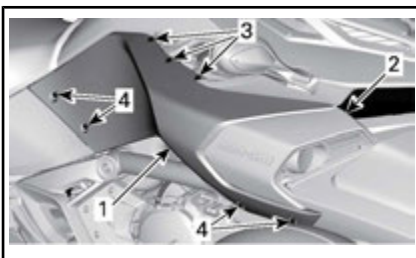

CONFIGURAZIONE TIPICA

1. Pannello laterale
 2. Fermaglio
 3. Rivetti di plastica
 4. Viti di blocco
2. Sollevare il pannello laterale e rimuoverlo.



CONFIGURAZIONE TIPICA

Installazione del pannello laterale

1. Fare scorrere il pannello laterale interno nella posizione originale.

NOTA: Assicurarsi di allineare la linguetta della vite di blocco del pannello laterale alla linguetta della vite di fissaggio della presa d'aria.

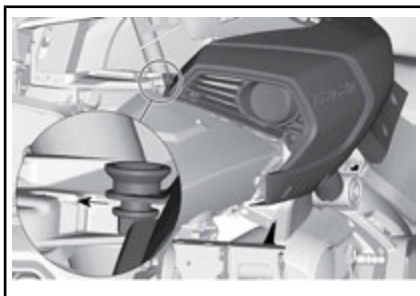

CONFIGURAZIONE TIPICA - ALLINEARE CORRETTAMENTE I PANNELLI

2. Installare i rivetti di plastica e avviare la vite Torx.

AVVISO Non serrare eccessivamente. Eventuali deformazioni sul pannello attorno alla vite indicano che è stata serrata eccessivamente e potrebbe danneggiare il pannello.

PROCEDURE DI BASE

Avvio e arresto del motore

Avvio del motore

NOTA: All'avvio, i giri del motore aumentano leggermente prima di raggiungere la velocità normale.



ATTENZIONE

I gas di scarico contengono monossido di carbonio velenoso e possono accumularsi velocemente in zone chiuse o scarsamente ventilate. Se inalati, possono causare gravi lesioni o la morte.

Avviare il motore solo in una zona aperta e ben ventilata. Vedere **EVITARE L'AVVELENAMENTO DA MONOSSIDO DI CARBONIO**.

Modello SM6

1. Tenere premuto il pedale del freno.
2. Girare la chiave su ON.

AVVISO Non accelerare all'avvio del sistema elettrico.

3. Se necessario, vedere la Scheda di sicurezza per prepararsi, preparare il passeggero e il veicolo, quindi premere il pulsante MODE per azionare il motorino di avviamento.
4. Posizionare l'interruttore di arresto motore in posizione RUN/ON.
5. Tirare e tenere tirata la leva della frizione.
6. Mettere in FOLLE. Controllare il quadro dell'indicatore multifunzione per verificare che il cambio sia in folle.
7. Premere il pulsante di avvio del motore e tenerlo premuto fino all'accensione del motore. Non

premere il pulsante di avvio per più di 15 secondi. Se non si avvia, rilasciare il pulsante e attendere 30 prima di riprovare per consentire al motorino di avviamento di raffreddarsi.

AVVISO Non accelerare all'avvio.

8. Verificare sul display la segnalazione di eventuali problemi e controllare che la spia dell'olio si spenga.
9. Rilasciare il freno di stazionamento. Verificare che l'indicatore del freno di stazionamento sul quadro dell'indicatore multifunzione sia spento.

AVVISO Se non si rilascia completamente il freno di stazionamento prima di utilizzare il veicolo, i pattini dei freni fanno resistenza durante il movimento, con conseguenti danni al sistema frenante.

Modello SE6

NOTA: Il modello SE6 può essere avviato con qualsiasi marcia innestata con il pedale del freno premuto. All'avvio del motore, il cambio innesta automaticamente la folle.

1. Tenere premuto il pedale del freno.
 2. Girare la chiave su ON.
- AVVISO** Non accelerare all'avvio del sistema elettrico.
3. Se necessario, vedere la Scheda di sicurezza per prepararsi, preparare il passeggero e il veicolo, quindi premere il pulsante MODE per azionare il motorino di avviamento.
 4. Posizionare l'interruttore di arresto motore in posizione RUN/ON.
 5. Premere il pulsante di avvio del motore e tenerlo premuto fino all'accensione del motore. Non

premere il pulsante di avvio per più di 15 secondi. Se non si avvia, rilasciare il pulsante e attendere 30 prima di riprovare per consentire al motorino di avviamento di raffreddarsi.

AVVISO Non accelerare all'avvio.

6. Verificare sul display la segnalazione di eventuali problemi e controllare che la spia dell'olio si spenga.
7. Rilasciare il freno di stazionamento. Verificare che l'indicatore del freno di stazionamento sul quadro dell'indicatore multifunzione sia spento.

AVVISO Se non si rilascia completamente il freno di stazionamento prima di utilizzare il veicolo, i pattini dei freni fanno resistenza durante il movimento, con conseguenti danni al sistema frenante.

Arresto del motore

Modello SM6

1. Innestare la prima.
2. Spostare l'interruttore di arresto motore in posizione OFF.
3. Azionare il freno di stazionamento. Il freno si blocca nella posizione premuta e sul display scorre il messaggio FRENO DI STAZIONAMENTO.
4. Girare la chiave su OFF.
5. Prima di scendere dal veicolo, verificare che il freno di stazionamento sia attivato. Tirare la frizione e spostare il veicolo in avanti e indietro.



ATTENZIONE

Azionare sempre il freno di stazionamento. Se il freno di stazionamento non è correttamente azionato e la trasmissione è in folle, il veicolo potrebbe spostarsi.

Modello SE6

1. Inserire la marcia in folle.
2. Spostare l'interruttore di arresto motore in posizione OFF.
3. Azionare il freno di stazionamento. Il freno si blocca nella posizione premuta e sul display scorre il messaggio FRENO DI STAZIONAMENTO.
4. Girare la chiave su OFF.

NOTA: Se il freno di stazionamento non è azionato mentre la chiave è in posizione OFF, la spia del freno di stazionamento lampeggia e viene attivato un segnale acustico.

5. Prima di scendere dal veicolo, verificare che il freno di stazionamento sia attivato. Spostare il veicolo in avanti e indietro.



ATTENZIONE

Azionare sempre il freno di stazionamento. Se il freno di stazionamento non è azionato, il veicolo potrebbe spostarsi, indipendentemente dalla marcia inserita. Quando il veicolo viene arrestato, la frizione è sempre disattivata, in modo che la trasmissione non mantiene il veicolo in posizione.

Spinta del veicolo



ATTENZIONE Evitare di spingere il veicolo in discesa. Nel caso in cui sia necessario, rimanere sempre nel raggio di portata del

pedale del freno qualora il veicolo inizia a ruotare.

Per spostare il veicolo per brevi distanze senza accendere il motore:

1. Stando seduti sul veicolo, tenere premuto il pedale del freno.
2. Spostare la trasmissione in FOLLE (modello SM6).
3. Disinserire il freno di stazionamento.
4. Scendere dal lato destro del veicolo, mantenendo il piede sul pedale del freno.
5. Spingere il veicolo, utilizzando il freno se necessario.

⚠ ATTENZIONE Spingere il veicolo solo dal lato destro, in modo da poter raggiungere il pedale del freno. Mantenere la distanza dal tubo di scarico caldo.

Quando si spinge il veicolo all'indietro, prestare attenzione affinché la ruota anteriore non passi sopra i piedi.

6. Risalire sul veicolo e parcheggiare come indicato sopra.

Guida in retromarcia

Per una guida sicura in retromarcia, vedere la sezione *ISTRUZIONI DI GUIDA SICURE*.

Innesto della retromarcia (modello SE6)

1. Con il motore avviato, innestare la prima.
2. Tenere premuta la leva della frizione.
3. Tenere premuto il pulsante della retromarcia.
4. Scalare di un tempo sulla leva del cambio.
5. Premere il pulsante della retromarcia e verificare che la lettera "R" lampeggi nel quadro dell'indicatore multifunzione.

Innesto della retromarcia (modello SE6)

1. Con il motore avviato, il veicolo fermo e il freno premuto, inserire la prima o in folle.
2. Tenere premuto il pulsante della retromarcia.
3. Tirare il selettore delle marce verso di se per innestare la retromarcia.

Guida in retromarcia

Verificare che la zona posteriore sia libera e continuare a guardare indietro mentre si procede in retromarcia. Mantenere bassa la velocità e non procedere a retromarcia per lunghe distanze.

Disinnesto della retromarcia

Modello SM6

Per disinnestare la retromarcia, mantenere premuta la frizione e sollevare la leva del cambio di una posizione per innestare la prima. Non è necessario utilizzare il pulsante della retromarcia, poiché si ripristina automaticamente.

Modello SE6

Per disinnestare la retromarcia, arrestare il veicolo e premere velocemente il selettore per passare in folle e premerlo più a lungo per innestare la prima.

Rodaggio

È richiesto un periodo di rodaggio di 1.000 km.

Durante i primi 300 km, evitare le frenate brusche.

ATTENZIONE

I freni e gli pneumatici nuovi non funzionano alla massima efficacia fino al completamento del rodaggio. Le prestazioni in frenata, l'aderenza su strada e il VSS potrebbero non essere ottimali, quindi adottare la massima cautela.

Per rodare i freni e gli pneumatici sono necessari circa 300 km di utilizzo con frequenti frenate e sterzate. Per la guida con frenate e sterzate meno frequenti, prevedere un maggiore chilometraggio.

Durante i primi 1.000 km:

- Evitare accelerazioni massime.
- Evitare di mantenere un numero di giri/min costante.
- Se la ventola di raffreddamento è costantemente in funzione in caso di traffico, spegnere il motore e lasciarlo raffreddare oppure accelerare per consentire all'aria di raffreddare il motore.

Una volta trascorso il periodo di rodaggio, il veicolo deve essere ispezionato conformemente a quanto indicato nella sezione *PROGRAMMA DI MANUTENZIONE*.

Rifornimento

Requisiti del carburante

AVVISO Utilizzare sempre benzina fresca. La benzina si ossida, determinando la perdita di numero di ottano, composti volatili, e la produzione di depositi di gomma e vernici che possono danneggiare il sistema di alimentazione.

Le miscele di carburante a base di alcool variano a seconda del Paese e dell'area geografica. Questo veicolo è stato progettato per un funzionamento basato sull'utilizzo dei carburanti consigliati. In ogni caso,

occorre tenere presente quanto segue:

- L'utilizzo di carburante contenente alcool in percentuale maggiore di quella specificata dalle normative governative non è consigliato e può causare i problemi elencati di seguito ai componenti del sistema di alimentazione:
 - Problemi di accensione e guida.
 - Deterioramento delle parti in gomma o plastica.
 - Corrosione delle parti metalliche.
 - Danni alle parti interne del motore.
- Ispezionare frequentemente per determinare la presenza di perdite di carburante o altre anomalie nel sistema di alimentazione qualora si ritenga che la presenza di alcool nella benzina ecceda le normative in vigore.
- La miscela alcool-benzina attira e trattiene l'umidità; questo potrebbe determinare la separazione di fase del carburante e causare problemi di prestazioni o danni al motore.

Carburante consigliato

Utilizzare benzina senza piombo super con numero di ottani 91 AKI (RON+MON)/2 oppure numero di ottani 95 RON.

AVVISO Non provare mai altri tipi di carburante. L'utilizzo di carburante non adatto può comportare danni al motore o al sistema di alimentazione.

AVVISO NON usare il carburante delle pompe etichettate E85.

L'utilizzo di carburante E15 è vietato dalla normativa U.S. EPA Regulations.

Procedura per il rifornimento di carburante

ATTENZIONE

La benzina è estremamente infiammabile e altamente esplosiva. Attenersi alla procedura per il rifornimento di carburante per ridurre il rischio di incendio o esplosioni. Vedere **EVITARE INCENDI PRODOTTI DA BENZINA E ALTRI PERICOLI**.

Per rifornire il veicolo:

1. Parcheggiare il veicolo all'aperto in una zona ben ventilata lontana da fiamme, scintille, sigarette e altre forme di accensione.
2. Spegnere il motore.
3. Sollevare la copertura della chiave del tappo del serbatoio.

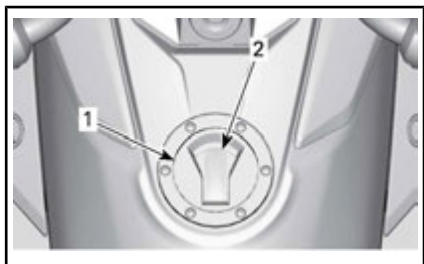

1. *Tappo del serbatoio*
 2. *Copertura della chiave del tappo del serbatoio.*
4. Inserire la chiave nel tappo del serbatoio e ruotare 1/4 di giro in senso orario per sbloccare il tappo e rimuoverlo.



1. *Incavo per la chiave del tappo del serbatoio*

5. Riempire il serbatoio fino a quando il livello del carburante raggiunge il tubo di riempimento.

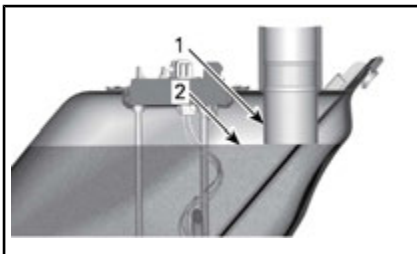

1. *Tubo di riempimento*
2. *Livello carburante*

NOTA: Non provare a riempire eccessivamente il serbatoio del carburante. per consentire al carburante di espandersi a seguito delle variazioni di temperatura.

6. Rimuovere le eventuali perdite di carburante. In caso di contatto con la cute, risciacquare con acqua e sapone e lavare gli abiti.
7. Per chiudere il tappo del carburante, spingere il tappo in posizione mantenendo la chiave nel blocco. Girare la chiave in senso antiorario fino alla posizione di partenza per bloccare il tappo carburante. Estrarre la chiave e chiudere la copertura del blocco.

NOTA: Il tappo del carburante non si chiude correttamente senza la chiave nel blocco. Non è possibile estrarre la chiave dal tappo del carburante a meno che questo non sia bloccato.

ATTENZIONE

Verificare sempre che il tappo del carburante sia ben chiuso dopo aver fatto rifornimento e prima di utilizzare il veicolo.

Regolazione delle sospensioni

Sospensione anteriore (tutti i modelli eccetto i modelli F3 Base)

Consultare un distributore Can-Am per la regolazione delle sospensioni anteriori.

Sospensione posteriore (modelli F3 Limited)

Il livello della sospensione si regola automaticamente tramite il gonfiaggio o lo sgonfiaggio della molla ad aria.

Sospensione posteriore (modelli F3-T)

La pressione della sospensione è regolabile tramite il sistema pneumatico. Usare un compressore regolato o una pompa manuale e un manometro.

Per ammorbidire la sospensione, ridurre la pressione dell'aria, per indurirla, aumentare la pressione dell'aria.

NOTA: La seguente tabella è solo una linea guida. Potrete regolare la pressione in base alle vostre preferenze di guida purché non superiate la pressione massima consentita.

 **ATTENZIONE**

Se si eccede la pressione massima specificata, in alcune circostanze le prestazioni del VSS potrebbero risentirne.

AVVISO Non eccedere la pressione massima consentita. Questo potrebbe danneggiare la sospensione pneumatica.

 AVVERTENZA							
PRESSIONE MINIMA 70 kPa / 10 Psi / 0,7 bar NON ECCEDERE LA PRESSIONE RACCOMANDATA DI 70 kPa / 10 bar / 0,7 bar							
CARICO		(PASSEGGERO + CARICO) Kg / Lb					
		5966					
		0	45/100	70/150	90/200	115/250	
		kPa/Psi/bar					
CONSENTITE	Kg/Lb	70/150	105/15/1,05	240/35/2,40	380/55/3,80	415/60/4,15	515/75/5,15
		90/200	205/30/2,05	345/50/3,45	415/60/4,15	480/70/4,80	
		115/250	275/40/2,75	415/60/4,15	480/70/4,80		

SOTTO IL SEDILE DEL PASSEGGERO

NOTA: Quando si regola la pressione, non stare sopra al veicolo e non tenere il carico nei vani.

La sospensione pneumatica è collegata direttamente a un tubo per l'aria con una valvola schrader sotto al sedile.

Per cambiare la pressione dell'aria, procedere come se si stesse controllando la pressione degli pneumatici.

Una volta terminato, assicurarsi di reinstallare il tappo della valvola.

***Questa pagina è
stata lasciata intenzionalmente bianca***

ISTRUZIONI PER L'UTILIZZO SICURO

NOVITÀ DELLA ROADSTER SPYDER

La roadster Spyder è un tipo di veicolo da strada differente. In questa sezione vengono illustrate alcune delle funzionalità e caratteristiche operative distintive del veicolo.

Stabilità

La configurazione a "Y" a tre ruote garantisce una maggiore stabilità alle basse velocità rispetto a una motocicletta. Tuttavia, la stabilità è inferiore rispetto a quella di un veicolo a quattro ruote, ad esempio un'automobile. Le tecnologie di supporto alla guida, come il sistema di stabilità del veicolo (VSS) elettronico, aiutano a mantenere la stabilità durante le manovre ma è comunque possibile perdere il controllo, inclinare o ribaltare il veicolo a causa di manovre estreme (ad esempio brusche curve), sovraccarico del veicolo o urto con superfici non piane oppure oggetti. Il conducente o il passeggero potrebbe anche cadere a causa di brusche curve, accelerazioni, frenate o impatti.

Risposta alle condizioni stradali

La roadster Spyder risponde in maniera differente rispetto agli altri veicoli a determinate condizioni stradali.

- Non mettersi alla guida su ghiaccio, neve o fuori pista.
- Evitare pozzanghere e acqua corrente. Il veicolo tende a planare sull'acqua più facilmente rispetto a un'auto. Qualora fosse necessario guidare in caso di pioggia, rallentare.
- Rallentare su strade ricoperte di ghiaia, sporco e sabbia.
- La guida con una temperatura inferiore a 6 °C riduce l'aderenza.

Per istruzioni dettagliate vedere la sottosezione *STRATEGIE SU STRADA*

Pedale del freno

Un pedale arresta tutte le tre ruote. Non sono disponibili freni azionati a mano e non è possibile arrestare separatamente le ruote anteriori o quella posteriore. La roadster Spyder consente di sterzare e frenare contemporaneamente in modo più efficace rispetto a una motocicletta. Il veicolo può fermarsi rapidamente, quindi prestare attenzione ai veicoli che seguono che non potrebbero arrestarsi in modo altrettanto rapido.

Sistema frenante anti bloccaggio (ABS)

Il veicolo è equipaggiato con un sistema frenante anti bloccaggio (ABS) come parte del sistema di stabilità del veicolo (VSS). Per eseguire frenate brusche, tenere premuto il pedale del freno. Il sistema ABS impedirà alle ruote di bloccarsi.

Freno di stazionamento



Il freno di stazionamento arresta solo la ruota posteriore a livelli meccanico e la blocca in posizione quando attivato. Non è controllato da tecnologie di supporto alla guida come, ad esempio, il sistema ABS e il sistema di Distribuzione elettronica della forza frenante. Non utilizzarlo per rallentare o fermare il veicolo poiché si potrebbe perdere il controllo, ruotare, inclinarsi pericolosamente o ribaltarsi.

Sterzo

Sterzo diretto

Per girare la roadster Spyder, sterzare sempre in direzione della curva.

Nota per i motociclisti: non controsterzare come d'abitudine su una motocicletta. Diversamente da una motocicletta, in curva la roadster Spyder non può inclinarsi. Pertanto, i motociclisti devono nuovamente imparare a curvare. Esercitarsi a sterzare nella direzione della curva a tutte le velocità fino ad acquisire la corretta padronanza.

Forze laterali nelle curve

Diversamente da una motocicletta, in curva la roadster Spyder non si inclina. Pertanto verranno percepite forze laterali che spingono all'esterno della curva. Per mantenere l'equilibrio, sia il conducente sia il passeggero devono aggrapparsi con entrambe le mani e posizionare saldamente i piedi sulle pedane. Nelle curve pronunciate, potrebbe essere utile inclinare la parte superiore del corpo in avanti e verso l'interno della curva.

Larghezza

Poiché la roadster Spyder è più larga rispetto a una normale motocicletta:

- Mantenere le ruote anteriori nella corsia durante le curve. Fare particolarmente attenzione alla posizione delle ruote anteriori nelle curve e durante i sorpassi. Se si segue una traiettoria in cui solitamente la ruota anteriore di una motocicletta è sul bordo della corsia, la ruota anteriore della roadster Spyder potrebbe invece uscire fuori dalla corsia.

- Non guidare a metà tra due corsie e non condividere la stessa corsia con altri utenti (guida sulla linea tra due corsie). Procedere sempre in fila indiana, anche con le motociclette.
- Essere sempre preparati a eseguire brusche deviazioni per evitare gli ostacoli.

NOTA: Aggirare un ostacolo con le ruote anteriori non garantisce che si riesca a evitarlo anche con la ruota posteriore.

Retromarcia



La roadster Spyder si sposta in retromarcia allo stesso modo di un'automobile. Tuttavia, esistono alcune differenze fondamentali:

- Se necessario, far scendere il passeggero se limita la visibilità.
- Ricordarsi che la parte anteriore è più ampia rispetto a quella posteriore. Non procedere in retromarcia a una distanza limitata dagli oggetti poiché si potrebbe urtarli con gli pneumatici anteriori.
- Mantenere bassa la velocità e non procedere a retromarcia per lunghe distanze.
- Quando possibile, parcheggiare in modo da non dover procedere in retromarcia per uscire dallo spazio di parcheggio.
- Modello SM6: Innestare nuovamente la prima, prima di spegnere il motore.

⚠ ATTENZIONE Mantenere entrambi i piedi sulle pedane quando si procede in retromarcia. Non posizionare mai i piedi a terra durante lo spostamento all'indietro.

Patente di guida e legislazione locale

I requisiti per la patente necessaria a guidare la roadster Spyder variano da Paese a Paese. In base alla normativa locale, potrebbe essere necessaria la patente di guida per motociclette, per veicoli a tre ruote o una semplice patente di guida per automobili.

Prima di utilizzare il veicolo su strade pubbliche, verificare con le autorità locali se la licenza in proprio possesso è adatta.

Sistema di stabilità del veicolo (VSS)

La roadster Spyder è dotata di un Sistema di stabilità del veicolo (VSS) che aiuta a controllare la direzione del veicolo e riduce il rischio di ribaltamento in alcune situazioni. Il sistema VSS è composto da:

- Un **sistema frenante antiblocco (ABS)** che aiuta a mantenere il controllo della sterzata in caso di frenate brusche impedendo il blocco delle ruote.
- Un sistema di **Distribuzione elettronica della forza frenante (EBD)** che regola automaticamente la distribuzione della forza frenante tra tutte le ruote. Insieme al sistema ABS, il sistema EBD aiuta a mantenere il controllo direzionale e a sfruttare la forza frenante in base alla trazione disponibile.
- Un **sistema di controllo della trazione (TCS)** che aiuta a limitare lo slittamento della ruota posteriore. Il sistema TCS limita lo slittamento della ruota posteriore solo se si gira il manubrio (sterzata rispetto alla linea retta) oppure se le condizioni di trazione o la stabilità del veicolo richiedono una riduzione della coppia motore.
- Un **sistema di controllo della stabilità (SCS)** sviluppato per limitare la potenza sullo pneumatico posteriore e per frenare le singole ruote, riducendo il rischio di perdita di controllo del veicolo o di ribaltamento.

Limitazioni

Il sistema VSS non è in grado di aiutare a mantenere il controllo in tutte le situazioni.

Superfici a bassa aderenza

L'aderenza degli pneumatici sulla superficie stradale limita la frenata massima. Anche con i sistemi ABS e EBD, la distanza di arresto sarà superiore sulle superfici con scarsa trazione o nel caso in cui la pressione degli pneumatici e le condizioni del battistrada non fossero adeguate.

Se gli pneumatici perdono trazione sulla superficie stradale, si potrebbe perdere il controllo del veicolo, anche con il sistema VSS.

Se la superficie stradale asfaltata è ricoperta di ghiaccio, neve o poltiglia, la trazione non è sufficiente a mantenere il controllo del veicolo, anche con il sistema VSS. Non mettersi alla guida su strade ricoperte di ghiaccio, neve o poltiglia.

NOTA: Il livello di trazione degli pneumatici del roadster inizia a diminuire sotto i 5°C.

Al pari di altri veicolo da strada, il veicolo potrebbe planare sull'acqua (perdita di trazione su uno strato di acqua). Se si guida a velocità elevate su uno strato di acqua, ad esempio grandi pozzanghere o corsi d'acqua sulla strada, il veicolo potrebbe perdere trazione e iniziare a ruotare e il sistema VSS non è in grado di mantenerne il controllo. Evitare pozzanghere di grandi dimensioni o corsi d'acqua e rallentare o accostare in caso di acquazzone. Se è necessario passare attraverso l'acqua, rallentare il più possibile.

Ridurre la velocità sulla superfici con scarsa trazione, ad esempio pavimentazioni ricoperte di alghe, sabbia, ghiaia o acqua. La roadster Spyder non è adatta per la guida fuoristrada. Utilizzare sempre il veicolo su strade sottoposte a manutenzione. Non utilizzare il veicolo su altri tipi di terreni.

Pneumatici

Il sistema VSS sul veicolo è stato calibrato per le massime prestazioni con un pneumatico di dimensioni, materiale e battistrada specifici. La sostituzione con pneumatici non approvati da BRP potrebbe rendere meno efficace il sistema VSS.

Utilizzare solo pneumatici raccomandati da BRP, che è possibile ordinare solo da un concessionario roadster Can-Am autorizzato.

Per il mantenimento della trazione, soprattutto sulle superfici sconnesse o bagnate, è essenziale una corretta pressione degli pneumatici e una adeguata condizione del battistrada. Una pressione insufficiente degli pneumatici comporta il rischio di aquaplaning e l'accumulo di calore; una pressione troppo elevata può ridurre l'efficacia del sistema VSS.

Curve brusche

Il sistema VSS non controlla o limita la sterzata in quanto non impedisce di eseguire brusche sterzate. Movimenti ampi e rapidi di sterzata del manubrio possono causare la perdita di controllo, la rotazione o il ribaltamento del veicolo.

Velocità eccessiva

Il sistema VSS non controlla la velocità del veicolo, tranne quando il sistema SCS interviene in curva. Il sistema VSS non impedisce al veicolo di affrontare una curva a velocità eccessiva. Se la velocità è eccessiva rispetto alle condizioni, si potrebbe perdere il controllo, anche con il sistema VSS.

Peso eccessivo

Non caricare il veicolo oltre i valori specificati.

CARICO TOTALE AMMESSO DEL VEICOLO	
Tutti i modelli a eccezione dei modelli F3 Limited	199 kg
Modelli F3 Limited	209 kg

Sistema di sterzo assistito (DPS)

Il sistema di sterzo assistito (DPS) dotato di una centralina, di un servosterzo variabile, garantito da un motore elettrico migliora l'intensità del servocomando riducendo la difficoltà di sterzata da parte del conducente.

Il grado di sterzata è dipendente dallo sforzo del manubrio, dall'angolo di sterzata e dalla velocità del veicolo.

Quando il veicolo si trova in retromarcia, il servosterzo diminuirà all'aumentare della velocità del veicolo.

PERCEZIONE DEI RISCHI SULLA STRADA

Prima di guidare la roadster Spyder, valutare il rischio di essere feriti o di morire in caso di incidente, come ridurre il rischio e se si è disposti a correrlo. I fattori che contribuiscono al rischio affrontato sono numerosi. È possibile controllarne alcuni, ma altri, come il comportamento degli altri conducenti, sono al di fuori del proprio controllo. Di seguito sono illustrati alcuni fattori che influenzano tale rischio:

Tipo di veicolo

I tipi di veicoli si differenziano in termini di dimensioni, visibilità e manovrabilità e garantiscono livelli differenti di protezione.

La roadster Spyder è piccola e maneggevole. La manovrabilità aiuta a evitare gli incidenti. I veicoli di dimensioni più piccole sono tuttavia difficili da vedere e ciò aumenta il rischio di incidenti con altri veicoli. In alcune situazioni, la roadster Spyder è meno soggetta ad incidenti rispetto a una motocicletta. Quando si utilizza ad esempio il veicolo è difficile che si ribalti alle basse velocità. In altre situazioni, tuttavia, il veicolo è più soggetto a rischio di incidente. Poiché il veicolo è più largo, ad esempio non riesce a passare in percorsi di dimensioni ridotte come molte motociclette.

Nelle auto e nei camion, la struttura del veicolo garantisce protezione in caso di incidente e da altri rischi stradali. I passeggeri possono inoltre proteggersi indossando le cinture di sicurezza. Tenere presente che guidare una roadster Spyder è molto più rischioso che trovarsi all'interno di un'automobile e che il rischio di lesioni è superiore rispetto alla guida di una motocicletta.

Al pari della motocicletta, per ridurre il rischio di lesioni indossare un casco e attrezzature di protezione.

Capacità e giudizio del conducente

Ogni conducente esercita il controllo sui propri rischi sulla strada. I conducenti che sviluppano buone capacità hanno un miglior controllo del veicolo. Per utilizzare la roadster Spyder, non fare affidamento alla propria esperienza nella guida di motociclette, automobili, ATV, motoslitte o qualsiasi altro tipo di veicolo poiché è importante imparare le differenze di questo veicolo. Leggere la presente Guida dell'operatore, guardare il *VIDEO SULLA SICUREZZA* e, se possibile, seguire un corso di guida. Imparare i comandi ed esercitarsi con cura e con sicurezza prima di guidare il veicolo sulla strada.

Quando si inizia a guidare sulla strada, iniziare da percorsi meno impegnativi, ad esempio strade con poco traffico e con limiti di velocità, condizioni atmosferiche buone e senza passeggero e passare gradualmente a situazioni di guida più impegnative dopo aver acquisito maggiore sicurezza. Prevedere in anticipo le situazioni che potrebbero essere troppo impegnative per le proprie capacità o che presentano maggiori rischi di quanto si è disposti ad affrontare.

Anche i conducenti più esperti causano incidenti. Se ad esempio si utilizzano le proprie capacità per eseguire manovre azzardate o acrobazie, si aumentano i rischi. Il conducente accorto si affida sempre al buon senso per aumentare il margine di sicurezza e ridurre al minimo i rischi. Per informazioni sulle tecniche di guida prudenti, vedere la sottosezione *STRATEGIE SU STRADA*.

Condizioni del conducente

Il conducente deve essere vigile, sobrio e fisicamente predisposto alla guida. Non utilizzare mai il veicolo sotto l'effetto di farmaci/sostanze stupefacenti o in stato di ebbrezza. La guida in stato di ebbrezza, stanchi o in altre condizioni non idonee aumenta il rischio di incidenti.

L'alcool, i farmaci, le droghe, la stanchezza, la sonnolenza e le emozioni possono limitare la propria capacità di guida. Al pari della guida di una motocicletta, la guida della roadster Spyder è un'attività impegnativa: buone condizioni fisiche e mentali sono persino molto più importanti di quando si guida un'automobile. Il consiglio più sicuro è non guidare mai il veicolo se non vigili e completamente sobri. Anche se il livello di alcool nel sangue non è superiore ai limiti consentiti, il proprio giudizio e le proprie capacità sono comunque compromesse dal consumo di alcool.

È fondamentale essere fisicamente in grado di azionare tutti i comandi, girare completamente il manubrio, salire e scendere e controllare l'ambiente circostante per poter guidare il veicolo.

Anche i passeggeri devono essere vigili, sobri e fisicamente in grado di mantenere la postura, tenersi saldi e reagire adeguatamente alle curve, dossi, accelerazioni e frenate.

Condizioni del veicolo

Mantenere il veicolo in buone condizioni.

Eseguire i controlli preventivi e gli interventi di manutenzione ordinari. All'avvio del veicolo verificare la presenza di eventuali messaggi sul quadro dell'indicatore multifunzione

e risolvere i problemi prima dell'uso.

Condizioni stradali e meteorologiche

Le strade a intenso traffico, scarsa visibilità o superfici con scarsa aderenza aumentano i rischi. Scegliere percorsi appropriati alle proprie capacità e al livello di rischio che si è disposti a correre.

ATTREZZATURE DI PROTEZIONE

Guidare un veicolo a 3 ruote aperto come la roadster Spyder richiede lo stesso tipo di attrezzature di protezione necessarie per guidare una motocicletta. Anche se il veicolo è più stabile alle basse velocità rispetto a una motocicletta, esiste sempre il rischio di cadere.

Questa sezione si basa sulle linee guida fornite dalla Motorcycle Safety Foundation (MSF).

In caso di incidente, le attrezzature di protezione possono impedire o ridurre le lesioni. Le attrezzature di protezione aiutano inoltre a stare più comodi, proteggere dagli elementi presenti su strada.

Le attrezzature di protezione consigliate per il conducente e il passeggero includono calzature robuste sopra la caviglia con suole non scivolose, pantaloni lunghi, una giacca, guanti a dita lunghe e, soprattutto, un casco omologato con apposita protezione per gli occhi.

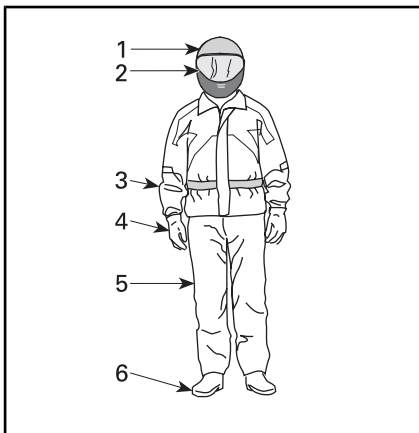

ATTREZZATURE DI PROTEZIONE

1. Casco omologato
2. Protezione per viso e occhi
3. Giacca a maniche lunghe
4. Guanti
5. Pantaloni lunghi
6. Calzature sopra la caviglia

Indumenti adeguati possono ridurre la gravità delle lesioni in caso di in-

cidente sia ai conducenti che ai passeggeri.

Caschi

I caschi proteggono da lesioni alla testa e al cervello. Il casco aiuta inoltre a proteggere il viso del passeggero dall'urto con la parte posteriore del casco del conducente. Anche il casco delle migliori marche non fornisce tuttavia alcuna garanzia contro le lesioni ma dalle statistiche emerge che l'utilizzo del casco riduce sensibilmente il rischio di lesioni al cervello. Per garantire la massima sicurezza si consiglia quindi di indossare sempre un casco.

Scelta del casco

I caschi dovrebbero essere prodotti conformemente agli standard previsti nel proprio paese, provincia o stato.

Un casco integrale garantisce la massima protezione dagli impatti in quanto copre tutta la testa e il viso. Protegge inoltre da detriti, pietre, insetti e altri elementi esterni.

Anche un casco senza visiera o a tre quarti garantisce protezione. È realizzato con gli stessi componenti di base ma non garantisce la protezione del viso e del mento rispetto a un casco integrale. Se si utilizza un casco senza visiera, utilizzare una protezione per gli occhi con chiusura oppure un paio di occhiali.

NOTA: Gli occhiali normali o da solo non sono sufficienti a garantire una protezione degli occhi adeguata a un motociclista poiché possono rompersi o cadere e non proteggono adeguatamente gli occhi dal vento e dagli oggetti presenti nell'aria.

Utilizzare protezioni per gli occhi oppure occhiali scuri solo durante le ore diurne. Non utilizzarli di notte o in caso di scarsa illuminazione. Non utilizzarli se compromettono la capacità di distinguere i colori.

Altre attrezzature di protezione

Calzature

Indossare sempre calzature chiuse. Stivali robusti sopra la caviglia proteggono da molti rischi, ad esempio sassi presenti sul manto stradale e ustioni dal tubo di scarico caldo.

Evitare di indossare scarpe con lacci lunghi che potrebbero aggrovigliarsi nella leva del cambio, nel pedale del freno o in altre parti. Per agevolare la posizione del piede sul poggiatesta, è consigliabile indossare soles di gomma e mantenere le caviglie basse.

Guanti

Guanti a dita lunghe proteggono le mani dal vento, dal sole, dal caldo, dal freddo e dagli oggetti volanti. Guanti particolarmente aderenti facilitano la presa sul manubrio e aiutano a ridurre lo stress esercitato sulle mani. Guanti robusti con rinforzi da motociclista aiutano a proteggere le mani in caso di caduta. I guanti specifici per motociclisti sono provvisti di cuciture sulla parte esterna per impedire irritazioni e sono realizzati in modo da garantire una presa naturale quando piegati sul manubrio. Se eccessivamente ingombranti, potrebbero ostacolare l'attivazione dei comandi. I guanti alla moschettiera impediscono all'aria fredda di risalire sulle maniche e proteggono i polsi.

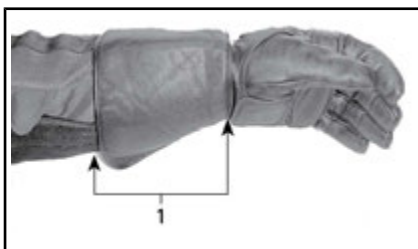

1. Guanto alla moschettiera

Giacche, pantaloni e completi di guida

Indossare una giacca e pantaloni lunghi oppure un completo di guida intero. Le attrezzature di protezione per motociclisti di qualità garantiscono comfort e possono aiutare a non essere distratti da elementi ambientali avversi. In caso di incidente, le attrezzature di protezione di buona qualità realizzate in materiale resistente possono impedire o ridurre le lesioni. Alcune attrezzature di protezione includono imbottiture o anime corazzate per possono ridurre ulteriormente il rischio di lesioni in caso di incidente. I pantaloni aiutano inoltre a proteggere da bruciate causate da parti calde.

Le attrezzature di protezione vendute per i motociclisti rappresentano spesso la migliore soluzione in termini di comodità e protezione. Tali indumenti sono realizzati per essere indossati quando seduti in posizione di guida. Sono più lunghi sulle maniche e sulle gambe e più ampi sulle spalle. I completi di guida sono disponibili in due pezzi o in un singolo pezzo.

La pelle rappresenta un'ottima scelta in quanto è duratura e resistente al vento e garantisce protezione dalle lesioni. Un'ottima scelta è rappresentata anche da altre attrezzature di protezione resistenti alle abrasioni e realizzate in tessuti sintetici. Non indossare indumenti lunghi o morbidi o sciarpe che po-

trebbero impigliarsi nelle parti in movimento.

Le fascette e gli strap proteggono dal vento. Una giacca con zip protegge maggiormente dal vento rispetto a una giacca con bottoni o strap. Un rivestimento di tessuto sopra la zip della giacca garantisce ulteriore protezione dal vento. Si consiglia l'acquisto di giacche con bande elastiche e aderenti alla vita per proteggere dal vento. Un bavero ampio e lento potrebbe svolazzare durante la guida, irritare la pelle o distrarre.

Se si guida in ambienti freddi, proteggersi contro l'ipotermia, ovvero una condizione di temperatura corporea bassa per potrebbe causare perdita di concentrazione, reazioni ritardate e perdita di movimenti muscolari lineari e precisi. Se si guida in ambienti freddi, indossare appositi indumenti di protezione come una giacca a vento e diversi strati di indumenti isolanti. Anche a temperature moderate, si potrebbe sentire molto freddo a causa della presenza del vento durante la guida.

Le attrezzature di protezione appropriate per la guida in caso di freddo potrebbero risultare troppo calde da fermi. Indossare diversi strati di indumenti in modo da poterli rimuovere all'occorrenza. Se si posiziona uno strato esterno antivento sopra l'attrezzatura di protezione si impedisce all'aria fredda di entrare a contatto con la pelle.

Le attrezzature di protezione aiutano inoltre a rendere più visibile il conducente. Si consiglia di indossare colori chiari. Se si indossa una giacca scura, è consigliabile indossare una giacca economica catarifrangente sopra di essa. È anche utile applicare ulteriore nastro catarifrangente sugli indumenti indossati abitualmente durante la guida.

Attrezzature per la pioggia

Se è necessario guidare in presenza di pioggia, si consiglia di indossare indumenti impermeabili. Nei lunghi viaggi si consiglia inoltre di portare indumenti contro la pioggia. Un conducente asciutto è sicuramente più comodo e vigile rispetto a uno bagnato e infreddolito.

In commercio sono disponibili indumenti a due pezzi o a pezzo singolo, realizzati specificatamente per i motociclisti. Si consiglia di indossare i colori arancione e giallo ad alta visibilità. È inoltre utile indossare indumenti elastici in vita, sulle gambe e sulle spalle. La giacca deve essere provvista di bavero alto e zip con ampi rivestimenti sull'apertura. Insieme al completo per la pioggia, si consiglia di acquistare anche guanti e calzature impermeabili.

Si ricorda che, se piove, è sconsigliabile guidare. Nel caso in cui non sia possibile, potrebbe essere necessario fermarsi se l'acqua inizia ad accumularsi sulla superficie stradale.

Protezione dell'udito

L'esposizione prolungata al vento e al rumore durante la guida potrebbe causare la perdita permanente dell'udito. L'utilizzo di dispositivi di protezione adeguati quali tappi per le orecchie possono aiutare a prevenire la perdita di udito. Consultare la legislazione locale in merito all'utilizzo dei dispositivi di protezione dell'udito.

CAPACITÀ DI GUIDA RICHIESTE ED ESERCITAZIONE NELLE MANOVRE

Prima di mettere la roadster Spyder su strada, è necessario acquisire familiarità con le manovre e le strategie di guida in modo da poter gestire i rischi su strada. Nei seguenti esercizi viene illustrato il funzionamento di base del veicolo. Se si ha già familiarità con le motociclette o altri veicoli a motore, prestare particolare attenzione al modo in cui il funzionamento e le prestazioni della roadster Spyder si differenziano da quelli degli altri veicoli che si è abituati a guidare. Praticare un esercizio fino ad acquisire completa familiarità e padronanza prima di passare al successivo. Nella sezione sono inclusi gli esercizi seguenti:

Modello SM6

1. Fuori giri del motore e utilizzo dell'interruttore di arresto motore
2. Apprendimento della zona frizione e delle manovre di base
3. Arresto del motore in movimento
4. Utilizzo dell'acceleratore e della frizione
5. Curve di base
6. Arresti veloci
7. Zig zag
8. Cambio
9. Brusca deviazione
10. Guida in retromarcia.

Modello SE6

1. Fuori giri del motore e utilizzo dell'interruttore di arresto motore
2. Avvio, arresto e manovre di base
3. Arresto del motore in movimento
4. Curve di base
5. Arresti veloci
6. Zig zag

7. Cambio
8. Brusca deviazione
9. Guida in retromarcia.

Scelta di una zona dove esercitarsi

Eseguire questi esercizi in una zona asfaltata larga almeno 76 m - 30 m e chiusa al traffico. La migliore zona dove esercitarsi è un'area parcheggio chiusa, ben delimitata e senza ostacoli, ovvero pali della luce, cordoli e così via. Fare attenzione all'eventuale olio lasciato dalle automobili parcheggiate. Cercare parcheggi vuoti durante le ore di chiusura degli edifici, ad esempio scuole, chiese o centri commerciali. Non accedere a proprietà private.

Dopo aver individuato un luogo idoneo, richiedere l'autorizzazione all'uso al proprietario. In presenza di ostacoli, ad esempio pali della luce o spartitraffico, fare attenzione che non intralcino i percorsi aperti richiesti illustrati nell'immagine seguente.

Per la preparazione degli esercizi, tenere presente lo schema di base del parcheggio illustrato. 3 m Per comodità, negli schemi vengono illustrati parcheggi ampi, ma le dimensioni possono comunque variare. Se nel parcheggio scelto non sono presenti linee di demarcazione o se gli spazi sono più grandi o più piccoli rispetto a quelli riportanti nello schema, utilizzare le dimensioni specificate di seguito. Contrassegnare le zone con nastro adesivo, gesso o delimitatori come coni o contenitori del latte riempiti di acqua o sabbia.

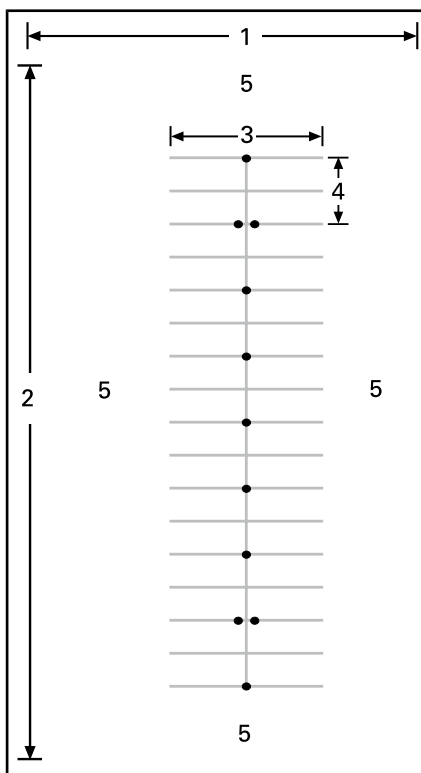

PARCHEGGIO TIPICO

1. Almeno 30 m
2. Almeno 75 m
3. 12 m
4. 6 m
5. Area aperta

Anche in una zona chiusa, prestare comunque attenzione all'eventuale traffico. Controllare avanti, indietro e lateralmente prima di eseguire una manovra e prestare attenzione ai bambini e agli animali.

Preparazione alla guida

È importante conoscere la posizione e il funzionamento di tutti i comandi. Vedere la sezione **INFORMAZIONI SUL VEICOLO**.

Eseguire l'ispezione preliminare. Vedere la sezione **CONTROLLO PRE-GUIDA**.

Avviare e arrestare il motore sempre attenendosi alle istruzioni al punto **AVVIO E ARRESTO DEL MOTORE** nella sottosezione **PROCEDURE DI BASE**.

Posizione di guida

Una corretta posizione aiuta a manovrare più facilmente il veicolo. Mantenere sempre entrambe le mani e in piedi in posizione in modo da poter mettere in funzione i comandi in modo più semplice. In genere il polso dovrebbe essere allineato con il braccio (questa posizione aiuta ad applicare la necessaria accelerazione). Le braccia dovrebbero essere rilassate e piegate. Mantenere la schiena dritta e la testa e gli occhi verso l'alto. Mantenere entrambi i piedi sulle pedane vicino ai comandi.

Non guidare mai il veicolo, anche per brevi distanze, se la posizione di guida non è corretta.



POSIZIONE DI GUIDA

Esercitarsi nelle manovre (modello SM6)

1) Fuori giri del motore e utilizzo dell'interruttore di arresto motore

Obiettivo

- Acquisire familiarità con il rumore di fuori giri del motore in modo da non rimanere sorpresi durante gli esercizi.
- Acquisire familiarità con l'utilizzo dell'interruttore di arresto motore.

Istruzioni

- Con il cambio in posizione di FOLLE, il freno di stazionamento azionato e il piede destro sul pedale del freno, tirare e mantenere in posizione la leva della frizione. Osservare il contagiri e azionare l'acceleratore (girare abbassando il polso) un paio di volte fino a portare il motore non oltre 4.000 giri/min. Fino a quando la frizione è completamente tirata, la potenza non verrà trasferita alla ruota posteriore.
- Utilizzare l'interruttore di arresto motore per interrompere la potenza al veicolo. Premere l'interruttore con il pollice destro mantenendo la mano sull'impugnatura.

Suggerimenti per esercitarsi ulteriormente

- Esercitarsi a premere l'interruttore di arresto motore senza guardarlo.

2) Apprendimento della zona frizione e delle manovre di base

Se si aziona la frizione si toglie potenza alla ruota posteriore: se si percepisce che si sta perdendo il

controllo durante tale esercizio, tirare la frizione per arrestare l'accelerazione e frenare quanto basta per rallentare. È inoltre possibile utilizzare il pulsante di arresto per interrompere completamente la potenza al veicolo.

La zona frizione è l'area della corsa della leva della frizione che inizia dove la frizione inizia a trasmettere potenza alla ruota posteriore e termina poco prima che sia completamente attivata. Se la frizione è parzialmente attivata, è possibile controllare in modo preciso la potenza motore trasmessa alla ruota posteriore. Il corretto utilizzo della zona frizione aiuta a spostarsi lentamente dopo un arresto.

Obiettivo

- Acquisire familiarità con la frizione e il funzionamento della zona frizione.
- Acquisire familiarità con la decelerazione a bassa velocità e la frenata.

Istruzioni

Per l'esecuzione di questo esercizio **NON** utilizzare l'acceleratore. Il movimento verrà controllato utilizzando solo la frizione nella zona frizione e il freno.

Iniziare fermandosi ogni 6 m (a ogni delimitatore e/o ogni due linee).

- Avviare il motore e rilasciare il freno di stazionamento.
- Con il pedale del freno premuto e la leva dell'acceleratore tirata, innestare la trasmissione in prima spingendo con fermezza verso il basso sulla leva del cambio.
- Rilasciare il freno a pedale.

- Rilasciare **lentamente** la leva della frizione fino a quando il veicolo inizia a muoversi in avanti. Tenere premuta la leva della frizione in questa posizione. Questa è la zona frizione. Se si rilascia la frizione troppo velocemente, il motore potrebbe arrestarsi o sbalzare in avanti. **Se il veicolo si arresta**, riavviare il motore e riprovare, rilasciando la frizione in modo più graduale.
- In prossimità del punto di arresto, tirare completamente la leva della frizione e premere il pedale a freno per arrestarsi. L'azionamento della frizione non deve essere graduale, ma va effettuato rapidamente.
- Alla fine del rettilineo, fermarsi, girare il manubrio completamente a destra e tornare indietro. Quando si affronta la curva, fare attenzione a non azionare l'acceleratore. Arrestarsi quando si è allineati al rettilineo nella direzione opposta.
- Ripetere l'esercizio fino a quando si è acquisita la completa familiarità.

Suggerimenti per esercitarsi ulteriormente

- Dopo aver acquisito sicurezza nella zona frizione, provare a fermarsi ogni 12 m (a ogni cono) in modo da poter rilasciare completamente la frizione.

3) Arresto del motore in movimento

Obiettivo

- Acquisire familiarità nell'utilizzo dell'interruttore di arresto motore in movimento in modo da conoscere la reazione del veicolo qualora sia necessario utilizzarlo.

Istruzioni

- Proseguire lungo il rettilineo, utilizzando sempre la zona frizione, girare l'interruttore di arresto motore su OFF e fermarsi per inerzia.
- Riavviare il motore e ripetere l'esercizio. Provare a rilasciare ulteriormente la frizione e spostarsi leggermente in avanti prima di utilizzare l'interruttore di arresto motore.

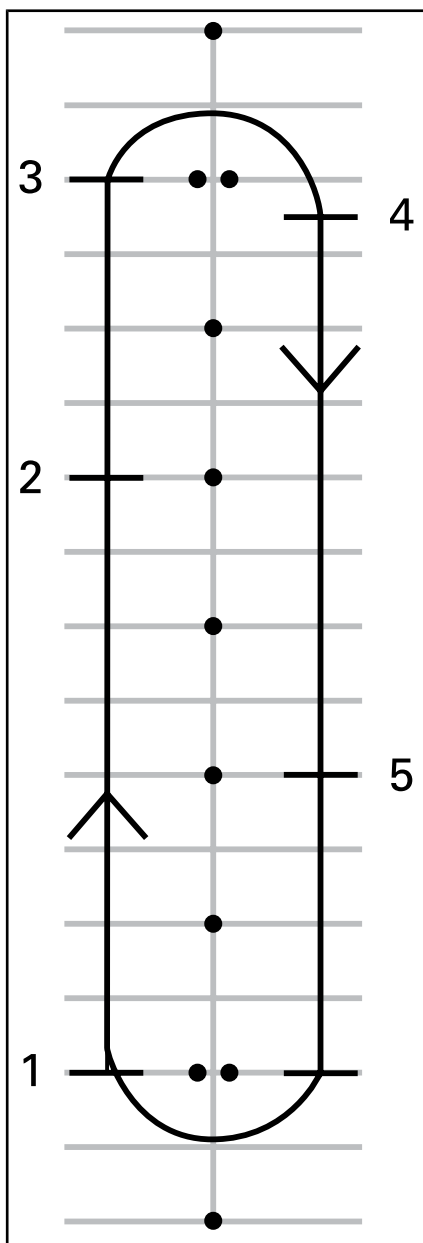

Riavviare il motore e passare all'esercizio successivo.

4) Utilizzo dell'acceleratore e della frizione

Obiettivo

- Acquisire familiarità nell'utilizzo dell'acceleratore.
- Imparare a trovare l'equilibrio tra frizione e acceleratore.

Istruzioni

Questo esercizio è simile all'esercizio relativo alla zona frizione, ma questa volta verrà utilizzato anche l'acceleratore. Verrà percorso l'intero rettilineo, fermandosi solo alla fine.

- Iniziare l'esercizio da fermi con la prima inserita all'inizio del rettilineo.
 - Con la leva della frizione tirata, azionare delicatamente l'acceleratore fino a quando sul contagiri viene raggiunto un valore compreso tra 1.500 e 2.000 giri/min. Esercitarsi a mantenere tale intervallo di giri al minuto.
 - Mantenere l'acceleratore in questa posizione rilasciando delicatamente la leva della frizione. Provare a non superare i 2.500 giri/min.
 - Più velocemente si rilascia la leva della frizione, più veloce sarà l'accelerazione. Se si rilascia la frizione troppo velocemente, il motore potrebbe arrestarsi o il veicolo potrebbe balzare in avanti.
- Se si accelera eccessivamente la ruota posteriore potrebbe ruotare velocemente e causare una rapida accelerazione.
- Quando si rilascia completamente la leva della frizione, l'acceleratore controlla la velocità.

1. Partenza
2. Premere l'interruttore di arresto motore
3. Arrivare alla fine del rettilineo, arrestarsi e tornare indietro
4. Stop
5. Premere l'interruttore di arresto motore

- Avvicinandosi alla fine del rettilineo, rilasciare l'acceleratore, tirare la leva della frizione e azionare i freni per arrestarsi.
- Senza utilizzare l'acceleratore, girare e dirigersi nella direzione opposta.

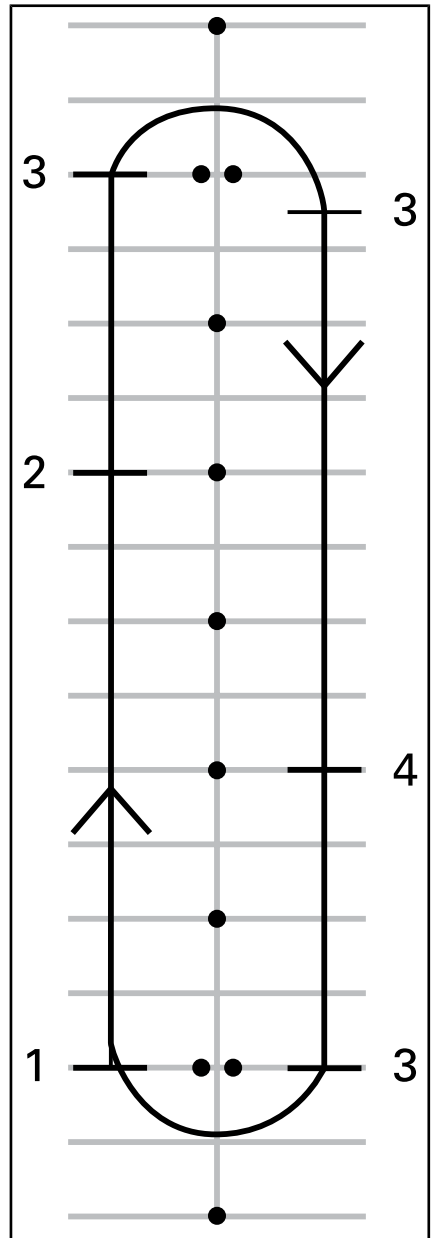

1. Partenza
2. Lasciare il gas
3. Stop
4. Lasciare il gas

Suggerimenti per esercitarsi ulteriormente

- Coordinare il rilascio della leva della frizione e l'applicazione dell'acceleratore per partire in modo lineare e controllare l'accelerazione.

5) Curve di base

Obiettivo

- Acquisire familiarità nel curvare in modo controllato.

Istruzioni

Questo esercizio è simile al precedente ma anziché fermarsi a ogni curva, si eseguirà la curva nella zona frizione.

- Procedere lungo il rettilineo con la prima inserita. Guidare leggermente più avanti rispetto ai coni in modo da poter effettuare un'ampia curva alla fine del rettilineo.
- Avvicinandosi alla curva, rallentare fino a massimo 8 km/h tirando la leva della frizione e azionando i freni se necessario.
- Mantenere la leva della frizione nella zona frizione per mantenere la bassa velocità.
- Guardare in direzione della curva.
- Girare il manubrio in direzione della curva, tirando sull'impugnatura interna e spingendo sull'esterno, facendo attenzione a non cambiare la posizione della mano sull'acceleratore.
- Potrebbe essere utile inclinarsi in avanti e all'interno della curva in modo da poter girare il manubrio più facilmente.
- All'uscita dalla curva riposizionare il manubrio e procedere lungo il rettilineo.



POSIZIONE DI GUIDA IN CURVA

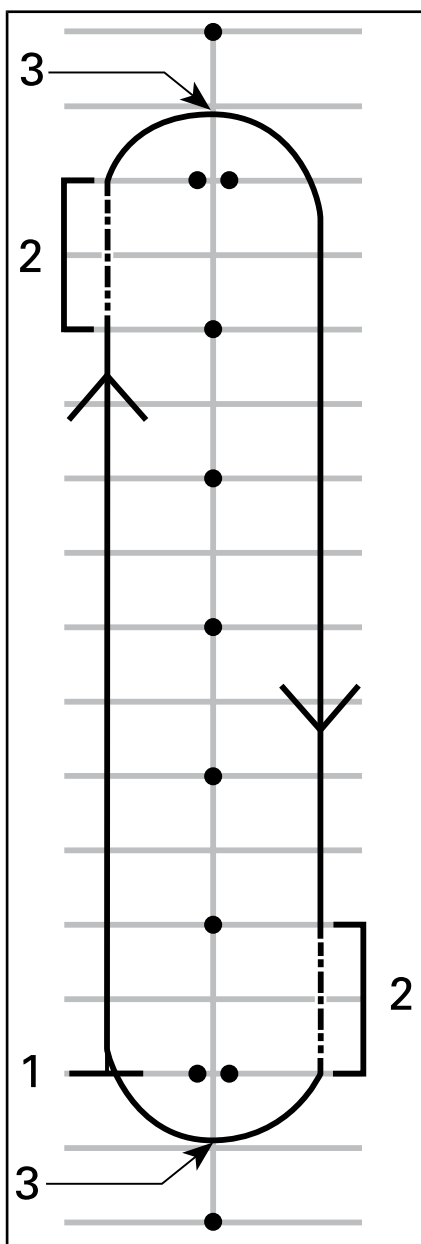

1. Partenza
2. Zona frizione
3. Apice

NOTA: Nota per i motociclisti:
l'esecuzione di curve e svolte con

la roadster Spyder è differente rispetto a una normale motocicletta. Il veicolo non si inclina in curva, è pertanto necessario spostare il peso del corpo all'interno della curva in modo da mantenere una posizione comoda sul veicolo. È necessario esercitare maggiore forza per girare il manubrio del veicolo rispetto a quella necessario per girare una motocicletta. È tuttavia più facile arrestarsi in curva rispetto a una motocicletta.

Suggerimenti per esercitarsi ulteriormente

- Dopo aver acquisito familiarità nello svoltare in una direzione, provare il percorso nella direzione opposta. Quando si affronta la curva a sinistra, fare attenzione a non ruotare l'acceleratore più del previsto.
- Fermarsi all'apice della curva per verificare l'utilizzo dei freni in curva.

6) Arresto veloce

Obiettivo

- Acquisire familiarità nella capacità di arresto del veicolo.
- Imparare ad azionare i freni con la massima forza.

Istruzioni

Questo esercizio è simile al precedente ma il freno dovrà essere azionato nel modo più energico possibile.

- Partire dall'inizio del rettilineo e accelerare a 8 km/h.
- Avanzare lungo il rettilineo, rilasciare completamente l'acceleratore e frenare velocemente e in modo deciso.

- Mantenere la testa e gli occhi verso l'alto e il manubrio dritto.
- Ripetere l'esercizio, aumentando la velocità e arrestandosi in modo più energico.

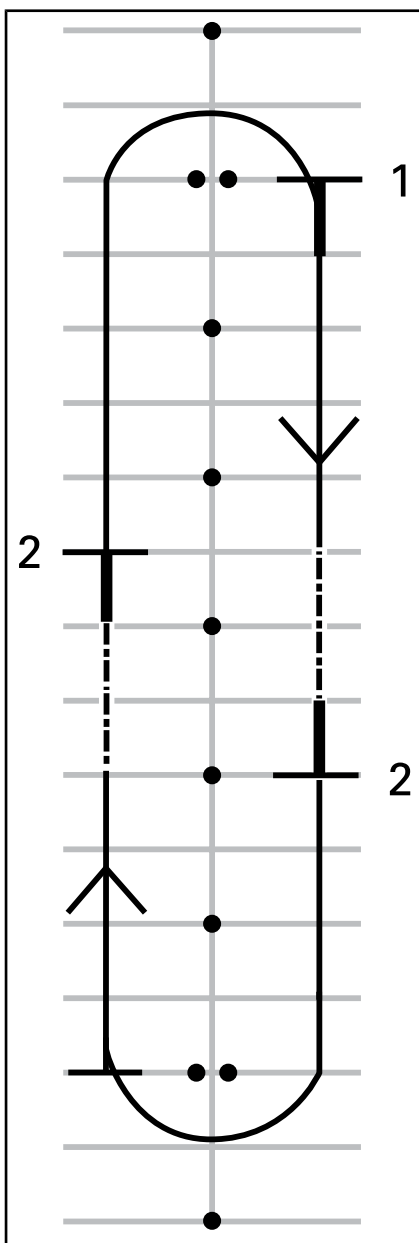

1. Partenza
2. Stop

Suggerimenti per esercitarsi ulteriormente

- Esercitarsi controllando gli specchietti prima di frenare energeticamente.

7) Zig zag

Obiettivo

- Acquisire maggiore esperienza nella guida del veicolo e nella posizione di guida.

Istruzioni

Zig zag per 6 m

1. Procedere a zig zag tra ogni delimitatore/intersezione tra un posteggio e l'altro. Non utilizzare l'acceleratore, ma giocare con la frizione.
2. A ogni curva, inclinarsi e girare il manubrio nella direzione in cui si desidera procedere tirando e spingendo le maniglie.

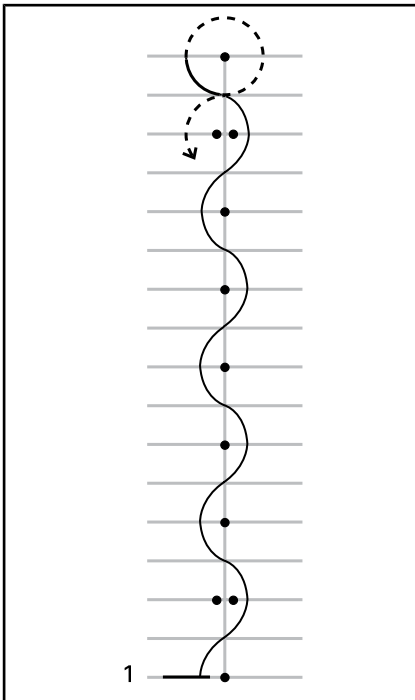

1. Partenza

Zig zag per 12 m

Dopo aver acquisito familiarità, procedere a zig zag per 12 m tra un cono e l'altro o ogni quattro piazzole di parcheggio.

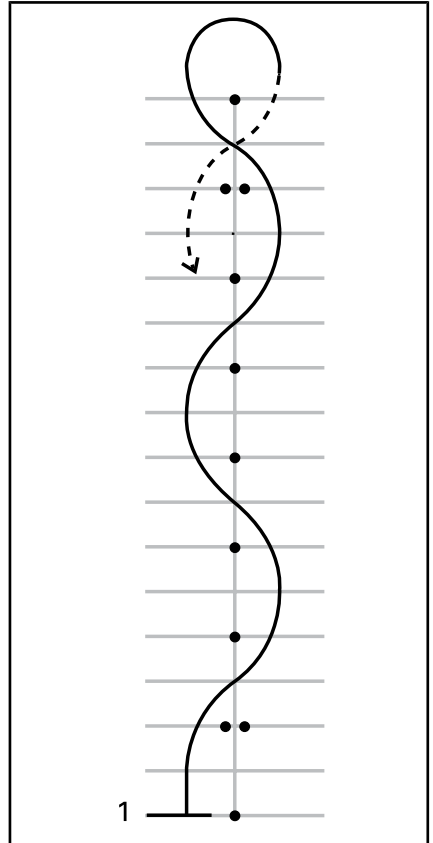

1. Partenza

Suggerimenti per esercitarsi ulteriormente

- Dopo aver acquisito familiarità, procedere a zig zag per aumentare gradualmente la velocità a 16 km/h - 19 km/h procedendo a zig zag, ma rallentare per eseguire l'inversione a U alla fine del rettilineo.

8) Cambio

Durante la guida è necessario cambiare marce per allineare la ve-

locità del motore alla velocità su strada.

Obiettivo

- Acquisire familiarità nei movimenti del piede necessari per cambiare le marce.
- Imparare a innestare le marce alte e basse.

Istruzioni

Questo esercizio è simile al precedente, ma si passerà alle marce alte sul rettilineo, per arrestarsi poi alla fine di ogni rettilineo. Per questo esercizio si consiglia di utilizzare i corridoi del parcheggio anziché guidare negli spazi.

8a) Utilizzo della leva del cambio da fermi

Innanzitutto, da fermi, esercitarsi nel movimento del piede sinistro per passare dalla prima alla seconda.

- Da fermi e con la prima inserita, tirare la leva della frizione.
- Far scorrere la punta del piede sinistro sotto la leva della frizione e sollevare fino alla corsa massima, quindi dare un colpo deciso in alto per inserire la seconda.
- Posizionare il piede sulla leva della frizione e premere fino alla corsa massima, quindi dare un colpo deciso in basso per inserire la prima.
- Ripetere fino ad acquisire familiarità nei movimenti del piede necessari.

8b) Cambio dalla prima alla seconda

Sul rettilineo, accelerare a circa 16 km/h in prima marcia.

Per inserire una marcia superiore:

- Rilasciare l'acceleratore.

- Tirare la leva della frizione. (Se si tira la frizione prima di rilasciare l'acceleratore, il motore potrebbe andare su di giri. In questo caso, rilasciare semplicemente l'acceleratore).
- Far scorrere la punta del piede sinistro sotto la leva della frizione e sollevare fino alla corsa massima, quindi dare un colpo deciso in alto per inserire la seconda.
- Rilasciare delicatamente la frizione.
- Non è necessario accelerare ma dopo aver acquisito familiarità, se lo spazio lo consente, azionare l'acceleratore per aumentare la velocità in seconda.

In prossimità della fine del rettilineo, fermare il veicolo:

- Rilasciare l'acceleratore.
- Tirare completamente la leva della frizione.
- Azionare il freno.
- Dopo essersi fermati, scalare in prima posizionando il piede sulla leva della frizione e premendo fino alla corsa massima, dando quindi un colpo deciso in basso. Dopo aver acquisito maggiore padronanza, scalare in prima fino ad arrestarsi.

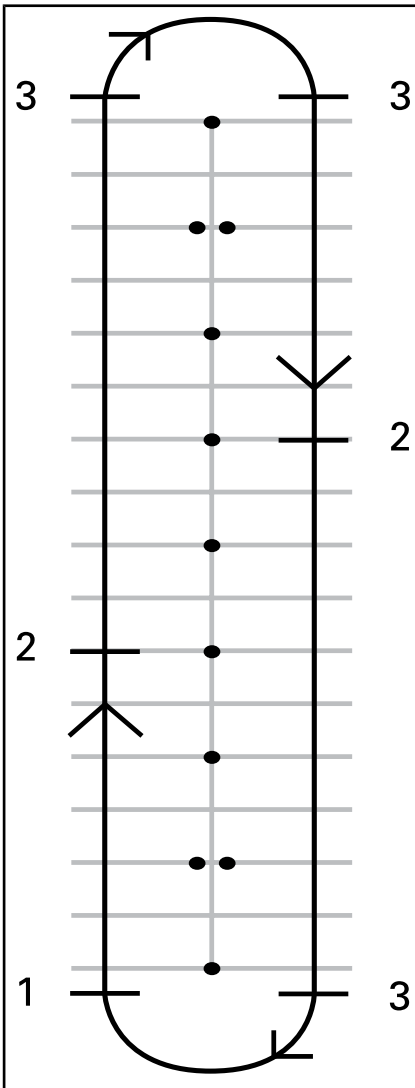

1. Partenza
2. Innestare la seconda a 16 km/h
3. Stop

8c) Scalare dalla seconda alla prima

Se lo spazio lo consente, scalare dalla seconda alla prima.

Sul rettilineo, accelerare a circa 16 km/h.

- Rilasciare l'acceleratore e tirare la leva della frizione.
- Posizionare il piede sulla leva della frizione per inserire la prima.
- Rilasciare delicatamente la frizione.
- Mettere il piede sul poggiatesta.

8d) Altre marce

Se lo spazio lo consente, provare a inserire anche marce più alte. Eseguire la stessa procedura e innestare una marcia alta o bassa alla volta.

Suggerimenti per esercitarsi ulteriormente

Dopo aver acquisito maggiore esperienza, è possibile affinare le proprie capacità e utilizzarle per controllare meglio il veicolo.

- Quando si scalano le marce, se si ruota leggermente l'acceleratore mentre si rilascia delicatamente la frizione aiuta ad aumentare il giri del motore in modo da ottenere più rapidamente la velocità del veicolo e agevolare il cambio marcia, impedendo lo slittamento della ruota posteriore.

- Quando si innesta una marcia più bassa, il veicolo rallenta se non viene azionato l'acceleratore. Tale effetto è noto come frenata motore. Per utilizzare la frenata motore, scalare di una marcia alla volta e rilasciare la frizione a ogni cambio. Mantenere la frizione nella zona frizione fino a quando la velocità del motore si stabilizza, quindi rilasciare completamente la leva fino al prossimo cambio.
- In genere si cambiano le marce una alla volta ma è possibile saltare più di una marcia se la frizione è premuta ripetendo i colpi in alto o in basso per il numero di volte desiderato rispetto alla marcia che si desidera inserire.

Si ricorda che il sistema VSS non controlla la frenata motore. Se si innesta una marcia bassa a una velocità elevata, lo pneumatico posteriore potrebbe pattinare, causando la perdita di controllo, la rotazione o il ribaltamento del veicolo, soprattutto in curva.

9) Brusca deviazione

Obiettivo

- Acquisire familiarità nell'esecuzione di deviazioni brusche del veicolo.
- Provare differenti variazioni di frenata e deviazione.

Istruzioni

Posizionare gli indicatori come mostrato nello schema. Non utilizzare oggetti pesanti o fissi come punti di riferimento per questo esercizio.

- Entrare tra i coni doppi a circa 8 km/h e mantenere tale velocità.
- Sterzare attorno alla linea dei coni.

- Uscire attraverso il secondo gruppo di coni doppi.
- Ripetere più volte l'esercizio, deviando in entrambe le direzioni.

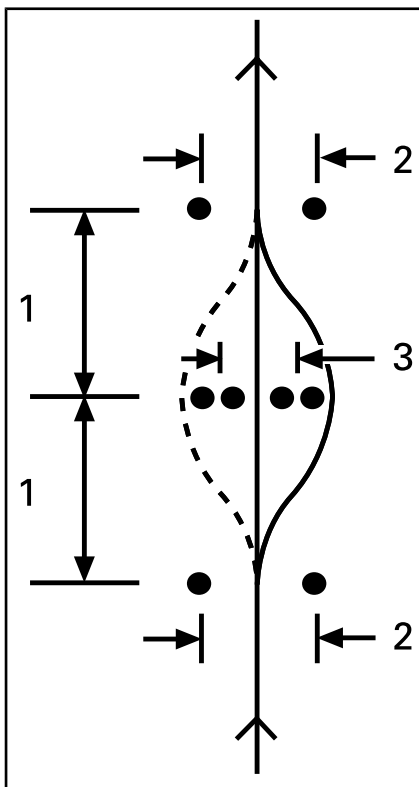

1. 6 m
2. 3 m
3. 2,5 m

Suggerimenti per esercitarsi ulteriormente

- Aumentare gradualmente la velocità di entrata (al massimo a 13 km/h a 19 km/h) e provare alcune variazioni. Ad esempio avvicinarsi più velocemente e rallentare prima di provare l'esercizio, tirare la frizione e frenare durante la deviazione e così via.

- Un amico potrebbe aiutare aggringendo un elemento di sorpresa all'esercizio, decidendo in quale direzione deviare o se invece è necessario arrestarsi. Si raccomanda di tenere la persona che vi aiuta a debita distanza, ad esempio al di fuori della zona di esercitazione. In prossimità della prima serie di coni, l'amico potrebbe segnalare con gesti la direzione in cui deviare o se arrestare il veicolo.
- Esercitarsi controllando gli specchietti e i punti ciechi prima di deviare.

10) Guida in retromarcia

Obiettivo

- Acquisire familiarità con le manovre e con il raggio di sterzata in retromarcia.

Istruzioni

Innestare la retromarcia. Per istruzioni dettagliate vedere *GUIDA IN RETROMARCIA* nella sottosezione *PROCEDURE DI BASE*.

Verificare che la zona posteriore sia libera e continuare a guardare indietro mentre si rilascia la frizione. Fare attenzione a non urtare con le ruote anteriori mentre si procede all'indietro. Rallentare e fermarsi utilizzando la frizione e il freno, come d'abitudine.

Procedere all'indietro per alcuni metri, fermandosi ogni tanto.

Mantenere bassa la velocità e non procedere a retromarcia per lunghe distanze.

Dopo aver acquisito familiarità nell'utilizzo della retromarcia, ritornare nella zona parcheggio come mostrato nello schema.

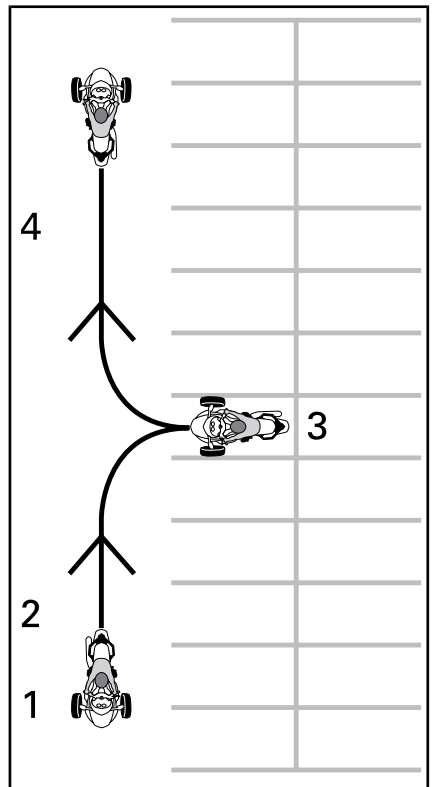

1. Partenza
2. Retromarcia
3. Stop
4. Avanti

Ulteriori esercitazioni negli ambienti controllati

Dopo aver acquisito familiarità con gli esercizi descritti, è possibile provare altre manovre se lo spazio e le condizioni lo consentono. Tali manovre possono essere provate nel parcheggio o successivamente su strada senza mettere a rischio la propria sicurezza.

- **Arresti veloci**: provare ad aumentare velocemente la velocità e innestare le marce alte.

- **Arresto rapido dalle alte velocità:** simile all'esercizio relativo all'arresto veloce, ma eseguito dalle alte velocità per esercitarsi negli arresti di emergenza.
- **Partenza su un pendio:** A tale scopo, mantenere premuto il pedale del freno rilasciando la leva della frizione fino alla zona della frizione. In questo modo si impedisce al veicolo di retrocedere.
- Osservare il contagiri e azionare l'acceleratore (girare abbassando il polso) un paio di volte fino a portare il motore non oltre i 4.000 giri/min. Esercitarsi azionando l'acceleratore delicatamente e gradualmente, mantenendolo a circa 3.000 giri/min e rilasciandolo. Fino a quando la trasmissione è in folle, la potenza non verrà trasferita alla ruota posteriore.
- Utilizzare l'interruttore di arresto motore per interrompere la potenza al veicolo. Premere l'interruttore con il pollice destro mantenendo la mano sull'impugnatura.

Esercitarsi nelle manovre (modello SE6)

1) Fuori giri del motore e utilizzo dell'interruttore di arresto motore

Obiettivo

- Acquisire familiarità nell'utilizzo della manopola dell'acceleratore.
- Acquisire familiarità con il rumore del motore a differenti giri/min. In questo modo è possibile capire quando innestare una marcia alta o bassa in base al rumore del motore.
- Acquisire familiarità con l'utilizzo dell'interruttore di arresto motore.

Istruzioni

- Partire con il cambio in posizione di FOLLE, il freno di stazionamento azionato e il piede destro sul pedale del freno. Controllare il quadro dell'indicatore multifunzione per verificare che il cambio sia in FOLLE: se in prima, il veicolo cercherà di muoversi non appena si aziona l'acceleratore.

Suggerimenti per esercitarsi ulteriormente

- Esercitarsi a premere l'interruttore di arresto motore senza guardarlo.

2) Avvio, arresto e manovre di base

Obiettivo

- Imparare a controllare l'acceleratore e a far muovere il veicolo.
- Acquisire familiarità con la decelerazione a bassa velocità e la frenata.

Istruzioni

Se mentre si eseguono questi esercizi si ha la sensazione di perdere il controllo, rilasciare l'acceleratore e applicare il freno per rallentare. È inoltre possibile utilizzare il pulsante di arresto per interrompere completamente la potenza al veicolo.

2a) Applicare e rilasciare immediatamente l'acceleratore

Istruzioni

Inizialmente applicare l'acceleratore solo pochi secondi, quindi rilasciarlo e fermarsi per inerzia.

- Avviare il motore e rilasciare il freno di stazionamento.
- Con il pedale del freno premuto, innestare la trasmissione in prima premendo il selettore delle marce in avanti.
- Rilasciare il freno.
- Applicare lentamente l'acceleratore fino a quando il veicolo inizia a muoversi in avanti. Non appena il veicolo inizia a muoversi, rilasciare l'acceleratore e fermarsi per inerzia, quindi premere il freno per fermarsi. Ripetere l'esercizio fino alla fine del rettilineo.
- Per girare alla fine del rettilineo, fermarsi, girare il manubrio completamente a destra, applicare e rilasciare subito l'acceleratore, quindi effettuare la curva per inerzia. Per eseguire la svolta potrebbe essere necessario applicare brevemente l'acceleratore più di una volta. Arrestarsi quando si è allineati al rettilineo nella direzione opposta.
- Continuare a esercitarsi fino ad acquisire familiarità con l'applicazione e il rilascio dell'acceleratore.

2b) Tenere aperto l'acceleratore, rilasciarlo e fermarsi ogni 12 m

Mantenere premuto l'acceleratore più a lungo, quindi fermarsi ogni 12 m (ogni due delimitatori o ogni quattro righe).

- Applicare lentamente l'acceleratore fino a quando il veicolo inizia a muoversi in avanti. Questa volta, tenere premuto l'acceleratore in questa posizione.

- Non appena ci si avvicina al punto di arresto, rilasciare l'acceleratore e azionare il freno per fermarsi.
- Svoltare al termine del rettilineo come nell'esercizio precedente, senza però rilasciare l'acceleratore mentre si esegue la svolta. Prestare attenzione a mantenere una posizione costante dell'acceleratore in curva. Arrestarsi quando si è allineati al rettilineo nella direzione opposta.

2c) Tenere premuto l'acceleratore, rilasciarlo e fermarsi alla fine

Verrà percorso l'intero rettilineo, fermandosi solo alla fine. Mantenere l'acceleratore a una velocità moderata.

3) Arresto del motore in movimento

Obiettivo

- Acquisire familiarità nell'utilizzo dell'interruttore di arresto motore in movimento in modo da conoscere la reazione del veicolo qualora sia necessario utilizzarlo.

Istruzioni

- Proseguire lungo il rettilineo, procedendo sempre a 8 km/h, girare l'interruttore di arresto motore su OFF e arrivare all'arresto del mezzo.
- Riavviare il motore e ripetere l'esercizio. Provare ad aumentare la velocità (fino a un massimo di 20 km/h) prima di utilizzare l'interruttore di arresto motore.

NOTA: Il modello SE6 non si avvia se è inserita la marcia e il pedale del freno non è premuto.

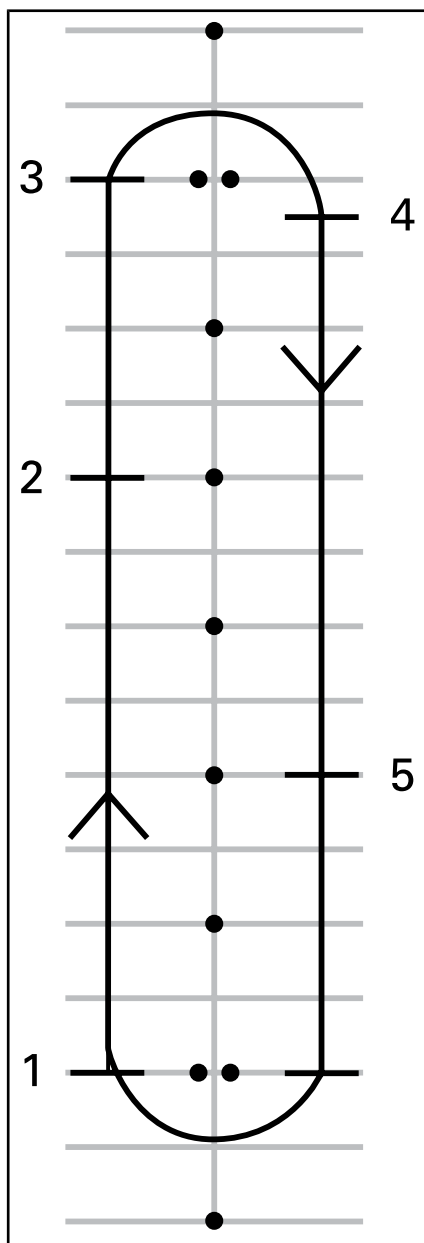

Riavviare il motore e passare all'esercizio successivo.

4) Curve di base

Obiettivo

- Acquisire familiarità nel curvare in modo controllato.

Istruzioni

Questo esercizio è simile al precedente ma anziché fermarsi a ogni curva, si eseguirà la curva a velocità ridotta.

- Procedere lungo il rettilineo con la prima inserita. Guidare leggermente più avanti rispetto ai coni in modo da poter effettuare un'ampia curva alla fine del rettilineo.
- Avvicinandosi alla curva, rallentare fino a 8 km/h al massimo, rilasciando l'acceleratore e azionando il freno se necessario.
- Mantenere premuto l'acceleratore per mantenere la velocità ridotta.
- Guardare in direzione della curva.
- Girare il manubrio nella direzione della curva, tirando sull'impugnatura interna e spingendo sull'esterno, facendo attenzione a non azionare l'acceleratore.
- Potrebbe essere utile inclinarsi in avanti e all'interno della curva in modo da poter girare il manubrio più facilmente.
- All'uscita dalla curva riposizionare il manubrio e procedere lungo il rettilineo.

1. Partenza
2. Premere l'interruttore di arresto motore
3. Arrivare alla fine del rettilineo, arrestarsi e tornare indietro
4. Stop
5. Premere l'interruttore di arresto motore



CONFIGURAZIONE TIPICA - POSIZIONE DI GUIDA IN CURVA

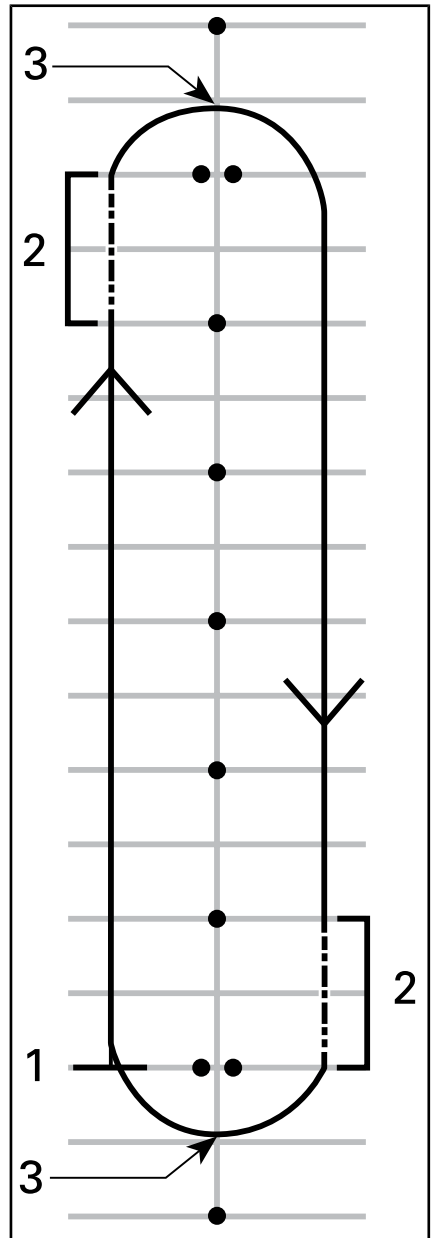

1. Partenza
2. Zona frizione
3. Apice

NOTA: Nota per i motociclisti:
l'esecuzione di curve e svolte con

la roadster Spyder è differente rispetto a una normale motocicletta. Il veicolo non si inclina in curva, è pertanto necessario spostare il peso del corpo all'interno della curva in modo da mantenere una posizione comoda sul veicolo. È necessario esercitare maggiore forza per girare il manubrio del veicolo rispetto a quella necessario per girare una motocicletta. È tuttavia più facile arrestarsi in curva rispetto a una motocicletta.

Suggerimenti per esercitarsi ulteriormente

- Dopo aver acquisito familiarità nello svoltare in una direzione, provare il percorso nella direzione opposta. Quando si affronta la curva a sinistra, fare attenzione a non ruotare l'acceleratore più del previsto.
- Fermarsi all'apice della curva per verificare l'utilizzo dei freni in curva.

5) Arresto veloce

Obiettivo

- Acquisire familiarità con la familiarità del veicolo.
- Imparare ad azionare i freni con la massima forza.

Istruzioni

Questo esercizio è simile al precedente ma il freno dovrà essere azionato nel modo più energico possibile. Il sistema frenante antiblocco (ABS) impedirà il blocco delle ruote e aiuterà a mantenere il controllo della sterzata quando si applica la massima forza frenante. Rilasciare sempre completamente l'acceleratore per arrestarsi velocemente con il modello SE6. Se si aziona contemporaneamente l'ac-

celeratore e il freno, la distanza di arresto è maggiore.

- Partire dall'inizio del rettilineo e accelerare fino a 8 km/h. Avanzare lungo il rettilineo, rilasciare completamente l'acceleratore e frenare bruscamente. Non pompare il freno poiché il sistema ABS impedirebbe il blocco delle ruote.
- Mantenere la testa e gli occhi rivolti verso l'alto, il manubrio dritto e non rilasciare il freno fino a quando il veicolo è completamente fermo.
- Ripetere l'esercizio, aumentando la velocità e arrestandosi in modo più energico.

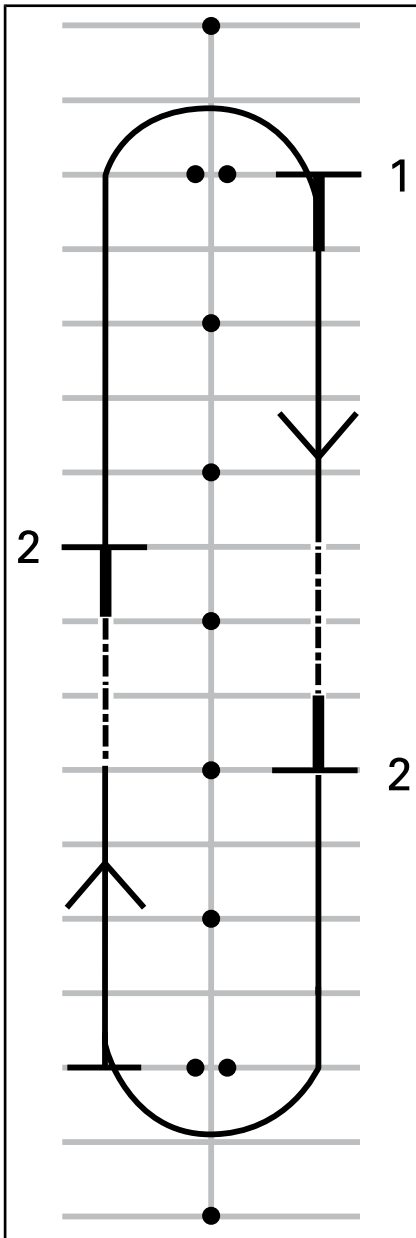

1. Partenza
2. Stop

Suggerimenti per esercitarsi ulteriormente

- Esercitarsi controllando gli specchietti prima di frenare energeticamente.

6) Zig zag

Obiettivo

- Acquisire maggiore esperienza nella guida del veicolo e nella posizione di guida.

Istruzioni

6 m Zig zag

1. Procedere a zig zag tra ogni delimitatore/intersezione tra un posteggio e l'altro. Inizialmente mantenere ridotta la velocità fino ad acquisire familiarità con i cambiamenti di direzione.
2. A ogni curva, inclinarsi e girare il manubrio nella direzione in cui si desidera procedere tirando e spingendo le maniglie.

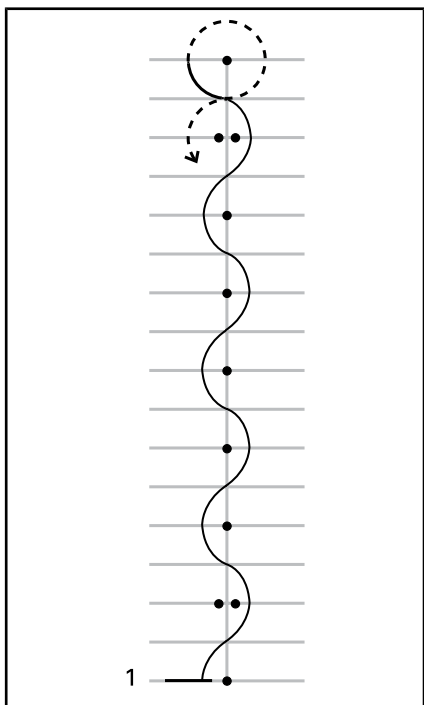

1. Partenza

12 m Zig zag

Dopo aver acquisito familiarità, procedere a zig zag per 12 m tra un cono e l'altro o ogni quattro piazzole di parcheggio.

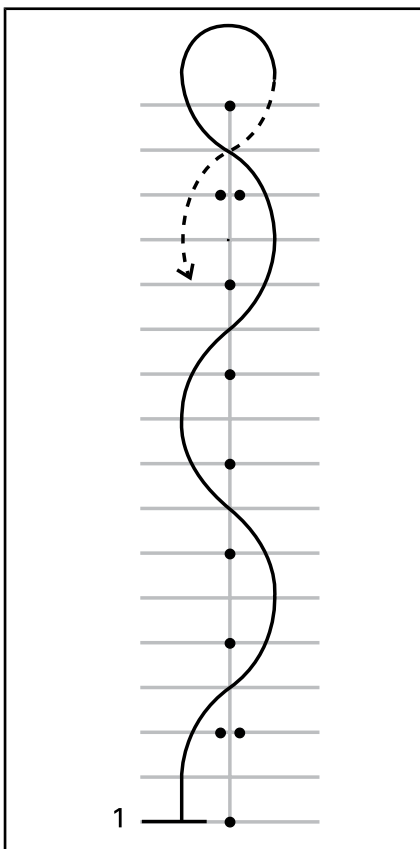

1. Partenza

Suggerimenti per esercitarsi ulteriormente

- Dopo aver acquisito familiarità, procedere a zig zag per aumentare gradualmente la velocità a 16 km/h - 19 km/h procedendo a zig zag, ma rallentare per eseguire l'inversione a U alla fine del rettilineo.

7) Cambio

Durante la guida è necessario cambiare marce per allineare la velocità del motore alla velocità su strada. Le marce più basse vengono utilizzate alle velocità inferiori mentre quelle più alte per le velocità superiori, come su un'automobile.

le o camion a trasmissione manuale.

Nel modello SE6, se la velocità del motore scende sotto i 1.800 giri/min, viene automaticamente innestata una marcia più bassa.

Obiettivo

- Imparare a innestare le marce alte e basse.

Istruzioni

Questo esercizio è simile al precedente, ma si passerà alle marce alte sul rettilineo, per arrestarsi poi alla fine di ogni rettilineo. Per questo esercizio si consiglia di utilizzare i corridoi del parcheggio anziché guidare negli spazi.

7a) Utilizzo del selettore delle marce da fermi

Innanzitutto, da fermi, esercitarsi nel passare dalla retromarcia, in folle e alla prima. Quindi esercitarsi in:

- Doppio passaggio dalla retromarcia alla prima
- Doppio passaggio dalla prima alla retromarcia
- Ripetere l'esercizio fino ad aver acquisito familiarità.

7b) Cambio dalla prima alla seconda

- Sul rettilineo, accelerare fino a quando la velocità del motore raggiunge 3.000 giri/min.
- Premere il selettore delle marce in avanti per innestare la seconda. Non è necessario rilasciare l'acceleratore quando si cambia marcia sul modello SE6.
- Dopo aver acquisito familiarità, e se lo spazio lo consente, regolare l'acceleratore per aumentare la velocità in seconda.

In prossimità della fine del rettilineo, fermare il veicolo:

- Rilasciare l'acceleratore

- Azionare il freno
- Sul modello SE viene automaticamente innestata una marcia bassa quando il veicolo rallenta. È inoltre possibile scalare manualmente le marce tirando il selettore delle marce verso di sé.

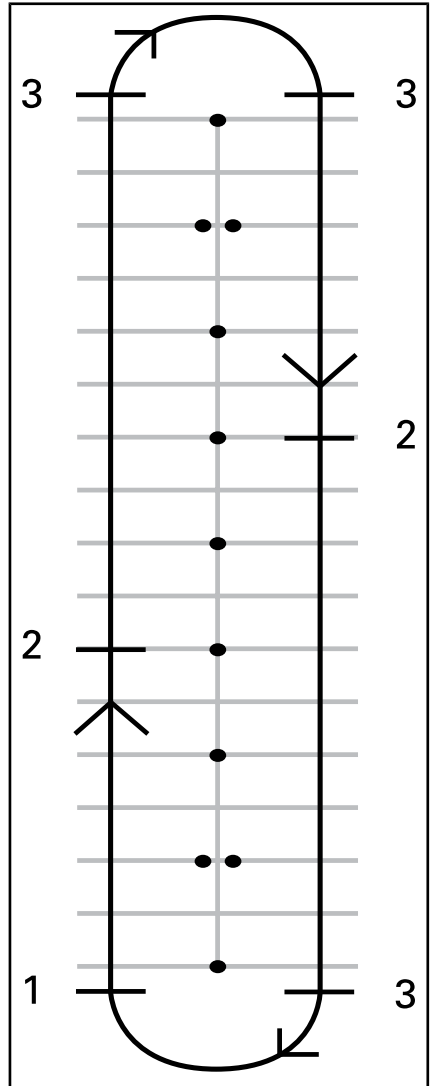

1. Partenza
2. Innestare la seconda a 25 km/h
3. Stop

7c) Se lo spazio lo consente, scalare in prima in movimento

Sul rettilineo:

- Tirare il selettore delle marce verso di sé senza rilasciare l'acceleratore.
- Quando si scala senza applicare l'acceleratore, si percepisce una maggiore frenata motore.

7d) Altre marce

Se lo spazio lo consente, provare a inserire anche marce più alte. Eseguire la stessa procedura e innestare una marcia alta o bassa alla volta.

NOTA: Quando si scalano le marce, se si applica leggermente più acceleratore si aiuta ad aumentare i giri del motore in modo da ottenere più rapidamente la velocità del veicolo e agevolare il cambio marcia. Se non si applica l'acceleratore quando si scalano le marce, la frenata motore rallenta il veicolo. In questo modo si aiuta a diminuire la velocità ma si ricorda che il sistema VSS non controlla la frenata motore. Se si innesta una marcia bassa a una velocità elevata, lo pneumatico posteriore potrebbe pattinare, causando la perdita di controllo, la rotazione o il ribaltamento del veicolo, soprattutto in curva.

8) Brusca deviazione

Obiettivo

- Acquisire familiarità nell'esecuzione di deviazioni brusche del veicolo.
- Provare differenti variazioni di frenata e deviazione.

Istruzioni

A questo punto è necessario modificare il percorso. Posizionare gli indicatori come mostrato nello

schema. Non utilizzare oggetti pesanti o fissi come punti di riferimento per questo esercizio.

- Entrare tra i coni doppi a circa 8 km/h e mantenere tale velocità.
- Sterzare attorno alla linea dei coni.
- Uscire attraverso il secondo gruppo di coni doppi.
- Ripetere più volte l'esercizio, deviando in entrambe le direzioni.

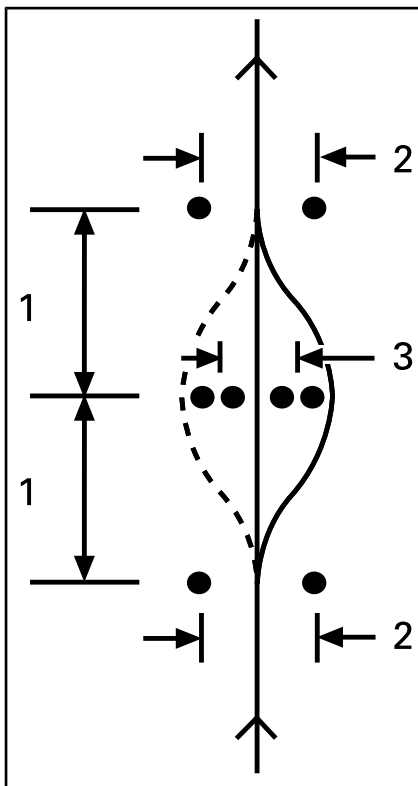

1. 6 m
2. 3 m
3. 2,5 m

Suggerimenti per esercitarsi ulteriormente

- Aumentare gradualmente la velocità di entrata (al massimo a 13 km/h a 19 km/h) e provare alcune variazioni. Ad esempio avvicinarsi più velocemente e rallentare prima di provare l'esercizio, frenare durante la deviazione e così via.
- Un amico potrebbe aiutare raggiungendo un elemento di sorpresa all'esercizio, decidendo in quale direzione deviare o se invece è necessario arrestarsi. Si raccomanda di tenere la persona che vi aiuta a debita distanza, ad esempio al di fuori della zona di esercitazione. In prossimità della prima serie di coni, l'amico potrebbe segnalare con gesti la direzione in cui deviare o se arrestare il veicolo.
- Esercitarsi controllando gli specchietti e i punti ciechi prima di deviare.

9) Guida in retromarcia

Obiettivo

- Acquisire familiarità con le manovre e con il raggio di sterzata in retromarcia.

Istruzioni

- Innestare la retromarcia. Per istruzioni dettagliate vedere *GUIDA IN RETROMARCIA* nella sottosezione *PROCEDURE DI BASE*.
- Verificare che la zona posteriore sia libera e continuare a guardare indietro. Fare attenzione a non urtare con le ruote anteriori mentre si procede all'indietro. Rallentare e fermarsi utilizzando la frizione e il freno, come d'abitudine.
- Procedere all'indietro per alcuni metri, fermandosi ogni tanto.

- Mantenere bassa la velocità e non procedere a retromarcia per lunghe distanze.
- Dopo aver acquisito familiarità nell'utilizzo della retromarcia, ritornare nella zona parcheggio come mostrato nello schema.

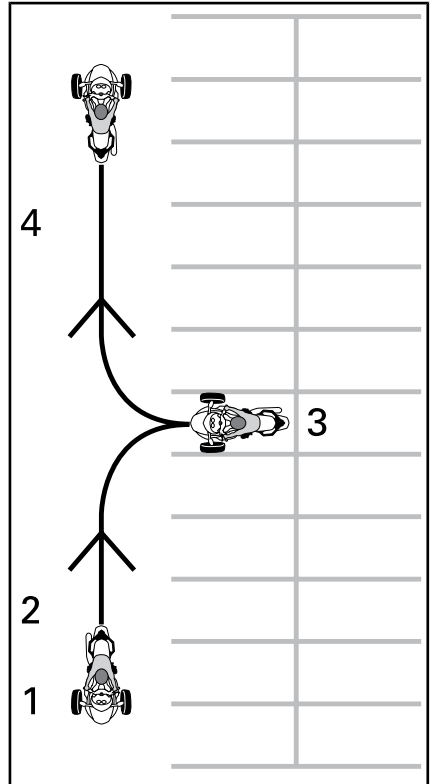

1. Partenza
2. Retromarcia
3. Stop
4. Avanti

Sviluppo di capacità di guida avanzate

Una volta acquisita padronanza nelle capacità di guida di base, è possibile iniziare a sviluppare capacità di guida più avanzate. Innanzitutto apprendere le "Strategie su strada" contenute nella sezione successiva. È quindi possibile gui-

dare il veicolo su strada in situazioni relativamente meno rischiose.

Iniziare a guidare in situazioni meno impegnative:

- Brevi distanze
- Condizioni atmosferiche buone
- Poco traffico
- Ore diurne
- Velocità inferiori
- Senza passeggero.

Quando si acquisisce maggiore padronanza nelle capacità di guida, è possibile affrontare situazioni più impegnative.

STRATEGIE SU STRADA

In questa sezione vengono illustrate alcune strategie per ridurre il rischio su strada. Molte delle strategie sono simili a quelle suggerite ai motociclisti.

Questa sezione si basa sulle linee guida fornite dalla Motorcycle Safety Foundation (MSF). Tuttavia, si consiglia anche ai motociclisti più esperti di leggere attentamente questa sezione in quando alcune strategie sono differenti per la roadster Spyder.

Pianificazione del viaggio

Controllare sempre le condizioni meteorologiche prima di guidare il veicolo. Portare attrezzature adatte a qualsiasi condizione atmosferica.

Pianificare un percorso e guidare in condizioni adatte alla propria esperienza di guida.

Il veicolo è provvisto di un serbatoio del carburante da 25 L. Se la spia del livello carburante basso lampeggia, rabboccare il serbatoio del carburante il prima possibile. Pianificare le soste per il rifornimento, soprattutto nelle zone meno popolate.

Guida prudente

Come in motocicletta, la guida prudente consente di evitare incidenti. Essere sempre vigili. Non fermarsi mai a guardare il panorama circostante, compresa la zona posteriore al veicolo. Esaminare e prevedere gli eventuali rischi e lasciarsi sempre spazio e tempo per evitare problemi. Non dare per scontato che gli altri automobilisti seguano il codice stradale o prestino attenzione ai motociclisti.

Distanza dagli altri veicoli

Lasciare sempre almeno 2 secondi di distanza tra se stessi e il veicolo che precede in condizioni di guida ideali. Ciò significa che è necessa-

rio superare qualsiasi punto fisso sulla strada dopo almeno due secondi dal veicolo che precede.

Se le condizioni implicano una distanza di frenata superiore o la visibilità è limitata, prevedere una distanza maggiore in modo da assicurare un maggior margine di sicurezza. La distanza di frenata è ad esempio superiore sulle superfici stradali scivolose, in discesa o se si trasporta maggior peso e la visibilità potrebbe essere ridotta in presenza di nebbia, nelle curve e di notte.

Analisi preventiva

Oltre a lasciare una distanza adeguata dagli altri veicoli, analizzare e pianificare in anticipo il percorso.

Pianificare il percorso immediato con un anticipo di almeno quattro secondi. Controllare se su tale percorso sono presenti rischi, ad esempio oggetti sulla strada o veicoli che si immettono.

Esaminare il percorso previsto con un anticipo di 12 secondi in modo da identificare possibili situazioni di pericolo prima che si verifichino. Ad esempio, controllare le intersezioni in cui potrebbero immettersi altri veicoli o punti della strada che potrebbero essere attraversati da pedoni. Essere sempre preparati a reagire nel caso in cui si vengano a creare situazioni di pericolo.

Guardare dietro e lateralmente

I veicoli e altri rischi possono provenire da tutte le direzioni. Fare sempre attenzione all'ambiente circostante. Controllare spesso gli specchietti per verificare la parte posteriore del veicolo. Eseguire inoltre spesso controlli visivi (girare la testa) per controllare il punto cieco.

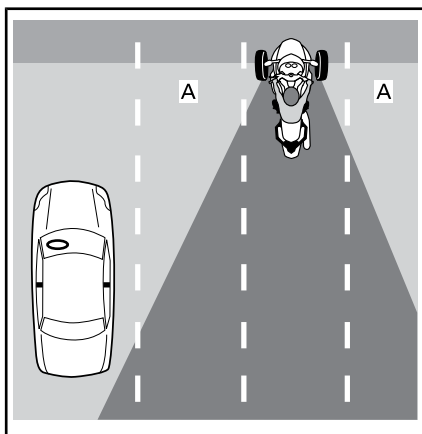

A. Punti ciechi del conducente

Quando si frena, prestare particolare attenzione ai veicoli che seguono che non potrebbero arrestarsi in modo altrettanto rapido.

Guardare continuamente in giro

Per avere una visuale completa dell'ambiente circostante, non fissare solo un punto. Guardare continuamente in giro per controllare la strada, le indicazioni e i segnali stradali e altri veicoli. Guardare avanti e lontano, in tutte le direzioni.

Anticipare i problemi

Ogni volta che si percepisce un possibile rischio, trovare un modo per evitarlo. Ciò significa regolare la velocità o la posizione in corsia oppure cambiare corsia. Nel caso in cui sul percorso dovessero immettersi altri veicoli, essere sempre preparati a eseguire manovre elusive, ad esempio deviazioni e/o frenate. Prevedere sempre tempi e spazio adeguati per reagire al problema.

Rendersi visibili

Gli automobilisti tendono a non vedere i veicoli più piccoli come le motociclette. Adottare pertanto le

appropriate strategie per rendersi più visibili.

Per rendersi più visibili agli altri automobilisti

Illuminazione e riflettori

Verificare il corretto funzionamento dei fari, delle luci di posizione e dei fanalini posteriori. Il veicolo è provvisto di riflettori sui parafanghi, lateralmente e sul retro. Controllare che tutti i riflettori siano puliti, integri e correttamente posizionati.

Se possibile, utilizzare gli abbaglianti, sia durante le ore diurne che notturne. Utilizzare gli anabbaglianti per evitare di accecare gli altri automobilisti di notte o se si riflette troppa luce, ad esempio in presenza di nebbia.

Segnali

Utilizzare le frecce per avvisare gli altri conducenti delle proprie intenzioni. La roadster Spyder è provvista di frecce con disattivazione automatica che potrebbero tuttavia non disattivarsi in caso di curve non pronunciate. Controllare che le frecce siano disattivate al termine della manovra per evitare di confondere gli altri automobilisti.

Se possibile, far lampeggiare le luci dei freni prima di rallentare e fermarsi alle intersezioni in modo da avvisare gli automobilisti dietro il veicolo.

Utilizzare i lampeggianti di segnalazione pericolo, se necessario a rendersi visibili.

Utilizzare anche il segnalatore acustico per avvisare gli altri conducenti della propria presenza.

Non dare per scontato che gli altri automobilisti notino le luci, i segnali o il segnalatore acustico.

Punti ciechi

Evitare di guidare nei punti ciechi degli altri veicoli. Posizionarsi in modo da rendersi visibili negli specchietti dei conducenti che precedono. In alcuni casi, ad esempio se si segue un camion o un autobus, è necessario mantenere una maggiore distanza dal veicolo che precede.

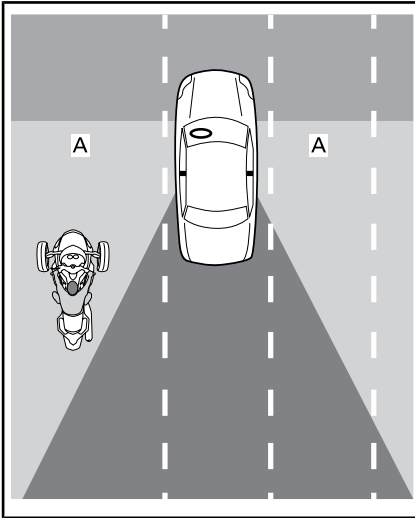

A. Punti ciechi degli altri veicoli

Ora del giorno e condizioni meteorologiche

Con visibilità limitata, ad esempio di notte, all'alba o al tramonto o in condizioni atmosferiche avverse, ad esempio pioggia o nebbia, si è meno visibili. Anche i riflessi all'alba o al tramonto o un sole accecante potrebbero rendere meno visibili.

Indumenti

Colori chiari o catarifrangenti possono migliorare la propria visibilità.

Fare attenzione anche quando si è visibili agli altri automobilisti

Anche quando gli altri automobilisti sembrano aver notato la vostra presenza, possono comunque gui-

dare in modo rischioso. Guidare in modo prudente e non fare affidamento sul fatto che gli altri automobilisti possano guidare in modo sicuro.

Posizione in corsia

In genere si consiglia di posizionare la roadster Spyder al centro della corsia. Questa posizione mantiene gli pneumatici anteriori nella corsia. Garantisce inoltre distanza dai veicoli nelle altre corsie, riducendo lo spostamento di aria dai veicoli di grandi dimensioni e il rischio di essere urtati dai veicoli che escono dalla propria corsia. Questa posizione consente inoltre di mantenere le ruote anteriori fuori dalla zona scivolosa al centro della corsia, aiutando a mantenere la capacità di sterzo e frenata. Se si è abituati a guidare un'automobile, si ricorda che sulla roadster Spyder si è seduti al centro e non lateralmente e, pertanto, la propria prospettiva è differente.

È possibile spostarsi a destra o a sinistra della corsia per evitare rischi, mantenere la distanza da altri veicoli o affrontare le curve. È inoltre possibile spostarsi a destra o a sinistra della corsia per avere una migliore visuale o essere visti dagli altri veicoli. A causa della posizione centrale sul sedile e dell'ampiezza della roadster Spyder, potrebbe essere difficile vedere il traffico circostante, anche se ci si trova sul bordo della corsia. Potrebbe essere necessaria una maggiore distanza dai veicoli di grandi dimensioni o altezza che precedono. Evitare di posizionare le ruote all'esterno della corsia per controllare il traffico. Per rendersi visibili agli altri conducenti che precedono, è necessario vedere i loro specchietti. Quando si precede un veicolo di grandi dimensioni, i veicoli in sorpasso potrebbero non essere in grado di vedere

facilmente un motociclista, se non si trova sul lato sinistro della corsia.

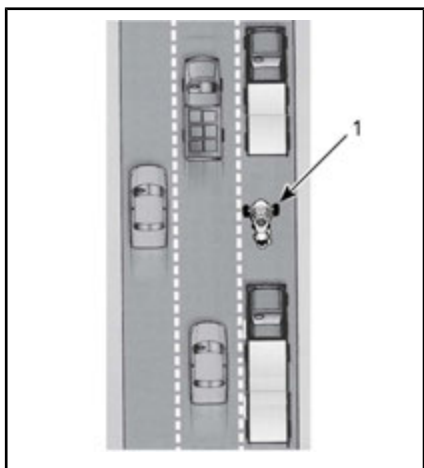

1. Veicolo nella parte sinistra della corsia

Poiché la roadster Spyder è più larga rispetto a una normale motocicletta, la percentuale di ingombro nella corsia è maggiore. Quando si guida a destra o a sinistra della corsia, fare attenzione che le ruote anteriori siano sempre all'interno della corsia.

Sulle strade a più corsie, scegliere una corsia appropriata alla propria velocità nel flusso di traffico e alla capacità di vedere ed essere visibili ed eventuali vie di fuga per manovre elusive (ad esempio deviazione in altre corsie o sul ciglio stradale).

Situazioni comuni di guida

Intersezioni

Le intersezioni, comprese le piccole intersezioni con rampe e vialetti, rappresentano un ulteriore rischio a causa del traffico in immissione. Controllare sempre il traffico in tutte le direzioni: dietro, davanti, a sinistra e a destra.

Quando ci si ferma a un'intersezione, fermarsi al centro della corsia, anche qualora sia necessario girare.

In questo modo ci si rende visibili e si impedisce ad altri automobilisti di intralciare la propria manovra. Fare attenzione ai veicoli che seguono. Far lampeggiare le luci dei freni mentre si avvicinano. Inserire la prima ed essere pronti a spostarsi, se necessario, per evitare una collisione.

Cambi corsia e sorpasso

Si ricorda che la roadster Spyder è più larga di una motocicletta e necessita di maggiore spazio laterale per superare un altro veicolo. Si ricorda inoltre che il veicolo è meno visibile rispetto a un'automobile ed è pertanto particolarmente importante segnalare con anticipo l'eventuale cambio di corsia e controllare gli specchietti e i punti ciechi. Ricordarsi di disattivare la freccia dopo aver cambiato corsia in quanto tale manovra non implica una svolta eccessiva del manubrio tale da disattivare automaticamente la freccia.

Non guidare mai sulla linea tra due corsie (linee di demarcazione della carreggiata) poiché le dimensioni del veicolo sono elevate.

Non guidare mai sul ciglio stradale per superare i veicoli. Se una ruota dovesse fuoriuscire dal manto stradale si potrebbe perdere il controllo.

Curve

Si ricorda di rallentare, guardare intorno e sterzare.

- **Rallentare:** ridurre la velocità prima di affrontare una curva ruotando l'acceleratore in senso inverso, frenando oppure scalando le marce. Affrontare la curva a una velocità che è possibile mantenere.
Anche se la roadster Spyder consente una migliore frenata in curva rispetto a una motocicletta, è comunque importante rallentare prima di affrontare una curva anziché frenare. Sia la frenata che la sterzata richiedono trazione. Maggiore è la trazione utilizzata per la frenata, minore è la trazione disponibile contemporaneamente per curvare.
Se si affronta una curva a una velocità troppo elevata, è probabile che la ruota anteriore si sollevi dall'asfalto e si percepisca una riduzione della potenza motore attuata dal sistema VSS. Anche se il sistema VSS aiuta a mantenere il controllo, è comunque possibile che il veicolo ruoti o si ribalti se si curva bruscamente o a velocità elevate.
- **Guardare intorno:** guardare attentamente intorno. Valutare le condizioni della curva il prima possibile (caratteristiche della superficie, angolazione della curva e condizioni generali del traffico), in modo da avere tempo per prendere decisioni adeguate sulla velocità e sulla posizione. A volta girare la testa in direzione della curva aiuta ad avere una buona visuale.
- **Sterzare:** girare il manubrio per far sterzare il veicolo in direzione della curva. La roadster Spyder è differente da una motocicletta: non controsterza e il veicolo non si inclina. Si ricorda che si percepirà la forza laterale generata dalla curva ed è pertanto necessario spostare il peso corporeo all'interno della curva in modo da mantenere una posizione comoda sul veicolo. È necessario esercitare maggiore forza per girare il manubrio del veicolo rispetto a quella necessario per girare una motocicletta.

Modello SM6

Quando si cambia marcia in curva, fare attenzione a non rilasciare troppo velocemente la leva della frizione. Regolare l'acceleratore mentre si rilascia la leva della frizione per adeguare il motore e la velocità del veicolo in modo lineare. Se si rilascia la frizione troppo velocemente o se si accelera eccessivamente, la ruota posteriore potrebbe perdere trazione e iniziare a slittare, provocando l'eventuale perdita di controllo. Il sistema di controllo della trazione (TCS) rileverà l'inizio del sollevamento della ruota e ridurrà la potenza trasmessa alla ruota posteriore. Questo intervento consente alla ruota anteriore di acquisire nuovamente trazione e al conducente di correggere la sovraasterzata intenzionale e di mantenere il veicolo sul giraggio di sterzata desiderato.

Curve

Poiché la roadster Spyder è più stretta rispetto a un'automobile, è possibile spostarsi da un altro all'altro della corsia nelle curve per mantenere la traiettoria. Poiché la roadster Spyder è tuttavia più larga rispetto a una motocicletta, è possibile un minore movimento laterale ed è quindi importante fare attenzione che gli pneumatici anteriori non fuoriescano dalla corsia.

Per le curve tipiche, si consiglia di seguire una traiettoria all'esterno, all'interno e all'esterno.

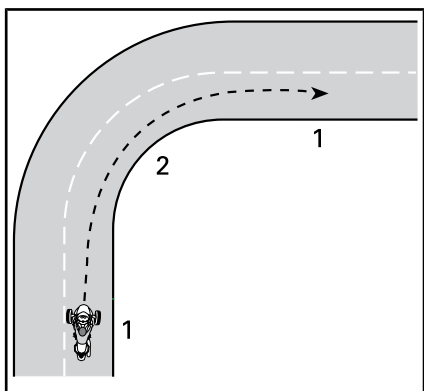

TRAIETTORIA PER CURVE TIPICHE

1. Esterno
2. Interno (all'apice)

Pendii

Scegliere un'apposita marcia per l'inclinazione. In salita, una marcia più bassa aiuta a mantenere una potenza sufficiente. In discesa, una marcia più bassa garantisce una frenata motore per il controllo della velocità.

Modello SM6

Per partire su un pendio, mantenere il veicolo in posizione con il freno fino a spostare la leva della frizione nella zona frizione. Rilasciare quindi delicatamente il freno mentre si rilascia la leva della frizione e si accelera.

Modello SE6

Da fermo, il modello SE6 potrebbe spostarsi, indipendentemente dalla marcia inserita. La frizione centrifuga del modello SE6 è sempre libera, in questo modo la trasmissione non impedisce al veicolo di muoversi. Mantenere premuto il pedale del freno in caso di arresto su un pendio. Per partire su un pendio, tenere premuto il pedale del freno e accelerare. Rilasciare il pedale del freno non appena si percepisce che la frizione è stata innestata (a circa 1.800 giri/min).

Guida notturna

Oltre a utilizzare le luci e le frecce per rendersi visibili agli altri conducenti, valutare le proprie capacità visive durante le ore notturne. Utilizzare gli abbaglianti quando appropriato. Evitare di annullare i fari, ovvero guidare a una velocità eccessiva da non riuscire a vedere più lontano della propria distanza di arresto. Sfruttare anche i fari degli altri veicoli per vedere la strada.

Non utilizzare lenti oppure occhiali scuri di notte e fare particolare attenzione che non siano graffiati o macchiati.

Guida in gruppo

Guidare solo in fila indiana. Non guidare mai affiancati in un'unica corsia, neanche con una motocicletta.

Quando si guida in gruppo con altri motociclisti, mantenere l'apposita distanza dalla motocicletta che precede, anche se occupa un lato della corsia. Nelle curve, non provare a seguire la traiettoria dei motociclisti. I motociclisti possono spostarsi maggiormente sui bordi della corsia nelle curve. Pertanto, se si segue la stessa traiettoria, la ruota anteriore potrebbe fuoriuscire dalla corsia. I motociclisti possono affrontare le curve a una velocità superio-

re rispetto alla roadster Spyder. Non provare a imitarli.

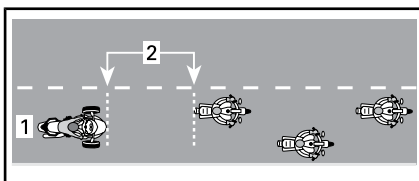

POSIZIONE DI GUIDA IN GRUPPO

1. Centro della corsia
2. Distanza di 2 secondi

Soprattutto sulle strade tortuose, la roadster Spyder è più impegnativa rispetto a una motocicletta. Non cercare forzatamente di stare al passo con i motociclisti ma fermarsi nel caso in cui ci si senta affaticati.

Condizioni della strada e rischi

Ghiaccio, neve e poltiglia

Non mettersi alla guida su strade ricoperte di ghiaccio, neve o poltiglia. Anche con il sistema VSS, non viene garantita trazione sufficiente a mantenere il controllo sulle superfici scivolose. La roadster Spyder è più soggetta alla perdita di controllo sulle superfici scivolose rispetto a un'automobile.

Ghiaia, sporco e sabbia

Sulle strade ricoperte di ghiaia, sporco e sabbia, prestare la massima attenzione e ridurre la velocità, soprattutto nelle curve. Queste superfici offrono una trazione inferiore rispetto a quella delle superfici asfaltate e si potrebbe perdere il controllo del veicolo, anche con il sistema VSS.

Pavimentazione bagnata e pozzanghere

In genere è disponibile una trazione sufficiente a mantenere il controllo sulla pavimentazione umida o bagnata, a condizione che non sia

presente uno strato di acqua, ad esempio una pozzanghera o corsi d'acqua sulla strada. Al pari degli altri veicoli, la roadster Spyder tende a planare sull'acqua se si guida a velocità elevate sull'acqua accumulata sulla strada ma tale effetto si verifica a velocità inferiori rispetto alla guida di un'automobile o di una motocicletta. La tendenza è planare sull'acqua è maggiore in presenza di acqua profonda. Per valutare la profondità dell'acqua, osservare gli schizzi o gli spruzzi prodotti dagli altri veicoli.

Quando il veicolo plana sull'acqua, una o più ruote si sollevano su uno strato di acqua, perdendo contatto con la strada. Se tale effetto viene prodotto sulla ruota posteriore, si percepisce uno spostamento laterale. In caso di planata sull'acqua, le ruote non hanno la trazione necessaria per controllare il veicolo. Si potrebbe perdere il controllo e ribaltarsi e il sistema VSS non sarebbe in grado di aiutare a mantenere il controllo.

Evitare pozzanghere di grandi dimensioni o corsi d'acqua e rallentare o accostare in caso di acquazzone. Se è necessario passare attraverso l'acqua, rallentare il più possibile.

Dopo aver superato l'acqua, verificare il funzionamento dei freni. Se necessario, frenare diverse volte per consentire all'attrito di far asciugare i pattini.

Una corretta manutenzione degli pneumatici riduce il rischio di planare sull'acqua. Mantenere sempre la pressione degli pneumatici raccomandata:

PRESSIONE DEGLI PNEUMATICI A FREDDO	
Pneumatici anteriori	103 kPa ± 14 kPa
Pneumatici posteriori	193 kPa ± 14 kPa

NOTA: La differenza di pressione tra il lato sinistro e quello destro non deve superare 3,4 kPa.

Sostituire immediatamente gli pneumatici che hanno raggiunto l'usura massima del battistrada per ridurre il rischio di aquaplaning.

Il centro della corsia può essere particolarmente liscio durante il primi minuti di pioggia in quanto l'olio e la sporcizia si mescolano all'acqua. Successivamente, l'acqua potrebbe accumularsi in corsi d'acqua sulle pavimentazioni sconnesse. Evitare entrambe le zone a trazione ridotta. Se possibile, mantenere gli pneumatici anteriori nelle zone con migliore trazione.

Uso fuoristrada

Non utilizzare la roadster Spyder su fuoristrada poiché il veicolo non è in grado di affrontare superfici disconnesse, a bassa trazione o impraticabili che si potrebbero verificare nella guida fuoristrada. Si potrebbe facilmente bloccarsi, perdere il controllo o ribaltarsi. In alcune zone potrebbe inoltre essere illegale utilizzare il veicolo fuoristrada.

Ostacoli, buche e dossi

Quando possibile, evitare di guidare sugli ostacoli, buche e dossi. Se inevitabile, rallentare il più possibile in prossimità degli stessi, quindi rilasciare il freno dopo averli superati. Sugli ostacoli o buche di grandi dimensioni, avvicinarsi il più possibile in linea retta, in modo che entrambi gli pneumatici passino contemporaneamente al di sopra di essi. Quando si supera un ostacolo, un dosso o una buca con entrambe le ruote anteriori, alzarsi leggermente sul poggiatesta e assorbire l'urto con le gambe. Fare attenzione alla ruota posteriore che urta l'ostacolo. In presenza di ostacoli, dossi o buche di dimensioni ridotte, è consigliabile superarli con lo pneumatico

posteriore. Se superati con un pneumatico anteriore, mantenere una presa salda sul manubrio, fare attenzione a non applicare involontariamente l'acceleratore e prepararsi a correggere la traiettoria, se necessario.

Se si urta un ostacolo, dosso o buca sufficientemente ampio, l'impatto potrebbe far sollevare il veicolo e colpire o far cadere il conducente, perdere il controllo del veicolo o farlo ribaltare.

Se non si riesce a fermarsi completamente per evitare un ostacolo, è possibile deviare bruscamente per evitarlo. Se necessario, deviare e frenare contemporaneamente.

Se sulla strada è presente un animale, ad esempio un cervo, è consigliabile fermarsi prima di avvicinarsi ad esso e attendere che se ne vada oppure superarlo lentamente. In presenza di un cane aggressivo, si consiglia di rallentare e scalare mentre il cane si avvicina e di accelerare non appena si raggiunge il raggio di portata del cane.

Emergenze in strada

Durante la guida, in qualsiasi momento potrebbero verificarsi guasti al veicolo o situazioni impreviste. Un veicolo in buone condizioni aiuta a ridurre il rischio di guasti ma è tuttavia necessario essere preparati ad affrontare situazioni di emergenza.

- Verificare che il Manuale del conducente e il kit degli strumenti siano sempre sul veicolo.

- In caso di arresto in strada, adottare le seguenti precauzioni:
 - Se il ciglio della strada è asfaltato, segnalare la propria intenzione di fermarsi, ridurre la propria velocità a quella del traffico e rallentare fino a fermarsi completamente.
 - Se il ciglio della strada non è asfaltato, segnalare una svolta a destra e rallentare a una velocità di sicurezza prima di uscire dalla strada asfaltata.
 - Per aumentare la propria visibilità, azionare le spie di segnalazione pericolo.
- Se in possesso di un telefono cellulare o di altro dispositivo di comunicazione, caricarlo completamente prima di viaggi lunghi.
- In caso di incidente, BRP consiglia vivamente di trasportare il veicolo roadster al concessionario *CAN-AM* più vicino per verificarne le condizioni prima di riutilizzarlo (vedere Trasporto del veicolo).
- Compilare l'apposito rapporto di incidente BRP.

Anomalie agli pneumatici

In caso di anomalia o scoppio degli pneumatici, tenere saldo il manubrio, rallentare gradualmente e sterzare con cura in un punto sicuro in cui fermarsi. Evitare brusche frenate, sterzate o cambi marcia. In caso di anomalia al pneumatico anteriore, il veicolo potrebbe tirare nella direzione dello pneumatico danneggiato. È pertanto necessario mantenere una presa salda sul manubrio per controllare la direzione del veicolo. Vedere la sezione *RIPARAZIONI SU STRADA* per le istruzioni sulla riparazione degli pneumatici.

TRASPORTO DI UN PASSEGGERO O DI UN CARICO

Limiti di peso

Non superare i limiti di peso per i motociclisti e il carico.

Limiti di peso		
Limite di peso del veicolo (compreso conducente, passeggero, carico e ulteriori accessori)	Tutti i modelli a eccezione dei modelli F3 Limited	199 kg
	Modelli F3 Limited	209 kg
Scomparto anteriore		6,8 kg
Ogni borsa laterale		6,8 kg
Vano di carico superiore		6,8 kg

Conseguenze del peso eccessivo:

- Riduzione della capacità di accelerare, frenare e svoltare.
- Riduzione dell'efficacia del VSS.
- Aumento del rischio di ribaltamento se il peso è elevato o spostato all'indietro.
- Riduzione dell'altezza da terra, aumento del rischio di urto con ostacoli bassi o superfici stradali sconnesse.
- Aumento del rischio di anomalie agli pneumatici.

Guida con peso supplementare

Il trasporto di un passeggero o di un carico pesante influenza la manovrabilità del veicolo a causa del maggior peso e della distribuzione differente del peso.

1. Non sarà possibile accelerare velocemente. Prevedere un maggior tempo e spazio per il sorpasso.
2. Non sarà possibile decelerare velocemente. Prevedere una

distanza maggiore dal veicolo che precede, almeno tre secondi. Aumentare ulteriormente se le condizioni di guida non sono ideali (ad esempio scarsa visibilità e condizioni stradali sconnesse).

3. Non sarà possibile svoltare bruscamente o alle alte velocità. Rallentare più di quanto previsto d'abitudine prima di svoltare ed evitare di eseguire manovre brusche.
4. La roadster Spyder potrebbe essere meno stabile. Il rischio di ribaltamento o rovesciamento durante manovre estreme è maggiore se il peso è superiore o spostato all'indietro (come in presenza di un passeggero).

NOTA: L'efficacia del VSS diminuisce quando si utilizza il veicolo superando il carico massimo.

Trasporto di un passeggero

La roadster Spyder è ideata per il trasporto di un solo passeggero seduto dietro il conducente. Non trasportare più di un passeggero.

Trasportare un passeggero solo nel caso in cui si sia esperti nella guida in diverse condizioni e se si è in grado di manovrare il veicolo senza problemi.

Il passeggero deve essere sobrio, vigile, in grado di raggiungere pedane e maniglie, mantenere l'equilibrio, mantenersi saldo in caso di manovre improvvise e non distrarre il conducente.



ATTENZIONE

Non trasportare un passeggero se le maniglie non sono montate sul veicolo.

Accertarsi che il passeggero indossi abbigliamento di protezione adeguato, ovvero tutte le attrezzature di protezione consigliate per il conducente, in particolare il casco. Si consiglia un casco integrale. In caso di arresto imprevisto, il viso del passeggero potrebbe infatti urtare la parte posteriore del casco del conducente.

Mantenere azionati i freni e la trasmissione in posizione di folle fino a quando il passeggero è nella posizione di guida.

Fornire al passeggero istruzioni sulla guida prima di partire. Istruire il passeggero sulle seguenti regole:

1. Mantenere una corretta posizione di guida. Afferrare le maniglie di appoggio del passeggero e mantenere sempre i piedi sulle pedane, anche se è presente lo schienale accessorio.

Il passeggero non deve aggrapparsi al conducente, perché quest'ultimo potrebbe non essere in grado di sostenere la forza laterale generata da entrambi.

In base alle manovre, potrebbero risultare comode differenti impugnature delle maniglie. (ad esempio una mano sull'angolo anteriore e un'altra sull'angolo posteriore opposto nelle curve, entrambe le mani in avanti o indietro in altre situazioni).

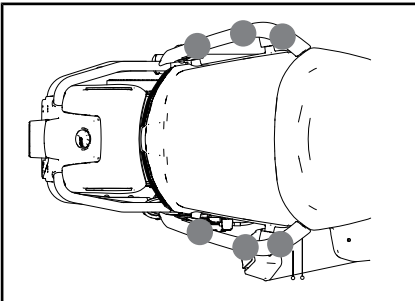

DIFFERENTI POSIZIONI DI ADERENZA SULLE MANIGLIE

AVVISO Non utilizzare le maniglie per ancorare, sollevare o trasportare il veicolo.

2. Fare attenzione al tubo di scarico, alla ruota posteriore e alla cinghia di trasmissione.
3. Evitare di piegarsi o di inclinarsi, tranne per mantenere l'equilibrio nelle curve. In caso di manovra imprevista, un passeggero che non adotta una posizione di guida normale è più soggetto alle cadute.
4. Guardare la strada e reagire alle condizioni stradali. Inclinarsi nelle curve quanto necessario per controbilanciare le forze laterali. Se si supera un ostacolo, una buca o un dosso, sollevarsi leggermente dal sedile senza bloccare i gomiti.

Evitare brusche accelerazioni, frenate e svolte, soprattutto in presenza di passeggeri inesperti. Manovre improvvise e impreviste possono far cadere il passeggero.

Trasporto del carico

Il carico può essere trasportato nello scomparto anteriore, nel vano portaoggetti e nelle borse posteriori. Non trasportare il carico in altri vani a meno che il veicolo non sia provvisto di accessori BRP approvati.



ATTENZIONE

Non fissare del carico sul sedile del passeggero perché c'è il rischio che venga premuto il PRS (Interruttore sedile guidatore). Ciò cambia la calibrazione VSS in calibrazione 2-up rendendo gli interventi VSS più intrusivi e bruschi del previsto se il guidatore viaggia da solo con un carico sul sedile del passeggero.

Scomparto

Lo scomparto anteriore e le borse posteriori consentono di trasportare oggetti leggeri. Non mettere più di 6,8 kg in ogni scomparto, anche se le dimensioni lo consentono. Non trasportare mai oggetti infiammabili, ad esempio carburante, nello scomparto anteriore.

Verificare che il gancio dello scomparto anteriore e le coperture delle borse laterali siano chiusi prima di mettersi alla guida.

Non trainare — (Modelli F3 Base e modelli F3-S)

Il veicolo non è predisposto al traino. Il sistema VSS non sarà efficace e si potrebbe perdere il controllo del veicolo.

Traino del rimorchio (Modelli F3 Limited e F3-T)

Usare solo il carrello BRP progettato per la serie F3 o un equivalente approvato BRP. Questo è importante per garantire la stabilità del carrello e del roadster durante il normale utilizzo e per non interferire con il sistema di stabilità del veicolo.

AVVISO L'utilizzo di cablaggi non raccomandato può causare guasti all'impianto elettrico del veicolo.



ATTENZIONE

L'utilizzo di altri tipi di carrello può danneggiare il veicolo o interferire con il corretto funzionamento del sistema di sicurezza del veicolo. Non è consigliato usare il cruise control durante il tarino di un carrello.

Il traino influenza la manovrabilità del veicolo a causa del maggiore peso e della diversa distribuzione dei pesi.

- Prevedere un maggior tempo e spazio per il sorpasso.
- Considerare che la frenata sarà più lunga.
- Lasciare una distanza maggiore dal veicolo che precede.
- Ridurre la velocità e rallentare di più di rispetto alla guida senza carrello prima di svoltare ed evitare di eseguire manovre brusche.
- Il rischio di ribaltamento è molto elevato in caso di manovre estreme.

Venti trasversali e turbolenze causate dagli altri veicoli quando si sorpassa o si viene sorpassati dagli altri possono far oscillare il carrello. Per minimizzare questo effetto, conservare una velocità costante e non effettuare sterzate o frenate rapide.

Ridurre la velocità prima di entrare in curva.

Effettuare le curve avvicinandole con una traiettoria più ampia possibile. Curvare con il carrello richiede più spazio.

Cercare di anticipare la strada davanti a se per evitare di fare retromarcia con il carrello.

Procedere lentamente in retromarcia. Chiedere a qualcuno di aiutarvi nella manovra. Quando possibile,

fare pratica in uno spazio aperto. Vedere *CAPACITÀ DI GUIDA RICHIESTE ED ESERCITAZIONE NELLE MANOVRE*.

Quando possibile, evitare sterzate improvvise, manovre strette e frenate improvvise. Questo potrebbe causare l'intraversamento o il ribaltamento del carrello. Stabilizzare un carrello vuoto risulterà più facile. Quando si accelera, è normale passare a giri più alti con una marcia più bassa in modo da non caricare eccessivamente il motore.

AVVISO Evitare di far slittare di potenza la ruota posteriore. Sassi e detriti potrebbero colpire il carrello e danneggiarlo.

AUTOVALUTAZIONE DELLE CONOSCENZE

Di seguito vengono fornite alcune informazioni che dovrebbero essere state apprese dalla lettura della guida. Non vengono incluse tutte le informazioni importanti ma dovrebbero fornire un'idea della comprensione generale acquisita sul veicolo e sul relativo funzionamento.

Vedere le *RISPOSTE* nella pagina che segue il questionario.

Questionario

- Se è necessario arrestare velocemente il veicolo, premere sia il pedale del freno che il freno di stazionamento.
Vero Falso
- Una volta a settimana dovrebbe essere eseguita un'ispezione preliminare.
Vero Falso
- VSS consente di utilizzare il veicolo in qualsiasi condizione atmosferica.
Vero Falso
- Sostituire gli pneumatici solo con quelli approvati da BRP e acquistati presso un concessionario roadster autorizzato.
Vero Falso
- È importante che il passeggero sia sobrio e sempre vigile.
Vero Falso
- Indicare sei attrezzature di protezione che possono ridurre il rischio di lesioni.
1) _____
2) _____
3) _____
4) _____
5) _____
6) _____
- Le attrezzature di protezione sono importanti per prevenire e ridurre le lesioni, assicurando comodità e protezione contro gli agenti esterni.
Vero Falso
- Quali dei seguenti elementi non è un comando di guida del veicolo?
a. Manubrio
b. Manopola dell'acceleratore
c. Leva del freno anteriore
- Lasciare accesi gli anabbaglianti durante le ore diurne per garantire maggior visibilità.
Vero Falso
- Il veicolo dovrebbe in genere essere posizionato al centro della corsia di marcia.
Vero Falso

11. Diversamente da una tipica motocicletta, è importante abituarsi a frenare e sterzare contemporaneamente.

Vero Falso

12. In condizioni normali, la distanza dal veicolo che precede dovrebbe essere minimo _____.

- a. 1 secondo
- b. 2 secondi
- c. 3 secondi

13. Non trasportare liquidi infiammabili, ad esempio benzina, nello scomparto anteriore, anche se in taniche approvate.

Vero Falso

14. Elencare 5 modi per rendersi più visibili agli altri conducenti.

- 1) _____
- 2) _____
- 3) _____
- 4) _____
- 5) _____

15. In caso di frenata su superfici con trazione non ottimale, pompare i freni per agevolare il controllo del veicolo.

Vero Falso

16. Il carico massimo del veicolo, compresi passeggeri, carico e accessori, è 199 kg.

Vero Falso

17. Il veicolo può trainare in sicurezza un rimorchio se il peso rimorchiato non supera 200 kg.

Vero Falso

18. Il passeggero deve tenersi al conducente.

Vero Falso

19. Guidare una roadster Spyder è sicuro quando trovarsi all'interno di un'automobile.

Vero Falso

20. Il sistema ABS consente di premere energicamente il pedale del freno senza bloccare le ruote.

Vero Falso

Risposte

1. Falso
Per fermarsi velocemente, premere solo il pedale del freno. Non utilizzare mai il freno di stazionamento quando il veicolo è in movimento.
2. Falso
L'ispezione preliminare dovrebbe essere eseguita prima di ogni uso.
3. Falso
In presenza di ghiaccio, neve, poltiglia o acqua abbondante sulla strada che potrebbe indurre il veicolo a planare, il sistema VSS non aiuta a mantenere il controllo.
4. Vero
5. Vero
6.
 - 1) Casco
 - 2) Protezione per viso e occhi
 - 3) Giacca a maniche lunghe
 - 4) Guanti
 - 5) Pantaloni lunghi
 - 6) Scarpe chiuse, preferibilmente alte fino alla caviglia.
7. Vero
8. c. Leva del freno anteriore
Il veicolo non è provvisto di una leva dei freni anteriore.
9. Falso
Durante le ore diurne è consigliabile utilizzare gli abbaglianti.
10. Vero
11. Falso
È possibile frenare e sterzare contemporaneamente, se necessario ma, in generale, è consigliabile frenare prima di girare.
12. b. 2 secondi
In condizioni normali, la distanza dal veicolo che precede dovrebbe essere minimo due secondi.
13. Vero
14.
 - 1) Controllare che le luci e i riflettori siano puliti.
 - 2) Se possibile, utilizzare sempre gli abbaglianti.
 - 3) Utilizzare le frecce.
 - 4) Far lampeggiare le luci dei freni prima di rallentare.
 - 5) Utilizzare i lampeggianti di segnalazione pericolo, se necessario.
 - 6) Utilizzare il segnalatore acustico per avvisare gli altri conducenti della propria presenza.
 - 7) Evitare di guidare negli angoli ciechi.
 - 8) Indossare indumenti dai colori chiari e riflettenti.

15. Falso

È necessario tenere premuto il pedale del freno e non pomparlo. Il veicolo è equipaggiato con un sistema ABS che impedisce il blocco delle ruote.

Modelli F3 base: Vero

16.

Modelli F3-S: Vero

Modelli F3-T: Vero

Modelli F3 Limited Falso

Modelli F3 Base; Non trainare mai un rimorchio con il veicolo.

Modelli F3-S:

Non trainare mai un carrello con il veicolo.

17.

Modelli F3-T: è possibile trainare un carrello con il veicolo solo se tutte le raccomandazioni sono seguite alla lettera.

Modelli F3 Limited: È possibile trainare un carrello con il veicolo solo se tutte le raccomandazioni sono seguite alla lettera.

18. Falso

Il passeggero deve sempre tenersi alle maniglie di sostegno.

19. Falso

Nelle auto e nei camion, la struttura del veicolo garantisce protezione. I passeggeri possono inoltre proteggersi indossando le cinture di sicurezza. Tenere presente che guidare una roadster Spyder è molto più rischioso che trovarsi all'interno di un'automobile e che il rischio di lesioni è superiore rispetto alla guida di una motocicletta.

20. Vero

INFORMAZIONI DI SICUREZZA SUL VEICOLO

Questo veicolo presenta un cartellino e altre etichette che contengono importanti informazioni di sicurezza.

Chiunque volesse guidare questo veicolo deve leggere e comprendere queste informazioni prima della guida.

Cartellino

AVVERTENZA

La roadster Spyder è un tipo di veicolo da strada diverso dagli altri.

**Richiede abilità e conoscenze particolari.
Imperare in cosa è diversa la roadster Spyder.**

Leggere la guida dell'operatore (nello scomparto anteriore o sotto i sedili) e guardare il video sulla sicurezza.

Completare un corso di guida (se possibile), **fare pratica**, prendere dimestichezza con i comandi e ottenere una patente di guida.

Fare riferimento alla scheda di sicurezza prima di mettersi alla guida.

Indossare sempre il casco e le attrezzature di protezione.

Con questo tipo di veicolo, gli autisti sono esposti a rischi maggiori rispetto ad una vettura. Anche gli operatori con maggiore esperienza possono essere colpiti da altri veicoli o perdere il controllo. Questo veicolo non protegge in caso di incidente.

Limiti di manovrabilità e condizioni della strada.

Il Sistema di stabilità del veicolo (VSS) non può impedirvi di perdere il controllo di ribaltarvi o di cadere in caso di superamento dei limiti del veicolo. Conoscere i limiti a seconda delle diverse condizioni del manto stradale. Non mettersi alla guida su ghiaccio, neve o fuori pista. Evitare pozzanghere e acqua corrente. Questo tipo di veicolo potrebbe subire il fenomeno dell'acquaplaning e scivolare su strade ricoperte di ghiaia, sporco o sabbia. Qualora fosse necessario guidare in queste condizioni, rallentare.

Questa etichetta può essere rimossa esclusivamente dal cliente.

704965062A

Etichette di sicurezza

Queste etichette sono affisse sul veicolo per la sicurezza del conducente, del passeggero (2-UP) o per le persone che si trovano nelle vicinanze.

Le seguenti etichette sono previste sul veicolo e vanno considerate come parti integranti dello stesso. Se assenti o danneggiate, possono essere sostituite gratuitamente. Rivolgersi a un concessionario roadster Can-Am autorizzato.

NOTA: In caso di discrepanze tra questa guida e quanto riportato sul veicolo, le etichette di sicurezza sul veicolo avranno la precedenza su quelle contenute in questa guida.

Etichetta 1



PESO E CAPACITÀ DI CARICO
RENSEIGNEMENTS SUR LES PNEUS ET LE CHARGEMENT

QUESTO VEICOLO È DOTATO DI PNEUMATICI TUBELESS/
CE VÉHICULE EST ÉQUIPÉ DE PNEUS SANS CHAMBRE À AIR

CAPACITÀ SECONDA / NOMBRE DE PLACES	TOTALE 2	ANTERIORE AVANT 1	POSTERIORE ARRÈRE 1
IL PESO COMBINATO DI OCCUPANTI E CARICO NON DEVE SUPERARE			
		199 Kg	0 438 lb
LE POIDS TOTAL DES OCCUPANTS ET DU CHARGEMENT NE DOIT JAMAIS DÉPASSER			
		199 Kg	OU 438 lb

CAPACITÀ DI CARICO DEL CONDUTTORE NOMBRE DE PLACES DU CONDUCTEUR	PNEUMATICI/ PNEU	DIMENSIONI/ DIMENSION	PRESSIONE DEGLI PNEUMATICI AFREDDATI/ PRESSION DES PNEUS À FROID	MARCHIO PNEUMATICI MARQUE DE PNEU	DIMENSIONI SERCHIN/ DIMENSION DE LA SERCHIN
ANTERIORE/ AVANT		MC165/55R15 55H	103 ± 14 kPa / 15 ± 2 psi (1.03 ± 0.14 bar)	KENDA KR31	381 × 127mm (15 × 5 pollici)
POSTERIORE/ ARRÈRE		MC225/50R15 76H	193 ± 14 kPa / 28 ± 2 psi (1.93 ± 0.14 bar)	KENDA KR21	381 × 178mm (15 × 7 pollici)
SERVIZIO PNEU DE SECOURS	NESSUNO/AUCUN	NESSUNO/AUCUN	NESSUNO/AUCUN	NESSUNO/AUCUN	NESSUNO/ AUCUN

704905092A



TUTTI I MODELLI A ECCEZIONE DEI MODELLI F3 LIMITED



**PESO E CAPACITÀ DI CARICO/
RENSEIGNEMENTS SUR LES PNEUS ET LE CHARGEMENT**

**QUESTO VEICOLO È DOTATO DI PNEUMATICI TUBELESS/
CE VEHICULE EST ÉQUIPÉ DE PNEUS SANS CHAMBRE À AIR**

CAPACITÀ SEDUTA / NOMBRE DE PLACES	TOTALE 2	ANTERIORE AVANT	POSTERIORE ARRIERE
IL PESO COMBINATO DI OCCUPANTI E CARICO NON DEVE SUPERARE LE POIDS TOTAL DES OCCUPANTS ET DU CHARGEMENT NE DOIT JAMAIS DÉPASSER		209 Kg O	460 lb
		209 Kg OU	460 lb

PNEUMATICO/ PNEU	MISURA/ DIMENSION	PRESSIONE DEGLI PNEUMATICI A FREDDO/ PRESSION DES PNEUS À FROID	MARCHIO PNEUMATICI MARQUE DE PNEU	DIMENSIONI CERCHIO/ DIMENSIONI DE LE JEU
ANTERIORE/ AVANT	MC165/55R15 55H	103 ± 14 kPa / 15 ± 2 psi	KENDA KR31	381 x 127mm
POSTERIORE/ ARRIERE	MC225/50R15 76H	193 ± 14 kPa / 28 ± 2 psi	KENDA KR21	381 x 178mm
RISERVA/ PNEU DE SECOURS	NESSUNA/AUCUN	NESSUNA/AUCUN	NESSUNA/AUCUN	NESSUNA/ AUCUN

704906765 

MODELLI F3 LIMITED

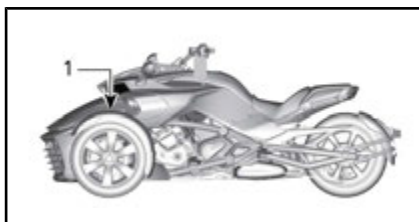

CONFIGURAZIONE TIPICA

1. Etichetta posizionata sul pannello laterale anteriore sinistro sotto il coperchio dello scomparto

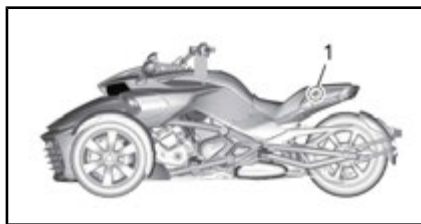

CONFIGURAZIONE TIPICA

1. Etichetta posizionata sotto il sedile del passeggero

Etichetta 3

Etichetta 2

 **AVVERTENZA**

Per ridurre il rischio di gravi lesioni o morte:

- Non trasportare mai un passeggero se le maniglie laterali non sono montate.
- Durante la guida, il passeggero deve sempre tenersi alle maniglie.

6121

 **ATTENZIONE**

ALCUNI COMPONENTI NEL VANO MOTORE POTREBBERO ESSERE MOLTO CALDI.
UN CONTATTO DIRETTO PUÒ CAUSARE USTIONI.

Controllo del livello di olio nel motore:

- Assicurarsi che il motore abbia raggiunto la temperatura di esercizio.
- Per la procedura, consultare il Manuale del conducente.
- Guidare almeno 15 km (9 miles).
- Controllare che il veicolo si trovi su una superficie piana.
- Lasciare il motore al minimo per 10 minuti.
- Arrestare il motore.
- Prendere misurazione entro 2 minuti dopo l'arresto del motore.
- L'astina di misurazione deve essere avvitata completamente prima di controllare il livello dell'olio.
- Usare olio XPS a base sintetica (grado estivo) o olio per motocicletta equivalente.

704906765



CONFIGURAZIONE TIPICA

1. Etichetta posizionata sotto il coperchio di manutenzione laterale destro

Etichetta 4



TAPPO DEL LIQUIDO REFRIGERANTE

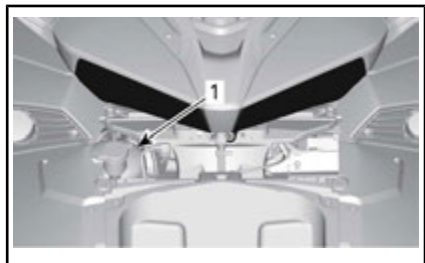

1. Etichetta 5 posizionata sotto il coperchio di manutenzione anteriore

Etichetta 5

⚠ AVVERTENZA

Pulire il tappo di riempimento prima di rimuoverlo.
Utilizzare solo liquido per freni DOT4 proveniente da un contenitore sigillato.

704903119



CONFIGURAZIONE TIPICA

1. Etichetta 6 posizionata sotto il coperchio di manutenzione laterale destro

Etichetta 6

⚠ AVVERTENZA

Per ridurre il rischio di gravi lesioni o morte:

- Non trasportare mai un passeggero se le maniglie laterali non sono montate.
- Durante la guida, il passeggero deve sempre tenersi alle maniglie.

6121

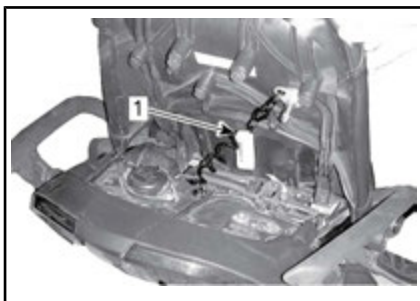

1. Etichetta 7 attaccata al cordoncino di sicurezza, sotto il sedile del passeggero

Etichetta 7

AVVISO

-Le finiture opache necessitano di una cura speciale per conservare il loro aspetto. Vedere la Guida dell'operatore

-Le ruote con cromatura PVD devono essere lavate con acqua e detergente delicato. Non lucidare, utilizzare detersivi abrasivi o contenenti acidi sulle ruote con cromatura PVD.

-Non pulire il parabrezza con detergente alcalino o acido, benzina o solventi per evitare danni. Vedere la Guida dell'operatore.

704904936A

POSIZIONATA SOTTO IL COPERCHIO DELLO SCOMPARTO

Etichetta 8

AVVERTENZA

NON SOVRACCARICARE

6,8 kg (15 lb)

CARICO MASSIMO 5122A



CONFIGURAZIONE TIPICA - TUTTI I MODELLI AD ECCEZIONE DEI MODELLI F3 LIMITED E F3-T

1. Etichetta posizionata nella cesta



CONFIGURAZIONE TIPICA - MODELLI F3 LIMITED E F3-T

1. Etichetta posizionata nella cesta e in ogni borsa laterale

Etichetta 9

AVVERTENZA

PRESSIONE MINIMA 70 kPa / 10 Psi / 0,7 bar
NON ECCEDERE LA PRESSIONE RACCOMANDATA DI 70 kPa / 10 bar / 0,7 bar

CARICO	(PASSEGGERO + CARICO) Kg / Lb			
	0	45/100	70/150	90/200
				5966
				kPa/Psi/bar
CAPACITÀ	70/150	105/15/1,05	240/35/2,40	380/55/3,80
	90/200	205/30/2,05	345/50/3,45	415/60/4,15
	115/250	275/40/2,75	415/60/4,15	480/70/4,80

MODELLI F3 LIMITED E F3-T



CONFIGURAZIONE TIPICA

1. Etichetta posizionata sotto il sedile del passeggero

Etichetta 10

AVVERTENZA	
Laden Sie nicht zu viel.	
Senza telaio superiore	
Carico massimo:	9 kg
Con telaio superiore installato	
Carico massimo + telaio superiore	6,8 kg

MODELLI F3 LIMITED

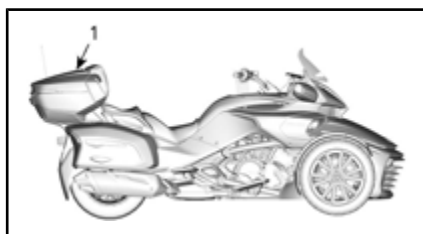

1. Targhetta posizionata sotto il coperchio dello scomparto superiore

Etichetta 11

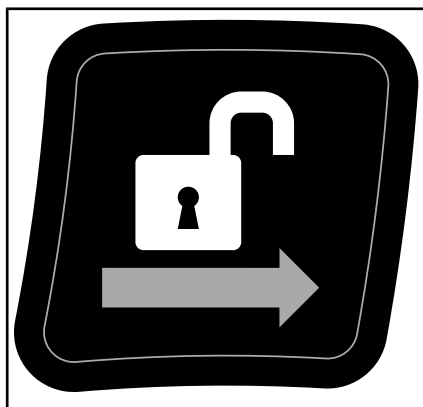

MODELLI F3 LIMITED

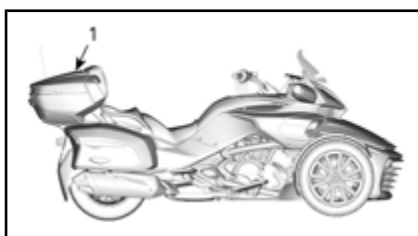

1. La targhetta è situata nel vano di carico superiore

Etichetta 12

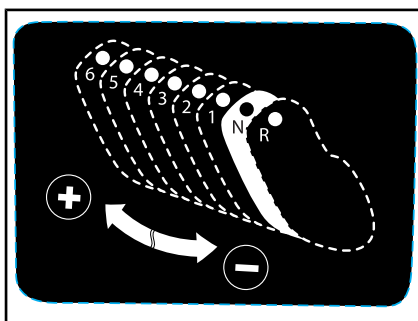

MODELLI GIAPPONESI - INSTALLATO DAL CONCESSIONARIO

Etichetta 13

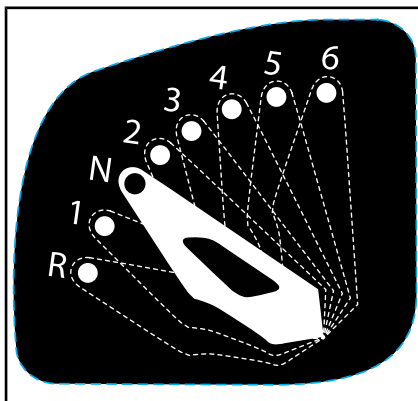

MODELLI GIAPPONESI - INSTALLATO DAL CONCESSIONARIO

SEGNALAZIONE DI DIFETTI DI SICUREZZA

La sicurezza del conducente e del passeggero è prioritaria per Bombardier Recreational Products Inc. (BRP). In caso di dubbi, rivolgersi immediatamente al servizio clienti di BRP.

Negli Stati Uniti, nel caso in cui si sospetti che il veicolo presenti un difetto che potrebbe causare un incidente o lesioni o morte, contattare immediatamente la National Highway Traffic Safety Administration (NHTSA) oltre a Bombardier Recreational Products Inc.

Se NHTSA riceve una segnalazione del genere, potrebbe aprire un'indagine e, qualora rilevasse la presenza di un difetto di protezione in un gruppo di veicoli, potrebbe avviare una campagna di ritiro e di riparazione dei veicoli. NHTSA non può tuttavia intervenire in alcun modo nei problemi personali tra l'acquirente, il concessionario o Bombardier Recreational Products Inc.

Per contattare NHTSA, chiamare il numero verde Vehicle Safety Hotline e 888-327-4236 (TTY: 1 800-424-9153) oppure vedere il sito Web: **www.safercar.gov** oppure scrivere a:

Administrator
NHTSA
400 7 Street SW
Washington, DC 20590 - USA

Il sito **www.safercar.gov** fornisce inoltre altre informazioni sulla sicurezza dei veicoli a motore.

***Questa pagina è
stata lasciata intenzionalmente bianca***

Ispezione preliminare

CONTROLLI PRELIMINARI

È consigliabile sottoporre il veicolo a un'Ispezione di Sicurezza Annuale. Rivolgersi a un concessionario BRP autorizzato per ulteriori dettagli. Nonostante non sia obbligatorio, è vivamente consigliato far eseguire da un concessionario BRP autorizzato i preparativi prima dell'utilizzo stagionale. Ogni visita a un concessionario BRP autorizzato è un'opportunità per il proprio concessionario di verificare se il veicolo è incluso in una campagna di sicurezza. Invitiamo inoltre i clienti a visitare tempestivamente un concessionario BRP autorizzato se vengono a conoscenza dell'esistenza di campagne di sicurezza.



ATTENZIONE

Eseguire un controllo pre-guida prima di ogni utilizzo per rilevare eventuali problemi durante la guida. Il controllo pre-guida può aiutare a monitorare l'usura e il deterioramento prima che diventino un problema grave. Correggere eventuali problemi rilevati per ridurre il rischio di guasti o incidenti. Se necessario, rivolgersi a un concessionario roadster Can-Am autorizzato.

Bloccare sempre in posizione i coperchi di manutenzione laterali.

Bloccare sempre in posizione i coperchi di manutenzione laterali.

Prima di avviare il veicolo, ispezionare i seguenti elementi:

ELEMENTO	PROCEDURA	
Pneumatici	accertarsi dell'assenza di danni. Controllo della pressione degli pneumatici e dell'usura del battistrada. Vedere la sottosezione <i>PROCEDURE DI MANUTENZIONE</i> .	
Ruote e dadi	accertarsi dell'assenza di danni. ruotare ogni dado della ruota anteriore a mano per accertarsi che non sia allentato. controllare che il dado dell'asse della ruota posteriore sia in posizione.	
Cinghia di trasmissione	verificare che non siano presenti sfregamenti, tagli, forature o denti mancanti. Controllare che sia allineata. Per ulteriori informazioni, vedere la sottosezione <i>PROCEDURE DI MANUTENZIONE</i> .	
Perdite	verificare la presenza di eventuali perdite sotto il veicolo.	
Tutti i coperchi degli scomparti di carico	tirare per verificare che sia correttamente agganciato.	

ELEMENTO	PROCEDURA	
Specchietti	pulire e regolare: (vedere <i>SPECCHIETTI</i> nella sottosezione <i>EQUIPAGGIAMENTO</i>).	
Pedale del freno	premere e verificare che sia percepita resistenza. Il pedale deve tornare indietro completamente quando rilasciato.	
Leva dell'acceleratore	ruotare diverse volte. Verificare che ruoti liberamente e che ritorni in posizione di folle quando rilasciata.	
Leva della frizione (modello SM6)	regolare in base alle proprie esigenze (vedere la sottosezione <i>COMANDI PRINCIPALI</i>). Tirare per verificarne il corretto funzionamento e che ritorni completamente nella posizione originale quando rilasciata.	
Selettore delle marce (modello SE6)	accertarsi che il selettore delle marce funzioni correttamente in entrambe le direzioni e ritorni in posizione centrale quando rilasciato.	
Peso	Accertarsi che il carico totale sul veicolo (compreso conducente, passeggero, carico e ulteriori accessori) sia inferiore al carico consigliato indicato nella sezione <i>SPECIFICHE TECNICHE</i> .	
Sospensione pneumatica (Modelli F3-T)	Controllo della pressione, vedere <i>PROCEDURE DI BASE</i> .	

Girare la chiave di accensione in posizione ON:

ELEMENTO	PROCEDURA	
Indicatore multifunzione	Controllare indicatori, misuratori, messaggi e livello del carburante	
Luci	controllare il funzionamento dei fari, dei fanalini posteriori, delle luci dei freni, delle frecce e delle luci di segnalazione pericolo.	
Avvisatore acustico	Accertarsi del funzionamento.	

ELEMENTO	PROCEDURA	
Sterzo	avviare il motore e verificare che lo sterzo possa muoversi liberamente.	
Interruttore arresto motore	controllare il corretto funzionamento dell'interruttore di arresto motore.	
Freno di stazionamento	avviare il motore, rilasciare il freno di stazionamento e verificare che la spia del freno sull'indicatore multifunzione sia spenta.	
Freno	procedere lentamente in avanti per una breve distanza, quindi frenare per verificare il corretto funzionamento.	

MANUTENZIONE

PROGRAMMA DI MANUTENZIONE

Gli interventi di manutenzione sono essenziali per mantenere il veicolo in condizioni operative sicure. **Un'officina di riparazioni o una persona di fiducia scelta dal proprietario possono** occuparsi della manutenzione o della riparazione dei dispositivi e dei sistemi di controllo delle emissioni. Queste istruzioni non necessitano di componenti o dell'assistenza da parte di BRP o dell'intervento di concessionari autorizzati roadster Can-Am. Benché un concessionario roadster Can-Am autorizzato abbia una conoscenza tecnica approfondita e possieda gli strumenti per la manutenzione di roadster Can-Am, la garanzia relativa alle emissioni non è condizionata all'intervento di un concessionario roadster Can-Am autorizzato o di un'altra azienda con cui BRP ha un rapporto commerciale. Per le richieste di intervento in garanzia relativamente alle emissioni, BRP limita la diagnosi e la riparazione delle parti coinvolte nelle emissioni a concessionari roadster Can-Am autorizzati. Per maggiori informazioni vedere la *GARANZIA SULLE PRESTAZIONI DELLE EMISSIONI DELL'EPA DEGLI STATI UNITI* qui acclusa. È responsabilità del proprietario garantire una corretta manutenzione. Una richiesta di intervento in garanzia può essere rifiutata se, tra le altre cose, è stato il proprietario o il conducente a causare il problema per un uso o una manutenzione impropri.

È necessario seguire le istruzioni relative ai requisiti carburante nella sezione rifornimento del presente manuale. Benché sia facile procurarsi benzina con una percentuale di etanolo superiore al 10%, l'Agenzia per la protezione dell'ambiente (EPA) degli Stati Uniti ha emesso un divieto di utilizzo di benzina con una percentuale di etanolo superiore al 10% che riguarda questo veicolo. L'uso di benzina con una percentuale di etanolo superiore al 10% con questo motore può danneggiare il sistema di controllo delle emissioni.

Eseguire controlli periodici e attenersi al programma di manutenzione. **Il programma di manutenzione non esime dall'eseguire il controllo pre-guida.**

Come prima procedura di manutenzione, la verifica dei codici guasto è una buona prassi e vivamente consigliata.



ATTENZIONE

La mancata osservanza del programma di manutenzione e delle procedure di manutenzione raccomandate potrebbe compromettere l'utilizzo sicuro del veicolo.

ISPEZIONE INIZIALE - 5.000 km
Eseguire tutti i controlli indicati in <i>ISPEZIONE PRELIMINARE</i> .
Sostituire il filtro e l'olio del motore.
Controllare il livello del liquido della frizione (solo modello SM6) .
Verificare il livello del liquido dei freni.
Controllare il funzionamento del meccanismo della retromarcia.
Controllare il livello del liquido di raffreddamento del motore.
Controllare il funzionamento degli interruttori dei comandi.
Controllare la cinghia di trasmissione e la sua tensione.
Controllare la coppia di serraggio del dado della ruota posteriore.
Controllare visivamente le pastiglie dei freni e i dischi.
Controllare che le maniglie del passeggero non siano lente.
Controllare che le pedane non siano lente.
Controllare la presenza di eventuali pannelli della carrozzeria lenti.
Controllare il funzionamento dei ganci, dei cardini e le serrature dello scomparto. Pulire e lubrificare, se necessario.
Rimuovere la griglia anteriore ed eliminare eventuali detriti dal condotto di areazione del radiatore.

OGNI 1.500 km
Verificare il livello dell'olio.

OGNI 15.000 km OPPURE OGNI ANNO (IN BASE ALL'EVENTUALITÀ CHE SI VERIFICA PER PRIMA)
Eseguire tutti i controlli indicati in <i>ISPEZIONE PRELIMINARE</i> .
Sostituire il filtro e l'olio del motore.
Controllare il livello del liquido della frizione (solo modello SM6) .
Verificare il livello del liquido dei freni. Sostituire ogni 2 anni.
Controllare i tubi dei freni
Controllare il funzionamento del meccanismo della retromarcia.
Controllare il radiatore, i manicotti e la pompa dell'acqua.
Controllare il livello del liquido di raffreddamento del motore.

OGNI 15.000 km OPPURE OGNI ANNO (IN BASE ALL'EVENTUALITÀ CHE SI VERIFICA PER PRIMA)
Eseguire un test di tenuta dell'impianto di raffreddamento mettendolo in pressione.
Controllare il funzionamento degli interruttori dei comandi e degli interruttori del passeggero.
Controllare lo stato delle tubazioni del carburante, delle tubazioni per l'evaporazione del carburante e il filtro vapori.
Controllare il serraggio dei cablaggi della batteria.
Controllare la cinghia di trasmissione e la sua tensione
Controllare il serraggio e le condizioni del tubo di scarico, degli anelli di fissaggio, dei giunti e delle guarnizioni.
Controllare il meccanismo di sterzo per escludere un gioco anormale.
Controllare lo stato delle barre di accoppiamento.
Controllare gli ammortizzatori per possibili perdite o altri danni.
Controllare la coppia di serraggio del dado della ruota posteriore.
Controllare lo stato dei giunti sferici.
Verificare lo stato dei cuscinetti delle ruote anteriori e posteriore.
Controllare le pastiglie dei freni e i dischi.
Controllare che le maniglie del passeggero non siano lente.
Controllare che le pedane non siano lente.
Controllare la presenza di eventuali pannelli della carrozzeria lenti.
Lubrificare i ganci, i cardini e le serrature dello scomparto e controllarne il funzionamento.
Rimuovere la griglia anteriore ed eliminare eventuali detriti dal condotto di areazione del radiatore.
Lubrificare tutti le serrature con due gocce di olio di per rimessaggio XPS.

OGNI 30.000 km

Sostituire il filtro dell'aria e pulire la cassa filtro.
Sostituire il liquido della frizione (solo modello SM6).

OGNI 45.000 km
Sostituire il filtro carburante (oppure ogni 5 anni)
Sostituire il filtro dell'olio del modulo HCM (Hydraulic Control Module) (solo modello SE6) .
Sostituire la cartuccia pre-filtro.
Sostituire il liquido di raffreddamento del motore (comunque ogni 5 anni).
Sostituire le candele.
Controllare le boccole in gomma dei bracci delle sospensioni anteriori.

ISPEZIONE INIZIALE

Dopo i primi 5.000 km si consiglia di far ispezionare il veicolo da un concessionario roadster Can-Am autorizzato, da un'officina di riparazioni o da una persona di fiducia. La manutenzione iniziale è molto importante e non deve essere tralasciata.

NOTA: L'ispezione iniziale è a carico del proprietario del veicolo.

Questo controllo deve essere firmato dal concessionario Can-Am autorizzato, dall'officina di riparazioni o dalla persona di fiducia che ha eseguito la prima ispezione.

Data di verifica

Firma del concessionario Can-Am autorizzato,
dell'officina o della persona di fiducia

Nome del concessionario Can-Am autorizzato,
dell'officina o della persona di fiducia

PROCEDURE DI MANUTENZIONE

In questa sezione vengono fornite istruzioni relative ai principali interventi di manutenzione.



ATTENZIONE

Spegnere il motore e attenersi alle procedure di manutenzione durante l'esecuzione degli interventi di manutenzione. La mancata osservanza delle corrette procedure di manutenzione potrebbe provocare lesioni causate dalle parti calde, parti in movimento, elettricità, agenti chimici e altri rischi.

Pneumatici e ruote



ATTENZIONE

Pneumatici non del tipo consigliato, danneggiati, usurati al di sotto dell'indicatore limite minimo di usura del battistrada o non correttamente gonfiati possono causare la perdita di controllo.

Gli pneumatici nuovi non offrono la massima efficienza fino al completamento del rodaggio. Le frenate, l'aderenza in curva e il VSS potrebbero non essere ottimali, quindi prestare la massima attenzione. Per rodare gli pneumatici, è necessario percorrere almeno 300 km con frequenti frenate. In caso di frenate meno frequenti, la distanza sarà maggiore.

Gli pneumatici sono stati realizzati specificatamente per la roadster Spyder. Utilizzare solo pneumatici radiali raccomandati da BRP, che è possibile ordinare solo da un concessionario roadster Can-Am autorizzato.

Quando il pneumatico viene rimosso o sostituito, eseguire le seguenti operazioni:

- Controllare e pulire il cuscinetto della corona e la guarnizione. Sostituire in caso di danneggiamento o rottura.
- Controllare e pulire i cuscinetti dell'asse posteriore. Sostituire in caso di danneggiamento o rottura.
- Sostituire e lubrificare il paraolio del cuscinetto dell'asse posteriore.
- Sostituire e lubrificare l'o-ring dell'asse posteriore.
- Controllare e pulire le boccole antiusura dell'asse posteriore. Sostituire in caso di danneggiamento o rottura.

Quando la ruota posteriore viene rimossa o sostituita, eseguire le seguenti operazioni:

- Sostituire il dado dell'asse posteriore.
- Sostituire e lubrificare il paraolio del cuscinetto dell'asse posteriore.
- Sostituire e lubrificare l'o-ring dell'asse posteriore.
- Controllare le condizioni dello smorzatore in gomma. Sostituire in caso di danneggiamento o rottura.

Pressione degli pneumatici

Controllare la pressione quando gli pneumatici sono **freddi** prima di utilizzare il veicolo. La pressione degli pneumatici cambia in base alla temperatura dell'aria. Ricontrollare la pressione se la temperatura è cambiata in modo evidente (per esempio in caso di importanti cambiamenti climatici o di guida in montagna).

PRESSIONE DEGLI PNEUMATICI A FREDDO

Pneumatici anteriori	103 kPa ± 14 kPa
Pneumatici posteriori	193 kPa ± 14 kPa

NOTA: La differenza di pressione tra il lato sinistro e quello destro non deve superare 3,4 kPa.

Danni ai pneumatici

Controllare gli pneumatici per eventuali segni di:

- Tagli, squarci e rotture negli pneumatici.
- Sporgenze o bugne sulla parte laterale dei pneumatici o del battistrada.
- Chiodi o altri oggetti estranei sulla parte laterale degli pneumatici o del battistrada.
- Perdite d'aria (fischio) causate da un cerchione danneggiato o valvola difettosa.

In presenza di una delle precedenti anomalie, far riparare o sostituire tempestivamente lo pneumatico da un concessionario roadster Can-Am autorizzato.

Usura del battistrada dello pneumatico

Controllare la profondità minima del battistrada mediante appositi indicatori (barrette di gomma dura sagomate sulla base del battistrada; 1 in nella seguente figura). Verificare tre punti del battistrada dello pneumatico:

- Bordo esterno
- Centro
- Bordo interno.

Gli indicatori di usura battistrada verranno visualizzati sui battistrada usurati alla profondità minima. Se sul battistrada viene visualizzato almeno un indicatore di usura, far riparare o sostituire tempestivamente lo pneumatico da un concessionario roadster Can-Am autorizzato.

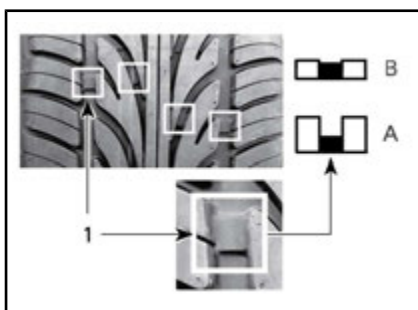

USURA DEL BATTISTRADA DELLO PNEUMATICO

1. Indicatore limite di usura del battistrada
- A. Profondità appropriata del battistrada
- B. Profondità minima, sostituire pneumatico

È normale rilevare usura non lineare sugli pneumatici in base alle condizioni stradali e abitudini di guida. I bordi interni o esterni degli pneumatici anteriori e il battistrada centrale dello pneumatico posteriore si usureranno in maniera disuguale in base alla guida aggressiva o lineare del veicolo.

ATTENZIONE

Gli pneumatici sono progettati per ruotare solo in una direzione. Non sostituire la ruota anteriore di sinistra con quella di destra e viceversa. Se si monta uno pneumatico sul lato errato, la trazione è inferiore e si potrebbe perdere il controllo.

ATTENZIONE

Non appoggiarsi al raggio della ruota anteriore mentre si cerca di ruotarla in quando le dita potrebbero rimanere intrappolate tra la ruota e la pinza del freno.

Rotazione pneumatici (anteriore)

Ruotare gli pneumatici anteriori quando l'altezza del battistrada è

ridotta a 4 mm. Questo permetterà di massimizzare la durata degli pneumatici.



ATTENZIONE

Gli pneumatici sono progettati per ruotare solo in una direzione. Non sostituire la ruota anteriore di sinistra con quella di destra e viceversa. Per effettuare la rotazione, gli pneumatici dovranno essere rimossi dai cerchi. Se si monta uno pneumatico sul lato errato, la trazione è inferiore e si potrebbe perdere il controllo.



ATTENZIONE Non appoggiarsi al raggio della ruota anteriore mentre si cerca di ruotarla in quanto le dita potrebbero rimanere intrappolate tra la ruota e la pinza del freno.

Modulo di registrazione degli pneumatici

In caso di ritiro degli pneumatici, è necessario aver fornito il proprio nome e indirizzo per poter essere contattati. In qualità di produttore di veicoli, BRP mantiene una registrazione del numero di identificazione dello pneumatico (T.I.N., Tire Identification Number) associato al numero di identificazione del veicolo (V.I.N., Vehicle Identification) (vedere *IDENTIFICAZIONE DEL VEICOLO*) e le informazioni aggiornate sul proprietario.

In caso di sostituzione di uno pneumatico sul veicolo, è necessario compilare un "Modulo di registrazione pneumatico" e inviarlo al servizio clienti del produttore dello pneumatico. Il "Modulo di registrazione degli pneumatici" è disponibile presso un concessionario roadster Can-Am autorizzato.

Cinghia di trasmissione

Ispezionare visivamente l'allineamento della cinghia di trasmissione prima di ogni uso.

L'allineamento della cinghia e la regolazione del gioco devono essere eseguite da un concessionario roadster Can-Am autorizzato come previsto dal *PROGRAMMA DI MANUTENZIONE*.

Allineamento della cinghia di trasmissione

Se la cinghia supera il bordo del mozzo, farla allineare correttamente da un concessionario Can-Am autorizzato il prima possibile.

NOTA: La cinghia **NON** deve toccare la flangia dal **PIGNONE**.

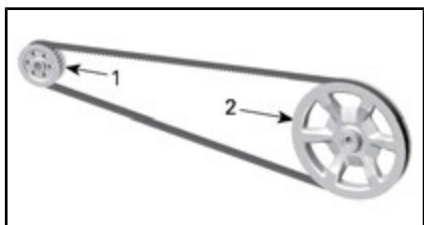

CONFIGURAZIONE TIPICA

1. Pignone
2. Corona

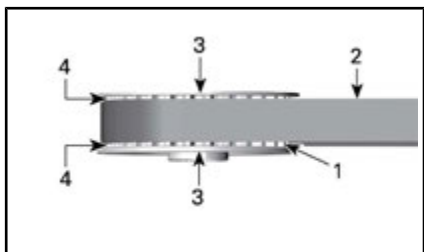

CONFIGURAZIONE TIPICA - PIGNONE

1. Denti corona posteriore
2. Cinghia
3. Flangia del pignone
4. Distanza tra la flangia e la cinghia

Usura della cinghia di trasmissione

Ispezionare la cinghia di trasmissione con il veicolo in folle, il motore spento, su una superficie piana con ampio spazio: è necessario spingere il veicolo in avanti e indietro per verificare la lunghezza completa della cinghia.

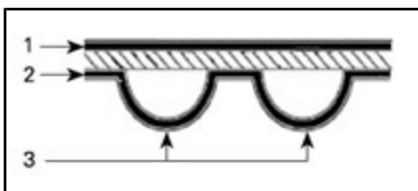





SUPERFICI DELLA CINGHIA DI TRASMISSIONE

1. Superficie esterna
2. Superficie laterale dei denti
3. Dente

Controllare le condizioni seguenti:

CONDIZIONI USURA	AZIONE RICHIESTA
Buone condizioni	Nessuna
Incrinature	Controllare le condizioni
Scheggiature minori	Controllare le condizioni
Rotture evidenti	Sostituire la cinghia

CONDIZIONI USURA	AZIONE RICHIESTA
Usura gancio 	Sostituire la cinghia
Denti mancanti 	
Tessuto della cinghia usurato, esposizione di componenti interni 	Sostituire la cinghia
Danni causati da sassi 	

NOTA: Le fenditure non richiedono la sostituzione della cinghia, ma è necessario tenerle sotto controllo in quanto potrebbero causare rotture evidenti o denti mancanti che implicano la sostituzione della cinghia. Danni al centro della cinghia richiedono l'eventuale sostituzione ma quando le rotture si estendono al bordo della cinghia, il guasto della cinghia è prossimo.

Quando si sostituisce una cinghia di trasmissione, sostituire anche le corone per aumentarne la durata di vita.

Tensione della cinghia di trasmissione

Durante l'uso, se si percepiscono vibrazioni nella cinghia o se la cin-

ghia salta alcuni denti della corona, fare regolare il prima possibile la tensione della cinghia da un concessionario roadster Can-Am autorizzato.

Olio motore

Olio motore consigliato

Per il modello SE6 viene usato lo stesso olio per il motore, per la scatola del cambio, la frizione e per il modulo di controllo idraulico (HCM).

AVVISO Non utilizzare olio motore non specificatamente formulato per motociclette (a frizione umida). Gli oli per automobili contengono modificatori di frizione che possono causare lo slittamento della frizione.

In alternativa, utilizzare OLIO A BASE SINTETICA XPS PER MOTORI A 4 TEMPI (Cod. art. 293 600 121) oppure olio semisintetico o sintetico certificato JASO-MA. Verificare sempre l'etichetta della classificazione API sulla lattina dell'olio.

AVVISO Non aggiungere additivi per oli all'olio raccomandato. Questi potrebbero causare malfunzionamenti della scatola del cambio e della frizione.

Controllo del livello olio motore

Per poter eseguire la verifica del livello dell'olio nel motore, è necessario che il motore sia a temperatura di esercizio.

1. Fare un giro di almeno 15 km.
2. Parcheggiare il veicolo su una superficie piana.
3. Lasciare il motore al minimo per 10 minuti.

! ATTENZIONE

I gas di scarico contengono monossido di carbonio velenoso e possono accumularsi velocemente in zone chiuse o scarsamente ventilate. Se inalati, possono provocare lesioni gravi o morte. Avviare il motore solo in un'area aperta e ben ventilata.

AVVISO Regolare il livello dell'olio a motore freddo causerà un riempimento eccessivo.

4. Arrestare il motore.

NOTA: La verifica del livello dell'olio nel motore deve essere eseguita entro 2 minuti dall'arresto del motore.

5. Rimuovere il coperchio di manutenzione laterale destro. Vedere **PANNELLI DELLA CARROZZERIA**.

6. Svitare e togliere l'astina di misurazione olio.

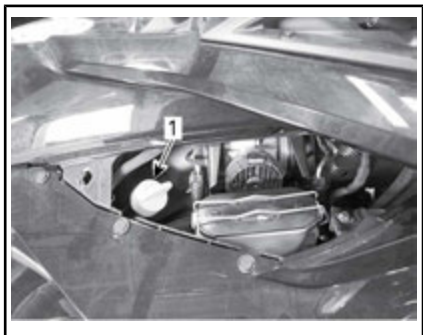

CONFIGURAZIONE TIPICA

1. Astina di misurazione olio
7. Pulire l'astina di misurazione olio.
8. Inserire di **nuovo l'astina, avvitantola** completamente.
9. Svitare nuovamente e rimuovere l'astina di misurazione dell'olio.

10. Verificare il livello dell'olio sull'astina.

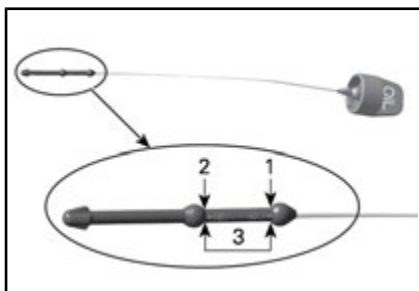

1. MAX
2. MIN
3. Intervallo di esercizio 0,5 L

Livello dell'olio tra la tacca inferiore (MIN) e superiore (MAX):

1. Non aggiungere olio.
2. Inserire e serrare bene l'astina di misurazione olio.
3. Montare il coperchio di manutenzione laterale destro.

Livello dell'olio sotto la tacca di regolazione MIN:

1. Aggiungere circa 500 ml di olio consigliato.

NOTA: La quantità di olio tra il livello MIN e MAX corrisponde a 500 ml.

2. Riaccendere il motore e tenerlo al minimo per 10 minuti.

! ATTENZIONE

I gas di scarico contengono monossido di carbonio velenoso e possono accumularsi velocemente in zone chiuse o scarsamente ventilate. Se inalati, possono provocare lesioni gravi o morte. Avviare il motore solo in un'area aperta e ben ventilata.

AVVISO Regolare il livello dell'olio a motore freddo causerà un riempimento eccessivo.

3. Spegnerne il motore.

NOTA: La verifica del livello dell'olio nel motore deve essere eseguita entro 2 minuti dall'arresto del motore.

4. Ricontrollare il livello dell'olio.

5. Ripetere i passaggi sopra descritti finché il livello dell'olio non raggiunge un livello tra la tacca inferiore e superiore dell'astina. **Non riempire eccessivamente.**

6. Inserire e serrare bene l'astina di misurazione olio.

7. Montare il coperchio di manutenzione laterale destro.

Cambio dell'olio motore e del filtro dell'olio

1. Prima di cambiare l'olio, accertarsi che il veicolo si trovi su una superficie piana.

AVVISO L'olio e il filtro dell'olio vanno sostituiti contemporaneamente. Il cambio dell'olio deve essere effettuato a motore caldo.

ATTENZIONE L'olio motore potrebbe scottare.

2. Rimuovere i seguenti pannelli laterali della carrozzeria di destra, vedere la sezione **CARROZZERIA**:

- Coperchio di manutenzione laterale
- Pannello laterale

3. Pulire la zona attorno al tappo di scarico sotto il coperchio della coppa dell'olio.

4. Posizionare una bacinella adatta per la raccolta dell'olio sotto il coperchio della coppa dell'olio.

5. Rimuovere il tappo di scarico e gettare via gli O-ring e la rondella di tenuta.

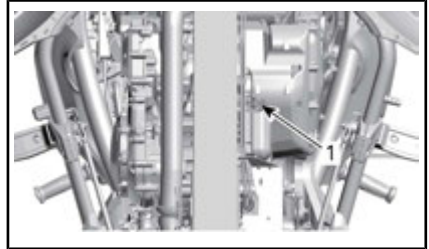

CONFIGURAZIONE TIPICA

1. Tappo di scarico

6. Rimuovere l'astina di misurazione olio.

7. Lasciare che l'olio fuoriesca completamente.

8. Pulire l'area attorno al tappo di scarico magnetico della copertura della frizione.

9. Posizionare una bacinella adatta per la raccolta dell'olio sotto la copertura della frizione.

10. Rimuovere il tappo di scarico magnetico e gettare via l'anello di tenuta.

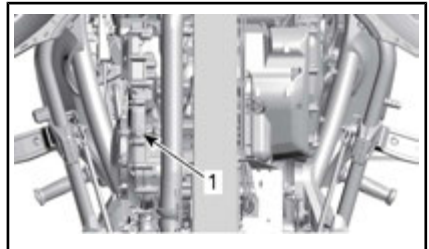

CONFIGURAZIONE TIPICA

1. Tappo di scarico magnetico

11. Rimuovere il coperchio del filtro dell'olio e smaltire gli O-ring.

12. Rimuovere e smaltire il filtro dell'olio.

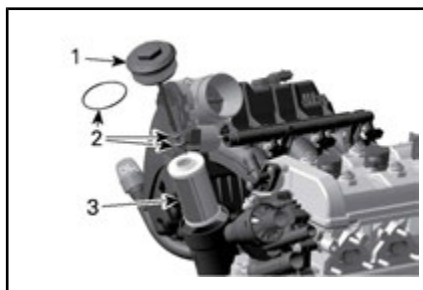

- 1. Coperchio filtro dell'olio
- 2. O-ring
- 3. Filtro dell'olio

- 13. Lasciare che l'olio fuoriesca completamente dalla copertura della frizione.
- 14. Controllare e pulire la cavità del filtro dell'olio da sporcizia e agenti inquinanti.
- 15. Pulire il magnete del tappo di scarico.
- 16. Usando rondelle di tenuta e O-ring **NUOVI**, installare entrambi i tappi di scarico.

AVVISO Non riutilizzare mai le rondelle e gli O-ring di tenuta del tappo di scarico. Sostituirla sempre con una nuova.

- 17. Stringere i tappi di scarico come specificato.

COPPIA DI SERRAGGIO	
Tappo di scarico (coperchio della coppa dell'olio)	28 N•m ± 2 N•m

COPPIA DI SERRAGGIO	
Tappo di scarico magnetico (copertura frizione)	20 N•m ± 2 N•m

- 18. Inserire un filtro dell'olio **NUOVO**.
- 19. Installare **NUOVI** O-ring sul coperchio del filtro dell'olio.

- 20. Montare le viti del coperchio del filtro dell'olio e serrarle secondo le specifiche.

COPPIA DI SERRAGGIO	
Coperchio filtro dell'olio	25 N•m ± 3 N•m

- 21. Versare nel serbatoio olio consigliato nelle quantità riportate di seguito.

CAPACITÀ SERBATOIO DELL'OLIO		
MODELLO	OPERAZIONE	QUANTITÀ
SE6	Sostituzione olio motore e filtro olio	4,7 L
	Sostituzione olio motore, filtro olio e filtro HCM	4,9 L
SM6	Sostituzione olio motore e filtro olio	4,5 L

- 22. Inserire di nuovo l'astina, avvitandola completamente.
- 23. Controllare il livello di olio nel motore. Vedere **CONTROLLO DEL LIVELLO OLIO MOTORE** in questa sezione.

AVVISO Accertarsi che la spia di segnalazione pressione olio si spenga entro 5 secondi dall'accensione del motore. Nel caso in cui la spia di segnalazione pressione olio rimane su ON per oltre 5 secondi, **SPEGNERE IL MOTORE** e ricontrollare il livello dell'olio.

- 24. Controllare che non siano presenti perdite nel coperchio del filtro dell'olio, nel tappo di scarico.

co magnetico (coperchio frizione) e nel tappo di scarico (coperchio della coppa dell'olio).

25. Rimontare tutti i pannelli della carrozzeria rimossi.
26. Smaltire l'olio usato seguendo tutte le normative ambientali locali.

Filtro dell'aria

Rimozione del filtro dell'aria

Vedere *PANNELLI DELLA CARROZZERIA* nella sottosezione *DOTAZIONI*.

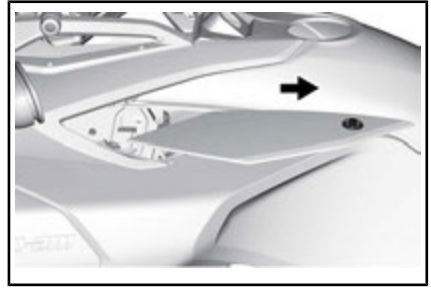

CONFIGURAZIONE TIPICA



CONFIGURAZIONE TIPICA - COPERCHI DI MANUTENZIONE

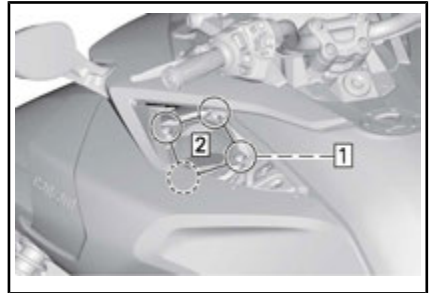

CONFIGURAZIONE TIPICA

- Fase 1: Rimuovere le quattro viti
 Fase 2: Rimuovere il coperchio del filtro dell'aria



CONFIGURAZIONE TIPICA

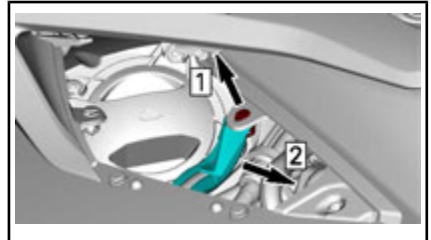

MODELLI F3-T E F3 LIMITED

1. Rimuovere il rivetto di plastica
2. Spostare il cablaggio elettrico

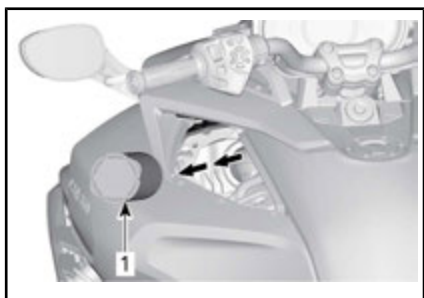

CONFIGURAZIONE TIPICA - RIMUOVERE IL FILTRO DELL'ARIA DAL SILENZIATORE DI ASPIRAZIONE DELL'ARIA.

1. Filtro dell'aria

AVVISO Rimuovere lentamente il filtro dell'aria per evitare che polvere e detriti cadano nella zona pulita del silenziatore di aspirazione dell'aria.

Ispezione filtro dell'aria

Ispezionare il filtro dell'aria, controllare la presenza di sporco o danni.

AVVISO Non è consigliabile soffiare il filtro in carta con aria compressa. Questo potrebbe danneggiare le fibre della carta e ridurre le sue capacità filtranti in ambienti polverosi.

AVVISO Non lavare il filtro in carta con soluzioni detergenti.

AVVISO Ispezionare il silenziatore di aspirazione dell'aria ed eliminare polvere e detriti facendo attenzione a non soffiare o fare entrare elementi estranei nell'estremità pulita delle aperture per l'ingresso dell'aria.

AVVISO Eliminare lentamente eventuali detriti e polvere entrati nell'estremità pulita del silenziatore di aspirazione dell'aria. Pulire estraendo i batuffoli di polvere, non spingendoli verso l'interno.

Se necessario, sostituire il filtro dell'aria come previsto dal programma di manutenzione e dall'uso

specifico (specialmente se l'ambiente è polveroso).

Montaggio del filtro dell'aria

Per il montaggio, eseguire la procedura di rimozione al contrario prestando attenzione ai seguenti aspetti:

Verificare che l'anello su cui deve poggiare il filtro dell'aria sia piatto e posizionato correttamente.

Assicurarsi che il filtro dell'aria sia orientato correttamente.

NOTA: Una zona speciale del filtro consente di scrivere la data e il chilometraggio al momento in cui il filtro è stato montato.

Collocare il coperchio del filtro dell'aria sopra il silenziatore di aspirazione dell'aria.

Serrare le viti con uno schema a stella.

COPPIA DI SERRAGGIO	
Viti di blocco del coperchio filtro dell'aria	3 N•m ± 0,5 N•m

Liquido refrigerante motore

Controllo del livello liquido refrigerante motore

ATTENZIONE

All'apertura del serbatoio, il liquido refrigerante potrebbe essere molto caldo e schizzare nel caso in cui il motore fosse caldo. Per evitare il rischio di ustioni, controllare il livello del liquido refrigerante a motore freddo.

Riempire il sistema di raffreddamento con acqua distillata e soluzione

antigelo (50% acqua distillata, 50% antigelo).

Per ottenere prestazioni ottimali, usare ANTIGELO A LUNGA DURATA (Cod. art. 219 702 685) o un prodotto equivalente.

A motore freddo, controllare il livello del liquido refrigerante come descritto di seguito:

1. Posizionare il veicolo su una superficie piana e stabile.
2. Aprire lo scomparto anteriore.
3. Rimuovere il coperchio di manutenzione anteriore. Vedere CARROZZERIA.
4. Controllare il livello del liquido refrigerante sul lato destro. Il liquido refrigerante deve essere visibile appena sopra la tacca COLD (livello minimo a freddo).

NOTA: Se il motore è caldo, il liquido refrigerante deve essere visibile senza superare la tacca HOT (livello massimo a caldo).

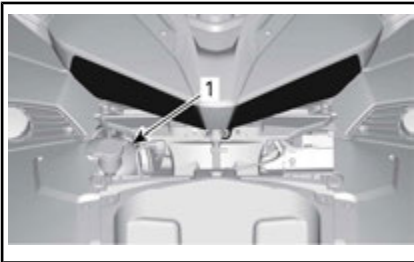

1. *Tappe del liquido refrigerante*
 5. Se richiesto, aggiungere liquido refrigerante fino a quando è visibile nel serbatoio portandolo appena sopra la tacca COLD (livello massimo a freddo). Usare un imbuto per impedire le perdite di liquido.
- Non riempire eccessivamente.**
6. Interrompere il rabbocco non appena il liquido è visibile nel tubo.

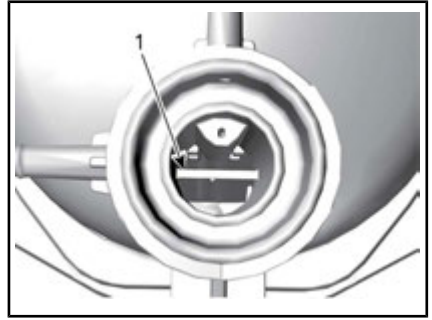

CONFIGURAZIONE TIPICA

1. *Tacca HOT, riferimento del livello del liquido a caldo*
7. Reinstallare il coperchio di manutenzione.

NOTA: Un sistema del liquido refrigerante che richiede frequenti rabbocchi è indice di perdite o problemi del motore. Rivolgersi a un concessionario roadster Can-Am autorizzato.

Freni

ATTENZIONE

I freni nuovi non funzionano alla massima efficacia fino al termine del periodo iniziale di rodaggio. Le prestazioni di frenata potrebbero essere ridotte, quindi prestare la massima attenzione. Per rodare i freni, è necessario percorrere almeno 300 km con frequenti frenate. In caso di frenate meno frequenti, la distanza sarà maggiore.

Controllo del livello del liquido dei freni

Utilizzare esclusivamente il liquido per freni DOT 4 da un contenitore sigillato.

Controllare il livello del liquido dei freni nel seguente modo:

1. Posizionare il veicolo su una superficie piana e stabile.

2. Rimuovere il coperchio di manutenzione laterale destro. Vedere *PANNELLI DELLA CARROZZERIA*.
3. Rimuovere il pannello laterale destro. Vedere *PANNELLI DELLA CARROZZERIA*.
4. Verificare il livello del liquido dei freni nel serbatoio. Dovrebbero superare entrambi la tacca MIN.

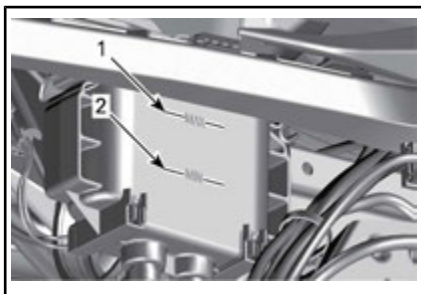

1. Tacca livello MAX del liquido dei freni
2. Tacca livello MIN del liquido dei freni
5. Se necessario, aggiungere liquido. Vedere la sottosezione *AGGIUNTA DEL LIQUIDO DEI FRENI*.

NOTA: Un livello basso del liquido dei freni potrebbe indicare una perdita o pattini dei freni usurati. Rivolgersi a un concessionario roadster Can-Am autorizzato.

Aggiunta di liquido dei freni

1. Rimuovere il tappo di riempimento.

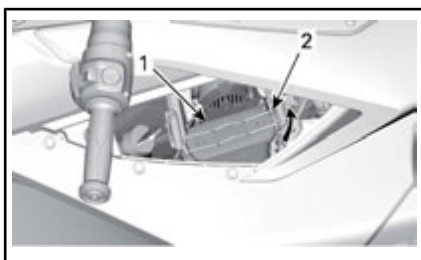

1. Tappi di riempimento
2. Meccanismo di blocco dei tappi di riempimento

ATTENZIONE

Pulire il tappo del serbatoio prima di rimuoverlo. Utilizzare esclusivamente il liquido per freni DOT 4 da un contenitore sigillato.

2. Portare il liquido alla tacca MAX (livello massimo)

NOTA: La sostituzione delle pastiglie dei freni fa aumentare il livello del liquido dei freni. Se la sostituzione avviene quando il livello è alla tacca MAX, possono verificarsi fuoriuscite.

AVVISO Il liquido dei freni può danneggiare la plastica o le superfici verniciate. Rimuovere le eventuali perdite.

3. Rimontare il tappo di riempimento e bloccarlo.
4. Montare il pannello laterale destro. Vedere *PANNELLI DELLA CARROZZERIA*.
5. Montare il coperchio di manutenzione laterale destro. Vedere *PANNELLI DELLA CARROZZERIA*.

Controllo del sistema frenante

I freni anteriori e posteriori sono del tipo idraulico a disco. Sono auto-regolanti e non richiedono nessuna messa a punto.

Anche il pedale del freno non richiede la regolazione.

Per mantenere i freni in buone condizioni, controllare quanto segue come descritto nella sezione *PROGRAMMA DI MANUTENZIONE*:

1. Intero sistema frenante per le perdite dei liquidi
2. Pedale del freno per una sensazione di spugnosità al tatto

3. Dischi dei freni per usura eccessiva e condizioni della superficie
4. Pattini dei freni per usura, danno o gioco.

Nel caso in cui si rilevino problemi al sistema frenante, consultare un concessionario roadster Can-Am autorizzato.

Batteria

Ubicazione della batteria

La batteria si trova nello scomparto anteriore. Per accedere alla batteria, aprire lo scomparto anteriore.



CONFIGURAZIONE TIPICA - SCOMPARTO ANTERIORE APERTO

Rimuovere la cesta. Vedere *PANNELLI DELLA CARROZZERIA*.

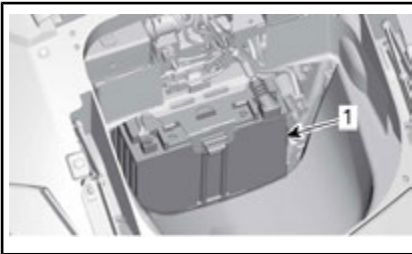

1. Batteria

Caricamento della batteria

Il veicolo è provvisto di una batteria senza manutenzione sigillata. Non è necessario aggiungere acqua per regolare il livello dell'elettrolita. Nel caso in cui il veicolo non fosse stato utilizzato per almeno un mese, potrebbe essere necessario caricare la batteria.

Far sostituire la batteria solo da un concessionario roadster Can-Am autorizzato.

ATTENZIONE

Non usare acido per batterie al piombo convenzionali. e l'acido potrebbe fuoriuscire dallo sfianto della batteria. L'acido potrebbe fuoriuscire anche nel caso in cui l'alloggiamento della batteria fosse danneggiato o incrinato, causando gravi ustioni.

È possibile caricare la batteria mentre è installata sul veicolo.

AVVISO Attenersi alle istruzioni fornite insieme al caricabatterie. Una procedura di caricamento non corretta potrebbe danneggiare la batteria.

Per caricare la batteria, procedere come descritto di seguito:

1. Aprire lo scomparto anteriore.
2. Rimuovere la cesta. Vedere *PANNELLI DELLA CARROZZERIA*.
3. Collegare prima il cavo ROSSO (+) al terminale corrispondente.
4. Collegare il cavo NERO (-) al terminale corrispondente.

AVVISO Collegare sempre prima il cavo ROSSO (+) per evitare di danneggiare l'impianto elettrico del veicolo.

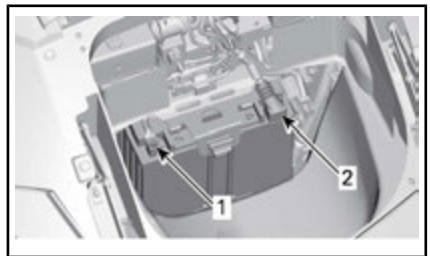

1. Terminale NERO (-)
2. Terminale ROSSO (+)

5. Avviare il caricabatterie. Il tempo di carica varia in base alla frequenza di caricamento.

Quando la batteria è carica:

6. Scollegare prima il cavo NERO (-).
7. Scollegare il cavo ROSSO (+).

AVVISO Scollegare sempre prima il cavo NERO (-) per evitare di danneggiare l'impianto elettrico del veicolo.

8. Rimettere la cesta al suo posto e chiudere lo scomparto anteriore.

È possibile utilizzare un caricabatterie standard. La frequenza di caricamento consigliata è 2 A. Se la batteria è scarica, è possibile avviare il mezzo con i cavi (vedere la sezione **RIPARAZIONI SU STRADA**).

Per caricare la batteria a casa, è possibile utilizzare un caricatore per batterie per rallentare il caricamento della batteria. Questo tipo di caricatore può essere lasciato collegato per periodi prolungati di tempo senza danneggiare la batteria. Seguire sempre i tempi di caricamento indicati nelle istruzioni del caricatore.

Liquido della frizione (modello SM6)

Controllo del livello del liquido della frizione

Controllare il livello del liquido della frizione se la frizione non funziona correttamente o se risulta difficile cambiare le marce con la leva di selezione marce.

Il serbatoio del liquido della frizione si trova accanto al pulsante della retromarcia sul manubrio di sinistra.

Controllare il livello del liquido della frizione nel seguente modo:

1. Posizionare il veicolo su una superficie piana e stabile.

2. Raddrizzare il manubrio in modo da posizionare in orizzontale la parte superiore della vaschetta dell'olio della frizione.
3. Pulire il tappo.
4. Svitare le viti che trattengono il tappo.

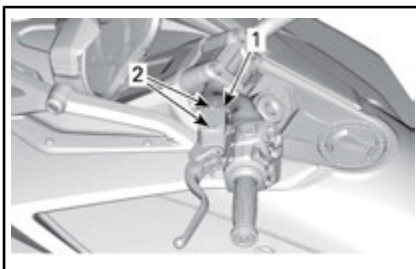

CONFIGURAZIONE TIPICA

1. Tappo del serbatoio del liquido della frizione
2. Viti di blocco da rimuovere
5. Rimuovere il tappo con attenzione. Attenzione a non far cadere la guarnizione del tappo.
6. Guardare dentro il serbatoio per controllare il livello dell'olio.

Controllare il livello dell'olio della frizione dal serbatoio:

- L'olio deve essere a livello con la tacca di livello (protuberanza sulla parete del serbatoio).



LIQUIDO RIMOSSO PER CHIAREZZA

1. Minimo
2. Massimo

Aggiunta dell'olio della frizione

1. Se il livello dell'olio è inferiore alle specifiche, rabboccare. Utilizzare solo liquido per freni DOT 4
2. Se necessario, aggiungere liquido. **Non riempire eccessivamente.**

AVVISO Rimuovere immediatamente eventuali perdite.

3. Riposizionare la guarnizione all'interno del tappo.
4. Rimontare il tappo del serbatoio.
5. Serrare le viti.

COPPIA DI SERRAGGIO

COPPIA DI SERRAGGIO	
Viti del tappo	1,35 N•m ± 0,15 N•m

Fari

Verifica dell'orientamento dei fari (modelli del Nord America)

1. Verificare che gli pneumatici siano stati gonfiati in modo corretto. Vedere le **CARATTERISTICHE TECNICHE**.
2. Posizionare il veicolo 10 m davanti a una superficie di prova come mostrato. Assicurarsi che il veicolo si trovi su una superficie piana.

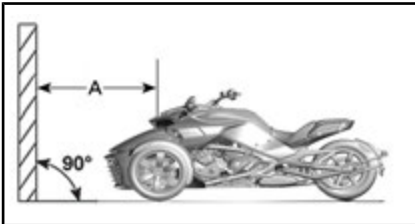

CONFIGURAZIONE TIPICA

A. 10 m

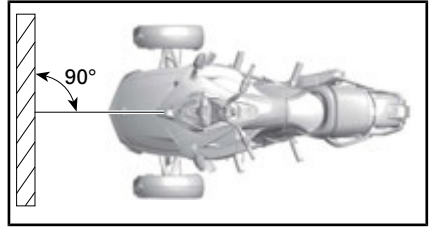

CONFIGURAZIONE TIPICA

3. Tracciare 2 linee parallele rispetto al suolo sulla superficie di prova seguendo le istruzioni di seguito:

LINEE SULLA SUPERFICIE DI PROVA

Linea A	A 644 mm da terra
Linea B	A 554 mm da terra

4. Far sedere l'autista al posto di guida.
5. Selezionare gli **anabbaglianti**.
6. L'orientamento del fascio di luce è corretto quando la linea superiore di riflessione del faro è compresa tra i segni.

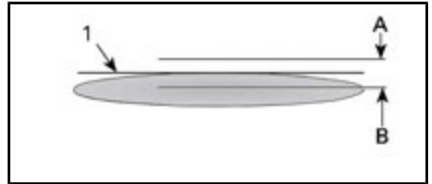

CONFIGURAZIONE TIPICA - ILLUMINAZIONE TIPICA DEL FARO SULLA SUPERFICIE DEL TEST (FARO SINGOLO)

1. Linea superiore
- A. Segno a 644 mm dal terreno
- B. Segno a 554 mm dal terreno

Verifica dell'orientamento dei fari (modelli europei, australiani e giapponesi)

1. Verificare che gli pneumatici siano stati gonfiati in modo cor-

retto. Vedere le **CARATTERISTICHE TECNICHE**.

2. Posizionare il veicolo 10 m davanti a una superficie di prova come mostrato. Assicurarsi che il veicolo si trovi su una superficie piana.

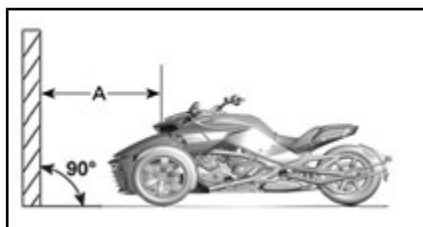

CONFIGURAZIONE TIPICA

A. 10 m

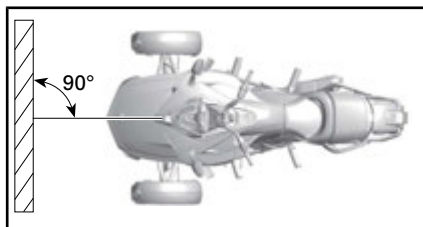

CONFIGURAZIONE TIPICA

3. Tracciare 4 linee parallele rispetto al suolo sulla superficie di prova seguendo le istruzioni di seguito:

LINEE SULLA SUPERFICIE DI PROVA	
Linea A	688 mm
Linea B	618 mm
Linea C	564 mm
Linea D	514 mm

4. Far sedere l'autista al posto di guida.
5. Selezionare gli **abbaglianti**.
6. L'orientamento del fascio di luce è corretto quando il punto di focalizzazione (punto più chiaro) di riflessione del faro è compreso tra i segni di riferimento superiori.

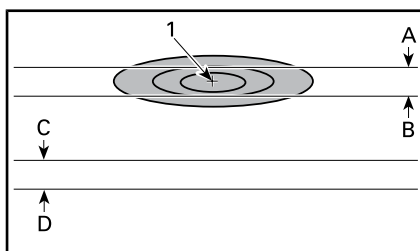

CONFIGURAZIONE TIPICA - RIFLESSO DEI FARI SULLA SUPERFICIE DI PROVA — ABBAGLIANTE (FARO SINGOLO)

1. Punto di focalizzazione
- A. A 688 mm da terra
- B. A 618 mm da terra
- C. A 564 mm da terra
- D. A 514 mm da terra
7. Selezionare gli anabbaglianti.
8. L'orientamento del fascio di luce è corretto quando la linea superiore di riflessione del faro è compresa tra i segni inferiori.

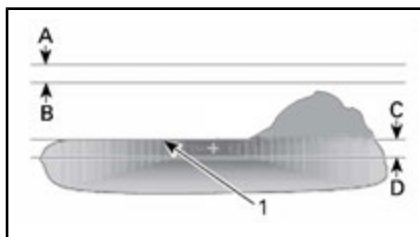

RIFLESSO DEI FARI SULLA SUPERFICIE DI PROVA — ANABBAGLIANTE (FARO SINGOLO)

1. Linea superiore
- A. A 688 mm da terra
- B. A 618 mm da terra
- C. A 564 mm da terra
- D. A 514 mm da terra

NOTA: Nei paesi con la guida a sinistra, il supporto deve essere montato a sinistra.

Regolazione dell'orientamento dei fari (modelli del Nord America)

Con una chiave da 10 mm, regolare ogni faro ruotando l'apposito regolatore situato nell'alloggiamento del

faro. Girare in senso orario per sollevare il faro e in senso antiorario per abbassare il faro. Regolare entrambi i fari allo stesso modo.

NOTA: Non superare una coppia di 0,8 Nm.

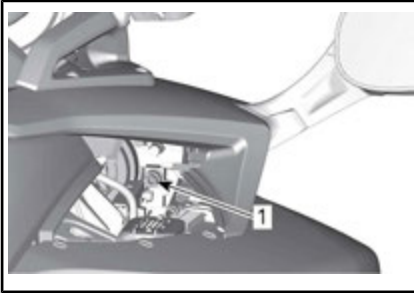

CONFIGURAZIONE TIPICA - PARTE DESTRA MOSTRATA

1. Regolatore del faro

Regolazione dell'orientamento dei fari (modelli europei, australiani e giapponesi)

Abbagliante

Con una chiave da 10 mm, regolare ogni faro ruotando l'apposito regolatore situato nell'alloggiamento del faro. Girare in senso orario per sollevare il faro e in senso antiorario per abbassare il faro. Regolare entrambi i fari allo stesso modo.

NOTA: Non superare una coppia di 0,8 Nm.

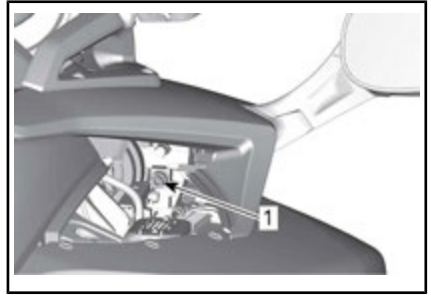

CONFIGURAZIONE TIPICA - PARTE DESTRA MOSTRATA

1. Regolatore del faro

Anabbagliante

Vedere **PANNELLI DELLA CARROZZERIA** e rimuovere le parti seguenti:



1. Coperchio di manutenzione laterale
2. Pannello laterale.

Ruotare la vite di regolazione per regolare l'altezza del fascio. Regolare entrambi i fari allo stesso modo.

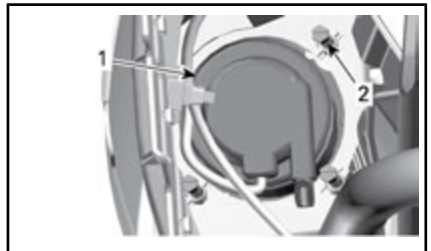

1. Faro anabbagliante
2. Vite di regolazione

Pulizia ventola del radiatore

Per accedere ai radiatori, rimuovere la griglia anteriore dal veicolo.



VITI DI BLOCCO DA RIMUOVERE

Sui **modelli F3-S, F3-T e F3 Limited**, sganciare entrambi i fermi.

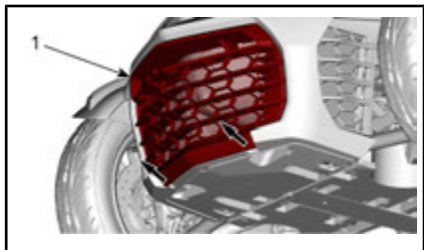

1. Pulizia ventola del radiatore

Eliminare sporco e detriti.

AVVISO Non usare idropulitrici ad alta pressione.

CURA DEL VEICOLO

Pulizia del veicolo

Per pulire il veicolo, **non utilizzare apparecchiature di pulizia ad alta pressione**, ad esempio quelle degli autolavaggi, in quanto potrebbero danneggiare alcune parti del veicolo.

AVVISO Le ruote con cromatura PVD devono essere lavate con acqua e detergente delicato. Non lucidare o utilizzare detergenti abrasivi o contenenti acidi sulle ruote con cromatura PVD.

AVVISO Non pulire il parabrezza con detergente alcalino o acido, benzina o solventi per evitare danni.

AVVISO Per le **superfici opache**, non usare cera, spray lucidanti o altri prodotti per vernici normali. Non lavare con materiali abrasivi. Non usare pulitori meccanici o lucidanti e non grattare le superfici con forza.

Per pulire il veicolo:

1. Risciacquare a fondo il veicolo con acqua per rimuovere eventuale sporcizia sullo strato superficiale.
2. Con un panno morbido e pulito, lavare il veicolo con acqua mescolata con detergente neutro, ad esempio sapone specifico per motociclette o automobili.

NOTA: L'acqua calda funziona bene per rimuovere insetti dai finestrini e dalle carenature anteriori.

NOTA: Per le **superfici opache**, lavare a mano con una spugna morbida e un sapone delicato compatibile con le superfici opache. Per rimuovere impurità come sporco o insetti, usare un panno morbido e un solvente delicato. Prima della pulizia insaponare bene tutta

l'area interessata. Strofinare delicatamente.

3. Mentre si lava il veicolo, verificare la presenza di grasso oppure olio. Potete usare XPS ROAD-STER WASH (Cod. art. 219 701 703) o uno sgrassatore delicato per automobili. Seguire scrupolosamente le istruzioni del produttore.
4. Asciugare il veicolo con una pelle di daino o un asciugamano morbido.

NOTA: I veicoli con vernici opache potrebbero richiedere una pulizia più frequente.

Protezione del veicolo

Applicare una cera non abrasiva alle parti in plastica.

AVVISO Non cerare o lucidare le superfici opache (comprese le finiture con vernici opache).

SUPERFICIE	RACCOMANDAZIONE
Finiture lucide	Applicare solo cere non abrasive e compatibili con i rivestimenti trasparenti
Finiture opache	Non applicare cera
Finiture opache	

Pulire il parabrezza con detergente per plastica/lavacristallo.

AVVISO Non usare prodotti idrorepellenti sul parabrezza.

ATTENZIONE

Non applicare una patina protettiva per vinile o plastica al sedile in quanto la superficie potrebbe diventare scivolosa e il conducente o il passeggero potrebbe cadere dal veicolo.

RIMESSAGGIO E PREPARAZIONE PRIMA DELL'USO

Rimessaggio

Se non si utilizza il veicolo per almeno quattro mesi, ad esempio durante il periodo invernale, è necessario conservarlo correttamente per mantenerlo in buone condizioni.

BRP consiglia di rivolgersi a un concessionario roadster Can-Am autorizzato, a un'officina di riparazioni o a una persona di fiducia per preparare correttamente il veicolo al rimessaggio oppure di attenersi alle seguenti procedure di base.

Per preparare il veicolo al rimessaggio:

1. Ispezionare il veicolo e richiedere a un concessionario Can-Am autorizzato, a un'officina di riparazioni o a una persona di fiducia di eseguire le eventuali sostituzioni. Vedere la **GARANZIA SULLE PRESTAZIONI DELLE EMISSIONI DELL'EPA DEGLI STATI UNITI** qui acclusa per maggiori informazioni sulle richieste di intervento in garanzia.
2. Sostituire l'olio motore e il filtro. Richiedere assistenza a un concessionario roadster Can-Am autorizzato, a un'officina di riparazioni o a una persona di fiducia per la manutenzione, la riparazione o la sostituzione.
3. Controllare i livelli del liquido refrigerante, liquido dei freni e liquido della frizione.
4. Riempire il serbatoio del carburante, aggiungere stabilizzatore del carburante e avviare il motore per impedire la formazione di ruggine nel motore e il deterioramento del carburante. Attenersi alle istruzioni riportate sulla confezione dello stabilizzatore del carburante.
5. Gonfiare tutti gli pneumatici alla pressione raccomandata.
6. Pulire il veicolo.

7. Lubrificare tutti i cavi dei comandi, i ganci, le serrature e le articolazioni di tutte le leve.
8. Chiudere e agganciare i fermi di tutti i vani di carico.
9. Coprire il veicolo con materiale impermeabile, ad esempio cerata. Evitare di utilizzare plastica o materiale simile non respirante che limita il flusso d'aria e favorisce l'accumulo di calore e umidità.
10. Parcheggiare il veicolo in una zona asciutta, lontano dalla luce diretta del sole e soggetto a piccole variazioni di temperatura.
11. Caricare lentamente la batteria una volta al mese alla tensione di caricamento consigliata di 2 A. Non è necessario rimuovere la batteria.

Preparazione prima dell'uso

Dopo un periodo di rimessaggio, preparare il veicolo per essere ispezionato.

Per utilizzare il veicolo dopo il rimessaggio:

1. Togliere la copertura e pulire il veicolo.
2. Caricare la batteria, se necessario.
3. Eseguire un'ispezione preliminare, quindi testare il veicolo a basse velocità.

RIPARAZIONI SU STRADA

LINEE GUIDA PER LA DIAGNOSTICA

AVVISO Se è necessario trasportare il veicolo, non trainarlo per evitare di causare gravi danni. Per maggiori dettagli, vedere la sezione *TRASPORTO DEL VEICOLO*.

Impossibile inserire la prima marcia (modello SM6)

Se non si riesce a inserire la prima mentre il veicolo è fermo:

1. Rilasciare lentamente la leva della frizione esercitando una lieve pressione verso il basso sulla lave della frizione.
2. Quando si percepisce che la leva della frizione innesta la prima, rilasciarla.

Impossibile mettere in folle (modello SE6)

Se non si riesce a inserire la folle mentre il veicolo è fermo:

1. I giri del motore saranno automaticamente portati a circa 1.300 quindi saranno riportati al minimo.
2. Se non funziona, ritentare premendo il pulsante per scalare di marcia.

Impossibile cambiare marcia (modello SE6)

Trasportare il veicolo presso il concessionario roadster Can-Am più vicino.

Il motore non parte

IL MOTORE NON SI ACCENDE

1. **Messaggio di sicurezza scorrevole sul quadro dell'indicatore multifunzione non confermato.**
 - *Premere il pulsante MODE (M) per confermare la visualizzazione del messaggio di sicurezza.*

2. **L'interruttore di arresto motore è in posizione OFF.**
 - *Assicurarsi che l'interruttore di arresto motore sia in posizione ON.*
3. **Leva della frizione non azionata (modello SM6).**
 - *Tirare e tenere tirata la leva della frizione.*
4. **L'interruttore di accensione è in posizione OFF.**
 - *Portare l'interruttore di accensione in posizione ON.*
5. **Batteria "morta" o collegamenti deboli della batteria.**
 - *Controllare la carica della batteria. Ricaricare se necessario (vedere la sottosezione PROCEDURE DI MANUTENZIONE).*
 - *Controllare le connessioni dei terminali della batteria nello scomparto anteriore (vedere la sottosezione PROCEDURE DI MANUTENZIONE).*
6. **Fusibile bruciato.**
 - *Controllare il fusibile (vedere COME SOSTITUIRE I FUSIBILE E LE LUCI in questa sezione).*
7. **La marcia è innestata (modello SE6).**
 - *Se la marcia è inserita, premere il pedale del freno.*
8. **La chiave non viene letta.**

Se l'immobilizzatore non riesce a leggere la chiave, il motore non verrà avviato. Le seguenti condizioni possono portare a una mancata lettura della chiave da parte dell'immobilizzatore:

 - Chip danneggiato

- Presenza di un oggetto metallico di grandi dimensioni vicino alla chiave
 - Presenza di un dispositivo elettronico vicino alla chiave
 - Presenza di una seconda chiave con codice elettronico vicino alla chiave principale
 - Presenza di forti campi elettromagnetici di altra natura nell'area in cui si trova la chiave
 - *Se il motore non si avvia e sul quadrante viene visualizzato un messaggio di errore relativo alla chiave, assicurarsi che nessuna delle condizioni di cui sopra sia presente. Se il problema persiste anche in assenza di tali condizioni, rivolgersi a un concessionario roadster Can-Am autorizzato.*
- 3. Problema al sistema di gestione motore.**
- *Verificare se la spia del motore è accesa all'avviamento. Richiedere assistenza a un concessionario roadster Can-Am autorizzato, a un'officina di riparazioni o a una persona di fiducia per la manutenzione, la riparazione o la sostituzione. Vedere la GARANZIA SULLE PRESTAZIONI DELLE EMISSIONI DELL'EPA DEGLI STATI UNITI qui acclusa per maggiori informazioni sulle richieste di intervento in garanzia.*





IL MOTORE GIRA MA NON SI AVVIA



- 1. Livello del carburante basso.**
 - *Riempire il serbatoio del carburante (vedere la sottosezione PROCEDURE DI BASE).*
- 2. Batteria debole.**
 - *Controllare la carica della batteria. Ricaricare se necessario (vedere la sottosezione PROCEDURE DI MANUTENZIONE).*
 - *Controllare i collegamenti della batteria nello scomparto anteriore.*

MESSAGGI NELL'INDICATORE MULTIFUNZIONE

Sull'indicatore multifunzione vengono visualizzate informazioni importanti sulle condizioni del veicolo. Quando si avvia il motore, verificare sempre se sul quadro indicatore multifunzione sono presenti messaggi particolari o spie accese.

SPIE (MALFUNZIONAMENTI)			
SPIE	INDICAZIONE NEL DISPLAY DIGITALE	CAUSA	COSA FARE
  LAMPEGGIA	Nessuna	Anomalia del sensore di posizione della scatola del cambio	- Fermare il veicolo e cercare di mettere in folle. Trasportare il veicolo presso il concessionario roadster autorizzato più vicino.
Nessuna	CHIAVE ERR	Chiave errata o difettosa	Utilizzare la chiave corretta o rivolgersi a un concessionario roadster autorizzato.
 ON	ALTA TEMPERATURA DEL MOTORE	Il motore si sta surriscaldando.	- Fermarsi e lasciare raffreddare il motore. - Controllare la presenza di eventuali perdite. - Controllare il livello del liquido refrigerante e rabboccare (vedere la sottosezione <i>INTERVENTI DI MANUTENZIONE</i>).
 ON	LO BATT VOLT o HI BATT VOLT	Tensione batteria troppo alta o troppo bassa	- Ricaricare (vedere la sottosezione <i>PROCEDURE DI MANUTENZIONE</i>). - Controllare i collegamenti della batteria. Trasportare il veicolo presso il concessionario roadster autorizzato più vicino.
 ON	ANOMALIA ABS	Anomalia ABS. ABS non funzionante	Trasportare il veicolo presso il concessionario roadster autorizzato più vicino.
 ON	NESSUNA	Anomalia sistema VSS	* Trasportare il veicolo presso il concessionario roadster autorizzato più vicino.

SPIE (MALFUNZIONAMENTI)			
SPIE	INDICAZIONE NEL DISPLAY DIGITALE	CAUSA	COSA FARE
NESSUNA		Anomalia della sospensione pneumatica	<ul style="list-style-type: none"> - Controllare la pressione nella sospensione pneumatica - Controllare il sensore di posizione della sospensione posteriore - Far trasportare il veicolo presso il più vicino concessionario Can-Am Roadster per verificare la taratura dei valori Min/Max della sospensione pneumatica.
 ON	ANOMALIA EBD	Guasto EBD	Trasportare il veicolo presso il concessionario roadster autorizzato più vicino.
	ANOMALIA FRENI	Livello basso del liquido dei freni o sensore difettoso	<ul style="list-style-type: none"> - Controllare la presenza di eventuali perdite del liquido dei freni. - Controllare il livello del liquido dei freni e rabboccare (vedere la sottosezione <i>INTERVENTI DI MANUTENZIONE</i>).
 ON+CICALINO CON CHIAVE SU OFF	NESSUNA	Freno di stazionamento o componente guasto Freno di stazionamento non attivato quando si è tolta la chiave	<ul style="list-style-type: none"> - Assicurarsi che la tensione della batteria sia almeno 11 V. - Controllare in fusibile 1 nella scatola fusibile di destra (vedere la sottosezione <i>PROCEDURE DI MANUTENZIONE</i>). Trasportare il veicolo presso il concessionario roadster Can-Am autorizzato più vicino.
 ON	CONTROLLARE IL MOTORE	Guasto al sistema di gestione motore	Rimuovere la chiave, attendere 20 secondi, reinserire la chiave.
	CONTROLLARE DPS	Guasto al componente del sistema di sterzo assistito (DPS)	Far riparare il veicolo da un concessionario roadster autorizzato.
	CONTROLLARE TRASMISSIONE	Malfunzionamento del Modulo di controllo della trasmissione	<ul style="list-style-type: none"> - Rimuovere la chiave, attendere 20 secondi, reinserire la chiave. - Far riparare il veicolo da un concessionario roadster Can-Am autorizzato.

SPIE (MALFUNZIONAMENTI)			
SPIE	INDICAZIONE NEL DISPLAY DIGITALE	CAUSA	COSA FARE
 LAMPEGGIA	FUNZIONAMENTO DISTURBATO	Guasto a un componente importante del sistema di gestione motore o anomalia al sistema VSS	* Trasportare il veicolo presso il concessionario roadster autorizzato più vicino.
 ON	NESSUNA	Pressione olio bassa	<ul style="list-style-type: none"> - Controllare la presenza di eventuali perdite di olio. - Controllare il livello dell'olio e rabboccare (vedere la sottosezione <i>INTERVENTI DI MANUTENZIONE</i>).
Nota: Potrebbe verificarsi una combinazione di due diversi avvertimenti.			

* BRP consiglia di trasportare il veicolo se è accesa la spia LIMP HOME (MODALITÀ DI EMERGENZA). Se si utilizza il veicolo quando è accesa questa spia, evitare manovre brusche e recarsi immediatamente presso il concessionario roadster Can-Am autorizzato più vicino per far riparare il veicolo prima di utilizzarlo nuovamente. In modalità di emergenza, il motore entra in protezione limitando i giri e la velocità massima.

COSA FARE NELLE SEGUENTI CIRCOSTANZE

Perdita delle chiavi

Utilizzare una chiave di riserva per richiedere un'altra chiave al concessionario roadster Can-Am autorizzato. **Se si perdono entrambe le chiavi**, sarà necessario sostituire a proprie spese l'interruttore di accensione e il tappo del carburante.

Pneumatico sgonfio

In caso di forature **profonde** o tagli nel battistrada e se il pneumatico è completamente sgonfio, trasportare il veicolo presso un concessionario roadster Can-Am più vicino. Per le istruzioni sul trasporto, vedere *TRASPORTO DEL VEICOLO* in questa sezione.

In caso di foratura **lieve** o sasso e se il pneumatico non è completamente sgonfio, è possibile ripararlo provvisoriamente. Per riparare provvisoriamente uno pneumatico è possibile utilizzare un sigillante automatico per pneumatici o un kit di riparazione. Seguire le istruzioni del produttore fornite insieme al sigillante o al kit di riparazione pneumatici e far riparare o sostituire tempestivamente lo pneumatico da un concessionario roadster Can-Am autorizzato..

Se si ripara provvisoriamente lo pneumatico, guidare a bassa velocità, con cura e controllare frequentemente la pressione dello pneumatico fino alla sostituzione o definitiva riparazione.

Batteria "morta"

Se la batteria è "morta" o eccessivamente scarica per avviare il motore, può essere avviata tramite cavi di accoppiamento.



ATTENZIONE

Collegare i cavi di accoppiamento come specificato nella procedura di avviamento.

Le batterie possono emettere gas esplosivi che può incendiarsi se i cavi di accoppiamento non vengono collegati correttamente.

Per avviare la batteria, procedere come descritto di seguito:

1. Se si utilizza un altro veicolo per avviare la batteria, spostare l'altro veicolo il più vicino possibile e preferibilmente davanti alla roadster Spyder. Fare attenzione che i due veicoli non si tocchino.
2. Inserire la marcia FOLLE (N) della roadster Spyder e azionare il freno di stazionamento.

NOTA: Se la tensione della batteria è inferiore a 11 V, il freno di stazionamento non è attivabile.

3. Spegnerne il motore dell'altro veicolo e tutti gli accessori elettrici.
4. Aprire il cofano dell'altro veicolo.
5. Aprire lo scomparto anteriore della roadster Spyder.
6. Accertarsi che l'interruttore di accensione sia posizionato su OFF.
7. Rimuovere la cesta. Vedere *PANNELLI DELLA CARROZZERIA*.
8. Collegare il terminale del cavo ROSSO (+) al polo POSITIVO (+) della roadster Spyder.
9. Collegare l'altra estremità del cavo ROSSO (+) di accoppiamento al terminale POSITIVO (+) della batteria di soccorso.
10. Collegare l'altra estremità del cavo NERO (-) del dispositivo di

accoppiamento al terminale NEGATIVO (-) della batteria di soccorso.

11. Collegare il terminale del cavo NERO (-) del dispositivo di avviamento al polo NEGATIVO (-) del roadster Spyder.

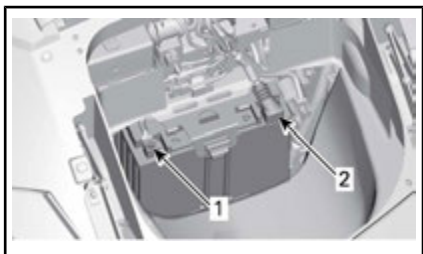

1. Terminale NERO (-)
2. Terminale ROSSO (+)

12. Avviare il veicolo con la batteria di soccorso e lasciare il motore al minimo per un paio di minuti.
13. Posizionarsi sul lato destro della roadster Spyder, azionare i freni e avviare il motore. Se non si avvia o si avvia con difficoltà, tirare i cavi di accoppiamento per verificare che facciano contatto e riprovare.

Se il problema persiste, è probabile che il sistema di avviamento sia difettoso. Trasportare il veicolo presso un concessionario roadster Can-Am autorizzato per la riparazione (vedere *TRASPORTO DEL VEICOLO* in questa sezione).

14. Non appena il motore si avvia, scollegare entrambi i cavi di accoppiamento nell'ordine inverso di collegamento, partendo dal cavo NERO (-) collegato alla roadster Spyder.
15. Far ricaricare completamente la batteria con un caricabatterie (vedere *PROCEDURE DI MANUTENZIONE*) oppure presso un centro assistenza qualificato.

Se il motore si spegne non appena è stato avviato tramite i cavi di accoppiamento o non appena questi

ultimi vengono rimossi, è probabile che il sistema di caricamento sia difettoso. Trasportare il veicolo (vedere *TRASPORTO DEL VEICOLO*) presso il più vicino concessionario roadster Can-Am autorizzato per la riparazione.

Dopo aver ricaricato la batteria, far ispezionare il veicolo da un concessionario roadster Can-Am autorizzato.

COME SOSTITUIRE I FUSIBILI E LE LUCI

Fusibili

Nel caso in cui un accessorio elettrico del veicolo smetta di funzionare, controllare se i fusibili sono bruciati e sostituirli, se necessario.

Se il problema elettrico persiste, far ispezionare il veicolo da un concessionario roadster Can-Am autorizzato.

Posizione dei fusibili

I fusibili si trovano nello scomparto anteriore.

Per accedere alla scatola dei fusibili, aprire lo scomparto anteriore.



CONFIGURAZIONE TIPICA - SCOMPARTO ANTERIORE APERTO

Rimuovere la cesta dal veicolo. Vedere *PANNELLI DELLA CARROZZERIA*.

Premere le linguette e rimuovere con attenzione i coperchi dei fusibili.

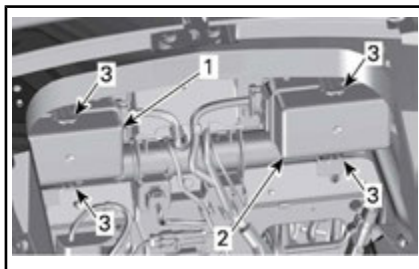

ALL'INTERNO DELLO SCOMPARTO ANTERIORE

1. Coperchio di manutenzione scatola fusibili destra
2. Coperchio di manutenzione scatola fusibili sinistra
3. Linguette

Descrizione dei fusibili



FUSIBILI - SCATOLA FUSIBILI SINISTRA

NOTA: Vedere l'adesivo posizionato tra le due scatole fusibili per la corretta identificazione.

Scatola fusibili sinistra

NUM. FUSIBILE	DESCRIZIONE	AMPERAGGIO
1	Cruscotto / DLC	15 A
2	Attivazione ECM / VCM / MSR e D.E.S.S. / SAS / YAS / PRS	10 A
3	Alternatore	10 A

NUM. FUSIBILE	DESCRIZIONE	AMPERAGGIO
4	PBM	20 A
5	ECM	5 A
6	Iniettori / Bobine	15 A
7	Attivazione TCM, DPS / Cruscotto	10 A
8	H02S / CAPS / Pompa carburante / EVAP / CSV	15 A

NUM. FUSIBILE	DESCRIZIONE	AMPERAGGIO
6	Circuiti accessori del cliente	10 A
7	NON USATO	
8		

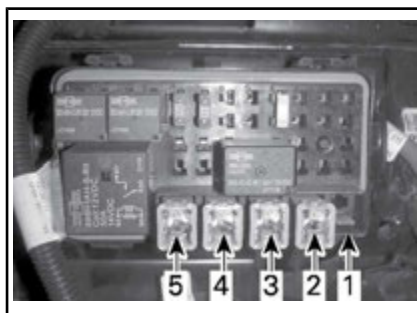

FUSIBILI A CAPSULA - SCATOLA FUSIBILI DESTRA

Scatola fusibili a capsula sinistra

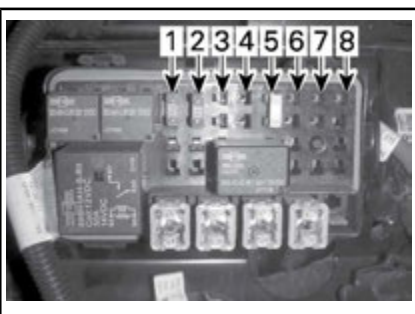

FUSIBILI - SCATOLA FUSIBILI DESTRA

Scatola fusibili destra

FUSIBILE A CAPSULA NUM.	DESCRIZIONE	AMPERAGGIO
1	Controllo principale	40 A
2	DPS	25 A
3	Pompa VCM	40 A
4	Pompa VCM	40 A
5	Non usato	

NUM. FUSIBILE	DESCRIZIONE	AMPERAGGIO
1	Luci diurne / Spie freno stazionamento / Luci targa	15 A
2	Luci freni / Luci segnalazione emergenza	10 A
3	Radio (se in dotazione)	15 A
4	GPS (se la radio non è in dotazione)	5 A
5	Relè protezione sovraccarico.	25 A

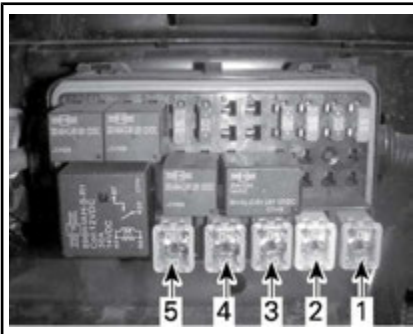

FUSIBILI A CAPSULA - SCATOLA FUSIBILI SINISTRA

Scatola fusibili a capsula destra

FUSIBILE A CAPSULA NUM.	DESCRIZIONE	AMPERAGGIO
1	Ventola	30 A
2	Accessori	40 A
3	Solenoidi TCM	20 A
4	Fari anabbaglianti	30 A
5	Fari abbaglianti	20 A

Sostituzione fusibili

1. Portare l'interruttore di accensione in posizione OFF.
2. Estrarre il fusibile.
3. Controllare se il filamento è fuso.

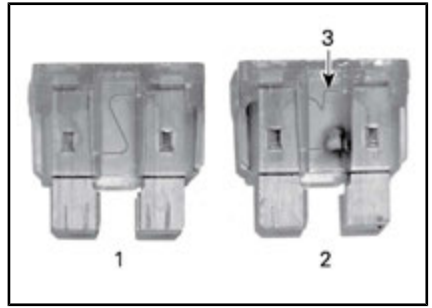

FUSIBILE

1. Fusibile in buone condizioni
2. Fusibile bruciato
3. Filamento fuso
4. Sostituire il fusibile con uno della stessa capacità. Nella scatola dei fusibili sono disponibili fusibili di riserva.

⚠ ATTENZIONE

L'utilizzo di un fusibile di capacità superiore può causare gravi danni e incendiare i componenti.

5. Per chiudere i coperchi delle scatole dei fusibili, riposizionare i coperchi e premerli delicatamente fino a sentire un clic.
6. Per chiudere i coperchi delle scatole dei fusibili, riposizionare i coperchi e premerli delicatamente fino a quando il coperchio si blocca.
7. Montare la cesta e chiudere lo scomparto anteriore.

Luci

Se una luce sul veicolo smette di funzionare, sostituire la lampadina della luce difettosa.

Se il problema persiste, far ispezionare il veicolo da un concessionario roadster Can-Am autorizzato.

⚠ ATTENZIONE Spostare sempre l'interruttore di accensione in posizione OFF prima di sostituire

una lampadina per evitare scosse elettriche.

Controllare sempre il funzionamento delle luci dopo la sostituzione.

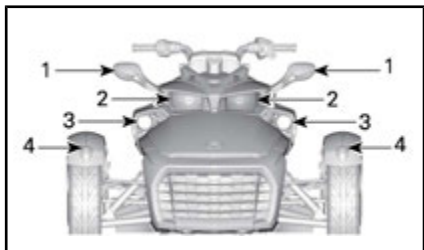

CONFIGURAZIONE TIPICA - POSIZIONE DELLE LUCI - PARTE ANTERIORE DEL VEICOLO - MODELLI NORDAMERICANI F3 BASE E F3-S

1. Luce delle frecce
2. Fari
3. Luci antinebbia (opzionale)
4. Luci di posizione

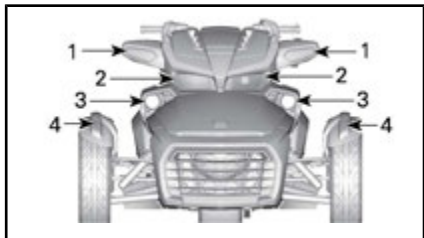

CONFIGURAZIONE TIPICA - POSIZIONE DELLE LUCI - PARTE ANTERIORE DEL VEICOLO - MODELLI F3-T E F3 LIMITED NORDAMERICANI

1. Luce delle frecce
2. Fari
3. Luci antinebbia (opzionale)
4. Luci di posizione

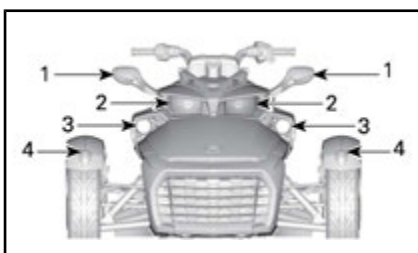

CONFIGURAZIONE TIPICA - POSIZIONE DELLE LUCI — PARTE ANTERIORE DEL VEICOLO — MODELLI EUROPEI, AUSTRALIANI E GIAPPONESI F3 BASE E F3-S

1. Luce delle frecce
2. Fari — Abbaglianti
3. Fari — Anabbaglianti
4. Luci di posizione

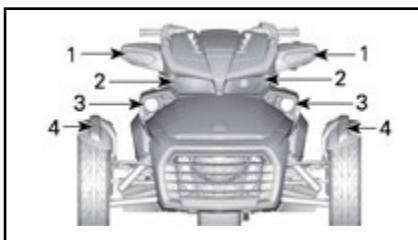

CONFIGURAZIONE TIPICA - POSIZIONE DELLE LUCI — PARTE ANTERIORE DEL VEICOLO — MODELLI EUROPEI, AUSTRALIANI E GIAPPONESI F3-T E F3 LIMITED

1. Luce delle frecce
2. Fari — Abbaglianti
3. Fari — Anabbaglianti
4. Luci di posizione

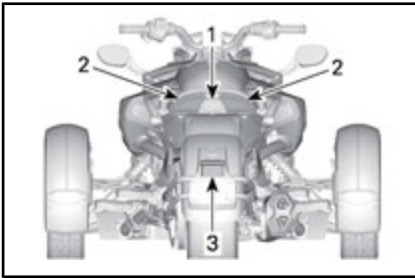

CONFIGURAZIONE TIPICA - POSIZIONE DELLE LUCI - PARTE POSTERIORE DEL VEICOLO - MODELLI NORDAMERICANI F3 BASE E F3-S

1. Luce di segnalazione
2. Fanale posteriore/luce freni/indicatore di posizione
3. Luce targa

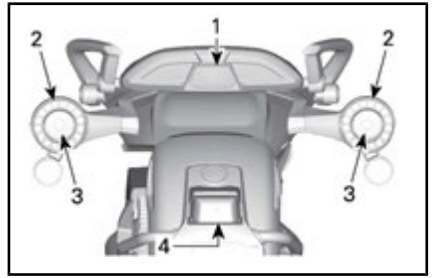

CONFIGURAZIONE TIPICA - POSIZIONE DELLE LUCI - PARTE POSTERIORE DEL VEICOLO - MODELLI GIAPPONESI F3 BASE E F3-S

1. Luce di segnalazione
2. Fanale posteriore/luce freni
3. Luce delle frecce
4. Luce targa

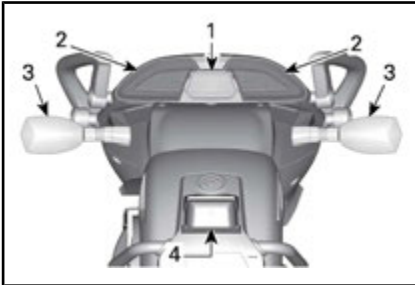

CONFIGURAZIONE TIPICA - POSIZIONE DELLE LUCI — PARTE POSTERIORE DEL VEICOLO — TUTTI I MODELLI AD ECCEZIONE DEI MODELLI F3 LIMITED E F3-T, NORDAMERICANI E GIAPPONESI

1. Luce di segnalazione
2. Fanale posteriore/luce freni
3. Luce delle frecce
4. Luce targa

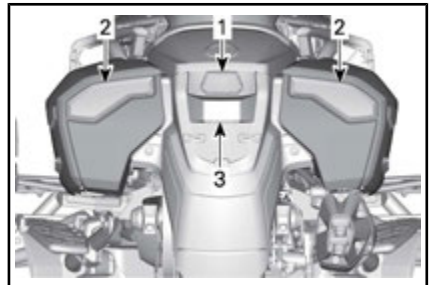

CONFIGURAZIONE TIPICA - POSIZIONE DELLE LUCI — PARTE POSTERIORE DEL VEICOLO — MODELLI F3-T - TUTTI I PAESI

1. Luce di segnalazione
2. Fanale posteriore/luce freni/indicatore di posizione
3. Luce targa

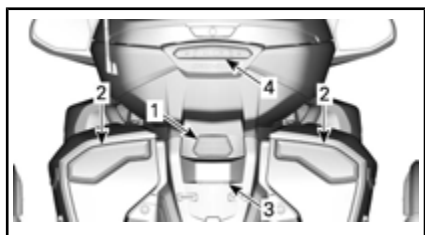

CONFIGURAZIONE TIPICA - POSIZIONE DELLE LUCI — PARTE POSTERIORE DEL VEICOLO — MODELLI F3 LIMITED - TUTTI I PAESI

1. Luce di segnalazione
2. Fanale posteriore/luce freni/indicatore di posizione
3. Luce targa
4. Fanalino posteriore / Luce del freno (funzionante solo su modelli per C/U)

Fari — Anabbaglianti

Modelli australiani, europei, e giapponesi

Vedere **PANNELLI DELLA CARROZZERIA** e rimuovere le parti seguenti:

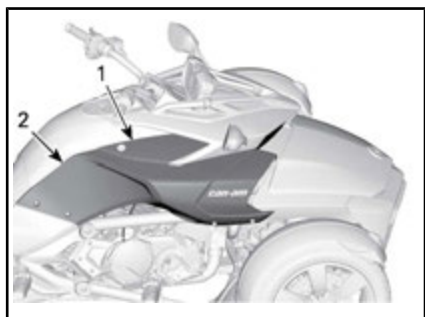

CONFIGURAZIONE TIPICA - LATO DESTRO ILLUSTRATO, LATO SINISTRO ANALOGO

1. Coperchio di manutenzione laterale
2. Pannello laterale

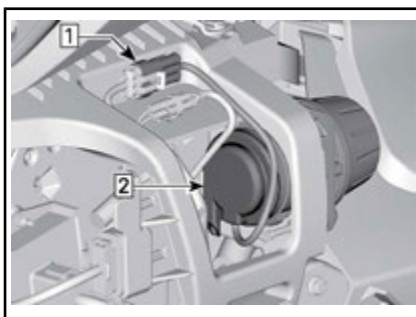

Fase 1: Scollegare la luce dal cablaggio del veicolo

Fase 2: Rimuovere il tappo in gomma



Fase 1: Rimuovere il connettore dalla lampadina



Fase 1: Rilasciare i fermi a molla

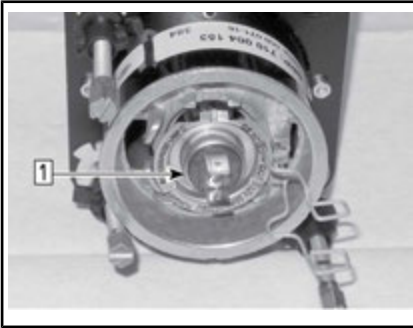

Fase 1: Estrarre la lampadina dall'alloggiamento

Rimontare le parti rimosse nell'ordine inverso. Tuttavia, prestare particolare attenzione alla seguente procedura.

AVVISO Non toccare mai la parte in vetro di una lampadina alogena con le mani nude, in quanto se ne riduce la durata. Se si tocca il vetro, ripulire con alcool isopropilico che non lascerà una pellicola sulla lampadina.

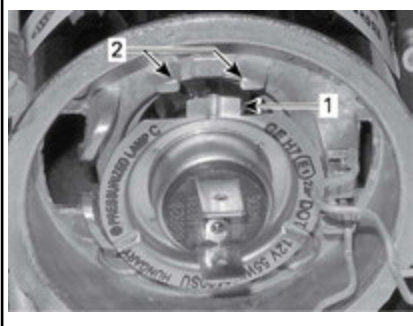

1. Linguetta di allineamento della lampadina
2. Linguette di allineamento nell'alloggiamento

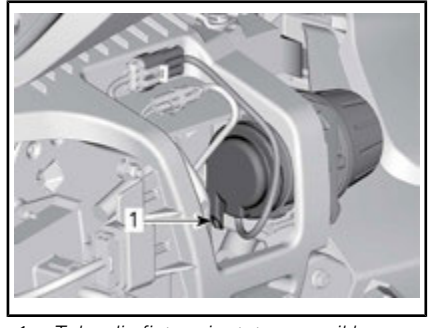

1. Tubo di sfiato orientato verso il basso

AVVISO Non serrare eccessivamente le viti dei pannelli. Eventuali deformazioni sul pannello attorno alla vite indicano che questa è stata serrata eccessivamente e potrebbe danneggiare il pannello.

Verificare che le luci funzionino.

Faro — Abbagliante (Modelli F3 Base e F3-S)

Modelli F3 base

1. Rimuovere le viti che fissano il coperchio delle guide superiori alle guide.

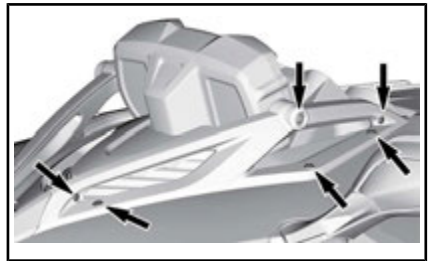

CONFIGURAZIONE TIPICA - VITI DI BLOCCO DA RIMUOVERE

2. Rimuovere le viti che fissano le guide superiori al veicolo.

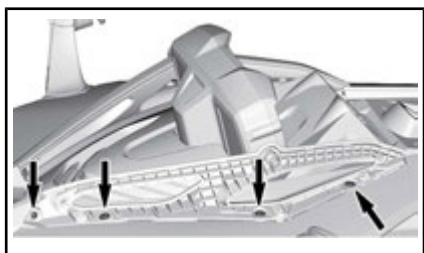

CONFIGURAZIONE TIPICA - VITI DI BLOCCO DA RIMUOVERE

Modelli F3-S

3. Rimuovere le viti che fissano la guida superiore al veicolo.



CONFIGURAZIONE TIPICA

Tutti i modelli

4. Allentare la vite di blocco inferiore del nasello della console.
5. Sganciare la parte superiore del nasello e ruotare in avanti.

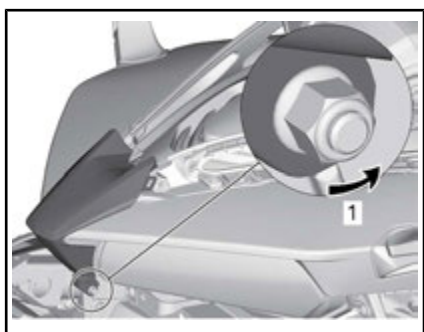

CONFIGURAZIONE TIPICA - ROTAZIONE DEL NASELLO DELLA CONSOLE

1. Allentare la vite di blocco
6. Rimuovere le viti che fissano il telaio e scollegare l'indicatore.

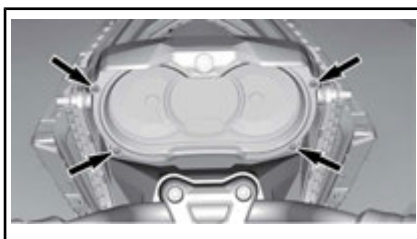

VITI DI BLOCCO DA RIMUOVERE

7. Rimuovere le viti all'interno del supporto dell'indicatore su entrambi i lati.

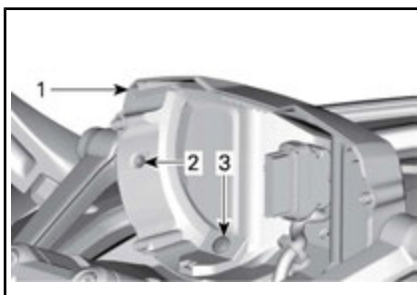

CONFIGURAZIONE TIPICA -

1. Supporto indicatore
2. Vite di blocco attaccata alla guida superiore
3. Vite di blocco attaccata al pannello della console
8. Rimuovere il coperchio della chiave dell'interruttore.

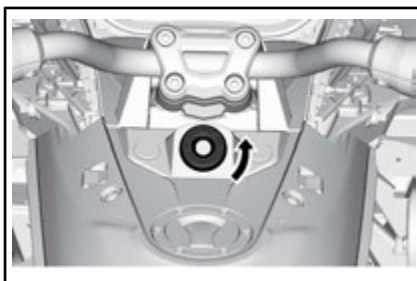

9. Rimuovere la mascherina dell'interruttore.

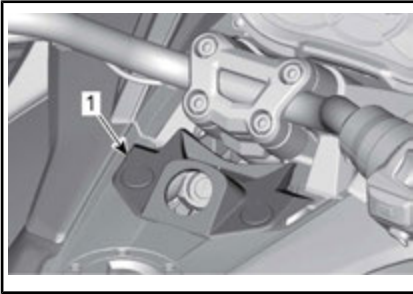

1. Mascherina dell'interruttore
10. Rimuovere il pannello della console.

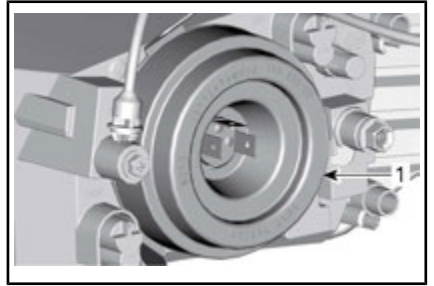

1. Cappuccio dell'alloggiamento
13. Sganciare la molla che fissa la lampadina.



RIMOZIONE DEL PANNELLO DELLA CONSOLE

1. Pannello della console
11. Scollegare il connettore del faro.

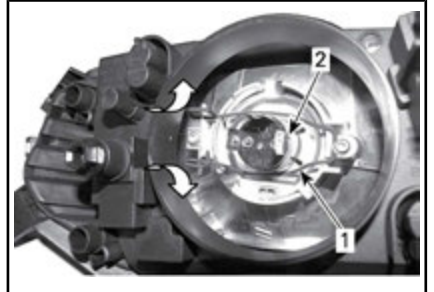

1. Molla che fissa la lampadina
2. Alloggiamento lampadina

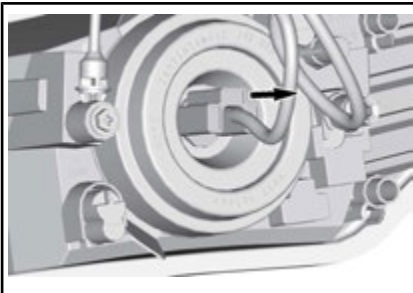

12. Estrarre il cappuccio dell'alloggiamento.

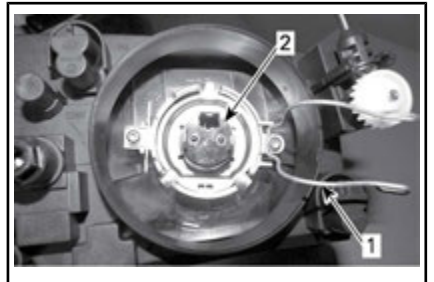

1. Molla che fissa la lampadina
2. Alloggiamento lampadina
14. Montare la nuova lampadina e bloccarla utilizzando la molla.

AVVISO Non toccare mai la parte in vetro di una lampadina alogena con le mani nude, questo ne riduce la durata. Se si tocca il vetro, ripulire con alcool isopropilico e un panno pulito.

15. Rimontare il cappuccio dell'alloggiamento.

16. Montare il connettore sulla lampadina.
17. Rimontare correttamente le parti rimosse nell'ordine inverso alla rimozione.

Faro — Abbagliante (Modelli F3 Limited e F3-T)

1. Rimuovere il coperchio di manutenzione anteriore.



2. Rimuovere i coperchi di manutenzione laterali

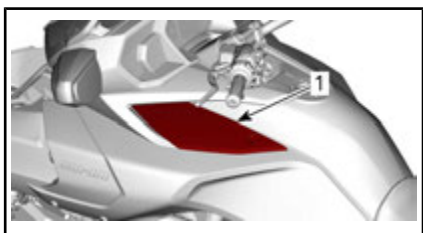

1. Coperchio di manutenzione laterale

3. Rimuovere i pannelli laterali.

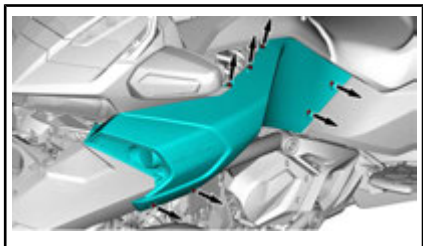

4. Rimuovere il telaio degli specchietti.

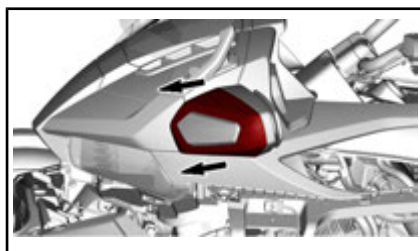

5. Rimuovere il nasello della console.

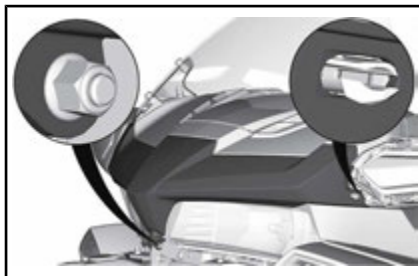

6. Rimuovere il telaio dell'altoparlante.

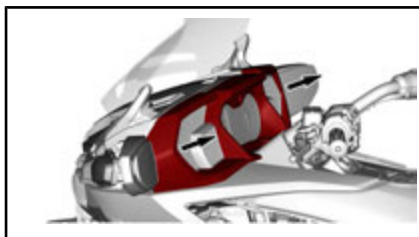

7. Rimuovere il pannello della console laterale.

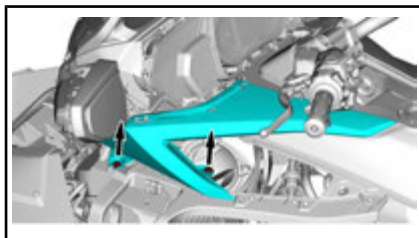

8. Rimuovere luce di posizione.

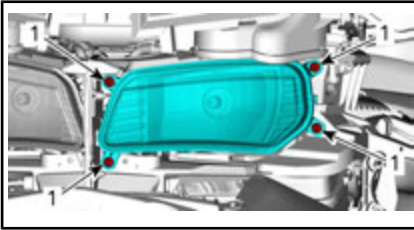

1. Vite di serraggio luce di posizione
9. Scollegare il connettore del faro.

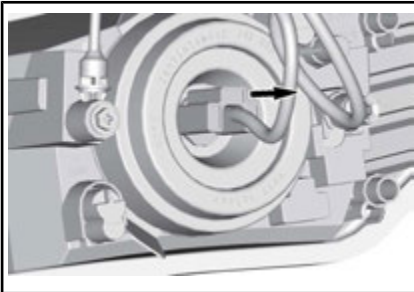

10. Estrarre il cappuccio in gomma dell'alloggiamento.

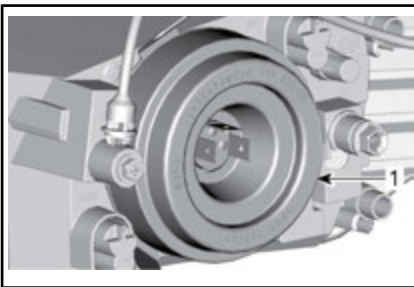

1. Cappuccio dell'alloggiamento
11. Sganciare la molla che fissa la lampadina.

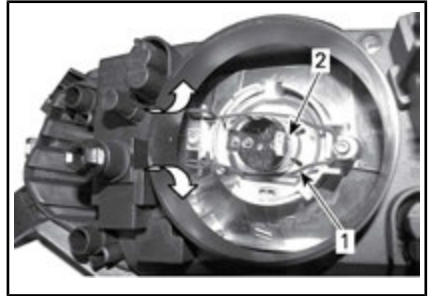

1. Molla che fissa la lampadina
2. Alloggiamento lampadina

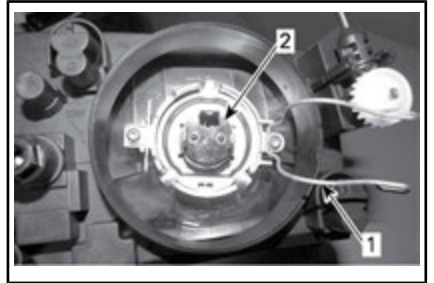

1. Molla che fissa la lampadina
2. Alloggiamento lampadina

12. Montare la nuova lampadina e bloccarla utilizzando la molla.

AVVISO Non toccare mai la parte in vetro di una lampadina alogena con le mani nude, questo ne riduce la durata. Se si tocca il vetro, ripulire con alcool isopropilico e un panno pulito.

13. Rimontare il cappuccio dell'alloggiamento.
14. Montare il connettore sulla lampadina.
15. Rimontare correttamente le parti rimosse nell'ordine inverso alla rimozione.

Luce frecce — Anteriori - Modelli F3 Base e F3-S

1. Rimuovere le lenti.



CONFIGURAZIONE TIPICA

1. Vite lenti della luce frecce anteriori
2. Ruotare il connettore in senso antiorario come illustrato di seguito e rimuovere le lenti.



CONFIGURAZIONE TIPICA

1. Connettore luce frecce anteriori
3. Rimuovere la lampadina premendola e ruotandola contemporaneamente in senso antiorario.
4. Per montare una nuova lampadina, premerla e ruotarla contemporaneamente in senso orario.
5. Rimontare correttamente le parti rimosse nell'ordine inverso alla rimozione.

Luce frecce - Anteriori - Unità LED (Modelli F3 Limited e F3-T)

Le luci delle frecce sono a LED, una tecnologia molto affidabile. Nel caso in cui non dovessero funzionare correttamente, farle controllare da un concessionario roadster Can-Am autorizzato.

Luce frecce — Posteriori (Modelli F3 Base e F3-S - Modelli europei ed australiani)

1. Rimuovere le lenti



1. Vite lenti della luce frecce posteriori
2. Rimuovere la lampadina premendola e ruotandola contemporaneamente in senso antiorario.
3. Montare la nuova lampadina premendola e ruotandola contemporaneamente in senso orario.
4. Montare nuovamente le lenti.

AVVISO Al momento del montaggio, stringere le viti con le dita.

Luce frecce — Posteriori (Modelli F3 Base e F3-S - Modelli giapponesi)

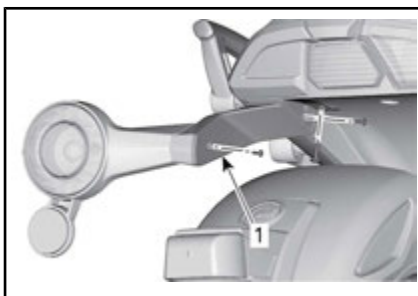

1. Rimuovere il coperchio



1. Rimuovere questa vite

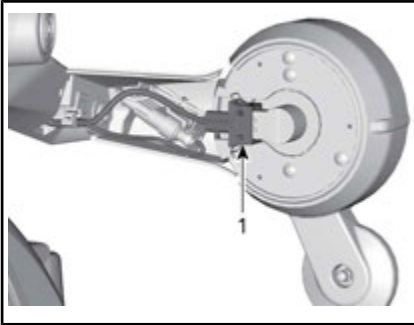

1. Disconnettere il connettore della freccia

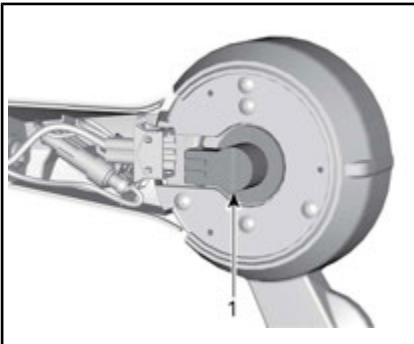

1. Girare il portalamпада per rilasciarlo

Rimuovere la lampadina premendola e ruotandola contemporaneamente in senso antiorario.

Ripetere la procedura al contrario per montare la lampadina e i componenti smontati.

AVVISO Al momento del montaggio, stringere le viti con le dita.

Fanale posteriore/Luce freni (Modelli F3 Base e F3-S - Modelli europei ed australiani)

1. Rimuovere il sedile del passeggero. Vedere *APRIRE IL SEDILE DEL PASSEGGERO* in *DOTAZIONI*.
2. Ruotare il portalamпада per rimuoverlo dal veicolo.

NOTA: Ruotare i portalamпада centrale e sinistro in senso antiorario. Ruotare il portalamпада destro in senso orario.

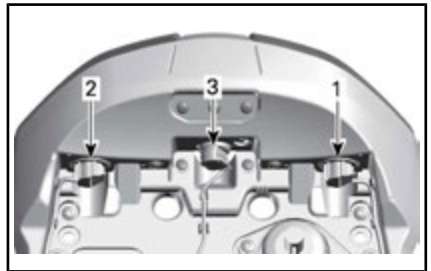

1. Fanale posteriore sinistro/luce freni
2. Fanale posteriore destro/luce freni
3. Luce di segnalazione
3. Rimuovere la lampadina premendola e ruotandola contemporaneamente in senso antiorario.
4. Per montare una nuova lampadina, premerla e ruotarla contemporaneamente in senso orario.
5. Montare il sedile

Unità a LED fanale posteriore/Luce freni (Modelli F3 Base e F3-S - Modelli giapponesi)

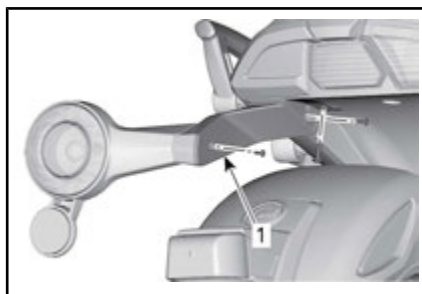

1. Rimuovere il coperchio



1. Rimuovere questa vite

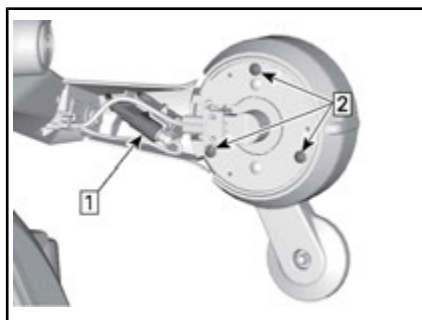

Fase 1: Scollegare il connettore del fanalino

Fase 2: Rimuovere le viti

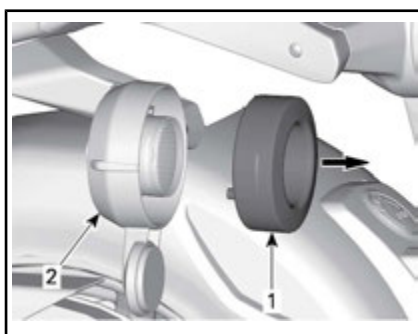

1. Unità a LED del fanalino

2. Alloggiamento del fanalino posteriore

Ripetere la procedura per montare una nuova unità a LED del fanalino e i componenti smontati.

AVVISO Al momento del montaggio, stringere le viti con le dita.

Luce frecce - Posteriori - (Modelli F3 Limited e F3-T - Tutti i paesi)

Rimuovere la borsa laterale dal veicolo. Fare riferimento a *BORSE LATERALI (MODELLI F3 LIMITED E F3-T)*.

Rimuovere la vite di blocco superiore che fissa il supporto del fanale posteriore alla borsa laterale.



1. Vite di blocco superiore da rimuovere

Rimuovere le viti di blocco inferiori che fissano il supporto del fanale posteriore alla borsa laterale e rimuovere il supporto.

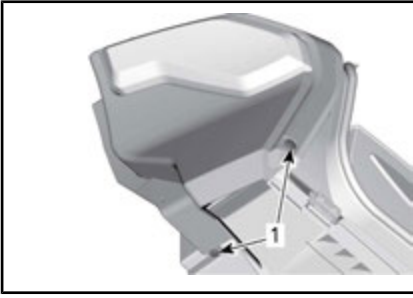

1. Viti di blocco inferiori da rimuovere

Rimuovere il portalampada dal fanale posteriore.

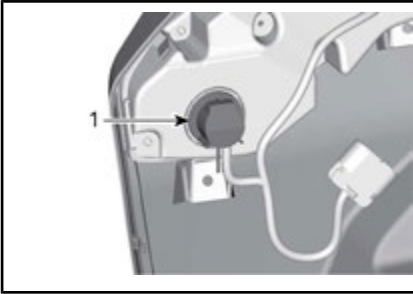

1. Girare il portalampada per rilasciarlo

Rimuovere la lampadina premendola e ruotandola contemporaneamente in senso antiorario.

Ripetere la procedura al contrario per montare la lampadina e i componenti smontati.

Unità a LED fanale posteriore/luce freni (Modelli F3 Limited e F3-T)

La luci di posizione sono LED, una tecnologia molto affidabile. Nel caso in cui non dovessero funzionare correttamente, farle controllare da un concessionario roadster Can-Am autorizzato.

Luci di posizione Modelli F3 base

1. Premere e tenere premute le lenti verso la parte posteriore del parafrango.



CONFIGURAZIONE TIPICA

2. Sollevare la parte anteriore delle lenti con il pollice o un piccolo cacciavite per rilasciare.

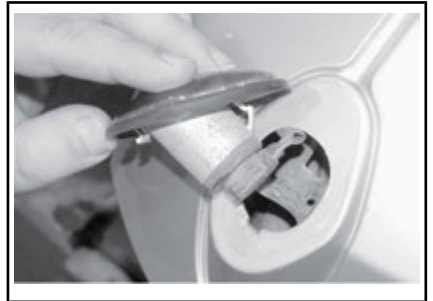

CONFIGURAZIONE TIPICA

3. Ruotare il portalampada in senso orario e rimuoverlo dal connettore.

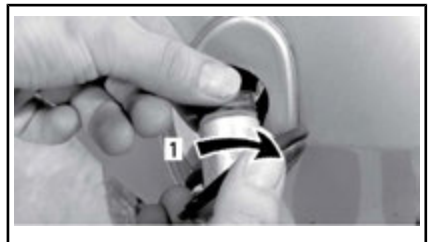

CONFIGURAZIONE TIPICA

1. Girare in senso orario

4. Rimuovere la lampadina dal supporto, come illustrato di seguito.



CONFIGURAZIONE TIPICA

1. Estrarre la lampadina
5. Inserire una nuova lampadina nel supporto.
6. Rimontare correttamente le parti rimosse nell'ordine inverso alla rimozione.

Modelli F3-S, F3-T e F3 Limited

La luci di posizione sono LED, una tecnologia molto affidabile. Nel caso in cui non dovessero funzionare correttamente, farle controllare da un concessionario roadster Can-Am autorizzato.

Modelli F3 Limited

La luci di posizione sono costituite da LED (light emitting diode), una tecnologia che si è dimostrata essere molto affidabile. Nel caso in cui non dovessero funzionare correttamente, farle controllare da un concessionario roadster Can-Am autorizzato.

Luce targa

Sostituzione luce targa (Modelli F3 Base e F3-S)

1. Rimuovere il coperchio della luce.

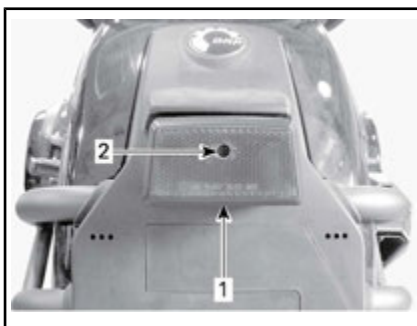

CONFIGURAZIONE TIPICA

1. Luce targa
2. Vite del coperchio
2. Rimuovere la lampadina premendola e ruotandola contemporaneamente in senso antiorario.



1. Lampadina
3. Montare la nuova lampadina premendola e ruotandola contemporaneamente in senso orario.
4. Accertarsi del funzionamento della luce.
5. Rimontare il coperchio della luce.

Sostituzione luce targa (Modelli F3 Limited e F3-T)

1. Rimuovere il coperchio della luce.

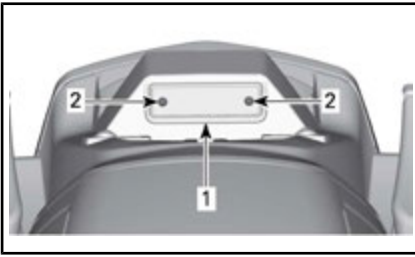

CONFIGURAZIONE TIPICA

1. Luce targa
 2. Viti del coperchio
2. Rimuovere la lampadina premendola ed estraendola.



1. Lampadina
3. Per montare una nuova lampadina, spingerla verso l'interno.
4. Accertarsi del funzionamento della luce.
5. Rimontare il coperchio della luce.

Luce di segnalazione

Vedere la procedura in **LUCE DELLE FRECCE — POSTERIORE (MODELLI AUSTRALIANI ED EUROPEI)**.

TRASPORTO DEL VEICOLO

Se è necessario trasportare il veicolo, utilizzare un rimorchio con ripiano piatto di dimensioni e capacità adeguate.

ATTENZIONE Se è necessario spingere il veicolo, eseguire l'operazione dal lato destro in modo da poter raggiungere il pedale del freno.

Quando si spinge il veicolo all'indietro, prestare attenzione affinché la ruota anteriore non passi sopra i piedi.

AVVISO Non trainare la roadster Spyder in quanto si potrebbe danneggiare gravemente il sistema di trasmissione del veicolo.

Quando si contatta la società di trasporto, accertarsi che dispongano di un rimorchio con piano piatto, di una rampa di caricamento o di una rampa elettrica per sollevare in sicurezza il veicolo e di cinghie di sicurezza. Verificare che il veicolo sia trasportato correttamente come descritto in questa sezione.

AVVISO Evitare di utilizzare catene per legare il veicolo, in quanto potrebbero danneggiare le finiture di superficie o i componenti plastici.

Per caricare il veicolo per il trasporto, procedere come segue:

1. Sollevare il veicolo con la marcia in FOLLE (N).
2. Estrarre la chiave dall'interruttore di accensione.
3. Posizionare una fascetta attorno al braccio inferiore di ogni sospensione anteriore.

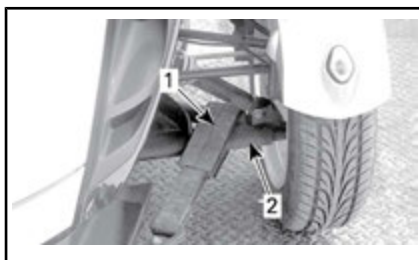

CONFIGURAZIONE TIPICA

1. Fascetta
2. Braccio sospensione inferiore
4. Agganciare le cinghie al cavo del verricello. Se possibile, utilizzare catene o altre fascette per agganciare le cinghie al cavo del verricello come indicato per evitare di danneggiare la copertura dell'ammortizzatore.

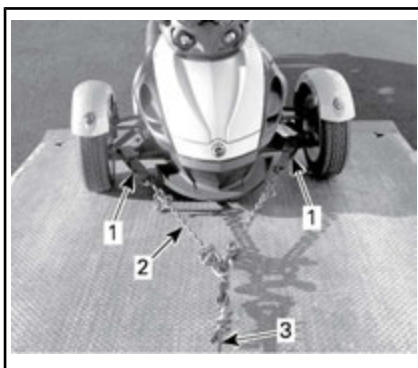

CONFIGURAZIONE TIPICA

1. Cinghia attorno ai bracci inferiori delle sospensioni anteriori
2. Catene per evitare di danneggiare la copertura dell'ammortizzatore
3. Cavo del verricello
5. Verificare che il freno di stazionamento non sia attivato.
6. Tirare il veicolo sul rimorchio con piano piatto con il verricello.
7. Azionare il freno di stazionamento.
8. Verificare che la marcia del veicolo sia in FOLLE (N).

9. Predisporre le cinghie sugli pneumatici anteriori come descritto di seguito.

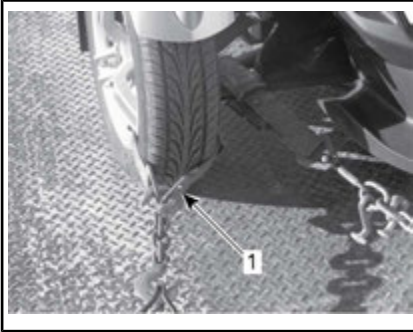

AGGANCIO RUOTE ANTERIORI — CONFIGURAZIONE TIPICA

METODO 1

1. Cinghia attorno al cerchione di ogni ruota anteriore e agganciato alla parte anteriore del rimorchio

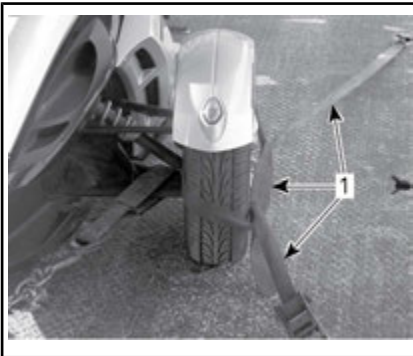

AGGANCIO RUOTE ANTERIORI — CONFIGURAZIONE TIPICA

METODO 2

1. Cinghia attorno a ogni ruota e fissata alla parte anteriore e posteriore del rimorchio

10. Far passare una cinghia di sicurezza all'interno del cerchione di una sola ruota. Non far passare la cinghia di sicurezza all'interno dei raggi posteriori.

AVVISO Se si fa passare la cinghia di sicurezza all'interno dei raggi posteriori si potrebbe dan-

neggiare gravemente il sistema di trasmissione.

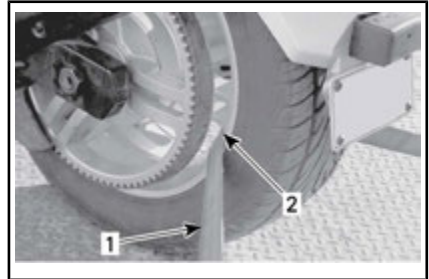

AGGANCIO RUOTA POSTERIORE - CONFIGURAZIONE TIPICA

1. Cinghia di sicurezza
2. All'interno SOLO del cerchione della ruota posteriore

11. Agganciare saldamente la cinghia di sicurezza della ruota posteriore alla parte posteriore del rimorchio con un noddolino.
12. Verificare che le ruote anteriori e quella posteriore siano agganciate saldamente al rimorchio.



CONFIGURAZIONE TIPICA - VEICOLO RIVOLTO VERSO IL VEICOLO TRAINANTE

1. Ruote anteriori e posteriore agganciate saldamente al rimorchio

***Questa pagina è
stata lasciata intenzionalmente bianca***

INFORMAZIONI TECNICHE

IDENTIFICAZIONE DEL VEICOLO

I componenti principali del veicolo (motore e telaio) sono identificati da diversi numeri di serie. In determinate occasioni potrebbe essere necessario individuare questi numeri per problemi di garanzia o per rintracciare il veicolo in caso di smarrimento. I numeri sono necessari al concessionario roadster Can-Am autorizzato per compilare correttamente i moduli di richiesta della garanzia. Si consiglia di scrivere tutti i numeri seriali sul veicolo e di comunicarli anche alla propria assicurazione.

Numero di identificazione del veicolo (VIN)

Modelli del Nord America

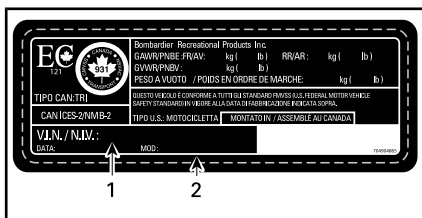

ETICHETTA DEL NUMERO DI SERIE DEL VEICOLO

1. VIN (Numero di identificazione veicolo)
2. Numero del modello

Modelli europei



CONFIGURAZIONE TIPICA - ETICHETTA DEL NUMERO DI SERIE DEL VEICOLO

1. VIN (Numero di identificazione veicolo)
2. Numero del modello

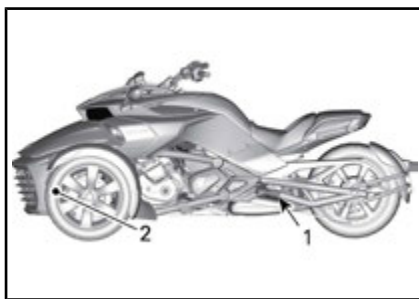

CONFIGURAZIONE TIPICA - POSIZIONAMENTO DEL VIN

1. Braccio oscillante (etichetta VIN)
2. Telaio inferiore (VIN stampato sul lato destro)

Numero di identificazione motore



CONFIGURAZIONE TIPICA

1. Posizionamento EIN (Numero di identificazione motore)

Etichette di conformità

Modelli australiani



CONFIGURAZIONE TIPICA - ETICHETTA ADR PER L'AUSTRALIA

BRP AUSTRALIA PTY LTD
 CAN AM SPYDER
 INFORMAZIONI SUL RUMORE
 IN STAZIONAMENTO
 TEST : dB(A) @ GIRI/MIN
Codice componente: BRP CA 07

**CONFIGURAZIONE TIPICA - ETICHETTA
SULLE EMISSIONI RUMOROSE PER
L'AUSTRALIA**

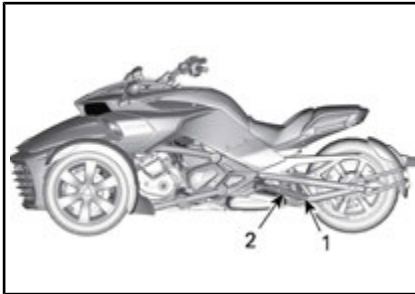

**CONFIGURAZIONE TIPICA - POSIZIONE
DELLE ETICHETTE DI CONFORMITÀ**

1. Etichetta ADR per l'Australia
2. Etichetta sulle emissioni rumorose per l'Australia

**Etichetta di conformità
EPA (modelli nordamericani)**

VEHICLE EMISSION CONTROL INFORMATION 

BOMBARDIER RECREATIONAL PRODUCTS INC.
 THIS VEHICLE CONFORMS TO U.S. EPA AND CALIFORNIA REGULATIONS
 APPLICABLE TO MODERN NEW MOTORCYCLES AND IS CERTIFIED
 TO AN HC+NOx EMISSION STANDARD OF GRAM/KILOMETER.
 See operator's guide for maintenance specifications.



RENSEIGNEMENT SUR LE DISPOSITIF ANTIPOLL

BOMBARDIER RECREATIFS INC.
 CE VEHICULE CONFORME AUX REGLEMENTS DE L'EPA, DISÉU ET DE LA
 CALIFORNIE APPLICABLES AUX MOTOCYCLETTES NEUVES DE MÊME
 MODÈLE ET EST CERTIFIÉ À LA NORME D'ÉMISSIONS HC+NOx de
 GRAMME/KILOMÈTRE.
 Voir guide du conducteur pour les spécifications de maintenance.

Engine Displacement	<input type="text"/>	Cylindrée	<input type="text"/>
Engine Family	<input type="text"/>	Famille de moteur	<input type="text"/>
Permeation Family	<input type="text"/>	Famille de perméation	<input type="text"/>
Evaporation Family	<input type="text"/>	Famille d'évaporation	<input type="text"/>
Exhaust Emission Control System	<input type="text"/>	Système de contrôle des émissions	<input type="text"/>
Idle Speed	<input type="text"/>	Régime au ralenti	<input type="text"/>
Fuel	<input type="text"/>	Essence	<input type="text"/>

704904887

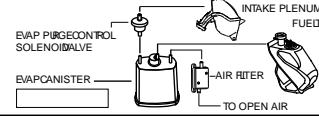
VACUUM HOSROUTING

ENGINE/FAMILY:	EVAPORATION/FAMILY:
	

MOTORCYCLE NOISE EMISSION CONTROL INFORMATION

THIS _____ MEETS U.S. EPA NOISE EMISSION REQUIREMENTS OF _____ dB (A) AT _____ RPM BY THE FEDERAL TEST PROCEDURE. MODIFICATIONS WHICH CAUSE THIS MOTORCYCLE TO EXCEED FEDERAL NOISE STANDARDS ARE PROHIBITED BY FEDERAL LAW. SEE OPERATOR'S GUIDE.

**CONFIGURAZIONE TIPICA - MODELLI
NORDAMERICANI**

POSIZIONE - SCOMPARTO ANTERIORE

NORMATIVA SUL SISTEMA DI CONTROLLO DELLE EMISSIONI RUMOROSE

È vietata la manomissione del sistema di controllo della rumorosità!

I regolamenti federali USA e provinciali canadesi possono vietare le seguenti azioni o ciò che ne deriva:

1. La rimozione o la messa in disuso da parte di chiunque, per ragioni diverse da manutenzione, riparazione o sostituzione di un dispositivo o di un elemento costruttivo incorporato in un veicolo nuovo a scopo di controllo della rumorosità prima della sua vendita o consegna al cliente finale o mentre è in uso, oppure.
2. L'uso del veicolo dopo che tale dispositivo o elemento costruttivo sia stato rimosso o reso non funzionante da terzi.

Tra le azioni che si presume costituiscano manomissione vi sono:

1. La rimozione o l'alterazione o la punzonatura della marmitta o di altro componente del motore che serve alla rimozione di gas di scarico del motore.
2. La rimozione o la modifica o la punzonatura di una parte dell'impianto di aspirazione.
3. La sostituzione delle parti mobili del veicolo o di parti dell'impianto di scarico o di aspirazione con parti non conformi.
4. La mancanza di una corretta manutenzione.

RADIO FREQUENCY DIGITALLY ENCODED SECURITY SYSTEM (CHIAVE RF D.E.S.S.)

Questo dispositivo è conforme agli standard FCC Part 15 e agli standard RSS esenti da licenza di Industry Canada. Il loro funzionamento è soggetto alle due seguenti condizioni: 1) questo dispositivo non può causare interferenze e 2) deve accettare qualsiasi interferenza, incluse quelle che possono causare un funzionamento indesiderato.

Qualsiasi variazione o modifica non espressamente approvata dalla parte responsabile della conformità potrebbe invalidare il diritto dell'utilizzatore di usare l'attrezzatura.

Numero di registrazione IC:
11538A-246416

ID FCC: 2ABBF-246416

In qualità di parte responsabile della conformità, dichiariamo, a nostra esclusiva responsabilità, che il dispositivo è conforme alle disposizioni della direttiva del Consiglio: 2014/53/UE. L'oggetto della presente dichiarazione è conforme ai requisiti essenziali e ad altri requisiti rilevanti di tale direttiva. Il prodotto è inoltre conforme alle seguenti direttive, normative e standard armonizzati: Direttiva 2014/53/UE concernente l'armonizzazione delle legislazioni degli Stati membri relative alla messa a disposizione sul mercato di apparecchiature radio e standard armonizzati: 301 489-1, EN 301 489-3, EN 60950-1

CARATTERISTICHE TECNICHE

NOTA: Grazie al suo impegno costante nell'innovazione e nella qualità dei prodotti, BRP si riserva il diritto, in qualsiasi momento, di apportare modifiche al design e alle caratteristiche tecniche e/o aggiunte o miglioramenti ai suoi prodotti senza alcun obbligo di estensione ai prodotti precedentemente realizzati.

MOTORE				
Tipo di motore		ROTAX® 1330 ACE, 4 tempi, a doppio albero a camme in testa (DOHC), raffreddato a liquido		
Numero di cilindri		3		
Numero di valvole		12		
Alesaggio		84 mm		
Tempo		80 mm		
Cilindrata		1.330 cm ³		
Rapporto di compressione		12:1		
Lubrificazione	Tipo		A carter secco con serbatoio dell'olio separato e radiatore dell'olio	
	Filtro dell'olio	Motore		Tipo fibra di vetro finissima BRP Rotax, sostituibile
		Trasmissione/HCM	SE6	Filtro multistrato BRP Rotax, sostituibile
	Capacità olio motore	Cambio olio con filtro motore nuovo	SM6	4,5 L
		Cambio olio con filtro motore nuovo	SE6	4,7 L
		Cambio olio con filtri motore e HCM nuovi		4,9 L
	Olio motore consigliato			Utilizzare OLIO A BASE SINTETICA XPS PER MOTORI A 4 TEMPI (Cod. art. 293 600 121) oppure olio semisintetico 5W-40 o completamente sintetico per moto che soddisfa le specifiche API SJ, SL, SM o SN e JASO MA2

MOTORE			
Frizione	Tipo	SM6	Idraulica, multi piastra, ad attivazione manuale tramite pistone idraulico
	Liquido		Liquido freni DOT 4
	Tipo	SE6	Frizione idraulica + frizione multi disco in bagno d'olio a controllo automatico tramite TCM
	Innesto		Circa 1.100 giri/min
	Arresto		Circa 2.800 +/- 200 giri/min (controllata automaticamente da TCM)
Sistema di scarico			Collettore 3 in 1, marmitta principale con catalizzatore, con seconda marmitta
Filtro dell'aria			Elemento di carta

SCATOLA DEL CAMBIO		
Tipo	SM6	Sequenziale manuale a 6 marce (SM6) con interblocco elettronico remoto della retromarcia
	SE6	Sequenziale elettronica a 6 velocità (SE6) con interblocco elettronico remoto

IMPIANTO DI RAFFREDDAMENTO		
Tipo		Raffreddato a liquido, radiatore doppio con ventole di raffreddamento
Liquido refrigerante	Tipo	Si rimanda al capitolo <i>SUL LIQUIDO REFRIGERANTE PER IL MOTORE</i> nella sezione <i>PROCEDURE DI MANUTENZIONE</i> in questo manuale
	Capacità	4,2 L

IMPIANTO ELETTRICO	
Tipo di sistema di accensione	Accensione elettronica con bobina doppia
Fasatura di accensione	Non regolabile

IMPIANTO ELETTRICO		
Candela	Quantità	3
	Marca e tipo	NGK MR7BI-8 (iridio) o equivalente
	Distanza	0,7 mm - 0,8 mm
Impostazione limitatore numero giri/min. del motore	Avanti	8.100 giri/min. con la marcia innestata
		7.500 giri/min. con la frizione aperta o in folle
Batteria	Tipo	Yuasa YTX24HL-BS
	Tensione	12 volt
	Potenza nominale	21 A•h
	Tensione di caricamento consigliata	2 A
Abbagliante/Anabbagliante	Modelli CE	Abbagliante: Alogeno, 2 x 60 W (tipo HB2) Anabbagliante: Alogeno, 2 x 55 W (tipo H7)
	Altri modelli	Alogeno, 2 x 55/60 W (tipo HB2)
Fanale posteriore/luce freni	Tutti i modelli ad eccezione dei modelli giapponesi, F3-T e F-3 Limited	2 x 5/21 W
	Modelli F3-T	2X 0,26 W/2,4 W
	Modelli F3 Limited CU	2 X 0,26 W/2,4 W + 0,14 W/2,6 W
	Tutti i modelli F3 Limited a eccezione dei modelli F3 Limited CU	2X 0,26 W/2,4 W + 2,6 W
	Solo modelli giapponesi F3-S	2 x 21 W + LED 3,1 W

IMPIANTO ELETTRICO			
Luci indicatori di direzione	Anteriore	Modelli F3 Modello F3-S	2 x 21 W
		Modelli F3-T Modelli F3 Limited	2 x 3,2 W
	Posteriore	Modelli F3-S CE	2 x 21 W
		F3-S altri paesi	2 x 10 W
		Modelli F3-T	2 x 10 W
Luci di posizione	Anteriore	Modello F3-S Modello F3-T	LED 2 x 1 W
	Posteriore	Modello giapponese	LED 0.6 W
		Modello F3-T Modello F3 Limited	2 x 0,26 W
		Altri paesi	2 x 5 W
Luce targa		Modello F3-S	10 W
		Modello F3-T Modello F3 Limited	5 W
Luce di segnalazione			21 W
Fusibili			Vedere <i>FUSIBILI</i> nella sezione <i>COME SOSTITUIRE I FUSIBILI E LE LUCI</i>

SISTEMA DI ALIMENTAZIONE		
Alimentazione del carburante	Tipo	Iniezione elettronica multi-point (EFI) con controllo elettronico dell'acceleratore (ETC) a singolo corpo farfallato da 54 mm con un attuatore
Pompa di alimentazione	Tipo	Modulo elettrico nel serbatoio carburante
Minimo		900 giri/min (a controllo elettronico, non regolabile)

SISTEMA DI ALIMENTAZIONE		
Carburante - Vedere <i>REQUISITI DI</i> <i>CARBURANTE</i>	Tipo	Benzina senza piombo di alta qualità
	Numero di ottani minimo	Valore AKI 87 esposto alla pompa (RON+MON)/2
		92 RON
	Numero di ottani raccomandato	Valore AKI 91 esposto alla pompa (RON+MON)/2
95 RON		
Capacità del serbatoio del carburante		27 L

SISTEMA DI TRASMISSIONE			
Tipo di trasmissione finale		Cinghia di trasmissione in carbonio	
Rapporto di trasmissione finale	Nord America	Modello F3 Base Modello F3 Limited	79/28
		Modelli F3-S Modelli F3-T	89/28
	Europa Giappone Australia	Tutti i modelli F3	79/28

STERZO	
Tipo	Sistema di sterzo assistito (DPS)

SOSPENSIONE ANTERIORE			
Tipo sospensione		A doppio braccio con barra rollio	
Corsa sospensioni		129 mm	
Ammortizzatori	Quantità	2	
	Tipo	Modelli F3-S	FOX PODIUM rovesciato mono tubo
		Modelli F3 Modelli F3-T Modelli F3 Limited	SACHS "Big Bore"

SOSPENSIONE ANTERIORE			
Regolazione precarico molla	Tipo	Tutti i modelli a eccezione dei modelli F3 Base	Ghiere filettate

SOSPENSIONE POSTERIORE		
Tipo sospensione	Tutti i modelli ad eccezione dei modelli F3 Limited e F3-T	Braccio oscillante con monoshock
	Modelli F3-T	Air Ride con regolazione di pressione manuale Braccio oscillante con monoammortizzatore
	Modelli F3 Limited	Sospensione pneumatica con regolazione automatica autolivellante Braccio oscillante con monoammortizzatore
Corsa sospensioni		132 mm
Ammortizzatori	Quantità	1
	Tipo	SACHS rovesciato a doppio tubo
Regolazione precarico molla	Tutti i modelli ad eccezione di F3-T	Non regolabile
	Modelli F3-T	Pressione dell'aria regolabile: 105 kPa a 515 kPa

FRENI		
Tipo	Azionati tramite piedi, sistema frenante idraulico completamente integrato a 3 ruote con ABS ed EBD	
Freno anteriore	Doppi dischi tradizionali da 270 mm, pinze radiali Brembo monoblocco a quattro pistoncini, 2 pasticche	
Freno posteriore	Disco singolo tradizionale da 270 mm con pinza flottante singola e freno a mano integrato	
Liquido dei freni	Capacità	480 ml
	Tipo	DOT 4

FRENI	
Freno di stazionamento	Meccanico ad azionamento elettronico alla pinza posteriore
Spessore minimo della pastiglia del freno	1 mm
Spessore minimo del disco del freno	6,4 mm
Deformabilità massima del disco del freno	0,100 mm

PNEUMATICI		
Tipo (usare solo pneumatici radiali consigliati da BRP)	Anteriore	Kenda KR31 165/55R15
	Posteriore	Kenda KR21A 225/50R15
Pressione	Anteriore	Nominale: 103 kPa Min: 89 kPa Max: 117 kPa NOTA: La differenza di pressione tra il lato sinistro e quello destro non deve superare 3,4 kPa.
	Posteriore	Nominale: 193 kPa Min: 179 kPa Max: 207 kPa
Profondità minima battistrada pneumatico	Anteriore	2,5 mm
	Posteriore	4,0 mm

RUOTE		
Dimensioni (diametro x larghezza)	Anteriore	381 mm x 127 mm
	Posteriore	381 mm x 178 mm
Coppia dadi ruota anteriore		105 N•m a 113 N•m
Coppia dado asse di trasmissione posteriore		210 N•m a 240 N•m

DIMENSIONI		
Lunghezza complessiva	Tutti i modelli ad eccezione dei modelli F3 Limited e F3-T	2.642 mm
	Modelli F3 Limited e modelli F3-T	2.596 mm

DIMENSIONI		
Larghezza complessiva		1.497 mm
Altezza complessiva	Tutti i modelli ad eccezione dei modelli F3 Limited e F3-T	1.099 mm
	Modelli F3 Limited e modelli F3-T	1.241 mm
Altezza (superiore) sedile		675 mm
Passo		1.709 mm
Cingolo ruota anteriore		1.308 mm
Altezza da terra, anteriore e sotto il motore		115 mm

PESO E CAPACITÀ DI CARICO		
Peso a secco	Modelli F3 base	408 kg
	Modelli F3-S	408 kg
	Modelli F3-T	430 kg
	Modelli F3 Limited	448 kg
Scomparto anteriore	Capacità	24,4 L
	Carico massimo	6,8 kg
Borse laterali (se presenti)	Capacità borsa laterale destra	26 L
	Carico massimo	6,8 kg
	Capacità borsa laterale sinistra	24 L
	Carico massimo	6,8 kg
Vano centrale posteriore (se presente)	Capacità	60 L
	Carico massimo	6,8 kg
Carico totale veicolo consentito (compreso il conducente, tutti gli altri carichi e gli accessori aggiunti)	Tutti i modelli a eccezione dei modelli F3 Limited	199 kg
	Modelli F3 Limited	209 kg

PESO E CAPACITÀ DI CARICO			
Peso lordo veicolo (GVWR)	Modelli F3 Base Modello F3-S		627 kg
	Modelli F3-T		648 kg
	Modelli F3 Limited		677 kg
Peso lordo asse (GVWR)	Anteriore	Tutti i modelli ad eccezione di F3-T	336 kg
		Modelli F3-T	340 kg
	Posteriore	Modelli F3 Base Modello F3-S	291 kg
		Modelli F3-T	310 kg
		Modelli F3 Limited	341 kg

GARANZIA

GARANZIA LIMITATA BRP - STATI UNITI E CANADA: 2017 Can-Am® SPYDER® ROADSTER

1. AMBITO DELLA GARANZIA LIMITATA

Bombardier Recreational Products Inc. ("BRP")* garantisce i propri roadster Spyder Can-Am ("Roadster") modello 2017 venduti dai concessionari roadster Can-Am autorizzati (come definiti qui di seguito) nei cinquanta Stati Uniti e in Canada in caso di difetti di materiale o nella qualità di esecuzione per il periodo e in base alle condizioni di seguito descritte. Questa garanzia limitata è invalidata e resa priva di valore legale se: (1) il Roadster è stato utilizzato per gare o qualsiasi altra attività competitiva, in qualsiasi momento, anche da parte di un proprietario precedente; (2) il contachilometri è stato rimosso o manomesso; (3) il Roadster è stato utilizzato per attività fuoristrada; (4) il Roadster è stato alterato o modificato in modo da pregiudicarne il funzionamento, la prestazione o la durata oppure è stato alterato o modificato per cambiare l'uso al quale era destinato.

Questa garanzia limitata non è applicabile a parti e accessori installati in fabbrica. Si prega di fare riferimento al testo applicabile della garanzia limitata alle parti e accessori.

2. LIMITAZIONI DELLA RESPONSABILITÀ

QUESTA GARANZIA VIENE ESPLICITAMENTE CONCESSA E ACCETTATA IN LUOGO DI TUTTE LE ALTRE GARANZIE, ESPLICITE O IMPLICITE, COMPRESSE, TRA L'ALTRO, QUELLE DI COMMERCIALIZZABILITÀ O IDONEITÀ A UNO SCOPO PARTICOLARE. DAL MOMENTO CHE NON È POSSIBILE RINUNCIARE AGLI OBBLIGHI DELLE GARANZIE IMPLICITE, ESSE SARANNO LIMITATE, IN DURATA, ALLA VITA DELLE GARANZIE ESPLICITE. I DANNI INCIDENTALI E CONSEQUENZIALI SONO ESCLUSI DALLA COPERTURA DELLA PRESENTE GARANZIA. ALCUNI PAESI NON CONSENTONO L'ESONERO DELLA RESPONSABILITÀ, LE LIMITAZIONI E LE ESCLUSIONI SOPRA IDENTIFICATE; PERTANTO QUANTO APPENA DICHIARATO POTREBBE NON ESSERE APPLICABILE A VOI. QUESTA GARANZIA ATTRIBUISCE DIRITTI SPECIFICI AI QUALI POTREBBERO AGGIUNGERSENE ALTRI DI TIPO LEGALE CHE POTREBBERO DIFFERIRE DA STATO A STATO, O DA PROVINCIA A PROVINCIA.

Nessun distributore, concessionario o altra persona è autorizzato a rendere alcuna affermazione, a dichiarare o a fornire alcuna garanzia in merito al prodotto Roadster diversa da quanto espresso nella presente garanzia limitata e, in caso contrario, non sarà applicabile contro BRP. BRP si riserva il diritto di modificare la presente garanzia limitata in qualsiasi momento, fermo restando che tale modifica non altererà le condizioni di garanzia applicabili ai Roadster venduti mentre questa garanzia limitata è in vigore.

3. ESCLUSIONI —QUANTO DI SEGUITO ESPOSTO NON È COPERTO DA GARANZIA

Quanto qui di seguito esposto non è coperto, in nessuna circostanza, da garanzia:

- Sostituzione di componenti soggetti alla manutenzione ordinaria, ad esempio olio e lubrificanti, liquidi, filtri e candele.

- Normale usura, ad esempio usura degli pneumatici, batteria, spazzole del generatore, fari sigillati e lampadine luci, piastre della frizione e guarnizioni, cinghia di trasmissione, pastiglie dei freni, spessori freni, rotore e denti.
- Ottimizzazioni e regolazioni, ad esempio regolazione della cinghia, allineamento ed equilibratura ruote.
- Danni correlati all'aspetto del Roadster, ad esempio graffi, ammaccature, scoloriture, scheggiature, spellature e danni al materiale della copertura del sedile.
- Danni causati dalla mancata manutenzione o rimessaggio, come descritto nel *MANUALE DEL CONDUCENTE*.
- Danni derivanti dalla rimozione di parti, riparazioni o manutenzione non corrette, modifiche e alterazioni non conformi alle caratteristiche tecniche originali del Roadster o danni risultati da riparazioni effettuate da una persona che non è un Concessionario autorizzato.
- Danni risultati dall'installazione di parti con specifiche differenti dalle parti originali del Roadster, ad esempio pneumatici, sistema di scarico, ruote o freni differenti.
- Danni risultanti da abuso, uso scorretto, uso anormale, negligenza o funzionamento del Roadster in modo non coerente con il funzionamento raccomandato descritto nel *MANUALE DEL CONDUCENTE*.
- Danni risultanti da incameramento d'acqua, incidente, rischi stradali, immersione, incendio, furto, vandalismo o altre cause di forza maggiore.
- Danni risultanti dall'utilizzo di carburanti, oli o liquidi non conformi alle caratteristiche raccomandate nel *MANUALE DEL CONDUCENTE*.
- Danni risultanti dalla corrosione prodotta dalla salsedine, dall'acido della batteria, dalle influenze ambientali o trattamenti non conformi a quelli descritti nel *MANUALE DEL CONDUCENTE*.
- Danni accidentali o consequenziali, inclusi, tra l'altro, traino o rimorchio, magazzinaggio, spese telefoniche, nolo, taxi, inconvenienti, copertura assicurativa, pagamenti dei prestiti, perdita di tempo, perdita di reddito.

4. PERIODO DI COPERTURA DELLA GARANZIA

Questa garanzia limitata entrerà in vigore dalla data di consegna del Roadster al primo consumatore al dettaglio o dalla data in cui il Roadster è stato utilizzato per la prima volta, a seconda dell'eventualità che si verifica per prima e per i seguenti periodi:

1. Per uso privato o ricreativo, **VENTIQUATTRO (24) MESI CONSECUTIVI**, ad eccezione dei componenti descritti ai punti da (2) a (5) di seguito; e per uso commerciale **DODICI (12) MESI CONSECUTIVI**, ad eccezione dei componenti descritti ai punti da (2) a (5) di seguito.

Il Roadster ha un uso commerciale se viene utilizzato in relazione a qualsiasi lavoro o impiego che genera profitto durante un qualsiasi segmento del periodo di garanzia. Il Roadster ha uso commerciale anche quando, in qualsiasi momento durante il periodo di garanzia, viene concesso in licenza per uso commerciale. Si tratta di un periodo di garanzia minimo che può essere esteso tramite qualsiasi programma promozionale di garanzia appropriato, a seconda dei casi.

2. Per la batteria, **SEI (6) MESI CONSECUTIVI**;
3. Per gli pneumatici, **6 MESI CONSECUTIVI** o fino all'usura a tre trentaduesimi di pollice (3/32 poll.) (2,38 millimetri) per gli pneumatici anteriori e cinque trentaduesimi di pollice (5/32 poll.) (3,97 millimetri) per lo pneumatico posteriore, a seconda di quale delle due eventualità si verifichi per prima.
4. Per i componenti coinvolti nelle emissioni: vedere la *GARANZIA SULLE PRESTAZIONI DELLE EMISSIONI DELL'EPA DEGLI STATI UNITI* qui acclusa.
5. Per i roadster prodotti per la vendita nello Stato della California, venduti originariamente a un residente o successivamente registrati ai fini della garanzia a un residente nello Stato della California, vederenche alla Dichiarazione di garanzia per il controllo delle emissioni applicabile in California.

La riparazione e la sostituzione di pezzi o l'esecuzione di manutenzione in base a questa garanzia non estende la durata della presente garanzia oltre la data di scadenza originale.

5. CONDIZIONI PER LA COPERTURA DELLA GARANZIA

Questa copertura di garanzia è disponibile **solo se tutte** le seguenti condizioni sono soddisfatte:

- Il roadster 2017 deve essere acquistato dal primo proprietario nuovo e mai utilizzato presso un Distributore Roadster Spyder autorizzato a distribuire il Prodotto nel Paese in cui è avvenuta la vendita ("Concessionario").
- Il processo di ispezione pre-fornitura specifico di BRP deve essere completato e documentato e firmato dall'acquirente.
- Il Roadster deve essere stato debitamente registrato da parte di un Distributore/Concessionario autorizzato.

- Il Roadster deve essere stato acquistato nel Paese di residenza dell'acquirente.
- La manutenzione di routine deve essere svolta come indicato nel *MANUALE DEL CONDUCENTE*. BRP si riserva il diritto di far dipendere la copertura della garanzia dalla presentazione della prova di avvenuta corretta manutenzione.

BRP non rispetterà questa garanzia limitata per qualsiasi utente privato o commerciale se non sono state soddisfatte le precedenti condizioni. Tali limitazioni sono necessarie per consentire a BRP di proteggere la sicurezza dei propri prodotti, dei consumatori e del pubblico in generale.

6. COME PROCEDERE PER OTTENERE LA COPERTURA DELLA GARANZIA

In caso di anomalia, il cliente deve interrompere immediatamente l'utilizzo del Roadster. Il cliente deve informare un concessionario per la manutenzione entro tre (3) giorni dalla comparsa del difetto e consentire un ragionevole accesso al prodotto per la possibile riparazione. Il cliente deve inoltre presentare al concessionario autorizzato la prova di acquisto del prodotto e firmare l'ordine di riparazione/di lavoro prima dell'inizio delle operazioni effettive per convalidare la riparazione in garanzia. Tutti i pezzi sostituiti in base alla presente garanzia diventano proprietà di BRP.

7. LE RESPONSABILITÀ DI BRP

In base a questa garanzia, gli obblighi di BRP sono limitati, a sua unica discrezione, alla riparazione di parti che sono risultate difettose nelle normali condizioni di utilizzo, alla manutenzione o sostituzione di tali parti con pezzi di ricambio originali senza addebito dei costi per le parti e la manodopera presso qualsiasi concessionario autorizzato durante il periodo di garanzia. La responsabilità di BRP è limitata all'esecuzione delle riparazioni e delle sostituzioni di pezzi necessarie. Nessun reclamo per rescissione della garanzia sarà causa dell'annullamento o revoca della vendita del Roadster al proprietario.

Nel caso in cui la manutenzione sia richiesta al di fuori del paese di vendita originale, il proprietario sarà responsabile di qualsiasi costo aggiuntivo dovuto alle pratiche e alle condizioni locali, quali, ma non limitate solamente ad esse, trasporto, assicurazione, tasse, oneri di licenza, dazi d'importazione e qualsiasi altra spesa finanziaria comprese quelle applicate da governi, stati, territori e dai rispettivi enti.

BRP si riserva il diritto di migliorare o modificare di quando in quando i Prodotti senza assumersi alcun obbligo di modificare i Prodotti realizzati.

8. TRASFERIMENTO

Se la proprietà di un prodotto viene trasferita durante il periodo di copertura della garanzia limitata, quest'ultima sarà anch'essa trasferita, fatti salvi i termini e le condizioni, e sarà valida per il restante periodo di copertura, a condizione che BRP o un Distributore/Concessionario BRP autorizzato riceva prova che il precedente proprietario ha autorizzato il trasferimento di proprietà, oltre ai dati del nuovo proprietario.

9. ASSISTENZA CLIENTI

In caso di controversia o disputa in relazione alla presente garanzia limitata, BRP consiglia di provare a risolvere la questione con il proprio concessionario. Si raccomanda di discutere la situazione con il responsabile della manutenzione presso il concessionario autorizzato o con il proprietario.

Se la questione rimanesse irrisolta, contattare BRP compilando il modulo di contatto del cliente che si trova all'indirizzo www.brp.com oppure contattare BRP per posta a uno degli indirizzi elencati sotto la sezione *CONTATTACI* di questa guida.

GARANZIA SULLE PRESTAZIONI DELLE EMISSIONI DELL'EPA DEGLI STATI UNITI

Bombardier Recreational Products Inc. ("BRP")* garantisce che:

1. Se il veicolo viene mantenuto e utilizzato secondo le istruzioni scritte per la corretta manutenzione e il corretto utilizzo e
2. Se il veicolo, in qualsiasi momento nell'arco della sua vita utile, non risultasse conforme agli standard che regolano le emissioni di scarico o ai limiti per la famiglia di prodotti come indicato da un test sulle emissioni approvato dall'EPA e
3. Se tale non conformità comporta o comporterà l'applicazione di pene o altre sanzioni (compresa la negazione del diritto ad utilizzare il veicolo) secondo la legge locale, statale o federale, BRP si impegna a rettificare tale perdita di conformità senza alcun costo per il proprietario; salvo il caso in cui il veicolo sia stato operativo per più di 5 anni o 30.000 km (18.641 miglia). BRP avrà l'obbligo di rettificare unicamente la perdita di conformità derivante dall'avaria di componenti installati nel o sul veicolo con l'unico o principale obiettivo di ridurre le emissioni e che non erano generalmente utilizzati nei modelli anteriori all'anno 1968.

Il periodo di garanzia decorre dalla data di consegna del veicolo dopo l'acquisto finale oppure, se il veicolo è stato messo in servizio come motociclo "dimostrativo" o "aziendale" prima della consegna, dalla data di tale messa in servizio.

I componenti coperti dalla Garanzia sulle prestazioni delle emissioni per l'intera vita utile del veicolo:

Sistema di alimentazione e sistemi di immissione dell'aria

- Iniettori del carburante, modulo pompa carburante, gruppo filtro del carburante, corpo farfallato (compreso il sensore di posizione della valvola a farfalla), collettore di aspirazione

Componenti e sensori di accensione

- Modulo di controllo motore (ECM), cablaggio motore, bobine di accensione, candele (coperte solo fino alla prima sostituzione per manutenzione), sensore di rumorosità (sensore Knock), sensore di posizione albero a camme, sensore di posizione dell'albero motore, sensore della temperatura (raffreddamento), sensore di pressione e temperatura, sensori ossigeno

Sistema di scarico

- Marmitta principale (con catalizzatore), collettori di scarico
- Fascette e guarnizioni (dal motore fino alla marmitta principale)

Sistema di ventilazione del carter

- Sfiato del carter, tubazione dello sfiato del carter, tappo di rabbocco olio

Sistema di controllo delle emissioni di vapori

- Serbatoio carburante, tappo del carburante, tubazione del carburante, filtro vapori, staffa di montaggio del filtro vapori, valvola di spurgo, valvola di controllo, filtri, staffe di montaggio dei componenti di evaporazione
- Fascetta, guarnizione e raccordo (associati al sistema carburante)

Per il programma di manutenzione, vedere la sezione relativa alle informazioni sulla manutenzione in questo manuale. Questo Manuale del conducente contiene informazioni per l'utilizzo corretto del veicolo.

Ai sensi della Garanzia sulle prestazioni delle emissioni, BRP si farà carico del costo totale della rettifica per qualsiasi veicolo presentato per la riparazione presso qualsiasi concessionario roadster Can-Am autorizzato, a esclusione delle riparazioni di emergenza come al punto 2 del seguente elenco. Le limitazioni a livello locale o statale in merito alla pena o sanzione inflitta al proprietario di un veicolo non conforme non incidono su tale responsabilità.

In nessun caso BRP potrà negare una richiesta di intervento ai sensi della Garanzia sulle prestazioni delle emissioni sulla scorta di:

1. Interventi in garanzia o servizio di preconsegna eseguito da una qualsiasi struttura che BRP ha autorizzato ad eseguire tale intervento o servizio; oppure
2. Intervento eseguito in una situazione di emergenza per rettificare una situazione rischiosa, inclusa una condizione di guida pericolosa, attribuibile a BRP, a patto che il proprietario del veicolo si sia adoperato per ripristinare tempestivamente la condizione di conformità; oppure
3. L'utilizzo di parti non certificate o la mancata osservanza delle istruzioni scritte che disciplinano la corretta manutenzione e il corretto utilizzo da cui non consegue la mancata conformità agli standard che regolano le emissioni di scarico; oppure
4. Qualsiasi causa imputabile a BRP; oppure
5. L'uso di carburante ampiamente disponibile nell'area geografica in cui si trova il veicolo, a meno che le istruzioni scritte per la corretta manutenzione e il corretto uso del veicolo non indichino che l'impiego di tale carburante pregiudica i dispositivi e i sistemi di controllo delle emissioni e il proprietario disponga di informazioni facilmente reperibili per individuare il carburante corretto da impiegare. Vedere la sezione relativa alle informazioni sulla manutenzione e i requisiti carburante della sezione rifornimento.

Salvo quanto disposto nei punti precedenti, BRP può negare una richiesta di intervento ai sensi della Garanzia sulle prestazioni delle emissioni se è stato impiegato un pezzo di ricambio non certificato per un'operazione di manutenzione o riparazione che ha determinato la perdita di conformità agli standard sulle emissioni. L'impiego di parti non equivalenti ai componenti originali o di pezzi di ricambio non certificati può avere un impatto negativo sull'efficacia del sistema di controllo delle emissioni e sulla conformità agli standard sulle emissioni del veicolo. L'impiego di componenti certificati non compromette la garanzia sulle prestazioni delle emissioni.

Le operazioni di manutenzione, sostituzione o di riparazione dei dispositivi e dei sistemi di controllo delle emissioni possono essere effettuate da qualsiasi struttura o tecnico di riparazione specializzati in motociclette.

Non appena diventa consapevole di un difetto, il proprietario è tenuto a portare il proprio veicolo presso un concessionario roadster Can-Am autorizzato. Il concessionario roadster Can-Am autorizzato si farà carico della richiesta di intervento in garanzia.

Nell'eventualità in cui il concessionario roadster Can-Am autorizzato non sia in grado (per motivi non imputabili al proprietario del veicolo o per eventi che esulano dal controllo di BRP o del concessionario stesso) di riparare il veicolo entro 30 giorni dall'arrivo del veicolo presso il concessionario roadster Can-Am autorizzato, il proprietario sarà autorizzato a far eseguire la rettifica presso una struttura di sua scelta a spese di BRP.

Tutti i pezzi difettosi sostituiti ai sensi della presente garanzia diventano proprietà di BRP.

Contattare Director, Field Operations and Support Division (6406J), Environmental Protection Agency, 401 "M" Street, SW., Washington, DC 20460 (All'attenzione di: Warranty Claim) per richiedere informazioni più dettagliate circa la Garanzia sulle prestazioni delle emissioni o per segnalare violazioni dei termini della suddetta Garanzia.

Bombardier Recreational Products Inc. ("BRP")* garantisce inoltre all'acquirente finale e a ogni successivo acquirente che questo nuovo veicolo, incluse tutte le parti del suo sistema di controllo delle emissioni di scarico e del suo sistema di controllo delle emissioni di vapori, soddisfa le seguenti condizioni:

- È progettato, costruito ed equipaggiato per essere conforme, al momento dell'acquisto da parte dell'acquirente finale, ai requisiti di cui al titolo 40 sezione 86 e agli standard di emissione dei vapori di cui al titolo 40 sezione 1051 del Codice dei regolamenti federali degli Stati Uniti applicabili ai motocicli da strada.
- È privo di difetti nei materiali e nella lavorazione che possono impedirgli di soddisfare i requisiti di cui al titolo 40 sezione 86 e gli standard di emissione dei vapori di cui al titolo 40 sezione 1051 del Codice dei regolamenti federali degli Stati Uniti applicabili ai motocicli da strada.

Nel caso si verifichi una condizione coperta da garanzia, la BRP riparerà o sostituirà, a propria discrezione, ogni parte o componente con un difetto nei materiali o nella lavorazione che potrebbe provocare un aumento delle emissioni del motore di inquinanti regolamentati, entro il periodo di garanzia, senza nessun costo per il proprietario, incluse le spese relative alla diagnosi e alla riparazione o sostituzione delle parti coinvolte nelle emissioni.

Il periodo di validità della garanzia relativa alle emissioni è il seguente periodo, a seconda di ciò che si verifica per primo:

	CHILOMETRI/MIGLIA	ANNI
Componenti coinvolti nelle emissioni di gas di scarico e vapori	30.000/18.641	5

* Negli USA, la distribuzione e l'assistenza dei prodotti è eseguita da BRP US Inc.

GARANZIA FEDERALE SULLE EMISSIONI DI RUMORE DELL'EPA DEGLI STATI UNITI

Bombardier Recreational Products Inc. ("BRP")* garantisce all'acquirente finale e a ogni successivo acquirente che questo nuovo veicolo, al momento dell'acquisto, è progettato, costruito ed equipaggiato per rispettare tutti gli standard federali applicabili sulle emissioni di rumore definiti dall'EPA degli Stati Uniti ed è privo di difetti nei materiali e nella lavorazione che possano impedirgli di soddisfare i requisiti, se correttamente mantenuto e utilizzato, di tutti gli standard federali applicabili sulle emissioni di rumore definiti dall'EPA degli Stati Uniti per il periodo seguente (in base all'eventualità che si verifica per prima):

CHILOMETRI/MIGLIA	ANNO
6.000/3.730	1

DICHIARAZIONE DI GARANZIA DEL CONTROLLO DELLE EMISSIONI PER LA CALIFORNIA

I VOSTRI DIRITTI E DOVERI IN MERITO ALLA GARANZIA

Il California Air Resources Board, e BRP US Inc. (BRP)*, per conto di Bombardier Recreational Products Inc. sono lieti di illustrare la garanzia per il sistema del controllo delle emissioni sul roadster Spyder Can-Am anno modello 2017. In California, i nuovi motori dei veicoli devono essere progettati, costruiti ed equipaggiati in modo da soddisfare i rigidi standard antinquinamento emessi dagli Stati. BRP deve garantire il sistema di controllo delle emissioni sul vostro Roadster per il periodo di tempo indicato di seguito, a condizione che non siano riscontrati utilizzi impropri, negligenze o errata manutenzione del vostro Roadster.

Il sistema di controllo delle emissioni può includere parti quali il sistema di alimentazione del carburante, il sistema di accensione, la marmitta catalitica e la centralina del motore. Possono essere compresi flessibili, connettori e altri gruppi correlati alle emissioni. Se esiste una condizione che può essere coperta da garanzia, BRP riparerà il vostro Roadster gratuitamente includendo la diagnosi, le parti e la manodopera.

COPERTURA ASSICURATIVA PER IL PRODUTTORE

- Per 5 anni o 30.000 chilometri, in base all'evento che si verifica per primo.

RESPONSABILITÀ DEL PROPRIETARIO PER USUFRUIRE DELLA GARANZIA

In qualità di proprietario del roadster, si è responsabili dell'esecuzione degli interventi di manutenzione previsti nel *MANUALE DEL CONDUCENTE*. BRP consiglia di conservare tutte le ricevute relative agli interventi di manutenzione eseguiti sul motore del Roadster. Tuttavia, BRP non può rifiutare la garanzia adducendo esclusivamente come motivazione l'assenza

di ricevute o la mancata esecuzione di tutti gli interventi di manutenzione previsti.

Il proprietario è tenuto a rivolgersi a un concessionario Roadster autorizzato nel momento in cui si manifesta il problema. Le riparazioni coperte dalla garanzia saranno eseguite in un intervallo di tempo ragionevole, inferiore ai 30 giorni.

Tuttavia, in qualità di proprietario di Roadster, si ricorda che BRP potrebbe rifiutare la copertura in garanzia in caso di guasto del motore del Roadster o di una parte a causa di utilizzo improprio, negligenza, errata manutenzione o modifiche non approvate.

In caso di domande sui diritti e doveri in merito alla garanzia, contattare il centro di assistenza clienti BRP allo 1 715 848-4957 oppure l' Air Resource Board della California al seguente indirizzo: 9528 Telstar Avenue, El Monte, CA 91731.

* Negli USA, la distribuzione e l'assistenza dei prodotti è eseguita da BRP US Inc.

© 2016 Bombardier Recreational Products Inc. Tutti i diritti riservati.

® Marchi di fabbrica registrati di Bombardier Recreational Products Inc. o delle sue affiliate.

GARANZIA BRP LIMITATA AL DI FUORI DI USA E CANADA: 2017 Can-Am® SPYDER® ROADSTER

1. AMBITO DELLA GARANZIA LIMITATA

Bombardier Recreational Products Inc. ("BRP")* garantisce le proprie roadster Spyder Can-Am modello 2017 (i "Prodotti") vendute dai distributori o concessionari roadster Spyder Can-Am autorizzati presenti nell'EEA ("EEA" o "Area Economica Europea" comprende i Paesi membri dell'Unione Europea e la Norvegia, l'Islanda e il Liechtenstein) o in altri Paesi, ad eccezione degli USA e del Canada** ("Distributori/Concessionari") in caso di difetti di materiale o nella qualità di esecuzione per il periodo e alle condizioni qui di seguito descritti. Questa garanzia limitata è invalidata e resa priva di valore legale se: (1) il Prodotto è stato utilizzato per gare o qualsiasi altra attività competitiva, in qualsiasi momento, anche da parte di un proprietario precedente; (2) il contachilometri è stato rimosso o manomesso; (3) il Prodotto è stato utilizzato per attività fuoristrada; (4) il Prodotto è stato alterato o modificato in modo da pregiudicarne il funzionamento, la prestazione o la durata oppure è stato alterato o modificato per cambiare l'uso al quale era destinato.

Questa garanzia limitata non è applicabile a parti e accessori installati in fabbrica. Si prega di fare riferimento al testo applicabile della garanzia limitata alle parti e accessori.

2. LIMITAZIONI DELLA RESPONSABILITÀ

GIURISDIZIONI PER L'ESTENSIONE PERMESSE DALLA LEGGE. QUESTA GARANZIA VIENE ESPLICITAMENTE CONCESSA E ACCETTATA IN LUOGO DI TUTTE LE ALTRE GARANZIE, ESPLICITE O IMPLICITE, COMPRESSE, TRA L'ALTRO, QUELLE DI COMMERCIALIZZABILITÀ O IDONEITÀ A UNO SCOPO PARTICOLARE. DAL MOMENTO CHE NON È POSSIBILE RINUNCIARE AGLI OBBLIGHI DELLE GARANZIE IMPLICITE, ESSE SARANNO LIMITATE, IN DURATA, ALLA VITA DELLE GARANZIE ESPLICITE. TUTTI I DANNI ACCIDENTALI, CONSEGUENZIALI, DIRETTI, INDIRETTI O ALTRI DANNI DI QUALSIASI NATURA SONO ESCLUSI DALLA COPERTURA IN BASE A QUESTA GARANZIA. ALCUNE GIURISDIZIONI NON CONSENTONO RINUNCE, LIMITAZIONI DI DANNI ACCIDENTALI O CONSEGUENZIALI O ALTRE ESCLUSIONI SOPRA IDENTIFICATE. LA CONSEGUENZA È CHE POTREBBERO NON ESSERE PERTINENTI PER IL VOSTRO CASO. QUESTA GARANZIA ATTRIBUISCE DIRITTI SPECIFICI AI QUALI POTREBBERO AGGIUNGERSENE ALTRI DI TIPO LEGALE CHE POTREBBERO DIFFERIRE DA PAESE A PAESE O DA GIURISDIZIONE A GIURISDIZIONE. (PER I PRODOTTI ACQUISTATI IN AUSTRALIA SI RIMANDA ALLA SUCCESSIVA CLAUSOLA 4).

Né il Distributore/Concessionario autorizzato, né nessun'altra persona è autorizzata a rendere alcuna affermazione, dichiarazione o garanzia in merito al Prodotto diversa da quanto espresso nella presente garanzia limitata e, in caso contrario, tali dichiarazioni non saranno applicabili contro BRP. BRP si riserva il diritto di modificare la garanzia in qualsiasi momento, a condizione che tale modifica non alteri le condizioni di garanzia applicabili ai prodotti venduti mentre questa garanzia è in vigore.

3. ESCLUSIONI —QUANTO DI SEGUITO ESPOSTO NON È COPERTO DA GARANZIA

Quanto qui di seguito esposto non è coperto, in nessuna circostanza, da garanzia:

- Sostituzione di componenti soggetti alla manutenzione ordinaria, ad esempio olio e lubrificanti, filtri e candele.
- Normale usura, ad esempio usura degli pneumatici, batteria, spazzole del generatore, fari sigillati e lampadine luci, piastre della frizione e guarnizioni, cinghia di trasmissione, pastiglie dei freni, spessori freni, rotore e denti.
- Ottimizzazioni e regolazioni, ad esempio regolazione della cinghia, allineamento ed equilibratura ruote.
- Danni correlati all'aspetto del Prodotto, ad esempio graffi, ammaccature, scoloriture, scheggiature, spellature e danni al materiale della copertura del sedile.
- Danni causati da negligenza o dalla mancata manutenzione e/o rimesaggio, come descritto nel *MANUALE DEL CONDUCENTE*.
- Danni derivanti dalla rimozione di parti, riparazioni, manutenzione, assistenza o modifiche non corrette e che non rientrano nelle specifiche originale del Prodotto o utilizzo di parti o accessori non realizzati o approvati da BRP, che a suo ragionevole giudizio sono incompatibili con il prodotto o ne pregiudicano il funzionamento, prestazione o durata, ovvero derivanti da riparazioni effettuate da persone non qualificabili quali Distributore/Concessionario autorizzato.
- Danni risultati dall'installazione di parti con specifiche differenti dalle parti originali del Prodotto, ad esempio pneumatici, sistema di scarico, ruote o freni differenti.
- Danni risultanti da abuso, uso scorretto, uso anormale, negligenza o utilizzo del Prodotto in modo non coerente con il funzionamento raccomandato, descritto nel *MANUALE DEL CONDUCENTE*.
- Danni risultanti da incameramento d'acqua, incidente, rischi stradali, immersione, incendio, furto, vandalismo o altre cause di forza maggiore.
- Danni risultanti dall'utilizzo di carburanti, oli o lubrificanti non conformi alle caratteristiche raccomandate nel *MANUALE DEL CONDUCENTE*.
- Danni risultanti dalla corrosione prodotta dalla salsedine, dall'acido della batteria, dalle influenze ambientali o trattamenti non conformi a quelli descritti nel *MANUALE DEL CONDUCENTE*.
- Danni incidentali o consequenziali, comprese spese per la benzina, per il trasporto del Prodotto al e dal Distributore/Concessionario autorizzato, tempi di viaggio del personale meccanico, oneri per traino o rimorchio, rimesaggio, spese di telefono, cellulare, fax o telegramma, affitto di un Prodotto simile o sostitutivo durante la manutenzione in garanzia o tempi passivi, taxi, viaggi, alloggio, perdita o danni alla proprietà personale, inconvenienti, costo della copertura assicurativa, pagamenti dei prestiti, perdita di tempo, perdita di reddito, fatturato o profitti o perdita del godimento e uso del Prodotto.

4. PERIODO DI COPERTURA DELLA GARANZIA

Questa garanzia limitata entrerà in vigore dalla data di invio al primo consumatore al dettaglio o dalla data in cui il Prodotto è stato utilizzato per la prima volta, in base all'eventualità che si verifica per prima per i seguenti periodi:

- a. Per uso privato, ricreativo, **VENTIQUATTRO (24) MESI CONSECUTIVI**, ad eccezione dei componenti descritti nei seguenti punti (2) e (3) e per uso commerciale **DODICI (12) MESI CONSECUTIVI**, ad eccezione dei componenti descritti nei seguenti punti (2) e (3).

Il Prodotto ha un uso commerciale se viene utilizzato in relazione a qualsiasi lavoro o impiego che genera profitto durante un qualsiasi segmento del periodo di garanzia. Il Prodotto ha uso commerciale anche quando, in qualsiasi momento durante il periodo di garanzia, viene concesso in licenza per uso commerciale;

- b. Per la batteria, **SEI (6) MESI CONSECUTIVI**;
- c. Per gli pneumatici, **6 MESI CONSECUTIVI** o fino all'usura a tre trentaduesimi di pollice (3/32 poll.) (2,38 millimetri) per gli pneumatici anteriori e cinque trentaduesimi di pollice (5/32 poll.) (3,97 millimetri) per lo pneumatico posteriore, a seconda di quale delle due eventualità si verifichi per prima.

La riparazione e la sostituzione di pezzi o l'esecuzione di manutenzione in base a questa garanzia non estende la durata della presente garanzia oltre la data di scadenza originale.

Si ricorda che la durata e altre modalità della copertura di garanzia sono subordinate alla legislazione locale e nazionale applicabile nel proprio Paese.

SOLO PER PRODOTTI VENDUTI IN AUSTRALIA

Niente di quanto contenuto nelle presenti condizioni di garanzia potrà essere interpretato come esclusione, restrizione o modifica dell'applicazione di qualsiasi condizione, garanzia, diritto o rimedio conferiti in modo espresso o implicito dalla Legge sulla Concorrenza e il Consumo (Competition and Consumer Act 2010 - Cth), compresa la legge australiana sulla tutela dei consumatori o da qualunque altra normativa, qualora tale esclusione o restrizione violi la suddetta legge o renda nulle le presenti condizioni. I benefici concessi ai sensi della presente garanzia limitata sono aggiuntivi rispetto ad altri diritti e rimedi eventualmente a disposizione ai sensi della legge australiana.

I nostri prodotti sono coperti da garanzie che non possono essere escluse ai sensi della legge australiana a tutela del consumatore (Australian Consumer Law). L'utente ha diritto alla sostituzione o al rimborso in caso di guasto grave e al risarcimento per qualsiasi altro danno o perdita ragionevolmente prevedibili. L'utente ha inoltre il diritto alla riparazione o sostitu-

zione dei prodotti se questi non sono di qualità accettabile e se il guasto non è di grave entità.

5. CONDIZIONI PER LA COPERTURA DELLA GARANZIA

Questa copertura di garanzia è disponibile **solo** se tutte **le seguenti condizioni** sono soddisfatte:

- Il Prodotto deve essere acquistato dal primo proprietario nuovo e mai utilizzato presso un Concessionario/Distributore autorizzato a distribuire il Prodotto nel Paese o gruppo di Paesi in cui è avvenuta la vendita;
- Il processo di ispezione pre-fornitura specifico di BRP deve essere stato completato e documentato dall'acquirente e dal Distributore/Concessionario autorizzato e sottoscritto dall'acquirente;
- La garanzia del Prodotto deve essere stata debitamente registrata da parte di un Distributore/Concessionario autorizzato;
- Il prodotto deve essere stato acquistato nel Paese o unione di Paesi di residenza dell'acquirente.
- Come delineato nel *MANUALE DEL CONDUCENTE*, è necessario eseguire la manutenzione periodica. BRP si riserva il diritto di far dipendere la copertura della garanzia dalla presentazione della prova di avvenuta corretta manutenzione.

BRP non rispetterà questa garanzia limitata nei confronti di un utente privato o commerciale laddove non sia stata soddisfatta una delle precedenti condizioni. Tali limitazioni sono necessarie per consentire a BRP di proteggere la sicurezza dei propri prodotti, dei consumatori e del pubblico in generale.

6. COME PROCEDERE PER OTTENERE LA COPERTURA DELLA GARANZIA

In caso di anomalia, il cliente deve interrompere immediatamente l'utilizzo del Prodotto. Il cliente deve informare un Distributore/Concessionario autorizzato per la manutenzione entro due (2) mesi dalla comparsa del difetto e consentire un ragionevole accesso al Prodotto e per la possibile riparazione. Il cliente deve inoltre presentare al Distributore/Concessionario autorizzato la prova di acquisto del Prodotto e firmare l'ordine di riparazione/di lavoro prima dell'inizio delle operazioni effettive per convalidare la riparazione in garanzia. Tutti i pezzi sostituiti in base alla presente garanzia diventano proprietà di BRP. Si ricorda che il periodo di notifica è subordinato alla legislazione locale e nazionale applicabile nel Paese del cliente.

7. LE RESPONSABILITÀ DI BRP

Nella misura consentita dalla legge, gli obblighi di BRP previsti ai sensi della presente garanzia sono limitati, a sua unica discrezione, alla riparazione di parti che sono risultate difettose nelle normali condizioni di utilizzo, alla manutenzione o sostituzione di tali parti con pezzi di ricambio originali BRP senza addebito dei costi per le parti e la manodopera presso qualsiasi Distributore/Concessionario autorizzato durante il periodo di garanzia e in base alle condizioni sopra descritte. La responsabilità di BRP è limitata all'esecuzione delle riparazioni e delle sostituzioni di pezzi necessarie. Nessun reclamo per violazione della garanzia sarà causa dell'annullamento

o revoca della vendita del Prodotto al proprietario. Potrebbero essere disponibili altri diritti legali che variano di Paese in Paese.

Nel caso in cui la manutenzione sia richiesta al di fuori del paese di vendita originale o, per i residenti AEE, la manutenzione sia richiesta al di fuori dell'AEE, il proprietario sarà responsabile di qualsiasi costo aggiuntivo dovuto alle pratiche e alle condizioni locali, quali, ma non limitate solamente ad esse, trasporto, assicurazione, tasse, oneri di licenza, dazi d'importazione e qualsiasi altra spesa finanziaria comprese quelle applicate da governi, stati, territori e dai rispettivi enti.

BRP si riserva il diritto di migliorare o modificare di quando in quando i Prodotti senza assumersi alcun obbligo di modificare i Prodotti precedentemente realizzati.

8. TRASFERIMENTO

Se la proprietà di un Prodotto viene trasferita durante il periodo di copertura della garanzia limitata, quest'ultima sarà anch'essa trasferita, fatti salvi i termini e le condizioni, e sarà valida per il restante periodo di copertura, a condizione che BRP o un distributore/concessionario BRP autorizzato riceva prova che il precedente proprietario ha autorizzato il trasferimento di proprietà, oltre ai dati del nuovo proprietario.

9. ASSISTENZA CLIENTI

In caso di controversia o disputa in relazione alla presente garanzia limitata, BRP consiglia di provare a risolvere la questione con il proprio concessionario/distributore. Si raccomanda di discutere la situazione con il responsabile della manutenzione presso il Distributore/Concessionario autorizzato o con il proprietario.

Se la questione rimanesse irrisolta, contattare BRP compilando il modulo di contatto del cliente che si trova all'indirizzo www.brp.com oppure contattare BRP per posta a uno degli indirizzi elencati sotto la sezione *CONTATTACI* di questa guida.

* Nell'Area Economica Europea e in altre parti, la distribuzione e l'assistenza dei prodotti è eseguita da BRP European Distribution S.A. e altre sussidiarie di BRP.

** La garanzia limitata BRP offerta sui prodotti venduti negli Stati Uniti e in Canada è differente da quella offerta nell'Area Economica Europea e in altre parti.

© 2016 Bombardier Recreational Products Inc. Tutti i diritti riservati.

® Marchi di fabbrica registrati di Bombardier Recreational Products Inc. o delle sue affiliate.

ULTERIORI TERMINI E CONDIZIONI PER LA FRAN- CIA

I seguenti termini e condizioni sono applicabili ai prodotti venduti esclusivamente in Francia:

Il venditore è tenuto a consegnare le merci in conformità a quanto stabilito nel contratto e sarà responsabile per difetti rilevati all'atto della consegna. Il venditore è altresì responsabile per difetti risultanti dall'imballaggio, istruzioni di assemblaggio o installazione nel caso in cui tale responsabilità sia prevista in virtù del contratto o se tali operazioni vengono eseguite sotto la propria responsabilità. Per risultare conforme al contratto, la merce deve soddisfare i requisiti seguenti:

1. Essere idonea al normale utilizzo previsto per merci simili e, se applicabile:
 - 1.1 Corrispondere alla descrizione fornita dal venditore e avere le qualità illustrate all'acquirente tramite campione o modello;
 - 1.2 Avere le qualità che un acquirente potrebbe legittimamente aspettarsi a fronte delle dichiarazioni pubbliche del venditore, del produttore del relativo rappresentante, compresi mezzi pubblicitari o etichette; o
2. Avere le caratteristiche reciprocamente concordate tra le parti o essere idonee per un uso specifico previsto dall'acquirente e illustrate al venditore il quale ha confermato tale idoneità.

Le merci possono risultare non conformi a tali requisiti a decorrere da due anni dalla data di consegna. Il venditore è responsabile della garanzia per difetti nascosti delle merci se tali difetti rendono le merci non adatte per l'utilizzo previsto o se ne riducono l'utilizzo nella misura in cui l'acquirente non avrebbe acquistato le merci o avrebbe pagato un prezzo inferiore qualora fosse stato a conoscenza di suddetti difetti. L'azione per i difetti occulti deve essere intrapresa dall'acquirente entro 2 anni dall'individuazione del difetto.

***Questa pagina è
stata lasciata intenzionalmente bianca***

INFORMAZIONI AI CLIENTI

INFORMATIVA SULLA PRIVACY

BRP informa che le coordinate dei clienti verranno usate per finalità di sicurezza e per le prestazioni in garanzia. Inoltre, BRP e le sue consociate potranno utilizzare l'elenco dei clienti per la diffusione di materiale di marketing e promozionale sulla stessa BRP e sui relativi prodotti.

Per esercitare il proprio diritto a consultare o correggere i propri dati, o per essere rimossi dalla lista di destinatari di attività di marketing diretto, si prega rivolgersi a BRP.

Per e-mail: **privacyofficer@brp.com**

Per posta: BRP
Senior Legal Counsel-Privacy Officer
726 St-Joseph
Valcourt QC
Canada,
JOE 2LO

CONTATTACI

www.brp.com

Nord America

565 de la Montagne Street
Valcourt (Québec) J0E 2L0
Canada

Sturtevant, Wisconsin, U.S.A.
10101 Science Drive
Sturtevant, Wisconsin
53177
U.S.A.

Sa De Cv, Av. Ferrocarril 202
Parque Ind. Querétaro, Lote2-B
76220
Santa Rosa Jáuregui, Oro., Mexico

Europa

Skaldenstraat 125
B-9042 Gent
Belgium

Itterpark 11
D-40724 Hilden
Germany

ARTEPARC Bâtiment B
Route de la côte d'Azur, Le Canet
13590 Meyreuil
France

Ingvald Ystgaardsvei 15
N-7484 Trondheim
Norway

Isoaavantie 7
PL 8040
96101 Rovaniemi

Formvägen 16
S-906 21 Umeå
Sweden

Avenue d'Ouchy 4-6
1006 Lausanne
Switzerland

Oceania

6 Lord Street
Lakes Business Park
Botany, NSW 2019
Australia

South America

Rua James Clerck Maxwell, 230
TechnoPark Campinas SP 13069-380 Brazil

Asia

15/F Parale Mitsui Building,8
Higashida-Cho, Kawasaki-ku
Kawasaki 210-0005
Japan

Room Dubai, level 12, Platinum Tower
233 Tai Cang Road
Xintiandi, Lu Wan District
Shanghai 200020
PR China

CAMBIO DI INDIRIZZO/PROPRIETÀ

In caso di cambio di indirizzo o di nuovi proprietari del veicolo, informare BRP in uno dei modi seguenti:

- informare un concessionario roadster Can-Am autorizzato.
- **Solo Nord America:** chiamare il numero 1-888-272-9222;
- Spedire una delle schede di cambio indirizzo che si trovano nelle seguenti pagine a uno degli indirizzi BRP indicati nella sezione *CONTATTACI* di questa guida.

In caso di trasferimento della proprietà, dimostrare che il precedente proprietario acconsente a tale trasferimento.

Informare BRP, anche dopo la scadenza della garanzia limitata, è molto importante in quanto consente a BRP di raggiungere il proprietario del veicolo, in caso di necessità, ad esempio quando si deve richiamare in fabbrica il veicolo per motivi di sicurezza. È responsabilità del proprietario informare BRP.

UNITÀ RUBATE: In caso di furto del veicolo, rivolgersi a BRP o a un concessionario roadster Can-Am autorizzato. Verrà chiesto di indicare il proprio nome, indirizzo, numero di telefono, numero di identificazione del veicolo e data del furto.

***Questa pagina è
stata lasciata intenzionalmente bianca***

MODIFICA INDIRIZZO <input type="checkbox"/>		PASSAGGIO DI PROPRIETÀ <input type="checkbox"/>	
Numero di identificazione veicolo			
Numero del modello		V.I.N. (Numero di identificazione veicolo)	
VECCHIO INDIRIZZO O PROPRIETARIO PRECEDENTE:		NOME	
Num.	STRADA	APP	
CITTÀ	STATO/PROVINCIA	CODICE POSTALE	
PAESE	TELEFONO		
NUOVO INDIRIZZO O NUOVO PROPRIETARIO:		NOME	
Num.	STRADA	APP	
CITTÀ	STATO/PROVINCIA	CODICE POSTALE	
PAESE	TELEFONO		
INDIRIZZO E-MAIL			

V00A2F

MODIFICA INDIRIZZO <input type="checkbox"/>		PASSAGGIO DI PROPRIETÀ <input type="checkbox"/>	
Numero di identificazione veicolo			
Numero del modello		V.I.N. (Numero di identificazione veicolo)	
VECCHIO INDIRIZZO O PROPRIETARIO PRECEDENTE:		NOME	
Num.	STRADA	APP	
CITTÀ	STATO/PROVINCIA	CODICE POSTALE	
PAESE	TELEFONO		
NUOVO INDIRIZZO O NUOVO PROPRIETARIO:		NOME	
Num.	STRADA	APP	
CITTÀ	STATO/PROVINCIA	CODICE POSTALE	
PAESE	TELEFONO		
INDIRIZZO E-MAIL			

V00A2F

***Questa pagina è
stata lasciata intenzionalmente bianca***

MODIFICA INDIRIZZO <input type="checkbox"/>		PASSAGGIO DI PROPRIETÀ <input type="checkbox"/>	
Numero di identificazione veicolo			
<input type="text"/>		<input type="text"/>	
Numero del modello		V.I.N. (Numero di identificazione veicolo)	
VECCHIO INDIRIZZO O PROPRIETARIO PRECEDENTE:			
		NOME	
Num.	STRADA	APP	
CITTÀ	STATO/PROVINCIA	CODICE POSTALE	
PAESE	TELEFONO		
NUOVO INDIRIZZO O NUOVO PROPRIETARIO:			
		NOME	
Num.	STRADA	APP	
CITTÀ	STATO/PROVINCIA	CODICE POSTALE	
PAESE	TELEFONO		
INDIRIZZO E-MAIL			

V00A2F

MODIFICA INDIRIZZO <input type="checkbox"/>		PASSAGGIO DI PROPRIETÀ <input type="checkbox"/>	
Numero di identificazione veicolo			
<input type="text"/>		<input type="text"/>	
Numero del modello		V.I.N. (Numero di identificazione veicolo)	
VECCHIO INDIRIZZO O PROPRIETARIO PRECEDENTE:			
		NOME	
Num.	STRADA	APP	
CITTÀ	STATO/PROVINCIA	CODICE POSTALE	
PAESE	TELEFONO		
NUOVO INDIRIZZO O NUOVO PROPRIETARIO:			
		NOME	
Num.	STRADA	APP	
CITTÀ	STATO/PROVINCIA	CODICE POSTALE	
PAESE	TELEFONO		
INDIRIZZO E-MAIL			

V00A2F

***Questa pagina è
stata lasciata intenzionalmente bianca***

AVVERTENZA

**Il roadster Spyder è un diverso tipo di veicolo, richiede particolari capacità e competenze.
Imparare in cosa è diversa la roadster Spyder.**

Consultare il Manuale del conducente e guardare il video sulla sicurezza.

Completare un corso di formazione (se disponibile), fare pratica, diventare esperti con i comandi e ottenere la patente.

fare riferimento alla scheda di sicurezza prima di mettersi alla guida

Indossare sempre il casco e le attrezzature di protezione.

Con questo tipo di veicolo, conducente e passeggero sono esposti a rischi maggiori rispetto a una vettura. Anche i conducenti con maggiore esperienza possono essere colpiti da altri veicoli o perdere il controllo. Questo veicolo non protegge in caso di incidente.

Limiti di manovrabilità e condizioni della strada.

Il Vehicle Stability System (VSS) non è in grado di impedire la perdita di controllo, il ribaltamento o la caduta in caso di superamento dei limiti di velocità. Conoscere il limiti a seconda delle diverse condizioni del manto stradale. Non mettersi alla guida su ghiaccio, neve o fuori pista. Evitare pozzanghere e acqua corrente. Questo tipo di veicolo può planare sull'acqua e slittare su strade ricoperte di ghiaia, sporco e sabbia. Qualora fosse necessario guidare in queste condizioni, rallentare.

219.001.719_IT
GUIDA DELL'OPERATORE, SPYDER F3 / Italiano

U/M.P.C.