

# can-am®



## 2017 ROADSTER GUÍA DEL USUARIO

Incluye información sobre seguridad,  
el vehículo y su mantenimiento.

### Serie SPYDER® F3™

#### ADVERTENCIA

Sepa en qué se diferencia el roadster Spyder.

Lea esta Guía del usuario y vea el video sobre seguridad.

Realice un cursillo (si se ofrecen), practique y familiarícese con el uso de los mandos.

Consulte las leyes locales, ya que los requisitos relativos al permiso de conducción varían.

Guarde esta Guía del usuario en el vehículo.

2 1 9 0 0 1 7 1 9 \_ E S

Traducción del manual original

## PROPOSICIÓN 65 DE CALIFORNIA, ADVERTENCIA

### **ADVERTENCIA**

Este vehículo contiene o emite sustancias químicas conocidas en el estado de California como agentes causantes de defectos de nacimiento, entre otros daños de carácter reproductivo.



En Canadá, Bombardier Recreational Products Inc. se encarga de la distribución de los productos.

En EE.UU., los productos son distribuidos por BRP US Inc.

La siguiente es una enumeración no exhaustiva de marcas comerciales que pertenecen a Bombardier Recreational Products Inc. o a sus filiales:

Can-Am®

Rotax®

XPST™

F3™

Spyder®

DAYTONA, DAYTONA 500 y el logotipo de DAYTONA 500 son marcas registradas y se usan con consentimiento expreso.

# PRÓLOGO

Deutsch	Dieses Handbuch ist möglicherweise in Ihrer Landessprache verfügbar. Bitte wenden Sie sich an Ihren Händler oder besuchen Sie: <a href="http://www.operatorsguides.brp.com">www.operatorsguides.brp.com</a>
English	This guide may be available in your language. Check with your dealer or go to: <a href="http://www.operatorsguides.brp.com">www.operatorsguides.brp.com</a>
Español	Es posible que este manual esté disponible en su idioma. Consulte a su distribuidor o visite: <a href="http://www.operatorsguides.brp.com">www.operatorsguides.brp.com</a>
Français	Ce guide peut être disponible dans votre langue. Vérifier avec votre concessionnaire ou aller à: <a href="http://www.operatorsguides.brp.com">www.operatorsguides.brp.com</a>
日本語	このガイドは、言語によって翻訳版が用意されています。ディーラーに問い合わせるか、次のアドレスでご確認ください： <a href="http://www.operatorsguides.brp.com">www.operatorsguides.brp.com</a>
Nederlands	Deze handleiding kan beschikbaar zijn in uw taal. Vraag het aan uw dealer of ga naar: <a href="http://www.operatorsguides.brp.com">www.operatorsguides.brp.com</a>
Norsk	Denne boken kan finnes tilgjengelig på ditt eget språk. Kontakt din forhandler eller gå til: <a href="http://www.operatorsguides.brp.com">www.operatorsguides.brp.com</a>
Português	Este manual pode estar disponível em seu idioma. Fale com sua concessionária ou visite o site: <a href="http://www.operatorsguides.brp.com">www.operatorsguides.brp.com</a>
Suomi	Käyttöohjekirja voi olla saatavissa omalla kielelläsi. Tarkista jälleenmyyjältä tai käy osoitteessa: <a href="http://www.operatorsguides.brp.com">www.operatorsguides.brp.com</a>
Svenska	Denna bok kan finnas tillgänglig på ditt språk. Kontakta din återförsäljare eller gå till: <a href="http://www.operatorsguides.brp.com">www.operatorsguides.brp.com</a>

Enhorabuena por la adquisición del nuevo roadster Can-Am®. Cuenta con la garantía de Bombardier Recreational Products Inc. (BRP) y una red de distribuidores autorizados que pueden facilitarles los repuestos, el mantenimiento o los accesorios que precise.

Su concesionario se compromete a garantizar su satisfacción. Ha recibido cursos de formación para llevar a cabo la configuración y la inspección inicial de su vehículo roadster antes de que usted tome posesión del mismo.

En el momento de la entrega, se le informó de la cobertura de garantía y firmó la *LISTA DE COMPROBACIÓN PREVIA A LA ENTREGA* con objeto de asegurar que su nuevo vehículo quedaba preparado a su entera satisfacción.

## Infórmese antes de ponerse en marcha

Por su seguridad y la de pasajeros y transeúntes, lea las siguientes secciones antes de utilizar el roadster Spyder:

- *PRECAUCIONES GENERALES*
- *INFORMACIÓN SOBRE EL VEHÍCULO*
- *INSTRUCCIONES PARA UN USO SEGURO*
- *INSPECCIÓN PREVIA A LA CONDUCCIÓN.*

Se recomienda a los motoristas experimentados que presten especial atención al subapartado *QUE DISTINGUE AL ROADSTER SPYDER.*

## Mensajes de seguridad

A continuación se explican los tipos de mensajes de seguridad, cómo

se presentan y cómo se utilizan en esta guía:

El símbolo de alerta de seguridad  indica un posible riesgo de lesiones.



## ADVERTENCIA

Indica una posible situación de riesgo que, si no se evita, puede dar lugar a lesiones graves o incluso a la muerte.



**CUIDADO** Indica una situación de riesgo que, si no se evita, podría provocar lesiones leves o moderadas.

**AVISO** Indica casos en los que, si no se sigue una instrucción, algunos de los componentes del vehículo u otros bienes pueden resultar seriamente dañados.

## Acerca de esta Guía del usuario

Esta Guía del usuario se redactó en Norteamérica, donde se conduce por el carril derecho. Adapte la aplicación de estas maniobras a las características y a la normativa de tráfico de su zona.

En esta Guía del usuario, el término motocicleta suele hacer referencia a una motocicleta de dos ruedas.

Esta Guía del usuario hace referencia a los modelos de roadster Spyder SM6 (transmisión manual) y SE6 (transmisión semiautomática). El texto en general es de aplicación a ambos modelos, salvo en los puntos en los que se especifica "Modelo SM6" o "Modelo SE6".

Guarde esta Guía del usuario en el compartimento de almacenamiento delantero o bajo el asiento para poder consultarla acerca de cuestiones de mantenimiento, reparaciones en carretera e instrucciones a terceros.

Si desea ver o imprimir una copia adicional de la Guía del usuario, solo tiene que visitar el sitio web: **[www.operatorsguides.brp.com](http://www.operatorsguides.brp.com)**.

La información que se incluye en este documento es correcta en el momento de su publicación. No obstante, BRP mantiene una política de mejora continua en sus productos sin tener por ello la obligación de instalarlos en productos fabricados previamente. Debido a cambios de última hora, es posible que existan algunas diferencias entre el producto fabricado y las descripciones y/o especificaciones que aparecen en esta guía. BRP se reserva el derecho de interrumpir o cambiar en todo momento especificaciones, diseños, características, modelos o equipamiento sin por ello contraer una obligación en ese sentido.

Esta Guía del usuario y el *DVD SOBRE SEGURIDAD* deben acompañar al vehículo en el momento de la venta.

## Consulte otras fuentes de información

Además de leer esta Guía del usuario, debe leer la ficha de seguridad del vehículo y ver el *VIDEO DE SEGURIDAD*.

Si es posible, siga un cursillo de formación específicamente diseñado para la conducción del roadster Spyder. Visite nuestro sitio web en la **dirección [www.can-am.brp.com](http://www.can-am.brp.com)** para obtener más información acerca de la disponibilidad de cursos en un futuro próximo. Si no puede seguir un cursillo diseñado específicamente para el roadster Spyder, es recomendable que siga uno sobre conducción de motocicletas, ya que algunas de las habilidades necesarias son similares, y la información acerca de los riesgos en la carretera que se imparte es también pertinen-

te para la conducción del roadster Spyder.

## **Reconocimientos**

BRP desea expresar su agradecimiento a la Motorcycle Safety Foundation (MSF) por permitir a BRP el uso de algunos de sus materiales con respecto a la seguridad en la conducción de motocicletas por la vía pública, que encontrará en esta Guía del usuario.

La MSF es una fundación sin ánimo de lucro que goza de reconocimiento internacional y cuenta con el respaldo de numerosos fabricantes de motocicletas. Proporciona formación, herramientas y posibilidades de alianzas a la comunidad dedicada a la seguridad de las motocicletas. Visite su sitio web en la dirección: **[www.msf-usa.org](http://www.msf-usa.org)**.

---

***Esta página es  
intencionalmente en blanco***

---

# CONTENIDO

<b>PRÓLOGO</b> .....	<b>1</b>
INFÓRMESE ANTES DE PONERSE EN MARCHA.....	1
MENSAJES DE SEGURIDAD.....	1
ACERCA DE ESTA GUÍA DEL USUARIO.....	2
CONSULTE OTRAS FUENTES DE INFORMACIÓN.....	2
RECONOCIMIENTOS.....	3
<b>PRECAUCIONES GENERALES</b> .....	<b>11</b>
MANTÉNGASE ALERTA ANTE EL RIESGO DE INTOXICACIÓN POR MONÓXIDO DE CARBONO.....	11
EVITE QUE SE INCENDIE LA GASOLINA Y OTROS RIESGOS.....	11
EVITE QUEMADURAS POR COMPONENTES A ALTA TEMPERATURA.....	12
ACCESORIOS Y MODIFICACIONES.....	12
<b><i>INFORMACIÓN SOBRE EL VEHÍCULO</i></b>	
<b>MANDOS PRINCIPALES</b> .....	<b>14</b>
1) MANILLAR.....	15
2) ACELERADOR.....	15
3) PALANCA DE EMBRAGUE (MODELO SM6).....	16
4) PALANCA DE CAMBIOS (MODELO SM6).....	17
5) SELECTOR DE CAMBIO DE MARCHAS (MODELO SE6).....	17
6) PEDAL DEL FRENO.....	18
7) INTERRUPTOR DEL FRENO DE ESTACIONAMIENTO.....	18
<b>MANDOS SECUNDARIOS</b> .....	<b>20</b>
1) CONTACTO.....	21
2) BOTÓN DE ARRANQUE DEL MOTOR.....	22
3) INTERRUPTOR DE PARADA DEL MOTOR.....	22
4) INTERRUPTOR DE ADVERTENCIA DE PELIGRO.....	22
5) INTERRUPTOR DE CONTROL DE CRUCERO (TODOS LOS MODELOS EXCEPTO EL F3 BASE).....	22
6) INTERRUPTOR DE LOS FAROS.....	25
7) BOTÓN DE SEÑAL DE GIRO (INTERMITENTE).....	25
8) BOTÓN DE BOCINA.....	26
9) RECC (ROADSTER ELECTRONIC COMMAND CENTER).....	26
10) BOTÓN DE MARCHA ATRÁS.....	27
11) BOTÓN DE LAS EMPUÑADURAS CON CALEFACCIÓN DEL CONDUCTOR (MODELOS F3 LIMITED).....	27
12) BOTÓN DE LAS EMPUÑADURAS CON CALEFACCIÓN DEL PASAJERO (MODELOS F3 LIMITED).....	27
<b>GRUPO DE INDICADORES MULTIFUNCIÓN (MODELOS F3 Y B F3-S)</b> .....	<b>29</b>
DESCRIPCIÓN.....	29
PUESTA EN MARCHA Y PARADA.....	32
INFORMACIÓN DE LA PANTALLA DIGITAL.....	32
CONFIGURACIÓN DE VISUALIZACIÓN.....	33
<b>GRUPO DE INDICADORES MULTIFUNCIÓN (MODELOS F3 LIMITED Y F3-T)</b> .....	<b>35</b>
DESCRIPCIÓN DEL INDICADOR MULTIFUNCIÓN.....	35

INFORMACIÓN DE INICIO DEL GRUPO DE INDICADORES MULTI-FUNCIÓN.....	37
DESCRIPCIÓN DE LA PANTALLA DIGITAL.....	37
DESPLAZAMIENTO POR LA PANTALLA DIGITAL.....	39
DESCRIPCIÓN DE LA PANTALLA DE ICONOS DE CATEGORÍA.....	41
<b>EQUIPAMIENTO.....</b>	<b>47</b>
CIRCUITOS PARA ACCESORIOS DEL CLIENTE.....	47
AJUSTE DEL MANILLAR Y LOS ESTRIBOS DEL CONDUCTOR.....	47
RETROVISORES.....	48
BLOQUEO DEL MANILLAR.....	48
COMPARTIMENTO DE ALMACENAMIENTO DELANTERO.....	48
KIT DE HERRAMIENTAS.....	49
GUÍA DEL USUARIO.....	49
ASIENTO.....	49
TAPA DE COLÍN (F3-S DAYTONA 500 EDITION).....	50
CONTROLES DE AUDIO (MODELOS F3 LIMITED Y F3-T).....	50
ALFORJAS (MODELOS F3 LIMITED Y F3-T).....	54
LUNA TINTADA (MODELOS F3 LIMITED Y F3-T).....	56
GUANTERA (MODELOS F3 LIMITED Y F3-T).....	56
PANELES DE LA CARROCERÍA.....	56
<b>PROCEDIMIENTOS BÁSICOS.....</b>	<b>60</b>
ARRANQUE Y PARADA DEL MOTOR.....	60
MANIOBRAS EN MARCHA ATRÁS.....	62
FUNCIONAMIENTO DURANTE EL RODAJE.....	63
REPOSTAJE.....	63
AJUSTE DE LA SUSPENSIÓN.....	65
<b><i>INSTRUCCIONES PARA UN USO SEGURO</i></b>	
<b>QUÉ DISTINGUE AL ROADSTER SPYDER.....</b>	<b>68</b>
ESTABILIDAD.....	68
RESPUESTA AL ESTADO DE LA CARRETERA.....	68
PEDAL DE FRENO.....	68
FRENO DE MANO.....	68
VOLANTE.....	69
ANCHO (MANGA).....	69
MARCHA ATRÁS.....	69
PERMISO DE CONDUCCIÓN Y LEYES LOCALES.....	70
<b>TECNOLOGÍAS DE CONDUCCIÓN ASISTIDA.....</b>	<b>71</b>
SISTEMA DE ESTABILIDAD DEL VEHÍCULO (VSS).....	71
DIRECCIÓN ASISTIDA DINÁMICA (DPS).....	72
<b>COMPRENSIÓN DE LOS RIESGOS DE LA CARRETERA.....</b>	<b>73</b>
TIPO DE VEHÍCULO.....	73
PERICIA Y CRITERIO DEL CONDUCTOR.....	73
ESTADO DEL CONDUCTOR.....	74
ESTADO DEL VEHÍCULO.....	74
ESTADO DE LA CARRETERA Y CONDICIONES METEOROLÓGICAS.....	74



<b>PRENDAS Y EQUIPAMIENTO.....</b>	<b>75</b>
CASCOS.....	75
OTRAS PRENDAS Y EQUIPAMIENTO.....	76
<b>TÉCNICAS DE CONDUCCIÓN Y EJERCICIOS PRÁCTICOS NECESARIOS.....</b>	<b>79</b>
SELECCIÓN DE UN ÁREA PARA LAS PRÁCTICAS.....	79
PREPARACIÓN PARA LA CONDUCCIÓN.....	80
POSTURA PARA LA CONDUCCIÓN.....	80
PRACTIQUE LOS EJERCICIOS(MODELO SM6).....	81
PRACTIQUE LOS EJERCICIOS(MODELO SE6).....	93
APRENDIZAJE DE TÉCNICAS DE CONDUCCIÓN AVANZADAS.....	104
<b>ESTRATEGIAS PARA LA CONDUCCIÓN EN LA VÍA PÚBLICA.....</b>	<b>106</b>
PLANIFIQUE EL VIAJE.....	106
CONDUCCIÓN DEFENSIVA.....	106
SER VISIBLES PARA LOS DEMÁS.....	107
POSICIÓN EN EL CARRIL.....	108
SITUACIONES COMUNES EN LA CONDUCCIÓN.....	109
ESTADO Y RIESGOS DE LA CARRETERA.....	112
EMERGENCIAS EN CARRETERA.....	114
PROBLEMAS CON LOS NEUMÁTICOS.....	114
<b>TRANSPORTE DE UN PASAJERO O DE CARGA.....</b>	<b>115</b>
LÍMITES DE PESO.....	115
USO DEL VEHÍCULO CON PESO ADICIONAL.....	115
CONDUCCIÓN CON UN PASAJERO.....	115
DÓNDE ALMACENAR LA CARGA.....	116
SIN REMOLQUE (MODELOS F3 BASE Y F3-S).....	117
CON REMOLQUE (MODELOS F3 LIMITED Y F3-T).....	117
<b>AUTOEVALUACIÓN DE CONOCIMIENTOS.....</b>	<b>119</b>
CUESTIONARIO.....	119
RESPUESTAS.....	121
<b>INFORMACIÓN SOBRE SEGURIDAD EN EL VEHÍCULO.....</b>	<b>123</b>
ÉTIQUETA COLGANTE.....	123
FICHA DE SEGURIDAD.....	124
ÉTIQUETAS DE SEGURIDAD.....	125
<b>INFORMACIÓN SOBRE DEFECTOS DE SEGURIDAD.....</b>	<b>130</b>
<b><i>INSPECCIÓN PREVIA A LA CONDUCCIÓN</i></b>	
<b>LISTA DE COMPROBACIÓN PREVIA A LA CONDUCCIÓN.....</b>	<b>132</b>
ANTES DE ARRANCAR EL VEHÍCULO, COMPRUEBE LO SIGUIENTE:.....	132
GIRE LA LLAVE DE CONTACTO HASTA LA POSICIÓN DE ENCENDIDO:.....	134

**MANTENIMIENTO**

<b>PROGRAMA DE MANTENIMIENTO.....</b>	<b>136</b>
<b>INSPECCIÓN INICIAL.....</b>	<b>140</b>
<b>PROCEDIMIENTOS DE MANTENIMIENTO.....</b>	<b>141</b>
RUEDAS Y NEUMÁTICOS.....	141
CORREA DE TRANSMISIÓN.....	144
ACEITE DEL MOTOR.....	145
FILTRO DE AIRE.....	149
REFRIGERANTE DEL MOTOR.....	150
FRENOS.....	151
BATERÍA.....	153
LÍQUIDO DEL EMBRAGUE (MODELO SM6).....	154
FAROS.....	155
<b>CUIDADO DEL VEHÍCULO.....</b>	<b>159</b>
LIMPIEZA DEL VEHÍCULO.....	159
PROTECCIÓN DEL VEHÍCULO.....	159
<b>ALMACENAMIENTO Y PREPARACIÓN DE PRETEMPORADA.....</b>	<b>160</b>
ALMACENAMIENTO.....	160
PREPARACIÓN DE PRETEMPORADA.....	160

**REPARACIONES EN CARRETERA**

<b>DIRECTRICES DE DIAGNÓSTICO.....</b>	<b>162</b>
NO SE PUEDE PONER LA PRIMERA MARCHA (MODELO SM6).....	162
NO SE PUEDE CAMBIAR A PUNTO MUERTO (MODELO SE6).....	162
NO SE PUEDE CAMBIAR DE MARCHA (MODELO SE6).....	162
EL MOTOR NO SE PONE EN MARCHA.....	162
<b>MENSAJES EN EL GRUPO DE INDICADORES MULTIFUNCIÓN....</b>	<b>164</b>
<b>QUÉ HACER EN LAS SIGUIENTES CIRCUNSTANCIAS.....</b>	<b>167</b>
EXTRAVÍO DE LLAVES.....	167
RUEDA PINCHADA.....	167
BATERÍA AGOTADA.....	167
<b>CÓMO REEMPLAZAR FUSIBLES Y LUCES.....</b>	<b>169</b>
FUSIBLES.....	169
LUCES.....	171
<b>TRANSPORTE DEL VEHÍCULO.....</b>	<b>186</b>

**INFORMACIÓN TÉCNICA**

<b>IDENTIFICACIÓN DEL VEHÍCULO.....</b>	<b>190</b>
NÚMERO DE IDENTIFICACIÓN DEL VEHÍCULO.....	190
NÚMERO DE IDENTIFICACIÓN DEL MOTOR.....	190
ETIQUETAS DE CONFORMIDAD CON NORMAS.....	190
ETIQUETA DE CUMPLIMIENTO DE LA NORMATIVA EPA (MODE- LOS NORTEAMERICANOS).....	191

REGULACIÓN DEL SISTEMA DE CONTROL DE EMISIÓN DE RUIDO.....	192
SISTEMA DE SEGURIDAD CON CODIFICACIÓN DIGITAL POR RADIOFRECUENCIA (LLAVE RF D.E.S.S.).....	193
ESPECIFICACIONES.....	194

### ***GARANTÍA***

GARANTÍA LIMITADA DE BRP EN EE.UU. Y CANADÁ: 2017 ® SPYDER®.....	204
GARANTÍA LIMITADA DE BRP FUERA DE EE.UU. Y CANADÁ: 2017 ® SPYDER®.....	214

### ***INFORMACIÓN SOBRE EL CLIENTE***

INFORMACIÓN SOBRE PRIVACIDAD.....	222
<b>CONTACTO.....</b>	<b>223</b>
NORTEAMÉRICA.....	223
EUROPA.....	223
OCEANÍA.....	223
AMÉRICA LATINA.....	224
ASIA.....	224
<b>CAMBIO DE DIRECCIÓN/TITULARIDAD.....</b>	<b>225</b>



---

## PRECAUCIONES GENERALES

### **Manténgase alerta ante el riesgo de intoxicación por monóxido de carbono**

Los gases de escape del motor contienen monóxido de carbono, un gas letal. Si se respira, el monóxido de carbono puede provocar dolores de cabeza, mareo, somnolencia, náuseas y, en última instancia, incluso la muerte.

El monóxido de carbono es un gas incoloro, inodoro e insípido que puede estar presente aunque no se vea ni huelga el escape del motor. Se puede acumular rápidamente el monóxido de carbono hasta un nivel letal, de modo que no pueda sobreponerse y ponerse a salvo. Por otra parte, el monóxido de carbono acumulado en un volumen letal puede persistir durante horas o días en recintos cerrados o mal ventilados. Si experimenta algún síntoma de intoxicación por monóxido de carbono, salda de la zona inmediatamente, busque aire fresco y solicite asistencia médica.

Para evitar lesiones graves (incluso la muerte) a causa del monóxido de carbono:

- No haga nunca funcionar el vehículo en zonas mal ventiladas o parcialmente cerradas como garajes, graneros o establos. Aunque intente ventilar las emisiones de escape con ventiladores o abriendo puertas y ventanas, el monóxido de carbono puede alcanzar rápidamente niveles peligrosos.
- No haga funcionar nunca el vehículo en el exterior en lugares en que los gases de escape puedan entrar en un edificio a través de aberturas tales como puertas y ventanas.

### **Evite que se incendie la gasolina y otros riesgos**

La gasolina es extremadamente inflamable y altamente explosiva. Una chispa o una llama pueden inflamar los vapores de combustible a muchos metros del motor. Para reducir el riesgo de incendio o explosión, siga estas instrucciones:

- Reposte en el exterior, en una zona bien ventilada, lejos de la presencia de llamas, chispas, cigarros encendidos o cualquier otra posible fuente de combustión.
- No añada nunca combustible con el motor en marcha.
- Nunca llene completamente el depósito de combustible. Deje algo de espacio para la dilatación del combustible en caso de aumento de la temperatura.
- Limpie el combustible que pueda haberse derramado.
- Nunca ponga en marcha ni utilice el motor sin el tapón del depósito de combustible.
- Utilice únicamente un recipiente homologado para guardar combustible.
- No lleve recipientes para gasolina en el compartimento de almacenamiento delantero ni en ninguna otra parte del vehículo.

La gasolina es tóxica y puede provocar lesiones e incluso la muerte.

- No intente provocar un sifón aspirando con la boca para trasvasar gasolina.
- Si ingiere gasolina, le salpica en los ojos o inhala vapor de gasolina, solicite asistencia médica de inmediato.

En caso de salpicaduras de gasolina, lave con agua y jabón y cámbiese de ropa.

## **Evite quemaduras por componentes a alta temperatura**

Los sistemas de escape, aceite y refrigeración y el motor se calientan durante el funcionamiento. Evite el contacto durante el funcionamiento y poco después para evitar quemaduras.

## **Accesorios y modificaciones**

No realice modificaciones no autorizadas ni utilice complementos ni accesorios no aprobados por BRP. Dado que esos cambios no han sido probados por BRP, pueden aumentar el riesgo de accidentes y de lesiones, así como invalidar el derecho de utilizar el vehículo, según las leyes de tráfico.

A diferencia de la mayoría de las motocicletas, el roadster Spyder está equipado con el sistema estabilizador VSS (Vehicle Stability System), calibrado para la configuración normal del vehículo. El sistema VSS puede no funcionar correctamente si se modifica el vehículo, por ejemplo, si se cambia la distribución del peso, la batalla, los neumáticos, la suspensión, los frenos o la dirección.

Diríjase a su distribuidor autorizado de roadster Can-Am para conocer los accesorios de BRP que hay disponibles para su vehículo.

# ***INFORMACIÓN SOBRE EL VEHÍCULO***

# MANDOS PRINCIPALES

Es importante conocer la ubicación y el funcionamiento de todos los mandos, así como realizar ejercicios de práctica para desarrollar un uso suave y coordinado de todos ellos.

El manillar y los estribos del conductor pueden regularse para adecuarse a las necesidades. No obstante, es importante que el conductor del vehículo llegue a todos los mandos y pueda utilizarlos adecuadamente. Por ejemplo, el pedal de freno debe ser fácilmente accesible, practicable y recorrer todo el intervalo de activación de su función.

Los ajustes deben ser realizados por un concesionario o distribuidor autorizado de roadster Can-Am para mantener íntegra la seguridad del vehículo.

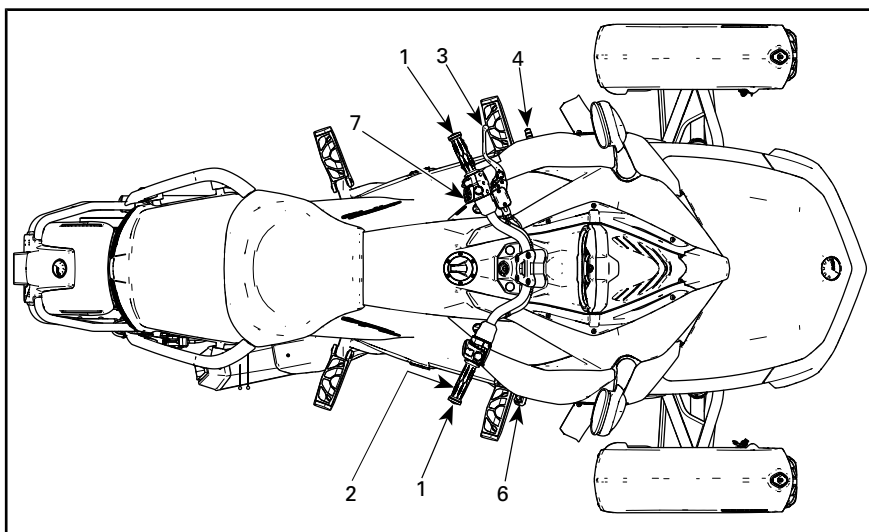

TÍPICO - MODELO SM6

1	Manillar
2	Acelerador
3	Palanca del embrague
4	Palanca de cambios
6	Pedal de freno
7	Interruptor de freno de estacionamiento



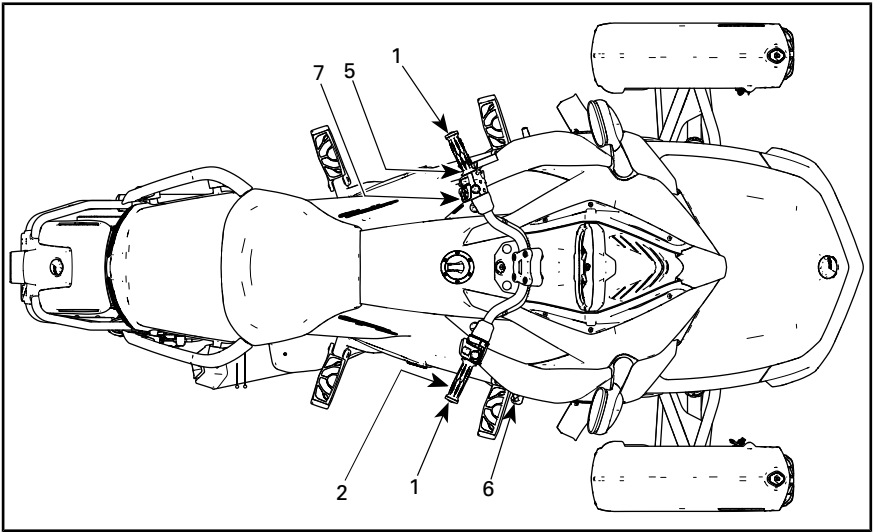

TÍPICO - MODELO SE6

1	Manillar
2	Acelerador
5	Selector del cambio de marchas
6	Pedal de freno
7	Interruptor de freno de estacionamiento

## 1) Manillar

Agarre el manillar con las dos manos. Gire el manillar en la dirección a la que desea ir.

## 2) Acelerador

El acelerador está en la empuñadura derecha del manillar y controla la velocidad del motor. Para aumentar el régimen del motor, gire la empuñadura tal como se muestra (baje la muñeca).



*PARA AUMENTAR LA VELOCIDAD*

Para reducir el régimen del motor, gire la empuñadura tal como se muestra (suba la muñeca).



**PARA REDUCIR LA VELOCIDAD**

El acelerador está accionado por un muelle y regresará a la posición de ralentí al soltar la empuñadura.

**NOTA:** Este vehículo está equipado con un sistema ETC (control electrónico del acelerador). Las mariposas de gas del regulador (cuerpo de mariposas) se controlan electrónicamente y pueden abrirse (el sensor de velocidad no puede nunca acelerar el vehículo, sino únicamente abrir ligeramente el acelerador para reducir la magnitud del freno motor en superficies deslizantes; de este modo se impide que patine la rueda trasera a causa del freno motor o de una reducción brusca de las marchas) o cerrarse independientemente de la posición de la empuñadura del acelerador cuando sea necesario. Puede darse el caso de que, cuando el conductor dé gas, el sistema de estabilidad del vehículo (VSS) impida que el motor acelere, a fin de mantener la estabilidad del vehículo. Luego, cuando se estabilice el vehículo, el régimen del motor aumentará según sea necesario si se mantiene accionado el acele-

rador. La sensación sería la de una aceleración "retardada".

**3) Palanca de embrague (modelo SM6)**

La palanca del embrague está delante de la empuñadura izquierda del manillar. El embrague controla la transmisión de potencia del motor a la rueda trasera. Se presiona esta palanca para desembragar y se suelta para embragar.

**Ajuste de posición de la palanca de embrague**

La distancia entre la palanca del embrague y el manillar puede ajustarse desde la posición 1 (máxima distancia) hasta la posición 4 (distancia mínima).

1. Empuje la palanca del embrague hacia delante para que se suelte la rueda de ajuste. Manténgala en su posición.
2. Gire la rueda de ajuste hasta la posición deseada y alinee el número de la rueda con el punto de la palanca.
3. Suelte la palanca del embrague.

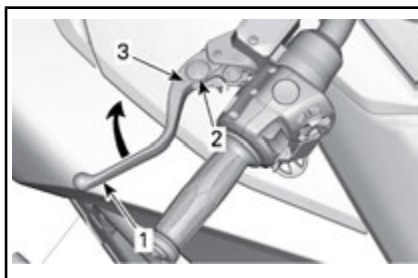

**TÍPICO - AJUSTE DE LA PALANCA DE EMBRAGUE**

1. Palanca de embrague
2. Rueda de ajuste
3. Punto

#### 4) Palanca de cambios (modelo SM6)

La palanca de cambios está delante del reposapiés izquierdo.

Las marchas son:  
marcha atrás-1-punto muerto-2-3-4-5-6.



##### TÍPICO

Levante o presione completamente para pasar de una marcha a la siguiente. Cuando se suelta la palanca, vuelve a la posición central, donde se restablece el mecanismo para el siguiente cambio de marcha. El punto muerto (N) se selecciona levantando a medias la palanca desde la primera marcha o bajándola a medias desde la segunda.

**NOTA:** Para cambiar de punto muerto a primera, presione el freno y ponga la primera marcha.

Para poner la marcha atrás, consulte *MANIOBRAS EN MARCHA ATRÁS* en el subapartado *PROCEDIMIENTOS BÁSICOS* para obtener instrucciones detalladas.

#### 5) Selector de cambio de marchas (modelo SE6)

El selector de cambio de marchas se encuentra debajo de la empuñadura izquierda del manillar.

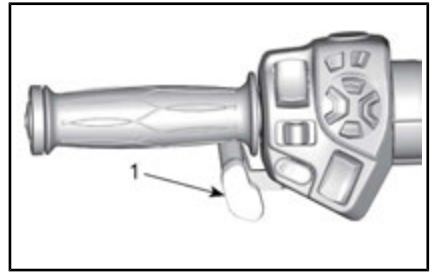

##### TÍPICO

1. Selector del cambio de marchas

Pulse el selector hacia delante para cambiar a una marcha más larga. Tire del selector hacia usted para reducir de marcha.



##### TÍPICO

1. Cambio a una marcha más larga
2. Reducción de marcha

De este modo se cambia secuencialmente de una marcha a la siguiente. Suelte el selector tras cambiar de marcha.

Para cambiar varias marchas en una operación, utilice el selector repetidamente.

Para pasar a punto muerto desde la primera marcha o marcha atrás, presione o tire brevemente del selector de marchas. Con una activación más prolongada se cambiará de marcha pasando de punto muerto.

Cuando se suelta el selector de cambio de marchas, el mecanismo se restablece para el siguiente cambio.

Si el conductor no reduce de marcha al aminorar la velocidad y el ré-

gimen del motor cae por debajo de un valor definido como umbral, se cambiará de forma automática a la marcha inmediatamente más corta.

Si se pone en marcha el motor con una marcha puesta, cambiará automáticamente a punto muerto.

## 6) Pedal del freno

El pedal de freno se encuentra delante del reposapiés derecho. Píselo para accionarlo. Este pedal frena las tres ruedas.

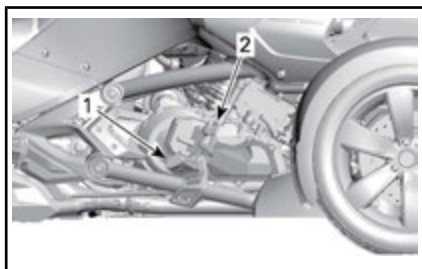

1. Pedal de freno
2. Reposapiés

**NOTA:** Durante la conducción, asegúrese de no apoyar el pie en el pedal de freno. De lo contrario, el sistema de gestión del motor activará el modo de protección para salvaguardar el sistema de frenos.

## 7) Interruptor del freno de estacionamiento

El interruptor del freno de estacionamiento se encuentra en la parte izquierda del manillar. Permite accionar y soltar el freno eléctrico de estacionamiento.

**En los modelos SE6,** se emitirá un pitido durante 20 segundos al parar el motor mientras no se active el freno de estacionamiento.

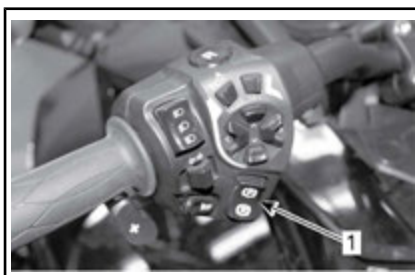

1. Interruptor del freno de estacionamiento

**NOTA:** Para accionar o soltar el freno de estacionamiento, la llave de contacto debe estar en la posición de encendido (ON).

**NOTA:** Para activar el freno de estacionamiento, el voltaje de la batería debe ser de 11 V como mínimo. Si el voltaje es inferior a 11 V, la luz indicadora del freno de estacionamiento se ENCENDERÁ.

Con el vehículo detenido, pulse el interruptor del freno de estacionamiento para accionarlo. Parpadeará la luz indicadora de freno.

**NOTA:** El freno de estacionamiento no se podrá accionar cuando el vehículo se desplace a más de 10 km/h.

Compruebe que el freno de estacionamiento está totalmente accionado. Mantenga presionado el embrague (en modelos SM6) y balancee el vehículo hacia delante y hacia atrás.

**TÍPICO**

1. Interruptor del freno de estacionamiento  
ACTIVADO

Para soltar el freno de estacionamiento, pulse y suelte el interruptor. Asegúrese de que la luz indicadora de freno se apague.

**NOTA:** Se escuchará un pitido si se aplica par de torsión y no se suelta el freno de estacionamiento.

**TÍPICO**

1. Interruptor del freno de estacionamiento  
DESACTIVADO

# MANDOS SECUNDARIOS

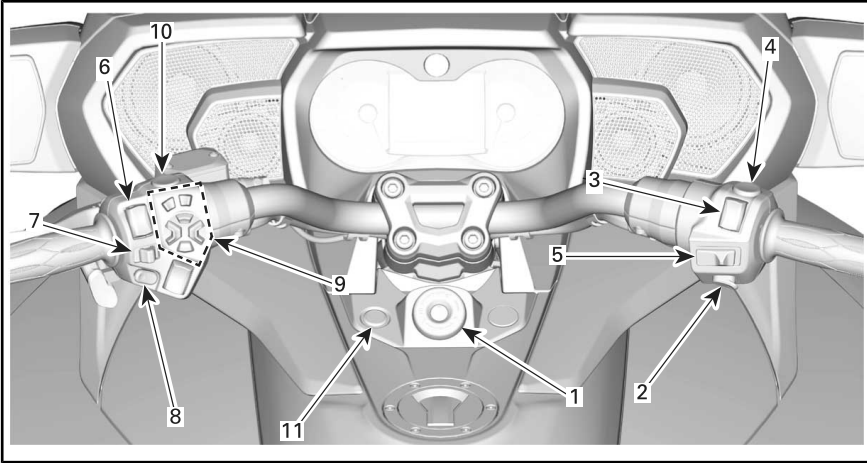

TÍPICO

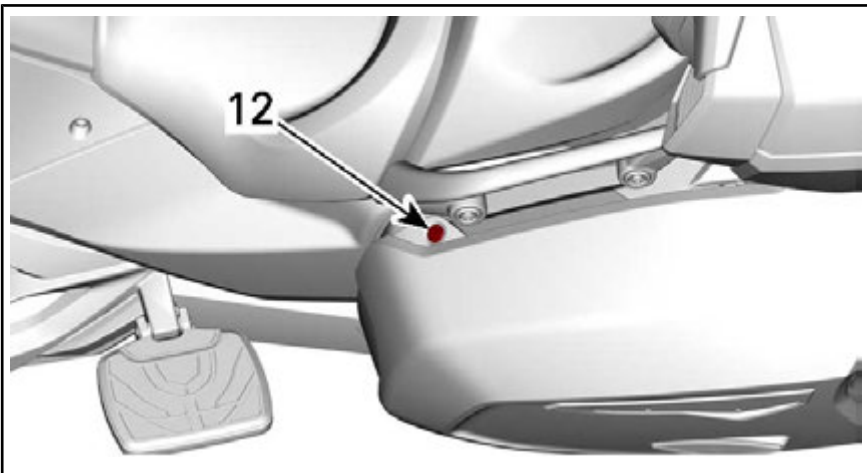

TÍPICO

1	Contacto	7	Botón de señal de giro (intermitente)
2	Botón de arranque del motor	8	Botón de la bocina
3	Interruptor de paro del motor	9	RECC (centro electrónico de mando del roadster)
4	Interruptor de advertencia de peligro	10	Botón de marcha atrás
5	Interruptor de control de velocidad de crucero (en los modelos que lo incluyan)	11	Botón de las empuñaduras con calefacción del conductor (en los modelos que lo incluyan)
6	Interruptor de los faros	12	Botón de las empuñaduras con calefacción del pasajero (en los modelos que lo incluyan)

## 1) Contacto

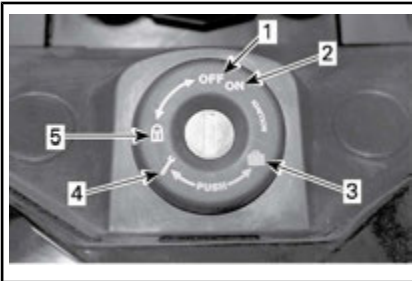

### CONTACTO

1. Apagado (OFF)
2. Encendido (ON)
3. Apertura del compartimento de almacenamiento delantero
4. Apertura del asiento del pasajero
5. Posición de bloqueo de la dirección

El interruptor de contacto está situado en el centro del manillar. Este interruptor controla:

- El encendido del motor
- El mecanismo de apertura del asiento para el acceso a:
  - Kit de herramientas

- El mecanismo de apertura del compartimento de almacenamiento delantero para acceder a:
  - Guía del usuario
  - Fusibles
  - Los bornes de la batería.
- El mecanismo de bloqueo de la dirección.

**AVISO** Si la llave no gira fácilmente, no la fuerce. Sáquela y vuelva a insertarla.

### **⚠ ADVERTENCIA**

Si gira el contacto hasta la posición de apagado (OFF), se para el motor y se apagan todos los dispositivos eléctricos, incluidos los sistemas VSS y DPS. Si realiza esta operación mientras el vehículo está en movimiento, puede perder el control y sufrir una colisión.

**NOTA:** Debería recibir dos llaves con el vehículo. Cada llave Spyder contiene un chip preprogramado específicamente que el sistema de inmovilización lee por radiofrecuencia antes de permitir que se ponga en marcha el motor. Las llaves Spyder no contienen pilas. No sepa-

re la llave. Si el inmovilizador del vehículo no puede leer la llave, el motor no arrancará. Para conocer las posibles causas que pueden impedir que el sistema de inmovilización lea la llave, consulte las *DI-RECTRICES DE DIAGNÓSTICO*.

Guarde la llave de repuesto en un lugar seguro, ya que deberá **tenerla** para encargar otras llaves de repuesto a través de un distribuidor autorizado de roadster Can-Am.

### Función de encendido

#### Apagado (OFF)

La llave se puede introducir o retirar en esta posición.

En la posición de apagado (OFF), el sistema eléctrico del vehículo está desactivado.

El motor se apagará al colocar el interruptor de contacto en posición de apagado (OFF).

#### Encendido (ON)

Cuando la llave se encuentra en esta posición, el sistema eléctrico del vehículo se encuentra activado.

El indicador debería iluminarse.

Las luces del vehículo se encenderán.

El motor se puede arrancar.

## 2) Botón de arranque del motor

El interruptor de arranque del motor está cerca de la empuñadura derecha. Cuando se presiona y se mantiene el tiempo necesario, arranca el motor.

## 3) Interruptor de parada del motor

El interruptor de parada del motor está cerca de la empuñadura derecha. Tiene dos posiciones y debe

colocarse en la posición de marcha (RUN) para poder arrancar el motor. Este interruptor le permite detener el motor en cualquier momento sin retirar la mano del manillar.

## 4) Interruptor de advertencia de peligro

El interruptor de advertencia de peligro está cerca de la empuñadura derecha. Pulse el botón para encender las luces de emergencia.

## 5) Interruptor de control de crucero (todos los modelos excepto el F3 Base)

El interruptor del control de velocidad de crucero está cerca de la empuñadura derecha.



1. Interruptor de control de velocidad de crucero

Este interruptor es multifuncional. Permite activar, ajustar y detener el funcionamiento del control de velocidad de crucero.

Cuando está configurado, el control de velocidad de crucero permite conducir el vehículo a una velocidad constante. Aumentará o reducirá la velocidad del motor según se requiera.

**NOTA:** El par motor del vehículo puede variar ligeramente según las condiciones de la carretera, como el viento o si se conduce en subida o en pendiente.



El control de velocidad de cruceo está diseñado para trayectos largos en autopistas o autovías con poco tráfico. No conduzca nunca el vehículo con el control de velocidad de cruceo activado por ciudad, en carreteras con muchas curvas, en condiciones meteorológicas adversas ni en ninguna otra circunstancia en que sea necesario controlar el acelerador.

### Limitaciones del control de cruceo

El control de velocidad de cruceo no es un piloto automático; no conduce el vehículo.

El control de velocidad de cruceo no detecta lo que ocurre en la carretera y no actúa sobre la dirección ni sobre los frenos.



### ADVERTENCIA

Un uso inadecuado del control de velocidad de cruceo puede provocar una pérdida de control del vehículo.

### Activación del control de cruceo

Para utilizar el control de velocidad de cruceo, la velocidad del vehículo debe ser superior a 40 km/h, aproximadamente.

Active el control de velocidad de cruceo girando el botón correspondiente a la derecha.



1. Deslice el botón a la derecha

**NOTA:** Se encenderá el indicador del control de velocidad de cruceo en la pantalla multifunción.

Acelere o reduzca hasta alcanzar la velocidad que desea mantener y después pulse el botón de velocidad de cruceo hacia abajo para ajustar la velocidad.

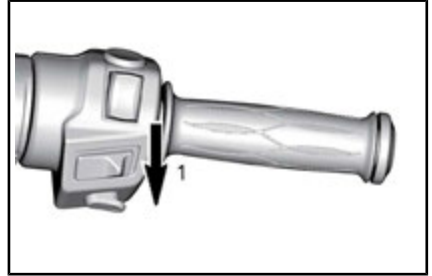

1. Pulse el botón hacia abajo para el ajuste

**NOTA:** Se encenderá el indicador para ajustar el control de velocidad de cruceo en la pantalla multifunción.

Ahora puede soltar el acelerador.



### ADVERTENCIA

Mantenga siempre las dos manos en el manillar cuando conduzca. De lo contrario, podría perder el control del vehículo.

**NOTA:** Puede incrementar la velocidad del motor con la empuñadura del acelerador si necesita ir a una velocidad superior a la especificada. Al soltar el acelerador, con la función de control de velocidad de cruceo se recuperará la velocidad establecida.

Después de ajustar el control de velocidad de cruceo, se puede incrementar o reducir el valor configurado de velocidad pulsando el botón hacia ARRIBA o hacia ABAJO. Con cada pulsación del botón el ajuste de velocidad cambiará en

incrementos de 1,6 km/h. Si mantiene el botón irá cambiando el ajuste de velocidad hasta alcanzar el límite operativo (o hasta que suelte el botón).



#### CONTROL DE CRUCERO ESTABLECIDO PREVIAMENTE

1. Pulse el botón hacia arriba para incrementar la velocidad de referencia

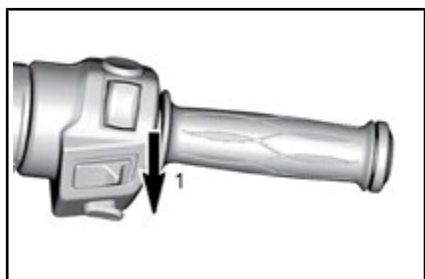

#### CONTROL DE CRUCERO ESTABLECIDO PREVIAMENTE

1. Pulse el botón hacia abajo para reducir la velocidad de referencia

### Detención del control de velocidad de crucero

Para detener completamente la función de control de velocidad de crucero, deslice a la izquierda el botón de control de velocidad de crucero.



1. Deslice el botón a la posición de DESACTIVACION.

**NOTA:** Se apagará el indicador para ajustar el control de velocidad de crucero en la pantalla multifunción.

### Cancelación del control de velocidad de crucero

En cualquiera de las siguientes circunstancias se cancelará la función de control de velocidad de crucero y el conductor recuperará el control del acelerador. Después, si se desea, se puede reanudar.

- Pisar el pedal de freno.
- Accionar la palanca del embrague o si se produce un deslizamiento del embrague (modelos SM6).
- Cambio de marcha (modelo SE6).
- Cualquier intervención del sistema de estabilidad del vehículo.

**NOTA:** Cuando se cancela el control de velocidad de crucero, puede activar la palanca del acelerador hasta la posición deseada para lograr una transición más suave.

### Reanudación del control de velocidad de crucero

Si se canceló el control de velocidad de crucero y el interruptor de control de velocidad de crucero sigue en la posición de ACTIVACION, se puede reanudar el control de velocidad de crucero pulsando hacia arriba el botón correspondiente.

Con el control de velocidad de cruce se recuperará la velocidad ajustada previamente.



#### CONTROL DE CRUCERO CANCELADO PREVIAMENTE

1. Pulse el botón hacia arriba para reanudar (RESUME)

**NOTA:** Se encenderá el indicador para ajustar el control de velocidad de cruce en la pantalla multifunción.

## 6) Interruptor de los faros



El interruptor se encuentra cerca de la empuñadura izquierda, y sirve para seleccionar las luces largas o cortas. Los faros se encienden automáticamente cuando el motor alcanza 800 RPM.

Para seleccionar las luces largas, pulse el interruptor hacia la posición delantera. Para seleccionar las luces cortas, empuje el interruptor a la posición hacia atrás.

Para hacer destellos con las luces largas, pulse el interruptor hacia abajo y después suéltelo. Las luces largas se mantendrán encendidas mientras mantenga el interruptor pulsado hacia abajo.



1. Luces largas
2. Luces cortas
3. Destello de luces largas

## 7) Botón de señal de giro (intermitente)

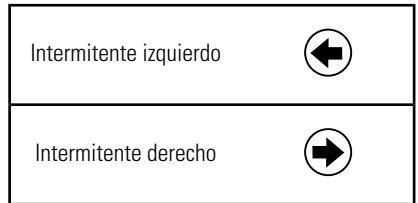

1. Botón de señal de giro (intermitente)

El botón de señal de giro (intermitente) está situado cerca de la empuñadura izquierda. Las luces se apagan automáticamente tras un giro normal, pero puede que tenga que apagarlas manualmente si el giro es leve; por ejemplo, si la maniobra consiste en un cambio de carril.

Para apagar el intermitente, pulse el botón hacia dentro.

Las luces intermitentes de giro se apagarán automáticamente al cabo

de 30 segundos cuando el vehículo esté en movimiento.

## 8) Botón de bocina



1. Botón de la bocina

El botón de la bocina está situado cerca de la empuñadura izquierda.

## 9) RECC (Roadster Electronic Command Center)

El RECC (Centro de control electrónico del roadster) se encuentra hacia el lado izquierdo del manillar.

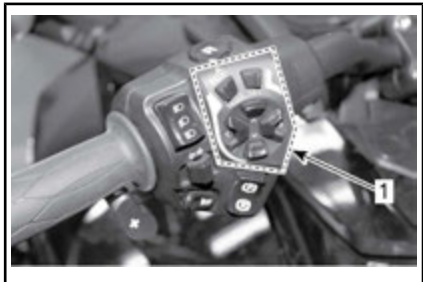

1. RECC

El RECC es un interruptor multifunción.

Mediante el RECC se pueden controlar numerosas funciones del grupo de indicadores multifunción.

**NOTA:** Las señales que recibe el RECC pueden interrumpirse brevemente mientras los módulos electrónicos del vehículo dan prioridad a las funciones principales del

vehículo. No debe considerarse un problema de funcionamiento.

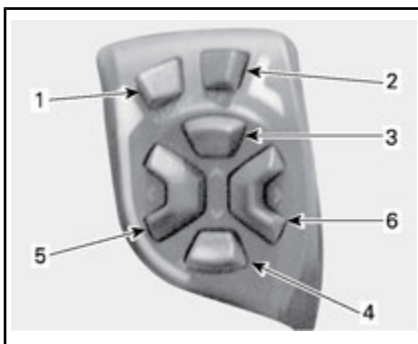

### BOTONES DEL RECC

- Botón de MODE (Modo):** Desplazamiento por las pantallas secundarias  
**Botón pulsado durante más de 2 segundos en la pantalla principal:** activa o desactiva el modo ECO
- Botón de SET (Ajuste):**  
**Pulsación rápida:** Desplazamiento por las pantallas secundarias  
**Botón pulsado durante más de 1 segundo:** Establecimiento de un valor para la función en curso o desplazamiento a una pantalla de configuración
- Botón de flecha ARRIBA:** Aumento de volumen (audio) o incremento de un valor
- Botón de flecha ABAJO:** Reducción de volumen (audio) o de un valor
- Botón de flecha a la IZQUIERDA:** Desplazamiento con las flechas de la pantalla hacia la izquierda para seleccionar un ajuste o un menú secundario
- Botón de flecha a la DERECHA:** Desplazamiento con las flechas de la pantalla hacia la derecha para seleccionar un ajuste o un menú secundario



### ADVERTENCIA

Usar el RECC al manejar puede distraer al piloto mientras conduce el vehículo. Siempre utilice los botones con precaución y mantenga la vista en la carretera en todo momento.

### Control de audio

En la pantalla predeterminada para la conducción, al pulsar los botones

de flecha ARRIBA o ABAJO subirá o bajará el volumen de audio.

**NOTA:** El nivel de volumen de audio puede ajustarse por sí solo según la configuración del control automático de volumen definida en la pantalla de preferencias.

Pulse el botón de flecha hacia ABAJO y manténgalo pulsado durante más de un segundo. Se silenciará el volumen de audio.

Desde el ajuste de silencio, al pulsar el botón de flecha hacia ARRIBA se restablecerá la última configuración de volumen de audio.

## 10) Botón de marcha atrás

Botón de marcha atrás



El botón de marcha atrás está situado cerca de la empuñadura izquierda del manillar.

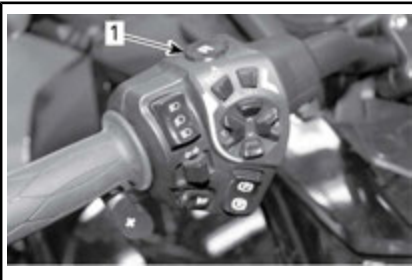

1. Botón de marcha atrás

Mantenga pulsado el botón de marcha atrás para posibilitar el cambio marcha atrás. Consulte **MANIOBRAS EN MARCHA ATRÁS** en el subapartado **PROCEDIMIENTOS BÁSICOS** para obtener instrucciones detalladas.

La luz de marcha atrás se ENCENDERÁ cuando se seleccione la marcha atrás del vehículo.

## 11) Botón de las empuñaduras con calefacción del conductor (Modelos F3 Limited)

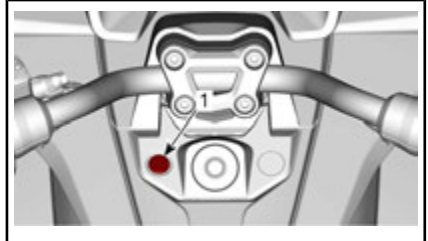

1. Botón de las empuñaduras con calefacción del conductor

El botón de las empuñaduras con calefacción del conductor se encuentra a la izquierda del interruptor de encendido.

El botón de las empuñaduras con calefacción del conductor permite encender y apagar las empuñaduras con calefacción.

Para encender las empuñaduras con calefacción del conductor, pulse el botón.

Para apagar las empuñaduras con calefacción del conductor, vuelva a pulsar el botón.

## 12) Botón de las empuñaduras con calefacción del pasajero (modelos F3 Limited)



1. Botón de las empuñaduras con calefacción del pasajero

El botón de las empuñaduras con calefacción del pasajero se encuen-

tra cerca de la empuñadura izquierda del pasajero.

El botón de la empuñadura con calefacción del pasajero permite encender y apagar las empuñadoras con calefacción.

Para encender la empuñadura con calefacción del pasajero, pulse el botón.

Para apagar la empuñadura con calefacción del pasajero, vuelva a pulsar el botón.

**NOTA:** Las empuñaduras con calefacción se apagarán cuando el motor esté por debajo de las 600 r.p.m. durante (2) dos segundos o se envíe un mensaje de batería baja y se volverán a encender por encima de las 600 r.p.m. y cuando no se muestre un mensaje de batería baja.

# GRUPO DE INDICADORES MULTIFUNCIÓN (MODELOS F3 Y B F3-S)

El grupo de indicadores multifunción incluye indicadores (velocímetro, tacómetro, temperatura del motor, nivel de combustible), luces indicadoras y una pantalla digital desde la que el usuario puede seleccionar diversas opciones.

## Descripción

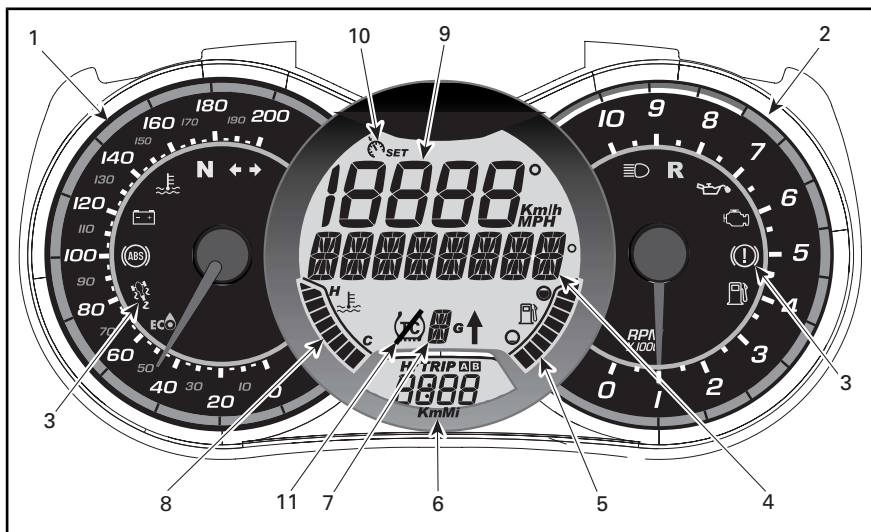

### 1) Velocímetro analógico









Mide la velocidad del vehículo en kilómetros (o millas) por hora. Para cambiar las unidades, consulte *CONFIGURACIÓN DE UNIDADES DEL SISTEMA MÉTRICO AL IMPERIAL*.

### 2) Tacómetro analógico (r. p. m.)

Mide las revoluciones del motor por minuto (r.p.m.). Multiplique por 1000 para obtener las revoluciones reales.

### 3) Luces indicadoras

Estas luces indicadoras ofrecen información sobre condiciones o problemas diversos (consulte *MENSAJES EN EL GRUPO DE INDICADORES MULTIFUNCIÓN* en la sección *REPARACIONES EN CARRETERA*).

LUCES INDICADORAS (FUNCIONAMIENTO NORMAL)			
LUCES INDICADORAS		PANTALLA DIGITAL PRINCIPAL	DESCRIPCIÓN
Todas las luces indicadoras	Encendido	No	Todas las luces indicadoras se encienden cuando el contacto se coloca en la posición de encendido (ON) sin poner en marcha el motor.
	Iluminación intermitente	FRENO DE MANO	Freno de mano accionado.
	Iluminación intermitente + zumbador	No	<b>Modelo SE6:</b> El contacto está en posición de apagado (OFF) y el freno de mano no está accionado. Accione siempre el freno de mano cuando haya aparcado el vehículo.
	Encendido	No	Cambio en punto muerto.
	Iluminación intermitente	No	Cambio en posición de marcha atrás.
	Encendido	No	Faros en posición de luces largas.
	Iluminación intermitente	No	Se produce la intervención del VSS (Excepto cuando el modo deportivo está activado).
	Encendido	No	El modo deportivo está activado.
	Iluminación intermitente	No	Intermitentes o luces de emergencia encendidos.
	Encendido	No	El modo ECO está activado.

#### 4) Pantalla digital principal

Ofrece información útil en tiempo real al piloto.

Para obtener información acerca de las funciones de la pantalla, consulte *INFORMACIÓN DE LA PANTALLA DIGITAL*.



**5) Nivel de combustible**

Indicador de barra que marca de forma continua la cantidad de combustible que queda en el depósito.

**6) Pantalla digital secundaria**

Ofrece información útil en tiempo real al piloto. Para obtener información acerca de las funciones de la pantalla, consulte *INFORMACIÓN DE LA PANTALLA DIGITAL*.

**7) Posición de la caja de cambios**

Muestra la posición seleccionada en la caja de engranajes.

**8) Temperatura del motor**

El indicador de barra indica de forma continua la temperatura del refrigerante del motor.

**9) Velocímetro digital**

Además del velocímetro analógico, la velocidad del vehículo se puede mostrar a través de este indicador.

La velocidad se puede mostrar en kilómetros por hora (km/h) o en millas por hora (MPH). Para cambiar las unidades, consulte *CONFIGURACIÓN DE UNIDADES DEL SISTEMA MÉTRICO AL IMPERIAL*.

**10) Indicador del control de velocidad de crucero**

Activación de las pantallas y ajuste del control de velocidad de crucero.

**11) Modo deportivo (modelos F3-S)**

El sistema VSS puede ayudarle a controlar la dirección del vehículo y reducir el riesgo de vuelco en determinadas situaciones. Sin embargo, el sistema VSS no puede ayudarle a mantener el control en todas las situaciones; consulte *TECNOLOGÍAS DE CONDUCCIÓN ASISTIDA*.

Si el modo deportivo está activado, el sistema VSS permitirá un giro de las ruedas trasera significativamente mayor y un ángulo de deslizamiento del vehículo superior, lo que requerirá un contraviraje. Además, cuando este modo está activado, el control de tracción está desactivado, lo que significa que el deslizamiento de las ruedas traseras no está controlado, ni en el caso de superficies de fricción más bajas. Este modo resulta más eficaz en asfalto seco o húmedo. Cuando este modo está activado, el conductor debería tener más cuidado que al conducir el vehículo normalmente.

**ADVERTENCIA**

Debería familiarizarse con el funcionamiento básico del vehículo y el manejo con el sistema VSS antes de usar el modo deportivo. Cuando se usa el modo deportivo, esté siempre atento a lo que le rodea y a manejar el vehículo.

**Activación del modo deportivo**

Para activar el modo deportivo asegúrese de que:

- El motor esté en marcha.
- Solo haya 1 persona (operador) en el vehículo y de que no haya peso en el asiento del pasajero.
- No hay códigos de error del sistema VSS activos.

**NOTA:** Un icono parpadeante TCS\_Off significa que no se ha cumplido con una de estas condiciones y el vehículo no permitirá usar el modo deportivo

Activación del modo deportivo.

Mantenga presionado el botón MODE y el botón de flecha UP (arriba) durante 2 segundos.

**NOTA:** La activación puede realizarse con el vehículo en movimiento.

Cuando haya seleccionado el modo deportivo, el icono TCS\_Off se encenderá en el indicador multifunción para indicar que el modo se ha activado.

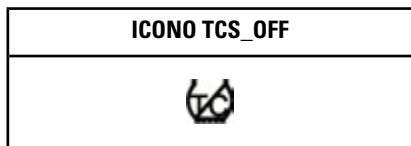

### Desactivación del modo deportivo

Para desactivar el modo deportivo, mantenga pulsado el botón MODE durante 2 segundos.

**NOTA:** El modo deportivo se desactivará cuando el interruptor de contacto se coloque en desactivado (OFF).

### Puesta en marcha y parada

Siempre que el contacto pase a la posición de encendido (ON) después de haber estado en la posición de apagado (OFF) durante cinco minutos o más, en la pantalla digital principal se mostrará el siguiente mensaje:

- ANTES DEL USO, LEA LA CARTA DE SEGURIDAD QUE SE ENCUENTRA DEBAJO DEL PANEL DE SERVICIO IZQUIERDO Y DESPUÉS PULSE EL BOTÓN MODO

**NOTA:** Confirme este mensaje para que pueda ponerse en marcha el motor.

## Información de la pantalla digital

	<b>ADVERTENCIA</b>
No realice ajustes en la pantalla durante la navegación. Podría perder el control.	

### Funciones de la pantalla principal

Al pulsar el botón SET en el RECC podrá recorrer las diversas funciones.

Secuencia de funciones	INFORMACIÓN QUE SE MUESTRA
Temperatura exterior	XX °C (grados centígrados) XX °F (Fahrenheit)
Tacómetro (revoluciones por minuto)	XXXX r.p.m.

### Funciones de la pantalla secundaria

Pulsando las flechas IZQUIERDA y DERECHA en el RECC podrá recorrer las diversas funciones.

Secuencia de funciones	INFORMACIÓN QUE SE MUESTRA
Reloj	XX:XX (formato 24:00) XX:XX A o P (formato 12:00 AM/PM)
Cuentakilómetros (registro de distancia acumulativa)	XXXXX,X km o millas
Distancia parcial recorrida — cuentakilómetros A (TRIP A)	XXXXX,X km o millas
Distancia parcial recorrida — cuentakilómetros B (TRIP B)	XXXXX,X km o millas
Cronómetro de recorrido parcial (HrTRIP)	XXXXX,X
Cronómetro del motor (Hr)	XXXXX,X
Fecha (Mes - Día)	XX-XX Mes y Día

Para restablecer cualquiera de las funciones de viaje, mantenga pulsado el botón ABAJO durante tres segundos.

## Configuración de visualización

### Selección de sistema métrico/imperial

1. Mantenga pulsado el botón SET (Establecer) en el RECC durante tres segundos.
2. Pulse la flecha hacia abajo para seleccionar KM, presione la flecha hacia arriba para seleccionar MI.

### Configuración del reloj

1. Pulse las flechas IZQUIERDA o DERECHA para seleccionar la pantalla del reloj.
2. Mantenga pulsada la flecha hacia ABAJO durante tres segundos.
3. Presione la flecha hacia abajo para seleccionar 12:00 AM PM o la flecha hacia arriba para seleccionar el formato 24:00.
4. Si está seleccionado el formato 12:00 AM PM, AM PM se muestra en la pantalla LCD superior. Presione la flecha hacia arriba o hacia abajo para seleccionar A (AM) o P (PM).
5. Presione la flecha hacia la derecha para mostrar Hr en la pantalla LCD superior. El número de la hora parpadea en el LCD inferior. Presione la flecha hacia arriba o hacia abajo para seleccionar el valor de hora correspondiente.
6. Presione la flecha hacia la derecha para mostrar Min en la pantalla LCD superior. El número de minutos parpadea en el LCD inferior. Presione la flecha hacia arriba o hacia abajo para seleccionar el valor de minutos correspondiente.

**NOTA:** Cada vez que pulse las flechas hacia arriba o hacia abajo, el valor de la unidad se modificará en 1. Si pulsa la flecha hacia abajo cuando el número indicado sea 0, la lista se reiniciará con el valor más alto aplicable a esta función.

7. Cuando finalice, presione la flecha hacia la derecha para salir del menú.

**NOTA:** Siempre puede volver a la selección anterior utilizando la flecha hacia la izquierda.

## **Configuración del idioma**

Es posible cambiar el idioma de la pantalla del indicador. Consulte a un distribuidor autorizado de Can-Am roadster sobre los idiomas disponibles y para configurar el indicador según sus preferencias.

# GRUPO DE INDICADORES MULTIFUNCIÓN (MODELOS F3 LIMITED Y F3-T)

## Descripción del indicador multifunción



### 1) Velocímetro analógico







Muestra la velocidad del vehículo en kilómetros por hora (km/h) o en millas por hora (m.p.h.). Para cambiar las unidades, consulte *PANTALLA DE PREFERENCIAS*.

### 2) Tacómetro analógico (r. p. m.)

Muestra las revoluciones por minuto (r.p.m.) del motor. Multiplique por 1000 para obtener las revoluciones reales.

### 3) Luces indicadoras

Estas luces indicadoras ofrecen información sobre condiciones o problemas diversos (consulte *MENSAJES EN EL GRUPO DE INDICADORES MULTIFUNCIÓN* en la sección *REPARACIONES EN CARRETERA*).

LUCES INDICADORAS (FUNCIONAMIENTO NORMAL)			
LUCES INDICADORAS		PANTALLA PRINCIPAL	DESCRIPCIÓN
Todas las luces indicadoras	Encendido	No	Temporalmente todas las luces indicadoras se encienden cuando el contacto se coloca en la posición de encendido (ON) sin poner en marcha el motor.
	Iluminación intermitente	No	Freno de estacionamiento accionado
	Iluminación intermitente + zumbador	No	Modelo SE6: El contacto está en posición de apagado (OFF) y el freno de mano no está accionado. Accione siempre el freno de estacionamiento cuando haya aparcado el vehículo
	Encendido	No	Cambio en punto muerto
	Iluminación intermitente	No	Cambio en posición de marcha atrás
	Encendido	No	Faros en posición de luces LARGAS
	Iluminación intermitente	No	El VSS interviene
	Iluminación intermitente	No	Intermitente de giro a la izquierda. Los intermitentes de giro a la izquierda y a la derecha parpadean simultáneamente: luces de advertencia de peligro (luces de emergencia)
	Iluminación intermitente	No	Intermitente de giro a la derecha. Los intermitentes de giro a la izquierda y a la derecha parpadean simultáneamente: luces de advertencia de peligro (luces de emergencia)

#### 4) Pantalla digital

Muestra en tiempo real información de utilidad para el conductor y sirve de interfaz del centro de información y entretenimiento.

El color de la pantalla será más claro o más oscuro en función de la luz ambiente.

Para ver una descripción completa de la pantalla digital, consulte *DESCRIPCIÓN DE PANTALLA DIGITAL*.

## Información de inicio del grupo de indicadores multifunción

Cada vez que el contacto se coloca en la posición de encendido, se inicia una comprobación automática. La pantalla predeterminada para la conducción y las luces indicadoras se encenderán unos instantes. De esa forma, el conductor puede comprobar que todos los indicadores funcionan correctamente.

Siempre que el interruptor de contacto pase a la posición de encendido (ON) después de haber estado en la posición de apagado (OFF) durante 5 minutos o más, en la pantalla digital se mostrará el siguiente mensaje:

- ANTES DEL USO, LEA LA CARTA DE SEGURIDAD QUE SE ENCUENTRA DEBAJO DEL PANEL DE SERVICIO IZQUIERDO Y DESPUÉS PULSE EL BOTÓN MODE.

Pulse el botón MODE (Modo) para confirmar que ha leído el mensaje y que pueda ponerse en marcha el motor.

## Descripción de la pantalla digital

La pantalla se divide en varias zonas tal como se indica a continuación.



1. Iconos de categoría
2. Temperatura ambiente
3. Reloj
4. Posición de la caja de cambios o flecha de cambio a marcha superior
5. Estado de control de velocidad de cruce
6. Contador de viaje
7. Cuantakilómetros
8. Pantalla principal
9. Icono de modo ECO

### 1) Iconos de categoría

Hay 5 iconos de categoría que se pueden seleccionar. Cada icono está vinculado a una pantalla distinta. Consulte la tabla que se muestra a continuación.

ICONO DE CATEGORÍA	PANTALLA DE ICONO DE CATEGORÍA
	Conducción predeterminada
	Audio
	No disponible en modelos F3
	Contador de viaje
	Preferencias (solo disponible cuando el vehículo se detiene)

Para ver una descripción completa, consulte *DESCRIPCIÓN DE LA PANTALLA DE ICONOS DE CATEGORÍA*.

Puede desplazarse por los iconos de categoría para seleccionar varias funciones y cambiar determinados parámetros de configuración mediante el RECC (centro de control electrónico del roadster). Consulte *RECC (ROADSTER ELECTRONIC COMMAND CENTER, CENTRO DE CONTROL ELECTRÓNICO DEL ROADSTER)* en el subapartado *MANDOS SECUNDARIOS*.

## 2) Temperatura ambiente

La temperatura ambiente se muestra en °C o en °F. Para cambiar de unidad, consulte *PANTALLA DE PREFERENCIAS*.

**NOTA:** Cuando está parado, el calor generado por el vehículo puede afectar temporalmente a la lectura del sensor. Se obtendrá una lectura normal cuando el vehículo se ponga en movimiento de nuevo.

## 3) Reloj

La hora actual se muestra en formato de 24 horas o AM/PM. Para cambiar de formato, consulte *PANTALLA DE PREFERENCIAS*.

## 4) Posición de la caja de cambios o flecha de cambio a marcha superior

Muestra la posición de la caja de cambios seleccionada o la flecha de cambio a una marcha superior (consulte el *ICONO DE MODO ECO*).

## 5) Estado de control de velocidad de cruce

Muestra encendido (ON) cuando se activa el control de velocidad de cruce pero no se configura ninguna velocidad.

Muestra SET (Ajuste) cuando la función de control de velocidad de cruce está activa y se ha configurado una velocidad.

## 6) Contador parcial de recorrido

Distancia recorrida en kilómetros o en millas desde el último restablecimiento. Hay dos contadores parciales de recorrido disponibles, identificados como "A" y "B". Para cambiar las unidades, consulte *PANTALLA DE PREFERENCIAS*.

Como segunda función, el contador parcial de recorrido puede informar al piloto de errores mediante un icono. Consulte *MENSAJES EN EL GRUPO DE INDICADORES MULTIFUNCIÓN* en la sección *REPARACIONES EN CARRETERA*.



TÍPICO

1. Mensaje/icono

## 7) Cuentakilómetros

Distancia total recorrida en kilómetros o millas desde la entrega de fábrica. Para cambiar las unidades, consulte *PANTALLA DE PREFERENCIAS*.

## 8) Pantalla principal

En la pantalla principal es donde se muestra la mayor parte de la información. La pantalla cambiará cuando se desplace por las funciones de los indicadores disponibles.





TÍPICO – PANTALLA PREDETERMINADA PARA LA CONDUCCIÓN

Para ver una descripción completa de las pantallas, consulte *DESCRIPCIÓN DE LA PANTALLA DE ICONOS DE CATEGORÍA*.

### 9) Icono de modo ECO

La configuración ECO (modo de ahorro de combustible) reduce el consumo de combustible al limitar la respuesta del acelerador y la apertura máxima del acelerador a una configuración de cruceo óptima.

Para activar el modo ECO, pulse el botón Modo durante 2 segundos estando en la pantalla principal.



1. Icono de modo ECO

Si el modo Eco está activado, una flecha verde alternará con el indicador de la posición de la caja de engranajes para indicar el momento

óptimo para cambiar a una marcha superior.

**NOTA:** El indicador de la posición de la caja de engranajes volverá a mostrarse al cambiar la transmisión.

Para desactivar el modo ECO, pulse el botón Modo durante 2 segundos estando en la pantalla principal.

### Desplazamiento por la pantalla digital

Es recomendable practicar la selección de algunas funciones en el centro de información y entretenimiento antes de empezar a circular. Se habituará al funcionamiento y le resultará más fácil su uso en la carretera.

Utilice el RECC (Roadster Electronic Command Center, centro de control electrónico del roadster) para controlar las funciones de la pantalla. Consulte *RECC (ROADSTER ELECTRONIC COMMAND CENTER, CENTRO DE CONTROL ELECTRÓNICO DEL ROADSTER)* en el subapartado *MANDOS SECUNDARIOS*.



TÍPICO

1. RECC

Al pulsar el botón MODE (Modo), la selección se desplazará por los iconos de categoría, situados en el área superior izquierda de la pantalla, en este orden: Pantalla predeterminada para la conducción, audio, contador parcial de recorrido y pre-

ferencias. Con cada pulsación del botón la selección se desplazará al siguiente icono disponible. Cuando se seleccione un icono, aparecerá la pantalla relacionada.

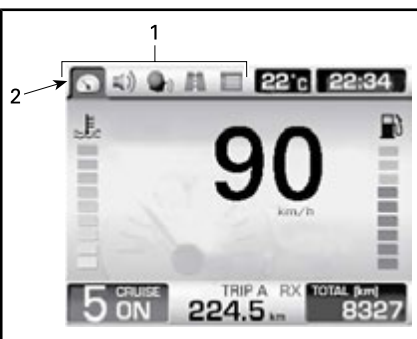

1. Iconos de categoría
2. Icono de configuración predeterminada seleccionado

Si la selección se encuentra en el último icono, se desplazará al primer icono cuando se pulse el botón MODE (Modo).

En algunas pantallas se muestran flechas verticales u horizontales. Así se indica que debe utilizarse el botón de flecha a la IZQUIERDA o a la DERECHA para cambiar el parámetro que figura entre las flechas horizontales y el botón de flechas ARRIBA y ABAJO para cambiar el parámetro que figura entre las flechas verticales.

Cuando se ve una doble flecha, significa lo siguiente, en función de la pantalla que se muestre:

- Si se mantiene pulsado el botón de flecha ABAJO cuando se muestra la barra de volumen, se silenciará el sistema de audio. Desde el ajuste de silencio, al pulsar el botón de flecha hacia ARRIBA se restablecerá la última configuración de volumen de audio.

- Si se mantiene pulsado uno de los botones de flecha, la selección de valores se desplazará al final o al principio, según el botón.
- Si se utiliza uno de los botones de flecha, la lista se desplazará hacia arriba o hacia abajo (según el botón) para mostrar los elementos restantes.

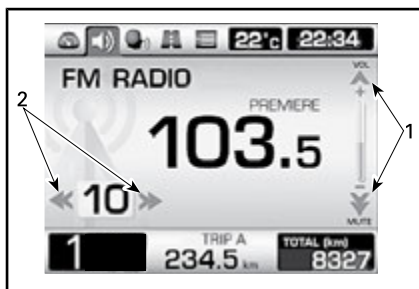

#### TÍPICO

1. Utilice el botón de flechas ARRIBA y ABAJO para seleccionar las flechas verticales
2. Utilice el botón de flechas a la IZQUIERDA y a la DERECHA para seleccionar las flechas horizontales

Cuando se selecciona un elemento, se ajusta así su valor actual.

Después de confirmar la lectura del mensaje inicial de seguridad en la puesta en marcha del indicador, o al cabo de unos segundos en cualquier otra pantalla sin pulsar ningún botón RECC, volverá a mostrarse la pantalla predeterminada para la conducción.

## Descripción de la pantalla de iconos de categoría

### Pantalla de conducción predeterminada

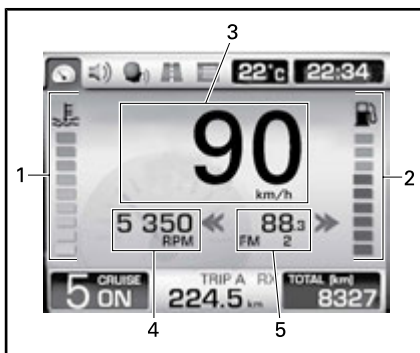

**PANTALLA DE CONDUCCIÓN PREDETERMINADA**

1. Temperatura del refrigerante del motor
2. Nivel de combustible
3. Velocímetro digital
4. Régimen del motor (no ajustado en fábrica)
5. Preajuste de sintonía o de frecuencia de radio (no realizado en fábrica)

#### 1) Temperatura del refrigerante del motor

El indicador de barra indica de forma continua la temperatura del refrigerante del motor.

#### 2) Nivel de combustible

Indicador de barra que marca de forma continua la cantidad de combustible que queda en el depósito.

**NOTA:** El indicador de combustible bajo se enciende cuando queda cantidad de combustible suficiente para 50 km conducir a velocidad constante de 100 km/h en marcha 6ª.

#### 3) Velocímetro digital

Muestra la velocidad del vehículo en kilómetros por hora (km/h) o en millas por hora (m.p.h.). Para cambiar las unidades, consulte **PANTALLA DE PREFERENCIAS**.

#### 4) Régimen del motor

Muestra el régimen del motor en revoluciones del motor por minuto (r.p.m.).

**NOTA:** No es una función predeterminada. Para activar esta función, consulte **PANTALLA DE PREFERENCIAS**.

#### 5) Preajuste de sintonía o frecuencia de radio

Se muestra el preajuste de sintonía o la frecuencia de radio que se ha seleccionado.

**NOTA:** No es una función predeterminada. Para activar esta función, consulte **PANTALLA DE PREFERENCIAS**.

## Pantalla de audio

La pantalla de audio aparecerá con su última configuración.

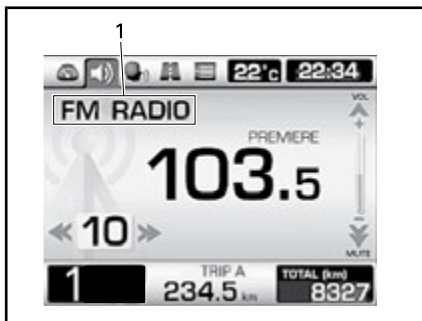

### TÍPICO

1. Dispositivo de audio seleccionado actualmente

Para obtener información adicional acerca de las funciones de audio, consulte el subpartado **CONTROLES DE AUDIO**.

## Pantalla de contador parcial de recorrido

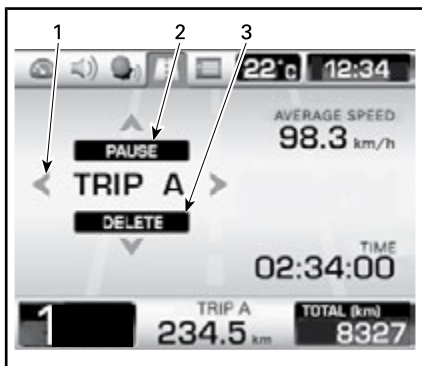

### TÍPICO

1. Selección de pantalla: Trayecto (recorrido) A o B
2. Pausa o reanudación del contador parcial de recorrido seleccionado
3. Restablecimiento (puesta a cero) del contador parcial de recorrido seleccionado

Pulse el botón de flechas a la IZQUIERDA y a la DERECHA para seleccionar el contador parcial de recorrido deseado.

Pulse el botón de flecha ARRIBA para pausar o reanudar el contador parcial de recorrido seleccionado.

Pulse el botón de flecha ABAJO para restablecer el contador parcial de recorrido seleccionado.

## Pantalla de preferencias

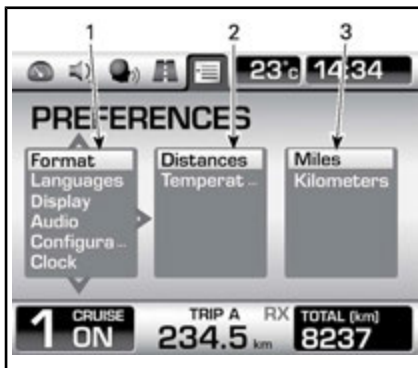

### TÍPICO

1. 1ª columna: Categoría principal
2. 2ª columna: Categoría o elemento secundarios
3. 3ª columna: Unidad o ajuste

Esta pantalla solo está disponible cuando el vehículo está detenido.

Utilice el botón de flechas a la IZQUIERDA y a la DERECHA para seleccionar la columna deseada.

Dentro de una columna, utilice el botón de flechas ARRIBA y ABAJO para seleccionar el elemento deseado. Si hay más de un elemento disponible en la columna contigua situada a la derecha, utilice el botón de flecha a la DERECHA para seleccionar la columna y vuelva a utilizar el botón de flechas ARRIBA y ABAJO para seleccionar el elemento deseado. Siga utilizando este sistema para llegar al elemento deseado.

Cuando se selecciona un elemento, se ajusta así su valor actual. Después puede ir a cualquier pantalla; se conservará el valor.

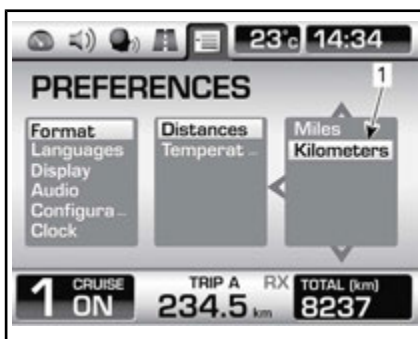
**TÍPICO**

1. Se establecerá el valor seleccionado

**NOTA:** Cuando se encuentre en la 2ª o en la 3ª columna, puede volver a la columna situada a la izquierda mediante el botón de flecha a la IZQUIERDA.

**NOTA:** Los cambios de unidades afectan tanto a los indicadores analógicos como a los digitales. Las unidades se mostrarán en el cuentakilómetros y en los contadores parciales de recorrido.

**Ajuste de hora**

Para ajustar la hora:

Seleccione CLOCK (Reloj) en la categoría principal de la pantalla de preferencias.

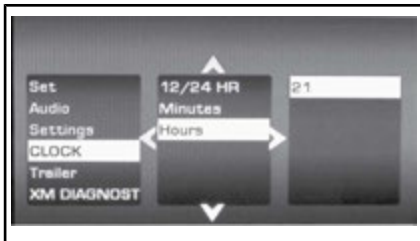
**TÍPICO**

Seleccione HOURS (Horas) en la categoría secundaria.

Ajuste el valor de la unidad mediante la flecha ARRIBA y ABAJO.

Para ajustar los minutos:

Seleccione CLOCK (Reloj) en la categoría principal de la pantalla de preferencias.

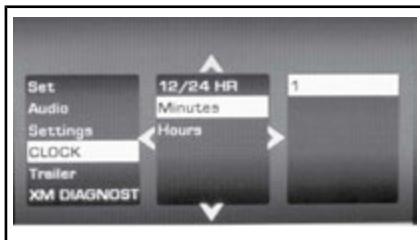
**TÍPICO**

Seleccione MINUTES (Minutos) en la categoría secundaria.

Ajuste el valor de la unidad mediante la flecha ARRIBA y ABAJO.

**Selección del modo horario**

Para seleccionar el modo de 12/24 horas:

Seleccione CLOCK (Reloj) en la categoría principal de la pantalla de preferencias.

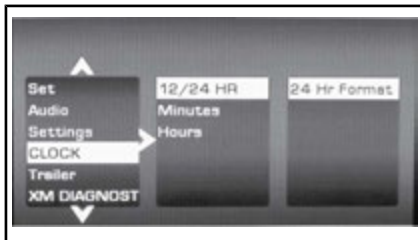
**TÍPICO**

Seleccione 12/24 HOUR (12/24 horas) en la categoría secundaria.

Seleccione el valor que corresponda en la unidad o el ajuste principal.

**Selección de la región (audio)**

Para seleccionar la región:

Seleccione AUDIO en la categoría principal de la pantalla de preferencias.

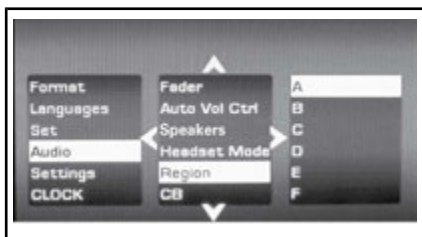

*TÍPICO*

Seleccione REGION en la categoría secundaria.

Seleccione la región que corresponda según la tabla que aparece a continuación en la unidad o el ajuste principal.

**NOTA:** Si su país no aparece en la tabla siguiente, seleccione una región con idéntico rango de frecuencia.

Reinicie el vehículo para que los cambios surjan efecto.

<b>REGIÓN</b>	<b>PAÍSES</b>	<b>LW</b>	<b>AM / MW</b>	<b>FM</b>
A	- Estados Unidos - Canadá - Sudáfrica	---	De 520 a 1720 kHz	De 87,9 a 107,9 MHz
B	- Austria - Bulgaria - Dinamarca - Francia - Islandia - Israel - Kuwait - Noruega - Rumanía - Eslovaquia - Eslovenia - España - Suiza - Turquía - EAU - Reino Unido/Irlanda - Ucrania	De 153 a 279 kHz	De 531 a 1602 kHz	De 87,5 a 108 MHz
C	- Benelux - Alemania - Grecia - Italia - Polonia - Portugal - Rusia	De 153 a 279 kHz	De 531 a 1602 kHz	De 87,5 a 108 MHz
D	- Japón	---	De 522 a 1629 kHz	De 76,1 a 89,9 MHz
E	- Australia - China - Malasia - Nueva Zelanda	---	De 531 a 1701 kHz	De 87,5 a 108 MHz
F	- Taiwán	---	De 531 a 1701 kHz	De 87,5 a 108 MHz

REGIÓN	PAÍSES	LW	AM / MW	FM
G	- Argentina - Brasil - Caimán - Chile - Colombia - Costa Rica - Curazao - Rep. Dominicana - Guadalupe - México - Puerto Rico - Venezuela	---	De 520 a 1720 kHz	De 87,9 a 107,9 MHz



# EQUIPAMIENTO

## Circuitos para accesorios del cliente

El vehículo tiene cables de alimentación y de tierra para la instalación de accesorios.

Arnés abierto en las ubicaciones indicadas.

1. Tras el compartimento de almacenamiento delantero.

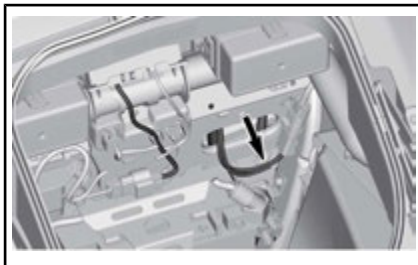

*DC12 - CIRCUITO DELANTERO PARA ACCESORIOS DEL CLIENTE - TRAS EL COMPARTIMENTO DE ALMACENAMIENTO TRASERO*

2. Tras la tapa de acceso lateral.



*DC34 - CIRCUITO CENTRAL PARA ACCESORIOS DEL CLIENTE - TRAS EL PANEL DE ACCESO LATERAL IZQUIERDO*

3. Bajo el asiento del pasajero.

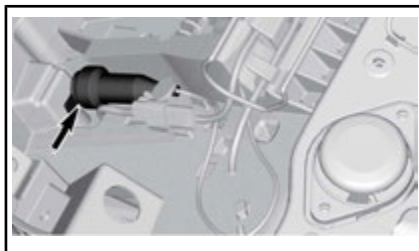

*DC56 - CIRCUITO TRASERO PARA ACCESORIOS DEL CLIENTE - BAJO EL ASIENTO DEL PASAJERO*

## Ajuste del manillar y los estribos del conductor

El manillar y los estribos del conductor pueden regularse para adecuarse a las necesidades. No obstante, es importante que el conductor del vehículo llegue a todos los mandos y pueda utilizarlos adecuadamente. Por ejemplo, el pedal de freno debe ser fácilmente accesible, practicable y recorrer todo el intervalo de activación de su función.

Los ajustes deben ser realizados por un concesionario o distribuidor autorizado de roadster Can-Am para mantener íntegra la seguridad del vehículo.

### **ADVERTENCIA**

El conductor debe poder acceder a los mandos debidamente en todo momento.

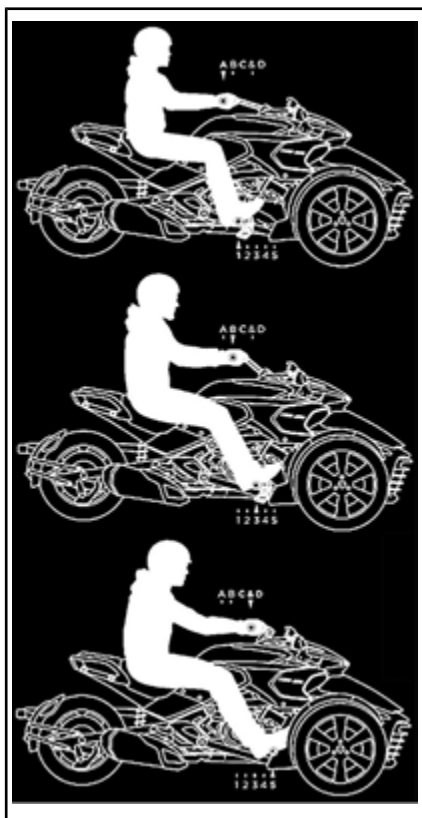

EJEMPLOS DE LAS POSICIONES DEL MANILLAR Y LOS ESTRIBOS

## Retrovisores

### Ajuste de los retrovisores

Presione el retrovisor en los puntos que se muestran a continuación para ajustar su posición en las cuatro direcciones.



TÍPICO PUNTOS DE AJUSTE DEL RETROVISOR

## Bloqueo del manillar

Para bloquear el mecanismo de la dirección:

1. Introduzca la llave en el contacto.
2. Gire completamente el manillar a la derecha o a la izquierda.
3. Gire la llave un cuarto de vuelta hacia la izquierda, hasta la posición de bloqueo de la dirección, y después saque la llave.



POSICIÓN DE LA LLAVE PARA BLOQUEAR EL MANILLAR

## Compartimento de almacenamiento delantero

### Apertura del compartimento de almacenamiento delantero

1. Introduzca la llave en el contacto.
2. **Empuje** y gire la llave un cuarto de vuelta en sentido antihorario, hasta la posición de apertura del compartimento de almacenamiento delantero, y manténgala mientras levanta la cubierta.

**NOTA:** También se puede abrir el compartimento de almacenamiento delantero con el motor en marcha.

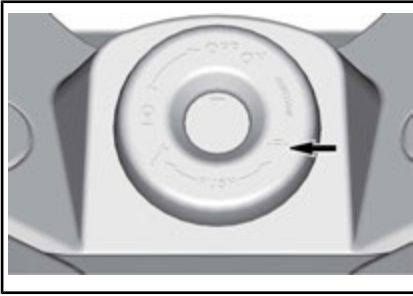

**POSICIÓN DE LA LLAVE PARA ABRIR EL COMPARTIMENTO DE ALMACENAMIENTO DELANTERO**



**TÍPICO - TAPA DEL COMPARTIMENTO DE ALMACENAMIENTO DELANTERO ABIERTA**

## Kit de herramientas

### Ubicación del kit de herramientas

El kit de herramientas se encuentra bajo el asiento del pasajero.

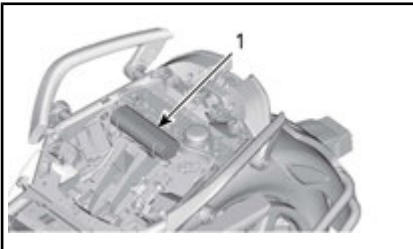

### TÍPICO

1. Kit de herramientas

## Guía del usuario

La guía del usuario se encuentra con el *DVD DE SEGURIDAD* dentro

del compartimento de almacenamiento delantero.

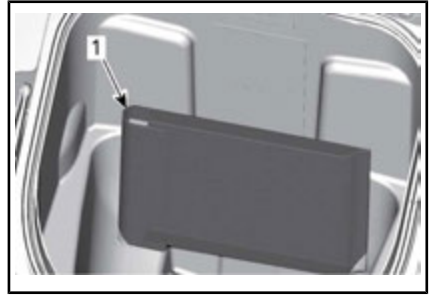

### TÍPICO

1. Guía del usuario

Saque el *DVD DE SEGURIDAD* de la bolsa y guárdelo en casa o en otro lugar seguro.

Deje la *GUÍA DEL USUARIO* en el vehículo.

## Asiento

### Apertura del asiento del pasajero

1. Introduzca la llave en el contacto.
2. Empuje y gire la llave un cuarto de vuelta en sentido horario hasta la posición de apertura del asiento y manténgala mientras levanta el asiento del pasajero.



**POSICIÓN DE LA LLAVE PARA ABRIR EL ASIENTO**



**TÍPICO - ELEVACIÓN DEL ASIENTO DEL PASAJERO PARA RETIRARLO**

1. Asiento del pasajero
3. Desenganche el cable de seguridad del pasador de retención.

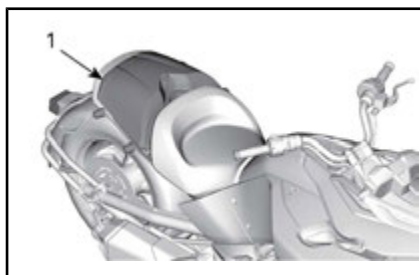

1. Tapa de colín



**TÍPICO**

1. Cable de seguridad
2. Pinza de sujeción

**⚠ ADVERTENCIA**

El desprendimiento de piezas puede provocar riesgos viales. Para evitar riesgos viales potenciales, enganche siempre el cable de seguridad a la tapa de este compartimento.

**Tapa de colín (F3-S Daytona 500 Edition)**

Se coloca en el asiento del pasajero en cuestión de segundos para transformar su vehículo en una configuración deportiva de 1 pasajero.

**⚠ ADVERTENCIA**

El desprendimiento de piezas puede provocar riesgos viales. Para evitar riesgos viales potenciales, enganche siempre el cable de seguridad a la tapa de este compartimento.

**Controles de audio (Modelos F3 Limited y F3-T)**

**Alimentación de sistema de audio**

Siga uno de los pasos siguientes para activar el sistema de audio:

- Gire el contacto a la posición de encendido (ON).
- Pulse el botón MODO durante 3 segundos inmediatamente después de colocar el contacto en la posición de apagado.

Siga uno de los pasos siguientes para desactivar el sistema de audio:

- Gire el contacto a la posición de apagado (OFF).
- Si el audio estaba activado con el contacto en la posición de apagado, pulse el botón MODO durante 10 segundos.

**Control de volumen de audio**

En la pantalla predeterminada para la conducción, al pulsar los botones de flecha ARRIBA o ABAJO subirá o bajará el volumen de audio.

## Autoajuste del volumen de audio

El nivel del volumen de sonido se puede ajustar automáticamente con base a la velocidad del vehículo. Esta función viene controlada por la opción de control de volumen automático en la pantalla de preferencias.

## Silencio

Pulse el botón de flecha hacia ABAJO y manténgalo pulsado durante más de un segundo. Se silenciará el volumen de audio.

Desde el ajuste de silencio, al pulsar el botón de flecha hacia ARRIBA se restablecerá la última configuración de volumen de audio.

## Banda de radio

### Para Norteamérica (Región A)

En la pantalla de audio, al pulsar repetidamente el botón SET (Ajuste) se mostrarán los dispositivos de audio disponibles en este orden:

- FM
- AM
- WX (canal meteorológico de NOAA)
- USB (dispositivo iPod o USB)
- AUX (dispositivo iPod o reproductor MP3)
- NAV

### Para Europa (Regiones B y C)

En la pantalla de audio, al pulsar repetidamente el botón SET (Ajuste) se mostrarán los dispositivos de audio disponibles en este orden:

- FM
- MW
- LW
- USB (dispositivo iPod o USB)
- AUX (dispositivo iPod o reproductor MP3)
- NAV

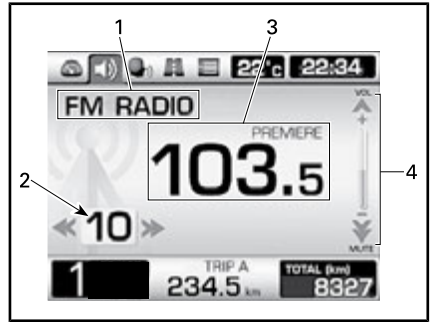

TÍPICO - VISTA DE RADIO FM

1. Banda de frecuencias seleccionada actualmente
2. Presintonía de radio
3. Emisora actual
4. Nivel del volumen

Durante la conducción, las funciones de radio disponibles son las siguientes:

- Volumen de audio
- Funciones de silencio, búsqueda y rotación
- Funciones de presintonía de radio (selección y almacenamiento).

**NOTA:** La radio está siempre ENCENDIDA. Utilice la función MUTE (silencio) para cancelar el volumen.

Para escuchar la radio con el contacto en la posición de apagado, mantenga pulsado el botón de modo durante 3 segundos inmediatamente después de dejar el contacto en apagado (OFF) para que se active la pantalla digital.

**NOTA:** Para preservar la carga de la batería, la radio se puede apagar automáticamente al cabo de un cierto tiempo.

## Selección de un preajuste de emisora de radio

Pulse el botón de flechas a la IZQUIERDA y a la DERECHA para reducir o aumentar el número de programación de sintonía.

Mantenga pulsado durante más de un segundo el botón de flechas a la IZQUIERDA y a la DERECHA para buscar la siguiente emisora de radio. El radio se mantendrá sintonizada en esa emisora.

Mantenga pulsado durante más de un segundo el botón SET para que se muestre la pantalla de configuración.

En la pantalla de configuración, pulse los botones de flechas a la IZQUIERDA y a la DERECHA para sintonizar la frecuencia de radio.

### Registro de un preajuste de emisora de radio

#### Para grabar hasta 15 presintonías de radio:

Apriete y mantenga pulsado el botón de flecha ABAJO para registrar la frecuencia real con el número de memorización que se muestra.

**NOTA:** Durante la conducción, la emisora de radio se registrará automáticamente con el siguiente número de programación de sintonía disponible. Si se han utilizado ya todos los números de programación de sintonías, se sobrescribirá la programación número 15.



#### TÍPICO

1. Botón de flecha a la IZQUIERDA y a la DERECHA para seleccionar la frecuencia
2. Botón de flecha ARRIBA para seleccionar el número de programa de sintonía
3. Botón de flecha ABAJO para registrar la emisora de radio

### AUX (Auxiliar) y puerto USB

Abra la guantera. Consulte la **GUANTERA**.

#### Modelos F3-T y modelos F3 Limited

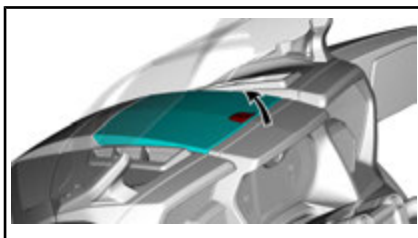

#### TÍPICO

En la guantera se incluyen un conector para la entrada de audio y un puerto USB.

#### Modelos F3 Limited

(2) Dos puertos USB adicionales se proporcionan en el compartimento de almacenamiento superior. Estos le permiten solo cargar su dispositivo. No hay comunicación con la radio.

#### Modelos F3 Limited y F3-T

Los dispositivos de audio compatibles incluyen:

- Modelos de iPod soportados
- Modelos de iPhone soportados
- Smartphones que soportan MTP o MSC
- Unidades flash que soportan MSC
- Reproductores MP3 que soportan MTP o MSC
- Reproductores MP3

Los formatos de música compatibles incluyen:

- MP3
- WAV
- FLAC
- Ogg



**TÍPICO - SE HAN QUITADO PIEZAS PARA MAYOR CLARIDAD ALREDEDOR DE LA GUANTERA**

1. Puerto USB
2. Conector de entrada de audio

Puede enchufar un dispositivo en el conector de entrada de audio o en el puerto USB para la reproducción mediante el sistema de audio.

**NOTA:** Se precisa un adaptador (opcional en algunos modelos) para conectar el dispositivo de audio al conector de audio del vehículo.

### Reproductor MP3, Memoria USB o teléfono móvil

Cuando se conecta un reproductor MP3 o un teléfono móvil a la toma de audio del vehículo, se reproducirá según la configuración en el momento de la conexión.

Las memorias USB reanudan la reproducción en la última canción en

la que se quedaron cuando se conecte al vehículo o se reproduzca la primera canción.

Los controles de pista solo están disponibles en algunos dispositivos conectados al puerto USB.

El audio se escuchará a través del sistema si se conecta un dispositivo en el conector AUX y si se selecciona la entrada AUX. De forma parecida, el audio se escuchará si se conecta un dispositivo en el conector USB y si se selecciona la entrada USB.

### Dispositivo iPod

Si hay un dispositivo iPod conectado, se mostrará "iPod" en lugar de USB.



**TÍPICO - PANTALLA DEL DISPOSITIVO iPod**

Pulse el botón de flechas a la IZQUIERDA y a la DERECHA para cambiar el tema musical en la carpeta actual.

Mantenga pulsado el botón SET para seleccionar la lista de reproducción, álbum o canción que desee.

Mantenga pulsado más de un segundo el botón de flechas a la IZQUIERDA y a la DERECHA para cambiar la lista de reproducción en caso de que se haya seleccionado un elemento de la lista de reproducción, para cambiar de intérprete si se ha seleccionado uno o para

cambiar el álbum si se ha seleccionado un álbum.

Durante la conducción, las funciones disponibles son las siguientes:

- Volumen de audio y silencio
- Selección de la canción anterior o de la siguiente
- Selección de intérprete, álbum o lista de reproducción

### Dispositivo iPod compatible

Fabricado para:

- iPhone 6 Plus
- iPhone 6
- iPhone 5s
- iPhone 5c
- iPhone 5
- iPod touch (5ª generación)

### Sonido NAV

Cuando se activa el sistema de sonido NAV, éste anula las otras fuentes seleccionadas cuando se transmite audio. Por ejemplo, la radio se interrumpirá para que el conductor escuche las instrucciones de navegación.

Si se selecciona la entrada NAV, se podrá utilizar el dispositivo externo de navegación para reproducir archivos MP3 que estén almacenados en él o conectados por Bluetooth. Si cambia a otra entrada, deberá detener la transmisión de audio que provenga del dispositivo de navegación o se interpretará como comandos de navegación.

### Alforjas (Modelos F3 Limited y F3-T)

Estos modelos vienen equipados con dos alforjas para cargar los objetos necesarios.

**AVISO** Vigile la capacidad máxima de carga. Consulte las **ESPECIFICACIONES** para obtener información detallada.



TÍPICO

1. Alforja izquierda
2. Alforja derecha

Desatar alforja y tirar del asa para abrirlas.

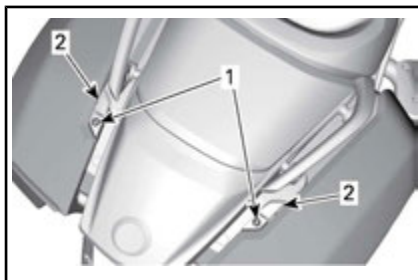

TÍPICO

1. Ubicación del cierre de la alforja
2. Asa de la alforja

### Quitar alforja



## ADVERTENCIA

**Siempre viaje con alforjas instaladas correctamente y verifique que las luces traseras/intermitentes/luces de frenos funcionen correctamente después de instalar la alforja.**

Abrir alforja.

Retire los tres tornillos de sujeción dentro de la alforja.



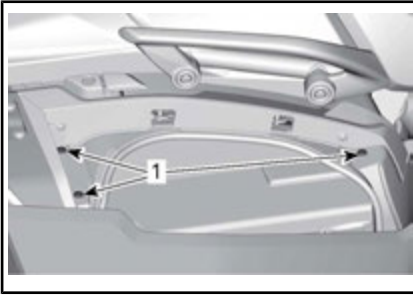

1. Tornillos de sujeción que deben quitarse

Retire el remache de plástico bajo la parte delantera de las alforjas.

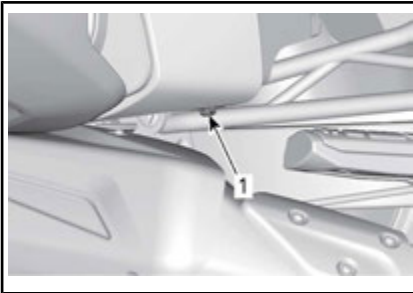

1. Remache de plástico bajo la parte delantera de las alforjas.

Retire el remache de plástico en la parte trasera de las alforjas.



1. Remache de plástico para retirar

Deslice la alforja lo suficiente para desconectar la luz trasera/intermitentes/luces de freno y quite la alforja.

### Apertura del compartimiento de almacenamiento superior (Modelos F3 Limited)

El cierre de seguridad del compartimiento de almacenamiento superior

se encuentra en la parte trasera del vehículo.

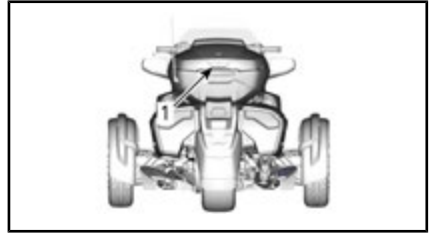

1. Cierre de seguridad del compartimiento de almacenamiento superior

Si está bloqueado, use la llave de encendido y desbloquee el compartimiento de almacenamiento superior girando la llave hacia la izquierda.



1. Gire en sentido contrario al de las agujas del reloj para desbloquear

Empuje el cierre.



1. Apertura de la cubierta superior

Abra la cubierta del compartimiento de almacenamiento.

Cierre siempre la cubierta con el seguro después del uso.

Cuando termine, bloquee el compartimiento de almacenamiento superior si lo desea. Gire la llave en el sentido de las agujas del reloj.



1. Gire a la derecha para bloquear

**AVISO** No conduzca nunca el vehículo si esta abierta la cubierta.

### Luna tintada (Modelos F3 Limited y F3-T)

Estos modelos vienen equipados con una luna tintada.

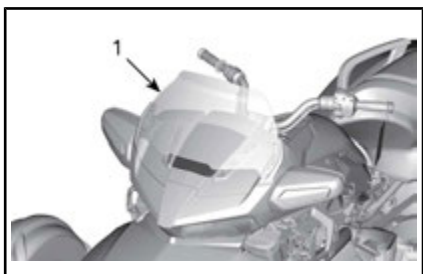

1. Luna tintada

### Ganterera (Modelos F3 Limited y F3-T)

Estos modelos vienen equipados con una guantera para cargar objetos personales pequeños.

La entrada de audio jack y el conector USB también están ubicados aquí.

Tire de la lengüeta trasera de la tapa de la guantera para abrirla.

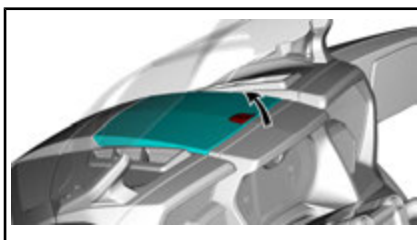

TÍPICO

### Paneles de la carrocería

Los paneles de la carrocería del vehículo se pueden extraer cuando sea preciso realizar tareas de mantenimiento.

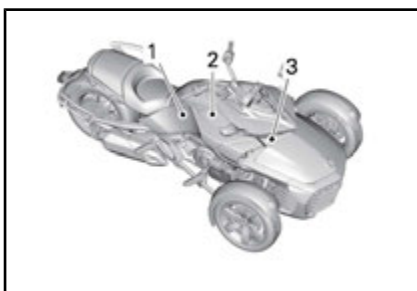

TÍPICO - PANELES LATERALES DERECHOS

1. Panel lateral
2. Tapas de acceso lateral
3. Tapa de acceso delantera

### Tapa de acceso lateral

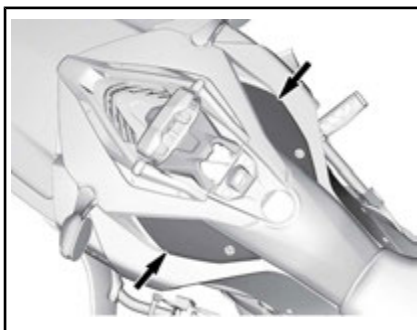

TÍPICO - TAPAS DE ACCESO LATERAL

## Extracción

1. Gire el cierre en sentido antihorario (tapa derecha) u horario (tapa izquierda).



*TÍPICO - TAPA DE ACCESO IZQUIERDA MOSTRADA*

2. Tire de la tapa de acceso

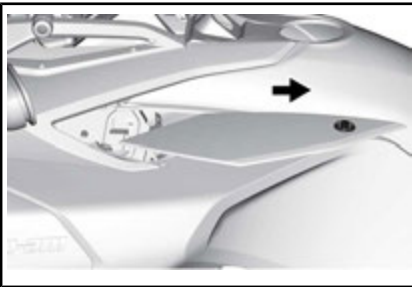

*TÍPICO*

## motriz

1. Coloque la tapa de acceso lateral procurando alinear las lengüetas debidamente.



*TÍPICO*

**AVISO** Compruebe que la tapa de acceso lateral no se solapa con el panel lateral.

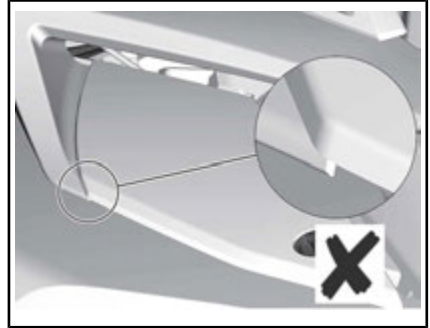

*TÍPICO - INSTALACIÓN DE SUPERPOSICIÓN*

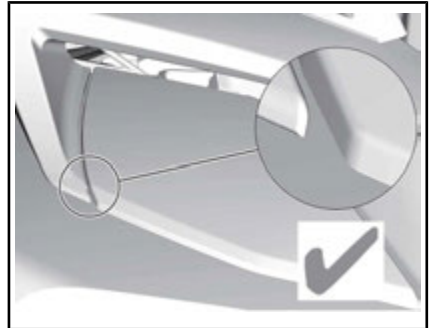

*TÍPICO - INSTALACIÓN CORRECTA*

## Tapa de acceso delantera

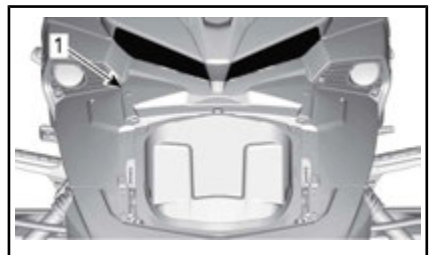

*TÍPICO*

1. Tapa de acceso delantera

## Extracción de la tapa de acceso delantera

1. Levante la parte delantera de la tapa de acceso para liberar las arandelas

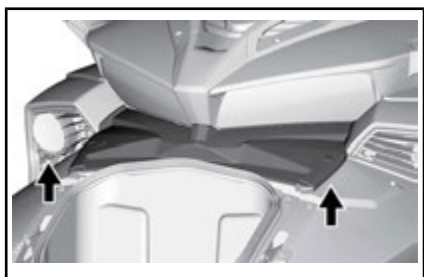

*TÍPICO - LEVANTANDO LA TAPA DE SERVICIO*

2. Retire la tapa de acceso del vehículo

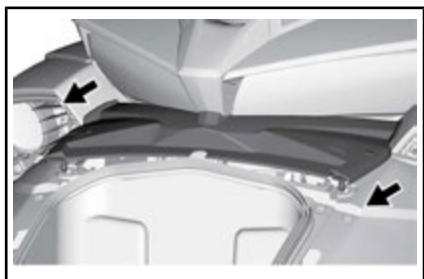

*TÍPICO - QUITANDO LA TAPA DE SERVICIO*

### Instalación de la tapa de acceso delantera

1. Deslice la tapa de acceso delantera hasta su posición inicial.



*TÍPICO - DESLIZANDO LA TAPA DE SERVICIO HACIA SU POSICIÓN*

**NOTA:** Compruebe que las lengüetas de la tapa de acceso delantera están colocadas correctamente en el vehículo.

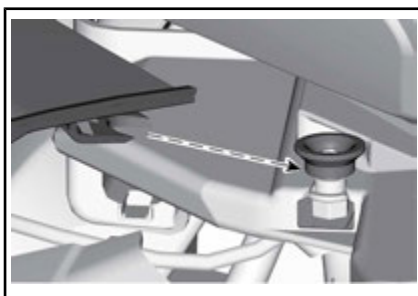

*TÍPICO - ALINEANDO LAS LENGÜETAS EN LA UBICACIÓN DE INSTALACIÓN CORRECTA*

### Panel lateral



*TÍPICO*

### Extracción de panel lateral

1. Retire los tornillos y los remaches de plástico que fijan el panel lateral al vehículo.

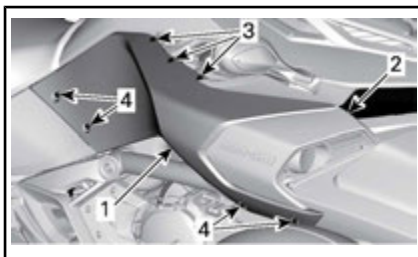

*TÍPICO*

1. Panel lateral
  2. Pinza
  3. Remaches de plástico
  4. Tornillos de fijación
2. Levante el panel lateral para retirarlo.

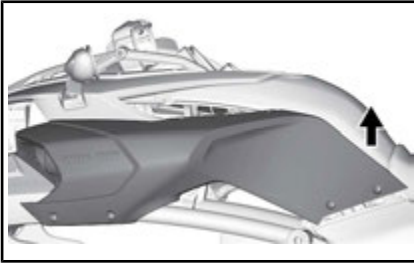

*TÍPICO*

### Instalación del panel lateral

1. Deslice el panel lateral interior hasta su posición inicial.

**NOTA:** Procure alinear la lengüeta de los tornillos de fijación del panel lateral con la lengüeta de los tornillos de fijación de la toma de aire.

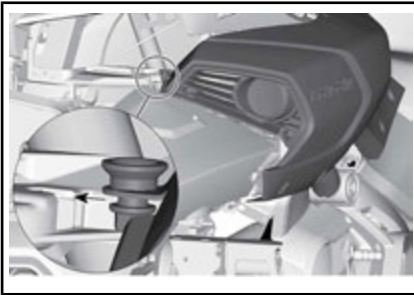

*TÍPICO - ALINEANDO CORRECTAMENTE LOS PANELES*

2. Instale los remaches de plástico y coloque el tornillo Torx.

**AVISO** No apriete excesivamente. Cualquier deformación en el panel alrededor del tornillo es una indicación de que el tornillo está demasiado apretado. Puede dañarse el panel.

# PROCEDIMIENTOS BÁSICOS

## Arranque y parada del motor

### Arranque del motor

NOTA: Al arrancar, las r.p.m. del motor aumentarán ligeramente por sí mismas antes de pasar a la rotación normal.



### ADVERTENCIA

Los gases de escape contienen monóxido de carbono tóxico que puede acumularse rápidamente en un recinto cerrado o mal ventilado. Si se inhala, puede provocar lesiones graves o incluso la muerte.

Solo debe hacer funcionar el motor en zonas abiertas y bien ventiladas. Consulte **MANTÉN-GASE ALERTA ANTE EL RIESGO DE INTOXICACIÓN POR MONÓXIDO DE CARBONO.**

### Modelo SM6

1. Mantenga presionado el pedal de freno.
2. Gire la llave hasta la posición de encendido (ON).

**AVISO** No accione el acelerador mientras el sistema eléctrico se está inicializando.

3. Consulte la ficha de seguridad según precise para prepararse, así como al pasajero y el vehículo, y después pulse el botón de MODE para habilitar el dispositivo de arranque.
4. Coloque el interruptor de paro del motor en la posición de marcha (RUN)/encendido (ON).
5. Presione la palanca del embrague y no la suelte.
6. Cambie a PUNTO MUERTO. Compruebe el grupo de indicadores multifunción para asegu-

rarse de que el cambio está en punto muerto.

7. Pulse el botón de arranque del motor y manténgalo así hasta que el motor se ponga en marcha. No mantenga el botón pulsado más de 15 segundos. Si no se pone en marcha, suelte el botón y espere 30 segundos para que el dispositivo de arranque se enfríe antes de volver a intentarlo.

**AVISO** No dé gas mientras arranca el motor.

8. Compruebe si se indica la existencia de problemas en la pantalla y asegúrese de que la luz indicadora del nivel de aceite se apaga.
9. Suelte el freno de estacionamiento. Asegúrese de que el indicador del freno de estacionamiento no aparece encendido en el grupo de indicadores multifunción.

**AVISO** Si no se ha quitado completamente el freno de estacionamiento antes de utilizar el vehículo, las pastillas de freno ofrecerán resistencia. El sistema de freno puede quedar dañado.

### Modelo SE6

NOTA: El modelo SE6 puede arrancar con cualquier marcha puesta si el pedal de freno está pisado. La transmisión cambia automáticamente a punto muerto cuando el motor se pone en marcha.

1. Mantenga presionado el pedal de freno.
2. Gire la llave hasta la posición de encendido (ON).

**AVISO** No accione el acelerador mientras el sistema eléctrico se está inicializando.

3. Consulte la ficha de seguridad según precise para prepararse, así como al pasajero y el vehículo, y después pulse el botón de MODE para habilitar el dispositivo de arranque.
4. Coloque el interruptor de paro del motor en la posición de marcha (RUN)/encendido (ON).
5. Pulse el botón de arranque del motor y manténgalo así hasta que el motor se ponga en marcha. No mantenga el botón pulsado más de 15 segundos. Si no se pone en marcha, suelte el botón y espere 30 segundos para que el dispositivo de arranque se enfríe antes de volver a intentarlo.

**AVISO** No dé gas mientras arranca el motor.

6. Compruebe si se indica la existencia de problemas en la pantalla y asegúrese de que la luz indicadora del nivel de aceite se apaga.
7. Suelte el freno de estacionamiento. Asegúrese de que el indicador del freno de estacionamiento no aparece encendido en el grupo de indicadores multifunción.

**AVISO** Si no se ha quitado completamente el freno de estacionamiento antes de utilizar el vehículo, las pastillas de freno ofrecerán resistencia. El sistema de freno puede quedar dañado.

### Parada del motor

#### Modelo SM6

1. Cambie a primera marcha.
2. Coloque el interruptor de paro del motor en la posición de apagado (OFF).
3. Ponga el freno de estacionamiento. El freno se bloquea en la posición de presión, y en la pantalla aparece desplazándose

el mensaje FRENO DE ESTACIONAMIENTO.

4. Gire la llave hasta la posición de apagado (OFF).
5. Antes de bajar, compruebe que el freno de estacionamiento está totalmente accionado. Mantenga presionado el embrague y balancee el vehículo hacia delante y hacia atrás.



### ADVERTENCIA

Accione siempre el freno de estacionamiento. El vehículo puede desplazarse hacia delante o hacia atrás si el freno de estacionamiento no está totalmente accionado y la transmisión se encuentra en punto muerto.

#### Modelo SE6

1. Cambie a punto muerto.
2. Coloque el interruptor de paro del motor en la posición de apagado (OFF).
3. Ponga el freno de estacionamiento. El freno se bloquea en la posición de presión, y en la pantalla aparece desplazándose el mensaje FRENO DE ESTACIONAMIENTO.
4. Gire la llave hasta la posición de apagado (OFF).

**NOTA:** Si el freno de estacionamiento no está accionado mientras la llave está en la posición de apagado (OFF), la luz indicadora del freno de estacionamiento parpadeará y sonará un pitido.

5. Antes de bajar, compruebe que el freno de estacionamiento está totalmente accionado. Balancee el vehículo hacia delante y hacia atrás.

## **ADVERTENCIA**

Accione siempre el freno de estacionamiento. El vehículo puede desplazarse hacia delante o hacia atrás si el freno de estacionamiento no está accionado, independientemente de la marcha que haya puesta. El embrague está siempre desembragado cuando el vehículo está detenido, de modo que la transmisión no retiene al vehículo.

### **Movimiento manual del vehículo**

 **CUIDADO** Procure no empujar el vehículo en una pendiente. Si se ve obligado a empujar el vehículo en pendiente, observe especial precaución y asegúrese de que tiene fácil acceso al pedal de freno en caso de que el vehículo empiece a rodar.

Para desplazar el vehículo cortas distancias sin poner en marcha el motor:

1. Sentado en el vehículo, mantenga presionado el pedal de freno.
2. Cambie de marcha a PUNTO MUERTO (modelo SM6).
3. Quite el freno de estacionamiento.
4. Baje por el lado derecho del vehículo, sin retirar el pie del pedal de freno.
5. Empuje el vehículo y vaya utilizando el freno según sea necesario.

 **CUIDADO** Empuje solo desde el lado derecho, de modo que el pedal de freno le resulte fácilmente accesible. No se acerque al tubo de escape, ya que estará a alta temperatura.

Cuando tire del vehículo hacia atrás, tenga cuidado de no pillarse los pies con la rueda delantera.

6. Vuelva a subirse al vehículo y estacione tal como se especificaba anteriormente.

### **Maniobras en marcha atrás**

Para obtener más información acerca de cómo maniobrar marcha atrás de manera segura, consulte el apartado *INSTRUCCIONES PARA UN USO SEGURO*.

#### **Cambio a marcha atrás (modelo SM6)**

1. Con el motor en marcha, ponga la primera marcha.
2. Mantenga presionada la palanca del embrague.
3. Pulse el botón de marcha atrás y no lo suelte.
4. Baje la palanca de cambios una posición.
5. Suelte el botón de marcha atrás y compruebe que la letra R parpadea en el grupo de indicadores multifunción.

#### **Cambio a marcha atrás (modelo SE6)**

1. Con el motor en marcha, el roadster detenido y el freno pisado, cambio a primera marcha o a punto muerto.
2. Pulse el botón de marcha atrás y no lo suelte.
3. Tire del selector de cambio de marchas hacia usted para poner la marcha atrás.

#### **Conducción marcha atrás**

Compruebe que la zona situada detrás de usted está despejada y siga mirando hacia atrás mientras maniobre retrocediendo. Mantenga una velocidad moderada y no retroceda distancias largas.



## Cómo quitar la marcha atrás

### Modelo SM6

Para quitar la marcha atrás, mantenga presionada la palanca del embrague y suba la palanca de cambios una posición para poner la primera marcha. No es preciso utilizar el botón de marcha atrás; se repone automáticamente.

### Modelo SE6

Para cambiar a otra marcha cuando retrocede, detenga el vehículo y pulse rápidamente el selector de cambio para cambiar a punto muerto y manténgalo pulsado más tiempo para cambiar a la primera marcha.

## Funcionamiento durante el rodaje

El vehículo precisa un rodaje de 1000 km.

Durante los primeros 300 km, procure evitar los frenazos bruscos.



### ADVERTENCIA

Los frenos y los neumáticos nuevos no funcionan con plena eficacia hasta que se haya realizado el rodaje. El rendimiento de los frenos, la dirección y el sistema VSS puede verse reducido, por lo que deberá tener especial precaución.

Los frenos y los neumáticos necesitan unos 300 km de viaje con frenadas y cambios de dirección frecuentes para el rodaje. Si en condiciones normales de uso del vehículo se emplean poco los frenos y la dirección, prolongue el período de rodaje de los frenos y los neumáticos.

Durante los primeros 1000 km:

- Evite acelerar a todo gas.

- Evite mantener las RPM constantes.
- Si el ventilador no deja de funcionar cuando el tráfico obliga a muchas paradas, salga de la calzada y pare el motor para que se enfríe o aumente la velocidad para que el aire refrigere el motor.

Tras el período de rodaje, su vehículo debe revisarse según lo descrito en el *PROGRAMA DE MANTENIMIENTO*.

## Repostaje

### Requisitos de combustible

**AVISO** Utilice siempre gasolina nueva. La gasolina se oxida, con la consiguiente pérdida de octanos y de componentes volátiles, y la producción de depósitos gomosos y de barniz que pueden dañar el sistema de combustible.

La mezcla de combustibles con alcohol varía según el país y la región. El vehículo ha sido diseñado para funcionar con los combustibles recomendados; sin embargo, se debe tener en cuenta lo siguiente:

- No se recomienda el uso de combustible con un porcentaje de alcohol superior al que especifican las reglamentaciones gubernamentales, y su uso puede dar lugar a los siguientes problemas de los componentes del sistema de combustible:
  - Dificultades de arranque y de conducción.
  - Deterioro de las piezas de goma o de plástico.
  - Corrosión de las piezas metálicas.
  - Daño de las piezas internas del motor.

- Compruebe con frecuencia la posible presencia de fugas de combustible y otras anomalías en el sistema de combustible si cree que el contenido de alcohol en la gasolina es superior al indicado en la normativa gubernamental actual.
- Los combustibles mezclados con alcohol atraen y retienen la humedad. Esto puede dar lugar a la separación de fases del combustible y causar problemas de rendimiento del motor o dañar el motor.

### Combustible recomendado

Use gasolina premium sin plomo con un octanaje de 91 AKI (RON+MON)/2 o de un octanaje de 95 RON.

**AVISO** No experimente nunca con otros combustibles. El uso de un combustible inapropiado puede causar daños en el sistema de combustible y el motor.

**AVISO** NO utilice combustible de bombas de combustible E85.

La normativa de la EPA de EE.UU. prohíbe el uso de combustible con la identificación E15.

### Procedimiento de repostaje

#### ADVERTENCIA

La gasolina es extremadamente inflamable y altamente explosiva. Siga el procedimiento de repostaje para reduce el riesgo de incendio o explosión. Consulte **EVITE RIESGOS DE INCENDIO DE LA GASOLINA, ENTRE OTROS.**

Para repostar:

1. Aparque en el exterior, en una zona bien ventilada, lejos de la presencia de llamas, chispas, personas fumando o cualquier

otra posible fuente de combustión.

2. Detenga el motor.
3. Levante la tapa de la llave del depósito.

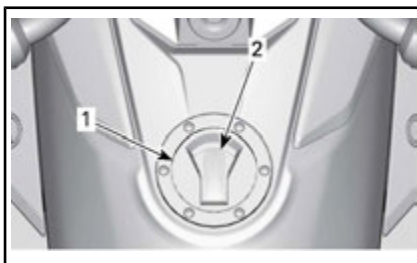

1. Tapón del depósito de combustible
2. Tapa de la llave del depósito

4. Introduzca la llave en el tapón del depósito y gire un cuarto de vuelta en sentido horario para desbloquear el tapón y extraerlo.

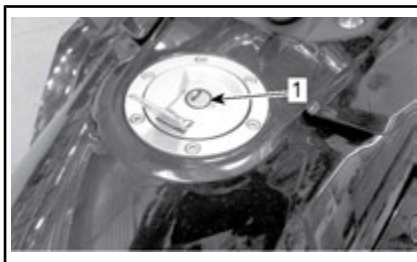

1. Cerradura del depósito de combustible

5. Llene el depósito hasta que el nivel de combustible llegue al tubo de llenado.

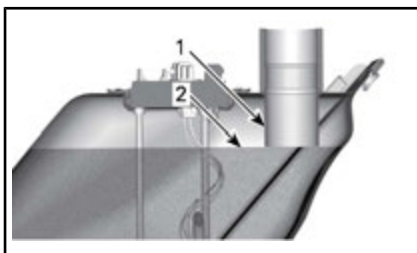

1. Tubo de llenado
2. Nivel de combustible

**NOTA:** No intente llenar el depósito de combustible más allá del lími-

te. Deje algo de espacio para la dilatación del combustible en caso de aumento de la temperatura.

6. Limpie el combustible que pueda haberse derramado. En caso de salpicaduras de combustible, lave con agua y jabón y cámbiese de ropa.
7. Para cerrar el tapón del depósito de combustible, presione el tapón hacia su posición con la llave introducida en la cerradura. Gire la llave en sentido antihorario hasta su posición inicial para bloquear el tapón del depósito de combustible. A continuación, retire la llave y cierre la tapa de la llave del depósito.

**NOTA:** El tapón del depósito de combustible no se cerrará debidamente si la llave no está en la cerradura. La llave no puede retirarse del tapón a menos que esté bloqueado en posición.

**⚠ ADVERTENCIA**

Compruebe siempre que el tapón del depósito de combustible está debidamente cerrado después de repostar, antes de conducir el vehículo.

## Ajuste de la suspensión

### Suspensión delantera (Todos los modelos excepto los modelos F3 de gama básica)

Diríjase a un concesionario Can-Am para ajustar la suspensión delantera.

### Suspensión trasera (Modelos F3 Limited)

El nivel de la suspensión trasera se ajusta automáticamente deshinchando o hinchando el muelle neumático.

### Suspensión trasera (Modelos F3-T)

La presión de la suspensión puede ajustarse “deshinchando” o “hinchando” el muelle neumático. Utilice un compresor de aire regulado y un manómetro y un indicador de presión.

Para aflojar la suspensión, reduzca la presión del aire; para endurecerla, aumente la presión del aire.

**NOTA:** El cuadro que se muestra a continuación es solo indicativo. Puede ajustar la presión según sus preferencias a la hora de conducir, siempre y cuando no sobrepase la presión máxima permitida.

**⚠ ADVERTENCIA**

Exceder la presión máxima especificada puede conducir a una disminución del rendimiento del VSS en algunas condiciones.

**AVISO** No sobrepase la presión máxima permitida. Podría dañarse la suspensión neumática.

**⚠ ADVERTENCIA**

PRESIÓN MÍNIMA 70 kPa / 10 Psi / 0.7 bar  
NO SOBREPASE LA PRESIÓN RECOMENDADA EN 70 kPa / 10 Psi / 0.70 bar

CARGA		(PASAJERO + CARGA) kg/lb			
		0	45/100	70/150	90/200
ALTO	Kg/Lb	kPa/Psi/bar			
	70/150	105/15/1.05	240/35/2.40	380/55/3.80	415/60/4.15
	90/200	205/30/2.05	345/50/3.45	415/60/4.15	480/70/4.80
	115/250	275/60/2.75	415/60/4.15	480/70/4.80	

UBICADO BAJO EL ASIENTO DEL PASAJERO

**NOTA:** Al ajustar la presión, no apoye su peso sobre el vehículo ni introduzca carga en el compartimento de almacenamiento.

El muelle neumático está directamente conectado a una manguera neumática con una válvula de tipo Schrader bajo el asiento.

Para cambiar la presión de aire, siga el mismo procedimiento que para ajustar la presión en un neumático.

Cuando termine, asegúrese de volver a colocar el tapón en la válvula.

# ***INSTRUCCIONES PARA UN USO SEGURO***

# QUÉ DISTINGUE AL ROADSTER SPYDER

El roadster Spyder es un vehículo destinado a la circulación por carretera que presenta particularidades exclusivas. Esta sección le ayudará a entender algunos de los rasgos y características de funcionamiento que son distintivos de este vehículo.

## Estabilidad

La configuración de tres ruedas en Y proporciona una mayor estabilidad a baja velocidad que una motocicleta. No obstante, no es menos estable que un vehículo de cuatro ruedas, como un automóvil. Las tecnologías de conducción asistida, como el sistema electrónico de estabilidad del vehículo (VSS), contribuyen a mantener la estabilidad en las maniobras; no obstante, aun así existe el riesgo de perder el control de vehículo o volcar si se realiza maniobras extremas (como giros bruscos a alta velocidad), si se sobrecarga el vehículo o al topar con objetos o superficies irregulares. Además, el usuario o el pasajero pueden caer en maniobras bruscas de giro, aceleración, frenazos o impactos.

## Respuesta al estado de la carretera

El roadster Spyder no responde igual que otros vehículos ante determinadas condiciones en la carretera.

- No circule sobre hielo o nieve ni fuera de carreteras o de pistas preparadas
- Evite los charcos y la corriente de agua. El vehículo hidroplanea con mayor facilidad que un automóvil. Si debe atravesar un curso de agua, reduzca la marcha.

- Reduzca la velocidad en los caminos en los que haya grava, tierra o arena.
- Conducir a una temperatura inferior a 6 °C reducirá la adherencia.

Consulte el subapartado *ESTRATEGIAS PARA LA CONDUCCIÓN EN LA VÍA PÚBLICA* para obtener instrucciones detalladas.

## Pedal de freno

Con un solo pedal se frenan las tres ruedas. No hay freno manual ni existe ningún medio de accionar por separado los frenos de la parte delantera y trasera. El roadster Spyder frena y gira simultáneamente mejor que una motocicleta. El vehículo puede detenerse rápidamente: tenga en cuenta que los vehículos que le siguen quizá no puedan detenerse en tan poco tiempo.

## Sistema de frenos antibloqueo (ABS)

El vehículo está equipado con un sistema de frenos antibloqueo (ABS), que forma parte del sistema de estabilidad del vehículo (VSS). Para frenar en seco, pise el pedal de freno y no lo suelte. El sistema ABS evitará que se bloqueen las ruedas.

## Freno de mano



El freno de estacionamiento inmoviliza mecánicamente la rueda trasera, y se queda bloqueado en su posición cuando se accione. No está controlado por tecnologías de conducción asistida (como ABS o distribución electrónica de frenos). No lo utilice para reducir la velocidad del vehículo o detenerlo; podría

perder el control del vehículo, dar vueltas o volcar.

## Volante

### Sistema de dirección de ataque directo

En el roadster Spyder, los giros siempre deben realizarse siguiendo la dirección de la curva.

Motoristas — No deben realizarse contravirajes, como haría en una motocicleta. A diferencia de las motocicletas, el roadster Spyder no se inclina al girar. Si está acostumbrado a conducir motocicleta, deberá adaptarse a la forma de girar de este vehículo. Practique el giro en la dirección de las curvas a distintas velocidades hasta dominar la técnica.

### Fuerzas laterales al girar

A diferencia de las motocicletas, el roadster Spyder no se inclina al girar. Notará fuerzas que le empujan lateralmente hacia el exterior de la curva. Para mantener el equilibrio, tanto el conductor como el pasajero deben agarrarse con ambas manos y mantener los pies bien apoyados en los reposapiés. En los virajes bruscos puede que resulte de utilidad inclinar la parte superior del cuerpo hacia delante y hacia el interior de la curva.

### Ancho (manga)

Dado que el roadster Spyder es más ancho que una motocicleta típica:

- Mantenga las ruedas delanteras dentro del carril al girar. Tenga especialmente en cuenta la posición de las ruedas delanteras en las curvas y al adelantar. Si sigue una trayectoria que en el caso de una motocicleta pudiera llevar la rueda delantera al borde del carril, en el caso del roadster Spyder eso podría significar que la rueda delantera se saliese del carril.
- No circule en paralelo por el mismo carril con otro vehículo ni invada parcialmente otro carril. La conducción en grupo debe realizarse en fila, aunque se trate de motocicletas.
- Prepárese para abrirse más al virar para evitar obstáculos.

**NOTA:** Evitar un obstáculo con las ruedas delanteras no garantiza evitarlo también con la rueda trasera.

## Marcha atrás



El roadster Spyder funciona marcha atrás del mismo modo que un automóvil. Sin embargo, hay algunas diferencias importantes:

- Si es necesario, pida al pasajero que baje del vehículo en caso de que la visibilidad sea limitada.
- Recuerde que la parte delantera es más ancha que la trasera. Cuando se disponga a ir marcha atrás, supervise que no haya objetos cerca que pudieran golpear con los neumáticos delanteros.
- Mantenga una velocidad moderada y no retroceda distancias largas.

- Cuando sea posible, aparque de modo que luego no tenga que salir marcha atrás.
- Modelo SM6: Vuelva a poner la primera marcha antes de parar el motor.

**⚠ CUIDADO** Mantenga siempre los dos pies sobre los estribos cuando maniobre marcha atrás. No ponga nunca los pies en el suelo mientras el vehículo retroceda.

## **Permiso de conducción y leyes locales**

Los requisitos en cuanto al permiso de conducción para circular con un roadster Spyder varían según la región. Con arreglo a las leyes que rijan en su zona, quizá necesite un permiso para la conducción de motocicletas, para la conducción de vehículos de tres ruedas o, directamente, un permiso estándar para la conducción de automóviles.

Consulte a las autoridades locales si dispone del permiso adecuado antes de utilizar el vehículo en la vía pública.



## Sistema de estabilidad del vehículo (VSS)

El roadster Spyder está equipado con el sistema VSS (siglas de Vehicle Stability System, sistema de estabilidad del vehículo). El sistema VSS puede ayudarle a controlar la dirección del vehículo y reducir el riesgo de vuelco en determinadas situaciones. El dispositivo VSS consta de lo siguiente:

- Un **sistema de frenos antibloqueo (ABS)** que contribuye a mantener el control de la dirección durante los frenazos en seco al evitar que se bloqueen las ruedas.
- Un sistema de **distribución electrónica de frenos (EBD)**, que equilibra automáticamente la acción de los frenos entre las tres ruedas. Con el ABS el EBD contribuye a mantener el control de la dirección y a ampliar al máximo la fuerza de frenado, en función de la tracción disponible.
- Un **sistema de control de tracción (TCS)** que ayuda a evitar que la rueda trasera patine. El TCS limitará el giro de la rueda trasera únicamente si se gira el manillar (desviándolo de la línea recta) o si las condiciones de tracción o la estabilidad del vehículo requieren reducir el par motor.
- Un **sistema de control de estabilidad (SCS)**, diseñado para limitar la potencia que se transmite al neumático trasero y para frenar las ruedas por separado, con lo que se reduce el riesgo de pérdida de control o vuelco del vehículo.

### Limitaciones

VSS no puede ayudarle a mantener el control en todas las situaciones.

### Superficies con tracción escasa

El agarre de los neumáticos a la superficie de la carretera limita la capacidad máxima de frenado. Incluso con los sistemas ABS y EBD, la distancia de frenado será mayor en superficies con poca adherencia o si la presión de los neumáticos o el estado de la banda de rodadura no son adecuados.

Si los neumáticos pierden tracción con la superficie de la carretera, puede perder el control del vehículo, aun con el dispositivo VSS.

Si el asfalto queda total o parcialmente cubierto de hielo, nieve o nieve fangosa, no habrá suficiente tracción para mantener el control del vehículo, incluso con VSS. No maniobre sobre nieve, hielo ni nieve fangosa.

**NOTA:** El nivel de tracción del roadster comienza a disminuir por debajo de 5 °C.

Al igual que otros vehículos de carretera, este vehículo puede hidropneumarse en agua (perder tracción sobre una capa de agua). Si circula a demasiada velocidad sobre un gran charco o una corriente de agua sobre la carretera, el vehículo puede perder tracción y virar sin que pueda dominarlo, ni siquiera con ayuda del VSS. Evite los grandes charcos y las corrientes de agua en la carretera; reduzca la velocidad y deténgase en la cuneta en caso de lluvias intensas. Si debe atravesar un curso de agua, reduzca la velocidad lo máximo posible antes de hacerlo.

Reduzca la velocidad en superficies con poco agarre, como el barro, la arena, la grava o el pavimento húmedo. El roadster Spyder no está pensado para el uso como todoterreno. Utilice siempre el vehículo en carreteras en buen estado. No utilice el vehículo en otros caminos.

## Neumáticos

El sistema VSS del vehículo ha sido calibrado para ofrecer su máximo rendimiento con neumáticos de tamaño, material y banda de rodadura específicos. La sustitución de los neumáticos por otros no homologados por BRP puede provocar que el sistema VSS sea menos eficaz.

Utilice únicamente neumáticos recomendados por BRP, que solo se pueden adquirir a través de distribuidores autorizados de roadster Can-Am.

La presión del neumático y el estado de la banda de rodadura son importantes para mantener la tracción; sobre todo en superficies poco compactas o húmedas. Una presión de los neumáticos demasiado baja puede provocar hidroplaneo y una acumulación de calor excesiva, mientras que una presión demasiado alta puede reducir la eficacia del VSS.

## Giros bruscos

El sistema VSS no controla ni limita las maniobras de la dirección: no puede evitar que el conductor gire bruscamente. Un movimiento amplio y rápido del manillar puede provocar la pérdida de control, virajes no controlados o, incluso, que vuelque el vehículo.

## Exceso de velocidad

El sistema VSS no controla la velocidad del vehículo, excepto cuando interviene el SCS durante un giro. El sistema VSS no puede impedir que el vehículo entre en una curva demasiado rápido. Si conduce a una velocidad excesiva, puede perder el control, incluso aunque actúe el sistema VSS.

## Exceso de peso

Nunca cargue un vehículo más de lo especificado.

<b>CARGA TOTAL DEL VEHÍCULO PERMITIDA</b>	
Todos los modelos excepto los modelos F3 Limited	199 kg
Modelos F3 Limited	209 kg

## Dirección asistida dinámica (DPS)

El sistema DPS (dirección asistida dinámica) proporciona asistencia variable controlada por ordenador a través de un motor eléctrico, para optimizar la maniobrabilidad de la dirección.

El nivel de intervención del dispositivo de dirección asistida depende del esfuerzo necesario para mover el manillar, del ángulo de la dirección y de la velocidad del vehículo.

Cuando el vehículo tenga puesta la marcha atrás, la asistencia a la dirección se reducirá a medida que aumenta la velocidad.

---

# COMPRESIÓN DE LOS RIESGOS DE LA CARRETERA

Antes de utilizar el roadster Spyder, tenga en cuenta el riesgo de sufrir lesiones o incluso de muerte en caso de accidente, cómo se puede reducir ese riesgo y si está dispuesto a correrlo. Hay muchos factores que pueden contribuir al riesgo que debe afrontar. Puede controlar alguno de esos factores; pero otros, como el comportamiento de otros conductores, se encuentran fuera de su control. A continuación se indican algunos de los factores que inciden en el nivel de riesgo:

## Tipo de vehículo

Los distintos tipos de vehículos varían en tamaño, visibilidad y maniobrabilidad. Asimismo, brindan diferentes grados de protección.

El roadster Spyder es pequeño y maniobrable. La maniobrabilidad puede facilitar que se eviten colisiones. No obstante, los vehículos más pequeños resultan menos visibles, por lo que corren más riesgos de sufrir accidentes debidos a inadvertencias por parte de otros motoristas. En algunas situaciones, el roadster Spyder es menos susceptible de verse involucrado en una colisión que una motocicleta. Por ejemplo, es menos probable que vuelque si conduce a poca velocidad. No obstante, hay otras situaciones en las que existen más probabilidades de sufrir un accidente con el vehículo. Por ejemplo, debido a su mayor anchura, no podrá pasar por lugares por los que sí puede hacerlo una motocicleta.

En los automóviles y camiones, la estructura del vehículo proporciona protección en caso de accidente y ante otros riesgos de la carretera. Además, los pasajeros pueden protegerse con el cinturón de seguridad. Debe presuponer que la conducción del roadster Spyder

entraña más riesgos que la de un automóvil, y que el riesgo de lesiones es similar al de ir en motocicleta.

Al igual que cuando se conduce una motocicleta, se puede reducir el riesgo de sufrir lesiones si se usan casco y prendas protectoras.

## Pericia y criterio del conductor

Todos los conductores pueden controlar hasta cierto punto el riesgo al que se exponen en la carretera. Los conductores que desarrollen técnicas de conducción adecuadas podrán controlar mejor su vehículo. No se base en su experiencia con motocicletas, automóviles, ATV, motonieves ni ningún otro tipo de vehículo cuando se prepare para utilizar el roadster Spyder. Aprenda a conocer las características que diferencian a este vehículo. Lea esta Guía del usuario, vea el *VIDEO SOBRE SEGURIDAD* y, si se imparten cursos de formación, inscribese en uno. Aprenda a dominar los mandos y a realizar los ejercicios prácticos con precisión y confianza antes de circular con el vehículo en carretera.

Cuando empiece a circular por carretera, hágalo en situaciones de menos complicación (p. ej., con poco tráfico, a velocidad moderada, con buen tiempo y sin pasajero) y vaya afrontando poco a poco situaciones de conducción más exigentes a medida que vaya ganando en habilidad. Planifique con antelación para evitar situaciones demasiado difíciles para su nivel de destreza, o que presente más riesgos de los que desea asumir.

Incluso los conductores experimentados provocan colisiones. Por ejemplo, si utiliza sus habilidades para realizar maniobras extremas

o acrobacias, se expondrá a un riesgo mayor. El conductor inteligente aplica su buen criterio además de su pericia para aumentar el margen de seguridad y reducir los riesgos al mínimo. Aprenda las técnicas de conducción defensiva en el subapartado *ESTRATEGIAS PARA LA CONDUCCIÓN EN LA VÍA PÚBLICA*.

## **Estado del conductor**

El conductor debe estar alerta, sobrio y físicamente preparado para la conducción. Uso incompatible con el consumo y los efectos de drogas o alcohol. La conducción en estado de ebriedad, fatiga u otros impedimentos aumenta el riesgo de accidentes.

El alcohol, las drogas, los medicamentos, el cansancio, el sueño y las emociones pueden afectar a su capacidad de conducir de forma segura. Al igual que en el caso de una motocicleta, la conducción del roadster Spyder es una actividad que entraña ciertos retos, por lo que encontrarse bien física y mentalmente es incluso más importante que para conducir un automóvil. La política más segura consiste en no utilizar nunca el vehículo a menos que esté alerta y completamente sobrio. Aunque el nivel de alcohol en su sangre no sobrepase el límite legal, su criterio y habilidad se verán dificultados si ha consumido alcohol.

Para conducir el vehículo debe ser capaz de utilizar todos los mandos y controles, girar el manillar sin restricciones y supervisar el entorno.

Los pasajeros también tienen que estar atentos, sobrios y poder mantener su posición, agarrarse y reaccionar de forma apropiada en las curvas, ante baches, cuando se acelera y cuando se detiene el vehículo.

## **Estado del vehículo**

Mantenga el vehículo en buenas condiciones.

Realice las comprobaciones previas al uso y lleve a cabo las operaciones de mantenimiento con regularidad. Observe si aparecen mensajes en el grupo de indicadores multifunción cuando arranque el vehículo y, antes de ponerse en marcha, solucione cualquier problema que pudiera surgir.

## **Estado de la carretera y condiciones meteorológicas**

Las carreteras con tráfico intenso, poca visibilidad o cuyo piso se caracteriza por una adherencia deficiente suponen un aumento del riesgo. Elija rutas adecuadas a su nivel de habilidad y al de riesgo que está dispuesto a aceptar.

# PRENDAS Y EQUIPAMIENTO

Para conducir un vehículo abierto de tres ruedas como el roadster Spyder se necesita el mismo tipo de equipamiento de protección que para llevar una motocicleta. Aunque a baja velocidad el vehículo es más estable que una motocicleta, en caso de colisión aún puede salir despedido.

Esta sección se basa en la orientación para motoristas que ofrece la Motorcycle Safety Foundation (MSF).

En caso de accidente, una indumentaria y accesorios protectores adecuados pueden evitar o reducir lesiones. La indumentaria de protección también le ayuda a mantenerse cómodo y contribuye a protegerle frente a los elementos.

Entre los accesorios básicos de protección para conductor y pasajero se recomienda un calzado resistente que cubra los tobillos y que tenga suelas antideslizantes, pantalones largos, una chaqueta, guantes integrales y, sobre todo, un casco homologado con protección ocular adecuada que salvaguarde la cabeza y los ojos.

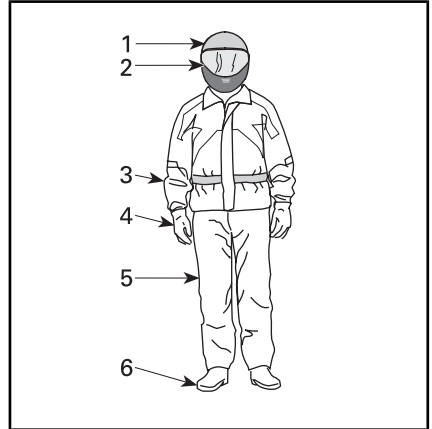

## PRENDAS Y EQUIPAMIENTO

1. Casco homologado
2. Protección ocular y facial
3. Chaqueta de manga larga
4. Guantes
5. Pantalones largos
6. Calzado que cubra el tobillo

Una indumentaria adecuada puede reducir la gravedad de las lesiones del conductor y el pasajero en caso de accidente.

## Cascos

El uso de un casco protege la cabeza y el cerebro contra posibles lesiones. Un casco también puede proteger la cara del pasajero en caso de impacto con la parte trasera del casco del conductor. El mejor casco del mercado no garantiza tampoco la protección total contra lesiones pero las estadísticas indican que el uso de casco reduce considerablemente el riesgo de lesiones cerebrales. Protéjase y lleve siempre casco durante la conducción.

## Selección de casco

Los cascos deben estar fabricados de forma que cumplan las normas vigentes en su zona.

Un casco integral proporciona la máxima protección frente a impactos, ya que cubre completamente

la cabeza y la cara. También puede ofrecer protección frente a residuos piedras, insectos, etc.

Un casco que no cubra la cara o de tres cuartos también puede ofrecer protección. Está construido con los mismos componentes básicos, pero no ofrece la protección facial ni de la barbilla que brindan los cascos integrales. Si usa un casco abierto por la cara, debe utilizar una pantalla facial o gafas de protección.

**NOTA:** Unas gafas normales o de sol no constituyen una protección suficiente para los ojos de un motorista. Se pueden romper o caerse, y no evitan que el viento y objetos en el aire puedan alcanzar los ojos.

Utilice pantallas faciales teñidas, gafas protectoras o gafas de día únicamente; no las utilice de noche o si la iluminación es escasa. No utilice estos artículos si no le permiten distinguir los colores adecuadamente.

## Otras prendas y equipamiento

### Calzado

Utilice siempre calzado cerrado. Unas botas resistentes que cubran el tobillo le protegerán ante diversos factores de riesgo en la conducción, como las piedras del camino que puedan salir proyectadas y quemaduras debidas a la alta temperatura del tubo de escape.

Evite utilizar cordones largos para el calzado, ya que podrían enredarse con la palanca de cambio, el pedal de freno u otros componentes. Las suelas de goma y los tacones bajos facilitan el apoyo de los pies en los reposapiés.

### Guantes

El uso de guantes enteros ofrece protección para las manos contra el viento, el sol, el calor, el frío y los objetos en el aire. Unos guantes bien ajustados facilitarán un mejor agarre del manillar y contribuirán a reducir la fatiga. En caso de caída, la resistencia de unos guantes para motocicleta reforzados contribuirá a protegerle las manos. Los guantes destinados específicamente a los motoristas tienen las costuras hacia fuera para evitar la irritación y están curvados para facilitar un agarre natural alrededor de las empuñaduras. Si los guantes son demasiado gruesos, podrían dificultar la operación de los controles. Los guantes de puño largo evitan que el aire frío suba por las mangas y protegen las muñecas.

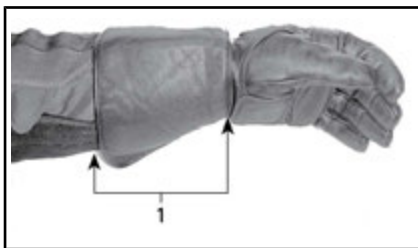

1. Guante de puño largo

### Chaquetas, pantalones y trajes

Utilice chaqueta y pantalones largos, o bien un mono integral. La ropa de protección de calidad para motorista es confortable y puede evitar distracciones por condiciones ambientales adversas. En caso de accidente, las prendas protectoras de calidad fabricadas con materiales resistentes pueden evitar o reducir riesgos de lesiones. Algunas prendas incluyen relleno o una estructura rígida que puede reducir aún más el riesgo de lesiones en caso de accidente. Los pantalones también contribuyen a evitar quemaduras por contacto con componentes a alta temperatura.

Con frecuencia, la ropa especial para motoristas proporcionará la mejor combinación de ajuste y protección. Estas prendas están diseñadas para que queden bien ajustadas cuando el conductor está sentado en posición de conducción. Son más largas en las mangas y en las piernas y están más rellenas por los hombros. Los monos se presentan en una y dos piezas.

El cuero es una buena elección, ya que es un material duradero, resistente al viento y protege de lesiones. Otras prendas protectoras resistentes a la abrasión fabricadas con tejidos sintéticos también constituyen buenas opciones. No lleve prendas sueltas ni largas, así como tampoco bufandas o pañuelos que pudieran enredarse en las piezas móviles.

Las solapas y los cierres aíslan del viento. Una chaqueta con cremallera en la parte delantera será más resistente al viento que otra con botones o broches. Una solapa de material sobre la cremallera de la chaqueta proporciona una protección adicional contra el viento. Es recomendable utilizar una chaqueta con mangas y cintura ajustadas para que no entre el viento por la ropa. Un cuello amplio y suelto puede batir durante la conducción e irritar la piel o ser motivo de distracción.

En temperaturas frías, protéjase contra el riesgo de hipotermia. La hipotermia, cuando el cuerpo se encuentra sometido a una temperatura muy baja, puede provocar pérdida de concentración, capacidad de reacción reducida y pérdida de la capacidad de movimiento muscular preciso y fluido. Cuando haga frío, use prendas protectoras adecuadas, por ejemplo, una chaqueta con protección ante el viento y capas de tejidos térmicos. Incluso en temperaturas moderadas, podría

verse afectado por el frío que causa el viento durante la conducción.

Las prendas protectoras adecuadas para la conducción en temperaturas frías pueden resultar incómodas cuando no esté en marcha. Utilice capas de forma que pueda quitarse fácilmente algunas prendas. El uso de una capa exterior con protección contra el viento sobre las prendas protectoras evita que el aire frío alcance la piel.

Con el equipamiento apropiado, el conductor también resultará más visible para los demás. Es buena idea usar una indumentaria con colores brillantes. Si lleva una chaqueta oscura, puede ponerse encima un chaleco reflectante corriente. Es aconsejable aplicar cinta reflectante adicional a las prendas que utiliza habitualmente en la conducción.

### **Ropa impermeable**

Si necesita utilizar el vehículo en condiciones húmedas, utilice prendas impermeables. En viajes largos, es buena idea llevar prendas impermeables en el vehículo. La humedad y el frío resultan incómodos y pueden afectar a la capacidad de atención del conductor.

Hay de una y dos piezas; es mejor la indumentaria que ha sido diseñada específicamente para motoristas. Los colores de alta visibilidad, como el naranja o el amarillo, son buenas opciones. Conviene que haya partes elásticas en la cintura, las perneras de los pantalones y las mangas. La chaqueta debe ser de cuello alto y tener cremallera hasta arriba, con solapas anchas sobre la abertura. A la hora de comprar prendas para la lluvia, considere la posibilidad de incluir guantes y calzado impermeable.

Recuerde que si llueve es preferible no conducir. Si conduce con lluvia, quizá deba detenerse en ca-

so de que empiece a acumularse agua en la carretera.

### **Protección para los oídos**

La exposición durante mucho tiempo al viento y al ruido del motor en la conducción puede provocar una pérdida permanente de capacidad auditiva. El uso de dispositivos protectores para el oído (por ejemplo, tapones) puede evitar el deterioro de la capacidad auditiva. Consulte la legislación local antes de usar dispositivos protectores para el oído.



---

# TÉCNICAS DE CONDUCCIÓN Y EJERCICIOS PRÁCTICOS NECESARIOS

Antes de empezar a circular con el roadster Spyder, deberá desarrollar habilidades para la conducción y estrategias para prevenir riesgos en la carretera. Los ejercicios siguientes le servirán para familiarizarse con el manejo básico del vehículo. Si tiene experiencia con motocicletas u otros vehículos de motor, preste especial atención a las diferencias específicas en el uso y el rendimiento del Spyder. Practique cada uno de los ejercicios hasta que lo domine antes de pasar al siguiente. En esta sección se incluyen los siguientes ejercicios:

## **Modelo SM6**

1. Revolución del motor y uso del botón de paro del motor
2. Conocimiento de la zona de fricción y manejo básico
3. Parada del motor con el vehículo en movimiento
4. Uso del acelerador y del embrague
5. Giros básicos
6. Paradas rápidas
7. Marcha en zigzag
8. Cambios
9. Viraje brusco
10. Maniobras marcha atrás.

## **Modelo SE6**

1. Revolución del motor y uso del botón de paro del motor
2. Arranque, parada y maniobras básicas
3. Parada del motor con el vehículo en movimiento
4. Giros básicos
5. Paradas rápidas
6. Marcha en zigzag
7. Cambios
8. Viraje brusco
9. Maniobras marcha atrás.

## **Selección de un área para las prácticas**

Realice estos ejercicios en un área pavimentada de al menos 76 m - 30 m cerrada al tráfico. Un aparcamiento cerrado, bien señalizado y sin obstáculos (farolas, bordillos, etc.) resultará adecuado para las prácticas. Tenga cuidado con el aceite que pueda haber goteado de los automóviles aparcados. Busque zonas de aparcamiento que estén vacías a ciertas horas del día; por ejemplo, escuelas, iglesias o centros comerciales. Tenga cuidado de no entrar en propiedades privadas.

Una vez localizado el lugar, deberá obtener el permiso del propietario. Si hay obstrucciones tales como farolas o islas, asegúrese de que no afectan a los recorridos descritos en el diagrama que se muestra a continuación.

Tenga en cuenta este diagrama de estacionamiento cuando elabore los ejercicios. En los diagramas se indican espacios de estacionamiento amplios de 3 m para su conveniencia, pero el tamaño de los espacios de estacionamiento que utilice podría ser distinto. Si en la zona de aparcamiento no hay línea o los espacios de estacionamiento son mucho mayores o menores que los que figuran en los diagramas, utilice las dimensiones que se muestran a continuación. Tome las medidas con cinta métrica y marque los límites con tiza o con señales, tales como conos o bidones de plástico llenos de agua o tierra.

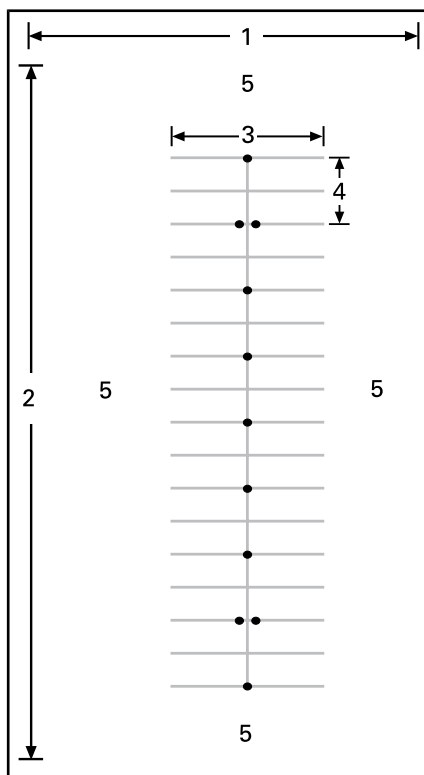

**ZONA DE APARCAMIENTO TÍPICA**

1. De al menos 30 m
2. De al menos 75 m
3. 12 m
4. 6 m
5. Zona abierta

Incluso en un aparcamiento cerrado, tenga cuidado con el tráfico que pudiera haber. Compruebe las partes delantera y trasera, así como los laterales antes de realizar cualquier maniobra práctica. Asimismo, tenga especial precaución ante el posible paso de niños y animales.

**Preparación para la conducción**

Infórmese de la ubicación y del funcionamiento de todos los mandos y controles del vehículo. Consulte la sección *INFORMACIÓN SOBRE EL VEHÍCULO*.

Realice la inspección previa a la conducción. Consulte el apartado *INSPECCIÓN PREVIA A LA CONDUCCIÓN*.

Ponga en marcha y pare el motor siempre de acuerdo con las instrucciones que figuran en *ARRANQUE Y PARADA DEL MOTOR* en el subapartado *PROCEDIMIENTOS BÁSICOS*.

**Postura para la conducción**

Una buena postura le ayudará a maniobrar con el vehículo de un modo más fácil. Mantenga siempre ambas manos y ambos pies en la posición adecuada para poder utilizar los mandos sin dificultades. Normalmente, la muñeca debe estar en línea recta con el brazo (esta posición le ayudará a accionar el acelerador en la medida que desee). Los brazos deben estar relajados y doblados. Manténgase con la espalda recta, la cabeza erguida y los ojos mirando al frente. Mantenga los pies en los estribos junto a los mandos.

No conduzca nunca el vehículo, aunque se trate de una distancia corta, a menos que se encuentre en la postura adecuada para la conducción.



*POSTURA PARA LA CONDUCCIÓN*

## Practique los ejercicios (modelo SM6)

### 1) Revolución del motor y uso del botón de paro del motor

#### Finalidad

- Familiarizarse con el sonido del motor cuando cambia el régimen de revoluciones para no llevarse sorpresas en los ejercicios.
- Acostumbrarse a utilizar el interruptor de paro del motor.

#### Indicaciones

- Con el vehículo en PUNTO MUERTO, el freno de estacionamiento accionado y el pie derecho pisando el pedal de freno, mantenga presionada la palanca del embrague. Observe el tacómetro y dele al gas (gire la empuñadura bajando la muñeca) varias veces para subir el régimen del motor a más de 4000 r.p.m. Mientras esté presionando la palanca del embrague, la potencia no se transferirá a la rueda trasera.
- Utilice el interruptor de paro del motor para que no se transmita potencia al vehículo. Pulse el botón con el pulgar derecho sin alejar la mano del manillar.

#### Sugerencias para prácticas adicionales

- Practique la pulsación del interruptor de paro del motor sin mirarlo.

### 2) Conocimiento de la zona de fricción y manejo básico

Al presionar el embrague deja de transmitirse potencia a la rueda trasera: si tiene la impresión de que está perdiendo el control del vehículo mientras realiza estos ejercicios, puede oprimir el embra-

gue para que detener la aceleración y accionar el freno según sea necesario para reducir. También puede utilizar el interruptor de paro del motor para interrumpir completamente el suministro de energía al vehículo.

La zona de fricción es el área del recorrido de la palanca del embrague que empieza donde el embrague empieza a transmitir potencia a la rueda trasera y termina justo antes de que el embrague quede totalmente acoplado. Mientras el embrague está parcialmente acoplado, le permite controlar con precisión la potencia del motor que se transmite a la rueda trasera. Un uso adecuado de la zona de fricción le ayuda a volver a poner en movimiento sin brusquedad el vehículo parado.

#### Finalidad

- Familiarizarse con el embrague y maniobrar en la zona de fricción.
- Familiarizarse con la desaceleración a baja velocidad y el frenado.

#### Indicaciones

Para este ejercicio, **NO** utilice el acelerador. Controlará el movimiento solo mediante el accionamiento del embrague en la zona de fricción y el freno.

Empiece por detenerse cada 6 m (ante cada marcador o cada dos líneas).

- Arranque el motor y quite el freno de estacionamiento.
- Con el pedal de freno pisado y la palanca de freno presionada, ponga la primera marcha; para ello, empuje firmemente hacia abajo la palanca de cambios.
- Suelte el pedal de freno.

- Vaya soltando **poco a poco** la palanca del embrague hasta que el vehículo empiece a avanzar. Mantenga la palanca del embrague en este punto. Ésta es la zona de fricción. Si suelta el embrague demasiado deprisa, puede que el motor se cale o que el vehículo avance bruscamente. **Si el vehículo se cala**, vuelva a poner el motor en marcha e inténtelo de nuevo; esta vez, soltando el embrague de forma más gradual.
- Cuando se acerque al punto de parada, presione la palanca del embrague completamente y pise el pedal de freno para detenerse. No es necesario que presione el embrague gradualmente: puede hacerlo con un movimiento rápido.
- Cuando llegue al final de la recta, deténgase, gire completamente el manillar a la derecha y dé media vuelta. Tenga cuidado de no apretar el acelerador mientras gira. Deténgase cuando esté orientado según la recta de ida, pero en sentido contrario.
- Repita este ejercicio hasta que se sienta cómodo haciéndolo.

### Sugerencias para prácticas adicionales

- Cuando domine mejor el uso de la zona de fricción, intente detenerse cada 12 m (cada dos conos) para poder soltar totalmente el acelerador.

### 3) Parada del motor con el vehículo en movimiento

#### Finalidad

- Familiarizarse con el uso del interruptor de paro del motor cuando el vehículo se mueve. Así, para cuando tenga que utilizar el botón, sabrá de qué manera responde el vehículo.

#### Indicaciones

- A medio camino de una trayectoria recta, mientras opere en la zona de fricción, gire el interruptor de paro del motor hasta la posición de apagado (OFF) y déjelo rodar sin impulso hasta que se detenga.
- Vuelva a poner en marcha el motor y repita el ejercicio. Intente soltar un poco más el embrague y desplazarse un poco más rápido antes de usar el interruptor de paro del motor.

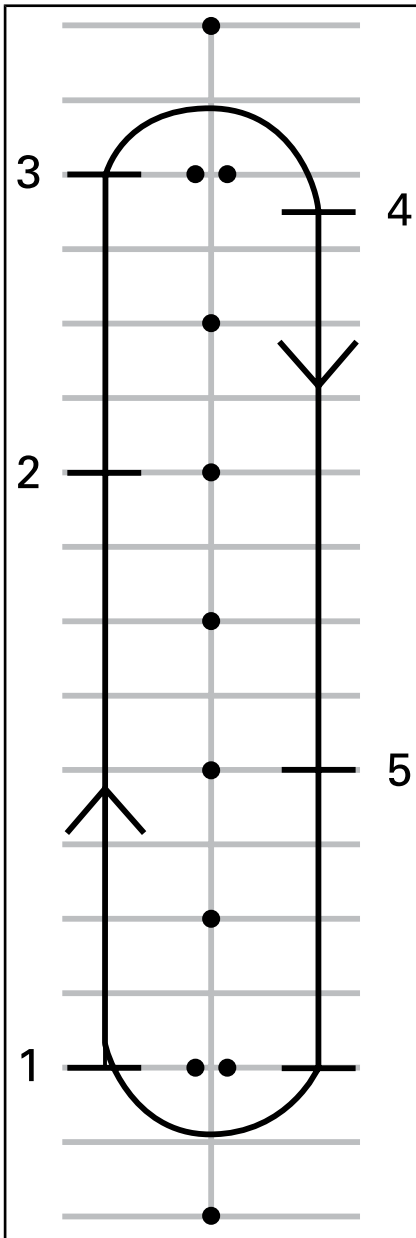

1. Inicio
2. Pulse el interruptor de paro del motor
3. Siga hasta el final de la recta, deténgase y gire como antes
4. Parada
5. Pulse el interruptor de paro del motor

Vuelva a poner en marcha el motor y pase al ejercicio siguiente.

#### 4) Uso del acelerador y del embrague

##### Finalidad

- Familiarizarse con el uso del acelerador.
- Aprender a encontrar un equilibrio entre el acelerador y el embrague.

##### Indicaciones

Este ejercicio es similar al de la zona de fricción, aunque esta vez sí que utilizará algo el acelerador. Recorrerá toda la recta. Deténgase solo en los extremos.

- Empiece este ejercicio con el vehículo detenido y la primera marcha puesta, al principio de una recta.
- Con la palanca del embrague presionada, dé gas suavemente hasta que el tacómetro indique un régimen de entre 1500 y 2000 r.p.m. Practique manteniéndolo dentro de esos límites.
- Mantenga el acelerador en esta posición mientras suelta suavemente la palanca del embrague como antes. Procure que el régimen del motor no sobrepase las 2500 r.p.m.
- Cuando más rápidamente suelte la palanca del embrague, mayor será la aceleración. Si suelta el embrague demasiado deprisa, puede que el motor se cale o que el vehículo avance bruscamente.
- Si acelera en exceso, la rueda trasera puede empezar a girar rápidamente e incrementar mucho la velocidad del vehículo.
- Cuando la palanca del embrague se suelta completamente, el acelerador controla la velocidad.

- Cuando se acerque al final de la recta, suelte el acelerador, presione la palanca del embrague y accione los frenos hasta que se detenga el vehículo.
- Sin darle al gas, dé media vuelta y orientese en la dirección de la recta, en sentido contrario.

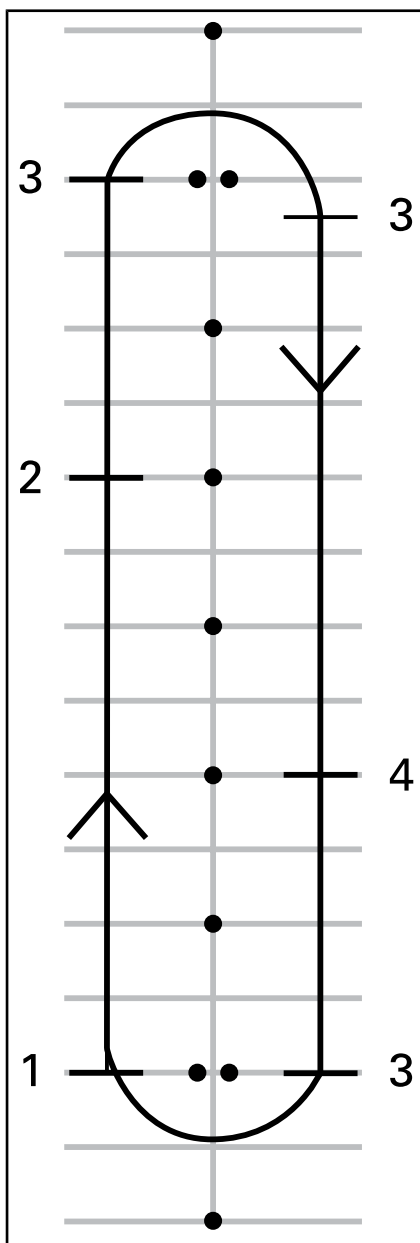

1. Inicio
2. Suelte el acelerador
3. Parada
4. Suelte el acelerador

### Sugerencias para prácticas adicionales

- Vaya soltando la palanca del embrague y, de forma coordinada, vaya dando gas para ponerse en marcha sin brusquedades y controlar la aceleración.

### 5) Giros básicos

#### Finalidad

- Controlar los giros cómodamente.

#### Indicaciones

Este ejercicio es similar al que practicó anteriormente, salvo que ahora, en lugar de detenerse para girar, realizará el giro operando en la zona de fricción.

- Desplácese por la recta en primera marcha. Aléjese un poco de los conos para poder realizar un giro más abierto al final de la recta.
- Cuando se acerque a la curva, reduzca a una velocidad no superior a los 8 km/h; para ello, presione la palanca del embrague y accione el freno si es necesario.
- Mantenga la palanca del embrague en la zona de fricción para rodar a una velocidad moderada.
- Mire en la dirección de la curva.
- Gire el manillar en la dirección de la curva, tirando de la empuñadura interior y empujando de la exterior. Tenga cuidado de no cambiar la posición de la mano sobre el acelerador.
- Si se inclina hacia adelante y hacia la curva, quizá le resulte más fácil girar el manillar.
- Enderece el manillar después del giro y siga en línea recta.



*POSTURA PARA LA CONDUCCIÓN AL GIRAR*

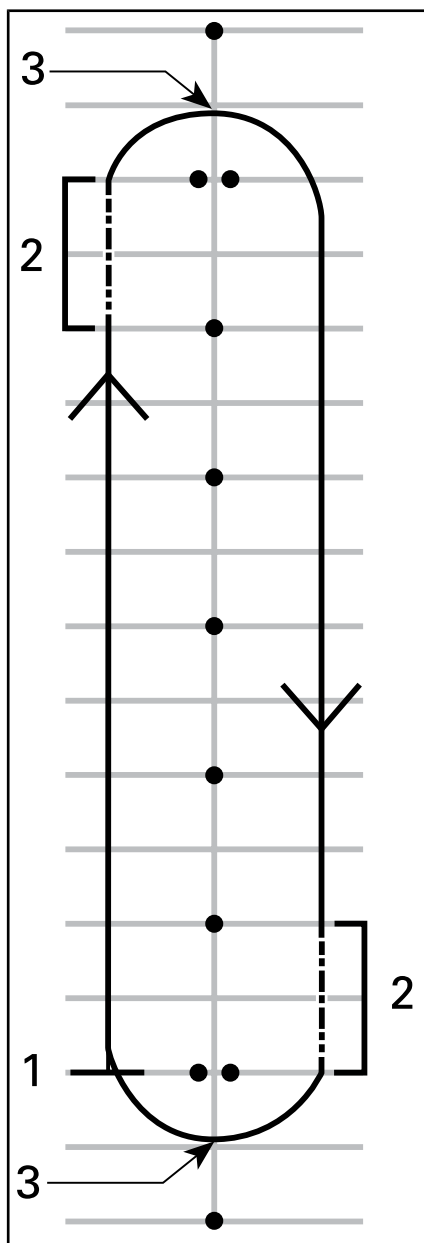

1. Inicio
2. Zona de fricción
3. Vértice

bras en las curvas con el roadster Spyder no son iguales que en las motocicletas. El vehículo no se inclina en los giros, por lo que quizá deba desplazar el peso del cuerpo hacia el interior de la curva para mantener una postura cómoda en el vehículo. Deberá ejercer más fuerza para girar el manillar del vehículo que en el caso de una motocicleta. Sin embargo, resulta más fácil parar que una motocicleta cuando se está girando.

### Sugerencias para prácticas adicionales

- Después de dominar el giro en una dirección, pruebe a circular girando en sentido contrario. Tenga cuidado de no dar más gas del deseado cuando intente girar a la izquierda.
- Deténgase en el vértice de la curva para probar los frenos en un giro.

### 6) Paradas rápidas

#### Finalidad

- Familiarizarse con la capacidad de frenado del vehículo.
- Aprender a accionar los frenos a fondo.

#### Indicaciones

Este ejercicio es similar al anterior, aunque en esta ocasión accionará el freno más firmemente, con objeto de frenar al máximo.

- Empiece por un extremo de la recta y acelere hasta 8 km/h.
- A mitad de la recta, suelte el acelerador completamente y frene rápidamente y con decisión.

**NOTA:** Nota para los motociclistas:  
Los giros en general y las manio-





## Sugerencias para prácticas adicionales

- Vaya mirando por los retrovisores cuando se disponga a frenar en seco.

## 7) Desplazamiento en zigzag

### Finalidad

- Adquirir más experiencia en lo relativo a la posición del conductor y el manejo del vehículo.

### Indicaciones

6 m Zigzag

1. Vaya girando en zigzag entre los marcadores o en la intersección de espacios de estacionamiento (de forma alternativa). No utilice el acelerador: manténgase en la zona de fricción.
2. Inclínese hacia donde va a realizar el viraje y gire el manillar en esa dirección tirando y empujando de las empuñaduras del manillar.

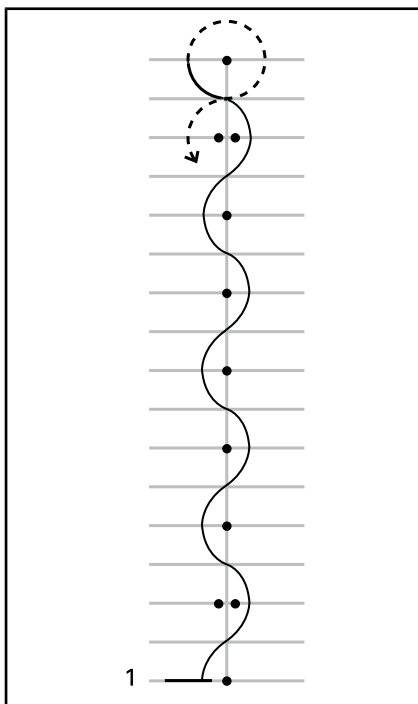

1. Inicio

12 m Zigzag

Cuando domine la técnica, intente girar en zigzag cada 12 m (entre conos alternativos o cada cuatro espacios de estacionamiento).

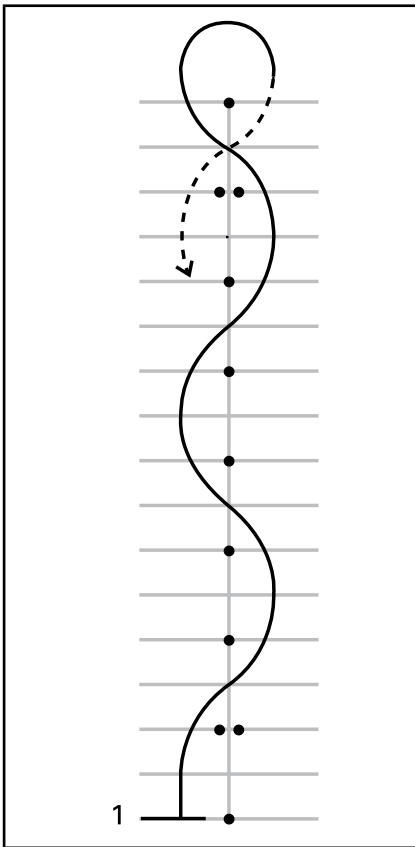

1. Inicio

### Sugerencias para prácticas adicionales

- Puede aumentar gradualmente la velocidad a medida que vaya dominando el giro en zigzag hasta alcanzar 16 km/h - 19 km/h, pero deberá reducir en el momento de cambiar de sentido en los extremos.

### 8) Cambio de marcha

Durante la conducción, deberá cambiar de marcha para que la velocidad del motor se ajuste a la adecuada para la carretera.

### Finalidad

- Familiarizarse con los movimientos del pie necesarios para cambiar de marcha.
- Aprender a cambiar a marchas más largas y más cortas.

### Indicaciones

Este ejercicio es similar al que realizó antes, aunque ahora cambiará a marchas largas en las rectas y después se detendrá al llegar al final de cada tramo recto. Quizá desee utilizar los pasillos del aparcamiento para este ejercicio.

### 8a) Practique el uso de la palanca de cambios en una parada

En primer lugar, con el vehículo detenido, practique el movimiento con el pie izquierdo para cambiar de la primera marcha a la segunda.

- Con el vehículo parado en primera marcha, presione la palanca del embrague.
- Deslice la punta del pie izquierdo bajo la palanca de cambio y levántela hasta el tope, con un movimiento firme para cambiar a la segunda marcha.
- Baje la palanca con el pie hasta el tope, con un movimiento firme para cambiar a la primera marcha.
- Repita la operación hasta que domine los movimientos necesarios con el pie.

### 8b) Cambio de la primera a la segunda marcha

En la recta, acelere hasta unos 16 km/h en primera marcha.

Para cambiar a una marcha más larga:

- Suelte el acelerador.

- Presione la palanca del embrague. (Si presiona el embrague antes de soltar el acelerador, puede que se revolucione el motor; en ese caso, solo tiene que soltar el gas).
- Deslice la punta del pie izquierdo bajo la palanca de cambio y levántela hasta el tope, con un movimiento firme para cambiar a la segunda marcha.
- Vaya soltando suavemente el embrague.
- No es necesario que dé gas, pero cuando domine la técnica y si el espacio lo permite, puede apretar el acelerador para aumentar la velocidad en segunda.

Cuando se acerque al final de la recta, deténgase:

- Suelte el acelerador.
- Presione la palanca del embrague hasta el límite.
- Accione el freno.
- Después de detenerse, reduzca a la primera marcha; para ello, baje la palanca con el pie hasta el tope, con un movimiento firme. Cuando se sienta más cómodo, reduzca a primera a la hora de detenerse.

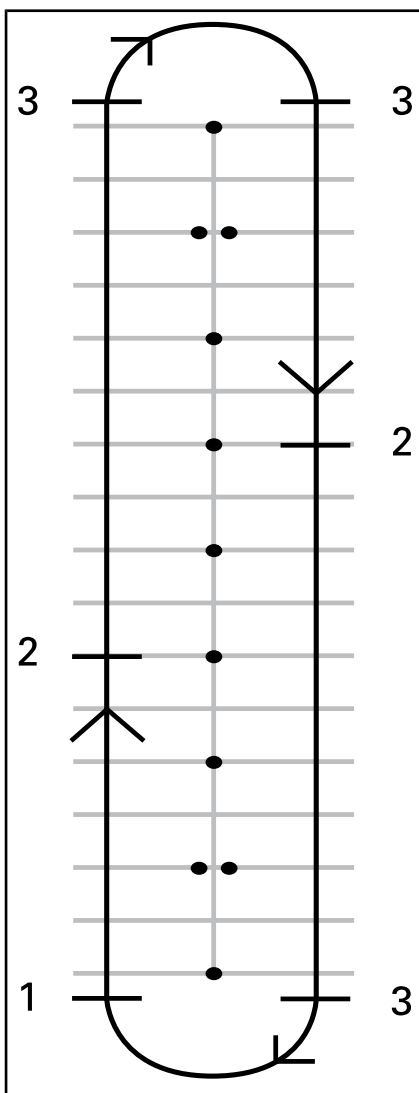

1. Inicio
2. Cambie a segunda marcha a 16 km/h
3. Parada

### 8c) Reducción de segunda a primera marcha

Si lo permite el espacio, practique la reducción de la segunda marcha a la primera.

En la recta, reduzca hasta una velocidad de unos 16 km/h.

- Suelte el acelerador y presione la palanca del embrague.
  - Pise la palanca de cambio para poner la primera marcha.
  - Vaya soltando suavemente el embrague.
  - Vuelva a poner el pie sobre el estribo.
- Al reducir de marcha se ralentiza el vehículo si no se da gas. Esta acción se denomina freno motor. Para usar el freno motor, reduzca de marchas de una en una y afloje el embrague con cada cambio. Mantenga el embrague en la zona de fricción hasta que se establezca el régimen del motor; a continuación, suelte la palanca completamente hasta que esté preparado para la siguiente reducción de marcha.

#### 8d) Otras marchas

Si el espacio lo permite, puede intentar cambiar a marchas más largas y después reducir. Siga el mismo procedimiento y vaya cambiando a la marcha inmediatamente más larga o más corta.

#### Sugerencias para prácticas adicionales

Cuando adquiera más experiencia, puede perfeccionar la técnica del cambio de marchas y utilizarla para controlar mejor el vehículo.

- Al reducir a una marcha más corta, si da un poco de gas mientras suelta ligeramente el embrague, el motor podrá alcanzar antes el régimen de revoluciones acorde a la velocidad del vehículo. Además, el cambio de marcha será más suave y evitará que la rueda trasera patine.

- Por lo general, se cambia a la marcha inmediatamente más larga o más corta, pero existe la posibilidad de cambiar a otras marchas mientras se aprieta el embrague si se repite el movimiento ascendente o descendente tantas veces como requiera el cambio a una marcha mucho más larga o mucho más corta.

Recuerde que el sistema VSS no controla el freno motor. Si cambia a una marcha demasiado corta cuando circula a una velocidad elevada, el neumático trasero puede patinar, con el consiguiente riesgo de pérdida de control, derrapes o vuelco, sobre todo en curvas.

### 9) Viraje brusco

#### Finalidad

- Familiarizarse con el manejo del vehículo para maniobras rápidas.
- Intentar distintas variaciones de frenado y virajes bruscos.

#### Indicaciones

Disponga los marcadores o señales tal como se muestra en el diagrama que aparece a continuación. No utilice objetos fijos, duros ni pesados como marcadores para este ejercicio.

- Pase entre los dobles conos a unos 8 km/h y mantenga esa velocidad en todo el recorrido.
- Gire alrededor de la línea de conos.
- Salga por el segundo conjunto de dobles conos.
- Repita el ejercicio varias veces, girando rápidamente en ambas direcciones.

### Sugerencias para prácticas adicionales

- Puede aumentar gradualmente la velocidad de entrada (a no más de 13 km/h a 19 km/h) y probar algunas variaciones. Por ejemplo, acérquese a mayor velocidad y reduzca antes de empezar el ejercicio, presione el embrague y accione los frenos durante el viraje brusco, etc.
- Si alguna persona le ayuda, puede introducir un elemento sorpresa en el ejercicio decidiendo en qué dirección debe girar de repente, o si tiene que detenerse. Pídale a la persona que lo ayuda que se sitúe a una distancia segura (por ej., más allá del límite de la zona de prácticas). Cuando alcance el primer grupo de conos, la persona que le ayuda puede hacer gestos con las manos para indicar en qué dirección debe girar rápidamente o si debe detenerse.
- Desarrolle el hábito de mirar por los retrovisores y el ángulo muerto antes de realizar el viraje.

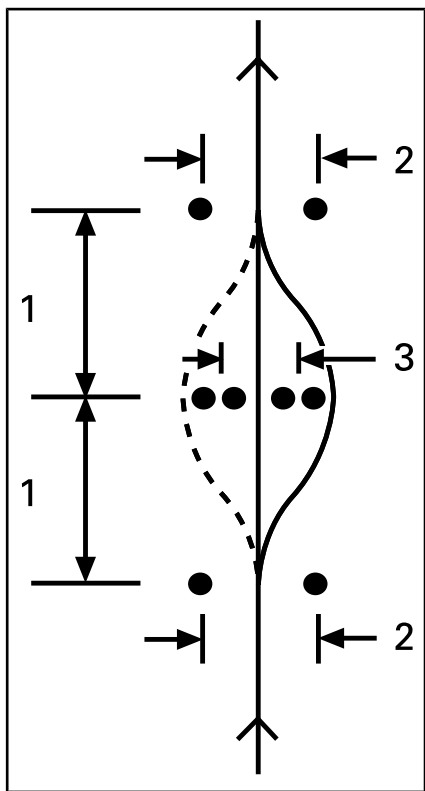

1. 6 m
2. 3 m
3. 2,5 m

### 10) Maniobras en marcha atrás

#### Finalidad

- Familiarizarse con el manejo y el radio de giro del vehículo marcha atrás.

#### Indicaciones

Ponga la marcha atrás. Consulte **MANIOBRAS EN MARCHA ATRÁS** en el subapartado **PROCEDIMIENTOS BÁSICOS**.

Compruebe que la zona situada detrás de usted está despejada y siga mirando hacia atrás mientras va soltando el embrague. Tenga cuidado de no golpear nada con las ruedas delanteras mientras manobra marcha atrás. Reduzca la velo-

ciudad y deténgase utilizando el embrague y el freno, como haría normalmente.

Retroceda unos palmos y deténgase; repita la operación varias veces.

Mantenga una velocidad moderada y no retroceda distancias largas.

Cuando domine la maniobra marcha atrás, retroceda para aparcar en una plaza tal como se muestra en el diagrama que aparece a continuación.

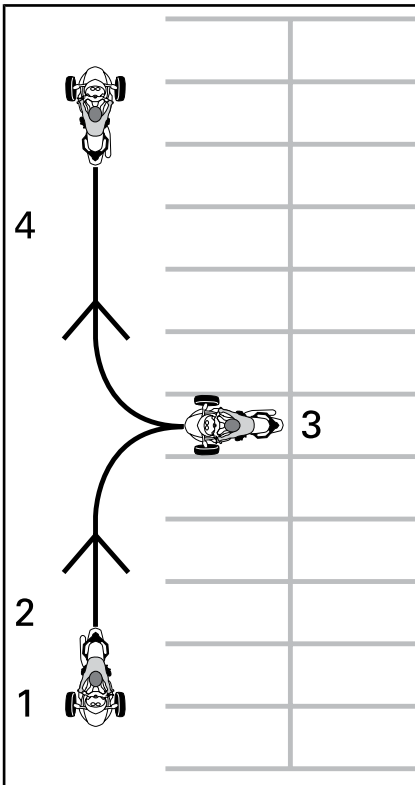

1. Inicio
2. Marcha atrás
3. Parada
4. Avance

### Prácticas adicionales en entornos controlados

Cuando considere que domina todos los ejercicios anteriores, puede

intentar otras maniobras si el espacio y las condiciones lo permiten. Podría ser en el aparcamiento, o bien posteriormente, en un lugar en el que pueda hacerlo sin riesgos.

- **Arranques rápidos:** Intente alcanzar rápidamente una velocidad de crucero y vaya cambiando de marchas.
- **Parada rápida yendo a mayor velocidad:** Es similar al ejercicio de parada rápida, pero a partir de una velocidad superior, con el objetivo de familiarizarse con las paradas de emergencia.
- **Arranque en un plano inclinado:** Para ello, mantenga pisado el pedal de freno a la vez que va soltando la palanca del embrague hasta que se encuentre operando en la zona de fricción. Así el vehículo no retrocederá.

### Practique los ejercicios (modelo SE6)

#### 1) Revolución del motor y uso del botón de paro del motor

##### Finalidad

- Familiarícese con el uso de la empuñadura del acelerador.
- Familiarícese con el sonido del motor a diferentes revoluciones. Así sabrá cuándo cambiar a una marcha más larga o reducir según el sonido del motor.
- Acostumbrarse a utilizar el interruptor de paro del motor.

## Indicaciones

- Arranque con el vehículo en PUNTO MUERTO, el freno de estacionamiento accionado y el pie derecho en el pedal de freno. Compruebe el grupo de indicadores multifunción para asegurarse de que el cambio está en PUNTO MUERTO— si está puesta la primera marcha, el roadster intentará avanzar cuando dé gas.
- Observe el tacómetro y dele al gas (gire la empuñadura del acelerador bajando la muñeca) varias veces para aumentar el régimen del motor a no más de 4000 r.p.m. Practique dando gas suavemente hasta llegar a unas 3000 r.p.m., manténgalo y después suéltelo. Mientras la transmisión se encuentre en punto muerto, no se transferirá potencia a la rueda trasera.
- Utilice el interruptor de paro del motor para que no se transmita potencia al vehículo. Pulse el botón con el pulgar derecho sin alejar la mano del manillar.

## Sugerencias para prácticas adicionales

- Practique la pulsación del interruptor de paro del motor sin mirarlo.

## 2) Arranque, parada y maniobras básicas

### Finalidad

- Aprender a controlar el acelerador y a que se mueva el vehículo.
- Familiarizarse con la desaceleración a baja velocidad y el frenado.

### Indicaciones

Si tiene la impresión de que está perdiendo el control del vehículo mientras realiza estos ejercicios,

suelte el acelerador para detener la aceleración y accione el freno según sea necesario para reducir. También puede utilizar el interruptor de paro del motor para interrumpir completamente el suministro de energía al vehículo.

## 2a) Dé gas y suéltelo inmediatamente

### Indicaciones

Al principio solo utilizará el acelerador unos instantes en cada ocasión; a continuación, suéltelo y deje el vehículo rodar sin impulso.

- Arranque el motor y quite el freno de estacionamiento.
- Con el pedal de freno pisado, cambie a primera marcha pulsando el selector de marcha hacia delante.
- Suelte el freno.
- Dé gas lentamente hasta que el vehículo empiece a avanzar poco a poco. Cuando empiece a moverse, suelte el acelerador y deje el vehículo rodar sin impulso; a continuación, accione el freno para detenerse. Repita esta operación hasta el final de la recta.
- Para dar media vuelta al llegar al final de la recta, deténgase, gire completamente el manillar a la derecha, dé gas por unos instantes, suelte el acelerador y deje el vehículo rodar sin impulso para girar. Quizá necesite dar gas brevemente más de una vez para completar el giro. Deténgase cuando esté orientado según la recta de ida, pero en sentido contrario.
- Siga con esta parte del ejercicio hasta que considere que domina las operaciones de dar gas y soltar el acelerador.



## **2b) Mantenga el acelerador, suéltelo y deténgase cada 12 m**

A continuación, mantenga el acelerador un poco más de tiempo y deténgase cada 12 m (cada dos marcadores o cada cuatro líneas).

- Dé nuevamente gas poco a poco hasta que el vehículo empiece a avanzar lentamente. En esta ocasión, mantenga el acelerador en este punto.
- Cuando se acerque al punto de parada, suelte el acelerador y presione el freno para detenerse.
- Dé media vuelta al llegar al final de la recta, igual que antes; aunque ahora, sin necesidad de soltar el acelerador durante el giro. Procure mantener una posición constante del acelerador mientras gira. Deténgase cuando esté orientado según la recta de ida, pero en sentido contrario.

## **2c) Mantenga el acelerador, suéltelo y deténgase en los extremos**

A continuación recorra toda la recta. Deténgase solo en los extremos. Mantenga una aceleración moderada.

## **3) Parada del motor con el vehículo en movimiento**

### **Finalidad**

- Familiarizarse con el uso del interruptor de paro del motor cuando el vehículo se mueve. Así, para cuando tenga que utilizar el botón, sabrá de qué manera responde el vehículo.

### **Indicaciones**

- A medio camino de una trayectoria recta, mientras opere a 8 km/h, gire el interruptor de paro del motor hasta la posición de apagado (OFF) y déjelo rodar sin impulso hasta que se detenga.
- Vuelva a poner en marcha el motor y repita el ejercicio. Procure aumentar la velocidad (a un máximo de 20 km/h) antes de utilizar el interruptor de paro del motor.

**NOTA:** El modelo SE6 no se pondrá en marcha con una marcha puesta si el pedal de freno no está pisado.

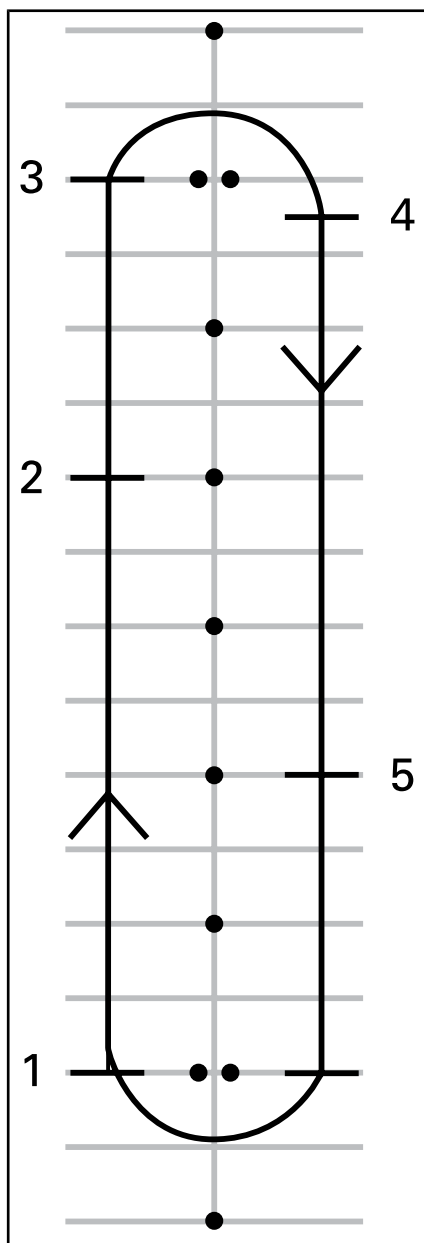

Vuelva a poner en marcha el motor y pase al ejercicio siguiente.

#### 4) Giros básicos

##### Finalidad

- Controlar los giros cómodamente.

##### Indicaciones

Este ejercicio es similar al que practicó anteriormente, salvo que ahora, en lugar de detenerse para girar, realizará el giro a baja velocidad.

- Desplácese por la recta en primera marcha. Aléjese un poco de los conos para poder realizar un giro más abierto al final de la recta.
- Cuando se acerque a la curva, reduzca a una velocidad no superior a los 8 km/h; para ello, suelte el acelerador y accione el freno si es necesario.
- Mantenga el gas a baja velocidad.
- Mire en la dirección de la curva.
- Gire el manillar en la dirección de la curva, tirando de la empuñadura interior y empujando de la exterior, con cuidado de no dar gas.
- Si se inclina hacia adelante y hacia la curva, quizá le resulte más fácil girar el manillar.
- Enderece el manillar después del giro y siga en línea recta.

1. Inicio
2. Pulse el interruptor de paro del motor
3. Siga hasta el final de la recta, deténgase y gire como antes
4. Parada
5. Pulse el interruptor de paro del motor



TÍPICO — POSTURA PARA LA CONDUCCIÓN AL GIRAR

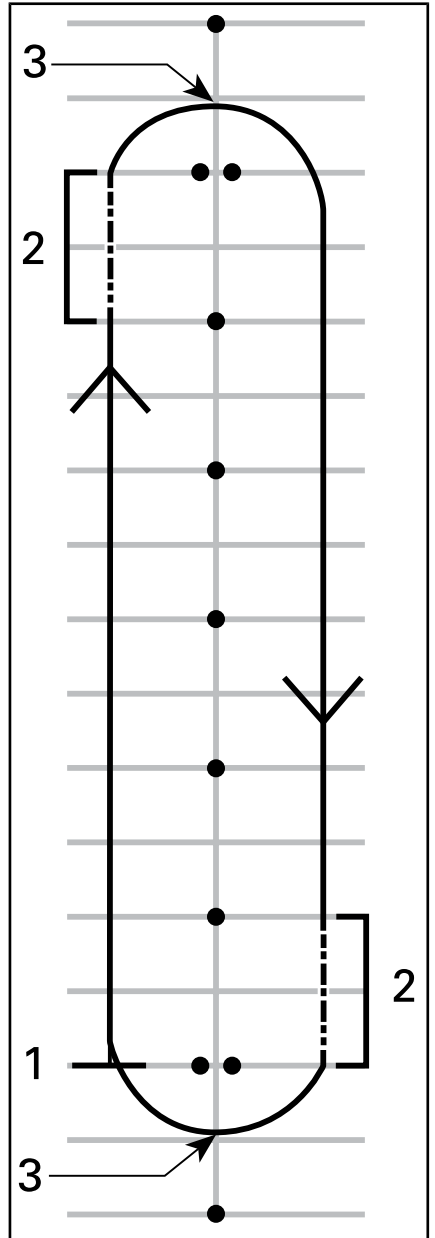

1. Inicio
2. Zona de fricción
3. Vértice

**NOTA:** Nota para los motociclistas: Los giros en general y las maniobras en las curvas con el roadster Spyder no son iguales que en las motocicletas. El vehículo no se inclina en los giros, por lo que quizá deba desplazar el peso del cuerpo hacia el interior de la curva para mantener una postura cómoda en el vehículo. Deberá ejercer más fuerza para girar el manillar del vehículo que en el caso de una motocicleta. Sin embargo, resulta más fácil parar que una motocicleta cuando se está girando.

### Sugerencias para prácticas adicionales

- Después de dominar el giro en una dirección, pruebe a circular girando en sentido contrario. Tenga cuidado de no dar más gas del deseado cuando intente girar a la izquierda.
- Deténgase en el vértice de la curva para probar los frenos en un giro.

## 5) Paradas rápidas

### Finalidad

- Familiarizarse con la capacidad de frenado del vehículo.
- Aprender a accionar los frenos a fondo.

### Indicaciones

Este ejercicio es similar al anterior, aunque en esta ocasión accionará el freno más firmemente, con objeto de frenar al máximo. El sistema de frenos antibloqueo (ABS) impedirá que se bloqueen las ruedas y le ayudarán a mantener el control de la dirección cuando aplique la máxima fuerza de frenado. Suelte siempre totalmente el acelerador para realizar paradas rápidas con el modelo SE6. Si acciona el acelera-

dor y el freno al mismo tiempo, la distancia de frenado será mayor.

- Arranque en un extremo de la recta y acelere hasta alcanzar los 8 km/h.

A mitad de la recta, suelte el acelerador completamente y frene rápidamente. No pise nunca repetidamente el freno bombeando, ya que el ABS impedirá que se bloqueen las ruedas.

- Mire al frente y mantenga la cabeza erguida, con el manillar recto, y no suelte el freno hasta que el vehículo se haya detenido completamente.
- Repita el ejercicio aumentando la velocidad y accionando el freno con más fuerza.

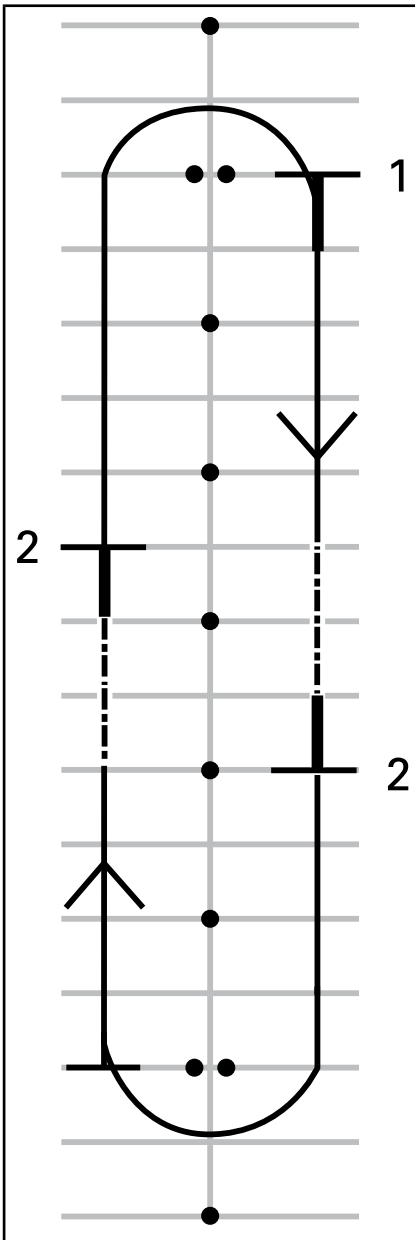

1. Inicio
2. Parada

### Sugerencias para prácticas adicionales

- Vaya mirando por los retrovisores cuando se disponga a frenar en seco.

### 6) Desplazamiento en zigzag

#### Finalidad

- Adquirir más experiencia en lo relativo a la posición del conductor y el manejo del vehículo.

#### Indicaciones

6 m Zigzag

1. Vaya girando en zigzag entre los marcadores o en la intersección de espacios de estacionamiento (de forma alternativa). Vaya primero a baja velocidad mientras se va acostumbrando a realizar los cambios de dirección.
2. Inclínese hacia donde va a realizar el viraje y gire el manillar en esa dirección tirando y empujando de las empuñaduras del manillar.

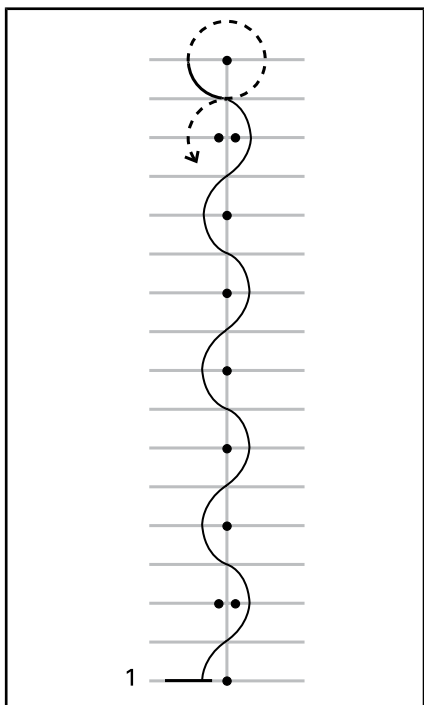

1. Inicio

12 m Zigzag

Cuando domine la técnica, intente girar en zigzag cada 12 m (entre conos alternativos o cada cuatro espacios de estacionamiento).

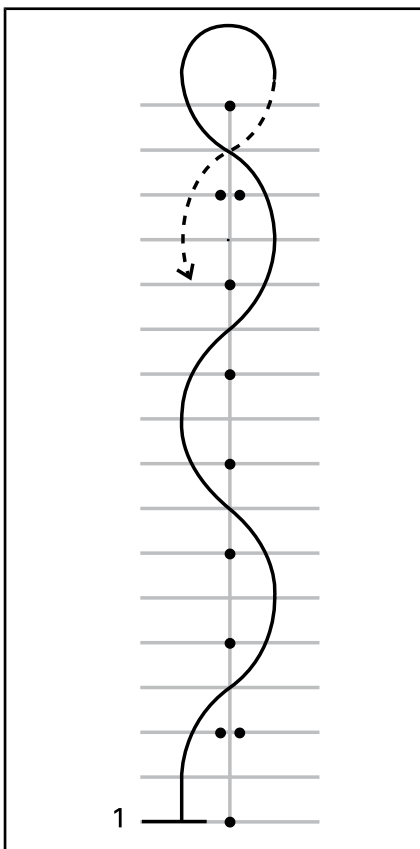

1. Inicio

### Sugerencias para prácticas adicionales

- Puede aumentar gradualmente la velocidad a medida que vaya dominando el giro en zigzag hasta alcanzar 16 km/h - 19 km/h, pero deberá reducir en el momento de cambiar de sentido en los extremos.

### 7) Cambio de marcha

Durante la conducción, deberá cambiar de marcha para que la velocidad del motor se ajuste a la adecuada para la carretera. Las marchas cortas se utilizan para velocidades moderadas y las largas se usan para velocidades más ele-

vadas, del mismo modo que en los automóviles y camiones de transmisión manual.

El SE6 reducirá automáticamente si el régimen del motor cae por debajo de las 1800 r.p.m.

### **Finalidad**

- Aprender a cambiar a marchas más largas y más cortas.

### **Indicaciones**

Este ejercicio es similar al que realizó antes, aunque ahora cambiará a marchas largas en las rectas y después se detendrá al llegar al final de cada tramo recto. Quizá desee utilizar los pasillos del aparcamiento para este ejercicio.

### **7a) Practique el uso del selector de marchas en una parada**

En primer lugar, con el vehículo detenido, practique un cambio simple, de marcha atrás, después a punto muerto y después a primera. A continuación, practique lo siguiente:

- Realice un cambio doble de marcha atrás a primera
- Realice un cambio doble de primera marcha a marcha atrás
- Repita la operación hasta que considere que la domina.

### **7b) Cambio de la primera a la segunda marcha**

- En la recta, acelere hasta que el motor alcance 3000 r.p.m.
- Pulse el selector de marcha para cambiar a segunda. No tiene que soltar el acelerador durante los cambios de marcha en el SE6.
- Cuando considere que domina la operación, y si el espacio lo permite, puede ajustar el acelerador para aumentar la velocidad en segunda.

Cuando se acerque al final de la recta, deténgase:

- Suelte el acelerador
- Accione el freno
- El SE reducirá la marcha automáticamente cuando se reduzca la velocidad del roadster. También puede reducir manualmente tirando del selector de marcha hacia usted.

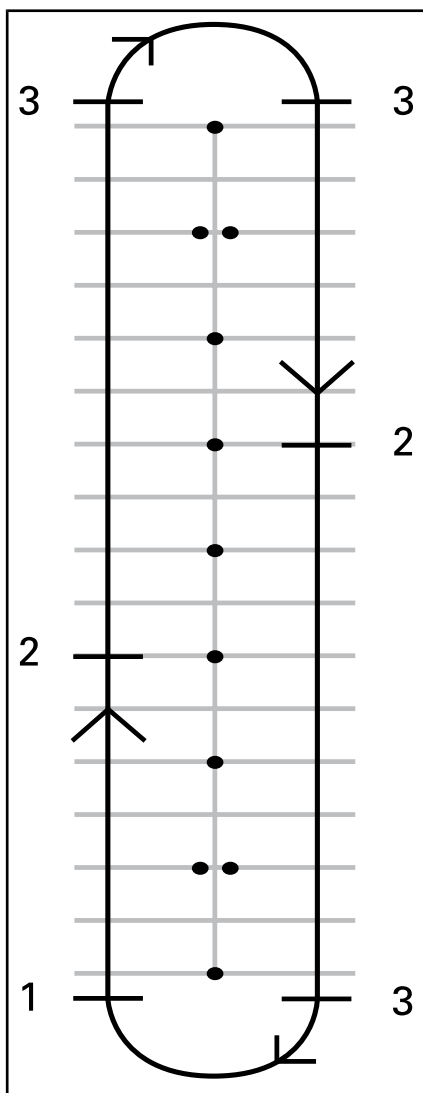

1. Inicio
2. Cambie a segunda marcha a 25 km/h
3. Parada

**7c) Si lo permite el espacio, practique la reducción de marcha a primera en movimiento**

En la recta:

- Tire del selector hacia usted sin soltar el acelerador.
- Notará más el "freno motor" cuando reduzca sin acelerador.

#### 7d) Otras marchas

Si el espacio lo permite, puede intentar cambiar a marchas más largas y después reducir. Siga el mismo procedimiento y vaya cambiando a la marcha inmediatamente más larga o más corta.

**NOTA:** Si da algo más de gas al reducir, el motor podrá alcanzar antes el régimen de revoluciones acorde a la velocidad del vehículo y la reducción de marcha será más suave. Cuando no dé gas al reducir, el freno motor ralentizará el vehículo. Esto puede ayudarle a reducir la velocidad, pero recuerde que el sistema VSS no controla el freno motor. Si cambia a una marcha demasiado corta cuando circula a una velocidad elevada, el neumático trasero puede patinar, con el consiguiente riesgo de pérdida de control, derrapes o vuelco, sobre todo en curvas.

### 8) Viraje brusco

#### Finalidad

- Familiarizarse con el manejo del vehículo para maniobras rápidas.
- Intentar distintas variaciones de frenado y virajes bruscos.

#### Indicaciones

En este punto deberá cambiar de trayectoria. Disponga los marcadores o señales tal como se muestra en el diagrama que aparece a continuación. No utilice objetos fijos, duros ni pesados como marcadores para este ejercicio.



- Pase entre los dobles conos a unos 8 km/h y mantenga esa velocidad en todo el recorrido.
- Gire alrededor de la línea de conos.
- Salga por el segundo conjunto de dobles conos.
- Repita el ejercicio varias veces, girando rápidamente en ambas direcciones.

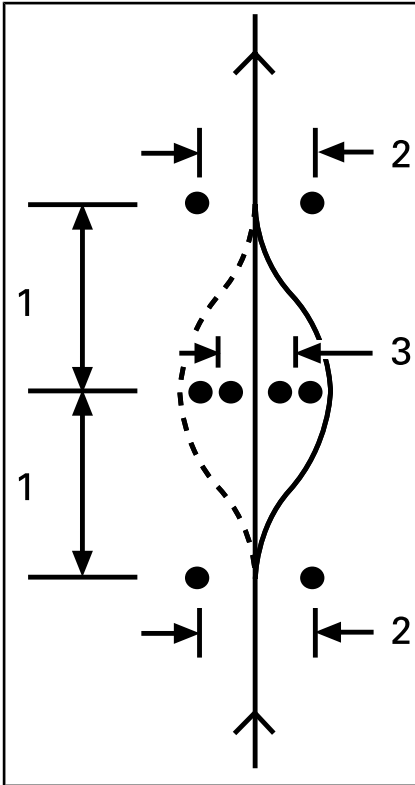

1. 6 m
2. 3 m
3. 2,5 m

### Sugerencias para prácticas adicionales

- Puede aumentar gradualmente la velocidad de entrada (a no más de 13 km/h a 19 km/h) y probar algunas variaciones. Por ejemplo, acérquese a mayor velocidad y reduzca antes de empezar el ejercicio, acciones los frenos durante el viraje brusco, etc.
- Si alguna persona le ayuda, puede introducir un elemento sorpresa en el ejercicio decidiendo en qué dirección debe girar de repente, o si tiene que detenerse. Pídale a la persona que lo ayuda que se sitúe a una distancia segura (por ej., más allá del límite de la zona de prácticas). Cuando alcance el primer grupo de conos, la persona que le ayuda puede hacer gestos con las manos para indicar en qué dirección debe girar rápidamente o si debe detenerse.
- Desarrolle el hábito de mirar por los retrovisores y el ángulo muerto antes de realizar el viraje.

### 9) Maniobras en marcha atrás

#### Finalidad

- Familiarizarse con el manejo y el radio de giro del vehículo marcha atrás.

#### Indicaciones

- Ponga la marcha atrás. Consulte *MANIOBRAS EN MARCHA ATRÁS* en el subapartado *PROCEDIMIENTOS BÁSICOS*.

- Compruebe que la zona situada detrás de usted está despejada. Siga mirando hacia atrás. Tenga cuidado de no golpear nada con las ruedas delanteras mientras maniobra marcha atrás. Reduzca la velocidad y deténgase soltando el acelerador y accionando el freno, como haría normalmente.
- Retroceda unos palmos y deténgase; repita la operación varias veces.
- Mantenga una velocidad moderada y no retroceda distancias largas.
- Cuando domine la maniobra marcha atrás, retroceda para aparcar en una plaza tal como se muestra en el diagrama que aparece a continuación.

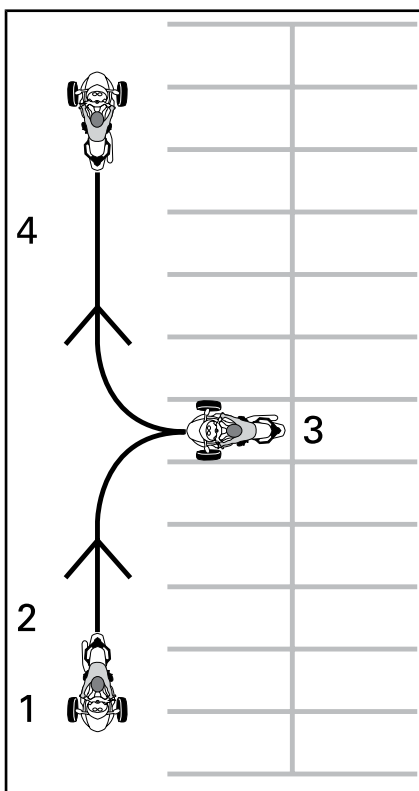

1. Inicio
2. Marcha atrás
3. Parada
4. Avance

## Aprendizaje de técnicas de conducción avanzadas

Cuando domine las técnicas de conducción básicas, puede empezar con otras habilidades más avanzadas. En primer lugar, deberá aprender las "estrategias para la conducción en la vía pública" que se tratan en la siguiente sección. A continuación, podrá llevar el vehículo por la vía pública en situaciones de riesgo relativamente reducido.

Para empezar, conduzca en circunstancias con pocas complicaciones:

- Distancias cortas
- Buenas condiciones meteorológicas
- Tráfico reducido
- A la luz del día
- A baja velocidad
- Sin pasajero.

Puede pasar gradualmente a situaciones de conducción más complicadas a medida que vaya ganando en pericia.

---

# ESTRATEGIAS PARA LA CONDUCCIÓN EN LA VÍA PÚBLICA

En esta sección se proporcionan algunas estrategias para reducir el riesgo en la carretera. Muchas de estas estrategias son similares a las que se aplican a la conducción de motocicletas.

Esta sección se basa en la orientación para motoristas que ofrece la Motorcycle Safety Foundation (MSF). Sin embargo, incluso los motoristas experimentados deberían leer esta sección, ya que hay ciertas estrategias específicas para el roadster Spyder.

## Planifique el viaje

Infórmese siempre de las condiciones meteorológicas antes de usar el vehículo. Lleve la ropa y los accesorios necesarios por si hay cambios de tiempo.

Planifique una ruta y conduzca en condiciones adecuadas a su nivel de habilidad.

El vehículo tiene un depósito de combustible de 25 L de capacidad. Cuando destelle la luz indicadora de nivel de combustible bajo, llene el depósito de combustible cuanto antes. Planifique las paradas para repostar, sobre todo en zonas deshabitadas.

## Conducción defensiva

Al igual que ocurre con la motocicleta, una conducción defensiva puede ayudarle a evitar colisiones. Debe mantenerse siempre alerta. No deje nunca de observar su entorno, incluida la zona situada detrás de usted. Explore siempre posibles riesgos, planifique con antelación y deje tiempo y espacio para evitar problemas. No dé por sentado que los otros conductores le verán o respetarán siempre las normas de circulación.

## Distancia de seguridad

Deje siempre una distancia de seguridad de dos segundos o más con respecto al vehículo que le precede cuando las condiciones de conducción sean ideales. Esto significa que debe pasar por cualquier punto fijo de la carretera al menos dos segundos después del vehículo que le preceda.

Cuando las condiciones aumenten a la distancia de frenado o la visibilidad sea limitada, mantenga una distancia de seguridad mayor. Por ejemplo, la distancia de frenado es mayor en superficies resbaladizas, en pendientes o con más peso, y la visibilidad puede quedar limitada por la niebla, en las curvas y de noche.

## Mire el tráfico que hay delante del vehículo que le precede

Además de dejar una distancia de seguridad adecuada con el vehículo que nos precede, debemos fijarnos en lo que ocurre delante de éste y planificar la trayectoria con mayor antelación.

Planifique la trayectoria inmediata al menos con cuatro segundos de antelación. Observe si en esa trayectoria pueden presentarse riesgos, como obstáculos o la posibilidad de que alguien invada la calzada.

Observe hasta una distancia equivalente a 12 segundos de recorrido por la ruta prevista para identificar posibles situaciones de peligro antes de que ocurran. Por ejemplo, fíjese en los cruces en los que puedan aparecer otros vehículos o en lugares en los que los peatones puedan cruzar. Esté preparado para reaccionar en caso de que surja una situación de peligro.

## Observe por detrás y por los lados

Los vehículos y otros riesgos potenciales pueden venir por cualquier dirección. Esté siempre alerta al entorno. Mire los retrovisores con frecuencia para ver lo que ocurre justo detrás de usted. Mire también con frecuencia girando la cabeza para cubrir el ángulo muerto.

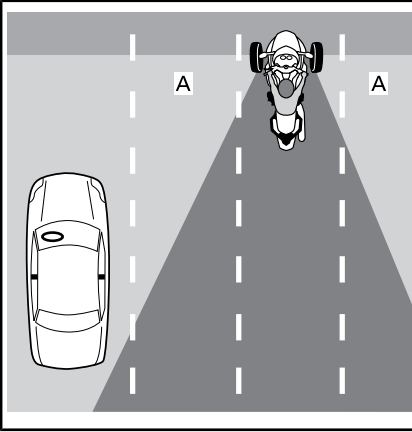

A. Ángulos muertos del conductor

A la hora de frenar, tenga en cuenta que los vehículos que le siguen pueden no ser capaces de detenerse en tan poco tiempo como el roadster Spyder.

## No deje de observar sistemáticamente su entorno

Para saber lo que ocurre a su alrededor, no fije la vista en un único punto. Supervise continuamente la carretera, las señales de tráfico, los dispositivos y otros vehículos. Mire puntos cercanos y lejanos, en todas las direcciones.

## Anticípese a los problemas

Siempre que detecte un posible riesgo, planifique un medio de evitarlo. Esto puede implicar que deba ajustar su velocidad o su posición en el carril, o bien cambiar de carril. Debe estar preparado para manio-

bras evasivas tales como virajes bruscos o frenazos si algo se cruza en su trayectoria. Asegúrese siempre un margen de tiempo y espacio para reaccionar en caso de problemas.

## Ser visibles para los demás

Los vehículos pequeños, como las motocicletas, resultan menos visibles. Por lo tanto, debe utilizar estrategias para que le vean bien.

## Para que otros conductores puedan verle mejor

### Iluminación y distintivos reflectantes

Asegúrese de que los faros, las luces de marcha y las luces traseras del vehículo funcionan debidamente. El vehículo está equipado con reflectores en los guardabarros, en los laterales y en la parte posterior. Asegúrese de que todos los reflectores están limpios, que no falta ninguno y que no hay roturas.

Utilice las luces largas siempre que sea posible, tanto de día como de noche. Utilice las luces cortas para no deslumbrar a otros conductores por la noche o cuando se refleje mucho la luz, como cuando hay niebla.

### Señales

Utilice los intermitentes para informar a otros usuarios de su intención de girar. El roadster Spyder tiene una función de cancelación automática de los intermitentes, pero puede que no se active cuando se realizan giros leves. Asegúrese de que los intermitentes quedan apagados después de realizar la maniobra; si los deja encendidos, puede confundir a otros conductores.

Cuando sea posible, accione momentáneamente las luces de freno

antes de reducir la velocidad y cuando espere en los cruces, para avisar a los conductores que vengan detrás.

Utilice las luces de emergencia para que le vean bien cuando surja la necesidad.

También puede usar la bocina para intentar avisar a otros conductores de su presencia.

No presuponga que otros conductores adviertan siempre las luces del vehículo, las señales que haga ni el sonido de la bocina.

### Ángulos muertos

Durante la conducción, evite situarse en el ángulo muerto de otros vehículos. Colóquese de manera que los conductores que le preceden puedan verle por el retrovisor. En algunos casos, como cuando vaya detrás de un camión o un autobús, debe guardar una mayor distancia.

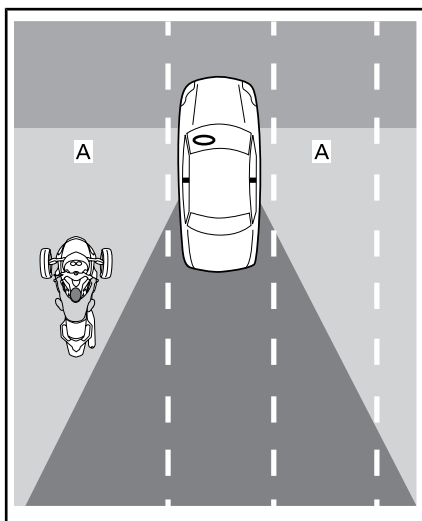

A. Ángulo muerto de otros vehículos

### Hora del día y condiciones meteorológicas

Con luz escasa, como por la noche, al amanecer o al anochecer, o

cuando llueva o haya niebla, su vehículo resultará menos visible para otros conductores. Los resplandores al amanecer y al anochecer o la luz brillante del sol también pueden dificultar que otros conductores le vean.

### Prendas

Las prendas con colores brillantes y reflectantes pueden aumentar la visibilidad del vehículo.

### Tenga cuidado aun cuando los demás conductores le vean

Incluso cuando otros conductores parezcan haberle visto, siempre puede haber alguno que le ponga en un aprieto o en serio peligro de colisión. Conduzca de un modo defensivo y no confíe en que los demás conductores nunca vayan a maniobrar imprudentemente.

### Posición en el carril

Por lo general, deberá circular con el roadster Spyder por el centro del carril. De ese modo las ruedas delanteras se mantienen dentro del carril. También permite un margen de distancia con respecto a los vehículos que circulen por otros carriles, sentirá menos el aire desplazado por el paso de vehículos grandes y el riesgo de sufrir una colisión con algún vehículo que se disponga a cambiar de carril será menor. Además, en esta posición las ruedas delanteras se mantienen fuera de la zona más resbaladiza, en la parte central del carril, lo que contribuye a mantener la capacidad de frenado y el control de la dirección. Si está acostumbrado a conducir un automóvil, recuerde que en el roadster Spyder se sienta en el centro, y no en uno de los lados, por lo que su perspectiva cambiará.

Puede moverse a la parte izquierda o derecha del carril para evitar riesgos, mantener la distancia con respecto a otros vehículos o negociar

curvas. También puede moverse hacia la izquierda o hacia la derecha en el carril para ver mejor o ser mejor visto por otros vehículos. Debido a la posición central del asiento del roadster Spyder y a la anchura de los vehículos que circulan por delante, puede resultar algo difícil ver el tráfico, incluso desde el extremo del carril. Quizá precise una distancia de seguridad mayor detrás de los vehículos de mucha altura o anchura. No saque la rueda del carril para ver el tráfico. Para que los conductores que le preceden le vean, debe poder ver sus retrovisores. Cuando le siga un vehículo grande, los vehículos que adelanten a ese vehículo puede que tengan dificultades para verle si no se sitúa en la parte izquierda del carril.

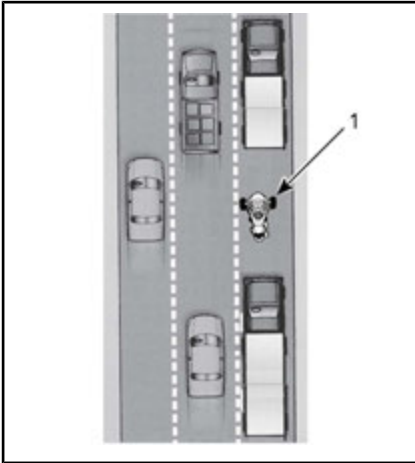

1. Vehículo en la parte izquierda del carril

Dado que el roadster Spyder es más ancho que una motocicleta, no puede colocarse en tantas posiciones distintas en un carril. Cuando circule por la izquierda o por la derecha del carril, asegúrese de que las ruedas delanteras no rebasan la línea divisoria del carril.

En carreteras con varios carriles, elija uno que sea adecuado a la velocidad del vehículo de acuerdo con

el tráfico, y tenga también en cuenta su capacidad de ver y la visibilidad del vehículo, así como las posibles trayectorias para maniobras evasivas (por ejemplo, ante la necesidad de un viraje brusco a otros carriles o al arcén).

## Situaciones comunes en la conducción

### Cruces

Los cruces, incluidas las pequeñas intersecciones con caminos vecinales, suponen un riesgo adicional. Observe siempre el tráfico en todas las direcciones: detrás, delante, a la izquierda y a la derecha.

Al detenerse en un cruce, deténgase en medio del carril, aunque se disponga a girar. De ese modo el vehículo será más visible y disuadirá a otros conductores de intentar adelantarle por el carril. Fíjese en los vehículos que se acerquen por detrás. Accione las luces de freno cuando se estén aproximando. Deje el vehículo en primera marcha y prepárese para moverse si es necesario para evitar una colisión.

### Cambios de carril y adelantamientos

Recuerde que el roadster Spyder es más ancho que una motocicleta y necesita más espacio lateral para adelantar a otro vehículo. Recuerde también que el vehículo es menos visible que un automóvil, por lo que resulta especialmente importante indicar la intención de cambiar de carril con suficiente antelación y mirar los retrovisores y los ángulos muertos. Asegúrese de quitar el intermitente después de cambiar de carril; para el cambio de carril no se gira el manillar lo suficiente como para que se cancele automáticamente la señal de giro.

No intente conducir nunca entre dos carriles con tráfico. El vehículo es demasiado ancho.

No use nunca el arcén para adelantar. Si saca una de las ruedas fuera de la carretera, podría perder el control.

## Giros

Recuerde que debe reducir la velocidad, mirar y seguir la dirección de la curva.

- **Reduzca:** Reduzca la velocidad según sea necesario antes de entrar en una curva; para ello, suelte el gas, utilice los frenos o reduzca a una marcha más corta. Entre en la curva a una velocidad que pueda mantener mientras gira.

Aunque el roadster Spyder puede frenar mejor durante un giro que una motocicleta, no deja de ser importante reducir la velocidad antes de entrar en una curva, en lugar de frenar cuando ya se está girando. Tanto para frenar como para girar se precisa tracción. Cuanta más tracción utilice para frenar, menos habrá para girar al mismo tiempo.

Cuando se toma una curva a demasiada velocidad, puede observarse que la rueda delantera interior se levanta del suelo y que el sistema VSS reduce la potencia del motor. Si bien el sistema VSS puede ayudarle a mantener el control, sigue existiendo el riesgo de derrapar o volcar si gira demasiado bruscamente y deprisa.

- **Mire:** Fíjese bien en todo el recorrido de la curva y no fije la vista en un punto. Evalúe la curva en su totalidad tan pronto como sea posible (características de la superficie, si es muy cerrada o abierta, y condiciones generales del tráfico) para poder tomar decisiones acerca de la velocidad y la posición. En ocasiones, girar la cabeza en la dirección del giro puede ayudarle a tener una buena perspectiva.
- **Gire:** Mueva el manillar de modo que el vehículo gire siguiendo la dirección de la curva. El roadster Spyder no es como una motocicleta en este sentido: no realiza un contraviraje y no se inclina. Recuerde que experimentará la fuerza lateral que provoca el giro, por lo que quizá deba desplazar el peso del cuerpo hacia el interior de la curva para mantener una postura cómoda en el vehículo. Deberá ejercer más fuerza para girar el manillar del vehículo que en el caso de una motocicleta.

## Modelo SM6

Cuando cambie de marcha en un giro, tenga cuidado de no soltar la palanca del embrague demasiado deprisa. Ajuste el acelerador según vaya soltando la palanca del embrague en función del régimen del motor y la velocidad del vehículo para realizar un cambio suave. Si suelta el embrague demasiado deprisa o da demasiado gas, la rueda trasera puede perder tracción y empezar a patinar, con el consiguiente riesgo de pérdida de control. El sistema de control de tracción (TCS) detectará que la rueda trasera empieza a patinar y reducirá la potencia que se transmite a esa rueda. El objetivo es que la rueda trasera recupere la tracción y pueda corregir el sobreviraje no deseado.



para que el vehículo mantenga el radio de giro previsto.

## Curvas

Dado que el roadster Spyder es más estrecho que un automóvil, puede ir de un lado a otro del carril en las curvas para enderezar la trayectoria. Sin embargo, el roadster Spyder tiene más anchura que una motocicleta, lo que no le permite tanto desplazamiento lateral. Así pues, es importante asegurarse de que las ruedas delanteras no se salen del carril.

En las curvas típicas suele ser preferible una trayectoria del exterior al interior y vuelta al exterior.

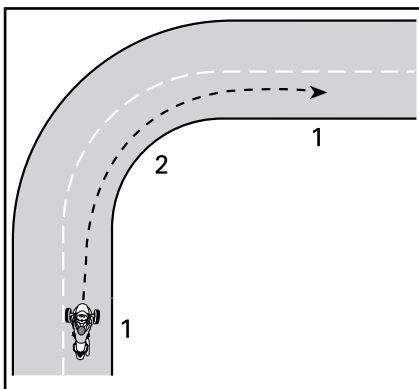

TRAYECTORIA PARA UNA CURVA TÍPICA

1. Exterior
2. Interior (en el vértice)

## Cuestas y pendientes

Seleccione una marcha apropiada según la inclinación. En la subida de cuestas, una marcha corta puede contribuir a mantener la potencia suficiente. Al bajar una pendiente, las marchas cortas pueden permitir el freno motor para controlar la velocidad.

### Modelo SM6

Para arrancar en un plano inclinado, mantenga el vehículo inmovilizado con el freno hasta que mueva la

palanca del embrague en la zona de fricción. A continuación, suelte el freno lentamente a medida que suelta la palanca del embrague y va dando gas.

### Modelo SE6

Cuando se detiene, el modelo SE6 puede desplazarse hacia delante o hacia atrás independientemente de la marcha que haya puesta. El embrague centrífugo del modelo SE6 está siempre desembragado cuando el vehículo está detenido, de modo que la transmisión no retiene el vehículo. Mantenga pisado el pedal de freno cuando el vehículo esté detenido en un plano inclinado. Para arrancar en un plano inclinado, mantenga pisado el pedal de freno a medida que da gas. Suelte el pedal de freno cuando note que se embraga (a unas 1800 r.p.m.).

## Conducción nocturna

Además de utilizar las luces y los indicadores con el fin de ser visto por otros conductores, tenga presente su propia capacidad de visión por la noche. Utilice las luces largas cuando sea pertinente. Modere la velocidad con arreglo al alcance de las luces (debe ser mayor que la distancia necesaria para frenar). También pueden servirle los faros de otros vehículos para ver la carretera por delante de usted.

De noche no utilice viseras ni lentes teñidas o coloreadas, y tenga especial cuidado de que la visera no esté rayada ni manchada.

## Conducción en grupo

Debe conducirse en fila únicamente. No circule en paralelo por el mismo carril con otro vehículo, ni siquiera con una motocicleta.

Cuando conduzca en grupo con motocicletas, mantenga la distancia de seguridad adecuada con respecto a la motocicleta que le precede,

aunque ésta circule por un lado del carril. En las curvas, no intente seguir la trayectoria de las motocicletas. Las motocicletas pueden desplazarse más hacia los bordes del carril en las curvas; si sigue exactamente su trazado, existe el riesgo de que la rueda delantera del vehículo se salga del carril. Las motocicletas pueden tomar las curvas a mayor velocidad que el roadster Spyder. No intente ir igual de rápido.

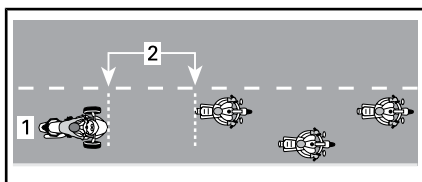

#### POSICIÓN PARA LA CONDUCCIÓN EN GRUPO

1. Centro del carril
2. Distancia equivalente a dos segundos

Sobre todo en las carreteras sinuosas, el conductor de un roadster Spyder podría cansarse antes que un motociclista. No se esfuerce por mantener el ritmo de las motocicletas; deténgase si se fatiga.

## Estado y riesgos de la carretera

### Hielo, nieve y nieve fangosa

No conduzca el vehículo sobre nieve, hielo ni nieve fangosa. Incluso con ayuda del sistema VSS, la adherencia no será suficiente para mantener el control en esas superficies resbaladizas. El roadster Spyder puede patinar sin control más fácilmente que un automóvil en superficies resbaladizas.

### Grava, tierra y arena

En caminos en los que haya grava, tierra o arena, tenga especial precaución y reduzca la velocidad; sobre todo en las curvas. Estas superficies no proporcionan tanta adhe-

rencia como las superficies pavimentadas y puede perder el control, incluso con el sistema VSS.

### Pavimento mojado y charcos

Normalmente hay suficiente tracción para mantener el control sobre pavimento mojado, siempre y cuando no haya agua en el pavimento (como un charco o una corriente de agua sobre la carretera). Al igual que ocurre con otros vehículos, el roadster Spyder puede hidroplanear si circula demasiado deprisa sobre agua acumulada en la carretera. Asimismo, el hidroplaneo se produce a velocidades menores que con la mayoría de los automóviles y motocicletas. Es más probable hidroplanear si la profundidad del agua acumulada es mayor. Para hacerse una idea de la profundidad, observe la cantidad de agua que salpican otros vehículos.

Cuando se produce hidroplaneo, una o más ruedas se elevan sobre una película de agua y pierden el contacto con la carretera. Si esto ocurre con la rueda trasera, puede notar que se desliza lateralmente. Las ruedas que hidroplanean no tienen la tracción necesaria para controlar el vehículo. Existe el riesgo de perder el control y que el vehículo patine, sin que el sistema VSS pueda evitarlo.

Evite los grandes charcos y las corrientes de agua en la carretera; reduzca la velocidad y deténgase en la cuneta en caso de lluvias intensas. Si debe atravesar un curso de agua, reduzca la velocidad lo máximo posible antes de hacerlo.

Después de pasar por el agua, pruebe los frenos. Acciónelos varias veces si es preciso para que las zapatas se sequen con el rozamiento.

Un mantenimiento adecuado de los neumáticos reduce el riesgo de hidroplaneo. Mantenga siempre la

presión recomendada para los neumáticos:

<b>PRESIÓN DE LOS NEUMÁTICOS EN FRÍO</b>	
Neumáticos delanteros	103 kPa $\pm$ 14 kPa
Neumáticos traseros	193 kPa $\pm$ 14 kPa

**NOTA:** La diferencia de presión entre el neumático izquierdo y el derecho no debe sobrepasar 3,4 kPa.

Sustituya de inmediato cualquier neumático que muestre el indicador de desgaste máximo de la banda de rodadura; de ese modo, se reducirá considerablemente el riesgo de hidrodinámico.

La parte central de un carril puede resultar especialmente resbaladiza durante los primeros minutos de lluvia, al mezclarse el agua con la tierra y el aceite de la carretera. Si sigue lloviendo, el agua puede acumularse en surcos si el pavimento está erosionado. Evite esas dos zonas de baja adherencia. Cuando sea posible, mantenga los neumáticos delanteros en las zonas que ofrezcan mayor agarre.

### **Uso todoterreno**

No utilice el roadster Spyder en lugares no previstos para el tráfico rodado. El vehículo no está diseñado para las superficies difíciles, de baja adherencia e irregulares que pueden encontrarse en la conducción todoterreno. Podría quedarse atascado, perder el control o volcar. Asimismo, puede ser ilegal su uso como todoterreno en determinadas jurisdicciones.

### **Obstáculos, hoyos y baches**

Siempre que sea posible, evite pasar sobre obstáculos, hoyos y baches. Si se ve en la obligación de atravesar por una superficie así,

reduzca la velocidad lo máximo posible antes de llegar y suelte el freno al pasar por encima. En el caso de obstáculos o baches amplios, acérquese en línea recta, si es posible, de modo que las dos ruedas delanteras pasen a la vez. Cuando pase sobre un obstáculo, un bache o un hoyo con las dos ruedas delanteras, debe ponerse de pie ligeramente sobre los estribos y amortiguar el impacto con las piernas. Está preparado a que la rueda trasera golpee el obstáculo. Para obstáculos, baches u hoyos más estrechos, es preferible pasar por encima con el neumático trasero. Si pasa por encima con una rueda delantera, agárrese bien al manillar, con cuidado de no dar gas accidentalmente, y esté preparado para corregir su trayectoria si es necesario.

Si golpea contra un obstáculo, un bache o un hoyo lo suficientemente grande, el impacto puede provocar que el vehículo salte y usted resulte herido, que salga despedido el pasajero, que pierda el control, derrape o vuelque.

Si no va a poder detenerse a tiempo para evitar un obstáculo, puede intentar sortearlo dando un viraje brusco. Puede realizar un viraje brusco y, al mismo tiempo, frenar si es necesario.

Si se cruza en la carretera una animal grande, como un ciervo, es preferible detenerse y esperar a que se vaya, o bien pasar lentamente. Si se le acerca un perro corriendo mientras conduce, una buena estrategia consiste en reducir la velocidad y cambiar a una marcha más corta, para después acelerar cuando se encuentre más cerca del punto en el que iba a interceptarle el perro.

## Emergencias en carretera

Un problema de funcionamiento del vehículo o una situación inesperada pueden producirse en cualquier momento durante la conducción. El buen mantenimiento del vehículo puede contribuir a reducir las posibilidades de que surjan problemas mecánicos. Aun así, deberá estar preparado ante la posibilidad de que se produzca una emergencia.

- Tenga siempre en el vehículo la Guía del usuario y el kit de herramientas.
- Cuando se detenga en la carretera, observe estas precauciones:
  - Si los arcenes están asfaltados, indique su intención de dejar la carretera, salga a una velocidad similar a la del tráfico y después reduzca hasta que el vehículo se detenga completamente.
  - Si el arcén no está asfaltado, indique que va a girar a la derecha y vaya reduciendo hasta una velocidad prudente antes de salir de la carretera asfaltada.
  - A fin de aumentar la visibilidad del vehículo para otros conductores, encienda las luces de emergencia.
- Si tiene un teléfono móvil u otros dispositivo de comunicación, cárguelo completamente antes de iniciar un viaje largo con el vehículo.

- Si sufre un accidente, BRP recomienda enfáticamente que el vehículo sea transportado (consulte *TRANSPORTE DEL VEHÍCULO*) al distribuidor autorizado de roadsters Can-Am más cercano para que lo revisen exhaustivamente y comprueben todos los aspectos de seguridad antes de seguir utilizándolo.
- Cumplimente el formulario de BRP sobre accidentes o incidentes.

## Problemas con los neumáticos

Si se produce un pinchazo u otro problema relacionado con los neumáticos, agarre fuerte el manillar, reduzca lentamente la velocidad y gire con cuidado hasta un lugar seguro para detenerse. Evite frenar en seco, reducir de marcha o girar bruscamente. Si se produce un problema con una de las ruedas delanteras, el vehículo tenderá a desviarse hacia ese lado, por lo que tendrá que agarrar fuerte el manillar para controlar la dirección. Consulte el apartado *REPARACIONES EN CARRETERA* para ver instrucciones acerca de la reparación de los neumáticos.

# TRANSPORTE DE UN PASAJERO O DE CARGA

## Límites de peso

No sobrepase el límite de peso especificado para los usuarios y la carga.

Límites de peso		
Límite de carga del vehículo (incluido el conductor, el pasajero, la carga y los accesorios añadidos)	Todos los modelos excepto los modelos F3 Limited	199 kg
	Modelos F3 Limited	209 kg
Compartimento de almacenamiento delantero		6,8 kg
Cada alforja		6,8 kg
Compartimento de almacenamiento de la parte superior		6,8 kg

Consecuencias de un exceso de peso:

- Menor capacidad para acelerar, frenar y girar.
- Menor eficacia del sistema de estabilidad del vehículo (VSS).
- Mayor riesgo de volcar si hay un peso elevado o desequilibrado sobre la parte trasera.
- Menor espacio de los bajos al suelo, con lo que aumenta el riesgo de golpear con obstáculos bajos o cuando la superficie de la carretera sea irregular.
- Mayor riesgo de problemas con los neumáticos.

## Uso del vehículo con peso adicional

Llevar a un pasajero o transportar carga pesada afecta a la maniobrabilidad del vehículo debido al aumento de peso y a la distribución de éste.

1. No podrá acelerar con tanta rapidez. Necesitará más tiempo y espacio para adelantar.
2. No podrá detenerse con tanta rapidez. Deje una distancia de seguridad mayor con respecto al vehículo que le precede; por lo menos, la equivalente a tres segundos. La distancia debe ser aún mayor si las condiciones no son ideales para la conducción (p. ej., poca visibilidad, firme en mal estado...).
3. No podrá virar tan rápidamente ni a tanta velocidad. Reduzca más de lo habitual antes de girar y evite los virajes bruscos.
4. El roadster Spyder puede ser menos estable. Existe más riesgo de volcar si se realizan maniobras extremas cuando el peso es mayor o está más desplazado hacia atrás (por ejemplo, si se lleva a un pasajero).

**NOTA:** La eficacia del VSS disminuye cuando se opera por encima de la carga máxima permitida.

## Conducción con un pasajero

El roadster Spyder está diseñado para un solo pasajero, que irá sentado tras el conductor. No lleve nunca varios pasajeros.

No lleve un pasajero hasta que tenga suficiente experiencia conduciendo solo en distintas situaciones y domine bien el vehículo.

El pasajero debe estar sobrio, alerta, tiene que poder llegar a los reposapiés y a los asideros, así como ser capaz de mantener el equilibrio y sujetarse en caso de maniobras repentinas. Asimismo, no deberá distraer al conductor.



## ADVERTENCIA

No lleve nunca a un pasajero si el vehículo no cuenta con asideros del pasajero instalados.

Asegúrese de que el pasajero utilice prendas de protección adecuadas. El pasajero debe llevar todo el equipamiento protector recomendado para el conductor; sobre todo el casco. Se recomienda un casco de cobertura integral; en caso de parada brusca, el pasajero podría golpear con la cara contra el casco del conductor.

Mantenga accionados los frenos y la transmisión en punto muerto hasta que el pasajero se encuentre en posición adecuada para la partida.

Antes de ponerse en marcha, explíquese al pasajero cómo debe ir. Haga cumplir las siguientes normas al pasajero:

1. Mantener una posición adecuada durante el viaje. Agarrarse a los asideros y mantener los pies sobre los reposapiés del pasajero en todo momento, incluso con el accesorio de respaldo. El pasajero no deberá agarrarse al conductor, ya que éste podría perder el equilibrio a causa de la fuerza lateral generada por ambos.

Según la maniobra, habrá posturas más o menos cómodas para sujetarse a los asideros. (Por ejemplo, se puede colocar una mano en la esquina delantera izquierda y la otra en la esquina trasera opuesta en los giros, las dos manos más adelantadas o más retrasadas en otras situaciones...).

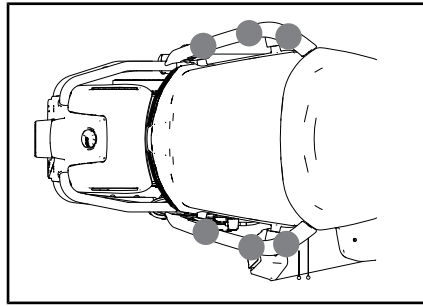

*DISTINTAS POSTURAS DE SUJECIÓN A LOS ASIDEROS*

**AVISO** No utilice nunca los asideros para remolcar, izar ni transportar el vehículo.

2. Mantenerse alejado del tubo de escape, de la rueda trasera y de la correa conductora.
3. No darse la vuelta ni inclinarse, excepto para mantener el equilibrio cuando gira el vehículo. En una maniobra imprevista, si el pasajero no se encuentra en la posición normal de conducción, sufre un mayor riesgo de caída.
4. Estar atento a la carretera para reaccionar ante las situaciones que vayan surgiendo. Inclinarse en las curvas según sea necesario para no desequilibrarse por las fuerzas laterales. Al pasar sobre un obstáculo, un hoyo o un bache, levantarse un poco del asiento y no apoyar los codos.

Evite acelerar, frenar y girar con brusquedad, sobre todo si el pasajero no tiene experiencia. Una maniobra repentina imprevista pueda provocar la caída del pasajero.

## Dónde almacenar la carga

Puede transportar carga en el compartimento de almacenamiento delantero, guantera y alforjas traseras. No transporte carga en ningún otro lugar a menos que el vehículo

esté equipado con accesorios homologados por BRP.



## ADVERTENCIA

No coloque nunca carga en el asiento del pasajero, ya que activaría el PRS (sensor detector del pasajero). Ello cambia la calibración del VSS a la calibración para 2 personas, por lo que las intervenciones del VSS podrían ser más intrusivas y más potentes de lo esperado si el conductor viaja solo y coloca carga en el asiento del pasajero.

### Compartimento de almacenamiento

El compartimento de almacenamiento delantero y alforjas traseras tienen espacio para almacenar objetos ligeros. No ponga en cada compartimento de almacenamiento objetos que en total pesen más de 6,8 kg aunque quepan. No almacene nunca productos inflamables, como combustible, en el compartimento delantero.

Asegúrese de que el cierre del compartimento de almacenamiento delantero está bien puesto antes de ponerse en movimiento.

### Sin remolque (Modelos F3 Base y F3-S)

No utilice el vehículo para remolcar. El sistema VSS no será eficaz y hay más probabilidades de perder el control.

### Con remolque (Modelos F3 Limited y F3-T)

Utilice únicamente un remolque BRP diseñado específicamente para la serie F3 de o un equivalente homologado por BRP. Es importante para garantizar la estabilidad del remolque y el roadster durante el uso normal y que el funcionamiento

sistema de estabilidad del vehículo no se vea afectado.

**AVISO** Si se utiliza un arnés de cables no recomendado pueden producirse fallos en el sistema eléctrico del vehículo.



## ADVERTENCIA

El uso de cualquier otro remolque podría dañar el vehículo o afectar al correcto funcionamiento del sistema de estabilidad de éste. No es recomendable utilizar el control de velocidad de cruce cuando se arrastra un remolque.

El arrastre de un remolque afecta a la maniobrabilidad del vehículo debido a que el peso es mayor y está distribuido de un modo distinto.

- Necesitará más tiempo y espacio para adelantar.
- Debe dejar más distancia para frenar.
- Guarde una mayor distancia de seguridad con el vehículo que le precede.
- Reduzca la velocidad y aminore la marcha más de lo habitual antes de girar. Evite los giros bruscos.
- Existe más riesgo de volcar si se realizan maniobras extremas.

El viento lateral y las turbulencias de aire provocadas al cruzar o ser adelantado pueden afectar a la dirección y hacer que el remolque oscile. Para reducir el efecto al mínimo, mantenga una velocidad constante y no realice correcciones rápidas de la dirección ni frenazos bruscos.

Reduzca la velocidad antes de entrar en una curva.

Tome las curvas más abiertas. Se necesita más espacio para girar con un remolque.

Intente anticiparse a lo que puede ocurrir delante de usted para no tener que maniobrar marcha atrás con el remolque.

Cuando manibre marcha atrás, hágalo más lentamente. Pida a alguien que le vaya indicando siempre que sea posible. Practique en una zona abierta cuando tenga la ocasión. Consulte *TÉCNICAS DE CONDUCCIÓN Y EJERCICIOS PRÁCTICOS NECESARIOS*.

Procure no dar giros bruscos ni frenar repentinamente. Esto podría provocar que el remolque se plegase (efecto "tijera") o volcase. Un remolque vacío se desestabiliza más fácilmente. Al acelerar es normal aumentar el régimen de r.p.m. para no sobrecargar el motor.

**AVISO** Procure que la rueda trasera no patine. Podría proyectar piedras sobre el remolque y dañarlo.



---

# AUTOEVALUACIÓN DE CONOCIMIENTOS

A continuación se presenta información que deberá haber aprendido leyendo esta guía. No se incluye toda la información importante, pero puede darle una idea de si ha comprendido a grandes rasgos las características y el manejo del vehículo.

Consulte las *RESPUESTAS* en la página que sigue al cuestionario.

## Cuestionario

1. Si tiene que detenerse de inmediato, pise el pedal de freno y accione al mismo tiempo y el freno de estacionamiento.  

Verdadero                      Falso
2. La inspección previa a la conducción debe realizarse una vez por semana.  

Verdadero                      Falso
3. El sistema VSS le permite utilizar el vehículo en cualquier condición meteorológica.  

Verdadero                      Falso
4. Solo deben reemplazarse los neumáticos con otros homologados por BRP y obtenidos a través de un distribuidor autorizado de roadster.  

Verdadero                      Falso
5. Es importante que el pasajero esté alerta y sobrio.  

Verdadero                      Falso
6. Cite seis prendas o accesorios de protección que pueden reducir el riesgo de lesiones.  
1) \_\_\_\_\_  
2) \_\_\_\_\_  
3) \_\_\_\_\_  
4) \_\_\_\_\_  
5) \_\_\_\_\_  
6) \_\_\_\_\_
7. La indumentaria de protección es importante para prevenir y limitar lesiones, que el usuario se sienta cómodo y esté protegido frente a los elementos.  

Verdadero                      Falso
8. ¿Cuál de los siguientes no es uno de los mandos o controles que se utilizan para conducir el vehículo?  
a. Manillar  
b. Empuñadura del acelerador  
c. Palanca de frenos de la parte delantera
9. Debe dejar encendidas las luces cortas de día para que el vehículo resulte más visible.  

Verdadero                      Falso
10. Normalmente, deberá conducirse el vehículo por el centro del carril.  

Verdadero                      Falso

11. A diferencia de una motocicleta típica, debe acostumbrarse a frenar y girar al mismo tiempo.  
Verdadero                      Falso
12. En condiciones normales, la distancia mínima de seguridad debe ser equivalente a unos \_\_\_\_\_.  
a. 1 segundo  
b. 2 segundos  
c. 3 segundos
13. No debe almacenar líquidos inflamables tales como gasolina en el compartimento de almacenamiento delantero, aunque se encuentren en recipientes homologados.  
Verdadero                      Falso
14. Enumere 5 formas de conseguir que el vehículo resulte más visible para otros conductores.  
1) \_\_\_\_\_  
2) \_\_\_\_\_  
3) \_\_\_\_\_  
4) \_\_\_\_\_  
5) \_\_\_\_\_
15. A la hora de frenar en superficies con adherencia escasa, debe "bombear" los frenos para intentar mantener el control del vehículo.  
Verdadero                      Falso
16. La carga máxima del vehículo, incluidos los usuarios, la carga y los accesorios es 199 kg.  
Verdadero                      Falso
17. El vehículo puede arrastrar un remolque con seguridad siempre y cuando el peso total remolcado no sobrepase 200 kg.  
Verdadero                      Falso
18. El pasajero debe agarrarse al conductor.  
Verdadero                      Falso
19. La conducción del roadster Spyder entraña los mismos riesgos que la de un automóvil.  
Verdadero                      Falso
20. El sistema ABS le permite pisar el pedal a fondo sin que se bloqueen las ruedas.  
Verdadero                      Falso

## Respuestas

1. Falso  
Para detenerse rápidamente, pise solo el pedal de freno. No utilice nunca el freno de estacionamiento con el vehículo en movimiento.
2. Falso  
Debe realizar una inspección previa a la conducción cada vez que se disponga a utilizar el vehículo.
3. Falso  
Si hay hielo, nieve, nieve fundida o bastante agua en la carretera como provocar hidroplaneo, el sistema VSS no le ayudará a mantener el control.
4. Verdadero
5. Verdadero
6.
  - 1) Casco
  - 2) Protección ocular y facial
  - 3) Chaqueta de manga larga
  - 4) Guantes
  - 5) Pantalones largos
  - 6) Calzado cerrado y, preferiblemente, que cubra el tobillo.
7. Verdadero
8. c. Palanca de frenos de la parte delantera  
El vehículo no tiene una palanca para los frenos de la parte delantera.
9. Falso  
Debe utilizar las luces largas durante el día.
10. Verdadero
11. Falso  
Puede frenar y girar a la vez si es necesario, pero por lo general es mejor frenar antes de realizar un giro.
12. b. 2 segundos  
En condiciones normales, la distancia mínima de seguridad debe ser equivalente a dos segundos.
13. Verdadero
14.
  - 1) Asegurarse de que las luces y los reflectores están limpios.
  - 2) Utilizar las luces largas siempre que sea posible.
  - 3) Utilizar los intermitentes.
  - 4) Hacer destellar las luces de freno antes de reducir.
  - 5) Utilizar las luces de emergencia según sea necesario.
  - 6) Utilizar la bocina para avisar a otros de su presencia.
  - 7) Evitar conducir en ángulos muertos.
  - 8) Llevar prendas con colores vivos y reflectantes.

15. Falso 20. Verdadero

Debe pisar el pedal de freno y mantenerlo pisado, sin "bombear". El vehículo está equipado con un sistema ABS, que evita que las ruedas se bloqueen.

16. Modelos F3 Base: Verdadero  
Modelos F3-S: Verdadero  
Modelos F3-T: Verdadero  
Modelos F3 Limited: Falso

17. Modelos F3 Base; no debería nunca llevar un remolque con el vehículo.  
Modelos F3-S: No debería llevar nunca un remolque con el vehículo.  
Modelos F3-T: Puede llevar un remolque con el vehículo siempre que siga estrictamente las recomendaciones.  
Modelos F3 Limited: El vehículo puede arrastrar un remolque siempre y cuando se sigan estrictamente todas las recomendaciones.

18. Falso  
El pasajero debe sujetarse siempre a los asideros.

19. Falso  
En automóviles y camiones, la estructura del vehículo brinda protección. Además, los pasajeros pueden protegerse con el cinturón de seguridad. Debe presuponer que la conducción del roadster Spyder entraña muchos más riesgos que la de un automóvil, y que el riesgo de lesiones es similar al de ir en motocicleta.

# INFORMACIÓN SOBRE SEGURIDAD EN EL VEHÍCULO

Este vehículo se suministra con una etiqueta colgante y adhesivos con información de seguridad importante.

Toda persona que se disponga a conducir este vehículo debería leer detenidamente y asegurarse de que comprende toda la información que figura en el mismo.

## Etiqueta colgante

 **ADVERTENCIA**

**El roadster Spyder es un tipo de vehículo distinto: precisa un cierto grado de habilidad y conocimientos especiales. Sepa en qué se diferencia el roadster Spyder.**

**Lea** la Guía del usuario (situada en el compartimento de almacenamiento delantero) y visiones el vídeo de seguridad.

**Realice** un cursillo (si se ofrecen); **practique**, y familiarícese debidamente con el uso de los mandos y no use el vehículo antes de obtener el correspondiente permiso de conducción.

**Consulte** la ficha de seguridad antes de usar el vehículo.

**Utilice siempre casco y prendas adecuadas para la conducción.**

Con este tipo de vehículo, los usuarios están expuestos a más riesgos en carretera que con un automóvil. Incluso los conductores más avezados pueden sufrir una colisión causada por otro vehículo o perder el control. Este vehículo no le protegerá en caso de accidente.

**Límites de maniobrabilidad y estado de la carretera**

El sistema de estabilidad del vehículo (VSS) no puede evitar que pierda el control, vuelque o caiga si sobrepasa los límites de este vehículo. Conozca cuáles son los límites para las diferentes condiciones de la carretera. No conduzca sobre hielo o nieve ni por lugares no previstos para la circulación. Evite los charcos y la corriente de agua. Este tipo de vehículo puede patinar sobre el agua y resbalarse sobre carreteras peligrosas y cubiertas de tierra y arena. Si debe viajar por carreteras que presenten estas condiciones, disminuya la velocidad.

Esta etiqueta sólo puede ser retirada por el cliente.

704905082A



## Etiquetas de seguridad

Estas etiquetas están adheridas al vehículo para garantizar la seguridad del conductor, de los pasajeros (2-UP) y de cualquier otra persona que se encuentre en las proximidades.

En el vehículo están colocadas las siguientes etiquetas, las cuales deben ser consideradas componentes permanentes del vehículo. Si alguna no aparece o está dañada, puede ser reemplazada de modo gratuito. Diríjase a un concesionario o distribuidor autorizado de roadster Can-Am.

**NOTA:** En caso de discrepancias entre esta guía y el vehículo, las etiquetas de seguridad adheridas al vehículo tienen prioridad sobre las etiquetas incluidas en esta guía.

### Etiqueta 1



**INFORMACIÓN SOBRE NEUMÁTICOS Y CARGA/  
RENSEIGNEMENTS SUR LES PNEUS ET LE CHARGEMENT**

ESTE VEHÍCULO ESTÁ EQUIPADO CON NEUMÁTICOS SIN CÁMARA/  
CE VÉHICULE EST ÉQUIPÉ DE PNEUS SANS CHAMBRE À AIR

CAPACIDAD EN ASIENTOS / NOMBRE DE PLACES	TOTAL 2	PARTE DELANTERA AVANT	PARTE TRASERA ARRIÈRE
EL PESO AGREGADO DE LOS OCUPANTES Y LA CARGA NUNCA DEBE SER SUPERIOR A LE POIDS TOTAL DES OCCUPANTS ET DU CHARGEMENT NE DOIT JAMAIS DÉPASSER			
		199 Kg OR	438 lb OU

LA GUÍA DEL VOIR GUIDE DU CONDUCTEUR	NEUMÁTICO/ PNEU	TAMAÑO/ DIMENSION	PRESIÓN DE LOS NEUMÁTICOS EN FRÍO/ PRESSION DES PNEUS À FROID	MARCA DE NEUMÁTICO/ MARQUE DE PNEU	TAMAÑO DE LADO/ DIMENSION DE CÔTÉ
PARTE DELANTERA/AVANT	MC165/55R15 55H	103 ± 14 kPa / 15 ± 2 psi (1.03 ± 0.14 bar)	KENDA KR31	381 x 127mm (15 x 5) (pulg)	
PARTE TRASERA/ARRIÈRE	MC225/50R15 76H	193 ± 14 kPa / 28 ± 2 psi (1.93 ± 0.14 bar)	KENDA KR21	381 x 178mm (15 x 7) (pulg)	
RESERVA DE REPUÊTO/ PNEU DE SECOURS	NINGUNO/ AUCUN	NINGUNO/AUCUN	NINGUNO/ AUCUN	NINGUNO/ AUCUN	

704905092A 

*TODOS LOS MODELOS EXCEPTO LOS MODELOS F3 LIMITED*



**INFORMACIÓN SOBRE NEUMÁTICOS Y CARGA/  
RENSEIGNEMENTS SUR LES PNEUS ET LE CHARGEMENT**

ESTE VEHÍCULO ESTÁ EQUIPADO CON NEUMÁTICOS SIN CÁMARA/  
CE VÉHICULE EST ÉQUIPÉ DE PNEUS SANS CHAMBRE À AIR

CAPACIDAD EN ASIENTOS/ NOMBRE DE PLACES	1	TOTAL	2	PARTE DELANTERA AVANT	1	PARTE TRASERA ARRIÈRE	1
--	---	-------	---	--------------------------	---	--------------------------	---

EL PESO COMBINADO DE LOS OCUPANTES Y LA CARGA NUNCA DEBE SER SUPERIOR A: 209 kg O 460 lb  
LE POIDS TOTAL DES OCCUPANTS ET DU CHARGEMENT NE DOIT JAMAIS DÉPASSER 209 kg OU 460 lb

NEUMÁTICO/ PNEU	TAMAÑO/ DIMENSION	PRESIÓN DEL NEUMÁTICO EN FRÍO PRESSION DES PNEUS À FROID	MARCA DE LOS NEUMÁTICOS MARQUE DE PNEU	TAMAÑO DE LANTARNA DIMENSION DE LA LANTARNA
PARTE DELANTERA/ AVANT	MC165/55R15 55H	103 ± 14 kPa / 15 ± 2 psi	KENDA KR31	381 x 127mm
PARTE TRASERA/ ARRIÈRE	MC225/50R15 76H	193 ± 14 kPa / 28 ± 2 psi	KENDA KR21	381 x 178mm
REGIÓN DE REPUESTO/PNEU DE RECOUVRI	NINGUNO/AUCUN	NINGUNO/AUCUN	NINGUNO/AUCUN	NINGUNO/ AUCUN

704906765



**MODELOS F3 LIMITED**

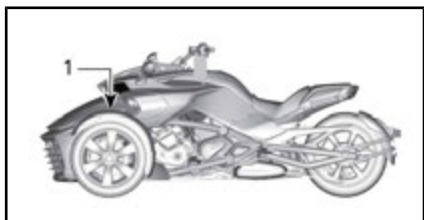

**TÍPICO**

1. La etiqueta está situada en el panel delantero izquierdo, bajo la tapa de almacenamiento

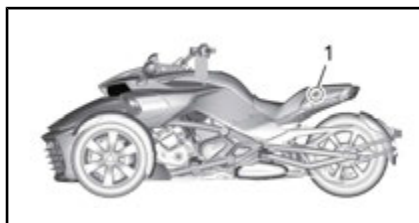

**TÍPICO**

1. La etiqueta está situada bajo el asiento del pasajero

**Etiqueta 2**

⚠ **ADVERTENCIA**

Para reducir el riesgo de lesiones graves o mortales:

- No lleve nunca pasajeros en este vehículo si no dispone de asideros laterales fijos.
- El pasajero debe agarrarse a los asideros durante el trayecto en todo momento.

6121

**Etiqueta 3**

⚠ **CUIDADO**

EL ACEITE Y ALGUNOS COMPONENTES EN EL COMPARTIMENTO DEL MOTOR PUEDEN ESTAR CALIENTES.  
EL CONTACTO DIRECTO CON ELLOS PODRÍA PROVOCAR QUEMADURAS EN LA PIEL.

Cómo comprobar el nivel de aceite del motor:

- Asegúrese de que el motor se encuentra a la temperatura de funcionamiento.
- Para el procedimiento, consulte la guía del usuario.
- Conducir por lo menos 15 km (9 miles).
- El vehículo roadster debe encontrarse en una superficie nivelada.
- Deje el motor al ralentí durante 30 minutos.
- Pare el motor.
- Realice una medición de 2 minutos antes de detener el motor.
- La varilla debe estar totalmente introducida y enroscada antes de comprobar el nivel de aceite.
- Utilice aceite de mezcla sintética XPS para temporada de verano o un aceite equivalente para motocicleta.

704906765



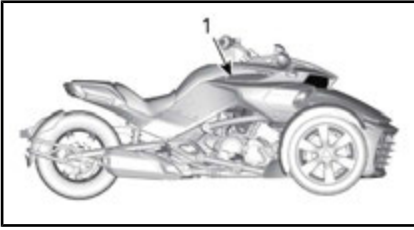

**TÍPICO**

1. La etiqueta está situada bajo la tapa de acceso lateral derecha

**Etiqueta 4**



**TAPÓN DEL DEPÓSITO DE REFRIGERANTE**

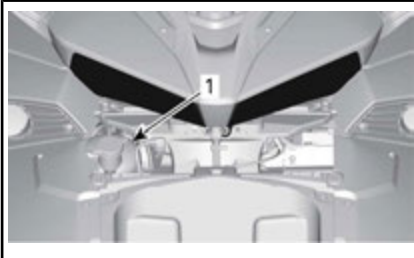

1. La etiqueta 5 está situada bajo la tapa de acceso delantera

**Etiqueta 5**

**⚠ ADVERTENCIA**

Limpie el tapón de llenado antes de quitarlo.

Utilice únicamente líquido de frenos DOT 4 procedente de un recipiente precintado.

704903119

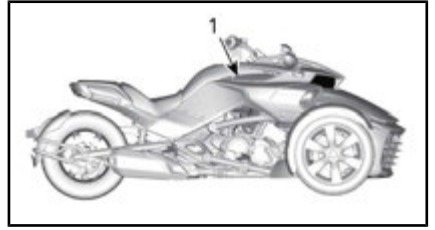

**TÍPICO**

1. La etiqueta 6 está situada bajo la tapa de acceso lateral derecha

**Etiqueta 6**

**⚠ ADVERTENCIA**

Para reducir el riesgo de lesiones graves o mortales:

- No lleve nunca pasajeros en este vehículo si no dispone de asideros laterales fijos.
- El pasajero debe agarrarse a los asideros durante el trayecto en todo momento.

6121



1. La etiqueta 7 está enganchada al cable de seguridad, bajo el asiento del pasajero

## Etiqueta 7

# AVISO

-La pintura de acabado color mate necesita cuidado especial para mantener su apariencia. Consulte la Guía del usuario.

-Las ruedas cromadas deben lavarse con agua y jabón suave. No utilice pulimento ni limpiador ácido o abrasivo para las ruedas cromadas.

-No limpiar con productos alcalinos, ácidos, gasolina ni disolventes, a fin de no dañar el parabrisas. Consulte la Guía del usuario.

704904936A



TÍPICO: TODOS LOS MODELOS EXCEPTO LOS MODELOS F3 LIMITED Y F3-T

1. La etiqueta está situada en la cesta

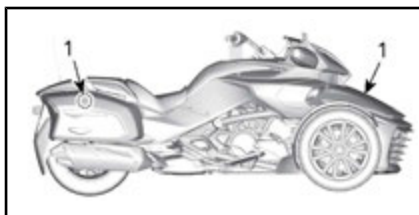

TÍPICO - MODELOS F3 LIMITED Y F3-T

1. La etiqueta se encuentra en la cesta y en cada alforja

SITUADA BAJO LA TAPA DE ALMACENAMIENTO

## Etiqueta 8



### ADVERTENCIA

NO SOBRECARGAR

**6,8 kg**

LÍMITE DE CARGA 5122A

<b>ADVERTENCIA</b> PRESIÓN MÍNIMA 70 kPa / 10 Psi / 0,7 bar NO SOBREPASE LA PRESIÓN RECOMENDADA EN 70 kPa / 10 Psi / 0,70 bar						
(PASAJERO + CARGA) kg/lb					5966	
CARGA	0	45/100	70/150	90/200	115/250	
PILOTO	kPa/Psi/bar					
	Kg/Lb					
	70/150	105/15/1,05	240/25/2,40	380/55/3,80	415/60/4,15	515/75/5,15
	90/200	205/30/2,05	345/50/3,45	415/60/4,15	480/70/4,80	
	115/250	275/40/2,75	415/60/4,15	480/70/4,80		

MODELOS F3 LIMITED Y F3-T

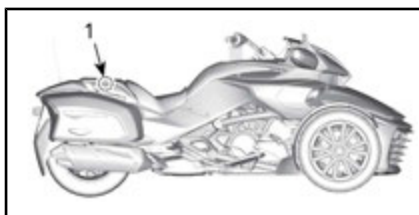

TÍPICO

1. La etiqueta está situada bajo el asiento del pasajero

### Etiqueta 10

<b>⚠ ADVERTENCIA</b>	
<b>NO SOBRECARGAR:</b>	
Sin bastidor superior	
Volumen de carga máxima .....	9 kg
<b>Con bastidor superior instalado</b>	
Máximo volumen de carga + carga del bastidor superior .....	6,8 kg

MODELOS F3 LIMITED

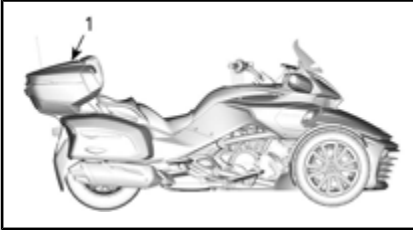

1. Etiqueta ubicada debajo de la tapa del compartimento de almacenamiento superior

### Etiqueta 11



MODELOS F3 LIMITED

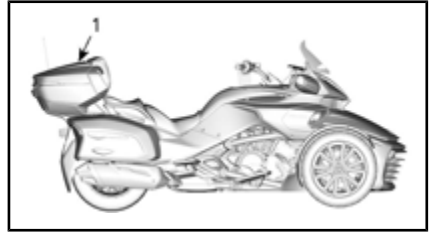

1. Etiqueta ubicada en el compartimento de almacenamiento superior

### Etiqueta 12

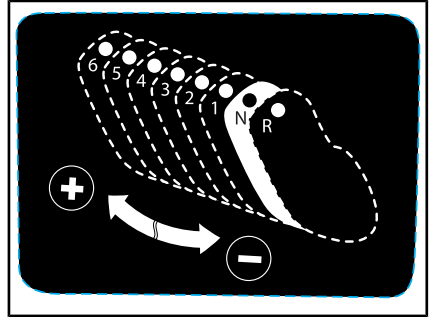

MODELOS JAPONESES - INSTALADO POR EL DISTRIBUIDOR

### Etiqueta 13

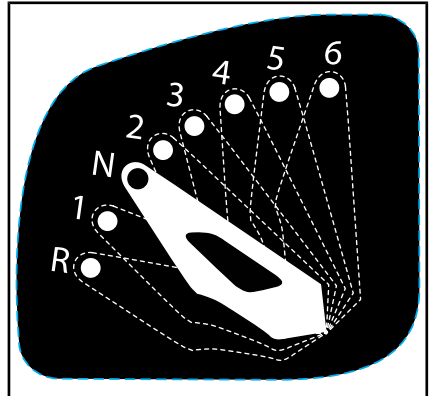

MODELOS JAPONESES - INSTALADO POR EL DISTRIBUIDOR

---

# INFORMACIÓN SOBRE DEFECTOS DE SEGURIDAD

Su seguridad es muy importante para Bombardier Recreational Products Inc. (BRP). Si tiene cualquier duda sobre seguridad, póngase de inmediato en contacto con el servicio de atención al cliente de BRP.

Si reside en EE. UU. y cree que su vehículo tiene algún defecto que pudiera provocar un accidente y riesgo de lesiones o incluso de muerte, debe informar de inmediato a la National Highway Traffic Safety Administration (NHTSA), además de avisar a Bombardier Recreational Products Inc.

Si la NHTSA recibe otras quejas similares, puede abrir una investigación; en caso de que se detecte un defecto que afecta a la seguridad en un grupo de vehículos, puede ordenar su retirada y que el fabricante ponga en marcha una campaña para solucionarlo. Sin embargo, la NHTSA no puede intervenir en casos individuales en los que se vea afectado usted, su distribuidor o Bombardier Recreational Products Inc.

Para ponerse en contacto con la NHTSA puede llamar a la línea gratuita de atención telefónica sobre seguridad de vehículos (Vehicle Safety Hotline) 888-327-4236 (TTY: 1 800-424-9153) o visitar nuestro sitio web: **www.safercar.gov** o escribir a:

Administrator  
NHTSA  
400 7 Street SW  
Washington, DC 20590

También puede obtener información acerca de la seguridad en vehículos de motor a través del sitio web **www.safercar.gov**.

# ***INSPECCIÓN PREVIA A LA CONDUCCIÓN***

# LISTA DE COMPROBACIÓN PREVIA A LA CONDUCCIÓN

Le animamos a que realice una revisión de seguridad anual de su vehículo. Póngase en contacto con un concesionario autorizado de BRP para obtener información detallada. Aunque no es obligatorio, se recomienda que un concesionario autorizado de BRP realice la preparación de pretemporada para su vehículo. Cada visita al concesionario autorizado de BRP es una gran oportunidad para comprobar si el vehículo está incluido en alguna campaña de seguridad. También le instamos a que visite su concesionario autorizado de BRP si tiene conocimiento de la existencia de alguna campaña de seguridad.



## ADVERTENCIA

Lleve a cabo una inspección previa a cada uso para detectar problemas potenciales durante la navegación. La inspección previa al uso ayuda a controlar el desgaste y los deterioros antes de que ocasionen problemas. Corrija cualquier problema que descubra para reducir el riesgo de averías y accidentes. Diríjase a un distribuidor autorizado de roadster Can-Am cuando sea necesario.

Coloque siempre las tapas de acceso lateral nuevamente en su posición.

Coloque siempre las tapas de acceso lateral nuevamente en su posición.

## Antes de arrancar el vehículo, compruebe lo siguiente:

ELEMENTO	PROCEDIMIENTO	
Neumáticos	Mire si presentan deterioro. Revise si están bien hinchados y si la banda de rodadura está gastada. Consulte el subapartado <i>PROCEDIMIENTOS DE MANTENIMIENTO</i> .	
Ruedas y tuercas	Mire si presentan deterioro. Gire manualmente las tuercas de las ruedas delanteras para asegurarse de que no están flojas. Asegúrese de que la tuerca del eje de la rueda trasera está bien colocada.	
Correa de transmisión	Mire si presenta desgaste, cortes, perforaciones o dientes rotos. Compruebe la alineación. Para obtener información adicional, consulte el <i>SUBAPARTADO PROCEDIMIENTOS</i> de mantenimiento.	
Fugas	Mire bajo el vehículo para descartar fugas.	

ELEMENTO	PROCEDIMIENTO	
Todas las tapas de los compartimentos de almacenamiento	Tire para comprobar que está bien asegurada.	
Retrovisores	Limpie y ajuste: (consulte <i>ESPEJOS</i> en el subapartado <i>EQUIPAMIENTO</i> ).	
Pedal de freno	Píselo y asegúrese de que ofrece resistencia. El pedal deberá volver exactamente a la posición inicial cuando se suelte.	
Empuñadura del acelerador	Hágala girar varias veces. Asegúrese de que se acciona sin trabas y regresa a la posición de ralentí cuando se suelta.	
Palanca del embrague (modelo SM6)	Ajústela según su comodidad (consulte el subapartado <i>MANDOS PRINCIPALES</i> ). Apriétela para asegurarse de que se acciona sin trabas y regresa a la posición inicial cuando se suelta.	
Selector de cambio de marchas (modelo SE6)	Asegúrese de que el selector de cambio de marcha funciona normalmente en ambos sentidos y vuelve al centro cuando se suelta.	
Peso	Asegúrese de que la carga total del vehículo (incluidos el conductor, el pasajero, la carga y los accesorios añadidos) no sobrepasa la carga recomendada tal y como se indica en la sección de <i>ESPECIFICACIONES TÉCNICAS</i> .	
Suspensión neumática (Modelos F3-T)	Inspeccione el inflado, consulte los <i>PROCEDIMIENTOS BÁSICOS</i> .	

## Gire la llave de contacto hasta la posición de encendido:

ELEMENTO	PROCEDIMIENTO	
Grupo de indicadores multifunción	Compruebe los medidores, los indicadores, los mensajes y el nivel de combustible	
Luces	Compruebe el funcionamiento de los faros, la luz trasera, la luz de freno, los intermitentes (luz de giro) y las luces de emergencia.	
Bocina	Verificar el funcionamiento.	
Volante	Ponga en marcha el motor y compruebe que la dirección responde sin impedimentos.	
Interruptor de paro del motor	Compruebe que el interruptor de paro del motor funciona debidamente.	
Freno de estacionamiento	Ponga en marcha el motor, quite el freno de estacionamiento y asegúrese de que está apagado el indicador del freno que se encuentra en el grupo de indicadores multifunción.	
Frenos	Avance con el vehículo lentamente una distancia corta y luego aplique el freno para probarlo.	



# ***MANTENIMIENTO***

---

## PROGRAMA DE MANTENIMIENTO

El mantenimiento es muy importante para que el vehículo pueda usarse de forma segura. **Un taller de reparaciones o una persona elegida por el propietario puede efectuar el mantenimiento, la reparación o la sustitución** de los dispositivos y sistemas de control de emisiones. Estas instrucciones no requieren componentes ni servicios de BRP ni de los concesionarios o distribuidores autorizados de Can-Am. Si bien el concesionario o distribuidor autorizado de roadster Can-Am tiene profundos conocimientos técnicos y herramientas para efectuar operaciones en el roadster Can-Am, la garantía relacionada con las emisiones no está condicionada al uso de un concesionario o distribuidor autorizado de roadster Can-Am ni de ningún otro establecimiento con el cual BRP mantenga una relación comercial. Para reclamaciones de la garantía relacionadas con las emisiones, BRP limita el diagnóstico y la reparación de los componentes relacionados con las emisiones a los concesionarios y distribuidores autorizados de roadster Can-Am. Para más información, consulte la *GARANTÍA DE LA EPA (EE. UU.) SOBRE EMISIONES* aquí contenida. Es responsabilidad del usuario asegurar un mantenimiento adecuado. Puede denegarse una reclamación de garantía si, entre otras cosas, el propietario o conductor ha causado el problema debido a un uso o mantenimiento inadecuado.

Deben respetarse las instrucciones acerca de los requisitos de combustible indicadas en el apartado de este manual dedicado al combustible. A pesar de que la gasolina que contiene más de un 10 % de etanol en volumen está fácilmente disponible, la EPA de los EE. UU. ha prohibido el uso de gasolina con más de un 10 % de etanol en volumen en lo que respecta a este vehículo. El uso de gasolina con más de un 10 % de etanol en volumen puede dañar el sistema de control de emisiones de este motor.

Realice comprobaciones periódicas y siga el programa de mantenimiento. **El programa de mantenimiento no supone exención alguna de la inspección previa al uso.**

La comprobación de códigos de error, como primer paso del mantenimiento, es una buena práctica y altamente recomendable.



### ADVERTENCIA

Si no se siguen el programa y los procedimientos de mantenimiento, el uso del vehículo podría no resultar seguro.

INSPECCIÓN INICIAL - 5000 km
Realice las operaciones indicadas en la <i>INSPECCIÓN PREVIA AL USO</i> .
Reemplace el aceite del motor y el filtro de aceite.
Compruebe el nivel del líquido del embrague <b>(solo modelo SM6)</b> .
Compruebe el nivel del líquido de frenos.
Verifique el funcionamiento del mecanismo de la marcha atrás.
Compruebe el nivel de refrigerante del motor.
Compruebe el funcionamiento de los interruptores de control.
Compruebe el estado y la tensión de la correa de transmisión.
Compruebe el par de apriete de la tuerca del eje trasero.
Revise visualmente el estado de las pastillas y los discos de freno.
Compruebe si los asideros del pasajero están flojos.
Compruebe si los reposapiés están flojos.
Compruebe si algún panel de la carrocería está flojo.
Compruebe el funcionamiento de los cierres, las bisagras y las cerraduras de los compartimentos de almacenamiento. Limpiar y lubricar si fuera necesario.
Retire la rejilla delantera y limpie la suciedad presente en el conducto de aire del radiador.

CADA 1500 km
Compruebe el nivel de aceite.

CADA 15 000 km O CADA AÑO (LO QUE OCURRA PRIMERO)
Realice las operaciones indicadas en la <i>INSPECCIÓN PREVIA AL USO</i> .
Reemplace el aceite del motor y el filtro de aceite.
Compruebe el nivel del líquido del embrague <b>(solo modelo SM6)</b> .
Compruebe el nivel del líquido de frenos. Sustitúyalo cada 2 años.
Revise los tubos del freno
Verifique el funcionamiento del mecanismo de la marcha atrás.
Compruebe el radiador, las mangueras y la bomba de agua.
Compruebe el nivel de refrigerante del motor.
Ejecute una prueba de presión del sistema refrigerante.

CADA 15 000 km O CADA AÑO (LO QUE OCURRA PRIMERO)
Compruebe el funcionamiento de los interruptores de control y del pasajero.
Revise el estado de las mangueras de combustible, las líneas de evaporación de combustible y el cartucho.
Compruebe la firmeza de las conexiones de la batería.
Compruebe el estado y la tensión de la correa de transmisión
Compruebe y reasegure el estado del tubo de escape, los anillos de las abrazaderas y las juntas.
Compruebe si la dirección presenta una holgura anormal.
Revise el estado de las barras de acoplamiento.
Revise los amortiguadores para detectar posibles fugas u otros daños.
Compruebe el par de apriete de la tuerca del eje trasero.
Compruebe el estado de las juntas esféricas.
Compruebe el estado de los rodamientos de las ruedas delanteras y trasera.
Compruebe el estado de las pastillas y los discos de freno.
Compruebe si los asideros del pasajero están flojos.
Compruebe si los reposapiés están flojos.
Compruebe si algún panel de la carrocería está flojo.
Lubrique y compruebe el funcionamiento de los cierres, las bisagras y las cerraduras de los compartimentos de almacenamiento.
Retire la rejilla delantera y limpie la suciedad presente en el conducto de aire del radiador.
Lubrique todas las cerraduras con dos gotas de aceite para compartimentos XPS.

CADA 30 000 km
Sustituya el filtro del aire y limpie el alojamiento del filtro del aire.
Sustituya el líquido del embrague ( <b>solo modelo SM6</b> ).

CADA 45 000 km
Reemplace el filtro de combustible (o cada 5 años).
Sustituya el filtro de aceite del módulo de control hidráulico (HCM) <b>(solo modelo SE6)</b> .
Cambie el prefiltro del cartucho.
Reemplace el refrigerante del motor (o cada 5 años).
Cambie las bujías.
Inspeccione los casquillos de goma de los brazos de suspensión de la parte delantera.

---

# INSPECCIÓN INICIAL

Es recomendable que, al cabo de 5000 km de funcionamiento, el vehículo sea revisado por un concesionario o distribuidor autorizado de roadster Can-Am. El primer mantenimiento es muy importante y no debe ser descuidado.

**NOTA:** La inspección inicial corre a cargo del propietario del vehículo.

Es recomendable que esta inspección la firme el concesionario o distribuidor autorizado de Can-Am, el taller de reparación o la persona de su elección que haya realizado la revisión inicial.

---

Fecha de la inspección

---

Firma del distribuidor autorizado de Can-Am,  
taller de reparación o persona de su elección

---

Nombre del distribuidor autorizado de Can-Am,  
taller de reparación o persona de su elección

# PROCEDIMIENTOS DE MANTENIMIENTO

En este apartado, se incluyen instrucciones sobre los procedimientos básicos de mantenimiento.



## ADVERTENCIA

Pare el motor y siga estos procedimientos cuando realice tareas de mantenimiento. Si no sigue los procedimientos de mantenimiento adecuados, puede resultar lesionado por el contacto con piezas a alta temperatura, componentes móviles, una descarga eléctrica, productos químicos u otros factores de riesgo.

## Ruedas y neumáticos



## ADVERTENCIA

Un neumático de tipo no recomendado, que esté deteriorado, gastado más allá del indicador del límite de desgaste de la banda de rodadura o mal hinchado puede provocar una pérdida de control.

Los neumáticos nuevos no funcionarán a pleno rendimiento hasta que se realice el rodaje correspondiente. El rendimiento de los frenos, la dirección y el sistema VSS puede verse reducido, por lo que deberá observar especial precaución. Los neumáticos necesitan unos 300 km de recorrido con frenadas frecuentes para el rodaje. Si en las condiciones normales de uso del vehículo se emplean poco los frenos, prolongue el período de rodaje para los neumáticos.

Los neumáticos han sido diseñados específicamente para el roadster Spyder. Utilice únicamente neumáticos radiales recomendados por BRP, que solo se pueden adquirir

a través de distribuidores autorizados de roadster Can-Am.

Al retirar o sustituir el neumático trasero, siga los siguientes pasos:

- Compruebe y limpie el cojinete y el retén de la rueda dentada trasera. Sustituya este componente si está roto o dañado.
- Compruebe y limpie los cojinetes del eje trasero. Sustituya este componente si está roto o dañado.
- Sustituya y lubrique el retén del cojinete del eje trasero.
- Sustituya y lubrique la junta tórica del eje trasero.
- Compruebe y limpie los manguitos protectores del eje trasero. Sustituya este componente si está roto o dañado.

Al retirar o sustituir la rueda trasera, siga los siguientes pasos:

- Sustituya la tuerca del eje trasero.
- Sustituya y lubrique el retén del cojinete del eje trasero.
- Sustituya y lubrique la junta tórica del eje trasero.
- Compruebe el estado del amortiguador de goma. Sustituya este componente si está roto o dañado.

## Presión de los neumáticos

Compruebe la presión cuando los neumáticos estén **fríos** antes de utilizar el vehículo. La presión de los neumáticos cambia con la temperatura del aire. Vuelva a verificar la presión si ha cambiado la temperatura (por ejemplo, en caso de un cambio importante de las condiciones atmosféricas o si se conduce el vehículo por montañas).

### PRESIÓN DE LOS NEUMÁTICOS EN FRÍO

Neumáticos delanteros	103 kPa ± 14 kPa
-----------------------	------------------

**PRESIÓN DE LOS NEUMÁTICOS EN FRÍO**

Neumáticos traseros	193 kPa ± 14 kPa
---------------------	------------------

**NOTA:** La diferencia de presión entre el neumático izquierdo y el derecho no debe sobrepasar 3,4 kPa.

**Deterioro de los neumáticos**

Compruebe si los neumáticos presentan lo siguiente:

- Cortes, rajas y grietas.
- Bultos o protuberancias en el lateral del neumático o en la banda de rodadura.
- Clavos u otros objetos extraños en el lateral del neumático o en la banda de rodadura.
- Fugas de aire (sonido sibilante) provocadas por una llanta mal ajustada o una válvula del neumático defectuosa.

Si se da alguno de estos casos, diríjase cuanto antes a un distribuidor autorizado de roadster Can-Am para que reparen o cambien el neumático.

**Desgaste de la banda de rodadura**

Compruebe la profundidad mínima del dibujo de los neumáticos observando los indicadores de desgaste (barras de caucho moldeadas en la base de la banda de rodadura; 1 en la figura que aparece a continuación). Compruebe tres lugares de la banda de rodadura del neumático:

- Borde exterior
- Centro
- Borde interior.

Los indicadores de desgaste de la banda de rodadura aparecerán en la parte del dibujo que se ha desgastado hasta alcanzar la profundidad mínima. Cuando aparezca al menos

un indicador de desgaste de la banda en el dibujo, diríjase tan pronto como sea posible a un distribuidor autorizado de roadster Can-Am para que reemplacen el neumático.

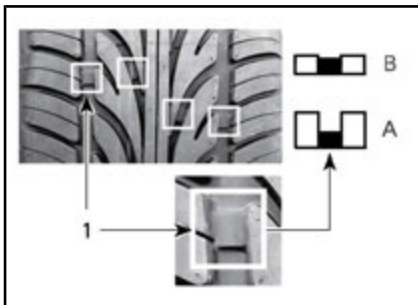

**DESGASTE DE LA BANDA DE RODADURA**

1. Indicador de límite de desgaste de la banda de rodadura
- A. Profundidad adecuada del dibujo
- B. Profundidad mínima del dibujo; debe cambiarse el neumático

Es normal que se produzca un desgaste desigual en los neumáticos, según la manera de conducir el vehículo y del estado de la carretera. Los bordes externos o internos de las ruedas delanteras y la parte central de la banda del neumático trasero se desgastarán de un modo no uniforme, en función de si el vehículo se conduce con más o menos suavidad.

**⚠ ADVERTENCIA**

Los neumáticos están diseñados para girar solo en una dirección. No intercambie la rueda delantera izquierda con la derecha. Si se monta un neumático en el lado que no le corresponda, tendrá menos tracción y podría perder el control del vehículo.



**ADVERTENCIA**

No sujete por un radio una rueda delantera cuando intente hacerla girar, ya que podría pillarse los dedos entre la rueda y la pinza de freno.

**Rotación de los neumáticos (parte delantera)**

Gire los neumáticos delanteros cuando se alcance la profundidad del dibujo del neumático 4 mm. Así se prolongará al máximo la vida útil de los neumáticos.

**ADVERTENCIA**

Los neumáticos están diseñados para girar solo en una dirección. No intercambie la rueda delantera izquierda con la derecha. Los neumáticos deben desmontarse de las ruedas para la rotación. Si se monta un neumático en el lado que no le corresponda, tendrá menos tracción y podría perder el control del vehículo.



**CUIDADO** No sujete por un radio una rueda delantera cuando intente hacerla girar, ya que podría pillarse los dedos entre la rueda y la pinza de freno.

**Formulario de registro de neumáticos**

En caso de que se retire una partida de neumáticos, solo podremos ponernos en contacto con usted si nos ha facilitado su nombre y su dirección. Como fabricante de vehículos, BRP mantiene un registro de números de identificación del neumático (T.I.N.) asociados al número de identificación de vehículo (V.I.N.) (consulte *IDENTIFICACIÓN DEL VEHÍCULO*), así co-

mo de los datos acerca de su actual propietario.

Si reemplaza un neumático del vehículo, deberá cumplimentar un "Formulario de registro de neumáticos" y enviarlo al grupo de servicio al consumidor del fabricante de neumáticos. El "Formulario de registro de neumáticos" puede obtenerse a través de un distribuidor autorizado de roadster Can-Am.

## Correa de transmisión

Inspeccione visualmente la alineación y el estado de la correa antes de usar el vehículo.

El ajuste de la alineación y la corrección de desviación de la correa deben realizarse siempre a través de un concesionario o distribuidor autorizado de roadsters Can-Am según el *PROGRAMA DE MANTENIMIENTO*.

### Alineación de la correa de transmisión

Si la correa rebasa el borde exterior de la rueda, diríjase cuanto antes a un distribuidor autorizado de roadster Can-Am para que la alineen.

**NOTA:** La correa **NO** debe entrar en contacto con el reborde de la **RUEDA DENTADA DELANTERA**.

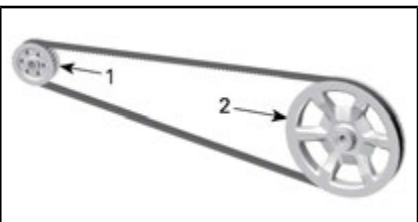

#### TÍPICO

1. Rueda dentada delantera
2. Rueda dentada trasera

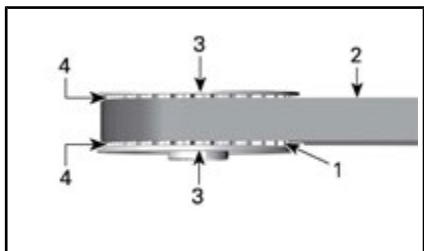

#### TÍPICO - RUEDA DENTADA DELANTERA

1. Dientes de la rueda dentada delantera
2. Correa
3. Rebordo de la rueda dentada delantera
4. Espacio entre el rebordo y la correa

## Desgaste de la correa de transmisión

Antes de revisar la correa de transmisión, asegúrese de que el vehículo está en punto muerto y con el motor parado, se encuentra en una superficie nivelada y dispone de mucho espacio: deberá mover el vehículo adelante y atrás para ver la correa en toda su longitud.

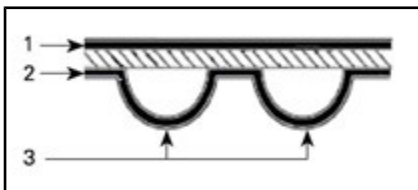





### SUPERFICIES DE LA CORREA DE TRANSMISIÓN

1. Superficie externa
2. Superficie lateral de los dientes
3. Diente

Revise lo siguiente:

GRADO DE DESGASTE	ACCIÓN NECESARIA
Buen estado	No
Cuarteado	Supervise el estado
Raspado moderado	Supervise el estado
Grietas abiertas	Reemplazar la correa

GRADO DE DESGASTE	ACCIÓN NECESARIA
Desgaste del enganche 	Reemplazar la correa
Faltan dientes 	Reemplazar la correa
Material de la correa desgastado; quedan expuestos los componentes internos 	Reemplazar la correa
Deterioros por piedras 	Reemplazar la correa

**NOTA:** Un cuarteado moderado no exige que se sustituya la correa, pero deberá supervisarse estrechamente, ya que puede dar lugar a que se abran grietas o se pierdan dientes, lo que sí que obligaría a un reemplazo de la correa. Si se deteriora la parte central de la correa, con el tiempo será preciso cambiarla. Sin embargo, si las grietas se extienden hasta el borde la correa, la avería es inminente.

Cuando se reemplace una correa de transmisión, también deberán sustituirse las ruedas dentadas para prolongar la vida útil de la correa nueva.

## Tensión de la correa de transmisión

Durante la conducción, si nota vibraciones de la correa o si la correa salta dientes de la rueda, diríjase tan pronto como sea posible a un distribuidor autorizado de roadster Can-Am para que ajusten la tensión de la correa.

## Aceite del motor

### Aceite recomendado para el motor

En el modelo SE6 se utiliza el mismo aceite para el motor, la caja de cambios, el embrague y el módulo de control hidráulico (HCM).

**AVISO** No use aceite del motor que no se haya diseñado específicamente para la aplicación de motocicleta (embrague húmedo). Los aceites de aplicación en automoción contienen modificadores de fricción que pueden provocar un deslizamiento del embrague.

Utilice el ACEITE DE MEZCLA SINTÉTICA PARA MOTORES DE 4 TIEMPOS XPS (N/P 293 600 121) o si no un aceite semisintético 5W40 sintético con la certificación JASO-MA como alternativa al aceite recomendado. Compruebe siempre la etiqueta de servicio API en el recipiente de aceite.

**AVISO** No añada aditivos al aceite recomendado. Podría provocar averías de la caja de engrajes y del embrague.

### Comprobación del nivel de aceite del motor

A fin de verificar el nivel de aceite del motor, el motor debe estar a la temperatura de funcionamiento normal.

1. Recorra un trayecto de al menos 15 km.

2. Aparque el vehículo sobre una superficie llana.
3. Deje el motor en ralentí durante 10 minutos.



## ADVERTENCIA

Los gases de escape contienen monóxido de carbono tóxico que puede acumularse rápidamente en un recinto cerrado o mal ventilado. Si se inhala, puede provocar lesiones graves o incluso la muerte. Arranque el motor únicamente en áreas abiertas, bien ventiladas.

**AVISO** Si ajusta el nivel de aceite con el motor frío, lo llenará en exceso.

4. Pare el motor.

**NOTA:** La verificación del nivel de aceite del motor debe realizarse dentro de los 2 minutos siguientes a la detención del motor.

5. Retire la tapa de acceso lateral derecha. Consulte los **PANELES DE LA CARROCERÍA**.
6. Desenrosque y extraiga la varilla medidora de aceite.

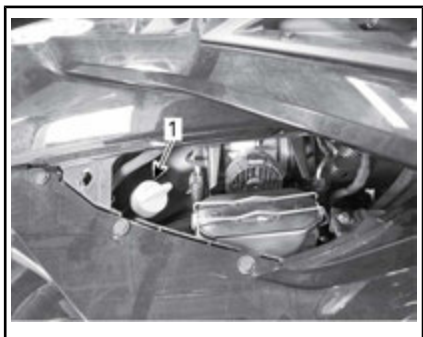

### TÍPICO

1. Varilla medidora de aceite
7. Limpie la varilla medidora.
8. Vuelva a insertar y **atornille completamente en** la varilla medidora.

9. Desenrosque y extraiga de nuevo la varilla medidora.
10. Compruebe el nivel de aceite en la varilla medidora.

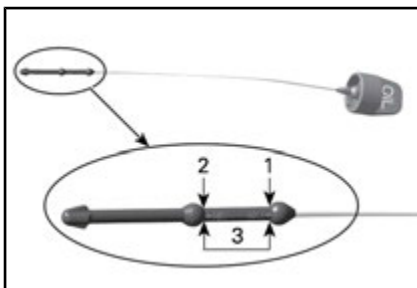

1. MÁXIMO
2. MÍNIMO
3. Margen de funcionamiento 0,5 L

**Nivel de aceite entre las marcas inferior (MIN) y superior (MAX):**

1. No añada aceite.
2. Introduzca y apriete debidamente la varilla medidora.
3. Coloque la tapa de acceso lateral derecha.

**Ajuste del nivel de aceite por debajo de la marca MIN:**

1. Añada aproximadamente 500 ml del aceite recomendado.

**NOTA:** La cantidad de aceite entre las marcas MIN y MAX es de 500 ml.

2. Ponga en marcha el motor y déjelo en ralentí durante 10 minutos.



## ADVERTENCIA

Los gases de escape contienen monóxido de carbono tóxico que puede acumularse rápidamente en un recinto cerrado o mal ventilado. Si se inhala, puede provocar lesiones graves o incluso la muerte. Arranque el motor únicamente en áreas abiertas, bien ventiladas.

**AVISO** Si ajusta el nivel de aceite con el motor frío, lo llenará en exceso.

3. Detenga el motor.

**NOTA:** La verificación del nivel de aceite del motor debe realizarse dentro de los 2 minutos siguientes a la detención del motor.

4. Vuelva a comprobar el nivel de aceite.
5. Repita los pasos anteriores hasta que el nivel de aceite se sitúe entre las marcas inferior y superior de la varilla medidora.  
**No llene excesivamente el depósito.**

6. Introduzca y apriete debidamente la varilla medidora.
7. Coloque la tapa de acceso lateral derecha.

### Cambio de aceite y filtro de aceite del motor

1. Antes de cambiar el aceite, asegúrese de que el vehículo se encuentra sobre una superficie llana.

**AVISO** El aceite del motor y el filtro del aceite deben cambiarse a la vez. El cambio de aceite debe realizarse con el motor caliente.

**! CUIDADO** El aceite del motor puede encontrarse a una temperatura muy alta.

2. Quite los siguientes paneles del lado derecho de la carrocería; consulte el subapartado relativo a la **CARROCERÍA**:
  - Tapa de acceso lateral
  - Panel lateral
3. Limpie la zona que rodea al tapón de drenaje, bajo la cubierta del cárter.
4. Coloque un recipiente adecuado bajo el cárter.

5. Quite el tapón de drenaje y deseche la arandela de sellado y las juntas tóricas.

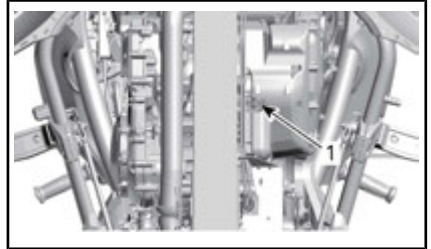

#### TÍPICO

1. Tapón de drenaje
6. Saque la varilla medidora.
7. Deje tiempo suficiente para que salga todo el aceite.
8. Limpie la zona alrededor del tapón de drenaje magnético en la cubierta del embrague.
9. Coloque un recipiente adecuado bajo la cubierta del embrague.
10. Retire el tapón de drenaje magnético y deseche la arandela de sellado.

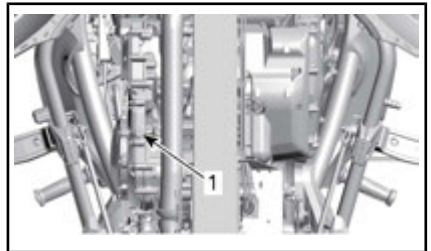

#### TÍPICO

1. Tapón de drenaje magnético
11. Retire la cubierta del filtro de aceite y deseche sus juntas tóricas.
12. Retire y deseche el filtro de aceite.

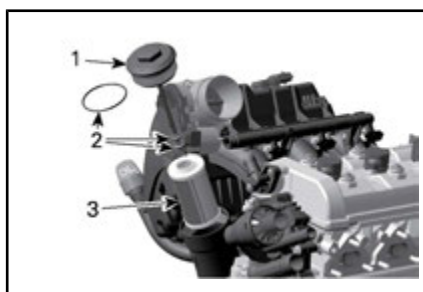

1. Tapa del filtro de aceite
2. Juntas tóricas
3. Filtro de aceite

13. Deje tiempo suficiente para que la cubierta del embrague se vacíe totalmente de aceite.
14. Retire todo resto de suciedad de la cavidad del filtro de aceite.
15. Limpie el imán del tapón de drenaje magnético.
16. Utilice arandelas de sellado y juntas tóricas **NUEVAS** para colocar los taponeros de drenaje del motor e instale ambos taponeros de drenaje.

**AVISO** No reutilice nunca las arandelas de sellado ni las juntas tóricas del tapón de drenaje. Sustitúyala siempre por una nueva.

17. Apriete los taponeros de drenaje según se especifica.

PAR DE APRIETE	
Tapón de drenaje (cubierta del cárter)	28 N•m ± 2 N•m

PAR DE APRIETE	
Tapón de drenaje magnético (cubierta del embrague)	20 N•m ± 2 N•m

18. Coloque el **NUEVO** filtro de aceite del motor.
19. Coloque juntas tóricas **NUEVAS** en la cubierta del filtro de aceite.

20. Coloque la cubierta del filtro de aceite y apriétele conforme a las especificaciones.

PAR DE APRIETE	
Tapa del filtro de aceite	25 N•m ± 3 N•m

21. Añada la siguiente cantidad del del aceite recomendado en el depósito de aceite.

CAPACIDAD DE ACEITE		
MODELO	CUANDO...	CANTIDAD
SE6	Sustitución del aceite del motor y del filtro de aceite del motor	4,7 L
	Sustitución del aceite del motor, filtro de aceite del motor y filtro de la superficie del módulo HCM.	4,9 L
SM6	Sustitución del aceite del motor y del filtro de aceite del motor	4,5 L

22. Vuelva a insertar y atornille completamente en la varilla medidora.
23. Compruebe el nivel de aceite del motor. Consulte **COMPROBACIÓN DEL NIVEL DE ACEITE DEL MOTOR** en este mismo subapartado.

**AVISO** Asegúrese de que el piloto de advertencia de presión de aceite se apaga al cabo de unos

5 segundos tras el arranque del motor. Si la luz de advertencia de presión de aceite permanece encendida durante más de 5 segundos, **PARE EL MOTOR** y vuelva a comprobar el nivel de aceite.

24. Compruebe que no existen fugas en la cubierta del filtro de aceite, el tapón de drenaje magnético (cubierta del embrague) y el tapón de drenaje (cubierta del cárter).
25. Vuelva a instalar todos los paneles de la carrocería que haya extraído.
26. Elimine el aceite usado con arreglo a la normativa local de protección del medio ambiente.

## Filtro de aire

### Extracción del filtro de aire

Consulte *PANELES DE LA CARROCERÍA* en el subapartado *EQUIPO* en caso necesario.



TÍPICO - TAPAS DE SERVICIO



TÍPICO

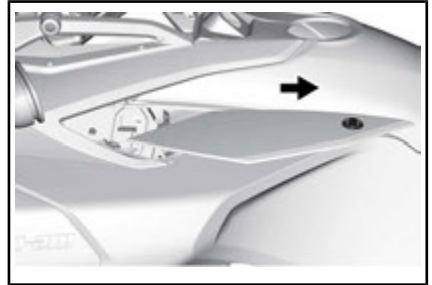

TÍPICO

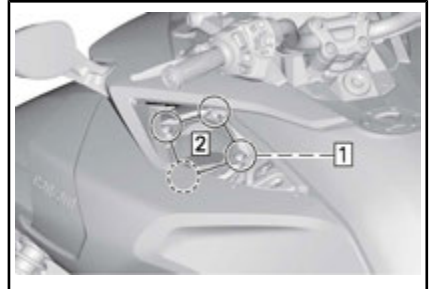

TÍPICO

Etapa 1: Retire los 4 tornillos

Etapa 2: Retire la tapa del filtro de aire

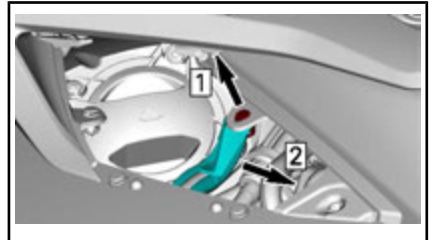

MODELOS F3-T Y F3 LIMITED

1. Quite el remache de plástico
2. Desplace el arnés eléctrico

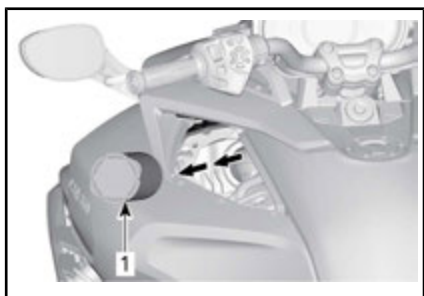

**TÍPICO - RETIRE EL FILTRO DE AIRE DEL SILENCIADOR DE LA ENTRADA DE AIRE.**

1. Filtro de aire

**AVISO** Retire el filtro de aire lentamente para evitar que el polvo y la suciedad caigan en la parte limpia del silenciador de la entrada de aire (pasado el filtro de aire).

### Inspección del filtro de aire

Revise el filtro de aire para comprobar si está limpio y no presenta deterioros.

**AVISO** No es recomendable aplicar aire comprimido sobre el filtro de papel. Las fibras del papel podrían dañarse y reducirse la capacidad de filtrado en entornos con mucho polvo.

**AVISO** No lave el filtro de papel con ninguna solución de limpieza.

**AVISO** Revise el silenciador de la entrada de aire y elimine el polvo y la suciedad, procurando no soplar ni mover nada en el interior de la parte limpia de la entrada de aire del motor (pasado el filtro de aire).

**AVISO** Elimine el polvo y la suciedad que puedan haberse introducido en la parte limpia del silenciador de la entrada de aire (pasado el filtro de aire). Para ello, mueva el polvo hacia el exterior; no lo empuje al interior.

Sustituya el filtro de aire según sea necesario conforme al programa de mantenimiento recomendado y al uso particular (especialmente en zonas polvorientas).

### Instalación del filtro de aire

Para la instalación, siga el procedimiento inverso al desmontaje, pero preste atención a lo siguiente:

Compruebe que el anillo sobre el cual descansará el filtro de aire esté plano y bien colocado antes de colocar el filtro de aire.

Asegúrese de que el filtro de aire esté bien orientado.

**NOTA:** El filtro dispone de una zona especial para anotar la fecha y el kilometraje correspondientes a su sustitución.

Coloque la tapa del filtro de aire sobre el silenciador de la entrada de aire.

Apriete los tornillos de la cubierta en forma de estrella.

PAR DE APRIETE	
Tornillos de retención de la tapa del filtro de aire	3 N•m ± 0,5 N•m

## Refrigerante del motor

### Comprobación del nivel del refrigerante del motor

ADVERTENCIA

Al abrir el depósito, el refrigerante puede estar a una temperatura muy elevada y salpicar si el motor está caliente. Para evitar quemaduras, revise el nivel de refrigerante cuando el motor esté frío.

El sistema refrigerante debe llenarse con agua destilada y solución



anticongelante (50 % de agua destilada, 50 % de anticongelante).

Para un mejor rendimiento, utilice ANTICONGELANTE DE LARGA DURACIÓN (N/P 219 702 685) o equivalente.

Con el motor frío, compruebe el nivel de refrigerante de la siguiente manera:

1. Aparque el vehículo en una superficie firme y llana.
2. Abra el compartimento de almacenamiento de la parte delantera.
3. Quite la tapa de acceso delantera. Consulte *CUERPO*.
4. Compruebe el nivel de refrigerante en el lado derecho. El refrigerante debe estar visible ligeramente por encima de la marca del nivel FRÍO.

**NOTA:** Si el motor está caliente, el refrigerante debe ser visible sin superar la marca de nivel HOT (CALIENTE).

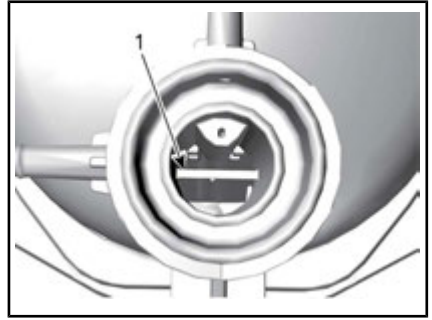

**TÍPICO**

1. Línea de referencia de nivel de refrigerante HOT (caliente)
7. Vuelva a colocar la tapa de acceso.

**NOTA:** Si el circuito de refrigeración precisa refrigerante con frecuencia, es síntoma de fugas o de un problema del motor. Diríjase a un concesionario o distribuidor autorizado de roadster Can-Am.

**Frenos**

**⚠ ADVERTENCIA**

Los frenos nuevos no funcionarán con la máxima eficacia hasta que haya transcurrido el período de rodaje. Quizá se reduzca el rendimiento de los frenos, por lo que deberá observar una precaución añadida. Los frenos necesitan unos 300 km de recorrido con frenadas frecuentes para el rodaje. Si en las condiciones normales de uso del vehículo se emplean poco los frenos, prolongue el período de rodaje para los frenos.

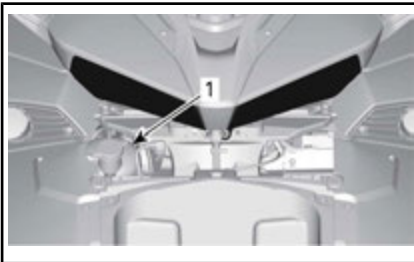

1. Tapón del depósito del refrigerante
5. En caso necesario, añada refrigerante hasta que se pueda observar en el depósito ligeramente por encima de la marca de nivel FRÍO. Utilice un embudo para prevenir que se derrames y salpicaduras.  
**No llene excesivamente.**
6. Deje de añadir refrigerante una vez que este comience a aparecer en el tubo.

**Comprobación del nivel del líquido de frenos**

Utilice exclusivamente líquido de frenos DOT 4 de un recipiente precintado.

Compruebe el nivel del líquido de frenos de la siguiente manera:

1. Aparque el vehículo en una superficie firme y llana.
2. Retire la tapa de acceso lateral derecha. Consulte los *PANELES DE LA CARROCERÍA*.
3. Retire el panel lateral derecho. Consulte los *PANELES DE LA CARROCERÍA*.
4. Compruebe el nivel del líquido de frenos en el depósito. Ambos deberían estar por encima de la marca de nivel MÍNIMO.

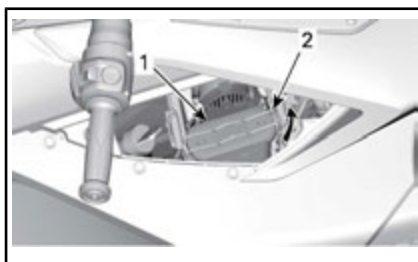

1. Tapón de llenado
2. Mecanismo de cierre del tapón de llenado

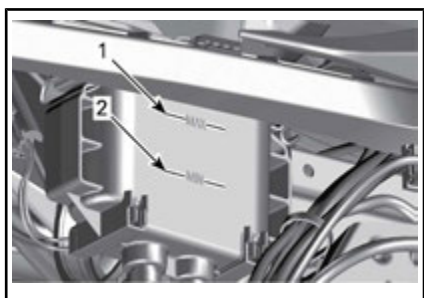

1. Marca de nivel MÁXIMO del líquido de frenos
2. Marca de nivel MÍNIMO del líquido de frenos
5. Añada la cantidad de líquido que sea necesaria. Consulte el subapartado *LLENADO DEL DEPÓSITO DE LÍQUIDO DE FRENOS*.

**NOTA:** Un nivel bajo del líquido de frenos puede indicar fugas o desgaste de las pastillas de freno. Diríjase a un concesionario o distribuidor autorizado de roadster Can-Am.

### Llenado del depósito de líquido de frenos

1. Quite el tapón de llenado.

## **! ADVERTENCIA**

Limpie el tapón de llenado antes de quitarlo. Utilice exclusivamente líquido de frenos DOT 4 de un recipiente precintado.

2. Añada líquido hasta el nivel MAX.

**NOTA:** Sustituir las pastillas de freno aumentará el nivel del líquido de frenos. Si las sustituye con el líquido de frenos al nivel MÁX., este podría derramarse.

**AVISO** El líquido de frenos puede dañar las superficies pintadas y los componentes de plástico. Limpie cualquier derrame o salpicadura.

3. Coloque de nuevo el tapón del filtro y el cierre.
4. Coloque el panel lateral derecho. Consulte los *PANELES DE LA CARROCERÍA*.
5. Coloque la tapa de acceso lateral derecha. Consulte los *PANELES DE LA CARROCERÍA*.

### Comprobación del sistema de frenos

Los frenos de la parte delantera y trasera son hidráulicos de disco. Estos frenos se ajustan automáticamente.

El pedal de freno tampoco precisa ajustes.

Para mantener los frenos en buen estado, compruebe lo siguiente de acuerdo con lo descrito en el *PROGRAMA DE MANTENIMIENTO*:

1. Fugas de líquido en todo el sistema de frenos
2. Frenado mullido al pisar el pedal
3. Estado de la superficie y desgaste excesivo de los discos de freno
4. Desgaste, daños u holgura de las pastillas de freno.

Diríjase a un distribuidor autorizado de roadster Can-Am si hay algún problema con el sistema de frenos.

## Batería

### Ubicación de la batería

La batería se encuentra en el compartimento de almacenamiento delantero. Para acceder a la batería, abra el compartimento de almacenamiento delantero.

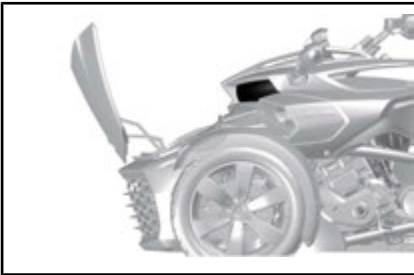

*TÍPICO - TAPA DEL COMPARTIMENTO DE ALMACENAMIENTO DELANTERO ABIERTA*

Cesta extraíble. Consulte los *PANELES DE LA CARROCERÍA*.

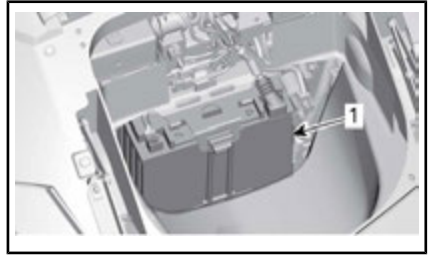

1. Batería

### Carga de la batería

El vehículo está equipado con una batería que no precisa mantenimiento, totalmente sellada; no hay que añadir agua para ajustar el nivel del electrolito. Quizá sea preciso cargar la batería si no se ha utilizado el vehículo durante un mes o más tiempo.

Si tiene que reemplazar la batería, diríjase a un distribuidor autorizado de roadster Can-Am.

## ADVERTENCIA

No utilice baterías convencionales de plomo-ácido. Si la batería fuera de plomo-ácido, podría producirse una fuga de ácido a través del respiradero. Puede producirse también una fuga de ácido si la caja de la batería está agrietada o deteriorada, con el consiguiente riesgo de graves quemaduras.

La batería se puede cargar instalada en el vehículo.

**AVISO** Siga las instrucciones que acompañan al cargador de batería. Una carga incorrecta puede dañar la batería.

Para cargar la batería, siga el procedimiento que se indica a continuación:

1. Abra el compartimento de almacenamiento de la parte delantera.

2. Cesta extraíble. Consulte los *PANELES DE LA CARROCERÍA*.
3. Conecte primero el cable ROJO (+) al terminal correspondiente.
4. Conecte el cable NEGRO (-) al terminal correspondiente.

**AVISO** Conecte siempre en primer lugar el cable ROJO (+) para evitar que se dañe el sistema eléctrico del vehículo.

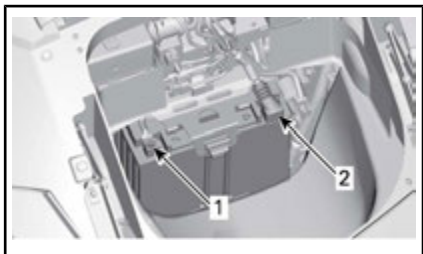

1. Terminal NEGRO (-)
2. Terminal ROJO (+)

5. Ponga en marcha el cargador de la batería. El tiempo de carga dependerá de la velocidad de carga.

Cuando la batería esté cargada:

6. Desconecte primero el cable NEGRO (-).
7. Desconecte el cable ROJO (+).

**AVISO** Desconecte siempre en primer lugar el cable NEGRO (-) para evitar que se dañe el sistema eléctrico del vehículo.

8. Coloque de nuevo la cesta y cierre el compartimento de almacenamiento delantero.

Se puede utilizar un cargador de baterías estándar. La tasa de carga recomendada es de 2 A. Si la batería está totalmente agotada, se puede realizar un arranque de emergencia con una batería de automóvil (consulte la sección *REPARACIONES EN CARRETERA*).

Se puede utilizar un dispositivo de "carga lenta" para ralentizar la recarga de la batería. Este tipo de cargador puede mantenerse conec-

tado durante un tiempo prolongado sin que la batería resulte dañada. Siga siempre las recomendaciones sobre el tiempo de carga que figuran en las instrucciones del cargador.

## Líquido del embrague (modelo SM6)

### Comprobación del nivel del líquido del embrague

Compruebe el nivel del líquido del embrague cuando el embrague no funcione con normalidad o resulte difícil cambiar de marcha con la palanca de cambios.

El depósito del líquido del embrague está cerca del botón de marcha atrás en la parte izquierda del manillar.

Compruebe el nivel del líquido del embrague de la siguiente manera:

1. Aparque el vehículo en una superficie firme y llana.
2. Coloque el manillar recto, de forma que la parte superior del depósito del líquido de frenos quede en posición horizontal.
3. Limpie la zona del tapón.
4. Desenrosque los tornillos de fijación del tapón.

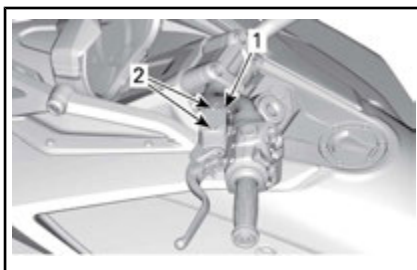

### TÍPICO

1. Tapón del depósito del líquido del embrague
2. Tornillos de sujeción que deben quitarse
5. Saque el tapón con cuidado. Proceda con precaución, ya que podría caerse el retén del tapón.

- Mire dentro del depósito para ver el nivel de líquido.

Compruebe el nivel del líquido de embrague en el depósito:

- El líquido debe alcanzar la línea de nivel de llenado (protuberancia en la pared del depósito).

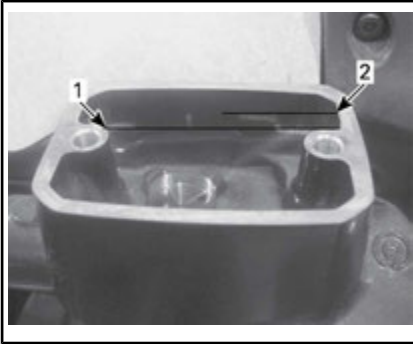

**NO FIGURA EL LÍQUIDO PARA MAYOR CLARIDAD**

- Mínimo
- Máximo

### Adición de líquido de embrague

- Si el nivel del líquido se encuentra por debajo del especificado, añada líquido al depósito hasta alcanzar la línea de nivel de llenado. Utilice únicamente líquido de frenos DOT 4.
- Añada la cantidad de líquido que sea necesaria. **No llene excesivamente el depósito.**

**AVISO** Limpie inmediatamente cualquier derrame o salpicadura.

- Apriete de nuevo el retén situado dentro del tapón.
- Vuelva a colocar el tapón en el depósito.
- Apriete los tornillos del tapón.

PAR DE APRIETE	
Tornillos de la cubierta	1,35 N•m ± 0,15 N•m

## Faros

### Verificación de la orientación de los faros

#### (modelos norteamericanos)

- Compruebe que los neumáticos están inflados correctamente. Consulte el apartado *ESPECIFICACIONES*.
- Coloque el vehículo 10 m delante de una superficie para realizar pruebas como se muestra. Asegúrese de que el vehículo se encuentra sobre terreno nivelado.

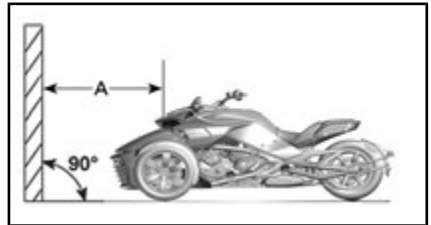

TÍPICO

A. 10 m

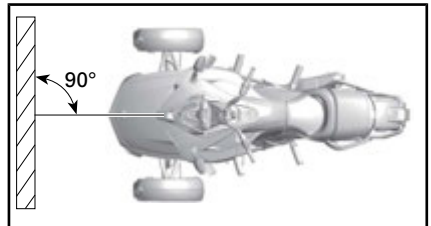

TÍPICO

- Trace 2 líneas paralelas al suelo en la superficie de prueba, como se muestra:

LÍNEAS EN LA SUPERFICIE DE PRUEBA	
Línea A	644 mm por encima del suelo
Línea B	554 mm por encima del suelo

- Pida al conductor que tome asiento en el asiento del conductor.
- Seleccione la luz **corta**.
- La orientación del haz es correcta si la línea superior del reflejo del faro se sitúa entre las marcas.

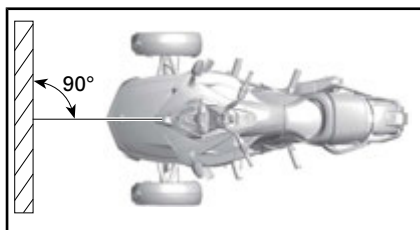

TÍPICO

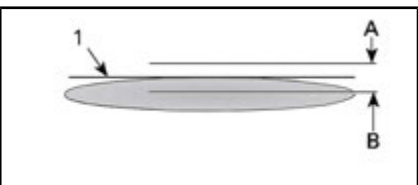

TÍPICO - REFLEJO DEL FARO SOBRE LA SUPERFICIE DE PRUEBAS (UN SOLO FARO)

- Línea superior
- Marca a 644 mm sobre el suelo
- Marca a 554 mm sobre el suelo

### Verificación de la orientación de los faros (modelos europeos, australianos y japoneses)

- Compruebe que los neumáticos están inflados correctamente. Consulte el apartado *ESPECIFICACIONES*.
- Coloque el vehículo 10 m delante de una superficie para realizar pruebas como se muestra. Asegúrese de que el vehículo se encuentra sobre terreno nivelado.

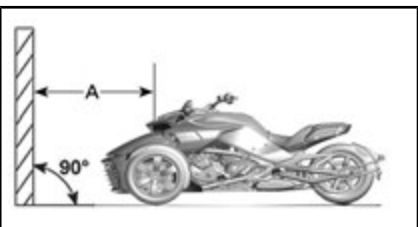

TÍPICO

- 10 m

- Trace 4 líneas paralelas al suelo en la superficie de prueba, como se muestra:

LÍNEAS EN LA SUPERFICIE DE PRUEBA	
Línea A	688 mm
Línea B	618 mm
Línea C	564 mm
Línea D	514 mm

- Pida al conductor que tome asiento en el asiento del conductor.
- Seleccione la luz **larga**.
- La orientación del haz es correcta si el punto de enfoque (la zona más brillante) del reflejo del faro está entre las marcas superiores.

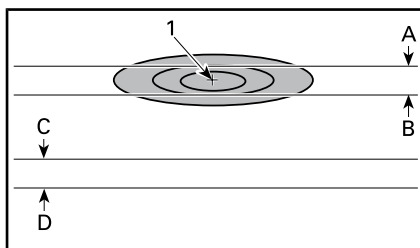

TÍPICO - REFLEJO DEL FARO SOBRE LA SUPERFICIE DE PRUEBAS - LUZ LARGA (UN SOLO FARO)

- Punto de enfoque
- 688 mm por encima del suelo
- 618 mm por encima del suelo
- 564 mm por encima del suelo
- 514 mm por encima del suelo
- Seleccione la luz corta.

8. La orientación del haz es correcta si la línea superior del reflejo del faro se sitúa entre las marcas inferiores.

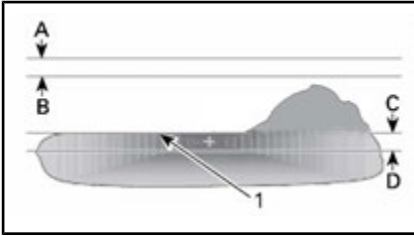

**REFLEJO DEL FARO EN LA SUPERFICIE DE PRUEBAS; LUZ CORTA (UN SOLO FARO)**

1. Línea superior
- A. 688 mm por encima del suelo  
 B. 618 mm por encima del suelo  
 C. 564 mm por encima del suelo  
 D. 514 mm por encima del suelo

**NOTA:** Para los países con la conducción a la izquierda, el pico luz debe estar en la parte izquierda del vehículo.

**Reglaje de la orientación de los faros (modelos norteamericanos)**

Ajuste cada faro con una llave inglesa, haciendo girar el tornillo de reglaje situado en el alojamiento de cada faro. Gire en el sentido de las agujas del reloj para hacer subir el faro y en sentido contrario al de las agujas del reloj para hacerlo bajar. Ajuste los dos faros al mismo nivel.

**NOTA:** No exceda un par de 0,8 N·m.

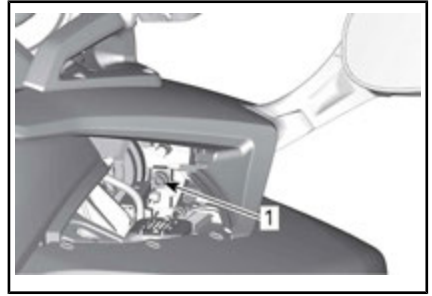

**TÍPICO - ILUSTRACIÓN DE LATERAL DERECHO**

1. Reglaje del faro

**Ajuste de la orientación de los faros (modelos europeos, australianos y japoneses)**

**Luces largas**

Ajuste cada faro con una llave inglesa, haciendo girar el tornillo de reglaje situado en el alojamiento de cada faro. Gire en el sentido de las agujas del reloj para hacer subir el faro y en sentido contrario al de las agujas del reloj para hacerlo bajar. Ajuste los dos faros al mismo nivel.

**NOTA:** No exceda un par de 0,8 N·m.

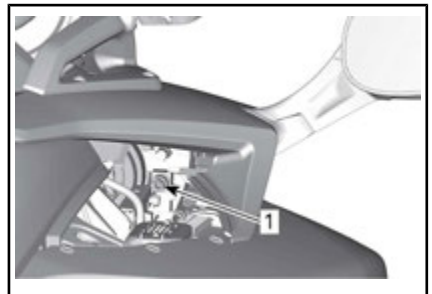

**TÍPICO - ILUSTRACIÓN DE LATERAL IZQUIERDO**

1. Reglaje del faro

**Luces cortas**

Consulte el apartado **PANELES DE LA CARROCERÍA** y retire lo siguiente:

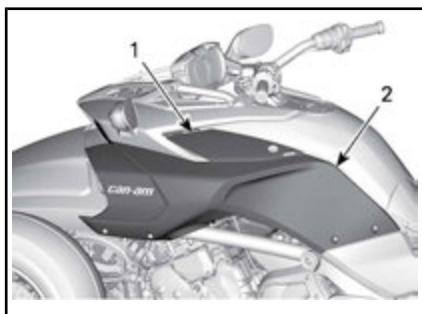

1. Tapa de acceso lateral
2. Panel lateral

Gire el tornillo de reglaje para ajustar la altura del haz. Ajuste los dos faros al mismo nivel.

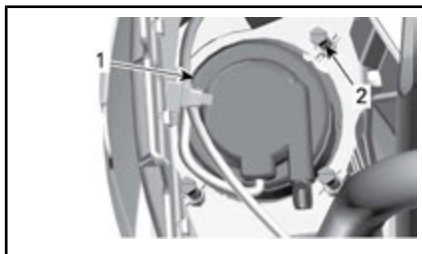

1. Faros de luz corta
2. Tornillo de reglaje

### Limpieza de los ventiladores del radiador

Para acceder a los radiadores, retire la parrilla delantera del vehículo.

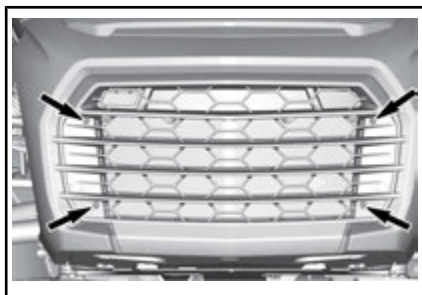

**TORNILLOS DE SUJECIÓN QUE DEBEN QUITARSE**

En los **modelos F3-S, F3-T y F3 Limited**, libere ambos cierres.

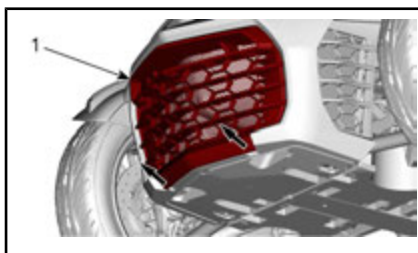

1. Limpieza de los ventiladores del radiador

Limpie la suciedad y el polvo.

**AVISO** No utilice agua a presión.



# CUIDADO DEL VEHÍCULO

## Limpieza del vehículo

Para limpiar el vehículo, **no utilice dispositivos de lavado a alta presión** (como los que se utilizan en los trenes de lavado de automóviles), ya que pueden dañar algunas partes del vehículo.

**AVISO** Las ruedas cromadas deben lavarse con agua y jabón suave. No utilice pulimento ni limpiador ácido o abrasivo para las ruedas cromadas.

**AVISO** Para evitar dañarlo, no limpie el parabrisas con productos alcalinos, ácidos, gasolina ni disolventes.

**AVISO** Para acabados mates, no use cera, aerosoles ni otros productos que se utilizan para la pintura normal. No limpie con materiales abrasivos. No use limpiadores ni pulimentadores mecánicos, ni frote las superficies con fuerza.

Para limpiar el vehículo:

1. Lave a fondo el vehículo con agua para quitar la suciedad no adherida.
2. Con un paño limpio y suave, lave el vehículo con agua mezclada con un detergente suave como, por ejemplo, jabón especial para motocicletas o automóviles.

**NOTA:** El uso de agua templada ayuda a quitar restos de insectos del parabrisas y los paneles delanteros.

**NOTA:** Para acabados mates, lave a mano con una manopla esponjosa y un producto limpiador suave para pintura mate. Para eliminar sustancias extrañas, como insectos, utilice un aplicador blando y un disolvente suave. Empape la zona antes de limpiarla. Frote suavemente.

3. Al lavar el vehículo, revise para detectar restos de grasa o aceite. Puede utilizar la SOLUCIÓN LIMPIADORA PARA ROADSTER XPS (N/P 219 701 703) o un desengrasante suave para automóviles. Siga estrictamente las instrucciones del fabricante.

4. Seque el vehículo con un trapo de gamuza o una toalla suave.

**NOTA:** Es posible que los vehículos con acabado en mate requieran limpieza con mayor frecuencia.

## Protección del vehículo

Aplique cera no abrasiva en las partes plásticas.

**AVISO** No utilice cera ni sustancias limpiametales en superficies mate (incluidos acabados en pintura mate).

SUPERFICIE	RECOMENDACIÓN
Acabados satinados	Aplique únicamente cera no abrasiva apta para pinturas con revestimiento transparente.
Acabados en pintura mate	No aplique cera
Acabados mates	

El parabrisas se puede lustrar con pulimentador o limpiador para plásticos.

**AVISO** No utilice productos hidrófugos para el parabrisas.



## ADVERTENCIA

No aplique protector de vinilo o plástico a los asientos, ya que la superficie quedaría resbaladiza, con el consiguiente riesgo de caída para el conductor y el pasajero.

# ALMACENAMIENTO Y PREPARACIÓN DE PRETEMPORADA

## Almacenamiento

Si el vehículo no se va a utilizar durante cuatro meses o más (por ejemplo, en invierno), es necesario resguardarlo adecuadamente para que se mantenga en buen estado.

BRP recomienda que se dirija a un distribuidor autorizado de roadster Can-Am, a un taller de reparación o a una persona de su elección a fin de preparar el vehículo para el almacenamiento. O, si le resulta más conveniente, puede seguir los procedimientos básicos que se indican a continuación.

### Para preparar el vehículo con fines de almacenamiento:

1. Inspeccione el vehículo y solicite a un distribuidor autorizado de roadster Can-Am, a un taller de reparación o a una persona de su elección que realice el mantenimiento, las reparaciones o las sustituciones, en caso necesario. Consulte la GARANTÍA DE LA EPA (EE. UU.) SOBRE EMISIONES aquí contenida para más información sobre las reclamaciones de garantía.
2. Cambie el aceite del motor y el filtro. Solicite asistencia a un concesionario o distribuidor autorizado de roadster Can-Am, a un taller de reparación o a una persona de su elección, para su mantenimiento, reparación o sustitución.
3. Compruebe los niveles del refrigerante del motor, el líquido de frenos y el líquido del embrague.
4. Llene el depósito de combustible, añada estabilizador de combustible y haga funcionar el motor para que el depósito no se oxide y el combustible no se deteriore. Siga estrictamente las instrucciones que figuran en

el recipiente del estabilizador de combustible.

5. Hinche todos los neumáticos a la presión recomendada.
6. Limpie el vehículo.
7. Lubrique todos los cables de control, los seguros, los cierres y los puntos de rotación de todas las palancas.
8. Cierre y asegure todos los compartimentos de almacenamiento.
9. Cubra el vehículo con materiales permeables (p. ej., lona). No utilice plástico ni otros materiales con revestimiento no transpirables que limiten el flujo de aire y propicien la acumulación de calor y humedad.
10. Guarde el vehículo en una zona seca, resguardado de la luz solar, con una moderada variación de temperatura a lo largo del día.
11. Realice una carga lenta de la batería una vez al mes a la velocidad de carga recomendada de 2 A. No es preciso sacar la batería.

## Preparación de pretemporada

Después de un período de almacenamiento, el vehículo debe prepararse e inspeccionarse.

### Para preparar el vehículo después de un período de almacenamiento:

1. Quite la funda y limpie el vehículo.
2. Cargue la batería si es preciso.
3. Realice una inspección previa a la conducción; a continuación realice una vuelta de prueba con el vehículo a velocidad reducida.

# ***REPARACIONES EN CARRETERA***

# DIRECTRICES DE DIAGNÓSTICO

**AVISO** Si debe transportarse el vehículo, no permita que lo remolquen: podría quedar seriamente dañado. Consulte *TRANSPORTE DEL VEHÍCULO* en esta misma sección para ver instrucciones más detalladas.

## No se puede poner la primera marcha (modelo SM6)

Si no se puede poner la primera marcha del vehículo cuando no se mueve:

1. Suelte poco a poco la palanca del embrague a la vez que mantiene una ligera presión sobre la palanca de cambios.
2. Cuando note que entra la primera marcha, presione la palanca del embrague.

## No se puede cambiar a punto muerto (modelo SE6)

Si no se puede poner la primera marcha del vehículo cuando no se mueve:

1. El régimen del motor subirá automáticamente a 1300 r.p.m. y después volverá a la velocidad de ralentí.
2. Si no funciona, vuelva a intentarlo pulsando el botón de cambio a una marcha más corta.

## No se puede cambiar de marcha (modelo SE6)

Solicite el transporte del vehículo al concesionario o establecimiento distribuidor de roadsters Can-Am más cercano.

## El motor no se pone en marcha

EL MOTOR NO GIRA

1. Mensaje de seguridad sin confirmar que se visualiza en el grupo de indicadores multifunción.
  - *Pulse el botón de MODE (M - Modo) para confirmar el mensaje de seguridad.*
2. Interruptor de paro del motor en posición de apagado (OFF).
  - *Asegúrese de que el interruptor de paro del motor está en la posición de encendido (ON).*
3. Palanca del embrague no accionada (modelo SM6).
  - *Presione la palanca del embrague y no la suelte.*
4. Contacto en posición de apagado (OFF).
  - *Gire el contacto a la posición de encendido (ON).*
5. Batería agotada o conexiones de la batería deficientes.
  - *Compruebe la carga de la batería. Recárguela si es necesario (consulte el subapartado PROCEDIMIENTOS DE MANTENIMIENTO).*
  - *Compruebe las conexiones de la batería en el compartimento de almacenamiento delantero (consulte el subapartado PROCEDIMIENTOS DE MANTENIMIENTO).*
6. Fusible fundido.
  - *Verifique el estado del fusible (consulte CÓMO REEMPLAZAR FUSIBLES Y LUCES en esta sección).*
7. La transmisión está engranada (modelo SE6).
  - *Pise el pedal de freno si la transmisión está engranada.*
8. No se lee la llave.

Si el inmovilizador del vehículo no puede leer la llave, el motor no arrancará. Las siguientes causas pueden impedir que el sistema de inmovilización lea la llave:

- Chip informático dañado
- Objeto metálico de gran tamaño cercano a la llave
- Dispositivo electrónico cercano a la llave
- Otra llave codificada electrónicamente cerca de la llave principal
- Otro campo electromagnético potente en el área de la llave
- *Si el motor no arranca y aparece un mensaje de error en el panel, compruebe si se da alguna de las condiciones anteriores. Si el problema persiste y no se da ninguna de estas condiciones, visite un distribuidor autorizado de Can-Am.*

### 3. Problema de gestión del motor.

- *Compruebe si la luz indicadora de funcionamiento del motor está encendida (ON) al arrancar. Solicite asistencia a un concesionario o distribuidor autorizado de roadster Can-Am, a un taller de reparación o a una persona de su elección, para su mantenimiento, reparación o sustitución. Consulte la GARANTÍA DE LA EPA (EE. UU.) SOBRE EMISIONES aquí contenida para más información sobre las reclamaciones de garantía.*

## EL MOTOR GIRA, PERO NO ARRANCA

### 1. Nivel bajo de combustible.







- *Llene el depósito de combustible (consulte el subapartado PROCEDIMIENTOS BÁSICOS).*

### 2. Batería débil.



- *Compruebe la carga de la batería. Recárguela si es necesario (consulte el subapartado PROCEDIMIENTOS DE MANTENIMIENTO).*
- *Verifique las conexiones de la batería en el compartimento de almacenamiento delantero.*

# MENSAJES EN EL GRUPO DE INDICADORES MULTIFUNCIÓN

En el grupo de indicadores multifunción se muestra información importante acerca de la situación del vehículo. Al poner en marcha el motor, mire siempre el grupo de indicadores por si aparecen luces indicadoras o mensajes especiales.

LUCES INDICADORAS (AVERÍAS)			
LUCES INDICADORAS	ADVERTENCIA DIGITAL	CAUSA	QUÉ DEBE HACERSE
  INTERMITENTE	No	Problema de funcionamiento del sensor de posición de la caja de engranajes	<ul style="list-style-type: none"> <li>- Detenga el vehículo para poder cambiar a punto muerto.</li> </ul> Solicite el transporte del vehículo al concesionario o establecimiento distribuidor autorizado de roadster más cercano.
No	LLAVE INCORRECTA	La llave no corresponde o es defectuosa	Utilice la llave adecuada para el vehículo o póngase en contacto con un concesionario o distribuidor autorizado de roadster .
 Encendido (ON)	SOBRECALENTAMIENTO DEL MOTOR	El motor se calienta demasiado	<ul style="list-style-type: none"> <li>- Párelo y espere a que el motor se enfríe.</li> <li>- Compruebe si hay fugas.</li> <li>- Compruebe el nivel de refrigerante y ajuste (consulte el subapartado <i>PROCEDIMIENTOS DE MANTENIMIENTO</i>).</li> </ul>
 Encendido (ON)	LO BATT VOLT (VOLT. BAT. BAJO) o HI BATT VOLT (VOLT. BAT. ALTO)	Voltaje de la batería bajo o alto	<ul style="list-style-type: none"> <li>- Recargue la batería (consulte el subapartado <i>PROCEDIMIENTOS DE MANTENIMIENTO</i>).</li> <li>- Compruebe las conexiones de la batería.</li> </ul> Solicite el transporte del vehículo al concesionario o establecimiento distribuidor autorizado de roadster más cercano.
 Encendido (ON)	FALLO DE ABS	Problema de funcionamiento del ABS. El ABS no responde	Solicite el transporte del vehículo al concesionario o establecimiento distribuidor autorizado de roadster más cercano.
 Encendido (ON)	NINGUNO	Problema de funcionamiento del sistema VSS	*Solicite el transporte del vehículo al concesionario o establecimiento distribuidor autorizado de roadster más cercano.

<b>LUCES INDICADORAS (AVERÍAS)</b>			
<b>LUCES INDICADORAS</b>	<b>ADVERTENCIA DIGITAL</b>	<b>CAUSA</b>	<b>QUÉ DEBE HACERSE</b>
NINGUNO		Avería de la suspensión controlada por aire	<ul style="list-style-type: none"> <li>- Compruebe la presión del muelle de aire</li> <li>- Compruebe el sensor de posición de la suspensión trasera</li> <li>- Diríjase con el vehículo al concesionario autorizado Can-Am Roadster más cercano para comprobar la calibración de los valores Mín/Máx de la suspensión controlada por aire.</li> </ul>
 Encendido (ON)	FALLO DE DISTRIB ELÉCTR FRENOS	Avería del sistema EBD	Solicite el transporte del vehículo al concesionario o establecimiento distribuidor autorizado de roadster más cercano.
	FALLO DE FRENOS	Nivel de líquido de frenos bajo o sensor defectuoso	<ul style="list-style-type: none"> <li>- Compruebe si hay fugas de líquido de frenos.</li> <li>- Compruebe el nivel de líquido de frenos y ajuste (consulte el subapartado <i>PROCEDIMIENTOS DE MANTENIMIENTO</i>).</li> </ul>
 Encendido (ON) + ZUMBADOR EN LLAVE EN POSICIÓN DE APAGADO (OFF)	NINGUNO	Freno de estacionamiento o componente defectuosos El freno de estacionamiento no se activa al retirar la llave	<ul style="list-style-type: none"> <li>- Asegúrese de que la tensión de la batería sea de al menos 11 V.</li> <li>- Verifique el fusible n.º 1 en la caja de fusibles derecha (consulte el subapartado <i>PROCEDIMIENTOS DE MANTENIMIENTO</i>).</li> </ul> Solicite el transporte del vehículo al concesionario o establecimiento distribuidor autorizado de roadster Can-Am más cercano.

<b>LUCES INDICADORAS (AVERÍAS)</b>			
<b>LUCES INDICADORAS</b>	<b>ADVERTENCIA DIGITAL</b>	<b>CAUSA</b>	<b>QUÉ DEBE HACERSE</b>
 Encendido (ON)	CHECK ENGINE (anomalía del motor)	Problema de funcionamiento de componentes de gestión del motor	Quite la llave, espere 20 segundos y vuelva a insertarla.
	COMPROBAR DPS	Problema de funcionamiento de componentes del sistema dinámico de dirección asistida	Diríjase a un concesionario o distribuidor autorizado de roadster para que reparen el vehículo.
	COMPROBAR TRANSMISION	Problema de funcionamiento de componente del módulo de control de transmisión	<ul style="list-style-type: none"> <li>- Quite la llave, espere 20 segundos y vuelva a insertarla.</li> <li>- Diríjase a un concesionario o distribuidor autorizado de roadster Can-Am para que reparen el vehículo.</li> </ul>
 INTERMITENTE	LIMP HOME MODE (MODO DE PROTECCIÓN)	Problema importante de funcionamiento de componentes de gestión del motor o del sistema VSS	*Solicite el transporte del vehículo al concesionario o establecimiento distribuidor autorizado de roadster más cercano.
 Encendido (ON)	NINGUNO	Presión de aceite baja	<ul style="list-style-type: none"> <li>- Compruebe si hay fugas de aceite.</li> <li>- Compruebe el nivel de aceite y ajuste (consulte el subapartado <i>PROCEDIMIENTOS DE MANTENIMIENTO</i>).</li> </ul>
Nota: Puede ocurrir una combinación de dos advertencias diferentes.			

\* BRP recomienda que se transporte el vehículo cuando aparezca la indicación LIMP HOME (modo de protección). Si sigue utilizando el vehículo después de que se muestre el mensaje MODO DE PROTECCIÓN, evite realizar maniobras bruscas y diríjase inmediatamente al distribuidor autorizado de roadster Can-Am más cercano para que pase por el servicio técnico antes de volver a conducirlo. En una situación de MODO DE PROTECCIÓN, el número de RPM queda limitado y, por lo tanto, también la velocidad del vehículo.



---

# QUÉ HACER EN LAS SIGUIENTES CIRCUNSTANCIAS

## Extravío de llaves

Utilice la llave de repuesto para encargar cuanto antes otra a un distribuidor autorizado de roadster Can-Am. **Si se pierden las dos llaves**, será preciso cambiar el contacto y el tapón del depósito de combustible. El coste de la sustitución correrá a cargo del propietario del vehículo.

## Rueda pinchada

Si un neumático presenta un pinchazo o un corte **importante** en la banda de rodadura y está totalmente deshinchado, deberá hacer que transporten el vehículo al concesionario o establecimiento distribuidor de Spyder Can-Am más cercano. Consulte *TRANSPORTE DEL VEHÍCULO* en esta misma sección para ver instrucciones sobre el transporte.

Si un neumático presenta un **pequeño** pinchazo producido por un clavo o una piedra no se ha deshinchado completamente, se podrá reparar provisionalmente. Para reparar provisionalmente un neumático puede usar un sellador de neumáticos autohinchable o un kit de reparación de neumáticos. Siga las instrucciones del fabricante que acompañan al sellador o al kit de reparación y diríjase a un distribuidor autorizado de roadster Can-Am para que reparen o reemplacen el neumático **a la mayor brevedad posible**.

Tras reparar provisionalmente un neumático, conduzca lentamente y con prudencia, y compruebe a menudo la presión del neumático hasta que lo cambie o lo repare de forma permanente.

## Batería agotada

Si la batería está agotada o demasiado baja para iniciar la puesta en marcha del motor, puede realizarse un inicio de emergencia.



### ADVERTENCIA

Conecte los cables puente tal como se especifica en el procedimiento de puesta en marcha de emergencia.

Las baterías pueden emitir gases explosivos que se podrían inflamar si los cables puente no se conectan correctamente.

Para iniciar la batería según el método de emergencia, siga el procedimiento que se indica a continuación:

1. Si se utiliza otro vehículo para poner en marcha la batería, acerque el otro vehículo lo máximo posible y, preferiblemente, por el frente del roadster Spyder. Asegúrese de que los vehículos no lleguen a tocarse.
2. Cambie la marcha del roadster Spyder a PUNTO MUERTO (N) y ponga el freno de estacionamiento.

**NOTA:** Si el voltaje es inferior a 11 V, el freno de estacionamiento no se podrá activar.

3. Pare el motor del otro vehículo y apague todos los accesorios eléctricos.
4. Abra la capota del otro vehículo.
5. Abra el compartimento de almacenamiento delantero del roadster Spyder.
6. Asegúrese de que el contacto está en la posición de apagado (OFF).

7. Cesta extraíble. Consulte los *PANELES DE LA CARROCERÍA*.
8. Conecte un extremo del cable puente ROJO (+) al terminal POSITIVO (+) del roadster Spyder.
9. Conecte el otro extremo del cable puente ROJO (+) al terminal POSITIVO (+) de la batería de urgencia.
10. Conecte un extremo del cable puente NEGRO (-) al terminal NEGATIVO (-) de la batería de urgencia.
11. Conecte el otro extremo del cable puente NEGRO (-) al terminal NEGATIVO (-) del roadster Spyder.

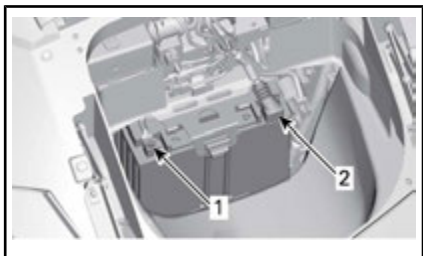

1. Terminal NEGRO (-)
2. Terminal ROJO (+)

12. Arranque el vehículo con la batería de urgencia y deje el motor funcionando al ralentí durante un par de minutos.
13. Manténgase de pie en el lado derecho del roadster Spyder, accione los frenos y arranque el motor. Si no empieza a girar para la puesta en marcha o gira lentamente, mueva los cables puente para asegurarse de que el contacto es correcto y vuelva a intentarlo.  
Si aún así se pone en marcha, podría tratarse de un problema con el sistema de arranque. Solicite el transporte del vehículo (consulte *TRANSPORTE DEL VEHÍCULO* en esta sección) para que sea reparado en el concesionario o establecimiento

distribuidor de roadsters Can-Am más cercano.

14. Cuando se ponga en marcha el motor, desconecte ambos cables puente siguiendo al revés el orden de conexión, empezando por el cable NEGRO (-) conectado al roadster Spyder.
15. Recargue completamente la batería con un cargador (consulte *PROCEDIMIENTOS DE MANTENIMIENTO*) o llévela a la mayor brevedad posible a una estación de servicio cualificada.

Si el motor se para poco después del inicio con la batería de emergencia o cuando se desconectan los cables puente, puede que haya un problema con el sistema de carga. Solicite el transporte del vehículo (consulte *TRANSPORTE DEL VEHÍCULO*) para que lo reparen en el concesionario o establecimiento distribuidor de roadsters Can-Am más cercano.

Tras recargar la batería, diríjase a un concesionario o distribuidor autorizado de roadsters Can-Am para que revisen el vehículo.

# CÓMO REEMPLAZAR FUSIBLES Y LUCES

## Fusibles

En caso de que algún accesorio eléctrico del vehículo deje de funcionar, compruebe si hay algún fusible fundido y, de ser así, reemplácelo.

Si aún en ese supuesto se produce una avería eléctrica, diríjase a un distribuidor autorizado de roadster Can-Am para que lo revisen.

## Ubicaciones de los fusibles

Los fusibles se encuentran en el compartimento de almacenamiento delantero.

Para obtener acceso a las cajas de fusibles, abra el compartimento de almacenamiento delantero.

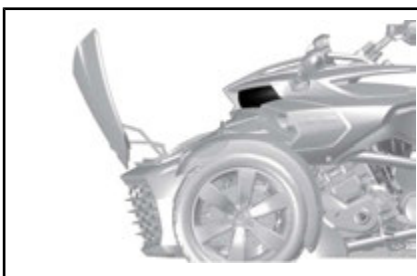

*TÍPICO - TAPA DEL COMPARTIMENTO DE ALMACENAMIENTO DELANTERO ABIERTA*

Retire la cesta del vehículo. Consulte los *PANELES DE LA CARROCERÍA*.

Presione las lengüetas y quite con cuidado las tapas de la caja de fusibles.

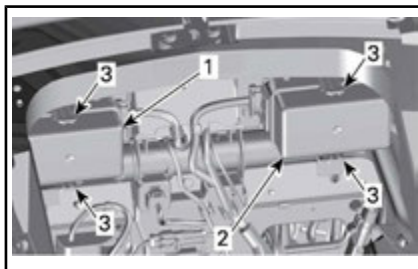

*COMPARTIMENTO DE ALMACENAMIENTO DELANTERO INTERIOR*

1. Tapa derecha de acceso a los fusibles
2. Tapa izquierda de acceso a los fusibles
3. Lengüetas

## Descripción de los fusibles



*FUSIBLES: CAJA DE FUSIBLES IZQUIERDA*

**NOTA:** Para identificarlos correctamente, consulte el adhesivo ubicado entre las dos cajas de fusibles.

## Caja de fusibles izquierda

N.º DE FUSIBLE	DESCRIPCIÓN	CALIFICACIÓN
1	Grupo/DLC	15 A
2	Activación de ECM/VCM/MSR y D.E.S.S./SAS/YAS/PRS	10 A

N.º DE FUSIBLE	DESCRIPCIÓN	CALIFICACIÓN
3	Alternador	10 A
4	PBM	20 A
5	ECM	5 A
6	Inyectores/bobinas	15 A
7	Activación de TCM, DPS/Grupo de indicadores	10 A
8	H02S/CAPS/Bomba de combustible/EVAP/CSV	15 A

N.º DE FUSIBLE	DESCRIPCIÓN	CALIFICACIÓN
5	Relé acc. de separación de carga	25 A
6	Circuitos acc. cliente	10 A
7	NO SE UTILIZA	
8		

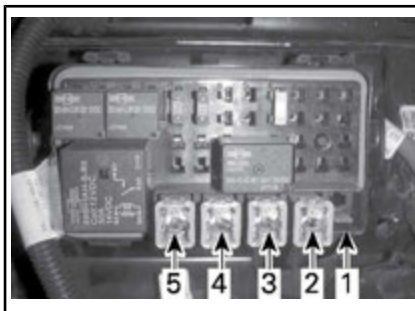

FUSIBLES HEMBRA: CAJA DE FUSIBLES DERECHA

Caja de fusibles hembra izquierda

N.º DE FUSIBLE HEMBRA	DESCRIPCIÓN	VALOR NOMINAL
1	Control principal	40 A
2	DPS	25 A
3	Bomba del VCM	40 A
4	Bomba del VCM	40 A
5	No se utiliza.	

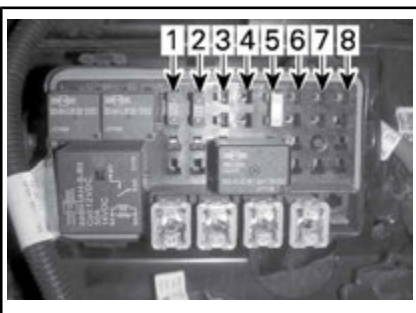

FUSIBLES: CAJA DE FUSIBLES DERECHA

Caja de fusibles derecha

N.º DE FUSIBLE	DESCRIPCIÓN	CALIFICACIÓN
1	Luces para uso diurno/luces de estacionamiento/luces de matrícula	15 A
2	Luces de freno/luces de emergencia	10 A
3	Radio (si está instalada)	15 A
4	GPS (si la radio no está instalada)	5 A

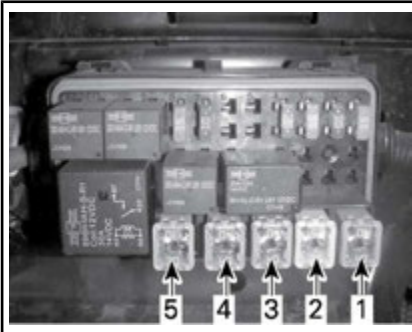

**FUSIBLES HEMBRA: CAJA DE FUSIBLES IZQUIERDA**

Caja de fusibles hembra derecha

N.º DE FUSIBLE HEMBRA	DESCRIPCIÓN	VALOR NOMINAL
1	Ventilador de refrigeración	30 A
2	Accesorios	40 A
3	Solenoides del TCM	20 A
4	Faros de luces cortas	30 A
5	Faros de luces largas	20 A

### Sustitución de fusibles

1. Mueva el contacto a la posición de apagado (OFF).
2. Saque el fusible.
3. Compruebe si se ha fundido el filamento.

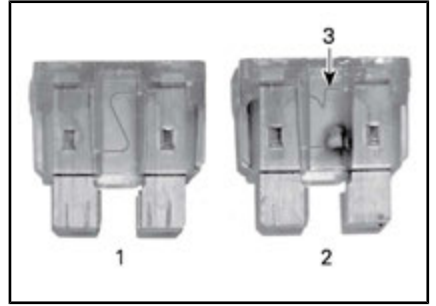

### FUSIBLE

1. Fusible en buen estado
2. Fusible fundido
3. Filamento fundido
4. Reemplace el fusible con otro que tenga las mismas especificaciones. Los fusibles de re-puesto se encuentran en la tapa de la caja fusibles.

**⚠ ADVERTENCIA**

**Si utiliza un fusible de mayor capacidad, el vehículo puede sufrir graves daños e incluso podría originarse un incendio.**

5. Para cerrar las tapas de la caja de fusibles, ubique las tapas sobre los fusibles y, con cuidado, presione hasta que haga clic.
6. Para cerrar las tapas de acceso a los fusibles, ubique las tapas sobre las cajas de fusibles y presione cuidadosamente hasta que las tapas queden enganchadas.
7. Coloque la cesta y cierre el compartimento de almacenamiento delantero.

### Luces

Si alguna luz del vehículo deja de funcionar, cambie la lámpara de la luz defectuosa.

Si aún en ese supuesto falla la luz, diríjase a un concesionario o distribuidor autorizado de roadster Can-Am para que lo revisen.

**⚠ CUIDADO** Para prevenir descargas eléctricas, coloque siempre el contacto en la posición de apagado (OFF) antes de sustituir una lámpara.

Compruebe siempre el funcionamiento de las luces después de reemplazarlas.

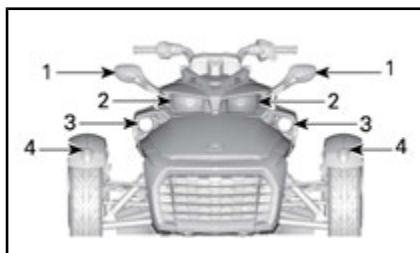

**UBICACIÓN TÍPICA DE LAS LUCES:  
PARTE DELANTERA DEL VEHÍCULO  
(MODELOS F3 BASE, F3-S EUROPEOS,  
AUSTRALIANOS Y JAPONESES)**

1. Luz intermitente indicadora de giro
2. Faros — luces largas
3. Faros — luces cortas
4. Luz de posición

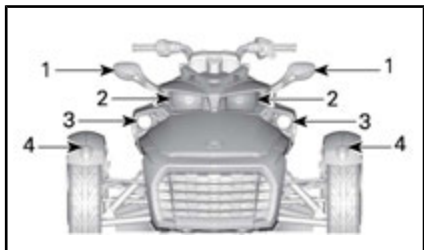

**TÍPICO - UBICACIÓN DE LAS LUCES —  
PARTE DELANTERA DEL VEHÍCULO - F3  
BASE Y MODELOS NORTEAMERICANOS  
F3-S**

1. Luz intermitente indicadora de giro
2. Faros
3. Luces antiniebla (opcionales)
4. Luz de posición

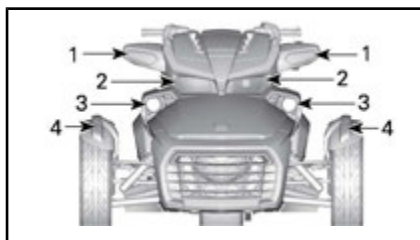

**UBICACIÓN TÍPICA DE LAS LUCES:  
PARTE DELANTERA DEL VEHÍCULO  
(MODELOS EUROPEOS, AUSTRALIANOS  
Y JAPONESES F3-T Y F3 LIMITED)**

1. Luz intermitente indicadora de giro
2. Faros — luces largas
3. Faros — luces cortas
4. Luz de posición

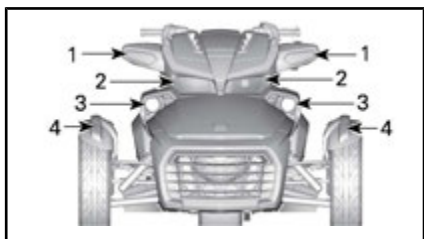

**UBICACIÓN TÍPICA DE LAS LUCES:  
PARTE DELANTERA DEL VEHÍCULO  
(MODELOS NORTEAMERICANOS F3-T Y  
F3 LIMITED)**

1. Luz intermitente indicadora de giro
2. Faros
3. Luces antiniebla (opcionales)
4. Luz de posición

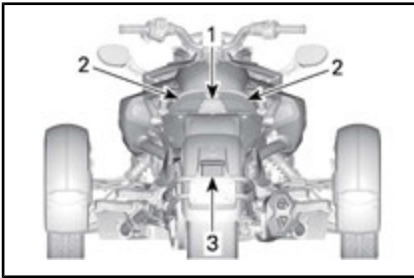

**UBICACIÓN TÍPICA DE LAS LUCES:  
PARTE TRASERA DEL VEHÍCULO (MODE-  
LOS F3 BASE Y F3-S NORTEAMERICA-  
NOS)**

1. Luz de marcha atrás
2. Luz trasera/luz de freno/intermitente
3. Luz de placa de matrícula

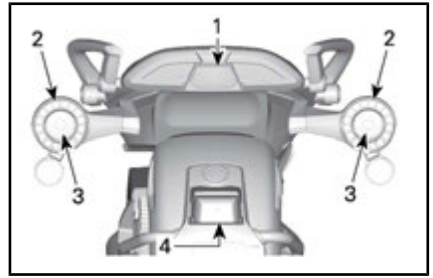

**UBICACIÓN TÍPICA DE LAS LUCES:  
PARTE TRASERA DEL VEHÍCULO (MODE-  
LOS F3 BASE Y F3-S EXCEPTO LOS MO-  
DELOS JAPONESES)**

1. Luz de marcha atrás
2. Luz trasera/de freno
3. Luz intermitente indicadora de giro
4. Luz de placa de matrícula

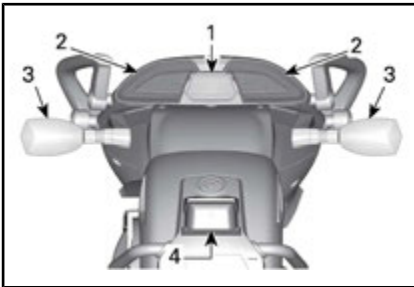

**UBICACIÓN TÍPICA DE LAS LUCES:  
PARTE TRASERA DEL VEHÍCULO (TODOS  
LOS MODELOS EXCEPTO LOS MODELOS  
F3 LIMITED Y F3-T NORTEAMERICANOS  
Y JAPONESES)**

1. Luz de marcha atrás
2. Luz trasera/de freno
3. Luz intermitente indicadora de giro
4. Luz de placa de matrícula

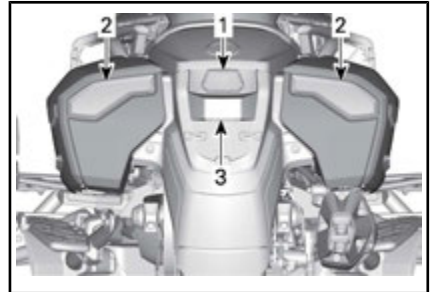

**UBICACIÓN TÍPICA DE LAS LUCES:  
PARTE TRASERA DEL VEHÍCULO (MODE-  
LOS F3-Y T DE TODOS LOS PAÍSES)**

1. Luz de marcha atrás
2. Luz trasera/luz de freno/intermitente
3. Luz de placa de matrícula

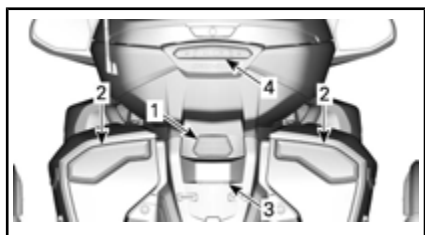

**UBICACIÓN TÍPICA DE LAS LUCES:  
PARTE TRASERA DEL VEHÍCULO (MODE-  
LOS F3 LIMITED DE TODOS LOS PAÍSES)**

1. Luz de marcha atrás
2. Luz trasera/luz de freno/intermitente
3. Luz de placa de matrícula
4. Luz trasera/luz de freno (funcional solo en C/U)

## Faros — luces cortas

### Modelos australianos, europeos y japoneses

Consulte el subapartado **PANELES  
DE LA CARROCERÍA** y retire lo si-  
guiente:

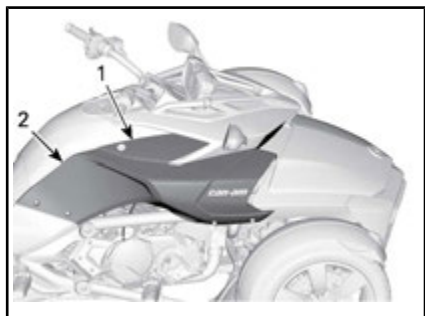

**TÍPICO - LADO DERECHO ILUSTRADO;  
EL LADO IZQUIERDO ES SIMILAR.**

1. Tapa de acceso lateral
2. Panel lateral

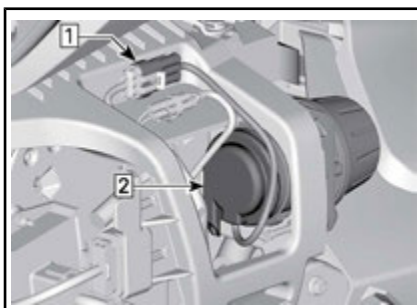

**Etapa 1:** Desconecte la luz del arnés del  
vehículo

**Etapa 2:** Retire el tapón de goma



**Etapa 1:** Retire el conector de la lámpara



**Etapa 1:** Libere las abrazaderas del muelle



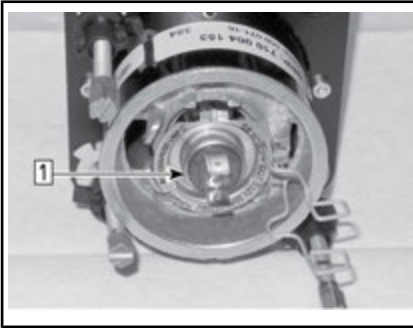

Etapa 1: Extraiga la lámpara del alojamiento

Vuelva a instalar las piezas retiradas siguiendo el orden inverso al de su extracción. Sin embargo, deberá prestar atención a lo siguiente.

**AVISO** No toque nunca la parte de cristal de una lámpara halógena directamente con los dedos, ya que así se acorta su duración. Si toca el cristal, límpielo con alcohol isopropílico, que no dejará película en la lámpara.

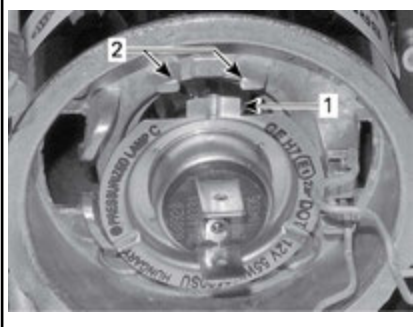

1. Lengüeta de alineación de la lámpara
2. Lengüetas de alineación en el alojamiento de la lámpara

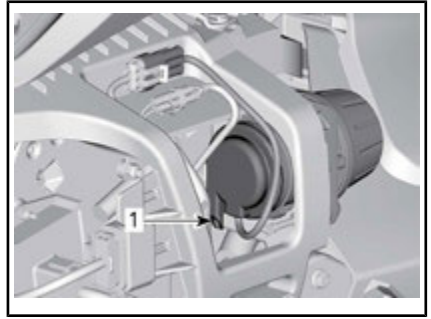

1. Tubo del respiradero orientado hacia abajo

**AVISO** No apriete excesivamente los tornillos de los paneles. Cualquier deformación del panel alrededor de un tornillo es una indicación de que el tornillo está demasiado apretado. Puede dañarse el panel.

Confirme el funcionamiento de las luces.

### Faro — Luces largas (Modelos F3 Base y F3-S)

#### Modelos F3 Base

1. Quite los tornillos de sujeción que sujetan la tapa de las guías superiores a las guías superiores.

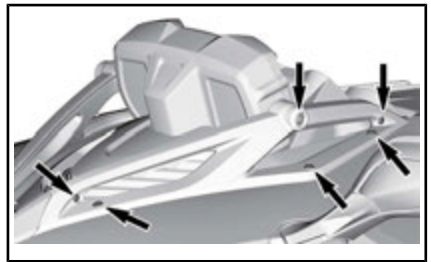

**TÍPICO - TORNILLOS DE SUJECIÓN SE DEBEN QUITAR**

2. Retire los tornillos de sujeción que fijan las guías superiores al vehículo.

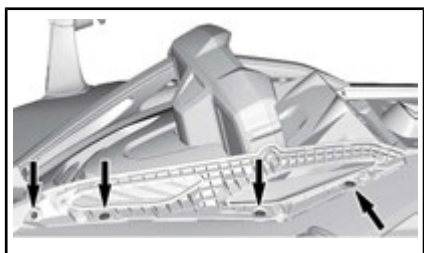

TÍPICO - TORNILLOS DE SUJECIÓN SE DEBEN QUITAR

### Modelos F3-S

3. Retire los tornillos de sujeción que fijan la guía superior al vehículo.

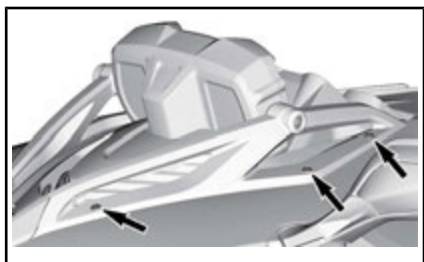

TÍPICO

### Todos los modelos

4. Afloje el tornillo de sujeción inferior de la punta de la consola.
5. Desenganche la parte superior de la punta y luego gire hacia adelante.

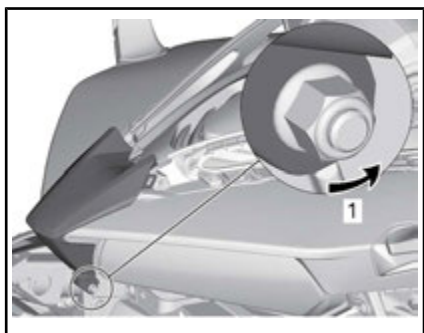

TÍPICO - GIRO DE LA PUNTA DE LA CONSOLA

1. Afloje el tornillo de sujeción

6. Retire los tornillos de sujeción que fijan el embellecedor de los indicadores y desconecte los indicadores.

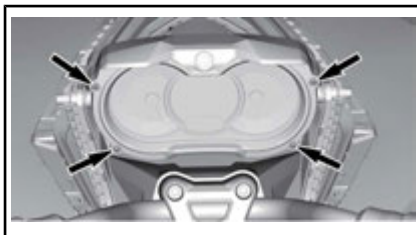

TORNILLOS DE SUJECIÓN QUE DEBEN QUITARSE

7. Retire los tornillos de sujeción a ambos lados del soporte interior de los indicadores.

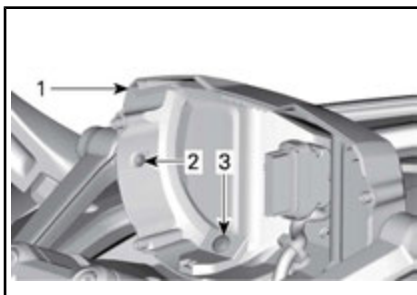

TÍPICO -

1. Soporte de los indicadores
2. Tornillo de sujeción afianzado a la guía superior
3. Tornillo de sujeción afianzado al panel de la consola

8. Retire la tapa del contacto.

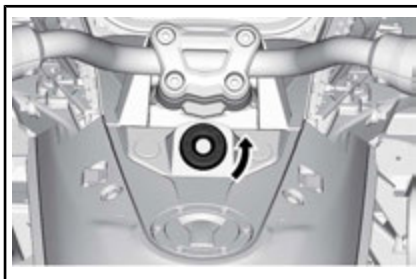

9. Retire el engaste del contacto.

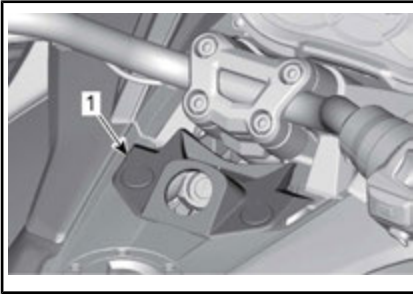

1. Engaste del contacto

10. Retire el panel de la consola.



**RETIRADA DEL PANEL DE LA CONSOLA**

1. Panel de la consola

11. Desconecte el conector del faro.

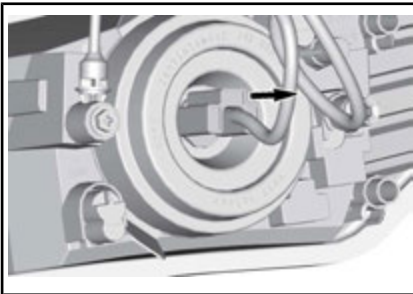

12. Tire de la tapa del alojamiento.

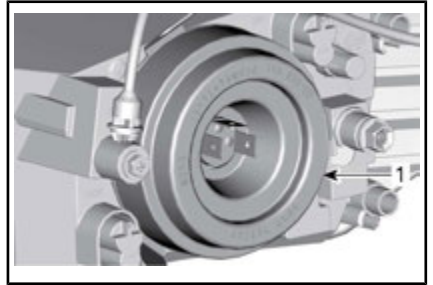

1. Tapa del alojamiento

13. Desenganche el muelle de retención de la lámpara.

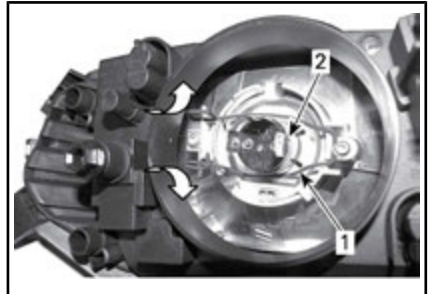

1. Muelle de retención de la lámpara

2. Alojamiento de la lámpara

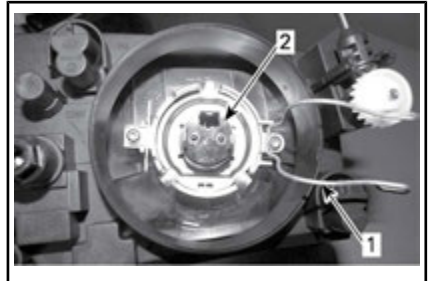

1. Muelle de retención de la lámpara

2. Alojamiento de la lámpara

14. Coloque la lámpara nueva y fíjela con el muelle de sujeción.

**AVISO** No toque nunca la parte de cristal de una bombilla halógena directamente con los dedos, ya que así se acorta su duración. Si toca el vidrio, límpielo con alcohol isopropílico y un paño limpio.

15. Vuelva a colocar la tapa del alojamiento.

- Coloque el conector de la lámpara.
- Vuelva a instalar las piezas, siguiendo el orden inverso al de su extracción.

### Faro — Luces largas (Modelos F3 Limited y F3-T)

- Quite la tapa de acceso delantera.

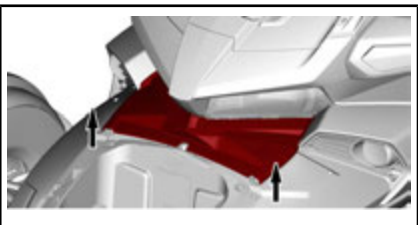

- Retire las tapas de servicio laterales.

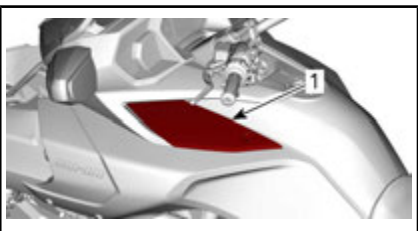

1. Tapa de acceso lateral

- Extraiga los paneles laterales.



- Quite los embellecedores del retrovisor.

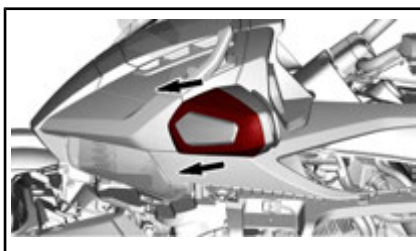

- Retire la punta de la consola.



- Quite el embellecedor del altavoz.

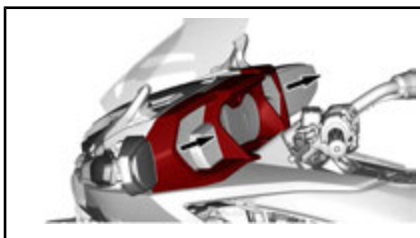

- Retire el panel de la consola lateral.

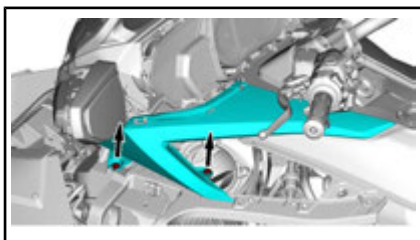

- Retire el faro.

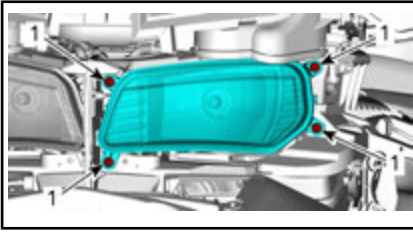

1. Tornillo de sujeción del faro
9. Desconecte el conector del faro.

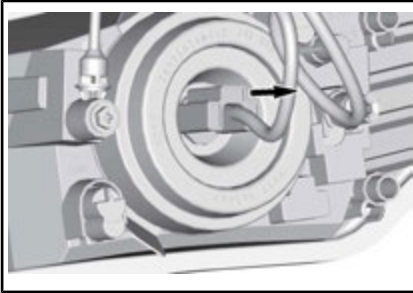

10. Tire de la tapa de goma del alojamiento hasta retirarla.

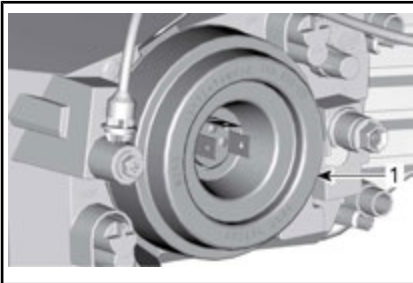

1. Tapa del alojamiento
11. Desenganche el muelle de retención de la lámpara.

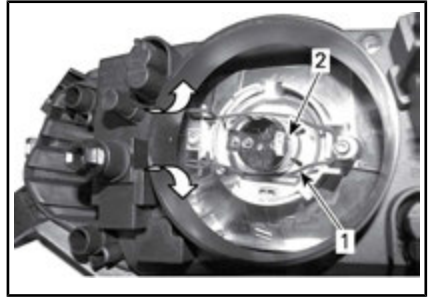

1. Muelle de retención de la lámpara
2. Alojamiento de la lámpara

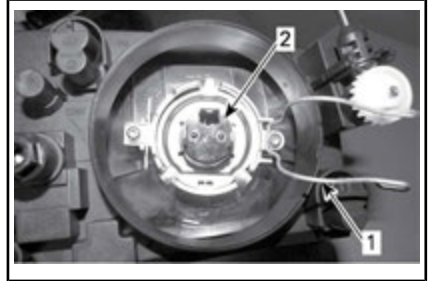

1. Muelle de retención de la lámpara
2. Alojamiento de la lámpara
12. Coloque la lámpara nueva y fíjela con el muelle de sujeción.

**AVISO** No toque nunca la parte de cristal de una bombilla halógena directamente con los dedos, ya que así se acorta su duración. Si toca el vidrio, límpielo con alcohol isopropílico y un paño limpio.

13. Vuelva a colocar la tapa del alojamiento.
14. Coloque el conector de la lámpara.
15. Vuelva a instalar las piezas, siguiendo el orden inverso al de su extracción.

### Luz del indicador de giro (intermitente) — Delantera - Modelos F3 Base y F3-S

1. Retire la lente.



**TÍPICO**

1. Tornillo de lente de intermitente delantero
2. Gire el conector en sentido contrario al de las agujas del reloj tal como se indica a continuación y extraiga la lente.



**TÍPICO**

1. Conector del intermitente delantero
3. Quite la lámpara; para ello, empujela y gírela en sentido contrario al de las agujas del reloj.
4. Instale la nueva lámpara empujándola y girándola en el sentido de las agujas del reloj.
5. Vuelva a instalar las piezas, siguiendo el orden inverso al de su extracción.

**Luz de intermitente delantero: unidad LED (Modelos F3 Limited y F3-T)**

Las luces de los intermitentes están compuestas por indicadores LED (diodos electroluminiscentes), una tecnología que ha demostrado una notable fiabilidad. En el caso improbable de que no funcionen, diríjase a un concesionario o distri-

buidor autorizado de roadsters Can-Am para que las comprueben.

**Luz indicadora de giro (intermitente) — Trasera (modelos F3 Base y F3-S - Modelos australianos y europeos)**

1. Retire la lente



1. Tornillo de lente de intermitente trasero
2. Quite la lámpara; para ello, empujela y gírela en sentido contrario al de las agujas del reloj.
3. Instale la nueva lámpara empujándola y girándola en el sentido de las agujas del reloj.
4. Instale de nuevo la lente.

**AVISO** Durante la instalación, apriete los tornillos a mano.

**Luz indicadora de giro (intermitente) — Trasera (modelos F3 Base y F3-S - Modelos japoneses)**

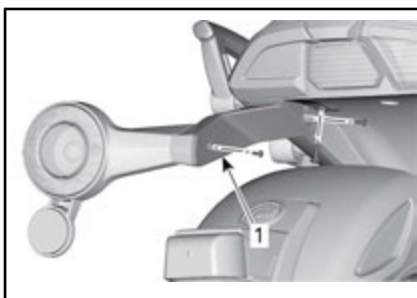

1. Quite esta tapa



1. Retire este tornillo

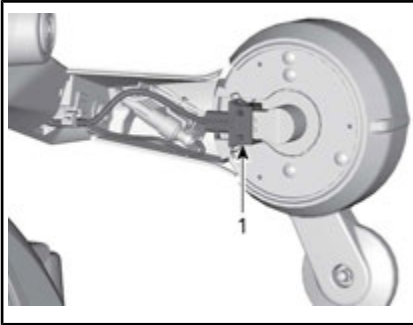

1. Desconecte el conector del intermitente

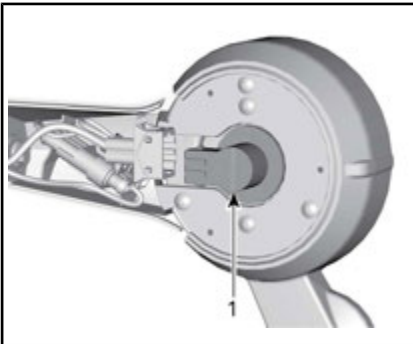

1. Gire el portalámparas para liberarlo.

Quite la lámpara; para ello, empujela y gírela en sentido contrario al de las agujas del reloj.

Para instalar la lámpara y las piezas retiradas, realice estos pasos en sentido inverso.

**AVISO** Durante la instalación, apriete los tornillos a mano.

### Luz trasera/luz de freno (modelos F3 Base y F3-S - Modelos australianos y europeos)

1. Retire el asiento del pasajero. Consulte *APERTURA DEL ASIENTO* en el subpartado *EQUIPAMIENTO*.
2. Gire el casquillo de la lámpara en sentido contrario al de las agujas del reloj para retirarlo del vehículo

**NOTA:** Gire los casquillos central e izquierdo en sentido contrario al de las agujas del reloj. Gire el casquillo derecho en el sentido de las agujas del reloj.

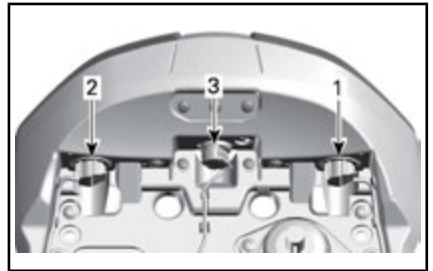

1. Luz trasera/de freno izquierda
2. Luz trasera/de freno derecha
3. Luz de marcha atrás
3. Quite la lámpara; para ello, empujela y gírela en sentido contrario al de las agujas del reloj.
4. Instale la nueva lámpara empujándola y girándola en el sentido de las agujas del reloj.
5. Coloque el asiento.

## Unidad LED de Luz trasera/luz de freno (modelos F3 Base y F3-S - Modelos japoneses)

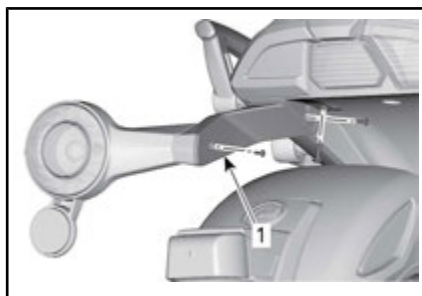

1. Quite esta tapa



1. Retire este tornillo

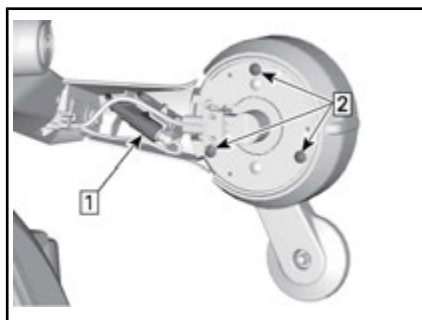

Etapa 1: Desenchufe el conector de la luz trasera

Etapa 2: Quite estos tornillos

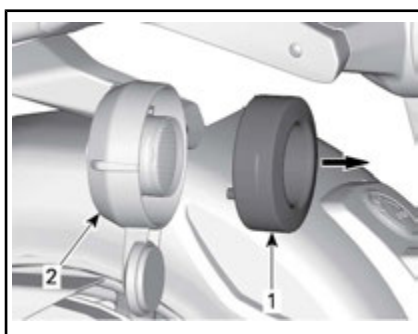

1. LED de luz trasera
2. Alojamiento de la luz trasera

Para instalar el LED de luz trasera y las piezas retiradas, realice estos pasos en sentido inverso.

**AVISO** Durante la instalación, apriete los tornillos a mano.

## Intermitente trasero (modelos F3 Limited y F3-T de todos los países)

Saque la alforja del vehículo. Consulte *ALFORJAS (MODELOS F3 LIMITED Y F3-T)*.

Retire el tornillo de sujeción superior que fija el soporte de la luz trasera a la alforja.



1. Tornillos de sujeción superior para quitar

Retire los tornillos de sujeción inferiores que sujetan el apoyo de la luz trasera de la alforja y quite el soporte de la luz trasera de la alforja.





1. Tornillos de sujeción inferiores para quitar

Retire el portalámparas del soporte de la luz trasera.

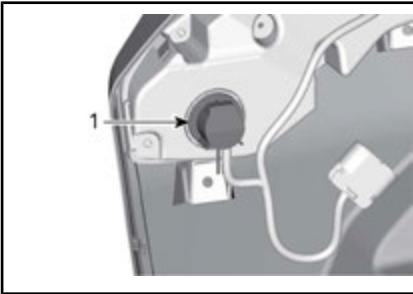

1. Gire el portalámparas para liberarlo.

Quite la lámpara; para ello, empuje-la y gírela en sentido contrario al de las agujas del reloj.

Para instalar la lámpara y las piezas retiradas, realice estos pasos en sentido inverso.

### Unidad LED de luz trasera/luz de freno (modelos F3 Limited y F3-T)

Las luces de posición están compuestas por indicadores LED (diodos electroluminiscentes), una tecnología que ha demostrado una notable fiabilidad. En el caso improbable de que no funcionen, diríjase a un concesionario o distribuidor autorizado de roadsters Can-Am para que las comprueben.

### Luz de posición

#### Modelos F3 Base

1. Empuje la lente y sujétela hacia la parte trasera del guardabarros.



#### TÍPICO

2. Levante la parte delantera de la lente con el pulgar o con un destornillador pequeño para soltarla.

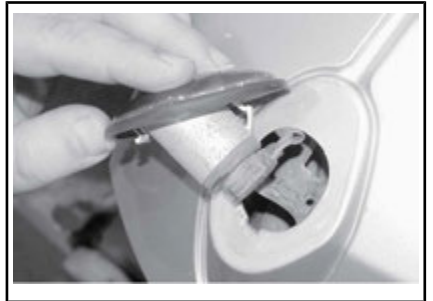

#### TÍPICO

3. Gire el portalámparas en sentido horario y extráigalo del conector.

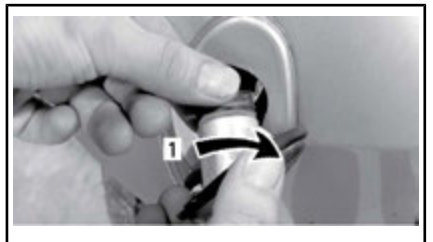

#### TÍPICO

1. Gire en el sentido de las agujas del reloj

4. Saque la lámpara del casquillo tal como se indica a continuación.



**TÍPICO**

1. Saque la lámpara
5. Coloque una lámpara nueva en el casquillo.
6. Vuelva a instalar las piezas, siguiendo el orden inverso al de su extracción.

**Modelos F3-S, F3-T y F3 Limited**

Las luces de posición están compuestas por indicadores LED (diodos electroluminiscentes), una tecnología que ha demostrado una notable fiabilidad. En el caso improbable de que no funcionen, diríjase a un concesionario o distribuidor autorizado de roadsters Can-Am para que las comprueben.

**Modelos F3 Limited**

Las luces largas montadas están compuestas por indicadores LED (diodos electroluminiscentes), una tecnología que ha demostrado una notable fiabilidad. En el caso improbable de que no funcionen, diríjase a un concesionario o distribuidor autorizado de roadsters Can-Am para que las comprueben.

**Luz de placa de matrícula**

Repuesto para la luz de la placa de matrícula (modelos F3 Base y F3-S)

1. Retire la tapa de la luz.

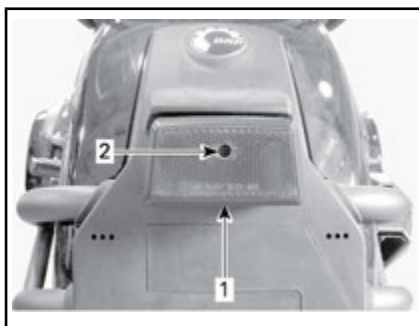

**TÍPICO**

1. Luz de placa de matrícula
2. Tornillo de la tapa
2. Quite la lámpara; para ello, empujela y gírela en sentido contrario al de las agujas del reloj.



1. Lámpara
3. Instale la nueva lámpara empujándola y girándola en el sentido de las agujas del reloj.
4. Confirme que las luces funcionan.
5. Vuelva a instalar la tapa de la luz.

Repuesto para la luz de la placa de matrícula (modelos F3 Limited y F3-T)

1. Retire la tapa de la luz.

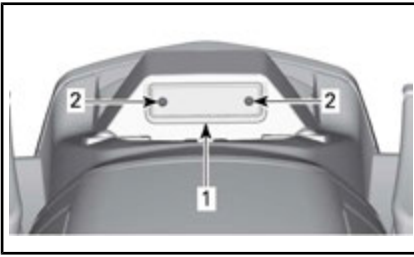

**TÍPICO**

1. Luz de placa de matrícula
  2. Tornillos de la cubierta
2. Quite la bombilla empujándola hacia adentro y quitándola del soporte.



1. Lámpara
3. Instale la nueva bombilla presionando hacia su sitio.
  4. Confirme que las luces funcionan.
  5. Vuelva a instalar la tapa de la luz.

**Luz de marcha atrás**

Consulte el procedimiento en el subapartado *LUZ INDICADORA DE GIRO (INTERMITENTE) — TRASE-RA (MODELOS AUSTRALIANOS Y EUROPEOS)*

## TRANSPORTE DEL VEHÍCULO

Si tiene que transportar el vehículo, deberá hacerse en un remolque de base plana que tenga las dimensiones y la capacidad adecuadas.

**! CUIDADO** Si es necesario empujar el vehículo, sitúese en el lado derecho para tener acceso fácil al pedal de freno.

Cuando tire del vehículo hacia atrás, tenga cuidado de no pillarse los pies con las ruedas delanteras.

**AVISO** No remolque el roadster Spyder: puede dañarse seriamente el sistema de transmisión del vehículo.

Cuando se ponga en contacto con el servicio de transporte, pregunte si tienen un remolque de suelo plano, con rampa de carga o una rampa mecánica para elevar el vehículo con seguridad, y correas de sujeción. Asegúrese de que el transporte del vehículo se lleva a cabo correctamente, como se indica en esta sección.

**AVISO** No utilice cadenas para asegurar el vehículo — pueden dañar los componentes de plástico y el acabado de la chapa.

Para cargar el vehículo en la plataforma de transporte, haga lo siguiente:

1. Coloque el vehículo en posición de PUNTO MUERTO (N).
2. Retire la llave del interruptor de contacto.
3. Coloque una correa alrededor del brazo inferior de cada suspensión delantera.

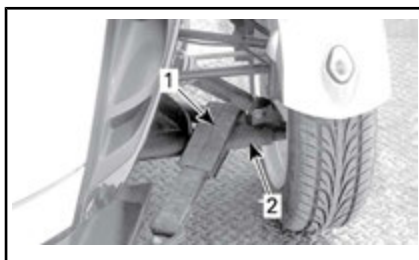

### TÍPICO

1. Correa
2. Brazo de suspensión inferior
4. Ate las correas al cable del cablestrante. Si es posible utilice cadenas o más cintas para atar las correas al cable del cablestrante tal como se indica a continuación, a fin de evitar que se dañe la cubierta del parachoques.

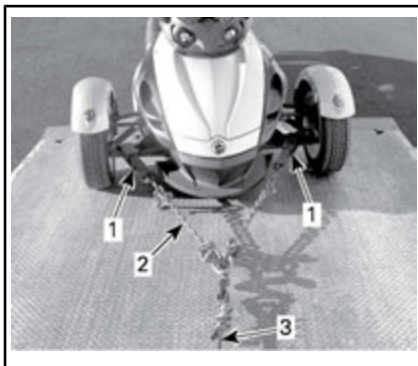

### TÍPICO

1. Coloque una correa alrededor de los brazos de la suspensión inferior
2. Cadenas para evitar daños a la cubierta del parachoques
3. Cable del cablestrante
5. Asegúrese de que el freno de estacionamiento no está puesto.
6. Tire del vehículo hasta colocarlo en el remolque plano con el cablestrante.
7. Ponga el freno de estacionamiento.

8. Asegúrese de que el vehículo está en PUNTO MUERTO (N).
9. Ate los neumáticos delanteros siguiendo alguno de los métodos que se indican a continuación.

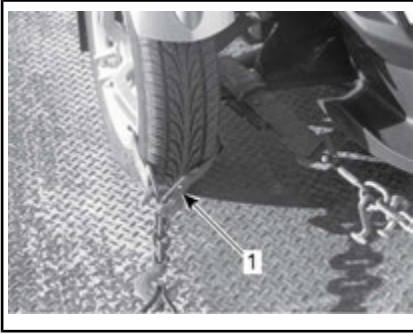

**TÍPICO - SUJECIÓN DE LAS RUEDAS DELANTERAS**

**MÉTODO 1**

1. Pase una correa alrededor de la llanta de cada una de las ruedas delanteras y átelas a la parte delantera del remolque

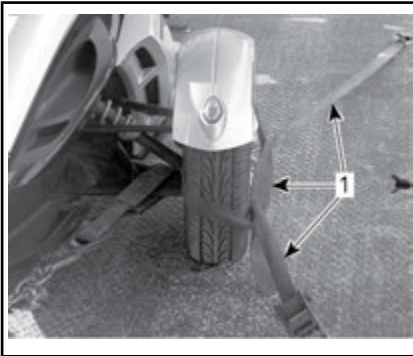

**TÍPICO - SUJECIÓN DE LAS RUEDAS DELANTERAS**

**MÉTODO 2**

1. Pase una correa alrededor de cada rueda y fíjelas a las partes delantera y trasera del remolque

10. Pase una correa de fijación por el interior de la llanta de la rueda trasera únicamente. No pase la correa de fijación por dentro de la rueda dentada trasera.

**AVISO** Si pasa la correa de fijación por el interior de la rueda dentada trasera, el sistema de transmisión puede quedar seriamente dañado.

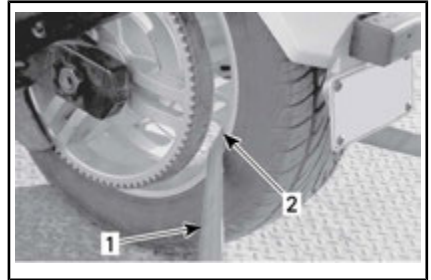

**TÍPICO - SUJECIÓN DE LA RUEDA TRASERA**

1. Correa de sujeción
2. Interior de la llanta de la rueda trasera ÚNICAMENTE

11. Ate firmemente la correa de sujeción de la rueda trasera a la parte trasera del remolque con un trinquete.

12. Asegúrese de que tanto las ruedas delanteras como la trasera están bien sujetas al remolque.

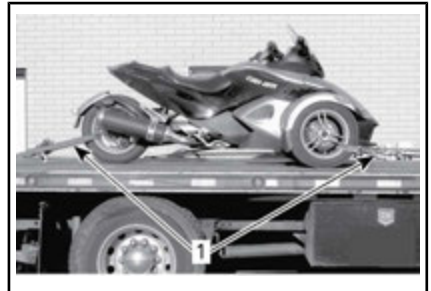

**TÍPICO - VEHÍCULO ORIENTADO HACIA EL REMOLQUE**

1. Ruedas delanteras y trasera bien aseguradas al remolque

---

***Esta página es  
intencionalmente en blanco***

# ***INFORMACIÓN TÉCNICA***

# IDENTIFICACIÓN DEL VEHÍCULO

Los componentes principales de su vehículo (motor y bastidor) están identificados por números de serie distintos. En ocasiones puede que sea necesario buscar estos números para cuestiones relacionadas con la garantía o para la localización del vehículo en caso de pérdida. El distribuidor autorizado de roadster Can-Am necesita estos números para cumplimentar debidamente cualquier reclamación de garantía. Le recomendamos expresamente que tome nota de todos los números de serie del vehículo y que los facilite a su compañía de seguros.

## Número de identificación del vehículo

### Modelos para Norteamérica

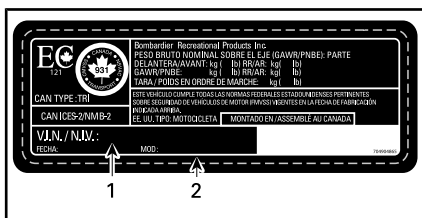

### ETIQUETA DEL NÚMERO DE IDENTIFICACIÓN DEL VEHÍCULO

1. V.I.N. (Número de identificación del vehículo)
2. Número de modelo

### Modelos para Europa



### TÍPICO — ETIQUETA DE NÚMERO DE SERIE DEL VEHÍCULO

1. V.I.N. (Número de identificación del vehículo)
2. Número de modelo

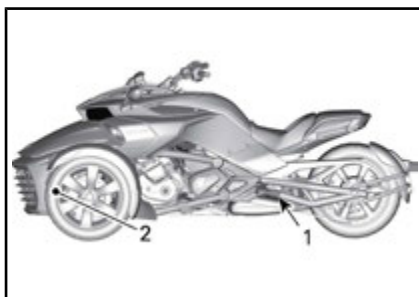

### TÍPICO - UBICACIÓN DEL V.I.N.

1. Brazo basculante (etiqueta con el V.I.N.)
2. Bastidor inferior (V.I.N. estampado en el lado derecho)

## Número de identificación del motor

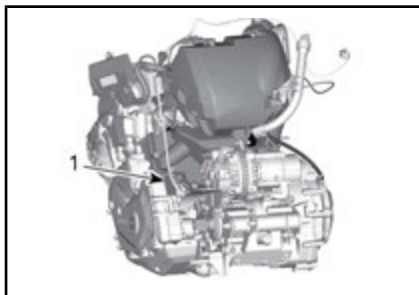

### TÍPICO

1. Ubicación del E.I.N. (Número de identificación del motor)

## Etiquetas de conformidad con normas

### Modelos australianos



### TÍPICO - ETIQUETA ADR AUSTRALIANA



**BRP AUSTRALIA PTY LTD**  
 CAN AM SPYDER  
 INFORMACIÓN DE RUIDO ESTÁTICO  
 PROBADO:  dB(A) @  RPM  
Nº de placa BRP CA 07

TÍPICO - ETIQUETA DE RUIDO AUSTRALIANA

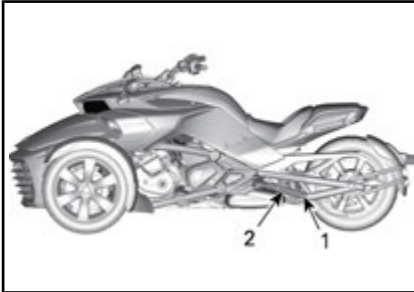

TÍPICO - UBICACIÓN DE LAS ETIQUETAS DE CONFORMIDAD

1. Etiqueta ADR australiana
2. Etiqueta de ruido australiana

## Etiqueta de cumplimiento de la normativa EPA (modelos norteamericanos)

**VEHICLE EMISSION CONTROL INFORMATION**  
 BOMBARDIER RECREATIONAL PRODUCTS INC.  
 THIS VEHICLE CONFORMS TO U.S. EPA AND CALIFORNIA REGULATIONS APPLICABLE TO MODERN NEW MOTORCYCLES AND IS CERTIFIED TO AN HC-HB EMISSION STANDARD OF  GRAMS/KILOMETER. See operator's guide for maintenance specifications.

**RENSEIGNEMENT SUR LE DISPOSITIF ANTIOUIL**  
 BOMBARDIER RECREATIFS INC.  
 CE VEHICULE CONFORME AUX REGLEMENTS DE L'EPA, DE L'ÉTAT DE LA CALIFORNIE APPLICABLES AUX MOTOCYCLETTES NEUVES DINNÉE  MODELE  ET EST CERTIFIÉ À LA NORME D'ÉMISSIONS HC-HB de  GRAMME/KILOMÈTRE.  
 Voir guide du conducteur pour les spécifications de maintenance.

Engine Displacement	<input type="text"/>	Cylindrée	<input type="text"/>
Engine Family	<input type="text"/>	Famille de moteur	<input type="text"/>
Permeation Family	<input type="text"/>	Famille de perméation	<input type="text"/>
Evaporation Family	<input type="text"/>	Famille d'évaporation	<input type="text"/>
Exhaust Emission Control System	<input type="text"/>	Système de contrôle des émissions	<input type="text"/>
Idle Speed	<input type="text"/>	Ralentí moteur	<input type="text"/>
Fuel	<input type="text"/>	Esseie	<input type="text"/>

704904887

**VACUUM HOSROUTING**

ENGINE FAMILY:	EVAPORATION FAMILY:
----------------	---------------------

**MOTORCYCLE NOISE EMISSION CONTROL INFORMATION**  
 THIS  MEETS U.S. EPA NOISE EMISSION REQUIREMENTS OF  dB (A) AT  RPM BY THE FEDERAL TEST PROCEDURE. MODIFICATIONS WHICH CAUSE THIS MOTORCYCLE TO EXCEED FEDERAL NOISE STANDARDS ARE PROHIBITED BY FEDERAL LAW. SEE OPERATOR'S GUIDE.

### UBICACIÓN TÍPICA PARA MODELOS NORTEAMERICANOS:

### COMPARTIMENTO DE ALMACENAMIENTO DELANTERO

---

# REGULACIÓN DEL SISTEMA DE CONTROL DE EMISIÓN DE RUIDO

## **¡Está prohibido manipular el sistema de control del ruido!**

Las leyes federales de los EE.UU. y las leyes provinciales de Canadá prohíben las acciones siguientes o sus causas:

1. La extracción o puesta en estado no-operativo, ejecutada por cualquier persona, de cualquier dispositivo o elemento de diseño incorporado a cualquier vehículo nuevo, con fines diferentes a los de mantenimiento, reparación o sustitución y con el propósito de controlar el ruido previamente a su venta o entrega a su último comprador o mientras se encuentra en uso, o
2. La utilización del vehículo después de que se haya extraído o puesto en estado no-operativo dicho dispositivo o elemento de diseño por cualquier persona.

## **Entre esos actos de los que se presume constituyen una manipulación, se encuentran los actos enumerados a continuación:**

1. La extracción o alteración o perforación del silenciador o de cualquier componente del motor que realice la extracción de los gases de escape del motor.
2. La extracción o alteración o perforación de cualquier componente del sistema de entrada.
3. La sustitución de piezas móviles del vehículo, o de componentes del sistema de entrada o escape, por piezas no homologadas.
4. Carencia de un mantenimiento adecuado.

---

# **SISTEMA DE SEGURIDAD CON CODIFICACIÓN DIGITAL POR RADIOFRECUENCIA (LLAVE RF D.E.S.S.)**

Este dispositivo está en conformidad con la Parte 15 de las normas de la FCC y la norma(s) de exención de la licencia de Industry Canada. Su utilización está sujeta a las dos condiciones siguientes: (1) este dispositivo no podrá causar interferencias, y (2) este dispositivo deberá aceptar cualquier interferencia, incluidas las interferencias que puedan causar un funcionamiento no deseado.

Todo cambio o modificación no aprobada expresamente por la parte responsable de la conformidad puede anular la autoridad del usuario para manejar el equipo.

Número de registro IC: 11538A-246416

ID de la FCC: 2ABBF-246416

Nosotros, parte responsable de la conformidad, declaramos bajo nuestra exclusiva responsabilidad que el dispositivo cumple las disposiciones de la siguiente Directiva del Consejo: 2014/53/UE, a la cual hace referencia esta declaración, de conformidad con los requisitos esenciales y demás requisitos pertinentes. El producto es conforme con las directivas, las normas armonizadas y los reglamentos siguientes: Directiva de equipamiento de radio (RED) 2014/53/UE y normas armonizadas: 301 489-1, EN 301 489-3, EN 60950-1

# ESPECIFICACIONES

**NOTA:** Debido a nuestro compromiso de constante mejora e innovación, BRP se reserva el derecho de realizar en cualquier momento cambios en el diseño y las especificaciones, así como de introducir adiciones o mejoras en sus productos sin que ello suponga que contrae la obligación de instalarlas en productos previamente fabricados.

MOTOR				
Tipo de motor		ROTAX® 1330 ACE, 4 tiempos, doble árbol de levas en cabeza (DOHC), refrigeración líquida		
Número de cilindros		3		
Número de válvulas		12		
Diámetro interior		84 mm		
Carrera		80 mm		
Cilindrada		1 330 cm <sup>3</sup>		
Relación de compresión		12:1		
Lubricación	Tipo		Cárter en seco con refrigerador de aceite y depósito de aceite por separado	
	Filtro de aceite	Motor		BRP Rotax tipo microfibras de vidrio, reemplazable
		Transmisión/HCM	SE6	Filtro de superficie multicapa BRP Rotax, reemplazable
	Capacidad de aceite para el motor	Cambio de aceite con nuevo filtro para el motor		4,5 L
		Cambio de aceite con nuevo filtro para el motor		4,7 L
		Cambio de aceite con nuevos filtros para el motor y el módulo HCM		4,9 L
	Aceite recomendado para el motor			Utilice ACEITE DE MEZCLA SINTÉTICO XPS PARA 4 TIEMPOS (N/P 293 600 121) o aceite sintético para motocicleta o semisintético 5W-40 que cumpla los requisitos de la clasificación de servicio API SL, SJ, SM o SN y JASO MA2

MOTOR			
Embrague	Tipo	SM6	Embrague húmedo multidisco, funcionamiento manual mediante un pistón hidráulico
	Líquido		Líquido de frenos DOT 4
	Tipo	SE6	Embrague hidráulico + embrague húmedo multidisco controlado automáticamente por el TCM
	Engranaje		Aproximadamente 1100 r.p.m.
	Calado		Aproximadamente 2800 +/- 200 r.p.m. (control automático del TCM)
Sistema de escape		3 en 1: colector, silenciador principal con convertidor catalítico, con silenciador secundario	
Filtro de aire		Elemento de papel	

CAJA DE CAMBIOS		
Tipo	SM6	Secuencial manual de 6 velocidades (SM6) con interbloqueo electrónico remoto de marcha atrás
	SE6	Secuencial electrónico de 6 velocidades (SE6) con interbloqueo de marcha atrás electrónico remoto

SISTEMA DE REFRIGERACIÓN		
Tipo		Refrigeración líquida, radiador doble con ventiladores
Refrigerante	Tipo	Consulte <i>REFRIGERANTE DEL MOTOR</i> en el apartado <i>PROCEDIMIENTOS DE MANTENIMIENTO</i> de esta guía.
	Capacidad	4,2 L

SISTEMA ELÉCTRICO	
Tipo de sistema de encendido	Encendido electrónico con bobina de doble salida
Puesta a punto del encendido	No ajustable

SISTEMA ELÉCTRICO		
Bujía	Cantidad	3
	Marca y tipo	NGK MR7BI-8 (iridio) o equivalente
	Separación	0,7 mm - 0,8 mm
Configuración del limitador de r.p.m. del motor	Avance	8100 r.p.m. embragado
		7500 r.p.m. desembragado o en punto muerto
Batería	Tipo	Yuasa YTX24HL-BS
	Voltaje	12 voltios
	Valor nominal	21 A•h
	Tasa de carga recomendada	2 A
Luces largas/cortas	Modelos CE	Luces largas: Halógenos, 2 x 60 W (tipo HB2) Luces cortas: Halógenos, 2 x 55 W (tipo H7)
	Otros modelos	Halógenos, 2 x 55/60 W (tipo HB2)
Luz trasera/de freno	Todos los modelos excepto los japoneses, F3-T y F3 Limited	2 x 5/21 W
	Modelos F3-T	2X 0,26W/2,4W
	CU de modelos F3 Limited	2X 0,26W/2,4W + 0,14W/2,6W
	Todos los modelos F3 Limited excepto CU F3 Limited	2X 0,26W/2,4W + 2,6W
	Modelos japoneses F3-S	2 x 21 W + LED 3,1 W

SISTEMA ELÉCTRICO			
Luces de señal de giro (intermitentes)	Delante	Modelos F3 Modelo F3-S	2 x 21 W
		Modelos F3-T F3 Limited	2 x 3,2 W
	Detrás	Modelo F3-S CE	2 x 21 W
		Modelos F3-S de otros países	2 x 10 W
		Modelos F3-T	2 x 10 W
Luces de posición	Delante	Modelo F3-S Modelo F3-T	LED 2 x 1 W
		Detrás	Modelos de Japón
	Modelo F3-T Modelos F3 Limited		2 x 0,26 W
	Otros países		2 x 5 W
Luz de placa de matrícula		Modelo F3-S	10 W
		Modelo F3-T Modelos F3 Limited	5 W
Luz de marcha atrás			21 W
Fusibles			Consulte <i>FUSIBLES</i> en <i>CÓMO CAMBIAR FUSIBLES Y LUCES</i>

SISTEMA DE COMBUSTIBLE		
Suministro de combustible	Tipo	Inyección electrónica de combustible multipunto (EFI) con ETC (control electrónico del acelerador). Cuerpo único de mariposas (54 mm) con actuador
Bomba de combustible	Tipo	Módulo eléctrico en depósito de combustible
Velocidad de ralentí		900 r.p.m. Control electrónico, no regulable

SISTEMA DE COMBUSTIBLE		
Combustible: Consulte <i>REQUISITOS</i>	Tipo	Gasolina sin plomo de alto octanaje
	Octanaje mínimo	87 AKI indicados en la bomba (RON+MON)/2
92 RON		
<i>DE</i> <i>COMBUSTIBLE</i>	Octanaje recomendado	91 AKI indicados en la bomba (RON+MON)/2
		95 RON
Capacidad del depósito de combustible		27 L

SISTEMA DE TRANSMISIÓN			
Tipo de transmisión final			Correa de transmisión reforzada con carbono
Relación de transmisión final	Norteamérica	Modelos F3 Base Modelos F3 Limited	79/28
		Modelos F3-S Modelos F3-T	89/28
	Europa Japón Australia	Todos los modelos F3	79/28

DIRECCIÓN	
Tipo	Dirección asistida dinámica (DPS)

SUSPENSIÓN DELANTERA			
Tipo de suspensión			Doble trapecio con barra antibalaneo
Recorrido de la suspensión			129 mm
Amortiguador	Cant.		2
	Tipo	Modelos F3-S	Cubierta de la bobina FOX monotubo
		Modelos F3 Base Modelos F3-T Modelos F3 Limited	SACHS "Big Bore"



SUSPENSIÓN DELANTERA			
Ajuste de precarga de muelles	Tipo	Todos los modelos excepto los modelos F3 Base	Anillos roscados

SUSPENSIÓN TRASERA		
Tipo de suspensión	Todos los modelos excepto los modelos F3 Limited y F3-T	Brazo basculante con monoamortiguador
	Modelos F3-T	Neumática con ajuste de presión manual Brazo basculante con amortiguador monoshock
	Modelos F3 Limited	Suspensión de control neumático (ACS) con ajuste de autonivelación automático Brazo basculante con amortiguador monoshock
Recorrido de la suspensión		132 mm
Amortiguador	Cant.	1
	Tipo	SACHS doble tubos, con muelle
Ajuste de precarga de muelles	Todos los modelos excepto los modelos F3-T	Sin ajuste
	Modelos F3-T	Presión de aire ajustable: 105 kPa a 515 kPa

FRENOS	
Tipo	Sistema de frenos en tres ruedas hidráulico accionado por pedal totalmente integrado con ABS y EBD
Freno delantero	Discos rígidos dobles 270 mm, monobloque Brembo montados en forma radial con 4 pinzas de pistón, 2 pastillas
Freno trasero	Disco 270 mm simple con 1 pinza flotante de pistón con estacionamiento integrado

FRENOS		
Líquido de frenos	Capacidad	480 ml
	Tipo	DOT 4
Freno de estacionamiento		Mecánico; accionamiento eléctrico en la piza trasera
Grosor mínimo de la pastilla de freno		1 mm
Grosor mínimo del disco de freno		6,4 mm
Deformación máxima del disco de freno		0,100 mm

NEUMÁTICOS		
Tipo (utilice únicamente neumáticos radiales recomendados por BRP)	Delante	Kenda KR31 165/55R15
	Detrás	Kenda KR21A 225/50R15
Presión	Delante	Nominal: 103 kPa Mín.: 89 kPa Máx.: 117 kPa <b>NOTA:</b> La diferencia de presión entre el neumático izquierdo y el derecho no debe sobrepasar 3,4 kPa.
	Detrás	Nominal: 193 kPa Mín.: 179 kPa Máx.: 207 kPa
Profundidad mínima del dibujo de los neumáticos	Delante	2,5 mm
	Detrás	4,0 mm

RUEDAS		
Tamaño (diámetro x anchura)	Delante	381 mm x 127 mm
	Detrás	381 mm x 178 mm
Par de torsión de las tuercas de las ruedas		105 N•m a 113 N•m
Par de apriete de las tuercas del eje trasero		210 N•m a 240 N•m

DIMENSIONES		
Longitud total	Todos los modelos excepto los modelos F3 Limited y F3-T	2 642 mm
	Modelos F3 Limited y F3-T	2 596 mm
Anchura total		1 497 mm
Altura total	Todos los modelos excepto los modelos F3 Limited y F3-T	1 099 mm
	Modelos F3 Limited y F3-T	1 241 mm
Altura del asiento (parte superior)		675 mm
Distancia entre ejes		1 709 mm
Distancia entre ruedas delanteras		1 308 mm
Altura de los bajos al suelo, delante y debajo del motor		115 mm

PESO Y CAPACIDAD DE CARGA		
Peso en seco	Modelos F3 Base	408 kg
	Modelos F3-S	408 kg
	Modelos F3-T	430 kg
	Modelos F3 Limited	448 kg
Compartimento de almacenamiento delantero	Capacidad	24,4 L
	Carga máxima	6,8 kg
Alforjas (si están instaladas)	Capacidad de la alforja derecha	26 L
	Carga máxima	6,8 kg
	Capacidad de la alforja izquierda	24 L
	Carga máxima	6,8 kg
Compartimento de almacenamiento central trasero (si se incluye)	Capacidad	60 L
	Carga máxima	6,8 kg

PESO Y CAPACIDAD DE CARGA			
Carga total del vehículo permitida (incluido el conductor, las demás cargas y los accesorios añadidos)	Todos los modelos excepto los modelos F3 Limited		199 kg
	Modelos F3 Limited		209 kg
Peso total del vehículo (PTV)	Modelos F3 Base Modelos F3-S		627 kg
	Modelos F3-T		648 kg
	Modelos F3 Limited		677 kg
Peso total de los ejes (PTE)	Delante	Todos los modelos excepto los modelos F3-T	336 kg
		Modelos F3-T	340 kg
	Detrás	Modelos F3 Base Modelos F3-S	291 kg
		Modelos F3-T	310 kg
		Modelos F3 Limited	341 kg

# ***GARANTÍA***

---

# **GARANTÍA LIMITADA DE BRP EN EE.UU. Y CANADÁ: 2017 ROADSTER Can-Am® SPYDER®**

## **1. ALCANCE DE LA GARANTÍA LIMITADA**

Bombardier Recreational Products Inc. ("BRP")\* garantiza sus roadsters Spyder Can-Am de 2017 ("Roadster") vendidos por distribuidores autorizados de Spyder (tal como se definen más adelante) en Estados Unidos y Canadá ante defectos de material o mano de obra durante el período y en las condiciones que se describen a continuación. Esta garantía limitada quedará anulada y sin efecto en los casos siguientes: (1) si el Roadster ha sido utilizado para carreras o para cualquier otra actividad competitiva, en algún momento, aunque hubiera sido por parte de un propietario anterior; (2) se ha quitado o alterado el cuentakilómetros; (3) si el Roadster ha sido utilizado por fuera de una carretera; o bien (4) si el Roadster se ha alterado o modificado de tal modo que puede afectar negativamente su funcionamiento, rendimiento o durabilidad, o ha sido alterado o modificado con objeto de cambiar el uso para el que fue diseñado.

Las piezas y accesorios que no vengan de fábrica no están cubiertos por esta garantía limitada. Por favor, consulte la garantía limitada aplicable a las piezas y accesorios.

## **2. LIMITACIONES DE RESPONSABILIDAD**

**ESTA GARANTÍA SE OTORGA Y ACEPTA EXPLÍCITAMENTE, EN SUSTITUCIÓN DE CUALQUIER OTRA GARANTÍA, EXPRESA O IMPLÍCITA, INCLUIDAS, ENTRE OTRAS, CUALQUIER GARANTÍA DE COMERCIABILIDAD O ADECUACIÓN A UNA FINALIDAD EN PARTICULAR. EN LA MEDIDA EN QUE NO SE PUEDA RENUNCIAR A LAS GARANTÍAS IMPLÍCITAS, ÉSTAS QUEDAN LIMITADAS EN CUANTO A DURACIÓN A LA DE LA GARANTÍA EXPRESA. LOS DAÑOS INCIDENTALES E INDIRECTOS QUEDAN EXCLUIDOS DE LA COBERTURA DE ESTA GARANTÍA. EN ALGUNOS ESTADOS Y PROVINCIAS NO ESTÁN PERMITIDAS LAS RENUNCIAS, LIMITACIONES NI EXCLUSIONES ESPECIFICADAS ANTERIORMENTE, POR LO QUE EXISTE LA POSIBILIDAD DE QUE NO SEAN APLICABLES EN SU CASO. ESTA GARANTÍA LE OTORGA DERECHOS ESPECÍFICOS, ADEMÁS DE OTROS QUE PUDIERA TENER Y QUE VARIAN EN FUNCIÓN DEL ESTADO O DE LA PROVINCIA.**

Ni el distribuidor, ni ningún distribuidor ni ninguna otra persona han sido autorizados a realizar afirmaciones, representaciones ni ofertas de garantías con respecto al Roadster que no sean las contenidas en esta garantía limitada y, en caso de hacerse, no podrán ser exigibles a BRP. BRP se reserva el derecho de modificar esta garantía limitada en cualquier momento, entendiéndose que tales modificaciones no alterarán las condiciones de garantía aplicables a los Roadsters vendidos durante la vigencia de esta garantía.

## **3. EXCLUSIONES — LA GARANTÍA NO CUBRE**

Todo lo que sigue no está amparado por la garantía en ninguna circunstancia:

- Reemplazo de elementos de mantenimiento periódico, como aceite, lubricantes, líquidos, filtros y bujías, entre otros.

- Desgaste y deterioro causado por el uso normal; por ejemplo, de neumáticos, batería, escobillas del generador, faros herméticos y lámparas, discos de embrague y revestimientos, correa de la transmisión, pastillas de freno, zapatas de freno, rotores y ruedas dentadas.
- Optimizaciones y ajustes, como alineación y ajuste de la correa y equilibrado de las ruedas.
- Daños relacionados con la apariencia del Roadster, como arañazos, mellas, decoloración, descamado, pelado y daños en el material que cubre los asientos.
- Daños ocasionados por la falta de mantenimiento o de almacenamiento adecuados, teniendo en cuenta lo descrito en la *GUÍA DEL USUARIO*.
- Daños resultantes de la retirada de piezas, reparaciones incorrectas, operaciones de servicio técnico o de mantenimiento indebidas, modificaciones, alteraciones al margen de las especificaciones originales del Roadster, o bien daños resultantes de reparaciones realizadas por personas que no pertenezcan a un distribuidor autorizado de servicio.
- Daños resultantes de la instalación de piezas con especificaciones distintas de las piezas originales del Roadster, como, entre otros, neumáticos, componentes del sistema de escape, ruedas o frenos.
- Daños causados por el abuso, uso indebido, negligencia o utilización del Roadster al margen de las recomendaciones que figuran en la *GUÍA DEL USUARIO*.
- Daños resultantes de accidentes, factores de riesgo de la carretera, inmersión, incendio, robo, vandalismo o catástrofes naturales.
- Daños resultantes del uso de combustibles, aceites o líquidos con especificaciones distintas de las recomendadas en la *GUÍA DEL USUARIO*.
- Daños resultantes de la corrosión por sal en la carretera, ácido de batería, factores ambientales o tratamientos contrarios a las indicaciones de la *GUÍA DEL USUARIO*.
- Daños fortuitos o emergentes, incluidos, entre otros, gastos de arrastre o remolcado, almacenamiento, teléfono, alquiler, taxi, incomodidades, costo de seguros, pagos de cuotas de préstamos, pérdida de tiempo o pérdida de ingresos.

#### **4. PERÍODO DE COBERTURA DE LA GARANTÍA**

La presente garantía limitada tendrá vigencia a partir de la fecha de entrega al primer consumidor minorista o de la fecha en la que el Roadster sea puesto en funcionamiento por vez primera, lo que suceda primero y durante los siguientes períodos:

1. para uso recreativo particular: **VEINTICUATRO (24) MESES CONSECUTIVOS**, excepto los elementos enumerados en los apartados (2) a (5) que figuran a continuación; para uso comercial: **DOCE (12) MESES CONSECUTIVOS**, excepto los elementos enumerados en los apartados (2) a (5) que figuran a continuación.

Se considera que el uso de un Roadster es comercial cuando guarda relación con cualquier tarea o empleo que genere ingresos durante cualquier época comprendida en el período de garantía. También se considera que un Roadster se usa comercialmente cuando, en cualquier momento del período de garantía, se cuenta con licencia para su uso comercial. Este es un período de garantía mínimo, que puede ampliarse mediante cualquier programa promocional de garantía aplicable, en su caso.

2. Para la batería: **SEIS (6) MESES CONSECUTIVOS**;
3. Para los neumáticos: **6 MESES CONSECUTIVOS** o hasta que los neumáticos estén desgastados de modo que solo queden tres treintidosavos de pulgada (3/32 pulg.) (2,38 milímetros) en el caso de los neumáticos delanteros y cinco treintidosavos de pulgada (5/32 pulg.) (3,97 milímetros) en el caso del neumático trasero, lo que ocurra primero;
4. Para componentes relacionados con las emisiones, consulte también la *GARANTÍA DE LA EPA (EE. UU.) SOBRE EMISIONES* aquí contenida.
5. En el caso de Roadsters destinados la venta en el estado de California (EE.UU.), que se vendan inicialmente a residentes o cuya garantía se registre posteriormente para residentes del estado de California, consulte también la declaración de garantía sobre control de emisiones correspondiente a California.

La reparación o sustitución de piezas o la realización de operaciones de servicio técnico durante el período de garantía no amplían la duración de la garantía más allá de la fecha límite original.

## 5. CONDICIONES PARA BENEFICIARSE DE LA GARANTÍA

Esta cobertura de garantía está **supeditada** exclusivamente al cumplimiento de **cada uno de** los requisitos siguientes:

- El Roadster 2017 debe haber sido adquirido nuevo y sin usar por su primer propietario a través de un distribuidor autorizado para distribuir roadsters Spyder en el país en el que se realizó la venta ("Distribuidor autorizado").
- El proceso de inspección previo a la entrega especificado por BRP debe haberse llevado a cabo y haber sido documentado, y debe constar la firma del comprador.
- El Roadster debe haber sido debidamente registrado para la garantía por un distribuidor autorizado.



- El Roadster debe ser adquirido en el país en el que reside el comprador.
- Deben realizarse operaciones periódicas de mantenimiento tal como se indica en la *GUÍA DEL USUARIO*. BRP se reserva el derecho de condicionar la cobertura de la garantía a la demostración previa de un mantenimiento adecuado.

BRP no aceptará ningún compromiso relacionado con esta garantía limitada ante ningún propietario para uso privado o comercial si no se han cumplido las condiciones anteriores. Estas limitaciones son necesarias para preservar la seguridad de los productos BRP, así como la de sus consumidores y la del público en general.

## **6. QUÉ DEBE HACERSE PARA BENEFICIARSE DE LA COBERTURA DE LA GARANTÍA**

El cliente debe dejar de utilizar el Roadster si surge cualquier anomalía. El cliente debe notificar la presencia de defectos a un distribuidor autorizado en un plazo no superior a tres (3) días tras ser detectados dichos defectos, así como facilitar las condiciones de acceso al producto y una oportunidad razonable para la reparación. El cliente también debe presentar al distribuidor autorizado el comprobante de compra del producto, así como firmar la orden de reparación o de trabajo antes del comienzo de cualquier reparación para validarla con arreglo a la garantía. Todas las piezas sustituidas bajo esta garantía limitada pasan a ser de la propiedad de BRP.

## **7. QUÉ HARÁ BRP**

Las obligaciones de BRP según esta garantía se limitan, según su criterio, a la reparación de las piezas que se determinen defectuosas tras un uso normal, en operaciones de mantenimiento e inspección; o bien, a la sustitución de esas piezas por piezas nuevas y originales del Roadster sin coste alguno en concepto de piezas y mano de obra, en cualquier distribuidor autorizado, durante el período de garantía. La responsabilidad de BRP se limita a efectuar las reparaciones o reemplazar las piezas que sea necesario. Ninguna reclamación de incumplimiento de la garantía será la causa de la cancelación o anulación de la venta del Roadster al propietario.

En caso de que se requiera servicio fuera del país de la venta original, el propietario asumirá el coste adicional correspondiente a las prácticas y condiciones locales, tales como (sin exclusión de otras) los gastos de transporte y seguro, los impuestos, gastos de licencias, aranceles y cualquier otro coste económico, incluidas las obligaciones impositivas para con los gobiernos, los estados, los territorios y sus organismos respectivos.

BRP se reserva el derecho de ir mejorando o modificando los productos sin que ello suponga que asume la obligación de modificar cualquiera de los productos que haya fabricado.

## **8. TRASPASO**

Si se transfiere la propiedad de un producto durante el período que cubre la garantía, también se transferirá esta garantía, que tendrá validez durante el resto del período de cobertura, con sujeción a sus términos y condiciones, y siempre y cuando BRP o un concesionario/distribuidor autorizado reciba una prueba que demuestre la conformidad del antiguo propietario

con el traspaso de la titularidad, además de incluirse los datos del nuevo propietario.

## **9. ASISTENCIA AL CONSUMIDOR**

En caso de disputa o controversia con respecto a esta garantía limitada, BRP le sugiere que intente resolverla con el distribuidor. Le recomendamos que trate la cuestión con el propietario o con el director de asistencia del Distribuidor autorizado.

Si no logra resolver el problema, póngase en contacto con BRP rellenando el formulario de contacto para clientes en [www.brp.com](http://www.brp.com), o póngase en contacto por correo electrónico a través de una de las direcciones que encontrará debajo de la sección de *CONTACTO* de esta guía.

## **GARANTÍA DE LA EPA (EE. UU.) SOBRE EMISIONES**

Bombardier Recreational Products Inc. ("BRP")\* garantiza que si:

1. Este vehículo se mantiene y utiliza de acuerdo con las instrucciones escritas para el uso y mantenimiento adecuado, y
2. Este vehículo deja de ser conforme en algún momento durante su vida útil con las normas de emisiones aplicables o los límites de emisiones familiares según lo determinado por una prueba de emisiones aprobada por la EPA, y
3. Dicha falta de conformidad acarrea o acarreará en el futuro una multa o cualquier otra sanción al propietario (incluida la denegación del derecho a utilizar el vehículo) según la legislación local, estatal o federal, BRP subsanará la falta de conformidad sin coste alguno para el propietario, excepto en caso de que el vehículo haya estado en circulación durante más de 5 años o 30 000 km (18 641 mi). BRP únicamente deberá subsanar aquellas faltas de conformidad resultantes de la avería de componentes que hayan sido instalados en el vehículo con la finalidad única o principal de reducir las emisiones del vehículo y que no fueran de uso general con anterioridad al modelo del año 1968.

El período de garantía comienza en la fecha en que se entrega el vehículo al comprador final o, si el vehículo entra primero en servicio como vehículo de "demostración" o "de la casa", en la fecha en que entró en servicio por primera vez.

Elementos cubiertos por la Garantía sobre emisiones durante la totalidad de la vida útil del vehículo:

Sistema de combustible y sistemas de admisión de aire

- Inyectores de combustible, módulo de la bomba de combustible, conjunto de filtros de combustible, regulador (sensor de posición incluido), colector de admisión de aire

Sensores y componentes de ignición

- Módulo de control del motor (ECM), conector del arnés de cableado, bobinas de encendido, bujías (solo hasta su primera sustitución de mantenimiento), sensor de ruido (sensor de detonación), sensor de posición del árbol de levas, sensor de posición del cigüeñal, sensor de temperatura (refrigerante), sensor de presión y temperatura, sensores de oxígeno

Sistema de escape

- Silenciador principal (contenedor del convertidor catalítico), colectores de escape
- Abrazaderas, juntas y retenes (desde el motor hasta el silenciador principal)

Sistema de ventilación del cárter

- Respiradero del cárter, manguera de aireación del cárter, tapón del llenado de aceite

Sistema de control de emisiones evaporativas

- Depósito de combustible, tapón de combustible, manguera de combustible, cartucho de vapor, soportes de sujeción del cartucho de vapor, válvula de purga (sangrado), válvula de retención, filtros, soportes de montaje de componentes de evaporación
- Abrazaderas, juntas, retenes y adaptadores (asociados al conjunto del sistema de combustible)

Consulte el apartado de mantenimiento de esta Guía del usuario para informarse sobre el mantenimiento adecuado. Esta Guía del usuario contiene información para utilizar el vehículo correctamente.

Según la Garantía sobre emisiones, BRP será responsable de los costes totales de la subsanación de cualquier vehículo válidamente presentado para su reparación en cualquier concesionario autorizado de roadster Can-Am, excepto en caso de reparaciones de emergencia de acuerdo con lo requerido por el punto 2 de la lista siguiente. Las limitaciones estatales o locales relativas a la extensión de la multa o sanción impuesta al propietario de un vehículo averiado no estarán sujetas a esta responsabilidad.

En ningún caso podrá BRP rechazar una reclamación de la garantía sobre emisiones sobre la base de:

1. Trabajos en garantía o servicios previos a la entrega realizados por una instalación autorizada por BRP para llevar a cabo dichos trabajos o servicios; o
2. Trabajos realizados en una situación de emergencia para corregir una condición no segura, incluida la conducción no segura, atribuible a BRP, siempre que el propietario del vehículo haya tomado medidas para devolver el vehículo a un estado conforme de forma oportuna; o
3. El uso de piezas no certificadas o la falta de conformidad con cualquier instrucción escrita destinada al mantenimiento y uso correctos, que no esté relacionada con el motivo por el cual el vehículo ha dejado de ser conforme con las normas aplicables sobre emisiones; o
4. Cualquier causa atribuible a BRP; o
5. El uso de cualquier combustible habitualmente disponible en la zona geográfica donde se encuentra el equipo, excepto si las instrucciones escritas para el mantenimiento y uso correctos especifican que el uso de dicho combustible causaría daños en los sistemas y dispositivos de control de emisiones del vehículo y existe información fácilmente disponible para que el usuario identifique el combustible adecuado. Consulte el apartado dedicado a la información de mantenimiento y los requisitos de combustible en el apartado dedicado al combustible.

Exceptuando lo indicado en los puntos anteriores, BRP podrá rechazar una reclamación de la garantía sobre emisiones si se ha utilizado una pieza del mercado secundario no certificada para el mantenimiento o la reparación de un vehículo, siempre que el uso de dicha pieza no certificada provoque la falta de conformidad del vehículo con las normas sobre emisiones. El uso de piezas no equivalentes a las piezas originales o piezas del mercado secundario no certificadas puede repercutir negativamente sobre la eficacia del sistema de control de emisiones y ocasionar la falta de conformidad del vehículo con las normas sobre emisiones. El uso de piezas certificadas no afecta a la garantía sobre emisiones. **Las operaciones de mantenimiento, sustitución o reparación de los dispositivos y sistemas de control de emisiones pueden ser realizadas**

**por cualquier persona o establecimiento dedicado a la reparación de vehículos motorizados utilizando cualesquiera piezas certificadas.**

En cuanto detecte un defecto, será responsable de presentar el vehículo en un concesionario o distribuidor autorizado de roadster Can-Am. El concesionario o distribuidor autorizado de roadster Can-Am gestionará la reclamación de la garantía.

En caso de que el concesionario o distribuidor autorizado de roadster Can-Am no pueda (por causas no atribuibles al propietario del vehículo o eventos fuera del control de BRP o del concesionario o distribuidor autorizado de roadster Can-Am) reparar un vehículo dentro de los 30 días siguientes a la primera presentación del vehículo en el concesionario o distribuidor autorizado de roadster Can-Am, el propietario tendrá derecho que la subsanación sea efectuada, a expensas de BRP, por cualquier taller de reparación o persona de su elección.

Todas las piezas defectuosas sustituidas según esta garantía pasarán a ser propiedad de BRP.

Contacte con la siguiente dirección: Director, Field Operations and Support Division (6406J), Environmental Protection Agency, 401 "M" Street, SW., Washington, DC 20460 EE. UU. (Attention: Warranty Claim) para obtener más información sobre la Garantía sobre emisiones o para notificar una vulneración de las condiciones de la Garantía sobre emisiones.

Bombardier Recreational Products Inc. ("BRP")\* también garantiza al comprador inicial y a cada comprador posterior que este nuevo vehículo, incluidas todas las piezas de su sistema de control de emisiones de escape y de su sistema de control de emisiones evaporativas, cumple dos condiciones:

- Se ha diseñado, construido y equipado de modo que en el momento de su venta al comprador inicial sea conforme con los requisitos del código 40 CFR 86 y de las normas sobre emisiones evaporativas del código 40 CFR 1051 de los EE. UU. aplicables a los vehículos motorizados que circulan por carretera.
- Está libre de todo defecto material y de fabricación que pudiera impedirle cumplir con los requisitos del código 40 CFR 86 y con las normas sobre emisiones evaporativas del código 40 CFR 1051 de los EE. UU. aplicables a los vehículos motorizados que circulan por carretera.

Cuando exista una condición cubierta por la garantía, BRP se compromete a reparar o sustituir, a su elección, cualquier pieza o componente que presente un defecto material o de fabricación que aumente las emisiones del motor de cualquier contaminante regulado, dentro del período de garantía establecido y sin coste para el propietario, incluidos los gastos relacionados con el diagnóstico y la reparación o la sustitución de las piezas relacionadas con las emisiones.

La garantía relacionada con las emisiones es válida durante el siguiente período (lo que suceda primero):

	KILÓMETROS/MILLAS	AÑOS
Componentes relacionados con las emisiones de escape y evaporativas	30 000/18 641	5

## **GARANTÍA FEDERAL DE LA EPA (EE. UU.) SOBRE RUIDO**

Bombardier Recreational Products Inc. ("BRP")\* garantiza al comprador inicial y a cada comprador posterior que este nuevo vehículo, en el momento de la venta, estaba diseñado, construido y equipado para cumplir todas las normas federales de la EPA estadounidense sobre el control de ruido y libre de defectos de materiales o fabricación que pudieran impedirle cumplir con los requisitos de todas las normas federales de la EPA estadounidense sobre el control de ruido durante el período siguiente (lo que primero suceda):

<b>KILÓMETROS/MILLAS</b>	<b>AÑO</b>
6000/3730	1

## **DECLARACIÓN DE GARANTÍA SOBRE CONTROL DE EMISIONES EN CALIFORNIA**

### **DERECHOS Y OBLIGACIONES ASOCIADOS A LA GARANTÍA:**

El Consejo de recursos del aire de California (California Air Resources Board) y BRP US Inc. ("BRP")\*, en nombre de Bombardier Recreational Products Inc., se complacen en explicar la garantía del sistema de control de emisiones para su Roadster Can-Am Spyder de 2017. En California, los vehículos de motor nuevos deben estar diseñados, construidos y equipados de manera que se ajusten a las exigentes normas estatales contra la contaminación del aire. BRP debe garantizar el sistema de control de emisiones del Roadster durante los períodos que se indican más adelante, siempre y cuando no se produzca un uso indebido, negligencia ni mantenimiento inadecuado del Roadster.

Su sistema de control de emisiones puede incluir componentes tales como el sistema de inyección de combustible, el sistema de encendido, el convertidor catalítico y el ordenador de gestión del motor. También puede incluir manguitos, conectores y otras piezas relacionadas con las emisiones. Si se cumplen los requisitos de cobertura de garantía, BRP reparará el Roadster sin coste alguno para usted. Esto incluye las operaciones de diagnóstico, las piezas y la mano de obra.

### **COBERTURA DE GARANTÍA DEL FABRICANTE**

- Durante 5 años o 30 000 kilómetros, si es antes.

### **RESPONSABILIDADES DEL PROPIETARIO CON ARREGLO A LA GARANTÍA:**

Como propietario del Roadster, es responsable de cumplir los requisitos de mantenimiento indicados en la *GUÍA DEL USUARIO*. BRP le recomienda que conserve todos los justificantes relacionados con el mantenimiento

\* En EE.UU., los productos son distribuidos por BRP US Inc., que también se encarga de la asistencia técnica.

del Roadster. No obstante, BRP no puede denegar la cobertura de garantía basándose exclusivamente en la ausencia de justificantes o en que el propietario no haya velado por que se realicen todas las operaciones de mantenimiento programadas.

Es usted responsable de llevar el Roadster a un distribuidor autorizado a la mayor brevedad si existe algún problema. Las reparaciones cubiertas por la garantía deben llevarse a cabo en un plazo razonable, no superior a 30 días.

Como propietario de un Roadster, debe tener presente que BRP puede denegar la cobertura de garantía si el Roadster o alguno de sus componentes ha fallado debido a un mal uso, negligencia, mantenimiento inadecuado o modificaciones no aprobadas.

Si tiene cualquier duda relacionada con sus derechos y responsabilidades con respecto a la garantía, póngase en contacto con el centro de asistencia al cliente de BRP, llamando al 1 715 848-4957, o con el Consejo de recursos del aire de California (California Air Resource Board), en la dirección 9528 Telstar Avenue, El Monte, CA 91731 (EE.UU.).

\* En EE.UU., los productos son distribuidos por BRP US Inc., que también se encarga de la asistencia técnica.

©2016 Bombardier Recreational Products Inc. Todos los derechos reservados.

® Marcas registradas de Bombardier Recreational Products Inc. o de sus filiales.

---

# **GARANTÍA LIMITADA DE BRP FUERA DE EE.UU. Y CANADÁ: 2017 ROADSTER Can-Am® SPYDER®**

## **1. ALCANCE DE LA GARANTÍA LIMITADA**

Bombardier Recreational Products Inc. ("BRP")\* garantiza sus roadsters Can-Am Spyder de 2017 (los "Productos") vendidos por concesionarios o distribuidores de roadsters Can-Am Spyder autorizados con sede en el EEE (el "EEE" o "Espacio Económico Europeo" incluye todos los estados miembros de la Unión Europea más Noruega, Islandia y Liechtenstein) o en cualquier otra región, excepto EE. UU. y Canadá\*\* (los "Distribuidores/Concesionarios") ante defectos de material o mano de obra durante el período y en las condiciones que se describen a continuación. Esta garantía limitada quedará anulada y sin efecto en los casos siguientes: (1) el Producto ha sido utilizado para carreras o para cualquier otra actividad competitiva, en algún momento, aunque hubiera sido por parte de un propietario anterior; (2) se ha quitado o alterado el cuentakilómetros; (3) el Producto ha sido utilizado como vehículo todoterreno; (4) el Producto se ha alterado o modificado de tal modo que puede afectar negativamente a su funcionamiento, rendimiento o durabilidad, o ha sido alterado o modificado con objeto de cambiar el uso para el que fue diseñado.

Las piezas y accesorios que no vengan de fábrica no están cubiertos por esta garantía limitada. Por favor, consulte la garantía limitada aplicable a las piezas y accesorios.

## **2. LIMITACIONES DE RESPONSABILIDAD**

**JURISDICCIONES HASTA EL GRADO PERMITIDO POR LAS LEYES. ESTA GARANTÍA SE OTORGA Y ACEPTA EXPLÍCITAMENTE, EN SUSTITUCIÓN DE CUALQUIER OTRA GARANTÍA, EXPRESA O IMPLÍCITA, INCLUIDAS, ENTRE OTRAS, CUALQUIER GARANTÍA DE COMERCIABILIDAD O ADECUACIÓN A UNA FINALIDAD EN PARTICULAR. EN LA MEDIDA EN QUE NO SE PUEDA RENUNCIAR A LAS GARANTÍAS IMPLÍCITAS, ÉSTAS QUEDAN LIMITADAS EN CUANTO A DURACIÓN A LA DE LA GARANTÍA EXPRESA. QUEDAN EXCLUIDOS DE LA COBERTURA DE LA PRESENTE GARANTÍA TODOS LOS DAÑOS FORTUITOS, EMERGENTES, DIRECTOS, INDIRECTOS O DE OTRO TIPO. EN ALGUNAS JURISDICCIONES NO SE TIENEN EN CUENTA LOS DESCARGOS DE RESPONSABILIDAD, LAS LIMITACIONES DE CONSECUENCIAS IMPREVISTAS O SECUNDARIAS, U OTRAS EXCLUSIONES CITADAS ANTERIORMENTE. POR CONSIGUIENTE, ÉSTAS PUEDEN NO REGIR EN SU CASO. ESTA GARANTÍA LE OTORGA DERECHOS ESPECÍFICOS, ADEMÁS DE OTROS QUE PUDIERA TENER Y QUE VARIAN EN FUNCIÓN DEL PAÍS O DE LA JURISDICCIÓN. (PARA LOS PRODUCTOS ADQUIRIDOS EN AUSTRALIA, VEA LA CLÁUSULA 4 A CONTINUACIÓN).**

Ni el Distribuidor, ni ningún Concesionario autorizado ni ninguna otra persona han sido autorizados a realizar afirmaciones, representaciones ni ofertas de garantías con respecto al Producto que no sean las contenidas en esta garantía limitada y, en caso de hacerse, no podrán ser exigibles a BRP. BRP se reserva el derecho de modificar esta garantía en cualquier momento, entendiéndose que tales modificaciones no alterarán las con-



diciones de garantía aplicables a los Productos vendidos durante la vigencia de esta garantía.

### **3. EXCLUSIONES — LA GARANTÍA NO CUBRE**

Los casos siguientes no quedan cubiertos por esta política limitada bajo ninguna circunstancia:

- Reemplazo de elementos de mantenimiento periódico, como aceite, lubricantes, filtros y bujías, entre otros.
- Desgaste y deterioro causado por el uso normal; por ejemplo, de neumáticos, batería, escobillas del generador, faros herméticos y lámparas, discos de embrague y revestimientos, correa de la transmisión, pastillas de freno, zapatas de freno, rotores y ruedas dentadas.
- Optimizaciones y ajustes, como alineación y ajuste de la correa y equilibrado de las ruedas.
- Daños relacionados con la apariencia del Producto, como arañazos, mellas, decoloración, descamado, pelado y daños en el material que cubre los asientos.
- Daños ocasionados por negligencia o la omisión de mantenimiento o almacenamiento adecuados, según lo descrito en la *GUÍA DEL USUARIO*.
- Daños ocurridos al desmontar piezas, seguir procedimientos incorrectos de reparación, servicio, mantenimiento, modificaciones o alteraciones por fuera de las especificaciones originales del Producto, o daños ocasionados por usar piezas o accesorios no fabricados o aprobados por BRP que, a juicio de ésta, sean incompatibles con el Producto o perjudiquen su funcionamiento, rendimiento o duración, o daños que resulten de las reparaciones realizadas por alguna persona que no sea afiliada a un Concesionario o Distribuidor autorizado.
- Daños resultantes de la instalación de piezas con especificaciones distintas de las piezas originales del Producto, como neumáticos, componentes del sistema de escape, ruedas o frenos.
- Daños causados por el abuso, uso indebido, negligencia, competiciones o utilización del Producto al margen de las recomendaciones que figuran en la *GUÍA DEL USUARIO*.
- Daños resultantes de accidentes, factores de riesgo de la carretera, inmersión, incendio, robo, vandalismo o catástrofes naturales.
- Daños resultantes del uso de combustibles, aceites o lubricantes con especificaciones distintas de las recomendadas en la *GUÍA DEL USUARIO*.

- Daños resultantes de la corrosión por sal en la carretera, ácido de batería, factores ambientales o tratamientos contrarios a las indicaciones de la *GUÍA DEL USUARIO*.
- Daños fortuitos o emergentes, incluidos, entre otros, gastos de gasolina, gastos de transporte del vehículo hasta y desde las instalaciones del distribuidor/concesionario autorizado, tiempo de viaje del mecánico, arrastre o remolcado, almacenamiento, gastos de teléfono, teléfono móvil, fax o telegramas, alquiler de un producto similar o Producto de reemplazo durante los servicios de asistencia en garantía o tiempo de inactividad, taxi, viajes, alojamiento, pérdidas o daños a propiedades personales, incomodidades, costo de seguros, pagos de cuotas de préstamos, pérdida de tiempo, pérdida de ingresos, rentas o beneficios, pérdida de usufructo o uso del Producto.

#### 4. PERÍODO DE COBERTURA DE LA GARANTÍA

La presente garantía tendrá vigencia a partir de la fecha de entrega al primer consumidor minorista o de la fecha en la que el Producto sea puesto en funcionamiento por vez primera (lo que suceda primero) y durante los siguientes períodos:

- a. Para uso recreativo particular: **VEINTICUATRO (24) MESES CONSECUTIVOS**, excepto los elementos enumerados en los apartados (2) y (3) que figuran a continuación; para uso comercial: **DOCE (12) MESES CONSECUTIVOS**, excepto los elementos enumerados en los apartados (2) y (3) que figuran a continuación.

Se considera que el uso del Producto es comercial cuando guarda relación con cualquier tarea o empleo que genere ingresos durante cualquier época comprendida en el período de garantía. También se considera que el Producto se usa comercialmente cuando, en cualquier momento del período de garantía, se cuenta con licencia para su uso comercial;

- b. Para la batería: **SEIS (6) MESES CONSECUTIVOS**;
- c. Para los neumáticos: **6 MESES CONSECUTIVOS** o hasta que los neumáticos estén desgastados de modo que solo queden tres treintaidosavos de pulgada (3/32 pulg.) (2,38 milímetros) en el caso de los neumáticos delanteros y cinco treintaidosavos de pulgada (5/32 pulg.) (3,97 milímetros) en el caso del neumático trasero, lo que ocurra primero;

La reparación o sustitución de piezas o la realización de operaciones de servicio técnico durante el período de garantía no amplían la duración de la garantía más allá de la fecha límite original.

Tenga en cuenta que la duración y cualquier otra modalidad de la cobertura de garantía están sujetas a la legislación nacional o local vigente en el lugar de residencia del cliente.

## PARA LOS PRODUCTOS VENDIDOS EN AUSTRALIA SOLAMENTE

No se interpretará que ninguna disposición de estos Términos y condiciones de la garantía excluye, restringe o modifica la aplicación de una condición, garantía, aval, recurso o derecho, otorgados o implícitos en virtud de la Ley Competition and Consumer Act 2010 (Cth), incluidas las leyes de protección al consumidor de Australia u otras leyes, en los casos en que, al hacerlo, implicaría la violación de dicha ley o causaría que una parte de estos términos y condiciones fuera nula. Los beneficios otorgados en virtud de esta garantía limitada son adicionales a otros derechos y recursos disponibles conforme a la legislación australiana.

Nuestros productos incluyen garantías que no se pueden excluir en virtud de las leyes de protección al consumidor de Australia. Tendrá derecho a obtener el reemplazo de la unidad o la devolución del dinero en caso de una falla grave y como compensación en caso de otras pérdidas o daños razonablemente previsibles. Además, tendrá derecho a obtener la reparación o el reemplazo de los artículos si no presentan una calidad aceptable y el problema no se puede computar como una falla grave.

### 5. CONDICIONES PARA BENEFICIARSE DE LA GARANTÍA

Esta cobertura de garantía está **supeditada** exclusivamente al cumplimiento de **cada uno de** los requisitos siguientes:

- El Producto debe haber sido adquirido nuevo y sin usar por su primer propietario a través de un distribuidor o concesionario autorizados para distribuir el Producto en el país o unión de países en el que se realizó la venta;
- El proceso de inspección previo a la entrega especificado por BRP ha sido efectuado y documentado por el comprador y por el distribuidor o concesionario autorizado, y el comprador ha firmado el formulario correspondiente;
- El Producto ha sido debidamente registrado para la garantía por un distribuidor o concesionario autorizados;
- El producto debe ser adquirido en el país o en la unión de países en donde resida el comprador.
- Las operaciones periódicas de mantenimiento indicadas en la *GUÍA DEL USUARIO* deben ser realizadas puntualmente. BRP se reserva el derecho de condicionar la cobertura de la garantía a la demostración previa de un mantenimiento adecuado.

BRP no aceptará ningún compromiso relacionado con esta garantía limitada ante ningún propietario para uso privado o comercial si no se han cumplido todas las condiciones anteriores. Estas limitaciones son necesarias para preservar la seguridad de los productos BRP, así como la de sus consumidores y la del público en general.

## **6. QUÉ DEBE HACERSE PARA BENEFICIARSE DE LA COBERTURA DE LA GARANTÍA**

El cliente debe dejar de utilizar el Producto si detecta cualquier anomalía. El cliente debe notificar la presencia de defectos al servicio técnico autorizado de un concesionario o establecimiento distribuidor en un plazo no superior a dos (2) meses tras ser detectado el defecto, así como facilitar las condiciones de acceso al Producto para la verificación o la reparación. El cliente también debe presentar al concesionario o distribuidor autorizado la prueba de compra del Producto, así como firmar la orden de reparación o de trabajo antes del comienzo de cualquier reparación para validarla con arreglo a la garantía. Todas las piezas sustituidas bajo esta garantía limitada pasan a ser de la propiedad de BRP. Tenga en cuenta que el período de notificación está sujeto a la legislación nacional o local vigente en el lugar de residencia del cliente.

## **7. QUÉ HARÁ BRP**

Hasta el grado máximo que permita la ley, las obligaciones de BRP según esta garantía se limitan, según su criterio, a la reparación de las piezas que se determinen defectuosas tras un uso normal, en operaciones de mantenimiento o inspección; o bien, a la sustitución de esas piezas por piezas originales del Producto nuevas sin coste alguno en concepto de piezas y mano de obra, en cualquier concesionario/distribuidor autorizado de motores fueraborda durante el período de cobertura de garantía según las condiciones aquí descritas. La responsabilidad de BRP se limita a efectuar las reparaciones o reemplazar las piezas que sea necesario. Ninguna reclamación de incumplimiento de la garantía será la causa de la cancelación o anulación de la venta del Producto al propietario. Usted puede tener otros derechos legales, que pueden variar según el país.

En caso que se requieran operaciones de servicio fuera del país original de compra o, en el caso de los residentes en el Espacio Económico Europeo, fuera de esta región, el propietario asumirá el costo adicional con arreglo a las prácticas y condiciones locales, tales como (sin exclusión de otros) los costes de transporte, seguros, impuestos, costos de licencias, aranceles a la importación y otras obligaciones financieras para con los gobiernos, los estados, los territorios y sus organismos respectivos.

BRP se reserva el derecho de mejorar o modificar productos cada cierto tiempo, sin que ello suponga ninguna obligación de modificar todos los productos previamente fabricados.

## **8. TRASPASO**

Si se transfiere la propiedad de un Producto durante el período que cubre la garantía, también se transferirá esta garantía, que tendrá validez durante el resto del período de cobertura, con sujeción a sus términos y condiciones, y siempre y cuando BRP o un concesionario/distribuidor autorizado reciba una prueba que demuestre la conformidad del antiguo propietario con el traspaso de la titularidad, además de incluirse los datos del nuevo propietario.

## **9. ASISTENCIA AL CONSUMIDOR**

En caso de disputa o controversia con respecto a esta garantía limitada, BRP le sugiere que intente resolverla con el Distribuidor o Concesionario. Le recomendamos que trate la cuestión con el responsable o con el director de asistencia del concesionario o distribuidor autorizado.

Si no logra resolver el problema, póngase en contacto con BRP rellenando el formulario de contacto para clientes en [www.brp.com](http://www.brp.com), o póngase en contacto por correo electrónico a través de una de las direcciones que encontrará debajo de la sección de *CONTACTO* de esta guía.

## **TÉRMINOS Y CONDICIONES ADICIONALES ESPECÍFICOS PARA FRANCIA**

Los siguientes términos y condiciones solo son de aplicación para los productos vendidos en Francia:

El vendedor suministrará artículos de conformidad con el contrato y será responsable de los defectos existentes en el momento de la entrega. El vendedor será también responsable de cualquier defecto asociado a operaciones de embalaje, a instrucciones de ensamblaje o a tareas de instalación cuando sean su responsabilidad según contrato o se lleven a cabo bajo su responsabilidad. Para ajustarse al contrato, el artículo deberá cumplir los siguientes requisitos:

1. Adecuarse a un uso normal propio de artículos similares y, si procede:
  - 1.1 Corresponder a la descripción facilitada por el vendedor y ofrecer las características mostradas al comprador a través de muestras o modelos;
  - 1.2 Presentar las características que un comprador pueda esperar legítimamente teniendo en cuenta las declaraciones públicas del vendedor, el fabricante o su representante, incluyendo anuncios o etiquetado; o
2. Presentar las características acordadas mutuamente entre las partes, o bien adecuarse al uso específico previsto por el comprador y comunicado y aceptado por el vendedor.

El período para actuaciones por incumplimiento prescribe al cabo de dos años de la entrega de los artículos. El vendedor es responsable de ofrecer garantías frente a defectos ocultos del artículo vendido si esos defectos son causa de que el artículo resulte inadecuado para el uso previsto, o si limitan su uso de modo que el comprador no hubiera adquirido el artículo o hubiera pagado un precio inferior, si lo hubiera sabido. La acción ante tales defectos ocultos deberá ser adoptada por el comprador dentro de un plazo no superior a 2 años desde la detección del defecto.

\* En el Espacio Económico Europeo y en las demás regiones y países (excepto EE.UU. y Canadá) la distribución y asistencia relacionadas con los productos se realizan a través de BRP European Distribution S.A. y otras filiales de BRP.

\*\* La garantía limitada de BRP que se ofrece para los Productos vendidos en EE.UU. y Canadá es distinta de la que se ofrece en el Espacio Económico Europeo y en las demás regiones y países.

©2016 Bombardier Recreational Products Inc. Todos los derechos reservados.

® Marcas registradas de Bombardier Recreational Products Inc. o de sus filiales.

---

***Esta página es  
intencionalmente en blanco***

# ***INFORMACIÓN SOBRE EL CLIENTE***

---

# INFORMACIÓN SOBRE PRIVACIDAD

BRP desea informarle de que sus datos de contacto serán utilizados en trámites relacionados con la seguridad y la garantía. Además, BRP y sus filiales pueden utilizar su lista de clientes para distribuir información de marketing y promociones de BRP y productos relacionados.

Para ejercer su derecho de consultar o corregir sus datos, o bien para indicar que su información de contacto deje de figurar en la lista de destinatarios de marketing directo, póngase en contacto con BRP.

Por correo electrónico: **privacyofficer@brp.com**

Por correo postal: BRP  
Senior Legal Counsel-Privacy Officer  
726 St-Joseph  
Valcourt QC  
Canadá  
JOE 2LO



---

# CONTACTO

www.brp.com

## **Norteamérica**

565 de la Montagne Street  
Valcourt (Québec) J0E 2L0  
Canadá

Sturtevant, Wisconsin, EE. UU.  
10101 Science Drive  
Sturtevant, Wisconsin  
53177  
EE. UU.

Sa De Cv, Av. Ferrocarril 202  
Parque Ind. Querétaro, Lote2-B  
76220  
Santa Rosa Jáuregui, Oro., México

## **Europa**

Skaldenstraat 125  
B-9042 Gent  
Bélgica

Itterpark 11  
D-40724 Hilden  
Alemania

ARTEPARC Bâtiment B  
Route de la côte d'Azur, Le Canet  
13590 Meyreuil  
Francia

Ingvald Ystgaardsvei 15  
N-7484 Trondheim  
Noruega

Isoaavantie 7  
PL 8040  
96101 Rovaniemi

Formvägen 16  
S-906 21 Umeå  
Suecia

Avenue d'Ouchy 4-6  
1006 Lausanne  
Suiza

## **Oceanía**

6 Lord Street  
Lakes Business Park  
Botany, NSW 2019  
Australia

## **América Latina**

Rua James Clerck Maxwell, 230  
TechnoPark Campinas SP 13069-380 Brasil

## **Asia**

15/F Parale Mitsui Building,8  
Higashida-Cho, Kawasaki-ku  
Kawasaki 210-0005  
Japón

Room Dubai, level 12, Platinum Tower  
233 Tai Cang Road  
Xintiandi, Lu Wan District  
Shanghái 200020  
República Popular China

---

## CAMBIO DE DIRECCIÓN/TITULARIDAD

Si su dirección ha variado o es el nuevo propietario del vehículo, asegúrese de notificárselo a BRP por alguno de estos medios:

- Aviso a un distribuidor autorizado de roadster Can-Am.
- **Solo Norteamérica:** llame al 1-888-272-9222;
- Enviando una de las tarjetas de cambio que se encuentran en las siguientes páginas a una de las direcciones de BRP indicadas en la sección de *CONTACTO* de esta guía.

En caso de un cambio en la titularidad, le rogamos que adjunte un comprobante en el que se indique que el anterior propietario accede a la transferencia.

La notificación a BRP es muy importante, incluso después del límite de validez de la garantía limitada, ya que permite a BRP localizar al propietario del vehículo si fuese necesario (por ejemplo, cuando se inician convocatorias por seguridad). Corresponde al propietario informar a BRP.

**UNIDADES ROBADAS:** Si sufre el robo de su vehículo, debe notificarlo a BRP o a un distribuidor autorizado de roadster Can-Am. Le pediremos que nos proporcione su nombre, dirección y número de teléfono, el número de identificación del vehículo y la fecha en que fue robado.

***Esta página es  
intencionalmente en blanco***



***Esta página es  
intencionalmente en blanco***



***Esta página es  
intencionalmente en blanco***









## ADVERTENCIA

**El roadster Spyder es un tipo de vehículo distinto que precisa un cierto grado de habilidad y conocimientos especiales. Sepa en qué se diferencia el roadster Spyder.**

Lea esta Guía del usuario y vea el vídeo sobre seguridad.

Realice un cursillo (si se ofrecen); practique y familiarícese debidamente con el uso de los mandos y no use el vehículo antes de obtener el correspondiente permiso de conducción.

Consulte la ficha de seguridad antes de usar el vehículo.

### **Utilice siempre casco y prendas adecuadas para la conducción.**

Con este tipo de vehículo, los usuarios están expuestos a más riesgos en carretera que con un automóvil. Incluso los conductores más avezados pueden sufrir una colisión causada por otro vehículo o perder el control. Este vehículo no le protegerá en caso de accidente.

### **Límites de maniobrabilidad y estado de la carretera.**

El sistema de estabilidad del vehículo (VSS) no puede evitar que pierda el control, vuelque o caiga si sobrepasa los límites de este vehículo. Conozca cuáles son los límites para las diferentes condiciones de la carretera. No conduzca sobre hielo o nieve ni por lugares no previstos para la circulación. Evite los charcos y la corriente de agua. Este tipo de vehículo puede hidroplanear y resbalarse sobre carreteras peligrosas y cubiertas de tierra y arena. Si debe viajar por carreteras que presenten estas condiciones, disminuya la velocidad.

219.001.719\_ES  
GUÍA DEL USUARIO SPYDER F3 / Español - España

U/M:P.C.