

can-am®



2016 ROADSTER KÄYTTÄJÄN KÄSIKIRJA

Sisältää turvallisuutta, ajoneuvoa
ja huoltoa koskevia tietoja

SPYDER® RT™

VAROITUS

Opi millä tavoin Spyder-roadster on erilainen.

Lue tämä käyttäjän käsikirja ja katso turvallisuus-DVD.

Suorita koulutus (jos saatavilla), harjoittele ja hanki varmuutta hallintalaitteiden käytössä.

Tarkista paikallinen lainsäädäntö – ajokorttisäännöt vaihtelevat maittain.

Säilytä tämä käsikirja etutavaratilassa.

2 1 9 0 0 1 6 5 1 _ F I

Alkuperäisen ohjeen käännös

Deutsch	Dieses Handbuch ist möglicherweise in Ihrer Landessprache verfügbar. Bitte wenden Sie sich an Ihren Händler oder besuchen Sie: www.operatorsguide.brp.com.
English	This guide may be available in your language. Check with your dealer or go to: www.operatorsguide.brp.com.
Español	Es posible que este manual esté disponible en su idioma. Consulte a su distribuidor o visite: www.operatorsguide.brp.com.
Français	Ce guide peut être disponible dans votre langue. Vérifier avec votre concessionnaire ou aller à: www.operatorsguide.brp.com.
日本語	このガイドは、言語によって翻訳版が用意されています。ディーラーに問い合わせるか、次のアドレスでご確認ください： www.operatorsguide.brp.com.
Nederlands	Deze handleiding kan beschikbaar zijn in uw taal. Vraag het aan uw dealer of ga naar: www.operatorsguide.brp.com.
Norsk	Denne boken kan finnes tilgjengelig på ditt eget språk. Kontakt din forhandler eller gå til: www.operatorsguide.brp.com.
Português	Este manual pode estar disponível em seu idioma. Fale com sua concessionária ou visite o site: www.operatorsguide.brp.com.
Suomi	Käyttöohjekirja voi olla saatavissa omalla kielelläsi. Tarkista jälleenmyyjältä tai käy osoitteessa: www.operatorsguide.brp.com.
Svenska	Denna bok kan finnas tillgänglig på ditt språk. Kontakta din återförsäljare eller gå till: www.operatorsguide.brp.com.

Onnittelumme uuden Can-Am® Spyder™ -roadsterin oston johdosta. Sitä tukee Bombardier Recreational Products Inc.:in (BRP) takuu sekä valtuutettu jälleenmyyjäverkosto, jolta saat tarvitsemiasi varaosia, palvelua tai lisätarvikkeita.

Jälleenmyyjäsi tekee parhaansa, jotta olisit tyytyväinen. Hän on harjaantunut suorittamaan roadsterisi käyttöönottovalmistelut ja luovutus-huoltotarkastuksen ennen ajoneuvon luovutusta sinulle.

Luovutuksen yhteydessä sait tietoja takuun kattavuudesta ja allekirjoitit **LUOVUTUSHUOLLON TARKASTUSLISTAN**, jonka avulla varmistetaan, että olet tyytyväinen ajoneuvollesi suoritettuun luovutushuoltoon ja käyttöönottovalmisteluihin.

Opi ensin, aja sitten

Lue seuraavat kappaleet ennen Spyder-roadsterin käyttöä oman, matkustajan ja muiden mahdollisten henkilöiden turvallisuuden varmistamiseksi.

- *YLEISIÄ VAROTOIMENPITEITÄ*
- *AJONEUVOA KOSKEVAT TIEDOT*
- *OHJEET TURVALLISTA KÄYTTÖÄ VARTEN*
- *KÄYTTÖÄ EDELTÄVÄ TARKASTUS.*

Kokeneiden moottoripyöräilijöiden tulisi kiinnittää huomiota erityisesti kohtaan **MIKÄ SPYDER-ROADSTERISSA ON ERILAISTA.**

Turvallisuustiedot

Erilaiset tässä kirjassa esitetyt turvallisuustiedot ja se, miltä ne näyttävät sekä kuinka niitä käytetään, ilmenee seuraavasta:

Turvallisuuteen liittyvä Huomio-merkki ⚠️ osoittaa mahdollista vahinkovaaraa.

⚠️ VAROITUS

Osoittaa mahdollista vaaratilannetta. Piittaamattomuus varoituksesta saattaa johtaa kuolemaan tai vakavaan loukkaantumiseen.

⚠️ HUOMIO: Osoittaa vaaratilannetta, joka voi johtaa vähäiseen tai kohtuulliseen loukkaantumiseen, ellei sitä vältetä.

ILMOITUS Merkitsee ohjetta, jonka noudattamatta jättäminen voi johtaa ajoneuvon osien tai muun omaisuuden vakavaan vaurioitumiseen.

Tietoja tästä käyttäjän käsikirjasta

Tämä käyttäjän käsikirja on kirjoitettu Pohjois-Amerikan oikeankätistä liikennettä silmällä pitäen. Sovella ajamisesi ja ajoliikkeet oman maasi tieliikennelainsäädännön ja sääntöjen mukaisesti.

Tässä käyttäjän käsikirjassa viitataan yleensä sanalla moottoripyörä kaksipyöräiseen moottoripyörään.

Säilytä tämä käyttäjän käsikirja etutavaratilassa, jotta voit katsoa siitä tarvittaessa tietoja, jotka koskevat huoltamista, vianetsintää sekä voit opastaa muita ajoneuvoa käyttäviä.

Jos haluat katsella käyttäjän käsikirjaasi netissä tai tulostaa siitä ylimääräisen version, käy nettisivuillamme osoitteessa .

Tässä käyttäjän käsikirjassa olevat tiedot ovat oikeita julkaisuhetkellä. BRP:n politiikkaan kuuluu kuitenkin tuotteitten jatkuva parantaminen ilman, että se sitoutuu tekemään asennuksia aikaisemmin valmistamiinsa tuotteisiin. Viime tipassa tehdyistä muutoksista johtuen, valmistetun tuotteen ja tässä käyttäjän käsikirjassa olevien kuvausten ja/tai erittelyjen välillä saattaa olla joitakin eroja. BRP pidättää itsellään oikeuden milloin tahansa lopettaa tai muuttaa teknisiä tietoja, tyyppisiä, ominaisuuksia, malleja tai varusteita velvoittamatta itseään mihinkään.

Käyttäjän käsikirjan ja *TURVALLISUUTTA KÄSITTELEVÄN DVD*-videon tulisi olla ajoneuvon mukana ajoneuvoa myydessä.

Hanki tietoa myös muista tietolähteistä

Käyttäjän käsikirjan lukemisen lisäksi sinun on luettava myös ajoneuvossa oleva turvallisuuskortti ja katsottava *TURVALLISUUS-DVD*.

Jos mahdollista, osallistu nimenomaan Spyder-roadsterille suunnitellulle koulutuskurssille. Löydät lisätietoja järjestettävistä koulutuskursseista nettisivuiltamme osoitteessa www.can-am.brp.com. Ellet voi osallistua erityisesti Spyder-roadsterille suunnitellulle harjoituskurssille, sinun kannattaa osallistua moottoripyörän ajokurssille. Jotkut näiden molempien ajoneuvojen hallitsemiseen vaadittavat taidot ovat samanlaisia. Lisäksi saat moottoripyöräkurssilla tietoja riskien hallinnasta liikenteessä, myös näitä tietoja voit soveltaa ajaessasi Spyder-roadsterilla.

Erityiskiitokset

BRP haluaa tässä yhteydessä kiittää Motorcycle Safety Foundationia (MSF, pohjois-amerikkalainen moottoripyöräilyn turvallisuusjärjestö), joka antoi BRP:lle luvan käyttää

heidän moottoripyöräilyn turvallisuutta koskevaa materiaaliaan tässä käyttäjän käsikirjassa.

MSF on kansainvälisesti tunnustettu, tuottoa tavoittelematon järjestö, jota moottoripyörävalmistajat tukevat. Se tarjoaa moottoripyöräily-yhteisöille turvallisuutta edistävää koulutusta, työkaluja ja yhteistyötä. Voit vieraillla järjestön nettisivulla osoitteessa **www.msf-usa.org**.

***Tämä sivu on
tarkoituksella tyhjä***

SISÄLLYSLUETTELO

ESIPUHE	1
OPI ENSIN, AJA SITTEN.....	1
TURVALLISUUSTIEDOT.....	2
TIETOJA TÄSTÄ KÄYTTÄJÄN KÄSIKIRJASTA.....	2
HANKI TIETOA MYÖS MUISTA TIETOLÄHTEISTÄ.....	2
ERITYISKIITOKSET.....	2
VLEISIÄ VAROTOIMENPITEITÄ	11
VÄLTÄ HÄKÄMYRKYTYSTÄ.....	11
VÄLTÄ POLTTOAINEPALOVAMMAT JA MUUT ONNETTOMUUDET.....	11
VÄLTÄ KUUMIEN OSIEN AIHEUTTAMIA PALOVAMMOJA.....	11
LISÄVARUSTEET JA MUUTOKSET.....	12

TIETOA AJONEUVOSTA

ENSISIJAISET HALLINTALAITTEET	14
1) OHJAUSTANKO.....	15
2) KAASU.....	15
3) KYTKINVIPU (SM6 MALLI).....	16
4) VAIHDEPOLJIN (SM6 MALLI).....	16
5) VAIHDEVIPU (SE6 MALLI).....	17
6) JARRUPOLJIN.....	18
7) PYSÄKÖINTIJARRUN KATKAISIN.....	18
MUUT HALLINTALAITTEET	20
1) VIRTALUKKO.....	21
2) MOOTTORIN KÄYNNISTYSPAINIKE.....	22
3) MOOTTORIN PYSÄYTYS-PAINIKE.....	22
4) HÄTÄVILKKUKYTKIN.....	22
5) VAKIONOPEUDEN SÄÄTIMEN KATKAISIN.....	22
6) AJOVALON KATKAISIN.....	25
7) SUUNTAVILKKUPAINIKE.....	25
8) ÄÄNIMERKKIPAINIKE.....	26
9) TUULILASIN SÄÄTÖPAINIKE.....	26
10) RECC, ROADSTERIN SÄHKÖINEN OHJAUSKESKUS (ROADSTER ELECTRONIC COMMAND CENTER).....	26
11) PERUUTUSPAINIKE.....	28
12) PPT-PAINIKE PUHEYHTEYTTÄ VARTEN (PUSH TO TALK).....	28
13) KATKAISINRYHMÄ.....	28
MATKUSTAJAN HALLINTALAITTEET	31
MATKUSTAJAN LÄMMITETTÄVIEN KÄSIKAHVOJEN KATKAISIN.....	31
MATKUSTAJAN ÄÄNENVOIMAKKUUDEN HALLINTALAITTEET.....	31
MONITOIMIMITTARI	33
MONITOIMIMITTARIN KUVAUS.....	33
MONITOIMIMITTARISTON KÄYNNISTYSOHJEITA.....	34
DIGITAALINÄYTÖN KUVAUS.....	35
NAVIGOIMINEN DIGITAALINÄYTÖSSÄ.....	37
LUOKKAKUVAKKEEN NÄYTÖN KUVAUS.....	38
ANALOGISET MITTARIT (LISÄVARUSTEPAKETTI)	45
POLTTOAINEMITTARI.....	45

MOOTTORIN JÄÄHDYTYSNESTEEN LÄMPÖTILAN MITTARI.....	45
ÄÄNENVOIMAKKUUDEN SÄÄTÖ.....	46
ÄÄNENTOISTOJÄRJESTELMÄN VIRTA.....	46
ÄÄNENVOIMAKKUUDEN SÄÄTÖ.....	46
ITSESÄÄTYVÄ ÄÄNENVOIMAKKUUS.....	46
AUTOMAATTINEN ÄÄNETTÖMÄKSI SIIRTYMINEN.....	46
RADIOKAISTA.....	46
AUX (AUXILIARY) JA USB-PORTTI.....	47
NAV-ÄÄNI.....	49
LA-NÄYTTÖ (LISÄVARUSTE).....	49
GPS-VASTAANOTIN (LISÄVARUSTEPAKETTI).....	50
GPS-VASTAANOTTIMEN ASENTAMINEN.....	50
GPS-VASTAANOTTIMEN IRROTTAMINEN.....	50
VARUSTUS.....	51
PEILIT.....	51
ETUTAVARATILA.....	51
ISTUIN.....	52
TAVARATILAT.....	53
KYPÄRÄ.....	54
TYÖKALUSARJA.....	55
KÄYTTÄJÄN KÄSIKIRJA.....	55
KORIN PANEELIT.....	56
PERUSTOIMENPITEET.....	61
MATKUSTAJAN JALKATUEN SÄÄTÄMINEN.....	61
MOOTTORIN KÄYNNISTYS JA PYSÄYTYS.....	61
AJAMINEN PERUUTUSVAIHEELLA.....	63
KÄYTTÖ SISÄÄNAJOVAIHEESSA.....	64
POLTTOAINEEN LISÄÄMINEN.....	64
JOUSITUKSEN SÄÄTÄMINEN.....	66
KÄYTTÄEN 12 VOLTIN PISTORASIAA.....	67
ÄÄNENTOISTOLAITTEEN KÄYTTÄMINEN PISTOKKEESSAAN.....	68
<i>OHJEET TURVALLISTA KÄYTTÖÄ VARTEN</i>	
MIKÄ SPYDER-ROADSTERISSA ON ERILAISTA?.....	72
VAKAUS.....	72
KÄYTTÄYTYMINEN TIEOLOSUHTEISSA.....	72
JARRUPOLJIN.....	72
PYSÄKÖINTIJARRU.....	72
OHJAUS.....	72
LEVEYS.....	73
PERUUTTAMINEN.....	73
AJOKORTTI JA PAIKALLISET LAIT.....	73
AJAMISTA AVUSTAVAT TEKNOLOGIAT.....	74
AJONVAKAUTUSJÄRJESTELMÄ (VSS).....	74
DYNAAMINEN OHJAUSTEHOSTIN (DPS).....	75
LIIKENTEEN RISKITILANTEIDEN YMMÄRTÄMINEN.....	76
AJONEUVON TYYPPI.....	76
KULJETTAJAN TAITOT JA ARVIOINTIKYKY.....	76

KULJETTAJAN KUNTO.....	76
AJONEUVON KUNTO.....	77
TIE- JA SÄÄOLOSUHTEET.....	77
AJOVARUSTEET.....	78
KYPÄRÄT.....	78
MUUT AJOVARUSTEET.....	79
TARVITTAVAT AJOTAIDOT JA KÄYTÄNNÖN HARJOITUKSET.....	82
HARJOITTELUALUEEN VALINTA.....	82
AJOON VALMISTAUTUMINEN.....	83
AJOASENTO.....	83
KÄYTÄNNÖN HARJOITUKSIA(SM6-MALLI).....	83
KÄYTÄNNÖN HARJOITUKSIA(SE6-MALLI).....	95
EDISTYKSELLISEMPIEN AJOTAITOJEN KEHITTÄMINEN.....	104
LIIKENNESTRATEGIAT.....	106
SUUNNITTELE MATKASI.....	106
ENNAKOIVA AJOTAPA.....	106
OLE NÄKYVÄ.....	107
SIJAINTI AJOKAISTALLA.....	108
YLEISET AJOTILANTEET.....	110
TIEOLOSUHTEET JA VAARATILANTEET.....	112
HÄTÄTILANTEET LIIKENTEESSÄ.....	114
RENGASRIKKO.....	114
MATKUSTAJAN TAI KUORMAN KULJETTAMINEN TAI PERÄKÄRRY- RYN HINAAMINEN.....	115
PAINORAJOITUKSET.....	115
AJO YLIMÄÄRÄISEN KUORMAN KANSSA.....	115
MATKUSTAJAN KULJETTAMINEN.....	115
KUORMAN SÄILYTTÄMINEN.....	116
PERÄKÄRRYEN HINAAMINEN.....	117
TIETOJEN TESTAAMINEN.....	121
KYSELY.....	121
VASTAUKSET.....	123
AJONEUVON TURVALLISUUSTIEDOT.....	125
RIIPPUVA LIPUKE.....	125
TURVALLISUUSKORTTI.....	126
VAROITUSKILVET (KAIKKI MALLIT PAITSI EUROOPAN MALLIT).....	127
VAROITUSKILVET (EUROOPAN MALLIT).....	131
RAPORTOIMINEN TURVAVIOISTA.....	135
<i>KÄYTTÖÄ EDELTÄVÄ TARKASTUS</i>	
KÄYTTÖÄ EDELTÄVÄ TARKASTUSLISTA.....	138
TARKASTA SEURAAVAT KOHTEET ENNEN AJONEUVON KÄYNNIS- TÄMISTÄ:.....	138
KÄÄNNÄ VIRTAVAIN PÄALLE-ASENTOON (ON):.....	139

HUOLTO

HUOLTOTAULUKKO.....	144
ENSIMMÄINEN TARKASTUS.....	147
HUOLTOTOIMENPITEET.....	148
MOOTTORIÖLJY.....	148
SUOSITELTAVA MOOTTORIÖLJY.....	148
MOOTTORIÖLJYN PINNAN TASON TARKASTUS.....	148
MOOTTORIÖLJYN JA ÖLJYNSUODATTIMEN VAIHTO.....	149
ILMANSUODATIN.....	151
ILMANSUODATTIMEN IRROTUS.....	151
ILMANSUODATTIMEN TARKASTAMINEN.....	152
ILMANSUODATTIMEN ASENNUS.....	152
MOOTTORIN JÄÄHDYTYSNESTE.....	153
JÄÄHDYTTIMEN TUULETTIMET.....	154
KYTKINNESTE (SM6-MALLI).....	154
AKKU.....	155
KÄYTTÖHIHNA.....	156
PYÖRÄT JA RENKAAT.....	158
JARRUT.....	160
AJOVALOT.....	161
AJONEUVON HOITO.....	166
AJONEUVON PUHDISTAMINEN.....	166
AJONEUVON SUOJAAMINEN.....	166
VARASTOINTI JA AJOKAUTTA EDELTÄVÄT VALMISTELUT.....	167
VARASTOINTI.....	167
AJOKAUTTA EDELTÄVÄ VALMISTELU.....	167

KORJAUS MATKAN VARRELLA

OHJEET VIANMÄÄRITYSTÄ VARTEN.....	170
EI VAIHDA ENSIMMÄISELLE VAIHTEELLE (SM6-MALLI).....	170
EI VAIHDA VAPAALLE (SE6-MALLI).....	170
EI VAIHDA (SE6-MALLI).....	170
MOOTTORI EI KÄYNNISTY.....	170
MITTARIN NÄYTÖSSÄ NÄKY MANUAALINEN (MANUAL).....	171
MONITOIMIMITTARISTON VIESTIT.....	172
MITÄ TEHDÄ SEURAAVISSA TAPAUKSISSA.....	176
KADONNEET AVAIMET.....	176
SIVUTAVARATILAA EI VOIDA AVATA.....	176
RENGASRIKKO.....	176
TYHJÄ AKKU.....	177
SULAKKEIDEN JA VALOJEN VAIHTAMINEN.....	179
SULAKKEET.....	179
VALOT.....	182
AJONEUVON KULJETTAMINEN.....	188

TEKNISET TIEDOT

AJONEUVON TUNNISTAMINEN.....	192
AJONEUVON TUNNISTUSNUMERO.....	192
MOOTTORIN TUNNISTUSNUMERO.....	192
EPA-KELPOISUUSTARRA.....	193
D.E.S.S.-AVAIN.....	193
MELUNTORJUNTAJÄRJESTELMÄÄ KOSKEVA SÄÄDÖS.....	194
TEKNISET TIEDOT.....	195

TAKUU

BRP:N RAJOITETTU TAKUU — YHDYSVALLAT JA KANADA: 2016	
® SPYDER® ROADSTER.....	204
BRP:N RAJOITETTU TAKUU YHDYSVALTAIN JA KANADAN ULKO-	
PUOLELLA 2016 ® SPYDER® ROADSTER.....	212

TIETOA ASIAKKAALLE

TIETOA TIETOSUOJASTA.....	222
OSOITTEEN/OMISTAJAN MUUTOS.....	223
SUORITETUT HUOLTOTOIMENPITEET.....	228

YLEISIÄ VAROTOIMENPITEITÄ

Vältä häikämyrkytystä

Kaikkien moottorien pakokaasut sisältävät hiilimonoksidia eli häkää, joka on tappavan myrkyllistä. Hiilimonoksidin hengittäminen voi aiheuttaa päänsärkyä, huimausta, uneliaisuutta, pahoinvointia ja sekavan olotilan sekä lopulta kuoleman.

Hiilimonoksidi on väritön, hajuton ja mauton kaasu, ja sitä saattaa olla ilmassa, vaikka et näe tai haista mitään moottorin pakokaasuja. Hiilimonoksidia saattaa kerääntyä nopeasti kuolettavia määriä, se voi myös nopeasti tehdä sinut toimintakyvyttömäksi etkä pysty enää pelastautumaan. Kuolettavia määriä hiilimonoksidia voi säilyä ilmassa useita tunteja tai päiviä, jos tila on suljettu tai huonosti ilmastoitu. Jos havaitset jotain oireita hiilimonoksidin eli häikämyrkytyksestä, poistu tilasta välittömästi. Siirry raittiiseen ilmaan ja ota yhteys lääkäriin.

Ehkäise vakava hiilidioksidin aiheuttama onnettomuus tai kuolema:

- Älä koskaan käytä moottoria huonosti ilmastoidussa tai osittain suljetussa tilassa, kuten autotallissa, autokatoksessa tai vajassa. Myös silloin, kun yrität poistaa moottorin pakokaasuja tuulettimilla tai pitämällä ikkunoita tai ovia auki, hiilidioksidimäärä saattaa nopeasti saavuttaa vaarallisen tason.
- Älä koskaan käytä ajoneuvoa ulkona, jos sen moottorin pakokaasut voivat joutua rakennuksiin ikkunoiden tai ovien kautta.

Vältä polttoainepalovammat ja muut onnettomuudet

Bensiini on erittäin herkästi syttyvää ja räjähtävää. Polttoainehöyryt voivat päästä leviämään, ja siksi polttoaine voi syttyä kipinästä tai liekistä hetkessä useiden metrien-

kin päästä moottorista. Vähennä tulipalon tai räjähdyksen vaaraa seuraavasti:

- Lisää polttoainetta ulkona, hyvin ilmastoidulla alueella ja riittävän kaukana avotulesta, kipinöistä, palavista savukkeista tai muista kipinän lähteistä.
- Älä koskaan lisää polttoainetta moottorin ollessa käynnissä.
- Älä koskaan täytä polttoainesäiliötä aivan täyteen. Jätä hiukan tilaa, jotta polttoaine voi laajentua lämpötilan muuttuessa.
- Pyyhi roiskunut tai vuotanut polttoaine pois.
- Älä koskaan käynnistä tai käytä moottoria, jos polttoainesäiliön korkki ei ole paikoillaan.
- Käytä ainoastaan polttoaineen säilytykseen hyväksytyjä kanistereita polttoaineen varastointiin.
- Älä kuljeta erillisiä polttoainesäiliöitä etutavaratilassa tai missään muualla ajoneuvossasi.

Bensiini on myrkyllistä ja saattaa aiheuttaa vammoja tai kuoleman.

- Älä koskaan poista polttoainetta säiliöstä imemällä sitä letkulla.
- Jos niele polttoainetta tai sitä joutuu silmiisi tai hengität polttoainehöyryjä, ota välittömästi yhteys lääkäriin.

Jos päällesi roiskuu bensiiniä, pese roiskekohta saippualla ja vedellä ja vaihda vaatteet.

Vältä kuumien osien aiheuttamia palovammoja

Pako- öljy- ja jäähdytysjärjestelmä sekä moottori kuumenevat käytön aikana. Älä koske niihin käytön aikana tai heti sen jälkeen välttääksesi palovammat.

Lisävarusteet ja muutokset

Älä suorita ajoneuvoosi mitään muutoksia tai käytä siinä mitään lisävarusteita tai -laitteita, jotka eivät ole BRP:n hyväksymiä. Koska sellaisia muutoksia ei ole testattu BRP:n toimesta, muutokset saattavat lisätä kolarivaaraa liikenteessä tai loukkaantumisriskiä. Muutokset saattavat myös olla vastoin tieliikennelakeja ja säädöksiä.

Toisin kuin moottoripyörissä, Spyder-roadsterin varustukseen kuuluu ajonvakautusjärjestelmä (Vehicle Stability System, VSS), joka on kalibroitu ajoneuvon normaalin rakenteen mukaiseksi. VSS-ajonvakautusjärjestelmä ei toimi oikein, jos ajoneuvoa muutetaan esimerkiksi muuttamalla painon jakautumista, akseliväliä, renkaita, jousitusta tai ohjausta.

Ota yhteys valtuutettuun Can-Am-roadsterjälleenmyyjään, kun haluat lisävarusteita ajoneuvoosi.

TIETOA AJONEUVOSTA

ENSISIJAISET HALLINTALAITTEET

On tärkeää tietää kaikkien hallintalaitteiden sijainti ja toiminnot sekä harjoitella niiden tasaista ja koordinoitua käyttöä.

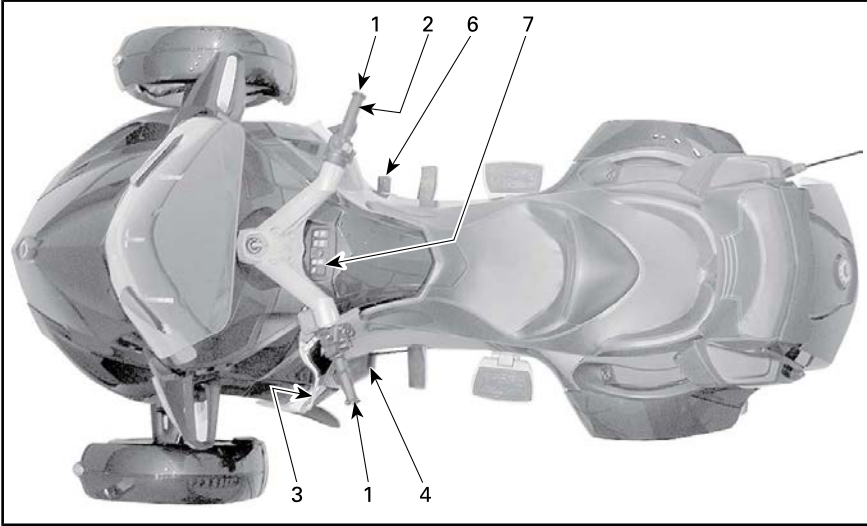

TYYPILLINEN — SM6-MALLI

1	Ohjaustanko
2	Kaasu
3	Kytkinvipu
4	Vaihepoljin
6	Jarrupoljin
7	Pysäköintijarrun katkaisin

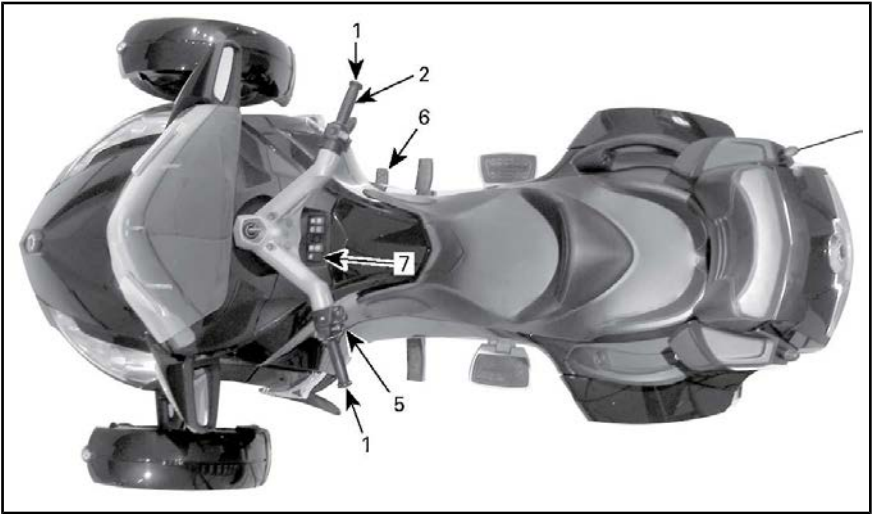

TYYPILLINEN — SE6-MALLI

1	Ohjaustanko
2	Kaasu
5	Vaihdevipu
6	Jarrupoljin
7	Pysäköintijarrun katkaisin

1) Ohjaustanko

Tartu ohjaustankoon molemmin käsin. Ohjaa ohjaustankoa suuntaan, johon haluat ajaa.

2) Kaasu

Kaasu sijaitsee oikeassa käsikahvasa ja sillä säädetään ajoneuvon nopeutta. Nosta moottorin kierroslukua kiertämällä kaasua kuvan mukaisesti (laske rannettasi alaspäin).



LISÄTÄKSESI NOPEUTTA

Laske moottorin käyntinopeutta kiertämällä kaasua kuvan mukaisesti (nosta rannettasi ylöspäin).



VÄHENTÄÄKSESI NOPEUTTA

Kaasukahva on jännitetty jousella ja sen pitäisi palautua tyhjäkäyntiasentoon, kun vapautat otteesi kaasukahvasta.

HUOMIO: Tämä ajoneuvo on varustettu sähköisellä kaasujärjestelmällä (ETC, Electronic Throttle Control). Kaasuläppärungossa sijaitsevia kaasuläppäiä ohjataan sähköisesti ja ne voidaan avata tai sulkea tarvittaessa kierrettävän kaasukahvan asennosta riippumatta. Kiihdytetyssä saattaa tapahtua niin, että ajonvakautusjärjestelmä (Vehicle Stability System, VSS) estää moottorin kiihtymisen säilyttääkseen ajoneuvon vakauden. Kun ajoneuvo on vakaa, moottorin kierrosluku minuutissa nousee haluttuun korkeuteen, jos kaasukahvan asento säilytetään. Tämä tuntuu ”viivästyneenä” kiihdytyksenä.

3) Kytkinvipu (SM6 malli)

Kytkinvipu sijaitsee vasemman käsikahvan etuosassa. Kytkinvipu ohjaa voimansiirtoa moottorilta takapyörään. Paina kytkinvipu pohjaan vapauttaaksesi tehon siirtymisen ja

löysää se kytkeäksesi tehon siirtymisen päälle.

Kytkinvivun asennon säätö

Kytkinvivun ja käsikahvan välistä etäisyyttä voidaan säätää asennosta 1 (suurin etäisyys) asentoon 4 (pienin etäisyys).

1. Paina kytkinvipua eteenpäin vapauttaaksesi säätöasteikon. Pidä asento.
2. Kierrä säätöasteikko haluamaasi asentoon niin, että asteikon numero on linjassa vivussa olevan pisteen kanssa.
3. Vapauta kytkinvipu.

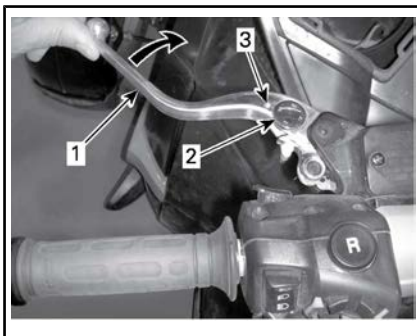

KYTKINVIVUN SÄÄTÖ

1. Kytkinvipu
2. Säätöasteikko
3. Piste

4) Vaihdepoljin (SM6 malli)

Vaihdepoljin sijaitsee vasemman jalkatuen edessä.

Vaihdekaavio on seuraavanlainen: peruutus-1-vapaa-2-3-4-5-6.

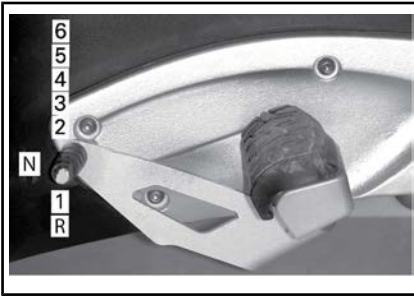
**TYYPILLINEN**

Nosta ylös tai paina kokonaan alas. Vaihda vaiheittain yhdeltä vaihteelta seuraavalle. Kun vapautat polkimen, se palautuu automaattisesti keskiasentoon, jolloin mekanismi palauttaa sen seuraavaa YLÖS- tai ALASPÄIN tapahtuvaa vaihtamista varten. Vapaa (N eli Neutral) valitaan nostamalla vaihdepoljinta puoli askelmaa ensimmäiseltä vaihteelta tai painamalla puoli askelmaa toiselta vaihteelta.

HUOMIO: Kun haluat vaihtaa vapaalta ensimmäiselle vaihteelle, paina jarrua ja vaihda vaihdetta.

Kun haluat vaihtaa peruutusvaihteelle, katso kohta *PERUUTTAMINEN* kappaleessa *PERUSTOIMENPITEET*.

5) Vaihdevipu (SE6 malli)

Vaihdevipu sijaitsee vasemman käsikahvan alla.

**TYYPILLINEN****1. Vaihdevipu**

Vaihddekaavio on seuraavanlainen: peruutus-vapaa-1-2-3-4-5-6.

Paina vaihdevipua ylöspäin vaihtaaksesi suuremmalle vaihteelle. Työnä vaihdevipua alaspäin vaihtaaksesi pienemmälle vaihteelle.

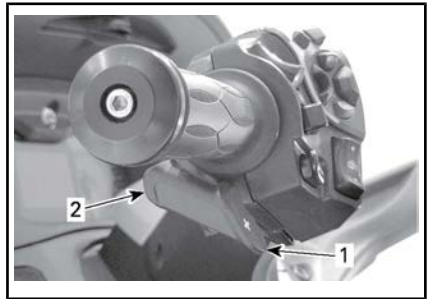
**1. Vaihdaminen ylöspäin****2. Vaihdaminen alaspäin**

Vaihdevivulla vaihdetaan vaiheittain yhdeltä vaihteelta seuraavalle. Vapauta vaihdevipu vaihtamisen jälkeen.

Kun haluat vaihtaa useampien vaihteiden kautta, käytä vaihdevipua useampia kertoja.

Kun haluat valita vapaan joko 1. vaihteelta tai peruutusvaihteelta, paina lyhyesti vaihdevipua tai vedä sitä lyhyesti. Jos painat vipua pidempään, vaihde ylittää vapaan.

HUOMIO: Kun haluat vaihtaa peruutukselta ensimmäiselle vaihteelle, paina jarrua ja vaihda vaihdetta.

HUOMIO: Kun haluat vaihtaa vaapaalta ensimmäiselle vaihteelle, paina jarrua ja vaihda vaihdetta.

Kun vapautat vaihdevivun, mekanismi palauttaa sen seuraavaa YLÖS-tai ALASpäin tapahtuvaa vaihtamista varten.

Jos kuljettaja ei hidastaessaan vaihda pienemmälle ja moottorin kierrosluku putoaa raja-arvon alapuolelle, vaihteisto vaihtaa automaattisesti seuraavaksi pienemmän käytettävissä olevan vaihteen.

Jos moottori käynnistetään vaihteen ollessa kytketty, se vaihtaa automaattisesti vapaa-asentoon.

6) Jarrupoljin

Jarrupoljin sijaitsee oikean jalkatuen edessä. Paina se alas jarruttaaksesi. Jarrupoljin jarruttaa kaikkia kolmea pyörää.

SM6-mallit ja SE6 Base -malli

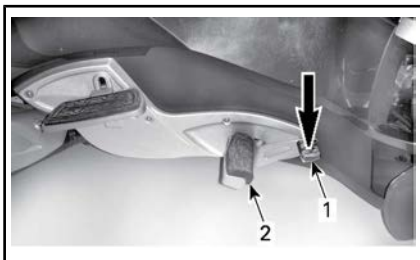

1. Jarrupoljin
2. Astinlauta (jalkatuki)

HUOMIO: Varmista ajon aikana, että et paina jalallasi jarrupoljinta. Muutoin moottorin hallintajärjestelmä aktivoi vikatilän suojellakseen jarrutusjärjestelmää.

RT-S- ja RT LTD SE6 -mallit

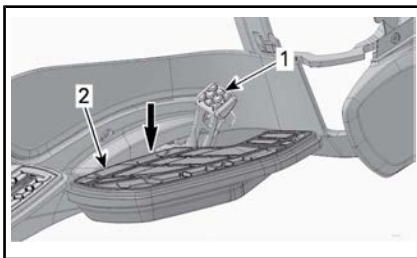

NORMAALITILA

1. Jarrupoljin
2. Astinlauta

Mekanismin ansiosta astinlauta voi laskeutua alaspäin, jos poljinta on painettava normaalia enemmän. Jos näin tapahtuu, paina astinlaudan takaosaa kunnes se lukittuu ja testaa jarrujärjestelmä.

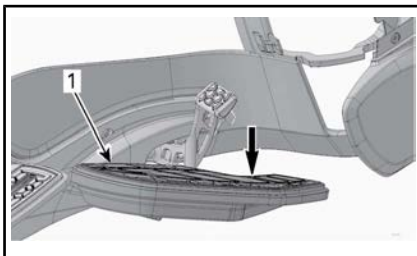

ALAS LASKETTU ASTINLAUTA

1. Astinlauta

Jos tämä tilanne jatkuu tai jos havaitset jarrujärjestelmässä jotain ongelmia, ota yhteys valtuutettuun Can-Am Spyder-roadsterjälleenmyyjään.

7) Pysäköintijarrun katkaisin

Pysäköintijarrun katkaisin sijaitsee hansikaslokeron yläpuolella. Sen avulla kytketään tai vapautetaan sähköinen pysäköintijarru.

Jos moottori sammutetaan eikä pysäköintijarrua ole kytketty päälle, SE6-malleissa kuuluu 20 sekunnin mittainen merkkiääni.



1. Pysäköintijarrun katkaisin

HUOMIO: Virta-avaimen on oltava käännetty asentoon PÄÄLLÄ, jotta pysäköintijarru voidaan kytkeä päälle tai pois päältä.

HUOMIO: Akun jännitteen on oltava vähintään 11 V, jotta pysäköintijarru voidaan kytkeä päälle. Jos jännite on alle 11 V, pysäköintijarrun merkkivalo syttyy PÄÄLLE ja mittariston näytössä näkyy viesti PARKING BRAKE FAILURE (Pysäköintijarruvika).

Pysäköintijarrun kytkeminen päälle

Paina katkaisinta ajoneuvon ollessa pysähdyksissä kytkeäksesi pysäköintijarrun päälle. Jarrun merkkivalo vilkkuu.



1. Paina tästä

HUOMIO: Pysäköintijarrua ei voida kytkeä päälle ajoneuvon nopeuden ollessa suurempi kuin 10 km/h.

Varmista, että pysäköintijarru on kytketty täysin päälle. Pidä kytkin

painettuna (SM6-mallissa) ja liikuta ajoneuvoa eteen- ja taaksepäin.

Pysäköintijarrun vapauttaminen

Kun haluat vapautta pysäköintijarrun, paina katkaisinta ja vapauta se sekä varmista, että jarrun merkkivalo SAMMUU.



1. Paina tästä

MUUT HALLINTALAITTEET

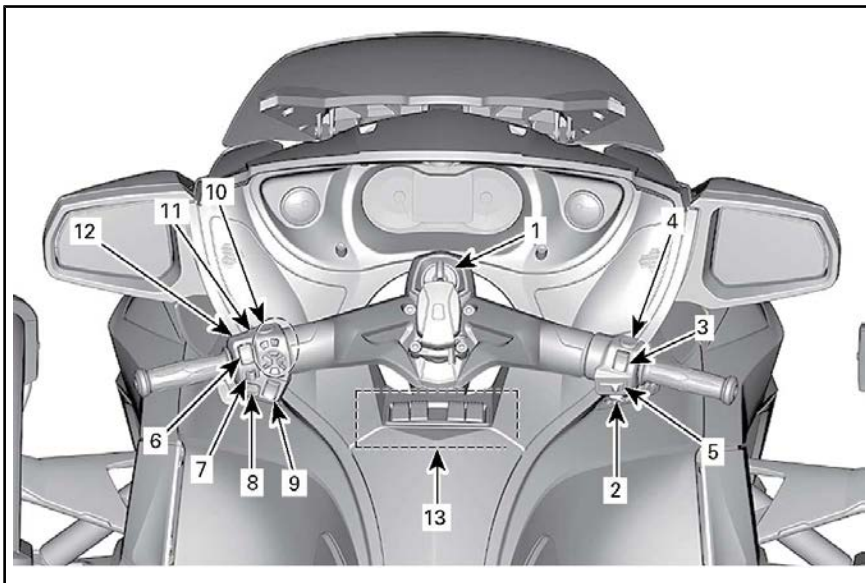

TYYPILLINEN

1	Virtalukko	8	Äänimerkkipainike
2	Moottorin käynnistyspainike	9	Tuulilasin säätöpainike
3	Moottorin pysäytyskytkin	10	RECC, roadsterin sähköinen ohjauskeskus (Roadster Electronic Command Center)
4	Hätäviikkukytkin	11	Peruutuspainike
5	Vakionopeuden säätimen katkaisin	12	PPT-painike puheyhteyttä varten (Push To Talk)
6	Ajovalojen katkaisin	13	Katkaisinryhmä
7	Suuntavilkkupainike		

1) Virtalukko

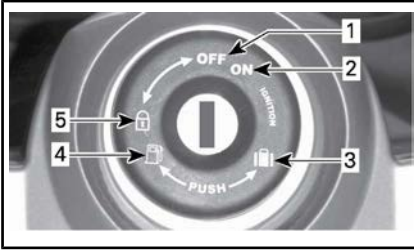

VIRTUALUKKO

1. OFF (pois päältä)
2. ON (päällä)
3. Etutavaratilan aukaisu
4. Istuimen aukaisu/polttoainesäiliön aukaisu
5. Ohjauksen/hansikaslokeron lukitusasento

Virtalukko sijaitsee ohjaustangon keskellä. Se ohjaa seuraavia toimintoja:

- Moottorin sytytys
- Istuimen aukaisumekanismi, jotta pääset käsiksi seuraaviin:
 - Polttoainesäiliön korkki
 - Jarrunestesäiliöt
- Etutavaratilan aukaisumekanismi, jotta pääset käsiksi seuraaviin:
 - Käyttäjän käsikirja
 - Sulakkeet
 - Akun navat.
- Ohjauksen/hansikaslokeron lukitusmekanismi.

ILMOITUS Ellei avain käänny helposti, älä käännä sitä väkisin. Vedä se pois ja työnnä uudestaan paikoilleen.

VAROITUS

Jos käänät virta-avaimen asentoon POIS PÄÄLTÄ, moottori ja kaikki sähköjärjestelmät, mukaan lukien VSS ja DPS, kytkeytyvät pois päältä. Jos suoritat tämän ajoneuvon liikkussa, voit menettää ajoneuvon hallinnan ja kolaroida.

Ajoneuvosi mukana toimitetaan kaksi avainta. Kussakin Spyder-avaimessa on mikrosiru, joka on esiohjelmoitu moottorin käynnistämiseksi. Ajonestojärjestelmä lukee avaimen radiotaajuuksien kautta. Spyder-avaimet eivät sisällä paristoja. Älä pura avainta osiin. Jos ajonestojärjestelmä ei pysty lukemaan avainta, moottori ei käynnisty. Syitä, joiden takia ajonestojärjestelmä ei pysty lukemaan avainta, on lueteltu **VIANMÄÄRITYSOHJEISSA**. Säilytä vara-avain varmassa paikassa, koska **tarvitset** sitä uuden avaimen teettämisessä valtuutetulla Can-Am Spyder -roadsterjälleenmyyjällä.

HUOMIO: Hansikaslokerossa on lukon avainura, jota käytetään lisävarusteena saatavan BRP:n peräkärryn kanssa. Sen avulla voit käyttää ajoneuvon avainta peräkärryyn.

Sytytyksen toiminta

OFF (pois päältä)

Avain voidaan työntää virtalukkoon tai poistaa siitä tässä asennossa.

OFF-asennossa ajoneuvon sähköjärjestelmä ei ole päällä.

Moottori sammutetaan kääntämällä virta-avain OFF-asentoon.

ON (päällä)

Kun virta-avain käännetään tähän asentoon, ajoneuvon sähköjärjestelmä kytkeytyy päälle.

Mittarin tulisi aktivoitua.

Ajoneuvon valot syttyvät.
Moottori voidaan käynnistää.

2) Moottorin käynnistys-painike

Moottorin käynnistyspainike sijaitsee oikean käsikahvan lähellä.



1. Moottorin käynnistyspainike

Kun sitä painetaan yhtäjaksoisesti, moottori käynnistyy.

3) Moottorin pysäytys-painike

Moottorin pysäytyspainike sijaitsee oikean käsikahvan lähellä.



1. Moottorin pysäytyskytkin

Painikkeella on kaksi asentoa ja se on asetettava käyntiasentoon moottorin käynnistämistä varten. Painikkeen avulla voit sammuttaa moottorin milloin tahansa irrottamatta kättäsi käsikahvasta.

4) Hätävilkkukytkin

Hätävilkkukytkin sijaitsee oikean käsikahvan lähellä.

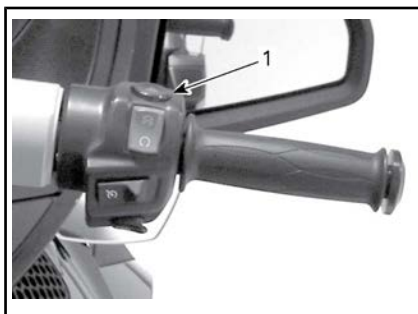

1. Hätävilkkukytkin

Paina painiketta kytkeäksesi hätävilkkut päälle.

5) Vakionopeuden säätimen katkaisin

Vakionopeuden säätimen katkaisin sijaitsee oikean käsikahvan lähellä.

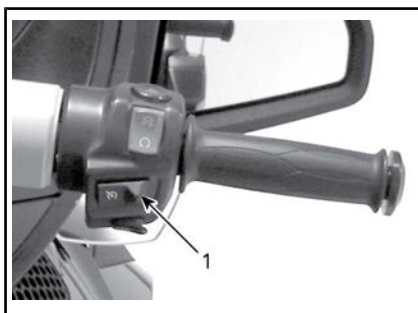

1. Vakionopeuden säätimen katkaisin

Katkaisin on monitoimikatkaisin. Sen avulla vakionopeuden säädin voidaan kytkeä päälle, säätää sitä ja kytkeä se pois päältä.

! VAROITUS

Ei ole suositeltavaa käyttää vakionopeuden säädintä peräkärryä hinattaessa.

Kun vakionopeuden säädin on säädetty ja käytössä, se säilyttää nopeuden tasaisena ajoneuvolla ajettaessa. Se nostaa tai laskee moottorin nopeutta tarvittaessa.

HUOMIO: Ajoneuvon vääntövoima saattaa hiukan vaihdella riippuen tieolosuhteista, kuten tuulesta tai ajettaessa ylä- tai alamäkeen.

Vakionopeuden säädin on suunniteltu käytettäväksi pitkillä ajoetäisyyksillä maanteillä ja moottoriteillä, joissa on vähän liikennettä. Älä koskaan käytä vakionopeuden säädintä ajaessasi kaupungin kaduilla, huonossa säässä tai missään sellaisissa olosuhteissa, joissa sinun on säädeltävä kaasua.

Vakionopeuden säätimen rajoitukset

Vakionopeuden säädin ei ole automaattiohjaus, se ei aja ajoneuvoa.

Vakionopeuden säädin ei ole tietoinen siitä, mitä tiellä tapahtuu eikä se ohjaa tai jarruta ajoneuvoa puolestasi.

VAROITUS

Vakionopeuden säätimen väärä käyttö saattaa johtaa ajoneuvon hallinnan menettämiseen.

Vakionopeuden säätimen säätäminen

Jotta vakionopeuden säädintä voidaan käyttää, ajoneuvon nopeuden on oltava suurempi kuin noin 40 km/h.

Kytke vakionopeuden säädin PÄALLE liu'uttamalla vakionopeuspainiketta oikealle.



1. Liu'uta painiketta oikealle

HUOMIO: Digitaalisessa näytössä vakionopeuden säätimen tilana näkyy teksti Vakionopeus päällä (CRUISE ON).

Aja ajoneuvolla sellaista nopeutta, jonka haluat säilyttää, ja paina sitten vakionopeuspainiketta alaspäin Asettaaksesi (SET) nopeuden.

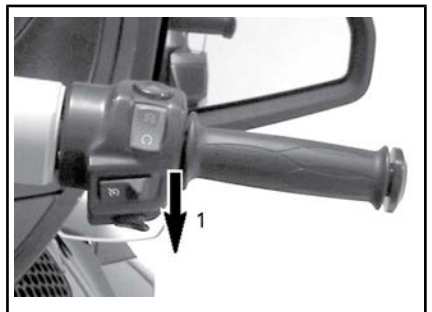

1. Työnnä painiketta alaspäin Asettaaksesi (SET) nopeuden

HUOMIO: Digitaalisessa näytössä vakionopeuden säätimen tilana näkyy teksti Vakionopeus asetettu (CRUISE SET).

Voit nyt vapauttaa kaasun.

VAROITUS

Pidä kummatkin kädet aina ajon aikana ohjaukskahvoissa. Muutoin saatat menettää ajoneuvon hallinnan.

HUOMIO: Voit kaasukahvan avulla lisätä tarvittaessa moottorin nopeutta, jos sinun on ajettava nopeammin kuin asettamasi säätö. Kaasun vapauttaminen palauttaa vakionopeuden säätimen asetettuun ajonopeuteen.

Kun vakionopeus on asetettu, nopeutta voidaan lisätä tai laskea työntämällä painiketta YLÖSPÄIN tai ALASPÄIN. Kukin painikkeen painallus muuttaa nopeuden säätöä 1,6 km/h välein. Painikkeen pitäminen muuttaa ajonopeuden säätöä kunnes painike vapautetaan tai käyttöraja on saavutettu.



VAKIONOPEUDEN SÄÄTIMEN AIKAISEMPI SÄÄTÖ

1. Työnnä painiketta ylöspäin lisätäksesi ajonopeuden säätöä

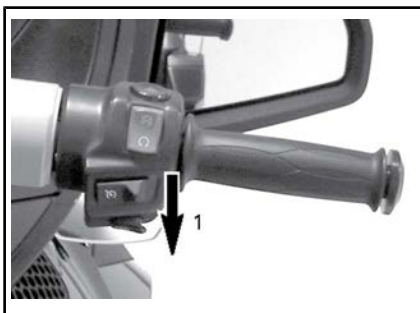

VAKIONOPEUDEN SÄÄTIMEN AIKAISEMPI SÄÄTÖ

1. Työnnä painiketta alaspäin vähentääksesi ajonopeuden säätöä

Vakionopeuden säätimen peruuttaminen

Mikä tahansa seuraavista toimista peruuttaa vakionopeuden säätimen.

- Jarrupolkimen painaminen.
- Kytkinvivun painaminen tai jos kytkin luistaa (SM6-mallit).
- Vaihteen vaihtaminen (SE6-malli).
- Mikä tahansa ajonvakautusjärjestelmän toiminta.

Vakionopeuden säätimen palauttaminen

Jos vakionopeuden säätimen toiminta peruuntuu ja vakionopeuden säätimen katkaisin on yhä asennossa PÄÄLLÄ (ON), vakionopeuden säätimen toiminta voidaan palauttaa työntämällä vakionopeuspainiketta ylöspäin. Vakionopeuden säädin palaa silloin aikaisemmin asetettuun ajonopeuteen.



VAKIONOPEUDEN SÄÄDIN PERUUTETTU AIKAISEMMIN

1. Työnnä painiketta ylöspäin palauttaaksesi (JATKA) vakionopeuden säätimen

HUOMIO: Digitaalisessa näytössä vakionopeuden säätimen tilana näkyy teksti Vakionopeus asetettu (CRUISE SET).

Vakionopeuden säätimen kytkeminen pois päältä

Kun haluat kytkeä vakionopeuden säätimen kokonaan pois päältä,

liu'uta vakionopeuspainiketta vasemmalle.



1. Liu'uta painike asentoon POIS PÄÄLTÄ

HUOMIO: Digitaalisessa näytössä vakionopeuden säätimen tilana näkyy teksti Vakionopeus päällä (CRUISE ON).

6) Ajovalon katkaisin



Katkaisin sijaitsee vasemman käsikahvan lähellä.



TYYPILLINEN

1. Ajovalojen katkaisin

Katkaisimella valitaan ajovaloiksi joko kauko- tai lähivalot. Ajovalot kytkeytyvät automaattisesti päälle, kun moottorin kierrosluku saavuttaa 800 kierrosta minuutissa ja sammuvat noin 20 sekunnin kuluttua moottorin sammuttamisesta.

Valitaksesi kaukovalot paina katkaisin etuasentoon. Valitaksesi lähivalot paina katkaisin taka-asentoon.

Kun haluat vilkuttaa kaukovaloja, paina katkaisin ala-asentoon ja vapauta se sitten. Kaukovalot pysyvät päällä niin kauan kuin pidät katkaisinta alhaalla.

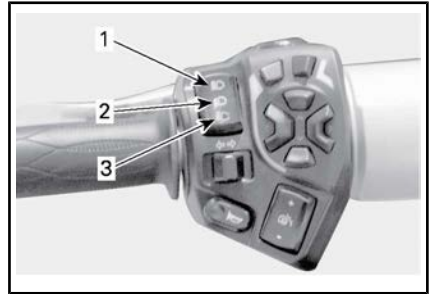

TYYPILLINEN

1. Kaukovalot
2. Lähivalot
3. Kaukovalojen vilkutus

7) Suuntavilkkupainike

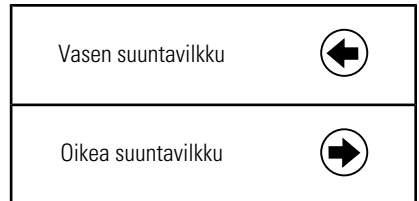

Suuntavilkkupainike sijaitsee vasemman käsikahvan lähellä.



TYYPILLINEN

1. Suuntavilkkupainike

Suuntavilkkupainike sammuttaa suuntavilkut automaattisesti normaalin käännöksen jälkeen, mutta voit joutua kytkemään ne pois päältä loivan käännöksen tai kaistanvaihdoksen jälkeen.

Paina painike pohjaan kytkeäksesi suuntavilkut pois päältä.

Suuntavilkut kytkeytyvät automaattisesti pois päältä 30 s. kuluttua ajoneuvon ollessa liikkeessä.

8) Äänimerkkipainike

Äänimerkkipainike sijaitsee vasemman käsikahvan lähellä.



TYYPILLINEN

1. Äänimerkkipainike

9) Tuulilasin säätöpainike

Tuulilasin säätöpainike sijaitsee vasemman käsikahvan lähellä.



TYYPILLINEN

1. Tuulilasin säätöpainike

Painikkeen avulla voit nostaa tai laskea tuulilasin korkeutta omien mieltymystesi mukaisesti.

! HUOMIO: Varmista ennen tuulilasin korkeuden säätämistä, ettei tuulilasin läheisyydessä ole esineitä tai ettei kukaan kosketa sitä. Muutoin ajoneuvo voi vaurioitua tai aiheuttaa loukkaantumisen.

HUOMIO: Moottorin on oltava päällä tuulilasin säätämiseksi.

Kun haluat nostaa tuulilasia, paina painiketta (+ -merkki). Vapauta painike saavutettuasi halutun korkeuden.

Kun haluat laskea tuulilasia, paina painiketta (- -merkki). Vapauta painike saavutettuasi halutun korkeuden.



TYYPILLINEN

1. Nosta tuulilasia
2. Laske tuulilasia

10) RECC, roadsterin sähköinen ohjauskeskus (Roadster Electronic Command Center)

RECC sijaitsee vasemman käsikahvan lähellä.



TYYPILLINEN

1. RECC

RECC on monitoimikatkaisin.

RECC-katkaisimen avulla voit ohjata monitoimimittariston lukuisia eri toimintoja.

HUOMIO: RECC-katkaisimen avulla välitetyt syöttötiedot saattavat viivästyä hetken, sillä ajoneuvon sähköyksiköt asettavat ajoneuvon päätoiminnot etusijalle. Tuota viivästystä ei tule pitää toimintahäiriönä.

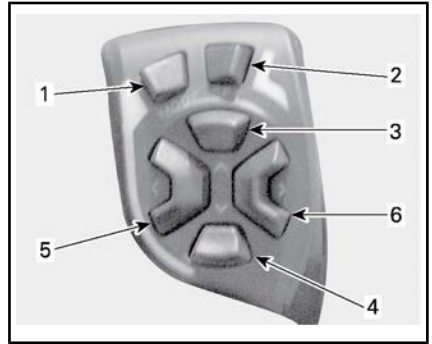

RECC-PAINIKKEET

1. **Toimintatilapainike (MODE):** Navigoi eri näyttöjen välillä
Pida painike painettuna yli kahden sekunnin ajan päänäytöllä: ottaa ECO-tilan käyttöön tai poistaa sen käytöstä
2. **Asetuspainike (SET):**
Paina nopeasti ja vapauta: Navigoi kakkosnäytössä
Painikkeen painaminen kauemmin kuin yhden sekunnin: Säätää arvon kyseisessä toiminnossa tai navigoi sää-
tönäyttöön
3. **YLÖS-painike:** Lisää äänen voimakkuutta tai arvoa
4. **ALAS-painike:** Laskee äänen voimakkuutta tai arvoa
5. **VASEN-painike:** Siirrä näytön nuolia vasemmalle valitaksesi kakkosvalikon tai asetuksen
6. **OIKEA-painike:** Siirrä näytön nuolia oikealle valitaksesi kakkosvalikon tai asetuksen

VAROITUS

RECC:n käyttö ajon aikana saattaa kiinnittää kuljettajan huomion pois ajoneuvolla ajamisesta. Käytä aina painikkeita varoen ja tarkkaile aina liikennettä jatkuvasti.

Äänenvoimakkuuden säätö

Painettaessa YLÖS- tai ALAS-painiketta oletusajon näytössä äänenvoimakkuus nousee tai laskee.

HUOMIO: Malleissa, joissa ei ole erillistä analogista polttoainemittaria, polttoainepylväiden tilalle vaihtuu muutaman sekunnin ajaksi ää-

nenvoimakkuutta kuvaavat pylväät ja sitten polttoainepylväät palaavat uudelleen näyttöön.

HUOMIO: Äänenvoimakkuuden taso voi säätyä itsestään automaattisen äänenvoimakkuuden asetuksen mukaan, joka asetetaan näyttösä Suosikinäyttö.

Paina ALAS-painiketta ja pidä se painettuna kauemmin kuin yhden sekunnin ajan. Äänenvoimakkuus muuttuu äänettömäksi.

Kun asetuksen ollessa äänettömänä painetaan YLÖS-painiketta, äänenvoimakkuus palautuu sen viimeisenä olleeseen asetukseen.

11) Peruutuspainike

Peruutuspainike sijaitsee vasemmanpuoleisen käsikahvan kotelossa.



TYYPILLINEN

1. Peruutuspainike

Paina peruutuspainike pohjaan ja pidä sitä painettuna voidaksesi vaihtaa peruutusvaihteelle. Katso lisätietoja kohdasta *PERUUTTAMINEN* kappaleessa *PERUSTOIMENPITEET*.

Peruutusvalot syttyvät, kun ajoneuvolla peruutetaan.

12) PPT-painike puheyhteyttä varten (Push To Talk)

PPT-painike sijaitsee vasemman käsikahvan kotelossa, osoittaen kytkinvipuun päin.

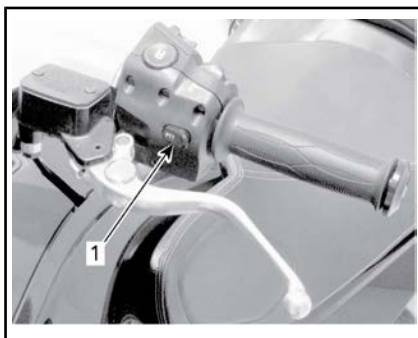

1. PPT-painike

Jos lisävarusteena saatava LA-puhelin on asennettuna, painikkeen painaminen säätää LA-puhelimen välitystilaan puhumista varten.

13) Katkaisinryhmä

Katkaisinryhmä sijaitsee hansikaslokero yläpuolella. Sen avulla voidaan ohjata erilaisia sähköisiä lisävarusteita.

HUOMIO: Katkaisinryhmä toimii ainoastaan moottorin ollessa käynnissä ja akun jännitteen ollessa yli 11 voltia.

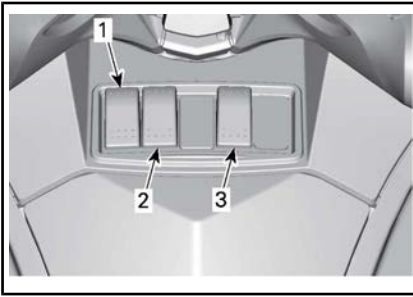

EUROOPAN MALLIT

1. Pysäköintijarrun katkaisin
2. Kuljettajan lämmitettävien käsikahvojen katkaisin
3. ACS-katkaisin (lisävarustepaketti)

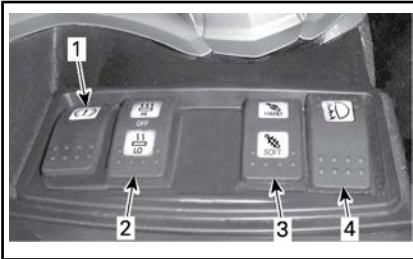

KAIKKI MALLIT PAITSI EUROOPAN MALLIT

1. Pysäköintijarrun katkaisin
2. Kuljettajan lämmitettävien käsikahvojen katkaisin
3. ACS-katkaisin (lisävarustepaketti)
4. Sumuvalokatkaisin (lisävarustepaketti)

Pysäköintijarrun katkaisin



1. Pysäköintijarrun katkaisin

Katso yksityiskohtaisia tietoja kapaleesta **ENSISIJAISET HALLINTALAITTEET**.

Kuljettajan lämmitettävien käsikahvojen katkaisin



1. Lämmitettävien käsikahvojen katkaisin

Lämmitettävien käsikahvojen katkaisimen avulla voit kytkeä käsikahvojen lämmityksen päälle tai pois päältä sekä säätää lämmityksen voimakkuutta.

Paina katkaisimen LO-puolta vähimmäislämpöä varten.

Paina katkaisimen HI-puolta suurinta lämpöä varten.

Kun haluat kytkeä katkaisimen POIS PÄÄLTÄ, siirrä katkaisin keskiasentoon.

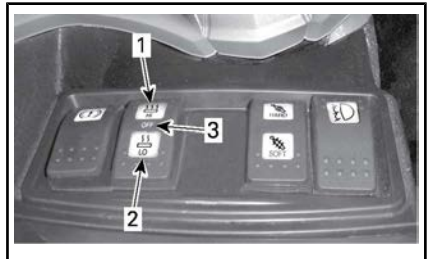

1. HI, suurin lämpö
2. LO, pienin lämpö
3. POIS PÄÄLTÄ, keskiasento

HUOMIO: Lämmitettävät käsikahvat kytkeytyvät automaattisesti pois päältä, kun virta-avain käännetään asentoon POIS PÄÄLTÄ.

ACS-katkaisin (takajousitus) (lisävarustepaketti)



1. ACS-katkaisin

ACS-katkaisimen avulla voit jäykentää tai pehmentää jousituksen tehtaalla asetettuja asetuksia.

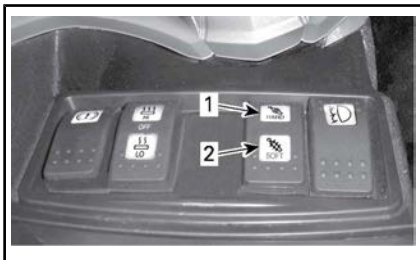

1. Paina tästä jäykentääksesi
2. Paina tästä pehmentääksesi

Kun haluat muuttaa ACS-jousituksen säätöä, katso kappale *PERUSTOIMENPITEET*.

Sumuvalokatkaisin (lisävarustepaketti)

Kaikki mallit paitsi Euroopan mallit, Japani ja Australia



1. Sumuvalokatkaisin

Kytke sumuvalot päälle katkaisimen kuvaketta painamalla.



1. Kytke päälle painamalla tästä

Paina katkaisinta kuvakkeen vastakkaiselta puolelta sammuttaaksesi sumuvalot.



1. Sammuta painamalla tästä

MATKUSTAJAN HALLINTALAITTEET

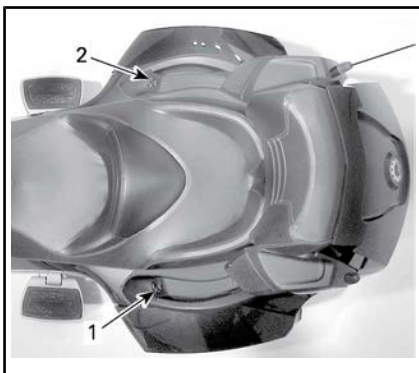

1. Matkustajan lämmitettävien käsikahvojen katkaisin
2. Matkustajan äänenvoimakkuuden säätö (lisävaruste)

Matkustajan lämmitettävien käsikahvojen katkaisin

Lämmitettävien käsikahvojen katkaisin sijaitsee lähellä vasenta matkustajan käsikahvaa.

Lämmitettävien käsikahvojen katkaisimen avulla voit kytkeä käsikahvojen lämmityksen päälle tai pois päältä sekä säätää lämmityksen voimakkuutta.

Paina painiketta LO vähimmäislämpöä varten.

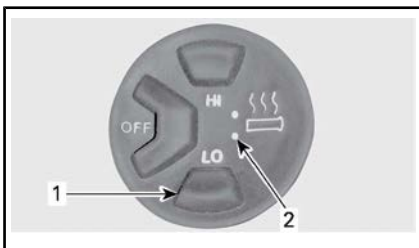

1. LO-painike, pienin lämpö
2. LO-merkkivalo

Paina painiketta HI suurinta lämpöä varten.

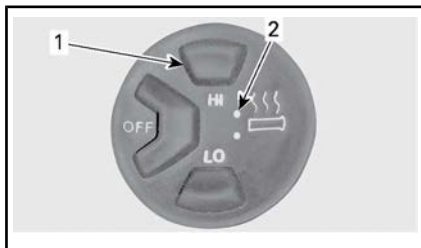

1. HI-painike, suurin lämpö (molemmat merkkivalot palavat)
2. HI-merkkivalo

Kun haluat kytkeä lämmityksen pois päältä, paina painiketta POIS PÄÄLTÄ (OFF).

HUOMIO: Lämmitettävät käsikahvat kytkeytyvät pois päältä moottorin kierrosluvun ollessa alle 800 kierrosta minuutissa eivätkä ne kytkeydy automaattisesti uudelleen päälle.

Matkustajan äänenvoimakkuuden hallintalaitteet

Äänenvoimakkuuden säätöpainikkeet sijaitsevat lähellä matkustajan oikean puolen käsikahvaa.

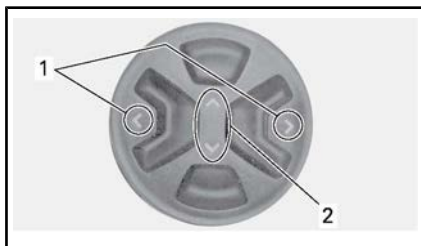

1. VASEN/OIKEA-painikkeet
2. YLÖS/ALAS-painikkeet

YLÖS/ALAS-painikkeiden avulla matkustajan korvakuulokkeiden äänenvoimakkuutta voidaan kaukosäätää kovemmaksi tai hiljaisemmaksi.

VASEN/OIKEA-painikkeiden avulla voidaan vaihtaa esisäädettyä radioasemaa tai iPod-digitaalilaitteessa soivaa kappaletta.

Katso äänenvoimakkuutta ja muita
äänitoimintoja koskevia lisätietoja
kappaleesta *ÄÄNENTOISTON*
SÄÄTÖ.

MONITOIMIMITTARI

! VAROITUS

Monitoimimittariston tai tietokeskuksen katsominen tai käyttäminen voi kiinnittää kuljettajan huomion pois ajoneuvolla ajamisesta. Jatka aina liikenteen tarkkailemista ja varmista, että ympäristö on vapaa ja turvallinen katsellessasi tai käyttäessäsi jotakin mittaria tai keskus-

ta.

Monitoimimittaristo sisältää analogisia mittareita (nopeus- ja kierroslukumittari), merkkivaloja ja tietokeskuksen digitaalisella näytöllä.

Monitoimimittarin kuvaus



1) Analoginen nopeusmittari







Näyttää ajoneuvon nopeuden kilometreinä (km/t) tai mailleina tunnissa (MPH). Vaihtaaksesi yksiköitä katso kappale *SUOSIKKINÄYTTÖ*.

2) Analoginen kierroslukumittari (RPM = kierr./min)

Näyttää moottorin kierroslukua minuutissa (RPM). Todelliset kierrokset saat kertomalla luvun 1 000:lla.

3) Merkkivalot

Merkkivalot ilmoittavat eri tiloista tai ongelmista (katso *MONITOIMIMITTARISTON VIESTIT* osiosta *KORJAUS MATKAN VARRELLA*).

MERKKIVALOT (NORMAALI KÄYTTÖ)			
MERKKIVALO(T)		PÄÄNÄYTTÖ	KUVAUS
Kaikki merkkivalot	Päällä	Ei mitään	Kaikki merkkivalot palavat hetkellisesti, kun virta-avain käännetään asentoon PÄÄLLÄ eikä moottoria ole käynnistetty.
	Vilkkuu	Ei mitään	Pysäköintijarru on kytketty päälle
	Vilkkuu + sumneri	Ei mitään	SE6-malli: Virta-avain on POIS PÄÄLTÄ (OFF) eikä Pysäköintijarrua ole kytketty päälle. Kytke aina pysäköintijarru päälle pysäköidessäsi ajoneuvon
	Päällä	Ei mitään	Vaihde on vapaa-asennossa
	Vilkkuu	Ei mitään	Vaihde on peruutusasennossa
	Päällä	Ei mitään	Ajovalot ovat KAUKOVALO-asennossa
	Vilkkuu	Ei mitään	VSS on päällä ja avustaa
	Vilkkuu	Ei mitään	Vasen suuntavilkku. Vasen ja oikea suuntavilkku vilkkuu samanaikaisesti: hätävilkku vilkkuu
	Vilkkuu	Ei mitään	Oikea suuntavilkku. Vasen ja oikea suuntavilkku vilkkuu samanaikaisesti: hätävilkku vilkkuu

4) Digitaalinäyttö

Näyttää käytännöllisiä tietoja kuljettajalle reaaliajassa ja toimii liittymänä tietokeskusta varten.

Näytössä on käytössä vaalea väri, kun ulkona on kirkasta. Näytön väri muuttuu automaattisesti tummemmaksi ilman ja valon muuttuessa ulkona tummemmaksi.

Katso digitaalinäytön täydellinen kuvaus osiosta DIGITAALINÄYTÖN KUVAUS.

Monitoimimittariston käynnistysohjeita

Mittaristo suorittaa itsetestin aina, kun virta-avain käännetään PÄÄLLE. Oletusajon näyttö syttyy ja merkkivalot syttyvät hetkeksi päälle. Näin kuljettaja voi todeta kaikkien osoittimien toimivan asianmukaisesti.

Aina kun virta-avain on käännetty asentoon PÄÄLLÄ sen oltua asennossa POIS PÄÄLTÄ yli viisi minuut-

tia, digitaalisessa päänäytössä näkyy seuraava viesti:

- LUE ENNEN KÄYTTÖÄ YLLÄ OLEVA TURVALLISUUSKORTTI JA VALITSE SITTEN MODE.

Paina Toimintatilapainiketta (MODE) kuitataksesi viestin, jotta moottori voi käynnistyä.

Digitaalinäytön kuvaus

Näyttö on jaettu useisiin alueisiin seuraavasti.



1. Luokkakuvakkeet
2. Ulkoilman lämpötila
3. Kello
4. Vaihteen asennon tai ylöspäin vaihtamisen osoitin
5. Vakionopeuden säätimen tila
6. Osamatkamittari
7. LA-puhelimen tila (lisävaruste)
8. Matkamittari
9. Päänäyttö
10. ECO-tilan kuvake

1) Luokkakuvakkeet

Valittavissa on viisi luokkakuvaketta. Kukin kuvake on yhdistetty eri näyttöön. Katso taulukko alla.

LUOKKAKUVAKE	LUOKKAKUVAKKEEN NÄYTTÖ
	Oletusajo
	Audio
	LA (lisävaruste)
	Osamatkamittari
	Suosikit (käytettävissä ainoastaan ajoneuvon ollessa pysähdyksissä)

Katso täydellinen kuvaus kappaleesta *LUOKKAKUVAKKEEN NÄYTÖN KUVAUS*.

Voit navigoida luokkakuvakkeiden välillä valitaksesi useita toimintoja ja vaihtaaksesi tiettyjä asetuksia käyttäen RECC-ohjauskeskusta (Roadster Electronic Command Center, roadsterin sähköinen ohjauskeskus). Katso *RECC-ROADSTERIN SÄHKÖINEN OHJAUSKESKUS (ROADSTER ELECTRONIC COMMAND CENTER)* kappaleessa *MUUT HALLINTALAITTEET*.

2) Ulkoilman lämpötila

Ulkoilman lämpötila näkyy °C- tai °F-yksikköinä. Vaihtaaksesi yksiköitä, katso kappale *SUOSIKKINÄYTTÖ*.

3) Kello

Sen hetkinen aika näkyy 24 tunnin tai AM/PM-muodossa. Vaihtaaksesi myotoa, katso kappale *SUOSIKKINÄYTTÖ*.

4) Vaihteen asennon tai ylöspäin vaihtamisen osoitin

Näyttää valitun vaihteen asennon tai ylöspäin vaihtamisen osoittimen (katso kohta *ECO-TILAN KUVAKE*).

5) Vakionopeuden säätimen tila

Näytössä näkyy PÄÄLLÄ, kun vakionopeuden säädin on päällä, mutta sitä ei ole säädetty millekään nopeudelle.

Näytössä näkyy ASETETTU (SET), kun vakionopeuden säädin on toiminnassa ja sille on asetettu nopeus.

6) Osamatkamittari

Ajettu matka joko kilometreinä tai mailleina viimeisestä nollaamisesta lähtien. Käytettävissä on kaksi osamatkamittaria ja ne on merkitty tunnuksilla "A" ja "B". Vaihtaaksesi yksiköitä katso kappale *SUOSIKKI-NÄYTTÖ*.

Osamatkamittarin toinen toiminto on näyttää kuljettajalle kuvake, joka esittää jotakin toimintahäiriötä. Katso kohta *MONITOIMIMITTARISTON VIESTIT* kappaleessa *KORJAUS MATKAN VÄRRELLÄ*.

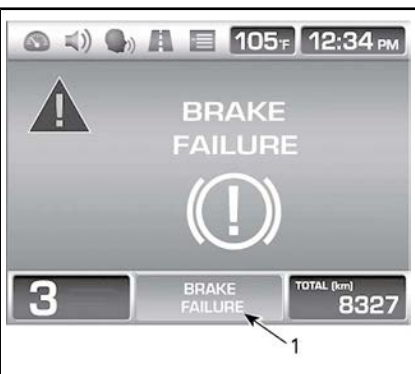

TYYPILLINEN

1. Viesti/kuvake

TYYPILLINEN

1. Viesti/kuvake

7) LA-puhelimen tila (vakiovaruste)

Näyttää vastaanottaako (RX) vai lähettääkö (TX) LA-puhelin.

8) Matkamittari

Ajettu kokonaismatka kilometreinä tai mailleina tehtaalta toimituksen jälkeen. Vaihtaaksesi yksiköitä katso kappale *SUOSIKKI-NÄYTTÖ*.

9) Päänäyttö

päänäyttö on alue, jossa suurin osa tiedoista on näytetään. Näyttö vaihtuu navigoitaessa käytettävissä olevien mittaritoimintojen välillä.



TYYPILLINEN - KUVASSA OLETUSAJON NÄYTTÖ

Katso täydellinen kuvaus näytöistä kappaleesta *LUOKKAKUVAKKEEN NÄYTÖN KUVAUS*.

10) ECO-tilan kuvake

ECO-asetus (polttoainetalous-tila) vähentää polttoaineen kulutusta rajoittamalla kaasun reagointia ja pääsyä maksimiasentoon, mikä takaa parhaan ajoasetuksen.

ECO-tila voidaan ottaa käyttöön painamalla tilapainiketta kahden sekunnin ajan päänäytössä.



1. ECO-tilan kuva

Kun ECO-tila on käytössä, vihreä nuoli vaihtelee vaihteen asennon osoittimen kanssa ilmoittaen parhaasta hetkestä vaihteen vaihtamiseen.

HUOMIO: Vaihteen asennon osoitin palaa entiselleen, kun vaihdetta on vaihdettu.

ECO-tila voidaan poistaa käytöstä painamalla tilapainiketta kahden sekunnin ajan päänäytössä.

Navigoiminen digitaali-näytössä

Suosittelemme, että harjoittelet joidenkin tietokeskuksen toimintojen valitsemista ennen kuin lähdet ajamaan liikenteeseen. Näin ne tulevat tutuiksi ja niitä on helpompi käyttää liikenteessä.

Käytä RECC-ohjauskeskusta (Roadster Electronic Command Center, roadsterin sähköinen ohjauskeskus) näytön toimintojen ohjaamiseen. Katso **RECC-ROADSTERIN SÄHKÖINEN OHJAUSKESKUS (ROADSTER ELECTRONIC COMMAND CENTER)** kappaleessa **MUUT HALLINTALAITTEET**.



TYYPILLINEN

1. RECC

Kun Toimintatilapainiketta (MODE) painetaan näytön vasemmassa yläosassa olevat luokkakuvakkeet tulevat valittaviksi tässä järjestyksessä: Oletusajon näyttö, Ääni, LA, Osamatkamittari ja Suosikit. Jokainen painikkeen painallus siirtää valinnan seuraavana käytettävissä olevaan kuvakkeeseen. Kun kuvake valitaan, sen vastaava näyttö tulee näkyviin.

HUOMIO: LA-kuvake jää pois välistä, jos ajoneuvo ei ole varustettu tällä ominaisuudella. Suosikinäyttö jää välistä pois, jos ajoneuvon nopeus on yli 5 km/h.

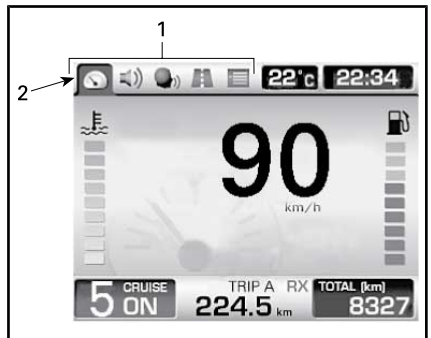

1. Luokkakuvakkeet

2. Valittuna oletusajon kuva

Kun valittavana on viimeinen kuvake, valinta siirtyy ensimmäiseen kuvakkeeseen Toimintatilapainiketta (MODE) painettaessa.

Joissakin näytöissä näkyvät pystytai vaakasuorat nuolet. Tämä merkitsee sitä, että sinun on käytettävä VASEN/OIKEA-painiketta muuttaaksesi vaakasuorille nuolille kuuluvaa asetusta ja YLÖS/ALAS-painiketta muuttaaksesi pystysuorille nuolille kuuluvaa asetusta.

Kun kaksoisnuoli on näkyville, se merkitsee seuraavaa riippuen näkyvissä olevasta näytöstä:

- Kun ALAS-painiketta painetaan äänenvoimakkuuspylväiden näkyessä, äänentoistojärjestelmä muuttuu äänettömäksi. Kun tila on äänettömänä ja painetaan YLÖS-painiketta, äänenvoimakkuus palautuu sen viimeisenä olleeseen asetukseen.
- Kun kyseessä olevaa nuolipainiketta pidetään alas painettuna, arvot rullaavat loppuun tai alkuun.
- Kun kyseessä olevaa nuolipainiketta käytetään, näkyviin rullaa luettelo, jossa ovat jäljellä olevat kohdat.



TYYPILLINEN

1. Käytä YLÖS/ALAS-painiketta valitaksesi pystysuorat nuolet
2. Käytä VASEN/OIKEA-painiketta valitaksesi vaakasuorat nuolet

Kun kohta on valittuna, tämä säätää kohdan senhetkiseen arvoon.

Sen jälkeen, kun mittariston turvallisuusviesti käynnistysvaiheessa on kuitattu tai muutamia sekunteja on kulunut minkä tahansa muun näytön katselemisesta painamatta mi-

tään RECC-painiketta, näyttö palautuu automaattisesti oletusajon näyttöön.

Luokkakuvakkeen näytön kuvaus

Oletusajon näyttö

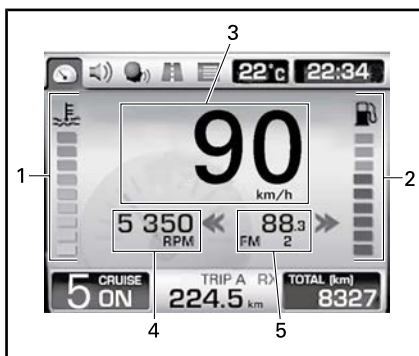

OLETUSAJON NÄYTÖ

1. Moottorin jäähdytysnesteen lämpötila (lisävarustepaketti)
2. Polttoaineen määrä (lisävarustepaketti)
3. Digitaalinen nopeusmittari
4. Moottorin nopeus (ei tehtaalla säädetty)
5. Radion esisäätö tai radiotaajuus (ei tehtaalla säädetty)

1) Moottorin jäähdytysnesteen lämpötila (paitsi mallit, joissa erilliset analogiset mittarit)

Pylväsmittari, joka osoittaa jatkuvasti moottorin jäähdytysnesteen lämpötilan.

HUOMIO: Pylväsmittari ei näy digitaalinäytössä niissä malleissa, jotka on varustettu erillisellä analogisella moottorin jäähdytysnesteen mittarilla.

2) Polttoaineen määrä (paitsi mallit, joissa erilliset analogiset mittarit)

Palkeista koostuva pylväsmittari, joka osoittaa jatkuvasti polttoainesäiliössä olevan polttoaineen määrän.

HUOMIO: Pylväsmittari ei näy digitaalinäytössä niissä malleissa, jotka on varustettu erillisellä analogisella polttoainemittarilla.

HUOMIO: Polttoaine vähissä -merkkivalo syttyy, kun polttoainetta on jäljellä 50 km, jos ajetaan tasaisella 100 km/h nopeudella 6. vaihteella.

3) Digitaalinen nopeusmittari

Näyttää ajoneuvon nopeuden kilometreinä (km/t) tai mailleina tunnissa (MPH). Vaihtaaksesi yksiköitä katso kappale *SUOSIKKINÄYTTÖ*.

4) Moottorin nopeus

Näyttää moottorin nopeuden kierroslukuina minuutissa (RPM).

HUOMIO: Tämä ei ole oletustoiminto. Jos haluat aktivoida tämän toiminnon, katso *SUOSIKKINÄYTTÖ*.

5) Radion esisäätö tai radiotaajuus

Näyttää valitun radion esisäädön tai radiotaajuuden.

HUOMIO: Tämä ei ole oletustoiminto. Jos haluat aktivoida tämän toiminnon, katso *SUOSIKKINÄYTTÖ*.

Ääninäyttö

Ääninäyttö tulee näkyviin siten, että siinä näkyy viimeisenä käytetyt säädöt.

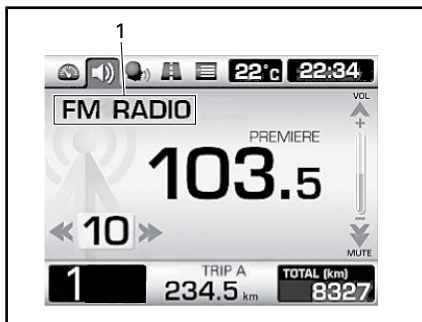

TYYPILLINEN

1. Senhetkinen valittu äänentoistolaite

Katso äänenvoimakkuutta ja muita äänitoimintoja koskevia lisätietoja kappaleesta **ÄÄNENTOISTON SÄÄTÖ**.

LA-näyttö (lisävaruste)

Tämä näyttö on käytettävissä vain, kun LA-puhelin on asennettu.

HUOMIO: LA-näyttö tulee näkyviin aina kun PPT-painiketta (Push To Talk, painike puheyhteyttä varten) painetaan riippumatta näkyvissä olevasta näytöstä.

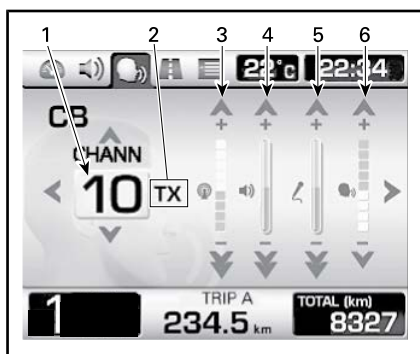

TYYPILLINEN

1. Senhetkinen kanava
2. LA-puhelimen tila: RX (va vastaanottaa), TX (välittää) ja POIS PÄÄLTÄ
3. Kohinan säätö
4. Äänenvoimakkuuden säätö
5. Erillispuhelimen (Intercom) äänenvoimakkuuden säätö (i-com)
6. Puheaktiivoinnin herkkyyden säätö (vox)

Katso äänenvoimakkuutta ja muita äänitoimintoja koskevia lisätietoja kappaleesta **ÄÄNENTOISTON SÄÄTÖ**.

Osamatkamittarin näyttö

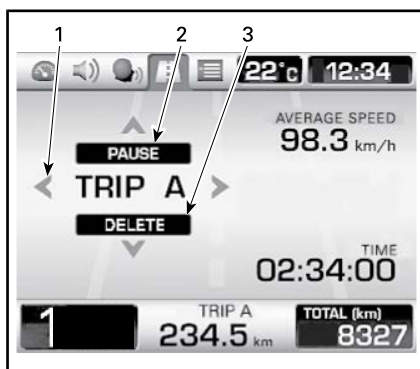

TYYPILLINEN

1. Näytön valinta: Osamatkamittari A tai osamatkamittari B
2. Tauko tai palaa valittuun osamatkamittariin
3. Nollaa valittu osamatkamittari

Paina VASEN/OIKEA-painiketta valitaksesi haluamasi osamatkamittariin.

Paina YLÖS-painiketta taukoa varten tai palataksesi valittuun osamatkamittariin.

Paina ALAS-painiketta nollataksesi valitsemasi osamatkamittari.

Suosikinäyttö

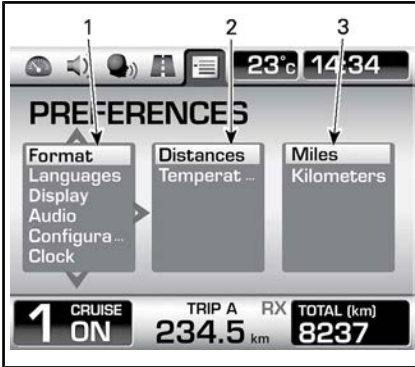

1. 1. sarake: Pääluokka
2. 2. sarake: Toinen luokka tai kohta
3. 3. sarake: Yksikkö tai asetus

Tämä näyttö on käytettävissä ainoastaan ajoneuvon ollessa pysähdyksissä.

Käytä VASEN/OIKEA-painiketta valitaksesi haluamasi sarakkeen.

Käytä sarakkeen sisällä YLÖS/ALAS-painiketta valitaksesi haluamasi kohdan. Jos useampia kohtia on valittavissa seuraavassa oikeassa sarakkeessa, käytä OIKEA-painiketta valitaksesi sarakkeen ja käytä sitten jälleen YLÖS/ALAS-painiketta valitaksesi haluamasi kohdan. Jatka tällä tavoin kunnes saavutat haluamasi kohdan.

Kun kohta on valittuna, tämä säätää kohdan senhetkiseen arvoon. Voit sitten siirtyä mihin tahansa ruutuun, säätämäsi arvo säilyy.

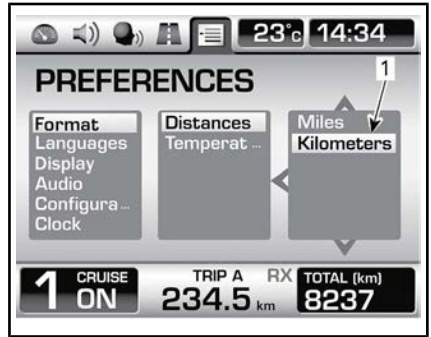

1. Valittu arvo säätyy

HUOMIO: Kun olet toisessa tai kolmannessa sarakkeessa, voit palata vasemmanpuoleiseen sarakkeeseen käyttämällä VASEN-painiketta.

HUOMIO: Kun yksiköitä vaihdetaan, ne vaihtuvat sekä analogisessa että digitaalisessa näytössä. Yksiköt ovat käytössä matkamittarissa ja molemmissa osamatkamittareissa.

Ajan asettaminen

Aseta tunnit:

Valitse Kello (CLOCK) Suosikinäytön pääluokassa.

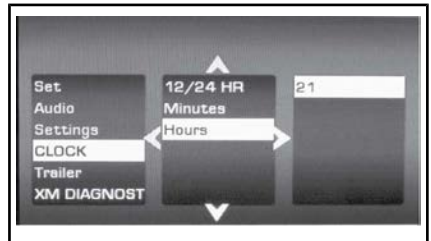

Valitse Tunnit (TUNTEJA) toisessa luokassa.

Säädä arvoa käyttämällä nuolinäppäintä YLÖS ja ALAS.

Aseta minuutit:

Valitse Kello (CLOCK) Suosikinäytön pääluokassa.

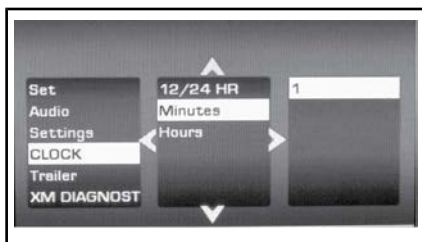

Valitse Minuutit (MINUUTTEJA) toisessa luokassa.

Säädä arvoa käyttämällä nuolinäppäintä YLOS ja ALAS.

Tuntitilan valitseminen

Kun haluat valita 12/24 -tuntitilan:

Valitse Kello (CLOCK) Suosikkiytön pääluokassa.

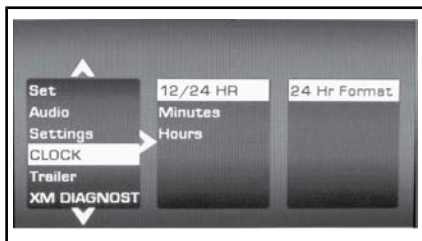

Valitse 12/24 Tuntia (12/24 HOUR) toisessa luokassa.

Valitse sopiva arvo pääyksikössä tai asetuksessa.

Alueasetuksen valinta (Ääni)

Kun haluat tehdä alueasetuksen:

Valitse Ääni (AUDIO) Suosikkiytön pääluokassa.

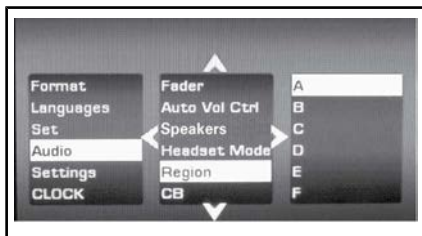

Valitse ALUE toisessa luokassa.

Valitse sopiva alueasetus alla olevan taulukon mukaan joko pääyksikössä tai asetuksessa.

HUOMIO: Jos maasi ei ole alla olevassa taulukossa, valitse alue, jossa käytetään samaa taajuusalueita.

Käynnistä ajoneuvo uudelleen, jotta muutokset astuvat voimaan.

ALUE	MAAT	LW	AM / Mw	FM
A	- USA - Kanada - Etelä-Afrikka	---	520–1.720 kHz	87,9–107,9 MHz
B	- Itävalta - Bulgaria - Tanska - Ranska - Islanti - Israel - Kuwait - Norja - Romania - Slovakia - Slovenia - Espanja - Sveitsi - Turkki - Arabiemiirikunnat - Iso-Britannia/Irlanti - Ukraina	153–279 kHz	531–1602 kHz	87,5–108 MHz
C	Benelux-maat - Saksa - Kreikka - Italia - Puola -Portugali - Venäjä	153–279 kHz	531–1602 kHz	87,5–108 MHz
D	- Japani	---	522–1629 kHz	76,1–89,9 MHz
E	- Australia - Kiina - Malesia - Uusi-Seelanti	---	531–1701 kHz	87,5–108 MHz
F	- Taiwan	---	531–1701 kHz	87,5–108 MHz

ALUE	MAAT	LW	AM / Mw	FM
G	<ul style="list-style-type: none"> - Argentiina - Brasilia - Cayman - Chile - Kolumbia - Costa Rica - Curacao - Dominikaaninen tasav. - Guadeloupe - Meksiko - Puerto Rico - Venezuela 	---	520–1.720 kHz	87,9–107,9 MHz

ANALOGISET MITTARIT (LISÄVARUSTEPAKETTI)



1. Polttoainemittari
2. Moottorin jäähdytysnesteen lämpötilan mittari

Polttoainemittari

Mittarin neulaosoitin osoittaa jatkuvasti polttoainesäiliössä olevan polttoaineen määrän.

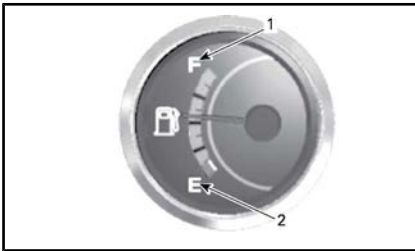

TYYPILLINEN – POLTTOAINEMÄÄRÄ

1. Täysi
2. Tyhjä

Moottorin jäähdytysnesteen lämpötilan mittari

Mittarin neulaosoitin osoittaa jatkuvasti moottorin jäähdytysnesteen lämpötilan. Mittarin neulaosoittimen olisi kaikissa ajo-olosuhteissa pysyttävä tämän alueen sisäpuolella.

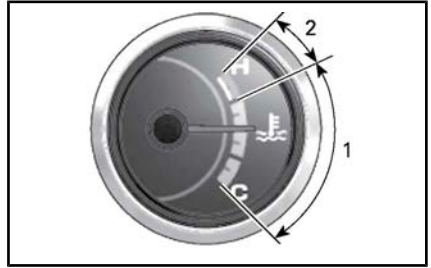

TYYPILLINEN – JÄÄHDYTYSNESTEEN LÄMPÖTILA

1. Normaali toiminta-alue
2. Ylikuuma

ÄÄNENVOIMAKKUUDEN SÄÄTÖ

Äänentoistojärjestelmän virta

Noudata yhtä seuraavista alla olevista vaiheista kytkeäksesi äänentoistojärjestelmän PÄÄLLE.

- Käännä virta-avain asentoon PÄÄLLE (ON).
- Paina TILAPAINIKETTA kolmen sekunnin ajan välittömästi sen jälkeen, kun virta-avain on kääännetty asentoon POIS PÄÄLTÄ (OFF).

Noudata yhtä seuraavista alla olevista vaiheista kytkeäksesi äänentoistojärjestelmän POIS PÄÄLTÄ.

- Käännä virta-avain POIS PÄÄLTÄ.-asentoon.
- Jos äänentoistojärjestelmä oli PÄÄLLÄ ja virta-avain asennossa POIS PÄÄLTÄ, paina TILAPAINIKETTA 10 sekunnin ajan.

Äänenvoimakkuuden säätö

Painettaessa YLÖS- tai ALAS-painiketta oletusajon näytössä äänenvoimakkuus nousee tai laskee.

HUOMIO: Malleissa, joissa ei ole erillistä analogista polttoainemittaria, polttoainepylväiden tilalle vaihtuu muutaman sekunnin ajaksi äänenvoimakkuutta kuvaavat pylvääät ja sitten polttoainepylvääät palaavat uudelleen näyttöön.

Itsesäätävä äänenvoimakkuus

Äänenvoimakkuuden tasoa voidaan automaattisesti säätää ajoneuvon nopeuteen perustuen. Voit ohjata äänenvoimakkuuden automaattista tasoa Suosikinäytön automaattisen äänensäädön asetuskohdassa.

Automaattinen äänettömäksi siirtyminen

Paina ALAS-painiketta ja pidä se painettuna kauemmin kuin yhden sekunnin ajan. Äänenvoimakkuus muuttuu äänettömäksi.

Kun asetuksen ollessa äänettömänä painetaan YLÖS-painiketta, äänenvoimakkuus palautuu sen viimeisenä olleeseen asetukseen.

Radiokaista

Pohjois-Amerikka (alue A)

Kun olet ääninäytössä (audio), paina toistuvasti ASETUSpainiketta (SET), jolloin näet näytössä saatavilla olevat äänentoistolaitteet tässä järjestyksessä:

- FM
- AM
- WX (NOOA-sääradio)
- USB (iPod tai USB)
- AUX (iPod tai MP3-soitin)
- NAV
- XM.

HUOMIO: XM näkyy vain, jos se on varusteena.

Eurooppa (alueet B ja C)

Kun olet ääninäytössä (audio), paina toistuvasti ASETUSpainiketta (SET), jolloin näet näytössä saatavilla olevat äänentoistolaitteet tässä järjestyksessä:

- FM
- MW
- LW
- USB (iPod tai USB)
- AUX (iPod tai MP3-soitin)
- NAV
- XM.

HUOMIO: XM näkyy vain, jos se on varusteena.

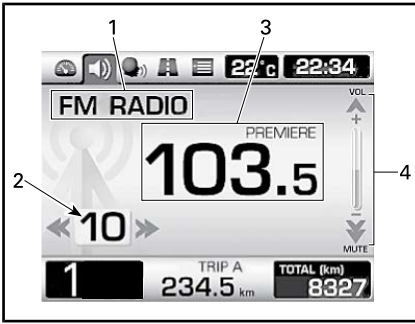

TYYPILLINEN – FM-RADIO KUVASSA

1. Senhetkinen valittu kaista
2. Aseman numeron esisäätö
3. Senhetkinen asema
4. Äänenvoimakkuuden taso

Ajon aikana seuraavat radiotoiminnot ovat käytettävissä:

- Äänenvoimakkuus
- Äänetön, etsi ja seuraa -toiminnot (XM-radio)
- Radion esiasetustoiminnot (valinta ja tallentaminen).

HUOMIO: Radio on aina PÄÄLLÄ. Käytä toimintoa Äänetön (MUTE) peruuttamaan äänen kuuluvuus.

Kun haluat kuunnella radiota virtaavaimen ollessa asennossa POIS PÄÄLTÄ, paina Toimintatilapainiketta (MODE) kolmen sekunnin ajan välittömästi käännettyäsi avaimen asentoon POIS PÄÄLTÄ, jotta digitaalinäyttöön kytkeytyy virta päälle.

HUOMIO: Radio saattaa sammua automaattisesti tietyn ajanjakson jälkeen, jotta akun lataus säilyy.

Esisäädetyt radioaseman valitseminen

Paina VASEN/OIKEA-painiketta pienentääksesi tai suurentaaksesi esisäädetyt aseman numeroa.

Paina VASEN/OIKEA-painiketta yli sekunnin ajan ETSIÄKSESI (SEEK) seuraavan saatavilla olevan radioaseman. Radio pysyy sille asemalle viritettynä.

Paina Asetuspainiketta (SET) yli sekunnin ajan päästäksesi asetusnäyttöön.

Paina asetusnäytössä VASEN/OIKEA-painiketta viritteäksesi radiotaajuuden.

Esisäädetyt radioaseman tallentaminen

Kun haluat tallentaa enintään 15 esisäädettyä asemaa:

Pidä ALAS-painike painettuna tallentaaksesi senhetkisen taajuuden näytössä näkyvälle esisäädetylle numerolle.

HUOMIO: Ajon aikana radioasema automaattisesti tallentuu seuraavalle käytettävissä olevalle esisäädetylle numerolle. Jos kaikki esisäädetyt numerot ovat käytössä, asema tallentuu esisäätö numero 15 päälle.



TYYPILLINEN

1. VASEN/OIKEA-painike taajuuden valintaa varten
2. YLÖS-painike esisäädetyt numeron valintaa varten
3. ALAS-painike radioaseman tallentamista varten

AUX (Auxiliary) ja USB-portti

Äänentoistolaitteen pistoke ja USB-portti sijaitsevat ylätavaratilassa.

Yhteensopivia äänentoistolaitteita ovat mm.:

- Tuetut iPod-mallit

- Tuetut iPhone-mallit
- Älypuhelimet, jotka tukevat tilaa MTP tai MSC
- Flash-asemat, jotka tukevat tilaa MSC
- MP3-soittimet, jotka tukevat tilaa MTP tai MSC
- MP3-soittimet

Yhteensopivia äänimuotoja ovat mm.:

- MP3
- WAVE
- FLAC
- Ogg

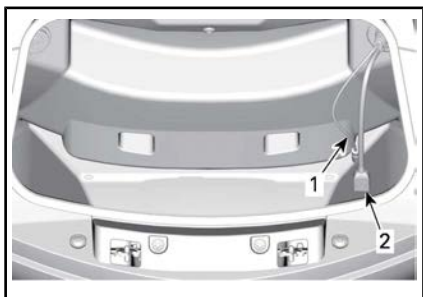

TYYPILLINEN

1. Äänentoistolaitteen pistoke
2. USB-portti

Äänentoistolaitteen pistokkeeseen tai USB-porttiin voidaan kytkeä jokin äänentoistolaite äänentoistojärjestelmässä soittamista varten.

HUOMIO: Tarvitset sovittimen (saatavana lisävarusteena joihinkin malleihin), jotta voit kytkeä jonkin äänentoistolaitteen ajoneuvon äänentoistolaitteen pistokkeeseen.

MP3-soitin, USB-asema tai matkapuhelin

Kun MP3-soitin tai matkapuhelin kytketään ajoneuvon äänentoistolaitteen liittimeen tai USB-porttiin, se soittaa sen mukaan kuin kytkentähetkellä on säädetty. Ainoastaan äänenvoimakkuutta voidaan säädellä.

USB-laitteet jatkavat toistoa kappaleesta, joka soi edellisen ajoneuvon liitännän yhteydessä tai toistavat ensimmäisen kappaleen.

Raidanohjaimet ovat käytettävissä vain joissakin USB-porttiin liitetyissä laitteissa.

Ääni kuuluu järjestelmän kautta, kun laite on liitetty AUX-liittimeen ja AUX-lähde valittu. Ääni kuuluu samoin myös, kun laite on liitetty USB-liittimeen ja USB-lähde valittu.

iPod-laite

Kun iPod on kytkettynä, näytössä näkyy "iPod" tekstin AUX tai USB sijaan.



TYYPILLINEN – iPod-LAITTEEN NÄYTTÖ

Paina VASEN/OIKEA-painiketta vaihtaaksesi senhetkessä kansiossa olevan kappaleen.

Paina VASEN/OIKEA-painiketta yli sekunnin ajan vaihtaaksesi soittolistaa, jos soittolistakohta on valittuna; vaihtaaksesi artistia, jos artistikohta on valittuna ja vaihtaaksesi albumia, jos albumikohta on valittuna.

Ajon aikana seuraavat toiminnot ovat käytettävissä:

- Äänenvoimakkuus ja ääneton
- Aikaisemman tai seuraavan kappaleen valinta
- Artistin, albumin tai soittolistan valinta.

Yhteensopiva iPod-laite

Valmistettu seuraavia varten:

- iPhone 6 Plus
- iPhone 6
- iPhone 5s
- iPhone 5c
- iPhone 5
- iPod touch (5. sukupolvi)

NAV-ääni

Kun NAV-järjestelmän äänet aktivoituvat, ne korvaavat muut äänen virtauttamiseen valitut lähteet. Radiotoisto esimerkiksi keskeytyy, jotta kuljettaja kuulisika navigaatio-ohjeet.

Kun NAV-lähde on valittuna, ulkoista navigaatiolaitetta voidaan käyttää kyseisellä laitteella olevien tai Bluetoothin kautta liitettyjen MP3-tiedostojen toistamiseen. Navigaatiolaitteen äänivirta on pysäytettävä lähteen vaihdon yhteydessä, sillä muutoin äänivirta tulkitaan navigaatiokomennoiksi.

LA-näyttö (lisävaruste)

Tämä näyttö on käytettävissä vain, kun LA-puhelin on asennettu.

HUOMIO: LA-näyttö tulee näkyviin aina kun PPT-painiketta (Push To Talk, painike puheheyteyttä varten) painetaan riippumatta näkyvissä olevasta näytöstä.

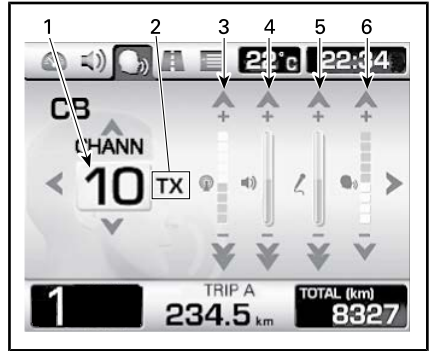

TYYPILLINEN

1. Senhetkinen kanava
2. LA-puhelimen tila: RX (vastaanottaa), TX (välittää) ja POIS PÄÄLTÄ
3. Kohinan säätö
4. LA-äänen säätö
5. Erillispuhelimen (Intercom) äänenvoimakkuuden säätö (i-com)
6. Puheaktiivoinnin herkkyyden säätö (vox)

Valitse VASEN/OIKEA-painikkeilla kohta, jonka haluat muuttaa (kanava, kohina, LA-äänenvoimakkuus, erillispuhelimen äänenvoimakkuus ja puheaktiivoinnin tunnistaminen).

Käytä YLÖS/ALAS-painikkeita säätääksesi arvon.

Paina ALAS-painiketta yli sekunnin ajan säätääksesi kohta sen alhaisimpaan arvoonsa.

GPS-VASTAANOTIN (LISÄVARUSTEPAKETTI)

Katso GPS-vastaanottimen käyttöohjeet *GPS:N OHJEKIRJASTA*.

VAROITUS

GPS-vastaanottimen lukeminen voi kääntää pois huomion ajoneuvon käytöstä, erityisesti jatkuvasta ympäristön tarkkailusta. Varmista ennen GPS-vastaanottimen lukua, että ympäristö on tyhjä eikä siinä ole esteitä, ja laske ajoneuvon nopeus alhaiseksi. Varmista lisäksi usein, ettei edessä ole esteitä.

VAROITUS

Muista, että GPS-vastaanottimesta saatava tieto on tarkoitettu vain viitetiedoksi. **ÄLÄ KOSKAAN** luota turvallisuutesi tähden yksinomaan tähän tietoon.

GPS-vastaanottimen asentaminen

Kun haluat poistaa GPS-vastaanottimen alustan suojalevyn, paina painiketta vapauttaaksesi sen.

Kun haluat kiinnittää GPS-vastaanottimen alustaansa, työnnä GPS-vastaanottimen alaosa ensin kielekkeeseen ja työnnä sitten GPS-vastaanottinta kohti alustan yläosaa.

Työnnä paikoilleen kunnes se lukittuu.



TYYPILLINEN

1. GPS-vastaanotin
2. GPS-vastaanottimen alusta

GPS-vastaanottimen irrottaminen

Paina painiketta.

Vedä varoen GPS-vastaanottimen yläosaa alustasta kunnes se vapautuu.

Laita suojalevy uudelleen alustaan ja työnnä paikalleen.

Sijoita kumisuojuus vastaanottiin.

 **HUOMIO:** Kumisuojan on oltava aina silloin paikallaan asennettuna, kun GPS-vastaanotin ei ole kiinnitettyä ajoneuvoon.

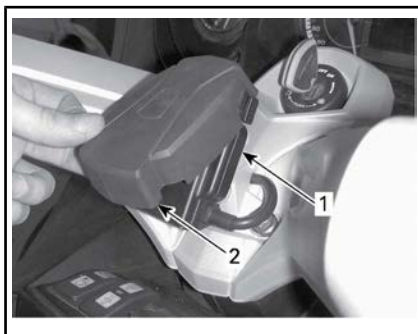

TYYPILLINEN

1. GPS-vastaanottimen alusta suojalevy paikalleen asennettuna
2. Kumisuoja

VARUSTUS

Peilit

Peilien säätäminen

Paina peiliä alla kuvatuista kohdista säätääksesi sen asentoa neljään eri suuntaan.



PEILIN SÄÄTÖKOHDAT

Hansikaslokeri

Ohjaustangon/Hansikaslokeron lukitseminen

Lukitse ohjausmekanismi ja hansikaslokeri seuraavasti:

1. Työnnä avain virtalukkoon.
2. Käännä ohjaustanko kokonaan oikealle tai vasemmalle.
3. Käännä avainta 1/4 kierrosta vastapäivään ohjauksen lukitus-asentoon ja poista avain lukosta.

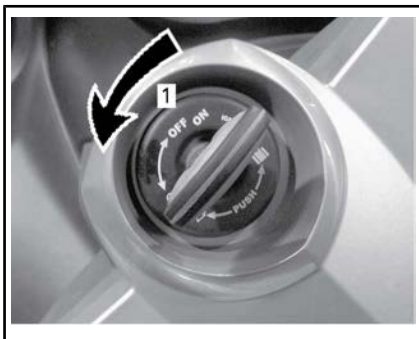

AVAIMEN ASENTO OHJAUSTANGON LUKITSEMISEKSI

1. Käännä avainta neljänneskierros

Hansikaslokeron avaaminen

Varmista ensin, että ohjausmekanismi ei ole lukittu, jotta voit avata hansikaslokeron.

Paina hansikaslokeron alapäätä vapauttaaksesi sen.

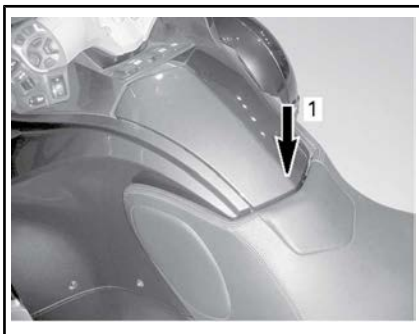

1. Paina tästä vapauttaaksesi

Avaa kansi.

Kun olet valmis, sulje kansi ja paina sitten hansikaslokeron alapäätä lukitaksesi sen.

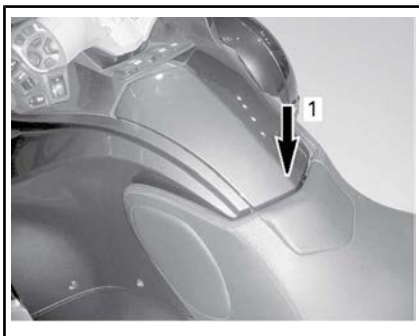

1. Paina tästä lukitaksesi

Lukitse hansikaslokeri aina käytön jälkeen.

HUOMIO: Hansikaslokeri lukittuu automaattisesti ohjausmekanismin lukituksen yhteydessä.

Etutavaratila

Etutavaratilan avaaminen

1. Työnnä avain virtalukkoon.

2. **Paina** avainta sisäänpäin ja käännä sitä neljännes kierros vastapäivään etutavaratilan aukaisukohtaan; pidä paikallaan nostaessasi tavaratilan kantta.

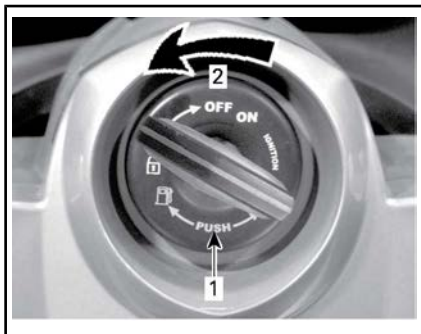

AVAIMEN PAIKKA ETUTAVARATILAN AUKAISUA VARTEN

1. Paina avainta
2. Käännä avainta neljänneskierros



AVATTU

Istuin

Kuljettajan istuimeen on mahdollista asentaa kuljettajan istuimen selkänoja (saatavana lisävarusteena).



1. Selkänojan avattava kansi

HUOMIO: Kun selkänojaa ei ole asennettuna, varmista, että sen paikan peittävä kansi on kunnolla kiinnitetty viidellä kielekkeellä.

Istuimen avaaminen

1. Työnnä avain virtalukkuun.
2. Paina avainta sisäänpäin ja käännä sitä neljänneskierros myötäpäivään istuimen avausantoon ja pidä siinä nostaessasi istuinta.

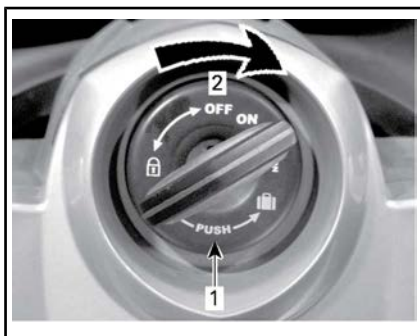

AVAIMEN PAIKKA ISTUIMEN AUKAISUA VARTEN

1. Paina avainta
2. Käännä avainta neljänneskierros

ILMOITUS Älä avaa istuinta väkisin yli suurimman avauskulman, istuin saattaa rikkoutua.

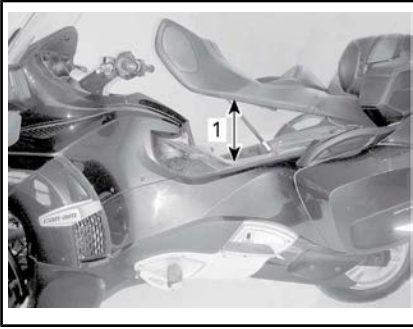

1. Istuimen suurin avauskulma

Tavaratilat

Sivutavaratilojen avaaminen

Sivutavaratilojen salvat sijaitsevat ajoneuvon takaosassa.

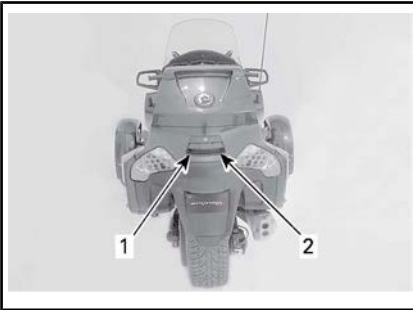

1. Vasemman sivutavaratilan salpa
2. Oikean sivutavaratilan salpa

Jos tavaratilat ovat lukittuna, voit avata kaikki salvat samanaikaisesti kääntämällä virta-avainta vastapäivään.



1. Käännä vastapäivään avataksesi

Vedä vasenta salpaa avataksesi vasemman sivutavaratilan kannen ja vedä oikeaa salpaa avataksesi oikean sivutavaratilan kannen.



1. Vasemman kannen avaaminen

Valittu tavaratilan kansi aukeaa.

HUOMIO: Ota huomioon, että esineet ovat saattaneet liikkua ajon aikana. Varo, että et pudota esineitä kantta avatessasi.

Lukitse kansi aina käytön jälkeen.

Kun olet valmis, lukitse halutessasi kannet. Käännä avainta myötäpäivään.



1. Käännä myötäpäivään lukitaksesi

ILMOITUS Älä koskaan aja ajoneuvolla, jos jokin kansista on auki.

Sivutavaratilojen sulkeminen

Nosta sivutavaratilan kantta hitaasti päästääkseen ilman virtaamaan ulos.

Sulje kansi.

Aseta kätesi kannen keskelle ja paina sitten lukitaksesi kannen.

Ylätavaratilan avaaminen

Ylätavaratilan salpa sijaitsee ajoneuvon takaosassa.



1. Ylätavaratilan salpa

Jos tavaratilat ovat lukittuna, voit avata kaikki salvat samanaikaisesti kääntämällä virta-avainta vastapäivään.



1. Käännä vastapäivään avataksesi vedä salpaa.



1. Yläkannen avaaminen

Avaa tavaratilan kansi.

Lukitse kansi aina käytön jälkeen.

Kun olet valmis, lukitse halutessasi kannet. Käännä avainta myötäpäivään.



1. Käännä myötäpäivään lukitaksesi

ILMOITUS Älä koskaan aja ajoneuvolla, jos jokin kansista on auki.

Kypärä

Kypärien kiinnittäminen

Istuimen alla on kaksi kypäräkoukua, joihin voit kiinnittää kypärän.

Avaa istuin.

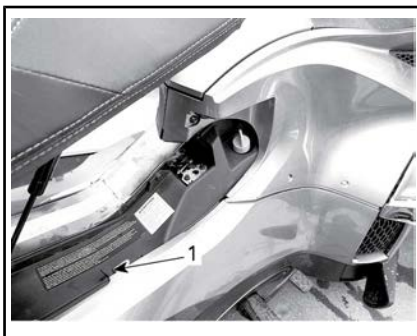

1. RH-kypäräkoukut

Kiinnitä kypärän hihnan solki koukuun.

Laske kypärä varovasti ajoneuvon sivupaneeliin.

Sulje istuin huolellisesti ja lukitse se.

Työkalusarja

Työkalusarjan sijainti

Työkalusarja sijaitsee yläsäilytyslokeroissa.

Työkalusarja sisältää perushuoltoon tarvittavat työkalut sekä tämän käyttäjän käsikirjan.

käyttäjän käsikirja

Käyttäjän opas ja *TURVALLISUUS-DVD* ovat etutavaratilassa.

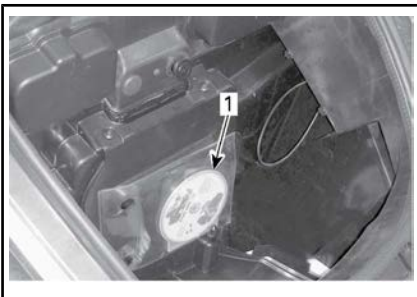

TYYPILLINEN

1. Käyttäjän käsikirja

Korin paneelit

Ajoneuvon korin paneelit voidaan irrottaa huoltoa varten.

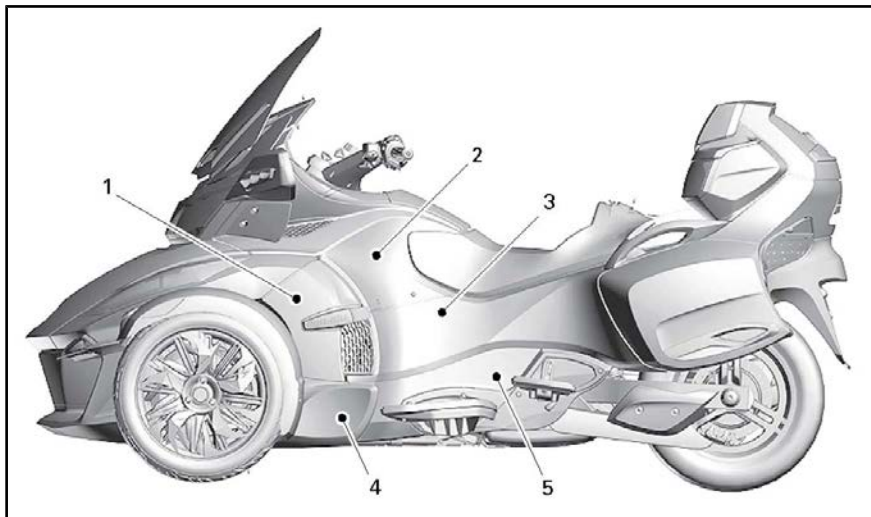

VASEMMAN PUOLEN SIVUPANEELI

1. Sivupaneeli
2. Yläsivupaneeli
3. Takasivupaneeli
4. Etuosan alasisivupaneeli
5. Takaosan alasisivupaneeli

Sivupaneeli

Irrotus

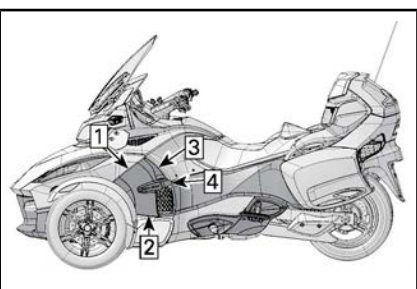

IRROTUSJÄRJESTYS

1. Vedä paneelin yläetuosa pois sen läpiviennistä.
2. Vedä paneelin alaetuosa pois sen läpiviennistä.
3. Irrota paneelin yläetuosa.
4. Vedä paneelin takaosa pois sen läpiviennistä.

Asennus

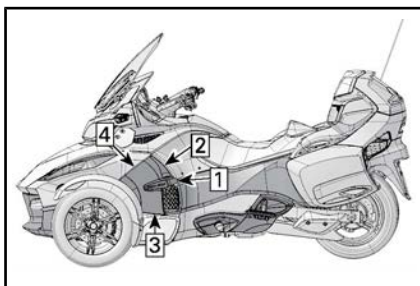

ASENNUSJÄRJESTYS

Asenna sivupaneeli takaisin paikoilleen päinvastaisessa järjestyksessä kuin irrotit sen.

Yläsivupaneeli

Irrotus

1. Avaa istuin.
2. Avaa etutavaratila.
3. Irrota sivupaneeli.
4. Irrota kiinnitysruuvit alemmasta tuulenhjaimesta.

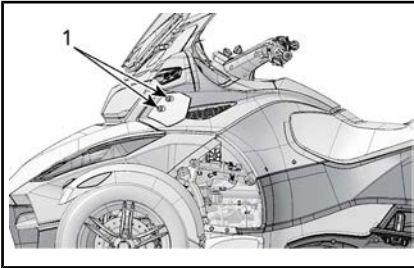

1. Tuulenhjaimen kiinnitysruuvit
5. Peilin poistaminen:
 - 5.1 Työnnä peilin yläosaa voimakkaasti edestä ajoneuvon takaosaa kohden.
 - 5.2 Paina voimakkaasti peilin ulommaista osaa ylöspäin.

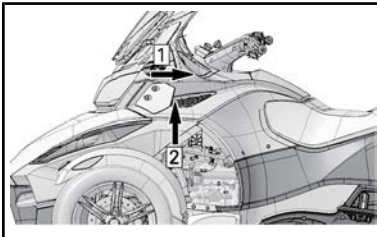

Vaihe ~~T~~yönnä kohti takaosaa
Vaihe ~~Z~~aina ylöspäin

6. Irrota yläsivupaneelin ylemmät kiinnitysruuvit.

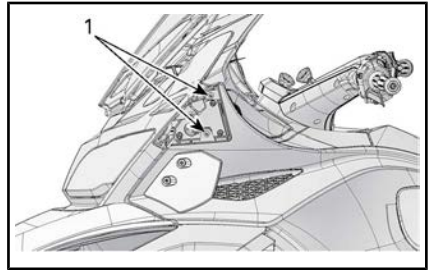

1. Ylemmät kiinnitysruuvit
7. Irrota yläsivupaneelin takakiinnitysruuvi.

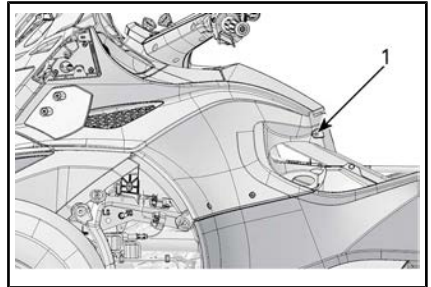

1. Takakiinnitysruuvi
8. Irrota vasen huoltokansi poistamalla muoviniitti.

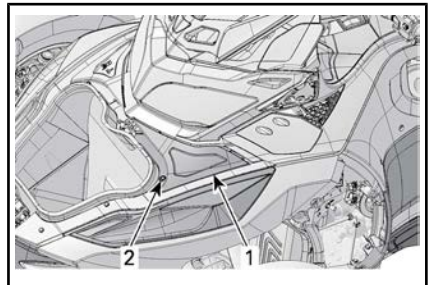

1. Vasen huoltokansi
2. Muoviniitti
9. Irrota yläsivupaneelin etukiinnitysruuvi.

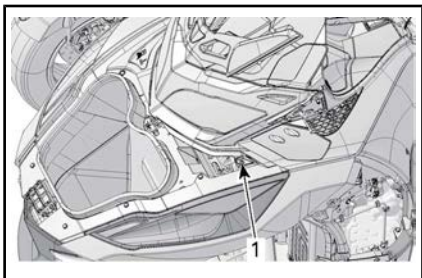

1. *Etukiinnitysruuvi*
10. Irrota yläsivupaneelin alemmat kiinnitysruuvit.
11. Irrota yläsivupaneeli nostamalla sitä ylöspäin.

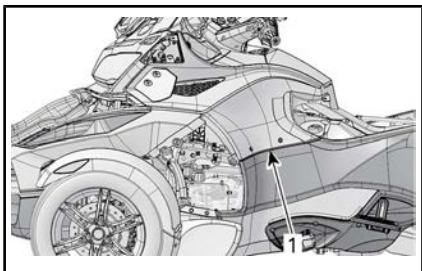

1. *Yläsivupaneeli*
12. Irrota kaksi ruuvia, jotka kiinnittävät äänenvaimennuspaneelin.

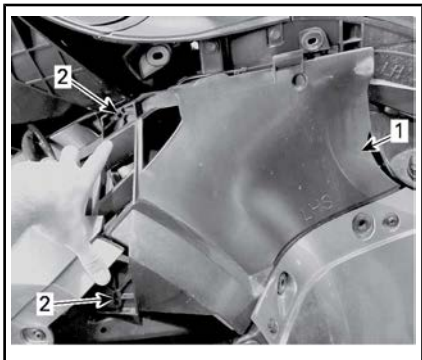

1. *Äänenvaimennuspaneeli*
2. *Ruuvit*
13. Irrota äänenvaimennuspaneeli.

HUOMIO: Yläsivupaneelissa on kaksi koristeruuvia, joita ei voi poistaa.

Asennus

Asenna yläsivupaneeli takaisin paikoilleen päinvastaisessa järjestyksessä kuin irroit sen.

Takasivupaneeli

Irrotus

1. Irrota sivupaneeli.
2. Irrota yläsivupaneeli.
3. Irrota takasivupaneelin etukiinnitysruuvi.
4. Irrota takasivupaneelin yläkiinnitysruuvi ja aluslevy.

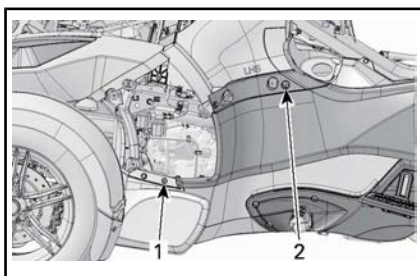

1. *Etukiinnitysruuvi*
2. *Yläkiinnitysruuvi*
5. Irrota muoviniitti takasivupaneelin etuosasta.

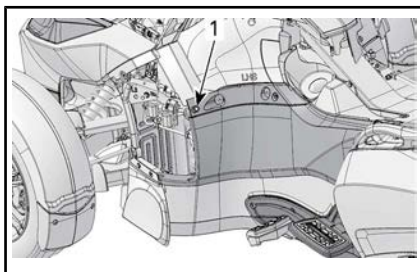

1. *Etuosan muoviniitti*
6. Avaa sivutavaratilan kansi.
7. Irrota takasivupaneelin takakiinnitysruuvit.

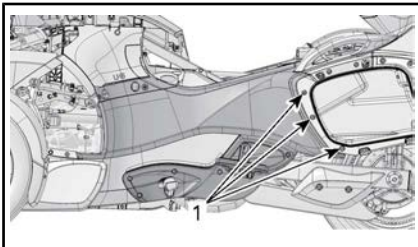

1. Takakiinnitysruuvit

8. Irrota takasivupaneelin yläkiinnitysruuvi.

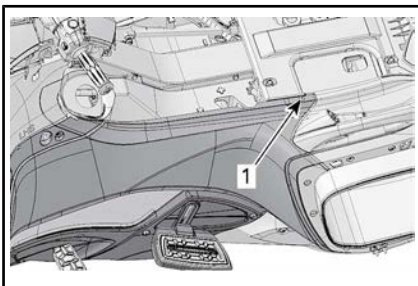

1. Yläkiinnitysruuvi

9. Irrota takasivupaneeli ajoneuvosta.

Asennus

Asenna takasivupaneeli takaisin paikoilleen päinvastaisessa järjestyksessä kuin irroitit sen.

Etuosan alasisivupaneeli

Irrotus

1. Irrota sivupaneeli.
2. Irrota paneelin yläkiinnitysruuvi.
3. Irrota paneelin muoviniitti yläosasta.

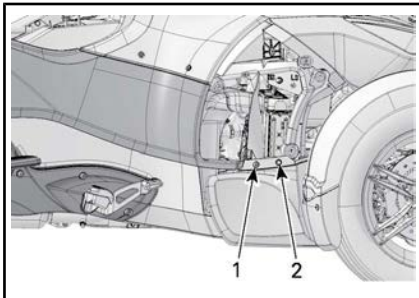

1. Yläkiinnitysruuvi

2. Yläosan muoviniitti

4. Irrota paneelista kaksi alinta muoviniittiä.

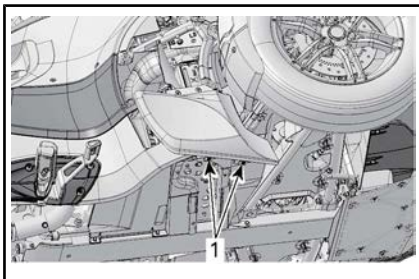

1. Muoviniitit

5. Irrota etuosan alasisivupaneeli ajoneuvosta.

Asennus

Asenna etuosan alasisivupaneeli takaisin paikoilleen päinvastaisessa järjestyksessä kuin irroitit sen.

Takaosan alasisivupaneelit

Takaosan oikean alasisivupaneelin irrottaminen

1. Irrota keskimäinen sivupaneeli.
2. Irrota yläsivupaneeli.
3. Irrota oikea takaosan sivupaneeli.
4. Irrota etuosan alasisivupaneeli.
5. Irrota pultti ja mutteri oikean takaosan alasisivupaneelistä.

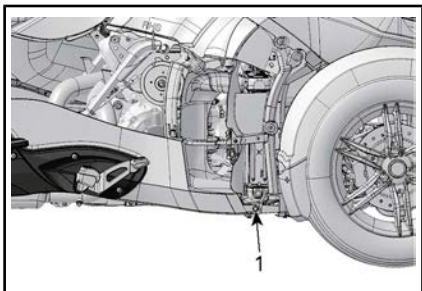

1. Etukiinnitysmutteri

6. Irrota oikean takaosan alasisivupaneelin kiinnitysruuvit.

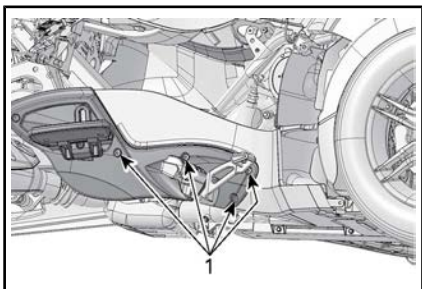

1. Kiinnitysruuvit

7. Irrota oikean takaosan alasisivupaneeli ajoneuvosta.

Takaosan vasemman alasisivupaneelin irrottaminen

1. Irrota keskimäinen sivupaneeli.
2. Irrota yläsivupaneeli.
3. Irrota vasen takaosan sivupaneeli.
4. Irrota etuosan alasisivupaneeli.
5. Irrota vasemman takaosan alasisivupaneelin alakiinnitysruuvi.

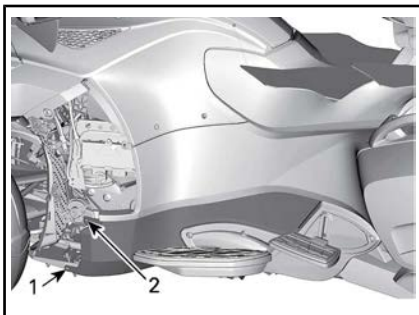

1. Alakiinnitysruuvi

2. Yläkiinnitysruuvi

6. Löysää yläkiinnitysruuvi.

HUOMIO: Yläkiinnitysruuvi pysyy kiinni alapaneelissa.

7. Irrota takaosan alasisivupaneeli ajoneuvosta vetämällä sitä eteenpäin vapauttaaksesi paneelin kiinnikkeestä.

HUOMIO: Paneelin takaosa on työnnetty kiinnikkeen ja alumiinituen väliin.

Asennus

Asenna takaosan alasisivupaneelit takaisin paikoilleen päinvastaisessa järjestyksessä kuin irroitit ne.

PERUSTOIMENPITEET

Matkustajan jalkatuen säätäminen

Matkustajan jalkatukien korkeutta voidaan säätää matkustajan mukavuudeksi.

Taita jalkatuki ylöspäin.

Kierrä kiinnitysruuvia vastapäivään jakoavaimella (mukana työkalusarjassa) löysätäksesi ruuvia.

HUOMIO: Älä irrota kiinnitysruuvia kokonaan säätäessäsi jalkatukea. Avaa ruuvia vain sen verran, että voit irrottaa jalkatuen koloistaan.

Nosta tai laske jalkatukea mieltymystesi mukaisesti.

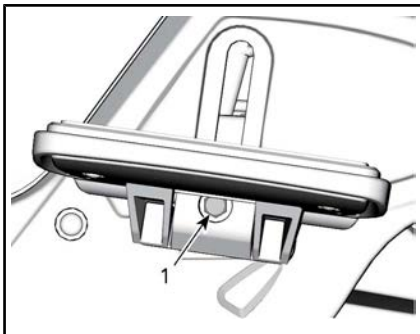

1. Kiinnitysruuvi

Kun olet valmis, kiristä kiinnitysruuvi myötäpäivään.

Taita jalkatuki alaspäin.

Moottorin käynnistys ja pysäytys

Moottorin käynnistys

VAROITUS

Pakokaasut sisältävät myrkyllistä hiilimonoksidia, joka kerääntyy nopeasti suljetussa tai huonosti ilmastoidussa tilassa. Jos sitä hengittää, seurauksena voi olla vakava vamma tai kuolema. Käytä moottoria ainoastaan avoimessa, hyvin ilmastoidussa tilassa. Katso kappale **YLEISIÄ VAROTOIMENPITEITÄ**.

SM6-malli

1. Paina jarrupoljin alas ja pidä se alas painettuna.
2. Käännä virtalukon avain PÄÄLLÄ-asentoon (ON).

ILMOITUS Älä paina kaasua sähköjärjestelmän ollessa alustuvaiheessa.

3. Noudata turvallisuuskortin ohjeita valmistellaksesi itsesi, matkustajasi ja ajoneuvosi ja paina sitten Toimintatilapainiketta (MODE) käynnistääksesi moottorin.
4. Aseta moottorin pysäytyspainike KÄY/PÄÄLLÄ-asentoon (RUN/ON).
5. Paina kytkinvipu pohjaan ja pidä se pohjassa.
6. Vaihda vaihde VAPAALLE. Varmista monitoimimittaristosta, että ajoneuvosi vaihde on vapaalla.
7. Paina moottorin käynnistyspainiketta ja pidä painettuna, kunnes moottori käynnistyy. Älä paina käynnistyspainiketta 15 sekuntia kauempaa. Jos moottori ei käynnisty, vapauta painike ja odota 30 sekuntia ennen kuin

yrityt uudelleen, jotta käynnistin jäähtyy.

ILMOITUS Älä paina kaasua moottorin käynnistykseen yhteydessä.

8. Tarkista, ilmoittaako näyttö ongelmistä ja varmista, että öljyvalo sammuu.
9. Vapauta pysäköintijarru. Varmista, että pysäköintijarrun merkkivalo ei pala monitoimimittaristossa.

SE6-malli

HUOMIO: SE6-malli voidaan käynnistää millä tahansa vaihteella jarrupolkimen ollessa painettuna alas. Vaihteisto vaihtaa automaattisesti vapaalle, kun moottori on käynnistetty.

1. Paina jarrupoljin alas ja pidä se alas painettuna.
2. Käännä virtalukon avain PÄÄLLÄ-asentoon (ON).

ILMOITUS Älä paina kaasua sähköjärjestelmän ollessa alustusvaiheessa.

3. Noudata turvallisuuskortin ohjeita valmistellaksesi itsesi, matkustajasi ja ajoneuvosi ja paina sitten Toimintatilapainiketta (MODE) käynnistääksesi moottorin.
4. Aseta moottorin pysäytyspainike KÄY/PÄÄLLÄ-asentoon (RUN/ON).
5. Paina moottorin käynnistyspainiketta ja pidä painettuna, kunnes moottori käynnistyy. Älä paina käynnistyspainiketta 15 sekuntia kauempaa. Jos moottori ei käynnisty, vapauta painike ja odota 30 sekuntia ennen kuin yrität uudelleen, jotta käynnistin jäähtyy.

ILMOITUS Älä paina kaasua moottorin käynnistykseen yhteydessä.

6. Tarkista, ilmoittaako näyttö ongelmistä ja varmista, että öljyvalo sammuu.
7. Vapauta pysäköintijarru. Varmista, että pysäköintijarrun merkkivalo ei pala monitoimimittaristossa.

Moottorin pysäytys

SM6-malli

1. Vaihda vaihde ensimmäiselle vaihteelle.
2. Aseta moottorin pysäytyspainike asentoon POIS PÄÄLTÄ (OFF).
3. Kytke pysäköintijarru päälle. Jarrun merkkivalo vilkkuu.
4. Käännä virta-avain POIS PÄÄLTÄ -asentoon (OFF).
5. Varmista ennen ajoneuvosta nousemista, että pysäköintijarru on kytketty täysin päälle. Pidä kytkin painettuna ja liikuta ajoneuvoa eteen- ja taaksepäin.

VAROITUS

Kytke aina pysäköintijarru päälle. Ajoneuvo voi rullata, ellei pysäköintijarrua ole kytketty päälle ja vaihde on vapaalla.

SE6-malli

1. Vaihda vaihde vapaalle.
2. Aseta moottorin pysäytyspainike asentoon POIS PÄÄLTÄ (OFF).
3. Kytke pysäköintijarru päälle. Jarrun merkkivalo vilkkuu.
4. Käännä virta-avain POIS PÄÄLTÄ -asentoon (OFF).

HUOMIO: Ellei pysäköintijarrua ole kytketty päälle virta-avaimen ollessa asennossa POIS PÄÄLTÄ, pysäköintijarrun merkkivalo vilkkuu ja summerin merkkiäänä kuuluu.

5. Varmista ennen ajoneuvosta nousemista, että pysäköintijarru on kytketty täysin päälle. Liikuta ajoneuvoa taakse- ja eteenpäin.



VAROITUS

Kytke aina pysäköintijarru päälle. Ajoneuvo voi rullata, ellei pysäköintijarrua ole kytketty päälle riippumatta siitä, mikä vaihde on päällä. Kytkin ei ole koskaan silloin päällä, kun ajoneuvo on pysähdyksissä ja siksi voimansiirto ei pidä ajoneuvoa paikoillaan.

Kaikki mallit

Tämä ajoneuvo on varustettu sähköisellä kaasujärjestelmällä (ETC, Electronic Throttle Control).

Ajoneuvon työntäminen

HUOMIO: Varmista ennen ajoneuvon työntämistä, että virta-avain on asennossa PÄÄLLÄ.



HUOMIO: Vältä ajoneuvon työntämistä rinteessä. Jos sinun on työnnettävä ajoneuvoa rinteessä, kiinnitä erityisesti huomiota, että jarrupoljin on ulottuvillasi, jos ajoneuvo lähtee vierimään alaspäin.

Kun haluat siirtää ajoneuvoa lyhyitä matkoja käynnistämättä moottoria:

1. Istu ajoneuvossa, paina jarrupoljin alas ja pidä se alas painettuna.
2. Vaihda vaihde VAPAALLE (SM6-malli).
3. Vapauta pysäköintijarru.
4. Nouse ajoneuvosta sen oikealle puolelle ja pidä samalla jalkasi jarrupolkimella.
5. Työnnä ajoneuvoa ja käytä tarvittaessa jarrua.



HUOMIO: Työnnä ainoastaan oikealta puolelta, jotta yletyt jarru-

polkimeen. Pysy etäällä kuumasta pakoputkesta.

Jos joudut vetämään ajoneuvoa taaksepäin, varo että jalkasi ei jää etupyörän alle.

6. Nouse ajoneuvoon ja pysäköi edellä kuvatun mukaisesti.

Ajaminen peruutusvaihteella

Katso kappale *OHJEET TURVALLISTA KÄYTTÖÄ VARTEN* peruuttaaksesi turvallisesti.

Vaihtaminen peruutusvaihteelle (SM6-malli)

1. Vaihda ensimmäiselle vaihteelle moottorin ollessa käynnissä.
2. Paina kytkinvipua.
3. Paina peruutuspainike pohjaan ja pidä sitä siinä asennossa.
4. Paina vaihdevipua yksi askel alaspäin.
5. Vapauta peruutuspainike ja varmista, että kirjain "R" vilkkuu monitoimimittariston näytössä ja että peruutusvalot syttyvät.

Vaihtaminen peruutusvaihteelle (SE6-malli)

1. Vaihda ensimmäiselle vaihteelle tai vapaalle, kun moottori on käynnissä, roadster on pysähdyksissä ja jarrupoljin alas painettuna.
2. Paina peruutuspainike pohjaan ja pidä sitä siinä asennossa.
3. Työnnä vaihdevipua itseäsi kohti vaihtaaksesi alaspäin peruutusvaihteelle.

Peruuttaminen

Tarkasta, että takanasi olevalla alueella ei ole esteitä. Katso taaksepäin jatkuvasti peruuttaessasi. Pidä nopeus alhaisena äläkä peruuta pitkiä etäisyyksiä.

Vaihtaminen peruutusvaihteelta pois

SM6-malli

Kun haluat kytkeä peruutusvaihteen pois, pidä kytkinvipu pohjassa ja nosta vaihdepoljin vaihtaaksesi ensimmäiselle vaihteelle. Nyt sinun ei tarvitse käyttää peruutuspainiketta – se palautuu automaattisesti.

SE6-malli

Kun haluat kytkeä peruutusvaihteen pois päältä, pysäytä ajoneuvo ja työnnä lyhyesti vaihdepoljinta ylöspäin vaihtaaksesi vapaalle tai pidempään vaihtaaksesi ensimmäiselle vaihteelle.

HUOMIO: Kun haluat vaihtaa peruutukselta ensimmäiselle vaihteelle, paina jarrua ja vaihda vaihdetta.

Käyttö sisäänajovaiheessa

Ajoneuvo edellyttää 1.000 km sisäänajon.

Vältä voimakasta jarruttamista ensimmäisten 300 km aikana.

VAROITUS

Uudet jarrut ja renkaat eivät toimi tehokkaimmillaan, ennen kuin sisäänajo on tehty. Jarrutus-, ohjaus- ja VSS:n teho voivat olla alentuneet, joten ole erityisen varovainen. Jarrut ja renkaat edellyttävät noin 300 km sisäänajon säännöllisesti jarruttaen ja ohjausliikkeitä suorittaen. Ellei jarruilla jarruteta säännöllisesti ja suoriteta ohjausliikkeitä, käytä enemmän aikaa jarrujen ja renkaiden sisäänajovaiheeseen.

Ensimmäisten 1.000 km aikana:

- Vältä kiihdyttämistä täydellä kaasulla.

- Vältä pitkiä ajoja samalla RPM-arvolla.
- Jos jäähdyttimen tuulettimet toimivat jatkuvasti ajaessasi pysähtelevässä liikenteessä (ruuhka- tai kaupunkiajo), siirry sivuun ja pysäytä moottori, jotta se voi jäähtyä tai kiihdytä vauhtia, jotta ilma voi jäähdyttää moottoria.

Sisäänajovaiheen jälkeen ajoneuvosi on tarkastettava kappaleen **HUOLTOTAULUKKO** mukaisesti.

Polttoaineen lisääminen

Polttoainevaatimukset

ILMOITUS Käytä aina tuoretta bensiiniä. Bensiini hapettuu; siitä johtuu oktaaniluvun ja haihtuvien yhdisteiden väheneminen, ja pihkan sekä hartsin muodostuminen, mitkä voivat vahingoittaa polttoainejärjestelmää.

Alkoholipolttoaineseokset vaihtelevat maasta ja alueista riippuen. Ajoneuvosi on suunniteltu käytettäväksi suositelluilla polttoaineilla. Ota huomioon kuitenkin seuraava:

- Ei ole suositeltavaa, että käytetään polttoainetta, joka sisältää enemmän alkoholia kuin mikä on kotivaltion määrittelemä suositusprosentti, sillä tällöin polttoainejärjestelmän komponenteissa saattaa ilmetä seuraavia ongelmia:
 - Käynnistys- ja käyntiongelmät.
 - Kumi- ja muoviosien heikkeneminen.
 - Metalliosien korrosio.
 - Moottorin sisäisten osien vaurioituminen.

- Tarkasta säännöllisesti polttoainevuotojen varalta tai polttoainejärjestelmässä mahdollisesti ilmenevien muiden epänormaalien olosuhteiden varalta, jos epäilet että polttoaineen alkoholipitoisuus on säännöissä määriteltyä suurempi.
- Polttoaineet, joiden seoksessa on alkoholia, keräävät kosteutta, joka saattaa johtaa polttoaineen faasin erottumiseen ja aiheuttaa ongelmia moottorin suorituskyvyssä tai moottorivaurioita.

Suosittelu polttoaine

Käytä liijytöntä polttoainetta AKI (R+M)/2 oktaaniluvulla 91 tai RON oktaaniluvulla 95.

ILMOITUS Älä koskaan kokeile muilla polttoaineilla. Vääränlaisen polttoaineen käyttö saattaa vaurioittaa moottoria tai polttoainejärjestelmää.

ILMOITUS ÄLÄ käytä polttoainetta polttoainepumpuista, joissa on merkintä E85.

Yhdysvaltain EPA-säännöt kieltävät polttoaineen E15 käytön.

Polttoaineen lisäämistoimenpiteet

! VAROITUS

Bensiini on erittäin herkästi syttyvää ja räjähtävää. Noudata polttoaineen lisäämistoimenpiteitä vähentääksesi tulipalon tai räjähdysvaaran. Katso kappale YLEISIÄ VAROITUKSIA.

Lisätäkseen polttoainetta ajoneuvoon:

1. Pysäköi ajoneuvo ulos, hyvin ilmastoidulle alueelle ja riittävän kauas avotulesta, kipinöistä, tupakoivasta henkilöstä tai muista kipinän lähteistä.
2. Pysäytä moottori.

3. Avaa istuimen lukitus ja nosta istuin (katso kappale VARUSTUS). Polttoainesäiliön korkki sijaitsee vasemmalla puolella.



1. Polttoainesäiliön korkki

4. Kierrä korkkia hitaasti vastapäivään ja irrota se.
5. Täytä polttoainesäiliö kunnes polttoaine saavuttaa täyttöputken yläosan.

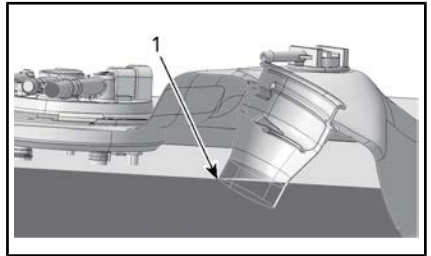

TYYPILLINEN

1. Täyttöputken yläosa

HUOMIO: Älä täytä polttoainesäiliötä aivan täyteen. Jätä hiukan tilaa, jotta polttoaine voi laajentua lämpötilan muuttuessa.

6. Pyyhi roiskunut tai vuotanut polttoaine pois. Jos päällesi roiskuu bensiiniä, pese roiskekohta saippualla ja vedellä ja vaihda vaatteet.
7. Aseta korkki takaisin paikoilleen ja kierrä kokonaan myötäpäivään kunnes kuulet naksahduksen. Älä koskaan käynnistä tai käytä moottoria, jos polttoainesäiliön korkki ei ole paikoillaan.
8. Sulje istuin.

Jousituksen säätäminen

ACS-takajousituksen säätö (manuaalinen säätö)

Takajousitus on ilmasäätöinen ja se on paineistettu yleiskäyttöä varten. Jos ajoneuvon kuorma muuttuu (matkustaja tulee kyytiin, ajettaessa painavamman kuorman kanssa jne.) tai jos halutaan joko pehmeämpi tai kovempi säätö, takajousituksen painetta voidaan muuttaa mieltymyksien mukaan.

Jousituksen painetta voidaan säätää poistamalla ilmaa tai lisäämällä sitä ilmajouseen. Käytä ilmakompressoria (huoltoasemilla) ja painemittaria.

Kun haluat pehmentää jousitusta, vähennä ilmanpainetta ja kun haluat jäykentää jousitusta, lisää ilmanpainetta.

HUOMIO: Seuraava taulukko on ainoastaan suuntaa antava. Voit säätää painetta omien ajomieltymystesi mukaisesti, mutta älä ylitä suurinta sallittua painetta.

ILMOITUS Älä ylitä suurinta sallittua painetta. Se saattaa vahingoittaa ilmajousitusta.

VAROITUS						
MINIMIPAINNE 70 kPa/0,7 bar						
ÄLÄ YLITÄ SUOSITELTUA 70 kPa/0,7 barin KÄYTTÖPAINETTA						
KUORMA		(MATKUSTAJA + KUORMA) Kg 704904301				
		0	45	70	90	115
AJAJA	Kg	kPa/bar	kPa/bar	kPa/bar	kPa/bar	kPa/bar
	70	310/3.10	380/3.80	450/4.50	480/4.80	515/5.15
	90	345/3.45	415/4.15	480/4.80	515/5.15	550/5.50
	115	380/3.80	450/4.50	515/5.15	550/5.50	585/5.85

HUOMIO: Kun säädät painetta, älä ole painona ajoneuvossa äläkä laita kuormaa tavarilaan.

Ilmajousi on kytketty suoraan ilmaletkuun Schrader-venttiilillä, joka sijaitsee istuimen alla.

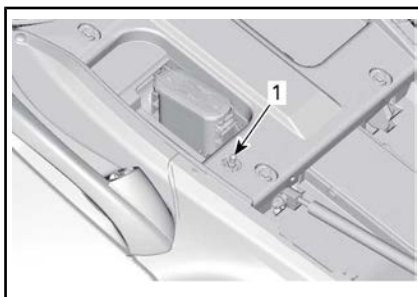

1. Schrader-venttiili

Kun haluat muuttaa ilmanpainetta, menettele samalla tavoin kuin säätäessäsi renkaan ilmanpainetta.

Kun olet valmis, muista laittaa venttiilin korkki takaisin paikoilleen.

ACS-takajousituksen säätö (kaukosäätö)

Säätöohjeet

Takajousitus on säädetty yleisajoon ja se säätyy automaattisesti sisäänrakennetun kompressorin avulla ajon aikana, jolloin se ylläpitää tämän esisäädön tieolosuhteiden muuttuessa tai jos ajoneuvon kuorma muuttuu (kyytiin tulee matkustaja, mukana on enemmän kuormaa jne.).

HUOMIO: On normaalia, jos kuulet ilmanpaineen vapautuvan tai ilmakompressorin toimivan moottorin käydessä. Se merkitsee, että jousitus säätää itseään.

Jos kuljettaja haluaa pehmentää tai jäykentää säätöä tehdessäädöstä, hän voi säätää takajousitusta painamalla katkaisinryhmässä olevaa ACS-katkaisinta. Kun ACS-jousituksen säätöä muutetaan, ilmanpaine ilmajousessa muuttuu tarjoten olosuhteisiin mukautuvan jousituksen säädön.

Käytettävissä ovat seuraavat jousituksen säädöt.

ACS-JOUSITUKSEN SÄÄDÖT	
PYLVÄSASTEIKKO MONITOIMIMITTARISSA	
1 (ylä)	Alhaisin
2	Matala
3	Keski
4	Korkea
5 (ala)	Korkein

Kun haluat muuttaa käytössä olevan säädön toiseen, menettele seuraavasti:

Jousituksen säätäminen (ajon aikana)

1. Paina ACS-katkaisinta kerran (joko YLÖS tai ALAS). Digitaalinen näyttö siirtyy jousituksen säätötilaan.

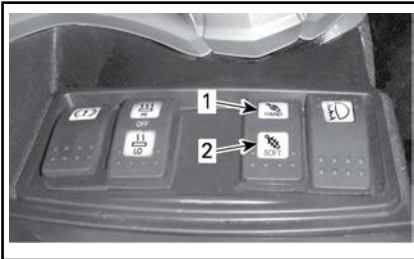

1. Paina tästä jäykentääksesi
2. Paina tästä pehmentääksesi



TYYPILLINEN – JOUSITUKSEN SÄÄTÖTILA

1. Jousituksen säädöt

2. Valaistu pylväs osoittaa voimassa olevan säädön.



TYYPILLINEN

1. Voimassa oleva säätö
3. Kun katkaisinta painetaan YLÖS tai ALAS, valaistu pylväs muuttuu vastaavasti yksi askel kerrallaan. Kun katkaisin vapautetaan, säätökohta tallentuu muutaman sekunnin kuluttua.

Jousituksen säätäminen (ajoneuvo pysähtyksissä)

Noudata samoja ohjeita kuin kohdassa *JOUSITUKSEN SÄÄTÄMINEN (AJON AIKANA)*.

Seuraavien ehtojen on kuitenkin täyttyvä:

- Moottori käynnissä
- Pysäköintijarru vapautettuna
- Vaihde ei ole vapaa-asennossa.

Käyttäen 12 voltin pistorasiaa

Ajoneuvo on varustettu 12 voltin pistorasialla. Se sijaitsee ylätavaratilassa.

LTD-malli

12 V:n virran pistorasia sijaitsee ylätavaratilassa.

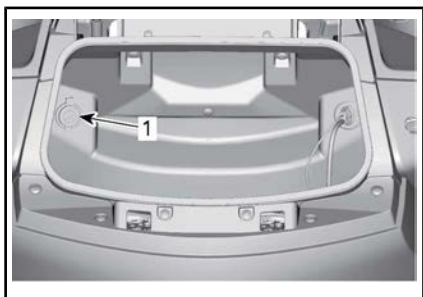

1. Avausluukku

Kaikki mallit

1. Pistorasia

Jokin 12-volttinen sähköinen laite voidaan kytkeä pistorasian liittimeen. Kytetty laite saa virtaa koko ajan.

ILMOITUS 12 voltin pistorasiaa ei ole suunniteltu ylittämään kolmen ampeerin virtaa.

HUOMIO: Jos jokin laite on kytketty, kun moottori ei ole käynnissä, se purkaa asteittain akkua.

HUOMIO: Kun sulake 6 on asennettu oikean puolen sulakekoteloon, 12 V:n virran pistorasia toimii ainoastaan, kun virtakatkaisin on asennossa PÄÄLLÄ. Kun sulake 7 on asennettu, 12 V:n virran pistorasia toimii aina.

Äänentoistolaitteen käyttäminen pistokkeeseen

Äänentoistolaitteen pistoke sijaitsee ylätavaratilassa.

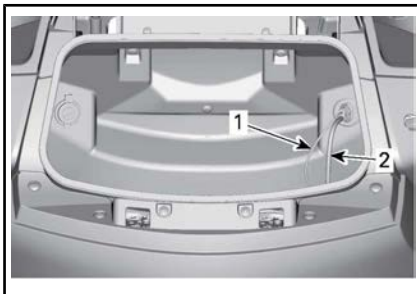

1. Äänentoistolaitteen pistoke
2. USB-pistoke

Tähän pistokkeeseen voidaan kytkeä jokin äänentoistolaite, kuten CD-soitin, kannettava iPod-digitaalilaite tai MP3-soitin, äänentoistojärjestelmässä soittamista varten. Kannettava iPod-digitaalilaitetta voidaan osittain ohjata RECC:n avulla.

HUOMIO: Tarvitset sovittimen (saatavana lisävarusteena joihinkin malleihin), jotta voit kytkeä jonkin äänentoistolaitteen ajoneuvon äänentoistolaitteen pistokkeeseen

**TÄMÄ SIVU ON
JÄTETTY TYHJÄKSI TARKOITUKSELLA**

***Tämä sivu on
tarkoituksella tyhjä***

OHJEET TURVALLISTA KÄYTTÖÄ VARTEN

MIKÄ SPYDER-ROADSTERISSA ON ERILAISTA?

Spyder-roadster on tyypiltään erilainen ajoneuvo kuin muut maantiejoneuvot. Tässä osassa opit tietämään joitakin tämän ajoneuvon tyypillisimmistä ominaisuuksista ja erityisistä käyttöominaisuuksista.

Vakaus

Tällainen kolmipyöräinen ”Y-rakenne” on vakaampi alhaisissa nopeuksissa kuin tavallisen moottoripyörän rakenne. Kolmipyöräinen ei kuitenkaan ole yhtä vakaa kuin nelipyöräinen, esimerkiksi auto. Ajamista avustava teknologia, kuten esimerkiksi ajonvakautusjärjestelmä (Vehicle Stability System, VSS), auttaa säilyttämään ajoneuvon vakauden ohjausliikkeiden aikana. Mutta siitä huolimatta voit menettää ajoneuvosi hallinnan. Se voi keikahtaa tai kaatua äärimmäisten ajoliikkeiden yhteydessä (kuten jyrkät käännökset kovassa vauhdissa) tai ajoneuvon ajautuessa epätasaiselle pinnalle tai iskeytyessä johonkin kohteeseen. Lisäksi kuljettaja tai matkustaja voivat pudota kyydistä erittäin jyrkässä käännöksessä, kiihdytetyssä, jarrutettaessa tai törmäyksen ansiosta.

Käyttäytyminen tielosuhteissa

Spyder-roadster käyttäytyy eri tavoin kuin muut ajoneuvot tietyissä tielosuhteissa.

- Älä aja maastossa, jäällä tai lumessa.
- Vältä lätäköitä ja juoksevaa vettä. Tämä ajoneuvo joutuu vesiliirtoon helpommin kuin auto. Jos sinun on ajettava vedessä, hidasta vauhtia.
- Hidasta sora-, muta- ja hiekka- peitteisillä teillä.

Katso yksityiskohtaiset ohjeet kapaleesta *LIIKENESTRATEGIAT*.

Jarrupoljin

Yksi jarrupoljin jarruttaa kaikkea kolmea rengasta. Käsitöimistä jarrua ei ole, eikä ajoneuvon etu- ja takapyöriä voi jarruttaa erikseen. Spyder-roadsterin jarrutuskapasiteetti ja sen ohjattavuus jarrutettaessa on parempi kuin moottoripyörässä. Ajoneuvo voi pysähtyä nopeasti – ota huomioon, että takanasi ajavat ajoneuvot eivät ehkä kykene pysähtymään yhtä nopeasti.

Lukkiutumaton jarrujärjestelmä (ABS)

Ajoneuvo on varustettu lukkiutumattomalla jarrujärjestelmällä (ABS), joka on osa ajonvakautusjärjestelmää (VSS). Kun sinun on jarrutettava voimakkaasti, paina jarrupoljinta ja pidä se alas painettuna. ABS estää pyörien lukkiutumisen.

Pysäköintijarru

Pysäköintijarru jarruttaa mekaanisesti vain takapyörää, joka lukittuu paikoilleen vain kytkettäessä jarru päälle. Pysäköintijarrua ei ohjaa mikään ajamista avustavista järjestelmistä (esim. ABS, sähköisesti ohjattu jarruvoiman jako eli EBD).

Ohjaus

Suora ohjaus

Ohjaa Spyder-roadsteriasi aina käännöksen suuntaan.

Moottoripyöräilijä — Älä käännä liikaa vastakkaiseen suuntaan kuten moottoripyörällä tehdään. Spyder-roadster ei voi kallistua käännöksessä samalla tavoin kuin moottoripyörä. Jos olet moottoripyöräilijä, sinun on opittava uudenlainen käänntymis- ja ohjaustaktiikka. Harjoittele ohjaamista käännöksen suuntaan kaikissa nopeuksissa, kunnes osaat sen riittävän hyvin.

Sivuttaisvoimat käänöksissä

Spyder-roadster ei kallistu käänöksessä ja mutkassa samalla tavoin kuin moottoripyörä. Tunnet mutkassa sivuttaisvoiman, joka työntää sinua mutkan ulkokaarretta kohti. Tasapainon säilyttämiseksi kuljettajan ja matkustajan on tuettava itsensä ottamalla tukeva ote molemmista käsikahvoista ja pitämällä jalat tukevasti astinlaudoilla. Jyrkissä mutkissa saattaa auttaa se, että nojaat ylävartaloasi mutkan sisäkaarretta kohti.

Leveys

Koska Spyder-roadster on leveämpi kuin tavallinen moottoripyörä:

- Pidä etupyörät omalla kaistallasi mutkissa tai käänöksissä. Tarkkaile erityisesti etupyöriä sijaintia mutkissa ja ohitustilanteissa. Jos valitset ajolinjan, jossa moottoripyörän eturengas olisi kaistan reunassa, Spyder-roadsterin eturengas saattaa samassa tapauksessa olla kaistan ulkopuolella.
- Älä aja toisten ajoneuvojen kanssa rinnakkain samalla kaistalla (äläkä kahden kaistan välissä). Aja ryhmissä aina yhdessä jonossa, myös moottoripyörien kanssa.
- Valmistaudu väistämään kauempaa välttääksesi yhteentörmäyksen.

Peruuttaminen



Peruutettaessa Spyder-roadster käyttäytyy kuin auto. Joitakin asioita sen peruuttamisessa kuitenkin on muistettava:

- Peruutusvalot syttyvät, kun peruutusvaihte on päällä. Ota huomioon, että muut liikenteessä liikkujat eivät ehkä tiedä, että aiot peruuttaa.
- Jos matkustaja rajoittaa näkyvyyttä, pyydä häntä nousemaan kyydistä.
- Muista, että ajoneuvon etuosaa on leveämpi kuin takaosa. Älä peruuta liian lähelle muita esineitä, koska eturenkaat saattavat osua niihin.
- Pidä nopeus alhaisena äläkä peruuta pitkiä etäisyyksiä.
- Jos mahdollista, pysäköi siten, että sinun ei tarvitse peruuttaa pysäköintiruudusta pois.
- SM6-malli: Vaihda takaisin ensimmäiselle vaihteelle ennen moottorin sammuttamista.

⚠ HUOMIO: Pidä molemmat jalat jalkatapeissa peruuttaessasi. Älä koskaan laita jalkojasi maahan, kun peruutat.

Ajokortti ja paikalliset lait

Spyder-roadsterin ajamiseen vaadittavat ajokorttivaatimukset vaihtelevat maittain. Paikallisista laeista riippuen voit tarvita moottoripyörän tai kolmipyöräisen ajoneuvon ajamiseen oikeuttavan ajokortin tai pelkän henkilöautoajokortin.

Tarkasta paikallisilta viranomaisilta vaatimukset, jotta sinulla on oikea ajokortti lähtiessäsi ajoneuvollasi julkiseen liikenteeseen.

Ajonvakautusjärjestelmä (VSS)

Spyder on varustettu ajonvakautusjärjestelmällä (VSS, Vehicle Stability System). VSS voi auttaa sinua hallitsemaan ajoneuvosi suunnassa pysymistä ja vähentää kaatumisen tai pyörähtämisen riskiä joissakin tilanteissa. VSS:ään kuuluu:

- **L u k k i u t u m a t o n jarrujärjestelmä (ABS, Antilock Braking System)**, joka auttaa kuljettajaa säilyttämään ohjattavuuden voimakkaasti jarrutettaessa estäen pyörien lukkiutumisen.
- **Sähköisesti ohjattu jarruvoiman jako (Electronic Brake Distribution (EBD))** on järjestelmä, joka automaattisesti säätelee jarrutusvoiman tasapainoa kaikkien kolmen pyörän välillä. ABS kanssa yhteistyössä EBD helpottaa säilyttämään ajoneuvon suunnan ja maksimoii jarrutusvoiman riippuen renkaiden pidosta sillä hetkellä.
- **Luistonestojärjestelmä (TCS, Traction Control System)** estää takarengasta luistamista kaasutettaessa. TCS rajoittaa takarengaan luistamista vain, kun käännät ohjaustangosta (ohjaat pois suoralta linjalta) tai jos ajoneuvon nopeus ylittää 50 km/h. Kun ei kaasuteta (vauhti hidastuu), TCS estää takarengaan lukittumisen.
- **Vakauden hallintajärjestelmä (SCS, Stability Control System)** on suunniteltu rajoittamaan takarengalle menevää voimaa ja jarruttamaan pyöriä yksilöllisesti, mikä vähentää ajoneuvon hallinnan menettämisen tai kaatumisen riskiä.

HUOMIO: Mittarin VSS-valo syttyy, kun VSS aktivoituu ja merkkivalo

pysyy päällä kahden sekunnin ajan tämän jälkeen.

Rajoitukset

VSS ei voi auttaa sinua hallitsemaan ajoneuvoasi kaikissa tilanteissa.

Pinnat, joiden pito on huono

Renkaiden pito tienpintaan nähden rajoittaa maksimaalista jarrutusta. ABS- ja EBD-järjestelmistä huolimatta jarrutusmatkasi on pidempi sellaisilla pinnoilla, joissa pito on huono tai rengaspaineet tai renkaiden kulutuspinna eivät ole ohjearvojen mukaisia.

Jos ajoneuvosi renkaiden pito irtoaa tien pinnasta, voit menettää ajoneuvosi hallinnan VSS:stä huolimatta.

Jos asfalttipäällysteinen tie on osittain jään, lumen tai sohjon peitossa, pito ei ole riittävä, jotta ajoneuvon hallittavuus säilyisi VSS:stä huolimatta. Älä aja jäällä, lumessa tai sohjossa.

Tämä ajoneuvo voi joutua vesiliirtoon vedessä aivan kuten muutkin tieliikenneajoneuvot (pito häviää vesikerroksen vuoksi). Jos ajat nopeasti veteen tiellä, kuten suurene lätäkköön tai virtaavaan veteen, ajoneuvo voi menettää renkaidensa pidon ja pyörähtää eikä VSS voi auttaa säilyttämään ajoneuvosi hallintaa. Vältä suuria lätäköitä tai virtaavia vesiä ja hidasta tai keskeytä ajo rankkasateen ajaksi. Jos sinun on ajettava vedessä, hidasta vauhtia niin paljon, että säilytät renkaiden pidon tien pinnassa.

Hidasta vauhtia myös muilla huonosti pitävillä pinnoilla, kuten mudassa, hiekassa, sorassa tai märällä kestopäällysteellä. Spyder-roadsteria ei ole tarkoitettu maastokäyttöön. Aja sillä aina aingastaan hyväkuntoisilla maanteillä. Älä aja ajoneuvolla maastossa tai muunlaisilla teillä.

Renkaat

VSS:n paras suorituskyky on säädetty tietyn kokoisia renkaita, rengas-materiaalia ja rengaskuviota silmällä pitäen. Jos vaihdat renkaat sellaisiin, joita BRP ei ole hyväksynyt, VSS:n teho voi heiketä tai se voi olla kokonaan tehoton.

Käytä ainoastaan BRP:n suosittelmia renkaita, joita on saatavana vain valtuutetuilta Can-Am-roadsterjälleenmyyjiltä.

Renkaiden oikea paine ja kulutuspinnan kunto ovat erittäin tärkeitä pidon säilyttämisen kannalta, erityisesti märillä pinnoilla tai pinnoilla, joiden päällä on irtomateriaalia.

Jyrkät käännökset

VSS ei ohjaa tai rajoita ohjausvoimakkuuttasi — se ei voi estää sinua tekemästä jyrkkää käännöstä. Suuri tai nopea ohjaustangon liike voi aiheuttaa sen, että menetät ajoneuvon hallinnan ja se voi pyörähtää, keikahtaa tai kaatua.

Liian suuri nopeus

VSS ei ohjaa ajoneuvon nopeutta muulloin kuin silloin, kun SCS aktivoituu käännyttäessä tai mutkassa. VSS ei voi estää ajoneuvoa ajautumasta mutkaan liian nopeasti. Jos ajat liian lujaa olosuhteisiin nähden, voit menettää ajoneuvosi hallinnan VSS:stä huolimatta.

Dynaaminen ohjaustehostin (DPS)

DPS tulee sanoista Dynamic Power Steering, mikä tarkoittaa dynaamista ohjaustehostinta. Järjestelmä on tietokoneohjattu ja sen tehostusvoima säätyy sähkömoottorin avulla sen mukaan, kuinka paljon ohjaustehoa kuljettaja missäkin tilanteessa tarvitsee.

Ohjaustehostimen tehostusmäärä riippuu ohjaustankoon käytetystä

voimasta, ohjauskulmasta ja ajoneuvon nopeudesta.

Kun ajoneuvo on peruutusvaihteella, ohjaustehostimen tehostusvoima laskee sitä mukaa kuin ajoneuvon nopeus nousee.

LIIKENTEEN RISKITILANTEIDEN YMMÄRTÄMINEN

Ota huomioon loukkaantumis- ja kuolemanvaara kolarissa ennen Spyder-roadsterilla ajamista. Mieti, kuinka voit vähentää riskiä tai oletko ylipäättään valmis ottamaan sellaisen riskin. Riskiin vaikuttaa monet tekijät. Joihinkin noista tekijöistä voit vaikuttaa itse. Toisiin tekijöihin, kuten muiden kuljettajien käyttäytymiseen, et voi vaikuttaa. Tässä joitakin tekijöitä, jotka vaikuttavat riskiin:

Ajoneuvon tyyppi

Ajoneuvotyyppit vaihtelevat kokonsa näkyvyytensä ja ohjattavuutensa mukaan, lisäksi toiset ovat suojavampia kuin toiset.

Spyder-roadster on pieni ja helposti ohjattava ajoneuvo. Ohjattavuus saattaa auttaa välttämään kolarointia. Pienemmät ajoneuvot ovat kuitenkin liikenteessä hankalammin havaittavia, mikä lisää mahdollisuutta, että muut liikenteen osapuolet voivat kolaroida niiden kanssa. Joissakin tilanteissa Spyder-roadsterin kolarialttius ei ole niin todennäköistä kuin moottoripyörän. Esimerkiksi et kaadu sillä niin helposti ajaessasi alhaisilla nopeuksilla. Joissakin tilanteissa Spyder-roadsterin kolarialttius on kuitenkin todennäköisempää. Esimerkiksi koska se on leveämpi ajoneuvo, et mahdu sen kanssa samankokoisista aukoista kuin mahtuisit monilla moottoripyörillä.

Henkilöautojen ja kuorma-autojen rakenne tarjoaa suojaa kolareissa tai muissa liikenneonnettomuuksissa. Lisäksi matkustajat voivat niissä suojautua käyttämällä turvavöitä. Yleisesti ottaen voit olettaa, että Spyder-roadsterilla ajaminen on riskialttiimpaa kuin autolla ajaminen ja loukkaantumisriski on samankaltainen kuin moottoripyörällä ajetaessa.

Voit vähentää loukkaantumisriskiä käyttämällä hyväksyttyä kypärää ja ajovarusteita.

Kuljettajan taidot ja arviointikyky

Jokainen kuljettaja osaa jotenkin hallita omia riskejään liikenteessä. Kuljettajat, jotka kehittävät taitojaan, hallitsevat ajoneuvonsa paremmin. Aikaisemmat kokemuksesi moottoripyörien, autojen, mönkijöiden, moottorikelkkojen tai muiden ajoneuvojen kanssa eivät riitä siihen, että olisit valmis käyttämään Spyder-roadsteria. Opiskele, millä tavoin tämä ajoneuvo on erilainen. Lue käyttäjän käsikirja, katso *TURVALLISUUS-DVD* ja, jos mahdollista, osallistu harjoituskurssille. Tutustu hallintalaitteisiin niin, että osaat käyttää niitä taitavasti ja turvallisesti suoriutuaksesi harjoituksista oikein, ennen kuin siirryt liikenteeseen.

Kun aloitat maantieajon, aloita helpommissa olosuhteissa (esim. vähän liikennettä, alhaiset nopeudet, hyvä sää, ei matkustajaa kyydissä) ja siirry taitojesi kehittyessä vaihteisiin haastavampiin olosuhteisiin. Suunnittele etukäteen välttääksesi tilanteet, jotka ovat liian vaikeita taidoillesi tai joiden riski on suurempi kuin se riski, jonka haluat ottaa.

Jopa taitavat kuljettavat aiheuttavat kolareita. Jos esimerkiksi käytät taitojasi äärimmäisiin ohjausliikkeisiin tai temppuihin, nostat omaa riskiäsi. Alykäs kuljettaja käyttää hyvää harkintakykyä taitojensa mukaisesti laajentaakseen turvallisuusmarginaalia ja minimoidakseen riskit. Opettele puolustautuva ajotapa kappaleessa *LIIKENNESTRATEGIAT*.

Kuljettajan kunto

Kuljettajan on oltava valppaana, selvänä ja fyysisesti ajokunnossa.

Älä koskaan aja tätä ajoneuvoa huumeiden tai alkoholin vaikutuksen alaisena. Päähtyneenä, huumautuneena, väsyneenä tai muuten heikkokuntoisena kolaroimisvaara kohoaa.

ajotaidoillesi ja riskitasolle, jonka olet valmis hyväksymään.

Alkoholi, huumeet, lääkkeet, rasitus, uneliaisuus tai tunteet voivat kaikki vaikuttaa kykyysi ajaa turvallisesti. Spyder-roadsterilla ja moottoripyörällä ajaminen on haastavaa toimintaa – hyvä fyysinen ja henkinen kunto ovat vieläkin tärkeämpiä kuin autolla ajettaessa. Kaikista turvallisinta on ajaa ajoneuvolla vain silloin, kun on valppaana ja täysin selvänä. Vaikka veressäsi oleva alkoholi pitoisuus ei olisikaan lain salliman rajan yläpuolella, arviointikykyihisi ja taitoihisi vaikuttaa pienikin määrä alkoholia.

Sinun on fyysisesti pystyttävä käyttämään kaikkia hallintalaitteita, kääntämään ohjaustankoa sen koko ohjausalueella. Lisäksi sinun on kyettävä nousemaan ajoneuvon ja poistumaan siitä sekä valvomaan ympäristöä ajoneuvoa käyttäessäsi.

Myös matkustajan on oltava valpas, selvänä ja hänen on kyettävä fyysisesti säilyttämään asentonsa. Hänen on pystyttävä pitämään kiinni ja reagoitava oikein mutkissa, kuopissa, kiihdytettäessä ja pysähdyksissä.

Ajoneuvon kunto

Pidä ajoneuvosi hyvässä kunnossa.

Suorita käyttöä edeltävät tarkastukset ja säännölliset huoltotoimenpiteet. Katso näkykö mittaristossa viestejä käynnistäessäsi moottoria ja poista kaikki mahdolliset ongelmat ennen ajamaan lähtemistä.

Tie- ja sääolosuhteet

Vilkasliikenteiset tiet, huono näkyvyys ja heikosti pitävät tien pinnat lisäävät riskiäsi. Valitse sellaiset reitit, jotka sopivat senhetkisille

AJOVARUSTEET

Kolmipyöräisen avoimen ajoneuvon, kuten Spyder-roadsterin, ajaminen edellyttää samanlaisia suojava-rusteita kuin moottoripyöräilyssä käytetään. Vaikka ajoneuvo on alhaisissa nopeuksissa vakaampi kuin moottoripyörä, voit silti sinkoutua sen kyydistä pois.

Tämä osa perustuu pohjois-amerikkalaisen moottoripyöräilyn turvallisuusjärjestön eli Motorcycle Safety Foundationin (MSF) moottoripyöräilijöille antamiin ohjeisiin.

Kolaritapauksissa suojava-rusteet saattavat ehkäistä tai vähentää vammoja. Suojava-rusteet lisäävät myös omaa mukavuuttasi ja ne voivat auttaa suojaamaan sääolosuhteita vastaan.

Suosittelaviin kuljettajan ja matkustajan perussuojava-rusteisiin kuuluvat jäməkät, yli nilkan ulottuvat ajokengät, joiden pohja ei luista, pitkälahkeiset housut, takki, kunnolliset ajohansikkaat ja kaikkein tärkeimpänä hyväksytty kypärä asianmukaisella silmäsuojuksella

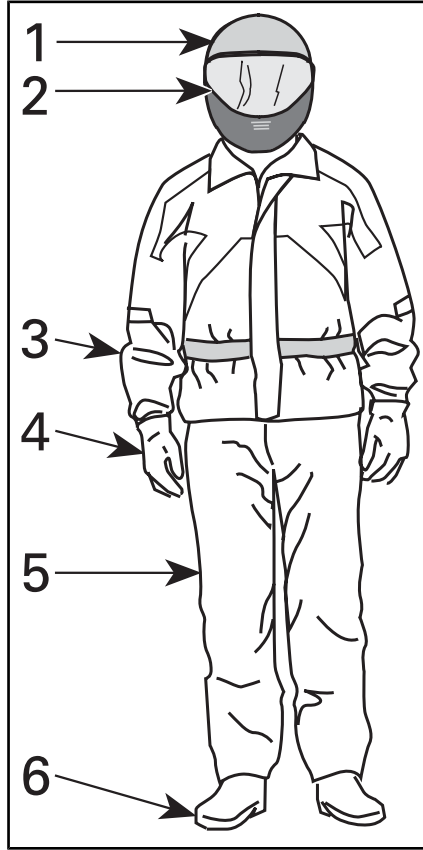

AJOVARUSTEET

1. Hyväksytty kypärä
2. Visiiri tai ajolasit
3. Pitkähihainen takki
4. Hanskat
5. Pitkälahkeiset housut
6. Nilkan yli ulottuvat ajosaappaat

Asianmukainen vaatetus voi lieventää sekä kuljettajan että matkustajan vammojen vakavuutta onnettomuustilanteessa.

Kypärät

Kypärä suojaa päätä ja aivoja vammoilta. Kypärä voi suojata myös matkustajan kasvoja, sillä äkkipysähdyksessä matkustajan kasvot saattavat iskeytyä kuljettajaan kypärän takaosaa vasten. Paraskaan kypärä

ei voi estää vammoilta, mutta tilastot osoittavat, että kypärän käyttö vähentää merkittävästi aivovamman vaaraa. Aja siis turvallisesti ja käytä aina kypärää ajaessasi.

Kypärän valinta

Kypärän täytyisi olla sellainen, joka täyttää maassasi kypärille asetetut turvallisuusnormit.

Umpikypärä antaa parhaimman suojan iskuja vastaan, koska se suojaa koko päätä ja kasvoja. Se suojaa myös liialta, kiviltä, hyönteisiltä jne.

Kolmeneljännesosakypärä eli avokypärä on myös suojaava. Se on suunniteltu samoista peruskomponenteista, mutta siinä ei ole visiiriä eikä leukasuojaa, kuten umpikypärässä. Jos käytät avointa kypärää, sinun tulisi käyttää pikakiinnitettävää visiiriä tai ajolaseja.

HUOMIO: Tavalliset lasit tai aurinkolasit eivät ruojaa moottoripyöräilijän silmiä riittävästi. Ne saattavat pirstoutua sirpaleiksi tai sinkoutua silmiltä, eivätkä ne välttämättä estä viiman ja ilmassa olevien esineiden pääsyä silmiin.

Käytä tummennettua visiiriä tai ajolaseja ainoastaan päiväsaikaan, älä käytä niitä yöllä tai huonossa valaistuksessa. Älä käytä niitä, jos ne vaikuttavat kykyysi erottaa värejä.

Muut ajovarusteet

Ajokengät

Käytä aina umpinaisia ajokenkiä. Tukevat, nilkan yli ulottuvat ajokengät suojaavat monilta riskitekijöiltä, kuten maantieltä sinkoavilta kiviltä ja pakoputken mahdollisesti aiheutamilta palovammoilta.

Vältä pitkiä kengännauhoja, jotka voivat takertua vaihdepolkimeen, jarrupolkimeen tai muihin osiin.

Kumipohja ja matala korko auttaa pitämään jalan tukevammin paikoillaan jalkatuessa.

Hanskat

Kunnolliset ajohanskat suojaavat käsiä ajoviimalta, auringolta, kuumuudelta, kylmyydeltä ja lentäviltä esineiltä. Tiiviisti ja hyvin istuvat hanskat parantavat otetta ohjaustangosta ja auttavat vähentämään käsiin kohdistuvaa rasitusta. Tukevat, vahvikkeilla varustetut moottoripyörähanskat suojaavat käsiä kaatumistapauksessa. Moottoripyöräilijöille suunnitelluissa hanskoissa on saumat ulkopuolella, jotta ne eivät hankaa käsiä. Lisäksi hanskat on muotoiltu siten, että ne tarjoavat parhaan mahdollisen pidon koko käsikahvan alalta. Jos hanskat ovat liian kookkaat ja kömpelöt, niillä on hankala käyttää hallintalaitteita. Pitkävartiset hanskat suojaavat ranteita eivätkä päästä ajoviimaa virtaamaan hihoista sisälle.

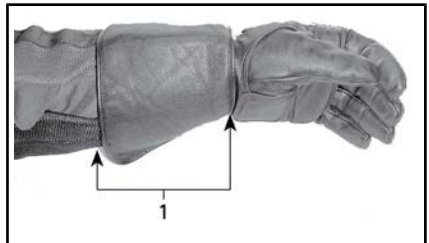

1. Pitkävartinen ajohanska

Takit, housut ja ajohaalarit

Käytä takkia ja pitkälahkeisia housuja tai ajohaalaria. Laadukas, moottoripyöräilyyn suunniteltu ajo-vaatetus on miellyttävä käyttää. Lisäksi se suojaa sinua epäsuotuisilta sääolosuhteilta. Kolaritapauksissa hyvälaatuinen, tukevasta materiaalista tehty ajo-vaatetus voi estää tai lieventää vammoja. Joissakin ajo-vausteissa on myös lisäpehmusteita tai kovia lisäsuojia, jotka auttavat vähentämään loukkaantumisriskiä kolarin sattuessa. Ajohousut suoja-

vat myös kuumien osien aiheuttamilta palovammoilta.

Moottoripyöräilijöille tarjolla olevat ajovarusteet tarjoavat usein parhaimman yhdistelmän, mitä tulee istuvuuteen ja suojaavuuteen. Nämä varusteet on suunniteltu erityisesti istuvaa ajoasentoa silmällä pitäen. Niiden hihat ovat lahkeet ovat pidempiä ja niissä on enemmän tilaa olkapäiden kohdalla. Ajoasuja on saatavana sekä yksi- että kaksiosaisina.

Materiaalina nahka on hyvä valinta, koska se on kestävä, suojaaa tuulelta ja auttaa myös suojaamaan vammoilta. Myös muut synteettisistä materiaaleista tehdyt ja kulutusta kestävätkin ajovarusteet ovat hyviä valintoja. Älä käytä löysää tai pitkää vaatekappaletta tai huivia, joka saattaa tarttua liikkuviin osiin.

Läpät ja kiinnikkeet pitävät ajoviiman poissa. Vetoketjullinen takki pitää ajoviiman paremmin kuin takki, jossa on edessä napit tai nepparit. Takin vetoketjun päällä oleva suojäläppä antaa lisäsuojaajajoviimaa vastaan. Takki, jonka hihansuut ja vyötärö istuvat tiiviisti ohjaa on suositeltava valinta, sillä se estää ajoviiman tunkeutumisen sisään. Suuri löysä kaulus saattaa läpättää ajon aikana ja voi ärsyttää ihoa tai häiritä ajamista.

Ajaessasi kylmässä sinun on suojattava itsesi hypotermialta eli vajaa- lämpöisyydeltä. Hypotermia on tila, jossa ruumiin lämpötila on alhainen ja se voi aiheuttaa keskittymiskyvyn puutetta ja hidastaa reaktioaikaa. Lisäksi lihasten liikuttaminen tasaisesti ja tarkasti saattaa olla mahdollista. Kylmässä säässä on ajoviimalta suojaavan ajovarustuksen alle ehdottomasti puettava eristäviä vaatekerroksia. Ajoviima voi aiheuttaa sen, että palelet kovasti jo kohtuullisen alhaisissakin lämpötiloissa.

Kylmässä säässä ajamiseen varustautuneena sinulla saattaa tulla kuuma, kun pysähdyt. Pukeudu kerroksittain, jotta voit vähentää vaatteita tarvittaessa. Suojavarustuksen päälle puettava ajoviiman pitävä ulompi kerros, estää kylmän ilman tunkeutumisen iholle.

Ajovarusteet voivat tehdä myös kuljettajasta paremmin havaittavan. Kirkkaat värit ovat viisaan kuljettajan valintoja. Jos takkisi on jo kulunut ja tumma, voit käyttää sen päällä edullista heijastavaa suojaliiviä. On myös hyvä idea lisätä kuluneisiin ajovarusteisiin heijastavaa teippiä näkyvyyden parantamiseksi.

Sadevarusteet

Jos sinun on ajettava märissä olosuhteissa, suosittelemme sadeasun tai vedenpitävän ajoasun käyttämistä. Pitkillä ajoretkillä on hyvä idea pakata sadevarusteet mukaan. Kuivana pysyneen kuljettajan olo on mukavampi ja hän on tarkkaavaisempi kuin kastunut ja viluinen kuljettaja.

Sadeasuja on saatavana yksi- tai kaksiosaisina, ja erityisesti moottoripyöräilijöille suunnitellut asut ovat parhaita. Hyvin näkyvät värit, kuten oranssi tai keltainen, ovat erinomaisia valintoja. Joustonauha vyötärössä, housujen lahkeissa ja hihansuisissa on yksi tärkeä ominaisuus, Takissa olisi hyvä olla korkea kaulus ja ylös ulottuva vetoketju sekä leveät suojäläpät aukkojen päällä. Ostaessasi ajoasua harkitse myös vesitiiviiden hanskojen ja ajokenkien hankkimista.

Muista, että on parasta välttää märällä säällä ajamista. Jos sinun on ajettava sateella, sinun on ehkä pysähdyttävä, jos vesi alkaa kerääntymään tielle.

Kuulosuojaimet

Pitkäaikainen altistuminen ajoviiman ja moottorin aiheuttamalle

melulle ajon aikana, saattaa aiheuttaa pysyvän kuulon menetyksen. Oikein käytetyt kuulosuojat, kuten korvatulpat, voivat estää kuulon menetyksen. Tarkasta ennen minäänlaisten kuulosuojaimien käyttöä, mitä paikallinen lainsäädäntö sanoo asiasta.

TARVITTAVAT AJOTAIDOT JA KÄYTÄNNÖN HARJOITUKSET

Ennen kuin lähdet Spyder-roadsterilla liikenteeseen, sinun on kehitettävä ajotaitoja ja liikennestrategioita, joiden avulla hallitset liikenteessä ilmeneviä riskejä. Seuraavien harjoitusten avulla tutustut ajoneuvon perustoimintoihin. Jos sinulla on aikaisempaa kokemusta moottoripyöristä tai muista moottoriajoneuvoista, kiinnitä erityistä huomiota niihin seikkoihin, joissa Spyderin käyttö ja suorituskyky eroaa sinulle tuttuun ajoneuvojen vastaavista seikoista. Harjoittele jokaista harjoitusta niin kauan, kunnes osaat suorittaa tehtävän ennen kuin siirryt seuraavaan harjoitukseen. Jos hinnaat peräkärryä, suorita kaikki harjoitukset ajamalla peräkärryä vetäen. Tämä osa sisältää seuraavat harjoitukset:

SM6-malli

1. Moottorin käyttäminen ja moottorin pysäytyspainikkeen käyttö
2. Kitka-alueen ja peruskäsittelyn opetteleminen
3. Moottorin pysäytys liikkeessä
4. Kaasun ja kytkimen käyttäminen
5. Peruskäännökset
6. Äkkipysähdykset
7. Mutkitteleminen
8. Vaihtaminen
9. Väistäminen
10. Peruuttaminen.

SE6-malli

1. Moottorin käyttäminen ja moottorin pysäytyspainikkeen käyttö
2. Käynnistys, pysäytys ja peruskäsittely
3. Moottorin pysäytys liikkeessä
4. Peruskäännökset
5. Äkkipysähdykset
6. Mutkitteleminen
7. Vaihtaminen
8. Väistäminen
9. Peruuttaminen.

Harjoittelualaueen valinta

Suorita nämä harjoitukset asfalttipinnoitetulla, liikenteeltä suljetulla alueella, jonka koko on vähintään 76 m - 30 m. Suljettu ja hyvin merkitty pysäköintialue, jossa ei ole esteitä (lyhtypylväitä, reunuksia jne.), on hyvä harjoittelualaue. Varo pysäköidyistä autoista vuotanutta öljyä. Etsi sellaista pysäköintialuetta, joka on virka-ajan ulkopuolella tyhjä. Sellaisia ovat koulujen, kirkkojen, kunnan monitoimitalojen tai ostoskeskusten pysäköintialueet. Älä mene yksityisalueelle.

Kun olet löytänyt sopivan alueen, kysy sen omistajalta lupa harjoittelemaan. Jos alueella on esteitä, kuten lyhtypylväitä tai saarekkeita, varmista etteivät ne satu alla olevassa kuvassa kuvatulle ajoharjoitusalueelle.

Pidä tämä pysäköintialueen ruutujen peruskuvio mielessäsi, kun valmistele harjoituksia. Kuvassa pysäköintiruutujen koko on 3 m, mutta sinun käyttämäsi ruutujen koko voi olla eri. Jos valitsemallasi pysäköintialueella ei ole viivoja tai jos pysäköintiruudut ovat paljon suurempia tai pienempiä kuin kuvissa, käytä alla olevia mittoja. Merkitse alue mittanauhan ja liidun avulla tai merkkaukarttioiden tai vedellä/hiekalla täytettyjen kanistereiden, säiliöiden tai tölkkien avulla.

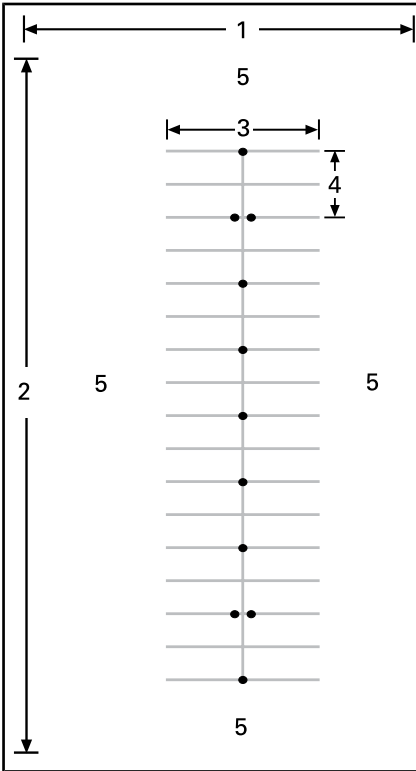

TYYPILLINEN PYSÄKÖINTIALUE

1. Vähintään 30 m
2. Vähintään 75 m
3. 12 m
4. 6 m
5. Avoin alue

Varo mahdollista liikennettä, vaikka oletkin suljetulla alueella. Tarkasta tila edessä, sivuilla ja takana ennen harjoituksen suorittamista. Varo myös lapsia ja eläimiä.

Ajoon valmistautuminen

Opettele kaikkien ajoneuvon hallintalaitteiden sijainti ja toiminta.

Suorita käyttöä edeltävä tarkastus; katso kappale **KÄYTTÖÄ EDELTÄVÄ TARKASTUS**.

Käynnistä ja sammuta moottori aina kappaleessa **PERUSTOIMENPITEET** olevan kohdan **MOOTTORIN**

KÄYNNISTYS JA PYSÄYTYS ohjeiden mukaisesti.

Ajoasento

Hyvä ajoasento auttaa sinua hallitsemaan ajoneuvoasi helpommin. Pidä aina molemmat kädet ja jalat oikeilla paikoillaan, jotta voit käyttää hallintalaitteita helposti. Ranteesi tulisi olla tavallisesti linjassa käsivarren kanssa (tämä asento auttaa sinua lisäämään kaasua sen verran kuin haluat). Käsivarsien tulisi olla rentoina ja taivutettuna. Pidä selkäsi suorassa ja pääsi ylhäällä sekä katse eteenpäin. Pidä molemmat jalat jalkatapeissa hallintalaitteiden lähetyvillä.

Älä koskaan aja ajoneuvolla edes lyhyttä matkaa, ellet istu oikeassa ajoasennossa,



TYYPILLINEN – AJOASENTO

Käytännön harjoituksia (SM6-malli)

HUOMIO: Jos aiot käyttää BRP-peräkärkyä, suosittelemme näiden harjoitusten suorittamista kuormatun peräkärkyyn kanssa ennen liikenteeseen lähtöä. Opit ajoneuvon uudenlaisen käyttäytymisen eri tilanteissa.

1) Moottorin käyttäminen ja moottorin pysäytyspainikkeen käyttö

Tarkoitus

- Opit tuntemaan moottorin äänen kierrosluvun noustessa ja laskiessa, joten et ylläty harjoitusten aikana.
- Opit käyttämään moottorin pysäytyspainiketta.

Ohjeet

- Paina oikealla jalallasi jarrupoljinta ja paina sitten kytkinvipu pohjaan ja pidä se painettuna vaihteen ollessa VAPAALLA ja pysäköintijarrun ollessa kytkettynä päälle. Tarkkaile kierroslukumittaria ja kaasuta (kierrä rannetasi laskemalla) muutamia kertoja nostaaksesi moottorin kierrosluvun korkeintaan 4 000 kierrokseen minuutissa. Niin kauan kuin kytkin on painettu täysin pohjaan moottorin tehot eivät välity takarenkaalle.
- Katkaise moottorin pysäytyspainikkeella virta ajoneuvosta kokonaan. Paina painiketta oikealla peukalollasi, älä irrota otettasi käsikahvasta.

Vinkkejä lisäharjoitteluun

- Harjoittele moottorin pysäytyspainikkeen painamista katsomatta painiketta.

2) Kitka-alueen ja peruskäsittelyn opetteleminen

Kytkimen painaminen pohjaan estää tehon pääsyn takapyörälle – jos tunnet menettäväsi ajoneuvosi hallinnan näitä harjoituksia tehdessäsi, voit painaa kytkimen pohjaan lopettaaksesi kiihdyttämisen ja painaa tarvittaessa jarrua hidastaaksesi. Voit myös katkaista virran kokonaan moottorin pysäytyspainikkeella.

Kitka-alue on se kytkinvivun liikealue, jossa kytkin aloittaa tehon välit-

tämisen takapyörälle ja lopettaa sen juuri ennen kuin kytkin kytkeytyy kokonaan. Kun kytkin on osittain kytkeytynyt, voit tarkasti hallita moottorilta takapyörään välittyvää tehoa. Kitka-alueen oikea käyttö auttaa sinua lähtemään liikkeelle pysähdyksistä tasaisesti.

Tarkoitus

- Opit käyttämään kytkintä ja sen kitka-alueita.
- Opit hidastamaan alhaisesta nopeudesta ja jarruttamaan.

Ohjeet

ÄLÄ KAASUTA lainkaan tässä harjoituksessa. Hallitset liikkumistasi ainoastaan kytkimen kitka-alueen ja jarrun avulla.

Aloita pysähtymällä 6 m välein (jokainen merkki / joka toinen viiva).

- Käynnistä moottori ja vapauta pysäköintijarru.
- Kun jarrupoljin on painettu alas ja kytkinvipu on painettu pohjaan, vaihda voimansiirto ensimmäiselle vaihteelle työntämällä voimakkaasti vaihdevipua alaspäin.
- Vapauta jalkajarru.
- **Vapauta kytkinvipua hitaasti**, kunnes ajoneuvo alkaa hiukan liikkua eteenpäin. Pidä kytkinvipu tässä kohdassa. Tämä on kitka-alue. Jos vapautat kytkimen liian nopeasti, moottori saattaa sammua tai ajoneuvo voi nytkähtää eteenpäin. **Jos ajoneuvo sammuu**, käynnistä moottori ja yritä uudelleen vapauttaen kytkintä enemmän vaiheittain.
- Kun saavutat pysähtymiskohdan, paina kytkinvipu kokonaan alas ja paina jarrupoljinta pysähtyäksesi. Kytkintä ei tarvitse painaa pohjaan vaiheittain – tämän liikkeen voit tehdä nopeasti.

- Kun saavutat suoran pään, pysähdy, käännä ohjaustanko kokonaan oikealle ja käänny. Varo, että et lisää kaasua kääntyessäsi. Pysähdy, kun olet vastakkaiseen suuntaan suoran viivalla.
- Toista tämä harjoitus, kunnes osaat toimia varmasti.

Vinkkejä lisäharjoitteluun

- Kun olet tottunut kitka-alueeseen, kokeile pysäyttämistä 12 m välein (joka toinen kartio) siten, että voit kokonaan vapauttaa kytkimen.

3) Moottorin pysäytys liikkeessä

Tarkoitus

- Opit käyttämään moottorin pysäytyspainiketta liikkeessä ja tiedät, kuinka ajoneuvo reagoi siihen käyttäessäsi painiketta myöhemmin.

Ohjeet

- Kun käytät ajoneuvoa kitka-alueella ja olet puolessa välissä suoraa, sammuta moottori kääntämällä moottorin pysäytyspainike POIS PÄÄLTÄ -asentoon (OFF) ja pysäytä ajoneuvo.
- Käynnistä moottori uudelleen ja toista harjoitus. Kokeile vapauttaa kytkin kauempana ja liikkua hiukan nopeammin ennen kuin pysäytät moottorin pysäytyspainikkeella.

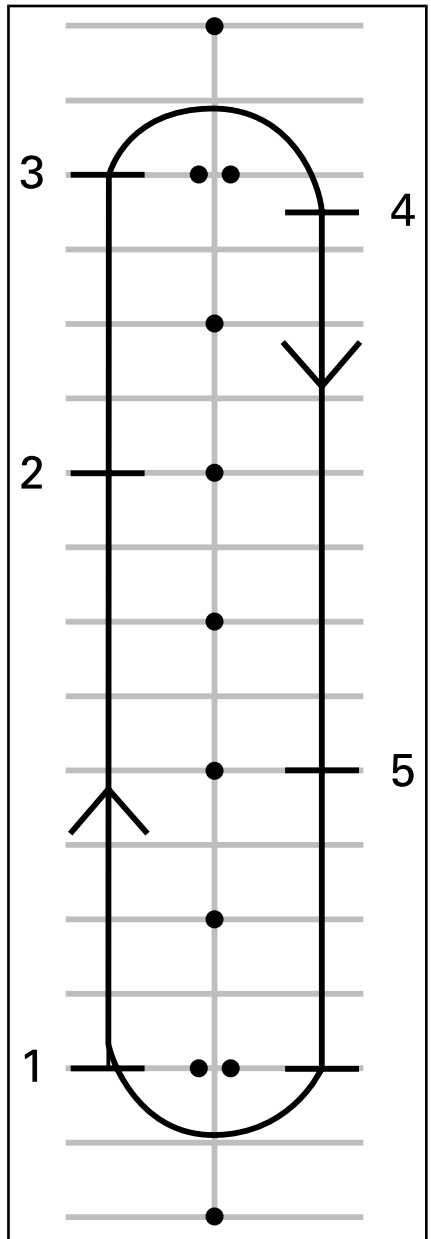

1. Liikkeelle
2. Paina moottorin pysäytyspainiketta
3. Jatka suoran päähän, pysähdy ja käänny kuten aikaisemmin
4. Pysähdy
5. Paina moottorin pysäytyspainiketta

Käynnistä moottori uudelleen ja siirry seuraavaan harjoitukseen.

4) Kaasun ja kytkimen käyttäminen

Tarkoitus

- Opit käyttämään kaasua.
- Opit tasapainoisen kaasun ja kytkimen käytön.

Ohjeet

Tämä harjoitus on muutoin samanlainen kuin kitka-alueharjoitus, mutta tällä kertaa käytät hiukan kaasua. Käytä koko suoran alue ja pysähdy vain päissä.

- Aloita tämä harjoitus kun olet suoran alussa pysähdyksissä ja ensimmäinen vaihde valittuna.
- Painettuasi kytkinvivun pohjaan kierrä kaasukahvaa varoen, kunnes kierroslukumittarin luku on 1 500 ja 2 000 kierroksen välillä. Harjoittele kierrosluvun pitämistä tällä alueella.
- Pidä kaasua tässä asennossa ja löysää varovasti kytkinvipua kuten aikaisemmin. Pyri siihen, että kierrosluku ei ylitä 2 500 kierrosta minuutissa.
- Mitä nopeammin vapautat kytkinvivun, sitä nopeammin ajoneuvosi kiihtyy. Jos vapautat kytkimen liian nopeasti, moottori saattaa sammua tai ajoneuvo voi nytkähtää eteenpäin. Jos lisää kaasua liikaa, takarengas saattaa pyöriä paikallaan ja tuloksena on nopea kiihdytys.
- Kun kytkinvipu on täysin vapautettu, kaasua säätää ajoneuvosi nopeutta.
- Saavuttaessasi suoran loppupään vapauta kaasua ja paina kytkinvipu pohjaan sekä paina jarrua, jotta ajoneuvo pysähtyy.
- Käänny käyttämättä kaasua ja aja vastakkaista suoraa.

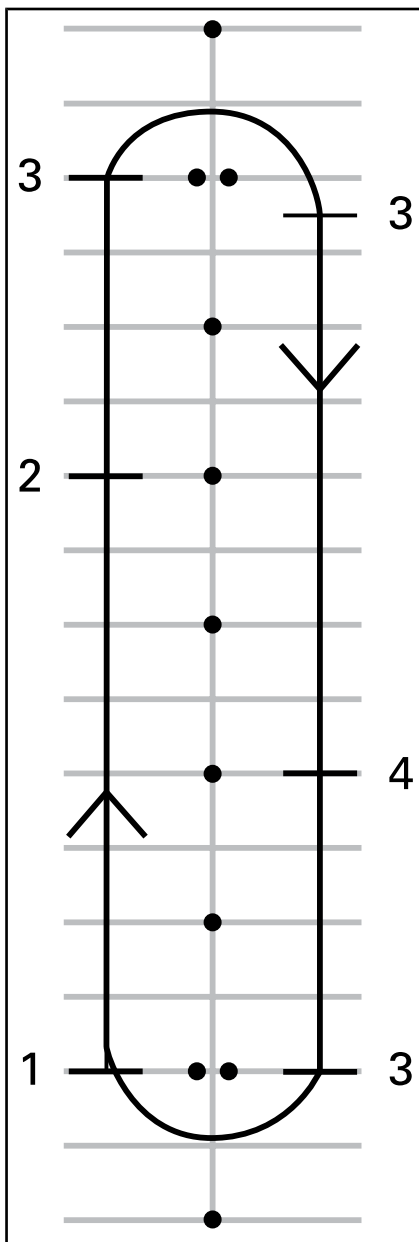

1. Liikkeelle
2. Vapauta kaasua
3. Pysähdy
4. Vapauta kaasua

Vinkkejä lisäharjoitteluun

- Harjoittele oikea-aikaista kytkinvivun vapauttamista ja kaasun lisäämistä, jotta pystyt lähtemään liikkeelle tasaisesti ja hallitset kiihdyttämisen.

5) Peruskäännökset

Tarkoitus

- Opit kääntymään miellyttävästi ja hallitusti.

Ohjeet

Tämä harjoitus on muutoin samanlainen kuin aikaisemmin tekemäsi, mutta nyt teet käännökset kitka-aluetta käyttämällä sen sijaan, että pysäyttäisit ajoneuvon.

- Etene suoraa pitkin ensimmäisellä vaihteella. Aja hiukan etäämpänä kartioista, jotta voit tehdä laajan käännöksen suoran loppupäässä.
- Lähestyessäsi mutkaa hidasta vauhtisi niin, että se on korkeintaan 8 km/h painamalla kytkinvivusta ja painamalla tarvittaessa jarrupoljinta.
- Pidä kytkinvipua kitka-alueella säilyttääksesi hitaan nopeutesi.
- Katso käännöksen suuntaan.
- Käännä ohjaustankoa käännöksen suuntaan vetämällä sisemmästä käsikahvasta ja työntämällä ulompaa käsikahvaa. Varo, että kätesi asento ei muutu kaasukahvalla.
- Nojaaminen eteenpäin ja mutkan suuntaan saattaa auttaa kääntämään ohjaustankoa helpommin.
- Suorista ohjaustanko käännöksen jälkeen ja jatka suoraa pitkän.



TYYPILLINEN – AJOASENTO KÄÄNNÖKSESSÄ

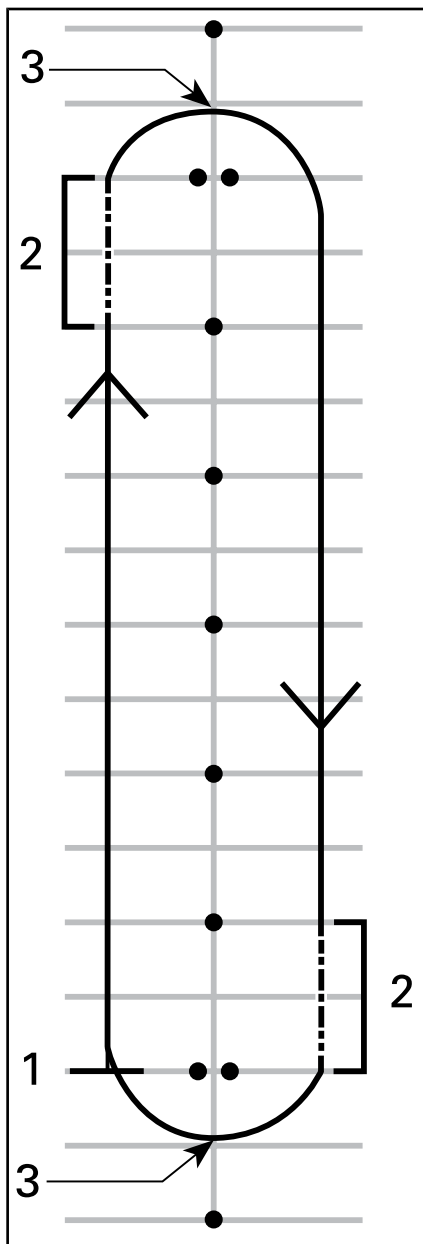

1. Liikkeelle
2. Kitka-alue
3. Käännöksen uloin piste

HUOMIO: Moottoripyöräilijä –
Mutkien ajaminen Spyder-roadste-

rillasi on erilaista kuin moottoripyörällä. Ajoneuvo ei kallistu mutkassa tai käännöksessä, joten saatat joutua siirtämään vartalosi painoa käännöksen sisäkaarteeseen suuntaan pitääksesi ajoasentosi miellyttävänä. Sinä tarvitset enemmän voimaa ajoneuvosi ohjaustangon kääntämiseen kuin moottoripyörällä tarvitaan. Spyder on kuitenkin helpompi pysäyttää käännöksessä tai mutkassa kuin moottoripyörä.

Vinkejä lisäharjoitteluun

- Kun osaat kääntyä hyvin yhteen suuntaan, kokeile ajaa reittiä toiseen suuntaan. Varo, että et lisää kaasua enempää kuin tarvitset, kun olet kääntymässä vasemmalle.
- Pysäytä käännöksen uloimmasa kohdassa tunteaksesi, miltä jarrun käyttö tuntuu mutkassa tai käännöksessä.

6) Äkkipysähdykset

Tarkoitus

- Opit tuntemaan ajoneuvosi jarrutusominaisuudet.
- Opit käyttämään jarrua mahdollisimman vähällä voimalla.

Ohjeet

Tämä harjoitus on samanlainen kuin aikaisemmin tekemäsi, mutta nyt painat jarrua voimakkaammin ja lopulta jarrutat niin voimakkaasti kuin mahdollista.

- Aloita suoran päästä ja kiihdytä nopeuteen 8 km/h.
- Vapauta kaasua kokonaan ja jarruta nopeasti ja voimakkaasti suoran puolella välissä.

- Pidä pääsi ylhäällä sekä katse eteenpäin ja pidä ohjaustanko suorassa.
- Toista harjoitus niin että, lisää vauhtiasi ja jarrutat voimakkaammin.

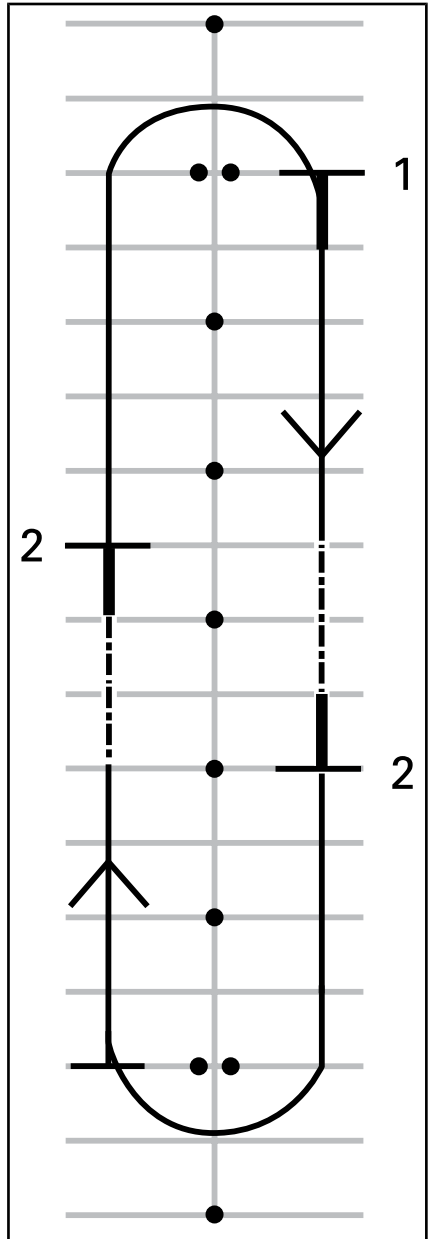

1. Liikkeelle
2. Pysähdy

Vinkejä lisäharjoitteluun

- Opettele katsomaan ensin sivupeileistä taakse ennen voimakasta jarrutusta.

7) Mutkitteleminen

Tarkoitus

- Opit lisää ajoneuvosi käsittelystä ja kuljettajan ajoasennosta.

Ohjeet

6 m mutkittelu

1. Mutkittele jokaisen merkin / joka toisen pysäköintiruudun viivan kohdalla. Älä käytä kaasua – pysy kitka-alueella.
2. Nojaa jokaisessa käänöksessä sisäänpäin, käännä ohjaustankoa vetämällä ja työntämällä käsikahvoista haluamaasi suuntaan.

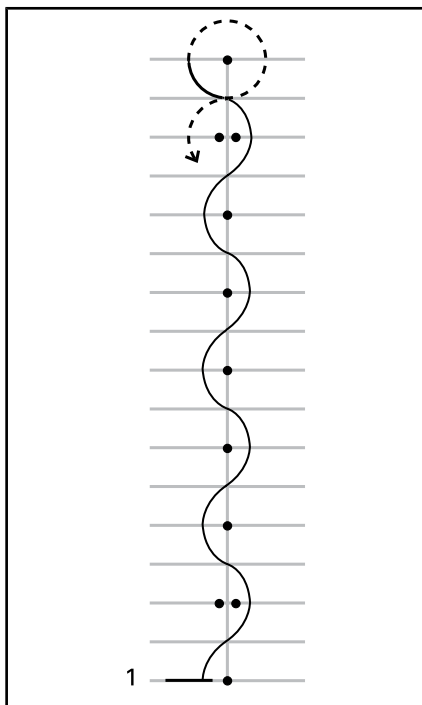

1. Liikkeelle

12 m mutkittelu

Kun edellinen harjoitus sujuu mukavasti, kokeile 12 m mutkittelua joka toisen kartion / joka neljännen pysäköintiruudun kohdalla.

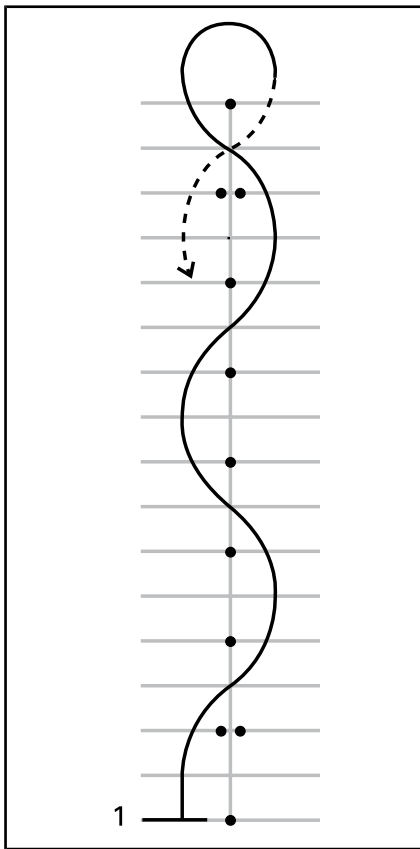

1. Liikkeelle

Vinkejä lisäharjoitteluun

- Kun käsittelet ajoneuvoa varmemmin, voit asteittain nostaa mutkittelujen nopeudeksi 16 km/h - 19 km/h; hidasta kuitenkin päätyjen U-käännöksiin.

8) Vaihtaminen

Ajaessasi sinun on vaihdettava vaihteita, jotta moottorin nopeus vastaa tien ja liikenteen vaatimaa nopeutta.

Tarkoitus

- Opit tuntemaan, millaisilla jalan liikkeillä vaihteita vaihdetaan.
- Opit vaihtamaan ylös- ja alaspäin.

Ohjeet

Tämä harjoitus on muutoin samanlainen kuin aikaisemmin tekemäsi, mutta nyt vaihdat vaihdetta suorilla ylöspäin ja pysäytät ajoneuvon aina suoran päässä. Ehkä haluat tehdä tämän harjoituksen pysäköintialueen ajokaistoilla mieluummin kuin ruuduissa.

8a) Harjoittele vaihdevivun käyttämistä pysähdyksissä

Harjoittele ensiksi pysähdyksissä vasemman jalan liikettä ensimmäiseltä toiselle vaihteelle.

- Paina kytkinvipu pohjaan pysähdyksissä ja ensimmäisen vaihteen ollessa päällä.
- Liu'uta vasemman jalkasi kärki vaihdevivun alle ja nosta sitä sen verran kuin se liikkuu, eli yksi reilu liike jalan kärjellä nostaten ylöspäin toiselle vaihteelle.
- Astu vaihdevivulle ja paina sitä alas sen verran kuin se liikkuu, eli yksi reilu painallus alaspäin ensimmäiselle vaihteelle.
- Toista harjoituksia niin kauan, että osaat tarvittavat vasemman jalan liikkeet.

8b) Vaihtaminen ylös toiselle vaihteelle

Kiihdytä suoralla noin nopeuteen 16 km/h ensimmäisellä vaihteella.

Vaihtaaksesi ylöspäin:

- Vapauta kaasua.
- Paina kytkinvipu pohjaan. (Jos painat kytkimen pohjaan ennen kaasun vapauttamista, moottorin kierrosluku saattaa nousta – vapauta kaasua, mikäli näin tapahtuu.)

- Liu'uta vasemman jalkasi kärki vaihdevivun alle ja nosta sitä sen verran kuin se liikkuu, eli yksi reilu liike jalan kärjellä nostaten ylöspäin toiselle vaihteelle.
- Vapauta kytkin tasaisesti.
- Sinun ei tarvitse lisätä kaasua, mutta kun harjoitus onnistuu hyvin ja jos sinulla on riittävästi tilaa, voit lisätä kaasua nostaksesi nopeutta toisella vaihteella.

Kun saavutat suoran pään, pysähdy:

- Vapauta kaasua.
- Paina kytkinvipu kokonaan pohjaan.
- Paina jarrua.
- Pysähdyttyäsi vaihda alas ensimmäiselle vaihteelle astumalla vaihdevivulle ja painamalla sitä niin alas kuin se menee, eli yksi reilu painallus alaspäin. Kun osaat tämän riittävän hyvin, vaihda alaspäin ensimmäiselle vaihteelle pysähtymishetkellä.

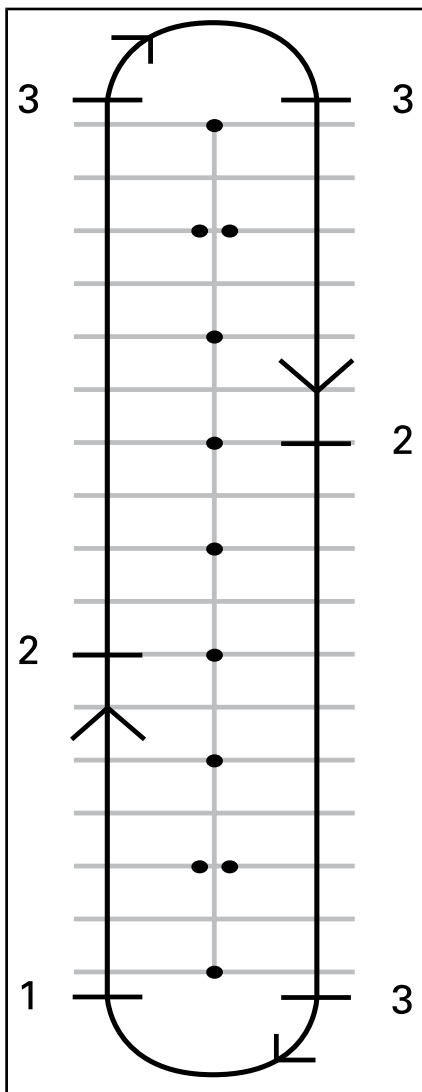

1. Liikkeelle
2. Vaihda toiselle vaihteelle nopeudella 16 km/h
3. Pysähdy

8c) Vaihdaminen alas toiselta ensimmäiselle vaihteelle

Jos sinulla on tilaa, harjoittele vaihtamista toiselta ensimmäiselle vaihteelle.

Hidasta suoralla noin nopeuteen 16 km/h.

- Vapauta kaasua ja paina kytkinvipu pohjaan.
- Astu vaihdevivulle painaen vaihteen ensimmäiselle vaihteelle.
- Vapauta kytkin tasaisesti.
- Laita jalkasi takaisin jalkatukeen.

8d) Muut vaihteet

Jos sinulla on riittävästi tilaa, voit kokeilla vaihtamista suuremmille vaihteille ja niiltä alaspäin. Menetle samoin kuin edellä ja vaihda vaihdetta yksi kerrallaan YLOS- tai ALASPÄIN.

Vinkejä lisäharjoitteluun

Kun olet kokeneempi, voit vielä hienosäätää vaihtamistaitoasi ja käyttää sitä hallitaksesi ajoneuvosi paremmin.

- Vaihtaessasi alaspäin kaasun kevyt lisääminen samalla, kun vapautat tasaisesti kytkimen, saattaa auttaa moottoria saavuttamaan ajoneuvon nopeuteen sopivan kierrosluvun. Silloin alaspäin vaihtaminen tapahtuu tasaisemmin eikä takarengas pääse luistamaan.

- Alaspäin vaihtaminen hidastaa ajoneuvoa, ellei kaasuta samalla. Tämä tunnetaan nimellä moottorijarrutus. Kun haluat käyttää moottorijarrutusta, vaihda yksi vaihde kerrallaan alaspäin ja vapauta kytkin jokaisen alaspäin vaihtamisen välillä. Pidä kytkin kitka-alueella, kunnes moottorin nopeus tasaantuu ja vapauta sitten kytkinvipu kokonaan siihen saakka, kunnes seuraava alaspäin vaihtaminen tapahtuu.
- Yleensä vaihdetta vaihdetaan yksi vaihde kerrallaan, mutta on myös mahdollista vaihtaa useampi kuin yksi vaihde kytkimen ollessa painettuna pohjaan ja polkaisemalla tai nostamalla vaihdevipua YLOS- tai ALASpäin niin monta kertaa kuin haluat vaihteen vaihtuvan.

Muista, että VSS ei ohjaa moottorijarrutusta. Jos vaihdat liian pienelle vaihteelle liian suuressa nopeudessa, takarengas saattaa luistaa ja voit menettää hallinnan, ajoneuvo voi pyörähtää, keikahtaa tai kaatua erityisesti mutkassa.

9) Väistäminen

Tarkoitus

- Opit käsittelemään ajoneuvoasi nopeissa ohjausliikkeissä.
- Kokeile jarruttamisen ja väistämisen eri muunnoksia.

Ohjeet

Aseta ajomerkit alla olevan kuvan mukaisesti. Älä käytä kiinteitä tai kovia ja raskaita esineitä merkkeinä tässä harjoituksessa.

- Aja kahden kartion välistä noin nopeudella 8 km/h ja säilytä sama vauhti koko ajan.
- Ohjaa kartioiden ohitse linjan mukaisesti.

- Poistu sitten kahden seuraavan kartion välistä.
- Toista harjoitus useita kertoja väistäen molempiin suuntiin.

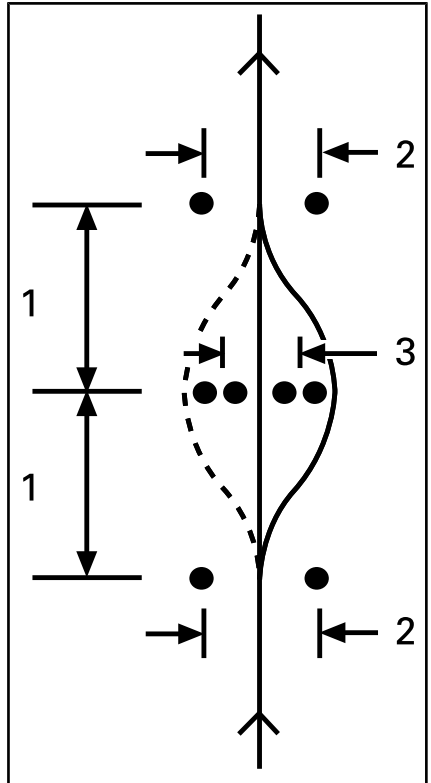

1. 6 m
2. 3 m
3. 2,5 m

Vinkkejä lisäharjoitteluun

- Voit asteittain nostaa aloitusnopeuttasi (ei kuitenkaan yli nopeuden 13 km/h ja 19 km/h) ja kokeilla joitakin muunnoksia. Voit esimerkiksi lähestyä nopeammin ja hidastaa ennen harjoituskuviota ajamista, painaa kytkimen pohjaan ja jarruttaa väistön aikana jne.

- Avustaja voi vaikeuttaa harjoitusta lisäämällä yllätyselementin päättäen mihin suuntaan sinun on väistettävä tai pysäyttämällä sinut väistämisen sijaan. Pyydä avustajaa seisomaan turvallisen matkan päässä (esim. harjoittelualueesi päädyn ulkopuolella). Kun saavutat ensimmäisen kartiosarjan, avustaja voi käsimerkein osoittaa väistösuunnan tai pyytää sinua pysähtymään.
- Opettele katsomaan ensin sivupeileistä ja tarkastamaan kuollut kulma ennen väistöliikettä.

10) Peruuttaminen

Tarkoitus

- Opit peruuttamaan ja opit tuntemaan ajoneuvosi kääntösäteen peruutettaessa.

Ohjeet

Vaihda peruutusvaihteelle. Katso kohta *PERUUTTAMINEN* kappaleesta *PERUSTOIMENPITEET*.

Tarkasta, että takanasi olevalla alueella ei ole esteitä. Katso edelleen taaksepäin vapauttaessasi kytkimen. Varo, että et osu etupyörillä mihinkään peruuttaessasi. Hidasta ja pysähdy kytkintä ja jarrua käyttäen, aivan kuten normaalisti ajettaessa.

Peruuta muutamia kertoja pysähtyen aina välillä.

Pidä nopeus alhaisena äläkä peruuta pitkiä etäisyyksiä.

Kun osaat peruuttaa riittävän varmasti, peruuta pysäköintiruutuun alla olevan kuvan osoittamalla tavalla.

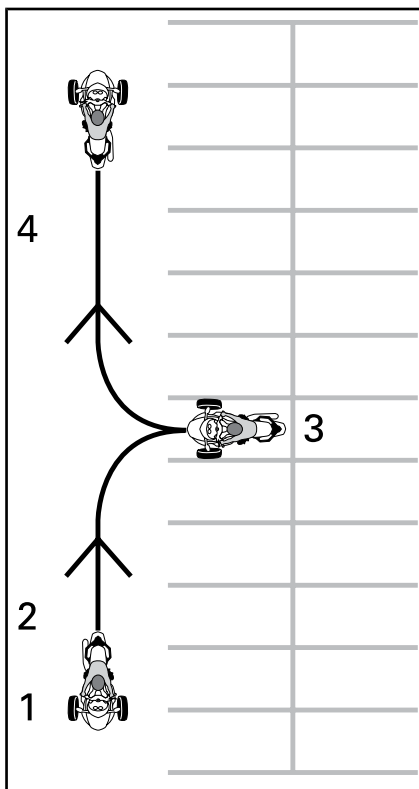

1. Liikkeelle
2. Peruuttaminen
3. Pysähdy
4. Eteenpäin

Lisäharjoituksia hallituissa olosuhteissa

Kun osaat suorittaa hyvin edellä olevat harjoitukset, voit kokeilla muutamia muita asioita jos tila ja olosuhteet antavat myöten. Näitä harjoituksia voit suorittaa pysäköintialueella tai sellaisessa paikassa, jossa et voi joutua vaaratilanteisiin.

- **Nopeat lähdöt:** Kokeile nopeaa liikkeelle lähtöä, kiihdyttämistä ja vaihtamista ylöspäin.

- **Äkkipysäys nopeasta vauhdista:** Tämä harjoitus on samanlainen kuin aikaisempi äkkipysäys, mutta nyt suoritat sen nopeammasta vauhdista saadaksesi tuntuman hätäpysähdykseen.
- **Mäkilähtö:** Tämä tapahtuu siten, että pidät jarrupolkimen alas painettuna vapauttaessasi kytkinvipua kunnes saavutat kitka-alueen. Tämä estää ajoneuvoasi rullaamasta taaksepäin.
- Tarkkaile kierroslukumittaria ja kaasuta (kierrä rannettasi laske-malla) muutamia kertoja nostaak-sesi moottorin kierrosluvun korkeintaan 4.000 kierrokseen minuutissa. Harjoittele kaasun lisäämistä varoen ja tasaisesti, pitämällä sitä vakaana noin 3.000 kierroksessa minuutissa ja vapauttamalla sitten se. Vaihteen ollessa vapaalla moottorin tehot eivät välity takapyörälle.
- Katkaise moottorin pysäytyspainikkeella virta ajoneuvosta kokonaan. Paina painiketta oikealla peukalollasi, älä irrota otettasi käsikahvasta.

Käytännön harjoituksia (SE6-malli)

1) Moottorin käyttäminen ja moottorin pysäytyspainikkeen käyttö

Tarkoitus

- Opit käyttämään kierrettävää kaasukahvaa.
- Opi tuntemaan moottorin ääni eri kierrosluvuilla. Moottorin äänen perusteella opit tietämään, milloin on aika vaihtaa ylös- ja alaspäin.
- Opit käyttämään moottorin pysäytyspainiketta.

Ohjeet

- Paina oikealla jalalla jarrupoljinta ja käynnistä ajoneuvo vaihteen ollessa VAPAALLA ja pysäköintijarrun ollessa kytkettynä päälle. Tarkasta monitoimimittaristosta, että vaihde on VAPAALLA – jos vaihde on ensimmäisellä vaihteella, roadster liikkuu kaasua lisätessäsi.

Vinkkejä lisäharjoitteluun

- Harjoittele moottorin pysäytyspainikkeen painamista katsomatta painiketta.

2) Käynnistys, pysäytys ja peruskäsittely

Tarkoitus

- Opit hallitsemaan kaasun ja lähemään ajoneuvolla liikkeelle.
- Opit hidastamaan alhaisesta nopeudesta ja jarruttamaan.

Ohjeet

Jos tunnet menettäväsi ajoneuvosi hallinnan näitä harjoituksia tehdes-säsi, vapauta kaasua estääksesi kiihdytyksen ja paina tarvittaessa jarrua hidastaaksesi. Voit myös katkaista virran kokonaan moottorin pysäytyspainikkeella.

2a) Lisää kaasua ja vapauta kaasua välittömästi

Ohjeet

Ensiksi käytät kaasua vain hetken verran kerrallaan ja vapautat sitten sen sekä pysäytät ajoneuvon.

- Käynnistä moottori ja vapauta pysäköintijarru.

- Kun jarrupoljin on painettu alas, vaihda voimansiirto ensimmäiselle vaihteelle työntämällä vaihdevipua eteenpäin.
- Vapauta jarru.
- Lisää hitaasti kaasua, kunnes ajoneuvo alkaa hiukan liikkua eteenpäin. Heti, kun ajoneuvo liikkuu, vapauta kaasua, anna ajoneuvon rullata hetki ja pysäytä se painamalla jarrupoljinta. Toista sama kunnes olet suoran päässä.
- Kun saavutat suoran pään, pysähdy, käännä ohjaustanko kokonaan oikealle ja lisää sitten kaasua hetken aikaa, vapauta kaasua ja käänny ajoneuvo vapaalla rullaten. Sinun on ehkä käytettävä kaasua lyhyesti useampi kertojä kääntyessäsi. Pysähdy, kun olet vastakkaiseen suuntaan suoran viivalla.
- Jatka tätä harjoitusta, kunnes kaasun lisääminen ja vapauttaminen tapahtuu varmuudella ja mukavasti.

2b) Paina kaasua, vapauta se ja pysähdy 12 m

Paina kaasua sitten hiukan kauemmin ja pysähdy 12 m välein (joka toinen merkki / joka neljäs viiva).

- Lisää jälleen hitaasti kaasua, kunnes ajoneuvo alkaa hiukan liikkua eteenpäin. Pidä tällä kertaa kaasukahva tässä kohdassa.
- Heti kun saavutat pysähtymiskohdan, vapauta kaasua ja pysäytä ajoneuvo painamalla jarrupoljinta.
- Käänny suoran päässä kuten aikaisemmin ilman, että vapautat kaasun käännöksen aikana. Kiinnitä huomiota siihen, että säilytät kaasun asennon vakaana käännöksen aikana. Pysähdy, kun olet vastakkaiseen suuntaan suoran viivalla.

2c) Pidä kaasua, vapauta se ja pysähdy päissä

Käytä seuraavaksi koko suoran alue ja pysähdy vain päissä. Käytä kaasua vain kohtuudella.

3) Moottorin pysäytys liikkeessä

Tarkoitus

- Opit käyttämään moottorin pysäytyspainiketta liikkeessä ja tiedät, kuinka ajoneuvo reagoi siihen käyttäessäsi painiketta myöhemmin.

Ohjeet

- Kun nopeutesi on 8 km/h ja olet puolella välissä suoraa, käännä pysäytyskytkin OFF-asentoon ja pysäytä ajoneuvo.
- Käynnistä moottori uudelleen ja toista harjoitus. Kokeile nostaa nopeuttasi (enintään nopeuteen 20 km/h) ennen moottorin pysäytyspainikkeen painamista.

HUOMIO: SE6-malli ei käynnisty vaihteen ollessa päällä ellei jarrupoljinta ole painettu alas.

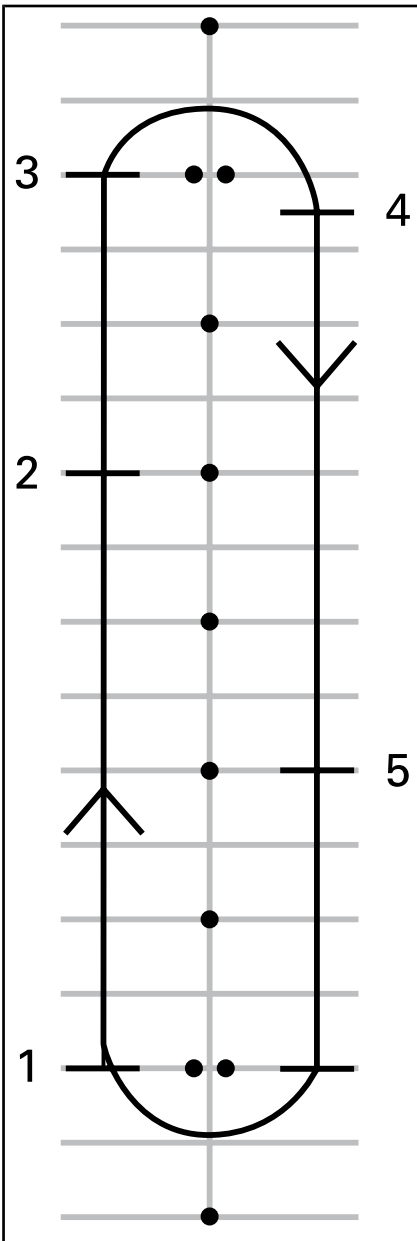

1. Liikkeelle
2. Paina moottorin pysäytyspainiketta
3. Jatka suoran päähän, pysähdy ja käännä kuten aikaisemmin
4. Pysähdy
5. Paina moottorin pysäytyspainiketta

Käynnistä moottori uudelleen ja siirry seuraavaan harjoitukseen.

4) Peruskäännökset

Tarkoitus

- Opit kääntymään miellyttävästi ja hallitusti.

Ohjeet

Tämä harjoitus on muutoin samanlainen kuin aikaisemmin tekemäsi, mutta nyt teet käännökset hitaalla nopeudella sen sijaan, että pysäyttäisit ajoneuvon.

- Etene suoraa pitkin ensimmäisellä vaihteella. Aja hiukan etäämpänä kartioista, jotta voit tehdä laajan käännöksen suoran loppupäässä.
- Lähestyessäsi mutkaa hidasta vauhtiasi niin, että se on korkeintaan 8 km/h vapauttamalla kaasua ja painamalla tarvittaessa jarrupoljinta.
- Pidä kaasua samassa asennossa säilyttääksesi hitaan nopeuden.
- Katso käännöksen suuntaan.
- Käännä ohjaustankoa käännöksen suuntaan vetämällä sisemmästä käsikahvasta ja työntämällä ulompaa käsikahvaa. Ole varovainen, että et kaasuta vahingossa.
- Nojaaminen eteenpäin ja mutkan suuntaan saattaa auttaa kääntämään ohjaustankoa helpommin.
- Suorista ohjaustanko käännöksen jälkeen ja jatka suoraa pitkään.



TYYPILLINEN-AJOASENTO KÄÄNNÖK-
SESSÄ

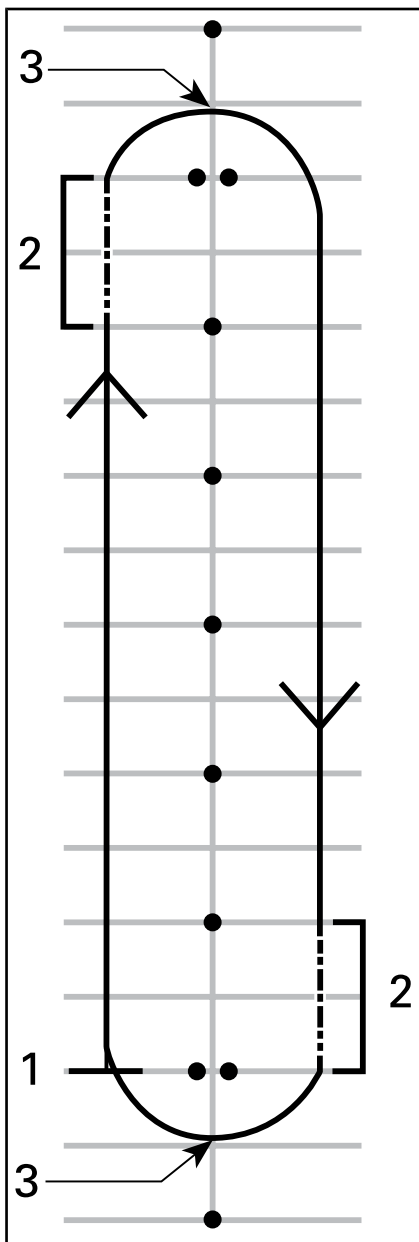

1. Liikkeelle
2. Kitka-alue
3. Käännöksen uloin piste

HUOMIO: Moottoripyöräilijä –
Mutkien ajaminen Spyder-roadste-

rillasi on erilaista kuin moottoripyörällä. Ajoneuvo ei kallistu sisäkaarteeseen mutkassa tai käännöksessä, joten saatat joutua siirtämään vartalosi painoa käännöksen sisäkaarteeseen suuntaan pitääksesi ajoasentosi miellyttävänä. Sinä tarvitset enemmän voimaa ajoneuvosi ohjaustangon kääntämiseen kuin moottoripyörällä tarvitaan. Spyder on kuitenkin helpompi pysäyttää käännöksessä tai mutkassa kuin moottoripyörä.

- Aloita suoran päästä ja kiihdytä nopeuteen 8 km/h. Vapauta kaasua kokonaan ja jarruta nopeasti suoran puolella väliässä. Älä koskaan pumpkaa jarrua, koska ABS estää pyörän lukkiutumisen.
- Pidä pää ylhäällä ja katse eteenpäin, pidä ohjaustanko suorassa äläkä vapauta jarrua, ennen kuin olet kokonaan pysähtynyt.
- Toista harjoitus niin että, lisää vauhtiasi ja jarrutat voimakkaammin.

Vinkkejä lisäharjoitteluun

- Kun osaat kääntyä hyvin yhteen suuntaan, kokeile ajaa reittiä toiseen suuntaan. Varo, että et lisää kaasua enempää kuin tarvitset, kun olet kääntymässä vasemmalle.
- Pysäytä käännöksen uloimmasa kohdassa tunteaksesi, miltä jarrun käyttö tuntuu mutkassa tai käännöksessä.

5) Äkkipysähdykset

Tarkoitus

- Ovit tuntemaan ajoneuvosi jarrutusominaisuudet.
- Ovit käyttämään jarrua mahdollisimman vähällä voimalla.

Ohjeet

Tämä harjoitus on samanlainen kuin aikaisemmin tekemäsi, mutta nyt painat jarrua voimakkaammin ja lopulta jarrutat niin voimakkaasti kuin mahdollista. Lukkiutumaton jarrujärjestelmä (ABS) estää pyörien lukkiutumisen ja auttaa sinua säilyttämään ohjattavuuden jarruttaessasi maksimaalisella jarrutusvoimalla. Vapauta kaasua aina kokonaan äkkipysähdyksissä SE6-mallilla. Jos kaasutat ja jarrutat yhtä aikaa, tarvitset pidemmän matkan pysähtyäksesi.

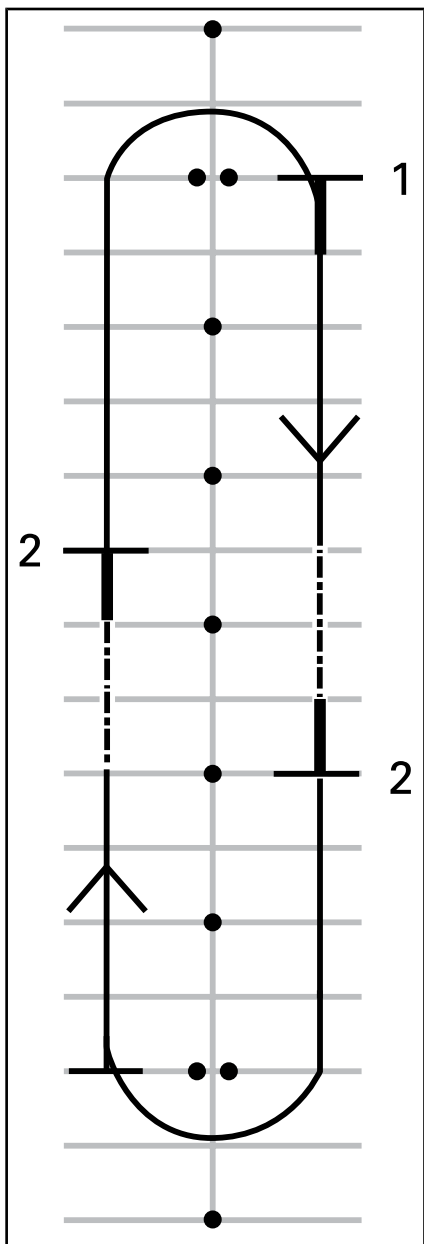

1. Liikkeelle
2. Pysähdy

Vinkejä lisäharjoitteluun

- Opettele katsomaan ensin sivupeileistä taakse ennen voimakasta jarrutusta.

6) Mutkitteleminen

Tarkoitus

- Opi lisää ajoneuvosi käsittelystä ja kuljettajan ajoasennosta.

Ohjeet

6 m

1. Mutkittele jokaisen merkin / joka toisen pysäköintiruudun viivan kohdalla. Pidä nopeutesi alhaisena niin kauan, että opit muuttamaan suuntaa helposti.
2. Nojaa jokaisessa käänöksessä sisäänpäin, käännä ohjaustankoa vetämällä ja työntämällä käsikahvoista haluamaasi suuntaan.

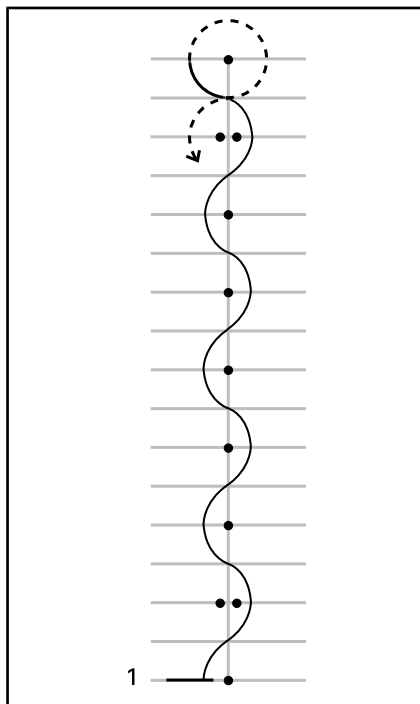

1. Liikkeelle

Kun saavutat suoran pään, pysähdy:

- Vapauta kaasu.
- Paina jarrua.
- SE6 vaihtaa automaattisesti alaspäin, kun roadsterin vauhti hidastuu. Voi vaihtaa alaspäin myös manuaalisesti vetämällä vaihdevipua itseäsi kohti.

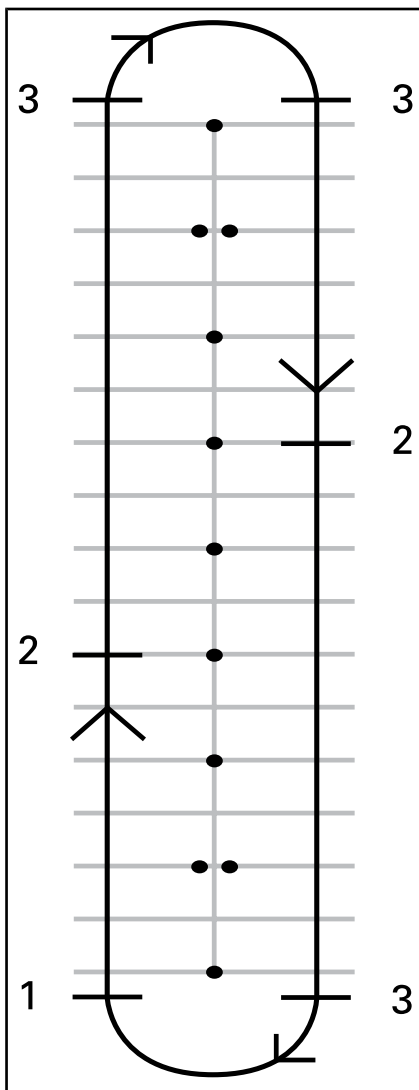

1. Liikkeelle
2. Vaihda toiselle vaihteelle nopeudella 25 km/h
3. Pysähdy

7c) Jos sinulla on tilaa, harjoittele vaihtamista alaspäin ensimmäiselle vaihteelle liikkeessä

Suoralla:

- Työnnä vaihdevipua itseäsi kohti vapauttamatta kaasua.
- Tunnet voimakkaamman moottorijarrutuksen, jos vaihdat alaspäin ilman kaasua.

7d) Muut vaihteet

Jos sinulla on riittävästi tilaa, voit kokeilla vaihtamista suuremmille vaihteille ja niiltä alaspäin. Menetle samoin kuin edellä ja vaihda vaihdetta yksi kerrallaan YLÖS- tai ALASpäin.

HUOMIO: Kun lisää hiukan enemmän kaasua alaspäin vaihtaessasi, moottorin kierrokset soveltuvat nopeammin ajoneuvon nopeuteen ja alaspäin vaihtaminen tapahtuu tasaisemmin. Kun et lisää kaasua vaihtaessasi alaspäin, moottorijarrutus hidastaa ajoneuvon vauhtia. Tämä voi auttaa sinua hidastamaan vauhtia, mutta muista, että VSS ei ohjaa moottorijarrutusta. Jos vaihdat liian pienelle vaihteelle liian suuressa nopeudessa, takarengas saattaa luistaa ja voit menettää hallinnan, ajoneuvo voi pyörähtää, keikahtaa tai kaatua erityisesti mutkassa.

8) Väistäminen

Tarkoitus

- Ovit käsittelemään ajoneuvoasi nopeissa ohjausliikkeissä.
- Kokeile jarruttamisen ja väistämisen eri muunnoksia.

Ohjeet

Tätä harjoitusta varten sinun on muutettava reittiäsi. Aseta ajomerkkit alla olevan kuvan mukaisesti. Älä käytä kiinteitä tai kovia ja raskaita esineitä merkkeinä tässä harjoituksessa.

- Aja kahden kartion välistä noin nopeudella 8 km/h ja säilytä sama vauhti koko ajan.
- Ohjaa kartioiden ohitse linjan mukaisesti.
- Poistu sitten kahden seuraavan kartion välistä.
- Toista harjoitus useita kertoja väistään molempiin suuntiin.

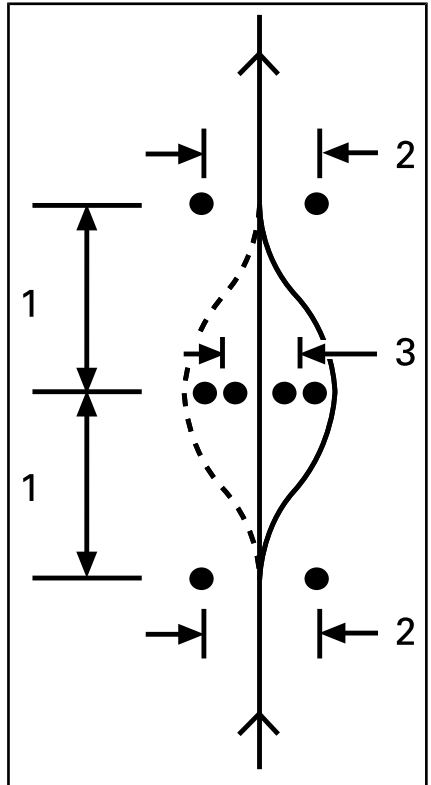

1. 6 m
2. 3 m
3. 2,5 m

Vinkkejä lisäharjoitteluun

- Voit asteittain nostaa aloitusnopeuttasi (ei kuitenkaan yli nopeuden 13 km/h ja 19 km/h) ja kokeilla joitakin muunnoksia. Voit esimerkiksi lähestyä nopeammin ja hidastaa ennen harjoituskuviota ajamista, jarruttaa väistön aikana jne.

- Avustaja voi vaikeuttaa harjoitusta lisäämällä yllätyselementin päättäen mihin suuntaan sinun on väistettävä tai pysäyttämällä sinut väistämisen sijaan. Pyydä avustajaa seisomaan turvallisen matkan päässä (esim. harjoittelualueesi päädyn ulkopuolella). Kun saavutat ensimmäisen kartiosarjan, avustaja voi käsimerkein osoittaa väistösuunnan tai pyytää sinua pysähtymään.
- Opettele katsomaan ensin sivupeileistä ja tarkastamaan kuollut kulma ennen väistöliikettä.

9) Peruuttaminen

Tarkoitus

- Opit peruuttamaan ja opit tuntemaan ajoneuvosi kääntösäteen peruutettaessa.

Ohjeet

- Vaihda peruutusvaihteelle. Katso kappale *PERUSTOIMENPIIETTEET*.
- Varmista, että takan olevalla alueella ei ole esteitä tai ihmisiä. Katso edelleen taaksepäin. Varo, että et osu etupyörillä mihinkään peruuttaessasi. Hidasta ja pysähdy vapauttamalla kaasua ja käyttämällä jarrua, aivan kuten normaalisti ajettaessa.
- Peruuta muutamia kertoja pysähtyen aina välillä.
- Pidä nopeus alhaisena äläkä peruuta pitkiä etäisyyksiä.
- Kun osaat peruuttaa riittävän varmasti, peruuta pysäköintiruutuun alla olevan kuvan osoittamalla tavalla.

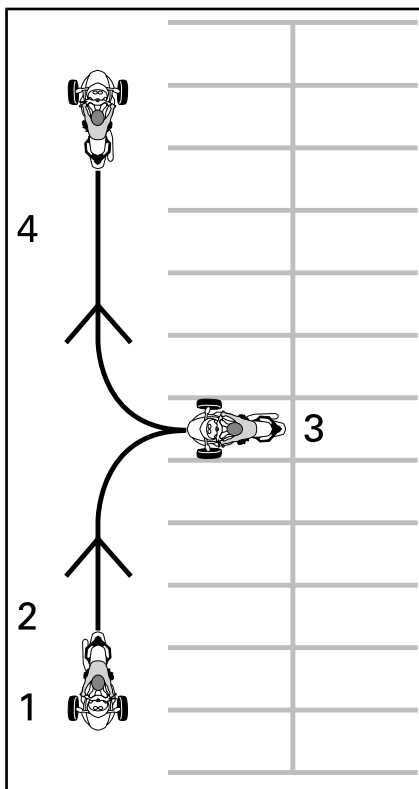

1. Liikkeelle
2. Peruuttaminen
3. Pysähdy
4. Eteenpäin

Edistyneempien ajotaitojen kehittäminen

Kun osaat perusajotaidot, voit ruveta harjoittelemaan edistyneempiä taitoja. Opettele ensin seuraavassa osassa käsitellyt "liikennestrategiat". Sen jälkeen voit ajaa ajoneuvollasi liikenteessä tilanteissa, jotka eivät ole kovin riskialttiita.

Aloita ajamalla vähemmän haastavissa olosuhteissa:

- Lyhyet etäisyydet
- Hyvä sää
- Vähän liikennettä
- Päiväsaikaan

- Alhaisilla nopeuksilla
- Ilman matkustajaa.

Kun taitosi kehittyvät, voit vaihteittain siirtyä enemmän haastaviin ajo-olosuhteisiin.

LIKENNESTRATEGIAT

Tässä osassa esitellään joitakin strategioita, joiden avulla voit vähentää riskiäsi liikenteessä. Monet näistä strategioista ovat samanlaisia kuin moottoripyörien kanssa käytetyt strategiat.

Tämä osa perustuu pohjois-amerikkalaisen moottoripyöräilyn turvallisuusjärjestön eli Motorcycle Safety Foundationin (MSF) moottoripyöräilijöille antamiin ohjeisiin. Kuitenkin myös kokeneiden moottoripyöräilijöiden on syytä perehtyä tähän osaan, koska jotkut strategioista koskevat nimenomaan Spyder-roadstereita.

Suunnittele matkasi

Tarkasta aina sää tiedotuksesta sääolosuhteet ennen kuin lähdet ajamaan ajoneuvollasi. Ota mukaasi sopivat ajovarusteet kaikkia odotettavissa olevia sääolosuhteita varten.

Suunnittele reitti ja aja sellaisissa olosuhteissa, jotka sopivat sinun senhetkisille ajotaidoillesi.

Ajoneuvon polttoainesäiliön tilavuus on 26 L. Kun alhaisen polttoainemäärän merkkivalo vilkkuu, täytä polttoainesäiliö mahdollisimman nopeasti. Suunnittele polttoaineen tankkauspaikat etukäteen, varsinkin harvaan asutuilla seuduilla.

Ennakoiva ajotapa

Spyderilla tai moottoripyörillä ajettaessa ennakoiva ajotapa voi auttaa sinua välttämään onnettomuuksia. Ole aina valppaana. Muista jatkuvasti seurata ympäristöäsi, myös aluetta takanasi. Tarkkaile aina mahdollisia vaaratilanteita, suunnittele etukäteen ja jätä tarpeeksi tilaa välttääksesi ongelmat. Älä pidä itsestään selvänä, että toiset liikenteessä liikkuvat näkevät sinut tai noudattavat liikennesääntöjä.

Turvallisuusväli

Sinun on aina pidettävä vähintään kahden sekunnin mittainen turvallisuusväli oman ja edessä ajavan ajoneuvosi välillä, silloin kun ajo-olosuhteet ovat parhaat mahdolliset. Tämä tarkoittaa sitä, että sinun on ohitettava joku kiinteä piste tien varrella vähintään kahden täyden sekunnin kuluttua siitä, kun edelläsi ajava ajoneuvo ohitti saman pisteen.

Kun jarrutusmatkat ovat olosuhteiden vuoksi pidempiä tai näkyvyys on rajoittuneempi, käytä pidempää turvallisuusväliä parantaaksesi turvallisuutta. Jarrutusmatka on pidempi esimerkiksi liukkailla tien pinnoilla, alamäkeen tai ajaessasi kuorman kanssa. Sumu, mutkat tai pimeys rajoittavat yleensä näkyvyyttä.

Tarkkaile eteenpäin

Riittävän turvallisuusvälin lisäksi seuraavaan ajoneuvoon nähden, sinun on tarkkailtava ja suunniteltava ajolinjasi kauempana edessä.

Suunnittele seuraava ajolinjasi ainakin neljäksi sekunniksi eteenpäin. Katso onko ajolinjalla mahdollisia vaaratekijöitä tai onko joku juuri tuossa tielle linjallasi.

Tarkkaile 12 sekuntia eteenpäin aikomaasi reittiä havaitaksesi mahdolliset vaaratilanteet ennen kuin ne tapahtuvat. Katso sattuuko tuolle välille esimerkiksi risteyksiä, joiden kautta muita ajoneuvoja saattaa siirtyä ajoväylälle tai paikkoja, joissa jalankulkijoita saattaa tulla tielle. Varaudu reagoimaan mahdollisesti kehittyvään vaaratilanteeseen.

Katso myös taakse ja sivuille

Ajoneuvot tai muut vaaratilanteet saattavat yllättää kaikelta suunnilta. Tarkkaile ympäristöäsi jatkuvasti. Tarkasta sivupeileistä säännöllisesti, mitä takanasi tapahtuu. Käännä

säädännöllisesti myös päätäsi ja tarkasta kuollut kulma.

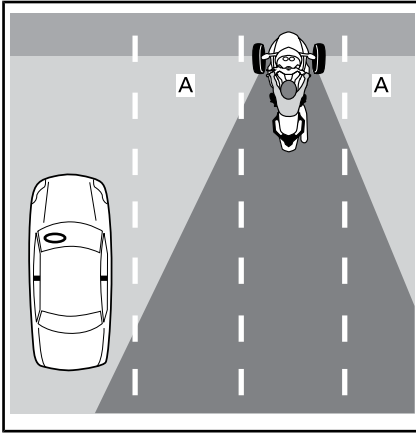

A. Kuljettajan kuolleet kulmat

Muista jarruttaessasi ottaa huomioon, että takanasi ajavat ajoneuvot eivät ehkä kykene pysähtymään yhtä nopeasti kuin Spyder-roadster.

Pidä katseesi liikkeellä

Älä kiinnitä katsettasi yhteen kohtaan, jotta pystyt tarkkailemaan ympäristöäsi. Liikuta katsettasi jatkuvasti tarkkaillaksesi tietä, liikenne-merkkejä, laitteita ja muita ajoneuvoja. Katso lähelle ja kauas, kaikkiin suuntiin.

Ennakoi ongelmat

Aina kun havaitset mahdollisen vaaratilanteen, suunnittele kuinka voit välttää sen. Tämä saattaa merkitä nopeutesi säätämistä tai vaihtamista paikkaa ajokaistalla tai kaistojen vaihtamista. Sinun on oltava valmis onnettomuutta ehkäiseviin ajoliikkeisiin, kuten väistämiseen ja/tai jarruttamiseen, jos jokin tulee ajolinjalle. Jätä aina tarpeeksi aikaa ja tilaa, jotta voit reagoida ongelmiin.

Ole näkyvä

Autoilijat eivät yleensä niin helposti huomaa pienempiä ajoneuvoja kuten moottoripyöriä. Sen vuoksi si-

nun olisi käytettävä keinoja, joiden ansiosta näyt paremmin.

Näin sinut havaitaan paremmin liikenteessä

Valot ja heijastimet

Varmista, että ajoneuvosi ajovalot, suuntavilkut ja takavalot toimivat moitteettomasti. Ajoneuvosi on varustettu lokasuojissa, sivuilla ja takana sijaitsevilla heijastimilla. Varmista, että kaikki heijastimet ovat puhtaat eivätkä ne ole rikki tai ettei jokin niistä puutu.

Käytä kaukovaloja aina kuin mahdollista, sekä päivällä että yöllä. Käytä lähivaloja, jotta et sokaise muita kuljettajia yöllä tai kun valoa heijastuu liian paljon takaisin, esimerkiksi sumussa.

Merkit

Käytä suuntavilkkuja ilmoittaaksesi toisille aikeistasi. Spyder-roadsterissa on automaattinen suuntavilkujen palautus, mutta vilkut eivät välttämättä palaudu loivien käännosten jälkeen. Varmista, että suuntavilkut eivät ole enää päällä, kun olet kääntynyt; niiden jättäminen päälle saattaa hämmentää muita liikenteessä liikkuvia.

Väläytä jarruvaloasi, jos mahdollista, ennen kuin hidastat ja odota risteyksissä, jotta takana tulevat kuljettajat tietävät olla tarkkaavaisia.

Käytä hätävilkuja tarvittaessa, jotta toiset havaitsevat sinut.

Voi käyttää myös äänimerkkiä vaaratilanteessa kiinnittämään toisten kuljettajien huomion läsnäoloosi.

Älä pidä itsestään selvänä, että toiset liikenteessä liikkuvat huomaavat ajoneuvosi valot, vilkut ja äänimerkin.

Kuolleet kulmat

Vältä ajamista toisten ajoneuvojen kuolleissa kulmissa. Aja kaistalla

siten, että kuljettajat edessäsi näkevät sinut peileistään. Joissakin tapauksissa, kuten esimerkiksi seurautessasi kuorma-autoa tai linja-autoa, sinun on jättäydyttävä kauemmas taakse edellä ajavasta ajoneuvosta.

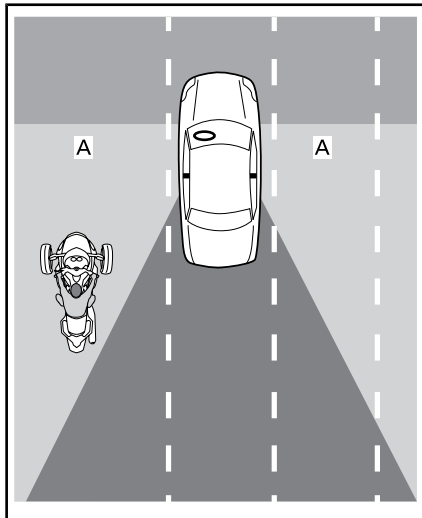

A. Toisten ajoneuvojen kuolleet kulmat

Vuorokauden aika ja sää

Hämärässä tai pimeässä, kuten yöllä, aamunkoitteessa tai illalla saatat olla huomattavasti huonommin havaittavissa liikenteessä. Sama koskee huonoa säätä, kuten sadetta tai sumua. Myös häikäisevä valo aamunkoitteessa, illalla tai erittäin kirkaalla auringonpaisteella saattaa vaikuttaa siten, että muut kuljettajat eivät havaitse sinua hyvin.

Vaatus

Kirkkaat värit ja heijastava vaatetus voi parantaa näkyvyyttäsi.

Ole varovainen, vaikka muut kuljettajat näkisivätkin sinut

Vaikka muut kuljettajat näyttäisivätkin havaitsevan sinut, he saattavat silti ajaa tavalla, joka aiheuttaa sinulle kolarivaaran. Aja valppaasti, älä luota siihen, että muut kuljettajat

ajavat omilla ajoneuvoillaan turvallisesti.

Sijainti ajokaistalla

Aja normaalisti Spyder-roadsterilla ajokaistan keskellä. Keskellä ajettaessa Spyderin eturenkaat pysyvät kaistalla. Keskellä voit pitää myös enemmän etäisyyttä ajoneuvoihin muilla ajokaistoilla, suurten ajoneuvojen aiheuttama ajoviima on vähäisempi samoin kuin vaara, että kaistaltaan poistuvat muut ajoneuvot osuisivat sinuun. Tässä ajaessasi ajoneuvosi eturenkaat eivät kulje kaistan keskustan liukkaalla alueella, jolloin jarrutettavuus ja ohjattavuus säilyvät parempina. Jos olet tottunut ajamaan autoa, muista että Spyder-roadsterissa istut ajoneuvosi keskellä etkä sivulla, joten näkökulmasi on erilainen.

Voit siirtyä kaistan vasempaan tai oikeaan osaan onnettomuuksien välttämiseksi, säilyttääksesi riittävän etäisyyden muihin ajoneuvoihin tai ajaaksesi mutkan. Voit myös siirtyä kaistan vasempaan tai oikeaan osaan nähdäksesi paremmin tai, jotta toiset liikenteessä liikkujat havaitsevat sinut paremmin. Spyder-roadsterin leveyden ja keskeisen istuma-asennon vuoksi muun liikkeen tarkkailu saattaa olla vaikeampaa silloinkin, kun olet lähellä kaistan reunaa. Saatat tarvita pidemmän tarkkailuetäisyyden leveän tai pitkän ajoneuvon takana. Vältä ylittämästä etupyörälläsi kaistan reunaa pystyäksesi seuraamaan liikennettä paremmin. Jotta edellä ajavat kuljettajat näkevät sinut, sinun on pystyttävä näkemään heidän peilinsä. Kun takanasi seuraa suuri ajoneuvo, ohittavat ajoneuvot eivät näe sinua kovin helposti, ellei ole kaistan vasemmassa osassa.

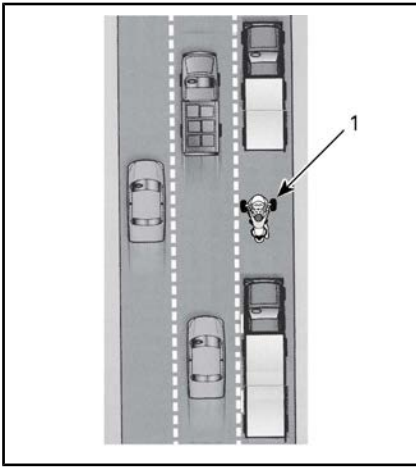

1. Ajoneuvot kaistan vasemmassa osassa

Koska Spyder-roadster on leveämpi kuin moottoripyörä, sijaintivaihtoehtoja ajokaistalla on vähemmän. Kun ajat kaistan vasemmassa tai oikeassa reunassa, varmista että etupyörät pysyvät ajokaistallasi.

Valitse monikaistaisilla teillä kaista, joka sopii sinun vauhtiisi ja liikennevirtaan. Ota huomioon myös oma näkyvytesi ja se että muut näkevät sinut. Katso mahdolliset ajoväylät onnettomuutta ehkäiseviä ajoliikkeitä varten (esimerkiksi väistöliike toiselle kaistalle tai pientareelle).

Yleiset ajotilanteet

Risteykset

Risteykset, myös pienet kujille ja yksityisteille johtavat, muodostavat suuremman vaaratilanteen risteävästä liikenteestä johtuen. Tarkkaile aina liikennettä kaikissa suunnissa: takana, edessä, vasemmalla ja oikealla.

Kun pysähdyt risteyksessä, pysähdy kaistan keskelle, vaikka aikoisitkin kääntyä. Näin toiset kuljettajat havaitsevat sinut paremmin eivätkä yritä kiertää ajoneuvoasi. Katso, lähestyykö sinua ajoneuvoja takapäin. Väläytä jarruvaloasi, jos ajoneuvo lähestyy takaa. Pidä ensimmäinen vaihde päällä, jotta olet valmis liikkumaan välttääksesi törmäyksen.

Kaistan vaihtaminen ja ohittaminen

Muista, että Spyder-roadster on leveämpi kuin moottoripyörä, joten se tarvitsee enemmän sivuttaistilaa ohitettaessa toista ajoneuvoa. Muista myös, että ajoneuvosi ei ole niin helposti havaittavissa kuin auto. Siksi on erityisen tärkeää, että näytät suuntaviilkuilla tarpeeksi ajoissa aikovasi vaihtaa kaistaa ja tarkastat takanasi olevan alueen peileistä ja varmistat kuolleen kulman. Muista kytkeä suuntaviilku pois päältä vaihdettuasi kaistaa, koska ohjaustanko ei käännä kaistaa vaihdettaessa tarpeeksi, jotta suuntaviilku kytkeytyy automaattisesti pois päältä.

Älä koskaan aja kahden kaistan välissä (jaa kaistoja). Ajoneuvosi on siihen liian leveä.

Älä koskaan aja pientareella ohittaaksesi jonkin ajoneuvon. Jos toinen renkaasi kulkee tien reunan ulkopuolella, voit menettää ajoneuvosi hallinnan.

Kääntyminen

Muista hidastaa, tarkkailla katseelasi ja ohjata käännöksen läpi.

- **Hidasta:** Hidasta nopeutta tarpeen mukaan ennen käännöstä kaasua löysäämällä, jarruttamalla ja/tai vaihtamalla pienemmälle vaihteelle. Aja käännökseen sellaisella vauhdilla, jonka voit säilyttää koko käännöksen aikana.

Vaikka Spyder-roadsterin jarrutusominaisuudet käännöksessä ovat paremmat kuin moottoripyörän, on silti tärkeämpää hidastaa ennen käännöstä tai mutkaa kuin jarruttaa vasta käännöksessä. Sekä jarruttaminen että kääntyminen edellyttävät pitoa. Mitä enemmän käytät pitoa jarruttamiseen, sitä vähemmän sitä on käytettävissä kääntymiseen samalla hetkellä.

Kun ajat mutkaan liian nopeasti, huomaat ehkä sisäpyörän nousevan tien pinnasta ja kuulet, kuinka VSS vähentää moottorin tehoa. Vaikka VSS voi auttaa sinua säilyttämään hallinnan, ajoneuvosi saattaa silti luistaa ja pyörähtää jyrkässä mutkassa, jos nopeutesi on liian suuri.

- **Katso:** Seuraa katseellasi koko käännöksen ajan ja pidä katseesi liikkeessä. Arvioi koko käännös niin pian kuin mahdollista – käännöksen pinnan ominaisuudet, käännöksen jyrkkyys ja yleiset liikenneolosuhteet – jotta sinulla olisi aikaa tehdä nopeutasi ja sijaintiasi koskevia päätöksiä. Joskus pään kääntäminen käännöksen suuntaan, auttaa säilyttämään hyvän kokonaiskuvan käännöksestä.
- **Ohjaaminen:** Käännä ohjaustankoa ohjatakseksi ajoneuvoa käännöksen suuntaan. Spyder-roadster ei ole kuten moottoripyörä, joten sillä ei voi vastaohjata eikä se kallistu käännöksestä. Muista, että tunnet käännöksen luomat sivuttaisvoimat, joten voit joutua siirtämään vartalosi painoa käännöksen sisäkaarteeseen suuntaan pitääksesi ajoasentosi miellyttävänä. Sinä tarvitset enemmän voimaa ajoneuvosi ohjaustangon kääntämiseen kuin moottoripyörällä tarvitaan.

SM6-malli

Ole varovainen, että et vapauta kytkinvipua liian aikaisin vaihtaessasi vaihteita käännöksen aikana. Säädä kaasua kytkinvipua vapauttaessasi siten, että se sopii moottorin ja ajoneuvon nopeuteen, jolloin vaihtaminen tapahtuu tasaisesti. Jos vapautat kytkinvivun liian nopeasti tai käytät liikaa kaasua, takarengas saattaa menettää pidon ja alkaa luistamaan, mikä voi johtaa hallinnan menettämiseen. Luistonestojärjestelmä (TCS) havaitsee pyörän pyörimisessä tapahtuvan poikkeuksen ja vähentää takapyörälle kohdistuvaa tehoa. Tämän ansiossa takarengas voi saavuttaa pidon uudelleen ja voit korjata ajoneuvosi yliohtautumisen sekä pitää sen haluamallasi kääntösäteellä.

Mutkat

Koska Spyder-roadster on kapeampi kuin auto, voit liikkua mutkissa kaistalla sivulta toiselle leikaten ajolinjaasi mutkassa suuremmaksi. Mutta Spyder-roadster on leveämpi kuin moottoripyörä, joten sivuttaisliikkeiden mahdollisuus on pienempi ja on erittäin tärkeää varmistaa, että eturenkaat pysyvät omalla kaistallasi.

Normaalissa mutkassa ajolinja ulkoa sisään ja ulos on paras.

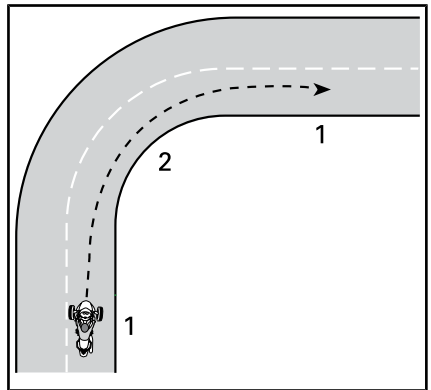

AJOLINJA TYYPILLISESSÄ MUTKASSA

1. Ulkoa
2. Sisällä (mutkan kärjessä)

Mäet

Valitse mäen kaltevuuteen sopiva vaihde. Ylämäessä pienempi vaihde saattaa säilyttää tehot riittävinä. Alämäessä voit jarruttaa moottorilla pienempää vaihdetta käyttäen ja säädellä näin vauhtiasi.

SM6-malli

Kun sinun on käynnistettävä mäessä, pidä ajoneuvo paikoillaan jarrulla, kunnes liikutat kytkinvivun kitka-alueelle. Vapauta sen jälkeen tasaisesti jarru samalla kun vapautat kytkinvivun ja lisää kaasua.

SE6-malli

SE6-malli saattaa pysäytettynä rullata riippumatta siitä, mikä vaihde

on päällä. SE6-mallin kytkin ei ole koskaan silloin päällä, kun ajoneuvo on pysähdyksissä ja siksi voimansiirto ei pidä ajoneuvoa paikoillaan. Paina jarrupoljinta ja pidä se alas painettuna, kun olet pysäyttänyt mäkeen. Pidä jarrupoljin alas painettuna samalla, kun lisää kaasua mäessä. Vapauta jarrupoljin, kun tunnet kytkimen kytkettyvän (kierrosluvun ollessa noin 1 500 kierrosta minuutissa).

Ajo yöllä

Käytä ajo- ja merkkivaloja, jotta toiset kuljettajat havaitsevat sinut. Kiinnitä lisäksi huomiota omaan kykyysi nähdä yöllä. Käytä kaukovaloja tilanteen mukaan. Vältä ajamasta vauhdikkaammin kuin ajovalojesi valokeilan näkyvyys näyttää (niin lujaa, ettet näe jarrutusepäisyyttä). Voit käyttää myös toisten ajoneuvojen ajovaloja hyväksesi nähdäksesi tiellä eteenpäin.

Älä käytä tummennettua tai värillistä visiiriä tai laseja yöllä. Varmista erityisesti myös, että visiiirissäsi ei ole naarmuja tai tahroja.

Ajaminen ryhmässä

Aja ainoastaan yhdessä rivissä. Älä koskaan aja kaistalla rinnakkain – edes moottoripyöräilijän kanssa.

Kun ajat moottoripyöräilijöiden kanssa, säilytä riittävä turvallisuusväli edelläsi ajavaan moottoripyörään, vaikka ajoneuvo kulkisikin kaistan toisella reunalla. Älä yritä mutkissa seurata moottoripyörien ajolinjoja. Moottoripyörät voivat siirtyä lähemmäs kaistan reunoja mutkissa – jos seuraat samaa linjaa tarkasti, eturenkaasi saattaa joutua kaistan ulkopuolelle. Moottoripyörät saattavat kyetä ajamaan mutkat nopeammin kuin Spyder-roadster. Älä yritä pysytellä heidän vauhdissaan.

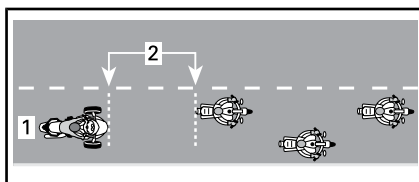

SIJAINTI AJETTAESSA RYHMÄSSÄ

1. Ajokaistan keskellä
2. Turvallisuusväli kaksi sekuntia

Spyder-roadsterin kuljettajat saattavat rasittua erityisen mutkaisilla reiteillä nopeammin kuin moottoripyöräilijät. Älä yritä pysyä väkisin moottoripyöräilijöiden vauhdissa; pysähdy jos olet väsynyt.

Tieolosuhteet ja vaaratilanteet

Jää, lumi ja sohjo

Älä aja jäällä, lumessa tai sohjossa. VSS-järjestelmästä huolimatta tällaisissa liukkaissa olosuhteissa ei ole riittävästi pitoa, jotta ajoneuvon hallinta säilyisi. Spyder-roadsterin renkaat pyörivät liukkaalla pinnalla tyhjää todennäköisemmin kuin auton renkaat.

Sora, muta ja hiekka

Ole sora-, muta- ja hiekkapeitteisillä teillä erityisen varovainen ja hidasta vauhtiasi varsinkin mutkissa. Tällaiset pinnat eivät tarjoa yhtä paljon pitoa, kuin asfalttipinnat ja voit menettää ajoneuvosi hallinnan VSS:stä huolimatta.

Märkä kestopäällyste ja lätäköt

Normaalisti märällä tai kostealla kestopäällysteellä on riittävästi pitoa, jotta ajoneuvon hallinta on säilytettävissä, mutta jos päällysteen päällä on vesikerros (lätäkkö tai virtaavaa vettä tiellä), pito voi hävitä. Muiden ajoneuvojen tapaan Spyder-roadster voi joutua vesiliirtoon, jos ajat liian suurella nopeudella tielle kerääntyneen veden yli. Spyder voi kuitenkin joutua vesiliirtoon jo alhai-

semmilla nopeuksilla kuin useimmat autot tai moottoripyörät. Todennäköisemmin joudut vesiliirtoon syvemmässä vedessä. Katso roiskeita, kun edellä ajavat autot ylittävät lätäkön, voit niistä päätellä lätäkön syvyyden.

Ajoneuvon joutuessa vesiliirtoon yksi tai useampi rengas nousee vesikerroksen päälle menettäen kosketuksen tien pintaan. Jos takarenkaalle tapahtuu näin, saatat tuntea sen liukuvan sivuttain. Vesiliirroksa olevilla renkailla ei ole tarpeeksi pitoa ajoneuvon hallitsemiseksi. Voit menettää hallinnan ja pyörähtää, VSS ei voi auttaa sinua säilyttämään hallintaasi.

Vältä suuria lätäköitä tai virtaavia vesiä ja hidasta tai keskeytä ajo rankkasateen ajaksi. Jos sinun on ajettava vedessä, hidasta vauhtia niin paljon, että säilytät renkaiden pidon tien pinnassa.

Ajettuase veden ylitse kokeile jarruja. Paina jarrua tarvittaessa useita kertoja, jotta kitka kuivaa jarrupalat.

Oikein ylläpidetyt renkaat vähentävät vesiliirron riskiä. Pidä renkaissa aina suositeltu rengaspaine:

KYLMIEN RENKAIDEN PAINES	
Eturenkaat	138 kPa ± 14 kPa
Takarengas	193 kPa ± 14 kPa

HUOMIO: Vasemman- ja oikeanpuoleisen renkaan välinen paine-ero ei saa olla yli 3,4 kPa.

Vaihda välittömästi rengas, joka on kulunut kulutuspinnan suurinta sallittua kuluneisuutta osoittavaan merkkiin saakka vähentääksesi vesiliirtoon joutumisen riskiä.

Kaistan keskiosa voi olla erittäin liukas muutamien minuutteja satteen alkamisesta, kun öljy ja liika sekoittuvat veteen. Kun sade jatkuu, vettä kerääntyy tien pinnassa

oleviin uriin. Vältä näitä kumpaakin aluetta, jossa pito on heikko. Jos mahdollista, pidä eturenkaasi alueella, jossa on paras pito.

Maastokäyttö

Älä käytä Spyder-roadsteria maastossa. Ajoneuvo ei kulje kuoppaisessa maastossa, jossa on huono pito ja maaston pinta epätasainen. Voit jäädä kiinni helposti, menettää ajoneuvosi hallinnan tai kaatua. Joillakin alueilla tällainen ajoneuvo maastokäytössä voi olla myös laiton.

Esteet, reiät ja kuopat

Yritä välttää ajamasta esteiden (tai erilaisten esineiden), reikien tai kuoppien yli aina, jos se on mahdollista. Jos sinun on ajettava tällaisten kohteiden yli, hidasta vauhtia niin paljon kuin mahdollista ja vapauta jarru ylittäessäsi kohdetta, Lähesty leveitä esteitä tai kuoppia mahdollisimman suorassa, jotta molemmat eturenkaat ylittävät kohteen samanaikaisesti. Kun ylität estettä, kuoppaa tai reikää tiessä molemmilla etupyörillä, kohottaudu hiukan jalkatappien varaan ja vaimenna jaloillasi kohteen aiheuttama isku. Valmistaudu siihen, että takapyörä iskeytyy myös kohteeseen. Kapeiden esteiden, kuoppien tai reikien ylitys tapahtuu parhaiten takarenkaalla. Jos ylität kohteen eturenkaalla, säilytä tukeva ote ohjaustangosta ja varo, että et vahingossa lisää kaasua. Valmistaudu korjaamaan liikerataa tarvittaessa.

Jos osut tarpeeksi suureen esteeseen, kuoppaan tai reikään, isku saattaa hyppäyttää ajoneuvoa ja voit itse saada iskun ja menettää ajoneuvosi hallinnan, pyörähtää tai kaatua. Myös sinä ja/tai matkustaja voi sinkoutua iskun voimasta ajoneuvosta.

Ellet voi pysäyttää kokonaan välttääksesi estettä, voit välttää yhteen-

törmäyksen väistämällä. Voi tarvittaessa myös väistää ja jarruttaa samanaikaisesti.

Jos kohtaat tiellä suuren eläimen, kuten peuran tai hirven, on parasta pysäyttää ennen kuin saavutat sen ja odottaa kunnes eläin poistuu tai ohittaa se erittäin hitaalla vauhdilla. Jos sinua ajattaa koira, voit hiljentää ja vaihtaa alaspäin koiran juuri lähes-tyessä ja sitten kiihdyttää pois, kun koira on pääsemässä aivan lähelle sinua.

Hätätilanteet liikenteessä

Ajoneuvon toimintahäiriö tai odottamaton tilanne saattaa tapahtua milloin tahansa ajon aikana. Hyvin huollettu ajoneuvo auttaa vähentämään toimintahäiriöiden mahdollisuutta, mutta sinun on silti valmistauduttava hätätilanteeseen.

- Säilytä käyttäjän käsikirja ja työkalusarja aina ajoneuvossa. Katso kappaleesta *KORJAUS MATKAN VARRELLA* teknisiä ohjeita ongelmiin, joita saatat kohdata matkan varrella.
- Kun joudut pysähtymään tielle, noudata seuraavia varotoimenpiteitä:
 - Jos tiellä on kestopäällysteiset pientareet, ilmoita suuntamerkillä aikeistasi siirtyä pientareelle. Siirry pientareelle suurin piirtein liikenteen vauhdissa ja hidasta vasta sitten ja pysähdy lopuksi kokonaan.
 - Jos tien piennar ei ole kestopäällystetty, ilmoita suuntamerkillä aikovasi oikealla ja hidasta vauhtiasi turvallisen hitaaksi, jotta voit siirtyä pientareelle.
 - Kytke hätävilkut päälle tehostaaksesi näkyvyyttäsi.

- Jos sinulla on matkapuhelin tai jokin muu kommunikointiväline, lataa se täyteen ennen pitkiä matkoja.
- Jos olet osallisena onnettomuudessa, BRP suosittelee voimakkaasti, että hoidat ajoneuvosi kuljetuksen (katso kappale *AJONEUVON KULJETTAMISEN*) lähi- ja kaukoliikenteen Can-Am-roadsterjälleenmyyjälle, joka suorittaa perusteellisen tarkastuksen, jotta voit taas ajaa ajoneuvollasi turvallisesti.
- Täytä BRP:n onnettomuus-/ta-pahtumaraportti.

Rengasrikkko

Ota äkillisen rengasrikkon sattuessa tukeva ote ohjaustangosta, hidasta asteittain vauhtia ja ohjaa varovasti turvalliseen pysäytyspaikkaan. Vältä voimakasta jarrutusta, vaihtamista alaspäin tai jyrkkää ohjausliikettä. Jos eturengas puhkeaa, ajoneuvo saattaa pyrkiä vetämään rikkoutuneen renkaan puolelle, joten sinun on säilytettävä tukeva ote käsikahvoista voidaksesi hallita ajoneuvon suuntaa. Katso kappaleesta *KORJAUS MATKAN VARRELLA* ohjeet renkaan korjaamista varten.

MATKUSTAJAN TAI KUORMAN KULJETTAMINEN TAI PERÄKÄRRYN HINAAMINEN

Painorajoitukset

Älä ylitä kuljettajalle, matkustajalle ja kuormalle annettua painorajaa.

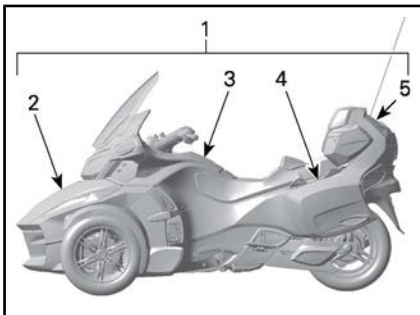

1. 224 kg
2. 16 kg
3. 2 kg
4. 7 kg (kukin)
5. 9 kg

PAINORAJOITUKSET	
Ajoneuvon kuormarajoitus (mukaan luettuina kuljettaja ja matkustaja, kuorma ja lisävarusteet)	224 kg
Etutavaratila	16 kg
Hansikaslokero	2 kg
Sivutavaratila (kukin)	7 kg
Ylätavaratila	9 kg

Liian suuri paino:

- Heikentää kiihdytys- jarrutus ja kääntymisominaisuuksia
- VSS:n (ajonvakautusjärjestelmä) teho heikkenee.
- Lisää kaatumisvaaraa raskaasti kuormattuna tai keikahtamisvaara taaksepäin

- Piententää maavaraa, jolloin riski osua mataliin esteisiin tai esineisiin kasvaa ja tienpinnan epätaisuus haittaa helpommin
- Lisää rengasrikon vaaraa.

Ajo ylimääräisen kuorman kanssa

Matkustajan tai raskaan kuorman kuljettaminen vaikuttaa ajoneuvon käyttäytymiseen suuremman painon ja erilaisen painon jakautumisen vuoksi.

1. Et pysty kiihdyttämään yhtä nopeasti. Tarvitset enemmän aikaa ja tilaa ohittamiseen.
2. Et pysty pysäyttämään yhtä nopeasti. Pidä turvallisuusväli edelläsi ajavaan ajoneuvoon pidempänä, vähintään kolmen sekunnin pituisena. Käytä vielä pidempää turvallisuusväliä, jos ajo-olosuhteet eivät ole parhaat mahdolliset (esim. huono näkyvyys, huono tien pinta).
3. Et pysty kääntymään yhtä jyrkästi, etkä yhtä nopeassa vauhdissa. Hidasta enemmän kuin normaalisti ennen käännöstä ja vältä jyrkkiä käännöksiä.
4. Spyder-roadster voi olla epävaakaampi. Kaatumisen tai keikahtamisen vaara on suurempi äärimmäisten ajoliikkeiden aikana, kun painoa on enemmän ja se on taempana (esim. matkustaja).

Matkustajan kuljettaminen

Spyder-roadster on suunniteltu vain yhden matkustajan kuljettamiseen, matkustaja istuu kuljettajan takana. Älä koskaan kuljeta useita matkustajia.

Älä kyyditse matkustajaa, ellei sinulla ole tarpeeksi kokemusta ajamisesta eri olosuhteissa ja ellei osaa käsitellä ajoneuvoasi riittävän taitavasti.

Matkustaja ei saa olla alkoholin vaikutuksen alaisena ja hänen on oltava valpas. Hänen on yletyttävä matkustajan jalkatukiin ja käsikahvoihin, hänen on säilytettävä tasapainonsa myös äkkiliikkeissä ja pidettävä aina kiinni käsikahvoista, eikä hän saa häiritä kuljettajaa.

Matkustajan olisi käytettävä äänentoistolaitetta, jotta hän voi noudattaa kuljettajan ohjeita.

Varmista, että matkustaja on asianmukaisesti pukeutunut suojaaviin ajovarusteisiin. Matkustajan täytyy käyttää samanlaisia suoravarusteita kuin kuljettajallekin on suositeltu ja tietysti myös hyväksytyä kypärää. Suosittelemme matkustajalle umpikypärää, sillä äkkipysähdysten sattuesssa matkustajan kasvot saattavat iskeytyä kuljettajaan kypärän takaosaa vasten.

Pidä jarrut kytkettynä päällä ja vaihteisto vapaalla kunnes matkustaja on valmiina ajoasennossa.

Neuvo matkustajalle ennen liikkeelle lähtöä, kuinka kyydissä istuminen tapahtuu. Pyydä matkustajaa noudattamaan seuraavia sääntöjä:

1. Säilytä oikea ajoasento. Pidä aina kiinni matkustajan käsikahvoista ja pidä aina jalat matkustajan jalkatukissa. Matkustajan jalkatukien korkeutta voidaan säätää. Katso kohta **MATKUSTAJAN JALKATUEN SAATAMINEN**.

Matkustaja ei saa pitkää kiinni kuljettajasta, koska kuljettaja ei kykene säilyttämään tasapainoan molempien aiheuttamia sivuttaisvoimia vastaan.

Eri liikkeissä erilaiset otteet käsikahvoista voivat auttaa matkustajaa mukautumaan paremmin

ajoon. (esim. käänöksissä toinen käsi etukulmassa ja toinen käsi vastakkaisessa takakulmassa, molemmat kädet edempänä tai taempana muissa tilanteissa).



A. Matkustajan eri otteet käsikahvoista

2. Älä koske pakoputkeen, takapyörään ja vetohihnaan.
3. Vältä kääntymistä tai nojaamista kallistamalla muulloin kuin säilyttääksesi tasapainon käänöksessä tai mutkassa. Äkillisissä tilanteissa matkustaja, joka ei ole normaalissa ajoasennossaan, voi pudota helpommin.
4. Tarkkaile tietä ja reagoi vaihtuviin tielolosuhteisiin. Nojaudu mutkissa sisäkaarteisiin vastustaaksesi sivuttaisvoimia. Kun ajoneuvo ylittää esteen, reiän tai kuopan, kohotaudu hiukan istuimesta lukitsematta kyynärpäitäsi.

Vältä nopeita kiihdytyksiä, äkkijarrutuksia ja käänöksiä kovassa vauhdissa erityisesti kokemattoman matkustajan ollessa kyydissä. Odottamattomat äkkiliikkeet voivat aiheuttaa matkustaja putoamisen.

Kuorman säilyttäminen

Voit kuljettaa kuormaa seuraavissa tavaratiloissa. Älä kuljeta kuormaa muualla ajoneuvossa, ellei se ole varustettu BRP:n hyväksymillä, taroituksenmukaisilla lisävarusteilla.

Älä koskaan säilytä missään näissä tavaratiloissa mitään syttyvää, kuten polttoainetta.

Noudata aina kunkin tavaratilan kuormitusrajaa. Katso tästä osiosta **PAINORAJOITUKSET**.

Hansikasloker

Hansikaslokerossa voit säilyttää pieniä, henkilökohtaisia esineitäsi.

Hansikaslokerossa voit kätevästi säilyttää esineitä, jotka on saatava esille tarvittaessa nopeasti ajon aikana (kuten rahaa tiemaksun maksamista varten).

HUOMIO: Hansikaslokerossa on lukon avainura, jota käytetään lisävarusteena saatavan BRP:n peräkärryn kanssa. Sen avulla voit käyttää ajoneuvon avainta peräkärryyn.

Etutavaratila

Etutavaratila on kaikkein tilavin ja siinä voit säilyttää kahta kypärää tai muita esineitä. Etutavaratilassa on oma säilytyspaikkansa myös käyttäjän käsikirjalle.

Varmista, että tavaratilan kansi on huolellisesti lukittu ennen kuin lähdet ajamaan.

Sivutavaratilat

Sivutavaratilassa on tilaa yhden kypärän tai muiden kevyiden esineiden säilyttämiseksi.



Varmista, että tavaratilan kansi on huolellisesti lukittu ennen kuin lähdet ajamaan.

Ylätavaratila

Ylätavaratilassa on tilaa yhden kypärän tai muiden kevyiden esineiden säilyttämiseksi.



TYYPILLINEN

Varmista, että tavaratilan kansi on huolellisesti lukittu ennen kuin lähdet ajamaan.

Peräkärryn hinaaminen

RT-sarja on suunniteltu siten, että sillä voidaan hinata BRP:n peräkärriä, joka on saatavana lisävarusteena (lisävarusteena saatavan BRP:n vetokoukun kanssa).

RT-sarjan roadstereiden ajonvakautusjärjestelmä (VSS, Vehicle Stability System) sisältää ohjelman, joka sallii BRP-peräkärryn hinaamisen niin, että ajoneuvo säilyttää oikeanlaisen vakauden.

Käytä ainoastaan BRP-peräkärriä, sillä se on erityisesti suunniteltu roadstereiden RT-sarjalle, tai käytä BRP:n hyväksymää vastaavaa peräkärriä. Tämä on tärkeää, koska siten varmistetaan, että peräkärri ja roadster pysyvät vakaina normaali-käytössä eikä peräkärryn hinaaminen häiritse ajonvakautusjärjestelmää.

ILMOITUS Sellaisen johtosarjan käyttö, jota ei suositella, saattaa

johtaa ajoneuvon sähköjärjestelmän vaurioitumiseen.

VAROITUS

Jonkin muun peräkärryn käyttäminen saattaa vaurioittaa ajoneuvoa tai häiritä ajonvakautusjärjestelmän asianmukaista toimintaa. Ei ole suositeltavaa käyttää vakionopeuden säädintä peräkärriä hinattaessa.

Peräkärryn hinaaminen vaikuttaa ajoneuvon käsiteltävyyteen suuremman panon ja erilaisen painojakauman vuoksi.

- Tarvitset enemmän aikaa ja tilaa ohittamiseen.
- Jätä tilaa pidempää jarrutusmatkaa varten.
- Pidä turvallisuusväli edelläsi ajavaan ajoneuvoon pidempänä.
- Hidasta vauhtiasi enemmän kuin normaalisti ennen käännöstä ja vältä jyrkkiä käännöksiä.
- Kaatumisen tai keikahtamisen vaara on suurempi äärimmäisten ajoliikkeiden aikana.

Sivuttaistuulet tai kohtaavien ja sinua ohittavien ajoneuvojen aiheuttamat ilmavirrat voivat häiritä ohjattavuutta ja saada peräkärryn kallistelemaan ("heijaamaan"). Minimoi ilmavirtojen vaikutus pitämällä ajoneuvon nopeus vakaana ja välttämällä nopeita ohjausliikkeitä tai korjausliikkeitä jarruttamalla.

Vähennä nopeuttasi ennen mutkaan ajamista.

Kun käännyt tai ajat mutkaan, suorita käännös laajemmalla säteellä. Tarvitset peräkärryn kanssa kääntyessäsi enemmän tilaa.

Yritä ennakoida eteen tuleva reitti ja ajotilanteet, jotta sinun ei tarvitsisi peruuttaa peräkärryn kanssa.

Aja aina hitaasti, kun peruutat. Pyydä jotakin henkilöä näyttämään suuntaa, jos mahdollista. Harjoittele ensiksi avoimella alueella. Katso kohta **TARVITTAVAT AJOTAIDOT JA KÄYTÄNNÖN HARJOITUKSET**.

Jos mahdollista, vältä väistöliikkeitä, edestakaisliikkeitä ja kiemurteita, jyrkkiä ja äkkinäisiä käännöksiä sekä äkkijarrutusta. Edellä mainitut saattavat aiheuttaa peräkärryn menemisen linkkuun tai sen pyörittämisen ympäri. Tyhjän peräkärryn saa helpommin epävakaaaksi. Kiihdyttäessä on normaalia vaihtaa korkeammilla kierrosluvuilla, jotta vältetään moottorin liika kuormitus.

ILMOITUS Vältä takareunaan luistattamista. Isoja tai pieniä kiviä saattaa singota peräkärriä kohti ja vaurioittaa sitä.

Erityistä koskien mäkiä

Jos mahdollista, vältä pysäköimistä ylämäkeen.

Kun lähdet liikkeelle ylämäkeen py-sähdyksestä, kytkintä on luistatettava enemmän, jotta moottori ei sammuu.

Kun ajat ylämäkeen, sinun on vaihdettava alaspäin useammin, jotta moottorissa on tarpeeksi tehoa minimoimaan nopeuden vaihtelut.

Kun ajat alamäkeen, vaihda yksi tai useampi vaihde alaspäin, jotta voit hidastaa ajoneuvoa moottorijarrutuksen avulla sen sijaan, että jarrutat jatkuvasti. Tarvitset hidastamiseen tai pysähtymiseen pidemmän matkan.

Kuormarajat

! VAROITUS

Älä koskaan laita kuormaa peräkärryn kannelle, sillä se lisää keikahtamisen vaaraa. Kaikki kuorma on kuormattava ja kiinnitettävä peräkärryn sisäpuolelle.

Kuormarajoja on noudatettava asianmukaisin hinausvarustein.

HINAUSTA KOSKEVAT TIEDOT	
Maksimi aisakuorman paino	18 kg
Maksimi hinauspaino (peräkärri ja kuorma)	180 kg

HUOMIO: Kun haluat tietoja peräkärryn kuormattavan kuorman enimmäispainosta, katso *CAN-AM FREEDOM -PERÄKÄRRYN KÄYTTÄJÄN OPAS*.

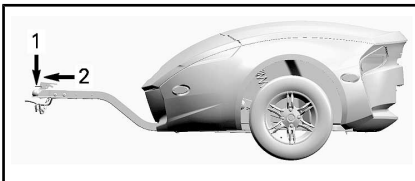

1. 18 kg
2. 180 kg

Aisakuorman paino koskee peräkärriä sen ollessa kuormattuna. Aisakuorman paino voidaan mitata vaa'alla, kun peräkärri ei ole kiinnitetty ajoneuvoon. Jos peräkärri ei ole täyteen kuormattuna, aseta kuorma peräkärryn etuosaan. Jos saavutat aisakuorman painon, sijoita jäljellä oleva kuorma peräkärryn takaosaan. Painon jakaminen peräkärriä vaikuttaa aisakuorman painoon. Jaa paino uudelleen peräkärriä sillä tavoin, että se täyttää aisakuormalle määritellyn ohjeen. Jos aisakuorman paino on liian suuri, ohjattavuuden hallinta heik-

nee. Liian vähäinen aisakuorman paino voi tehdä peräkärriä vakaaksi ja se saattaa alkaa kallistelemaan.

! VAROITUS

Maksimi hinauspainon ylittäminen saattaa suuresti vaikuttaa ajoneuvon käsiteltävyyteen ja suorituskykyyn. Peräkärryn hinaaminen vaikuttaa ajoneuvon käsiteltävyyteen, vakauteen, kiihtyvyyteen ja jarrutusmatkaan. Sen takia oikea kuorma ja painonjako ovat tärkeitä. Älä koskaan ylikuormaa, hinaa tai kannaa kuormaa väärällä tavalla. Varmista aina ennen ajoneuvon käyttöä, että kuorma on kunnolla kiinnitetty ja oikein jaettu peräkärriä. Kiinnitä kuorma peräkärriä aina niin alas kuin mahdollista, jotta korkeamman painopisteen vaikutukset ovat vähäiset. Tässä mainittujen suositusten noudattamatta jättäminen voi aiheuttaa muutoksia ajoneuvon käsiteltävyyteen, mikä saattaa johtaa ajoneuvon hallinnan menettämiseen.

ILMOITUS Maksimi hinauspainon ylittäminen saattaa vaurioittaa ajoneuvoa tai peräkärriä. Vältä sellaisten raskaiden ja teräväreunaisten esineiden kuljettamista, jotka voivat vaurioittaa peräkärriä. Sijoita kuorma siten, että se ei pääse liikkumaan peräkärriä hinattaessa.

Vetokoukku

Käytä ainoastaan BRP:n vetokoukku tai BRP:n hyväksymää vastaavaa vetokoukku. BRP:n vetokoukku sopii täysin ajoneuvon keuvarten ja on turvallisesti pultattu pyörän akseliin.

ILMOITUS Sellaisen vetokoukun käyttö, jota ei ole hyväksytty, saattaa johtaa takakeinuvaren vaurioitumiseen.

VAROITUS

Jos vetokoukku irrotetaan ajoneuvosta, asenna aina uusi sokkanaula lukitsemaan pyörän akselin mutteri.

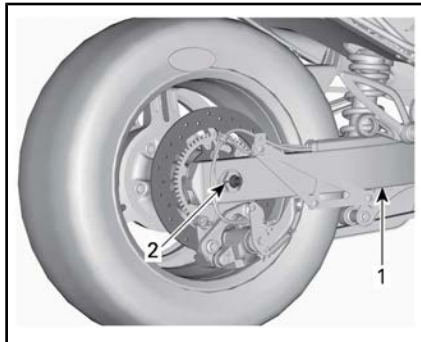

PYÖRÄN AKSELIN SUOJA JA ÄÄNENVAI-MENNIN IRROTETTUNA SELKEYTTÄMI-SEN VUOKSI

1. Keinuvarsi
2. Uusi sokkanaula tähän

Turvavaijerit

Käytä aina turvavaijereita hinatessa si peräkärriä. Varmista, että ne on kiinnitetty peräkärriin ja vetokoukkuun ja että ne risteävät aisan alla. Jätä vaijereihin tarpeeksi löysää, jotta peräkärri pääsee kääntymään käännöksissä. Kun peräkärri on linjassa ajoneuvon kanssa, varmista etteivät vaijerit laahaa maata.

TIETOJEN TESTAAMINEN

Seuraavassa on esimerkkejä tiedoista, jotka sinun pitäisi tietää luettuasi tämän käyttäjän käsikirjan. Emme ole koonneet tähän kaikkea tärkeää tietoa, mutta se antaa sinulle kuvan oletko ymmärtänyt käyttäjän käsikirjan ajoneuvoa ja sen käyttämistä koskevat tiedot oikein.

Katso kohta *VASTAUKSET* kyselyä seuraavalla sivulla.

Kysely

- Jos sinun on pysähdyttävä nopeasti, paina sekä jarrupoljinta että pysäköintijarrua.
Tosi Epätosi
- Käyttöä edeltävä tarkastus tulisi suorittaa kerran viikossa.
Tosi Epätosi
- VSS:n ansiosta voit käyttää ajoneuvoa kaikenlaisessa säässä.
Tosi Epätosi
- Käytä renkaita vaihtaessasi ainoastaan BRP:n suosittelemia renkaita, joita on saatavana vain valtuutetuilta Can-Am-roadsterjälleenmyyjiltä.
Tosi Epätosi
- On tärkeää, että matkustaja on valppaana eikä alkoholin vaikutuksen alaisena.
Tosi Epätosi
- Nimeä kuusi suojarustetta, jotka voivat vähentää loukkaantumisriskiäsi.
1) _____
2) _____
3) _____
4) _____
5) _____
6) _____
- Suojavarusteet ovat erittäin tärkeitä, sillä ne estävät ja vähentävät loukkaantumisia. Lisäksi ne tekevät olosi miellyttäväksi suojaten sinua eri sääolosuhteilta.
Tosi Epätosi
- Mikä seuraavista ei kuulu ajoneuvon hallintalaitteisiin?
a. Ohjaustanko
b. Kierrettävä kaasukahva
c. Etujarruvipu
- Sinun on ajettava vain lähivalot päällä päivällä, jotta näyt paremmin.
Tosi Epätosi
- Sinun on tavallisesti ajettava ajoneuvollasi kaistan keskellä.
Tosi Epätosi

11. Toisin kuin tavallisella moottoripyörällä, Spyderilla sinun kannattaa jarruttaa ja kääntyä yhtä aikaa.

Tosi Epätosi

12. Normaaliolosuhteissa turvallisuusvälin on oltava vähintään _____.

- a. 1 sekunti
- b. 2 sekuntia
- c. 3 sekuntia

13. Älä koskaan säilytä syttyviä nesteitä, kuten bensiiniä, missään tavaratilassa – silloinkaan vaikka nesteet olisivat hyväksytyissä säiliöissä.

Tosi Epätosi

14. Luettele viisi tapaa, joiden ansiosta muut kuljettajat havaitsevat sinut paremmin.

- 1) _____
- 2) _____
- 3) _____
- 4) _____
- 5) _____

15. Kun jarrutat pinnalla, jonka pito ei ole ihanteellinen, sinun on pumpattava jarrua säilyttääksesi ajoneuvosi hallinnan.

Tosi Epätosi

16. Ajoneuvon suurin sallittu kokonaiskuorma mukaan lukien kuljettaja, matkustaja, kuorma sekä lisävarusteet on 224 kg.

Tosi Epätosi

17. Voit hinata ajoneuvollasi peräkärryä turvallisesti, jos hinauspaino kokonaisuudessaan ei ylitä 180 kg.

Tosi Epätosi

18. Matkustajan olisi pidettävä kiinni kuljettajasta.

Tosi Epätosi

19. Spyder-roadsterilla ajaminen on yhtä turvallista kuin autolla ajaminen.

Tosi Epätosi

20. ABS:n ansiosta voit painaa jarrupoljinta voimakkaasti lukitsematta renkaita.

Tosi Epätosi

Vastaukset

1. Epätosi
Paina ainoastaan jarrupoljinta pysähtyäksesi nopeasti.
2. Epätosi
Sinun on suoritettava käyttöä edeltävä tarkastus ennen jokaista ajokertaa.
3. Epätosi
Jos tien pinnalla on jäätä, lunta, sohjoa tai riittävästi vettä, jolloin ajoneuvo voi joutua vesiliirtoon, ei VSS voi auttaa sinua säilyttämään ajoneuvosi hallintaa.
4. Tosi
5. Tosi
6. 1) Kypärä
2) Visiiri tai ajolasit
3) Pitkähihainen takki
4) Hanskat
5) Pitkälahkeiset housut
6) Umpinaiset, mieluiten nilkan yli ulottuvat ajosaappaat.
7. Tosi
8. c. Etujarruvipu
Ajoneuvossa ei ole etujarruvipua.
9. Epätosi
Sinun pitäisi käyttää kaukovaloja myös päivällä.
10. Tosi
11. Epätosi
Voit jarruttaa ja kääntyä tarvittaessa samanaikaisesti, mutta yleensä on parempi jarruttaa ennen käännöstä.
12. b. 2 sekuntia
Normaaliolosuhteissa turvallisuusvälin on oltava vähintään kaksi sekuntia.
13. Tosi
14. 1) Varmista, että ajoneuvosi valot ja heijastimet ovat puhtaat.
2) Käytä kaukovaloja aina kun mahdollista.
3) Käytä suuntavilkujasi.
4) Väläytä jarruvalojasi ennen hidastamista.
5) Käytä hätävilkuja tarvittaessa.
6) Käytä äänimerkkiä kiinnittääksesi toisten huomion.
7) Vältä ajamista kuolleissa kulmissa.
8) Käytä kirkkaita värejä vaatetuksessa sekä heijastavia vaatteita.

15. Epätosi

Paina jarrupoljinta ja pidä se alas painettuna, älä pumpppaa. Ajoneuvo on varustettu ABS:llä, joka estää pyörien lukkiutumisen.

16. Tosi

17. Tosi

Voit hinata ajoneuvollasi peräkärä, jos noudatat kaikkia suosituksia tarkasti.

18. Epätosi

Matkustajan pitää aina pitää kiinni matkustajan käsikahvoista.

19. Epätosi

Henkilöautojen ja kuorma-autojen rakenne tarjoaa suojaa. Lisäksi matkustajat voivat niissä suojautua käyttämällä turvavöitä. Yleisesti ottaen voit olettaa, että Spyder-roadsterilla ajaminen on riskialttiimpaa kuin autolla ajaminen ja loukkaantumisriski on samankaltainen kuin moottoripyörällä ajettaessa.

20. Tosi

AJONEUVON TURVALLISUUSTIEDOT

Tämä ajoneuvo toimitetaan varustettuna riippuvalla lipukkeella ja ohjekilvillä, jotka sisältävät tärkeitä turvallisuustietoja.

Jokaisen tällä ajoneuvolla ajavan pitää lukea ja ymmärtää kaikki nämä tiedot ennen ajamista.

Riippuva lipuke

 **VAROITUS**

**Spyder roadster on erilainen ajoneuvo.
Se edellyttää erityistaitoja ja -tietoja.
Opi millä tavoin Spyder roadster on erilainen.**

Lue käyttäjän opas (etutavaratilassa) ja katso turvallisuutta koskeva video.

Suurita koulutus (jos se on saatavilla), **harjoittelo**, hanki varmuutta hallintalaitteiden käytössä ja hanki tarvittava ajokortti.

Tutustu turvallisuuskortin ohjeisiin ennen ajamista.

Käytä aina kypärää ja ajovarusteita.

Tämäntyyppisillä ajoneuvoilla ajajat ovat alttiimpia tievaaroille kuin autoilla. Jopa taitavat kuljettajat voivat törmätä toisiin ajoneuvoihin tai menettää hallinnan. Tämä ajoneuvo ei suojaa sinua törmäyksessä.

Ajettavuuden rajoitukset ja tielosuhteet

VSS-vakautusjärjestelmä ei estä sinua menettämästä hallintaa, kaatumasta tai putoamasta, jos ylität ajoneuvon käytön rajat. Tiedä rajat eri tielosuhteita varten. Älä aja jäällä, lumessa tai maastossa. Vältä lätköitä ja juoksevaa vettä. Tämäntyyppinen ajoneuvo voi joutua vesiliirtoon vedessä ja luisua sora-, muta- ja hiekkapeitteisillä teillä. Jos sinun on ajettava tällaisissa tielosuhteissa, hidasta vauhtia.

Ainoastaan asiakas saa poistaa tämän riippuvan lipukkeen.

704904124

Turvallisuuskortti

Turvallisuuskortti sijaitsee monitoimimittariston päällä. Vedä se ulos lukeaksesi sen ja varmista, että työnnyt sen paikoilleen ennen ajamaan lähtemistä.

Lue turvallisuuskortista ajoneuvoa koskevat avaintiedot ja pyydä myös mahdollisia uusia kuljettajia ja matkustajia lukemaan se, jotta he tietävät kuinka ajoneuvolla ajetaan. Se sisältää myös tärkeät tiedot, joita tarvitaan säännöllisesti.

HUOMIO: Seuraava tässä käyttäjän käsikirjassa käytetty kuva on vain yleinen esitys. Oman ajoneuvosi malli voi olla erilainen.

VAROITUS

Can-Am Spyder on tyyppittäin erilainen ajoneuvo – se edellyttää erityistaitoja ja -tietoja.

Opi millä tavoin Can-Am Spyder on erilainen.

Lue käyttäjän käsikirja (etutavaratilassa) ja katso turvallisuutta koskeva video.

Suorita koulutus (jos saatavilla), harjoittele, hanki varmuutta hallintalaitteiden käytössä ja hanki tarvittava ajokortti.

Suorita seuraavat toimenpiteet ennen jokaista ajoa.

Selvitä tieolosuhteet.

Ajonvakautusjärjestelmä (VSS) ei voi estää sinua menettämästä ajoneuvosi hallintaa, kaatumasta nurin tai putoamasta ajoneuvosta, mikäli ylität ajoneuvon suorituskyvyn rajat.

Opettele rajat erilaisia tieolosuhteita varten.

Älä aja jäällä, lumessa tai maastossa.

Vältä lätköitä ja juoksevaa vettä.

Tämän tyyppinen ajoneuvo voi joutua vesiliirtoon vedessä jaluisua sora-, muta- ja hiekkapeitteisillä teillä.

Jos sinun on ajettava tällaisissa tieolosuhteissa, hidasta vauhtia.

Käytä kypärää ja ajovaruksia.

Tämän tyyppisillä ajoneuvoilla ajajat ovat alttiimpia tievaroille kuin autoilla.

Mycös taitavat ajajat voivat menettää hallinnan tai toiset ajoneuvot voivat törmätä heihin.

Tämä ajoneuvo ei suojaa sinua törmäyksessä.

Ohjeet matkustajalle.

- Pidä aina kädensijoista kiinni ja pidä jalat jalansijoissa.
- Tarkkaile tietä. Nojaudu kaarteisiin. Valmistaudu työssyihin.

Pidä aina mielessä:

- Varmista, että ympäröivä alue on esteetön ja turvallinen ennen kuin katsot digitaalinäyttöä.
- Jarruta jalkapolkimella. Älä koskaan kytke pysäköintiarrua ajon aikana – voit menettää ajoneuvon hallinnan ja aiheuttaa kolarin.
- Ohjaa käännöksen suuntaan, älä ohjaa vastaan.
- Pidä kaikki renkaat ajokaistallasi, aja aina yhdellä kaistalla useamman kaistan sijaan.

Käyttöä odottävä tarkastus



704904927

TURVALLISUUSKORTTI

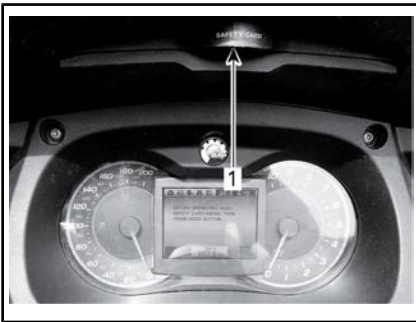

1. Turvallisuuskortin kielekkeen sijainti



TYYPILLINEN – TURVALLISUUSKORTTI VEDETTYNÄ ULOS

Varoituskilvet (kaikki mallit paitsi Euroopan mallit)

Nämä kilvet on kiinnitetty ajoneuvoon kuljettajan, matkustajien (2-UP) ja sivullisten turvallisuuden vuoksi.

Ajoneuvostasi löytyvät seuraavat kilvet, joiden on katsottava kuuluvan vakituisesti ajoneuvoon. Jos niitä puuttuu tai ne ovat vahingoittuneet, ne voi korvata uusilla ilmaiseksi. Ota yhteys valtuutettuun Can-Am-roadster-jälleenmyyjään.

HUOMIO: Mikäli ajoneuvon ja tämän käyttäjän käsikirjan välillä esiintyy eroavaisuuksia, ajoneuvoon kiinnitetyillä ohjekilvillä on ensisijainen asema oppaan ohjeistukseen nähden.

Kilpi 1



TIETOA RENKAISTA JA KUORMITUSRAJOISTA
RENSEIGNEMENTS SUR LES PNEUS ET LE CHARGEMENT

TÄMÄ AJONEUVO ON VARUSTETTU SISÄKUMITTOMILLA RENKAILLA /
CE VÉHICULE EST ÉQUIPÉ DE PNEUS SANS CHAMBRE À AIR

704905125

ISTUMAPAIKKOJEN MÄÄRÄ / NOMBRE DE PLACES	YHT. 2	EDESSÄ AVANT 1	TAKANA ARRIÈRE 1
KYYYDISSÄ OLEVIEN HENKILÖIDEN JA KUORMAN YHTEISPAINO EI SAA OLLA YLI LE POIDS TOTAL DES OCCUPANTS ET DU CHARGEMENT NE DOIT JAMAIS DÉP ASSER			
		224 Kg TAI 494 lbs Kg OU 494 lb	

LUE KÄYTTÄJÄN KÄSIRIÄ/ VOIR GUIDE DU CONDUCTEUR	RENGAS/ PNEU	KOKO/ DIMENSION	KYLMÄN RENKAAN PAINE/ PRESSION DES PNEUS À FROID	RENGASMERKKI MARQUE DE PNEU	VANTEIDEN KOKO/ DIMENSION DE LA JANTE
	EDESSÄ/ AVANT	MC165/55R15 55H	138 ± 14 kPa / 20 ± 2 psi (1,38 ± 0,14 bar)	KENDA KR31	381 x 127mm (15 x 5) tuumaa
	TAKANA/ ARRIÈRE	MC225/50R15 76H	193 ± 14 kPa / 28 ± 2 psi (1,93 ± 0,14 bar)	KENDA KR21	381 x 178mm (15 x 7) tuumaa
	VARA / PNEU DE SECOURS	EI MITÄÄN/ AUCUN	EI MITÄÄN/ AUCUN	EI MITÄÄN/ AUCUN	EI MITÄÄN/ AUCUN



1. Kilven 1 sijainti

Kilpi 2

ILMOITUS

- Mattapintainen maali vaatii erityistä hoitoa sen ulkoasun ylläpitämiseksi. Katso käyttäjän käsikirja
- PVD-kromirengas tulee pestä vedellä ja miedolla saippualla. Älä kiillota, äläkä käytä happopohjaisia tai hankaavia happopohjaisia tai hankaavia kromin puhdistusaineita PVD-kromirenkaaseen.
- Älä puhdista tuulilasias emäksisellä tai hapollisella puhdistusaineella, polttoaineella tai liuottimella, jotta vältät tuulilasin vaurioitumisen. Katso käyttäjän käsikirja.

704904936A

SIJAITSEE ETUSÄILYTYSLOKERON KANNEN ALLA



1. Kilven 2 sijainti

Kilpi 3

⚠ VAROITUS

ÄLÄ YLIKUORMITA
16 kg (35 lb)
KUORMARAJA

5121A



1. Kilpi 3 sijaitsee etutavaratilassa.

Kilpi 4

⚠ VAROITUS

ÄLÄ YLIKUORMITA
6,8 kg (15 lb)
KUORMARAJA

5122A

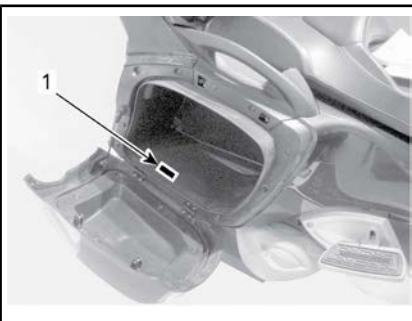

1. Kilpi 4 sijaitsee sivutavaratilassa

Kilpi 9

 VAROITUS						
MINIMIPAINIE 70 kPa/10 Psi/0,7 bar ALÄ YLITÄ SUOSITELTUA 70 kPa/10 Psi/0,70 barin KÄYTTÖPAINETTA						
KUORMA		(MATKUSTAJA + KUORMA) Kg/Lb				
		0	45/100	70/150	90/200	115/250
AJAJA	Kg/Lb	kPa/Psi/bar	kPa/Psi/bar	kPa/Psi/bar	kPa/Psi/bar	kPa/Psi/bar
	70/150	310/45/3,10	380/55/3,80	450/65/4,50	480/70/4,80	515/75/5,15
	90/200	345/50/3,45	415/60/4,15	480/70/4,80	515/75/5,15	550/80/5,50
	115/250	380/55/3,80	450/65/4,50	515/75/5,15	550/80/5,50	585/85/5,85



TYYPILLINEN

1. Kilpi 9 sijaitsee istuimen alla

Varoituskilvet (Euroopan mallit)

Nämä kilvet on kiinnitetty ajoneuvoon kuljettajan, matkustajien (2-UP) tai sivullisten turvallisuuden vuoksi.

Ajoneuvostasi löytyvät seuraavat kilvet, joiden on katsottava kuuluvan vakituisesti ajoneuvoon. Jos niitä puuttuu tai ne ovat vahingoittuneet, ne voi korvata uusilla ilmaiseksi. Ota yhteys valtuutettuun Can-Am-roadster-jälleenmyyjään.

HUOMIO: Mikäli ajoneuvon ja tämän käyttäjän käsikirjan välillä esiintyy eroavaisuuksia, ajoneuvoon kiinnitetyillä ohjekilvillä on ensisijainen asema oppaan ohjeistukseen nähden.

Kilpi 1

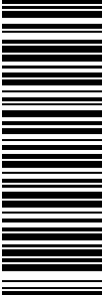
	TIETOA RENKAISTA JA KUORMITUSRAJOISTA RENSEIGNEMENTS SUR LES PNEUS ET LE CHARGEMENT				704905125
	TÄMÄ AJONEUVO ON VARUSTETTU SISÄKUMITTOMILLA RENKAILLA / CE VÉHICULE EST ÉQUIPÉ DE PNEUS SANS CHAMBRE À AIR				
ISTUMAPAIKKOJEN MÄÄRÄ / NOMBRE DE PLACES		YHT. 2	EDESSÄ AVANT 1	TAKANA ARRIÈRE 1	
KYYYDISSÄ OLEVIEN HENKILÖIDEN JA KUORMAN YHTEISPAINO EI SAA OLLA YLI LE POIDS TOTAL DES OCCUPANTS ET DU CHARGEMENT NE DOIT JAMAIS DÉP ASSER 224 Kg TAI 494 lbs Kg OU 494 lb					
LUE KÄYTTÄJÄN KÄSIRIÄ/ VOIR GUIDE DU CONDUCTEUR	RENGAS/ PNEU	KOKO/ DIMENSION	KYLMÄN RENKAAN PAINE/ PRESSION DES PNEUS À FROID	RENGASMERKKI MARQUE DE PNEU	VANTEIDEN KOKO/ DIMENSION DE LA JANTE
	EDESSÄ/ AVANT TAKANA/ ARRIÈRE VARA / PNEU DE SECOURS	MC165/55R15 55H MC225/50R15 76H EI MITÄÄN/ AUCUN	138 ± 14 kPa / 20 ± 2 psi (1,38 ± 0,14 bar) 193 ± 14 kPa / 28 ± 2 psi (1,93 ± 0,14 bar) EI MITÄÄN/ AUCUN	KENDA KR31 KENDA KR21 EI MITÄÄN/ AUCUN	381 x 127mm (15 x 5) tuumaa 381 x 178mm (15 x 7) tuumaa EI MITÄÄN/ AUCUN



1. Kilven 1 sijainti

Kilpi 2

ILMOITUS

- Mattapintainen maali vaatii erityistä hoitoa sen ulkoasun ylläpitämiseksi. Katso käyttäjän käsikirja
- PVD-kromirengas tulee pestä vedellä ja miedolla saippualla. Älä kiillota, äläkä käytä happopohjaisia tai hankaavia happopohjaisia tai hankaavia kromin puhdistusaineita PVD-kromirenkaaseen.
- Älä puhdista tuulilasia emäksisellä tai hapollisella puhdistusaineella, polttoaineella tai liuottimella, jotta vältät tuulilasin vaurioitumisen. Katso käyttäjän käsikirja.

704904936A

SIJAITSEE ETUSÄILYTYSLOKERON KANNEN ALLA



1. Kilven 2 sijainti

Kilpi 3

VAROITUS

ÄLÄ YLIKUORMITA
16 kg (35 lb)
KUORMARAJA

5121A



1. Kilpi 3 sijaitsee etutavaratilassa.

Kilpi 4

VAROITUS

ÄLÄ YLIKUORMITA
6,8 kg (15 lb)
KUORMARAJA

5122A

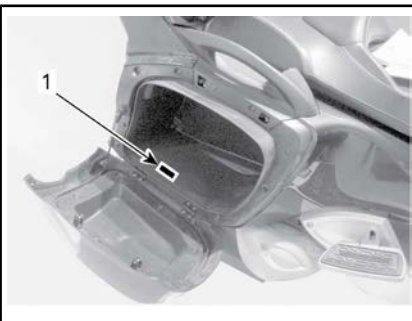

1. Kilpi 4 sijaitsee sivutavaratilassa

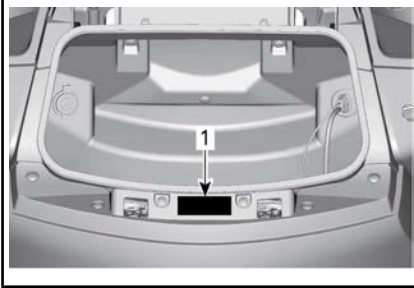
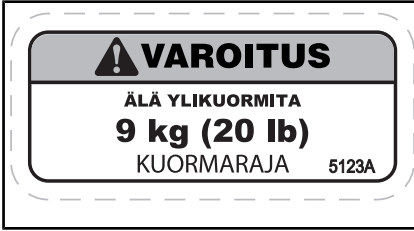
Kilpi 5

1. Kilpi 5 sijaitsee ylätavaratilassa

Kilpi 6

1. Kilpi 6 sijaitsee istuimen alla

Kilpi 7

JÄÄHDYTYSNESTESÄILIÖN KORKKI

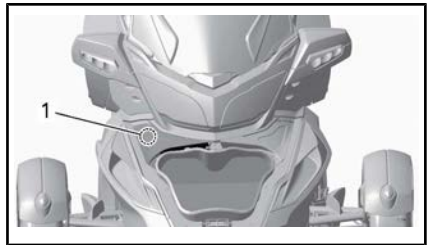

1. Kilpi 7 sijaitsee huoltokannen alla

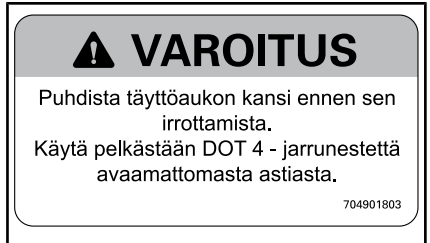
Kilpi 8

TYYPILLINEN

1. Kilpi 8 sijaitsee istuimen alla

Kilpi 9

 VAROITUS						
MINIMIPAINIE 70 kPa/10 Psi/0,7 bar ALÄ YLITÄ SUOSITELTUA 70 kPa/10 Psi/0,70 barin KÄYTTÖPAINETTA						
KUORMA		(MATKUSTAJA + KUORMA) Kg/Lb 20480135				
	0	45/100	70/150	90/200	115/250	
AJAJA	Kg/Lb	kPa/Psi/bar	kPa/Psi/bar	kPa/Psi/bar	kPa/Psi/bar	kPa/Psi/bar
	70/150	310/45/3,10	380/55/3,80	450/65/4,50	480/70/4,80	515/75/5,15
	90/200	345/50/3,45	415/60/4,15	480/70/4,80	515/75/5,15	550/80/5,50
	115/250	380/55/3,80	450/65/4,50	515/75/5,15	550/80/5,50	585/85/5,85



TYYPILLINEN

1. Kilpi 9 sijaitsee istuimen alla

RAPORTOIMINEN TURVAVIOISTA

Bombardier Recreational Products Inc.:lle (BRP) sinun turvallisuutesi on erittäin tärkeää. Jos sinulla on asiaan liittyviä ongelmia, ota välittömästi yhteys BRP:n asiakaspalveluun.

Jos asut Yhdysvalloissa ja uskot, että ajoneuvossasi on vika, joka saattaisi aiheuttaa kolarin, vamman tai kuoleman, sinun on välittömästi otettava yhteyttä Yhdysvaltain kansalliseen tieliikenneturvallisuusjärjestöön, National Highway Traffic Safety Administrationiin (NHTSA), sen lisäksi, että ilmoitat asiasta Bombardier Recreational Products Inc.:lle.

Jos NHTSA vastaanottaa samanlaisia valituksia ja ryhtyy tutkimaan asiaa. Jos järjestö havaitsee, että turvallisuusvikoja esiintyy ajoneuvoryhmässä, se saattaa johtaa tuotteiden takaisinkutsuun ja korjauskampanjaan. NHTSA ei kuitenkaan voi olla osallisena mihinkään yksittäiseen ongelmaan sinun, jälleenmyyjäsi tai Bombardier Recreational Products Inc.:in välillä.

Yhteydenotto NHTSA:han: soita maksuttomaan palvelunumeroon 1 888 327 4236 (TTY: 1 800 424 9153), siirry verkkosivustolle: **www.safercar.gov** tai kirjoita osoitteeseen:

Administrator
NHTSA
400 7 Street SW
Washington, DC 20590, Yhdysvallat
Voit saada sivustolta **www.safercar.gov** myös muita moottoriajoneuvojen turvallisuutta koskevia tietoja.

**TÄMÄ SIVU ON
JÄTETTY TYHJÄKSI TARKOITUKSELLA**

KÄYTTÖÄ EDELTÄVÄ TARKASTUS

KÄYTTÖÄ EDELTÄVÄ TARKASTUSLISTA

Tarkastuta ajoneuvosi vuosittain. Kysy lisätietoa valtuutetulta BRP-jälleenmyyjältä. On suositeltavaa, vaikkei välttämätöntä, että valtuutettu BRP-jälleenmyyjä suorittaa ajoneuvolle ajokautta edeltävän valmistelun. Jokainen käynti valtuutetun BRP-jälleenmyyjän luona antaa jälleenmyyjälle mahdollisuuden tarkistaa, kuuluuko ajoneuvosi johonkin ajankohtaisen huoltokampanjan piiriin. Kehotamme sinua myös hakeutumaan mahdollisimman pian valtuutetun BRP-jälleenmyyjän luo, jos kuulet itse turvallisuutta koskevista huoltokampanjoista.

VAROITUS

Suorita käyttöä edeltävä tarkastus ennen jokaista ajokertaa havaitaksesi mahdolliset käytössä haittaavat ongelmat. Käyttöä edeltävä tarkastus auttaa sinua valvomaan osien kuluneisuutta ja niiden kunnon heikentymistä ennen kuin ne muodostuvat ongelmaksi. Korjaa kaikki havaitsemasi ongelmat vähentääksesi rikkoutumis- tai kolaroimisvaaraa. Ota tarpeen mukaan yhteys valtuutettuun Can-Am-roadsterjälleenmyyjään.

Tarkasta seuraavat kohteet ennen ajoneuvon käynnistämistä:

KOHTA	TOIMENPITEET	
Renkaat	Tarkasta vaurioiden varalta. Tarkasta renkaiden ilma ja kulutuspinna. Katso kappale <i>HUOLTOTOIMENPITEET</i> .	
Pyörät ja pyöränmutterit	Tarkasta vaurioiden varalta. Kierrä jokaista etupyörän pyöränmutteria käsin varmistaaksesi kireyden. Varmista, että takapyörän akselin mutteri on paikoillaan.	
Variaattorihihna	Tarkasta rispaantumien, viiltojen, reikien ja puuttuvan hammastuksen varalta. Tarkasta linjaus. Katso lisätietoja kappaleesta <i>HUOLTOTOIMENPITEET</i> .	
Vuotoja	Tarkasta ajoneuvon alapuolen alue vuotojen varalta.	
Tavaratilojen kannet ja hansikaslokero	Vedä varmistaaksesi, että ne kaikki ovat lukittuna.	
Istuin	Varmista, että istuin lukittu.	
Peilit	Puhdista ja säädä: (katso <i>PEILIT</i> kappaleessa <i>VARUSTUS</i>).	
Jarrupoljiin	Paina ja varmista, että tunnet voimakkaan vastuksen. Vapautettaessa polkimen on palattava kokonaan takaisin.	

KOHTA	TOIMENPITEET	
Kaasukahva	Kierrä useita kertoja. Varmista, että se toimii esteettömästi ja palautuu tyhjäkäyntiasentoon vapautettaessa.	
Kytkinvipu (SM6-malli)	Säädä mieltymyksi mukaisesti (katso kappale <i>ENSISIJAISET HALLINTALAITTEET</i>). Paina pohjaan varmistaaksesi sen normaali toiminta, vivun on palautettava kokonaan vapautettaessa.	
Vaihdevipu (SE6-malli)	Varmista, että vaihdevipu toimii normaalisti molempiin suuntiin ja palautuu keskelle vapautettaessa.	
Matkustajan jalkatukien korkeuden säätö	Varmista, että matkustajan jalkatuet ovat sopivalla korkeudella. Säädä tarvittaessa.	
Paino	Varmista, että ajoneuvon kokonaiskuorma (mukaan luettuina kuljettaja, matkustaja, kuorma ja lisävarusteet) ei ylitä kappaleessa <i>TEKNISET TIEDOT</i> annettua suositeltua enimmäiskuormaa.	
Peräkärri	Jos hinaat peräkärriä, varmista seuraavat asiat: kuorma on oikein kuormattu ja kiinnitetty, kannet ovat kiinni, peräkärrien turvavaijerit ovat asianmukaisesti kiinnitetty ajoneuvon vetokoukkuun, kaikki peräkärrien valot toimivat ja heijastimet ovat puhtaat. Tarkasta peräkärrien renkaiden kunto ja ilmanpaine.	
Jäähdyttimen tuulettimen säleikkö	Poista tarvittaessa kaikki lika. Älä puhdistu painepesurilla, koska se voi vahingoittaa jäähdyttimen lamelleja. Puhdistu ainoastaan paineilmalla.	

Käännä virta-avain PÄÄLLE-asentoon (ON):

KOHTA	TOIMENPITEET	
Monitoimimittaristo	Tarkasta mittarit, merkivalot, viestit ja polttoainemäärä.	
Valot	Tarkasta ajovalojen, takavalon, jarruvalon, suuntavilkkujen ja hätävilkkujen toiminta.	

KOHTA	TOIMENPITEET	
Äänimerkki	Tarkasta toiminta.	
Ohjaus	Käynnistä moottori ja tarkasta, että ohjaus toimii esteettömästi.	
Moottorin pysäytyskytkin	Tarkasta, että moottorin pysäytyspainike toimii oikein.	
Seisontajarru	Käynnistä moottori, vapauta pysäköintijarru ja varmista, että jarrun merkkivalo ei pala monitoimimittarissa.	
Jarrut	Aja lyhyt matka eteenpäin hitaasti ja jarruta testataksesi.	
Turvallisuuskortti	Lukitse turvallisuuskortti aina takaisin paikoilleen.	

**TÄMÄ SIVU ON
JÄTETTY TYHJÄKSI TARKOITUKSELLA**

***Tämä sivu on
tarkoituksella tyhjä***

HUOLTO

HUOLTOTAULUKKO

Ajoneuvosi huoltaminen on erittäin tärkeää, jotta se pysyy turvallisessa käyttökunnossa. **Korjaamo tai omistajan valitsema henkilö voi ylläpitää, vaihtaa tai korjata** päästöjenrajoituslaitteita ja -järjestelmiä. Nämä ohjeet eivät edellytä BRP:n tai valtuutettujen Can-Am-roadsterjälleenmyyjien komponentteja tai huoltoa. Vaikka valtuutetulla Can-Am-roadsterjälleenmyyjällä on laaja tekninen osaaminen ja työkalut Can-Am roadster -ajoneuvon huoltoon, päästöjä koskeva takuu ei edellytä valtuutetun Can-Am-roadsterjälleenmyyjän tai muun sellaisen yrityksen palvelujen käyttöä, joka toimii yhteistyössä BRP:n kanssa. Päästöjä koskevien takuuvaateiden kohdalla BRP rajoittaa vianmäärityksen ja päästöihin liittyvien osien korjauksen valtuutetuille Can-Am-roadsterjälleenmyyjille. Lisätietoja löytyy tämän asiakirjan kohdasta **USA:N EPA:N PÄÄSTÖJÄ KOSKEVA TAKUU**. Asianmukainen huolto on omistajan vastuulla. Takuuvaade voidaan hylätä, jos omistaja tai käyttäjä on mm. aiheuttanut ongelman sopimattomalla kunnossapidolla tai käytöllä.

Sinun on noudatettava tämän käsikirjan polttoainetta koskevan osion polttoainevaatimuksia käsitteleviä ohjeita. Vaikka yli 10 tilavuusprosenttia etanolia sisältävää polttoainetta on helposti saatavana, USA:n EPA on kieltänyt sellaisen polttoaineen käytön tässä ajoneuvossa. Yli 10 tilavuusprosenttia etanolia sisältävän polttoaineen käyttö tällä moottorilla saattaa vaurioittaa päästöjenrajoitusjärjestelmää.

Suorita määräaikaistarkastukset ja noudata huoltotaulukkoa. **Huoltotaulukko ei mitätöi käyttöä edeltävää tarkastusta.**

Vikakoodien vahvistamista suositellaan huollon ensimmäisessä vaiheessa.



VAROITUS

Huoltotaulukon ja huoltomenetelmien mukainen huollon laiminlyönti saattavat tehdä ajoneuvon käytöstä epäturvallisen.

ENSIMMÄINEN TARKASTUS – 5.000 km
Suorita kaikki kappaleessa <i>KÄYTTÖÄ EDELTÄVÄ TARKASTUS</i> annetut toimet.
Vaihda moottoriöljy ja öljynsuodatin.
Tarkasta kytkinnesteen määrä (vain SM6-malli).
Tarkasta jarrunesteen määrä.
Tarkasta peruutusmekanismin toiminta.
Tarkasta moottorin jäähdytysnesteen määrä.
Tarkasta hallintalaitteiden katkaisimien ja matkustajan katkaisimien toiminta.
Tarkasta käyttöihnan kunto ja kireys.
Tarkasta takapyöränmutterien kiristysmomentti.
Tarkasta silmämääräisesti jarrupalojen ja -levyjen kunto.
Tarkasta matkustajan käsikahvojen löysyys.
Tarkasta jalkatukien löysyys.
Tarkasta korin paneelien löysyys.
Tarkasta tavaratilan salpojen, saranoiden ja avainurien toiminta.

JOKA 1.500 km
Tarkasta öljyn pinnan taso.

JOKA 15.000 km TAI 1 VUODEN VÄLEIN (KUMPI TAHANSA TÄYTTYY ENSIN)
Suorita kaikki kappaleessa <i>KÄYTTÖÄ EDELTÄVÄ TARKASTUS</i> annetut toimet.
Vaihda moottoriöljy ja öljynsuodatin.
Tarkasta kytkinnesteen määrä (vain SM6-malli).
Tarkasta jarrunesteen määrä. Vaihda kahden vuoden välein.
Tarkasta jarruletkut.
Tarkasta peruutusmekanismin toiminta.
Tarkasta jäähdytin, letkut ja vesipumppu.
Tarkasta moottorin jäähdytysnesteen määrä.
Suorita jäähdytysjärjestelmän painetesti.
Tarkasta hallintalaitteiden katkaisimien ja matkustajan katkaisimien toiminta.

JOKA 15.000 km TAI 1 VUODEN VÄLEIN (KUMPI TAHANSA TÄYTTYY ENSIN)
Tarkasta polttoaineletkujen, poistoletkujen ja säiliön kunto.
Tarkasta akun liitosten kireys.
Tarkasta käyttöihinan kunto ja kireys.
Tarkasta ja tiukenna tarvittaessa pakoputki, kiristimet, liittimet ja tiivisteet.
Tarkasta, ettei ohjauksessa ole epänormaalia välystä.
Tarkasta raidetankojen kunto.
Tarkasta, ettei iskunvaimentimissa ole vuotoja tai muita vaurioita.
Tarkasta takapyöränmutterien kiristysmomentti.
Tarkasta pallonivelten kunto.
Tarkasta etu- ja takapyörien laakerien kunto.
Tarkasta jarrupalojen ja -levyjen kunto.
Tarkasta matkustajan käsikahvojen löysyys.
Tarkasta jalkatukien löysyys.
Tarkasta korin paneelin löysyys.
Tarkasta tavaratilan salpojen, saranoiden ja avainurien toiminta.

JOKA 30.000 km
Vaihda ilmansuodatin ja puhdistamisolue ilmansuodattimen kotelo.
Vaihda kytkinneste (vain SM6-malli).

JOKA 45.000 km
Vaihda HCM:n (hydraulinen ohjausyksikkö, hydraulic control module) öljynsuodatin (vain SE6-malli).
Vaihda säiliön esisuodatin.
Vaihda polttoainesuodatin (tai joka 5. vuosi).
Vaihda moottorin jäähdytysneste (tai joka 5. vuosi).
Vaihda sytytystulpat.
Tarkasta jousituksen etutukivarsien kumieristeet.

ENSIMMÄINEN TARKASTUS

Suosittellemme, että tarkastutat ajoneuvon valtuutetulla Can-Am-roadster-jälleenmyyjällä, korjaamolla tai valitsemasi asiantuntijan toimesta ensimmäisten 5.000 km jälkeen. Alkutarkastus ja -huolto on erittäin tärkeä, eikä sitä pidä jättää tekemättä.

HUOMIO: Ensimmäisen tarkastuksen maksaa ajoneuvon omistaja.

Suosittellemme, että valtuutettu Can-Am-jälleenmyyjä, korjaamon edustaja tai valitsemasi asiantuntija allekirjoittaa ensimmäisen tarkastuksen.

Tarkastuspäivä

Valtuutetun Can-Am-jälleenmyyjän, korjaamon edustajan tai muun valitun henkilön allekirjoitus

Valtuutetun Can-Am-jälleenmyyjän, korjaamon edustajan tai muun valitun henkilön nimi

HUOLTOTOIMENPITEET

Tämä osa sisältää perushuoltotoimenpiteiden ohjeet.

VAROITUS

Sammuta moottori ja noudata näitä huoltotoimenpiteitä huoltaessaasi ajoneuvoasi. Ellet noudata asianmukaisia huoltotoimenpiteitä, kuumat tai liikkuvat osat, sähkölaitteet, kemikaalit tai jotkut muut vaaratilanteet voivat aiheuttaa loukkaantumisen.

Moottoriöljy

Suosittelava moottoriöljy

Sama öljy voitelee moottorin, vaihdelaatikon, kytkimen ja hydraulisen ohjauksikön (HCM, hydraulic control module) SE6-mallissa.

ILMOITUS Älä käytä moottoriöljyä, jota ei ole erityisesti suunniteltu käytettäväksi moottoripyörissä (märkäkytkin). Autoissa käytettävät öljyt sisältävät kitkasäätöaineita, jotka voivat aiheuttaa kytkimen luistamista.

Käytä SYNTEETTIJÄSTÄ XPS 4-TAH-TISEKOITEÖLJYÄ; (Osanro 293 600 121) vaihtoehtoisesti voidaan käyttää 5W-40-luokan semisynteettistä tai synteettistä JASO-MA-sertifioitua öljyä. Tarkasta aina API-luokitus öljykanisterista.

ILMOITUS Älä lisää mitään öljyn lisäaineita suositeltuun öljyyn. Se saattaa johtaa vaihdelaatikon ja kytkimen toimintahäiriöön.

Moottoriöljyn pinnan tason tarkastus

Moottoriöljyn pinnan tason tarkastusta tehtäessä moottorin on oltava normaalissa toimintalämpötilassa.

1. Aja vähintään 15 km.

2. Pysäköi ajoneuvo tasaiselle alustalle.
3. Anna moottorin olla tyhjäkäynnillä 10 minuutin ajan.

VAROITUS

Pakokaasut sisältävät myrkyllistä hiilimonoksidia, joka kerääntyy nopeasti suljetussa tai huonosti ilmastoidussa tilassa. Tämä voi aiheuttaa vahingoittumisen tai kuoleman. Käytä moottoria vain hyvin ilmastoidussa tilassa, joka ei ole suljettu.

ILMOITUS Jos öljyn tasoa säädetään moottorin ollessa kylmä, öljyä saattaa täytyä liikaa.

4. Pysäytä moottori.

HUOMIO: Moottoriöljyn tason tarkastus tulee suorittaa kahden minuutin kuluessa moottorin sammuttamisesta.

5. Avaa istuin. Katso kohta *ISTUIMEN AVAAMINEN* kappaleessa *VARUSTUS*.
6. Ruuvaa mittatikku irti ja poista se.

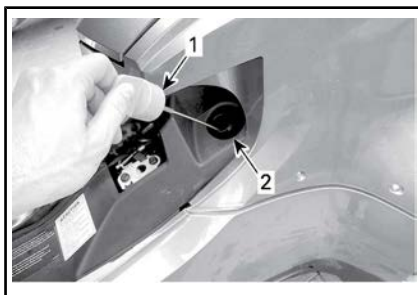

1. Öljyn mittatikku
2. Öljyntäyttöletku
7. Pyyhi mittatikku.
8. Asenna mittatikku takaisin ja **kierrä se kokonaan** paikalleen.
9. Ruuvaa mittatikku irti ja poista se uudelleen.
10. Tarkista öljymäärä mittatikusta.

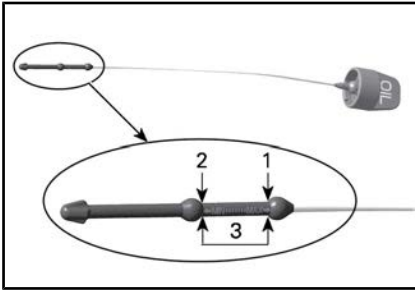

1. MAKS.
2. MIN.
3. Käyttöalue, 0,5 L

Öljyn taso ala- (MIN) ja ylämerkin (MAX) välillä:

1. Älä lisää öljyä.
2. Aseta mittatikku huolellisesti paikoilleen ja kiristä se.
3. Sulje istuin.

Öljyn taso alle alamerkin (MIN):

1. Lisää noin 500 ml suositeltua öljyä.

HUOMIO: Öljymäärä ala- (MIN) ja ylämerkin (MAX) välillä on 500 ml.

2. Käynnistä moottori uudelleen ja anna käydä 10 minuuttia tyhjäkäynnillä.

VAROITUS

Pakokaasut sisältävät myrkyllistä hiilimonoksidia, joka kerääntyy nopeasti suljetussa tai huonosti ilmastoidussa tilassa. Tämä voi aiheuttaa vahingoittumisen tai kuoleman. Käytä moottoria vain hyvin ilmastoidussa tilassa, joka ei ole suljettu.

ILMOITUS Jos öljyn tasoa säädetään moottorin ollessa kylmä, öljyä saattaa täyttyä liikaa.

3. Pysäytä moottori.

HUOMIO: Moottoriöljyn tason tarkastus tulee suorittaa kahden mi-

nuutin kuluessa moottorin sammuttamisesta.

4. Tarkasta öljymäärä uudelleen.
5. Toista edellä mainitut vaiheet, kunnes öljyn pinnan taso on mittatikun ala- ja ylämerkin välillä. **Älä täytä liikaa.**
6. Aseta mittatikku huolellisesti paikoilleen ja kiristä se.
7. Sulje istuin.

Moottoriöljyn ja öljynsuodattimen vaihto

1. Varmista ennen öljyn vaihtamista, että ajoneuvo on tasaisella alustalla.

ILMOITUS Moottoriöljy ja moottorin öljynsuodatin on vaihdettava samanaikaisesti. Öljynvaihto on suoritettava moottorin ollessa lämmin.

! HUOMIO: Moottoriöljy voi olla erittäin kuuma.

2. Irrota oikean puoleiset korin paneelit, katso kohta *KORI*:
 - Keskimmäinen sivupaneeli
 - Yläsivupaneeli
 - Äänenvaimennuspaneeli
3. Puhdista tyhjennystulpan ympäristö öljypohjan kannen alta.
4. Aseta öljypohjan kanne alle sopiva tyhjennysastia.
5. Avaa säiliön tyhjennystulppa ja hävitä tiivistevaluslevy sekä O-renkaat.

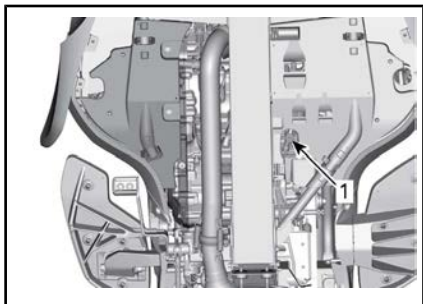

TYYPILLINEN – SE6-MALLI KUVASSA

1. Moottoriöljyn tyhjennystulppa

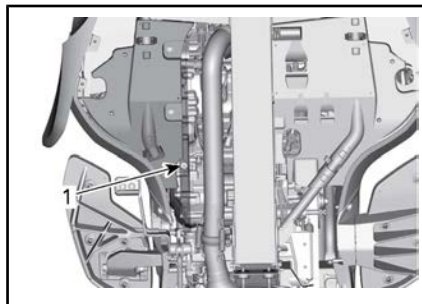

TYYPILLINEN – SE6-MALLI KUVASSA

1. Kytkimen kannen magneettinen tyhjennystulppa
11. Irrota öljynsuodattimen kansi ja hävitä O-renkaat.
12. Irrota ja hävitä öljynsuodatin.

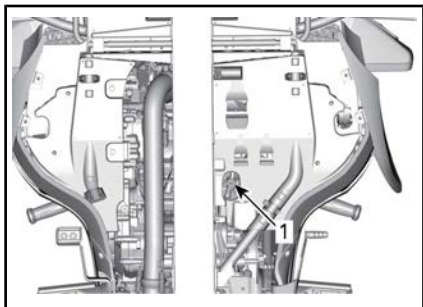

TYYPILLINEN – SM6-MALLI KUVASSA

1. Moottoriöljyn tyhjennystulppa
6. Irrota mittatikku.
7. Varaa riittävästi aikaa ja anna kaiken öljyn valua pois.
8. Puhdista magneettisen tyhjennystulpan ympäristö kytkimen kannessa.
9. Aseta kytkimen kannen alle sopiva tyhjennysastia.
10. Avaa magneettinen tyhjennystulppa ja hävitä tiivisterengas.

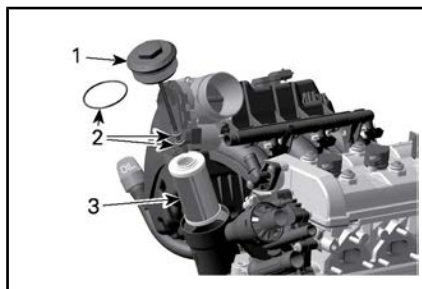

1. Öljynsuodattimen kansi
 2. O-renkaat
 3. Öljynsuodatin
 13. Varaa riittävästi aikaa ja anna kaiken öljyn valua pois kytkimen kannesta.
 14. Tarkasta öljynsuodattimen aukko ja puhdista mahdollinen lika ja epäpuhtaudet.
 15. Puhdista tyhjennystulpan magneetti.
 16. Asenna **UUDET** tiivistealuslevyt ja O-renkaat, ja asenna molemmat tyhjennystulpat paikalleen.
- ILMOITUS** Älä koskaan käytä tyhjennystulpan tiivistealuslevyä ja O-renkaita uudelleen irrotettua si ne. Vaihda se aina uuteen.
17. Tiukenna tyhjennystulpat ohjeiden mukaan.

KIRISTYSMOMENTTI	
Tyhjennystulppa (öljypohjan kansi)	28 N•m ± 2 N•m

KIRISTYSMOMENTTI	
Magneettinen tyhjennystulppa (kytkimen kansi)	20 N•m ± 1 N•m

18. Laita **UUSI** moottorin öljynsuodatin paikalleen.
19. Asenna **UUEDET** O-renkaat öljynsuodattimen kanteen.
20. Asenna öljynsuodattimen kansi ja kiristä määritettyyn kireyteen.

KIRISTYSMOMENTTI	
Öljynsuodattimen kansi	25 N•m ± 3 N•m

21. Lisää seuraava määrä suositeltua öljyä öljysäiliöön.

ÖLJYMÄÄRÄT		
MALLI	SUORITETTAVA TOIMENPIDE	MÄÄRÄ
SE6	Moottoriöljyn ja öljynsuodattimen vaihtaminen	4,7 L
	Moottoriöljyn, moottorin öljynsuodattimen ja HCM:n suodattimen vaihtaminen	4,9 L
SM6	Moottoriöljyn ja öljynsuodattimen vaihtaminen	4,5 L

22. Asenna mittatikku takaisin ja kierrä se kokonaan paikalleen.
23. Tarkasta moottoriöljyn pinnan taso. Katso tämän kappaleen kohta **MOOTTORIÖLJYN PINNAN TASON TARKASTUS**.

ILMOITUS Varmista, että öljynpaineen merkkivalo sammuu viiden sekunnin kuluttua moottorin käynnistämisestä. Jos öljynpaineen merkkivalo **PALAA** yli viiden sekunnin kuluttua moottorin käynnistämisestä, **SAMMUTA MOOTTORI** ja tarkasta öljytaso uudelleen.

24. Varmista, ettei öljynsuodattimen kannen, magneettisen tyhjennystulpan (kytkimen kansi) tai tyhjennystulpan (öljypohjan kansi) alueilla näy vuotoa.
25. Pysäytä moottori.

HUOMIO: Öljyn mittatikku antaa oikean tarkastustuloksen, kun öljyn lämpötila on välillä 80 °C and 95 °C.

HUOMIO: Öljymäärä mittatiku ala-(MIN) ja ylämerkin (MAX) välillä on 0,5 L.

26. Tarkasta öljymäärä välittömästi ja lisää tarvittaessa. Katso tämän kappaleen kohta **MOOTTORIÖLJYN PINNAN TASON TARKASTUS**.
27. Asenna kaikki irrottamasi korin osat takaisin paikoilleen.
28. Hävitä jäteöljy paikallisten määräysten mukaan.

Ilmansuodatin

Ilmansuodattimen irrotus

1. Irrota seuraavat korin paneelit päästäksesi käsiksi ilmansuodattimeen. Katso kohta **KORIN PANEELIT** kappaleessa **VARUSTUS**.

- Vasen sivupaneeli.
- Vasen yläsivupaneeli.

Irrota kolme ruuvia ilmansuodattimen kannesta.

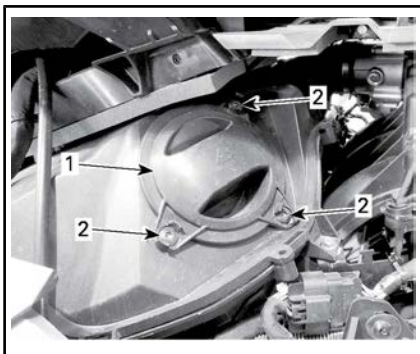

1. Kansi
2. Ruuvit

Irrota ilmansuodattimen kansi ja suodatin.

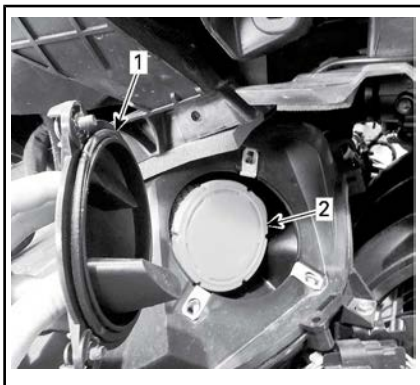

1. Kansi
2. Suodatin

Ilmansuodattimen tarkastaminen

Tarkasta ilmansuodattimen puhtaus ja että siinä ei ole vaurioita.

ILMOITUS Ei ole suositeltavaa käyttää paineilmaa paperisuodattimen puhdistamiseen. Se saattaa vaurioittaa paperikuituja ja huonontaa suodattimen suodatuskykyä pölyisessä ympäristössä.

ILMOITUS Älä pese paperisuodatinta millään puhdistusaineella.

ILMOITUS Tarkasta imuilman äänenvaimennin ja poista pöly ja roskat. Varo puhaltamasta tai siirtämästä mitään moottorin ilmanoton puhtaalle puolelle (ilmansuodattimen taakse).

ILMOITUS Poista pöly ja roskat, jos niitä on päätyynyt imuilman äänenvaimentimen puhtaalle puolelle (ilmansuodattimen taakse). Puhdista hiukkaset vetämällä, älä työnnä niitä sisään.

Vaihda ilmansuodatin tarvittaessa; noudata huoltotaulukon suosituksia ja ota huomioon käyttöolosuhteet (erityisesti pölyinen käyttöympäristö).

Ilmansuodattimen asennus

Aseta ilmansuodatin varoen paikalleen.

HUOMIO: Ilmansuodattimen pitäisi olla oikein paikallaan. Ennen kuin asetat ilmansuodattimen paikalleen, varmista, että imuletkun liitin ei ole muuttanut muotoaan.

Aseta ilmansuodattimen kansi oikein paikalleen ja kiinnitä kaikki ruuvit.

KIRISTYSMOMENTTI	
Ilmansuodattimen kannen ruuvit	3 N•m ± 0,5 N•m

Asenna osat takaisin paikoilleen päinvastaisessa järjestyksessä kuin irrotit ne.

Moottorin jäähdytysnes- te

Moottorin jäähdytysnestemäärän tarkastaminen

! VAROITUS

Jäähdytysneste voi olla hyvin kuuma ja sitä voi roiskua avattaessa säiliötä moottorin ollessa kuuma. Vältä palovammat ja tarkasta jäähdytysnesteen määrä moottorin ollessa kylmä.

Jäähdytysjärjestelmä pitää täyttää tislattun veden ja pakkasnesteen sekoituksella (50 % tislattua vettä, 50 % pakkasnestettä).

Käytä tuotetta LONG LIFE ANTI-FREEZE (Osanro 219 702 685) tai vastaavaa tuotetta parhaan suorituskyvyn takaamiseksi.

Tarkista jäähdytysnesteen määrä seuraavasti moottorin ollessa kylmä:

1. Pysäköi ajoneuvo lujalle, tasaiselle alustalle.
2. Avaa etutavaratilan kansi.
3. Irrota muoviniitti oikeanpuoleisesta huoltokannesta.

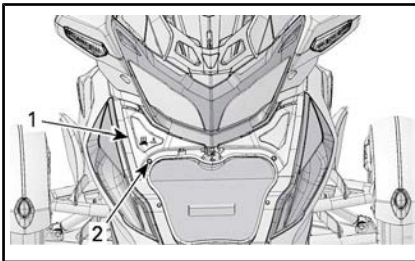

1. Oikeanpuoleinen huoltokansi
2. Muoviniitti
4. Vedä huoltokantta alaspäin ulokkeen avulla vapauttaaksesi etumaskin yläkielekkeet.



5. Vedä takakieleke pois.
6. Nosta huoltokantta irrottaaksesi sen.

ILMOITUS Varo, että et vaurioita FCS-katkaisinta.

7. Tarkista jäähdytysnesteen määrä oikealla puolella sijaitsevasta jäähdytysnestesäiliöstä. Jäähdytysnesteen on oltava näkyvässä hiukan yli kylmän tason (COLD) merkin yläpuolella.

HUOMIO: Jos moottori on kuuma, jäähdytysnesteen on oltava näkyvässä ylittämättä kuuman tason (HOT) merkkiä.



1. Jäähdytysnestesäiliön korkki
8. Lisää tarvittaessa jäähdytysnestettä, kunnes sen pinta on hieman yli COLD-tason merkin. Käytä suppiloa, jotta nestettä ei loisku yli. **Älä täytä liikaa.**

9. Lopeta jäähdytysnesteen lisääminen, kun jäähdytysnestettä näkyy putkessa.

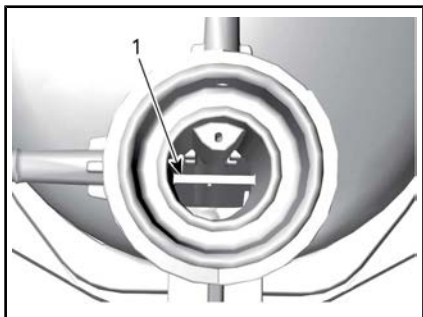

1. Jäähdytysnesteen kuuman tason (HOT) viiteviiva

10. Asenne huoltokansi takaisin paikoilleen.

HUOMIO: Usein lisää jäähdytysnestettä tarvitseva jäähdytysjärjestelmä viittaa vuotoihin tai moottoriongelmiin. Ota yhteys valtuutettuun Can-Am-roadsterjälleenmyyjään.

Jäähdyttimen tuulettimet

Jäähdyttimen tuuletinten puhdistus

Poista tarvittaessa kaikki lika.

HUOMIO: Älä puhdista painepesurilla, koska se voi vahingoittaa jäähdyttimen lamelleja. Puhdista vain paineilmailla takaa päin (puhalla ilmaa takasuunnasta eteenpäin).

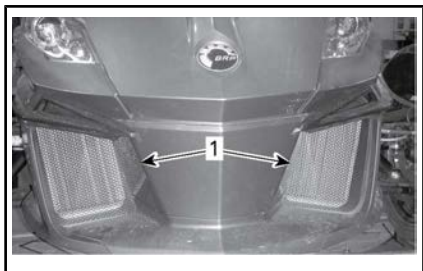

1. Jäähdyttimen tuulettimen säleikkö

HUOMIO: Kun moottori on käynnissä ja ajoneuvo on pysähtynyt tai kulkee alhaisella nopeudella, jäähdyttimen tuulettimet työntävät ilmaa ajoneuvon etuosaa kohti. Kun ajoneuvo kulkee nopeammalla vauhdilla, tuulettimet puhaltavat ilmaa ajoneuvon takaosaa kohti.

Kytkineste (SM6-malli)

Kytkinesteen määrän tarkastaminen

Tarkasta kytkinesteen määrä, jos kytkin ei toimi normaalisti tai vaihteiden vaihtaminen vaikeapolkimella on vaikeaa.

Kytkinestesäiliö sijaitsee lähellä peruutuspainiketta ohjaustangon vasemmassa käsikahvassa.

Tarkista kytkinesteen määrä seuraavasti:

1. Pysäköi ajoneuvo lujalle, tasaiselle alustalle.
2. Aseta ohjaustanko suoraan, jotta kytkinestesäiliön yläosa on vaakatasossa.
3. Pyyhi korkin alue puhtaaksi.
4. Käytä työkalusarjassa olevaa Phillips-ruuvimeisseliä.
5. Ruuvaa korkin kiinnitysruuvit auki.



6. Irrota varovasti korkki. Varo, että et pudota korkin tiivistettä.

7. Katso säiliön sisäpuolelle nähdäksesi nesteen määrän.

Tarkasta kytkinnesteen määrä säiliössä:

- Kytkinnesteen on oltava samalla tasolla täyttöviivan kanssa (ulkonema säiliön seinässä).



NESTE POISTETTU SELKEYTTÄMISEN VUOKSI

1. Täyttöviiva

Kytkinneesten lisääminen

1. Jos nestettä on vähemmän kuin määritelty, lisää nestettä säiliöön sen täyttöviivan tasolle. Käytä ainoastaan DOT 4 -jarrunestettä.
2. Lisää nestettä tarvittaessa. **Älä täytä liikaa.**

ILMOITUS Pyyhi kaikki roiskeet välittömästi pois.

3. Työnnä korkin sisällä oleva tiiviste takaisin.
4. Asenna säiliön korkki takaisin paikalleen.
5. Kiristä korkin ruuvit.

KIRISTYSMOMENTTI

Korkin ruuvit	1,35 N•m ± 0,15 N•m
---------------	---------------------

Akku

Akun sijainti

Akku sijaitsee etutavaratilassa.

Avaa etutavaratila päästäksesi käsiin akkuun.



ETUTAVARATILA AVATTU

Avaa huoltokansi.

Irrota vuoraus, jos se kuuluu varustukseen.

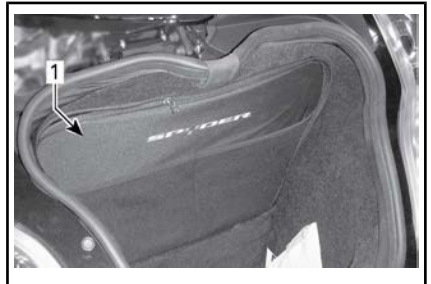

1. Harjasvuoraus

Löysää ruuvit ja avaa akun huolto-
luukku.

Akun lataus

Ajoneuvo on varustettu niin kutsutulla huoltovapaalla akkutyypillä. Akku on täysin suljettu, joten siihen ei tarvitse lisätä vettä eikä tarkistaa akkuhapon määrää. Akku voi tarvita latausta, jos ajoneuvolla ei ole ajettu vähintään yhteen kuukauteen.

Älä koskaan vaihda akkua itse, akun vaihtamisen saa suorittaa vain valtuutettu Can-Am-roadsterjälleenmyyjä.

VAROITUS

Älä käytä perinteisiä lyijyhappoakkuja. Perinteisen lyijyhappoakun ylivuotoletkusta saattaa vuotaa akkuhappoa. Happoa saattaa vuotaa myös, jos akkuhappokotelo on haljennut tai vaurioitunut, jolloin happo aiheuttaa vakavia syöpymiä.

Voit ladata akun sen ollessa paikoillaan ajoneuvossa.

ILMOITUS Noudata akkulatorisi mukana olevia ohjeita. Väärä akun lataaminen voi vahingoittaa akku.

Lataa akku seuraavasti:

1. Avaa etutavaratila.
2. Irrota akun huoltoluukku.
3. Kytke ensin PUNAINEN (+) johto vastaavaan napaan.
4. Kytke MUSTA (-) johto vastaavaan napaan.

ILMOITUS Kytke aina PUNAINEN (+) johto ensiksi välttääksesi ajoneuvon sähköjärjestelmän vauriot.

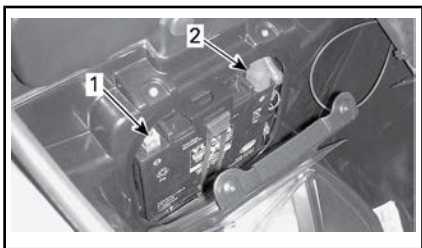

1. MUSTA (-) napa
2. PUNAINEN (+) napa
5. Käynnistä akkulatori. Latausaika riippuu latausvirrasta.

Kun akku on ladattu:

6. Irrota ensiksi MUSTA (-) johto.
7. Irrota sitten PUNAINEN (+) johto.

ILMOITUS Irrota aina MUSTA (-) johto ensiksi välttääksesi ajoneuvon sähköjärjestelmän vauriot.

8. Sulje huoltokansi ja sitten etutavaratila.

Lataamiseen voidaan käyttää vakioakkulatureita. Suositeltava latausvirta on 2 A. Jos akku on tyhjä, se voidaan apukäynnistää auton akun avulla (katso KAPPALE KORJAUS MATKAN VARRELLA).

Kotilatauksessa voidaan käyttää "kestolaturia" hidastamaan akun latausta. Sen tyyppinen laturi voidaan antaa olla kytkettynä akkuun pidemmän aikaa vahingoittamatta akku. Noudata aina laturin ohjeissa mainittua latausaikaa.

Käyttöhihna

Tarkasta silmämääräisesti vetohihnan linjaus ja kunto ennen jokaista ajokertaa.

Vetohihnan linjaaminen ja kireyden säätö tulisi aina suorittaa ainoastaan valtuutetun Can-Am-roadsterjälleenmyyjän toimesta kappaleen HUOLTOTAULUKKO mukaan.

Vetohihnan linjaaminen

Hihnan ja ketjupyörän sisälaipan välisen raon on oltava vähintään "X" + "Y" = 3,25 mm ± 2,75 mm. Jos hihna ulottuu ketjupyörän ulko-reunan yli, linjauta se valtuutetulla Can-Am-roadsterjälleenmyyjällä mahdollisimman pian.

HUOMIO: Hihna voi olla yhteydessä **VAIN YHTEEN** laippaan **VAIN YHDESTÄ** hammaspyörästä.

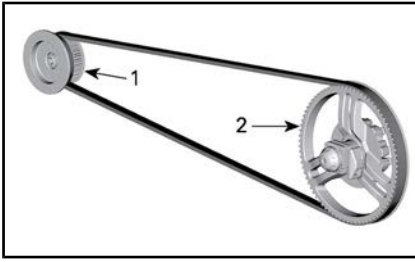
TYYPILLINEN

1. Etuhammaspyörä
2. Takahammaspyörä

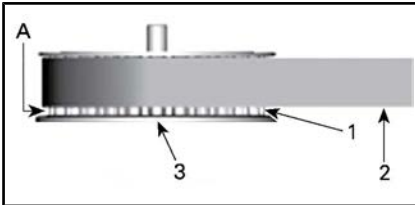
TYYPILLINEN – ETUJOUSITUS

1. Etuhammaspyörän hammas
 2. Hihna
 3. Hammaspyörän sisälaippa
- A. VÄLYS "X"

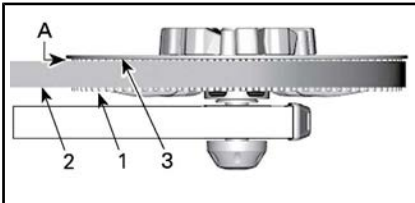
TAKAHAMMASPYÖRÄ

1. Takahammaspyörän hammas
 2. Hihna
 3. Hammaspyörän sisälaippa
- A. VÄLYS "Y"

Vetohihnan kuluneisuus

Tarkasta vetohihna ajoneuvon ollessa tasaisella alustalla ja vaihde vaapaalla, moottori sammuksissa. Sinulla on myös oltava riittävästi tilaa — sinun liikutettava ajoneuvoa eteenpäin tai taaksepäin, jotta voit tarkastaa hihnan koko pituudeltaan.

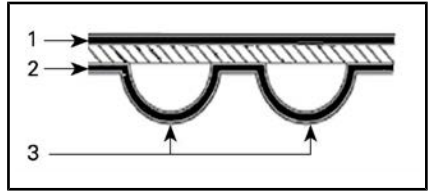
VETOHIHNAAN PINNAT

1. Ulkopinta
2. Hammastuspuolen pinta
3. Hammas

Tarkasta seuraavien puutteiden varalta:

KULUNEISUUS JA KUNTO	TARVITTAVA TOIMENPIDE
Hyvä kunto 	Ei mitään
Hiushalkeamia 	Tarkkaile kuntoa
Pieniä lohkeamia 	Tarkkaile kuntoa
Avoimia halkeamia 	Vaihda hihna
Suuri kuluma 	Vaihda hihna
Puuttuva hammastus 	Vaihda hihna

KULUNEISUUS JA KUNTO	TARVITTAVA TOIMENPIDE
Hihnan kudος kulunut, sisäosat näkyvillä 	Vaihda hihna
Kivivaurio 	Vaihda hihna

HUOMIO: Hiushalkeamat eivät edellytä hihnan vaihtamista, mutta hihnan kuntoa on tarkkailtava jatkuvasti — hiushalkeamat saattavat johtaa avoimiin halkeamiin tai puuttuvaan hammastukseen, jolloin hihna on vaihdettava. Hihnan keskiosan vauriot edellyttävät myös jossain vaiheessa hihnan vaihtoa, mutta halkeamien ylettyessä hihnan reunaan, vika edellyttää välittömiä toimenpiteitä.

Kun vetohihna vaihdetaan, on vaihdettava myös hammaspyörät uuden hihnan käyttöön lisäämiseksi.

Vetohihnan kireys

Jos tunnet ajaessasi, että vetohihna tärkeä, pitää ääntä tai hyppää hammaspyörän hammastuksen yli, säädätä hihnan kireys valtuutetulla Can-Am-roadsterjälleenmyyjällä mahdollisimman pian. Pidä tätä asiaa silmällä erityisesti sisäänajon aikana (ensimmäiset 1.000 km).

Pyörät ja renkaat

VAROITUS

Renkaat, jotka eivät ole suositeltua tyyppiä tai jotka ovat vaurioituneet, kuluneet kulumisosoittimen osoittamia rajoja enemmän tai joissa on virheellinen rengaspaine, voivat aiheuttaa hallinnan menetyksen.

Uudet renkaat toimivat tehokkaimmin vasta, kun niiden totutuskäyttö on tehty. Jarrutus-, ohjaus- ja VSS:n teho voivat olla alentuneet, joten ole erityisen varovainen. Renkaat edellyttävät noin 300 km sisäänajon säännöllisesti jarruttaen. Ellei renkailla jarruteta säännöllisesti, niiden kuluminen suorituskykyiseen käyttökuntoon kestää kauemmin.

Renkaat on suunniteltu erityisesti Spyder-roadsteriin. Käytä ainoastaan BRP:n suosittelemia vyörenkaita, joita on saatavana vain valtuutetuilta Can-Am-roadsterjälleenmyyjiltä.

Kun takarengas on poistettu tai korvattu, tee seuraavat toimenpiteet:

- Tarkasta ja puhdista takahammaspyörän laakerointi. Vaihda kuluneet tai vahingoittuneet osat.
- Tarkasta ja puhdista taka-akselin laakerointi. Vaihda kuluneet tai vahingoittuneet osat.
- Korvaa ja voitele taka-akselin laakerien tiivisteet.
- Korvaa ja voitele taka-akselin O-renkaat.
- Tarkasta ja puhdista taka-akselin väliholkit. Vaihda kuluneet tai vahingoittuneet osat.

Kun takapyörä on poistettu tai korvattu, tee seuraavat toimenpiteet:

- Korvaa takapyörän mutteri.

- Korvaa ja voitele taka-akselin laakerien tiivisteet.
- Korvaa ja voitele taka-akselin O-renkaat.
- Tarkasta kumivaimentimen kunto. Vaihda kuluneet tai vahingoittuneet osat.

Rengaspaine

Tarkasta paine kun renkaat ovat **kylmät** ennen ajoneuvon käyttöä. Rengaspaine muuttuu ilman lämpötilan myötä. Tarkasta paine uudelleen, mikäli lämpötila on muuttunut (esim. merkittävä säämuutos, ajaminen korkeissa ajo-olosuhteissa).

KYLMIEN RENKAIDEN PAINE	
Eturenkaat	138 kPa ± 14 kPa
Takarengas	193 kPa ± 14 kPa

HUOMIO: Vasemman- ja oikeanpuoleisen renkaan välinen paine-ero ei saa olla yli 3,4 kPa.

Vaurioituneet renkaat

Tarkasta kaikki renkaat:

- Viiltojen, lovien ja halkeamien varalta.
- Renkaan sivut ja kulutuspinna pullistumien tai painumien varalta.
- Renkaan sivut ja kulutuspinna naulojen tai muiden asiaankuulumattomien esineiden varalta.
- Huonosti istuvan vanteen tai viallisen renkaan venttiilin aiheuttaman ilmavuodon (sihisevä ääni) varalta.

Jos jokin edellä esitetyistä vaurioista ilmenee, korjauta tai vaihdata rengas niin pian kuin mahdollista valtuutetulla Can-Am-roadsterjälleenmyyjällä.

Renkaiden kulutuspinnan kuluneisuus

Tarkasta renkaan kulutuspinnan minimisyvyys kulutuspinnan kuluneisuutta osoittavien merkkien avulla (kovat kumipalkit, jotka on puristettu renkaan runkoon; numero 1 alla olevassa kuvassa). Tarkasta renkaan kulutuspinna kolmesta kohtaa:

- Ulkoreunasta
- Keskus
- Sisäreunasta.

Kulutuspinnan kulumista osoittavat merkit tulevat näkyviin kulutuspinnan tasolle silloin, kun pinta on kulunut minimisyvytteensä. Kun vähintään yksi kulutuspinnan kuluneisuutta osoittava merkki ylittää pinnan, korjauta tai vaihdata rengas niin pian kuin mahdollista valtuutetulla Can-Am-roadsterjälleenmyyjällä.

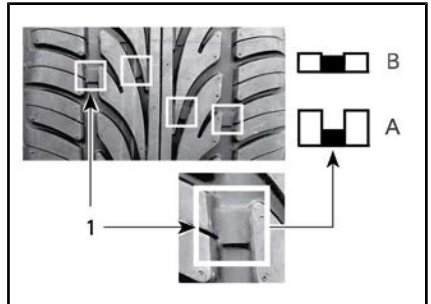

RENKAIDEN KULUTUSPINNAN KULUNEISUUS

1. Kulutuspinnan kuluneisuutta osoittava merkki
- A. Sopiva pinnan syvyys
B. Kulutuspinnan minimisyvyys, vaihda rengas

Kulutuspinnan kulumisen epätasaisesti on normaalia riippuen tieolosuhteista ja siitä, kuinka ajoneuvoa ajetaan. Eturenkaiden ulko- tai sisäreunat ja takarenkaan pinta keskellä kuluu epätasaisesti riippuen siitä, ajetaanko ajoneuvolla tasaisesti vai aggressiivisesti.

Renkaiden kierrättäminen (edessä)

Kierrätä renkaita, kun niiden kulutus-
pinnan syvyys on 4 mm. Tämä
maksimoi renkaiden käyttöiän.

VAROITUS

Renkaat on suunniteltu pyöri-
mään vain yhteen suuntaan. Älä
vaihda vasenta ja oikeaa eturen-
gasta keskenään. Renkaat on ir-
rotettava vanteelta renkaiden
kierrättämistä varten. Jos asen-
nat renkaan väärälle puolelle,
pitoa on vähemmän ja saatat
menettää ajoneuvon hallinnan.

HUOMIO: Älä pyöritä vannetta
sen pinnoista, sillä sormesi saattaa
jäädä kiinni pyörän ja jarrusatulan
väliin.

Renkaan rekisteröintikaavake

Jos joudumme suorittamaan renkai-
ta koskevan takaisinkutsun, me
voimme tavoittaa sinut vain jos
meillä on nimesi ja osoitteesi. BRP
rekisteröi ajoneuvon valmistajan
ominaisuudessa renkaan tunnistus-
numeron (TIN) ja sitä vastaavan
ajoneuvon tunnistusnumeron (VIN)
(katso kappale *AJONEUVON TUN-
NISTAMINEN*) ja ajoneuvon senhet-
kisen omistajan tiedot.

Jos vaihdat jonkin ajoneuvosi ren-
kaista, sinun on täytettävä "Ren-
kaan rekisteröintikaavake" ja lähe-
tettävä se valmistajan asiakaspal-
vuosastolle. Saat "Renkaan rekiste-
röintikaavakkeen" valtuutetulta
Can-Am-roadsterjälleenmyyjältä.

Jarrut

VAROITUS

Uudet jarrut eivät toimi tehok-
kaimmillaan, ennen kuin sisään-
ajo on tehty. Jarrutusteho voi
olla alentunut, joten ole erityi-
sen varovainen. Jarrut edellyttä-
vät noin 300 km sisäänajon
säännöllisesti jarruttaen. Ellei
jarruilla jarruteta säännöllisesti,
niiden kuluminen suorituskykyi-
seen käyttökuntoon kestää kau-
emmin.

Jarrunesteen määrän tarkastaminen

Käytä ainoastaan DOT 4 -jarrunes-
tettä avaamattomasta astiasta.

Tarkista jarrunesteen määrä seuraa-
vasti:

1. Pysäköi ajoneuvo lujalle, tasaisel-
le alustalle.
2. Avaa istuimen salpa ja nosta istu-
in auki, katso *ISTUIMEN
AVAAMINEN*.
3. Tarkasta jarrunesteen määrä
molemmista säiliöistä istuimen
takaosan läheltä. Jarrunesteen
määrän tulisi molemmissa olla
minimimerkin (MIN.) yläpuolella.

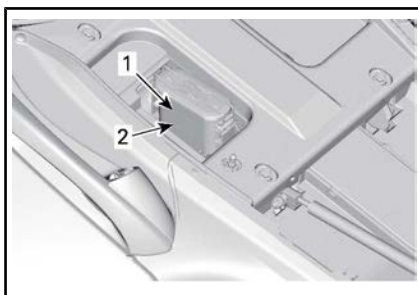

1. Jarrunesteen maksimitason merkki
(MAX.)
2. Jarrunesteen minimitason merkki (MIN.)
4. Lisää nestettä tarvittaessa. Kat-
so kappale *JARRUNESTEEN
LISÄÄMINEN*.

HUOMIO: Vähäinen jarrunesteen määrä saattaa merkitä vuotoja tai kuluneita jarrupaloja. Ota yhteys valtuutettuun Can-Am-roadsterjälleenmyyjään.

Jarrunesteen lisääminen

1. Irrota täyttökorkki.



1. Täyttökorkki
2. Täyttökorkin lukitusmekanismi

VAROITUS

Puhdista täyttökorkki ennen sen irrottamista. Käytä ainoastaan DOT 4 -jarrunestettä avaamattomasta astiasta.

2. Lisää nestettä MAX-merkkiin saakka.

HUOMIO: Jarrupalojen vaihto nostaa jarrunesteen tasoa. Jos vaihto tehdään jarrunesteen ollessa maksimitasolla, jarrunestettä voi roiskua yli.

ILMOITUS Jarruneste saattaa vaurioittaa maalattuja pintoja ja muovisia osia. Pyyhi kaikki roiskeet pois.

3. Asenna täyttökorkki takaisin ja lukitse se paikalleen.
4. Sulje istuin ja varmista, että se lukittuu täysin.

Jarrujärjestelmän tarkastaminen

Etu- ja takajarrut ovat hydrauliset levyjarrut. Nämä jarrut ovat it-

sesäätävät eivätkä vaadi säätämistä.

Myöskään jarrupoljinta ei tarvitse säätää.

Pidä jarrut hyvässä toimintakunnossa tarkastamalla seuraavat seikat kohdan **HUOLTOTAULUKKO** mukaisesti:

- ettei koko jarrujärjestelmässä ole nestevuotoja
- ettei jarrupoljin tunnu sienimäisen nihkeältä
- etteivät jarrulevyt ole liian kuluneet ja pinta huono
- etteivät jarrupalat ole kuluneet, vaurioituneet tai löysällä.

RT-S- ja RT LTD SE6 -mallit

1. Vapauta astinlaudan alla oleva salpa.
2. Kallista astinlauta painamalla sitä käsin etuosastaan alaspäin.
3. Taita astinlauta takaisin kunnes se lukittuu. Mekanismin on toimittava esteettömästi.

Jos jarrujärjestelmässä on ongelmia, ota yhteys valtuutettuun Can-Am-roadsterjälleenmyyjään.

Ajovalot

Ajovalojen suuntauksen tarkastus

(Pohjois-Amerikan mallit)

1. Varmista, että renkaat on täytetty kunnolla. Katso **TEKNISET TIEDOT**.
2. Aseta takajousituksen ilmanpaine arvoon 0 kPa istuimen alla sijaitsevan schrader-venttiin avulla.

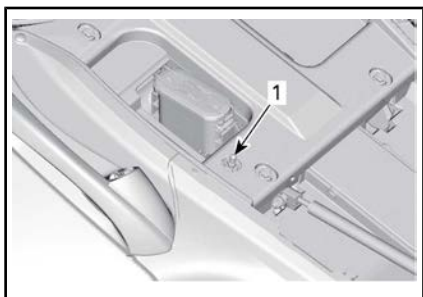

1. Schrader-venttiili

3. Aseta ajoneuvo testipinnan eteen kuvan mukaisesti. Varmista, että ajoneuvo on tasaisella alustalla.

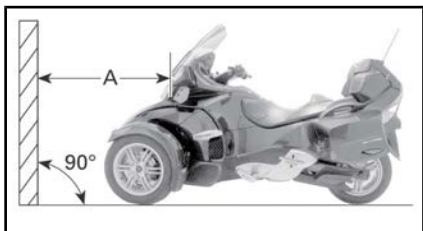

A. 10 m



Merkitse testipinnalle kaksi viivaa maanpinnan suuntaisesti seuraavasti:

VIIVAT TESTIPINNALLA	
Viiva A	703 mm maanpinnasta
Viiva B	773 mm maanpinnasta

4. Valitse **lähivalo**.
5. Ajovalo on oikein suunnattu, kun ajovalon valokeilan yläreuna on viivojen A ja B välissä.

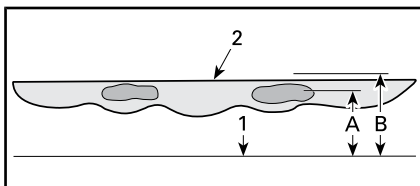

TYYPILLINEN KAUKOVALON HEIJASTUS TESTIPINNALLA (MOLEMMAT AJOVALOT)

1. Maa
2. Yläreuna
A. 703 mm
B. 773 mm

Ajovalojen suuntauksen tarkastus

(Euroopan, Australian ja Japanin mallit)

Lähivalo

HUOMIO: Tarkastaminen on sekä oikeanpuoleisen että vasemmanpuoleisen liikenteen sääntöjen mukainen.

1. Varmista, että renkaat on täytetty kunnolla.
2. Aseta takajousituksen ilmanpaine arvoon 0 kPa istuimen alla sijaitsevan schrader-venttiin avulla.

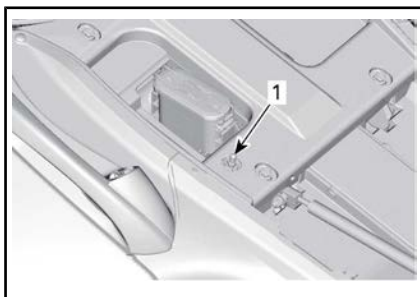

1. Schrader-venttiili

3. Aseta ajoneuvo testipinnan eteen kuvan mukaisesti. Varmista, että ajoneuvo on tasaisella alustalla.

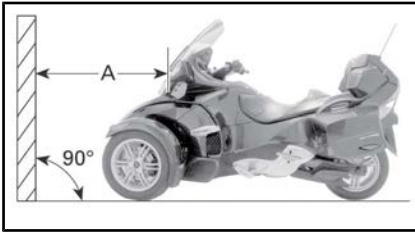

A. 10 m



4. Merkitse testipinnalle neljä viivaa maanpinnan suuntaisesti seuraavasti:

VIIVAT TESTIPINNALLA	
VIIVA A	703 mm MAANPINNASTA
VIIVA B	773 mm MAANPINNASTA
Viiva C	566 mm maanpinnasta
Viiva D	370 mm maanpinnasta

5. Valitse **lähivalo**.
 6. Ajovalo on oikein suunnattu, kun ajovalon valokeilan yläreuna on C- ja D-viivojen välissä.

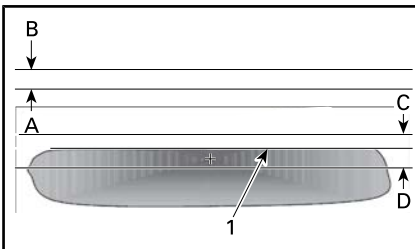

TYYPILLINEN AJOVALON HEIJASTUS TESTIPINNALLA (YKSI AJOVALO)

1. Yläreuna

Kaukovalo

HUOMIO: Koska lähi- ja kaukovalot ovat erillisiä yksiköitä, tämä tarkastaminen on sekä oikeanpuoleisen että vasemmanpuoleisen liikenteen sääntöjen mukainen.

1. Noudata vaiheita 1 ja 4 lähivalon tarkastamistoimenpiteiden suorittamiseksi.

2. Valitse **kaukovalo**.

Ajovalo on oikein suunnattu, kun ajovalon valokeilan kohdistuspiste (kirkkain piste) on A- ja B-viivojen välissä.

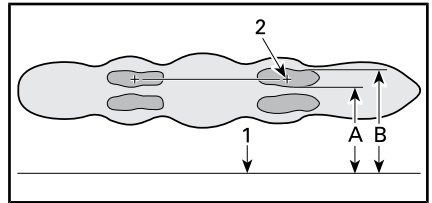

TYYPILLINEN AJOVALON HEIJASTUS TESTIPINNALLA (MOLEMMAT AJOVALOT)

1. Maa
2. Kohdistuspiste

Valon suuntauksen pystysuuntainen säätäminen

1. Irrota molemmat keskimmäiset sivupaneelit. Katso kohta **KORIN PANEELIT** kappaleessa **VARUSTUS**.

Pohjois-Amerikan mallit

Säädä ajovalo kääntämällä HB_V-säätönuppia. Säädä kummatkin ajovalot samalla tavalla.

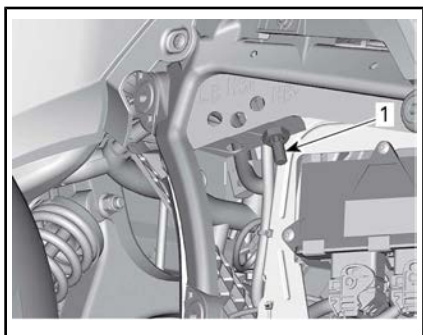

1. HB_V-säätönuppi

Euroopan ja Australian mallit

2. Säädä ajovalo kääntämällä vastaavaa säätönuppia. Säädä samaan säätöön molemmilla puolilla.

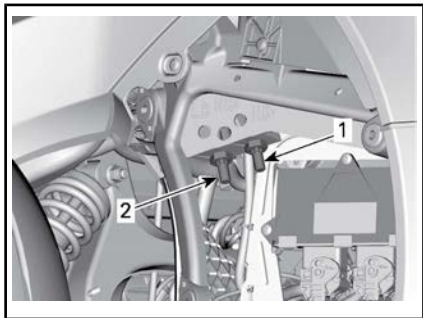

VASEN SIVU KUVASSA (EUROOPAN JA AUSTRALIAN MALLIT)

1. Kaukovalon säätönuppi (HB_V)
2. Lähivalon säätönuppi (LB)

Japanin mallit

Säädä ajovalo kääntämällä vastaavaa säätönuppia. Säädä kummatkin ajovalot samalla tavalla.

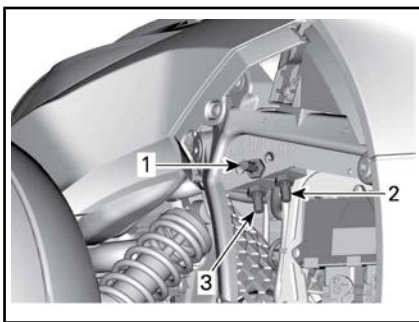

VASEN PUOLI KUVASSA

1. Kaukovalon vaakasuuntainen säätönuppi "HB_H"
2. Kaukovalon pystysuuntainen säätönuppi "HB_V"
3. Lähivalon pystysuuntainen säätönuppi "LB"

Kaikki mallit

KAUKOVALON SÄÄTÄMINEN	
Nosta valokeilaa	Käännä nuppia myötäpäivään
Laske valokeilaa	Käännä nuppia vastapäivään

3. Asenna sivupaneelit. Katso kohta **KORIN PANEELIT** kappaleessa **VARUSTUS**.

Ajovalojen suuntauksen vaakasuuntainen säätäminen, kaukovalot (vain Japanin mallit)

Jos kaukovalojen suunta on huonosti säädetty (liikaa vasemmalle tai oikealle), toimi seuraavasti.

1. Irrota molemmat keskimmäiset sivupaneelit.
2. Säädä ajovalo kääntämällä vastaavaa säätönuppia.

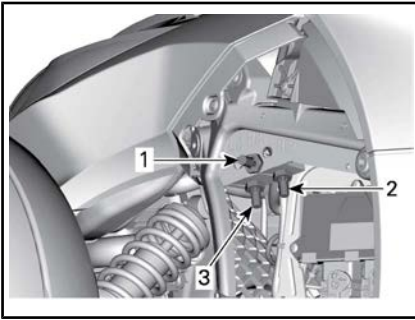

VASEN PUOLI KUVASSA

1. Kaukovalon vaakasuuntainen säätönuppi "HB_H"
2. Kaukovalon pystysuuntainen säätönuppi "HB_V"
3. Lähivalon pystysuuntainen säätönuppi "LB"

Säädä molempia kaukovaloja niin, että ajovalon kohdistuspisteestä (kirkkain piste seinällä) ajovaloihin piirtyvä viiva on kohtisuorassa ajoneuvon keulan ja perän keskilinjaan.

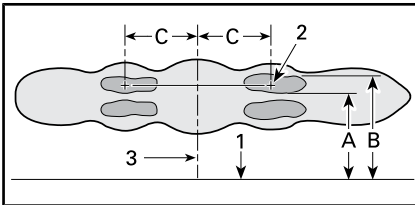

**TYYPILLINEN KAUKOVALON HEIJASTUS
TESTIPINNALLA (MOLEMMAT AJOVA-
LOT)**

1. Maa
2. Kohdistuspiste
3. Ajoneuvon keskilinja
- A. 703 mm maanpinnasta
- B. 773 mm maanpinnasta
- C. 122 mm ± 35 mm ajoneuvon keskilinjas-
ta

AJONEUVON HOITO

Ajoneuvon puhdistaminen

Älä puhdistajoneuvoa korkeapainepesurilla (kuten autopesuun käytettävät), koska se saattaa vahingoittaa tiettyjä ajoneuvon osia.

ILMOITUS Kromirenkaat tulee pestä vedellä ja miedolla saippualla. Älä kiillota, äläkä käytä happopohjaisia tai hankaavia kromin puhdistusaineita kromirenkasiin.

ILMOITUS Älä puhdistatuulilasia emäksisellä tai hapollisella puhdistusaineella, polttoaineella tai liuottimella, jotta vältät tuulilasin vaurioitumisen.

ILMOITUS Mattapinnalla ei käytetävahaa, suihkeita tai muita tavalliselle maalipinnalle käytettäviä tuotteita. Älä pese hankaavilla materiaaleilla. Älä käytä mekaanisia puhdistusaineita tai kiillotusaineita, äläkä hankaa pintaa voimakkaasti.

Puhdista ajoneuvo seuraavasti:

1. Huuhtelee ajoneuvo perusteellisesti vedellä, jotta löysä lika irtaana.
2. Pese ajoneuvo pehmeällä, puhtaalla kankaalla. Käytä pesuun vettä, johon on sekoitettu mietoa puhdistusainetta, kuten erityisesti moottoripyörien tai autojen puhdistukseen tarkoitettua saippuaa.

HUOMIO: Lämpimällä vedellä on hyvä poistaa ötököitä tuulilasista ja etupelleistä.

HUOMIO: Mattapinta pestään käsin pehmeällä pesukintaalla ja miedolla puhdistusaineella, joka sopii mattapinnalle. Jos haluat poistaa esimerkiksi hyönteisiä, käytä pehmeää sientä ja mietoa liuotinainet-

ta. Kostuta alue ennen puhdistusta. Hiero kevyesti.

3. Kun peset ajoneuvoa, puhdistamyös mahdollinen rasva ja öljy. Voit käyttää XPS ROADSTER wASH -PESUAINETTA (Osanro 219 701 703) tai mietoa autoille tarkoitettua rasvanpoistoainetta. Noudata puhdistusaineiden valmistajien ohjeita tarkasti.

4. Kuivaa ajoneuvo säämiskällä tai pehmeällä pyyhkeellä.

Ajoneuvon suojaaminen

Laita hiomatonta vahaa muoviosiin.

ILMOITUS Älä vahaa tai kiillota mattapintoja.

PINTA	TUOTE/VAROTOIMENPIDE
Kiiltävät maalipinnat	Käytä vain hiomatonta vahaa, joka on turvallinen kirkkaille maalipinnoille
Mattapinnat	Älä käytä vahaa.

ILMOITUS Älä käytätuulilasin kiillottamiseen mitään muoviosien puhdistus-/kiillotusainetta.

 **VAROITUS**

Älä laita vinyyli- tai muovisuojaainetta istuimelle, koska istuimen pinnasta tulee liukas, jolloin kuljettaja tai matkustaja voivat luisua ajoneuvon kyydistä.

VARASTOINTI JA AJOKAUTTA EDELTÄVÄT VALMISTELUT

Varastointi

Jos ajoneuvolla ei ajeta vähintään neljään kuukauteen, kuten talven aikana, oikeanlaiset varastointitoimenpiteet ovat tarpeellisia, jotta ajoneuvo säilyy hyvässä kunnossa.

BRP suosittelee, että annat valtuutettuun Can-Am-roadsterjälleenmyyjän, korjaamon tai valitsemasi asiantuntijan suorittaa täydelliset varastointitoimenpiteet ajoneuvolle. Jos kuitenkin haluat mieluummin tehdä sen itse, noudata seuraavia alla esitettyjä toimenpiteitä.

Valmistele ajoneuvo varastointia varten näin:

1. Tarkasta ajoneuvo ja vie se huoltoon valtuutetulle Can-Am-roadsterjälleenmyyjälle, korjaamoon tai valitsemallesi henkilölle kunnossapitoa, korjausta tai mahdollista vaihtoa varten. Katso tietoja takuuvaateista tämän asiakirjan kohdasta *USA:N EPA:N PÄÄSTÖJÄ KOSKEVA TAKUU*.
2. Vaihda moottoriöljy ja öljynsuodatin. Vie ajoneuvo huoltoon valtuutetulle Can-Am-roadsterjälleenmyyjälle, korjaamoon tai valitsemallesi henkilölle kunnossapitoa, korjausta tai vaihtoa varten.
3. Tarkasta moottorin jäähdytysnesteen, jarrunesteen ja kytkinesteen määrä.
4. Täytä polttoainesäiliö, lisää polttoaineen stabiloimisainetta ja käytä moottoria estääksesi polttoainesäiliön ruostumisen ja polttoaineen pilaantumisen. Noudata tarkkaan polttoaineen stabilisoimisainesäiliössä olevia ohjeita.
5. Laita renkasiin tarvittava määrä ilmaa, jotta paine on oikea.
6. Puhdista ajoneuvo.

7. Voitele kaikki säätövaijerit ja salvat, kaikkien vipujen sarana-kohdat ja etujousituksen voitelupisteet.
8. Sulje ja lukitse kaikki säilytyslokerot.
9. Suojaa ajoneuvo valoa läpäisemättömällä suojapeitolla (esim. tarkoitukseen valmistetulla suojapeitteellä). Vältä käyttämästä muovipeitettä tai vastaavalla päällystettyä peitettä, joka ei hengitä. Sellainen materiaali estää ilmanvaihdon ja kerää lämpöä ja kosteutta.
10. Varastoi ajoneuvo kuivaan, aurinvalolta suojattuun tilaan, jonka lämpötila ei vaihtele päivittäin suuremmin.
11. Lataa akku kerran kuukaudessa suositellulla 2 A:n latausvirralla. Akkua ei tarvitse poistaa ajoneuvosta.

Ajokautta edeltävä valmistelu

Kaikki mallit

Säilytyskauden jälkeen ajoneuvo on valmisteltava käyttöä varten ja tarkastettava.

Kun otat ajoneuvon käyttöön varastoinnin jälkeen:

1. Poista suojapeite ja puhdista ajoneuvo.
2. Lataa akku tarvittaessa.
3. Suorita käyttöä edeltävä tarkastus, suorita sitten testiajo hitaalla nopeudella.

RT-S- ja RT LTD SE6 -mallit

1. Vapauta astinlaudan alla oleva salpa.
2. Kallista astinlauta painamalla sitä käsin etuosastaan alaspäin.
3. Taita astinlauta takaisin kunnes se lukittuu. Mekanismin on toimittava esteettömästi.

***Tämä sivu on
tarkoituksella tyhjä***

KORJAUS MATKAN VARRELLA

OHJEET VIANMÄÄRITYSTÄ VARTEN

ILMOITUS Jos ajoneuvoasi ei voi ajaa, vaan se on kuljetettava, älä hinaa sitä — hinaaminen voi vakavasti vaurioittaa ajoneuvon vetojärjestelmää. Katso yksityiskohtaiset ohjeet tämän kappaleen kohdasta **AJONEUVON KULJETAMINEN**.

Ei vaihda ensimmäiselle vaihteelle (SM6-malli)

Jos vaihteisto ei voi vaihtaa ensimmäiselle vaihteelle, kun ajoneuvo ei liiku:

1. Vapauta kytkinvipua hitaasti painaen samalla kevyesti vaihdevipua alaspäin.
2. Kun tunnet, että vaihdevipu kytkeytyy ensimmäiselle vaihteelle, paina kytkinvipu pohjaan.

Ei vaihda vapaalle (SE6-malli)

Jos vaihteisto ei voi vaihtaa vapaalle, kun ajoneuvo ei liiku:

1. Moottorin käyntinopeus nostetaan automaattisesti n. 1 300 kierrokseen minuutissa ja palautetaan sitten tyhjäkäyntinopeudelle.
2. Tätä yritetään enintään 3 kertaa.
3. Jos tämä ei auta, yritä vaihtaa uudelleen ylös- tai alaspäin.

Ei vaihda (SE6-malli)

Järjestä ajoneuvosi kuljetus lähimmän valtuutetun Can-Am-roadster-jälleenmyyjän luo.

Moottori ei käynnisty

MOOTTORI EI PYÖRI

1. **Monitoimimittaristossa rullaa-vaa turvallisuusviestiä ei ole kuitattu.**
 - *Lue turvallisuusviesti ja paina sitten Toimintatilapainiketta (MODE).*

2. **Moottorin pysäytyspainike on POIS PÄÄLTÄ -asennossa (OFF).**
 - *Varmista, että moottorin pysäytyspainike on PÄÄLLÄ-asennossa (ON).*
3. **Kytkinvipu ei ole kytkeytynyt (SM6-malli).**
 - *Paina kytkinvipu pohjaan ja pidä se pohjassa.*
4. **Virta-avain on POIS PÄÄLTÄ -asennossa (OFF).**
 - *Käännä virta-avain PÄÄLLÄ-asentoon (ON).*
5. **Akku on tyhjä tai huonot liitokset.**
 - *Tarkasta akun lataus. Lataa tarvittaessa (katso kappale HUOLTOTOIMENPITEET).*
 - *Tarkasta akun liitännät etuvaratilassa (katso kappale HUOLTOTOIMENPITEET).*
6. **Sulake palanut.**
 - *Tarkasta sulakkeen kunto (katso tämän kappaleen kohta SULAKKEIDEN JA VALOJEN VAIHTAMINEN).*
7. **Vaihde on päällä (SE6-malli).**
 - *Paina jarrupoljinta, jos vaihteisto on päällä.*
8. **Avainta ei ole luettu.**

Jos ajonestojärjestelmä ei pysty lukemaan avainta, moottori ei käynnisty. Seuraavissa tapauksissa ajonestojärjestelmä ei pysty lukemaan avainta:

 - Virheellinen mikrosiru
 - Suuri metalliesine lähellä avainta
 - Sähkölaite lähellä avainta

- Toinen elektronisesti koodattu avain lähellä pääavainta
- Toinen voimakas sähkömagneettinen kenttä avaimen alueella
- *Jos moottori ei käynnisty ja avaimen liittyvästä virheestä näytetään ilmoitus, tarkista ettei mikään edellä mainituista tilanteista ole voimassa. Jos ongelma jatkuu vaikei näin ole, ota yhteys valtuutettuun Can-Am-roadsterjälleenmyyjääsi.*

MOOTTORI PYÖRII, MUTTA SE EI KÄYNNISTY

1. Vähän polttoainetta

- *Täytä polttoainesäiliö Katso kappale PERUSTOIMENPITEET.*

2. Heikko akku.

- *Tarkasta akun lataus. Lataa tarvittaessa (katso kappale HUOLTOTOIMENPITEET).*
- *Tarkasta akun liitännät etuvaratilassa (katso kappale HUOLTOTOIMENPITEET).*

3. Moottorin hallintajärjestelmä.

- *Tarkasta, palaako ON (PAALLA) moottorivian merkkivalossa käynnistettäessä. Vie ajoneuvo huoltoon valtuutetulle Can-Am-roadsterjälleenmyyjälle, korjaamoon tai valitsemallesi henkilölle kunnossapitoa, korjausta tai vaihtoa varten. Katso tietoja takuuvaateista tämän asiakirjan kohdasta USA:N EPA:N PÄÄSTÖJÄ KOSKEVA TAKUU.*

sessä jousituksen säädössä on ongelma.

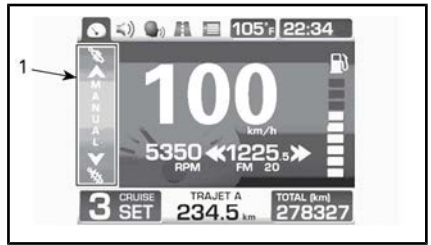

TYYPILLINEN – DIGITAALINÄYTÖSSÄ MANUAALINEN SÄÄTÖ

1. Manuaalisen säädön merkki

Voit silti säätää jousituksen manuaalisesti haluamaasi säätöön.



Tarkastuta ajoneuvosi Can-Am-jälleenmyyjällä mahdollisimman pian.

Mittarin näytössä näkyy Manuaalinen (Manual)



Manuaalinen-viesti (Manual) tulee digitaalinäytön VASEMMALLE puolelle pylväsasteikon paikalle näkyviin ilmoittaen, että automaatti-

MONITOIMIMITTARISTON VIESTIT

Monitoimimittaristossa näkyy tärkeitä tietoja ajoneuvon tilasta. Katso aina moottoria käynnistäessäsi näkyykö mittaristossa jokin erityinen viesti tai merkkivalo.

MERKKIVALOT (HÄIRIÖT)				
MERKKIVALOT(T)	DIGITAALINEN MERKKIVALO	DIGITAALINEN VAROITUS	SYY	KORJAAVA TOIMENPIDE
  VILKKUU	E näkyy valitun vaihteen sijasta	EI MITÄÄN	Vaihdelaatikon asennon anturin toimintahäiriö	Pysäytä ajoneuvo ja päästä vaihte vapaalle. Vie ajoneuvo korjattavaksi valtuutetulle Can-Am-roadsterjälleenmyyjälle.
EI MITÄÄN		KEY ERR (Väärä avain)	Väärä tai viallinen avain	Käytä oikeaa avainta tai ota yhteys valtuutettuun -roadsterjälleenmyyjään.
 ON (päällä)	EI MITÄÄN	EI MITÄÄN	Moottori ylikuumenee	<ul style="list-style-type: none"> - Pysähdy ja odota, kunnes moottori on jäähtynyt. - Tarkasta, ettei ole vuotoja - Tarkasta öljymäärä ja lisää tarvittaessa (katso kappale <i>HUOLTOTOIMENPITEET</i>).
 ON (päällä)	EI MITÄÄN	EI MITÄÄN	Alhainen tai korkea akun jännite	<ul style="list-style-type: none"> - Lataa akku (katso kappale <i>HUOLTOTOIMENPITEET</i>). - Tarkasta akun liitokset. Järjestä ajoneuvosi kuljetus lähimmän valtuutetun -roadsterjälleenmyyjän luo.
 ON (päällä)	EI MITÄÄN	EI MITÄÄN	ABS:n toimintahäiriö. ABS ei toimi.	Järjestä ajoneuvosi kuljetus lähimmän valtuutetun -roadsterjälleenmyyjän luo.
 ON (päällä)	EI MITÄÄN	EI MITÄÄN	VSS:n toimintahäiriö	*Järjestä ajoneuvosi kuljetus lähimmän valtuutetun -roadsterjälleenmyyjän luo.

MERKKIVALOT (HÄIRIÖT)				
MERKKIVALOT)	DIGITAALINEN MERKKIVALO	DIGITAALINEN VAROITUS	SYY	KORJAAVA TOIMENPIDE
 ON (päällä)	JARRUVIKA TAI 	JARRUVIKA (BRAKE FAILURE)	EBD:n toimintahäiriö	Järjestä ajoneuvosi kuljetus lähimmän valtuutetun -roadsterjälleenmyyjän luo.
	JARRUVIKA TAI 	JARRUVIKA – JARRUNESTE VÄHISSÄ	Vähän jarrunestettä tai viallinen anturi	<ul style="list-style-type: none"> - Tarkista jarrunestejärjestelmä vuotojen varalta. - Tarkasta jarrunesteen määrä ja lisää tarvittaessa (katso kappale <i>HUOLTO-TOIMENPITEET</i>).
 PÄÄLLÄ + PIIPPAUS, KUN AVAIN OFF-ASEENTOON	EI MITÄÄN	EI MITÄÄN	Viallinen pysäköintijarru tai osa	<ul style="list-style-type: none"> - Varmista, että akun jännite on vähintään 11 V. - Tarkasta sulake nro 1 oikeasta sulakekotelosta (katso kappale <i>HUOLTOTOIMENPITEET</i>). Järjestä ajoneuvosi kuljetus lähimmän valtuutetun Can-Am-roadsterjälleenmyyjän luo.
 ON (päällä)		EI MITÄÄN	Moottorin hallintajär- jestelmän komponentin toimintahäiriö	Irrota avain, odota 20 sekuntia ja laita se taas paikalleen.
		EI MITÄÄN	Dynaamisen ohjauste- hostimen komponentti	Vie ajoneuvo korjattavaksi valtuutetulle -roadsterjälleenmyyjälle.
		EI MITÄÄN	Voimansiirron ohjausyksikkö (TCM)	<ul style="list-style-type: none"> - Irrota avain, odota 20 sekuntia ja laita se taas paikalleen. - Vie ajoneuvo korjattavaksi valtuutetulle Can-Am-roadsterjälleenmyyjälle.

MERKKIVALOT (HÄIRIÖT)				
MERKKIVALO(T)	DIGITAALINEN MERKKIVALO	DIGITAALINEN VAROITUS	SYY	KORJAAVA TOIMENPIDE
 VILKKUU		VIKATILA	Tärkeä moottorin hallintajärjestelmän komponentin tai VSS:n toimintahäiriö	*Järjestä ajoneuvosi kuljetus lähimmän valtuutetun -roadsterjälleenmyyjän luo.
 ON (päällä)	EI MITÄÄN	EI MITÄÄN	Alhainen öljynpaine	- Tarkasta, ettei ole öljyvuotoja. - Tarkasta öljymäärä ja lisää tarvittaessa (katso kappale HUOLTOTOIMENPITEET).
Kahden eri varoituksen yhdistelmä.				

* BRP suosittelee, että järjestät ajoneuvosi kuljetuksen, jos vikatila (LIMP HOME) aktivoituu. Jos ajat ajoneuvolla VIKATILASSA, vältä äkillisiä ajoliikkeitä ja aja ajoneuvo välittömästi lähimmän valtuutetun Can-Am-roadsterjälleenmyyjän luo huollettavaksi, ennen kuin jatkat ajoa. VIKATILASSA moottorin käyntinopeutta ja sitä kautta ajonopeutta rajoitetaan.

Lisäksi voit näytöstä väliaikaisesti katsella tärkeitä ohjeviestejä, jotka toimivat merkkivalojen apuna.



kunnin ajan, jonka jälkeen varoitus katoaa 60 sekunniksi.

Tämän 60 sekunnin aikana vilkkuu pieni digitaalinen merkkivalo. Tämä toistuu kolme kertaa ja loppuu siten 15 minuutiksi. Tämän 15 minuutin aikana näkyvät vain merkkivalot.

TYYPILLINEN

1. Viesti

Kun näkyviin tulee digitaalinen varoitus, se näyttää varoituksen 6 se-



TYYPILLINEN

1. Viesti/kuvake

Jos näytössä on vika, ohita vikailmoitus painamalla MODE-painiketta.

HUOMIO: Ohitetut vikaviestit näkyvät edelleen monitoimimittarin alaosassa ja ne tulevat näkyviin uudelleen päänäyttöön 60 sekunnin ajaksi ajoneuvon nopeuden ollessa alle 3 km/h.

Jos ongelma ilmenee edelleen, ota yhteys valtuutettuun Can-Am-roadsterjälleenmyyjään.

MITÄ TEHDÄ SEURAAVISSA TAPAUKSISSA

Kadonneet avaimet

Anna valtuutetun Can-Am-roadsterjälleenmyyjän valmistaa vara-avaimestasi uusi avain mahdollisimman pian. **Jos molemmat avaimet ovat kadonneet**, virtalukko, takavaratilavainuuri ja peräkärryn avainuuri (jos käytetään BRP-peräkärriä) on vaihdettava ajoneuvon omistajan kustannuksella.

Sivutavaratilaa ei voida avata

Avaa istuin.

Irrota paneelin molemmat kiinnitysruuvit.

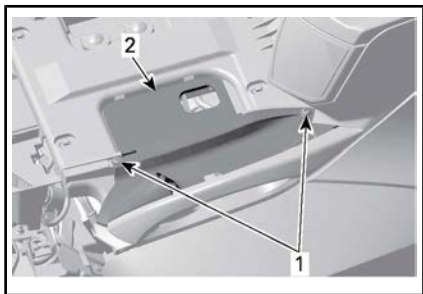

KUVASSA VASEN SIVUPANEELI

1. Kiinnitysruuvit
2. Paneeli

Vedä paneeli pois.

Kytke katkaisimen liitin irti.

Irrota paneeli.

Liu'uta mekanismi kuten kuvassa vapauttaaksesi salvan.

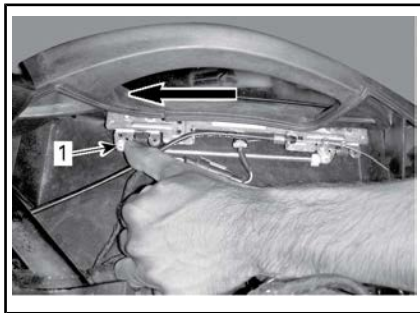

KUVASSA VASEN SIVUPANEELI

1. Liu'uta mekanismi

Asenna katkaisin ja paneeli, kun olet valmis.

Rengasrikko

Jos renkaassa on **suuri** reikä tai viilto sen kulutuspinnoissa ja siinä ei ole lainkaan ilmaa, järjestä ajoneuvollesi kuljetus lähimmälle Can-Am-spyderjälleenmyyjälle. Katso kuljetusta koskevat yksityiskohtaiset tiedot kohdasta **AJONEUVON KULJETTAMINEN**.

Jos renkaassa on **pieni** naulan tai kiven aiheuttama reikä eikä se ole kokonaan tyhjä, se voidaan korjata väliaikaisesti. Korjaa rengas itsetäyttyvällä renkaan tiivistysaineella tai renkaan korjaussarjalla. Noudata renkaan tiivistysaineen tai renkaan korjaussarjan valmistajan ohjeita renkaan korjauksessa ja vaihdata rengas **niin pian kuin mahdollista** valtuutetulla Can-Am-roadsterjälleenmyyjällä.

Kun olet joutunut korjaamaan renkaan väliaikaisesti, aja hitaasti ja varovasti sekä tarkasta säännöllisesti rengaspaineet, kunnes rengas on vaihdettu tai kokonaan korjattu.

Tyhjä akku

Jos akussa on vähän tai ei lainkaan virtaa, se voidaan apukäynnistää auton akun avulla.

VAROITUS

Kytke apukäynnistykseen tarvittavat apukäynnistyskaapelit kuten apukäynnistysohjeissa on kuvattu.

Akuista voi päästä räjähdysalttiita kaasuja, jotka voivat syttyä, jos apukäynnistyskaapelit on kytketty väärin.

Käynnistä akku seuraavasti:

1. Jos akun käynnistämiseen käytetään toista ajoneuvoa, siirrä toinen ajoneuvo niin lähelle Spyder-roadsteria kuin mahdollista, mieluiten sen eteen. Varmista, että ajoneuvot eivät kosketa toisiinsa.

HUOMIO: Pysäköintijarrua ei voi aktivoida, kun akun jännite on alle 11 V.

2. Vaihda Spyder-roadsterin vaihde VAPAALLE (N) ja kytke pysäköintijarru.
3. Sammuta toisen ajoneuvon moottori ja kaikki sähköiset lisälaitteet.
4. Avaa toisen ajoneuvon konepellin.
5. Avaa Spyder-roadsterin etutavaratila.
6. Varmista, että avain virtalukossa on kohdassa POIS PÄÄLTÄ (OFF).
7. Irrota akun huoltoluukku.
8. Kytke PUNAISEN (+) käynnistyskaapelin toinen pää Spyder-roadsterin POSITIIVISEEN (+) napaan.
9. Kytke PUNAISEN (+) käynnistyskaapelin toinen pää apuna käytettävän ajoneuvon akun POSITIIVISEEN (+) napaan.

10. Kytke MUSTAN (-) käynnistyskaapelin toinen pää apuna käytettävän ajoneuvon akun NEGATIIVISEEN (-) napaan.
11. Kytke MUSTAN (-) käynnistyskaapelin toinen pää Spyder-roadsterin NEGATIIVISEEN (-) napaan.

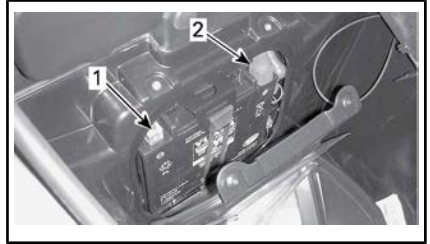

1. MUSTA (-) napa
2. PUNAINEN (+) napa

12. Seiso Spyder-roadsterin oikealla puolella, kytke jarrut ja käynnistä moottori. Ellei moottori käynnisty tai pyörii hitaasti, tarkasta käynnistyskaapelit varmistaaksesi, että ne on hyvin kytketty ja kokeile uudelleen. Ellei moottori siltikään käynnisty, ongelma saattaa olla käynnistysjärjestelmässä. Järjestä ajoneuvollesi kuljetus (katso *AJONEUVON KULJETTAMINEN*) valtuutetun Can-Am-roadsterjäälleenmyyjän luo ja anna hänen korjata ongelma.
13. Irrota heti moottorin käynnistyttyä molemmat käynnistyskaapelit päinvastaisessa järjestyksessä kuin kytkit ne. Aloita irrottamalla MUSTA (-) kaapeli, joka on kytkettyä Spyder-roadsteriin.
14. Käytä moottoria muutaman minuutin ajan tyhjäkäynnillä kierrosluvulla 900 kierrosta minuutissa.
15. Lataa akku täyteen akkulaturilla (katso kappale *HUOLTOTIENPITEET*) tai huoltoasemalla niin pian kuin mahdollista.

Jos moottori sammuu miltei heti apukäynnistyksen jälkeen tai kun käynnistyskaapelit on irrotettu, kyseessä voi olla latausjärjestelmän vika. Järjestä ajoneuvollesi kuljetus (katso *AJONEUVON KULJETTAMINEN*) valtuutetun Can-Am-roadsterjälleenmyyjän luo ja anna hänen korjata ongelma.

Ladattuasi akun uudelleen, anna valtuutetun Can-Am-roadsterjälleenmyyjän tarkastaa ajoneuvosi.

SULAKKEIDEN JA VALOJEN VAIHTAMINEN

Sulakkeet

Jos jokin sähkölaitteista tai lisävarusteista lakkaa toimimasta, tarkasta palaneiden sulakkeiden varalta ja vaihda tarvittaessa.

Jos sähkövika ilmenee edelleen, anna valtuutetun Can-Am-roadster-jälleenmyyjän huoltaa ajoneuvosi.

Sulakkeiden sijainti

Sulakkeet sijaitsevat etutavaratilassa.

Avaa etutavaratila päästäksesi käsiiksi sulakkeisiin.



ETUTAVARATILA AVATTU

Avaa huoltokansi.

Irrota vuoraus, jos se kuuluu varustukseen.

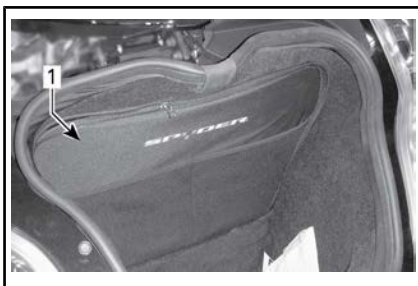

1. Harjasvuoraus

Paina sulakkeiden huoltokansia alas ja vedä kannet pois.

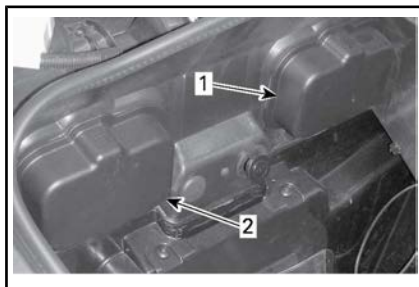

ETUTAVARATILAN SISÄLLÄ

- 1. Vasen sulakkeiden huoltokansi*
- 2. Oikean sulakkeiden huoltokansi*

Paina kielekkeitä alas ja poista sulakkeiden kotelon kannet varovasti.

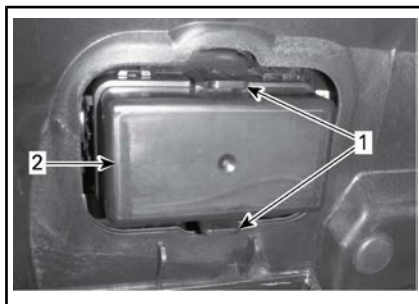

- 1. Kielekkeet*
- 2. Sulakkeiden kotelon kansi*

Sulakkeiden kuvaus

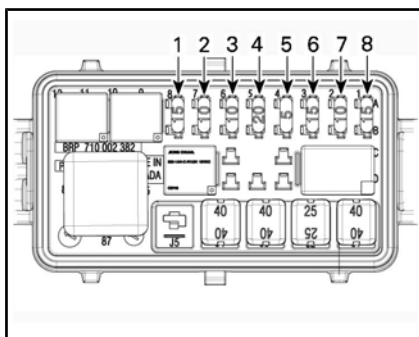

SULAKKEET – VASEN SULAKEKOTELO

HUOMIO: Katso molempien sulakkeiden välissä olevasta tarrasta sulakkeiden tunnistheet.

HUOMIO: Sulakekotelot saattavat olla erilaisia eri malleissa.

Vasen sulakekotelo

SULAKE NRO	KUVAUS	ARVO
1	Mittaristo / DLC	15 A
2	ECM:n aktivointi / VCM / MSR ja D.E.S.S. / SAS / YRS / PRS	10 A
3	Laturi	10 A
4	WPM / PBM	20 A
5	ECM	5 A
6	Ruiskut / sytytyspuolat	15 A
7	TCM:n aktivointi, DPS / Mittaristo, polttoainemittari ja jäähdytysnesteen lämpötilan mittari	10 A
8	H02S / CAPS / Polttoainepumppu / EVAP / CSV, PSR	15 A

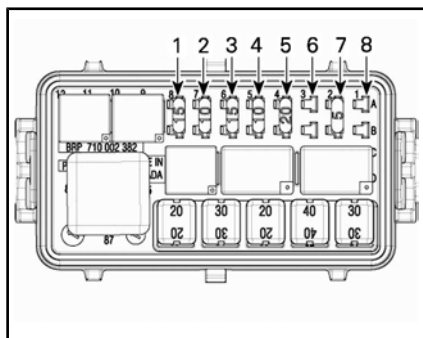

SULAKKEET – OIKEA SULAKEKOTELO

Oikea sulakekotelo

SULAKE NRO	KUVAUS	ARVO
1	Ajovalot / Pysäköintivalot / Kilven valot	15 A
2	Jarruvalot / hätävilkku	10 A
3	Akku, radio	15 A
4	Peräkäräy-moduuli	10 A
5	Äänimerkki, kuormituksen suojaus	25 A
6	DC-tulpat VKEY	5 A
7	DC-tulpat VBAT	5 A
8	EI KÄYTÖSSÄ	

HUOMIO: Kun sulake 6 on asennettu, 12 V:n virran pistorasia toimii ainoastaan kun virtakatkaisin on asennossa PÄÄLLÄ. Kun sulake 7 on asennettu, 12 V:n virran pistorasia toimii aina.

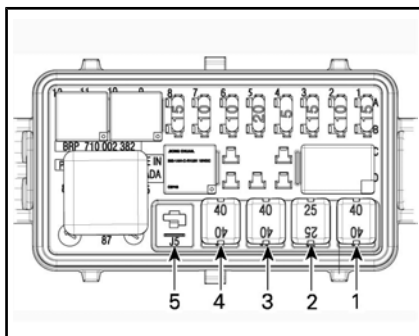

JCASE-SULAKKEET – VASEN SULAKEKOTELO

Vasen JCase-sulakekotelo

JCase sulake nro	kuvaus	Arvo
1	VCM-pumppu	40 A
2	VCM-venttiilit	25 A
3	DPS	40 A
4	Pääohjaus (F1, F2, R4, R5)	40 A
5	Ei käytössä	

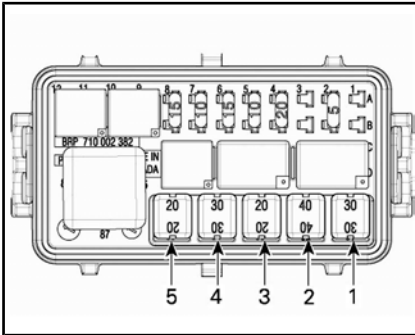

JCASE-SULAKKEET – OIKEA SULAKEKOTTELO

Oikea JCase-sulakekotelo

JCase sulake nro	kuvaus	Arvo
1	Jäähdyttimeen tuuletin	30 A
2	Lisävarusteet	40 A
3	TCM:n solenoidit	20 A
4	Ajovalot, lähi	30 A
5	Ajovalot, kauko	20 A

Sulakkeen vaihto

1. Kun haluat päästä käsiksi sulakkeisiin, katso kohta **SULAKKEIDEN SIJAINTI** kappaleessa **SULAKKEET**.
2. Aseta virta-avain asentoon POIS PAALTA (OFF).
3. Vedä sulake pois.
4. Tarkasta onko lanka sulanut.

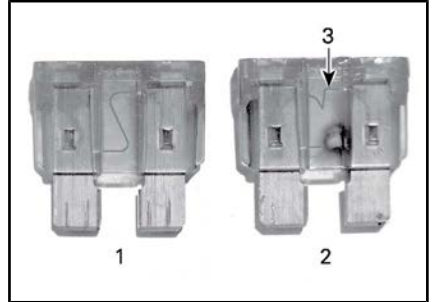

SULAKE

1. Hyvä sulake
2. Palanut sulake
3. Sulanut lanka
5. Vaihda tilalle samanarvoinen sulake. Varasulakkeet sijaitsevat sulakekotelon kannessa.

VAROITUS

Suurempiarvoisen sulakkeen käyttäminen saattaa aiheuttaa vakavia vaurioita ja aiheuttaa tulipalon.

6. Sulje sulakekotelojen kannet asettamalla kannet sulakekotelojen päälle ja painamalla varoen kunnes ne napsahtavat kiinni.
7. kiinnitä vuoraus, jos se kuuluu varustukseen.
8. Sulje sulakekotelojen kannet asettamalla kannet sulakekotelojen päälle ja painamalla varoen kunnes ne napsahtavat kiinni.
9. Sulje huoltokansi ja sitten etuvaratila.

Valot

HUOMIO: Etusuuntavilkut ja jarruvalot on valmistettu LED-valoilla (valodiodit) ja tämä teknologia on osoittautunut luotettavaksi. Siinä harvinaisessa tapauksessa, että ne eivät toimi, tarkastuta ne valtuutetulla Can-Am-roadsterjälleenmyyjällä.

Jos jokin tässä kuvatuista valoista lakkaa toimimasta, vaihda viallisen valon polttimo. Ne valot, joita ei ole tässä mainittu, on huollettava valtuutetun Can-Am -roadsterjälleenmyyjän toimesta.

Jos vika ilmenee edelleen, anna valtuutetun Can-Am-roadsterjälleenmyyjän huoltaa ajoneuvosi.

! HUOMIO: Käänä virtalukko aina POIS PÄÄLTÄ (OFF) -asentoon ennen palaneen polttimon vaihtamista välttääksesi sähköiskun.

Tarkasta aina vaihtamisen jälkeen, että polttimo toimii.

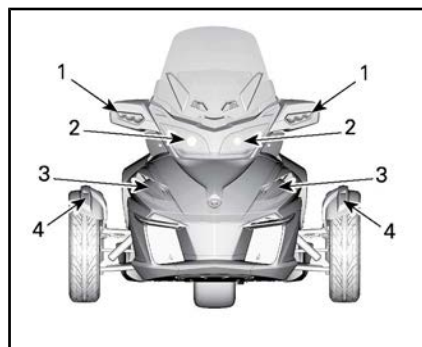

TYYPILLINEN – VALOJEN SIJAINTI – AJONEUVON EDESSÄ – EUROOPAN MALLIT

1. Suuntavilkku
2. Ajovalot – kaukovalo
3. Ajovalot – lähivalo
4. Siv valo

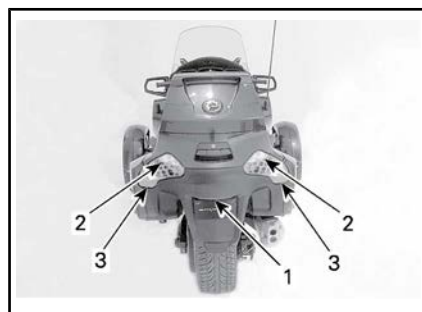

VALOJEN SIJAINTI – AJONEUVON TAKANA

1. Rekisterikilven valo
2. Peruutusvalo
3. Suuntavilkku

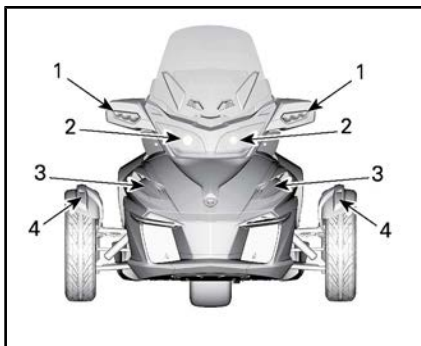

TYYPILLINEN – VALOJEN SIJAINTI – AJONEUVON EDESSÄ – KAIKKI MALLIT PAITSI EUROOPAN MALLIT

1. Suuntavilkku
2. Ajovalo
3. Sumuvalo (lisävarustepaketti)
4. Siv valo

Vain Japanin mallit

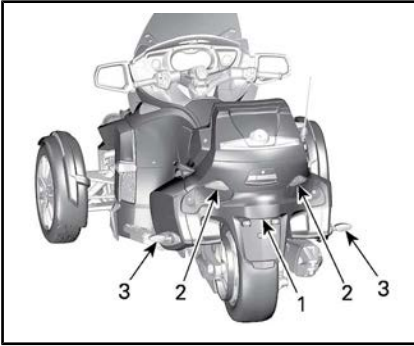

VALOJEN SIJAINTI-AJONEUVON TAKANA

1. Rekisterikilven valo
2. Peruutusvalo
3. Suuntavilkku

Ajovalot — kaukovalo

1. Irrota yläsivupaneeli.
2. Irrota yläkiinnitysruuvit etumaskista.

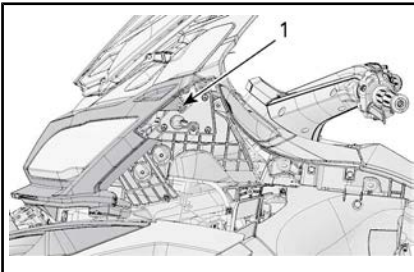

1. Yläkiinnitysruuvi
3. Irrota keskikiinnitysruuvit etumaskista.



1. Keskikiinnitysruuvi

4. Irrota alakiinnitysruuvit ja aluslevyt etumaskista.

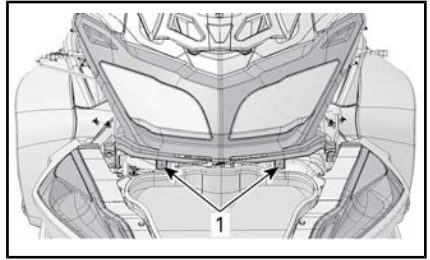

1. Alakiinnitysruuvi
5. Irrota etumaski ajoneuvosta.
6. Irrota säätövaijerin kiinnitysmutterit.

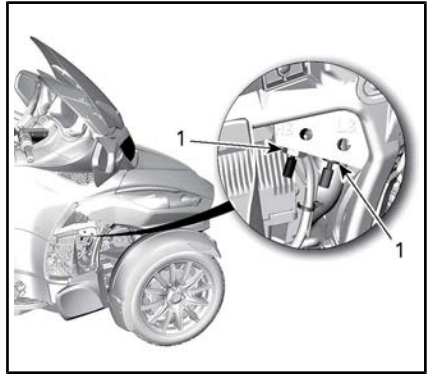

1. Säätövaijerin kiinnitysmutterit
7. Irrota kaikki neljä ajovalon kiinnitysruuvia.

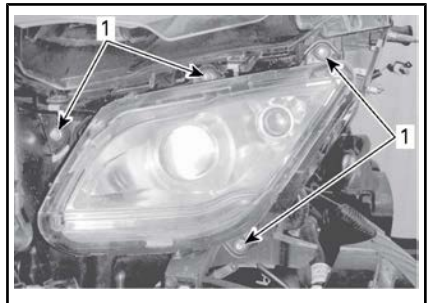

1. Kiinnitysruuvit
8. Vedä kielekkeet erilleen vapauttaaksesi suojan.

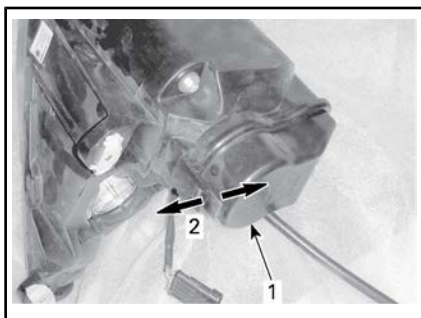

1. Ajovalon suoja
2. Vedä kielekkeet erilleen
9. Vedä suoja pois.
10. Kytke polttimon liittin irti.

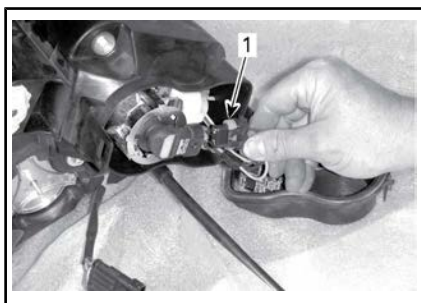

1. Irrota liittin
11. Kierrä polttimoa vastapäivään vapauttaaksesi sen.

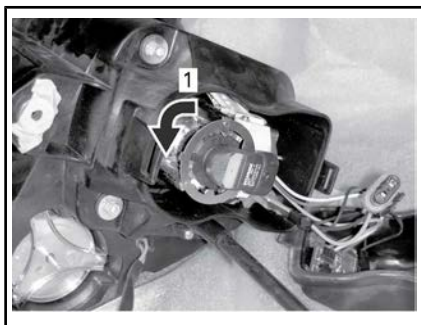

1. Kierrä vastapäivään
12. Vedä polttimo ulos.
13. Työnnä uusi polttimo pidikkeeseensä ja kierrä sitä sitten myötäpäivään lukitaksesi sen paikalleen.

ILMOITUS Älä koskaan kosketa sormellasi uutta halogeenipolttimoa. Se lyhentää sen käyttöikää.

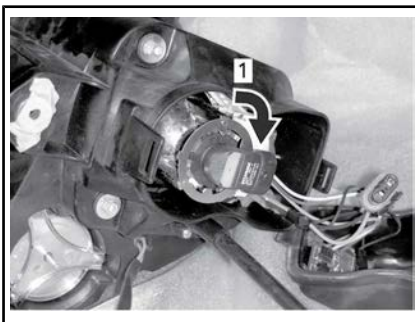

1. Kierrä myötäpäivään
14. Kytke liittin polttimoon.
15. Asenna ajovalon suoja ja jäljellä olevat osat paikoilleen päinvastaisessa järjestyksessä kuin irrotit ne.

Ajovalot — lähivalo

Irrota keskimmäinen sivupaneeli.

Puhdista ajovalon taka-alue.

Työnnä kätesi sisään etujousituksen ylätukivarren yläpuolella olevasta aukosta.

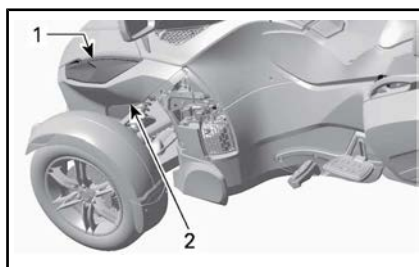

1. Ajovalo
2. Pääsy käsiksi ajovalon polttimoon

Vedä kielekkeet erilleen vapauttaaksesi suojan.

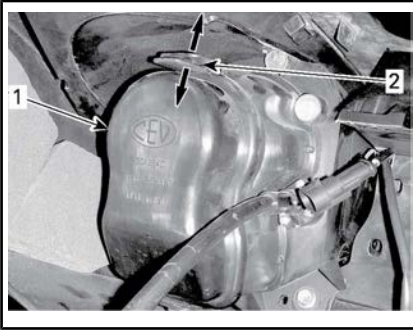

1. Ajovalon suoja
2. Vedä kielekkeet erilleen

Vedä suoja pois.

Kytke polttimon liitin irti.

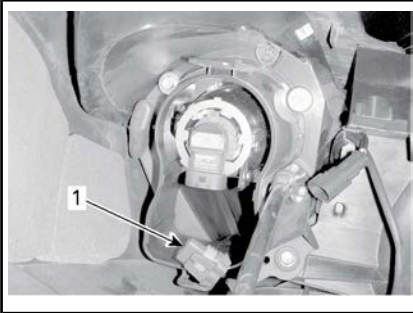

1. Irrotettu liitin

Kierrä polttimoa vastapäivään va-
pauttaaksesi sen.

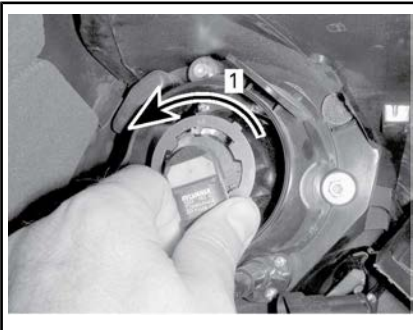

1. Kierrä vastapäivään

Vedä polttimo ulos.

ILMOITUS Älä koskaan kosketa
sormellasi uutta halogeenipoltti-
moa. Se lyhentää polttimon
käyttöikää.

Työnnä uusi polttimo pidikkeeseen-
sä ja kierrä sitä sitten myötäpäivään
lukitaksesi sen paikalleen.

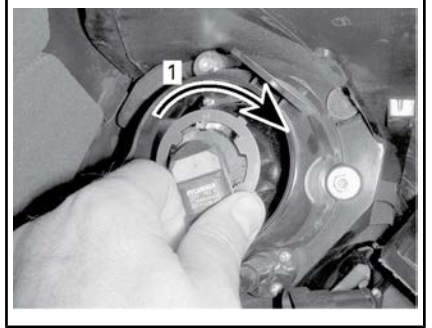

1. Kierrä myötäpäivään

Kytke liitin polttimoon.

Asenna ajovalon suoja ja keskimmäi-
nen sivupaneeli paikoilleen päinvas-
taisessa järjestyksessä kuin irrotit
ne.

Sumuvalo (lisävarustepaketti)

Kaikki mallit paitsi Euroopan mallit

Ota yhteys valtuutettuun
Can-Am-roadsterjälleenmyyjään
polttimon vaihtamistoimenpiteitä
varten.

Sivuvale

Vain Base-malli

1. Työnnä lasia kohti lokasuojan
takaosaa ja pidä se siinä asen-
nossa.



2. Nosta lasin etuosaa peukalollasi tai pienellä ruuvimeisselillä irrottaaksesi lasin.



3. Kierrä polttimon pidikettä myötäpäivään ja irrota se liittimestä.

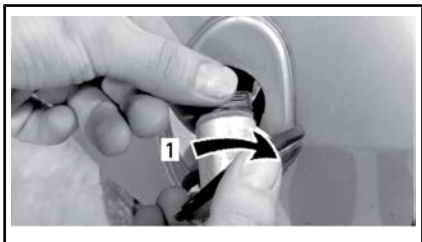

1. Kierrä myötäpäivään
4. Vedä polttimo pidikkeestä, kuten kuvassa alla.

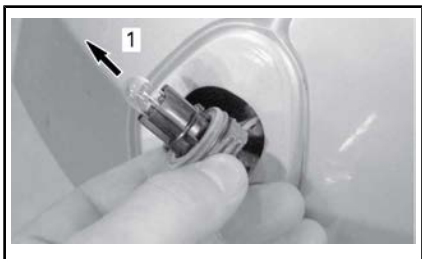

1. Vedä polttimo pois
5. Työnnä uusi polttimo pidikkeeseen.
6. Asenna osat päinvastaisessa järjestyksessä huolellisesti takaisin paikoilleen.

RT-S- ja RT LTD -mallit

Sivuvalot on valmistettu LED-valoilla (valodiodit) ja tämä teknologia on osoittautunut luotettavaksi. Siinä harvinaisessa tapauksessa, että ne

eivät toimi, tarkastuta ne valtuutetulla Can-Am-roadsterjälleenmyyjällä.

Rekisterikilven valo

1. Irrota lasin ruuvit Phillips-ruuvimeisselillä.



1. Rekisterikilven lasin ruuvit
2. Vedä lasi ulos.
3. Irrota polttimo vetämällä se pois.

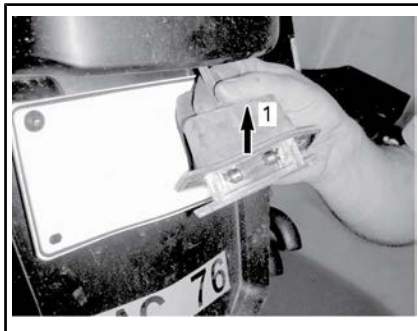

1. Vedä pois
4. Asenna uusi polttimo painamalla se sisään.
5. Asenna lasi takaisin paikalleen.

Peruutusvalo

1. Avaa ylätavaratila.
2. Avaa sivutavaratilat.
3. Irrota kahdeksan takapaneelin kiinnitysruuvia.

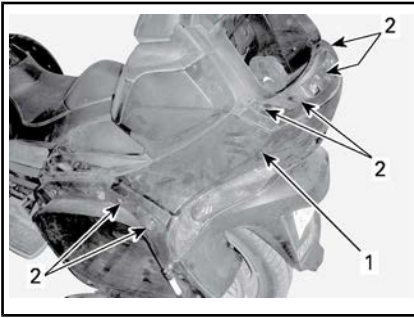

1. Takapaneeli
2. Kiinnitysruuvit
4. Vedä paneeli pois.

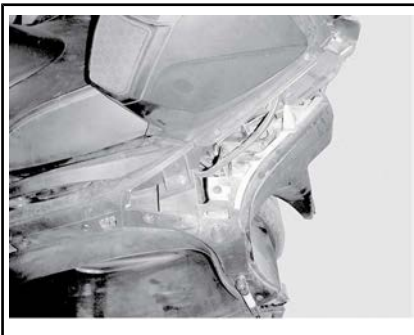

5. Irrota liitin.
6. Kierrä polttimea vastapäivään vapauttaaksesi sen.

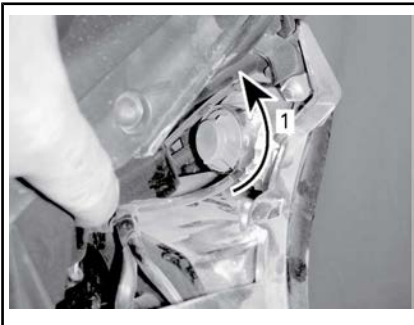

1. Kierrä vastapäivään
7. Vedä polttimo ulos.
8. Työnnä uusi polttimo pidikkeeseensä ja kierrä sitä sitten myötäpäivään lukitaksesi sen paikalleen.



1. Kierrä myötäpäivään
9. Kytke liitin polttimoon.
10. Asenna takapaneeli takaisin paikoilleen päinvastaisessa järjestyksessä kuin irroitit sen.

Vilkut (vain Japanin mallit)

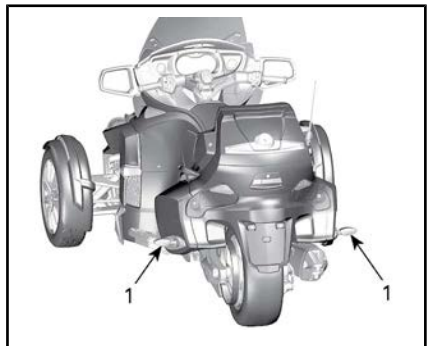

1. Vilkut
1. Poista vilkun ruuvi ja linssi päästäksesi käsiksi polttimeen.
2. Vaihda poltin.

AJONEUVON KULJETTAMINEN

Jos sinun on kuljetettava ajoneuvoasi, tee se peräkärryllä tai trailerilla, jossa on tasainen pohja ja joka on kooltaan ja kapasiteetiltaan tarkoitukseen sopiva.

! HUOMIO: Jos sinun on työnnettävä ajoneuvoasi, työnnä oikealta puolelta, jotta yletyt jarrupolkiin.

Jos joudut vetämään ajoneuvoa taaksepäin, varo että jalkasi ei jää etupyörän alle.

ILMOITUS Älä hinaa Spyder-roadsteria — hinaaminen voi vakavasti vaurioittaa ajoneuvon vetojärjestelmää.

Kun otat yhteyttä kuljetuspalveluun, muista varmistaa, että heillä on tasapohjainen peräkärri (vaakapohjainen) sekä lastaussilta tai nostosilta ajoneuvon turvallista nostamista varten sekä kiinnitysliinat kiinnittämistä varten. Varmista, että ajoneuvo kuljetetaan asianmukaisesti tässä osassa kuvattujen ohjeiden mukaisesti.

ILMOITUS Vältä ajoneuvon kiinnittämistä ketjuilla — ne saattavat vahingoittaa pintaa tai muoviosia.

Menettele seuraavasti kuormataksesi ajoneuvon kuljetusta varten:

1. Vaihda vaihde VAPAALLE (N).
2. Irrota avain virtalukosta.
3. Laita kiinnitysliina molempien etujousien alatukivarren ympärille.



1. Alatukivarsi
2. Liina iskuvaimentimen ja siiven välillä

ILMOITUS Älä laita liinaa siiven ylitse. Se saattaa rikkoutua.

4. Kiinnitä liinat vinssin vaijeriin. Jos mahdollista, käytä ketjuja tai lisäliinoja kiinnittääksesi kiinnitysliinat vinssin vaijeriin alla olevan kuvan osoittamalla tavalla. Näin estät puskurin suojan vaurioitumisen.

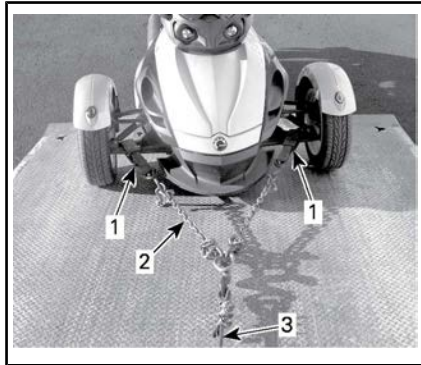

TYYPILLINEN

1. Kiinnitä liinat etujousituksen alempien tukivarsien ympäri
2. Ketjut estävät puskurin suojan vaurioitumisen
3. Vinssin vaijeri
5. Varmista, että pysäköintijarru on vapautettuna.
6. Vedä ajoneuvo peräkärryyn vinssin avulla.
7. Kytke pysäköintijarru päälle.
8. Varmista, että ajoneuvon vaihde on VAPAALLA (N).

9. Kiinnitä eturenkaat liinoilla käyttäen jompaakumpaa alla kuvatuista menetelmistä.

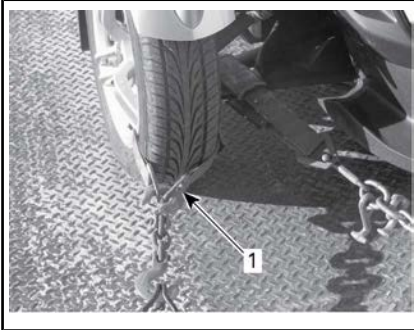

TYYPILLINEN ETURENKKAIDEN KIIINNITTÄMINEN – MENETELMÄ 1

1. Kiedo liina kummankin etupyörän vanteen ympäri ja kiinnitä se peräkärryn etuosaan



TYYPILLINEN ETURENKKAIDEN KIIINNITTÄMINEN – MENETELMÄ 2

1. Kiedo liina kummankin pyörän ympäri ja kiinnitä se peräkärryn etu- ja takaosaan
10. Kuljeta kiinnitysliina ainoastaan takapyörän vanteen sisäpuolelta. Älä kuljeta kiinnitysliinaa takahammaspyörän sisäpuolelta.

ILMOITUS Jos kiinnitysliina kulkee takahammaspyörän sisäpuolelta, vetojärjestelmä saattaa vaurioitua vakavasti.

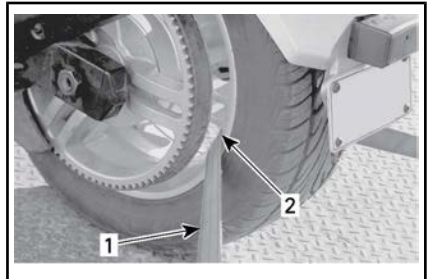

TYYPILLINEN TAKARENKAAN KIIINNITTÄMINEN

1. Kiinnitysliina
 2. VAIN takapyörän vanteen sisäpuolelta
11. Kiinnitä takapyörän kiinnitysliina lujasti peräkärryn takaosaan hammastetulla lukolla (räikkälukolla).
12. Varmista, että sekä etupyörät että takapyörä on lujasti kiinnitetty peräkärryyn.



TYYPILLINEN

1. Etu- ja takapyörät kiinnitettynä tukevasti ja varmasti peräkärryyn

***Tämä sivu on
tarkoituksella tyhjä***

TEKNISET TIEDOT

AJONEUVON TUNNISTAMINEN

Ajoneuvosi pääkomponentit (moottori ja runko) tunnistetaan erilaisilla sarjanumeroilla. Näitä numeroita tarvitaan toisinaan takuukysymyksissä tai ajoneuvosi tunnistamiseen, jos se häviää. Valtuutettu Can-Am-roadsterjälleenmyyjä tarvitsee näitä numeroita täyttääkseen takuuhakemukset kunnolla. Suosittelemme merkitsemään kaikki ajoneuvon sarjanumerot muistiin ja antamaan ne vakuutusyhtiölle.

Ajoneuvon tunnistusnumero

HUOMIO: Ajoneuvon tunnistusnumeron (VIN, Vehicle Identification Number) kyltti voi vaihdella maakohtaisesti.

Pohjois-Amerikan mallit

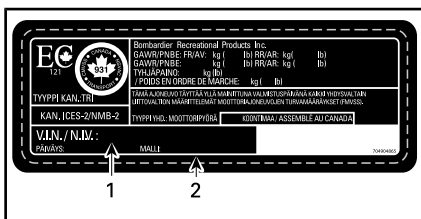

AJONEUVON SARJANUMEROKILPI

1. V.I..N (ajoneuvon tunnistusnumero)
2. Mallinnumero

Euroopan mallit

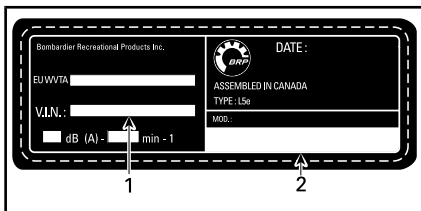

AJONEUVON TUNNISTUSNUMERON KYLTTI

1. V.I..N (ajoneuvon tunnistusnumero)
2. Mallinnumero

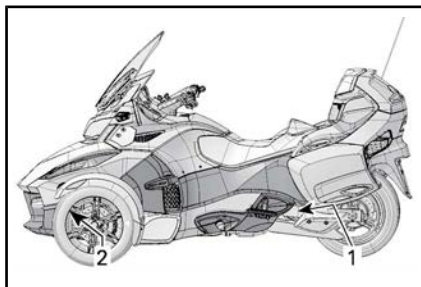

VIN-NUMERON SIJAINTI

1. Keinuvarsi (VIN-kilpi)
2. Alarunko (VIN meistetty oikealle puolelle)

Moottorin tunnistusnumero

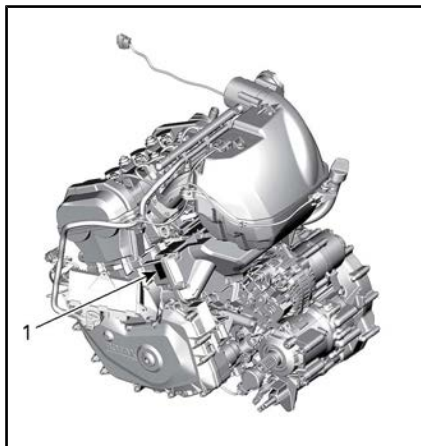

TYYPILLINEN

1. E.I.N-numero (moottorin tunnistusnumero) sijainti

EPA-kelpoisuustarra

AJONEUVON PÄÄSTÖJENHALLINNAN TIEDOT BOMBARDIER RECREATIONAL PRODUCTS INC. TÄMÄ AJONEUVO ON MALLIUVUODEN UUSIA MOOTTORIPYÖRIÄ KOSKEVIEN USA:N EPA-MÄÄRÄYSTEN JA KALIFORNIAN MÄÄRÄYSTEN MUKAINEN JA SILLE ON MYÖNNETTY GIM-PERUSTEISEN HC+NOX-PÄÄSTÖSTANDARDIN HYVÄKSYNTÄ. KATSO ERIKSITÄMÄT HUOLTO-OHJEET KÄYTTÄJÄN OPAS.		
RENSEIGNEMENT SUR LE DISPOSITIF ANTIPOLLUTION BOMBARDIER PRODUITS RÉCRÉATIFS INC. CE VÉHICULE EST CONFORME AUX RÉGLEMENTS DE L'EPA DES É.U. ET DE LA CALIFORNIE APPLICABLES AUX MOTOCYCLES ET NEUVES DE L'ANNÉE MODÈLE ET EST CERTIFIÉ À LA NORME D'ÉMISSIONS HC+NOx de GRAMME/KILOMÈTRE. Voir guide du conducteur pour les spécifications de maintenance		
Moottorin iskutilavuus		Cylindrée
Moottoriperhe		Famille de moteur
Permeation-tuoteperhe		Famille de perméation
Evaporation-tuoteperhe		Famille d'évaporation
Päästöjen ohjausjärjestelmä		Système de contrôle des émissions
Tyhtyjäyntyneisuus		Ralenté moteur
Polttoaine		Essence
709904094		
TYHJÖJETKUN REITTI		
MOOTTORIPERHE:		EVAPORATION FAMILY:
		
EVAP-POISTOSOLENOIDI SOLENOID VALVE	EVAP-SÄILIÖ	SYÖTTÖKAMMIO POLTTOAINESÄILIÖ
		ILMANSUODATIN ULKOLMAAN
MOOTTORIPYÖRÄN MELUPÄÄSTÖJEN HALLINNAN TIEDOT TÄMÄ _____, VASTAA USA:N EPA:N MELUPÄÄSTÖVAATIMUKSIA, _____ db (A) KIERROSLUVULLA _____ RPM LIITTOVALTION TESTAUSMENETELMIEN MUKAISESTI MUUTOKSET, JOIDEN TAKIA TÄMÄ MOOTTORIPYÖRÄ YLLITTÄÄ LIITTOVALTION MELUSTANDARDEIT, OVAT LIITTOVALTION LAKIEN VASTAISIA. KATSO KÄYTTÄJÄN OPAS.		

**TYYPILLINEN – POHJOIS-AMERIKAN
MALLIT – ISTUIMEN ALLA**

D.E.S.S.-avain

USA (FCC): "Tämän ajoneuvon langattomat laitteet noudattavat FCC:n sääntöjen 15. kappaletta. Käyttöön liittyy seuraavat kaksi ehtoa: 1) Nämä laitteet eivät saa aiheuttaa haitallisia häiriöitä, ja 2) Näiden laitteiden tulee sietää häiriöitä, mukaan lukien häiriöt, jotka voivat aiheuttaa ei-toivottua toimintaa. Vaatimustenomaisuudesta vastaavan osapuolen ilman nimenomaista hyväksyntää tekemät muutokset voivat mitätöidä käyttäjän oikeuden käyttää laitetta.

Kanada (IC): "Tämän ajoneuvon langattomat laitteet noudattavat Industry Canada lisenssistä vapautettua RSS-210 standardia (standardeja). Käyttöön liittyy seuraavat kaksi ehtoa: 1) Nämä laitteet eivät saa aiheuttaa häiriöitä, ja 2) Näiden

laitteiden tulee sietää häiriöitä, mukaan lukien häiriöt, jotka voivat aiheuttaa ei-toivottua toimintaa.

Eurooppa (CE): Me, vaatimustenmukaisuudesta vastaava osapuoli, vakuutamme omalla vastuullamme, että laite on seuraavan neuvoston direktiivin määräysten mukainen: 1999/5/EY. Tämän vakuutuslainen laite täyttää olennaiset vaatimukset ja muut asiaankuuluvat vaatimukset. Tuote vastaa seuraavia direktiivejä, yhdenmukaistettuja standardeja ja määräyksiä: · Direktiivi 1999/5/EY R&TTE) · Yhdenmukaistetut standardit: · EN 301 489-3 · EN 300 330-2 · EN 50364

MELUNTORJUNTAJÄRJESTELMÄÄ KOSKEVA SÄÄDÖS

Meluntorjuntajärjestelmän vahingoittaminen on kiellettyä!

Yhdysvaltain liittovaltiolaki ja Kanadan läänilait voivat kieltää seuraavat toimenpiteet tai niiden aiheuttamisen:

1. Uuteen ajoneuvoon meluntorjuntaa varten sisällytettyjen laitteiden tai rakenneosien kenenkään toimesta poistaminen tai toimimattomaksi saattaminen ennen sen myyntiä tai toimittamista lopulliselle ostajalle tai sen ollessa käytössä, muuta kuin huolto-, korjaus- tai vaihtamistarcoituksessa, tai
2. Ajoneuvon käyttö sen jälkeen, kun tällainen laite tai rakenneosa on irrotettu tai saatettu toimimattomaksi kenen tahansa toimesta.

Seuraavassa on lueteltu väärentämiseksi katsottavat toimenpiteet:

1. Äänenvaimentimen tai minkään muun moottorin pakokaasuja pois ohjaavan moottorin osan irrottaminen tai muuttaminen tai puhkaiseminen.
2. Minkä tahansa imujärjestelmän osan irrottaminen, muuttaminen tai puhkaiseminen.
3. Ajoneuvon liikkuvien osien tai pako- tai imujärjestelmän osien vaihtaminen muihin kuin määräysten mukaisiin osiin.
4. Kunnollisen ylläpidon puute.

TEKNISET TIEDOT

MALLI		SPYDER RT		
MOOTTORI				
Moottorityyppi		ROTAX® 1330 ACE, 4-tahti, kaksi kannen yläpuolista nokka-akselia (DOHC), nestejäähdytys		
Sylintereiden määrä		3		
Venttiilien lukumäärä		12		
Sylinterin sisämitta		84 mm		
Iskun pituus		80 mm		
Sylinteritilavuus		1.330 cm ³		
Puristussuhde		12:1		
Voitelu	Tyyppi		Kuiva öljypohja, erillinen öljysäiliö ja öljynjäähdytin	
	Öljysuodatin	Moottori	BRP Rotax, mikrolasikuitutyyppi, vaihdettava	
		Vaihteisto/HCM	BRP Rotax, monikerroksinen pintasuodatin, vaihdettava	
	Moottoriöljyn määrä	Öljynvaihto uuden moottoriöljyn suodattimen kanssa	SM6	4,5 L
		Öljynvaihto uuden moottoriöljyn suodattimen kanssa		4,7 L
		Öljynvaihto uuden moottoriöljyn ja HCM:n öljynsuodattimien kanssa	SE6	4,9 L
	Suositeltava moottoriöljy		SYNTEETTINEN XPS 4-TAHTISEKOITEÖLJY (Osanro 293 600 121) tai semisynteettinen 5W40 (vähintään) tai synteettinen moottoripyöräöljy, joka vastaa API-luokitusta SL, SJ, SH tai SG	

MALLI			SPYDER RT
Kytkin	Tyyppi	SM6	Märkäkytkin, monilevyinen, manuaalinen hydraulimännällä toimiva, alipainetehostin
	Neste		DOT 4
	Tyyppi	SE6	Hydraulinen kytkin + märkä monilevykytkin, jota TCM ohjaa automaattisesti
	Kytkeytyminen		1.100 RPM
Pakojärjestelmä			Kolme yhdessä -sarja, ensisijainen äänenvaimennin ja katalysaattori, toissijainen äänenvaimennin
Ilmansuodatin			Paperielementti
VAIHDELAATIKKO			
Tyyppi	SM6	Kuusinopeuksinen, manuaalinen (SM6) vaihteisto ja sähköinen peruutusvaihteen kaukolukitus	
	SE6	Kuusinopeuksinen, sähköinen (SE6) vaihteisto ja peruutusvaihteen lukitus	
JÄÄHDYTYSJÄRJESTELMÄ			
Tyyppi			Nestejäähdytys, kaksi jäähdytintä ja tuulettimet
Jäähdytysneste	Tyyppi	Katso kohta <i>MOOTTORIN JÄÄHDYTYSNESTE</i> tämän oppaan kappaleesta <i>HUOLTOTOIMENPITEET</i>	
	Tilavuus	3,75 L	
SÄHKÖJÄRJESTELMÄ			
Sytytysjärjestelmätyyppi			Sähköinen sytytysjärjestelmä kahdella sytytyspuolalla
Sytytyksen ajoitus			Sähköisesti ohjattu, ei säädettävissä
Sytystulppa	Määrä	3	
	Merkki ja tyyppi	NGK MR7BI-8 (iridium) tai vastaava (laita sinkkipastaa P12 (Osanro 420 897 186) tai vastaavaa sytytystulpan kierteisiin)	
	Vällys (ei säädettävissä)	0,7 mm ja 0,8 mm	

MALLI		SPYDER RT
Moottorin kierroslukurajoittimen asetus	Eteenpäin	8.100 kierrosta/min voimansiirron ollessa kytkettynä
		7.500 kierrosta/min avoimella kytkimellä tai vapaalla vaihteella
Akku	Tyyppi	Huoltovapaa
	Jännite	12 V
	Nimellisarvo	21 A•h
	Suosittelava latausvirta	2 A
Ajovalot, kauko-/lähivalo		C/U Halogeeni, 2 x 55/60 W (tyyppi HB3)
		CE Kaukovalo: Halogeeni, 2 x 65 W (tyyppi H9) Lähivalo: Halogeeni, 2 x 60 W (tyyppi HHB3)
Taka-/jarruvalo		Kaikki mallit paitsi Japanin mallit
		Vain Japanin mallit
Suuntavilkut	Edessä	
	Takana	Kaikki mallit paitsi Japanin mallit
		Vain Japanin mallit
Sivuvalot		Vain Base-malli
		Vain Japanin mallit

MALLI		SPYDER RT
SÄHKÖJÄRJESTELMÄ (jatkuu)		
Rekisterikilven valo		5 W
Peruutusvalo		2 x 21 W
Päivävalo (Spyder RT-S/LTD)		2 x 0,5 W
Etutavaratilan valo (Spyder RT-S/LTD)		0,2 W
Sulakkeet		Katso <i>SULAKKEIDEN JA VALOJEN VAIHTAMINEN</i>
POLTTOAINEJÄRJESTELMÄ		
Polttoaineen syöttöjärjestelmä	Tyyppi	Elektroninen polttoaineen monipisteruiskutus (EFI), kaasun sähköinen ohjaus (ETC). Yksi kaasuläppärunko (54 mm) ja tyhjäkäyntiventtiili
Polttoainepumppu	Tyyppi	Sähköinen yksikkö polttoainesäiliössä
Tyhjäkäynti		900 RPM (sähköisesti ohjattu, ei säädettävissä)
Polttoaine – katso Polttoaine-vaatimukset	Tyyppi	Korkeaoktaaninen lyijytön bensiini
	Vähimmäisoktaaniluku	87 pumpun ilmoitettu AKI (RON+MON)/2
		92 RON
	Suositeltu oktaaniluku	91 pumpun ilmoitettu AKI (RON+MON)/2
95 RON		
Polttoainesäiliön tilavuus		26 L
VOIMANSIIRTOJÄRJESTELMÄ		
Toisiovälitysvetopyörätyyppi		Hiilikuituvahvisteinen vetohihna
Vetopyörästön välityssuhde		28/79
OHJAUS		
Tyyppi		Dynaaminen ohjaustehostin (DPS)
ETUJOUSITUS		
Jousituksen tyyppi		A-kaksoistukivarsi kallistuksenvakaajalla
Joustomatka		174 mm

MALLI		SPYDER RT
Iskunvaimennin	KPL	2
	Tyyppi	Öljyvaimennin
Jousen esijännityksen säätö		Ei säädettävissä
TAKAJOUSITUS		
Jousituksen tyyppi	Alusta	Keinuvarsi ja monoshock-iskunvaimennin, jossa on manuaalisesti säädettävä pneumaattinen esikuormitus
	RT-S RT Limited	Keinuvarsi ja monoshock-iskunvaimennin. Ilmasäätöinen jousitus (ACS). Kompressoriohjattu, vain kaukosäädöllä
TAKAJOUSITUSJÄRJESTELMÄ (jatkuu)		
Joustomatka		152 mm
Iskunvaimennin	KPL	1
	Tyyppi	Öljyvaimennin
Esijännityksen säätö (ACS manuaalisäädöllä)		Säädettävä ilmanpaine:135 kPa ja 625 kPa
Esijännityksen säätö (ACS kaukosäädöllä)		5 asentoa
JARRUT		
Tyyppi	Edessä	270 mm jäykät levyt, säteittäin asennettu yksilohkoinen Brembo jarrusatuloilla, 4 mäntää, 2 palaa
	Takana	270 mm levy, yksimäntäinen kelluva jarrusatula ja sisäänrakennettu pysäköintijarru
Etujarru		Kaksi 270 mm jäykkää levyä, säteittäin asennettu yksilohkoinen Brembo nelimäntäisillä jarrusatuloilla, 2 palaa
Takajarru		Yksi 270 mm levy, yksimäntäinen kelluva jarrusatula ja sisäänrakennettu pysäköintijarru
Jarruneste	Tilavuus	530 ml
	Tyyppi	DOT 4

MALLI		SPYDER RT
Seisontajarru		Mekaaninen, sähköisesti takajarrusatulaan vaikuttava
Jarrupalan vähimmäispaksuus		1 mm
Jarrulevyn vähimmäispaksuus		6,4 mm
Jarrulevyn enimmäiskäyryys		0,1 mm
RENKAAT		
Tyyppi (käytä vain BRP:n suosittelemia vyörenkaita)	Edessä	KR31 165/55R15
	Takana	KR21 225/50R15
Paine	Edessä	Nimellinen: 138 kPa Väh.: 124 kPa Enint.: 152 kPa
	Takana	Nimellinen: 193 kPa Väh.: 179 kPa Enint.: 207 kPa HUOM: Vasemman- ja oikeanpuoleisen renkaan välinen paine-ero ei saa olla yli 3,4 kPa.
Renkaan urituksen vähimmäissyvyys	Edessä	2,5 mm
	Takana	4 mm
PYÖRÄT		
Koko (halkaisija x leveys)	Edessä	381 mm x 127 mm
	Takana	381 mm x 178 mm
Pyörämutterin kiristysmomentti edessä		105 N•m ja 113 N•m
Takavetoakselin mutterin kiristysmomentti		210 N•m ja 240 N•m
MITAT		
Kokonaispituus		2.667 mm
Kokonaisleveys		1.572 mm
Kokonaiskorkeus		1.510 mm
Istuinkorkeus (yläosaan)		772 mm
Akseliväli		1.714 mm
Etupyörien raideväli		1.384 mm

MALLI		SPYDER RT	
Maavara edessä ja moottorin alla		115 mm	
PAINO JA KUORMANKANTOKYKY			
Kuivapaino	Alusta	SM6	459 kg
		SE6	466 kg
	RT-S	SM6	464 kg
		SE6	471 kg
	LTD	477 kg	
Etutavaratila	Tilavuus	58 L	
	Maksimikuorma	16 kg	
Hansikaslokero	Tilavuus	2 L	
Sivutavaratila	Tilavuus	52 L	
	Maksimikuorma	7 kg	
Takasäilytyslokero	Tilavuus	43 L	
	Maksimikuorma	9 kg	
Ajoneuvon sallittu kokonaiskuorma (mukaan luettuina kuljettaja ja matkustaja, kuorma ja lisävarusteet)		224 kg	
Ajoneuvon kokonaispaino	Kaikki mallit paitsi LTD		680 kg
	Vain LTD		750 kg
Maksimi aisakuorman paino		18 kg	
Maksimi hinauspaino (peräkärri ja kuorma)		180 kg	

Koska BRP kehittää jatkuvasti tuotteitaan ja niiden laatua, se pidättää itsellään oikeuden milloin tahansa tehdä muutoksia suunnitteluun, muotoiluun ja teknisiin tietoihin ja/tai tehdä lisäyksiä tai parantaa tuotteitaan ilman, että tästä aiheutuu mitään velvoitetta tehdä samoja muutoksia jo aikaisemmin valmistettuihin tuotteisiin.

***Tämä sivu on
tarkoituksella tyhjä***

TAKUU

BRP:N RAJOITETTU TAKUU — YHDYSVALLAT

JA KANADA: 2016 Can-Am® SPYDER® ROADSTER

1. RAJOITETUN TAKUUN LAAJUUS

Bombardier Recreational Products Inc. ("BRP")* myöntää valmistamilleen valtuutettujen Can-Am-roasterjälleenmyyjien (määritelty alla) myymille 2016 Can-Am Spyder -roadstereille ("Roadster") Yhdysvalloissa ja Kanadassa materiaalivikoja ja työn laatua koskevan alempana kuvatun mittaisen takuun alla kuvatuilla ehdoilla. Tämä rajoitettu takuu on mitätön eikä päde, jos: (1) Roadsteria käytetään missä tahansa vaiheessa kilpailemiseen tai mihinkään muuhun kilpailutoimintaan, vaikka kyseessä olisi edellinen omistaja; tai (2) matkamittari on irrotettu tai sitä tai sen lukemaa on käsitelty; (3) Roadsteria on käytetty maastoajoon; tai (4) Roadsteria on muutettu siten, että se vaikuttaa vahingollisesti toimintaan, käyttäytymiseen tai kestävytyteen, tai muutettu sen käyttötarkoituksen muuttamiseksi.

2. VASTUUVELVOLLISUUDEN RAJOITUKSET

TÄMÄ TAKUU ON NIMENOMAAN ANNETTU JA HYVÄKSYTTY MINKÄ TAHANSA MUUN JA KAIKKIEN MUIDEN TAKUUSITOUKUSTEN SIJAAN, OLKOON NE ILMAISTUT TAI KONKLUDENTTISET, MUKAAN LUETTUINA ILMAN RAJOITUSTA KAIKKI KURANTTIUTTA TAI TIETTYYN TARKOITUKSEEN SOPIVUUTTA KOSKEVAT TAKUUT. SIKÄLI KUIN NIISTÄ EI VOIDA SANOUTUA IRTI, KONKLUDENTTISET TAKUUSITOUKUKSET RAJOITTUVAT KESTOLTAAN KYSEESSÄ OLEVAN TAKUUN VOIMASSAOLOON. TÄMÄ TAKUU EI KATA SATUNNAISIA EIKÄ SEURANNAISVAHINKOJA. JOTKUT MAAT/OSAVALTIOT EIVÄT HYVÄKSY VASTUUVAPAUTUSLAUSEKKEITA, RAJOITUKSIA TAI EDELLÄ YKSILÖITYJÄ RAJOITUKSIA, JOTEN NE EIVÄT MAHDOLLISESTI KOSKE SINUA. TÄMÄN TAKUUN PERUSTEELLA SINULLA ON TIETTYJÄ OIKEUKSIA, LISÄKSI SINULLA SAATTAA OLLA MUITA MAASTA TOISEEN TAI LÄÄNISTÄ TOISEEN VAIHTELEVIA LAILLISIA OIKEUKSIA.

Valtuutetuilla maahantuojilla, kenelläkään jälleenmyyjillä tai kenelläkään muulla henkilöllä ei ole valtuuksia minkään muun Roadsteria koskevan vahvistuksen, edustuksen tai takuun antamiseen kuin ne, mitä tähän rajoitettuun takuuseen sisältyy, ja mikäli näin tapahtuu, niitä ei voida käyttää BRP:tä vastaan. BRP pidättää itsellään oikeuden muuttaa tätä takuuta milloin tahansa, ja on itsestään selvää, että kyseiset muutokset eivät muuta niitä takuehtoja, jotka koskevat tämän takuun voimassaollessa myytyjä Roadstereita.

3. POIKKEUKSET — TAKUU EI KATA

Takuu ei korvaa seuraavia tapauksia missään olosuhteissa:

- Rutiininomaiset huoltokohteet ja niiden vaihto, kuten – näihin kuitenkin rajoittumatta – öljy, voiteluaineet, nesteet, suodattimet ja sytytystulpat.
- Normaali kuluminen, kuten – näihin kuitenkin rajoittumatta – renkaiden, akun, laturin hiiliharjojen, sinetöityjen valojen ja polttimoiden, kytkinlevyjien ja kytkinlamellipintojen, vetohihnan, jarrupalojen, jarruhihnojen, roottoreiden ja hammaspyörien kuluminen.

- Virityksiä ja säätöjä mukaan lukien, muttei rajoittuen, hihnan säätöihin, linjaukseen ja pyörien tasapainotukseen.
- Roadsterin ulkonäköön liittyvät vauriot, mukaan lukien, mutta ei rajoittuen, naarmut, lovet, haalistuminen, lohkeilu, kuoriutumisen ja vauriot istuimen pintamateriaalissa.
- Vauriot, jotka johtuvat muunlaisesta kuin tämän *KÄYTTÄJÄN KÄSIKIRJAN* mukaisesta huollosta/ylläpidosta tai varastoinnista.
- Vauriot, jotka johtuvat osien irrottamisesta, vääranlaisista korjauksista, vääranlaisesta huollosta, vääranlaisesta ylläpidosta tai muutoksista, jotka eivät ole Roadsterin alkuperäisten teknisten tietojen mukaisia, tai vaurioista, jotka ovat aiheutuneet jonkun muun kuin valtuutetun Jälleenmyyjän tekemistä korjauksista.
- Vauriot, jotka johtuvat sellaisista asennetuista osista, jotka eroavat alkuperäisistä, Roadsterille sen teknisissä tiedoissa määritellyistä osista, mukaan lukien, mutta ei rajoittuen, erilaiset renkaat, pakojärjestelmä, vanteet/pyörät tai jarrut.
- Väärankäytöstä, epätavallisesta käytöstä, laiminlyönnistä tai sellaisesta Roadsterin käytöstä johtuvat vahingot, joka ei noudata *KÄYTTÄJÄN KÄSIKIRJASSA* suositeltua käyttöä.
- Veden sisäänmenosta, onnettomuudesta, liikenneonnettomuudesta, uppoamisesta, tulesta, varkaudesta, vandalismista tai ylivoimaisesta esteestä johtuvat vahingot.
- Vauriot, jotka johtuvat sellaisten polttoaineitten, öljyjen tai nesteiden käytöstä, jotka eroavat *KÄYTTÄJÄN KÄSIKIRJASSA* suositelluista tuotteista.
- Vauriot, jotka johtuvat tiesuolan aiheuttamasta syöpymisestä, akkuhaiposta, ympäristövaikutuksista tai käsittelystä ja hoidosta, joka ei ole *KÄYTTÄJÄN KÄSIKIRJAN* mukaisesti suoritettu.
- Satunnaiset tai seurannaisvahingot, mukaan luettuina ilman rajoitusta hinaaminen, säilytys, puhelinkulut, vuokratkulut, taksit, haitta, vakuutus-kustannukset, lainojen maksut, ajan menetykset, ansiotulon menetykset.

4. TAKUUAIKA

Tämä takuu on voimassa ensimmäisen kuluttajan ostopäivästä tai Roadsterin ensimmäisestä käyttöpäivästä lukien, kumpi ensin kohdalle osuu, seuraavasti:

- 1 Yksityisessä vapaa-ajan käytössä KAKSIKYMMENTÄNELJÄ (24) PERÄKKÄISTÄ KUUKAUTTAKAKSITOISTA (12) PERÄKKÄISTÄ KUUKAUTTA, paitsi alla olevien kohtien (2) - (5) osat.

Roadsteria käytetään kaupalliseen tarkoitukseen, mikäli sitä käytetään tuloa tuottavan työn tai työsuhteen yhteydessä missä tahansa takuuajan vaiheessa. Roadsteria käytetään kaupalliseen tarkoitukseen myös, mikäli se on missä tahansa takuuajan vaiheessa rekisteröity kaupalliseen käyttöön. Tämä on vähimmäistakuu aika, jota voidaan jatkaa millä tahansa soveltuvalla takuuohjelmalla tilanteen mukaan.

- 2 Akku KUUSI (6) PERÄKKÄISTÄ KUUKAUTTA;

- 3 Renkaat KUUSI (6) PERÄKKÄISTÄ KUUKAUTTA tai kunnes eturenkaat ovat kuluneet vähintään 2,38 millimetriä (3/32 tuumaa) ja takarenkaat 3,97 millimetriä (5/32 tuumaa), kumpi ensin kohdalle osuu.
- 4 Katso päästöihin liittyvien komponenttien kohdalla myös tämän asiakirjan kohta *USA:N EPA:N PÄÄSTÖJÄ KOSKEVA TAKUU*.
- 5 Kalifornian osavaltiossa myytäviksi valmistetut Roadsterit, jotka on alun perin myyty tai joiden takuu on jälkeempään rekisteröity Kalifornian osavaltion asukkailla: katso soveltuva California Emissions Control Warranty Statement.

Osien korjaus tai korvaaminen tai huollon suorittaminen tämän takuun puitteissa ei pidennä tämän takuun takuuaikaa sen alkuperäistä loppumisajankohtaa pitemmälle.

5. TAKUUEHDOT

Tämä takuu on voimassa ainoastaan, **jos jokainen** seuraavista ehdoista täyttyy:

- Ensimmäisen omistajan on ostettava 2016 Roadster uutena ja käyttämättömänä Spyder Roadster -jälleenmyyjältä, joka on valtuutettu myymään Roadstereita myyntimaassa ("Jälleenmyyjä").
- BRP:n määrittämä luovutustarkastus on tehtävä ja kirjattava muistiin ja ostajan on allekirjoitettava tarkastusasiakirja.
- Valtuutetun Jälleenmyyjän on takuurekisteröitävä Roadster asianmukaisella tavalla;
- Roadster on ostettava siitä maasta, jossa ostaja asuu.
- *KÄYTTÄJÄN KÄSIKIRJASSA* ilmoitetut määräaikaishuollot on suoritettava. BRP varaa itselleen oikeuden ehdollistaa takuun riippumaan todistuksesta huollon kunnolla suorittamisesta.

BRP ei myönnä tätä rajoitettua takuuta kenellekään yksityiselle omistajalle tai kaupalliseen tarkoitukseen ajoneuvoa käyttävälle omistajalle, elleivät edellä mainitut ehdot täyty. Rajoitukset ovat tarpeen, jotta BRP voisi taata tuotteittensa, kuluttajien ja suuren yleisön turvallisuuden.

6. TOIMENPITEET TAKUUN MYÖNTÄMISTÄ VARTEN

Asiakkaan on lopetettava Roadsterin käyttö välittömästi, jos jotain epänormaalia ilmenee. Asiakas menettää oikeutensa vedota virheeseen, jollei virheestä ilmoiteta valtuutetulle Jälleenmyyjälle kolmen (3) päivän kuluessa siitä, kun hän havaitsi virheen tai hänen olisi pitänyt se havaita. Asiakkaan on järjestettävä Jälleenmyyjälle kohtuullinen mahdollisuus virheen korjaamiseen. Asiakkaan on myös esitettävä valtuutetulle Jälleenmyyjälle tuotteen ostotodistus ja allekirjoitettava korjaus-/työmääräys ennen korjauksen alkamista takuunalaisen korjauksen vahvistamiseksi. Kaikki tämän takuun puitteissa korvatut osat ovat jatkossa BRP:n omaisuutta.

7. MITÄ BRP TEKEE

BRP:n velvollisuus on tämän takuun puitteissa rajoitettu siihen, että se oman harkintansa mukaan korjauttaa normaalikäytössä, -ylläpidossa ja -huollossa viallisiksi todetut osat tai korvaa tällaiset osat uusilla alkuperäisillä Roadster-osilla ilman osien tai työkustannusten veloittamista minkä tahansa valtuutetun Jälleenmyyjän toimesta takuuajana. BRP:n vastuu rajoittuu tarvittaviin korjaustoimenpiteisiin tai osien vaihtotoimenpiteisiin. Mikään takuurikkomusvaade ei voi olla syytä Roadsterin omistajalle tapahtuneen myynnin mitätöimiselle tai peruuntumiselle.

Jos ajoneuvoa joudutaan huoltamaan muussa kuin alkuperäisessä osto-omaassaan, omistaja vastaa kaikista lisäkustannuksista, jotka aiheutuvat paikallisista käytännöistä ja ehdoista; mukaan lukien mutta ei rajoittuen seuraaviin esimerkkeihin; kuljetuskustannukset, vakuutuskustannukset, verot, lupamaksut, tuontimaksut sekä mitkä tahansa ja kaikki muut mahdolliset taloudelliset kustannukset, joita eri valtiot, liittovaltiot tai alueet ja heidän vastaavat edustajansa perivät.

BRP pidättää oikeuden parantaa tai muuttaa tuotteitaan ilman, että aikaisemmin valmistettuihin tuotteisiin tehdään samoja muutoksia.

8. LUOVUTUS

Mikäli Roadsterin omistusoikeus siirretään takuuajana, siirtyy myös tämä takuu, joka on voimassa takuuajan loppuun edellyttäen, että BRP:lle ilmoitetaan kyseistä siirrosta seuraavalla tavalla:

1. Aikaisempi omistaja ottaa yhteyttä BRP:hen (puhelinnumero alla) tai valtuutettuun Jälleenmyyjään ja ilmoittaa uuden omistajan tiedot; tai
2. BRP tai valtuutettu Jälleenmyyjä vastaanottaa todistuksen siitä, että aikaisempi omistaja on suostunut omistusoikeuden siirtoon, sekä uuden omistajan yhteystiedot.

9. KULUTTAJA-APU

Mikäli tämän rajoitetun takuun suhteen syntyy kiistaa tai riitaa, BRP ehdottaa, että asia yritetään ensiksi ratkaista jälleenmyyjätasolla. Suosittelemme, että asiasta keskustellaan valtuutetun Jälleenmyyjän huoltopäällikön tai omistajan kanssa.

Ellei asiaa saada ratkaistua, ota meihin yhteyttä:

<http://can-am.brp.com/spyder/form/contact-us.html>

Puh.: 1 888 272 9222

USA:N EPA:N PÄÄSTÖJÄ KOSKEVA TAKUU

Bombardier Recreational Products Inc. ("BRP") takaa, että jos:

1. Ajoneuvoa ylläpidetään ja käytetään kirjallisten oikean ylläpidon ja käytön ohjeiden mukaisesti ja
2. Ajoneuvo ei jossakin käyttöikänsä vaiheessa noudata soveltuvia päästönormeja tai päästörajoituksia, jotka on EPA:n hyväksymällä päästöttestillä määrätty, ja
3. Tällainen noudattamatta jättäminen johtaa ajoneuvon omistajalle langelettavaan sakkoon tai muuhun rangaistukseen (ajoneuvon käyttökielto mukaan lukien) paikallisen, alueellisen tai liittovaltion lain alaisesti, BRP ottaa noudattamatta jättämisestä täyden rahallisen vastuun, paitsi, jos ajoneuvo on ollut käytössä yli viisi (5) vuotta tai sillä on ajettu yli 30 000 kilometriä (18 641 mailia). BRP on vastuussa vain sellaisista noudattamatta jättämisistä, jotka johtuvat sellaisten komponenttien vioista, jotka on asennettu ajoneuvoon ainoastaan päästöjen vähentämistarkoituksessa ja jotka eivät olleet yleisessä käytössä ennen vuosimallia 1968.

Takuuaika alkaa siitä päivästä, jona ajoneuvo toimitetaan lopulliselle ostajalleen tai, jos ajoneuvo on ennen toimitusta ollut käytössä "näyttelytuotteenä" tai "yrityksen" moottoripyöränä, päivästä, jolloin ajoneuvo otettiin ensi kertaa käyttöön.

Koko ajoneuvon elinkaaren ajan Päästöjä koskevan takuun piiriin kuuluvat osat:

Polttoainejärjestelmä ja ilmailurijärjestelmät

- Polttoaineen ruiskutuslaitteet, polttoainepumppumoduuli, polttoainesuodatinkokoonpano, kaasuläppärunko (kaasuläppän asennon anturi mukaan lukien), ilman imusarja

Virtakomponentit ja -anturit

- Moottorin valvontayksikkö (ECM), moottorin johtosarja, sytytyspuolat, sytytystulpat (vain ensimmäiseen huollossa suoritettuun vaihtoon saakka), meluanturi (nakutusanturi), nokka-akselin asentoanturi, kampiakselin asennon tunnistin, lämpötila-anturi (jäähdytysnestee), paine- ja lämpötila-anturi, happianturit

Pakojärjestelmä

- Ensisijainen äänenvaimennin (katalysaattori sisältyy), pakosarjat
- Kiristimet ja tiivisteet (moottorista ensisijaiseen äänenvaimentimeen)

Kampikammion tuuletusjärjestelmä

- Kampikammion huohotin, kampikammion ilmaletku, öljyntäyttöaukon korkki

Haihtuvien päästöjen ohjausjärjestelmä

- Polttoainesäiliö, polttoainesäiliön korkki, polttoaineletku, aktiivihiihisäiliö, aktiivihiihisäiliön kiinnike, ilmausventtiili (poistoventtiili), takaiskuventtiili, suodatimet, haihtuvien komponenttien kiinnikkeet
- Kiristin, tiiviste ja liitin (polttoainejärjestelmäkokoonpanoon liittyvät)

Katso ohjeet oikeaan huoltoon tämän käyttäjän käsikirjan kappaleesta Huoltotiedot. Tässä käyttäjän käsikirjassa annetaan ajoneuvon oikeaa käyttöä koskevia tietoja.

BRP on Päästöjä koskevan takuun alaisesti vastuussa huollon kokonaiskustannuksista, kun mikä tahansa ajoneuvo tuodaan voimassa olon aikana korjaukseen mille tahansa valtuutetulle Can-Am-roadsterjälleenmyyjälle, paitsi kun kyseessä on pikakorjaus, kuten seuraavan luettelon kohdassa 2 kuvataan. Viallisen ajoneuvon omistajalle langetetun sakon tai rangaistuksen laajuutta koskevat alueelliset tai paikalliset rajoitukset eivät vaikuta tähän vastuuseen.

BRP ei missään tapauksessa hylkää päästöjä koskevaa takuuvaatimusta, joka on tehty seuraaviin perustuen:

1. Takuutyöt tai luovutushuolto, jonka on suorittanut mikä tahansa BRP:n kyseisiin töihin tai palveluihin valtuuttama taho; tai
2. Hätätilanteessa suoritettavat työt sellaisen turvattoman tilan oikaisemiseksi, ajoa koskeva turvaton tila mukaan lukien, joka johtuu BRP:stä edellyttäen, että ajoneuvon omistaja on ajallaan yrittänyt saattaa ajoneuvon takaisin sääntöjen mukaiseen tilaan; tai
3. Valtuuttamattomien osien käyttö tai kirjallisten oikeaa huoltoa ja käyttöä koskevien ohjeiden noudattamatta jättäminen, kun kyseiset toimet eivät olleet olennaisia sen syyn kannalta, jonka perusteella ajoneuvo ei noudattanut soveltuvia päästönormeja; tai
4. Mikä tahansa BRP:stä johtuva syy; tai
5. Ajoneuvon maantieteellisellä sijaintialueella yleisesti saatavilla olevan polttoaineen käyttö, paitsi jos oikeaa huoltoa ja käyttöä koskevat kirjalliset ohjeet osoittavat kyseisen polttoaineen käytön vaikuttavan haitallisesti ajoneuvon päästöjenrajoituslaitteisiin ja -järjestelmiin ja omistajalla on käytössään yleisesti saatavilla olevaa tietoa oikean polttoaineen valinnasta. Katso kunnossapitotietojen osio sekä polttoainevaatimukset polttoaineosiosta.

Edellisiä kohtia lukuun ottamatta BRP voi hylätä päästöjä koskevan takuuvaatimuksen sen perusteella, että ajoneuvon huollossa tai korjauksessa on käytetty valtuuttamatonta jälkimarkkinaosaa ja kyseinen valtuuttamaton osa aiheutti ajoneuvon kyvyttömyyden noudattaa päästönormeja. Alkuperäisosa vastaamattomien osien tai valtuuttamattomien jälkimarkkinaosien käyttö voi vaikuttaa päästöjen ohjausjärjestelmän toimintaan haitallisesti ja johtaa ajoneuvon kyvyttömyyteen noudattaa päästönormeja. Käyttöön valtuutettujen osien käyttö ei vaikuta päästöjä koskevaan takuuseen.

Päästöjenrajoituslaitteiden ja -järjestelmien huollon, vaihtamisen tai korjaamisen saa suorittaa millä tahansa käyttöön valtuutetulla osalla mikä tahansa moottoripyöräkorjaamo tai henkilö.

Olet vastuussa ajoneuvosi tuomisesta valtuutetulle Can-Am-roadsterjälleenmyyjälle heti vian huomattessasi. Valtuutettu Can-Am-roadsterjälleenmyyjä jatkaa takuuhakemuksen käsittelyä.

Mikäli valtuutettu Can-Am-roadsterjälleenmyyjä ei kykene (syistä, jotka eivät johdu ajoneuvon omistajasta tai tapahtumista, jotka ovat BRP:n tai valtuutetun Can-Am-roadsterjälleenmyyjän hallinnan ulkopuolisia) korjaamaan ajoneuvoa 30 päivän kuluessa sen tuomisesta valtuutetulle Can-Am-roadsterjälleenmyyjälle, omistajalla on oikeus suorittaa takuuhuolto BRP:n kustannuksella millä tahansa omistajan itse valitsemalla korjaamolla.

Kaikki tämän takuun puitteissa korvatut vialliset osat ovat jatkossa BRP:n omaisuutta.

Ota yhteys Yhdysvaltain ympäristöministeriön johtajaan osoitteessa Director, Field Operations and Support Division (6406J), Environmental Protection Agency, 401 "M" Street, SW., Washington, DC 20460, USA (Attention: Warranty Claim) (huomio: takuuhakemus) saadaksesi lisätietoa päästöjä koskevasta takuusta tai ilmoittaaksesi päästöjä koskevan takuun ehtojen rikkomuksista.

Bombardier Recreational Products Inc. ("BRP")* takaa lopulliselle ostajalle ja kullekin seuraavalle ostajalle myös, että tämä uusi ajoneuvo, mukaan lukien kaikki sen pakokaasupäästöjen rajoitusjärjestelmän ja sen haihtuvien päästöjen rajoitusjärjestelmän osat, täyttää kaksi vaatimusta:

- Se on suunniteltu, valmistettu ja varustettu siten, että se on myynti- ja jankohtana lopulliselle ostajalle vaatimuksen 40 CFR 86 ja haihtuvia päästöjä koskevan vaatimuksen 40 CFR 1051 mukainen tiellä käytettäville moottoripyörille soveltuvin osin.
- Siinä ei ole materiaalien tai työn laadun vikoja, joiden vuoksi se ei täyttäisi vaatimusta 40 CFR 86 ja haihtuvia päästöjä koskevaa vaatimusta 40 CFR 1051 tiellä käytettäville moottoripyörille soveltuvin osin.

Takuun piiriin kuuluvissa tapauksissa BRP korjaa tai vaihtaa oman päätöksensä mukaisesti minkä tahansa osan tai komponentin, jossa on materiaali- tai työn laadun vika, joka lisäisi moottorin jonkin säännellyn saastuttavan aineen päästöjä annettuna takua aikana veloittamatta omistajaa, mukaan lukien vianmääritykseen ja päästöihin liittyvien osien korjaukseen tai vaihtoon liittyvät kustannukset.

Päästöihin liittyvä takuu on voimassa seuraavan ajan (mikä tahansa täyttyä ensin):

	KILOMETRIÄ/MAILIA	VUOTTA
Pakokaasupäästöihin ja haihtuviin päästöihin liittyvät komponentit	30 000/18 641	5

USA:N LIITTOVALTION EPA:N MELUPÄÄSTÖTAKUU

Bombardier Recreational Products Inc. ("BRP")* takaa lopulliselle ostajalle ja kullekin seuraavalle ostajalle ostohetkellä, että tämä uusi ajoneuvo on suunniteltu, valmistettu ja varustettu niin, että se noudattaa kaikkia sovellettavia Yhdysvaltain liittovaltion EPA:n meluntorjuntaa koskevia säännöksiä ja että siinä ei ole materiaalien tai työn laadun vikoja, joiden vuoksi se ei oikein huollettuna ja käytettynä täyttäisi kaikkia sovellettavia Yhdysvaltain liittovaltion EPA:n melustandardien vaatimuksia seuraavan jakson aikana (kumpi ensin kohdalle osuu):

KILOMETRIÄ/MAILIA	VUOSI
6 000/3 730	1

* USA:ssa tuotteiden jälleenmyyjä ja huoltotoimista vastaava on BRP US Inc.

KALIFORNIAN EMISSION CONTROL WARRANTY STATEMENT -LAUSEKE

TAKUUSEEN PERUSTUVAT OIKEUDET JA VELVOLLISUUDET:

California Air Resources Board ja Bombardier Recreational Products Inc. -yrityksen puolesta BRP US Inc. ("BRP")*, selvittävät mielellään sinulle 2016 Can-Am-roadsterisi päästöjenhallintajärjestelmään liittyvän takuun. Kaliforniassa uudet moottoriajoneuvot on suunniteltava, valmistettava ja varustettava siten, että ne täyttävät osavaltion tiukat anti-smog-määräykset. BRP:n on annettava Roadsterisi päästöjenhallintajärjestelmällesi alla luetellun pituinen takuu, edellyttäen, että Roadsteria ei ole käytetty väärin tai huolimattomasti tai huollettu väärällä tavalla.

Päästöjenhallintajärjestelmään saattavat kuulua sellaiset osat kuin polttoaineen ruiskutusjärjestelmä, sytytysjärjestelmä, katalysaattori ja moottorinohjauslaite. Myös letkut, liittimet ja muut päästöihin liittyvät osat voivat kuulua siihen. Takuuehtojen mukaisessa tilanteessa BRP korjaa Roadsterisi veloituksetta, mukaan lukien vianmääritys, varaosat ja työ.

VALMISTAJAN MYÖNTÄMÄ TAKUU

- 5 vuoden tai 30 000 kilometrin ajan riippuen siitä, kumpi ensin kohdalle osuu.

OMISTAJAN VELVOLLISUUDET TAKUUN PUITTEISSA:

Roadsterin omistajana olet vastuussa *KÄYTTÄJÄN KÄSIKIRJASSA* lueteltujen huoltotoimenpiteiden suorittamisesta. BRP suosittelee, että säilytät kaikki Roadsterisi huoltoa koskevat kuitit, mutta BRP ei voi evätä takuuta pelkästään kuittien puuttumisen takia tai siksi, että et voi todistaa teettäneesi kaikkia määräaikaishuoltoja.

Sinun vastuullasi on viedä Roadster huoltoon Jälleenmyyjälle heti ongelmien ilmaantuessa. Takuukorjaukset on teetettävä mahdollisimman nopeasti, enintään 30 päivän sisällä.

Roadsterin omistajana sinun on oltava tietoinen myös siitä, että BRP voi evätä takuukorvaukset, mikäli Roadsterisi tai osa siitä on rikkoutunut väärinkäytön, huolimattomuuden, vääränlaisen huollon tai luvattomien muutosten takia.

Jos sinulla on kysyttävää takuuseen liittyvistä oikeuksistasi tai velvollisuuksistasi, ota yhteyttä BRP:n asiakaspalvelukeskukseen numerossa 1 715 848-4957 tai California Air Resource Board -komiteaan osoitteessa 9528 Telstar Avenue, El Monte, CA 91731.

* USA:ssa tuotteiden jälleenmyyjä ja huoltotoimista vastaava on BRP US Inc.

© 2015 Bombardier Recreational Products Inc. Kaikki oikeudet pidätetään.

® Bombardier Recreational Products Inc. -yhtiön tai sen tytäryhtiöiden rekisteröity tavaramerkki.

BRP:N RAJOITETTU TAKUU YHDYSVALTAIN JA KANADAN ULKOPUOLELLA 2016 Can-Am® SPYDER® ROADSTER

1. RAJOITETUN TAKUUN LAAJUUS

Bombardier Recreational Products Inc. ("BRP")* myöntää valmistamilleen 2016 Can-Am Spyder -roadstereille ("Tuotteet") tässä takuuasiakirjassa kuvattujen takuuehtojen mukaisen takuun. Takuu koskee Spyder-roadstereita, jotka on myyty ETA-alueella (käsitteillä "ETA" tai "Euroopan talousalue" tarkoitetaan Euroopan unionin lisäksi Norjaa, Islantia ja Liechtensteinia) tai muualla, paitsi Yhdysvalloissa ja Kanadassa**, ja Tuotteen myyjänä on valtuutettu Can-Am Spyder -maahantuoja tai -jälleenmyyjä ("Maahantuoja/jälleenmyyjät"). Tämä rajoitettu takuu on mitätön eikä päde, jos: (1) Tuotetta käytetään missä tahansa vaiheessa kilpailemiseen tai mihinkään muuhun kilpailutoimintaan, vaikka kyseessä olisi edellinen omistaja; tai (2) matkamittari on irrotettu tai sitä tai sen lukemaa on käsitelty; (3) Tuotetta on käytetty maastoajoon; tai (4) Tuotetta on muutettu siten, että se vaikuttaa vahingollisesti toimintaan, käyttäytymiseen tai kestävyYTEEN, tai muutettu sen käyttötarkoituksen muuttamiseksi.

2. VASTUUVELVOLLISUUDEN RAJOITUKSET

OIKEUSALUEET LAIN SALLIMISSA PUITTEISSA. TÄMÄ TAKUU ON NIMENOMAAN ANNETTU JA HYVÄKSYTTY MINKÄ TAHANSA MUUN JA KAIKKIEN MUIDEN TAKUUSITOUJUSTEN SIJAAN, OLKOON NE ILMAISTUT TAI KONKLUDENTTITSET, MUKAAN LUETTUINA ILMAN RAJOITUSTA KAIKKI KURANTTIUTTA TAI TIETTYYN TARKOITUKSEEN SOPIVUUTTA KOSKEVAT TAKUUT. SIKÄLI KUIN NIISTÄ EI VOIDA SANOUTUA IRTI, KONKLUDENTTITSET TAKUUSITOUMUKSET RAJOITTUVAT KESTOLTAAN KYSEESSÄ OLEVAN TAKUUN VOIMASSAOLON. MITKÄÄN SATUNNAISET, SEURANNAISET, SUORAT, EPÄSUORAT TAI MUUT MINKÄ TAHANSA TYYPISET VAHINGOT EIVÄT SISÄLLY TÄMÄN TAKUUN PIIRIIN. JOTKIN OIKEUSALUEET EIVÄT HYVÄKSY VASTUUVAPAUTUSLAUSEKKEITA, RAJOITUKSIA TAI SATUNNAISIA TAI SEURANNAISVAHINGOJA TAI MUITA EDELLÄ YKSILOITYJÄ RAJOITUKSIA. SEN SEURAUKSENA NE MAHDOLLISESTI EIVÄT KOSKE SINUA. TÄMÄN TAKUUN PERUSTEELLA SINULLA ON TIETTYJÄ OIKEUKSIA, LISÄKSI SINULLA SAATTA OLLA MUITA MAASTA TOISEEN TAI OIKEUSALUEESTA TOISEEN VAIHTELEVIA LAILLISIA OIKEUKSIA. (KATSO AUSTRALIASSA OSTETUILLE TUOTTEILLE ALLA PYKÄLÄ 4).

Valtuutetuilla Maahantuojilla/Jälleenmyyjillä tai kenelläkään muulla henkilöllä ei ole valtuuksia minkään muun Tuotetta koskevan vahvistuksen, edustuksen tai takuun antamisen kuin ne, mitä tähän rajoitettuun takuuseen sisältyy, ja mikäli näin tapahtuu, niitä ei voida käyttää BRP:tä vastaan. BRP pidättää itsellään oikeuden muuttaa tätä takuuta milloin tahansa, ja on itsestään selvää, että kyseiset muutokset eivät muuta niitä takuuehtoja, jotka koskevat tämän takuun voimassaollessa myytyjä Tuotteita.

3. POIKKEUKSET — TAKUU EI KATA

Takuu ei korvaa seuraavia tapauksia missään olosuhteissa:

- Rutiininomaiset huoltokohteet ja niiden vaihto, kuten – näihin kuitenkin rajoittumatta – öljy ja voiteluaineet, suodattimet ja sytytystulpat.
- Normaali kuluminen, kuten – näihin kuitenkin rajoittumatta – renkaiden, akun, laturin hiiliharjojen, sinetöityjen valojen ja polttimoiden, kytkinlevyjen ja kytkinlamellipintojen, vetohihnan, jarrupalojen, jarruhihnojen, roottoreiden ja hammaspyörien kuluminen.
- Vирityksiä ja säätöjä mukaan lukien, muttei rajoittuen, hihnan säätöihin, linjaukseen ja pyörien tasapainotukseen.
- Tuotteen ulkonäköön liittyvät vauriot, mukaan lukien, mutta ei rajoittuen, naarmut, lovet, haalistuminen, lohkeilu, kuoriutuminen ja vauriot istuimen pintamateriaalissa.
- Vauriot, jotka johtuvat laiminlyönnistä tai muunlaisesta kuin tämän KÄYTTÄJÄN KÄSIKIRJAN mukaisesta huollosta/ylläpidosta ja/tai varastoinnista;
- Vahingot, jotka johtuvat osien poistamisesta, vääristä korjauksista, huollosta, ylläpidosta tai muutoksesta tai sellaisten osien tai varaosien käyttämisestä, joita BRP ei ole valmistanut tai hyväksynyt, ja jotka kohtuullisesti arvioiden eivät sovi Tuotteeseen tai vaikuttavat haitallisesti sen toimintaan, käyttäytymiseen tai kestävyYTEEN tai jotka johtuvat muiden kuin valtuutetun Jälleenmyyjän/Maahantuojaan tai sen valtuutetaman henkilön tekemistä korjauksista;
- Vauriot, jotka johtuvat sellaisista asennetuista osista, jotka eroavat alkuperäisistä, Tuotteelle sen teknisissä tiedoissa määritellyistä osista, mukaan lukien, mutta ei rajoittuen, erilaiset renkaat, pakojärjestelmä, vanteet/pyörät tai jarrut.
- Väärinkäytöstä, epätavallisesta käytöstä, laiminlyönnistä, kilpailukäytöstä tai sellaisesta Tuotteen käytöstä johtuvat vahingot, joka ei noudata KÄYTTÄJÄN KÄSIKIRJASSA suositeltua käyttöä.
- Veden sisäänmenosta, onnettomuudesta, liikenneonnettomuudesta, uppoamisesta, tulesta, varkaudesta, vandalismista tai ylivoimaisesta esteestä johtuvat vahingot.
- Vauriot, jotka johtuvat sellaisten polttoaineitten, öljyjen tai voiteluaineiden käytöstä, jotka eroavat KÄYTTÄJÄN KÄSIKIRJASSA suositelluista tuotteista.
- Vauriot, jotka johtuvat tiesuolan aiheuttamasta syöpymisestä, akkuhaapoista, ympäristövaikutuksista tai käsittelystä ja hoidosta, joka ei ole KÄYTTÄJÄN KÄSIKIRJAN mukaisesti suoritettu.
- Satunnaiset tai seurannaisvahingot tai minkään muunlaiset vahingot, mukaan luettuina ilman rajoitusta polttoainekulut, Tuotteen kuljetus Jälleenmyyjälle / Maahantuojaalle tai sieltä pois, mekaanikon matka-aika, trailerilla kuljetus tai hinaaminen, puhelin-, kannettavan puhelimen, faksi- tai sähkökulut, vastaavan tai korvaustuotteen vuokra takuukorjauksen tai seisonta-ajaksi, taksi, matkustus, majoituskulut, henkilökohtaisen omaisuuden hukkaaminen tai vahingot, haitta, vakuutuskustannukset, lainojen maksut, ajan menetykset, ansiotulon, tuoton tai voiton menetys tai Tuotteesta nauttimisen tai sen käytön menetys.

4. TAKUUAIKA

Tämä takuu on voimassa ensimmäisen kuluttajan ostopäivästä tai Tuotteen ensimmäisestä käyttöpäivästä lukien, kumpi ensin kohdalle osuu, seuraavasti:

- a. Yksityisessä vapaa-ajan käytössä **KAKSIKYYMENTÄNELJÄ (24) PERÄKKÄISTÄ KUUKAUTTA**, paitsi alla olevien kohtien (2) ja (3) osat; ja kaupallisessa käytössä KAKSITOISTA (12) PERÄKKÄISTÄ KUUKAUTTA, paitsi alla olevien kohtien (2) ja (3) osat; ja kaupallisessa käytössä KAKSIKYYMENTÄNELJÄ (24) PERÄKKÄISTÄ KUUKAUTTA, kun tuote on ostettu Suomesta, Norjasta tai Ruotsista, paitsi alla olevien kohtien (2) ja (3) osat.
Tuotetta käytetään kaupalliseen tarkoitukseen, mikäli sitä käytetään tuloa tuottavan työn tai työsuhteen yhteydessä missä tahansa takuuajan vaiheessa. Tuotetta käytetään kaupalliseen tarkoitukseen myös, mikäli se on missä tahansa takuuajan vaiheessa rekisteröity kaupalliseen käyttöön;
- b. akku **KUUSI (6) PERÄKKÄISTÄ KUUKAUTTA**;
- c. renkaat **KUUSI (6) PERÄKKÄISTÄ KUUKAUTTA** tai kunnes eturenkaat ovat kuluneet vähintään 2,38 millimetriä (3/32 tuumaa) ja takarenkaat 3,97 millimetriä (5/32 tuumaa), kumpi ensin kohdalle osuu.

Osien korjaus tai korvaaminen tai huollon suorittaminen tämän takuun puitteissa ei pidennä tämän takuun takuuaikaa sen alkuperäistä loppumissajankohtaa pitemmälle.

Ota huomioon, että voimassa oleva takuu aika ja muut takuun kattavuutta koskevat modaliteetit saattavat vaihdella riippuen sovellettavissa ja voimassa olevista kansallisista tai paikallisista laeista.

VAIN AUSTRALIASSA MYDYT TUOTTEET:

Minkään näissä takuun ehtoissa ei saa pitää jättävän pois, rajoittavan tai muokkaavan mitään Competition and Consumer Act 2010 (Cth) -lain ehtoja, takuita, oikeutta tai sen alaisena myönnettyä oikeutta tai korvausta, mukaan lukien Australian kuluttajalaki tai muu laki, jos tämä olisi ristiriidassa kyseisen lain kanssa tai voisi aiheuttaa jonkin näiden ehtojen mitätöimisen. Tämän rajoitetun takuun alaisena sinulle annettut edut annetaan muiden Australian lain alaisena sinulle myönnettyjen lakien ja korvausten lisäksi.

Tuotteissamme on takuu, jota ei voida sulkea pois Australian kuluttajan-suojalain piiristä. Merkittävän vian osalta olet oikeutettu vaihtoon tai hyvitykseen ja kaikkien muiden kohtuudella ennakoitavien menetysten tai vaurioiden korvaukseen. Sinulla on myös oikeus korjauttaa tai vaihdattaa tuotteet, elleivät ne ole hyväksyttävää laatua ja vika ei yllä merkittävän vian tasolle.

5. TAKUUEHDOT

Tämä takuu on voimassa ainoastaan, **jos jokainen** seuraavista ehdoista täyttyy:

- Tuotteen ensimmäisen omistajan on ostettava ajoneuvo uutena ja käyttämättömänä Maahantuojalta/Jälleenmyyjältä, joka on valtuutettu myymään Tuotetta ostomaassa tai maiden liittoutumassa;
- Valtuutettu Jälleenmyyjä / Maahantuoja on suorittanut BRP:n määrittämän toimituksen luovutushuoltotoimenpiteet ja laatinut siitä asiakirjan, jonka ostaja on allekirjoittanut;
- Maahantuojan/Jälleenmyyjän on takuurekisteröitävä tuote asianmukaisella tavalla;
- Tuote on ostettava siitä maasta tai maiden liittoutumasta, jossa ostaja asuu.
- Takuun ylläpitämiseksi on määräaikaishuollot suoritettava **KÄYTTÄJÄN KÄSIKIRJASSA** mainitulla tavalla ja määräaikoina. BRP varaa itselleen oikeuden ehdollistaa takuun riippumaan todistuksesta huollon kunnolla suorittamisesta.

BRP ei myönnä tätä rajoitettua takuuta kenelläkään yksityiselle omistajalle tai kaupalliseen tarkoitukseen ajoneuvoa käyttävälle omistajalle, elleivät edellä mainitut ehdot täyty. Rajoitukset ovat tarpeen, jotta BRP voisi taata tuotteittensa, kuluttajien ja yleisön turvallisuuden.

6. TOIMENPITEET TAKUUN MYÖNTÄMISTÄ VARTEN

Asiakkaan on lopetettava Tuotteen käyttö välittömästi, jos jotain epänormaalia ilmenee. Asiakkaan on ilmoitettava viasta huoltavalle valtuutetulle Maahantuojalte/Jälleenmyyjälle kahden (2) kuukauden kuluessa vian ilmesytymisestä ja hänen on kohtuullisesti mahdollistettava Tuotteen luoksepäästävyyden ja annettava kohtuullinen mahdollisuus vian korjaamiseen. Asiakkaan on myös esitettävä valtuutetulle Maahantuojalte/Jälleenmyyjälle Tuotteen ostotodistus ja allekirjoitettava korjaus-/työmääräin ennen korjauksen alkamista takuunalaisen korjauksen vahvistamiseksi. Kaikki tämän takuun puitteissa korvatut osat ovat jatkossa BRP:n omaisuutta. Ota huomioon, että ilmoitusaika saattaa vaihdella riippuen maasi sovellettavista ja voimassa olevista kansallisista tai paikallisista laeista.

7. MITÄ BRP TEKEE

BRP:n velvollisuus on tämän takuun puitteissa rajoitettu siihen, että se oman harkintansa mukaan korjaa normaalikäytössä, -ylläpidossa ja -huollossa viallisiksi todetut osat tai korvaa tällaiset osat uusilla alkuperäisillä osilla ilman osien tai työvoiman veloittamista millä tahansa valtuutetulla BRP-maahantuojalta/jälleenmyyjältä tässä takuuta koskevassa osassa kuvattujen ehtojen mukaisesti. BRP:n vastuu rajoittuu tarvittaviin korjaustoimenpiteisiin tai osien vaihtotoimenpiteisiin. Mikään takuurikkomusvaade ei voi olla syytä Tuotteen omistajalle tapahtuneen myynnin mitätöimiselle tai peruuntumiselle. Sinulla saattaa olla muita laillisia oikeuksia, jotka saattavat vaihdella maittain.

Mikäli takuuhuoltoa vaaditaan alkuperäisen myyntimaan ulkopuolella tai ETA:lla asuvien tapauksessa takuuhuoltoa vaaditaan ETA:n ulkopuolella,

ovat paikallisista käytännöistä ja olosuhteista mahdollisesti johtuvat lisäkustannukset omistajan vastuulla, mukaan lukien mutta ei rajoittuen hallitusten, valtioiden, maa-alueiden ja niitä vastaavien elinten veloittamaan rahtiin, vakuutukseen, veroihin, lisenssimaksuihin, tuontitulleihin ja mihin tahansa ja kaikkiin muihin rahoituskuluihin.

BRP pidättää oikeuden muuttaa tai parantaa kaikkia tuotteita ilman, että aikaisemmin valmistettuihin tuotteisiin tehdään samoja muutoksia.

8. LUOVUTUS

Mikäli Tuotteen omistusoikeus siirretään takuuajana, siirtyy myös tämä rajoitettu takuu ja sen käyttöehdot, jotka ovat voimassa takuuajan loppuun, edellyttäen, että BRP:lle on ilmoitettu siirroksesta seuraavalla tavalla:

- (a) Aikaisempi omistaja ottaa yhteyttä BRP:hen (puhelinnumero alla) tai valtuutettuun Maahantuojaan / Jälleenmyyjään ja ilmoittaa uuden omistajan tiedot; tai
- (b) BRP tai valtuutettu Maahantuoja / Jälleenmyyjä vastaanottaa todistuksen siitä, että aikaisempi omistaja on suostunut omistusoikeuden siirtoon, sekä uuden omistajan yhteystiedot.

9. KULUTTAJA-APU

1. Mikäli tämän rajoitetun takuun suhteen syntyy kiistaa tai riitaa, BRP ehdottaa, että asia yritetään ensiksi ratkaista Maahantuoja/Jälleenmyyjätasolla. Suosittelemme, että asiasta keskustellaan valtuutetun maahantuojan/jälleenmyyjäliikkeen huoltopäällikön tai liikkeen omistajan kanssa.
2. Lisäapua tarvittaessa on asian ratkaisemiseksi syytä ottaa yhteys Maahantuojan/Jälleenmyyjän huolto-osastoon.
3. Mikäli asiaa ei vieläkään saada ratkaistua, kirjoita BRP:lle alla olevaan osoitteeseen.

**ETA, Lähi-itä, Afrikka, Venäjä ja IVY-maat –
ota yhteyttä Euroopan toimistoomme:**

BRP EUROPE N.V.

Customer Assistance Center
Skaldenstraat 125
9042 Gent
Belgium
Puh.: +32-9-218-26-00

Pohjoismaat – ota yhteyttä Suomen toimistoomme:

BRP FINLAND OY

Huolto-osasto
Isoaavantie 7
96320 Rovaniemi
Finland
Puh.: +358 16 3208 111

**Kaikki muut maat – ota yhteyttä paikalliseen maahantuojasi/jälleenmyyjäsi
tai Kanadan toimistoomme:**

BOMBARDIER RECREATIONAL PRODUCTS INC.

Customer Assistance Center
75 J.-A. Bombardier Street
Sherbrooke, QC J1L 1W3
Puh.: +1 819 566 3366

Löydät Maahantuojasi/Jälleenmyyjäsi yhteystiedot osoitteesta
www.brp.com.

**AINOASTAAN RANSKAA KOSKEVAT LISÄTERMIT
JA EHDOT**

Seuraavat ehdot koskevat ainoastaan Ranskassa myytyjä tuotteita:

Myyjän on toimitettava tuotteet sopimuksen mukaisesti ja myyjä on vastuussa toimituksen yhteydessä aiheutuneista mahdollisista vioista. Myyjä

* Euroopan talousalueella ja muualla Tuotteiden maahantuonnin ja huollon järjestämisen hoitaa BRP European Distribution S.A. ja BRP:n muut tytäryhtiöt

** BRP:n rajoitettu takuu Tuotteille, jotka myydään Yhdysvalloissa ja Kanadassa, on erilainen kuin takuu ETA:lla ja muualla myytävillä tuotteilla.

© 2015 Bombardier Recreational Products Inc. Kaikki oikeudet pidätetään.

® Bombardier Recreational Products Inc. -yhtiön tai sen tytäryhtiöiden rekisteröity tavaramerkki.

on myös vastuussa vaurioista, jotka aiheutuvat pakkaamisesta, kokoonpano-ohjeista tai asentamisesta silloin, kun se on sopimuksen mukaisesti myyjän vastuulla tai hän on suorittanut sen vastuunalaisesti. Jotta tuote vastaa sopimusta, tuotteen on:

1. Oltava kunnossa normaalin käyttöön kuten vastaavanlaiset tuotteet, ja mikäli sovellettavissa:
 - 1.1 Sen on vastattava myyjän antamaa kuvausta, ja sen laadun ja ominaisuuksien on oltava samanlaiset kuin ostajalle on esitetty esimerkein tai esittelymallin avulla;
 - 1.2 Sen laadullisten ominaisuuksien on oltava sellaiset, joita ostajalla on oikeus odottaa koskien myyjän, valmistajan tai tämän edustajan julkista tietoa tuotteesta, mukaan lukien mainonta ja tuoteselosteet; tai
2. Siinä on oltava sellaiset ominaisuudet, jotka molemmat osapuolet ovat hyväksyneet tai sen on sovelluttava ostajan aikomaan erityiskäyttöön, jonka ostaja on ilmoittanut myyjälle ja tämä on hyväksynyt aikomuksen.

Tuotteen vastaamattomuus määritellään kahden vuoden kuluttua siitä, kun tuote on toimitettu. Myyjän on sisällytettävä myymänsä tuotteen piilevät virheet takuun piiriin, jos virheet tekevät tuotteesta tarkoituksenmukaiseen käyttöön kelpaamattoman tai jos ne vaikuttavat tuotteen käyttöön vähentävästi siten, että ostaja ei olisi ostanut tuotetta tai olisi maksanut siitä vähemmän, jos olisi tiennyt tämän. Ostajan on ilmoitettava esinevirheistä kahden vuoden kuluessa vian havaitsemisesta.

**TÄMÄ SIVU ON
JÄTETTY TYHJÄKSI TARKOITUKSELLA**

***Tämä sivu on
tarkoituksella tyhjä***

TIETOA ASIAKKAALLE

TIETOA TIETOSUOJASTA

BRP ilmoittaa, että yhteystietojasi tullaan käyttämään turvallisuuteen ja takuuseen liittyvissä asioissa. Lisäksi BRP ja sen tytäryhtiöt voivat käyttää asiakasluetteloaan BRP:hen ja siihen liittyvien tuotteiden markkinointi- ja mainontatarkoituksiin.

Jos haluat tarkistaa tai korjata tietosi tai haluat tietosi poistettavan suora-markkinoinnin osoiteluettelosta, ota yhteyttä BRP:hen.

Sähköpostitse: **privacyofficer@brp.com**

Postitse: BRP
Senior Legal Counsel-Privacy Officer
726 St-Joseph
Valcourt QC
Canada,
J0E 2L0

OSOITTEEN/OMISTAJAN MUUTOS

Jos osoitteesi on muuttunut tai jos olet ajoneuvon uusi omistaja, muista ilmoittaa siitä BRP:lle joko:

- Postittamalla alla oleva kortti.
- **Vain Pohjois-Amerikka:** soittamalla numeroon 1 888 272 9222.
- Ilmoittamalla valtuutetulle Can-Am-roadsterjälleenmyyjälle.

Mikäli omistussuhde muuttuu, liitä mukaan todistus siitä, että edellinen omistaja on suostunut luovutukseen.

BRP:lle ilmoittaminen on erittäin tärkeää, jopa rajoitetun takuun umpeutumisen jälkeen, koska siten BRP:llä on mahdollisuus tavoittaa tarvittaessa ajoneuvon omistaja, esim. jos joudutaan suorittamaan turvallisuudesta johtuvia palautuspyyntöjä. BRP:lle ilmoittaminen on omistajan vastuulla.

VARASTETUT TUOTTEET: Jos henkilökohtainen ajoneuvosi varastetaan, siitä tulee ilmoittaa BRP:lle tai valtuutetulle Can-Am-roadsterjälleenmyyjälle. Pyydämme ilmoittamaan nimen, osoitteen, puhelinnumeron, ajoneuvon tunnistusnumeron, ja päivän, jolloin varkaus tapahtui.

Pohjois-Amerikassa

BOMBARDIER RECREATIONAL PRODUCTS INC.

Warranty Department
75 J.-A. Bombardier Street
Sherbrooke QC J1L 1W3
Canada

Muut maailman maat

BRP EUROPEAN DISTRIBUTION

Avenue d'Ouchy 4-6
1006 Lausanne
Switzerland

Pohjoismaissa

BRP FINLAND OY

Service Department
Isoaavantie 7
Fin-96320 Rovaniemi
Suomi
Puh.: +358 16 3208 111

**TÄMÄ SIVU ON
JÄTETTY TYHJÄKSI TARKOITUKSELLA**

OSOITTEEN MUUTOS MUUTOS OMISTUSSUHTEISSA 

AJONEUVON TUNNISTENUMERO

Mallinumero

V.I.N. (ajoneuvon tunnistenumero)

VANHA OSOITE
TAI EDELLINEN OMISTAJA:

NIMI

Nro

KATU

TALONUMERO

PAIKKAKUNTA

VALTIO / LÄÄNI

POSTINUMERO

VALTIO

PUHELINNUMERO

UUSI OSOITE
TAI UUSI OMISTAJA:

NIMI

Nro

KATU

TALONUMERO

PAIKKAKUNTA

VALTIO / LÄÄNI

POSTINUMERO

VALTIO

PUHELINNUMERO

SÄHKÖPOSTIOSOITE

V00A2F

AJONEUVON TUNNISTENUMERO

Mallinumero

V.I.N. (ajoneuvon tunnistenumero)

VANHA OSOITE
TAI EDELLINEN OMISTAJA:

NIMI

Nro

KATU

TALONUMERO

PAIKKAKUNTA

VALTIO / LÄÄNI

POSTINUMERO

VALTIO

PUHELINNUMERO

UUSI OSOITE
TAI UUSI OMISTAJA:

NIMI

Nro

KATU

TALONUMERO

PAIKKAKUNTA

VALTIO / LÄÄNI

POSTINUMERO

VALTIO

PUHELINNUMERO

SÄHKÖPOSTIOSOITE

V00A2F

**TÄMÄ SIVU ON
JÄTETTY TYHJÄKSI TARKOITUKSELLA**

OSOITTEEN MUUTOS MUUTOS OMISTUSSUHTEISSA 

AJONEUVON TUNNISTENUMERO

Mallinnumero

V.I.N. (ajoneuvon tunnistenumero)

VANHA OSOITE
TAI EDELLINEN OMISTAJA:

NIMI

Nro

KATU

TALONUMERO

PAIKKAKUNTA

VALTIO / LÄÄNI

POSTINUMERO

VALTIO

PUHELINNUMERO

UUSI OSOITE
TAI UUSI OMISTAJA:

NIMI

Nro

KATU

TALONUMERO

PAIKKAKUNTA

VALTIO / LÄÄNI

POSTINUMERO

VALTIO

PUHELINNUMERO

SÄHKÖPOSTIOSOITE

V00A2F

AJONEUVON TUNNISTENUMERO

Mallinnumero

V.I.N. (ajoneuvon tunnistenumero)

VANHA OSOITE
TAI EDELLINEN OMISTAJA:

NIMI

Nro

KATU

TALONUMERO

PAIKKAKUNTA

VALTIO / LÄÄNI

POSTINUMERO

VALTIO

PUHELINNUMERO

UUSI OSOITE
TAI UUSI OMISTAJA:

NIMI

Nro

KATU

TALONUMERO

PAIKKAKUNTA

VALTIO / LÄÄNI

POSTINUMERO

VALTIO

PUHELINNUMERO

SÄHKÖPOSTIOSOITE

V00A2F

SUORITETUT HUOLTOTOIMENPITEET

Lähetä kopio huoltopöytäkirjasta tarvittaessa BRP:lle.

LUOVUTUSHUOLTO

Sarjanumero: _____	Allekirjoitus/leima:
Ajokilometrit: _____	
Tunnit: _____	
Päiväys: _____	
Jälleenmyyjän nro: _____	
Huomautuksia: _____	

Katso tarkat asennusohjeet ajoneuvon luovutustarkastustiedotteesta	

ENSIMMÄINEN TARKASTUS

Sarjanumero: _____	Allekirjoitus/leima:
Ajokilometrit: _____	
Tunnit: _____	
Päiväys: _____	
Jälleenmyyjän nro: _____	
Huomautuksia: _____	

Katso huoltoaikataulut tämän käsikirjan osasta Huoltotiedot	

HUOLTO

Sarjanumero: _____	Allekirjoitus/leima:
Ajokilometrit: _____	
Tunnit: _____	
Päiväys: _____	
Jälleenmyyjän nro: _____	
Huomautuksia: _____	

Katso huoltoaikataulut tämän käsikirjan osasta Huoltotiedot	

HUOLTO	
Sarjanumero: _____	Allekirjoitus/leima:
Ajokilometrit: _____	
Tunnit: _____	
Päiväys: _____	
Jälleenmyyjän nro: _____	
Huomautuksia: _____	

Katso huoltoaikataulut tämän käsikirjan osasta Huoltotiedot	

HUOLTO	
Sarjanumero: _____	Allekirjoitus/leima:
Ajokilometrit: _____	
Tunnit: _____	
Päiväys: _____	
Jälleenmyyjän nro: _____	
Huomautuksia: _____	

Katso huoltoaikataulut tämän käsikirjan osasta Huoltotiedot	

HUOLTO	
Sarjanumero: _____	Allekirjoitus/leima:
Ajokilometrit: _____	
Tunnit: _____	
Päiväys: _____	
Jälleenmyyjän nro: _____	
Huomautuksia: _____	

Katso huoltoaikataulut tämän käsikirjan osasta Huoltotiedot	

HUOLTO

Sarjanumero: _____	Allekirjoitus/leima:
Ajokilometrit: _____	
Tunnit: _____	
Päiväys: _____	
Jälleenmyyjän nro: _____	
Huomautuksia: _____ _____	
Katso huoltoaikataulut tämän käsikirjan osasta Huoltotiedot	

HUOLTO

Sarjanumero: _____	Allekirjoitus/leima:
Ajokilometrit: _____	
Tunnit: _____	
Päiväys: _____	
Jälleenmyyjän nro: _____	
Huomautuksia: _____ _____	
Katso huoltoaikataulut tämän käsikirjan osasta Huoltotiedot	

HUOLTO

Sarjanumero: _____	Allekirjoitus/leima:
Ajokilometrit: _____	
Tunnit: _____	
Päiväys: _____	
Jälleenmyyjän nro: _____	
Huomautuksia: _____ _____	
Katso huoltoaikataulut tämän käsikirjan osasta Huoltotiedot	

HUOLTO	
Sarjanumero: _____	Allekirjoitus/leima:
Ajokilometrit: _____	
Tunnit: _____	
Päiväys: _____	
Jälleenmyyjän nro: _____	
Huomautuksia: _____	

Katso huoltoaikataulut tämän käsikirjan osasta Huoltotiedot	

HUOLTO	
Sarjanumero: _____	Allekirjoitus/leima:
Ajokilometrit: _____	
Tunnit: _____	
Päiväys: _____	
Jälleenmyyjän nro: _____	
Huomautuksia: _____	

Katso huoltoaikataulut tämän käsikirjan osasta Huoltotiedot	

***Tämä sivu on
tarkoituksella tyhjä***

VAROITUS

**Spyder-roadster on tyypiltään erilainen ajoneuvo
– se edellyttää erityistaitoja ja -tietoja.
Opi millä tavoin Spyder-roadster on erilainen.**

Lue tämä käyttäjän käsikirja ja katso turvallisuus-DVD.

Suorita koulutus (jos saatavilla), **harjoittele**, hanki varmuutta hallintalaitteiden käytössä ja hanki tarvittava ajokortti.

Lue turvallisuuskortti ennen ajoa.

Käytä aina kypärää ja ajovarusteita.

Tämän tyyppisillä ajoneuvoilla ajajat ovat alttiimpia tievaaroille kuin autoilla. Myös taitavat ajajat voivat menettää hallinnan tai toiset ajoneuvot voivat törmätä heihin. Tämä ajoneuvo ei suojaa sinua törmäyksessä.

Ajettavuuden rajoitukset ja tieolosuhteet.

Ajonvakautusjärjestelmä (VSS) ei voi estää sinua menettämästä ajoneuvosi hallintaa, kaatumasta nurin tai putoamasta ajoneuvosta, mikäli ylität ajoneuvon suorituskyvyn rajat. Tiedä rajat eri tieolosuhteita varten. Älä aja jäällä, lumessa tai maastossa.

Vältä lätköitä ja juoksevaa vettä. Tämän tyyppinen ajoneuvo voi joutua vesiliirtoon vedessä ja luisua sora-, muta- ja hiekkapeitteisillä teillä. Jos sinun on ajettava tällaisissa tieolosuhteissa, hidasta vauhtia.

219 001 651_FI
KÄYTTÄJÄN KÄSIKIRJA, SPYDER RT / Suomi

U/M:P.C.