

# can-am®



## 2016 ROADSTER KÄYTTÄJÄN KÄSIKIRJA

Sisältää turvallisuutta, ajoneuvoa  
ja huoltoa koskevia tietoja

# SPYDER® F3™

### VAROITUS

**Opi millä tavoin Spyder-roadster on erilainen.**

**Lue** tämä käyttäjän käsikirja ja katso turvallisuus-DVD.

**Suorita** koulutus (jos saatavilla), harjoittele ja hanki varmuutta hallintalaitteiden käytössä.

**Tarkista** paikallinen lainsäädäntö – ajokorttisäännöt vaihtelevat maittäin.

**Säilytä** tämä käyttäjän käsikirja ajoneuvossa.

2 1 9 0 0 1 6 4 8 \_ F I

Alkuperäisen ohjeen käännös



Deutsch	Dieses Handbuch ist möglicherweise in Ihrer Landessprache verfügbar. Bitte wenden Sie sich an Ihren Händler oder besuchen Sie: <b>www.operatorsguide.brp.com.</b>
English	This guide may be available in your language. Check with your dealer or go to: <b>www.operatorsguide.brp.com.</b>
Español	Es posible que este manual esté disponible en su idioma. Consulte a su distribuidor o visite: <b>www.operatorsguide.brp.com.</b>
Français	Ce guide peut être disponible dans votre langue. Vérifier avec votre concessionnaire ou aller à: <b>www.operatorsguide.brp.com.</b>
日本語	このガイドは、言語によって翻訳版が用意されています。ディーラーに問い合わせるか、次のアドレスでご確認ください： <b>www.operatorsguide.brp.com.</b>
Nederlands	Deze handleiding kan beschikbaar zijn in uw taal. Vraag het aan uw dealer of ga naar: <b>www.operatorsguide.brp.com.</b>
Norsk	Denne boken kan finnes tilgjengelig på ditt eget språk. Kontakt din forhandler eller gå til: <b>www.operatorsguide.brp.com.</b>
Português	Este manual pode estar disponível em seu idioma. Fale com sua concessionária ou visite o site: <b>www.operatorsguide.brp.com.</b>
Suomi	Käyttöohjekirja voi olla saatavissa omalla kielelläsi. Tarkista jälleenmyyjältäsi tai käy osoitteessa: <b>www.operatorsguide.brp.com.</b>
Svenska	Denna bok kan finnas tillgänglig på ditt språk. Kontakta din återförsäljare eller gå till: <b>www.operatorsguide.brp.com.</b>

Onnittelumme uuden Can-Am-roadsterin oston johdosta. Sitä tukee Bombardier Recreational Products Inc.:in (BRP) takuu sekä valtuutettu jälleenmyyjäverkosto, jolta saat tarvitsemiasi varaosia, palvelua tai lisätarvikkeita.

Jälleenmyyjäsi tekee parhaansa, jotta olisit tyytyväinen. Hän on harjaantunut suorittamaan roadsterisi käyttöönottovalmistelut ja luovutus-huoltotarkastuksen ennen ajoneuvon luovutusta sinulle.

Luovutuksen yhteydessä sait tietoja takuun kattavuudesta ja allekirjoitit **LUOVUTUSHUOLLON TARKASTUSLISTAN**, jonka avulla varmistetaan, että olet tyytyväinen ajoneuvollesi suoritettuun luovutushuoltoon ja käyttöönottovalmisteluihin.

## Opi ensin, aja sitten

Lue seuraavat kappaleet ennen Spyder-roadsterin käyttöä oman, matkustajan ja muiden mahdollisten henkilöiden turvallisuuden varmistamiseksi.

- **YLEISIÄ VAROTOIMENPITEITÄ**
- **TIETOA AJONEUVOSTA**
- **OHJEET TURVALLISTA KÄYTTÖÄ VARTEN**
- **KÄYTTÖÄ EDELTÄVÄ TARKASTUS.**

Kokeneiden moottoripyöräilijöiden tulisi kiinnittää huomiota erityisesti kohtaan **MIKÄ SPYDER-ROADSTERISSA ON ERILAISTA?**

## Turvallisuustiedot

Erilaiset tässä kirjassa esitetyt turvallisuustiedot ja se, miltä ne näyttävät sekä kuinka niitä käytetään, ilmenee seuraavasta:

Turvallisuuteen liittyvä Huomio-merkki  osoittaa mahdollista vahinkovaaraa.



### VAROITUS

Osoittaa mahdollista vaaratilannetta. Piittaamattomuus varoituksesta saattaa johtaa kuolemaan tai vakavaan loukkaantumiseen.

 **HUOMIO:** Osoittaa vaaratilannetta, joka voi johtaa vähäiseen tai kohtuulliseen loukkaantumiseen, ellei sitä vältetä.

**ILMOITUS** Merkitsee ohjetta, jonka noudattamatta jättäminen voi johtaa ajoneuvon osien tai muun omaisuuden vakavaan vaurioitumiseen.

## Tietoja tästä käyttäjän käsikirjasta

Tämä käyttäjän käsikirja on kirjoitettu Pohjois-Amerikan oikeankätistä liikennettä silmällä pitäen. Sovella ajamisesi ja ajoliikkeet oman maasi tieliikennelainsäädännön ja sääntöjen mukaisesti.

Tässä käyttäjän käsikirjassa viitataan yleensä sanalla moottoripyörä kaksipyöräiseen moottoripyörään.

Tämä käyttäjän käsikirja kattaa Spyder-roadsterien mallit SM6 (manuaalinen vaihteisto) ja SE6 (sähköinen puoliautomaattivaihteisto). Kaikki teksti koskee molempia malleja, ellei ole toisin määritelty merkinnöin "SM6-malli" tai "SE6-malli".

Säilytä tämä käyttäjän käsikirja etutavaratilassa tai istuimen alla, jotta voit tarvittaessa katsoa siitä tietoja esimerkiksi huollosta tai matkan varrella tapahtuvasta korjauksesta ja opastaa sen avulla ajoneuvon muita käyttäjiä.

Jos haluat katsella käyttäjän käsikirjaasi netissä tai tulostaa siitä ylimääräisen version, käy nettisivuillamme osoitteessa .

Tässä käyttäjän käsikirjassa olevat tiedot ovat oikeita julkaisuhetkellä. BRP:n politiikkaan kuuluu kuitenkin tuotteitten jatkuva parantaminen ilman, että se sitoutuu tekemään asennuksia aikaisemmin valmistamiinsa tuotteisiin. Viime tipassa tehdyistä muutoksista johtuen, valmistetun tuotteen ja tässä käyttäjän käsikirjassa olevien kuvausten ja/tai erittelyjen välillä saattaa olla joitakin eroja. BRP pidättää itsellään oikeuden milloin tahansa lopettaa tai muuttaa teknisiä tietoja, tyyppejä, ominaisuuksia, malleja tai varusteita velvoittamatta itseään mihinkään.

Käyttäjän käsikirjan ja *TURVALLISUUTTA KÄSITTELEVÄN DVD* -videon tulisi olla ajoneuvon mukana ajoneuvoa myydessä.

## Hanki tietoa myös muista tietolähteistä

Käyttäjän käsikirjan lukemisen lisäksi sinun on luettava myös ajoneuvossa oleva turvallisuuskortti ja katsottava *TURVALLISUUS-DVD*.

Jos mahdollista, osallistu nimenomaan Spyder-roadsterille suunnitellulle koulutuskurssille. Löydät lisätietoja järjestettävistä koulutuskursseista nettisivuiltamme osoitteessa **[www.can-am.brp.com](http://www.can-am.brp.com)**. Ellet voi osallistua erityisesti Spyder-roadsterille suunnitellulle harjoituskurssille, sinun kannattaa osallistua moottoripyörän ajokurssille. Jotkut näiden molempien ajoneuvojen hallitsemiseen vaadittavat taidot

ovat samanlaisia. Lisäksi saat moottoripyöräkurssilla tietoja riskien hallinnasta liikenteessä, myös näitä tietoja voit soveltaa ajaessasi Spyder-roadsterilla.

## **Erityiskiitokset**

BRP haluaa tässä yhteydessä kiittää Motorcycle Safety Foundationia (MSF, pohjois-amerikkalainen moottoripyöräilyn turvallisuusjärjestö), joka antoi BRP:lle luvan käyttää heidän moottoripyöräilyn turvallisuutta koskevaa materiaaliaan tässä käyttäjän käsikirjassa.

MSF on kansainvälisesti tunnustettu, tuottoa tavoittelematon järjestö, jota moottoripyörävalmistajat tukevat. Se tarjoaa moottoripyöräily-yhteisöille turvallisuutta edistävää koulutusta, työkaluja ja yhteistyötä. Voit vieraila järjestön nettisivulla osoitteessa **[www.msf-usa.org](http://www.msf-usa.org)**.

---

***Tämä sivu on  
tarkoituksella tyhjä***

---

# SISÄLLYSLUETTELO

<b>ESIPUHE</b> .....	<b>1</b>
OPI ENSIN, AJA SITTEN.....	1
TURVALLISUUSTIEDOT.....	2
TIETOJA TÄSTÄ KÄYTTÄJÄN KÄSIKIRJASTA.....	2
HANKI TIETOA MYÖS MUISTA TIETOLÄHTEISTÄ.....	2
ERITYISKIITOKSET.....	3
<b>YLEISIÄ VAROTOIMENPITEITÄ</b> .....	<b>9</b>
VÄLTÄ HÄKÄMYRKYTYSTÄ.....	9
VÄLTÄ POLTTOAINEPALOVAMMAT JA MUUT ONNETTOMUUDET.....	9
VÄLTÄ KUUMIEN OSIEN AIHEUTTAMIA PALOVAMMOJA.....	9
LISÄVARUSTEET JA MUUTOKSET.....	10

## ***TIETOA AJONEUVOSTA***

<b>ENSISIJAISET HALLINTALAITTEET</b> .....	<b>14</b>
1) OHJAUSTANKO.....	15
2) KAASU.....	15
3) KYTKINVIPU (SM6-MALLI).....	16
4) VAIHDEPOLJIN (SM6-MALLI).....	16
5) VAIHDEVIPU (SE6-MALLI).....	17
6) JARRUPOLJIN.....	17
7) PYSÄKÖINTIJARRUN KATKAISIN.....	18
<b>MUUT HALLINTALAITTEET</b> .....	<b>19</b>
1) VIRTALUKKO.....	19
2) MOOTTORIN KÄYNNISTYSPAINIKE.....	20
3) MOOTTORIN PYSÄYTYS-PAINIKE.....	20
4) HÄTÄVILKKUKYTKIN.....	20
5) VAKIONOPEUDEN SÄÄTIMEN KATKAISIN (VAIN F3-S-MALLIT).....	20
6) AJOVALOJEN KATKAISIN.....	23
7) SUUNTAVILKKUPAINIKE.....	23
8) ÄÄNIMERKKIPAINIKE.....	24
9) RECCROADSTERIN SÄHKÖINEN OHJAUSKESKUS (ROADSTER ELECTRONIC COMMAND CENTER).....	24
10) PERUUTUSPAINIKE.....	25
<b>MONITOIMIMITTARISTO</b> .....	<b>26</b>
KUVAUS.....	26
KÄYNNISTYS JA SÄMMUTTAMINEN.....	28
DIGITAALISEN NÄYTÖN TIEDOT.....	28
NÄYTÖN ASETUKSET.....	29
<b>VARUSTUS</b> .....	<b>30</b>
JOHDOTUS ASIAKKAAN LISÄVARUSTEILLE.....	30
SÄÄDETTÄVÄ OHJAUSTANKO JA KULJETTAJAN JALKATAPIT.....	30
PEILIT.....	31
OHJAUSTANGON LUKITSEMINEN.....	31
ETUTAVARATILA.....	31
TYÖKALUSARJA.....	32
KÄYTTÄJÄN KÄSIKIRJA.....	32
ISTUIN.....	32
KORIN PANEELIT.....	33

<b>PERUSTOIMENPITEET.....</b>	<b>37</b>
MOOTTORIN KÄYNNISTYS JA PYSÄYTYS.....	37
AJAMINEN PERUUTUSVAIHTEELLA.....	39
KÄYTTÖ SISÄÄNAJOVAIHEESSA.....	39
POLTTOAINEEN LISÄÄMINEN.....	40
JOUSITUKSEN SÄÄTÄMINEN.....	42
<b><i>OHJEET TURVALLISTA KÄYTTÖÄ VARTEN</i></b>	
<b>MIKÄ SPYDER-ROADSTERISSA ON ERILAISTA?.....</b>	<b>44</b>
VÄKAUS.....	44
KÄYTTÄYTYMINEN TIEOLOSUHTEISSA.....	44
JARRUPOLJIN.....	44
PYSÄKÖINTIJARRU.....	44
OHJAUS.....	44
LEVEYS.....	45
PERUUTTAMINEN.....	45
AJOKORTTI JA PAIKALLISET LAIT.....	45
<b>AJAMISTA AVUSTAVAT TEKNOLOGIAT.....</b>	<b>46</b>
AJONVAKAUTUSJÄRJESTELMÄ (VSS).....	46
DYNAAMINEN OHJAUSTEHOSTIN (DPS).....	47
<b>LIIKENTEEN RISKITILANTEIDEN YMMÄRTÄMINEN.....</b>	<b>48</b>
AJONEUVON TYYPPI.....	48
KULJETTAJAN TAITOT JA ARVIOINTIKYKY.....	48
KULJETTAJAN KUNTO.....	49
AJONEUVON KUNTO.....	49
TIE- JA SÄÄOLOSUHTEET.....	49
<b>AJOVARUSTEET.....</b>	<b>50</b>
KYPÄRÄT.....	50
MUUT AJOVARUSTEET.....	51
<b>TARVITTAVAT AJOTAIDOT JA KÄYTÄNNÖN HARJOITUKSET....</b>	<b>54</b>
HARJOITTELUALUEEN VALINTA.....	54
AJOON VALMISTAUTUMINEN.....	55
AJOASENTO.....	55
KÄYTÄNNÖN HARJOITUKSIA(SM6-MALLI).....	55
KÄYTÄNNÖN HARJOITUKSIA(SE6-MALLI).....	67
EDISTYKSELLISEMPIEN AJOTAITOJEN KEHITTÄMINEN.....	76
<b>LIIKENNESTRATEGIAT.....</b>	<b>78</b>
SUUNNITTELE MATKASI.....	78
ENNAKOIVA AJOTAPA.....	78
OLE NÄKYVÄ.....	79
SIJAINTI AJOKAISTALLA.....	80
YLEISET AJOTILANTEET.....	81
TIEOLOSUHTEET JA VAARATILANTEET.....	84
HÄTÄTILANTEET LIIKENTEESSÄ.....	85
RENGASRIKKO.....	86
<b>MATKUSTAJAN TAI KUORMAN KULJETTAMINEN.....</b>	<b>87</b>
PAINORAJOITUKSET.....	87
AJO YLIMÄÄRÄISEN KUORMAN KANSSA.....	87



MATKUSTAJAN KULJETTAMINEN.....	87
KUORMAN SÄILYTTÄMINEN.....	88
EI HINAAMISTA.....	89
<b>TIETOJEN TESTAAMINEN.....</b>	<b>90</b>
KYSELY.....	90
VASTAUKSET.....	92
<b>AJONEUVON TURVALLISUUSTIEDOT.....</b>	<b>94</b>
RIIPPUVA LIPUKE.....	94
TURVALLISUUSKORTTI.....	95
OHJEKILVET.....	95
<b>RAPORTOIMINEN TURVAVIOISTA.....</b>	<b>99</b>
<b><i>KÄYTTÖÄ EDELTÄVÄ TARKASTUS</i></b>	
<b>KÄYTTÖÄ EDELTÄVÄ TARKASTUSLISTA.....</b>	<b>102</b>
TARKASTA SEURAAVAT KOHTEET ENNEN AJONEUVON KÄYNNIS-	
TÄMISTÄ:.....	102
KÄÄNNÄ VIRTA-AVAIN PÄALLE-ASENTOON (ON):.....	103
<b><i>HUOLTO</i></b>	
<b>HUOLTOTAULUKKO.....</b>	<b>106</b>
<b>ENSIMMÄINEN TARKASTUS.....</b>	<b>109</b>
<b>HUOLTOTOIMENPITEET.....</b>	<b>110</b>
PYÖRÄT JA RENKAAT.....	110
KÄYTTÖIHINNA.....	112
MOOTTORIÖLJY.....	114
ILMANSUODATIN.....	117
MOOTTORIN JÄÄHDYTYSNESTE.....	118
JARRUT.....	119
AKKU.....	120
KYTKINNESTE (SM6-MALLI).....	121
AJOVALOT.....	122
<b>AJONEUVON HOITO.....</b>	<b>126</b>
AJONEUVON PUHDISTAMINEN.....	126
AJONEUVON SUOJAAMINEN.....	126
<b>VARASTOINTI JA AJOKAUTTA EDELTÄVÄT VALMISTELUT.....</b>	<b>127</b>
VARASTOINTI.....	127
AJOKAUTTA EDELTÄVÄ VALMISTELU.....	127
<b><i>KORJAUS MATKAN VARRELLA</i></b>	
<b>OHJEET VIANMÄÄRITYSTÄ VARTEN.....</b>	<b>130</b>
EI VAIHDA ENSIMMÄISELLE VAIHTEELLE (SM6-MALLI).....	130
EI VAIHDA VAPAALLE (SE6-MALLI).....	130
EI VAIHDA (SE6-MALLI).....	130
MOOTTORI EI KÄYNNISTY.....	130

<b>MONITOIMIMITTARISTON VIESTIT.....</b>	<b>132</b>
<b>MITÄ TEHDÄ SEURAAVISSA TAPAUKSISSA.....</b>	<b>134</b>
KADONNEET AVAIMET.....	134
RENGASRIKKO.....	134
TYHJÄ AKKU.....	134
<b>SULAKKEIDEN JA VALOJEN VAIHTAMINEN.....</b>	<b>136</b>
SULAKKEET.....	136
VALOT.....	138
<b>AJONEUVON KULJETTAMINEN.....</b>	<b>147</b>

### ***TEKNISET TIEDOT***

<b>AJONEUVON TUNNISTAMINEN.....</b>	<b>150</b>
AJONEUVON TUNNISTUSNUMERO.....	150
MOOTTORIN TUNNISTUSNUMERO.....	150
KELPOISUUSKILVET.....	150
EPA-KELPOISUUSKILPI (POHJOIS-AMERIKAN MALLIT).....	151
D.E.S.S.-AVAIN.....	151
<b>MELUNTORJUNTAJÄRJESTELMÄÄ KOSKEVA SÄÄDÖS.....</b>	<b>153</b>
<b>TEKNISET TIEDOT.....</b>	<b>154</b>

### ***TAKUU***

<b>BRP:N RAJOITETTU TAKUU — YHDYSVALLAT JA KANADA: 2016</b>	
<b>® SPYDER® ROADSTER.....</b>	<b>166</b>
<b>BRP:N RAJOITETTU TAKUU YHDYSVALTAIN JA KANADAN ULKO-</b>	
<b>PUOLELLA 2016 ® SPYDER® ROADSTER.....</b>	<b>174</b>

### ***TIETOA ASIAKKAALLE***

<b>TIETOA TIETOSUOJASTA.....</b>	<b>182</b>
<b>OSOITTEEN/OMISTAJAN MUUTOS.....</b>	<b>183</b>
<b>SUORITETUT HUOLTOTOIMENPITEET.....</b>	<b>189</b>

---

# YLEISIÄ VAROTOIMENPITEITÄ

## Vältä häikämyrkytystä

Kaikkien moottorien pakokaasut sisältävät hiilimonoksidia eli häkää, joka on tappavan myrkyllistä. Hiilimonoksidin hengittäminen voi aiheuttaa päänsärkyä, huimausta, uneliaisuutta, pahoinvointia ja sekavan olotilan sekä lopulta kuoleman.

Hiilimonoksidi on väritön, hajuton ja mauton kaasu, ja sitä saattaa olla ilmassa, vaikka et näe tai haista mitään moottorin pakokaasuja. Hiilimonoksidia saattaa kerääntyä nopeasti kuolettavia määriä, se voi myös nopeasti tehdä sinut toimintakyvyttömäksi etkä pysty enää pelastautumaan. Kuolettavia määriä hiilimonoksidia voi säilyä ilmassa useita tunteja tai päiviä, jos tila on suljettu tai huonosti ilmastoitu. Jos havaitset jotain oireita hiilimonoksidin eli häikämyrkytyksestä, poistu tilasta välittömästi. Siirry raittiiseen ilmaan ja ota yhteys lääkäriin.

Ehkäise vakava hiilidioksidin aiheuttama onnettomuus tai kuolema:

- Älä koskaan käytä moottoria huonosti ilmastoidussa tai osittain suljetussa tilassa, kuten autotallissa, autokatoksessa tai vajassa. Myös silloin, kun yrität poistaa moottorin pakokaasuja tuulettimilla tai pitämällä ikkunoita tai ovia auki, hiilidioksidimäärä saattaa nopeasti saavuttaa vaarallisen tason.
- Älä koskaan käytä ajoneuvoa ulkona, jos sen moottorin pakokaasut voivat joutua rakennuksiin ikkunoiden tai ovien kautta.

## Vältä polttoainepalovammat ja muut onnettomuudet

Bensiini on erittäin herkästi syttyvää ja räjähtävää. Polttoainehöyryt voivat päästä leviämään, ja siksi polttoaine voi syttyä kipinästä tai liekistä hetkessä useiden metrien-

kin päästä moottorista. Vähennä tulipalon tai räjähdyksen vaaraa seuraavasti:

- Lisää polttoainetta ulkona, hyvin ilmastoidulla alueella ja riittävän kaukana avotulesta, kipinöistä, palavista savukkeista tai muista kipinän lähteistä.
- Älä koskaan lisää polttoainetta moottorin ollessa käynnissä.
- Älä koskaan täytä polttoainesäiliötä aivan täyteen. Jätä hiukan tilaa, jotta polttoaine voi laajentua lämpötilan muuttuessa.
- Pyyhi roiskunut tai vuotanut polttoaine pois.
- Älä koskaan käynnistä tai käytä moottoria, jos polttoainesäiliön korkki ei ole kiinni.
- Käytä ainoastaan polttoaineen säilytykseen hyväksytyjä kanistereita polttoaineen varastointiin.
- Älä kuljeta erillisiä polttoainesäiliöitä etutavaratilassa tai missään muualla ajoneuvossasi.

Bensiini on myrkyllistä ja saattaa aiheuttaa vammoja tai kuoleman.

- Älä koskaan poista polttoainetta säiliöstä imemällä sitä letkulla.
- Jos niele polttoainetta tai sitä joutuu silmiisi tai hengität polttoainehöyryjä, ota välittömästi yhteys lääkäriin.

Jos päällesi roiskuu bensiiniä, pese roiskekohta saippualla ja vedellä ja vaihda vaatteet.

## Vältä kuumien osien aiheuttamia palovammoja

Pako- öljy- ja jäähdytysjärjestelmä sekä moottori kuumenevat käytön aikana. Älä koske niihin käytön aikana tai heti sen jälkeen välttääksesi palovammat.

## **Lisävarusteet ja muutokset**

Älä suorita ajoneuvoosi mitään muutoksia tai käytä siinä mitään lisävarusteita tai -laitteita, jotka eivät ole BRP:n hyväksymiä. Koska sellaisia muutoksia ei ole testattu BRP:n toimesta, muutokset saattavat lisätä kolarivaaraa liikenteessä tai loukkaantumisriskiä. Muutokset saattavat myös olla vastoin tieliikennelakeja ja säädöksiä.

Toisin kuin moottoripyörissä, Spyder-roadsterin varustukseen kuuluu ajonvakautusjärjestelmä (Vehicle Stability System, VSS), joka on kalibroitu ajoneuvon normaalin rakenteen mukaiseksi. VSS-ajonvakautusjärjestelmä ei toimi oikein, jos ajoneuvoa muutetaan esimerkiksi muuttamalla painon jakautumista, akseliväliä, renkaita, jousitusta tai ohjausta.

Ota yhteys valtuutettuun Can-Am-roadsterjälleenmyyjään, kun haluat lisävarusteita ajoneuvoosi.

**TÄMÄ SIVU ON  
TARKOITUKSELLA TYHJÄ**

---

***Tämä sivu on  
tarkoituksella tyhjä***

# ***TIETOA AJONEUVOSTA***

# ENSISIJAISET HALLINTALAITTEET

On tärkeää tietää kaikkien hallintalaitteiden sijainti ja toiminnot sekä harjoitella niiden tasaista ja koordinoitua käyttöä.

Ohjaustankoa ja kuljettajan jalkatappeja voidaan säätää kuljettajan tarpeiden mukaan. On kuitenkin tärkeää varmistaa, että kuljettaja ulottuu aina käyttämään kaikkia hallintalaitteita ongelmitta. Esimerkiksi jarrupolkimen aktivoiminen pitää onnistua vaivatta niin, että kuljettaja saa painettua polkimen pohjaan.

Säädöt on teetettävä valtuutetulla Can-Am-jälleenmyyjällä, jotta saadaan varmistettua ajoneuvon turvallisuus.

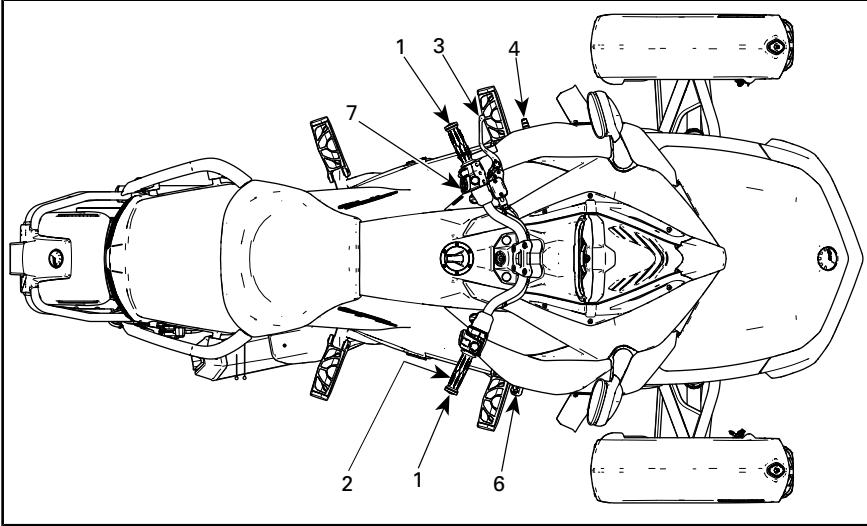

SM6-MALLI

1	Ohjaustanko
2	Kaasu
3	Kytkinvipu
4	Vaihdepoljin
6	Jarrupoljin
7	Pysäköintijarrun katkaisin



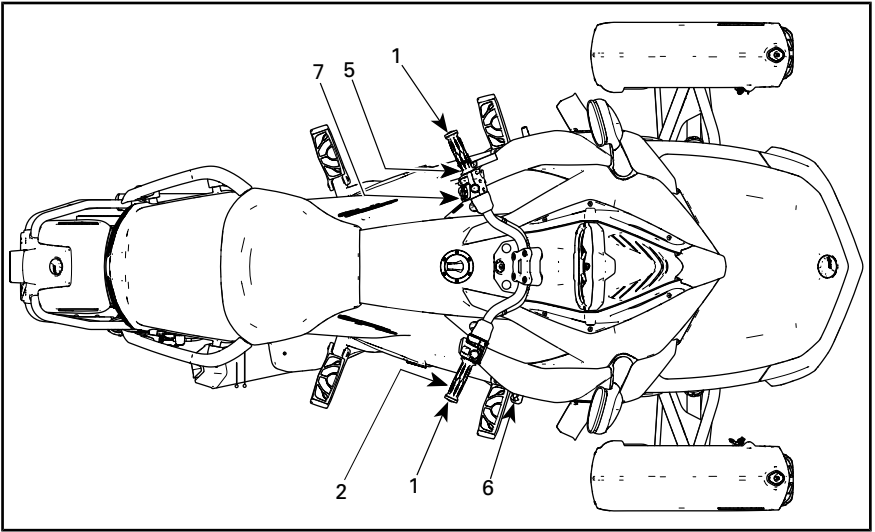

SE6-MALLI

1	Ohjaustanko
2	Kaasu
5	Vaihdevipu
6	Jarrupoljin
7	Pysäköintijarrun katkaisin

## 1) Ohjaustanko

Tartu ohjaustankoon molemmin käsin. Ohjaa ohjaustankoa suuntaan, johon haluat ajaa.

## 2) Kaasu

Kaasu sijaitsee oikeassa käsikahvasa ja sillä säädetään ajoneuvon nopeutta. Nosta moottorin kierroslukua kiertämällä kaasua kuvan mukaisesti (laske rannettasi alaspäin).

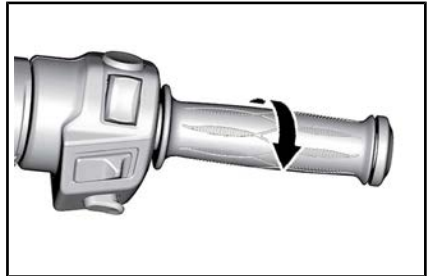

### LISÄTÄKSESI NOPEUTTA

Laske moottorin käyntinopeutta kiertämällä kaasua kuvan mukaisesti (nosta rannettasi ylöspäin).

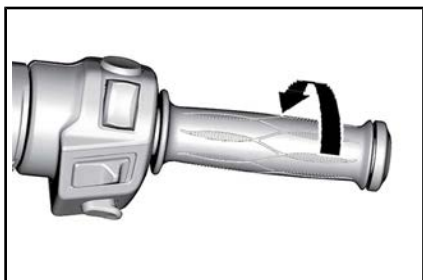

### VÄHENTÄÄKSESI NOPEUTTA

Kaasukahva on jännitetty jousella ja sen pitäisi palautua tyhjäkäyntiasentoon, kun vapautat otteesi kaasukahvasta.

**HUOMIO:** Tämä ajoneuvo on varustettu sähköisellä kaasujärjestelmällä (ETC, Electronic Throttle Control). Kaasuläppärungossa sijaitsevia kaasuläppäiä ohjataan sähköisesti ja ne voidaan avata (VSS-järjestelmä ei koskaan kiihdytä ajoneuvoa. Se voi ainoastaan avata kaasua hieman moottorijarrutuksen vähentämiseksi liukkaalla pinnalla. Tämä estää takapyörää luistamasta moottorijarrutuksen tai äkillisen alavaihdon takia.) tai sulkea tarvittaessa kierrettävän kaasukahvan asennosta riippumatta. Kiihdytettäessä saattaa tapahtua niin, että ajonvakautusjärjestelmä (Vehicle Stability System, VSS) estää moottorin kiihtymisen säilyttääkseen ajoneuvon vakauden. Kun ajoneuvo on vakaa, moottorin kierrosluku minuutissa nousee haluttuun korkeuteen, jos kaasukahvan asento säilytetään. Tämä tuntuu "viivästyneenä" kiihdytyksenä.

## 3) Kytkinvipu (SM6-malli)

Kytkinvipu sijaitsee vasemman käsikahvan etuosassa. Kytkinvipu ohjaa voimansiirtoa moottorilta taka-

pyörään. Paina kytkinvipu pohjaan vapauttaaksesi tehon siirtymisen ja löysää se kytkeäksesi tehon siirtymisen päälle.

### Kytkinvivun asennon säätö

Kytkinvivun ja käsikahvan välistä etäisyyttä voidaan säätää asennosta 1 (suurin etäisyys) asentoon 4 (pienin etäisyys).

1. Paina kytkinvipua eteenpäin vapauttaaksesi säätöasteikon. Pidä asento.
2. Kierrä säätöasteikko haluamaasi asentoon niin, että asteikon numero on linjassa vivussa olevan pisteen kanssa.
3. Vapauta kytkinvipu.

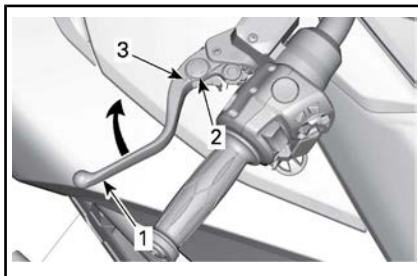

### TYYPILLINEN – KYTKINVIVUN SÄÄTÖ

1. Kytkinvipu
2. Säätöasteikko
3. Piste

## 4) Vaihdepoljin (SM6-malli)

Vaihdepoljin sijaitsee vasemman jalkatuen edessä.

Vaihdekaavio on seuraavanlainen: peruutus-1-vapaa-2-3-4-5-6.

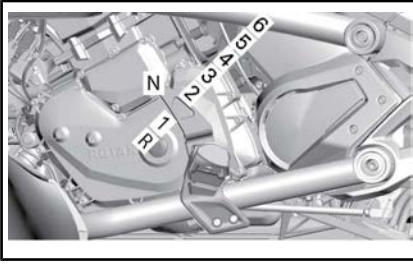
**TYYPILLINEN**

Nosta ylös tai paina kokonaan alas. Vaihda vaiheittain yhdeltä vaihteelta seuraavalle. Kun vapautat polkimen, se palautuu automaattisesti keskiasentoon, jolloin mekanismi palauttaa sen seuraavaa ylös- tai alaspäin tapahtuvaa vaihtamista varten. Vapaa (N eli Neutral) valitaan nostamalla vaihdepoljinta puoli askelmaa ensimmäiseltä vaihteelta tai painamalla puoli askelmaa toiselta vaihteelta.

**HUOMIO:** Kun haluat vaihtaa vapaalta ensimmäiselle vaihteelle, paina jarrua ja vaihda vaihdetta.

Kun haluat vaihtaa peruutusvaihteelle, katso kohta **PERUUTTAMINEN** osassa **PERUSTOIMENPITEET**.

## 5) Vaihdevipu (SE6-malli)

Vaihdevipu sijaitsee vasemman käsikahvan alla.

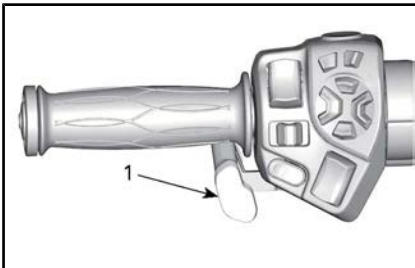
**TYYPILLINEN**

1. Vaihdevipu

Paina vaihdevipua ylöspäin vaihtaaksesi suuremmalle vaihteelle. Työn-

nä vaihdevipua alaspäin vaihtaaksesi pienemmälle vaihteelle.

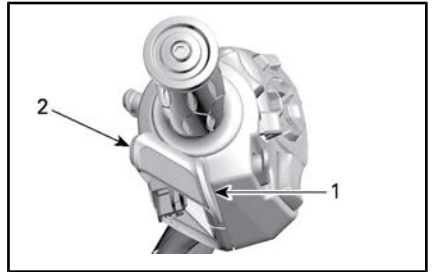
**TYYPILLINEN**

1. Vaihtaminen ylöspäin
2. Vaihtaminen alaspäin

Vaihdevivulla vaihdetaan vaiheittain yhdeltä vaihteelta seuraavalle. Vapauta vaihdevipu vaihtamisen jälkeen.

Kun haluat vaihtaa useampien vaihteiden kautta, käytä vaihdevipua useampia kertoja.

Kun haluat valita vapaan joko 1. vaihteelta tai peruutusvaihteelta, paina lyhyesti vaihdevipua tai vedä sitä lyhyesti. Jos painat vipua pidempään, vaihde ylittää vapaan.

Kun vapautat vaihdevivun, mekanismi palauttaa sen seuraavaa ylös- tai alaspäin tapahtuvaa vaihtamista varten.

Jos kuljettaja ei hidastaessaan vaihda pienemmälle ja moottorin kierrosluku putoaa raja-arvon alapuolelle, vaihteisto vaihtaa automaattisesti seuraavaksi pienemmän käytettävissä olevan vaihteen.

Jos moottori käynnistetään vaihteen ollessa kytketty, se vaihtaa automaattisesti vapaa-asentoon.

## 6) Jarrupoljin

Jarrupoljin sijaitsee oikean jalkatuen edessä. Paina se alas jarruttaaksesi. Jarrupoljin jarruttaa kaikkia kolmea pyörää.

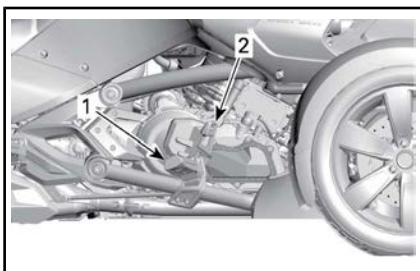

1. Jarrupoljin
2. Astinlauta (jalkatuki)

**HUOMIO:** Varmista ajon aikana, että et paina jalallasi jarrupoljinta. Muutoin moottorin hallintajärjestelmä aktivoi vikatilän suojellakseen jarrutusjärjestelmää.

## 7) Pysäköintijarrun katkaisin

Pysäköintijarrun katkaisin sijaitsee ohjaustangossa vasemmalla. Sen avulla kytketään tai vapautetaan sähköinen pysäköintijarru.

**Jos moottori sammutetaan eikä pysäköintijarrua ole kytketty päälle, SE6-malleissa** kuuluu 20 sekunnin mittainen merkkiäni.

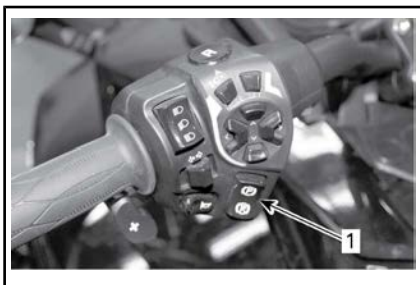

1. Pysäköintijarrun katkaisin

**HUOMIO:** Virta-avaimen on oltava käännetty asentoon PÄÄLLÄ, jotta pysäköintijarru voidaan kytkeä päälle tai pois päältä.

**HUOMIO:** Akun jännitteen on oltava vähintään 11 V, jotta pysäköintijarru voidaan kytkeä päälle. Jos

jännite on alle 11 V, pysäköintijarrun merkkivalo syttyy PÄÄLLE.

Paina katkaisinta ajoneuvon ollessa pysähdyksissä kytkeäksesi pysäköintijarrun päälle. Jarrun merkkivalo vilkkuu.

**HUOMIO:** Pysäköintijarrua ei voida kytkeä päälle ajoneuvon nopeuden ollessa suurempi kuin 10 km/h.

Varmista, että pysäköintijarru on kytketty täysin päälle. Pidä kytkin painettuna (SM6-malleissa) ja liikuta ajoneuvoa eteen- ja taaksepäin.



### TYYPILLINEN

1. Pysäköintijarru päälle (ON)

Kun haluat vapautta pysäköintijarrun, paina katkaisinta ja vapauta se sekä varmista, että jarrun merkkivalo SAMMUU.

**HUOMIO:** Jos moottorilla tuotetaan vääntöä eikä pysäköintijarrua ole vapautettu, kuuluu äänimerkki.



### TYYPILLINEN

1. Pysäköintijarru pois päältä (OFF)

# MUUT HALLINTALAITTEET

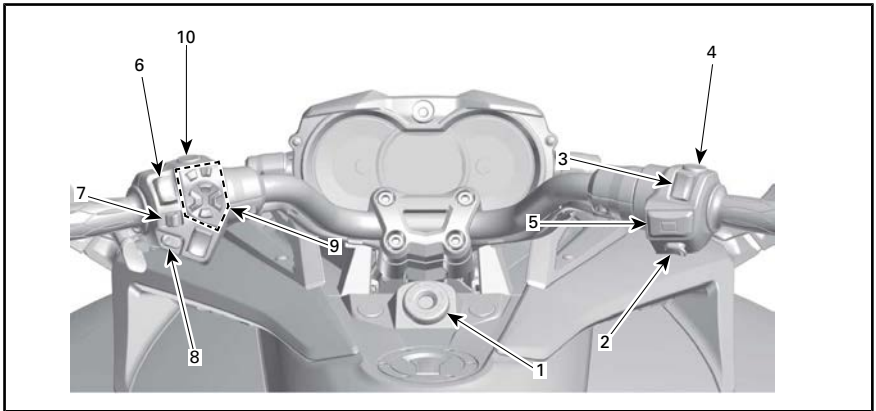

1	Virtalukko	6	Ajovalojen katkaisin
2	Moottorin käynnistyspainike	7	Suuntavilkkupainike
3	Moottorin pysäytyskytkin	8	Äänimerkkipainike
4	Hätävilkkukytkin	9	RECC, roadsterin sähköinen ohjauskeskus (Roadster Electronic Command Center)
5	Vakionopeuden säätimen katkaisin (jos kuuluu varustukseen)	10	Peruutuspainike

## 1) Virtalukko

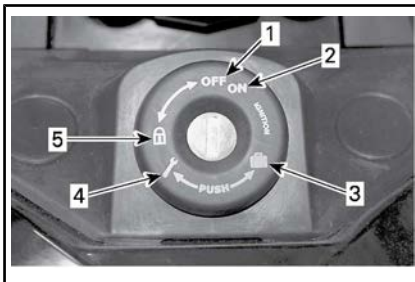

### VIRTUALUKKO

1. OFF (pois päältä)
2. ON (päällä)
3. Etutavaratilan aukaisu
4. Matkustajan istuimen aukaisu
5. Ohjauksen lukitusasento

Virtalukko sijaitsee ohjaustangon keskellä. Se ohjaa seuraavia toimintoja:

- Moottorin sytytys

- Istuimen aukaisumekanismi, jotta pääset käsiksi seuraaviin:
  - Työkalusarja
- Etutavaratilan aukaisumekanismi, jotta pääset käsiksi seuraaviin:
  - Käyttäjän käsikirja
  - Sulakkeet
  - Akun navat.
- Ohjauslukon mekanismi.

**ILMOITUS** Ellei avain käänny helposti, älä käännä sitä väkisin. Vedä se pois ja työnnä uudestaan paikoilleen.

## **VAROITUS**

Jos käännät virta-avaimen asentoon POIS PÄÄLTÄ, moottori ja kaikki sähköjärjestelmät, mukaan lukien VSS ja DPS, kytkeytyvät pois päältä. Jos suoritat tämän ajoneuvon liikkussa, voit menettää ajoneuvon hallinnan ja kolaroida.

**HUOMIO:** Ajoneuvosi mukana toimitetaan kaksi avainta. Kussakin Spyder-avaimessa on mikrosiru, joka on esi ohjelmoitu moottorin käynnistämiseksi. Ajonestojärjestelmä lukee avaimen radiotaajuuksien kautta. Spyder-avaimet eivät sisällä paristoja. Älä pura avainta osiin. Jos ajonestojärjestelmä ei pysty lukemaan avainta, moottori ei käynnisty. Syitä, joiden takia ajonestojärjestelmä ei pysty lukemaan avainta, on lueteltu *VIANMÄÄRITYSOHJEIS-SA*. Säilytä vara-avain varmassa paikassa, koska **tarvitset** sitä uuden avaimen teettämisessä valtuutetulla Can-Am-roadsterjälleenmyyjällä.

### **Sytytyksen toiminta**

#### **OFF (pois päältä)**

Avain voidaan työntää virtalukkoon tai poistaa siitä tässä asennossa.

OFF-asennossa ajoneuvon sähköjärjestelmä ei ole päällä.

Moottori sammutetaan kääntämällä virta-avain OFF-asentoon.

#### **ON (päällä)**

Kun virta-avain käännetään tähän asentoon, ajoneuvon sähköjärjestelmä kytkeytyy päälle.

Mittarin tulisi aktivoitua.

Ajoneuvon valot syttyvät.

Moottori voidaan käynnistää.

## **2) Moottorin käynnistys-painike**

Moottorin käynnistyspainike sijaitsee oikean käsikahvan lähellä. Kun sitä painetaan yhtäjaksoisesti, moottori käynnistyy.

## **3) Moottorin pysäytys-painike**

Moottorin pysäytyspainike sijaitsee oikean käsikahvan lähellä. Painikkeella on kaksi asentoa ja se on asetettava käyntiasentoon moottorin käynnistämistä varten. Painikkeen avulla voit sammuttaa moottorin milloin tahansa irrottamatta kättäsi käsikahvasta.

## **4) Hätävilkkukytkin**

Hätävilkkukytkin sijaitsee oikean käsikahvan lähellä. Paina painiketta kytkeäksesi hätävilkut päälle.

## **5) Vakionopeuden säätimen katkaisin (vain F3-S-mallit)**

Vakionopeuden säätimen katkaisin sijaitsee oikean käsikahvan lähellä.

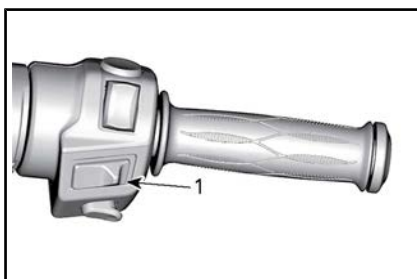

1. Vakionopeuden säätimen katkaisin

Katkaisin on monitoimikatkaisin. Sen avulla vakionopeuden säädin voidaan kytkeä päälle, säätää sitä ja kytkeä se pois päältä.

Kun vakionopeuden säädin on säädetty ja käytössä, se säilyttää nopeuden tasaisena ajoneuvolla ajettaessa. Se nostaa tai laskee moottorin nopeutta tarvittaessa.

**HUOMIO:** Ajoneuvon vääntövoima saattaa hiukan vaihdella riippuen tieolosuhteista, kuten tuulesta tai ajettaessa ylä- tai alamäkeen.

Vakionopeuden säädin on suunniteltu käytettäväksi pitkillä ajoetäisyyksillä maanteillä ja moottoriteillä, joissa on vähän liikennettä. Älä koskaan käytä vakionopeuden säädintä ajaessasi kaupungin kaduilla, huonossa säässä tai missään sellaisissa olosuhteissa, joissa sinun on säädeltävä kaasua.

### Vakionopeuden säätimen rajoitukset

Vakionopeuden säädin ei ole automaattiohjaus, se ei aja ajoneuvoa.

Vakionopeuden säädin ei ole tietoinen siitä, mitä tiellä tapahtuu eikä se ohjaa tai jarruta ajoneuvoa puolestasi.

### VAROITUS

Vakionopeuden säätimen väärä käyttö saattaa johtaa ajoneuvon hallinnan menettämiseen.

### Vakionopeuden säätimen säätäminen

Jotta vakionopeuden säädintä voidaan käyttää, ajoneuvon nopeuden on oltava suurempi kuin noin 40 km/h.

Kytke vakionopeuden säädin PÄÄLLE liu'uttamalla vakionopeuspainiketta oikealle.

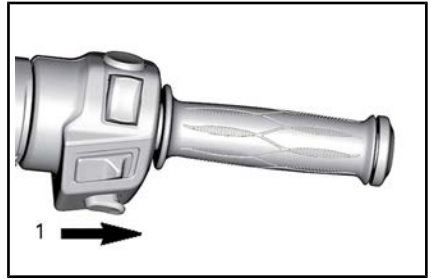

1. Liu'uta painiketta oikealle

**HUOMIO:** Vakionopeuden säätimen kuvake syttyy monitoimimittaristossa.

Aja ajoneuvolla sellaista nopeutta, jonka haluat säilyttää, ja paina sitten vakionopeuspainiketta alaspäin Asettaaksesi (SET) nopeuden.

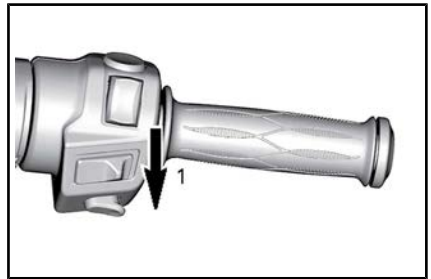

1. Työnnä painiketta alaspäin Asettaaksesi (SET) nopeuden

**HUOMIO:** Vakionopeuden säätimen asetuksen (SET) merkkivalo syttyy monitoimimittaristossa.

Voit nyt vapauttaa kaasun.

### VAROITUS

Pidä kummatkin kädet aina ajon aikana ohjaukskahvoissa. Muutoin saatat menettää ajoneuvon hallinnan.

**HUOMIO:** Voit kaasukahvan avulla lisätä tarvittaessa moottorin nopeutta, jos sinun on ajettava nopeammin kuin asettamasi säätö. Kaasun vapauttaminen palauttaa vakiono-

peuden säätimen asetettuun ajonopeuteen.

Kun vakionopeus on asetettu, nopeutta voidaan lisätä tai laskea työntämällä painiketta YLÖSpäin tai ALASpäin. Kukin painikkeen painallus muuttaa nopeuden säätöä 1,6 km/h välein. Painikkeen pitäminen muuttaa ajonopeuden säätöä kunnes painike vapautetaan tai käyttöraja on saavutettu.



#### VAKIONOPEUDEN SÄÄTIMEN AIKAISEMPI SÄÄTÖ

1. Työnnä painiketta ylöspäin lisätäksesi ajonopeuden säätöä

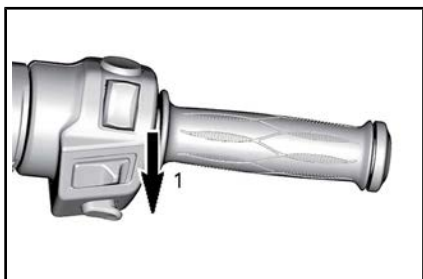

#### VAKIONOPEUDEN SÄÄTIMEN AIKAISEMPI SÄÄTÖ

1. Työnnä painiketta alaspäin vähentääksesi ajonopeuden säätöä

### Vakionopeuden säätimen kytkeminen pois päältä

Kun haluat kytkeä vakionopeuden säätimen kokonaan pois päältä, liu'uta vakionopeuspainiketta vasemmalle.



1. Liu'uta painike asentoon POIS PÄÄLTÄ

**HUOMIO:** Vakionopeuden säätimen asetuksen (SET) merkkivalo sammuu monitoimimittaristossa.

### Vakionopeuden säätimen peruuttaminen

Mikä tahansa seuraavista toimenpiteistä peruuttaa vakionopeuden säätämisen ja voit hallita jälleen kaasua. Se voidaan jälleen tarvittaessa palauttaa.

- Jarrupolkimen painaminen.
- Kytkinvivun painaminen tai jos kytkin luistaa (SM6-mallit).
- Vaihteen vaihtaminen (SE6-malli).
- Mikä tahansa ajonvakautusjärjestelmän toiminta.

**HUOMIO:** Kun haluat peruuttaa vakionopeuden säätimen vaikutuksen, voit painaa kaasuvipua halua maasi kohtaan, jolloin siirtyminen kaasun käyttöön tapahtuu tasaisesti.

### Vakionopeuden säätimen palauttaminen

Jos vakionopeuden säätimen toiminta peruuntuu ja vakionopeuden säätimen katkaisin on yhä asennossa PÄÄLLÄ (ON), vakionopeuden säätimen toiminta voidaan palauttaa työntämällä vakionopeuspainiketta ylöspäin. Vakionopeuden säädin palaa silloin aikaisemmin asetettuun ajonopeuteen.



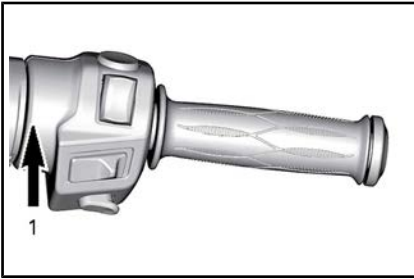

**VAKIONOPEUDEN SÄÄDIN PERUUTETTU AIKAISEMMIN**

1. Työnnä painiketta ylöspäin palauttaaksesi (JATKA) vakionopeuden säätimen

**HUOMIO:** Vakionopeuden säätimen asetuksen (SET) merkkivalo syttyy monitoimimittaristossa.

**6) Ajovalojen katkaisin**



Katkaisin sijaitsee lähellä vasenta käsikahvaa ja sillä valitaan ajovaloiksi joko kauko- tai lähivalot. Ajovalot kytkeytyvät automaattisesti päälle, kun moottorin kierrosluku saavuttaa 800 kierrosta minuutissa.

Valitaksesi kaukovalot paina katkaisin etuasentoon. Valitaksesi lähivalot paina katkaisin taka-asentoon.

Kun haluat vilkuttaa kaukovaloja, paina katkaisin alas ja vapauta se sitten. Kaukovalot pysyvät päällä niin kauan kuin pidät katkaisinta alhaalla.

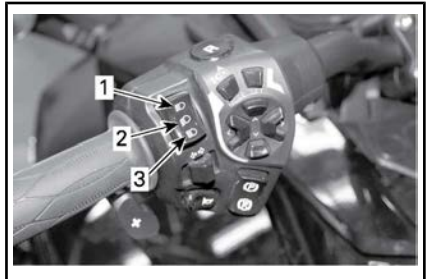

1. Kaukovalot
2. Lähivalot
3. Kaukovalojojen vilkutus

**7) Suuntavilkkupainike**

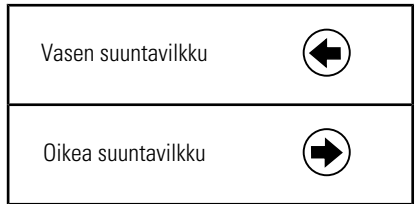

1. Suuntavilkkupainike

Suuntavilkkupainike sijaitsee vaseman käsikahvan lähellä. Suuntavilkut sammuvat automaattisesti normaalin käännöksen jälkeen, mutta voit joutua kytkemään ne pois päältä loivan käännöksen tai kaistanvaihdoksen jälkeen.

Paina painike pohjaan kytkeäksesi suuntavilkut pois päältä.

Suuntavilkut kytkeytyvät automaattisesti pois päältä 30 s. kuluttua ajoneuvon ollessa liikkeessä.

## 8) Äänimerkkipainike

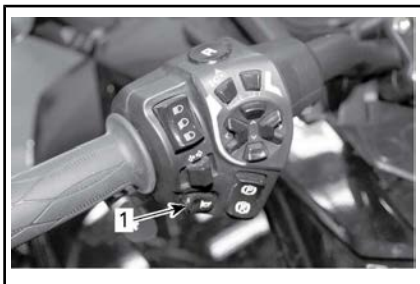

1. Äänimerkkipainike

Äänimerkkipainike sijaitsee vasemman käsikahvan lähellä.

## 9) RECC roadsterin sähköinen ohjauskeskus (Roadster Electronic Command Center)

RECC sijaitsee vasemman käsikahvan lähellä.

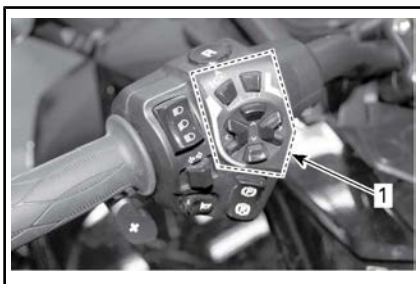

1. RECC

RECC on monitoimikatkaisin.

RECC-katkaisimen avulla voit ohjata monitoimimittariston lukuisia eri toimintoja.

**HUOMIO:** RECC-katkaisimen avulla välitetyt syöttötiedot saattavat viivästyä hetken, sillä ajoneuvon sähköyksiköt asettavat ajoneuvon päätoiminnot etusijalle. Tuota viivästystä ei tule pitää toimintahäiriönä.

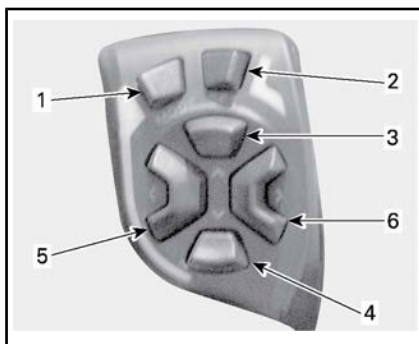

### RECC-PAINIKKEET

1. **Toimintatilapainike (ECO/MODE)**
2. **Asetuspainike (SET)**
3. **YLÖS-painike**
4. **ALAS-painike**
5. **VASEN-painike**
6. **OIKEA-painike**

### VAROITUS

RECC:n käyttö ajon aikana saattaa kiinnittää kuljettajan huomion pois ajoneuvolla ajamisesta. Käytä aina painikkeita varoen ja tarkkaile aina liikennettä jatkuvasti.

### 1) TOIMINTATILAPAINIKE (ECO/MODE)

Voit aktivoida tai passivoida ECO-tilan painamalla tätä painiketta yli 2 sekunnin ajan.

ECO MODE -merkkivalo syttyy.

### 2) ASETUSPAINIKE (SET)

**Paina nopeasti ja vapauta:** Digitaalisen päänäytön navigointi.

**Paina painiketta ja pidä se alas painettuna:** Yksikön asetus valikonäytössä.

### 3) YLÖS-painike

Tällä painikkeella voi nostaa arvoa.

### 4) ALAS-painike

Tällä painikkeella voi laskea arvoa.

Paina ja pidä alhaalla arvon uudelleen määrittämiseksi.

### 5) VASEN-painike

Siirrä näytön nuolia vasemmalle:

Navigoi eri näyttöjen välillä

Valitse alavalikko tai asetus.

### 6) OIKEA-painike

Siirrä näytön nuolia vasemmalle:

Navigoi eri näyttöjen välillä

Valitse alavalikko tai asetus.

## 10) Peruutuspainike



Peruutuspainike sijaitsee vasemman käsikahvan lähellä.

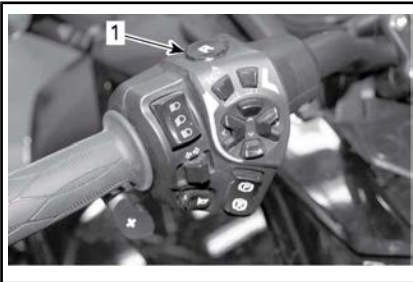

1. Peruutuspainike

Paina peruutuspainike pohjaan ja pidä sitä painettuna voidaksesi vaihtaa peruutusvaihteelle. Katso lisätietoja kohdasta *PERUUTTAMINEN* osassa *PERUSTOIMENPITEET*.

Ajoneuvon peruutusvalo syttyy, kun peruutusvaihte on päällä.

# MONITOIMIMITTARISTO

Monitoimimittaristo käsittää erilaisia mittareita (nopeusmittari, kierroslukumittari, moottorin lämpötila, polttoainemittari), merkkivaloja digitaalisen näytön kuljettajan valinnan mukaan.

## Kuvaus

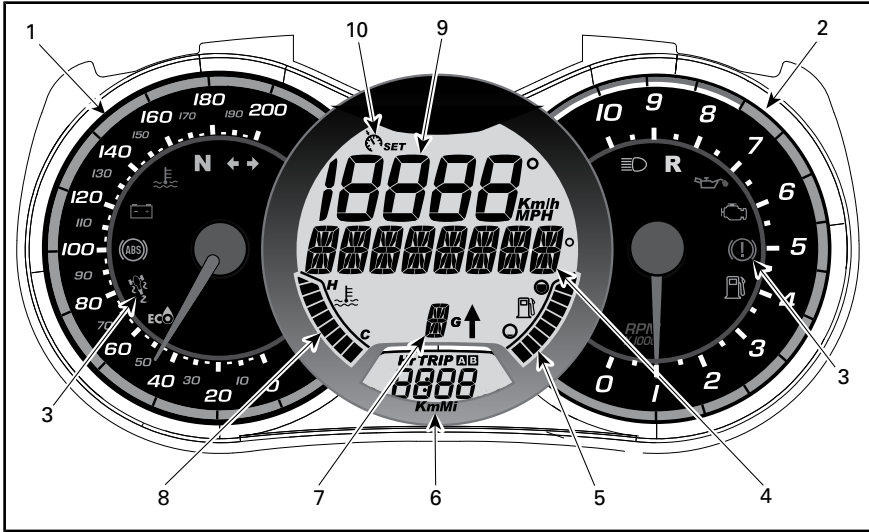

### 1) Analoginen nopeusmittari





Mittaa ajoneuvon nopeuden kilometreinä tai mailleina tunnissa. Vaihdaaksesi yksiköitä katso kohta *METRISTEN/ENGLANTILAISTEN YKSIKÖN ASETTAMINEN*.

### 2) Analoginen kierroslukumittari (RPM = kierr./min)

Mittaa moottorin kierroslukua minuutissa (RPM). Todelliset kierrokset saat kertomalla luvun 1 000:lla.

### 3) Merkkivalot

Merkkivalot ilmoittavat eri tiloista tai ongelmista (katso *MONITOIMIMITTARISTON VIESTIT* jaksosta *KORJAUS MATKAN VARRELLA*).

MERKKIVALOT (NORMAALI KÄYTTÖ)			
MERKKIVALO(T)		DIGITAALINEN PÄÄNÄYTTÖ	KUVAUS
Kaikki merkkivalot	Päällä	Ei mitään	Kaikki merkkivalot palavat, kun virta-avain käännetään virtalukossa asentoon PÄÄLLÄ (ON) eikä moottoria ole käynnistetty.
	Vilkkuu	PYSÄKÖINTIJARRU (PARK BRAKE)	Pysäköintijarru on kytketty päälle.
	Vilkkuu + summeri	Ei mitään	<b>SE6-malli:</b> Virta-avain on POIS PÄÄLTÄ (OFF) eikä Pysäköintijarrua ole kytketty päälle. Kytkä aina pysäköintijarru päälle pysäköidessäsi ajoneuvon.
	Päällä	Ei mitään	Vaihte on vapaa-asennossa.
	Vilkkuu	Ei mitään	Vaihte on peruutusasennossa.
	Päällä	Ei mitään	Ajovalot on KAUKOVAALOasennossa.
	Vilkkuu	Ei mitään	VSS on päällä ja avustaa.
	Vilkkuu	Ei mitään	Suuntavilkut tai hätävilkut vilkkuvat.
	Päällä	Ei mitään	ECO-tila kytkettyä.

#### 4) Digitaalinen päänäyttö

Näyttää kuljettajalle useita hyödyllisiä tosiaikaisia tietoja.

Lisätietoja näytön antamista toimintatiedoista löydät kohdasta *DIGITAALINÄYTÖN TIEDOT*.

#### 5) Polttoaineen taso

Palkeista koostuva pylväsmittari, joka osoittaa jatkuvasti polttoainesäiliössä olevan polttoaineen määrän.

#### 6) Digitaalinen kakkosnäyttö

Näyttää kuljettajalle useita hyödyllisiä tosiaikaisia tietoja. Lisätietoja näytön antamista toimintatiedoista

löydät kohdasta *DIGITAALINÄYTÖN TIEDOT*.

### 7) Vaihteen asento

Näyttää valittuna olevan vaihteen.

### 8) Moottorin lämpötila

Pylväsmittari, joka osoittaa jatkuvasti moottorin jäähdytysnesteen lämpötilan.

### 9) Digitaalinen nopeusmittari

Analogisen nopeusmittarin lisäksi ajoneuvon nopeutta voidaan seurata myös tämän näytön kautta.

Nopeus voidaan näyttää kilometreinä (km/h) tai mailleina tunnissa (MPH). Vaihtaaksesi yksiköitä katso kohta *METRI/STEN/ENGLANTILAISTEN YKSIKÖIDEN ASETTAMINEN*.

### 10) Vakionopeuden säätimen merkkivalo

Osoittaa vakionopeuden säätimen aktivoinnin ja asetuksen.

## Käynnistys ja sammuttaminen

Aina kun virta-avain on käännetty asentoon PÄÄLLÄ (ON), sen oltua asennossa POIS PÄÄLTÄ (OFF) yli viisi minuuttia, digitaalisessa päänäytössä näkyy seuraava viesti:

- LUE ENNEN KÄYTTÖÄ VASEMMAN HUOLTOKANNEN ALTA LÖYTYVÄ TURVALLISUUSKORTTI JA PAINA SITTEN MODE-PAINIKETTA.

**HUOMIO:** Toimi viestin ohjeiden mukaisesti voidaksesi käynnistää moottorin.

## Digitaalisen näytön tiedot

### VAROITUS

Älä säädä näyttöä ajon aikana. Voit menettää ajoneuvosi hallinnan.

### Päänäytön toiminnot

Kun painat RECC:n ASETUSPAINIKETTA (SET), eri toiminnot rullaavat näytössä.

Toimintojen järjestys	NÄKYVISSÄ OLEVA TIETO
Ulkoilman lämpötila	XX °C (Celsius) XX °F (Fahrenheit)
Kierroslukumittari (kierroksia minuutissa)	XXXX RPM (kierr./min)

### Kakkosnäytön toiminnot

Kun painat RECC:n nuolinäppäintä oikealle tai vasemmalle, eri toiminnot rullaavat näytössä.

Toimintojen järjestys	NÄKYVISSÄ OLEVA TIETO
Kello	XX:XX (24:00 tuntinäyttö) XX:XX A tai P (12:00 AM/PM tuntinäyttö)
Kokonaismatkamittari	XXXXX.X km tai mi
Osamatkamittari — osamatka A (TRIP A)	XXXXX.X km tai mi
Osamatkamittari — osamatka B (TRIP B)	XXXXX.X km tai mi
Osa-aikamittari (HrTRIP)	XXXXX,X
Moottorin tuntimittari (Hr)	XXXXX,X
Päiväys (kuukausi – päivä)	XX-XX Kuukausi ja päivä

Kaikkien osamatkamittareiden toiminnot nollataan painamalla nuolinäppäintä alas ja pitämällä se alaspainettuna kolmen sekunnin ajan.

## Näytön asetukset

### Metristen/englantilaisten yksiköiden asettaminen

1. Paina RECC:n ASETUSPAINIKE (SET) pohjaan ja pidä sitä painettuna kolmen sekunnin ajan.
2. Paina \_nuolta alas\_ valitaksesi KM tai nuolta ylös valitaksesi MI.

### Kellon asettaminen

1. Paina nuolinäppäintä VASEMMALLE tai OIKEALLE valitaksesi kellon näytön.
2. Paina nuolinäppäintä ALAS ja pidä sitä painettuna kolmen sekunnin ajan.
3. Paina nuolta alas valitaksesi tuntinäytöksi 12:00 AM PM tai

nuolta ylös valitaksesi tuntinäytöksi 24:00.

4. Jos valitsit tuntinäytöksi 12:00 AM PM, näkyy ylemmässä LCD:ssä AM PM. Paina nuolinäppäintä ylös tai alas valitaksesi A:n (AM) tai P:n (PM).
5. Paina oikeanpuoleista nuolta näyttääksesi Hr ylemmässä LCD:ssä. Tuntimäärä vilkkuu alemmassa LCD:ssä. Paina nuolinäppäintä ylös tai alas valitaksesi oikean tuntiaron.
6. Paina oikeanpuoleista nuolta näyttääksesi Min ylemmässä LCD:ssä. Minuuttimäärä vilkkuu alemmassa LCD:ssä. Paina nuolinäppäintä ylös tai alas valitaksesi oikean minuuttiarvon.

**HUOMIO:** Kullakin nuolinäppäimen alas painalluksella yksikön arvo vaihtuu yhdellä. Jos nuolinäppäintä painetaan alas, kun numero on 0, se käynnistää luettelon uudelleen toiminnon korkeimmasta arvosta.

7. Kun olet valmis, paina oikeanpuoleista nuolta poistuaksesi valikosta.

**HUOMIO:** Voi aina palata aikaisempaan valintaan vasenta nuolta käyttäen.

### Kielen asettaminen

Mittarin näyttökieli on vaihdettavissa. Ota yhteys valtuutettuun Can-Am -jälleenmyyjään kielivaihtoehtojen ja mittarin säätämiseksi mieltymystesi mukaisesti.

# VARUSTUS

## Johdotus asiakkaan lisävarusteille

Ajoneuvossa on virta- ja maadoitusjohtoja lisävarusteiden asentamista varten.

Avaa johtosarja kuvien osoittamissa paikoissa.

1. Etutavaratilan takana.

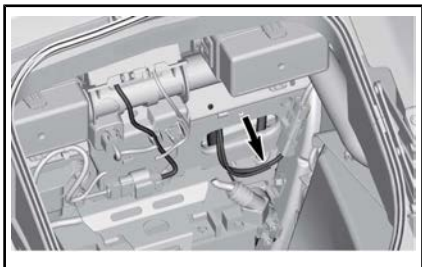

*DC12 – ETUMAINEN JOHDOTUS LISÄVARUSTEILLE – TAVARATILAN TAKANA*

2. Sivuhuoltokannen takana.

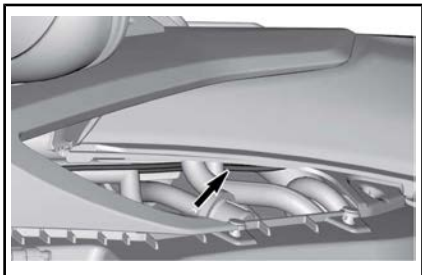

*DC34 – KESKIMMÄINEN JOHDOTUS LISÄVARUSTEILLE – VASEMMAN SIVUHUOLTOPANEELIN TAKANA*

3. Matkustajan istuimen alla.

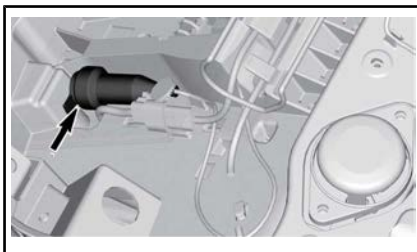

*DC56 – TAKIMMAINEN JOHDOTUS LISÄVARUSTEILLE – MATKUSTAJAN ISTUIMEN ALLA*

## Säädettävä ohjaustanko ja kuljettajan jalkatapit

Ohjaustankoa ja kuljettajan jalkatappeja voidaan säätää kuljettajan tarpeiden mukaan. On kuitenkin tärkeää varmistaa, että kuljettaja ulottuu aina käyttämään kaikkia hallintalaitteita ongelmitta. Esimerkiksi jarrupolkimen aktivoiminen pitää onnistua vaivatta niin, että kuljettaja saa painettua polkimen pohjaan.

Säädöt on teetettävä valtuutetulla Can-Am-jälleenmyyjällä, jotta saadaan varmistettua ajoneuvon turvallisuus.

### VAROITUS

Hallintalaitteiden on oltava aina kuljettajan ulottuvilla ja helposti käytettävissä.



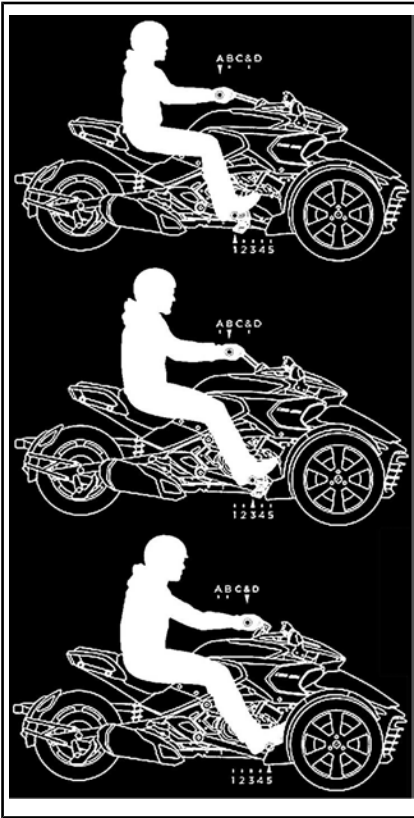

ESIMERKKEJÄ OHJAUSTANGON JA  
JALKATAPPIEN ASENNOISTA

## Peilit

### Peilien säätäminen

Paina peiliä alla kuvatuista kohdista säätääksesi sen asentoa neljään eri suuntaan.

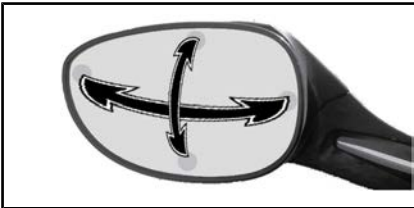

PEILIN SÄÄTÖKOHDAT

## Ohjaustangon lukitseminen

Lukitse ohjausmekanismi seuraavasti:

1. Työnnä avain virtalukkoon.
2. Käännä ohjaustanko kokonaan oikealle tai vasemmalle.
3. Käännä avainta 1/4 kierrosta vastapäivään ohjauksen lukitus-asentoon ja poista avain lukosta.



AVAIMEN ASENTO OHJAUSTANGON  
LUKITSEMISEKSI

## Etutavaratila

### Etutavaratilan avaaminen

1. Työnnä avain virtalukkoon.
2. **Paina** avainta sisäänpäin ja käännä sitä neljänneskierros vastapäivään etutavaratilan aukaisukohtaan ja pidä siinä nostaussasi tavaratilan kantta.

**HUOMIO:** Etutavaratila voidaan avata moottorin ollessa käynnissä.



AVAIMEN PAIKKA ETUTAVARATILAN  
AUKAISUA VARTEN



ETUTAVARATILA AVATTU

## Työkalusarja

### Työkalusarjan sijainti

Työkalusarja sijaitsee matkustajan istuimen alla.

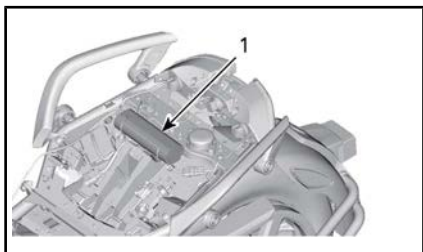

TYYPILLINEN

1. Työkalusarja

## käyttäjän käsikirja

Käyttäjän käsikirja ja TURVALLISUUS-DVD ovat etutavaratilassa.

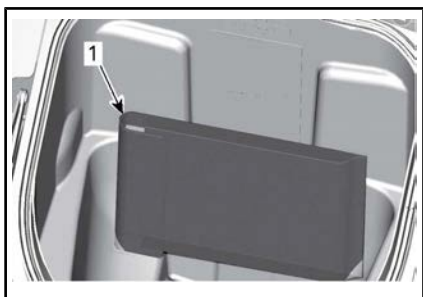

TYYPILLINEN

1. Käyttäjän käsikirja

Ota TURVALLISUUS-DVD pois pussista ja säilytä sitä kotona tai muussa varmassa tallessa.

Pidä KÄYTTÄJÄN KÄSIKIRJA ajo-  
neuvon mukana.

## Istuin

### Matkustajan istuimen avaaminen

1. Työnnä avain virtalukkoon.
2. Paina avainta sisäänpäin ja käännä sitä neljänneskierros myötäpäivään istuimen avaus-  
sentoon ja pidä siinä nostaessa-  
si matkustajan istuinta.



AVAIMEN PAIKKA ISTUIMEN AUKAISUA  
VARTEN



MATKUSTAJAN ISTUIMEN NOSTAMI-  
NEN IRROTUSTA VARTEN

1. Matkustajan istuin
3. Irrota istuimen turvakatkaisinjohto kiinnikkeestä.

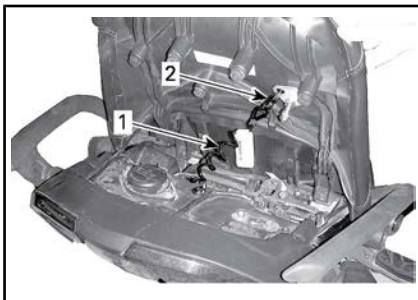

1. Turvakatkaisin
2. Kiinnike

## **VAROITUS**

Osan irtoaminen voi aiheuttaa vaaratilanteita. Vaaratilanteiden välttämiseksi kiinnitä turvakatkaisinjohto aina osaan, joka toimii tämän tilan kantena.

## **Korin paneelit**

Ajoneuvon korin paneelit voidaan irrottaa huoltoa varten.

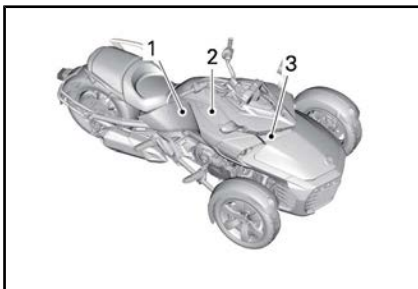

### **TYYPILLINEN – OIKEAN PUOLEN SIVU-PANEELIT**

1. Sivupaneeli
2. Sivuhuoltokannet
3. Etuhuoltokansi

## **Sivuhuoltokansi**

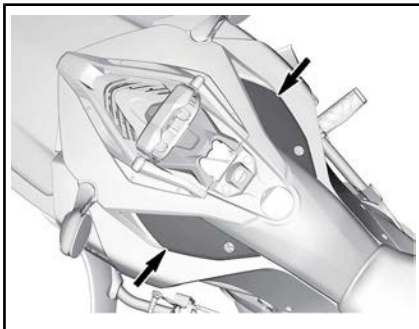

### *SIVUHUOLTOKANNET*

### **Irrotus**

1. Kierrä lukitusta vastapäivään (oikea huoltokansi) tai myötäpäivään (vasen huoltokansi).



### *KUVASSA VASEN HUOLTOKANSI*

2. Vedä huoltokansi irti.

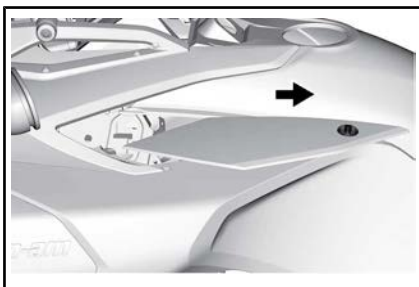

### **Asennus**

1. Asenna sivuhuoltokansi paikalleen varmistaen, että kielekkeet kohdistuvat oikein.

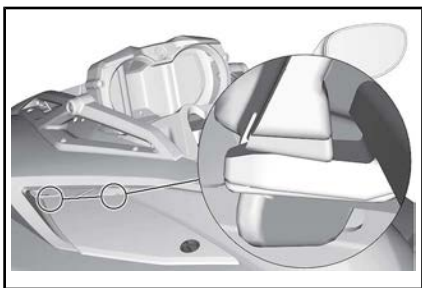

**ILMOITUS** Varmista, että sivuhuoltokansi ei jää sivupaneelin päälle.

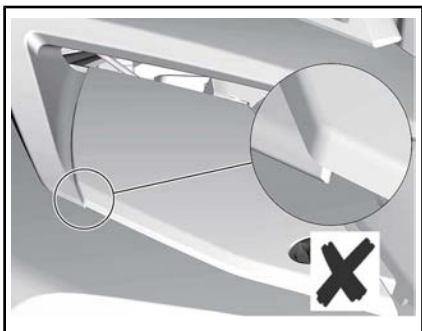

*PÄÄLLEKÄINEN ASENTO*

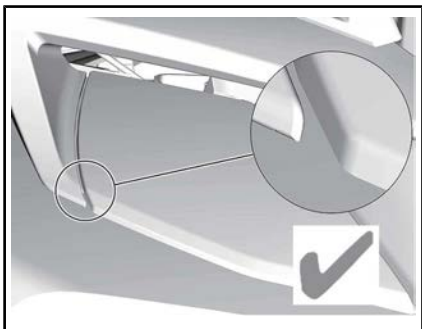

*OIKEA ASENTO*

## Etuhuoltokansi

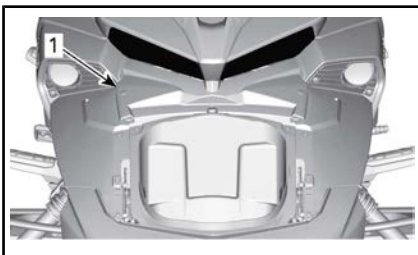

1. Etuhuoltokansi

## Etuhuoltokannen irrotus

1. Nosta huoltokantta edestä niin, että se irtoaa kiinnikkeistä.

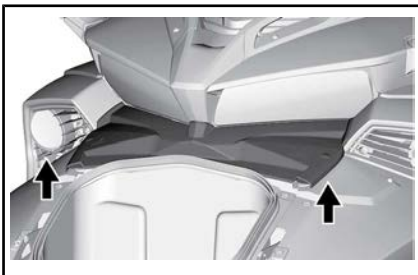

*HUOLTOKANNEN NOSTAMINEN*

2. Irrota huoltokansi ajoneuvosta.

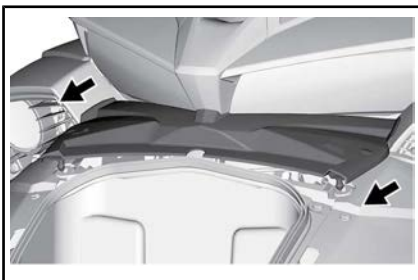

*HUOLTOKANNEN IRROTTAMINEN*

## Etuhuoltokannen asennus

1. Työnnä etuhuoltokansi takaisin paikalleen.



*HUOLTOKANNEN TYÖNTÄMINEN PAIKALLEEN*

**HUOMIO:** Varmista, että etuhuoltokannen kielekkeet kohdistuvat oikein.

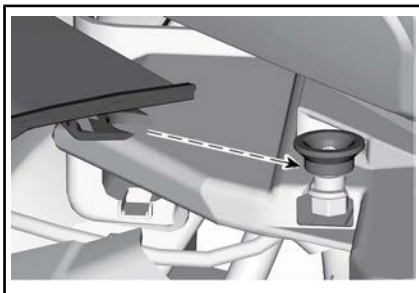

*KIELEKKEIDEN KOHDISTUS OIKEAAN PAIKKAAN*

### Sivupaneeli

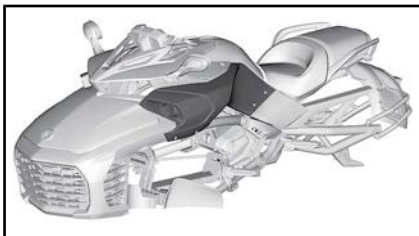

### Sivupaneelin irrotus

1. Irrota ruuvit ja muoviniitit, jotka kiinnittävät sivupaneelin ajoneuvoon.

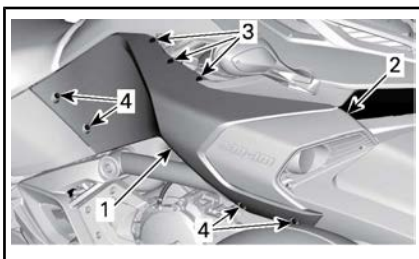

1. Sivupaneeli
2. Pidike
3. Muoviniitit
4. Kiinnitysruuvit

2. Nosta sivupaneelia ja irrota se.

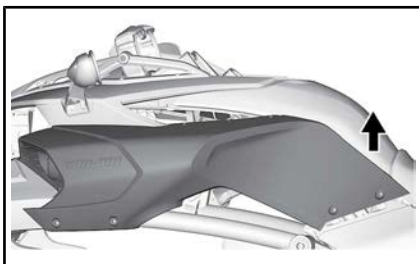

### Sivupaneelin asennus

1. Liu'uta sisäsivupaneeli takaisin paikalleen.

**HUOMIO:** Varmista, että sivupaneelin kiinnitysruuvi kohdistuu ilmanottoaukon kiinnitysruuvin kielekkeeseen.

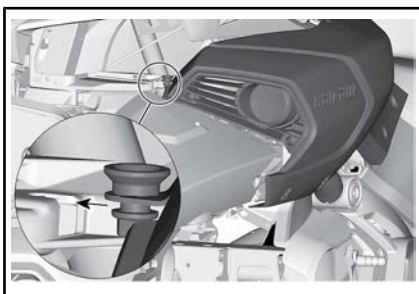

### PANEELIEN KOHDISTUS OIKEIN

2. Asenna muoviniitit ja ruuvaa Torx-ruuvi kiinni.

**ILMOITUS** Älä kiristä liikaa. Paneelin pienikin muodon muuttuminen ruuvin ympärillä on

merkkinä siitä, että ruuvi on liian kireällä. Voit vaurioittaa paneelia kiristämällä liikaa.

# PERUSTOIMENPITEET

## Moottorin käynnistys ja pysäytys

### Moottorin käynnistys

**HUOMIO:** Käynnistettäessä moottorin kierrosluku nousee hieman, ennen kuin se asettuu normaaliin käyntinopeuteen.



### VAROITUS

Pakokaasut sisältävät myrkyllistä hiilimonoksidia, joka kerääntyy nopeasti suljetussa tai huonosti ilmastoidussa tilassa. Jos sitä hengittää, seurauksena voi olla vakava vamma tai kuolema. Käytä moottoria ainoastaan avoimessa, hyvin ilmastoidussa tilassa. Katso **VÄLTÄ HÄKÄMYRKYTYSTÄ**.

### SM6-malli

1. Paina jarrupoljin alas ja pidä se alaspainettuna.
2. Käännä virtalukon avain PÄÄLLÄ-asentoon (ON).

**ILMOITUS** Älä paina kaasua sähköjärjestelmän ollessa alustusvaiheessa.

3. Noudata turvallisuuskortin ohjeita valmistellaksesi itsesi, matkustajasi ja ajoneuvosi ja paina sitten TOIMINTATILAPAINIKETTA (MODE) käynnistääksesi moottorin.
4. Aseta moottorin pysäytyspainike KÄY/PÄÄLLÄ-asentoon (RUN/ON).
5. Paina kytkinvipu pohjaan ja pidä se pohjassa.
6. Vaihda vaihde VAPAALLE. Varmista monitoimimittaristosta, että ajoneuvosi vaihde on vapaalla.
7. Paina moottorin käynnistyspainiketta ja pidä painettuna, kunnes

moottori käynnistyy. Älä paina käynnistyspainiketta 15 sekuntia kauempaa. Jos moottori ei käynnisty, vapauta painike ja odota 30 sekuntia ennen kuin yrität uudelleen, jotta käynnistin jäähtyy.

**ILMOITUS** Älä paina kaasua moottorin käynnistykseen yhteydessä.

8. Tarkista, ilmoittaako näyttö ongelmista ja varmista, että öljyvalo sammuu.
9. Vapauta pysäköintijarru. Varmista, että pysäköintijarrun merkkivalo ei pala monitoimimittaristossa.

**ILMOITUS** Ellei pysäköintijarrua ole kokonaan vapautettu ennen ajoneuvolla ajoa, jarrupalat laahaavat ajoneuvon liikkuessa. Tämä voi vahingoittaa jarrujärjestelmää.

### SE6-malli

**HUOMIO:** SE6-malli voidaan käynnistää millä tahansa vaihteella jarrupolkimen ollessa painettuna alas. Vaihteisto vaihtaa automaattisesti vapaalle moottoria käynnistettäessä.

1. Paina jarrupoljin alas ja pidä se alaspainettuna.
2. Käännä virtalukon avain PÄÄLLÄ-asentoon (ON).

**ILMOITUS** Älä paina kaasua sähköjärjestelmän ollessa alustusvaiheessa.

3. Noudata turvallisuuskortin ohjeita valmistellaksesi itsesi, matkustajasi ja ajoneuvosi ja paina sitten TOIMINTATILAPAINIKETTA (MODE) käynnistääksesi moottorin.
4. Aseta moottorin pysäytyspainike KÄY/PÄÄLLÄ-asentoon (RUN/ON).

5. Paina moottorin käynnistyspainiketta ja pidä painettuna, kunnes moottori käynnistyy. Älä paina käynnistyspainiketta 15 sekuntia kauempaa. Jos moottori ei käynnisty, vapauta painike ja odota 30 sekuntia ennen kuin yrität uudelleen, jotta käynnistin jäähtyy.

**ILMOITUS** Älä paina kaasua moottorin käynnistykseen yhteydessä.

6. Tarkista, ilmoittaako näyttö ongelmista ja varmista, että öljyvalo sammuu.
7. Vapauta pysäköintijarru. Varmista, että pysäköintijarrun merkkivalo ei pala monitoimimittaristosaa.

**ILMOITUS** Ellei pysäköintijarrua ole kokonaan vapautettu ennen ajoneuvolla ajoa, jarrupalat laahaavat ajoneuvon liikkuessa. Tämä voi vahingoittaa jarrujärjestelmää.

## Moottorin pysäytys

### SM6-malli

- Vaihda vaihde ensimmäiselle vaihteelle.
- Aseta moottorin pysäytyspainike asentoon POIS PÄÄLTÄ (OFF).
- Kytke pysäköintijarru päälle. Jarru lukittuu alaspainetussa asennossa ja näytössä rullaa viesti PYSÄKÖINTIJARRU (PARK BRAKE).
- Käännä virta-avain POIS PÄÄLTÄ -asentoon (OFF).
- Varmista ennen ajoneuvosta nousemista, että pysäköintijarru on kytketty täysin päälle. Pidä kytkin painettuna ja liikuta ajoneuvoa eteen- ja taaksepäin.

## VAROITUS

Kytke aina pysäköintijarru päälle. Ajoneuvo voi rullata, ellei pysäköintijarrua ole kytketty päälle ja vaihde on vapaalla.

### SE6-malli

- Vaihda vaihde vapaalle.
- Aseta moottorin pysäytyspainike asentoon POIS PÄÄLTÄ (OFF).
- Kytke pysäköintijarru päälle. Jarru lukittuu alaspainetussa asennossa ja näytössä rullaa viesti PYSÄKÖINTIJARRU (PARK BRAKE).
- Käännä virta-avain POIS PÄÄLTÄ -asentoon (OFF).

**HUOMIO:** Ellei pysäköintijarrua ole kytketty päälle virta-avaimen ollessa asennossa POIS PÄÄLTÄ, pysäköintijarrun merkkivalo vilkkuu ja summerin merkkiääni kuuluu.

- Varmista ennen ajoneuvosta nousemista, että pysäköintijarru on kytketty täysin päälle. Liikuta ajoneuvoa taakse- ja eteenpäin.

## VAROITUS

Kytke aina pysäköintijarru päälle. Ajoneuvo voi rullata, ellei pysäköintijarrua ole kytketty päälle riippumatta siitä, mikä vaihde on päällä. Kytkin ei ole koskaan silloin päällä, kun ajoneuvo on pysähdyksissä ja siksi voimansiirto ei pidä ajoneuvoa paikoillaan.

## Ajoneuvon työntäminen

** HUOMIO:** Vältä ajoneuvon työntämistä rinteessä. Jos sinun on työnnettävä ajoneuvoa rinteessä, kiinnitä erityisesti huomiota, että jarrupoljin on ulottuvillasi, jos ajoneuvo lähtee vierimään alaspäin.



Kun haluat siirtää ajoneuvoa lyhyitä matkoja käynnistämättä moottoria:

1. Istu ajoneuvossa, paina jarrupoljin alas ja pidä se alaspainettuna.
2. Vaihda vaihde VAPAALLE (SM6-malli).
3. Vapauta pysäköintijarru.
4. Nouse ajoneuvosta sen oikealle puolelle ja pidä samalla jalkasi jarrupolkimella.
5. Työnnä ajoneuvoa ja käytä tarvittaessa jarrua.

**!** **HUOMIO:** Työnnä ainoastaan oikealta puolelta, jotta yletyt jarrupolkiin. Pysy etäällä kuumasta pakoputkesta.

Jos joudut vetämään ajoneuvoa taaksepäin, varo että jalkasi ei jää etupyörän alle.

6. Nouse ajoneuvoon ja pysäköi edellä kuvatun mukaisesti.

## Ajaminen peruutusvaihteella

Katso jakso *OHJEET TURVALLISTA KÄYTTÖÄ VARTEN* peruuttaaksesi turvallisesti.

### Vaihtaminen peruutusvaihteelle (SM6-malli)

1. Vaihda ensimmäiselle vaihteelle moottorin ollessa käynnissä.
2. Paina kytkinvipua.
3. Paina peruutuspainike pohjaan ja pidä sitä siinä asennossa.
4. Paina vaihdevipua yksi askel alaspäin.
5. Vapauta peruutuspainike ja varmista, että kirjain "R" vilkkuu monitoimimittariston näytössä.

### Vaihtaminen peruutusvaihteelle (SE6-malli)

1. Vaihda ensimmäiselle vaihteelle tai vapaalle, kun moottori on käynnissä, roadster on pysähdyk-

sissä ja jarrupoljin alaspainettuna.

2. Paina peruutuspainike pohjaan ja pidä sitä siinä asennossa.
3. Työnnä vaihdevipua itseäsi kohti vaihtaaksesi alaspäin peruutusvaihteelle.

### Peruuttaminen

Tarkasta, että takanasi olevalla alueella ei ole esteitä. Katso taaksepäin jatkuvasti peruuttaessasi. Pidä nopeus alhaisena äläkä peruuta pitkiä etäisyyksiä.

### Vaihtaminen peruutusvaihteelta pois

#### SM6-malli

Kun haluat kytkeä peruutusvaihteen pois, pidä kytkinvipu pohjassa ja nosta vaihdepoljin vaihtaaksesi ensimmäiselle vaihteelle. Nyt sinun ei tarvitse käyttää peruutuspainiketta – se palautuu automaattisesti.

#### SE6-malli

Kun haluat kytkeä peruutusvaihteen pois päältä, pysäytä ajoneuvo ja työnnä lyhyesti vaihdepoljinta ylöspäin vaihtaaksesi vapaalle tai pidempään vaihtaaksesi ensimmäiselle vaihteelle.

### Käyttö sisäänajovaiheessa

Ajoneuvo edellyttää 1 000 km:n sisäänajon.

Vältä voimakasta jarruttamista ensimmäisten 300 km:n aikana.

## VAROITUS

Uudet jarrut ja renkaat eivät toimi tehokkaimmillaan, ennen kuin sisäänajo on tehty. Jarrut, ohjaus ja VSS eivät ehkä toimi parhaalla mahdollisella tavalla, joten ole erityisen varovainen. Jarrut ja renkaat edellyttävät noin 300 km:n sisäänajon säännöllisesti jarruttaen ja ohjaten, jotta jarrut ja ohjausjärjestelmä toimivat optimaalisesti. Jos et jarruta ja suorita ohjausliikkeitä säännöllisesti, käytä enemmän ajokilometrejä jarrujen ja renkaiden sisäänajo.

Ensimmäisten 1 000 km:n aikana:

- Vältä kiihdyttämistä täydellä kaasulla.
- Vältä samalla RPM-arvolla ajamista.
- Jos jäähdyttimen tuuletin toimii jatkuvasti ajaessasi pysähtelyssä liikenteessä (ruuhka- tai kaupunkiajo), siirry sivuun ja pysäytä moottori, jotta se voi jäähtyä tai kiihdytä vauhtia, jotta ilma voi jäähdyttää moottoria.

Sisäänajovaiheen jälkeen ajoneuvosi on tarkastettava **HUOLTOTAULUKON** mukaisesti.

## Polttoaineen lisääminen

### Polttoainevaatimukset

**ILMOITUS** Käytä aina tuoretta bensiiniä. Bensiini hapettuu; siitä johtuu oktaaniluvun ja haihtuvien yhdisteiden väheneminen, ja pihkan sekä hartsin muodostuminen, mitkä voivat vahingoittaa polttoainejärjestelmää.

Alkoholipolttoaineseokset vaihtelevat maasta ja alueista riippuen. Ajoneuvosi on suunniteltu käytettäväksi suositelluilla polttoaineilla. Ota huomioon kuitenkin seuraava:

- Ei ole suositeltavaa, että käytetään polttoainetta, joka sisältää enemmän alkoholia kuin mikä on kotivaltion määrittelemä suositusprosentti, sillä tällöin polttoainejärjestelmän komponenteissa saattaa ilmetä seuraavia ongelmia:
  - Käynnistys- ja käyntiongelmat.
  - Kumi- ja muoviosien heikkeneminen.
  - Metalliosien korrosio.
  - Moottorin sisäisten osien vaurioituminen.
- Tarkasta säännöllisesti polttoainevuotojen varalta tai polttoainejärjestelmässä mahdollisesti ilmenevien muiden epänormaalien olosuhteiden varalta, jos epäilet että polttoaineen alkoholipitoisuus on säännöissä määriteltyä suurempi.
- Polttoaineet, joiden seoksessa on alkoholia, keräävät kosteutta, joka saattaa johtaa polttoaineen faasin erottumiseen ja aiheuttaa ongelmia moottorin suorituskyvyssä tai moottorivaurioita.

### Suosittelu polttoaine

Käytä lyijytöntä polttoainetta AKI (R+M)/2 oktaaniluvulla 91 tai RON oktaaniluvulla 95.

**ILMOITUS** Älä koskaan kokeile muilla polttoaineilla. Vääränlaisen polttoaineen käyttö saattaa vaurioittaa moottoria tai polttoainejärjestelmää.

**ILMOITUS** ÄLÄ käytä polttoainetta polttoainepumpuista, joissa on merkintä E85.

Yhdysvaltain EPA-säännöt kieltävät polttoaineen E15 käytön.

## Polttoaineen lisäämistoimenpiteet

### **VAROITUS**

Bensiini on erittäin herkästi syttyvää ja räjähtävää. Noudata polttoaineen lisäämistoimenpiteitä vähentääksesi tulipalon tai räjähdysvaaraa. Katso **VÄLTÄ POLTTOAINEPALOVAMMAT JA MUUT ONNETTOMUUKSET.**

Lisätäksesi polttoainetta ajoneuvoon:

1. Pysäköi ajoneuvo ulos, hyvin ilmastoidulle alueelle ja riittävän kauas avotulesta, kipinöistä, tupakoivasta henkilöstä tai muista kipinän lähteistä.
2. Pysäytä moottori.
3. Nosta polttoainesäiliön korkin lukon kantta.

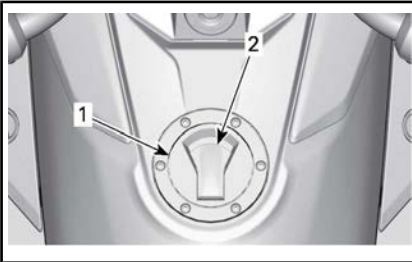

1. Polttoainesäiliön korkki
2. Polttoainesäiliön korkin lukon kansi
4. Työnnä avain polttoainesäiliön korkkiin ja kierrä neljänneskiertos myötäpäivään, jotta saat avuttua ja irrotettua korkin.

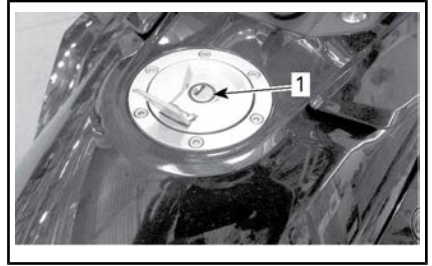

1. Polttoainesäiliön korkin lukko
5. Täytä polttoainetta täyttöputken tasolle asti.

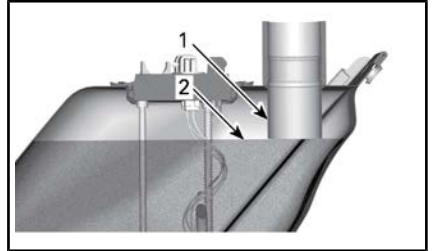

1. Polttoaineen täyttöputki
2. Polttoainetaso

**HUOMIO:** Älä täytä polttoainesäiliötä aivan täyteen. Jätä hiukan tilaa, jotta polttoaine voi laajentua lämpötilan muuttuessa.

6. Pyyhi roiskunut tai vuotanut polttoaine pois. Jos päällesi roiskuu bensiiniä, pese roiskekohta saippualla ja vedellä ja vaihda vaatteet.
7. Sulje polttoainesäiliön korkki painamalla se paikalleen avaimen ollessa lukossa kiinni. Lukitse polttoainesäiliön korkki kiertämällä avainta vastapäivään alkua-sentoonsa. Poista sitten avain ja sulje lukon kansi.

**HUOMIO:** Polttoainesäiliön korkki ei sulkeudu kunnolla, ellei avain ole lukossa. Avainta ei voi irrottaa lukosta, jos korkkia ei ole lukittu paikalleen.



## **VAROITUS**

Varmista aina tankkauksen jälkeen ja ennen ajoneuvon käyttöä, että polttoainesäiliön korkki on kunnolla kiinni.

## **Jousituksen säätäminen**

### **Etujousitus**

Ota yhteys Can-Am-jälleenmyyjään säätöjä varten.

# ***OHJEET TURVALLISTA KÄYTTÖÄ VARTEN***

# MIKÄ SPYDER-ROADSTERISSA ON ERILAISTA?

Spyder-roadster on tyypiltään erilainen ajoneuvo kuin muut maantiejajoneuvot. Tässä osassa opit tietämään joitakin tämän ajoneuvon tyypillisimmistä ominaisuuksista ja erityisistä käyttöominaisuuksista.

## Vakaus

Tällainen kolmipyöräinen Y-rakenne on vakaampi alhaisissa nopeuksissa kuin tavallisen moottoripyörän rakenne. Kolmipyöräinen ei kuitenkaan ole yhtä vakaa kuin nelipyöräinen, esimerkiksi auto. Ajamista avustava teknologia, kuten esimerkiksi ajonvakautusjärjestelmä (Vehicle Stability System, VSS), auttaa säilyttämään ajoneuvon vakauden ohjausliikkeiden aikana. Mutta siitä huolimatta voit menettää ajoneuvosi hallinnan. Se voi keikahtaa tai kaatua äärimmäisten ajoliikkeiden yhteydessä (kuten jyrkät käännökset kovassa vauhdissa) tai ajoneuvon ajautuessa epätasaiselle pinnalle tai iskeytyessä johonkin kohteeseen. Lisäksi kuljettaja tai matkustaja voivat pudota kyydistä erittäin jyrkässä käännöksessä, kiihdytetyssä, jarrutettaessa tai törmäyksen ansiosta.

## Käyttäytyminen tielosuhteissa

Spyder-roadster käyttäytyy eri tavoin kuin muut ajoneuvot tietyissä tielosuhteissa.

- Älä aja maastossa, jäällä tai lumessa.
- Vältä lätäköitä ja juoksevaa vettä. Tämä ajoneuvo joutuu vesiliirtoon helpommin kuin auto. Jos sinun on ajettava vedessä, hidasta vauhtia.
- Hidasta sora-, muta- ja hiekka- peitteisillä teillä.
- Jos lämpötila on ajon aikana alle 6 °C, pito heikkenee.

Katso yksityiskohtaisia tietoja kohdasta *LIIKENNESTRATEGIAT*.

## Jarrupoljin

Yksi jarrupoljin jarruttaa kaikkia kolmea pyörää. Käsitöimistä jarrua ei ole, eikä ajoneuvon etu- ja takapyörää voi jarruttaa erikseen. Spyder-roadsterin jarrutuskapasiteetti ja sen ohjattavuus jarrutettaessa on parempi kuin moottoripyörässä. Ajoneuvo voi pysähtyä nopeasti — ota huomioon, että takanasi ajavat ajoneuvot eivät ehkä kykene pysähtymään yhtä nopeasti.

## Lukkiutumaton jarrujärjestelmä (ABS)

Ajoneuvo on varustettu lukkiutumattomalla jarrujärjestelmällä (ABS), joka on osa ajonvakautusjärjestelmää (VSS). Kun sinun on jarrutettava voimakkaasti, paina jarrupoljinta ja pidä se alaspainettuna. ABS estää pyörien lukkiutumisen.

## Pysäköintijarru



Pysäköintijarru jarruttaa mekaanisesti vain takapyörää, joka lukittuu paikoilleen vain kytkettäessä jarru päälle. Pysäköintijarrua ei ohjaa mikään ajamista avustavista järjestelmistä (esim. ABS, sähköisesti ohjattu jarruvoiman jako eli EBD).

Älä käytä pysäköintijarrua ajoneuvon hidastamiseen tai pysäyttämiseen — voit menettää ajoneuvon hallinnan, pyörähtää, keikahtaa tai kaatua.

## Ohjaus

### Suora ohjaus

Ohjaa Spyder-roadsteriasi aina käännöksen suuntaan.

Moottoripyöräilijä — Älä käännä liikaa vastakkaiseen suuntaan kuten moottoripyörällä tehdään. Spyder-roadster ei voi kallistua käännökses-

sä samalla tavoin kuin moottoripyörä. Jos olet moottoripyöräilijä, sinun on opittava uudenlainen kääntymis- ja ohjaustaktiikka. Harjoittele ohjaamista käännöksen suuntaan kaikissa nopeuksissa, kunnes osaat sen riittävän hyvin.

### Sivuttaisvoimat käännöksissä

Spyder-roadster ei kallistu käännöksessä ja mutkassa samalla tavoin kuin moottoripyörä. Tunnet mutkassa sivuttaisvoiman, joka työntää sinua mutkan ulkokaarretta kohti. Tasapainon säilyttämiseksi kuljettajan ja matkustajan on tuettava itsensä ottamalla tukeva ote molemmista käsikahvoista ja pitämällä jalat tukevasti astinlaudoilla. Jyrkissä mutkissa saattaa auttaa se, että nojaat ylävartaloasi mutkan sisäkaarretta kohti.

### Leveys

Koska Spyder-roadster on leveämpi kuin tavallinen moottoripyörä:

- Pidä etupyörät omalla kaistallasi mutkissa tai käännöksissä. Tarkkaile erityisesti etupyöriä sijaintia mutkissa ja ohitustilanteissa. Jos valitset ajolinjan, jossa moottoripyörän eturengas olisi kaistan reunassa, Spyder-roadsterin eturengas saattaa samassa tapauksessa olla kaistan ulkopuolella.
- Älä aja toisten ajoneuvojen kanssa rinnakkain samalla kaistalla (äläkä kahden kaistan välissä). Aja ryhmissä aina yhdessä jonossa, myös moottoripyörien kanssa.
- Valmistaudu väistämään kauempaa välttääksesi yhteentörmäyksen.

**HUOMIO:** Vaikka etupyörät ylittävät esteen, takapyörä ei välttämättä ylitä sitä.

## Peruuttaminen



Peruutettaessa Spyder-roadster käyttäytyy kuin auto. Joitakin asioita sen peruuttamisessa kuitenkin on muistettava:

- Jos matkustaja rajoittaa näkyvyyttä, pyydä häntä nousemaan kyydistä.
- Muista, että ajoneuvon etuosaa on leveämpi kuin takaosa. Älä peruuta liian lähelle muita esineitä, koska eturenkaat saattavat osua niihin.
- Pidä nopeus alhaisena äläkä peruuta pitkiä etäisyyksiä.
- Jos mahdollista, pysäköi siten, että sinun ei tarvitse peruuttaa pysäköintiruudusta pois.
- SM6-malli: Vaihda takaisin ensimmäiselle vaihteelle ennen moottorin sammuttamista.

**⚠️ HUOMIO:** Pidä molemmat jalat jalkatapeissa peruuttaessasi. Älä koskaan laita jalkojasi maahan, kun peruutat.

### Ajokortti ja paikalliset lait

Spyder-roadsterin ajamiseen vaadittavat ajokorttivaatimukset vaihtelevat maittain. Paikallisista laeista riippuen voit tarvita moottoripyörän tai kolmipyöräisen ajoneuvon ajamiseen oikeuttavan ajokortin tai pelkän henkilöautoajokortin.

Tarkasta paikallisilta viranomaisilta vaatimukset, jotta sinulla on oikea ajokortti lähtiessäsi ajoneuvollasi julkiseen liikenteeseen.

## Ajonvakautusjärjestelmä (VSS)

Spyder on varustettu ajonvakautusjärjestelmällä (VSS, Vehicle Stability System). VSS voi auttaa sinua hallitsemaan ajoneuvosi suunnassa pysymistä ja vähentää kaatumisen tai pyörähtämisen riskiä joissakin tilanteissa. VSS:ään kuuluu:

- **L u k k i u t u m a t o n jarrujärjestelmä (ABS, Antilock Braking System)**, joka auttaa kuljettajaa säilyttämään ohjattavuuden voimakkaasti jarrutettaessa estäen pyörien lukkiutumisen.
- **S ä h k ö i s e s t i o h j a t t u j a r r u v o i m a n j a k o (Electronic Brake Distribution (EBD))** on järjestelmä, joka automaattisesti säätelee jarrutusvoiman tasapainoa kaikkien kolmen pyörän välillä. ABS kanssa yhteistyössä EBD helpottaa säilyttämään ajoneuvon suunnan ja maksimoi jarrutusvoiman riippuen renkaiden pidosta sillä hetkellä.
- **L u i s t o n e s t o j ä r j e s t e l m ä (TCS, Traction Control System)** estää takarengasta luistamista. TCS rajoittaa takapyörän luistamista vain, kun käännyt ohjauslangosta (ohjaat pois suoralta linjalta) tai jos pito-olosuhteet tai ajoneuvon vakaus edellyttää moottorin väännön vähentämistä.
- **V a k a u d e n h a l l i n t a j ä r j e s t e l m ä (SCS, Stability Control System)** on suunniteltu rajoittamaan takarenkaalle menevää voimaa ja jarruttamaan pyöriä yksilöllisesti, mikä vähentää ajoneuvon hallinnan menettämisen tai kaatumisen riskiä.

### Rajoitukset

VSS ei voi auttaa sinua hallitsemaan ajoneuvoasi kaikissa tilanteissa.

Pinnat, joiden pito on huono

Renkaiden pito tienpintaan nähden rajoittaa maksimaalista jarrutusta. ABS- ja EBD-järjestelmistä huolimatta jarrutusmatkasi on pidempi sellaisilla pinnoilla, joissa pito on huono, tai rengaspaineet tai renkaiden kulutuspinna eivät ole ohjearvojen mukaisia.

Jos ajoneuvosi renkaiden pito irtoaa tien pinnasta, voit menettää ajoneuvosi hallinnan VSS:stä huolimatta.

Jos asfalttipäällysteinen tie on osittain jään, lumen tai sohjon peitossa, pito ei ole riittävä, jotta ajoneuvon hallittavuus säilyisi VSS:stä huolimatta. Älä aja jäällä, lumessa tai sohjossa.

Tämä ajoneuvo voi joutua vesiliirtoon vedessä aivan kuten muutkin tieliikenneajoneuvot (pito häviää vesikerroksen vuoksi). Jos ajat nopeasti veteen tiellä, kuten suuremman lätkkään tai virtaavaan veteen, ajoneuvo voi menettää renkaidensa pidon ja pyörähtää eikä VSS voi auttaa säilyttämään ajoneuvosi hallintaa. Vältä suuria lätkköitä tai virtaavia vesisiä ja hidasta tai keskeytä ajo rankkasateen ajaksi. Jos sinun on ajettava vedessä, hidasta vauhtia niin paljon, että säilytät renkaiden pidon tien pinnassa.

Hidasta vauhtia myös muilla huonosti pitävillä pinnoilla, kuten mudassa, hiekassa, sorassa tai märällä kestopäällysteellä. Spyder-roadsteria ei ole tarkoitettu maastokäyttöön. Aja sillä aina ainoastaan hyväkuntoisilla maanteilla. Älä aja ajoneuvolla maastossa tai muunlaisilla teillä.

### Renkaat

VSS:n paras suorituskyky on säädetty tietyn kokoisia renkaita, rengasmateriaalia ja rengaskuviota silmällä pitäen. Jos vaihdat renkaat sellaisiin, joita BRP ei ole hyväksynyt, VSS:n teho voi heiketä.



Käytä ainoastaan BRP:n suosittelemia renkaita, joita on saatavana vain valtuutetuilta Can-Am-roadsterjälleenmyyjiltä.

Renkaiden oikea paine ja kulutuspinnan kunto ovat erittäin tärkeitä pidon säilyttämisen kannalta, erityisesti märillä pinnoilla tai pinnoilla, joiden päällä on irtomateriaalia. Liian alhainen rengaspaine voi johtaa vesiliirtoon ja renkaiden liialliseen kuumenemiseen, kun taas liian korkea paine voi heikentää VSS-järjestelmän tehoa.

### Jyrkät käännökset

VSS ei ohjaa tai rajoita ohjausvoimakkuuttasi — se ei voi estää sinua tekemästä jyrkkää käännöstä. Suuri tai nopea ohjaustangon liike voi aiheuttaa sen, että menetät ajoneuvon hallinnan ja se voi pyörähtää, keikahtaa tai kaatua.

### Liian suuri nopeus

VSS ei ohjaa ajoneuvon nopeutta muulloin kuin silloin, kun SCS aktivoituu käännyttäessä tai mutkassa. VSS ei voi estää ajoneuvoa ajautumasta mutkaan liian nopeasti. Jos ajat liian lujaa olosuhteisiin nähden, voit menettää ajoneuvosi hallinnan VSS:stä huolimatta.

## **Dynaaminen ohjaustehostin (DPS)**

DPS tulee sanoista Dynamic Power Steering, mikä tarkoittaa dynaamista ohjaustehostinta. Järjestelmä on tietokoneohjattu ja sen tehostusvoima säätyy sähkömoottorin avulla sen mukaan, kuinka paljon ohjaustehoa kuljettaja missäkin tilanteessa tarvitsee.

Ohjaustehostimen tehostusmäärä riippuu ohjaustankoon käytetystä voimasta, ohjauskulmasta ja ajoneuvon nopeudesta.

Kun ajoneuvo on peruutusvaihteella, ohjaustehostimen tehostusvoii-

ma laskee sitä mukaa kuin ajoneuvon nopeus nousee.

---

# LIIKENTEEN RISKITILANTEIDEN YMMÄRTÄMINEN

Ota huomioon loukkaantumis- ja kuolemanvaara kolarissa ennen Spyder-roadsterilla ajamista. Mieti, kuinka voit vähentää riskiä tai oletko ylipäättään valmis ottamaan sellaisen riskin. Riskiin vaikuttaa monet tekijät. Joihinkin noista tekijöistä voit vaikuttaa itse. Toisiin tekijöihin, kuten muiden kuljettajien käyttäytymiseen, et voi vaikuttaa. Tässä joitakin tekijöitä, jotka vaikuttavat riskiin:

## Ajoneuvon tyyppi

Ajoneuvotyyppit vaihtelevat kokonsa näkyvyytensä ja ohjattavuutensa mukaan, lisäksi toiset ovat suojavampia kuin toiset.

Spyder-roadster on pieni ja helposti ohjattava ajoneuvo. Ohjattavuus saattaa auttaa välttämään kolareita. Pienemmät ajoneuvot ovat kuitenkin liikenteessä hankalammin havaittavia, mikä lisää mahdollisuutta, että muut liikenteen osapuolet voivat kolaroida niiden kanssa. Joissakin tilanteissa Spyder-roadsterin kolarialttius ei ole niin todennäköistä kuin moottoripyörän. Esimerkiksi et kaadu sillä niin helposti ajaessasi alhaisilla nopeuksilla. Joissakin tilanteissa Spyder-roadsterin kolarialttius on kuitenkin todennäköisempää. Esimerkiksi koska se on leveämpi ajoneuvo, et mahdu sen kanssa samankokoisista aukoista kuin mahtuisit monilla moottoripyörillä.

Henkilöautojen ja kuorma-autojen rakenne tarjoaa suojaa kolareissa tai muissa liikenneonnettomuuksissa. Lisäksi matkustajat voivat niissä suojautua käyttämällä turvavöitä. Yleisesti ottaen voit olettaa, että Spyder-roadsterilla ajaminen on riskialttiimpaa kuin autolla ajaminen ja loukkaantumisriski on samankaltainen kuin moottoripyörällä ajetaessa.

Voit vähentää loukkaantumisriskiä käyttämällä hyväksytytä kypärää ja ajovarusteita.

## Kuljettajan taidot ja arviointikyky

Jokainen kuljettaja osaa jotenkin hallita omia riskejään liikenteessä. Kuljettajat, jotka kehittävät taitojaan, hallitsevat ajoneuvonsa paremmin. Aikaisemmat kokemuksesi moottoripyörien, autojen, mönkijöiden, moottorikelkkojen tai muiden ajoneuvojen kanssa eivät riitä siihen, että olisit valmis käyttämään Spyder-roadsteria. Opiskele, millä tavoin tämä ajoneuvo on erilainen. Lue käyttäjän käsikirja, katso *TURVALLISUUTTA KÄSITTELEVÄ DVD*-video ja jos mahdollista, osallistu harjoituskurssille. Tutustu hallintalaitteisiin niin, että osaat käyttää niitä taitavasti ja turvallisesti suorituksesi harjoituksista oikein, ennen kuin siirryt liikenteeseen.

Kun aloitat maantieajon, aloita helpommissa olosuhteissa (esim. vähän liikennettä, alhaiset nopeudet, hyvä sää, ei matkustajaa kyydissä) ja siirry taitojesi kehittyessä vaikeisiin haastavampiin olosuhteisiin. Suunnittele etukäteen välttääksesi tilanteet, jotka ovat liian vaikeita taidoillesi tai joiden riski on suurempi kuin se riski, jonka haluat ottaa.

Jopa taitavat kuljettavat aiheuttavat kolareita. Jos esimerkiksi käytät taitojasi äärimmäisiin ohjausliikkeisiin tai temppuihin, nostat omaa riskiäsi. Alykäs kuljettaja käyttää hyvää harkintakykyä taitojensa mukaisesti laajentaakseen turvallisuusmarginaalia ja minimoidakseen riskit. Opettele ennakoiva ajotapa kappaleessa *LIIKENNESTRATEGIAT*.

## Kuljettajan kunto

Kuljettajan on oltava valppaana, selvänä ja fyysisesti ajokunnossa. Älä koskaan aja tätä ajoneuvoa huumeiden tai alkoholin vaikutuksen alaisena. Päihtyneenä, huumaantuneena, väsyneenä tai muuten heikkokuntoisena kolaroimisvaara kohoaa.

Alkoholi, huumeet, lääkkeet, rasitus, uneliaisuus tai tunteet voivat kaikki vaikuttaa kykyysi ajaa turvallisesti. Spyder-roadsterilla ja moottoripyörällä ajaminen on haastavaa toimintaa — hyvä fyysinen ja henkinen kunto ovat vieläkin tärkeämpiä kuin autolla ajettaessa. Kaikista turvallisinta on ajaa ajoneuvolla vain silloin, kun on valppaana ja täysin selvänä. Vaikka veressäsi oleva alkoholipitoisuus ei olisikaan lain salliman rajan yläpuolella, arviointikykyihisi ja taitoihisi vaikuttaa pienikin määrä alkoholia.

Sinun on fyysisesti pystyttävä käyttämään kaikkia hallintalaitteita, kääntämään ohjaustankoa sen koko ohjausalueella. Lisäksi sinun on kyettävä nousemaan ajoneuvon ja poistumaan siitä sekä valvomaan ympäristöä ajoneuvoa käyttäessäsi.

Myös matkustajan on oltava valpas, selvänä ja hänen on kyettävä fyysisesti säilyttämään asentonsa. Hänen on pystyttävä pitämään kiinni ja reagoitava oikein mutkissa, kuopissa, kiihdytettäessä ja pysähdyksissä.

## Ajoneuvon kunto

Pidä ajoneuvosi hyvässä kunnossa.

Suurin käyttöä edeltävät tarkastukset ja säännölliset huoltotoimenpiteet. Katso näkykö mittaristossa viestejä käynnistäessäsi moottoria ja poista kaikki mahdolliset ongelmat ennen ajamaan lähtemistä.

## Tie- ja sääolosuhteet

Vilkasliikenteiset tiet, huono näkyvyys ja heikosti pitävät tien pinnat lisäävät riskiäsi. Valitse sellaiset reitit, jotka sopivat senhetkisille ajotaidoillesi ja riskitasolle, jonka olet valmis hyväksymään.

# AJOVARUSTEET

Kolmipyöräisen avoimen ajoneuvon, kuten Spyder-roadsterin, ajaminen edellyttää samanlaisia suojarusteita kuin moottoripyöräilyssä käytetään. Vaikka ajoneuvo on alhaisissa nopeuksissa vakaampi kuin moottoripyörä, voit silti sinkoutua sen kyydistä pois.

Tämä osa perustuu pohjois-amerikkalaisen moottoripyöräilyn turvallisuusjärjestön eli Motorcycle Safety Foundationin (MSF) moottoripyöräilijöille antamiin ohjeisiin.

Kolaritapauksissa suojarusteet saattavat ehkäistä tai vähentää vammoja. Suojarusteet lisäävät myös omaa mukavuuttasi ja ne voivat auttaa suojaamaan sääolosuhteita vastaan.

Suosittelaviin kuljettajan ja matkustajan perussuojarusteisiin kuuluvat jäməkät, yli nilkan ulottuvat ajokengät, joiden pohja ei luista, pitkälahkeiset housut, takki, kunnolliset ajohansikkaat ja kaikkein tärkeimpänä hyväksytty kypärä asianmukaisella silmäsuojuksella

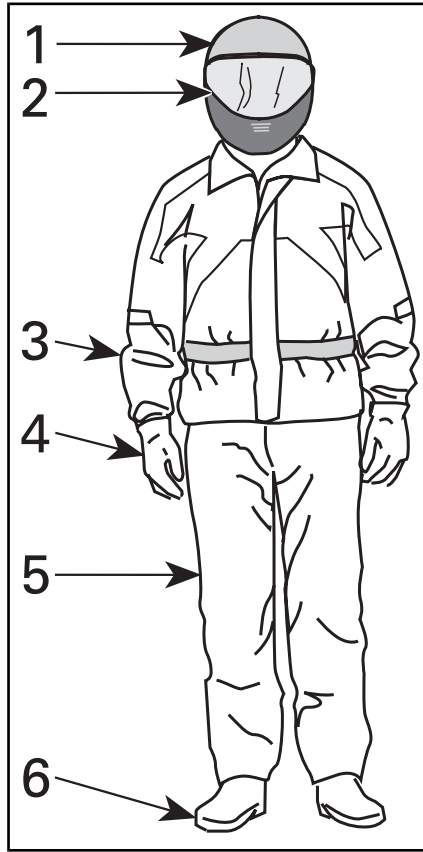

## AJOVARUSTEET

1. Hyväksytty kypärä
2. Visiiri tai ajolasit
3. Pitkähihainen takki
4. Hanskat
5. Pitkälahkeiset housut
6. Nilkan yli ulottuvat ajosaappaat

Asianmukainen vaatetus voi lievittää sekä kuljettajan että matkustajan vammojen vakavuutta onnettomuustilanteessa.

## Kypärät

Kypärä suojaa päätä ja aivoja vammoilta. Kypärä voi suojata myös matkustajan kasvoja, sillä äkkipysähdyksessä matkustajan kasvot saattavat iskeytyä kuljettajaan kypärän takaosaa vasten. Paraskaan kypärä

ei voi estää vammoilta, mutta tilastot osoittavat, että kypärän käyttö vähentää merkittävästi aivovamman vaaraa. Aja siis turvallisesti ja käytä aina kypärää ajaessasi.

### Kypärän valinta

Kypärän täytyisi olla sellainen, joka täyttää maassasi kypärille asetetut turvallisuusnormit.

Umpikypärä antaa parhaimman suojan iskuja vastaan, koska se suojaaa koko päätä ja kasvoja. Se suojaaa myös liialta, kiviltä, hyönteisiltä jne.

Kolmeneljännesosakypärä eli avokypärä on myös suojaava. Se on suunniteltu samoista peruskomponenteista, mutta siinä ei ole visiiriä eikä leukasuojaa, kuten umpikypärässä. Jos käytät avointa kypärää, sinun tulisi käyttää pikakiinnitettävää visiiriä tai ajolaseja.

**HUOMIO:** Tavalliset lasit tai aurinkolasit eivät ruojaa moottoripyöräilijän silmiä riittävästi. Ne saattavat pirstoutua sirpaleiksi tai sinkoutua silmiltä, eivätkä ne välttämättä estä viiman ja ilmassa olevien esineiden pääsyä silmiin.

Käytä tummennettua visiiriä tai ajolaseja ainoastaan päiväsaikaan, älä käytä niitä yöllä tai huonossa valaistuksessa. Älä käytä niitä, jos ne vaikuttavat kykyysi erottaa värejä.

## Muut ajovarusteet

### Ajokengät

Käytä aina umpinaisia ajokenkiä. Tukevat, nilkan yli ulottuvat ajokengät suojaavat monilta riskitekijöiltä, kuten maantieltä sinkoavilta kiviltä ja pakoputken mahdollisesti aiheutamilta palovammoilta.

Vältä pitkiä kengännauhoja, jotka voivat takertua vaihdepolkimeen, jarrupolkimeen tai muihin osiin.

Kumipohja ja matala korko auttaa pitämään jalan tukevammin paikoillaan jalkatuessa.

### Hanskat

Kunnolliset ajohanskat suojaavat käsiä ajoviimalta, auringolta, kuumuudelta, kylmyydeltä ja lentäviltä esineiltä. Tiiviisti ja hyvin istuvat hanskat parantavat otetta ohjaustangosta ja auttavat vähentämään käsiin kohdistuvaa rasitusta. Tukevat, vahvikkeilla varustetut moottoripyörähanskat suojaavat käsiä kaatumistapauksessa. Moottoripyöräilijöille suunnitelluissa hanskoissa on saumat ulkopuolella, jotta ne eivät hankaa käsiä. Lisäksi hanskat on muotoiltu siten, että ne tarjoavat parhaan mahdollisen pidon koko käsikahvan alalta. Jos hanskat ovat liian kookkaat ja kömpelöt, niillä on hankala käyttää hallintalaitteita. Pitkävartiset hanskat suojaavat ranteita eivätkä päästä ajoviimaa virtaamaan hihosta sisälle.

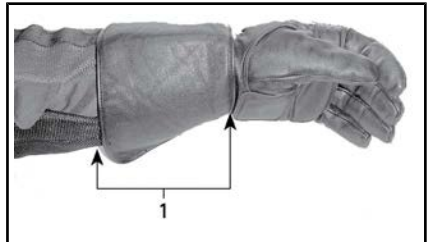

1. Pitkävartinen ajohanska

### Takit, housut ja ajohaalarit

Käytä takkia ja pitkälahkeisia housuja tai ajohaalaria. Laadukas, moottoripyöräilyyn suunniteltu ajo-vaatetus on miellyttävä käyttää. Lisäksi se suojaaa sinua epäsuotuisilta sääolosuhteilta. Kolaritapauksissa hyvälaatuinen, tukevasta materiaalista tehty ajo-vaatetus voi estää tai lieventää vammoja. Joissakin ajo-vausteissa on myös lisäpehmusteita tai kovia lisäsuojia, jotka auttavat vähentämään loukkaantumisriskiä kolarin sattuessa. Ajohousut suoja-

vat myös kuumien osien aiheuttamilta palovammoilta.

Moottoripyöräilijöille tarjolla olevat ajovarusteet tarjoavat usein parhaimman yhdistelmän, mitä tulee istuvuuteen ja suojaavuuteen. Nämä varusteet on suunniteltu erityisesti istuvaa ajoasentoa silmällä pitäen. Niiden hihat ovat lahkeet ovat pidempiä ja niissä on enemmän tilaa olkapäiden kohdalla. Ajoasuja on saatavana sekä yksi- että kaksiosaisina.

Materiaalina nahka on hyvä valinta, koska se on kestävä, suojaa tuulelta ja auttaa myös suojaamaan vammoilta. Myös muut synteettisistä materiaaleista tehdyt ja kulutusta kestävät ajovarusteet ovat hyviä valintoja. Älä käytä löysää tai pitkää vaatekappaletta tai huivia, joka saattaa tarttua liikkuviin osiin.

Läpät ja kiinnikkeet pitävät ajoviiman poissa. Vetoketjullinen takki pitää ajoviiman paremmin kuin takki, jossa on edessä napit tai nepparit. Takin vetoketjun päällä oleva suojaläppä antaa lisäsuojaajajoviimaa vastaan. Takki, jonka hihansuut ja vyötärö istuvat tiiviisti ohjaa on suositeltava valinta, sillä se estää ajoviiman tunkeutumisen sisään. Suuri löysä kaulus saattaa läpättää ajon aikana ja voi ärsyttää ihoa tai häiritä ajamista.

Ajaessasi kylmässä sinun on suojattava itsesi hypotermialta eli vajaa- lämpöisyydeltä. Hypotermia on tila, jossa ruumiin lämpötila on alhainen ja se voi aiheuttaa keskittymiskyvyn puutetta ja hidastaa reaktioaikaa. Lisäksi lihasten liikuttaminen tasaisesti ja tarkasti saattaa olla mahdollista. Kylmässä säässä on ajoviimalta suojaavan ajovarustuksen alle ehdottomasti puettava eristäviä vaatekerroksia. Ajoviima voi aiheuttaa sen, että palelet kovasti jo kohtuullisen alhaisissakin lämpötiloissa.

Kylmässä säässä ajamiseen varustautuneena sinulla saattaa tulla kuuma, kun pysähdyt. Pukeudu kerroksittain, jotta voit vähentää vaatteita tarvittaessa. Suojavarustuksen päälle puettava ajoviiman pitävä ulompi kerros, estää kylmän ilman tunkeutumisen iholle.

Ajovarusteet voivat tehdä myös kuljettajasta paremmin havaittavan. Kirkkaat värit ovat viisaan kuljettajan valintoja. Jos takkisi on jo kulunut ja tumma, voit käyttää sen päällä edullista heijastavaa suojaliiviä. On myös hyvä idea lisätä kuluneisiin ajovarusteisiin heijastavaa teippiä näkyvyyden parantamiseksi.

### Sadevarusteet

Jos sinun on ajettava märissä olosuhteissa, suosittelemme sadeasun tai vedenpitävän ajoasun käyttämistä. Pitkillä ajoretkillä on hyvä idea pakata sadevarusteet mukaan. Kuivana pysyneen kuljettajan olo on mukavampi ja hän on tarkkaavaisempi kuin kastunut ja viluinen kuljettaja.

Sadeasuja on saatavana yksi- tai kaksiosaisina, ja erityisesti moottoripyöräilijöille suunnitellut asut ovat parhaita. Hyvin näkyvät värit, kuten oranssi tai keltainen ovat erinomaisia valintoja. Joustonauha vyötärössä, housujen lahkeissa ja hihansuisissa on yksi tärkeä ominaisuus, Takissa olisi hyvä olla korkea kaulus ja ylös ulottuva vetoketju sekä leveät suojaläpät aukkojen päällä. Ostaessasi ajoasua harkitse myös vesitiiviiden hanskojen ja ajokenkien hankkimista.

Muista, että on parasta välttää märällä säällä ajamista. Jos sinun on ajettava sateella, sinun on ehkä pysähdyttävä, jos vesi alkaa kerääntymään tielle.

### Kuulosuojaimet

Pitkäaikainen altistuminen ajoviiman ja moottorin aiheuttamalle

melulle ajon aikana, saattaa aiheuttaa pysyvän kuulon menetyksen. Oikein käytetyt kuulosuojat, kuten korvatulpat, voivat estää kuulon menetyksen. Tarkasta ennen minäänlaisten kuulosuojaimien käyttöä, mitä paikallinen lainsäädäntö sanoo asiasta.

# TARVITTAVAT AJOTAIDOT JA KÄYTÄNNÖN HARJOITUKSET

Ennen kuin lähdet Spyder-roadsterilla liikenteeseen, sinun on kehitettävä ajotaitoja ja liikennestrategioita, joiden avulla hallitset liikenteessä ilmeneviä riskejä. Seuraavien harjoitusten avulla tutustut ajoneuvon perustoimintoihin. Jos sinulla on aikaisempaa kokemusta moottoripyöristä tai muista moottoriajoneuvoista, kiinnitä erityistä huomiota niihin seikkoihin, joissa Spyderin käyttö ja suorituskyky eroaa sinulle tuttujen ajoneuvojen vastaavista seikoista. Harjoittele jokaista harjoitusta niin kauan, kunnes osaat suorittaa tehtävän ennen kuin siirryt seuraavaan harjoitukseen. Tämä osa sisältää seuraavat harjoitukset:

## **SM6-malli**

1. Moottorin käyttäminen ja moottorin pysäytyspainikkeen käyttö
2. Kitka-alueen ja peruskäsittelyn opetteleminen
3. Moottorin pysäytys liikkeessä
4. Kaasun ja kytkimen käyttäminen
5. Peruskäännökset
6. Äkkipysähdykset
7. Mutkitteleminen
8. Vaihtaminen
9. Väistäminen
10. Peruuttaminen.

## **SE6-malli**

1. Moottorin käyttäminen ja moottorin pysäytyspainikkeen käyttö
2. Käynnistys, pysäytys ja peruskäsittely
3. Moottorin pysäytys liikkeessä
4. Peruskäännökset
5. Äkkipysähdykset
6. Mutkitteleminen
7. Vaihtaminen
8. Väistäminen
9. Peruuttaminen.

## **Harjoittelualaueen valinta**

Suorita nämä harjoitukset asfalttipinnoitetulla, liikenteeltä suljetulla alueella, jonka koko on vähintään 76 m - 30 m. Suljettu ja hyvin merkitty pysäköintialue, jossa ei ole esteitä (lyhtypylväitä, reunuksia jne.), on hyvä harjoittelualaue. Varo pysäköidyistä autoista vuotanutta öljyä. Etsi sellaista pysäköintialuetta, joka on virka-ajan ulkopuolella tyhjä. Sellaisia ovat koulujen, kirkkojen, kunnan monitoimitalojen tai ostoskeskusten pysäköintialueet. Älä mene yksityisalueelle.

Kun olet löytänyt sopivan alueen, kysy sen omistajalta lupa harjoittelemaan. Jos alueella on esteitä, kuten lyhtypylväitä tai saarekkeita, varmista etteivät ne satu alla olevassa kuvassa kuvatulle ajoharjoitusalueelle.

Pidä tämä pysäköintialueen ruutujen peruskuvio mielessäsi, kun valmistele harjoituksia. Kuvassa pysäköintiruutujen koko on 2 m, mutta saattaa olla, että sinun käyttämäsi ruutujen koko on eri. Jos valitsemalasi pysäköintialueella ei ole viivoja tai jos pysäköintiruudut ovat paljon suurempia tai pienempiä kuin kuvissa, käytä alla olevia mittoja. Merkitse alue mittanauhan ja liidun avulla tai merkkaukarttioiden tai vedellä/hiekalla täytettyjen kanistereiden, säiliöiden tai tölkkien avulla.



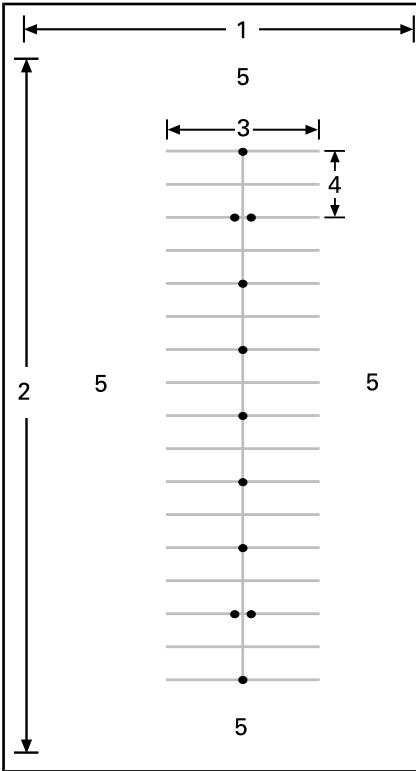

#### TYYPILLINEN PYSÄKÖINTIALUE

1. Vähintään 30 m
2. Vähintään 75 m
3. 12 m
4. 6 m
5. Avoin alue

Varo mahdollista liikennettä, vaikka oletkin suljetulla alueella. Tarkasta tila edessä, sivuilla ja takana ennen harjoituksen suorittamista. Varo myös lapsia ja eläimiä.

### Ajoon valmistautuminen

Opettele kaikkien ajoneuvon hallintalaitteiden sijainti ja toiminta. Katso jakso *TIETOA AJONEUVOSTA*.

Suorita käyttöä edeltävä tarkastus. Katso jakso *KÄYTTÖÄ EDELTÄVÄ TARKASTUS*.

Käynnistä ja sammuta moottori aina kappaleen *PERUSTOIMENPITEET* kohdassa *MOOTTORIN KÄYNNIS-*

*TYS JA PYSÄYTYS* annettujen ohjeiden mukaan.

### Ajoasento

Hyvä ajoasento auttaa sinua hallitsemaan ajoneuvoasi helpommin. Pidä aina molemmat kädet ja jalat oikeilla paikoillaan, jotta voit käyttää hallintalaitteita helposti. Ranteesi tulisi olla tavallisesti linjassa käsivarsien kanssa (tämä asento auttaa sinua lisäämään kaasua sen verran kuin haluat). Käsivarsien tulisi olla rentoina ja taivutettuna. Pidä selkäsi suorassa ja pääsi ylhäällä sekä katse eteenpäin. Pidä molemmat jalat jalkatapeissa hallintalaitteiden lähetyvillä.

Älä koskaan aja ajoneuvolla edes lyhyttä matkaa, ellet istu oikeassa ajoasennossa,



#### AJOASENTO

### Käytännön harjoituksia (SM6-malli)

#### 1) Moottorin käyttäminen ja moottorin pysäytyspainikkeen käyttö

##### Tarkoitus

- Opit tuntemaan moottorin äänen kierrosluvun noustessa ja laskiessa, joten et ylläty harjoitusten aikana.
- Opit käyttämään moottorin pysäytyspainiketta.

## Ohjeet

- Paina oikealla jalallasi jarrupoljinta ja paina sitten kytkinvipu pohjaan ja pidä se painettuna vaihteen ollessa VAPAALLA ja pysäköintijarrun ollessa kytkettyinä päälle. Katso kierroslukumittaria ja kierrä kaasukahvaa sisäänpäin (laskemalla rannettasi alaspäin) muutamia kertoja nostaksesi kierroslukua. Älä ylitä 4 000 kierrosta. Kytkimen ollessa pohjassa (painettu sisäänpäin) moottorin tehot eivät välity takapyörälle.
- Katkaise moottorin pysäytyspainikkeella virta ajoneuvosta kokonaan. Paina painiketta oikealla peukalollasi, älä irrota otettasi käsikahvasta.

## Vinkkejä lisäharjoitteluun

- Harjoittele moottorin pysäytyspainikkeen painamista katsomatta painiketta.

## 2) Kitka-alueen ja peruskäsittelyn opetteleminen

Kytkimen painaminen pohjaan estää tehon pääsyn takapyörälle — jos tunnet menettäväsi ajoneuvosi hallinnan näitä harjoituksia tehdesäsi, voit painaa kytkimen pohjaan lopettaaksesi kiihdyttämisen ja painaa tarvittaessa jarrua hidastaaksesi. Voit myös katkaista virran kokonaan moottorin pysäytyspainikkeella.

Kitka-alue on se kytkinvivun liikealue, jossa kytkin aloittaa tehon välittämisen takapyörälle ja lopettaa sen juuri ennen kuin kytkin kytkeytyy kokonaan. Kun kytkin on osittain kytkeytynyt, voit tarkasti hallita moottorilta takapyörään välittyvää tehoa. Kitka-alueen oikea käyttö auttaa sinua lähtemään liikkeelle pysähdyksistä tasaisesti.

## Tarkoitus

- Opit käyttämään kytkintä ja sen kitka-alueita.
- Opit hidastamaan alhaisesta nopeudesta ja jarruttamaan.

## Ohjeet

**ÄLÄ KAASUTA** lainkaan tässä harjoituksessa. Hallitset liikkumistasi ainoastaan kytkimen kitka-alueen ja jarrun avulla.

Aloita pysähtymällä 6 m:n välein (jokainen merkki/joka toinen viiva).

- Käynnistä moottori ja vapauta pysäköintijarru.
- Kun jarrupoljin on painettu alas ja kytkinvipu on painettu pohjaan, vaihda voimansiirto ensimmäiselle vaihteelle työntämällä voimakkaasti vaihdevipua alaspäin.
- Vapauta jalkajarru.
- Vapauta kytkinvipua **hitaasti**, kunnes ajoneuvo alkaa hiukan liikkua eteenpäin. Pidä kytkinvipu tässä kohdassa. Tämä on kitka-alue. Jos vapautat kytkimen liian nopeasti, moottori saattaa sammua tai ajoneuvo voi nytkähtää eteenpäin. **Jos ajoneuvo sammuu**, käynnistä moottori ja yritä uudelleen vapauttaen kytkintä enemmän vaiheittain.
- Kun saavutat pysähtymiskohdan, paina kytkinvipu kokonaan alas ja paina jarrupoljinta pysähtyäksesi. Kytkintä ei tarvitse painaa pohjaan vaiheittain — tämän liikkeen voit tehdä nopeasti.
- Kun saavutat suoran pään, pysähdy, käännä ohjaustanko kokonaan oikealle ja käänny. Varo, että et lisää kaasua kääntyessäsi. Pysähdy, kun olet vastakkaiseen suuntaan suoran viivalla.
- Toista tämä harjoitus, kunnes osaat toimia varmasti.

### Vinkkejä lisäharjoitteluun

- Kun toimit kitka-alueen kanssa paremmin, kokeile pysäyttämistä 12 m:n välein (joka toinen merkki) siten, että voit kokonaan vapauttaa kytkimen.

### 3) Moottorin pysäytys liikkeessä

#### Tarkoitus

- Ovit käyttämään moottorin pysäytyspainiketta liikkeessä ja tiedät, kuinka ajoneuvo reagoi siihen käyttäessäsi painiketta myöhemmin.

#### Ohjeet

- Kun käytät ajoneuvoa kitka-alueella ja olet puolessa välissä suoraa, sammuta moottori kääntämällä moottorin pysäytyspainike POIS PÄÄLTÄ -asentoon (OFF) ja pysäytä ajoneuvo.
- Käynnistä moottori uudelleen ja toista harjoitus. Kokeile vapauttaa kytkin kauempana ja liikkua hiukan nopeammin ennen kuin pysäytät moottorin pysäytyspainikkeella.

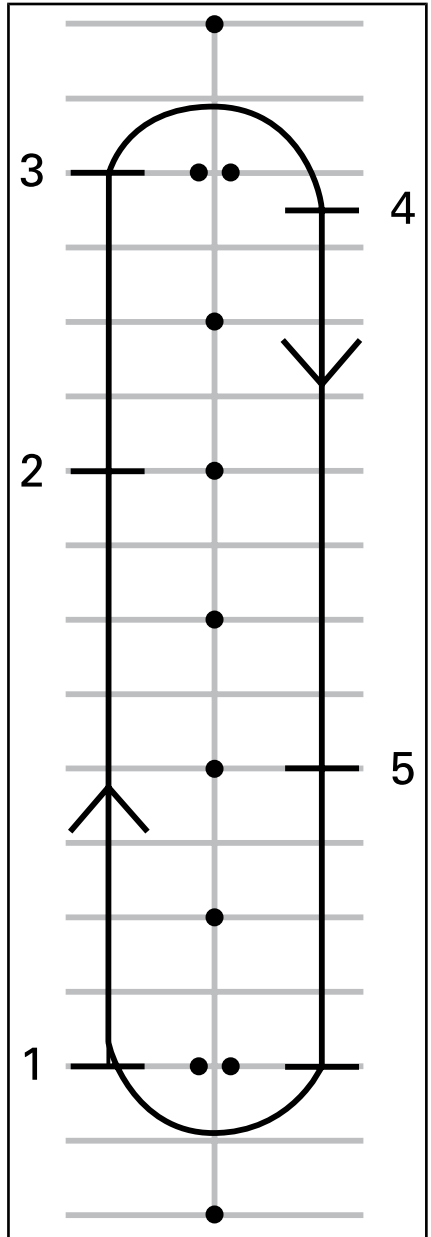

1. Liikkeelle
2. Paina moottorin pysäytyspainiketta
3. Jatka suoran päähän, pysähdy ja käänny kuten aikaisemmin
4. Pysähdy
5. Paina moottorin pysäytyspainiketta

Käynnistä moottori uudelleen ja siirry seuraavaan harjoitukseen.

#### 4) Kaasun ja kytkimen käyttäminen

##### Tarkoitus

- Opit käyttämään kaasua.
- Opit tasapainoisen kaasun ja kytkimen käytön.

##### Ohjeet

Tämä harjoitus on muutoin samanlainen kuin kitka-alueharjoitus, mutta tällä kertaa käytät hiukan kaasua. Käytä koko suoran alue ja pysähdy vain päissä.

- Aloita tämä harjoitus kun olet suoran alussa pysähdyksissä ja ensimmäinen vaihde valittuna.
- Painettuasi kytkinvivun pohjaan kierrä kaasukahvaa varoen, kunnes kierroslukumittarin lukema on 1 500 ja 2 000 kierroksen välillä. Harjoittele kierrosluvun pitämistä tällä alueella.
- Pidä kaasua tässä asennossa ja löysää varovasti kytkinvipua kuten aikaisemmin. Pyri siihen, että kierrosluku ei ylitä 2 500 kierrosta minuutissa.
- Mitä nopeammin vapautat kytkinvivun, sitä nopeammin ajoneuvosi kiihtyy. Jos vapautat kytkimen liian nopeasti, moottori saattaa sammua tai ajoneuvo voi nytkähtää eteenpäin. Jos lisää kaasua liikaa, takarengas saattaa pyöriä paikallaan ja tuloksena on nopea kiihdytys.
- Kun kytkinvipu on täysin vapautettu, kaasua säätää ajoneuvosi nopeutta.
- Saavuttaessasi suoran loppupään vapauta kaasua ja paina kytkinvipu pohjaan sekä paina jarrua, jotta ajoneuvo pysähtyy.
- Käänny käyttämättä kaasua ja aja vastakkaista suoraa.

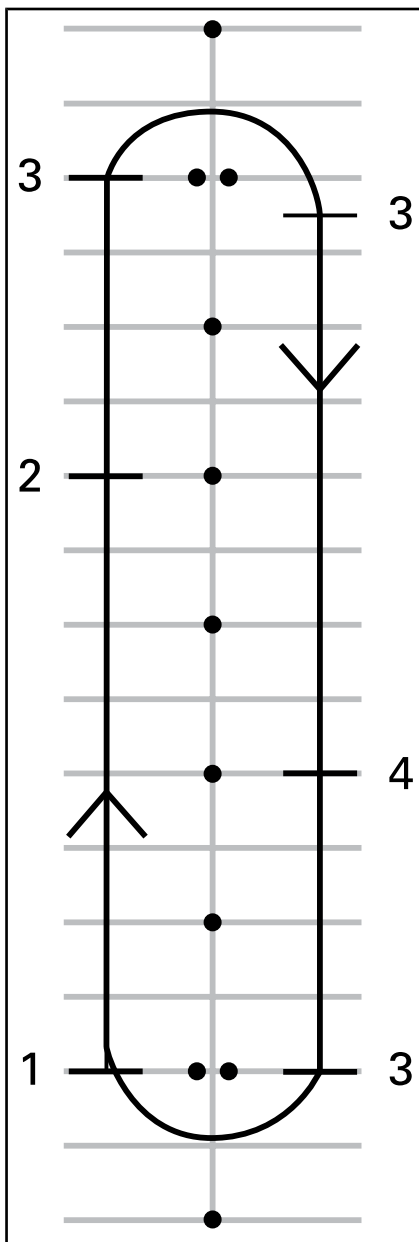

1. Liikkeelle
2. Vapauta kaasua
3. Pysähdy
4. Vapauta kaasua

## Vinkkejä lisäharjoitteluun

- Harjoittele oikea-aikaista kytkinvivun vapauttamista ja kaasun lisäämistä, jotta pystyt lähtemään liikkeelle tasaisesti ja hallitset kiihdyttämisen.

## 5) Peruskäännökset

### Tarkoitus

- Opit kääntymään miellyttävästi ja hallitusti.

### Ohjeet

Tämä harjoitus on muutoin samanlainen kuin aikaisemmin tekemäsi, mutta nyt teet käännökset kitka-aluetta käyttämällä sen sijaan, että pysäyttäisit ajoneuvon.

- Etene suoraa pitkin ensimmäisellä vaihteella. Aja hiukan etäämpänä merkeistä, jotta voit tehdä laajan käännöksen suoran loppupäässä.
- Lähestyessäsi mutkaa hidasta vauhtisi niin, että se on korkeintaan 8 km/h painamalla kytkinvivusta ja tarvittaessa painamalla jarrupoljinta.
- Pidä kytkinvivua kitka-alueella säilyttääksesi hitaan nopeutesi.
- Katso käännöksen suuntaan.
- Käännä ohjaustankoa käännöksen suuntaan vetämällä sisemmästä käsikahvasta ja työntämällä ulompaa käsikahvaa. Varo, että kätesi asento ei muutu kaasukahvalla.
- Nojaaminen eteenpäin ja mutkan suuntaan saattaa auttaa kääntämään ohjaustankoa helpommin.
- Suorista ohjaustanko käännöksen jälkeen ja jatka suoraa pitkin.



*AJOASENTO KÄÄNNÖKSESSÄ*

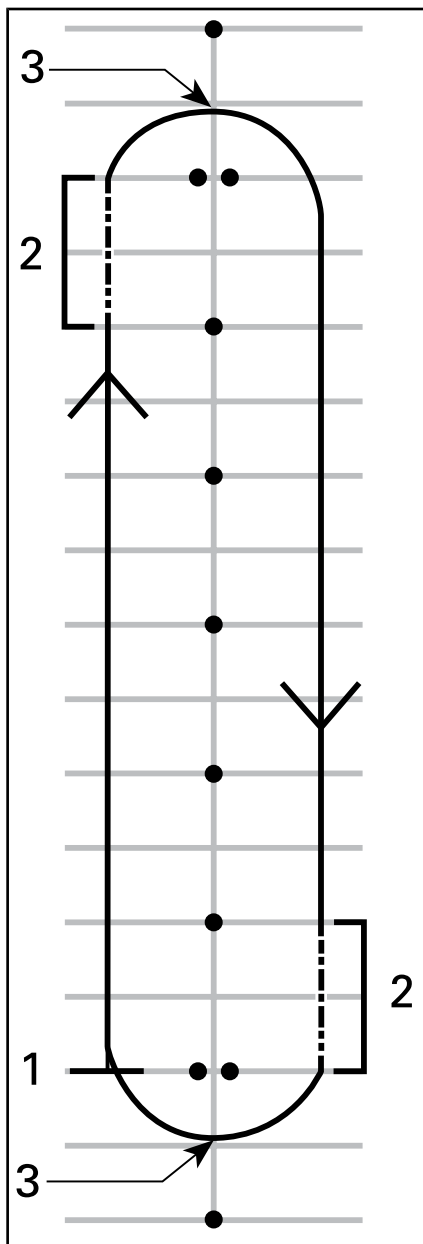

1. Liikkeelle
2. Kitka-alue
3. Käännöksen uloin piste

**HUOMIO:** Moottoripyöräilijä –  
mutkien ajaminen Spyder-roadste-

rillasi on erilaista kuin moottoripyörällä. Ajoneuvo ei kallistu sisäkaarteeseen mutkassa tai käännöksessä, joten saatat joutua siirtämään vartalosi painoa käännöksen sisäkaarteeseen suuntaan pitääksesi ajosentosi miellyttävänä. Sinä tarvitset enemmän voimaa ajoneuvosi ohjaustangon kääntämiseen kuin moottoripyörällä tarvitaan. Spyder on kuitenkin helpompi pysäyttää käännöksessä tai mutkassa kuin moottoripyörä.

### Vinkejä lisäharjoitteluun

- Kun osaat kääntyä hyvin yhteen suuntaan, kokeile ajaa reittiä toiseen suuntaan. Varo, että et lisää kaasua enempää kuin tarvitset, kun olet kääntymässä vasemmalle.
- Pysäytä käännöksen uloimmasa kohdassa tunteaksesi, miltä jarrun käyttö tuntuu mutkassa tai käännöksessä.

## 6) Äkkipysähdykset

### Tarkoitus

- Opit tuntemaan ajoneuvosi jarrutusominaisuudet.
- Opit käyttämään jarrua mahdollisimman vähällä voimalla.

### Ohjeet

Tämä harjoitus on samanlainen kuin aikaisemmin tekemäsi, mutta nyt painat jarrua voimakkaammin ja lopulta jarrutat niin voimakkaasti kuin mahdollista.

- Aloita suoran päästä ja kiihdytä nopeuteen 8 km/h.
- Vapauta kaasu kokonaan ja jarruta nopeasti ja voimakkaasti suoran puolella välissä.



## Vinkejä lisäharjoitteluun

- Opettele katsomaan ensin sivupeileistä taakse ennen voimakasta jarrutusta.

## 7) Mutkitteleminen

### Tarkoitus

- Opit lisää ajoneuvosi käsittelystä ja kuljettajan ajoasennosta.

### Ohjeet

6 m mutkittelu

1. Mutkittele jokaisen merkin/ joka toisen pysäköintiruudun viivan kohdalla. Älä käytä kaasua — pysy kitka-alueella.
2. Nojaa jokaisessa käänöksessä sisäänpäin, käännä ohjaustankoa vetämällä ja työntämällä käsikahvoista haluamaasi suuntaan.

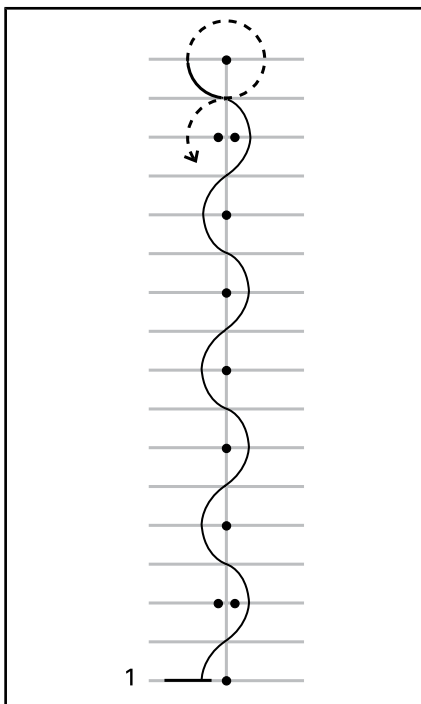

1. Liikkeelle

12 m mutkittelu

Kun edellinen harjoitus sujuu mukavasti, kokeile 12 m mutkitteluä joka toisen merkin/joka neljännen pysäköintiruudun kohdalla.

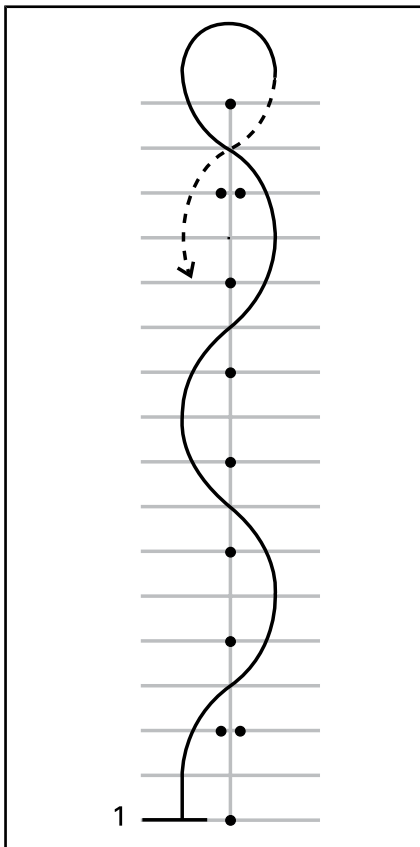

1. Liikkeelle

## Vinkejä lisäharjoitteluun

- Kun käsittelet ajoneuvoa varmemmin, voit asteittain nostaa nopeudeksi 16 km/h - 19 km/h, mutta hidasta U-käännöksiin päädyissä.

## 8) Vaihtaminen

Ajaessasi sinun on vaihdettava vaihteita, jotta moottorin nopeus vastaa tien ja liikenteen vaatimaa nopeutta.



## Tarkoitus

- Opit tuntemaan, millaisilla jalan liikkeillä vaihteita vaihdetaan.
- Opit vaihtamaan ylös- ja alaspäin.

## Ohjeet

Tämä harjoitus on muutoin samanlainen kuin aikaisemmin tekemäsi, mutta nyt vaihdat vaihdetta suorilla ylöspäin ja pysäytät ajoneuvon aina suoran päässä. Ehkä haluat tehdä tämän harjoituksen pysäköintialueen ajokaistoilla mieluummin kuin ruuduissa.

### 8a) Harjoittele vaihdevivun käyttämistä pysähdyksissä

Harjoittele ensiksi pysähdyksissä vasemman jalan liikettä ensimmäiseltä toiselle vaihteelle.

- Paina kytkinvipu pohjaan pysähdyksissä ja ensimmäisen vaihteen ollessa päällä.
- Liu'uta vasemman jalkasi kärki vaihdevivun alle ja nosta sitä sen verran kuin se liikkuu, eli yksi reilu liike jalan kärjellä nostaten ylöspäin toiselle vaihteelle.
- Astu vaihdevivulle ja paina sitä alas sen verran kuin se liikkuu, eli yksi reilu painallus alaspäin ensimmäiselle vaihteelle.
- Toista harjoituksia niin kauan, että osaat tarvittavat vasemman jalan liikkeet.

### 8b) Vaihtaminen ylös toiselle vaihteelle

Kiihdytä suoralla nopeuteen (noin) 16 km/h ensimmäisellä vaihteella.

Vaihtaaksesi ylöspäin:

- Vapauta kaasua.
- Paina kytkinvipu pohjaan. (Jos painat kytkimen pohjaan ennen kaasun vapauttamista, moottorin kierrosluku saattaa nousta — sinun tarvitsee vain vapauttaa kaasua, mikäli näin tapahtuu.)

- Liu'uta vasemman jalkasi kärki vaihdevivun alle ja nosta sitä sen verran kuin se liikkuu, eli yksi reilu liike jalan kärjellä nostaten ylöspäin toiselle vaihteelle.
- Vapauta kytkin tasaisesti.
- Sinun ei tarvitse lisätä kaasua, mutta kun harjoitus onnistuu hyvin ja jos sinulla on riittävästi tilaa, voit lisätä kaasua nostaksesi nopeutta toisella vaihteella.

Kun saavutat suoran pään, pysähdy:

- Vapauta kaasua.
- Paina kytkinvipu kokonaan pohjaan.
- Paina jarrua.
- Pysähdyttyäsi vaihda alas ensimmäiselle vaihteelle astumalla vaihdevivulle ja painamalla sitä niin alas kuin se menee, eli yksi reilu painallus alaspäin. Kun osaat tämän riittävän hyvin, vaihda alaspäin ensimmäiselle vaihteelle pysähtymishetkellä.

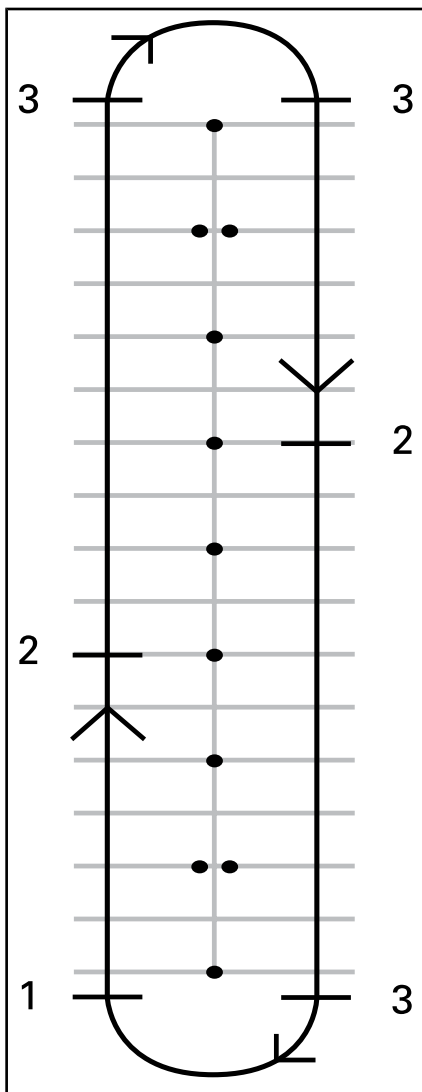

Hidasta suoralla noin nopeuteen 16 km/h.

- Vapauta kaasua ja paina kytkinvipu pohjaan.
- Astu vaihdevivulle painaen vaihteen ensimmäiselle vaihteelle.
- Vapauta kytkin tasaisesti.
- Laita jalkasi takaisin jalkatapille.

#### 8d) Muut vaihteet

Jos sinulla on riittävästi tilaa, voit kokeilla vaihtamista suuremmille vaihteille ja niiltä alaspäin. Menetle samoin kuin edellä ja vaihda vaihdetta yksi kerrallaan ylös- tai alaspäin.

#### Vinkejä lisäharjoitteluun

Kun olet kokeneempi, voit vielä hienosäätää vaihtamistaitoasi ja käyttää sitä hallitaksesi ajoneuvosi paremmin.

- Vaihtaessasi alaspäin kaasun kevyt lisääminen samalla, kun vapautat tasaisesti kytkimen, saattaa auttaa moottoria saavuttamaan ajoneuvon nopeuteen sopivan kierrosluvun. Silloin alaspäin vaihtaminen tapahtuu tasaisemmin eikä takarengas pääse luistamaan.

1. Liikkeelle
2. Vaihda toiselle vaihteelle nopeudella 16 km/h.
3. Pysähdy

#### 8c) Vaihtaminen alas toiselta ensimmäiselle vaihteelle

Jos sinulla on tilaa, harjoittele vaihtamista toiselta ensimmäiselle vaihteelle.

- Alaspäin vaihtaminen hidastaa ajoneuvoa, ellei kaasuta samalla. Tämä tunnetaan nimellä moottorijarrutus. Kun haluat käyttää moottorijarrutusta, vaihda yksi vaihde kerrallaan alaspäin ja vapauta kytkin jokaisen alaspäin vaihtamisen välillä. Pidä kytkin kitka-alueella, kunnes moottorin nopeus tasaantuu ja vapauta sitten kytkinvipu kokonaan siihen saakka, kunnes seuraava alaspäin vaihtaminen tapahtuu.
- Yleensä vaihdetta vaihdetaan yksi vaihde kerrallaan, mutta on myös mahdollista vaihtaa useampi kuin yksi vaihde kytkimen ollessa painettuna pohjaan ja polkaisemalla tai nostamalla vaihdevipua ylös- tai alaspäin niin monta kertaa kuin haluat vaihteen vaihtuvan.

Muista, että VSS ei ohjaa moottorijarrutusta. Jos vaihdat liian pienelle vaihteelle liian suuressa nopeudessa, takarengas saattaa luistaa ja voit menettää hallinnan, ajoneuvo voi pyörähtää, keikahtaa tai kaatua erityisesti mutkassa.

## 9) Väistäminen

### Tarkoitus

- Opit käsittelemään ajoneuvoasi nopeilla ohjausliikkeillä.
- Kokeile jarruttamisen ja väistämisen eri muunnoksia.

### Ohjeet

Aseta ajomerkit alla olevan kuvan mukaisesti. Älä käytä kiinteitä tai kovia ja raskaita esineitä merkkeinä tässä harjoituksessa.

- Aja kahden kartion välistä nopeudella (noin) 8 km/h ja säilytä sama vauhti koko ajan.
- Ohjaa kartioiden ohitse linjan mukaisesti.

- Poistu sitten kahden seuraavan kartion välistä.
- Toista harjoitus useita kertoja väistäen molempiin suuntiin.

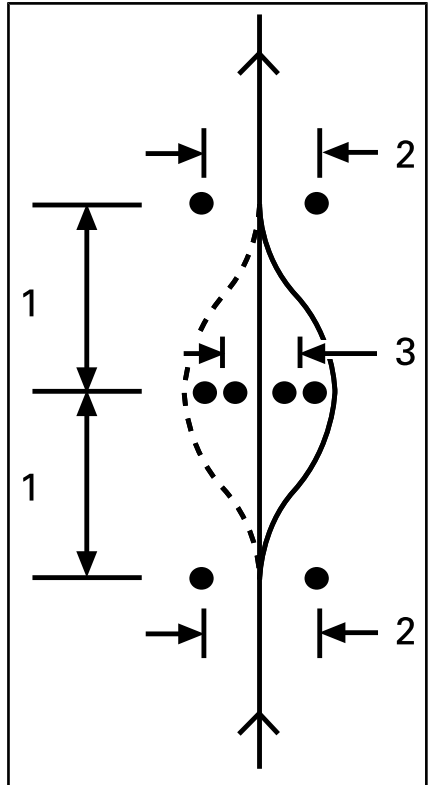

1. 6 m
2. 3 m
3. 2,5 m

### Vinkkejä lisäharjoitteluun

- Voit asteittain nostaa aloitusnopeuttasi (ei kuitenkaan yli nopeuden 13 km/h ja 19 km/h) ja kokeilla joitakin muunnoksia. Voit esimerkiksi lähestyä nopeammin ja hidastaa ennen harjoituskuviota ajamista, painaa kytkimen pohjaan ja jarruttaa väistön aikana jne.

- Avustaja voi vaikeuttaa harjoitusta lisäämällä yllätyselementin päättäen mihin suuntaan sinun on väistettävä tai pysäyttämällä sinut väistämisen sijaan. Pyydä avustajaa seisomaan turvallisen matkan päässä (esim. harjoittelualueesi päädyn ulkopuolella). Kun saavutat ensimmäisen merkkisarjan, avustaja voi käsi-merkein osoittaa väistösuunnan tai pyytää sinua pysähtymään.
- Opettele katsomaan ensin sivupeileistä ja tarkastamaan kuollut kulma ennen väistöliikettä.

## 10) Peruuttaminen

### Tarkoitus

- Opit peruuttamaan ja opit tuntemaan ajoneuvosi kääntösäteen peruuttaessa.

### Ohjeet

Vaihda peruutusvaihteelle. Katso lisätietoja kohdasta *PERUUTTAMINEN* osassa *PERUSTOIMENPIIETTEET*.

Tarkasta, että takanasi olevalla alueella ei ole esteitä. Katso edelleen taaksepäin vapauttaessasi kytkimen. Varo, että et osu etupyörillä mihinkään peruuttaessasi. Hidasta ja pysähdy kytkintä ja jarrua käyttäen, aivan kuten normaalisti ajettaessa.

Peruuta muutamia kertoja pysähtyen aina välillä.

Pidä nopeus alhaisena äläkä peruuta pitkiä etäisyyksiä.

Kun osaat peruuttaa riittävän varmasti, peruuta pysäköintiruutuun alla olevan kuvan osoittamalla tavalla.

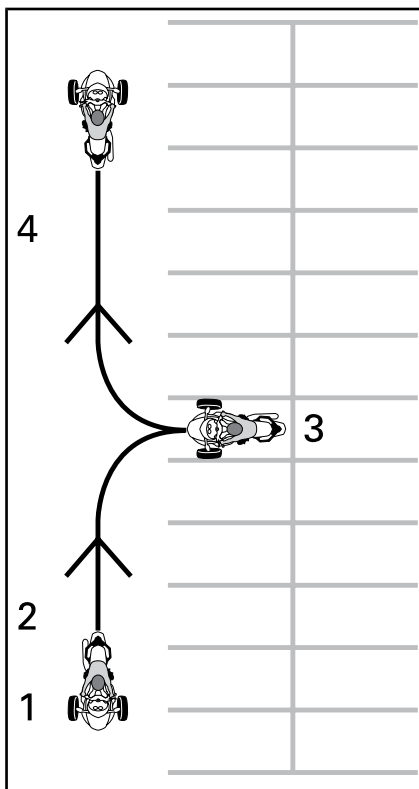

1. Liikkeelle
2. Peruuttaminen
3. Pysähdy
4. Eteenpäin

### Lisäharjoituksia hallituissa olosuhteissa

Kun osaat suorittaa hyvin edellä olevat harjoitukset, voit kokeilla muutamia muita asioita jos tila ja olosuhteet antavat myöten. Näitä harjoituksia voit suorittaa pysäköintialueella tai sellaisessa paikassa, jossa et voi joutua vaaratilanteisiin.

- **Nopeat lähdöt:** Kokeile nopeaa liikkeelle lähtöä, kiihdyttämistä ja vaihtamista ylöspäin.

- **Äkkipysäys nopeasta vauhdista:** Tämä harjoitus on samanlainen kuin aikaisempi äkkipysäys, mutta nyt suoritat sen nopeammasta vauhdista saadaksesi tuntuman hätäpysähdykseen.
- **Mäkilähtö:** Tämä tapahtuu siten, että pidät jarrupolkimen alas painettuna vapauttaessasi kytkinvipua kunnes saavutat kitka-alueen. Tämä estää ajoneuvoasi rullaamasta taaksepäin.
- Tarkkaile kierroslukumittaria ja kaasuta (kierrä rannettasi laske-malla) muutamia kertoja nostaak-sesi moottorin kierrosluvun korkeintaan 4 000 kierrokseen minuutissa. Harjoittele kaasun li-säämistä varoen ja tasaisesti, pitämällä sitä vakaana noin 3 000 kierroksessa minuutissa ja vapauttamalla sitten se. Vaihteen ollessa vapaalla moottorin tehot eivät välity takapyörälle.
- Katkaise moottorin pysäytyspainikkeella virta ajoneuvosta kokonaan. Paina painiketta oikealla peukalollasi, älä irrota otettasi käsikahvasta.

## Käytännön harjoituksia (SE6-malli)

### 1) Moottorin käyttäminen ja moottorin pysäytyspainikkeen käyttö

#### Tarkoitus

- Opit käyttämään kierrettävää kaasukahvaa.
- Opi tuntemaan moottorin ääni eri kierrosluvuilla. Moottorin äänen perusteella opit tietämään, milloin on aika vaihtaa ylös- ja alaspäin.
- Opit käyttämään moottorin pysäytyspainiketta.

#### Ohjeet

- Paina oikealla jalalla jarrupoljinta ja käynnistä ajoneuvo vaihteen ollessa VAPAALLA ja pysäköintijarrun ollessa kytkettynä päälle. Tarkasta monitoimimittaristosta, että vaihde on VAPAALLA — jos vaihde on ensimmäisellä vaihteella, roadster liikkuu kaasua lisätessäsi.

#### Vinkkejä lisäharjoitteluun

- Harjoittele moottorin pysäytyspainikkeen painamista katsomat-ta painiketta.

### 2) Käynnistys, pysäytys ja peruskäsittely

#### Tarkoitus

- Opit hallitsemaan kaasun ja läh-temään ajoneuvolla liikkeelle.
- Opit hidastamaan alhaisesta nopeudesta ja jarruttamaan.

#### Ohjeet

Jos tunnet menettäväsi ajoneuvosi hallinnan näitä harjoituksia tehdes-säsi, vapauta kaasua estääksesi kiihdytyksen ja paina tarvittaessa jarrua hidastaaksesi. Voit myös katkaista virran kokonaan moottorin pysäytyspainikkeella.

#### 2a) Lisää kaasua ja vapauta kaasua välittömästi

#### Ohjeet

Ensiksi käytät kaasua vain hetken verran kerrallaan ja vapautat sitten sen sekä pysäytät ajoneuvon.

- Käynnistä moottori ja vapauta pysäköintijarru.

- Kun jarrupoljin on painettu alas, vaihda voimansiirto ensimmäiselle vaihteelle työntämällä vaihdevipua eteenpäin.
- Vapauta jarru.
- Lisää hitaasti kaasua, kunnes ajoneuvo alkaa hiukan liikkua eteenpäin. Heti, kun ajoneuvo liikkuu, vapauta kaasua, anna ajoneuvon rullata hetki ja pysäytä se painamalla jarrupoljinta. Toista sama kunnes olet suoran päässä.
- Kun saavutat suoran pään, pysähdy, käännä ohjaustanko kokonaan oikealle ja lisää sitten kaasua hetken aikaa, vapauta kaasua ja käännä ajoneuvo vapaalla rullaten. Sinun on ehkä käytettävä kaasua lyhyesti useampi kertoka kääntäessäsi. Pysähdy, kun olet vastakkaiseen suuntaan suoran viivalla.
- Jatka tätä harjoitusta, kunnes kaasun lisääminen ja vapauttaminen tapahtuu varmuudella ja mukavasti.

## 2b) Pidä kaasua, vapauta se ja pysähdy 12 m:n välein

Nyt kaasutat hiukan kauemmin pysähtyen aina 12 m:n välein (joka toinen merkki/joka neljäs viiva).

- Lisää jälleen hitaasti kaasua, kunnes ajoneuvo alkaa hiukan liikkua eteenpäin. Pidä tällä kertaa kaasukahva tässä kohdassa.
- Heti kun saavutat pysähtymiskohdan, vapauta kaasua ja pysäytä ajoneuvo painamalla jarrupoljinta.
- Käännä suoran päässä kuten aikaisemmin, mutta nyt sinun ei tarvitse vapauttaa kaasua käännöksen aikana. Kiinnitä huomiota siihen, että säilytät kaasun asennon vakaana käännöksen aikana. Pysähdy, kun olet vastakkaiseen suuntaan suoran viivalla.

## 2c) Pidä kaasua, vapauta se ja pysähdy päissä

Käytä seuraavaksi koko suoran alue ja pysähdy vain päissä. Käytä kaasua vain kohtuudella.

## 3) Moottorin pysäytys liikkeessä

### Tarkoitus

- Opit käyttämään moottorin pysäytyspainiketta liikkeessä ja tiedät, kuinka ajoneuvo reagoi siihen käyttäessäsi painiketta myöhemmin.

### Ohjeet

- Kun nopeutesi on 8 km/h ja olet puolessavälissä suoraa, sammuta moottori kääntämällä pysäytyskytkin OFF-asentoon ja pysäytä ajoneuvo.
- Käynnistä moottori uudelleen ja toista harjoitus. Kokeile nostaa nopeuttasi (enintään nopeuteen 20 km/h ennen moottorin pysäytyspainikkeen painamista.

**HUOMIO:** SE6-malli ei käynnisty vaihteen ollessa päällä ellei jarrupoljinta ole painettu alas.

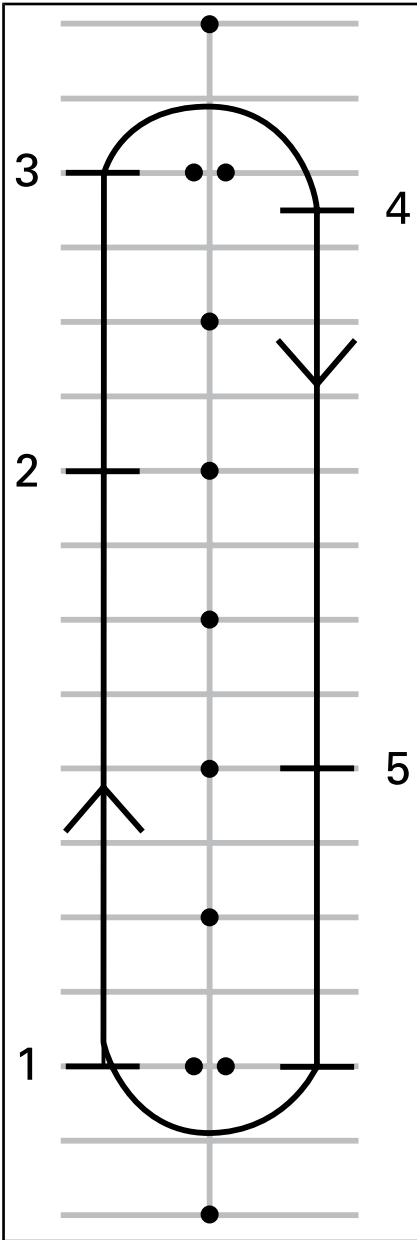

1. Liikkeelle
2. Paina moottorin pysäytyspainiketta
3. Jatka suoran päähän, pysähdy ja käännä kuten aikaisemmin
4. Pysähdy
5. Paina moottorin pysäytyspainiketta

Käynnistä moottori uudelleen ja siirry seuraavaan harjoitukseen.

#### 4) Peruskäännökset

##### Tarkoitus

- Opit kääntymään miellyttävästi ja hallitusti.

##### Ohjeet

Tämä harjoitus on muutoin samanlainen kuin aikaisemmin tekemäsi, mutta nyt teet käännökset hitaalla nopeudella sen sijaan, että pysäytätisit ajoneuvon.

- Etene suoraa pitkin ensimmäisellä vaihteella. Aja hiukan etäämpänä merkeistä, jotta voit tehdä laajan käännöksen suoran loppupäässä.
- Lähestyessäsi mutkaa hidasta vauhtisi niin, että se on korkeintaan 8 km/h, vapauttamalla kaasun ja tarvittaessa painamalla jarrupoljinta.
- Pidä kaasua samassa asennossa säilyttääksesi hitaan nopeuden.
- Katso käännöksen suuntaan.
- Käännä ohjaustankoa käännöksen suuntaan vetämällä sisemmästä käsikahvasta ja työntämällä ulompaa käsikahvaa. Ole varovainen, että et kaasuta vahingossa.
- Nojaaminen eteenpäin ja mutkan suuntaan saattaa auttaa kääntämään ohjaustankoa helpommin.
- Suorista ohjaustanko käännöksen jälkeen ja jatka suoraa pitkän.



AJOASENTO KÄÄNNÖKSESSÄ

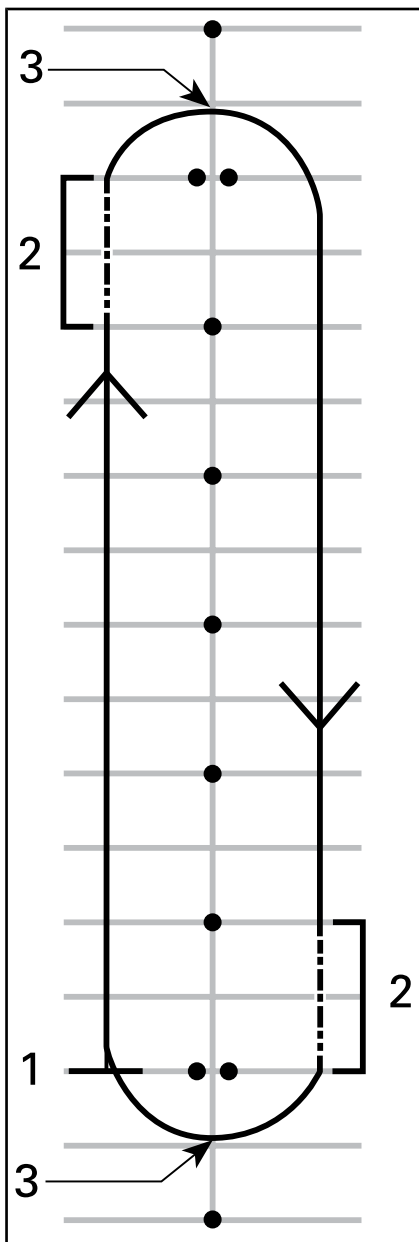

1. Liikkeelle
2. Kitka-alue
3. Käännöksen uloin piste



**HUOMIO:** Moottoripyöräilijä – mutkien ajaminen Spyder-roadsterillä on erilaista kuin moottoripyörällä. Ajoneuvo ei kallistu sisäkaarteeseen mutkassa tai käännöksessä, joten saatat joutua siirtämään vartalosi painoa käännöksen sisäkaarteeseen suuntaan pitääksesi ajoasentosi miellyttävänä. Sinä tarvitset enemmän voimaa ajoneuvosi ohjaustangon kääntämiseen kuin moottoripyörällä tarvitaan. Spyder on kuitenkin helpompi pysäyttää käännöksessä tai mutkassa kuin moottoripyörä.

### Vinkkejä lisäharjoitteluun

- Kun osaat kääntyä hyvin yhteen suuntaan, kokeile ajaa reittiä toiseen suuntaan. Varo, että et lisää kaasua enempää kuin tarvitset, kun olet kääntymässä vasemmalle.
- Pysäytä käännöksen uloimmasa kohdassa tunteaksesi, miltä jarrun käyttö tuntuu mutkassa tai käännöksessä.

## 5) Äkkipysähdykset

### Tarkoitus

- Opit tuntemaan ajoneuvosi jarrutusominaisuudet.
- Opit käyttämään jarrua mahdollisimman vähällä voimalla.

### Ohjeet

Tämä harjoitus on samanlainen kuin aikaisemmin tekemäsi, mutta nyt painat jarrua voimakkaammin ja lopulta jarrutat niin voimakkaasti kuin mahdollista. Lukkiutumaton jarrujärjestelmä (ABS) estää pyörien lukkiutumisen ja auttaa sinua säilyttämään ohjattavuuden jarruttaessasi maksimaalisella jarrutusvoimalla. Vapauta kaasua aina kokonaan äkkipysähdyksissä SE6-mallilla. Jos kaasutat ja jarrutat yhtä aikaa, tarvit-

set pidemmän matkan pysähtyäksesi.

- Aloita suoran päästä ja kiihdytä nopeuteen 8 km/h. Vapauta kaasua kokonaan ja jarruta nopeasti suoran puolella välissä. Älä koskaan pumpkaa jarrua, koska ABS estää pyörän lukkiutumisen.
- Pidä pää ylhäällä ja katse eteenpäin, pidä ohjaustanko suorassa äläkä vapauta jarrua, ennen kuin olet kokonaan pysähtynyt.
- Toista harjoitus niin että, lisää vauhtiasi ja jarrutat voimakkaammin.

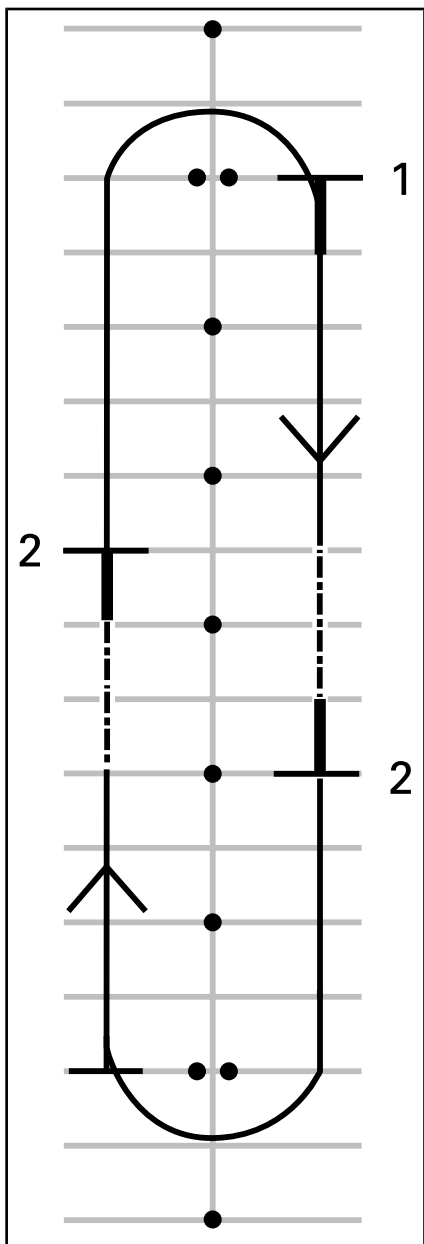

1. Liikkeelle
2. Pysähdy

### Vinkejä lisäharjoitteluun

- Opettele katsomaan ensin sivupeileistä taakse ennen voimakasta jarrutusta.

### 6) Mutkitteleminen

#### Tarkoitus

- Opi lisää ajoneuvosi käsittelystä ja kuljettajan ajoasennosta.

#### Ohjeet

6 m mutkittelu

1. Mutkittele jokaisen merkin/ joka toisen pysäköintiruudun viivan kohdalla. Pidä nopeutesi alhaisena niin kauan, että opit muuttamaan suuntaa helposti.
2. Nojaa jokaisessa käänöksessä sisäänpäin, käännä ohjaustankoa vetämällä ja työntämällä käsikahvoista haluamaasi suuntaan.

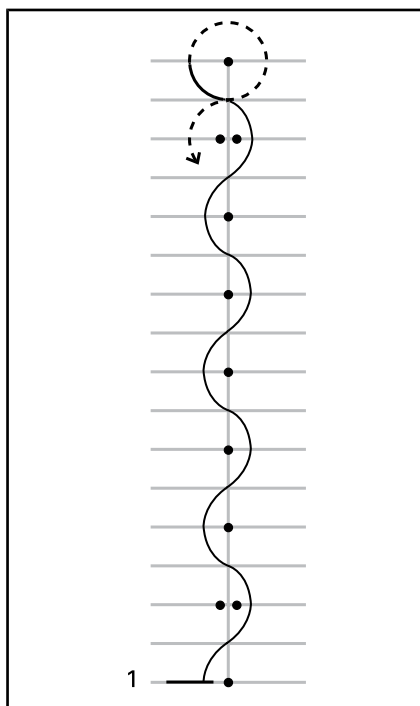

1. Liikkeelle

## 12 m mutkittelu

Kun edellinen harjoitus sujuu mukavasti, kokeile 12 m mutkittelua joka toisen merkin/joka neljännen pysäköintiruudun kohdalla.

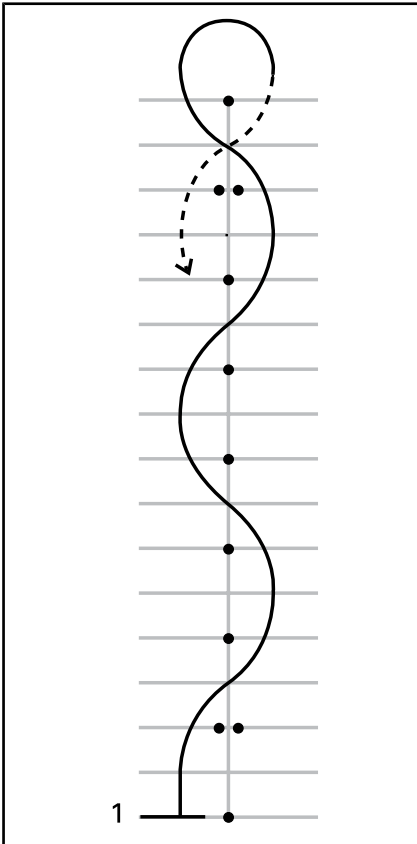

1. Liikkeelle

### Vinkkejä lisäharjoitteluun

- Kun käsittelet ajoneuvoa varmemmin, voit asteittain nostaa nopeudeksi 16 km/h - 19 km/h, mutta hidasta U-käännöksiin päädyissä.

## 7) Vaihtaminen

Ajaessasi sinun on vaihdettava vaihteita, jotta moottorin nopeus vastaa tien ja liikenteen vaatimaa nopeutta. Pienempiä vaihteita käytetään alhaisemmissa nopeuksissa

ja suurempia vaihteita suuremmis- sa nopeuksissa, aivan kuten autojen tai kuorma-autojen manuaalisessa vaihteistoissa.

SE6 vaihtaa automaattisesti alas- päin, jos moottorin kierros- luku putoaa alle 1 800 kierrokseen minuutissa.

### Tarkoitus

- Opit vaihtamaan ylös- ja alas- päin.

### Ohjeet

Tämä harjoitus on muutoin saman- lainen kuin aikaisemmin tekemäsi, mutta nyt vaihdat vaihdetta suorilla ylöspäin ja pysäytät ajoneuvon aina suoran päässä. Ehkä haluat tehdä tämän harjoituksen pysäköintialue- en ajokaistoilla mieluummin kuin ruuduissa.

### 7a) Harjoittele vaihdevivun käyttämistä pysähdyksissä

Harjoittele ensiksi pysähdyksissä yksittäistä vaihtamista peruutusvaihteelle, vapaalle ja ensimmäiselle vaihteelle. Harjoittele sitten:

- Vaihtamista yli kahden vaihteen peruutusvaihteelta ensimmäiselle vaihteelle
- Vaihtamista yli kahden vaihteen ensimmäiseltä vaihteelta peruutusvaihteelle
- Toista tämä harjoitus, kunnes vaihtaminen tapahtuu hyvin.

### 7b) Vaihtaminen ylös toiselle vaihteelle

- Kiihdytä suoralla, kunnes moottorin kierros- luku on 3 000 kierrosta minuutissa.
- Paina vaihdevivua eteenpäin vaihtaaksesi toiselle vaihteelle. Sinun ei tarvitse vapauttaa kaasua vaihtaessasi SE6-mallilla.
- Kun harjoitus sujuu hyvin, voit lisätä kaasua ajaaksesi nopeammin kakkosvaihteella.

Kun saavutat suoran pään, pysähdy:

- Vapauta kaasu
- Paina jarrua
- SE vaihtaa automaattisesti alaspäin, kun roadsterin vauhti hidastuu. Voi vaihtaa alaspäin myös manuaalisesti vetämällä vaihevipua itseäsi kohti.

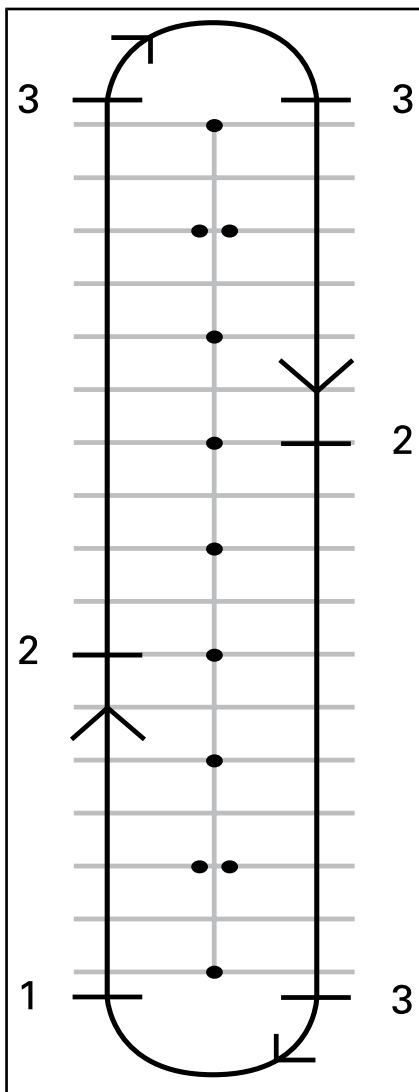

1. Liikkeelle
2. Vaihda toiselle vaihteelle nopeudella 25 km/h.
3. Pysähdy

**7c) Jos sinulla on tilaa, harjoittele vaihtamista alaspäin ensimmäiselle vaihteelle liikkeessä**

Suoralla:

- Työnnä vaihdevipua itseäsi kohti vapauttamatta kaasua.
- Tunnet voimakkaamman moottorijarrutuksen, jos vaihdat alaspäin ilman kaasua.

#### 7d) Muut vaihteet

Jos sinulla on riittävästi tilaa, voit kokeilla vaihtamista suuremmille vaihteille ja niiltä alaspäin. Menetle samoin kuin edellä ja vaihda vaihdetta yksi kerrallaan ylös- tai alaspäin.

**HUOMIO:** Kun lisäät hiukan enemmän kaasua alaspäin vaihtaessasi, moottorin kierrokset soveltuvat nopeammin ajoneuvon nopeuteen ja alaspäin vaihtaminen tapahtuu tasaisemmin. Kun et lisää kaasua vaihtaessasi alaspäin, moottorijarrutus hidastaa ajoneuvon vauhtia. Tämä voi auttaa sinua hidastamaan vauhtia, mutta muista, että VSS ei ohjaa moottorijarrutusta. Jos vaihdat liian pienelle vaihteelle liian suuressa nopeudessa, takarengas saattaa luistaa ja voit menettää hallinnan, ajoneuvo voi pyörähtää, keikahtaa tai kaatua erityisesti mutkassa.

#### 8) Väistäminen

##### Tarkoitus

- Ovit käsittelemään ajoneuvoasi nopeilla ohjausliikkeillä.
- Kokeile jarruttamisen ja väistämisen eri muunnoksia.

##### Ohjeet

Tätä harjoitusta varten sinun on muutettava reittiäsi. Aseta ajomerkkit alla olevan kuvan mukaisesti. Älä käytä kiinteitä tai kovia ja raskaita esineitä merkkeinä tässä harjoituksessa.

- Aja kahden kartion välistä nopeudella (noin) 8 km/h ja säilytä sama vauhti koko ajan.
- Ohjaa kartioiden ohitse linjan mukaisesti.
- Poistu sitten kahden seuraavan kartion välistä.
- Toista harjoitus useita kertoja väistään molempiin suuntiin.

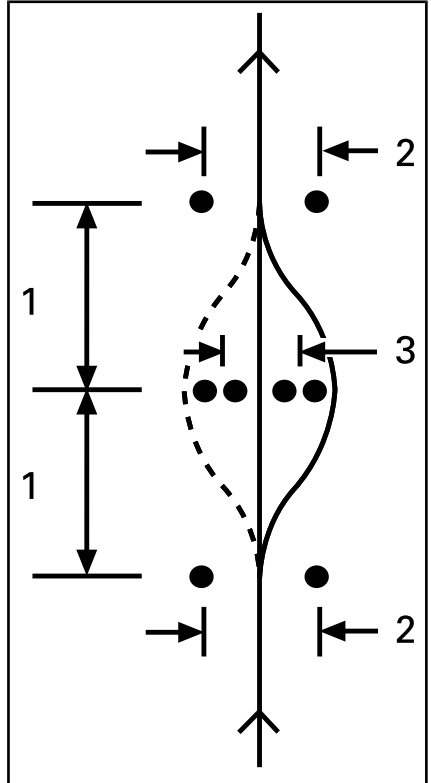

1. 6 m
2. 3 m
3. 2,5 m

##### Vinkkejä lisäharjoitteluun

- Voit asteittain nostaa aloitusnopeuttasi (ei kuitenkaan yli nopeuden 13 km/h ja 19 km/h) ja kokeilla joitakin muunnoksia. Voit esimerkiksi lähestyä nopeammin ja hidastaa ennen harjoituskuviota ajamista, jarruttaa väistön aikana jne.

- Avustaja voi vaikeuttaa harjoitusta lisäämällä yllätyselementin päättäen mihin suuntaan sinun on väistettävä tai pysäyttämällä sinut väistämisen sijaan. Pyydä avustajaa seisomaan turvallisen matkan päässä (esim. harjoittelualueesi päädyn ulkopuolella). Kun saavutat ensimmäisen merkkisarjan, avustaja voi käsi-merkein osoittaa väistösuunnan tai pyytää sinua pysähtymään.
- Opettele katsomaan ensin sivupeileistä ja tarkastamaan kuollut kulma ennen väistöliikettä.

## 9) Peruuttaminen

### Tarkoitus

- Opit peruuttamaan ja opit tuntemaan ajoneuvosi kääntösäteen peruutettaessa.

### Ohjeet

- Vaihda peruutusvaihteelle. Katso lisätietoja kohdasta *PERUUTTAMINEN* osassa *PERUSTOIMENPITEET*.
- Varmista, että takan olevalla alueella ei ole esteitä tai ihmisiä. Katso edelleen taaksepäin. Varo, että et osu etupyörillä mihinkään peruuttaessasi. Hidasta ja pysähdy vapauttamalla kaasua ja käyttämällä jarrua, aivan kuten normaalisti ajettaessa.
- Peruuta muutamia kertoja pysähtyen aina välillä.
- Pidä nopeus alhaisena äläkä peruuta pitkiä etäisyyksiä.
- Kun osaat peruuttaa riittävän varmasti, peruuta pysäköintiruu-tuun alla olevan kuvan osoittamalla tavalla.

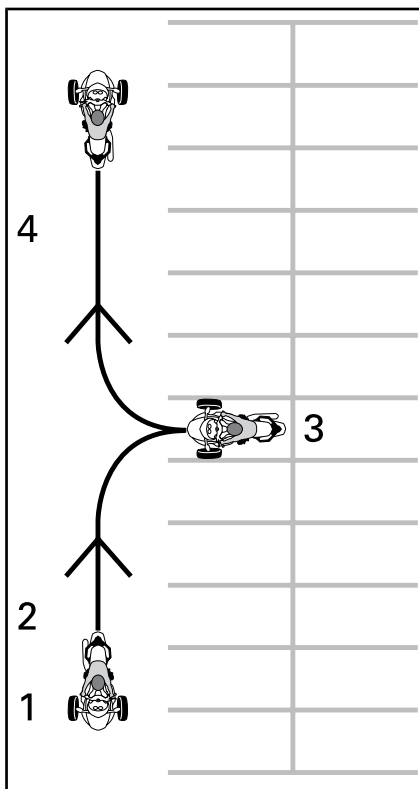

1. Liikkeelle
2. Peruuttaminen
3. Pysähdy
4. Eteenpäin

## Edistyneempien ajotaitojen kehittäminen

Kun osaat perusajotaidot, voit ruveta harjoittelemaan edistyneempiä taitoja. Opettele ensin seuraavassa osassa käsitellyt "liikennestrategiat". Sen jälkeen voit ajaa ajoneuvollasi liikenteessä tilanteissa, jotka eivät ole kovin riskialttiita.

Aloita ajamalla vähemmän haastavissa olosuhteissa:

- Lyhyet etäisyydet
- Hyvä sää
- Vähän liikennettä
- Päiväsaikaan

- Alhaisilla nopeuksilla
- Ilman matkustajaa.

Kun taitosi kehittyvät, voit vaihteittain siirtyä enemmän haastaviin ajo-olosuhteisiin.

# LIKENNESTRATEGIAT

Tässä osassa esitellään joitakin strategioita, joiden avulla voit vähentää riskiäsi liikenteessä. Monet näistä strategioista ovat samanlaisia kuin moottoripyörien kanssa käytetyt strategiat.

Tämä osa perustuu pohjois-amerikkalaisen moottoripyöräilyn turvallisuusjärjestön eli Motorcycle Safety Foundationin (MSF) moottoripyöräilijöille antamiin ohjeisiin. Kuitenkin myös kokeneiden moottoripyöräilijöiden on syytä perehtyä tähän osaan, koska jotkut strategioista koskevat nimenomaan Spyder-roadstereita.

## Suunnittele matkasi

Tarkasta aina sää tiedotuksesta sääolosuhteet ennen kuin lähdet ajamaan ajoneuvollasi. Ota mukaasi sopivat ajovarusteet kaikkia odotettavissa olevia sääolosuhteita varten.

Suunnittele reitti ja aja sellaisissa olosuhteissa, jotka sopivat sinun senhetkisille ajotaidoillesi.

Ajoneuvon polttoainesäiliön tilavuus on 25 L. Kun alhaisen polttoainemäärän merkkivalo vilkkuu, täytä polttoainesäiliö mahdollisimman nopeasti. Suunnittele polttoaineen tankkauspaikat etukäteen, varsinkin harvaan asutuilla seuduilla.

## Ennakoiva ajotapa

Spyderilla tai moottoripyörillä ajettaessa ennakoiva ajotapa voi auttaa sinua välttämään onnettomuuksia. Ole aina valppaana. Muista jatkuvasti seurata ympäristöäsi, myös aluetta takanasi. Tarkkaile aina mahdollisia vaaratilanteita, suunnittele etukäteen ja jätä tarpeeksi tilaa välttääksesi ongelmat. Älä pidä itsestään selvänä, että toiset liikenteessä liikkuvat näkevät sinut tai noudattavat liikennesääntöjä.

## Turvallisuusväli

Sinun on aina pidettävä vähintään kahden sekunnin mittainen turvallisuusväli oman ja edessä ajavan ajoneuvosi välillä, silloin kun ajo-olosuhteet ovat parhaalla mahdollisella. Tämä tarkoittaa sitä, että sinun on ohitettava joku kiinteä piste tien varrella vähintään kahden täyden sekunnin kuluttua siitä, kun edelläsi ajava ajoneuvo ohitti saman pisteen.

Kun jarrutusmatkat ovat olosuhteiden vuoksi pidempiä tai näkyvyys on rajoittuneempi, käytä pidempää turvallisuusväliä parantaaksesi turvallisuutta. Jarrutusmatka on pidempi esimerkiksi liukkailla tien pinnoilla, alamäkeen tai ajaessasi kuorman kanssa. Sumu, mutkat tai pimeys rajoittavat yleensä näkyvyyttä.

## Tarkkaile eteenpäin

Riittävän turvallisuusvälin lisäksi seuraavaan ajoneuvoon nähden, sinun on tarkkailtava ja suunniteltava ajolinjasi kauempana edessä.

Suunnittele seuraava ajolinjasi ainakin neljäksi sekunniksi eteenpäin. Katso onko ajolinjalla mahdollisia vaaratekijöitä tai onko joku juuri tuossa tielle linjallasi.

Tarkkaile 12 sekuntia eteenpäin aikomaasi reittiä havaitaksesi mahdolliset vaaratilanteet ennen kuin ne tapahtuvat. Katso sattuuko tuolle välille esimerkiksi risteyksiä, joiden kautta muita ajoneuvoja saattaa siirtyä ajoväylälle tai paikkoja, joissa jalankulkijoita saattaa tulla tielle. Varaudu reagoimaan mahdollisesti kehittyvään vaaratilanteeseen.

## Katso myös taakse ja sivuille

Ajoneuvot tai muut vaaratilanteet saattavat yllättää kaikkilta suunnilta. Tarkkaile ympäristöäsi jatkuvasti. Tarkasta sivupeileistä säännöllisesti, mitä takanasi tapahtuu. Käännä



säädännöllisesti myös päätäsi ja tarkasta kuollut kulma.

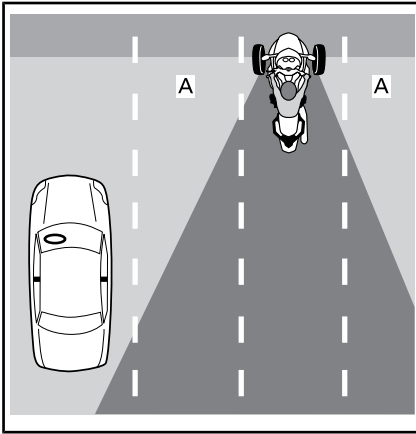

A. Kuljettajan kuolleet kulmat

Muista jarruttaessasi ottaa huomioon, että takanasi ajavat ajoneuvot eivät ehkä kykene pysähtymään yhtä nopeasti kuin Spyder-roadster.

### Pidä katseesi liikkeellä

Älä kiinnitä katsettasi yhteen kohtaan, jotta pystyt tarkkailemaan ympäristöäsi. Liikuta katsettasi jatkuvasti tarkkaillaksesi tietä, liikenne-merkkejä ja muita ajoneuvoja. Katso lähelle ja kauas, kaikkiin suuntiin.

### Ennakoi ongelmat

Aina kun havaitset mahdollisen vaaratilanteen, suunnittele kuinka voit välttää sen. Tämä saattaa merkitä nopeutesi säättämistä tai vaihtamista paikkaa ajokaistalla tai kaistojen vaihtamista. Sinun on oltava valmis onnettomuutta ehkäiseviin ajoliikkeisiin, kuten väistämiseen ja/tai jarruttamiseen, jos jokin tulee ajolinjallesi. Jätä aina tarpeeksi aikaa ja tilaa, jotta voit reagoida ongelmiin.

### Ole näkyvä

Autoilijat eivät yleensä niin helposti huomaa pienempiä ajoneuvoja kuten moottoripyöriä. Sen vuoksi si-

nun olisi käytettävä keinoja, joiden ansiosta näyt paremmin.

### Näin sinut havaitaan paremmin liikenteessä

#### Valot ja heijastimet

Varmista, että ajoneuvosi ajovalot, suuntavilkut ja takavalot toimivat moitteettomasti. Ajoneuvosi on varustettu lokasuojissa, sivuilla ja takana sijaitsevilla heijastimilla. Varmista, että kaikki heijastimet ovat puhtaat eivätkä ne ole rikki tai ettei jokin niistä puutu.

Käytä kaukovaloja aina kuin mahdollista, sekä päivällä että yöllä. Käytä lähivaloja, jotta et sokaise muita kuljettajia yöllä tai kun valoa heijastuu liian paljon takaisin, esimerkiksi sumussa.

#### Merkit

Käytä suuntavilkkuja ilmoittaaksesi toisille aikeistasi. Spyder-roadsterissa on automaattinen suuntavilkujen palautus, mutta vilkut eivät välttämättä palaudu loivien käännosten jälkeen. Varmista, että suuntavilkut eivät ole enää päällä, kun olet kääntynyt; niiden jättäminen päälle saattaa hämmentää muita liikenteessä liikkuvia.

Väläytä jarruvaloasi, jos mahdollista, ennen kuin hidastat ja odota risteyksissä, jotta takana tulevat kuljettajat tietävät olla tarkkaavaisia.

Käytä hätävilkuja tarvittaessa, jotta toiset havaitsevat sinut.

Voi käyttää myös äänimerkkiä vaaratilanteessa kiinnittämään toisten kuljettajien huomion läsnäoloosi.

Älä pidä itsestään selvänä, että toiset liikenteessä liikkuvat huomaavat ajoneuvosi valot, vilkut ja äänimerkin.

#### Kuolleet kulmat

Vältä ajamista toisten ajoneuvojen kuolleissa kulmissa. Aja kaistalla

siten, että kuljettajat edessäsi näkevät sinut peileistään. Joissakin tapauksissa, kuten esimerkiksi seurautessasi kuorma-autoa tai linja-autoa, sinun on jättäydyttävä kauemmas taakse edellä ajavasta ajoneuvosta.

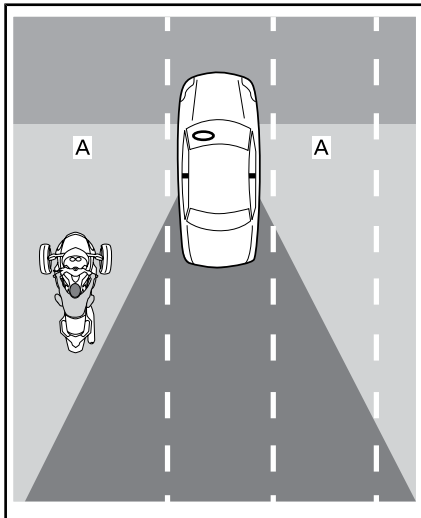

A. Toisten ajoneuvojen kuolleet kulmat

## Vuorokauden aika ja sää

Hämärässä tai pimeässä, kuten yöllä, aamunkoitteessa tai illalla saatat olla huomattavasti vähemmän havaittavissa liikenteessä. Sama koskee huonoa säätä, kuten sadetta tai sumua. Myös häikäisevä valo aamunkoitteessa, illalla tai erittäin kirkaalla auringonpaisteella saattaa vaikuttaa siten, että muut kuljettajat eivät havaitse sinua hyvin.

## Vaatetus

Kirkkaat värit ja heijastava vaatetus voi parantaa näkyvyyttäsi.

## Ole varovainen, vaikka muut kuljettajat näkisivätkin sinut

Vaikka muut kuljettajat näyttäisivätkin havaitsevan sinut, he saattavat silti ajaa tavalla, joka aiheuttaa sinulle kolarivaaran. Aja valppaasti, älä luota siihen, että muut kuljettajat

ajavat omilla ajoneuvoillaan turvallisesti.

## Sijainti ajokaistalla

Aja normaalisti Spyder-roadsterilla ajokaistan keskellä. Keskellä ajettaessa Spyderin eturenkaat pysyvät kaistalla. Keskellä voit pitää myös enemmän etäisyyttä ajoneuvoihin muilla ajokaistoilla, suurten ajoneuvojen aiheuttama ajoviima on vähäisempi samoin kuin vaara, että kaistaltaan poistuvat muut ajoneuvot osuisivat sinuun. Tässä ajaessasi ajoneuvosi eturenkaat eivät kulje kaistan keskustan liukkaalla alueella, jolloin jarrutettavuus ja ohjattavuus säilyvät parempina. Jos olet tottunut ajamaan autoa, muista että Spyder-roadsterissa istut ajoneuvosi keskellä etkä sivulla, joten näkökulmasi on erilainen.

Voit siirtyä kaistan vasempaan tai oikeaan osaan onnettomuuksien välttämiseksi, säilyttääksesi riittävän etäisyyden muihin ajoneuvoihin tai ajaaksesi mutkan. Voit myös siirtyä kaistan vasempaan tai oikeaan osaan nähdäksesi paremmin tai, jotta toiset liikenteessä liikkujat havaitsevat sinut paremmin. Spyder-roadsterin leveyden ja keskeisen istuma-asennon vuoksi muun liikkeen tarkkailu saattaa olla vaikeampaa silloinkin, kun olet lähellä kaistan reunaa. Saatat tarvita pidemmän tarkkailuetäisyyden leveän tai pitkän ajoneuvon takana. Vältä ylittämästä etupyörälläsi kaistan reunaa pystyäksesi seuraamaan liikennettä paremmin. Jotta edellä ajavat kuljettajat näkevät sinut, sinun on pystyttävä näkemään heidän peilinsä. Kun takanasi seuraa suuri ajoneuvo, ohittavat ajoneuvot eivät näe sinua kovin helposti, ellei ole kaistan vasemmassa osassa.

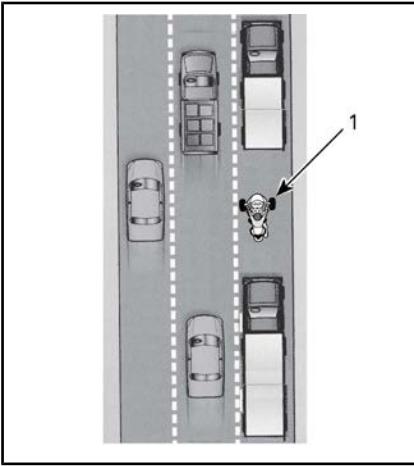

1. Ajoneuvo kaistan vasemmassa osassa

Koska Spyder-roadster on leveämpi kuin moottoripyörä, sijaintivaihtoehtoja ajokaistalla on vähemmän. Kun ajat kaistan vasemmassa tai oikeassa reunassa, varmista että etupyörät pysyvät ajokaistallasi.

Valitse monikaistaisilla teillä kaista, joka sopii sinun vauhtiisi ja liikennevirtaan. Ota huomioon myös oma näkyvyytesi ja se että muut näkevät sinut. Katso mahdolliset ajovälylät onnettomuutta ehkäiseviä ajoliikkeitä varten (esimerkiksi väistöliike toiselle kaistalle tai pientareelle).

## Yleiset ajotilanteet

### Risteykset

Risteykset, myös pienet kujille ja yksityisteille johtavat, muodostavat suuremman vaaratilanteen risteävistä liikenteestä johtuen. Tarkkaile liikennettä aina risteyksissäkin kaikkiin suuntiin: taakse, eteen, vasemmalle ja oikealle.

Kun pysähdyt risteyksessä, pysähdy kaistan keskelle, vaikka aikoisitkin kääntyä. Näin toiset kuljettajat havaitsevat sinut paremmin eivätkä yritä kiertää ajoneuvoasi. Katso, lähestyykö sinua ajoneuvoja takaa-päin. Väläytä jarruvaloasi, jos ajoneuvo lähestyy takaa. Pidä ensimmäi-

nen vaihde päällä, jotta olet valmis liikkumaan välttääksesi törmäyksen.

### Kaistan vaihtaminen ja ohittaminen

Muista, että Spyder-roadster on leveämpi kuin moottoripyörä, joten se tarvitsee enemmän sivuttaistilaa ohitettaessa toista ajoneuvoa. Muista myös, että ajoneuvosi ei ole niin helposti havaittavissa kuin auto. Siksi on erityisen tärkeää, että näytät suuntaviilkuilla tarpeeksi ajoissa aikovasi vaihtaa kaistaa ja tarkastat takanasi olevan alueen peileistä ja varmistat kuolleen kulman. Muista kytkeä suuntaviilku pois päältä vaihdettuasi kaistaa, koska ohjaustanko ei käännä kaistaa vaihdettaessa tarpeeksi, jotta suuntaviilku kytkeytyy automaattisesti pois päältä.

Älä koskaan aja kahden kaistan välissä (jaa kaistoja). Ajoneuvosi on siihen liian leveä.

Älä koskaan aja pientareella ohittaaksesi jonkin ajoneuvon. Jos toinen renkaasi kulkee tien reunan ulkopuolella, voit menettää ajoneuvosi hallinnan.

## Kääntyminen

Muista hidastaa, tarkkailla katseelasi ja ohjata käännöksen läpi.

- **Hidasta:** Hidasta nopeutta tarpeen mukaan ennen käännöstä kaasua löysäämällä, jarruttamalla ja/tai vaihtamalla pienemmälle vaihteelle. Aja käännökseen sellaisella vauhdilla, jonka voit säilyttää koko käännöksen aikana.

Vaikka Spyder-roadsterin jarrutusominaisuudet käännöksessä ovat paremmat kuin moottoripyörän, on silti tärkeämpää hidastaa ennen käännöstä tai mutkaa kuin jarruttaa vasta käännöksessä. Sekä jarruttaminen että kääntyminen edellyttävät pitoa. Mitä enemmän käytät pitoa jarruttamiseen, sitä vähemmän sitä on käytettävissä kääntymiseen samalla hetkellä.

Kun ajat mutkaan liian nopeasti, huomaat ehkä sisäpyörän nousevan tien pinnasta ja kuulet, kuinka VSS vähentää moottorin tehoa. Vaikka VSS voi auttaa sinua säilyttämään hallinnan, ajoneuvosi saattaa silti luistaa ja pyörähtää jyrkässä mutkassa, jos nopeutesi on liian suuri.

- **Katso:** Seuraa katseellasi koko käännöksen ajan ja pidä katseesi liikkeessä. Arvioi koko käännös niin pian kuin mahdollista — käännöksen pinnan ominaisuudet, käännöksen jyrkkyys ja yleiset liikenneolosuhteet — näin sinulla on aikaa tehdä nopeuttasi ja sijaintiasi koskevia päätöksiä. Joskus pään kääntäminen käännöksen suuntaan, auttaa säilyttämään hyvän kokonaiskuvan käännöksestä.
- **Ohjaaminen:** Käänä ohjaustankoa ohjatakseksi ajoneuvoa käännöksen suuntaan. Spyder-roadster ei ole kuten moottoripyörä, joten sillä ei voi vastaohjata eikä se kallistu käännöksessä. Muista, että tunnet käännöksen luomat sivuttaisvoimat, joten voit joutua siirtämään vartalosi painoa käännöksen sisäkaarteeseen suuntaan pitääksesi ajoasentosi miellyttävänä. Sinä tarvitset enemmän voimaa ajoneuvosi ohjaustangon kääntämiseen kuin moottoripyörällä tarvitaan.

### SM6-malli

Ole varovainen, että et vapauta kytkinvipua liian aikaisin vaihtaessasi vaihteita käännöksen aikana. Säädä kaasua kytkinvipua vapauttaessasi siten, että se sopii moottorin ja ajoneuvon nopeuteen, jolloin vaihtaminen tapahtuu tasaisesti. Jos vapautat kytkinvivun liian nopeasti tai käytät liikaa kaasua, takarengas saattaa menettää pidon ja alkaa luistamaan, mikä voi johtaa hallinnan menettämiseen. Luistonestojärjestelmä (TCS) havaitsee pyörän pyörimisessä tapahtuvan poikkeuksen ja vähentää takapyörälle kohdistuvaa tehoa. Tämän ansiosta takarengas voi saavuttaa pidon uudelleen ja voit korjata ajoneuvosi yliohtautumisen sekä pitää sen halluamallasi kääntösäteellä.

## Mutkat

Koska Spyder-roadster on kapeampi kuin auto, voit liikkua mutkissa kaistalla sivulta toiselle leikaten ajolinjaasi mutkassa suuremmaksi. Mutta Spyder-roadster on leveämpi kuin moottoripyörä, joten sivuttaisliikkeiden mahdollisuus on pienempi ja on erittäin tärkeää varmistaa, että eturenkaat pysyvät omalla kaistallasi.

Normaalissa mutkassa ajolinja ulkoa sisään ja ulos on paras.

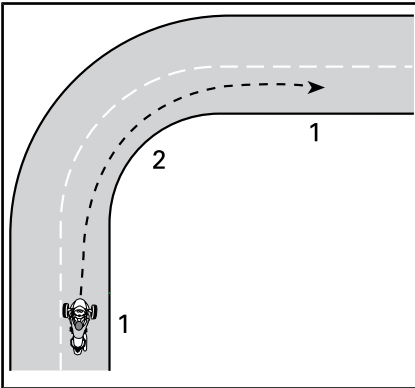

*AJOLINJA TYPILLISESSÄ MUTKASSA*

1. Ulkoa
2. Sisällä (mutkan kärjessä)

## Mäet

Valitse mäen kaltevuuteen sopiva vaihde. Ylämäessä pienempi vaihde saattaa säilyttää tehot riittävinä. Alamäessä voit jarruttaa moottorilla pienempää vaihdetta käyttäen ja säädellä näin vauhtiasi.

### SM6-malli

Kun sinun on käynnistettävä mäessä, pidä ajoneuvo paikoillaan jarrulla, kunnes liikutat kytkinvivun kitka-alueelle. Vapauta sen jälkeen tasaisesti jarru samalla kun vapautat kytkinvivun ja lisää kaasua.

### SE6-malli

SE6-malli saattaa pysäytettynä rullata riippumatta siitä, mikä vaihde

on päällä. SE6-mallin kytkin ei ole koskaan silloin päällä, kun ajoneuvo on pysähdyksissä ja siksi voimansiirto ei pidä ajoneuvoa paikoillaan. Paina jarrupoljinta ja pidä se alaspainettuna, kun olet pysäyttänyt mäkeen. Pidä jarrupoljin alaspainettuna samalla, kun lisää kaasua mäessä. Vapauta jarrupoljin siinä vaiheessa, kun tunnet kytkimen kytkkeytyvän (kierrosluvun ollessa noin 1 800 kierrosta minuutissa).

## Ajo yöllä

Käytä ajo- ja merkkivaloja, jotta toiset kuljettajat havaitsevat sinut. Kiinnitä lisäksi huomiota omaan kykyysi nähdä yöllä. Käytä kaukovaloja tilanteen mukaan. Vältä ajamasta vauhdikkaammin kuin ajovalojesi valokeilan näkyvyys näyttää (niin lujaa, ettet näe jarrutusetäisyyttä). Voit käyttää myös toisten ajoneuvojen ajovaloja hyväksesi nähdäksesi tiellä eteenpäin.

Älä käytä tummennettua tai värillistä visiiriä tai laseja yöllä. Varmista erityisesti myös, että visiiressäsi ei ole naarmuja tai tahroja.

## Ajaminen ryhmässä

Aja ainoastaan yhdessä rivissä. Älä koskaan aja kaistalla rinnakkain – edes moottoripyöräilijän kanssa.

Kun ajat moottoripyöräilijöiden kanssa, säilytä riittävä turvallisuusväli edelläsi ajavaan moottoripyörään, vaikka ajoneuvo kulkisikin kaistan toisella reunalla. Älä yritä mutkissa seurata moottoripyörien ajolinjoja. Moottoripyörät voivat siirtyä lähemmäs kaistan reunoja mutkissa — jos seuraat samaa linjaa tarkasti, eturenkaasi saattaa joutua kaistan ulkopuolelle. Moottoripyörät saattavat kyetä ajamaan mutkat nopeammin kuin Spyder-roadster. Älä yritä pysytellä heidän vauhdissaan.

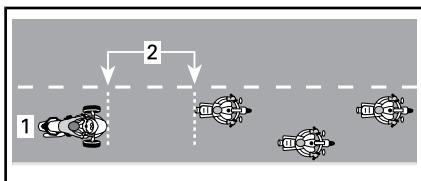

### SIJAINTI AJETTAESSA RYHMÄSSÄ

1. Ajokaistan keskellä
2. Turvallisuusväli kaksi sekuntia

Spyder-roadsterin kuljettajat saattavat rasittaa erityisen mutkaisilla reiteillä nopeammin kuin moottoripyöräilijät. Älä yritä pysyä väkisin moottoripyöräilijöiden vauhdissa; pysähdy jos olet väsynyt.

## Tieolosuhteet ja vaaratilanteet

### Jää, lumi ja sohjo

Älä aja jäällä, lumessa tai sohjossa. VSS-järjestelmästä huolimatta tällaisissa liukkaissa olosuhteissa ei ole riittävästi pitoa, jotta ajoneuvon hallinta säilyisi. Spyder-roadsterin renkaat pyörivät liukkaalla pinnalla tyhjää todennäköisemmin kuin auton renkaat.

### Sora, muta ja hiekka

Ole sora-, muta- ja hiekkapeitteisillä teillä erityisen varovainen ja hidasta vauhtiasi varsinkin mutkissa. Tällaiset pinnat eivät tarjoa yhtä paljon pitoa, kuin asfalttipinnat ja voit menettää ajoneuvosi hallinnan VSS:stä huolimatta.

### Märkä kestopäällyste ja lätäköt

Normaalisti märällä tai kostealla kestopäällysteellä on riittävästi pitoa, jotta ajoneuvon hallinta on säilytettävissä, mutta jos päällysteen päällä on vesikerros (lätäkko tai virtaavaa vettä tiellä), pito voi hävitä. Muiden ajoneuvojen tapaan Spyder-roadster voi joutua vesiliirtoon, jos ajat liian suurella nopeudella tielle kerääntyneen veden yli. Spyder voi kuitenkin joutua vesiliirtoon jo alhai-

semilla nopeuksilla kuin useimmat autot tai moottoripyörät. Todennäköisemmin joudut vesiliirtoon syvemmässä vedessä. Katso roiskeita, kun edellä ajavat autot ylittävät lätäkön, voit niistä päätellä lätäkön syvyyden.

Ajoneuvon joutuessa vesiliirtoon yksi tai useampi rengas nousee vesikerroksen päälle menettäen kosketuksen tien pintaan. Jos takarenkaalle tapahtuu näin, saatat tuntea sen liukuvan sivuttain. Vesiliirrossa olevilla renkailla ei ole tarpeeksi pitoa ajoneuvon hallitsemiseksi. Voit menettää hallinnan ja pyörähtää, VSS ei voi auttaa sinua säilyttämään hallintaasi.

Vältä suuria lätäköitä tai virtaavia vesiä ja hidasta tai keskeytä ajo rankkasateen ajaksi. Jos sinun on ajettava vedessä, hidasta vauhtia niin paljon, että säilytät renkaiden pidon tien pinnassa.

Ajettuase veden ylitse kokeile jarruja. Paina jarrua tarvittaessa useita kertoja, jotta kitka kuivaa jarrupalat.

Oikein ylläpidetyt renkaat vähentävät vesiliirron riskiä. Pidä renkaissa aina suositeltu rengaspaine:

KYLMIEN RENKAIDEN PAINES	
Eturenkaat	103 kPa ± 14 kPa
Takarenkaat	193 kPa ± 14 kPa

**HUOMIO:** Vasemman- ja oikeanpuoleisen renkaan välinen paine-ero ei saa olla yli 3,4 kPa.

Vaihda välittömästi rengas, joka on kulunut kulutuspinnan suurinta sallittua kuluneisuutta osoittavaan merkkiin saakka vähentääksesi vesiliirtoon joutumisen riskiä.

Kaistan keskiosa voi olla erittäin liukas muutamien minuutteja saateen alkamisesta, kun öljy ja liika sekoittuvat veteen. Kun sade jatkuu, vettä kerääntyy tien pinnassa

oleviin uriin. Vältä näitä kumpaakin aluetta, jossa pito on heikko. Jos mahdollista, pidä eturenkaasi alueella, jossa on paras pito.

### Maastokäyttö

Älä käytä Spyder-roadsteria maastossa. Ajoneuvo ei kulje kuoppaisessa maastossa, jossa on huono pito ja maaston pinta epätasainen. Voit jäädä kiinni helposti, menettää ajoneuvosi hallinnan tai kaatua. Joillakin alueilla tällainen ajoneuvo maastokäytössä voi olla myös laitton.

### Esteet, reiät ja kuopat

Yritä välttää ajamasta esteiden (tai erilaisten esineiden), reikien tai kuoppien yli aina, jos se on mahdollista. Jos sinun on ajettava tällaisten kohteiden yli, hidasta vauhtia niin paljon kuin mahdollista ja vapauta jarru ylittäessäsi kohdetta, Lähesty leveitä esteitä tai kuoppia mahdollisimman suorassa, jotta molemmat eturenkaat ylittävät kohteen samanaikaisesti. Kun ylität estettä, kuoppaa tai reikää tiessä molemmilla etupyörillä, kohotaudu hiukan jalkatappien varaan ja vaimenna jaloillasi kohteen aiheuttama isku. Valmistaudu siihen, että takapyörä iskeytyy myös kohteeseen. Kapeiden esteiden, kuoppien tai reikien ylitys tapahtuu parhaiten takarenkaalla. Jos ylität kohteen eturenkaalla, säilytä tukeva ote ohjaustangosta ja varo, että et vahingossa lisää kaasua. Valmistaudu korjaamaan liikerataa tarvittaessa.

Jos osut tarpeeksi suureen esteeseen, kuoppaan tai reikään, isku saattaa hyppäyttää ajoneuvoa ja voit itse saada iskun ja menettää ajoneuvosi hallinnan, pyörähtää tai kaatua. Myös sinä ja/tai matkustaja voi sinkoutua iskun voimasta ajoneuvosta.

Ellet voi pysäyttää kokonaan välttääksesi estettä, voit välttää yhteen-

törmäyksen väistämällä. Voi tarvittaessa myös väistää ja jarruttaa samanaikaisesti.

Jos kohtaat tiellä suuren eläimen, kuten peuran tai hirven, on parasta pysäyttää ennen kuin saavutat sen ja odottaa kunnes eläin poistuu, tai ohittaa se erittäin hitaalla vauhdilla. Jos sinua ajattaa koira, voit hiljentää ja vaihtaa alaspäin koiran juuri lähestyessä ja sitten kiihdyttää pois, kun koira on pääsemässä aivan lähelle sinua.

### Hätätilanteet liikenteessä

Ajoneuvon toimintahäiriö tai odottamaton tilanne saattaa tapahtua milloin tahansa ajon aikana. Hyvin huollettu ajoneuvo auttaa vähentämään toimintahäiriöiden mahdollisuutta, mutta sinun on silti valmistauduttava hätätilanteeseen.

- Säilytä käyttäjän käsikirja ja työkalusarja aina ajoneuvossa.
- Kun joudut pysähtymään tielle, noudata seuraavia varotoimenpiteitä:
  - Jos tiellä on kestopäällysteiset pientareet, ilmoita suuntamerkillä aikeistasi siirtyä pientareelle. Siirry pientareelle suurin piirtein liikenteen vauhdissa ja hidasta vasta sitten ja pysähdy lopuksi kokonaan.
  - Jos tien piennar ei ole kestopäällystetty, ilmoita suuntamerkillä aikovasi oikealla ja hidasta vauhtiasi turvallisen hitaaksi, jotta voit siirtyä pientareelle.
  - Kytke hätävilkut päälle tehos- taaksesi näkyvyyttäsi.
- Jos sinulla on matkapuhelin tai jokin muu kommunikointiväline, lataa se täyteen ennen pitkiä matkoja.

- Jos olet osallisena onnettomuudessa, BRP suosittelee voimakkaasti, että hoidat ajoneuvosi kuljetuksen (katso *AJONEUVON KULJETTAMINEN*) lähimmälle Can-Am-roadsterjälleenmyyjälle, joka suorittaa perusteellisen tarkastuksen, jotta voit ajaa jälleen ajoneuvollasi turvallisesti.
- Täytä BRP:n onnettomuus-/tapaturmaraportti.

## **Rengasrikko**

Ota äkillisen rengasrikon sattuessa tukeva ote ohjaustangosta, hidasta asteittain vauhtia ja ohjaa varovasti turvalliseen pysäytyspaikkaan. Vältä voimakasta jarrutusta, vaihtamista alaspäin tai jyrkkää ohjausliikettä. Jos eturengas puhkeaa, ajoneuvo saattaa pyrkiä vetämään rikkoutuneen renkaan puolelle, joten sinun on säilytettävä tukeva ote käsikahvoista voidaksesi hallita ajoneuvon suuntaa, Katso jaksosta *KORJAUS MATKAN VARRELLA* ohjeet renkaan korjaamista varten.



# MATKUSTAJAN TAI KUORMAN KULJETTAMINEN

## Painorajoitukset

Älä ylitä kuljettajalle, matkustajalle ja kuormalle annettua painorajaa.

Painorajoitukset	
Ajoneuvon kuormarajoitus (mukaan luettuina kuljettaja ja matkustaja, kuorma ja lisävarusteet)	199 kg
Etutavaratila	7 kg

Liian suuri paino:

- Heikentää kiihdytys- jarrutus ja kääntymisominaisuuksia
- VSS:n (ajonvakautusjärjestelmä) teho heikkenee.
- Lisää kaatumisvaaraa raskaasti kuormattuna tai keikahtamisvaara taaksepäin
- Pienentää maavaraa, jolloin riski osua mataliin esteisiin tai esineisiin kasvaa ja tienpinnan epätaisuus haittaa helpommin
- Lisää rengasrikon vaaraa.

## Ajo ylimääräisen kuorman kanssa

Matkustajan tai raskaan kuorman kuljettaminen vaikuttaa ajoneuvon käyttäytymiseen suuremman painon ja erilaisen painon jakautumisen vuoksi.

1. Et pysty kiihdyttämään yhtä nopeasti. Tarvitset enemmän aikaa ja tilaa ohittamiseen.
2. Et pysty pysäyttämään yhtä nopeasti. Pidä turvallisuusväli edelläsi ajavaan ajoneuvoon pidempänä, vähintään kolmen sekunnin pituisena. Käytä vielä pidempää turvallisuusväliä, jos ajo-olosuhteet eivät ole parhaat mahdolliset (esim. huono näkyvyys, huono tien pinta).

3. Et pysty kääntymään yhtä jyrkästi, etkä yhtä nopeassa vauhdissa. Hidasta enemmän kuin normaalisti ennen käännöstä ja vältä jyrkkiä käännöksiä.
4. Spyder-roadster voi olla epävaakaampi. Kaatumisen tai keikahtamisen vaara on suurempi äärimmäisten ajoliikkeiden aikana, kun painoa on enemmän ja se on taempana (esim. matkustaja).

## Matkustajan kuljettaminen

Spyder-roadster on suunniteltu vain yhden matkustajan kuljettamiseen, matkustaja istuu kuljettajan takana. Älä koskaan kuljeta useita matkustajia.

Älä kyyditse matkustajaa, ellei sinulla ole tarpeeksi kokemusta ajamisesta eri olosuhteissa ja ellet osaa käsitellä ajoneuvoasi riittävän taitavasti.

Matkustaja ei saa olla alkoholin vaikutuksen alaisena ja hänen on oltava valpas. Hänen on yletyttävä matkustajan jalkatukiin ja käsikahvoihin, hänen on säilytettävä tasapainonsa myös äkkiliikkeissä ja pidettävä aina kiinni käsikahvoista, eikä hän saa häiritä kuljettajaa.

### VAROITUS

**Älä koskaan kuljeta matkustajaa, jos ajoneuvoon ei ole asennettu matkustajan käsikahvoja.**

Varmista, että matkustaja on asianmukaisesti pukeutunut suojaaviin ajovarusteisiin. Matkustajan täytyy käyttää samanlaisia suoravarusteita kuin kuljettajallekin on suositeltu ja tietysti myös hyväksytyä kypärää. Suosittelemme matkustajalle umpikypärää, sillä äkkipysähdysten sattuessa matkustajan kas-

vot saattavat iskeytyä kuljettajaan kypärän takaosaa vasten.

Pidä jarrut kytkettynä päällä ja vaihteisto vapaalla kunnes matkustaja on valmiina ajoasennossa.

Neuvo matkustajalle ennen liikkeelle lähtöä, kuinka kyydissä istuminen tapahtuu. Pyydä matkustajaa noudattamaan seuraavia sääntöjä:

1. Säilytä oikea ajoasento. Pidä aina kiinni matkustajan käsikahvoista ja pidä aina jalat matkustajan astinlaudoilla, myös silloin kun istuin on varustettu selkänojalla (lisävaruste).

Matkustaja ei saa pitkää kiinni kuljettajasta, koska kuljettaja ei kykene säilyttämään tasapainoan molempien aiheuttamia sivuttaisvoimia vastaan.

Eri liikkeissä erilaiset otteet käsikahvoista, voivat auttaa matkustajaa mukautumaan paremmin ajoon. (esim. käännöksissä toinen käsi etukulmassa ja toinen käsi vastakkaisessa takakulmassa, molemmat kädet edempänä tai taempana muissa tilanteissa).

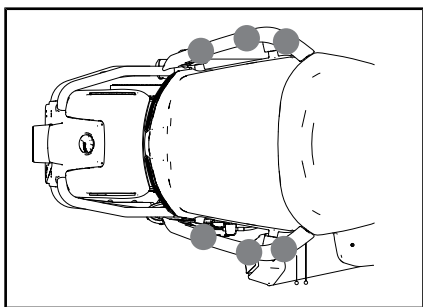

MATKUSTAJAN ERI OTTEET KÄSIKAHVOISTA

**ILMOITUS** Älä koskaan käytä käsikahvoja ajoneuvon sitomiseen, nostamiseen tai kuljettamiseen.

2. Älä koske pakoputkeen, takapyörään ja vetohihnaan.

3. Vältä kääntymistä tai nojaamista kallistamalla muulloin kuin säilyttääksesi tasapainon käännöksessä tai mutkassa. Äkillisissä tilanteissa matkustaja, joka ei ole normaalissa ajoasennossaan, voi pudota helpommin.

4. Tarkkaile tietä ja reagoi vaihtuviin tieolosuhteisiin. Nojaudu mutkissa sisäkaarteisiin vastustaaksesi sivuttaisvoimia. Kun ajoneuvo ylittää esteen, reiän tai kuopan, kohotaudu hiukan istuimesta lukitsematta kyynärpäitäsi.

Vältä nopeita kiihdytyksiä, äkkijarrutuksia ja käännöksiä kovassa vauhdissa erityisesti kokemattoman matkustajan ollessa kyydissä. Odottamattomat äkkiliikkeet voivat aiheuttaa matkustaja putoamisen.

## Kuorman säilyttäminen

Voit kuljettaa kuormaa ajoneuvon etutavaratilassa. Älä kuljeta kuormaa muualla ajoneuvossa, ellei se ole varustettu BRP:n hyväksymillä, tarkoituksenmukaisilla lisävarusteilla.

## VAROITUS

Älä koskaan sido kuormaa matkustajan istuimelle, sillä se aktivoi matkustajatunnistimen (PRS, Pillion Rider Switch). Tällöin VSS-järjestelmä kalibroitu käytännössä kahden hengen ajoon, eli VSS voi reagoida odotettua voimakkaammin, kun kuljettaja ajaa yksin ja matkustajan istuimella on toisen henkilön sijasta vain tavaraa.

## Etutavaratila

Etutavaratilassa on tilaa keveiden tavaroiden, kuten kypärän, säilytykseen. Älä säilytä etutavaratilassa raskaampaa kuormaa tai esineitä kuin 7 kg, vaikka tavaratilassa olisikin tilaa. Älä koskaan säilytä etuta-

varatilassa mitään syttyvää, kuten polttoainetta.

Varmista, että etutavaratilan salpa on lukittu ennen kuin lähdet ajamaan.

### **Ei hinaamista**

Älä hinaa ajoneuvolla mitään laitetta. VSS ei voi toimia tehokkaasti, ja voit todennäköisemmin menettää ajoneuvosi hallinnan.

# TIETOJEN TESTAAMINEN

Seuraavassa on esimerkkejä tiedoista, jotka sinun pitäisi tietää luettuasi tämän käyttäjän käsikirjan. Emme ole koonneet tähän kaikkea tärkeää tietoa, mutta se antaa sinulle kuvan oletko ymmärtänyt käyttäjän käsikirjan ajoneuvoa ja sen käyttämistä koskevat tiedot oikein.

Katso kohta **VASTAUKSET** kyselyä seuraavalla sivulla.

## Kysely

1. Jos sinun on pysähdyttävä nopeasti, paina sekä jarrupoljinta että pysäköintijarrua.

Oikein                      Väärin

2. Käyttöä edeltävä tarkastus tulisi suorittaa kerran viikossa.

Oikein                      Väärin

3. VSS:n ansiosta voit käyttää ajoneuvoa kaikenlaisessa säässä.

Oikein                      Väärin

4. Käytä renkaita vaihtaessasi ainoastaan BRP:n suosittelemia renkaita, joita on saatavana vain valtuutetuilta -roadsterjälleenmyyjiltä.

Oikein                      Väärin

5. On tärkeää, että matkustaja on valppaana eikä alkoholin vaikutuksen alaisena.

Oikein                      Väärin

6. Nimeä kuusi suojavaarustetta, jotka voivat vähentää loukkaantumisriskiäsi.

1) \_\_\_\_\_

2) \_\_\_\_\_

3) \_\_\_\_\_

4) \_\_\_\_\_

5) \_\_\_\_\_

6) \_\_\_\_\_

7. Suojavaarusteet ovat erittäin tärkeitä, sillä ne estävät ja vähentävät loukkaantumisia. Lisäksi ne tekevät olosi miellyttäväksi suojaten sinua eri sääolosuhteilta.

Oikein                      Väärin

8. Mikä seuraavista ei kuulu ajoneuvon hallintalaitteisiin?

a. Ohjaustanko

b. Kierrettävä kaasukahva

c. Etujarruvipu

9. Sinun on ajettava vain lähivalot päällä päivällä, jotta näyt paremmin.

Oikein                      Väärin

10. Sinun on tavallisesti ajettava ajoneuvollasi kaistan keskellä.

Oikein                      Väärin

11. Toisin kuin tavallisella moottoripyörällä, Spyderilla sinun kannattaa jarruttaa ja kääntyä yhtä aikaa.
- Oikein                      Väärin
12. Normaaliolosuhteissa turvallisuusvälin on oltava vähintään \_\_\_\_\_.
- a. 1 sekunti  
b. 2 sekuntia  
c. 3 sekuntia
13. Älä koskaan säilytä syttyviä nesteitä, kuten bensiiniä, etutavaratilassa, vaikka ne olisivat hyväksytyissä säiliöissä.
- Oikein                      Väärin
14. Luettele viisi tapaa, joiden ansiosta muut kuljettajat havaitsevat sinut paremmin.
- 1) \_\_\_\_\_  
2) \_\_\_\_\_  
3) \_\_\_\_\_  
4) \_\_\_\_\_  
5) \_\_\_\_\_
15. Kun jarrutat pinnalla, jonka pito ei ole ihanteellinen, sinun on pumpattava jarrua säilyttääksesi ajoneuvosi hallinnan.
- Oikein                      Väärin
16. Ajoneuvon suurin sallittu kokonaiskuorma mukaan lukien kuljettaja, matkustaja, kuorma sekä lisävarusteet on 199 kg.
- Oikein                      Väärin
17. Voit hinata ajoneuvollasi peräkärä turvallisesti, jos hinauspaino kokonaisuudessaan ei ylitä 200 kg.
- Oikein                      Väärin
18. Matkustajan olisi pidettävä kiinni kuljettajasta.
- Oikein                      Väärin
19. Spyder-roadsterilla ajaminen on yhtä turvallista kuin autolla ajaminen.
- Oikein                      Väärin
20. ABS:n ansiosta voit painaa jarrupoljinta voimakkaasti lukitsematta renkaita.
- Oikein                      Väärin

## Vastaukset

1. Väärin  
Paina ainoastaan jarrupoljinta pysähtyäksesi nopeasti. Älä koskaan käytä pysäköintijarrua ajoneuvon liikkeussa.
2. Väärin  
Sinun on suoritettava käyttöä edeltävä tarkastus ennen jokaista ajokertaa.
3. Väärin  
Jos tien pinnalla on jäätä, lunta, sohjoa tai riittävästi vettä, jolloin ajoneuvo voi joutua vesiliirtoon, ei VSS voi auttaa sinua säilyttämään ajoneuvosi hallintaa.
4. Oikein
5. Oikein
6. 1) Kypärä  
2) Visiiri tai ajolasit  
3) Pitkähihainen takki  
4) Hanskat  
5) Pitkälahkeiset housut  
6) Umpinaiset, mieluiten nilkan yli ulottuvat ajosaappaat.
7. Oikein
8. c. Etujarruvipu  
Ajoneuvossa ei ole etujarruvipua.
9. Väärin  
Sinun pitäisi käyttää kaukovaloja myös päivällä.
10. Oikein
11. Väärin  
Voit jarruttaa ja kääntyä tarvittaessa samanaikaisesti, mutta yleensä on parempi jarruttaa ennen käännoästä.
12. b. 2 sekuntia  
Normaaliolosuhteissa turvallisuusvälin on oltava vähintään kaksi sekuntia.
13. Oikein
14. 1) Varmista, että ajoneuvosi valot ja heijastimet ovat puhtaat.  
2) Käytä kaukovaloja aina kun mahdollista.  
3) Käytä suuntavilkkuja.  
4) Välytä jarruvalojasi ennen hidastamista.  
5) Käytä hätävilkkuja tarvittaessa.  
6) Käytä äänimerkkiä kiinnittääksesi toisten huomion.  
7) Vältä ajamista kuolleissa kulmissa.  
8) Käytä kirkkaita värejä vaateuksessa sekä heijastavia vaatteita.

15. Väärin  
Paina jarrupoljinta ja pidä se alaspainettuna, älä pumpppaa. Ajoneuvo on varustettu ABS:llä, joka estää pyörien lukkiutumisen.
16. Oikein
17. Väärin  
Älä koskaan hinaa peräkärriä tällä ajoneuvolla.
18. Väärin  
Matkustajan pitää aina pitää kiinni matkustajan käsikahvoista.
19. Väärin  
Henkilöautojen ja kuorma-autojen rakenne tarjoaa suojaa. Lisäksi matkustajat voivat niissä suojautua käyttämällä turvavöitä. Yleisesti ottaen voit olettaa, että Spyder-roadsterilla ajaminen on riskialttiimpaa kuin autolla ajaminen ja loukkaantumisriski on samankaltainen kuin moottoripyörällä ajettaessa.
20. Oikein

# AJONEUVON TURVALLISUUSTIEDOT

Tämä ajoneuvo toimitetaan varustettuna riippuvalla lipukkeella ja ohjekilvillä, jotka sisältävät tärkeitä turvallisuustietoja.

Jokaisen tällä ajoneuvolla ajavan pitää lukea ja ymmärtää kaikki nämä tiedot ennen ajamista.

## Riippuva lipuke

### VAROITUS

**Spyder-roadster on erilainen ajoneuvo.  
Se edellyttää erityistaitoja ja -tietoja.  
Opi millä tavoin Spyder-roadster on erilainen.**

**Lue** käyttäjän opas (sijaitsee tavaratillassa tai istuinten alla) ja katso turvallisuusvideo.

**Suorita** koulutus (jos saatavilla), **harjoittele**, hanki varmuutta hallintalaitteiden käytössä ja hanki tarvittava ajokortti.

**Tutustu** turvallisuuskortin ohjeisiin ennen ajamista.

#### **Käytä aina kypärää ja ajovarusteita.**

Tämäntyyppisillä ajoneuvoilla ajajat ovat alttiimpia tievaaroille kuin autoilla. Myös taitavat ajajat voivat menettää hallinnan, tai toiset ajoneuvot voivat törmätä heihin. Tämä ajoneuvo ei suojaa sinua törmäyksessä.

#### **Ajettavuuden rajoitukset ja tieolosuhteet**

VSS-vakautusjärjestelmä ei estä sinua menettämästä hallintaa, kaatumasta tai putoamasta, jos ylität ajoneuvon rajat. Tiedä rajat eri tieolosuhteita varten.

Älä aja jäällä, lumessa tai maastossa. Vältä lätköitä ja juoksevaa vettä. Tämäntyyppinen ajoneuvo voi joutua vesiliirtoon vedessä tai luisua sora-, muta- ja hiekkapeitteisillä teillä. Jos sinun on ajettava tällaisissa tieolosuhteissa, hidasta vauhtia.

Ainoastaan asiakas saa poistaa tämän riippuvan lipukkeen.

704905082A





Ajoneuvostasi löytyvät seuraavat kilvet, joiden on katsottava kuuluvan vakituisesti ajoneuvoon. Jos niitä puuttuu tai ne ovat vahingoittuneet, ne voi korvata uusilla ilmaiseksi. Ota yhteys valtuutettuun Can-Am-roadster-jälleenmyyjään.

**HUOMIO:** Mikäli ajoneuvon ja tämän käyttäjän käsikirjan välillä esiintyy eroavaisuuksia, ajoneuvoon kiinnitetyillä ohjekilvillä on ensisijainen asema käsikirjan ohjeistukseen nähden.

## Kilpi 1



**TIETOA RENKAISTA JA KUORMITUSRAJOISTA /  
RENSEIGNEMENTS SUR LES PNEUS ET LE CHARGEMENT**  
**TÄMÄ AJONEUVO ON VARUSTETTU SISÄKUMITIMILLA RENKAILLA/  
CE VÉHICULE EST ÉQUIPÉ DE PNEUS SANS CHAMBRE À AIR**

ISTUMAPAIKKOJEN MÄÄRÄ / NOMBRE DE PLACES	YHT 2	KISSÄ AVANT 1	TAKANA ARRIÈRE 1
KYYDSSÄ OLEVIEN HENKILÖIDEN JA KUORMAN YHTEISPAINO EI SAA OLLA YLI LE POIDS TOTAL DES OCCUPANTS ET DU CHARGEMENT NE DOIT JAMAIS DÉPASSER		199 kg TAL	438 lb OU

KÄYTTÄJÄN OPAS / MONTAGE DU CONDUCTEUR	RENGAS/PNEU	KOKO/MITAT DIMENSION	KYLMÄN RENKAAN PAINET PRESSION DES PNEUS À FROID	RENGASMERKKI (MARQUE DE PNEU)	VARULEIDEN KOKO/ DIMENSION DE LA VILLE
	EDESSÄ/AVANT	MC165/55R15 55H	109 ± 14 kPa / 15 ± 2 psi (1.03 ± 0.14 bar)	KENDA KR31	381 x 127mm (15 x 5jin)
	TAKANA/ ARRIÈRE	MC225/50R15 70H	193 ± 14 kPa / 28 ± 2 psi (1.93 ± 0.14 bar)	KENDA KR21	381 x 178mm (15 x 7jin)
	VARA/PNEU DE SECOURS	EI MITÄÄN/AUCUN	EI MITÄÄN/AUCUN	EI MITÄÄN/ AUCUN	EI MITÄÄN/ AUCUN

704905092A



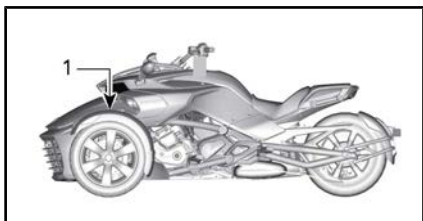

1. Kilpi sijaitsee vasemmassa etupaneelissa säilytyslokeron kannen alla

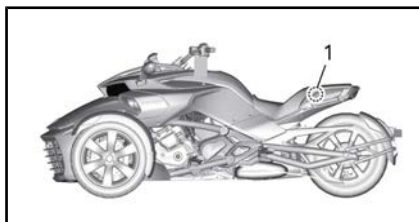

1. Kilpi sijaitsee matkustajan istuimen alla

## Kilpi 2

**VAROITUS**

Vähentääksesi vakavien vammojen tai kuoleman vaaraa:

- Älä koskaan kuljeta matkustajaa, jos ajoneuvoon ei ole kiinnitetty struktuurikalvoja.
- Matkustajan on pidettävä kiinni käsikahvoista aina ajon aikana. 5455

## Kilpi 3

**VAROITUS**

**ÄLÄ YLIKUORMITA**  
**6,8 kg (15 lb)**  
**KUORMARAJA**

**5122A**



1. Kilpi sijaitsee korissa

## Kilpi 4

**⚠ HUOMIO**

MOOTTORIÖLJY JA TIETYT OSAT MOOTTORITILASSA  
SAATTAVAT OLLA KUUMIA.  
SUORA KOSKETUS SAATTAA AIHEUTTAA IHOON PALOVAMMOJA.

Moottoriöljyn pinnantason tarkastus:

- Varmista, että moottori on käyttölämpötilassa.
- Katso toimintaohjeet käyttäjän oppaasta.
- Aja vähintään 15 km.
- Can-Am Spyderin täytyy olla tasaisella pinnalla.
- Anna moottorin olla tyhjäkäynnillä 10 minuutin ajan.
- Pysäytä moottori.
- Tee mittaus 2 minuutin kuluessa moottorin sammuttamisesta.
- Mittatiku on ruuvattava täysin kiinni ennen öljyn pinnantason tarkastamista.
- Käytä synteettistä XPS -sekoiteöljyä tai vastaavaa moottoriöljyä.

704909224



1. Kilpi sijaitsee oikean sivuhuoltokannen alla

## Kilpi 5



JÄÄHDYTYSNESTESÄILIÖN KORKKI

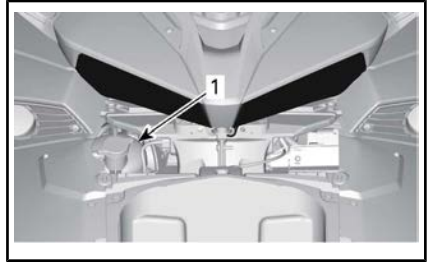

1. Kilpi 5 sijaitsee etuhuoltokannen alla

## Kilpi 6

**⚠ VAROITUS**

Puhdista täyttöaukon kansi  
ennen sen irrottamista.  
Käytä pelkästään DOT&nbsp;nbsp;nbsp;nbsp;  
4-jarrunestettä avaamattomasta  
astiasta.

704903119

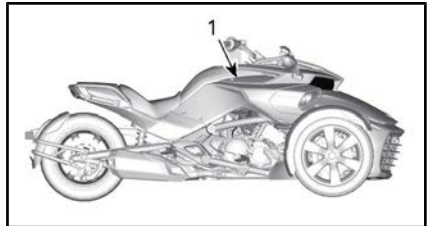

1. Kilpi 6 sijaitsee oikean sivuhuoltokannen alla

## Kilpi 7

**⚠ VAROITUS**

**Osan irtoaminen voi aiheuttaa  
vaaratilanteita. Vaaratilanteiden  
välttämiseksi kiinnitä turvakatkaisinjohto  
aina osaan, joka toimii tämän tilan kantena.**



1. Kilpi 7 on kiinnitetty turvakatkaisinjoh-  
toon matkustajan istuimen alla

## Kilpi 8

# ILMOITUS

- Mattapintainen maali vaatii erityistä hoitoa sen ulkoasun ylläpitämiseksi.  
Katso käyttäjän käsikirja
- PVD-kromirengas tulee pestä vedellä ja miedolla saippualla. Älä kiillota, äläkä käytä happopohjaisia tai hankaavia happopohjaisia tai hankaavia kromin puhdistusaineita PVD-kromirenkaaseen.
- Älä puhdista tuulilasia emäksisellä tai hapollisella puhdistusaineella, polttoaineella tai liuottimella, jotta vältät tuulilasin vaurioitumisen.  
Katso käyttäjän käsikirja.

704904936A

SIJAITSEE SÄILYTYSLOKERON KANNEN  
ALLA

---

# RAPORTOIMINEN TURVAVIOISTA

Bombardier Recreational Products Inc.:lle (BRP) sinun turvallisuutesi on erittäin tärkeää. Jos sinulla on asiaan liittyviä ongelmia, ota välittömästi yhteys BRP:n asiakaspalveluun.

Jos asut Yhdysvalloissa ja uskot, että ajoneuvossasi on vika, joka saattaisi aiheuttaa kolarin, vamman tai kuoleman, sinun on välittömästi otettava yhteyttä Yhdysvaltain kansalliseen tieliikenneturvallisuusjärjestöön, National Highway Traffic Safety Administrationiin (NHTSA), sen lisäksi, että ilmoitat asiasta Bombardier Recreational Products Inc.:lle.

Jos NHTSA vastaanottaa samanlaisia valituksia ja ryhtyy tutkimaan asiaa. Jos järjestö havaitsee, että turvallisuusvikoja esiintyy ajoneuvoryhmässä, se saattaa johtaa tuotteiden takaisinkutsuun ja korjauskampanjaan. NHTSA ei kuitenkaan voi olla osallisena mihinkään yksittäiseen ongelmaan sinun, jälleenmyyjäsi tai Bombardier Recreational Products Inc.:in välillä.

Yhteydenotto NHTSA:han: soita joko veloituksessa palvelunumeroon 888-327-4236 (TTY: 1 800 424 9153) tai siirry sivustolle: **www.safercar.gov** tai kirjoita osoitteeseen:

Administrator  
NHTSA  
400 7 Street SW  
Washington, DC 20590

Voit saada sivustolta **www.safercar.gov** myös muita moottoriajoneuvojen turvallisuutta koskevia tietoja.

---

***Tämä sivu on  
tarkoituksella tyhjä***

# ***KÄYTTÖÄ EDELTÄVÄ TARKASTUS***

# KÄYTTÖÄ EDELTÄVÄ TARKASTUSLISTA

Tarkastuta ajoneuvosi vuosittain. Kysy lisätietoa valtuutetulta BRP-jälleenmyyjältä. On suositeltavaa, vaikkei välttämätöntä, että valtuutettu BRP-jälleenmyyjä suorittaa ajoneuvolle ajokautta edeltävän valmistelun. Jokainen käynti valtuutetun BRP-jälleenmyyjän luona antaa jälleenmyyjälle mahdollisuuden tarkistaa, kuuluuko ajoneuvosi johonkin ajankohtaisen huoltokampanjan piiriin. Kehotamme sinua myös hakeutumaan mahdollisimman pian valtuutetun BRP-jälleenmyyjän luo, jos kuulet itse turvallisuutta koskevista huoltokampanjoista.

## VAROITUS

Suorita käyttöä edeltävä tarkastus ennen jokaista ajokertaa havaitaksesi mahdolliset käyttöä haittaavat ongelmat. Käyttöä edeltävä tarkastus auttaa sinua valvomaan osien kuluneisuutta ja niiden kunnon heikentymistä ennen kuin ne muodostuvat ongelmaksi. Korjaa kaikki havaitsemasi ongelmat vähentääksesi rikkoutumis- tai kolaroimisvaaraa. Ota tarpeen mukaan yhteys valtuutettuun Can-Am-roadsterjälleenmyyjään.

Asenna sivuhuoltokannet aina takaisin paikoilleen.

Asenna sivuhuoltokannet aina takaisin paikoilleen.

## Tarkasta seuraavat kohteet ennen ajoneuvon käynnistämistä:

VIITE	TOIMENPITEET	
Renkaat	Tarkasta vaurioiden varalta. Tarkasta renkaiden ilma ja kulutuspinna. Katso kappale <i>HUOLTOTOIMENPITEET</i> .	
Pyörät ja pyöränmutterit	Tarkasta vaurioiden varalta. Kierrä jokaista etupyörän pyöränmutteria käsin varmistaaksesi kireyden. Varmista, että takapyörän akselin mutteri on paikoillaan.	
Variaattorihihna	Tarkasta rispaantumien, viiltojen, reikien ja puuttuvan hammastuksen varalta. Tarkasta linjaus. Katso lisätietoja kappaleesta <i>HUOLTOTOIMENPITEET</i> .	
Vuotoja	Tarkasta ajoneuvon alapuolen alue vuotojen varalta.	
Etutavaratilan kansi:	Vedä varmistaaksesi, että se on lukittu.	
Peilit	Puhdista ja säädä: (katso <i>PEILIT</i> kappaleessa <i>VARUSTUS</i> ).	



VIITE	TOIMENPITEET	
Jarrupoljin	Paina ja varmista, että tunnet voimakkaan vastuksen. Vapautettaessa polkimen on palattava kokonaan takaisin.	
Kaasukahva	Kierrä useita kertoja. Varmista, että se toimii esteettömästi ja palautuu tyhjäkäyntiasentoon vapautettaessa.	
Kytkinvipu (SM6-malli)	Säädä mieltymystesi mukaisesti (katso kappale <i>ENSISIJAISET HALLINTALAITTEET</i> ). Paina pohjaan varmistaaksesi sen normaali toiminta, vivun on palauduttava kokonaan vapautettaessa.	
Vaihdevipu (SE6-malli)	Varmista, että vaihdevipu toimii normaalisti molempiin suuntiin ja palautuu keskelle vapautettaessa.	
Paino	Varmista, että ajoneuvon kokonaiskuorma (mukaan luettuina kuljettaja, matkustaja, kuorma ja lisävarusteet) ei ylitä kappaleessa <i>TEKNISET TIEDOT</i> annettua suositeltua enimmäiskuormaa.	

### Käännä virta-avain PÄÄLLE-asentoon (ON):

VIITE	TOIMENPITEET	
Monitoimimittaristo	Tarkasta mittarit, merkkivalot, viestit ja polttoainemäärä.	
Valot	Tarkasta ajovalojen, takavalon, jarruvalon, suuntavilkkujen ja hätävilkkujen toiminta.	
Äänimerkki	Tarkasta toiminta.	
Ohjaus	Käynnistä moottori ja tarkasta, että ohjaus toimii esteettömästi.	
Moottorin pysäytyskytkin	Tarkasta, että moottorin pysäytyspainike toimii oikein.	
Seisontajarru	Käynnistä moottori, vapauta pysäköintijarru ja varmista, että jarrun merkkivalo ei pala monitoimimittaristossa.	
Jarru	Aja lyhyt matka eteenpäin hitaasti ja jarruta testataksesi.	

**TÄMÄ SIVU ON  
TARKOITUKSELLA TYHJÄ**

# ***HUOLTO***

# HUOLTOTAULUKKO

Ajoneuvosi huoltaminen on erittäin tärkeää, jotta se pysyy turvallisessa käyttökunnossa. **Korjaamo tai omistajan valitsema henkilö voi ylläpitää, vaihtaa tai korjata** päästöjenrajoituslaitteita ja -järjestelmiä. Nämä ohjeet eivät edellytä BRP:n tai valtuutettujen Can-Am-roadsterjälleenmyyjien komponentteja tai huoltoa. Vaikka valtuutetulla Can-Am-roadsterjälleenmyyjällä on laaja tekninen osaaminen ja työkalut Can-Am roadster -ajoneuvon huoltoon, päästöjä koskeva takuu ei edellytä valtuutetun Can-Am-roadsterjälleenmyyjän tai muun sellaisen yrityksen palvelujen käyttöä, joka toimii yhteistyössä BRP:n kanssa. Päästöjä koskevien takuuvaateiden kohdalla BRP rajoittaa vianmäärityksen ja päästöihin liittyvien osien korjauksen valtuutetuille Can-Am-roadsterjälleenmyyjille. Lisätietoja löytyy tämän asiakirjan kohdasta *USA:N EPA:N PÄÄSTÖJÄ KOSKEVA TAKUU*. Asianmukainen huolto on omistajan vastuulla. Takuuvaade voidaan hylätä, jos omistaja tai käyttäjä on mm. aiheuttanut ongelman sopimattomalla kunnossapidolla tai käytöllä.

Sinun on noudatettava tämän käsikirjan polttoainetta koskevan osion polttoainevaatimuksia käsitteleviä ohjeita. Vaikka yli 10 tilavuusprosenttia etanolia sisältävää polttoainetta on helposti saatavana, USA:n EPA on kieltänyt sellaisen polttoaineen käytön tässä ajoneuvossa. Yli 10 tilavuusprosenttia etanolia sisältävän polttoaineen käyttö tällä moottorilla saattaa vaurioittaa päästöjenrajoitusjärjestelmää.

Suorita määräaikaistarkastukset ja noudata huoltotaulukkoa. **Huoltotaulukko ei mitätöi käyttöä edeltävää tarkastusta.**

Vikakoodien vahvistamista suositellaan huollon ensimmäisessä vaiheessa.



## VAROITUS

Huoltotaulukon ja huoltomenetelmien mukainen huollon laiminlyönti saattavat tehdä ajoneuvon käytöstä epäturvallisen.

ENSIMMÄINEN TARKASTUS – 5 000 km
Suorita kaikki kappaleessa <i>KÄYTTÖÄ EDELTVÄ TARKASTUS</i> annetut toimet.
Vaihda moottoriöljy ja öljynsuodatin.
Tarkasta kytkinnesteen määrä ( <b>vain SM6-malli</b> ).
Tarkasta jarrunesteen määrä.
Tarkasta peruutusmekanismin toiminta.
Tarkasta moottorin jäähdytysnesteen määrä.
Tarkasta hallintalaitteiden katkaisimien toiminta.
Tarkasta käyttöihnan kunto ja kireys.
Tarkasta takapyöränmutterien kiristysmomentti.
Tarkasta silmämääräisesti jarrupalojen ja -levyjen kunto.
Tarkasta matkustajan käsikahvojen löysyys.
Tarkasta jalkatukien löysyys.
Tarkasta korin paneelien löysyys.
Tarkasta tavaratilan salpojen, saranoiden ja avainurien toiminta.
Irrota etusäleikkö ja poista kaikki roskat jäähdyttimen ilmanottokanavasta.

1 500 km:n välein
Tarkasta öljyn pinnan taso.

JOKA 15 000 km TAI 1 VUODEN VÄLEIN (KUMPI TAHANSA TÄYTTYY ENSIN)
Suorita kaikki kappaleessa <i>KÄYTTÖÄ EDELTVÄ TARKASTUS</i> annetut toimet.
Vaihda moottoriöljy ja öljynsuodatin.
Tarkasta kytkinnesteen määrä ( <b>vain SM6-malli</b> ).
Tarkasta jarrunesteen määrä. Vaihda kahden vuoden välein.
Tarkasta jarruletkut.
Tarkasta peruutusmekanismin toiminta.
Tarkasta jäähdytin, letkut ja vesipumppu.
Tarkasta moottorin jäähdytysnesteen määrä.
Suorita jäähdytysjärjestelmän painetesti.

JOKA 15 000 km TAI 1 VUODEN VÄLEIN (KUMPI TAHANSA TÄYTTYY ENSIN)
Tarkasta hallintalaitteiden katkaisimien ja matkustajan katkaisimien toiminta.
Tarkasta polttoaineletkujen, poistoletkujen ja säiliön kunto.
Tarkasta akun liitosten kireys.
Tarkasta käyttöihnan kunto ja kireys.
Tarkasta ja tiukenna tarvittaessa pakoputki, kiristimet, liittimet ja tiivisteet.
Tarkasta, ettei ohjauksessa ole epänormaalia välystä.
Tarkasta raidetankojen kunto.
Tarkasta, ettei iskunvaimentimissa ole vuotoja tai muita vaurioita.
Tarkasta takapyöränmutterien kiristysmomentti.
Tarkasta pallonivelten kunto.
Tarkasta etu- ja takapyörien laakerien kunto.
Tarkasta jarrupalojen ja -levyjen kunto.
Tarkasta matkustajan käsikahvojen löysyys.
Tarkasta jalkatukien löysyys.
Tarkasta korin paneelien löysyys.
Tarkasta tavaratilan salpojen, saranoiden ja avainurien toiminta.
Irrota etusäleikkö ja poista kaikki roskat jäähdyttimen ilmanottokanavasta.

30 000 km:n välein
Vaihda ilmansuodatin ja puhdistamaton ilmansuodattimen kotelo.
Vaihda kytkinneste ( <b>vain SM6-malli</b> ).

45 000 km:n välein
Vaihda polttoainesuodatin (joka 5. vuosi).
Vaihda HCM:n (hydraulinen ohjauksyksikkö, hydraulic control module) öljynsuodatin ( <b>vain SE6-malli</b> ).
Vaihda säiliön esisuodatin.
Vaihda moottorin jäähdytysneste (tai joka 5. vuosi).
Vaihda sytytystulpat.
Tarkasta jousituksen etutukivarsien kumieristeet.

---

## ENSIMMÄINEN TARKASTUS

Suosittellemme, että tarkastutat ajoneuvon valtuutetulla Can-Am-roadster-jälleenmyyjällä, korjaamolla tai valitsemasi asiantuntijan toimesta ensimmäisten 5.000 km jälkeen. Ensimmäinen huolto on erittäin tärkeä eikä sitä saa laiminlyödä.

**HUOMIO:** Ensimmäisen tarkastuksen maksaa ajoneuvon omistaja.

Suosittellemme, että valtuutettu Can-Am-jälleenmyyjä, korjaamon edustaja tai valitsemasi asiantuntija allekirjoittaa ensimmäisen tarkastuksen.

---

Tarkastuspäivä

---

Valtuutetun Can-Am-jälleenmyyjän, korjaamon edustajan tai muun valitun henkilön allekirjoitus

---

Valtuutetun Can-Am-jälleenmyyjän, korjaamon edustajan tai muun valitun henkilön nimi

# HUOLTOTOIMENPITEET

Tämä osa sisältää perushuoltotoimenpiteiden ohjeet.



## VAROITUS

Sammuta moottori ja noudata näitä huoltotoimenpiteitä huoltaessasi ajoneuvoasi. Ellei noudata asianmukaisia huoltotoimenpiteitä, kuumat tai liikkuvat osat, sähkölaitteet, kemikaalit tai jotkut muut vaaratilanteet voivat aiheuttaa loukkaantumisen.

## Pyörät ja renkaat



## VAROITUS

Renkaat, jotka eivät ole suositeltua tyyppiä tai jotka ovat vaurioituneet, kuluneet kulumisosoittimen osoittamia rajoja enemmän tai joissa on virheellinen rengaspaine, voivat aiheuttaa hallinnan menetyksen.

Uudet renkaat toimivat tehokkaimmin vasta, kun niiden totutuskäyttö on tehty. Jarrutus-, ohjaus- ja VSS:n teho voivat olla alentuneet, joten ole erityisen varovainen. Renkaat edellyttävät noin 300 km:n sisäänajon säännöllisesti jarruttaen. Ellei renkailla jarruteta säännöllisesti, niiden kuluminen suorituskykyiseen käyttökuntoon kestää kauemmin.

Renkaat on suunniteltu erityisesti Spyder-roadsteriin. Käytä ainoastaan BRP:n suosittelemia vyörenkaita, joita on saatavana vain valtuutetuilta Can-Am-roadsterjälleenmyyjiltä.

Kun takarengas on poistettu tai korvattu, tee seuraavat toimenpiteet:

- Tarkasta ja puhdista takahammasyrjän laakerointi ja tiiviste. Vaihda kuluneet tai vahingoittuneet osat.
- Tarkasta ja puhdista taka-akselin laakerointi. Vaihda kuluneet tai vahingoittuneet osat.
- Korvaa ja voitele taka-akselin laakerien tiivisteet.
- Korvaa ja voitele taka-akselin O-renkaat.
- Tarkasta ja puhdista taka-akselin väliholkit. Vaihda kuluneet tai vahingoittuneet osat.

Kun takapyörä on poistettu tai korvattu, tee seuraavat toimenpiteet:

- Korvaa taka-akselin mutteri.
- Korvaa ja voitele taka-akselin laakerien tiivisteet.
- Korvaa ja voitele taka-akselin O-renkaat.
- Tarkasta kumivaimentimen kunto. Vaihda kuluneet tai vahingoittuneet osat.

## Rengaspaine

Tarkasta paine kun renkaat ovat **kylmät** ennen ajoneuvon käyttöä. Rengaspaine muuttuu ilman lämpötilan myötä. Tarkasta paine uudelleen, mikäli lämpötila on muuttunut (esim. merkittävä säämuutos, ajaminen korkeissa ajo-olosuhteissa).

### KYLIEMIEN RENKAIDEN PAINE

Eturenkaat	103 kPa ± 14 kPa
Takarenkaat	193 kPa ± 14 kPa

**HUOMIO:** Vasemman- ja oikeanpuoleisen renkaan välinen paine-ero ei saa olla yli 3,4 kPa.

## Vaurioituneet renkaat

Tarkasta kaikki renkaat:

- Viiltojen, lovien ja halkeamien varalta.



- Renkaan sivut ja kulutuspinna pullistumien tai painumien varalta.
- Renkaan sivut ja kulutuspinna naulojen tai muiden asiaankuulumattomien esineiden varalta.
- Huonosti istuvan vanteen tai viallisen renkaan venttiilin aiheuttaman ilmavuodon (sihisevä ääni) varalta.

Jos jokin edellä esitetystä vaurioista ilmenee, korjauta tai vaihdata rengas niin pian kuin mahdollista valtuutetulla Can-Am-roadsterjälleenmyyjällä.

### Renkaiden kulutuspinnan kuluneisuus

Tarkasta renkaan kulutuspinnan minimisyvyys kulutuspinnan kuluneisuutta osoittavien merkkien avulla (kovat kumipalkit, jotka on puristettu renkaan runkoon; numero 1 alla olevassa kuvassa). Tarkasta renkaan kulutuspinna kolmesta kohtaa:

- Ulkoreunasta
- Keskus
- Sisäreunasta.

Kulutuspinnan kulumista osoittavat merkit tulevat näkyviin kulutuspinnan tasolle silloin, kun pinna on kulunut minimisyvyteensä. Kun vähintään yksi kulutuspinnan kuluneisuutta osoittava merkki ylittää pinnan, korjauta tai vaihdata rengas niin pian kuin mahdollista valtuutetulla Can-Am-roadsterjälleenmyyjällä.

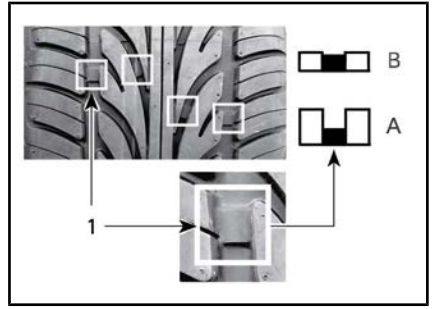

### RENKAIDEN KULUTUSPINNAN KULUNEISUUS

1. Kulutuspinnan kuluneisuutta osoittava merkki
- A. Sopiva pinnan syvyys  
B. Kulutuspinnan minimisyvyys, vaihda rengas

Kulutuspinnan kulumisen epätasaisesti on normaalia riippuen tieolosuhteista ja siitä, kuinka ajoneuvoa ajetaan. Eturenkaiden ulko- tai sisäreunat ja takarenkaan pinna keskellä kuluu epätasaisesti riippuen siitä, ajetaanko ajoneuvolla tasaisesti vai aggressiivisesti.

### **VAROITUS**

Renkaat on suunniteltu pyörimään vain yhteen suuntaan. Älä vaihda vasenta ja oikeaa eturenkasta keskenään. Jos asennat renkaan väärälle puolelle, pitoa on vähemmän ja saatat menettää ajoneuvon hallinnan.

### **VAROITUS**

Älä pyöritä vannetta sen pinnoista, sillä sormesi saattaa jäädä kiinni pyörän ja jarrusatulan väliin.

### Renkaiden kierrättäminen (edessä)

Kierrätä renkaita, kun niiden kulutuspinnan syvyys on 4 mm. Tämä maksimoi renkaiden käyttöiän.

## VAROITUS

Renkaat on suunniteltu pyörimään vain yhteen suuntaan. Älä vaihda vasenta ja oikeaa eturengasta keskenään. Renkaat on irtotettava vanteelta renkaiden kierrättämistä varten. Jos asennat renkaan väärälle puolelle, pitoa on vähemmän ja saatat menettää ajoneuvon hallinnan.

**! HUOMIO:** Älä pyöritä vanteen sen pinoista, sillä sormesi saattaa jäädä kiinni pyörän ja jarrusatulan väliin.

### Renkaan rekisteröintikaavake

Jos joudumme suorittamaan renkaita koskevan takaisinkutsun, me voimme tavoittaa sinut vain jos meillä on nimesi ja osoitteesi. BRP rekisteröi ajoneuvon valmistajan ominaisuudessa renkaan tunnistusnumeron (T.I.N.) ja sitä vastaavan ajoneuvon tunnistusnumeron (V.I.N.) (katso *AJONEUVON TUNNISTAMINEN*) ja ajoneuvon senhetkisen omistajan tiedot.

Jos vaihdat jonkin ajoneuvosi renkaista, sinun on täytettävä "Renkaan rekisteröintikaavake" ja lähetettävä se valmistajan asiakaspalveluosastolle. Saat "Renkaan rekisteröintikaavakkeen" valtuutetulta Can-Am-roadsterjälleenmyyjältä.

### Käyttöhihna

Tarkasta silmämääräisesti vetohihnan linjaus ja kunto ennen jokaista ajokertaa.

Vetohihnan linjaaminen ja kireyden säätö tulisi aina suorittaa ainoastaan valtuutetun Can-Am-roadsterjälleenmyyjän toimesta kappaleen *HUOLTOTAULUKKO* mukaan.

### Vetohihnan linjaaminen

Hihnan ja ketjupyörän sisälaipan välisen raon on oltava vähintään

"X" + "Y" = 3,25 mm ± 2,75 mm. Jos hihna ulottuu ketjupyörän ulkoreunan yli, linjautu se valtuutetulla Can-Am-roadsterjälleenmyyjällä mahdollisimman pian.

**HUOMIO:** Hihna voi olla yhteydessä **VAIN YHTEEN** laippaan **VAIN YHDESTÄ** hammaspyörästä.

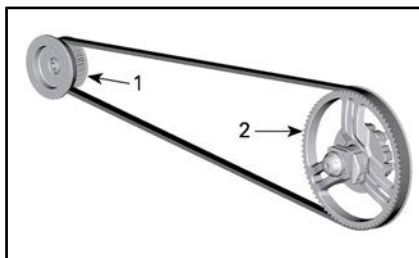

#### TYYPILLINEN

1. Etuhammaspyörä
2. Takahammaspyörä

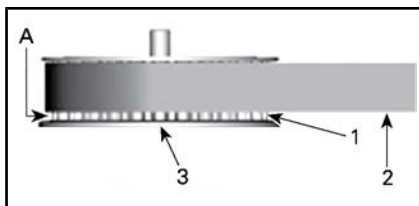

#### ETUHAMMASPYÖRÄ

1. Etuhammaspyörän hammas
  2. Hihna
  3. Hammaspyörän sisälaippa
- A. VÄLYS "X"

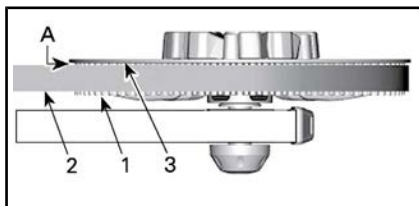

#### TAKAHAMMASPYÖRÄ

1. Takahammaspyörän hammas
  2. Hihna
  3. Hammaspyörän sisälaippa
- A. VÄLYS "Y"

## Vetohihnan kuluneisuus

Tarkasta vetohihna ajoneuvon ollessa tasaisella alustalla ja vaihde vaapaalla, moottori sammuksissa. Sinulla on myös oltava riittävästi tilaa — sinun liikutettava ajoneuvoa eteenpäin tai taaksepäin, jotta voit tarkastaa hihnan koko pituudeltaan.

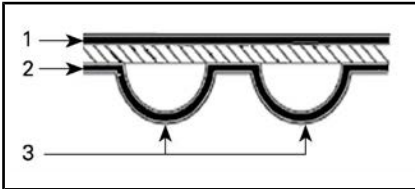

### VETOHIHMAN PINNAT

1. Ulkopinta
2. Hammastuspuolen pinta
3. Hammas

Tarkasta seuraavien puutteiden varalta:

KULUNEISUUS JA KUNTO	TARVITTAVA TOIMENPIDE
Hyvä kunto	Ei mitään
Hiushalkeamia	Tarkkaile kuntoa
Pieniä lohkeamia	Tarkkaile kuntoa
Avoimia halkeamia	Vaihda hihna

KULUNEISUUS JA KUNTO	TARVITTAVA TOIMENPIDE
Suuri kuluma	Vaihda hihna
Puuttuva hammastus	Vaihda hihna
Hihnan kudus kulunut, sisäosat näkyvillä	Vaihda hihna
Kivivaurio	Vaihda hihna

**HUOMIO:** Hiushalkeamat eivät edellytä hihnan vaihtamista, mutta hihnan kuntoa on tarkkailtava jatkuvasti — hiushalkeamat saattavat johtaa avoimiin halkeamiin tai puuttuvaan hammastukseen, jolloin hihna on vaihdettava. Hihnan keskiosan vauriot edellyttävät myös jossain vaiheessa hihnan vaihtoa, mutta halkeamien ylettyessä hihnan reunaan, vika edellyttää välittömiä toimenpiteitä.

Kun vetohihna vaihdetaan, on vaihdettava myös hammaspyörät uuden hihnan käyttöä varten lisäämiseksi.

## Vetohihnan kireys

Jos tunnet ajaessasi, että vetohihna tärisee tai se hyppää hammaspyörän hammastuksen yli, säädät hihnan kireys valtuutetulla

Can-Am-roadsterjälleenmyyjällä niin pian kuin mahdollista.

## Moottoriöljy

### Suosittelava moottoriöljy

Sama öljy voitelee moottorin, vaihdelaatikon, kytkimen ja hydraulisen ohjauksikön (HCM, hydraulic control module) SE6-mallissa.

**ILMOITUS** Älä käytä moottoriöljyä, jota ei ole erityisesti suunniteltu käytettäväksi moottoripyörissä (märkäkytkin). Autoissa käytettävät öljyt sisältävät kitkansäätöaineita, jotka voivat aiheuttaa kytkimen luistamista.

Käytä SYNTEETTISTÄ XPS 4-TAH-TISEKOITEÖLJYÄ; (Osanro 293 600 121) vaihtoehtoisesti voidaan käyttää 5W-40-luokan semisynteettistä tai synteettistä JASO-MA-sertifioitua öljyä. Tarkasta aina API-luokitus öljykanisterista.

**ILMOITUS** Älä lisää mitään öljyn lisäaineita suositeltuun öljyyn. Se saattaa johtaa vaihdelaatikon ja kytkimen toimintahäiriöön.

### Moottoriöljyn pinnan tason tarkastus

Moottoriöljyn pinnan tason tarkastusta tehtäessä moottorin on oltava normaalissa toimintalämpötilassa.

1. Aja vähintään 15 km.
2. Pysäköi ajoneuvo tasaiselle alustalle.
3. Anna moottorin olla tyhjäkäynnillä 10 minuutin ajan.

## VAROITUS

Pakokaasut sisältävät myrkyllistä hiilimonoksidia, joka keraantyy nopeasti suljetussa tai huonosti ilmastoidussa tilassa. Tämä voi aiheuttaa vahingoittumisen tai kuoleman. Käytä moottoria vain hyvin ilmastoidussa tilassa, joka ei ole suljettu.

**ILMOITUS** Jos öljyn tasoa säädetään moottorin ollessa kylmä, öljyä saattaa täytyä liikaa.

4. Pysäytä moottori.

**HUOMIO:** Moottoriöljyn tason tarkastus tulee suorittaa kahden minuutin kuluessa moottorin sammuttamisesta.

5. Irrota oikea sivuhuoltokansi. Katso kohta *KORIN PANEELIT*.
6. Ruuvaa mittatikku irti ja poista se.

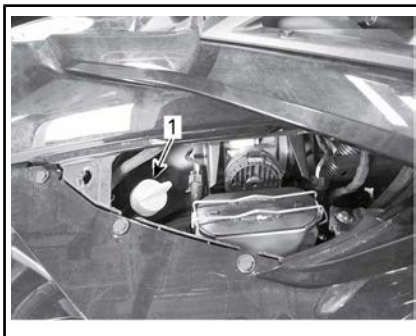

### TYYPILLINEN

1. Öljyn mittatikku
7. Pyyhi mittatikku.
8. Asenna mittatikku **takaisin ja kierrä se kokonaan** paikalleen.
9. Ruuvaa mittatikku irti ja poista se uudelleen.
10. Tarkista öljymäärä mittatikusta.

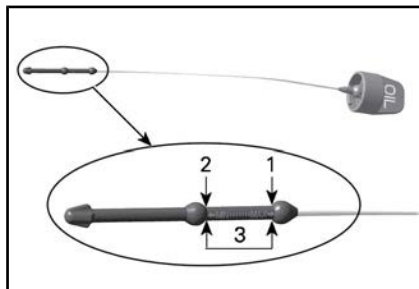

1. MAKS.
2. MIN.
3. Käyttöalue, 0,5 L

Öljyn taso ala- (MIN) ja ylämerkin (MAX) välillä:

1. Älä lisää öljyä.
2. Aseta mittatikku huolellisesti paikoilleen ja kiristä se.
3. Asenna oikea sivuhuoltokansi.

Öljyn taso alle alamerkin (MIN):

1. Lisää noin 500 ml suositeltua öljyä.

**HUOMIO:** Öljymäärä ala- (MIN) ja ylämerkin (MAX) välillä on 500 ml.

2. Käynnistä moottori uudelleen ja anna käydä 10 minuuttia tyhjäkäynnillä.

## **VAROITUS**

Pakokaasut sisältävät myrkyllistä hiilimonoksidia, joka kerääntyy nopeasti suljetussa tai huonosti ilmastoidussa tilassa. Tämä voi aiheuttaa vahingoittumisen tai kuoleman. Käytä moottoria vain hyvin ilmastoidussa tilassa, joka ei ole suljettu.

**ILMOITUS** Jos öljyn tasoa säädetään moottorin ollessa kylmä, öljy saattaa täytyä liikaa.

3. Pysäytä moottori.

**HUOMIO:** Moottoriöljyn tason tarkastus tulee suorittaa kahden minuutin kuluessa moottorin sammuttamisesta.

4. Tarkasta öljymäärä uudelleen.
5. Toista edellä mainitut vaiheet, kunnes öljyn pinnan taso on mittatikuun ala- ja ylämerkin välillä. **Älä täytä liikaa.**
6. Aseta mittatikku huolellisesti paikoilleen ja kiristä se.
7. Asenna oikea sivuhuoltokansi.

## **Moottoriöljyn ja öljynsuodattimen vaihtaminen**

1. Varmista ennen öljyn vaihtamista, että ajoneuvo on tasaisella alustalla.

**ILMOITUS** Moottoriöljy ja moottorin öljynsuodatin on vaihdettava samanaikaisesti. Öljynvaihto on suoritettava moottorin ollessa lämmin.

**! HUOMIO:** Moottoriöljy voi olla erittäin kuuma.

2. Irrota oikean puolen runkopaneelit, katso kohta **RUNKO**:
  - Sivuhuoltokansi
  - Sivupaneeli
3. Puhdista tyhjennystulpan ympäristö öljypohjan kannen alta.
4. Aseta öljypohjan kante alle sopiva tyhjennysastia.
5. Avaa säiliön tyhjennystulppa ja hävitä tiivistealuslevy sekä O-renkaat.

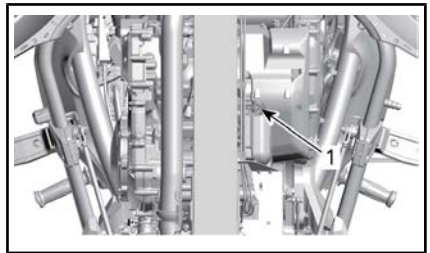

### **TYYPILLINEN**

1. Tyhjennystulppa
6. Irrota mittatikku.
7. Varaa riittävästi aikaa ja anna kaiken öljyn valua pois.
8. Puhdista magneettisen tyhjennystulpan ympäristö kytkimen kannessa.
9. Aseta kytkimen kannen alle sopiva tyhjennysastia.
10. Avaa magneettinen tyhjennystulppa ja hävitä tiivisterengas.

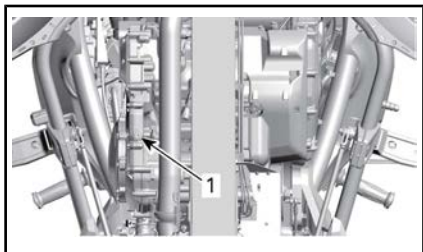

**TYYPILLINEN**

1. Magneettinen tyhjennystulppa

11. Irrota öljynsuodattimen kansi ja hävitä O-renkaat.

12. Irrota ja hävitä öljynsuodatin.

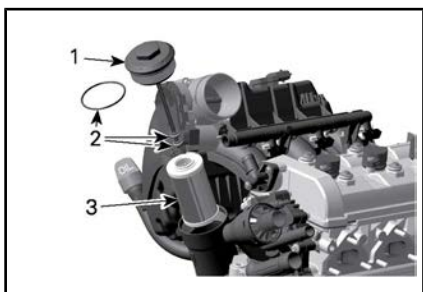

1. Öljynsuodattimen kansi

2. O-renkaat

3. Öljynsuodatin

13. Varaa riittävästi aikaa ja anna kaiken öljyn valua pois kytkimen kannesta.

14. Tarkasta öljynsuodattimen aukko ja puhdista mahdollinen lika ja epäpuhtaudet.

15. Puhdista tyhjennystulpan magneetti.

16. Asenna **UUDET** tiivistealuslevyt ja O-renkaat, ja asenna molemmat tyhjennystulpat paikalleen.

**ILMOITUS** Älä koskaan käytä tyhjennystulpan tiivistealuslevyä ja O-renkaita uudelleen irrotettua si ne. Vaihda se aina uuteen.

17. Tiukenna tyhjennystulpat ohjeiden mukaan.

KIRISTYSMOMENTTI	
Tyhjennystulppa (öljypohjan kansi)	28 N•m ± 2 N•m

KIRISTYSMOMENTTI	
Magneettinen tyhjennystulppa (kytkimen kansi)	20 N•m ± 2 N•m

18. Laita **UUSI** moottorin öljynsuodatin paikalleen.

19. Asenna **UUDET** O-renkaat öljynsuodattimen kanteen.

20. Asenna öljynsuodattimen kansi ja kiristä määritettyyn kireyteen.

KIRISTYSMOMENTTI	
Öljynsuodattimen kansi	25 N•m ± 3 N•m

21. Lisää seuraava määrä suositeltua öljyä öljysäiliöön.

ÖLJYTIHAVUUS		
MALLI	SUORITETTAVA TOIMENPIDE	MÄÄRÄ
SE6	Moottoriöljyn ja öljynsuodattimen vaihtaminen	4,7 L
	Moottoriöljyn, moottorin öljynsuodattimen ja HCM:n suodattimen vaihtaminen	4,9 L
SM6	Moottoriöljyn ja öljynsuodattimen vaihtaminen	4,5 L

22. Asenna mittatikka takaisin ja kierrä se kokonaan paikalleen.
23. Tarkasta moottoriöljyn pinnan taso. Katso tämän kappaleen kohta **MOOTTORIÖLJYN PINNAN TASON TARKASTUS**.

**ILMOITUS** Varmista, että öljynpaineen merkkivalo sammuu viiden sekunnin kuluttua moottorin käynnistämisestä. Jos öljynpaineen merkkivalo **PALAA** yli viiden sekunnin kuluttua moottorin käynnistämisestä, **SAMMUTA** moottori ja tarkasta öljymäärä uudelleen.

24. Varmista, ettei öljynsuodattimen kannen, magneettisen tyhjennystulpan (kytkimen kansi) tai tyhjennystulpan (öljypohjan kansi) alueilla näy vuotoa.
25. Asenna kaikki irrottamasi korin osat takaisin paikoilleen.
26. Hävitä jäteöljy paikallisten määräysten mukaan.

## Ilmansuodatin

### Ilmansuodattimen irrotus

Katso tarvittaessa kohta **KORIN PANEELIT** kappaleessa **VARUSTUS**.



HUOLTOKANNET

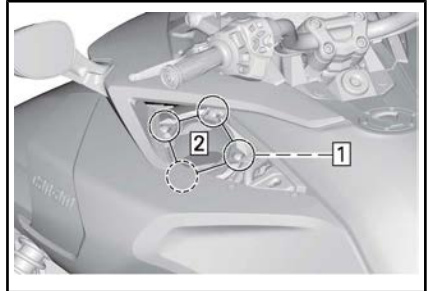
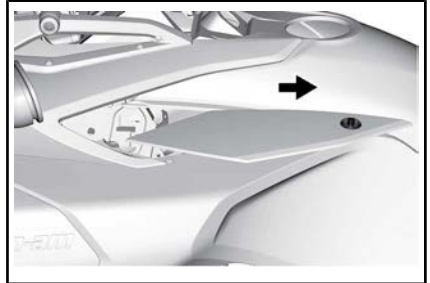
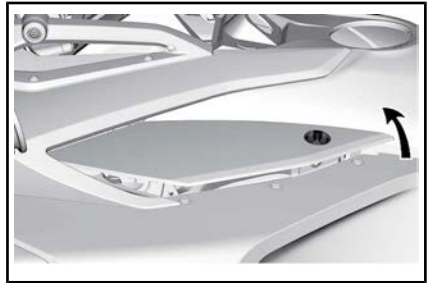

Vaihe 1: Irrota kaikki neljä ruuvia

Vaihe 2: Irrota ilmansuodattimen kansi

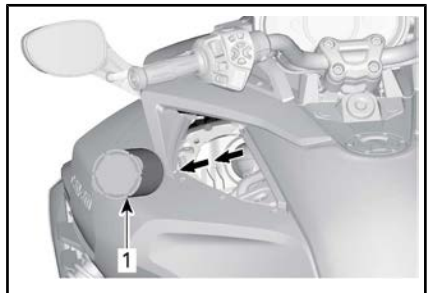

**IRROTA ILMANSUODATTIN IMULMAN ÄÄNENVAIMENTIMESTA.**

1. Ilmansuodatin

**ILMOITUS** Irrota ilmansuodatin hitaasti, jotta pölyä tai roskia ei

pääse putoamaan imuilman äänenvaimentimen puhtaalle alueelle (ilmansuodattimen taakse).

### Ilmansuodattimen tarkastaminen

Tarkasta ilmansuodattimen puhtaus ja että siinä ei ole vaurioita.

**ILMOITUS** Ei ole suositeltavaa käyttää paineilmaa paperisuodattimen puhdistamiseen. Se saattaa vaurioittaa paperikuituja ja huonontaa suodattimen suodatuskykyä pölyisessä ympäristössä.

**ILMOITUS** Älä pese paperisuodatinta millään puhdistusaineella.

**ILMOITUS** Tarkasta imuilman äänenvaimennin ja poista pöly ja roskat. Varo puhaltamasta tai siirtämästä mitään moottorin ilmanoton puhtaalle puolelle (ilmansuodattimen taakse).

**ILMOITUS** Poista pöly ja roskat, jos niitä on päätyntä imuilman äänenvaimentimen puhtaalle puolelle (ilmansuodattimen taakse). Puhdista hiukkaset vetämällä, älä työnnä niitä sisäänpäin.

Vaihda ilmansuodatin tarvittaessa; noudata huoltotaulukon suosituksia ja ota huomioon käyttöolosuhteet (erityisesti pölyinen käyttöympäristö).

### Ilmansuodattimen asennus

Asennus tapahtuu päinvastaisessa järjestyksessä kuin irrotus. Kiinnitä lisäksi huomiota seuraaviin seikkoihin:

Varmista ennen ilmansuodattimen paikalleen asettamista, että rengas, jonka päällä ilmansuodatin lepää, on tasainen ja oikeassa asennossa.

Varmista, että ilmansuodatin tulee oikeaan asentoon.

**HUOMIO:** Suodattimessa on paikka, johon merkitään uuden suodattimen asennuksen päivämäärä ja kilometrilukema.

Kohdista ilmansuodattimen kansu imuilman äänenvaimentimeen.

KIRISTYSMOMENTTI	
Ilmansuodattimen kannen kiinnitysruuvit	3 N•m ± 0,5 N•m

## Moottorin jäähdytysneste

### Moottorin jäähdytysnestemäärän tarkastaminen

 **VAROITUS**

Jäähdytysneste voi olla hyvin kuumaa ja sitä voi roiskua avattaessa säiliötä moottorin ollessa kuuma. Vältä palovammat ja tarkasta jäähdytysnesteen määrä moottorin ollessa kylmä.

Jäähdytysjärjestelmä pitää täyttää tislattun veden ja pakkasnesteen sekoituksella (50 % tislattua vettä, 50 % pakkasnestettä).

Käytä tuotetta LONG LIFE ANTI-FREEZE (Osanro 219 702 685) tai vastaavaa tuotetta parhaan suorituskyvyn takaamiseksi.

Tarkista jäähdytysnesteen määrä seuraavasti moottorin ollessa kylmä:

1. Pysäköi ajoneuvo lujalle, tasaiselle alustalle.
2. Avaa etutavaratila.
3. Irrota etuhuoltokansi. Katso kohta **KORIN PANEELIT**.
4. Tarkista jäähdytysnesteen määrä oikealla puolella sijaitsevasta jäähdytysnestesäiliöstä. Jäähdy-



tysnesteen on oltava näkyvässä hiukan yli kylmän tason (COLD) merkin yläpuolella.

**HUOMIO:** Jos moottori on kuuma, jäähdytysnesteen on oltava näkyvässä ylittämättä kuuman tason (HOT) merkkiä.

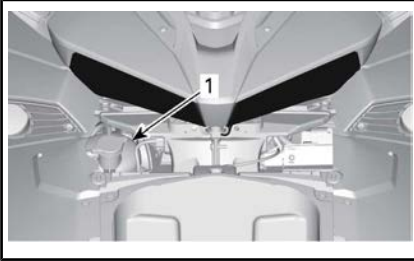

1. Jäähdytysnestesäiliön korkki
5. Lisää tarvittaessa jäähdytysnestettä, kunnes sen pinta on hieman yli COLD-tason merkin. Käytä suppiloa, jotta nestettä ei loisku yli.

**Älä täytä liikaa.**

6. Lopeta jäähdytysnesteen lisääminen, kun jäähdytysnestettä näkyy putkessa.

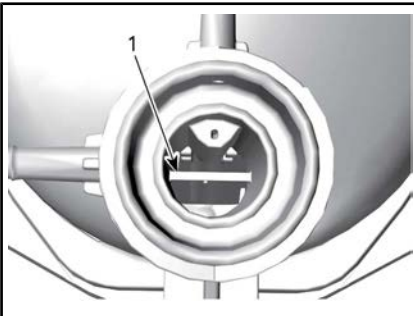

#### TYYPILLINEN

1. Jäähdytysnesteen kuuman tason (HOT) viiteviiva
7. Asenne huoltokansi takaisin paikoilleen.

**HUOMIO:** Usein lisää jäähdytysnestettä tarvitseva jäähdytysjärjestelmä viittaa vuotoihin tai moottoriongel-

miin. Ota yhteys valtuutettuun Can-Am-roadsterjälleenmyyjään.

## Jarrut

### VAROITUS

Uudet jarrut eivät toimi tehokkaimmillaan, ennen kuin sisäänajo on tehty. Jarrutusteho voi olla alentunut, joten ole erityisen varovainen. Jarrut edellyttävät noin 300 km sisäänajon säännöllisesti jarruttaen. Ellei jarruilla jarruteta säännöllisesti, niiden kuluminen suorituskykyiseen käyttökuuntoon kestää kauemmin.

### Jarrunesteen määrän tarkastaminen

Käytä ainoastaan DOT 4 -jarrunestettä avaamattomasta astiasta.

Tarkista jarrunesteen määrä seuraavasti:

1. Pysäköi ajoneuvo lujalle, tasaiselle alustalle.
2. Irrota oikea sivuhuoltokansi. Katso kohta *KORIN PANEELIT*.
3. Irrota oikea sivupaneeli. Katso kohta *KORIN PANEELIT*.
4. Tarkista jarrunesteen määrä säiliössä. Jarrunesteen määrän tulisi molemmissa olla minimimerkin (MIN.) yläpuolella.

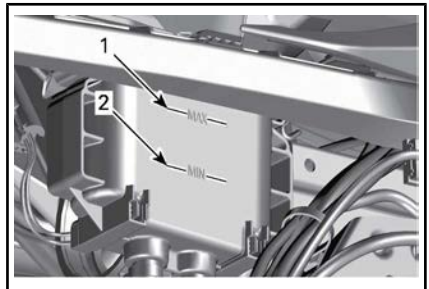

1. Jarrunesteen maksimitason merkki (MAX.)
2. Jarrunesteen minimitason merkki (MIN.)

5. Lisää nestettä tarvittaessa. Katso kohta **JARRUNESTEEN LISÄÄMINEN**.

**HUOMIO:** Vähäinen jarrunesteen määrä saattaa merkitä vuotoja tai kuluneita jarrupaloja. Ota yhteys valtuutettuun Can-Am-roadsterjälleenmyyjään.

### Jarrunesteen lisääminen

1. Irrota täyttökorkki.

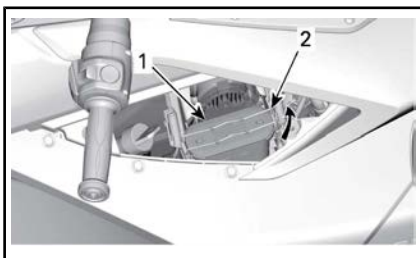

1. Täyttökorkki  
2. Täyttökorkin lukitusmekanismi

## **VAROITUS**

Puhdista täyttökorkki ennen sen irrottamista. Käytä ainoastaan DOT 4 -jarrunestettä avaamattomasta astiasta.

2. Lisää nestettä MAX-merkkiin saakka.

**HUOMIO:** Jarrupalojen vaihto nostaa jarrunesteen tasoa. Jos vaihto tehdään jarrunesteen ollessa maksimitasolla, jarrunestettä voi roiskua yli.

**ILMOITUS** Jarruneste saattaa vaurioittaa maalattuja pintoja ja muovisia osia. Pyyhi kaikki roiskeet pois.

3. Asenna täyttökorkki takaisin ja lukitse se paikalleen.  
4. Asenna oikea sivupaneeli. Katso kohta **KORIN PANEELIT**.  
5. Asenna oikea sivuhuoltokansi. Katso kohta **KORIN PANEELIT**.

### Jarrujärjestelmän tarkastaminen

Etu- ja takajarrut ovat hydrauliset levyjarrut. Nämä jarrut ovat it-sesäättyvät eivätkä vaadi säätämistä.

Myöskään jarrupoljinta ei tarvitse säätää.

Pidä jarrut hyvässä toimintakunnossa tarkastamalla seuraavat seikat kohdan **HUOLTOTAULUKKO** mukaisesti:

1. Ettei koko jarrujärjestelmässä ole nestevuotoja.
2. Ettei jarrupoljin tunnu sienimäisen nihkeältä.
3. Etteivät jarrulevyt ole liian kuluneet ja pinta huono.
4. Etteivät jarrupalat ole kuluneet, vaurioituneet tai löysällä.

Jos jarrujärjestelmässä on ongelmia, ota yhteys valtuutettuun Can-Am-roadsterjälleenmyyjään.

### Akku

#### Akun sijainti

Akku sijaitsee etutavaratilassa. Avaa etutavaratila päästäksesi käsiksi akkuun.



#### ETUTAVARATIILA AVATTU

Irrota kori. Katso kohta **KORIN PANEELIT**.

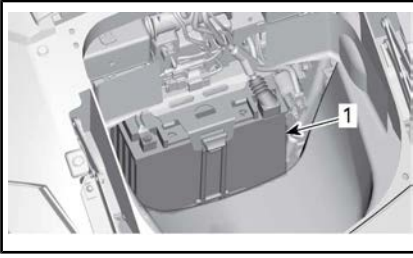

1. Akku

## Akun lataus

Ajoneuvo on varustettu niin kutsutulla huoltovapaalla akkutyypillä. Akku on täysin suljettu, joten siihen ei tarvitse lisätä vettä eikä tarkistaa akkuhapon määrää. Akku voi tarvita latausta, jos ajoneuvolla ei ole ajettu vähintään yhteen kuukauteen.

Älä koskaan vaihda akkua itse, akun vaihtamisen saa suorittaa vain valtuutettu Can-Am-roadsterjälleenmyyjä.

## VAROITUS

Älä käytä perinteisiä lyijyhappoakkuja. Perinteisen lyijyhappoakun ylivuotoletkusta saattaa vuotaa akkuhappoa. Happoa saattaa vuotaa myös, jos akkukotelo on haljennut tai vaurioitunut, jolloin happo aiheuttaa vakavia syöpymiä.

Voit ladata akun sen ollessa paikoillaan ajoneuvossa.

**ILMOITUS** Noudata akkulaturisi mukana olevia ohjeita. Väärä akun lataaminen voi vahingoittaa akkua.

Lataa akku seuraavasti:

1. Avaa etutavaratila.
2. Irrota kori. Katso kohta *KORIN PANEELIT*.
3. Kytke ensin PUNAINEN (+) johdot vastaavaan napaan.
4. Kytke MUSTA (-) johdot vastaavaan napaan.

**ILMOITUS** Kytke aina PUNAINEN (+) johdot ensiksi välttääksesi ajoneuvon sähköjärjestelmän vauriot.

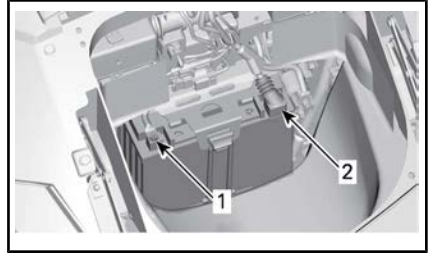

1. MUSTA (-) napa

2. PUNAINEN (+) napa

5. Käynnistä akkulaturi. Latausaika riippuu latausvirrasta.

Kun akku on ladattu:

6. Irrota ensiksi MUSTA (-) johdot.
7. Irrota sitten PUNAINEN (+) johdot.

**ILMOITUS** Irrota aina MUSTA (-) johdot ensiksi välttääksesi ajoneuvon sähköjärjestelmän vauriot.

8. Aseta kori takaisin paikalleen ja sulje etutavaratila.

Lataamiseen voidaan käyttää vakioakkulatureita. Suositeltava latausvirta on 2 A. Jos akku on tyhjä, se voidaan apukäynnistää auton akun avulla (katso kohta *KORJAUS MATKAN VARRELLA*).

Kotilatauksessa voidaan käyttää "kestolaturia" hidastamaan akun latausta. Sen tyyppinen laturi voidaan antaa olla kytkettynä akkuun pidemmän aikaa vahingoittamatta akkua. Noudata aina laturin ohjeissa mainittua latausaikaa.

## Kytkinne (SM6-malli)

### Kytkinneen määrän tarkastaminen

Tarkasta kytkinnesteen määrä, jos kytkin ei toimi normaalisti tai vaih-

teiden vaihtaminen vaihdepolkimella on vaikeaa.

Kytkinnesäiliö sijaitsee lähellä peruutuspainiketta ohjaustangon vasemmassa käsikahvassa.

Tarkista kytkinnesteen määrä seuraavasti:

1. Pysäköi ajoneuvo lujalle, tasaiselle alustalle.
2. Aseta ohjaustanko suoraan, jotta kytkinnestesiiliön yläosa on vaakatasossa.
3. Pyyhi korkin alue puhtaaksi.
4. Ruuvaa korkin kiinnitysruuvit auki.

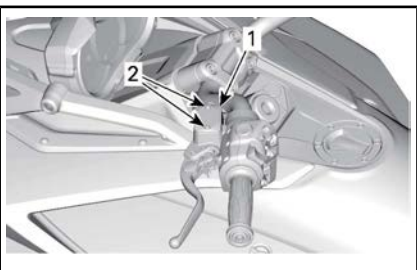

**TYYPILLINEN**

1. Kytkinnestesiiliön korkki
  2. Irrotettavat kiinnitysruuvit
5. Irrota varovasti korkki. Varo, että et pudota korkin tiivistettä.
  6. Katso säiliön sisäpuolelle nähdäksesi nesteen määrän.

Tarkasta kytkinnesteen määrä säiliössä:

- Kytkinnesteen on oltava samalla tasolla täyttöviivan kanssa (ulkonema säiliön seinässä).

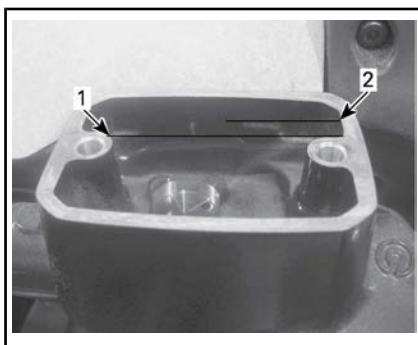

**NESTE POISTETTU SELKEYTTÄMISEN VUOKSI**

1. Minimi
2. Maksimi

**Kytkinnesteen lisääminen**

1. Jos nestettä on vähemmän kuin määritelty, lisää nestettä säiliöön sen täyttöviivan tasolle. Käytä ainoastaan DOT 4 -jarrunestettä.
2. Lisää nestettä tarvittaessa. **Älä täytä liikaa.**

**ILMOITUS** Pyyhi kaikki roiskeet välittömästi pois.

3. Työnnä korkin sisällä oleva tiiviste takaisin.
4. Asenna säiliön korkki takaisin paikalleen.
5. Kiristä korkin ruuvit.

KIRISTYSMOMENTTI	
Korkin ruuvit	1,35 N•m ± 0,15 N•m

**Ajovalot**

**Ajovalojen suuntauksen tarkastus (Pohjois-Amerikan mallit)**

1. Varmista, että renkaat on täytetty kunnolla. Katso **TEKNISET TIEDOT**.
2. Aseta ajoneuvo 10 m etäisyydelle testipinnan eteen kuvan mu-

kaisesti. Varmista, että ajoneuvo on tasaisella alustalla.

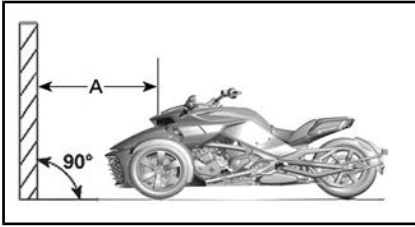

A. 10 m

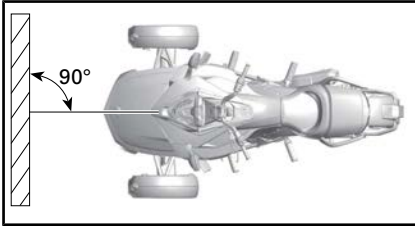

3. Merkitse testipinnalle kaksi viivaa maanpinnan suuntaisesti seuraavasti:

VIIVAT TESTIPINNALLA	
Viiva A	644 mm maanpinnasta
Viiva B	554 mm maanpinnasta

4. Pyydä kuljettajaa istumaan kuljettajan istuimelle.  
5. Valitse **lähivalo**.  
6. Ajovalo on oikein suunnattu, kun ajovalon heijastuksen yläreuna on merkkien välissä.

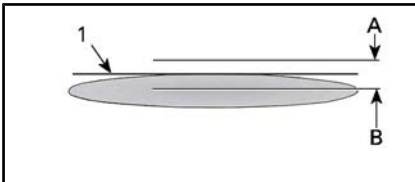

**TYYPILLINEN – AJOVALON HEIJASTUS TESTIPINNALLA (YKSI AJOVALO)**

1. Yläreuna  
A. Merkki 644 mm maanpinnasta  
B. Merkki 554 mm maanpinnasta

**Ajovalojen suuntauksen tarkastus**

**(Euroopan, Australian ja Japanin mallit)**

1. Varmista, että renkaat on täytetty kunnolla. Katso **TEKNISET TIEDOT**.  
2. Aseta ajoneuvo 10 m etäisyydelle testipinnan eteen kuvan mukaisesti. Varmista, että ajoneuvo on tasaisella alustalla.

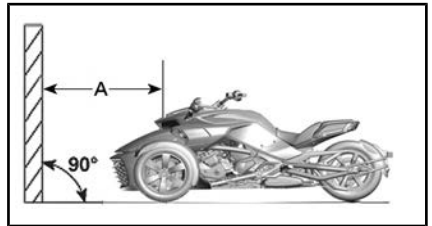

A. 10 m

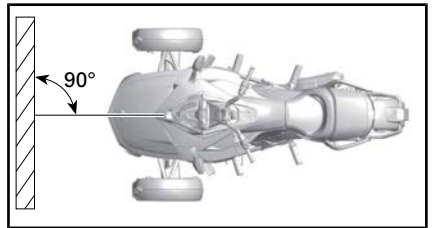

3. Merkitse testipinnalle neljä viivaa maanpinnan suuntaisesti seuraavasti:

VIIVAT TESTIPINNALLA	
Viiva A	688 mm
Viiva B	618 mm
Viiva C	564 mm
Viiva D	514 mm

4. Pyydä kuljettajaa istumaan kuljettajan istuimelle.  
5. Valitse **kaukovalo**.  
6. Ajovalo on oikein suunnattu, kun ajovalon valokeilan kohdistuspiste (kirkkain piste) on ylempien merkkien välissä.

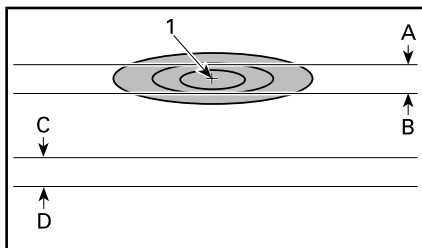

**TYYPILLINEN – AJOVALON HEIJASTUS TESTIPINNALLA – KAUKOVALO (YKSI AJOVALO)**

1. Kohdistuspiste

A. 688 mm maanpinnasta

B. 618 mm maanpinnasta

C. 564 mm maanpinnasta

D. 514 mm maanpinnasta

7. Valitse lähivalo.

8. Ajovalo on oikein suunnattu, kun ajovalon heijastuksen yläreuna on alempien merkkien välissä.

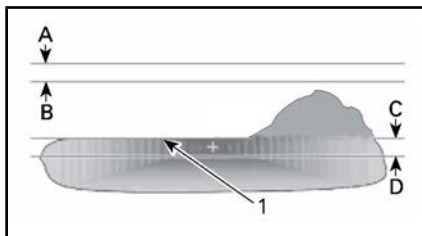

**AJOVALON HEIJASTUS TESTIPINNALLA – LÄHIVALO (YKSI ETULAMPPU)**

1. Yläreuna

A. 688 mm maanpinnasta

B. 618 mm maanpinnasta

C. 564 mm maanpinnasta

D. 514 mm maanpinnasta

**Ajovalojen suuntauksen säätö (Pohjois-Amerikan mallit)**

Säädä kutakin ajovaloa kääntämällä 10 mm:n kiintoavaimella ajovalon säädintä, joka sijaitsee ajovalon kotelossa. Myötäpäivään kääntäminen nostaa ja vastapäivään kääntäminen laskee ajovaloa. Säädä kummatkin ajovalot samalla tavalla.

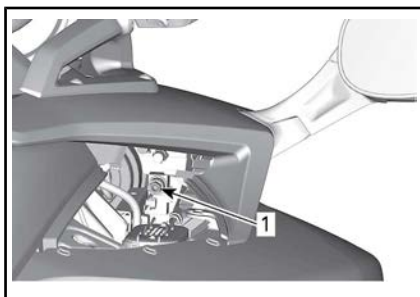

KUVASSA OIKEA PUOLI

1. Ajovalon säädin

**Ajovalojen suuntauksen säätö (Euroopan, Australian ja Japanin mallit)**

**Kaukovalo**

Säädä kutakin ajovaloa kääntämällä 10 mm:n kiintoavaimella ajovalon säädintä, joka sijaitsee ajovalon kotelossa. Myötäpäivään kääntäminen nostaa ja vastapäivään kääntäminen laskee ajovaloa. Säädä kummatkin ajovalot samalla tavalla.

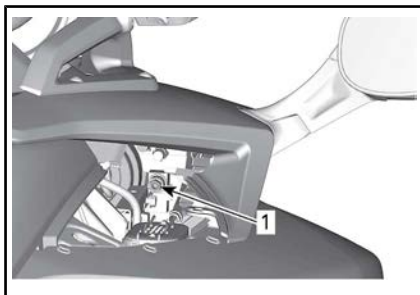

KUVASSA OIKEA PUOLI

1. Ajovalon säädin

**Lähivalo**

Katso kohta *KORIN PANEELIT* ja irrota seuraavat osat:

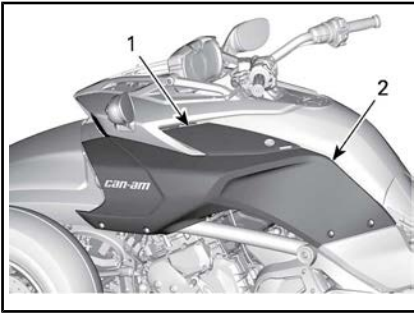

1. Sivuhuoltokansi
2. Sivupaneeli

Säädä valokeilan korkeutta kiertämällä säätöruuvia. Säädä kummatkin ajovalot samalla tavalla.

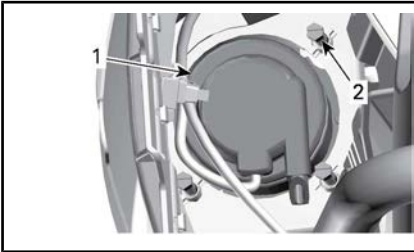

1. Ajovalo (lähivalo)
2. Säätöruuvi

### Jäähdyttimen tuulettimen puhdistus

Irrota etusäleikkö ajoneuvosta, jotta pääset käsiksi jäähdyttimiin.

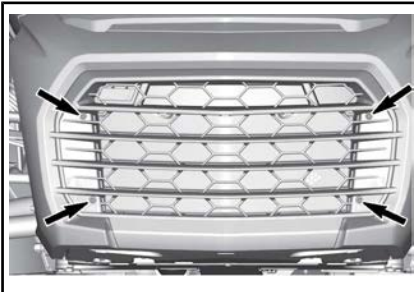

**IRROTETTAVAT KIINNITYSRUUVIT**

**F3-S-mallit:** avaa kaksi kiinnikettä. Poista roskat ja pöly.

**ILMOITUS** Älä käytä painepesuria.

# AJONEUVON HOITO

## Ajoneuvon puhdistaminen

**Älä puhdistajoneuvoa korkeapainepesurilla (kuten autopesuun käytettävät),** koska se saattaa vahingoittaa tiettyjä ajoneuvon osia.

**ILMOITUS** PVD-kromirengas tulee pestä vedellä ja miedolla saippualla. Älä kiillota, äläkä käytä happopohjaisia tai hankaa-ivia puhdistusaineita PVD-kromirenkaaseen.

**ILMOITUS** Älä puhdistatuulilasia emäksisellä tai hapollisella puhdistusaineella, polttoaineella tai liuottimella, jotta vältät tuulilasin vaurioitumisen.

**ILMOITUS** Mattapinnalla ei käytetävahaa, suihkeita tai muita tavalliselle maalipinnalle käytettäviä tuotteita. Älä pese hankaa-ivilla materiaaleilla. Älä käytä mekaanisia puhdistusaineita tai kiillotusaineita, äläkä hankaa pintaa voimakkaasti.

Puhdista ajoneuvo seuraavasti:

1. Huuhtelee ajoneuvo perusteellisesti vedellä, jotta löysä lika irta-aa.
2. Pese ajoneuvo pehmeällä, puhtaalla kankaalla. Käytä pesuun vettä, johon on sekoitettu mietoa puhdistusainetta, kuten erityisesti moottoripyörien tai autojen puhdistukseen tarkoitettua saippuaa.

**HUOMIO:** Lämpimällä vedellä on hyvä poistaa ötoköitä tuulilasista ja etupelleistä.

**HUOMIO: Mattapinta** pestään käsin pehmeällä pesukintaalla ja miedolla puhdistusaineella, joka sopii mattapinnalle. Jos haluat poistaa esimerkiksi hyönteisiä, käytä pehmeää sientä ja mietoa liuotinainet-

ta. Kostuta alue ennen puhdistusta. Hiero kevyesti.

3. Kun peset ajoneuvoa, puhdistamycs mahdollinen rasva ja öljy. Voit käyttää XPS ROADSTER wASH -PESUAINETTA (Osanro 219 701 703) tai mietoa autoille tarkoitettua rasvanpoistoainetta. Noudata puhdistusaineiden valmistajien ohjeita tarkasti.

4. Kuivaa ajoneuvo säämiskällä tai pehmeällä pyyhkeellä.

**HUOMIO:** Mattapintaisella maalilla maalatut ajoneuvot saattavat edellyttää säännöllisempää puhdistamista.

## Ajoneuvon suojaaminen

Laita hiomatonta vahaa muoviosiin.

**ILMOITUS** Älä vahaa tai kiillota mattapintoja (mukaan lukien mattamaalilla maalattuja kohtia).

PINTA	SUOSITTELU
Kiiltävät maalipinnat	Käytä vain hiomatonta vahaa, joka on turvallinen kirkkaille maalipinnoille
Mattamaalatut pinnat	Älä käytä vahaa.
Mattapinnat	

Käytä tuulilasin kiillottamiseen muoviosien puhdistus-/kiillotusainetta.

**ILMOITUS** Älä käytä vettä hylki-viä tuotteita tuulilasiin.

**VAROITUS**

Älä laita vinyyli- tai muovisuoja-ainetta istuimille, koska istuimen pinnasta tulee liukas, jolloin kuljettaja tai matkustaja voivat luisua ajoneuvon kyydistä.



---

# VARASTOINTI JA AJOKAUTTA EDELTÄVÄT VALMISTELUT

## Varastointi

Jos ajoneuvolla ei ajeta vähintään neljään kuukauteen, kuten talven aikana, oikeanlaiset varastointitoimenpiteet ovat tarpeellisia, jotta ajoneuvo säilyy hyvässä kunnossa.

BRP suosittelee, että annat valtuutettuun Can-Am-roadsterjälleenmyyjän, korjaamon tai valitsemasi asiantuntijan suorittaa täydelliset varastointitoimenpiteet ajoneuvolle. Jos kuitenkin haluat mieluummin tehdä sen itse, noudata seuraavia alla esitettyjä toimenpiteitä.

### Valmistele ajoneuvo varastointia varten näin:

1. Tarkasta ajoneuvo ja vie se huoltoon valtuutetulle Can-Am-roadsterjälleenmyyjälle, korjaamoon tai valitsemallesi henkilölle kunnossapitoa, korjausta tai mahdollista vaihtoa varten. Katso tietoja takuuvaateista tämän asiakirjan kohdasta USA:N EPA:N PÄÄSTÖJÄ KOSKEVA TAKUU.
2. Vaihda moottoriöljy ja öljynsuodatin. Vie ajoneuvo huoltoon valtuutetulle Can-Am-roadsterjälleenmyyjälle, korjaamoon tai valitsemallesi henkilölle kunnossapitoa, korjausta tai vaihtoa varten.
3. Tarkasta moottorin jäähdytysnesteen, jarrunesteen ja kytkinesteen määrä.
4. Täytä polttoainesäiliö, lisää polttoaineen stabiloimisainetta ja käytä moottoria estääksesi polttoainesäiliön ruostumisen ja polttoaineen pilaantumisen. Noudata tarkkaan polttoaineen stabilisoimisainesäiliössä olevia ohjeita.
5. Laita renkaiisiin tarvittava määrä ilmaa, jotta paine on oikea.
6. Puhdista ajoneuvo.

7. Voitele kaikki säätövaijerit ja salvat sekä kaikkien vipujen saranakohdat.
8. Sulje ja lukitse kaikki säilytyslokerot.
9. Suojaa ajoneuvo valoa läpäisemättömällä suojapeitolla (esim. tarkoitukseen valmistetulla suojapeitteellä). Vältä käyttämästä muovipeitettä tai vastaavalla päällystettyä peitettä, joka ei hengitä. Sellainen materiaali estää ilmanvaihdon ja kerää lämpöä ja kosteutta.
10. Varastoi ajoneuvo kuivaan, aurinгонvalolta suojattuun tilaan, jonka lämpötila ei vaihtele päivittäin suuremmin.
11. Lataa akku hitaasti kerran kuukaudessa suositellulla 2 ampeerin latausvirralla. Akkua ei tarvitse poistaa ajoneuvosta.

## Ajokautta edeltävä valmistelu

Säilytyskauden jälkeen ajoneuvo on valmisteltava käyttöä varten ja tarkastettava.

### Kun otat ajoneuvon käyttöön varastoinnin jälkeen:

1. Poista suojapeite ja puhdista ajoneuvo.
2. Lataa akku tarvittaessa.
3. Suorita käyttöä edeltävä tarkastus, suorita sitten testiajo hitaalla nopeudella.

---

***Tämä sivu on  
tarkoituksella tyhjä***

# ***KORJAUS MATKAN VARRELLA***

# OHJEET VIANMÄÄRITYSTÄ VARTEN

**ILMOITUS** Jos ajoneuvoasi ei voi ajaa, vaan se on kuljetettava, älä hinaa sitä — hinaaminen voi vakavasti vaurioittaa ajoneuvon vetojärjestelmää. Katso yksityiskohtaiset tiedot tämän jakson kappaleesta **AJONEUVON KULJETTAMINEN**.

## Ei vaihda ensimmäiselle vaihteelle (SM6-malli)

Jos vaihteisto ei voi vaihtaa ensimmäiselle vaihteelle, kun ajoneuvo ei liiku:

1. Vapauta kytkinvipua hitaasti painaen samalla kevyesti vaihevipua alaspäin.
2. Kun tunnet, että vaihevipu kytkeytyy ensimmäiselle vaihteelle, paina kytkinvipu pohjaan.

## Ei vaihda vapaalle (SE6-malli)

Jos vaihteisto ei voi vaihtaa vapaalle, kun ajoneuvo ei liiku:

1. Moottorin käyntinopeus nostetaan automaattisesti n. 1 300 kierrokseen minuutissa ja palautetaan sitten tyhjäkäyntinopeudelle.
2. Jos tämä ei auta, yritä painaa uudelleen alavaihdon painiketta.

## Ei vaihda (SE6-malli)

Järjestä ajoneuvosi kuljetus lähimmän valtuutetun Can-Am-roadsterjälleenmyyjän luo.

## Moottori ei käynnisty

### MOOTTORI EI PYÖRI

1. **Monitoimimittaristossa rullaa-va viestiä ei ole kuitattu.**
  - *Paina TOIMINTATILAPAINIKETTA (M) kuitataksesi turvallisuusviestin.*

2. **Moottorin pysäytyspainike on POIS PÄÄLTÄ -asennossa (OFF).**
  - *Varmista, että moottorin pysäytyspainike on PÄÄLLÄ-asennossa (ON).*
3. **Kytkinvipu ei ole kytkeytynyt (SM6-malli).**
  - *Paina kytkinvipu pohjaan ja pidä se pohjassa.*
4. **Virta-avain on POIS PÄÄLTÄ -asennossa (OFF).**
  - *Käännä virta-avain PÄÄLLÄ-asentoon (ON).*
5. **Akku on tyhjä tai huonot liitokset.**
  - *Tarkasta akun lataus. Lataa tarvittaessa (katso kappale HUOLTOTOIMENPITEET).*
  - *Tarkasta akun liitännät etuvaratilassa (katso kappale HUOLTOTOIMENPITEET).*
6. **Sulake palanut.**
  - *Tarkasta sulakkeen kunto (katso tämän jakson kappale SULAKKEIDEN JA VALOJEN VAIHTAMINEN).*
7. **Vaihde on päällä (SE6-malli).**
  - *Paina jarrupoljinta, jos vaihteisto on päällä.*
8. **Avainta ei ole luettu.**

Jos ajonestojärjestelmä ei pysty lukemaan avainta, moottori ei käynnisty. Seuraavissa tapauksissa ajonestojärjestelmä ei pysty lukemaan avainta:

  - Virheellinen mikrosiru
  - Suuri metalliesine lähellä avainta
  - Sähkölaite lähellä avainta

- Toinen elektronisesti koodattu avain lähellä pääavainta
- Toinen voimakas sähkömagneettinen kenttä avaimen alueella
- *Jos moottori ei käynnisty ja avaimen liittymästä virheestä näytetään ilmoitus, tarkista ettei mikään edellä mainituista tilanteista ole voimassa. Jos ongelma jatkuu vaikei näin ole, ota yhteys valtuutettuun Can-Am-roadsterjälleenmyyjääsi.*

## **MOOTTORI PYÖRII, MUTTA SE EI KÄYNNISTY**

### **1. Vähän polttoainetta**

- *Täytä polttoainesäiliö (katso osa PERUSTOIMENPITEET).*

### **2. Heikko akku.**

- *Tarkasta akun lataus. Lataa tarvittaessa (katso kappale HUOLTOTOIMENPITEET).*
- *Tarkasta akun liitännät etuvaratilassa.*





### **3. Moottorin hallintajärjestelmä.**

- *Tarkasta, palaako ON (PÄÄLLÄ) moottorin merkkivalossa käynnistettäessä. Vie ajoneuvo huoltoon valtuutetulle Can-Am-roadsterjälleenmyyjälle, korjaamoon tai valitsemaasi henkilölle kunnossapitoa, korjausta tai vaihtoa varten. Katso tietoja takuuvaateista tämän asiakirjan kohdasta USA:N EPA:N PÄÄSTÖJÄ KOSKEVA TAKUU.*

# MONITOIMIMITTARISTON VIESTIT

Monitoimimittaristossa näkyy tärkeitä tietoja ajoneuvon tilasta. Katso aina moottoria käynnistäessäsi näkyykö mittaristossa jokin erityinen viesti tai merkkivalo.

MERKKIVALOT (HÄIRIÖT)			
MERKKIVALO(T)	DIGITAALINEN VAROITUS	SYY	KORJAAVA TOIMENPIDE
  VILKKUU	Ei mitään	Vaihdelaatikon asennon anturin toimintahäiriö	<ul style="list-style-type: none"> <li>- Pysäytä ajoneuvo ja päästä vaihde vapaalle.</li> </ul> Järjestä ajoneuvosi kuljetus lähimmän valtuutetun -roadsterjälleenmyyjän luo.
Ei mitään	BAD KEY (näppäinvika)	Väärä tai viallinen avain	Käytä oikeaa avainta tai ota yhteys valtuutettuun -roadsterjälleenmyyjään.
 PÄÄLLÄ	YLIKUUMENEMINEN (HIGH ENGINE TEMPERATURE)	Moottori ylikuumenee	<ul style="list-style-type: none"> <li>- Pysähdy ja odota, kunnes moottori on jäähtynyt.</li> <li>- Tarkasta, ettei ole vuotoja</li> <li>- Tarkasta öljymäärä ja lisää tarvittaessa (katso kappale <i>HUOLTOTOIMENPITEET</i>).</li> </ul>
 PÄÄLLÄ	ALH. AKKUJÄNN. (LO BATT VOLT) tai KORK. AKKUJÄNN. (HI BATT VOLT)	Alhainen tai korkea akun jännite	<ul style="list-style-type: none"> <li>- Lataa akku (katso kappale <i>HUOLTOTOIMENPITEET</i>).</li> <li>- Tarkasta akun liitokset.</li> </ul> Järjestä ajoneuvosi kuljetus lähimmän valtuutetun -roadsterjälleenmyyjän luo.
 PÄÄLLÄ	ABS-VIKA (ABS FAULT)	ABS:n toimintahäiriö. ABS ei toimi.	Järjestä ajoneuvosi kuljetus lähimmän valtuutetun -roadsterjälleenmyyjän luo.
 PÄÄLLÄ	EI MITÄÄN	VSS:n toimintahäiriö	*Järjestä ajoneuvosi kuljetus lähimmän valtuutetun -roadsterjälleenmyyjän luo.
 PÄÄLLÄ	EBD-VIKA (EBD FAULT)	EBD:n toimintahäiriö	Järjestä ajoneuvosi kuljetus lähimmän valtuutetun -roadsterjälleenmyyjän luo.
	JARRUVIKA (BRAKE FAILURE)	Vähän jarrunestettä tai viallinen anturi	<ul style="list-style-type: none"> <li>- Tarkista jarrunestejärjestelmä vuotojen varalta.</li> <li>- Tarkasta jarrunesteen määrä ja lisää tarvittaessa (katso kappale <i>HUOLTOTOIMENPITEET</i>).</li> </ul>

MERKKIVALOT (HÄIRIÖT)			
MERKKIVALOT(T)	DIGITAALINEN VAROITUS	SYY	KORJAAVA TOIMENPIDE
 PÄÄLLÄ + PIIPPAUS, KUN AVAIN OFF-ASENTOON	EI MITÄÄN	Viallinen pysäköintijarru tai osa Pysäköintijarru on kytkemättä avain OFF-asennossa	<ul style="list-style-type: none"> <li>- Varmista, että akun jännite on vähintään 11 V.</li> <li>- Tarkasta sulake nro 1 oikeasta sulakekotelosta (katso kappale <i>HUOLTOTOIMENPITEET</i>).</li> </ul> Järjestä ajoneuvosi kuljetus lähimmän valtuutetun Can-Am-roadsterjälleenmyyjän luo.
 PÄÄLLÄ	CHECK ENGINE (tarkasta moottori)	Moottorin hallintajärjestelmän komponentin toimintahäiriö	Irrota avain, odota 20 sekuntia ja laita se taas paikalleen.
	TARK. DPS (CHECK DPS)	Dynaamisen ohjaustehostimen (DPS) komponentin toimintahäiriö	Vie ajoneuvo korjattavaksi valtuutetulle -roadsterjälleenmyyjälle.
	TARK. VAIHTEISTO (CHECK TRANSMISSION)	Voimansiirron ohjausyksikön (TCM) toimintavika	<ul style="list-style-type: none"> <li>- Irrota avain, odota 20 sekuntia ja laita se taas paikalleen.</li> <li>- Vie ajoneuvo korjattavaksi valtuutetulle Can-Am-roadsterjälleenmyyjälle.</li> </ul>
 VILKKUU	VIKATILA (LIMP HOME MODE)	Tärkeä moottorin hallintajärjestelmän komponentin tai VSS:n toimintahäiriö	*Järjestä ajoneuvosi kuljetus lähimmän valtuutetun -roadsterjälleenmyyjän luo.
 PÄÄLLÄ	EI MITÄÄN	Alhainen öljynpaine	<ul style="list-style-type: none"> <li>- Tarkasta, ettei ole öljyvetoja.</li> <li>- Tarkasta öljymäärä ja lisää tarvittaessa (katso kappale <i>HUOLTOTOIMENPITEET</i>).</li> </ul>
Huom: Kahden eri varoituksen yhdistelmä.			

\* BRP suosittelee, että järjestät ajoneuvosi kuljetuksen, jos vikatila (LIMP HOME) aktivoituu. Jos ajat ajoneuvolla VIKATILASSA, vältä äkillisiä ajoliikkeitä ja aja välittömästi lähimmän valtuutetun Can-Am-roadsterjälleenmyyjän luo huollettavaksi, ennen kuin ajat jälleen ajoneuvolla. VIKATILASSA moottorin käyntinopeutta ja sitä kautta ajonopeutta rajoitetaan.

# MITÄ TEHDÄ SEURAAVISSA TAPAUKSISSA

## Kadonneet avaimet

Anna valtuutetun Can-Am-roadsterjälleenmyyjän valmistaa vara-avaimestasi uusi avain mahdollisimman pian. **Jos molemmat avaimet ovat hävinneet**, virtalukko ja polttoainesäiliön korkki on vaihdettava omistajan kustannuksella.

## Rengasrikko

Jos renkaassa on **suuri** reikä tai viilto sen kulutuspinnassa ja siinä ei ole lainkaan ilmaa, järjestä ajoneuvollesi kuljetus lähimmälle Can-Am-spyderjälleenmyyjälle. Katso yksityiskohtaiset kuljetusohjeet tämän jakson kappaleesta *AJONEUVON KULJETTAMINEN*.

Jos renkaassa on **pieni** naulan tai kiven aiheuttama reikä eikä se ole kokonaan tyhjä, se voidaan korjata väliaikaisesti. Korjaa rengas itsetäytyvällä renkaan tiivistysaineella tai renkaan korjaussarjalla. Noudata renkaan tiivistysaineen tai renkaan korjaussarjan valmistajan ohjeita renkaan korjauksessa ja vaihdata rengas **niin pian kuin mahdollista** valtuutetulla Can-Am-roadsterjälleenmyyjällä.

Kun olet joutunut korjaamaan renkaan väliaikaisesti, aja hitaasti ja varovasti sekä tarkasta säännöllisesti rengaspaineet, kunnes rengas on vaihdettu tai kokonaan korjattu.

## Tyhjä akku

Jos akussa on vähän tai ei lainkaan virtaa, se voidaan apukäynnistää auton akun avulla.

## VAROITUS

Kytke apukäynnistykseen tarvittavat apukäynnistyskaapelit kuten apukäynnistysohjeissa on kuvattu.

Akuista voi päästä räjähdyksalttiita kaasuja, jotka voivat syttyä, jos apukäynnistyskaapelit on kytketty väärin.

Käynnistä akku seuraavasti:

1. Jos akun käynnistämiseen käytetään toista ajoneuvoa, siirrä toinen ajoneuvo niin lähelle Spyder-roadsteria kuin mahdollista, mieluiten sen eteen. Varmista, että ajoneuvot eivät kosketa toisiinsa.
2. Vaihda Spyder-roadsterin vaihde VAPAALLE (N) ja kytke pysäköintijarru.

**HUOMIO:** Pysäköintijarrua ei voi aktivoida, kun akun jännite on alle 11 V.

3. Sammuta toisen ajoneuvon moottori ja kaikki sähköiset lisälaitteet.
4. Avaa toisen ajoneuvon konepellin.
5. Avaa Spyder-roadsterin etutavaratila.
6. Varmista, että avain virtalukossa on kohdassa POIS PÄÄLTÄ (OFF).
7. Irrota kori. Katso kohta *KORIN PANEELIT*.
8. Kytke PUNAISEN (+) käynnistyskaapelin toinen pää Spyder-roadsterin POSITIIVISEEN (+) napaan.
9. Kytke PUNAISEN (+) käynnistyskaapelin toinen pää apuna käytettävän ajoneuvon akun POSITIIVISEEN (+) napaan.
10. Kytke MUSTAN (-) käynnistyskaapelin toinen pää apuna käytettävän ajoneuvon akun NEGATIIVISEEN (-) napaan.



tettävän ajoneuvon akun NEGA-TIIVISEEN (-) napaan.

11. Kytke MUSTAN (-) käynnistyskaapelin toinen pää Spyder-roadsterin NEGATIIVISEEN (-) napaan.

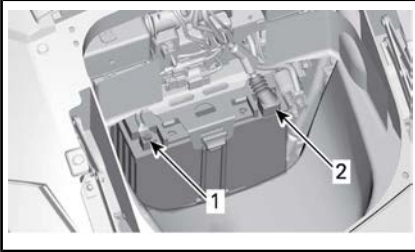

1. MUSTA (-) napa
2. PUNAINEN (+) napa

12. Käynnistä apuna käytettävä ajoneuvo ja käytä sen moottoria tyhjäkäynnillä joitakin minutteja.
13. Seiso Spyder-roadsterin oikealla puolella, kytke jarrut ja käynnistä moottori. Ellei moottori käynnisty tai pyörii hitaasti, heiluta käynnistyskaapeleita varmistaaksesi, että ne on hyvin kytketty ja kokeile uudelleen. Ellei moottori siltikään käynnisty, ongelma saattaa olla käynnistysjärjestelmässä. Järjestä ajoneuvollesi kuljetus (katso *AJONEUVON KULJETTAMINEN*) lähimmän valtuutetun Can-Am-roadsterjälleenmyyjän luo ja anna hänen korjata ongelma.
14. Irrota heti moottorin käynnistyttyä molemmat käynnistyskaapelit päinvastaisessa järjestyksessä kuin kytkit ne. Aloita irrottamalla MUSTA (-) kaapeli, joka on kytkettynä Spyder-roadsteriin.
15. Lataa akku täyteen akkulaturilla (katso *HUOLTOTOIMENPITEET*) tai huoltoasemalla niin pian kuin mahdollista.

Jos moottori sammuu miltei heti apukäynnistyksen jälkeen tai kun käynnistyskaapelit on irrotettu, ky-

seessä voi olla latausjärjestelmän vika. Järjestä ajoneuvollesi kuljetus (katso *AJONEUVON KULJETTAMINEN*) valtuutetun Can-Am-roadsterjälleenmyyjän luo ja anna hänen korjata ongelma.

Kun olet ladannut akun, anna valtuutetun Can-Am-roadsterjälleenmyyjän tarkastaa ajoneuvosi.

# SULAKKEIDEN JA VALOJEN VAIHTAMINEN

## Sulakkeet

Jos jokin sähkölaitteista tai lisävarusteista lakkaa toimimasta, tarkasta palaneiden sulakkeiden varalta ja vaihda tarvittaessa.

Jos sähkövika ilmenee edelleen, anna valtuutetun Can-Am-roadsterjälleenmyyjän huoltaa ajoneuvosi.

## Sulakkeiden sijainti

Sulakkeet sijaitsevat etutavaratilassa.

Avaa etutavaratila päästäksesi käsiksi sulakekoteloihin.



### ETUTAVARATILA AVATTU

Irrota kori ajoneuvosta. Katso kohta **KORIN PANEELIT**.

Paina kielekkeitä alas ja poista sulakekotelon kannet varovasti.

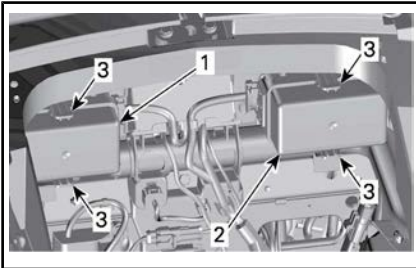

### ETUTAVARATILAN SISÄLLÄ

1. Oikean sulakekotelon kansi
2. Vasemman sulakekotelon kansi
3. Kielekkeet

## Sulakkeiden kuvaus

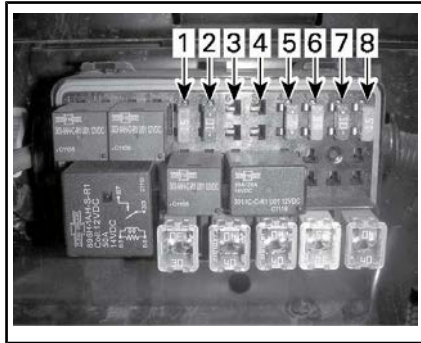

### SULAKKEET – VASEN SULAKEKOTELO

**HUOMIO:** Katso molempien sulakekoteloiden välissä olevasta tarrasta sulakkeiden tunnistteet.

### Vasen sulakekotelo

SULAKENRO	KUVAUS	ARVO
1	Mittaristo / DLC	15 A
2	ECM:n aktivointi / VCM / MSR ja D.E.S.S. / SAS / YAS / PRS	10 A
3	Laturi	10 A
4	PBM	20 A
5	ECM	5 A
6	Ruiskut / sytytyspuolat	15 A
7	TCM:n aktivointi, DPS / mittaristo	10 A
8	H02S / CAPS / polttoainepumppu / EVAP / CSV	15 A

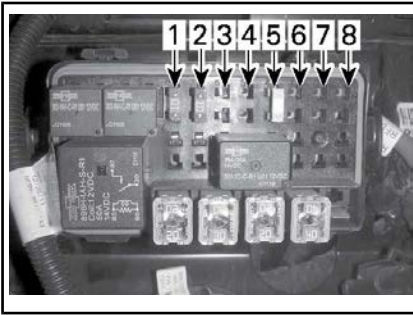

SULAKKEET – OIKEA SULAKEKOTELO

Oikea sulakekotelo

SULAKE NRO	KUVAUS	ARVO
1	Huomiovalot / pysäköintivalot / kilven valot	15 A
2	Jarruvalot / hätävilkku	10 A
3	EI KÄYTÖSSÄ	
4	GPS	5 A
5	Kuormituksen suojaus	25 A
6	Johdotus asiakkaan lisävarusteille	10 A
7	EI KÄYTÖSSÄ	
8		

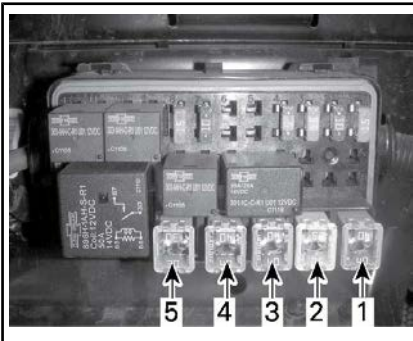

JCASE-SULAKKEET – VASEN SULAKEKOTELO

Vasen JCase-sulakekotelo

jcasa-sulake nro	kuvaus	arvo
1	VCM-pumppu	40 A
2	VCM-pumppu	25 A
3	DPS	40 A
4	Pääohjaus	40 A
5	Ei käytössä	

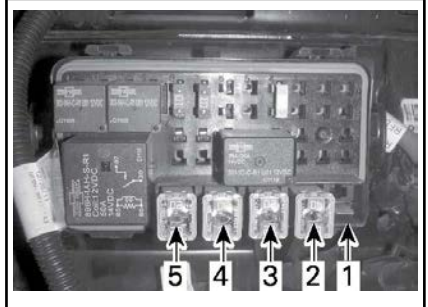

JCASE-SULAKKEET – OIKEA SULAKEKOTELO

Oikea JCase-sulakekotelo

jcasa-sulake nro	kuvaus	arvo
1	Jäähdyttimen tuuletin	30 A
2	Lisävarusteet	40 A
3	TCM:n solenoidit	20 A
4	Ajovalot, lähi	30 A
5	Ajovalot, kauko	20 A

### Sulakkeen vaihto

1. Aseta virta-avain asentoon POIS PÄÄLTÄ (OFF).
2. Vedä sulake pois.
3. Tarkasta onko lanka sulanut.

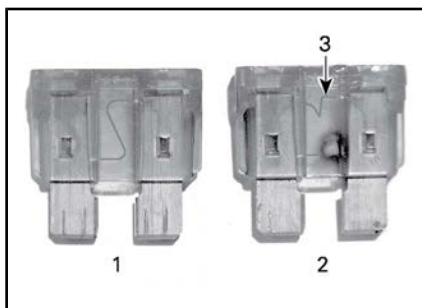

**SULAKE**

1. Hyvä sulake
2. Palanut sulake
3. Sulanut lanka
4. Vaihda tilalle samanarvoinen sulake. Varasulakkeet sijaitsevat sulakekoten kannessa.

**VAROITUS**

Suurempiarvoisen sulakkeen käyttäminen saattaa aiheuttaa vakavia vaurioita ja aiheuttaa tulipalon.

5. Sulje sulakekotelojen kannet asettamalla kannet sulakekoteloiden päälle ja painamalla varoen kunnes ne napsahtavat kiinni.
6. Sulje sulakekotelojen kannet asettamalla kannet sulakekoteloiden päälle ja painamalla varoen kunnes ne napsahtavat kiinni.
7. Asenna kori ja sulje etutavaratila.

**Valot**

Jos jokin valoista lakkaa toimimasta, vaihda viallisen valon polttimo.

Jos vika ilmenee edelleen, anna valtuutetun Can-Am-roadsterjälleenmyyjän huoltaa ajoneuvosi.

**HUOMIO:** Käännä virtalukko aina POIS PÄÄLTÄ (OFF) -asentoon ennen palaneen polttimon vaihtamista välttääksesi sähköiskun.

Tarkasta aina vaihtamisen jälkeen, että polttimo toimii.

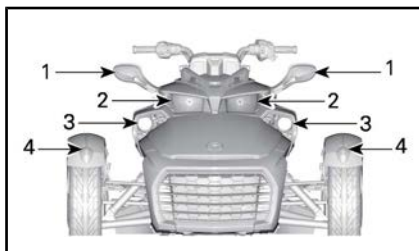

**TYYPILLINEN – VALOJEN SIJAINTI – AJONEUVON EDESSÄ – POHJOIS-AMERIKAN MALLIT**

1. Suuntavilkku
2. Ajovalo
3. Sumuvalot (lisävaruste)
4. Sivuvalo

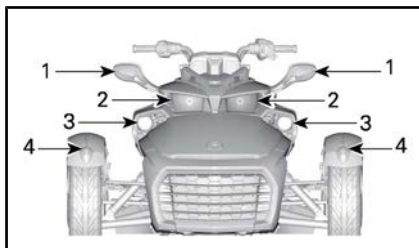

**VALOJEN SIJAINTI – AJONEUVON EDESSÄ – EUROOPAN, AUSTRALIAN JA JAPANIN MALLIT**

1. Suuntavilkku
2. Ajovalot – kaukovalo
3. Ajovalot – lähivalo
4. Sivuvalo

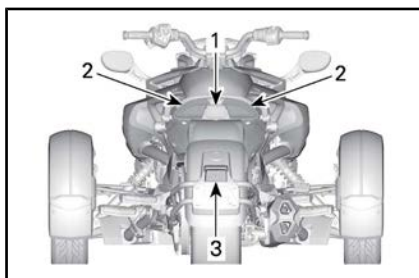

**VALOJEN SIJAINTI – AJONEUVON TAKANA – POHJOIS-AMERIKAN MALLIT**

1. Peruutusvalo
2. Takavalo/jarruvvalo/suuntavilkku
3. Rekisterikilven valo

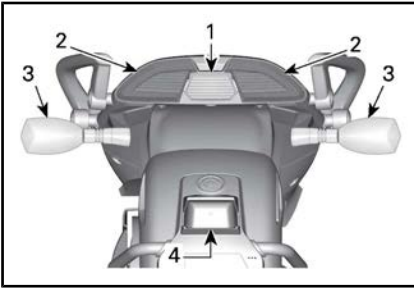

**VALOJEN SIJAINTI — AJONEUVON TAKANA — KAIKKI PAITSI POHJOIS-AMERIKAN JA JAPANIN MALLIT**

1. Peruutusvalo
2. Taka-/jarruvalo
3. Suuntavilkku
4. Rekisterikilven valo

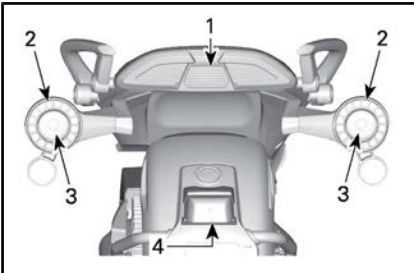

**VALOJEN SIJAINTI — AJONEUVON TAKANA — JAPANIN MALLIT**

1. Peruutusvalo
2. Taka-/jarruvalo
3. Suuntavilkku
4. Rekisterikilven valo

### Ajovalot — lähivalo

#### **Australian, Euroopan ja Japanin mallit**

Katso kohta **KORIN PANEELIT** ja irrota seuraavat osat:

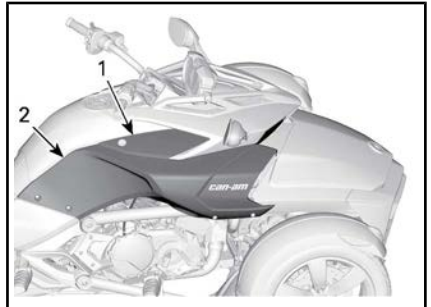

**KUVASSA OIKEA PUOLI, VASEN PUOLI VASTAAVA**

1. Sivuhuoltokansi
2. Sivupaneeli

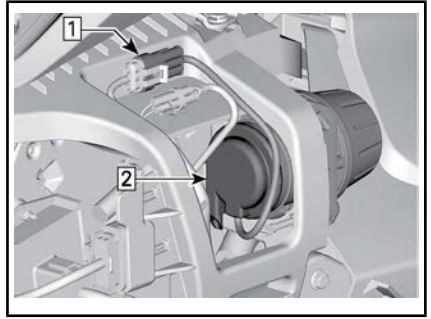

Vaihe 1: Kytke valo irti ajoneuvon johtosarjasta

Vaihe 2: Irrota kumikansi

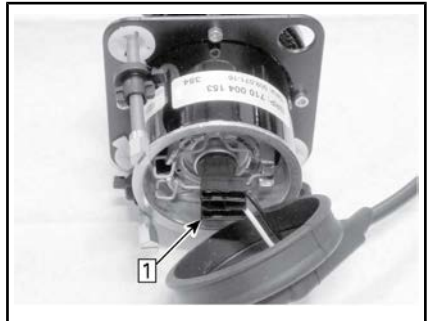

Vaihe 1: Irrota liitin polttimosta

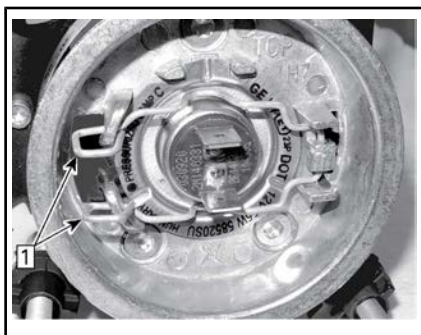

Vaihe 1: Vapauta jousidikkeet

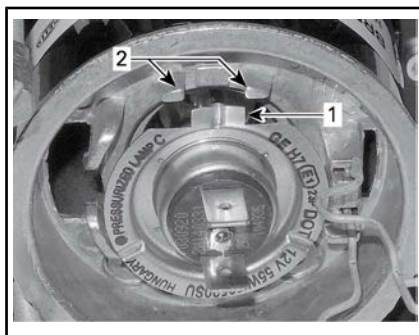

1. Polttimon kohdistuskieleke
2. Valokotelon kohdistuskielekkeet

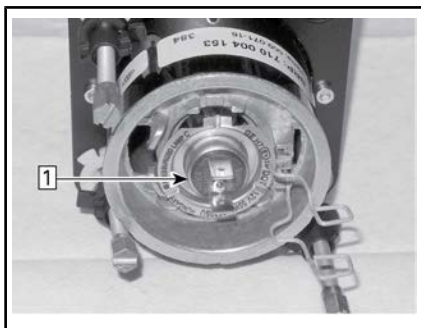

Vaihe 1: Vedä polttimo pois valokotelosta

Asenna irrotetut osat päinvastaisessa järjestyksessä takaisin. Kiinnitä kuitenkin huomiota seuraavaan.

**ILMOITUS** Älä koskaan kosketa halogeenipolttimon lasiosaa paljain sormin, sillä kosketus lyhentää sen käyttöikää. Jos kosketat lasia, puhdista se isopropyylialkoholilla, josta ei jää kalvoa polttimoon.

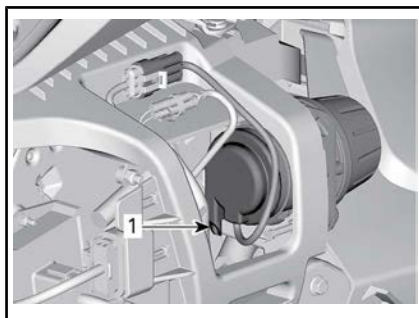

1. Ilmanvaihtoputki, suunta alaspäin

**ILMOITUS** Älä kiristä liikaa paneelin ruuveja liikaa. Paneelin pienikin muodon muuttuminen ruuvien ympärillä on merkinä siitä, että ruuvi on liian kireällä. Voit vaurioittaa paneelia kiristämällä liikaa.

Tarkista, että valot toimivat.

## Ajovalot — kaukovalo

### F3-mallit

1. Irrota ruuvit, jotka kiinnittävät yläkaiteiden suojuksen yläkaiteisiin.

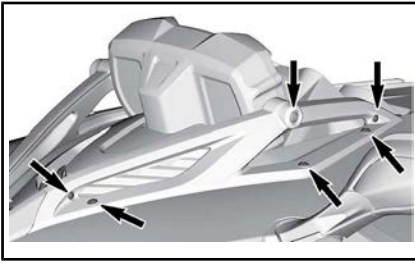

**IRROTETTAVAT KIINNITYSRUUVIT**

2. Irrota ruuvit, jotka kiinnittävät yläkaiteet ajoneuvoon.

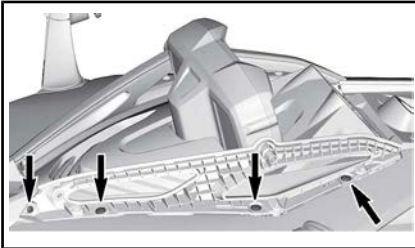

**IRROTETTAVAT KIINNITYSRUUVIT**

**F3-S-mallit**

3. Irrota ruuvit, jotka kiinnittävät yläkaiteen ajoneuvoon.

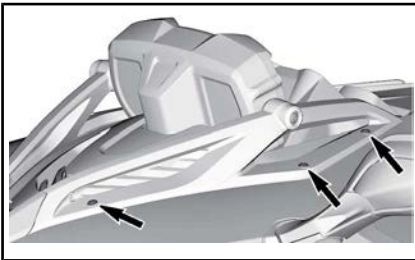

**Kaikki mallit**

4. Löysää konsolinokan alakiinnitysruuvia.
5. Vapauta nokan yläosan kiinnitys ja kallista sitten eteenpäin.

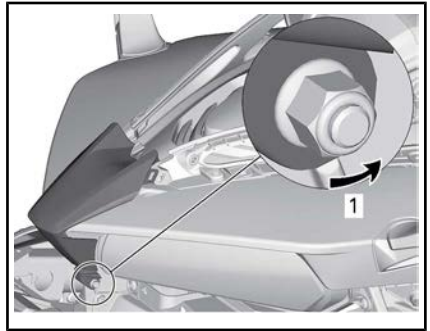

**KONSOLINOKAN KALLISTUS**

1. Löysää kiinnitysruuvia
6. Irrota ruuvit, jotka kiinnittävät mittariston verhoilun, ja irrota mittaristo.

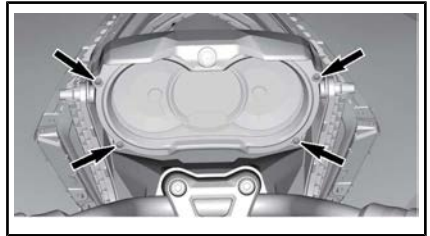

**IRROTETTAVAT KIINNITYSRUUVIT**

7. Irrota mittariston tuen sisällä olevat kiinnitysruuvit kummaltakin puolelta.

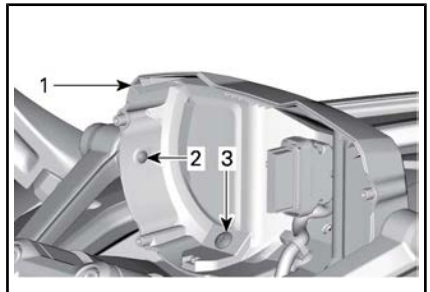

1. Mittariston tuki
2. Yläkiskoon kiinnittyvä ruuvi
3. Konsolipaneeliin kiinnittyvä ruuvi
8. Irrota virtakytkimen kansi.

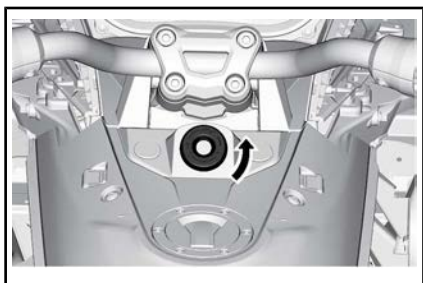

9. Irrota virtakytkimen kehys.

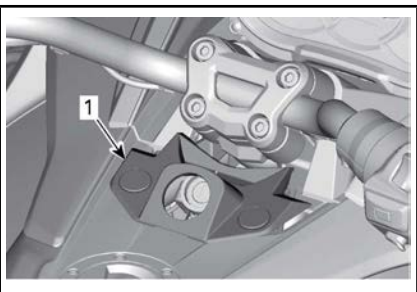

1. Virtakytkimen kehys

10. Irrota konsolipaneeli.



**KONSOLIPANEELIN IRROTUS**

1. Konsolipaneeli

11. Irrota ajovalon liitin.

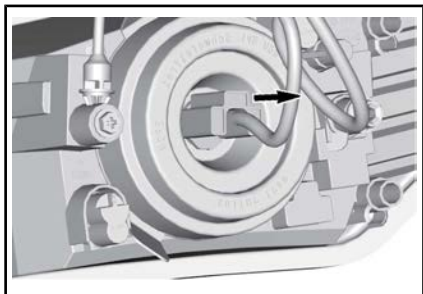

12. Vedä kotelon kansi irti.

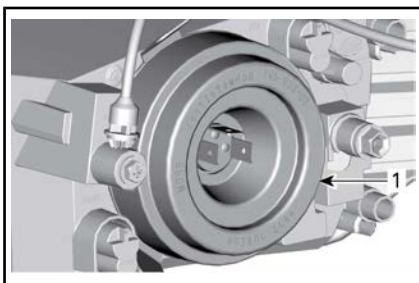

1. Kotelon kansi

13. Vapauta polttimon pidätysjousi.

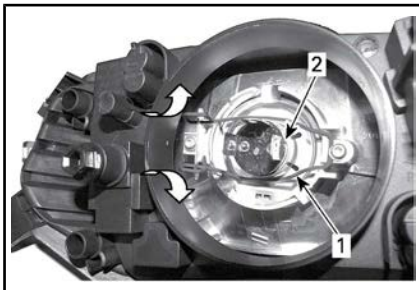

1. Polttimon pidätysjousi

2. Polttimon kotelo

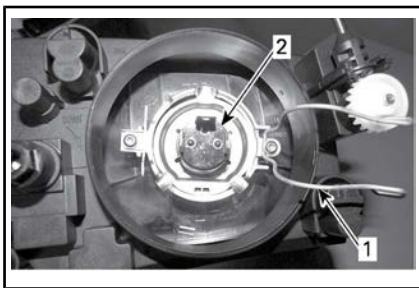

1. Polttimon pidätysjousi

2. Polttimon kotelo

14. Asenna uusi polttimo paikalleen ja kiinnitä se pidätysjousella.

**ILMOITUS** Älä koskaan kosketa halogeenipolttimon lasiosaa paljain sormin, se lyhentää sen käyttöikää. Jos kosketat lasiosaan, puhdista se isopropyylialkoholilla ja puhtaalla kankaalla.

15. Asenna kotelon kansi paikalleen.

16. Asenna liitin polttimoon.



17. Asenna osat päinvastaisessa järjestyksessä huolellisesti takaisin paikoilleen.

### Suuntavilkut — edessä

1. Irrota lasi.



#### TYYPILLINEN

1. Etusuuntavilkun lasin ruuvi
2. Kierrä liitintä vastapäivään, kuten alla, ja irrota lasi.



#### TYYPILLINEN

1. Etusuuntavilkun liitin
3. Irrota polttimo painamalla se sisään ja kääntämällä sitä vastapäivään.
4. Asenna uusi polttimo painamalla se sisään ja kääntämällä myötäpäivään.
5. Asenna osat päinvastaisessa järjestyksessä huolellisesti takaisin paikoilleen.

### Suuntavilkut – takana (Australian ja Euroopan mallit)

1. Irrota lasi

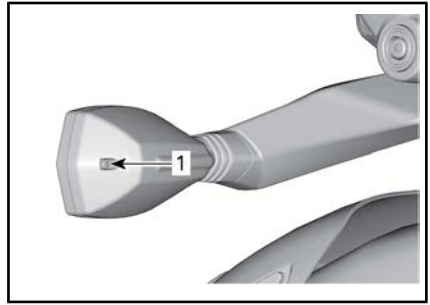

1. Takasuuntavilkun lasin ruuvi
  2. Irrota polttimo painamalla se sisään ja kääntämällä sitä vastapäivään.
  3. Asenna uusi polttimo painamalla se ensin sisään ja kääntämällä sitä myötäpäivään.
  4. Asenna lasi takaisin paikalleen.
- ILMOITUS** Kiristä ruuvit asennusvaiheessa sormin.

### Suuntavilkut — takana (Japanin mallit)

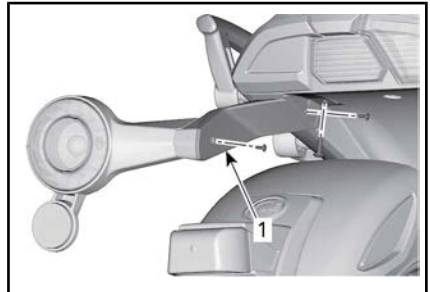

1. Irrota tämä kansi

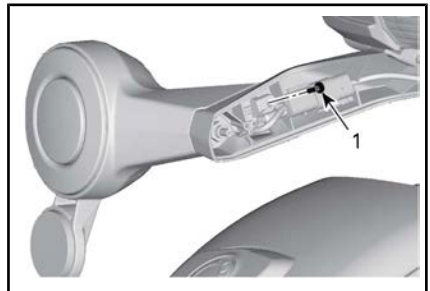

1. Irrota tämä ruuvi

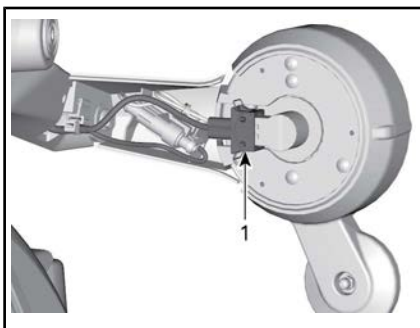

1. Irrota suuntavilkun liitin

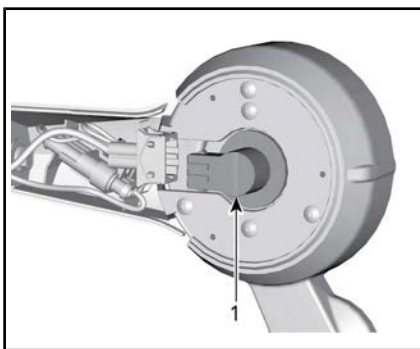

1. Vapauta polttimon pidike kiertämällä sitä

Irrota polttimo painamalla se sisään ja kääntämällä sitä vastapäivään.

Asenna polttimo ja irrotetut osat takaisin päinvastaisessa järjestyksessä.

**ILMOTUS** Kiristä ruuvit asennusvaiheessa sormin.

### Taka-/jarruvalo (Australian ja Euroopan mallit)

1. Irrota matkustajan istuin. Katso kohta **MATKUSTAJAN ISTUIMEN AVAAMINEN** kappaleessa **VARUSTUS**.
2. Irrota polttimon pidike ajoneuvosta kiertämällä sitä.

**HUOMIO:** Kierrä keskimmäistä ja vasenta polttimon pidikettä vastapäivään. Kierrä oikeaa polttimon pidikettä myötäpäivään.

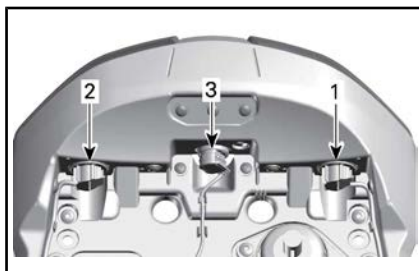

1. Vasen taka-/jarruvalo
2. Oikea taka-/jarruvalo
3. Peruutusvalo

3. Irrota polttimo painamalla se sisään ja kääntämällä sitä vastapäivään.
4. Asenna uusi polttimo painamalla se sisään ja kääntämällä myötäpäivään.
5. Asenna istuin.

### Taka-/jarruvalon LED-yksikkö (Japanin mallit)

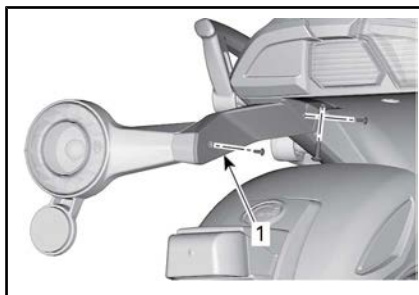

1. Irrota tämä kansi

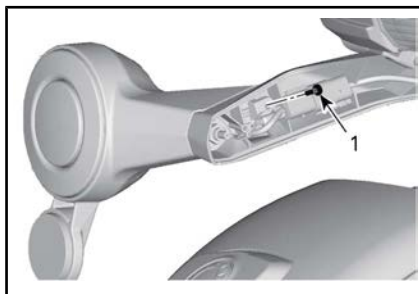

1. Irrota tämä ruuvi

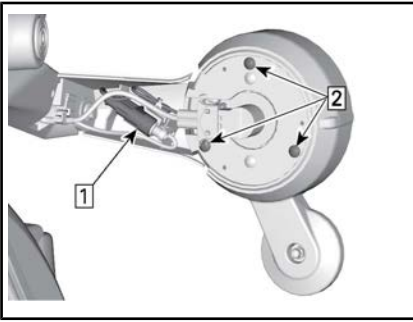

Vaihe 1: Irrota takavalon liitin  
Vaihe 2: Irrota nämä ruuvit

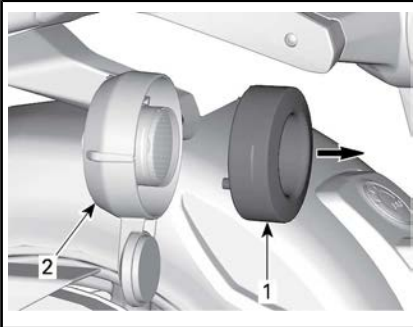

1. LED-takavaloyksikkö  
2. Takavalon kotelo

Asenna uusi LED-takavaloyksikkö ja irrotetut osat takaisin päinvastaisessa järjestyksessä.

**ILMOTUS** Kiristä ruuvit asennusvaiheessa sormin.

## Sivuvalo

### F3-mallit

1. Työnnä lasia kohti lokasuojan takaosaa ja pidä se siinä asennossa.

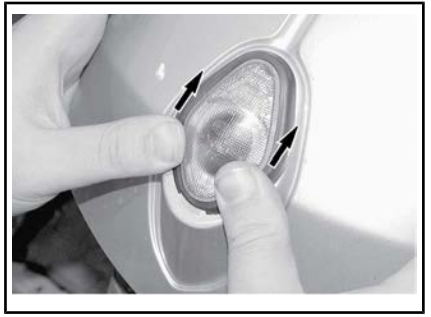

### TYYPILLINEN

2. Nosta lasin etuosaa peukalollasi tai pienellä ruuvimeisselillä irrottaaksesi lasin.



### TYYPILLINEN

3. Kierrä polttimon pidikettä myötäpäivään ja irrota se liittimestä.

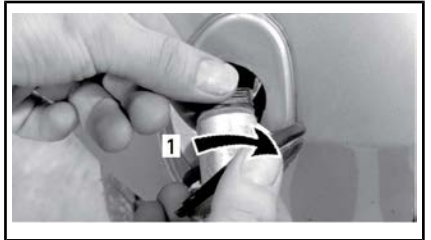

### TYYPILLINEN

1. Kierrä myötäpäivään
4. Vedä polttimo pidikkeestä, kuten kuvassa alla.

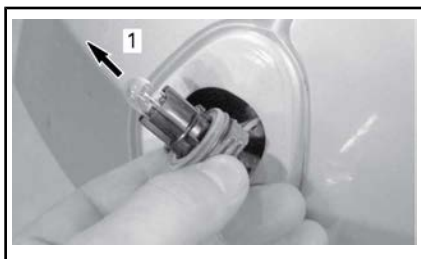

**TYYPILLINEN**

1. Vedä polttimo pois
5. Työnnä uusi polttimo pidikkeeseen.
6. Asenna osat päinvastaisessa järjestyksessä huolellisesti takaisin paikoilleen.

**F3-S-mallit**

Sivuvallot on valmistettu LED-valoilla (valodiodit) ja tämä teknologia on osoittautunut luotettavaksi. Jos sattuu harvinainen tapaus, että ne eivät toimi, tarkastuta ne valtuutetulla Can-Am-roadsterjälleenmyyjällä.

**Rekisterikilven valo**

1. Irrota valon kansi.

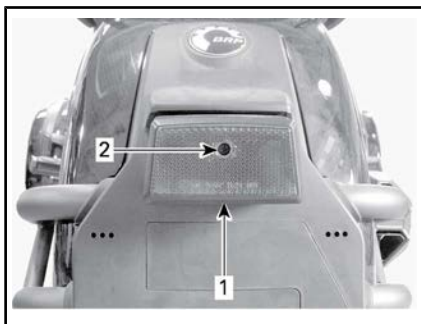

**TYYPILLINEN**

1. Rekisterikilven valo
2. Kannen ruuvi
2. Irrota polttimo painamalla se sisään ja kääntämällä sitä vastapäivään.

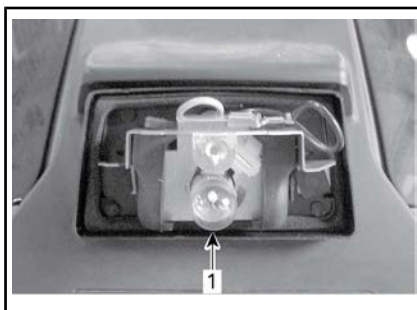

1. Lamppu
3. Asenna uusi polttimo painamalla se ensin sisään ja kääntämällä sitä myötäpäivään.
4. Tarkasta valon toiminta.
5. Asenna valon kansi paikalleen.

**Peruutusvalo**

Katso toimintaohjeet kohdasta **SUUNTAVILKUT – TAKANA (AUSTRALIAN JA EUROOPAN MALLIT)**.

# AJONEUVON KULJETTAMINEN

Jos sinun on kuljetettava ajoneuvoasi, tee se peräkärryllä tai trailerilla, jossa on tasainen pohja ja joka on kooltaan ja kapasiteetiltaan tarkoitukseen sopiva.

**! HUOMIO:** Jos sinun on työnnettävä ajoneuvoasi, työnnä oikealta puolelta, jotta yletyt jarrupolkiin.

Jos joudut vetämään ajoneuvoa taaksepäin, varo että jalkasi ei jää etupyörän alle.

**ILMOITUS** Älä hinaa Spyderroadsteria — hinaaminen voi vakavasti vaurioittaa ajoneuvon vetojärjestelmää.

Kun otat yhteyttä kuljetuspalveluun, muista varmistaa, että heillä on tasapohjainen peräkärri (vaakapohjainen) sekä lastaussilta tai nostosilta ajoneuvon turvallista nostamista varten sekä kiinnitysliinat kiinnittämistä varten. Varmista, että ajoneuvo kuljetetaan asianmukaisesti tässä osassa kuvattujen ohjeiden mukaisesti.

**ILMOITUS** Vältä ajoneuvon kiinnittämistä ketjuilla — ne saattavat vahingoittaa pintaa tai muoviosia.

Menettele seuraavasti kuormataksesi ajoneuvon kuljetusta varten:

1. Vaihda vaihde VAPAALLE (N).
2. Irrota avain virtalukosta.
3. Laita kiinnitysliina molempien etujousien alatukivarren ympärille.

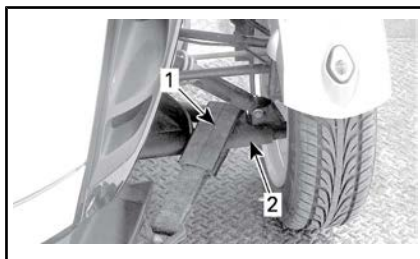

## TYYPILLINEN

1. Kiinnitysliina
2. Alatukivarsi
4. Kiinnitä liinat vinssin vaijeriin. Jos mahdollista, käytä ketjuja tai lisäliinoja kiinnittääksesi kiinnitysliinat vinssin vaijeriin alla olevan kuvan osoittamalla tavalla. Näin estät puskurin suojan vaurioitumisen.

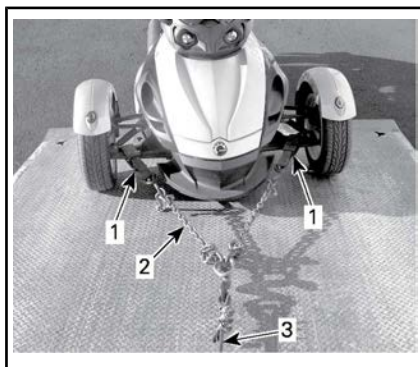

## TYYPILLINEN

1. Kiinnitä liinat etujousituksen alempien tukivarsien ympärille
2. Ketjut estävät puskurin suojan vaurioitumisen
3. Vinssin vaijeri
5. Varmista, että pysäköintijarru on vapautettuna.
6. Vedä ajoneuvo peräkärryyn vinssin avulla.
7. Kytke pysäköintijarru päälle.
8. Varmista, että ajoneuvon vaihde on VAPAALLA (N).
9. Kiinnitä eturenkaat liinoilla käyttäen jompaakumpaa alla kuvatuista menetelmistä.

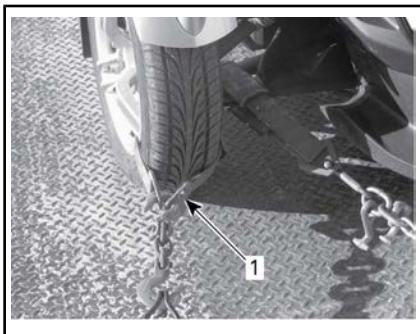

ETUPYÖRIEN KIIINNITYS – TYYPILLINEN

**MENETELMÄ 1**

1. Kiedo liina kummankin etupyörän vanteen ympäri ja kiinnitä se peräkärryn etuosaan

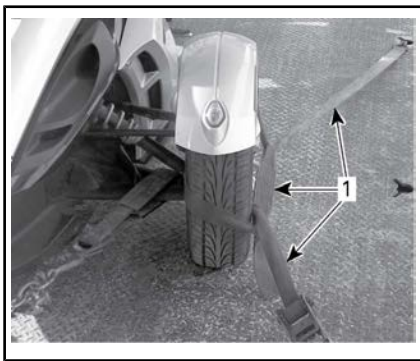

ETUPYÖRIEN KIIINNITYS – TYYPILLINEN

**MENETELMÄ 2**

1. Kiedo liina kummankin pyörän ympäri ja kiinnitä se peräkärryn etu- ja takaosaan
10. Kuljeta kiinnitysliina ainoastaan takapyörän vanteen sisäpuolelta. Älä kuljeta kiinnitysliinaa takahammaspyörän sisäpuolelta.

**ILMOITUS** Jos kiinnitysliina kulkee takahammaspyörän sisäpuolelta, vetojärjestelmä saattaa vaurioitua vakavasti.

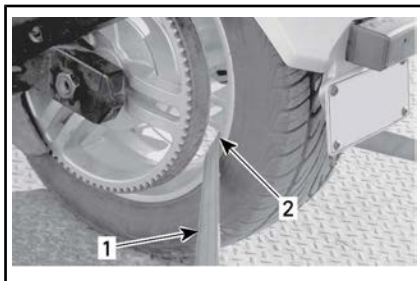

TAKAPYÖRÄN KIIINNITYS – TYYPILLINEN

1. Kiinnitysliina
2. VAIN takapyörän vanteen sisäpuolelta
11. Kiinnitä takapyörän kiinnitysliina lujasti peräkärryn takaosaan hammastetulla lukolla (räikkälukolla).
12. Varmista, että sekä etupyörät että takapyörä on lujasti kiinnitetty peräkärryn.

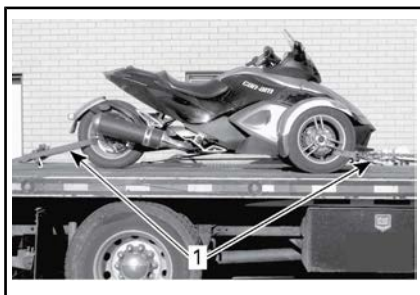

TYYPILLINEN – AJONEUVON KEULA KULKUSUUNTAAN

1. Etu- ja takapyörät kiinnitettynä tukevasti ja varmasti peräkärryn

# ***TEKNISET TIEDOT***

# AJONEUVON TUNNISTAMINEN

Ajoneuvosi pääkomponentit (moottori ja runko) tunnistetaan erilaisilla sarjanumeroilla. Näitä numeroita tarvitaan toisinaan takuukysymyksissä, tai ajoneuvosi tunnistamiseen jos se häviää. Valtuutettu Can-Am-roadsterjälleenmyyjä tarvitsee näitä numeroita täyttääkseen takuuhakemukset kunnolla. Suosittelemme merkitsemään kaikki ajoneuvon sarjanumerot muistiin ja antamaan ne vakuutusyhtiölle.

## Ajoneuvon tunnistusnumero

### Pohjois-Amerikan mallit

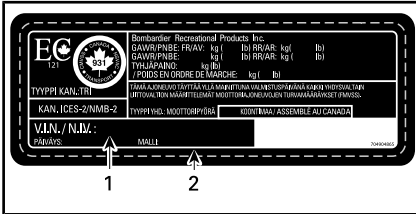

### AJONEUVON SARJANUMEROKILPI

1. V.I..N (ajoneuvon tunnistusnumero)
2. Mallinnumero

### Euroopan mallit

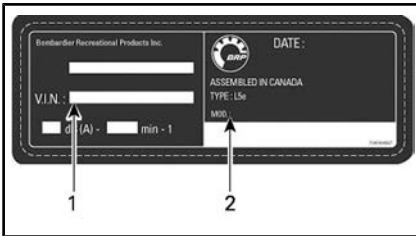

### TYYPILLINEN – AJONEUVON SARJANUMEROKILPI

1. V.I..N (ajoneuvon tunnistusnumero)
2. Mallinnumero

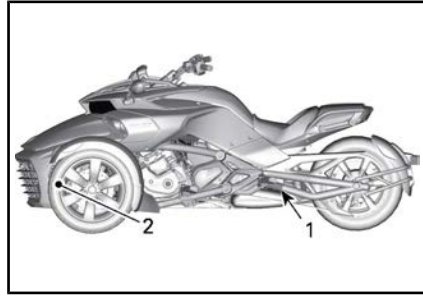

### TYYPILLINEN – VIN-NUMERON SIJAINTI

1. Keinuvarsi (VIN-kilpi)
2. Alarunko (VIN meistetty oikealle puolelle)

## Moottorin tunnistusnumero

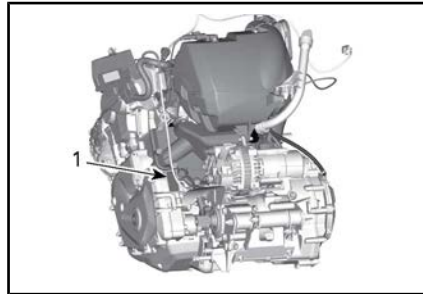

### TYYPILLINEN

1. EIN-numeron (moottorin tunnistusnumero) sijainti

## Kelpoisuuskilvet

### Vain Australian mallit



### TYYPILLINEN – AUSTRALIAN ADR-KILPI





TYYPILLINEN – AUSTRALIAN MELUTASON KILPI

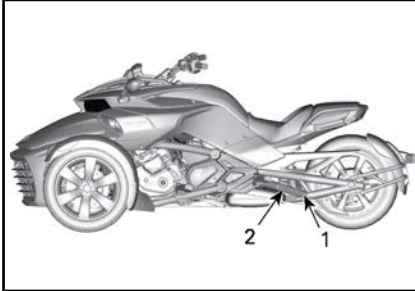

TYYPILLINEN – KELPOISUUSKILPIEN SIJAINTI

1. Australian ADR-kilpi
2. Australian melutason kilpi

## EPA-kelpoisuuskilpi (Pohjois-Amerikan mallit)

**VEHICLE EMISSION CONTROL INFORMATION**

BOMBARDIER RECREATIONAL PRODUCTS INC.  
THIS VEHICLE CONFORMS TO U.S. EPA AND CALIFORNIA REGULATIONS APPLICABLE TO MODERN NEW MOTORCYCLES AND IS CERTIFIED TO AN HC+NOx EMISSION STANDARD OF GRAM/KILOMETER. See operator's guide for maintenance specifications.

**RENSEIGNEMENT SUR LE DISPOSITIF ANTICOUL**

BOMBARDIER RECREATIFS INC.  
CE VEHICULE CONFORME AUX REGLEMENTS DE L'EPA DES ETATS UNIS ET DE LA CALIFORNIE APPLICABLES AUX MOTOCYCLETTES NEUVES DE MEE MODELE ET EST CERTIFIE A LA NORME D'EMISSONS HC+NOx de GRAMME/KILOMETRE. Voir guide du conducteur pour les specifications de maintenance.

Engine Displacement	<input type="text"/>	Cylindrée	<input type="text"/>
Engine Family	<input type="text"/>	Famille de moteur	<input type="text"/>
Permeation Family	<input type="text"/>	Famille de perméation	<input type="text"/>
Evaporation Family	<input type="text"/>	Famille d'évaporation	<input type="text"/>
Exhaust Emission Control System	<input type="text"/>	Système de contrôle des émissions	<input type="text"/>
Idle Speed	<input type="text"/>	Ralentit moteur	<input type="text"/>
Fuel	<input type="text"/>	Esence	<input type="text"/>

704904887

---

**VACUUM HOSBOUING**

ENGINE FAMILY:	EVAPORATION FAMILY:

**MOTORCYCLE NOISE EMISSION CONTROL INFORMATION**

THIS VEHICLE CONFORMS TO U.S. EPA NOISE EMISSION REQUIREMENTS OF [ ] dB (A) AT [ ] RPM BY THE FEDERAL TEST PROCEDURE. MODIFICATIONS WHICH CAUSE THIS MOTORCYCLE TO EXCEED FEDERAL NOISE STANDARDS ARE PROHIBITED BY FEDERAL LAW. SEE OPERATOR'S GUIDE.

TYYPILLINEN – POHJOIS-AMERIKAN MALLIT

### SIJAINTI – ETUTAVARATILA

## D.E.S.S.-avain

USA (FCC): "Tämän ajoneuvon langattomat laitteet noudattavat FCC:n sääntöjen 15. kappaletta. Käyttöön liittyy seuraavat kaksi ehtoa: 1) Nämä laitteet eivät saa aiheuttaa hättällisiä häiriöitä, ja 2) Näiden laitteiden tulee sietää häiriöitä, mukaan lukien häiriöt, jotka voivat aiheuttaa ei-toivottua toimintaa. Vaatimustenomaisuudesta vastaavan osapuolen ilman nimenomaista hyväksyntää tekemät muutokset voivat mitätöidä käyttäjän oikeuden käyttää laitetta.

Kanada (IC): "Tämän ajoneuvon langattomat laitteet noudattavat Industry Canada lisenssistä vapau-

tettua RSS-210 standardia (standardeja). Käyttöön liittyy seuraavat kaksi ehtoa: 1) Nämä laitteet eivät saa aiheuttaa häiriötä, ja 2) Näiden laitteiden tulee sietää häiriötä, mukaan lukien häiriöt, jotka voivat aiheuttaa ei-toivottua toimintaa.

Eurooppa (CE): Me, vaatimustenmukaisuudesta vastaava osapuoli, vakuutamme omalla vastuullamme, että laite on seuraavan neuvoston direktiivin määräysten mukainen: 1999/5/EY. Tämän vakuutus alainen laite täyttää olennaiset vaatimukset ja muut asiaankuuluvat vaatimukset. Tuote vastaa seuraavia direktiivejä, yhdenmukaistettuja standardeja ja määräyksiä: · Direktiivi 1999/5/EY (R&TTE) · Yhdenmukaistetut standardit: · EN 301 489-3 · EN 300 330-2 · EN 50364

---

# MELUNTORJUNTAJÄRJESTELMÄÄ KOSKEVA SÄÄDÖS

## **Meluntorjuntajärjestelmän vahingoittaminen on kiellettyä!**

Yhdysvaltain liittovaltiolaki ja Kanadan läänilait voivat kieltää seuraavat toimenpiteet tai niiden aiheuttamisen:

1. Uuteen ajoneuvoon meluntorjuntaa varten sisällytettyjen laitteiden tai rakenneosien kenenkään toimesta poistaminen tai toimimattomaksi saattaminen ennen sen myyntiä tai toimittamista lopulliselle ostajalle tai sen ollessa käytössä, muuta kuin huolto-, korjaus- tai vaihtamistarcoituksessa, tai
2. Ajoneuvon käyttö sen jälkeen, kun tällainen laite tai rakenneosa on irrotettu tai saatettu toimimattomaksi kenen tahansa toimesta.

## **Seuraavassa on lueteltu väärentämiseksi katsottavat toimenpiteet:**

1. Äänenvaimentimen tai minkään muun moottorin pakokaasuja pois ohjaavan moottorin osan irrottaminen, tai muuttaminen, tai puhkaiseminen.
2. Minkä tahansa imujärjestelmän osan irrottaminen, tai muuttaminen, tai puhkaiseminen.
3. Ajoneuvon liikkuvien osien tai pako- tai imujärjestelmän osien vaihtaminen muihin kuin määrätysten mukaisiin osiin.
4. Kunnollisen ylläpidon puute.

## TEKNISET TIEDOT

**HUOMIO:** Koska BRP kehittää jatkuvasti tuotteitaan ja niiden laatua, se pidättää itsellään oikeuden milloin tahansa tehdä muutoksia suunnitteluun, muotoiluun ja teknisiin tietoihin ja/tai tehdä lisäyksiä tai parantaa tuotteitaan ilman, että tästä aiheutuu mitään velvoitetta tehdä samoja muutoksia jo aikaisemmin valmistettuihin tuotteisiin.

MOOTTORI	
Moottorityyppi	ROTAX® 1330 ACE, 4-tahti, kaksi kannen yläpuolista nokka-akselia (DOHC), nestejäähdytys
Sylintereiden määrä	3
Venttiilien lukumäärä	12
Sylinterin sisämitta	84 mm
Iskun pituus	80 mm
Sylinteritilavuus	1.330 cm <sup>3</sup>
Puristussuhde	12:1

Voitelu	Tyyppi		Kuiva öljypohja, erillinen öljysäiliö ja öljynjäähdytin	
	Öljysuodatin	Moottori	BRP Rotax, mikrolasikuitutyyppi, vaihdettava	
		Vaihteisto/HCM	SE6	BRP Rotax, monikerroksinen pintasuodatin, vaihdettava
	Moottoriöljyn määrä	Öljynvaihto uuden moottoriöljyn suodattimen kanssa	SM6	4,5 L
		Öljynvaihto uuden moottoriöljyn suodattimen kanssa	SE6	4,7 L
		Öljynvaihto uuden moottoriöljyn ja HCM:n öljynsuodattimien kanssa		4,9 L
	Suositeltava moottoriöljy			Käytä synteettistä XPS 4-tahtisekoiteöljyä (Osanro 293 600 121) tai semisynteettistä 5W-40 (vähintään) tai synteettistä moottoripyöräöljyä, joka vastaa API-luokitusta SL, SJ, SM tai SN
Kytkin	Tyyppi	SM6	Märkäkytkin, monilevyinen, manuaalinen hydraulimännällä toimiva	
	Neste		DOT 4 -jarruneste	
	Tyyppi	SE6	Hydraulinen kytkin + märkä monilevykytkin, jota TCM ohjaa automaattisesti	
	Kytkeytyminen		Noin 1 100 kierr./min	
	Sammuminen		Noin 2 800 +/- 200 kierr./min (TCM ohjaa automaattisesti)	

Pakojärjestelmä	Kolme yhdessä -sarja, ensisijainen äänenvaimennin ja katalysaattori, toissijainen äänenvaimennin
Ilmansuodatin	Paperielementti

VAIHDELAATIKKO		
Tyyppi	SM6	Kuusinopeuksinen, manuaalinen (SM6) vaihteisto ja sähköinen peruutusvaihteen kaukolukitus
	SE6	Kuusinopeuksinen, sähköinen (SE6) vaihteisto ja sähköinen peruutusvaihteen kaukolukitus

JÄÄHDYTYSJÄRJESTELMÄ		
Tyyppi		Nestejäähdytys, kaksi jäähdytintä ja tuulettimet
Jäähdytysneste	Tyyppi	Katso kohta <i>MOOTTORIN JÄÄHDYTYSNESTE</i> tämän käsikirjan kappaleesta <i>HUOLTOTOIMENPITEET</i>
	Tilavuus	3,75 L

SÄHKÖJÄRJESTELMÄ		
Sytytysjärjestelmätyyppi		Sähköinen sytytysjärjestelmä kahdella sytytyspuolalla
Sytytyksen ajoitus		Ei säädettävissä
Sytytystulppa	Määrä	3
	Merkki ja tyyppi	NGK MR7BI-8 (iridium) tai vastaava (laita sinkkipastaa P12 (Osano 420 897 186) tai vastaavaa sytytystulpan kierteisiin)
	Kärkiväli	0,7 mm - 0,8 mm
Moottorin kierroslukarajoittimen asetus	Eteenpäin	8 100 kierrosta/min voimansiirron ollessa kytkettynä
		7 500 kierrosta/min avoimella kytkimellä tai vapaalla vaihteella
Akku	Tyyppi	Yuasa YTX24HL-BS
	Jännite	12 V
	Nimellisarvo	21 A • h
	Suosittelava latausvirta	2 A

Ajovalot, kauko-/lähivalo		CE-mallit	Kaukovalo: halogeeni, 2 x 60 W (tyyppi HB2) Lähivalo: halogeeni, 2 x 55 W (tyyppi H7)
		Muut mallit	Halogeeni, 2 x 55/60 W (tyyppi HB2)
Taka-/jarruvalo		Kaikki mallit paitsi japanilaiset	2 x 5/21 W
		Vain japanilaiset mallit	2 x 21 W + LED 3,1 W
Suuntavilkut	Edessä		2 x 21 W
	Takana	CE-mallit	2 x 21 W
		Muut maat	2 x 10 W
SÄHKÖJÄRJESTELMÄ (jatkuu)			
Sivuvalot	Edessä	F3-malli	2 x 5 W
		F3-S-malli	LED 2 x 1 W
	Takana	Japanilaiset mallit	LED 0,6 W
		Muut maat	2 x 5 W
Rekisterikilven valo			10 W
Peruutusvalo			2 x 21 W
Sulakkeet			Katso kohta <i>SULAKKEET</i> kappaleessa <i>SULAKKEIDEN JA VALOJEN VAIHTAMINEN</i>

POLTTOAINEJÄRJESTELMÄ		
Polttoaineen syöttöjärjestelmä	Tyyppi	Elektroninen polttoaineen monipisteruiskutus (EFI), kaasun sähköinen ohjaus (ETC) Yksi kaasuläppärunko (54 mm) ja tyhjäkäyntiventtiili
Polttoainepumppu	Tyyppi	Sähköinen yksikkö polttoainesäiliössä
Tyhjäkäynti		900 kierr./min Sähköisesti ohjattu, ei säädettävissä



Polttoaine – katso <i>POLTTOAINETTA KOSKEVAT VAATIMUKSET</i>	Tyyppi	Korkeaoktaaninen lyijytön bensiini
	Vähimmäisoktaaniluku	87 pumpun ilmoitettu AKI (RON+MON)/2
		92 RON
	Suositeltu oktaaniluku	91 pumpun ilmoitettu AKI (RON+MON)/2
95 RON		
Polttoainesäiliön tilavuus		27 L

## VOIMANSIIRTOJÄRJESTELMÄ

Toisiovälitysvetopyörätyyppi	Hiiликuituvahvisteinen vetohihna
Vetopyörästön välityssuhde	79/28

## OHJAUS

Tyyppi	Dynaaminen ohjaustehostin (DPS)
--------	---------------------------------

ETUJOUSITUS		
Jousituksen tyyppi		A-kaksoistukivarsi kallistuksenvakaajalla
Joustomatka		129 mm
Iskunvaimennin	KPL	2
	Tyyppi	FOX PODIUM, yksiputkisella käämityksellä
Jousen esijännityksen säätö		Kierteistetyt renkaat

TAKAJOUSITUS		
Jousituksen tyyppi		Keinuvarsi ja monoshock-iskunvaimennin
Joustomatka		132 mm
Iskunvaimennin	KPL	1
	Tyyppi	SACHS, kaksiputkisella käämityksellä
Jousen esijännityksen säätö		Ei säätöä

JARRUT		
Tyyppi		Jarrupoljin, täysin sisäänrakennettu hydraulinen kolmen pyörän jarrujärjestelmä sekä ABS ja EBD
Etujarru		Kaksi jäykkää levyä, 270 mm, säteittäin asennettu yksilohkoinen Brembo nelimäntäisillä jarrusatuloilla, 2 palaa
Takajarru		Yksi levy, 270 mm, yksimäntäinen kelluva jarrusatula ja sisäänrakennettu pysäköintijarru
Jarruneste	Tilavuus	480 ml
	Tyyppi	DOT 4
Seisontajarru		Mekaaninen, sähköisesti takajarrusatulaan vaikuttava
Jarrupalan vähimmäispaksuus		1 mm
Jarrulevyn vähimmäispaksuus		6,4 mm
Jarrulevyn enimmäiskäyryys		0,100 mm

RENKAAT		
Tyyppi (käytävä vain BRP:n suosittelemia vyörenkaita)	Edessä	Kenda KR31 165/55R15
	Takana	Kenda KR21A 225/50R15
Paine	Edessä	Nimellinen: 103 kPa Väh.: 89 kPa Enint.: 117 kPa <b>HUOM:</b> Vasemman- ja oikeanpuoleisen renkaan välinen paine-ero ei saa olla yli 3,4 kPa.
	Takana	Nimellinen: 193 kPa Väh.: 179 kPa Enint.: 207 kPa
Renkaan urituksen vähimmäissyvyys	Edessä	2,5 mm
	Takana	4,0 mm

PYÖRÄT		
Koko (halkaisija x leveys)	Edessä	381 mm x 127 mm
	Takana	381 mm x 178 mm
Pyörämutterin kiristysmomentti edessä		105 N•m ja 113 N•m
Takavetoakselin mutterin kiristysmomentti		210 N•m ja 240 N•m

MITAT	
Kokonaispituus	2.642 mm
Kokonaisleveys	1.497 mm
Kokonaiskorkeus	1.099 mm
Istuinkorkeus (yläosaan)	675 mm
Akseliväli	1.709 mm
Etupyörien raideväli	1.308 mm
Maavara edessä ja moottorin alla	115 mm

PAINO JA KUORMANKANTOKYKY		
Kuivapaino		386 kg
Etutavaratila	Tilavuus	24,4 L
	Maksimikuorma	7 kg
Ajoneuvon suurin sallittu kokonaiskuorma (mukaan lukien kuljettaja, kaikki muut kuormat ja lisävarusteet)		199 kg
Ajoneuvon kokonaispaino		627 kg
Kokonaisakselipaino	Edessä	336 kg
	Takana	291 kg

**TÄMÄ SIVU ON  
TARKOITUKSELLA TYHJÄ**

---

***Tämä sivu on  
tarkoituksella tyhjä***

***TAKUU***

---

# **BRP:N RAJOITETTU TAKUU — YHDYSVALLAT**

## **JA KANADA: 2016 Can-Am® SPYDER® ROADSTER**

### **1. RAJOITETUN TAKUUN LAAJUUS**

Bombardier Recreational Products Inc. ("BRP")\* myöntää valmistamilleen valtuutettujen Can-Am-roasterjälleenmyyjien (määriteltä alla) myymille 2016 Can-Am Spyder -roadstereille ("Roadster") Yhdysvalloissa ja Kanadassa materiaalivikoja ja työn laatua koskevan alempana kuvatun mittaisen takuun alla kuvatuilla ehdoilla. Tämä rajoitettu takuu on mitätön eikä päde, jos: (1) Roadsteria käytetään missä tahansa vaiheessa kilpailemiseen tai mihinkään muuhun kilpailutoimintaan, vaikka kyseessä olisi edellinen omistaja; tai (2) matkamittari on irrotettu tai sitä tai sen lukemaa on käsitelty; (3) Roadsteria on käytetty maastoajoon; tai (4) Roadsteria on muutettu siten, että se vaikuttaa vahingollisesti toimintaan, käyttäytymiseen tai kestävyYTEEN, tai muutettu sen käyttötarkoituksen muuttamiseksi.

### **2. VASTUUVELVOLLISUUDEN RAJOITUKSET**

**TÄMÄ TAKUU ON NIMENOMAAN ANNETTU JA HYVÄKSYTTY MINKÄ TAHANSA MUUN JA KAIKKIEN MUIDEN TAKUUSITOUKUSTEN SIJAAN, OLKOON NE ILMAISTUT TAI KONKLUDENTTISET, MUKAAN LUETTUINA ILMAN RAJOITUSTA KAIKKI KURANTTIUTTA TAI TIETTYYN TARKOITUKSEEN SOPIVUUTTA KOSKEVAT TAKUUT. SIKÄLI KUIN NIISTÄ EI VOIDA SANOUTUA IRTI, KONKLUDENTTISET TAKUUSITOUKUKSET RAJOITTUVAT KESTOLTAAN KYSEESSÄ OLEVAN TAKUUN VOIMASSAOLOON. TÄMÄ TAKUU EI KATA SATUNNAISIA EIKÄ SEURANNAISVAHINKOJA. JOTKUT MAAT/OSAVALTIOT EIVÄT HYVÄKSY VASTUUVAPAUTUSLAUSEKKEITA, RAJOITUKSIA TAI EDELLÄ YKSILÖITYJÄ RAJOITUKSIA, JOTEN NE EIVÄT MAHDOLLISESTI KOSKE SINUA. TÄMÄN TAKUUN PERUSTEELLA SINULLA ON TIETTYJÄ OIKEUKSIA, LISÄKSI SINULLA SAATTAA OLLA MUITA (OSA)VALTIOSTA TOISEEN TAI PROVINSSISTA TOISEEN VAIHTELEVIA LAILLISIA OIKEUKSIA.**

Valtuutetuilla maahantuojilla, kenelläkään jälleenmyyjillä tai kenelläkään muulla henkilöllä ei ole valtuuksia minkään muun Roadsteria koskevan vahvistuksen, edustuksen, tai takuun antamiseen kuin ne, mitä tähän rajoitettuun takuuseen sisältyy, ja mikäli näin tapahtuu, niitä ei voida käyttää BRP:tä vastaan. BRP pidättää itsellään oikeuden muuttaa tätä takuuta milloin tahansa, ja on itsestään selvää, että kyseiset muutokset eivät muuta niitä takuuehtoja, jotka koskevat tämän takuun voimassaollessa myytyjä Roadstereita.

### **3. POIKKEUKSET — TAKUU EI KATA**

Takuu ei korvaa seuraavia tapauksia missään olosuhteissa:

- Rutiininomaiset huoltokohteet ja niiden vaihto, kuten – näihin kuitenkin rajoittumatta – öljy, voiteluaineet, nesteet, suodattimet ja sytytystulpat.
- Normaali kuluminen, kuten – näihin kuitenkin rajoittumatta – renkaiden, akun, laturin hiiliharjojen, sinetöityjen valojen ja polttimoiden, kytkinlevyjten ja kytkinlamellipintojen, vetohihnan, jarrupalojen, jarruhihnojen, roottoreiden ja hammaspyörien kuluminen.



- Virityksiä ja säätöjä mukaan lukien, muttei rajoittuen, hihnan säätöihin, linjaukseen ja pyörien tasapainotukseen.
- Roadsterin ulkonäköön liittyvät vauriot, mukaan lukien, mutta ei rajoittuen, naarmut, lovet, haalistuminen, lohkeilu, kuoriutumisen ja vauriot istuimen pintamateriaalissa.
- Vauriot, jotka johtuvat muunlaisesta kuin tämän *KÄYTTÄJÄN KÄSIKIRJAN* mukaisesta huollosta/ylläpidosta tai varastoinnista.
- Vauriot, jotka johtuvat osien irrottamisesta, vääranlaisista korjauksista, vääranlaisesta huollosta, vääranlaisesta ylläpidosta tai muutoksista, jotka eivät ole Roadsterin alkuperäisten teknisten tietojen mukaisia, tai vaurioista, jotka ovat aiheutuneet jonkun muun kuin valtuutetun Jälleenmyyjän tekemistä korjauksista.
- Vauriot, jotka johtuvat sellaisista asennetuista osista, jotka eroavat alkuperäisistä, Roadsterille sen teknisissä tiedoissa määritellyistä osista, mukaan lukien, mutta ei rajoittuen, erilaiset renkaat, pakojärjestelmä, vanteet/pyörät tai jarrut.
- Väärinkäytöstä, epätavallisesta käytöstä, laiminlyönnistä, tai sellaisesta Roadsterin käytöstä johtuvat vahingot, joka ei noudata *KÄYTTÄJÄN KÄSIKIRJASSA* suositeltua käyttöä.
- Veden sisäänmenosta, onnettomuudesta, liikenneonnettomuudesta, uppoamisesta, tulesta, varkaudesta, vandalismista tai ylivoimaisesta esteestä johtuvat vahingot.
- Vauriot, jotka johtuvat sellaisten polttoaineitten, öljyjen tai nesteiden käytöstä, jotka eroavat *KÄYTTÄJÄN KÄSIKIRJASSA* suositelluista tuotteista.
- Vauriot, jotka johtuvat tiesuolan aiheuttamasta syöpymisestä, akkuhaapoista, ympäristövaikutuksista tai käsittelystä ja hoidosta, joka ei ole *KÄYTTÄJÄN KÄSIKIRJAN* mukaisesti suoritettu.
- Satunnaiset tai seurannaisvahingot, mukaan luettuina ilman rajoitusta hinaaminen, säilytys, puhelinkulut, vuokratkulut, taksit, haitta, vakuutus-kustannukset, lainojen maksut, ajan menetykset, ansiotulon menetykset.

## 4. TAKUUAIKA

Tämä takuu on voimassa ensimmäisen kuluttajan ostopäivästä tai Roadsterin ensimmäisestä käyttöpäivästä lukien, kumpi hyvänsä ensin kohdalle osuu, seuraavasti:

1. Yksityisessä vapaa-ajan käytössä KAKSIKYMMENTÄNELJÄ (24) PERÄKKÄISTÄ KUUKAUTTAKAKSITOISTA (12) PERÄKKÄISTÄ KUUKAUTTA, paitsi alla olevien kohtien (2) - (5) osat.

Roadsteria käytetään kaupalliseen tarkoitukseen, mikäli sitä käytetään tuloa tuottavan työn tai työsuhteen yhteydessä missä tahansa takuuajan vaiheessa. Roadsteria käytetään kaupalliseen tarkoitukseen myös, mikäli se on missä tahansa takuuajan vaiheessa rekisteröity kaupalliseen käyttöön. Tämä on vähimmäistakuu-aika, jota voidaan jatkaa millä tahansa soveltuvalle takuuohjelmalla tilanteen mukaan.

2. Akku KUUSI (6) PERÄKKÄISTÄ KUUKAUTTA;

3. Renkaat KUUSI (6) PERÄKKÄISTÄ KUUKAUTTA tai kunnes eturenkaat ovat kuluneet vähintään 2,38 millimetriä (3/32 tuumaa) ja takarenkaat 3,97 millimetriä (5/32 tuumaa), kumpi ensin kohdalle osuu.
4. Katso päästöihin liittyvien komponenttien kohdalla myös tämän asiakirjan kohta *USA:N EPA:N PÄÄSTÖJÄ KOSKEVA TAKUU*.
5. Kalifornian osavaltiossa myytäviksi valmistetut Roadsterit, jotka on alunperin myyty tai joiden takuu on jälkeensä rekisteröity Kalifornian osavaltion asukkaille: katso soveltuva California Emissions Control Warranty Statement.

Osien korjaus tai korvaaminen, tai huollon suorittaminen tämän takuun puitteissa ei pidennä tämän takuun takuuaikaa sen alkuperäistä loppumisajankohtaa pitemmälle.

## 5. TAKUUEHDOT

Tämä takuu on voimassa ainoastaan, **jos jokainen** seuraavista ehdoista täyttyy:

- Ensimmäisen omistajan on ostettava 2016 Roadster uutena ja käyttämättömänä Spyder Roadster -jälleenmyyjältä, joka on valtuutettu myymään Roadstereita myyntimaassa ("Jälleenmyyjä").
- BRP:n määrittämä luovutustarkastus on tehtävä ja kirjattava muistiin ja ostajan on allekirjoitettava tarkastusasiakirja.
- Valtuutetun Jälleenmyyjän on takuurekisteröitävä Roadster asianmukaisella tavalla;
- Roadster on ostettava siitä maasta, jossa ostaja asuu.
- *KÄYTTÄJÄN KÄSIKIRJAN* ilmoittamat määräaikaishuollot on tehtävä. BRP varaa itselleen oikeuden ehdollistaa takuun riippumaan todistuksesta huollon kunnolla suorittamisesta.

BRP ei myönnä tätä rajoitettua takuuta kenellekään yksityiselle omistajalle tai kaupalliseen tarkoitukseen ajoneuvoa käyttävälle omistajalle, elleivät edellä mainitut ehdot täyty. Rajoitukset ovat tarpeen, jotta BRP voisi taata tuotteittensa, kuluttajien ja yleisön turvallisuuden.

## 6. TOIMENPITEET TAKUUN MYÖNTÄMISTÄ VARTEN

Asiakkaan on lopetettava Roadsterin käyttö välittömästi, jos jotain epänormaalia ilmenee. Asiakas menettää oikeutensa vedota virheeseen, jollei virheestä ilmoiteta valtuutetulle Jälleenmyyjälle kolmen (3) päivän kuluessa siitä, kun hän havaitsi virheen tai hänen olisi pitänyt se havaita. Asiakkaan on järjestettävä Jälleenmyyjälle kohtuullinen mahdollisuus virheen korjaamiseen. Asiakkaan on myös esitettävä valtuutetulle Jälleenmyyjälle tuotteen ostotodistus ja allekirjoitettava korjaus-/työmääräys ennen korjauksen alkamista takuunalaisen korjauksen vahvistamiseksi. Kaikki tämän takuun puitteissa korvatut osat ovat jatkossa BRP:n omaisuutta.

## 7. MITÄ BRP TEKEE

BRP:n velvollisuus on tämän takuun puitteissa rajoitettu siihen, että se oman harkintansa mukaan korjauttaa normaalikäytössä, -ylläpidossa ja -huollossa viallisiksi todetut osat tai korvaa tällaiset osat uusilla alkuperäisillä Roadster-osilla ilman osien tai työkustannusten veloittamista minkä tahansa valtuutetun Jälleenmyyjän toimesta takuuajana. BRP:n vastuu rajoittuu tarvittavien korjausten tekemiseen tai osien korvaamiseen. Mikään takuurikkomusvaade ei voi olla syynä Roadsterin omistajalle tapahtuneen myynnin mitätöimiselle tai peruuntumiselle.

Jos ajoneuvoa joudutaan huoltamaan muussa kuin alkuperäisessä osto-omaassaan, omistaja vastaa kaikista lisäkustannuksista, jotka aiheutuvat paikallisista käytännöistä ja ehdoista; mukaan lukien mutta ei rajoittuen seuraaviin esimerkkeihin; kuljetuskustannukset, vakuutuskustannukset, verot, lupamaksut, tuontimaksut sekä mitkä tahansa ja kaikki muut mahdolliset taloudelliset kustannukset, joita eri valtiot, liittovaltiot tai alueet ja heidän vastaavat edustajansa perivät.

BRP pidättää oikeuden parantaa tai muuttaa tuotteitaan ilman, että aikaisemmin valmistettuihin tuotteisiin tehdään samoja muutoksia.

## 8. LUOVUTUS

Mikäli Roadsterin omistusoikeus siirretään takuuajana, siirtyy myös tämä takuu, joka on voimassa takuuajan loppuun edellyttäen, että BRP:lle ilmoitetaan kyseistä siirrosta seuraavalla tavalla:

1. Aikaisempi omistaja ottaa yhteyttä BRP:hen (puhelinnumero alla) tai valtuutettuun Jälleenmyyjään ja ilmoittaa uuden omistajan tiedot; tai
2. BRP tai valtuutettu Jälleenmyyjä vastaanottaa todistuksen siitä, että aikaisempi omistaja on suostunut omistusoikeuden siirtoon, sekä uuden omistajan yhteystiedot.

## 9. KULUTTAJA-APU

Mikäli tämän rajoitetun takuun suhteen syntyy kiistaa tai riitaa, BRP ehdottaa, että asia yritetään ensiksi ratkaista jälleenmyyjätasolla. Suosittelemme, että asiasta keskustellaan valtuutetun Jälleenmyyjän huoltopäällikön tai omistajan kanssa.

Ellei asiaa saada ratkaistua, ota meihin yhteyttä:

<http://can-am.brp.com/spyder/form/contact-us.html>

Puh.: 1 888 272 9222

## USA:N EPA:N PÄÄSTÖJÄ KOSKEVA TAKUU

Bombardier Recreational Products Inc. ("BRP") takaa, että jos:

1. ajoneuvoa ylläpidetään ja käytetään kirjallisten oikean ylläpidon ja käytön ohjeiden mukaisesti ja
2. ajoneuvo ei jossakin käyttöikänsä vaiheessa noudata soveltuvia päästönormeja tai päästörajoituksia, jotka on EPA:n hyväksymällä päästöttestillä määrätty, ja
3. tällainen noudattamatta jättäminen johtaa ajoneuvon omistajalle langelettavaan sakkoon tai muuhun rangaistukseen (ajoneuvon käyttökielto mukaan lukien) paikallisen, alueellisen tai liittovaltion lain alaisesti, BRP ottaa noudattamatta jättämisestä täyden rahallisen vastuun, paitsi, jos ajoneuvo on ollut käytössä yli viisi (5) vuotta tai sillä on ajettu yli 30 000 kilometriä (18 641 mailia). BRP on vastuussa vain sellaisista noudattamatta jättämisistä, jotka johtuvat sellaisten komponenttien vioista, jotka on asennettu ajoneuvoon ainoastaan päästöjen vähentämistarkoituksessa ja jotka eivät olleet yleisessä käytössä ennen vuosimallia 1968.

Takuuaika alkaa siitä päivästä, jona ajoneuvo toimitetaan lopulliselle ostajalleen tai, jos ajoneuvo on ennen toimitusta ollut käytössä "näyttelytuotteena" tai "yrityksen" moottoripyöränä, päivästä, jolloin ajoneuvo otettiin ensi kertaa käyttöön.

Koko ajoneuvon elinkaaren ajan Päästöjä koskevan takuun piiriin kuuluvat osat:

Polttoainejärjestelmä ja ilmajurijärjestelmät

- Polttoaineen ruiskutuslaitteet, polttoainepumppumoduuli, polttoainesuodatinkokoonpano, kaasuläppärunko (kaasuläppän asennon anturi mukaan lukien), ilman imusarja

Virtakomponentit ja -anturit

- Moottorin valvontayksikkö (ECM), moottorin johtosarja, sytytyspuolat, sytytystulpat (vain ensimmäiseen huollossa suoritettuun vaihtoon saakka), meluanturi (nakutusanturi), nokka-akselin asentoanturi, kampiakselin asennon tunnistin, lämpötila-anturi (jäähdytysneste), paine- ja lämpötila-anturi, happianturit

Pakojärjestelmä

- Ensisijainen äänenvaimennin (katalysaattori sisältyy), pakosarjat
- Kiristimet ja tiivisteet (moottorista ensisijaiseen äänenvaimentimeen)

Kampikammion tuuletusjärjestelmä

- Kampikammion huohotin, kampikammion ilmaletku, öljyntäyttöaukon korkki

Haihtuvien päästöjen ohjausjärjestelmä

- Polttoainesäiliö, polttoainesäiliön korkki, polttoaineletku, aktiivihiihisäiliö, aktiivihiihisäiliön kiinnike, ilmausventtiili (poistoventtiili), takaiskuventtiili, suodattimet, haihtuvien komponenttien kiinnikkeet
- Kiristin, tiiviste ja liitin (polttoainejärjestelmäkokoonpanoon liittyvät)

Katso ohjeet oikeaan huoltoon tämän käyttäjän käsikirjan kappaleesta Huoltotiedot. Tässä käyttäjän käsikirjassa annetaan ajoneuvon oikeaa käyttöä koskevia tietoja.

BRP on Päästöjä koskevan takuun alaisesti vastuussa huollon kokonaiskustannuksista, kun mikä tahansa ajoneuvo tuodaan voimassa olon aikana korjaukseen mille tahansa valtuutetulle Can-Am-roadsterjälleenmyyjälle, paitsi kun kyseessä on pikakorjaus, kuten seuraavan luettelon kohdassa 2 kuvataan. Viallisen ajoneuvon omistajalle langetetun sakon tai rangaistuksen laajuutta koskevat alueelliset tai paikalliset rajoitukset eivät vaikuta tähän vastuuseen.

BRP ei missään tapauksessa hylkää päästöjä koskevaa takuuvaatimusta, joka on tehty seuraaviin perustuen:

1. Takuutyöt tai luovutushuolto, jonka on suorittanut mikä tahansa BRP:n kyseisiin töihin tai palveluihin valtuuttama taho; tai
2. Hätätilanteessa suoritettut työt sellaisen turvattoman tilan oikaisemiseksi, ajoa koskeva turvaton tila mukaan lukien, joka johtuu BRP:stä edellyttäen, että ajoneuvon omistaja on ajallaan yrittänyt saattaa ajoneuvon takaisin sääntöjen mukaiseen tilaan; tai
3. Valtuuttamattomien osien käyttö tai kirjallisten oikeaa huoltoa ja käyttöä koskevien ohjeiden noudattamatta jättäminen, kun kyseiset toimet eivät olleet olennaisia sen syyn kannalta, jonka perusteella ajoneuvo ei noudattanut soveltuvia päästönormeja; tai
4. Mikä tahansa BRP:stä johtuva syy; tai
5. Ajoneuvon maantieteellisellä sijaintialueella yleisesti saatavilla olevan polttoaineen käyttö, paitsi jos oikeaa huoltoa ja käyttöä koskevat kirjalliset ohjeet osoittavat kyseisen polttoaineen käytön vaikuttavan haitallisesti ajoneuvon päästöjenrajoituslaitteisiin ja -järjestelmiin ja omistajalla on käytössään yleisesti saatavilla olevaa tietoa oikean polttoaineen valinnasta. Katso kunnossapitotietojen osio sekä polttoainevaatimukset polttoaineosiosta.

Edellisiä kohtia lukuun ottamatta BRP voi hylätä päästöjä koskevan takuuvaatimuksen sen perusteella, että ajoneuvon huollossa tai korjauksessa on käytetty valtuuttamatonta jälkimarkkinaosaa ja kyseinen valtuuttamaton osa aiheutti ajoneuvon kyvyttömyyden noudattaa päästönormeja. Alkuperäisosa vastaamattomien osien tai valtuuttamattomien jälkimarkkinaosien käyttö voi vaikuttaa päästöjen ohjausjärjestelmän toimintaan haitallisesti ja johtaa ajoneuvon kyvyttömyyteen noudattaa päästönormeja. Käyttöön valtuutettujen osien käyttö ei vaikuta päästöjä koskevaan takuuseen.

**Päästöjenrajoituslaitteiden ja -järjestelmien huollon, vaihtamisen tai korjaamisen saa suorittaa millä tahansa käyttöön valtuutetulla osalla mikä tahansa moottoripyöräkorjaamo tai henkilö.**

Olet vastuussa ajoneuvosi tuomisesta valtuutetulle Can-Am-roadsterjälleenmyyjälle heti vian huomattessasi. Valtuutettu Can-Am-roadsterjälleenmyyjä jatkaa takuuhakemuksen käsittelyä.

Mikäli valtuutettu Can-Am-roadsterjälleenmyyjä ei kykene (syistä, jotka eivät johdu ajoneuvon omistajasta tai tapahtumista, jotka ovat BRP:n tai valtuutetun Can-Am-roadsterjälleenmyyjän hallinnan ulkopuolisia) korjaamaan ajoneuvoa 30 päivän kuluessa sen tuomisesta valtuutetulle Can-Am-roadsterjälleenmyyjälle, omistajalla on oikeus suorittaa takuuhuolto BRP:n kustannuksella millä tahansa omistajan itse valitsemalla korjaamolla.

Kaikki tämän takuun puitteissa korvatut vialliset osat ovat jatkossa BRP:n omaisuutta.

Ota yhteys Yhdysvaltain ympäristöministeriön johtajaan osoitteessa Director, Field Operations and Support Division (6406J), Environmental Protection Agency, 401 "M" Street, SW., Washington, DC 20460, USA (Attention: Warranty Claim) (huomio: takuuhakemus) saadaksesi lisätietoa päästöjä koskevasta takuusta tai ilmoittaaksesi päästöjä koskevan takuun ehtojen rikkomuksista.

Bombardier Recreational Products Inc. ("BRP")\* takaa lopulliselle ostajalle ja kullekin seuraavalle ostajalle myös, että tämä uusi ajoneuvo, mukaan lukien kaikki sen pakokaasupäästöjen rajoitusjärjestelmän ja sen haihtuvien päästöjen rajoitusjärjestelmän osat, täyttää kaksi vaatimusta:

- Se on suunniteltu, valmistettu ja varustettu siten, että se on myynti- ja jankohtana lopulliselle ostajalle vaatimuksen 40 CFR 86 ja haihtuvia päästöjä koskevan vaatimuksen 40 CFR 1051 mukainen tiellä käytettäville moottoripyörille soveltuvin osin.
- Siinä ei ole materiaalien tai työn laadun vikoja, joiden vuoksi se ei täyttäisi vaatimusta 40 CFR 86 ja haihtuvia päästöjä koskevaa vaatimusta 40 CFR 1051 tiellä käytettäville moottoripyörille soveltuvin osin.

Takuun piiriin kuuluvissa tapauksissa BRP korjaa tai vaihtaa oman päätöksensä mukaisesti minkä tahansa osan tai komponentin, jossa on materiaallivika tai työn laadun vika, joka lisäisi moottorin jonkin säännellyn saastutavan aineen päästöjä annettuna takua aikana veloittamatta omistajaa, mukaan lukien vianmääritykseen ja päästöihin liittyvien osien korjaukseen tai vaihtoon liittyvät kustannukset.

Päästöihin liittyvä takuu on voimassa seuraavan ajan (mikä tahansa täytytty ensin):

	KILOMETRIÄ/MAILIA	VUOTTA
Pakokaasupäästöihin ja haihtuviin päästöihin liittyvät komponentit	30 000/18 641	5

## USA:N LIITTOVALTION EPA:N MELUPÄÄSTÖTAKUU

Bombardier Recreational Products Inc. ("BRP")\* takaa lopulliselle ostajalle ja kullekin seuraavalle ostajalle ostohetkellä, että tämä uusi ajoneuvo on suunniteltu, valmistettu ja varustettu niin, että se noudattaa kaikkia sovellettavia Yhdysvaltain liittovaltion EPA:n meluntorjuntaa koskevia säännöksiä ja että siinä ei ole materiaalien tai työn laadun vikoja, joiden vuoksi se ei oikein huollettuna ja käytettynä täyttäisi kaikkia sovellettavia Yhdysvaltain liittovaltion EPA:n melustandardien vaatimuksia seuraavan jakson aikana (kumpi ensin kohdalle osuu):

KILOMETRIÄ/MAILIA	VUOSI
6 000/3 730	1

\* USA:ssa tuotteiden jälleenmyyjä ja huoltotoimista vastaava on BRP US Inc.

## **KALIFORNIAN EMISSION CONTROL WARRANTY STATEMENT -LAUSEKE**

### **TAKUUSEEN PERUSTUVAT OIKEUDET JA VELVOLLISUUDET:**

California Air Resources Board ja Bombardier Recreational Products Inc. -yrityksen puolesta BRP US Inc. ("BRP")\*, selvittävät mielellään sinulle 2016 Can-Am-roadsterisi päästöjenhallintajärjestelmään liittyvän takuun. Kaliforniassa uudet moottoriajoneuvot on suunniteltava, valmistettava ja varustettava siten, että ne täyttävät osavaltion tiukat anti-smog-määräykset. BRP:n on annettava Roadsterisi päästöjenhallintajärjestelmällesi alla luetellun pituinen takuu, edellyttäen, että Roadsteria ei ole käytetty väärin tai huolimattomasti tai huollettu väärällä tavalla.

Päästöjenhallintajärjestelmään saattavat kuulua sellaiset osat kuin polttoaineen ruiskutusjärjestelmä, sytytysjärjestelmä, katalysaattori ja moottorinohjauslaite. Myös letkut, liittimet ja muut päästöihin liittyvät osat voivat kuulua siihen. Takuuehtojen mukaisessa tilanteessa BRP korjaa Roadsterisi veloituksetta, mukaan lukien vianmääritys, varaosat ja työ.

### **VALMISTAJAN MYÖNTÄMÄ TAKUU**

- 5 vuoden tai 30 000 kilometrin ajan riippuen siitä, kumpi ensin täyttyy.

### **OMISTAJAN VELVOLLISUUDET TAKUUN PUITTEISSA:**

Roadsterin omistajana olet vastuussa *KÄYTTÄJÄN KÄSIKIRJASSA* lueteltujen huoltotoimenpiteiden suorittamisesta. BRP suosittelee, että säilytät kaikki Roadsterisi huoltoa koskevat kuitit, mutta BRP ei voi evätä takuuta pelkästään kuittien puuttumisen takia tai siksi, että et voi todistaa teettäneesi kaikkia määräaikaishuoltoja.

Sinun vastuullasi on viedä Roadster huoltoon Jälleenmyyjälle heti ongelmien ilmaantuessa. Takuukorjaukset on teetettävä mahdollisimman nopeasti, enintään 30 päivän sisällä.

Roadsterin omistajana sinun on oltava tietoinen myös siitä, että BRP voi evätä takuukorvaukset, mikäli Roadsterisi tai osa siitä on rikkoutunut väärinkäytön, huolimattomuuden, vääränlaisen huollon tai luvattomien muutosten takia.

Jos sinulla on kysyttävää takuuseen liittyvistä oikeuksistasi tai velvollisuuksistasi, ota yhteyttä BRP:n asiakaspalvelukeskukseen numerossa 1 715 848-4957 tai California Air Resource Board -komiteaan osoitteessa 9528 Telstar Avenue, El Monte, CA 91731.

\* USA:ssa tuotteiden jälleenmyyjä ja huoltotoimista vastaava on BRP US Inc.

© 2015 Bombardier Recreational Products Inc. Kaikki oikeudet pidätetään.

® Bombardier Recreational Products Inc. -yhtiön tai sen tytäryhtiöiden rekisteröity tavaramerkki.

---

# **BRP:N RAJOITETTU TAKUU YHDYSVALTAIN JA KANADAN ULKOPUOLELLA 2016 Can-Am® SPYDER® ROADSTER**

## **1. RAJOITETUN TAKUUN LAAJUUS**

Bombardier Recreational Products Inc. ("BRP")\* myöntää valmistamilleen 2016 Can-Am Spyder -roadstereille ("Tuotteet") tässä takuuasiakirjassa kuvattujen takuuehtojen mukaisen takuun. Takuu koskee Spyder-roadstereita, jotka on myyty ETA-alueella (käsitteillä "ETA" tai "Euroopan talousalue" tarkoitetaan Euroopan unionin lisäksi Norjaa, Islantia ja Liechtensteinia) tai muualla, paitsi Yhdysvalloissa ja Kanadassa\*\*, ja Tuotteen myyjänä on valtuutettu Can-Am Spyder -maahantuoja ja -jälleenmyyjä ("Maahantuojat/jälleenmyyjät"). Tämä rajoitettu takuu on mitätön eikä päde, jos: (1) Tuotetta käytetään missä tahansa vaiheessa kilpailemiseen tai mihinkään muuhun kilpailutoimintaan, vaikka kyseessä olisi edellinen omistaja; tai (2) matkamittari on irrotettu tai sitä tai sen lukemaa on käsitelty; (3) Tuotetta on käytetty maastoajoon; tai (4) Tuotetta on muutettu siten, että se vaikuttaa vahingollisesti toimintaan, käyttäytymiseen tai kestävyYTEEN, tai muutettu sen käyttötarkoituksen muuttamiseksi.

## **2. VASTUUVELVOLLISUUDEN RAJOITUKSET**

**OIKEUSALUEET LAIN SALLIMISSA PUITTEISSA. TÄMÄ TAKUU ON NIMENOMAAN ANNETTU JA HYVÄKSYTTY MINKÄ TAHANSA MUUN JA KAIKKIEN MUIDEN TAKUUSITOUJUSTEN SIJAAN, OLKOOKO NE ILMAISTUT TAI KONKLUDENTTITSET, MUKAAN LUETTUINA ILMAN RAJOITUSTA KAIKKI KURANTTIUTTA TAI TIETTYYN TARKOITUKSEEN SOPIVUUTTA KOSKEVAT TAKUUT. SIKÄLI KUIN NIISTÄ EI VOIDA SANOUTUA IRTI, KONKLUDENTTITSET TAKUUSITOUMUKSET RAJOITTUVAT KESTOLTAAN KYSEESSÄ OLEVAN TAKUUN VOIMASSAOLON. MITKÄÄN SATUNNAISET, SEURANNAISET, SUORAT, EPÄSUORAT TAI MUUT MINKÄ TAHANSA TYYPISET VAHINGOT EIVÄT SISÄLLY TÄMÄN TAKUUN PIIRIIN. JOTKIN OIKEUSALUEET EIVÄT HYVÄKSY VASTUUVAPAUTUSLAUSEKKEITA, RAJOITUKSIA TAI SATUNNAISIA TAI SEURANNAISVAHINKOJA, TAI MUITA EDELLÄ YKSILOITYJÄ RAJOITUKSIA. SEN SEURAUKSENA NE MAHDOLLISESTI EIVÄT KOSKE SINUA. TÄMÄN TAKUUN PERUSTEELLA SINULLA ON TIETTYJÄ OIKEUKSIA, LISÄKSI SINULLA SAATTAA OLLA MUITA MAASTA TOISEEN TAI OIKEUSALUEESTA TOISEEN VAIHTELEVIA LAILLISIA OIKEUKSIA. (KATSO AUSTRALIASSA OSTETUILLE TUOTTEILLE ALLA PYKÄLÄ 4).**

Valtuutetuilla Maahantuojilla/Jälleenmyyjillä tai kenelläkään muulla henkilöllä ei ole valtuuksia minkään muun Tuotetta koskevan vahvistuksen, edustuksen, tai takuun antamiseen kuin ne, mitä tähän rajoitettuun takuuseen sisältyy, ja mikäli näin tapahtuu, niitä ei voida käyttää BRP:tä vastaan. BRP pidättää itsellään oikeuden muuttaa tätä takuuta milloin tahansa, ja on itsestään selvää, että kyseiset muutokset eivät muuta niitä takuuehtoja, jotka koskevat tämän takuun voimassaollessa myytyjä Tuotteita.



### 3. POIKKEUKSET — TAKUU EI KATA

Takuu ei korvaa seuraavia tapauksia missään olosuhteissa:

- Rutiininomaiset huoltokohteet ja niiden vaihto, kuten – näihin kuitenkin rajoittumatta – öljy ja voiteluaineet, suodattimet ja sytytystulpat.
- Normaali kuluminen, kuten – näihin kuitenkin rajoittumatta – renkaiden, akun, laturin hiiliharjojen, sinetöityjen valojen ja polttimoiden, kytkinlevyjen ja kytkinlamellipintojen, vetohihnan, jarrupalojen, jarruhihnojen, roottoreiden ja hammaspyörien kuluminen.
- Vирityksiä ja säätöjä mukaan lukien, muttei rajoittuen, hihnan säätöihin, linjaukseen ja pyörien tasapainotukseen.
- Tuotteen ulkonäköön liittyvät vauriot, mukaan lukien, mutta ei rajoittuen, naarmut, lovet, haalistuminen, lohkeilu, kuoriutuminen ja vauriot istuimen pintamateriaalissa.
- Vauriot, jotka johtuvat laiminlyönnistä tai muunlaisesta kuin tämän KÄYTTÄJÄN KÄSIKIRJAN mukaisesta huollosta/ylläpidosta ja/tai varastoinnista;
- Vahingot, jotka johtuvat osien poistamisesta, vääristä korjauksista, huollosta, ylläpidosta, tai muutoksesta, tai sellaisten osien tai varaosien käyttämisestä, joita BRP ei ole valmistanut tai hyväksynyt, ja jotka kohtuullisesti arvioiden eivät sovi Tuotteeseen tai vaikuttavat haitallisesti sen toimintaan, käyttäytymiseen, tai kestävyYTEEN, tai jotka johtuvat muiden kuin valtuutetun Jälleenmyyjän/Maahantuojaan tai sen valtuuttaman henkilön tekemistä korjauksista;
- Vauriot, jotka johtuvat sellaisista asennetuista osista, jotka eroavat alkuperäisistä, Tuotteelle sen teknisissä tiedoissa määritellyistä osista, mukaan lukien, mutta ei rajoittuen, erilaiset renkaat, pakojärjestelmä, vanteet/pyörät tai jarrut.
- Väärinkäytöstä, epätavallisesta käytöstä, laiminlyönnistä, kilpailukäytöstä tai sellaisesta Tuotteen käytöstä johtuvat vahingot, joka ei noudata KÄYTTÄJÄN KÄSIKIRJASSA suositeltua käyttöä.
- Veden sisäänmenosta, onnettomuudesta, liikenneonnettomuudesta, uppoamisesta, tulesta, varkaudesta, vandalismista tai ylivoimaisesta esteestä johtuvat vahingot.
- Vauriot, jotka johtuvat sellaisten polttoaineitten, öljyjen tai voiteluaineiden käytöstä, jotka eroavat KÄYTTÄJÄN KÄSIKIRJASSA suositelluista tuotteista.
- Vauriot, jotka johtuvat tiesuolan aiheuttamasta syöpymisestä, akkuhaapoista, ympäristövaikutuksista tai käsittelystä ja hoidosta, joka ei ole KÄYTTÄJÄN KÄSIKIRJAN mukaisesti suoritettu.
- Satunnaiset tai seurannaisvahingot, tai minkään muunlaiset vahingot, mukaan luettuina ilman rajoitusta, polttoainekulut, Tuotteen kuljetus Jälleenmyyjälle / Maahantuojaalle tai sieltä pois, mekaanikon matka-aika, trailerilla kuljetus tai hinaaminen, puhelin-, kannettavan puhelimen, faksi- tai sähkökulut, vastaavan tai korvaustuotteen vuokra takuukorjauksen tai seisonta-ajaksi, taksi, matkustus, majoituskulut, henkilökohtaisen omaisuuden hukkaaminen tai vahingot, haitta, vakuutuskustannukset, lainojen maksut, ajan menetykset, ansiotulon, tuoton tai voiton menetys, tai Tuotteen nauttimisen tai käytön menetys.

## 4. TAKUUAIKA

Tämä takuu on voimassa ensimmäisen kuluttajan ostopäivästä tai Tuotteen ensimmäisestä käyttöpäivästä lukien, kumpi hyvänsä ensin kohdalle osuu, seuraavasti:

- a. yksityisessä vapaa-ajan käytössä **KAKSIKYYMENTÄNELJÄ (24) PERÄKKÄISTÄ KUUKAUTTA**, paitsi alla olevien kohtien (2) ja (3) osat; ja kaupallisessa käytössä KAKSITOISTA (12) PERÄKKÄISTÄ KUUKAUTTA, paitsi alla olevien kohtien (2) ja (3) osat; ja kaupallisessa käytössä KAKSIKYYMENTÄNELJÄ (24) PERÄKKÄISTÄ KUUKAUTTA, kun tuote on ostettu Suomesta, Norjasta tai Ruotsista, paitsi alla olevien kohtien (2) ja (3) osat.

Tuotetta käytetään kaupalliseen tarkoitukseen, mikäli sitä käytetään tuloa tuottavan työn tai työsuhteen yhteydessä missä tahansa takuuajan vaiheessa. Tuotetta käytetään kaupalliseen tarkoitukseen myös, mikäli se on missä tahansa takuuajan rekisteröity kaupalliseen käyttöön;

- b. akku **KUUSI (6) PERÄKKÄISTÄ KUUKAUTTA**;
- c. renkaat **KUUSI (6) PERÄKKÄISTÄ KUUKAUTTA** tai kunnes eturenkaat ovat kuluneet vähintään 2,38 millimetriä (3/32 in) ja takarenkaat 3,97 millimetriä (5/32 in), mikä ensin kohdalle osuu.

Osien korjaus tai korvaaminen, tai huollon suorittaminen tämän takuun puitteissa ei pidennä tämän takuun takuuaikaa sen alkuperäistä loppumisaikajakohtaa pitemmälle.

Ota huomioon, että voimassa oleva takuu aika ja muut takuun kattavuutta koskevat modaliteetit saattavat vaihdella riippuen sovellettavissa ja voimassa olevista kansallisista tai paikallisista laeista.

### **VAIN AUSTRALIASSA MYDYT TUOTTEET:**

Minkään näissä takuun ehtoissa ei saa pitää jättävän pois, rajoittavan tai muokkaavan mitään Competition and Consumer Act 2010 (Cth) -lain ehtoja, takuita, oikeutta tai sen alaisena myönnettyä oikeutta tai korvausta, mukaan lukien Australian kuluttajalaki tai muu laki, jos tämä olisi ristiriidassa kyseisen lain kanssa tai voisi aiheuttaa jonkin näiden ehtojen mitätöimisen. Tämän rajoitetun takuun alaisena sinulle annettut edut annetaan muiden Australian lain alaisena sinulle myönnettyjen lakien ja korvausten lisäksi.

Tuotteissamme on takuu, jota ei voida sulkea pois Australian kuluttajan-suojalain piiristä. Merkittävän vian osalta olet oikeutettu vaihtoon tai hyvitykseen ja kaikkien muiden kohtuudella ennakoitavien menetysten tai vaurioiden korvaukseen. Sinulla on myös oikeus korjauttaa tai vaihdattaa tuotteet, elleivät ne ole hyväksyttävää laatua ja vika ei yllä merkittävän vian tasolle.

## 5. TAKUUEHDOT

Tämä takuu on voimassa ainoastaan, **jos jokainen** seuraavista ehdoista täyttyy:

- Tuotteen ensimmäisen omistajan on ostettava ajoneuvo uutena ja käyttämättömänä Maahantuoja/Jälleenmyyjältä, joka on valtuutettu myymään Tuotetta ostomaassa tai maiden liittoutumassa;
- Valtuutettu Jälleenmyyjä / Maahantuoja on suorittanut BRP:n määrittämän toimituksen luovutushuoltotoimenpiteet ja laatinut siitä asiakirjan, jonka ostaja on allekirjoittanut;
- Maahantuojan / Jälleenmyyjän on takuurekisteröitävä tuote asianmukaisella tavalla;
- Tuote on ostettava siitä maasta tai maiden liittoutumasta, jossa ostaja asuu.
- Takuun ylläpitämiseksi on määräaikaishuollot suoritettava **KÄYTTÄJÄN KÄSIKIRJASSA** mainitulla tavalla ja määräaikoina. BRP varaa itselleen oikeuden ehdollistaa takuun riippumaan todistuksesta huollon kunnolla suorittamisesta.

BRP ei myönnä tätä rajoitettua takuuta kenelläkään yksityiselle omistajalle tai kaupalliseen tarkoitukseen ajoneuvoa käyttävälle omistajalle, elleivät edellä mainitut ehdot täyty. Rajoitukset ovat tarpeen, jotta BRP voisi taata tuotteittensa, kuluttajien ja yleisön turvallisuuden.

## 6. TOIMENPITEET TAKUUN MYÖNTÄMISTÄ VARTEN

Asiakkaan on lopetettava Tuotteen käyttö välittömästi, jos jotain epänormaalia ilmenee. Asiakkaan on ilmoitettava viasta huoltavalle valtuutetulle Maahantuoja/Jälleenmyyjälle kahden (2) kuukauden kuluessa vian ilmesytymisestä ja hänen on kohtuullisesti mahdollistettava Tuotteen luoksepäästävyyden ja annettava kohtuullinen mahdollisuus vian korjaamiseen. Asiakkaan on myös esitettävä valtuutetulle Maahantuoja/Jälleenmyyjälle Tuotteen ostotodistus ja allekirjoitettava korjaus-/työmääräin ennen korjauksen alkamista takuunalaisen korjauksen vahvistamiseksi. Kaikki tämän takuun puitteissa korvatut osat ovat jatkossa BRP:n omaisuutta. Ota huomioon, että ilmoitusaika saattaa vaihdella riippuen maasi sovellettavista ja voimassa olevista kansallisista tai paikallisista laeista.

## 7. MITÄ BRP TEKEE

BRP:n velvollisuus on tämän takuun puitteissa rajoitettu siihen, että se oman harkintansa mukaan korjaa normaalikäytössä, -ylläpidossa ja -huollossa viallisiksi todetut osat, tai korvaa tällaiset osat uusilla alkuperäisillä osilla ilman osien tai työvoiman veloittamista, millä tahansa valtuutetulla BRP-maahantuoja/jälleenmyyjällä tässä takuuta koskevassa osassa kuvattujen ehtojen mukaisesti. BRP:n vastuu rajoittuu tarvittavien korjausten tekemiseen tai osien korvaamiseen. Mikään takuurikkomusvaade ei voi olla syytä Tuotteen omistajalle tapahtuneen myynnin mitätöimiselle tai peruuntumiselle. Sinulla saattaa olla muita laillisia oikeuksia, jotka saattavat vaihdella maittain.

Mikäli takuuhuoltoa vaaditaan alkuperäisen myyntimaan ulkopuolella, tai EEA:ssa asuvia koskien: jos takuuhuoltoa vaaditaan EEA:n ulkopuolella,

ovat paikallisista käytännöistä ja olosuhteista mahdollisesti johtuvat lisäkustannukset omistajan vastuulla, mukaan lukien mutta ei rajoittuen hallitusten, valtioiden, maa-alueiden ja niitä vastaavien elinten veloittamaan rahtiin, vakuutukseen, veroihin, lisenssimaksuihin, tuontitulleihin ja mihin tahansa ja kaikkiin muihin rahoituskuluihin.

BRP pidättää oikeuden muuttaa tai parantaa kaikkia tuotteita ilman, että aikaisemmin valmistettuihin tuotteisiin tehdään samoja muutoksia.

## **8. LUOVUTUS**

Mikäli Tuotteen omistusoikeus siirretään takuuajana, siirtyy myös tämä rajoitettu takuu ja sen käyttöehdot, jotka ovat voimassa takuuajan loppuun, edellyttäen, että BRP:lle on ilmoitettu siirroksesta seuraavalla tavalla:

- (a) Aikaisempi omistaja ottaa yhteyttä BRP:hen (puhelinnumero alla) tai valtuutettuun Maahantuojaan / Jälleenmyyjään ja ilmoittaa uuden omistajan tiedot; tai
- (b) BRP tai valtuutettu Maahantuoja / Jälleenmyyjä vastaanottaa todistuksen siitä, että aikaisempi omistaja on suostunut omistusoikeuden siirtoon, sekä uuden omistajan yhteystiedot.

## **9. KULUTTAJA-APU**

1. Mikäli tämän rajoitetun takuun suhteen syntyy kiistaa tai riitaa, BRP ehdottaa, että asia yritetään ensiksi ratkaista Maahantuoja/Jälleenmyyjätasolla. Suosittelemme, että asiasta keskustellaan valtuutetun maahantuojan/jälleenmyyjäliikkeen huoltopäällikön tai liikkeen omistajan kanssa.
2. Lisäapua tarvittaessa on asian ratkaisemiseksi syytä ottaa yhteys Maahantuojan/Jälleenmyyjän huolto-osastoon.
3. Mikäli asiaa ei vieläkään saada ratkaistua, kirjoita BRP:lle alla olevaan osoitteeseen.

**ETA, Lähi-itä, Afrikka, Venäjä ja IVY-maat –  
ota yhteyttä Euroopan toimistoomme:**

**BRP EUROPE N.V.**

Customer Assistance Center  
Skaldenstraat 125  
9042 Gent  
Belgium  
Puh.: +32-9-218-26-00

**Pohjoismaat – ota yhteyttä Suomen toimistoomme:**

**BRP FINLAND OY**

Huolto-osasto  
Isoaavantie 7  
96320 Rovaniemi  
Finland  
Puh.: +358 16 3208 111

**Kaikki muut maat – ota yhteyttä paikalliseen maahantuojaasi/jälleenmyyjäsi  
tai Kanadan toimistoomme:**

**BOMBARDIER RECREATIONAL PRODUCTS INC.**

Customer Assistance Center  
75 J.-A. Bombardier Street  
Sherbrooke, QC J1L 1W3  
Puh.: +1 819 566 3366

Löydät Maahantuojasi/Jälleenmyyjäsi yhteystiedot osoitteesta  
**[www.brp.com](http://www.brp.com)**.

\* Euroopan talousalueella ja muualla Tuotteiden maahantuonnin ja huollon järjestämisen hoitaa BRP European Distribution S.A. ja BRP:n muut tytäryhtiöt

\*\* BRP:n rajoitettu takuu Tuotteille, jotka myydään Yhdysvalloissa ja Kanadassa on erilainen kuin takuu EEA:ssa ja muualla myytävillä tuotteilla.

© 2015 Bombardier Recreational Products Inc. Kaikki oikeudet pidätetään.

® Bombardier Recreational Products Inc. -yhtiön tai sen tytäryhtiöiden rekisteröity tavaramerkki.

## **AINOASTAAN RANSKAA KOSKEVAT LISÄTERMIT JA EHDOT**

Seuraavat ehdot koskevat ainoastaan Ranskassa myytyjä tuotteita:

Myyjän on toimitettava tuotteet sopimuksen mukaisesti ja myyjä on vastuussa toimituksen yhteydessä aiheutuneista mahdollisista vioista. Myyjä on myös vastuussa vaurioista, jotka aiheutuvat pakkaamisesta, kokoonpano-ohjeista tai asentamisesta silloin, kun se on sopimuksen mukaisesti myyjän vastuulla tai hän on suorittanut sen vastuunalaisesti. Jotta tuote vastaa sopimusta, tuotteen on:

1. Oltava kunnossa normaalin käyttöön kuten vastaavanlaiset tuotteet, ja mikäli sovellettavissa:
  - 1.1 Sen on vastattava myyjän antamaa kuvausta, ja sen laadun ja ominaisuuksien on oltava samanlaiset kuin ostajalle on esitetty esimerkein tai esittelymallin avulla;
  - 1.2 Sen laadullisten ominaisuuksien on oltava sellaiset, joita ostajalla on oikeus odottaa koskien myyjän, valmistajan tai tämän edustajan julkista tietoa tuotteesta, mukaan lukien mainonta ja tuoteselosteet; tai
2. Tai siinä on oltava sellaiset ominaisuudet, jotka molemmat osapuolet ovat hyväksyneet tai sen on sovellettava ostajan aikomaan erityiskäyttöön, jonka ostaja on ilmoittanut myyjälle ja tämä on hyväksynyt aikomuksen.

Tuotteen vastaamattomuus määritellään kahden vuoden kuluttua siitä, kun tuote on toimitettu. Myyjän on sisällytettävä myymänsä tuotteen piilevät virheet takuun piiriin, jos virheet tekevät tuotteesta tarkoituksenmukaiseen käyttöön kelpaamattoman, tai jos ne vaikuttavat tuotteen käyttöön vähentävästi siten, että ostaja ei olisi ostanut tuotetta tai olisi maksanut siitä vähemmän, jos olisi tiennyt tämän. Ostajan on ilmoitettava esinevirheistä kahden vuoden kuluessa vian havaitsemisesta.

**TÄMÄ SIVU ON  
TARKOITUKSELLA TYHJÄ**

# ***TIETOA ASIAKKAALLE***

---

# TIETOA TIETOSUOJASTA

BRP ilmoittaa, että yhteystietojasi tullaan käyttämään turvallisuuteen ja takuuseen liittyvissä asioissa. Lisäksi BRP ja sen tytäryhtiöt voivat käyttää asiakasluetteloaan BRP:hen ja siihen liittyvien tuotteiden markkinointi- ja mainontatarkoituksiin.

Jos haluat tarkistaa tai korjata tietosi tai haluat tietosi poistettavan suora-markkinoinnin osoiteluettelosta, ota yhteyttä BRP:hen.

Sähköpostitse: **privacyofficer@brp.com**

Postitse: BRP  
Senior Legal Counsel-Privacy Officer  
726 St-Joseph  
Valcourt QC  
Canada,  
J0E 2L0



---

# OSOITTEEN/OMISTAJAN MUUTOS

Jos osoitteesi on muuttunut, tai jos olet ajoneuvon uusi omistaja, muista ilmoittaa siitä BRP:lle joko:

- Postittamalla alla oleva kortti.
- **Vain Pohjois-Amerikassa:** soittamalla numeroon 1-888-272-9222.
- Ilmoittamalla valtuutetulle Can-Am-roadsterjälleenmyyjälle.

Mikäli omistussuhde muuttuu, liitä mukaan todistus siitä, että edellinen omistaja on suostunut luovutukseen.

BRP:lle ilmoittaminen on erittäin tärkeää, jopa rajoitetun takuun umpeutumisen jälkeen, koska siten BRP:llä on mahdollisuus tavoittaa tarvittaessa ajoneuvon omistaja, esim. jos joudutaan suorittamaan turvallisuudesta johtuvia palautuspyyntöjä. BRP:lle ilmoittaminen on omistajan vastuulla.

**VARASTETUT TUOTTEET:** Jos henkilökohtainen ajoneuvosi varastetaan, siitä pitäisi ilmoittaa BRP:lle, tai valtuutetulle Can-Am-roadsterjälleenmyyjälle. Pyydämme ilmoittamaan nimen, osoitteen, puhelinnumeron, ajoneuvon tunnistusnumeron, ja päivän, jolloin varkaus tapahtui.

## **Pohjois-Amerikassa**

### **BOMBARDIER RECREATIONAL**

Takuuosasto  
75 J.-A. Bombardier Street  
Sherbrooke, QC J1L 1W3  
Kanada

## **Muut maailman maat**

### **BRP EUROPEAN DISTRIBUTION**

Avenue d'Ouchy 4-6  
1006 Lausanne  
Switzerland

## **Pohjoismaissa**

### **BRP FINLAND OY**

Service Department  
Isoaavantie 7  
Fin-96320 Rovaniemi  
Suomi  
Puh.: 016 3208 111

**TÄMÄ SIVU ON  
TARKOITUKSELLA TYHJÄ**

OSOITTEEN MUUTOS MUUTOS OMISTUSSUHTEISSA 

AJONEUVON TUNNISTENUMERO

Mallinnumero

V.I.N. (ajoneuvon tunnistenumero)

VANHA OSOITE  
TAI EDELLINEN OMISTAJA:

NIMI

Nro

KATU

TALONUMERO

PAIKKAKUNTA

VALTIO / LÄÄNI

POSTINUMERO

VALTIO

PUHELINNUMERO

UUSI OSOITE  
TAI UUSI OMISTAJA:

NIMI

Nro

KATU

TALONUMERO

PAIKKAKUNTA

VALTIO / LÄÄNI

POSTINUMERO

VALTIO

PUHELINNUMERO

SÄHKÖPOSTIOSOITE

V00A2F

AJONEUVON TUNNISTENUMERO

Mallinnumero

V.I.N. (ajoneuvon tunnistenumero)

VANHA OSOITE  
TAI EDELLINEN OMISTAJA:

NIMI

Nro

KATU

TALONUMERO

PAIKKAKUNTA

VALTIO / LÄÄNI

POSTINUMERO

VALTIO

PUHELINNUMERO

UUSI OSOITE  
TAI UUSI OMISTAJA:

NIMI

Nro

KATU

TALONUMERO

PAIKKAKUNTA

VALTIO / LÄÄNI

POSTINUMERO

VALTIO

PUHELINNUMERO

SÄHKÖPOSTIOSOITE

V00A2F

**TÄMÄ SIVU ON  
TARKOITUKSELLA TYHJÄ**

OSOITTEEN MUUTOS MUUTOS OMISTUSSUHTEISSA 

AJONEUVON TUNNISTENUMERO

Mallinumero

V.I.N. (ajoneuvon tunnistenumero)

VANHA OSOITE  
TAI EDELLINEN OMISTAJA:

NIMI

Nro

KATU

TALONUMERO

PAIKKAKUNTA

VALTIO / LÄÄNI

POSTINUMERO

VALTIO

PUHELINNUMERO

UUSI OSOITE  
TAI UUSI OMISTAJA:

NIMI

Nro

KATU

TALONUMERO

PAIKKAKUNTA

VALTIO / LÄÄNI

POSTINUMERO

VALTIO

PUHELINNUMERO

SÄHKÖPOSTIOSOITE

V00A2F

AJONEUVON TUNNISTENUMERO

Mallinumero

V.I.N. (ajoneuvon tunnistenumero)

VANHA OSOITE  
TAI EDELLINEN OMISTAJA:

NIMI

Nro

KATU

TALONUMERO

PAIKKAKUNTA

VALTIO / LÄÄNI

POSTINUMERO

VALTIO

PUHELINNUMERO

UUSI OSOITE  
TAI UUSI OMISTAJA:

NIMI

Nro

KATU

TALONUMERO

PAIKKAKUNTA

VALTIO / LÄÄNI

POSTINUMERO

VALTIO

PUHELINNUMERO

SÄHKÖPOSTIOSOITE

V00A2F

**TÄMÄ SIVU ON  
TARKOITUKSELLA TYHJÄ**

# SUORITETUT HUOLTOTOIMENPITEET

Lähetä kopio huoltopöytäkirjasta tarvittaessa BRP:lle.

LUOVUTUSHUOLTO	
Sarjanumero: _____	Allekirjoitus/leima:
Ajokilometrit: _____	
Tunnit: _____	
Päiväys: _____	
Jälleenmyyjän nro: _____	
Huomautuksia: _____	
_____	
Katso tarkat asennusohjeet ajoneuvon luovutustarkastustiedotteesta	

ENSIMMÄINEN TARKASTUS	
Sarjanumero: _____	Allekirjoitus/leima:
Ajokilometrit: _____	
Tunnit: _____	
Päiväys: _____	
Jälleenmyyjän nro: _____	
Huomautuksia: _____	
_____	
Katso huoltoaikataulut tämän käsikirjan osasta Huoltotiedot	

HUOLTO	
Sarjanumero: _____	Allekirjoitus/leima:
Ajokilometrit: _____	
Tunnit: _____	
Päiväys: _____	
Jälleenmyyjän nro: _____	
Huomautuksia: _____	
_____	
Katso huoltoaikataulut tämän käsikirjan osasta Huoltotiedot	

### HUOLTO

Sarjanumero: _____	Allekirjoitus/leima:
Ajokilometrit: _____	
Tunnit: _____	
Päiväys: _____	
Jälleenmyyjän nro: _____	
Huomautuksia: _____ _____	
Katso huoltoaikataulut tämän käsikirjan osasta Huoltotiedot	

### HUOLTO

Sarjanumero: _____	Allekirjoitus/leima:
Ajokilometrit: _____	
Tunnit: _____	
Päiväys: _____	
Jälleenmyyjän nro: _____	
Huomautuksia: _____ _____	
Katso huoltoaikataulut tämän käsikirjan osasta Huoltotiedot	

### HUOLTO

Sarjanumero: _____	Allekirjoitus/leima:
Ajokilometrit: _____	
Tunnit: _____	
Päiväys: _____	
Jälleenmyyjän nro: _____	
Huomautuksia: _____ _____	
Katso huoltoaikataulut tämän käsikirjan osasta Huoltotiedot	



<b>HUOLTO</b>	
Sarjanumero: _____	Allekirjoitus/leima:
Ajokilometrit: _____	
Tunnit: _____	
Päiväys: _____	
Jälleenmyyjän nro: _____	
Huomautuksia: _____	
_____	
Katso huoltoaikataulut tämän käsikirjan osasta Huoltotiedot	

<b>HUOLTO</b>	
Sarjanumero: _____	Allekirjoitus/leima:
Ajokilometrit: _____	
Tunnit: _____	
Päiväys: _____	
Jälleenmyyjän nro: _____	
Huomautuksia: _____	
_____	
Katso huoltoaikataulut tämän käsikirjan osasta Huoltotiedot	

<b>HUOLTO</b>	
Sarjanumero: _____	Allekirjoitus/leima:
Ajokilometrit: _____	
Tunnit: _____	
Päiväys: _____	
Jälleenmyyjän nro: _____	
Huomautuksia: _____	
_____	
Katso huoltoaikataulut tämän käsikirjan osasta Huoltotiedot	

**HUOLTO**

Sarjanumero: _____	Allekirjoitus/leima:
Ajokilometrit: _____	
Tunnit: _____	
Päiväys: _____	
Jälleenmyyjän nro: _____	
Huomautuksia: _____ _____	
Katso huoltoaikataulut tämän käsikirjan osasta Huoltotiedot	

**HUOLTO**

Sarjanumero: _____	Allekirjoitus/leima:
Ajokilometrit: _____	
Tunnit: _____	
Päiväys: _____	
Jälleenmyyjän nro: _____	
Huomautuksia: _____ _____	
Katso huoltoaikataulut tämän käsikirjan osasta Huoltotiedot	



## **VAROITUS**

**Spyder-roadster on tyypiltään erilainen ajoneuvo  
– se edellyttää erityistaitoja ja -tietoja.  
Opi millä tavoin Spyder-roadster on erilainen.**

**Lue** tämä käyttäjän käsikirja ja katso turvallisuus-DVD.

**Suorita** koulutus (jos saatavilla), **harjoittele**, hanki varmuutta hallintalaitteiden käytössä ja hanki tarvittava ajokortti.

**Tutustu** turvallisuuskortin ohjeisiin ennen ajamista.

### **Käytä aina kypärää ja ajovarusteita.**

Tämäntyyppisillä ajoneuvoilla ajajat ovat alttiimpia tievaaroille kuin autoilla. Jopa taitavat kuljettajat voivat törmätä toisiin ajoneuvoihin tai menettää hallinnan. Tämä ajoneuvo ei suojaa sinua törmäyksessä.

### **Ajettavuuden rajoitukset ja tieolosuhteet.**

Ajonvakautusjärjestelmä (VSS) ei voi estää sinua menettämästä ajoneuvosi hallintaa, kaatumasta nurin tai putoamasta ajoneuvosta, mikäli ylität ajoneuvon suorituskyvyn rajat. Tiedä rajat eri tieolosuhteita varten. Älä aja jäällä, lumessa tai maastossa.

Vältä lätäköitä ja virtaavaa vettä. Tämäntyyppinen ajoneuvo voi joutua vesiliirtoon vedessä ja luisua sora-, muta- ja hiekkapeitteisillä teillä. Jos sinun on ajettava tällaisissa tieolosuhteissa, hidasta vauhtia.

219 001 648\_FI

KÄYTTÄJÄN KÄSIKIRJA, SPYDER F3 / Suomi

U/M.P.C.