

can-am™



2014 ROADSTER GUIDA DELL' OPERATORE

Informazioni sulla sicurezza, il mezzo
e la manutenzione

SPYDER™ ST

AVVERTENZA

Sapere i cosa è differente lo Syder roadster.

Consultare la presente guida dell'operatore e guardare il DVD sulla sicurezza.

Completare un corso di formazione (se disponibile), fare pratica e acquisire esperienza sui comandi.

Consultare le leggi locali: requisiti relativi la patente di guida variano dal luogo a luogo.

Conservare la presenta guida nel vano di carico anteriore.

2 1 9 0 0 1 2 4 0

Istruzioni originali





In Canada i prodotti sono distribuiti da Bombardier Recreational Products Inc.

In USA, i prodotti sono distribuiti da BRP US Inc.

Si tratta di un elenco non esaustivo di marchi di fabbrica proprietà di Bombardier Recreational Products Inc. o dei suoi affiliati:

Rotax®

Spyder™

XPST™



iPhone, iPod, iPod nano e iPod touch sono marchi registrati di Apple Inc. registrati negli Stati Uniti e in altri paesi.

"Made for iPod" e "Made for iPhone" significa che l'accessorio è stato progettato per connettersi in modo specifico rispettivamente all'iPod o all'iPhone e possiede la certificazione dello sviluppatore che ne attesta la conformità agli standard prestazionali di Apple. Apple non è responsabile per il funzionamento di questo dispositivo o della sua conformità agli standard di sicurezza e normativi. Si prega di notare che l'utilizzo di questo accessorio in combinazione con iPod e iPhone potrebbe influenzare le prestazioni wireless.

INTRODUZIONE

Deutsch	Dieses Handbuch ist möglicherweise in Ihrer Landessprache verfügbar. Bitte wenden Sie sich an Ihren Händler oder besuchen Sie: www.operatorsguide.brp.com .
Inglese	This guide may be available in your language. Check with your dealer or go to: www.operatorsguide.brp.com .
Español	Es posible que este manual esté disponible en su idioma. Consulte a su distribuidor o visite: www.operatorsguide.brp.com .
Français	Ce guide peut être disponible dans votre langue. Vérifier avec votre concessionnaire ou aller à: www.operatorsguide.brp.com .
日本語	このガイドは、言語によって翻訳版が用意されています。ディーラーに問い合わせるか、次のアドレスでご確認ください: .
Nederlands	Deze handleiding kan beschikbaar zijn in uw taal. Vraag het aan uw dealer of ga naar: www.operatorsguide.brp.com .
Norsk	Denne boken kan finnes tilgjengelig på ditt eget språk. Kontakt din forhandler eller gå til: www.operatorsguide.brp.com .
Português	Este manual pode estar disponível em seu idioma. Fale com sua concessionária ou visite o site: www.operatorsguide.brp.com .
Suomi	Käyttöohjekirja voi olla saatavissa omalla kielelläsi. Tarkista jälleenmyyjältä tai käy osoitteessa: www.operatorsguide.brp.com
Svenska	Denna bok kan finnas tillgänglig på ditt språk. Kontakta din återförsäljare eller gå till: www.operatorsguide.brp.com .

Complimenti per aver acquistato una nuova Roadster CAN-AM™. Il prodotto è coperto dalla garanzia Bombardier Recreational Products Inc. (BRP) e da una rete di concessionari autorizzati a fornire componenti, manutenzione o gli accessori necessari.

Il concessionario è teso alla massima soddisfazione del cliente. Ha partecipato ad un corso di formazione per eseguire la messa a punto e l'ispezione iniziale della roadster prima che il cliente prenda possesso del veicolo.

Al momento della consegna, siete stati informati della copertura della garanzia e avete sottoscritto *L'ELENCO DI CONTROLLO DI PRE-CONSEGNA* come garanzia che il nuovo veicolo è stato prepa-

rato a Vostra completa soddisfazione.

Istruzioni preliminari

Per la sicurezza personale e quella dei passeggeri e delle persone nelle vicinanze, leggere attentamente le seguenti sezioni prima di utilizzare la roadster Spyder:

- *PRECAUZIONI GENERALI*
- *INFORMAZIONI SUL VEICOLO*
- *ISTRUZIONI PER L'UTILIZZO SICURO*
- *ISPEZIONE PRELIMINARE.*

I motociclisti esperti devono leggere con particolare attenzione la sottosezione *DIFFERENZE NEGLI SPYDER ROADSTER.*

Messaggi sulla sicurezza

Di seguito vengono descritti i tipi di messaggi di sicurezza, l'aspetto e le modalità di utilizzo in questa guida:

Il simbolo di allerta sicurezza  indica un potenziale pericolo di lesioni.



ATTENZIONE

Indica un potenziale pericolo che, se non viene evitato, può provocare gravi lesioni o la morte.

 **ATTENZIONE** Indica una situazione pericolosa che, se non evitata, potrebbe causare lesioni di lieve entità.

AVVISO Indica un'istruzione che, se non osservata, potrebbe danneggiare seriamente i componenti del veicolo o altre proprietà.

Informazioni su questo Manuale del conducente

Questa Guida dell'operatore è stata redatta in Nord America tenendo conto di un ambiente con guida a destra. Adattare le manovre indicate alle regole stradali vigenti nel proprio Paese.

Nella presente Guida dell'operatore, il termine motocicletta si riferisce in genere a una motocicletta a due ruote.

Questa Guida dell'operatore si riferisce a due modelli roadster Spyder: SM5 (trasmissione manuale) e SE5 (trasmissione semi-automatica). Le informazioni si riferiscono a entrambi i modelli, salvo quando indicato in modo specifico come "Modello SM5" o "Modello SE5".

Conservare il documento nel compartimento anteriore in modo da poterlo consultare facilmente per informazioni sulla manutenzione, sulla risoluzione dei problemi e sulle istruzioni da fornire a terzi.

Se desidera visualizzare e/o stampare un'altra copia della Guida dell'operatore, visiti il seguente sito Web **www.operatorsguide.brp.com**.

Le informazioni contenute in questo documento sono corretti alla data di pubblicazione. Tuttavia, BRP segue una politica di continuo miglioramento dei propri prodotti, senza però alcun obbligo di installazione su prodotti fabbricati in precedenza. A causa di cambiamenti dell'ultimo momento, si potrebbero trovare alcune discrepanze tra i prodotti fabbricati e le descrizioni e/o caratteristiche tecniche illustrate in questa guida. BRP si riserva il diritto, in qualsiasi momento, di sospendere o cambiare specifiche, design, caratteristiche, modelli o dotazioni senza incorrere in alcun obbligo.

Al momento della vendita, la Guida dell'operatore e il *DVD SULLA SICUREZZA* devono rimanere sul veicolo.

Riferimento ad altre fonti di informazioni

Oltre a consultare la Guida dell'operatore, leggere la Scheda di sicurezza posizionata sul veicolo e guardare il *DVD SULLA SICUREZZA*.

Se possibile, seguire un corso pratico specifico per la roadster Spyder. Per ulteriori informazioni sui prossimi corsi, visitare il nostro sito Web all'indirizzo **www.can-am.brp.com**. Qualora non sia possibile partecipare a un corso specifico per la roadster Spyder, si consiglia di seguire un corso di guida

per motociclette poiché alcune delle competenze richieste sono simili e vengono fornite informazioni sulla gestione dei rischi su strada che è possibile applicare anche durante la guida della roadster Spyder.

Ringraziamenti

Si ringrazia la Motorcycle Safety Foundation (MSF) per aver concesso a BRP l'utilizzo di materiale correlato alla guida sicura delle moto stradali presente in questa Guida dell'operatore.

MSF è un'organizzazione no profit riconosciuta a livello internazionale e supportata dai produttori di motociclette. Che fornisce corsi di formazione, strumenti e partnership alla comunità per la sicurezza delle motociclette. Per informazioni, visitare il sito Web dell'organizzazione all'indirizzo **www.msf-usa.org**.

***Questa pagina è
stata lasciata intenzionalmente bianca***

INDICE

INTRODUZIONE	1
ISTRUZIONI PRELIMINARI.....	1
MESSAGGI SULLA SICUREZZA.....	2
INFORMAZIONI SU QUESTO MANUALE DEL CONDUCENTE.....	2
RIFERIMENTO AD ALTRE FONTE DI INFORMAZIONI.....	2
RINGRAZIAMENTI.....	3

PRECAUZIONI GENERALI	9
EVITARE L'AVVELENAMENTO DA MONOSSIDO DI CARBONIO.....	9
EVITARE INCENDI PRODOTTI DA BENZINA E ALTRI PERICOLI.....	9
EVITARE BRUCIATURE DA PARTI CALDE.....	10
ACCESSORI E MODIFICHE.....	10

INFORMAZIONI SUL VEICOLO

COMANDI PRINCIPALI	12
1) MANUBRIO.....	13
2) ACCELERATORE.....	13
3) LEVA DELLA FRIZIONE (MODELLO SM5).....	14
4) LEVA DEL CAMBIO (MODELLO SM5).....	14
5) SELETTORE MARCE (MODELLO SE5).....	15
6) PEDALE DEL FRENO.....	16
7) INTERRUTTORE FRENO STAZIONAMENTO.....	16
AZIONAMENTO DEL FRENO DI STAZIONAMENTO.....	17
DISINSERIMENTO DEL FRENO DI STAZIONAMENTO.....	17

COMANDI SECONDARI	18
1) INTERRUTTORE DI ACCENSIONE.....	19
2) PULSANTE DI AVVIO MOTORE.....	20
3) INTERRUTTORE ARRESTO MOTORE.....	20
4) INTERRUTTORE DI SEGNALAZIONE PERICOLO.....	20
5) INTERRUTTORE CRUISE CONTROL (SOLO MODELLI ST-S E ST LTD).....	20
6) INTERRUTTORE DEI FARI.....	23
7) PULSANTE FRECCHE.....	23
8) PULSANTE AVVISATORE ACUSTICO.....	23
9) RECC (BLOCCHETTO COMANDI ELETTRONICI DEL ROAD-STER).....	23
10) PULSANTE RETROMARCIA.....	24
11) BLOCCHETTO DEI COMANDI.....	25

INDICATORE MULTIFUNZIONE	27
DESCRIZIONE DELL'INDICATORE MULTIFUNZIONE.....	27
INFORMAZIONI AVVIO INDICATORE MULTIFUNZIONE.....	29
DESCRIZIONE DEL DISPLAY DIGITALE.....	29
CONSULTARE IL DISPLAY DIGITALE.....	31
ICONA DESCRIZIONE SCHERMO.....	32

CONTROLLI AUDIO	38
ACCENSIONE IMPIANTO AUDIO.....	38
CONTROLLO VOLUME AUDIO.....	38
REGOLAZIONE AUTOMATICA DEL VOLUME.....	38
DISATTIVARE L'AUDIO.....	38

FREQUENZA RADIO.....	38
AUX.....	39
GPS (PACCHETTO OPZIONALE).....	41
INSTALLAZIONE DEL RICEVITORE GPS.....	41
RIMOZIONE DEL RICEVITORE GPS.....	41
DOTAZIONI.....	43
SPECCHIETTI.....	43
STIVA ANTERIORE.....	43
KIT STRUMENTI.....	43
GUIDA DELL'OPERATORE.....	43
SEDILE.....	44
PANNELLI DEL CORPO.....	44
PROCEDURE DI BASE.....	48
REGOLAZIONE DEL PARABREZZA.....	48
REGOLAZIONE DELLE PEDANE DEL PASSEGGERO.....	48
AVVIO E ARRESTO DEL MOTORE.....	48
RETROMARCIA.....	51
RODAGGIO.....	51
RIFORNIMENTO.....	52
USARE LA PRESA DI CORRENTE A 12 V (PACCHETTO OPZIONALE).....	53
<i>ISTRUZIONI PER L'UTILIZZO SICURO</i>	
DIFFERENZE NEGLI SPYDER ROADSTER.....	56
STABILITÀ.....	56
RISPOSTA ALLE CONDIZIONI STRADALI.....	56
PEDALE DEL FRENO.....	56
FRENO DI STAZIONAMENTO.....	56
TIMONERIA.....	56
LARGHEZZA.....	57
RETROMARCIA.....	57
PATENTE DI GUIDA E LEGISLAZIONE LOCALE.....	57
TECNOLOGIE DI SUPPORTO ALLA GUIDA.....	58
SISTEMA DI STABILITÀ DEL VEICOLO (VSS).....	58
SISTEMA DI STERZO ASSISTITO (DPS).....	59
PERCEZIONE DEI RISCHI SULLA STRADA.....	60
TIPO DI VEICOLO.....	60
CAPACITÀ E GIUDIZIO DELL'OPERATORE.....	60
CONDIZIONI DELL'OPERATORE.....	61
CONDIZIONI DEL VEICOLO.....	61
CONDIZIONI STRADALI E METEOROLOGICHE.....	61
ATTREZZATURE DI PROTEZIONE.....	62
CASCHI.....	62
ALTRE ATTREZZATURE DI PROTEZIONE.....	63
CAPACITÀ DI GUIDA RICHIESTE ED ESERCITAZIONE NELLE MANOVRE.....	65
SCELTA DI UNA ZONA DOVE ESERCITARSI.....	65

PREPARAZIONE ALLA GUIDA.....	66
POSIZIONE DI GUIDA.....	66
ESERCITARSI NELLE MANOVRE (MODELLO SM5).....	66
ESERCITARSI NELLE MANOVRE (MODELLO SM5).....	76
SVILUPPO DI CAPACITÀ DI GUIDA AVANZATE.....	84
STRATEGIE SU STRADA.....	85
PIANIFICAZIONE DEL VIAGGIO.....	85
GUIDA PRUDENTE.....	85
RENDERSI VISIBILI.....	86
POSIZIONE IN CORSA.....	87
SITUAZIONI COMUNI DI GUIDA.....	88
CONDIZIONI DELLA STRADA E RISCHI.....	91
EMERGENZE IN STRADA.....	92
ANOMALIE AGLI PNEUMATICI.....	93
TRASPORTO DI UN PASSEGGERO, DI CARICHI E TRAINO DI UN RIMORCHIO.....	94
LIMITI DI PESO.....	94
GUIDA CON PESO SUPPLEMENTARE.....	94
TRASPORTO DI UN PASSEGGERO.....	94
TRASPORTO DEL CARICO.....	95
TRAINO DI UN CARRELLO.....	96
AUTOVALUTAZIONE DELLE CONOSCENZE.....	100
QUESTIONARIO.....	100
RISPOSTE.....	102
INFORMAZIONI DI SICUREZZA SUL VEICOLO.....	104
CARTELLINO.....	104
SCHEDA DI SICUREZZA.....	105
ETICHETTE DI SICUREZZA.....	106
<i>ISPEZIONE PRELIMINARE</i>	
CONTROLLI PRELIMINARI.....	110
<i>MANUTENZIONE</i>	
PROGRAMMA DI MANUTENZIONE.....	114
VERIFICA DURANTE IL PERIODO DI RODAGGIO.....	119
PROCEDURE DI MANUTENZIONE.....	120
OLIO MOTORE.....	120
FILTRO DELL'OLIO MOTORE.....	123
FILTRO OLIO HCM (MODELLO SE5).....	124
LIQUIDO REFRIGERANTE MOTORE.....	125
LIQUIDO DELLA FRIZIONE (MODELLO SM5).....	126
BATTERIA.....	126
CINGHIA DI TRASMISSIONE.....	128
PNEUMATICI E RUOTE.....	130
FRENI.....	132
FARI.....	133

MANUTENZIONE DEL VEICOLO.....	136
PULIZIA DEL VEICOLO.....	136
PROTEZIONE DEL VEICOLO.....	136
RIMESSAGGIO E PREPARAZIONE PRIMA DELL'USO.....	137
RIMESSAGGIO.....	137

RIPARAZIONI SU STRADA

LINEE GUIDA PER LA DIAGNOSTICA.....	140
IMPOSSIBILE INSERIRE LA PRIMA MARCIA (MODELLO SM5)...	140
IMPOSSIBILE METTERE IN FOLLE (MODELLO SE5).....	140
IMPOSSIBILE CAMBIARE MARCIA (MODELLO SE5).....	140
IL MOTORE NON PARTE.....	140
MESSAGGI NELL'INDICATORE MULTIFUNZIONE.....	142
COSA FARE NELLE SEGUENTI CIRCOSTANZE.....	146
PERDITA DELLE CHIAVI.....	146
PNEUMATICO SGONFIO.....	146
BATTERIA "MORTA".....	146
COME SOSTITUIRE I FUSIBILI E LE LUCI.....	148
FUSIBILI.....	148
LUCI.....	151
TRASPORTO DEL VEICOLO.....	157

INFORMAZIONI TECNICHE

IDENTIFICAZIONE DEL VEICOLO.....	162
NUMERO DI IDENTIFICAZIONE DEL VEICOLO (VIN).....	162
NUMERO DI IDENTIFICAZIONE MOTORE.....	162
CARATTERISTICHE TECNICHE.....	163

GARANZIA

GARANZIA LIMITATA BRP NEGLI —STATI UNITI E IN CANADA:	
2014 Can-Am® SPYDER® ROADSTER.....	172
GARANZIA BRP LIMITATA AL DI FUORI DI USA E CANADA: 2014	
Can-Am™ SPYDER™ ROADSTER.....	178

INFORMAZIONI AI CLIENTI

INFORMATIVA SULLA PRIVACY.....	186
CAMBIO DI INDIRIZZO/PROPRIETÀ.....	187

PRECAUZIONI GENERALI

Evitare l'avvelenamento da monossido di carbonio

Gli scarichi del motore contengono monossido di carbonio, un gas mortale che, se inalato, può causare cefalea, vertigini, sonnolenza, nausea, confusione e persino la morte.

Il monossido di carbonio è un gas incolore, inodore e insapore che potrebbe essere presente anche se i gas di scarico non sono percepiti a livello visivo oppure olfattivo. Il monossido di carbonio può accumularsi a livelli mortali in modo rapido e causare sovrapposizione e incapacità di mettersi in salvo. I livelli mortali di monossido di carbonio possono inoltre accumularsi per ore o giorni in zone chiuse o scarsamente ventilate. In caso di sintomi di avvelenamento da monossido di carbonio, uscire immediatamente dalla zona, recarsi all'aperto e rivolgersi a un medico.

Per evitare lesioni gravi o mortali da monossido di carbonio:

- Non utilizzare mai il veicolo in zone scarsamente ventilate o parzialmente chiuse come, ad esempio, garage, parcheggi coperti o fienili. Anche se si cerca di ventilare i gas di scarico del motore con ventole o aprendo porte e finestre, il monossido di carbonio può raggiungere rapidamente livelli pericolosi.
- Non utilizzare mai il veicolo all'opera in zone in cui i gas di scarico del motore possono accumularsi all'interno di un edificio attraverso porte e finestre.

Evitare incendi prodotti da benzina e altri pericoli

La benzina è estremamente infiammabile e altamente esplosiva. I vapori della benzina possono diffondersi ed essere accesi da una scintilla o fiamma lontana molti metri dal motore. Per ridurre il rischio di incendio o esplosione, seguire le istruzioni riportate di seguito:

- Rifornire di carburante in una zona ventilata lontano da fiamme, scintille, sigarette accese e altre fonti di accensione.
- Non effettuare mai rifornimento di carburante con il motore acceso.
- Non riempire eccessivamente il serbatoio per consentire al carburante di espandersi a seguito delle variazioni di temperatura.
- Rimuovere le eventuali perdite di carburante.
- Non avviare il motore se il tappo del carburante è rimosso.
- Utilizzare solo contenitori di benzina rossi approvati per il trasporto del carburante.
- Non trasportare le taniche del carburante nella stiva anteriore o in qualsiasi altra stiva del veicolo.

La benzina è velenosa e può causare lesioni gravi o mortali.

- Non travasare mai la benzina con la bocca.
- In caso di ingestione, contatto con gli occhi o inalazione dei vapori di benzina, contattare immediatamente un medico.

In caso di contatto, risciacquare con acqua e sapone e cambiarsi d'abito.

Evitare bruciature da parti calde

Il tubo di scarico, l'olio, i sistemi di raffreddamento e il motore diventano molto caldi durante l'utilizzo. Evitare il contatto durante e subito dopo l'utilizzo per evitare bruciature.

Accessori e modifiche

Non apportare modifiche non autorizzate o utilizzare accessori o collegamenti non approvati da BRP. Poiché tali modifiche non sono state testate da BRP, potrebbero aumentare il rischio di incidenti su strada o di lesioni e possono rendere illegale l'utilizzo del veicolo su strada.

A differenza della maggior parte delle motociclette, la roadster Spyder è equipaggiata con un sistema di stabilità del veicolo (VSS), calibrato per la configurazione normale del veicolo. In caso di modifiche al veicolo, ad esempio variazioni nella distribuzione dei pesi, modifiche al passo, agli pneumatici, alle sospensioni o allo sterzo, il VSS potrebbe non funzionare correttamente.

Per informazioni sugli accessori disponibili per il proprio veicolo, contattare il concessionario roadster Can-Am autorizzato.

INFORMAZIONI SUL VEICOLO

COMANDI PRINCIPALI

È importante conoscere la posizione e il funzionamento di tutti i comandi e acquisire familiarità ed esercitarsi nell'utilizzo coordinato degli stessi.

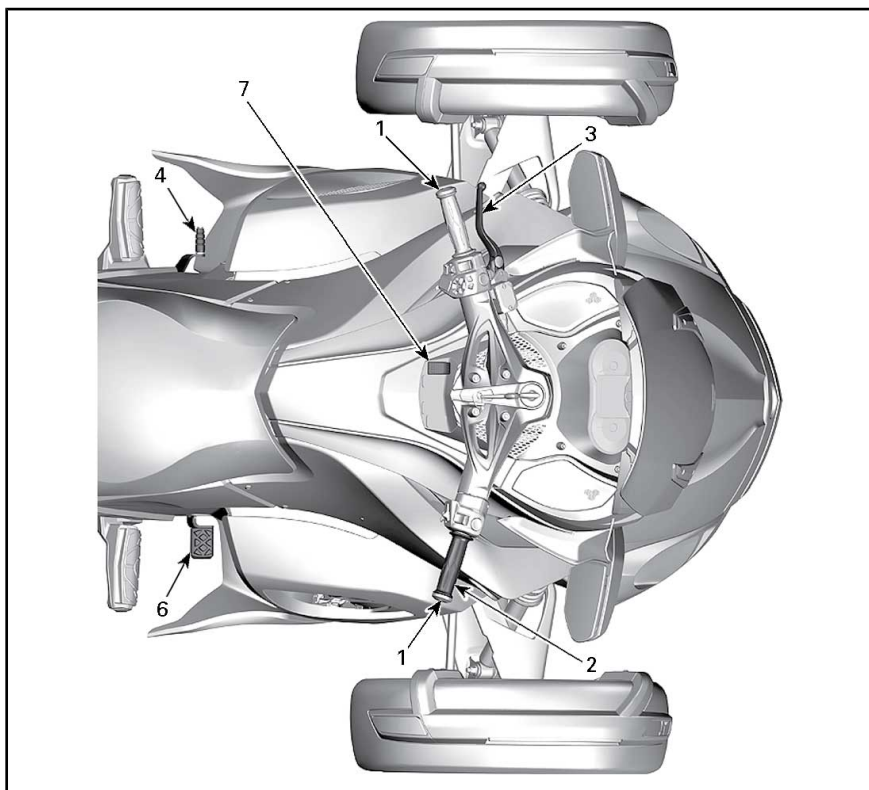

SITUAZIONE TIPICA - MODELLO SM5

1	Manubrio
2	Acceleratore
3	Leva della frizione
4	Leva di selezione marce
6	Pedale del freno
7	Interruttore freno stazionamento

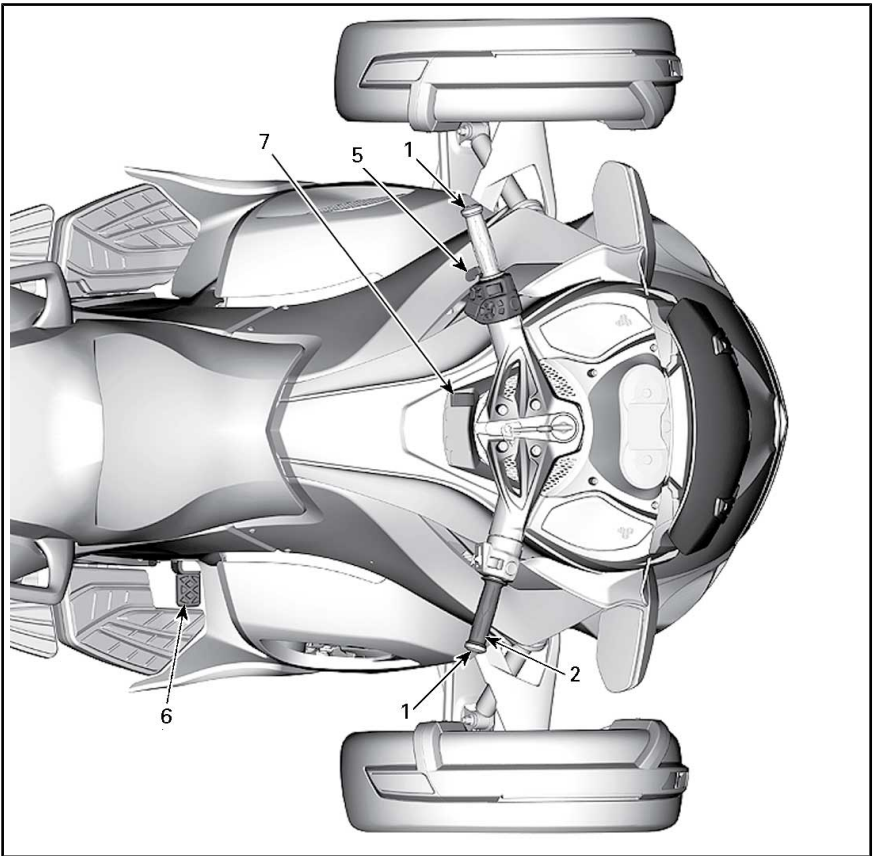

SITUAZIONE TIPICA - MODELLO SE5

1	Manubrio
2	Acceleratore
5	Selettore marce
6	Pedale del freno
7	Interruttore freno stazionamento

1) Manubrio

Afferrare il manubrio con entrambe le mani. Girarlo nella direzione in cui si desidera procedere.

2) Acceleratore

L'acceleratore è posizionato sull'impugnatura destra e controlla la velocità del motore. Per aumentare i giri del motore, ruotare l'acceleratore come mostrato (abbassare il polso).

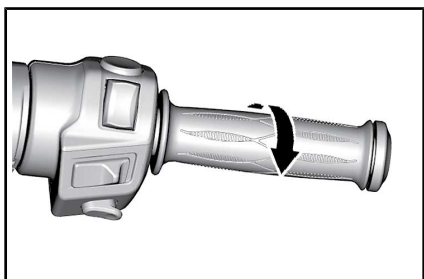

PER AUMENTARE LA VELOCITÀ

Per diminuire i giri del motore, ruotare l'acceleratore come mostrato (alzare il polso).

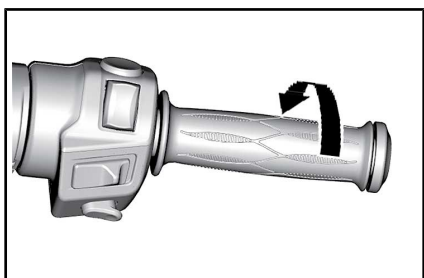

PER DIMINUIRE LA VELOCITÀ

L'acceleratore è caricato a molla e dovrebbe ritornare nella posizione di folle quando si rilascia l'impugnatura.

NOTA: Questo veicolo è dotato di ETC (controllo elettronico dell'acceleratore). Le farfalle antiritorno nel corpo farfallato sono controllate elettronicamente e, quando necessario, possono essere aperte o chiuse indipendentemente dalla posizione della manopola dell'acceleratore. Potrebbe accadere che durante un'accelerazione il VSS (sistema di stabilità del veicolo) impedisca al motore di aumentare i giri in modo da mantenere la stabilità del veicolo. Successivamente, quando il veicolo ha recuperato la stabilità, i giri motore saranno ripristinati in base alla richiesta del conducente. In questi casi si percepirà una accelerazione "ritardata" rispetto al comando dato.

3) Leva della frizione (modello SM5)

La leva della frizione si trova davanti all'impugnatura sinistra e controlla la trasmissione di potenza dal motore alla ruota posteriore. Premere la leva per disinnestare la frizione e lasciarla andare per innestarla.

Regolazione della posizione della leva della frizione

La distanza tra la leva della frizione e la manopola può essere regolata dalla posizione 1 (distanza massima) alla posizione 4 (distanza minima).

1. Spingere la leva della frizione in avanti per sbloccare la ghiera di regolazione. Tenere in posizione.
2. Girare la ghiera nella posizione desiderata allineando il numero nella ghiera con il punto sulla leva.
3. Rilasciare la leva della frizione.

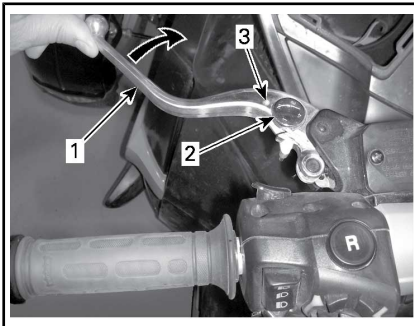

REGOLAZIONE DELLA LEVA DELLA FRIZIONE

1. Leva della frizione
2. Quadrante di regolazione
3. Punto

4) Leva del cambio (modello SM5)

La leva di selezione marce si trova davanti al poggiatesta sinistro.

Lo schema delle marce è:
Retromarcia-1-Folle-2-3-4-5.



CONFIGURAZIONE TIPICA

Sollevare o premere completamente per passare in modo sequenziale da una marcia a quella successiva. Quando rilasciata, la leva ritorna nella posizione centrale, dove il meccanismo viene ripristinato per il successivo spostamento in alto o in basso. Per selezionare Folle (N), sollevare a metà dalla prima oppure premere a metà dalla seconda.

NOTA: Per passare dalla folle alla prima marcia, premere il freno e spingere la leva del cambio in alto.

Per innestare la retromarcia, consultare *GUIDA IN RETROMARCIA* nella sottosezione *PROCEDURE DI BASE* per le istruzioni dettagliate.

5) Selettore marce (modello SE5)

Il selettore delle marce si trova sotto all'impugnatura sinistra.



1. Selettore marce

Premere il selettore in avanti per innestare le marce alte. Tirare il selettore verso di sé per scalare le marce.

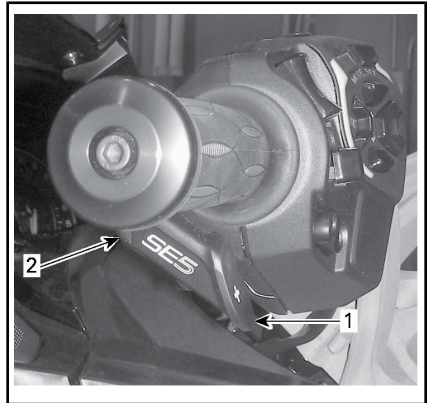

1. Innesto marcia alta
2. Innesto marcia bassa

In questo modo è possibile passare in modo sequenziale da una marcia a quella successiva. Rilasciare il selettore dopo aver cambiato marcia.

Per innestare più di una marcia, utilizzare il selettore più volte.

Per innestare la marcia in folle dalla prima o dalla retromarcia, premere brevemente o tirare il selettore delle marce. Un'attivazione più lunga innesterà la marcia in folle.

Quando viene rilasciato il selettore delle marce, il meccanismo viene ripristinato per il successivo spostamento in alto o in basso.

Nel caso in cui l'operatore non scali le marce quando rallenta e i giri/min. del motore scendano al di sotto della soglia minima, il cambio scalerà automaticamente le marce in base alla necessità.

Se il motore è avviato con la marcia innestata, il cambio passerà automaticamente in folle.

6) Pedale del freno

Il pedale del freno si trova davanti al poggiapiedi destro. Premere per azionare. Il pedale arresta tutte le tre ruote.

Modelli SM5 e Modello base SE5

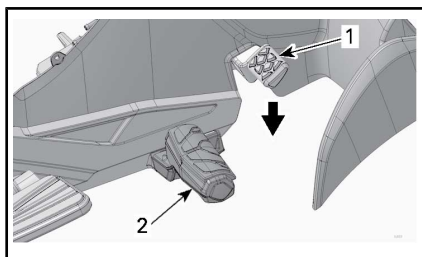

1. Pedale del freno
2. Pedana

Modelli SE5 ST-S e ST LTD

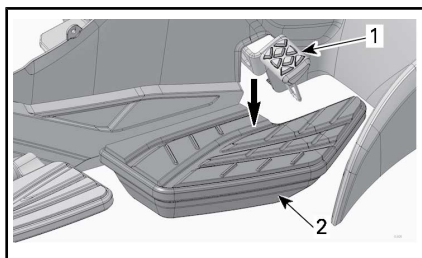

CONDIZIONI NORMALI

1. Pedale del freno
2. Pianale

Un meccanismo permette al pianale di abbassarsi se le pedane vengono premute più del normale. In

questo caso, spingere sul pianale fino a quando si sente uno scatto quindi testare il sistema frenante.

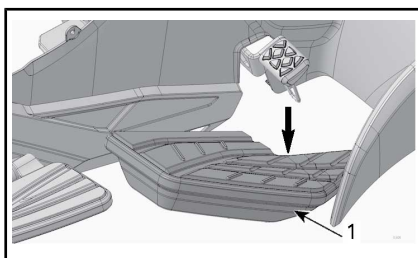

PIANALE ABBASSATO

1. Pianale

Se questa condizione persiste oppure se si riscontrano problemi al sistema frenante, consultare un concessionario roadster Can-Am autorizzato.

7) Interruttore freno stazionamento



L'interruttore del freno di stazionamento è collocato sul blocchetto dei comandi. Questo permette inserire o disinserire il freno di stazionamento elettrico.

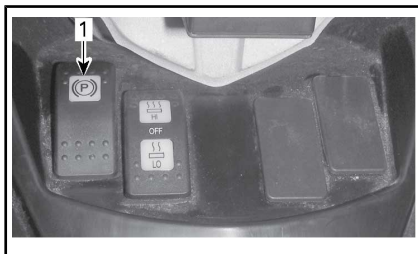

CONFIGURAZIONE TIPICA

1. Interruttore freno stazionamento

NOTA: Per inserire o disinserire il freno di stazionamento, la chiave di accensione deve essere in posizione ON.

NOTA: Il voltaggio della batteria deve essere almeno di 10,5 V per poter inserire il freno di stazionamento. Se il voltaggio è inferiore a 10,5 V, la spia del freno di stazionamento si accenderà.

Azionamento del freno di stazionamento

Con il veicolo fermo, premere l'interruttore per azionare il freno di stazionamento. La spia del freno si accenderà.

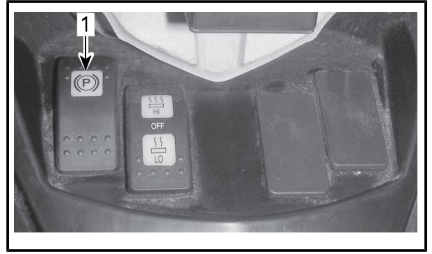

CONFIGURAZIONE TIPICA

1. Interruttore freno stazionamento



CONFIGURAZIONE TIPICA

1. Interruttore freno stazionamento

NOTA: Il freno di stazionamento non è attivabile quando la velocità è superiore a 10 km/h.

Verificare che il freno di stazionamento sia inserito correttamente. Tirare la frizione (nei modelli SM5) e spostare il veicolo in avanti e indietro.

Disinserimento del freno di stazionamento

Per disinserire il freno di stazionamento, premere e rilasciare l'interruttore, assicurarsi che la spia dell'indicatore si spenga.

NOTA: Se si cerca di accelerare e il freno non è stato disinserito si udirà un suono di avvertimento.

COMANDI SECONDARI

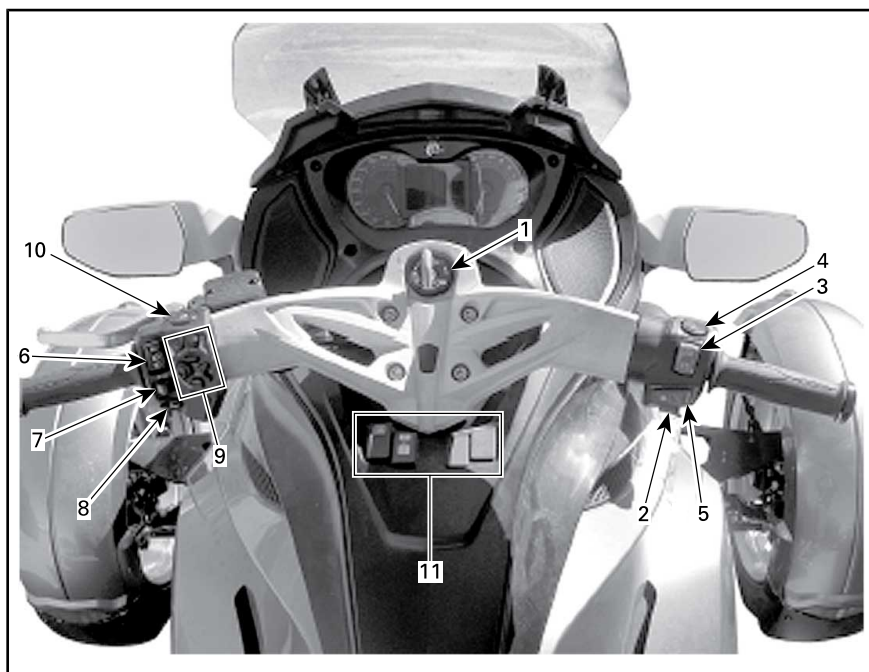

1	Interruttore di accensione	7	Pulsante frecce
2	Pulsante di avvio motore	8	Pulsante avvisatore acustico
3	Interruttore arresto motore	9	RECC (blocchetto comandi elettronici del Roadster)
4	Interruttore dei lampeggiatori d'emergenza	10	Pulsante della retromarcia
5	Interruttore Cruise control	11	Blocchetto dei comandi
6	Interruttore dei fari		

1) Interruttore di accensione

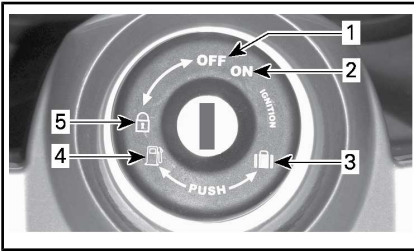

INTERRUTTORE DI ACCENSIONE

1. OFF
2. ON
3. Apertura stiva anteriore
4. Apertura sedile/accesso serbatoio del carburante
5. Posizione di blocco dello sterzo

L'interruttore di accensione si trova al centro del manubrio. controlla:

- Accensione motore
- Meccanismo di apertura sedile per l'accesso a:
 - Tappo serbatoio carburante
 - Serbatoi del liquido per freni
- Meccanismo di apertura del vano anteriore dal quale si può accedere:
 - Fusibili
 - Terminali batteria.
- Meccanismo di blocco dello sterzo.

AVVISO Se la chiave non gira in modo lineare, non forzarla. Estrarla e reinserirla.

ATTENZIONE

Se si posiziona l'interruttore di accensione su OFF, si spegne il motore e tutti i sistemi elettrici, compresi VSS e DPS. Se si effettua tale operazioni con il veicolo in movimento, si potrebbe perdere il controllo e causare un incidente.

NOTA: Insieme al veicolo vengono fornite due chiavi, Ognuna delle quali contiene un chip pre-programmato specificatamente che permette al motore di avviarsi. Conservare la chiave di riserva in un posto sicuro. Per richiedere un'altra chiave al concessionario roadster **Can-Am** autorizzato dovrete essere in possesso della chiave di riserva.

Funzione accensione

OFF

La chiave può essere inserita o rimossa in questa posizione.

In posizione OFF, il sistema elettrico del veicolo è disattivato.

Il motore si arresta portando l'interruttore di accensione in posizione OFF.

ON

Quando la chiave è girata in questa posizione, il sistema elettrico del veicolo è attivato.

L'indicatore deve attivarsi.

Le luci del veicolo sono accese.

Il motore può essere avviato.

Funzione blocca sterzo

Per bloccare il manubrio:

1. Inserire la chiave nell'interruttore di accensione.
2. Ruotare il manubrio completamente a destra o a sinistra.
3. girare la chiave di un 1/4 di giro in senso antiorario nella posizione di blocco dello sterzo e rimuoverla.

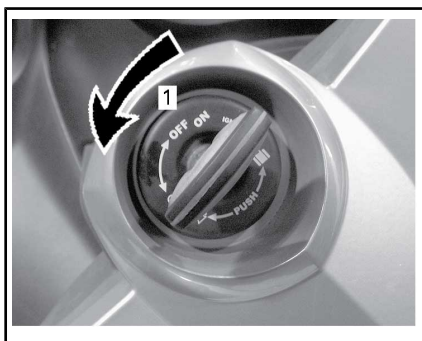

POSIZIONE DELLA CHIAVE PER BLOCCARE IL MANUBRIO

1. Girare la chiave di 1/4 di giro

2) Pulsante di avvio motore

Il pulsante di avvio motore si trova accanto all'impugnatura destra. Il motore si accende tenendo premuto questo pulsante.

3) Interruttore arresto motore

L'interruttore di arresto motore si trova accanto all'impugnatura destra. Ha due posizioni e deve essere impostato nella posizione operativa prima di poter avviare il motore. Questo interruttore consente di arrestare il motore in qualsiasi momento senza dover rimuovere la mano dal manubrio.

4) Interruttore di segnalazione pericolo

L'interruttore di segnalazione pericolo si trova accanto all'impugnatura destra. Premere il pulsante per accendere le luci di segnalazione pericolo.

5) Interruttore Cruise control (Solo modelli ST-S e ST LTD)

L'interruttore del cruise control si trova accanto all'impugnatura destra.

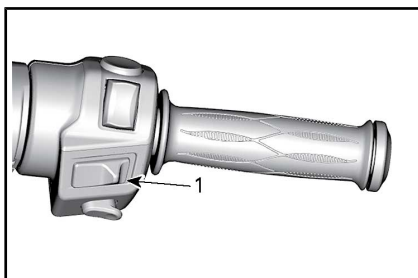

1. Interruttore Cruise control

Questo interruttore ha funzioni multiple. Permette di attivare, impostare e disattivare il cruise control.

! ATTENZIONE

Non è consigliabile usare il cruise control quando si traina un carrello.

Una volta impostato, il cruise control permette di mantenere una velocità costante durante la guida. Questo aumenterà o diminuirà i giri del motore in base alla necessità.

NOTA: La coppia del veicolo varierà leggermente in base a condizioni di guida, per esempio vento, salite o discese.

Il cruise control è progettato per essere usato nei viaggi lunghi e non sulle strade trafficate. Non guidare mai il mezzo con il cruise control attivato per le strade di città, su strade tortuose, con condizioni meteorologiche avverse e in tutte le circostanze in cui è necessario controllare manualmente l'acceleratore.

Limiti del Cruise Control

Il cruise control non è un pilota automatico, non prenderà il vostro posto alla guida.

Il cruise control non è in grado di percepire cosa accade sulla strada, non sterzerà per voi e non attiverà i freni in caso di bisogno.

ATTENZIONE

L'utilizzo non corretto del cruise control può causare la perdita di controllo del veicolo.

Impostare il cruise control

Per usare il cruise control, la velocità del veicolo deve essere superiore a 40 km/h.

Portare l'interruttore del cruise control in posizione ON facendolo scorrere verso destra.

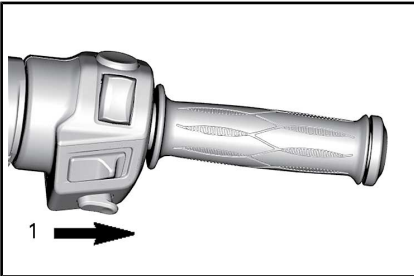

1. Scorrere completamente a destra

NOTA: Lo stato del cruise control apparirà come CRUISE ON nel display digitale.

Portare il veicolo alla velocità desiderata e mantenerla, quindi premere il pulsante del cruise control verso il basso per impostare la velocità.

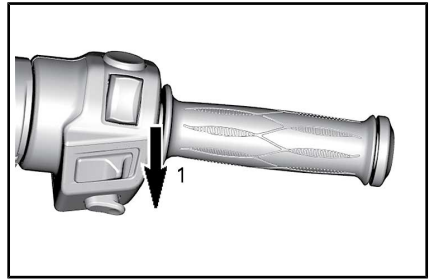

1. Premere il pulsante verso il basso per impostare

NOTA: Lo stato del cruise control apparirà come CRUISE SET nel display digitale.

Adesso è possibile lasciare l'acceleratore.

ATTENZIONE

Tenere sempre entrambe le mani sul manubrio durante la guida. Altrimenti potreste perdere il controllo.

NOTA: Se avrete bisogno di aumentare la velocità, potrete aumentare i giri del motore con l'acceleratore. Rilasciando l'acceleratore sarà ripristinata la velocità impostata nel cruise control.

Una volta impostato il cruise control, sarà possibile incrementare o ridurre la velocità impostata premendo il pulsante rispettivamente IN ALTO o IN BASSO. A ogni pressione del pulsante corrisponde un incremento della velocità di 1,6 km/h. Tenendo premuto il pulsante si potrà modificare l'impostazione fino al rilascio oppure fino al raggiungimento del limite operativo.

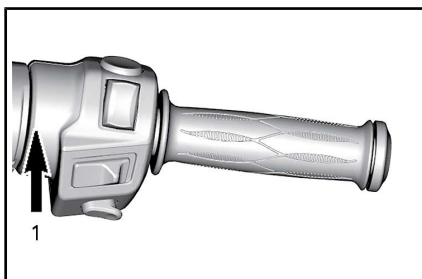

CRUISE CONTROL IMPOSTATO IN PRECEDENZA

1. Premere il pulsante verso l'alto per incrementare la velocità

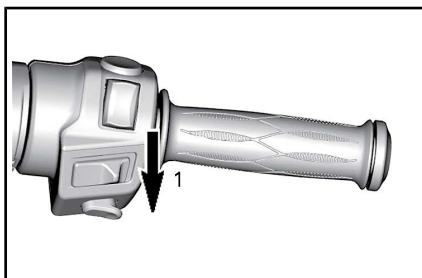

CRUISE CONTROL IMPOSTATO IN PRECEDENZA

1. Premere il pulsante verso il basso per ridurre la velocità

Disattivare il cruise control

Per arrestare completamente il cruise control, fare scorrere il relativo pulsante verso sinistra.

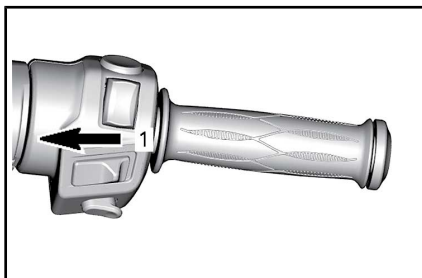

1. Far scorrere il pulsante su OFF

NOTA: Lo stato CRUISE ON scomparirà dal display digitale.

Annullare il cruise control

Una qualunque delle seguenti azione annullerà gli effetti del cruise control ridandovi il controllo sull'acceleratore. Se necessario potrà essere ripristinato.

- Pressione sul pedale del freno.
- Pressione della leva della frizione o slittamento della frizione (modelli SE5).
- Cambio di marcia (modello SE5)
- Qualsiasi intervento del sistema di stabilità del veicolo.

NOTA: Quando si annulla il cruise control si potrà intervenire sull'acceleratore per rendere la transizione meno brusca.

Riattivare il cruise control

Se il cruise control è stato annullato e l'interruttore si trova sempre su ON, questo può essere ripristinato premendo il pulsante del cruise control verso l'alto. Così il cruise control sarà ripristinato in base alla velocità precedentemente imposta.

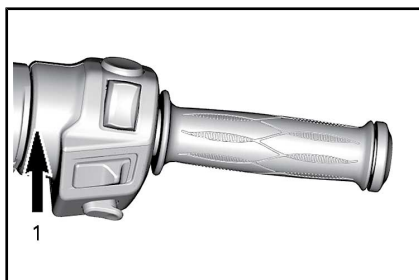

CRUISE CONTROL PRECEDENTEMENTE ANNULLATO

1. Premere in alto il pulsante per RIPRISTINARE

NOTA: Lo stato del cruise control apparirà come CRUISE SET nel display digitale.

6) Interruttore dei fari



L'interruttore si trova accanto all'impugnatura sinistra e viene utilizzato per selezionare gli abbaglianti o gli anabbaglianti. I fari si accendono automaticamente quando il motore raggiunge gli 800 giri/min.

Per selezionare gli abbaglianti, spingere l'interruttore nella posizione anteriore. Per selezionare gli anabbaglianti, spingere l'interruttore nella posizione posteriore.

Per lampeggiare, spingere l'interruttore nella posizione posteriore, quindi rilasciarlo. Gli abbaglianti rimangono accesi fino a quando l'interruttore è premuto.

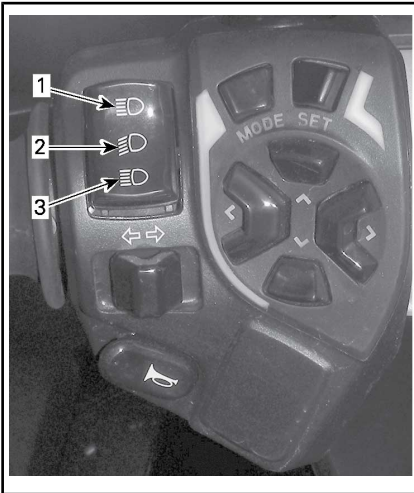

1. *Abbaglianti*
2. *Anabbaglianti*
3. *Lampeggiamento*

7) Pulsante frecce

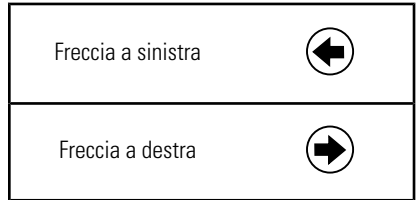

Il pulsante delle frecce si trova accanto all'impugnatura sinistra. Si spegne automaticamente dopo una normale svolta ma potrebbe essere necessario spegnerla manualmente dopo una leggera curva o un cambio di corsia.

Per azionare la freccia, premere il pulsante.

Le frecce si disattivano automaticamente dopo 30 secondi se il veicolo è in movimento.

8) Pulsante avvisatore acustico

Il pulsante avvisatore acustico si trova accanto all'impugnatura sinistra.

9) RECC (blocchetto comandi elettronici del Roadster)

Il RECC si trova accanto alla manopola sinistra.

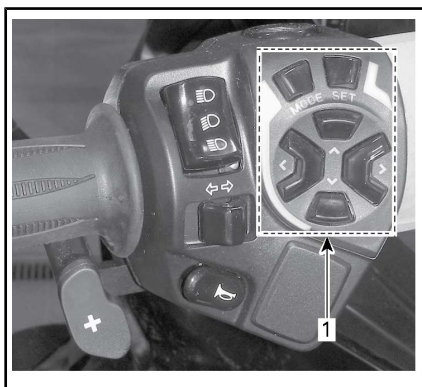

1. RECC

Il RECC è un interruttore multifunzione.

Il RECC permette di controllare numerose funzioni dell'indicatore multifunzione.

NOTA: I comandi immessi tramite il RECC possono essere momentaneamente ritardati mentre i moduli elettronici assegnano le priorità alle funzioni principali del veicolo. Questo non deve essere considerato un malfunzionamento.

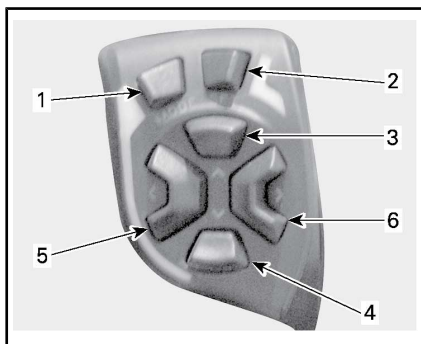

PULSANTI RECC

1. **Pulsante MODE:** visualizza le varie schermate
2. **Pulsante SET:** **Premere rapidamente e rilasciare:** visualizza le varie schermate secondarie
Tenendo premuto il pulsante per più un secondo: Imposta un valore nella funzione corrente o visualizza una schermata impostazioni
3. **Pulsante SU:** Aumenta il volume (audio) o un valore
4. **Pulsante GIÙ:** Diminuisce il volume (audio) o un valore
5. **Pulsante SINISTRA:** sposta le frecce della schermata verso sinistra per selezionare un menu secondario o un'impostazione
6. **Pulsante DESTRA:** sposta le frecce della schermata verso destra per selezionare un menu secondario o un'impostazione

! ATTENZIONE

Usare il RECC durante la guida può distrarre il conducente dalla guida del veicolo. Usare sempre i pulsanti con attenzione e tenere sempre gli occhi sulla strada.

10) Pulsante retromarcia



Il pulsante della retromarcia si trova sotto all'impugnatura sinistra.

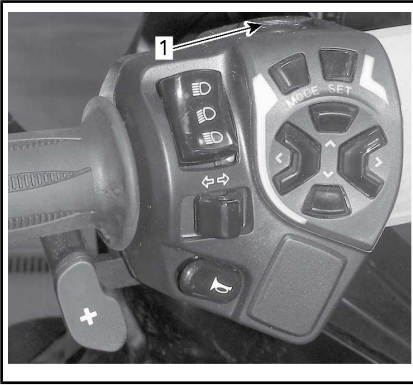

1. Pulsante della retromarcia

Tenere premuto il pulsante della retromarcia per innestare la retromarcia. Per istruzioni dettagliate consultare *GUIDA IN RETROMARCIA* nella sottosezione *PROCEDURE DI BASE*.

Quando il veicolo procede in retromarcia, le luci di segnalazione pericolo lampeggiano.

11) Blocchetto dei comandi

Il blocchetto dei comandi è situato sopra il sedile. Questo permette di controllare numerosi accessori elettrici.

NOTA: Il blocchetto dei comandi funziona solo quando il motore è acceso e il voltaggio della batteria è maggiore di 11 V.

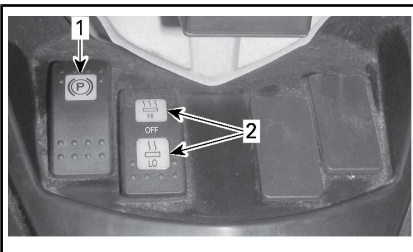

1. Interruttore freno stazionamento
2. Interruttore manopole riscaldate conducente (pacchetto opzionale)

Interruttore freno stazionamento



1. Interruttore freno stazionamento

Per istruzioni dettagliate consultare la sottosezione *COMANDI PRINCIPALI*.

Interruttore manopole riscaldate conducente (pacchetto opzionale)

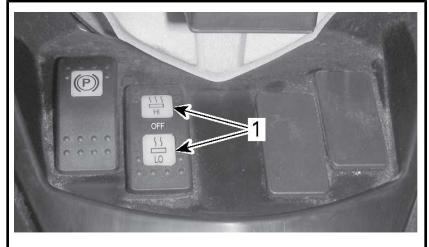

1. Interruttore manopole riscaldate

L'interruttore delle manopole riscaldate permette di accendere o spegnere il riscaldamento delle manopole e di controllare l'intensità del calore.

Per attivare il riscaldamento al minimo premere il lato LO dell'interruttore.

Per attivare il riscaldamento al massimo premere il lato HI dell'interruttore.

Per spegnere il riscaldamento impostare l'interruttore in posizione centrale.

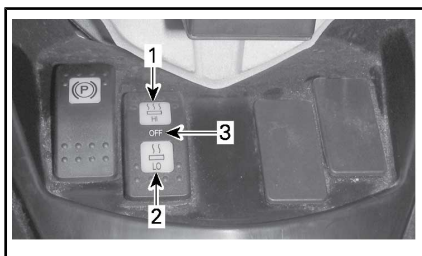

1. *Alta intensità*
2. *Bassa intensità*
3. *Spento (posizione centrale)*

NOTA: Le manopole riscaldate si spengono automaticamente quando la chiave di accensione viene spostata su OFF.

INDICATORE MULTIFUNZIONE

! ATTENZIONE

Guardare o utilizzare l'indicatore multifunzione o i dispositivi informazioni e intrattenimento può distrarre il conducente dalla guida del veicolo. Prima di usare detti dispositivi, controllare sempre il traffico e assicurarsi che l'area circostante sia sgombra e sicura.

L'indicatore multifunzione comprende indicatori analogici (contachilometri e tachimetro), spie e un dispositivo dedicato alle informazioni e all'intrattenimento con schermo digitale.

Descrizione dell'indicatore multifunzione

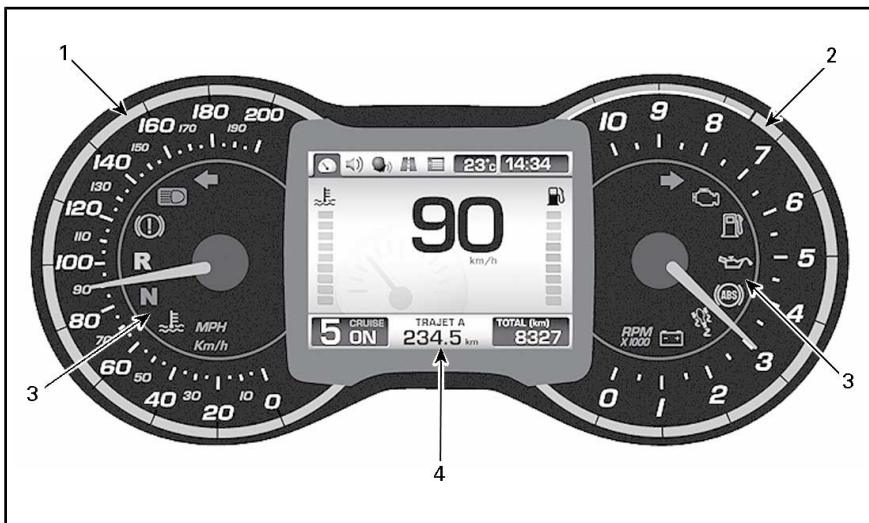

1) Contagiri analogico

Mostra la velocità del veicolo in chilometri (km/h) o in miglia orarie (MPH). Per modificare le unità, consultare la sezione *SCHEMATA PREFERENZE*.

2) Contagiri analogico (giri/min)

Indica i giri al minuto del motore (RPM). Moltiplicando il valore per 1000 si ottiene il numero effettivo di giri.

3) Spie

Spie luminose vi informeranno sulle varie condizioni o problemi in corso (consultare *MESSAGGI NELL'INDICATORE MULTIFUNZIONE* nella sezione *RIPARAZIONI SU STRADA*).

SPIE (NORMALE FUNZIONAMENTO)			
SPIA		SCHERMATA PRINCIPALE	DESCRIZIONE
Tutte le spie luminose	On	Nessuna	Tutte le spie vengono temporaneamente accese quando l'interruttore di accensione viene portato su ON e il motore non viene avviato
	Lampeggiante	Nessuna	Freno di stazionamento azionato
	Intermittenza + cicalino	Nessuna	Modello SE5: l'interruttore di accensione è nella posizione OFF e il freno di stazionamento non è azionato. Azionare sempre il freno di stazionamento quando si parcheggia il veicolo
	On	Nessuna	Cambio in posizione di folle
	Lampeggiante	Nessuna	Cambio in retromarcia
	On	Nessuna	Fari nella posizione degli ABBAGLIANTI
	On	Nessuna	Livello del carburante basso
	Lampeggiante	Nessuna	VSS azionato
	Lampeggiante	Nessuna	Freccia sinistra. Entrambi gli indicatori luminosi delle frecce di destra e sinistra lampeggiano: luci di emergenza
	Lampeggiante	Nessuna	Freccia destra. Entrambi gli indicatori luminosi delle frecce di destra e sinistra lampeggiano: luci di emergenza

4) Display digitale

Mostra utili informazioni in tempo reale al conducente e funziona anche da interfaccia per il sistema informazioni e intrattenimento.

Il display sarà più luminoso quando la luce ambientale è elevata e più scuro quando la luce sarà minore.

Per la descrizione completa del display digitale, consultare *DESCRIZIONE DISPLAY DIGITALE*.

Informazioni avvio indicatore multifunzione

Ogni volta che la chiave di accensione viene messa in posizione ON, si avvia un'autodiagnosi. La schermata di guida predefinita si accenderà per un attimo insieme alle spie. In questo modo l'operatore può accertare che tutti gli indicatori funzionino correttamente.

Ogni volta che si posiziona l'interruttore di accensione su ON dopo che è stato posizionato su OFF per più di 5 minuti, sul display digitale viene visualizzato il seguente messaggio:

- PRIMA DI METTERE IN FUNZIONE LEGGERE LA SCHEDA DI SICUREZZA E PREMERE IL TASTO MODE.

Premere il tasto MODE per confermare il messaggio e permettere al motore di avviarsi.

Descrizione del display digitale

Il display è diviso in più aree come come descritto di seguito.

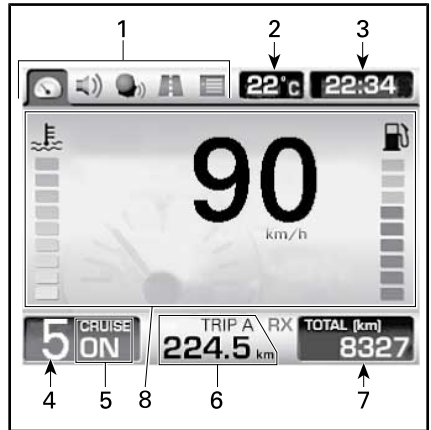

1. *Icone*
2. *Temperatura ambientale*
3. *Orologio*
4. *Posizione marcia*
5. *Stato Cruise control*
6. *Contachilometri parziale*
7. *Contachilometri*
8. *Schermata principale*

1) Icone

È possibile selezionare 4 categorie di icone. Ogni icona è collegata a una schermata diversa. Consultare la schermata di seguito.

ICONA	SCHERMATA ICONA
	Guida predefinita
	Impianto audio (pacchetto opzionale)
	Contachilometri parziale
	Preferenze (disponibile solo con il veicolo fermo, eccetto quando si è in modalità carrello)

Per una descrizione completa, consultare *DESCRIZIONE SCHERMATA ICONA*.

È possibile visualizzare le icone per selezionare le diverse funzioni e per

cambiare alcune impostazioni usando il RECC (bloccetto comandi elettronici del Roadster). Consultare *RECC (BLOCCETTO COMANDI ELETTRONICI DEL ROADSTER)* nella sottosezione *CONTROLLI SECONDARI*.

2) Temperatura ambientale

La temperatura ambientale è indicata in gradi centigradi °C o in gradi fahrenheit °F, consultare *SCHEMATA PREFERENZE*.

3) Orologio

L'ora attuale è indicata nel formato 24h o 12h AM/PM. Per modificare il formato, consultare la sezione *SCHEMATA PREFERENZE*.

4) Posizione cambio

Viene visualizzata la posizione della scatola del cambio selezionata.

5) Stato cruise control

Mostra la scritta ON quando quando il cruise control è attivo ma la velocità non è stata impostata.

Mostra la scritta SET quando il cruise control è in funzione e la velocità è stata impostata.

6) Contachilometri parziale

Distanza in chilometri o miglia percorsa dall'ultimo reset. Sono disponibili due contachilometri parziali e sono identificati con le lettere "A" e "B". Per modificare le unità, consultare la sezione *SCHEMATA PREFERENZE*.

Come funzione secondaria, il contachilometri parziale può anche mostrare un'icona per informare il conducente di un eventuale malfunzionamento. Consultare *MESSAGGI SULL'INDICATORE MULTIFUNZIONE* nella sezione *RIPARAZIONI SU STRADA*.



1. Icona

7) Contachilometri

Distanza totale in chilometri o miglia percorsi dal giorno della prima messa su strada dopo la produzione. Per modificare le unità, consultare la sezione *SCHEMATA PREFERENZE*.

8) Schermata principale

La schermata principale è l'area in cui sono visualizzate la maggior parte delle informazioni. La schermata cambierà visualizzando le varie funzioni dell'indicatore.



SITUAZIONE TIPICA - SCHEMATA GUIDA PREDEFINITA

Per una descrizione completa delle schermate, consultare *DESCRIZIONE SCHEMATA ICONA*.

Consultare il display digitale

È consigliato fare pratica selezionando alcune funzioni del centro informazioni e intrattenimento prima di andare su strada. In questo modo vi abituerete ai comandi e risulteranno più facili da usare in strada.

Usare il RECC (bloccetto comandi elettronici del Roadster) per controllare le funzioni del display. Consultare **RECC (BLOCCETTO COMANDI ELETTRONICI DEL ROADSTER)** nella sottosezione **CONTROLLI SECONDARI**.

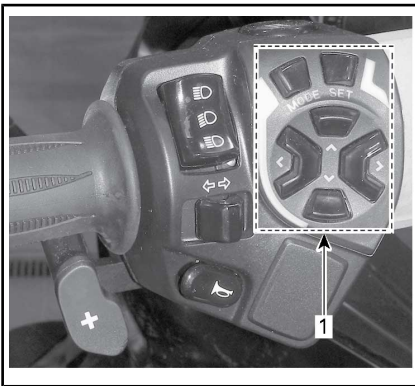

1. RECC

Premendo il pulsante MODE si sposterà il selettore nelle varie categorie di icone posizionate nella parte in alto a sinistra nel seguente ordine: Schermata guida predefinita, audio, contachilometri parziale e preferenze. Ogni pressione del pulsante sposterà il selettore alla prossima icona disponibile. Quando un'icona viene selezionata, apparirà la relativa schermata.

NOTA: L'icona Audio non è selezionabile quando il mezzo non ha questo equipaggiamento. La schermata preferenze non è disponibile quando la velocità è superiore a 5 km/h, eccetto per il modello SE5 in modalità traino.

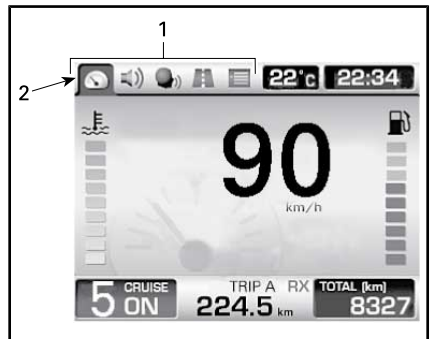

1. Icone

2. Icona guida predefinita selezionata

Quando il selettore si trova sull'ultima icona, premendo ancora il pulsante MODE, questo tornerà alla prima icona.

In certe schermate, sono visibili frecce verticali o orizzontali. Questo indica che potrete usare i pulsanti SINISTRA/DESTRA per cambiare l'impostazione relativa alle frecce orizzontali e, allo stesso modo, potrete usare i pulsanti ALTO/BASSO per cambiare le impostazioni relative alle frecce orizzontali.

Quando una doppia freccia è visibile sarà possibile effettuare diverse operazioni in base alla schermata:

- Tenendo premuto il pulsante in basso quando la barra del volume è visibile si disattiverà l'audio. Per passare da muto al volume precedentemente impostato, premere il pulsante in alto.
- Tenendo premuto il relativo pulsante freccia sarà possibile visualizzare i valori dalla fine o dall'inizio.
- Usando il relativo pulsante freccia sarà possibile visualizzare gli elementi rimanenti.

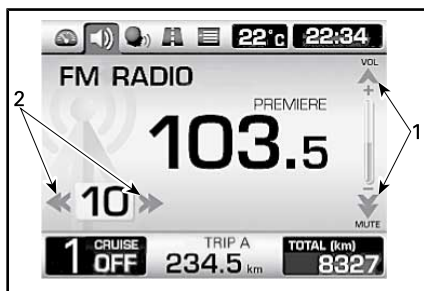

CONFIGURAZIONE TIPICA

1. Usare i pulsanti SU/GIÙ per selezionare le frecce verticali
2. Premere il pulsante SINISTRA/DESTRA per selezionare le frecce orizzontali

Quando un elemento viene selezionato, questo lo imposterà al valore attuale.

Dopo aver confermato il messaggio iniziale sulla sicurezza all'avvio dell'indicatore, oppure dopo pochi secondi in una schermata qualunque senza premere i pulsanti del RECC, il display tornerà automaticamente alla schermata di guida predefinita.

Icona descrizione schermo

Schermata di guida predefinita

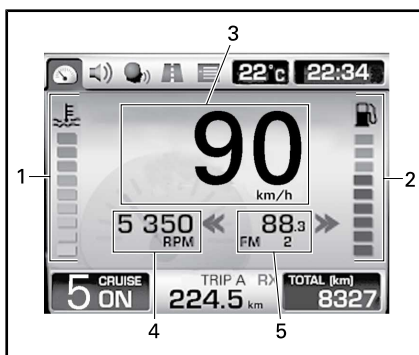

SCHERMATA DI GUIDA PREDEFINITA

1. Temperatura liquido refrigerante motore (pacchetto opzionale)
2. Livello carburante (pacchetto opzionale)
3. Tachimetro digitale
4. Regime motore (non impostato in fabbrica)
5. Preset radio o frequenze radio (non impostate di fabbrica)

1) Temperatura liquido refrigerante motore

Indicatore a barre che visualizza continuamente la temperatura del refrigerante del motore.

2) Livello carburante

Indicatore a barre che visualizza continuamente la quantità di benzina nel serbatoio.

3) Tachimetro digitale

Mostra la velocità del veicolo in chilometri (km/h) o in miglia orarie (MPH). Per modificare le unità, consultare la sezione *SCHERMATA PREFERENZE*.

4) Regime motore

Indica i giri al minuto del motore (RPM).

NOTA: Questa non è un'impostazione predefinita. Per attivare que-

sta funzione, consultare la sezione **SCHERMATA PREFERENZE**.

5) Preset radio o frequenze radio

Mostra il preset radio o la frequenza radio selezionati.

NOTA: Questa non è una funzione predefinita. Per attivare questa funzione, consultare la sezione **SCHERMATA PREFERENZE**.

Schermata audio (pacchetto opzionale)

Questa schermata è disponibile solo se l'impianto audio è installato.

La schermata audio appare mostrando l'ultima configurazione.

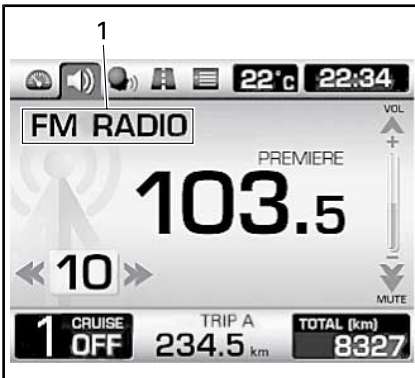

CONFIGURAZIONE TIPICA

1. Periferica audio attualmente selezionata

Per informazioni sulle funzioni audio, consultare la sezione **CONTROLLI AUDIO**.

Schermata contachilometri parziale

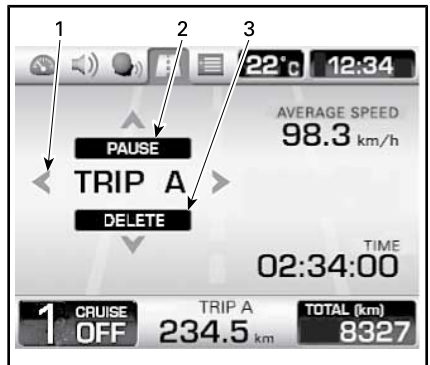

CONFIGURAZIONE TIPICA

1. Opzioni display: Trip A o Trip B
2. Interrompe o ripristina il contachilometri parziale
3. Resettare il contachilometri parziale selezionato

Premere il pulsante DESTRA/SINISTRA per selezionare il contachilometri parziale desiderato.

Premere il pulsante SU per mettere in pausa il contachilometri parziale selezionato.

Premere il pulsante GIÙ per mettere in pausa il contachilometri parziale selezionato.

Schermata preferenze

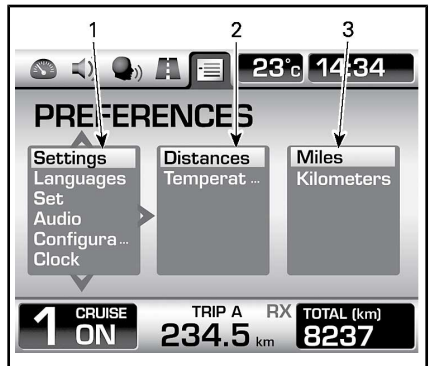

1. 1° colonna: categoria principale
2. 2° colonna: categoria o elemento secondario
3. 3° colonna: Unità o impostazione

Questa schermata è disponibile solo con il veicolo fermo.

NOTA: Nel modello SE5, la modalità traino nella schermata preferenze è disponibile durante la guida.

Premere il pulsante SINISTRA/DESTRA per selezionare la colonna desiderata.

All'interno di una colonna, usare il pulsante SU/GIU per selezionare l'elemento desiderato. Se più elementi sono disponibili nella colonna subito a destra, usare il pulsante DESTRA per selezionare la colonna, quindi usare il pulsante SU/GIU per selezionare l'elemento desiderato. Seguire questa procedura per raggiungere l'elemento desiderato.

Quando un elemento viene selezionato, questo lo imposterà al valore attuale. Successivamente potrete andare in qualsiasi schermata e il valore sarà mantenuto.



1. Il valore selezionato sarà impostato

NOTA: Dalla 2° o 3° colonna, potrete tornare alla colonna di sinistra con il pulsante SINISTRA.

NOTA: Quando le unità vengono cambiate, si aggiorneranno sia gli indicatori analogici sia quelli digitali. Le unità saranno usate per il tachimetro e per entrambi i contachilometri parziali.

Impostare l'ora

Per impostare le ore:

selezionate l'orologio (CLOCK) nella categoria Preferenze schermo



Selezionare le ore (HOURS) nella categoria secondaria.

Regolare i valori con i pulsanti SU e GIU.

Per impostare i minuti:

selezionate l'orologio (CLOCK) nella categoria Preferenze schermo

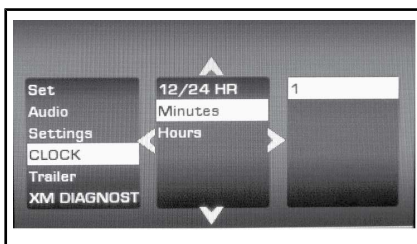

Selezionare i minuti (MINUTES) nella categoria secondaria.

Regolare i valori con i pulsanti SU e GIU.

Selezionare della il sistema orario (Hour mode)

Selezionare 12/24:

selezionate l'orologio (CLOCK) nella categoria Preferenze schermo

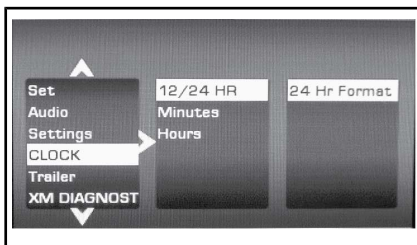

Selezionare la modalità (12/24 HOUR) nella categoria secondaria.

Selezionare il valore appropriato nell'unità o impostazione principale.

Selezionare le impostazioni paese (Region Setting) (Audio)

Per selezionare le impostazioni del paese:

selezionate AUDIO nella categoria Preferenze schermo

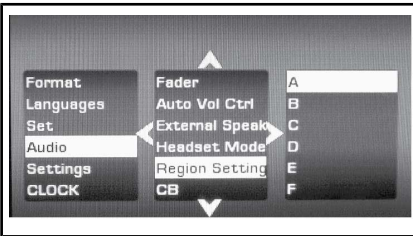

Selezionare i minuti impostazioni paese (REGION SETTING) nella categoria secondaria.

Selezionare il proprio paese in base alla seguente tabella nell'unità o nelle impostazioni principali.

NOTA: Se il vostro paese non è elencato nella tabella di seguito, selezionare una regione con una gamma di frequenze identica.

Riavviare il veicolo in da confermare le modifiche.

REGIONE	PAESI	LW	AM / MW	FM
A	- USA - Canada - Sud Africa	---	da 520 a 1720 kHz	da 87.9 a 107.9 MHz
B	- Austria - Bulgaria - Danimarca - Francia - Islanda - Israele - Kuwait - Norvegia - Romania - Slovacchia - Slovenia - Spagna - Svizzera - Turchia - EAU - Regno Unito/Irlanda - Ucraina	da 153 a 279 kHz	da 531 a 1602 kHz	da 87.5 a 108 MHz
C	- Benelux - Germania - Grecia - Italia - Polonia - Portogallo - Russia	da 153 a 279 kHz	da 531 a 1602 kHz	da 87.5 a 108 MHz
D	- Giappone	---	da 522 a 1629 kHz	da 76.1 a 89.9 MHz
E	- Australia - Cina - Malesia - Nuova Zelanda	---	da 531 a 1.701 kHz	da 87.5 a 108 MHz
F	- Taiwan	---	da 531 a 1.701 kHz	da 87.5 a 108 MHz

REGIONE	PAESI	LW	AM / MW	FM
G	- Argentina - Brasile - Cayman - Cile - Columbia - Costa Rica - Curacao - Rep. Dominicana - Guadalupe - Messico - Porto Rico - Venezuela	---	da 520 a 1720 kHz	da 87.9 a 107.9 MHz

CONTROLLI AUDIO

Accensione impianto audio

Per accendere l'impianto audio atenersi a uno dei seguenti passaggi:

- Posizionare l'interruttore di accensione su ON
- Preme il tasto MODE per 3 secondi immediatamente dopo aver girato la chiave su OFF.

Per spegnere l'impianto audio atenersi a uno dei seguenti passaggi:

- Posizionare l'interruttore di accensione su OFF
- Se l'impianto audio è acceso quando la chiave è su OFF, premere il pulsante MODE per 10 secondi.

Controllo volume audio

Dalla schermata di guida predefinita si potrà aumentare o diminuire il volume con i pulsanti SU e GIÙ.

Regolazione automatica del volume

Il livello del volume può essere regolato automaticamente in base alla velocità del veicolo. Questo è controllato dall'impostazione del volume automatico nella schermata preferenze.

Disattivare l'audio

Tenere premuto il pulsante BASSO per più di un secondo. L'audio si disattiverà.

Con l'audio disattivato, premere il pulsante in ALTO per ripristinare il volume precedentemente impostato.

Frequenza radio

Dalla schermata delle impostazioni audio, premere ripetutamente il pulsante SET per visualizzare le

periferiche audio nel seguente ordine:

- FM
- AM
- WX (Radio meteo NOAA)
- AUX (iPod o lettori MP3)
- XM.

NOTA: XM è visualizzato solo se equipaggiato.

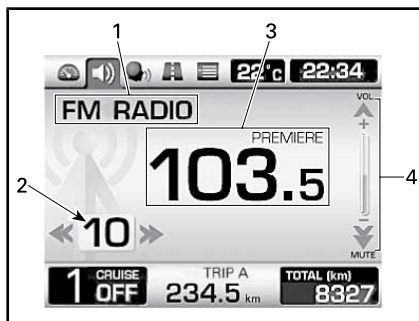

SITUAZIONE TIPICA - RADIO FM

1. Frequenza selezionata
2. Preset numero stazione
3. Stazione attuale
4. Livello volume

Durante la guida sono disponibili le seguenti funzioni radio:

- Volume
- Funzioni muto, seek e slew (XM radio).
- Funzioni preset radio (selezione e salvataggio).

NOTA: La radio è sempre attiva. Usare la funzione MUTE (muto) per disattivare l'audio.

Per ascoltare la radio quando la chiave di accensione è su OFF, tenere premuto il pulsante MODE per 3 secondi immediatamente dopo aver spento il display digitale.

NOTA: Per preservare la batteria, la radio si spegnerà da solo dopo un determinato periodo di tempo.

Selezionare una stazione radio salvata

Spingere il pulsante SINISTRA/DESTRA per passare da una stazione all'altra.

Tenere premuto SINISTRA/DESTRA per più di un secondo per ricercare la stazione radio successiva disponibile. La radio rimane sempre impostata sull'ultima stazione selezionata.

Premere il pulsante SET per più di un secondo per entrare nella schermata delle impostazioni.

Dalla schermata delle impostazioni premere il pulsante SINISTRA/DESTRA per sintonizzare la frequenza radio.

Salvare una stazione radio

Per salvare fino a 15 preset procedere come descritto di seguito:

Premere il pulsante in BASSO per salvare la frequenza visualizzata nella posizione indicata.

NOTA: Durante la guida, la stazione radio sarà salvata automaticamente nella posizione successiva disponibile. Se tutti i preset sono occupati, la posizione 15 sarà sovrascritta.



CONFIGURAZIONE TIPICA

1. pulsante SINISTRA/DESTRA per selezionare la frequenza
2. pulsante SU per selezionare il numero del preset
3. pulsante in BASSO per salvare la stazione radio

AUX

Un connettore jack di ingresso si trova all'interno del vano di carico anteriore.

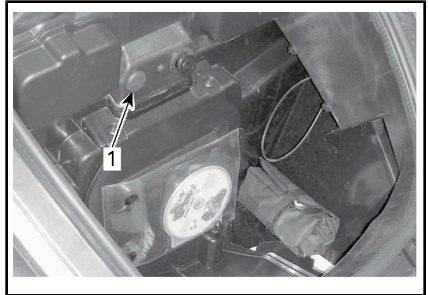

1. Connettore ingresso audio

Un dispositivo di riproduzione audio può essere collegato a questo connettore tramite il sistema audio.

NOTA: È necessario un adattatore (opzionale per certi modelli) per connettere il dispositivo audio al jack audio del veicolo.

Letture MP3

Quando si collega un lettore MP3 al connettore audio del veicolo (pacchetto opzionale), non potrà essere controllato dal sistema audio del veicolo. Solo il controllo del volume sarà possibile.

iPod

Quando viene collegato un iPod, sarà visualizzata la scritta "iPod" al posto di AUX.



SITUAZIONE TIPICA- SCHERMATA DISPONIBILE SULLO iPod

Premere il pulsante DESTRA/SINISTRA per cambiare canzone dalla cartella selezionata.

Tenere premuto SINISTRA/DESTRA per più di un secondo per cambiare playlist, artista o album quando i relativi elementi sono selezionati.

Durante la guida sono disponibili le seguenti funzioni:

- Volume audio e muto
- Selezione canzone precedente o successiva
- Selezione artista, album o playlist

Dispositivo iPod compatibile

Progettato per:

- iPod touch (2, 3° e 4° generazione)
- iPod nano (5° e 6° generazione)
- iPad
- iPad 2
- iPhone 4
- iPhone 3GS
- iPhone 3G.

GPS (PACCHETTO OPZIONALE)

Per l'utilizzo del GPS consultare il relativo manuale.

ATTENZIONE

La lettura del ricevitore GPS può distrarre dalla guida del veicolo, in particolare dall'analisi costante dell'ambiente. Prima di leggere il ricevitore GPS, accertarsi che l'ambiente sia libero e privo di ostacoli, e ridurre la velocità del veicolo. Inoltre, accertarsi di ricontrollare spesso se sono presenti ostacoli.

ATTENZIONE

Ricordare che i dati forniti dal ricevitore GPS hanno puro scopo di riferimento. Non affidarsi MAI esclusivamente a queste informazioni per la propria sicurezza.

Installazione del ricevitore GPS

Per rimuovere il coperchio dalla base del GPS premere sul pulsante di sblocco.

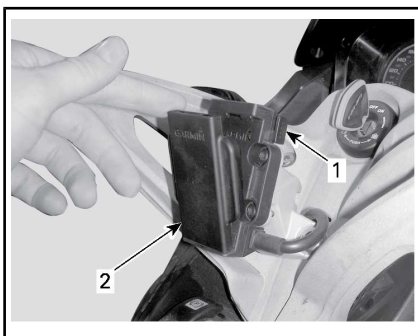

1. Pulsante
2. Coperchio

Per collegare il ricevitore GPS alla base, inserire la parte inferiore del ricevitore GPS prima nell'incastro in basso quindi spingerlo verso la parte alta della base.

Spingere il ricevitore fino al bloccaggio.

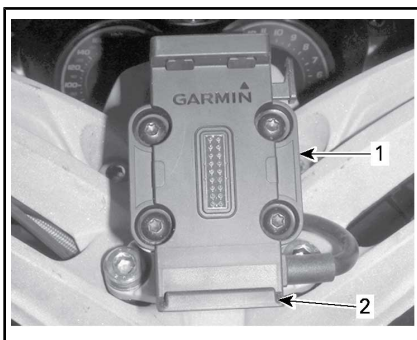

1. Base
2. Aletta



1. Ricevitore GPS

Rimozione del ricevitore GPS

Premere il pulsante a pressione

Sollevare delicatamente il ricevitore GPS dalla base fino a sbloccarlo.

Riposizionare il coperchio sulla base e spingerlo nella posizione corretta

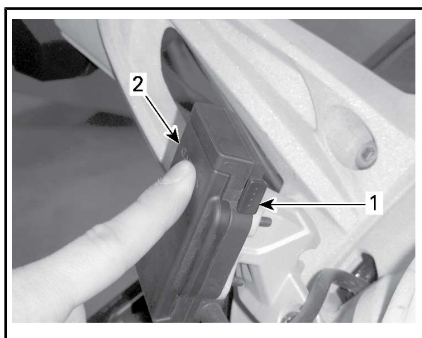

1. Pulsante
2. Coperchio

⚠ ATTENZIONE Il coperchio in plastica deve essere sempre montato salvo quando il GPS è installato sul veicolo.

DOTAZIONI

Specchietti

Regolazione degli specchietti

Premere lo specchietto nei punti illustrati di seguito per regolarne la posizione nelle quattro direzioni.

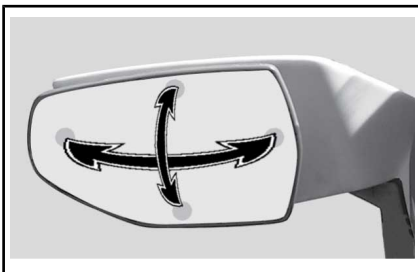

PUNTI DI REGOLAZIONE DELLO SPECCHIETTO

Stiva anteriore

Comodo vano di carico per gli oggetti personali. Quando il vano è chiuso la serratura è bloccata.

Apertura della stiva anteriore

1. Inserire la chiave nell'interruttore di accensione.
2. **Premere** e girare la chiave di un 1/4 di giro in senso antiorario verso il vano anteriore e tenere girata mentre si solleva il coperchio.

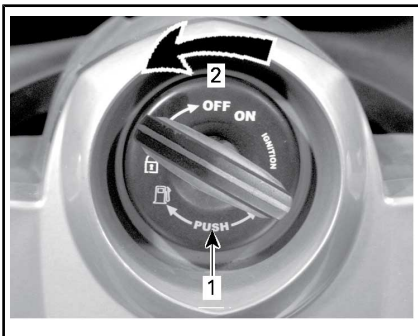

POSIZIONE DELLA CHIAVE PER L'APERTURA DELLA STIVA ANTERIORE

1. Premere la chiave
2. Girare la chiave di 1/4 di giro



VANO DI CARICO ANTERIORE APERTO

NOTA: È possibile aprire il vano di carico anteriore con il motore acceso.

Kit strumenti

Posizione kit strumenti

Il kit degli strumenti si trova nel vano portabagagli anteriore.

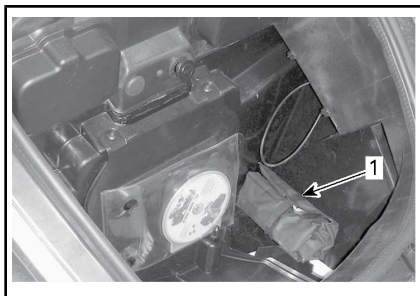

CONFIGURAZIONE TIPICA

1. Kit degli attrezzi

Guida dell'operatore

La guida dell'operatore si trova all'interno del vano di carico anteriore insieme al DVD *SULLA SICUREZZA*.

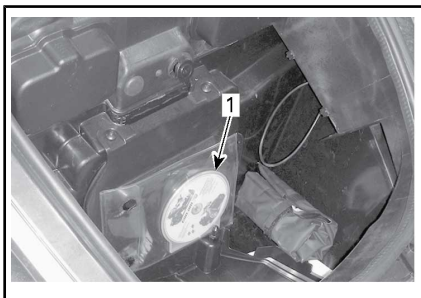

CONFIGURAZIONE TIPICA

1. Guida dell'operatore

Sedile

Apertura del sedile

1. Inserire la chiave nell'interruttore di accensione.
2. Premere e girare la chiave di un 1/4 di giro in senso orario nella posizione del sedile e tenere girata mentre si solleva il sedile.

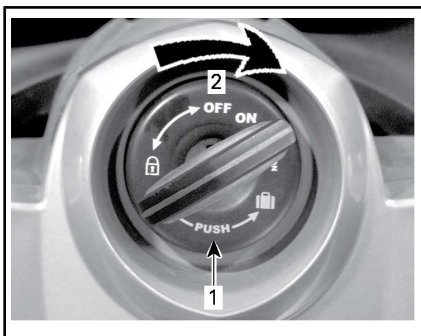

POSIZIONE DELLA CHIAVE PER L'APERTURA DEL SEDILE

1. Premere la chiave
2. Girare la chiave di 1/4 di giro

AVVISO Non forzare il sedile oltre l'angolazione massima di apertura per evitare di danneggiarlo.

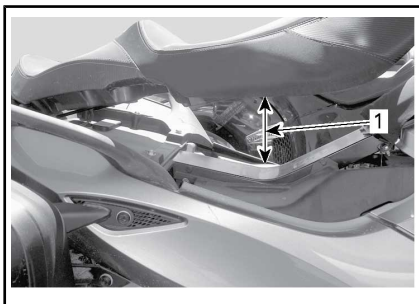

1. Apertura massima del sedile

Pannelli del corpo

I pannelli della carrozzeria del veicolo possono essere rimossi per eseguire gli interventi di manutenzione.

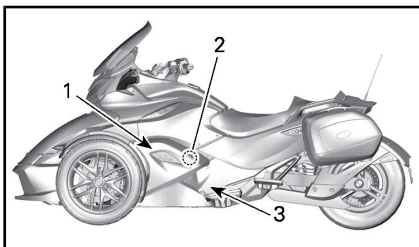

SITUAZIONE TIPICA - PANNELLI LATERALI LATO SINISTRO

1. Pannello laterale intermedio
2. Pannello laterale interno
3. Pannello laterale inferiore

1) Pannello laterale intermedio

Il pannello laterale intermedio può essere rimosso per effettuare la manutenzione del veicolo.

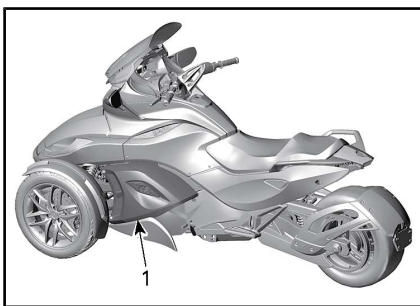
**CONFIGURAZIONE TIPICA**

1. Pannello laterale intermedio

Rimozione pannello laterale intermedio

1. Svitare i 3 fermagli.

**CONFIGURAZIONE TIPICA**

1. Fermagli pannello laterale intermedio
2. Premere il bordo superiore del pannello con entrambe le mani e sollevare.

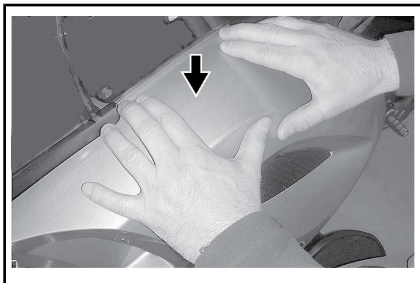
**CONFIGURAZIONE TIPICA**

3. Sollevare il pannello.

Installazione pannello laterale intermedio

1. Inserire le linguette del pannello laterale intermedio nelle scanalature del pannello laterale in basso.

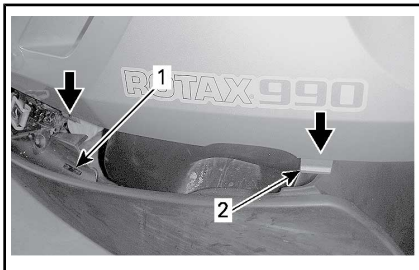

1. Scanalatura pannello laterale inferiore
 2. Linguetta del pannello laterale intermedio
2. Premere il bordo superiore del pannello con entrambe le mani e spingere, verificando le linguette inferiori rimangano nelle scanalature.

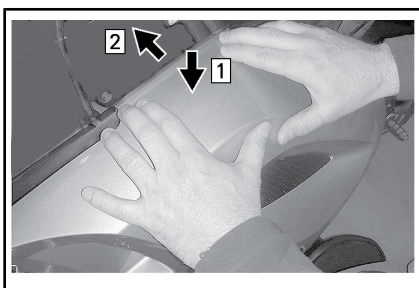
**CONFIGURAZIONE TIPICA**

- Fase 1: Premere il bordo superiore
- Fase 2: Spingere il bordo superiore sotto il bordo del pannello laterale superiore

3. Assicurare il pannello spingendo e girando ogni fermaglio in senso orario (1/4 di giro) alla rotazione massima. Il fermaglio è correttamente fissato quando è necessaria una piccola quantità di forza per ruotarlo. Non è correttamente fissato se risulta lento alla rotazione.



2) Pannello laterale interno

Rimozione pannello laterale interno

1. Rimuovere il pannello laterale intermedio.
2. Svitare la vite Torx.

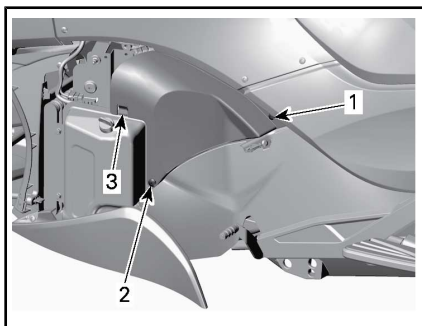

CONFIGURAZIONE TIPICA

1. Vite a testa esagonale
2. Rivetto di plastica.
3. Fermaglio
3. Rimuovere il rivetto di plastica.
4. Fare scorrere il pannello per sganciare il fermo.

Installazione pannello laterale interno

1. Riposizionare il pannello facendolo scorrere.
2. Installare il rivetto di plastica e avvitare la vite Torx.

AVVISO Non serrare eccessivamente. Eventuali deformazioni sul pannello attorno alla vite indicano che è stata serrata eccessivamente e potrebbe danneggiare il pannello.

3) Pannello laterale posteriore inferiore

Rimozione pannello laterale posteriore basso

1. Rimuovere il pannello laterale interno.
2. Svitare le due viti dal pannello laterale posteriore inferiore.

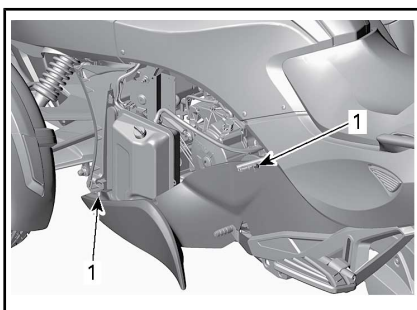

CONFIGURAZIONE TIPICA

1. Viti a testa esagonale del pannello inferiore
3. Far scorrere delicatamente in avanti il pannello per sbloccare le linguette dalle staffe.

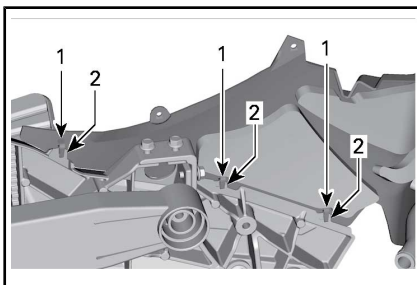

LATO INTERNO DEL PANNELLO

1. Linguette
2. Staffe
4. Una volta sganciato il pannello, girare la parte inferiore verso se stessi e abbassare il pannello per sganciare la parte alta.
5. Rimuovere il pannello laterale posteriore inferiore.

Installazione pannello laterale posteriore inferiore

1. Posizionare la parte superiore del pannello.
2. Inclinare la parte bassa del pannello e inserirla fino all'incastro con il pannello superiore.
3. Far scorrere il pannello indietro fino a quando le linguette saranno perfettamente davanti alle staffe.
4. Avvitare le 2 viti Torx.

AVVISO Non serrare eccessivamente. Eventuali deformazioni sul pannello attorno alla vite indicano che è stata serrata eccessivamente e potrebbe danneggiare il pannello.

5. Installare il pannello laterale intermedio.

PROCEDURE DI BASE

Regolazione del parabrezza

ATTENZIONE

La regolazione del parabrezza può distrarre il conducente dalla guida del veicolo. Prima di usare detti dispositivi, controllare sempre il traffico e assicurarsi che l'area circostante sia sgombra e sicura. Regolare il parabrezza solo con il veicolo fermo.

È possibile regolare manualmente il parabrezza in 5 posizioni.

Far scorrere delicatamente i parabrezza sulle guide in linea retta.

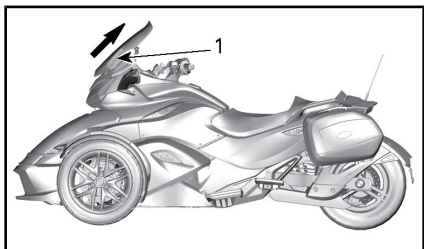

CONFIGURAZIONE TIPICA

1. Guida

Regolazione delle pedane del passeggero

È possibile regolare l'altezza in base alle esigenze del passeggero.

Girare la pedana verso l'alto.

Girare la vite di bloccaggio in senso anti orario con una chiave (conservata nel kit strumenti) per allentarla.

NOTA: Per regolare la pedana, non svitare completamente la vite. Svitare quanto basta per allontanare la pedana dai fori.

Alzare o abbassare la pedana in base alle esigenze.

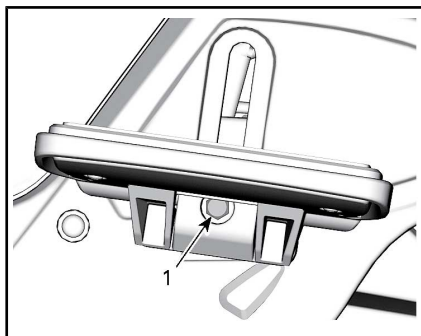

CONFIGURAZIONE TIPICA

1. Vite di bloccaggio

NOTA: Assicurarsi che la manopola sia correttamente inserita prima di stringerla.

Terminata la regolazione, stringere la vite di fissaggio in senso orario.

Girare la pedana verso il basso.

Avvio e arresto del motore

Avvio del motore

ATTENZIONE

I gas di scarico contengono monossido di carbonio velenoso e possono accumularsi velocemente in zone chiuse o scarsamente ventilate. Se inalati, possono causare gravi lesioni o la morte.

Avviare il motore solo in una zona aperta e ben ventilata. Consultare **EVITARE L'AVVELENAMENTO DA MONOSSIDO DI CARBONIO**.

Modello SM5

1. Tenere premuto il pedale del freno.
2. Girare la chiave su ON.

AVVISO Non accelerare all'avvio del sistema elettrico.

3. Se necessario, consultare la Scheda di sicurezza per prepararsi, preparare il passeggero e il veicolo, quindi premere il pulsante MODE (M) per azionare il motorino di avviamento.
4. Posizionare l'interruttore di arresto motore in posizione RUN/ON.
5. Tirare e tenere tirata la leva della frizione.
6. Mettere in FOLLE. Controllare il quadro dell'indicatore multifunzione per verificare che il cambio sia in folle.
7. Premere il pulsante di avvio del motore e tenerlo premuto fino all'accensione del motore. Non premere il pulsante di avvio per più di 15 secondi. Se non si avvia, rilasciare il pulsante e attendere 30 prima di riprovare per consentire al motorino di avviamento di raffreddarsi.

AVVISO Non accelerare all'avvio.

8. Verificare sul display la segnalazione di eventuali problemi e controllare che la spia dell'olio si spenga.
9. Rilasciare il freno di stazionamento. Verificare che l'indicatore del freno di stazionamento sul quadro dell'indicatore multifunzione sia spento.

AVVISO Se non si rilascia completamente il freno di stazionamento prima di utilizzare il veicolo, i pattini dei freni fanno resistenza durante il movimento, con conseguenti danni al sistema frenante.

Modello SE5

NOTA: Il **modello SE5** può essere avviato con qualsiasi marcia innestata con il pedale del freno premuto. All'avvio del motore, il cambio innesta automaticamente la folle.

1. Tenere premuto il pedale del freno.
2. Girare la chiave su ON.

AVVISO Non accelerare all'avvio del sistema elettrico.

3. Se necessario, consultare la Scheda di sicurezza per prepararsi, preparare il passeggero e il veicolo, quindi premere il pulsante MODE (M) per azionare il motorino di avviamento.
4. Posizionare l'interruttore di arresto motore in posizione RUN/ON.
5. Premere il pulsante di avvio del motore e tenerlo premuto fino all'accensione del motore. Non premere il pulsante di avvio per più di 15 secondi. Se non si avvia, rilasciare il pulsante e attendere 30 prima di riprovare per consentire al motorino di avviamento di raffreddarsi.

AVVISO Non accelerare all'avvio.

6. Verificare sul display la segnalazione di eventuali problemi e controllare che la spia dell'olio si spenga.
7. Rilasciare il freno di stazionamento. Verificare che l'indicatore del freno di stazionamento sul quadro dell'indicatore multifunzione sia spento.

AVVISO Se non si rilascia completamente il freno di stazionamento prima di utilizzare il veicolo, i pattini dei freni fanno resistenza durante il movimento, con conseguenti danni al sistema frenante.

Arresto del motore

Modello SM5

1. Innestare la prima.
2. Spostare l'interruttore di arresto motore in posizione OFF.

3. Azionare il freno di stazionamento. La spia del freno si accenderà.
4. Girare la chiave su OFF.
5. Prima di scendere dal veicolo, verificare che il freno di stazionamento sia attivato. Tirare la frizione e spostare il veicolo in avanti e indietro.

NOTA: A seguito dell'usura dei pattini dei freni, potrebbe essere necessario tirare maggiormente la leva del freno di stazionamento per poter azionare il freno.

ATTENZIONE

Azionare sempre il freno di stazionamento. Se il freno di stazionamento non è correttamente azionato e la trasmissione è in folle, il veicolo potrebbe spostarsi.

Modello SE5

1. Inserire la marcia in folle.
2. Spostare l'interruttore di arresto motore in posizione OFF.
3. Azionare il freno di stazionamento. La spia del freno si accenderà.
4. Girare la chiave su OFF.

NOTA: Se il freno di stazionamento non è azionato mentre la chiave è in posizione OFF, la spia del freno di stazionamento lampeggia e viene attivato un segnale acustico.

5. Prima di scendere dal veicolo, verificare che il freno di stazionamento sia attivato. Spostare il veicolo in avanti e indietro.

ATTENZIONE

Azionare sempre il freno di stazionamento. Se il freno di stazionamento non è azionato, il veicolo potrebbe spostarsi, indipendentemente dalla marcia inserita. Quando il veicolo viene arrestato, la frizione centrifuga è sempre disattivata, in modo che la trasmissione non mantiene il veicolo in posizione.

Tutti i modelli

Questo veicolo è dotato di ETC (controllo elettronico dell'acceleratore).

Ogni volta che l'interruttore di accensione viene spostato su OFF, il motorino dell'ETC rimane alimentato per 40 minuti.

Il motore dell'ETC emette un suono ad alta frequenza durante questo periodo e può essere sentito facilmente in un ambiente silenzioso.

Questa è una normale caratteristica del veicolo.

Spinta del veicolo

 **ATTENZIONE** Evitare di spingere il veicolo in discesa. Nel caso in cui sia necessario, rimanere sempre nel raggio di portata del pedale del freno qualora il veicolo inizia a ruotare.

Per spostare il veicolo per brevi distanze senza accendere il motore:

1. Stando seduti sul veicolo, tenere premuto il pedale del freno.
2. Spostare la trasmissione in FOLLE (**modello SM5**).
3. Disinserire il freno di stazionamento.
4. Scendere dal lato destro del veicolo, mantenendo il piede sul pedale del freno.

5. Spingere il veicolo, utilizzando il freno se necessario.

! ATTENZIONE Spingere il veicolo solo dal lato destro, in modo da poter raggiungere il pedale del freno. Mantenere la distanza dal tubo di scarico caldo.

Quando si spinge il veicolo all'indietro, prestare attenzione affinché la ruota anteriore non passi sopra i piedi.

6. Risalire sul veicolo e parcheggiare come indicato sopra.

Retromarcia

Per una guida sicura in retromarcia, consultare la sezione *ISTRUZIONI DI GUIDA SICURE*.

Innesto della retromarcia (modello SM5)

1. Con il motore avviato, innestare la prima.
2. Tenere premuta la leva della frizione.
3. Tenere premuto il pulsante della retromarcia.
4. Scalare di un tempo sulla leva del cambio.
5. Premere il pulsante della retromarcia e verificare che la lettera "R" lampeggi sul quadro dell'indicatore multifunzione e che le luci di segnalazione pericolo lampeggino.

Innesto della retromarcia (modello SE5)

1. Con il motore avviato, il veicolo fermo e il freno premuto, innestare la prima o in folle.
2. Tenere premuto il pulsante della retromarcia.
3. Tirare il selettore delle marce verso di sé per innestare la retromarcia.

Guida in retromarcia

Verificare che la zona posteriore sia libera e continuare a guardare indietro mentre si procede in retromarcia. Mantenere bassa la velocità e non procedere a retromarcia per lunghe distanze.

Disinnesto della retromarcia

Modello SM5

Per disinnestare la retromarcia, mantenere premuta la frizione e sollevare la leva del cambio di una posizione per innestare la prima. Non è necessario utilizzare il pulsante della retromarcia — poiché si ripristina automaticamente.

Modello SE5

Per disinnestare la retromarcia, arrestare il veicolo e premere velocemente il selettore per passare in folle e premerlo più a lungo per innestare la prima.

Rodaggio

È richiesto un periodo di rodaggio di 1 000 km.

Durante i primi 300 km, evitare le frenate brusche.

! ATTENZIONE

I freni e gli pneumatici nuovi non funzionano alla massima efficacia fino al completamento del rodaggio. Le prestazioni in frenata, l'aderenza su strada e il VSS potrebbero non essere ottimali, quindi adottare la massima cautela.

Per rodare i freni e gli pneumatici sono necessari circa 300 km di utilizzo con frequenti frenate e sterzate. Per la guida con frenate e sterzate meno frequenti, prevedere un maggiore chilometraggio.

Durante i primi 1 000 km:

- Evitare accelerazioni massime.
- Evitare l'utilizzo prolungato.
- Se la ventola di raffreddamento è costantemente in funzione in caso di traffico, spegnere il motore e lasciarlo raffreddare oppure accelerare per consentire all'aria di raffreddare il motore.

Al termine del periodo di rodaggio, far ispezionare il veicolo da un concessionario roadster Can-Am autorizzato come indicato nel *PROGRAMMA DI MANUTENZIONE*.

Rifornimento

Requisiti carburante

AVVISO Utilizzare sempre benzina fresca. La benzina si ossida, determinando la perdita di numero di ottano, composti volatili, e la produzione di depositi di gomma e vernici che possono danneggiare il sistema di alimentazione.

Le miscele di carburante a base di alcool variano a seconda del Paese e dell'area geografica. Questo veicolo è stato progettato per un funzionamento basato sull'utilizzo dei carburanti consigliati. In ogni caso, occorre tenere presente quanto segue:

- L'utilizzo di carburante contenente alcool in percentuale maggiore di quella specificata dalle normative governative non è consigliato e può causare i problemi elencati di seguito ai componenti del sistema di alimentazione:
 - Problemi di accensione e guida.
 - Deterioramento delle parti in gomma o plastica.
 - Corrosione delle parti metalliche.
 - Danni alle parti interne del motore.

- Ispezionare frequentemente per determinare la presenza di perdite di carburante o altre anomalie nel sistema di alimentazione qualora si ritenga che la presenza di alcool nella benzina ecceda le normative in vigore.
- La miscela alcool-benzina attira e trattiene l'umidità; questo potrebbe determinare la separazione di fase del carburante e causare problemi di prestazioni o danni al motore.

Carburante consigliato

Utilizzare benzina senza piombo super con numero di ottani 91 AKI (RON+MON)/2 oppure numero di ottani 95 RON.

AVVISO Non provare mai altri tipi di carburante. L'utilizzo di carburante non adatto può comportare danni al motore o al sistema di alimentazione.

Procedura per il rifornimento di carburante

ATTENZIONE

La benzina è estremamente infiammabile e altamente esplosiva. Attenersi alla procedura per il rifornimento di carburante per ridurre il rischio di incendio o esplosioni. Consultare *EVITARE INCENDI PRODOTTI DA BENZINA E ALTRI PERICOLI*.

Per rifornire il veicolo:

1. Parcheggiare il veicolo all'aperto in una zona ben ventilata lontana da fiamme, scintille, sigarette e altre forme di accensione.
2. Spegner il motore.
3. Sbloccare e sollevare il sedile (consultare la sottosezione *ATTREZZATURE*). Il tappo del carburante è localizzato sul lato sinistro.

- Ruotare lentamente il tappo in senso antiorario e rimuoverlo.



TAPPO DEL CARBURANTE SUL LATO SINISTRO SOTTO IL SEDILE

- Riempire il serbatoio fino a quando il livello del carburante raggiunge il punto più alto del tubo di riempimento.

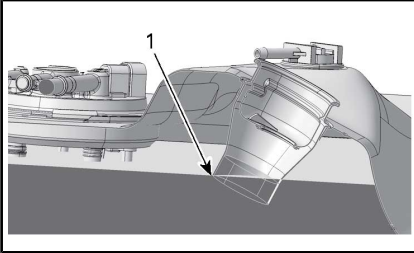

1. Punto più alto del tubo di riempimento

NOTA: Non provare a riempire eccessivamente il serbatoio del carburante. per consentire al carburante di espandersi a seguito delle variazioni di temperatura.

- Rimuovere le eventuali perdite di carburante. In caso di contatto con la cute, risciacquare con acqua e sapone e lavare gli abiti.
- Riposizionare il tappo e chiudere ermeticamente girando in senso orario fino a percepire un clic. Non avviare il motore se il tappo del carburante è rimosso.
- Chiudere il sedile.

Usare la presa di corrente a 12 V (pacchetto opzionale)

Il veicolo dispone di una presa di corrente a 12 V. È situato nella stiva anteriore.

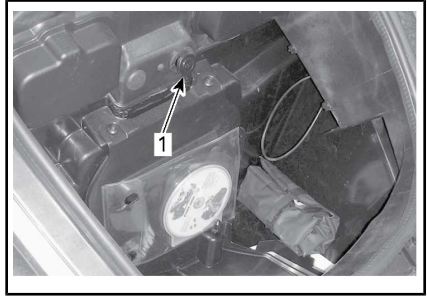

1. Presa di corrente

È possibile collegare apparecchi elettronici a 12 volt alla presa. La presa di corrente è sempre attiva.

AVVISO La presa di corrente a 12 volt non è progettata per fornire corrente superiore a 3 amper.

NOTA: Lasciare apparecchi elettrici collegati quando il motore è spento causerà un graduale scaricamento della batteria.

NOTA: Quando il fusibile 6 è installato nella scatola fusibili di destra, la presa a 12 V funziona solo quando la chiave di accensione è posizionata su ON. Quando il fusibile 7 è installato, la presa 12 V è sempre operativa.

***Questa pagina è
stata lasciata intenzionalmente bianca***

ISTRUZIONI PER L'UTILIZZO SICURO

DIFFERENZE NEGLI SPYDER ROADSTER

La roadster Spyder è un tipo di veicolo da strada differente. In questa sezione vengono illustrate alcune delle funzionalità e caratteristiche operative distintive del veicolo.

Stabilità

La configurazione a "Y" a tre ruote garantisce una maggiore stabilità alle basse velocità rispetto a una motocicletta. Tuttavia, la stabilità è inferiore rispetto a quella di un veicolo a quattro ruote, ad esempio un'automobile. Le tecnologie di supporto alla guida, come il sistema di stabilità del veicolo (VSS) elettronico, aiutano a mantenere la stabilità durante le manovre ma è comunque possibile perdere il controllo, inclinare o ribaltare il veicolo a causa di manovre estreme (ad esempio brusche curve alle alte velocità), urto con superfici non piane oppure oggetti. L'operatore o il passeggero potrebbero anche cadere a causa di brusche curve, accelerazioni, frenate o impatti.

Risposta alle condizioni stradali

La roadster Spyder risponde in maniera differente rispetto agli altri veicoli a determinate condizioni stradali.

- Non mettersi alla guida su ghiaccio, neve o fuori pista.
- Evitare pozzanghere e acqua corrente. Il veicolo tende a planare sull'acqua più facilmente rispetto a un'auto. Qualora fosse necessario guidare in caso di pioggia, rallentare.
- Rallentare su strade ricoperte di ghiaia, sporco e sabbia.

Per istruzioni dettagliate consultare la sottosezione *STRATEGIE SU STRADA*

Pedale del freno

Un pedale arresta tutte le tre ruote. Non sono disponibili freni azionati a mano e non è possibile arrestare separatamente le ruote anteriori o quella posteriore. La roadster Spyder consente di sterzare e frenare contemporaneamente in modo più efficace rispetto a una motocicletta. Il veicolo può fermarsi rapidamente, quindi prestare attenzione ai veicoli che seguono che non potrebbero arrestarsi in modo altrettanto rapido.

Sistema frenante anti bloccaggio (ABS)

Il veicolo è equipaggiato con un sistema anti bloccaggio (ABS) integrato con il sistema di stabilità del veicolo (VSS). Per eseguire frenate brusche, tenere premuto il pedale del freno. Il sistema ABS impedirà alle ruote di bloccarsi.

Freno di stazionamento

Il freno di stazionamento arresta solo la ruota posteriore a livelli meccanico e la blocca in posizione quando attivato. Non è controllato da tecnologie di supporto alla guida come, ad esempio, il sistema ABS e il sistema di Distribuzione elettronica della forza frenante.

Timoneria

Sterzo diretto

Per girare la roadster Spyder, sterzare sempre in direzione della curva.

Nota per i motociclisti: non controsterzare come si farebbe con una motocicletta. Diversamente da una motocicletta, in curva la roadster Spyder non può inclinarsi. Pertanto, i motociclisti devono nuovamente imparare a curvare. Esercitarsi a sterzare nella direzione della curva

a tutte le velocità fino ad acquisire la corretta padronanza.

Forze laterali nelle curve

Diversamente da una motocicletta, in curva la roadster Spyder non si inclina. Pertanto verranno percepite forze laterali che spingono all'esterno della curva. Per mantenere l'equilibrio, sia l'operatore sia il passeggero devono aggrapparsi con entrambe le mani e posizionare saldamente i piedi sulle pedane. Nelle curve pronunciate, potrebbe essere utile inclinare la parte superiore del corpo in avanti e verso l'interno della curva.

Larghezza

Poiché la roadster Spyder è più larga rispetto a una normale motocicletta:

- Mantenere le ruote anteriori nella corsia durante le curve. Fare particolarmente attenzione alla posizione delle ruote anteriori nelle curve e durante i sorpassi. Se si segue una traiettoria in cui solitamente la ruota anteriore di una motocicletta è sul bordo della corsia, la ruota anteriore della roadster Spyder potrebbe invece uscire fuori dalla corsia.
- Non guidare a metà tra due corsie e non condividere la stessa corsia con altri utenti (guida sulla linea tra due corsie). Procedere sempre in fila indiana, anche con le motociclette.
- Essere sempre preparati a eseguire brusche deviazioni per evitare gli ostacoli.

Retromarcia

La roadster Spyder si sposta in retromarcia allo stesso modo di un'automobile. Tuttavia, esistono alcune differenze fondamentali:

- Quando il veicolo procede in retromarcia, le luci di segnalazione

pericolo lampeggiano ma non si accende alcuna luce della retromarcia. Prestare attenzione perché altri motociclisti potrebbero non accorgersi che state procedendo in retromarcia.

- Se necessario, far scendere il passeggero se limita la visibilità.
- Ricordarsi che la parte anteriore è più ampia rispetto a quella posteriore. Non procedere in retromarcia a una distanza limitata dagli oggetti poiché si potrebbe urtarli con gli pneumatici anteriori.
- Mantenere bassa la velocità e non procedere a retromarcia per lunghe distanze.
- Quando possibile, parcheggiare in modo da non dover procedere in retromarcia per uscire dallo spazio di parcheggio.
- **Modello SM5:** Innestare nuovamente la prima prima di spegnere il motore.



ATTENZIONE Mantenere entrambi i piedi sulle pedane quando si procede in retromarcia. Non posizionare mai i piedi a terra durante lo spostamento all'indietro.

Patente di guida e legislazione locale

I requisiti per la patente necessaria a guidare la roadster Spyder variano da paese a paese. In base alla normativa locale, potrebbe essere necessaria la patente di guida per motociclette, per veicoli a tre ruote o una semplice patente di guida per automobili.

Prima di utilizzare il veicolo su strade pubbliche, verificare con le autorità locali se la licenza in proprio possesso è adatta.

Sistema di stabilità del veicolo (VSS)

La roadster Spyder è dotata di un Sistema di stabilità del veicolo (VSS) che aiuta a controllare la direzione del veicolo e riduce il rischio di ribaltamento in alcune situazioni. Il sistema VSS è composto da:

- Un **sistema frenante antiblocco (ABS)** che aiuta a mantenere il controllo della sterzata in caso di frenate brusche impedendo il blocco delle ruote.
- Un sistema di **Distribuzione elettronica della forza frenante (EBD)** che regola automaticamente la distribuzione della forza frenante tra tutte le ruote. Insieme al sistema ABS, il sistema EBD aiuta a mantenere il controllo direzionale e a sfruttare la forza frenante in base alla trazione disponibile.
- Un **sistema di controllo della trazione (TCS)** che aiuta a limitare lo slittamento della ruota posteriore. Il sistema TCS limita lo slittamento della ruota posteriore solo se si gira il manubrio (sterzata rispetto alla linea retta) o se la velocità del veicolo è superiore a 50 km/h.
- Un **sistema di controllo della stabilità (SCS)** sviluppato per limitare la potenza sullo pneumatico posteriore e per frenare le singole ruote, riducendo il rischio di perdita di controllo del veicolo o di ribaltamento.

Limitazioni

Il sistema VSS non è in grado di aiutare a mantenere il controllo in tutte le situazioni.

Superfici a bassa aderenza

L'aderenza degli pneumatici sulla superficie stradale limita la frenata massima. Anche con i sistemi ABS e EBD, la distanza di arresto sarà

superiore sulle superfici con scarsa trazione o nel caso in cui la pressione degli pneumatici e le condizioni del battistrada non fossero adeguate.

Se gli pneumatici perdono trazione sulla superficie stradale, si potrebbe perdere il controllo del veicolo, anche con il sistema VSS.

Se la superficie stradale asfaltata è ricoperta di ghiaccio, neve o poltiglia, la trazione non è sufficiente a mantenere il controllo del veicolo, anche con il sistema VSS. Non mettersi alla guida su strade ricoperte di ghiaccio, neve o poltiglia.

Al pari di altri veicolo da strada, il veicolo potrebbe planare sull'acqua (perdita di trazione su uno strato di acqua). Se si guida a velocità elevate su uno strato di acqua, ad esempio grandi pozzanghere o corsi d'acqua sulla strada, il veicolo potrebbe perdere trazione e iniziare a ruotare e il sistema VSS non è in grado di mantenerne il controllo. Evitare pozzanghere di grandi dimensioni o corsi d'acqua e rallentare o accostare in caso di acquazzone. Se è necessario passare attraverso l'acqua, rallentare il più possibile.

Ridurre la velocità sulla superfici con scarsa trazione, ad esempio pavimentazioni ricoperte di alghe, sabbia, ghiaia o acqua. La roadster Spyder non è adatta per la guida fuoristrada. Utilizzare sempre il veicolo su strade sottoposte a manutenzione. Non utilizzare il veicolo su altri tipi di terreni.

Pneumatici

Il sistema VSS sul veicolo è stato calibrato per le massime prestazioni con un pneumatico di dimensioni, materiale e battistrada specifici. La sostituzione con pneumatici non approvati da BRP potrebbe rendere inefficace il sistema VSS.

Utilizzare solo pneumatici raccomandati da BRP, che è possibile ordinare solo da un concessionario roadster Can-Am autorizzato.

Per il mantenimento della trazione, soprattutto sulle superfici sconnesse o bagnate, è essenziale una corretta pressione degli pneumatici e una adeguata condizione del battistrada.

Curve brusche

Il sistema VSS non controlla o limita la sterzata in quanto non impedisce di eseguire brusche sterzate. Movimenti ampi e rapidi di sterzata del manubrio possono causare la perdita di controllo, la rotazione o il ribaltamento del veicolo.

Velocità eccessiva

Il sistema VSS non controlla la velocità del veicolo, tranne quando il sistema SCS interviene in curva. Il sistema VSS non impedisce al veicolo di affrontare una curva a velocità eccessiva. Se la velocità è eccessiva rispetto alle condizioni, si potrebbe perdere il controllo, anche con il sistema VSS.

Sistema di sterzo assistito (DPS)

Il sistema di sterzo assistito (DPS) dotato di una centralina, di un servosterzo variabile, garantito da un motore elettrico migliora l'intensità del servocomando riducendo la difficoltà di sterzata da parte dell'operatore.

Il grado di sterzata è dipendente dallo sforzo del manubrio, dall'angolo di sterzata e dalla velocità del veicolo.

Quando il veicolo si trova in retromarcia, il servosterzo diminuirà all'aumentare della velocità del veicolo.

PERCEZIONE DEI RISCHI SULLA STRADA

Prima di guidare la roadster Spyder, valutare il rischio di essere feriti o di morire in caso di incidente, come ridurre il rischio e se si è disposti a correrlo. I fattori che contribuiscono al rischio affrontato sono numerosi. È possibile controllarne alcuni, ma altri, come il comportamento degli altri conducenti, sono al di fuori del proprio controllo. Di seguito sono illustrati alcuni fattori che influenzano tale rischio:

Tipo di veicolo

I tipi di veicoli si differenziano in termini di dimensioni, visibilità e manovrabilità e garantiscono livelli differenti di protezione.

La roadster Spyder è piccola e maneggevole. La manovrabilità aiuta a evitare gli incidenti. I veicoli di dimensioni più piccole sono tuttavia difficili da vedere e ciò aumenta il rischio di incidenti con altri veicoli. In alcune situazioni, la roadster Spyder è meno soggetta ad incidenti rispetto a una motocicletta. Quando si utilizza ad esempio il veicolo è difficile che si ribalti alle basse velocità. In altre situazioni, tuttavia, il veicolo è più soggetto a rischio di incidente. Poiché il veicolo è più largo, ad esempio non riesce a passare in percorsi di dimensioni ridotte come molte motociclette.

Nelle auto e nei camion, la struttura del veicolo garantisce protezione in caso di incidente e da altri rischi stradali. I passeggeri possono inoltre proteggersi indossando le cinture di sicurezza. Tenere presente che guidare una roadster Spyder è molto più rischioso che trovarsi all'interno di un'automobile e che il rischio di lesioni è superiore rispetto alla guida di una motocicletta.

Al pari della motocicletta, per ridurre il rischio di lesioni indossare un casco e attrezzature di protezione.

Capacità e giudizio dell'operatore

Ogni operatore esercita il controllo sui propri rischi sulla strada. Gli operatori che sviluppano buone capacità avranno un miglior controllo del veicolo. Per utilizzare la roadster Spyder, non fare affidamento alla propria esperienza nella guida di motociclette, automobili, ATV, motoslitte o qualsiasi altro tipo di veicolo poiché è importante imparare le differenze di questo veicolo. Leggere la presente Guida dell'operatore, guardare il DVD *SULLA SICUREZZA* e, se possibile, seguire un corso di guida. Imparare i comandi ed esercitarsi con cura e con sicurezza prima di guidare il veicolo sulla strada.

Quando si inizia a guidare sulla strada, iniziare da percorsi meno impegnativi, ad esempio strade con poco traffico e con limiti di velocità, condizioni atmosferiche buone e senza passeggero e passare gradualmente a situazioni di guida più impegnative dopo aver acquisito maggiore sicurezza. Prevedere in anticipo le situazioni che potrebbero essere troppo impegnative per le proprie capacità o che presentano maggiori rischi di quanto si è disposti ad affrontare.

Anche gli operatori più esperti causano incidenti. Se ad esempio si utilizzano le proprie capacità per eseguire manovre azzardate o acrobazie, si aumentano i rischi. L'operatore accorto adotta sempre buon senso per aumentare il margine di sicurezza e ridurre al minimo i rischi. Per informazioni sulle tecniche di guida prudenti, vedere la sottosezione *STRATEGIE SU STRADA*.

Condizioni dell'operatore

Il conducente deve essere vigile, sobrio e fisicamente predisposto alla guida. Non utilizzare mai il veicolo sotto l'effetto di farmaci/sostanze stupefacenti o in stato di ebbrezza. La guida in stato di ebbrezza, stanchi o in altre condizioni non idonee aumenta il rischio di incidenti.

L'alcool, i farmaci, le droghe, la stanchezza, la sonnolenza e le emozioni possono limitare la propria capacità di guida. Al pari della guida di una motocicletta, la guida della roadster Spyder è un'attività impegnativa: buone condizioni fisiche e mentali sono ancora più importanti di quando si guida un'automobile. Il consiglio più sicuro è non guidare mai il veicolo se non vigili e completamente sobri. Anche se il livello di alcool nel sangue non è superiore ai limiti consentiti, il proprio giudizio e le proprie capacità sono comunque compromesse dal consumo di alcool.

È fondamentale essere fisicamente in grado di azionare tutti i comandi, girare completamente il manubrio, salire e scendere e controllare l'ambiente circostante per poter guidare il veicolo.

Anche i passeggeri devono essere vigili, sobri e fisicamente in grado di mantenere la postura, tenersi saldi e reagire adeguatamente alle curve, dossi, accelerazioni e frenate.

Condizioni del veicolo

Mantenere il veicolo in buone condizioni.

Eseguire i controlli preventivi e gli interventi di manutenzione ordinari. All'avvio del veicolo verificare la presenza di eventuali messaggi sul quadro dell'indicatore multifunzione

e risolvere i problemi prima dell'uso.

Condizioni stradali e meteorologiche

Le strade a intenso traffico, scarsa visibilità o superfici con scarsa aderenza aumentano i rischi. Scegliere percorsi appropriati alle proprie capacità e al livello di rischio che si è disposti a correre.

ATTREZZATURE DI PROTEZIONE

Guidare un veicolo a 3 ruote aperto come la roadster Spyder richiede lo stesso tipo di attrezzature di protezione necessarie per guidare una motocicletta. Anche se il veicolo è più stabile alle basse velocità rispetto a una motocicletta, esiste sempre il rischio di cadere.

Questa sezione si basa sulle linee guida fornite dalla Motorcycle Safety Foundation (MSF).

In caso di incidente, le attrezzature di protezione possono impedire o ridurre le lesioni. Le attrezzature di protezione aiutano inoltre a stare più comodi, proteggere dagli elementi presenti su strada.

Le attrezzature di protezione consigliate per il conducente e il passeggero includono calzature robuste sopra la cavaglia con suole non scivolose, pantaloni lunghi, una giacca, guanti a dita lunghe e, soprattutto, un casco omologato con apposita protezione per gli occhi.

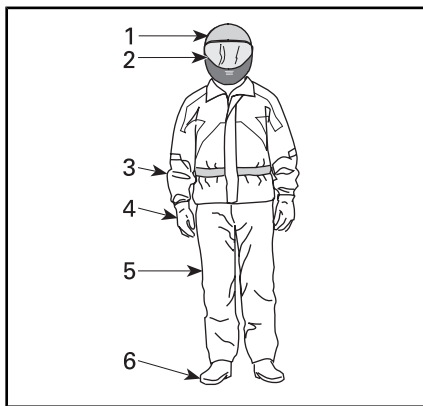

ATTREZZATURE DI PROTEZIONE

1. Casco omologato
2. Protezione per viso e occhi
3. Giacca a maniche lunghe
4. Guanti
5. Pantaloni lunghi
6. Calzature sopra la cavaglia

Indumenti adeguati possono ridurre la gravità delle lesioni in caso di in-

cidente sia agli operatori che ai passeggeri.

Caschi

I caschi proteggono da lesioni alla testa e al cervello. Il casco aiuta inoltre a proteggere il viso del passeggero dall'urto con la parte posteriore del casco dell'operatore. Anche il casco delle migliori marche non fornisce tuttavia alcuna garanzia contro le lesioni ma dalle statistiche emerge che l'utilizzo del casco riduce sensibilmente il rischio di lesioni al cervello. Per garantire la massima sicurezza si consiglia quindi di indossare sempre un casco.

Scelta del casco

I caschi dovrebbero essere prodotti conformemente agli standard previsti nel proprio paese, provincia o stato.

Un casco integrale garantisce la massima protezione dagli impatti in quanto copre tutta la testa e il viso. Protegge inoltre da detriti, pietre, insetti e altri elementi esterni.

Anche un casco senza visiera o a tre quarti garantisce protezione. È realizzato con gli stessi componenti di base ma non garantisce la protezione del viso e del mento rispetto a un casco integrale. Se si utilizza un casco senza visiera, utilizzare una protezione per gli occhi con chiusura oppure un paio di occhiali.

NOTA: Gli occhiali normali o da solo non sono sufficienti a garantire una protezione degli occhi adeguata a un motociclista poiché possono rompersi o cadere e non proteggono adeguatamente gli occhi dal vento e dagli oggetti presenti nell'aria.

Utilizzare protezioni per gli occhi oppure occhiali scuri solo durante le ore diurne. Non utilizzarli di notte

o in caso di scarsa illuminazione. Non utilizzarli se compromettono la capacità di distinguere i colori.

Altre attrezzature di protezione

Calzature

Indossare sempre calzature chiuse. Stivali robusti sopra la caviglia proteggono da molti rischi, ad esempio sassi presenti sul manto stradale e ustioni dal tubo di scarico caldo.

Evitare di indossare scarpe con lacci lunghi che potrebbero aggrovigliarsi nella leva del cambio, nel pedale del freno o in altre parti. Per agevolare la posizione del piede sul poggia piedi, è consigliabile indossare soles di gomma e mantenere le caviglie basse.

Guanti

Guanti a dita lunghe proteggono le mani dal vento, dal sole, dal caldo, dal freddo e dagli oggetti volanti. Guanti particolarmente aderenti facilitano la presa sul manubrio e aiutano a ridurre lo stress esercitato sulle mani. Guanti robusti con rinforzi da motociclista aiutano a proteggere le mani in caso di caduta. I guanti specifici per motociclisti sono provvisti di cuciture sulla parte esterna per impedire irritazioni e sono realizzati in modo da garantire una presa naturale quando piegati sul manubrio. Se eccessivamente ingombranti, potrebbero ostacolare l'attivazione dei comandi. I guanti alla moschettiera impediscono all'aria fredda di risalire sulle maniche e proteggono i polsi.

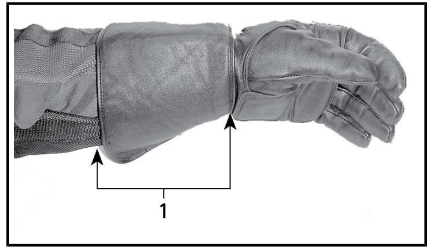

1. Guanto alla moschettiera

Giacche, pantaloni e completi di guida

Indossare una giacca e pantaloni lunghi oppure un completo di guida intero. Le attrezzature di protezione per motociclisti di qualità garantiscono comfort e possono aiutare a non essere distratti da elementi ambientali avversi. In caso di incidente, le attrezzature di protezione di buona qualità realizzate in materiale resistente possono impedire o ridurre le lesioni. Alcune attrezzature di protezione includono imbottiture o anime corazzate per possono ridurre ulteriormente il rischio di lesioni in caso di incidente. I pantaloni aiutano inoltre a proteggere da bruciature causate da parti calde.

Le attrezzature di protezione vendute per i motociclisti rappresentano spesso la migliore soluzione in termini di comodità e protezione. Tali indumenti sono realizzati per essere indossati quando seduti in posizione di guida. Sono più lunghi sulle maniche e sulle gambe e più ampi sulle spalle. I completi di guida sono disponibili in due pezzi o in un singolo pezzo.

La pelle rappresenta un'ottima scelta in quanto è duratura e resistente al vento e garantisce protezione dalle lesioni. Un'ottima scelta è rappresentata anche da altre attrezzature di protezione resistenti alle abrasioni e realizzate in tessuti sintetici. Non indossare indumenti lunghi o morbidi o sciarpe che po-

trebbero impigliarsi nelle parti in movimento.

Le fascette e gli strap proteggono dal vento. Una giacca con zip protegge maggiormente dal vento rispetto a una giacca con bottoni o strap. Un rivestimento di tessuto sopra la zip della giacca garantisce ulteriore protezione dal vento. Si consiglia l'acquisto di giacche con bande elastiche e aderenti alla vita per proteggere dal vento. Un bavero ampio e lento potrebbe svolazzare durante la guida, irritare la pelle o distrarre.

Se si guida in ambienti freddi, proteggersi contro l'ipotermia, ovvero una condizione di temperatura corporea bassa per potrebbe causare perdita di concentrazione, reazioni ritardate e perdita di movimenti muscolari lineari e precisi. Se si guida in ambienti freddi, indossare appositi indumenti di protezione come una giacca a vento e diversi strati di indumenti isolanti. Anche a temperature moderate, si potrebbe sentire molto freddo a causa della presenza del vento durante la guida.

Le attrezzature di protezione appropriate per la guida in caso di freddo potrebbero risultare troppo calde da fermi. Indossare diversi strati di indumenti in modo da poterli rimuovere all'occorrenza. Se si posiziona uno strato esterno antivento sopra l'attrezzatura di protezione si impedisce all'aria fredda di entrare a contatto con la pelle.

Le attrezzature di protezione aiutano inoltre a rendere più visibile il conducente. Si consiglia di indossare colori chiari. Se si indossa una giacca scura, è consigliabile indossare una giacca economica catarifrangente sopra di essa. È anche utile applicare ulteriore nastro catarifrangente sugli indumenti indossati abitualmente durante la guida.

Attrezzature per la pioggia

Se è necessario guidare in presenza di pioggia, si consiglia di indossare indumenti impermeabili. Nei lunghi viaggi si consiglia inoltre di portare indumenti contro la pioggia. Un conducente asciutto è sicuramente più comodo e vigile rispetto a uno bagnato e infreddolito.

In commercio sono disponibili indumenti a due pezzi o a pezzo singolo, realizzati specificatamente per i motociclisti. Si consiglia di indossare i colori arancione e giallo ad alta visibilità. È inoltre utile indossare indumenti elastici in vita, sulle gambe e sulle spalle. La giacca deve essere provvista di bavero alto e zip con ampi rivestimenti sull'apertura. Insieme al completo per la pioggia, si consiglia di acquistare anche guanti e calzature impermeabili.

Si ricorda che, se piove, è sconsigliabile guidare. Nel caso in cui non sia possibile, potrebbe essere necessario fermarsi se l'acqua inizia ad accumularsi sulla superficie stradale.

Protezione dell'udito

L'esposizione prolungata al vento e al rumore durante la guida potrebbe causare la perdita permanente dell'udito. L'utilizzo di dispositivi di protezione adeguati quali tappi per le orecchie possono aiutare a prevenire la perdita di udito. Consultare la legislazione locale in merito all'utilizzo dei dispositivi di protezione dell'udito.

CAPACITÀ DI GUIDA RICHIESTE ED ESERCITAZIONE NELLE MANOVRE

Prima di mettere la roadster Spyder su strada, è necessario acquisire familiarità con le manovre e le strategie di guida in modo da poter gestire i rischi su strada. Nei seguenti esercizi viene illustrato il funzionamento di base del veicolo. Se si ha già familiarità con le motociclette o altri veicoli a motore, prestare particolare attenzione al modo in cui il funzionamento e le prestazioni della roadster Spyder si differenziano da quelli degli altri veicoli che si è abituati a guidare. Praticare un esercizio fino ad acquisire completa familiarità e padronanza prima di passare al successivo. Nella sezione sono inclusi gli esercizi seguenti:

Modello SM5

1. Fuori giri del motore e utilizzo dell'interruttore di arresto motore
2. Apprendimento della zona frizione e delle manovre di base
3. Arresto del motore in movimento
4. Utilizzo dell'acceleratore e della frizione
5. Curve di base
6. Arresti veloci
7. Zig zag
8. Cambio
9. Brusca deviazione
10. Guida in retromarcia.

Modello SE5

1. Fuori giri del motore e utilizzo dell'interruttore di arresto motore
2. Avvio, arresto e manovre di base
3. Arresto del motore in movimento
4. Curve di base
5. Arresti veloci
6. Zig zag

7. Cambio
8. Brusca deviazione
9. Guida in retromarcia.

Scelta di una zona dove esercitarsi

Eseguire questi esercizi in una zona asfaltata larga almeno 76 m - 30 m chiusa al traffico. La migliore zona dove esercitarsi è un'area parcheggio chiusa, ben delimitata e senza ostacoli, ovvero pali della luce, cordoli e così via. Fare attenzione all'eventuale olio lasciato dalle automobili parcheggiate. Cercare parcheggi vuoti durante le ore di chiusura degli edifici, ad esempio scuole, chiese o centri commerciali. Non accedere a proprietà private.

Dopo aver individuato un luogo idoneo, richiedere l'autorizzazione all'uso al proprietario. In presenza di ostacoli, ad esempio pali della luce o spartitraffico, fare attenzione che non intralcino i percorsi aperti richiesti illustrati nell'immagine seguente.

Per la preparazione degli esercizi, tenere presente lo schema di base del parcheggio illustrato. Per comodità, negli schemi vengono illustrati parcheggi ampi 3 m ma le dimensioni possono comunque variare. Se nel parcheggio scelto non sono presenti linee di demarcazione o se gli spazi sono più grandi o più piccoli rispetto a quelli riportanti nello schema, utilizzare le dimensioni specificate di seguito. Contrassegnare le zone con nastro adesivo, gesso o delimitatori come coni o contenitori del latte riempiti di acqua o sabbia.

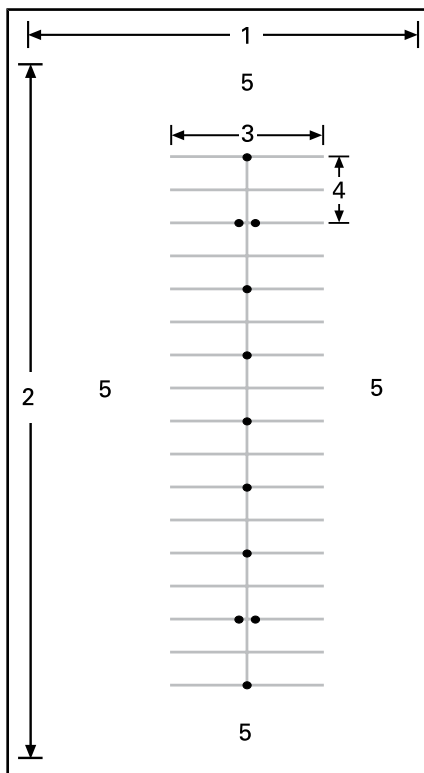
**PARCHEGGIO TIPICO**

1. Almeno 30 m
2. Almeno 75 m
3. 12 m
4. 6 m
5. Area aperta

Anche in una zona chiusa, prestare comunque attenzione all'eventuale traffico. Controllare avanti, indietro e lateralmente prima di eseguire una manovra e prestare attenzione ai bambini e agli animali.

Preparazione alla guida

È importante conoscere la posizione e il funzionamento di tutti i comandi. Fare riferimento alla sezione **INFORMAZIONI SUL VEICOLO**.

Eseguire l'ispezione preliminare. Consultare la sezione **CONTROLLO PRE-GUIDA**.

Avviare e arrestare il motore sempre attenendosi alle istruzioni al punto **AVVIO E ARRESTO DEL MOTORE** nella sottosezione **PROCEDURE DI BASE**.

Posizione di guida

Una corretta posizione aiuta a manovrare più facilmente il veicolo. Mantenere sempre entrambe le mani e in piedi in posizione in modo da poter mettere in funzione i comandi in modo più semplice. In genere il polso dovrebbe essere allineato con il braccio (questa posizione aiuta ad applicare la necessaria accelerazione). Le braccia dovrebbero essere rilassate e piegate. Mantenere la schiena dritta e la testa e gli occhi verso l'alto. Mantenere entrambi i piedi sulle pedane vicino ai comandi.

Non guidare mai il veicolo, anche per brevi distanze, se la posizione di guida non è corretta.



SITUAZIONE TIPICA - POSIZIONE DI GUIDA

Esercitarsi nelle manovre (modello SM5)**1) Fuori giri del motore e utilizzo dell'interruttore di arresto motore****Obiettivo**

- Acquisire familiarità con il rumore di fuori giri del motore in mo-

do da non rimanere sorpresi durante gli esercizi.

- Acquisire familiarità con l'utilizzo dell'interruttore di arresto motore.

Istruzioni

- Con il cambio in posizione di FOLLE, il freno di stazionamento azionato e il piede destro sul pedale del freno, tirare e mantenere in posizione la leva della frizione. Osservare il contagiri e azionare l'acceleratore (girare abbassando il polso) un paio di volte fino a portare il motore non oltre 4000 giri/min. Fino a quando la frizione è completamente tirata, la potenza non verrà trasferita alla ruota posteriore.
- Utilizzare l'interruttore di arresto motore per interrompere la potenza al veicolo. Premere l'interruttore con il pollice destro mantenendo la mano sull'impugnatura.

Suggerimenti per esercitarsi ulteriormente

- Esercitarsi a premere l'interruttore di arresto motore senza guardarlo.

2) Apprendimento della zona frizione e delle manovre di base

Se si spinge la frizione si toglie la potenza alla ruota posteriore: se si percepisce che si sta perdendo il controllo durante tale esercizio, tirare la frizione per arrestare l'accelerazione e frenare quanto basta per rallentare. È inoltre possibile utilizzare il pulsante di arresto per interrompere completamente la potenza al veicolo.

La zona frizione è l'area della corsa della leva della frizione che inizia dove la frizione inizia a trasmettere potenza alla ruota posteriore e termina poco prima che sia completa-

mente attivata. Se la frizione è parzialmente attivata, è possibile controllare in modo preciso la potenza motore trasmessa alla ruota posteriore. Il corretto utilizzo della zona frizione aiuta a spostarsi lentamente dopo un arresto.

Obiettivo

- Acquisire familiarità con la frizione e il funzionamento della zona frizione.
- Acquisire familiarità con la decelerazione a bassa velocità e la frenata.

Istruzioni

Per l'esecuzione di questo esercizio **NON** utilizzare l'acceleratore. Il movimento verrà controllato utilizzando solo la frizione nella zona frizione e il freno.

Iniziare fermandosi ogni 6 m (a ogni delimitatore/ogni due linee).

- Avviare il motore e rilasciare il freno di stazionamento.
- Con il pedale del freno premuto e la leva dell'acceleratore tirata, innestare la trasmissione in prima spingendo con fermezza verso il basso sulla leva del cambio.
- Rilasciare il freno a pedale.
- Rilasciare **lentamente** la leva della frizione fino a quando il veicolo inizia a muoversi in avanti. Tenere premuta la leva della frizione in questa posizione. Questa è la zona frizione. Se si rilascia la frizione troppo velocemente, il motore potrebbe arrestarsi o sbalzare in avanti. **Se il veicolo si arresta**, riavviare il motore e riprovare, rilasciando la frizione in modo più graduale.
- In prossimità del punto di arresto, tirare completamente la leva della frizione e premere il pedale a freno per arrestarsi. L'azionamento della frizione non

deve essere graduale ma rapido.

- Alla fine del rettilineo, fermarsi, girare il manubrio completamente a destra e tornare indietro. Quando si affronta la curva, fare attenzione a non azionare l'acceleratore. Arrestarsi quando si è allineati al rettilineo nella direzione opposta.
- Ripetere l'esercizio fino a quando si è acquisita la completa familiarità.

Suggerimenti per esercitarsi ulteriormente

- Dopo aver acquisito sicurezza con la frizione, provare a fermarsi ogni 12 m (tra un cono e l'altro) in modo da poter rilasciare completamente la frizione.

3) Arresto del motore in movimento

Obiettivo

- Acquisire familiarità nell'utilizzo dell'interruttore di arresto motore in movimento in modo da conoscere la reazione del veicolo qualora sia necessario utilizzarlo.

Istruzioni

- Proseguire lungo il rettilineo, utilizzando sempre la zona frizione, girare l'interruttore di arresto motore su OFF e fermarsi per inerzia.
- Riavviare il motore e ripetere l'esercizio. Provare a rilasciare ulteriormente la frizione e spostarsi leggermente in avanti prima di utilizzare l'interruttore di arresto motore.

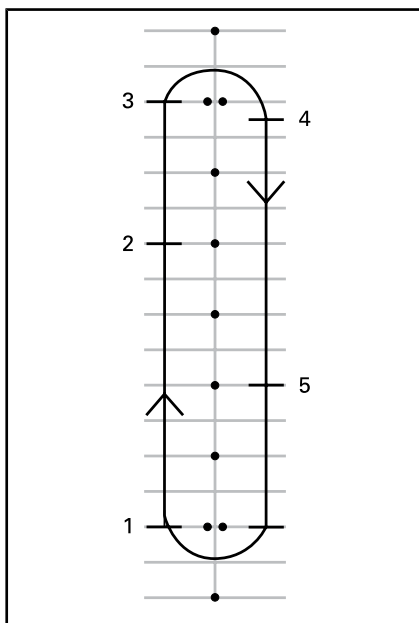

1. Partenza
2. Premere l'interruttore di arresto motore
3. Arrivare alla fine del rettilineo, arrestarsi e tornare indietro
4. Arrivo
5. Premere l'interruttore di arresto motore

Riavviare il motore e passare all'esercizio successivo.

4) Utilizzo dell'acceleratore e della frizione

Obiettivo

- Acquisire familiarità nell'utilizzo dell'acceleratore.
- Imparare a trovare l'equilibrio tra frizione e acceleratore.

Istruzioni

Questo esercizio è simile all'esercizio relativo alla zona frizione, ma questa volta verrà utilizzato anche l'acceleratore. Verrà percorso l'intero rettilineo, fermandosi solo alla fine.

- Iniziare l'esercizio da fermi con la prima inserita all'inizio del rettilineo.
- Con la leva della frizione tirata, azionare delicatamente l'acceleratore fino a quando sul contagiri viene raggiunto un valore compreso tra 1500 e 2 000 giri/min. Esercitarsi a mantenere tale intervallo di giri al minuto.
- Mantenere l'acceleratore in questa posizione rilasciando delicatamente la leva della frizione. Provare a non superare i 2500 giri/min.
- Più velocemente si rilascia la leva della frizione, più veloce sarà l'accelerazione. Se si rilascia la frizione troppo velocemente, il motore potrebbe arrestarsi o il veicolo potrebbe balzare in avanti.

Se si accelera eccessivamente la ruota posteriore potrebbe ruotare velocemente e causare una rapida accelerazione.

- Quando si rilascia completamente la leva della frizione, l'acceleratore controlla la velocità.
- Avvicinandosi alla fine del rettilineo, rilasciare l'acceleratore, tirare la leva della frizione e azionare i freni per arrestarsi.
- Senza utilizzare l'acceleratore, girare e dirigersi nella direzione opposta.

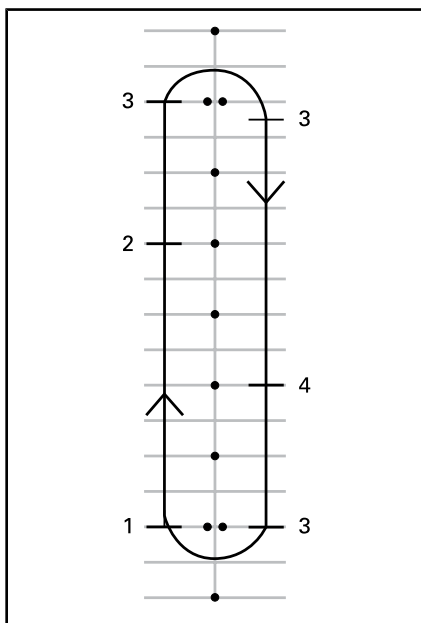

1. Partenza
2. Lasciare il gas
3. Arrivo
4. Lasciare il gas

Suggerimenti per esercitarsi ulteriormente

- Coordinare il rilascio della leva della frizione e l'applicazione dell'acceleratore per partire in modo lineare e controllare l'accelerazione.

5) Curve di base

Obiettivo

- Acquisire familiarità nel curvare in modo controllato.

Istruzioni

Questo esercizio è simile al precedente ma anziché fermarsi a ogni curva, si eseguirà la curva nella zona frizione.

- Procedere lungo il rettilineo con la prima inserita. Guidare leggermente più avanti rispetto ai coni in modo da poter effettuare

un'ampia curva alla fine del rettilineo.

- Avvicinandosi alla curva, rallentare fino a massimo 8 km/h tirando la leva della frizione e azionando i freni se necessario.
- Mantenere la leva della frizione nella zona frizione per mantenere la bassa velocità.
- Guardare in direzione della curva.
- Girare il manubrio in direzione della curva, tirando sull'impugnatura interna e spingendo sull'esterno, facendo attenzione a non cambiare la posizione della mano sull'acceleratore.
- Potrebbe essere utile inclinarsi in avanti e all'interno della curva in modo da poter girare il manubrio più facilmente.
- All'uscita dalla curva riposizionare il manubrio e procedere lungo il rettilineo.

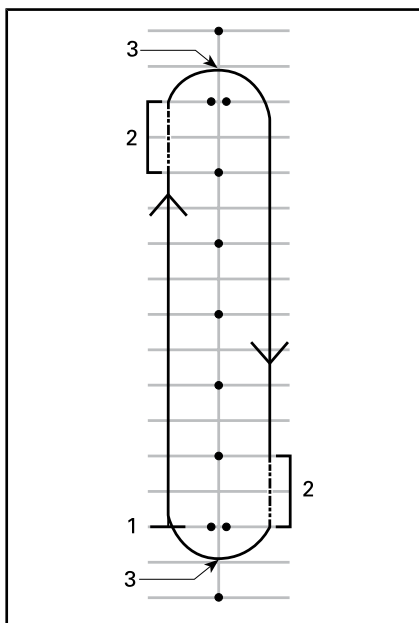

1. Partenza
2. Zona frizione
3. Apice

NOTA: Nota per i motociclisti: l'esecuzione di curve e svolte con la roadster Spyder è differente rispetto a una motocicletta. Il veicolo non si inclina in curva, è pertanto necessario spostare il peso del corpo all'interno della curva in modo da mantenere una posizione comoda sul veicolo. È necessario esercitare maggiore forza per girare il manubrio del veicolo rispetto a quella necessario per girare una motocicletta. È tuttavia più facile arrestarsi in curva rispetto a una motocicletta.

Suggerimenti per esercitarsi ulteriormente

- Dopo aver acquisito familiarità nello svoltare in una direzione, provare il percorso nella direzione opposta. Quando si affronta la curva a sinistra, fare attenzio-



SITUAZIONE TIPICA - POSIZIONE DI GUIDA IN CURVA

ne a non ruotare l'acceleratore più del previsto.

- Fermarsi all'apice della curva per verificare l'utilizzo dei freni in curva.

6) Arresto veloce

Obiettivo

- Acquisire familiarità nella capacità di arresto del veicolo.
- Imparare ad azionare i freni con la massima forza.

Istruzioni

Questo esercizio è simile al precedente ma il freno verrà azionato in modo più energico possibile.

- Partire dall'inizio del rettilineo e accelerare a 8 km/h.
- Avanzare lungo il rettilineo, rilasciare completamente l'acceleratore e frenare velocemente e in modo deciso.
- Mantenere la testa e gli occhi verso l'alto e il manubrio dritto.
- Ripetere l'esercizio, aumentando la velocità e arrestandosi in modo più energico.

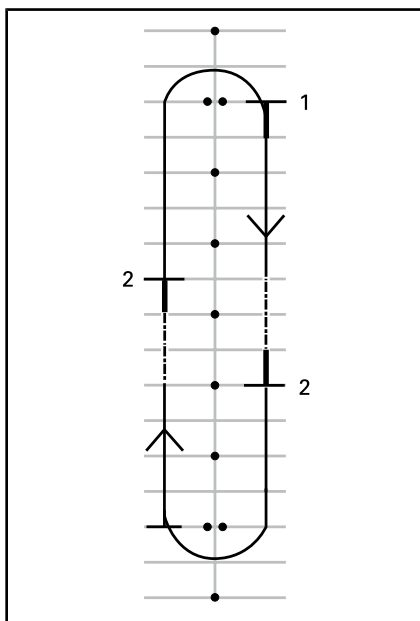

1. Partenza

2. Arrivo

Suggerimenti per esercitarsi ulteriormente

- Esercitarsi controllando gli specchietti prima di frenare energicamente.

7) Zig zag

Obiettivo

- Acquisire maggiore esperienza nella guida del veicolo e nella posizione di guida.

Istruzioni

Zigzagare per 6 m

1. Procedere a zig zag tra ogni delimitatore/intersezione tra un posteggio e l'altro. Non utilizzare l'acceleratore ma giocare con la frizione.
2. A ogni curva, inclinarsi e girare il manubrio nella direzione in cui si desidera procedere tirando e spingendo le maniglie.

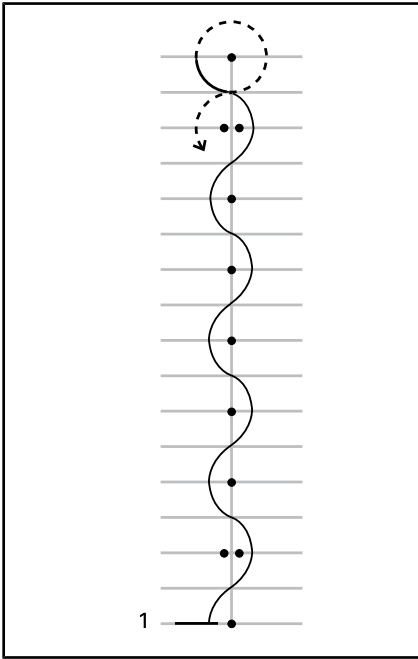

1. Partenza

Zigzagare per 12 m

Dopo aver acquisito familiarità, procedere a zig zag per 12 m tra un cono e l'altro/ogni quattro parcheggi.

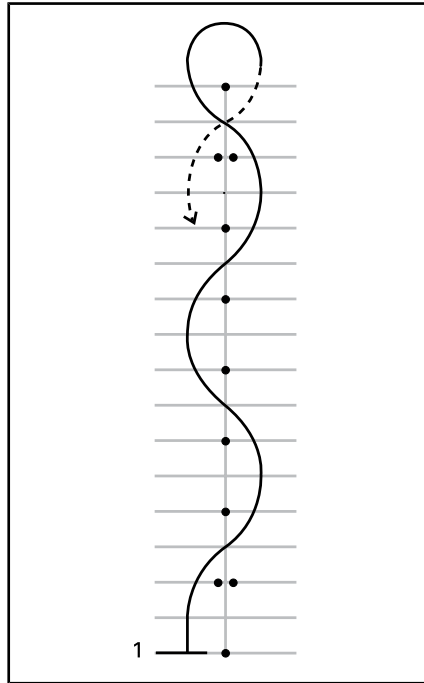

1. Partenza

Suggerimenti per esercitarsi ulteriormente

- Aumentare gradualmente la velocità a 16 km/h - 19 km/h procedendo a zig zag, ma rallentare per eseguire l'inversione a U alla fine del rettilineo.

8) Cambio

Durante la guida è necessario cambiare marce per allineare la velocità del motore alla velocità su strada.

Obiettivo

- Acquisire familiarità nei movimenti del piede necessari per cambiare le marce.
- Imparare a innestare le marce alte e basse.

Istruzioni

Questo esercizio è simile al precedente, ma si passerà alle marce al-

te sul rettilineo, per arrestarsi poi alla fine di ogni rettilineo. Per questo esercizio si consiglia di utilizzare i corridoi del parcheggio anziché guidare negli spazi.

8a) Utilizzo della leva del cambio da fermi

Innanzitutto, da fermi, esercitarsi nel movimento del piede sinistro per passare dalla prima alla seconda.

- Da fermi e con la prima inserita, tirare la leva della frizione.
- Far scorrere la punta del piede sinistro sotto la leva della frizione e sollevare fino alla corsa massima, quindi dare un colpo deciso in alto per inserire la seconda.
- Posizionare il piede sulla leva della frizione e premere fino alla corsa massima, quindi dare un colpo deciso in basso per inserire la prima.
- Ripetere fino ad acquisire familiarità nei movimenti del piede necessari.

8b) Cambio dalla prima alla seconda

Sul rettilineo, accelerare a circa 16 km/h in prima.

Per inserire una marcia superiore:

- Rilasciare l'acceleratore.
- Tirare la leva della frizione. (Se si tira la frizione prima di rilasciare l'acceleratore, il motore potrebbe andare su di giri. In questo caso, rilasciare semplicemente l'acceleratore).
- Far scorrere la punta del piede sinistro sotto la leva della frizione e sollevare fino alla corsa massima, quindi dare un colpo deciso in alto per inserire la seconda.

- Rilasciare delicatamente la frizione.
- Non è necessario accelerare ma dopo aver acquisito familiarità, se lo spazio lo consente, azionare l'acceleratore per aumentare la velocità in seconda.

In prossimità della fine del rettilineo, fermare il veicolo:

- Rilasciare l'acceleratore.
- Tirare completamente la leva della frizione.
- Azionare il freno.
- Dopo essersi fermati, scalare in prima posizionando il piede sulla leva della frizione e premendo fino alla corsa massima, dando quindi un colpo deciso in basso. Dopo aver acquisito maggiore padronanza, scalare in prima fino ad arrestarsi.

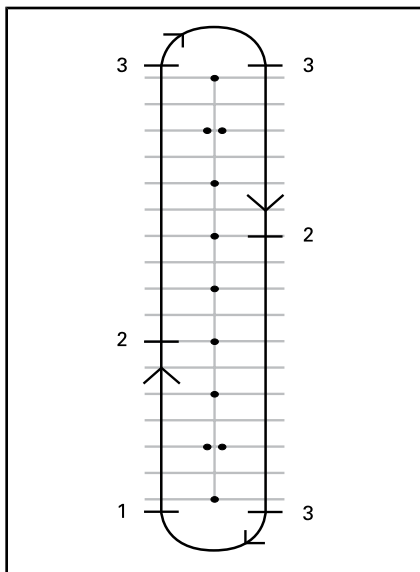

1. Partenza
2. Innestare la seconda a 16 km/h
3. Arrivo

8c) Scalare dalla seconda alla prima

Se lo spazio lo consente, scalare dalla seconda alla prima.

Sul rettilineo, accelerare a circa 16 km/h.

- Rilasciare l'acceleratore e tirare la leva della frizione.
- Posizionare il piede sulla leva della frizione per inserire la prima.
- Rilasciare delicatamente la frizione.
- Mettere il piede sul poggiapiedi.

8d) Altre marce

Se lo spazio lo consente, provare a inserire anche marce più alte. Eseguire la stessa procedura e innestare una marcia alta o bassa alla volta.

Suggerimenti per esercitarsi ulteriormente

Dopo aver acquisito maggiore esperienza, è possibile affinare le proprie capacità e utilizzarle per controllare meglio il veicolo.

- Quando si scalano le marce, se si ruota leggermente l'acceleratore mentre si rilascia delicatamente la frizione aiuta ad aumentare il giri del motore in modo da ottenere più rapidamente la velocità del veicolo e agevolare il cambio marcia, impedendo lo slittamento della ruota posteriore.
- Quando si innesta una marcia più bassa, il veicolo rallenta se non viene azionato l'acceleratore. Tale effetto è noto come frenata motore. Per utilizzare la frenata motore, scalare di una marcia alla volta e rilasciare la frizione a ogni cambio. Mantenere la frizione nella zona frizione fino a quando la velocità del motore si stabilizza, quindi rilasciare completamente la leva fino al prossimo cambio.
- In genere si cambiano le marce una alla volta ma è possibile saltare più di una marcia se la frizione è premuta ripetendo i colpi in alto o in basso per il nu-

mero di volte desiderato rispetto alla marcia che si desidera inserire.

Si ricorda che il sistema VSS non controlla la frenata motore. Se si innesta una marcia bassa a una velocità elevata, lo pneumatico posteriore potrebbe pattinare, causando la perdita di controllo, la rotazione o il ribaltamento del veicolo, soprattutto in curva.

9) Brusca deviazione

Obiettivo

- Acquisire familiarità nell'esecuzione di deviazioni brusche del veicolo.
- Provare differenti variazioni di frenata e deviazione.

Istruzioni

Posizionare gli indicatori come mostrato nello schema. Non utilizzare oggetti pesanti o fissi come punti di riferimento per questo esercizio.

- Entrare tra i coni doppi a circa 8 km/h e mantenere tale velocità.
- Sterzare attorno alla linea dei coni.
- Uscire attraverso il secondo gruppo di coni doppi.
- Ripetere più volte l'esercizio, deviando in entrambe le direzioni.

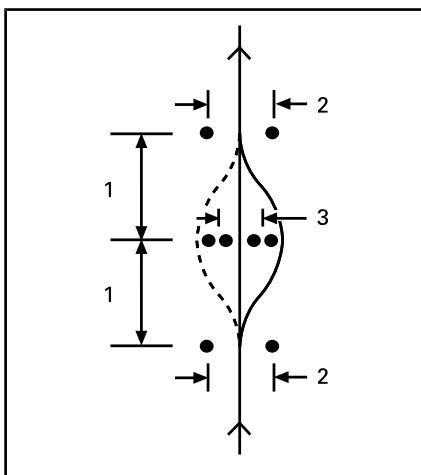

1. 6 m
2. 3 m
3. 2.5 m

Suggerimenti per esercitarsi ulteriormente

- Aumentare gradualmente la velocità di entrata (al massimo a 13 km/h a 19 km/h) e provare alcune variazioni. Ad esempio avvicinarsi più velocemente e rallentare prima di provare l'esercizio, tirare la frizione e frenare durante la deviazione e così via.
- Un amico potrebbe aiutare aggiungendo un elemento di sorpresa all'esercizio, decidendo in quale direzione deviare o se invece è necessario arrestarsi. Si raccomanda di tenere la persona che vi aiuta a debita distanza, ad esempio al di fuori della zona di esercitazione. In prossimità della prima serie di coni, l'amico potrebbe segnalare con gesti la direzione in cui deviare o se arrestare il veicolo.
- Esercitarsi controllando gli specchietti e i punti ciechi prima di deviare.

10) Retromarcia

Obiettivo

- Acquisire familiarità nel manovrare il veicolo e nel raggio di sterzata in retromarcia.

Istruzioni

Innestare la retromarcia. Per istruzioni dettagliate vedere *GUIDA IN RETROMARCIA* nella sottosezione *PROCEDURE DI BASE*.

Verificare che la zona posteriore sia libera e continuare a guardare indietro mentre si rilascia la frizione. Fare attenzione a non urtare con le ruote anteriori mentre si procede all'indietro. Rallentare e fermarsi utilizzando la frizione e il freno, come d'abitudine.

Procedere all'indietro per alcuni metri, fermandosi ogni tanto.

Mantenere bassa la velocità e non procedere a retromarcia per lunghe distanze.

Dopo aver acquisito familiarità nell'utilizzo della retromarcia, ritornare nella zona parcheggio come mostrato nello schema.

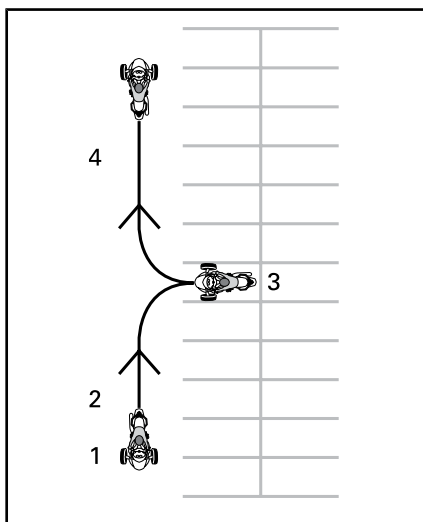

1. Partenza
2. Retromarcia
3. Arrivo
4. Avanti

Ulteriori esercitazioni negli ambienti controllati

Dopo aver acquisito familiarità con gli esercizi descritti, è possibile provare altre manovre se lo spazio e le condizioni lo consentono. Tali manovre possono essere provate nel parcheggio o successivamente su strada senza mettere a rischio la propria sicurezza.

- **Arresti veloci:** provare ad aumentare velocemente la velocità e innestare le marce alte.
- **Arresto rapido dalle alte velocità:** simile all'esercizio relativo all'arresto veloce, ma eseguito dalle alte velocità per esercitarsi negli arresti di emergenza.
- **Partenza su un pendio:** A tale scopo, mantenere premuto il pedale del freno rilasciando la leva della frizione fino alla zona della frizione. In questo modo si impedisce al veicolo di retrocedere.

Esercitarsi nelle manovre (modello SM5)

1) Fuori giri del motore e utilizzo dell'interruttore di arresto motore

Obiettivo

- Acquisire familiarità nell'utilizzo della manopola dell'acceleratore.
- Acquisire familiarità con il rumore del motore a differenti giri/min. In questo modo è possibile capire quando innestare una marcia alta o bassa in base al rumore del motore.
- Acquisire familiarità con l'utilizzo dell'interruttore di arresto motore.

Istruzioni

- Partire con il cambio in posizione di FOLLE, il freno di stazionamento azionato e il piede destro sul pedale del freno. Controllare il quadro dell'indicatore multifunzione per verificare che il cambio sia in FOLLE: se in prima, il veicolo cercherà di muoversi non appena si aziona l'acceleratore.
- Osservare il contagiri e azionare l'acceleratore (girare abbassando il polso) un paio di volte fino a portare il motore non oltre i 4000 giri/min. Esercitarsi azionando l'acceleratore delicatamente e gradualmente, mantenendolo a circa 3000 giri/min e rilasciandolo. Fino a quando la trasmissione è in folle, la potenza non verrà trasferita alla ruota posteriore.
- Utilizzare l'interruttore di arresto motore per interrompere la potenza al veicolo. Premere l'interruttore con il pollice destro mantenendo la mano sull'impugnatura.

Suggerimenti per esercitarsi ulteriormente

- Esercitarsi a premere l'interruttore di arresto motore senza guardarlo.

2) Avvio, arresto e manovre di base

Obiettivo

- Imparare a controllare l'acceleratore e a far muovere il veicolo.
- Acquisire familiarità con la decelerazione a bassa velocità e la frenata.

Istruzioni

Se mentre si eseguono questi esercizi si ha la sensazione di perdere il controllo, rilasciare l'acceleratore e applicare il freno per rallentare. È inoltre possibile utilizzare il pulsante di arresto per interrompere completamente la potenza al veicolo.

2a) Applicare e rilasciare immediatamente l'acceleratore

Inizialmente applicare l'acceleratore solo pochi secondi, quindi rilasciarlo e fermarsi per inerzia.

- Avviare il motore e rilasciare il freno di stazionamento.
- Con il pedale del freno premuto, innestare la trasmissione in prima premendo il selettore delle marce in avanti.
- Rilasciare il freno.
- Applicare lentamente l'acceleratore fino a quando il veicolo inizia a muoversi in avanti. Non appena il veicolo inizia a muoversi, rilasciare l'acceleratore e fermarsi per inerzia, quindi premere il freno per fermarsi. Ripetere l'esercizio fino alla fine del rettilineo.
- Per girare alla fine del rettilineo, fermarsi, girare il manubrio completamente a destra, applli-

care e rilasciare subito l'acceleratore, quindi effettuare la curva per inerzia. Per eseguire la svolta potrebbe essere necessario applicare brevemente l'acceleratore più di una volta. Arrestarsi quando si è allineati al rettilineo nella direzione opposta.

- Continuare a esercitarsi fino ad acquisire familiarità con l'applicazione e il rilascio dell'acceleratore.

2b) Tenere aperto l'acceleratore, rilasciarlo e fermarsi ogni 12 m

Successivamente, mantenere premuto l'acceleratore più a lungo e quindi fermarsi ogni 12 m (tra un delimitatore e l'altro/ogni quarto linee).

- Applicare lentamente l'acceleratore fino a quando il veicolo inizia a muoversi in avanti. Questa volta, tenere premuto l'acceleratore in questa posizione.
- Non appena ci si avvicina al punto di arresto, rilasciare l'acceleratore e azionare il freno per fermarsi.
- Svoltare al termine del rettilineo come nell'esercizio precedente, senza però rilasciare l'acceleratore mentre si esegue la svolta. Prestare attenzione a mantenere una posizione costante dell'acceleratore in curva. Arrestarsi quando si è allineati al rettilineo nella direzione opposta.

2c) Tenere premuto l'acceleratore, rilasciarlo e fermarsi alla fine

Verrà percorso l'intero rettilineo, fermandosi solo alla fine. Mantenere l'acceleratore a una velocità moderata.

3) Arresto del motore in movimento

Obiettivo

- Acquisire familiarità nell'utilizzo dell'interruttore di arresto motore in movimento in modo da conoscere la reazione del veicolo qualora sia necessario utilizzarlo.

Istruzioni

- Proseguire lungo il rettilineo, procedendo sempre a 8 km/h, girare l'interruttore di arresto motore su OFF e arrivare all'arresto del mezzo.
- Riavviare il motore e ripetere l'esercizio. Provare ad aumentare la velocità (fino a un massimo di 20 km/h) prima di utilizzare l'interruttore di arresto motore.

NOTA: Il **modello SE5** non si avvia se è inserita la marcia e il pedale del freno non è premuto.

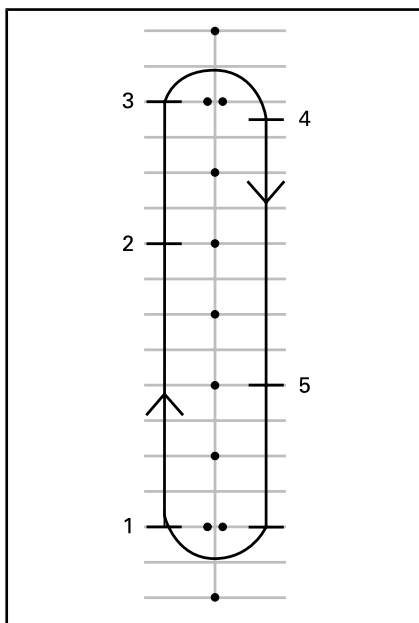

1. Partenza
2. Premere l'interruttore di arresto motore
3. Arrivare alla fine del rettilineo, arrestarsi e tornare indietro
4. Arrivo
5. Premere l'interruttore di arresto motore

Riavviare il motore e passare all'esercizio successivo.

4) Curve di base

Obiettivo

- Acquisire familiarità nel curvare in modo controllato.

Istruzioni

Questo esercizio è simile al precedente ma anziché fermarsi a ogni curva, si eseguirà la curva a velocità ridotta.

- Procedere lungo il rettilineo con la prima inserita. Guidare leggermente più avanti rispetto ai coni in modo da poter effettuare un'ampia curva alla fine del rettilineo.

- Avvicinandosi alla curva, rallentare fino a massimo 8 km/h rilasciando l'acceleratore e azionando il freno se necessario.
- Mantenere premuto l'acceleratore per mantenere la velocità ridotta.
- Guardare in direzione della curva.
- Girare il manubrio nella direzione della curva, tirando sull'impugnatura interna e spingendo sull'esterno, facendo attenzione a non azionare l'acceleratore.
- Potrebbe essere utile inclinarsi in avanti e all'interno della curva in modo da poter girare il manubrio più facilmente.
- All'uscita dalla curva riposizionare il manubrio e procedere lungo il rettilineo.



SITUAZIONE TIPICA - POSIZIONE DI GUIDA IN CURVA

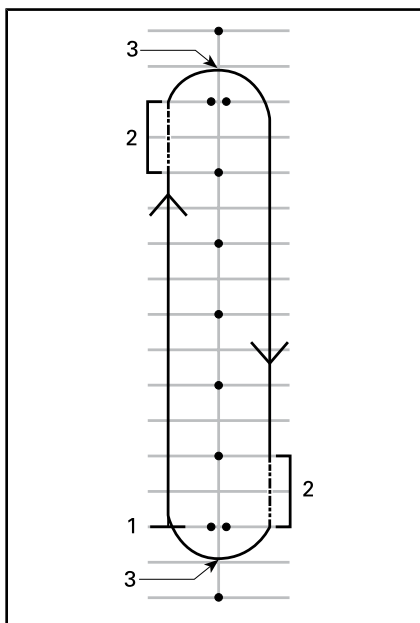

1. Partenza
2. Zona frizione
3. Apice

NOTA: Nota per i motociclisti: l'esecuzione di curve e svolte con la roadster Spyder è differente rispetto a una motocicletta. Il veicolo non si inclina in curva, è pertanto necessario spostare il peso del corpo all'interno della curva in modo da mantenere una posizione comoda sul veicolo. È necessario esercitare maggiore forza per girare il manubrio del veicolo rispetto a quella necessario per girare una motocicletta. È tuttavia più facile arrestarsi in curva rispetto a una motocicletta.

Suggerimenti per esercitarsi ulteriormente

- Dopo aver acquisito familiarità nello svoltare in una direzione, provare il percorso nella direzione opposta. Quando si affronta la curva a sinistra, fare attenzio-

ne a non ruotare l'acceleratore più del previsto.

- Fermarsi all'apice della curva per verificare l'utilizzo dei freni in curva.

5) Arresto veloce

Obiettivo

- Acquisire familiarità con la familiarità del veicolo.
- Imparare ad azionare i freni con la massima forza.

Istruzioni

Questo esercizio è simile al precedente ma il freno verrà azionato in modo più energico possibile. Il sistema frenante antibloccaggio (ABS) impedirà il blocco delle ruote e aiuterà a mantenere il controllo della sterzata quando si applica la massima forza frenante. Rilasciare sempre completamente l'acceleratore per arrestarsi velocemente con il modello SE5. Se si aziona contemporaneamente l'acceleratore e il freno, la distanza di arresto è maggiore.

- Partire dall'inizio del rettilineo e accelerare a 8 km/h.

Avanzare lungo il rettilineo, rilasciare completamente l'acceleratore e frenare velocemente. Non pompare il freno poiché il sistema ABS impedirebbe il blocco delle ruote.

- Mantenere la testa e gli occhi rivolti verso l'alto, il manubrio dritto e non rilasciare il freno fino a quando il veicolo è completamente fermo.
- Ripetere l'esercizio, aumentando la velocità e arrestandosi in modo più energico.

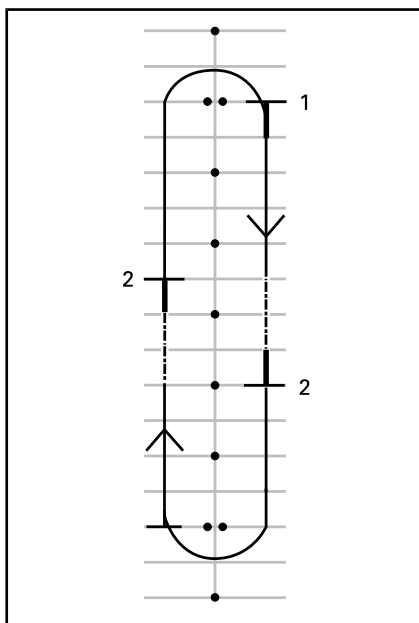

1. Partenza
2. Arrivo

Suggerimenti per esercitarsi ulteriormente

- Esercitarsi controllando gli specchietti prima di frenare energicamente.

6) Zig zag

Obiettivo

- Acquisire maggiore esperienza nella guida del veicolo e nella posizione di guida.

Istruzioni

Zigzagare per 6 m

1. Procedere a zig zag tra ogni delimitatore/intersezione di ogni lotto del parcheggio. Inizialmente mantenere ridotta la velocità fino ad acquisire familiarità con i cambiamenti di direzione.
2. A ogni curva, inclinarsi e girare il manubrio nella direzione in cui si desidera procedere tirando e spingendo le maniglie.

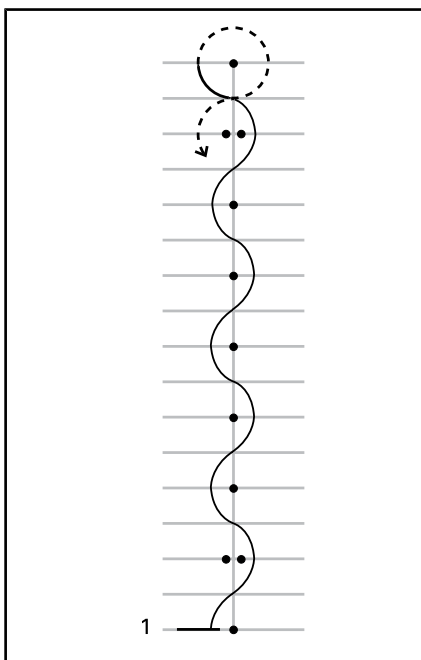

1. Partenza

Zigzagare per 12 m

Dopo aver acquisito familiarità, procedere a zig zag per 12 m tra un cono e l'altro/ogni quattro parcheggi.

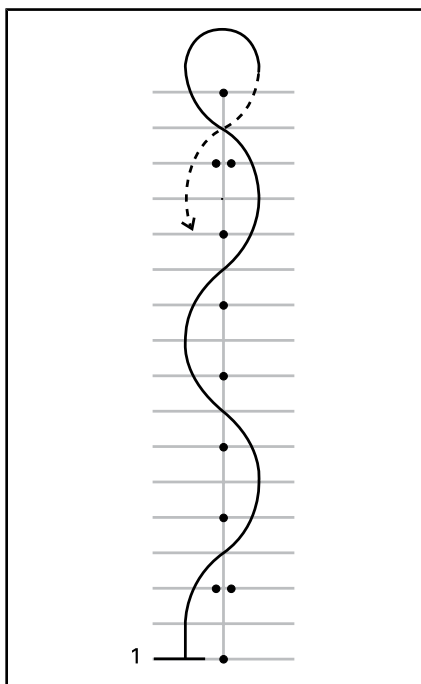

1. Partenza

Suggerimenti per esercitarsi ulteriormente

- Aumentare gradualmente la velocità a 16 km/h - 19 km/h procedendo a zig zag, ma rallentare per eseguire l'inversione a U alla fine del rettilineo.

7) Cambio

Durante la guida è necessario cambiare marce per allineare la velocità del motore alla velocità su strada. Le marce più basse vengono utilizzate alle velocità inferiori mentre quelle più alte per le velocità superiori, come su un'automobile o camion a trasmissione manuale.

Con il modello SE5 non è possibile innestare una marcia alta se la velocità del motore è troppo bassa. Con questo modello, se la velocità del motore scende sotto i 1800 gi-

ri/min, viene automaticamente innestata una marcia più bassa.

Obiettivo

- Imparare a innestare le marce alte e basse.

Istruzioni

Questo esercizio è simile al precedente, ma si passerà alle marce alte sul rettilineo, per arrestarsi poi alla fine di ogni rettilineo. Per questo esercizio si consiglia di utilizzare i corridoi del parcheggio anziché guidare negli spazi.

7a) Utilizzo del selettore delle marce da fermi

Innanzitutto, da fermi, esercitarsi nel passare dalla retromarcia, in folle e alla prima. Quindi esercitarsi in:

- Doppio passaggio dalla retromarcia alla prima
- Doppio passaggio dalla prima alla retromarcia
- Ripetere l'esercizio fino ad aver acquisito familiarità.

7b) Cambio dalla prima alla seconda

- Sul rettilineo, accelerare fino a quando la velocità del motore raggiunge 3 000 giri/min.
- Premere il selettore delle marce in avanti per innestare la seconda. Non è necessario rilasciare l'acceleratore quando si cambia marcia sul modello SE5.
- Dopo aver acquisito familiarità, e se lo spazio lo consente, regolare l'acceleratore per aumentare la velocità in seconda.

In prossimità della fine del rettilineo, fermare il veicolo:

- Rilasciare l'acceleratore.
- Azionare il freno.
- Sul modello SE5 viene automaticamente innestata una marcia bassa quando il veicolo rallenta.

È inoltre possibile scalare manualmente le marce tirando il selettore delle marce verso di sé.

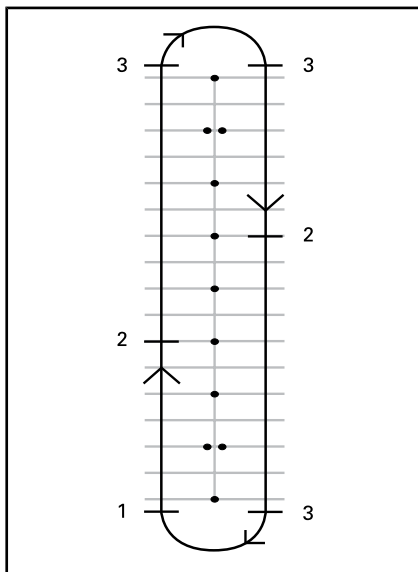

1. Partenza
2. Innestare la seconda a 25 km/h
3. Arrivo

7c) Se lo spazio lo consente, scalare in prima in movimento

Sul rettilineo:

- Tirare il selettore delle marce verso di sé senza rilasciare l'acceleratore.
- Quando si scala senza applicare l'acceleratore, si percepisce una maggiore frenata motore.

7d) Altre marce

Se lo spazio lo consente, provare a inserire anche marce più alte. Eseguire la stessa procedura e innestare una marcia alta o bassa alla volta.

NOTA: Quando si scalano le marce, se si applica leggermente più acceleratore si aiuta ad aumentare i giri del motore in modo da ottenere più rapidamente la velocità del veicolo e agevolare il cambio marcia. Se non si applica l'acceleratore

quando si scalano le marce, la frenata motore rallenta il veicolo. In questo modo si aiuta a diminuire la velocità ma si ricorda che il sistema VSS non controlla la frenata motore. Se si innesta una marcia bassa a una velocità elevata, lo pneumatico posteriore potrebbe pattinare, causando la perdita di controllo, la rotazione o il ribaltamento del veicolo, soprattutto in curva.

8) Brusca deviazione

Obiettivo

- Acquisire familiarità nell'esecuzione di deviazioni brusche del veicolo.
- Provare differenti variazioni di frenata e deviazione.

Istruzioni

A questo punto è necessario modificare il percorso. Posizionare gli indicatori come mostrato nello schema. Non utilizzare oggetti pesanti o fissi come punti di riferimento per questo esercizio.

- Entrare tra i coni doppi a circa 8 km/h e mantenere tale velocità.
- Sterzare attorno alla linea dei coni.
- Uscire attraverso il secondo gruppo di coni doppi.
- Ripetere più volte l'esercizio, deviando in entrambe le direzioni.

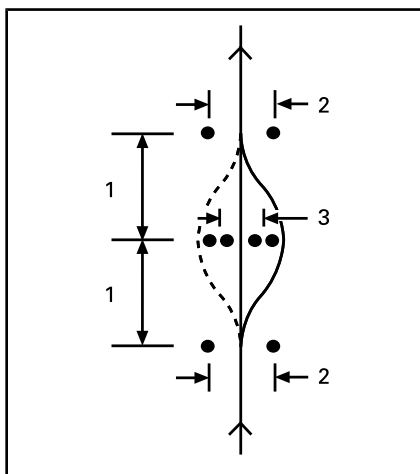

1. 6 m
2. 3 m
3. 2.5 m

Suggerimenti per esercitarsi ulteriormente

- Aumentare gradualmente la velocità di entrata (al massimo a 13 km/h a 19 km/h) e provare alcune variazioni. Ad esempio avvicinarsi più velocemente e rallentare prima di provare l'esercizio, frenare durante la deviazione e così via.
- Un amico potrebbe aiutare aggringendo un elemento di sorpresa all'esercizio, decidendo in quale direzione deviare o se invece è necessario arrestarsi. Si raccomanda di tenere l'amico a debita distanza, ad esempio al di fuori della zona di esercitazione. In prossimità della prima serie di coni, l'amico potrebbe segnalare con gesti la direzione in cui deviare o se arrestare il veicolo.
- Esercitarsi controllando gli specchietti e i punti ciechi prima di deviare.

9) Retromarcia

Obiettivo

- Acquisire familiarità con le manovre e con il raggio di sterzata in retromarcia.

Istruzioni

- Innestare la retromarcia. Per istruzioni dettagliate vedere *GUIDA IN RETROMARCIA* nella sottosezione *PROCEDURE DI BASE*.
- Verificare che la zona posteriore sia libera e continuare a guardare indietro. Fare attenzione a non urtare con le ruote anteriori mentre si procede all'indietro. Rallentare e fermarsi utilizzando la frizione e il freno, come d'abitudine.
- Procedere all'indietro per alcuni metri, fermandosi ogni tanto.
- Mantenere bassa la velocità e non procedere a retromarcia per lunghe distanze.
- Dopo aver acquisito familiarità nell'utilizzo della retromarcia, ritornare nella zona parcheggio come mostrato nello schema.

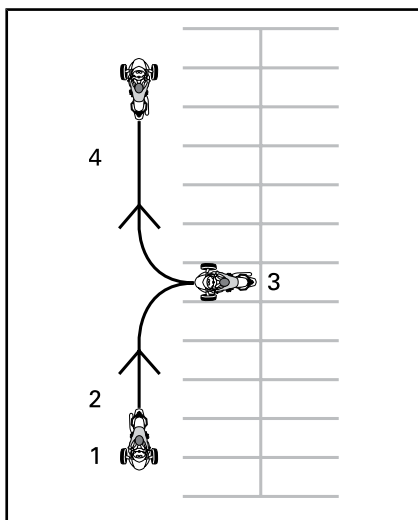

1. Partenza
2. Retromarcia
3. Arrivo
4. Avanti

Sviluppo di capacità di guida avanzate

Una volta acquisita padronanza nelle capacità di guida di base, è possibile iniziare a sviluppare capacità di guida più avanzate. Innanzitutto approfondire le "Strategie di strada" contenute nella sezione successiva. È quindi possibile guidare il veicolo su strada in situazioni relativamente meno rischiose.

Iniziare a guidare in situazioni meno impegnative:

- Brevi distanze
- Condizioni atmosferiche buone
- Poco traffico
- Ore diurne
- Velocità inferiori
- Senza passeggero.

Quando si acquisisce maggiore padronanza nelle capacità di guida, è possibile affrontare situazioni più impegnative.

STRATEGIE SU STRADA

In questa sezione vengono illustrate alcune strategie per ridurre il rischio su strada. Molte delle strategie sono simili a quelle suggerite ai motociclisti.

Questa sezione si basa sulle linee guida fornite dalla Motorcycle Safety Foundation (MSF). Tuttavia, si consiglia anche ai motociclisti più esperti di leggere attentamente questa sezione in quanto alcune strategie sono differenti per la roadster Spyder.

Pianificazione del viaggio

Controllare sempre le condizioni meteorologiche prima di guidare il veicolo. Portare attrezzature adatte a qualsiasi condizione atmosferica.

Pianificare un percorso e guidare in condizioni adatte alla propria esperienza di guida.

Il veicolo è provvisto di un serbatoio del carburante da 25 L. Se la spia del livello carburante basso lampeggia, rabboccare il serbatoio del carburante il prima possibile. Pianificare le soste per il rifornimento, soprattutto nelle zone meno popolate.

Guida prudente

Come in motocicletta, la guida prudente consente di evitare incidenti. Essere sempre vigili. Non fermarsi mai a guardare il panorama circostante, compresa la zona posteriore al veicolo. Esaminare e prevedere gli eventuali rischi e lasciarsi sempre spazio e tempo per evitare problemi. Non dare per scontato che gli altri automobilisti seguano il codice stradale o prestino attenzione ai motociclisti.

Distanza dagli altri veicoli

Lasciare sempre almeno 2 secondi di distanza tra se stessi e il veicolo che precede in condizioni di guida

ideali. Ciò significa che è necessario superare qualsiasi punto fisso sulla strada dopo almeno due secondi dal veicolo che precede.

Se le condizioni implicano una distanza di frenata superiore o la visibilità è limitata, prevedere una distanza maggiore in modo da assicurare un maggior margine di sicurezza. La distanza di frenata è ad esempio superiore sulle superfici stradali scivolose, in discesa o se si trasporta maggiore peso e la visibilità potrebbe essere ridotta in presenza di nebbia, nelle curve e di notte.

Analisi preventiva

Oltre a lasciare una distanza adeguata dagli altri veicoli, analizzare e pianificare in anticipo il percorso.

Pianificare il percorso immediato con un anticipo di almeno quattro secondi. Controllare se su tale percorso sono presenti rischi, ad esempio oggetti sulla strada o veicoli che si immettono.

Esaminare il percorso previsto con un anticipo di 12 secondi in modo da identificare possibili situazioni di pericolo prima che si verifichino. Ad esempio, controllare le intersezioni in cui potrebbero immettersi altri veicoli o punti della strada che potrebbero essere attraversati da pedoni. Essere sempre preparati a reagire nel caso in cui si vengano a creare situazioni di pericolo.

Guardare dietro e lateralmente

I veicoli e altri rischi possono provenire da tutte le direzioni. Fare sempre attenzione all'ambiente circostante. Controllare spesso gli specchietti per verificare la parte posteriore del veicolo. Eseguire inoltre spesso controlli visivi (girare la testa) per controllare il punto cieco.

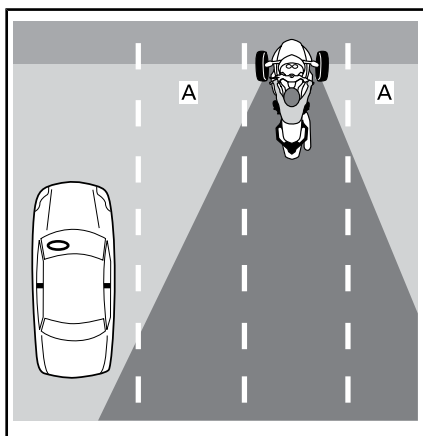

A. Punti ciechi per l'operatore

Quando si frena, prestare particolare attenzione ai veicoli che seguono che non potrebbero arrestarsi in modo altrettanto rapido.

Guardare continuamente in giro

Per avere una visuale completa dell'ambiente circostante, non fissare solo un punto. Guardare continuamente in giro per controllare la strada, le indicazioni e i segnali stradali e altri veicoli. Guardare avanti e lontano, in tutte le direzioni.

Anticipare i problemi

Ogni volta che si percepisce un possibile rischio, trovare un modo per evitarlo. Ciò significa regolare la velocità o la posizione in corsia oppure cambiare corsia. Nel caso in cui sul percorso dovessero immettersi altri veicoli, essere sempre preparati a eseguire manovre elusive, ad esempio deviazioni e/o frenate. Prevedere sempre tempi e spazio adeguati per reagire al problema.

Rendersi visibili

Gli automobilisti tendono a non vedere i veicoli più piccoli come le motociclette. Adottare pertanto le

appropriate strategie per rendersi più visibili.

Per rendersi più visibili agli altri automobilisti

Illuminazione e riflettori

Verificare il corretto funzionamento dei fari, delle luci di posizione e dei fanalini posteriori. Il veicolo è provvisto di riflettori sui parafanghi, lateralmente e sul retro. Controllare che tutti i riflettori siano puliti, integri e correttamente posizionati.

Se possibile, utilizzare gli abbaglianti, sia durante le ore diurne che notturne. Utilizzare gli anabbaglianti per evitare di accecare gli altri automobilisti di notte o se si riflette troppa luce, ad esempio in presenza di nebbia.

Segnali

Utilizzare le frecce per avvisare gli altri conducenti delle proprie intenzioni. La roadster Spyder è provvista di frecce con disattivazione automatica che potrebbero tuttavia non disattivarsi in caso di curve non pronunciate. Controllare che le frecce siano disattivate al termine della manovra per evitare di confondere gli altri automobilisti.

Se possibile, far lampeggiare le luci dei freni prima di rallentare e fermarsi alle intersezioni in modo da avvisare gli automobilisti dietro il veicolo.

Utilizzare i lampeggianti di segnalazione pericolo, se necessario a rendersi visibili.

Utilizzare anche il segnalatore acustico per avvisare gli altri conducenti della propria presenza.

Non dare per scontato che gli altri automobilisti notino le luci, i segnali o il segnalatore acustico.

Punti ciechi

Evitare di guidare nei punti ciechi degli altri veicoli. Posizionarsi in modo da rendersi visibili negli specchietti dei conducenti che precedono. In alcuni casi, ad esempio se si segue un camion o un autobus, è necessario mantenere una maggiore distanza dal veicolo che precede.

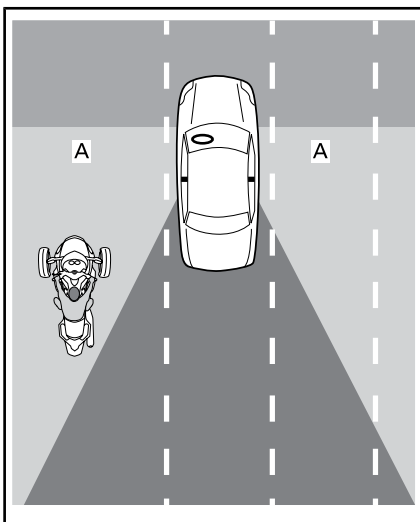

A. Punti ciechi degli altri veicoli

Ora del giorno e condizioni meteorologiche

Con visibilità limitata, ad esempio di notte, all'alba o al tramonto o in condizioni atmosferiche avverse, ad esempio pioggia o nebbia, si è meno visibili. Anche i riflessi all'alba o al tramonto o un sole accecante potrebbero rendere meno visibili.

Indumenti

Colori chiari o catarifrangenti possono migliorare la propria visibilità.

Fare attenzione anche quando si è visibili agli altri automobilisti

Anche quando gli altri automobilisti sembrano aver notato la vostra presenza, possono comunque gui-

dare in modo rischioso. Guidare in modo prudente e non fare affidamento sul fatto che gli altri automobilisti possano guidare in modo sicuro.

Posizione in corsia

In genere si consiglia di posizionare la roadster Spyder al centro della corsia. Questa posizione mantiene gli pneumatici anteriori nella corsia. Garantisce inoltre distanza dai veicoli nelle altre corsie, riducendo lo spostamento di aria dai veicoli di grandi dimensioni e il rischio di essere urtati dai veicoli che escono dalla propria corsia. Questa posizione consente inoltre di mantenere le ruote anteriori fuori dalla zona scivolosa al centro della corsia, aiutando a mantenere la capacità di sterzo e frenata. Se si è abituati a guidare un'automobile, si ricorda che sulla roadster Spyder si è seduti al centro e non lateralmente e, pertanto, la propria prospettiva è differente.

È possibile spostarsi a destra o a sinistra della corsia per evitare rischi, mantenere la distanza da altri veicoli o affrontare le curve. È inoltre possibile spostarsi a destra o a sinistra della corsia per avere una migliore visuale o essere visti dagli altri veicoli. A causa della posizione centrale sul sedile e dell'ampiezza della roadster Spyder, potrebbe essere difficile vedere il traffico circostante, anche se ci si trova sul bordo della corsia. Potrebbe essere necessaria una maggiore distanza dai veicoli di grandi dimensioni o altezza che precedono. Evitare di posizionare le ruote all'esterno della corsia per controllare il traffico. Per rendersi visibili agli altri conducenti che precedono, è necessario vedere i loro specchietti. Quando si precede un veicolo di grandi dimensioni, i veicoli in sorpasso potrebbero non essere in grado di vedere

facilmente un motociclista, se non si trova sul lato sinistro della corsia.

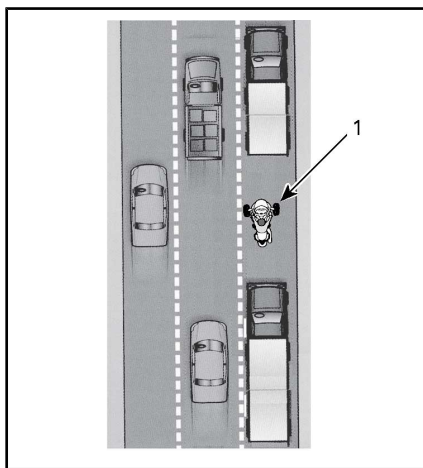

1. Veicolo nella parte sinistra della corsia

Poiché la roadster Spyder è più larga rispetto a una normale motocicletta, la percentuale di ingombro nella corsia è maggiore. Quando si guida a destra o a sinistra della corsia, fare attenzione che le ruote anteriori siano sempre all'interno della corsia.

Sulle strade a più corsie, scegliere una corsia appropriata alla propria velocità nel flusso di traffico e alla capacità di vedere ed essere visibili ed eventuali vie di fuga per manovre elusive (ad esempio deviazione in altre corsie o sul ciglio stradale).

Situazioni comuni di guida

Intersezioni

Le intersezioni, comprese le piccole intersezioni con rampe e vialetti, rappresentano un ulteriore rischio a causa del traffico in immissione. Controllare sempre il traffico in tutte le direzioni: dietro, davanti, a sinistra e a destra.

Quando ci si ferma a un'intersezione, fermarsi al centro della corsia, anche qualora sia necessario girare.

In questo modo ci si rende visibili e si impedisce ad altri automobilisti di intralciare la propria manovra. Fare attenzione ai veicoli che seguono. Far lampeggiare le luci dei freni mentre si avvicinano. Inserire la prima ed essere pronti a spostarsi, se necessario, per evitare una collisione.

Cambi corsia e sorpasso

Si ricorda che la roadster Spyder è più larga di una motocicletta e necessita di maggiore spazio laterale per superare un altro veicolo. Si ricorda inoltre che il veicolo è meno visibile rispetto a un'automobile ed è pertanto particolarmente importante segnalare con anticipo l'eventuale cambio di corsia e controllare gli specchietti e i punti ciechi. Ricordarsi di disattivare la freccia dopo aver cambiato corsia in quanto tale manovra non implica una svolta eccessiva del manubrio tale da disattivare automaticamente la freccia.

Non guidare mai sulla linea tra due corsie (linee di demarcazione della carreggiata) poiché le dimensioni del veicolo sono elevate.

Non guidare mai sul ciglio stradale per superare i veicoli. Se una ruota dovesse fuoriuscire dal manto stradale si potrebbe perdere il controllo.

Curve

Si ricorda di rallentare, guardare intorno e sterzare.

- **Rallentare:** ridurre la velocità prima di affrontare una curva ruotando l'acceleratore in senso inverso, frenando oppure scalando le marce. Affrontare la curva a una velocità che è possibile mantenere.

Anche se la roadster Spyder consente una migliore frenata in curva rispetto a una motocicletta, è comunque importante

rallentare prima di affrontare una curva anziché frenare. Sia la frenata che la sterzata richiedono trazione. Maggiore è la trazione utilizzata per la frenata, minore è la trazione disponibile contemporaneamente per curvare.

Se si affronta una curva a una velocità troppo elevata, è probabile che la ruota anteriore si sollevi dall'asfalto e si percepisca una riduzione della potenza motore attuata dal sistema VSS. Anche se il sistema VSS aiuta a mantenere il controllo, è comunque possibile che il veicolo ruoti o si ribalti se si curva bruscamente o a velocità elevate.

- **Guardare intorno:** guardare attentamente intorno. Valutare le condizioni della curva il prima possibile: caratteristiche della superficie, angolazione della curva e condizioni generali del traffico, in modo da aver tempo per prendere decisioni adeguate sulla velocità e sulla posizione. A volta girare la testa in direzione della curva aiuta ad avere una buona visuale.
- **Sterzare:** girare il manubrio per far sterzare il veicolo in direzione della curva. La roadster Spyder è differente da una motocicletta: non controsterza e il veicolo non si inclina. Si ricorda che si percepirà la forza laterale generata dalla curva ed è pertanto necessario spostare il peso corporeo all'interno della curva in modo da mantenere una posizione comoda sul veicolo. È necessario esercitare maggiore forza per girare il manubrio del veicolo rispetto a quella necessario per girare una motocicletta.

Modello SM5

Quando si cambia marcia in curva, fare attenzione a non rilasciare troppo velocemente la leva della

frizione. Regolare l'acceleratore mentre si rilascia la leva della frizione per adeguare il motore e la velocità del veicolo in modo lineare. Se si rilascia la frizione troppo velocemente o se si accelera eccessivamente, la ruota posteriore potrebbe perdere trazione e iniziare a slittare, provocando l'eventuale perdita di controllo. Il sistema di controllo della trazione (TCS) rileverà l'inizio del sollevamento della ruota e ridurrà la potenza trasmessa alla ruota posteriore. Questo intervento consente alla ruota anteriore di acquisire nuovamente trazione e all'operatore di correggere la sovrasterzata intenzionale e di mantenere il veicolo sul raggio di sterzata desiderato.

Curve

Poiché la roadster Spyder è più stretta rispetto a un'automobile, è possibile spostarsi da un altro all'altro della corsia nelle curve per mantenere la traiettoria. Poiché la roadster Spyder è tuttavia più larga rispetto a una motocicletta, è possibile un minore movimento laterale ed è quindi importante fare attenzione che gli pneumatici anteriori non fuoriescano dalla corsia.

Per le curve tipiche, si consiglia di seguire una traiettoria all'esterno, all'interno e all'esterno.

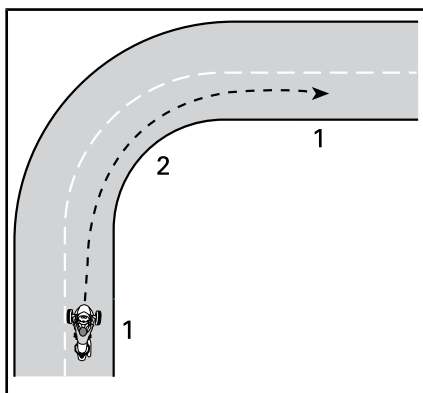

TRAIETTORIA PER CURVE TIPICHE

1. Esterno
2. Interno (all'apice)

Pendii

Scegliere un'apposita marcia per l'inclinazione. In salita, una marcia più bassa aiuta a mantenere una potenza sufficiente. In discesa, una marcia più bassa garantisce una frenata motore per il controllo della velocità.

Modello SM5

Per partire su un pendio, mantenere il veicolo in posizione con il freno fino a spostare la leva della frizione nella zona frizione. Rilasciare quindi delicatamente il freno mentre si rilascia la leva della frizione e si accelera.

Modello SE5

Da fermo, il **modello SE5** potrebbe spostarsi, indipendentemente dalla marcia inserita. Quando il veicolo viene arrestato, la frizione centrifuga del **modello SE5** è sempre disattivata e la trasmissione non mantiene il veicolo fermo. Mantenere premuto il pedale del freno in caso di arresto su un pendio. Per partire su un pendio, tenere premuto il pedale del freno e accelerare. Rilasciare il pedale del freno non appena si percepisce che la frizione è stata innestata (a circa 1 800 giri/min).

Guida notturna

Oltre a utilizzare le luci e le frecce per rendersi visibili agli altri conducenti, valutare le proprie capacità visive durante le ore notturne. Utilizzare gli abbaglianti quando appropriato. Evitare di annullare i fari, ovvero guidare a una velocità eccessiva da non riuscire a vedere più lontano della propria distanza di arresto. Sfruttare anche i fari degli altri veicoli per vedere la strada.

Non utilizzare lenti oppure occhiali scuri di notte e fare particolare attenzione che non siano graffiati o macchiati.

Guida in gruppo

Guidare solo in fila indiana. Non guidare mai affiancati in un'unica corsia, neanche con una motocicletta.

Quando si guida in gruppo con altri motociclisti, mantenere l'apposita distanza dalla motocicletta che precede, anche se occupa un lato della corsia. Nelle curve, non provare a seguire la traiettoria dei motociclisti. I motociclisti possono spostarsi maggiormente sui bordi della corsia nelle curve. Pertanto, se si segue la stessa traiettoria, la ruota anteriore potrebbe fuoriuscire dalla corsia. I motociclisti possono affrontare le curve a una velocità superiore rispetto alla roadster Spyder. Non provare a imitarli.

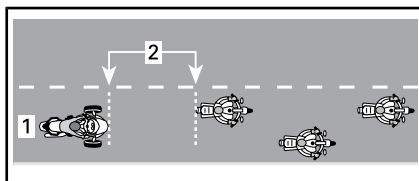

POSIZIONE DI GUIDA IN GRUPPO

1. Centro della corsia
2. Distanza di 2 secondi

Soprattutto sulle strade tortuose, la roadster Spyder è più impegnativa rispetto a una motocicletta. Non

cercare forzatamente di stare al passo con i motociclisti ma fermarsi nel caso in cui ci si senta affaticati.

Condizioni della strada e rischi

Ghiaccio, neve e poltiglia

Non mettersi alla guida su strade ricoperte di ghiaccio, neve o poltiglia. Anche con il sistema VSS, non viene garantita trazione sufficiente a mantenere il controllo sulle superfici scivolose. La roadster Spyder è più soggetta alla perdita di controllo sulle superfici scivolose rispetto a un'automobile.

Ghiaia, sporco e sabbia

Sulle strade ricoperte di ghiaia, sporco e sabbia, prestare la massima attenzione e ridurre la velocità, soprattutto nelle curve. Queste superfici offrono una trazione inferiore rispetto a quella delle superfici asfaltate e si potrebbe perdere il controllo del veicolo, anche con il sistema VSS.

Pavimentazione bagnata e pozzanghere

In genere è disponibile una trazione sufficiente a mantenere il controllo sulla pavimentazione umida o bagnata, a condizione che non sia presente uno strato di acqua, ad esempio una pozzanghera o corsi d'acqua sulla strada. Al pari degli altri veicoli, la roadster Spyder tende a planare sull'acqua se si guida a velocità elevate sull'acqua accumulata sulla strada ma tale effetto si verifica a velocità inferiori rispetto alla guida di un'automobile o di una motocicletta. La tendenza a planare sull'acqua è maggiore in presenza di acqua profonda. Per valutare la profondità dell'acqua, osservare gli schizzi o gli spruzzi prodotti dagli altri veicoli.

Quando il veicolo plana sull'acqua, una o più ruote si sollevano su uno strato di acqua, perdendo contatto con la strada. Se tale effetto viene prodotto sulla ruota posteriore, si percepisce uno spostamento laterale. In caso di planata sull'acqua, le ruote non hanno la trazione necessaria per controllare il veicolo. Si potrebbe perdere il controllo e ribaltarsi e il sistema VSS non sarebbe in grado di aiutare a mantenere il controllo.

Evitare pozzanghere di grandi dimensioni o corsi d'acqua e rallentare o accostare in caso di acquazzone. Se è necessario passare attraverso l'acqua, rallentare il più possibile.

Dopo aver superato l'acqua, verificare il funzionamento dei freni. Se necessario, frenare diverse volte per consentire all'attrito di far asciugare i pattini.

Una corretta manutenzione degli pneumatici riduce il rischio di planare sull'acqua. Mantenere sempre la pressione degli pneumatici raccomandata:

PRESSIONE DEGLI PNEUMATICI A FREDDO	
Pneumatici anteriori	103 kPa ± 14 kPa
Pneumatici posteriori	193 kPa ± 14 kPa

NOTA: La differenza di pressione tra il lato sinistro e quello destro non deve superare 3,4 kPa.

Sostituire immediatamente gli pneumatici che hanno raggiunto l'usura massima del battistrada per ridurre il rischio di aquaplaning.

Il centro della corsia può essere particolarmente liscio durante i primi minuti di pioggia in quanto l'olio e la sporcizia si mescolano all'acqua. Successivamente, l'acqua potrebbe accumularsi in corsi d'acqua sulle pavimentazioni sconnes-

se. Evitare entrambe le zone a trazione ridotta. Se possibile, mantenere gli pneumatici anteriori nelle zone con migliore trazione.

Uso fuoristrada

Non utilizzare la roadster Spyder su fuoristrada poiché il veicolo non è in grado di affrontare superfici disconnesse, a bassa trazione o impraticabili che si potrebbero verificare nella guida fuoristrada. Si potrebbe facilmente bloccarsi, perdere il controllo o ribaltarsi. In alcune zone potrebbe inoltre essere illegale utilizzare il veicolo fuoristrada.

Ostacoli, buche e dossi

Quando possibile, evitare di guidare sugli ostacoli, buche e dossi. Se inevitabile, rallentare il più possibile in prossimità degli stessi, quindi rilasciare il freno dopo averli superati. Sugli ostacoli o buche di grandi dimensioni, avvicinarsi il più possibile in linea retta, in modo che entrambi gli pneumatici passino contemporaneamente al di sopra di essi. Quando si supera un ostacolo, un dosso o una buca con entrambe le ruote anteriori, alzarsi leggermente sul poggiatesta e assorbire l'urto con le gambe. Fare attenzione alla ruota posteriore che urta l'ostacolo. In presenza di ostacoli, dossi o buche di dimensioni ridotte, è consigliabile superarli con lo pneumatico posteriore. Se superati con uno pneumatico anteriore, mantenere una presa salda sul manubrio, fare attenzione a non applicare involontariamente l'acceleratore e prepararsi a correggere la traiettoria, se necessario.

Se si urta un ostacolo, dosso o buca sufficientemente ampio, l'impatto potrebbe far sollevare il veicolo e colpire o far cadere il conducente, perdere il controllo del veicolo o farlo ribaltare.

Se non si riesce a fermarsi completamente per evitare un ostacolo, è possibile deviare bruscamente per evitarlo. Se necessario, deviare e frenare contemporaneamente.

Se sulla strada è presente un animale, ad esempio un cervo, è consigliabile fermarsi prima di avvicinarsi ad esso e attendere che se ne vada oppure superarlo lentamente. In presenza di un cane aggressivo, si consiglia di rallentare e scalare mentre il cane si avvicina e di accelerare non appena si raggiunge il raggio di portata del cane.

Emergenze in strada

Durante la guida, in qualsiasi momento potrebbero verificarsi guasti al veicolo o situazioni impreviste. Un veicolo in buone condizioni aiuta a ridurre il rischio di guasti ma è tuttavia necessario essere preparati ad affrontare situazioni di emergenza.

- Verificare che la Guida dell'operatore e il kit degli strumenti siano sempre sul veicolo.
- In caso di arresto in strada, adottare le seguenti precauzioni:
 - Se il ciglio della strada è asfaltato, segnalare la propria intenzione di fermarsi, ridurre la propria velocità a quella del traffico e rallentare fino a fermarsi completamente.
 - Se il ciglio della strada non è asfaltato, segnalare una svolta a destra e rallentare a una velocità di sicurezza prima di uscire dalla strada asfaltata.
 - Per aumentare la propria visibilità, azionare le spie di segnalazione pericolo.
- Se in possesso di un telefono cellulare o di altro dispositivo di comunicazione, caricarlo completamente prima di viaggi lunghi.

- In caso di incidente, BRP consiglia vivamente di trasportare il veicolo presso il concessionario roadster Can-Am più vicino per verificarne le condizioni prima di riutilizzarlo (consultare la sottosezione *TRASPORTO DEL VEICOLO*).
- Compilare l'apposito rapporto di incidente BRP.

Anomalie agli pneumatici

In caso di anomalia o scoppio degli pneumatici, tenere saldo il manubrio, rallentare gradualmente e sterzare con cura in un punto sicuro in cui fermarsi. Evitare brusche frenate, sterzate o cambi marcia. In caso di anomalia al pneumatico anteriore, il veicolo potrebbe tirare nella direzione dello pneumatico danneggiato. È pertanto necessario mantenere una presa salda sul manubrio per controllare la direzione del veicolo. Consultare la sezione *RIPARAZIONI SU STRADA* per le istruzioni sulla riparazione degli pneumatici.

TRASPORTO DI UN PASSEGGERO, DI CARICHI E TRAINO DI UN RIMORCHIO

Limiti di peso

Non superare i limiti di peso per i motociclisti e il carico.

LIMITI DI PESO	
Limite di peso del veicolo (compreso operatore passeggero, carico e ulteriori accessori)	208 kg
Stiva anteriore	16 kg

Conseguenze del peso eccessivo:

- Riduzione della capacità di accelerare, frenare e svoltare.
- Riduzione dell'efficacia del VSS.
- Aumento del rischio di ribaltamento se il peso è elevato o spostato all'indietro.
- Riduzione dell'altezza da terra, aumento del rischio di urto con ostacoli bassi o superfici stradali sconnesse.
- Aumento del rischio di anomalie agli pneumatici.

Guida con peso supplementare

Il trasporto di un passeggero o di un carico pesante influenza la manovrabilità del veicolo a causa del maggior peso e della distribuzione differente del peso.

1. Non sarà possibile accelerare velocemente. Prevedere un maggior tempo e spazio per il sorpasso.
2. Non sarà possibile decelerare velocemente. Prevedere una distanza maggiore dal veicolo che precede, almeno tre secondi. Aumentare ulteriormente se le condizioni di guida non sono ideali (ad esempio scarsa visibilità e condizioni stradali sconnesse).

3. Non sarà possibile svoltare bruscamente o alle alte velocità. Rallentare più di quanto previsto d'abitudine prima di svoltare ed evitare di eseguire manovre brusche.
4. La roadster Spyder potrebbe essere meno stabile. Il rischio di ribaltamento o rovesciamento durante manovre estreme è maggiore se il peso è superiore o spostato all'indietro (come in presenza di un passeggero).

Trasporto di un passeggero

La roadster Spyder è ideata per il trasporto di un solo passeggero seduto dietro l'operatore. Non trasportare più di un passeggero.

Trasportare un passeggero solo nel caso in cui si sia esperti nella guida in diverse condizioni e se si è in grado di manovrare il veicolo senza problemi.

Il passeggero deve essere sobrio, vigile, in grado di raggiungere pedane e maniglie, mantenere l'equilibrio, mantenersi saldo in caso di manovre improvvise e non distrarre l'operatore.

Accertarsi che il passeggero indossi abbigliamento di protezione adeguato, ovvero tutte le attrezzature di protezione consigliate per l'operatore, in specifico il casco. Si consiglia un casco integrale. In caso di arresto imprevisto, il viso del passeggero potrebbe infatti urtare la parte posteriore del casco dell'operatore.

Mantenere azionati i freni e la trasmissione in posizione di folle fino a quando il passeggero è nella posizione di guida.

Fornire al passeggero istruzioni sulla guida prima di partire. Istruire il passeggero sulle seguenti regole:

1. Mantenere una corretta posizione di guida. Aggrapparsi sempre alle maniglie del passeggero e tenere i piedi sulle pedane anche quando il poggia schiena è installato. È possibile regolare l'altezza delle pedane del passeggero. Consultare **REGOLAZIONE DELLE PEDANE DEL PASSEGGERO**. Il passeggero non deve aggrapparsi all'operatore poiché questo potrebbe non sostenere la forza laterale generata da entrambi.

In base alle manovre potrebbe essere necessario aggrapparsi in posizioni diverse. (ad esempio una mano sull'angolo anteriore e un'altra sull'angolo posteriore opposto nelle curve, entrambe le mani in avanti o indietro in altre situazioni).

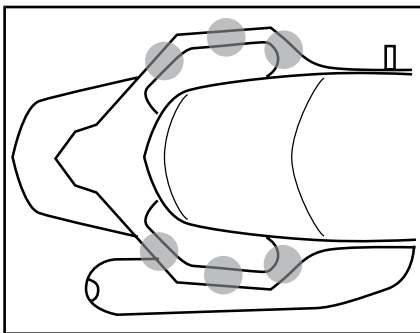

DIFFERENTI POSIZIONI DI ADERENZA SULLE MANIGLIE

2. Se si aziona il freno di stazionamento in movimento si rischia di provocare un incidente.
3. Fare attenzione al tubo di scarico, alla ruota posteriore e alla cinghia di trasmissione.
4. Evitare di piegarsi o di inclinarsi, tranne per mantenere l'equilibrio nelle curve. In caso di manovra imprevista, un

passeggero che non adotta una posizione di guida normale è più soggetto alle cadute.

5. Guardare la strada e reagire alle condizioni stradali. Inclinarsi nelle curve quanto necessario per controbilanciare le forze laterali. Se si supera un ostacolo, una buca o un dosso, sollevarsi leggermente dal sedile senza bloccare i gomiti.

Evitare brusche accelerazioni, frenate e svolte, soprattutto in presenza di passeggeri inesperti. Manovre improvvise e impreviste possono far cadere il passeggero.

Trasporto del carico

Il carico può essere trasportato nella stiva anteriore. Non trasportare il carico in altri vani a meno che il veicolo non sia provvisto di accessori BRP approvati.

Stiva anteriore

La stiva anteriore è sufficientemente ampia per il trasporto di oggetti non pesanti, ad esempio i caschi. Non collocare oggetti superiori ai 16 kg nella stiva anteriore, anche se le dimensioni lo consentono. Non trasportare mai oggetti infiammabili, ad esempio carburante, nella stiva anteriore. È disponibile un rivestimento della stiva anteriore. La stiva anteriore comprende uno spazio dedicato alla conservazione di questa Guida dell'operatore e del kit degli attrezzi.

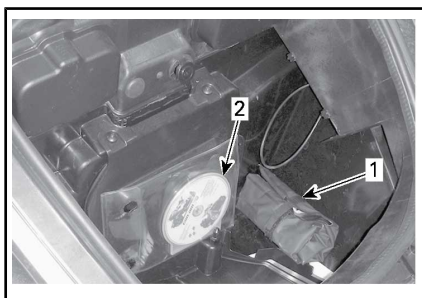

CONFIGURAZIONE TIPICA

1. Kit degli attrezzi
2. Guida dell'operatore

Verificare che il chiavistello della stiva anteriore sia assicurato prima di mettersi alla guida.

Traino di un carrello

La serie ST è stata progettata per poter trainare un carrello BRP opzionale (con gancio di traino BRP opzionale).

Il VSS (Sistema di stabilità del veicolo) sulla roadster ST dispone di un programma che permette di trainare il carrello BRP mantenendo la corretta stabilità del veicolo.

Usare solo il carrello BRP progettato per il Roadster serie ST o un equivalente approvato BRP. Questo è importante per garantire la stabilità del carrello e del roadster durante il normale utilizzo e per non interferire con il sistema di stabilità del veicolo.

AVVISO L'utilizzo di cablaggi non raccomandato può causare guasti all'impianto elettrico del veicolo.

! ATTENZIONE

L'utilizzo di altri tipi di carrello può danneggiare il veicolo o interferire con il corretto funzionamento del sistema di sicurezza del veicolo. Non è consigliato usare il cruise control durante il traino di un carrello.

Il traino influenza la manovrabilità del veicolo a causa del maggiore peso e della diversa distribuzione dei pesi.

- Prevedere un maggior tempo e spazio per il sorpasso.
- Considerare che la frenata sarà più lunga.
- Lasciare una distanza maggiore dal veicolo che precede.
- Ridurre la velocità e rallentare di più di rispetto alla guida senza carrello prima di svoltare ed evitare di eseguire manovre brusche.
- Il rischio di ribaltamento è molto elevato in caso di manovre estreme.

Venti trasversali e turbolenze causate dagli altri veicoli quando si sorpassa o si viene sorpassati dagli altri possono far oscillare il carrello. Per minimizzare questo effetto, conservare una velocità costante e non effettuare sterzate o frenate rapide.

Ridurre la velocità prima di entrare in curva.

Effettuare le curve avvicinandole con una traiettoria più ampia possibile. Curvare con il carrello richiede più spazio.

Cercare di anticipare la strada davanti a se per evitare di fare retromarcia con il carrello.

Procedere lentamente in retromarcia. Chiedere a qualcuno di aiutarvi nella manovra. Quando possibile,

fare pratica in uno spazio aperto. Consultare **CAPACITÀ DI GUIDA RICHIESTE ED ESERCITAZIONE NELLE MANOVRE**.

Quando possibile, evitare sterzate improvvise, manovre strette e frenate improvvise. Questo potrebbe causare l'intraversamento o il ribaltamento del carrello. Stabilizzare un carrello vuoto risulterà più facile. Quando si accelera, è normale passare a giri più alti con una marcia più bassa in modo da non caricare eccessivamente il motore.

AVVISO Evitare di far slittare di potenza la ruota posteriore. Sassi e detriti potrebbero colpire il carrello e danneggiarlo.

Modalità carrello (Trailer Mode) (Solo modello SE5)

Quando si traina un carrello, la modalità carrello deve essere attivata in modo da adattare la modalità di cambiata delle marce.

AVVISO Se la modalità carrello non viene attivata per il traino, si potrebbero arrecare danni ai componenti del motore.

La modalità carrello può essere disattivata usando uno qualunque dei seguenti metodi.

Attivazione della modalità carrello quando il veicolo è fermo

Premere ripetutamente il pulsante MODE sul RECC (bocchetto comandi elettronici del roadster) per selezionare la schermata preferenze. Consultare **RECC (BLOCCHETTO COMANDI ELETTRONICI DEL ROADSTER)** nella sottosezione **CONTROLLI SECONDARI**.

Selezionare l'opzione **CARRELLO (TRAILER)** quindi selezionare **W/TRAILER**.



CONFIGURAZIONE TIPICA

Attivazione della modalità carrello quando il veicolo è in movimento a più di 5 km/h

Premere ripetutamente il pulsante MODE sul RECC (bocchetto comandi elettronici del roadster) per selezionare la schermata preferenze. Consultare **RECC (BLOCCHETTO COMANDI ELETTRONICI DEL ROADSTER)** nella sottosezione **CONTROLLI SECONDARI**.

Scegliere l'icona mostrata muovendo il rettangolo di selezione sull'icona.

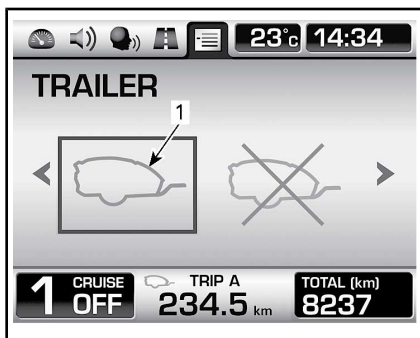

CONFIGURAZIONE TIPICA

1. Icona per la selezione della modalità carrello

Annullare la modalità carrello

Quando senza carrello, annullare la modalità carrello per ottenere prestazioni ottimali nella cambiata. Fare riferimento a **RECC (BLOCCHETTO COMANDI ELETTRONICI DEL**

ROADSTER) nella sottosezione **CONTROLLI SECONDARI E USA-RE LE SEGUENTI OPZIONI.**

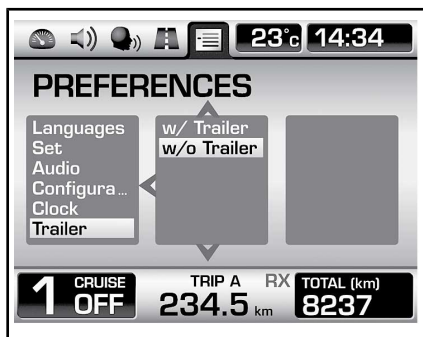

SITUAZIONE TIPICA - CON VEICOLO FERMO

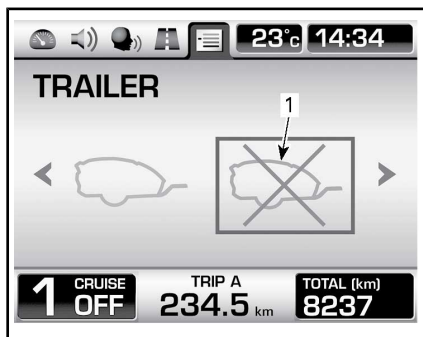

SITUAZIONE TIPICA - CON VEICOLO IN MOVIMENTO

1. Icona per la annullare la modalità carrello

Consigli per la guida su strade inclinate

Quando possibile, evitare di fermarsi in salita.

Le ripartenze in salita obbligano a usare maggiormente la frizione per non far spegnere il motore.

Nella guida in salita si renderà necessario scalare con maggiore frequenza, in questo modo è possibile dosare la potenza nel migliore dei modi uniformando i giri del motore.

Nella guida in discesa, scalare una o più marce per sfruttare il freno

motore per rallentare il veicolo invece di ricorrere continuamente ai freni. L'utilizzo dei freni con le marce alte causerà un allungamento della frenata.

Limiti di carico

! ATTENZIONE

Non aggiungere carico sul co- perchio del carrello poiché si aumenterebbe il rischio di ribal- tamento. Tutto il carico deve essere inserito e bloccato dentro al carrello.

Rispettare i limiti di carico in base all'equipaggiamento installato.

SPECIFICHE PER IL TRAINO

Peso massimo sul timone del rimorchio	18 kg
Peso massimo rimorchiabile (carrello e carico)	180 kg

NOTA: Per informazioni sul carico massimo del carrello, consultare **GUIDA DELL'OPERATORE CAR-RELLO ROADSTER RT-622.**

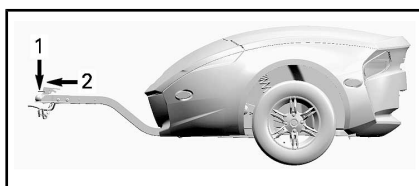

1. 18 kg
2. 180 kg

Il peso sul timone va considerato quando il carrello è carico. È possibile usare una bilancia per pesare il carico sul timone quando questo non è collegato al veicolo. Se il carrello non è completamente carico, posizionare il carico nella parte anteriore, se viene raggiunto il peso massimo sul timone, posizionare il resto del carico nella parte postero-

re del carrello. La distribuzione dei pesi influenza il peso applicato sul timone del carrello. Ridistribuire il peso nel carrello per rientrare nei limiti di carico applicabili al timone. Un peso eccessivo sul timone riduce il controllo sullo sterzo. Un carico troppo leggero sul timone potrebbe instabile il carrello e farlo oscillare.

! ATTENZIONE

Superare il limite massimo di carico trainabile può gravemente compromettere la guidabilità e le prestazioni del veicolo. Il controllo del veicolo, la stabilità, l'accelerazione e la distanza di sicurezza potrebbero essere influenzati in modo negativo quando si traina un carrello. È importante osservare una corretta modalità di carico e una distribuzione del peso omogenea. Non sovraccaricare mai il veicolo o trasportare un carico in modo non corretto. Controllare che il carico sia ben fissato e distribuito sul carrello prima di usare il veicolo. Fissare sempre il carico nella parte più bassa del carrello, per ridurre i rischi derivati da un baricentro più alto. Il mancato rispetto di queste raccomandazioni potrebbe influenzare negativamente la guida del veicolo e portare alla perdita di controllo.

AVVISO Superare il peso massimo rimorchiabile può causare danni al veicolo e al carrello. Evitare il trasporto di materiali pesanti con punte acuminata che potrebbero danneggiare il carrello. Posizionare il carico in modo che non si muova mentre il carrello viene trainato.

Gancio

Usare solo un gancio BRP o uno equivalente approvato da BRP. Il gancio BRP permette il corretto posizionamento nel braccio oscillante ed è fissato saldamente all'asse della ruota.

AVVISO L'utilizzo di un gancio non approvato potrebbe causare la rottura del braccio oscillante posteriore.

! ATTENZIONE

Se il gancio viene rimosso dal veicolo, installare una coppia nuova per bloccare il dado dell'asse della ruota.

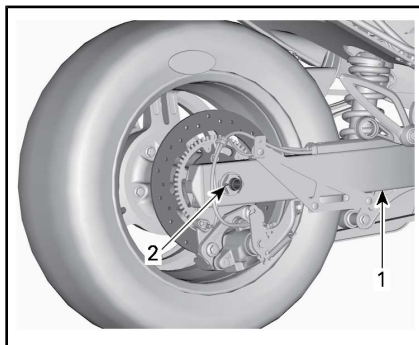

TAPPO MOZZO RUOTA E SILENZIATORE RIMOSSI PER CHIAREZZA

1. Braccio oscillante
2. Posizione nuova coppia

Cavi di sicurezza

Usare sempre i cavi di sicurezza quando si traina un carrello. Accertarsi che siano bloccati al carrello e al gancio e che si incrocino sotto al timone. Lasciare un gioco sufficiente ai cavi per permettere al carrello di curvare. Quando il carrello è perpendicolare al veicolo, assicurarsi che le catene non tocchino per terra.

AUTOVALUTAZIONE DELLE CONOSCENZE

Di seguito vengono fornite alcune informazioni che dovrebbero essere state apprese dalla lettura della guida. Non vengono incluse tutte le informazioni importanti ma dovrebbero fornire un'idea della comprensione generale acquisita sul veicolo e sul relativo funzionamento.

Consultare le *RISPOSTE* nella pagina che segue il questionario.

Questionario

- Se è necessario arrestare velocemente il veicolo, premere sul pedale del freno e attivare il freno di stazionamento.
Vero Falso
- Una volta a settimana dovrebbe essere eseguita un'ispezione preliminare.
Vero Falso
- VSS consente di utilizzare il veicolo in qualsiasi condizione atmosferica.
Vero Falso
- Sostituire gli pneumatici solo con quelli approvati da BRP e acquistati presso un concessionario roadster Can-Am autorizzato.
Vero Falso
- È importante che il passeggero sia sobrio e sempre vigile.
Vero Falso
- Indicare sei attrezzature di protezione che possono ridurre il rischio di lesioni.
1) _____
2) _____
3) _____
4) _____
5) _____
6) _____
- Le attrezzature di protezione sono importanti per prevenire e ridurre le lesioni, assicurando comodità e protezione contro gli agenti esterni.
Vero Falso
- Quali dei seguenti elementi non è un comando di guida del veicolo?
a. Manubrio
b. Manopola dell'acceleratore
c. Leva del freno anteriore
- Lasciare accesi gli anabbaglianti durante le ore diurne per garantire maggior visibilità.
Vero Falso
- Il veicolo dovrebbe in genere essere posizionato al centro della corsia di marcia.
Vero Falso

11. Diversamente da una tipica motocicletta, è importante abituarsi a frenare e sterzare contemporaneamente.

Vero Falso

12. In condizioni normali, la distanza dal veicolo che precede dovrebbe essere minimo _____.

- a. 1 secondo
- b. 2 secondi
- c. 3 secondi

13. Non trasportare liquidi infiammabili, ad esempio benzina, nella stiva anteriore, anche se in taniche approvate.

Vero Falso

14. Elencare 5 modi per rendersi più visibili agli altri conducenti.

- 1) _____
- 2) _____
- 3) _____
- 4) _____
- 5) _____

15. In caso di frenata su superfici con trazione non ottimale, pompare i freni per agevolare il controllo del veicolo.

Vero Falso

16. Il carico massimo del veicolo, compresi passeggeri, carico e accessori, è 208 kg.

Vero Falso

17. Il veicolo può trainare in sicurezza un rimorchio se il peso rimorchiato non supera 208 kg.

Vero Falso

18. Il passeggero dovrebbe tenersi all'operatore.

Vero Falso

19. Guidare una roadster Spyder è sicuro quando trovarsi all'interno di un'automobile.

Vero Falso

20. Il sistema ABS consente di premere energicamente il pedale del freno senza bloccare i freni.

Vero Falso

Risposte

1. Falso

Per fermarsi velocemente, premere solo il pedale del freno.

2. Falso

L'ispezione preliminare dovrebbe essere eseguita prima di ogni uso.

3. Falso

In presenza di ghiaccio, neve, poltiglia o acqua abbondante sulla strada che potrebbe indurre il veicolo a planare, il sistema VSS non aiuta a mantenere il controllo.

4. Vero

5. Vero

6. 1) Casco
- 2) Protezione per viso e occhi
- 3) Giacca a maniche lunghe
- 4) Guanti
- 5) Pantaloni lunghi
- 6) Scarpe chiuse, preferibilmente alte fino alla caviglia.

7. Vero

8. c. Leva del freno anteriore

Il veicolo non è provvisto di una leva dei freni anteriore.

9. Falso

Durante le ore diurne è consigliabile utilizzare gli abbaglianti.

10. Vero

11. Falso

È possibile frenare e sterzare contemporaneamente, se necessario ma, in generale, è consigliabile frenare prima di girare.

12. b. 2 secondi

In condizioni normali, la distanza dal veicolo che precede dovrebbe essere minimo due secondi.

13. Vero

14. 1) Controllare che le luci e i catarifrangenti siano puliti.
- 2) Se possibile, utilizzare sempre gli abbaglianti.
- 3) Utilizzare le frecce.
- 4) Far lampeggiare le luci dei freni prima di rallentare.
- 5) Utilizzare i lampeggianti di segnalazione pericolo, se necessario.
- 6) Utilizzare il segnalatore acustico per avvisare gli altri conducenti della propria presenza.
- 7) Evitare di guidare negli angoli ciechi.
- 8) Indossare indumenti dai colori chiari e riflettenti.

15. Falso

È necessario tenere premuto il pedale del freno e non pomparlo. Il veicolo è equipaggiato con un sistema ABS che impedisce il blocco delle ruote.

16. Vero

17. Vero

È possibile trainare un carrello con il veicolo solo se tutte le raccomandazioni sono seguite alla lettera.

18. Falso

Il passeggero deve sempre tenersi alle maniglie di sostegno.

19. Falso

Nelle auto e nei camion, la struttura del veicolo garantisce protezione. I passeggeri possono inoltre proteggersi indossando le cinture di sicurezza. Tenere presente che guidare una roadster Spyder è molto più rischioso che trovarsi all'interno di un'automobile e che il rischio di lesioni è superiore rispetto alla guida di una motocicletta.

20. Vero

INFORMAZIONI DI SICUREZZA SUL VEICOLO

Questo veicolo presenta un cartellino e altre etichette che contengono importanti informazioni di sicurezza.

Chiunque volesse guidare questo veicolo deve leggere e comprendere queste informazioni prima della guida.

Cartellino

 **AVVERTENZA**

Il roadster Spyder è un diverso tipo di veicolo, richiede particolari capacità e competenza. Imparare in cosa è diverso il roadster Spyder.

Consultare la Guida dell'operatore (nel vano frontale) e guardare il video sulla sicurezza.

Completare un corso di formazione (se disponibile), **fare pratica**, diventare esperti con i comandi e ottenere la patente.

Consultare la Carta della sicurezza prima di mettersi alla guida.

Indossare sempre il casco e le attrezzature di protezione.

Con questo tipo di veicolo, i piloti sono esposti a rischi maggiori rispetto ad una vettura. Anche gli operatori con maggiore esperienza possono essere colpiti da altri veicoli o perdere il controllo. Questo veicolo non protegge in caso di incidente.

Limiti di manovrabilità e condizioni della strada.

Il Vehicle Stability System (VSS) non è in grado di impedire la perdita di controllo, il ribaltamento o la caduta in caso di superamento dei limiti di velocità. Conoscere i limiti a seconda delle diverse condizioni del manto stradale. Non mettersi alla guida su ghiaccio, neve o fuori pista. Evitare pozzanghere e acqua corrente. Questo tipo di veicolo può planare sull'acqua e slittare su strade ricoperte di ghiaia, sporco e sabbia. Qualora fosse necessario guidare in queste condizioni, rallentare.

Questa etichetta può essere rimossa esclusivamente dal cliente.

704904124

Scheda di sicurezza

La Scheda di sicurezza è posizionata sopra il quadro dell'indicatore multifunzione. Estrarla per leggerla e assicurarsi di riposizionarla correttamente prima di mettersi alla guida.

Nella Scheda di sicurezza vengono fornite le informazioni principali necessarie a nuovi operatori e passeggeri per l'utilizzo del veicolo. Include anche informazioni importanti di uso frequente.

NOTA: La seguente illustrazione utilizzata in questa Guida dell'operatore è solo una rappresentazione generale. Il modello in proprio possesso potrebbe essere diverso.

⚠ AVVERTENZA

La roadster Spyder è un tipo di veicolo da strada diverso dagli altri. Richiede abilità e conoscenze particolari.

Imparate in cosa è diverso il roadster spyder. Leggere la guida dell'operatore (presente nel vano di carico) e guardare il video sulla sicurezza. Completare un corso di guida (se possibile), **fare pratica**, prendere dimestichezza con i controlli e ottenere la patente necessaria. Prima di mettersi alla guida, **completare** la seguente procedura.

Controllare le condizioni del manto stradale.

Il Sistema di stabilità del veicolo (VSS) non può impedirvi di perdere il controllo di ribaltarvi o di cadere in caso di superamento dei limiti del veicolo. Conoscere i limiti a seconda delle diverse condizioni del manto stradale.

Non mettersi alla guida su ghiaccio, neve o fuori pista. Evitare pozzanghere e acqua corrente. Questo tipo di veicolo potrebbe subire il fenomeno dell'acquaplaning e scivolare su strade ricoperte di ghiaia, sporco o sabbia. Qualora fosse necessario guidare in queste condizioni, rallentare.

Indossare il casco o attrezzatura di protezione.

Con questo tipo di veicolo, i piloti sono esposti a rischi maggiori rispetto ad una vettura.

Anche gli operatori con maggiore esperienza possono essere colpiti da altri veicoli o perdere il controllo. Questo veicolo non protegge in caso di incidente.

Istruire il passeggero.

- Aggrapparsi sempre alle maniglie e tenere i piedi sulle pedane.
- Guardare sempre la strada. Piegarci in curva. Tenersi sulle cunette.

Tenere sempre presente:

- frenare con il pedale.
- Ridurre la velocità in caso di traino di un carrello.
- Accertarsi che i dintorni siano sgombri e sicuri prima di guardare lo schermo digitale.
- Sterzare in direzione della curva, non controsterzare.
- Tenere tutte le ruote sulla vostra corsia, guidare sempre su una sola corsia, non occupare due corsie.

Eseguire un'ispezione preliminare.



704904045

SCHEDA DI SICUREZZA

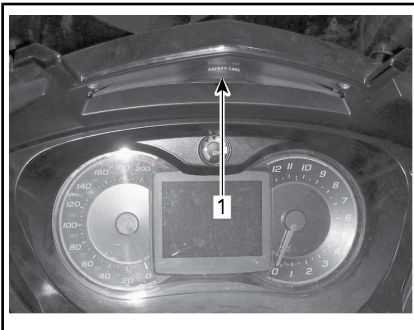

1. Posizione della Scheda di sicurezza



SITUAZIONE TIPICA - SCHEDA DI SICUREZZA ESTRATTA

Etichette di sicurezza

Queste etichette sono affisse sul veicolo per la sicurezza del conducente, del passeggero (2-UP) o per le persone che si trovano nelle vicinanze.

Le seguenti etichette sono previste sul veicolo e vanno considerate come parti integranti dello stesso. Se assenti o danneggiate, possono essere sostituite gratuitamente. Rivolgersi a un concessionario roadster Can-Am autorizzato.

NOTA: In caso di discrepanze tra questa guida e quanto riportato sul veicolo, le etichette di sicurezza sul veicolo avranno la precedenza su quelle contenute in questa guida.

Etichetta 1

INFORMAZIONI SUGLI PNEUMATICI	CONSULTARE LA GUIDA DELL'OPERATORE QUESTO VEICOLO DISPONE DI PNEUMATICI TUBELESS	704904243	
	MARCHIO PNEUMATICI: ANTERIORI : KENDA KR31 POSTERIORI : KENDA KR21	PRESSIONE DEGLI PNEUMATICI A FREDDO	
MISURA PNEUMATICI: ANTERIORI : MC165/55R15 55H POSTERIORI : MC225/50R15 76H	FINO A UNA CAPACITÀ DI PESO MASSIMA ANTERIORI : 103± 14 kPa (1.03± 0.14bar) POSTERIORI : 193± 14 kPa (1.93± 0.14 bar)		
DIMENSIONI CERCHI: ANTERIORI : 381 X 127 mm POSTERIORI : 381 x 178 mm	FINO a 90 kg ANTERIORI : 103± 14 kPa (1.03± 0,14.14bar) POSTERIORI : 193± 14 kPa (1.93± 0.14 bar) CE		
	MASSIMA CAPACITÀ DI CARICO: 208kg		

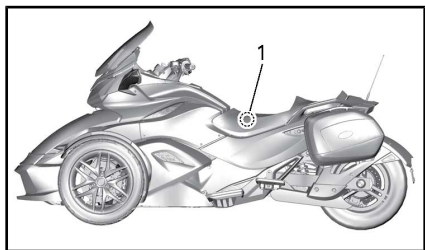

Etichetta 2

AVVISO
<p>Non pulire con detergente alcalino o acido, benzina o solventi per evitare danni al parabrezza.</p> <p>Consultare la guida dell'operatore.</p>
<small>704903339</small>

CONFIGURAZIONE TIPICA

1. Posizione della targhetta 1

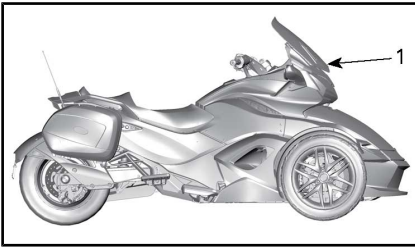

CONFIGURAZIONE TIPICA

1. Posizione della targhetta 2

Etichetta 3

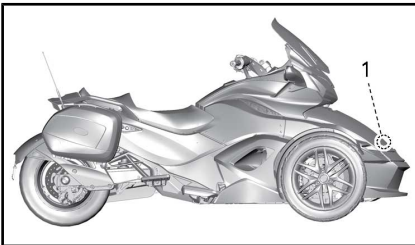

CONFIGURAZIONE TIPICA

1. La targhetta 3 è situata nella stiva anteriore

Etichetta 4

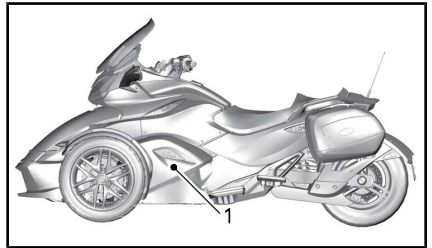

CONFIGURAZIONE TIPICA

1. La targhetta 4 è situata sul serbatoio dell'olio dietro il pannello laterale di sinistra

Etichetta 5



TAPPO DEL LIQUIDO REFRIGERANTE

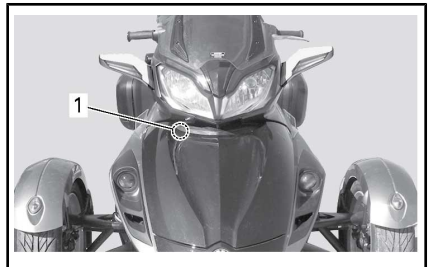

CONFIGURAZIONE TIPICA

1. La targhetta 5 è situata sotto il coperchio di manutenzione

Etichetta 6



AVVERTENZA

Pulire il tappo del serbatoio
prima della rimozione.
Utilizzare esclusivamente il liquido
per freni DOT 4 da un
contenitore sigillato. 704903119

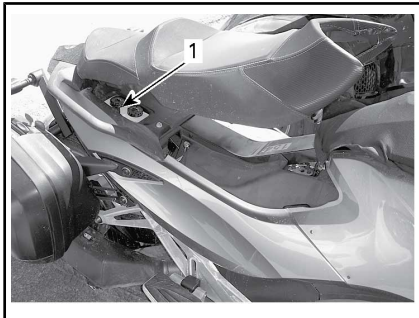

CONFIGURAZIONE TIPICA

1. La targhetta 6 è situata sotto il sedile

Ispezione preliminare

CONTROLLI PRELIMINARI



ATTENZIONE

Eseguire un controllo pre-guida prima di ogni utilizzo per rilevare eventuali problemi durante la guida. Il controllo pre-guida può aiutare a monitorare l'usura e il deterioramento prima che diventino un problema grave. Correggere eventuali problemi rilevati per ridurre il rischio di guasti o incidenti. Se necessario, rivolgersi a un concessionario roadster Can-Am autorizzato.

Sulla Scheda di sicurezza è disponibile un elenco dei controlli preliminari.

Ispezionare:

- **Pneumatici:** verificare la presenza di eventuali danni, che siano correttamente gonfiati e che il battistrada non sia eccessivamente usurato. Fare riferimento alla sottosezione *PROCEDURE DI MANUTENZIONE*.
- **Pneumatici e dadi:** accertarsi dell'assenza di danni. Girare a mano ogni dado della ruota anteriore per verificare che non sia allentato. Controllare che il dado dell'asse della ruota posteriore sia in posizione.
- **Cinghia di trasmissione:** verificare che non siano presenti sfregamenti, tagli, forature o denti mancanti. Controllare che sia allineata. Per ulteriori informazioni, fare riferimento alla sottosezione *PROCEDURE DI MANUTENZIONE*.
- **Perdite:** verificare la presenza di eventuali perdite sotto il veicolo.
- **Coperchio stiva anteriore:** tirare per verificare che sia correttamente agganciato.
- Controllare che il sedile sia correttamente agganciato.

- **Specchietti:** Pulire e regolare (consultare *SPECCHIETTI* nella sottosezione *ATTREZZATURE*).
- **Pedale del freno:** premere e verificare che sia percepita resistenza. Il pedale deve tornare indietro completamente quando rilasciato.
- **Leva dell'acceleratore:** ruotare diverse volte. Verificare che ruoti liberamente e che ritorni in posizione di folle quando rilasciata.
- **Leva della frizione (modello SM5):** Pulire in base alle proprie esigenze (consultare la sottosezione *COMANDI PRINCIPALI*). Tirare per verificarne il corretto funzionamento e che ritorni completamente nella posizione originale quando rilasciata.
- **Selettore delle marce (modello SE5):** accertarsi che il selettore delle marce funzioni correttamente in entrambe le direzioni e ritorni in posizione centrale quando rilasciato.
- **Regolazione altezza pedane passeggero:** Assicuratevi che il passeggero si trovi a suo agio con l'altezza delle pedane. Regolare in base al bisogno.
- **Parabrezza:** pulire e regolare in base alle proprie preferenze.
- **Peso:** accertarsi che il carico totale sul veicolo (compreso operatore passeggero, carico e ulteriori accessori) sia inferiore a 208 kg.

Girare la chiave di accensione in posizione ON:

- **Quadro indicatore multifunzione:** controllare indicatori, misuratori, messaggi e livello del carburante.
- **Luci:** controllare il funzionamento dei fari, dei fanalini posteriori, delle luci dei freni, delle frecce e delle luci di segnalazione pericolo.

- **Avvisatore acustico:** Accertarsi del funzionamento.
- **Sterzo:** avviare il motore e verificare che lo sterzo possa muoversi liberamente.
- **Interruttore arresto motore:** controllare il corretto funzionamento dell'interruttore di arresto motore.
- **Freno di stazionamento:** avviare il motore, rilasciare il freno di stazionamento e verificare che l'indicatore del freno sull'indicatore multifunzione sia spento.
- **Freno:** procedere lentamente in avanti per una breve distanza, quindi frenare per verificare il corretto funzionamento.

Riporre la Scheda di sicurezza nell'apposito vano.

***Questa pagina è
stata lasciata intenzionalmente bianca***

MANUTENZIONE

PROGRAMMA DI MANUTENZIONE

Gli interventi di manutenzione sono essenziali per mantenere il veicolo in condizioni operative sicure. La corretta manutenzione è responsabilità del proprietario. Eseguire controlli periodici e attenersi al programma di manutenzione. Il programma di manutenzione non esime dall'eseguire il controllo pre-guida.



ATTENZIONE

La mancata osservanza del programma di manutenzione e delle procedure di manutenzione raccomandate potrebbe compromettere l'utilizzo sicuro del veicolo.

ISPEZIONE IN RODAGGIO - 1 000 KM

Tramite il software B.U.D.S. (Utility and Diagnostic Software) di BRP, controllare i codici guasto e installare gli aggiornamenti necessari.

Sostituire il filtro e l'olio del motore.

Controllare e pulire il filtro decantatore dell'olio motore.

Sostituire il filtro dell'olio del modulo HCM (Hydraulic Control Module) **(solo modello SE5)**.

Controllare il livello del liquido di raffreddamento del motore.

Controllare la rotazione della manopola dell'acceleratore.

Controllare l'impianto di illuminazione (luci dei freni, luci di segnalazione pericolo, frecce, luci di posizione, luce targa).

Controllare luce retromarcia **(solo modelli australiani)**.

Controllare il funzionamento degli interruttori dei comandi.

Controllare la cinghia di trasmissione e la sua tensione. Regolare se necessario.

Controllare la coppia di serraggio del dado della ruota posteriore.

Controllare il meccanismo di sterzo per escludere un gioco anormale.

Controllare il funzionamento del freno di stazionamento. Regolare se necessario.

Controllare la presenza di eventuali carenature lente.

Controllare il funzionamento dei ganci, dei cardini e le serrature del vano di carico.

MANUTENZIONE MINIMA - (SE SI PERCORRONO MENO DI 7 500 KM ALL'ANNO)
Tramite il software B.U.D.S. (Utility and Diagnostic Software) di BRP, controllare i codici guasto e installare gli aggiornamenti necessari.
Tramite il software B.U.D.S. (Utility and Diagnostic Software) di BRP, controllare il funzionamento dell'interruttore del sedile del conducente.
Sostituire il filtro e l'olio del motore.
Sostituire il filtro dell'olio del modulo HCM (Hydraulic Control Module) (solo modello SE5) .
Controllare il livello del liquido della frizione (solo modello SM5) ⁽¹⁾ .
Controllare il radiatore, i manicotti e la pompa dell'acqua.
Controllare il livello del liquido di raffreddamento del motore ⁽¹⁾ .
Eseguire un test di tenuta dell'impianto di raffreddamento mettendolo in pressione.
Controllare il funzionamento del meccanismo della retromarcia. Regolare se necessario (solo modello SM5) .
Pulire il sensore velocità del veicolo nella ruota posteriore. Controllare la distanza del sensore. Regolare se necessario ⁽²⁾
Controllare la rotazione della manopola dell'acceleratore.
Controllare il serraggio dei cablaggi della batteria. Pulire se necessario.
Controllare l'impianto di illuminazione (luci dei freni, luci di segnalazione pericolo, frecce, luci di posizione, luce targa).
Controllare luce retromarcia (solo modelli australiani) .
Controllare il funzionamento degli interruttori dei comandi.
Controllare la cinghia di trasmissione e la sua tensione. Regolare se necessario.
Controllare lo stato del cuscinetto della corona e della ruota posteriori.
Verificare lo stato dei cuscinetti della ruota anteriore.
Controllare la coppia di serraggio dei dadi delle ruote anteriori.
Controllare la coppia di serraggio del dado della ruota posteriore.
Controllare il meccanismo di sterzo per escludere un gioco anormale.
Controllare lo stato delle barre di accoppiamento.
Controllare gli ammortizzatori per possibili perdite o altri danni.
Controllare lo stato del giunto sferico.
Controllare e/o sostituire il liquido dei freni ⁽¹⁾ .
Controllare le pastiglie dei freni e i dischi.

MANUTENZIONE MINIMA - (SE SI PERCORRONO MENO DI 7 500 KM ALL'ANNO)

Controllare e regolare il freno di stazionamento

Controllare il serraggio delle maniglie del passeggero.

Lubrificare gli snodi delle pedane.

Controllare la presenza di eventuali carenature lente.

Controllare il funzionamento dei ganci, dei cardini e le serrature del vano di carico e lubrificare se necessario.

Controllare il funzionamento del pedale del freno e del meccanismo del pianale **(modelli con pianale)**.

(1) Sostituire ogni 2 anni.

Controllare la distanza ogni volta che la ruota posteriore viene smontata.

OGNI 500 KM

Controllare il livello di olio nel motore.

OGNI 7.500 KM

Tramite il software B.U.D.S. (Utility and Diagnostic Software) di BRP, controllare i codici guasto e installare gli aggiornamenti necessari.

Sostituire il filtro e l'olio del motore.

Sostituire il filtro dell'olio del modulo HCM (Hydraulic Control Module) **(solo modello SE5)**.

Controllare il livello del liquido della frizione **(solo modello SM5)**.

Controllare il livello del liquido di raffreddamento del motore.

Controllare la rotazione della manopola dell'acceleratore.

Controllare l'impianto di illuminazione (luci dei freni, luci di segnalazione pericolo, frecce, luci di posizione, luce targa).

Controllare luce retromarcia **(solo modelli australiani)**.

Controllare il funzionamento degli interruttori dei comandi.

Controllare la cinghia di trasmissione e la sua tensione. Regolare se necessario.

Controllare la coppia di serraggio dei dadi delle ruote anteriori.

Controllare la coppia di serraggio del dado della ruota posteriore.

Controllare il meccanismo di sterzo per escludere un gioco anormale.

Controllare lo stato delle barre di accoppiamento.

OGNI 7.500 KM

Verificare il livello del liquido dei freni.

Controllare le pastiglie dei freni e i dischi.

Controllare il funzionamento del freno di stazionamento. Regolare se necessario.

Controllare il serraggio delle maniglie del passeggero.

Controllare la presenza di eventuali carenature lente.

Controllare il funzionamento del pedale del freno e del meccanismo del pianale (**modelli con pianale**).

OGNI 15.000 KM

Tramite il software B.U.D.S. (Utility and Diagnostic Software) di BRP, controllare il funzionamento dell'interruttore del sedile del conducente.

Controllare il funzionamento del meccanismo della retromarcia. Regolare se necessario (**solo modello SM5**).

Pulire il sensore velocità del veicolo nella ruota posteriore. Controllare la distanza del sensore. Regolare se necessario ⁽¹⁾.

Controllare il serraggio dei cablaggi della batteria. Pulire se necessario.

Controllare gli ammortizzatori per possibili perdite o altri danni.

Accertarsi dell'assenza di spaccature o altri danni ai manicotti.

Controllare il funzionamento dei ganci, dei cardini e le serrature del vano di carico.

⁽¹⁾ Controllare la distanza ogni volta che la ruota posteriore viene smontata.

OGNI 22 500 KM OPPURE OGNI 2 ANNI (IN BASE ALL'EVENTUALITÀ CHE SI VERIFICA PER PRIMA)

Controllare e pulire il filtro decantatore dell'olio motore.

Controllare e regolare il gioco valvole ⁽¹⁾.

Sostituire il filtro dell'aria e pulire la cassa filtro ⁽²⁾.

Sostituire il liquido della frizione (**solo modello SM5**).

Controllare il tappo del radiatore, i manicotti e la pompa dell'acqua.

Eseguire un test di tenuta dell'impianto di raffreddamento mettendolo in pressione.

Controllare e pulire il corpo farfallato.

Controllare lo stato dei tubi del carburante. Sostituire se necessario.

OGNI 22 500 KM OPPURE OGNI 2 ANNI (IN BASE ALL'EVENTUALITÀ CHE SI VERIFICA PER PRIMA)

Sostituzione candele.

Verificare lo stato dei cuscinetti della ruota anteriore.

Eseguire l'allineamento delle ruote.

Controllare lo stato del giunto sferico.

Sostituire il liquido dei freni.

(1) La regolazione del gioco valvole deve essere effettuata con maggiore frequenza se si guida spesso a regimi elevati.

Ispezionare e sostituire con maggiore frequenza quando si guida in zone polverose o umide.

OGNI 30.000 KM OPPURE OGNI 5 ANNI (IN BASE ALL'EVENTUALITÀ CHE SI VERIFICA PER PRIMA)

Sostituire il filtro del carburante.

OGNI 45.000 KM

Sostituire il liquido di raffreddamento del motore (comunque ogni 5 anni).

VERIFICA DURANTE IL PERIODO DI RODAGGIO

Dopo i primi 1 000 km, in base all'eventualità che si verifica per prima, si consiglia di far ispezionare il veicolo da un concessionario Can-Am autorizzato. La manutenzione iniziale è molto importante e non deve essere tralasciata.

NOTA: L'ispezione durante il periodo di rodaggio è a carico del proprietario del veicolo.

Si consiglia di far convalidare l'ispezione mediante firma da un concessionario Can-Am autorizzato.

Data di verifica

Firma del concessionario autorizzato

Nome del concessionario

PROCEDURE DI MANUTENZIONE

In questa sezione vengono fornite istruzioni relative ai principali interventi di manutenzione. Se si dispone delle competenze meccaniche e degli strumenti necessari, è possibile eseguire questi interventi. In caso contrario, rivolgersi a un concessionario roadster Can-Am autorizzato.

Rivolgersi a un concessionario roadster Can-Am autorizzato per l'esecuzione di importanti procedure nel programma di manutenzione che risultano più complesse e richiedono attrezzature speciali.



ATTENZIONE

Spegnere il motore e attenersi alle procedure di manutenzione durante l'esecuzione degli interventi di manutenzione. La mancata osservanza delle corrette procedure di manutenzione potrebbe provocare lesioni causate dalle parti calde, parti in movimento, elettricità, agenti chimici e altri rischi.

Olio motore

AVVISO Le procedure per controllare e sostituire il livello dell'olio della roadster Spyder sono differenti rispetto alla maggior parte dei moderni veicoli a motore. Seguire con estrema attenzione le istruzioni contenute in questa sezione.

Olio motore consigliato

Usare OLIO SEMISINTETICO XPS PER MOTORI A 4 TEMPI (ESTATE) (Cod. art. 293 600 121).

Se non disponibile, utilizzare olio semisintetico o sintetico SAE 5W 40 per motori a 4 tempi che soddisfino o superino le specifiche API SL, SJ, SH o SG. Verificare sempre l'etichetta della classificazione API sulla lattina dell'olio.

NOTA: Viene usato lo stesso olio per il motore, per la scatola del cambio, la frizione e per l'HCM (modelli SE5).

AVVISO Per evitare di danneggiare la frizione, non utilizzare un olio motore che soddisfa la classificazione API SM o ILSAC. La frizione potrebbe slittare.

AVVISO Non aggiungere additivi per oli all'olio raccomandato. Questi potrebbero causare malfunzionamenti della scatola del cambio e della frizione.

Controllo del livello olio motore

AVVISO Per ottenere un'accurata lettura del livello dell'olio motore, attenersi alla procedura seguente e accertarsi che il motore sia a temperatura di esercizio.

1. Parcheggiare il veicolo su una superficie piana.
2. Rimuovere il pannello laterale intermedio di sinistra. Fare riferimento a *CARENATURE* nella sottosezione *EQUIPAGGIAMENTO*.
3. Con il motore già alla **normale temperatura di esercizio**, avviare il motore e lasciarlo acceso per almeno 30 secondi.

NOTA: L'avviamento del motore per almeno 30 secondi consente alla pompa d'aspirazione dell'olio di far fuoriuscire l'olio dal carter motore riportandolo nel serbatoio. Se non si esegue questo passaggio si potrebbe verificare un riempimento eccessivo del serbatoio dell'olio motore.

4. Arrestare il motore.
5. Svitare e togliere l'astina di misurazione olio.

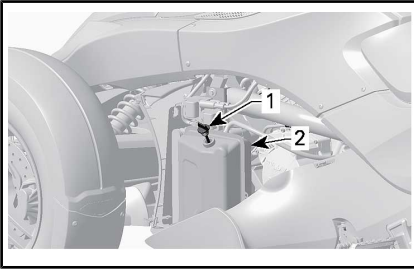
**CONFIGURAZIONE TIPICA**

1. Astina di misurazione olio
2. Serbatoio dell'olio
6. Pulire l'astina di misurazione olio.
7. Inserire di nuovo l'astina, **avviandola completamente** per garantire un controllo corretto del livello.
8. Svitare nuovamente e rimuovere l'astina di misurazione dell'olio.
9. Verificare il livello dell'olio sull'astina. Dovrebbe essere a livello della tacca superiore o superarla.

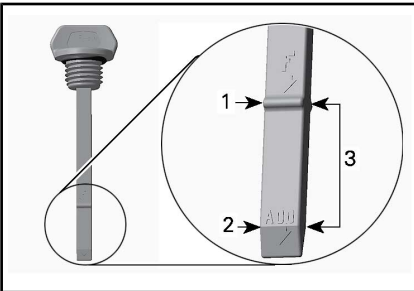

1. Tacca superiore (pieno)
2. Tacca inferiore (aggiungere)
3. Intervallo di esercizio

Il livello dell'olio è vicino alla tacca superiore:

1. Non aggiungere olio.
2. Inserire e serrare bene l'astina di misurazione olio.
3. Installare il pannello laterale intermedio di sinistra. Fare riferimento a *CARENATURE* nella

sottosezione *EQUIPAGGIAMENTO*.

Rabbocco dell'olio:

1. Portare l'olio a livello, vicino alla tacca superiore. **Non riempire eccessivamente.**

NOTA: Dalla tacca inferiore, aggiungere 500 ml per raggiungere la tacca superiore che indica il pieno (F).

2. Inserire e serrare bene l'astina di misurazione olio.
3. Installare il pannello laterale intermedio di sinistra. Fare riferimento a *CARENATURE* nella sottosezione *EQUIPAGGIAMENTO*.

Cambio olio motore

Prima di cambiare l'olio, accertarsi che il veicolo si trovi su una superficie piana.

AVVISO Il cambio dell'olio deve essere effettuato a motore caldo.

! ATTENZIONE L'olio motore potrebbe scottare.

1. Rimuovere i seguenti pannelli laterali di sinistra. Fare riferimento a *CARENATURE* nella sottosezione *EQUIPAGGIAMENTO*:
 - Pannello laterale intermedio
 - Pannello laterale interno
 - Pannello laterale inferiore.
2. Rimuovere la piastra inferiore sotto il serbatoio dell'olio.

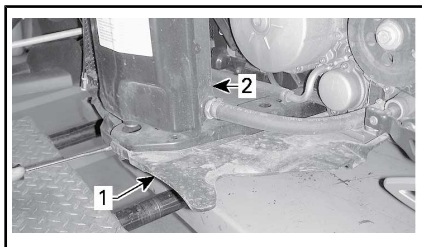

1. *Piastra inferiore*
2. *Serbatoio dell'olio*
3. Pulire la zona attorno al tappo di scarico sotto il serbatoio dell'olio.
4. Posizionare una bacinella adatta per la raccolta dell'olio sotto il serbatoio dell'olio.
5. Rimuovere il tappo di scarico del serbatoio e gettare via la rondella di tenuta.

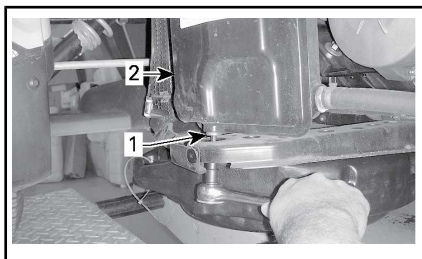

1. *Tappo di scarico del serbatoio*
2. *Serbatoio dell'olio*
6. Rimuovere l'astina di misurazione olio.
7. Lasciare che l'olio fuoriesca completamente.
8. Pulire la zona attorno al tappo di scarico del motore.
9. Posizionare una bacinella adatta per la raccolta dell'olio sotto il motore.
10. Rimuovere il tappo di scarico del serbatoio e gettare via la rondella di tenuta.

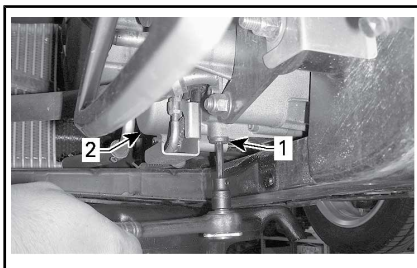

1. *Tappo di scarico dell'olio motore*
2. *Coperchio filtro dell'olio*
11. Lasciare che l'olio fuoriesca completamente dal carter.
12. Pulire il magnete sul tappo di scarico del motore.
13. Utilizzando rondelle di tenuta **NUOVE**, installare i tappi di scarico del serbatoio dell'olio e del motore.

AVVISO Non riutilizzare mai la rondella di tenuta del tappo di scarico. Sostituirla sempre con una nuova.

14. Serrare i tappi di scarico (serbatoio dell'olio e del motore) a 20 N•m.
15. Sostituire il filtro dell'olio motore. Consultare ulteriormente **SOSTITUZIONE FILTRO DELL'OLIO MOTORE** in questa sottosezione.

Modello SE5

16. Sostituire il filtro dell'HCM. Consultare **FILTRO OLIO DELL'HCM** più avanti in questa sottosezione.

Tutti i modelli

17. Versare 3 L di olio consigliato nel serbatoio dell'olio.
18. Accendere il motore e **tenerlo al minimo per due minuti**.

AVVISO Non mandare su di giri il motore quando è al minimo in quanto ciò potrebbe causare danni permanenti al motore.

AVVISO Accertarsi che la spia di segnalazione pressione olio si spenga entro 5 secondi dall'accensione del motore. Nel caso in cui la spia di segnalazione pressione olio rimane su ON per oltre 5 secondi, **SPEGNERE IL MOTORE** e ricontrollare il livello dell'olio.

Controllare la presenza di eventuali nei seguenti punti:

- Filtro dell'olio motore
- Filtro olio dell'HCM
- Tappo di spurgo del motore
- Tappo di scarico del serbatoio dell'olio.

19. Arrestare il motore.

NOTA: L'astina di misurazione dell'olio è precisa quando la temperatura dell'olio raggiunge 80 °C. Se il livello dell'olio viene controllato a temperatura ambiente 20 °C, l'indicazione corretta è a metà tra la tacca bassa e quella alta dell'astina. Questo è importante per evitare di riempire eccessivamente il serbatoio dell'olio.

Modelli SM5

20. Aggiungere 0,9 L di olio consigliato nel serbatoio dell'olio (quantità 3,9 L).
21. Verificare il livello dell'olio immediatamente e aggiungere, se necessario.
22. Rimontare tutti i pannelli del corpo rimossi.
23. Smaltire l'olio usato seguendo tutte le normative ambientali locali.

Modelli SE5

24. Aggiungere 1,2 L di olio consigliato nel serbatoio dell'olio (quantità massima 4,2 L).
25. Verificare il livello dell'olio immediatamente e aggiungere, se necessario.

NOTA: Se si sostituiscono entrambi i filtri dell'olio motore e dell'olio HCM, la quantità massima di olio da aggiungere sarà 4,3 L.

26. Rimontare tutti i pannelli del corpo rimossi.
27. Smaltire l'olio usato seguendo tutte le normative ambientali locali.

Filtro dell'olio motore

Rimozione del Filtro Olio Motore

1. Consultare *SOSTITUZIONE OLIO MOTORE* per la corretta rimozione delle carenature.
2. Rimuovere le viti del coperchio del filtro dell'olio.

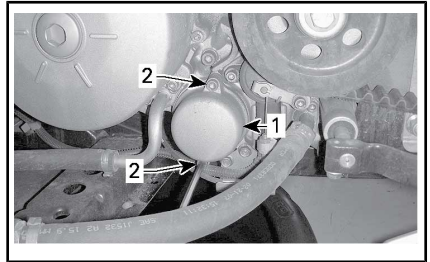

CONFIGURAZIONE TIPICA

1. Coperchio filtro dell'olio
2. Viti del coperchio
3. Rimuovere il coperchio del filtro dell'olio con l'O-ring. Rimuovere l'O-ring.
4. Rimuovere il filtro dell'olio.
5. Smaltire il filtro seguendo tutte le normative ambientali locali.

Installazione del Filtro Olio Motore

La procedura di installazione è l'inverso di quella di rimozione. Tuttavia, prestare particolare attenzione alla seguente procedura.

1. Controllare e pulire i fori di ingresso e d'uscita dell'olio nel carter in caso di sporcizia e contaminazioni.

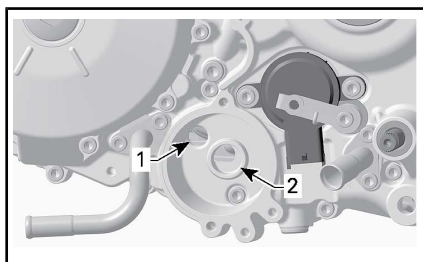

CONFIGURAZIONE TIPICA

1. Foro d'ingresso dell'olio dalla pompa di pressione olio
2. Foro d'uscita dell'olio per il sistema di lubrificazione del motore

2. Installare un O-ring **NUOVO** sul coperchio del filtro dell'olio.

Per facilitare il montaggio ed impedire lo spostamento dell'O-ring durante l'installazione, applicare un leggero strato d'olio al filtro dell'olio e all'O-ring. Fare riferimento alla seguente immagine.

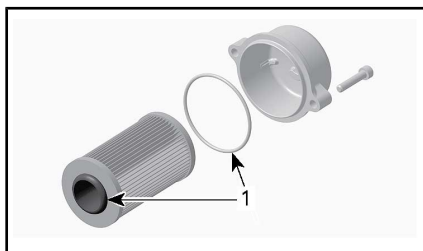

1. Applicare l'olio

Filtro olio HCM (modello SE5)

HCM (Hydraulic Control Module) utilizza lo stesso olio del motore ma presenta un proprio filtro dell'olio.

AVVISO Sostituzione contemporanea del filtro dell'olio dell'HCM e del filtro dell'olio motore.

Rimozione filtro dell'olio HCM

1. Rimuovere le viti del coperchio del filtro dell'olio.

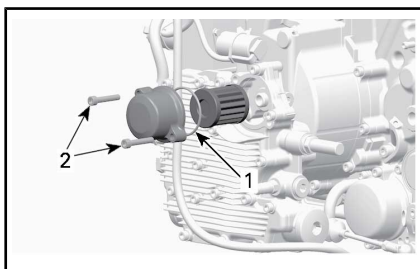

1. Coperchio filtro dell'olio
 2. Viti del coperchio
2. Rimuovere il coperchio del filtro dell'olio con l'O-ring. Rimuovere l'O-ring.
 3. Rimuovere il filtro dell'olio.
 4. Smaltire il filtro seguendo tutte le normative ambientali locali.

Installazione filtro dell'olio HCM

La procedura di installazione è l'inverso di quella di rimozione. Prestare particolare attenzione alla seguente procedura.

1. Controllare e pulire i fori di ingresso e d'uscita dell'olio nel modulo di controllo idraulico in caso di sporcizia e di agenti inquinanti.

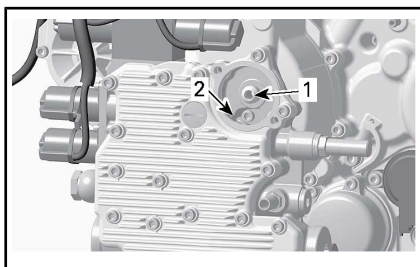

1. Foro d'uscita dell'olio per il sistema di lubrificazione del modulo di controllo idraulico
 2. Foro d'ingresso dell'olio per la pompa dell'olio
2. Installare un O-ring **NUOVO** sul coperchio del filtro dell'olio.

Per facilitare il montaggio ed impedire lo spostamento dell'O-ring durante l'installazione, applicare un leggero strato d'olio al filtro dell'olio

e all'O-ring. Fare riferimento alla seguente immagine.

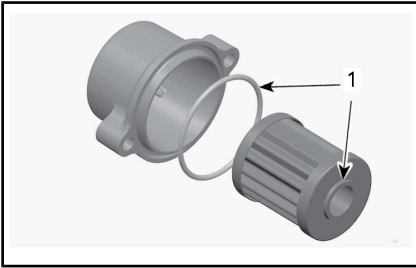

1. Applicare l'olio

Liquido refrigerante motore

Controllo del livello liquido refrigerante motore

ATTENZIONE

All'apertura del serbatoio, il liquido refrigerante potrebbe essere molto caldo e schizzare nel caso in cui il motore fosse caldo. Per evitare il rischio di ustioni, controllare il livello del liquido refrigerante a motore freddo.

Riempire il sistema di raffreddamento con acqua distillata e soluzione antigelo (50% acqua distillata, 50% antigelo).

Per ottenere prestazioni ottimali, usare ANTIGELO A LUNGA DURATA (Cod. art. 219 702 685).

A motore freddo, controllare il livello del liquido refrigerante come descritto di seguito:

1. Posizionare il veicolo su una superficie piana e stabile.
2. Aprire la stiva anteriore.
3. Estrarre il coperchio di manutenzione con entrambe le mani.
4. Controllare il livello del liquido refrigerante sul lato destro. Il

liquido refrigerante deve essere visibile e il livello deve essere appena sopra la tacca COLD (livello minimo a freddo).

NOTA: Se il motore è caldo, il liquido refrigerante deve essere visibile senza superare la tacca HOT (livello massimo a caldo).

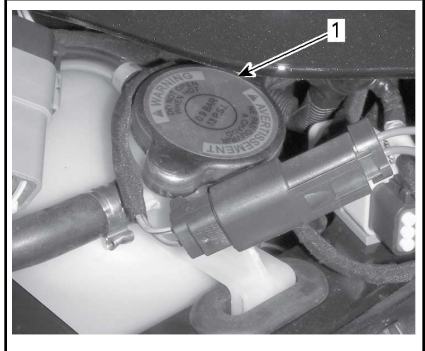

1. Tappo del liquido refrigerante

5. Se richiesto, aggiungere liquido refrigerante fino a quando è visibile nel serbatoio portando appena sopra la tacca COLD (livello massimo a freddo). Usare un imbuto per impedire le perdite di liquido. **Non riempire eccessivamente.**
6. Interrompere il rabbocco non appena il liquido è visibile nel tubo.

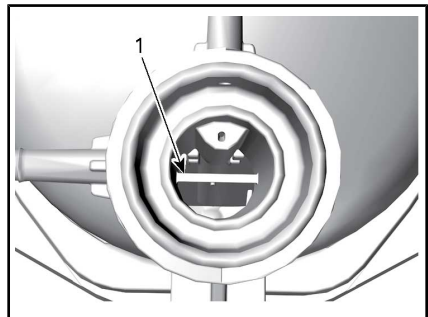

1. Tacca HOT, riferimento del livello del liquido a caldo

7. Reinstallare il coperchio di manutenzione.

NOTA: Un sistema del liquido refrigerante che richiede frequenti rabbocchi è indice di perdite o problemi del motore. Rivolgersi a un concessionario roadster Can-Am autorizzato.

Liquido della frizione (modello SM5)

Controllo del livello del liquido della frizione

Controllare il livello del liquido della frizione se la frizione non funziona correttamente o se risulta difficile cambiare le marce con la leva di selezione marce.

Il serbatoio del liquido della frizione si trova accanto alla leva di blocco retromarcia sul manubrio di sinistra.

Controllare il livello del liquido della frizione nel seguente modo:

1. Posizionare il veicolo su una superficie piana e stabile.
2. Raddrizzare il manubrio in modo da posizionare in orizzontale la parte superiore della vaschetta dell'olio della frizione.
3. Pulire il tappo.
4. Usare il cacciavite a croce fornito con il kit degli strumenti.
5. Svitare le viti che trattengono il tappo.



CONFIGURAZIONE TIPICA

6. Rimuovere il tappo con attenzione. Attenzione a non far cadere la guarnizione del tappo.
7. Guardare dentro il serbatoio per controllare il livello dell'olio.

Controllare il livello dell'olio della frizione dal serbatoio:

- L'olio deve essere a livello con la tacca di livello (protuberanza sulla parete del serbatoio).

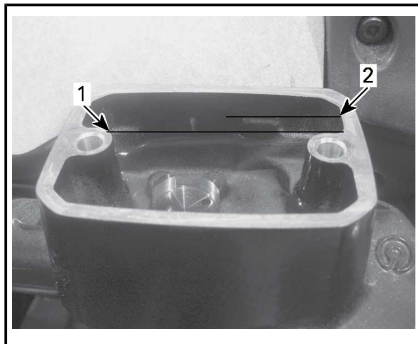

LIQUIDO RIMOSSO PER CHIAREZZA

1. *Minimo*
2. *Massimo*

Aggiunta dell'olio della frizione

1. Se il livello dell'olio è inferiore alle specifiche, rabboccare. Utilizzare solo liquido per freni DOT 4
2. Se necessario, aggiungere liquido. **Non riempire eccessivamente.**

AVVISO Rimuovere immediatamente eventuali perdite.

3. Riposizionare la guarnizione all'interno del tappo.
4. Rimontare il tappo del serbatoio.
5. Serrare le viti.

Batteria

Ubicazione della batteria

La batteria si trova nel vano di carico anteriore. Per accedere alla bat-

teria, aprire il vano di carico anteriore.



STIVA ANTERIORE

Allentare le viti e aprire il pannello di accesso alla batteria.

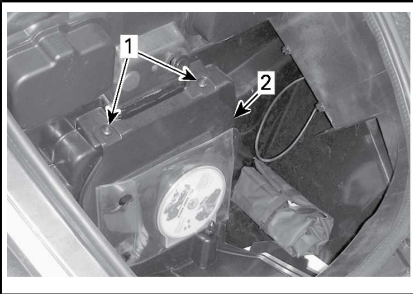

1. Viti
2. Pannello di accesso alla batteria

Caricamento della batteria

Il veicolo è provvisto di una batteria senza manutenzione sigillata. Non è necessario aggiungere acqua per regolare il livello dell'elettrolita. Nel caso in cui il veicolo non fosse stato utilizzato per almeno un mese, potrebbe essere necessario caricare la batteria.

Far sostituire la batteria solo da un concessionario roadster Can-Am autorizzato.

! ATTENZIONE

Non usare acido per batterie al piombo convenzionali. e l'acido potrebbe fuoriuscire dallo sfianto della batteria. L'acido potrebbe fuoriuscire anche nel caso in cui l'alloggiamento della batteria fosse danneggiato o incrinato, causando gravi ustioni.

È possibile caricare la batteria mentre è installata sul veicolo.

AVVISO Attenersi alle istruzioni fornite insieme al caricabatterie. Una procedura di caricamento non corretta potrebbe danneggiare la batteria.

Per caricare la batteria, procedere come descritto di seguito:

1. Aprire la stiva anteriore.
2. Rimuovere il pannello di accesso alla batteria.
3. Collegare prima il cavo POSITIVO (+) al terminale corrispondente.
4. Collegare il cavo NEGATIVO (-) al terminale corrispondente.

AVVISO Collegare sempre prima il cavo POSITIVO (+) per evitare di danneggiare l'impianto elettrico del veicolo.

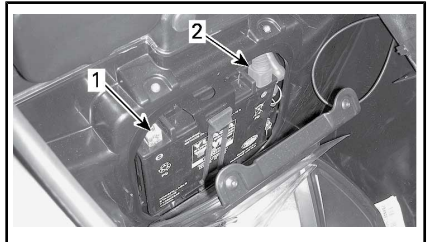

1. Terminale NEGATIVO (-)
2. Terminale POSITIVO (+)
5. Avviare il caricabatterie. Il tempo di carica varia in base alla frequenza di caricamento.

Quando la batteria è carica:

6. Scollegare prima il cavo NEGA-TIVO (-).
7. Scollegare il cavo POSITIVO (+).

AVVISO Collegare sempre prima il cavo NEGATIVO (-) per evitare di danneggiare l'impianto elettrico del veicolo.

8. Chiudere il pannello di accesso alla batteria e il vano di carico anteriore.

È possibile utilizzare un caricabatterie standard. La frequenza di carica-mento consigliata è 2 A. Se la bat-teria è scarica, è possibile avviare il mezzo con i cavi (consultare la sezione *RIPARAZIONI SU STRA-DA*).

Per caricare la batteria a casa, è possibile utilizzare un "caricatore per batterie" per rallentare il carica-mento della batteria. Questo tipo di caricatore può essere lasciato collegato per periodi prolungati di tempo senza danneggiare la batte-ria. Seguire sempre i tempi di carica-mento indicati nelle istruzioni del caricatore.

Cinghia di trasmissione

Ispezionare visivamente l'allinea-mento della cinghia di trasmissione prima di ogni uso.

L'allineamento della cinghia e la regolazione del gioco devono esse-re eseguite da un concessionario roadster Can-Am autorizzato come previsto dal *PROGRAMMA DI MANUTENZIONE*.

Allineamento della cinghia di trasmissione

La distanza tra la cinghia e la flangia interna del mozzo deve essere la somma di "X" + "Y" = 3,25 mm ± 2.75 mm. Se la cinghia supera il bordo del mozzo, farla allineare correttamente da un concessionario

Can-Am autorizzato il prima possibile.

NOTA: La cinghia può essere in contatto con **UNA SOLA** flangia di **UNA SOLA** corona dentata.

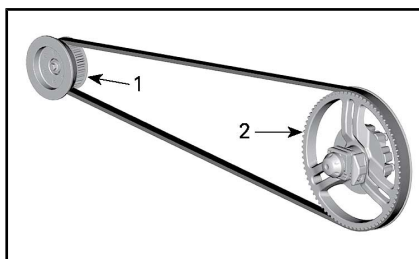

1. Pignone
2. Corona

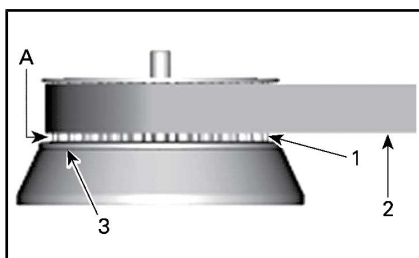

PIGNONE

1. Denti corona posteriore
2. Cinghia
3. Flangia interna della corona
- A. DISTANZA "X"

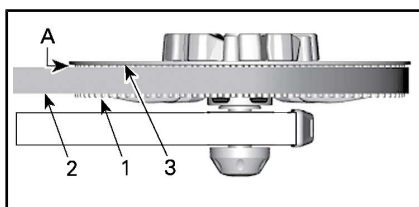

CORONA

1. Denti corona posteriore
2. Cinghia
3. Flangia interna della corona
- A. DISTANZA "Y"

Usura della cinghia di trasmissione

Ispezionare la cinghia di transmis-sione con il veicolo in folle, il motore spento, su una superficie piana con



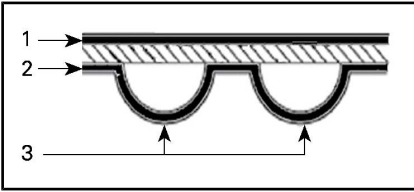

ampio spazio: è necessario spingere il veicolo in avanti e indietro per verificare la lunghezza completa della cinghia.



SUPERFICI DELLA CINGHIA DI TRASMISSIONE

1. Superficie esterna
2. Superficie laterale dei denti
3. Dente

Controllare le condizioni seguenti:

CONDIZIONI USURA	AZIONE RICHIESTA
Buone condizioni 	Nessuna
Incrinature 	Controllare le condizioni
Scheggiature minori 	Controllare le condizioni
Rotture evidenti 	Sostituire la cinghia
Usura gancio 	Sostituire la cinghia

CONDIZIONI USURA	AZIONE RICHIESTA
Denti mancanti 	Sostituire la cinghia
Tessuto della cinghia usurato, esposizione di componenti interni 	Sostituire la cinghia
Danni causati da sassi 	Sostituire la cinghia

NOTA: Le incrinature non richiedono la sostituzione della cinghia ma è necessario tenerle sotto controllo in quanto potrebbero causare rotture gravi o la perdita della dentatura costringendo alla sostituzione della cinghia. Danni al centro della cinghia richiedono l'eventuale sostituzione ma quando le rotture si estendono al bordo della cinghia, il guasto della cinghia è prossimo.

Quando si sostituisce una cinghia di trasmissione, sostituire anche le corone per aumentarne la durata di vita.

Tensione della cinghia di trasmissione

Durante l'uso, se si percepiscono vibrazioni nella cinghia o se la cinghia salta alcuni denti della corona, fare regolare il prima possibile la tensione della cinghia da un concessionario roadster Can-Am autorizzato.

Pneumatici e ruote

ATTENZIONE

Pneumatici non del tipo consigliato, danneggiati, usurati al di sotto dell'indicatore limite minimo di usura del battistrada o non correttamente gonfiati possono causare la perdita di controllo.

Gli pneumatici nuovi non offrono la massima efficienza fino al completamento del rodaggio. Le frenate, l'aderenza in curva e il VSS potrebbero non essere ottimali, quindi prestare la massima attenzione. Per rodare gli pneumatici, è necessario percorrere almeno 300 km con frequenti frenate. In caso di frenata meno frequenti, la distanza sarà maggiore.

Gli pneumatici sono stati realizzati specificatamente per la roadster Spyder. Utilizzare solo pneumatici raccomandati da BRP, che è possibile ordinare solo da un concessionario roadster Can-Am autorizzato.

Quando il pneumatico viene rimosso o sostituito, eseguire le seguenti operazioni:

- Controllare e pulire il cuscinetto della corona. Sostituire in caso di danneggiamento o rottura.
- Controllare e pulire i cuscinetti dell'asse posteriore. Sostituire in caso di danneggiamento o rottura.
- Sostituire e lubrificare il paraolio del cuscinetto dell'asse posteriore.
- Sostituire e lubrificare l'o-ring dell'asse posteriore.
- Controllare e pulire le boccole antiusura dell'asse posteriore. Sostituire in caso di danneggiamento o rottura.

Quando la ruota posteriore viene rimossa o sostituita, eseguire le seguenti operazioni:

- Sostituire il dado della ruota posteriore.
- Sostituire e lubrificare il paraolio del cuscinetto dell'asse posteriore.
- Sostituire e lubrificare l'o-ring dell'asse posteriore.
- Controllare le condizioni dello smorzatore in gomma. Sostituire in caso di danneggiamento o rottura.

Pressione degli pneumatici

Controllare la pressione quando gli pneumatici sono **freddi** prima di utilizzare il veicolo. La pressione degli pneumatici cambia in base alla temperatura dell'aria. Ricontrollare la pressione se la temperatura è cambiata in modo evidente (per esempio in caso di importanti cambiamenti climatici o di guida in montagna).

PRESSIONE DEGLI PNEUMATICI A FREDDO

Pneumatici anteriori	103 kPa ± 14 kPa
Pneumatici posteriori	193 kPa ± 14 kPa

NOTA: La differenza di pressione tra il lato sinistro e quello destro non deve superare 3,4 kPa.

Per comodità, nel kit degli attrezzi viene fornito un manometro elettronico.

Danni ai pneumatici

Controllare gli pneumatici per eventuali segni di:

- Tagli, squarci e rotture negli pneumatici
- Sporgenze o bugne sulla parte laterale dei pneumatici o del battistrada

- Spilli o altri oggetti estranei sulla parte laterale dei pneumatici o del battistrada
- Perdite d'aria (fischio) causate da un cerchione danneggiato o valvola difettosa.

In presenza di una delle precedenti anomalie, far riparare o sostituire tempestivamente lo pneumatico da un concessionario roadster Can-Am autorizzato.

Usura del battistrada dello pneumatico

Controllare la profondità minima del battistrada mediante appositi indicatori (barrette di gomma dura sagomate sulla base del battistrada; 1 in nella seguente figura). Verificare tre punti del battistrada dello pneumatico:

- Bordo esterno
- Centro
- Bordo interno.

Gli indicatori di usura battistrada verranno visualizzati sui battistrada usurati alla profondità minima. Se sul battistrada viene visualizzato almeno un indicatore di usura, far riparare o sostituire tempestivamente lo pneumatico da un concessionario roadster Can-Am autorizzato.

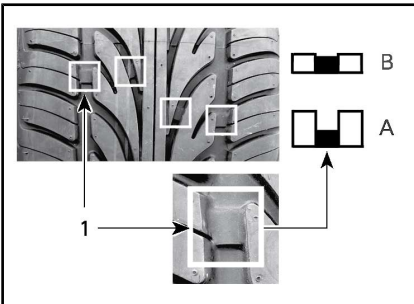

USURA DEL BATTISTRADA DELLO PNEUMATICO

1. Indicatore limite di usura del battistrada
- A. Profondità appropriata del battistrada
- B. Profondità minima, sostituire pneumatico

È normale rilevare usura non lineare sugli pneumatici in base alle condizioni stradali e abitudini di guida. I bordi interni o esterni degli pneumatici anteriori e il battistrada centrale dello pneumatico posteriore si usureranno in maniera disuguale in base alla guida aggressiva o lineare del veicolo.

! ATTENZIONE

Gli pneumatici sono progettati per ruotare solo in una direzione. Non sostituire la ruota anteriore di sinistra con quella di destra e viceversa. Se si monta uno pneumatico sul lato errato, la trazione è inferiore e si potrebbe perdere il controllo.

! ATTENZIONE

Non appoggiarsi al raggio della ruota anteriore mentre si cerca di ruotarla in quando le dita potrebbero rimanere intrappolate tra la ruota e la pinza del freno.

Modulo di registrazione degli pneumatici

In caso di ritiro degli pneumatici, è necessario aver fornito il proprio nome e indirizzo per poter essere contattati. In qualità di produttore di veicoli, BRP mantiene una registrazione del numero di identificazione dello pneumatico (TIN, Tire Identification Number) associato al numero di identificazione del veicolo (VIN, Vehicle Identification) (consultare la sottosezione *IDENTIFICAZIONE DEL VEICOLO*) e alle informazioni aggiornate sul proprietario.

In caso di sostituzione di uno pneumatico sul veicolo, è necessario compilare un "Modulo di registrazione pneumatico" e inviarlo al servizio clienti del produttore dello pneumatico. Il "Modulo di registra-

zione pneumatico” è disponibile presso un concessionario roadster Can-Am autorizzato.

Freni

! ATTENZIONE

I freni nuovi non funzionano alla massima efficacia fino al termine del periodo iniziale di rodaggio. Le prestazioni di frenata potrebbero essere ridotte, quindi prestare la massima attenzione. Per rodare i freni, è necessario percorrere almeno 300 km con frequenti frenate. In caso di frenata meno frequenti, la distanza sarà maggiore.

Controllo del livello del liquido dei freni

Utilizzare esclusivamente il liquido per freni DOT 4 da un contenitore sigillato.

Controllare il livello del liquido dei freni nel seguente modo:

1. Posizionare il veicolo su una superficie piana e stabile.
2. Sbloccare e sollevare il sedile.



1. Serbatoio del liquido per freni
3. Controllare il livello del liquido dei freni in entrambi i serbatoi, accanto al retro del sedile. Dovrebbero superare entrambi la tacca MIN.

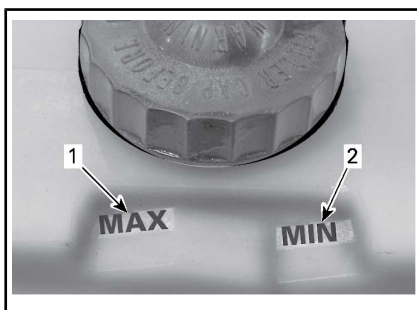

1. Tacca livello MAX del liquido dei freni
2. Tacca livello MIN del liquido dei freni

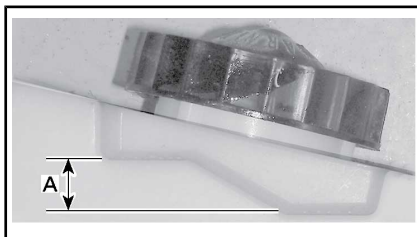

- A. Intervallo di esercizio
4. Se necessario, aggiungere liquido. Consultare la sottosezione **AGGIUNTA DEL LIQUIDO DEI FRENI**.

NOTA: Un livello basso del liquido dei freni potrebbe indicare una perdita o pattini dei freni usurati. Rivolgersi a un concessionario roadster Can-Am autorizzato.

Aggiunta di liquido dei freni

Rimuovere il tappo di riempimento.

! ATTENZIONE

Pulire il tappo del serbatoio prima di rimuoverlo. Utilizzare esclusivamente il liquido per freni DOT 4 da un contenitore sigillato.

1. Portare il fluido alla tacca MAX (livello massimo)

AVVISO Il liquido dei freni può danneggiare la plastica o le superfici verniciate. Rimuovere le eventuali perdite.

2. Rimontare il tappo come indicato di seguito:
 - 2.1 controllare che la fessura di ventilazione sia in buono stato.
 - 2.2 Assicurarsi che il diaframma sia posizionato correttamente.

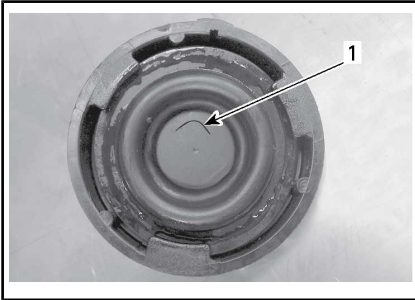

CONFIGURAZIONE TIPICA

1. Foro di ventilazione

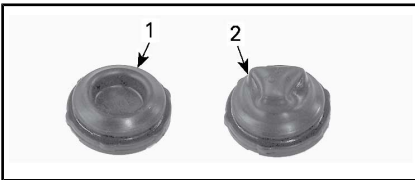

CONFIGURAZIONE TIPICA

1. Posizione corretta
2. Posizione errata
3. Chiudere il sedile e verificare che sia completamente agganciato.

Controllo del sistema frenante

I freni anteriori e posteriori sono del tipo idraulico a disco. Sono auto-regolantiregolantiregolanti e non richiedono nessuna messa a punto.

Anche il pedale del freno non richiede la regolazione.

Per mantenere i freni in buone condizioni, controllare quanto segue come descritto nella sezione **PROGRAMMA DI MANUTENZIONE**:

1. Intero sistema frenante per le perdite dei liquidi
2. Pedale del freno per una sensazione di spugnosità al tatto
3. Dischi dei freni per usura eccessiva e condizioni della superficie
4. Pattini dei freni per usura, danno o gioco.

Modelli SE5 ST-S e ST LTD

1. Sganciare il fermo da sotto al pianale.
2. Ruotare il pianale spingendo in basso la parte frontale.
3. Capovolgere il pianale fino a quando questo si blocca. Il meccanismo deve essere libero.

Nel caso in cui si rilevino problemi al sistema frenante, consultare un concessionario roadster Can-Am autorizzato.

Fari

Orientamento fari

1. Per accedere ai fari anteriori, consultare **LUCI** nella sottosezione **COME SOSTITUIRE FUSIBILI E LUCI**.
2. Posizionare il veicolo a 10 m da una superficie di prova.

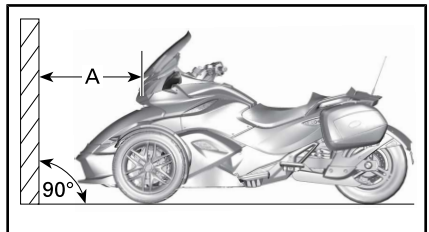

A. 10 m

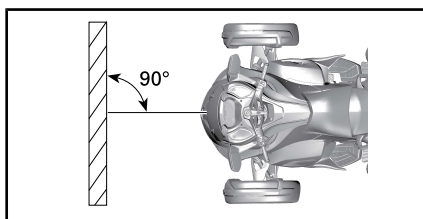

Tracciare 4 linee parallele rispetto al suolo sulla superficie di prova seguendo le istruzioni di seguito:

LINEE SULLA SUPERFICIE DI PROVA	
Linea A	894 mm dal suolo
Linea B	804 mm dal suolo
Linea C	464 mm dal suolo
Linea D	374 mm dal suolo

Far sedere una persona di almeno 91 kg al posto di guida.

3. Selezionare i fari alti.
4. L'orientamento del fascio di luce è corretto quando il punto di focalizzazione (punto centrale dell'ellisse) di riflessione del faro è compreso tra i segni superiori.

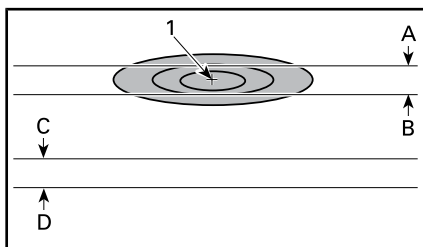

RIFLESSO DEI FARI SULLA SUPERFICIE DI PROVA: ABBAGLIANTI

1. Punto di focalizzazione
- A. 894 mm dal suolo
- B. 804 mm dal suolo
- C. 464 mm dal suolo
- D. 374 mm dal suolo
5. Selezionare gli anabbaglianti.
6. L'orientamento del fascio di luce è corretto quando il punto

di focalizzazione (punto più chiaro) di riflessione del faro è compreso tra i segni inferiori.

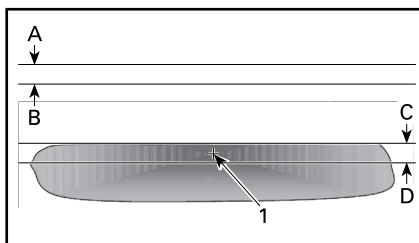

RIFLESSO DEI FARI SULLA SUPERFICIE DI PROVA: ANABBAGLIANTI

1. Punto di focalizzazione
- A. 894 mm dal suolo
- B. 804 mm dal suolo
- C. 464 mm dal suolo
- D. 374 mm dal suolo

Regolazione orientamento dei fari

Abbagliante

Ruotare le viti di regolazione per regolare l'altezza del fascio. Regolare entrambi i fari allo stesso modo.

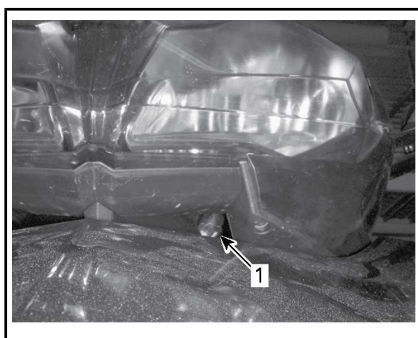

VITE DI REGOLAZIONE

1. Vite di regolazione

Anabbagliante

Inserire un cacciavite lungo a testa cilindrica in un condotto dell'aria per raggiungere le viti di regolazione.

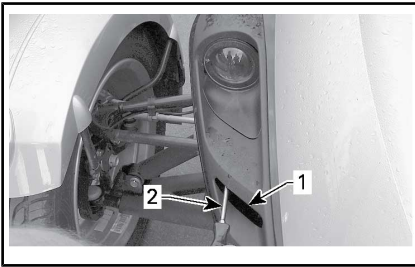

1. *Condotto dell'aria*
2. *Cacciavite*

Ruotare le viti di regolazione per regolare l'altezza del fascio. Regolare entrambi i fari allo stesso modo.

MANUTENZIONE DEL VEICOLO

Pulizia del veicolo

Per pulire il veicolo, **non utilizzare apparecchiature di pulizia ad alta pressione**, ad esempio quelle degli autolavaggi, in quanto potrebbero danneggiare alcune parti del veicolo.

AVVISO Non pulire il parabrezza con detergente alcalino o acido, benzina o solventi per evitare danni.

AVVISO Per le **superfici opache**, non usare cera, spray lucidanti o altri prodotti per vernici normali. Non lavare con materiali abrasivi. Non usare pulitori meccanici o lucidanti e non grattare le superfici con forza.

Per pulire il veicolo:

1. Risciacquare a fondo il veicolo con acqua per rimuovere eventuale sporcizia sullo strato superficiale.
2. Con un panno morbido e pulito, lavare il veicolo con acqua mescolata con detergente neutro, ad esempio sapone specifico per motociclette o automobili.

NOTA: L'acqua calda funziona bene per rimuovere insetti dai finestrini e dalle carenature anteriori.

NOTA: Per le **superfici opache**, lavare a mano con una spugna morbida e un sapone delicato compatibile con le superfici opache. Per rimuovere impurità come sporco o insetti, usare un panno morbido e un solvente delicato. Prima della pulizia insaponare bene tutta l'area interessata. Strofinare delicatamente.

3. Mentre si lava il veicolo, verificare la presenza di grasso oppure olio. Potete usare XPS ROADSTER WASH (Cod. art. 219 701 703) o uno sgrassatore delicato per automobili. Se-

guire scrupolosamente le istruzioni del produttore.

4. Asciugare il veicolo con una pelle di daino o un asciugamano morbido.

NOTA: Il veicolo con vernici opache potrebbero richiedere una pulizia più frequente.

Protezione del veicolo

Applicare una cera non abrasiva alle parti in plastica.

AVVISO Non cerare o lucidare le **superfici opache** (comprese le finiture con vernici opache).

SUPERFICIE	RACCOMANDAZIONE
Finiture lucide	Applicare solo cere non abrasive e compatibili con i rivestimenti trasparenti
Finiture opache	Non applicare cera
Finiture opache	

Pulire il parabrezza con detergente per plastica/lavacristallo.

AVVISO Non usare prodotti idrorepellenti sul parabrezza.



ATTENZIONE

Non applicare una patina protettiva per vinile o plastica al sedile in quanto la superficie potrebbe diventare scivolosa e l'operatore o il passeggero potrebbero cadere dal veicolo.

RIMESSAGGIO E PREPARAZIONE PRIMA DELL'USO

Rimessaggio

Se non si utilizza il veicolo per almeno quattro mesi, ad esempio durante il periodo invernale, è necessario conservarlo correttamente per mantenerlo in buone condizioni.

BRP consiglia di rivolgersi al concessionario roadster Can-Am autorizzato per preparare correttamente il veicolo al rimessaggio oppure di attenersi alle seguenti procedure di base.

Per preparare il veicolo al rimessaggio:

1. Ispezionare il veicolo e rivolgersi al concessionario roadster Can-Am autorizzato per riparare eventuali guasti, se necessario.
2. Sostituire l'olio motore e il filtro. Se necessario, rivolgersi a un concessionario roadster Can-Am autorizzato.
3. Controllare i livelli del liquido refrigerante, liquido dei freni e liquido della frizione.
4. Riempire il serbatoio del carburante, aggiungere stabilizzatore del carburante e avviare il motore per impedire la formazione di ruggine nel motore e il deterioramento del carburante. Attenersi alle istruzioni riportate sulla confezione dello stabilizzatore del carburante.
5. Gonfiare tutti gli pneumatici alla pressione raccomandata.
6. Pulire il veicolo.
7. Lubrificare tutti i cavi di comando e i fermi, i punti rotanti di tutte le leve e i punti di lubrificazione delle sospensioni anteriori.
8. Chiudere e agganciare i fermi di tutti i vani di carico.
9. Parcheggiare il veicolo in una zona asciutta, lontano dalla lu-

ce diretta del sole e soggetto a piccole variazioni di temperatura.

10. Coprire il veicolo con materiale impermeabile, ad esempio cetrata. Evitare di utilizzare plastica o materiale simile non respirante che limita il flusso d'aria e favorisce l'accumulo di calore e umidità.
11. Caricare lentamente la batteria una volta al mese alla tensione di caricamento consigliata di 2 A. Non è necessario rimuovere la batteria.

Preparazione prima dell'uso

Tutti i modelli

Dopo un periodo di rimessaggio, preparare il veicolo per essere ispezionato.

Per utilizzare il veicolo dopo il rimessaggio:

1. Togliere la copertura e pulire il veicolo.
2. Caricare la batteria, se necessario.
3. Eseguire un'ispezione preliminare, quindi testare il veicolo a basse velocità.

Modelli SE5 ST-S e ST LTD

1. Sganciare il fermo da sotto al pianale.
2. Ruotare il pianale spingendo in basso la parte frontale.
3. Capovolgere il pianale fino a quando questo si blocca. Il meccanismo deve essere libero.

***Questa pagina è
stata lasciata intenzionalmente bianca***

RIPARAZIONI SU STRADA

LINEE GUIDA PER LA DIAGNOSTICA

AVVISO Se è necessario trasportare il veicolo, non trainarlo per evitare di causare gravi danni. Per istruzioni dettagliate consultare la sottosezione *TRASPORTO DEL VEICOLO*.

Impossibile inserire la prima marcia (modello SM5)

Se non si riesce a inserire la prima mentre il veicolo è fermo:

1. Rilasciare lentamente la leva della frizione esercitando una lieve pressione verso il basso sulla lève della frizione.
2. Quando si percepisce che la leva della frizione innesta la prima, rilasciarla.

Impossibile mettere in folle (modello SE5)

Se non si riesce a inserire la folle mentre il veicolo è fermo:

1. I giri del motore saranno automaticamente portati a circa 1800 quindi saranno riportati al minimo.
2. Saranno effettuati 3 tentativi.
3. Se non funziona, ritentare premendo il pulsante per scalare o salire di marcia.

Impossibile cambiare marcia (modello SE5)

Trasportare il veicolo presso il concessionario roadster Can-Am più vicino.

Il motore non parte

IL MOTORE NON SI ACCENDE

1. **Messaggio di sicurezza scorrevole sul quadro dell'indicatore multifunzione non confermato.**
 - *Premere il pulsante **MODE (M)** per confermare la visualizzazione del messaggio di sicurezza.*
2. **L'interruttore di arresto motore è in posizione OFF.**
 - *Assicurarsi che l'interruttore di arresto motore sia in posizione **ON**.*
3. **Leva della frizione non azionata (modello SM5).**
 - *Tirare e tenere tirata la leva della frizione.*
4. **L'interruttore di accensione è in posizione OFF.**
 - *Portare l'interruttore di accensione in posizione **ON**.*
5. **Batteria "morta" o collegamenti deboli della batteria.**
 - *Controllare la carica della batteria. Ricaricare se necessario (consultare la sottosezione **PROCEDURE DI MANUTENZIONE**).*
 - *Controllare le connessioni dei terminali della batteria nel vano di carico anteriore (consultare la sottosezione **PROCEDURE DI MANUTENZIONE**).*

6. **Fusibile bruciato.**
 - *Controllare il fusibile (consultare COME SOSTITUIRE I FUSIBILE E LE LUCI in questa sezione).*
7. **La trasmissione è innestata nella marcia (modello SE5).**
 - *Se la marcia è inserita, premere il pedale del freno.*









IL MOTORE GIRA MA NON SI AVVIA



1. **Livello del carburante basso.**
 - *Riempire il serbatoio del carburante (consultare la sottosezione PROCEDURE DI BASE).*
2. **Batteria debole.**
 - *Controllare la carica della batteria. Ricaricare se necessario (consultare la sottosezione PROCEDURE DI MANUTENZIONE).*
 - *Controllare le connessioni dei terminali della batteria nel vano di carico anteriore (consultare la sottosezione PROCEDURE DI MANUTENZIONE).*
3. **Problema al sistema di gestione motore.**
 - *Verificare se la spia del motore è accesa all'avviamento. Rivolgersi a un concessionario roadster Can-Am autorizzato.*

MESSAGGI NELL'INDICATORE MULTIFUNZIONE

Sull'indicatore multifunzione vengono visualizzate informazioni importanti sulle condizioni del veicolo. Quando si avvia il motore, verificare sempre se sul quadro indicatore multifunzione sono presenti messaggi particolari o spie accese.

SPIE (MALFUNZIONAMENTI)				
SPIE	INDICATORE DIGITALE	INDICAZIONE NEL DISPLAY DIGITALE	CAUSA	COSA FARE
  LAMPEGGIA	E visualizzata al posto della marcia selezionata	NESSUNO	Anomalia del sensore di posizione della scatola del cambio	Arrestare il veicolo cercare di mettere in folle. Far riparare il veicolo da un concessionario roadster Can-Am autorizzato.
NESSUNO		KEY ERR	Chiave errata o difettosa	Utilizzare la chiave corretta o rivolgersi a un concessionario roadster Can-Am autorizzato.
 ON	NESSUNO	NESSUNO	Il motore si sta surriscaldando.	<ul style="list-style-type: none"> - Fermarsi e lasciare raffreddare il motore. - Controllare la presenza di eventuali perdite. - Controllare il livello del liquido refrigerante e rabboccare (consultare la sottosezione <i>INTERVENTI DI MANUTENZIONE</i>).
 ON	NESSUNO	NESSUNO	Tensione batteria troppo alta o troppo bassa	<ul style="list-style-type: none"> - Ricaricare (consultare la sottosezione <i>PROCEDURE DI MANUTENZIONE</i>). - Controllare i collegamenti della batteria. Trasportare il veicolo presso il concessionario roadster Can-Am autorizzato più vicino.
 ON	NESSUNO	NESSUNO	Anomalia ABS. ABS non funzionante	Trasportare il veicolo presso un concessionario roadster Can-Am autorizzato.
 ON	NESSUNO	NESSUNO	Anomalia sistema VSS	*Trasportare il veicolo presso un concessionario roadster Can-Am autorizzato.

SPIE (MALFUNZIONAMENTI)				
SPIE	INDICATORE DIGITALE	INDICAZIONE NEL DISPLAY DIGITALE	CAUSA	COSA FARE
 ON	GUASTO AI FRENI O 	ANOMALIA FRENI	Guasto EBD	Trasportare il veicolo presso un concessionario roadster Can-Am autorizzato.
	GUASTO AI FRENI O 	GUASTO AI FRENI - LIVELLO LIQUIDO FRENI INSUFFICIENTE	Livello basso del liquido dei freni o sensore difettoso	<ul style="list-style-type: none"> - Controllare la presenza di eventuali perdite del liquido dei freni. - Controllare il livello del liquido dei freni e rabboccare (consultare la sottosezione <i>INTERVENTI DI MANUTENZIONE</i>).
 ON+CICALINO CON CHIAVE SU OFF	NESSUNO	NESSUNO	Freno di stazionamento o componente guasto	<ul style="list-style-type: none"> - Assicurarsi che la tensione della batteria sia almeno 10,5 V. - Controllare in fusibile 1 nella scatola fusibile di destra (consultare la sottosezione <i>PROCEDURE DI MANUTENZIONE</i>). Trasportare il veicolo presso un concessionario roadster Can-Am autorizzato.
 ON		NESSUNO	Guasto al sistema di gestione motore	Rimuovere la chiave, attendere 20 secondi, reinserire la chiave.
		NESSUNO	Componente del servosterzo (DPS)	Far riparare il veicolo da un concessionario roadster Can-Am autorizzato.
		NESSUNO	Modulo di controllo della trasmissione	<ul style="list-style-type: none"> - Rimuovere la chiave, attendere 20 secondi, reinserire la chiave. - Far riparare il veicolo da un concessionario roadster Can-Am autorizzato.

SPIE (MALFUNZIONAMENTI)				
SPIE	INDICATORE DIGITALE	INDICAZIONE NEL DISPLAY DIGITALE	CAUSA	COSA FARE
 LAMPEGGIA		FUNZIONAMENTO DISTURBATO	Guasto a un componente importante del sistema di gestione motore o anomalia al sistema VSS	*Trasportare il veicolo presso un concessionario roadster Can-Am autorizzato.
 ON	NESSUNO	NESSUNO	Pressione olio bassa	- Controllare la presenza di eventuali perdite di olio. - Controllare il livello dell'olio e rabboccare (consultare la sottosezione <i>INTERVENTI DI MANUTENZIONE</i>).
Potrebbe verificarsi una combinazione di due diversi avvertimenti.				

* BRP consiglia di trasportare il veicolo se è accesa la spia LIMP HOME (MODALITÀ DI EMERGENZA). Se si utilizza il veicolo quando è accesa questa spia, evitare manovre brusche e recarsi immediatamente presso il concessionario roadster Can-Am autorizzato più vicino per far riparare il veicolo prima di utilizzarlo nuovamente. In modalità di emergenza, il motore entra in protezione limitando e giri e la velocità massima.

In caso di segnalazione sul display digitale, il messaggio sarà visualizzato per 6 secondi a intervalli di 60 secondi. Durante i 60 secondi, l'indicatore digitale lampeggerà. Questa sequenza sarà ripetuta per tre volte e si interromperà dopo 15 minuti. Durante i 15 minuti saranno attive solo le spie.

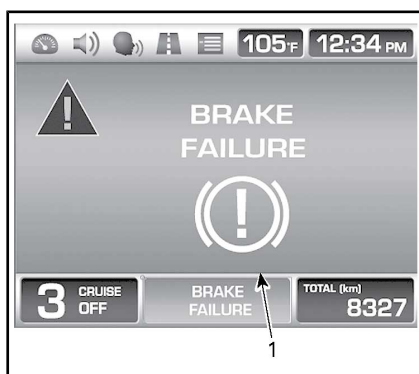

CONFIGURAZIONE TIPICA

1. Messaggio

Dopo pochi secondi il messaggio sparisce e viene rimpiazzato da

un'icona nell'area di notifica del contachilometri.

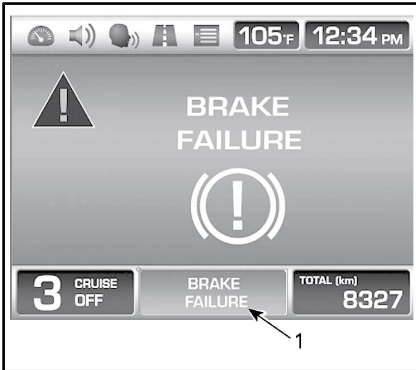

CONFIGURAZIONE TIPICA

1. Messaggio/simbolo

NOTA: I messaggi di errore ignorati saranno ancora visibile nella parte inferiore dell'indicatore multifunzione e saranno riportati nello schermo principale per 60 secondi quando la velocità del veicolo è inferiore a 3 km/h

Se un problema persiste, rivolgersi a un concessionario roadster Can-Am autorizzato.

COSA FARE NELLE SEGUENTI CIRCOSTANZE

Perdita delle chiavi



Utilizzare una chiave di riserva per richiedere un'altra chiave al concessionario roadster Can-Am autorizzato. **Se si perdono entrambe le chiavi**, sarà necessario sostituire a proprie spese l'interruttore di accensione.

Pneumatico sgonfio

In caso di forature **profonde** o tagli nel battistrada e se il pneumatico è completamente sgonfio, trasportare il veicolo presso un concessionario roadster Can-Am più vicino. Per istruzioni dettagliate sul trasporto consultare la sottosezione *TRASPORTO DEL VEICOLO*.

In caso di foratura **lieve** o sasso e se il pneumatico non è completamente sgonfio, è possibile ripararlo provvisoriamente. Per riparare provvisoriamente uno pneumatico è possibile utilizzare un sigillante autogonfiabile per pneumatici o un kit di riparazione. Seguire le istruzioni del produttore fornite insieme al sigillante o al kit di riparazione pneumatici e far riparare o sostituire **tempestivamente** lo pneumatico da un concessionario roadster Can-Am autorizzato.

Se si ripara provvisoriamente lo pneumatico, guidare a bassa velocità, con cura e controllare frequentemente la pressione dello pneumatico fino alla sostituzione o definitiva riparazione.

Batteria "morta"

Se la batteria è "morta" o eccessivamente scarica per avviare il motore, può essere avviata tramite cavi di accoppiamento.

ATTENZIONE

Collegare i cavi di accoppiamento come specificato nella procedura di avviamento.

Le batterie possono emettere gas esplosivi che può incendiarsi se i cavi di accoppiamento non vengono collegati correttamente.

Per avviare la batteria, procedere come descritto di seguito:

1. Spostare l'altro veicolo il più vicino possibile e preferibilmente davanti al roadster Spyder. Fare attenzione che i due veicoli non si tocchino.
2. Inserire la marcia FOLLE (N) della roadster Spyder e azionare il freno di stazionamento.
3. Spegnerne il motore dell'altro veicolo e tutti gli accessori elettrici.
4. Aprire il cofano dell'altro veicolo.
5. Aprire il vano di carico anteriore del roadster Spyder.
6. Accertarsi che l'interruttore di accensione sia posizionato su OFF.
7. Rimuovere il pannello di accesso alla batteria.
8. Collegare il terminale del cavo rosso POSITIVO (+) al polo POSITIVO (+) della roadster Spyder.
9. Collegare l'altra estremità del cavo rosso POSITIVO (+) di accoppiamento al terminale POSITIVO (+) della batteria di soccorso.
10. Collegare l'altra estremità del cavo nero NEGATIVO (-) del dispositivo di accoppiamento al terminale NEGATIVO (-) della batteria di soccorso.

11. Collegare il terminale del cavo nero NEGATIVO (-) del dispositivo di avviamento al polo NEGATIVO (-) del roadster Spyder.

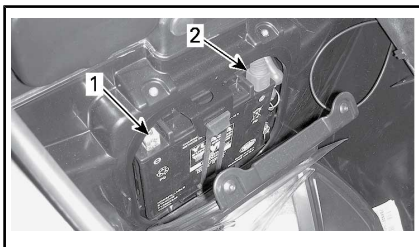

1. Terminale NEGATIVO (-)
2. Terminale POSITIVO (+)

12. Avviare il veicolo con la batteria di soccorso e lasciare il motore al minimo tra 1200 e 1500 giri/min per un paio di minuti.

13. Posizionarsi sul lato destro della roadster Spyder, azionare i freni e avviare il motore. Se non si avvia o si avvia con difficoltà, tirare i cavi di accoppiamento per verificare che facciano contatto e riprovare.

Se il problema persiste, è probabile che il sistema di avviamento sia difettoso. Trasportare il veicolo presso il più vicino concessionario roadster Can-Am autorizzato per la riparazione (consultare la sottosezione *TRASPORTO DEL VEICOLO*).

14. Non appena il motore si avvia, scollegare entrambi i cavi di accoppiamento nell'ordine inverso di collegamento, partendo dal cavo NEGATIVO (-) collegato alla roadster Spyder.

15. Far ricaricare completamente la batteria con un caricabatterie (consultare la sottosezione *PROCEDURE DI MANUTENZIONE*) oppure presso un centro assistenza qualificato.

Se il motore si spegne non appena è stato avviato tramite i cavi di accoppiamento o non appena questi ultimi vengono rimossi, è probabile che il sistema di caricamento sia difettoso. Trasportare il veicolo presso il più vicino concessionario roadster Can-Am autorizzato per la riparazione (consultare *TRASPORTO DEL VEICOLO*).

Dopo aver ricaricato la batteria, far ispezionare il veicolo da un concessionario roadster Can-Am autorizzato.

COME SOSTITUIRE I FUSIBILI E LE LUCI

Fusibili

Nel caso in cui un accessorio elettrico del veicolo smetta di funzionare, controllare se i fusibili sono bruciati e sostituirli, se necessario.

Se il problema elettrico persiste, far ispezionare il veicolo da un concessionario roadster Can-Am autorizzato.

Posizione dei fusibili

I fusibili si trovano all'interno del vano di carico anteriore.

Per accedere alla scatola dei fusibili, aprire il vano di carico anteriore.



STIVA ANTERIORE

Raggiungere i coperchi dei fusibili e tirarli.

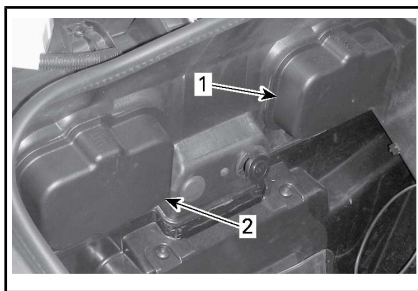

ALL'INTERNO DEL VANO DI CARICO ANTERIORE

1. Coperchio di servizio scatola fusibili sinistra
2. Coperchio di servizio scatola fusibili destra

Premere le linguette e rimuovere con attenzione i coperchi dei fusibili.

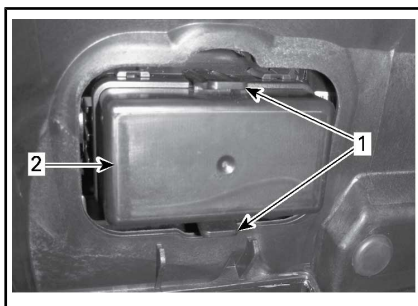

1. Linguette
2. Coperchio scatola fusibili

Descrizione dei fusibili

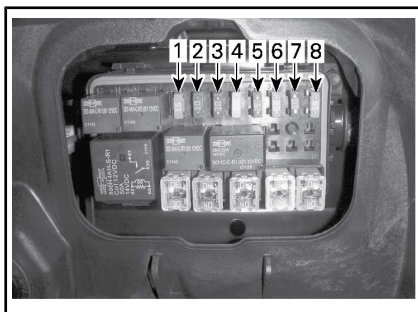

FUSIBILI - SCATOLA FUSIBILI SINISTRA

NOTA: Fare riferimento all'adesivo posizionato tra le due scatole fusibili per la corretta identificazione

NOTA: Le scatole dei fusibili possono variare tra i diversi modelli.

Scatola fusibili sinistra

NUM. FUSIBILE	DESCRIZIONE	AMPER-AGGIO
1	Luce retromarcia / Cruscotto / DLC	15 A
2	Attivazione ECM / VCM / MSR & D.E.S.S. / SAS / YAS / PRS	10 A
3	NON USATO	
4	PBM	20 A
5	ECM	5 A
6	Iniettori / Bobine	15 A
7	Attivazione TCM, DPS / Cruscotto	10 A
8	H02S / CAPS / Pompa carburante / EVAP / CSV	15 A

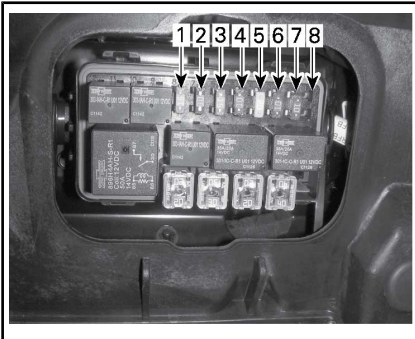

FUSIBILI - SCATOLA FUSIBILI DESTRA

Scatola fusibili destra

NUM. FUSIBILE	DESCRIZIONE	AMPER-AGGIO
1	Luci diurne / Spie freno stazionamento / Luci targa	15 A
2	Luci freni / Luci segnalazione emergenza	10 A
3	Radio	15 A
4	Carrello	10 A
5	Protezione sovraccarico	25 A
6	VKEY prese CC	5 A
7	Prese VBAT	5 A
8	NON USATO	

NOTA: Quando il fusibile 6 è installato, la presa a 12 V funziona solo quando la chiave di accensione è posizionata su ON. Quando il fusibile 7 è installato, la presa 12 V è sempre operativa.



FUSIBILI A CAPSULA - SCATOLA FUSIBILI SINISTRA

Scatola fusibili a capsula sinistra

FUSIBILE A CAPSULA NUM.	DESCRIZIONE	AMPERAGGIO
1	Pompa VCM	40 A
2	Pompa VCM	25 A
3	DPS	40 A
4	Controllo principale	40 A
5	Ventola raffreddamento	30 A

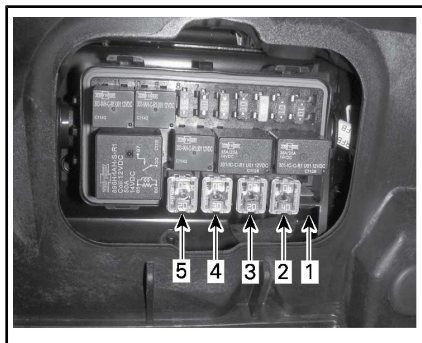

FUSIBILI A CAPSULA - SCATOLA FUSIBILI DESTRA

Scatola fusibili a capsula destra

FUSIBILE A CAPSULA NUM.	DESCRIZIONE	AMPERAGGIO
1	Raddrizzatore	60 A
2	Accessori	40 A
3	Solenoidi TCM	20 A
4	Fari anabbaglianti	30 A
5	Fari abbaglianti	20 A

Sostituzione fusibili

1. Per accedere ai fusibili, consultare *FUSIBILI* nella sezione *COME SOSTITUIRE FUSIBILI E LUCI*.
2. Portare l'interruttore di accensione in posizione OFF.
3. Estrarre il fusibile.
4. Controllare se il filamento è fuso.

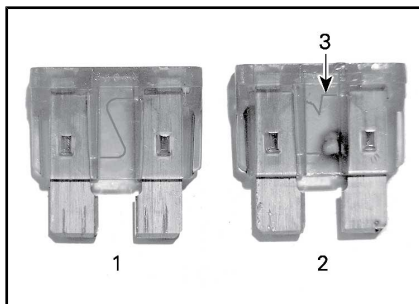

FUSIBILE

1. Fusibile in buone condizioni
2. Fusibile bruciato
3. Filamento fuso
5. Sostituire il fusibile con uno della stessa capacità. Nella scatola dei fusibili sono disponibili fusibili di riserva.

! ATTENZIONE

L'utilizzo di un fusibile di capacità superiore può causare gravi danni e incendiare i componenti.

6. Per chiudere i coperchi delle scatole dei fusibili, riposizionare i coperchi e premerli delicatamente fino a sentire un clic.
7. Per chiudere i coperchi delle scatole dei fusibili, riposizionare i coperchi e premerli delicatamente fino a quando il coperchio si blocca.
8. Chiudere il pannello di accesso e il vano di carico anteriore.

Luci

NOTA: La frecce sono a LED, una tecnologia molto affidabile. Nel caso in cui non dovessero funzionare correttamente, farle controllare da un concessionario roadster Can-Am autorizzato.

Se una luce sul veicolo smette di funzionare, sostituire la lampadina della luce difettosa.

Se il problema persiste, far ispezionare il veicolo da un concessionario roadster Can-Am autorizzato.

! ATTENZIONE Spostare sempre l'interruttore di accensione in posizione OFF prima di sostituire una lampadina per evitare scosse elettriche.

Controllare sempre il funzionamento delle luci dopo la sostituzione.

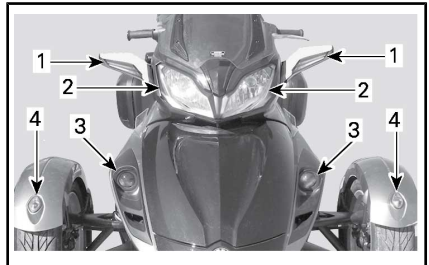

SITUAZIONE TIPICA - POSIZIONE DELLE LUCI — PARTE ANTERIORE DEL VEICOLO

1. Luce delle frecce
2. Fari - abbaglianti
3. Fari - anabbaglianti
4. Luci di posizione

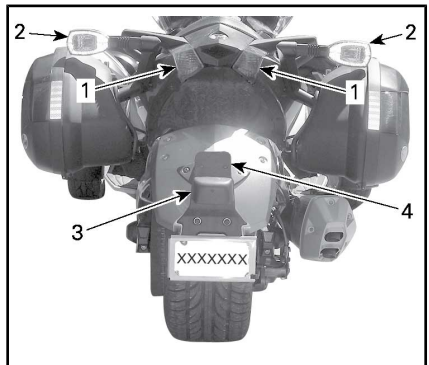

SITUAZIONE TIPICA - POSIZIONE DELLE LUCI — PARTE POSTERIORE DEL VEICOLO

1. Fanale posteriore/luce freni
2. Luce delle frecce
3. Luce targa
4. Luce retromarcia - solo modelli australiani

Fari — anabbaglianti

1. Aprire il vano di carico anteriore.
2. Rimuovere il pannello laterale superiore appropriato (sinistra o di destra)
3. Rimuovere i dispositivi di fissaggio dal pannello anteriore, quindi rimuovere il pannello.

NOTA: I pannelli anteriori sono assicurati con una vite sul retro e tre

rivetti di plastica sulla parte anteriore (due in alto e uno in basso).

4. Rilasciare le linguette, quindi scollegare il connettore della lampadina.

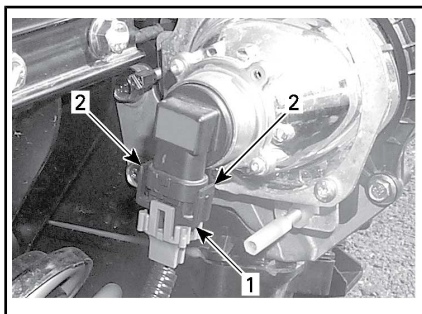

1. Connettore lampadina
2. Linguette

5. Girare la lampadina in senso antiorario, quindi sostituirla.

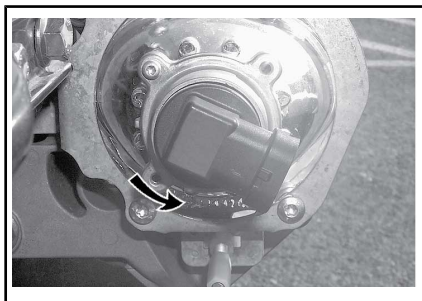

AVVISO Non toccare mai la parte in vetro di una lampadina alogena con le mani nude, questo ne riduce la durata. Se si tocca il vetro, ripulire con alcool isopropilico che non lascerà una pellicola sulla lampadina.

6. Rimontare attentamente le parti rimosse nell'ordine inverso alla rimozione, prestando attenzione alla seguente nota.

AVVISO Non serrare eccessivamente le viti dei pannelli. Eventuali deformazioni sul pannello attorno alla vite indicano che è stata serrata eccessivamente e

potrebbe danneggiare il pannello.

Fari — abbaglianti

1. Rimuovere le quattro viti e il pannello superiore.

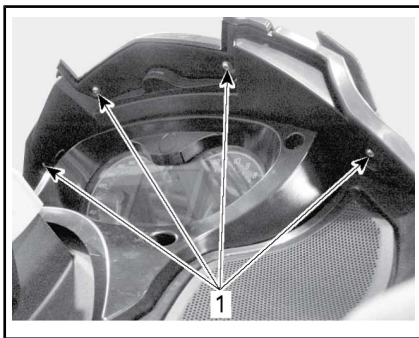

1. Viti
2. Rimuovere le quattro viti e il pannello di rivestimento superiore.

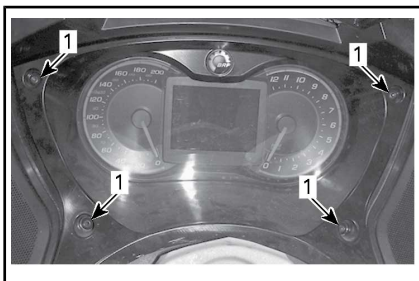

1. Viti
3. Sganciare manualmente l'indicatore dal cruscotto spingendo le linguette.

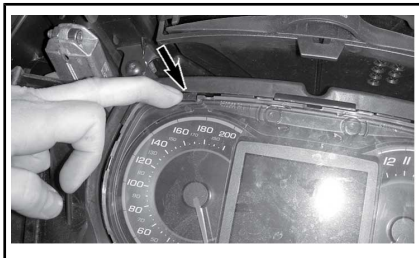

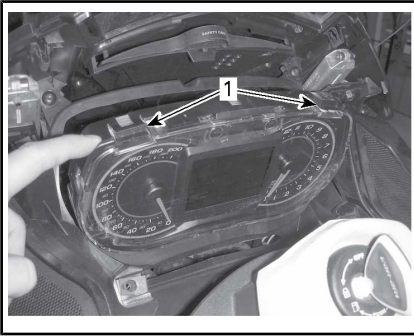

1. *Linguette*
4. Scollegare il connettore elettrico.
5. Rimuovere il relativo supporto in gomma.

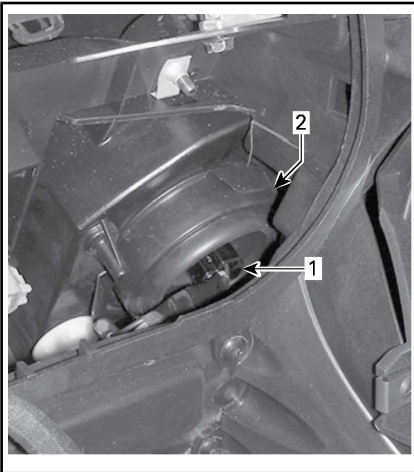

1. *Connettore elettrico*
2. *Supporto in gomma*
6. Premere e tirare entrambi i lati del fermo contemporaneamente per sganciarlo dal bulbo.

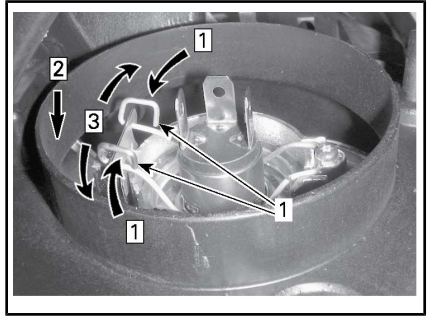

Fase 1: Premere su entrambi i lati

Fase 2: Premere per sganciare

Fase 3: Rilasciare entrambi i lati

1. *Fermo di blocco*
7. Estrarre la lampadina e sostituirla. Reinsierire correttamente le parti.

AVVISO Non toccare mai la parte in vetro delle lampadine alogena con le mani nude, questo ne riduce la durata. Se si tocca il vetro, pulirlo con alcool isopropilico e un panno pulito.

Fanalino posteriore/luce freni

1. Rimuovere il pannello svitando le 7 viti a Torx come descritto di seguito.

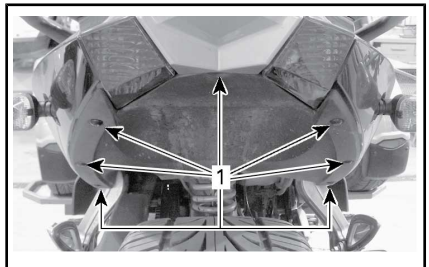

PANNELLO PASSARUOTA

1. *Posizione delle 7 viti a testa esagonale*
2. Rimuovere parzialmente il pannello laterale posteriore di destra rimuovendo i 2 rivetti di plastica sotto il sedile, come illustrato di seguito.

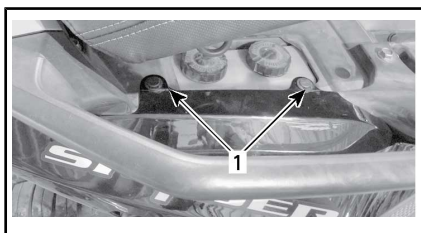

1. 2 rivetti di plastica sotto il sedile

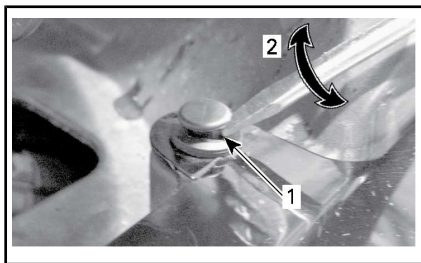

1. Cacciavite a testa piatta sotto la testa del rivetto
2. Girare il cacciavite di 1/4 di giro

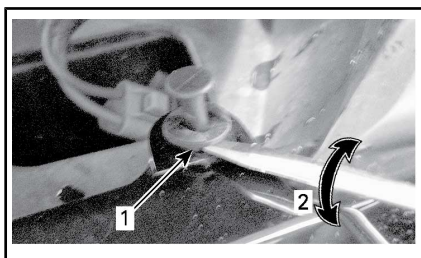

1. Cacciavite a testa piatta sotto il rivetto
2. Girare il cacciavite di 1/4 di giro
3. Scollegare i connettori dell'alloggiamento della freccia destra.
4. Rimuovere la vite a testa esagonale dietro le lenti, come illustrato di seguito.

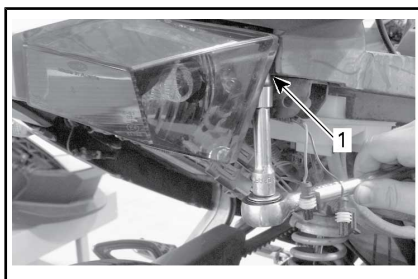

1. Rimozione della vite a testa esagonale dietro le lenti
5. Rimuovere la vite a testa esagonale dietro le lenti sotto la punta posteriore, come illustrato di seguito.

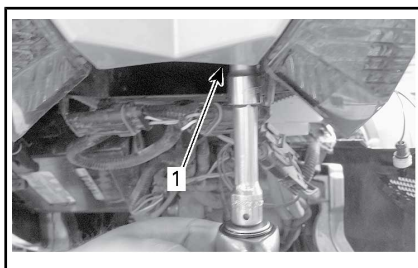

1. Rimozione della vite a testa esagonale accanto alle lenti
6. Ruotare il connettore in senso antiorario e rimuoverlo dalle lenti.

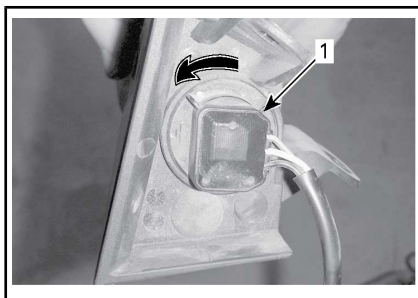

1. Connettore
7. Rimuovere la lampadina premendola e ruotandola contemporaneamente in senso antiorario.
8. Per montare una nuova lampadina, premerla e ruotarla con-

temporaneamente in senso orario.

9. Rimontare correttamente le parti rimosse nell'ordine inverso alla rimozione.

NOTA: Quando si rimonta il pannello laterale posteriore destro, collegare i connettori dell'alloggiamento delle frecce facendo combaciare i colori dei cavi e inserendo i rivetti di plastica.

Luci di posizione

Solo modello base

1. Premere e tenere premute le lenti verso la parte posteriore del parafrangente.



2. Sollevare la parte anteriore delle lenti con il pollice o un piccolo cacciavite per rilasciare.

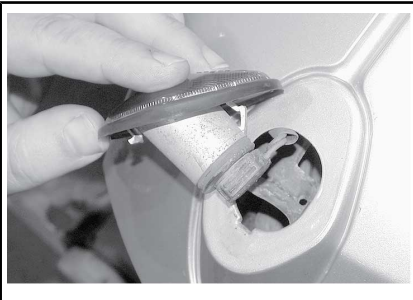

3. Ruotare il supporto lampadina in senso orario e rimuoverlo dal connettore.

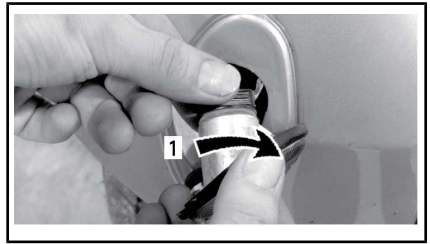

1. *Girare in senso orario*
4. Rimuovere la lampadina dal supporto, come illustrato di seguito.

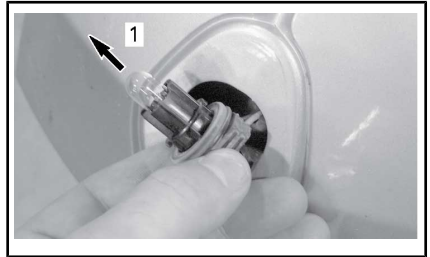

1. *Estrarre la lampadina*
5. Inserire una nuova lampadina nel supporto.
6. Rimontare correttamente le parti rimosse nell'ordine inverso alla rimozione.

Modelli ST-S e ST LTD

La luci di posizione sono LED, una tecnologia molto affidabile. Nel caso in cui non dovessero funzionare correttamente, farle controllare da un concessionario roadster Can-Am autorizzato.

Luce targa

1. Rimuovere le lenti con un cacciavite a testa cilindrica.

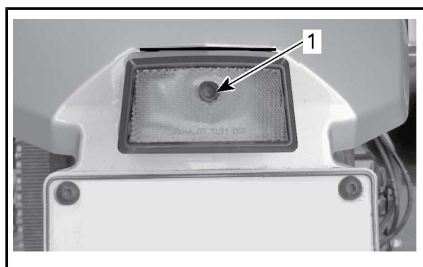

CONFIGURAZIONE TIPICA

1. Vite lenti targa
2. Rimuovere la lampadina premendola e ruotandola contemporaneamente in senso antiorario.
3. Montare la nuova lampadina premendola e ruotandola contemporaneamente in senso orario.
4. Montare nuovamente le lenti.

Luce retromarcia

Solo modelli australiani

1. Rimuovere le lenti con un cacciavite a testa cilindrica.

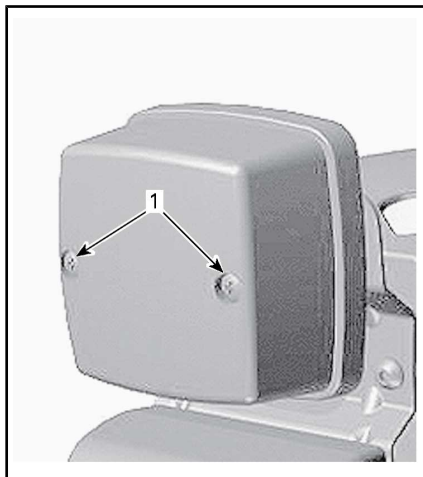

CONFIGURAZIONE TIPICA

1. Vite lenti targa
2. Rimuovere la lampadina premendola e ruotandola contem-

- poraneamente in senso antiorario.
3. Montare la nuova lampadina premendola e ruotandola contemporaneamente in senso orario.
 4. Montare nuovamente le lenti.

TRASPORTO DEL VEICOLO

Se è necessario trasportare il veicolo, utilizzare un rimorchio con ripiano piatto di dimensioni e capacità adeguate.

! ATTENZIONE

Il parabrezza è progettato per frantumarsi in caso di impatto. Non trainare mai questo veicolo in senso contrario poiché il parabrezza potrebbe rompersi. Trainare sempre il veicolo nella direzione di marcia in avanti.

! ATTENZIONE Se è necessario spingere il veicolo, eseguire l'operazione dal lato destro in modo da poter raggiungere il pedale del freno.

Quando si spinge il veicolo all'indietro, prestare attenzione affinché la ruota anteriore non passi sopra i piedi.

AVVISO Non trainare la roadster Spyder in quanto si potrebbe danneggiare gravemente il sistema di trasmissione del veicolo.

Quando si contatta la società di trasporto, accertarsi che dispongano di un rimorchio con piano piatto, di una rampa di caricamento o di una rampa elettrica per sollevare in sicurezza il veicolo e di cinghie di sicurezza. Verificare che il veicolo sia trasportato correttamente come descritto in questa sezione.

AVVISO Evitare l'utilizzo di catene per legare il veicolo, in quanto potrebbero danneggiare la finitura superficiale o i componenti di plastica.

Per caricare il veicolo per il trasporto, procedere come segue:

1. Sollevare il veicolo con la marcia in FOLLE (N).
2. Estrarre la chiave dall'interruttore di accensione.

NOTA: Nei modelli dotati di sistema di tracciamento antifurto, per disabilitare il sistema portare la chiave di accensione su ON per 1 secondo poi subito su OFF per 1 secondo per tre 3 volte consecutive nell'arco di 7 secondi. Il sistema di tracciamento antifurto rimarrà disabilitato fino al riavvio del motore.

3. Posizionare una fascetta attorno al braccio inferiore di ogni sospensione anteriore.

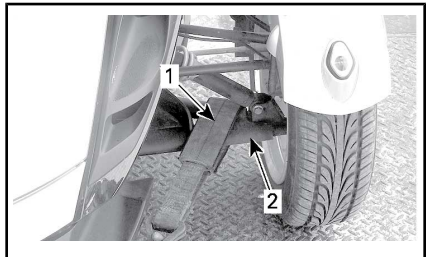

1. *Fascetta*
2. *Braccio sospensione inferiore*
4. Agganciare le cinghie al cavo del verricello. Se possibile, utilizzare catene o altre fascette per agganciare le cinghie al cavo del verricello come indicato per evitare di danneggiare la copertura dell'ammortizzatore.

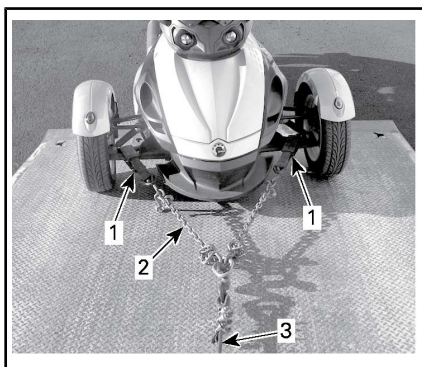

CONFIGURAZIONE TIPICA

1. Cinghia attorno ai bracci inferiori delle sospensioni anteriori
2. Catene per evitare di danneggiare la copertura dell'ammortizzatore
3. Cavo del verricello
5. Verificare che il freno di stazionamento non sia attivato.
6. Tirare il veicolo sul rimorchio con piano piatto con il verricello.
7. Azionare il freno di stazionamento.
8. Verificare che la marcia del veicolo sia in FOLLE (N).
9. Predisporre le cinghie sugli pneumatici anteriori come descritto di seguito.

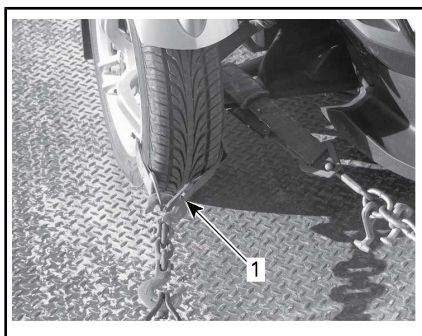

AGGANCIAMENTO RUOTE ANTERIORI

METODO 1

1. Cinghia attorno al cerchione di ogni ruota anteriore e agganciato alla parte anteriore del rimorchio

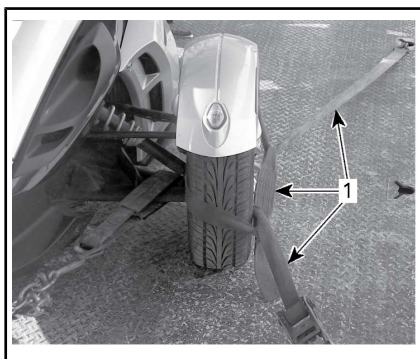

AGGANCIAMENTO RUOTE ANTERIORI

METODO 2

1. Cinghia attorno a ogni ruota e fissata alla parte anteriore e posteriore del rimorchio
10. Far passare una cinghia di sicurezza all'interno del cerchione di una sola ruota. Non far passare la cinghia di sicurezza all'interno dei raggi posteriori.

AVVISO Se si fa passare la cinghia di sicurezza all'interno dei raggi posteriori si potrebbe danneggiare gravemente il sistema di trasmissione.

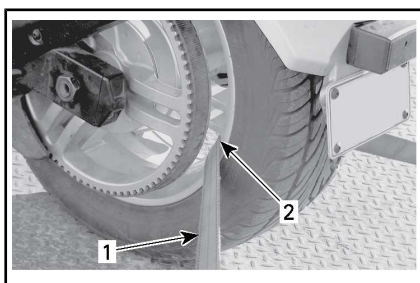

AGGANCIAMENTO SULLA RUOTA POSTERIORE

1. Cinghia di sicurezza
2. All'interno SOLO del cerchione della ruota posteriore
11. Agganciare saldamente la cinghia di sicurezza della ruota posteriore alla parte posteriore del rimorchio con un nottolino.

12. Verificare che le ruote anteriori e quella posteriore siano agganciate saldamente al rimorchio.



1. *Ruote anteriori e posteriore agganciate saldamente al rimorchio*

***Questa pagina è
stata lasciata intenzionalmente bianca***

INFORMAZIONI TECNICHE

IDENTIFICAZIONE DEL VEICOLO

I componenti principali del veicolo (motore e telaio) sono identificati da diversi numeri di serie. In determinate occasioni potrebbe essere necessario individuare questi numeri per problemi di garanzia o per rintracciare il veicolo in caso di smarrimento. I numeri sono necessari al concessionario roadster Can-Am autorizzato per compilare correttamente i moduli di richiesta della garanzia. Nessuna garanzia sarà concessa da Bombardier Recreational Products Inc. se il numero di identificazione motore (EIN) o il numero di identificazione veicolo (VIN) vengono rimossi o alterati. Si consiglia di scrivere tutti i numeri seriali sul veicolo e di comunicarli anche alla propria assicurazione.

Numero di identificazione del veicolo (VIN)

NOTA: Il codice VIN (numero telaio) può variare in base al paese.

Numero di identificazione motore

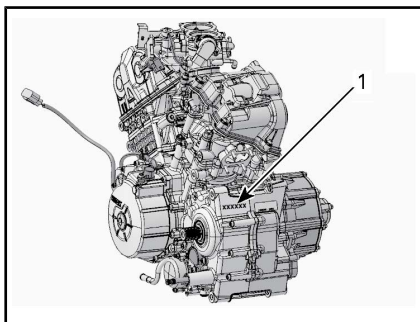

CONFIGURAZIONE TIPICA

1. Posizionamento EIN (Numero di identificazione motore)

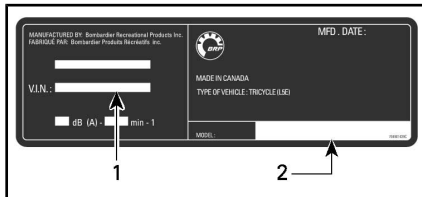

SITUAZIONE TIPICA - ETICHETTA DEL NUMERO DI SERIE DEL VEICOLO

1. VIN (Numero di identificazione veicolo)
2. Numero del modello

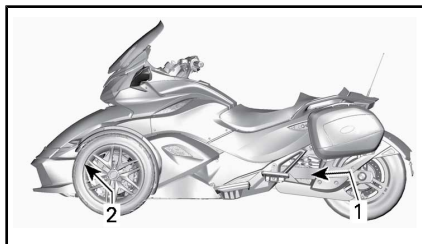

POSIZIONAMENTO DEL VIN

1. Braccio oscillante (etichetta VIN)
2. Telaio inferiore (VIN stampato sul lato destro)

CARATTERISTICHE TECNICHE

MODELLO			SPYDER ST	
MOTORE				
Tipo di motore			ROTAX 991 60° 4 tempi con coppia di cilindri a V, distribuzione con doppio albero a camme in testa (DOHC), raffreddato a liquido	
Numero di cilindri			2	
Numero di valvole			8 valvole	
Alesaggio			97 mm	
Tempo			67.5 mm	
Cilindrata			998 cm ³	
Rapporto di compressione			12.2:1	
Lubrificazione	Tipo		A carter secco con serbatoio dell'olio separato e radiatore dell'olio	
	Filtro dell'olio	Motore	Tipo fibra di vetro finissima BRP Rotax, sostituibile	
		Trasmissione (modello SE5)		
	Capacità olio motore	Cambio olio con filtro motore nuovo	SM5	3.9 L
		Cambio olio con filtro motore nuovo	Modello SE5	4.2 L
		Cambio olio con filtri motore e HCM nuovi		4.3 L
		Olio motore consigliato		Utilizzare OLIO A BASE SINTETICA XPS PER MOTORI A 4 TEMPI (ESTATE) (Cod. art. 293 600 121) oppure olio semisintetico (minimo) o sintetico 5W 40 per moto che soddisfi le specifiche API SL, SJ, SH o SG.

MODELLO		SPYDER ST	
MOTORE (Continua)			
Frizione	Modello SM5	Tipo	Idrraulica, multi piastra, ad attivazione manuale tramite pistone idraulico, a depressione
		Liquido	DOT 4
	Modello SE5	Tipo	Frizione centrifuga + frizione multidisco umida controllate automaticamente da TCM
		Innesto	2000 ± 200 giri/min (centrifuga)
		Arresto	3200 ± 200 giri/min (centrifuga)
Sistema di scarico		2 in 1 con marmitta catalitica	
Filtro aria		Elemento di carta	
SCATOLA DEL CAMBIO			
Tipo	SM5	Sequenziale manuale a 5 velocità (SM5) con retromarcia per interblocco	
	Modello SE5	Sequenziale semiautomatico a 5 velocità (SE5) con interblocco retromarcia integrato	
IMPIANTO DI RAFFREDDAMENTO			
Tipo		Raffreddato a liquido, radiatore singolo con ventola di raffreddamento	
Liquido refrigerante	Tipo	Miscela glicole etilenico/acqua (50% refrigerante, 50% acqua). Usare il liquido refrigerante premiscelato venduto da BRP REFRIGERANTE ANTIGELO LONG LIFE (Cod. art. 219 702 685) appositamente ideato per motori in alluminio	
	Capacità	3.15 L	

MODELLO		SPYDER ST
IMPIANTO ELETTRICO		
Uscita con generatore a magnete		650 W
Tipo di sistema di accensione		Accensione elettronica con bobina doppia
Fasatura di accensione		Non regolabile
Candela	Quantità	2
	Marca e tipo	NGK KR8Bi (applicare la pasta termoconduttiva P12 (Cod. art. 420 897 186) sulla filettatura delle candele)
	Distanza	0.7 mm - 0.8 mm
Impostazione limitatore numero giri/min. del motore	Avanti	9500 giri/min
Batteria	Tipo	Yuasa YTX24HL-BS
	Tensione	12 volt
	Potenza nominale	21 A•h
	Tensione di caricamento consigliata	2 A
Fari		4 x 60/55 W (nominali)
Fanale posteriore/luce freni		2 x 5/21 W
Luce retromarcia (Solo modelli australiani)		21 W
Luci indicatori di direzione	Anteriore	2 x 21 W
	Posteriore	2 x 21 W
Luci di posizione	Solo modello base	2 x 5 W

MODELLO		SPYDER ST
IMPIANTO ELETTRICO (Continua)		
Luce targa		10 W
Fusibili		Fare riferimento a <i>COME SOSTITUIRE I FUSIBILI E LE LUCI</i>
SISTEMA DI ALIMENTAZIONE		
Alimentazione del carburante	Tipo	Iniezione elettronica multi-point (EFI) con controllo elettronico dell'acceleratore (ETC) a doppio corpo farfallato da 51 mm con un attuatore
Pompa di alimentazione	Tipo	Modulo elettrico nel serbatoio carburante
Minimo		1400 ± 100 giri/min (non regolabile)
Carburante - Vedi <i>REQUISITI CARBURANTE</i>	Tipo	Benzina senza piombo di alta qualità
	Numero minimo di ottani	Valore AKI 87 esposto alla pompa (RON+MON)/2
		92 RON
	Numero di ottani raccomandato	Valore AKI esposto alla pompa 91 (RON+MON)/2
95 RON		
Capacità del serbatoio del carburante		23.5 L
SISTEMA DI TRASMISSIONE		
Tipo di trasmissione finale		Cinghia di trasmissione in carbonio
Rapporto di trasmissione finale		28/79
STERZO		
Tipo		Sistema di sterzo assistito (DPS)
SOSPENSIONE ANTERIORE		
Tipo sospensione		A doppio braccio con barra antiribaltamento
Corsa sospensioni		151 mm
Ammortizzatori	Quantità	2
	Tipo	SACHS rovesciato a doppio tubo
Regolazione precarico anteriore		Non regolabile

MODELLO		SPYDER ST
SOSPENSIONE POSTERIORE		
Tipo sospensione		Braccio oscillante con monoshock
Corsa sospensioni		152 mm
Ammortizzatori	Quantità	1
	Tipo	SACHS rovesciato a doppio tubo
Regolazione precarico posteriore		Non regolabile
FRENI		
Tipo		Brembo
Freno anteriore		Doppi dischi tradizionali da 270 mm pinze radiali Brembo monoblocco a quattro pistoncini, 2 pastiglie
Freno posteriore		Disco singolo tradizionale da 270 mm con pinza flottante singola e freno a mano integrato
Liquido dei freni	Capacità	0.53 L
	Tipo	DOT 4
Freno di stazionamento		Meccanico ad azionamento elettronico alla pinza posteriore
Spessore minimo della pastiglia del freno		1 mm
Spessore minimo del disco del freno		6.4 mm
Deformabilità massima del disco del freno		0.10 mm

MODELLO		SPYDER ST
PNEUMATICI		
Tipo (usare solo pneumatici consigliati da BRP)	Anteriore	Kenda KR31 165/55/R15
	Posteriore	Kenda KR21A 225/50R15
Pressione	Anteriore	Nominale: 103 kPa Min.: 89 kPa Max.: 117 kPa NOTA: La differenza di pressione tra il lato sinistro e quello destro non deve superare 3,4 kPa.
	Posteriore	Nominale: 193 kPa Min.: 179 kPa Max.: 207 kPa
Profondità minima battistrada pneumatico	Anteriore	2.5 mm
	Posteriore	4.0 mm
RUOTE		
Dimensioni (diametro x larghezza)	Anteriore	381 mm x 127 mm
	Posteriore	381 mm x 178 mm
Coppia dadi ruota anteriore		105 N•m a 113 N•m
Coppia dado asse di trasmissione posteriore		210 N•m a 240 N•m
DIMENSIONI		
Lunghezza complessiva		2 667 mm
Larghezza complessiva		1 506 mm
Altezza complessiva		1 332 mm
Altezza (superiore) sedile		737 mm
Passo		1 711 mm
Cingolo ruota anteriore		1 308 mm
Altezza da terra, anteriore e sotto il motore		110 mm

MODELLO		SPYDER ST
PESO E CAPACITÀ DI CARICO		
Peso a secco		392 kg
Stiva anteriore	Capacità	55 L
	Carico massimo	16 kg
Carico totale veicolo consentito (compreso operatore, tutti gli altri carichi e gli accessori aggiunti)		208 kg
Peso lordo veicolo (GVWR)		623 kg

Grazie al suo impegno costante nei confronti dell'innovazione e della qualità dei prodotti, BRP si riserva il diritto, in qualsiasi momento, di apportare modifiche al design e alle caratteristiche tecniche e/o aggiunte o miglioramenti ai suoi prodotti senza alcun obbligo di estensione ai prodotti precedentemente realizzati.

***Questa pagina è
stata lasciata intenzionalmente bianca***

GARANZIA

GARANZIA LIMITATA BRP NEGLI —STATI UNITI E IN CANADA: 2014 Can-Am® SPYDER® ROADSTER

1. AMBITO DELLA GARANZIA LIMITATA

Bombardier Recreational Products Inc. ("BRP")* garantisce i propri Can-Am Spyder Roadsters ("Roadster") modello 2014 venduti dai concessionari Can-Am Roadster Dealers autorizzati (come definiti qui di seguito) nei cinquanta Stati Uniti e in Canada in caso di difetti di materiale o nella qualità di esecuzione per il periodo e in base alle condizioni di seguito descritte. Questa garanzia limitata è invalidata e resa periva di valore legale se: (1) il Roadster è stato utilizzato per gare o qualsiasi altra attività competitiva, in qualsiasi momento, anche da parte di un proprietario precedente; (2) il contachilometri è stato rimosso o manomesso; (3) il Roadster è stato utilizzato per attività fuoristrada; (4) il Roadster è stato alterato o modificato in modo da pregiudicarne il funzionamento, la prestazione o la durata oppure è stato alterato o modificato per cambiare l'uso al quale era destinato.

Salvo quanto altrimenti specificato, tutti i pezzi di ricambio e gli accessori originali Roadster installati da un concessionario Roadster autorizzato al momento della consegna di un Roadster, sono coperti dalla stessa garanzia del Roadster.

2. LIMITAZIONI DELLA RESPONSABILITÀ

QUESTA GARANZIA VIENE ESPLICITAMENTE CONCESSA E ACCETTATA IN LUOGO DI TUTTE LE ALTRE GARANZIE, ESPLICITE O IMPLICITE, COMPRESSE, TRA L'ALTRO, QUELLE DI COMMERCIALIZZABILITÀ O IDONEITÀ A UNO SCOPO PARTICOLARE. DAL MOMENTO CHE NON È POSSIBILE RINUNCIARE AGLI OBBLIGHI DELLE GARANZIE IMPLICITE, ESSE SARANNO LIMITATE, IN DURATA, ALLA VITA DELLE GARANZIE ESPLICITE. I DANNI INCIDENTALI E CONSEGUENZIALI SONO ESCLUSI DALLA COPERTURA DELLA PRESENTE GARANZIA. ALCUNI PAESI NON CONSENTONO L'ESONERO DELLA RESPONSABILITÀ, LE LIMITAZIONI E LE ESCLUSIONI SOPRA IDENTIFICATE; PERTANTO QUANTO APPENA DICHIARATO POTREBBE NON ESSERE APPLICABILE A VOI. QUESTA GARANZIA ATTRIBUISCE DIRITTI SPECIFICI AI QUALI POTREBBERO AGGIUNGERSENE ALTRI DI TIPO LEGALE CHE POTREBBERO DIFFERIRE DA STATO A STATO, O DA PROVINCIA A PROVINCIA.

Nessun distributore, concessionario o altra persona è autorizzato a rendere alcuna affermazione, a dichiarare o a fornire alcuna garanzia in merito al prodotto Roadster diversa da quanto espresso nella presente garanzia limitata e, in caso contrario, non sarà applicabile contro BRP. BRP si riserva il diritto di modificare la garanzia in qualsiasi momento, sottinteso che tale modifica non altererà le condizioni di garanzia applicabili ai Roadster venduti mentre questa garanzia è in vigore.

3. ESCLUSIONI — QUANTO DI SEGUITO ESPOSTO NON È COPERTO DA GARANZIA

Quanto qui di seguito esposto non è coperto, in nessuna circostanza, da garanzia:

- Sostituzione di componenti soggetti alla manutenzione ordinaria, ad esempio olio e lubrificanti, liquidi, filtri e candele.
- Normale usura, ad esempio usura degli pneumatici, batteria, spazzole del generatore, fari sigillati e lampadine luci, piastre della frizione e guarnizioni, cinghia di trasmissione, pastiglie dei freni, spessori freni, rotore e denti.
- Ottimizzazioni e regolazioni, ad esempio regolazione della cinghia, allineamento ed equilibratura ruote.
- Danni correlati all'aspetto del Roadster, ad esempio graffi, ammaccature, scoloriture, scheggiature, spellature e danni al materiale della copertura del sedile.
- Danni causati dalla mancata manutenzione o rimessaggio, come descritto nella *GUIDA DELL'OPERATORE*.
- Danni derivanti dalla rimozione di parti, riparazioni o manutenzione non corrette, modifiche e alterazioni non conformi alle caratteristiche tecniche originali del Roadster o danni risultati da riparazioni effettuate da una persona che non è un Concessionario autorizzato.
- Danni risultati dall'installazione di parti con specifiche differenti dalle parti originali del Roadster, ad esempio pneumatici, sistema di scarico, ruote o freni differenti.
- Danni risultanti da abuso, uso scorretto, uso anormale, negligenza o funzionamento del Roadster in modo non coerente con il funzionamento raccomandato descritto nella *GUIDA DELL'OPERATORE*.
- Danni risultanti da incameramento d'acqua, incidente, rischi stradali, immersione, incendio, furto, vandalismo o altre cause di forza maggiore.
- Danni risultanti dall'utilizzo di carburanti, oli o liquidi non conformi alle caratteristiche raccomandate nella *GUIDA DELL'OPERATORE*.
- Danni risultanti dalla corrosione prodotta dalla salsedine, dall'acido della batteria, dalle influenze ambientali o trattamenti non conformi a quelli descritti nella *GUIDA DELL'OPERATORE*.
- Danni accidentali o consequenziali, inclusi, tra l'altro, traino o rimorchio, magazzinaggio, spese telefoniche, nolo, taxi, inconvenienti, copertura assicurativa, pagamenti dei prestiti, perdita di tempo, perdita di reddito.

4. PERIODO DI COPERTURA DELLA GARANZIA

Questa garanzia limitata entrerà in vigore dalla data di invio al primo consumatore al dettaglio o dalla data in cui il Prodotto è stato utilizzato per la prima volta, in base all'eventualità che si verifica per prima per i seguenti periodi:

1. Per uso privato o ricreativo, **VENTIQUATTRO (24) MESI CONSECUTIVI**, ad eccezione dei componenti descritti ai punti da (2) a (5) di seguito; e per uso commerciale **DODICI (12) MESI CONSECUTIVI**, ad eccezione dei componenti descritti ai punti da (2) a (5) di seguito.

Il Roadster ha un uso commerciale se viene utilizzato in relazione a qualsiasi lavoro o impiego che genera profitto durante un qualsiasi segmento del periodo di garanzia. Il Roadster ha uso commerciale anche quando, in qualsiasi momento durante il periodo di garanzia, viene concesso in licenza per uso commerciale

2. Per la batteria, **SEI (6) MESI CONSECUTIVI**.
3. Per gli pneumatici, **6 MESI CONSECUTIVI** o fino all'usura a tre trentaduesimi di pollice (3/32 poll.) (2,38 millimetri) per gli pneumatici anteriori e cinque trentaduesimi di pollice (5/32 poll.) (3,97 millimetri) per lo pneumatico posteriore, a seconda di quale delle due eventualità si verifichi per prima.
4. Per i Roadster venduti ai residenti degli Stati Uniti, **CINQUE (5) ANNI o TRENTA MILA (30 000) CHILOMETRI (18,641 MIGLIA)**, in base alla condizione che si verifica prima, sui componenti relativi alle emissioni citati nella tabella di seguito.

LISTA DI PARTI EMISSIONE DELLA GARANZIA	
Sensore ossigeno	Tappo di rabbocco olio
Collettore di ingresso	Catalizzatore
Bobina di accensione	Collettore di scarico posteriore
Cablaggio candela (cilindro anteriore)	Collettore di scarico anteriore
Cablaggio candela (cilindro posteriore)	Flessibili di ritorno del carburante
Serbatoio carburante	Sistema di controllo delle emissioni di fumi (EVAP)
Tappo serbatoio carburante	Modulo di controllo motore (ECM)

5. Per i roadster prodotti per la vendita nello Stato della California, venduti originariamente a un residente o successivamente registrati ai fini della garanzia a un residente nello Stato della California, fare riferimento anche alla Dichiarazione di garanzia per il controllo delle emissioni applicabile in California.

La riparazione e la sostituzione di pezzi o l'esecuzione di manutenzione in base a questa garanzia non estende la durata della presente garanzia oltre la data di scadenza originale.

5. CONDIZIONI PER LA COPERTURA DELLA GARANZIA

Questa copertura di garanzia è disponibile **solo** se **tutte** le seguenti condizioni sono soddisfatte:

- Il roadster deve essere acquistato dal primo proprietario nuovo e mai utilizzato presso un Distributore Roadster Spyder autorizzato a distribuire il Prodotto nel Paese in cui è avvenuta la vendita ("Concessionario").
- Il processo di ispezione pre-fornitura specifico di BRP deve essere completato e documentato e firmato dall'acquirente.

- Il Roadster deve essere stato debitamente registrato da parte di un Distributore/Concessionario autorizzato.
- Il Roadster deve essere stato acquistato nel Paese di residenza dell'acquirente.
- La manutenzione di routine deve essere svolta come indicato nella *GUIDA DELL'OPERATORE*. BRP si riserva il diritto di far dipendere la copertura della garanzia dalla presentazione della prova di avvenuta corretta manutenzione.

BRP non rispetterà questa garanzia limitata per qualsiasi utente privato o commerciale se non sono state soddisfatte le precedenti condizioni. Tali limitazioni sono necessarie per consentire a BRP di proteggere la sicurezza dei propri prodotti, dei consumatori e del pubblico in generale.

6. COME PROCEDERE PER OTTENERE LA COPERTURA DELLA GARANZIA

In caso di anomalia, il cliente deve interrompere immediatamente l'utilizzo del Roadster. Il cliente deve informare un concessionario per la manutenzione entro tre (3) giorni dalla comparsa del difetto e consentire un ragionevole accesso al prodotto per la possibile riparazione. Il cliente deve inoltre presentare al concessionario autorizzato la prova di acquisto del prodotto e firmare l'ordine di riparazione/di lavoro prima dell'inizio delle operazioni effettive per convalidare la riparazione in garanzia. Tutti i pezzi sostituiti in base alla presente garanzia diventano proprietà di BRP.

7. LE RESPONSABILITÀ DI BRP

In base a questa garanzia, gli obblighi di BRP sono limitati, a sua unica discrezione, alla riparazione di parti che sono risultate difettose nelle normali condizioni di utilizzo, alla manutenzione o sostituzione di tali parti con pezzi di ricambio originali senza addebito dei costi per le parti e la manodopera presso qualsiasi concessionario autorizzato durante il periodo di garanzia. La responsabilità di BRP è limitata all'esecuzione delle riparazioni e delle sostituzioni di pezzi necessarie. Nessun reclamo per rescissione della garanzia sarà causa dell'annullamento o revoca della vendita del Roadster al proprietario.

Nel caso in cui la manutenzione sia richiesta al di fuori del paese di vendita originale, il proprietario sarà responsabile di qualsiasi costo aggiuntivo dovuto alle pratiche e alle condizioni locali, quali, ma non limitate solamente ad esse, trasporto, assicurazione, tasse, oneri di licenza, dazi d'importazione e qualsiasi altra spesa finanziaria comprese quelle applicate da governi, stati, territori e dai rispettivi enti.

BRP si riserva il diritto di migliorare o modificare di quando in quando i Prodotti senza assumersi alcun obbligo di modificare i Prodotti realizzati.

8. TRASFERIMENTO

Se la proprietà di un Roadster viene trasferita durante il periodo di copertura della garanzia, la garanzia verrà anch'essa trasferita e sarà valida per il restante periodo di copertura a condizione che BRP venga informato di tale trasferimento nel seguente modo:

1. Il precedente proprietario contatti BRP (al numero di telefono indicato qui sotto) o un Concessionario/Distributore autorizzato e fornisca i dati sul nuovo proprietario; o
2. BRP o un Concessionario autorizzato deve ricevere prova che il precedente proprietario abbia acconsentito al trasferimento di proprietà, oltre ai dati sul nuovo proprietario.

9. ASSISTENZA CLIENTI

In caso di controversia o disputa in relazione alla presente garanzia limitata, BRP consiglia di provare a risolvere la questione con il proprio concessionario. Si consiglia di risolvere il problema con il responsabile della manutenzione presso il Concessionario autorizzato o con il proprietario.

Se il problema non è ancora stato risolto, inviare il proprio reclamo scritto all'indirizzo o contattare il numero appropriato qui di seguito:

In Canada:

Negli Stati Uniti:

BOMBARDIER RECREATIONAL PRODUCTS INC. BRP US INC.

SPYDER ROADSTER

SPYDER ROADSTER

Customer Assistance Center

Customer Assistance Center

75 J.-A. Bombardier Street

7575 Bombardier Court

Sherbrooke QC J1L 1W3

Wausau WI 54401

Tel.: 819 566-3366

Tel.: 715 848-4957

NORMATIVA CALIFORNIA EMISSION CONTROL DICHIARAZIONE DI GARANZIA

I VOSTRI DIRITTI E DOVERI IN MERITO ALLA GARANZIA

Il California Air Resources Board, e BRP US Inc. (BRP)*, per conto di Bombardier Recreational Products Inc. sono lieti di illustrare la garanzia per il sistema del controllo delle emissioni sul roadster Spyder Can-Am anno modello 2014. In California, i nuovi motori dei veicoli devono essere progettati, costruiti ed equipaggiati in modo da soddisfare i rigidi standard antinquinamento emessi dagli Stati. BRP deve garantire il sistema di controllo delle emissioni sul vostro Roadster per il periodo di tempo indicato di seguito, a condizione che non siano riscontrati utilizzi impropri, negligenze o errata manutenzione del vostro Roadster.

Il sistema di controllo delle emissioni può includere parti quali il sistema di alimentazione del carburante, il sistema di accensione, la marmitta catalitica e la centralina del motore. Possono essere compresi flessibili, connettori e altri gruppi correlati alle emissioni. Se esiste una condizione che può essere coperta da garanzia, BRP riparerà il vostro Roadster gratuitamente includendo la diagnosi, le parti e la manodopera.

COPERTURA ASSICURATIVA PER IL PRODUTTORE

- Per 5 anni o 30.000 chilometri, in base all'evento che si verifica per primo.

RESPONSABILITÀ DEL PROPRIETARIO PER USUFRUIRE DELLA GARANZIA

In qualità di proprietario del Roadster, si è responsabili dell'esecuzione dei previsti interventi di manutenzione specificati nella *GUIDA DELL'OPERATORE*. BRP consiglia di conservare tutte le ricevute relative agli interventi di manutenzione eseguiti sul motore del Roadster. Tuttavia, BRP non può rifiutare la garanzia adducendo esclusivamente come motivazione l'assenza di ricevute o la mancata esecuzione di tutti gli interventi di manutenzione previsti.

Il proprietario è tenuto a rivolgersi a un concessionario Roadster autorizzato nel momento in cui si manifesta il problema. Le riparazioni coperte dalla garanzia saranno eseguite in un intervallo di tempo ragionevole, inferiore ai 30 giorni.

Tuttavia, in qualità di proprietario di Roadster, si ricorda che BRP potrebbe rifiutare la copertura in garanzia in caso di guasto del motore del Roadster o di una parte a causa di utilizzo improprio, negligenza, errata manutenzione o modifiche non approvate.

In caso di domande sui diritti e doveri in merito alla garanzia, contattare il centro di assistenza clienti BRP allo 1 715 848-4957 oppure l' Air Resource Board della California al seguente indirizzo: 9528 Telstar Avenue, El Monte, CA 91731.

* Negli USA, la distribuzione e l'assistenza dei prodotti è eseguita da BRP US Inc.
©2013 Bombardier Recreational Products Inc. Tutti i diritti riservati.
™ marchi commerciali di Bombardier Recreational Products Inc. o sue affiliate.

GARANZIA BRP LIMITATA AL DI FUORI DI USA E CANADA: 2014 Can-Am™ SPYDER™ ROADSTER

1. AMBITO DELLA GARANZIA LIMITATA

Bombardier Recreational Products Inc. ("BRP")* garantisce le proprie roadster Spyder Can-Am modello 2014 (i "Prodotti") vendute dai distributori o concessionari roadster Spyder Can-Am autorizzati presenti nell'EEA ("EEA" o "Area Economica Europea" comprende i Paesi membri dell'Unione Europea e la Norvegia, l'Islanda e il Liechtenstein) o in altri Paesi, ad eccezione degli USA e del Canada** ("Distributori/Concessionari") in caso di difetti di materiale o nella qualità di esecuzione per il periodo e alle condizioni qui di seguito descritti. Questa garanzia limitata è invalidata e resa periva di valore legale se: (1) il Prodotto è stato utilizzato per gare o qualsiasi altra attività competitiva, in qualsiasi momento, anche da parte di un proprietario precedente; (2) il contachilometri è stato rimosso o manomesso; (3) il Prodotto è stato utilizzato per attività fuoristrada; (4) il Prodotto è stato alterato o modificato in modo da pregiudicarne il funzionamento, la prestazione o la durata oppure è stato alterato o modificato per cambiare l'uso al quale era destinato.

Tutti gli accessori e le parti originari correlati al Prodotto e installati su di esso da un Distributore/Concessionario autorizzato al momento dell'invio godono della stessa garanzia del Prodotto.

2. LIMITAZIONI DELLA RESPONSABILITÀ

GIURISDIZIONI PER L'ESTENZIONE PERMESSE DALLA LEGGE. QUESTA GARANZIA VIENE ESPLICITAMENTE CONCESSA E ACCETTATA IN LUOGO DI TUTTE LE ALTRE GARANZIE, ESPLICITE O IMPLICITE, COMPRESSE, TRA L'ALTRO, QUELLE DI COMMERCIALIZZABILITÀ O IDONEITÀ A UNO SCOPO PARTICOLARE. DAL MOMENTO CHE NON È POSSIBILE RINUNCIARE AGLI OBBLIGHI DELLE GARANZIE IMPLICITE, ESSE SARANNO LIMITATE, IN DURATA, ALLA VITA DELLE GARANZIE ESPLICITE. TUTTI I DANNI ACCIDENTALI, CONSEGUENZIALI, DIRETTI, INDIRETTI O ALTRI DANNI DI QUALSIASI NATURA SONO ESCLUSI DALLA COPERTURA IN BASE A QUESTA GARANZIA. ALCUNE GIURISDIZIONI NON CONSENTONO RINUNCE, LIMITAZIONI DI DANNI ACCIDENTALI O CONSEGUENZIALI O ALTRE ESCLUSIONI SOPRA IDENTIFICATE. LA CONSEGUENZA È CHE POTREBBERO NON ESSERE PERTINENTI PER IL VOSTRO CASO. QUESTA GARANZIA ATTRIBUISCE DIRITTI SPECIFICI AI QUALI POTREBBERO AGGIUNGERSENE ALTRI DI TIPO LEGALE CHE POTREBBERO DIFFERIRE DA PAESE A PAESE O DA GIURISDIZIONE A GIURISDIZIONE. (PER I PRODOTTI ACQUISTATI IN AUSTRALIA SI RIMANDA ALLA SUCCESSIVA CLAUSOLA 4).

Né il Distributore/Concessionario autorizzato, né nessun'altra persona è autorizzata a rendere alcuna affermazione, dichiarazione o garanzia in merito al Prodotto diversa da quanto espresso nella presente garanzia limitata e, in caso contrario, tali dichiarazioni non saranno applicabili contro BRP. BRP si riserva il diritto di modificare la garanzia in qualsiasi momento,

a condizione che tale modifica non alteri le condizioni di garanzia applicabili ai prodotti venduti mentre questa garanzia è in vigore.

3. ESCLUSIONI — QUANTO DI SEGUITO ESPOSTO NON È COPERTO DA GARANZIA

Quanto qui di seguito esposto non è coperto, in nessuna circostanza, da garanzia:

- Sostituzione di componenti soggetti alla manutenzione ordinaria, ad esempio olio e lubrificanti, filtri e candele.
- Normale usura, ad esempio usura degli pneumatici, batteria, spazzole del generatore, fari sigillati e lampadine luci, piastre della frizione e guarnizioni, cinghia di trasmissione, pastiglie dei freni, spessori freni, rotore e denti.
- Ottimizzazioni e regolazioni, ad esempio regolazione della cinghia, allineamento ed equilibratura ruote.
- Danni correlati all'aspetto del Prodotto, ad esempio graffi, ammaccature, scoloriture, scheggiature, spellature e danni al materiale della copertura del sedile.
- Danni causati da negligenza o dalla mancata manutenzione e/o magazzino, come descritto nella *GUIDA DELL'OPERATORE*;
- Danni derivanti dalla rimozione di parti, riparazioni, manutenzione, assistenza o modifiche non corrette e che non rientrano nelle specifiche originale del Prodotto o utilizzo di parti o accessori non realizzati o approvati da BRP, che a suo ragionevole giudizio sono incompatibili con il prodotto o ne pregiudicano il funzionamento, prestazione o durata, ovvero derivanti da riparazioni effettuate da persone non qualificabili quali Distributore/Concessionario autorizzato.
- Danni risultanti dall'installazione di parti con specifiche differenti dalle parti originali del Prodotto, ad esempio pneumatici, sistema di scarico, ruote o freni differenti.
- Danni risultanti da abuso, uso scorretto, uso anormale, negligenza o funzionamento del Prodotto in modo non coerente con il funzionamento raccomandato descritto nella *GUIDA DELL'OPERATORE*.
- Danni risultanti da incameramento d'acqua, incidente, rischi stradali, immersione, incendio, furto, vandalismo o altre cause di forza maggiore.
- Danni risultanti dall'utilizzo di carburanti, oli o lubrificanti non conformi alle caratteristiche raccomandate nella *GUIDA DELL'OPERATORE*.
- Danni risultanti dalla corrosione prodotta dalla salsedine, dall'acido della batteria, dalle influenze ambientali o trattamenti non conformi a quelli descritti nella *GUIDA DELL'OPERATORE*.
- Danni incidentali o consequenziali, comprese spese per la benzina, per il trasporto del Prodotto al e dal Distributore/Concessionario autorizzato, tempi di viaggio del personale meccanico, oneri per traino o rimorchio, rimessaggio, spese di telefono, cellulare, fax o telegramma, affitto di un Prodotto simile o sostitutivo durante la manutenzione in garanzia o tempi passivi, taxi, viaggi, alloggio, perdita o danni alla proprietà personale, inconvenienti, costo della copertura assicurativa, pagamenti dei prestiti, perdita di tempo, perdita di reddito, fatturato o profitti o perdita del divertimento e d'uso del Prodotto.

4. PERIODO DI COPERTURA DELLA GARANZIA

Questa garanzia limitata entrerà in vigore dalla data di invio al primo consumatore al dettaglio o dalla data in cui il Prodotto è stato utilizzato per la prima volta, in base all'eventualità che si verifica per prima per i seguenti periodi:

- a. Per uso privato, ricreativo, **VENTIQUATTRO (24) MESI CONSECUTIVI**, ad eccezione dei componenti descritti nei seguenti punti (2) e (3) e per uso commerciale **DODICI (12) MESI CONSECUTIVI**, ad eccezione dei componenti descritti nei seguenti punti (2) e (3).
Il Prodotto ha un uso commerciale se viene utilizzato in relazione a qualsiasi lavoro o impiego che genera profitto durante un qualsiasi segmento del periodo di garanzia. Il Prodotto ha uso commerciale anche quando, in qualsiasi momento durante il periodo di garanzia, viene concesso in licenza per uso commerciale;
- b. Per la batteria, **SEI (6) MESI CONSECUTIVI**;
- c. Per gli pneumatici, **6 MESI CONSECUTIVI** o fino all'usura a tre trentaduesimi di pollice (3/32 poll.) (2,38 millimetri) per gli pneumatici anteriori e cinque trentaduesimi di pollice (5/32 poll.) (3,97 millimetri) per lo pneumatico posteriore, a seconda di quale delle due eventualità si verifichi per prima.

La riparazione e la sostituzione di pezzi o l'esecuzione di manutenzione in base a questa garanzia non estende la durata della presente garanzia oltre la data di scadenza originale.

Si ricorda che la durata e altre modalità della copertura di garanzia sono subordinate alla legislazione locale e nazionale applicabile nel proprio Paese.

Per prodotti venduti esclusivamente in Australia

Niente di quanto contenuto nelle presenti condizioni di garanzia potrà essere interpretato come esclusione, restrizione o modifica dell'applicazione di qualsiasi condizione, garanzia, diritto o rimedio conferiti in modo espresso o implicito dalla Legge sulla Concorrenza e il Consumo (Competition and Consumer Act 2010 - Cth), compresa la legge australiana sulla tutela dei consumatori o da qualunque altra normativa, qualora tale esclusione o restrizione violi la suddetta legge o renda nulle le presenti condizioni. I benefici concessi ai sensi della presente garanzia limitata sono aggiuntivi rispetto ad altri diritti e rimedi eventualmente a disposizione ai sensi della legge australiana.

I nostri prodotti sono coperti da garanzie che non possono essere escluse ai sensi della legge australiana a tutela del consumatore (Diritto del consumatore australiano). Si ha diritto a una sostituzione o rimborso per un grande fallimento e per il risarcimento per qualsiasi altra perdita o danno ragionevolmente prevedibile. Hai il diritto inoltre di avere i beni riparati o sostituiti se i beni non riescono ad essere di accettabile la qualità e il fallimento non costituisce un grande fallimento.

5. CONDIZIONI PER LA COPERTURA DELLA GARANZIA

Questa copertura di garanzia è disponibile **solo** in caso **di rispetto** delle seguenti condizioni:

- Il Prodotto deve essere acquistato dal primo proprietario nuovo e mai utilizzato presso un Concessionario/Distributore autorizzato a distribuire il Prodotto nel Paese in cui è avvenuta la vendita;
- Il processo di ispezione pre-fornitura specifico di BRP deve essere stato completato e documentato dall'acquirente e dal Distributore/Concessionario autorizzato e sottoscritto dall'acquirente;
- La garanzia del Prodotto deve essere stata debitamente registrata da parte di un Distributore/Concessionario autorizzato;
- Il Prodotto deve essere stato acquistato nel Paese di residenza dell'acquirente. Per i residenti EEA, tuttavia, il Prodotto deve essere acquistato all'interno dell'EEA, indipendentemente dal Paese dell'EEA. Per i residenti del Commonwealth of Independent States ("CIS"), tuttavia, il Prodotto deve essere acquistato all'interno del CIS indipendentemente dal Paese del CIS.
- Come delineato nella *GUIDA DELL'OPERATORE*, è necessario eseguire la manutenzione periodica. BRP si riserva il diritto di far dipendere la copertura della garanzia dalla presentazione della prova di avvenuta corretta manutenzione.

BRP non rispetterà questa garanzia limitata nei confronti di un utente privato o commerciale laddove non sia stata soddisfatta una delle precedenti condizioni. Tali limitazioni sono necessarie per consentire a BRP di proteggere la sicurezza dei propri prodotti, dei consumatori e del pubblico in generale.

6. COME PROCEDERE PER OTTENERE LA COPERTURA DELLA GARANZIA

In caso di anomalia, il cliente deve interrompere immediatamente l'utilizzo del Prodotto. Il cliente deve informare un Distributore/Concessionario autorizzato per la manutenzione entro due (2) mesi dalla comparsa del difetto e consentire un ragionevole accesso al Prodotto e per la possibile riparazione. Il cliente deve inoltre presentare al Distributore/Concessionario autorizzato la prova di acquisto del Prodotto e firmare l'ordine di riparazione/di lavoro prima dell'inizio delle operazioni effettive per convalidare la riparazione in garanzia. Tutti i pezzi sostituiti in base alla presente garanzia diventano proprietà di BRP. Si ricorda che il periodo di notifica è subordinato alla legislazione locale e nazionale applicabile nel Paese del cliente.

7. LE RESPONSABILITÀ DI BRP

Nella misura consentita dalla legge, gli obblighi di BRP previsti ai sensi della presente garanzia sono limitati, a sua unica discrezione, alla riparazione di parti che sono risultate difettose nelle normali condizioni di utilizzo, alla manutenzione o sostituzione di tali parti con pezzi di ricambio originali BRP senza addebito dei costi per le parti e la manodopera presso qualsiasi Distributore/Concessionario autorizzato durante il periodo di garanzia e in

base alle condizioni sopra descritte. La responsabilità di BRP è limitata all'esecuzione delle riparazioni e delle sostituzioni di pezzi necessarie. Nessun reclamo per rescissione della garanzia sarà causa dell'annullamento o revoca della vendita del Prodotto al proprietario. Potrebbero essere disponibili altri diritti legali che variano di Paese in Paese.

Nel caso in cui la manutenzione sia richiesta al di fuori del paese di vendita originale o, per i residenti AEE, la manutenzione sia richiesta al di fuori dell'AEE, il proprietario sarà responsabile di qualsiasi costo aggiuntivo dovuto alle pratiche e alle condizioni locali, quali, ma non limitate solamente ad esse, trasporto, assicurazione, tasse, oneri di licenza, dazi d'importazione e qualsiasi altra spesa finanziaria comprese quelle applicate da governi, stati, territori e dai rispettivi enti.

BRP si riserva il diritto di migliorare o modificare di quando in quando i Prodotti senza assumersi alcun obbligo di modificare i Prodotti precedentemente realizzati.

8. TRASFERIMENTO

Se la proprietà di un Prodotto viene trasferita durante il periodo di copertura della garanzia, la garanzia verrà anch'essa trasferita e sarà valida per il restante periodo di copertura a condizione che BRP venga informato di tale trasferimento nel seguente modo:

- (a) Il precedente proprietario contatti BRP (al numero di telefono indicato qui sotto) o un Concessionario/Distributore autorizzato e fornisca i dati sul nuovo proprietario, o
- (b) BRP o un Concessionario/Distributore autorizzato deve ricevere prova che il precedente proprietario abbia acconsentito al trasferimento di proprietà, oltre ai dati sul nuovo proprietario.

9. ASSISTENZA CLIENTI

1. In caso di controversia o disputa in relazione alla presente garanzia limitata, BRP consiglia di provare a risolvere la questione con il proprio concessionario/distributore. Si raccomanda di discutere la situazione con il responsabile della manutenzione presso il distributore/concessionario autorizzato o con il proprietario.
2. Se risultasse necessaria ulteriore assistenza, rivolgersi all'ufficio di assistenza del distributore/concessionario per risolvere la questione.
3. Se la questione rimanesse irrisolta, contattare per iscritto BRP all'indirizzo indicato di seguito.

**Per i Paesi all'interno dell'Europa, Medio Oriente, Africa, Russia e CSI,
rivolgersi al nostro ufficio in Europa:**

BRP EUROPE N.V.

Customer Assistance Center
Skaldenstraat 125
9042 Gent
Belgium
Tel.: +32-9-218-26-00

Per i Paesi scandinavi, rivolgersi al nostro ufficio in Finlandia:

BRP FINLAND OY

Service Department
Isoaavantie 7
FIN-96320 Rovaniemi
Finland
Tel.: +358 16 3208 111

**Per tutti gli altri Paesi, rivolgersi al distributore/concessionario locale
o al nostro ufficio in America settentrionale:**

BOMBARDIER RECREATIONAL PRODUCTS INC.

Customer Assistance Center
75 J.-A. Bombardier Street
Sherbrooke, QC J1L 1W3
Tel.: +1 819 566-3366

Per le coordinate del proprio distributore consultare il sito **www.brp.com**.

* Nell'Area Economica Europea e in altre parti, la distribuzione e l'assistenza dei prodotti è eseguita da BRP European Distribution S.A. e altre sussidiarie di BRP.

** La garanzia limitata BRP offerta sui prodotti venduti negli Stati Uniti e in Canada è differente da quella offerta nell'Area Economica Europea e in altre parti.

©2013 Bombardier Recreational Products Inc. Tutti i diritti riservati.

™ marchi commerciali di Bombardier Recreational Products Inc. o sue affiliate.

ULTERIORI TERMINI E CONDIZIONI PER LA FRAN- CIA

I seguenti termini e condizioni sono applicabili ai prodotti venduti esclusivamente in Francia:

Il venditore è tenuto a consegnare le merci in conformità a quanto stabilito nel contratto e sarà responsabile per difetti rilevati all'atto della consegna. Il venditore è altresì responsabile per difetti risultanti dall'imballaggio, istruzioni di assemblaggio o installazione nel caso in cui tale responsabilità sia prevista in virtù del contratto o se tali operazioni vengono eseguite sotto la propria responsabilità. Per risultare conforme al contratto, la merce deve soddisfare i requisiti seguenti:

1. Essere idonea al normale utilizzo previsto per merci simili e, se applicabile:
 - 1.1 Corrispondere alla descrizione fornita dal venditore e avere le qualità illustrate all'acquirente tramite campione o modello;
 - 1.2 Avere le qualità che un acquirente potrebbe legittimamente aspettarsi a fronte delle dichiarazioni pubbliche del venditore, del produttore del relativo rappresentante, compresi mezzi pubblicitari o etichette; o
2. avere le caratteristiche reciprocamente concordate tra le parti o essere idonee per un uso specifico previsto dall'acquirente e illustrate al venditore il quale ha confermato tale idoneità.

Il diritto al ricorso per inadempimento viene meno trascorsi due anni dalla consegna del prodotto. Il venditore è responsabile della garanzia per difetti nascosti delle merci se tali difetti rendono le merci non adatte per l'utilizzo previsto o se ne riducono l'utilizzo nella misura in cui l'acquirente non avrebbe acquistato le merci o avrebbe pagato un prezzo inferiore qualora fosse stato a conoscenza di suddetti difetti. L'azione per i difetti occulti deve essere intrapresa dall'acquirente entro 2 anni dall'individuazione del difetto.

INFORMAZIONI AI CLIENTI

INFORMATIVA SULLA PRIVACY

BRP informa che le coordinate dei clienti verranno usate per finalità di sicurezza e per le prestazioni in garanzia. Inoltre, BRP e le sue consociate potranno utilizzare l'elenco dei clienti per la diffusione di materiale di marketing e promozionale sulla stessa BRP e sui relativi prodotti.

Per esercitare il proprio diritto a consultare o correggere i propri dati, o per essere rimossi dalla lista di destinatari di attività di marketing diretto, si prega rivolgersi a BRP.

Per e-mail: **privacyofficer@brp.com**

Per posta: BRP
Senior Legal Counsel-Privacy Officer
726 St-Joseph
Valcourt QC
Canada,
J0E 2L0

CAMBIO DI INDIRIZZO/PROPRIETÀ

In caso di cambio di indirizzo o di nuovi proprietari del veicolo, informare BRP in uno dei modi seguenti:

- spedendo una delle seguenti cartoline;
- **solo America Settentrionale:** telefonando al numero 715 848-4957 (USA) oppure 819 566-3366 (Canada);
- informare un concessionario roadster Can-Am autorizzato.

In caso di trasferimento della proprietà, dimostrare che il precedente proprietario acconsente a tale trasferimento.

Informare BRP, anche dopo la scadenza della garanzia limitata, è molto importante in quanto consente a BRP di raggiungere il proprietario del veicolo, in caso di necessità, ad esempio quando si deve richiamare in fabbrica il veicolo per motivi di sicurezza. È responsabilità del proprietario informare BRP.

UNITÀ RUBATE: In caso di furto del veicolo, rivolgersi a BRP o a un concessionario roadster Can-Am autorizzato. Verrà chiesto di indicare il proprio nome, indirizzo, numero di telefono, numero di identificazione del veicolo e data del furto.

Nell'America settentrionale

BOMBARDIER RECREATIONAL PRODUCTS INC.

Warranty Department
75 J.-A. Bombardier Street
Sherbrooke, QC J1L 1W3
Canada

In altri Paesi nel mondo

BRP EUROPEAN DISTRIBUTION

Warranty Department
Chemin de Messidor 5-7
1006 Lausanne
Switzerland

Nei Paesi scandinavi

BRP FINLAND OY

Service Department
Isoaavantie 7
Fin-96320 Rovaniemi
Finland
Tel.: + 358 16 3208 111

MODIFICA INDIRIZZO <input type="checkbox"/>		PASSAGGIO DI PROPRIETÀ <input type="checkbox"/>		
NUMERO DI TELAIO				
Numero del modello		V.I.N. (Numero di identificazione veicolo)		
VECCHIO INDIRIZZO		NOME		
O PROPRIETARIO PRECEDENTE:				
Num.		STRADA		APP
CITTÀ		STATO/PROVINCIA		CODICE POSTALE
PAESE		TELEFONO		
NUOVO INDIRIZZO		NOME		
O NUOVO PROPRIETARIO:				
Num		STRADA		APP
CITTÀ		STATO/PROVINCIA		CODICE POSTALE
PAESE		TELEFONO		
INDIRIZZO E-MAIL				

Iv00A2F

MODIFICA INDIRIZZO <input type="checkbox"/>		PASSAGGIO DI PROPRIETÀ <input type="checkbox"/>		
NUMERO DI TELAIO				
Numero del modello		V.I.N. (Numero di identificazione veicolo)		
VECCHIO INDIRIZZO		NOME		
O PROPRIETARIO PRECEDENTE:				
Num.		STRADA		APP
CITTÀ		STATO/PROVINCIA		CODICE POSTALE
PAESE		TELEFONO		
NUOVO INDIRIZZO		NOME		
O NUOVO PROPRIETARIO:				
Num		STRADA		APP
CITTÀ		STATO/PROVINCIA		CODICE POSTALE
PAESE		TELEFONO		
INDIRIZZO E-MAIL				

Iv0

MODIFICA INDIRIZZO <input type="checkbox"/>		PASSAGGIO DI PROPRIETÀ <input type="checkbox"/>	
NUMERO DI TELAIO			
Numero del modello		V.I.N. (Numero di identificazione veicolo)	
VECCHIO INDIRIZZO		NOME	
O PROPRIETARIO PRECEDENTE:			
Num.	STRADA	APP	
CITTÀ	STATO/PROVINCIA	CODICE POSTALE	
PAESE	TELEFONO		
NUOVO INDIRIZZO		NOME	
O NUOVO PROPRIETARIO:			
Num	STRADA	APP	
CITTÀ	STATO/PROVINCIA	CODICE POSTALE	
PAESE	TELEFONO		
INDIRIZZO E-MAIL			

Iv00A2F

MODIFICA INDIRIZZO <input type="checkbox"/>		PASSAGGIO DI PROPRIETÀ <input type="checkbox"/>	
NUMERO DI TELAIO			
Numero del modello		V.I.N. (Numero di identificazione veicolo)	
VECCHIO INDIRIZZO		NOME	
O PROPRIETARIO PRECEDENTE:			
Num.	STRADA	APP	
CITTÀ	STATO/PROVINCIA	CODICE POSTALE	
PAESE	TELEFONO		
NUOVO INDIRIZZO		NOME	
O NUOVO PROPRIETARIO:			
Num	STRADA	APP	
CITTÀ	STATO/PROVINCIA	CODICE POSTALE	
PAESE	TELEFONO		
INDIRIZZO E-MAIL			

Iv0

***Questa pagina è
stata lasciata intenzionalmente bianca***

AVVERTENZA

Il roadster Spyder è un diverso tipo di veicolo, richiede particolari capacità e competenze. Imparare in cosa è diverso il roadster Spyder.

Consultare la Guida dell'operatore e guardare il DVD sulla sicurezza.

Completare un corso di formazione (se disponibile), **fare pratica**, diventare esperti con i comandi e ottenere la patente.

Fare riferimento alla scheda di sicurezza prima di mettersi alla guida

Indossare sempre il casco e le attrezzature di protezione.

Con questo tipo di veicolo, i piloti sono esposti a rischi maggiori rispetto ad una vettura. Anche gli operatori con maggiore esperienza possono essere colpiti da altri veicoli o perdere il controllo. Questo veicolo non protegge in caso di incidente.

Limiti di manovrabilità e condizioni della strada.

Il Vehicle Stability System (VSS) non è in grado di impedire la perdita di controllo, il ribaltamento o la caduta in caso di superamento dei limiti di velocità. Conoscere i limiti a seconda delle diverse condizioni del manto stradale. Non mettersi alla guida su ghiaccio, neve o fuori pista. Evitare pozzanghere e acqua corrente. Questo tipo di veicolo può planare sull'acqua e slittare su strade ricoperte di ghiaia, sporco e sabbia. Qualora fosse necessario guidare in queste condizioni, rallentare.

219 001 240

MANUALE DEL CONDUCENTE, SPYDER ST / ITALIANO

U/M:P.C.