

can-am™



2014 ROADSTER GUÍA DEL USUARIO

Incluye información sobre seguridad, el vehículo
y su mantenimiento.

SPYDER™ ST

ADVERTENCIA

Sepa en qué se diferencia el roadster Spyder.

Lea esta Guía del usuario y vea el DVD sobre seguridad.

Realice un cursillo (si se ofrecen). Practique y familiarícese con el uso de los mandos.

Consulte la legislación local: los permisos de conducción requeridos varían de un lugar a otro.

Guarde esta guía en el compartimento de almacenamiento delantero.

2 1 9 0 0 1 2 3 4

Instrucciones originales





En Canadá, Bombardier Recreational Products Inc. se encarga de la distribución de los productos.

En EE.UU., los productos son distribuidos por BRP US Inc.

La siguiente es una enumeración no exhaustiva de marcas comerciales que pertenecen a Bombardier Recreational Products Inc. o a sus filiales:

Rotax®

Spyder™

XPST™



iPhone, iPod, iPod nano e iPod touch son marcas comerciales de Apple Inc. registradas en los Estados Unidos y otros países.

"Made for iPod" y "Made for iPhone" significan que el accesorio electrónico se ha diseñado para conectarse expresamente a un iPod o un iPhone, respectivamente, y que ha sido certificado por el desarrollador para cumplir los niveles de rendimiento de Apple. Apple no es responsable del funcionamiento de este dispositivo ni de su cumplimiento de las normas de seguridad y la reglamentación pertinente. Tenga en cuenta que la utilización de este accesorio con un iPod o un iPhone podría afectar a la función inalámbrica.

PRÓLOGO

Deutsch	Dieses Handbuch ist möglicherweise in Ihrer Landessprache verfügbar. Bitte wenden Sie sich an Ihren Händler oder besuchen Sie: www.operatorsguide.brp.com .
English	This guide may be available in your language. Check with your dealer or go to: www.operatorsguide.brp.com .
Español	Es posible que este manual esté disponible en su idioma. Consulte a su distribuidor o visite: www.operatorsguide.brp.com .
Français	Ce guide peut être disponible dans votre langue. Vérifier avec votre concessionnaire ou aller à: www.operatorsguide.brp.com .
日本語	このガイドは、言語によって翻訳版が用意されています。ディーラーに問い合わせるか、次のアドレスでご確認ください：.
Nederlands	Deze handleiding kan beschikbaar zijn in uw taal. Vraag het aan uw dealer of ga naar: www.operatorsguide.brp.com .
Norsk	Denne boken kan finnes tilgjengelig på ditt eget språk. Kontakt din forhandler eller gå til: www.operatorsguide.brp.com .
Português	Este manual pode estar disponível em seu idioma. Fale com sua concessionária ou visite o site: www.operatorsguide.brp.com .
Suomi	Käyttöohjekirja voi olla saatavissa omalla kielelläsi. Tarkista jälleenmyyjältä tai käy osoitteessa: www.operatorsguide.brp.com
Svenska	Denna bok kan finnas tillgänglig på ditt språk. Kontakta din återförsäljare eller gå till: www.operatorsguide.brp.com .

Enhorabuena por la adquisición del nuevo roadster CAN-AM™. Cuenta con la garantía de Bombardier Recreational Products Inc. (BRP) y una red de distribuidores autorizados que pueden facilitarle los repuestos, el mantenimiento o los accesorios que precise.

Su concesionario se compromete a garantizar su satisfacción. Ha recibido cursos de formación para llevar a cabo la configuración y la inspección inicial de su vehículo roadster antes de que usted tome posesión del mismo.

En el momento de la entrega, se le informó de la cobertura de garantía y firmó la *LISTA DE COMPROBACIÓN PREVIA A LA ENTREGA* con objeto de asegurar que su

nuevo vehículo quedaba preparado a su entera satisfacción.

Infórmese antes de ponerse en marcha

Por su seguridad y la de pasajeros y transeúntes, lea las siguientes secciones antes de utilizar el roadster Spyder:

- *PRECAUCIONES GENERALES*
- *INFORMACIÓN SOBRE EL VEHÍCULO*
- *INSTRUCCIONES PARA UN USO SEGURO*
- *INSPECCIÓN PREVIA A LA CONDUCCIÓN.*

Se recomienda a los motoristas experimentados que presten especial atención al subapartado *QUÉ*

DISTINGUE AL ROADSTER SPYDER.

Mensajes de seguridad

A continuación se explican los tipos de mensajes de seguridad, cómo se presentan y cómo se utilizan en esta guía:

El símbolo de alerta de seguridad  indica un posible riesgo de lesiones.



ADVERTENCIA

Indica una posible situación de riesgo que, si no se evita, puede dar lugar a lesiones graves o incluso a la muerte.



CUIDADO Indica una situación de riesgo que, si no se evita, podría provocar lesiones leves o moderadas.

AVISO Indica casos en los que, si no se sigue una instrucción, algunos de los componentes del vehículo u otros bienes pueden resultar seriamente dañados.

Acerca de esta Guía del usuario

Esta Guía del usuario se redactó en Norteamérica, donde se conduce por el carril derecho. Adapte la aplicación de estas maniobras a las características y a la normativa de tráfico de su zona.

En esta Guía del usuario, el término motocicleta suele hacer referencia a una motocicleta de dos ruedas.

Esta Guía del usuario hace referencia a los modelos de roadster Spyder SM5 (transmisión manual) y SE5 (transmisión semiautomática). El texto en general es de aplicación a ambos modelos, salvo en los puntos en los que se especifica "**Modelo SM5**" o "**Modelo SE5**".

Guarde esta Guía del usuario en el compartimento de almacenamiento delantero para poder consultarla acerca de cuestiones de mantenimiento, solución de problemas e instrucciones a terceros.

Si desea ver o imprimir una copia adicional de la Guía del usuario, sólo tiene que visitar el sitio web **www.operatorsguide.brp.com**.

La información que se incluye en este documento es correcta en el momento de su publicación. No obstante, BRP mantiene una política de mejora continua en sus productos sin tener por ello la obligación de instalarlos en productos fabricados previamente. Debido a cambios de última hora, es posible que existan algunas diferencias entre el producto fabricado y las descripciones y/o especificaciones que aparecen en esta guía. BRP se reserva el derecho de interrumpir o cambiar en todo momento especificaciones, diseños, características, modelos o equipamiento sin por ello contraer una obligación en ese sentido.

Esta Guía del usuario y el *DVD SOBRE SEGURIDAD* deben acompañar al vehículo en el momento de la venta.

Consulte otras fuentes de información

Además de leer esta Guía del usuario, debe leer la ficha de seguridad del vehículo y ver el *DVD SOBRE SEGURIDAD*.

Si es posible, siga un cursillo de formación específicamente diseñado para la conducción del roadster Spyder. Visite nuestro sitio web en la dirección **www.can-am.brp.com** para obtener más información acerca de la disponibilidad de cursos en un futuro próximo. Si no puede seguir un cursillo diseñado específicamente para el

roadster Spyder, es recomendable que siga uno sobre conducción de motocicletas, ya que algunas de las habilidades necesarias son similares, y la información acerca de los riegos en la carretera que se imparte es también pertinente para la conducción del roadster Spyder.

Reconocimientos

BRP desea expresar su agradecimiento a la Motorcycle Safety Foundation (MSF) por permitir a BRP el uso de sus materiales con respecto a la seguridad en la conducción de motocicletas por la vía pública, que encontrará en esta Guía del usuario.

La MSF es una fundación sin ánimo de lucro que goza de reconocimiento internacional y cuenta con el respaldo de numerosos fabricantes de motocicletas. Proporciona formación, herramientas y posibilidades de alianzas a la comunidad dedicada a la seguridad de las motocicletas. Visite su sitio web en la dirección **www.msf-usa.org**.

***Esta página es
intencionalmente en blanco***

CONTENIDO

PRÓLOGO	1
INFÓRMESE ANTES DE PONERSE EN MARCHA.....	1
MENSAJES DE SEGURIDAD.....	2
ACERCA DE ESTA GUÍA DEL USUARIO.....	2
CONSULTE OTRAS FUENTES DE INFORMACIÓN.....	2
RECONOCIMIENTOS.....	3
PRECAUCIONES GENERALES	9
MANTÉNGASE ALERTA ANTE EL RIESGO DE INTOXICACIÓN POR MONÓXIDO DE CARBONO.....	9
EVITE QUE SE INCENDIE LA GASOLINA Y OTROS RIESGOS.....	9
EVITE QUEMADURAS POR COMPONENTES A ALTA TEMPERATURA.....	10
ACCESORIOS Y MODIFICACIONES.....	10
<i>INFORMACIÓN SOBRE EL VEHÍCULO</i>	
MANDOS PRINCIPALES	12
1) MANILLAR.....	13
2) ACELERADOR.....	13
3) PALANCA DE EMBRAGUE (MODELO SM5).....	14
4) PALANCA DE CAMBIOS (MODELO SM5).....	14
5) SELECTOR DE CAMBIO DE MARCHA (MODELO SE5).....	15
6) PEDAL DEL FRENO.....	16
7) INTERRUPTOR DE FRENO DE ESTACIONAMIENTO.....	16
ACCIONAMIENTO DEL FRENO DE ESTACIONAMIENTO.....	17
LIBERACIÓN DEL FRENO DE ESTACIONAMIENTO.....	17
MANDOS SECUNDARIOS	18
1) CONTACTO.....	19
2) BOTÓN DE ARRANQUE DEL MOTOR.....	20
3) INTERRUPTOR DE PARO DEL MOTOR.....	20
4) INTERRUPTOR DE ADVERTENCIA DE PELIGRO.....	20
5) INTERRUPTOR DEL CONTROL DE CRUCERO (MODELOS ST-S Y ST LTD).....	20
6) INTERRUPTOR DE LOS FAROS.....	23
7) BOTÓN DE SEÑAL DE GIRO (INTERMITENTE).....	23
8) BOTÓN DE BOCINA.....	24
9) RECC (ROADSTER ELECTRONIC COMMAND CENTER).....	24
10) BOTÓN DE MARCHA ATRÁS.....	24
11) GRUPO DE INTERRUPTORES.....	25
INDICADOR MULTIFUNCIÓN	27
DESCRIPCIÓN DEL INDICADOR MULTIFUNCIÓN.....	27
INFORMACIÓN DE INICIO DEL GRUPO DE INDICADORES MULTIFUNCIÓN.....	29
DESCRIPCIÓN DE LA PANTALLA DIGITAL.....	29
DESPLAZAMIENTO POR LA PANTALLA DIGITAL.....	31
DESCRIPCIÓN DE LA PANTALLA DE ICONOS DE CATEGORÍA.....	32
CONTROLES DE AUDIO	38
ALIMENTACIÓN DE SISTEMA DE AUDIO.....	38
CONTROL DE VOLUMEN DE AUDIO.....	38

AUTOAJUSTE DEL VOLUMEN DE AUDIO.....	38
SILENCIO.....	38
BANDA DE RADIO.....	38
AUX (AUXILIAR).....	39
GPS (PAQUETE OPCIONAL).....	41
INSTALACIÓN DEL GPS.....	41
DESMONTAJE DEL RECEPTOR GPS.....	41
EQUIPAMIENTO.....	43
RETROVISORES.....	43
COMPARTIMENTO DE ALMACENAMIENTO DELANTERO.....	43
KIT DE HERRAMIENTAS.....	43
GUÍA DEL USUARIO.....	44
ASIENTO.....	44
PANELES DE LA CARROCERÍA.....	44
PROCEDIMIENTOS BÁSICOS.....	48
AJUSTE DEL PARABRISAS.....	48
AJUSTE DEL REPOSAPIÉS DEL PASAJERO.....	48
ARRANQUE Y PARADA DEL MOTOR.....	48
MANIOBRAS EN MARCHA ATRÁS.....	51
FUNCIONAMIENTO DURANTE EL RODAJE.....	52
REPOSTAJE.....	52
USO DE LA TOMA DE ALIMENTACIÓN DE 12 V (PAQUETE OPCIO- NAL).....	53
<i>INSTRUCCIONES PARA UN USO SEGURO</i>	
QUÉ DISTINGUE AL ROADSTER SPYDER.....	56
ESTABILIDAD.....	56
RESPUESTA AL ESTADO DE LA CARRETERA.....	56
PEDAL DE FRENO.....	56
FRENO DE MANO.....	56
DIRECCIÓN.....	56
ANCHO (MANGA).....	57
MARCHA ATRÁS.....	57
PERMISO DE CONDUCCIÓN Y LEGISLACIÓN LOCAL.....	57
TECNOLOGÍAS DE CONDUCCIÓN ASISTIDA.....	59
SISTEMA DE ESTABILIDAD DEL VEHÍCULO (VSS).....	59
SISTEMA DINÁMICO DE DIRECCIÓN ASISTIDA (DPS).....	60
COMPRENSIÓN DE LOS RIESGOS DE LA CARRETERA.....	61
TIPO DE VEHÍCULO.....	61
PERICIA Y CRITERIO DEL CONDUCTOR.....	61
ESTADO DEL CONDUCTOR.....	62
ESTADO DEL VEHÍCULO.....	62
ESTADO DE LA CARRETERA Y CONDICIONES METEOROLÓGI- CAS.....	62
PRENDAS Y EQUIPAMIENTO.....	63
CASCOS.....	63
OTRAS PRENDAS Y EQUIPAMIENTO.....	64

TÉCNICAS DE CONDUCCIÓN Y EJERCICIOS PRÁCTICOS NECESARIOS.....	67
SELECCIÓN DE UN ÁREA PARA LAS PRÁCTICAS.....	67
PREPARACIÓN PARA LA CONDUCCIÓN.....	68
POSTURA PARA LA CONDUCCIÓN.....	68
PRACTIQUE LOS EJERCICIOS (MODELO SM5).....	69
PRACTIQUE LOS EJERCICIOS (MODELO SE5).....	78
APRENDIZAJE DE TÉCNICAS DE CONDUCCIÓN AVANZADAS.....	86
ESTRATEGIAS PARA LA CONDUCCIÓN EN LA VÍA PÚBLICA.....	88
PLANIFIQUE EL VIAJE.....	88
CONDUCCIÓN DEFENSIVA.....	88
SER VISIBLES PARA LOS DEMÁS.....	89
POSICIÓN EN EL CARRIL.....	90
SITUACIONES COMUNES EN LA CONDUCCIÓN.....	91
ESTADO Y RIESGOS DE LA CARRETERA.....	94
EMERGENCIAS EN CARRETERA.....	95
PROBLEMAS CON LOS NEUMÁTICOS.....	96
TRANSPORTE DE UN PASAJERO, DE CARGA O ARRASTRE DE UN REMOLQUE.....	97
LÍMITES DE PESO.....	97
USO DEL VEHÍCULO CON PESO ADICIONAL.....	97
CONDUCCIÓN CON UN PASAJERO.....	97
DÓNDE ALMACENAR LA CARGA.....	98
ARRASTRE DE UN REMOLQUE.....	99
AUTOEVALUACIÓN DE CONOCIMIENTOS.....	104
CUESTIONARIO.....	104
RESPUESTAS.....	106
INFORMACIÓN SOBRE SEGURIDAD EN EL VEHÍCULO.....	108
ETIQUETA COLGANTE.....	108
FICHA DE SEGURIDAD.....	109
ETIQUETAS DE SEGURIDAD.....	110
<i>INSPECCIÓN PREVIA A LA CONDUCCIÓN</i>	
LISTA DE COMPROBACIÓN PREVIA A LA CONDUCCIÓN.....	114
<i>MANTENIMIENTO</i>	
PROGRAMA DE MANTENIMIENTO.....	118
INSPECCIÓN TRAS EL RODAJE.....	123
PROCEDIMIENTOS DE MANTENIMIENTO.....	124
ACEITE DEL MOTOR.....	124
FILTRO DE ACEITE DEL MOTOR.....	127
FILTRO DE ACEITE DEL MÓDULO HCM (MODELO SE5).....	128
REFRIGERANTE DEL MOTOR.....	129
LÍQUIDO DEL EMBRAGUE (MODELO SM5).....	130
BATERÍA.....	131
CORREA DE TRANSMISIÓN.....	132
RUEDAS Y NEUMÁTICOS.....	134
FRENOS.....	136

FAROS.....	138
CUIDADO DEL VEHÍCULO.....	141
LIMPIEZA DEL VEHÍCULO.....	141
PROTECCIÓN DEL VEHÍCULO.....	141
ALMACENAMIENTO Y PREPARACIÓN DE PRETEMPORADA.....	142
ALMACENAMIENTO.....	142

REPARACIONES EN CARRETERA

DIRECTRICES DE DIAGNÓSTICO.....	146
NO SE PUEDE PONER LA PRIMERA MARCHA (MODELO SM5).....	146
NO SE PUEDE CAMBIAR A PUNTO MUERTO (MODELO SE5).....	146
NO SE PUEDE CAMBIAR DE MARCHA (MODELO SE5).....	146
EL MOTOR NO SE PONE EN MARCHA.....	146
MENSAJES EN EL GRUPO DE INDICADORES MULTIFUNCIÓN....	148
QUÉ HACER EN LAS CIRCUNSTANCIAS SIGUIENTES.....	152
EXTRAVÍO DE LLAVES.....	152
RUEDA PINCHADA.....	152
BATERÍA AGOTADA.....	152
SUSTITUCIÓN DE FUSIBLES Y LUCES.....	154
FUSIBLES.....	154
LUCES.....	157
TRANSPORTE DEL VEHÍCULO.....	163

INFORMACIÓN TÉCNICA

IDENTIFICACIÓN DEL VEHÍCULO.....	168
NÚMERO DE IDENTIFICACIÓN DEL VEHÍCULO.....	168
NÚMERO DE IDENTIFICACIÓN DEL MOTOR.....	168
ESPECIFICACIONES.....	169

GARANTÍA

GARANTÍA LIMITADA DE BRP EN EE.UU. Y CANADÁ: 2014	
ROADSTER Can-Am® SPYDER®.....	178
GARANTÍA LIMITADA DE BRP FUERA DE EE.UU. Y CANADÁ: 2014	
ROADSTER Can-Am™ SPYDER™.....	185

INFORMACIÓN SOBRE EL CLIENTE

INFORMACIÓN SOBRE PRIVACIDAD.....	194
CAMBIO DE DIRECCIÓN/TITULARIDAD.....	195

PRECAUCIONES GENERALES

Manténgase alerta ante el riesgo de intoxicación por monóxido de carbono

Los gases de escape del motor contienen monóxido de carbono, un gas letal. Si se respira, el monóxido de carbono puede provocar dolores de cabeza, mareo, somnolencia, náuseas y, en última instancia, incluso la muerte.

El monóxido de carbono es un gas incoloro, inodoro e insípido que puede estar presente aunque no se vea ni huelga el escape del motor. Se puede acumular rápidamente el monóxido de carbono hasta un nivel letal, de modo que no pueda sobreponerse y ponerse a salvo. Por otra parte, el monóxido de carbono acumulado en un volumen letal puede persistir durante horas o días en recintos cerrados o mal ventilados. Si experimenta algún síntoma de intoxicación por monóxido de carbono, salda de la zona inmediatamente, busque aire fresco y solicite asistencia médica.

Para evitar lesiones graves (incluso la muerte) a causa del monóxido de carbono:

- No haga nunca funcionar el vehículo en zonas mal ventiladas o parcialmente cerradas como garajes, graneros o establos. Aunque intente ventilar las emisiones de escape con ventiladores o abriendo puertas y ventanas, el monóxido de carbono puede alcanzar rápidamente niveles peligrosos.
- No haga funcionar nunca el vehículo en el exterior en lugares en que los gases de escape puedan entrar en un edificio a través de aberturas tales como puertas y ventanas.

Evite que se incendie la gasolina y otros riesgos.

La gasolina es extremadamente inflamable y altamente explosiva. Una chispa o una llama pueden inflamar los vapores de combustible a muchos metros del motor. Para reducir el riesgo de incendio o explosión, siga estas instrucciones:

- Reposte en el exterior, en una zona bien ventilada, lejos de la presencia de llamas, chispas, cigarrillos encendidos o cualquier otra posible fuente de combustión.
- No añada nunca combustible con el motor en marcha.
- Nunca llene completamente el depósito de combustible. Deje algo de espacio para la dilatación del combustible en caso de aumento de la temperatura.
- Limpie el combustible que pueda haberse derramado.
- Nunca ponga en marcha ni utilice el motor si no está puesto el tapón del depósito de combustible.
- Utilice únicamente un recipiente homologado para guardar combustible.
- No lleve recipientes para gasolina en el compartimento de almacenamiento delantero ni en ninguna otra parte del vehículo.

La gasolina es tóxica y puede provocar lesiones e incluso la muerte.

- No intente provocar un sifón aspirando con la boca para trasvasar gasolina.
- Si ingiere gasolina, le salpica en los ojos o inhala vapor de gasolina, solicite asistencia médica de inmediato.

En caso de salpicaduras de gasolina, lave con agua y jabón y cámbiese de ropa.

Evite quemaduras por componentes a alta temperatura

Los sistemas de escape, aceite y refrigeración se calientan mucho durante el funcionamiento. Evite el contacto durante el funcionamiento y poco después para evitar quemaduras.

Accesorios y modificaciones

No realice modificaciones no autorizadas ni utilice complementos ni accesorios no aprobados por BRP. Dado que esos cambios no han sido probados por BRP, pueden aumentar el riesgo de accidentes y de lesiones, así como invalidar el derecho de utilizar el vehículo, según las leyes de tráfico.

A diferencia de la mayoría de las motocicletas, el roadster Spyder está equipado con el sistema estabilizador VSS (Vehicle Stability System), calibrado para la configuración normal del vehículo. El sistema VSS puede no funcionar correctamente si se modifica el vehículo; por ejemplo, si se cambia la distribución del peso, la batalla, los neumáticos, la suspensión, los frenos o la dirección.

Diríjase a su distribuidor autorizado de roadster Can-Am para conocer los accesorios que hay disponibles para su vehículo.

INFORMACIÓN SOBRE EL VEHÍCULO

MANDOS PRINCIPALES

Es importante conocer la ubicación y el funcionamiento de todos los mandos, así como realizar ejercicios de práctica para desarrollar un uso suave y coordinado de todos ellos.

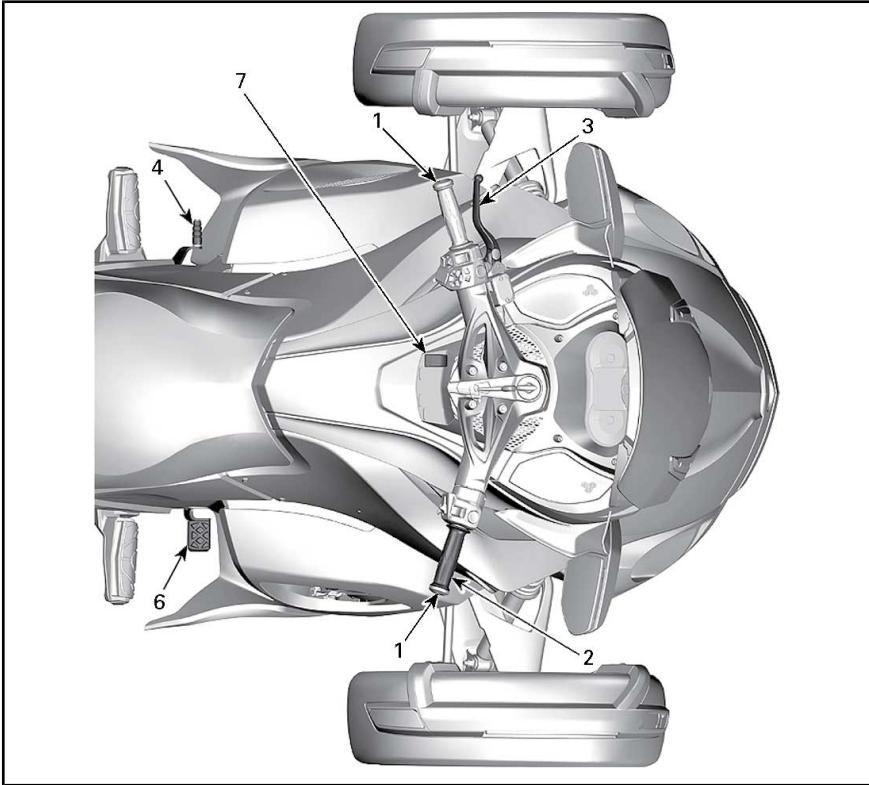

TÍPICO - MODELO SM5

1	Manillar
2	Acelerador
3	Palanca del embrague
4	Palanca de cambios
6	Pedal de freno
7	Interruptor de freno de estacionamiento

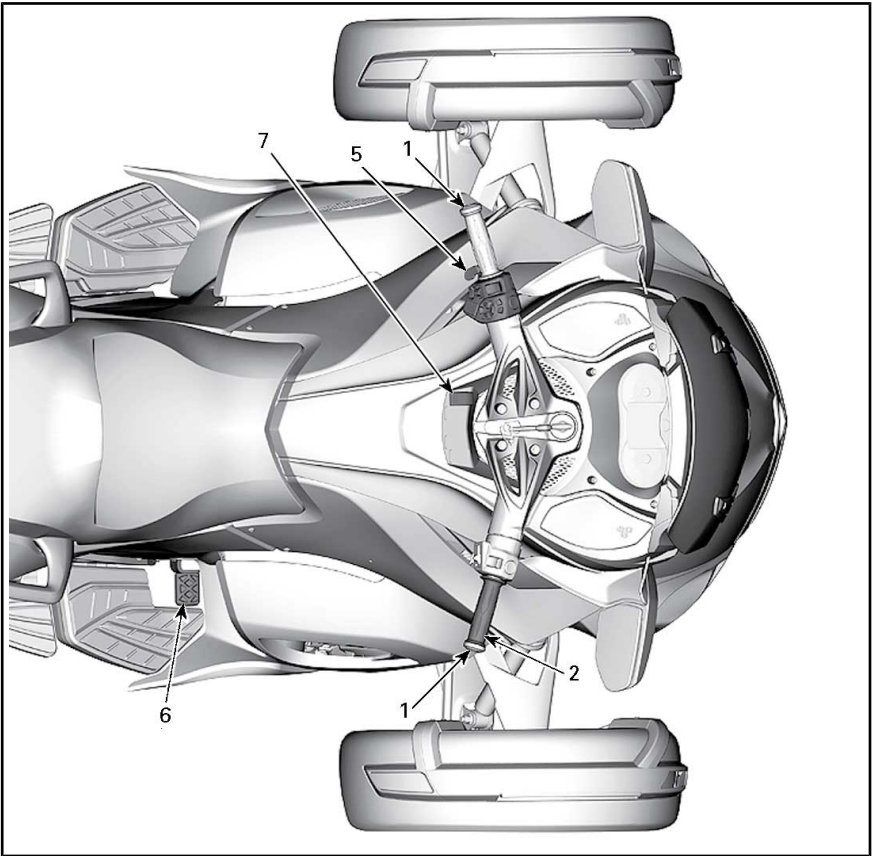

TÍPICO - MODELO SE5

1	Manillar
2	Acelerador
5	Selector del cambio de marchas
6	Pedal de freno
7	Interruptor de freno de estacionamiento

1) Manillar

Agarre el manillar con las dos manos. Gire el manillar en la dirección a la que desea ir.

la velocidad del motor. Para aumentar el régimen del motor, gire la empuñadura tal como se muestra (baje la muñeca).

2) Acelerador

El acelerador está en la empuñadura derecha del manillar y controla

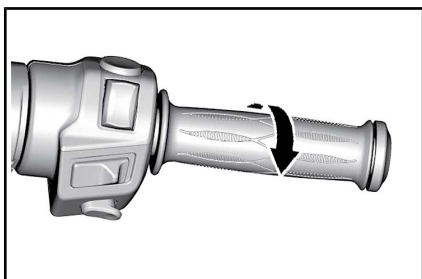

PARA AUMENTAR LA VELOCIDAD

Para reducir el régimen del motor, gire la empuñadura tal como se muestra (suba la muñeca).

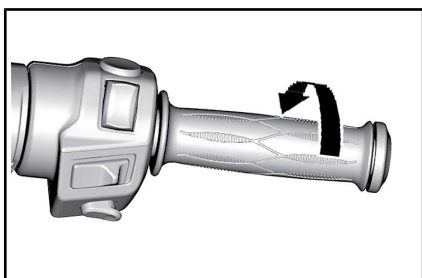

PARA REDUCIR LA VELOCIDAD

El acelerador está accionado por un muelle y regresará a la posición de ralentí al soltar la empuñadura.

NOTA: Este vehículo está equipado con un sistema ETC (control electrónico del acelerador). Las mariposas de gas en el regulador (cuerpo de mariposas) se controlan electrónicamente y pueden abrirse o cerrarse independientemente de la posición de la empuñadura del acelerador cuando sea necesario. Puede darse el caso de que, cuando el conductor dé gas, el sistema de estabilidad del vehículo (VSS) impida que el motor acelere, a fin de mantener la estabilidad del vehículo. Luego, cuando se estabilice el vehículo, el régimen del motor aumentará según sea necesario si se mantiene accionado el acelerador. La sensación sería la de una aceleración "retardada".

3) Palanca de embrague (modelo SM5)

La palanca del embrague está delante de la empuñadura izquierda del manillar. El embrague controla la transmisión de potencia del motor a la rueda trasera. Se presiona esta palanca para desembragar y se suelta para embragar.

Ajuste de posición de la palanca de embrague

La distancia entre la palanca del embrague y el manillar puede ajustarse desde la posición 1 (máxima distancia) hasta la posición 4 (distancia mínima).

1. Empuje la palanca del embrague hacia delante para que se suelte la rueda de ajuste. Manténgala en su posición.
2. Gire la rueda de ajuste hasta la posición deseada y alinee el número de la rueda con el punto de la palanca.
3. Suelte la palanca del embrague.

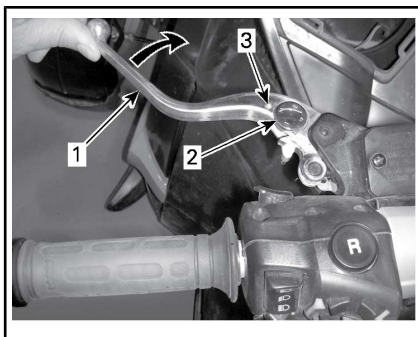

AJUSTE DE LA PALANCA DE EMBRAGUE

1. Palanca del embrague
2. Rueda de ajuste
3. Punto

4) Palanca de cambios (modelo SM5)

La palanca de cambios está delante del reposapiés izquierdo.

Las marchas son:
marcha atrás-1-punto muerto-2-3-4-5.



TÍPICO

Levante o presione completamente para pasar de una marcha a la siguiente. Cuando se suelta la palanca, vuelve a la posición central, donde se restablece el mecanismo para el siguiente cambio de marcha. El punto muerto (N) se selecciona levantando a medias la palanca desde la primera marcha o bajándola a medias desde la segunda.

NOTA: Para pasar de punto muerto a la primera marcha, pise el freno y cambie a una marcha más larga.

Para poner la marcha atrás, consulte el subapartado *MANIOBRAS EN MARCHA ATRÁS* en *PROCEDIMIENTOS BÁSICOS*, donde obtendrá instrucciones detalladas.

5) Selector de cambio de marcha (modelo SE5)

El selector de cambio de marchas se encuentra debajo de la empuñadura izquierda del manillar.



1. Selector del cambio de marchas

Pulse el selector hacia delante para cambiar a una marcha más larga. Tire del selector hacia usted para reducir de marcha.

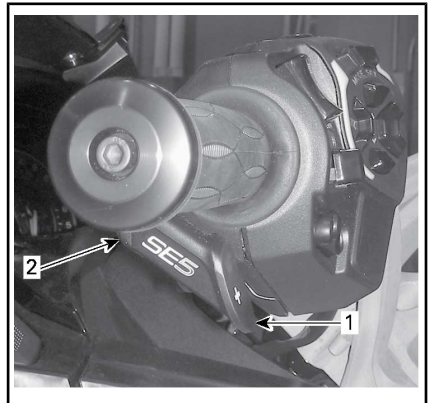

1. Cambio a una marcha más larga
2. Reducción de marcha

De este modo se cambia secuencialmente de una marcha a la siguiente. Suelte el selector tras cambiar de marcha.

Para cambiar varias marchas en una operación, utilice el selector repetidamente.

Para pasar a punto muerto desde la primera marcha o marcha atrás, presione o tire brevemente del selector de marchas. Con una activación más prolongada se cambiará de marcha pasando de punto muerto.

Cuando se suelta el selector de cambio de marchas, el mecanismo se restablece para el siguiente cambio.

Si el conductor no reduce de marcha al aminorar la velocidad y el régimen del motor cae por debajo de un valor definido como umbral, se cambiará de forma automática a la marcha inmediatamente más corta.

Si se pone en marcha el motor con una marcha puesta, cambiará automáticamente a punto muerto.

6) Pedal del freno

El pedal de freno se encuentra delante del reposapiés derecho. Píselo para accionarlo. Este pedal frena las tres ruedas.

Modelos SM5 y SE5 Base

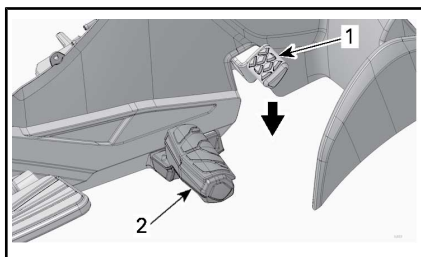

1. Pedal de freno
2. Reposapiés

Modelos SE5 ST-S y ST LTD

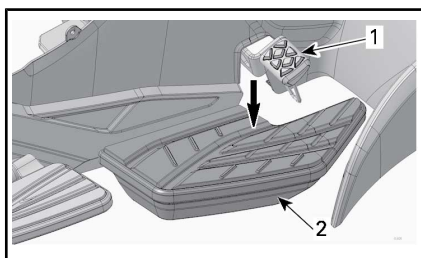

ESTADO NORMAL

1. Pedal de freno
2. Reposapiés

Un mecanismo permite bajar el reposapiés si es necesario pisar el pedal más de lo normal. Si eso su-

cede, presione la parte trasera del reposapiés hasta que haga clic y pruebe el sistema de frenado.

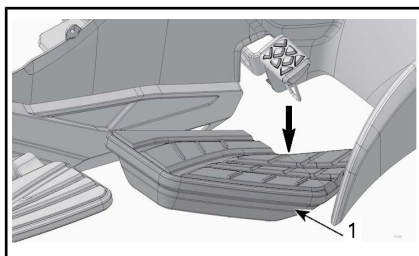

REPOSAPIÉS REBAJADO

1. Reposapiés

Si este problema persiste o si detecta problemas en el sistema de frenado, diríjase a un concesionario o distribuidor autorizado de roadsters Can-Am.

7) Interruptor de freno de estacionamiento



El interruptor del freno de estacionamiento se encuentra en el grupo de interruptores. Permite accionar y soltar el freno eléctrico de estacionamiento.

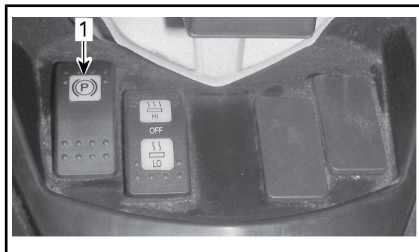

TÍPICO

1. Interruptor de freno de estacionamiento

NOTA: Para accionar o soltar el freno de estacionamiento, la llave de contacto debe estar en la posición de ENCENDIDO.

NOTA: Para activar el freno de estacionamiento, el voltaje de la batería debe ser de 10,5 V como mínimo. Si el voltaje es inferior a 10,5 V, se encenderá la luz indicadora del freno de estacionamiento.

Accionamiento del freno de estacionamiento

Con el vehículo detenido, pulse el interruptor para accionar el freno de estacionamiento. Parpadeará la luz indicadora de freno.



TÍPICO

1. Interruptor de freno de estacionamiento

NOTA: El freno de estacionamiento no se podrá accionar cuando el vehículo se desplace a más de 10 km/h.

Compruebe que el freno de estacionamiento está totalmente accionado. Mantenga presionado el embrague (en modelos SM5) y balancee el vehículo hacia delante y hacia atrás.

Liberación del freno de estacionamiento

Para soltar el freno de estacionamiento, pulse y suelte el interruptor. Asegúrese de que la luz indicadora de freno se apague.

NOTA: Si aplica el par sin que el freno de estacionamiento esté liberado, oír un pitido.

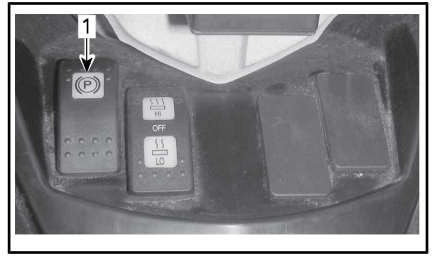

TÍPICO

1. Interruptor de freno de estacionamiento

MANDOS SECUNDARIOS

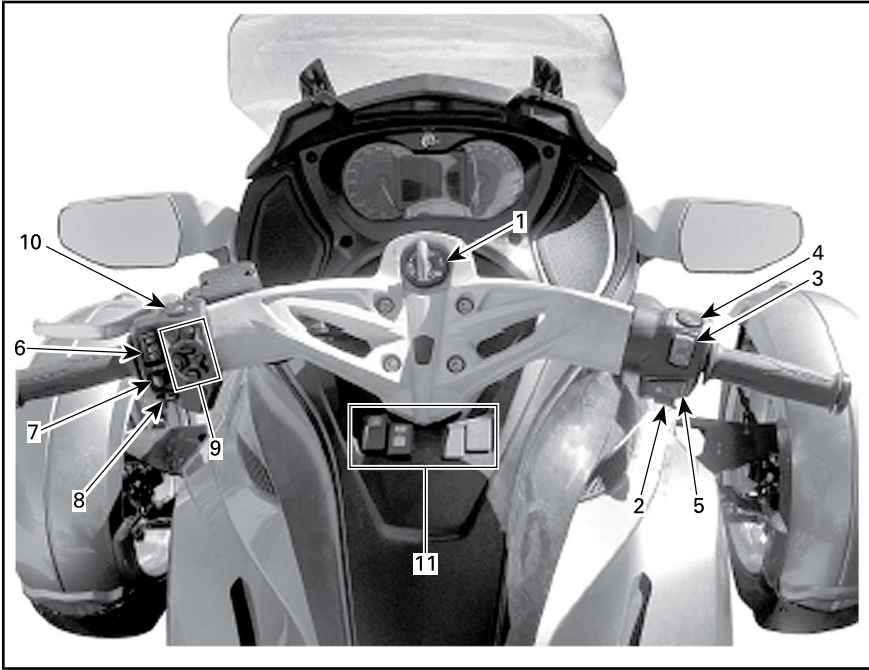

1	Interruptor de contacto	7	Botón de señal de giro (intermitente)
2	Botón de arranque del motor	8	Botón de la bocina
3	Interruptor de parada del motor	9	RECC (Roadster Electronic Command Center, centro electrónico de mando del roadster)
4	Interruptor de advertencia de peligro	10	Botón de marcha atrás
5	Interruptor de control de velocidad de cruceo	11	Grupo de interruptores
6	Interruptor de los faros		

1) Contacto

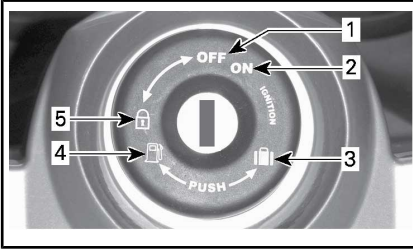

INTERRUPTOR DE CONTACTO

1. APAGADO
2. ENCENDIDO
3. Abertura de compartimento de almacenamiento delantero
4. Abertura del asiento/ Acceso al depósito de combustible
5. Posición de bloqueo de la dirección

El interruptor de contacto está situado en el centro del manillar. Este interruptor controla:

- El encendido del motor
- El mecanismo de apertura del asiento para el acceso a:
 - Tapón del depósito de combustible
 - Los depósitos de líquido de frenos
- El mecanismo de apertura del compartimento de almacenamiento delantero para el acceso a:
 - Fusibles
 - Bornes de la batería.
- El mecanismo de bloqueo de la dirección.

AVISO Si la llave no gira fácilmente, no la fuerce. Sáquela y vuelva a insertarla.

! ADVERTENCIA

Si gira el contacto hasta la posición de APAGADO, se para el motor y se apagan todos los dispositivos eléctricos, incluidos los sistemas VSS y DPS. Si realiza esta operación mientras el vehículo está en movimiento, puede perder el control y sufrir una colisión.

NOTA: Debería recibir dos llaves con el vehículo. Cada llave contiene un chip preprogramado específicamente para que se pueda en marcha el motor. Guarde la llave de repuesto en un lugar seguro. **Debe** encargar una copia de la llave de repuesto a un distribuidor autorizado de roadsters Can-Am.

Función de encendido

APAGADO

La llave se puede introducir o retirar en esta posición.

En la posición de APAGADO, el sistema eléctrico del vehículo está desactivado.

El motor se apagará al colocar el interruptor de contacto en la posición de APAGADO.

ENCENDIDO

Cuando se gira la llave a esta posición, se activa el sistema eléctrico del vehículo.

El indicador debería iluminarse.

Las luces del vehículo se encenderán.

El motor se puede arrancar.

Función de bloqueo del manillar

Para bloquear el mecanismo de la dirección:

1. Introduzca la llave en el contacto.

2. Gire completamente el manillar a la derecha o a la izquierda.
3. Gire la llave un cuarto de vuelta hacia la izquierda, hasta la posición de bloqueo de la dirección, y después saque la llave.

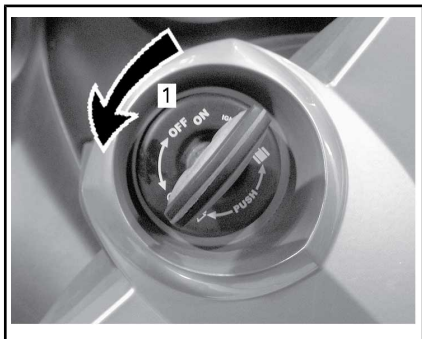

POSICIÓN DE LA LLAVE PARA BLOQUEAR EL MANILLAR

1. Gire la llave 1/4 de vuelta

2) Botón de arranque del motor

El interruptor de arranque del motor está cerca de la empuñadura derecha. Cuando se presiona y se mantiene el tiempo necesario, arranca el motor.

3) Interruptor de paro del motor

El interruptor de paro del motor está cerca de la empuñadura derecha. Tiene dos posiciones y debe colocarse en la posición de marcha (RUN) para poder arrancar el motor. Este interruptor le permite detener el motor en cualquier momento sin retirar la mano del manillar.

4) Interruptor de advertencia de peligro

El interruptor de advertencia de peligro está cerca de la empuñadura derecha. Pulse el botón para en-

cender las luces de advertencia de peligro (luces de emergencia).

5) Interruptor del control de crucero (Modelos ST-S y ST LTD)

El interruptor del control de crucero está cerca de la empuñadura derecha.

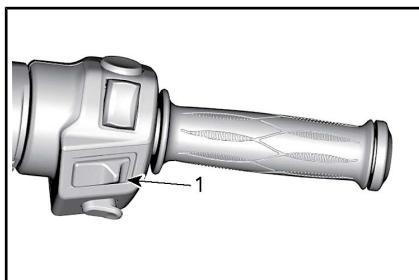

1. Interruptor de control de velocidad de crucero

Este interruptor es multifunción. Permite activar, ajustar y detener el funcionamiento del control de velocidad de crucero.

! ADVERTENCIA
 No es recomendable utilizar el control de velocidad de crucero cuando se lleva un remolque.

Cuando está configurado, el control de velocidad de crucero permite conducir el vehículo a una velocidad constante. Aumentará o reducirá la velocidad del motor según se requiera.

NOTA: El par del vehículo puede variar ligeramente según las condiciones de la carretera, o si se conduce en rampa o en pendiente.

El control de velocidad de crucero está diseñado para trayectos largos en autopistas o autovías con poco tráfico. No conduzca nunca el vehículo con el control de velocidad de crucero activado por ciudad, en carreteras con muchas curvas, en

condiciones meteorológicas adversas ni en ninguna otra circunstancia en que sea necesario controlar el acelerador.

Limitaciones del control de crucero

El control de velocidad de crucero no es un piloto automático; no conduce el vehículo.

El control de velocidad de crucero no detecta lo que ocurre en la carretera y no actúa sobre la dirección ni sobre los frenos.

⚠ ADVERTENCIA

Un uso inadecuado del control de velocidad de crucero puede provocar una pérdida de control del vehículo.

Activación del control de crucero

Para utilizar el control de velocidad de crucero, la velocidad del vehículo debe ser aproximadamente superior a 40 km/h.

Active el control de velocidad de crucero girando el botón correspondiente a la derecha.

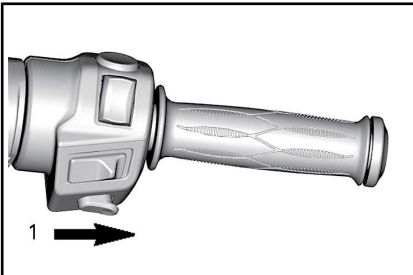

1. Deslice el botón a la derecha

NOTA: El estado de control de velocidad de crucero se visualizará como CRUISE ON (Cruceiro Activo) en la pantalla digital.

Acelere o reduzca hasta alcanzar la velocidad que desea mantener y después pulse el botón de veloci-

dad de crucero hacia abajo para ajustar la velocidad.

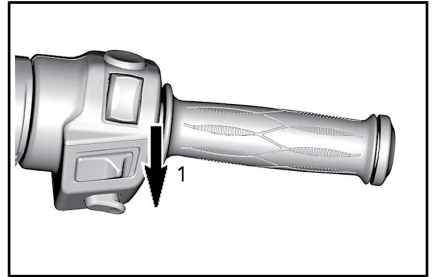

1. Pulse el botón hacia abajo para el ajuste

NOTA: El estado de control de velocidad de crucero se visualizará como CRUISE SET (Cruceiro Ajustado) en la pantalla digital.

Ahora puede soltar el acelerador.

⚠ ADVERTENCIA

Mantenga siempre las dos manos en el manillar cuando conduzca. De lo contrario, podría perder el control del vehículo.

NOTA: Puede incrementar la velocidad del motor con la empuñadura del acelerador si necesita ir a una velocidad superior a la especificada. Al soltar el acelerador, con la función de control de velocidad de crucero se recuperará la velocidad establecida.

Después de ajustar el control de velocidad de crucero, se puede incrementar o reducir el valor configurado pulsando el botón hacia ARRIBA o hacia ABAJO. Con cada pulsación del botón el ajuste de velocidad cambiará en incrementos de 1,6 km/h. Si mantiene el botón irá cambiando el ajuste de velocidad hasta alcanzar el límite operativo (o hasta que suelte el botón).

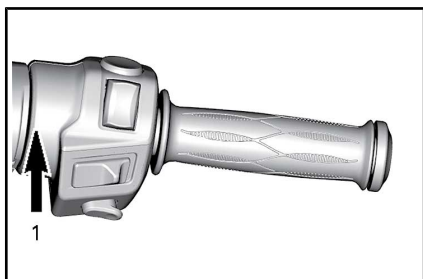

CONTROL DE CRUCERO ESTABLECIDO PREVIAMENTE

1. Pulse el botón hacia arriba para incrementar la velocidad de referencia

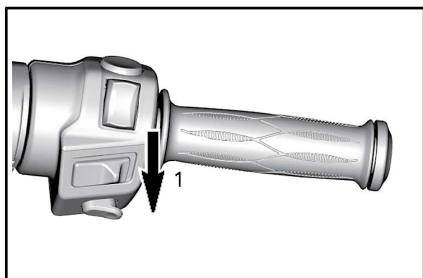

CONTROL DE CRUCERO ESTABLECIDO PREVIAMENTE

1. Pulse el botón hacia abajo para reducir la velocidad de referencia

Detención del control de velocidad de cruceo

Para detener completamente la función de control de velocidad de cruceo, deslice a la izquierda el botón de control de velocidad de cruceo.

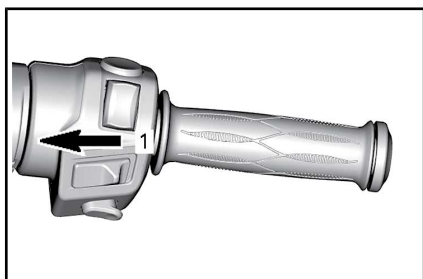

1. Deslice el botón a la posición de DESACTIVACION.

NOTA: El estado CRUISE ON (Cruceo Activo) desaparecerá de la pantalla digital.

Cancelación del control de cruceo

En cualquiera de las siguientes circunstancias se cancelará la función de control de velocidad de cruceo y el conductor recuperará el control del acelerador. Después, si se desea, se puede reanudar.

- Pisar el pedal de freno.
- Accionar la palanca del embrague o si se produce un deslizamiento del embrague (modelos SE5).
- Cambio de marcha (modelo SE5).
- Cualquier intervención del sistema de estabilidad del vehículo.

NOTA: Al cancelar el control de velocidad de cruceo, puede colocar la palanca del acelerador en la posición deseada para suavizar la transición.

Reanudación del control de velocidad de cruceo

Si se canceló el control de velocidad de cruceo y el interruptor de control de velocidad de cruceo sigue en la posición de ACTIVACIÓN, se puede reanudar el control de velocidad de cruceo pulsando hacia arriba el botón correspondiente. Con el control de velocidad de cruceo se recuperará la velocidad ajustada previamente.

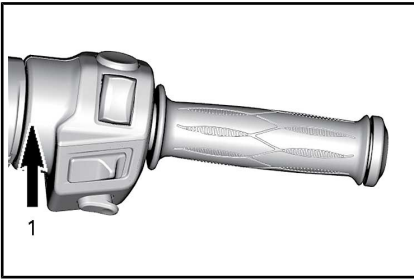

CONTROL DE CRUCERO CANCELADO PREVIAMENTE

1. Pulse el botón hacia arriba para reanudar (RESUME)

NOTA: El estado de control de velocidad de cruce se visualizará como CRUISE SET (Cruce Ajustado) en la pantalla digital.

6) Interruptor de los faros



El interruptor se encuentra cerca de la empuñadura izquierda, y sirve para seleccionar las luces largas o cortas. Los faros se encienden automáticamente cuando el motor alcanza 800 r.p.m.

Para seleccionar las luces largas, pulse el interruptor hacia la posición delantera. Para seleccionar las luces cortas, pulse el interruptor para moverlo hasta la posición trasera.

Para hacer destellos con las luces largas, pulse el interruptor hacia abajo y después suéltelo. Las luces largas se mantendrán encendidas mientras mantenga el interruptor pulsado hacia abajo.

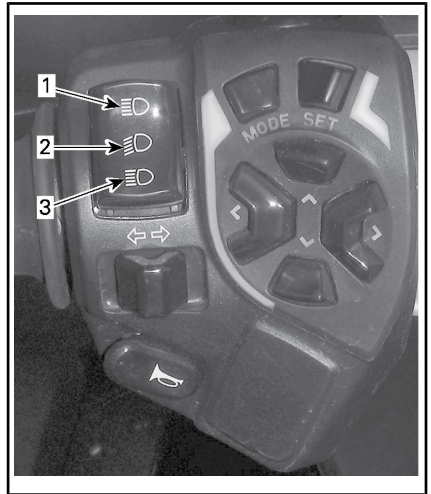

1. Luces largas
2. Luces cortas
3. Destello de luces largas

7) Botón de señal de giro (intermitente)

Intermitente izquierdo	
Intermitente derecho	

El botón de señal de giro (intermitente) está situado cerca de la empuñadura izquierda. Las luces se apagan automáticamente tras un giro normal, pero puede que tenga que apagarlas manualmente si el giro es leve; por ejemplo, si la maniobra consiste en un cambio de carril.

Para apagar el intermitente, pulse el botón hacia dentro.

Las luces intermitentes de giro se apagarán automáticamente al cabo de 30 segundos cuando el vehículo esté en movimiento.

8) Botón de bocina

El botón de la bocina está situado cerca de la empuñadura izquierda.

9) RECC (Roadster Electronic Command Center)

El RECC (Centro de control electrónico del roadster) se encuentra hacia el lado izquierdo del manillar.

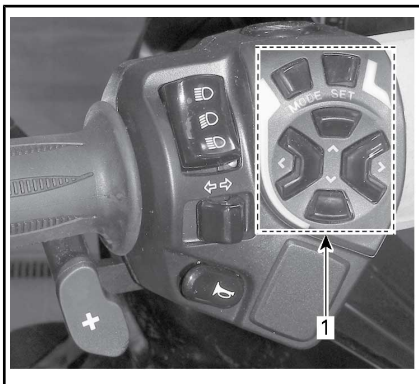

1. RECC

El RECC es un interruptor multifunción.

Mediante el RECC se pueden controlar numerosas funciones del grupo de indicadores multifunción.

NOTA: Las señales que recibe el RECC pueden interrumpirse brevemente mientras los módulos electrónicos del vehículo dan prioridad a las funciones principales del vehículo. No debe considerarse un problema de funcionamiento.

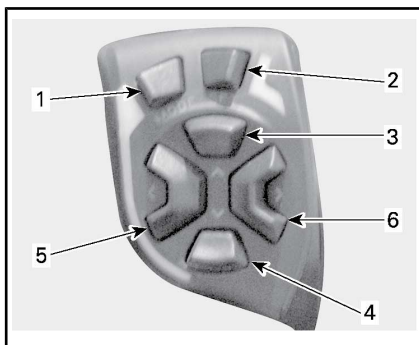

BOTONES DEL RECC

1. **Botón de MODE (Modo):** Desplazamiento por las pantallas
2. **Botón de SET (Ajuste):**
Pulsación rápida: Desplazamiento por las pantallas secundarias
Botón pulsado durante más de 1 segundo: Establecimiento de un valor para la función en curso o desplazamiento a una pantalla de configuración
3. **Botón de flecha ARRIBA:** Aumento de volumen (audio) o incremento de un valor
4. **Botón de flecha ABAJO:** Reducción de volumen (audio) o de un valor
5. **Botón de flecha a la IZQUIERDA:** Desplazamiento con las flechas de la pantalla hacia la izquierda para seleccionar un ajuste o un menú secundario
6. **Botón de flecha a la DERECHA:** Desplazamiento con las flechas de la pantalla hacia la derecha para seleccionar un ajuste o un menú secundario



ADVERTENCIA

Usar el RECC durante la conducción puede distraer al conductor del vehículo. Utilice siempre los botones con precaución y no pierda nunca de vista el tráfico.

10) Botón de marcha atrás



El botón de marcha atrás está situado cerca de la empuñadura izquierda del manillar.

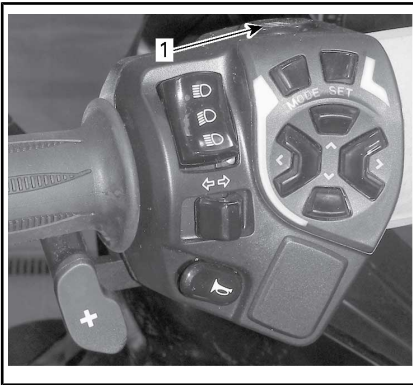

1. Botón de marcha atrás

Mantenga pulsado el botón de marcha atrás para posibilitar el cambio marcha atrás. Consulte el subapartado *MANIOBRAS EN MARCHA ATRÁS* en *PROCEDIMIENTOS BÁSICOS* para obtener instrucciones detalladas.

Las luces de emergencia o advertencia de peligro parpadean cuando el vehículo va marcha atrás.

11) Grupo de interruptores

El grupo de interruptores se encuentra encima del asiento. Permite controlar numerosos accesorios eléctricos.

NOTA: El grupo de interruptores sólo funciona con el motor en marcha y cuando el voltaje de la batería es de más de 11 V de CC.

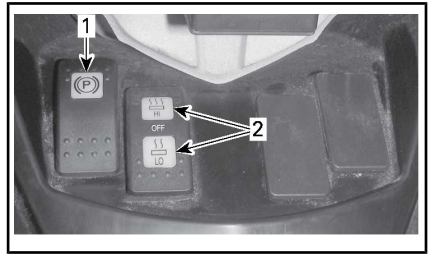

1. Interruptor de freno de estacionamiento
2. Interruptor de empuñaduras del conductor con calefacción (paquete opcional)

Interruptor de freno de estacionamiento

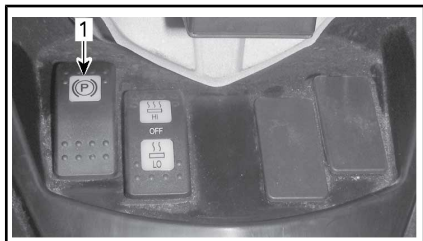

1. Interruptor de freno de estacionamiento

Consulte el subapartado *MANDOS PRINCIPALES* para obtener instrucciones detalladas.

Interruptor de empuñaduras del conductor con calefacción (paquete opcional)

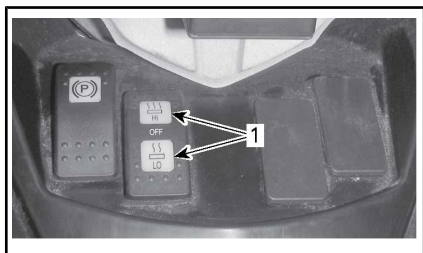

1. Interruptor de empuñaduras con calefacción

El interruptor de las empuñaduras con calefacción permite activar y desactivar la calefacción de las empuñaduras y controlar la intensidad del calentamiento.

Para un aumento de temperatura mínimo, pulse la parte LO del interruptor (baja intensidad).

Para un aumento de temperatura máximo, pulse la parte HI del interruptor (alta intensidad).

Para seleccionar la posición de APAGADO, coloque el interruptor en la posición intermedia.

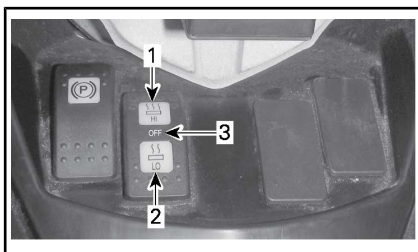

1. Alta intensidad (HI)
2. Baja intensidad (LO)
3. Apagado (posición intermedia)

NOTA: La calefacción de las empuñaduras se desactivará automáticamente cuando el contacto se gire a la posición de APAGADO.

INDICADOR MULTIFUNCIÓN

ADVERTENCIA

El conductor podría distraerse observando o utilizando el grupo de indicadores multifunción o el centro de información y entretenimiento. No pierda nunca de vista el tráfico y asegúrese de que no hay peligro en las inmediaciones antes de hacerlo.

El grupo de indicadores multifunción incluye indicadores analógicos (velocímetro y tacómetro), luces indicadoras y un centro de información y entretenimiento con una pantalla digital.

Descripción del indicador multifunción

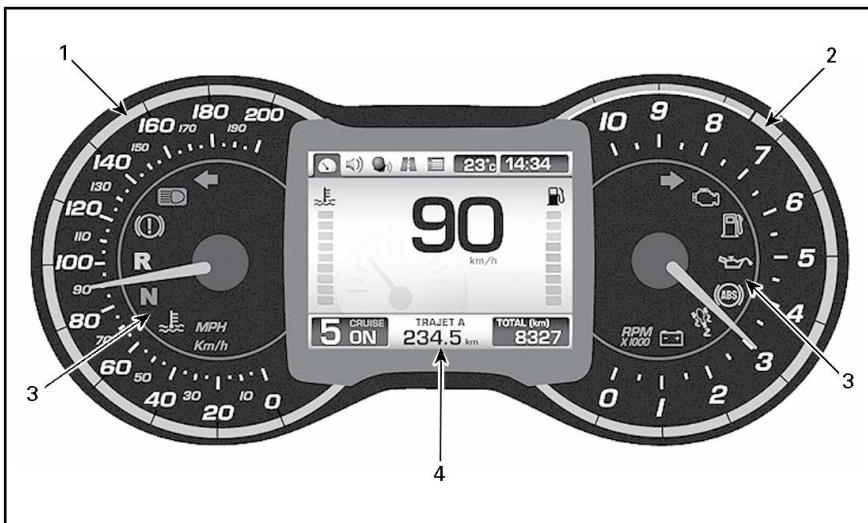

1) Velocímetro analógico

Muestra la velocidad del vehículo en kilómetros por hora (km/h) o en millas por hora (m.p.h.). Para cambiar las unidades, consulte *PANTALLA DE PREFERENCIAS*.

2) Tacómetro analógico (r.p.m.)

Muestra las revoluciones por minuto (r.p.m.) del motor. Multiplique por 1.000 para obtener las revoluciones reales.

3) Luces indicadoras

Estas luces ofrecen información sobre condiciones o problemas diversos (consulte *MENSAJES EN EL INDICADOR MULTIFUNCIÓN* en el apartado *REPARACIONES EN CARRETERA*).

LUCES INDICADORAS (FUNCIONAMIENTO NORMAL)			
LUCES INDICADORAS		PANTALLA PRINCIPAL	DESCRIPCION
Todas las luces indicadoras	Encendida	No	Temporalmente todas las luces indicadoras se encienden cuando el contacto se coloca en la posición de ENCENDIDO sin poner en marcha el motor.
	Iluminación intermitente	No	Freno de estacionamiento accionado
	Luz parpadeante +zumbador	No	Modelo SE5: El contacto está en posición de ENCENDIDO y el freno de estacionamiento no está accionado. Accione siempre el freno de estacionamiento cuando haya aparcado el vehículo
	Encendida	No	Cambio en punto muerto
	Iluminación intermitente	No	Cambio en posición de marcha atrás
	Encendida	No	Faros en posición de luces LARGAS
	Encendida	No	Nivel bajo de combustible
	Iluminación intermitente	No	El VSS interviene
	Iluminación intermitente	No	Intermitente de giro a la izquierda. Los intermitentes de giro a la izquierda y a la derecha parpadean simultáneamente: luces de advertencia de peligro (luces de emergencia)
	Iluminación intermitente	No	Intermitente de giro a la derecha. Los intermitentes de giro a la izquierda y a la derecha parpadean simultáneamente: luces de advertencia de peligro (luces de emergencia)

4) Pantalla digital

Muestra en tiempo real información de utilidad para el conductor y sirve de interfaz del centro de información y entretenimiento.

El color de la pantalla será más claro o más oscuro en función de la luz ambiente.

Para ver una descripción completa de la pantalla digital, consulte

DESCRIPCIÓN DE PANTALLA DIGITAL.

Información de inicio del grupo de indicadores multifunción

Cada vez que el contacto se coloca en la posición de encendido, se inicia una comprobación automática. La pantalla predeterminada para la conducción y las luces indicadoras se encenderán unos instantes. De esa forma, el conductor puede comprobar que todos los indicadores funcionan correctamente.

Siempre que el interruptor de contacto pase a la posición de ENCENDIDO después de haber estado en la posición de APAGADO durante 5 minutos o más, en la pantalla digital se mostrará el siguiente mensaje:

- ANTES DEL USO, LEA LA CARTA DE SEGURIDAD (ARRIBA) Y DESPUES PULSE EL BOTON MODE.

Pulse el botón MODE (Modo) para confirmar que ha leído el mensaje y que pueda ponerse en marcha el motor.

Descripción de la pantalla digital

La pantalla se divide en varias zonas tal como se indica a continuación.

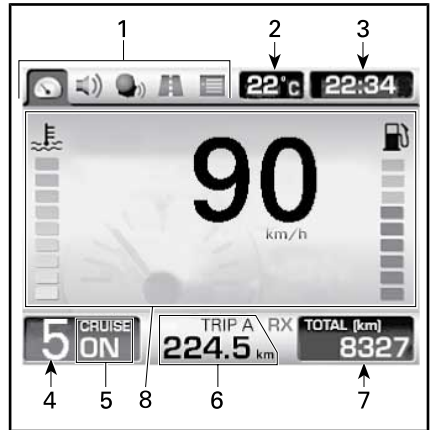

1. Iconos de categoría
2. Temperatura ambiente
3. Reloj
4. Posición de la caja de cambios
5. Estado de control de velocidad de crucero
6. Contador de viaje
7. Cuentakilómetros
8. Pantalla principal

1) Iconos de categoría

Hay 4 iconos de categoría que se pueden seleccionar. Cada icono está vinculado a una pantalla distinta. Consulte la tabla que se muestra a continuación.

ICONO DE CATEGORÍA	PANTALLA DE ICONO DE CATEGORÍA
	Conducción predeterminada
	Audio (paquete opcional)
	Contador de viaje
	Preferencias (sólo están disponibles cuando se detiene el vehículo, excepto en el modo de remolque)

Para ver una descripción completa, consulte la DESCRIPCIÓN DE LA

PANTALLA DE ICONOS DE CATEGORÍA.

Puede desplazarse por los iconos de categoría para seleccionar varias funciones y cambiar determinados parámetros de configuración mediante el RECC (centro de control electrónico del roadster). Consulte RECC (ROADSTER ELECTRONIC COMMAND CENTER, CENTRO DE CONTROL ELECTRÓNICO DEL ROADSTER) en el subapartado MANDOS SECUNDARIOS.

2) Temperatura ambiente

La temperatura ambiente se muestra en °C o en °F. Para cambiar de unidad, consulte PANTALLA DE PREFERENCIAS.

3) Reloj

La hora actual se muestra en formato de 24 horas o AM/PM. Para cambiar de formato, consulte PANTALLA DE PREFERENCIAS.

4) Posición de la caja de cambios

Muestra la posición seleccionada en la caja de engranajes.

5) Estado de control de velocidad de crucero

Muestra ENCENDIDO cuando se activa el control de velocidad de crucero pero no se configura ninguna velocidad.

Muestra SET (Ajuste) cuando la función de control de velocidad de crucero está activa y se ha configurado una velocidad.

6) Contador parcial de recorrido

Distancia recorrida en kilómetros o en millas desde el último restablecimiento. Hay dos contadores parciales de recorrido disponibles, identificados como "A" y "B". Para cambiar las unidades, consulte PANTALLA DE PREFERENCIAS.

Como segunda función, el contador parcial de recorrido puede informar al piloto de errores mediante un icono. Consulte MENSAJES EN EL GRUPO DE INDICADORES MULTIFUNCIÓN en la sección REPARACIONES EN CARRETERA.



1. Icono

7) Cuentakilómetros

Distancia total recorrida en kilómetros o millas desde la entrega de fábrica. Para cambiar las unidades, consulte PANTALLA DE PREFERENCIAS.

8) Pantalla principal

En la pantalla principal es donde se muestra la mayor parte de la información. La pantalla cambiará cuando se desplace por las funciones de los indicadores disponibles.



TÍPICO - PANTALLA PREDETERMINADA PARA LA CONDUCCIÓN

Para ver una descripción completa de las pantallas, consulte *DESCRIPCIÓN DE LA PANTALLA DE ICONOS DE CATEGORÍA*.

Desplazamiento por la pantalla digital

Es recomendable practicar la selección de algunas funciones en el centro de información y entretenimiento antes de empezar a circular. Se habituará al funcionamiento y le resultará más fácil su uso en la carretera.

Utilice el RECC (Roadster Electronic Command Center, centro de control electrónico del roadster) para controlar las funciones de la pantalla. Consulte *RECC (ROADSTER ELECTRONIC COMMAND CENTER, CENTRO DE CONTROL ELECTRÓNICO DEL ROADSTER)* en el subapartado *MANDOS SECUNDARIOS*.

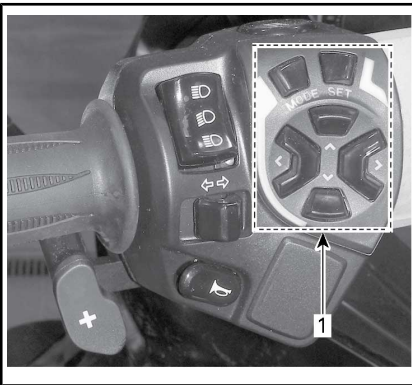

1. RECC

Al pulsar el botón MODE (Modo), la selección se desplazará por los iconos de categoría, situados en el área superior izquierda de la pantalla, en este orden: pantalla predeterminada para la conducción, audio, contador parcial de recorrido y preferencias. Con cada pulsación del botón la selección se desplazará al siguiente icono disponible. Cuando

se seleccione un icono, aparecerá la pantalla relacionada.

NOTA: El icono de audio se omite si el vehículo no está equipado con esta función. La pantalla de preferencias se omite cuando el vehículo se desplaza a más de 5 km/h, excepto en el modelo SE5 en el modo de remolque.

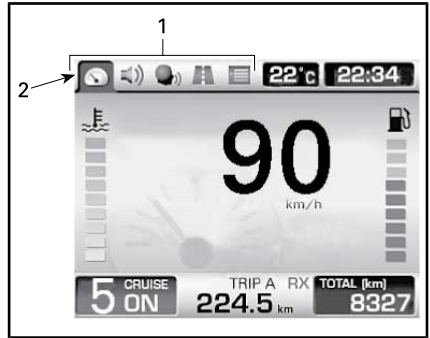

1. Iconos de categoría
2. Icono de configuración predeterminada seleccionado

Si la selección se encuentra en el último icono, se desplazará al primer icono cuando se pulse el botón MODE (Modo).

En algunas pantallas se muestran flechas verticales u horizontales. Así se indica que debe utilizarse el botón de flecha a la IZQUIERDA o a la DERECHA para cambiar el parámetro que figura entre las flechas horizontales y el botón de flechas ARRIBA y ABAJO para cambiar el parámetro que figura entre las flechas verticales.

Cuando se ve una doble flecha, significa lo siguiente, en función de la pantalla que se muestre:

- Si se mantiene pulsado el botón de flecha ABAJO cuando se muestra la barra de volumen, se silenciará el sistema de audio. Desde el ajuste de silencio, al pulsar el botón de flecha hacia ARRIBA se restablecerá la

última configuración de volumen de audio.

- Si se mantiene pulsado uno de los botones de flecha, la selección de valores se desplazará al final o al principio, según el botón.
- Si se utiliza uno de los botones de flecha, la lista se desplazará hacia arriba o hacia abajo (según el botón) para mostrar los elementos restantes.

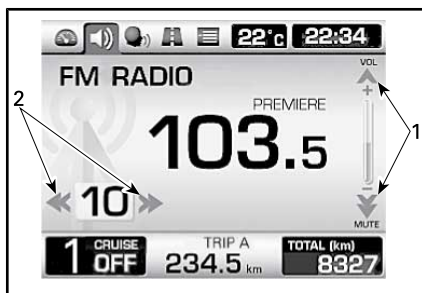

TÍPICO

1. Utilice el botón de flechas ARRIBA y ABAJO para seleccionar las flechas verticales
2. Utilice el botón de flechas a la IZQUIERDA y a la DERECHA para seleccionar las flechas horizontales

Cuando se selecciona un elemento, se ajusta así su valor actual.

Después de confirmar la lectura del mensaje inicial de seguridad en la puesta en marcha del indicador, o al cabo de unos segundos en cualquier otra pantalla sin pulsar ningún botón RECC, volverá a mostrarse la pantalla predeterminada para la conducción.

Descripción de la pantalla de iconos de categoría

Pantalla de conducción predeterminada

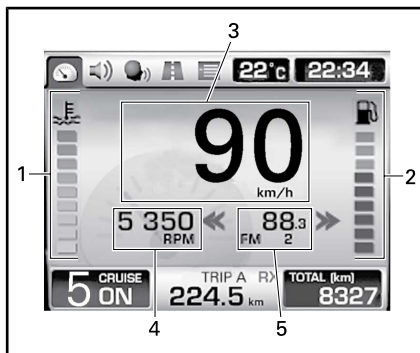

PANTALLA PREDETERMINADA PARA LA CONDUCCIÓN

1. Temperatura del refrigerante del motor (paquete opcional)
2. Nivel de combustible (paquete opcional)
3. Velocímetro digital
4. Régimen del motor (no ajustado en fábrica)
5. Preajuste de sintonía o de frecuencia de radio (no realizado en fábrica)

1) Temperatura del refrigerante del motor

El indicador de barra indica de forma continua la temperatura del refrigerante del motor.

2) Nivel de combustible

Indicador de barra que marca de forma continua la cantidad de combustible que queda en el depósito.

3) Velocímetro digital

Muestra la velocidad del vehículo en kilómetros por hora (km/h) o en millas por hora (m.p.h.). Para cambiar las unidades, consulte PANTALLA DE PREFERENCIAS.

4) Régimen del motor

Muestra el régimen del motor en revoluciones del motor por minuto (r.p.m.).

NOTA: No es un ajuste predeterminado. Para activar esta función, consulte *PANTALLA DE PREFERENCIAS*.

5) Preajuste de sintonía o frecuencia de radio

Se muestra el preajuste de sintonía o la frecuencia de radio que se ha seleccionado.

NOTA: No es una función predeterminada. Para activar esta función, consulte *PANTALLA DE PREFERENCIAS*.

Pantalla de audio (paquete opcional)

Esta pantalla sólo está disponible cuando hay un sistema de audio instalado.

La pantalla de audio aparecerá con su última configuración.

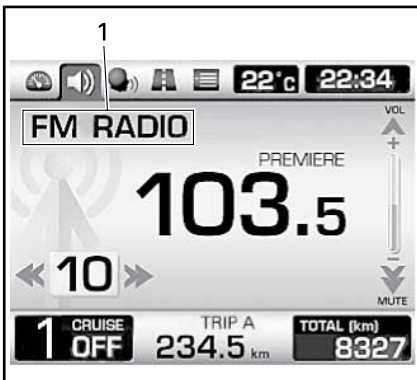

TÍPICO

1. Dispositivo de audio seleccionado actualmente

Para obtener información adicional acerca de las funciones de audio, consulte el subapartado *CONTROLES DE AUDIO*.

Pantalla de contador parcial de recorrido

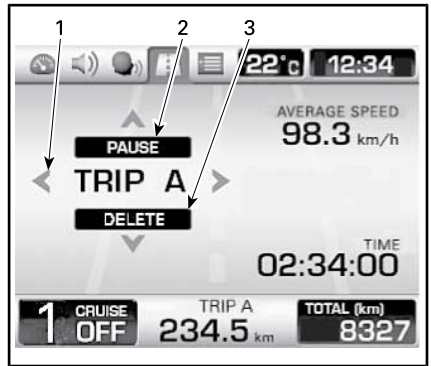

TÍPICO

1. Selección de pantalla: Trayecto (recorrido) A o B
2. Pausa o reanudación del contador parcial de recorrido seleccionado
3. Restablecimiento (puesta a cero) del contador parcial de recorrido seleccionado

Pulse el botón de flechas a la IZQUIERDA y a la DERECHA para seleccionar el contador parcial de recorrido deseado.

Pulse el botón de flecha ARRIBA para pausar o reanudar el contador parcial de recorrido seleccionado.

Pulse el botón de flecha ABAJO para restablecer el contador parcial de recorrido seleccionado.

Pantalla de preferencias

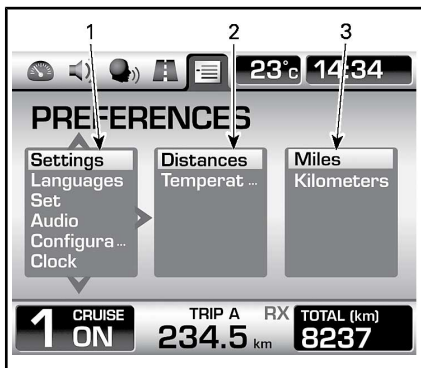

1. 1ª columna: Categoría principal
2. 2ª columna: Categoría o elemento secundarios
3. 3ª columna: Unidad o ajuste

Esta pantalla sólo está disponible cuando el vehículo está detenido.

NOTA: En el modelo SE5, el modo de remolque está disponible durante la conducción en la pantalla de preferencias.

Utilice el botón de flechas a la IZQUIERDA y a la DERECHA para seleccionar la columna deseada.

Dentro de una columna, utilice el botón de flechas ARRIBA y ABAJO para seleccionar el elemento deseado. Si hay más de un elemento disponible en la columna contigua situada a la derecha, utilice el botón de flecha a la DERECHA para seleccionar la columna y vuelva a utilizar el botón de flechas ARRIBA y ABAJO para seleccionar el elemento deseado. Siga utilizando este sistema para llegar al elemento deseado.

Cuando se selecciona un elemento, se ajusta así su valor actual. Después puede ir a cualquier pantalla; se conservará el valor.

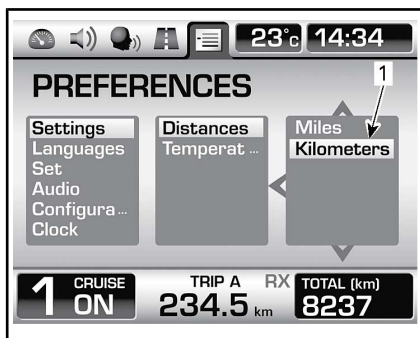

1. Se establecerá el valor seleccionado

NOTA: Cuando se encuentre en la 2ª o en la 3ª columna, puede volver a la columna situada a la izquierda mediante el botón de flecha a la IZQUIERDA.

NOTA: Los cambios de unidades afectan tanto a los indicadores analógicos como a los digitales. Las unidades se mostrarán en el cuentakilómetros y en los contadores parciales de recorrido.

Ajuste de hora

Para ajustar la hora:

Seleccione CLOCK (Reloj) en la categoría principal de la pantalla de preferencias.

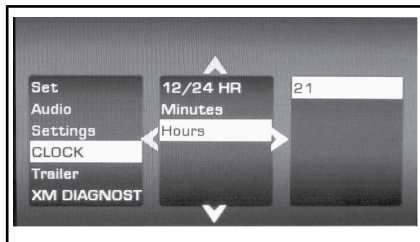

Seleccione HOURS (Horas) en la categoría secundaria.

Ajuste el valor de la unidad mediante la flecha ARRIBA y ABAJO.

Para ajustar los minutos:

Seleccione CLOCK (Reloj) en la categoría principal de la pantalla de preferencias.

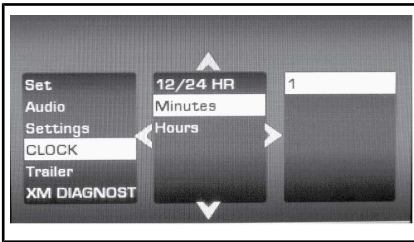

Seleccione MINUTOS (Minutos) en la categoría secundaria.

Ajuste el valor de la unidad mediante la flecha ARRIBA y ABAJO.

Selección del modo horario

Para seleccionar el modo de 12/24 horas:

Seleccione CLOCK (Reloj) en la categoría principal de la pantalla de preferencias.

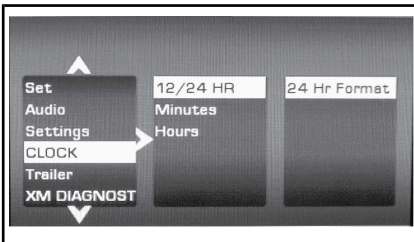

Seleccione 12/24 HOUR (12/24 horas) en la categoría secundaria.

Seleccione el valor que corresponda en la unidad o el ajuste principal.

Selección de la configuración regional (audio)

Para seleccionar la configuración regional:

Seleccione AUDIO en la categoría principal de la pantalla de preferencias.

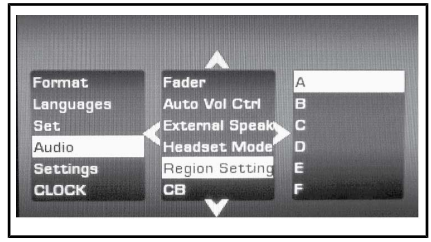

Seleccione REGION SETTING (Configuración regional) en la categoría secundaria.

Seleccione la región que corresponda según la tabla que aparece a continuación en la unidad o el ajuste principal.

NOTA: Si su país no aparece en la tabla siguiente, seleccione una región con idéntico rango de frecuencia.

Reinicie el vehículo para que los cambios surjan efecto.

REGIÓN	PAÍSES	LW	AM / MW	FM
A	- Estados Unidos - Canadá - Sudáfrica	---	De 520 a 1.720 kHz	De 87,9 a 107,9 MHz
B	- Austria - Bulgaria - Dinamarca - Francia - Islandia - Israel - Kuwait - Noruega - Rumanía - Eslovaquia - Eslovenia - España - Suiza - Turquía - EAU - Reino Unido/Irlanda - Ucrania	De 153 a 279 kHz	De 531 a 1.602 kHz	De 87,5 a 108 MHz
C	- Benelux - Alemania - Grecia - Italia - Polonia - Portugal - Rusia	De 153 a 279 kHz	De 531 a 1.602 kHz	De 87,5 a 108 MHz
D	- Japón	---	De 522 a 1.629 kHz	De 76,1 a 89,9 MHz
E	- Australia - China - Malasia - Nueva Zelanda	---	De 531 a 1.701 kHz	De 87,5 a 108 MHz
F	- Taiwán	---	De 531 a 1.701 kHz	De 87,5 a 108 MHz

REGIÓN	PAÍSES	LW	AM / MW	FM
G	- Argentina - Brasil - Caimán - Chile - Colombia - Costa Rica - Curazao - Rep. Dominicana - Guadalupe - México - Puerto Rico - Venezuela	---	De 520 a 1.720 kHz	De 87,9 a 107,9 MHz

CONTROLES DE AUDIO

Alimentación de sistema de audio

Siga uno de los pasos siguientes para activar el sistema de audio:

- Gire el contacto a la posición de encendido (ON)
- Pulse el botón MODO durante 3 segundos inmediatamente después de colocar el contacto en la posición de apagado.

Siga uno de los pasos siguientes para desactivar el sistema de audio:

- Gire el contacto a la posición APAGADO
- Si el audio estaba activado con el contacto en la posición de apagado, pulse el botón MODO durante 10 segundos.

Control de volumen de audio

En la pantalla predeterminada para la conducción, al pulsar los botones de flecha ARRIBA o ABAJO subirá o bajará el volumen de audio.

Autoajuste del volumen de audio

El nivel del volumen de sonido se puede ajustar automáticamente con base a la velocidad del vehículo. Esta función viene controlada por la opción de control de volumen automático en la pantalla de preferencias.

Silencio

Pulse el botón de flecha hacia ABAJO y manténgalo pulsado durante más de un segundo. Se silenciará el volumen de audio.

Desde el ajuste de silencio, al pulsar el botón de flecha hacia ARRIBA se restablecerá la última configuración de volumen de audio.

Banda de radio

En la pantalla de audio, al pulsar repetidamente el botón SET (Ajuste) se mostrarán los dispositivos de audio disponibles en este orden:

- FM
- AM
- WX (canal meteorológico de NOAA)
- AUX (dispositivo iPod o reproductor MP3)
- XM

NOTA: Sólo se muestra XM si está disponible.

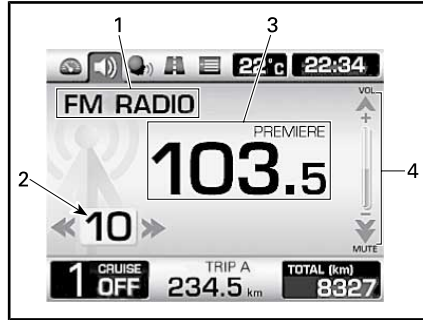

TÍPICO - VISTA DE RADIO FM

1. Banda de frecuencias seleccionada actualmente
2. Presintonía de radio
3. Emisora actual
4. Nivel del volumen

Durante la conducción, las funciones de radio disponibles son las siguientes:

- Volumen de audio
- Funciones de silencio, búsqueda y rotación (radio XM)
- Funciones de presintonía de radio (selección y almacenamiento).

NOTA: La radio está siempre ENCENDIDA. Utilice la función MUTE (silencio) para cancelar el volumen.

Para escuchar la radio con el contacto en la posición de apagado, mantenga pulsado el botón de

modo durante 3 segundos inmediatamente después de dejar el contacto en APAGADO para que se active la pantalla digital.

NOTA: Para preservar la carga de la batería, la radio se puede apagar automáticamente al cabo de un cierto tiempo.

Selección de un preajuste de emisora de radio

Pulse el botón de flechas a la IZQUIERDA y a la DERECHA para reducir o aumentar el número de programación de sintonía.

Mantenga pulsado durante más de un segundo el botón de flechas a la IZQUIERDA y a la DERECHA para buscar la siguiente emisora de radio. El radio se mantendrá sintonizada en esa emisora.

Mantenga pulsado durante más de un segundo el botón SET para que se muestre la pantalla de configuración.

En la pantalla de configuración, pulse los botones de flechas a la IZQUIERDA y a la DERECHA para sintonizar la frecuencia de radio.

Registro de un preajuste de emisora de radio

Para grabar hasta 15 presintonías de radio:

Pulse el botón de flecha ABAJO para registrar la frecuencia real con el número de programa de sintonía que se muestra.

NOTA: Durante la conducción, la emisora de radio se registrará automáticamente con el siguiente número de programación de sintonía disponible. Si se han utilizado ya todos los números de programación de sintonías, se sobrescribirá la programación número 15.

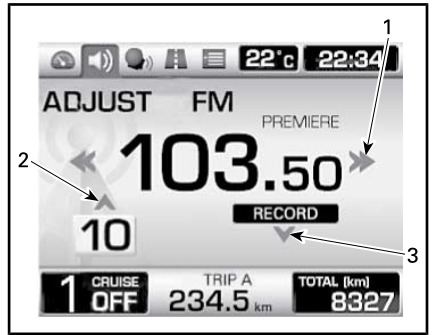

TÍPICO

1. Botón de flecha a la IZQUIERDA y a la DERECHA para seleccionar la frecuencia
2. Botón de flecha ARRIBA para seleccionar el número de programa de sintonía
3. Botón de flecha ABAJO para registrar la emisora de radio

AUX (auxiliar)

En el compartimento de almacenamiento de la parte delantera se incluye un conector para la entrada de audio.

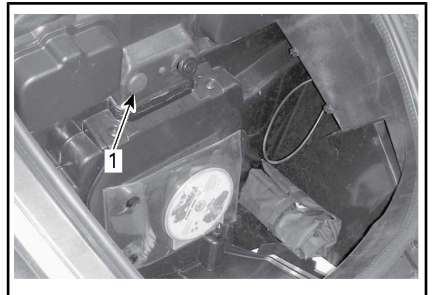

1. Conector de entrada de audio

Puede enchufar un dispositivo de audio a este conector para la reproducción mediante el sistema de audio.

NOTA: Se precisa un adaptador (opcional en algunos modelos) para conectar el dispositivo de audio al conector de audio del vehículo.

Reproductor MP3

Cuando se conecta un reproductor MP3 a la toma de audio del

vehículo (paquete opcional), se reproducirá según la configuración en el momento de la conexión. Sólo estará disponible el control de volumen.

Dispositivo iPod

Si hay un dispositivo iPod conectado, se mostrará "iPod" en lugar de AUX.

- iPod touch (2ª, 3ª y 4ª generación)
- iPod nano (5ª y 6ª generación)
- iPad
- iPad 2
- iPhone 4
- iPhone 3GS
- iPhone 3G



TÍPICO - PANTALLA DEL DISPOSITIVO iPod

Pulse el botón de flechas a la IZQUIERDA y a la DERECHA para cambiar el tema musical en la carpeta actual.

Mantenga pulsado más de un segundo el botón de flechas a la IZQUIERDA y a la DERECHA para cambiar la lista de reproducción en caso de que se haya seleccionado un elemento de la lista de reproducción, para cambiar de intérprete si se ha seleccionado uno o para cambiar el álbum si se ha seleccionado un álbum.

Durante la conducción, las funciones disponibles son las siguientes:

- Volumen de audio y silencio
- Selección de la canción anterior o de la siguiente
- Selección de intérprete, álbum o lista de reproducción

Dispositivo iPod compatible

Fabricado para:

GPS (PAQUETE OPCIONAL)

Para el uso del dispositivo GPS, consulte el manual del GPS.

ADVERTENCIA

La lectura del GPS puede distraer al piloto, que debería centrarse en la operación del vehículo y prestar atención constante al entorno. Antes de leer el GPS, reduzca la velocidad, y asegúrese de que no hay nada en el entorno que requiera su atención inmediata y de que no hay obstáculos en las proximidades. Compruebe también a menudo y de forma repetida la presencia de posibles obstáculos.

ADVERTENCIA

Recuerde que los datos proporcionados por el GPS deben utilizarse sólo como referencia. Por su seguridad, NUNCA confíe exclusivamente en esa información.

Instalación del GPS

Para desmontar la placa de recubrimiento de la base de GPS, presione el pulsador y libérela.

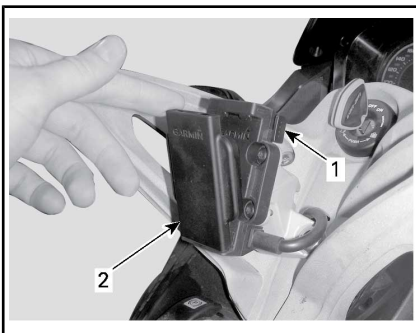

1. Pulsador
2. Placa de recubrimiento

Para acoplar el receptor GPS a su base: inserte primero la parte inferior del receptor GPS y, a continua-

ción, presione el receptor GPS hacia la parte superior de la base.

Presiónelo en su ubicación hasta que quede fijado.

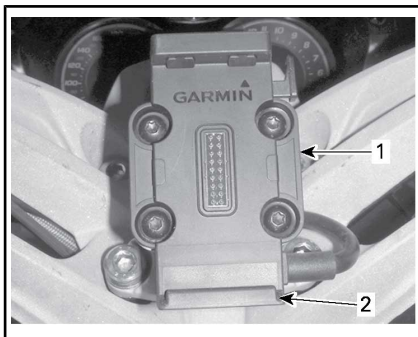

1. Base
2. Pestaña

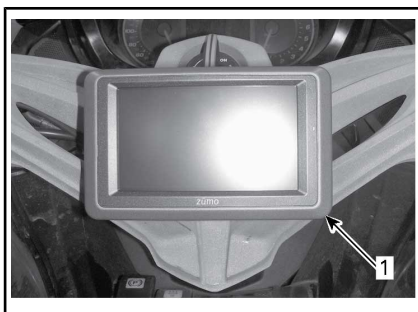

1. GPS

Desmontaje del receptor GPS

Presione el pulsador

Tire suavemente de la parte superior del receptor GPS desde la base hasta que se desbloquee.

Coloque nuevamente la placa de recubrimiento en la base y presiónela hasta que quede en su lugar.

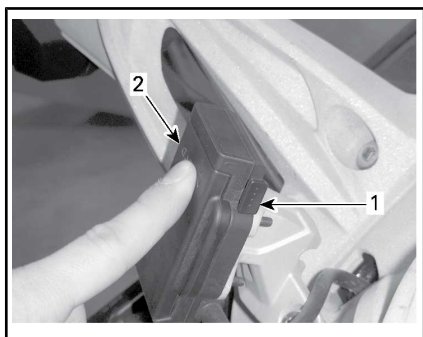

1. Pulsador
2. Tapa

⚠ CUIDADO La cubierta de plástico debe estar siempre colocada, excepto cuando se instale el GPS en el vehículo.

EQUIPAMIENTO

Retrovisores

Ajuste de los retrovisores

Presione el retrovisor en los puntos que se muestran a continuación para ajustar su posición en las cuatro direcciones.

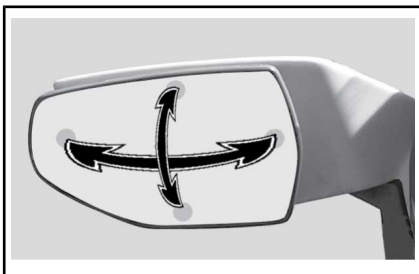

PUNTOS DE AJUSTE DEL RETROVISOR

Compartimento de almacenamiento delantero

Práctico compartimento para guardar artículos personales. Al cerrar, se bloquea el compartimento.

Apertura del compartimento de almacenamiento delantero

1. Introduzca la llave en el contacto.
2. **Empuje** y gire la llave un cuarto de vuelta en sentido contrario al de las agujas del reloj, hasta la posición de apertura del compartimento de almacenamiento delantero, y manténgala mientras levanta la cubierta.

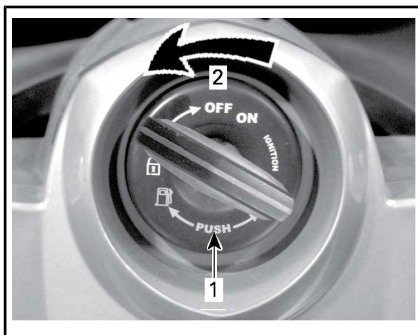

POSICIÓN DE LA LLAVE PARA ABRIR EL COMPARTIMENTO DE ALMACENAMIENTO DELANTERO

1. Empuje la llave
2. Gire la llave 1/4 de vuelta



COMPARTIMENTO DE ALMACENAMIENTO DELANTERO ABIERTO

NOTA: También se puede abrir el compartimento de almacenamiento delantero con el motor en marcha.

Kit de herramientas

Ubicación del kit de herramientas

El kit de herramientas se encuentra dentro del compartimento de almacenamiento delantero.



TÍPICO

1. Kit de herramientas

Guía del usuario

La Guía del usuario se encuentra junto con el DVD **SOBRE SEGURIDAD** en el compartimento de almacenamiento delantero.

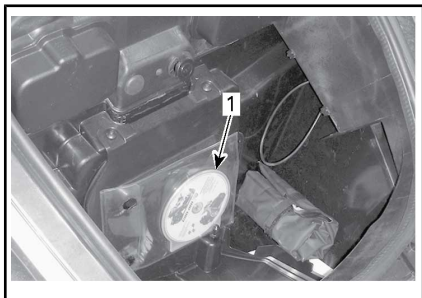

TÍPICO

1. Guía del usuario

Asiento

Abertura del asiento

1. Introduzca la llave en el contacto.
2. Empuje y gire la llave un cuarto de vuelta en el sentido de las agujas del reloj, hasta la posición de apertura del asiento, y manténgala mientras levanta el asiento.

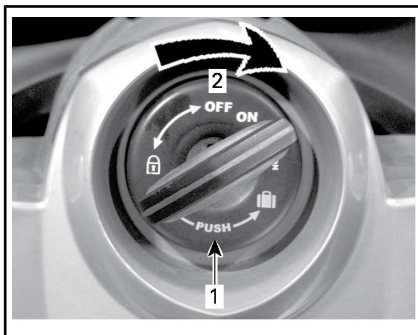

POSICIÓN DE LA LLAVE PARA ABRIR EL ASIENTO

1. Empuje la llave
2. Gire la llave 1/4 de vuelta

AVISO No fuerce el asiento más allá del ángulo de apertura máxima, ya que podría romperse.

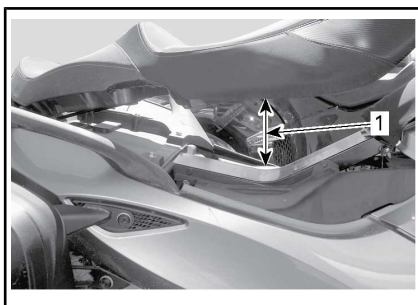

1. Apertura máxima del asiento

Paneles de la carrocería

Los paneles de la carrocería del vehículo se pueden extraer cuando sea preciso realizar tareas de mantenimiento.

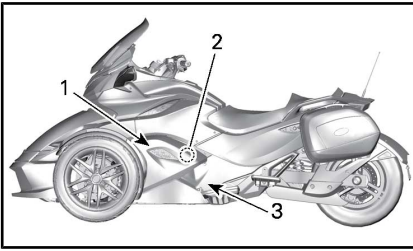

TÍPICO - PANELES DEL LATERAL IZQUIERDO

1. Panel lateral central
2. Panel lateral interior
3. Panel lateral inferior

1) Panel lateral central

El panel lateral central se puede extraer para realizar tareas de mantenimiento.

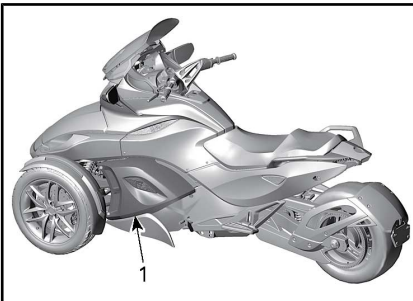

TÍPICO

1. Panel lateral central

Extracción de panel lateral central

1. Desenrosque las tres pinzas.



TÍPICO

1. Pinzas del panel lateral central

2. Presione hacia abajo el borde superior del panel con ambas manos y tire hacia fuera.

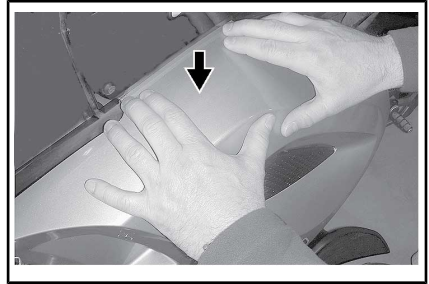

TÍPICO

3. Levante el panel.

Instalación del panel lateral central

1. Inserte las lengüetas del panel lateral central en las ranuras del panel lateral inferior.

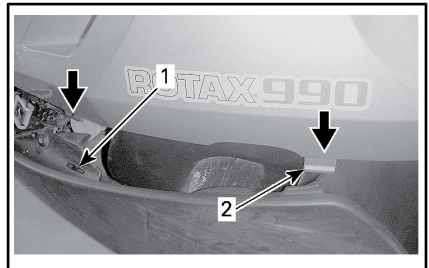

1. Ranura del panel lateral inferior
2. Lengüeta del panel lateral central
2. Presione hacia abajo el borde superior del panel con ambas manos hasta insertarlo en su sitio. Mientras lo presiona, asegúrese de que las lengüetas inferiores permanecen en las ranuras.

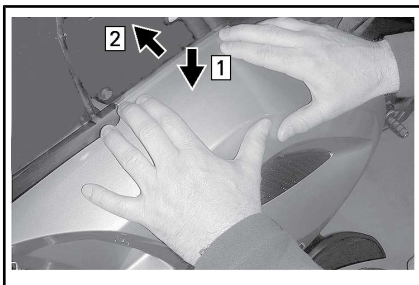
**TÍPICO**

Etapas 1: Presione hacia abajo el borde superior.

Etapas 2: Empuje el borde superior por debajo del extremo del panel lateral superior.

3. Fije el panel en su posición empujando y girando cada sujeción en el sentido de las agujas del reloj (1/4 de vuelta) hasta su rotación máxima. La pinza está correctamente fijada cuando se requiere algo de fuerza para hacerla girar. La pinza no está correctamente fijada si se suelta al girar.

**2) Panel lateral interior****Extracción del panel lateral interior**

1. Retire el panel lateral central.
2. Afloje el tornillo Torx.

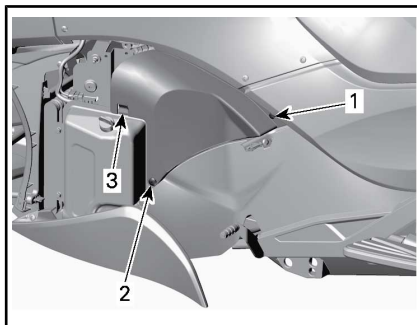
**TÍPICO**

1. Tornillo Torx
2. Remache de plástico
3. Pinza

3. Instale el remache de plástico.
4. Deslice el panel para liberar la sujeción.

Instalación del panel lateral interior

1. Deslice el panel a la posición inicial.
2. Instale el remache de plástico y coloque el tornillo Torx.

AVISO No apriete excesivamente. Cualquier deformación en el panel alrededor del tornillo es una indicación de que el tornillo está demasiado apretado. Puede dañarse el panel.

3) Panel lateral trasero inferior**Desmontaje del panel lateral inferior trasero**

1. Retire el panel lateral interior.
2. Afloje los dos tornillos del panel lateral inferior trasero.

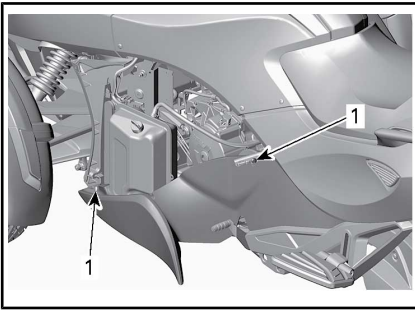
**TÍPICO**

1. Tornillos Torx del panel inferior
3. Deslice el panel suavemente hacia adelante para desenganchar las lengüetas de los soportes.

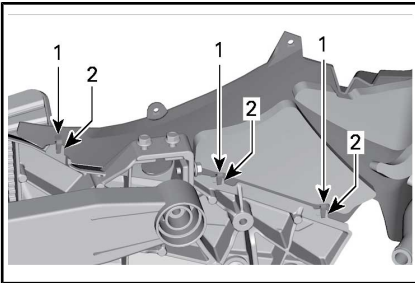
**LADO INTERIOR DEL PANEL**

1. Lengüetas
2. Soportes
4. Una vez desenganchado el panel, incline la parte inferior hacia usted y baje el panel para liberar la parte superior.
5. Retire el panel lateral inferior trasero.

Instalación del panel lateral inferior trasero

1. Coloque la parte superior del panel en la posición adecuada.
2. Incline la parte inferior del panel e introdúzcala para hacerla encajar con el panel superior.
3. Deslice el panel suavemente hacia atrás hasta que las lengüetas queden justo enfrente de los soportes.

4. Apriete los 2 tornillos Torx.

AVISO No apriete excesivamente. Cualquier deformación en el panel alrededor del tornillo es una indicación de que el tornillo está demasiado apretado. Puede dañarse el panel.

5. Instale el panel central.

PROCEDIMIENTOS BÁSICOS

Ajuste del parabrisas

ADVERTENCIA

Ajustar el parabrisas puede distraer al conductor del vehículo. No pierda nunca de vista el tráfico y asegúrese de que no hay peligro en las inmediaciones antes de hacerlo. Ajuste el parabrisas solo con el vehículo parado.

Puede regular el parabrisas manualmente en 5 posiciones diferentes.

Deslice el parabrisas cuidadosamente en línea recta, siguiendo las guías.

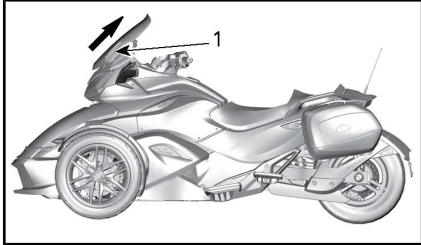

TÍPICO

1. Guía

Ajuste del reposapiés del pasajero

Para una mayor comodidad del pasajero, se puede ajustar la altura del reposapiés.

Tire del reposapiés hacia arriba.

Gire el tornillo de fijación en sentido antihorario con una llave (se encuentra en el kit de herramientas) para aflojar el tornillo.

NOTA: No desenrosque completamente el tornillo de sujeción para ajustar el reposapiés. Desatornille solo hasta que pueda desenganchar el reposapiés de las ranuras.

Suba o baje el reposapiés a una altura cómoda para el usuario.

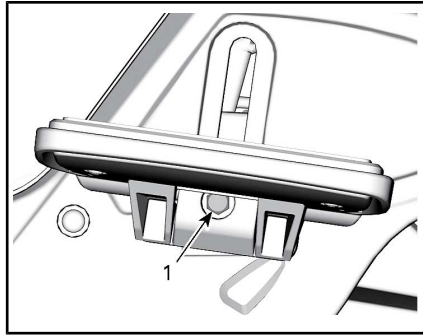

TÍPICO

1. Tornillo de sujeción

NOTA: Compruebe que el mando esté bien colocado en las ranuras antes de apretar.

Cuando termine, apriete el tornillo de fijación en el sentido de las agujas del reloj.

Tire del reposapiés hacia abajo.

Arranque y parada del motor

Arranque del motor

ADVERTENCIA

Los gases de escape contienen monóxido de carbono tóxico que puede acumularse rápidamente en un recinto cerrado o mal ventilado. Si se inhala, puede provocar lesiones graves o incluso la muerte.

Sólo debe hacer funcionar el motor en zonas abiertas y bien ventiladas. Consulte **MANTÉN-GASE ALERTA ANTE EL RIESGO DE INTOXICACIÓN POR MONÓXIDO DE CARBONO.**

Modelo SM5

1. Mantenga presionado el pedal de freno.
2. Gire la llave hasta la posición de ENCENDIDO.

AVISO No accione el acelerador mientras el sistema eléctrico se está inicializando.

3. Consulte la ficha de seguridad según precise para prepararse, así como al pasajero y el vehículo, y después pulse el botón de MODE (M - Modo) para habilitar el dispositivo de arranque.
4. Coloque el interruptor de paro del motor en la posición de marcha (RUN)/ENCENDIDO.
5. Presione la palanca del embrague y no la suelte.
6. Cambie a PUNTO MUERTO. Compruebe el grupo de indicadores multifunción para asegurarse de que el cambio está en punto muerto.
7. Pulse el botón de arranque del motor y manténgalo así hasta que el motor se ponga en marcha. No mantenga el botón pulsado más de 15 segundos. Si no se pone en marcha, suelte el botón y espere 30 segundos para que el dispositivo de arranque se enfríe antes de volver a intentarlo.

AVISO No dé gas mientras arranca el motor.

8. Compruebe si se indica la existencia de problemas en la pantalla y asegúrese de que la luz indicadora del nivel de aceite se apaga.
9. Suelte el freno de estacionamiento. Asegúrese de que el indicador del freno de estacionamiento no aparece encendido en el grupo de indicadores multifunción.

AVISO Si no se ha quitado completamente el freno de estacionamiento antes de utilizar el vehículo, las pastillas de freno ofrecerán resistencia. El sistema de freno puede quedar dañado.

Modelo SE5

NOTA: El **modelo SE5** puede arrancar con cualquier marcha puesta si el pedal de freno está pisado. La transmisión cambia automáticamente a punto muerto cuando el motor se pone en marcha.

1. Mantenga presionado el pedal de freno.
2. Gire la llave hasta la posición de ENCENDIDO.

AVISO No accione el acelerador mientras el sistema eléctrico se está inicializando.

3. Consulte la ficha de seguridad según precise para prepararse, así como al pasajero y el vehículo, y después pulse el botón de MODE (M - Modo) para habilitar el dispositivo de arranque.
4. Coloque el interruptor de paro del motor en la posición de marcha (RUN)/ENCENDIDO.
5. Pulse el botón de arranque del motor y manténgalo así hasta que el motor se ponga en marcha. No mantenga el botón pulsado más de 15 segundos. Si no se pone en marcha, suelte el botón y espere 30 segundos para que el dispositivo de arranque se enfríe antes de volver a intentarlo.

AVISO No dé gas mientras arranca el motor.

6. Compruebe si se indica la existencia de problemas en la pantalla y asegúrese de que la luz indicadora del nivel de aceite se apaga.
7. Suelte el freno de estacionamiento. Asegúrese de que el indicador del freno de estacionamiento no aparece encendido en el grupo de indicadores multifunción.

AVISO Si no se ha quitado completamente el freno de estacionamiento antes de utilizar el vehículo, las pastillas de freno ofrecerán resistencia. El sistema de freno puede quedar dañado.

Parada del motor

Modelo SM5

1. Cambie a primera marcha.
2. Coloque el interruptor de paro del motor en la posición de APAGADO.
3. Ponga el freno de estacionamiento. Parpadeará la luz indicadora de freno.
4. Gire la llave hasta la posición de APAGADO.
5. Antes de bajar, compruebe que el freno de estacionamiento está totalmente accionado. Mantenga presionado el embrague y balancee el vehículo hacia delante y hacia atrás.

NOTA: A medida que se desgasten las pastillas de freno, quizá sea necesario que empuje más la palanca de freno para accionar el freno.

ADVERTENCIA

Accione siempre totalmente el freno de estacionamiento. El vehículo puede desplazarse hacia delante o hacia atrás si el freno de estacionamiento no está totalmente accionado y la transmisión se encuentra en punto muerto.

Modelo SE5

1. Cambie a punto muerto.
2. Coloque el interruptor de paro del motor en la posición de APAGADO.
3. Ponga el freno de estacionamiento. Parpadeará la luz indicadora de freno.

4. Gire la llave hasta la posición de APAGADO.

NOTA: Si el freno de estacionamiento no está accionado mientras la llave está en la posición de APAGADO, la luz indicadora del freno de estacionamiento parpadeará y sonará un pitido.

5. Antes de bajar, compruebe que el freno de estacionamiento está totalmente accionado. Balancee el vehículo hacia delante y hacia atrás.

ADVERTENCIA

Accione siempre totalmente el freno de estacionamiento. El vehículo puede desplazarse hacia delante o hacia atrás si el freno de estacionamiento no está totalmente accionado, independientemente de la marcha que haya puesta. El embrague centrífugo está siempre desembragado cuando el vehículo está detenido, de modo que la transmisión no retiene al vehículo.

Todos los modelos

Este vehículo está equipado con un sistema ETC (control electrónico del acelerador).

Cada vez que se coloque el contacto en la posición de apagado, el motor del ETC permanecerá activo durante 40 minutos.

El motor del ETC emitirá un sonido de alta frecuencia que podrá oírse en un entorno sin ruido durante este período de tiempo.

Esta es una característica normal del vehículo.

Movimiento manual del vehículo

 CUIDADO Procure no empujar el vehículo en una pendiente. Si se ve obligado a empujar el vehículo

en pendiente, observe especial precaución y asegúrese de que tiene fácil acceso al pedal de freno en caso de que el vehículo empiece a rodar.

Para desplazar el vehículo cortas distancias sin poner en marcha el motor:

1. Sentado en el vehículo, mantenga presionado el pedal de freno.
2. Cambie de marcha a PUNTO MUERTO (**modelo SM5**).
3. Quite el freno de estacionamiento.
4. Baje por el lado derecho del vehículo, sin retirar el pie del pedal de freno.
5. Empuje el vehículo y vaya utilizando el freno según sea necesario.

 **CUIDADO** Empuje sólo desde el lado derecho, de modo que el pedal de freno le resulte fácilmente accesible. No se acerque al tubo de escape, ya que estará a alta temperatura.

Cuando tire del vehículo hacia atrás, tenga cuidado de no pillarse los pies con la rueda delantera.

6. Vuelva a subirse al vehículo y estacione tal como se especificaba anteriormente.

Maniobras en marcha atrás

Para utilizar la marcha atrás de forma segura, consulte el apartado *INSTRUCCIONES PARA UN USO SEGURO*.

Cambio a marcha atrás (modelo SM5)

1. Con el motor en marcha, ponga la primera marcha.
2. Mantenga presionada la palanca del embrague.

3. Pulse el botón de marcha atrás y no lo suelte.
4. Baje a palanca de cambios una posición.
5. Suelte el botón de marcha atrás y compruebe que la letra "R" parpadea en el grupo de indicadores multifunción y que parpadean las luces de emergencia.

Cambio a marcha atrás (modelo SE5)

1. Con el motor en marcha, el roadster detenido y el freno pisado, cambio a primera marcha o a punto muerto.
2. Pulse el botón de marcha atrás y no lo suelte.
3. Tire del selector de cambio de marchas hacia usted para poner la marcha atrás.

Conducción marcha atrás

Compruebe que la zona situada detrás de usted está despejada y siga mirando hacia atrás mientras manibre retrocediendo. Mantenga una velocidad moderada y no retroceda distancias largas.

Cómo quitar la marcha atrás

Modelo SM5

Para quitar la marcha atrás, mantenga presionada la palanca del embrague y suba la palanca de cambios una posición para poner la primera marcha. No es preciso utilizar el botón de marcha atrás; se repone automáticamente.

Modelo SE5

Para cambiar a otra marcha cuando retrocede, detenga el vehículo y pulse rápidamente el selector de cambio para cambiar a punto muerto y manténgalo pulsado más tiempo para cambiar a la primera marcha.

Funcionamiento durante el rodaje

El vehículo precisa un rodaje de 1000 km.

Durante los primeros 300 km, procure evitar las frenadas bruscas.



ADVERTENCIA

Los frenos y los neumáticos nuevos no funcionarán con plena eficacia hasta que se haya realizado el rodaje. El rendimiento de los frenos, la dirección y el sistema VSS puede verse reducido, por lo que deberá observar especial precaución.

Los frenos y los neumáticos necesitan unos 300 km de viaje con frenadas y cambios de dirección frecuentes para el rodaje. Si en las condiciones normales de uso del vehículo se emplean poco los frenos y la dirección, prolongue el período de rodaje de los frenos y los neumáticos.

Durante los primeros 1 000 km:

- Evite acelerar a todo gas.
- No haga viajes muy largos.
- Si el ventilador no deja de funcionar cuando el tráfico obliga a muchas paradas, salga de la calzada y pare el motor para que se enfríe o aumente la velocidad para que el aire refrigere el motor.

Tras el período de rodaje, lleve el vehículo a un concesionario o distribuidor autorizado de roadsters Can-Am para que lo revisen según se describe en el *PROGRAMA DE MANTENIMIENTO*.

Repostaje

Requisitos de combustible

AVISO Utilice siempre gasolina nueva. La gasolina se oxida, con

la consiguiente pérdida de octanos y de componentes volátiles, y la producción de depósitos gomosos y de barniz que pueden dañar el sistema de combustible.

La mezcla de combustibles con alcohol varía según el país y la región. El vehículo ha sido diseñado para funcionar con los combustibles recomendados; sin embargo, se debe tener en cuenta lo siguiente:

- No se recomienda el uso de combustible con un porcentaje de alcohol superior al que especifican las reglamentaciones gubernamentales, y su uso puede dar lugar a los siguientes problemas de los componentes del sistema de combustible:

- Dificultades de arranque y de conducción.
- Deterioro de las piezas de goma o de plástico.
- Corrosión de las piezas metálicas.
- Daño de las piezas internas del motor.

- Inspeccione con frecuencia si hay fugas de combustible u otras anomalías del sistema de combustible si sospecha que la presencia de alcohol en la gasolina supera las reglamentaciones gubernamentales actuales.

- Los combustibles mezclados con alcohol atraen y retienen la humedad, lo que puede llevar a la separación de fases del combustible y generar problemas de rendimiento o daños en el motor.

Combustible recomendado

Utilice gasolina premium sin plomo con un octanaje de 91 AKI (RON+MON)/2 o de 95 RON.

AVISO No experimente nunca con otros combustibles. El uso de un combustible inapropiado

puede causar daños en el sistema de combustible y el motor.

Procedimiento de repostaje

ADVERTENCIA

La gasolina es extremadamente inflamable y altamente explosiva. Siga el procedimiento de repostaje para reducir el riesgo de incendio o explosión. Consulte **EVITE RIESGOS DE INCENDIO DE LA GASOLINA, ENTRE OTROS.**

Para repostar:

1. Aparque en el exterior, en una zona bien ventilada, lejos de la presencia de llamas, chispas, personas fumando o cualquier otra posible fuente de combustión.
2. Detenga el motor.
3. Desenganche el asiento y levántelo (consulte el subapartado *EQUIPO*). El tapón del depósito de combustible se encuentra en la parte izquierda.
4. Gire lentamente el tapón en sentido contrario al de las agujas del reloj y quítelo.



EL TAPÓN DEL DEPÓSITO DE COMBUSTIBLE ESTÁ EN EL LADO IZQUIERDO DEBAJO DEL ASIENTO

5. Llene el depósito hasta que el combustible alcance el punto máximo del tubo de llenado.

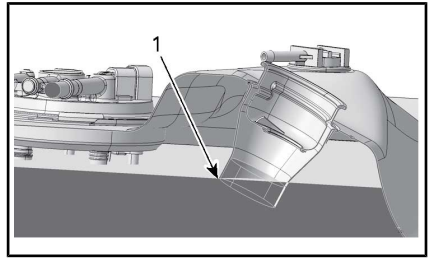

1. Punto máximo del tubo de llenado

NOTA: No intente llenar el depósito de combustible más allá del límite. Deje algo de espacio para la dilatación del combustible en caso de aumento de la temperatura.

6. Limpie el combustible que pueda haberse derramado. En caso de salpicaduras de combustible, lave con agua y jabón y cámbiense de ropa.
7. Ponga el tapón y apriételo completamente girándolo en el sentido de las agujas del reloj hasta que se oiga un clic. Nunca ponga en marcha ni utilice el motor si no está puesto el tapón del depósito de combustible.
8. Cierre el asiento.

Uso de la toma de alimentación de 12 V (paquete opcional)

El vehículo incluye una toma de alimentación de 12 V. Se encuentra en el compartimento de almacenamiento delantero.

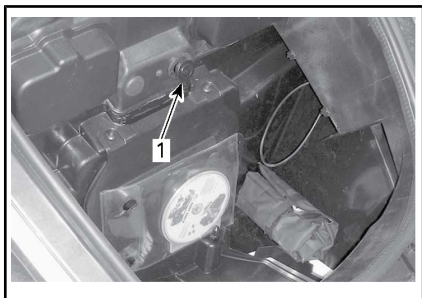

1. Toma de corriente

Puede enchufarse un aparato eléctrico de 12 voltios al conector hembra. El suministro de corriente eléctrica es continuo.

AVISO La toma de alimentación de 12 voltios no está diseñada para un suministro de corriente superior a 3 amperios.

NOTA: Si deja conectado un aparato y el motor no está en marcha, la batería se irá descargando progresivamente.

NOTA: Si el fusible 6 está instalado en la caja de fusibles derecha, la toma de alimentación de 12 V solo funcionará cuando el interruptor de contacto esté en la posición de ENCENDIDO. Si el fusible 7 está instalado, la toma de alimentación de 12 V funcionará siempre.

INSTRUCCIONES PARA UN USO SEGURO

QUÉ DISTINGUE AL ROADSTER SPYDER

El roadster Spyder es un vehículo destinado a la circulación por carretera que presenta particularidades exclusivas. Esta sección le ayudará a entender algunos de los rasgos y características de funcionamiento que son distintivos de este vehículo.

Estabilidad

La configuración de tres ruedas en "Y" proporciona una mayor estabilidad a baja velocidad que una motocicleta. No obstante, no es menos estable que un vehículo de cuatro ruedas, como un automóvil. Las tecnologías de conducción asistida, como el sistema electrónico de estabilidad del vehículo (VSS), contribuyen a mantener la estabilidad en las maniobras; no obstante, aun así existe el riesgo de perder el control de vehículo o volcar si se realiza maniobras extremas (como giros bruscos a alta velocidad) o al topar con objetos o superficies irregulares. Además, el usuario o el pasajero pueden caer en maniobras bruscas de giro, aceleración, frenazos o impactos.

Respuesta al estado de la carretera

El roadster Spyder no responde igual que otros vehículos ante determinadas condiciones en la carretera.

- No circule sobre hielo o nieve ni fuera de carreteras o de pistas preparadas
- Evite los charcos y los cursos de agua. El vehículo hidropleana con mayor facilidad que un automóvil. Si debe atravesar un curso de agua, reduzca la marcha.
- Reduzca la velocidad en los caminos en los que haya grava, tierra o arena.

Consulte el subapartado *ESTRATEGIAS PARA LA CONDUCCIÓN EN*

LA VÍA PÚBLICA para obtener instrucciones detalladas.

Pedal de freno

Con un pedal se frenan las tres ruedas. No hay freno manual ni existe ningún medio de accionar por separado los frenos de la parte delantera y trasera. El roadster Spyder frena y gira simultáneamente mejor que una motocicleta. El vehículo puede detenerse rápidamente: tenga en cuenta que los vehículos que le siguen quizá no puedan detenerse en tan poco tiempo.

Sistema de frenos antibloqueo (ABS)

El vehículo está equipado con un sistema de frenos antibloqueo (ABS), que forma parte del sistema de estabilidad del vehículo (VSS). Para frenar en seco, pise el pedal de freno y no lo suelte. El sistema ABS evitará que se bloqueen las ruedas.

Freno de mano

El freno de estacionamiento inmoviliza mecánicamente la rueda trasera, y se queda bloqueado en su posición cuando se accione. No está controlado por tecnologías de conducción asistida (como ABS o distribución electrónica de frenos).

Dirección

Sistema de dirección de ataque directo

En el roadster Spyder, los giros siempre deben realizarse siguiendo la dirección de la curva.

Motoristas — No deben realizarse contravirajes, como haría en una motocicleta. A diferencia de las motocicletas, el roadster Spyder no se inclina al girar. Si está acos-

tumbrado a conducir motocicleta, deberá adaptarse a la forma de girar de este vehículo. Practique el giro en la dirección de las curvas a distintas velocidades hasta dominar la técnica.

Fuerzas laterales al girar

A diferencia de las motocicletas, el roadster Spyder no se inclina al girar. Notará fuerzas que le empujan lateralmente hacia el exterior de la curva. Para mantener el equilibrio, tanto el conductor como el pasajero deben agarrarse con ambas manos y mantener los pies bien apoyados en los reposapiés. En los virajes bruscos puede que resulte de utilidad inclinar la parte superior del cuerpo hacia delante y hacia el interior de la curva.

Ancho (manga)

Dado que el roadster Spyder es más ancho que una motocicleta típica:

- Mantenga las ruedas delanteras dentro del carril al girar. Tenga especialmente en cuenta la posición de las ruedas delanteras en las curvas y al adelantar. Si sigue una trayectoria que en el caso de una motocicleta pudiera llevar la rueda delantera al borde del carril, en el caso del roadster Spyder eso podría significar que la rueda delantera se saliese del carril.
- No circule en paralelo por el mismo carril con otro vehículo ni invada parcialmente otro carril. La conducción en grupo debe realizarse en fila, aunque se trate de motocicletas.
- Prepárese para abrirse más al virar para evitar obstáculos.

Marcha atrás

El roadster Spyder funciona marcha atrás del mismo modo que un auto-

móvil. Sin embargo, hay algunas diferencias importantes:

- Las luces de emergencia parpadean cuando el vehículo retrocede, aunque no hay luz de marcha atrás. Tenga presente que otros motoristas pueden no saber que se dispone a ir marcha atrás.
- Si es necesario, pida al pasajero que baje del vehículo en caso de que la visibilidad sea limitada.
- Recuerde que la parte delantera es más ancha que la trasera. Cuando se disponga a ir marcha atrás, supervise que no haya objetos cerca que pudieran golpear con los neumáticos delanteros.
- Mantenga una velocidad moderada y no retroceda distancias largas.
- Cuando sea posible, aparque de modo que luego no tenga que salir marcha atrás.
- **Modelo SM5:** Vuelva a poner la primera marcha antes de parar el motor.

 **¡CUIDADO!** Mantenga siempre los dos pies sobre los estribos cuando maniobre marcha atrás. No ponga nunca los pies en el suelo mientras el vehículo retroceda.

Permiso de conducción y legislación local

Los requisitos en cuanto al permiso de conducción para circular con un roadster Spyder varían según la región. Con arreglo a las leyes que rijan en su zona, quizá necesite un permiso para la conducción de motocicletas, para la conducción de vehículos de tres ruedas o, directamente, un permiso estándar para la conducción de automóviles.

Consulte a las autoridades locales si dispone del permiso adecuado antes de utilizar el vehículo en la vía pública.

Sistema de estabilidad del vehículo (VSS)

El roadster Spyder está equipado con el sistema VSS (siglas de Vehicle Stability System, sistema de estabilidad del vehículo). El sistema VSS puede ayudarle a controlar la dirección del vehículo y reducir el riesgo de vuelco en determinadas situaciones. El dispositivo VSS consta de lo siguiente:

- Un **sistema de frenos antibloqueo (ABS)** que contribuye a mantener el control de la dirección durante los frenazos en seco al evitar que se bloqueen las ruedas.
- Un sistema de **distribución electrónica de frenos (EBD)**, que equilibra automáticamente la acción de los frenos entre las tres ruedas. Con el ABS el EBD contribuye a mantener el control de la dirección y a ampliar al máximo la fuerza de frenado, en función de la tracción disponible.
- Un **sistema de control de tracción (TCS)** que ayuda a evitar que la rueda trasera patine. El TCS limitará el giro de la rueda trasera únicamente si gira el manillar (desviándolo de la línea recta) o si el vehículo circula a más de 50 km/h.
- Un **sistema de control de estabilidad (SCS)**, diseñado para limitar la potencia que se transmite al neumático trasero y para frenar las ruedas por separado, con lo que se reduce el riesgo de pérdida de control o vuelco del vehículo.

Limitaciones

VSS no puede ayudarle a mantener el control en todas las situaciones.

Superficies con tracción escasa

El agarre de los neumáticos a la superficie de la carretera limita la capacidad máxima de frenado. Incluso con los sistemas ABS y EBD, la distancia de frenado será mayor en superficies con poca adherencia o si la presión de los neumáticos o el estado de la banda de rodadura no son adecuados.

Si los neumáticos pierden tracción con la superficie de la carretera, puede perder el control del vehículo, aun con el dispositivo VSS.

Si el asfalto queda total o parcialmente cubierto de hielo, nieve o nieve fangosa, no habrá suficiente tracción para mantener el control del vehículo, incluso con VSS. No maniobre sobre nieve, hielo ni nieve fangosa.

Al igual que otros vehículos de carretera, este vehículo puede hidroplanear en agua (perder tracción sobre una capa de agua). Si circula a demasiada velocidad sobre un gran charco o una corriente de agua sobre la carretera, el vehículo puede perder tracción y virar sin que pueda dominarlo, ni siquiera con ayuda del VSS. Evite los grandes charcos y las corrientes de agua en la carretera; reduzca la velocidad y deténgase en la cuneta en caso de lluvias intensas. Si debe atravesar un curso de agua, reduzca la velocidad lo máximo posible antes de hacerlo.

Reduzca la velocidad en superficies con poco agarre, como el barro, la arena, la grava o el pavimento húmedo. El roadster Spyder no está pensado para el uso como todoterreno. Utilice siempre el vehículo en carreteras en buen estado. No utilice el vehículo en otros caminos.

Neumáticos

El sistema VSS del vehículo ha sido calibrado para ofrecer su máximo

rendimiento con neumáticos de tamaño, material y banda de rodadura específicos. La sustitución de los neumáticos por otros no homologados por BRP puede provocar que el sistema VSS no sea eficaz.

Utilice únicamente neumáticos recomendados por BRP, que sólo se pueden adquirir a través de distribuidores autorizados de roadster Can-Am.

La presión del neumático y el estado de la banda de rodadura son importantes para mantener la tracción; sobre todo en superficies poco compactas o húmedas.

Giros bruscos

El sistema VSS no controla ni limita las maniobras de la dirección: no puede evitar que el conductor gire bruscamente. Un movimiento amplio y rápido del manillar puede provocar la pérdida de control, virajes no controlados o, incluso, que vuelque el vehículo.

Exceso de velocidad

El sistema VSS no controla la velocidad del vehículo, excepto cuando interviene el SCS durante un giro. El sistema VSS no puede impedir que el vehículo entre en una curva demasiado rápido. Si conduce a una velocidad excesiva, puede perder el control, incluso aunque actúe el sistema VSS.

Sistema dinámico de dirección asistida (DPS)

El sistema DPS (dirección asistida dinámica) proporciona asistencia variable controlada por ordenador a través de un motor eléctrico, para optimizar la maniobrabilidad de la dirección.

El nivel de intervención del dispositivo de dirección asistida depende del esfuerzo necesario para mover

el manillar, del ángulo de la dirección y de la velocidad del vehículo.

Cuando el vehículo tenga puesta la marcha atrás, la asistencia a la dirección se reducirá a medida que aumenta la velocidad.

COMPRESIÓN DE LOS RIESGOS DE LA CARRETERA

Antes de utilizar el roadster Spyder, tenga en cuenta el riesgo de sufrir lesiones o incluso de muerte en caso de accidente, cómo se puede reducir ese riesgo y si está dispuesto a correrlo. Hay muchos factores que pueden contribuir al riesgo que debe afrontar. Puede controlar alguno de esos factores; pero otros, como el comportamiento de otros conductores, se encuentran fuera de su control. A continuación se indican algunos de los factores que inciden en el nivel de riesgo:

Tipo de vehículo

Los distintos tipos de vehículos varían en tamaño, visibilidad y maniobrabilidad. Asimismo, brindan diferentes grados de protección.

El roadster Spyder es pequeño y maniobrable. La maniobrabilidad puede facilitar que se eviten colisiones. No obstante, los vehículos más pequeños resultan menos visibles, por lo que corren más riesgos de sufrir accidentes debidos a inadvertencias por parte de otros motoristas. En algunas situaciones, el roadster Spyder es menos susceptible de verse involucrado en una colisión que una motocicleta. Por ejemplo, es menos probable que vuelque si conduce a poca velocidad. No obstante, hay otras situaciones en las que existen más probabilidades de sufrir un accidente con el vehículo. Por ejemplo, debido a su mayor anchura, no podrá pasar por lugares por los que sí puede hacerlo una motocicleta.

En los automóviles y camiones, la estructura del vehículo proporciona protección en caso de accidente y ante otros riesgos de la carretera. Además, los pasajeros pueden protegerse con el cinturón de seguridad. Debe presuponer que la conducción del roadster Spyder

entraña más riesgos que la de un automóvil, y que el riesgo de lesiones es similar al de ir en motocicleta.

Al igual que cuando se conduce una motocicleta, se puede reducir el riesgo de sufrir lesiones si se usan casco y prendas protectoras.

Pericia y criterio del conductor

Todos los conductores pueden controlar hasta cierto punto el riesgo al que se exponen en la carretera. Los conductores que desarrollen técnicas de conducción adecuadas podrán controlar mejor su vehículo. No se base en su experiencia con motocicletas, automóviles, ATV, motonieves ni ningún otro tipo de vehículo cuando se prepare para utilizar el roadster Spyder. Aprenda a conocer las características que diferencian a este vehículo. Lea esta Guía del usuario, vea el *DVD SOBRE SEGURIDAD* y, si se imparten cursos de formación, inscribábase en uno. Aprenda a dominar los mandos y a realizar los ejercicios prácticos con precisión y confianza antes de circular con el vehículo en carretera.

Cuando empiece a circular por carretera, hágalo en situaciones de menos complicación (p. ej., con poco tráfico, a velocidad moderada, con buen tiempo y sin pasajero) y vaya afrontando poco a poco situaciones de conducción más exigentes a medida que vaya ganando en habilidad. Planifique con antelación para evitar situaciones demasiado difíciles para su nivel de destreza, o que presente más riesgos de los que desea asumir.

Incluso los conductores experimentados provocan colisiones. Por ejemplo, si utiliza sus habilidades

para realizar maniobras extremas o acrobacias, se expondrá a un riesgo mayor. El conductor inteligente aplica su buen criterio además de su pericia para aumentar el margen de seguridad y reducir los riesgos al mínimo. Aprenda las técnicas de conducción defensiva en el subapartado *ESTRATEGIAS PARA LA CONDUCCIÓN EN LA VÍA PÚBLICA*.

Estado del conductor

El conductor debe estar alerta, sobrio y físicamente preparado para la conducción. Uso incompatible con el consumo y los efectos de drogas o alcohol. La conducción en estado de ebriedad, fatiga u otros impedimentos aumenta el riesgo de accidentes.

El alcohol, las drogas, los medicamentos, el cansancio, el sueño y las emociones pueden afectar a su capacidad de conducir de forma segura. Al igual que en el caso de una motocicleta, la conducción del roadster Spyder es una actividad que entraña ciertos retos, por lo que encontrarse bien física y mentalmente es incluso más importante que para conducir un automóvil. La política más segura consiste en no utilizar nunca el vehículo a menos que esté alerta y completamente sobrio. Aunque el nivel de alcohol en su sangre no sobrepase el límite legal, su criterio y habilidad se verán dificultados si ha consumido alcohol.

Para conducir el vehículo debe ser capaz de utilizar todos los mandos y controles, girar el manillar sin restricciones y supervisar el entorno.

Los pasajeros también tienen que estar atentos, sobrios y poder mantener su posición, agarrarse y reaccionar de forma apropiada en las curvas, ante baches, cuando se

acelera y cuando se detiene el vehículo.

Estado del vehículo

Mantenga el vehículo en buenas condiciones.

Realice las comprobaciones previas al uso y lleve a cabo las operaciones de mantenimiento con regularidad. Observe si aparecen mensajes en el grupo de indicadores multifunción cuando arranque el vehículo y, antes de ponerse en marcha, solucione cualquier problema que pudiera surgir.

Estado de la carretera y condiciones meteorológicas

Las carreteras con tráfico intenso, poca visibilidad o cuyo piso se caracteriza por una adherencia deficiente suponen un aumento del riesgo. Elija rutas adecuadas a su nivel de habilidad y al de riesgo que está dispuesto a aceptar.

PRENDAS Y EQUIPAMIENTO

Para conducir un vehículo abierto de tres ruedas como el roadster Spyder se necesita el mismo tipo de equipamiento de protección que para llevar una motocicleta. Aunque a baja velocidad el vehículo es más estable que una motocicleta, en caso de colisión aún puede salir despedido.

Esta sección se basa en la orientación para motoristas que ofrece la Motorcycle Safety Foundation (MSF).

En caso de accidente, una indumentaria y accesorios protectores adecuados pueden evitar o reducir lesiones. La indumentaria de protección también le ayuda a mantenerse cómodo y contribuye a protegerle frente a los elementos.

Entre los accesorios básicos de protección para conductor y pasajero se recomienda un calzado resistente que cubra los tobillos y que tenga suelas antideslizantes, pantalones largos, una chaqueta, guantes integrales y, sobre todo, un casco homologado con protección ocular adecuada que salvaguarde la cabeza y los ojos.

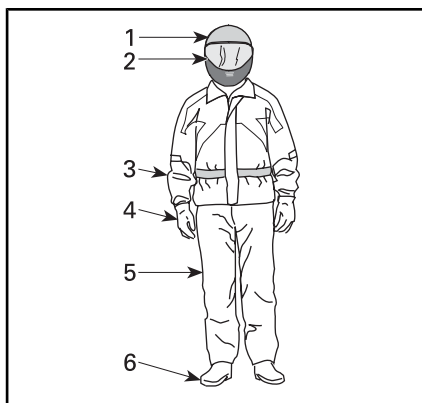

PRENDAS Y EQUIPAMIENTO

1. Casco homologado
2. Protección para la cara y los ojos
3. Chaqueta de manga larga
4. Guantes
5. Pantalones largos
6. Calzado que cubra el tobillo

Una indumentaria adecuada puede reducir la gravedad de las lesiones del conductor y el pasajero en caso de accidente.

Cascos

El uso de un casco protege la cabeza y el cerebro contra posibles lesiones. Un casco también puede proteger la cara del pasajero en caso de impacto con la parte trasera del casco del conductor. El mejor casco del mercado no garantiza tampoco la protección total contra lesiones pero las estadísticas indican que el uso de casco reduce considerablemente el riesgo de lesiones cerebrales. Protégase y lleve siempre casco durante la conducción.

Selección de casco

Los cascos deben estar fabricados de forma que cumplan las normas vigentes en su zona.

Un casco integral proporciona la máxima protección frente a impactos, ya que cubre completamente la cabeza y la cara. También puede

ofrecer protección frente a residuos piedras, insectos, etc.

Un casco que no cubra la cara o de tres cuartos también puede ofrecer protección. Está construido con los mismos componentes básicos, pero no ofrece la protección facial ni de la barbilla que brindan los cascos integrales. Si usa un casco abierto por la cara, debe utilizar una pantalla facial o gafas de protección.

NOTA: Unas gafas normales o de sol no constituyen una protección suficiente para los ojos de un motorista. Se pueden romper o caerse, y no evitan que el viento y objetos en el aire puedan alcanzar los ojos.

Utilice pantallas faciales teñidas, gafas protectoras o gafas de día únicamente; no las utilice de noche o si la iluminación es escasa. No utilice estos artículos si no le permiten distinguir los colores adecuadamente.

Otras prendas y equipamiento

Calzado

Utilice siempre calzado cerrado. Unas botas resistentes que cubran el tobillo le protegerán ante diversos factores de riesgo en la conducción, como las piedras del camino que puedan salir proyectadas y quemaduras debidas a la alta temperatura del tubo de escape.

Evite utilizar cordones largos para el calzado, ya que podrían enredarse con la palanca de cambio, el pedal de freno u otros componentes. Las suelas de goma y los tacones bajos facilitan el apoyo de los pies en los reposapiés.

Guantes

El uso de guantes enteros ofrece protección para las manos contra el viento, el sol, el calor, el frío y los

objetos en el aire. Unos guantes bien ajustados facilitarán un mejor agarre del manillar y contribuirán a reducir la fatiga. En caso de caída, la resistencia de unos guantes para motocicleta reforzados contribuirá a protegerle las manos. Los guantes destinados específicamente a los motoristas tienen las costuras hacia fuera para evitar la irritación y están curvados para facilitar un agarre natural alrededor de las empuñaduras. Si los guantes son demasiado gruesos, podrían dificultar la operación de los controles. Los guantes de puño largo evitan que el aire frío suba por las mangas y protegen las muñecas.

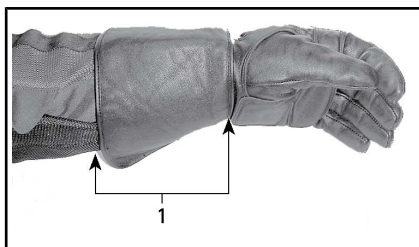

1. Guante de puño largo

Chaquetas, pantalones y trajes

Utilice chaqueta y pantalones largos, o bien un mono integral. La ropa de protección de calidad para motorista es confortable y puede evitar distracciones por condiciones ambientales adversas. En caso de accidente, las prendas protectoras de calidad fabricadas con materiales resistentes pueden evitar o reducir riesgos de lesiones. Algunas prendas incluyen relleno o una estructura rígida que puede reducir aún más el riesgo de lesiones en caso de accidente. Los pantalones también contribuyen a evitar quemaduras por contacto con componentes a alta temperatura.

Con frecuencia, la ropa especial para motoristas proporcionará la mejor combinación de ajuste y protección. Estas prendas están

diseñadas para que queden bien ajustadas cuando el conductor está sentado en posición de conducción. Son más largas en las mangas y en las piernas y están más rellenas por los hombros. Los monos se presentan en una y dos piezas.

El cuero es una buena elección, ya que es un material duradero, resistente al viento y protege de lesiones. Otras prendas protectoras resistentes a la abrasión fabricadas con tejidos sintéticos también constituyen buenas opciones. No lleve prendas sueltas ni largas, así como tampoco bufandas o pañuelos que pudieran enredarse en las piezas móviles.

Las solapas y los cierres aíslan del viento. Una chaqueta con cremallera en la parte delantera será más resistente al viento que otra con botones o broches. Una solapa de material sobre la cremallera de la chaqueta proporciona una protección adicional contra el viento. Es recomendable utilizar una chaqueta con mangas y cintura ajustadas para que no entre el viento por la ropa. Un cuello amplio y suelto puede batir durante la conducción e irritar la piel o ser motivo de distracción.

En temperaturas frías, protéjase contra el riesgo de hipotermia. La hipotermia, cuando el cuerpo se encuentra sometido a una temperatura muy baja, puede provocar pérdida de concentración, capacidad de reacción reducida y pérdida de la capacidad de movimiento muscular preciso y fluido. Cuando haga frío, use prendas protectoras adecuadas, por ejemplo, una chaqueta con protección ante el viento y capas de tejidos térmicos. Incluso en temperaturas moderadas, podría verse afectado por el frío que causa el viento durante la conducción.

Las prendas protectoras adecuadas para la conducción en temperaturas

frías pueden resultar incómodas cuando no esté en marcha. Utilice capas de forma que pueda quitarse fácilmente algunas prendas. El uso de una capa exterior con protección contra el viento sobre las prendas protectoras evita que el aire frío alcance la piel.

Con el equipamiento apropiado, el conductor también resultará más visible para los demás. Es buena idea usar una indumentaria con colores brillantes. Si lleva una chaqueta oscura, puede ponerse encima un chaleco reflectante corriente. Es aconsejable aplicar cinta reflectante adicional a las prendas que utiliza habitualmente en la conducción.

Ropa impermeable

Si necesita utilizar el vehículo en condiciones húmedas, utilice prendas impermeables. En viajes largos, es buena idea llevar prendas impermeables en el vehículo. La humedad y el frío resultan incómodos y pueden afectar a la capacidad de atención del conductor.

Hay de una y dos piezas; es mejor la indumentaria que ha sido diseñada específicamente para motoristas. Los colores de alta visibilidad, como el naranja o el amarillo, son buenas opciones. Conviene que haya partes elásticas en la cintura, las perneras de los pantalones y las mangas. La chaqueta debe ser de cuello alto y tener cremallera hasta arriba, con solapas anchas sobre la abertura. A la hora de comprar prendas para la lluvia, considere la posibilidad de incluir guantes y calzado impermeable.

Recuerde que si llueve es preferible no conducir. Si conduce con lluvia, quizá deba detenerse en caso de que empiece a acumularse agua en la carretera.

Protección para los oídos

La exposición durante mucho tiempo al viento y al ruido del motor en la conducción puede provocar una pérdida permanente de capacidad auditiva. El uso de dispositivos protectores para el oído (por ejemplo, tapones) puede evitar el deterioro de la capacidad auditiva. Consulte la legislación local antes de usar dispositivos protectores para el oído.

TÉCNICAS DE CONDUCCIÓN Y EJERCICIOS PRÁCTICOS NECESARIOS

Antes de empezar a circular con el roadster Spyder, deberá desarrollar habilidades para la conducción y estrategias para prevenir riesgos en la carretera. Los ejercicios siguientes le servirán para familiarizarse con el manejo básico del vehículo. Si tiene experiencia con motocicletas u otros vehículos de motor, preste especial atención a las diferencias específicas en el uso y el rendimiento del Spyder. Practique cada uno de los ejercicios hasta que lo domine antes de pasar al siguiente. En esta sección se incluyen los siguientes ejercicios:

Modelo SM5

1. Revolución del motor y uso del botón de paro del motor
2. Conocimiento de la zona de fricción y manejo básico
3. Parada del motor con el vehículo en movimiento
4. Uso del acelerador y del embrague
5. Giros básicos
6. Paradas rápidas
7. Marcha en zigzag
8. Cambios
9. Viraje brusco
10. Maniobras marcha atrás.

Modelo SE5

1. Revolución del motor y uso del botón de paro del motor
2. Arranque, parada y maniobras básicas
3. Parada del motor con el vehículo en movimiento
4. Giros básicos
5. Paradas rápidas
6. Marcha en zigzag
7. Cambios
8. Viraje brusco
9. Maniobras marcha atrás.

Selección de un área para las prácticas

Realice estos ejercicios en un área pavimentada de al menos 76 m - 30 m cerrada al tráfico. Un aparcamiento cerrado, bien señalizado y sin obstáculos (farolas, bordillos, etc.) resultará adecuado para las prácticas. Tenga cuidado con el aceite que pueda haber goteado de los automóviles aparcados. Busque zonas de aparcamiento que estén vacías a ciertas horas del día; por ejemplo, escuelas, iglesias o centros comerciales. Tenga cuidado de no entrar en propiedades privadas.

Una vez localizado el lugar, deberá obtener el permiso del propietario. Si hay obstrucciones tales como farolas o islas, asegúrese de que no afectan a los recorridos descritos en el diagrama que se muestra a continuación.

Tenga presente este diagrama básico de aparcamiento cuando prepare los ejercicios. 3 m es la anchura de los espacios de estacionamiento que se indican en los diagramas para mayor comodidad, pero el tamaño de los espacios de aparcamiento puede variar. Si en la zona de aparcamiento no hay línea o los espacios de estacionamiento son mucho mayores o menores que los que figuran en los diagramas, utilice las dimensiones que se muestran a continuación. Tome las medidas con cinta métrica y marque los límites con tiza o con señales, tales como conos o bidones de plástico llenos de agua o tierra.

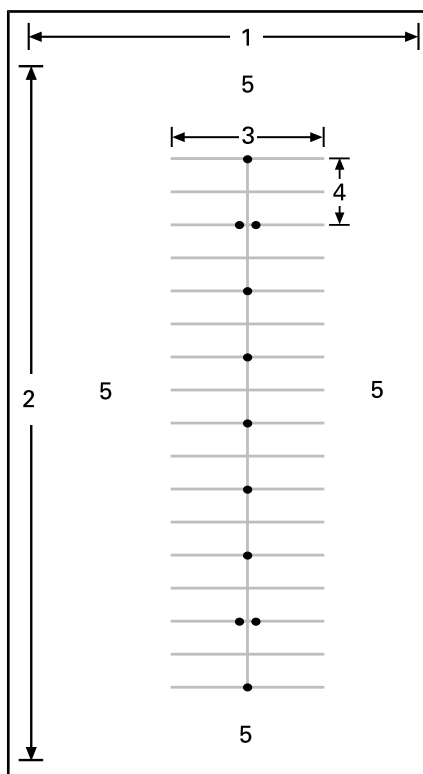

ZONA DE APARCAMIENTO TÍPICA

1. Un mínimo de 30 m
2. Un mínimo de 75 m
3. 12 m
4. 6 m
5. Zona abierta

Incluso en un aparcamiento cerrado, tenga cuidado con el tráfico que pudiera haber. Compruebe las partes delantera y trasera, así como los laterales antes de realizar cualquier maniobra práctica. Asimismo, tenga especial precaución ante el posible paso de niños y animales.

Preparación para la conducción

Infórmese de la ubicación y del funcionamiento de todos los mandos y controles del vehículo. Consulte el apartado **INFORMACIÓN DEL VEHICULO**.

Realice la inspección previa a la conducción. Consulte el apartado **INSPECCIÓN PREVIA A LA CONDUCCIÓN**.

Ponga en marcha y pare el motor siempre de acuerdo con las instrucciones que figuran en **ARRANQUE Y PARADA DEL MOTOR** en el subapartado **PROCEDIMIENTOS BÁSICOS**.

Postura para la conducción

Una buena postura le ayudará a maniobrar con el vehículo de un modo más fácil. Mantenga siempre ambas manos y ambos pies en la posición adecuada para poder utilizar los mandos sin dificultades. Normalmente, la muñeca debe estar en línea recta con el brazo (esta posición le ayudará a accionar el acelerador en la medida que desee). Los brazos deben estar relajados y doblados. Manténgase con la espalda recta, la cabeza erguida y los ojos mirando al frente. Mantenga los pies en los estribos junto a los mandos.

No conduzca nunca el vehículo, aunque se trate de una distancia corta, a menos que se encuentre en la postura adecuada para la conducción.



TÍPICO - POSTURA PARA LA CONDUCCIÓN

Practique los ejercicios (modelo SM5)

1) Revolución del motor y uso del botón de paro del motor

Finalidad

- Familiarizarse con el sonido del motor cuando cambia el régimen de revoluciones para no llevarse sorpresas en los ejercicios.
- Acostumbrarse a utilizar el interruptor de paro del motor.

Indicaciones

- Con el vehículo en PUNTO MUERTO, el freno de estacionamiento accionado y el pie derecho pisando el pedal de freno, mantenga presionada la palanca del embrague. Observe el tacómetro y dele al gas (gire la empuñadura bajando la muñeca) varias veces para subir el régimen del motor a más de 4.000 r.p.m. Mientras esté presionando la palanca del embrague, la potencia no se transferirá a la rueda trasera.
- Utilice el interruptor de paro del motor para que no se transmita potencia al vehículo. Pulse el botón con el pulgar derecho sin alejar la mano del manillar.

Sugerencias para prácticas adicionales

- Practique la pulsación del interruptor de paro del motor sin mirarlo.

2) Conocimiento de la zona de fricción y manejo básico

Al presionar el embrague deja de transmitirse potencia a la rueda trasera: si tiene la impresión de que está perdiendo el control del vehículo mientras realiza estos ejercicios, puede oprimir el embrague para que detener la aceleración

y accionar el freno según sea necesario para reducir. También puede utilizar el interruptor de paro del motor para interrumpir completamente el suministro de energía al vehículo.

La zona de fricción es el área del recorrido de la palanca del embrague que empieza donde el embrague empieza a transmitir potencia a la rueda trasera y termina justo antes de que el embrague quede totalmente acoplado. Mientras el embrague está parcialmente acoplado, le permite controlar con precisión la potencia del motor que se transmite a la rueda trasera. Un uso adecuado de la zona de fricción le ayuda a volver a poner en movimiento sin brusquedad el vehículo parado.

Finalidad

- Familiarizarse con el embrague y maniobrar en la zona de fricción.
- Familiarizarse con la desaceleración a baja velocidad y el frenado.

Indicaciones

Para este ejercicio, **NO** utilice el acelerador. Controlará el movimiento sólo mediante el accionamiento del embrague en la zona de fricción y el freno.

Empiece por detenerse cada 6 m (ante cada marcador o cada dos líneas).

- Arranque el motor y quite el freno de estacionamiento.
- Con el pedal de freno pisado y la palanca de freno presionada, ponga la primera marcha; para ello, empuje firmemente hacia abajo la palanca de cambios.
- Suelte el pedal de freno.
- Vaya soltando **poco a poco** la palanca del embrague hasta que el vehículo empiece a avanzar. Mantenga la palanca del embra-

que en este punto. Ésta es la zona de fricción. Si suelta el embrague demasiado deprisa, puede que el motor se cale o que el vehículo avance bruscamente. **Si el vehículo se cala**, vuelva a poner el motor en marcha e inténtelo de nuevo; esta vez, soltando el embrague de forma más gradual.

- Cuando se acerque al punto de parada, presione la palanca del embrague completamente y pise el pedal de freno para detenerse. No es necesario que presione el embrague gradualmente: puede hacerlo con un movimiento rápido.
- Cuando llegue al final de la recta, deténgase, gire completamente el manillar a la derecha y dé media vuelta. Tenga cuidado de no apretar el acelerador mientras gira. Deténgase cuando esté orientado según la recta de ida, pero en sentido contrario.
- Repita este ejercicio hasta que se sienta cómodo haciéndolo.

Sugerencias para prácticas adicionales

- Cuando domine mejor el uso de la zona de fricción, intente detenerse cada 12 m (cada dos conos) para poder soltar totalmente el embrague.

3) Parada del motor con el vehículo en movimiento

Finalidad

- Familiarizarse con el uso del interruptor de paro del motor cuando el vehículo se mueve. Así, para cuando tenga que utilizar el botón, sabrá de qué manera responde el vehículo.

Indicaciones

- A medio camino de una trayectoria recta, mientras opere en

la zona de fricción, gire el interruptor de paro del motor hasta la posición de APAGADO y déjelo rodar sin impulso hasta que se detenga.

- Vuelva a poner en marcha el motor y repita el ejercicio. Intente soltar un poco más el embrague y desplazarse un poco más rápido antes de usar el interruptor de paro del motor.

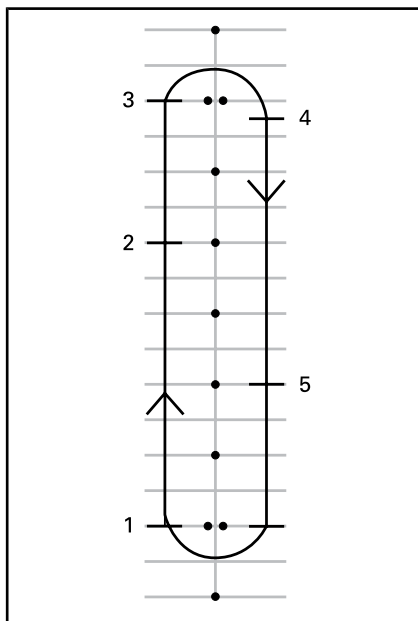

1. Inicio
2. Pulse el interruptor de paro del motor
3. Siga hasta el final de la recta, deténgase y gire como antes
4. Parada
5. Pulse el interruptor de paro del motor

Vuelva a poner en marcha el motor y pase al ejercicio siguiente.

4) Uso del acelerador y del embrague

Finalidad

- Familiarizarse con el uso del acelerador.
- Aprender a encontrar un equilibrio entre el acelerador y el embrague.

Indicaciones

Este ejercicio es similar al de la zona de fricción, aunque esta vez sí que utilizará algo el acelerador. Recorrerá toda la recta. Deténgase sólo en los extremos.

- Empiece este ejercicio con el vehículo detenido y la primera marcha puesta, al principio de una recta.
- Con la palanca del embrague presionada, dé gas suavemente hasta que el tacómetro indique un régimen de entre 1.500 y 2.000 r.p.m. Practique manteniéndolo dentro de esos límites.
- Mantenga el acelerador en esta posición mientras suelta suavemente la palanca del embrague como antes. Procure que el régimen del motor no sobrepase las 2.500 r.p.m.
- Cuanto más rápidamente suelte la palanca del embrague, mayor será la aceleración. Si suelta el embrague demasiado deprisa, puede que el motor se cale o que el vehículo avance bruscamente.

Si acelera en exceso, la rueda trasera puede empezar a girar rápidamente e incrementar mucho la velocidad del vehículo.

- Cuando la palanca del embrague se suelta completamente, el acelerador controla la velocidad.
- Cuando se acerque al final de la recta, suelte el acelerador, presione la palanca del embrague

y accione los frenos hasta que se detenga el vehículo.

- Sin darle al gas, dé media vuelta y orientese en la dirección de la recta, en sentido contrario.

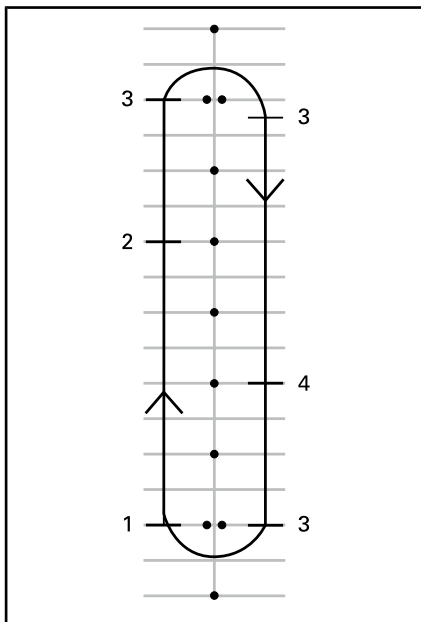

1. Inicio
2. Suelta la palanca del acelerador.
3. Parada
4. Suelta la palanca del acelerador.

Sugerencias para prácticas adicionales

- Vaya soltando la palanca del embrague y, de forma coordinada, vaya dando gas para ponerse en marcha sin brusquedades y controlar la aceleración.

5) Giros básicos

Finalidad

- Controlar los giros cómodamente.

Indicaciones

Este ejercicio es similar al que practicó anteriormente, salvo que ahora, en lugar de detenerse para

girar, realizará el giro operando en la zona de fricción.

- Desplácese por la recta en primera marcha. Aléjese un poco de los conos para poder realizar un giro más abierto al final de la recta.
- Cuando se acerque a la curva, reduzca a una velocidad no superior a los 8 km/h; para ello, presione la palanca del embrague y accione el freno si es necesario.
- Mantenga la palanca del embrague en la zona de fricción para rodar a una velocidad moderada.
- Mire en la dirección de la curva.
- Gire el manillar en la dirección de la curva, tirando de la empuñadura interior y empujando de la exterior. Tenga cuidado de no cambiar la posición de la mano sobre el acelerador.
- Si se inclina hacia adelante y hacia la curva, quizá le resulte más fácil girar el manillar.
- Enderece el manillar después del giro y siga en línea recta.

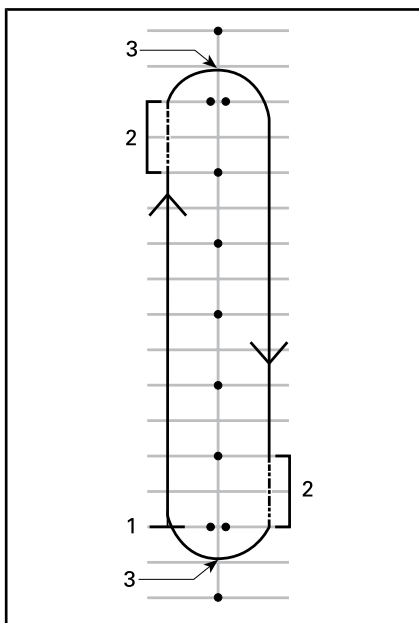

1. Inicio
2. Zona de fricción
3. Vértice

NOTA: Nota para los motociclistas: Los giros en general y las maniobras en las curvas con el roadster Spyder no son iguales que en las motocicletas. El vehículo no se inclina en los giros, por lo que quizá deba desplazar el peso del cuerpo hacia el interior de la curva para mantener una postura cómoda en el vehículo. Deberá ejercer más fuerza para girar el manillar del vehículo que en el caso de una motocicleta. Sin embargo, resulta más fácil parar que una motocicleta cuando se está girando.

Sugerencias para prácticas adicionales

- Después de dominar el giro en una dirección, pruebe a circular girando en sentido contrario. Tenga cuidado de no dar más



TÍPICO - POSTURA PARA LA CONDUCCIÓN AL GIRAR

gas del deseado cuando intente girar a la izquierda.

- Deténgase en el vértice de la curva para probar los frenos en un giro.

6) Paradas rápidas

Finalidad

- Familiarizarse con la capacidad de frenado del vehículo.
- Aprender a accionar los frenos a fondo.

Indicaciones

Este ejercicio es similar al anterior, aunque en esta ocasión accionará el freno más firmemente, con objeto de frenar al máximo.

- Empiece por un extremo de la recta y acelere hasta 8 km/h.
- A mitad de la recta, suelte el acelerador completamente y frene rápidamente y con decisión.
- Mantenga la cabeza erguida, la vista al frente y el manillar recto.
- Repita el ejercicio aumentando la velocidad y accionando el freno con más fuerza.

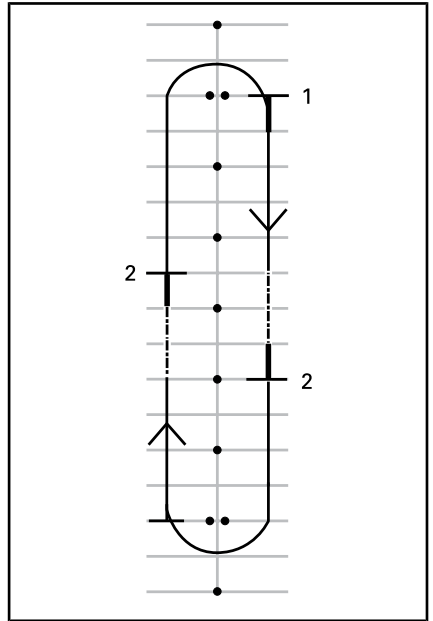

1. Inicio
2. Parada

Sugerencias para prácticas adicionales

- Vaya mirando por los retrovisores cuando se disponga a frenar en seco.

7) Desplazamiento en zigzag

Finalidad

- Adquirir más experiencia en lo relativo a la posición del conductor y el manejo del vehículo.

Indicaciones

Zigzag en 6 m

1. Vaya girando en zigzag entre los marcadores o en la intersección de espacios de estacionamiento (de forma alternativa). No utilice el acelerador: manténgase en la zona de fricción.
2. Inclínese hacia donde va a realizar el viraje y gire el manillar en esa dirección tirando y empujando de las empuñaduras del manillar.

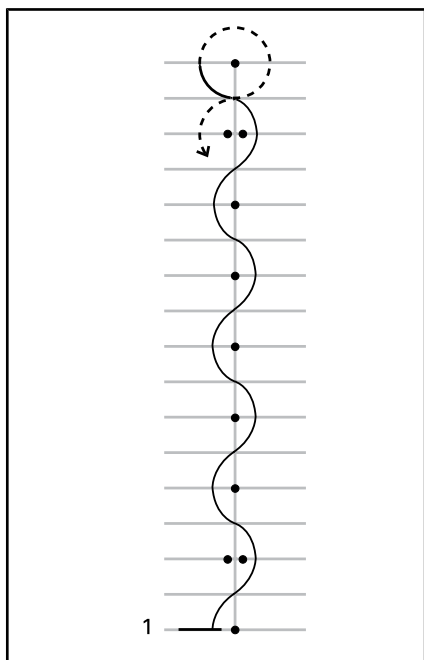

1. Inicio

Zigzag en 12 m

Cuando domine la técnica, intente girar en zigzag cada 12 m (entre conos alternativos o cada cuatro espacios de estacionamiento).

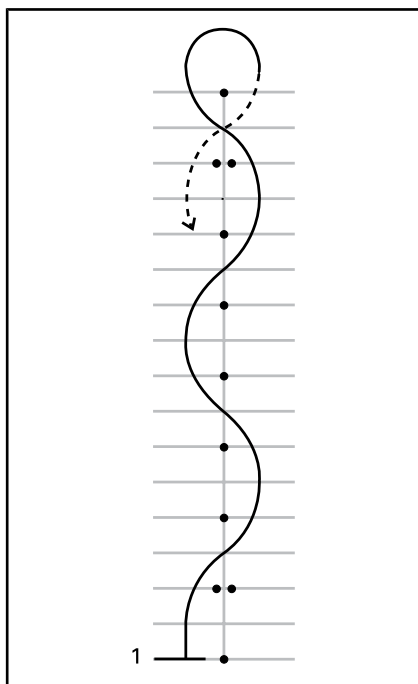

1. Inicio

Sugerencias para prácticas adicionales

- Puede aumentar gradualmente la velocidad a medida que vaya dominando el giro en zigzag hasta alcanzar 16 km/h - 19 km/h, pero deberá reducir en el momento de cambiar de sentido en los extremos.

8) Cambio de marcha

Durante la conducción, deberá cambiar de marcha para que la velocidad del motor se ajuste a la adecuada para la carretera.

Finalidad

- Familiarizarse con los movimientos del pie necesarios para cambiar de marcha.
- Aprender a cambiar a marchas más largas y más cortas.

Indicaciones

Este ejercicio es similar al que realizó antes, aunque ahora cambiará a marchas largas en las rectas y después se detendrá al llegar al final de cada tramo recto. Quizá desee utilizar los pasillos del aparcamiento para este ejercicio.

8a) Practique el uso de la palanca de cambios en una parada

En primer lugar, con el vehículo detenido, practique el movimiento con el pie izquierdo para cambiar de la primera marcha a la segunda.

- Con el vehículo parado en primera marcha, presione la palanca del embrague.
- Deslice la punta del pie izquierdo bajo la palanca de cambio y levántela hasta el tope, con un movimiento firme para cambiar a la segunda marcha.
- Baje la palanca con el pie hasta el tope, con un movimiento firme para cambiar a la primera marcha.
- Repita la operación hasta que domine los movimientos necesarios con el pie.

8b) Cambio de la primera a la segunda marcha

En la recta, acelere hasta unos 16 km/h en primera marcha.

Para cambiar a una marcha más larga:

- Suelte el acelerador.
- Presione la palanca del embrague. (Si presiona el embrague antes de soltar el acelerador, puede que se revolucione el motor; en ese caso, sólo tiene que soltar el gas).
- Deslice la punta del pie izquierdo bajo la palanca de cambio y levántela hasta el tope, con un movimiento firme para cambiar a la segunda marcha.

- Vaya soltando suavemente el embrague.
- No es necesario que dé gas, pero cuando domine la técnica y si el espacio lo permite, puede apretar el acelerador para aumentar la velocidad en segunda.

Cuando se acerque al final de la recta, deténgase:

- Suelte el acelerador.
- Presione la palanca del embrague hasta el límite.
- Accione el freno.
- Después de detenerse, reduzca a la primera marcha; para ello, baje la palanca con el pie hasta el tope, con un movimiento firme. Cuando se sienta más cómodo, reduzca a primera a la hora de detenerse.

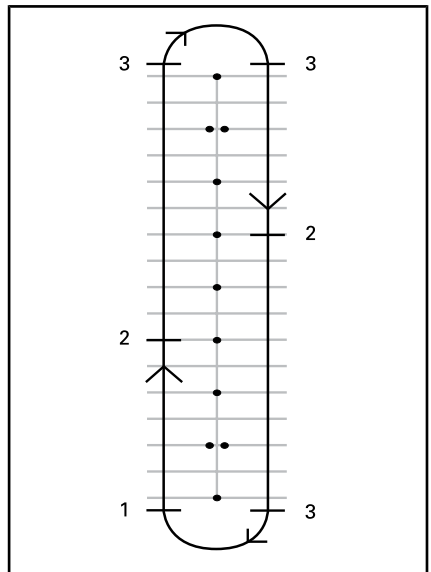

1. Inicio
2. Cambie a segunda marcha a 16 km/h
3. Parada

8c) Reducción de segunda a primera marcha

Si lo permite el espacio, practique la reducción de la segunda marcha a la primera.

En la recta, reduzca hasta una velocidad de unos 16 km/h.

- Suelte el acelerador y presione la palanca del embrague.
- Pise la palanca de cambio para poner la primera marcha.
- Vaya soltando suavemente el embrague.
- Vuelva a poner el pie sobre el estribo.

8d) Otras marchas

Si el espacio lo permite, puede intentar cambiar a marchas más largas y después reducir. Siga el mismo procedimiento y vaya cambiando a la marcha inmediatamente más larga o más corta.

Sugerencias para prácticas adicionales

Cuando adquiera más experiencia, puede perfeccionar la técnica del cambio de marchas y utilizarla para controlar mejor el vehículo.

- Al reducir a una marcha más corta, si da un poco de gas mientras suelta ligeramente el embrague, el motor podrá alcanzar antes el régimen de revoluciones acorde a la velocidad del vehículo. Además, el cambio de marcha será más suave y evitará que la rueda trasera patine.
- Al reducir de marcha se ralentiza el vehículo si no se da gas. Esta acción se denomina freno motor. Para usar el freno motor, reduzca de marchas de una en una y afloje el embrague con cada cambio. Mantenga el embrague en la zona de fricción hasta que se establezca el régimen del motor; a continuación, suelte la palanca completamente hasta que esté preparado para la siguiente reducción de marcha.
- Por lo generalmente, se cambia a la marcha inmediatamente más larga o más corta, pero

existe la posibilidad de cambiar a otras marchas mientras se aprieta el embrague si se repite el movimiento ascendente o descendente tantas veces como requiera el cambio a una marcha mucho más larga o mucho más corta.

Recuerde que el sistema VSS no controla el freno motor. Si cambia a una marcha demasiado corta cuando circula a una velocidad elevada, el neumático trasero puede patinar, con el consiguiente riesgo de pérdida de control, derrapes o vuelco, sobre todo en curvas.

9) Viraje brusco

Finalidad

- Familiarizarse con el manejo del vehículo para maniobras rápidas.
- Intentar distintas variaciones de frenado y virajes bruscos.

Indicaciones

Disponga los marcadores o señales tal como se muestra en el diagrama que aparece a continuación. No utilice objetos fijos, duros ni pesados como marcadores para este ejercicio.

- Pase entre los dobles conos a unos 8 km/h y mantenga esa velocidad en todo el recorrido.
- Gire alrededor de la línea de conos.
- Salga por el segundo conjunto de dobles conos.
- Repita el ejercicio varias veces, girando rápidamente en ambas direcciones.

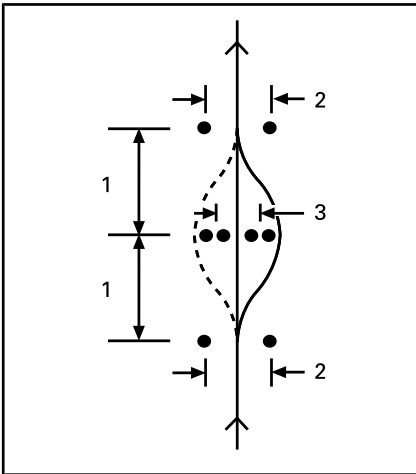

1. 6 m
2. 3 m
3. 2.5 m

Sugerencias para prácticas adicionales

- Puede aumentar gradualmente la velocidad de entrada (a no más de 13 km/h a 19 km/h) y probar algunas variaciones. Por ejemplo, acérquese a mayor velocidad y reduzca antes de empezar el ejercicio, presione el embrague y accione los frenos durante el viraje brusco, etc.
- Si alguna persona le ayuda, puede introducir un elemento sorpresa en el ejercicio decidiendo en qué dirección debe girar de repente, o si tiene que detenerse. Pídale a la persona que le ayuda que se sitúe a una distancia segura (p. ej., más allá del límite de la zona de prácticas). Cuando alcance el primer grupo de conos, la persona que le ayude puede hacer gestos con las manos para indicar en qué dirección debe girar rápidamente o si debe detenerse.
- Desarrolle el hábito de mirar por los retrovisores y el ángulo

muerto antes de realizar el viraje.

10) Maniobras en marcha atrás

Finalidad

- Familiarizarse con el manejo y el radio de giro del vehículo marcha atrás.

Indicaciones

Ponga la marcha atrás. Consulte el subapartado *MANIOBRAS EN MARCHA ATRÁS* en *PROCEDIMIENTOS BÁSICOS* para obtener instrucciones detalladas.

Compruebe que la zona situada detrás de usted está despejada y siga mirando hacia atrás mientras va soltando el embrague. Tenga cuidado de no golpear nada con las ruedas delanteras mientras manobra marcha atrás. Reduzca la velocidad y deténgase utilizando el embrague y el freno, como haría normalmente.

Retroceda unos palmos y deténgase; repita la operación varias veces.

Mantenga una velocidad moderada y no retroceda distancias largas.

Cuando domine la maniobra marcha atrás, retroceda para aparcar en una plaza tal como se muestra en el diagrama que aparece a continuación.

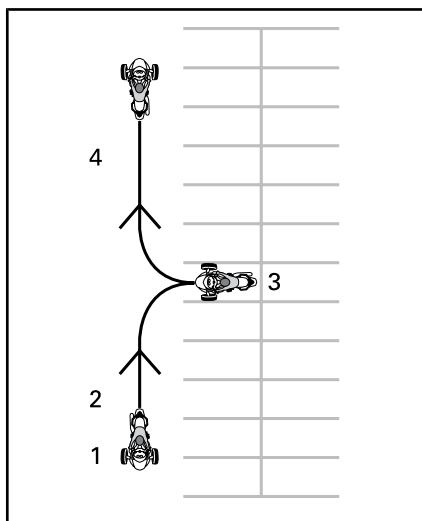

1. Inicio
2. Marcha atrás
3. Parada
4. Avance

Prácticas adicionales en entornos controlados

Cuando considere que domina todos los ejercicios anteriores, puede intentar otras maniobras si el espacio y las condiciones lo permiten. Podría ser en el aparcamiento, o bien posteriormente, en un lugar en el que pueda hacerlo sin riesgos.

- **Arranques rápidos:** Intente alcanzar rápidamente una velocidad de cruce y vaya cambiando de marchas.
- **Parada rápida yendo a mayor velocidad:** Es similar al ejercicio de parada rápida, pero a partir de una velocidad superior, con el objetivo de familiarizarse con las paradas de emergencia.
- **Arranque en un plano inclinado:** Para ello, mantenga pisado el pedal de freno a la vez que va soltando la palanca del embrague hasta que se encuentre operando en la zona de fricción. Así el vehículo no retrocederá.

Practique los ejercicios (modelo SE5)

1) Revolución del motor y uso del botón de paro del motor

Finalidad

- Familiarícese con el uso de la empuñadura del acelerador.
- Familiarícese con el sonido del motor a diferentes revoluciones. Así sabrá cuándo cambiar a una marcha más larga o reducir según el sonido del motor.
- Acostumbrarse a utilizar el interruptor de paro del motor.

Indicaciones

- Arranque con el vehículo en PUNTO MUERTO, el freno de estacionamiento accionado y el pie derecho en el pedal de freno. Compruebe el grupo de indicadores multifunción para asegurarse de que el cambio está en PUNTO MUERTO— si está puesta la primera marcha, el roadster intentará avanzar cuando dé gas.
- Observe el tacómetro y dele al gas (gire la empuñadura del acelerador bajando la muñeca) varias veces para aumentar el régimen del motor a no más de 4.000 r.p.m. Practique dando gas suavemente hasta llegar a unas 3.000 r.p.m., manténgalo y después suéltelo. Mientras la transmisión se encuentre en punto muerto, no se transferirá potencia a la rueda trasera.
- Utilice el interruptor de paro del motor para que no se transmita potencia al vehículo. Pulse el botón con el pulgar derecho sin alejar la mano del manillar.

Sugerencias para prácticas adicionales

- Practique la pulsación del interruptor de paro del motor sin mirarlo.

2) Arranque, parada y maniobras básicas

Finalidad

- Aprender a controlar el acelerador y a que se mueva el vehículo.
- Familiarizarse con la desaceleración a baja velocidad y el frenado.

Indicaciones

Si tiene la impresión de que está perdiendo el control del vehículo mientras realiza estos ejercicios, suelte el acelerador para detener la aceleración y accione el freno según sea necesario para reducir. También puede utilizar el interruptor de paro del motor para interrumpir completamente el suministro de energía al vehículo.

2a) Dé gas y suéltelo inmediatamente

Al principio sólo utilizará el acelerador unos instantes en cada ocasión; a continuación, suéltelo y deje el vehículo rodar sin impulso.

- Arranque el motor y quite el freno de estacionamiento.
- Con el pedal de freno pisado, cambie a primera marcha pulsando el selector de marcha hacia delante.
- Suelte el freno.
- Dé gas lentamente hasta que el vehículo empiece a avanzar poco a poco. Cuando empiece a moverse, suelte el acelerador y deje el vehículo rodar sin impulso; a continuación, accione el freno para detenerse. Repita esta operación hasta el final de la recta.

- Para dar media vuelta al llegar al final de la recta, deténgase, gire completamente el manillar a la derecha, dé gas por unos instantes, suelte el acelerador y deje el vehículo rodar sin impulso para girar. Quizá necesite dar gas brevemente más de una vez para completar el giro. Deténgase cuando esté orientado según la recta de ida, pero en sentido contrario.
- Siga con esta parte del ejercicio hasta que considere que domina las operaciones de dar gas y soltar el acelerador.

2b) Mantenga el acelerador, suéltelo y deténgase cada 12 m

A continuación, mantenga el acelerador un poco más de tiempo y deténgase cada 12 m (cada dos marcadores o cada cuatro líneas).

- Dé nuevamente gas poco a poco hasta que el vehículo empiece a avanzar lentamente. En esta ocasión, mantenga el acelerador en este punto.
- Cuando se acerque al punto de parada, suelte el acelerador y presione el freno para detenerse.
- Dé media vuelta al llegar al final de la recta, igual que antes; aunque ahora, sin necesidad de soltar el acelerador durante el giro. Procure mantener una posición constante del acelerador mientras gira. Deténgase cuando esté orientado según la recta de ida, pero en sentido contrario.

2c) Mantenga el acelerador, suéltelo y deténgase en los extremos

A continuación recorra toda la recta. Deténgase sólo en los extremos. Mantenga una aceleración moderada.

3) Parada del motor con el vehículo en movimiento

Finalidad

- Familiarizarse con el uso del interruptor de paro del motor cuando el vehículo se mueve. Así, para cuando tenga que utilizar el botón, sabrá de qué manera responde el vehículo.

Indicaciones

- A medio camino de una trayectoria recta, mientras opere a 8 km/h, gire el interruptor de paro del motor hasta la posición de APAGADO y déjelo rodar sin impulso hasta que se detenga.
- Vuelva a poner en marcha el motor y repita el ejercicio. Procure aumentar la velocidad (a un máximo de 20 km/h) antes de utilizar el interruptor de paro del motor.

NOTA: El modelo **SE5** no arrancará con una marcha puesta si el pedal de freno no está pisado.

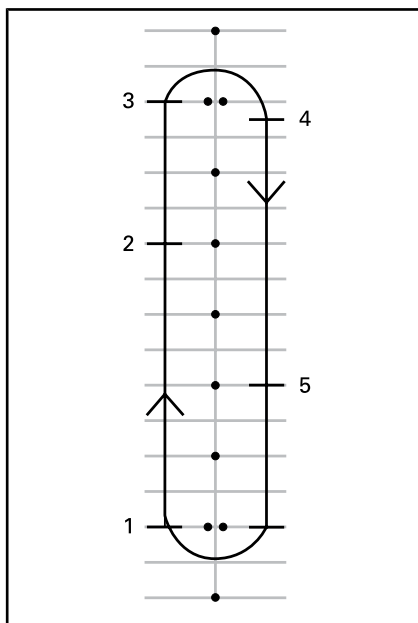

1. Inicio
2. Pulse el interruptor de paro del motor
3. Siga hasta el final de la recta, deténgase y gire como antes
4. Parada
5. Pulse el interruptor de paro del motor

Vuelva a poner en marcha el motor y pase al ejercicio siguiente.

4) Giros básicos

Finalidad

- Controlar los giros cómodamente.

Indicaciones

Este ejercicio es similar al que practicó anteriormente, salvo que ahora, en lugar de detenerse para girar, realizará el giro a baja velocidad.

- Desplácese por la recta en primera marcha. Aléjese un poco de los conos para poder realizar un giro más abierto al final de la recta.
- Cuando se acerque a la curva, reduzca a una velocidad no superior a los 8 km/h; para ello,

suelte el acelerador y accione el freno si es necesario.

- Mantenga el gas a baja velocidad.
- Mire en la dirección de la curva.
- Gire el manillar en la dirección de la curva, tirando de la empuñadura interior y empujando de la exterior, con cuidado de no dar gas.
- Si se inclina hacia adelante y hacia la curva, quizá le resulte más fácil girar el manillar.
- Enderece el manillar después del giro y siga en línea recta.



TÍPICO - POSTURA PARA LA CONDUCCIÓN AL GIRAR

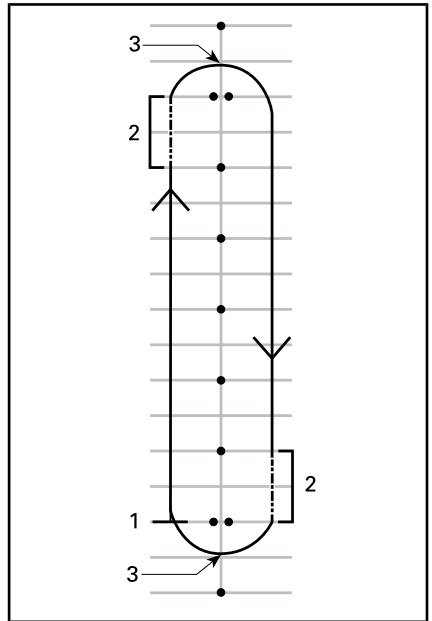

1. Inicio
2. Zona de fricción
3. Vértice

NOTA: Nota para los motociclistas: Los giros en general y las maniobras en las curvas con el roadster Spyder no son iguales que en las motocicletas. El vehículo no se inclina en los giros, por lo que quizá deba desplazar el peso del cuerpo hacia el interior de la curva para mantener una postura cómoda en el vehículo. Deberá ejercer más fuerza para girar el manillar del vehículo que en el caso de una motocicleta. Sin embargo, resulta más fácil parar que una motocicleta cuando se está girando.

Sugerencias para prácticas adicionales

- Después de dominar el giro en una dirección, pruebe a circular girando en sentido contrario. Tenga cuidado de no dar más

gas del deseado cuando intente girar a la izquierda.

- Deténgase en el vértice de la curva para probar los frenos en un giro.

5) Paradas rápidas

Finalidad

- Familiarizarse con la capacidad de frenado del vehículo.
- Aprender a accionar los frenos a fondo.

Indicaciones

Este ejercicio es similar al anterior, aunque en esta ocasión accionará el freno más firmemente, con objeto de frenar al máximo. El sistema de frenos antibloqueo (ABS) impedirá que se bloqueen las ruedas y le ayudará a mantener el control de la dirección cuando aplique la máxima fuerza de frenado. Suelte siempre totalmente el acelerador para realizar paradas rápidas con el modelo SE5. Si acciona el acelerador y el freno al mismo tiempo, la distancia de frenado será mayor.

- Arranque en un extremo de la recta y acelere hasta alcanzar 8 km/h.

A mitad de la recta, suelte el acelerador por completo y frene rápidamente. No pise nunca repetidamente el freno "bombeando", ya que el ABS impedirá que se bloqueen las ruedas.

- Mire al frente y mantenga la cabeza erguida, con el manillar recto, y no suelte el freno hasta que el vehículo se haya detenido completamente.
- Repita el ejercicio aumentando la velocidad y accionando el freno con más fuerza.

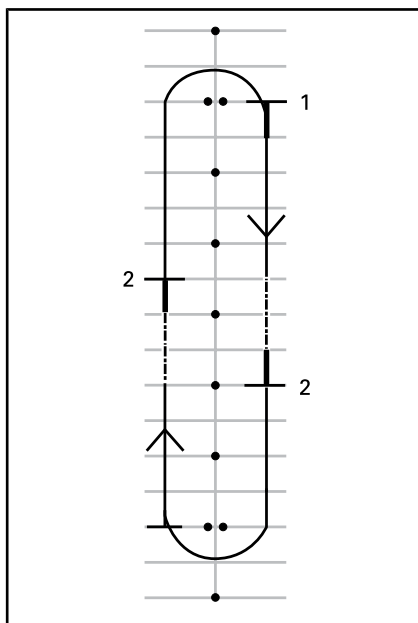

1. Inicio
2. Parada

Sugerencias para prácticas adicionales

- Vaya mirando por los retrovisores cuando se disponga a frenar en seco.

6) Desplazamiento en zigzag

Finalidad

- Adquirir más experiencia en lo relativo a la posición del conductor y el manejo del vehículo.

Indicaciones

Zigzag en 6 m

1. Vaya girando en zigzag entre los marcadores o en la intersección de espacios de estacionamiento (de forma alternativa). Vaya primero a baja velocidad mientras se va acostumbrando a realizar los cambios de dirección.
2. Inclínese hacia donde va a realizar el viraje y gire el manillar en esa dirección tirando y

empujando de las empuñaduras del manillar.

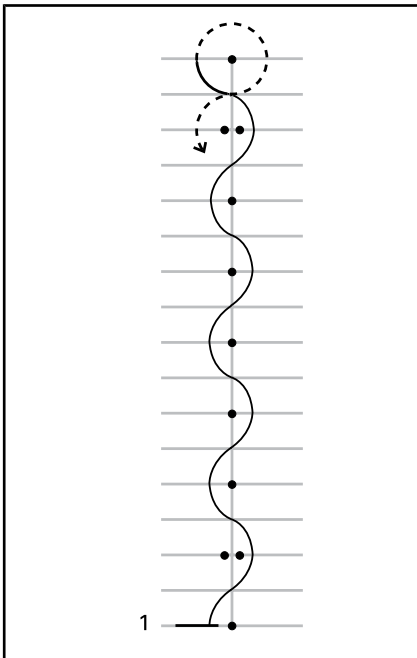

1. Inicio

Zigzag en 12 m

Cuando domine la técnica, intente girar en zigzag cada 12 m (entre conos alternativos o cada cuatro espacios de estacionamiento).

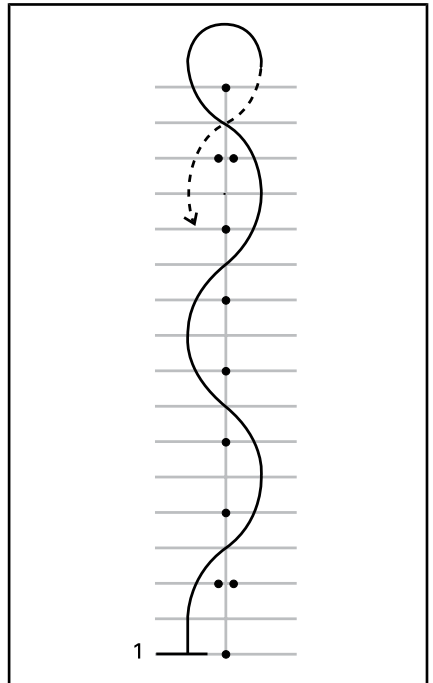

1. Inicio

Sugerencias para prácticas adicionales

- Puede aumentar gradualmente la velocidad a medida que vaya dominando el giro en zigzag hasta alcanzar 16 km/h - 19 km/h, pero deberá reducir en el momento de cambiar de sentido en los extremos.

7) Cambio de marcha

Durante la conducción, deberá cambiar de marcha para que la velocidad del motor se ajuste a la adecuada para la carretera. Las marchas cortas se utilizan para velocidades moderadas y las largas se usan para velocidades más elevadas, del mismo modo que en los automóviles y camiones de transmisión manual.

El SE5 no le permitirá cambiar de marcha si el régimen del motor es demasiado bajo. El SE5 reducirá

automáticamente si el régimen del motor cae por debajo de 1.800 r.p.m.

Finalidad

- Aprender a cambiar a marchas más largas y más cortas.

Indicaciones

Este ejercicio es similar al que realizó antes, aunque ahora cambiará a marchas largas en las rectas y después se detendrá al llegar al final de cada tramo recto. Quizá desee utilizar los pasillos del aparcamiento para este ejercicio.

7a) Practique el uso del selector de marchas en una parada

En primer lugar, con el vehículo detenido, practique un cambio simple, de marcha atrás, después a punto muerto y después a primera. A continuación, practique lo siguiente:

- Realice un cambio doble de marcha atrás a primera
- Realice un cambio doble de primera marcha a marcha atrás
- Repita la operación hasta que considere que la domina.

7b) Cambio de la primera a la segunda marcha

- En la recta, acelere hasta que el motor alcance 3.000 r.p.m.
- Pulse el selector de marcha para cambiar a segunda. No tiene que soltar el acelerador durante los cambios de marcha en el SE5.
- Cuando considera que domina la operación, y si el espacio lo permite, puede ajustar el acelerador para aumentar la velocidad en segunda.

Cuando se acerque al final de la recta, deténgase:

- Suelte el acelerador.

- Accione el freno.
- El SE5 reducirá la marcha automáticamente cuando se reduzca la velocidad del roadster. También puede reducir manualmente tirando del selector de marcha hacia usted.

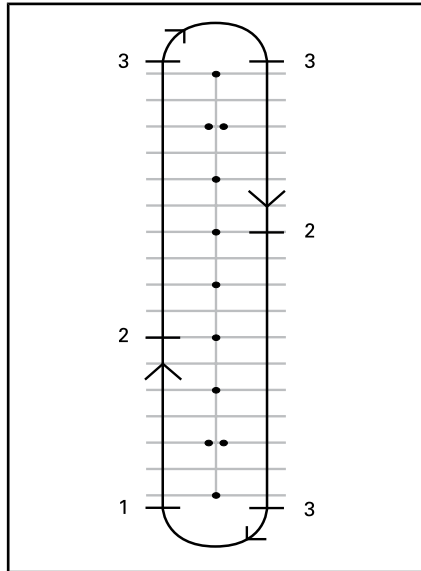

1. Inicio
2. Cambie a segunda marcha a 25 km/h
3. Parada

7c) Si lo permite el espacio, practique la reducción de marcha a primera en movimiento

En la recta:

- Tire del selector hacia usted sin soltar el acelerador.
- Notará más el "freno motor" cuando reduzca sin acelerador.

7d) Otras marchas

Si el espacio lo permite, puede intentar cambiar a marchas más largas y después reducir. Siga el mismo procedimiento y vaya cambiando a la marcha inmediatamente más larga o más corta.

NOTA: Si da algo más de gas al reducir, el motor podrá alcanzar

antes el régimen de revoluciones acorde a la velocidad del vehículo y la reducción de marcha será más suave. Cuando no dé gas al reducir, el freno motor ralentizará el vehículo. Esto puede ayudarle a reducir la velocidad, pero recuerde que el sistema VSS no controla el freno motor. Si cambia a una marcha demasiado corta cuando circula a una velocidad elevada, el neumático trasero puede patinar, con el consiguiente riesgo de pérdida de control, derrapes o vuelco, sobre todo en curvas.

8) Viraje brusco

Finalidad

- Familiarizarse con el manejo del vehículo para maniobras rápidas.
- Intentar distintas variaciones de frenado y virajes bruscos.

Indicaciones

En este punto deberá cambiar de trayectoria. Disponga los marcadores o señales tal como se muestra en el diagrama que aparece a continuación. No utilice objetos fijos, duros ni pesados como marcadores para este ejercicio.

- Pase entre los dobles conos a unos 8 km/h y mantenga esa velocidad en todo el recorrido.
- Gire alrededor de la línea de conos.
- Salga por el segundo conjunto de dobles conos.
- Repita el ejercicio varias veces, girando rápidamente en ambas direcciones.

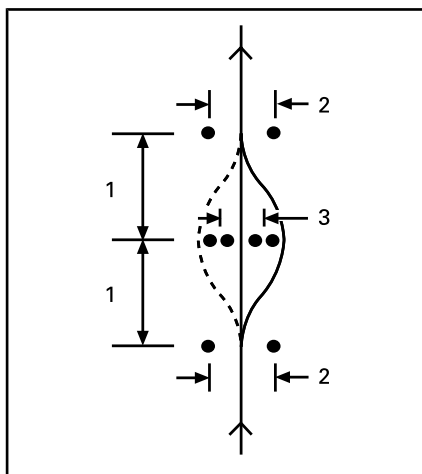

1. 6 m
2. 3 m
3. 2.5 m

Sugerencias para prácticas adicionales

- Puede aumentar gradualmente la velocidad de entrada (a no más de 13 km/h a 19 km/h) y probar algunas variaciones. Por ejemplo, acérquese a mayor velocidad y reduzca antes de empezar el ejercicio, acciones los frenos durante el viraje brusco, etc.
- Si alguna persona le ayuda, puede introducir un elemento sorpresa en el ejercicio decidiendo en qué dirección debe girar de repente, o si tiene que detenerse. Pídale a la persona que le ayuda que se sitúe a una distancia segura (p. ej., más allá del límite de la zona de prácticas). Cuando alcance el primer grupo de conos, la persona que le ayude puede hacer gestos con las manos para indicar en qué dirección debe girar rápidamente o si debe detenerse.
- Desarrolle el hábito de mirar por los retrovisores y el ángulo muerto antes de realizar el viraje.

9) Maniobras en marcha atrás

Finalidad

- Familiarizarse con el manejo y el radio de giro del vehículo marcha atrás.

Indicaciones

- Ponga la marcha atrás. Consulte el subapartado *MANIOBRAS EN MARCHA ATRÁS* en *PROCEDIMIENTOS BÁSICOS* para obtener instrucciones detalladas.
- Compruebe que la zona situada detrás de usted está despejada. Siga mirando hacia atrás. Tenga cuidado de no golpear nada con las ruedas delanteras mientras maniobra marcha atrás. Reduzca la velocidad y deténgase soltando el acelerador y accionando el freno, como haría normalmente.
- Retroceda unos palmos y deténgase; repita la operación varias veces.
- Mantenga una velocidad moderada y no retroceda distancias largas.
- Cuando domine la maniobra marcha atrás, retroceda para aparcar en una plaza tal como se muestra en el diagrama que aparece a continuación.

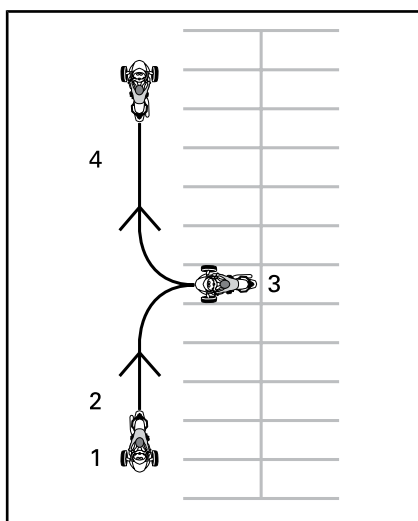

1. Inicio
2. Marcha atrás
3. Parada
4. Avance

Aprendizaje de técnicas de conducción avanzadas

Cuando domine las técnicas de conducción básicas, puede empezar con otras habilidades más avanzadas. En primer lugar, deberá aprender las "estrategias para la conducción en la vía pública" que se tratan en la siguiente sección. A continuación, podrá llevar el vehículo por la vía pública en situaciones de riesgo relativamente reducido.

Para empezar, conduzca en circunstancias con pocas complicaciones:

- Distancias cortas
- Buenas condiciones meteorológicas
- Tráfico reducido
- A la luz del día
- A baja velocidad
- Sin pasajero.

Puede pasar gradualmente a situaciones de conducción más complicadas a medida que vaya ganando en pericia.

ESTRATEGIAS PARA LA CONDUCCIÓN EN LA VÍA PÚBLICA

En esta sección se proporcionan algunas estrategias para reducir el riesgo en la carretera. Muchas de estas estrategias son similares a las que se aplican a la conducción de motocicletas.

Esta sección se basa en la orientación para motoristas que ofrece la Motorcycle Safety Foundation (MSF). Sin embargo, incluso los motoristas experimentados deberían leer esta sección, ya que hay ciertas estrategias específicas para el roadster Spyder.

Planifique el viaje

Infórmese siempre de las condiciones meteorológicas antes de usar el vehículo. Lleve la ropa y los accesorios necesarios por si hay cambios de tiempo.

Planifique una ruta y conduzca en condiciones adecuadas a su nivel de habilidad.

El vehículo tiene un depósito de combustible de 25 L. Cuando destelle la luz indicadora de nivel de combustible bajo, llene el depósito de combustible cuanto antes. Planifique las paradas para repostar, sobre todo en zonas despobladas.

Conducción defensiva

Al igual que ocurre con la motocicleta, una conducción defensiva puede ayudarle a evitar colisiones. Debe mantenerse siempre alerta. No deje nunca de observar su entorno, incluida la zona situada detrás de usted. Explore siempre posibles riesgos, planifique con antelación y deje tiempo y espacio para evitar problemas. No dé por sentado que los otros conductores le verán o respetarán siempre las normas de circulación.

Distancia de seguridad

Deje siempre una distancia de seguridad de dos segundos o más con respecto al vehículo que le precede cuando las condiciones de conducción sean ideales. Esto significa que debe pasar por cualquier punto fijo de la carretera al menos dos segundos después del vehículo que le preceda.

Cuando las condiciones aumenten a la distancia de frenado o la visibilidad sea limitada, mantenga una distancia de seguridad mayor. Por ejemplo, la distancia de frenado es mayor en superficies resbaladizas, en pendientes o con más peso, y la visibilidad puede quedar limitada por la niebla, en las curvas y de noche.

Mire el tráfico que hay delante del vehículo que le precede

Además de dejar una distancia de seguridad adecuada con el vehículo que nos precede, debemos fijarnos en lo que ocurre delante de éste y planificar la trayectoria con mayor antelación.

Planifique la trayectoria inmediata al menos con cuatro segundos de antelación. Observe si en esa trayectoria pueden presentarse riesgos, como obstáculos o la posibilidad de que alguien invada la calzada.

Observe hasta una distancia equivalente a 12 segundos de recorrido por la ruta prevista para identificar posibles situaciones de peligro antes de que ocurran. Por ejemplo, fíjese en los cruces en los que puedan aparecer otros vehículos o en lugares en los que los peatones puedan cruzar. Esté preparado para reaccionar en caso de que surja una situación de peligro.

Observe por detrás y por los lados

Los vehículos y otros riesgos potenciales pueden venir por cualquier dirección. Esté siempre alerta al entorno. Mire los retrovisores con frecuencia para ver lo que ocurre justo detrás de usted. Mire también con frecuencia girando la cabeza para cubrir el ángulo muerto.

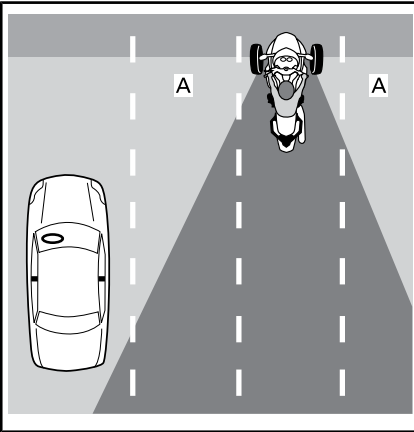

A. Ángulos muertos del conductor

A la hora de frenar, tenga en cuenta que los vehículos que le siguen pueden no ser capaces de detenerse en tan poco tiempo como el roadster Spyder.

No deje de observar sistemáticamente su entorno

Para saber lo que ocurre a su alrededor, no fije la vista en un único punto. Supervise continuamente la carretera, las señales de tráfico, los dispositivos y otros vehículos. Mire puntos cercanos y lejanos, en todas las direcciones.

Anticípese a los problemas

Siempre que detecte un posible riesgo, planifique un medio de evitarlo. Esto puede implicar que deba ajustar su velocidad o su posición en el carril, o bien cambiar de carril. Debe estar preparado para manio-

bras evasivas tales como virajes bruscos o frenazos si algo se cruza en su trayectoria. Asegúrese siempre un margen de tiempo y espacio para reaccionar en caso de problemas.

Ser visibles para los demás

Los vehículos pequeños, como las motocicletas, resultan menos visibles. Por lo tanto, debe utilizar estrategias para que le vean bien.

Para que otros conductores puedan verle mejor

Iluminación y distintivos reflectantes

Asegúrese de que los faros, las luces de marcha y las luces traseras del vehículo funcionan debidamente. El vehículo está equipado con reflectores en los guardabarros, en los laterales y en la parte posterior. Asegúrese de que todos los reflectores están limpios, que no falta ninguno y que no hay roturas.

Utilice las luces largas siempre que sea posible, tanto de día como de noche. Utilice las luces cortas para no deslumbrar a otros conductores por la noche o cuando se refleje mucho la luz, como cuando hay niebla.

Señales

Utilice los intermitentes para informar a otros usuarios de su intención de girar. El roadster Spyder tiene una función de cancelación automática de los intermitentes, pero puede que no se active cuando se realizan giros leves. Asegúrese de que los intermitentes quedan apagados después de realizar la maniobra; si los deja encendidos, puede confundir a otros conductores.

Cuando sea posible, accione momentáneamente las luces de freno antes de reducir la velocidad y cuando espere en los cruces, para avisar a los conductores que vengán detrás.

Utilice las luces de emergencia para que le vean bien cuando surja la necesidad.

También puede usar la bocina para intentar avisar a otros conductores de su presencia.

No presuponga que otros conductores adviertan siempre las luces del vehículo, las señales que haga ni el sonido de la bocina.

Ángulos muertos

Durante la conducción, evite situarse en el ángulo muerto de otros vehículos. Colóquese de manera que los conductores que le preceden puedan verle por el retrovisor. En algunos casos, como cuando vaya detrás de un camión o un autobús, debe guardar una mayor distancia.

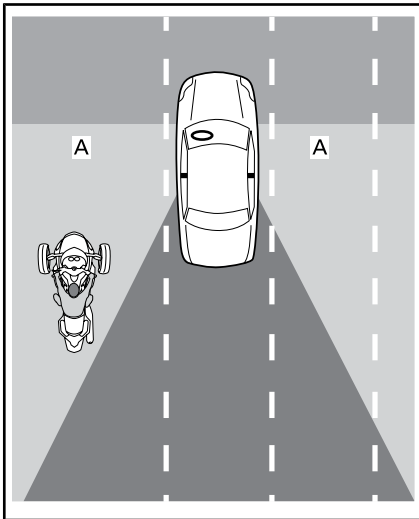

A. Ángulo muerto de otros vehículos

Hora del día y condiciones meteorológicas

Con luz escasa, como por la noche, al amanecer o al anochecer, o cuando llueva o haya niebla, su vehículo resultará menos visible para otros conductores. Los resplandores al amanecer y al anochecer o la luz brillante del sol también pueden dificultar que otros conductores le vean.

Prendas

Las prendas con colores brillantes y reflectantes pueden aumentar la visibilidad del vehículo.

Tenga cuidado aun cuando los demás conductores le vean

Incluso cuando otros conductores parezcan haberle visto, siempre puede haber alguno que le ponga en un aprieto o en serio peligro de colisión. Conduzca de un modo defensivo y no confíe en que los demás conductores nunca vayan a maniobrar imprudentemente.

Posición en el carril

Por lo general, deberá circular con el roadster Spyder por el centro del carril. De ese modo las ruedas delanteras se mantienen dentro del carril. También permite un margen de distancia con respecto a los vehículos que circulen por otros carriles, sentirá menos el aire desplazado por el paso de vehículos grandes y el riesgo de sufrir una colisión con algún vehículo que se disponga a cambiar de carril será menor. Además, en esta posición las ruedas delanteras se mantienen fuera de la zona más resbaladiza, en la parte central del carril, lo que contribuye a mantener la capacidad de frenado y el control de la dirección. Si está acostumbrado a conducir un automóvil, recuerde que en el roadster Spyder se sienta en

el centro, y no en uno de los lados, por lo que su perspectiva cambiará.

Puede moverse a la parte izquierda o derecha del carril para evitar riesgos, mantener la distancia con respecto a otros vehículos o negociar curvas. También puede moverse hacia la izquierda o hacia la derecha en el carril para ver mejor o ser mejor visto por otros vehículos. Debido a la posición central del asiento del roadster Spyder y a la anchura de los vehículos que circulan por delante, puede resultar algo difícil ver el tráfico, incluso desde el extremo del carril. Quizá precise una distancia de seguridad mayor detrás de los vehículos de mucha altura o anchura. No saque la rueda del carril para ver el tráfico. Para que los conductores que le preceden le vean, debe poder ver sus retrovisores. Cuando le siga un vehículo grande, los vehículos que adelanten a ese vehículo puede que tengan dificultades para verle si no se sitúa en la parte izquierda del carril.

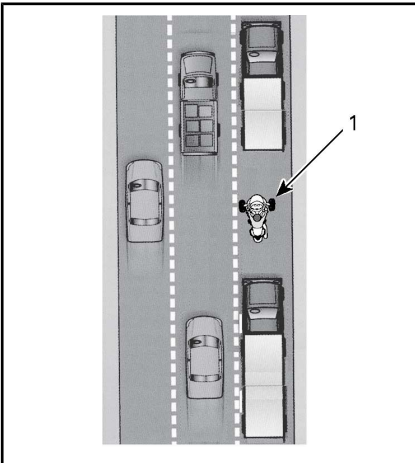

1. Vehículo en la parte izquierda del carril

Dado que el roadster Spyder es más ancho que una motocicleta, no puede colocarse en tantas posiciones distintas en un carril. Cuando circule por la izquierda o por la

derecha del carril, asegúrese de que las ruedas delanteras no rebasan la línea divisoria del carril.

En carreteras con varios carriles, elija uno que sea adecuado a la velocidad del vehículo de acuerdo con el tráfico, y tenga también en cuenta su capacidad de ver y la visibilidad del vehículo, así como las posibles trayectorias para maniobras evasivas (por ejemplo, ante la necesidad de un viraje brusco a otros carriles o al arcén).

Situaciones comunes en la conducción

Cruces

Los cruces, incluidas las pequeñas intersecciones con caminos vecinales, suponen un riesgo adicional. Observe siempre el tráfico en todas las direcciones: detrás, delante, a la izquierda y a la derecha.

Al detenerse en un cruce, deténgase en medio del carril, aunque se disponga a girar. De ese modo el vehículo será más visible y disuadirá a otros conductores de intentar adelantarlo por el carril. Fíjese en los vehículos que se acerquen por detrás. Accione las luces de freno cuando se estén aproximando. Deje el vehículo en primera marcha y prepárese para moverse si es necesario para evitar una colisión.

Cambios de carril y adelantamientos

Recuerde que el roadster Spyder es más ancho que una motocicleta y necesita más espacio lateral para adelantar a otro vehículo. Recuerde también que el vehículo es menos visible que un automóvil, por lo que resulta especialmente importante indicar la intención de cambiar de carril con suficiente antelación y mirar los retrovisores y los ángulos muertos. Asegúrese de quitar el

intermitente después de cambiar de carril; para el cambio de carril no se gira el manillar lo suficiente como para que se cancele automáticamente la señal de giro.

No intente conducir nunca entre dos carriles con tráfico. El vehículo es demasiado ancho.

No use nunca el arcén para adelantar. Si saca una de las ruedas fuera de la carretera, podría perder el control.

Giros

Recuerde que debe reducir la velocidad, mirar y seguir la dirección de la curva.

- **Reduzca:** Reduzca la velocidad según sea necesario antes de entrar en una curva; para ello, suelte el gas, utilice los frenos o reduzca a una marcha más corta. Entre en la curva a una velocidad que pueda mantener mientras gira.

Aunque el roadster Spyder puede frenar mejor durante un giro que una motocicleta, no deja de ser importante reducir la velocidad antes de entrar en una curva, en lugar de frenar cuando ya se está girando. Tanto para frenar como para girar se precisa tracción. Cuanta más tracción utilice para frenar, menos habrá para girar al mismo tiempo.

Cuando se toma una curva a demasiada velocidad, puede observarse que la rueda delantera interior se levanta del suelo y que el sistema VSS reduce la potencia del motor. Si bien el sistema VSS puede ayudarle a mantener el control, sigue existiendo el riesgo de derrapar o volcar si gira demasiado brusca y deprisa.

- **Mire:** Fíjese bien en todo el recorrido de la curva y no fije la vista en un punto. Evalúe la

curva en su totalidad tan pronto como sea posible (características de la superficie, si es muy cerrada o abierta, y condiciones generales del tráfico) para poder tomar decisiones acerca de la velocidad y la posición. En ocasiones, girar la cabeza en la dirección del giro puede ayudarle a tener una buena perspectiva.

- **Gire:** Mueva el manillar de modo que el vehículo gire siguiendo la dirección de la curva. El roadster Spyder no es como una motocicleta en este sentido: no realiza un contraviraje y no se inclina. Recuerde que experimentará la fuerza lateral que provoca el giro, por lo que quizá deba desplazar el peso del cuerpo hacia el interior de la curva para mantener una postura cómoda en el vehículo. Deberá ejercer más fuerza para girar el manillar del vehículo que en el caso de una motocicleta.

Modelo SM5

Cuando cambie de marcha en un giro, tenga cuidado de no soltar la palanca del embrague demasiado deprisa. Ajuste el acelerador según vaya soltando la palanca del embrague en función del régimen del motor y la velocidad del vehículo para realizar un cambio suave. Si suelta el embrague demasiado deprisa o da demasiado gas, la rueda trasera puede perder tracción y empezar a patinar, con el consiguiente riesgo de pérdida de control. El sistema de control de tracción (TCS) detectará que la rueda trasera empieza a patinar y reducirá la potencia que se transmite a esa rueda. El objetivo es que la rueda trasera recupere la tracción y pueda corregir el sobreviraje no deseado para que el vehículo mantenga el radio de giro previsto.

Curvas

Dado que el roadster Spyder es más estrecho que un automóvil, puede ir de un lado a otro del carril en las curvas para enderezar la trayectoria. Sin embargo, el roadster Spyder tiene más anchura que una motocicleta, lo que no le permite tanto desplazamiento lateral. Así pues, es importante asegurarse de que las ruedas delanteras no se salen del carril.

En las curvas típicas suele ser preferible una trayectoria del exterior al interior y vuelta al exterior.

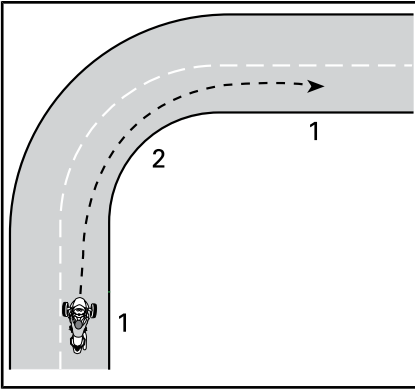

TRAYECTORIA PARA UNA CURVA TÍPICA

1. Exterior
2. Interior (en el vértice)

Cuestas y pendientes

Seleccione una marcha apropiada según la inclinación. En la subida de cuestas, una marcha corta puede contribuir a mantener la potencia suficiente. Al bajar una pendiente, las marchas cortas pueden permitir el freno motor para controlar la velocidad.

Modelo SM5

Para arrancar en un plano inclinado, mantenga el vehículo inmovilizado con el freno hasta que mueva la palanca del embrague en la zona de fricción. A continuación, suelte el freno lentamente a medida que

suelta la palanca del embrague y va dando gas.

Modelo SE5

Cuando está parado, el **modelo SE5** puede desplazarse hacia delante o hacia atrás independientemente de la marcha accionada. El embrague centrífugo del **modelo SE5** está siempre desembragado cuando el vehículo está detenido, de modo que la transmisión no retiene el vehículo. Mantenga pisado el pedal de freno cuando el vehículo esté detenido en un plano inclinado. Para arrancar en un plano inclinado, mantenga pisado el pedal de freno a medida que da gas. Suelta el pedal de freno cuando note que se embraga (a unas 1.800 r.p.m.).

Conducción nocturna

Además de utilizar las luces y los indicadores con el fin de ser visto por otros conductores, tenga presente su propia capacidad de visión por la noche. Utilice las luces largas cuando sea pertinente. Modere la velocidad con arreglo al alcance de las luces (debe ser mayor que la distancia necesaria para frenar). También pueden servirle los faros de otros vehículos para ver la carretera por delante de usted.

De noche no utilice viseras ni lentes teñidas o coloreadas, y tenga especial cuidado de que la visera no esté rayada ni manchada.

Conducción en grupo

Debe conducirse en fila únicamente. No circule en paralelo por el mismo carril con otro vehículo, ni siquiera con una motocicleta.

Cuando conduzca en grupo con motocicletas, mantenga la distancia de seguridad adecuada con respecto a la motocicleta que le precede, aunque ésta circule por un lado del carril. En las curvas, no intente seguir la trayectoria de las motocicle-

tas. Las motocicletas pueden desplazarse más hacia los bordes del carril en las curvas; si sigue exactamente su trazado, existe el riesgo de que la rueda delantera del vehículo se salga del carril. Las motocicletas pueden tomar las curvas a mayor velocidad que el roadster Spyder. No intente ir igual de rápido.

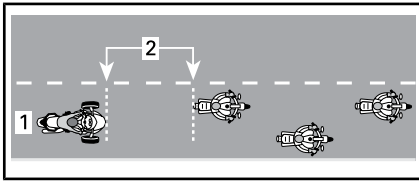

POSICIÓN PARA LA CONDUCCIÓN EN GRUPO

1. Centro del carril
2. Distancia equivalente a dos segundos

Sobre todo en las carreteras sinuosas, el conductor de un roadster Spyder podría cansarse antes que un motociclista. No se esfuerce por mantener el ritmo de las motocicletas; deténgase si se fatiga.

Estado y riesgos de la carretera

Hielo, nieve y nieve fangosa

No conduzca el vehículo sobre nieve, hielo ni nieve fangosa. Incluso con ayuda del sistema VSS, la adherencia no será suficiente para mantener el control en esas superficies resbaladizas. El roadster Spyder puede patinar sin control más fácilmente que un automóvil en superficies resbaladizas.

Grava, tierra y arena

En caminos en los que haya grava, tierra o arena, tenga especial precaución y reduzca la velocidad; sobre todo en las curvas. Estas superficies no proporcionan tanta adherencia como las superficies pavimentadas y puede perder el control, incluso con el sistema VSS.

Pavimento mojado y charcos

Normalmente hay suficiente tracción para mantener el control sobre pavimento mojado, siempre y cuando no haya agua en el pavimento (como un charco o una corriente de agua sobre la carretera). Al igual que ocurre con otros vehículos, el roadster Spyder puede hidroplanear si circula demasiado deprisa sobre agua acumulada en la carretera. Asimismo, el hidroplaneo se produce a velocidades menores que con la mayoría de los automóviles y motocicletas. Es más probable hidroplanear si la profundidad del agua acumulada es mayor. Para hacerse una idea de la profundidad, observe la cantidad de agua que salpican otros vehículos.

Cuando se produce hidroplaneo, una o más ruedas se elevan sobre una película de agua y pierden el contacto con la carretera. Si esto ocurre con la rueda trasera, puede notar que se desliza lateralmente. Las ruedas que hidroplanean no tienen la tracción necesaria para controlar el vehículo. Existe el riesgo de perder el control y que el vehículo patine, sin que el sistema VSS pueda evitarlo.

Evite los grandes charcos y las corrientes de agua en la carretera; reduzca la velocidad y deténgase en la cuneta en caso de lluvias intensas. Si debe atravesar un curso de agua, reduzca la velocidad lo máximo posible antes de hacerlo.

Después de pasar por el agua, pruebe los frenos. Acciónelos varias veces si es preciso para que las zapatas se sequen con el rozamiento.

Un mantenimiento adecuado de los neumáticos reduce el riesgo de hidroplaneo. Mantenga siempre la presión recomendada para los neumáticos:

PRESIÓN DE LOS NEUMÁTICOS EN FRÍO	
Neumáticos delanteros	103 kPa ± 14 kPa
Neumáticos traseros	193 kPa ± 14 kPa

NOTA: La diferencia de presión entre el neumático izquierdo y el derecho no debe sobrepasar 3,4 kPa.

Sustituya de inmediato cualquier neumático que muestre el indicador de desgaste máximo de la banda de rodadura; de ese modo, se reducirá considerablemente el riesgo de hidropneumático.

La parte central de un carril puede resultar especialmente resbaladiza durante los primeros minutos de lluvia, al mezclarse el agua con la tierra y el aceite de la carretera. Si sigue lloviendo, el agua puede acumularse en surcos si el pavimento está erosionado. Evite esas dos zonas de baja adherencia. Cuando sea posible, mantenga los neumáticos delanteros en las zonas que ofrezcan mayor agarre.

Uso todoterreno

No utilice el roadster Spyder en lugares no previstos para el tráfico rodado. El vehículo no está diseñado para las superficies difíciles, de baja adherencia e irregulares que pueden encontrarse en la conducción todoterreno. Podría quedarse atascado, perder el control o volcar. Asimismo, puede ser ilegal su uso como todoterreno en determinadas jurisdicciones.

Obstáculos, hoyos y baches

Siempre que sea posible, evite pasar sobre obstáculos, hoyos y baches. Si se ve en la obligación de atravesar por una superficie así, reduzca la velocidad lo máximo posible antes de llegar y suelte el freno al pasar por encima. En el caso

de obstáculos o baches amplios, acérquese en línea recta, si es posible, de modo que las dos ruedas delanteras pasen a la vez. Cuando pase sobre un obstáculo, un bache o un hoyo con las dos ruedas delanteras, debe ponerse de pie ligeramente sobre los estribos y amortiguar el impacto con las piernas. Esté preparado a que la rueda trasera golpee el obstáculo. Para obstáculos, baches u hoyos más estrechos, es preferible pasar por encima con el neumático trasero. Si pasa por encima con una rueda delantera, agárrese bien al manillar, con cuidado de no dar gas accidentalmente, y esté preparado para corregir su trayectoria si es necesario.

Si golpea contra un obstáculo, un bache o un hoyo lo suficientemente grande, el impacto puede provocar que el vehículo salte y usted resulte herido, que salga despedido el pasajero, que pierda el control, derrape o vuelque.

Si no va a poder detenerse a tiempo para evitar un obstáculo, puede intentar sortearlo dando un viraje brusco. Puede realizar un viraje brusco y, al mismo tiempo, frenar si es necesario.

Si se cruza en la carretera una animal grande, como un ciervo, es preferible detenerse y esperar a que se vaya, o bien pasar lentamente. Si se le acerca un perro corriendo mientras conduce, una buena estrategia consiste en reducir la velocidad y cambiar a una marcha más corta, para después acelerar cuando se encuentre más cerca del punto en el que iba a interceptarle el perro.

Emergencias en carretera

Un problema de funcionamiento del vehículo o una situación inespere-

rada pueden producirse en cualquier momento durante la conducción. El buen mantenimiento del vehículo puede contribuir a reducir las posibilidades de que surjan problemas mecánicos. Aun así, deberá estar preparado ante la posibilidad de que se produzca una emergencia.

- Tenga siempre en el vehículo la Guía del usuario y el kit de herramientas.
- Cuando se detenga en la carretera, observe estas precauciones:
 - Si los arcenes están asfaltados, indique su intención de dejar la carretera, salga a una velocidad similar a la del tráfico y después reduzca hasta que el vehículo se detenga completamente.
 - Si el arcén no está asfaltado, indique que va a girar a la derecha y vaya reduciendo hasta una velocidad prudente antes de salir de la carretera asfaltada.
 - A fin de aumentar la visibilidad del vehículo para otros conductores, encienda las luces de emergencia.
- Si tiene un teléfono móvil u otros dispositivo de comunicación, cárguelo completamente antes de iniciar un viaje largo con el vehículo.
- Si sufre un accidente, BRP recomienda expresamente que el vehículo sea transportado (consulte el subapartado *TRANSPORTE DEL VEHÍCULO*) al concesionario o distribuidor de roadsters Can-Am más cercano para que lo revisen exhaustivamente y comprueben todos los aspectos de seguridad antes de seguir utilizándolo.
- Cumplimente el formulario de BRP sobre accidentes o incidentes.

Problemas con los neumáticos

Si se produce un pinchazo u otro problema relacionado con los neumáticos, agarre fuerte el manillar, reduzca lentamente la velocidad y gire con cuidado hasta un lugar seguro para detenerse. Evite frenar en seco, reducir de marcha o girar bruscamente. Si se produce un problema con una de las ruedas delanteras, el vehículo tenderá a desviarse hacia ese lado, por lo que tendrá que agarrar fuerte el manillar para controlar la dirección. Consulte el apartado *REPARACIONES EN CARRETERA* para ver instrucciones acerca de la reparación de los neumáticos.

TRANSPORTE DE UN PASAJERO, DE CARGA O ARRASTRE DE UN REMOLQUE

Límites de peso

No sobrepase el límite de peso especificado para los usuarios y la carga.

LÍMITES DE PESO	
Límite de carga del vehículo (incluido el conductor, el pasajero, la carga y los accesorios añadidos)	208 kg
Compartimento de almacenamiento delantero	16 kg

Consecuencias de un exceso de peso:

- Menor capacidad para acelerar, frenar y girar.
- Menor eficacia del sistema de estabilidad del vehículo (VSS).
- Mayor riesgo de volcar si hay un peso elevado o desequilibrado sobre la parte trasera.
- Menor espacio de los bajos al suelo, con lo que aumenta el riesgo de golpear con obstáculos bajos o cuando la superficie de la carretera sea irregular.
- Mayor riesgo de problemas con los neumáticos.

Uso del vehículo con peso adicional

Llevar a un pasajero o transportar carga pesada afecta a la maniobrabilidad del vehículo debido al aumento de peso y a la distribución de éste.

1. No podrá acelerar con tanta rapidez. Necesitará más tiempo y espacio para adelantar.
2. No podrá detenerse con tanta rapidez. Deje una distancia de seguridad mayor con respecto al vehículo que le precede; por lo menos, la equivalente a tres

segundos. La distancia debe ser aún mayor si las condiciones no son ideales para la conducción (p. ej., poca visibilidad, firme en mal estado...).

3. No podrá virar tan rápidamente ni a tanta velocidad. Reduzca más de lo habitual antes de girar y evite los virajes bruscos.
4. El roadster Spyder puede ser menos estable. Existe más riesgo de volcar si se realizan maniobras extremas cuando el peso es mayor o está más desplazado hacia atrás (por ejemplo, si se lleva a un pasajero).

Conducción con un pasajero

El roadster Spyder está diseñado para un solo pasajero, que irá sentado tras el conductor. No lleve nunca varios pasajeros.

No lleve un pasajero hasta que tenga suficiente experiencia conduciendo solo en distintas situaciones y domine bien el vehículo.

El pasajero debe estar sobrio, alerta, poder llegar a los reposapiés y a los asideros, así como ser capaz de mantener el equilibrio y sujetarse en caso de maniobra repentina. Asimismo, no debe distraer al conductor.

Asegúrese de que el pasajero utiliza prendas de protección adecuadas. El pasajero debe llevar todo el equipamiento protector recomendado para el conductor; sobre todo el casco. Se recomienda un casco de cobertura integral; en caso de parada brusca, el pasajero podría golpear con la cara contra el casco del conductor.

Mantenga accionados los frenos y la transmisión en punto muerto hasta que el pasajero se encuentre en posición adecuada para la partida.

Antes de ponerse en marcha, explíquelo al pasajero cómo debe ir. Haga cumplir las siguientes normas al pasajero:

1. Mantener una posición adecuada durante el viaje. Debe agarrarse a los asideros y mantener los pies en los reposapiés en todo momento, incluso con el accesorio de respaldo. La altura del reposapiés del pasajero es ajustable. Consulte **AJUSTE DEL REPOSAPIÉS DEL PASAJERO**. El pasajero no debe agarrarse al conductor, ya que éste podría perder el equilibrio a causa de la fuerza lateral generada por ambos. Según la maniobra, habrá posturas más o menos cómodas para sujetarse a los asideros. (Por ejemplo, se puede colocar una mano en la esquina delantera izquierda y la otra en la esquina trasera opuesta en los giros, las dos manos más adelantadas o más retrasadas en otras situaciones...).

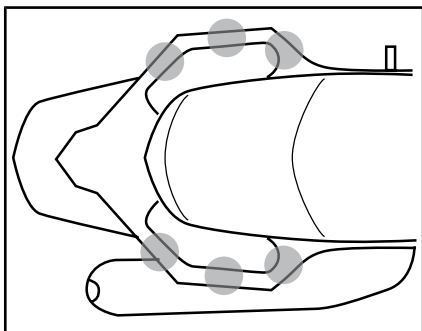

DISTINTAS POSTURAS DE SUJECIÓN A LOS ASIDEROS

2. Si se acciona el freno de estacionamiento con el vehículo en

movimiento puede producirse un accidente.

3. Mantenerse alejado del tubo de escape, de la rueda trasera y de la correa conductora.
4. No darse la vuelta ni inclinarse, excepto para mantener el equilibrio cuando gira el vehículo. En una maniobra imprevista, si el pasajero no se encuentra en la posición normal de conducción, sufre un mayor riesgo de caída.
5. Estar atento a la carretera para reaccionar ante las situaciones que vayan surgiendo. Inclinarse en las curvas según sea necesario para no desequilibrarse por las fuerzas laterales. Al pasar sobre un obstáculo, un hoyo o un bache, levantarse un poco del asiento y no apoyar los codos.

Evite acelerar, frenar y girar con brusquedad, sobre todo si el pasajero no tiene experiencia. Una maniobra repentina imprevista pueda provocar la caída del pasajero.

Dónde almacenar la carga

Puede llevar carga en el compartimento de almacenamiento delantero. No transporte carga en ningún otro lugar a menos que el vehículo esté equipado con accesorios homologados por BRP.

Compartimento de almacenamiento delantero

En el compartimento de almacenamiento de la parte delantera hay espacio para almacenar objetos no muy pesados; por ejemplo, un par de cascos. No ponga en el compartimento delantero objetos que en total pesen más de 16 kg, aunque quepan. No almacene nunca productos inflamables, como combustible, en el compartimento delante-

ro. Hay disponible un revestimiento para el compartimento de almacenamiento delantero. El compartimento de almacenamiento delantero incluye un espacio específicamente diseñado para esta Guía del usuario y para el kit de herramientas.

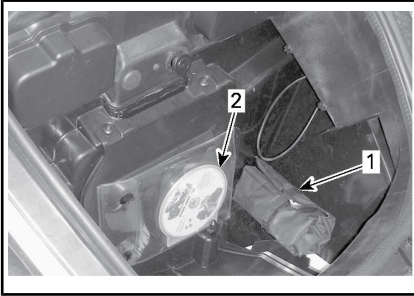

TÍPICO

1. Kit de herramientas
2. Guía del usuario

Asegúrese de que el seguro del compartimento de almacenamiento delantero está puesto antes de ponerse en marcha.

Arrastre de un remolque

La serie ST se ha diseñado para poder llevar un remolque opcional de BRP (con el accesorio opcional de enganche de BRP).

El sistema de estabilidad del vehículo (VSS) de la serie de roadsters ST incorpora un programa que permite arrastrar un remolque BRP controlando adecuadamente la estabilidad del vehículo.

Utilice únicamente un remolque BRP diseñado específicamente para la serie ST de roadster o un equivalente homologado por BRP. Es importante para garantizar la estabilidad del remolque y el roadster durante el uso normal y que el funcionamiento sistema de estabilidad del vehículo no se vea afectado.

AVISO Si se utiliza un arnés de cables no recomendado pueden producirse fallos en el sistema eléctrico del vehículo.

⚠️ ADVERTENCIA

El uso de cualquier otro remolque podría dañar el vehículo o afectar al correcto funcionamiento del sistema de estabilidad de éste. No es recomendable utilizar el control de velocidad de crucero cuando se arrastra un remolque.

El arrastre de un remolque afecta a la maniobrabilidad del vehículo debido a que el peso es mayor y está distribuido de un modo distinto.

- Necesitará más tiempo y espacio para adelantar.
- Debe dejar más distancia para frenar.
- Guarde una mayor distancia de seguridad con el vehículo que le precede.
- Reduzca la velocidad y aminore la marcha más de lo habitual antes de girar. Evite los giros bruscos.
- Existe más riesgo de volcar si se realizan maniobras extremas.

El viento lateral y las turbulencias de aire provocadas al cruzar o ser adelantado pueden afectar a la dirección y hacer que el remolque oscile. Para reducir el efecto al mínimo, mantenga una velocidad constante y no realice correcciones rápidas de la dirección ni frenazos bruscos.

Reduzca la velocidad antes de entrar en una curva.

Tome las curvas más abiertas. Se necesita más espacio para girar con un remolque.

Intente anticiparse a lo que puede ocurrir delante de usted para no tener que maniobrar marcha atrás con el remolque.

Cuando maniobre marcha atrás, hágalo más lentamente. Pida a alguien que le vaya indicando siempre que sea posible. Practique en una zona abierta cuando tenga la ocasión. Consulte *TÉCNICAS DE CONDUCCIÓN Y EJERCICIOS PRÁCTICOS NECESARIOS*.

Procure no dar giros bruscos ni frenar repentinamente. Esto podría provocar que el remolque se plegase (efecto "tijera") o volcase. Un remolque vacío se desestabiliza más fácilmente. Al acelerar es normal aumentar el régimen de r.p.m. para no sobrecargar el motor.

AVISO Procure que la rueda trasera no patine. Podría proyectar piedras sobre el remolque y dañarlo.

Modo de remolque (sólo modelo SE5)

Cuando se va a arrastrar un remolque, debe activarse el modo de remolque para adaptar los cambios de marcha.

AVISO Si el modo de remolque no está activado cuando se lleva un remolque, podrían dañarse componentes del motor.

El modo de remolque puede ajustarse siguiendo uno de los métodos que se indican a continuación.

Activación del modo de remolque con el vehículo parado

Pulse repetidamente el botón MODE (Modo) del RECC (Centro de control electrónico del roadster) para seleccionar la pantalla de preferencias. Consulte *RECC (ROADSTER ELECTRONIC COMMAND CENTER, CENTRO DE CONTROL ELECTRÓNICO DEL ROADSTER)*

ROADSTER) en el subapartado *MANDOS SECUNDARIOS*.

Seleccione la opción TRAILER (Remolque) y, a continuación, especifique la opción de arrastre W/TRAILER (Con remolque).

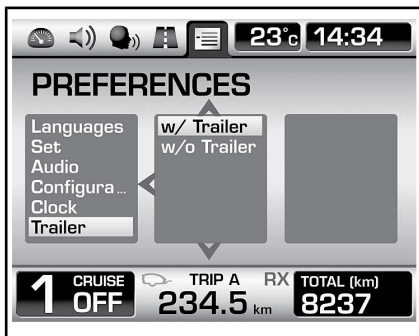

TÍPICO

Activación del modo de remolque cuando el vehículo se desplaza a más de 5 km/h

Pulse repetidamente el botón MODE del RECC (Centro de control electrónico del roadster) para seleccionar la Pantalla de preferencias. Consulte *RECC (ROADSTER ELECTRONIC COMMAND CENTER, CENTRO DE CONTROL ELECTRÓNICO DEL ROADSTER)* en el subapartado *MANDOS SECUNDARIOS*.

Seleccione el icono que se muestra; para ello, desplace el rectángulo de selección hasta el icono.

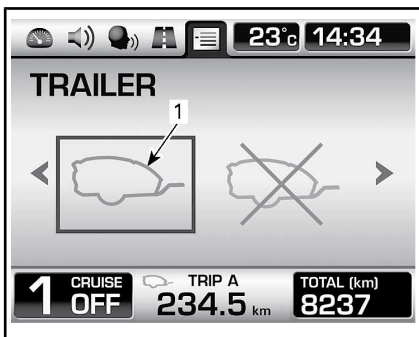
**TÍPICO**

1. Icono para la selección del modo de remolque

Cancelación del modo de remolque

Cuando no se arrastre ningún remolque, cancele el modo de remolque para optimizar el cambio de marchas. Consulte *RECC (ROADSTER ELECTRONIC COMMAND CENTER, CENTRO DE CONTROL ELECTRÓNICO DEL ROADSTER)* en el subapartado *MANDOS SECUNDARIOS*, pero use las opciones siguientes:

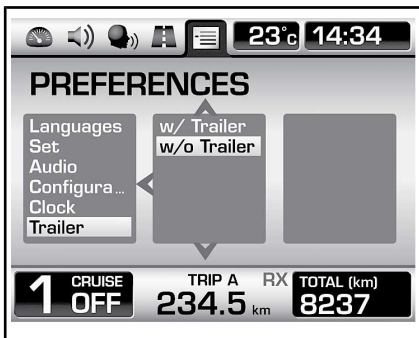
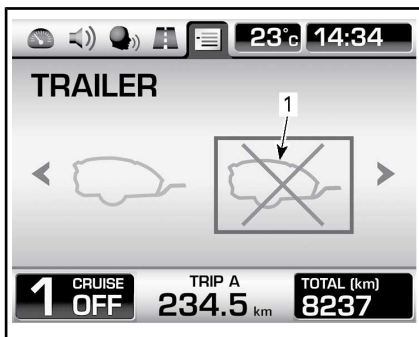
**TÍPICO - CON EL VEHÍCULO DETENIDO****TÍPICO - CON EL VEHÍCULO EN MOVIMIENTO**

1. Icono para la cancelación del modo de remolque

Particularidades de la conducción en cuestas y pendientes

Siempre que sea posible, procure no detenerse en una cuesta.

Al arrancar en cuesta se necesita más deslizamiento del embrague para que el motor no se cale.

Cuando se circula en cuesta es necesario reducir de marcha con más frecuencia de modo que el motor pueda desarrollar suficiente potencia para minimizar las variaciones de velocidad.

Cuesta abajo, reduzca una o varias marchas para utilizar el freno motor a fin de aminorar la marcha del vehículo, en lugar de accionar el freno continuamente. Llevará más tiempo reducir de velocidad o detenerse.

Límites de carga

! ADVERTENCIA

No coloque nunca carga sobre la cubierta del remolque, ya que existe el riesgo de que vuelque. Toda la carga debe almacenarse y fijarse dentro del remolque.

Los límites de carga deben observarse con el equipo de remolque apropiado.

ESPECIFICACIONES PARA EL ARRASTRE DE REMOLQUE	
Peso máximo sobre la lengua del remolque	18 kg
Peso máximo remolcado (remolque y carga)	180 kg

NOTA: Para obtener información acerca de la carga máxima que puede llevar el remolque, consulte la *GUÍA DEL USUARIO DE REMOLQUES PARA ROADSTERS RT-622*.

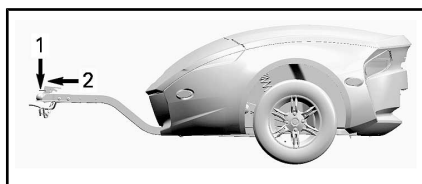

1. 18 kg
2. 180 kg

La especificación de peso sobre la lengua del remolque es pertinente con el remolque cargado. Puede utilizarse una balanza para medir el peso sobre la lengua cuando no está asegurada al vehículo. Si el remolque no está totalmente cargado, coloque carga en la parte delantera del remolque y, a continuación, si se ha alcanzado la especificación de peso en la lengua, coloque el resto de la carga en la parte trasera del remolque. La distribución de peso en el remolque afecta al peso en la zona de la lengua del remolque. Redistribuya el peso en el remolque de manera que se cumpla la especificación de peso sobre la lengua. Un exceso de peso en la lengua reducirá el control de la dirección. Si el peso en la lengua es escaso, el remolque puede resultar inestable y oscilar.

! ADVERTENCIA

Si se supera el límite de peso máximo remolcado recomendable, la maniobrabilidad y el rendimiento del vehículo pueden verse seriamente afectados. La maniobrabilidad, la estabilidad, la aceleración y la distancia de frenado del vehículo se ven alterados con el arrastre de un remolque. Es importante que la carga y la distribución del peso sean correctos. No lleve una carga excesiva, ni remolque o transporte carga indebidamente. Compruebe siempre que la carga está bien fijada y distribuida en el remolque antes de ponerse en marcha con el vehículo. Asegure siempre la carga a baja altura en el remolque para que el centro de gravedad sea lo más bajo posible. Si no sigue estas recomendaciones, la maniobrabilidad podría verse afectada, con el consiguiente riesgo de pérdida de control del vehículo.

AVISO Si se supera el límite máximo indicado para el peso remolcado, podrían dañarse el vehículo y el remolque. Evite transportar componentes pesados con bordes afilados que puedan dañar el remolque. Coloque la carga de manera que no se desplace cuando se lleve el remolque.

Enganche

Utilice únicamente un enganche BRP o un equivalente homologado por BRP. El enganche BRP se ajusta adecuadamente al brazo basculante del vehículo y está bien atornillado al eje de la rueda.

AVISO El uso de un enganche no homologado puede causar

problemas en el brazo basculante trasero.



ADVERTENCIA

Si se retira el enganche del vehículo, siempre será necesario instalar un nuevo pasador hendido para bloquear la tuerca del eje de la rueda.

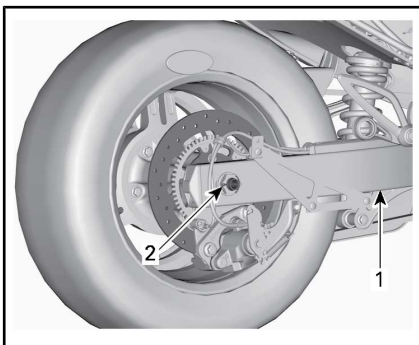

PARA MAYOR CLARIDAD, NO FIGURAN EL CASQUILLO DEL EJE DE LA RUEDA NI EL SILENCIADOR

1. Suspensión trasera basculante
2. Nuevo pasador hendido aquí

Cables de seguridad

Utilice siempre cables de seguridad cuando arrastre un remolque. Compruebe que están aseguradas al remolque y al enganche y que cruzan por debajo de la lengua del remolque. Deje suficiente holgura en los cables para que el remolque pueda girar sin trabas. Cuando el remolque esté en línea recta con el vehículo, asegúrese de que las cadenas no arrastran por el suelo.

AUTOEVALUACIÓN DE CONOCIMIENTOS

A continuación se presenta información que deberá haber aprendido leyendo esta guía. No se incluye toda la información importante, pero puede darle una idea de si ha comprendido a grandes rasgos las características y el manejo del vehículo.

Consulte las *RESPUESTAS* en la página que sigue al cuestionario.

Cuestionario

1. Si tiene que detenerse de inmediato, pise el pedal de freno y accione el freno de estacionamiento.
Verdadero Falso
2. La inspección previa a la conducción debe realizarse una vez por semana.
Verdadero Falso
3. El sistema VSS le permite utilizar el vehículo en cualquier condición meteorológica.
Verdadero Falso
4. Sólo deben reemplazarse los neumáticos con otros homologados por BRP y obtenidos a través de un distribuidor autorizado de roadster Can-Am.
Verdadero Falso
5. Es importante que el pasajero esté alerta y sobrio.
Verdadero Falso
6. Cite seis prendas o accesorios de protección que pueden reducir el riesgo de lesiones.
1) _____
2) _____
3) _____
4) _____
5) _____
6) _____
7. La indumentaria de protección es importante para prevenir y limitar lesiones, que el usuario se sienta cómodo y esté protegido frente a los elementos.
Verdadero Falso
8. ¿Cuál de los siguientes no es uno de los mandos o controles que se utilizan para conducir el vehículo?
a. Manillar
b. Empuñadura del acelerador
c. Palanca de frenos de la parte delantera
9. Debe dejar encendidas las luces cortas de día para que el vehículo resulte más visible.
Verdadero Falso
10. Normalmente, deberá conducirse el vehículo por el centro del carril.
Verdadero Falso

11. A diferencia de una motocicleta típica, debe acostumbrarse a frenar y girar al mismo tiempo.

Verdadero Falso

12. En condiciones normales, la distancia mínima de seguridad debe ser equivalente a unos _____.

- a. 1 segundo
- b. 2 segundos
- c. 3 segundos

13. No debe almacenar líquidos inflamables tales como gasolina en el compartimento de almacenamiento delantero, aunque se encuentren en recipientes homologados.

Verdadero Falso

14. Enumere 5 formas de conseguir que el vehículo resulte más visible para otros conductores.

- 1) _____
- 2) _____
- 3) _____
- 4) _____
- 5) _____

15. A la hora de frenar en superficies con adherencia escasa, debe "bombear" los frenos para intentar mantener el control del vehículo.

Verdadero Falso

16. La carga máxima del vehículo, incluidos los usuarios, la carga y los accesorios, es de 208 kg.

Verdadero Falso

17. El vehículo puede arrastrar un remolque con seguridad siempre y cuando el peso total remolcado no sobrepase 208 kg.

Verdadero Falso

18. El pasajero debe agarrarse al conductor.

Verdadero Falso

19. La conducción del roadster Spyder entraña los mismos riesgos que la de un automóvil.

Verdadero Falso

20. El sistema ABS le permite pisar el pedal a fondo sin que se bloqueen los frenos.

Verdadero Falso

Respuestas

1. Falso

Para detenerse rápidamente, pise sólo el pedal de freno.

2. Falso

Debe realizar una inspección previa a la conducción cada vez que se disponga a utilizar el vehículo.

3. Falso

Si hay hielo, nieve, nieve fundida o bastante agua en la carretera como provocar hidroplaneo, el sistema VSS no le ayudará a mantener el control.

4. Verdadero

5. Verdadero

- 6.**
- 1) Casco
 - 2) Protección ocular y facial
 - 3) Chaqueta de manga larga
 - 4) Guantes
 - 5) Pantalones largos
 - 6) Calzado cerrado y, preferiblemente, que cubra el tobillo.

7. Verdadero

8. c. Palanca de frenos de la parte delantera

El vehículo no tiene una palanca para los frenos de la parte delantera.

9. Falso

Debe utilizar las luces largas durante el día.

10. Verdadero

11. Falso

Puede frenar y girar a la vez si es necesario, pero por lo general es mejor frenar antes de realizar un giro.

12. b. 2 segundos

En condiciones normales, la distancia mínima de seguridad debe ser equivalente a dos segundos.

13. Verdadero

- 14.**
- 1) Asegurarse de que las luces y los reflectores están limpios.
 - 2) Utilizar las luces largas siempre que sea posible.
 - 3) Utilizar los intermitentes.
 - 4) Hacer destellar las luces de freno antes de reducir.
 - 5) Utilizar las luces de emergencia según sea necesario.
 - 6) Utilizar la bocina para avisar a otros de su presencia.
 - 7) Evitar conducir en ángulos muertos.
 - 8) Llevar prendas con colores vivos y reflectantes.

15. Falso

Debe pisar el pedal de freno y mantenerlo pisado, sin "bombear". El vehículo está equipado con un sistema ABS, que evita que las ruedas se bloqueen.

16. Verdadero

17. Verdadero

El vehículo puede arrastrar un remolque siempre y cuando se sigan estrictamente todas las recomendaciones.

18. Falso

El pasajero debe sujetarse siempre a los asideros.

19. Falso

En automóviles y camiones, la estructura del vehículo brinda protección. Además, los pasajeros pueden protegerse con el cinturón de seguridad. Debe presuponer que la conducción del roadster Spyder entraña muchos más riesgos que la de un automóvil, y que el riesgo de lesiones es similar al de ir en motocicleta.

20. Verdadero

INFORMACIÓN SOBRE SEGURIDAD EN EL VEHÍCULO

Este vehículo se suministra con una etiqueta colgante y adhesivos con información de seguridad importante.

Toda persona que se disponga a conducir este vehículo debería leer detenidamente y asegurarse de que comprende toda la información que figura en el mismo.

Etiqueta colgante



ADVERTENCIA

El roadster Spyder es un tipo de vehículo distinto: precisa un cierto grado de habilidad y conocimientos especiales.

Sepa en qué se diferencia el roadster Spyder.

Lee la guía del usuario (en el compartimento de almacenamiento delantero) y vea el vídeo de seguridad.

Realice un cursillo (si se ofrece),

practique, familiarícese debidamente con los controles y obtenga el correspondiente permiso de conducción.

Consulte la ficha de seguridad antes de usar el vehículo.

Utilice siempre casco y prendas adecuadas para la conducción.

Con este tipo de vehículo, los usuarios están expuestos a más riesgos en carretera que en un automóvil. Incluso los conductores más avezados pueden sufrir una colisión causada por otro vehículo o perder el control. Este vehículo no le protegerá en caso de accidente.

Límites de maniobrabilidad y estado de la carretera

El sistema de estabilidad del vehículo (VSS) no puede evitar que pierda el control, vuelque o caiga si sobrepasa los límites de este vehículo. Infórmese de los límites para las distintas condiciones de la carretera. No conduzca sobre hielo o nieve ni por lugares no previstos para la circulación. Evite los charcos y los cursos de agua. Este tipo de vehículo puede hidroplanear en el agua y derrapar en carreteras cubiertas con grava, tierra y arena. Si debe circular por una carretera en esas condiciones, reduzca la marcha.

Esta etiqueta sólo puede ser retirada por el cliente.

704904124

Ficha de seguridad

La ficha o carta de seguridad se encuentra en la parte superior del grupo de indicadores multifunción. Sáquela para leerla y asegúrese de volver a colocarla bien en su sitio antes de ponerse en marcha.

Recurra a la ficha de seguridad para repasar información clave y cuando vaya a enseñar a otros conductores y pasajeros cómo usar el vehículo. También encontrará información de consulta frecuente.

NOTA: Las siguientes ilustraciones que se utilizan en esta Guía del usuario constituyen únicamente representaciones genéricas. Su modelo puede presentar algunas variantes.

⚠ ADVERTENCIA

El roadster Spyder es un tipo diferente de vehículo: exige conocimientos y habilidades especiales.

Sepa en qué se diferencia el roadster Spyder. Lea la Guía del usuario (ubicada en el compartimento de almacenamiento delantero) y vea el DVD sobre seguridad. Conviene realizar un curso (si se ofrecen). **Practique**, familiarícese con el uso de los mandos y obtenga el permiso de conducción correspondiente. **Siga** los procedimientos que se indican a continuación antes de cada trayecto.

Compruebe el estado de la carretera.

El sistema de estabilidad del vehículo (VSS) no puede evitar que pierda el control, vuelque o caiga si sobrepasa los límites de este vehículo.

Infórmese de los límites para las distintas condiciones de la carretera.

No conduzca sobre hielo o nieve ni por lugares no previstos para la circulación.

Evite los charcos y los cursos de agua.

Este tipo de vehículo puede hidroplanear en agua y derrapar en caminos en los que haya grava, tierra o arena.

Si debe circular por una carretera en esas condiciones, reduzca la marcha.

Útilice casco y prendas adecuadas para la conducción.

Con este tipo de vehículo, los usuarios están expuestos a más riesgos en carretera que en un automóvil.

Incluso los conductores más avezados pueden sufrir una colisión causada por otro vehículo o perder el control.

Este vehículo no le protegerá en caso de accidente.

Indique al pasajero lo siguiente:

- Que se agarre siempre a los asideros y mantenga los pies en los estribos.
- Que se mantenga atento a la carretera. Que se incline en las curvas.

Que esté preparado en previsión de baches.

Tenga siempre presente lo siguiente:

- Frene con el pedal.
- Reduzca la velocidad si arrastra un remolque.
- Asegúrese de que alrededor no hay obstáculos ni riesgos antes de mirar la pantalla digital.
- Gire en la dirección de las curvas; no realice contragiros.
- Mantenga todas las ruedas en su carril, conduzca siempre en un solo carril y no invada parcialmente otro.

Efectúe la inspección previa a la conducción



704900045

FICHA DE SEGURIDAD

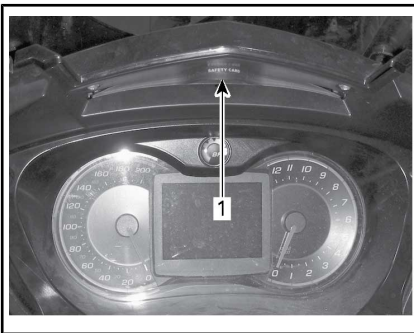

1. Ubicación de la pestaña de la ficha de seguridad



TÍPICO - EXTRACCIÓN DE LA FICHA DE SEGURIDAD

Etiquetas de seguridad

Estas etiquetas están adheridas al vehículo para garantizar la seguridad del conductor, de los pasajeros (2-UP) y de cualquier otra persona que se encuentre en las proximidades.

En el vehículo están colocadas las siguientes etiquetas, las cuales deben ser consideradas componentes permanentes del vehículo. Si alguna no aparece o está dañada, puede ser reemplazada de modo gratuito. Diríjase a un concesionario o distribuidor autorizado de roadster Can-Am.

NOTA: En caso de discrepancias entre esta guía y el vehículo, las etiquetas de seguridad adheridas al vehículo tienen prioridad sobre las etiquetas incluidas en esta guía.

Etiqueta 1

INFORMACIÓN SOBRE LOS NEUMÁTICOS		LEA LA GUÍA DEL USUARIO ESTE VEHÍCULO ESTÁ EQUIPADO CON NEUMÁTICOS SIN CÁMARA	704904243
MARCA DE NEUMÁTICO: DELANTERO : KENDA KR31 TRASERO : KENDA KR21		PRESIÓN DEL NEUMÁTICO EN FRÍO	
TAMAÑO DE NEUMÁTICO: DELANTERO : MC165/55R15 55H TRASERO : MC225/50R15 76H		CAPACIDAD HASTA PESO MÁXIMO DELANTERO : 103± 14 kPa (1,03± 0,14 bar) TRASERO : 193± 14 kPa (1,93± 0,14 bar)	
TAMAÑO DE LLANTA: DELANTERA : 381 X 127 mm TRASERA : 381 X 178 mm		HASTA 90 kg DE CARGA DELANTERO : 103± 14 kPa (1,03± 0,14 bar) TRASERO : 193± 14 kPa (1,93± 0,14 bar)	
		CAPACIDAD LÍMITE DE PESO: 208kg	

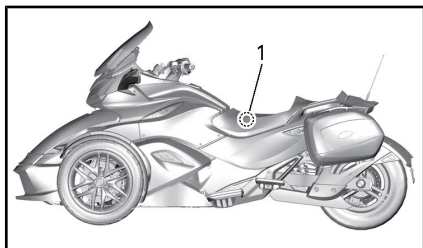

Etiqueta 2

AVISO
No limpiar con productos alcalinos, ácidos, gasolina ni disolventes, a fin de no dañar el parabrisas. Consulte la guía del usuario.
<small>704903339</small>

TÍPICO

1. Ubicación de la etiqueta 1

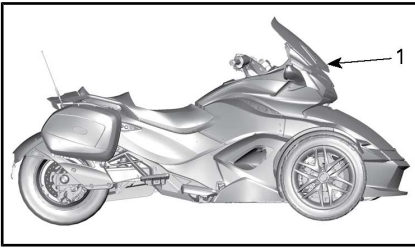

TÍPICO

1. Ubicación de la etiqueta 2

Etiqueta 3

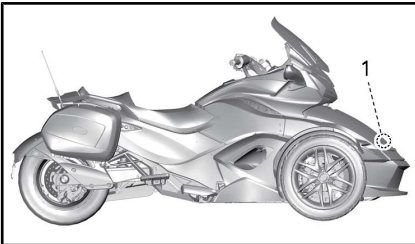

TÍPICO

1. Etiqueta 3 situada en el compartimento de almacenamiento delantero

Etiqueta 4

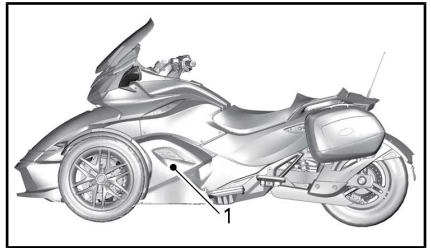
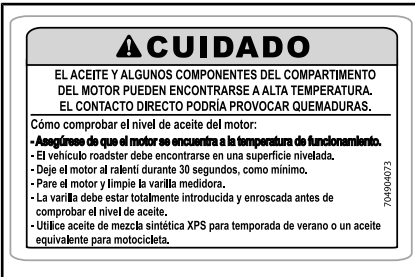

TÍPICO

1. Etiqueta 4 ubicada en el depósito de aceite, detrás del panel lateral izquierdo

Etiqueta 5



TAPÓN DEL DEPÓSITO DE REFRIGERANTE

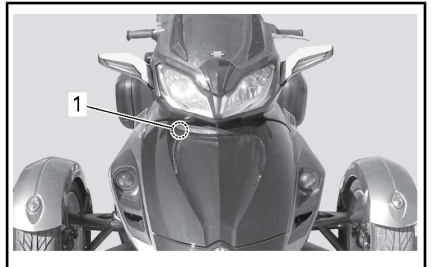

TÍPICO

1. Etiqueta 5 situada debajo de la cubierta de servicio

Etiqueta 6

ADVERTENCIA

Limpie el tapón de llenado antes de quitarlo.

Utilice únicamente líquido de frenos DOT 4 procedente de un recipiente precintado.⁷⁰⁴⁹⁰³¹¹⁹



TÍPICO

1. Etiqueta 6 ubicada debajo del asiento

INSPECCIÓN PREVIA A LA CONDUCCIÓN

LISTA DE COMPROBACIÓN PREVIA A LA CONDUCCIÓN



ADVERTENCIA

Lleve a cabo una inspección previa a cada uso para detectar problemas potenciales durante la navegación. La inspección previa al uso ayuda a controlar el desgaste y los deterioros antes de que ocasionen problemas. Corrija cualquier problema que descubra para reducir el riesgo de averías y accidentes. Diríjase a un distribuidor autorizado de roadster Can-Am cuando sea necesario.

En la ficha de seguridad figura una lista de comprobación para la inspección previa a la conducción.

Inspeccione:

- **Neumáticos:** Mire si presentan daños, si no están correctamente hinchados y si la banda de rodadura está demasiado gastada. Consulte el subapartado *PROCEDIMIENTOS DE MANTENIMIENTO*.
- **Ruedas y tuercas de rueda:** Mire si presentan deterioro. Gire manualmente las tuercas de las ruedas delanteras para asegurarse de que no están flojas. Asegúrese de que la tuerca del eje de la rueda trasera está bien colocada.
- **Correa de transmisión:** Mire si presenta desgaste, cortes, perforaciones o dientes rotos. Compruebe la alineación. Para obtener información adicional, consulte el subapartado *PROCEDIMIENTOS DE MANTENIMIENTO*.
- **Fugas:** Mire bajo el vehículo para descartar fugas.
- **Tapa del compartimento de almacenamiento delantero:**

Tire para comprobar que está bien asegurada.

- Asegúrese de que el asiento está fijo.
 - **Retrovisores:** Límpielos y regúlalos (consulte el subapartado *ESPEJOS en EQUIPO*).
 - **Pedal de freno:** Píselo y asegúrese de que ofrece resistencia. El pedal deberá volver exactamente a la posición inicial cuando se suelte.
 - **Empuñadura del acelerador:** Hágala girar varias veces. Asegúrese de que se acciona sin trabas y regresa a la posición de ralentí cuando se suelta.
 - **Palanca del embrague (modelo SM5):** Ajústela según convenga (consulte el subapartado *MANDOS PRINCIPALES*). Apriétela para asegurarse de que se acciona sin trabas y regresa a la posición inicial cuando se suelta.
 - **Selector de cambio de marcha (modelo SE5):** Asegúrese de que el selector de cambio de marcha funciona normalmente en ambos sentidos y vuelve al centro cuando se suelta.
 - **Ajuste de altura de los reposapiés del pasajero:** Asegúrese de que el pasajero se encuentra cómodo con la altura de los reposapiés. Ajústelos en caso necesario.
 - **Parabrisas:** Límpielo y ajústelo según sea necesario.
 - **Peso:** Asegúrese de que la carga total del vehículo (incluidos el conductor, el pasajero, la carga y los accesorios añadidos) no sobrepasa 208 kg.
- Gire la llave de contacto hasta la posición de encendido:**
- **Grupo de indicadores multifunción:** Compruebe los medi-

dores, los indicadores, los mensajes y el nivel de combustible.

- **Luces:** Compruebe el funcionamiento de los faros, la luz trasera, la luz de freno, los intermitentes y las luces de emergencia.
- **Bocina:** Verificar el funcionamiento.
- **Dirección:** Ponga en marcha el motor y compruebe que la dirección responde sin impedimentos.
- **Interruptor de paro del motor:** Compruebe que el interruptor de paro del motor funciona debidamente.
- **Freno de estacionamiento:** Ponga en marcha el motor, quite el freno de estacionamiento y asegúrese de que está apagado el indicador del freno que se encuentra en el grupo de indicadores multifunción.
- **Freno:** Recorra con el vehículo una distancia corta lentamente y accione el freno para probarlo.

Coloque siempre la ficha de seguridad nuevamente en su posición, de modo que quede asegurada.

***Esta página es
intencionalmente en blanco***

MANTENIMIENTO

PROGRAMA DE MANTENIMIENTO

El mantenimiento es muy importante para que el vehículo pueda usarse de forma segura. Es responsabilidad del propietario asegurar un mantenimiento adecuado. Realice comprobaciones periódicas y siga el programa de mantenimiento. El programa de mantenimiento no supone exención alguna de la inspección previa al uso.



ADVERTENCIA

Si no se siguen el programa y los procedimientos de mantenimiento, el uso del vehículo podría no resultar seguro.

INSPECCIÓN TRAS EL RODAJE: 1 000 KM

Utilizando el software de utilidades y diagnóstico de BRP (B.U.D.S.), compruebe los códigos de avería e instale las actualizaciones requeridas.

Reemplace el aceite del motor y el filtro de aceite.

Inspeccione y limpie el depurador del depósito de aceite.

Sustituya el filtro de aceite del módulo de control hidráulico (HCM) **(solo modelo SE5)**.

Compruebe el nivel de refrigerante del motor.

Revise el funcionamiento de la empuñadura del acelerador.

Compruebe el sistema de iluminación (luz de freno, luces de emergencia, intermitentes, luces de posición, luz de la placa de matrícula).

Compruebe la luz de marcha atrás **(solo modelo australiano)**.

Compruebe el funcionamiento de los interruptores de control.

Revise el estado y la tensión de la correa de transmisión. Ajústela según sea necesario.

Compruebe el par de apriete de la tuerca del eje trasero.

Compruebe si la dirección presenta una holgura anormal.

Compruebe el funcionamiento del freno de estacionamiento. Ajuste según sea necesario.

Compruebe si algún panel de la carrocería está flojo.

Revise el funcionamiento de los cierres de seguridad, cañones de cerradura y bisagras de compartimentos de almacenamiento.

MANTENIMIENTO MÍNIMO - SI CONDUCE MENOS DE 7.500 KM AL AÑO.
Utilizando el software de utilidades y diagnóstico de BRP (B.U.D.S.), compruebe los códigos de avería e instale las actualizaciones requeridas.
Utilizando el software de utilidades y diagnóstico de BRP (B.U.D.S.), compruebe el funcionamiento del interruptor detector de pasajero.
Reemplace el aceite del motor y el filtro de aceite.
Sustituya el filtro de aceite del módulo de control hidráulico (HCM) (solo modelo SE5) .
Compruebe el nivel del líquido del embrague (solo modelo SM5) ⁽¹⁾ .
Compruebe el radiador, las mangueras y la bomba de agua.
Compruebe el nivel de refrigerante del motor ⁽¹⁾ .
Efectúe una prueba de la presión del sistema de refrigeración.
Verifique el funcionamiento del mecanismo de marcha atrás. Ajuste según sea necesario (sólo modelo SM5) .
Limpie el sensor de velocidad de la rueda trasera. Compruebe la holgura del sensor. Ajuste según sea necesario ⁽²⁾ .
Revise el funcionamiento de la empuñadura del acelerador.
Compruebe la firmeza de las conexiones de la batería. Límpielas si es necesario.
Compruebe el sistema de iluminación (luz de freno, luces de emergencia, intermitentes, luces de posición, luz de la placa de matrícula).
Compruebe la luz de marcha atrás (solo modelo australiano) .
Compruebe el funcionamiento de los interruptores de control.
Revise el estado y la tensión de la correa de transmisión. Ajústela según sea necesario.
Compruebe el desgaste de la rueda dentada trasera y de la rueda trasera.
Compruebe el desgaste de las ruedas delanteras.
Compruebe el par de apriete de las tuercas de las ruedas delanteras.
Compruebe el par de apriete de la tuerca del eje trasero.
Compruebe si la dirección presenta una holgura anormal.
Revise el estado de las barras de acoplamiento.
Revise los amortiguadores para detectar posibles fugas u otros daños.
Compruebe el estado de las juntas esféricas.
Compruebe o sustituya el líquido de frenos ⁽¹⁾ .
Compruebe el estado de las pastillas y los discos de freno.

MANTENIMIENTO MÍNIMO - SI CONDUCE MENOS DE 7.500 KM AL AÑO.

Revise y ajuste el freno de estacionamiento.

Compruebe que los asideros del pasajero están firmes.

Lubrique las bisagras del reposapiés.

Compruebe si algún panel de la carrocería está flojo.

Revise el funcionamiento de los cierres de seguridad, cañones de cerradura y bisagras de compartimentos de almacenamiento y/o lubríquelos.

Compruebe el funcionamiento del pedal de freno y del mecanismo del reposapiés **(modelos con reposapiés)**.

(1) Sustitúyalo cada 2 años.

Compruebe la holgura cada vez que se afloje la rueda trasera.

CADA 500 KM

Compruebe el nivel de aceite del motor.

CADA 7.500 KM

Utilizando el software de utilidades y diagnóstico de BRP (B.U.D.S.), compruebe los códigos de avería e instale las actualizaciones requeridas.

Reemplace el aceite del motor y el filtro de aceite.

Sustituya el filtro de aceite del módulo de control hidráulico (HCM) **(solo modelo SE5)**.

Compruebe el nivel del líquido del embrague **(sólo modelo SM5)**.

Compruebe el nivel de refrigerante del motor.

Revise el funcionamiento de la empuñadura del acelerador.

Compruebe el sistema de iluminación (luz de freno, luces de emergencia, intermitentes, luces de posición, luz de la placa de matrícula).

Compruebe la luz de marcha atrás **(solo modelo australiano)**.

Compruebe el funcionamiento de los interruptores de control.

Revise el estado y la tensión de la correa de transmisión. Ajústela según sea necesario.

Compruebe el par de apriete de las tuercas de las ruedas delanteras.

Compruebe el par de apriete de la tuerca del eje trasero.

Compruebe si la dirección presenta una holgura anormal.

Revise el estado de las barras de acoplamiento.

CADA 7.500 KM

Compruebe el nivel del líquido de frenos.

Compruebe el estado de las pastillas y los discos de freno.

Compruebe el funcionamiento del freno de estacionamiento. Ajuste según sea necesario.

Compruebe que los asideros del pasajero están firmes.

Compruebe si algún panel de la carrocería está flojo.

Compruebe el funcionamiento del pedal de freno y del mecanismo del reposapiés **(modelos con reposapiés)**.

CADA 15.000 KM

Utilizando el software de utilidades y diagnóstico de BRP (B.U.D.S.), compruebe el funcionamiento del interruptor detector de pasajero.

Verifique el funcionamiento del mecanismo de marcha atrás. Ajuste según sea necesario **(sólo modelo SM5)**.

Limpie el sensor de velocidad de la rueda trasera. Compruebe la holgura del sensor. Ajuste según sea necesario ⁽¹⁾.

Compruebe la firmeza de las conexiones de la batería. Límpielas si es necesario.

Revise los amortiguadores para detectar posibles fugas u otros daños.

Compruebe si los manguitos del freno presentan grietas u otros deterioros.

Revise el funcionamiento de los cierres de seguridad, cañones de cerradura y bisagras de compartimentos de almacenamiento.

⁽¹⁾ Compruebe la holgura cada vez que se afloje la rueda trasera.

CADA 22.500 KM O CADA 2 AÑOS, SI ES ANTES.

Inspeccione y limpie el depurador del depósito de aceite.

Compruebe y ajuste la holgura de las válvulas ⁽¹⁾.

Sustituya el filtro del aire y limpie el alojamiento del filtro del aire ⁽²⁾.

Sustituya el líquido del embrague **(sólo modelo SM5)**.

Compruebe el tapón del radiador, las mangueras y la bomba de agua.

Efectúe una prueba de la presión del sistema de refrigeración.

Inspeccione y limpie el regulador.

Revise el estado de las mangueras de combustible. Cámbielas si es necesario.

CADA 22.500 KM O CADA 2 AÑOS, SI ES ANTES.

Sustitución de las bujías.

Compruebe el desgaste de las ruedas delanteras.

Realice la alineación de la dirección.

Compruebe el estado de las juntas esféricas.

Cambie el líquido de frenos.

(1) Ajuste de válvulas más frecuente si se conduce a menudo a r.p.m. altas.

Inspección y sustitución más frecuentes si se conduce por zonas polvorientas o húmedas.

CADA 30.000 KM O CADA 5 AÑOS, SI ES ANTES.

Sustituya el filtro de combustible.

CADA 45.000 KM

Reemplace el refrigerante del motor (o cada 5 años).

INSPECCIÓN TRAS EL RODAJE

Es recomendable que, al cabo de 1.000 km de funcionamiento, el vehículo sea revisado por un concesionario o distribuidor autorizado de Can-Am. El mantenimiento inicial es muy importante y no debe ser descuidado.

NOTA: Esta revisión de rodaje corre a cargo del propietario del vehículo.

Es recomendable que esta inspección quede firmada por un distribuidor autorizado de Can-Am.

Fecha de la inspección

Firma del distribuidor autorizado

Nombre del distribuidor

PROCEDIMIENTOS DE MANTENIMIENTO

En este apartado, se incluyen instrucciones sobre los procedimientos básicos de mantenimiento. Si cuenta con las herramientas y los conocimientos de mecánica necesarios, puede llevar a cabo estos procedimientos. De lo contrario, diríjase a un distribuidor autorizado de roadster Can-Am.

Para otras operaciones importantes del programa de mantenimiento que resulten más difíciles y exijan el uso de herramientas especiales es probable que deba optar por un distribuidor autorizado de roadster Can-Am.



ADVERTENCIA

Pare el motor y siga estos procedimientos cuando realice tareas de mantenimiento. Si no sigue los procedimientos de mantenimiento adecuados, puede resultar lesionado por el contacto con piezas a alta temperatura, componentes móviles, una descarga eléctrica, productos químicos u otros factores de riesgo.

Aceite del motor

AVISO Los procedimientos para comprobar el nivel y cambiar el aceite del roadster son distintos de la mayoría de los vehículos de motor actuales. Siga las instrucciones de esta sección.

Aceite recomendado para el motor

Utilice el ACEITE DE MEZCLA SINTÉTICA PARA MOTORES DE 4 TIEMPOS XPS (VERANO) (N/P 293 600 121).

Si no es posible, utilice aceite para motocicleta sintético o semisintético SAE 5W40 que cumpla los requisitos de la clasificación de servicio API SL, SJ, SH o SG. Compruebe

siempre la etiqueta de servicio API en el recipiente de aceite.

NOTA: Se utiliza el mismo aceite para el motor, la caja de cambios, el embrague y el módulo HCM (modelos SE5).

AVISO Para evitar dañar el embrague, no utilice un aceite para motor que tenga la clasificación de servicio API SM o ILSAC GF-4. Esos aceites provocarán el deslizamiento del embrague.

AVISO No añada aditivos al aceite recomendado. Podría provocar averías de la caja de engrajes y del embrague.

Comprobación del nivel de aceite del motor

AVISO Para obtener una medida correcta del nivel de aceite del motor, siga este procedimiento y asegúrese de que el motor se encuentra a la temperatura normal de funcionamiento.

1. Aparque el vehículo sobre una superficie llana.
2. Retire el panel lateral central izquierdo. Consulte *PANELES DE LA CARROCERÍA* en el subapartado *EQUIPO*.
3. Cuando el motor ya se encuentre a la **temperatura normal de funcionamiento**, póngalo en marcha y déjelo en marcha durante 30 segundos, como mínimo.

NOTA: Al funcionar el motor durante unos 30 segundos, como mínimo, la bomba de aceite de succión puede recuperar el aceite del cárter de vuelta al depósito. Si no se ejecuta este paso, se puede llenar excesivamente el motor de aceite.

4. Pare el motor.
5. Desenrosque y extraiga la varilla medidora de aceite.

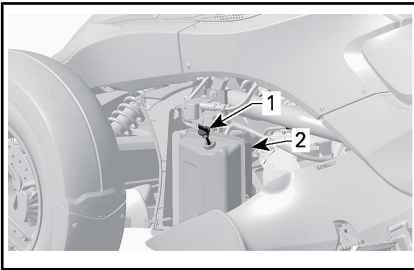

TÍPICO

1. Varilla medidora de aceite
2. Depósito de aceite
6. Limpie la varilla medidora.
7. Vuelva a introducir la varilla medidora y **enrósquela** completamente para asegurarse de que la lectura es correcta.
8. Desenrosque y extraiga de nuevo la varilla medidora.
9. Compruebe el nivel de aceite en la varilla medidora. Debe estar cerca de la marca superior.

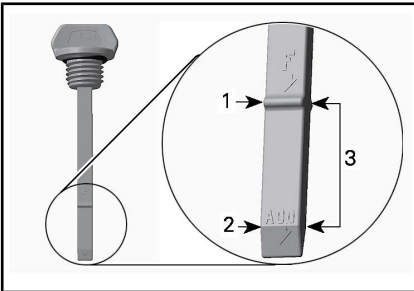

1. Marca superior (F)
2. Marca inferior (ADD)
3. Margen de funcionamiento

El nivel de aceite se encuentra cerca de la altura de la marca superior:

1. No añada aceite.
2. Introduzca y apriete debidamente la varilla medidora.
3. Instale el panel central del lado izquierdo. Consulte **PANELES DE LA CARROCERÍA** en el subapartado **EQUIPO**.

Nivel de ajuste del aceite:

1. Ajuste el nivel de aceite hasta que alcance el intervalo de funcionamiento, cerca de la marca superior. **No llene excesivamente el depósito.**

NOTA: Desde la marca inferior, agregue 500 ml de aceite para alcanzar la marca superior (F).

2. Introduzca y apriete debidamente la varilla medidora.
3. Instale el panel central del lado izquierdo. Consulte **PANELES DE LA CARROCERÍA** en el subapartado **EQUIPO**.

Cambio de aceite del motor

Antes de cambiar el aceite, asegúrese de que el vehículo se encuentra sobre una superficie llana.

AVISO El cambio de aceite debe realizarse con el motor caliente.

! **CUIDADO** El aceite del motor puede encontrarse a una temperatura muy alta.

1. Quite los siguientes paneles de la carrocería del lado izquierdo. Consulte **PANELES DE LA CARROCERÍA** en el subapartado **EQUIPO**:
 - Panel lateral central
 - Panel lateral interior
 - Panel lateral inferior.
2. Quite la placa inferior situada debajo del depósito de aceite.

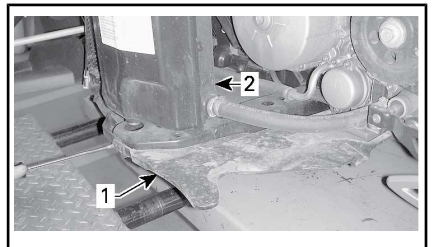

1. Placa inferior
2. Depósito de aceite

3. Limpie la zona que rodea al tapón de drenaje, debajo del depósito de aceite.
4. Coloque una bandeja de drenaje adecuada debajo del depósito de aceite.
5. Quite el tapón de drenaje de aceite del depósito y deseche la arandela de sellado.

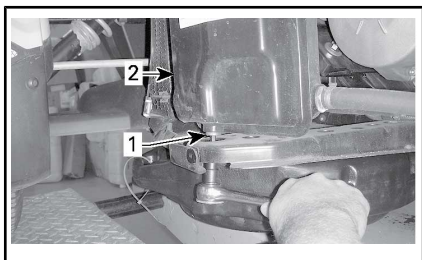

1. Tapón de drenaje del depósito
2. Depósito de aceite
6. Saque la varilla medidora.
7. Deje tiempo suficiente para que salga todo el aceite.
8. Limpie alrededor del tapón de drenaje del motor.
9. Coloque una bandeja de drenaje adecuada debajo del motor.
10. Desmonte el tapón de drenaje de aceite del motor y deseche la arandela de sellado.

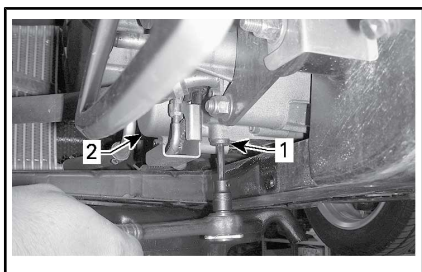

1. Tapón de drenaje de aceite del motor
2. Tapa del filtro de aceite
11. Deje tiempo suficiente para que el cárter se vacíe totalmente de aceite.
12. Limpie el imán del tapón de drenaje del motor.

13. Con arandelas de sellado **NUEVAS**, coloque los tapones de drenaje del motor y del depósito de aceite.

AVISO No reutilice nunca la arandela de sellado del tapón de drenaje. Sustitúyala siempre por una nueva.

14. Apriete los tapones de drenaje (del motor y del depósito de aceite) con un par de 20 N•m.
15. Reemplace el filtro de aceite del motor. Consulte *SUSTITUCIÓN DEL FILTRO DE ACEITE DEL MOTOR*, más adelante en este subapartado.

Modelo SE5

16. Cambie el filtro de aceite del módulo HCM. Consulte *FILTRO DE ACEITE DEL MÓDULO HCM* más adelante en este subapartado.

Todos los modelos

17. Añada 3 L del aceite recomendado al depósito de aceite.
18. Ponga en marcha el motor y **déjelo al ralentí durante dos minutos**.

AVISO No revolucione el motor mientras esté al ralentí, ya que el motor podría quedar dañado de forma permanente.

AVISO Asegúrese de que el piloto de advertencia de presión de aceite se apaga al cabo de unos 5 segundos tras el arranque del motor. Si la luz de advertencia de presión de aceite permanece encendida durante más de 5 segundos, **PARE EL MOTOR** y vuelva a comprobar el nivel de aceite.

Compruebe si hay fugas en:

- Filtro de aceite del motor
- Filtro de aceite del módulo HCM

- Tapón de drenaje del motor
 - Tapón de drenaje del depósito de aceite
19. Pare el motor.

NOTA: La lectura de la varilla medidora del nivel de aceite es fiable cuando la temperatura del aceite es de 80 °C. Si se comprueba el nivel de aceite cuando el aceite se encuentra a una temperatura ambiente de 20 °C, la indicación correcta del nivel de aceite se situaría en un punto intermedio entre las marcas inferior (ADD) y superior (F) de la varilla medidora. Debe tenerse en cuenta para evitar que se llene excesivamente el depósito de aceite.

Modelos SM5

20. Añada 0,9 L de aceite recomendado en el depósito de aceite (3,9 L).
21. Compruebe inmediatamente el nivel de aceite y ajústelo si es necesario.
22. Vuelva a instalar todos los paneles de la carrocería que haya extraído.
23. Elimine el aceite usado con arreglo a la normativa local de protección del medio ambiente.

Modelos SE5

24. Añada 1,2 L de aceite recomendado en el depósito de aceite (una cantidad total de 4,2 L).
25. Compruebe inmediatamente el nivel de aceite y ajústelo si es necesario.

NOTA: Cuando se reemplazan el filtro de aceite del motor y el filtro de aceite del módulo HCM, la cantidad total de aceite que se deberá añadir será 4,3 L.

26. Vuelva a instalar todos los paneles de la carrocería que haya extraído.

27. Elimine el aceite usado con arreglo a la normativa local de protección del medio ambiente.

Filtro de aceite del motor

Extracción del filtro de aceite del motor

1. Consulte *CAMBIO DE ACEITE DEL MOTOR* antes de desmontar los paneles de la carrocería que sea preciso.
2. Quite los tornillos de la tapa del filtro de aceite.

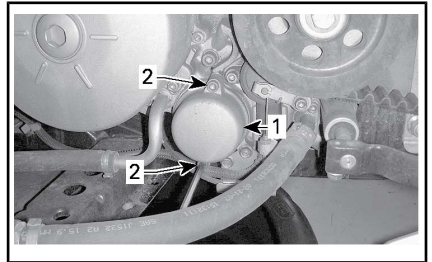

TÍPICO

1. Tapa del filtro de aceite
2. Tornillos de la cubierta
3. Quite la cubierta del filtro de aceite con su junta tórica. Deseche la junta tórica.
4. Retire el filtro de aceite.
5. Deseche el filtro con arreglo a la normativa local de protección del medio ambiente.

Instalación del filtro de aceite del motor

Para la instalación se siguen en orden inverso los pasos del procedimiento de extracción. Sin embargo, deberá prestar atención a lo siguiente.

1. Limpie de suciedad y contaminantes los orificios de entrada y salida de aceite del cárter.

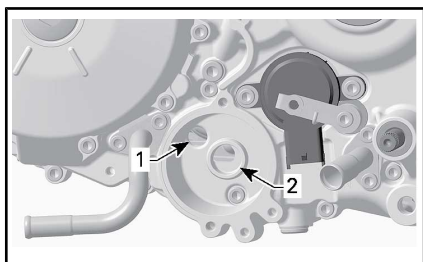

TÍPICO

1. Orificio de entrada de aceite de la bomba de presión de aceite
 2. Orificio de salida del aceite hacia el sistema de lubricación del motor
2. Coloque una junta tórica **NUEVA** en la cubierta del filtro de aceite.

Para que resulte más fácil el montaje y evitar que se desplace la junta tórica durante la instalación, aplique un poco de aceite al filtro y a la junta tórica. Consulte la ilustración que aparece a continuación.

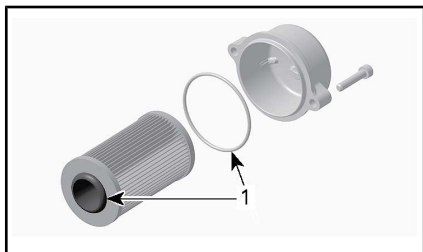

1. Aplique aceite aquí

Filtro de aceite del módulo HCM (modelo SE5)

El HCM (módulo de control hidráulico) utiliza el mismo aceite que el motor, pero tiene su propio filtro de aceite.

AVISO Sustituya los filtros de aceite del HCM y del motor al mismo tiempo.

Desmontaje del filtro de aceite del módulo HCM

1. Quite los tornillos de la tapa del filtro de aceite.

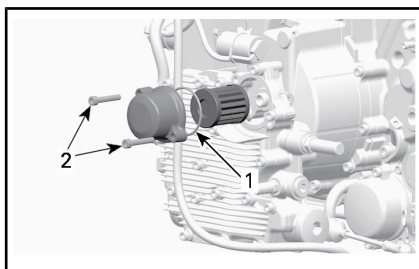

1. Tapa del filtro de aceite
 2. Tornillos de la cubierta
2. Quite la cubierta del filtro de aceite con su junta tórica. Deseche la junta tórica.
 3. Retire el filtro de aceite.
 4. Deseche el filtro con arreglo a la normativa local de protección del medio ambiente.

Instalación del filtro de aceite del módulo HCM

Para la instalación se siguen en orden inverso los pasos del procedimiento de extracción. Deberá prestar atención a lo que se indica a continuación.

1. Compruebe los orificios de entrada y salida de aceite del módulo de control hidráulico. Si presentan suciedad o cualquier contaminante, límpielos.

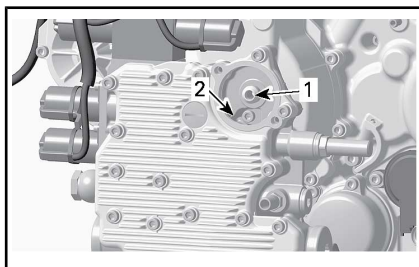

1. Orificio de salida de aceite hacia el sistema de lubricación del módulo de control hidráulico
 2. Orificio de entrada de aceite en la bomba de aceite
2. Coloque una junta tórica **NUEVA** en la cubierta del filtro de aceite.

Para que resulte más fácil el montaje y evitar que se desplace la junta tórica durante la instalación, aplique un poco de aceite al filtro y a la junta tórica. Consulte la ilustración que aparece a continuación.

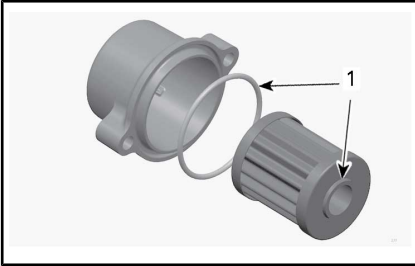

1. Aplique aceite aquí

Refrigerante del motor

Comprobación del nivel del refrigerante del motor

! ADVERTENCIA

Al abrir el depósito, el refrigerante puede estar a una temperatura muy elevada y salpicar si el motor está caliente. Para evitar quemaduras, revise el nivel de refrigerante cuando el motor esté frío.

El sistema refrigerante debe llenarse con agua destilada y solución anticongelante (50% de agua destilada, 50% de anticongelante).

Para obtener el mejor rendimiento, utilice el REFRIGERANTE DE LARGA DURACIÓN (N/P 219 702 685).

Con el motor frío, compruebe el nivel de refrigerante de la siguiente manera:

1. Aparque el vehículo en una superficie firme y llana.
2. Abra el compartimento de almacenamiento de la parte delantera.

3. Tire de la cubierta de servicio del lado derecho con ambas manos.
4. Compruebe el nivel de refrigerante en el lado derecho. El refrigerante debe verse algo por encima de la marca COLD.

NOTA: Si el motor está caliente, el refrigerante no debe superar la marca de nivel HOT.

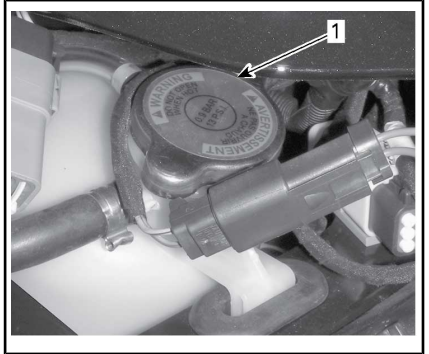

1. Tapón del depósito del refrigerante
5. En caso necesario, añada refrigerante al depósito hasta que supere ligeramente la marca de nivel COLD. Utilice un embudo para evitar que se derrame. **No llene excesivamente el depósito.**
6. Deje de añadir refrigerante cuando empiece a verlo en el tubo.

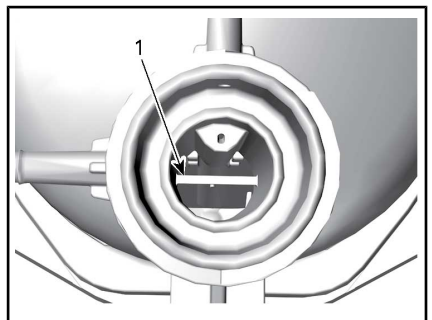

1. Línea de referencia de nivel de refrigerante HOT (caliente)
7. Vuelva a colocar la cubierta de servicio.

NOTA: Si el circuito de refrigeración precisa refrigerante con frecuencia, es síntoma de fugas o de un problema del motor. Diríjase a un concesionario o distribuidor autorizado de roadster Can-Am.

Líquido del embrague (modelo SM5)

Comprobación del nivel del líquido del embrague

Compruebe el nivel del líquido del embrague cuando el embrague no funcione con normalidad o resulte difícil cambiar de marcha con la palanca de cambios.

El depósito del líquido del embrague está cerca de la palanca de enclavamiento de marcha atrás en la parte izquierda del manillar.

Compruebe el nivel del líquido del embrague de la siguiente manera:

1. Aparque el vehículo en una superficie firme y llana.
2. Coloque el manillar recto, de forma que la parte superior del depósito del líquido de frenos quede en posición horizontal.
3. Limpie la zona del tapón.
4. Utilice el destornillador Phillips que hay en el kit de herramientas.
5. Desenrosque los tornillos de fijación del tapón.



TÍPICO

6. Saque el tapón con cuidado. Proceda con precaución, ya que podría caerse el retén del tapón.
7. Mire dentro del depósito para ver el nivel de líquido.

Compruebe el nivel del líquido de embrague en el depósito:

- El líquido debe alcanzar la línea de nivel de llenado (protuberancia en la pared del depósito).

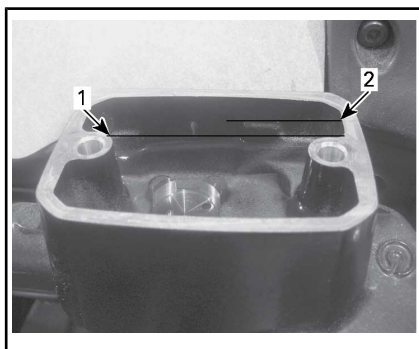

NO FIGURA EL LÍQUIDO PARA MAYOR CLARIDAD

1. *Mínimo*
2. *Máxima*

Adición de líquido de embrague

1. Si el nivel del líquido se encuentra por debajo del especificado, añada líquido al depósito hasta alcanzar la línea de nivel de llenado. Utilice únicamente líquido de frenos DOT 4.
2. Añada la cantidad de líquido que sea necesaria. **No llene excesivamente el depósito.**

AVISO Limpie inmediatamente cualquier derrame o salpicadura.

3. Apriete de nuevo el retén situado dentro del tapón.
4. Vuelva a colocar el tapón en el depósito.
5. Apriete los tornillos del tapón.

Batería

Ubicación de la batería

La batería se encuentra en el compartimento de almacenamiento delantero. Para acceder a la batería, abra el compartimento de almacenamiento delantero.



COMPARTIMENTO DE ALMACENAMIENTO DELANTERO

Afloje los tornillos y abra el panel de acceso a la batería.

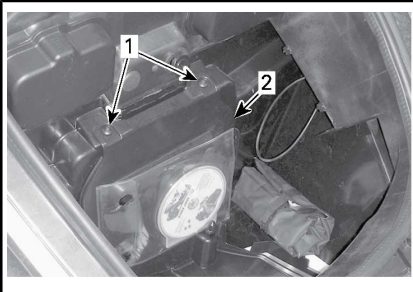

1. Tornillos
2. Panel de acceso a la batería

Carga de la batería

El vehículo está equipado con una batería que no precisa mantenimiento, totalmente sellada; no hay que añadir agua para ajustar el nivel del electrolito. Quizá sea preciso cargar

la batería si no se ha utilizado el vehículo durante un mes o más tiempo.

Si tiene que reemplazar la batería, diríjase a un distribuidor autorizado de roadster Can-Am.

! ADVERTENCIA

No utilice baterías convencionales de plomo-ácido. Si la batería fuera de plomo-ácido, podría producirse una fuga de ácido a través del respiradero. Puede producirse también una fuga de ácido si la caja de la batería está agrietada o deteriorada, con el consiguiente riesgo de graves quemaduras.

La batería se puede cargar instalada en el vehículo.

AVISO Siga las instrucciones que acompañan al cargador de batería. Una carga incorrecta puede dañar la batería.

Para cargar la batería, siga el procedimiento que se indica a continuación:

1. Abra el compartimento de almacenamiento de la parte delantera.
2. Retire el panel de acceso a la batería.
3. Conecte primero el cable POSITIVO (+) al terminal correspondiente.
4. Conecte el cable NEGATIVO (-) al terminal correspondiente.

AVISO Conecte siempre en primer lugar el cable POSITIVO (+) para evitar que se dañe el sistema eléctrico del vehículo.

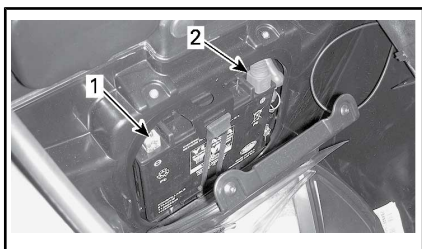

1. Terminal NEGATIVO (-)
2. Terminal POSITIVO (+)
5. Ponga en marcha el cargador de la batería. El tiempo de carga dependerá de la velocidad de carga.

Cuando la batería esté cargada:

6. Desconecte primero el cable NEGATIVO (-).
7. Desconecte el cable POSITIVO (+).

AVISO Desconecte siempre en primer lugar el cable NEGATIVO (-) para evitar que se dañe el sistema eléctrico del vehículo.

8. Cierre el panel de acceso a la batería y el compartimento de almacenamiento delantero.

Se puede utilizar un cargador de baterías estándar. La tasa de carga recomendada es de 2 A. Si la batería está totalmente agotada, se puede realizar un arranque de emergencia con ayuda de una batería de automóvil (consulte el apartado *REPARACIONES EN CARRETERA*).

Se puede utilizar un dispositivo de "carga lenta" para ralentizar la recarga de la batería. Este tipo de cargador puede mantenerse conectado durante un tiempo prolongado sin que la batería resulte dañada. Siga siempre las recomendaciones sobre el tiempo de carga que figuren en las instrucciones del cargador.

Correa de transmisión

Inspeccione visualmente la alineación y el estado de la correa antes de usar el vehículo.

El ajuste de la alineación y la corrección de desviación de la correa deben realizarse siempre a través de un concesionario o distribuidor autorizado de roadsters Can-Am según el *PROGRAMA DE MANTENIMIENTO*.

Alineación de la correa de transmisión

El espacio entre la correa y el reborde interno de la rueda dentada debe ser la suma de "X" + "Y" = 3,25 mm ± 2.75 mm. Si la correa rebasa el borde exterior de la rueda dentada, diríjase cuanto antes a un concesionario o distribuidor autorizado de roadsters Can-Am para que la alineen.

NOTA: La correa puede estar en contacto con **SOLO UN** reborde de **SOLO UNA** rueda dentada.

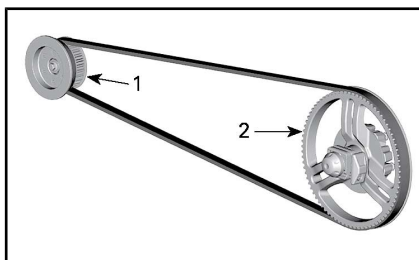

1. Rueda dentada delantera
2. Rueda dentada trasera

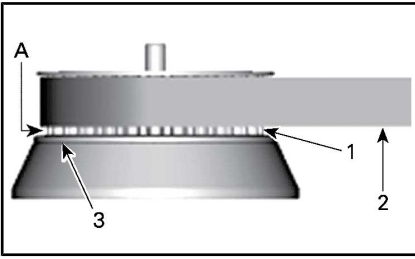

RUEDA DENTADA DELANTERA

- 1. Dientes de la rueda dentada delantera
- 2. Correa
- 3. Reborde interno de la rueda dentada
- A. ESPACIO "X"

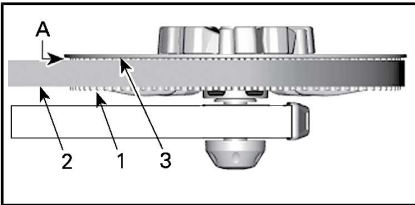

RUEDA DENTADA TRASERA

- 1. Dientes de la rueda dentada trasera
- 2. Correa
- 3. Reborde interno de la rueda dentada
- A. ESPACIO "Y"

Desgaste de la correa de transmisión

Antes de revisar la correa de transmisión, asegúrese de que el vehículo está en punto muerto y con el motor parado, se encuentra en una superficie nivelada y dispone de mucho espacio: deberá mover el vehículo adelante y atrás para ver la correa en toda su longitud.

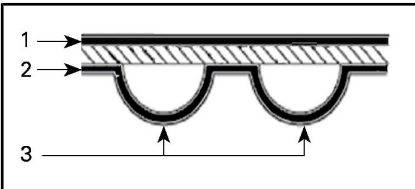

SUPERFICIES DE LA CORREA DE TRANSMISIÓN

- 1. Superficie externa
- 2. Superficie lateral de los dientes
- 3. Diente

Revise lo siguiente:

GRADO DE DESGASTE	ACCIÓN NECESARIA
Buen estado 	No
Cuardeado 	Supervise el estado
Raspado moderado 	Supervise el estado
Grietas abiertas 	Reemplazar la correa
Desgaste del enganche 	Reemplazar la correa
Faltan dientes 	Reemplazar la correa
Material de la correa desgastado; quedan expuestos los componentes internos 	Reemplazar la correa

GRADO DE DESGASTE	ACCIÓN NECESARIA
Deterioros por piedras 	Reemplazar la correa

NOTA: Un cuarteado moderado no exige que se sustituya la correa, pero deberá supervisarse estrechamente, ya que puede dar lugar a que se abran grietas o se pierdan dientes, lo que sí que obligaría a reemplazar la correa. Si se deteriora la parte central de la correa, con el tiempo será preciso cambiarla. Sin embargo, si las grietas se extienden hasta el borde de la correa, la avería es inminente.

Cuando se reemplace una correa de transmisión, también deberán sustituirse las ruedas dentadas para prolongar la vida útil de la correa nueva.

Tensión de la correa de transmisión

Durante la conducción, si nota vibraciones de la correa o si la correa salta dientes de la rueda, diríjase tan pronto como sea posible a un distribuidor autorizado de roadster Can-Am para que ajusten la tensión de la correa.

Ruedas y neumáticos



ADVERTENCIA

Un neumático de tipo no recomendado, que esté deteriorado, gastado más allá del indicador del límite de desgaste de la banda de rodadura o mal hinchado puede provocar una pérdida de control.

Los neumáticos nuevos no funcionarán a pleno rendimiento hasta que se realice el rodaje correspondiente. El rendimiento de los frenos, la dirección y el sistema VSS puede verse reducido, por lo que deberá observar especial precaución. Los neumáticos necesitan unos 300 km de recorrido con frenadas frecuentes para el rodaje. Si en las condiciones normales de uso del vehículo se emplean poco los frenos, prolongue el período de rodaje para los neumáticos.

Los neumáticos han sido diseñados específicamente para el roadster Spyder. Utilice únicamente neumáticos recomendados por BRP, que sólo se pueden adquirir a través de distribuidores autorizados de roadster Can-Am.

Al retirar o sustituir el neumático trasero, siga los siguientes pasos:

- Compruebe y limpie el cojinete de la rueda dentada trasera. Sustituya este componente si está roto o dañado.
- Compruebe y limpie los cojinetes del eje trasero. Sustituya este componente si está roto o dañado.
- Sustituya y lubrique el retén del cojinete del eje trasero.
- Sustituya y lubrique la junta tórica del eje trasero.
- Compruebe y limpie los manguitos protectores del eje trasero.

Sustituya este componente si está roto o dañado.

Al retirar o sustituir la rueda trasera, siga los siguientes pasos:

- Sustituya la tuerca de la rueda trasera.
- Sustituya y lubrique el retén del cojinete del eje trasero.
- Sustituya y lubrique la junta tórica del eje trasero.
- Compruebe el estado del amortiguador de goma. Sustituya este componente si está roto o dañado.

Presión de los neumáticos

Compruebe la presión cuando los neumáticos estén **fríos** antes de utilizar el vehículo. La presión de los neumáticos cambia con la temperatura del aire. Vuelva a verificar la presión si ha cambiado la temperatura (por ejemplo, en caso de un cambio importante de las condiciones atmosféricas o si se conduce el vehículo por montañas).

PRESIÓN DE LOS NEUMÁTICOS EN FRÍO	
Neumáticos delanteros	103 kPa ± 14 kPa
Neumáticos traseros	193 kPa ± 14 kPa

NOTA: La diferencia de presión entre el neumático izquierdo y el derecho no debe sobrepasar 3,4 kPa.

Para su comodidad, en el kit de herramientas se incluye un indicador electrónico de presión.

Deterioro de los neumáticos

Compruebe si los neumáticos presentan lo siguiente:

- Cortes, rajas y grietas
- Bultos o protuberancias en el lateral del neumático o en la banda de rodadura

- Clavos u otros objetos extraños en el lateral del neumático o en la banda de rodadura
- Fugas de aire (sonido sibilante) provocadas por una llanta mal ajustada o una válvula del neumático defectuosa.

Si se da alguno de estos casos, diríjase cuanto antes a un distribuidor autorizado de roadster Can-Am para que reparen o cambien el neumático.

Desgaste de la banda de rodadura

Compruebe la profundidad mínima del dibujo de los neumáticos observando los indicadores de desgaste (barras de caucho moldeadas en la base de la banda de rodadura; 1 en la figura que aparece a continuación). Compruebe tres lugares de la banda de rodadura del neumático:

- Borde exterior
- Centro
- Borde interior.

Los indicadores de desgaste de la banda de rodadura aparecerán en la parte del dibujo que se ha desgastado hasta alcanzar la profundidad mínima. Cuando aparezca al menos un indicador de desgaste de la banda en el dibujo, diríjase tan pronto como sea posible a un distribuidor autorizado de roadster Can-Am para que reemplacen el neumático.

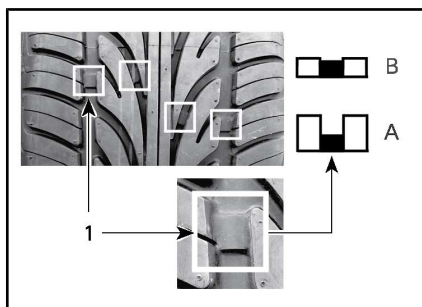

DESGASTE DE LA BANDA DE RODADURA

1. Indicador de límite de desgaste de la banda de rodadura
- A. Profundidad adecuada del dibujo
- B. Profundidad mínima del dibujo; debe cambiarse el neumático

Es normal que se produzca un desgaste desigual en los neumáticos, según la manera de conducir el vehículo y del estado de la carretera. Los bordes externos o internos de las ruedas delanteras y la parte central de la banda del neumático trasero se desgastarán de un modo no uniforme, en función de si el vehículo se conduce con más o menos suavidad.

⚠ ADVERTENCIA

Los neumáticos están diseñados para girar sólo en una dirección. No intercambie la rueda delantera izquierda con la derecha. Si se monta un neumático en el lado que no le corresponda, tendrá menos tracción y podría perder el control del vehículo.

⚠ ADVERTENCIA

No sujete por un radio una rueda delantera cuando intente hacerla girar, ya que podría pillarse los dedos entre la rueda y la pinza de freno.

Formulario de registro de neumáticos

En caso de que se retire una partida de neumáticos, sólo podremos ponernos en contacto con usted si nos ha facilitado su nombre y su dirección. Como fabricante de vehículos, BRP mantiene un registro de números de identificación del neumático (T.I.N.) asociados al número de identificación de vehículo (V.I.N.) (consulte el subpartado *IDENTIFICACION DEL VEHICULO*), así como de los datos acerca de su actual propietario.

Si reemplaza un neumático del vehículo, deberá cumplimentar un "Formulario de registro de neumáticos" y enviarlo al grupo de servicio al consumidor del fabricante de neumáticos. El "Formulario de registro de neumáticos" puede obtenerse a través de un distribuidor autorizado de roadster Can-Am.

Frenos

⚠ ADVERTENCIA

Los frenos nuevos no funcionarán con la máxima eficacia hasta que haya transcurrido el período de rodaje. Quizá se reduzca el rendimiento de los frenos, por lo que deberá observar un precaución añadida. Los frenos necesitan unos 300 km de recorrido con frenadas frecuentes para el rodaje. Si en las condiciones normales de uso del vehículo se emplean poco los frenos, prolongue el período de rodaje para los frenos.

Comprobación del nivel del líquido de frenos

Utilice exclusivamente líquido de frenos DOT 4 de un recipiente sellado.

Compruebe el nivel del líquido de frenos de la siguiente manera:

1. Aparque el vehículo en una superficie firme y llana.
2. Desenganche el asiento y levántelo.



1. *Depósito de líquido de frenos*
3. Compruebe el nivel del líquido de frenos en ambos depósitos, cerca de la parte posterior del asiento. Ambos deberían estar por encima de la marca de nivel MÍNIMO.



1. *Marca de nivel MÁXIMO del líquido de frenos*
2. *Marca de nivel MÍNIMO del líquido de frenos*

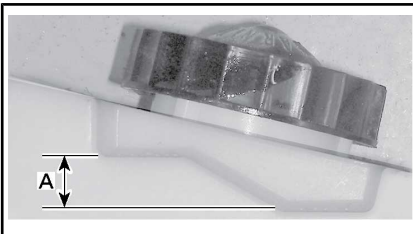

- A. *Margen de funcionamiento*

4. Añada la cantidad de líquido que sea necesaria. Consulte el subapartado **LLENADO DEL DEPÓSITO DE LÍQUIDO DE FRENOS**.

NOTA: Un nivel bajo del líquido de frenos puede indicar fugas o desgaste de las pastillas de freno. Diríjase a un concesionario o distribuidor autorizado de roadster Can-Am.

Llenado del depósito de líquido de frenos

Quite el tapón de llenado.

⚠ ADVERTENCIA

Limpie el tapón de llenado antes de quitarlo. Utilice exclusivamente líquido de frenos DOT 4 de un recipiente sellado.

1. Añada líquido hasta el nivel MAX.

AVISO El líquido de frenos puede dañar las superficies pintadas y los componentes de plástico. Limpie cualquier derrame o salpicadura.

2. Vuelva a colocar el tapón de llenado como sigue:
 - 2.1 Compruebe que la ranura en V está en buen estado.
 - 2.2 Asegúrese de que el diafragma está colocado correctamente.

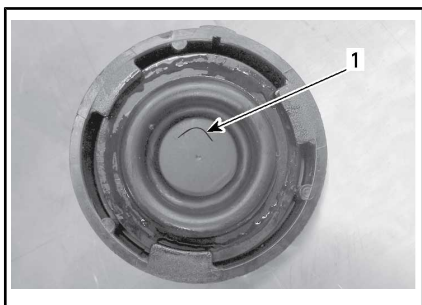

TÍPICO

1. Ranura en V



TÍPICO

1. Posición correcta
2. Posición incorrecta
3. Cierre el asiento y asegúrese de que esté totalmente enganchado.

Comprobación del sistema de frenos

Los frenos de la parte delantera y trasera son hidráulicos de disco. Estos frenos se ajustan automáticamente.

El pedal de freno tampoco precisa ajustes.

Para mantener los frenos en buen estado, compruebe lo siguiente de acuerdo con lo descrito en el **PROGRAMA DE MANTENIMIENTO**:

1. Fugas de líquido en todo el sistema de frenos
2. Frenado mullido al pisar el pedal
3. Estado de la superficie y desgaste excesivo de los discos de freno
4. Desgaste, daños u holgura de las pastillas de freno.

Modelos SE5 ST-S y ST LTD

1. Libere el seguro bajo el reposapiés.
2. Rote el reposapiés presionando manualmente su parte delantera.
3. Gire el reposapiés hacia atrás hasta que se bloquee. El mecanismo debe funcionar libremente.

Diríjase a un distribuidor autorizado de roadster Can-Am si hay algún problema con el sistema de frenos.

Faros

Orientación de los faros

1. Para acceder a los faros, consulte **LUCES** en el subapartado **SUSTITUCIÓN DE FUSIBLES Y LUCES**.
2. Coloque el vehículo a 10 m frente a una superficie para realizar pruebas como se muestra.

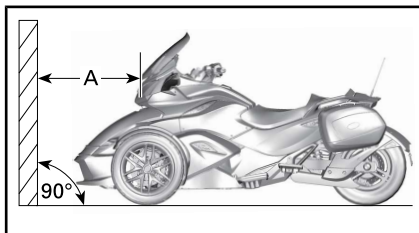

A. 10 m

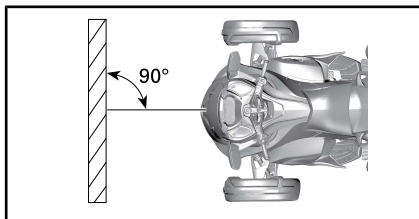

Trace 4 líneas paralelas al suelo en la superficie de prueba, como se muestra:

LÍNEAS EN LA SUPERFICIE DE PRUEBA	
Línea A	894 mm por encima del suelo
Línea B	804 mm por encima del suelo
Línea C	464 mm por encima del suelo
Línea D	374 mm por encima del suelo

Pida a una persona de al menos 91 kg que ocupe el asiento del piloto.

3. Seleccione la luz larga.
4. La orientación del haz es correcta si el punto de enfoque (punto central de la elipse) del reflejo del faro está entre las marcas superiores.

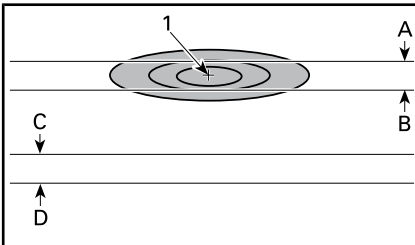

REFLEJO DE LOS FAROS EN LA SUPERFICIE DE PRUEBAS: HAZ DE LUCES LARGAS

1. Punto de enfoque
- A. 894 mm por encima del suelo
- B. 804 mm por encima del suelo
- C. 464 mm por encima del suelo
- D. 374 mm por encima del suelo
5. Seleccione la luz corta.
6. La orientación del haz es correcta si el punto de enfoque (el punto más brillante) del reflejo del faro está entre las marcas más bajas.

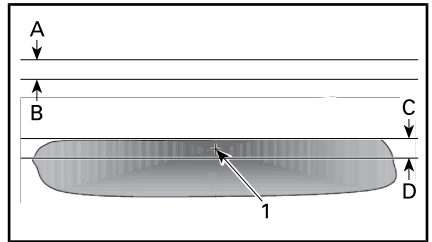

REFLEJO DE FAROS EN LA SUPERFICIE DE PRUEBAS: HAZ DE LUCES CORTAS

1. Punto de enfoque
- A. 894 mm por encima del suelo
- B. 804 mm por encima del suelo
- C. 464 mm por encima del suelo
- D. 374 mm por encima del suelo

Ajuste de la orientación de los faros

Luces largas

Gire los tornillos de reglaje para ajustar la altura del haz. Ajuste los dos faros del mismo modo.

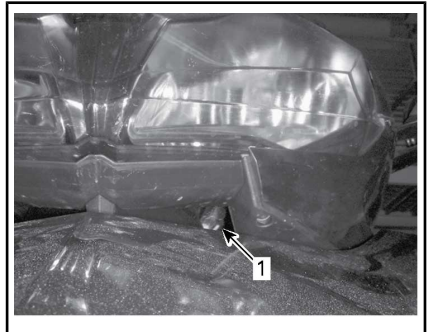

TORNILLO DE AJUSTE

1. Tornillo de ajuste

Luces cortas

Inserte un destornillador Phillips largo en el conducto de aire para llegar hasta los tornillos de reglaje.

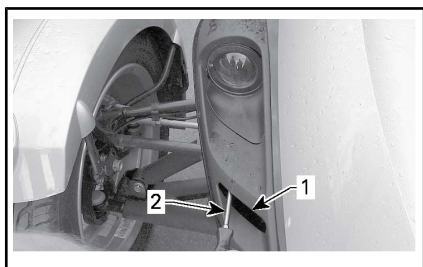

1. *Conducto de aire*
2. *Destornillador*

Gire los tornillos de reglaje para ajustar la altura del haz. Ajuste los dos faros del mismo modo.

CUIDADO DEL VEHÍCULO

Limpieza del vehículo

Para limpiar el vehículo, **no utilice dispositivos de lavado a alta presión** (como los que se utilizan en los trenes de lavado de automóviles), ya que pueden dañar algunas partes del vehículo.

AVISO Para evitar dañarlo, no limpie el parabrisas con productos alcalinos, ácidos, gasolina ni disolventes.

AVISO Para **Acabados mates**, no use cera, aerosoles ni otros productos que se utilizan con pintura normal. No lo lave con materiales abrasivos. No use limpiadores ni pulimentadores mecánicos, ni frote las superficies con fuerza.

Para limpiar el vehículo:

1. Lave a fondo el vehículo con agua para quitar la suciedad no adherida.
2. Con un paño limpio y suave, lave el vehículo con agua mezclada con un detergente suave como, por ejemplo, jabón especial para motocicletas o automóviles.

NOTA: El uso de agua templada ayuda a quitar restos de insectos del parabrisas y los paneles delanteros.

NOTA: Para **Acabados mates**, lave a mano con una manopla esponjosa y un producto limpiador suave para pintura mate. Para eliminar sustancias extrañas, como insectos, utilice un aplicador blando y un disolvente suave. Empape la zona antes de limpiarla. Frote ligeramente.

3. Al lavar el vehículo, revise para detectar restos de grasa o aceite. Puede utilizar la SOLUCIÓN LIMPIADORA PARA ROADSTER XPS (N/P 219 701 703) o un desengrasante suave para automóviles. Siga es-

trictamente las instrucciones del fabricante.

4. Seque el vehículo con un trapo de gamuza o una toalla suave.

NOTA: Es posible que los vehículos con acabado mate requieran limpieza con mayor frecuencia.

Protección del vehículo

Aplique cera no abrasiva en las partes plásticas.

AVISO No utilice cera ni sustancias limpiametales en superficies mates (incluidos acabados en pintura mate).

SUPERFICIE	RECOMENDACIÓN
Acabados satinados	Aplique únicamente cera no abrasiva apta para pinturas con revestimiento transparente.
Acabados en pintura mate	No aplique cera
Acabados mates	

El parabrisas se puede lustrar con pulimentador o limpiador para plásticos.

AVISO No utilice productos hidrófugos para el parabrisas.

ADVERTENCIA

No aplique protector de vinilo o plástico en el asiento, ya que la superficie quedaría resbaladiza, con el consiguiente riesgo de caída para el conductor y el pasajero.

ALMACENAMIENTO Y PREPARACIÓN DE PRETEMPORADA

Almacenamiento

Si el vehículo no se va a utilizar durante cuatro meses o más (por ejemplo, en invierno), es necesario resguardarlo adecuadamente para que se mantenga en buen estado.

BRP recomienda que se dirija a un distribuidor autorizado de roadster Can-Am de modo que prepare debidamente el vehículo para el almacenamiento. O, si le resulta más conveniente, puede seguir los procedimientos básicos que se indican a continuación.

Para preparar el vehículo con fines de almacenamiento:

1. Revise el vehículo y pida a su distribuidor autorizado de roadster Can-Am que realice las operaciones de servicio técnico que sean necesarias.
2. Cambie el aceite del motor y el filtro. Diríjase a un distribuidor autorizado de roadster Can-Am cuando sea necesario.
3. Compruebe los niveles del refrigerante del motor, el líquido de frenos y el líquido del embrague.
4. Llene el depósito de combustible, añada estabilizador de combustible y haga funcionar el motor para que el depósito no se oxide y el combustible no se deteriore. Siga estrictamente las instrucciones que figuran en el recipiente del estabilizador de combustible.
5. Hinche todos los neumáticos a la presión recomendada.
6. Limpie el vehículo.
7. Lubrique todos los cables de control y cierres, los puntos de rotación de todas las palancas y los puntos de lubricación de las suspensiones delanteras.

8. Cierre y asegure todos los compartimentos de almacenamiento.
9. Guarde el vehículo en una zona seca, resguardado de la luz solar, con una moderada variación de temperatura a lo largo del día.
10. Cubra el vehículo con materiales permeables (p. ej., lona). No utilice plástico ni otros materiales con revestimiento no transpirables que limiten el flujo de aire y propicien la acumulación de calor y humedad.
11. Realice una carga lenta de la batería una vez al mes a la velocidad de carga recomendada de 2 A. No es preciso sacar la batería.

Preparación de pretemporada

Todos los modelos

Tras un período de almacenamiento, el vehículo debe prepararse e inspeccionarse.

Para preparar el vehículo después de un período de almacenamiento:

1. Quite la funda y limpie el vehículo.
2. Cargue la batería si es preciso.
3. Realice una inspección previa a la conducción; a continuación realice una vuelta de prueba con el vehículo a velocidad reducida.

Modelos SE5 ST-S y ST LTD

1. Libere el seguro bajo el reposapiés.
2. Rote el reposapiés presionando manualmente su parte delantera.
3. Gire el reposapiés hacia atrás hasta que se bloquee. El mecanismo debe funcionar libremente.

***Esta página es
intencionalmente en blanco***

REPARACIONES EN CARRETERA

DIRECTRICES DE DIAGNÓSTICO

AVISO Si debe transportarse el vehículo, no permita que lo remolquen: podría quedar seriamente dañado. Consulte el subapartado *TRANSPORTE DEL VEHÍCULO* para obtener instrucciones detalladas.

No se puede poner la primera marcha (modelo SM5)

Si no se puede poner la primera marcha del vehículo cuando no se mueve:

1. Suelte poco a poco la palanca del embrague a la vez que mantiene una ligera presión sobre la palanca de cambios.
2. Cuando note que entra la primera marcha, presione la palanca del embrague.

No se puede cambiar a punto muerto (modelo SE5)

Si no se puede poner la primera marcha del vehículo cuando no se mueve:

1. El régimen del motor subirá automáticamente a 1.800 r.p.m. y después volverá a la velocidad de ralentí.
2. Se realizarán hasta 3 intentos.
3. Si no funciona, vuelva a intentarlo pulsando el botón de cambio a una marcha más larga o más corta.

No se puede cambiar de marcha (modelo SE5)

Solicite el transporte del vehículo al concesionario o establecimiento distribuidor de roadsters Can-Am más cercano.

El motor no se pone en marcha

EL MOTOR NO GIRA

1. Mensaje de seguridad sin confirmar que se visualiza en el grupo de indicadores multifunción.
 - *Pulse el botón de MODE (M - Modo) para confirmar el mensaje de seguridad.*
2. Interruptor de paro del motor en posición APAGADO.
 - *Asegúrese de que el interruptor de paro del motor está en la posición ENCENDIDO.*
3. Palanca del embrague no accionada (modelo SM5).
 - *Presione la palanca del embrague y no la suelte.*
4. Contacto en posición APAGADO.
 - *Gire el contacto a la posición ENCENDIDO.*
5. Batería agotada o conexiones de la batería deficientes.





- Compruebe la carga de la batería. Recárguela, si es necesario (consulte el subapartado PROCEDIMIENTOS DE MANTENIMIENTO).
 - Compruebe las conexiones de la batería en el compartimento de almacenamiento delantero (consulte el subapartado PROCEDIMIENTOS DE MANTENIMIENTO).
6. **Fusible fundido.**
- Compruebe el estado del fusible (consulte SUSTITUCIÓN DE FUSIBLES Y LUCES en este apartado).
7. **La transmisión está engranada (modelo SE5).**
- Pise el pedal de freno si la transmisión está engranada.







EL MOTOR GIRA, PERO NO ARRANCA







1. **Nivel bajo de combustible.**
- Llene el depósito de combustible (consulte el subapartado PROCEDIMIENTOS BÁSICOS).
2. **Batería débil.**
- Compruebe la carga de la batería. Recárguela, si es necesario (consulte el subapartado PROCEDIMIENTOS DE MANTENIMIENTO).
 - Compruebe las conexiones de la batería en el compartimento de almacenamiento delantero (consulte el subapartado PROCEDIMIENTOS DE MANTENIMIENTO).
3. **Problema de gestión del motor.**
- Compruebe si la luz indicadora de funcionamiento del motor está ENCENDIDO al arrancar. Diríjase a un concesionario o distribuidor autorizado de roadster Can-Am.

MENSAJES EN EL GRUPO DE INDICADORES MULTIFUNCIÓN

En el grupo de indicadores multifunción se muestra información importante acerca de la situación del vehículo. Al poner en marcha el motor, mire siempre el grupo de indicadores por si aparecen luces indicadoras o mensajes especiales.

LUCES INDICADORAS (AVERÍAS)				
LUCES INDICADORAS	INDICADOR DIGITAL	ADVERTENCIA DIGITAL	CAUSA	QUÉ DEBE HACERSE
  INTERMITENTE	Se muestra E en lugar de la marcha seleccionada	Ninguno	Problema de funcionamiento del sensor de posición de la caja de cambios	Detenga el vehículo para poder cambiar a punto muerto. Diríjase a un concesionario o distribuidor autorizado de roadsters Can-Am para reparar el vehículo.
Ninguno		KEY ERR (Fallo de llave)	La llave no corresponde o es defectuosa	Utilice la llave adecuada para el vehículo o póngase en contacto con un concesionario o distribuidor autorizado de roadster Can-Am.
 Encendida	Ninguno	Ninguno	El motor se calienta demasiado	<ul style="list-style-type: none"> - Párelo y espere a que el motor se enfríe. - Compruebe si hay fugas. - Compruebe el nivel de refrigerante y ajústelo (consulte el subapartado <i>PROCEDIMIENTOS DE MANTENIMIENTO</i>).
 Encendida	Ninguno	Ninguno	Voltaje de la batería bajo o alto	<ul style="list-style-type: none"> - Recargue la batería (consulte el subapartado <i>PROCEDIMIENTOS DE MANTENIMIENTO</i>). - Compruebe las conexiones de la batería. Solicite el transporte del vehículo al concesionario o establecimiento distribuidor autorizado de roadster Can-Am más cercano.

LUCES INDICADORAS (AVERÍAS)				
LUCES INDICADORAS	INDICADOR DIGITAL	ADVERTENCIA DIGITAL	CAUSA	QUÉ DEBE HACERSE
 Encendida	Ninguno	Ninguno	Problema de funcionamiento del ABS. El ABS no responde	Solicite el transporte del vehículo al establecimiento distribuidor autorizado de roadster Can-Am más cercano.
 Encendida	Ninguno	Ninguno	Problema de funcionamiento del sistema VSS	*Solicite el transporte del vehículo al establecimiento distribuidor autorizado de roadster Can-Am más cercano.
 Encendida	FALLO DE FRENOS O 	FALLO DE FRENOS	Avería del sistema EBD	Solicite el transporte del vehículo al establecimiento distribuidor autorizado de roadster Can-Am más cercano.
	FALLO DE FRENOS O 	FALLO DE FRENOS - LÍQUIDO DE FRENOS BAJO	Nivel de líquido de frenos bajo o sensor defectuoso	- Compruebe si hay fugas de líquido de frenos. - Compruebe el nivel del líquido de frenos y ajústelo (consulte el subapartado <i>PROCEDIMIENTOS DE MANTENIMIENTO</i>).
 ENCENDIDA+PITIDO AL EXTRAER LA LLAVE	Ninguno	Ninguno	Freno de estacionamiento o componente defectuosos	- Asegúrese de que el voltaje de la batería es de al menos 10,5 V. - Compruebe el fusible n.º 1 en la caja de fusibles derecha (consulte el subapartado <i>PROCEDIMIENTOS DE MANTENIMIENTO</i>). Solicite el transporte del vehículo al establecimiento distribuidor autorizado de roadster Can-Am más cercano.

LUCES INDICADORAS (AVERÍAS)				
LUCES INDICADORAS	INDICADOR DIGITAL	ADVERTENCIA DIGITAL	CAUSA	QUÉ DEBE HACERSE
 Encendida		Ninguno	Problema de funcionamiento de componentes de gestión del motor	Saque la llave, espere 20 segundos y vuelva a introducirla.
		Ninguno	Componente del sistema dinámico de dirección asistida	Diríjase a un distribuidor autorizado de roadster Can-Am para que reparen el vehículo.
		Ninguno	Componente del módulo de control de transmisión	<ul style="list-style-type: none"> - Saque la llave, espere 20 segundos y vuelva a introducirla. - Diríjase a un concesionario o distribuidor autorizado de roadster Can-Am para que reparen el vehículo.
 INTERMITENTE		LIMP HOME (MODO DE PROTECCIÓN)	Problema importante de funcionamiento de componentes de gestión del motor o del sistema VSS	*Solicite el transporte del vehículo al establecimiento distribuidor autorizado de roadster Can-Am más cercano.
 Encendida	Ninguno	Ninguno	Presión de aceite baja	<ul style="list-style-type: none"> - Compruebe si hay fugas de aceite. - Compruebe el nivel de aceite y ajuste (consulte el subapartado <i>PROCEDIMIENTOS DE MANTENIMIENTO</i>).
Puede suceder una combinación de dos advertencias diferentes.				

- * BRP recomienda que se transporte el vehículo cuando aparezca la indicación LIMP HOME (modo de protección). Si sigue utilizando el vehículo después de que se muestre el mensaje MODO DE PROTECCIÓN, evite realizar maniobras bruscas y diríjase inmediatamente al distribuidor autorizado de roadster Can-Am más cercano para que pase por el servicio técnico antes de volver a conducirlo. En una situación de MODO DE PROTECCIÓN, el número de r.p.m. queda limitado y, por lo tanto, también la velocidad del vehículo.

Cuando se presenta una advertencia digital, se muestra durante 6 segundos y desaparece durante 60 segundos. El pequeño indicador digital parpadeará durante 60 segundos. Esta secuencia se repetirá 3 veces y luego se detendrá durante 15 minutos. Durante los 15 minutos, solo las luces indicadoras permanecerán activadas.

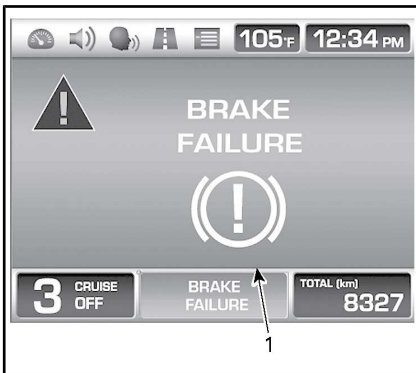

TÍPICO

1. Mensaje

Después de unos momentos, el mensaje desaparecerá y quedará sustituido por un icono en el contador parcial de recorrido.

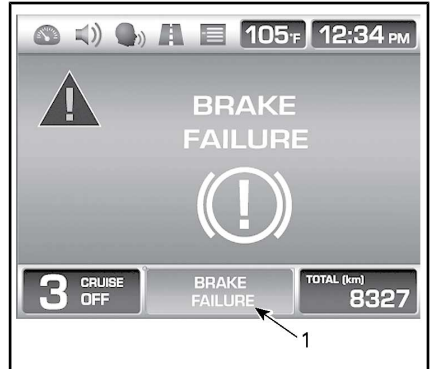

TÍPICO

1. Mensaje/icono

NOTA: Los mensajes de error que se pasen por alto seguirán mostrándose en la parte inferior del grupo de indicadores multifunción y volverán a aparecer en la pantalla principal durante 60 segundos cuando la velocidad del vehículo sea inferior a 3 km/h

Si un problema persiste, diríjase a un distribuidor autorizado de roadster Can-Am.

QUÉ HACER EN LAS CIRCUNSTANCIAS SIGUIENTES

Extravío de llaves



Utilice la llave de repuesto para encargar cuanto antes otra a un distribuidor autorizado de roadster Can-Am. **Si se pierden las dos llaves**, será preciso cambiar el contacto. El coste de la sustitución correrá a cargo del propietario del vehículo.

Rueda pinchada

Si un neumático presenta un pinchazo o un corte **importante** en la banda de rodadura y está totalmente deshinchado, deberá hacer que transporten el vehículo al establecimiento distribuidor de Spyder Can-Am más cercano. Consulte el subapartado *TRANSPORTE DEL VEHÍCULO* para obtener instrucciones de transporte.

Si un neumático presenta un **pequeño** pinchazo producido por un clavo o una piedra no se ha deshinchado completamente, se podrá reparar provisionalmente. Para reparar provisionalmente un neumático puede usar un sellador de neumáticos autohinchable o un kit de reparación de neumáticos. Siga las instrucciones del fabricante que acompañan al sellador o al kit de reparación y diríjase a un distribuidor autorizado de roadster Can-Am para que reparen o reemplacen el neumático **con la mayor brevedad posible**.

Tras reparar provisionalmente un neumático, conduzca lentamente y con prudencia, y compruebe a menudo la presión del neumático hasta que lo cambie o lo repare de forma permanente.

Batería agotada

Si la batería está agotada o demasiado baja para iniciar la puesta en marcha del motor, puede realizarse un inicio de emergencia.

ADVERTENCIA

Conecte los cables puente tal como se especifica en el procedimiento de puesta en marcha de emergencia.

Las baterías pueden emitir gases explosivos que se podrían inflamar si los cables puente no se conectan correctamente.

Para iniciar la batería según el método de emergencia, siga el procedimiento que se indica a continuación:

1. Acerque el otro vehículo lo máximo posible y, preferiblemente, a la parte delantera del roadster Spyder. Asegúrese de que los vehículos no lleguen a tocarse.
2. Cambie la marcha del roadster Spyder a PUNTO MUERTO (N) y ponga el freno de estacionamiento.
3. Pare el motor del otro vehículo y apague todos los accesorios eléctricos.
4. Abra la capota del otro vehículo.
5. Abra el compartimento de almacenamiento de la parte delantera del roadster Spyder.
6. Asegúrese de que el contacto está en la posición de APAGADO.
7. Retire el panel de acceso a la batería.
8. Conecte un extremo del cable puente POSITIVO (+), de color

- rojo, al terminal POSITIVO (+) del roadster Spyder.
9. Conecte el otro extremo del cable puente POSITIVO (+), de color rojo, al terminal POSITIVO (+) de la batería de emergencia.
 10. Conecte un extremo del cable puente NEGATIVO (-), de color negro, al terminal NEGATIVO (-) de la batería de emergencia.
 11. Conecte el otro extremo del cable puente NEGATIVO (-), de color negro, al terminal NEGATIVO (-) del roadster Spyder.

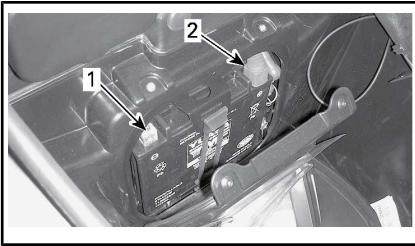

1. Terminal NEGATIVO (-)
2. Terminal POSITIVO (+)

12. Arranque el vehículo con la batería de emergencia y deje el motor funcionando al ralentí en un régimen de entre 1.200 y 1.500 r.p.m durante un par de minutos.
13. Manténgase de pie en el lado derecho del roadster Spyder, accione los frenos y arranque el motor. Si no empieza a girar para la puesta en marcha o gira lentamente, mueva los cables puente para asegurarse de que el contacto es correcto y vuelva a intentarlo.

Si aún así se pone en marcha, podría tratarse de un problema con el sistema de arranque. Solicite el transporte del vehículo (consulte *TRANSPORTE DEL VEHÍCULO*) para que lo reparen en el concesionario o establecimiento distribuidor

- de roadsters Can-Am más cercano.
14. Cuando se ponga en marcha el motor, desconecte ambos cables puente siguiendo al revés el orden de conexión, empezando por el cable NEGATIVO (-) conectado al roadster Spyder.
 15. Recargue completamente la batería con un cargador (consulte el subapartado *PROCEDIMIENTOS DE MANTENIMIENTO*) o llévela a la mayor brevedad posible a una estación de servicio que cumpla los requisitos.

Si el motor se para poco después del inicio con la batería de emergencia o cuando se desconectan los cables puente, puede que haya un problema con el sistema de carga. Solicite el transporte del vehículo (consulte *TRANSPORTE DEL VEHÍCULO*) para que lo reparen en el concesionario o establecimiento distribuidor de roadsters Can-Am más cercano.

Tras recargar la batería, diríjase a un concesionario o distribuidor autorizado de roadsters Can-Am para que revisen el vehículo.

SUSTITUCIÓN DE FUSIBLES Y LUCES

Fusibles

En caso de que algún accesorio eléctrico del vehículo deje de funcionar, compruebe si hay algún fusible fundido y, de ser así, reemplácelo.

Si aún en ese supuesto se produce una avería eléctrica, diríjase a un distribuidor autorizado de roadster Can-Am para que lo revisen.

Ubicaciones de los fusibles

Los fusibles se encuentran en el interior del compartimento de almacenamiento delantero.

Para obtener acceso a la caja de fusibles, abra el compartimento de almacenamiento delantero.

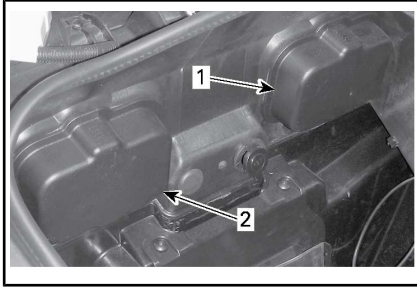

COMPARTIMENTO DE ALMACENAMIENTO DELANTERO INTERIOR

1. *Cubierta de servicio de los fusibles izquierda*
2. *Cubierta de servicio de los fusibles izquierda*

Presione las lengüetas y extraiga con cuidado las cubiertas de las cajas de fusibles.



COMPARTIMENTO DE ALMACENAMIENTO DELANTERO

Presione las cubiertas de servicio de los fusibles y extráigalas.

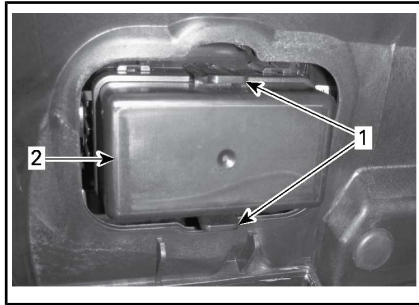

1. *Lengüetas*
2. *Cubierta de la caja de fusibles*

Descripción de los fusibles

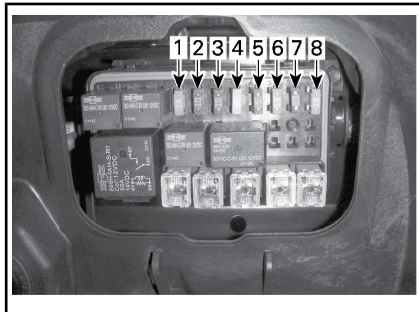

FUSIBLES - CAJA DE FUSIBLES IZQUIERDA

NOTA: Consulte la etiqueta situada entre ambas cajas de fusibles para realizar una identificación correcta

NOTA: Las cajas de fusibles pueden variar de un modelo a otro.

Caja de fusibles izquierda

FUSIBLE N.º	DESCRIPCIÓN	VALOR NOMINAL
1	Luz de marcha atrás / Clúster / DLC	15 A
2	Wake-up ECM/VCM/MSR & D.E.S.S./SAS/YAS/PRS	10 A
3	No se utiliza.	
4	PBM	20 A
5	ECM	5 A
6	Inyectores/Bobinas	15 A
7	Wake-up TCM, DPS / Clúster	10 A
8	H02S/CAPS/Bomba de combustible/ EVAP/CSV	15 A

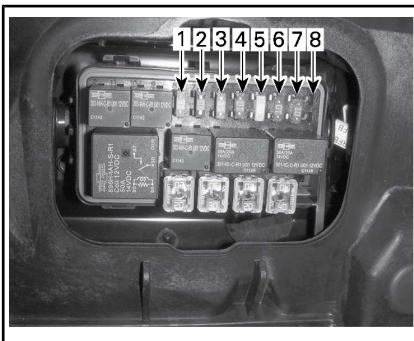

FUSIBLES - CAJA DE FUSIBLES DERECHA

Caja de fusibles derecha

FUSIBLE N.º	DESCRIPCIÓN	VALOR NOMINAL
1	Luces para uso diurno / Lámparas de aparcamiento / Luces de matrícula	15 A
2	Luces de freno / Emergencia	10 A
3	Radio	15 A
4	Remolque	10 A
5	Separación de la carga	25 A
6	Conexiones CC VKEY	5 A
7	Conexiones VBAT	5 A
8	No se utiliza.	

NOTA: Si el fusible 6 está instalado, la toma de alimentación de 12 V solo funcionará cuando el interruptor de contacto esté en la posición de ENCENDIDO. Si el fusible 7 está instalado, la toma de alimentación de 12 V funcionará siempre.

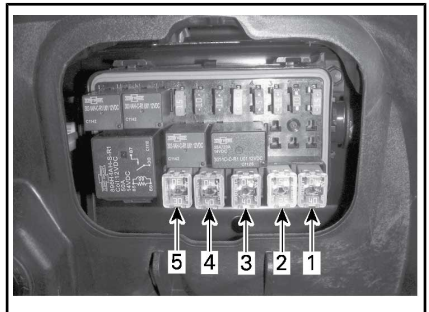

FUSIBLES JCASE - CAJA DE FUSIBLES IZQUIERDA

Caja de fusibles JCase izquierda

N.º FUSIBLE JCASE	DESCRIPCIÓN	VALOR NOMINAL
1	Bomba del VCM	40 A
2	Bomba del VCM	25 A
3	DPS	40 A
4	Control principal	40 A
5	Ventilador(es) de refrigeración	30 A

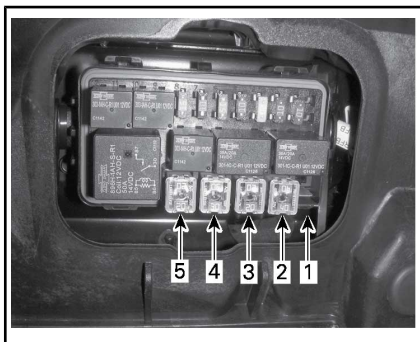

FUSIBLES JCASE - CAJA DE FUSIBLES DERECHA

Caja de fusibles JCase derecha

N.º FUSIBLE JCASE	DESCRIPCIÓN	VALOR NOMINAL
1	Rectificador	60 A
2	Accesorios	40 A
3	Solenoides del módulo TCM	20 A
4	Faros de luz corta	30 A
5	Faros de luz larga	20 A

Sustitución de fusibles

1. Para acceder a los fusibles, consulte las ubicaciones de los *FUSIBLES* en el subapartado *SUSTITUCIÓN DE FUSIBLES Y LUCES*.
2. Mueva el contacto a la posición de APAGADO.
3. Saque el fusible.
4. Compruebe si se ha fundido el filamento.

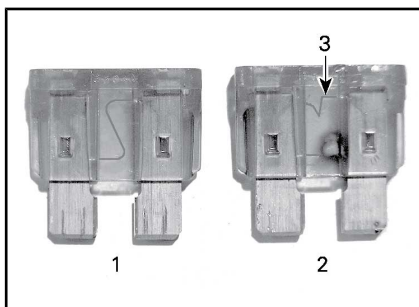

FUSIBLE

1. Fusible en buen estado
2. Fusible fundido
3. Filamento fundido
5. Reemplace el fusible con otro que tenga las mismas especificaciones. Los fusibles de reemplazo se encuentran en la cubierta de la caja de fusibles.

ADVERTENCIA

Si utiliza un fusible de mayor capacidad, el vehículo puede sufrir graves daños e incluso podría originarse un incendio.

6. Para cerrar las cubiertas de las cajas de fusibles, colóquelas sobre las cajas de fusibles y presione suavemente hasta que oiga clic.
7. Para cerrar las cubiertas de servicio de los fusibles, colóquelas sobre las cajas de fusibles y presione suavemente hasta que encajen.

- Cierre la cubierta de acceso y luego el compartimento de almacenamiento delantero.

Luces

NOTA: Las luces de los intermitentes delanteros están compuestas de indicadores LED (diodos electroluminiscentes), tecnología que ha demostrado una notable fiabilidad. En el caso improbable de que no funcionen, diríjase a un concesionario o distribuidor autorizado de roadsters Can-Am para que las comprueben.

Si alguna luz del vehículo deja de funcionar, cambie la bombilla o la lámpara defectuosa.

Si aún en ese supuesto falla la luz, diríjase a un concesionario o distribuidor autorizado de roadster Can-Am para que lo revisen.

⚠ CUIDADO Para prevenir descargas eléctricas, coloque siempre el contacto en la posición de APAGADO antes de sustituir una bombilla.

Compruebe siempre el funcionamiento de las luces después de reemplazarlas.

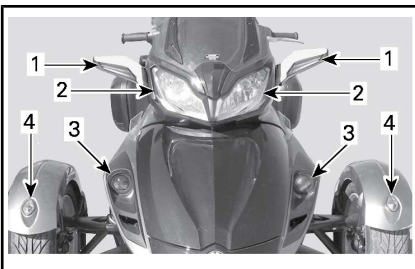

TÍPICO - UBICACIÓN DE LAS LUCES; PARTE DELANTERA DEL VEHÍCULO

- Luz intermitente indicadora de giro
- Faros - luces largas
- Faros - luces cortas
- Luz de posición

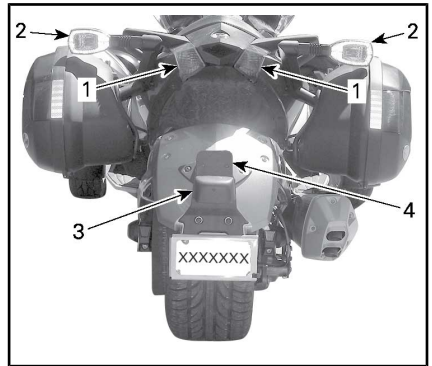

TÍPICO - UBICACIÓN DE LAS LUCES; PARTE TRASERA DEL VEHÍCULO

- Luz trasera/Luz de freno
- Luz intermitente indicadora de giro
- Luz de placa de matrícula
- Luz de marcha atrás; solo modelo australiano

Faros — luces cortas

- Abra el compartimento de almacenamiento de la parte delantera.
- Retire el panel lateral superior que corresponda (izquierdo o derecho).
- Quite las sujeciones del panel delantero y extraiga el panel.

NOTA: Los paneles delanteros están fijados con un tornillo en la parte trasera y tres remaches de plástico en la delantera (dos delante y uno arriba).

- Suelte las pestañas y después desenchufe el conector de la bombilla.

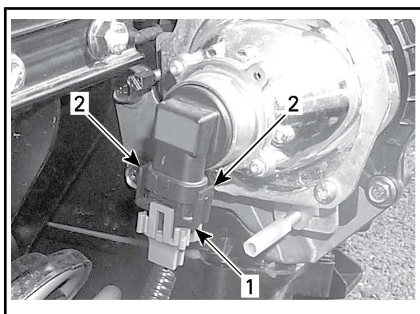

1. Conector de bombilla
2. Lengüetas
5. Gire la bombilla en sentido contrario al de las agujas del reloj para aflojarla y después reemplácela.

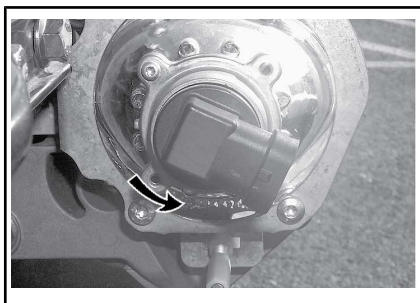

AVISO No toque nunca la parte de cristal de una bombilla halógena directamente con los dedos, ya que así se acorta su duración. Si toca el cristal, límpielo con alcohol isopropílico, que no dejará película en la bombilla.

6. Vuelva a instalar según corresponda las piezas extraídas, siguiendo el orden inverso al de la extracción. Preste atención al aviso que figura a continuación a la hora de la reinstalación.

AVISO No apriete excesivamente los tornillos de los paneles. Cualquier deformación en el panel alrededor del tornillo es una indicación de que el tornillo está demasiado apretado. Puede dañarse el panel.

Faros — luces largas

1. Quite los cuatro tornillos y el panel superior.

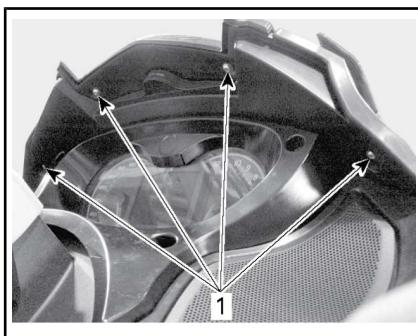

1. Tornillos
2. Quite los cuatro tornillos y el panel del grupo de indicadores.

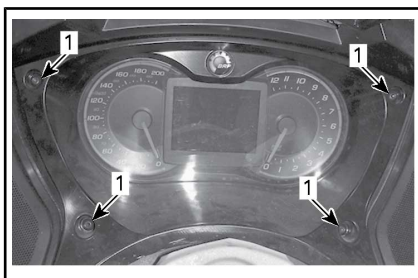

1. Tornillos
3. Desenganche manualmente el grupo de indicadores de la consola apretando las lengüetas hacia abajo.

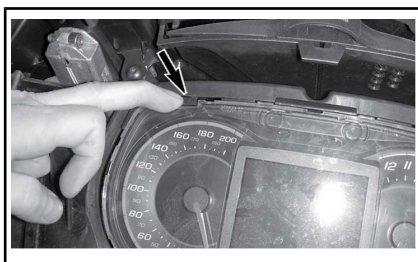

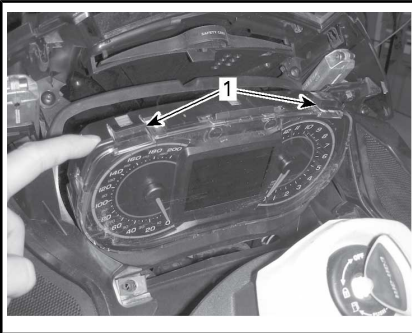

1. Lengüetas
4. Desenchufe el conector eléctrico.
5. Quite la capucha de goma aplicable.

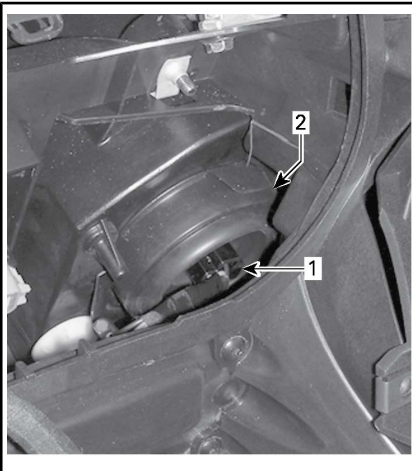

1. Conector eléctrico
2. Capucha de goma
6. Presione y tire de ambos lados del pasador de retención a la vez para liberarlo del soporte de la bombilla.

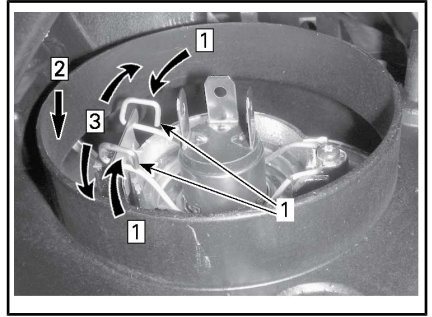

- Etapa 1: Presione ambos lados*
Etapa 2: Apriete hacia abajo para desbloquear
Etapa 3: Libere ambos lados
1. Pasador de retención
 7. Extraiga la bombilla y sustitúyala. Vuelva a instalar debidamente las piezas.

AVISO No toque nunca la parte de cristal de una bombilla halógena directamente con los dedos, ya que se acorta su duración. Si se toca el cristal, límpielo con alcohol isopropílico y un paño limpio.

Luz trasera/de freno

1. Retire el panel del alojamiento de la rueda; para ello, quite los siete tornillos Torx tal como se indica a continuación.

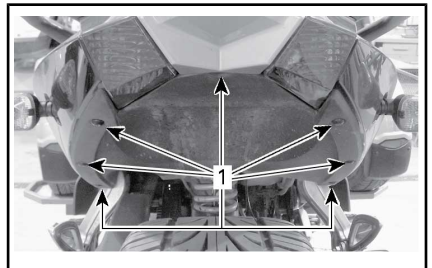

PANEL DEL ALOJAMIENTO DE LA RUEDA

1. Ubicación de los 7 tornillos Torx
2. Retire parcialmente el panel trasero derecho; para ello, quite los dos remaches de plástico que se encuentran debajo

del asiento tal como se indica a continuación.

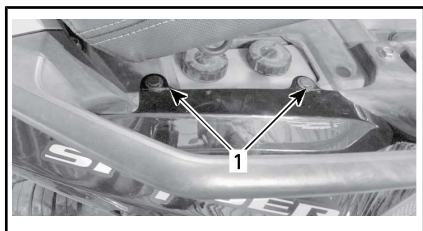

1. Remaches de plástico (2) bajo el asiento

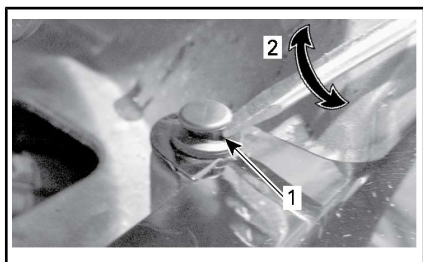

1. Destornillador de cabeza plana debajo de cabeza de remache
2. Haga girar el destornillador 1/4 de vuelta

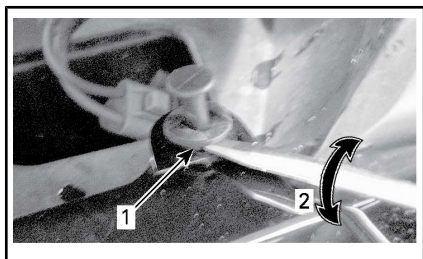

1. Destornillador de cabeza plana debajo de remache
2. Haga girar el destornillador 1/4 de vuelta
3. Desenchufe los conectores del alojamiento de los intermitentes (señal de giro) a la derecha.
4. Quite el tornillo Torx situado tras la lente tal como se indica a continuación.

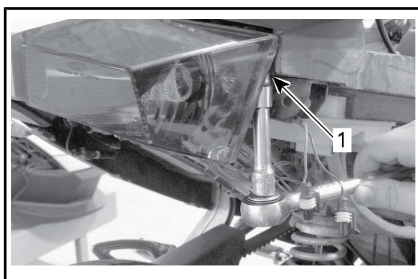

1. Extracción del tornillo Torx tras la lente

5. Quite el tornillo Torx situado junto a la lente, bajo la cola de la carrocería, tal como se indica a continuación.

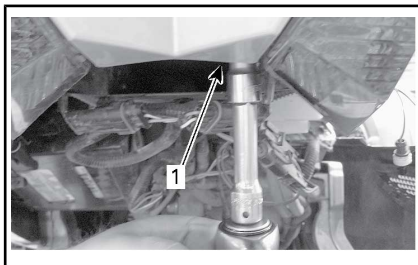

1. Extracción del tornillo Torx junto a la lente

6. Gire el conector en sentido contrario al de las agujas del reloj y sáquelo de la lente.

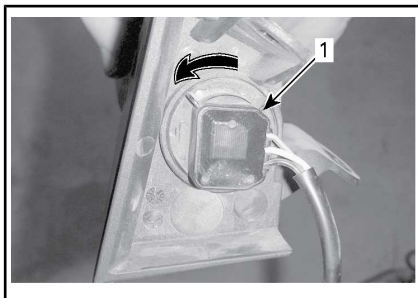

1. Conector

7. Quite la bombilla; para ello, empujela y gírela en sentido contrario al de las agujas del reloj.
8. Instale la nueva bombilla empujándola y girándola en el sentido de las agujas del reloj.

9. Vuelva a instalar las piezas, siguiendo el orden inverso al de su extracción.

NOTA: A la hora de instalar el panel lateral trasero derecho, enchufe los conectores del alojamiento de los intermitentes buscando los cables del mismo color e instale los remaches de plástico.

Luz de posición

Solo modelo base

1. Empuje la lente y sujétela hacia la parte trasera del guardabarros.



2. Levante la parte delantera de la lente con el pulgar o con un destornillador pequeño para soltarla.

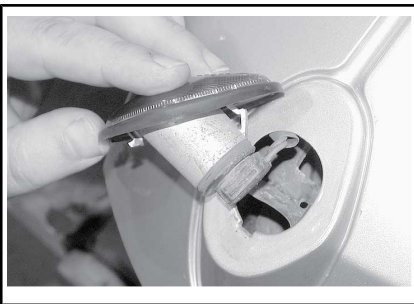

3. Gire el portabombillas en el sentido de las agujas del reloj y extráigalo del conector.

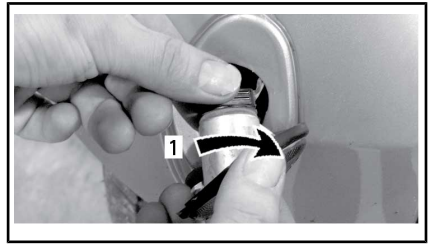

1. Gire en el sentido de las agujas del reloj
4. Saque la bombilla del casquillo tal como se indica a continuación.

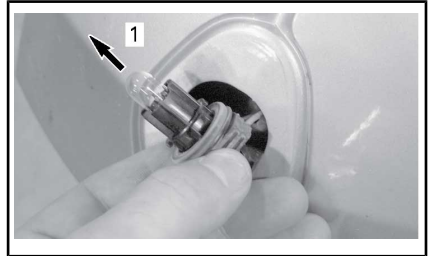

1. Saque la bombilla
5. Coloque una bombilla nueva en el casquillo.
6. Vuelva a instalar las piezas, siguiendo el orden inverso al de su extracción.

Modelos ST-S y ST LTD

Las luces de posición están compuestas de indicadores LED (diodos electroluminiscentes), tecnología que ha demostrado una notable fiabilidad. En el caso improbable de que no funcionen, diríjase a un concesionario o distribuidor autorizado de roadsters Can-Am para que las comprueben.

Luz de placa de matrícula

1. Quite la lente con un destornillador de cabeza Phillips.

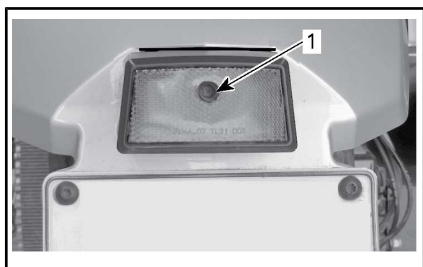

TÍPICO

1. Tornillo de lente de la placa de matrícula
2. Quite la bombilla; para ello, empújela y gírela en sentido contrario al de las agujas del reloj.
3. Instale la nueva bombilla empujándola y girándola en el sentido de las agujas del reloj.
4. Instale de nuevo la lente.

Luz de marcha atrás

Sólo modelos australianos

1. Quite la lente con un destornillador de cabeza Phillips.

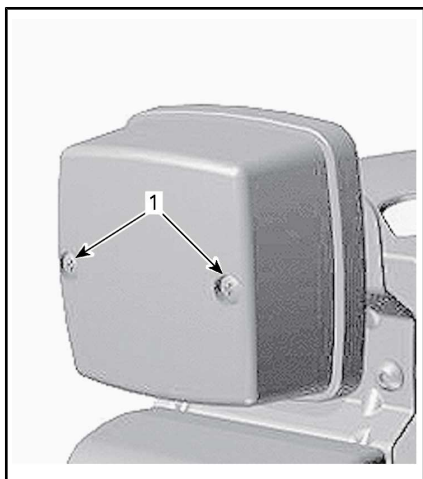

TÍPICO

1. Tornillo de lente de la placa de matrícula
2. Quite la bombilla; para ello, empújela y gírela en sentido

contrario al de las agujas del reloj.

3. Instale la nueva bombilla empujándola y girándola en el sentido de las agujas del reloj.
4. Instale de nuevo la lente.

TRANSPORTE DEL VEHÍCULO

Si tiene que transportar el vehículo, deberá hacerse en un remolque de base plana que tenga las dimensiones y la capacidad adecuadas.



ADVERTENCIA

El parabrisas está diseñado para desprenderse en caso de impacto. **NUNCA** remolque este vehículo marcha atrás, puesto que el parabrisas podría desprenderse. Remólo **SIEMPRE** hacia adelante.



CUIDADO Si es necesario empujar el vehículo, sitúese en el lado derecho para tener acceso fácil al pedal de freno.

Cuando tire del vehículo hacia atrás, tenga cuidado de no pillarse los pies con las ruedas delanteras.

AVISO No remolque el roadster Spyder: puede dañarse seriamente el sistema de transmisión del vehículo.

Cuando se ponga en contacto con el servicio de transporte, pregunte si tienen un remolque de suelo plano, con rampa de carga o una rampa mecánica para elevar el vehículo con seguridad, y correas de sujeción. Asegúrese de que el transporte del vehículo se lleva a cabo correctamente, como se indica en esta sección.

AVISO No utilice cadenas para asegurar el vehículo — pueden dañar los componentes de plástico y el acabado de la chapa.

Para cargar el vehículo en la plataforma de transporte, haga lo siguiente:

1. Coloque el vehículo en posición de PUNTO MUERTO (N).
2. Retire la llave del interruptor de contacto.

NOTA: Para desactivar el sistema en modelos con sistema de seguimiento antirrobo, gire la llave en el interruptor de contacto a ENCENDIDO durante 1 segundo y luego a APAGADO durante 1 segundo, 3 veces en menos de 7 segundos. El sistema de seguimiento antirrobo permanecerá desactivado hasta que vuelva a arrancarse el motor.

3. Coloque una correa alrededor del brazo inferior de cada suspensión delantera.

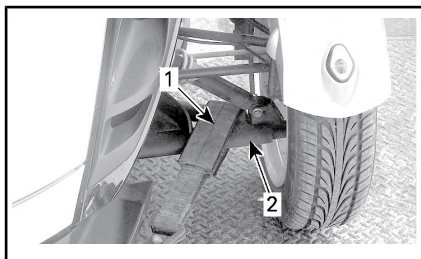

1. Correa
2. Brazo de suspensión inferior
4. Ate las correas al cable del cabestrante. Si es posible utilice cadenas o más cintas para atar las correas al cable del cabestrante tal como se indica a continuación, a fin de evitar que se dañe la cubierta del parachoques.

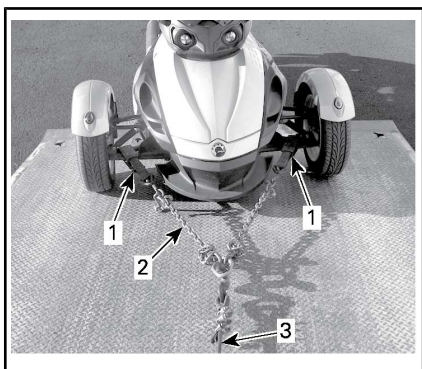

TÍPICO

1. Coloque una correa alrededor de los brazos de la suspensión inferior
2. Cadenas para evitar daños a la cubierta del parachoques
3. Cable del cabestrante
5. Asegúrese de que el freno de estacionamiento no está puesto.
6. Tire del vehículo hasta colocarlo en el remolque plano con el cabestrante.
7. Ponga el freno de estacionamiento.
8. Asegúrese de que el vehículo está en PUNTO MUERTO (N).
9. Ate los neumáticos delanteros siguiendo alguno de los métodos que se indican a continuación.

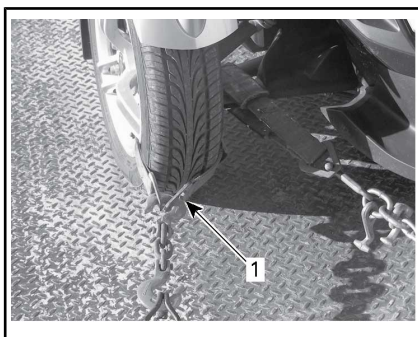

FIJACIÓN DE LAS RUEDAS DELANTERAS — PRIMER MÉTODO

1. Pase una correa alrededor de la llanta de cada una de las ruedas delanteras y átelas a la parte delantera del remolque

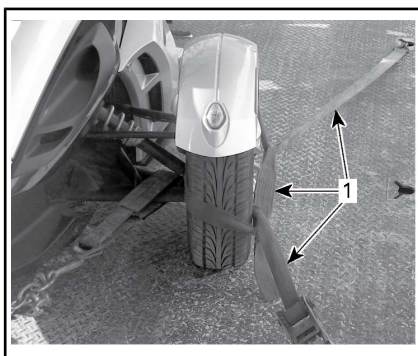

FIJACIÓN DE LAS RUEDAS DELANTERAS — SEGUNDO MÉTODO

1. Pase una correa alrededor de cada rueda y fíjelas a las partes delantera y trasera del remolque
10. Pase una correa de fijación por el interior de la llanta de la rueda trasera únicamente. No pase la correa de fijación por dentro de la rueda dentada trasera.

AVISO Si pasa la correa de fijación por el interior de la rueda dentada trasera, el sistema de transmisión puede quedar seriamente dañado.

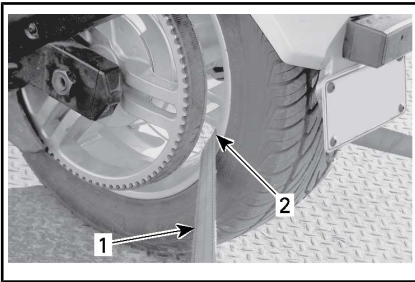

FIJACIÓN DE LA RUEDA TRASERA

1. *Correa de sujeción*
 2. *Interior de la llanta de la rueda trasera ÚNICAMENTE*
11. Ate firmemente la correa de sujeción de la rueda trasera a la parte trasera del remolque con un trinquete.
 12. Asegúrese de que tanto las ruedas delanteras como las traseras están bien sujetas al remolque.



1. *Ruedas delanteras y trasera bien aseguradas al remolque*

***Esta página es
intencionalmente en blanco***

INFORMACIÓN TÉCNICA

IDENTIFICACIÓN DEL VEHÍCULO

Los componentes principales de su vehículo (motor y bastidor) están identificados por números de serie distintos. En ocasiones puede que sea necesario buscar estos números para cuestiones relacionadas con la garantía o para la localización del vehículo en caso de pérdida. El distribuidor autorizado de roadster Can-Am necesita estos números para cumplimentar debidamente cualquier reclamación de garantía. Bombardier Recreational Products Inc. no autorizará ninguna operación relacionada con la garantía si el número de identificación del motor (E.I.N.) o el número de identificación del vehículo (V.I.N.) ha sido quitado o manipulado del algún modo. Le recomendamos expresamente que tome nota de todos los números de serie del vehículo y que los facilite a su compañía de seguros.

Número de identificación del vehículo

NOTA: El V.I.N. (número de identificación del vehículo) puede variar según el país.

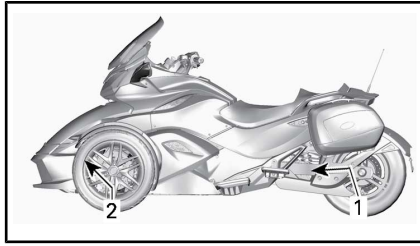

UBICACIÓN DEL V.I.N.

1. Brazo basculante (etiqueta con el V.I.N.)
2. Bastidor inferior (V.I.N. estampado en el lado derecho)

Número de identificación del motor

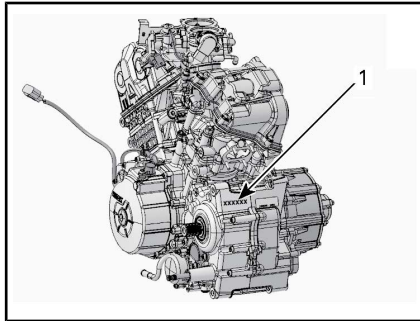

TÍPICO

1. Ubicación del E.I.N. (Número de identificación del motor)

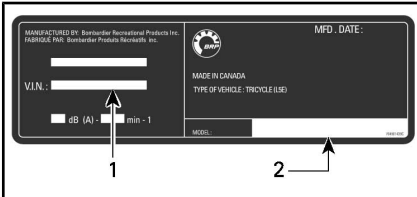

TÍPICO - ETIQUETA DE NÚMERO DE SERIE DEL VEHÍCULO

1. V.I.N. (Número de identificación del vehículo)
2. Número de modelo

ESPECIFICACIONES

MODELO		SPYDER ST		
MOTOR				
Tipo de motor		ROTAX 991, 4 tiempos, 2 cilindros en V de 60°, doble árbol de levas en cabeza, refrigeración líquida		
Número de cilindros		2		
Número de válvulas		8 válvulas		
Diámetro interior		97 mm		
Carrera		67.5 mm		
Cilindrada		998 cm ³		
Relación de compresión		12.2:1		
Lubricación	Tipo		Cárter en seco con refrigerador de aceite y depósito de aceite por separado	
	Filtro de aceite	Motor	BRP Rotax tipo fibra de microcristal, reemplazable	
		Transmisión (SE5)		
	Capacidad de aceite para el motor	Cambio de aceite con nuevo filtro para el motor	SM5	3.9 L
		Cambio de aceite con nuevo filtro para el motor	SE5	4.2 L
		Cambio de aceite con nuevos filtros para el motor y el módulo HCM		4.3 L
		Aceite recomendado para motor		Use ACEITE DE MEZCLA XPS (PARA TEMPORADA DE VERANO) PARA 4 TIEMPOS (N/P 293 600 121) o aceite sintético para motocicleta o semisintético 5W40 (como mínimo) que cumpla los requisitos de la clasificación de servicio API SL, SJ, SH o SG.

MODELO		SPYDER ST	
MOTOR (Cont.)			
Embrague	Modelo SM5	Tipo	Húmedo multidisco de funcionamiento manual a través de un pistón hidráulico y asistido con presión de vacío
		Líquido	DOT 4
	Modelo SE5	Tipo	Embrague centrífugo + embrague húmedo multidisco controlado automáticamente por el TCM
		Engranaje	2.000 +/- 200 r.p.m. (centrífugo)
		Parada	3200 +/- 200 r.p.m. (centrífugo)
Sistema de escape		2 en 1 con convertor catalítico	
Filtro de aire		Elemento de papel	
CAJA DE ENGRANAJES			
Tipo	SM5	Secuencial manual de 5 velocidades (SM5) con interbloqueo de marcha atrás	
	SE5	Secuencial semiautomático de 5 velocidades (SE5) con interbloqueo de marcha atrás integrado	
SISTEMA DE REFRIGERACIÓN			
Tipo		Refrigeración líquida, radiador único con ventilador	
Refrigerante	Tipo	Mezcla de etilglicol y agua (50% de refrigerante, 50% de agua). Utilice el refrigerante premezclado que comercializa BRP ANTICONGELANTE DE LARGA DURACIÓN (N/P 219 702 685) o un refrigerante diseñado específicamente para motores de aluminio	
	Capacidad	3.15 L	

MODELO		SPYDER ST
SISTEMA ELÉCTRICO		
Potencia del generador magnetoeléctrico		650 W
Tipo de sistema de encendido		Encendido electrónico con bobina de doble salida
Puesta a punto del encendido		No ajustable
Bujía	Cantidad	2
	Marca y tipo	NGK KR8Bi (aplique pasta disipadora de calor P12) (N/P 420 897 186) en las roscas de las bujías)
	Separación	0.7 mm - 0.8 mm
Configuración del limitador de r.p.m. del motor	Avance	9500 r.p.m.
Batería	Tipo	Yuasa YTX24HL-BS
	Voltaje	12 voltios
	Valor nominal	21 A•h
	Tasa de carga recomendada	2 A
Faros		4 x 60/55 W (nominal)
Luz trasera/de freno		2 x 5/21 W
Luz de marcha atrás (solo modelo australiano)		21 W
Luces de señal de giro (intermitentes)	Delante	2 x 21 W
	Detrás	2 x 21 W
Luces de posición	Solo modelo base	2 x 5 W

MODELO		SPYDER ST
SISTEMA ELÉCTRICO (Cont.)		
Luz de placa de matrícula		10 W
Fusibles		Consulte <i>SUSTITUCIÓN DE FUSIBLES Y LUCES</i>
SISTEMA DE COMBUSTIBLE		
Suministro de combustible	Tipo	Inyección electrónica de combustible (EFI) multipunto con ETC (control electrónico de aceleración) Doble regulador (51 mm) con actuador
Bomba de combustible	Tipo	Módulo eléctrico en depósito de combustible
Velocidad al ralentí		1.400 ± 100 r.p.m. (no ajustable)
Combustible - Consulte <i>REQUISITOS DE COMBUSTIBLE</i>	Tipo	Gasolina sin plomo de alto octanaje
	Octanaje mínimo	87 AKI indicados en la bomba (RON+MON)/2
		92 RON
	Octanaje recomendado	91 AKI indicados en la bomba (RON+MON)/2
95 RON		
Capacidad del depósito de combustible		23.5 L
SISTEMA DE TRACCIÓN		
Tipo de transmisión final		Correa de transmisión reforzada con carbono
Relación de transmisión final		28/79
DIRECCIÓN		
Tipo		Sistema dinámico de dirección asistida (DPS)

MODELO		SPYDER ST
SUSPENSIÓN DELANTERA		
Tipo de suspensión		Doble trapecio con barra antivuelco
Recorrido de la suspensión		151 mm
Amortiguador	Cant.	2
	Tipo	SACHS doble tubo con muelle
Ajuste de la precarga en la parte delantera		Sin ajuste
SUSPENSIÓN TRASERA		
Tipo de suspensión		Brazo basculante con monoamortiguador
Recorrido de la suspensión		152 mm
Amortiguador	Cant.	1
	Tipo	SACHS doble tubo con muelle
Ajuste de la precarga en la parte trasera		Sin ajuste
FRENOS		
Tipo		Brembo
Freno delantero		Discos rígidos dobles 270 mm con pinzas monobloque Brembo de 4 pistones/2 pastillas montadas radialmente
Freno trasero		Disco individual 270 mm con pinza flotante de 1 pistón y freno de estacionamiento integrado
Líquido de frenos	Capacidad	0.53 L
	Tipo	DOT 4
Freno de estacionamiento		Mecánico; accionamiento eléctrico en la pinza trasera
Grosor mínimo de la pastilla de freno		1 mm
Grosor mínimo del disco de freno		6.4 mm
Deformación máxima del disco de freno		0.10 mm

MODELO		SPYDER ST
NEUMÁTICOS		
Tipo (utilice únicamente neumáticos recomendados por BRP)	Delante	Kenda KR31 165/55/R15
	Detrás	Kenda KR21A 225/50R15
Presión	Delante	Nominal: 103 kPa Mín.: 89 kPa Máx.: 117 kPa NOTA: La diferencia de presión entre el neumático izquierdo y el derecho no debe sobrepasar 3,4 kPa.
	Detrás	Nominal: 193 kPa Mín.: 179 kPa Máx.: 207 kPa
Profundidad mínima del dibujo de los neumáticos	Delante	2.5 mm
	Detrás	4.0 mm
RUEDAS		
Tamaño (diámetro x anchura)	Delante	381 mm x 127 mm
	Detrás	381 mm x 178 mm
Par de torsión de las tuercas de las ruedas		105 N•m a 113 N•m
Par de apriete de las tuercas del eje trasero		210 N•m a 240 N•m
DIMENSIONES		
Longitud total		2 667 mm
Anchura total		1 506 mm
Altura total		1 332 mm
Altura del asiento (parte superior)		737 mm
Distancia entre ejes		1 711 mm
Distancia entre ruedas delanteras		1 308 mm
Altura de los bajos al suelo, delante y debajo del motor		110 mm

MODELO		SPYDER ST
PESO Y CAPACIDAD DE CARGA		
Peso en seco		392 kg
Compartimento de almacenamiento delantero	Capacidad	55 L
	Carga máxima	16 kg
Carga total del vehículo permitida (incluido el conductor, las demás cargas y los accesorios añadidos)		208 kg
Peso total del vehículo (PTV)		623 kg

Debido a nuestro compromiso de constante mejora e innovación, BRP se reserva el derecho de realizar en cualquier momento cambios en el diseño y las especificaciones, así como de introducir adiciones o mejoras en sus productos sin que ello suponga que contrae la obligación de instalarlas en productos previamente fabricados.

***Esta página es
intencionalmente en blanco***

GARANTÍA

GARANTÍA LIMITADA DE BRP EN EE.UU. Y CANADÁ: 2014 ROADSTER Can-Am® SPYDER®

1. ALCANCE DE LA GARANTÍA LIMITADA

Bombardier Recreational Products Inc. ("BRP")* garantiza sus roadsters Spyder Can-Am de 2014 vendidos por concesionarios o distribuidores autorizados de Can-Am (tal como se definen más adelante) en Estados Unidos y Canadá ante defectos de material o mano de obra durante el período y en las condiciones que se describen a continuación. Esta garantía limitada quedará anulada y sin efecto en los casos siguientes: (1) el roadster ha sido utilizado para carreras o para cualquier otra actividad competitiva, en algún momento, aunque hubiera sido por parte de un propietario anterior; (2) se ha quitado o alterado el cuentakilómetros; (3) el roadster ha sido utilizado como vehículo todoterreno; o bien (4) el roadster se ha alterado o modificado de tal modo que puede afectar negativamente a su funcionamiento, rendimiento o durabilidad, o ha sido alterado o modificado con objeto de cambiar el uso para el que fue diseñado.

Excepto si se especifica lo contrario, todas las piezas y los accesorios originales del roadster instalados en él por un distribuidor autorizado en el momento de la entrega están cubiertos por la misma garantía que el roadster.

2. LIMITACIONES DE RESPONSABILIDAD

ESTA GARANTÍA SE OTORGA Y ACEPTA EXPLÍCITAMENTE, EN SUSTITUCIÓN DE CUALQUIER OTRA GARANTÍA, EXPRESA O IMPLÍCITA, INCLUIDAS, ENTRE OTRAS, CUALQUIER GARANTÍA DE COMERCIABILIDAD O ADECUACIÓN A UNA FINALIDAD EN PARTICULAR. EN LA MEDIDA EN QUE NO SE PUEDA RENUNCIAR A LAS GARANTÍAS IMPLÍCITAS, ÉSTAS QUEDAN LIMITADAS EN CUANTO A DURACIÓN A LA DE LA GARANTÍA EXPRESA. LOS DAÑOS INCIDENTALES E INDIRECTOS QUEDAN EXCLUIDOS DE LA COBERTURA DE ESTA GARANTÍA. EN ALGUNOS ESTADOS Y PROVINCIAS NO ESTÁN PERMITIDAS LAS RENUNCIAS, LIMITACIONES NI EXCLUSIONES ESPECIFICADAS ANTERIORMENTE, POR LO QUE EXISTE LA POSIBILIDAD DE QUE NO SEAN APLICABLES EN SU CASO. ESTA GARANTÍA LE OTORGA DERECHOS ESPECÍFICOS, ADEMÁS DE OTROS QUE PUDIERA TENER Y QUE VARIAN EN FUNCIÓN DEL ESTADO O DE LA PROVINCIA.

Ni el distribuidor, ni ningún concesionario ni otra persona han sido autorizados a realizar afirmaciones, representaciones ni ofertas de garantías con respecto al roadster que no sean las contenidas en esta garantía limitada y, en caso de hacerse, no podrán exigirse a BRP. BRP se reserva el derecho de modificar esta garantía en cualquier momento, entendiéndose que tales modificaciones no alterarán las condiciones de garantía aplicables a los roadsters vendidos durante la vigencia de esta garantía.

3. EXCLUSIONES NO CUBIERTAS POR LA GARANTÍA

Todo lo que sigue no está amparado por la garantía en ninguna circunstancia:

- Reemplazo de elementos de mantenimiento periódico, como aceite, lubricantes, líquidos, filtros y bujías, entre otros.
- Desgaste y deterioro causado por el uso normal; por ejemplo, de neumáticos, batería, escobillas del generador, faros herméticos y bombillas, discos de embrague y revestimientos, correa de la transmisión, pastillas de freno, zapatas de freno, rotores y ruedas dentadas.
- Optimizaciones y ajustes, como alineación y ajuste de la correa y equilibrado de las ruedas.
- Daños relacionados con la apariencia del roadster, como arañazos, mellas, decoloración, descamado, pelado y daños en el material que cubre los asientos.
- Daños ocasionados por la falta de mantenimiento o de almacenamiento adecuados, teniendo en cuenta lo descrito en la *GUÍA DEL USUARIO*.
- Daños resultantes de la retirada de piezas, reparaciones incorrectas, operaciones de servicio técnico o de mantenimiento indebidas, modificaciones, alteraciones al margen de las especificaciones originales del roadster, o bien daños resultantes de reparaciones realizadas por personas que no pertenezcan a un distribuidor autorizado.
- Daños resultantes de la instalación de piezas con especificaciones distintas de las piezas originales del roadster, como neumáticos, componentes del sistema de escape, ruedas o frenos.
- Daños causados por el abuso, uso indebido, negligencia o utilización del roadster al margen de las recomendaciones que figuran en la *GUÍA DEL USUARIO*.
- Daños resultantes de accidentes, factores de riesgo de la carretera, inmersión, incendio, robo, vandalismo o catástrofes naturales.
- Daños resultantes del uso de combustibles, aceites o líquidos con especificaciones distintas de las recomendadas en la *GUÍA DEL USUARIO*.
- Daños resultantes de la corrosión por sal en la carretera, ácido de batería, factores ambientales o tratamientos contrarios a las indicaciones de la *GUÍA DEL USUARIO*.
- Daños fortuitos o emergentes, incluidos, entre otros, gastos de arrastre o remolcado, almacenamiento, teléfono, alquiler, taxi, incomodidades, costo de seguros, pagos de cuotas de préstamos, pérdida de tiempo o pérdida de ingresos.

4. PERÍODO DE COBERTURA DE LA GARANTÍA

La presente garantía tendrá vigencia a partir de la fecha de entrega al primer consumidor minorista o de la fecha en la que el roadster sea puesto en funcionamiento por vez primera (lo que suceda primero) y durante los siguientes períodos:

1. Para uso recreativo particular, **VEINTICUATRO (24) MESES CONSECUTIVOS**, excepto los elementos enumerados en los apartados (2) a (5) que figuran a continuación; para uso comercial, **DOCE (12) MESES CONSECUTIVOS**, excepto los elementos enumerados en los apartados (2) a (5) que figuran a continuación.
Se considera que el uso de un roadster es comercial cuando guarda relación con cualquier tarea o empleo que genere ingresos durante cualquier época comprendida en el período de garantía. También se considera que un roadster se usa comercialmente cuando, en cualquier momento del período de garantía, se cuenta con licencia para su uso comercial.
2. Para la batería, **SEIS (6) MESES CONSECUTIVOS**;
3. Para los neumáticos, **6 MESES CONSECUTIVOS** o hasta que los neumáticos estén desgastados de modo que sólo queden tres treintaidosavos de pulgada (3/32 pulg.) (2,38 milímetros) en el caso de los neumáticos delanteros y cinco treintaidosavos de pulgada (5/32 pulg.) (3,97 milímetros) en el caso del neumático trasero, si es antes;
4. Para roadsters vendidos a residentes de los Estados Unidos, **CINCO (5) AÑOS o TREINTA MIL (30.000) KILÓMETROS (18.641 MILLAS)**, si es antes, para los componentes relacionados con emisiones incluidos en el siguiente diagrama:

GARANTÍA DE PIEZAS RELACIONADAS CON EMISIONES	
Sensor de oxígeno	Tapón de llenado de aceite
Colector de admisión	Convertidor catalítico
Bobina de encendido	Colector de escape de la parte trasera
Cable de la bujía (cilindro de la parte delantera)	Colector de escape de la parte delantera
Cable de la bujía (cilindro de la parte trasera)	Manguera de retorno de combustible
Depósito de combustible	Sistema EVAP (control de emisiones por evaporación)
Tapón del depósito de combustible	Módulo de control del motor (Engine control module, ECM)

5. En el caso de roadsters destinados a la venta en el estado de California (EE.UU.), que se vendan inicialmente a residentes o cuya garantía se registre posteriormente para residentes del estado de California, consulte también la declaración de garantía sobre control de emisiones correspondiente a California.

La reparación o sustitución de piezas o la realización de operaciones de servicio técnico durante el período de garantía no amplían la duración de la garantía más allá de la fecha límite original.

5. CONDICIONES PARA BENEFICIARSE DE LA GARANTÍA

Esta cobertura de garantía está supeditada **exclusivamente** al cumplimiento de **cada** uno de los requisitos siguientes:

- El roadster debe haber sido adquirido nuevo y sin usar por su primer propietario a través de un distribuidor autorizado para distribuir roadsters en el país en el que se realizó la venta ("distribuidor").
- El proceso de inspección previo a la entrega especificado por BRP debe haberse llevado a cabo y haber sido documentado, y debe constar la firma del comprador.
- El roadster debe haber sido debidamente registrado para la garantía por un distribuidor autorizado.
- El roadster debe ser adquirido en el país en el que reside el comprador.
- Deben realizarse operaciones periódicas de mantenimiento tal como se indica en la *GUÍA DEL USUARIO*. BRP se reserva el derecho de condicionar la cobertura de la garantía a la demostración previa de un mantenimiento adecuado.

BRP no aceptará ningún compromiso relacionado con esta garantía limitada ante ningún propietario para uso privado o comercial si no se han cumplido las condiciones anteriores. Estas limitaciones son necesarias para preservar la seguridad de los productos BRP, así como la de sus consumidores y la del público en general.

6. QUÉ DEBE HACERSE PARA BENEFICIARSE DE LA COBERTURA DE LA GARANTÍA

El cliente debe dejar de utilizar el roadster si surge cualquier anomalía. El cliente debe notificar la presencia de defectos a un distribuidor autorizado en un plazo no superior a tres (3) días tras ser detectados dichos defectos, así como facilitar las condiciones de acceso al producto para la verificación o la reparación. El cliente también debe presentar al distribuidor autorizado el justificante de compra del producto, así como firmar la orden de reparación o de trabajo antes del comienzo de cualquier reparación para validarla con arreglo a la garantía. Todas las piezas sustituidas bajo esta garantía limitada pasan a ser de la propiedad de BRP.

7. QUÉ HARÁ BRP

Las obligaciones de BRP según esta garantía se limitan, según su criterio, a la reparación de las piezas que se determinen defectuosas tras un uso normal, en operaciones de mantenimiento o inspección; o bien, a la sustitución de esas piezas por piezas nuevas y originales del roadster sin coste alguno en concepto de piezas y mano de obra, en cualquier distribuidor autorizado, durante el período de garantía. La responsabilidad de BRP se limita a efectuar las reparaciones necesarias o cambiar las piezas.

Ninguna reclamación de incumplimiento de la garantía será causa de la cancelación o anulación de la venta del roadster al propietario.

En caso de que se requiera servicio fuera del país de la venta original, el propietario asumirá el coste adicional correspondiente a las prácticas y condiciones locales, tales como (sin exclusión de otras) los gastos de transporte y seguro, los impuestos, gastos de licencias, aranceles y cualquier otro coste económico, incluidas las obligaciones impositivas para con los gobiernos, los estados, los territorios y sus organismos respectivos.

BRP se reserva el derecho de ir mejorando o modificando los productos sin que ello suponga que asume la obligación de modificar cualquiera de los productos que haya fabricado.

8. TRASPASO

Si se transfiere la propiedad de un roadster durante el período que cubre la garantía, también se transferirá esta garantía, que tendrá validez durante el resto del período de cobertura, siempre y cuando se avise a BRP del traspaso de titularidad del modo siguiente:

1. El anterior propietario se pone en contacto con BRP (llamando al teléfono que se indica más adelante) o con un distribuidor autorizado y facilita los datos del nuevo propietario; o bien
2. BRP o un distribuidor autorizado reciben, junto con los datos del nuevo propietario, un justificante que indique que el anterior propietario ha aceptado transferir la titularidad.

9. ASISTENCIA AL CONSUMIDOR

En caso de disputa o controversia con respecto a esta garantía limitada, BRP le sugiere que intente resolverla con el distribuidor. Le recomendamos que trate la cuestión con el propietario o con el director de asistencia del concesionario o establecimiento distribuidor autorizado.

Si aún no se ha resuelto la cuestión, envíe su queja por escrito o llame al número que corresponda de los que se indican a continuación:

En Canadá:

BOMBARDIER RECREATIONAL PRODUCTS INC. BRP US INC.

SPYDER ROADSTER
Customer Assistance Center
75 J.-A. Bombardier Street
Sherbrooke QC J1L 1W3
Tel.: 819 566-3366

En los EE.UU.:

SPYDER ROADSTER
Customer Assistance Center
7575 Bombardier Court
Wausau WI 54401
Tel.: 715 848-4957

DECLARACIÓN DE GARANTÍA SOBRE CONTROL DE EMISIONES EN CALIFORNIA

DERECHOS Y OBLIGACIONES ASOCIADOS A LA GARANTÍA:

El Consejo de recursos del aire de California (California Air Resources Board) y BRP US Inc. ("BRP")*, en nombre de Bombardier Recreational Products Inc., se complacen en explicar la garantía del sistema de control de emisiones para su roadster Can-Am Spyder de 2014. En California, los vehículos de motor nuevos deben estar diseñados, construidos y equipados de manera que se ajusten a las exigentes normas estatales contra la contaminación del aire. BRP debe garantizar el sistema de control de emisiones del roadster durante los períodos que se indican más adelante, siempre y cuando no se produzca un uso indebido, negligencia ni mantenimiento inadecuado del roadster.

Su sistema de control de emisiones puede incluir componentes tales como el sistema de inyección de combustible, el sistema de encendido, el convertidor catalítico y el ordenador de gestión del motor. También puede incluir manguitos, conectores y otras piezas relacionadas con las emisiones. Si se cumplen los requisitos de cobertura de garantía, BRP reparará el roadster sin coste alguno para usted. Esto incluye las operaciones de diagnóstico, las piezas y la mano de obra.

COBERTURA DE GARANTÍA DEL FABRICANTE

- Durante 5 años o 30.000 kilómetros, si es antes.

RESPONSABILIDADES DEL PROPIETARIO CON ARREGLO A LA GARANTÍA:

Como propietario del roadster, es responsable de cumplir los requisitos de mantenimiento indicados en la *GUÍA DEL OPERADOR*. BRP le recomienda que conserve todos los justificantes relacionados con el mantenimiento del roadster. No obstante, BRP no puede denegar la cobertura de garantía basándose exclusivamente en la ausencia de justificantes o en que el propietario no haya velado por que se realicen todas las operaciones de mantenimiento programadas.

Es usted responsable de llevar el roadster a un distribuidor autorizado con la mayor brevedad si existe algún problema. Las reparaciones cubiertas por la garantía deben llevarse a cabo en un plazo razonable, no superior a 30 días.

Como propietario de un roadster, debe tener presente que BRP puede denegar la cobertura de garantía si el roadster o alguno de sus componentes ha fallado debido a un mal uso, negligencia, mantenimiento inadecuado o modificaciones no aprobadas.

Si tiene cualquier duda relacionada con sus derechos y responsabilidades con respecto a la garantía, póngase en contacto con el centro de asistencia al cliente de BRP, llamando al 1 715 848-4957, o con el Consejo de recursos del aire de California (California Air Resource Board), en la dirección 9528 Telstar Avenue, El Monte, CA 91731 (EE.UU.).

* En EE.UU., los productos son distribuidos por BRP US Inc., que también se encarga de la asistencia técnica.

© 2013 Bombardier Recreational Products Inc. Reservados todos los derechos.

™ Marcas comerciales de Bombardier Recreational Products Inc. o de sus filiales.

GARANTÍA LIMITADA DE BRP FUERA DE EE.UU. Y CANADÁ: 2014 ROADSTER Can-Am™ SPYDER™

1. ALCANCE DE LA GARANTÍA LIMITADA

Bombardier Recreational Products Inc. ("BRP")* garantiza sus roadsters Can-Am Spyder de 2014 (los "Productos") vendidos por concesionarios y distribuidores de roadster Can-Am Spyder autorizados con sede en el EEE (el "EEE" o el "Espacio Económico Europeo" incluye todos los estados miembros de la Unión Europea más Noruega, Islandia y Liechtenstein) o en cualquier otra región, excepto EE.UU. y Canadá** (los "distribuidores/concesionarios") ante defectos de material o mano de obra durante el período y en las condiciones que se describen a continuación. Esta garantía limitada quedará anulada y sin efecto en los casos siguientes: (1) el Producto ha sido utilizado para carreras o para cualquier otra actividad competitiva, en algún momento, aunque hubiera sido por parte de un propietario anterior; (2) se ha quitado o alterado el cuentakilómetros; (3) el Producto ha sido utilizado como vehículo todoterreno; (4) el Producto se ha alterado o modificado de tal modo que puede afectar negativamente a su funcionamiento, rendimiento o durabilidad, o ha sido alterado o modificado con objeto de cambiar el uso para el que fue diseñado.

Todas las piezas y accesorios originales relacionados con el Producto e instalados en el Producto por un distribuidor/concesionario en el momento de la entrega están cubiertos por la misma garantía que el Producto.

2. LIMITACIONES DE RESPONSABILIDAD

JURISDICCIONES CON EL ALCANCE PERMITIDO POR LA LEY. ESTA GARANTÍA SE OTORGA Y ACEPTA EXPLÍCITAMENTE, EN SUSTITUCIÓN DE CUALQUIER OTRA GARANTÍA, EXPRESA O IMPLÍCITA, INCLUIDAS, ENTRE OTRAS, CUALQUIER GARANTÍA DE COMERCIABILIDAD O ADECUACIÓN A UNA FINALIDAD EN PARTICULAR. EN LA MEDIDA EN QUE NO SE PUEDA RENUNCIAR A LAS GARANTÍAS IMPLÍCITAS, ÉSTAS QUEDAN LIMITADAS EN CUANTO A DURACIÓN A LA DE LA GARANTÍA EXPRESA. QUEDAN EXCLUIDOS DE LA COBERTURA DE LA PRESENTE GARANTÍA TODOS LOS DAÑOS FORTUITOS, EMERGENTES, DIRECTOS, INDIRECTOS O DE OTRO TIPO. EN ALGUNAS JURISDICCIONES NO SE TIENEN EN CUENTA LOS DESCARGOS DE RESPONSABILIDAD, LAS LIMITACIONES DE CONSECUENCIAS IMPREVISTAS O SECUNDARIAS, U OTRAS EXCLUSIONES CITADAS ANTERIORMENTE. POR CONSIGUIENTE, ÉSTAS PUEDEN NO REGIR EN SU CASO. ESTA GARANTÍA LE OTORGA DERECHOS ESPECÍFICOS, ADEMÁS DE OTROS QUE PUDIERA TENER Y QUE VARÍAN EN FUNCIÓN DEL PAÍS O DE LA JURISDICCIÓN. (PARA LOS PRODUCTOS ADQUIRIDOS EN AUSTRALIA, VEA LA CLÁUSULA 4 A CONTINUACIÓN).

Ni el distribuidor, ni ningún concesionario o distribuidor autorizado ni ninguna otra persona han sido autorizados a realizar afirmaciones, representaciones ni ofertas de garantías con respecto al Producto que no sean las contenidas en esta garantía limitada; y, en caso de hacerse, no podrán ser exigibles a BRP. BRP se reserva el derecho de modificar esta garantía

en cualquier momento, entendiéndose que tales modificaciones no alterarán las condiciones de garantía aplicables a los Productos vendidos durante la vigencia de esta garantía.

3. EXCLUSIONES NO CUBIERTAS POR LA GARANTÍA

Los casos siguientes no quedan cubiertos por esta póliza limitada bajo ninguna circunstancia:

- Reemplazo de elementos de mantenimiento periódico, como aceite, lubricantes, filtros y bujías, entre otros.
- Desgaste y deterioro causado por el uso normal; por ejemplo, de neumáticos, batería, escobillas del generador, faros herméticos y bombillas, discos de embrague y revestimientos, correa de la transmisión, pastillas de freno, zapatas de freno, rotores y ruedas dentadas.
- Optimizaciones y ajustes, como alineación y ajuste de la correa y equilibrado de las ruedas.
- Daños relacionados con la apariencia del Producto, como arañazos, mellas, decoloración, descamado, pelado y daños en el material que cubre los asientos.
- Daños ocasionados por la omisión de mantenimiento o almacenamiento adecuados, según lo descrito en la *GUÍA DEL USUARIO*.
- Daños ocurridos al desmontar piezas, procedimientos incorrectos de reparación, servicio, mantenimiento o modificación, alteraciones fuera de las especificaciones originales del producto o daños resultantes del uso de piezas o accesorios no fabricados o aprobados por BRP que, a juicio de ésta, sean incompatibles con el producto o perjudiquen su funcionamiento, rendimiento o duración, o daños que resulten de las reparaciones realizadas por alguna persona no afiliada a un concesionario o distribuidor autorizado.
- Daños resultantes de la instalación de piezas con especificaciones distintas de las piezas originales del Producto, como neumáticos, componentes del sistema de escape, ruedas o frenos.
- Daños causados por el abuso, uso indebido, negligencia o utilización del producto al margen de las recomendaciones que figuran en la *GUÍA DEL USUARIO*.
- Daños resultantes de accidentes, factores de riesgo de la carretera, inmersión, incendio, robo, vandalismo o catástrofes naturales.
- Daños resultantes del uso de combustibles, aceites o lubricantes con especificaciones distintas de las recomendadas en la *GUÍA DEL USUARIO*.
- Daños resultantes de la corrosión por sal en la carretera, ácido de batería, factores ambientales o tratamientos contrarios a las indicaciones de la *GUÍA DEL USUARIO*.
- Daños fortuitos o emergentes, incluidos, entre otros, gastos de gasolina, gastos de transporte del vehículo hasta y desde las instalaciones del distribuidor/concesionario autorizado, tiempo de viaje del mecánico, arrastre o remolcado, almacenamiento, gastos de teléfono, teléfono móvil, fax o telegramas, alquiler de un producto similar o Producto de reemplazo durante los servicios de asistencia en garantía o tiempo de

inactividad, taxi, viajes, alojamiento, pérdidas o daños a propiedades personales, incomodidades, costo de seguros, pagos de cuotas de préstamos, pérdida de tiempo, pérdida de ingresos, rentas o beneficios, pérdida de usufructo o uso del Producto.

4. PERÍODO DE COBERTURA DE LA GARANTÍA

La presente garantía tendrá vigencia a partir de la fecha de entrega al primer consumidor minorista o de la fecha en la que el Producto sea puesto en funcionamiento por vez primera (lo que suceda primero) y durante los siguientes períodos:

- a. Para uso recreativo particular, **VEINTICUATRO (24) MESES CONSECUTIVOS**, excepto los elementos enumerados en los apartados (2) y (3) que figuran a continuación; para uso comercial, **DOCE (12) MESES CONSECUTIVOS**, excepto los elementos enumerados en los apartados (2) y (3) que figuran a continuación.
Se considera que el uso del Producto es comercial cuando guarda relación con cualquier tarea o empleo que genere ingresos durante cualquier época comprendida en el período de garantía. También se considera que el Producto se usa comercialmente cuando, en cualquier momento del período de garantía, se cuenta con licencia para su uso comercial;
- b. Para la batería, **SEIS (6) MESES CONSECUTIVOS**;
- c. Para los neumáticos, **6 MESES CONSECUTIVOS** o hasta que los neumáticos estén desgastados de modo que sólo queden tres treintaidosavos de pulgada (3/32 pulg.) (2,38 milímetros) en el caso de los neumáticos delanteros y cinco treintaidosavos de pulgada (5/32 pulg.) (3,97 milímetros) en el caso del neumático trasero, si es antes;

La reparación o sustitución de piezas, o la realización de operaciones de servicio técnico durante el período de garantía no amplían la duración de la garantía más allá de la fecha límite original.

Tenga en cuenta que la duración y cualquier otra modalidad de la cobertura de garantía están sujetas a la legislación nacional o local vigente en el país de residencia del cliente.

PARA LOS PRODUCTOS VENDIDOS EN AUSTRALIA SOLAMENTE

No se interpretará que ninguna disposición de estos Términos y condiciones de la garantía excluye, restringe o modifica la aplicación de una condición, garantía, aval, recurso o derecho, otorgados o implícitos en virtud de la Ley Competition and Consumer Act 2010 (Cth), incluidas las leyes de protección al consumidor de Australia u otras leyes, en los casos en que, al hacerlo, implicaría la violación de dicha ley o causaría que una parte de estos términos y condiciones fuera nula. Los beneficios otorgados en virtud de esta garantía limitada son adicionales a otros derechos y recursos disponibles conforme a la legislación australiana.

Nuestros productos incluyen garantías que no se pueden excluir en virtud de las leyes de protección al consumidor de Australia. Tendrá derecho a obtener el reemplazo de la unidad o la devolución del dinero en caso de

una falla grave y como compensación en caso de otras pérdidas o daños razonablemente previsibles. Además, tendrá derecho a obtener la reparación o el reemplazo de los artículos si no presentan una calidad aceptable y el problema no se puede computar como una falla grave.

5. CONDICIONES PARA BENEFICIARSE DE LA GARANTÍA

Esta cobertura de garantía está **supeditada** al cumplimiento de **todos** los requisitos que se enumeran a continuación:

- El Producto debe haber sido adquirido nuevo y sin usar por su primer propietario a través de un distribuidor o concesionario autorizados para distribuir el Producto en el país en el que se realizó la venta;
- El proceso de inspección previo a la entrega especificado por BRP ha sido efectuado y documentado por el comprador y por el distribuidor/concesionario autorizado, y el comprador ha firmado el formulario correspondiente;
- El Producto ha sido debidamente registrado para la garantía por un distribuidor o concesionario autorizados;
- El Producto debe ser adquirido en el país en el que reside el comprador. Sin embargo, un residente en el Espacio Económico Europeo podrá adquirir el Producto en cualquier país de esa región. Los residentes de la Comunidad de Estados Independientes ("CEI") deben adquirir los productos dentro de la CEI, en cualquier país.
- Las operaciones periódicas de mantenimiento indicadas en la *GUÍA DEL USUARIO* deben ser realizadas puntualmente. BRP se reserva el derecho de condicionar la cobertura de la garantía a la demostración previa de un mantenimiento adecuado.

BRP no aceptará ningún compromiso relacionado con esta garantía limitada ante ningún propietario para uso privado o comercial si no se han cumplido todas las condiciones anteriores. Estas limitaciones son necesarias para preservar la seguridad de los productos BRP, así como la de sus consumidores y la del público en general.

6. QUÉ DEBE HACERSE PARA BENEFICIARSE DE LA COBERTURA DE LA GARANTÍA

El cliente debe dejar de utilizar el Producto si detecta cualquier anomalía. El cliente debe notificar la presencia de defectos al servicio técnico autorizado de un concesionario o establecimiento distribuidor en un plazo no superior a dos (2) meses tras ser detectado el defecto, así como facilitar las condiciones de acceso al Producto para la verificación o la reparación. El cliente también debe presentar al concesionario o distribuidor autorizado la prueba de compra del Producto, así como firmar la orden de reparación o de trabajo antes del comienzo de cualquier reparación para validarla con arreglo a la garantía. Todas las piezas sustituidas bajo esta garantía limitada pasan a ser de la propiedad de BRP. Tenga en cuenta que el periodo de notificación está sujeto a la legislación nacional o local vigente en el país de residencia del cliente.

7. QUÉ HARÁ BRP

Hasta el grado máximo que permita la ley, las obligaciones de BRP según esta garantía se limitan, según su criterio, a la reparación de las piezas que se determinen defectuosas tras un uso normal, en operaciones de mantenimiento o inspección; o bien, a la sustitución de esas piezas por piezas originales del Producto nuevas sin coste alguno en concepto de piezas y mano de obra, en cualquier concesionario o distribuidor autorizado durante el periodo de cobertura de garantía según las condiciones aquí descritas. La responsabilidad de BRP se limita a efectuar las reparaciones necesarias o cambiar las piezas. Ninguna reclamación de incumplimiento de la garantía será la causa de la cancelación o anulación de la venta del Producto al propietario. Usted puede tener otros derechos legales, que pueden variar según el país.

En caso que se requieran operaciones de servicio fuera del país original de compra o, en el caso de los residentes en el Espacio Económico Europeo, fuera de esta región, el propietario asumirá el costo adicional con arreglo a las prácticas y condiciones locales, tales como (sin exclusión de otros) los costes de transporte, seguros, impuestos, costos de licencias, aranceles a la importación y otras obligaciones financieras para con los gobiernos, los estados, los territorios y sus organismos respectivos.

BRP se reserva el derecho de mejorar o modificar productos cada cierto tiempo, sin que ello suponga ninguna obligación de modificar todos los productos previamente fabricados.

8. TRASPASO

Si se transfiere la propiedad de un producto durante el período que cubre la garantía, también se transferirá esta garantía, que tendrá validez durante el resto del período de cobertura, siempre y cuando se avise a BRP del traspaso de propiedad del modo siguiente:

- (a) El anterior propietario se pone en contacto con BRP (llamando al teléfono que se indica más adelante) o con un Distribuidor o Concesionario autorizado y facilita los datos del nuevo propietario; o bien
- (b) BRP o un Distribuidor o Concesionario autorizado reciben, junto con los datos del nuevo propietario, un justificante que indique que el anterior propietario ha aceptado transferir la titularidad.

9. ASISTENCIA AL CONSUMIDOR

1. En caso de disputa o controversia con respecto a esta garantía limitada, BRP le sugiere que intente resolverla con el distribuidor o concesionario autorizado. Le recomendamos que trate la cuestión con el responsable o con el director de asistencia del concesionario o distribuidor autorizado.
2. Si precisa asistencia adicional, póngase en contacto con el departamento de asistencia de su concesionario o distribuidor para resolver el problema.
3. Si el problema continúa todavía sin solución, póngase en contacto por escrito con BRP en la dirección que se indica a continuación.

Si reside en un país de Europa, Oriente Medio, África, Rusia o la CEI, póngase en contacto con nuestra oficina en Europa:

BRP EUROPE N.V.

Customer Assistance Center
Skaldenstraat 125
9042 Gent
Bélgica
Tel.: +32-9-218-26-00

Si reside en un país escandinavo, póngase en contacto con nuestra sede en Finlandia:

BRP FINLAND OY

Service Department
Isoaavantie 7
FIN-96320 Rovaniemi
Finlandia
Tel.: +358 16 3208 111

Si reside en cualquier otro país, póngase en contacto con el concesionario más cercano o con nuestra sede en Canadá en:

BOMBARDIER RECREATIONAL PRODUCTS INC.

Customer Assistance Center
75 J.-A. Bombardier Street
Sherbrooke, QC J1L 1W3
Tel.: +1 819 566-3366

Encontrará los datos para localizar a su concesionario en **www.brp.com**.

TÉRMINOS Y CONDICIONES ADICIONALES ESPECÍFICOS PARA FRANCIA

Los siguientes términos y condiciones sólo son de aplicación para los productos vendidos en Francia:

El vendedor suministrará artículos de conformidad con el contrato y será responsable de los defectos existentes en el momento de la entrega. El vendedor será también responsable de cualquier defecto asociado a operaciones de embalaje, a instrucciones de ensamblaje o a tareas de instalación cuando sean su responsabilidad según contrato o se lleven a cabo bajo su responsabilidad. Para ajustarse al contrato, el artículo deberá cumplir los siguientes requisitos:

1. Adecuarse a un uso normal propio de artículos similares y, si procede:
 - 1.1 Corresponder a la descripción facilitada por el vendedor y ofrecer las características mostradas al comprador a través de muestra o modelo;
 - 1.2 Presentar las características que un comprador pueda legítimamente esperar teniendo en cuenta las declaraciones públicas del vendedor, el fabricante o su representante, aunque sea mediante anuncios o etiquetado; o
2. Presentar las características acordadas mutuamente entre las partes, o bien adecuarse al uso específico previsto por el comprador y comunicado y aceptado por el vendedor.

El período para actuaciones por incumplimiento prescribe al cabo de dos años de la entrega de los artículos. El vendedor es responsable de ofrecer garantías frente a defectos ocultos del artículo vendido si esos defectos son causa de que el artículo resulte inadecuado para el uso previsto, o si limitan su uso de modo que el comprador no hubiera adquirido el artículo o hubiera pagado un precio inferior, si lo hubiera sabido. La acción ante tales defectos ocultos deberá ser adoptada por el comprador dentro de un plazo no superior a 2 años desde la detección del defecto.

* En el Espacio Económico Europeo y en las demás regiones y países (excepto EE.UU. y Canadá) la distribución y asistencia relacionadas con los productos se realizan a través de BRP European Distribution S.A. y otras filiales de BRP.

** La garantía limitada de BRP que se ofrece para los Productos vendidos en EE.UU. y Canadá es distinta de la que se ofrece en el Espacio Económico Europeo y en las demás regiones y países.

© 2013 Bombardier Recreational Products Inc. Reservados todos los derechos.

™ Marcas comerciales de Bombardier Recreational Products Inc. o de sus filiales.

***Esta página es
intencionalmente en blanco***

INFORMACIÓN SOBRE EL CLIENTE

INFORMACIÓN SOBRE PRIVACIDAD

BRP desea informarle de que sus datos de contacto serán utilizados en trámites relacionados con la seguridad y la garantía. Además, BRP y sus filiales pueden utilizar su lista de clientes para distribuir información de marketing y promociones de BRP y productos relacionados.

Para ejercer su derecho de consultar o corregir sus datos, o bien para indicar que su información de contacto deje de figurar en la lista de destinatarios de marketing directo, póngase en contacto con BRP.

Por correo electrónico: **privacyofficer@brp.com**

Por correo postal: BRP
Senior Legal Counsel-Privacy Officer
726 St-Joseph
Valcourt QC
Canadá
JOE 2LO

CAMBIO DE DIRECCIÓN/TITULARIDAD

Si su dirección ha variado o es el nuevo propietario del vehículo, asegúrese de notificárselo a BRP por alguno de estos medios:

- Envío de la tarjeta abajo incluida.
- **Sólo Norteamérica:** llamada telefónica al número 715 848-4957 (EE.UU.) o al número 819 566-3366 (Canadá);
- Aviso a un distribuidor autorizado de roadster Can-Am.

En caso de un cambio en la titularidad, le rogamos que adjunte un comprobante en el que se indique que el anterior propietario accede a la transferencia.

La notificación a BRP es muy importante, incluso después del límite de validez de la garantía limitada, ya que permite a BRP localizar al propietario del vehículo si fuese necesario (por ejemplo, cuando se inician convocatorias por seguridad). Corresponde al propietario informar a BRP.

UNIDADES ROBADAS: Si sufre el robo de su vehículo, debe notificarlo a BRP o a un distribuidor autorizado de roadster Can-Am. Le pediremos que nos proporcione su nombre, dirección y número de teléfono, el número de identificación del vehículo y la fecha en que fue robado.

En Norteamérica

BOMBARDIER RECREATIONAL PRODUCTS INC.

Warranty Department
75 J.-A. Bombardier Street
Sherbrooke, QC J1L 1W3
Canadá

Otros países

BRP EUROPEAN DISTRIBUTION

Warranty Department
Chemin de Messidor 5-7
1006 Lausanne
Suiza

En países escandinavos

BRP FINLAND OY

Service Department
Isoaavantie 7
Fin-96320 Rovaniemi
Finlandia
Tel.: + 358 16 3208 111

CAMBIO DE DIRECCIÓN CAMBIO DE TITULARIDAD 

NÚMERO DE IDENTIFICACIÓN DEL VEHÍCULO

Número de modelo

Número de Identificación del Vehículo (VIN)

Número de modelo

Número de Identificación del Vehículo (VIN)

DIRECCIÓN ANTERIOR
O TITULAR ANTERIOR:

NOMBRE

N.º

CALLE

APT

POBLACIÓN:

PROVINCIA/REGIÓN

CÓDIGO POSTAL

PAÍS

TELÉFONO

NUEVA DIRECCIÓN
O NUEVO TITULAR:

NOMBRE

N.º

CALLE

APT

POBLACIÓN:

PROVINCIA/REGIÓN

CÓDIGO POSTAL

PAÍS

TELÉFONO

DIRECCIÓN DE CORREO ELECTRÓNICO

V00A2F

CAMBIO DE DIRECCIÓN CAMBIO DE TITULARIDAD 

NÚMERO DE IDENTIFICACIÓN DEL VEHÍCULO

Número de modelo

Número de Identificación del Vehículo (VIN)

Número de modelo

Número de Identificación del Vehículo (VIN)

DIRECCIÓN ANTERIOR
O TITULAR ANTERIOR:

NOMBRE

N.º

CALLE

APT

POBLACIÓN:

PROVINCIA/REGIÓN

CÓDIGO POSTAL

PAÍS

TELÉFONO

NUEVA DIRECCIÓN
O NUEVO TITULAR:

NOMBRE

N.º

CALLE

APT

POBLACIÓN:

PROVINCIA/REGIÓN

CÓDIGO POSTAL

PAÍS

TELÉFONO

DIRECCIÓN DE CORREO ELECTRÓNICO

V00A2F

CAMBIO DE DIRECCIÓN <input type="checkbox"/>					CAMBIO DE TITULARIDAD <input type="checkbox"/>					
NÚMERO DE IDENTIFICACIÓN DEL VEHÍCULO										
Número de modelo			Número de Identificación del Vehículo (VIN)							
DIRECCIÓN ANTERIOR O TITULAR ANTERIOR:					NOMBRE					
N.º			CALLE		APT					
POBLACIÓN:			PROVINCIA/REGIÓN			CÓDIGO POSTAL				
PAÍS					TELÉFONO					
NUEVA DIRECCIÓN O NUEVO TITULAR:					NOMBRE					
N.º			CALLE		APT					
POBLACIÓN:			PROVINCIA/REGIÓN			CÓDIGO POSTAL				
PAÍS					TELÉFONO					
DIRECCIÓN DE CORREO ELECTRÓNICO										

V00A2F

CAMBIO DE DIRECCIÓN <input type="checkbox"/>					CAMBIO DE TITULARIDAD <input type="checkbox"/>					
NÚMERO DE IDENTIFICACIÓN DEL VEHÍCULO										
Número de modelo			Número de Identificación del Vehículo (VIN)							
DIRECCIÓN ANTERIOR O TITULAR ANTERIOR:					NOMBRE					
N.º			CALLE		APT					
POBLACIÓN:			PROVINCIA/REGIÓN			CÓDIGO POSTAL				
PAÍS					TELÉFONO					
NUEVA DIRECCIÓN O NUEVO TITULAR:					NOMBRE					
N.º			CALLE		APT					
POBLACIÓN:			PROVINCIA/REGIÓN			CÓDIGO POSTAL				
PAÍS					TELÉFONO					
DIRECCIÓN DE CORREO ELECTRÓNICO										

V00A2F

***Esta página es
intencionalmente en blanco***

⚠ ADVERTENCIA

El roadster Spyder es un tipo de vehículo distinto que precisa un cierto grado de habilidad y conocimientos especiales. Sepa en qué se diferencia el roadster Spyder.

Lea esta Guía del usuario y vea el DVD sobre seguridad.

Realice un cursillo (si se ofrecen); **practique** , familiarícese debidamente con el uso de los mandos y no use el vehículo antes de obtener el correspondiente permiso de conducción.

Consulte la ficha de seguridad antes de usar el vehículo

Utilice siempre casco y prendas adecuadas para la conducción.

Con este tipo de vehículo, los usuarios están expuestos a más riesgos en carretera que en un automóvil.

Incluso los conductores más avezados pueden sufrir una colisión causada por otro vehículo o perder el control. Este vehículo no le protegerá en caso de accidente.

Límites de maniobrabilidad y condiciones de la carretera.

El sistema de estabilidad del vehículo (VSS) no puede evitar que pierda el control, vuelque o caiga si sobrepasa los límites de este vehículo. Infórmese de los límites para las distintas condiciones de la carretera. No conduzca sobre hielo o nieve ni por lugares no previstos para la circulación. Evite los charcos y los cursos de agua. Este tipo de vehículo puede hidroplanear en el agua y derrapar en carreteras cubiertas con grava, tierra y arena. Si debe circular por una carretera en esas condiciones, reduzca la marcha.

219 001 234

GUÍA DEL USUARIO, SPYDER ST / ESPAÑOL

U/M:P.C.