

can-am™



2014 ROADSTER GEBRUIKERSHANDLEIDING

Omvat veiligheids-, voertuig- en
onderhoudsinformatie

SPYDER™ RT

WAARSCHUWING

Kom te weten hoe de Spyder roadster anders is.

Lees deze gebruikershandleiding en bekijk de veiligheids-DVD.

Volg een training (indien beschikbaar), oefen en leer alle bedieningselementen vlot te gebruiken.

Raadpleeg plaatselijke wetgeving en rijbewijsverplichtingen kunnen per locatie verschillen.

Bewaar deze gids in het voorste opbergvak.

2 1 9 0 0 1 2 3 8

Originele aanwijzingen





In Canada worden deze producten verdeeld door Bombardier Recreational Products Inc.

In de VSA worden deze producten verdeeld door BRP US Inc.

Dit is een niet noodzakelijk volledige lijst van handelsmerken die eigendom zijn van Bombardier Recreational Products Inc. of zijn dochtermaatschappijen:

Rotax®

Spyder™

XPST™



iPhone, iPod, iPod nano en iPod touch zijn handelsmerken van Apple Inc., gedeponeerd in de V.S. en andere landen.

"Made for iPod" en "Made for iPhone" betekenen dat een elektronisch accessoire werd ontworpen om specifiek respectievelijk te worden aangesloten op de iPod of iPhone en werd gecertificeerd door de ontwikkelaar om te voldoen aan de prestatienormen van Apple. Apple is niet verantwoordelijk voor de werking van dit apparaat of het feit dat dit apparaat voldoet aan de normen inzake veiligheid en regelgeving. Denk eraan dat het gebruik van deze accessoire met een iPod of iPhone de draadloze prestaties kan beïnvloeden.

VOORWOORD

Deutsch	Dieses Handbuch ist möglicherweise in Ihrer Landessprache verfügbar. Bitte wenden Sie sich an Ihren Händler oder besuchen Sie: www.operatorsguide.brp.com.
Nederlands	This guide may be available in your language. Check with your dealer or go to: www.operatorsguide.brp.com.
Español	Es posible que este manual esté disponible en su idioma. Consulte a su distribuidor o visite: www.operatorsguide.brp.com.
Français	Ce guide peut être disponible dans votre langue. Vérifier avec votre concessionnaire ou aller à: www.operatorsguide.brp.com.
日本語	このガイドは、言語によって翻訳版が用意されています。ディーラーに問い合わせるか、次のアドレスでご確認ください： www.operatorsguide.brp.com.
Nederlands	Deze handleiding kan beschikbaar zijn in uw taal. Vraag het aan uw dealer of ga naar: www.operatorsguide.brp.com.
Norsk	Denne boken kan finnes tilgjengelig på ditt eget språk. Kontakt din forhandler eller gå til: www.operatorsguide.brp.com.
Português	Este manual pode estar disponível em seu idioma. Fale com sua concessionária ou visite o site: www.operatorsguide.brp.com.
Suomi	Käyttöohjekirja voi olla saatavissa omalla kielelläsi. Tarkista jälleenmyyjältä tai käy osoitteessa: www.operatorsguide.brp.com
Svenska	Denna bok kan finnas tillgänglig på ditt språk. Kontakta din återförsäljare eller gå till: www.operatorsguide.brp.com.

Gefeliciteerd met de aankoop van uw nieuwe Can-Am™ Roadster. U geniet de garantie van Bombardier Recreational Products Inc. (BRP) en kunt steeds een beroep doen op een netwerk van erkende dealers voor onderdelen, service of gewenste accessoires.

Uw dealer staat altijd voor u klaar. Hij werd getraind in de eerste instelling en inspectie van uw voertuig voordat u het in handen kreeg.

Bij de levering werd u ook geïnformeerd over de garantievoorwaarden en hebt u de **CHECKLIST VOÓR AFLEVERING** ondertekend, ter bevestiging dat uw nieuwe voertuig volledig volgens wens werd voorbereid.

Informeer u voor u vertrekt

Raadpleeg voor uw eigen veiligheid en die van passagiers en andere weggebruikers de volgende hoofdstukken voordat u op de Spyder™ roadster gaat rijden:

- **VEILIGHEIDSVOORSCHRIFTEN**
- **VOERTUIGINFORMATIE**
- **VEILIGHEIDSAANWIJZINGEN**
- **INSPECTIE VOOR HET VER-TREK.**

Ervaren motorrijders moeten in het bijzonder aandacht besteden aan het onderdeel **WAT IS ER ANDERS AAN DE SPYDER ROADSTER.**

Veiligheidsaanwijzingen

Verklaring over de soorten veiligheidsmeldingen, hoe ze eruit zien en hoe ze in deze handleiding worden gebruikt:

Gevarenpictogram  geeft potentieel risico op verwonding aan.

WAARSCHUWING

Duidt op een mogelijk gevaar dat, indien het niet wordt vermeden, kan leiden tot ernstig letsel of zelfs de dood.

 **LET OP** Duidt een gevaarlijke situatie aan die, wanneer ze niet wordt vermeden, zou kunnen leiden tot lichte tot matige verwondingen.

OPMERKING Duidt op een aanwijzing die, als ze niet wordt gevolgd, kan leiden tot zware schade aan het voertuig of andere bezittingen.

Over deze gebruikershandleiding'

Deze Gebruikershandleiding werd geschreven in Noord-Amerika, waar rechts wordt gereden. Pas de getoonde manoeuvres altijd toe volgens de plaatselijke wetgeving en wencode.

In deze Gebruikershandleiding verwijst het woord "motor" gewoonlijk naar een motorfiets op twee wielen.

Bewaar deze Gebruikershandleiding in het compartiment vooraan zodat u ze onder meer kunt raadplegen voor onderhoud, het oplossen van problemen en om anderen aanwijzingen te geven.

Voor een extra kopie of afdruk van uw Gebruikershandleiding kunt u

terecht op onze website **www.operatorsguide.brp.com**.

De informatie in dit document is correct op het ogenblik van publicatie. BRP voert echter een beleid van continue verbetering van zijn producten, zonder dat dit enige verbintenis inhoudt tot uitrusting van eerder vervaardigde producten met vernieuwde onderdelen. Door laattijdige wijzigingen kunnen er verschillen zijn tussen het gefabriceerde product en de beschrijvingen en/of specificaties in deze handleiding. BRP behoudt zich het recht voor op eender welk moment specificaties, ontwerpen, functies, modellen of uitrusting te schrappen of te wijzigen zonder dat dit enige verplichting inhoudt.

Deze Gebruikershandleiding en de *VEILIGHEIDS-DVD* moeten bij een eventuele verkoop bij het voertuig blijven.

Raadpleeg andere informatiebronnen

Lees behalve deze Gebruikershandleiding ook de veiligheidskaart op het voertuig en bekijk de *VEILIGHEIDS-DVD*.

Volg indien mogelijk een cursus die specifiek gericht is op de Spyder roadster. Controleer onze website op **www.can-am.brp.com** voor nadere informatie over geplande cursussen. Als u geen specifiek op de Spyder roadster gerichte cursus kunt volgen, is het toch nuttig een motorfietscursus te volgen aangezien een aantal van de nodige vaardigheden gelijkaardig zijn en er informatie wordt verstrekt over de omgang met de risico's in het verkeer zoals dat ook van toepassing is op uw Spyder roadster.

Dankwoord

BRP dankt de Motorcycle Safety Foundation (MSF) voor zijn toestemming om zijn informatie over ver-

keersveiligheid door BRP te laten gebruiken in deze Gebruikershandleiding.

De MSF is een internationaal erkende vereniging zonder winstoogmerk die door diverse motorfietsfabrikanten wordt gesteund. Het biedt trainingen, hulpmiddelen en samenwerkingsverbanden aan belanghebbenden bij veiligheid op de motor. Ga naar hun website op **www.msf-usa.org**.

***Deze pagina is
opzettelijk blanco***

INHOUDSOPGAVE

VOORWOORD	1
INFORMEER U VOOR U VERTREKT.....	1
VEILIGHEIDSAANWIJZINGEN.....	2
OVER DEZE GEBRUIKERSHANDLEIDING'.....	2
RAADPLEEG ANDERE INFORMATIEBRONNEN.....	2
DANKWOORD.....	2
VEILIGHEIDSVORSCHRIFTEN	11
KOOLMONOXIDEVERGIFTIGING VERMIJDEN.....	11
BRANDSTOFBRANDEN EN ANDERE GEVAREN VERMIJDEN.....	11
BRANDWONDEN DOOR HETE ONDERDELEN VERMIJDEN.....	11
ACCESSOIRES EN AANPASSINGEN.....	12
VOERTUIGINFORMATIE	
PRIMAIRE BESTURINGSELEMENTEN	14
1) STUUR.....	16
2) GASHENDEL.....	16
3) KOPPELINGSHENDEL (MODEL SM6).....	16
4) SCHAKELHENDEL (MODEL SM6).....	17
5) VERSNELLINGSSCHAKELAAR (MODEL SE6).....	17
6) REMPEDAAL.....	18
7) PARKEERREMSCHAKELAAR.....	19
SECUNDAIRE BEDIENINGSELEMENTEN	20
1) CONTACTSCHAKELAAR.....	21
2) MOTORSTARTKNOP.....	21
3) MOTORSTOPSCHAKELAAR.....	22
4) KNIPPERLICHTSCHAKELAAR.....	22
5) CRUISECONTROLSCHAKELAAR.....	22
6) DIMSCHAKELAAR.....	25
7) RICHTINGAANWIJZERKNOP.....	25
8) KNOP VOOR DE CLAXON.....	26
9) VOORRUITVERSTELKNOP.....	26
10) RECC (ROADSTER ELECTRONIC COMMAND CENTER).....	26
11) ACHTERUITRIJKKNOP.....	27
12) PTT-KNOP (PUSH TO TALK).....	28
13) INSTRUMENTENBORD.....	28
BEDIENINGSELEMENTEN VOOR DE PASSAGIER	30
SCHAKELAAR VOOR DE HANDGRIEPVERWARMING VAN DE PASSAGIER.....	30
GELUIDSREGELING VOOR DE PASSAGIER.....	30
MULTIFUNCTIONEEL INSTRUMENTENBORD	31
Beschrijving multifunctionele weergave.....	31
STARTGEGEVENS OP HET MULTIFUNCTIONELE INSTRUMENTEN- BORD.....	32
BESCHRIJVING VAN DE DIGITALE DISPLAY.....	33
NAVIGEREN DOOR DE DIGITALE DISPLAY.....	35
BESCHRIJVING VAN DE CATEGORIEPICTOGRAMMEN.....	37
ANALOGIE METERS (OPTIEPAKKET)	43
ANALOGIE BRANDSTOFMETER.....	43

KOELVLOEISTOF THERMOMETER.....	43
GELUIDSREGELING.....	44
AAN-/UITKNOP GELUIDSSYSTEEM.....	44
GELUIDSVOLUMEREGELING.....	44
AUTOMATISCHE INSTELLING GELUIDSVOLUME.....	44
GELUID DEMPEN.....	44
RADIOBANDBREEDTE.....	44
AUX (AUXILIARY).....	45
CB-SCHERM (OPTIONEEL).....	46
GPS (OPTIEPAKKET).....	48
INSTALLATIE VAN DE GPS-ONTVANGER.....	48
VERWIJDERING VAN DE GPS-ONTVANGER.....	48
UITRUSTING.....	49
SPIEGELS.....	49
OPBERGVAK VOORAAN.....	50
ZADEL.....	51
BERGVAKKEN.....	51
HELM.....	53
GEREEDSCHAPSSET.....	54
GEBRUIKERSHANDLEIDING.....	54
CARROSSERIEPANELEN.....	55
BASISPROCEDURES.....	61
DE VOETSTEUNEN VOOR DE PASSAGIER AFSTELLEN.....	61
DE MOTOR STARTEN EN UITSCHAKELLEN.....	61
ACHTERUIT RIJDEN.....	63
GEBRUIK TIJDENS DE INRIJPERIODE.....	64
TANKEN.....	64
OPHANGING AFSTELLEN.....	66
GEBRUIK VAN DE 12V-AANSLUITING.....	68
GEBRUIK VAN DE AUDIO IN-AANSLUITING.....	68
VEILIGHEIDSAANWIJZINGEN	
WAT IS ER ANDERS AAN DE SPYDER ROADSTER.....	70
STABILITEIT.....	70
REACTIE OP WEGOMSTANDIGHEDEN.....	70
REMPEDAAL.....	70
PARKEERREM.....	70
STUUR.....	70
BREEDTE.....	71
ACHTERUIT.....	71
RIJBEWIJS EN LOKALE WETGEVING.....	71
TECHNOLOGISCHE BESTURINGSHULPMIDDELEN.....	72
VOERTUIGSTABILITEITSSYSTEEM VSS (VEHICLE STABILITY SYSTEM).....	72
DYNAMISCHE STUURBEKRACHTIGING (DPS).....	73
INZICHT IN DE GEVAREN OP DE WEG.....	74
SOORT VOERTUIG.....	74
RIJVAARDIGHEID EN OORDEELKUNDIG VERMOGEN.....	74

TOESTAND VAN DE BESTUURDER.....	75
TOESTAND VAN HET VOERTUIG.....	75
WEG- EN WEERSOMSTANDIGHEDEN.....	75
UITRUSTING.....	76
HELMEN.....	76
OVERIGE UITRUSTING.....	77
NODIGE RIJVAARDIGHEID EN PRAKTIJKOEFENINGEN.....	79
EEN OEFENTERREIN KIEZEN.....	79
KLAARMAKEN OM TE RIJDEN.....	80
RIJHOUDING.....	80
PRAKTIJKOEFENINGEN (MODEL SM6).....	80
PRAKTIJKOEFENINGEN (MODEL SE6).....	90
RIJVAARDIGHEDEN VOOR GEVORDERDEN.....	98
VERKEERSSTRATEGIEËN.....	99
PLAN UW RIT.....	99
DEFENSIEF RIJDEN.....	99
ZICHTBAAR ZIJN.....	100
POSITIE OP HET RIJVAK.....	101
NORMALE RIJSITUATIES.....	102
WEGOMSTANDIGHEDEN EN GEVAREN.....	105
NOODGEVALLEN ONDERWEG.....	106
KAPOTTE BANDEN.....	107
EEN PASSAGIER, LADING VERVOEREN OF EEN AANHANGWAGEN SLEPEN.....	108
GEWICHTSBEPERKINGEN.....	108
BESTURING MET EXTRA BELASTING.....	108
EEN PASSAGIER VERVOEREN.....	108
WAAR U BAGAGE KUNT OPSLAAN.....	109
AANHANGWAGEN SLEPEN.....	110
TEST UW KENNIS.....	114
VRAGENLIJST.....	114
ANTWOORDEN.....	116
VEILIGHEIDSINFORMATIE OVER HET VOERTUIG.....	118
LOSHANGEND ETIKET.....	118
VEILIGHEIDSKAART.....	119
VEILIGHEIDSLABELS.....	120
<i>INSPECTIE VOOR HET VERTREK</i>	
CHECKLIST VOOR HET VERTREK.....	124
<i>ONDERHOUD</i>	
ONDERHOUDSSCHEMA.....	128
INVAARINSPECTIE.....	131
ONDERHOUDSPROCEDURES.....	132
MOTOROLIE.....	132
MOTOROLIEFILTER.....	134
LUCHTFILTER.....	135

MOTORKOELVLOEISTOF.....	136
RADIATORVENTILATOREN.....	137
KOPPELINGSVLOEISTOF (MODEL SM6).....	137
ACCU.....	138
AANDRIJFRIEM.....	139
WIELEN EN BANDEN.....	141
REMMEN.....	143
KOPLAMPEN.....	145
VERZORGING VAN HET VOERTUIG.....	147
HET VOERTUIG SCHOONMAKEN.....	147
BESCHERMING VAN HET VOERTUIG.....	147
BEWARING EN VOORBEREIDING OP HET VAARSEIZOEN.....	148
BERGRUIMTE.....	148
VOORBEREIDING OP HET VAARSEIZOEN.....	148

HERSTELLINGEN ONDERWEG

DIAGNOSTISCHE RICHTLIJNEN.....	150
KAN NIET NAAR EERSTE VERSNELLING SCHAKELN (MODEL SM6).....	150
KAN NIET NAAR NEUTRAAL SCHAKELN (MODEL SE6).....	150
KAN NIET SCHAKELN (MODEL SE6).....	150
DE MOTOR START NIET.....	150
MANUAL (MANUEEL) WORDT WEERGEGEVEN OP DE METER.....	152

MELDINGEN OP HET MULTIFUNCTIONELE INSTRUMENTENBORD.....	153
--	------------

WAT MOET U IN DE VOLGENDE OMSTANDIGHEDEN DOEN.....	157
SLEUTELS VERLOREN.....	157
KAN HET ZIJ-OPBERGVAK NIET OPENEN.....	157
LEKKE BAND.....	157
LEGE ACCU.....	158

HOE VERVANGT U DE ZEKERINGEN EN LAMPEN.....	160
ZEKERINGEN.....	160
LICHTEN.....	165

HET VOERTUIG TRANSPORTEREN.....	171
--	------------

TECHNISCHE INFORMATIE

VOERTUIGIDENTIFICATIE.....	174
VOERTUIGIDENTIFICATIENUMMER.....	174
MOTORIDENTIFICATIENUMMER.....	174
SPECIFICATIES.....	175

GARANTIE

BEPERKTE GARANTIE VAN BRP— V.S. EN CANADA: 2014	
Can-Am® SPYDER® ROADSTER.....	184
BEPERKTE GARANTIE VAN BRP BUITEN DE V.S. EN CANADA: 2014	
Can-Am™ SPYDER™ ROADSTER.....	190

KLANTENINFORMATIE

BESCHERMING VAN DE PRIVACY.....198
VERANDERING VAN ADRES/EIGENAAR.....199

Koolmonoxidevergiftiging vermijden

Uitlaatgassen van motors bevatten steeds koolmonoxide, een dodelijk gas. Inademing van koolmonoxide kan leiden tot hoofdpijn, duizeligheid, slaperigheid, misselijkheid, verwarring en zelfs de dood.

Koolmonoxide is een kleurloos, geurloos, smaakloos gas dat aanwezig kan zijn zelfs als u het niet ziet of geen uitlaatgas ruikt. Dodelijke concentraties koolmonoxide worden snel bereikt en kunnen u zo snel bevangen dat u zichzelf niet meer in veiligheid kunt brengen. Ook kunnen dodelijke concentraties koolmonoxide uren- of dagenlang in afgesloten of slecht verluchte ruimtes blijven hangen. Als u één van de symptomen van koolmonoxidevergiftiging voelt opkomen, verlaat de ruimte dan onmiddellijk, zorg voor verse lucht en vraag medische behandeling.

Om ernstig letsel of dood door koolmonoxide te verhinderen of te voorkomen:

- Het voertuig nooit in slecht verluchte of gedeeltelijk afgesloten ruimtes zoals garages, carports of schuren laten draaien. Zelfs indien u de uitlaatgassen met ventilators of open vensters en deuren tracht te verluchten, kan de koolmonoxideconcentratie toch gevaarlijk snel oplopen.
- Laat het voertuig nooit draaien op plekken buitenshuis waar de uitlaatgassen langs openingen, zoals vensters en deuren, een gebouw kunnen binnendringen.

Brandstofbranden en andere gevaren vermijden

Benzine is uiterst brandbaar en zeer explosief. Benzinedampen kunnen zich verspreiden en op meters af-

stand van de motor door een vonk of vlam worden aangestoken. Volg deze aanwijzingen om het risico op brand of explosie te verlagen:

- Tank buiten in een goed verluchte omgeving en uit de buurt van vlammen, vonken, brandende sigaretten en andere ontstekingsbronnen.
- Tank nooit met een draaiende motor.
- Doe de brandstoftank nooit helemaal vol. Laat wat ruimte zodat de brandstof bij wisselende temperaturen nog kan uitzetten.
- Veeg gemorste brandstof af.
- Start de motor nooit of laat hem nooit draaien zonder dat de benzinedop erop zit.
- Sla brandstof uitsluitend op in goedgekeurde, rode benzinebidons.
- Bewaar geen bidons brandstof in het compartiment vooraan of elders op het voertuig.

Benzine is giftig en kan letsel of de dood veroorzaken.

- Hevel nooit benzine over met de mond.
- Raadpleeg onmiddellijk uw arts als u benzine hebt ingeslikt, in uw oog hebt gekregen of benzinedampen hebt ingeademd.

Als u benzine op het lichaam morst, afwassen met water en zeep en van kleren verwisselen.

Brandwonden door hete onderdelen vermijden

De uitlaat, olie- en koelsystemen en motor worden heet als ze in werking zijn. Raak ze niet aan als de motor draait of net heeft gedraaid om brandwonden te vermijden.

Accessoires en aanpassingen

Maak geen ongeautoriseerde aanpassingen of gebruik geen onderdelen of accessoires die niet door BRP zijn goedgekeurd. Omdat zulke aanpassingen niet door BRP zijn getest, kunnen die een groter risico op vallen of letsel met zich meebrengen en het voertuig wettelijk ongeschikt maken voor gebruik in het verkeer.

In tegenstelling tot de meeste motoren is de Spyder roadster uitgerust met een voertuigstabilisatiesysteem, VSS (Vehicle Stability System), dat is afgestemd op de normale configuratie van het voertuig. Mogelijk functioneert VSS niet behoorlijk als het voertuig is aangepast, zoals bij veranderingen aan de verdeling van het gewicht of aan de wielbasis, banden, ophanging remmen of besturing.

Contacteer uw erkende Can-Am roadster dealer voor de accessoires die voor uw voertuig beschikbaar zijn.

VOERTUIGINFORMATIE

PRIMAIRE BESTURINGSELEMENTEN

Het is belangrijk te weten waar de besturingselementen zich bevinden en hoe u ze moet bedienen, om ze vlot en gecoördineerd te leren bedienen.

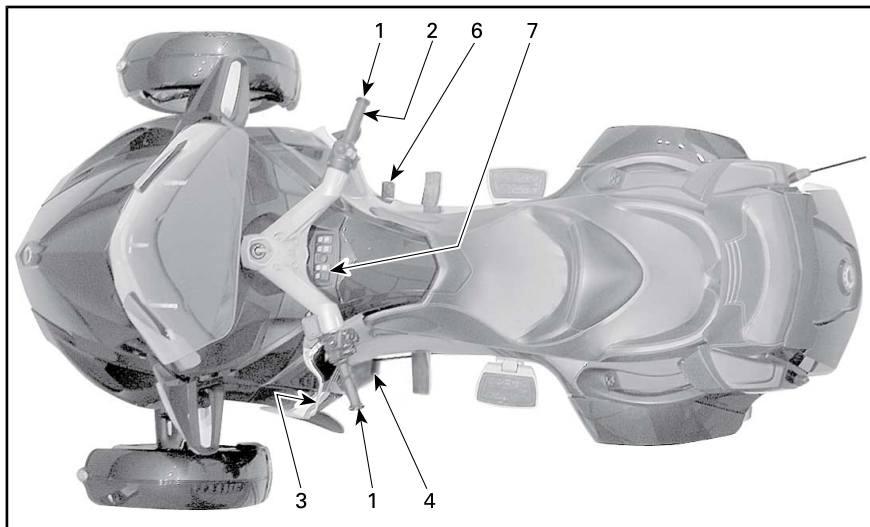

TYPISCH — MODEL SM6

1	Stuur
2	Gashendel
3	Koppelingshendel
4	Schakelhendel
6	Rempedaal
7	Parkeerremschakelaar

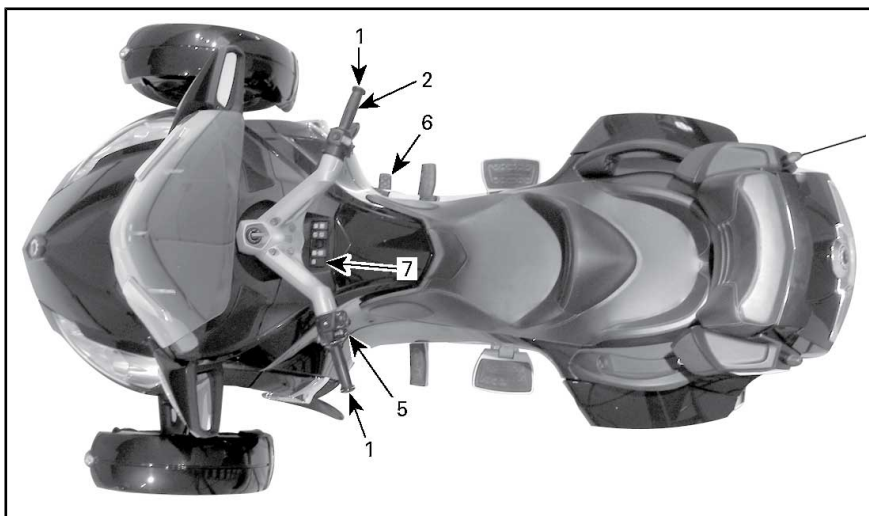

TYPISCH — MODEL SE6

1	Stuur
2	Gashendel
5	Versnellingschakelaar
6	Rempedaal
7	Parkeerremschakelaar

1) Stuur

Neem het stuur met de beide handen vast. Stuur het stuur in de richting waarin u wilt rijden.

2) Gashendel

De gashendel is de rechtse handgreep. Deze regelt de motorsnelheid. Om het toerental te verhogen, draait u de gashendel zoals aangegeven (pols naar beneden draaien).



HET TOERENTAL VERHOGEN

Om het toerental te verlagen, draait u de gashendel zoals aangegeven (pols naar boven draaien).

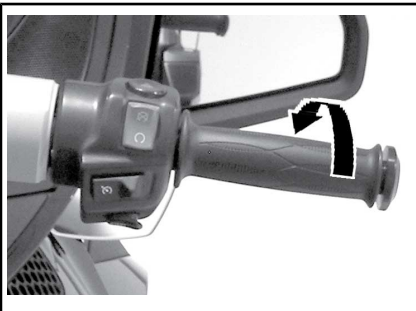

HET TOERENTAL VERLAGEN

De gashendel is voorgespannen met een veer en dient naar de neutrale stand terug te keren als u deze loslaat.

OPMERKING: Dit voertuig is uitgerust met een elektronische gasregeling of ETC (Electronic Throttle Control). De gasklepplaten in het

gasklepplaat worden elektronisch geregeld en kunnen indien nodig worden geopend of gesloten ongeacht de stand van de gashendel. Zo is het goed mogelijk dat het voertuigstabiliteitssysteem (Vehicle Stability System), om de stabiliteit van het voertuig te vrijwaren, de motor niet laat versnellen hoewel u gas geeft. Zodra het voertuig is gestabiliseerd kan het toerental van de motor desgewenst verhogen als u de gas openhoudt. Het voelt aan alsof je met enige vertraging optrekt.

3) Koppelingshendel (model SM6)

De koppelingshendel zit voor de linkerhandgreep. De koppeling regelt de overbrenging van het motorvermogen op het achterwiel. De hendel wordt dichtgeknepen om het vermogen te ontkoppelen en wat losgelaten om het vermogen terug in te schakelen.

Stand van de koppelingshendel afstellen

De afstand tussen de koppelingshendel en de handgreep is verstelbaar van stand 1 (grootste afstand) tot stand 4 (kleinste afstand).

1. Duw de koppelingshendel naar voor om de afstelnok vrij te geven. Houd deze stand aan.
2. Draai de afstelnok naar de gewenste stand en zet het cijfer op de nok tegenover de stip op de hendel.
3. Laat de koppelingshendel los.

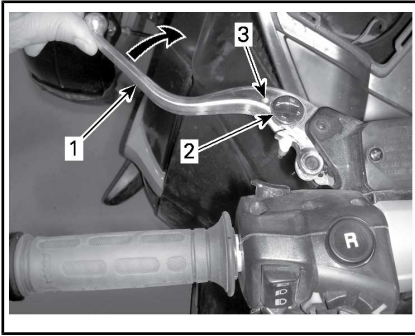

KOPPELINGSHENDEL AFSTELLEN

1. Koppelingshendel
2. Afstelnok
3. Stip

4) Schakelhendel (model SM6)

De schakelhendel zit voor de linker-voetsteun.

Het schakelpatroon is Achteruit-1-Neutraal-2-3-4-5-6.



TYPISCH

Helemaal optillen of induwen om in die volgorde van de ene naar de volgende versnelling te schakelen. Wanneer u de hendel loslaat, keert hij terug naar de middelste stand. Het mechanisme is dan klaar om nogmaals hoger of lager te schakelen. Schakel naar N (Neutraal) door de hendel vanuit de eerste versnelling halfweg op te tillen of vanuit de tweede versnelling halfweg in te duwen.

OPMERKING: Druk de rem in en schakel omhoog om van neutraal

naar de eerste versnelling te schakelen.

Raadpleeg **ACHTERUITRIJDEN** in het onderdeel **BASISPROCEDURES** voor nadere aanwijzingen om in achteruit te schakelen.

5) Versnellingschakelaar (model SE6)

De versnellingschakelaar bevindt zich bij de linkerhandgreep.



TYPISCH

1. Versnellingschakelaar

Het schakelpatroon is Achteruit - Neutraal-1-2-3-4-5-6.

Druk de schakelaar naar voren om hoger te schakelen. Trek de schakelaar naar u toe om lager te schakelen.

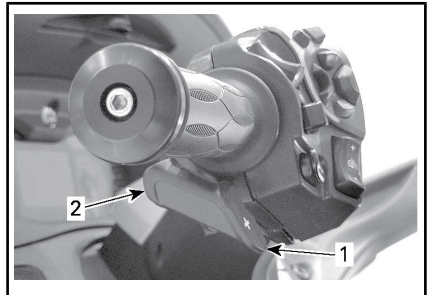

1. Hoger schakelen
2. Lager schakelen

Op die manier schakelt u van de ene versnelling naar de volgende. Laat de schakelaar los als u geschakeld hebt.

Gebruik de schakelaar herhaaldelijk om meerdere versnellingen te schakelen.

Om uit eerste of achteruit naar neutraal te schakelen, drukt of trekt u even aan de versnellingschakelaar. Als u dit langer doet, wordt naar neutraal geschakeld.

OPMERKING: Druk de rem in en schakel omhoog om van neutraal naar de eerste versnelling te schakelen.

OPMERKING: Druk de rem in en schakel omhoog om van neutraal naar de eerste versnelling te schakelen.

Als u de versnellingschakelaar loslaat, keert het mechanisme terug naar de middelste stand, klaar om nogmaals hoger of lager te schakelen.

Als de bestuurder bij het vertragen niet lager schakelt en als het toerental onder een bepaalde drempel valt, schakelt de versnellingsbak automatisch één versnelling lager.

Als de motor in een versnelling wordt gestart, wordt automatisch naar neutraal geschakeld.

6) Rempedaal

Het rempedaal bevindt zich voor de rechtse voetsteun. Druk dit in om te remmen. Met dit pedaal remt u op de drie wielen.

Modellen SM6 en model SE6

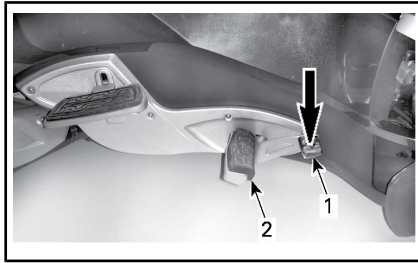

1. Rempedaal
2. Voetsteun

OPMERKING: Zorg ervoor dat uw voet tijdens het rijden niet tegen het rempedaal leunt. Anders zal het motorbeheer het motor management noodprogramma activeren om het remsysteem te beschermen.

Modellen RT-S en RT LTD SE6

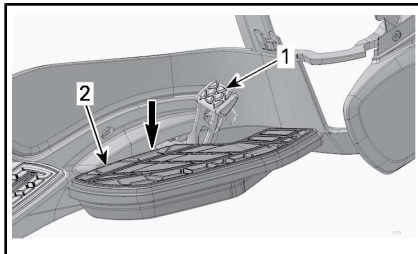

NORMALE TOESTAND

1. Rempedaal
2. Vloerplaat

Als het pedaal verder ingedrukt moet worden dan normaal, dan is er een mechanisme om de vloerplaat lager af te stellen. Als dit het geval is, druk dan op het achterste deel van de vloerplaat tot het klikt en test het remsysteem.

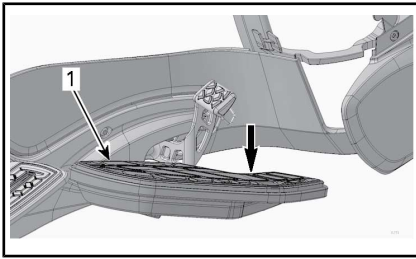

VERLAAGDE VLOERPLAAT

1. Vloerplaat

Raadpleeg, wanneer deze toestand aanhoudt of u problemen met het remsysteem constateert, een erkende Can-Am roadster dealer.

7) Parkeerremschakelaar

De parkeerremschakelaar bevindt zich boven het handschoenvak. Hiermee kunt u de elektrische parkeerrem in- of uitschakelen.



1. Parkeerremschakelaar

OPMERKING: Om de parkeerrem in of uit te schakelen moet de contactsleutel op AAN gedraaid zijn.

OPMERKING: Het accuvoltage moet minimaal 10,5 V bedragen om de parkeerrem in te schakelen. Het indicatorlichtje voor de parkeerrem schakelt AAN en op de cluster verschijnt een storingsmelding voor de parkeerrem, wanneer het voltage onder de 10,5 V bedraagt.

De parkeerrem inschakelen

Om de parkeerrem te activeren, drukt u in stilstand op de schakelaar. Het remlichtje gaat knipperen.



1. Hier drukken

OPMERKING: De parkeerrem kan niet worden ingeschakeld als het voertuig sneller rijdt dan 10 km/h.

Zorg dat de parkeerrem helemaal is ingeschakeld. Houd de koppeling (op model SM6) ingedrukt en beweeg het voertuig naar voor en naar achter.

Parkeerrem uitschakelen

Om de parkeerrem uit te schakelen, houdt u de schakelaar ingedrukt tot het remindicatorlichtje UIT gaat.



1. Hier drukken

SECUNDAIRE BEDIENINGSELEMENTEN

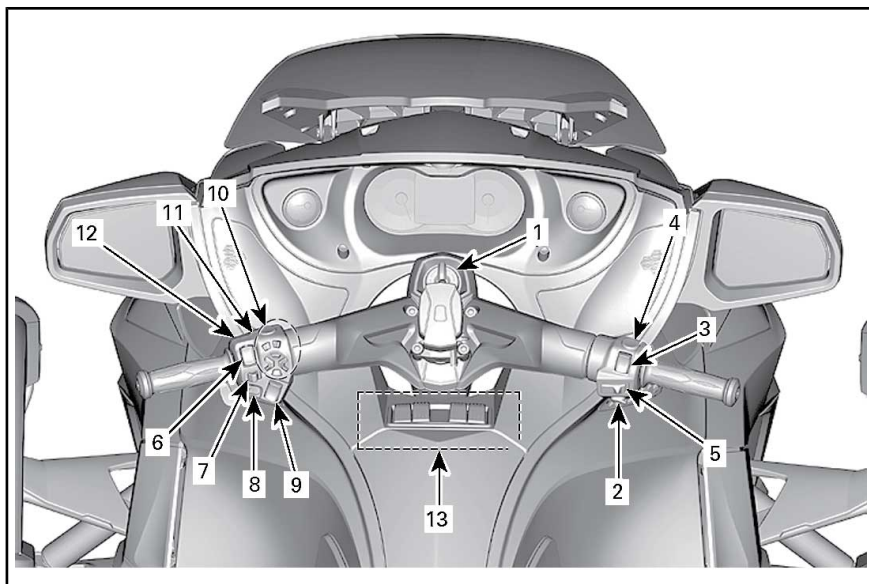

TYPISCH

1	Contactschakelaar	8	Claxonknop
2	Motorstartknop	9	Voorruitverstelknop
3	Motorstopschakelaar	10	RECC (Roadster Electronic Command Centre)
4	Knipperlichtschakelaar	11	Achteruitrijknop
5	Cruisecontrolschakelaar	12	PTT-knop (Push To Talk)
6	Dimschakelaar	13	Schakelbord
7	Richtingaanwijzerknop		

1) Contactschakelaar

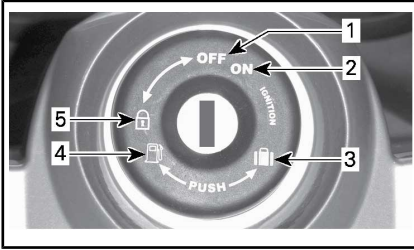

CONTACTSCHAKELAAR

1. UIT
2. AAN
3. Opbergvak vooraan openen
4. Zadel/brandstoftank openen
5. Stand van het stuur/handschoenvakslot

Het contact zit midden op het stuur. Het regelt het volgende:

- Ontsteking van de motor
- Mechanisme om het zadel te openen voor toegang tot:
 - Dop brandstoftank
 - Remvloeistofreservoirs
- Het mechanisme om het opbergvak vooraan te openen:
 - Zekeringen
 - Accupolen.
- Stuur-/handschoenvakslotmechanisme.

OPMERKING Niet forceren indien de sleutel niet vlot draait. Trek hem eruit en steek hem er opnieuw in.

WAARSCHUWING

Als u de contactschakelaar naar UIT schakelt, worden de motor en alle elektrische systemen uitgeschakeld, inclusief VSS en DPS. Als u dat doet terwijl het voertuig in beweging is, kunt u de controle over het stuur verliezen en verongelukken.

Het voertuig wordt geleverd met twee sleutels. In elke sleutel zit een transponderchip die speciaal

geprogrammeerd is om de motor mee te starten. Bewaar de reservesleutel op een veilige plek want u hebt uw reservesleutel **nodig** om er door een erkende Can-Am roadster dealer een andere te laten maken.

OPMERKING: Een slotcilinder is in het handschoenvak bijgeleverd voor gebruik met de optionele aanhangwagen van BRP. Daarmee kunt u de sleutel van het voertuig ook op de aanhangwagen gebruiken.

Ontsteking

UIT

Alleen in deze stand kan de sleutel in het contact worden geplaatst of eruit worden gehaald.

In de UIT-stand wordt het elektrische systeem van het voertuig uitgeschakeld.

De motor wordt uitgeschakeld als u de contactschakelaar op UIT draait.

AAN

Wanneer de sleutel in deze stand wordt gedraaid, wordt het elektrische systeem van het voertuig geactiveerd.

De meter begint te werken.

De lichten van het voertuig gaan branden.

De motor kan gestart worden.

2) Motorstartknop

De motorstartknop bevindt zich bij de rechterhandgreep.

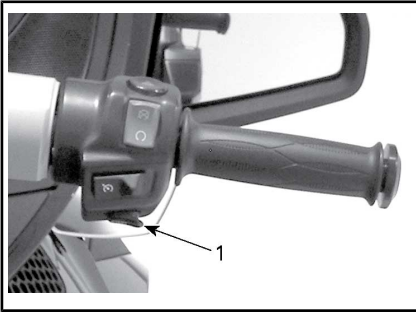

1. Motorstartknop

Als u deze ingedrukt houdt, start de motor.

3) Motorstopschakelaar

De motorstopschakelaar bevindt zich bij de rechterhandgreep.

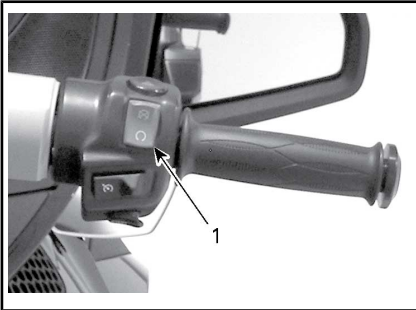

1. Motorstopschakelaar

De schakelaar heeft twee standen en moet in de rijstand staan voordat u de motor kunt starten. Met deze schakelaar kunt u de motor op elk moment uitschakelen zonder dat u de handen van het stuur moet nemen.

4) Knipperlichtschakelaar

De knipperlichtschakelaar bevindt zich bij de rechterhandgreep.

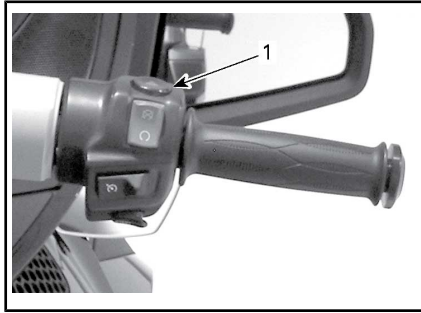

1. Knipperlichtschakelaar

De knop neerduwen om de knipperlichten in te schakelen.

5) Cruisecontrolschakelaar

De cruisecontrolschakelaar bevindt zich bij de rechterhandgreep.

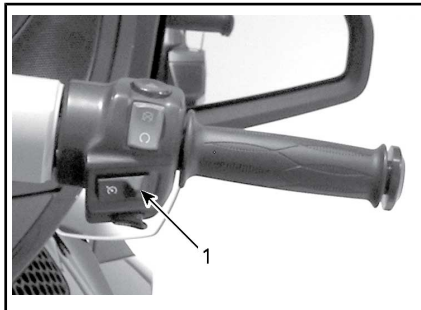

1. Cruisecontrolschakelaar

Het is een multifunctionele schakelaar. Hiermee kunt u de cruisecontrol activeren, instellen en stopzetten.

WAARSCHUWING

Gebruik van de cruisecontrol is niet aan te raden als u een aanhangwagen trekt.

Als de cruisecontrol is ingesteld laat deze u toe een constante snelheid aan te houden. Het toerental wordt waar nodig verhoogd of verlaagd.

OPMERKING: De torsie van het voertuig kan wat variëren naargelang de wegomstandigheden, zoals wind of bergop of bergaf rijden.

De cruisecontrol is bedoeld om te rijden over lange afstanden op snelwegen zonder veel verkeer. Rijd nooit met het voertuig met ingeschakelde cruisecontrol in stadsverkeer, op bochtige wegen, in slecht weer of in alle andere omstandigheden waarin u de gas moet regelen.

Beperkingen van cruisecontrol:

De cruisecontrol is geen automatische piloot en bestuurt het voertuig niet zelf.

De cruisecontrol heeft geen benul van wat zich op de weg afspeelt en stuurt of remt niet in uw plaats.

⚠ WAARSCHUWING

Bij ongepast gebruik van de cruisecontrol kunt u de controle over het voertuig verliezen.

Cruisecontrol instellen

Om de cruisecontrol te gebruiken moet het voertuig sneller gaan dan ongeveer 40 km/h.

Zet de cruisecontrol AAN door de cruisecontrolknop naar rechts te schuiven.

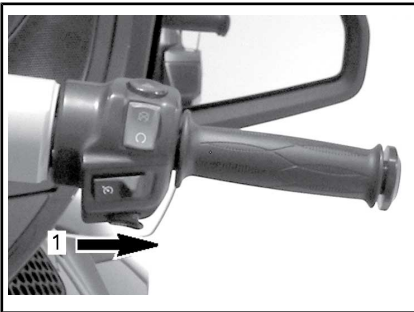

1. Schuif de knop naar rechts

OPMERKING: De digitale display geeft de status van de cruisecontrol aan met CRUISE ON (Cruise aan).

Breng het voertuig op de snelheid die u wilt aanhouden en druk dan de cruisecontrolknop neer op SET (Instelling) om de snelheid in te stellen.

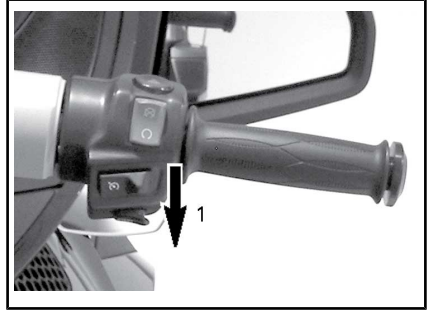

1. Druk de knop neer naar SET (Instelling)

OPMERKING: De digitale display geeft de status van de cruisecontrol aan met CRUISE SET (Cruise ingesteld).

Nu kunt u de gashendel loslaten.

⚠ WAARSCHUWING

Houd de beide handen tijdens het rijden steeds op het stuur. Anders kunt u de controle over het voertuig verliezen.

OPMERKING: U kunt de motorsnelheid opdrijven met de gashendel indien u sneller moet gaan dan de ingestelde snelheid. Als u de gashendel loslaat wordt de ingestelde snelheid opnieuw hersteld.

Zodra de cruisecontrol is ingesteld kan de ingestelde snelheid worden verhoogd of verlaagd door de knop OP of NEER te drukken. Telkens u op de knop drukt verandert de ingestelde snelheid in stappen van 1,6 km/h. Zolang u de knop inge-

drukt houdt verandert de snelheidsinstelling tot u de knop loslaat of de maximale snelheid bereikt.

cruisecontrolknop naar boven te duwen. De cruisecontrol herneemt dan de eerder ingestelde snelheid.



EERDER INGESTELDE CRUISECONTROL

1. Knop omhoog drukken om de snelheidsinstelling te verhogen



EERDER ONDERBROKEN CRUISECONTROL

1. Knop omhoog duwen naar RESUME (hervatten)

OPMERKING: De digitale display geeft de status van de cruisecontrol aan met CRUISE SET (Cruise ingesteld).

Cruisecontrol uitschakelen

Schakel de cruisecontrol volledig uit door de cruisecontrolknop naar links te schuiven.

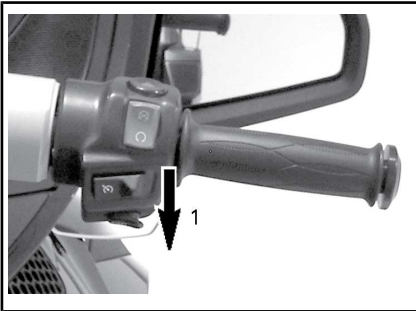

EERDER INGESTELDE CRUISECONTROL

1. Knop omlaag drukken om de snelheidsinstelling te verlagen

Cruisecontrol onderbreken

Elk van de volgende acties onderbreekt de cruisecontrol.

- De rempedaal indrukken.
- De koppelingshendel inknijpen of als de koppeling doorslipt (modellen SE6).
- Naar een andere versnelling schakelen (model SE6).
- Iedere ingreep van het voertuigstabiliteitssysteem.

Cruisecontrol hervatten

Indien de cruisecontrol werd onderbroken en de cruisecontrolschakelaar nog op AAN staat, kan de cruisecontrol worden hervat door de

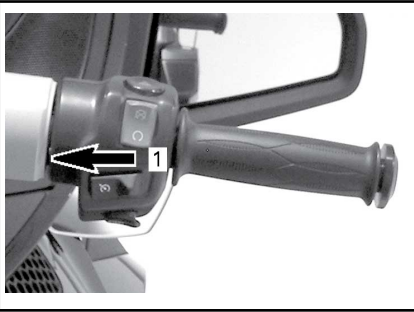

1. Schuif de knop op UIT

OPMERKING: De digitale display verdwijnt van de digitale display.

6) Dimschakelaar



De schakelaar bevindt zich bij de linkerhandgreep.



TYPISCH

1. Dimschakelaar

De schakelaar dient om de koplampen op dimlichten of grootlichten te zetten. De koplampen gaan automatisch aan als de motor 800 RPM bereikt en gaan een 20-tal seconden nadat de motor is gestopt uit.

Om de grootlichten te kiezen, drukt u de schakelaar naar voren. Om de dimlichten te kiezen, drukt u de schakelaar naar achteruitpositie.

Om de grootlichten te laten knipperen, duwt u de schakelaar even neer. De koplampen schijnen zolang de schakelaar naar onder wordt gehouden.

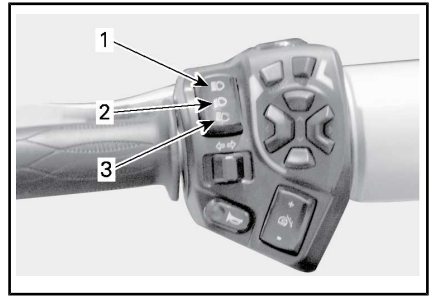

TYPISCH

1. Grootlichten
2. Dimlichten
3. Met de grootlichten knipperen

7) Richtingaanwijzerknop

Richtingaanwijzer links



Richtingaanwijzer rechts



De richtingaanwijzer bevindt zich bij de linkerhandgreep.

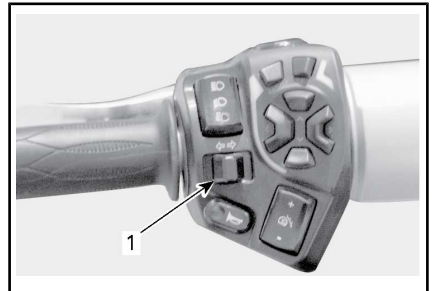

TYPISCH

1. Richtingaanwijzerknop

Na een gewone bocht gaat de richtingaanwijzerknop automatisch uit, maar na een flauwe bocht of verwisseling van rijstrook zult u hem wellicht manueel moeten uitzetten.

De knop indrukken om de richtingaanwijzer uit te schakelen.

De richtingaanwijzers gaan na 30 seconden automatisch uit als het voertuig in beweging is.

8) Knop voor de claxon

De knop voor de claxon bevindt zich bij de linkerhandgreep.



TYPISCH

1. Claxonknop

9) Voorsnelheidsknop

De voorsnelheidsknop bevindt zich bij de linkerhandgreep.



TYPISCH

1. Voorsnelheidsknop

Met deze knop kunt u de voorsnelheid naar eigen voorkeur hoger of lager zetten.

! **LET OP** Zorg ervoor dat zich nabij de voorsnelheid geen voorwerpen of handen bevinden voordat u de voorsnelheidsknop verstuurt. Dit kan schade aan het voertuig of lichamelijke letsel veroorzaken.

OPMERKING: De motor moet ingeschakeld zijn om de voorsnelheid af te stellen.

Druk op de knop (+ teken) om de voorsnelheid hoger te zetten. Laat de knop los als ze op de gewenste hoogte staat.

Druk op de knop (- teken) om de voorsnelheid lager te zetten. Laat de knop los als ze op de gewenste hoogte staat.

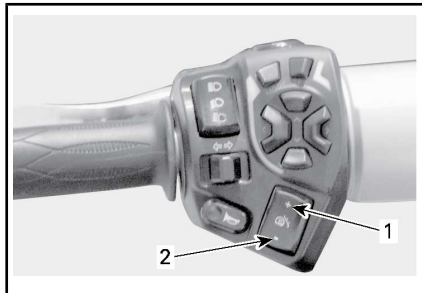

TYPISCH

1. Voorsnelheid hoger zetten
2. Voorsnelheid lager zetten

10) RECC (Roadster Electronic Command Center)

Het RECC bevindt zich bij de linkerhandgreep.

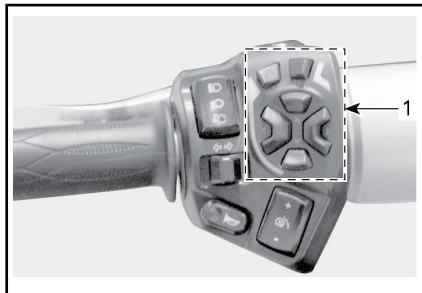

TYPISCH

1. RECC

Het RECC is een multifunctionele schakelaar.

Met het RECC kunt u de vele functies van het multifunctionele instrumentenbord regelen.

OPMERKING: Het kan een tijdje duren vooraleer acties van het RECC worden uitgevoerd, de elektronische modules van het voertuig geven immers prioriteit aan de hoofdfuncties van het voertuig. U moet dit niet beschouwen als een defect.

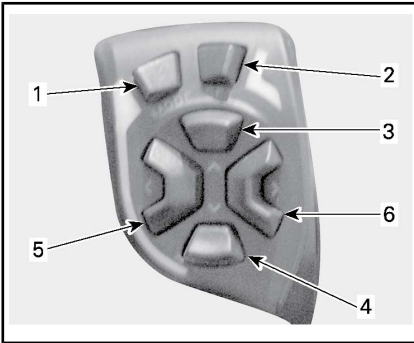

RECC-KNOPPEN

1. **MODE-knop (Modus):** Navigeer door de schermen **door de knop in het hoofdscherm meer dan 2 seconden in te drukken:** schakelt de ECO-modus in of uit
2. **SET-knop (Instelling):** **Even indrukken en loslaten:** Navigeren door de subvensters **De knop minstens 1 seconde ingedrukt houden:** In de huidige functie een waarde instellen of naar een instelscherm navigeren
3. **OMHOOG-knop:** Het geluidsvolume of een waarde verhogen
4. **OMLAAG-knop:** Het geluidsvolume of een waarde verlagen
5. **LINKS-knop:** De pijlen op het scherm naar links bewegen om een submenu of een instelling te selecteren.
6. **RECHTS-knop:** De pijlen op het scherm naar rechts bewegen om een submenu of een instelling te selecteren.

! WAARSCHUWING

Gebruik van de RECC tijdens het rijden, kan de bestuurder afleiden van de besturing van het voertuig. Bedien de knoppen steeds met de nodige voorzichtigheid en blijf naar de weg kijken.

Geluidsregeling

Op het standaard rijdscherm verhoogt of verlaagt u met de OMHOOG- of OMLAAG-knop het geluidsvolume.

OPMERKING: Op modellen zonder afzonderlijke analoge brandstofmeter worden de brandstofpeilbalken gedurende enkele seconden vervangen door volumebalken, waarna de brandstofbalken terug verschijnen.

OPMERKING: Het geluidsvolume kan automatisch ingesteld worden met de automatische volumeregeling ingesteld in het scherm Preferences (voorkeuren).

Druk op de OMLAAG-knop en houd deze langer dan één seconde ingedrukt. Het geluidsvolume wordt gedempt.

Bij gedempt geluid herstelt u de laatste volume-instelling door de OMHOOG-knop in te drukken.

11) Achteruitrijknop

De achteruitrijknop bevindt zich links bovenaan het stuur.



TYPISCH

1. Achteruitrijknop

Houd de achteruitrijknop ingedrukt zodat u in achteruit kunt schakelen. Raadpleeg **ACHTERUITRIJDEN** in het onderdeel **BASISPROCEDURES** voor nadere aanwijzingen.

De achteruitrijlichten gaan branden als het voertuig in achteruit staat.

12) PTT-knop (Push To Talk)

De PTT-knop bevindt zich links aan het stuur tegenover de koppelingshendel.

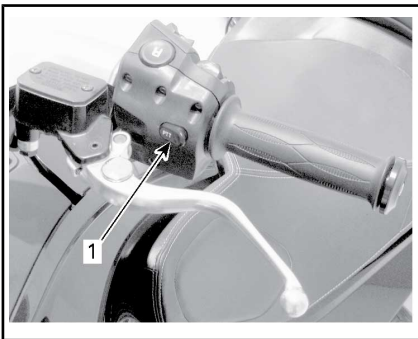

1. PTT-knop

Wanneer een optionele CB (Citizens' Band) geïnstalleerd werd, drukt u op deze knop om de CB in te stellen op uitzenden en met anderen te spreken.

13) Instrumentenbord

Het instrumentenbord bevindt zich boven het handschoenvak. Hier-

mee kunt u veel elektrische accessoires bedienen.

OPMERKING: Het instrumentenbord functioneert enkel als de motor draait en de accuspanning meer dan 11 Vdc bedraagt.

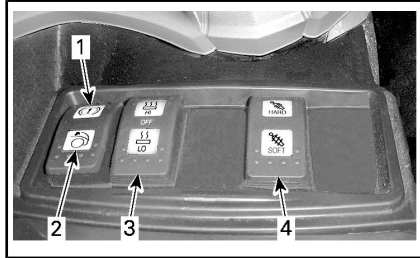

1. Parkeerremschakelaar
2. Schakelaar voor het opbergvak vooraan (optiepakket)
3. Stuurgreepverwarming voor de bestuurder
4. ACS-schakelaar (optiepakket)

Parkeerremschakelaar



1. Parkeerremschakelaar

Zie het onderdeel **ELEMENTAIRE BEDIENINGSELEMENTEN** voor gedetailleerde instructies.

Schakelaar voor het opbergvak vooraan (optiepakket)



1. Schakelaar voor het opbergvak vooraan

Met deze schakelaar kunt u de grendel van het opbergvak vooraan losmaken en het deksel openen.

Druk op de schakelaar om te ontgrendelen.

Stuurgreepverwarming voor de bestuurder



1. Schakelaar voor de stuurgreepverwarming

Met de schakelaar voor de handgreepverwarming kunt u de verwarmde handgrepen in- en uitschakelen en de verwarmingsintensiteit regelen.

Zet de verwarming op het minimum door op LO (minimumintensiteit) te drukken.

Zet de verwarming op het maximum door de bovenkant op HI (maximumintensiteit) te drukken.

Schakel de verwarming UIT door de schakelaar op de middelste stand te zetten.

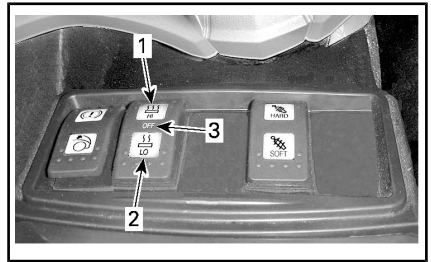

1. HI Maximumintensiteit
2. LO Minimumintensiteit
3. UIT (middelste stand)

OPMERKING: De handgreepverwarming gaat automatisch uit als u de contactsleutel op UIT draait.

ACS-schakelaar (voor de achterophanging, optiepakket)

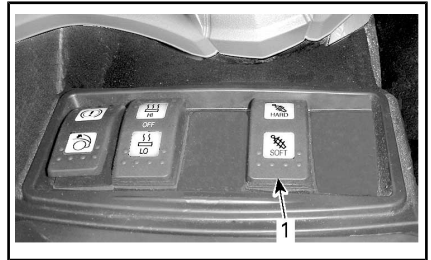

1. ACS-schakelaar

Met de ACS-schakelaar kunt u de ophanging harder of zachter zetten dan de fabrieksinstelling.

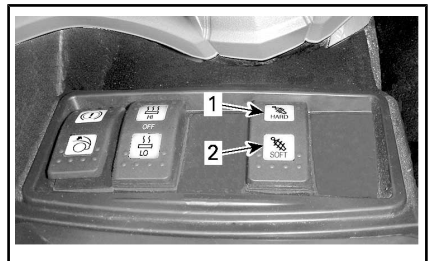

1. Hier drukken om harder in te stellen
2. Hier drukken om zachter in te stellen

Raadpleeg het hoofdstuk **BASIS-PROCEDURES** om de instelling van de ACS-ophanging te veranderen.

BEDIENINGSELEMENTEN VOOR DE PASSAGIER

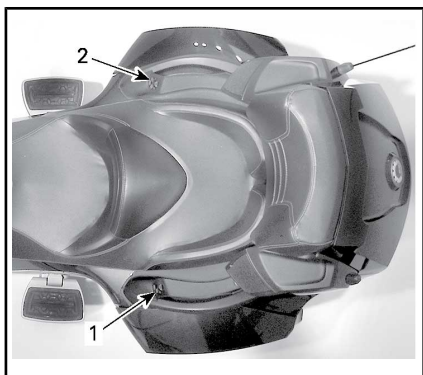

1. Schakelaar voor de handgreepverwarming van de passagier
2. Geluidsregeling voor de passagier (optie)

Schakelaar voor de handgreepverwarming van de passagier

De schakelaar voor de handgreepverwarming bevindt zich bij de linkse passagiershandgreep.

Met de schakelaar voor de handgreepverwarming kunt u de verwarmde handgrepen in- en uitschakelen en de verwarmingsintensiteit regelen.

Zet de verwarming op het minimum door op de LO-knop te drukken.

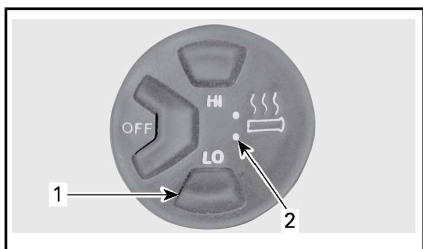

1. Knop LO Minimumintensiteit
2. Verklikkerlichtje LO Minimumintensiteit

Zet de verwarming op het maximum door op de HI-knop te drukken.

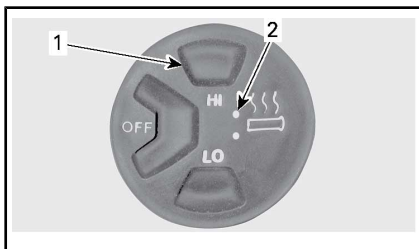

1. Knop HI Maximumintensiteit (beide lichten gaan branden)
2. Verklikkerlichtje HI Maximumintensiteit

Op de UIT-knop drukken om uit te schakelen.

OPMERKING: De handgreepverwarming gaat uit wanneer de motor onder 800 RPM draait en wordt niet automatisch terug ingeschakeld.

Geluidsregeling voor de passagier

De geluidsregeling bevindt zich bij de rechterhandgreep voor de passagier.

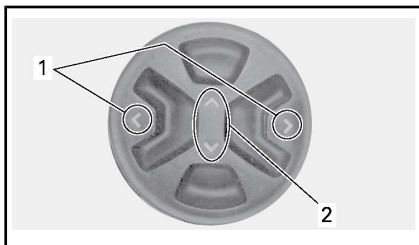

1. LINKS/RECHTS-knoppen
2. OMHOOG/OMLAAG-knoppen

Met de OMHOOG/OMLAAG-knop van de geluidsregeling voor de passagier kunt u het volume van de passagierskoptelefoon verhogen of verlagen.

De voorkeuzezender of song op een mobiel digitaal apparaat type iPod kan met de LINKS/RECHTS-knoppen worden veranderd.

Zie het onderdeel *GELUIDSREGELING* voor meer informatie over de functies van de digitale display.

MULTIFUNCTIONEEL INSTRUMENTENBORD

WAARSCHUWING

Als u onderweg het multifunctionele instrumentenbord of het infotainmentsysteem bekijkt of bedient kan dat uw aandacht afleiden. Houd uw aandacht steeds op het verkeer en let goed op dat de weg vrij en veilig is voor u iets regelt.

Het multifunctionele instrumentenbord omvat meters (snelheidsmeter en toerenteller), indicatorlichtjes en een infotainmentsysteem met digitaal scherm.

Beschrijving multifunctionele weergave

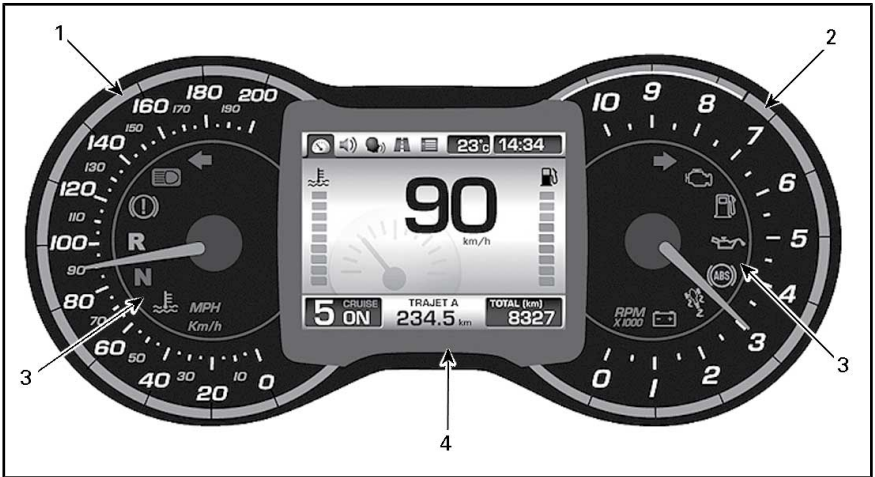

1) Analoge snelheidsmeter







Geeft de snelheid van het voertuig weer in kilometer (km/u) of mijl per uur (MPH). Raadpleeg *VOORKEU-RENSCHERM* om de eenheden te veranderen.

2) Analoge toerenteller (RPM)

Geeft het aantal toeren per minuut (RPM) weer. Vermenigvuldig het getal met 1.000 om het reële toerental te verkrijgen.

3) Verklikkerlichtjes

Verklikkerslichtjes informeren u over de verschillende toestanden of problemen (zie *BERICHTEN IN DE MULTIFUNCTIONELE METER* in het onderdeel *HERSTELLINGEN* onderweg).

VERKLIKKERLICHTJES (NORMALE WERKING)			
INDICATORLICHTJE(S)		HOOFDSCHERM	BESCHRIJVING
Alle verklikker-lichtjes	Aan	Geen	Alle indicatorlichtjes branden tijdelijk als de contactschakelaar op AAN staat en de motor niet is gestart.
	Knipperen	Geen	Parkeerrem ingeschakeld
	Knipperen + pieptoon	Geen	Model SE6: De contactschakelaar staat op UIT en de parkeerrem is niet ingeschakeld. Schakel de parkeerrem altijd in als u het voertuig parkeert
	Aan	Geen	Versnelling in neutraal
	Knipperen	Geen	Versnelling in achteruit
	Aan	Geen	Koplampen in de grootlichtstand
	Knipperen	Geen	VSS grijpt in
	Knipperen	Geen	Richtingaanwijzer links. De indicatorlichtjes links en rechts knipperen tegelijkertijd: knipperlichten
	Knipperen	Geen	Richtingaanwijzer rechts. De indicatorlichtjes links en rechts knipperen tegelijkertijd: knipperlichten

4) Digitale display

Geeft de bestuurder nuttige informatie in realtime en dient als interface voor het infotainmentsysteem.

De display is licht gekleurd in een zeer lichte omgeving en kleurt automatisch donkerder in een duistere omgeving.

Zie *BESCHRIJVING VAN DE DIGITALE DISPLAY* voor een volledige beschrijving van de digitale display.

Startgegevens op het multifunctionele instrumentenbord

Telkens de contactsleutel wordt aangedraaid wordt een zelftest opgestart. Het standaard rijscherm gaat aan en de indicatorlichtjes branden even. Zo kan de bestuurder nagaan of alle indicatorlichtjes naar behoren functioneren.

Telkens wanneer de contactschakelaar op AAN wordt gedraaid na minstens vijf minuten op UIT te hebben gestaan, verschijnt het

volgende bericht op de digitale display:

- LEES VOOR HET GEBRUIK DE VEILIGHEIDSKAART BOVEN IN HET INSTRUMENT, DRUK DAN OP KNOP MODE.

Bevestig deze melding door op de MODE-knop (Modus) te drukken, dan kan de motor starten.

Beschrijving van de digitale display



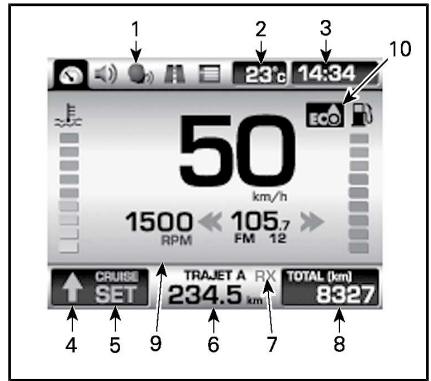

De display is verdeeld in de volgende zones.



1. Categoriepictogrammen
2. Omgevingstemperatuur
3. Klok
4. Positie versnellingsbak of indicatorpijl
omhoog
5. Cruisecontrolstatus
6. Ritmeter
7. CB-communicatiestatus (optioneel)
8. Kilometer teller
9. Hoofdscherm
10. Pictogram ECO-modus

1) Categoriepictogrammen

Er zijn 5 categoriepictogrammen. Elk pictogram is gekoppeld aan een ander scherm. Zie de onderstaande tabel.

CATEGORIEPICTOGRAM	CATEGORIEPICTOGRAMSCHERM
	Standaard rijden
	Audio
	CB (optioneel)
	Ritmeter
	Voorkeuren (alleen beschikbaar als het voertuig stilstaat)

Zie *BESCHRIJVING VAN DE CATEGORIEPICTOGRAMMEN* voor een volledige beschrijving.

U kunt door de categoriepictogrammen navigeren en zo diverse functies selecteren en bepaalde instel-

lingen veranderen met het RECC (Roadster Electronic Command Center). Raadpleeg *RECC (ROADSTER ELECTRONIC COMMAND CENTER)* in het onderdeel *SECUNDAIRE BEDIENINGSELEMENTEN*.

2) Omgevingstemperatuur

De omgevingstemperatuur wordt weergegeven in °C of °F. Raadpleeg *VOORKEURENSCHERM* om de eenheid te veranderen.

3) Klok

De huidige tijd wordt weergegeven in de 24-uurs- of 12-uursindeling (AM/PM). Raadpleeg *VOORKEURENSCHERM* om de indeling te veranderen.

4) Positie versnellingsbak of indicatorpijltje omhoog

Geeft de geselecteerde versnellingsstand weer of het indicatorpijltje naar boven (raadpleeg *PICTOGRAM ECOMODUS*).

5) Cruisecontrolstatus

Geeft AAN weer als de cruisecontrol is ingeschakeld maar geen snelheid is ingesteld.

De display staat op SET (Instelling) als de cruisecontrol actief is en een snelheid is ingesteld.

6) Tripmeter

De afgelegde afstand in mijl of kilometer sinds de laatste reset. Er staan twee tripmeters ter beschikking, aangegeven als "A" en "B". Raadpleeg *VOORKEURENSCHERM* om de eenheden te veranderen.

Als tweede functie kan er op de tripmeter een pictogram worden weergegeven om te bestuurder te informeren dat er een defect is. Zie *MELDINGEN OP HET MULTIFUNCTIONELE INSTRUMENTENBORD*

in het onderdeel *HERSTELLINGEN ONDERWEG*.

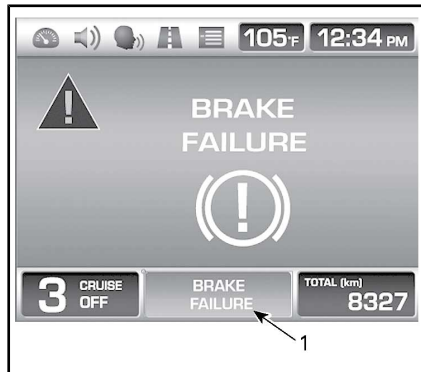

TYPISCH

1. Bericht/icon

7) CB-communicatiestatus (optioneel)

Geeft aan of de CB (Citizens' Band) ontvangt (RX) of uitzendt (TX).

8) Kilometer teller

De totaal afgelegde afstand sinds levering uit de fabriek in kilometer of mijl. Raadpleeg *VOORKEURENSCHERM* om de eenheden te veranderen.

9) Hoofdscherm

Het hoofdscherm geeft de meeste gegevens. De display verandert bij het nagiveren door de beschikbare meterfuncties.



TYPISCH – STANDAARD RIJSCHEM AFGEBEELD

Raadpleeg *BESCHRIJVING VAN DE CATEGORIEPICTOGRAMMEN* voor een volledige beschrijving van de schermen.

10) Pictogram ECO-modus

De ECO-instelling (laag verbruik modus) verminderd het brandstofverbruik, door beperking van de maximale opening van het gaspedaal om zo een optimaal verbruik te bewerkstelligen.

Druk in het hoofdscherm langer dan 2 seconden op de modusknop om de ECO-modus in te schakelen.



1. Pictogram ECO-modus

Wanneer de ECO-modus geactiveerd is, wordt een groen pijltje afgewisseld met de indicator voor de versnellingsstand om aan te geven wat de optimale timing is voor het hoger schakelen van de versnelling.

OPMERKING: De indicator voor de versnellingsstand keert terug wanneer er geschakeld wordt.

Druk in het hoofdscherm langer dan 2 seconden op de modusknop om de ECO-modus uit te schakelen.

Navigeren door de digitale display

We raden u aan u vertrouwd te maken met het selecteren van bepaalde functies op het infotainment-

systeem voordat u op weg gaat. Als u ze gewend bent zullen ze onderweg gemakkelijker te gebruiken zijn.

De displayfuncties regelen met het RECC (Roadster Electronic Command Center). Raadpleeg *RECC (ROADSTER ELECTRONIC COMMAND CENTER)* in het subonderdeel *SECUNDAIRE BEDIENINGSELEMENTEN*.

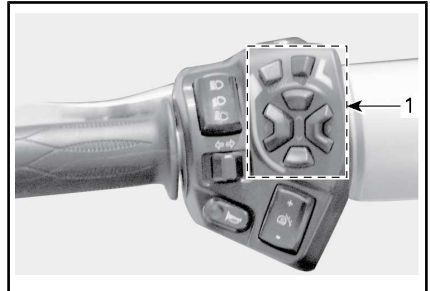

TYPISCH

1. RECC

Door de MODE-knop (Modus) in te drukken doorloopt u de categorie-pictogrammen bovenaan links op het scherm in deze volgorde: standaard rijscherm, audio, CB, tripmeter en voorkeuren. Telkens u op de knop drukt gaat u naar het volgende beschikbare pictogram. Als een pictogram is geselecteerd, verschijnt het daaraan gekoppelde scherm.

OPMERKING: Het pictogram CB worden overgeslagen als het voertuig niet is uitgerust met deze functie. Het scherm Voorkeuren wordt overgeslagen als het voertuig sneller gaat dan 5 km/h, behalve in de trailermodus op model SE6.

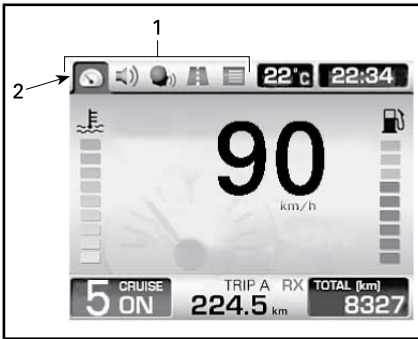

1. *Categoriepictogrammen*
2. *Standaard rijpictogram geselecteerd*

Vanaf het laatste pictogram springt u terug naar het eerste pictogram door de MODE-knop (Modus) in te drukken.

Op bepaalde schermen zijn verticale en horizontale pijlen te zien. Dit geeft aan dat u de instelling tussen de horizontale pijlen met de LINKS/RECHTS-knop kunt veranderen en de instelling tussen de verticale pijlen met de OMHOOG/OMLAAG-knop kunt veranderen.

Een dubbele pijl geeft, naargelang het weergegeven scherm, het volgende aan:

- Houd de OMLAAG-knop ingedrukt als de volumebalk wordt weergegeven om het geluid te dempen. Bij gedempt geluid wordt het volume hersteld door de OMHOOG-knop in te drukken.
- Met de betreffende pijlknoop doorloopt u de waarden naar onder of naar boven.
- Met de betreffende pijlknoop doorloopt u de lijst zodat ook de resterende punten zichtbaar worden.



TYPISCH

1. *Met de OMHOOG/OMLAAG-knop selecteert u de verticale pijlen.*
2. *Met de LINKS/RECHTS-knop selecteert u de horizontale pijlen.*

Door een item te selecteren stelt u de huidige waarde voor dit item in.

Na een bevestiging van het veiligheidsbericht bij het opstarten van het instrumentenbord, of na een paar seconden in een ander scherm te blijven zonder op een RECC-knop te drukken, keert de display automatisch terug naar het standaard rijscherm.

Beschrijving van de categoriepictogrammen

Standaard rij scherm

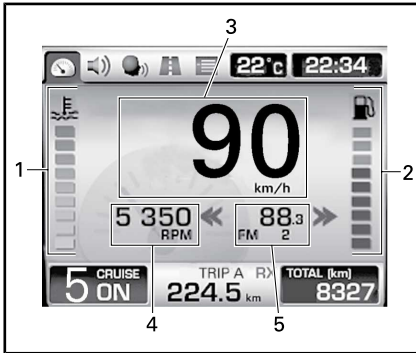

STANDAARD RIJSCHERM

1. Koelvloeistoftemperatuur (optiepakket)
2. Brandstofpeil (optiepakket)
3. Digitale snelheidsmeter
4. Motortoerental (zonder fabrieksinstelling)
5. Voorkeuzezender of radiofrequentie (zonder fabrieksinstelling)

1) Koelvloeistoftemperatuur (behalve modellen met aparte analoge meters)

Een niveaumeter die voortdurend de temperatuur van de koelvloeistof aangeeft.

OPMERKING: Op modellen met een aparte analoge meter voor de koelvloeistoftemperatuur wordt de niveaubalk niet weergegeven op de digitale display.

2) Brandstofpeil (behalve modellen met aparte analoge meters)

Niveaumeter die voortdurend de hoeveelheid brandstof in de brandstoftank weergeeft.

OPMERKING: Op modellen met een aparte analoge meter voor het brandstofpeil wordt de niveaubalk

niet weergegeven op de digitale display.

OPMERKING: Het indicatorlampje dat een laag brandstofniveau aangeeft, gaat aan wanneer er een hoeveelheid brandstof over is van 50 km bij rijden op een gelijkmatige snelheid van 100 km/h in de 6e versnelling.

3) Digitale snelheidsmeter

Geeft de snelheid van het voertuig weer in kilometer (km/u) of mijl per uur (MPH). Raadpleeg *VOORKEURENSCHERM* om de eenheden te veranderen.

4) Motortoerental

Geeft het motortoerental in toeren per minuut (RPM) weer.

OPMERKING: Dit is geen standaardfunctie. Raadpleeg het *VOORKEURENSCHERM* om deze functie te activeren.

5) Voorkeuzezender of Radiofrequentie

Geeft de geselecteerde voorkeuzezender of radiofrequentie weer.

OPMERKING: Dit is geen standaardfunctie. Raadpleeg het *VOORKEURENSCHERM* om deze functie te activeren.

Audioscherm

Het audioscherm verschijnt in zijn laatst ingestelde stand.

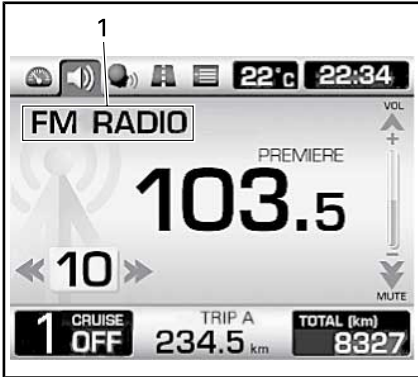

TYPISCH

1. Huidig geselecteerd audioapparaat.

Zie *GELUIDSREGELING* voor meer informatie over de functies van de digitale display.

CB-scherm (optioneel)

Dit scherm is alleen beschikbaar als een CB geïnstalleerd is.

OPMERKING: Het CB-scherm verschijnt telkens de PTT-knop (Push To Talk) wordt ingedrukt, ongeacht het weergegeven scherm.

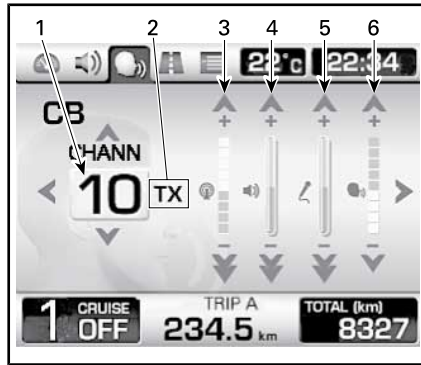

TYPISCH

1. Huidige kanaal
2. CB-communicatiestatus: RX (ontvangen), TX (zenden) en UIT
3. Regeling van de ruisblokkering
4. Volumeregeling
5. Intercomvolumeregeling (i-com)
6. Regeling van de stemactiveringsgevoeligheid (vox)

Zie het onderdeel *GELUIDSREGELING* voor meer informatie over de functies van de digitale display.

Tripmeterscherm

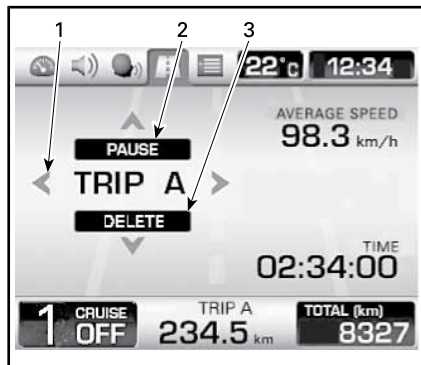

TYPISCH

1. Weergavekeuze: Rit A of rit B
2. De geselecteerde tripmeter onderbreken of hervemen
3. De geselecteerde tripmeter resetten

Druk op de LINKS/RECHTS-knop om de geselecteerde tripmeter te selecteren.

Druk op de OMHOOG-knop om de geselecteerde tripmeter te onderbreken of te hernemen.

Druk op de OMLAAG-knop om de geselecteerde tripmeter te resetten.

Voorkeurenscherm

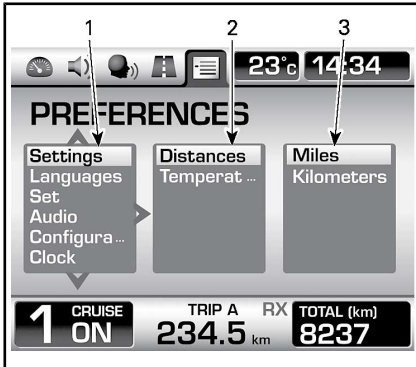

1. 1^{ste} kolom: Hoofdcategorie
2. 2^{de} kolom: Subcategorie of item
3. 3^{de} kolom: Eenheid of instelling

Dit scherm is alleen beschikbaar als het voertuig stilstaat.

Met de LINKS/RECHTS-knop selecteert u de gewenste kolom.

Binnen een kolom selecteert u het gewenste item met de OMHOOG/OMLAAG-knop. Indien meer items in de volgende kolom rechts beschikbaar zijn, selecteert u de kolom met de RECHTS-knop en selecteert u het gewenste item nogmaals met de OMHOOG/OMLAAG-knop. Ga op dezelfde manier naar het gewenste item.

Door een item te selecteren stelt u de huidige waarde voor dit item in. Vandaar kunt u naar eender welk ander scherm gaan; de waarde blijft behouden.

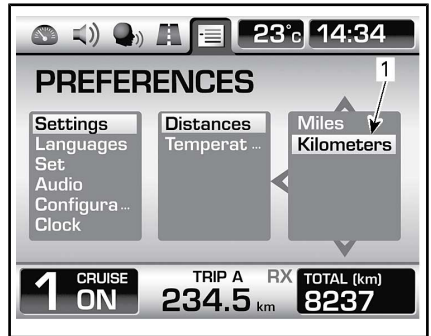

1. De geselecteerde waarde is ingesteld.

OPMERKING: Vanuit de 2de of 3de kolom, kunt u met de LINKS-knop terugkeren naar de linkse kolom.

OPMERKING: Als de eenheden werden gewijzigd, geldt die wijziging voor zowel de analoge als de digitale displays. De eenheden worden toegepast in de kilometer-teller en de twee tripmeters.

Tijd instellen

Het uur instellen:

Selecteer CLOCK (Klok) in de hoofdcategorie van het Voorkeurenscherm.

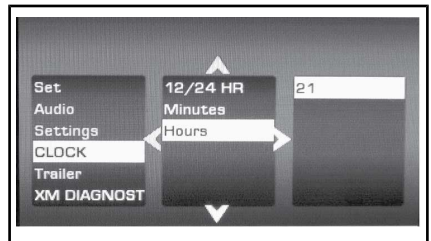

Selecteer HOURS (Uur) in de subcategorie.

Pas de eenheidswaarde aan met de pijlen OMHOOG en OMLAAG.

De minuten instellen:

Selecteer CLOCK (Klok) in de hoofdcategorie van het Voorkeurenscherm.

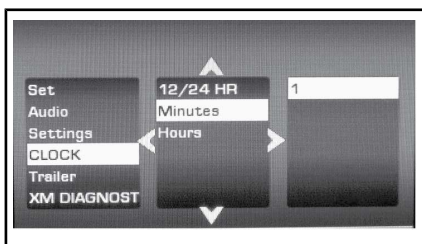

Selecteer MINUTES (Minuten) in de subcategorie.

Pas de eenheidswaarde aan met de pijlen OMHOOG en OMLAAG.

Uurmodus selecteren

De uurmodus 12/24 selecteren:

Selecteer CLOCK (Klok) in de hoofdcategorie van het Voorkeuren-scherm.

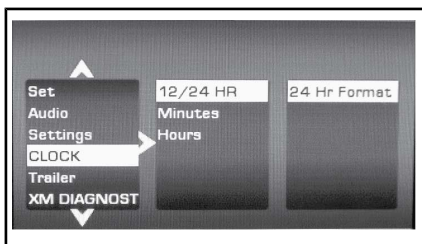

Selecteer 12/24 HOUR (12/24 Uur) in de subcategorie.

Selecteer de juiste waarde in de hoofdeenheid of instelling.

Regionale instellingen selecteren (Audio)

De regionale instellingen selecteren:

Selecteer AUDIO (Geluid) in de hoofdcategorie van het Voorkeuren-scherm.

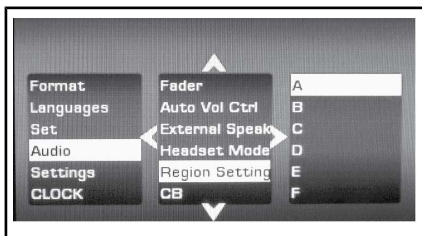

Selecteer REGION SETTING (Regionale instellingen) in de subcategorie.

Selecteer de juiste regio in de hoofdeenheid of instelling volgens de onderstaande tabel.

OPMERKING: Selecteer een regio met een identiek frequentiebereik wanneer uw land niet voorkomt in de onderstaande tabel.

Start het voertuig opnieuw op om de wijzigingen door te voeren.

REGIO	LANDEN	LW	AM / MW	FM
A	- VS - Canada - Zuid-Afrika	---	520 tot 1.720 kHz	87,9 tot 107,9 MHz
B	- Australië - Bulgarije - Denemarken - Frankrijk - IJsland - Israel - Koeweit - Noorwegen - Roemenië - Slowakije - Slovenië - Spanje - Zwitserland - Turkije - UAE - VK/Ierland - Oekraïne	153 tot 279 kHz	531 tot 1.602 kHz	87,5 tot 108 MHz
C	- Benelux - Duitsland - Griekenland - Italië - Polen - Portugal - Rusland	153 tot 279 kHz	531 tot 1.602 kHz	87,5 tot 108 MHz
D	- Japan	---	522 tot 1.629 kHz	76,1 tot 89,9 MHz
O	- Australië - China - Maleisië - Nieuw Zeeland	---	531 tot 1.701 kHz	87,5 tot 108 MHz
F	- Taiwan	---	531 tot 1.701 kHz	87,5 tot 108 MHz

REGIO	LANDEN	LW	AM / MW	FM
G	- Argentinië - Brazilië - Kaaiman - Chili - Columbia - Costa Rica - Curaçao - Dominicaanse Rep. - Guadeloupe - Mexico - Puerto Rico - Venezuela	---	520 tot 1.720 kHz	87,9 tot 107,9 MHz

ANALOGUE METERS (OPTIEPAKKET)

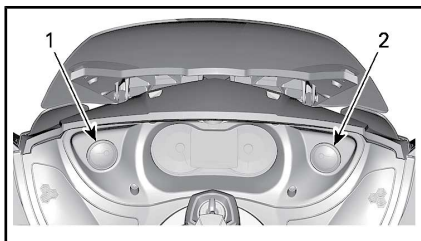

1. Brandstofpeilmeter
2. Koelvloeistofthermometer

Analoge brandstofmeter

De meterwijzer geeft voortdurend de hoeveelheid brandstof in de brandstoftank weer.

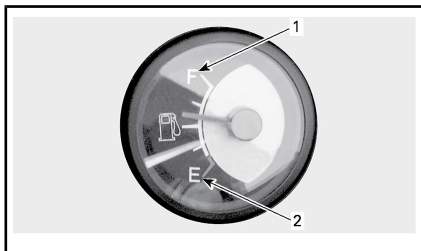

BRANDSTOFPEIL

1. Vol
2. Leeg

Koelvloeistofthermometer

De meterwijzer geeft voortdurend de temperatuur van de koelvloeistof aan. De wijzer moet in alle rijomstandigheden binnen dit bereik blijven.

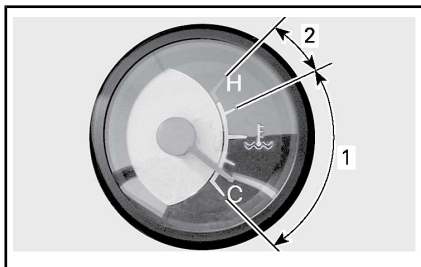

KOELVLOEISTOFTEMPERATUUR

1. Normaal bedrijfsbereik
2. Oververhitting

GELUIDSREGELING

Aan-/uitknop geluidssysteem

Volg één van de volgende onderstaande stappen uit om het audiosysteem op AAN te schakelen:

- Draai de contactschakelaar op AAN.
- Druk nadat de contactschakelaar UIT werd geschakeld gedurende 3 seconden op de knop MODUS.

Volg één van de volgende onderstaande stappen uit om het audiosysteem UIT te schakelen:

- Draai de contactschakelaar op UIT.
- Als de audio AAN stond met de contactschakelaar UIT, druk dan gedurende 10 seconden op de knop MODUS.

Geluidsvolumeregeling

Op het standaard rijdscherm verhoogt of verlaagt u met de OMHOOG- of OMLAAG-knop het geluidsvolume.

OPMERKING: Op modellen zonder afzonderlijke analoge brandstofmeter worden de brandstofpeilbalken gedurende enkele seconden vervangen door volumebalken, waarna de brandstofbalken terug verschijnen.

Automatische instelling geluidsvolume

Het geluidsvolume kan automatisch worden aangepast naargelang de snelheid van het voertuig. Dit wordt geregeld door de instelling voor automatische volumeregeling in het voorkeurenscherm (Preferenties).

Geluid dempen

Druk op de OMLAAG-knop en houd deze langer dan één seconde inge-

drukt. Het geluidsvolume wordt gedempt.

Bij gedempt geluid herstelt u de laatste volume-instelling door de OMHOOG-knop in te drukken.

Radiobandbreedte

Door de SET-knop (Instelling) herhaaldelijk in te drukken in het audioscherm verschijnen de beschikbare audioapparaten in deze volgorde:

- FM
- AM
- WX (NOAA weerkanaal)
- AUX (iPod of MP3-speler)
- XM.

OPMERKING: XM wordt enkel weergegeven als het voertuig hiermee is uitgerust.

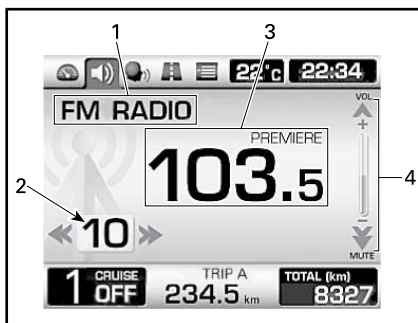

TYPISCH - FM-RADIO WEERGEGEVEN

1. Huidige band
2. Voorkeuzezendernummer
3. Huidige zender
4. Volumeniveau

Onderweg zijn de beschikbare radiofuncties:

- Audiovolume
- Dempen, zoeken en zwenken (XM-radio).
- Radiovoorkeuzefuncties (selectie en opslag).

OPMERKING: De radio is steeds ingeschakeld. Gebruik de MUTE functie (Dempen) om het volume stil te zetten.

Om naar de radio te luisteren terwijl de contactschakelaar op UIT staat, kunt u de digitale display aanzetten. Hou hiervoor de MODE-knop (Modus) gedurende 3 seconden ingedrukt onmiddellijk nadat u de contactschakelaar op UIT hebt gezet.

OPMERKING: Om de accu te sparen, is het mogelijk de radio na een bepaalde tijd uit te schakelen.

Een voorkeuzezender selecteren

Druk de LINKS/RECHTS-knop in om een hoger of lager voorkeuzezendernummer te kiezen.

Houd de LINKS/RECHTS-knop minstens een seconde ingedrukt om de volgende, beschikbare radiozender te zoeken. De radio blijft op die zender afgestemd.

Houd de SET-knop (Instelling) minstens een seconde ingedrukt om het instelscherm te openen.

Druk in het instelscherm op de LINKS/RECHTS-knop om af te stemmen op de radiofrequentie.

Een voorkeuzezender programmeren

15 zenders programmeren als voorkeuzezender:

Druk op de OMLAAG-knop om de huidige frequentie vast te leggen op het weergegeven zendernummer.

OPMERKING: Onderweg wordt het radiostation automatisch op het volgende beschikbare voorkeuzezendernummer geprogrammeerd. Als alle voorkeuzezendernummers bezet zijn, wordt voorkeuzezendernummer 15 overschreven.

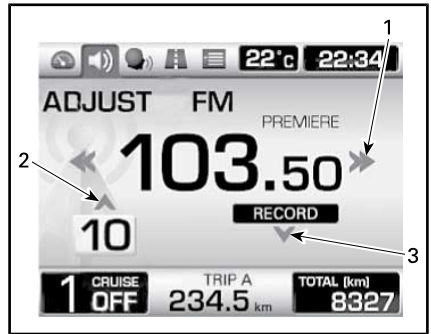

TYPISCH

1. Met de LINKS/RECHTS-knop selecteert u de frequentie.
2. Met de OMHOOG-knop selecteert u het voorkeuzezendernummer.
3. Met de OMLAAG-knop legt u de radiozender vast.

AUX (Auxiliary)

De audio in-aansluiting bevindt zich in het bovenste bergvak.

LTD-model

Voor toegang tot de audioaansluiting, opent u de toegangsflap in het opbergvak bovenaan.

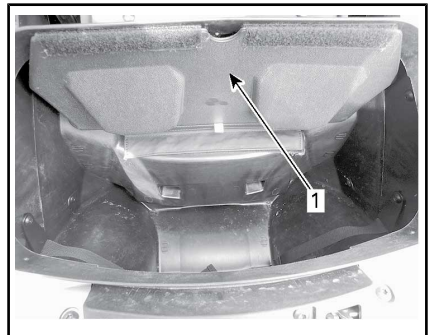

1. Toegangsflap

Alle modellen



1. Audio in-aansluiting

Op deze aansluiting kan een audio-apparaat worden aangesloten, dat kan worden afgespeeld via het geluidssysteem.

OPMERKING: U hebt een adapter (optioneel op sommige modellen) nodig om het audioapparaat aan te sluiten op de audioaansluiting van het voertuig.

MP3-speler

Wanneer u een MP3-speler op de geluidsaansluiting van het voertuig aansluit, zal deze spelen zoals werd ingesteld op het moment van de aansluiting. Alleen de volumeregeling is dan beschikbaar.

iPod

Wanneer u een iPod aansluit, wordt "iPod" weergegeven in plaats van AUX.



TYPISCH - SCHERM iPod

Druk op de LINKS/RECHTS-knop om de song in de huidige map te wijzigen.

Houd de LINKS/RECHTS-knop minstens een seconde ingedrukt om de afspeellijst, de artiest of het album te veranderen als respectievelijk het item afspeellijst, artiest of album is geselecteerd.

Onderweg zijn de beschikbare functies:

- Volumeregeling en dempen
- Het vorige of volgende nummer selecteren
- Artiest, album of afspeellijst selecteren.

Compatibele iPods

Gemaakt voor:

- iPod touch (2de, 3de en 4de generatie)
- iPod nano (5de en 6de generatie)
- iPad
- iPad 2
- iPhone 4
- iPhone 3GS
- iPhone 3G.

CB-scherm (optioneel)

Dit scherm is alleen beschikbaar als een CB geïnstalleerd is.

OPMERKING: Het CB-scherm verschijnt telkens de PTT-knop (Push

To Talk) wordt ingedrukt, ongeacht het weergegeven scherm.

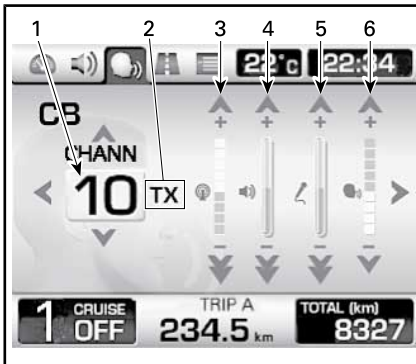

TYPISCH

1. Huidige kanaal
2. CB-communicationstatus: RX (ontvangen), TX (zenden) en UIT
3. Regeling van de ruisblokkering
4. CB-volumeregeling
5. Intercomvolumeregeling (i-com)
6. Regeling van de stemactiveringsgevoeligheid (vox)

Met de LINKS/RECHTS-knop selecteert u het te veranderen item (kanaal, ruisblokkering, volume CB, intercomvolume en stemdetectie).

Gebruik de OMHOOG/OMLAAG-knop om een waarde in te stellen.

Houd de OMLAAG-knop minstens een seconde ingedrukt om het item op zijn minimale waarde in te stellen.

GPS (OPTIEPAKKET)

Raadpleeg de handleiding van de GPS voor meer informatie over hoe deze werkt.

WAARSCHUWING

Het aflezen van de gps-ontvanger kan de bestuurder van het voertuig afleiden en in het bijzonder zijn aandacht voor de omgeving doen afnemen. Kijk voor u de gps-ontvanger afleest altijd goed rond of er geen obstakels in uw buurt zijn en matig uw snelheid. Zorg er ook voor dat u vaak controleert of er geen obstakels op uw weg liggen.

WAARSCHUWING

Denk eraan dat de gegevens van de gps-ontvanger enkel als referentie dienen. Voor uw eigen veiligheid mag u NOOIT alleen op deze informatie vertrouwen.

Installatie van de gps-ontvanger

Om de GPS-ontvanger op de houder te bevestigen, stopt u eerst de onderkant van de GPS-ontvanger in de houder en kantelt u de GPS-ontvanger dan naar het bovenste gedeelte toe.

Klik de GPS-ontvanger op zijn plaats.



1. Gps-ontvanger
2. GPS-houder

Verwijdering van de GPS-ontvanger

Om de GPS te verwijderen, gaat u omgekeerd te werk als bij de installatie.

Schuif de rubberen bescherming over het GPS-scherm van boven naar onder.

! LET OP De rubberen bescherming moet steeds over de GPS worden geplaatst, behalve wanneer de GPS in het voertuig is geïnstalleerd.

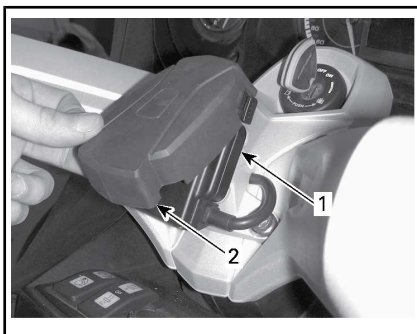

1. GPS-houder met dekplaat geïnstalleerd
2. Bescherming

UITRUSTING

Spiegels

Spiegels afstellen

Druk de spiegel op de hieronder afgebeelde punten om de stand ervan in vier richtingen aan te passen.



AFSTELPUNTEN VOOR DE SPIEGEL

Handschoenvak

Het stuur/handschoenvak vergrendelen

Het stuurmechanisme en het handschoenvak vergrendelen:

1. Steek de sleutel in de contactschakelaar.
2. Draai het stuur helemaal naar rechts of naar links.
3. Draai de sleutel een kwartdraai linksom naar de stuurslotstand en verwijder de sleutel.

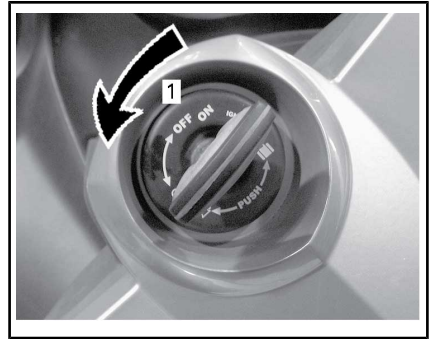

STAND VAN DE SLEUTEL OM HET STUUR TE VERGRENDELEN

1. De sleutel een kwartslag draaien

Het handschoenvak openmaken

Kijk voordat u het handschoenvak opent na of het stuur niet is vergrendeld.

Druk onderaan het handschoenvak om het te ontgrendelen.

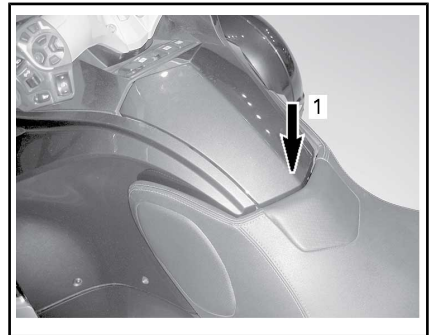

1. Hier drukken om te ontgrendelen

Deksel openen.

Als u klaar bent, sluit u het deksel en drukt onderaan op het handschoenvak om het te vergrendelen.

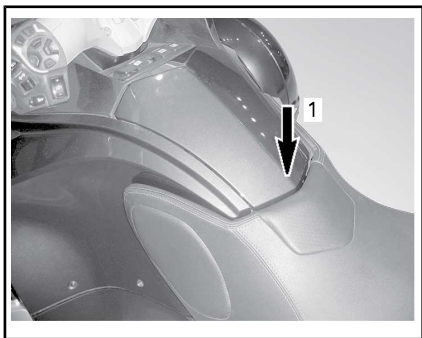

1. Hier drukken om te vergrendelen

Het handschoenvak na gebruik altijd vergrendelen.

OPMERKING: Het handschoenvak wordt automatisch samen met het stuur vergrendeld.

Opbergvak vooraan

Het voorste opbergvak openen

Met de contactsleutel

1. Steek de sleutel in de contactschakelaar.
2. **Duw** en houd de sleutel een kwartslag linksom gedraaid naar de positie van het voorste opbergvak terwijl u het deksel omhoogtrekt.

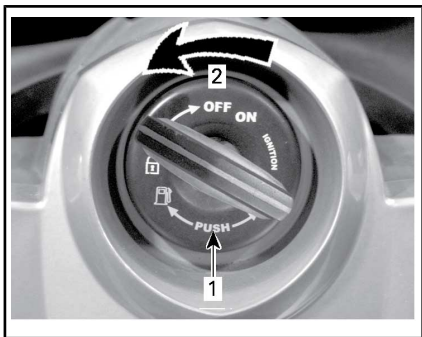

STAND VAN DE SLEUTEL OM HET VOORSTE COMPARTIMENT TE OPENEN

1. Sleutel indrukken
2. De sleutel een kwartslag draaien



GEOPEND

Met de schakelaar voor het voorste opbergvak (optiepakket)

1. Steek de sleutel in het contactslot en draai deze naar de AAN-stand.
2. Druk de schakelaar in zoals afgebeeld.



1. Hier drukken
3. Het deksel van het voorste opbergvak wordt ontgrendeld.



GEOPEND VOORSTE OPBERGVAK

Zadel

De bestuurderszitting is uitgerust met een voorziening voor installatie van de bestuurdersrugsteun (optioneel verkrijgbaar).



1. Toegangspaneel rugsteun

OPMERKING: Zorg ervoor dat de vijf lipjes van het toegangspaneel correct aansluiten wanneer er geen rugsteun is gemonteerd.

Het zadel openen

1. Steek de sleutel in de contactschakelaar.
2. Duw en houd de sleutel een kwartslag rechtsom gedraaid in de stand om het zadel te openen en trek het zadel omhoog.

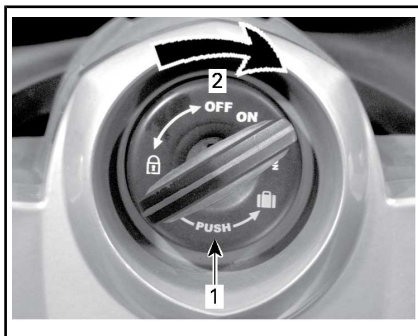

STAND VAN DE SLEUTEL OM HET ZADEL TE OPENEN

1. Sleutel indrukken
2. De sleutel een kwartslag draaien

OPMERKING Het zadel niet voorbij de maximale openingshoek forceren, anders kan het afbreken.

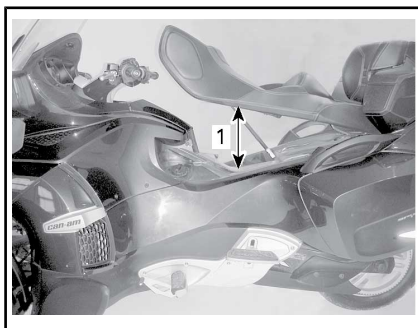

1. Maximale opening van het zadel

Bergvakken

De zij-opbergvakken openen

De vergrendelingen van de zij-opbergvakken bevinden zich achteraan het voertuig.

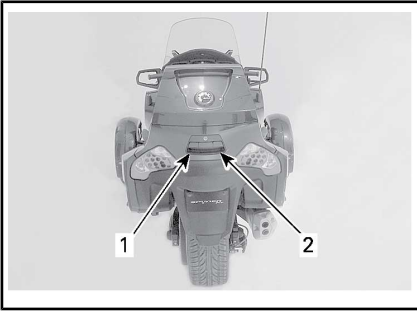

1. Vergrendeling voor het linker opbergvak
2. Vergrendeling voor het rechter opbergvak

Als ze vergrendeld zijn, kunt u alle vergrendelingen tegelijk openmaken door de contactsleutel linksom te draaien.



1. Linksom draaien om te ontgrendelen.

Het deksel van het linker of rechter opbergvak openen door aan respectievelijk de linker- of rechtervergrendeling te trekken.



1. Het linkerdeksel openen

Het deksel van het betreffende opbergvak gaat open.

OPMERKING: Denk eraan dat voorwerpen onderweg kunnen verschuiven. Let er bij het openen van het deksel op dat er niets uitvalt.

Het deksel na gebruik altijd vergrendelen.

De grendels desgewenst sluiten na gebruik. Draai de sleutel rechtsom.



1. Rechtsom draaien om te vergrendelen

OPMERKING Nooit op het voertuig rijden met een geopend deksel.

De opbergvakken aan de zijkant sluiten

Til langzaam het opbergvakdeksel aan de zijkant op om de lucht eruit te laten.

Zet de klep in de sluitingsstand.

Plaats uw hand over het midden van de klep en druk om te vergrendelen.

Het bovenste opbergvak openen

De vergrendeling van het bovenste opbergvak bevindt zich achteraan het voertuig.

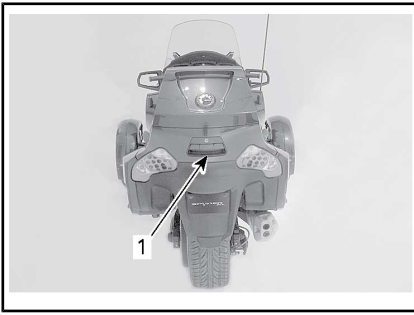

1. Vergrendeling voor het bovenste opbergvak

Als ze vergrendeld zijn, kunt u alle vergrendelingen tegelijk openmaken door de contactsleutel linksom te draaien.



1. Linksom draaien om te ontgrendelen.
De grendel optrekken.



1. Het bovenste deksel openen

Open het deksel van het opbergvak.

Het deksel na gebruik altijd vergrendelen.

De grendels desgewenst sluiten na gebruik. Draai de sleutel rechtsom.



1. Rechtsom draaien om te vergrendelen

OPMERKING Rijd nooit op het voertuig met een open deksel.

Helm

Een helm bevestigen

Onder het zadel zijn twee haken voorzien om een helm aan te bevestigen.

Open het zadel.

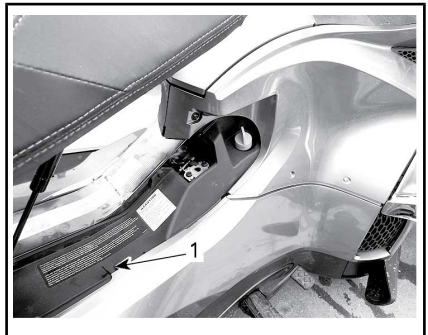

1. Helmhaak rechts

Bevestig de riemgesp van de helm op de haak.

Plaats de helm voorzichtig op het zijpaneel van het voertuig.

Maak de zitting en het slot goed dicht.

Gereedschapset

Locatie gereedschapset

Deze gereedschapstas zich onder de zitting.

De gereedschapstas bevat het nodige gereedschap voor het basisonderhoud zoals beschreven in deze Gebruikershandleiding.

Gebruikershandleiding

De gebruikershandleiding en *VEILIGHEIDS-DVD* bevinden zich in het opbergvak aan de voorkant.

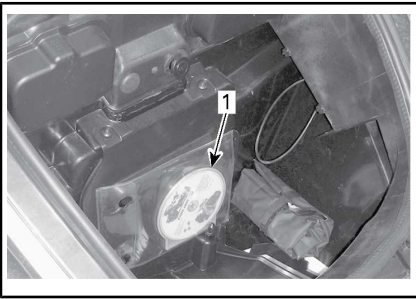

TYPISCH

1. Gebruikershandleiding'

Carrosseriepanelen

De carrosseriepanelen van het voertuig kunnen worden verwijderd voor onderhoud.

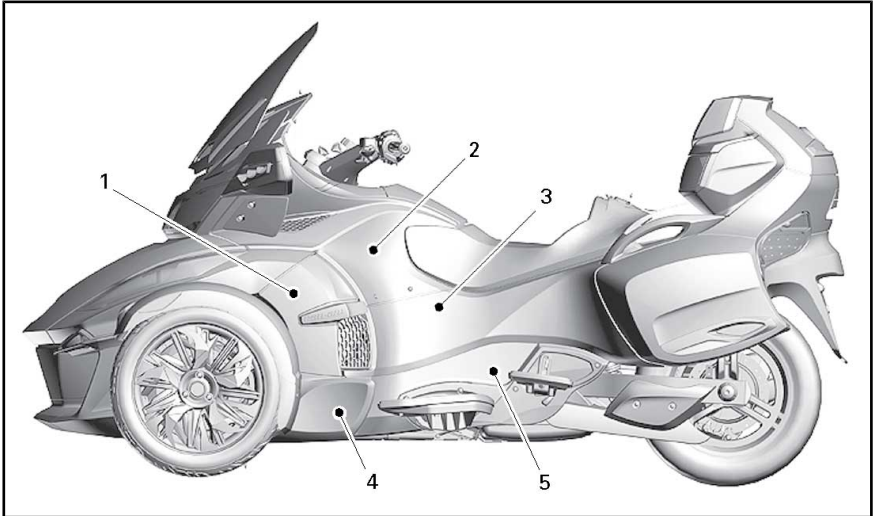

LINKERZIJPANELEN

1. Zijpaneel
2. Bovenste zijpaneel
3. Achterste zijpaneel
4. Onderste zijpaneel vooraan
5. Onderste zijpaneel achteraan

Zijpaneel

Verwijderen

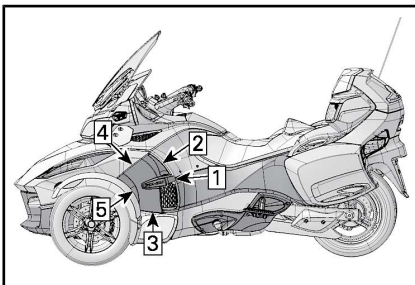

VERWIJDERINGSPROCEDURE

1. Trek de achterzijde van het paneel uit de ring.
2. Trek het bovenste deel vooraan van het paneel uit de ring.
3. Trek de onderkant van het paneel uit de ring.
4. Trek de voorkant van het paneel uit de ring.
5. Verschuif de voorkant van het paneel om het te verwijderen.

Installatie

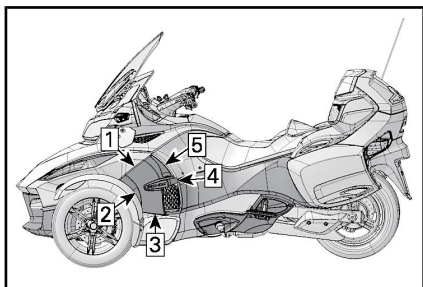

INSTALLATIEPROCEDURE

1. Duw de voorkant van het paneel in de ring.
2. Draai het paneel en klik het vast op de drager.
3. Duw de onderkant van het paneel in de ring.
4. Duw de achterkant van het paneel in de ring.
5. Duw de bovenkant van het paneel in de ring.

Bovenste zijpaneel

Verwijderen

1. Open het zadel.
2. Open het voorste opbergvak.
3. Verwijder het zijpaneel.
4. Verwijder de borgschroeven van het onderste windscherm.

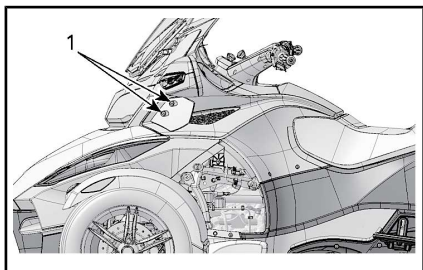

1. *Borgschroeven van het windscherm*
5. **Spiegel verwijderen:** Druk stevig op de bovenste voorkant van de spiegel richting de achterkant van het voertuig. Druk stevig omhoog tegen het buitenste deel van de spiegel.

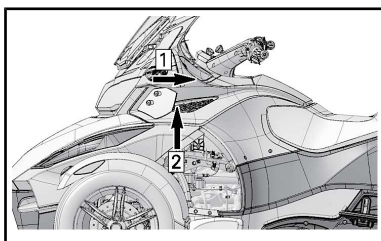

1. *Duw naar de achterkant*
2. *Duw omhoog*

6. Verwijder de bovenste borgschroeven van het bovenste zijpaneel.

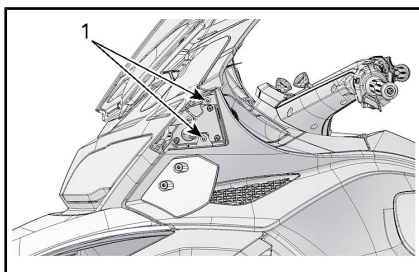

1. *Bovenste borgschroeven*

7. Verwijder de achterste borgschroef van het bovenste zijpaneel.

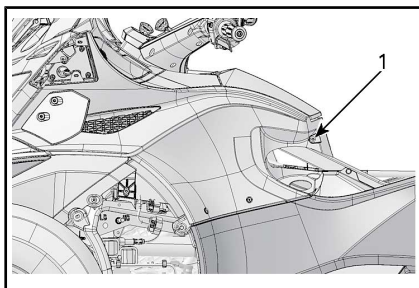

1. *Achterste borgschroef*

8. Verwijder de servicekap links door de plastic klinknagel te verwijderen.

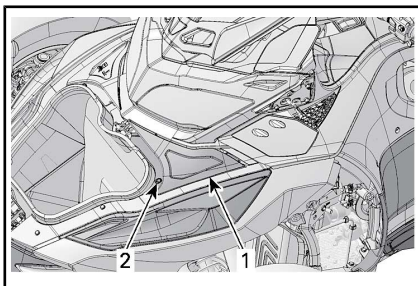

1. Servicekap links
2. Plastic klinknagel

9. Verwijder de voorste borgschroef van het bovenste zijpaneel.

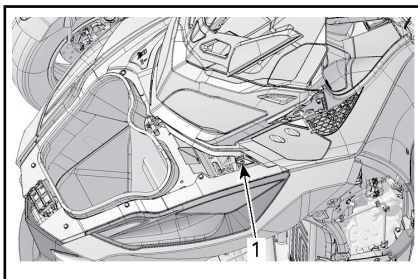

1. Voorste borgschroef

10. Verwijder de onderste borgschroeven van het bovenste paneel.
11. Til het bovenste paneel op en neem het weg.

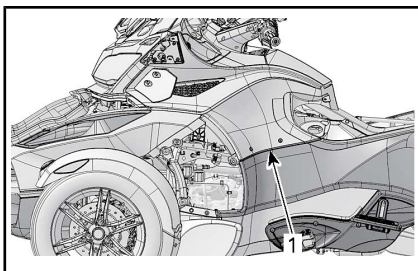

1. Bovenste zijpaneel

12. Verwijder de twee schroeven van het akoestische paneel.

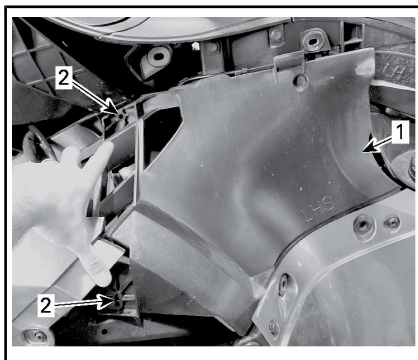

1. Akoestisch paneel
2. Schroeven

13. Verwijder het akoestische paneel.

OPMERKING: Op de bovenzijde van het paneel bevinden zich twee esthetische schroeven die niet verwijderd kunnen worden.

Installatie

Plaats het bovenste paneel terug in de omgekeerde volgorde dan die waarin het werd verwijderd.

Achterste zijpaneel

Verwijderen

1. Verwijder het zijpaneel.
2. Verwijder het bovenste zijpaneel.
3. Verwijder de voorste borgschroef van het achterste zijpaneel.
4. Verwijder de bovenste borgschroef en -ring van het achterste zijpaneel.

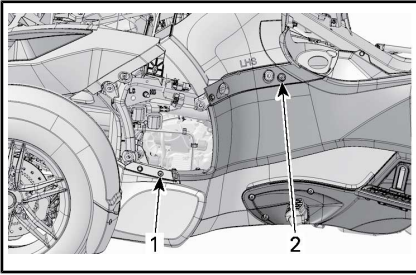

1. Voorste borgschroef
2. Bovenste borgschroef
5. Verwijder de voorste plastic klinknagel van het achterste zijpaneel.

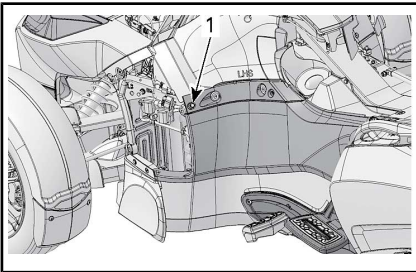

1. Voorste plastic klinknagel
6. Open het deksel van het zijbergvak.
7. Verwijder de achterste schroeven van het achterste zijpaneel.

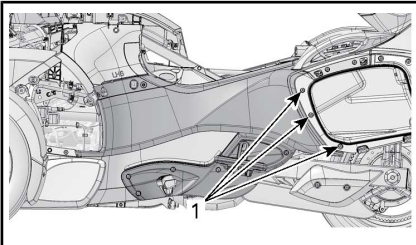

1. Achterste borgschroeven
8. Verwijder de bovenste borgschroef van het achterste zijpaneel.

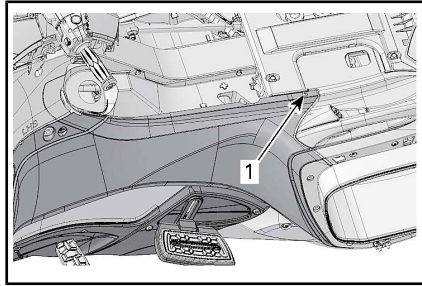

1. Bovenste borgschroef
9. Neem het achterste zijpaneel van het voertuig.

Installatie

Plaats het achterste zijpaneel terug in de omgekeerde volgorde dan die waarin het werd verwijderd.

Onderste zijpaneel vooraan

Verwijderen

1. Verwijder het zijpaneel.
2. Verwijder de bovenste borgschroef van het paneel.
3. Verwijder de bovenste plastic klinknagel van het paneel.

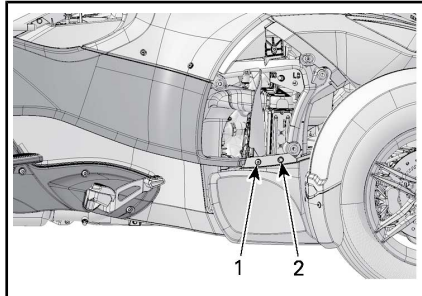

1. Bovenste borgschroef
2. Bovenste plastic klinknagel
4. Trek vanaf de onderkant aan het paneel om de induwclips te verwijderen.

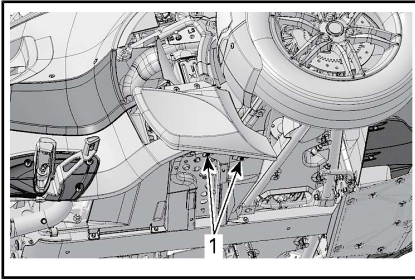

1. Induwclips

5. Neem het onderste zijpaneel vooraan van het voertuig.

Installatie

Plaats het onderste zijpaneel vooraan terug in de omgekeerde volgorde dan die waarin het werd verwijderd.

Onderste zijpanelen achteraan

Verwijderen van het rechterzijpaneel achterzijde onderaan

1. Verwijder het middelste zijpaneel.
2. Verwijder het bovenste zijpaneel.
3. Verwijder het rechterzijpaneel achteraan.
4. Neem het onderste zijpaneel vooraan weg.
5. Verwijder de schroef en moer van het onderste rechterzijpaneel achteraan.

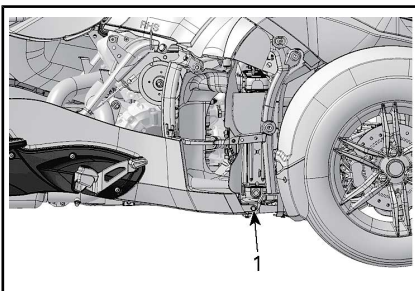

1. Voorste borgmoer

6. Verwijder de borgschroeven van het onderste rechterzijpaneel achteraan.

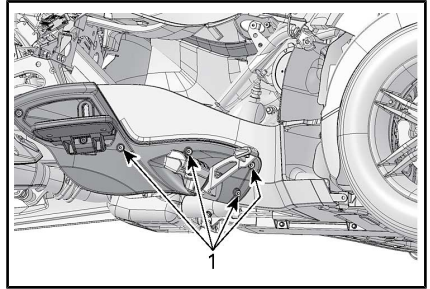

1. Borgschroeven

7. Verwijder het onderste rechterzijpaneel van het voertuig.

Verwijderen van het linkerzijpaneel onderaan

1. Verwijder het middelste zijpaneel.
2. Verwijder het bovenste zijpaneel.
3. Verwijder het linkerzijpaneel achteraan.
4. Neem het onderste zijpaneel vooraan weg.
5. Verwijder de borgschroeven van het linkerzijpaneel onderaan.

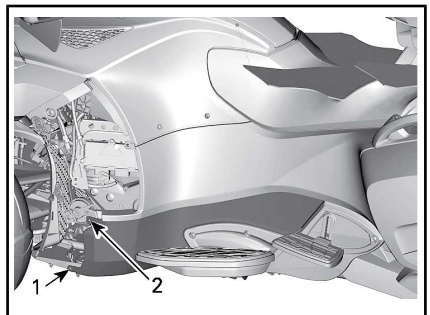

1. Borgschroef onderaan

2. Bovenste borgschroef

6. Draai de bovenste borgschroef los.

OPMERKING: De bovenste borgschroef blijft aan het onderste paneel bevestigd.

7. Verwijder het zijpaneel onderaan de achterkant van het voertuig door het naar voren te trekken, zodat het paneel uit de beugels loskomt.

OPMERKING: De achterkant van het paneel zit tussen de beugel en de aluminium ondersteuning.

Installatie

Plaats de onderste zijpanelen achteraan terug in de omgekeerde volgorde dan die waarin het werd verwijderd.

BASISPROCEDURES

De voetsteunen voor de passagier afstellen

Ten behoeve van de passagiers zijn de voetsteunen in de hoogte verstelbaar.

Kantel de voetsteun naar boven.

Maak de borgschroef wat losser door deze naar links te draaien met een inbussleutel (in de gereedschapstas).

OPMERKING: Maak de borgschroef niet helemaal los om de voetsteunen af te stellen. Maak losser tot de voetsteun loskomt uit de uitsparingen.

Plaats de voetsteun naar wens hoger of lager.

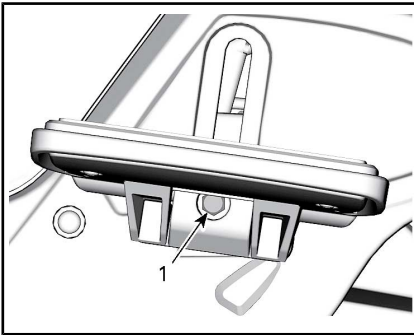

1. Borgschroef

Maak de borgschroef daarna rechtsom draaiend terug vast.

Kantel de voetsteun naar beneden.

De motor starten en uitschakelen

De motor starten

! WAARSCHUWING

Uitlaatgassen bevatten giftig koolmonoxide, dat in afgesloten of slecht verluchte ruimtes snel hoge concentraties kan bereiken. Als het wordt ingeademd kan het ernstig letsel of de dood veroorzaken.

Laat de motor uitsluitend in niet-afgesloten, goed verluchte ruimtes draaien. Raadpleeg het onderdeel **VEILIGHEIDSVORSCHRIFTEN**.

Model SM6

1. Houd het rempedaal ingedruwd.
2. Draai de sleutel op AAN.

OPMERKING Geef geen gas terwijl het elektrisch systeem wordt opgestart.

3. Raadpleeg eventueel de veiligheidskaart om uzelf, uw passagier en het voertuig voor te bereiden, druk dan op de MODE-knop (Modus) om de motor te starten.
4. Zet de motorstop-schakelaar op RUN/ON.
5. De koppelingshendel ingetrokken houden.
6. Schakel naar NEUTRAAL. Kijk op het multifunctionele instrumentenbord om er zeker van te zijn dat u in Neutraal staat.
7. Houd de motorstartknop ingedrukt tot de motor start. Houd de startknop niet langer dan 15 seconden ingedrukt. Als deze niet start, laat de knop dan los en wacht 30 seconden om de starter te laten afkoelen voordat u het opnieuw probeert.

OPMERKING Geef geen gas terwijl u de motor start.

8. Kijk op de display of er geen problemen zijn en om te controleren of het olielichtje uitgaat.
9. Schakel de parkeerrem uit. Ga na of het remlichtje op het multifunctionele instrumentenbord uitstaat.

Model SE6

OPMERKING: Model SE6 kan met het rempedaal ingedrukt in iedere versnelling worden gestart. De transmissie schakelt automatisch naar neutraal als de motor werd gestart.

1. Houd het rempedaal ingedruwd.
2. Draai de sleutel op AAN.

OPMERKING Geef geen gas terwijl het elektrisch systeem wordt opgestart.

3. Raadpleeg eventueel de veiligheidskaart om uzelf, uw passagier en het voertuig voor te bereiden, druk dan op de MODE-knop (Modus) om de motor te starten.
4. Zet de motorstopschakelaar op RUN/ON.
5. Houd de motorstartknop ingedrukt tot de motor start. Houd de startknop niet langer dan 15 seconden ingedrukt. Als deze niet start, laat de knop dan los en wacht 30 seconden om de starter te laten afkoelen voordat u het opnieuw probeert.

OPMERKING Geef geen gas terwijl u de motor start.

6. Kijk op de display of er geen problemen zijn en om te controleren of het olielichtje uitgaat.
7. Schakel de parkeerrem uit. Ga na of het remlichtje op het multifunctionele instrumentenbord uitstaat.

De motor uitzetten

Model SM6

1. Schakel in eerste versnelling.
2. Zet de motorstopschakelaar op UIT.
3. Schakel de parkeerrem in. Het remlichtje gaat knipperen.
4. De sleutel naar UIT draaien.
5. Zorg dat de parkeerrem is uitgeschakeld voordat u afstapt. Houd de koppeling ingedrukt en schud het voertuig naar voor en naar achter.



WAARSCHUWING

Schakel de parkeerrem steeds in. Het voertuig kan gaan rollen als de parkeerrem niet is ingeschakeld en de versnelling in neutraal staat.

Model SE6

1. Schakel naar neutraal.
2. Zet de motorstopschakelaar op UIT.
3. Schakel de parkeerrem in. Het remlichtje gaat knipperen.
4. De sleutel naar UIT draaien.

OPMERKING: Als de parkeerrem niet is ingeschakeld met de contact-sleutel op UIT, knippert het parkeerremlichtje en weerklinkt een piepton.

5. Zorg dat de parkeerrem is uitgeschakeld voordat u afstapt. Schud het voertuig naar voor en naar achter.

WAARSCHUWING

Schakel de parkeerrem steeds in. Het voertuig kan, ongeacht in welke versnelling het is geschakeld, gaan rollen als de parkeerrem niet is ingeschakeld. De koppeling is altijd ontkoppeld als het voertuig stilstaat zodat de transmissie het voertuig niet op zijn plaats zal houden.

Alle modellen

Dit voertuig is uitgerust met een elektronische gasregeling of ETC (Electronic Throttle Control).

Telkens wanneer de contactschakelaar UIT wordt geschakeld, blijft de ETC-motor gedurende 40 minuten geactiveerd.

Tijdens deze periode zal de ETC-motor een geluid met een hoge frequentie uitzenden dat hoorbaar is in een stille omgeving.

Dit is een normale eigenschap van het voertuig.

Het voertuig duwen

OPMERKING: Zorg dat de contactsleutel op AAN staat voordat u het voertuig gaat duwen.

 **LET OP** Vermijd het voertuig op een helling naar boven te duwen. Als u het voertuig toch een helling op moet duwen, zorg er dan zeker voor dat u bij het rempedaal kunt ingeval het voertuig achteruit dreigt te rollen.

Het voertuig over een korte afstand voortbewegen zonder de motor in te schakelen:

1. Zit op het voertuig en houd het rempedaal ingedruwd.
2. Schakel de versnelling in NEUTRAAL (alleen voor model SM6).

3. Schakel de parkeerrem uit.
4. Stap langs de rechterkant van het voertuig af en houd uw voet op het rempedaal.
5. Duw het voertuig voort, rem waar nodig.

 **LET OP** Duw alleen langs de rechterkant, zodat u aan het rempedaal raakt. Blijf uit de buurt van de hete uitlaatpijp.

Als u het voertuig achteruit trekt, let dan op dat het voorwiel niet over uw voeten rolt.

6. Stap terug op en parkeer het voertuig als boven aangegeven.

Achteruit rijden

Raadpleeg het onderdeel *VEILIGHEIDSAANWIJZINGEN* voor veilige bediening.

In achteruit schakelen (model SE6)

1. Schakel met een draaiende motor in eerste versnelling.
2. Houd de koppelingshendel ingedrukt.
3. Houd de achteruitrijknop ingedrukt.
4. Duw de schakelhendel één slag lager.
5. Laat de achteruitrijknop los en controleer of de letter R op het multifunctionele instrumentenbord knippert en de achteruitrijlichten branden.

In achteruit schakelen (model SE6)

1. Schakel naar eerste of neutraal terwijl de motor draait, de roadster stilstaat en de rem is ingedrukt.
2. Houd de achteruitrijknop ingedrukt.
3. Trek de versnellingschakelaar naar u toe om lager te schakelen naar achteruit.

Achteruitrijden

Kijk of de ruimte achter u vrij is en blijf achteruit kijken terwijl u achteruitrijdt. Beperk uw snelheid en rijd nooit langere afstanden achteruit.

Uit Achteruit schakelen

Model SM6

Om uit Achteruit te schakelen, houdt u de koppelingshendel ingetrokken en heft u de schakelhendel eenmaal op. U schakelt dan in eerste versnelling. U hoeft de achteruitrijknop niet te gebruiken. Deze wordt automatisch gereset.

Model SE6

Om uit achteruit te schakelen, brengt u het voertuig tot stilstand en drukt de versnellingschakelaar hoger naar neutraal of, door wat langer te drukken, naar eerste.

OPMERKING: Druk de rem in en schakel omhoog om van neutraal naar de eerste versnelling te schakelen.

Gebruik tijdens de inrijperiode

Het voertuig heeft een inrijperiode van 5.000 km nodig.

Vermijd hard remmen de eerste 300 km, vermijd hard remmen.

WAARSCHUWING

Nieuwe remmen en banden bereiken hun maximale rendement pas nadat ze zijn ingereden. De prestaties van de remmen, besturing en VSS kunnen beperkt zijn; wees dus extra voorzichtig. Remmen en banden zijn ingereden na ongeveer 300 km rijden met frequent remmen en sturen. Rijden met weinig remmen en sturen vergt extra tijd om de remmen en banden in te rijden.

De eerste 5.000 km:

- Geef geen plankgas.
- Vermijd langere ritten.
- Als de koelventilatoren onophoudelijk werken in stads- of fileverkeer, ga dan naar de kant en schakel de motor uit om deze te laten afkoelen of rijd sneller om de motor te laten afkoelen door de wind.

Na de inrijperiode moet uw voertuig door een erkende Can-Am roadster dealer worden geïnspecteerd volgens het *ONDERHOUDSCHEMA*.

Tanken

Vereiste brandstof

OPMERKING Gebruik altijd verse benzine. Benzine oxideert, waardoor het octaangetal daalt, vluchtige ingrediënten vervliegen en er gomvorming en aanslag ontstaan, die uw brandstofsysteem kunnen beschadigen.

De alcoholbijmenging in brandstof verschilt per land en regio. Uw voertuig is op het gebruik van de aanbevolen brandstoffen afgestemd, maar let wel op het volgende:

- Het gebruik van brandstof met een hoger alcoholpercentage dan wettelijk is vastgelegd, wordt niet aanbevolen en kan tot de volgende problemen met onderdelen van het brandstofsysteem leiden:
 - Problemen met starten en werking.
 - Aantasting van rubberen of plastic onderdelen.
 - Aantasting van metalen onderdelen.
 - Schade aan interne onderdelen van de motor.

- Inspecteer regelmatig op aanwezigheid van brandstoflekken of andere afwijkingen van het brandstofsysteem als u vermoed dat er meer alcohol in de benzine zit dan op dit moment wettelijk voorgeschreven.
- Met alcohol gemengde brandstoffen trekken vocht aan en houden dit vast, wat kan leiden tot fasescheiding in de brandstof, wat kan leiden tot problemen met de motorprestaties of motorschade.

Aanbevolen brandstof

Gebruik ongelode superbenzine met een AKI (RON+MON)/2-octaangehalte van 91 of een RON-octaangehalte van 95.

OPMERKING Experimenteer nooit met andere brandstoffen. Gebruik van ongeschikte brandstof kan motor- of systeemschade veroorzaken.

Tankprocedure

WAARSCHUWING

Benzine is uiterst brandbaar en zeer explosief. Volg de tankprocedure om het risico op brand of explosie te verkleinen. Raadpleeg het onderdeel **VEILIGHEIDSVOORSCHRIFTEN**.

Tanken:

1. Parkeer buiten in een goed verluchte omgeving uit de buurt van vlammen, vonken, brandende sigaretten en andere ontstekingsbronnen.
2. Stop de motor.
3. Ontgrendel het zadel en doe het open (zie onderdeel **APPARATUUR**). De benzinedop zit aan de linkerkant.

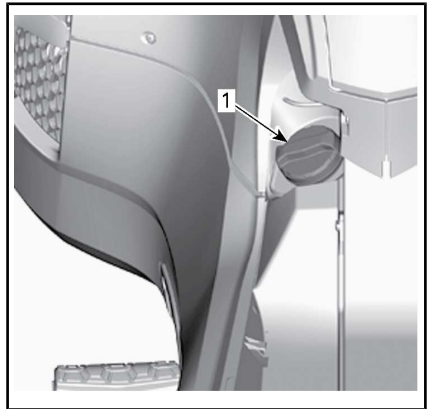

1. Dop van de brandstoftank

4. Draai de dop voorzichtig linksom en verwijder deze.
5. Vul de tank tot het brandstofniveau het hogere deel van de vulbuis bereikt.

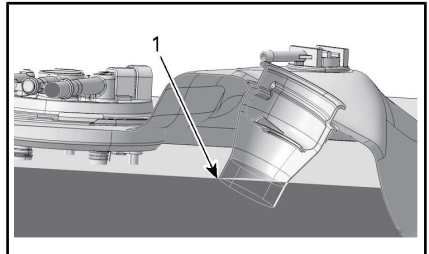

1. Hogere deel van de vulbuis

OPMERKING: Probeer de brandstoftank niet volledig te vullen. Laat wat ruimte zodat de brandstof bij wisselende temperaturen nog kan uitzetten.

6. Veeg gemorste brandstof af. Als u brandstof op het lichaam morst, afwassen met water en zeep en van kleren wisselen.
7. Plaats de dop terug en draai deze volledig naar rechts tot hij vastklikt. Start de motor nooit of laat hem nooit draaien zonder dat de benzinedop erop zit.
8. Sluit de zitting.

Ophanging afstellen

Regeling van de ACS-achterophanging (met manuele regeling)

De luchtgeveerde achterophanging staat voor algemeen gebruik onder druk. Als de belasting op het voertuig verandert (bv. een extra passagier, zwaardere lading) of als u liever een zachtere of hardere instelling wenst, kan de druk op de achterophanging aan uw voorkeur worden aangepast.

De druk van de ophanging is afstelbaar door de luchtvering met lucht bij te pompen of af te laten. Gebruik een compressor (van een tankstation) en een drukmeter.

Om de ophanging zachter te maken verlaagt u de luchtdruk en om de ophanging harder te maken verhoogt u de luchtdruk.

OPMERKING: De volgende kaart dient enkel als richtlijn. U kunt de druk aanpassen aan uw voorkeur zolang u de maximaal toegestane druk niet overschrijdt.

OPMERKING Overschrijd de maximaal toegestane druk niet. Dat kan de luchtvering beschadigen.

 WAARSCHUWING						
MINIMUMDRUK 70 kPa / 0,7 bar AANBEVOLEN DRUK NIET MET 70 KPA / 0,7 BAR Overschrijden						
LADING		(PASSAGIER + LADING) Kg				
		0	45	70	90	115
BESTUURDER	Kg	kPa/bar	kPa/bar	kPa/bar	kPa/bar	kPa/bar
	70	310/3,10	380/3,80	450/4,50	480/4,80	515/5,15
	90	345/3,45	415/4,15	480/4,80	515/5,15	550/5,50
	115	380/3,80	450/4,50	515/5,15	550/5,50	585/5,85

OPMERKING: Plaats bij het aanpassen van de druk geen gewicht op het voertuig en geen lading in het opbergvak.

De luchtvering is rechtstreeks verbonden met een luchtslang met

een schraderventiel onder het zadel.

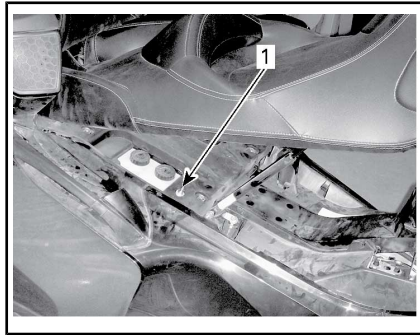

1. Schaderventiel

Ga om de luchtdruk te veranderen op dezelfde manier te werk als bij het regelen van de druk in een band.

Vergeet na afloop het beschermkapje niet terug te plaatsen.

Regeling van de ACS-achterophanging (met externe regeling)

Richtlijnen voor de regeling

De achterophanging is gekalibreerd voor algemeen rijden en is onderweg zelfregelend met behulp van een ingebouwde compressor om de geprogrammeerde instelling te behouden bij wijzigende omstandigheden op de weg of lading op het voertuig (bv. een extra passagier, zwaardere lading).

OPMERKING: Het geluid van lucht die wordt afgelaten of een werkende luchtcompressor terwijl de motor draait is normaal. Dat geeft aan dat de ophanging zichzelf regelt.

Indien de bestuurder een zachtere of hardere instelling wenst dan de fabrieksinstelling, kan hij de achterophanging regelen door op de ACS-schakelaar op het instrumentenbord te drukken. Door de ACS-instelling te wijzigen, verandert de luchtdruk in de luchtvering achter-

aan en wordt de ophanging aangepast.

Voor de ophanging zijn de volgende instellingen beschikbaar:

ACS-OPHANGINGSINSTELLINGEN	
STAAFGRAFIEK IN MULTIFUNCTIONELE METER	
1 (boven)	Laagst
2	Dimlicht
3	Gemiddeld
4	Grootlicht
5 (onder)	Hoogste

Ga als volgt te werk om de huidige instelling te wijzigen:

Ophanging regelen (onderweg)

1. Druk eenmaal op de ACS-schakelaar (omhoog of omlaag). De regeling van de ophanging gaat open op de digitale display.

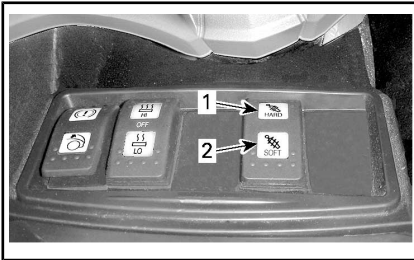

1. Hier drukken om harder in te stellen
2. Hier drukken om zachter in te stellen



TYPISCH - MODUS OPHANGING REGELEN

1. Instellingen voor de ophanging
2. De gemarkeerde balk geeft de huidige instelling aan.



TYPISCH

1. Huidige instelling
3. De schakelaar omhoog of omlaag drukken doet de gemarkeerde balk stap voor stap in die richting verschuiven. Door de schakelaar enkele seconden los te laten wordt het ingestelde punt opgeslagen.

Ophanging regelen (als het voertuig stilstaat)

Ga op dezelfde manier te werk als voor *OPHANGING REGELEN (ONDERWEG)*.

De volgende voorwaarden moeten zijn voldaan:

- Motor draait
- Parkeerrem uitgeschakeld
- Versnelling niet in neutraal.

Gebruik van de 12V-aansluiting

Het voertuig is uitgerust met een 12V-aansluiting. Die bevindt zich in het bovenste bergvak.

LTD-model

Voor toegang tot de 12 V-stroomaansluiting, opent u de toegangsflap in het opbergvak bovenaan.



1. Toegangsflap

Alle modellen



1. Voedingsuitgang

U kunt er een elektrisch apparaat van 12V op aansluiten. De voeding is steeds beschikbaar.

OPMERKING De 12V-aansluiting is niet ontworpen om meer dan 3 ampère stroom te leveren.

OPMERKING: Zolang een apparaat is aangesloten zonder dat de motor draait wordt de accu geleidelijk ontladen.

OPMERKING: Als zekering 6 geïnstalleerd is in de zekeringsdoos rechts, dan werkt de 12V-aansluiting alleen als de ontstekingschakelaar in de AAN-positie is geschakeld. De 12 V-aansluiting werkt altijd als zekering 7 is geïnstalleerd.

Gebruik van de Audio In-aansluiting

De audio in-aansluiting bevindt zich in het bovenste bergvak.



1. Audio in-aansluiting

U kunt er een audiospeler, zoals een cd-speler, mobiel digitaal apparaat type iPod of een MP3-speler op aansluiten en afspelen via het audiosysteem. Een mobiel digitaal apparaat type iPod kan deels worden bediend via het RECC.

OPMERKING: U hebt een adapter (optioneel op sommige modellen) nodig om de audiospeler aan te sluiten op de audioaansluiting van het voertuig.

VEILIGHEIDSAANWIJZINGEN

WAT IS ER ANDERS AAN DE SPYDER ROADSTER

De Spyder roadster is een heel apart soort voertuig. In dit deel maakt u kennis met een aantal specifieke kenmerken en besturingseigenschappen van het voertuig.

Stabiliteit

Deze driewielige "Y"-configuratie biedt bij lagere snelheden meer stabiliteit dan een motorfiets. Hij is echter niet zo stabiel als vierwielige voertuigen, zoals auto's. Technologische besturingshulpmiddelen, zoals de elektronische VSS (Vehicle Stability System), helpen het voertuig stabiel houden tijdens manoeuvres, maar u kunt toch nog de controle over het stuur verliezen en het voertuig kan omslaan of overkop gaan door extreme manoeuvres (zoals bij scherpe bochten aan hoge snelheden) of door op oneffen oppervlakken te rijden of op voorwerpen te botsen. Bovendien kan de bestuurder of de passagier vallen door bruuks te draaien, te versnellen, te remmen of ergens tegenaan te rijden.

Reactie op wegomstandigheden

De Spyder roadster reageert in bepaalde wegomstandigheden anders dan andere voertuigen.

- Rijd niet off-road, op ijs of op sneeuw.
- Vermijd plassen en stromend water. Het voertuig heeft sneller last van aquaplaning dan een auto. Als u toch door water moet, rijd dan traag.
- Rijd traag door grind, modder of over zandwegen.

Zie het onderdeel *VERKEERSSTRATEGIEËN* voor gedetailleerde instructies.

Rempedaal

Met één pedaal remt u op de drie wielen. Er is geen handbediende rem en u kunt niet apart op de voor- en achterwielen remmen. Tegelijk remmen en sturen is met de Spyder roadster gemakkelijker dan met een motorfiets. Het voertuig kan snel stoppen – denk eraan dat voertuigen achter u mogelijk niet zo snel kunnen stoppen.

Antiblokkeerremstelsysteem (ABS)

Het voertuig is uitgerust met ABS (Antilock Braking System) dat deel uitmaakt van het stabiliteitssysteem van het voertuig (VSS). Houd het rempedaal ingedrukt om hard te remmen. ABS zorgt ervoor dat de wielen niet blokkeren.

Parkeerrem

De parkeerrem remt alleen mechanisch op de achterwielen en zit vast op zijn plaats als hij wordt ingeschakeld. Deze wordt niet geregeld door de technologische besturingshulpmiddelen (bv. ABS, EBD).

Stuur

Direct sturen

Stuur uw Spyder roadster altijd mee met de bocht.

Opgelet motorrijders: stuur niet tegen zoals bij een motorfiets. In tegenstelling tot een motorfiets kan een Spyder roadster niet overhellen in een bocht. Als motorrijder moet u dus opnieuw leren draaien. Oefen het sturen in de richting van de bocht op alle snelheden tot u de techniek goed onder de knie hebt.

Zijdelingse krachten in bochten

In tegenstelling tot een motorfiets kan een Spyder roadster in bochten niet overhellen. U ervaart dan ook een zijdelingse kracht die u uit de bocht wil duwen. Om het even-

wicht te behouden moeten de bestuurder en de passagier zich goed vasthouden en hun voeten stevig op de voetsteunen houden. In scherpe bochten kan het ook helpen om het bovenlichaam naar voren en in de bocht te hellen.

Breedte

De Spyder roadster is breder dan een gewone motorfiets, dus:

- Houd in bochten de voorwielen in uw eigen rijvak. Let in bochten en bij inhaalmanoeuvres goed op waar uw wielen zich bevinden. Als u een traject volgt waarbij het voorwiel van een motorfiets dicht bij de rand van het rijvak zou gaan, kan het voorwiel bij de Spyder roadster uit het rijvak gaan.
- Geen rijvakken delen of opsplitsen (tussen twee rijvakken in rijden). Als u in groep rijdt, doe dit dan net als bij motorfietsen op één rij.
- Houd u klaar om uit te wijken om hindernissen te vermijden.

Achteruit



In Achteruit werkt de Spyder roadster als een auto. Toch zijn er een aantal belangrijke verschillen:

- De achteruitrijlichten gaan branden als het voertuig in achteruit staat. Denk eraan dat andere automobilisten er zich mogelijk niet bewust van zijn dat u achteruit wilt rijden.
- Laat de passagier eventueel afstappen als uw zicht beperkt is.

- Vergeet niet dat het voorste gedeelte breder is dan het achterste gedeelte. Kom bij het achteruitrijden niet te dicht bij voorwerpen, anders kunt u er met de voorste banden tegenaan rijden.
- Beperk uw snelheid en rijd nooit langere afstanden achteruit.
- Parkeer zoveel mogelijk op plaatsen waar u niet achterwaarts uit de parkeerplaats moet rijden.
- Model SM6: Schakel terug in eerste versnelling voordat u de motor uitschakelt.

! **LET OP** Houd de beide voeten steeds op de voetsteunen als u achteruit gaat. Plaats uw voeten nooit op de grond als u achteruitrijdt.

Rijbewijs en lokale wetgeving

Welk rijbewijs u nodig hebt om met de Spyder roadster te rijden, hangt af van de plaatselijke wetgeving. In sommige landen hebt u een getuigschrift voor motorrijders of voor driewielige voertuigen nodig, terwijl in andere landen het gewone rijbewijs voor auto's volstaat.

Doe navraag bij de plaatselijk instanties zodat u over de juiste papieren beschikt om het voertuig op de openbare weg te gebruiken.

Voertuigstabiliteitssysteem VSS (Vehicle Stability System)

De Spyder roadster is uitgerust met een voertuigstabiliteitssysteem of VSS (Vehicle Stability System). VSS helpt u het voertuig te besturen en vermindert in bepaalde situaties het gevaar op omslaan of overkop gaan. VSS omvat:

- Een **antiblokkeerremstelsysteem, ABS (Antilock Braking System)**, dat u bij hard remmen helpt de controle over het stuur te bewaren door ervoor te zorgen dat de wielen niet blokkeren.
- Een **EBD-systeem (Electronic Brake Distribution)** dat automatisch het evenwicht aanpast tussen de remkracht op de drie wielen. Samen met ABS, helpt EBD u richting te houden en, afhankelijk van de beschikbare tractie, zoveel mogelijk remkracht uit te oefenen.
- Een **tractieregelsysteem, TCS (Traction Control System)**, dat helpt verhinderen dat het achterwiel gaat slippen. TCS beperkt de draaisnelheid van het achterwiel alleen als u het stuur draait (afwijkt van een rechte lijn) of als het voertuig sneller rijdt dan 50 km/h. In stationaire situaties (voertuig vertraagt) zorgt de TCS dat het achterwiel niet blokkeert.
- Een **stabiliteitsregelsysteem (SCS)** dat dient om de aandrijving op het achterwiel te beperken en op individuele wielen te remmen, zodat u minder gevaar loopt om de controle over het voertuig te verliezen of te kantelen.

OPMERKING: In de meter gaat het lampje voor de VSS aan wanneer VSS ingrijpt. Deze blijft gedurende

2 seconden branden na het ingrijpen van de VSS.

Beperkingen

VSS kan u niet in alle omstandigheden de controle over het stuur helpen behouden.

Oppervlakken met weinig tractie

De grip van de banden op het wegdek beperkt het maximale remvermogen. Zelfs met ABS en EBD, blijft uw remafstand langer op oppervlakken die weinig grip bieden of als uw bandenspanning en bandenprofiel niet goed onderhouden zijn.

Als uw banden minder grip krijgen op het wegoppervlak, kunt u zelfs met VSS de controle over het voertuig verliezen.

Als een verhard wegoppervlak geheel of gedeeltelijk is bedekt met ijs, sneeuw of smeltende sneeuw krijgt het voertuig onvoldoende grip om zelfs met VSS de controle over het stuur te bewaren. Rijd niet op ijs, sneeuw of smeltende sneeuw.

Net als andere wegvoertuigen kan het voertuig op water last hebben van aquaplaning (grip verliezen op een laag water). Als u te snel op een laag water rijdt, bijvoorbeeld door een plas of stromend water op de weg, kan het voertuig grip verliezen en gaan slippen, en kan de VSS u niet helpen de controle te bewaren. Vermijd grote waterplassen of stromend water, en rijd trager of ga aan de kant staan bij zware regen. Vertraag vooraf zoveel mogelijk als u door water moet.

Verminder uw snelheid op oppervlakken met weinig grip zoals modder, zand, grind of een nat wegdek. De Spyder roadster is niet bedoeld voor gebruik off-road. Gebruik het voertuig steeds op goed onderhouden wegen. Gebruik het

voertuig op geen enkel ander terrein.

Banden

De VSS van het voertuig is afgesteld om optimaal te werken met een band van een bepaalde grootte en een bepaald materiaal en profiel. De banden vervangen door niet door BRP goedgekeurde banden kan de doeltreffendheid van VSS tenietdoen.

Gebruik uitsluitend door BRP aanbevolen banden, die uitsluitend bij erkende Can-Am roadster dealers kunnen worden besteld.

Een correcte bandenspanning en een goed profiel zijn belangrijk om, vooral op losse of natte oppervlakken, tractie te behouden.

Scherpe bochten

VSS regelt of beperkt uw stuurbewegingen niet; het weerhoudt u er niet van om te scherp te draaien. Door grote of bruuske bewegingen met het stuur kunt u de controle over het voertuig verliezen, slippen, omslaan of overkop gaan.

Overdreven snelheid

VSS regelt de snelheid van het voertuig niet, behalve wanneer SCS ingrijpt in een bocht. VSS belet niet dat een voertuig een bocht te snel kan ingaan. Als u te snel rijdt voor de rijomstandigheden, kunt u, zelfs met VSS, de controle verliezen.

Dynamische stuurkrachtiging (DPS)

DPS (Dynamic Power Steering) levert een computergeregelde, variabele versterking die wordt opgewekt door een elektrische motor die de stuurkracht die van de bestuurder wordt geveerd optimaliseert.

De kracht van de stuurversterking hangt af van de stuurkracht, de stuurhoek en de snelheid van het voertuig.

Als het voertuig in achteruit staat, vermindert de stuurbekrachtiging naarmate het voertuig sneller gaat.

INZICHT IN DE GEVAREN OP DE WEG

Denk voor u de Spyder roadster start even na over het risico op letsel of dood bij een ongeval, hoe u dit risico kunt beperken en of u wel bereid bent om dit risico te lopen. Talrijke factoren dragen bij tot het risico dat u loopt. Sommige van deze factoren hebt u zelf in de hand en andere, zoals het gedrag van andere weggebruikers, dan weer niet. Hier zijn enkele factoren die uw risico beïnvloeden:

Soort voertuig

Verschillende voertuigmodellen verschillen onderling in grootte, zichtbaarheid en wendbaarheid en bieden meer of minder bescherming.

De Spyder roadster is klein en wendbaar. Wendbaarheid kan nuttig zijn om botsingen te vermijden. Kleinere voertuigen zijn echter minder goed zichtbaar, zodat er een grotere kans bestaat dat andere automobilisten een aanrijding kunnen veroorzaken. In bepaalde situaties is de kans dat u met de Spyder roadster in een aanrijding betrokken raakt kleiner dan met een motorfiets. Zo loopt u bijvoorbeeld minder kans om bij lagere snelheden overkop te gaan terwijl u het voertuig bestuurt. In andere situaties is de kans dat het voertuig betrokken raakt in een ongeval juist groter. Omdat het voertuig breder is, kan het bijvoorbeeld niet door kleine openingen waar vele motorfietsen wel doorraken.

Bij auto's en vrachtwagens biedt de constructie van het voertuig bescherming bij botsingen of andere gevaren op de weg. Bovendien kunnen passagiers zichzelf beschermen door veiligheidsgordels te dragen. Houd er rekening mee dat rijden op een Spyder roadster gevaarlijker is dan autorijden en dat uw risico op letsel dichter aanleunt bij dat van motorrijden.

Net als op een motorfiets kunt u het risico op letsel verkleinen door een helm en rijuitrusting te dragen.

Rijvaardigheid en oordeelkundig vermogen

Iedere bestuurder heeft de risico's op de weg in zekere mate in de hand. Bestuurders die een goede rijvaardigheid opbouwen hebben meer controle over hun voertuig. Reken niet op uw rijervaring met motorfietsen, auto's, ATV's, sneeuwscooters of andere voertuigen bij de voorbereiding om op de Spyder roadster te gaan rijden. Informeer u over de aspecten waarin dit voertuig anders is. Lees deze Gebruikershandleiding, bekijk de *VEILIGHEIDSVIDE*O en volg eventueel een training. Maak uzelf vertrouwd met het gebruik van de besturingselementen en zorg ervoor dat u de praktijkoefeningen nauwgezet en met het nodige zelfvertrouwen kunt uitvoeren voordat u de weg opgaat.

Als u voor het eerst de weg opgaat, begin dan bij minder moeilijke omstandigheden (bv. licht verkeer, tragere snelheden, goed weer, geen passagier) en ga naarmate u de techniek beter onder de knie krijgt geleidelijk over naar meer uitdagende rijomstandigheden. Denk vooruit om situaties te vermijden die te moeilijk zijn voor uw vaardigheidsniveau of die een groter risico inhouden dan u bereid bent te nemen.

Zelfs rijvaardige bestuurders veroorzaken botsingen. Door bijvoorbeeld uw rijvaardigheid aan te wenden voor extreme manoeuvres of stunts, verhoogt u uw risico. Verstandige bestuurders gebruiken een combinatie van gezond verstand en rijvaardigheid om hun veiligheidsmarge te vergroten en de risico's te minimaliseren. Leer de technieken voor defensief rijden

in het onderdeel *VERKEERSSTRATEGIEËN*.

Toestand van de bestuurder

De bestuurder moet waakzaam zijn en zowel mentaal als fysiek paraat zijn om te rijden. Gebruik dit voertuig nooit na drugs- of alcoholgebruik. Vermoeid rijden, rijden onder invloed of met een beperkt mentaal of fysiek vermogen verhoogt het risico op een ongeluk.

Alcohol, drugs, medicijnen, vermoeidheid, slaperigheid en emoties kunnen uw vermogen om veilig te rijden compromitteren. Net als motorrijden is het rijden op een Spyder roadster een uitdagende bezigheid. Een goede fysieke en mentale conditie is zo mogelijk nog belangrijker dan bij een auto. Het voertuig nooit besturen tenzij u volledig waakzaam en mentaal en fysiek paraat bent is het veiligst. Zelfs als uw bloedalcohol de wettelijke limiet niet overschrijdt, heeft alcohol toch steeds een negatief effect op uw oordeelkundig vermogen en rijvermogen.

U moet fysiek alle besturingselementen kunnen bedienen, het stuur volledig naar links en rechts kunnen draaien, kunnen op- en afstappen en de omgeving kunnen observeren om het voertuig te kunnen gebruiken.

Ook passagiers moeten waakzaam en mentaal en fysiek in goede conditie verkeren om hun houding te bewaren, zich vast te houden en gepast te reageren op bochten, oneffenheden, versnellingen en remmen.

Toestand van het voertuig

Houd uw voertuig in een goede conditie.

Inspecteer het voor gebruik en onderhoud het regelmatig. Let op eventuele meldingen op het multifunctionele instrumentenbord als u het voertuig start en pak eventuele problemen aan voordat u vertrekt.

Weg- en weersomstandigheden

Bij zwaar verkeer, slechte zichtbaarheid of op een wegdek met weinig grip neemt het gevaar toe. Kies rijroutes die geschikt zijn voor uw rijvaardigheid en het risiconiveau dat u bereid bent te aanvaarden.

UITRUSTING

Om te rijden op driewielige open voertuigen zoals uw Spyder roadster, hebt u dezelfde beschermende uitrusting nodig als motorrijders. Hoewel het voertuig bij lage snelheden stabiel is dan een motorfiets, kunt u er toch nog afvallen.

Dit gedeelte is samengesteld op basis van de aanbevelingen voor motorrijders van de MSF (Motorcycle Safety Foundation).

Bij een val of aanrijding zal de beschermende uitrusting verwondingen voorkomen of beperken. Beschermende uitrusting verhoogt ook uw comfort en biedt bescherming tegen de weersomstandigheden.

De aanbevolen basisuitrusting voor bestuurder en passagier omvat stevige laarzen of schoenen tot boven de enkel met antislipzolen, een lange broek, een jas, handschoenen met vingers en vooral, een goedgekeurde helm met een goede gezichtsbescherming.

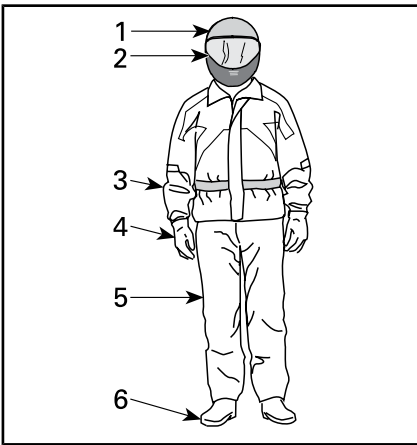

UITRUSTING

1. Goedgekeurde helm
2. Oog- en gezichtsbescherming
3. Jas met lange mouwen
4. Handschoenen
5. Lange broek.
6. Schoeisel tot boven de enkel

Een goede uitrusting kan bij een ongeval de ernst van de verwondingen van zowel de bestuurder als de passagiers verkleinen.

Helmen

Helmen bieden bescherming tegen letsels aan het hoofd en de hersenen. Een helm kan het gezicht van de passagier beschermen wanneer die tegen de achterkant van de helm van de bestuurder botst. Zelfs de beste helm biedt geen garantie tegen letsels, maar uit statistieken blijkt dat het dragen van een helm de het risico op hersenbeschadiging beperkt. Draag voor uw eigen veiligheid dus steeds een helm tijdens het rijden.

Een helm kiezen

Helmen moeten conform de in uw regio, provincie of land geldende normen zijn geproduceerd.

Integraalhelmen bieden de beste bescherming bij botsingen aangezien die het hele hoofd en gezicht bedekken. Ze bieden ook bescherming tegen brokken, stenen, insecten, enz.

Een driekwart open helm of helm met open gezicht kan ook bescherming bieden. Die bestaan uit dezelfde basiselementen maar zonder de gezichts- en kinbescherming die integraalhelmen bieden. Als u een helm met open gezicht draagt, zou u een vizier of een bril moeten opzetten.

OPMERKING: Een gewone bril of zonnebril biedt onvoldoende bescherming voor motorrijders. Deze kunnen breken of afvallen en ze laten toe dat wind en vliegende objecten de ogen bereiken.

Gebruik getinte vizieren, brillen of glazen alleen bij daglicht; gebruik ze niet 's nachts of als er weinig licht is. Gebruik deze niet als u

hierdoor minder goed kleuren kunt onderscheiden.

Overige uitrusting

Schoenen

Draag steeds schoenen met een gesloten tip. Laarzen tot boven de enkels bieden bescherming tegen diverse rijrisico's zoals steentjes die van het wegdek vliegen en verbranding aan de uitlaatpijp.

Vermijd lange schoenveters die in de schakelhendel, het rempedaal of andere delen vast kunnen raken. Rubberzolen en lage hielen zijn uitstekend om de voeten op de voetsteunen te houden.

Handschoenen

Handschoenen die de vingers helemaal bedekken, beschermen de handen tegen de wind, de zon, de hitte, de koude en vliegende objecten. Goed passende handschoenen geven meer grip op het stuur en zijn minder vermoeiend voor de handen. Stevige, versterkte motorfietshandschoenen beschermen de handen bij valpartijen. Bij speciale handschoenen voor motorrijders zitten de naden aan de buitenkant om irritatie te vermijden, en ze zijn gebogen voor een natuurlijke greep om de handgrepen. Als de handschoenen te dik zijn, kan het moeilijk zijn de besturingselementen te bedienen. Kaphandschoenen zorgen ervoor dat er geen koude lucht in de mouwen stroomt en beschermen de polsen.

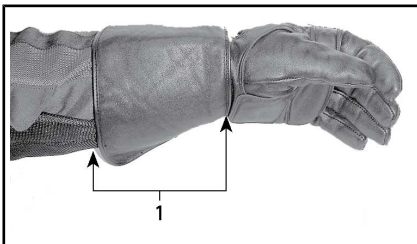

1. Handschoenkap

Jassen, broeken en motorpakken

Draag een jasje en een lange broek of een volledig rijkostuum. Beschermende motorfietsuitrusting van prima kwaliteit biedt comfort en kan u mee behoeden tegen afleiding door gure omstandigheden. Bij een botsing kan beschermingsuitrusting van goede kwaliteit of uit stevig materiaal letsels voorkomen of beperken. Bepaalde kledij is opgevuld of versterkt zodat het risico op letsel bij een aanrijding nog kleiner wordt. Een lange broek biedt ook bescherming tegen verbranding tegen hete onderdelen.

Beschermende motorfietsuitrusting levert vaak de beste combinatie van een goed passend model en bescherming. Deze kledij is ontworpen om te passen terwijl u op een zadel zit. De mouwen en benen zijn langer uitgesneden en ze zijn dikker rond de schouders. Rijkostuums zijn verkrijgbaar uit één stuk of in twee delen.

Leer is een goede keuze omdat het duurzaam en winddicht is en beschermt tegen letsel. Andere schuurbestendige, beschermende uitrusting van synthetisch materiaal is ook een goede keuze. Draag geen losse of lange kleding of sjaals die in bewegende delen verstrikt kunnen raken.

Kleppen en sluitingen houden de wind buiten. Een jasje met een rits vooraan is meer winddicht dan een jasje met knoppen of drukknoppen. Een klep over de ritsluiting van een jas geeft nog meer bescherming tegen de wind. Jasjes die nauw aansluiten aan de manchetten en om het middel zijn aanbevolen om de wind buiten te houden. Een grote, loszittende kraag kan flapperen tijdens het rijden en aanleiding geven tot huidirritatie of u afleiden.

Bescherm uzelf tegen onderkoeling wanneer u in koude omstandigheden rijdt. Onderkoeling, wat optreedt bij een lage lichaamstemperatuur, kan leiden tot concentratieverlies, een tragere reactiesnelheid en verlies van vlotte, nauwkeurige spierbewegingen. In koude weersomstandigheden kan de juiste beschermende kleding zoals een windbestendige jas en isolerende lagen kleding essentieel zijn. Zelfs wanneer u in gematigde temperaturen rijdt, kunt u het erg koud hebben omwille van de wind.

Beschermende kleding geschikt voor rijden in koud weer kan te warm zijn wanneer u stopt. Draag verschillende lagen kleding die u naar wens kunt verwijderen. Draag een windbestendige buitenlaag over uw beschermende kleding, zodat de koude lucht uw huid niet kan bereiken.

De rijuitrusting kan ook de zichtbaarheid van de bestuurder verhogen. Kies bij voorkeur voor heldere kleuren. Over een donker jasje kan een goedkope reflecterende vest worden gedragen. Ook een goed idee is om extra reflecterende stroken aan te brengen op kledingstukken waarmee regelmatig wordt gereden.

Regenkleding

Als u moet rijden in de regen wordt een regenpak of een waterbestendig motorpak aangeraden. Voor lange ritten is het een goed idee om regenkleding bij zich te hebben. Droge bestuurders rijden comfortabeler en alerter dan natte, verkleumde bestuurders.

Regenkledij is beschikbaar in één stuk of in twee delen en kledij die speciaal is ontworpen voor motorfietsen is het beste. Opvallende oranje of gele kleuren vormen een goede keuze. Let erop dat de kledij aan de taille, de benen en de mou-

wen elastisch is. Het jasje heeft best een hoge kraag en is bij voorkeur met een rits en met brede kleppen over de borst te sluiten. Als u regenkledij koopt, overweeg dan ook de aankoop van waterdichte handschoenen en schoeisel.

Denk eraan dat u best helemaal niet rijdt in nat weer. Als u toch door nat weer moet, moet u misschien stoppen als er zich een waterlaag op de weg begint te vormen.

Oorbescherming

Langdurige blootstelling aan wind en motorlawaai tijdens het rijden kan leiden tot permanent gehoorverlies. Correct aangebrachte oorbescherming zoals oordopjes kan gehoorverlies tegen gaan. Raadpleeg de lokale wetgeving voor u gehoorbescherming gebruikt.

NODIGE RIJVAARDIGHEID EN PRAKTIJKOEFENINGEN

Voordat u met uw Spyder roadster op de openbare weg gaat rijden, moet u uw rijvaardigheid en strategieën ontwikkelen om de risico's op de weg te kunnen beheersen. De volgende oefeningen maken u vertrouwd met de basisbesturing van het voertuig. Bent u een ervaren motorrijder of bestuurder van andere motorvoertuigen, let dan vooral goed op de verschillen in besturing en prestaties tussen de Spyder roadster en de motorvoertuigen waar u aan gewend bent. Herhaal iedere oefening tot u ze vlot kunt uitvoeren voordat u aan de volgende oefening begint. Als u een aanhangwagen gaat trekken, voer dan al de rij oefeningen uit met de aanhangwagen. Dit gedeelte omvat de volgende oefeningen:

Model SM6

1. Motortoerental opdrijven en gebruik van de motorstopschakelaar
2. De frictiezone en basisbesturing leren
3. Motor stoppen tijdens het rijden
4. De gashendel en koppeling gebruiken
5. Eenvoudige bochten
6. Snel stoppen
7. Slalom
8. Schakelen
9. Zwenken
10. Achteruitrijden

Model SE6

1. Motortoerental opdrijven en gebruik van de motorstopschakelaar
2. De motor starten, stopzetten en basishandelingen
3. Motor stoppen tijdens het rijden
4. Eenvoudige bochten
5. Snel stoppen
6. Slalom

7. Schakelen
8. Zwenken
9. Achteruitrijden

Een oefenterrein kiezen

Voer deze oefeningen uit op een verhard terrein van minstens 76 m - 30 m dat niet toegankelijk is voor het verkeer. Een afgesloten, goed gemarkeerd parkeerterrein zonder obstakels (zoals lantaarnpalen, boordstenen enz.) is een ideale plek om te oefenen. Denk eraan dat op het wegdek olie van geparkeerde auto's kan liggen. Zoek parkeerterreinen die verlaten zijn na de werkuren, zoals aan scholen, kerken, gemeentecentra of winkelcentra. Begeef u niet op privéterrein.

Wanneer u een geschikte locatie hebt gevonden, vraag dan aan de eigenaar toestemming om het te mogen gebruiken. Zorg dat eventuele obstakels, zoals lichtpalen of vluchtheuvels, de noodzakelijk open wegen zoals in het onderstaande diagram aangegeven niet belemmeren.

Houd dit basischema in gedachten bij het opstellen van de oefeningen. 3 m brede parkeerplaatsen zijn in dit schema voor het gemak aangegeven, maar uw parkeerplaatsen mogen ook andere afmetingen hebben. Als op het parkeerterrein van uw keuze geen parkeerplaatsen zijn afgebakend, of als ze veel kleiner of veel groter zijn dan in het schema, gebruikt u de onderstaande afmetingen. Baken ze af met een meetlint en krijt of bakens, zoals kegels of melkflessen die met water of zand zijn verzwaard.

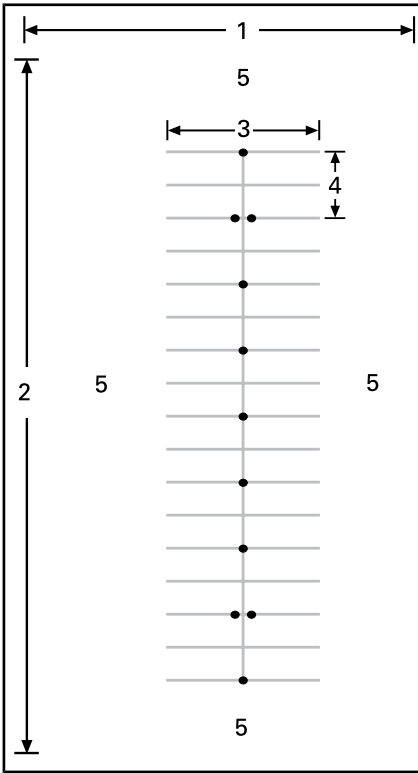

NORMAAL PARKEERTERRAIN

1. Minstens 30 m
2. Minstens 75 m
3. 12 m
4. 6 m
5. Open terrein

Let, ook op een afgesloten terrein, goed op voor eventueel verkeer. Kijk voor u, opzij en achteruit voordat u een oefening uitvoert. Let ook op voor kinderen en dieren.

Klaarmaken om te rijden

Zorg dat u weet waar de bedieningselementen van het voertuig zich bevinden en hoe ze worden bediend.

Inspecteer het voertuig voordat u gaat rijden; zie het onderdeel **INRIJ-INSPECTIE**.

Schakel de motor steeds in en uit volgens de aanwijzingen in het on-

derdeel **DE MOTOR STARTEN EN STOPPEN** in het onderdeel **BASIS-PROCEDURES**.

Rijhouding

In een goede rijhouding kunt u vlotter manoeuvreren met uw voertuig. Houd uw beide handen en beide voeten altijd in de juiste positie, zodat u vlot aan alle bedieningselementen kunt. Uw pols zou normaal gezien een rechte lijn moeten vormen met uw arm (in deze positie kunt u precies doseren hoeveel gas u geeft). Uw armen moeten ontspannen en gebogen zijn. Zit met de rug recht, het hoofd rechtop en de ogen vooruit. Houd uw beide voeten op de voetsteunen bij de bedieningselementen.

Rijd nooit, zelfs niet over een korte afstand, in een andere dan de correcte houding.



TYPISCH — RIJHOUDING

Praktijkoefeningen (model SM6)

OPMERKING: Als u van plant bent een aanhangwagen van BRP te gebruiken, raden we u aan deze oefeningen uit te voeren met een geladen aanhangwagen voordat u zich op de weg begeeft. Zo komt u meer te weten over het rijgedrag van uw voertuig.

1) Het motortoerental opdrijven en de motorstopschakelaar gebruiken

Doel

- Vertrouwd raken met het geluid van een motor op hoog toerental zodat u tijdens de oefeningen niet verrast wordt.
- Leren hoe de motorstopschakelaar wordt gebruikt.

Aanwijzingen

- Zet het voertuig in NEUTRAAL, schakel de parkeerrem in, houd met uw rechtervoet het rempedaal ingedrukt en houd dan de koppelingshendel ingetrokken. Houd de tachometer in het oog en draai een paar keer aan de gashendel (draaien door de pols naar beneden te bewegen) om het motortoerental op te voeren tot hoogstens 4.000 RPM. Zolang de koppeling volledig is ingetrokken wordt het vermogen niet overgebracht op het achterwiel.
- Gebruik de motorstopschakelaar om het voertuig helemaal uit te schakelen. Druk de schakelaar in met uw rechterduim, terwijl u uw hand op de handgreep houdt.

Tips voor extra oefeningen

- Oefen het indrukken van de schakelaar zonder ernaar te kijken.

2) De frictiezone en basisbesturing leren

Door de koppeling in te trekken wordt de aandrijving losgekoppeld van het achterwiel. Als u bij het uitvoeren van deze oefeningen het gevoel hebt dat u de controle verliest, kunt u de koppeling intrekken zodat u niet meer versnelt en dan eventueel remmen om te vertragen. U kunt de motorstopschake-

laar ook gebruiken om de aandrijving helemaal uit te schakelen.

De frictiezone is het gebied in de weg van de koppelingshendel vanaf het punt waarop kracht wordt gezet op het achterwiel tot waar de koppeling helemaal is ingeschakeld. Waar de koppeling gedeeltelijk is ingeschakeld, kunt u het motorvermogen op het achterwiel precies beheersen. Goed gebruikmaken van de frictiezone is nuttig om uit stilstand zacht in beweging te komen.

Doel

- Vertrouwd raken met de koppeling en deze bedienen in de frictiezone.
- Vertrouwd raken met vertragen en remmen op lage snelheid.

Aanwijzingen

Voor deze oefening mag u **GEEN** gas geven. U gaat uw snelheid uitsluitend regelen door middel van de koppelingshendel in de frictiezone en de rem.

Begin door om de 6 m (bij iedere bakken / iedere tweede lijn) te stoppen.

- Start de motor en laat de parkeerrem los.
- Houd het rempedaal en de koppelingshendel ingedrukt en schakel in eerste versnelling door de schakelhendel stevig in te drukken.
- Schakel de voetrem uit.

- Laat de koppelingshendel **geleidelijk** uit tot het voertuig heel langzaam in beweging komt. Houd de koppelingshendel in deze stand. Dat is de frictiezone. Als u de koppeling te snel loslaat, kan de motor stilvallen of kan het voertuig vooruit springen. **Als het voertuig stilvalt**, de motor opnieuw starten en het nogmaals proberen door de koppeling wat geleidelijker los te laten.
- Trek de koppelingshendel naarmate u dichterbij het stoppunt komt helemaal in en druk het rempedaal in om te stoppen. U hoeft de koppeling niet geleidelijk in te trekken; dat mag ook snel.
- Stop aan het einde van de rechte lijn, draai het stuur helemaal naar rechts, en keer om. Let op dat u geen gas geeft terwijl u draait. Stop als u omgekeerd staat in de richting van de rechte lijn.
- Herhaal deze oefening tot u het gevoel hebt dat het vlot gaat.

Tips voor extra oefeningen

- Naarmate u de frictiezone beter aanvoelt, kunt u om de 12 m (om de 2 bakens) proberen te stoppen zodat u de koppeling helemaal kunt loslaten.

3) De motor stoppen tijdens het rijden

Doel

- Vertrouwd raken met het gebruik van de motorstop-schakelaar tijdens het rijden, zodat u weet hoe uw voertuig gaat reageren als u die later moet gebruiken.

Aanwijzingen

- Een beetje verder op de rechte lijn schakelt u, terwijl u in de frictiezone rijdt, de motorstop-schakelaar op UIT en laat u het voertuig vrijlopend tot stilstand komen.
- Start de motor opnieuw en herhaal de oefening. Probeer de koppeling verder los te laten en een beetje sneller vooruit te gaan voordat u de motorstop-schakelaar gebruikt.

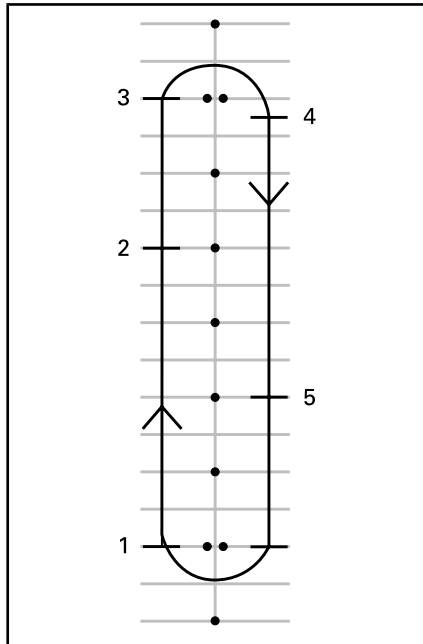

1. Start
2. Druk de motorstop-schakelaar in
3. Ga door tot het einde van de rechte lijn, stop en draai zoals de vorige keer
4. Stop
5. Druk de motorstop-schakelaar in

Start de motor opnieuw en ga door naar de volgende oefening.

4) De gashendel en koppeling gebruiken

Doel

- Leer de gashendel gebruiken.
- Leer de gashendel en de koppelingshendel op mekaar afstemmen.

Aanwijzingen

Deze oefening lijkt sterk op de oefening over de frictiezone, maar deze keer geeft u wel wat gas. Gebruik de volledige rechte lijn en stop alleen aan het einde ervan.

- Start deze oefening in stilstand in eerste versnelling, aan het begin van een rechte lijn.
- Druk de koppelingshendel in en draai voorzichtig de gashendel open tot de tachometer een toerental tussen 1.500 en 2.000 RPM aangeeft. Oefen erop het toerental binnen dit bereik te houden.
- Houd de gashendel in deze stand en laat de koppelingshendel zoals de vorige keer geleidelijk los. Probeer het toerental onder de 2.500 RPM te houden.
- Hoe sneller u de koppelingshendel loslaat, hoe sneller u accelereert. Als u de koppeling te snel loslaat, kan de motor stilvallen of kan het voertuig vooruit springen.

Als u teveel gas geeft kan het achterwiel heel snel gaan draaien en sterk versnellen.

- Zodra de koppelingshendel volledig is losgelaten, wordt uw snelheid geregeld door het gaspedaal.
- Neem gas terug wanneer u het einde van de rechte lijn nadert, trek de koppelingshendel in en duw op de rem om tot stilstand te komen.
- Zonder gas te geven, keert u om en rijdt u de rechte lijn af in de tegengestelde richting.

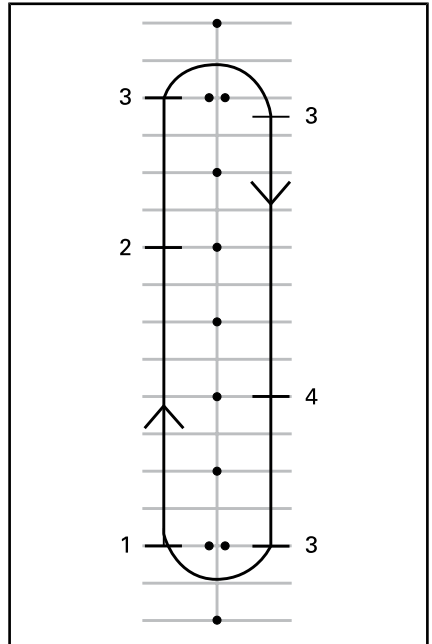

1. Start
2. Laat het gas los
3. Stop
4. Laat het gas los

Tips voor extra oefeningen

- Oefen het geleidelijk loslaten van de koppelingshendel en gas geven tot u vlot kunt starten en gecontroleerd kunt versnellen.

5) Eenvoudige draaibewegingen

Doel

- Leer vlot en gecontroleerd draaien.

Aanwijzingen

Deze oefening lijkt op de vorige oefeningen, behalve dat u de bocht nu in de frictiezone gaat nemen in plaats van voor de bocht te stoppen.

- Rijd in eerste versnelling de rechte lijn af. Rijd wat verder weg van de bakens zodat u een brede draaibeweging kunt maken aan het einde van de rechte lijn.
- Naar de bocht toe vertraagt u tot hoogstens 8 km/h door de koppelingshendel in te trekken en eventueel te remmen.
- Houd de koppelingshendel in de frictiezone om uw lage snelheid aan te houden.
- Kijk in de richting van de draai.
- Draai het stuur mee met de bocht, trek aan de binnenste handgreep en druk op de buitenste. Let op dat u de stand van uw hand op de gashendel niet verandert.
- Voorover en in de bocht leunen kan u helpen om het stuur gemakkelijker te draaien.
- Zet uw stuur na de bocht recht en rijd verder de rechte lijn af.

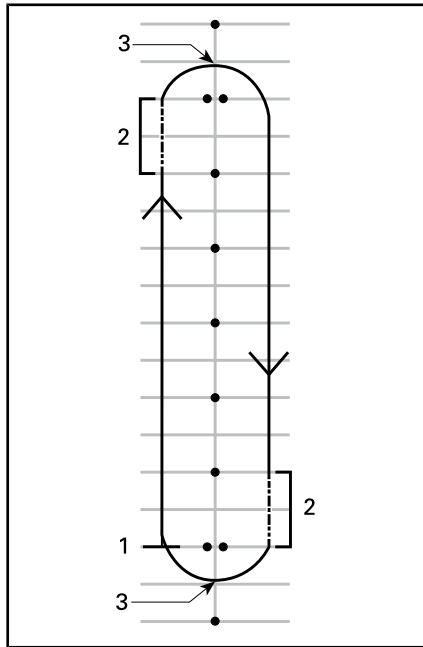

1. Start
2. Frictiezone
3. Hoogtepunt

OPMERKING: Motorrijders —
 Bochten nemen en draaien op uw Spyder roadster is anders dan op een motorfiets. Dit voertuig helt niet over in bochten. Daarom moet u met uw lichaam soms wat overhellen naar de binnenkant van de bocht om uw evenwicht te bewaren op het voertuig. Om het stuur van uw voertuig te draaien zult u er meer kracht op moeten zetten dan op een motorfiets. Stoppen in een bocht gaat dan weer gemakkelijker dan op een motorfiets.



TYPISCH — RIJHOUDING TIJDENS HET DRAAIEN

Tips voor extra oefeningen

- Als draaien in één richting vlot gaat, probeer dan in de omgekeerde richting rond het parcours te rijden. Let op dat u niet ongewild meer gas bijgeeft terwijl u links draait.
- Stop midden in de bocht om te zien wat gebeurt als u remt in een bocht of in een draai.

6) Snel stoppen

Doel

- Vertrouwd raken met het remvermogen van het voertuig.
- Leer de maximale remkracht toepassen.

Aanwijzingen

Deze oefening lijkt op de vorige oefeningen, maar u gaat harder en harder remmen tot u zo hard mogelijk remt.

- Start aan één kant van de rechte lijn en versnel tot 8 km/h.
- Een beetje verder op de rechte lijn, laat u de gas volledig los en remt brusk en fors.
- Houd het hoofd rechtop, de ogen vooruit en het stuur recht.
- Herhaal deze oefening, voer geleidelijk uw snelheid en remkracht op.

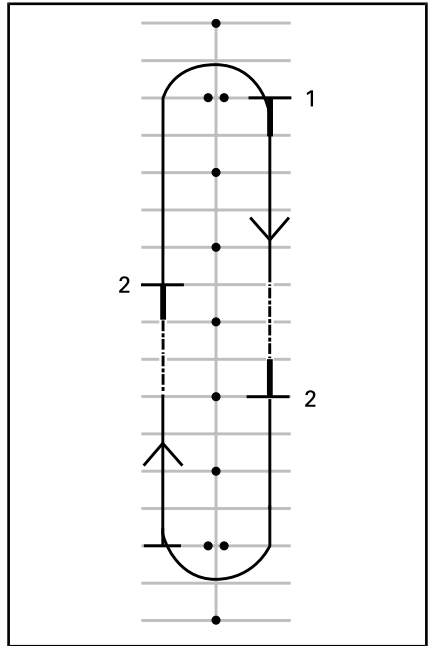

1. Start
2. Stop

Tips voor extra oefeningen

- Oefen het u in de spiegels kijken voordat u hard remt.

7) Slalom

Doel

- Ervaring opbouwen in de besturing van het voertuig en de rijhouding.

Aanwijzingen

6 m Slalom

1. Slalom tussen de bakens/kruispunten van de parkeerplaatsen door. Geef geen gas. Blijf in de frictiezone.
2. Hel in iedere bocht over en draai het stuur in de gewenste rijrichting door aan de handgrepen te trekken en te duwen.

Doel

- Vertrouwd raken met de nodige voetbewegingen om te schakelen.
- Leer omhoog en omlaag schakelen.

Aanwijzingen

Deze oefening lijkt sterk op eerdere oefeningen, maar deze keer moet u hoger schakelen op de rechte stukken en op het einde ervan tot stilstand komen. Deze oefening voert u het best uit op de rijwegen naast de parkeerplaatsen.

8a) De schakelhendel gebruiken in stilstand

Begin met een stilstaand voertuig. Oefen de linkervoetbeweging om tussen de eerste en de tweede versnelling te schakelen.

- Trek stilstaand in eerste versnelling de koppelingshendel in.
- Schuif de tip van uw linkervoet onder de schakelhendel en hef deze in één vlotte beweging zover mogelijk omhoog om naar de tweede versnelling te schakelen.
- Trap de schakelhendel in en duw deze in één vlotte beweging zover mogelijk naar beneden om naar de eerste versnelling te schakelen.
- Herhaal dit tot de nodige voetbewegingen vlot lukken.

8b) Hoger schakelen van eerste naar tweede versnelling

Versnel op de rechte lijn tot ongeveer 16 km/h in eerste versnelling.

Hoger schakelen:

- Laat de gashendel los.
- Trek de koppelingshendel in. (Als u de koppeling indrukt voordat u gas terugneemt, kan de motor een te hoog toerental bereiken. Laat de gas dan gewoon los.)

- Schuif de tip van uw linkervoet onder de schakelhendel en hef deze in één vlotte beweging zover mogelijk omhoog om naar de tweede versnelling te schakelen.
- Ontkoppel rustig.
- U hoeft geen gas te geven, maar zodra u voelt dat u dit onder de knie hebt, en als er voldoende ruimte is, kunt u versnellen door meer gas te geven in tweede versnelling.

Naar het einde van de rechte lijn toe tot stilstand komen:

- Laat de gashendel los.
- Trek de koppelingshendel helemaal in.
- Rem.
- Als u tot stilstand bent gekomen, schakelt u naar eerste door de schakelhendel in één vlotte beweging zover mogelijk naar beneden in te drukken. Zodra dit vlot gaat, kunt u tijdens het stoppen terugschakelen naar eerste versnelling.

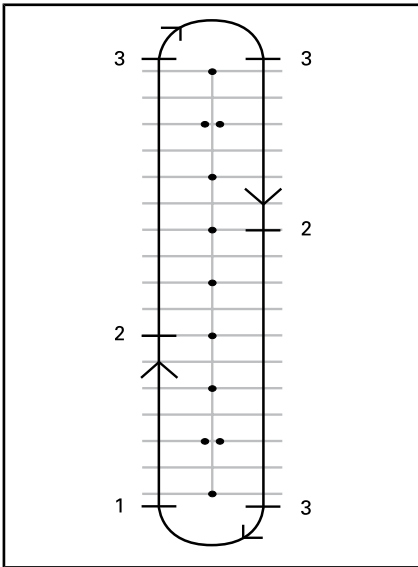

1. Start
2. In tweede schakelen aan 16 km/h
3. Stop

8c) Lager schakelen van tweede naar eerste

Oefen als er voldoende ruimte is met schakelen van tweede naar eerste.

Verminder op de rechte strook uw snelheid tot ongeveer 16 km/h.

- Neem gas terug en trek de koppelingshendel in.
- Trap de schakelhendel in om naar eerste versnelling te schakelen.
- Ontkoppel rustig.
- Plaats uw voet terug op de voetsteun.

8d) Overige versnellingen

Als er voldoende ruimte voor is kunt u ook naar en uit hogere versnellingen schakelen. Volg dezelfde procedure en schakel telkens één versnelling hoger of lager.

Tips voor extra oefeningen

Naargelang u meer ervaring opdoet, kunt u uw schakelvaardigheid verder verfijnen en aanwenden om

het voertuig beter in de hand te houden.

- Als u een beetje gas bijgeeft terwijl u lager schakelt en tegelijk vlot ont koppelt kunt u de motor sneller een toerental laten bereiken dat past bij de snelheid van het voertuig en ook vlotter lager schakelen zonder dat het achterwiel gaat slippen.
- Door lager te schakelen vertraagt het voertuig als u geen gas geeft. Men spreekt ook wel van "remmen op de motor". Om op de motor te remmen, schakelt u versnelling per versnelling lager en ont koppelt u telkens u schakelt. Houd de koppeling in de frictiezone tot het toerental stabiel is en ont koppel de hendel dan helemaal tot u klaar bent om nog een versnelling lager te schakelen.

- Gewoonlijk schakelt u versnelling per versnelling lager, maar versnellingen overslaan gaat ook door de koppeling ingedrukt te houden en de schakelhendel zoveel keer in te trappen of op te trekken als u versnellingen wilt schakelen.

Denk eraan dat het remmen op de motor niet door VSS wordt geregeld. Door aan een hoge snelheid in een te lage versnelling te schakelen, kan het achterwiel slippen en kunt u, zeker in bochten, de controle verliezen, tollen, omslaan of overkop gaan.

9) Zwenken

Doel

- Vertrouwd raken met de besturing van het voertuig bij snelle manoeuvres.
- Probeer verschillende varianten van remmen en uitwijken.

Aanwijzingen

Stel de bakens op zoals in het onderstaande schema. Gebruik voor deze oefening als bakens geen vaste of harde, zware voorwerpen.

- Rijd aan 8 km/h tussen de dubbele kegels door en houd deze snelheid het hele traject aan.
- Stuur rond de lijn van de kegels.
- Rij eruit door de tweede set dubbele kegels.
- Herhaal de oefening meermaals door uit te zwenken in de twee richtingen.

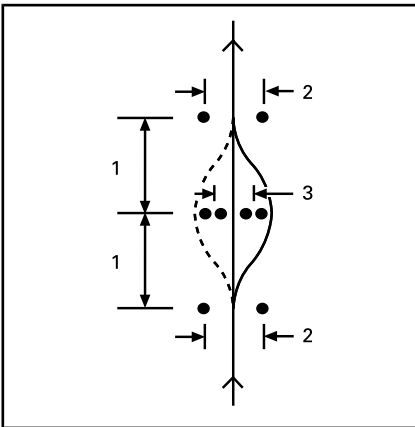

1. 6 m
2. 3 m
3. 2,5 m

Tips voor extra oefeningen

- U kunt uw aanloopsnelheid geleidelijk opvoeren (tot niet meer dan 13 km/h naar 19 km/h) en een paar varianten uitproberen. Nader bijvoorbeeld sneller en vertraag voordat u de oefening inrijdt, trek de koppeling in en rem tijdens het uitwijkmanoeuvre, enz.

- Een helper kan aan de oefening een verrassingselement toevoegen door te bepalen in welke richting u moet uitwijken of wanneer u moet stoppen. Laat uw helper op een veilige afstand staan (bv. voorbij het einde van het oefenterrein). Als u bij de eerste reeks bakens komt, kan de helper met handsignalen de richting aangeven waarin u moet zwenken of waar u moet stoppen.
- Oefen met in de spiegels te kijken en de dode hoek te controleren voordat u uitwijkt.

10) Achteruitrijden

Doel

- Vertrouwd raken met de besturing van het voertuig en de draaicirkel in achteruit.

Aanwijzingen

In Achteruit schakelen. Zie onderdeel *ACHTERUIT RIJDEN* in het onderdeel *BASISPROCEDURES*.

Controleer of de ruimte achter u vrij is en blijf achteruit kijken terwijl u de koppelingshendel loslaat. Let op dat u met uw voorwielen nergens tegenaan botst terwijl u achteruit rijdt. Gebruik uw koppeling en rem om te vertragen en te stoppen, net als wanneer u vooruit rijdt.

Rijd telkens een meter achteruit en stop tussendoor.

Beperk uw snelheid en rijd nooit langere afstanden achteruit.

Hebt u het achteruitrijden goed onder de knie, probeer dan achterwaarts een parkeerplaats in te rijden, als aangegeven op het onderstaande schema.

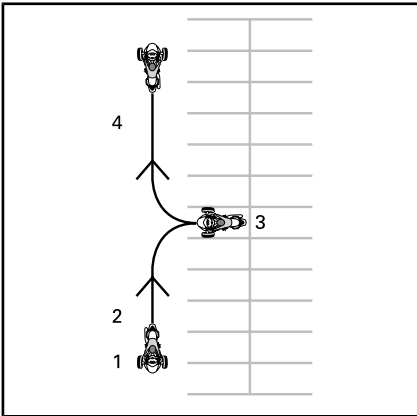

1. Start
2. Achteruit
3. Stop
4. Vooruit

Bijkomende oefeningen in een gecontroleerde omgeving

Als u alle bovenstaande oefeningen onder de knie hebt, kunt u een paar andere dingen proberen als de ruimte en de voorwaarden dit toelaten. Dat kan op een parkeerplaats of ergens anders op een later tijdstip als u daartoe de gelegenheid ziet zonder gevaar voor uzelf.

- **Snel starten:** Probeer snel op snelheid te komen en versnelling per versnelling hoger te schakelen.
- **Op hogere snelheid snel tot stilstand komen:** Net als de oefeningen om snel te stoppen, maar dan op hogere snelheden zodat u voeling krijgt met noodstoppen.
- **Op een helling starten:** Hiervoor houdt u het rempedaal ingedrukt terwijl u de koppelingshendel loslaat tot u in de frictiezone zit. Op die manier kunt u niet achteruitrollen.

Praktijkoefeningen (model SE6)

1) Het motortoerental opdrijven en de motorstopschakelaar gebruiken

Doel

- Leer de gashendel gebruiken.
- Leer de geluiden van de motor herkennen bij verschillende toerentallen. Zo komt u te weten wanneer u hoger of lager moet schakelen aan de hand van het geluid van de motor.
- Leren hoe de motorstopschakelaar wordt gebruikt.

Aanwijzingen

- Start met het voertuig in NEUTRAAL, de parkeerrem ingeschakeld en uw rechervoet op het rempedaal. Controleer op het multifunctionele instrumentenbord dat u zeker in neutraal staat. Als u in eerste staat, zal de roadster proberen in beweging te komen als u gas geeft.
- Houd de tachometer in het oog en draai een paar keer aan de gashendel (draaien door de pols naar beneden te bewegen) om het motortoerental op te voeren tot hoogstens 4.000 RPM. Probeer rustig en vlot gas bij te geven, houd het toerental op ongeveer 3.000 RPM en laat de gashendel dan los. Zolang de versnelling in neutraal staat wordt het vermogen niet overgebracht op het achterwiel.
- Gebruik de motorstopschakelaar om het voertuig helemaal uit te schakelen. Druk de schakelaar in met uw rechterduim, terwijl u uw hand op de handgreep houdt.

Tips voor extra oefeningen

- Oefen het indrukken van de schakelaar zonder ernaar te kijken.

2) De motor starten, stopzetten en basishandelingen

Doel

- Leer de gas regelen en het voertuig in gang zetten.
- Vertrouwd raken met vertragen en remmen op lage snelheid.

Aanwijzingen

Als u het gevoel hebt dat u bij het uitvoeren van deze oefeningen de controle verliest, laat het gaspedaal dan los om niet meer te versnellen en rem zoveel als nodig is om te vertragen. U kunt de motorstop-schakelaar ook gebruiken om de aandrijving helemaal uit te schakelen.

2a) Gas geven en onmiddellijk loslaten

Aanwijzingen

Eerst gaat u even gas geven, loslaten en dan zonder gas rijden.

- Start de motor en laat de parkeerrem los.
- Schakel met het rempedaal ingedrukt in eerste door de versnellingschakelaar naar voren te drukken.
- Laat de rem los.
- Geef langzaam gas tot het voertuig in beweging begint te komen. Laat zodra u in beweging begint te komen de gashendel los, rijd zonder gas en druk dan de rem in om te stoppen. Herhaal dit tot aan het einde van de rechte lijn.

- Om te draaien aan het einde van de rechte lijn stopt u, draait het stuur helemaal naar rechts, geeft even gas, laat het dan los en rijdt zonder gas door de bocht. Mogelijk moet u meer dan eens wat gas geven om de bocht af te ronden. Stop als u omgekeerd staat in de richting van de rechte lijn.
- Voer dit deel van de oefening verder uit totdat u vlot gas kunt geven en loslaten.

2b) Gashendel om de 12 m ingedrukt houden, loslaten en stoppen

Vervolgens gaat u wat langer gas geven en dan om de 12 m stoppen (om de twee bakens/vier strepen).

- Geef nogmaals langzaam gas tot het voertuig in beweging begint te komen. Houd dit keer de gas in deze stand.
- Laat naarmate u dichterbij het stoppunt komt de gashendel los en druk op de rem om te stoppen.
- Draai opnieuw aan het einde van de rechte lijn, maar laat de gas dit keer niet los in de bocht. Let erop dat u de gashendel in ongeveer dezelfde stand houdt in de bocht. Stop als u omgekeerd staat in de richting van de rechte lijn.

2b) Gashendel ingedrukt houden, loslaten en stoppen aan de uiteinden

Gebruik vervolgens de volledige rechte lijn en stop alleen aan de uiteinden ervan. Geef een beetje gas.

3) De motor stoppen tijdens het rijden

Doel

- Vertrouwd raken met het gebruik van de motorstopschakelaar tijdens het rijden, zodat u weet hoe uw voertuig gaat reageren als u die later moet gebruiken.

Aanwijzingen

- Een beetje verder op de rechte lijn schakelt u, terwijl u aan 8 km/h rijdt, de motorstopschakelaar op UIT (OFF) en laat u het voertuig vrijlopend tot stilstand komen.
- Start de motor opnieuw en herhaal de oefening. Probeer uw snelheid op te drijven (tot maximaal 20 km/h) voordat u de motorstopschakelaar gebruikt.

OPMERKING: Model SE6 start niet in versnelling als het rempedaal niet wordt ingedrukt.

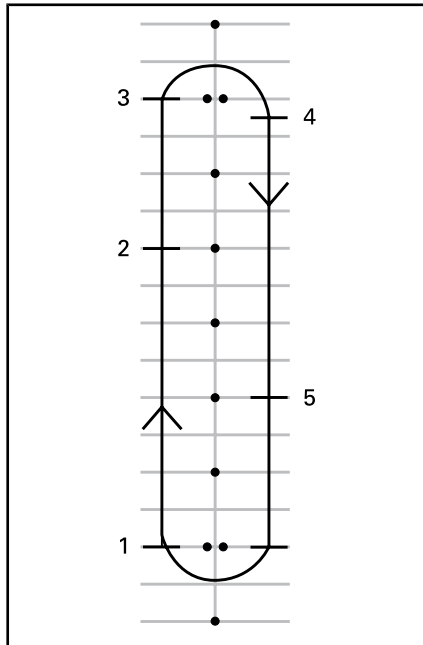

1. Start
2. Druk de motorstopschakelaar in
3. Ga door tot het einde van de rechte lijn, stop en draai zoals de vorige keer
4. Stop
5. Druk de motorstopschakelaar in

Start de motor opnieuw en ga door naar de volgende oefening.

4) Eenvoudige draaibewegingen

Doel

- Leer vlot en gecontroleerd draaien.

Aanwijzingen

Deze oefening lijkt op de vorige oefeningen, behalve dat u de bocht nu aan een lage snelheid gaat nemen in plaats van voor iedere bocht te stoppen.

- Rijd in eerste versnelling de rechte lijn af. Rijd wat verder weg van de bakens zodat u een brede draaibeweging kunt maken aan het einde van de rechte lijn.

- Naar de bocht toe vertraagt u tot hoogstens 8 km/h door de koppelingshendel los te laten en eventueel te remmen.
- Houd de gas zodat u uw lage snelheid aanhoudt.
- Kijk in de richting van de draai.
- Draai het stuur mee met de bocht, trek aan de binnenste handgreep, duw aan de buitenste en let op dat u geen gas bijgeeft.
- Voorover en in de bocht leunen kan u helpen om het stuur gemakkelijker te draaien.
- Zet uw stuur na de bocht recht en rijd verder de rechte lijn af.



TYPISCH — RIJHOUDING TIJDENS HET DRAAIEN

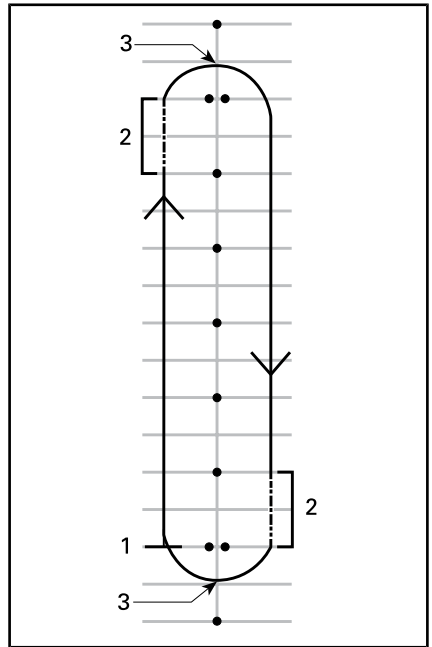

1. Start
2. Frictiezone
3. Hoogtepunt

OPMERKING: Motorrijders — Bochten nemen en draaien op uw Spyder roadster is anders dan op een motorfiets. Dit voertuig helt niet over in bochten. Daarom moet u met uw lichaam soms wat overhellen naar de binnenkant van de bocht om uw evenwicht te bewaren op het voertuig. Om het stuur van uw voertuig te draaien zult u er meer kracht op moeten zetten dan op een motorfiets. Stoppen in een bocht gaat dan weer gemakkelijker dan op een motorfiets.

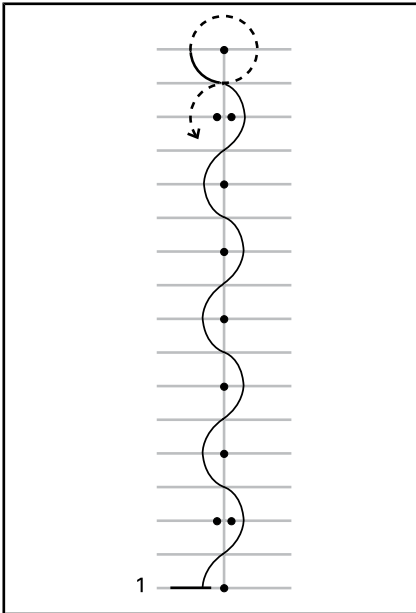

1. Start

12 m slalom

Als dat 'vlot gaat, probeer dan om de 12 m dus om de twee bakens of om de vier parkeerplaatsen, te slalommen.

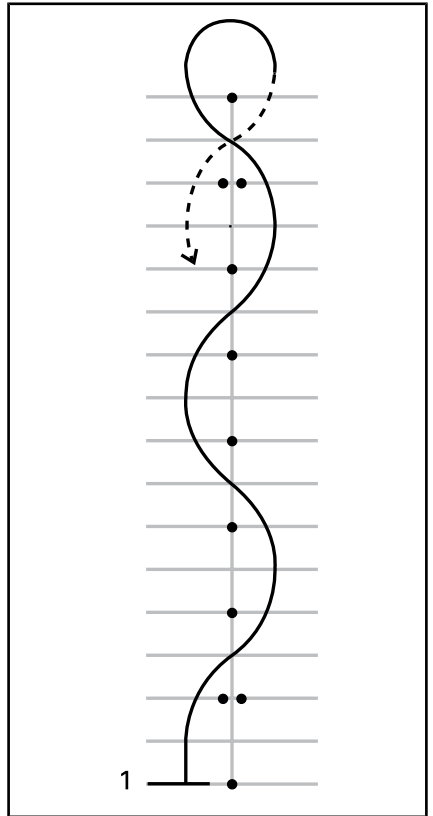

1. Start

Tips voor extra oefeningen

- Naarmate dit vlotter gaat, kunt u de snelheid geleidelijk opvoeren tot 16 km/h - 19 km/h in de slombeweging, maar vertraag aan het einde voor de bochten van 180°.

7) Schakelen

Terwijl u rijdt moet u van versnelling veranderen om het motortoerental aan te passen aan uw rijdsnelheid. Lagere versnellingen worden gebruikt bij lagere snelheden en hogere versnellingen bij hogere snelheden, net als bij handgeschakelde auto's of vrachtwagens.

De SE6 laat u niet hoger schakelen als het motortoerental te laag is.

De SE6 schakelt automatisch lager als het toerental terugvalt tot minder dan 1800 TPM.

Doel

- Leer omhoog en omlaag schakelen.

Aanwijzingen

Deze oefening lijkt sterk op eerdere oefeningen, maar deze keer moet u hoger schakelen op de rechte stukken en op het einde ervan tot stilstand komen. Deze oefening voert u het best uit op de rijwegen naast de parkeerplaatsen.

7a) Het gebruik van de versnellingschakelaar oefenen bij stilstand

Begin met een stilstaand voertuig. Oefen het schakelen met één versnelling tussen achteruit, neutraal en eerste. Oefen dan met:

- twee versnellingen verspringen van achteruit naar eerste
- twee versnellingen verspringen van eerste naar achteruit
- Herhaal dit tot u het onder de knie hebt.

7b) Hoger schakelen van eerste naar tweede versnelling

- Versnel in de rechte lijn naar een toerental van 3.000 RPM.
- Duw de versnellingschakelaar naar voren om naar tweede versnelling te schakelen. U hoeft de gas niet los te laten als u schakelt met de SE6.
- Als u dit onder de knie hebt en voldoende ruimte hebt, kunt u de gas bijregelen om sneller te gaan in tweede versnelling.

Naar het einde van de rechte lijn toe tot stilstand komen:

- Laat de gashendel los.

- Rem.
- De SE6 schakelt automatisch lager naarmate de roadster vertraagt. U kunt ook handmatig lager schakelen door de versnellingschakelaar naar u toe te trekken.

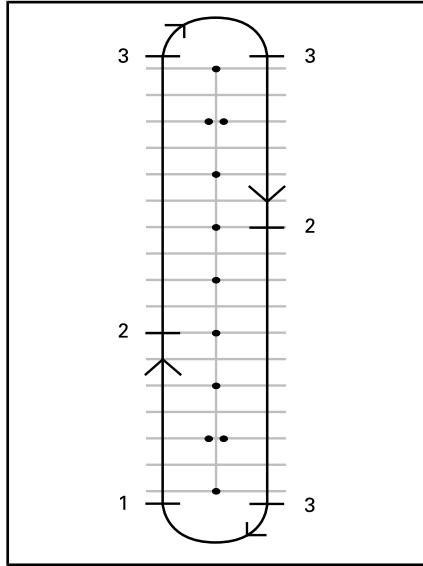

1. Start
2. In tweede schakelen bij 25 km/h
3. Stop

7c) Oefen, als er voldoende ruimte voor is, het terugschakelen naar eerste terwijl u rijdt

Op de rechte lijn:

- Trek de versnellingschakelaar naar u toe zonder de gashendel los te laten.
- U zult voelen dat de motor sterker afremt als u lager schakelt zonder gas te geven.

7d) Overige versnellingen

Als er voldoende ruimte voor is kunt u ook naar en uit hogere versnellingen schakelen. Volg dezelfde procedure en schakel telkens één versnelling hoger of lager.

OPMERKING: Door terwijl u lager schakelt wat gas bij te geven kunt u het toerental wat helpen opvoeren zodat het beter bij de snelheid past en het lager schakelen vlotter gaat. Als u bij het schakelen naar een kleinere versnelling geen gas geeft zal de motor het voertuig afremmen. Dat kan u helpen vertragen, maar denk eraan dat het remmen op de motor niet door VSS wordt geregeld. Door aan een hoge snelheid in een te lage versnelling te schakelen, kan het achterwiel slippen en kunt u, zeker in bochten, de controle verliezen, tollen, omslaan of overkop gaan.

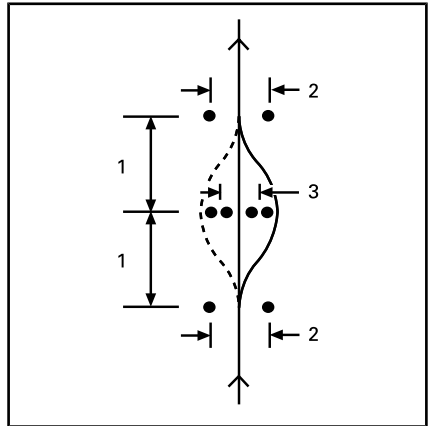

1. 6 m
2. 3 m
3. 2,5 m

Tips voor extra oefeningen

- U kunt uw aanloopsnelheid geleidelijk opvoeren (tot niet meer dan 13 km/h naar 19 km/h) en een paar varianten uitproberen. Nader bijvoorbeeld sneller en vertraag voordat u de oefening inrijdt, rem tijdens het uitwijkmanoeuvre, enz.
- Een helper kan aan de oefening een verrassingselement toevoegen door te bepalen in welke richting u moet uitwijken of wanneer u moet stoppen. Laat uw helper op een veilige afstand staan (bv. voorbij het einde van het oefenterrein). Als u bij de eerste reeks bakens komt, kan de helper met handsignalen de richting aangeven waarin u moet zwenken of waar u moet stoppen.
- Oefen met in de spiegels te kijken en de dode hoek te controleren voordat u uitwijkt.

8) Zwenken

Doel

- Vertrouwd raken met de besturing van het voertuig bij snelle manoeuvres.
- Probeer verschillende varianten van remmen en uitwijken.

Aanwijzingen

Hiervoor moet u het terrein aanpassen. Stel de bakens op zoals in het onderstaande schema. Gebruik voor deze oefening als bakens geen vaste of harde, zware voorwerpen.

- Rijd aan 8 km/h tussen de dubbele kegels door en houd deze snelheid het hele traject aan.
- Stuur rond de lijn van de kegels.
- Rij eruit door de tweede set dubbele kegels.
- Herhaal de oefening meermaals door uit te zwenken in de twee richtingen.

9) Achteruitrijden

Doel

- Vertrouwd raken met de besturing van het voertuig en de draaicirkel in achteruit.

Aanwijzingen

- In Achteruit schakelen. Raadpleeg het onderdeel *BASISPROCEDURES*.
- Controleer of de ruimte achter u vrij is. Blijf achteruit kijken. Let op dat u met uw voorwielen nergens tegenaan botst terwijl u achteruit rijdt. Laat de gas los en druk de rem in om te vertragen en te stoppen, net als wanneer u gewoon rijdt.
- Rijd telkens een meter achteruit en stop tussendoor.
- Beperk uw snelheid en rijd nooit langere afstanden achteruit.
- Hebt u het achteruitrijden goed onder de knie, probeer dan achterwaarts een parkeerplaats in te rijden, als aangegeven op het onderstaande schema.

op de weg begeven in weinig risicovolle situaties.

Begin te rijden in minder uitdagende situaties:

- Korte afstanden
- Mooi weer
- Weinig verkeer
- Overdag
- Lage snelheden
- Geen passagier.

Naarmate uw vaardigheden verbeteren, kunt u geleidelijk overgaan naar meer uitdagende rijsituaties.

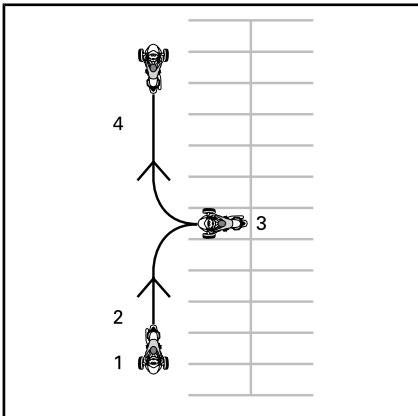

1. Start
2. Achteruit
3. Stop
4. Vooruit

Rijvaardigheden voor gevorderden

Zodra u de basisvaardigheden onder de knie hebt, kunt u zich toegen op de meer gevorderde rijvaardigheden. Leer eerst de "Wegstrategieën" in het volgende hoofdstuk. Daarna kunt u zich met uw voertuig

VERKEERSSTRATEGIEËN

Dit hoofdstuk geeft u een paar strategieën waarmee u het gevaar op de weg vermindert. Heel wat van deze strategieën lijken op die voor motorfietsen.

Dit gedeelte is samengesteld op basis van de aanbevelingen voor motorrijders van de MSF (Motorcycle Safety Foundation). Zelfs ervaren motorrijders doen er goed aan dit hoofdstuk te lezen, aangezien een aantal van deze strategieën voor de Spyder roadster toch anders zijn.

Plan uw rit

Controleer altijd de weersomstandigheden voordat u gaat rijden. Neem passende uitrusting mee voor alle weersomstandigheden die u zou kunnen tegenkomen.

Plan vooraf een route en rij in omstandigheden die passen bij uw rijvaardigheid.

Het voertuig heeft een brandstoftank van 25,5 L. Tank zo snel mogelijk bij als het indicatorlichtje flikkerend een laag brandstofpeil aangeeft. Plan uw tankbeurten, zeker in afgelegen gebieden.

Defensief rijden

Net als bij motorfietsen helpt defensief rijden om ongelukken te vermijden. Blijf altijd alert. Verlies uw omgeving, inclusief de weg achter u, nooit uit het oog. Kijk altijd uit voor mogelijke gevaren, plan vooruit en laat voldoende ruimte en tijd om problemen uit de weg te gaan. Neem niet zomaar aan dat andere chauffeurs u zien en de verkeersregels zullen respecteren.

Afstand houden

Houd steeds minstens 2 seconden afstand tussen uzelf en uw voorliggers als u in optimale omstandigheden rijdt. Dat betekent dat u op ieder vast punt op de weg minstens

twee volle seconden na uw voorligger mag voorbijkrijden.

Als de remafstand langer wordt door de omstandigheden of bij een beperkte zichtbaarheid, houd dan meer afstand voor een grotere veiligheidsmarge. Zo wordt de remafstand bijvoorbeeld langer op een glad wegoppervlak, als u bergaf rijdt, of meer gewicht meevoert, en als het zicht beperkt is door mist, in bochten of 's nachts.

Vooruit kijken

Behalve voldoende afstand houden van uw voorligger, kijkt u vooruit en plant u uw weg nog verder vooruit.

Stippel uw te volgen traject minstens vier seconden vooraf uit. Houd dit traject in de gaten voor gevaren, bijvoorbeeld voorwerpen op de weg of voorwerpen die op de weg terecht komen.

Onderzoek uw voorziene traject minstens 12 seconden vooruit op potentieel gevaarlijke situaties voordat ze zich voordoen. Let op voor kruisingen waar andere voertuigen kunnen verschijnen of plekken waar voetgangers zouden kunnen oversteken. Wees paraat om te reageren op gevaarlijke situaties.

Kijk achter en naast u

Voertuigen en andere gevaren kunnen uit alle richtingen komen. Wees u steeds bewust van uw omgeving. Kijk vaak in uw spiegels om te zien wat er net achter u gebeurt. Draai uw hoofd vaak om de dode hoek te controleren.

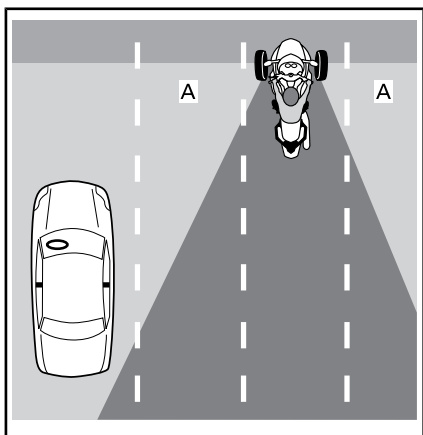

A. *Blinde vlekken van de bestuurder*

Als u remt, denk er dan vooral aan dat voertuigen achter u mogelijk niet zo snel kunnen stoppen als de Spyder roadster.

Blijf rondkijken

Fixeer u, om u bewust te blijven van uw omgeving, nooit op één bepaald punt. Kijk goed rondom u om de weg, vaste en veranderende verkeerssignalisaties en andere voertuigen in de gaten te houden. Kijk veraf en dichtbij, in alle richtingen.

Moeilijkheden anticiperen

Als u een potentieel gevaar opmerkt, denk dan vooraf hoe u dit uit de weg kunt gaan. Dit zou kunnen betekenen dat u uw snelheid aanpast, een ander traject neemt of van rijvak verandert. Wees paraat voor ontwijkende manoeuvres, bijvoorbeeld door te remmen of uit te wijken als iets uw pad kruist. Laat steeds voldoende tijd en ruimte om op problemen te reageren.

Zichtbaar zijn

Automobilisten merken kleinere voertuigen zoals motorfietsen vaak niet op. U kunt bepaalde strategieën

toepassen om uw zichtbaarheid te verhogen.

Om zichtbaarder te zijn voor andere weggebruikers

Lichten en reflectoren

Zorg dat de koplampen, verlichting overdag en achterlichten op uw voertuig behoorlijk functioneren. Uw voertuig is uitgerust met reflectoren op de spatborden, de zijkanalen, en achteraan. Zorg dat alle reflectoren aanwezig, proper en intact zijn.

Gebruik de grootlichten zoveel mogelijk, zowel overdag als 's nachts. Gebruik dimlichten om andere automobilisten 's nachts niet te verblinden of als er teveel reflectie is, zoals in mist.

Signaallichten

Gebruik uw richtingaanwijzers om anderen te laten weten wat u van plan bent. De richtingaanwijzers van de Spyder roadster gaan automatisch uit, maar mogelijk niet na flauwe bochten. Zorg dat de richtingaanwijzers na uw manoeuvre terug uit zijn. Ze aanlaten kan andere automobilisten in verwarring brengen.

Flits waar mogelijk met uw stoplichten voordat u vertraagt en als u op een kruispunt wacht om achterliggers te verwittigen.

Maak uzelf eventueel zichtbaar met de noodknipperlichten.

U kunt andere automobilisten ook van uw aanwezigheid bewust maken door te toeteren.

Ga er niet vanuit dat andere automobilisten uw lichten, lichtsignalen of getoeter zullen opmerken.

Dode hoeken

Vermijd in de dode hoek van andere voertuigen te rijden. Positioneer u zodanig dat voorliggers u in hun spiegels kunnen zien. In bepaalde

gevallen, bijvoorbeeld als u achter een vrachtwagen of een bus rijdt, moet u meer afstand laten tot het voertuig voor u.

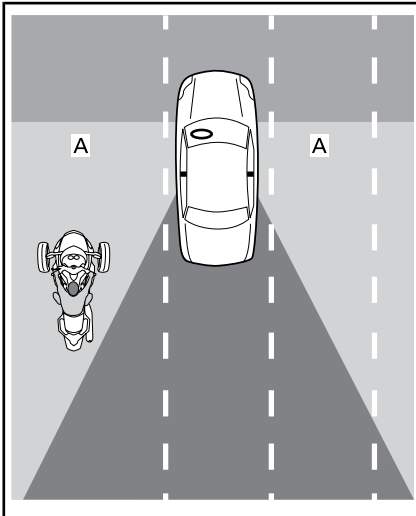

A. Dode hoeken van andere voertuigen

Uur van de dag en het weer

Als er minder licht is, zoals 's nachts, bij zonsopgang en -ondergang, of in slecht weer, zoals bij regen of mist, kunt u minder goed zichtbaar zijn. Verblindend licht bij zonsopgang en -ondergang of stralend zonlicht kan u voor andere automobilisten eveneens minder goed zichtbaar maken.

Kledij

Lichte kleuren of reflecterende kledij kunnen u beter zichtbaar maken.

Wees voorzichtig, zelfs als automobilisten u zien

Zelfs als automobilisten u schijnbaar hebben opgemerkt, kunnen ze nog zo rijden dat er gevaar bestaat op een aanrijding. Rij defensief, en reken er niet op dat andere automobilisten veilig zullen rijden.

Positie op het rijvak

Normaal rijdt u met uw Spyder roadster in het midden van het rijvak. In deze positie blijven uw voorwielen in het rijvak. Zo houdt u ook afstand van voertuigen in andere rijvakken zodat u minder last hebt van de wind die grote voertuigen veroorzaken en ook minder risico loopt om in botsing te komen met andere voertuigen die hun rijvak verlaten. In die positie blijven uw voorwielen ook uit het gladde terrein in het midden van het rijvak zodat u beter kunt remmen en sturen. Als u gewoon bent om auto te rijden, vergeet dan niet dat u op de Spyder roadster in het midden zit en niet aan de kant, zodat u een ander gezichtspunt hebt.

U kunt zich naar de linkerkant of de rechterkant van het rijvak verplaatsen om risico's te vermijden, afstand te houden van andere voertuigen of bochten te nemen. U kunt ook iets links of rechts uitwijken in uw rijvak om een beter zicht op de weg te krijgen of beter zichtbaar te zijn voor andere voertuigen. Door uw centrale zitpositie en de breedte van uw Spyder roadster is het wellicht moeilijker om voorbij voertuigen te kijken, zelfs wanneer u dicht bij de rand van uw rijvak rijdt. Houd daarom meer afstand van brede of hoge voertuigen. Rij zo weinig mogelijk met uw wiel buiten uw rijvak om voorbij voorliggers te kijken. Voorliggers kunnen u alleen zien wanneer u hun spiegels ziet. Wanneer u wordt gevolgd door een groot voertuig, kunnen inhalende voertuigen u niet goed zien, tenzij u links in het rijvak gaat rijden.

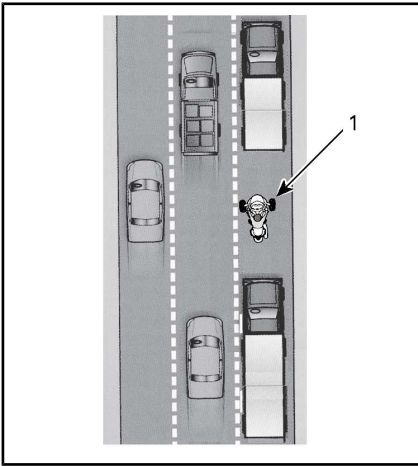

1. Voertuigen links in het rijvak

Omdat de Spyder roadster breder is dan een motorfiets is hij binnen een rijvak minder beweeglijk. Als u in het linker- of rechterdeel van een rijvak rijdt, zorg er dan voor dat de voorwielen in het rijvak blijven.

Kies op wegen met meerdere rijvakken het rijvak dat het meest aan uw snelheid in de verkeersstroom is aangepast. Houd ook rekening met uw eigen zicht en zichtbaarheid en mogelijke trajecten voor uitwijkmanoeuvres (bijvoorbeeld uitwijken naar andere rijvakken of naar de pechstrook).

Normale rijsituaties

Kruispunten

Kruispunten, ook kleinere kruispunten met steegjes en oprijlanen, vormen een extra risico voor overstekend verkeer. Let altijd op het verkeer rondom u: achter, voor, links en rechts van u.

Als u op een kruispunt stopt, stop dan in het midden van het rijvak, zelfs als u van plan bent te draaien. Daardoor wordt uw beter zichtbaar en ontmoedigt u andere automobilisten om te trachten rond u te rijden. Let op voor voertuigen die van achter komen. Flits met uw stop-

lichten als ze dichterbij komen. Sta in eerste versnelling klaar om desgevallend te vertrekken om een aanrijding te vermijden.

Van rijvak wisselen en inhalen

Denk eraan dat de Spyder roadster breder is dan een motorfiets en meer zijruimte nodig heeft om andere voertuigen in te halen. Denk er ook aan dat het voertuig minder goed zichtbaar is dan een auto, zodat het des te belangrijker is om vooraf goed aan te geven dat u van rijvak wilt verwisselen en dat u goed kijkt in de spiegels en de dode hoeken nakijkt. Uw richtingaanwijzer zeker niet vergeten uit te zetten na een verandering van rijvak. Bij een verandering van rijvak wordt het stuur onvoldoende veromgedraaid om de richtingaanwijzers automatisch uit te schakelen.

Rijd nooit op de lijn tussen twee rijvakken in (gesplitste rijvakken). Het voertuig is te breed.

Haal nooit in op de zij- of pechstrook. Als één wiel van het wegdek raakt, kunt u de controle over het stuur verliezen.

Draaien

Vergeet niet eerst te vertragen en te kijken en pas dan de bocht te nemen.

- **Traag:** Verminder uw snelheid zoveel als nodig is voordat u een bocht neemt door gas terug te nemen, te remmen en/of naar een lagere versnelling te schakelen. Ga de bocht in aan een snelheid die u overal in de bocht kunt aanhouden.
Hoewel de Spyder roadster in een bocht beter kan remmen dan een motorfiets, is het toch nog belangrijk om te vertragen voordat u een bocht ingaat in plaats van in de bocht zelf te moeten remmen. Remmen en draaien vergt tractie. Hoe meer tractie u gebruikt om te remmen, des te minder er tegelijk beschikbaar is om te draaien.
Als u te snel draait of een bocht neemt, kunt u merken dat het binnenste voorwiel wat van het wegdek komt, en voelt en hoort u de VSS het motorvermogen verminderen. Hoewel VSS u kan helpen de controle over het voertuig te behouden, bestaat er nog steeds een kans dat u gaat tollen of omslaat als u te hard en te snel draait.
- **Kijk uit:** Blijf in bochten altijd uit- en rondkijken. Beoordeel de hele draaibeweging zo snel mogelijk: de eigenschappen van het wegdek, hoe scherp de bocht is en de algemene verkeerssituatie zodat u tijd hebt om te beslissen over uw snelheid en positie. Soms helpt het om uw hoofd in de richting van de bocht te draaien om een goed visueel beeld te behouden.
- **Stuur:** Draai het stuur altijd mee met de bocht. De Spyder roadster is niet zoals een motorfiets: hij stuurt niet tegen en helt niet over. Denk eraan dat u door de draaibeweging een zijwaarts inwerkende kracht ondergaat, zodat u met uw lichaam soms wat moet overhellen naar de binnenkant van de bocht om op het voertuig een comfortabele houding te behouden. Om het stuur van uw voertuig te draaien zult u er meer kracht op moeten zetten dan op een motorfiets.

Model SM6

Als u schakelt terwijl u draait, zorg er dan voor dat u de koppelingshendel niet te snel loslaat. Pas de gas aan naarmate u de koppelingshendel loslaat zodat de snelheid van het voertuig en het toerental in een vlotte schakelingsprocedure op mekaar zijn afgestemd. Door de koppelingshendel te snel los te laten of door teveel gas te geven kan het achterwiel tractie verliezen en gaan slippen, zodat u de controle over het stuur kunt verliezen. Het tractieregelsysteem of TCS (Traction Control System) zal detecteren dat het wiel dreigt te slippen en zal het vermogen op het achterwiel verminderen. Het doel van deze ingreep is het achterwiel opnieuw tractie te laten krijgen zodat u de ongewenste oversturing kunt corrigeren en het voertuig in het geplande draaitraject kunt houden.

Bochten

Omdat de Spyder roadster smaller is dan een auto, kunt u in bochten binnen een rijvak van de ene kant naar de andere kant rijden om uw baan zo recht mogelijk te houden. Maar de Spyder roadster is breder dan een motorfiets, zodat u zijdelings minder bewegingsruimte hebt. Het is belangrijk om ervoor te zorgen dat uw voorbanden niet buiten het rijvak gaan.

Bij gewone bochten is de opeenvolging van buitenkant, binnenkant en buitenkant het best.

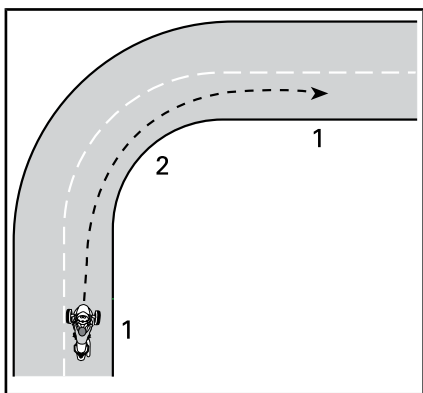

TRAJECT VOOR GEWONE BOCHTEN

1. Buiten
2. Binnen (op het hoogtepunt)

Heuvels

Kies een geschikte versnelling voor hellingen. Om bergop te rijden helpt een lagere versnelling om voldoende vermogen te behouden. Bergaf kunt u in een lagere versnelling op de motor remmen en zo uw snelheid regelen.

Model SM6

Om op een helling te starten, houd u het voertuig met de rem op zijn plaats tot u de koppelingshendel in de frictiezone schuift. Laat de rem dan rustig los terwijl u de koppelingshendel loslaat en gas geeft.

Model SE6

Model SE6 kan bij stilstand in om het even welke versnelling gaan rollen. De koppeling van model SE6 is altijd ontkoppeld als het voertuig stilstaat, zodat de transmissie het voertuig niet op zijn plaats zal houden. Houd het rempedaal ingedrukt als u op een helling stilstaat. Om op een helling te starten, houdt u het rempedaal ingedrukt terwijl u gas geeft. Laat het rempedaal los naarmate u de koppeling voelt ingrijpen (bij ongeveer 1500 TPM).

's Nachts rijden

Gebruik uw lichten en richtingaanwijzers om door andere automobilisten gezien te worden, maar denk ook aan uw eigen gezichtsvermogen 's nachts. Gebruik de grootlichten waar nodig. Vermijd dat uw remafstand voorbij het bereik van uw koplampen loopt (als u te snel rijdt in verhouding tot de remafstand). U kunt ook gebruikmaken van de koplampen van andere voertuigen om de weg voor u te zien.

Gebruik 's nachts geen getinte of gekleurde vizieren of lenzen, en let er vooral op dat er op uw vizier geen krassen of vlekken zitten.

In groep rijden

Rijd uitsluitend op een rij. Deel nooit rijvakken met anderen, zelfs niet met een bromfiets.

Houd als u samen met motorfietsers rijdt altijd voldoende afstand van de motorfiets voor u, zelfs als die aan de andere kant van het rijvak rijdt. Probeer in bochten niet hetzelfde traject te volgen als motorfietsen. Motorfietsen kunnen in bochten dichter bij de rand van het rijvak rijden. Als u precies dezelfde weg volgt, kan uw voorwiel uit het rijvak raken. Motorfietsen kunnen in staat zijn om bochten sneller te

nemen dan de Spyder roadster. Probeer ze niet bij te houden.

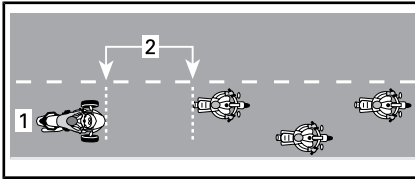

POSITIE BIJ HET RIJDEN IN GROEP

1. Midden van het rijvak
2. 2 seconden afstand

Op bochtige wegen kunnen bestuurders van een Spyder roadster eerder vermoeid raken dan motorrijders. Forceer u niet om motorfietsen bij te houden; rust als u moebent.

Wegomstandigheden en gevaren

Ijs, sneeuw en smeltende sneeuw

Rijd niet op ijs, sneeuw of smeltende sneeuw. Zelfs met VSS zult u op zulke gladde oppervlakken onvoldoende grip hebben om de controle over het stuur te behouden. De Spyder roadster zal eerder slippen op gladde oppervlakken dan een auto.

Grind, vuil en zand

Wees extra voorzichtig op grind, grond of op zandige wegen en verminder uw snelheid, zeker in bochten. Deze oppervlakken geven minder grip dan een verhard wegdek en zelfs met VSS kunt u de controle over het stuur verliezen.

Nat wegdek en plassen

Normaal hebt u op een wegdek dat vochtig of nat is voldoende tractie om de controle over het stuur te behouden, zolang er geen laag water op het wegdek ligt (zoals bij plassen of water dat over de weg stroomt). Net als andere voertuigen kan de Spyder roadster aquaplanen

als u te snel door water op de weg rijdt, maar aquaplaning gebeurt bij lagere snelheden dan bij de meeste auto's of motorfietsen. In dieper water is het risico op aquaplaning groter. Let op het opspattende water van andere voertuigen die door water rijden om een idee te krijgen van hoe diep het water is.

Bij aquaplaning gaan één of meer wielen op een laag water omhoog, zodat die het contact met de weg verliezen. Als dat met het achterwiel gebeurt, kunt u voelen dat het opzij schuift. Bij aquaplaning krijgen de wielen niet de tractie die vereist is om de controle over het voertuig te behouden. U kunt de controle over het voertuig verliezen en gaan slippen. VSS kan u dan niet helpen.

Vermijd grote waterplassen of stromend water, en rijd trager of ga aan de kant staan bij zware regen. Vertraag vooraf zoveel mogelijk als u door water moet.

Test uw remmen als u door water hebt gereden. Rem eventueel meerdere keren om de remblokkjes te laten drogen door wrijving.

Met goed onderhouden banden loop u minder risico op aquaplaning. Houd steeds de aanbevolen druk aan:

BANDENSPIJNING BIJ KOUDE BANDEN	
Banden vooraan	138 kPa ± 14 kPa
Achterbanden	193 kPa ± 14 kPa

OPMERKING: Het drukverschil tussen de linker- en rechterband mag niet groter zijn dan 3,4 kPa.

Vervang banden waarop de maximale loopvlakslijtage-indicator zichtbaar is om het risico op aquaplaning zo klein mogelijk te houden.

In het midden van een rijvak kan het bijzonder glad zijn als het pas is begonnen regenen, omdat olie en

stof zich daar met het water vermengen. Als het wat langer heeft geregend, kan het water op een versleten wegdek in groeven samenstromen. Vermijd die twee zones met weinig tractie. Houd uw voorbanden zoveel mogelijk in de zones met het meeste grip.

Gebruik off-road

Gebruik de Spyder roadster nooit off-road. Het voertuig kan ruwe, oneffen oppervlakken met weinig tractie, zoals die bij rijden off-road voorkomen, niet aan. U kunt makkelijk vast komen te zitten, de controle over het stuur verliezen of omkantelen. Bovendien kan dat in bepaalde regio's illegaal zijn.

Obstakels, gaten en bulten

Probeer zo weinig mogelijk over obstakels, gaten en bulten te rijden. Als u er toch over moet rijden, vertraag dan zoveel mogelijk van tevoren en laat de rem los terwijl u eroverheen gaat. Benader brede obstakels of bulten zo recht mogelijk zodat de twee voorbanden er tegelijk overgaan. Bestuurders staan best even op de voetsteunen en absorberen de schok met de benen als er met de twee voorwielen over een obstakel, bult of gat wordt gereden. Houd u klaar als het achterwiel het obstakel raakt. Bij smallere obstakels, bulten of gaten is het beter om er met de achterband over te rijden. Als u er met een voorband overrijdt, houd het stuur dan stevig vast, zorg dat u niet per ongeluk gas geeft en houdt u klaar om uw baan eventueel aan te passen.

Als u op een te groot obstakel, bult of gat rijdt, kan het voertuig opspringen en op u botsen, kunt u eraf vliegen, er de controle over verliezen of kan het gaan tolleren of omslaan.

Als u niet tijdig helemaal tot stilstand kunt komen om een obstakel te vermijden, kunt u uitwijken. U kunt desgevallend tegelijk afwijken en remmen.

Als u onderweg een groot dier tegenkomt, bijvoorbeeld een hert, stopt u er best voor en wacht tot het dier weggaat, of rijdt u er langzaam voorbij. Als een hond achter u aan loopt, is het een goede aanpak om lager te schakelen naarmate de hond dichterbij komt en dan weg te snellen naarmate u het punt nadert waarop de hond u zou te pakken krijgen.

Noodgevallen onderweg

Het voertuig kan onderweg defect raken of er kan zich steeds een onverwachte situatie voordoen. Een goed onderhouden voertuig vermindert het risico op een defect weliswaar, maar toch moet u voorbereid zijn op noodsituaties.

- Houd de Gebruikershandleiding en de gereedschapstas steeds in het voertuig. Raadpleeg het onderdeel *HERSTELLINGEN ONDERWEG* voor technische richtlijnen voor problemen die zich onderweg zouden kunnen voordoen.
- Volg deze aanwijzingen als u op de weg stopt:
 - Als de weg verharde pechstroken heeft, gebruik dan de knipperlichten om aan te geven dat u van de snelweg wilt rijden, rijdt er aan iets minder dan de snelheid van het verkeer af en vertraag dan tot stilstand.
 - Als de zijstrook niet verhard is, knipper dan om rechts te draaien en vertraag tot een snelheid waarmee u veilig van de verharde rijweg kunt rijden.
 - Zet de knipperlichten aan om beter zichtbaar te zijn.

- Als u een gsm of een ander communicatietoestel hebt, laad dat dan helemaal op voor lange re uitstappen.
- Als u in een aanrijding betrokken raakt, raadt BRP u stellig aan het voertuig te laten vervoeren (zie het onderdeel *VERVOER VAN HET VOERTUIG* naar de dichtstbijzijnde Can-Am roadster dealer voor een grondige veiligheidsinspectie voordat u opnieuw gaat rijden.
- Vul het ongevallen-/incidentenverslag van BRP in.

Kapotte banden

Als u plots een kapotte band of klapband krijgt, houd het stuur dan stevig vast, verminder geleidelijk vaart en stuur voorzichtig naar een veilige plek om tot stilstand te komen. Vermijd hard remmen, lager schakelen of scherp draaien. Als een voorband kapotgaat, kan het voertuig de neiging hebben om te trekken in de richting van de kapotte band. Houd het stuur dus stevig vast om in de gewenste richting te sturen. Zie het onderdeel *HERSTELLINGEN ONDERWEG* voor instructies over het herstellen van een band.

EEN PASSAGIER, LADING VERVOEREN OF EEN AANHANGWAGEN SLEPEN

Gewichtsbeperingen

Respecteer altijd de gewichtsbeperingen voor bestuurders en lading.

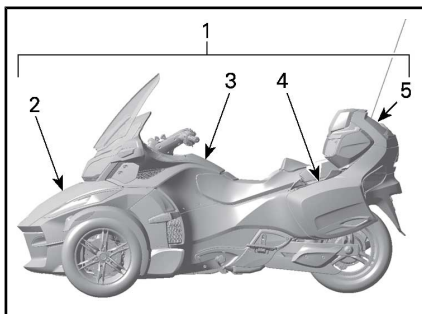

1. 224 kg
2. 16 kg
3. 2 kg
4. 7 kg (elk)
5. 9 kg

GEWICHTSBEPERKINGEN

Gewichtsbepering van het voertuig (inclusief bestuurder, passagier, lading en extra accessoires)	224 kg
Opbergvak vooraan	16 kg
Handschoenkastje	2 kg
Zijbergvakken (elk)	7 kg
Bovenste bergvak	9 kg

Door overgewicht:

- kunt u minder goed versnellen, remmen of draaien.
- werkt het VSS minder efficiënt.
- neemt het risico op omslaan toe als de last hoog is of achteraan zit.

- zit het voertuig lager bij de grond en vergroot het risico om op lage obstakels te rijden of over een oneven wegoppervlak te rijden.
- stijgt het risico op kapotte banden.

Besturing met extra belasting

Een passagier of een zware lading vervoeren beïnvloedt de handelbaarheid van het voertuig omdat het zwaarder wordt en omdat het gewicht anders verdeeld is.

1. U zult niet zo snel kunnen optrekken. Laat meer ruimte en tijd toe om in te halen.
2. U zult niet zo snel kunnen stoppen. Houd meer afstand, minstens drie seconden, op uw voorligger. Houd zelfs nog meer afstand als de rijomstandigheden niet ideaal zijn (bv. beperkte zichtbaarheid, wegdek in slechte staat).
3. U zult niet zo scherp of zo snel kunnen draaien. Vertraag voor de bocht nog meer dan anders en vermijd scherpe bochten.
4. De Spyder roadster is minder stabiel. Het risico dat u bij extreme manoeuvres overkop gaat of omslaat is groter bij lasten die hoger zijn of verder achteraan zitten (zoals een passagier).

Een passagier vervoeren

De Spyder roadster is ontworpen voor slechts één passagier die achter de bestuurder zit. Vervoer nooit meerdere passagiers.

Neem pas een passagier mee als u voldoende rijervaring hebt opgedaan in diverse omstandigheden en uw voertuig perfect kunt besturen.

De passagier moet mentaal fris en waakzaam zijn, met de voeten aan de voetsteunen en de handvatten kunnen raken, zodat hij het evenwicht kan bewaren en zich bij plotse manoeuvres kan vasthouden. Hij mag de bestuurder niet afleiden.

De passagier moet zijn geluidsregeling gebruiken volgens de aanwijzingen van de bestuurder.

Let erop dat de passagier een gepaste beschermende rijuitrusting draagt. De passagier moet dezelfde beschermende uitrusting dragen als de bestuurder, in het bijzonder een helm. Een helm met vizier wordt aanbevolen. Bij een noodstop kan de passagier immers met zijn gezicht tegen de helm van de bestuurder botsen.

Houd de remmen ingedrukt en de versnelling in Neutraal tot de passagier klaarzit om te vertrekken.

Leg de passagier voor het vertrek uit hoe hij moet meerijden. Laat de passagier de volgende regels volgen:

1. Bewaar een correcte rijkhouding. Houd de handgrepen voor de passagier vast en de voeten altijd op de voetsteunen voor de passagier. De voetsteunen voor passagiers zijn in de hoogte verstelbaar. Zie **DE VOETSTEUNEN VAN DE PASSAGIER AANPASSEN**.

De passagier zou zich niet aan de bestuurder mogen vasthouden, want de kans bestaat dat de bestuurder de zijdelingse kracht die op de twee samen inwerkt niet zal kunnen weerstaan.

Verschillende handposities kunnen aangenamer zijn om de handgrepen bij verschillende manoeuvres vast te houden. (bv. een hand op de hoek vooraan en een hand op de tegenoverliggende hoek achteraan in

bochten, de twee handen vooraan of achteraan in andere situaties).

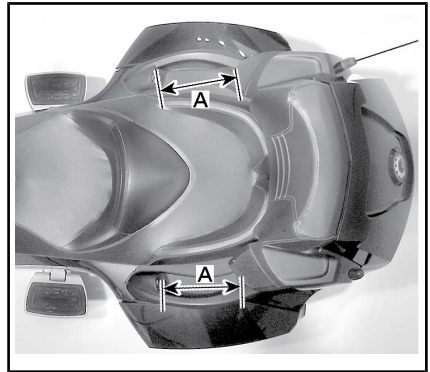

A. *Verschillende handposities op de handgrepen*

2. Blijf uit de buurt van de uitlaatpijp, het achterwiel en de aandrijfriem.
3. U zo weinig mogelijk omdraaien of overhellen behalve om het evenwicht te behouden in een bocht. Bij een onverwacht manoeuvre heeft een passagier die niet in een normale rijpositie zit een grotere kans om te vallen.
4. Houd uw ogen op de weg en anticipeer op de verwachte wegomstandigheden. Hel in bochten eventueel wat over om te weerstaan aan de zijdelingse krachten. Als u over een obstakel, gat of bult gaat, kom dan een beetje uit het zadel zonder uw ellebogen vast te zetten.

Vermijd abrupte versnellingen, remmen en draaien, vooral met onervaren passagiers. Plotse, onverwachte manoeuvres kunnen de passagier doen vallen.

Waar u bagage kunt opslaan

U kunt bagage meenemen in de volgende opbergvakken. Draag nergens anders bagage mee tenzij

het voertuig over goedgekeurde BRP-accessoires beschikt.

Plaats nooit brandbaar materiaal, zoals brandstof, in de opbergvakken.

Respecteer de maximale belading voor ieder opbergvak. Zie **GEWICHTSBEPERKINGEN** in dit hoofdstuk.

Handschoenvak

Het handschoenvak biedt ruimte om kleinere, persoonlijke voorwerpen in op te bergen.

Het is bijzonder handig om voorwerpen in op te slaan die u onderweg snel bij de hand moet hebben (bv. tolgeld).

OPMERKING: Een slotcilinder is in het handschoenvak bijgeleverd voor gebruik met de optionele aanhangwagen van BRP. Daarmee kunt u de sleutel van het voertuig ook op de aanhangwagen gebruiken.

Opbergvak vooraan

Het voorste opbergvak is het ruimst en biedt ruimte om twee helmen of andere voorwerpen in op te bergen. In het voorste opbergvak is er een speciale ruimte voor deze Gebruikershandleiding.

Let erop dat het deksel van het opbergvak stevig is vergrendeld voordat u gaat rijden.

Zijbergvakken

De zijbergvakken bieden ruimte voor een helm of andere lichte voorwerpen.



Let erop dat het deksel van het opbergvak stevig is vergrendeld voordat u gaat rijden.

Bovenste opbergvak

Het bovenste opbergvak biedt ruimte voor een helm of andere lichte voorwerpen.



TYPISCH

Let erop dat het deksel van het opbergvak stevig is vergrendeld voordat u gaat rijden.

Aanhangwagen slepen

De RT-serie is ontworpen om een optionele aanhangwagen van BRP (met de optionele trekhaak van BRP) te trekken.

Het VSS (voertuigstabilisatiesysteem) op de roadster RT-serie omvat een programma waarmee u een aanhangwagen van BRP kunt trekken en de voertuigstabiliteit kunt regelen.

Gebruik alleen een aanhangwagen van BRP die speciaal is ontworpen voor de Roadster RT-serie of een door BRP goedgekeurd alternatief. Het is van belang ervoor te zorgen dat de aanhangwagen en de roadster bij normaal gebruik stabiel blijven zonder het voertuigstabiliteitsstelsel te verstoren.

OPMERKING Gebruik van een niet-aanbevolen kabelboom kan het elektriciteitssysteem verstoren.

WAARSCHUWING

Gebruik van een andere aanhangwagen kan het voertuig beschadigen of de normale werking van het voertuigstabiliteitsstelsel verstoren. Gebruik van de cruisecontrol is niet aan te raden als u een aanhangwagen trekt.

Een aanhangwagen trekken heeft een weerslag op het rijgedrag van het voertuig door het extra gewicht en de andere gewichtsverdeling.

- Laat meer ruimte en tijd toe om in te halen.
- Voorzie een langere remafstand.
- Laat meer afstand tussen uw voertuig en het voertuig voor u.
- Minder vaart en vertraag meer dan gewoonlijk voordat u een bocht neemt en vermijd scherpe bochten.
- Het risico dat u overkop gaat of omslaat is groter bij extreme manoeuvres.

Zijwind en luchturbulentie veroorzaakt door overstekende of voorbijstekende voertuigen kunnen de besturing verstoren en de aanhangwagen doen slingeren. Rijd aan een constante snelheid zonder bruusk

te sturen of te remmen om dit effect tot het minimum te herleiden.

Vertraag voor bochten.

Neem een grotere hoek wanneer u afslaat. Om af te slaan met een aanhangwagen is meer ruimte nodig.

Probeer anticiperend te rijden zodat u met de aanhangwagen niet achteruit moet.

Rijd steeds traag achteruit. Verzoek eventueel iemand om u te begeleiden. Oefen eerst op een open ruimte wanneer u daartoe de kans ziet. Raadpleeg *NODIGE RIJVAARDIGHEID EN PRAKTIJKOEFENINGEN*.

Vermijd zoveel mogelijk slingeren, draaien en keren, scherpe en bruske draai- en remmanoeuvres. Hierdoor kan de aanhangwagen dubbelklappen of ontmantelen. Een lege aanhangwagen is makkelijker te destabiliseren. Normaal schakelt u naar een hoger toerental als u versnelt om de motor te ontlasten.

OPMERKING Laat de achterwielen zo weinig mogelijk doordraaien. Daardoor kunnen stenen of keien op de aanhangwagen worden geworpen met schade tot gevolg.

Bijzonderheden over bergop rijden

Vermijd stoppen op een helling zoveel mogelijk.

Als u op een helling vanuit stilstand vertrekt, is het mogelijk dat u de koppeling verder moet laten doorslippen om te vermijden dat de motor stilvalt.

Als u bergop rijdt zult u vaker lager moeten schakelen zodat de motor voldoende kracht heeft om de snelheid zoveel mogelijk op hetzelfde peil te houden.

Als u bergaf rijdt, schakel dan één of twee versnellingen lager zodat u op de motor remt om het voertuig trager te laten gaan in plaats van te remmen. Het duurt dan langer om te vertragen of te stoppen.

Maximale belading

! WAARSCHUWING

Plaats nooit lading op de bedekking van de aanhangwagen, want die loopt dan meer kans om te kantelen. Al de lading moet vast in de aanhangwagen worden opgeborgen.

Respecteer de maximale belading en gebruik alleen passende trekuitrusting.

TREKSPECIFICATIES	
Maximaal gewicht op de dissel van de aanhangwagen	18 kg
Maximaal getrokken gewicht (aanhangwagen en lading)	180 kg

OPMERKING: Raadpleeg de *GEbruikersHANDLEIDING BIJ DE ROADSTERAANHANGWAGEN RT-622* voor meer informatie over de maximale belading in de aanhangwagen.

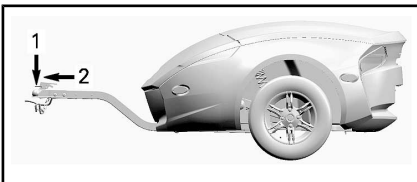

1. 18 kg
2. 180 kg

Het gewicht op de dissel geldt voor een geladen aanhangwagen. Met een weegschaal kunt u het gewicht op de dissel wegen zonder dat deze aan het voertuig is vastgekopeld. Als de aanhangwagen niet

volledig geladen is, plaatst u de lading in het voorste deel van de aanhangwagen. Als het gewicht op de dissel is bereikt, plaatst u de overige lading achterin de aanhangwagen. De manier waarop het gewicht in de aanhangwagen is verdeeld bepaalt mee het gewicht op de dissel. Verdeel het gewicht in de aanhangwagen zodat u op of onder het gewicht voor de disselspecificatie blijft. Met teveel gewicht op de dissel zult u minder controle hebben over het stuur. Te weinig gewicht op de dissel kan de aanhangwagen destabiliseren en hem doen slingeren.

! WAARSCHUWING

Het maximale gewicht overschrijden kan een ernstige weerslag hebben op het rijgedrag en de prestaties van het voertuig. De bestuurbaarheid, stabiliteit, acceleratie en remafstand worden ernstig beïnvloed als u een aanhangwagen trekt. Een goede verdeling van lading en gewicht is daarom erg belangrijk. Overlaad het voertuig nooit en sleep of transporteer nooit lading op een onjuiste manier. Maak de lading altijd stevig vast en verdeel ze in de aanhangwagen zoals het hoort voordat u gaat rijden. Bevestig de lading altijd zo laag mogelijk in de aanhangwagen om het zwaartepunt zo min mogelijk te verhogen. Als u deze aanbevelingen niet naleeft, kan dat een weerslag hebben op het rijgedrag van het voertuig en kunt u de controle over het stuur verliezen.

OPMERKING Overschrijding van het maximale trekgewicht kan leiden tot schade aan de motor of de aanhangwagen. Vervoer zo weinig mogelijk zware onderdelen met scherpe randen die de

aanhangwagen kunnen beschadigen. Plaats de lading zodanig dat ze niet verschuift als de aanhangwagen wordt getrokken.

voertuig staat mogen de kettingen niet over de grond slepen.

Trekhaak

Gebruik alleen een trekhaak van BRP of een door BRP goedgekeurd alternatief. De trekhaak van BRP past perfect op de draaiarm van het voertuig en is stevig vastgeschroefd op de wielas.

OPMERKING Bij gebruik van een niet-goedgekeurde trekhaak kan de draaiarm kapotgaan.

WAARSCHUWING

Plaats als u de trekhaak van het voertuig verwijderd altijd een nieuwe splitpen om de moer van de wielas te vergrendelen.

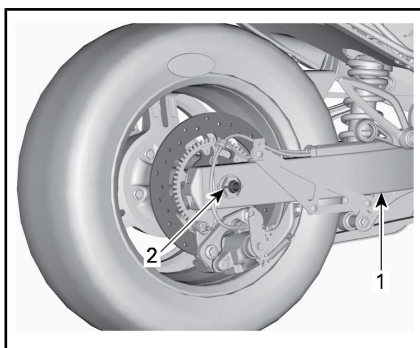

VOOR DE GOEDE ZICHTBAARHEID HIER ZONDER WIELASKAP EN KNALPOT.

1. Draaiarm
2. Hier de nieuwe splitpen

Veiligheidskabels

Gebruik altijd veiligheidskabels als u een aanhangwagen trekt. Zorg ervoor dat ze goed bevestigd zijn aan de aanhangwagen en de trekhaak, en dat ze elkaar onder de dissel kruisen. Laat voldoende speling in de kabels zodat de aanhangwagen kan draaien. Als de aanhangwagen recht achter het

TEST UW KENNIS

Hieronder volgt een kleine test van wat u zou moeten hebben opgestoken bij het lezen van deze handleiding. De test omvat niet alle belangrijke punten, maar zou u een idee moeten geven van uw algemene kennis en de besturing van het voertuig.

Zie het onderdeel *ANTWOORDEN* op de pagina na de vragenlijst.

Vragenlijst

1. Als u dringend moet stoppen, druk dan de rempedaal in en schakel de parkeerrem in.
Waar Niet waar
2. Het voertuig zou eens per week moeten worden geïnspecteerd voor u gaat rijden.
Waar Niet waar
3. Met VSS kunt u het voertuig in alle weersomstandigheden gebruiken.
Waar Niet waar
4. Verwissel de banden uitsluitend met door BRP aanbevolen banden die bij erkende Can-Am roadster dealers zijn gekocht.
Waar Niet waar
5. Het is belangrijk dat de passagier waakzaam en mentaal fris is.
Waar Niet waar
6. Noem zes objecten van beschermende uitrusting waarmee uw kans op verwonding kleiner wordt.
1) _____
2) _____
3) _____
4) _____
5) _____
6) _____
7. Beschermende uitrusting is belangrijk om letsel te vermijden en te beperken, u comfortabel te houden en u te beschermen tegen de omgevingselementen.
Waar Niet waar
8. Welk van de onderstaande zaken is geen besturingselement van het voertuig?
a. Stuur
b. Gashendel
c. Voorrem
9. U zou uw dimlichten overdag moeten aanhouden zodat u beter zichtbaar bent.
Waar Niet waar

10. Normaal rijdt u met het voertuig in het midden van het rijvak.
 Waar Niet waar
11. In tegenstelling tot een gewone motorfiets, zou u er een gewoonte van moeten maken om tegelijk te remmen en te draaien.
 Waar Niet waar
12. In normale omstandigheden, moet u op uw voorligger een afstand bewaren van minstens _____ .
 a. 1 seconde
 b. 2 seconden
 c. 3 seconden
13. Bewaar nooit brandbaar materiaal, zoals benzine, in de opbergvakken, zelfs niet in goedgekeurde bidons.
 Waar Niet waar
14. Som vijf manieren op waardoor andere bestuurders u makkelijker kunnen opmerken.
 1) _____
 2) _____
 3) _____
 4) _____
 5) _____
15. Als u remt op oppervlakken met een minder dan ideale tractie, dient u pompemd te remmen om de controle over het voertuig te bewaren.
 Waar Niet waar
16. De maximale belasting van het voertuig, inclusief bestuurder, lading en accessoires bedraagt 224 kg.
 Waar Niet waar
17. Het voertuig kan veilig een aanhangwagen slepen zolang het totale getrokken gewicht niet meer bedraagt dan 180 kg.
 Waar Niet waar
18. Een passagier dient zich aan de bestuurder vast te houden.
 Waar Niet waar
19. Op de Spyder roadster rijden is net zo veilig als in een auto rijden.
 Waar Niet waar
20. Dankzij ABS kunt u de rempedaal hard indrukken zonder dat de wielen blokkeren.
 Waar Niet waar

Antwoorden

1. Niet waar
Om snel te stoppen, alleen het rempedaal indrukken.
2. Niet waar
U dient het voertuig voor iedere rit te inspecteren.
3. Niet waar
Als er ijs, sneeuw, smeltende sneeuw of zoveel water op de weg ligt dat u aquaplaning krijgt, kan VSS u niet helpen de controle over het voertuig te bewaren.
4. Waar
5. Waar
6.
 - 1) Helm
 - 2) Oog- en gezichtsbescherming
 - 3) Jas met lange mouwen
 - 4) Handschoenen
 - 5) Lange broek
 - 6) Vooraan gesloten schoeisel, liefst boven de enkel.
7. Waar
8. c. Voorrem
Het voertuig heeft geen voorrempeaal.
9. Niet waar
U dient overdag uw grootlichten te gebruiken.
10. Waar
11. Niet waar
U kunt tegelijk remmen en draaien als dat nodig is, maar over het algemeen is het beter om te remmen voordat u gaat draaien.
12. b. 2 seconden
In normale omstandigheden, moet u op uw voorligger een afstand bewaren van minstens twee seconden.
13. Waar
14.
 - 1) Zorg dat uw lichten en reflectoren proper zijn.
 - 2) Gebruik zoveel mogelijk uw grootlichten.
 - 3) Gebruik uw richtingaanwijzers.
 - 4) Knipper met uw stoplichten voordat u vertraagt.
 - 5) Gebruik waar nodig uw noodknipperlichten.
 - 6) Gebruik uw claxon om anderen te laten weten dat u er bent.
 - 7) Rijd zo weinig mogelijk in de dode hoek.
 - 8) Draag lichte kleuren en reflecterende kledij.

15. Niet waar

U dient het rempedaal ingedruwd te houden zonder te pompen. Het voertuig is uitgerust met ABS dat ervoor zorgt dat de wielen niet blokkeren.

16. Waar

17. Waar

U kunt met het voertuig een aanhangwagen trekken zolang u alle aanbevelingen strikt naleeft.

18. Niet waar

De passagier moet zich steeds vasthouden aan de handgrepen.

19. Niet waar

Bij auto's en vrachtwagens biedt de constructie van het voertuig zelf bescherming. Bovendien kunnen passagiers zichzelf beschermen door veiligheidsgordels te dragen. Houd er rekening mee dat rijden op een Spyder roadster veel gevaarlijker is dan autorijden en dat uw risico op letsel dichterbij is dan van motorrijden.

20. Waar

VEILIGHEIDSINFORMATIE OVER HET VOERTUIG

Dit voertuig wordt geleverd met een loshangend label aan het stuur en labels die belangrijke veiligheidsinformatie bevatten.

Iedereen die met dit voertuig wil rijden dient deze informatie over het voertuig te lezen en te begrijpen voor hij vertrekt.

Loshangend Etiket

WAARSCHUWING

De Spyder roadster is een speciaal type voertuig, dat specifieke vaardigheden en kennis vereist. Kom te weten hoe speciaal de Spyder roadster is.

Lees de gebruikershandleiding (in het voorste opbergvak) en bekijk de veiligheidsvideo.

Volg een training (indien beschikbaar), **oefen**, leer de bedieningselementen vlot te gebruiken en zorg voor de juiste licentie of rijbewijs.

Raadpleeg de Veiligheidskaart voordat u gaat rijden.

Draag altijd een helm en geschikte kleding.

Bestuurders van dit type voertuig lopen meer risico op de weg dan in een auto. Zelfs ervaren bestuurders kunnen worden aangereden door andere voertuigen of de controle verliezen. Dit voertuig beschermt u niet bij een aanrijding.

Rijbeperkingen en wegtoestand

Het VSS (Voertuigstabiliteitssysteem) kan niet voorkomen dat u de controle verliest, kantelt of valt, wanneer u de grenzen van dit voertuig overschrijdt. Ken de beperkingen van iedere wegtoestand. Rijd niet op ijs, sneeuw, ongebaand terrein. Vermijd plassen en stromend water. Dit type voertuig kan hydroplaneren op water en slippen op kiezel-, aarde- en zandwegen. Kunt u deze wegtoestanden niet vermijden, rijd dan traag.

Dit label mag **alleen** worden verwijderd door de klant.

704904124

Veiligheidskaart

De veiligheidskaart is terug te vinden boven het multifunctionele instrumentenbord. Trek ze eruit om het te lezen, en plaats ze zeker goed terug voordat u vertrekt.

Raadpleeg de veiligheidskaart om belangrijke informatie opnieuw door te nemen en om nieuwe bestuurders en passagiers aan te leren hoe ze met het voertuig moeten rijden. Dit omvat ook informatie die veel wordt geraadpleegd.

OPMERKING: De volgende illustratie in deze Gebruikershandleiding geeft slechts een algemeen beeld. Uw model kan hiervan afwijken.

WAARSCHUWING

De Spyder roadster is een speciaal soort voertuig. Er zijn speciale vaardigheden en kennis voor nodig.

Informeer u over de specifieke kenmerken van de Spyder roadster. Lees de gebruikershandleiding (in het opbergvak voor) en bekijk de veiligheidsvideo. Voltooi een opleiding (indien beschikbaar). Oefen, leer alle bedieningselementen vlot te gebruiken en zorg voor het juiste rijbewijs. Voer de volgende procedures uit voor elke rit.

Controleer de toestand van de weg.

Het voertuigstabiliteitssysteem (VSS) kan niet voorkomen dat u de controle verliest, kantelt of valt, wanneer u de grenzen van dit voertuig overschrijdt.

Ken de beperkingen van iedere wegstoestand. Rijd niet op ijs, sneeuw, ongebaand terrein. Vermijd plassen en stromend water. Dit voertuig kan hydroplaneren op water en op kiezels, modder en zandwegen slippen. Kunt u deze wegststanden niet vermijden, rijd dan traag.

Drag een helm en geschikte kleding.

Bestuurders van dit type voertuig lopen meer risico op de weg dan in een auto.

Zelfs ervaren bestuurders kunnen worden aangeraden door andere voertuigen of de controle verliezen.

Dit voertuig beschermt u niet bij een aanrijding.

Geef de passagier duidelijke instructies.

- Houd uw handen aan de handgrepen en de voeten op de voetsteunen.
- Kijk naar de weg. Leun in de bochten. Zet u schrap voor buken.

Vergeet niet:

- Rem met het voetpedaal.
- Matig uw snelheid als u een aanhangwagen trekt.
- Zorg dat de omgeving vrij is en veilig voordat u naar het digitale scherm kijkt.
- Stuur mee met een bocht, nooit tegen.
- Blijf met alle willen binnen de rijbaan, rij altijd op maar één rijbaan en verander niet van rijbaan.

Inspecteer het voertuig voor u vertrekt



704904045

VEILIGHEIDSKAART

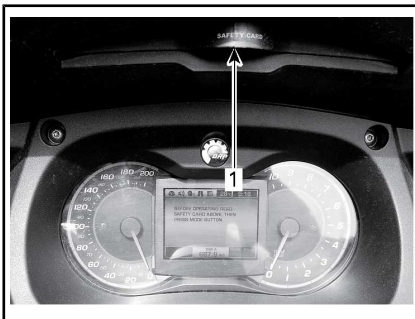

1. Opbergplaats van de veiligheidskaart



TYPISCH - UITGETROKKEN VEILIGHEIDSKAART



Veiligheidslabels

Deze labels zijn bevestigd op het voertuig voor de veiligheid van de bestuurder, passagier (2-UP) en omstanders.

De volgende labels bevinden zich op uw voertuig en moeten als vaste onderdelen van het voertuig worden beschouwd. Als ze ontbreken of beschadigd zijn, kunnen ze kosteloos worden vervangen. Raadpleeg een erkende Can-Am roadster dealer.

OPMERKING: Als er verschillen zijn tussen deze gids en het voertuig, hebben de veiligheidslabels op de boot de overhand op de labels in deze gids.

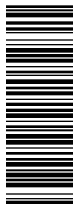
Label 1

BANDENINFORMATIE		LEES DE GEBRUIKERSHANDLEIDING DIT VOERTUIG IS UITGERUST MET TUBELESS BANDEN	704904245
BANDENMERK: VOORAAN : KENDA KR31 ACHTERAAN : KENDA KR21		BANDENSPIJNING KOUDE BANDEN	
BANDENMAAT: VOORAAN : MC165/55R15 55H ACHTERAAN : MC225/50R15 76H		TOT MAXIMALE BELADING VOORAAN : 138± 14 kPa (1.38± 0.14bar) ACHTERAAN : 193± 14 kPa (1.93± 0.14 bar)	
VELGMAAT: VOORAAN : 381 X 127mm ACHTERAAN : 381 X 178mm		TOT 90 kg BELADING VOORAAN : 138± 14 kPa (1.38± 0.14 bar) ACHTERAAN: 193± 14 kPa (1.93± 0.14 bar) 	
MAXIMALE BELADING : 224kg			

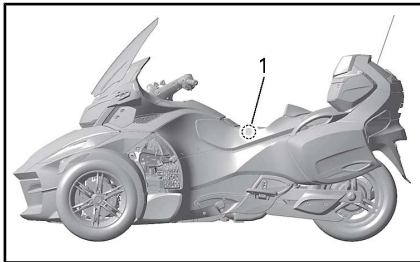

1. Locatie label 1

Label 2

<p>MERK OP</p> <p>Reinig de voorruit om schade te vermijden niet met alkalische of zure reinigingsmiddelen, benzine of oplosmiddelen. Zie gebruikershandleiding.</p> <p>704903339</p>
--



1. Locatie label 2

Label 3



1. Label 3 bevindt zich in het opbergvak vooraan

Label 4

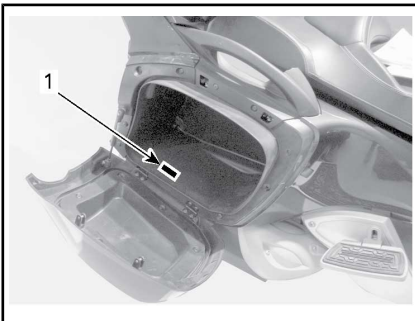

1. Label 4 bevindt zich in het zijbergvak

Label 5

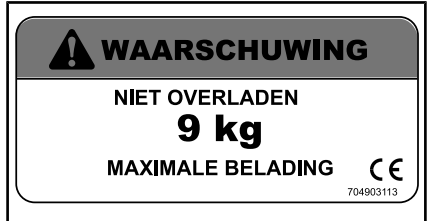

1. Label 5 bevindt zich in het bovenste opbergvak

Label 6

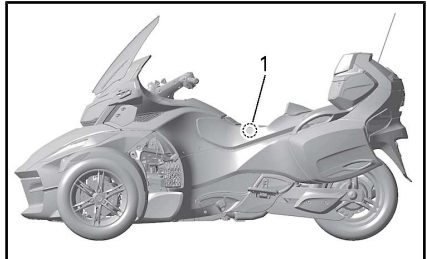

1. Label 6 onder het zadel

Label 7



DOP KOELMIDDELRESERVOIR

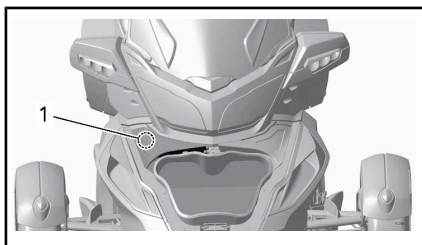

1. Label 7 bevindt zich onder de servicecap

Label 8

WAARSCHUWING

Reinig de vuldop voordat u deze verwijdert.
Gebruik alleen DOT 4-remvloeistof uit een gesloten container.

704901803



TYPISCH

1. Label 8 bevindt zich onder het zadel

Label 9

WAARSCHUWING

MINIMUMDRUK 70 kPa / 0,7 bar
AANBEVOLEN DRUK NIET MET 70 kPa / 0,7 BAR OVERSCHRIJDEN

LADING		(PASSAGIER + LADING) Kg				
		0	45	70	90	115
BESTUURDER	Kg	kPa/bar	kPa/bar	kPa/bar	kPa/bar	kPa/bar
	70	310/3.10	380/3.80	450/4.50	480/4.80	515/5.15
	90	345/3.45	415/4.15	480/4.80	515/5.15	550/5.50
	115	380/3.80	450/4.50	515/5.15	550/5.50	585/5.85

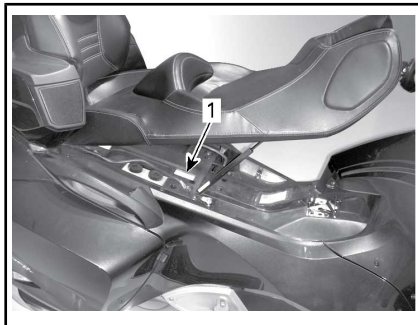

TYPISCH

1. Label 9 bevindt zich onder het zadel

INSPECTIE VOOR HET VERTREK

CHECKLIST VOOR HET VERTREK



WAARSCHUWING

Voer vóór iedere rit een controle vóór gebruik uit om mogelijke problemen met de werking op te sporen. De controle vóór gebruik kan u helpen om slijtage en aantasting op te volgen voordat ze problematisch worden. Corrigeer alle problemen die u ontdekt om het risico op een panne of ongeval te vermijden. Raadpleeg desgevallend een erkende Can-Am roadster dealer.

De veiligheidskaart bevat een inspectiechecklist voor het vertrek.

Inspecteer:

- **Banden:** Controleer op schade. Inspecteer bandenspanning en slijtage van het bandprofiel. Raadpleeg het hoofdstuk *ONDERHOUDSPROCEDURES*.
- **Wielen en wielmoeren:** Controleer op schade. Draai elk wielmoer op het voorwiel met de hand aan om zeker te zijn dat het niet los zit. Kijk na of de moer van de wielas achteraan nog op zijn plaats zit.
- **Aandrijfriem:** Controleer op uitrafelen, scheuren, perforaties of ontbrekende tanden. Controleer de uitlijning. Raadpleeg het hoofdstuk *ONDERHOUDSPROCEDURES* voor meer informatie.
- **Lekken:** Kijk onder het voertuig of er geen lekken zijn.
- **Deksels van bergvakken en handschoenvak:** Trek eraan om te zien of ze goed vastzitten.
- Zorg dat het zadel goed vastzit.
- **Spiegels:** Reinigen en afstellen: (zie *SPIEGELS* in het onderdeel *APPARATUUR*).

- **Rempedaal:** Indrukken en controleren of u voldoende weerstand voelt. Het pedaal moet helemaal terugkomen als het wordt losgelaten.
- **Gashendel:** Meermaals ronddraaien. Het moet vrij te bedienen zijn en na het loslaten terugkeren in ruststand.
- **Koppelingshendel:** (Model SM6): Pas aan naar wens (zie onderdeel *ELEMENTAIRE BE-DIENINGSELEMENTEN*). Indrukken om zeker te zijn dat het normaal functioneert en terugkomt als het wordt losgelaten.
- **Versnellingschakelaar** (model SE6): Kijk na of de versnellingschakelaar in beide richtingen normaal functioneert en na loslaten naar het midden terugkeert.
- **Hoogteverstelling van de voetsteunen voor passagiers:** Let erop dat de voetsteun op een comfortabele hoogte staat voor de passagier. Pas dit eventueel aan.
- **Gewicht:** Zorg ervoor dat het totale gewicht van het voertuig (inclusief bestuurder, passagier, lading en extra accessoires) niet meer dan 224 kg bedraagt.

- **Aanhangwagen:** Als u een aanhangwagen trekt, zorg er dan voor dat de lading goed is beladen en bevestigd, de deksels zijn vergrendeld, de aanhangwagen en de veiligheidskabels goed aan de trekhaak zijn vastgekoppeld, de lichten van de aanhangwagen functioneren en de reflectoren proper zijn. Controleer de toestand en luchtdruk van de banden van de aanhangwagen.
- **Radiatorventilatorroosters:** Verwijder mogelijk vuil uit de roosters. Reinig niet met een hogedrukreiniger, want dit kan schade aan de radiatorvinnen veroorzaken. Reinig alleen met perslucht.

Draai de contactsleutel op AAN:

- **Multifunctioneel instrumentenbord:** Controleer de meters, indicatorlichtjes, meldingen en het brandstofpeil.
- **Lichten:** Controleer of de koplampen, achterlichten, remlicht, richtingaanwijzers en knipperlichten werken.
- **Claxon:** Werking controleren.
- **Stuurinrichting:** Start de motor en controleer of het stuur vrij kan bewegen.
- **Motorstopschakelaar:** Controleer of de motorstopschakelaar naar behoren functioneert.
- **Parkeerrem:** Start de motor, schakel de parkeerrem uit en ga na of het remlichtje op het multifunctionele instrumentenbord uit staat.
- **Rem:** Rijd rustig enkele meters vooruit en voer een remtest uit.

Plaats de veiligheidskaart altijd terug op zijn plaats.

***Deze pagina is
opzettelijk blanco***

ONDERHOUD

ONDERHOUDSSCHEMA

Het onderhoud is zeer belangrijk om uw voertuig in een veilig functionerende staat te houden. De eigenaar is verantwoordelijk voor een behoorlijk onderhoud. Ook als u het onderhoudsschema volgt moet u steeds de inspectie voor het vertrek uitvoeren.



WAARSCHUWING

Als het voertuig niet behoorlijk volgens het onderhoudsprogramma en de onderhoudsprocedures wordt onderhouden kan dat rijden op het voertuig onveilig maken.

INRIJ-INSPECTIE - 5000 km

Controleer met behulp van de utiliteiten- en diagnostische software van BRP (B.U.D.S.) de foutcodes en installeer de benodigde updates.

Vervang de motorolie en het oliefilter.

Controleer vloeistofniveau van de koppeling (**alleen SM6-model**).

Controleer het remvloeistofpeil.

Controleer of het achteruitrijmechanisme werkt.

Controleer het koelvloeistofpeil.

Controleer de werking van de gashendel.

Controleer verlichtingssysteem (remlicht, knipperlichten, richtingaanwijzers, standlichten, nummerplaatverlichting). Controleer remlichtschakelaar

Controleer de werking van de bedieningslichten.

Controleer de staat en spanning van de aandrijfriem. Stel bij indien nodig.

Controleer het aandraaimoment van de wielmoeren voor.

Controleer het aandraaimoment van de wielasmoer achter.

Controleer de werking van de parkeerrem. Stel bij indien nodig.

Controleer op slijtage aan de wielen. Aligeneer de voorwielen indien nodig.

Controleer de bandenspanning. Stel bij indien nodig.

Controleer de staat van de remblokken en -schijven.

Controleer of de handgrepen van de passagier los zitten.

Controleer of de voetsteunen los zitten.

Controleer of er carrosseriepanelen los zitten.

Controleer de werking van de vergrendelingen, scharnieren en slotcilinders van de opbergvakken.

IEDERE 15 000 km OF 1 JAAR, (AFHANKELIJK VAN WAT HET EERST VOORVALT)
Controleer met behulp van de utiliteiten- en diagnostische software van BRP (B.U.D.S.) de foutcodes en installeer de benodigde updates.
Vervang de motorolie en het oliefilter.
Controleer vloeistofniveau van de koppeling (alleen SM6-model).
Controleer het remvloeistofpeil. Vervang om de 2 jaar.
Controleer remslangen
Controleer of het achteruitrijmechanisme werkt.
Controleer radiator, slangen en waterpomp.
Controleer het koelvloeistofpeil.
Voer een druktest uit op het koelsysteem.
Controleer de werking van de gashendel.
Controleer verlichtingssysteem (remlicht, knipperlichten, richtingaanwijzers, standlichten, nummerplaatverlichting). Controleer remlichtschakelaar
Controleer de werking van de bedieningsschakelaars en passagierschakelaars.
Controleer de toestand van de brandstofslangen, brandstofverdampingsringen en -container.
Controleer of de accu-aansluitingen goed vast zitten.
Controleer de staat en spanning van de aandrijfriem. Stel bij indien nodig.
Controleer uitlaatpijp, klemringen, scharnieren en pakkingen en maak ze weer vast.
Controleer het stuur op abnormale speling.
Controleer de staat van de koppelstangen.
Controleer de schokdempers op lekkages of andere beschadigingen.
Controleer het aandraaimoment van de wielmoeren voor.
Controleer het aandraaimoment van de wielasmoer achter.
Controleer de staat van de kogelscharnieren.
Controleer de toestand van de voorwiellagers.
Controleer de werking van de parkeerrem. Stel bij indien nodig.
Controleer op slijtage aan de wielen. Aligeneer de voorwielen indien nodig.
Controleer de bandenspanning. Stel bij indien nodig.
Controleer de staat van de remblokken en -schijven.

IEDERE 15 000 km OF 1 JAAR, (AFHANKELIJK VAN WAT HET EERST VOORVALT)

Controleer of de handgrepen van de passagier los zitten.

Controleer of de voetsteunen los zitten.

Controleer of er carrosseriepanelen los zitten.

Controleer de werking van de vergrendelingen, scharnieren en slotcilinders van de opbergvakken.

OM DE 30.000 km

Vervang het luchtfilter en reinig de luchtfilterbehuizing.

Vervang de koppelingsvloeistof (**alleen SM6-model**).

Vervang het brandstoffilter (of iedere 5 jaar).

OM DE 45.000 km

Vervang het oliefilter van de hydraulische bedieningsmodule (HCM) (**alleen bij het SE6-model**).

Vervang het voorfilter van de container.

Vervang het motorkoelmiddel (of iedere 5 jaar).

Vervang de bougies.

Controleer de rubberen bussen van de voorwieldraagarmen.

INVAARINSPECTIE

We raden u aan uw voertuig na de eerste 1 000 km , afhankelijk van wat het eerst voorvalt, te laten inspecteren door een erkende Can-Am dealer. Deze onderhoudsbeurt is erg belangrijk en mag niet worden verwaarloosd.

OPMERKING: De inrij-inspectie valt ten laste van de eigenaar van het voertuig.

We raden u aan deze inspectiekaart te laten ondertekenen door een erkende Can-Am dealer.

Invaarspectiedatum

Handtekening erkende dealer

Naam dealer

ONDERHOUDSPROCEDURES

Dit hoofdstuk bevat aanwijzingen voor de elementaire onderhouds-procedures. Als u over de nodige mechanische deskundigheid en de vereiste hulpmiddelen beschikt, kunt u deze procedures zelf uitvoeren. Raadpleeg anders uw erkende Can-Am roadster dealer.

Andere belangrijke punten in het onderhoudsprogramma zijn moeilijker en vergen speciaal gereedschap en worden dus best uitgevoerd door uw erkende Can-Am roadster dealer.

WAARSCHUWING

Schakel de motor uit en volg deze procedures wanneer u het onderhoud uitvoert. Als u de onderhoudsprocedures niet precies opvolgt, kunt u letsel oplopen door hete of bewegende onderdelen, elektriciteit, chemicaliën of andere gevaren.

Motorolie

Aanbevolen motorolie

Op model SE6 wordt de motor, de versnellingsbak, de koppeling en de hydraulische regelmodule (HCM) met dezelfde olie gesmeerd.

Gebruik 4-TAKT SYNTH. XPS-OLIEMENGSEL (ZOMERKWALITEIT) (Stuknr. 293 600 121) of een 5W40 halfsynthetische (minimum) of synthetische motorolie die voldoet aan de vereisten voor de serviceclassificaties SL, SJ, SH of SG van het API. Controleer altijd het API-servicelabel op de verpakking van de olie.

OPMERKING Voeg geen additieven aan de aanbevolen olie toe. Dit kan lijden tot storingen aan de versnellingsbak en koppeling.

Controle motoroliepeil

OPMERKING De Spyder roadster heeft een smeringssysteem van het droog carter-type. Volg voor nauwkeurige aflezing van het motoroliepeil deze procedure.

1. Parkeer het voertuig op een vlak oppervlak.
2. Open het zadel. Zie *DE ZITTING OPENEN* in het onderdeel *APPARATUUR*.
3. De motor moet tenminste 30 seconden op een normale temperatuur stationair draaien voordat het oliepeil wordt gecontroleerd.

OPMERKING: Het bijvullen van de olie bij een koude motor resulteert in overvullen.

4. Stop de motor.
5. Draai de oliepeilstok los en haal hem eruit.

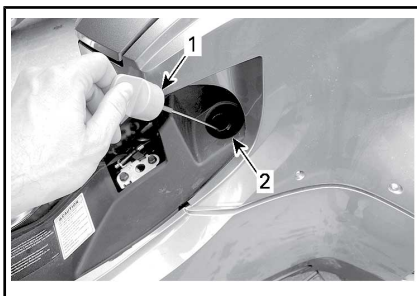

1. Oliepeilstok
2. Olievulbuis
6. Veeg de peilstok proper.
7. Plaats de peilstok terug en **draai hem er helemaal in.**
8. Draai de peilstok los en haal hem er terug uit.
9. Controleer het oliepeil op de oliepeilstok.

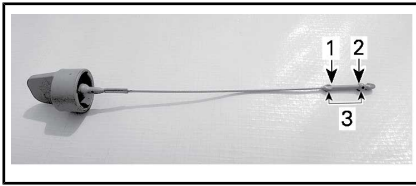

1. Bovenste markering (F)
2. Onderste markering (toevoegen)
3. Gebruiks bereik

OPMERKING: Aan de onderste markering voegt u 500 ml olie toe tot aan de bovenste markering (F).

Het oliepeil bevindt zich vlakbij het bovenste merkteken:

1. Voeg geen olie toe.
2. Steek de peilstok correct in en duw hem aan.
3. Sluit de zitting.

Bijstelling van het oliepeil:

1. Bul het olieniveau bij tot het zich binnen bedrijfsbereik bevindt, sluit de bovenste markering.

Nooit te veel bijvullen.

OPMERKING: Aan de onderste markering voegt u 500 ml olie toe tot aan de bovenste markering (F).

2. Steek de peilstok correct in en duw hem aan.
3. Sluit de zitting.

Motorolie verversen

Zet het voertuig voordat u de olie ververset op een vlak oppervlak.

OPMERKING De olie en de oliefilter moeten beiden tegelijk worden vervangen. De oliewissel dient met een warme motor te gebeuren.

! LET OP De olie voor motor en versnellingsbak kan erg heet zijn.

1. Verwijder de volgende rechter-carrosseriepanelen. Zie *CARROSSERIEPANELEN* in het onderdeel *APPARATUUR*:

- Zijpaneel
- Bovenste zijpaneel

2. Reinig het gebied rondom de aftappluggen onder het voertuig.
3. Plaats een geschikte opvangbak onder het voertuig.
4. Verwijder de aftappluggen van de motor en versnellingsbak en werp de pakkingen weg.

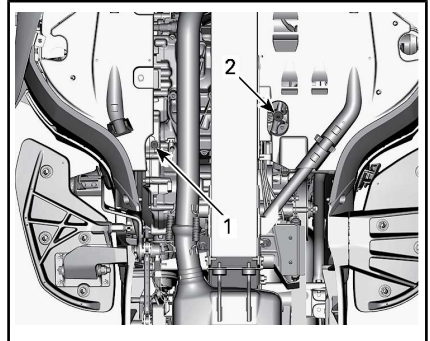

1. Motoraftapplug
2. Aftapplug tandwielkast

5. Verwijder de peilstok.
6. Vervang de motoroliefilter. Zie *MOTOROLIEFILTER VERVANGEN* verder in dit hoofdstuk.
7. Laat voldoende tijd toe om de tank en versnellingsbak volledig leeg te laten lopen.
8. Reinig de magneet op de aftapplug van de versnellingsbak.
9. Plaats de aftappluggen van de olietank en de motor terug met **NIEUWE** dichtingsringen en O-ringen.

OPMERKING Dichtingsringen van aftappluggen nooit hergebruiken. Vervang ze door nieuwe.

10. Draai de motoraftappluggen aan tot 25 N•m naar 30 N•m.
11. Draai de aftapplug van de versnellingsbak aan tot 18 N•m naar 20 N•m.

Model SM6

- Giet 4,9 L van de aanbevolen olie in de olietank.

Model SE6

- Giet 5,3 L van de aanbevolen olie in de olietank.

Alle modellen

- Start de motor en **laat hem twee minuten stationair draaien**.

OPMERKING Het toerental niet opvoeren terwijl hij stationair draait, want dat kan de motor blijvende schade toebrengen.

OPMERKING Kijk na of het oliedruklichtje uitgaat binnen de 5 seconden nadat de motor wordt gestart. **LEG DE MOTOR STIL** als het oliedrukklampje langer dan 5 seconden blijft branden, en controleer het oliepeil nogmaals.

Controle op lekkage:

- Motoroliefilter
- Aftapppluggen van de motor en versnellingsbak

- Stop de motor.

OPMERKING: De oliepeilstok is nauwkeurig bij een olietemperatuur van 80 °C.

- Controleer het oliepeil op 80 °C en voeg de ontbrekende hoeveelheid toe.

OPMERKING: Aan de onderste markering voegt u 500 ml olie toe tot aan de bovenste markering (F).

OPMERKING: In geval van het model SE6: als zowel de motoroliefilter als de HCM-oliefilter worden vervangen, moet de totaal bij te vullen hoeveelheid bedragen. 5,6 L.

- Plaats al de verwijderde panelen van de carrosserie terug.

- Voer de gebruikte olie af volgens uw plaatselijke milieureglementering.

Motoroliefilter

Motoroliefilter verwijderen

- Raadpleeg *MOTOROLIE VER-VERSEN* voor het verwijderen van de carrosseriepanelen.
- Schroef het oliefilterdeksel los.

OPMERKING: Doe een doek over de afdekking, zodat de onderdelen vrij van olie blijven.

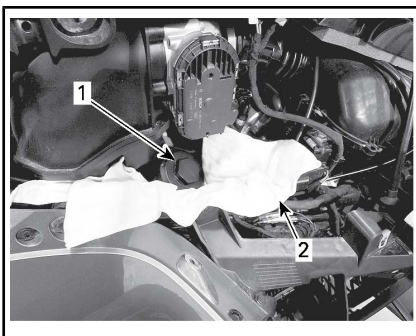

- Oliefilterdeksel
- Doek
- Verwijder het oliefilterdeksel en met de O-ringen. Werp de O-ringen weg.
- Verwijder de oliefilter.
- Voer de filter af volgens de plaatselijke milieuvoorschriften.

Motoroliefilter plaatsen

Ga voor de installatie omgekeerd te werk als om de lamp te verwijderen. Let echter goed op het volgende.

- Controleer de filterinlaat- en uitlaatopeningen in de carter op vuil en verontreinigingen en reinig ze.
- Plaats **NIEUWE** O-ringen op het oliefilterdeksel.

Door de oliefilter en O-ringen met wat olie in te smeren verloopt de

montage gemakkelijker en verschuift de O-ringen tijdens de montage niet, zoals hieronder afgebeeld.



1. Hier olie aanbrengen

Luchtfilter

Verwijderen van de luchtfilter

1. Verwijder de volgende carrosseriepanelen om toegang tot het luchtfilter te krijgen. Zie *CARROSSERIEPANELEN* in het *APPARATUUR*-onderdeel.
 - Linkerzijpaneel.
 - Bovenste linkerzijpaneel.

Verwijder de 3 schroeven van het luchtfilterdeksel.

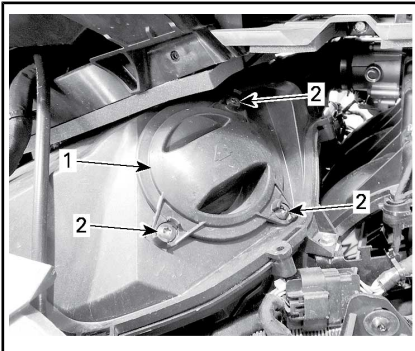

1. Hoes
2. Schroeven

Verwijder het luchtfilterdeksel en het filter.

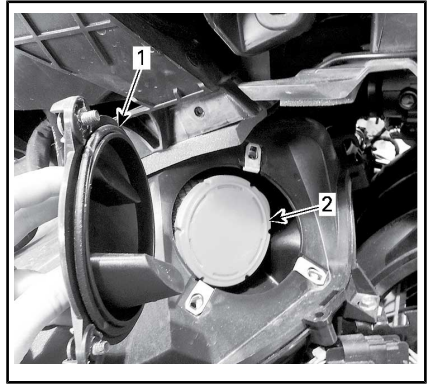

1. Hoes
2. Filteren

Inspectie van de luchtfilter

Inspecteer de luchtfilter op properheid en schade.

OPMERKING Perslucht op de papieren filter blazen is **niet** aan te raden. Dit kan de papiervezels beschadigen en het filtervermogen verminderen in een stoffige omgeving.

OPMERKING Gebruik geen wasmiddel om de papierfilter te wassen.

Vervang waar nodig de luchtfilter.

Installatie luchtfilter

Plaats de luchtfilter voorzichtig op zijn plaats.

OPMERKING: Zorg ervoor dat het luchtfilter in de juiste richting is geplaatst.

Plaats het luchtfilterdeksel er goed op en bevestig alle clips.

Plaats de onderdelen terug in de omgekeerde volgorde dan die waarin ze werden weggenomen.

Motorkoelvloeistof

Controle motorkoelvloeistofpeil

WAARSCHUWING

Als het reservoir wordt geopend kan de koelvloeistof zeer heet zijn en uit de motor spatten als die heet is. Controleer het peil van de koelvloeistof als de motor koud is om brandwonden te vermijden.

Het koelsysteem moet worden gevuld met gedistilleerd water en een antivriesoplossing (50 % gedistilleerd water, 50 % antivriesmiddel).

Gebruik voor de beste prestaties ANTIVRIES VOOR LANGDURIG GEBRUIK (Stuknr. 219 702 685).

Controleer bij een koude motor het peil van de koelvloeistof als volgt:

1. Parkeer het voertuig op een stevige, vlakke ondergrond.
2. Open het deksel van het bergvak vooraan.
3. Verwijder de plastic klinknagel van de servicekap rechts.

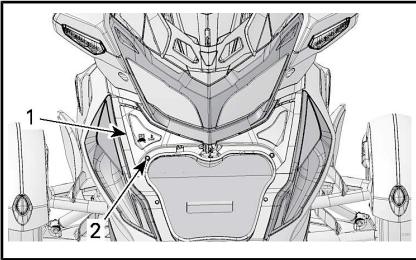

1. Servicekap rechts
2. Plastic klinknagel
4. Trek de servicekap aan de uitsparing naar beneden zodat de bovenste lipjes loskomen uit de voorfascia.

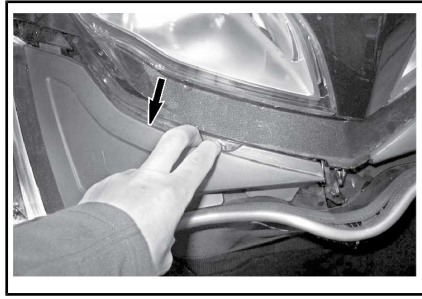

5. Trek het achterste lipje uit.
6. Hef de servicekap op om ze te verwijderen.

OPMERKING Let op dat u de FCS-schakelaar niet beschadigt.

7. Controleer het koelvloeistofpeil aan de rechterkant. De koelvloeistof moet enigszins zichtbaar zijn maar mag het peil van het MAX.-merkteken niet overschrijden.

OPMERKING: Als de motor heet is, moet de koelvloeistof zichtbaar zijn maar mag het peil van het HEET-merkteken niet overschrijden.

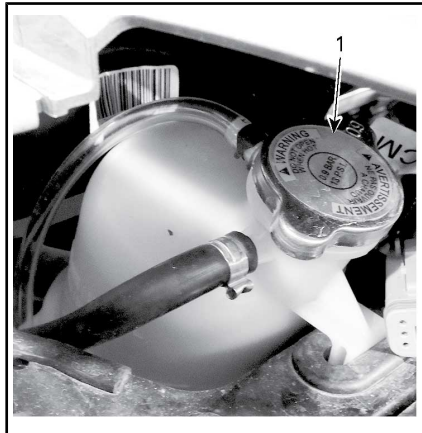

1. Dop koelmiddelreservoir
8. Voeg indien nodig koelvloeistof toe tot het zichtbaar is in het reservoir maar niet voorbij het peil van het KOUD-merkteken.

Gebruik een trechter om morsen te vermijden. **Nooit te veel bijvullen.**

9. Stop met het toevoegen van koelvloeistof als de koelvloeistof zichtbaar wordt in de buis.

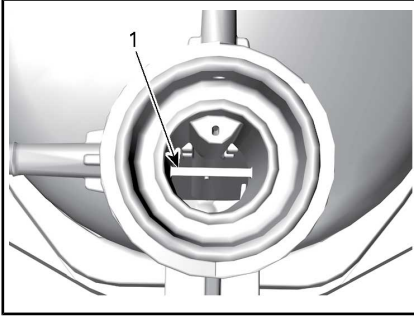

1. Referentielijn voor HETE koelvloeistof

10. Plaats de servicekap terug.

OPMERKING: Als het koelsysteem vaak moet worden bijgevuld, wijst dit op een lek of motorproblemen. Raadpleeg een erkende Can-Am roadster dealer.

Radiatorventilatoren

Radiatorventilatoren reinigen

Verwijder mogelijk vuil uit de roosters.

OPMERKING: Reinig niet met een hogedrukreiniger, want dit kan schade aan de radiatorvinnen veroorzaken. Reinig alleen met perslucht.

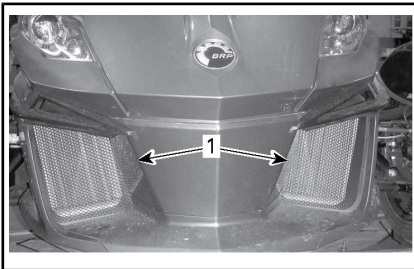

1. Radiatorventilatorroosters

OPMERKING: Als de motor ingeschakeld is en het voertuig op lage snelheid wordt gestopt, stuwen de ventilatoren lucht naar de voorkant van het voertuig. Als het voertuig op hogere snelheid rijdt, stuwen de ventilatoren de lucht naar de achterkant van het voertuig.

Koppelingsvloeistof (model SM6)

Controle van het koppelingsvloeistofpeil

Controleer het koppelingsvloeistofpeil als de koppeling niet normaal werkt of als schakelen met de schakelhendel moeilijk verloopt.

Het reservoir van de koppelingsvloeistof bevindt zich bij de achteruitrijknop links op het stuur.

Controleer het peil van de koppelingsvloeistof als volgt:

1. Parkeer het voertuig op een stevige, vlakke ondergrond.
2. Zet het stuur recht om de bovenkant van het koppelingsvloeistofreservoir horizontaal te plaatsen.
3. Veeg de zone rond de dop schoon.
4. Gebruik de kruisschroevendraaier in de gereedschapstas.
5. Schroef de borgschroeven van de dop los.



6. Verwijder de dop voorzichtig. Let op dat de dichting van de dop niet valt.
7. Kijk het vloeistofpeil in het reservoir na.

Controleer het peil van de koppelvloeistof in het reservoir:

- De vloeistof moet gelijk komen met het vulpeil (uitstulping op de wand van het reservoir).

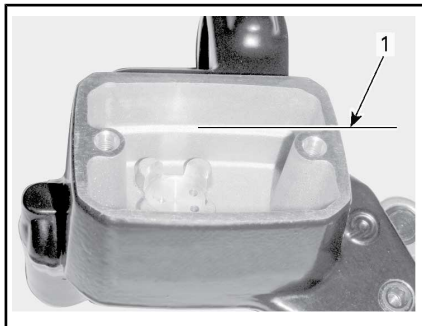

DE VLOEISTOF IS VERWIJDERD VOOR DE GOEDE ZICHTBAARHEID

1. Lijn van het vulpeil

Koppelvloeistof toevoegen

1. Als het vloeistofpeil lager is dan voorgeschreven, vul dan vloeistof bij tot de lijn van het vulpeil. Gebruik enkel DOT 4-remvloeistof.
2. Vul zoveel vloeistof bij als nodig.
Nooit te veel bijvullen.

OPMERKING Gemorste vloeistof onmiddellijk wegeven.

3. Duw de afdichting in de dop terug.
4. Plaats de dop terug op het reservoir.
5. Draai de schroeven van de dop vast.

Accu

Plaats van de accu

De accu bevindt zich in het bergvak vooraan.

Om toegang te krijgen tot de accu, opent u het deksel van het opbergvak vooraan.



GEOPEND VOORSTE OPBERGVAK

Open het toegangspaneel.

Rits de voering los indien van toepassing.



1. Voering

Mak de schroeven los en open het accupaneel.

Accu opladen

Het voertuig is uitgerust met een onderhoudsvrije accu die volledig is afgesloten. Er hoeft geen water te worden bijgevoerd om het elektrolytpeil aan te passen. Mogelijk moet de accu worden opgeladen als gedurende langer dan één maand niet met het voertuig werd gereden.

Laat de accu steeds vervangen door een erkende Can-Am roadster dealer.

⚠ WAARSCHUWING

Gebruik geen conventionele loodaccu's. Uit de opening van een conventionele loodaccu kan lood lekken. Er kan ook zuur uitlekken als de accubehuizing is gebarsten of beschadigd. Dat kan zware brandwonden veroorzaken.

De accu kan worden opgeladen terwijl deze op het voertuig is geïnstalleerd.

OPMERKING Volg de aanwijzingen bij uw acculader. Een foute oplaadprocedure kan de accu beschadigen.

Om de accu op te laden gaat u als volgt te werk:

1. Open het opbergvak vooraan.
2. Verwijder het paneel voor toegang tot de accu.
3. Sluit de POSITIEVE (+) kabel aan op de overeenstemmende pool.
4. Sluit de NEGATIEVE (-) kabel aan op de overeenstemmende pool.

OPMERKING Verbind altijd eerst de POSITIEVE (+) kabel om schade aan het elektrische systeem van het voertuig te vermijden.

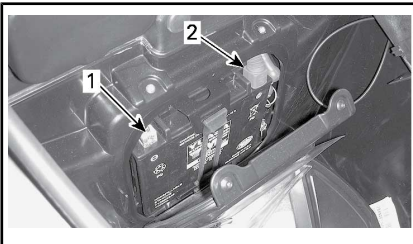

1. NEGATIEVE (-) pool
2. POSITIEVE (+) pool

5. Start de acculader. De oplaadtijd hangt af van het laadvermogen.

Als de accu is opgeladen:

6. Ontkoppel eerst de NEGATIEVE (-) kabel.
7. Ontkoppel de POSITIEVE (+) kabel.

OPMERKING Ontkoppel altijd eerst de NEGATIEVE (-) kabel om schade aan het elektrische systeem van het voertuig te vermijden.

8. Sluit het accupaneel en het opbergvak voor.

Hiervoor mag een standaard acculader worden gebruikt. Het aanbevolen laadvermogen is 2 A. Als de accu leeg is kan deze met een startkabel aan een autoaccu worden gestart (zie het onderdeel *HERSTELLINGEN ONDERWEG*).

U kunt de accu zelf traag opladen met een "druppellader". Dat soort lader kan gedurende langere tijd aangesloten blijven zonder de accu te beschadigen. Houd u steeds aan de laadtijd die is aanbevolen in de aanwijzingen bij de lader.

Aandrijfriem

Inspecteer voor iedere rit de toestand van de riem en of deze goed is uitgelijnd.

De uitlijning en afstelling van de riem dient steeds te worden uitgevoerd door een erkende Can-Am roadster dealer volgens het *ONDERHOUDSSHEMA*.

Uitlijning van de aandrijfriem

Het hiaat tussen de riem en de binnenste radkrans van het tandwiel moet minstens 3,25 mm ± 2.75 mm bedragen. Als de riem voorbij de buitenste rand van de tand gaat, moet u de riem zo snel mogelijk door een erkende Can-Am roadster dealer laten uitlijnen.

OPMERKING: De riem mag maar **EEN KEER** in contact komen met

de flens van **SLECHTS EEN** van de kettingwielen.

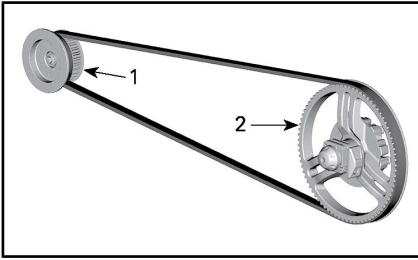

TYPISCH

1. Kettingwiel vooraan
2. Achterste tandwiel

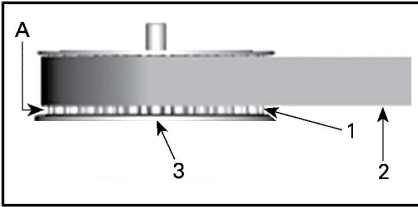

TYPISCH - KETTINGWIEL VOORAAN

1. Tandens van voorste tandwiel
 2. Riem
 3. Binnenste radkrans van het tandwiel
- A. **SPLEET "X"**

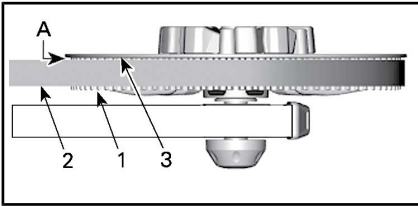

KETTINGWIEL ACHTER

1. Achterste tand van het tandwiel
 2. Riem
 3. Binnenste radkrans van het tandwiel
- A. **SPLEET "Y"**

Slijtage van de aandrijfriem

Inspecteer de aandrijfriem met het voertuig in neutraal, de motor uit, op een vlakke ondergrond en met veel vrije ruimte. U zult het voertuig heen en weer moeten rollen om de riem over de volledige lengte te bekijken.

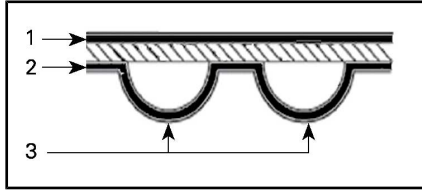



OPPERVLAKKEN VAN DE AANDRIJFRIEM

1. Buitenste oppervlak
2. Getande oppervlak
3. Tand

Inspecteer op het volgende:

SLIJTAGE	TE NEMEN MAATREGELEN
Goede conditie 	Geen
Haarfijne barstjes 	Toestand verder opvolgen
Licht afschilferen 	Toestand verder opvolgen
Open barsten 	Riem vervangen
Haakvormige slijtage 	Riem vervangen
Tanden ontbreken 	Riem vervangen

SLIJTAGE	TE NEMEN MAATREGELEN
Riemmateriaal versleten, interne onderdelen zicht- baar 	Riem vervangen
Schade door steenslag 	Riem vervangen

OPMERKING: Bij haarfijne barstjes moet de riem niet worden vervangen, maar ze moeten wel van nabij worden opgevolgd. Ze kunnen leiden tot open barsten of ontbrekende tanden, waarbij de riem wel moet worden vervangen. Bij schade aan het midden van de riem zal hij op een bepaald moment moeten worden vervangen, maar als de barsten doorlopen tot aan de rand van de riem, zal de riem het spoedig begeven.

Vervang bij het vervangen van een aandrijfriem ook de tanden zodat de nieuwe aandrijfriem langer meegaat.

Spanning van de aandrijfriem

Als u onderweg de riem voelt trillen of geluid van de riem komt of als de riem tandjes overslaat, moet u de riemspanning zo snel mogelijk door een erkende Can-Am roadster dealer laten afstellen. Besteed hier extra aandacht aan tijdens de inrijperiode (eerste 5000 km).

Wielen en banden

WAARSCHUWING

Andere banden dan die van het aanbevolen type, kapotte of slecht opgeblazen banden en banden met slijtage die dieper gaat dan de loopvlak-slijtage-indicator kunnen leiden tot verlies van de controle over het voertuig.

Nieuwe banden bereiken hun maximale rendement pas nadat ze zijn ingereden. De prestaties van de remmen, besturing en VSS kunnen beperkt zijn; wees dus extra voorzichtig. Banden zijn pas ingereden na ongeveer 300 km rijden met frequent remmen. Rijden met weinig remmen vergt extra tijd om de banden in te rijden.

De banden zijn speciaal ontworpen voor de Spyder roadster. Gebruik uitsluitend de door BRP aanbevolen banden, die uitsluitend bij erkende Can-Am roadster dealers kunnen worden besteld.

Voer het volgende uit wanneer de achterband wordt verwijderd of vervangen:

- Controleer en reinig de ketting-wiellager achter. Vervang indien beschadigd of kapot.
- Controleer en reinig de aslagers achter. Vervang indien beschadigd of kapot.
- Vervang en smeer de pakkingen van de achteras.
- Vervang en smeer de o-ring van de achteras.
- Controleer en reinig de moffen van de aslagers achter. Vervang indien beschadigd of kapot.

Voer het volgende uit wanneer het achterwiel wordt verwijderd of vervangen:

- Vervang moer op het achterwiel.
- Vervang en smeer de pakkingen van de achteras.
- Vervang en smeer de o-ring van de achteras.
- Controleer de staat van de rubberen demper. Vervang indien beschadigd of kapot.

Bandenspanning

Controleer de druk wanneer de banden **koud** zijn voordat u het voertuig gaat gebruiken. De bandenspanning varieert naargelang de luchttemperatuur. Controleer de druk opnieuw als de temperatuur gewijzigd is (bv. aanzienlijke weersverandering, rijden in de bergen).

BANDENSPIJNING BIJ KOUDE BANDEN	
Banden vooraan	138 kPa ± 14 kPa
Achterbanden	193 kPa ± 14 kPa

OPMERKING: Het drukverschil tussen de linker- en rechterband mag niet groter zijn dan 3,4 kPa.

Voor uw gemak bevat de gereedschapstas een elektronische drukmeter.

Beschadigde banden

Controleer alle banden op:

- sneden, inkepingen en barsten in de banden.
- bulten of bobbelen aan de kant van de band of op het loopvlak.
- nagels of andere vreemde voorwerpen in de kant van de band of op het loopvlak.
- luchtlekken (sissend geluid) door een slecht passende velg of een defect bandventiel.

In alle voornoemde gevallen moet u de band zo snel mogelijk door een erkende Can-Am roadster

dealer laten herstellen of vervangen.

Slijtage van het bandprofiel

Controleer de minimale profieldiepte aan de hand van de loopvlaklijtage-indicatoren (harde rubberstaven die in de basis van het loopvlak zijn gegoten; 1 in de onderstaande figuur). Controleer het bandprofiel over het hele loopvlak op drie plekken:

- buitenste rand
- Midden
- binnenste rand.

De loopvlaklijtage-indicatoren worden zichtbaar over die delen waar het loopvlak tot op de minimale profieldiepte is afgesleten. Als minstens één van de loopvlaklijtage-indicatoren zichtbaar wordt over het loopvlak, moet u de band zo snel mogelijk door een erkende Can-Am roadster dealer laten vervangen.

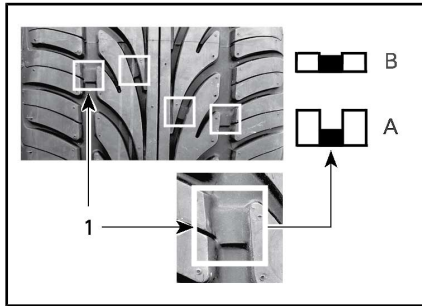

SLIJTAGE VAN HET BANDPROFIEL

1. Loopvlaklijtage-indicator
- A. Passende profieldiepte
- B. Minimale profieldiepte, vervang de band

Ongelijke slijtage op banden is normaal, afhankelijk van hoe met het voertuig wordt gereden en van de toestand van het wegdek. De buitenste en binnenste randen van de voorwielen en het middelste profiel van de achterband slijten ongelijk af naargelang met het voertuig rustig of agressief wordt gereden.

Banden van plaats verwisselen (vooraan)

Verwissel de voorbanden van plaats als ze een profieldiepte bereiken van 4 mm. Zo gaan de banden het langst mee.

! WAARSCHUWING

De banden zijn ontworpen om slechts in één bepaalde richting te draaien. Verwissel de linkse en rechtse voorwielen niet. U moet de banden van de wielen nemen om ze van plaats te kunnen verwisselen. Als een band aan de verkeerde kant is gemonteerd, krijgt u minder tractie en kan het voertuig minder bestuurbaar zijn.

! LET OP Houd de spaken van het voorwiel niet vast terwijl u aan het voorwiel draait want dan kunnen uw vingers geklemd raken tussen het wiel en de remklauw.

Bandregistratieformulier

Als de banden worden teruggeroepen, kunnen we u alleen bereiken als we uw naam en adres hebben. Als constructeur houdt BRP een registratie bij van de T.I.N. (Tire Identification Number of bandidentificatienummer), die gekoppeld is aan de V.I.N. (Vehicle Identification Number of voertuigidentificatienummer) (zie *VOERTUIGIDENTIFICATIE*) en informatie over de huidige eigenaar ervan.

Telkens als aan uw voertuig een band wordt vervangen, moet u een "bandregistratieformulier" invullen en opsturen naar de klantendienst van die bandenfabrikant. Het "bandregistratieformulier" is beschikbaar bij een erkende Can-Am roadster dealer.

Remmen

! WAARSCHUWING

Nieuwe remmen bereiken hun maximale rendement pas nadat ze zijn ingereden. De prestaties van de remmen kan beperkt zijn; wees dus extra voorzichtig. Remmen zijn pas ingereden na ongeveer 300 km rijden met frequent remmen. Rijden met weinig remmen vergt extra tijd om de remmen in te rijden.

Controle van het remvloeistofpeil

Gebruik alleen DOT 4-remvloeistof uit een gesloten verpakking.

Controleer het peil van de remvloeistof als volgt:

1. Parkeer het voertuig op een stevige, vlakke ondergrond.
2. Ontgrendel het zadel van de Spyder roadster en doe het open, zie *HET ZADEL OPENEN*.

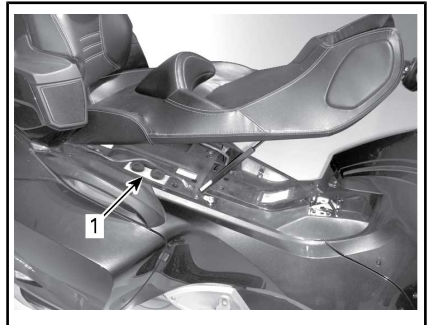

TYPISCH

1. Remvloeistofreservoir
3. Controleer het remvloeistofpeil in de beide reservoirs bij de achterkant van het zadel. Het peil moet in de beide reservoirs boven het MIN.-merkteken staan.



1. MAX.-merkteken van de remvloeistof
2. MIN.-merkteken van de remvloeistof



A. Gebruiksbereik

4. Vul zoveel vloeistof bij als nodig. Raadpleeg het onderdeel **REMVLOEISTOF TOEVOEGEN**.

OPMERKING: Een laag remvloeistofpeil kan wijzen op lekken of versleten remblokjes. Raadpleeg een erkende Can-Am roadster dealer.

Remvloeistof toevoegen

Verwijder de vuldop.

WAARSCHUWING

Reinig de vuldop voordat u deze verwijdert. Gebruik alleen DOT 4-remvloeistof uit een gesloten verpakking.

1. Voeg vloeistof toe tot het MAX-niveau.

OPMERKING Remvloeistof kan gelakte oppervlakken of plastic onderdelen beschadigen. Veeg gemorste brandstof af.

2. Herinstalleer de fuldop als volgt: Controleer of de V-gleuf in

goede staat is. Zorg ervoor dat de ringen correct geplaatst zijn.

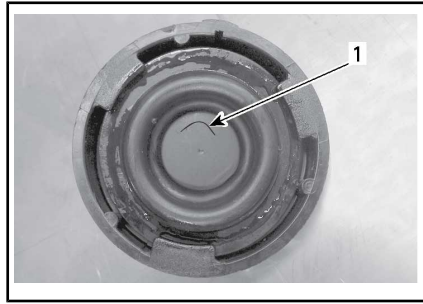

TYPISCH

1. V-gleuf



TYPISCH

1. Correcte positie
2. Foute positie
3. Sluit het zadel en controleer of het goed vergrendeld is.

Controle van het remsysteem

De voor- en achterremmen zijn hydraulische schijfremmen. Deze remmen zijn zelfregelend en moeten niet worden afgesteld.

Het rempedaal moet evenmin worden afgesteld.

Om de remmen in goede conditie te houden, controleert u het volgende volgens het **ONDERHOUDSCHEMA**:

- Het gehele remsysteem op vloeistoflekken
- Het rempedaal op sponzig aanvoelen
- Overmatige slijtage van de remschijven en staat van het schijfoppervlak
- Slijtage, beschadigingen en loszitten van de remblokken.

Modellen RT-S en RT LTD SE6

1. Maak de vergrendeling onder de voetplaat los.
2. Draai de voetplaat door het voorste deel handmatig naar te drukken.
3. Kantel de vloerplaat naar achter tot het vergrendelt. Het mechanisme moet vrij kunnen bewegen.

Raadpleeg een erkende Can-Am roadster dealer bij problemen met het remsysteem.

Koplampen

Controle op de koplamprichting

Dimlichten

OPMERKING: Deze controle geldt zowel voor links- als rechtsrijdende landen.

1. Stel de luchtdruk van de achterophanging met behulp van het schraderventiel onder het zadel in op 0 kPa.

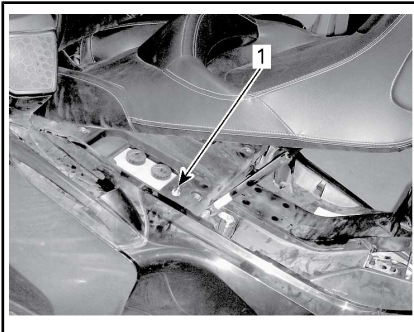

1. *Schaderventiel*
2. Zet het voertuig voor een testoppervlak zoals afgebeeld.

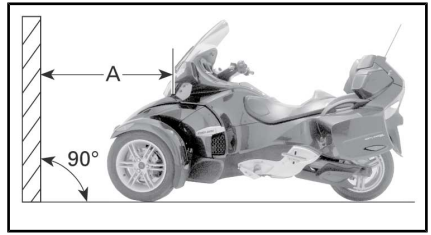

A. 10 m



Traceer 2 parallelle lijnen met de grond op het testoppervlak als volgt:

LIJNEN OP HET TESTOPPERVLAK

Lijn A	415 mm boven grond
Lijn B	515 mm boven grond

3. Kies de **dimlichten**.
4. De lichten zijn goed gericht als het focuspunt (helderste punt) van de lichtbundel van de koplampen tussen de markeringen schijnt.

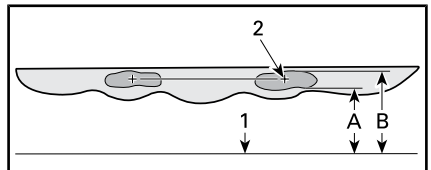

TYPISCHE LICHTBUNDEL VAN DE KOP-LAMPEN OP HET TESTOPPERVLAK

1. *Aarde*
2. *Focuspunt*
- A. *Markering op 415 mm boven de grond*
- B. *Markering op 515 mm boven de grond*

Grootlicht

OPMERKING: Aangezien de dim- en grootlichten aparte eenheden

zijn, geldt deze controle zowel voor links- als rechtsrijdende landen.

1. Volg stappen 1 en 2 voor de procedure om de dimlichten te controleren.
2. Traceer 2 parallelle lijnen met de grond op het testoppervlak als volgt:
3. Kies **grootlicht**.

LIJNEN OP HET TESTOPPERVLAK	
Lijn A	800 mm boven grond
Lijn B	850 mm boven grond

De lichten zijn goed gericht als het focuspunt (helderste punt) van de lichtbundel van de koplampen tussen de markeringen schijnt.

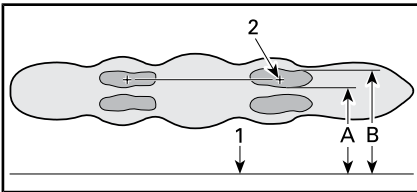

TYPISCHE LICHTBUNDEL VAN DE KOP-LAMPEN OP HET TESTOPPERVLAK

1. Aarde
2. Focuspunt
- A. Markering op 800 mm boven de grond
- B. Markering op 850 mm boven de grond

Afstellen van de koplamprichting

1. Verwijder de beide middelste zijpanelen. Zie *CARROSSERIE-PANELEN* in het onderdeel *APPARATUUR*.
2. Draai aan de juiste knop om de lichtbundel van het grootlicht aan te passen. Pas deze gelijkmatig aan beide zijden aan.

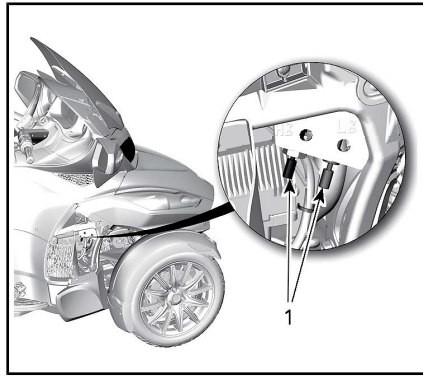

AFBEELDING VAN DE RECHTERKANT

1. Knop aanpassing "HB" (grootlicht)
2. Knop aanpassing "LB" (dimlicht)
3. Plaats de zijpanelen terug. Raadpleeg *CARROSSERIE-PANELEN* in het onderdeel *APPARATUUR*.

VERZORGING VAN HET VOERTUIG

Het voertuig schoonmaken

Geen hogedrukspuiten (zoals die soms in de carwash te vinden zijn) gebruiken om het voertuig te reinigen want die kunnen schade toebrengen aan bepaalde onderdelen van het voertuig.

OPMERKING Reinig de voorruit om schade te vermijden niet met alkalische of zure reinigingsmiddelen, benzine of oplosmiddelen.

OPMERKING Gebruik bij **matte afwerkingen** geen was, detailsproeimiddel of andere producten die op gewone lak worden gebruikt. Reinig niet met schurende producten. Gebruik geen mechanische reinigers of poetsmiddelen en wrijf niet hard over de oppervlakken.

Het voertuig reinigen:

1. Spoel het voertuig grondig met water om loszittend vuil te verwijderen.
2. Gebruik een zachte en propere doek en was het voertuig met een mengsel van water en een mild reinigingsmiddel, zoals een speciaal voor motorfietsen of auto's ontwikkelde zeep.

OPMERKING: Warm water is geschikt om insecten van de voorruit en de voorpanelen te verwijderen.

OPMERKING: Bij **matte afwerkingen**, reinigt u handmatig met een zachte washandschoen en een milde reiniger, die veilig is voor matte lak. Gebruik een zacht middel en een milde reiniger om vreemde stoffen zoals insecten te verwijderen. Maak het gebied goed nat voordat u het reinigt. Wrijf zachtjes.

3. Let bij het schoonmaken van het voertuig op vet- of olievlekken. U kunt XPS ROADSTER WASH (Stuknr. 219 701 703) of een milde auto-ontvetter gebruiken. Volg nauwgezet de aanbevelingen van de fabrikant.
4. Wrijf het voertuig droog met een zeemvel of een zachte handdoek.

Bescherming van het voertuig

Gebruik niet-schurende was voor plastic onderdelen.

OPMERKING Zet de matte oppervlakken niet in de was of boen deze niet.

OPPERVLAK	PRODUCT/VOORZORGSMAATREGELEN
Glanzende afwerking	Breng uitsluitend een niet-schurende was aan die veilig is voor een doorzichtige verf
Matte afwerking	Gebruik geen was

OPMERKING Poets de voorruit niet op met een plastic reiniger/poetsmachine.



WAARSCHUWING

Breng op het zadel geen vinyl- of plasticbeschermer aan want die maken het oppervlak glad zodat de bestuurder of passagier van het voertuig kan glijden.

BEWARING EN VOORBEREIDING OP HET VAARSEIZOEN

Bergruimte

Als met het voertuig minstens vier maanden niet wordt gereden, bijvoorbeeld in de winter, is een correcte opslag noodzakelijk om het voertuig in een goede conditie te houden.

BRP raadt u aan uw voertuig helemaal door uw erkende Can-Am roadster dealer te laten klaarmaken voor opslag. Als dat u beter uitkomt, kunt u de volgende basisprocedures volgen.

Het voertuig klaarmaken voor opslag:

1. Inspecteer het voertuig en laat uw erkende Can-Am roadster dealer desgevallend de nodige reparaties uitvoeren.
2. Vervang de motorolie en het motoroliefilter. Ga desgevallend naar een erkende Can-Am roadster dealer.
3. Controleer het niveau van de koelvloeistof, remvloeistof en koppelvloeistof.
4. Vul de brandstoftank, voeg brandstofstabilisator toe en laat de motor draaien om te voorkomen dat de tank zou roesten en de brandstof slecht zou worden. Volg de aanwijzingen op de verpakking van de brandstofstabilisator nauwgezet op.
5. Blaas alle banden op tot de aanbevolen spanning.
6. Maak het voertuig proper.
7. Smeer alle bedieningskabels en grendels, scharnierpunten van alle hefbomen en smeerpunten van de voorwielophanging.
8. Sluit en vergrendel alle bergvakken.
9. Dek het voertuig af met een ademend materiaal (bv. doek van geweven jute). Vermijd het gebruik van plastic of andere

niet-ademende, gecoate materialen die geen verluchting toelaten en zo hitte en vochtigheid laten accumuleren.

10. Sla het voertuig op in een droge ruimte uit het zonlicht met kleine dagelijkse temperatuurverschillen.
11. De accu één keer per maand langzaam laten opladen op het aanbevolen laadvermogen van 2 A. De accu hoeft niet te worden verwijderd.

Voorbereiding op het vaarseizoen

Alle modellen

Het voertuig moet na een periode van opslag worden geprepareerd en gecontroleerd.

Het voertuig uit opslag nemen:

1. Neem de afdekking weg en maak het voertuig proper.
2. Laad de accu op indien nodig.
3. Voer een inspectie voor het vertrek uit en maak dan een trage proefrit met het voertuig.

Modellen RT-S en RT LTD SE6

1. Maak de vergrendeling onder de voetplaat los.
2. Draai de voetplaat door het voorste deel handmatig neer te drukken.
3. Kantel de vloerplaat naar achter tot het vergrendelt. Het mechanisme moet vrij kunnen bewegen.

HERSTELLINGEN ONDERWEG

DIAGNOSTISCHE RICHTLIJNEN

OPMERKING Laat het voertuig niet slepen als het moet worden vervoerd. Slepen kan het voertuig zware schade toebrengen. Raadpleeg *HET VOERTUIG VERVOEREN* in dit onderdeel voor gedetailleerde instructies.

Kan niet naar eerste versnelling schakelen (model SM6)

Als in stilstand niet in eerste kan worden geschakeld:

1. Laat de koppelingshendel langzaam los terwijl u licht op de schakelhendel drukt.
2. Trek de koppelingshendel in zodra u voelt dat de schakelhendel in de eerste versnelling schakelt.

Kan niet naar neutraal schakelen (model SE6)

Als in stilstand niet naar neutraal kan worden geschakeld:

1. Het motortoerental wordt automatisch opgevoerd tot ongeveer 1300 RPM en wordt dan terug naar het stationaire toerental gebracht.
2. Dit wordt maximaal 3 keer geprobeerd.
3. Werkt dit niet, probeer dan nogmaals hoger of lager te schakelen.

Kan niet schakelen (model SE6)

Laat het voertuig vervoeren naar de dichtstbijzijnde Can-Am roadster dealer.

De motor start niet

DE MOTOR DRAAIT NIET

1. Een schuivende veiligheidsmelding op het multifunctionele instrumentenbord werd niet bevestigd.
 - Lees de veiligheidsmelding en druk vervolgens op de *MODE-knop (Modus)*.
2. Motorstopschakelaar op UIT.
 - Zorg ervoor dat de motorstopschakelaar op AAN staat.
3. Koppelingshendel niet ingeschakeld (model SM6)
 - De koppelingshendel ingetrokken houden.
4. Contactschakelaar op UIT.
 - Draai het contact op AAN.
5. Accu leeg of een slechte aansluiting op de accu.
 - Controleer de lading van de accu. Herlaad indien nodig (zie het onderdeel *ONDERHOUDSPROCEDURES*).
 - Controleer de aansluitingen van de accu in het opbergvak vooraan (zie het onderdeel *ONDERHOUDSPROCEDURES*).
6. Gesprongen zekering.
 - Controleer de staat van de zekering (zie het onderdeel *HOE VERVANGT U ZEKERINGEN EN LAMPEN*).
7. De transmissie staat in een versnelling (model SE6).
 - Duw het rempedaal in als een versnelling is ingeschakeld.

MOTOR DRAAIT MAAR START NIET

1. **Brandstof bijna op.**
 - *Vul de brandstoftank. Raadpleeg het hoofdstuk BASIS-PROCEDURES.*
2. **Accu bijna leeg.**
 - *Controleer de lading van de accu. Herlaad indien nodig (zie het onderdeel ONDERHOUDSPROCEDURES).*
 - *Controleer de aansluitingen van de accu in het opbergvak vooraan (zie het onderdeel ONDERHOUDSPROCEDURES).*
3. **Probleem met het motormanagement.**
 - *Controleer of het indicatorlichtje voor motorstoring AAN staat tijdens het starten. Raadpleeg een erkende Can-Am roadster dealer.*

Manual (manueel) wordt weergegeven op de meter

De melding Manual (manueel) verschijnt aan de linkerkant van de digitale display in plaats van de staafgrafiek, om u te melden dat er een probleem is met de automatische afstelling van de ophanging.

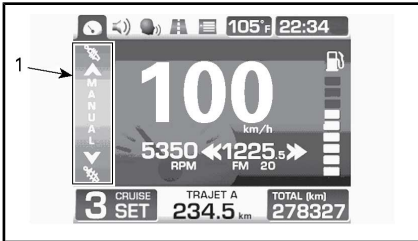

TYPISCH - DIGITALE DISPLAY MET MANUELE INSTELLING





1. Aanduiding instelling Manual (manueel)







U kunt de ophanging nog steeds manueel aanpassen naar wens.







Laat uw voertuig zo snel mogelijk inspecteren door een Can-Am dealer.

MELDINGEN OP HET MULTIFUNCTIONELE INSTRUMENTENBORD

Belangrijke informatie die verschijnt op het multifunctionele instrumentenbord over de toestand van het voertuig. Kijk bij het starten van de motor altijd op het instrumentenbord voor verklikkerlichtjes of speciale meldingen.

VERKLIKKERLICHTJES (STORINGEN)				
VERKLIKKERLICHTJE(S)	DIGITALE INDICATOR	DIGITALE WAARSCHUWING	OORZAAK	MAATREGEL
  KNIPPEREN	E weergegeven in plaats van de gekozen versnelling	GEEN	Storing aan de versnellings sensor	Stop het voertuig en laat in neutraal draaien. Laat het voertuig repareren door een erkende dealer voor de Can-Am roadster.
GEEN		KEY ERR (Fout sleutel)	Verkeerde of kapotte sleutel	Gebruik de juiste sleutel voor het voertuig of neem contact op met een erkende Can-Am roadster dealer.
 AAN	GEEN	GEEN	Motor raakt oververhit	<ul style="list-style-type: none"> - Stop en wacht tot de motor is afgekoeld. - Controleer of er geen lek is. - Controleer het koelvloeistofpeil en vul bij indien nodig (zie het hoofdstuk <i>ONDERHOUDSPROCEDURES</i>).
 AAN	GEEN	GEEN	Accuspanning te hoog of laag	<ul style="list-style-type: none"> - Accu herladen (zie het onderdeel <i>ONDERHOUDSPROCEDURES</i>). - Controleer de aansluitingen van de accu. Laat het voertuig vervoeren naar de dichtstbijzijnde, erkende Can-Am roadster dealer.

VERKLIKKERLICHTJES (STORINGEN)				
VERKLIKKERLICHTJE(S)	DIGITALE INDICATOR	DIGITALE WAARSCHUWING	OORZAAK	MAATREGEL
 AAN	GEEN	GEEN	ABS defect. De ABS functioneert niet	Laat het voertuig vervoeren naar de dichtstbijzijnde, erkende Can-Am roadster dealer.
 AAN	GEEN	GEEN	VSS defect	*Laat het voertuig vervoeren naar de dichtstbijzijnde, erkende Can-Am roadster dealer.
 AAN	REMSYSTEEM STORING OF 	REMSYSTEEM STORING	EBD-storing	Laat het voertuig vervoeren naar de dichtstbijzijnde, erkende Can-Am roadster dealer.
	REMSYSTEEM STORING OF 	REMSTORING - LAGE REMVLOEISTOF	Te laag remvloeistofpeil of een defecte sensor	<ul style="list-style-type: none"> - Controleer of er geen remvloeistof lekt. - Controleer het remvloeistofpeil en vul bij indien nodig (zie het hoofdstuk <i>ONDERHOUDSPROCEDURES</i>).
 AAN + PIEPT ALS CONTACTSLEUTEL OP UIT STAAT	GEEN	GEEN	Gestoorte parkeerrem of onderdeel ervan	<ul style="list-style-type: none"> - Zorg dat de accuspanning tenminste 10,5 volt is. - Controleer zekering nr. 1 op de rechter zekeringsdoos (zie het onderdeel <i>ONDERHOUDSPROCEDURES</i>). Laat het voertuig vervoeren naar de dichtstbijzijnde, erkende Can-Am roadster dealer.

VERKLIKKERLICHTJES (STORINGEN)				
VERKLIKKERLICHTJE(S)	DIGITALE INDICATOR	DIGITALE WAARSCHUWING	OORZAAK	MAATREGEL
 AAN		GEEN	Defect onderdeel van het motormanagement.	Verwijder contactsleutel, wacht 20 seconden en steek de sleutel nogmaals in het contact.
		GEEN	Onderdeel van het dynamische servostuur	Laat het voertuig herstellen door een erkende Can-Am roadster dealer.
		GEEN	Onderdeel van de transmissiemodule	<ul style="list-style-type: none"> - Verwijder contact-sleutel, wacht 20 seconden en steek de sleutel nogmaals in het contact. - Laat het voertuig herstellen door een erkende Can-Am roadster dealer.
 KNIPPEREN		MOTOR MANAGEMENT NOODPROGRAMMA	Een belangrijk onderdeel van het motormanagement of de VSS is defect.	*Laat het voertuig vervoeren naar de dichtstbijzijnde, erkende Can-Am roadster dealer.
 AAN	GEEN	GEEN	Oliedruk te laag	<ul style="list-style-type: none"> - Controleer of er geen olie lekt. - Controleer het oliepeil en vul bij (zie het hoofdstuk <i>ONDERHOUDSPROCEDURES</i>).
Er kan een combinatie van twee waarschuwingen gegeven worden.				

* BRP raadt u aan het voertuig te laten vervoeren als MOTORMANAGEMENT NOODPROGRAMMA (Motormanagement noodprogramma) wordt aangegeven. Als u toch met het voertuig rijdt in MOTORMANAGEMENT NOODPROGRAMMA, vermijd dan bruske manoeuvres en ga onmiddellijk naar de dichtstbijzijnde Can-Am roadster dealer om uw voertuig te laten nakijken voordat u weer vertrekt. In MOTORMANAGEMENT NOODPROGRAMMA rijdt het voertuig aan een beperkt toerental en dus ook aan een beperkte snelheid.

Er kunnen ook tijdelijk belangrijke meldingen worden weergegeven als hulp bij indicatorlichtjes.

aan het multifunctionele instrumentenbord weergegeven en worden gedurende 60 seconden terug weergegeven op het hoofdscherm wanneer het voertuig trager dan 3 km/h rijdt.

Als het probleem aanhoudt, ga dan naar een erkende Can-Am roadster dealer.



TYPISCH

1. Bericht/icoon

Een digitale waarschuwing wordt 6 seconden weergegeven en verdwijnt dan gedurende 60 seconden. Tijdens deze 60 seconden knippert de kleine digitale indicator. Deze volgorde wordt drie keer herhaalt en stopt dan 15 minuten. Alleen de verklikkerlichtjes worden gedurende 15 minuten geactiveerd.



TYPISCH

1. Bericht/icoon

Als een foutcode verschijnt, druk dan op de MODE-knop om de foutmelding te negeren.

OPMERKING: Genegeerde foutmeldingen worden nog steeds onder-

WAT MOET U IN DE VOLGENDE OMSTANDIGHEDEN DOEN

Sleutels verloren

Laat met uw reservesleutel zo snel mogelijk een nieuwe sleutel maken door een erkende Can-Am roadster dealer. **Indien beide sleutels verloren zijn** moet de contactschakelaar, De slotcilinder van het opbergvak achteraan en de slotcilinder van de aanhangwagen (bij gebruik van een aanhangwagen van BRP) op kosten van de eigenaar van het voertuig worden vervangen.

Kan het zij-opbergvak niet openen.

Open het zadel.

Verwijder de twee borgschroeven van het paneel.

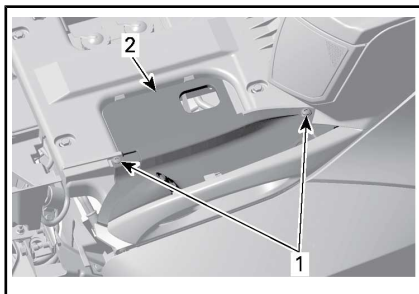

ZIJPANEEL WEERGEGEVEN

1. Borgschroeven
2. Paneel

Trek het paneel uit.

Koppel de connector van de schakelaar los.

Neem het paneel weg.

Schuif het mechanisme zoals aangegeven om te ontgrendelen.

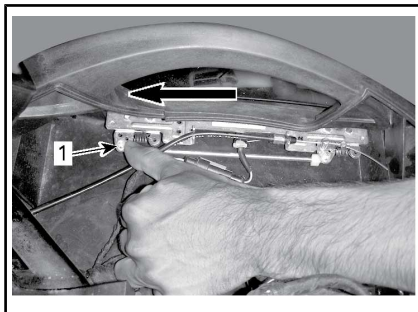

ZIJPANEEL WEERGEGEVEN

1. Schuifmechanisme

Plaats de schakelaar en het paneel na afloop terug.

Lekke band

Als een band op het loopvlak een **groot** gat of insnijding vertoont en helemaal is leeggelopen, laat het voertuig dan naar de dichtstbijzijnde Can-Am Spyder dealer vervoeren. Zie **VERVOER VAN HET VOERTUIG** voor instructies betreffende het vervoer.

Als een band een **klein** gaatje vertoont door een nagel of steentje en niet helemaal is leeggelopen, kan de band voorlopig worden hersteld. Om een band voorlopig te herstellen kan een zelf-opblazende bandendichter of een reparatiekit met bandenplug worden gebruikt. Volg de bij de bandendichter of reparatiekit horende aanwijzingen van de producent en laat de band zo snel mogelijk door een Can-Am roadster dealer **herstellen of vervangen**.

Als een band voorlopig is hersteld, rijd dan langzaam en voorzichtig en kijk de bandenspanning dikwijls na tot de band is vervangen of definitief is hersteld.

Lege accu

Als de accu leeg is of te zwak is om de motor in werking te zetten, kan deze met startkabels worden gestart.

! WAARSCHUWING

Verbind de startkabels als aangegeven in de procedure voor het starten met startkabels.

Accu's kunnen een explosief gas uitwasemen dat kan ontbranden als de startkabels niet correct zijn aangesloten.

Om de batterij te starten met startkabels gaat u als volgt te werk:

1. Plaats het andere voertuig zo dicht mogelijk bij, en liefst aan de voorkant van, de Spyder roadster. Zorg ervoor dat de voertuigen elkaar niet raken.
2. Schakel de Spyder roadster in NEUTRAAL (N) en schakel de parkeerrem in.
3. Schakel de motor en alle elektrische accessoires van het andere voertuig uit.
4. Open de motorkap van het andere voertuig.
5. Open van de Spyder roadster het opbergvak aan de voorzijde.
6. Zorg ervoor dat de contactschakelaar op UIT staat.
7. Verwijder het paneel voor toegang tot de accu.
8. Verbind één uiteinde van de rode, POSITIEVE (+) startkabel met de POSITIEVE (+) pool van de Spyder roadster.
9. Verbind het andere uiteinde van de rode, POSITIEVE (+) startkabel met de POSITIEVE (+) pool van de hulpaccu.
10. Verbind het ene uiteinde van de zwarte, NEGATIEVE (-) startkabel met de NEGATIEVE (-) pool van de hulpaccu.

11. Verbind het andere uiteinde van de zwarte, NEGATIEVE (-) startkabel met de NEGATIEVE (-) pool van de Spyder roadster.

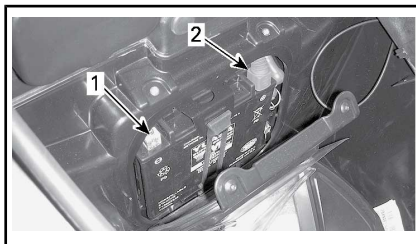

1. NEGATIEVE (-) pool
2. POSITIEVE (+) pool

12. Stel u aan de rechterkant van de Spyder roadster op, activeer de remmen en start de motor. Als die niet of slechts langzaam aanslaat, controleer dan de startkabels om zeker te zijn dat er een goed contact is en probeer het opnieuw. Als de motor nog niet start, kan er een probleem zijn met het startsysteem. Laat het voertuig vervoeren (zie *VERVOER VAN HET VOERTUIG*) en herstellen bij de dichtstbijzijnde, erkende Can-Am roadster dealer.
13. Zodra de motor start, koppelt u de twee startkabels los in de omgekeerde volgorde als die waarin ze werden aangekoppeld, te beginnen met de NEGATIEVE (-) kabel die is aangesloten op de Spyder roadster.
14. Laat de motor enkele minuten stationair draaien op 900 TPM.
15. Laat de accu zo snel mogelijk helemaal opladen met een acculader (zie *ONDERHOUDSPROCEDURES*) of in een gekwalificeerd benzinestation.

Als de motor stilvalt kort nadat hij met de startkabels is opgestart of zodra de verbindingkabels worden afgekoppeld is er mogelijk een probleem met het oplaadsysteem. Laat het voertuig vervoeren (zie

VERVOER VAN HET VOERTUIG)
en herstellen bij de dichtstbijzijnde,
erkende Can-Am roadster dealer.

Laat het voertuig zodra de accu is
opgeladen inspecteren door een
erkende Can-Am roadster dealer.

HOE VERVANGT U DE ZEKERINGEN EN LAMPEN

Zekeringen

Als elektrische accessoires op het voertuig ophouden te functioneren, kijk dan de zekeringen na en vervang ze indien nodig.

Als de elektrische storing zich blijft voordoen, laat het voertuig dan nakijken door een erkende Can-Am roadster dealer.

Plaats van de zekeringen

De zekeringen bevinden zich in het compartiment vooraan.

Om toegang te krijgen tot de zekeringen, opent u het deksel van het opbergvak vooraan.

Druk naar beneden op de onderhoudsdeksels voor de zekeringen en haal de deksels eraf.

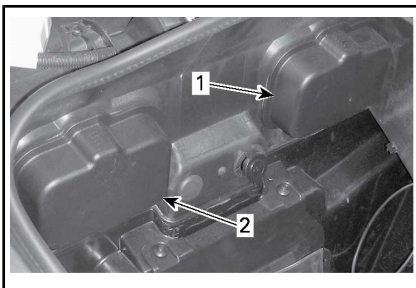

IN OPBERGVAK VOORAAN

1. Deksel servicekap links
2. Deksel servicekap rechts

Druk naar beneden op de lipjes en verwijder voorzichtig de deksels van de zekeringendoos.



GEOPEND VOORSTE OPBERGVAK

Open het toegangspaneel.

Rits de voering los indien van toepassing.

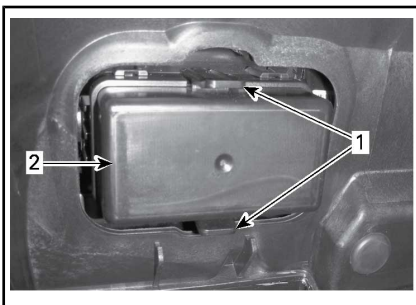

1. Lipjes
2. Deksel van de zekeringdoos



1. Voering

Omschrijving van de zekeringen

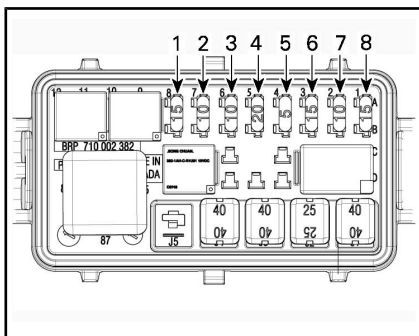

OPMERKING: Raadpleeg voor de juiste identificatie het plaatje tussen de beide zekeringsdozen

OPMERKING: Zekeringsdozen kunnen van model tot model verschillen.

ZEKERINGEN - VERZEKERINGSDOOS LINKS

Zekeringdoos links

ZEKERINGS NR.	BESCHRIJVING	SCORE
1	Cluster / DLC	15 A
2	Wek-ECM / VCM/ MSR en D.E.S.S. /SAS / YRS / PRS	10 A
3	Alternator	10 A
4	WPM / PBM	20 A
5	ECM	5 A
6	Injectoren / spoelen	15 A
7	Wek-TCM, DPS / cluster, brandstofmeter en koelvloeistof-temperatuurmeter	10 A
8	H02S / CAPS / Brandstofpomp/ EVAP / CSV, PSR	15 A

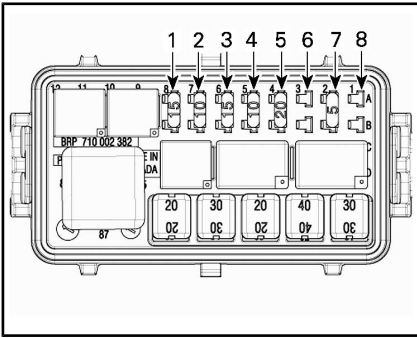

**ZEKERINGEN - VERZEKERINGSDOOS
RECHTS**

Zekeringdoos rechts

ZEKERINGS NR.	BESCHRIJVING	SCORE
1	Daglichten / Parkeerlichten / Kentekenplaatlichten	15 A
2	Remlichten / Gevaar	10 A
3	V-accu, Radio	15 A
4	Module Aanhangwagen	10 A
5	Claxon, Ontlading	25 A
6	DC-stekkers VKEY	5 A
7	DC-stekkers VBAT	5 A
8	NIET GEBRUIKT	

OPMERKING: Als zekering 6 geïnstalleerd is, werkt de 12 V-aansluiting alleen als de ontstekingschakelaar in de AAN-positie is geschakeld. De 12 V-aansluiting werkt altijd als zekering 7 is geïnstalleerd.

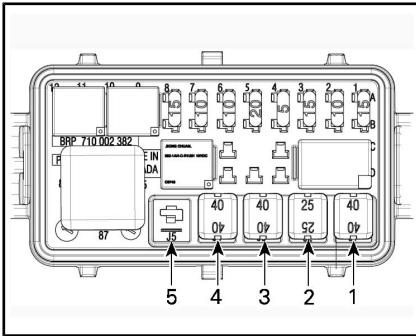

JCASE - ZEKERINGEN - VERZEKERINGS-
DOOS LINKS

Jcase zekeringsdoos links

JCASE ZEKERINGSNR.	BESCHRIJVING	SCORE
1	VCM-pomp	40 A
2	VCM-kleppen	25 A
3	DPS	40 A
4	Hoofdbediening (F1, F2,R4, R5)	40 A
5	Niet gebruikt	

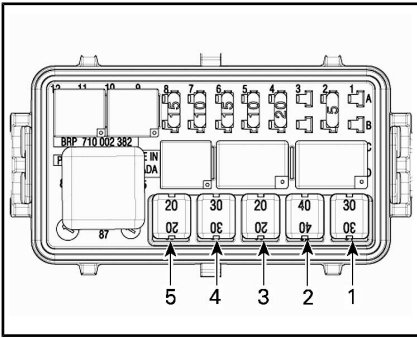

JCASE ZEKERINGEN - ZEKERINGSDOOS RECHTS

Jcase zekeringsdoos links

JCASE ZEKERINGSNR.	BESCHRIJVING	SCORE
1	Koelventilator	30 A
2	Accessoires	40 A
3	TCM-solenoïden	20 A
4	LO-koplampen	30 A
5	HI-koplampen	20 A

Vervangen van de zekeringen

1. Om toegang te krijgen tot de zekeringen, raadpleegt u *LOCATIES VAN ZEKERINGEN* in het onderdeel *ZEKERINGEN*.
2. Zet de contactschakelaar op **UIT**.
3. Trek de zekering uit.
4. Controleer of de gloeidraad is gesmolten.

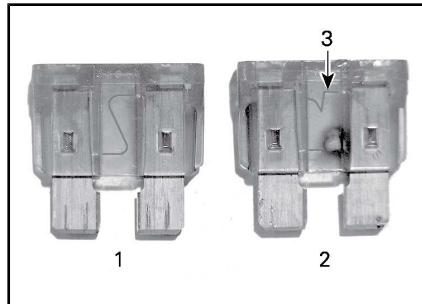

ZEKERING

1. Goede zekering
2. Kapotte zekering
3. Gesmolten gloeidraad
5. Vervang de zekering door een met dezelfde specificatie. In de zekeringenkast zitten in het deksel van de zekeringsdoos.

! WAARSCHUWING

Het gebruik van zekeringen met zwaardere specificaties kan zware schade en brand veroorzaken.

6. Breng de deksels over zekeringsdozen en duw voorzichtig naar beneden tot ze dichtklikken om de deksels van de zekeringsdozen te sluiten.
7. Rits de voering vast indien van toepassing.
8. Breng de deksels boven de zekeringsdozen en druk voorzichtig naar beneden tot de deksels van de zekeringsdozen dichtklikken om de deksels te sluiten.
9. Sluit het toegangspaneel en vervolgens het opbergvak voor.

Lichten

OPMERKING: De richtingaanwijzers vooraan en de remlichten zijn gemaakt met LED's (light emitting diode), een beproefde en betrouwbare technologie. Als ze om een of andere reden toch niet zouden werken, laat ze dan nakijken door een erkende Can-Am roadster dealer.

Als een van de genoemde lichten op het voertuig niet meer werkt, vervangt u de lamp van het kapotte licht. Andere lichten dient u te laten nakijken door een erkende Can-Am roadster dealer.

Als het licht nog niet werkt, laat het voertuig dan nakijken door een erkende Can-Am roadster dealer.

! **LET OP** Draai de contactschakelaar altijd op UIT voordat u een lamp vervangt om elektrische schokken te vermijden.

Controleer na vervanging altijd of het licht wel werkt.

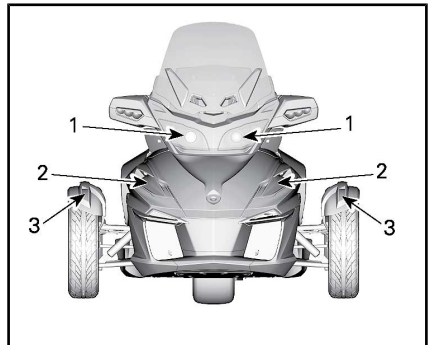

TYPISCH - LOCATIE LICHTEN — VOORKANT VAN HET VOERTUIG

1. Koplamp — grootlicht
2. Koplamp — dimlicht
3. Standlicht

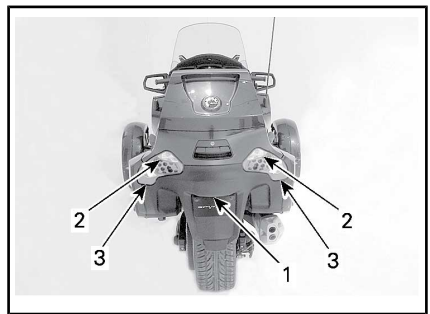

PLAATSING VAN DE LICHTEN — ACHTERAAN HET VOERTUIG

1. Nummerplaatverlichting
2. Achteruitrijlicht
3. Richtingaanwijzer

Alleen voor Japanse modellen

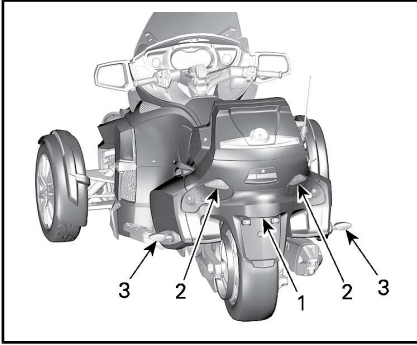

PLAATSING VAN DE LICHTEN – ACHTER-AAN HET VOERTUIG

1. Nummerplaatverlichting
2. Achteruitrijlicht
3. Richtingaanwijzer

Koplamp — Grootlicht

1. Verwijder het bovenste zijpaneel.
2. Verwijder de bovenste borgschroeven van het voorpaneel.

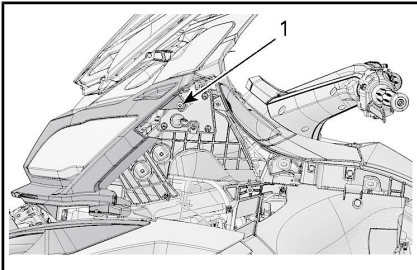

1. Bovenste borgschroef
3. Verwijder de middelste borgschroeven van het voorpaneel.

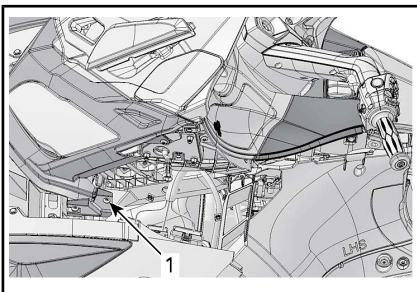

1. Middelste borgschroef

4. Verwijder de onderste borgschroeven en ringen van het voorpaneel.

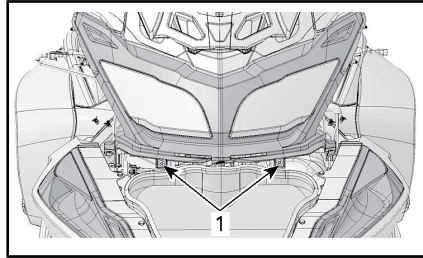

1. Onderste borgschroef

5. Verwijder het voorpaneel van het voertuig.
6. Verwijder de borgmoeren van de afstelkabel.

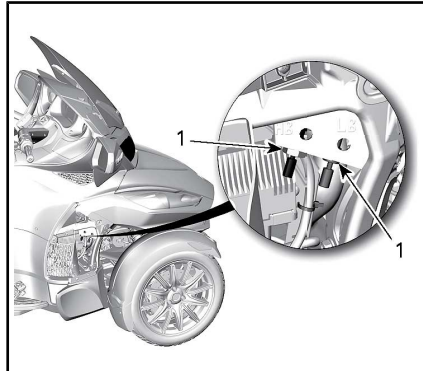

1. Borgmoeren van de afstelkabel

7. Verwijder alle 4 de borgschroeven van de koplampen.

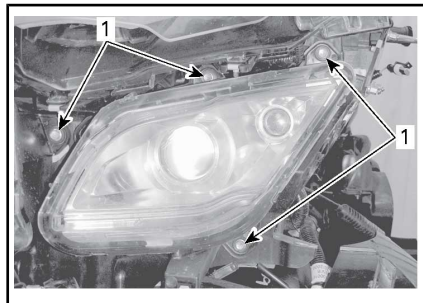

1. Borgschroeven

8. Trek aan de lipjes om de behuizing te ontgrendelen.

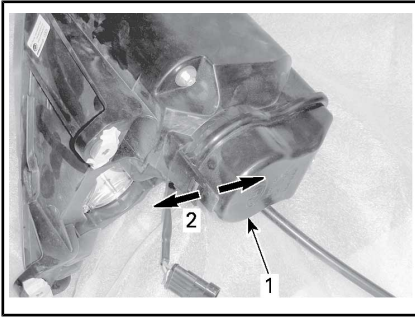

1. Deksel koplamp
2. Trek de lipjes uiteen
9. Trek het deksel uit.
10. Koppel de connector van de lamp los.

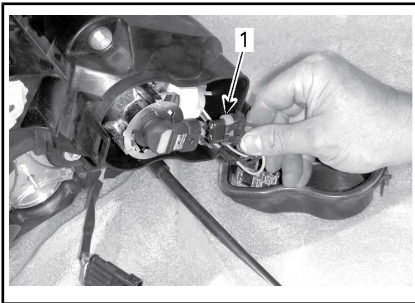

1. Koppel de connector los
11. Draai de lamp linksom om ze te ontgrendelen.

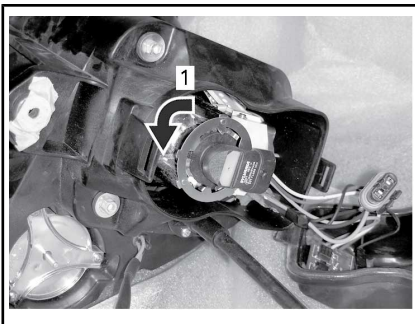

1. Draai linksom
12. Trek de lamp eruit.
13. Steek de nieuwe lamp in de fitting en zet deze rechtsom draaiend vast op zijn plaats.

OPMERKING Raak een nieuwe halogeenlamp nooit aan met de vingers. Dat verkort de levensduur ervan.



1. Rechtsom draaien
14. Sluit de connector aan op de lamp
15. Plaats het deksel van de koplamp en de overige onderdelen terug in de omgekeerde volgorde dan die waarin ze werden weggenomen.

Koplamp — dimlicht

Verwijder het middelste zijpaneel. Maak de zone rondom de koplamp schoon.

Steek de hand door de opening boven de bovenste arm van de voorwielophanging.

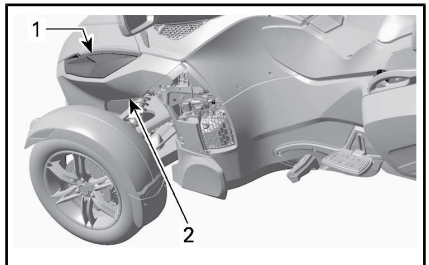

1. Koplamp
 2. Toegang tot de koplamp
- Trek aan de lipjes om de behuizing te ontgrendelen.

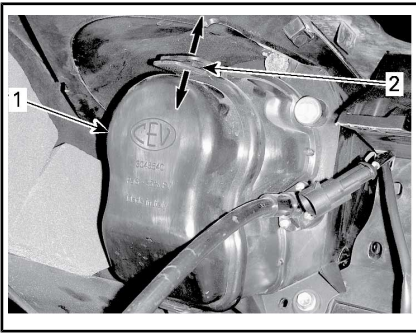

1. Deksel koplamp
2. Trek de lipjes uiteen

Trek het deksel uit.

Koppel de connector van de lamp los.

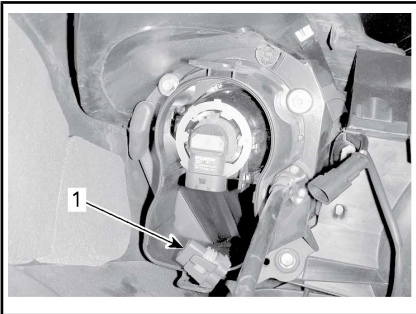

1. Afgesloten connector

Draai de lamp linksom om ze te ontgrendelen.

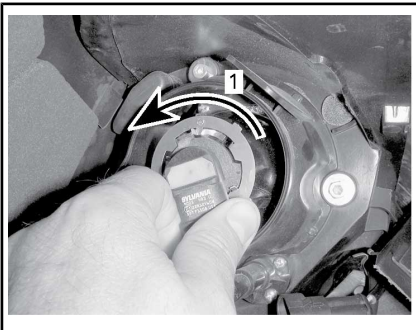

1. Draai linksom

Trek de lamp eruit.

OPMERKING Raak een nieuwe halogeenlamp nooit aan met de

vingers. Dat verkort de levensduur ervan.

Steek de nieuwe lamp in de fitting en zet deze rechtsondrecht vast op zijn plaats.

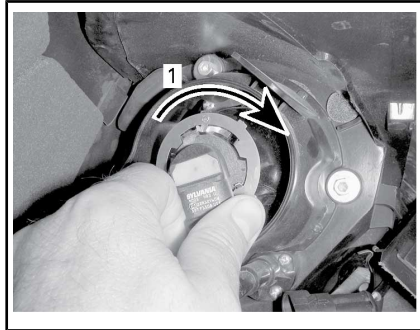

1. Rechtsom draaien

Sluit de connector aan op de lamp

Plaats het koplampdeksel en het middelste zijpaneel terug in de omgekeerde volgorde dan die waarin ze werden verwijderd.

Standlicht

Alleen voor basismodellen

1. Duw en houd de lens dan naar de achterkant van het spatbord toe.

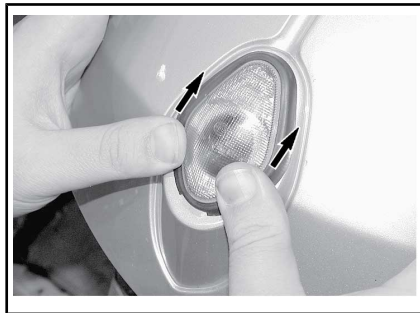

2. Til het voorste deel van de lens met uw duim of met een kleine schroevendraaier omhoog om het los te maken.

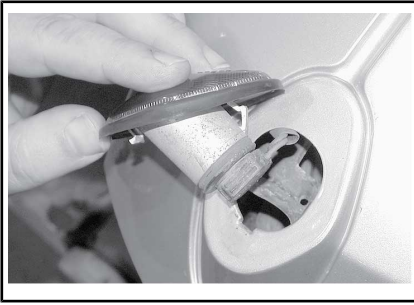

3. Draai de lampfitting rechtsonder en neem het van de aansluiting.

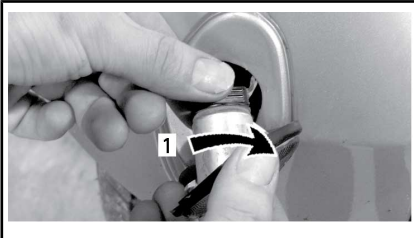

1. Rechtsom draaien
4. Trek de lamp uit de fitting als hieronder aangegeven.

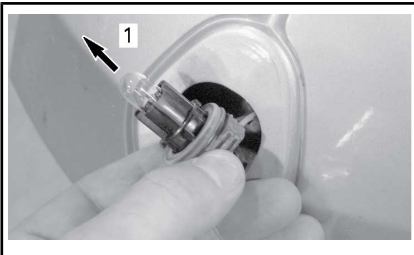

1. Trek de lamp eruit
5. Steek een nieuwe lamp in de fitting.
6. Plaats de onderdelen correct terug in de omgekeerde volgorde als die waarin ze werden weggenomen.

Modellen RT-S en RT LTD

De standlichten zijn gemaakt met LED's (light emitting diode), een beproefde en betrouwbare technologie. Als ze om een of andere reden toch niet zouden werken, laat

ze dan nakijken door een erkende Can-Am roadster dealer.

Nummerplaatverlichting

1. Verwijder de lensschroeven met een kruisschroevendraaier.

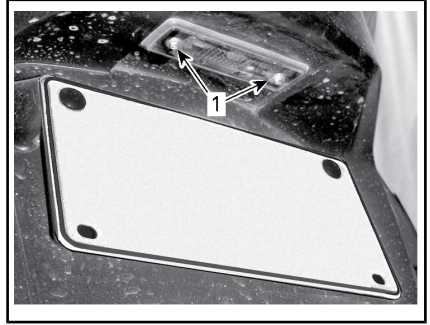

1. Schroeven van de nummerplaatlens
2. Trek de lens uit.
3. Trek de lamp uit.

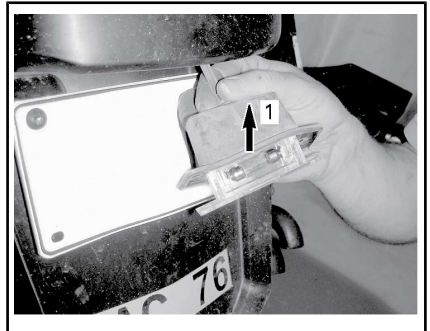

1. Uittrekken
4. Plaats de nieuwe lamp door ze in te duwen.
5. Plaats de lens terug.

Achteruitrijlicht

1. Open het bovenste opbergvak.
2. Open de zijbergvakken.
3. Verwijder de 8 borgschroeven van het achterste paneel.

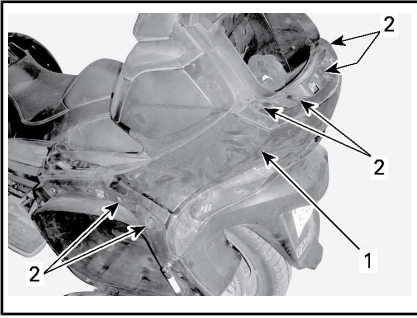

1. Achterpaneel
2. Borgschroeven
4. Trek het paneel uit.

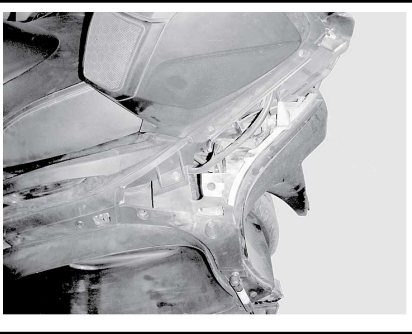

5. Koppel de connector los.
6. Draai de lamp linksom om ze te ontgrendelen.

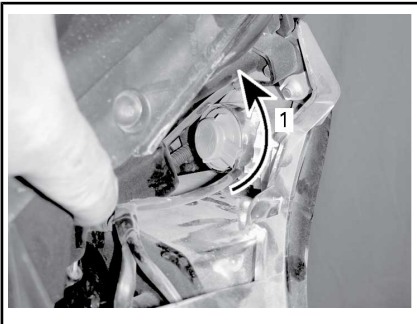

1. Draai linksom
7. Trek de lamp eruit.
8. Steek de nieuwe lamp in de fitting en zet deze rechtsom draaiend vast op zijn plaats.

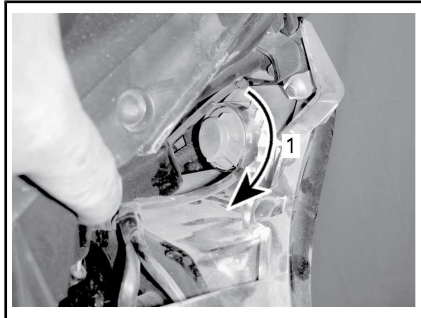

1. Rechtsom draaien
9. Sluit de connector aan op de lamp
10. Plaats het achterste paneel terug in de omgekeerde volgorde dan die waarin het werd verwijderd.

Knipperlichten (Alleen voor Japanse modellen)

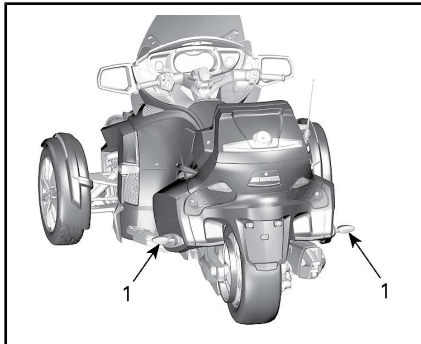

1. Knipperlichten
1. Verwijder schroef en lens van het knipperlicht om toegang tot de lamp te krijgen.
2. Vervang de lamp.

HET VOERTUIG TRANSPORTEREN

Als uw voertuig moet worden vervoerd, moet deze op een dieplader van de juiste grootte en het juiste vermogen worden geladen.

! LET OP Als het voertuig moet worden geduwd, doe dat dan alleen langs de rechterkant zodat u aan het rempedaal kunt raken.

Als u het voertuig naar achter trekt, let dan op dat het voorwiel niet over uw voeten rolt.

OPMERKING De Spyder roadster niet slepen. Slepen kan de aandrijving van het voertuig ernstig beschadigen.

Wanneer u een sleep- of transportdienst contacteert, vraag dan zeker of ze een aanhangwagen met een vlak laadbed, een laadplatform of een verstelbare laadbrug hebben om het voertuig veilig op te tillen en spanbanden om het vast te maken. Zorg ervoor dat het voertuig correct wordt getransporteerd volgens de instructies in dit hoofdstuk.

OPMERKING Vermijd kettingen om het voertuig mee vast te binden — die kunnen de laklaag of de plastic componenten beschadigen.

Om het voertuig te laden voor transport gaat u als volgt te werk:

1. Zet de schakelhendel in NEUTRAAL (N).
2. Trek de sleutel uit het contactslot.
3. Plaats een spanband rond de onderste arm van elke voorop-hanging.

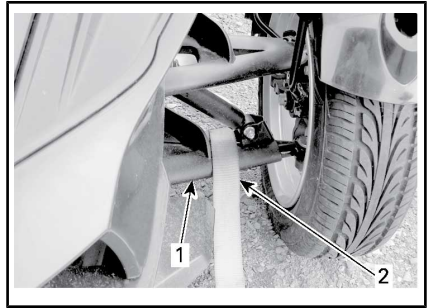

1. Onderste wieldraagarm
2. Riem tussen de schokdemper en de rib

OPMERKING Plaats de riem niet over de rib. Die kan anders breken.

4. Bevestig de riemen aan de lierkabel. Gebruik waar mogelijk kettingen of extra riemen om de riemen als hieronder aangegeven mee aan de lierkabel te bevestigen om schade aan het spatbord te vermijden.

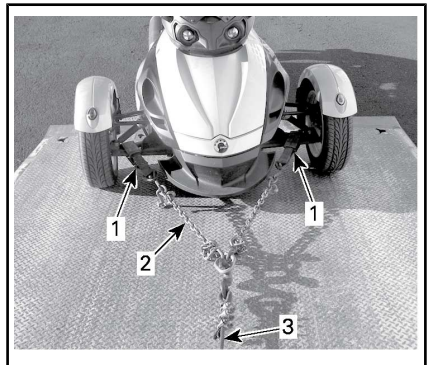

TYPISCH

1. Riem rond de onderste wieldraagarmen vooraan
2. Kettingen om schade aan het spatbord te vermijden
3. Lierkabel
5. Zorg ervoor dat de parkeerrem is uitgeschakeld.
6. Trek het voertuig met de lier op de aanhangwagen.
7. Schakel de parkeerrem in.

8. Zorg ervoor dat het voertuig in NEUTRAAL (N) staat.
9. Bind de voorwielen vast met één van de onderstaande methodes.

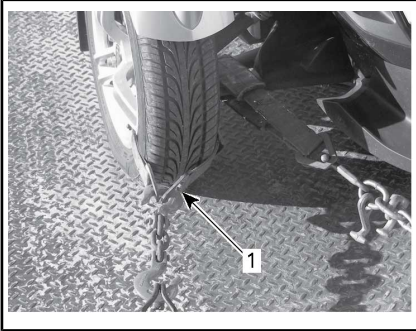

TYPISCH BEVESTIGING VAN DE VOORWIELEN — METHODE 1

1. Riem rond de velg van ieder voorwiel en bevestigd aan de voorkant van de oplegger

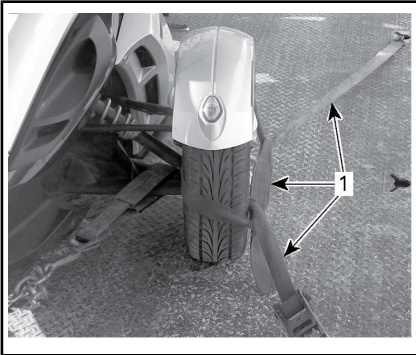

TYPISCH BEVESTIGING VAN DE VOORWIELEN — METHODE 2

1. Riem rond ieder wiel en bevestigd aan de voor- en achterkant van de oplegger
10. Voer alleen een bevestigingsriem door de binnenkant van de velg van het achterwiel. De bevestigingsriem niet door het achterste kettingtandwiel voeren.

OPMERKING De bevestigingsriem door het achterste kettingtandwiel voeren kan leiden tot zware schade aan de aandrijving.

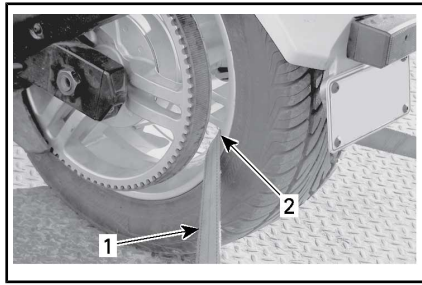

TYPISCH BEVESTIGING VAN HET ACHTERWIEL

1. Bevestigingsriem
 2. UITSLUITEND door de velg van het achterwiel.
11. Bevestig de bevestigingsriem van het achterwiel met een ratelsleutel stevig vast aan de achterkant van de oplegger.
 12. Zorg ervoor dat de voor- en achterwielen stevig bevestigd zijn op de oplegger.

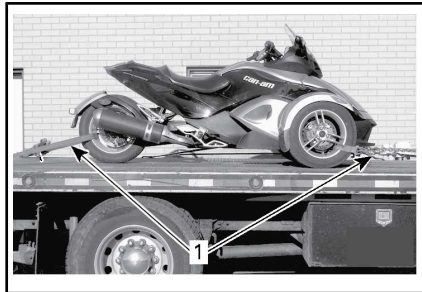

TYPISCH

1. Voor- en achterwielen stevig bevestigd op de oplegger.

TECHNISCHE INFORMATIE

VOERTUIGIDENTIFICATIE

De voornaamste onderdelen van het voertuig (de motor en het chassis) zijn identificeerbaar aan de hand van verschillende serienummers. Soms kunt u deze cijfers nodig hebben voor de garantie of om uw voertuig te laten opsporen bij verlies. Deze cijfers zijn voor de erkende Can-Am roadster dealer vereist om eventuele aanspraken op de garantie behoorlijk te kunnen invullen. Bombardier Recreational Products Inc. aanvaardt geen garantie als het motoridentificatienummer (E.I.N.) of het voertuigidentificatienummer (V.I.N.) werd verwijderd of als er op een of andere manier mee werd geknoeid. We raden u stellig aan om alle serienummers van uw voertuig te noteren en deze door te geven aan uw verzekeraar.

Voertuigidentificatienummer

OPMERKING: Het VIN (Vehicle Identification Number)-label kan van land tot land verschillen.

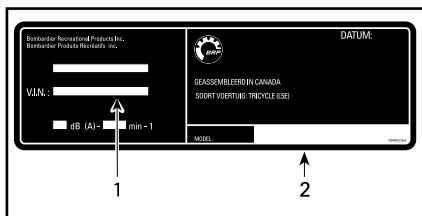

LABEL MET HET IDENTIFICATIENUMMER VAN HET VOERTUIG

1. Voertuigidentificatienummer (V.I.N.)
2. Modelnummer

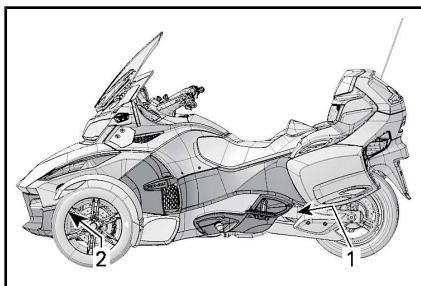

PLAATS VAN HET V.I.N.

1. Draaiarm (V.I.N.-label)
2. Onderste chassis (het V.I.N. is aan de linkerkant gestempeld)

Motoridentificatienummer

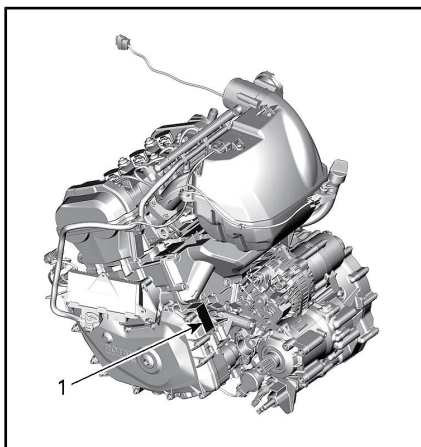

TYPISCH

1. Plaats van het E.I.N. (Motoridentificatienummer)

SPECIFICATIES

MODEL		SPYDER RT		
MOTOR				
Motortype		ROTAX® 1330 ACE, 4-takt, met twee bovenliggende nokkenassen (DOHC), vloeistofgekoeld		
Aantal cilinders		3		
Aantal kleppen		12		
Boring		84 mm		
Slag		80 mm		
Cilinderinhoud		1 330 cm ³		
Compressieverhouding		12:1		
Smering	Type		Droog oliecarter met afzonderlijke olietank en oliekoeler	
	Oliefilter	Motor	BRP Rotax glasvezeltype, vervangbaar	
		Versnelling/HCM	BRP Rotax meerlagig oppervlaktefilter, vervangbaar	
	Inhoud motorolie	Oliefilter	SM6	4,9 L
		Olie verversen met nieuwe motor- en HCM-filters	SE6	5,3 L
				5,6 L
	Aanbevolen motorolie		4-TAKT SYNTH. XPS-OLIEMENGSEL (ZOMERKwaliteit) (Stuknr. 293 600 121) of een 5W40 halfsynthetische (minimum) of synthetische motorolie die voldoet aan de vereisten voor de serviceclassificaties SL, SJ, SH of SG van het API	

MODEL		SPYDER RT	
Motor (vervolg)			
Koppeling	Type	SM6	Natte lamellenkoppeling, manuele bediening via een hydraulische zuiger, vacuümbekrachtigd
	Vloeistof		DOT 4
	Type	SE6	Hydraulische koppeling + natte koppeling met meerdere platen, automatisch geregeld door TCM
	Schakeltoeren-tal		1100 TPM
Uitlaatsysteem		3-in-1 met katalysator	
Luchtfilter		Papierelement	
VERSNELINGSBAK			
Type	SM6	Sequentieel manueel met 6 versnellingen (SM6) met met afstandsbediening voor elektronische achteruitrijvergren-deling	
	SE6	Sequentieel elektronisch met 6 versnellingen (SE6) en achteruit	
KOELSYSTEEM			
Type		Vloeistofgekoelde, dubbele radiator met koelventilatoren	
Koelvloeistof	Type	Ethylglycol/watermengsel (50% koel-vloeistof, 50% water). Gebruik de bij BRP verkrijgbare voorgemengde koel-vloeistof ANTIVRIES VOOR LANGDU-RIG GEBRUIK (Stuknr. 219 702 685) of een speciaal samengestelde koelvloeis-tof voor aluminiummotoren	
	Inhoud	3,75 L	

MODEL		SPYDER RT
ELEKTRISCH SYSTEEM		
Type ontstekingsysteem		Elektronische ontsteking met spoelen met dubbele output
Timing van de ontsteking		Elektronisch geregeld, niet afstelbaar
Ontstekingsbougie	Aantal	3
	Merk en type	NGK MR7BI-8 (iridium) (breng warmtegeleidende pasta P12 (Stuknr. 420 897 186) aan op de draad van de bougie)
	Spleet (niet regelbaar)	0,7 mm naar 0.8 mm
Instelling van de motortoe- rentalbegrenzer	Voorwaarts	8100 TPM met ingeschakelde aandrijf- trein
		7500 TPM met versnellingshendel in vrije of neutrale stand
Accu	Type	Onderhoudsvrij
	Spanning	12 volt
	Nominale stroom	21 A•h
	Aanbevolen oplaadstroom	2 A
Koplamp — grootlicht		2 x 65 W halogeen (type H9)
Koplamp — dimlicht		2 x 60 W halogeen
Achterlicht/remlicht	Alle modellen behalve Ja- panse	LED 3,1 W totaal
	Alleen voor Japanse model- len	2 x 21 W + LED 3,1 W
Richtingaanwij- zers	Vooraan	
	Achteraan	Alle modellen behalve Ja- panse
		Alleen voor Japanse model- len
Standlichten		Alleen voor basismodellen
		Alleen voor Japanse model- len

MODEL		SPYDER RT
ELEKTRISCH SYSTEEM (vervolg)		
Nummerplaatverlichting		5 W
Achteruitrijlicht		2 x 21 W
Daglicht (Spyder RT-S/LTD)		2 x 0,5 W
Licht opbergvak vooraan (Spyder RT-S/LTD)		0,2 W
Zekeringen		Raadpleeg <i>HOE VERVANGT U ZEKE- RINGEN EN LAMPEN</i>
BRANDSTOFSYSTEEM		
Brandstofaflevering	Type	Elektronische brandstofinspuiting (EFI) op meerdere punten met elektronische gasregeling (ETC of Electronic Throttle Control). Enkele gasklep huis (54 mm) met een actuator
Brandstofpomp	Type	Elektrische module in brandstoftank
Leegloopsnelheid		900 TPM (elektronisch geregeld, niet afstelbaar)
Brandstof – Zie <i>VEREISTEN VOOR BRAND- STOF</i>	Type	Loodvrije super-benzine
	Minimaal octaangetal	87 op de pomp aangegeven AKI (RON+MON)/2
		92 RON
	Aanbevolen octaangetal	91 op de pomp aangegeven AKI (RON+MON)/2
95 RON		
Inhoud van de brandstoftank		26 L
AANDRIJFSYSTEEM		
Eindoverbrenging		Met koolstof versterkte aandrijfriem
Overbrengingsverhouding van de eindaandrijving		28/79
BESTURING		
Type		Dynamisch servostuur (DPS)

MODEL		SPYDER RT
VOORWIELOPHANGING		
Type ophanging		Dubbele triangelophanging met dwarsstabilisator
Veerweg		174 mm
Schokdemper	Aantal	2
	Type	Oliedemper
Afgeregeling veervoorbelasting		Niet regelbaar
ACHTERWIELOPHANGING		
Type ophanging	Basis	Draaiarm met monoshock met handmatig afstelbare, pneumatische voorbelasting
	RT-S, RT Limited	Draaiarm met monoshock. Pneumatische ophanging of ACS (Air Controlled Suspension). Door compressor geregeld (alleen extern aanpasbaar)
Veerweg		152 mm
Schokdemper	Aantal	1
	Type	Oliedemper
Afgeregeling voorbelasting (ACS met manuele afgeregeling)		Afstelbare luchtdruk: 135 kPa naar 625 kPa
Afgeregeling voorbelasting (ACS met externe afgeregeling)		5 standen

MODEL		SPYDER RT
REMMEN		
Type	Vooraan	270 mm starre schijven, radiaal gemonteerde Brembo monoblokcyinders met 4 remklauwzuigers, 2-weg
	Achteraan	270 mm met 1 drijvende remklauwzuiger met geïntegreerde parkeerfunctie
Voorrem		Duale starre schijven 270 mm radiaal gemonteerd Brembo monoblok met 4 remklauwzuigers, 2-weg
Achterrem		Enkele schijf 270 mm met 1 drijvende remklauwzuiger met geïntegreerde parkeerfunctie
Remvloeistof	Inhoud	530 ml
	Type	DOT 4
Parkeerrem		Mechanisch, werkt elektrisch in op de achterste remklauw
Minimumdikte van de remblokken		1 mm
Minimumdikte van de remschijven		7 mm
Maximale kromming van de remschijven		0,1 mm
BANDEN		
Type (gebruik enkel door BRP aanbevolen banden)	Vooraan	KR31 165/55R15
	Achteraan	KR21 225/50R15
Druk	Vooraan	Nominaal: 138 kPa Min.: 118 kPa Max.: 158 kPa
	Achteraan	Nominaal: 193 kPa Min.: 179 kPa Max.: 207 kPa OPMERKING: Het drukverschil tussen de linker- en rechterband mag niet groter zijn dan 3,4 kPa.
Minimale profieldiepte van de banden	Vooraan	2,5 mm
	Achteraan	4 mm

MODEL		SPYDER RT
WIELEN		
Maat (diameter x breedte)	Vooraan	381 mm x 127 mm
	Achteraan	381 mm x 178 mm
Aandraaimoment moeren voorwielen		105 N•m naar 113 N•m
Aandraaimoment moeren aandrijfjas achteraan		210 N•m naar 240 N•m
AFMETINGEN		
Totale lengte		2 667 mm
Totale breedte		1 572 mm
Totale hoogte		1 510 mm
Hoogste punt van het zadel		772 mm
Wielbasis		1 711 mm
Spoorbreedte voorwielen		1384 mm
Bodemvrijheid, vooraan en onderaan de motor		110 mm

MODEL		SPYDER RT	
GEWICHT EN LAADVERMOGEN			
Drooggewicht	Basis	SM6	459 kg
		SE6	466 kg
	RT-S	SM6	464 kg
		SE6	471 kg
	LTD		477 kg
Opbergvak vooraan	Inhoud		58 L
	Maximale belasting		16 kg
Handschoenvak	Inhoud		2 L
Zijbergvak	Inhoud		52 L
	Maximale belasting		7 kg
Opbergvak achteraan	Inhoud		43 L
	Maximale belasting		9 kg
Totale toegelaten belasting van het voertuig (inclusief bestuurder, passagier, lading en extra accessoires)			224 kg
Nominaal brutogewicht van het voertuig (NBGV)	Alle modellen behalve LTD		680 kg
	Alleen LTD		750 kg
Maximaal gewicht op de dissels van de aanhangwagens			18 kg
Maximaal getrokken gewicht (aanhangwagens en lading)			180 kg

In het kader van zijn beleid van voortdurende kwaliteitsverbetering en innovatie behoudt BRP zich het recht voor, op eender welk moment wijzigingen aan het ontwerp en de specificaties, aanvullingen of verbeteringen aan zijn producten aan te brengen, zonder dat dit enige verplichting inhoudt om deze ook te installeren op eerder gefabriceerde producten.

GARANTIE

BEPERKTE GARANTIE VAN BRP— V.S. EN CANADA: 2014 Can-Am® SPYDER® ROADSTER

1. VOORWERP VAN DE BEPERKTE GARANTIE

Bombardier Recreational Products Inc. ("BRP")* biedt op zijn Can-Am Spyder Roadsters ("Roadster") die worden verkocht door erkende dealers van Can-Am Roadster dealers (als hieronder bepaald) in de Verenigde Staten en Canada een garantie voor materiaal- en fabricagefouten gedurende de hieronder beschreven termijn en aan de hieronder beschreven voorwaarden. Deze beperkte garantie vervalt indien: (1) Roadster ooit werd gebruikt om te racen of voor enige andere vorm van competitie, zelfs indien dit bij een vorige eigenaar was; of (2) de kilometerteller werd verwijderd of er mee werd geknoeid; (3) de Roadster off-road werd gebruikt; of (4) de Roadster werd veranderd of aangepast op een manier die een ongunstige invloed had op de bediening, de prestaties of de duurzaamheid ervan, of deze werd veranderd of aangepast voor andere dan de oorspronkelijke doeleinden.

Tenzij anders aangegeven, dragen alle authentieke onderdelen en accessoires, die door een erkende Spyder dealer op de roadster zijn geïnstalleerd op het moment van levering van de Roadster, genieten dezelfde garantie als de Roadster zelf.

2. BEPERKING VAN DE AANSPRAKELIJKHEID

DEZE GARANTIE WORDT UITDRUKKELIJK GEBODEN EN AANVAARD TER VERVANGING VAN ELKE ANDERE GARANTIE, EXPLICIET OF IMPLICIET, INCLUSIEF EN ZONDER BEPERKING ELKE GARANTIE VAN VERKOOPBAARHEID OF GESCHIKTHEID VOOR EEN BEPAALD GEBRUIKSDOEL. IN DE MATE WAARIN DEZE NIET KUNNEN WORDEN UITGESLOTEN, IS DE DUUR VAN DE IMPLICIETE GARANTIES BEPERKT TOT DE TERMIJN VAN DE EXPLICIETE GARANTIE. INCIDENTELE SCHADE EN GEVOLGSCHADE ZIJN UITGESLOTEN VAN DEKKING ONDER DEZE GARANTIE. IN SOMMIGE LANDEN/DEELSTATEN ZIJN DE BOVENSTAANDE AFWIJZINGEN VAN AANSPRAKELIJKHEID, BEPERKINGEN EN UITSLUITINGEN NIET TOEGELATEN. HET IS BIJGEVOLG MOGELIJK DAT ZE NIET VAN TOEPASSING ZIJN VOOR U. DEZE GARANTIE GEEFT U SPECIFIEKE RECHTEN, MAAR U KUNT OOK NOG ANDERE WETTELIJKE RECHTEN GENIETEN, AFHANKELIJK VAN DE STAAT OF PROVINCIE WAAR U WOONT.

Noch de distributeurs, dealers, noch enige andere persoon zijn gemachtigd om enige belofte, bewering of garantie over de Roadster te maken buiten degene die in deze beperkte garantie vervat zitten, en indien die toch gemaakt worden, kunnen deze niet van BRP worden afgedwongen. BRP behoudt zich het recht voor, deze garantie op elk gewenst ogenblik te wijzigen. Dergelijke wijzigingen zullen echter geen invloed hebben op de garantiev voorwaarden die van toepassing waren op de Roadsters die tijdens de geldigheidsduur van deze garantie werden verkocht.

3. UITSLUITINGEN — ZIJN NIET GEWAARBORGD

De volgende zaken vallen in geen geval onder de garantie:

- Vervanging van routinematige onderhoudsproducten met inbegrip van, maar niet beperkt tot, olie, smeermiddelen, vloeistoffen, filters en bougies.
- Normale slijtage met inbegrip van, maar niet beperkt tot, slijtage van de banden, accu, generatorborstels, grootlichten en gloeilampen, koppelingsplaten en voeringen, aandrijfriem, remblokkjes, remvoeringen, rotors en kettingwielen.
- Afstellingen en aanpassingen met inbegrip van, maar niet beperkt tot, aanpassingen aan riemen, uitlijning en uitbalanceren van de wielen.
- Schade in verband met het uiterlijk van de Roadster met inbegrip van, maar niet beperkt tot, krassen, deuken, verbleken, afschilferen, afbladderen en schade aan het bovenmateriaal van het zadel.
- Schade ten gevolge van een gebrekkig onderhoud en/of onzorgvuldige bewaring, die niet strookt met de aanwijzingen in de *GEBRUIKERSHANDLEIDING*;
- Schade die voortvloeit uit het verwijderen van onderdelen, ongepaste reparaties, ongepaste service of ongepast onderhoud, wijzigingen, aanpassingen die buiten de oorspronkelijke specificaties van de Roadster vallen of schade ten gevolge van reparaties door een persoon die geen erkende serviceverlenende dealer is.
- Schade die voortvloeit uit de installatie van onderdelen met specificaties die verschillen van die van de oorspronkelijke Roadster-onderdelen met inbegrip van, maar niet beperkt tot, een verschillend uitlaatsysteem of verschillende banden, wielen of remmen.
- Schade die voortvloeit uit misbruik, abnormaal gebruik, verwaarlozing of bediening van de Spyder roadster op een manier die niet overeenstemt met de aanbevelingen in de *GEBRUIKERSHANDLEIDING*.
- Schade die voortvloeit uit het binnendringen van water, ongevallen, weggevaaren, onderdompeling, brand, diefstal, vandalisme of iedere vorm van overmacht.
- Schade die voortvloeit uit bediening met brandstoffen, oliën of vloeistoffen met specificaties die verschillen van degene die in de *GEBRUIKERSHANDLEIDING* worden aanbevolen.
- Schade die voortvloeit uit corrosie door wegeenzout, accuzuur, omgevingsfactoren of een behandeling die in strijd is met de *GEBRUIKERSHANDLEIDING*.
- Incidentele of gevolgschade, inclusief en onbeperkt, kosten voor wegslepen, bewaren, telefoon, huur, taxi, genotsderving, verzekering, afbetalingen, tijdverlies of inkomensderving.

4. GARANTIEPERIODE

Deze garantie gaat in vanaf de datum van levering aan de eerste consument in de kleinhandel of vanaf de datum waarop de Roadster voor het eerst in gebruik wordt genomen, afhankelijk van wat het eerst voorvalt, en dat voor de volgende termijnen:

- 1 Voor recreatief privégebruik, VIERENTWINTIG (24) OPEENVOLGENDE MAANDENTWAALF (12) OPEENVOLGENDE MAANDEN, behalve voor de hieronder genoemde punten (2) tot (5).

Een Roadster wordt commercieel gebruikt als deze op enig moment in de loop van de garantieperiode wordt gebruikt in verband met een werkzaamheid of tewerkstelling die inkomsten voortbrengt. Een Roadster wordt eveneens commercieel gebruikt als deze op enig moment in de loop van de garantieperiode voor commercieel gebruik werd vergund.

- 2 Voor de accu, ZES (6) OPEENVOLGENDE MAANDEN.
- 3 voor de banden, 6 OPEENVOLGENDE MAANDEN of tot de banden tot op de laatste twee komma achtendertig millimeter zijn versleten (3/32 ") (2,38 millimeter) voor de voorbanden, en tot de laatste drie komma zevenennegentig millimeter zijn versleten 5/32 ") (3,97 millimeter) voor de achterband, afhankelijk van wat het eerst voorvalt.
- 4 Voor Roadsters die worden verkocht aan inwoners van de Verenigde Staten, VIJF (5) JAAR of DERTIGDUIZEND (30 .000) KILOMETER (18.641 MIJL), afhankelijk van wat het eerst voorvalt, op de emissiegebonden onderdelen in de onderstaande tabel:

LIJST VAN EMISSIEGEBONDEN ONDERDELEN ONDER GARANTIE	
Zuurstofsensor	Olievuldop
Inlaatspruitstuk	Katalysator
Ontstekingsspoel	Uitlaatspruitstuk achteraan
Bougiedraad (voorste cilinder)	Uitlaatspruitstuk vooraan
Bougiedraad (achterste cilinder)	Brandstofretourslang
Brandstoftank	Regelsysteem voor verdampende emissies (EVAP)
Dop brandstoftank	Engine Control Module (ECM - motorbeheermodule)

- 5 Voor Roadsters die werden geproduceerd voor verkoop in de staat Californië, die oorspronkelijk werden verkocht aan inwoners in de staat Californië, wordt verwezen naar de geldende California Emissions Control Warranty Statement (Garantieverklaring emissiecontrole voor Californië).

Reparaties of vervangingen van onderdelen of service in het kader van deze garantie verlengen de geldigheidstermijn van deze garantie niet. De oorspronkelijke vervaldatum blijft behouden.

5. VOORWAARDEN OM VAN DE GARANTIE TE KUNNEN GENIETEN

Deze garantie wordt **enkel** gegeven als aan **alle** onderstaande voorwaarden is voldaan:

- De Roadster moet als nieuw en ongebruikt door de eerste eigenaar ervan zijn gekocht van een Roadster-dealer die erkend is om Roadsters te verdelen in het land waarin deze werd gekocht ("dealer").
- De door BRP voorgeschreven inspecties voor de levering moeten voltooid, gedocumenteerd en door de koper ondertekend zijn.
- De Roadster moet op een correcte manier zijn geregistreerd door een erkende dealer.
- De Roadster moet aangekocht zijn in het land waar de koper verblijft.
- Het routineonderhoud moet zijn uitgevoerd als beschreven in de *GE-BRUIKERSHANDLEIDING*. BRP behoudt zich het recht voor, een bewijs van correct onderhoud te vragen als voorwaarde voor prestaties onder garantie.

BRP zal deze beperkte garantie niet nakomen indien de bovenstaande voorwaarden niet werden vervuld door de privégebruiker of commerciële gebruiker. Deze beperkingen zijn noodzakelijk om BRP toe te laten, de veiligheid van zijn producten, zijn klanten en het grote publiek te vrijwaren.

6. HOE KUNT U EEN PRESTATIE ONDER DE GARANTIE AANVRAGEN

De klant moet stoppen met het gebruik van de Roadster, zodra hij een onregelmatigheid opmerkt. De klant moet binnen de drie (3) dagen na het opduiken van een defect contact opnemen met een onderhoudsdealer die servicewerken uitvoert en deze redelijke toegang tot het product verlenen en een redelijke gelegenheid bieden om het te repareren. De klant moet de erkende dealer ook een aankoopbewijs voor het product voorleggen en de reparatie/werkorder ondertekenen voor de aanvang van de reparatie om de reparatie onder garantie te valideren. Alle onderdelen die onder deze beperkte garantie worden vervangen worden eigendom van BRP.

7. WAT BRP ZAL DOEN

De verplichtingen van BRP in het kader van deze garantie beperken zich tot de reparatie van onderdelen die bij normaal gebruik, onderhoud en service defect zijn gebleken of, naar eigen inzicht, de vervanging van deze onderdelen door nieuwe originele Roadster-onderdelen zonder aanrekening van onderdelen en werkuren, uitgevoerd door een erkende Roadster-dealer naar keuze tijdens de garantieperiode. De verantwoordelijkheid van BRP is beperkt tot de nodige reparaties aan, of vervangingen van, onderdelen. Geen enkele eis wegens garantie-inbreuken kan aanleiding geven tot het annuleren of herroepen van de verkoop van de Roadster aan de eigenaar.

Wanneer er een prestatie nodig is in een ander land dan datgene waarin de oorspronkelijke verkoop heeft plaatsgevonden, zal de eigenaar instaan voor eventuele bijkomende kosten op basis van plaatselijke praktijken en voorwaarden, onder meer - maar niet beperkt tot - kosten voor transport,

verzekering, belastingen, vergunningen, invoerrechten en alle andere financiële lasten, inclusief heffingen door overheden, staten, provincies en hun bevoegde instanties.

BRP behoudt zich het recht voor zijn producten regelmatig te verbeteren of aan te passen, zonder dat hieruit een verplichting voortvloeit om enig product aan te passen.

8. OVERDRACHT

Indien een Roadster tijdens de garantieperiode van eigenaar verandert, wordt deze garantie mee overgedragen en blijft ze geldig voor de resterende dekkingsperiode, op voorwaarde dat BRP op de hoogte wordt gebracht van deze verandering van eigenaar op de volgende manier:

1. De vorige eigenaar neemt contact op met BRP (op het onderstaande telefoonnummer) of een erkende dealer en geeft de gegevens van de nieuwe eigenaar door; of
2. BRP of een erkende Dealer ontvangt een bewijs dat de vroegere eigenaar heeft ingestemd met de eigendomsoverdracht, en ontvangt ook de gegevens van de nieuwe eigenaar.

9. BIJSTAND VOOR DE KLANT

In geval van een mengingsverschil of dispuut in verband met deze beperkte garantie, stelt BRP voor om samen met de dealer naar een oplossing voor de kwestie te zoeken. We raden u aan het probleem te bespreken met de servicemanager of zaakvoerder van de erkende dealer.

Is het probleem daarmee nog niet opgelost, dan kunt u uw klacht schriftelijk overmaken of bellen naar het betreffende nummer hieronder:

In Canada:

BOMBARDIER RECREATIONAL PRODUCTS INC. BRP US INC.

SPYDER ROADSTER
Customer Assistance Center
75 J.-A. Bombardier Street
Sherbrooke QC J1L 1W3,
Tel.: 819 566-3366

In de Verenigde Staten:

SPYDER ROADSTER
Customer Assistance Center
7575 Bombardier Court
Wausau WI 54401
Tel.: 715 848-4957

GARANTIEVERKLARING EMISSIECONTROLE VOOR CALIFORNIË

UW RECHTEN EN Plichten IN HET KADER VAN DE GARANTIE:

De California Air Resources Board en BRP US Inc. ("BRP")* geven namens Bombardier Recreational Products Inc. met genoeg uitleg over de garantie op het emissiecontrolesysteem van uw Can-Am Spyder Roadster van 2013. In Californië moeten nieuwe gemotoriseerde voertuigen zo worden ontworpen, gebouwd en uitgerust dat ze voldoen aan de strenge antimognormen die in die staat gelden. BRP moet voor de voornoemde

duur garantie geven op het emissiecontrolesysteem van uw Roadster, op voorwaarde dat de roadster geen verkeerd gebruik, verwaarlozing of slecht onderhoud heeft ondergaan.

Het emissiecontrolesysteem kan onderdelen inhouden zoals het brandstofinjectiesysteem, het ontstekingsstelsel, de katalytische converter en de motorcomputer. Ook slangen, connectoren en andere emissiegebonden onderdelen kunnen hiertoe behoren. Ingeval van een gebrek dat onder de garantie valt, zal BRP de motor van uw Roadster gratis repareren, inclusief diagnose, onderdelen en werkuren.

BEPERKTE GARANTIE VAN DE FABRIKANT

- Gedurende 5 jaar of 30.000 kilometer, afhankelijk van wat zich het eerst voordoet.

VERANTWOORDELIJKHEID VAN DE EIGENAAR IN HET KADER VAN DE GARANTIE

Als eigenaar van de waterscooter bent u verantwoordelijk voor de uitvoering van de onderhoudstaken die uw *GEBRUIKERSHANDLEIDING* voorschrijft. BRP raadt u aan alle ontvangstbewijzen voor het onderhoud van uw Roadster te bewaren. BRP kan de garantie echter niet weigeren louter op basis van het ontbreken van alle ontvangstbewijzen of nalatigheid in de uitvoering van alle voorgeschreven onderhoudstaken.

U moet de Spyder Roadster op eigen verantwoordelijkheid aanbieden aan een dealer zodra zich een probleem voordoet. Reparaties onder garantie dienen binnen een redelijke termijn te worden voltooid, echter niet langer dan 30 dagen.

Als eigenaar van de Roadster dient u er zich tevens bewust van te zijn dat BRP de dekking onder de garantie kan weigeren wanneer de Roadster of een onderdeel ervan gestoord werd door verkeerd gebruik, verwaarlozing, verkeerd onderhoud of niet-goedgekeurde veranderingen.

Hebt u nog vragen over uw rechten en plichten in het kader van de garantie neem dan contact op met de klantenservice van BRP op het nummer 1 715 848-4957 of met de California Air Resource Board te 9528 Telstar Avenue, El Monte, CA 91731, Amerika.

* In de Verenigde Staten worden de producten verdeeld door BRP US Inc.

© 2013 Bombardier Recreational Products Inc. Alle rechten voorbehouden.

™ Handelsmerken van Bombardier Recreational Products Inc. of zijn dochtermaatschappijen.

BEPERKTE GARANTIE VAN BRP BUITEN DE V.S. EN CANADA: 2014 Can-Am™ SPYDER™ ROADSTER

1. VOORWERP VAN DE BEPERKTE GARANTIE

Bombardier Recreational Products ("BRP")* geeft een garantie op zijn 2014 Can-Am Spyder roadsters (de "Producten") die worden verkocht door erkende distributeurs of dealers van Can-Am Spyder roadsters die gevestigd zijn in de EER (de "EER" of de "Europese Economische Ruimte") betrekking hier de landen van de Europese Gemeenschap plus Noorwegen, IJsland en Liechtenstein) of elders, behalve in de V.S. en Canada ** (de "Verdelers / Dealers") tegen defecten in materiaal of afwerking onder de hieronder beschreven voorwaarden en termijnen. Deze beperkte garantie vervalt indien: (1) het Product ooit werd gebruikt om te racen of voor enige andere vorm van competitie, zelfs indien dit bij een vorige eigenaar was; of (2) de kilometerteller werd verwijderd of er mee werd geknoeid; (3) het Product off-road werd gebruikt; of (4) het Product werd veranderd of aangepast op een manier die een ongunstige invloed had op de bediening, de prestaties of de duurzaamheid ervan, of het werd veranderd of aangepast voor andere dan de oorspronkelijke doeleinden.

Alle authentieke onderdelen en accessoires met betrekking tot het Product en die door een erkende Verdelers / Dealer op het Product zijn geïnstalleerd op het moment van levering van het Product dragen dezelfde garantie als het Product zelf.

2. BEPERKING VAN DE AANSPRAKELIJKHEID

JURISDICTIES IN HOEVERRE WETTELIJK TOEGESTAAN. DEZE GARANTIE WORDT UITDRUKKELIJK GEGEVEN EN AANVAARD TER VERVANGING VAN ELKE ANDERE GARANTIE, HETZIJ EXPLICIET OF IMPLICIET, INCLUSIEF EN ZONDER BEPERKING, ELKE GARANTIE VAN VERKOOPBAARHEID OF GESCHIKTHEID VOOR EEN BEPAALD GEBRUIKSDOEL. IN DE MATE WAARIN DEZE NIET KUNNEN WORDEN UITGESLOTEN, IS DE DUUR VAN DE IMPLICIETE GARANTIES BEPERKT TOT DE TERMIJN VAN DE EXPLICIETE GARANTIE. ALLE INCIDENTELE, RECHTSTREEKSE OF ONRECHTSTREEKSE SCHADE, GEVOLGSCHADE OF ALLE ANDERE SCHADE IS UITGESLOTEN VAN DEKKING ONDER DEZE GARANTIE. IN SOMMIGE JURISDICTIES ZIJN BEPAALDE BEPERKINGEN VAN DE AANSPRAKELIJKHEID VOOR INCIDENTELE OF GEVOLGSCHADE OF ANDERE VAN DE VOORNOEMDE UITSLUITINGEN NIET TOEGELATEN. DIE ZOU DEN BIJGEVOLG NIET OP U VAN TOEPASSING ZIJN. DEZE GARANTIE VERLEENT U BEPAALDE RECHTEN EN U BESCHIKT MOGELIJK OVER ANDERE WETTELIJK RECHTEN DIE VAN LAND TOT LAND, OF VAN RECHTSGEBIED TOT RECHTSGEBIED KUNNEN VERSCHILLEN. (ZIE CLAUSULE 4 HIERONDER VOOR PRODUCTEN DIE IN AUSTRALIË WERDEN GEKOCHT).

Noch de erkende Verdelers / Dealers, noch enige andere persoon is gemachtigd om enige belofte, bewering of garantie over het Product te maken buiten degene die in deze beperkte garantie vervat zitten, en indien die toch gemaakt worden, kunnen deze niet aan BRP worden opgelegd. BRP behoudt zich het recht voor, deze garantie op elk gewenst ogenblik

te wijzigen. Dergelijke wijzigingen zullen echter geen invloed hebben op de garantievoorwaarden die van toepassing waren op producten, die tijdens de geldigheidsduur van deze garantie werden verkocht.

3. UITSLUITINGEN — ZIJN NIET GEWAARBORGD

De volgende zaken onder deze beperkte garantie vallen in geen geval onder de garantie:

- Vervanging van routinematige onderhoudsproducten met inbegrip van, maar niet beperkt tot, olie en smeermiddelen, filters en bougies.
- Normale slijtage met inbegrip van, maar niet beperkt tot, slijtage van de banden, accu, generatorborstels, grootlichten en gloeilampen, koppelingsplaten en voeringen, aandrijfriem, remblokkjes, remvoeringen, rotors en kettingwielen.
- Afstellingen en aanpassingen met inbegrip van, maar niet beperkt tot, aanpassingen aan riemen, uitlijning en uitbalanceren van de wielen.
- Schade in verband met het uiterlijk van het Product met inbegrip van, maar niet beperkt tot, krassen, deuken, verbleken, afschilferen, afbladderen en schade aan het bovenmateriaal van het zadel.
- Schade ten gevolge van verwaarlozing, gebrekkig onderhoud en/of onzorgvuldige bewaring, die niet strookt met de aanwijzingen in de *GEBRUIKERSHANDLEIDING*.
- Schade ten gevolge van de verwijdering van onderdelen, onoordeelkundige reparaties, service, onderhoud of aanpassingen of schade door gebruik van onderdelen en toebehoren die niet door BRP zijn geproduceerd of goedgekeurd, die naar zijn redelijke oordeel niet compatibel zijn met waterscooters of een negatieve invloed hebben op de werking, prestatie of levensduur, of schade ten gevolge van reparaties, uitgevoerd door een persoon die niet erkend is als Sea-Doo-distributeur/dealer voor servicewerkzaamheden.
- Schade die voortvloeit uit de installatie van onderdelen met specificaties die verschillen van die van het oorspronkelijke Product met inbegrip van, maar niet beperkt tot, een verschillend uitlaatsysteem of verschillende banden, wielen of remmen.
- Schade die voortvloeit uit misbruik, abnormaal gebruik, verwaarlozing of bediening van het Product op een manier die niet overeenstemt met de aanbevelingen in de *GEBRUIKERSHANDLEIDING*.
- Schade die voortvloeit uit het binnendringen van water, ongevallen, weggevaaren, onderdompeling, brand, diefstal, vandalisme of iedere vorm van overmacht.
- Schade die voortvloeit uit bediening met brandstoffen, oliën of smeermiddelen met specificaties die verschillen van degene die in de *GEBRUIKERSHANDLEIDING* worden aanbevolen.

- Schade die voortvloeit uit corrosie door wegeznout, accuzuur, omgevingsfactoren of een behandeling die in strijd is met de **GEBRUIKERS-HANDLEIDING**.
- Incidentele of gevolgschade met inbegrip van, maar niet beperkt tot, kosten voor alle benzine, vervoer van het Product naar en van een erkende Verdelers / Dealer, reistijden van technici, slepen, opslag, telefoon, gsm, fax of telegram, huur van een identiek of vervangproduct tijdens de werkzaamheden onder de garantie of de onbeschikbaarheid, taxi, verplaatsing, verblijf, verlies van of schade aan persoonlijke bezittingen, ongemak, verzekering, afbetaling van leningen, tijdverlies, gedeerde inkomsten, opbrengsten of winsten, of verlies van het genot of het gebruik van het Product.

4. GARANTIEPERIODE

Deze garantie gaat in vanaf de datum van levering aan de eerste consument in de kleinhandel of vanaf de datum waarop het Product voor het eerst in gebruik wordt genomen, afhankelijk van wat het eerst voorvalt, en dat voor de volgende termijnen:

- a. Voor recreatief privégebruik, **VIERENTWINTIG (24) OPEENVOLGENDE MAANDEN**, behalve voor de hieronder genoemde punten (2) en (3), en voor commercieel gebruik **TWAALF (12) OPEENVOLGENDE MAANDEN**, behalve voor de hieronder genoemde punten (2) en (3).
Het product wordt commercieel gebruikt als het op enig moment in de loop van de garantieperiode wordt gebruikt in verband met een werkzaamheid of tewerkstelling die inkomsten voortbrengt. Het product wordt eveneens commercieel gebruikt als het op enig moment in de loop van de garantieperiode voor commercieel gebruik werd vergund;
- b. Voor de accu, **ZES (6) OPEENVOLGENDE MAANDEN**;
- c. voor de banden, **6 OPEENVOLGENDE MAANDEN** of tot de banden tot op de laatste twee komma achtendertig millimeter zijn versleten (3/32 ") (2,38 millimeter) voor de voorbanden, en tot de laatste drie komma zevenennegentig millimeter zijn versleten 5/32 ") (3,97 millimeter) voor de achterband, afhankelijk van wat het eerst voorvalt.

De reparatie of vervanging van onderdelen of service uitgevoerd in het kader van deze garantie verlengt de duur van deze garantie niet. De oorspronkelijke vervaldatum blijft behouden.

Merk op dat de duur en alle andere voorwaarden van de dekking onder de garantie onderworpen zijn aan de toepasselijke nationale of lokale wetgeving in het land van de klant.'

ALLEEN VOOR PRODUCTEN DIE IN AUSTRALIE WORDEN VERKOCHT

Niets in deze garantie mag worden gebruikt voor uitsluiting, beperking of wijziging in de toepassing van een bepaling, garantie, recht of rechtsmiddel, beschreven of geïmpliceerd in de het Australische wet op mededinging en consumentenrecht 2010, inclusief het Australische consumentenrecht of enig andere wet, waar dit de wet zou overtreden of enig deel van deze voorwaarden of en bepalingen ongeldig zou maken. De voordelen die u heeft onder deze beperkte garantie, zijn een aanvulling op de andere rechten en rechtsmiddelen, die u onder de Australische wet heeft.

Onze producten gaan vergezeld van garanties die niet onder het Australisch consumentenrecht kunnen worden uitgesloten. U heeft recht op vervanging of een terugbetaling voor een groot defect en voor vergoeding van een ander redelijkerwijs voorspelbaar verlies of schade. U heeft ook recht op reparatie of vervanging van producten als de producten niet van acceptabele kwaliteit zijn en het defect niet leidt tot een groter defect.

5. VOORWAARDEN OM VAN DE GARANTIE TE KUNNEN GENIETEN

Deze garantie wordt **enkel** geboden als aan **alle** onderstaande voorwaarden is voldaan:

- Het product moet als nieuw en ongebruikt door de eerste eigenaar ervan zijn gekocht van een Verdelers / Dealer die erkend is voor verdeling van het Product in het land waarin het werd gekocht;
- Het door BRP vastgelegde proces van inspectie vóór de levering werd uitgevoerd en door de koper en de erkende Verdelers/Dealer schriftelijk werd gedocumenteerd en door de koper werd ondertekend;
- De productgarantie moet op een correcte manier zijn geregistreerd door een erkende Verdelers / Dealer;
- Het product moet zijn aangekocht in het land waarin de koper woonachtig is. Inwoners van de EER moeten de Producten echter in één van de landen van de EER aankopen. Inwoners van de Gemeenebest van Onafhankelijke Staten ("CIS") moeten de Producten in één van de landen van de CIS aankopen.
- Het routineonderhoud moet tijdig worden uitgevoerd als beschreven in de *GEBRUIKERSHANDLEIDING*. BRP behoudt zich het recht voor, een bewijs van correct onderhoud te vragen als voorwaarde voor prestaties onder garantie.

BRP zal deze beperkte garantie niet nakomen indien één van de bovenstaande voorwaarden niet werd vervuld door de privégebruiker of commerciële gebruiker. Deze beperkingen zijn noodzakelijk om BRP toe te laten, de veiligheid van zijn producten, zijn klanten en het grote publiek te vrijwaren.

6. HOE KUNT U EEN PRESTATIE ONDER DE GARANTIE AANVRAGEN

De klant moet het gebruik van het Product stopzetten zodra er een anomalie verschijnt. De klant moet binnen de twee (2) maanden na het ver-

schijnen van een defect een erkende serviceverlenende Verdelers / Dealer op de hoogte brengen en deze redelijke toegang tot het Product verschaffen en een redelijke kans geven om het te herstellen. De klant moet aan de erkende Verdelers / Dealer ook een aankoopbewijs van het Product voorleggen en moet de reparatie / werkopdracht ondertekenen voordat de reparatiewerkzaamheden starten om in aanmerking te komen voor reparatie onder de garantie. Alle onderdelen die onder deze beperkte garantie worden vervangen worden eigendom van BRP. Merk op dat de meldingsperiode onderworpen is aan de toepasselijke nationale of lokale wetgeving in het land van de klant.'

7. WAT BRP ZAL DOEN

Voor zover wettelijk toegestaan, beperken de verplichtingen van BRP in het kader van deze garantie zich tot de reparatie van onderdelen die bij normaal gebruik, onderhoud en service defect zijn gebleken of, naar eigen inzicht, de vervanging van deze onderdelen door nieuwe originele onderdelen zonder aanrekening van onderdelen en werkuren, uitgevoerd door een erkende 'distributeur/dealer naar keuze tijdens de garantieperiode onder de hierin beschreven voorwaarden. De verantwoordelijkheid van BRP is beperkt tot de nodige reparaties aan, of vervangingen van, onderdelen. Aanspraken op inbreuken op de garantie kunnen geen aanleiding geven tot annulering of herroeping van de verkoop van het Product door de eigenaar. U heeft mogelijk nog andere wettelijke rechten, die verschillen van land tot land.

Ingeval service is vereist buiten het land van de oorspronkelijke verkoop, of ingeval inwoners van de EER service vereisen buiten de EER, is de eigenaar verantwoordelijkheid voor alle extra kosten die te wijten zijn aan lokale praktijken en voorwaarden, waaronder, maar niet uitsluitend kosten voor: vracht, verzekering, belastingen, licentierechten, invoerrechten en alle andere financiële lasten, inclusief heffingen van overheden, staten, gebieden en agentschappen ervan.

BRP behoudt zich het recht voor ieder van zijn producten regelmatig te verbeteren of aan te passen, zonder dat hieruit een verplichting voortvloeit om eerder geproduceerde producten aan te passen.

8. OVERDRACHT

Indien een product tijdens de garantieperiode van eigenaar verandert, wordt deze garantie mee overgedragen en blijft ze geldig voor de resterende dekkingsperiode, op voorwaarde dat BRP op de hoogte wordt gebracht van deze verandering van eigenaar op de volgende manier:

- (a) De vroegere eigenaar neemt contact op met BRP (op het onderstaande telefoonnummer) of met een erkende Verdelers / Dealer en geeft de gegevens van de nieuwe eigenaar door; of
- (b) BRP of een erkende Verdelers / Dealer ontvangt een bewijs dat de vroegere eigenaar heeft ingestemd met de eigendomsoverdracht, en ontvangt ook de gegevens van de nieuwe eigenaar.

9. BIJSTAND VOOR DE KLANT

1. In geval van een meningsverschil of dispuut in verband met deze beperkte garantie, stelt BRP voor om samen met de dealer/distributeur naar een oplossing voor de kwestie te zoeken. We raden u aan het probleem te bespreken met de servicemanager of zaakvoerder van de erkende distributeur/dealer.
2. Voor verdere bijstand om de kwestie op te lossen dient u contact op te nemen met de serviceafdeling van de distributeur/dealer.
3. Wordt er ook hier geen overeenkomst bereikt, dan kunt u schriftelijk contact opnemen met BRP op onderstaand adres.

Voor landen in Europa, het Midden-Oosten, Afrika, Rusland en CIS, dient u contact op te nemen met ons Europese kantoor:

BRP EUROPE N.V.

Customer Assistance Center
Skaldenstraat 125
9042 Gent
België
Tel.: +32-9-218-26-00

Neem voor de Scandinavische landen contact op met ons Finse kantoor:

BRP FINLAND OY

Service Department
Isoaavantie 7
FIN-96320 Rovaniemi
Finland
Tel.: +358 16 3208 111

Neem voor alle andere landen contact op met uw plaatselijke distributeur/dealer of ons Canadese kantoor:

BOMBARDIER RECREATIONAL PRODUCTS INC.

Customer Assistance Center
75 J.-A. Bombardier Street
Sherbrooke, QC J1L 1W3
Tel.: +1 819 566-3366

De gegevens van uw distributeur/dealer zijn terug te vinden op **www.brp.com**.

BIJKOMENDE VOORWAARDEN UITSLUITEND VOOR FRANKRIJK

De volgende voorwaarden gelden uitsluitend voor producten die in Frankrijk zijn verkocht:

De verkoper levert goederen die in overeenstemming zijn met het contract en is verantwoordelijk voor defecten die aanwezig zijn bij de levering. De verkoper is tevens verantwoordelijk voor defecten die voortvloeien uit de verpakking, de assemblage-instructies of de installatie wanneer deze verantwoordelijkheid contractueel de zijne is of deze taken onder zijn verantwoordelijkheid werden volbracht. Om in overeenstemming te zijn met het contract, moet het product:

1. Geschikt zijn voor normaal gebruik voor gelijkwaardige goederen en indien van toepassing: overeenkomen met de beschrijving door de verkoper en de kwaliteiten bezitten die aan de koper zijn gepresenteerd aan de hand van een voorbeeld of model; de kwaliteiten bezitten die een koper wettelijk gezien mag verwachten, gezien publiekelijke verklaringen van de verkoper, de fabrikant of diens vertegenwoordiger, inclusief via reclame of labeling; of
2. De eigenschappen hebben zoals overeengekomen tussen de partijen of geschikt zijn voor specifiek gebruik bedoeld door de koper en verduidelijkt aan de verkoper en aanvaard door de verkoper.

Bij niet-naleving is actie voorbehouden gedurende twee jaar na de levering van de goederen. De verkoper is verantwoordelijk voor de garantie voor verborgen defecten van het verkochte product indien dergelijke defecten het product ongeschikt maken voor het bedoelde gebruik, of indien deze het gebruik zodanig reduceren dat de koper het product niet zou hebben aangekocht of een lagere prijs zou hebben betaald, indien deze hiervan op de hoogte zou zijn geweest. Voor zulke verborgen defecten moet door de koper actie worden genomen binnen de 2 jaar na de ontdekking van het defect.

* In de Europese Economische Ruimte en elders worden de Producten verdeeld en wordt service verleend door BRP European Distribution S.A. en andere filialen van BRP.

** De beperkte garantie die BRP biedt op Producten die in de V.S. en Canada worden verkocht verschilt van degene die wordt aangeboden in de EER en elders.

© 2013 Bombardier Recreational Products Inc. Alle rechten voorbehouden.

™ Handelsmerken van Bombardier Recreational Products Inc. of zijn dochtermaatschappijen.

KLANTENINFORMATIE

BESCHERMING VAN DE PRIVACY

Bij deze deelt BRP u mee dat uw contactgegevens zullen worden gebruikt voor veiligheids- en garantiegebonden doeleinden. Bovendien kunnen BRP en zijn dochtermaatschappijen hun klantenlijsten gebruiken om marketing en promotionele informatie over BRP en gerelateerde producten te verdelen.

Om uw recht op raadpleging van uw gegevens uit te oefenen, of te worden verwijderd uit de lijst met geadresseerden voor direct marketing, kunt u contact opnemen met BRP.

Via e-mail: **privacyofficer@brp.com**

Per post: BRP
Senior Legal Counsel-Privacy Officer
726 St-Joseph
Valcourt QC
Canada,
J0E 2L0

VERANDERING VAN ADRES/EIGENAAR

Als u bent verhuisd of als u de nieuwe eigenaar bent van het voertuig, laat dit dan zeker weten aan BRP door:

- Eén van de onderstaande kaarten terug te sturen;
- **Enkel Noord-Amerika:** bellen naar 715 848-4957 (USA) of 819 566-3366 (Canada);
- een erkende Can-Am roadster dealer op de hoogte brengen.

Gelieve ingeval van verandering van eigenaar een bewijs toe te voegen dat de vroegere eigenaar met de overdracht heeft ingestemd.

Wanneer u BRP op de hoogte brengt, zelfs nadat de beperkte garantie is afgelopen, kan BRP u bereiken indien dit nodig zou zijn, bijvoorbeeld als er voertuigen zouden worden teruggeroepen om veiligheidsredenen. BRP op de hoogte brengen is de verantwoordelijkheid van de eigenaar'.

GESTOLEN VOERTUIGEN: Als uw eigen voertuig is gestolen, dient u daarvan een erkende Can-Am roadster dealer op de hoogte te brengen. U zult verzocht worden om uw naam, adres, telefoonnummer, het voertuigidentificatienummer en de datum van de diefstal op te geven.

In Noord-Amerika

BOMBARDIER RECREATIONAL PRODUCTS INC.

Warranty Department
75 J.-A. Bombardier Street
Sherbrooke QC J1L 1W3
Canada

In andere landen van de wereld

BRP EUROPEAN DISTRIBUTION

Warranty Department
Chemin de Messidor 5-7
1006 Lausanne
Switzerland

In Scandinavische landen

BRP FINLAND OY

Service Department
Isoaavantie 7
Fin-96320 Rovaniemi
Finland
Tel.: +358 16 3208 111

**DEZE PAGINA IS
BEWUST LEEG GELATEN**

***Deze pagina is
opzettelijk blanco***

WAARSCHUWING

De spyder roadster is een speciaal type voertuig, dat specifieke vaardigheden en kennis vereist. Informeer u over de specifieke kenmerken van de Spyder roadster.

Lees deze gebruikershandleiding en bekijk de veiligheids-DVD.

Voltooi de opleiding (indien beschikbaar), **oefen**, leer alle bedieningselementen vlot gebruiken en haal het juiste rijbewijs.

Lees de veiligheidskaart voordat u gaat rijden

Draag altijd een helm en geschikte kleding.

Bestuurders van dit type voertuig lopen meer risico op de weg dan in een auto. Zelfs ervaren bestuurders kunnen worden aangereden door andere voertuigen of de controle verliezen. Dit voertuig beschermt u niet bij een aanrijding.

Rijbeperkingen en wegtoestand.

Het VSS (Voertuigstabiliteitssysteem) kan niet voorkomen dat u de controle verliest, kantelt of valt, wanneer u de grenzen van dit voertuig overschrijdt. Ken de beperkingen van iedere wegtoestand. Rij niet op ijs, sneeuw of off-road. Vermijd waterplassen en stromend water. Dit type voertuig kan hydroplaneren op water en slippen op kiezel-, aarde- en zandwegen. Kunt u deze wegtoestanden niet vermijden, rijd dan traag.

219 001 238

GEBRUIKERSHANDLEIDING, SPYDER ST / NEDERLANDS

U/M:P.C.