

can-am™



2014 ROADSTER KÄYTTÄJÄN KÄSIKIRJA

Sisältää Turvallisuutta, Ajoneuvoa ja
Huoltoa Koskevia Tietoja

SPYDER™ RT

VAROITUS

Tutustu ja opettele miten Spyder roadster eroaa muista ajoneuvoista.

Lue käyttäjän käsikirja ja katsottava turvallisuutta käsittelevä DVD.

Suorita loppuun harjoituskurssi (mikäli on), harjoittele ja tule taitavaksi ohjainten kanssa.

Noudata paikallisia lakeja – ajokorttivaatimukset vaihtelevat maittain.

Säilytä tämä käyttöohje ajoneuvosi etutavaratilassa.

2 1 9 0 0 1 2 5 0

Alkuperäisohjeet





Kanadassa tuotteiden jakelijana toimii Bombardier Recreational Products Inc.
USA:ssa tuotteiden jakelijana toimii BRP US Inc.

Tämä on suppea luettelo Bombardier Recreational Products Inc.:in tai sen tytäryhtiöiden omistamista tavaramerkeistä:

Rotax®

Spyder™

XPSTM



iPhone, iPod, iPod nano ja iPod touch ovat Apple Inc:n Yhdysvalloissa ja muissa maissa rekisteröimiä tavaramerkkejä.

“Made for iPod” ja “Made for iPhone” tarkoittaa sitä, että kyseinen sähköinen lisävaruste on suunniteltu liitettäväksi erityisesti vastaavaan iPodiin tai iPhoneen, ja valmistaja vakuuttaa, että laite täyttää Applen suorituskyvylle asettamat edellytykset. Apple ei ole vastuussa kyseisen laitteen toiminnasta ja siitä, onko se turvallisuusnormien ja muiden määräysten mukainen. Ota huomioon, että tämän lisävarusteen käyttö iPodin tai iPhoneen kanssa saattaa vaikuttaa langattoman yhteyden suorituskykyyn.

ESIPUHE

Deutsch	Dieses Handbuch ist möglicherweise in Ihrer Landessprache verfügbar. Bitte wenden Sie sich an Ihren Händler oder besuchen Sie: www.operatorsguide.brp.com .
English	This guide may be available in your language. Check with your dealer or go to: www.operatorsguide.brp.com .
Español	Es posible que este manual esté disponible en su idioma. Consulte a su distribuidor o visite: www.operatorsguide.brp.com .
Français	Ce guide peut être disponible dans votre langue. Vérifier avec votre concessionnaire ou aller à: www.operatorsguide.brp.com .
日本語	このガイドは、言語によって翻訳版が用意されています。ディーラーに問い合わせるか、次のアドレスでご確認ください： www.operatorsguide.brp.com .
Nederlands	Deze handleiding kan beschikbaar zijn in uw taal. Vraag het aan uw dealer of ga naar: www.operatorsguide.brp.com .
Norsk	Denne boken kan finnes tilgjengelig på ditt eget språk. Kontakt din forhandler eller gå til: www.operatorsguide.brp.com .
Português	Este manual pode estar disponível em seu idioma. Fale com sua concessionária ou visite o site: www.operatorsguide.brp.com .
Suomi	Käyttöohjekirja voi olla saatavissa omalla kielelläsi. Tarkista jälleenmyyjältä tai käy osoitteessa: www.operatorsguide.brp.com
Svenska	Denna bok kan finnas tillgänglig på ditt språk. Kontakta din återförsäljare eller gå till: www.operatorsguide.brp.com .

Onnittelumme uuden Can-Am™-roadsterin oston johdosta. Sitä tukee Bombardier Recreational Products Inc.:in (BRP) takuu sekä valtuutettu jälleenmyyjäverkosto, jolta saat tarvitsemiä varaosia, palvelua tai lisätarvikkeita.

Jälleenmyyjäsi on sitoutunut sinun tyytyväisyyteesi. Hän on harjaantunut suorittamaan roadsterisi käyttöönnottovalmistelut ja luovutushuoltotarkastuksen ennen ajoneuvon luovutusta sinulle.

Luovutuksen yhteydessä sait tietoa ja takuun kattavuudesta ja allekirjoitit *LUOVUTUSHUOLLON TARKASTUSLISTAN*, jonka avulla varmistetaan, että olet tyytyväinen ajoneuvollesi suoritettuun luovutushuoltoon ja käyttöönnottovalmisteluihin.

Opi ensin, aja sitten

Lue seuraavat kappaleet ennen Spyder™-roadsterin käyttöä oman, matkustajan ja muiden mahdollisten henkilöiden turvallisuuden varmistamiseksi.

- YLEISIÄ VAROTOIMENPITEITÄ
- TIETOA AJONEUVOSTA
- OHJEET TURVALLISTA KÄYTTÖÄ VARTEN
- KÄYTTÖÄ EDELTÄVÄ TARKASTUS.

Kokeneiden moottoripyöräilijöiden tulisi kiinnittää huomiota erityisesti kohtaan MIKÄ SPYDER-ROADSTERISSA on erilaista?

Turvallisuutta koskevat huomautukset

Turvallisuutta koskevien huomautusten ulkoasu ja se, kuinka niitä tässä käyttäjän käsikirjassa on tulkittava, on ilmoitettu seuraavasti:

Turvallisuuteen liittyvä Huomio-merkki ⚠️ osoittaa mahdollista henkilövahinkovaaraa.

⚠️ VAROITUS

Osoittaa mahdollista vaaratilannetta. Piittaamattomuus varoituksesta saattaa johtaa kuolemaan tai vakavaan loukkaantumiseen.

⚠️ **TÄRKEÄÄ** Osoittaa vaaratilannetta. Piittaamattomuus varoituksesta saattaa johtaa kuolemaan tai kohtuullisen vakavaan loukkaantumiseen.

ILMOITUS Merkitsee ohjetta, jonka noudattamatta jättäminen voi johtaa ajoneuvon osien tai muun omaisuuden vakavaan vaurioitumiseen.

Tietoja tästä käyttäjän käsikirjasta

Tämä käyttäjän käsikirja on kirjoitettu Pohjois-Amerikan oikeankätistä liikennettä silmällä pitäen. Sovella ajamisesi ja ajoliikkeet oman maasi tieliikennelainsäädännön ja sääntöjen mukaisesti.

Tässä käyttäjän käsikirjassa viitataan yleensä sanalla moottoripyörä kaksipyöräiseen moottoripyörään.

Säilytä tämä käyttäjän käsikirja etuvaratilassa, jotta voit katsoa siitä tarvittaessa tietoja, jotka koskevat huoltamista, vianetsintää sekä voit opastaa muita ajoneuvoa käyttäviä.

Jos haluat katsella käyttäjän käsikirjaasi netissä tai tulostaa siitä ylimääräisen version, käy nettisivuillamme osoitteessa www.operatorsguide.brp.com.

Tässä asiakirjassa olevat tiedot ovat oikeita julkaisuhetkellä. BRP:n politiikkaan kuuluu kuitenkin tuotteitten jatkuva parantaminen ilman, että se si-
toutuu asentamaan näitä parannuksia

aikaisemmin valmistamiinsa tuotteisiin. Viime tipassa tehdyistä muutoksista johtuen valmistetun tuotteen ja tässä asiakirjassa olevien kuvausten ja/tai erittelyjen välillä saattaa olla joi-
takin eroja. BRP varaa oikeuden koska tahansa ilman mitään velvoitteita lopettaa tai muuttaa teknisiä ominaisuuksia, rakenteita, ominaisuuksia, malleja tai varusteita.

Käyttäjän käsikirjan ja *TURVALLISUUTTA KÄSITTELEVÄN DVD:N* tulisi olla ajoneuvon mukana ajoneuvoa myy-
tässä.

Hanki tietoa myös muista tietolähteistä

Käyttäjän käsikirjan lukemisen lisäksi sinun on luettava myös ajoneuvossa oleva turvallisuuskortti ja katsottava *TURVALLISUUS-DVD*.

Jos mahdollista, osallistu nimenomaan Spyder-roadsterille suunnitellulle koulutuskurssille. Löydät lisätietoja järjestettävistä koulutuskurssista nettisivuiltamme osoitteessa www.can-am.brp.com. Ellet voi osallistua erityisesti Spyder-roadsterille suunnitellulle harjoituskurssille, sinun kannattaa osallistua moottoripyörän ajokurssille. Jotkut näiden molempien ajoneuvojen hallitsemiseen vaadittavat taidot ovat samanlaisia. Lisäksi saat moottoripyöräkurssilla tietoja riskien hallinnasta liikenteessä, myös näitä tietoja voit soveltaa ajaessasi Spyder-roadsterilla.

Erytyskiitokset

BRP haluaa tässä yhteydessä kiittää Motorcycle Safety Foundationia (MSF, pohjois-amerikkalainen moottoripyöräilyn turvallisuusjärjestö), joka antoi BRP:lle luvan käyttää heidän moottoripyöräilyn turvallisuutta koskevaa materiaaliaan tässä käyttäjän käsikirjassa.

MSF on kansainvälisesti tunnustettu, tuottoa tavoittelematon järjestö, jota moottoripyörävalmistajat tukevat. Se tarjoaa moottoripyöräily-yhteisöil-

le turvallisuutta edistävää koulutusta, työkaluja ja yhteistyötä. Voit vieraila järjestön nettisivulla osoitteessa www.msf-usa.org.

SISÄLLYSLUETTELO

ESIPUHE	1
Opi ensin, aja sitten	1
Turvallisuuatta koskevat huomautukset	1
Tietoja tästä käyttäjän käsikirjasta	2
Hanki tietoa myös muista tietolähteistä	2
Erityiskiitokset	2
YLEISIÄ VAROTOIMENPITEITÄ	9
Vältä häikämyrkytystä	9
Vältä polttoainepalovammat ja muut onnettomuudet	9
Vältä kuumien osien aiheuttamia palovammoja	9
Lisävarusteet ja muutokset	10

TIETOA AJONEUVOSTA

ENSISIJAISET HALLINTALAITTEET	12
1) Ohjaustanko	14
2) Kaasu	14
3) Kytkinvipu (SM6 malli)	14
4) Vaihdepoljin (SM6 malli)	15
5) Vaihddevipu (SE6 malli)	15
6) Jarrupoljin	16
7) Pysäköintijarrun katkaisin	17
MUUT HALLINTALAITTEET	18
1) Virtalukko	19
2) Moottorin käynnistyspainike	19
3) Moottorin pysäytyspainike	20
4) Hätävilkkukytkin	20
5) Vakionopeuden säätimen katkaisin	20
6) Ajovalon katkaisin	23
7) Suuntavilkkipainike	23
8) Äänimerkkipainike	23
9) Tuulilasin säätöpainike	24
10) RECC (Roadster Electronic Command Center - roadsterin sähköinen ohjauskeskus)	24
11) Peruutuspainike	25
12) PPT-painike puheyhteyttä varten (Push To Talk)	25
13) Katkaisinryhmä	26
MATKUSTAJAN HALLINTALAITTEET	28
Matkustajan lämmitettävien käsikahvojen katkaisin	28
Matkustajan äänenvoimakkuuden hallintalaitteet	28
MONITOIMIMITTARISTO	30
Monitoimimittariston kuvaus	30
Monitoimimittariston käynnistysohjeita	31
Digitaalinäytön kuvaus	31
Navigoiminen digitaalinäytössä	33

MONITOIMIMITTARISTO (jatkuva)	
Luokkakuvakkeen näytön kuvaus.....	35
ANALOGISET MITTARIT (LISÄVARUSTEPAKETTI)	40
Polttoainemittari	40
Moottorin jäähdytysnesteen lämpötilan mittari	40
ÄÄNENVOIMAKKUUDEN SÄÄTÖ	41
Äänentoistojärjestelmän virta	41
Äänenvoimakkuuden säätö	41
Itsesäätyvä äänenvoimakkuus	41
Automaattinen äänettömäksi siirtyminen	41
Radiokaista	41
AUX (Lisäliitäntä)	42
LA-näyttö (lisävaruste)	43
GPS-VASTAANOTIN (LISÄVARUSTEPAKETTI)	45
GPS-vastaanottimen asentaminen	45
GPS-vastaanottimen irrottaminen	45
VARUSTUS	46
Sivupeilit	46
Etutavaratila	47
Istuin	48
Tavaratilat	48
Kypärä	50
Työkalusarja	50
Käyttäjän käsikirja	51
Korin paneelit	52
PERUSTOIMENPITEET	57
Matkustajan jalkatuen säätäminen	57
Moottorin käynnistys ja pysäytys	57
Ajaminen peruutusvaihteella	59
Käyttö sisäänajovaiheessa	60
Polttoaine ja sen lisääminen	60
Jousituksen säätäminen	62
Käyttäen 12 voltin pistorasiaa	63
Äänentoistolaitteen käyttäminen pistokkeessaan	64
OHJEET TURVALLISTA KÄYTTÖÄ VARTEN	
MIKÄ SPYDER-ROADSTERISSA ON ERILAISTA?	66
Vakaus	66
Käyttäytyminen tieolosuhteissa	66
Jarrupoljin	66
Pysäköintijarru	66
Ohjaus	66
Leveys	67
Peruuttaminen	67

MIKÄ SPYDER-ROADSTERISSA ON ERILAISTA? (jatkuva)	
Ajokortti ja paikalliset lait.....	67
AJAMISTA AVUSTAVAT TEKNOLOGIAT	68
Ajonvakautusjärjestelmä (VSS)	68
Dynaaminen ohjaustehostin (DPS)	69
LIIKENTEEN RISKITILANTEIDEN YMMÄRTÄMINEN	70
Ajoneuvon tyyppi.....	70
Kuljettajan taidot ja arviointikyky	70
Kuljettajan kunto	70
Ajoneuvon kunto	71
Tie- ja sääolosuhteet	71
AJOVARUSTEET	72
Kypäret	72
Muut ajovarusteet	72
TARVITTAVAT AJOTAIDOT JA KÄYTÄNNÖN HARJOITUKSET	75
Harjoittelualaueen valinta	75
Ajoon valmistautuminen.....	76
Ajoasento	76
Käytännön harjoituksia(SM6-malli)	76
Käytännön harjoituksia(SE6-malli)	85
Edistyksellisempien ajotaitojen kehittäminen	93
LIIKENNESTRATEGIAT	94
Suunnittele matkasi.....	94
Puolustautuva ajotapa	94
Ole näkyvä	95
Sijainti ajokaistalla	96
Yleiset ajotilanteet	98
Tieolosuhteet ja vaaratilanteet	100
Hätätilanteet liikenteessä	101
Rengasrikko	102
MATKUSTAJAN TAI KUORMAN KULJETTAMINEN TAI PERÄKÄRRYN HINAAMINEN	103
Painorajoitukset	103
Ajo ylimääräisen kuorman kanssa	103
Matkustajan kuljettaminen	103
Kuorman säilyttäminen	104
Peräkärryn hinaaminen	105
TIETOJEN TESTAAMINEN	109
Kysely	109
Vastaukset	111
AJONEUVON TURVALLISUUSTIEDOT	113
Riippuva lipuke	113
Turvallisuuskortti	114
Turvallisuustarrat	115

KÄYTTÖÄ EDELTÄVÄ TARKASTUS

KÄYTTÖÄ EDELTÄVÄ TARKASTUSLISTA	120
--	------------

HUOLTO

HUOLTOTAULUKKO	124
SISÄÄNAJOVAIHEEN TARKASTUS	127
HUOLTOTOIMENPITEET	128
Moottoriöljy	128
Moottoriöljyn öljynsuodatin	130
Ilmansuodatin	131
Moottorin jäähdytysneste	132
Jäähdyttimen tuulettimet	133
Kytinneste (SM6-malli)	133
Akku	134
Vetohihna	135
Renkaat ja pyörät	137
Jarrut	139
Ajovalot	141
AJONEUVON HOITO	143
Ajoneuvon puhdistaminen	143
Ajoneuvon suojaaminen	143
VARASTOINTI JA AJOKAUTTA EDELTÄVÄT VALMISTELUT	144
Säilytys	144
Käyttöönottahuolto ennen ajokautta	144

KORJAUS MATKAN VARRELLA

OHJEET VIANMÄÄRITYSTÄ VARTEN	146
Ei vaihda ensimmäiselle vaihteelle (SM6-malli)	146
Ei vaihda vapaalle (SE6-malli)	146
Ei vaihda (SE6-malli)	146
Moottori ei käynnisty	146
Mittarin näytössä näkyy Manuaalinen (Manual)	148
MONITOIMIMITTARISTON VIESTIT	149
MITÄ TEHDÄ SEURAAVISSA TAPAUKSISSA	152
Kadonneet avaimet	152
Sivutavaratilaa ei voida avata	152
Rengasrikko	152
Tyhjä akku	153
SULAKKEIDEN JA VALOJEN VAIHTAMINEN	154
Sulakkeet	154
Valot	157

AJONEUVON KULJETUS	164
---------------------------------	------------

TEKNISET TIEDOT

AJONEUVON TUNNISTAMINEN	168
Ajoneuvon tunnistusnumero	168
Moottorin tunnistusnumero	168
TEKNISET TIEDOT	169

TAKUU

BRP:N RAJOITETTU TAKUU — YHDYSVALLAT JA KANADA: 2014 Can-Am® SPYDER® ROADSTER	176
BRP:N RAJOITETTU TAKUU YHDYSVALTAIN JA KANADAN ULKOPUOLELLA 2014 Can-Am™ SPYDER™ ROADSTER	181

TIETOA ASIAKKAALLE

TIETOA TIETOSUOJASTA	188
OSOITTEEN/OMISTAJAN MUUTOS	189

YLEISIÄ VAROTOIMENPITEITÄ

Vältä häikämyrkytystä

Kaikkien moottorien pakokaasut sisältävät hiilimonoksidia eli häkää, joka on tappavan myrkyllistä. Hiilimonoksidin hengittäminen voi aiheuttaa päänsärkyä, huimausta, uneliaisuutta, pahoinvointia ja sekavan olotilan sekä lopulta kuoleman.

Hiilimonoksidi on väritön, hajuton ja mauton kaasu, ja sitä saattaa olla ilmassa, vaikka et näe tai haista mitään moottorin pakokaasuja. Hiilimonoksidia saattaa kerääntyä nopeasti kuolettavia määriä, se voi myös nopeasti tehdä sinut toimintakyvyttömäksi etkä pysty enää pelastautumaan. Kuolettavia määriä hiilimonoksidia voi säilyä ilmassa useita tunteja tai päiviä, jos tila on suljettu tai huonosti ilmastoitu. Jos havaitset jotain oireita hiilimonoksidili häikämyrkytyksestä, poistu tilasta välittömästi. Siirry raittiiseen ilmaan ja ota yhteys lääkäriin.

Ehkäise vakava hiilidioksidin aiheuttama onnettomuus tai kuolema:

- Älä koskaan käytä moottoria huonosti ilmastoidussa tai osittain suljetussa tilassa, kuten autotallissa, autokatoksessa tai vajassa. Myös silloin, kun yrität poistaa moottorin pakokaasuja tuulettimilla tai pitämällä ikkunoita tai ovia auki, hiilidioksidimäärä saattaa nopeasti saavuttaa vaarallisen tason.
- Älä koskaan käytä ajoneuvoa ulkona, jos sen moottorin pakokaasut voivat joutua rakennuksiin ikkunoiden tai ovien kautta.

Vältä polttoainepalovammat ja muut onnettomuudet

Bensiini on erittäin herkästi syttyvää ja räjähtävää. Polttoainehöyryt saattavat levitä ja syttyä kipinästä tai liekistä

monien metrien päässä moottorista. Vähennä tulipalon tai räjähdysten vaaraa seuraavasti:

- Lisää polttoainetta ulkona, hyvin ilmastoidulla alueella ja riittävän kaukana avotulesta, kipinöistä, palavista savukkeista tai muista kipinän lähteistä.
- Älä koskaan lisää polttoainetta moottorin ollessa käynnissä.
- Älä koskaan täytä polttoainesäiliötä aivan täyteen. Jätä säiliöön hiukan tilaa, jotta polttoaine voi laajentua lämpötilan vaihtelujen myötä.
- Pyyhi kaikki roiskunut polttoaine pois.
- Älä koskaan käynnistä tai käytä moottoria, jos polttoainesäiliön korkki ei ole paikoillaan.
- Varastoi polttoaine ainoastaan hyväksytyssä, punaisessa bensiinisäilössä.
- Älä kuljeta erillisiä polttoainesäiliöitä etutavaratilassa tai missään muualla ajoneuvossasi.

Bensiini on myrkyllistä ja saattaa aiheuttaa vammoja tai kuoleman.

- Älä koskaan poista polttoainetta säiliöstä imemällä sitä letkulla.
- Jos nielet bensiiniä tai sitä joutuu silmiisi tai hengität polttoainehöyryjä, ota välittömästi yhteys lääkäriin.

Jos päällesi roiskuu bensiiniä, pese roiskekohta saippualla ja vedellä ja vaihda vaatteet.

Vältä kuumien osien aiheuttamia palovammoja

Pakojärjestelmä, öljy, jäähdytysjärjestelmät ja moottori kuumuvat käytön aikana. Älä koske niihin käytön aikana tai heti sen jälkeen välttääksesi palovammat.

Lisävarusteet ja muutokset

Älä suorita ajoneuvoosi mitään muutoksia tai käytä siinä mitään lisävarusteita tai -laitteita, jotka eivät ole BRP:n hyväksymiä. Koska sellaisia muutoksia ei ole testattu BRP:n toimesta, muutokset saattavat lisätä kolarivaaraa liikenteessä tai loukkaantumisriskiä. Muutokset saattavat myös olla vastoin tieliikennelakeja ja säädöksiä.

Toisin kuin moottoripyörissä, Spyder-roadsterin varustukseen kuuluu ajonvakautusjärjestelmä (Vehicle Stability System, VSS), joka on kalibroitu ajoneuvon normaalin rakenteen mukaiseksi. VSS ei toimi oikein, jos ajoneuvoa muutetaan esimerkiksi muuttamalla painon jakautumista, akseliväliä, renkaita, jousitusta, jarruja tai ohjausta.

Ota yhteys valtuutettuun Can-Am-roadsterjälleenmyyjään, kun haluat lisävarusteita ajoneuvoosi.

TIETOA AJONEUVOSTA

ENSISIJAISET HALLINTALAITTEET

On tärkeää tietää kaikkien hallintalaitteiden sijainti ja toiminnot sekä harjoitella niiden tasaista ja koordinoitua käyttöä.

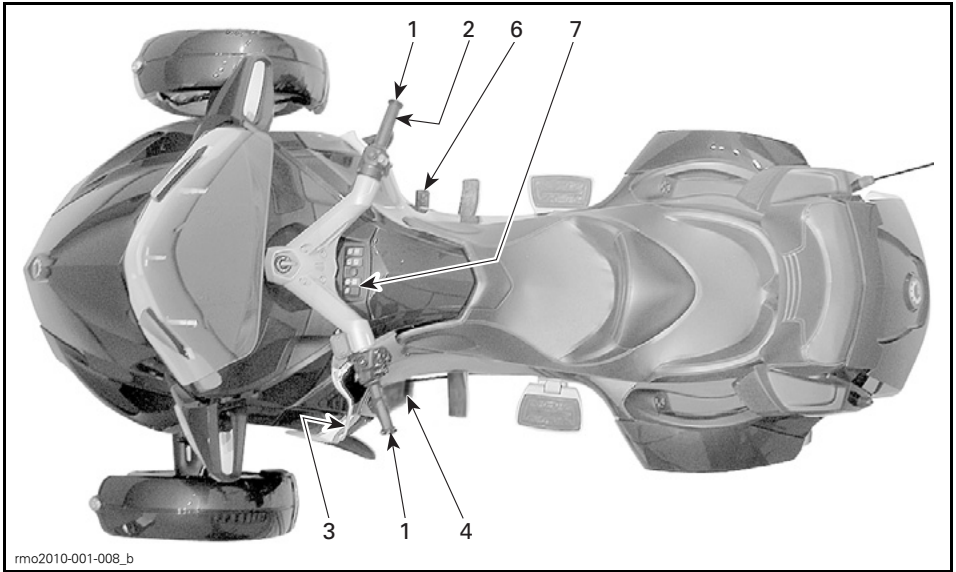

TYYPILLINEN — SM6-MALLI

1	Ohjaustanko
2	Kaasu
3	Kytkinvipu
4	Vaihdepoljin
6	Jarrupoljin
7	Pysäköintijarrun katkaisin

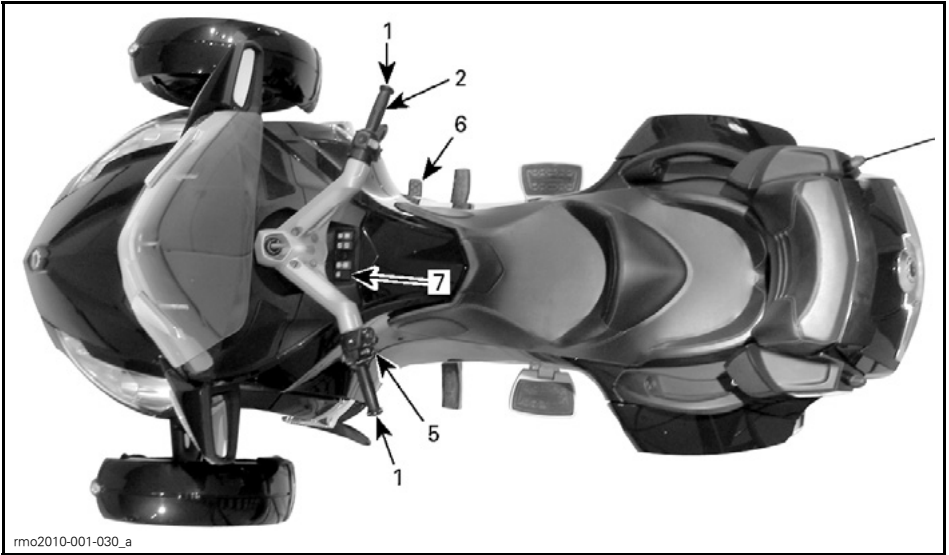

rmo2010-001-030_a

TYYPILLINEN — SM6-MALLI

1	Ohjaustanko
2	Kaasu
5	Vaihdevipu
6	Jarrupoljin
7	Pysäköintijarrun katkaisin

1) Ohjaustanko

Tartu ohjaustankoon molemmin käsin. Ohjaa ohjaustankoa suuntaan, johon haluat ajaa.

2) Kaasu

Kaasu sijaitsee oikeassa käsikahvassa ja sillä säädetään ajoneuvon nopeutta. Nosta moottorin kierroslukua kiertämällä kaasua kuvan mukaisesti (laske rannettasi alaspäin).

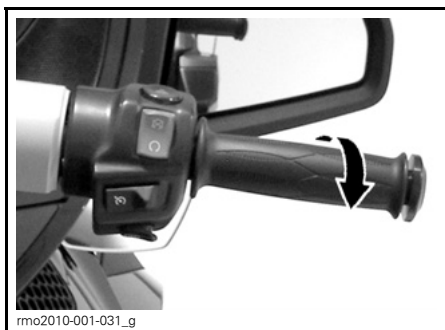

LISÄTÄKSESI NOPEUTTA

Laske moottorin käyntinopeutta kiertämällä kaasua kuvan mukaisesti (nosta rannettasi ylöspäin).

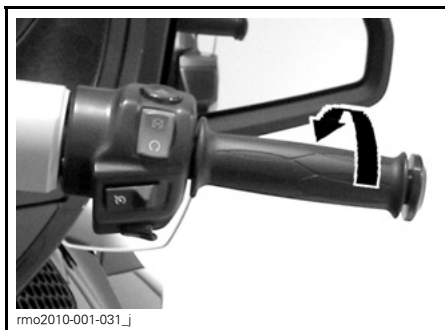

VÄHENTÄÄKSESI NOPEUTTA

Kaasukahva on jännitetty jousella ja sen pitäisi palautua tyhjäkäyntiasentoon, kun vapautat otteesi kaasukahvasta.

HUOM: Tämä ajoneuvo on varustettu sähköisellä kaasujärjestelmällä (ETC, Electronic Throttle Control). Kaasuläppärungossa sijaitsevia kaasuläppäitä ohjataan sähköisesti ja ne voidaan avata tai sulkea tarvittaessa kierrettävän kaasukahvan asennosta riippumatta. Kiihdytettäessä saattaa tapahtua niin, että ajonvakautusjärjestelmä (Vehicle Stability System, VSS) estää moottorin kiihtymisen säilyttääkseen ajoneuvon vakauden. Kun ajoneuvo on vakaa, moottorin kierrosluku minuutissa nousee haluttuun korkeuteen, jos kaasukahvan asento säilytetään. Tämä tuntuu "viivästyneenä" kiihdytyksenä.

3) Kytkinvipu (SM6 malli)

Kytkinvipu sijaitsee vasemman käsikahvan etuosassa. Kytkinvipu ohjaa voimansiirtoa moottorilta takarenkaaseen. Paina kytkinvipu pohjaan vapauttaaksesi tehon siirtymisen ja löysää se kytkäksesi tehon siirtymisen päälle.

Kytkinvivun asennon säätö

Kytkinvivun ja käsikahvan välistä etäisyyttä voidaan säätää asennosta 1 (suurin etäisyys) asentoon 4 (pienin etäisyys).

1. Paina kytkinvipua eteenpäin vapauttaaksesi säätöasteikon. Pidä asento.
2. Kierrä säätöasteikko haluamaasi asentoon niin, että asteikon numero on linjassa vivussa olevan pisteen kanssa.
3. Vapauta kytkinvipu.

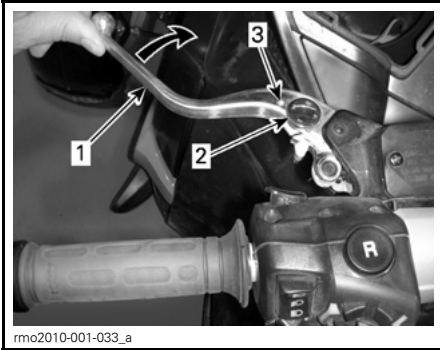

KYTKINVIVUN SÄÄTÖ

1. Kytkinvipu
2. Säätöasteikko
3. Piste

4) Vaihdepoljin (SM6 malli)

Vaihdepoljin sijaitsee vasemman jalkatapin edessä.

Vaihdekaavio on seuraavanlainen: peruutus-1-vapaa-2-3-4-5-6.

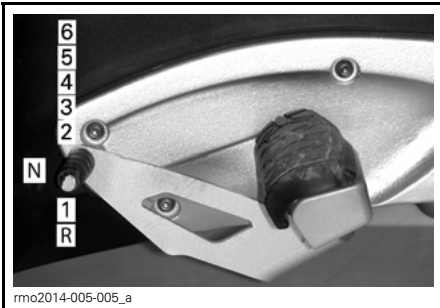

TYYPILLINEN

Nosta ylös tai paina kokonaan alas. Vaihda vaiheittain yhdeltä vaihteelta seuraavalle. Kun vapautat polkimen, se palautuu automaattisesti keskiasentoon, jolloin mekanismi palauttaa sen seuraavaa YLÖS- tai ALASpäin tapahtuvaa vaihtamista varten. Vapaa (N eli Neutral) valitaan nostamalla vaihdepoljinta puoli askelmaa ensimmäiseltä vaihteelta tai painamalla puoli askelmaa toiselta vaihteelta.

HUOM: Kun haluat vaihtaa vapaalta ensimmäiselle vaihteelle, paina jarrua ja vaihda sitten ylöspäin.

Kun haluat vaihtaa peruutusvaihteelle, katso kohta *PERUUTTAMINEN* osassa *PERUSTOIMENPITEET*.

5) Vaihdevipu (SE6 malli)

Vaihdevipu sijaitsee vasemman käsi- kahvan alla.



TYYPILLINEN

1. Vaihdevipu

Vaihdekaavio on seuraavanlainen: peruutus-1-vapaa-2-3-4-5-6.

Paina vaihdevipua ylöspäin vaihtaaksesi suuremmalle vaihteelle. Työnnä vaihdevipua alaspäin vaihtaaksesi pienemmälle vaihteelle.

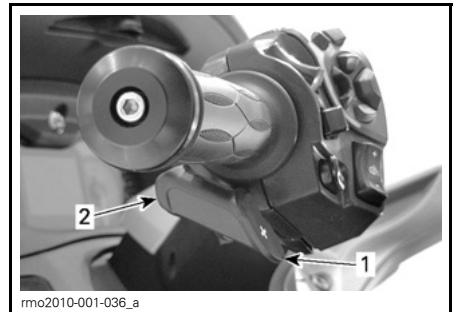

1. Vaihtaminen ylöspäin
2. Vaihtaminen alaspäin

Vaihdevivulla vaihdetaan vaiheittain yhdeltä vaihteelta seuraavalle. Vapauta vaihdevipu vaihtamisen jälkeen.

Kun haluat vaihtaa useampien vaihteiden kautta, käytä vaihdevipua useampia kertoja.

Kun haluat valita vapaan joko 1. vaihteelta tai peruutusvaihteelta, paina lyhyesti vaihdevipua tai vedä sitä lyhyesti. Jos painat vipua pidempään, vaihde ylittää vapaan.

HUOM: Kun haluat vaihtaa peruutusvaihteelta ensimmäiselle vaihteelle, paina jarrupoljinta ja vaihda sitten ylöspäin.

HUOM: Kun haluat vaihtaa vapaalta ensimmäiselle vaihteelle, paina jarrupoljinta ja vaihda sitten ylöspäin.

Kun vapautat vaihdevivun, mekanismi palauttaa sen seuraavaa YLÖS- tai ALASpäin tapahtuvaa vaihtamista varten.

Jos kuljettaja ei hidastaessaan vaihda pienemmälle ja moottorin kierrosluku putoaa raja-arvon alapuolelle, vaihteisto vaihtaa automaattisesti seuraavaksi pienemmän käytettävissä olevan vaihteen.

Jos moottori käynnistetään vaihteen ollessa kytketty, se vaihtaa automaattisesti vapaa-asentoon.

6) Jarrupoljin

Jarrupoljin sijaitsee oikean jalkatapin edessä. Paina se alas jarruttaaksesi. Jarrupoljin jarruttaa kaikkea kolmea rengasta.

SM6-mallit ja SE6 Base -malli

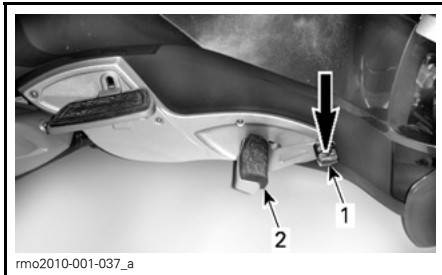

1. Jarrupoljin
2. Astinlauta (jalkatuki)

HUOM: Varmista ajon aikana, että et paina jalallasi jarrupoljinta. Muutoin moottorin hallintajärjestelmä aktivoi vikatilän suojellakseen jarrutusjärjestelmää.

RT-S- ja RT LTD SE6 -mallit

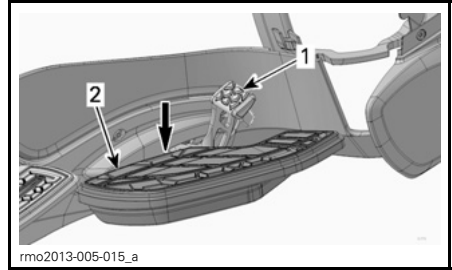

NORMAALITILA

1. Jarrupoljin
2. Astinlauta

Mekanismin ansiosta astinlauta voi laskeutua alaspäin, jos poljinta on painettava normaalia enemmän. Jos näin tapahtuu, paina astinlaudan takaosaa kunnes se lukittuu ja testaa jarrujärjestelmää.

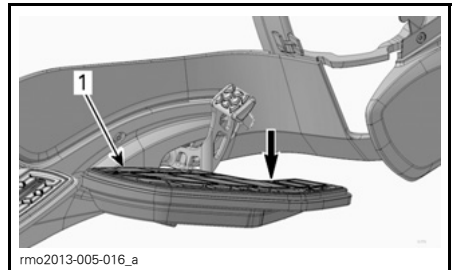

ALAS LASKETTU ASTINLAUTA

1. Astinlauta

Jos tämä tilanne jatkuu tai jos havaitset jarrujärjestelmässä jotain ongelmia, ota yhteys valtuutettuun Can-Am-roadsterjälleenmyyjään.

7) Pysäköintijarrun katkaisin

Pysäköintijarrun katkaisin sijaitsee hanskalokeron yläpuolella. Sen avulla kytketään tai vapautetaan sähköinen pysäköintijarru.



1. Pysäköintijarrun katkaisin

HUOM: Virta-avaimen on oltava käännetty asentoon PÄÄLLÄ, jotta pysäköintijarru voidaan kytkeä päälle tai pois päältä.

HUOM: Akun jännitteen on oltava vähintään 10,5 V, jotta pysäköintijarru voidaan kytkeä päälle. Jos jännite on alle 10,5 V, pysäköintijarrun merkkivalo syttyy PÄÄLLE ja mittariston näytössä näkyy viesti Pysäköintijarruvika.

Pysäköintijarrun kytkeminen päälle

Paina katkaisinta ajoneuvon ollessa pysähdyksissä kytkeäksesi pysäköintijarrun päälle. Jarrun merkkivalo vilkkuu.

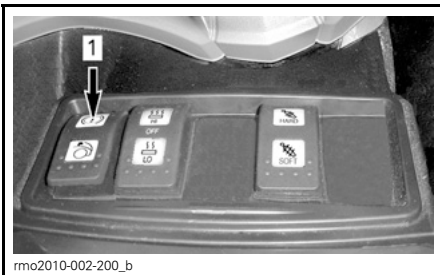

1. Paina tästä

HUOM: Pysäköintijarrua ei voida kytkeä päälle ajoneuvon nopeuden ollessa suurempi kuin 10 km/h.

Varmista, että pysäköintijarru on kytketty täysin päälle. Pidä kytkin painettuna (SM6-mallissa) ja liikuta ajoneuvoa eteen- ja taaksepäin.

Pysäköintijarrun vapauttaminen

Kun haluat vapautta pysäköintijarrun, paina katkaisinta ja vapauta se sekä varmista, että jarrun merkkivalo SAMMUU.

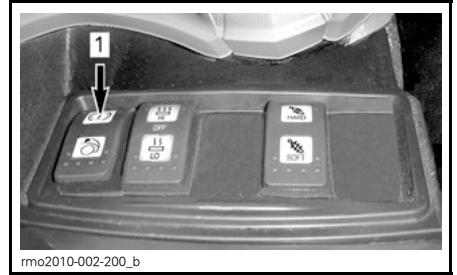

1. Paina tästä

MUUT HALLINTALAITTEET

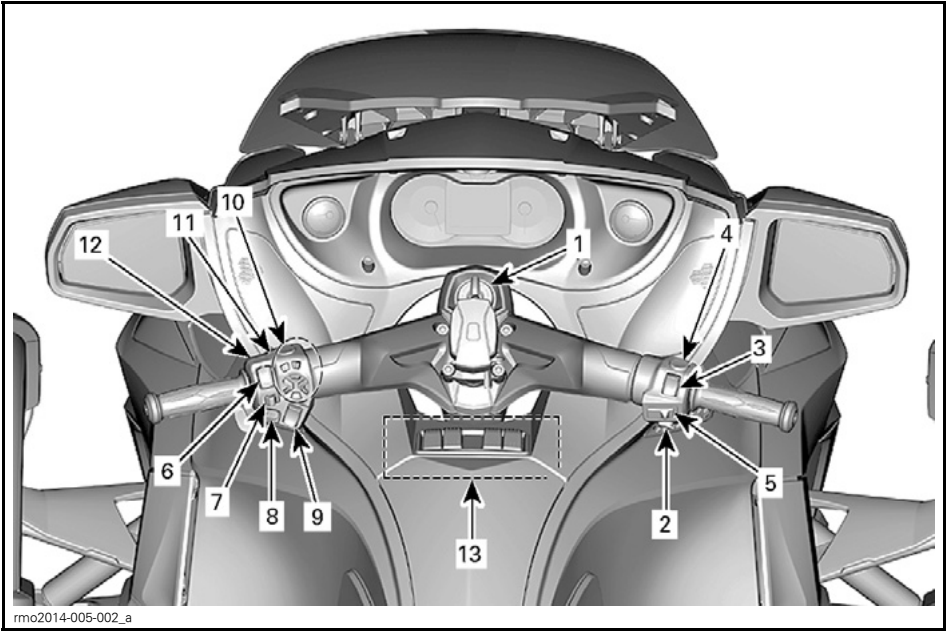

rmo2014-005-002_a

TYYPILLINEN

1	Virtalukko	8	Äänimerkkipainike
2	Moottorin käynnistyspainike	9	Tuulilasin säätöpainike
3	Moottorin pysäytyspainike	10	RECC (Roadster Electronic Command Center - roadsterin sähköinen ohjauskeskus)
4	Hätävilkkukytkin	11	Peruutuspainike
5	Vakionopeuden säätimen katkaisin	12	PPT-painike puheyhteyttä varten (Push To Talk)
6	Ajovalon katkaisin	13	Katkaisinryhmä
7	Suuntavilkkupainike		

1) Virtalukko

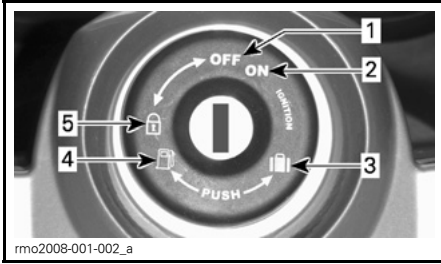

VIRITALUKKO

1. POIS PÄÄLTÄ
2. PÄÄLLÄ
3. Etutavaratilan aukaisu
4. Istuimen aukaisu/polttoainesäiliön aukaisu
5. Ohjauksen/hansikaslokeron lukitusasento

Virtalukko sijaitsee ohjaustangon keskellä. Se ohjaa seuraavia toimintoja:

- Moottorin sytytys
- Istuimen aukaisumekanismi, jotta pääset käsiksi seuraaviin:
 - Polttoainesäiliön korkki
 - Jarrunestesäiliöt
- Etutavaratilan aukaisumekanismi, jotta pääset käsiksi seuraaviin:
 - Sulakkeet
 - Akun navat.
- Ohjauksen/hansikaslokeron lukitusmekanismi.

ILMOITUS Ellei avain käänny helposti, älä käännä sitä väkisin. Vedä se pois ja työnnä uudestaan paikoilleen.

VAROITUS

Jos käänät virta-avaimen asentoon POIS PÄÄLTÄ, moottori ja kaikki sähköjärjestelmät, mukaan lukien VSS ja DPS, kytkeytyvät pois päältä. Jos suoritat tämän ajoneuvon liikkeessä, voit menettää ajoneuvon hallinnan ja kolaroida.

Ajoneuvosi mukana toimitetaan kaksi avainta. Kummassakin avaimessa on tunnistava mikrosiru, joka on esi oh-

jelmoitu moottorin käynnistämiseksi. Säilytä vara-avain varmassa paikassa, koska tarvitsit sitä uuden avaimen teettämisessä valtuutetulla Can-Am-roadsterjälleenmyyjällä.

HUOM: Hansikaslokerossa on lukon avainura, jota käytetään lisävarusteen saatavan BRP:n peräkärryn kanssa. Sen avulla voit käyttää ajoneuvon avainta peräkärryn.

Sytytyksen toiminta

POIS PÄÄLTÄ

Avain voidaan työntää virtalukkoon tai poistaa siitä ainoastaan tässä asennossa.

POIS PÄÄLTÄ-asennossa ajoneuvon sähköjärjestelmä ei ole päällä.

Moottori sammutetaan kääntämällä virta-avain asentoon POIS PÄÄLTÄ.

PÄÄLLÄ

Kun virta-avain käännetään tähän asentoon, ajoneuvon sähköjärjestelmä kytkeytyy päälle.

Mittarin tulisi aktivoitua.

Ajoneuvon valot syttyvät.

Moottori voidaan käynnistää.

2) Moottorin käynnistyspainike

Moottorin käynnistyspainike sijaitsee oikean käsikahvan lähellä.

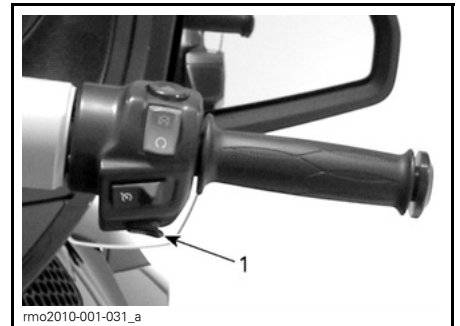

1. Moottorin käynnistyspainike

Kun sitä painetaan yhtäjaksoisesti, moottori käynnistyy.

3) Moottorin pysäytyspainike

Moottorin pysäytyspainike sijaitsee oikean käsikahvan lähellä.

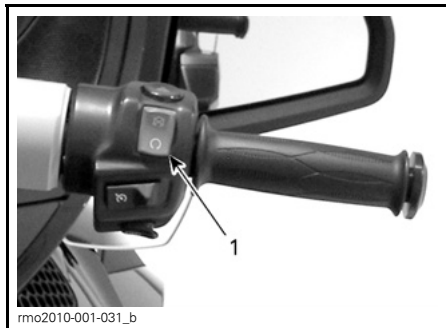

1. Moottorin pysäytyspainike

Painikkeella on kaksi asentoa ja se on asetettava käyntiasentoon moottorin käynnistämistä varten. Painikkeen avulla voit sammuttaa moottorin milloin tahansa irrottamatta kättäsi käsikahvasta.

4) Hätävilkkukytkin

Hätävilkkukytkin sijaitsee oikean käsikahvan lähellä.

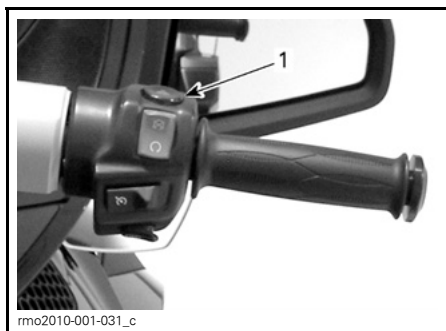

1. Hätävilkkukytkin

Paina painiketta kytkeäksesi hätävilkut päälle.

5) Vakionopeuden säätimen katkaisin

Vakionopeuden säätimen katkaisin sijaitsee oikean käsikahvan lähellä.

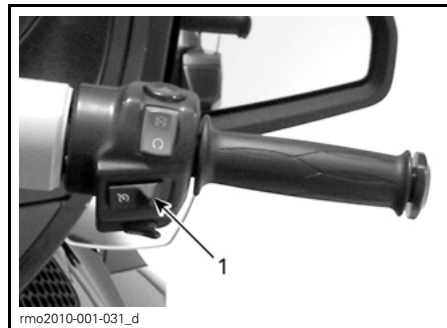

1. Vakionopeuden säätimen katkaisin

Katkaisin on monitoimikatkaisin. Sen avulla vakionopeuden säädin voidaan kytkeä päälle, säätää sitä ja kytkeä se pois päältä.

VAROITUS

Ei ole suositeltavaa käyttää vakionopeuden säädintä peräkärryä hinnattaessa.

Kun vakionopeuden säädin on säädetty ja käytössä, se säilyttää nopeuden tasaisena ajoneuvolla ajettaessa. Se nostaa tai laskee moottorin nopeutta tarvittaessa.

HUOM: Ajoneuvon vääntövoima saattaa hiukan vaihdella riippuen tieolosuhteista, kuten tuulesta tai ajettaessa ylä- tai alamäkeen.

Vakionopeuden säädin on suunniteltu käytettäväksi pitkillä ajoetäisyyksillä maanteilla ja moottoriteillä, joissa on vähän liikennettä. Älä koskaan käytä vakionopeuden säädintä ajaessasi kaupungin kaduilla, huonossa säässä tai missään sellaisissa olosuhteissa, joissa sinun on säädeltävä kaasua.

Vakionopeuden säätimen rajoitukset

Vakionopeuden säädin ei ole automaattiohjaus, se ei aja ajoneuvoa.

Vakionopeuden säädin ei ole tietoinen siitä, mitä tiellä tapahtuu eikä se ohjaa tai jarruta ajoneuvoa puolestasi.

VAROITUS

Vakionopeuden säätimen väärä käyttö saattaa johtaa ajoneuvon hallinnan menettämiseen.

Vakionopeuden säätimen säätäminen

Jotta vakionopeuden säädintä voidaan käyttää, ajoneuvon nopeuden on oltava suurempi kuin noin 40 km/h.

Kytke vakionopeuden säädin PÄÄLLE liu'uttamalla vakionopeuspainiketta oikealle.



1. Liu'uta painiketta oikealle

HUOM: Digitaalisessa näytössä vakionopeuden säätimen tilana näkyy teksti Vakionopeus päällä (CRUISE ON).

Aja ajoneuvolla sellaista nopeutta, jonka haluat säilyttää, ja paina sitten vakionopeuspainiketta alaspäin Asettaaksesi (SET) nopeuden.

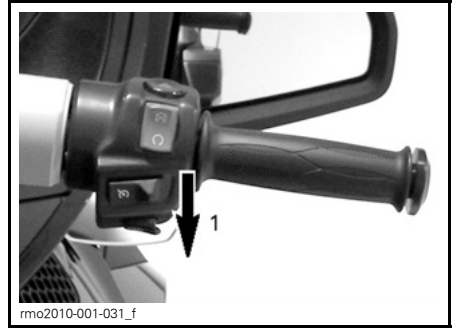

1. Työnnä painiketta alaspäin Asettaaksesi (SET) nopeuden

HUOM: Digitaalisessa näytössä vakionopeuden säätimen tilana näkyy teksti Vakionopeus asetettu (CRUISE SET).

Voit nyt vapauttaa kaasun.

VAROITUS

Pidä kummatkin kädet aina ajon aikana ohjaukskahvoissa. Muutoin saatat menettää ajoneuvon hallinnan.

HUOM: Voit kaasukahvan avulla lisätä tarvittaessa moottorin nopeutta, jos sinun on ajettava nopeammin kuin asettamasi säätö. Kaasun vapauttaminen palauttaa vakionopeuden säätimen asetettuun ajonopeuteen.

Kun vakionopeus on asetettu, nopeutta voidaan lisätä tai laskea työntämällä painiketta YLÖSpäin tai ALASpäin. Kukin painikkeen painallus muuttaa nopeuden säätöä 1,6 km/h välein. Painikkeen pitäminen muuttaa ajonopeuden säätöä kunnes painike vapautetaan tai käyttöraja on saavutettu.

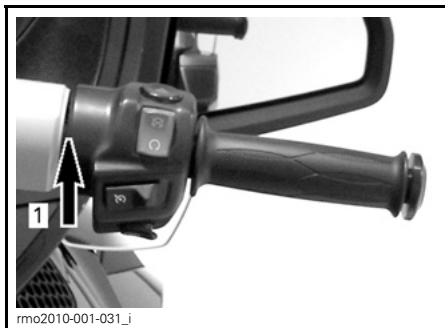

VAKIONOPEUDEN SÄÄTIMEN AIKAISEMPI SÄÄTÖ

1. Työnnä painiketta ylöspäin lisätäksesi ajonopeuden säätöä

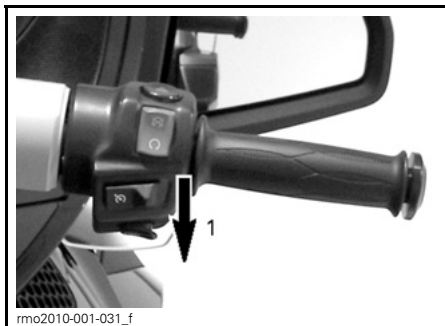

VAKIONOPEUDEN SÄÄTIMEN AIKAISEMPI SÄÄTÖ

1. Työnnä painiketta alaspäin vähentääksesi ajonopeuden säätöä

Vakionopeuden säätimen peruuttaminen

Mikä tahansa seuraavista toimista peruuttaa vakionopeuden säätimen.

- Jarrupolkimen painaminen.
- Kytkinvivun painaminen tai jos kytkin luistaa (SE6-mallit).
- Vaihteen vaihtaminen (SE6-malli).
- Mikä tahansa ajonvakautusjärjestelmän toiminta.

Vakionopeuden säätimen palauttaminen

Jos vakionopeuden säätimen toiminta peruuntuu ja vakionopeuden säätimen katkaisin on yhä asennossa PÄÄLLÄ, vakionopeuden säätimen toiminta voidaan palauttaa työntämällä vakiono-

peuspainiketta ylöspäin. Vakionopeuden säädin palaa silloin aikaisemmin asetettuun ajonopeuteen.



VAKIONOPEUDEN SÄÄDIN PERUUTETTU AIKAISEMMIN

1. Työnnä painiketta ylöspäin palauttaaksesi (JATKA) vakionopeuden säätimen

HUOM: Digitaalisessa näytössä vakionopeuden säätimen tilana näkyy teksti Vakionopeus asetettu (CRUISE SET).

Vakionopeuden säätimen kytkeminen pois päältä

Kun haluat kytkeä vakionopeuden säätimen kokonaan pois päältä, liu'uta vakionopeuspainiketta vasemmalle.

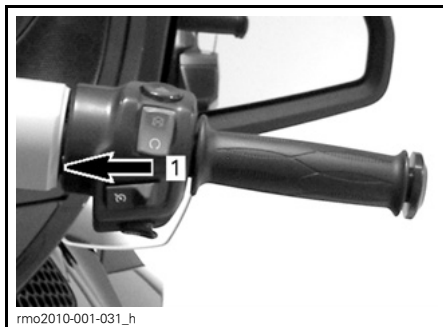

1. Liu'uta painike asentoon POIS PÄÄLTÄ

HUOM: Digitaalisessa näytössä oleva teksti Vakionopeus päällä (CRUISE ON) häviää.

6) Ajovalon katkaisin



Katkaisin sijaitsee vasemman käsikahvan lähellä.

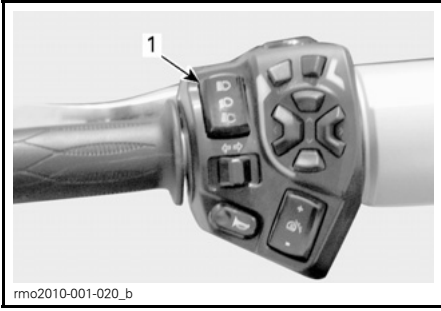

TYYPILLINEN

1. Ajovalon katkaisin

Katkaisimella valitaan ajovaloiksi joko kauko- tai lähivalot. Ajovalot kytkeytyvät automaattisesti päälle, kun moottorin kierrosluku saavuttaa 800 kierrosta minuutissa ja sammuvat noin 20 sekunnin kuluttua moottorin sammuttamisesta.

Valitaksesi kaukovalot paina katkaisin etuasentoon. Valitaksesi lähivalot paina katkaisin taka-asentoon.

Kun haluat vilkuttaa kaukovaloja, paina katkaisin ala-asentoon ja vapauta se sitten. Kaukovalot pysyvät päällä niin kauan kuin pidät katkaisinta alhaalla.

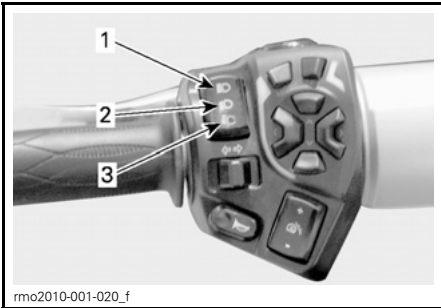

TYYPILLINEN

1. Kaukovalot
2. Lähivalot
3. Kaukovalojen vilkutus

7) Suuntavilkkupainike

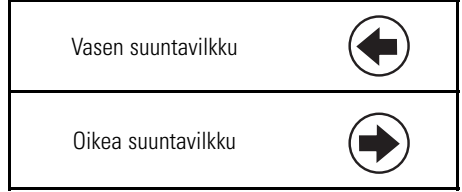

Suuntavilkkupainike sijaitsee vasemman käsikahvan lähellä.

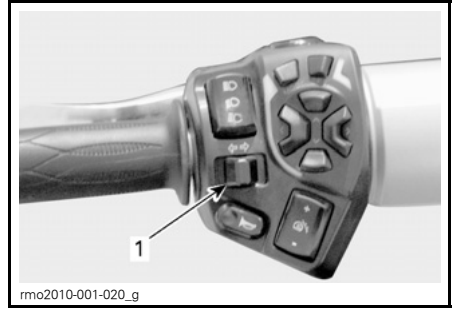

TYYPILLINEN

1. Suuntavilkkupainike

Suuntavilkkupainike sammuttaa suuntavilkut automaattisesti normaalin käännon jälkeen, mutta voit joutua kytkemään ne pois päältä loivan käännon tai kaistanvaihdoksen jälkeen.

Paina painike pohjaan kytkeäksesi suuntavilkut pois päältä.

Suuntavilkut kytkeytyvät automaattisesti pois päältä 30 s. kuluttua ajoneuvon ollessa liikkeessä.

8) Äänimerkkipainike

Äänimerkkipainike sijaitsee vasemman käsikahvan lähellä.

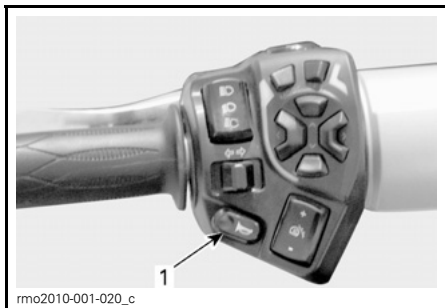

TYYPILLINEN

1. Äänimerkkipainike

9) Tuulilasin säätöpainike

Tuulilasin säätöpainike sijaitsee vasemman käsikahvan lähellä.

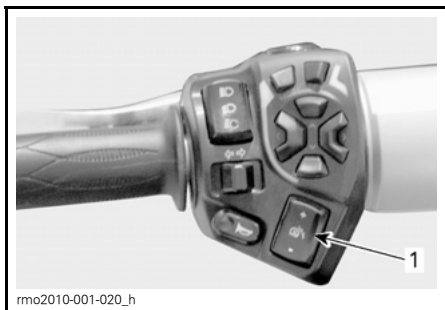

TYYPILLINEN

1. Tuulilasin säätöpainike

Painikkeen avulla voit nostaa tai laskea tuulilasin korkeutta omien mieltymystesi mukaisesti.

! TÄRKEÄÄ Varmista ennen tuulilasin korkeuden säätämistä, ettei tuulilasin läheisyydessä ole esineitä tai ettei kukaan kosketa sitä. Muutoin ajoneuvo voi vaurioitua tai aiheuttaa loukkaantumisen.

HUOM: Moottorin on oltava päällä, jotta tuulilasia voidaan säätää.

Kun haluat nostaa tuulilasia, paina painiketta (+ -merkki). Vapauta painike saavutettuasi halutun korkeuden.

Kun haluat laskea tuulilasia, paina painiketta (- -merkki). Vapauta painike saavutettuasi halutun korkeuden.

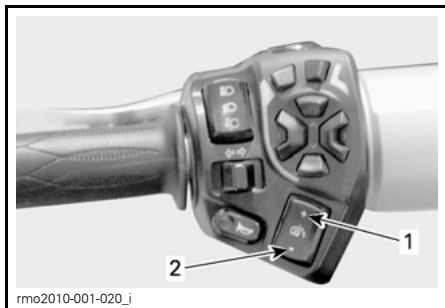

TYYPILLINEN

1. Nosta tuulilasia
2. Laske tuulilasia

10) RECC (Roadster Electronic Command Center - roadsterin sähköinen ohjauskeskus)

RECC sijaitsee vasemman käsikahvan lähellä.

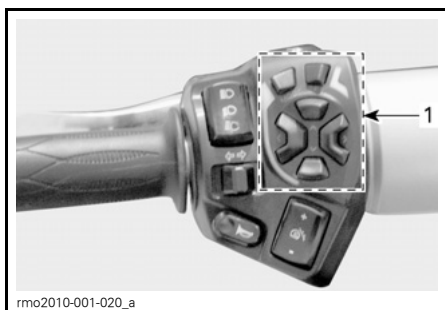

TYYPILLINEN

1. RECC

RECC on monitoimikatkaisin.

RECC-katkaisimen avulla voit ohjata monitoimimittariston lukuisia eri toimintoja.

HUOM: RECC-katkaisimen avulla välitetyt syöttötiedot saattavat viivästyä hetken, sillä ajoneuvon sähköyksiköt asettavat ajoneuvon päätoiminnot etusijalle. Tuota viivästyä ei tule pitää toimintahäiriönä.

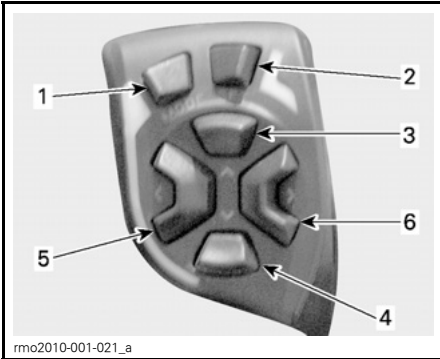

RECC-PAINIKKEET

1. Toimintatilapainike (MODE): Navigoi eri näyttöjen välillä
Painike on alapainettuna päänäytössä kahden sekunnin ajan: ECO-tila kytkeytyy päälle tai pois päältä
2. Asetuspainike (SET): Paina nopeasti ja vapauta: Navigoi kakkosnäytössä
Painikkeen painaminen kauemmin kuin yhden sekunnin: Säättää arvon kyseisessä toiminnossa tai navigoi säätönäyttöön
3. YLÖS-painike: Lisää äänen voimakkuutta tai arvoa
4. ALAS-painike: Laskee äänen voimakkuutta tai arvoa
5. VASEN-painike: Siirrä näytön nuolia vasemmalle valitaksesi kakkosvalikon tai asetuksen
6. OIKEA-painike: Siirrä näytön nuolia oikealle valitaksesi kakkosvalikon tai asetuksen

VAROITUS

RECC:n käyttö ajon aikana saattaa kiinnittää kuljettajan huomion pois ajoneuvolla ajamisesta. Käytä aina painikkeita varoen ja tarkkaile aina liikennettä jatkuvasti.

Äänenvoimakkuuden säätö

Painettaessa YLÖS- tai ALAS-painiketta oletusajon näytössä äänenvoimakkuus nousee tai laskee.

HUOM: Malleissa, joissa ei ole erillistä analogista polttoainemittaria, polttoainepylväiden tilalle vaihtuu muutaman sekunnin ajaksi äänenvoimakkuutta kuvaavat pylväät ja sitten polttoainepylväät palaavat uudelleen näyttöön.

HUOM: Äänenvoimakkuuden taso voi säätyä itsestään automaattisen äänenvoimakkuuden asetuksen mukaan, joka asetetaan näytössä Suosikkinäyttö.

Paina ALAS-painiketta ja pidä se painettuna kauemmin kuin yhden sekunnin ajan. Äänenvoimakkuus muuttuu äänettömäksi.

Kun asetuksen ollessa äänettömänä painetaan YLÖS-painiketta, äänenvoimakkuus palautuu sen viimeisenä olleeseen asetukseen.

11) Peruutuspainike

Peruutuspainike sijaitsee vasemmanpuoleisen käsikahvan kotelossa.

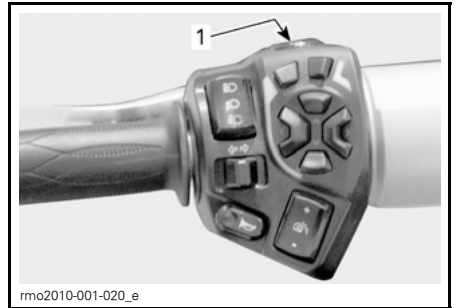

TYYPILLINEN

1. Peruutuspainike

Paina peruutuspainike pohjaan ja pidä sitä painettuna voidaksesi vaihtaa peruutusvaihteelle. Katso lisätietoja kohdasta **PERUUTTAMINEN** osassa **PERUSTOIMENPITEET**.

Peruutusvalot syttyvät, kun ajoneuvolla peruutetaan.

12) PPT-painike puhehyteyttä varten (Push To Talk)

PPT-painike sijaitsee vasemman käsikahvan kotelossa, osoittaen kytkinviipun päin.

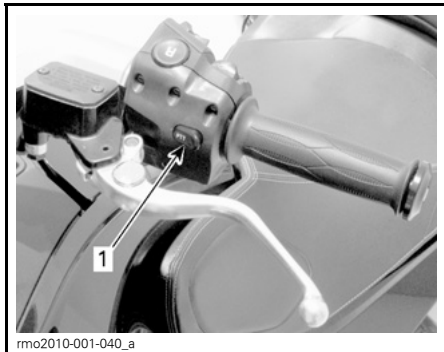

1. PPT-painike

Jos lisävarusteena saatava LA-puhelin on asennettuna, painikkeen painaminen säätää LA-puhelimen välitystilaan puhumista varten.

13) Katkaisinryhmä

Katkaisinryhmä sijaitsee hansikaslokeron yläpuolella. Sen avulla voidaan ohjata erilaisia sähköisiä lisävarusteita.

HUOM: Katkaisinryhmä toimii ainoastaan moottorin ollessa käynnissä ja akun jännitteen ollessa yli 11 voltia.

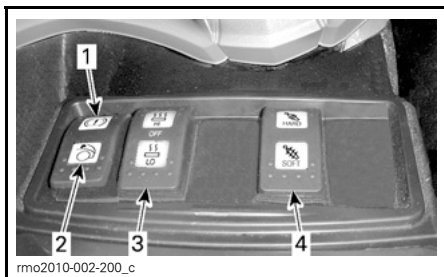

1. Pysäköintijarrun katkaisin
2. Etutavaratilan katkaisin (lisävarustepaketti)
3. Kuljettajan lämmitettävien käsikahvojen katkaisin
4. ACS-katkaisin (lisävarustepaketti)

Pysäköintijarrun katkaisin



1. Pysäköintijarrun katkaisin

Katso yksityiskohtaisia tietoja kohdasta **ENSISIJAISET HALLINTALAITTEET**.

Etutavaratilan katkaisin (lisävarustepaketti)



1. Etutavaratilan katkaisin

Katkaisimen avulla vapautetaan etutavaratilan salpa, jotta kansi avautuu.

Paina katkaisinta avataksesi.

Kuljettajan lämmitettävien käsikahvojen katkaisin

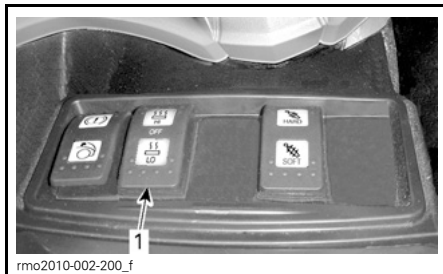

1. Lämmitettävien käsikahvojen katkaisin

Lämmitettävien käsikahvojen katkaisimen avulla voit kytkeä käsikahvojen lämmityksen päälle tai pois päältä sekä säätää lämmityksen voimakkuutta.

Paina katkaisimen LO-puolta vähimmäislämpöä varten.

Paina katkaisimen HI-puolta suurinta lämpöä varten.

Kun haluat kytkeä katkaisimen POIS PÄÄLTÄ, siirrä katkaisin keskiasentoon.

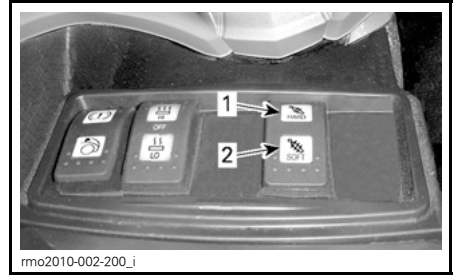

1. Paina tästä jäykentääksesi
2. Paina tästä pehmentääksesi

Kun haluat muuttaa ACS-jousituksen säätöä, katso kappale **PERUSTOIMENPITEET**.

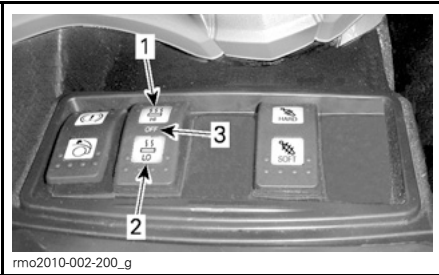

1. HI, suurin lämpö
2. LO, pienin lämpö
3. POIS PÄÄLTÄ, keskiasento

HUOM: Lämmitettävät käsikahvat kytkeytyvät automaattisesti pois päältä, kun virta-avain käännetään asentoon POIS PÄÄLTÄ.

ACS-katkaisin (takajousitus) (lisävarustepaketti)

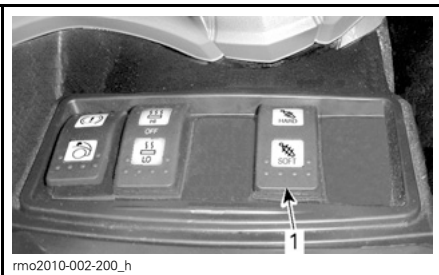

1. ACS-katkaisin

ACS-katkaisimen avulla voit jäykentää tai pehmentää jousituksen tehtaalla asetettuja asetuksia.

MATKUSTAJAN HALLINTALAITTEET

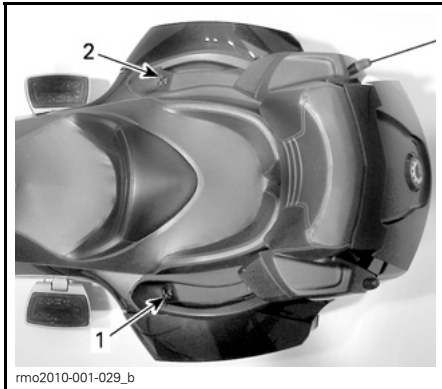

rmo2010-001-029_b

1. Matkustajan lämmitettävien käsikahvojen katkaisin
2. Matkustajan äänvoimakkuuden säätö (lisävaruste)

Matkustajan lämmitettävien käsikahvojen katkaisin

Lämmitettävien käsikahvojen katkaisin sijaitsee lähellä vasenta matkustajan käsikahvaa.

Lämmitettävien käsikahvojen katkaisimen avulla voit kytkeä käsikahvojen lämmityksen päälle tai pois päältä sekä säätää lämmityksen voimakkuutta.

Paina painiketta LO vähimmäislämpöä varten.

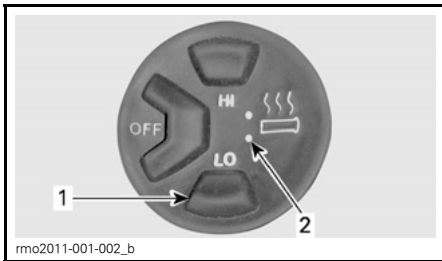

rmo2011-001-002_b

1. LO-painike, pienin lämpö
2. LO-merkkivalo

Paina painiketta HI suurinta lämpöä varten.

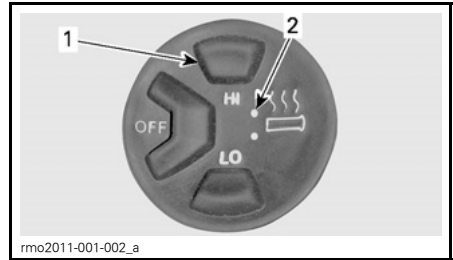

rmo2011-001-002_a

1. HI-painike, suurin lämpö (molemmat merkkivalot palavat)
2. HI-merkkivalo

Kun haluat kytkeä lämmityksen pois päältä, paina painiketta POIS PÄÄLTÄ.

HUOM: Lämmitettävät käsikahvat kytkeytyvät pois päältä moottorin kierrosluvun ollessa alle 800 kierrosta minuutissa eivätkä ne kytkeydy automaattisesti uudelleen päälle.

Matkustajan äänvoimakkuuden hallintalaitteet

Äänvoimakkuuden säätöpainikkeet sijaitsevat lähellä matkustajan oikean puolen käsikahvaa.

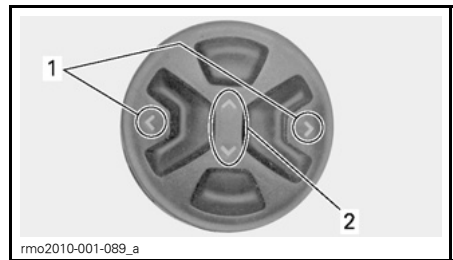

rmo2010-001-089_a

1. VASEN/OIKEA-painikkeet
2. YLÖS/ALAS-painikkeet

YLÖS/ALAS-painikkeiden avulla matkustajan korvakuulokkeiden äänvoimakkuutta voidaan kaukosäätää kovemmaksi tai hiljaisemmaksi.

VASEN/OIKEA-painikkeiden avulla voidaan vaihtaa esisäädettyä radioasemaa tai iPod-digitaalilaitteessa soivaa kappaletta.

Katso äänenvoimakkuutta ja muita audiotoimintoja koskevia lisätietoja kapaleesta *ÄÄNENTOISTON SÄÄTÖ*.

MONITOIMIMITTARISTO

VAROITUS

Monitoimimittariston tai tietokeskuksen katsominen tai käyttäminen voi kiinnittää kuljettajan huomion pois ajoneuvolla ajamisesta. Jatka aina liikenteen tarkkailemista ja varmista, että ympäristö on vapaa ja turvallinen katsellessasi tai käyttäessäsi jotakin mittaria tai keskusta.

Monitoimimittaristo sisältää analogisia mittareita (nopeus- ja kierroslukumittari), merkkivaloja ja tietokeskuksen digitaalisella näytöllä.

Monitoimimittariston kuvaus



1) Analoginen nopeusmittari







Näyttää ajoneuvon nopeuden kilometreinä (km/t) tai mailleina tunnissa (MPH). Vaihtaaksesi yksiköitä katso kappale *SUOSIKKINÄYTTÖ*.

2) Analoginen kierroslukumittari (RPM = kierr./min.)

Näyttää moottorin kierroslukua minuutissa (RPM). Todelliset kierrokset saat kertomalla luvun 1 000:lla.

3) Merkkivalot

Merkkivalot ilmoittavat sinulle eri olosuhteista tai ongelmista (katso kohta *MONITOIMIMITTARISTON VIESTIT* kappaleessa *KORJAUS MATKAN VARRELLA*).

MERKKIVALOT (NORMAALI KÄYTTÖ)			
MERKKIVALO(T)		PÄÄNÄYTTÖ	KUVAUS
Kaikki merkkivalot	Päällä	Ei mitään	Kaikki merkkivalot palavat hetkellisesti, kun virta-avain käännetään asentoon PÄÄLLÄ eikä moottoria ole käynnistetty.
	Vilkkuu	Ei mitään	Pysäköintijarru on kytketty päälle
	Vilkkuu + sumneri	Ei mitään	SE6-malli: Virta-avain on POIS PÄÄLTÄ eikä Pysäköintijarrua ole kytketty päälle. Kytke aina pysäköintijarru päälle pysäköidessäsi ajoneuvon
	Päällä	Ei mitään	Vaihte on vapaa-asennossa
	Vilkkuu	Ei mitään	Vaihte on peruutusasennossa
	Päällä	Ei mitään	Ajovalot on KAUKOVAALOasennossa
	Vilkkuu	Ei mitään	VSS on päällä ja avustaa
	Vilkkuu	Ei mitään	Vasen suuntavilkku. Vasen ja oikea suuntavilkku vilkkuu samanaikaisesti: hätävilkku vilkkuu
	Vilkkuu	Ei mitään	Oikea suuntavilkku. Vasen ja oikea suuntavilkku vilkkuu samanaikaisesti: hätävilkku vilkkuu

4) Digitaalinäyttö

Näyttää käytännöllisiä tietoja kuljettajalle reaaliajassa ja toimii liittymänä tietokeskusta varten.

Näytössä on käytössä vaalea väri, kun ulkona on kirkasta. Näytön väri muuttuu automaattisesti tummemmaksi ilman ja valon muuttuessa ulkona tummemmaksi.

Katso digitaalinäytön täydellinen kuvaus kappaleesta **DIGITAALINÄYTÖN KUVAUS**.

Monitoimimittariston käynnistysohjeita

Mittaristo suorittaa itsetestin aina, kun virta-avain käännetään PÄÄLLE. Oletusajon näyttö syttyy ja merkkivalot

sytyvät hetkeksi päälle. Näin kuljettaja voi todeta kaikkien osoittimien toimivan asianmukaisesti.

Aina kun virta-avain on käännetty asentoon PÄÄLLÄ sen oltua asennossa POIS PÄÄLTÄ yli viisi minuuttia, digitaaliossa päänäytössä näkyy seuraava viesti:

– LUE ENNEN KÄYTTÖÄ YO TURVALLISUUSKORTTI JA PAINA SITTEEN MODE.

Paina Toimintatilapainiketta (MODE) kuitataksesi viestin, jotta moottori voi käynnistyä.

Digitaalinäytön kuvaus

Näyttö on jaettu useisiin alueisiin seuraavasti.

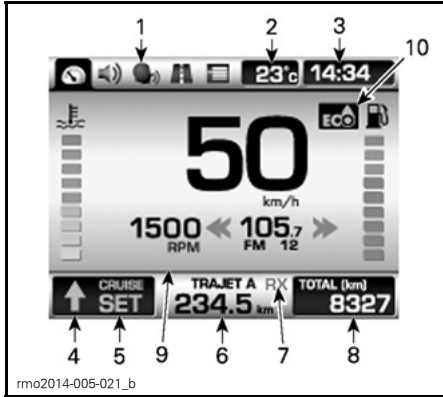

1. Luokkakuvakkeet
2. Ulkoilman lämpötila
3. Kello
4. Vaihteen asento tai vaihteen ylöspäin vaihtamista osoittava nuoli
5. Vakionopeuden säätimen tila
6. Osamatkamittari
7. LA-puhelimen tila (lisävaruste)
8. Matkamittari
9. Päänäyttö
10. ECO-tilan kuvake

1) Luokkakuvakkeet

Valittavissa on viisi luokkakuvaketta. Kukin kuvake on yhdistetty eri näyttöön. Katso taulukko alla.

LUOKKAKUVAKE	LUOKKAKUVAKKEEN NÄYTÖ
	Oletusajo
	Audio
	LA (lisävaruste)
	Osamatkamittari
	Suosikit (käytettävissä ainoastaan ajoneuvon ollessa pysähdyksissä)

Katso täydellinen kuvaus kappaleesta *LUOKKAKUVAKKEEN NÄYTÖN KULVAUS*.

Voit navigoida luokkakuvakkeiden välillä valitaksesi useita toimintoja ja vaihtaaksesi tiettyjä asetuksia käyttäen RECC-ohjauskeskusta (Roadster Electronic Command Center - roads-

terin sähköinen ohjauskeskus). Katso *RECC-ROADSTERIN SÄHKÖINEN OHJAUSKESKUS (ROADSTER ELECTRONIC COMMAND CENTER)* kappaleessa *MUUT HALLINTALAITTEET*.

2) Ulkoilman lämpötila

Ulkoilman lämpötila näkyy °C- tai °F-yksikköinä. Kun haluat vaihtaa yksikköä, katso *SUOSIKKINÄYTTÖ*.

3) Kello

Sen hetkinen aika näkyy 24 tunnin tai AM/PM-muodossa. Vaihtaaksesi muotoa katso kappale *SUOSIKKINÄYTTÖ*.

4) Vaihteen asento tai vaihteen ylöspäin vaihtamista osoittava nuoli

Osoittaa valitun vaihteen asennon tai osoittaa, että vaihde kannattaa vaihtaa ylöspäin (katso *ECO-TILAN KUVAKE*).

5) Vakionopeuden säätimen tila

Näytössä näkyy PÄÄLLÄ, kun vakionopeuden säädin on päällä, mutta sitä ei ole säädetty millekään nopeudelle.

Näytössä näkyy ASETETTU (SET), kun vakionopeuden säädin on toiminnassa ja sille on asetettu nopeus.

6) Osamatkamittari

Ajettu matka joko kilometreinä tai mailleina viimeisestä nollaamisesta lähtien. Käytettävissä on kaksi osamatkamittaria ja ne on merkitty tunnuksilla "A" ja "B". Vaihtaaksesi yksiköitä katso kappale *SUOSIKKINÄYTTÖ*.

Osamatkamittarin toinen toiminto on näyttää kuljettajalle kuvake, joka esittää jotakin toimintahäiriötä. Katso kohta *MONITOIMIMITTARISTON VIESTIT* kappaleessa *KORJAUS MATKAN VARRELLA*.

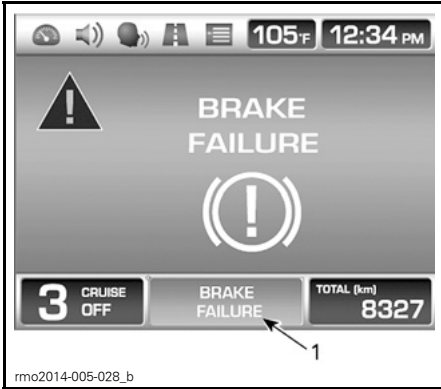

TYYPILLINEN

1. Viesti/kuvake

7) LA-puhelimen tila (vakiovaruste)

Näyttää vastaanottaako (RX) vai lähettääkö (TX) LA-puhelin.

8) Matkamittari

Ajettu kokonaismatka kilometreinä tai maileina tehtaalta toimituksen jälkeen. Vaihtaaksesi yksiköitä katso kappale **SUOSIKKINÄYTTÖ**.

9) Päänäyttö

päänäyttö on alue, jossa suurin osa tiedoista on näytetään. Näyttö vaihtuu navigoitaessa käytettävissä olevien mittaritoimintojen välillä.



TYYPILLINEN – KUVASSA OLETUSAJON NÄYTTÖ

Katso täydellinen kuvaus näytöistä kappaleesta **LUOKKAKUVAKKEEN NÄYTÖN KUVAUS**.

10) ECO-tilan kuvake

ECO-tila (polttoaineen säästötila) vähentää polttoaineen kulutusta rajoittamalla kaasun reagointia ja säätämällä suurinta mahdollista kaasun aukeamista, jolloin säätö pysyy parhaana mahdollisena matka-ajoa silmällä pitäen.

Kun haluat aktivoida ECO-tilan, paina tilapainiketta päänäytössä kahden sekunnin ajan.

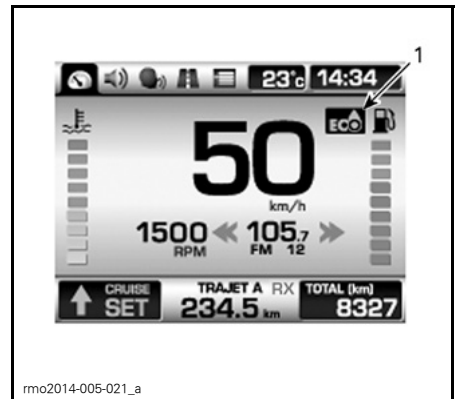

1. ECO-tilan kuvake

Kun ECO-tila on päällä, vihreänä näkyvä nuoli vaihtelee vaihteen asennon osoittimen kanssa osoittaen parhaan mahdollisen hetken ylöspäin vaihtamista varten.

HUOM: Vaihteen asennon osoitin tulee näkyviin uudelleen, kun vaihdetta on vaihdettu.

Kun haluat kytkeä ECO-tilan pois päältä, paina tilapainiketta päänäytössä kahden sekunnin ajan.

Navigationen digitaalinäytössä

Suosittellemme, että harjoittelet joidenkin tietokeskuksen toimintojen valitsemista ennen kuin lähdet ajamaan

liikenteeseen. Näin ne tulevat tutuiksi ja niitä on helpompi käyttää liikenteessä.

Käytä RECC-ohjauskeskusta (Roadster Electronic Command Center - roadsterin sähköinen ohjauskeskus) näytön toimintojen ohjaamiseen. Katso *RECC-ROADSTERIN SÄHKÖINEN OHJAUSKESKUS (ROADSTER ELECTRONIC COMMAND CENTER)* kappaleessa *MUUT HALLINTALAITTEET*.



TYYPILLINEN

1. RECC

Kun Toimintatilapainiketta (MODE) painetaan näytön vasemmassa yläosassa olevat luokkakuvakkeet tulevat valittaviksi tässä järjestyksessä: Oletusajon näyttö, Ääni, LA, Osamatkamittari ja Suosikit. Jokainen painikkeen painallus siirtää valinnan seuraavana käytettävissä olevaan kuvakkeeseen. Kun kuvake valitaan, sen vastaava näyttö tulee näkyviin.

HUOM: LA-kuvake jää pois välistä, jos ajoneuvo ei ole varustettu tällä ominaisuudella. Suosikinäyttö jää välistä pois, jos ajoneuvon nopeus on yli 5 km/h, paitsi SE6-mallissa hinaustilassa.

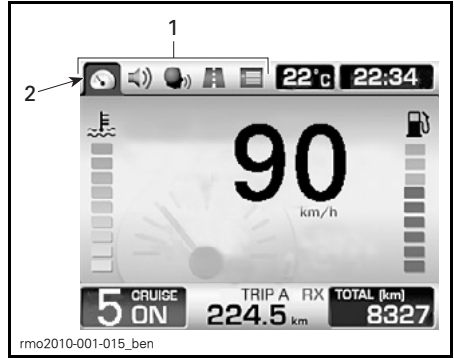

1. Luokkakuvakkeet

2. Valittuna oletusajon kuvake

Kun valittavana on viimeinen kuvake, valinta siirtyy ensimmäiseen kuvakkeeseen Toimintatilapainiketta (MODE) painettaessa.

Joissakin näytöissä näkyvät pystytai vaakasuorat nuolet. Tämä merkitsee sitä, että sinun on käytettävä VASEN/OIKEA-painiketta muuttaaksesi vaakasuorille nuolille kuuluvaa asetusta ja YLOS/ALAS-painiketta muuttaaksesi pystysuorille nuolille kuuluvaa asetusta.

Kun kaksoisnuoli on näkyville, se merkitsee seuraavaa riippuen näkyvissä olevasta näytöstä:

- Kun ALAS-painiketta painetaan äänenvoimakkuuspylväiden näkyessä, äänentoistojärjestelmä muuttuu äänettömäksi. Kun tila on äänettömänä ja painetaan YLOS-painiketta, äänenvoimakkuus palautuu sen viimeisenä olleeseen asetukseen.
- Kun kyseessä olevaa nuolipainiketta pidetään alas painettuna, arvot rullaavat loppuun tai alkuun.
- Kun kyseessä olevaa nuolipainiketta käytetään, näkyviin rullaa luettelo, jossa ovat jäljellä olevat kohdat.

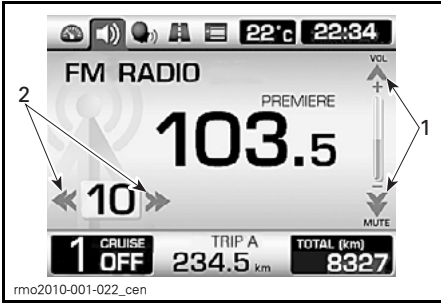
**TYYPILLINEN**

1. Käytä YLÖS/ALAS-painiketta valitaksesi pystysuorat nuolet
2. Käytä VASEN/OIKEA-painiketta valitaksesi vaakasuorat nuolet

Kun kohta on valittuna, tämä säätää kohdan senhetkiseen arvoon.

Sen jälkeen, kun mittariston turvallisuusviesti käynnistysvaiheessa on kuitattu tai muutamia sekunteja on kulunut minkä tahansa muun näytön katselemisesta painamatta mitään RECC-painiketta, näyttö palautuu automaattisesta oletusajon näyttöön.

Luokkakuvakkeen näytön kuvaus

Oletusajon näyttö

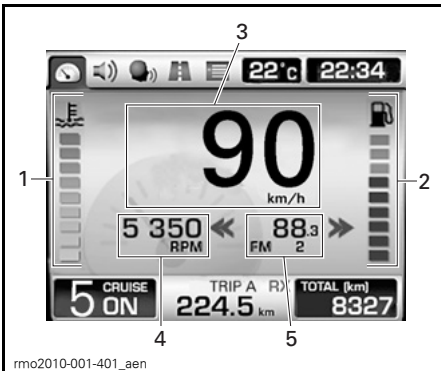
**OLETUSAJON NÄYTTÖ**

1. Moottorin jäähdytysnesteen lämpötila (lisävarustepaketti)
2. Polttoaineen määrä (lisävarustepaketti)
3. Digitaalinen nopeusmittari
4. Moottorin nopeus (ei tehtaalla säädetty)
5. Radion esisäätö tai radiotaajuus (ei tehtaalla säädetty)

1) Moottorin jäähdytysnesteen lämpötila (paitsi mallit, joissa erilliset analogiset mittarit)

Pylväsmittari, joka osoittaa jatkuvasti moottorin jäähdytysnesteen lämpötilan.

HUOM: Pylväsmittari ei näy digitaalikäytössä niissä malleissa, jotka on varustettu erillisellä analogisella moottorin jäähdytysnesteen mittarilla.

2) Polttoaineen määrä (paitsi mallit, joissa erilliset analogiset mittarit)

Palkeista koostuva pylväsmittari, joka osoittaa jatkuvasti polttoainesäiliössä olevan polttoaineen määrän.

HUOM: Pylväsmittari ei näy digitaalikäytössä niissä malleissa, jotka on varustettu erillisellä analogisella polttoainemittarilla.

HUOM: Polttoaine vähissä -merkkivalo syttyy, kun polttoainetta on jäljellä 50 km ajettaessa tasaisella 100 km/h nopeudella ja 6. vaihteen ollessa päällä.

3) Digitaalinen nopeusmittari

Näyttää ajoneuvon nopeuden kilometreinä (km/t) tai mailleina tunnissa (MPH). Vaihtaaksesi yksiköitä katso kappale **SUOSIKKINÄYTTÖ**.

4) Moottorin nopeus

Näyttää moottorin nopeuden kierrosluokina minuutissa (RPM).

HUOM: Tämä ei ole oletustoiminto. Kun haluat aktivoida tämän toiminnon, katso **SUOSIKKINÄYTTÖ**.

5) Radion esisäätö tai radiotaajuus

Näyttää valitun radion esisäädön tai radiotaajuuden.

HUOM: Tämä ei ole oletustoiminto. Kun haluat aktivoida tämän toiminnon, katso **SUOSIKKINÄYTTÖ**.

Ääninäyttö

Ääninäyttö tulee näkyviin siten, että siinä näkyy viimeisenä käytetyt säädöt.

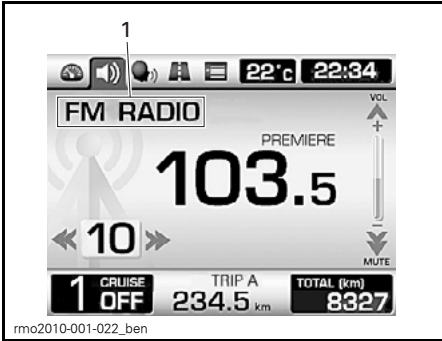

TYYPILLINEN

1. Senhetkinen valittu äänentoistolaite

Katso äänenvoimakkuutta ja muita audiotoimintoja koskevia lisätietoja kapaleesta **ÄÄNEN SÄÄTÖ**.

LA-näyttö (lisävaruste)

Tämä näyttö on käytettävissä vain, kun LA-puhelin on asennettu.

HUOM: LA-näyttö tulee näkyviin aina kun PPT-painiketta (Push To Talk, painike puheheyteyttä varten) painetaan riippumatta näkyvissä olevasta näytöstä.

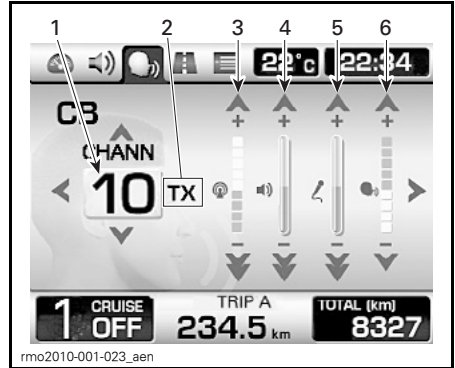

TYYPILLINEN

1. Senhetkinen kanava
2. LA-puhelimen tila: RX (vastaanottaa), TX (välittää) ja POIS PÄÄLTÄ
3. Kohinan säätö
4. Äänenvoimakkuuden säätö
5. Erillispuhelimen (Intercom) äänenvoimakkuuden säätö (i-com)
6. Puheaktiivisuuden herkkyyden säätö (vox)

Katso äänenvoimakkuutta ja muita audiotoimintoja koskevia lisätietoja kapaleesta **ÄÄNENTOISTON SÄÄTÖ**.

Osamatkamittarin näyttö

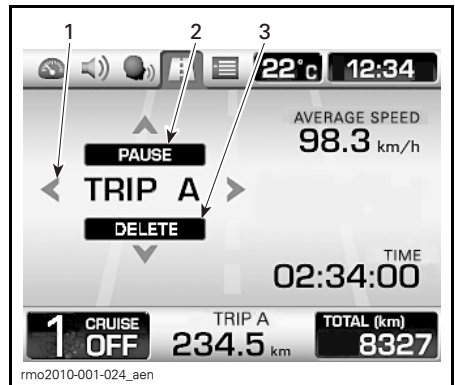

TYYPILLINEN

1. Näytön valinta: Osamatkamittari A tai osamatkamittari B
2. Tauko tai palaa valittuun osamatkamittariin
3. Nollaa valittu osamatkamittari

Paina VASEN/OIKEA-painiketta valitaksesi haluamasi osamatkamittarin.

Paina YLÖS-painiketta taukoa varten tai palataksesi valittuun osamatkamittariin.

Paina ALAS-painiketta nolatakseksi valitsemasi osamatkamittari.

Suosikkinäyttö

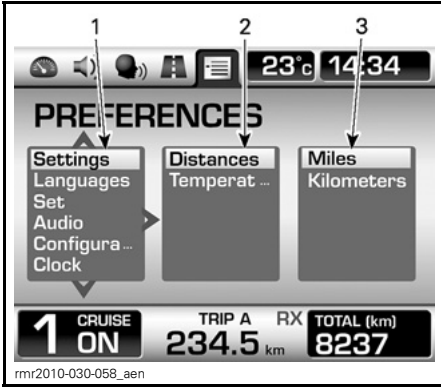

1. 1. palsta: Pääluokka
2. 2. palsta: Toinen luokka tai kohta
3. 3. palsta: Yksikkö tai asetus

Tämä näyttö on käytettävissä ainoastaan ajoneuvon ollessa pysähtyneenä. Käytä VASEN/OIKEA-painiketta valitaksesi haluamasi palstan.

Käytä palstan sisällä YLÖS/ALAS-painiketta valitaksesi haluamasi kohdan. Jos useampia kohtia on valittavissa seuraavassa oikeassa palstassa, käytä OIKEA-painiketta valitaksesi palstan ja käytä sitten jälleen YLÖS/ALAS-painiketta valitaksesi haluamasi kohdan.

Kun kohta on valittuna, tämä säätää kohdan senhetkiseen arvoon. Voit sitten siirtyä mihin tahansa ruutuun, säätämäsi arvo säilyy.

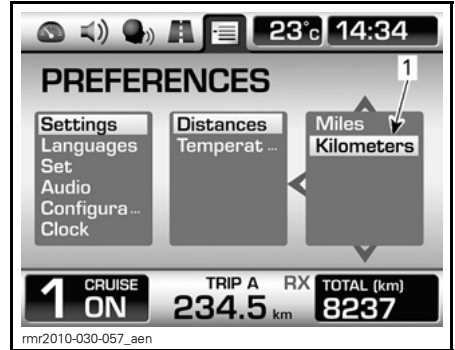

1. Valittu arvo säätyä

HUOM: Kun olet toisessa tai kolmannessa palstassa, voit palata takaisin palstoissa päin käyttämällä VASEN-painiketta.

HUOM: Kun yksiköitä vaihdetaan, ne vaihtuvat sekä analogisessa että digitaaliossa näytössä. Yksiköt ovat käytössä matkamittarissa ja molemmissa osamatkamittareissa.

Ajan asettaminen

Aseta tunnit:

Valitse Kello (CLOCK) Suosikkinäytön pääluokassa.

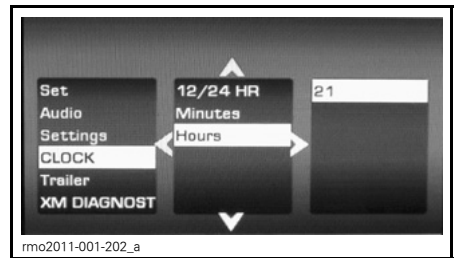

Valitse Tunnit (HOURS) toisessa luokassa.

Säädä arvoa käyttämällä nuolinäppäintä YLÖS ja ALAS.

Aseta minuutit:

Valitse Kello (CLOCK) Suosikkinäytön pääluokassa.

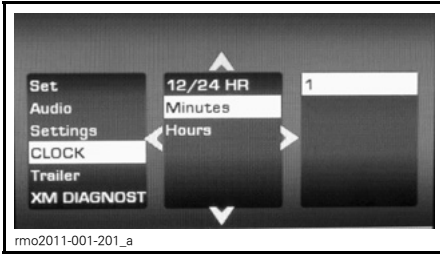

Valitse Minuutit (MINUTES) toisessa luokassa.

Säädä arvoa käyttämällä nuolinäppäintä YLÖS ja ALAS.

Tuntitilan valitseminen

Kun haluat valita 12/24 -tuntitilan:

Valitse Kello (CLOCK) Suosikinäytön päuluokassa.

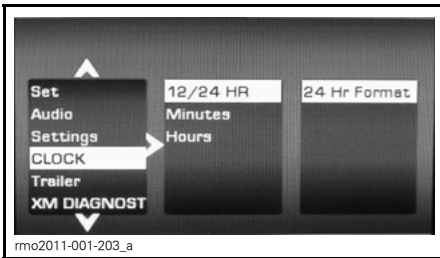

Valitse 12/24 Tuntia (12/24 HOUR) toisessa luokassa.

Valitse sopiva arvo pääyksikössä tai asetuksessa.

Alueasetuksen säätäminen (Ääni)

Kun haluat säätää alueasetuksen:

Valitse Ääni (AUDIO) Suosikinäytön päuluokassa.

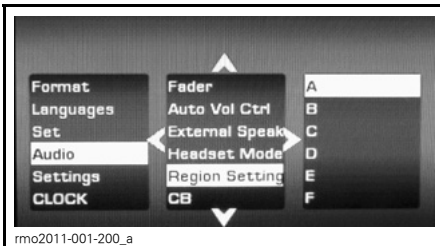

Valitse ALUEASETUS toisessa luokassa.

Valitse sopiva alueasetus alla olevan taulukon mukaan joko pääyksikössä tai asetuksessa.

HUOM: Jos sinun maasi ei ole alla olevassa luettelossa, valitse alue, jossa on samanlainen taajuusalue.

Käynnistä ajoneuvo uudelleen, jotta muutokset astuvat voimaan.

ALUE	MAAT	LW	AM / MW	FM
A	- USA - Kanada - Etelä-Afrikka	---	520 - 1 720 kHz	87,9 - 107,9 MHz
B	- Itävalta - Bulgaria - Tanska - Ranska - Islanti - Israel - Kuwait - Norja - Romania - Slovakia - Slovenia - Espanja - Sveitsi - Turkki - Arabiemiirikunnat - Iso-Britannia/Irlanti - Ukraina	153 - 279 kHz	531 - 1 602 kHz	87,5 - 108 MHz
C	Benelux-maat - Saksa - Kreikka - Italia - Puola -Portugali - Venäjä	153 - 279 kHz	531 - 1 602 kHz	87,5 - 108 MHz
D	- Japani	---	522 - 1 629 kHz	76,1 - 89,9 MHz
E	- Australia - Kiina - Malesia - Uusi-Seelanti	---	531 - 1 701 kHz	87,5 - 108 MHz
F	- Taiwan	---	531 - 1 701 kHz	87,5 - 108 MHz
G	- Argentiina - Brasilia - Cayman - Chile - Kolumbia - Costa Rica - Curacao - Dominikaaninen tasav. - Guadeloupe - Meksiko - Puerto Rico - Venezuela	---	520 - 1 720 kHz	87,9 - 107,9 MHz

ANALOGISET MITTARIT (LISÄVARUSTEPAKETTI)

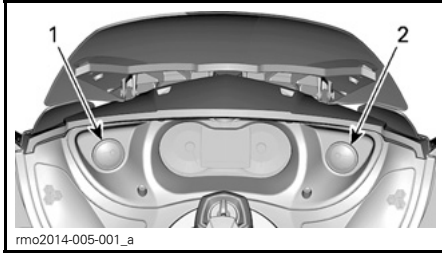

1. Polttoainemittari
2. Moottorin jäähdytysnesteen lämpötilan mittari

Polttoainemittari

Mittarin neulaosoitin osoittaa jatkuvas-
ti polttoainesäiliössä olevan polttoai-
neen määrän.

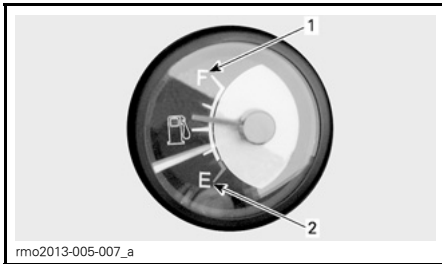

POLTTOAINEMITTARI

1. Täysi
2. Tyhjä

Moottorin jäähdytysnesteen lämpötilan mittari

Mittarin neulaosoitin osoittaa jatku-
vasti moottorin jäähdytysnesteen läm-
pötilan. Mittarin neulaosoittimen olisi
kaikissa ajo-olosuhteissa pysyttävä tä-
män alueen sisäpuolella.

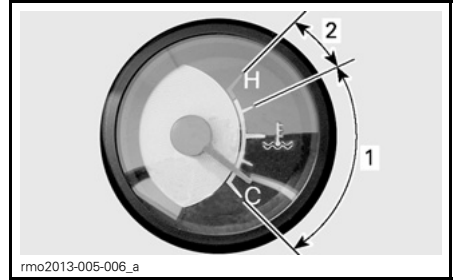

JÄÄHDYTYSNESTEEN LÄMPÖTILA

1. Normaali toiminta-alue
2. Ylikuumaa

ÄÄNENVOIMAKKUUDEN SÄÄTÖ

Äänentoistojärjestelmän virta

Noudata yhtä seuraavista alla olevista vaiheista kytkääksesi äänentoistojärjestelmän PÄÄLLE.

- Käännä virta-avain asentoon PÄÄLLE.
- Paina TILAPAINIKETTA kolmen sekunnin ajan välittömästi sen jälkeen, kun virta-avain on käännetty asentoon POIS PÄÄLTÄ.

Noudata yhtä seuraavista alla olevista vaiheista kytkääksesi äänentoistojärjestelmän POIS PÄÄLTÄ.

- Käännä virta-avain POIS PÄÄLTÄ.-asentoon.
- Jos äänentoistojärjestelmä oli PÄÄLLÄ ja virta-avain asennossa POIS PÄÄLTÄ, paina painiketta MODE 10 sekunnin ajan.

Äänenvoimakkuuden säätö

Painettaessa YLÖS- tai ALAS-painiketta oletusajon näytössä äänenvoimakkuus nousee tai laskee.

HUOM: Malleissa, joissa ei ole erillistä analogista polttoainemittaria, polttoainepylväiden tilalle vaihtuu muutaman sekunnin ajaksi äänenvoimakkuutta kuvaavat pylväät ja sitten polttoainepylväät palaavat uudelleen näyttöön.

Itsesäätyvä äänenvoimakkuus

Äänenvoimakkuuden tasoa voidaan automaattisesti säätää ajoneuvon nopeuteen perustuen. Voit ohjata äänenvoimakkuuden automaattista tasoa Suosikkinäytön automaattisen äänensäädön asetuskohdassa.

Automaattinen äänettömäksi siirtyminen

Paina ALAS-painiketta ja pidä se painettuna kauemmin kuin yhden sekunnin ajan. Äänenvoimakkuus muuttuu äänettömäksi.

Kun asetuksen ollessa äänettömänä painetaan YLOS-painiketta, äänenvoimakkuus palautuu sen viimeisenä olleeseen asetukseen.

Radiokaista

Kun olet ääninäytössä (audio), paina toistuvasti ASETUSpainiketta (SET), jolloin näet näytössä saatavilla olevat äänentoistolaitteet tässä järjestyksessä:

- FM
- AM
- WX (NOOA-sääradio)
- AUX (iPod tai MP3-soitin)
- XM.

HUOM: XM näkyy vain, jos se on varusteena.

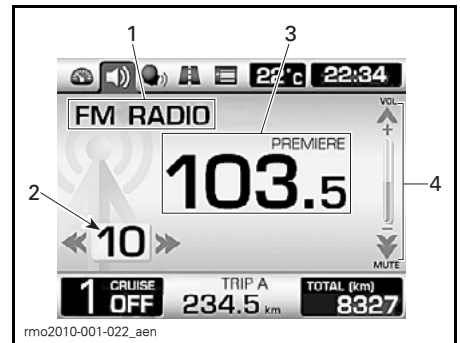

TYYPILLINEN - KUVASSA FM-RADIO

1. Senhetkinen valittu kaista
2. Aseman numeron esisäätö
3. Senhetkinen asema
4. Äänenvoimakkuuden taso

Ajon aikana seuraavat radiotoiminnot ovat käytettävissä:

- Äänenvoimakkuus

- Äänetön, etsi ja seuraa -toiminnot (XM-radio)
- Radion esiasetustoiminnot (valinta ja tallentaminen).

HUOM: Radio on aina PÄÄLLÄ. Käytä toimintoa Äänetön (MUTE) peruuttamaan äänen kuuluvuus.

Kun haluat kuunnella radiota virta-avaimen ollessa asennossa POIS PÄÄLTÄ, paina Toimintatilapainiketta (MODE) kolmen sekunnin ajan välittömästi käännettyäsi avaimen asentoon POIS PÄÄLTÄ, jotta digitaal näyttöön kytketty virta päälle.

HUOM: Radio saattaa sammua automaattisesti tietyn ajanjakson jälkeen, jotta akun lataus säilyy.

Esisäädetyt radioaseman valitseminen

Paina VASEN/OIKEA-painiketta pienentääksesi tai suurentaaksesi esisäädetyt aseman numeroa.

Paina VASEN/OIKEA-painiketta yli sekunnin ajan ETSIÄKSESI (SEEK) seuraavan saatavilla olevan radioaseman. Radio pysyy sille asemalle viritettynä.

Paina Asetuspainiketta (SET) yli sekunnin ajan päästäksesi asetusnäyttöön.

Paina asetusnäytössä VASEN/OIKEA-painiketta viritteäksesi radiotaajuuden.

Esisäädetyt radioaseman tallentaminen

Kun haluat tallentaa enintään 15 esisäädettyä asemaa:

Paina ALAS-painiketta tallentaaksesi senhetkisen taajuuden näytössä näkyväälle esisäädetylle numerolle.

HUOM: Ajon aikana radioasema automaattisesti tallentuu seuraavalle käytettävissä olevalle esisäädetylle numerolle. Jos kaikki esisäädetyt numerot ovat käytössä, asema tallentuu esisäätö numero 15 päälle.

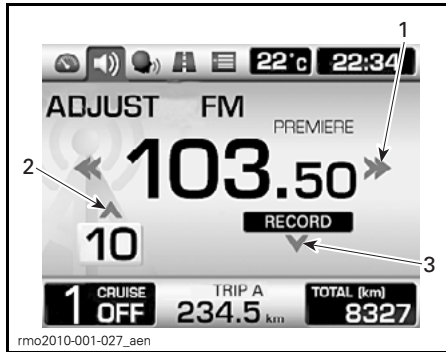

TYYPILLINEN

1. VASEN/OIKEA-painike taajuuden valintaa varten
2. YLÖS-painike esisäädetyt numeron valintaa varten
3. ALAS-painike radioaseman tallentamista varten

AUX (Lisäliitäntä)

Äänentoistolaitteen pistoke sijaitsee ylätavaratilassa.

LTD-malli

Pääset käsiksi äänentoistolaitteen pistokkeeseen avaamalla ylätavaratilassa olevan huoltoläppän.

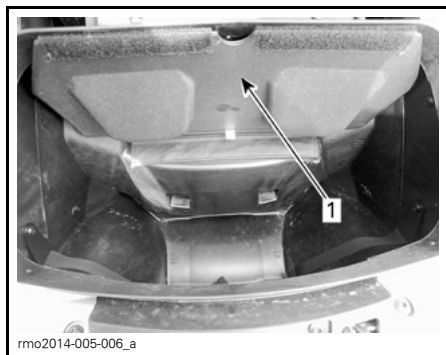

1. Huoltoläppä

Kaikki mallit



rmo2010-001-090_b

1. Äänentoistolaitteen pistoke

Tähän pistokkeeseen voidaan kytkeä jokin äänentoistolaite äänentoistojärjestelmässä soittamista varten.

HUOM: Tarvitset sovittimen (saatavana lisävarusteena joihinkin malleihin), jotta voit kytkeä jonkin äänentoistolaitteen ajoneuvon äänentoistolaitteen pistokkeeseen

MP3-soitin

Kun MP3-soitin kytketään ajoneuvon äänentoistolaitteen liittimeen, se soittaa sen mukaan kuin kytkentähetkellä on säädetty. Ainoastaan äänenvoimakkuutta voidaan säädellä.

iPod-laite

Kun iPod on kytkettynä, näytössä näkyy "iPod" tekstin AUX tilalla.



rnr2011-079-011_en

TYYPILLINEN - iPod-LAITTEEN NÄYTTÖ

Paina VASEN/OIKEA-painiketta vaihtaaksesi senhetkisessä kansiossa olevan kappaleen.

Paina VASEN/OIKEA-painiketta yli sekunnin ajan vaihtaaksesi soittolistaa, jos soittolistakohta on valittuna; vaihtaaksesi artistia, jos artistikohta on valittuna ja vaihtaaksesi albumia, jos albumikohta on valittuna.

Ajon aikana seuraavat toiminnot ovat käytettävissä:

- Äänenvoimakkuus ja äänetön
- Aikaisemman tai seuraavan kappaleen valinta
- Artistin, albumin tai soittolistan valinta.

Yhteensopiva iPod-laite

Valmistettu seuraavia varten:

- iPod touch (2., 3. ja 4. sukupolvi)
- iPod nano (5. ja 6. sukupolvi)
- iPad
- iPad 2
- iPhone 4
- iPhone 3GS
- iPhone 3G.

LA-näyttö (lisävaruste)

Tämä näyttö on käytettävissä vain, kun LA-puhelin on asennettu.

HUOM: LA-näyttö tulee näkyviin aina kun PPT-painiketta (Push To Talk, painike puheyhteyttä varten) painetaan riippumatta näkyvässä olevasta näytöstä.

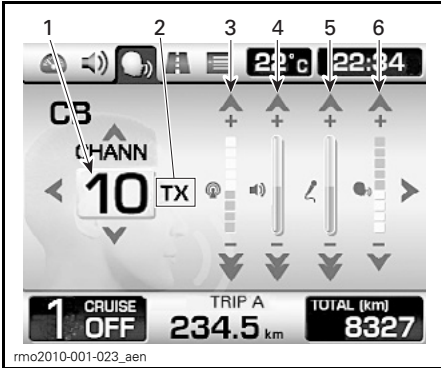

TYYPILLINEN

1. Senhetkinen kanava
2. LA-puhelimen tila: RX (vastaanottaa), TX (välittää) ja POIS PÄÄLTÄ
3. Kohinan säätö
4. LA-äänen säätö
5. Erillispuhelimen (Intercom) äänenvoimakkuuden säätö (i-com)
6. Puheaktiivoinnin herkkyyden säätö (vox)

Valitse VASEN/OIKEA-painikkeilla kohta, jonka haluat muuttaa (kanava, kohina, LA-äänenvoimakkuus, erillispuhelimen äänenvoimakkuus ja puheaktiivoinnin tunnistaminen).

Käytä YLÖS/ALAS-painikkeita säätääksesi arvon.

Paina ALAS-painiketta yli sekunnin ajan säätääksesi kohta sen alhaisimpaan arvoonsa.

GPS-VASTAANOTIN (LISÄVARUSTEPAKETTI)

Katso ohjeet GPS-vastaanottimen käyttöä varten GPS-vastaanottimen käyttöohjekirjasta.

VAROITUS

GPS-vastaanottimen lukeminen voi kääntää pois kuljettajan huomion ajoneuvon käytöstä, erityisesti jatkuvasta ympäristön tarkkailusta. Varmista ennen GPS-vastaanottimen lukemista, että ympäristö on vapaa eikä siinä ole esteitä, ja hidasta ajoneuvon nopeus alhaiseksi. Varmista lisäksi usein, ettei edessä ole esteitä

VAROITUS

Muista, että GPS-vastaanottimesta saatava tieto on tarkoitettu vain viitetiedoksi. **ÄLÄ KOSKAAN** luota turvallisuutesi tähden yksinomaan tähän tietoon.

GPS-vastaanottimen asentaminen

Kun haluat kiinnittää GPS-vastaanottimen alustaansa, työnnä GPS-vastaanottimen alaosa ensin alustaan ja kallista sitten GPS-vastaanotinta kohti alustan yläosaa.

Työnnä paikoilleen kunnes se lukittuu.



1. GPS-vastaanotin
2. GPS-vastaanottimen alusta

GPS-vastaanottimen irrottaminen

GPS-vastaanottimen irrottaminen tapahtuu päinvastaisessa järjestyksessä kuin asentaminen.

Asenna kumisuoja GPS-vastaanottimen suojalevyn päälle siten, että ensin laitat yläosan ja sitten alaosan.

TÄRKEÄÄ Kumisuojan on oltava aina silloin paikallaan asennettuna, kun GPS-vastaanotin ei ole kiinnitettynä ajoneuvoon.



1. GPS-vastaanottimen alusta suojalevy paikalleen asennettuna
2. Kumisuoja

VARUSTUS

Sivupeilit

Peilien säätäminen

Paina peiliä alla kuvatuista kohdista säätääksesi sen asentoa neljään eri suuntaan.



PEILIN SÄÄTÖKOHDAT

Hansikaslokero

Ohjaustangon/Hansikaslokeron lukitseminen

Lukitse ohjausmekanismi ja hansikaslokero seuraavasti:

1. Työnnä avain virtalukkoon.
2. Käännä ohjaustanko kokonaan oikealle tai vasemmalle.
3. Käännä avainta 1/4 kierrosta vastapäivään ohjauksen lukitusasentoon ja poista avain lukosta.

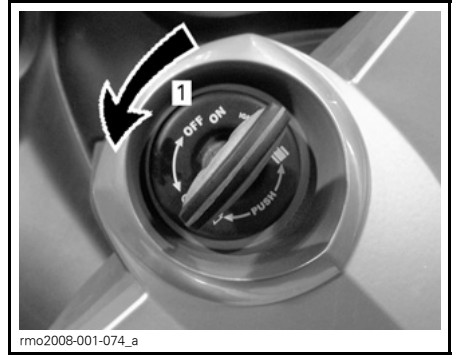

AVAIMEN ASENTO OHJAUSTANGON LUKITSEMISEKSI

1. Käännä avainta neljänneskierros

Hansikaslokeron avaaminen

Varmista ensin, että ohjausmekanismi ei ole lukittu, jotta voit avata hansikaslokeron.

Paina hansikaslokeron alapäätä vapauttaaksesi sen.

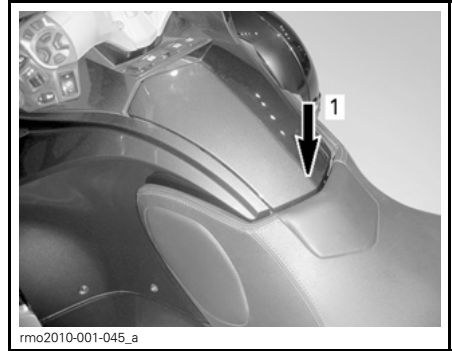

1. Paina tästä vapauttaaksesi

Avaa kansi.

Kun olet valmis, sulje kansi ja paina sitten hansikaslokeron alapäätä lukitaksesi sen.

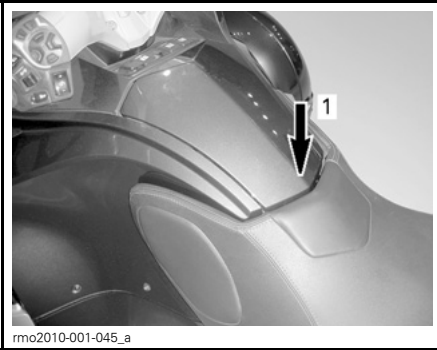

1. Paina tästä lukitaksesi

Lukitse hansikaslokero aina käytön jälkeen.

HUOM: Hansikaslokero lukittuu automaattisesti ohjausmekanismin lukituksen yhteydessä.

Etutavaratila

Etutavaratilan avaaminen

Virta-avainta käyttäen

1. Työnnä avain virtalukkoon.
2. Paina avainta sisäänpäin ja käännä sitä neljänneskierros vastapäivään etutavaratilan aukaisukohtaan ja pidä siinä nosttaessasi tavaratilan kanta.

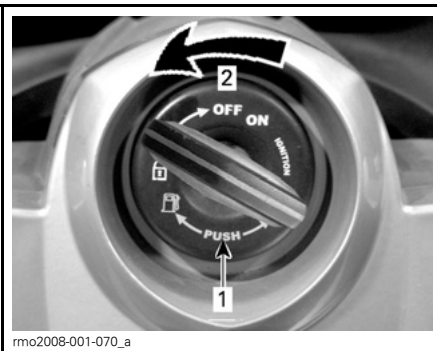

AVAIMEN PAIKKA ETUTAVARATILAN AUKAISUA VARTEN

1. Paina avainta
2. Käännä avainta neljänneskierros



AVATTU

Etutavaratilan katkaisinta käyttäen (lisävarustepaketti)

1. Työnnä avain virtalukkoon ja käännä se PÄÄLLÄ-asentoon.
2. Paina katkaisinta kuvan mukaisesti.



1. Paina tästä

3. Etutavaratilan kansi vapautuu lukostaan.



rmo2010-001-044

ETUTAVARATILA AVATTU

Istuin

Kuljettajan istuon on varustettu siten, että siihen voidaan asentaa kuljettajan istuimen selkänöja (saatavana lisävarusteena).



rmo2014-005-013_a

1. Selkänöjan huoltokansi

HUOM: Kun selkänöja ei ole paikalleen asennettuna, varmista, että huoltokannen viisi kielekettä ovat kunnolla kytkettyneinä paikoilleen.

Istuimen avaaminen

1. Työnnä avain virtalukkoon.
2. Paina avainta sisäänpäin ja käännä sitä neljänneskiertos myötäpäivään istuimen avausasentoon ja pidä siinä nostaessasi istuinta.

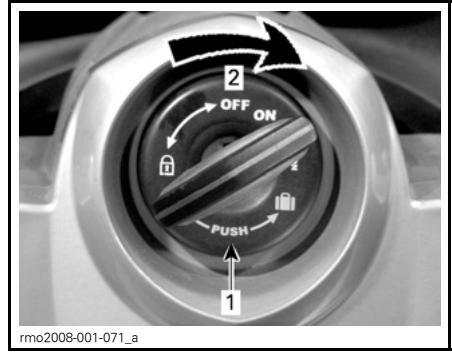

rmo2008-001-071_a

AVAIMEN PAIKKA ISTUIMEN AVAUKSUA VARTEN

1. Paina avainta
2. Käännä avainta neljänneskiertos

ILMOITUS Älä avaa istuinta väkisin yli sen suurimman avauskulman, istuin saattaa rikkoutua.

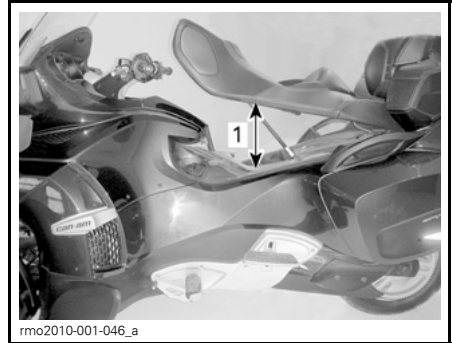

rmo2010-001-046_a

1. Istuimen suurin avauskulma

Tavaratilat

Sivutavaratilojen avaaminen

Sivutavaratilojen salvat sijaitsevat ajo-neuvon takaosassa.

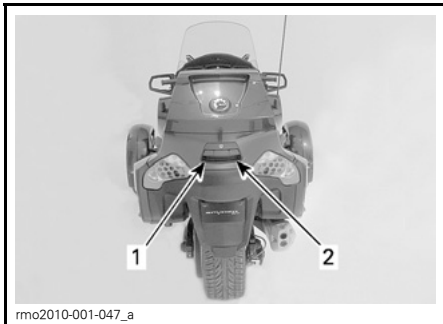

1. Vasemman sivutavaratilan salpa
2. Oikean sivutavaratilan salpa

Jos tavaratilat ovat lukittuna, voit avata kaikki salvat samanaikaisesti kääntämällä virta-avainta vastapäivään.



1. Käännä vastapäivään avataksesi

Vedä vasenta salpaa avataksesi vasemman sivutavaratilan kannen ja vedä oikeaa salpaa avataksesi oikean sivutavaratilan kannen.



1. Vasemman kannen avaaminen

Valittu tavaratilan kansi aukeaa.

HUOM: Ota huomioon, että esineet ovat saattaneet liikkua ajon aikana. Varo, että et pudota esineitä kantta avatessasi.

Lukitse kansi aina käytön jälkeen.

Kun olet valmis, lukitse halutessasi kannet. Käännä avainta myötäpäivään.



1. Käännä myötäpäivään lukitaksesi

ILMOITUS Älä koskaan aja ajoneuvolla, jos jokin kansista on auki.

Sivutavaratilojen sulkeminen

Nosta sivutavaratilan kantta hitaasti päästääkseen ilman virtaamaan ulos.

Sulje kansi.

Aseta kätesi kannen keskelle ja paina sitten lukitaksesi kannen.

Ylätavaratilan avaaminen

Ylätavaratilan salpa sijaitsee ajoneuvon takaosassa.

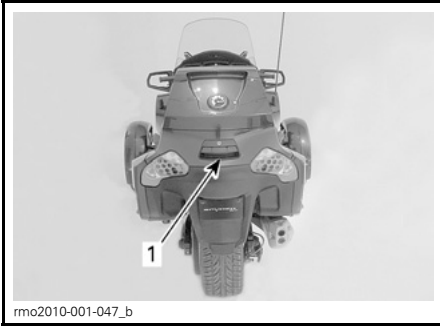

1. Ylätavaratilan salpa

Jos tavaratilat ovat lukittuna, voit avata kaikki salvat samanaikaisesti kääntämällä virta-avainta vastapäivään.

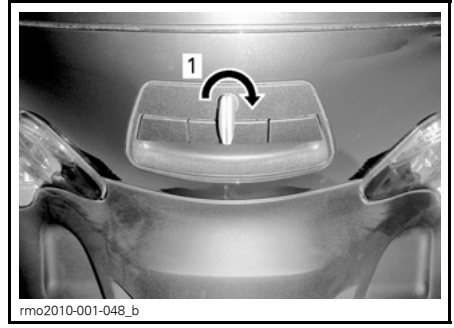

1. Käännä myötäpäivään lukitaksesi

ILMOITUS Älä koskaan aja ajoneuvolla, jos jokin kansista on auki.

Kypärä

Kypärien kiinnittäminen

Istuimen alla on kaksi kypäräkoukkuuta, joihin voit kiinnittää kypärän.

Avaa istuin.

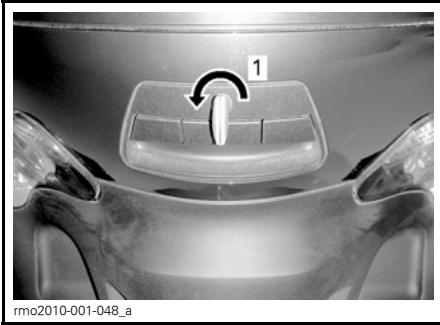

1. Käännä vastapäivään avataksesi

vedä salpaa.



1. Oikean puolen kypäräkoukku

Kiinnitä kypärän hihnan solki koukkuun. Laske kypärä varovasti ajoneuvon sivupaneeliin.

Sulje istuin huolellisesti ja lukitse se.



1. Yläkannen avaaminen

Avaa tavaratilan kansi.

Lukitse kansi aina käytön jälkeen.

Kun olet valmis, lukitse halutessasi kannet. Käännä avainta myötäpäivään.

Työkalusarja

Työkalusarjan sijainti

Työkalusarja sijaitsee istuimen alla.

Työkalusarja sisältää perushuoltoon tarvittavat työkalut sekä tämän käyttäjän käsikirjan.

Käyttäjän käsikirja

Käyttäjän käsikirja ja *TURVALLISUUTTA KÄSITTELEVÄ DVD* sijaitsevat etutavaratilassa.

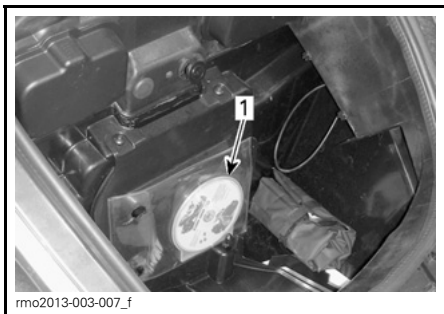

rmo2013-003-007_1

TYYPILLINEN

1. Käyttäjän käsikirja

Korin paneelit

Ajoneuvon korin paneelit voidaan irrottaa huoltoa varten.

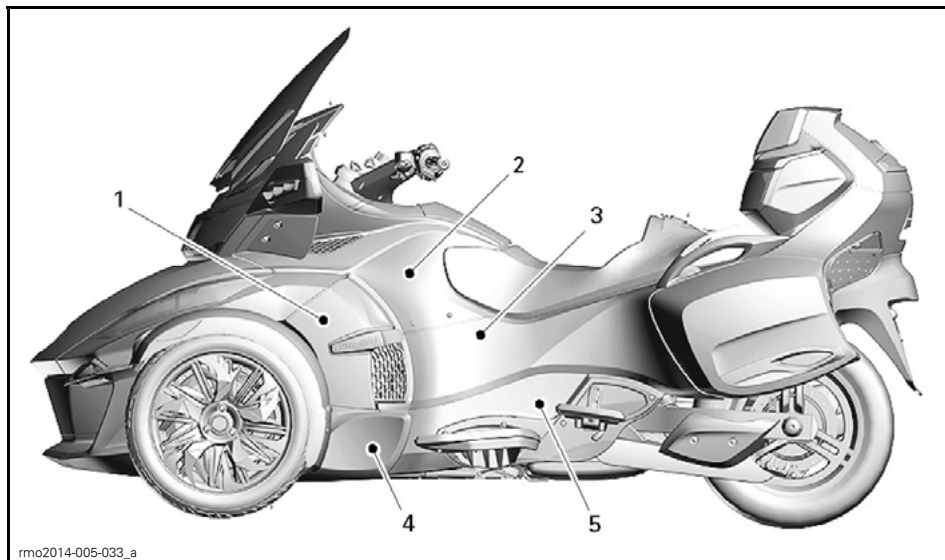

VASEMMAN PUOLEN SIVUPANEELI

1. Sivupaneeli
2. Yläsivupaneeli
3. Takasivupaneeli
4. Etuosan alasisivupaneeli
5. Takaosan alasisivupaneeli

Sivupaneeli

Irrottaminen

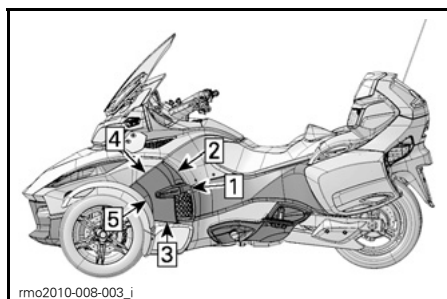

IRROTUSJÄRJESTYS

1. Vedä paneelin takaosa pois sen läpiviennistä.
2. Vedä paneelin yläetuosa pois sen läpiviennistä.
3. Vedä paneeli alaosa pois sen läpiviennistä.
4. Vedä paneelin etuosa pois sen läpiviennistä.
5. Liu'uta paneelin etuosaa irrottaaksesi sen.

Asennus

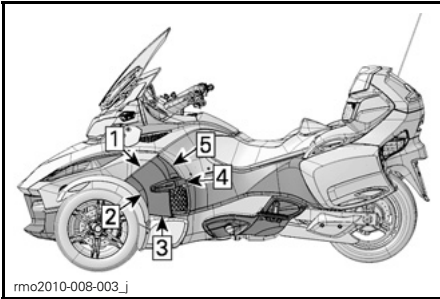

ASENNUSJÄRJESTYS

1. Työnnä paneelin etuosa sen läpivientiin.
2. Kierrä paneelia ja napsauta se tukeensa.
3. Työnnä paneelin alaosa sen läpivientiin.
4. Työnnä paneelin takaosa sen läpivientiin.
5. Työnnä paneelin yläetuosa sen läpivientiin.

Yläsivupaneeli

Irrottaminen

1. Avaa istuin.
2. Avaa etutavaratila.
3. Irrota sivupaneeli.
4. Irrota kiinnitysruuvit alemmasta tuulenhajaimesta.

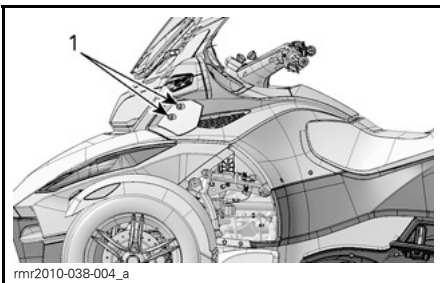

1. Tuulenhajaimen kiinnitysruuvit

5. Irrota sivupeili:

- 5.1 Työnnä voimakkaasti peilin yläosaa edestä kohti ajoneuvon takaosaa.
- 5.2 Paina voimakkaasti peilin lommaista osaa ylöspäin.

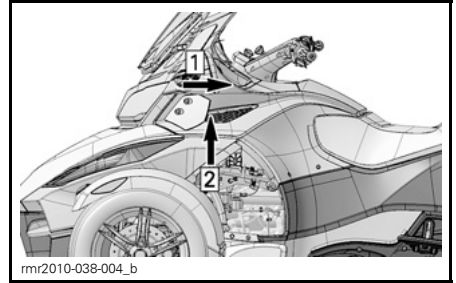

- Askel 1: Työnnä kohti takaosaa
Askel 2: Paina ylöspäin

6. Irrota yläsivupaneelin ylemmät kiinnitysruuvit.

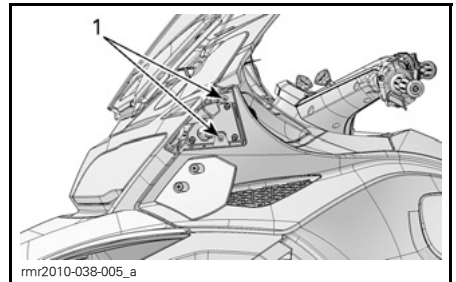

1. Ylemmät kiinnitysruuvit

7. Irrota yläsivupaneelin takakiinnitysruuvi.

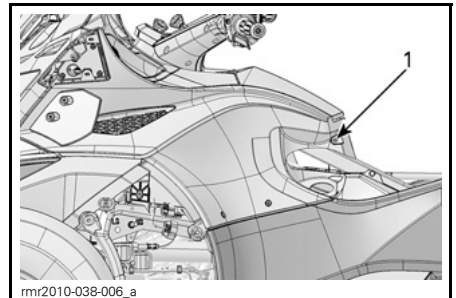

1. Takakiinnitysruuvi

8. Irrota vasen huoltokansi poistamalla muoviniitti.

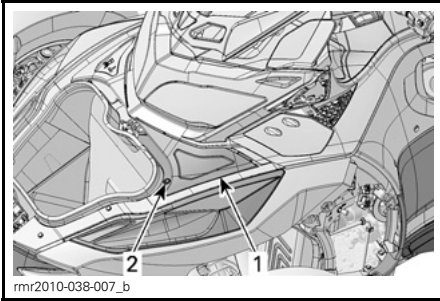

1. Vasen huoltokansi
2. Muoviniitti

9. Irrota yläsivupaneelin etukiinnitysruuvi.

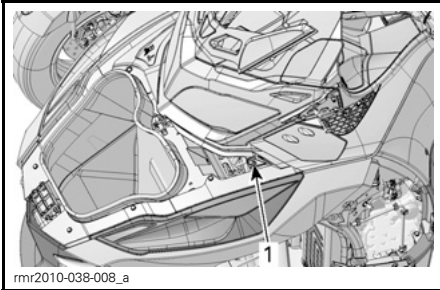

1. Etukiinnitysruuvi

10. Irrota yläsivupaneelin alemmat kiinnitysruuvit.

11. Irrota yläsivupaneeli nostamalla sitä ylöspäin.

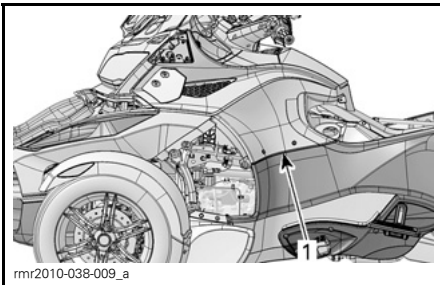

1. Yläsivupaneeli

12. Irrota kaksi ruuvia äänenvaimennuspaneelistä.

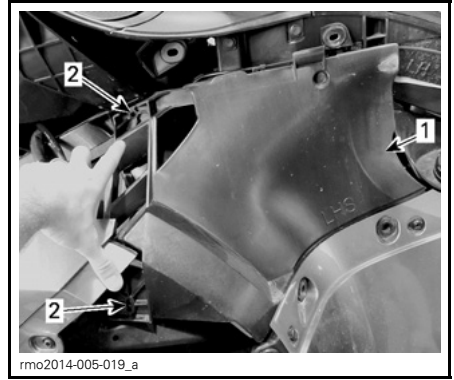

1. Äänenvaimennuspaneeli
2. Ruuvit

13. Irrota äänenvaimennuspaneeli.

HUOM: Paneelin yläosassa on kaksi muotoilun vuoksi asennettua ruuvia, joita ei voi irrottaa.

Asennus

Asenna yläsivupaneeli takaisin paikoilleen päinvastaisessa järjestyksessä kuin irrotit sen.

Takasivupaneeli

Irrottaminen

1. Irrota sivupaneeli.
2. Irrota yläsivupaneeli.
3. Irrota takasivupaneelin etukiinnitysruuvi.
4. Irrota takasivupaneelin yläkiinnitysruuvi ja aluslevy.

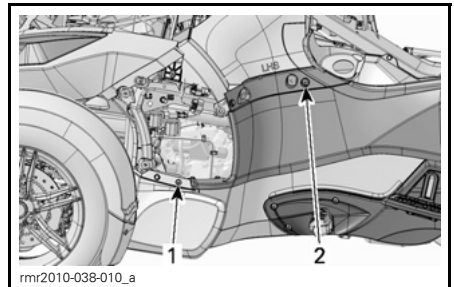

1. Etukiinnitysruuvi
2. Yläkiinnitysruuvi

5. Irrota muoviniitti takasivupaneelin etuosasta.

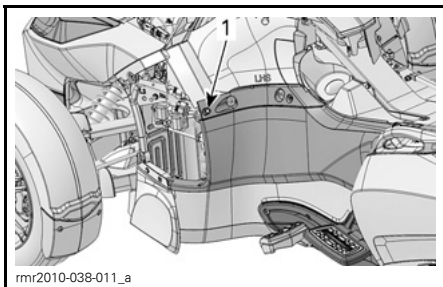

1. Etuosan muoviniitti

6. Avaa sivutavaratilan kansi.

7. Irrota takasivupaneelin takakiinnitysruuvit.

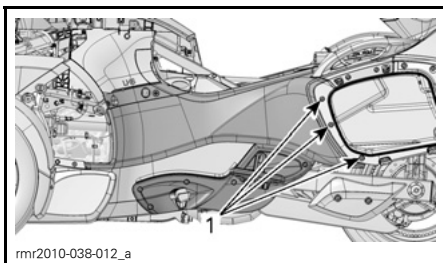

1. Takakiinnitysruuvit

8. Irrota takasivupaneelin yläkiinnitysruuvi.

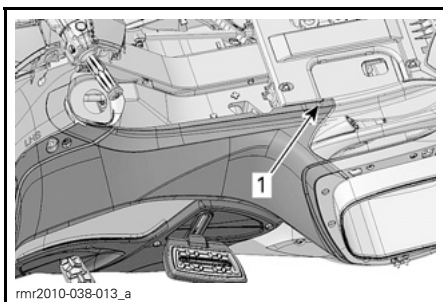

1. Yläkiinnitysruuvi

9. Irrota takasivupaneeli ajoneuvosta.

Asennus

Asenna takasivupaneeli takaisin paikoilleen päinvastaisessa järjestyksessä kuin irroitit sen.

Etuosan alasisivupaneeli

Irrottaminen

1. Irrota sivupaneeli.
2. Irrota paneelin yläkiinnitysruuvi.
3. Irrota paneelin muoviniitti yläosasta.

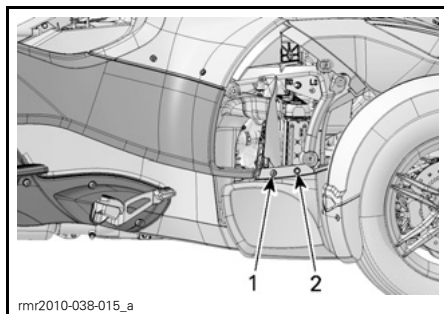

1. Yläkiinnitysruuvi
2. Yläosan muoviniitti

4. Vedä paneelia alaosasta irrottaaksesi työnnettävät pidikkeet.

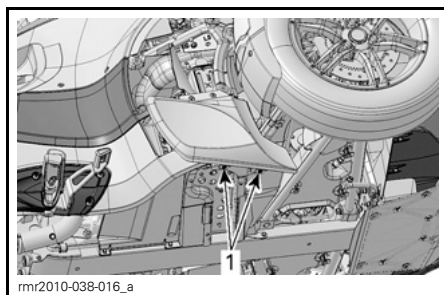

1. Työnnettävät pidikkeet

5. Irrota etuosan alasisivupaneeli ajoneuvosta.

Asennus

Asenna etuosan alasisivupaneeli takaisin paikoilleen päinvastaisessa järjestyksessä kuin irroitit sen.

Takaosan alasisivupaneelit

Takaosan oikean alasisivupaneelin irrottaminen

1. Irrota keskimäinen sivupaneeli.
2. Irrota yläsivupaneeli.
3. Irrota oikea takaosan sivupaneeli.
4. Irrota etuosan alasisivupaneeli.
5. Irrota pultti ja mutteri oikean takaosan alasisivupaneelistä.

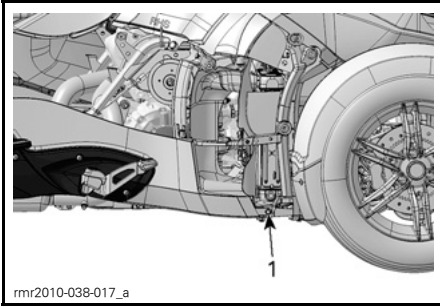

1. Etukiinnitysmutteri

6. Irrota oikean takaosan alasisivupaneelin kiinnitysruuvit.

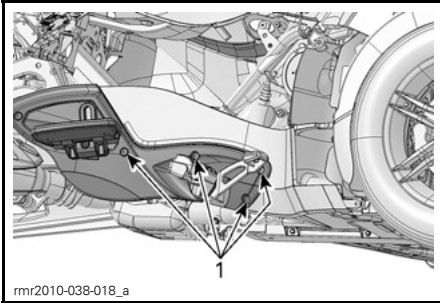

1. Kiinnitysruuvit

7. Irrota oikean takaosan alasisivupaneeli ajoneuvosta.

Takaosan vasemman alasisivupaneelin irrottaminen

1. Irrota keskimäinen sivupaneeli.
2. Irrota yläsivupaneeli.
3. Irrota vasen takaosan sivupaneeli.

4. Irrota etuosan alasisivupaneeli.

5. Irrota vasemman takaosan alasisivupaneelin alakiinnitysruuvi.

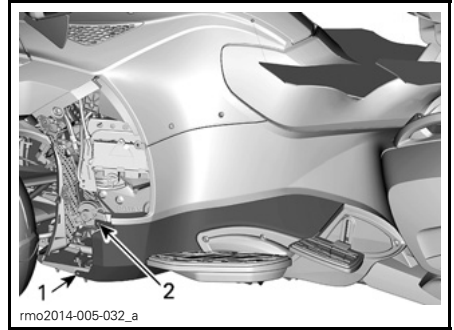

1. Alakiinnitysruuvi

2. Yläkiinnitysruuvi

6. Löysää yläkiinnitysruuvi.

HUOM: Yläkiinnitysruuvi pysyy kiinni alapaneelissa.

7. Irrota takaosan alasisivupaneeli ajoneuvosta vetämällä sitä eteenpäin vapauttaaksesi paneelin kiinnikkeestä.

HUOM: Paneelin takaosa on työnnetty kiinnikkeen ja alumiinituen väliin.

Asennus

Asenna takaosan alasisivupaneelit takaisin paikoilleen päinvastaisessa järjestyksessä kuin irrotit ne.

PERUSTOIMENPITEET

Matkustajan jalkatuen säätäminen

Matkustajan jalkatukien korkeutta voidaan säätää matkustajan mukavuudeksi.

Taita jalkatuki ylöspäin.

Kierrä kiinnitysruuvia vastapäivään kiintoavaimella (mukana työkalusarjassa) löysätäksesi ruuvia.

HUOM: Älä avaa kokonaan kiinnitysruuvia säätääksesi jalkatukea. Avaa ruuvia vain sen verran, että voit irrottaa jalkatuen lovista.

Nosta tai laske jalkatukea mieltymystesi mukaisesti.

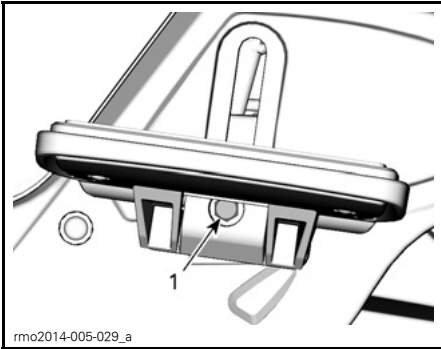

1. Kiinnitysruuvi

Kun olet valmis, kiristä kiinnitysruuvi myötäpäivään.

Taita jalkatuki alaspäin.

Moottorin käynnistys ja pysäytys

Moottorin käynnistys

VAROITUS

Pakokaasut sisältävät myrkyllistä hiilimonoksidia, joka kerääntyy nopeasti suljetussa tai huonosti ilmastoidussa tilassa. Jos sitä hengittää, seurauksena voi olla vakava vamma tai kuolema.

Käytä moottoria ainoastaan avoimessa, hyvin ilmastoidussa tilassa. Katso osa **YLEISIÄ VAROITUKSIA**.

SM6-malli

1. Paina jarrupoljin alas ja pidä se alaspainettuna.
2. Käännä virtalukon avain PÄÄLLÄ-asentoon.

ILMOITUS Älä paina kaasua sähköjärjestelmän ollessa alustusvaiheessa.

3. Noudata turvallisuuskortin ohjeita valmistellaksesi itsesi, matkustajasi ja ajoneuvosi ja paina sitten Toimintatilapainiketta (MODE) käynnistääksesi moottorin.
4. Aseta moottorin pysäytyspainike KÄY/PÄÄLLÄ-asentoon).
5. Paina kytkinvipu pohjaan ja pidä se pohjassa.
6. Vaihda vaihde VAPAALLE. Varmista monitoimimittaristosta, että ajoneuvosi vaihde on vapaalla.
7. Paina moottorin käynnistyspainiketta ja pidä painettuna, kunnes moottori käynnistyy. Älä paina käynnistyspainiketta 15 sekuntia kauempaa. Jos moottori ei käynnisty, vapauta painike ja odota 30 sekuntia ennen kuin yrität uudelleen, jotta käynnistin jäähtyy.

ILMOITUS Älä paina kaasua moottorin käynnistyksen yhteydessä.

8. Tarkista, ilmoittaako näyttö ongelmista ja varmista, että öljyvalo sammuu.

9. Vapauta pysäköintijarru. Varmista, että pysäköintijarrun merkkivalo ei pala monitoimimittaristossa.

SE6-malli

HUOM: SE6-malli voidaan käynnistää millä tahansa vaihteella jarrupolkimen ollessa painettuna alas. Vaihteisto vaihtaa automaattisesti vapaalle, kun moottori on käynnistetty.

1. Paina jarrupoljin alas ja pidä se alaspainettuna.

2. Käännä virtalukon avain PÄÄLLÄ-asentoon.

ILMOITUS Älä paina kaasua sähköjärjestelmän ollessa alustusvaiheessa.

3. Noudata turvallisuuskortin ohjeita valmistellaksesi itsesi, matkustajasi ja ajoneuvosi ja paina sitten Toimintatilapainiketta (MODE) käynnistääksesi moottorin.

4. Aseta moottorin pysäytyspainike KÄY/PÄÄLLÄ-asentoon).

5. Paina moottorin käynnistyspainiketta ja pidä painettuna, kunnes moottori käynnistyy. Älä paina käynnistyspainiketta 15 sekuntia kauempaa. Jos moottori ei käynnisty, vapauta painike ja odota 30 sekuntia ennen kuin yrität uudelleen, jotta käynnistin jäähtyy.

ILMOITUS Älä paina kaasua moottorin käynnistyksen yhteydessä.

6. Tarkista, ilmoittaako näyttö ongelmista ja varmista, että öljyvalo sammuu.

7. Vapauta pysäköintijarru. Varmista, että pysäköintijarrun merkkivalo ei pala monitoimimittaristossa.

Moottorin pysäytys

SM6-malli

1. Vaihda vaihde ensimmäiselle vaihteelle.

2. Aseta moottorin pysäytyspainike asentoon POIS PÄÄLTÄ.

3. Kytke pysäköintijarru päälle. Jarrun merkkivalo vilkkuu.

4. Käännä virta-avain POIS PÄÄLTÄ-asentoon.

5. Varmista ennen ajoneuvosta nousemista, että pysäköintijarru on kytketty täysin päälle. Pidä kytkin painettuna ja liikuta ajoneuvoa eteen- ja taaksepäin.

VAROITUS

Kytke aina pysäköintijarru päälle. Ajoneuvo voi rullata, ellei pysäköintijarrua ole kytketty päälle ja vaihde on vapaalla.

SE6-malli

1. Vaihda vaihde vapaalle.

2. Aseta moottorin pysäytyspainike asentoon POIS PÄÄLTÄ.

3. Kytke pysäköintijarru päälle. Jarrun merkkivalo vilkkuu.

4. Käännä virta-avain POIS PÄÄLTÄ-asentoon.

HUOM: Ellei pysäköintijarrua ole kytketty päälle virta-avaimen ollessa asennossa POIS PÄÄLTÄ, pysäköintijarrun merkkivalo vilkkuu ja summerin merkkiäni kuuluu.

5. Varmista ennen ajoneuvosta nousemista, että pysäköintijarru on kytketty täysin päälle. Liikuta ajoneuvoa taakse- ja eteenpäin.

VAROITUS

Kytke aina pysäköintijarru päälle. Ajoneuvo voi rullata, ellei pysäköintijarrua ole kytketty päälle riippumatta siitä, mikä vaihde on päällä. Kytkin ei ole koskaan silloin päällä, kun ajoneuvo on pysähdyksissä ja siksi voimansiirto ei pidä ajoneuvoa paikoillaan.

Kaikki mallit

Tämä ajoneuvo on varustettu sähköisellä kaasujärjestelmällä (ETC, Electronic Throttle Control).

Aiņa, kun virta-avain käännetään POIS PÄÄLTÄ, ETC-moottorissa on virta päällä 40 minuutin ajan.

ETC-moottori välittää tuon ajan korkeataajuista ääntä, joka voi olla kuultavissa ympäristön ollessa hiljainen.

Tämä on ajoneuvon normaali piirre.

Ajoneuvon työntäminen

HUOM: Varmista ennen ajoneuvon työntämistä, että virta-avain on asennossa PÄÄLLÄ.

TÄRKEÄÄ Vältä ajoneuvon työntämistä rinteessä. Jos sinun on työnnettävä ajoneuvoa rinteessä, kiinnitä erityisesti huomiota, että jarrupoljin on ulottuvillasi, jos ajoneuvo lähtee vierimään alaspäin.

Kun haluat siirtää ajoneuvoa lyhyitä matkoja käynnistämättä moottoria:

1. Istu ajoneuvossa, paina jarrupoljin alas ja pidä se alaspainettuna.
2. Vaihda vaihde VAPAALLE (SM6-malli).
3. Vapauta pysäköintijarru.
4. Nouse ajoneuvosta sen oikealle puolelle ja pidä samalla jalkasi jarrupolkimella.
5. Työnnä ajoneuvoa ja käytä tarvittaessa jarrua.

TÄRKEÄÄ Työnnä ainoastaan oikealta puolelta, jotta yletyt jarrupolkimeen. Pysy etäällä kuumasta pakoputkesta.

Jos joudut vetämään ajoneuvoa taaksepäin, varo että jalkasi ei jää etupyörän alle.

6. Nouse ajoneuvoon ja pysäköi edellä kuvatun mukaisesti.

Ajaminen peruutusvaihteella

Katso kappale *OHJEET TURVALLISTA KÄYTTÖÄ VARTEN* peruuttaaksesi turvallisesti.

Vaihtaminen peruutusvaihteelle (SM6-malli)

1. Vaihda ensimmäiselle vaihteelle moottorin ollessa käynnissä.
2. Paina kytkinvipua.
3. Paina peruutuspainike pohjaan ja pidä sitä siinä asennossa.
4. Paina vaihdevipua yksi askel alaspäin.
5. Vapauta peruutuspainike ja varmista, että kirjain "R" vilkkuu monitoimimittariston näytössä ja että peruutusvalot syttyvät.

Vaihtaminen peruutusvaihteelle (SE6-malli)

1. Vaihda ensimmäiselle vaihteelle tai vapaalle, kun moottori on käynnissä, roadster on pysähdyksissä ja jarrupoljin alaspainettuna.
2. Paina peruutuspainike pohjaan ja pidä sitä siinä asennossa.
3. Työnnä vaihdevipua itseäsi kohti vaihtaaksesi alaspäin peruutusvaihteelle.

Peruuttaminen

Tarkasta, että takanasi olevalla alueella ei ole esteitä. Katso taaksepäin jatkuvasti peruuttaessasi. Pidä nopeus alhaisena äläkä peruuta pitkiä etäisyyksiä.

Vaihtaminen peruutusvaihteelta pois

SM6-malli

Kun haluat kytkeä peruutusvaihteen pois, pidä kytkinvipu pohjassa ja nosta vaihdepoljin vaihtaaksesi ensimmäiselle vaihteelle. Nyt sinun ei tarvitse käyttää peruutuspainiketta — se palautuu automaattisesti.

SE6-malli

Kun haluat kytkeä peruutusvaihteen pois päältä, pysäytä ajoneuvo ja työnnä lyhyesti vaihdepoljinta ylöspäin vaihtaaksesi vapaalle tai pidempään vaihtaaksesi ensimmäiselle vaihteelle.

HUOM: Kun haluat vaihtaa peruutusvaihteelta ensimmäiselle vaihteelle, paina jarrupoljinta ja vaihda sitten ylöspäin.

Käyttö sisäänajovaiheessa

Ajoneuvo edellyttää 5 000 km:n sisäänajon.

Vältä voimakasta jarruttamista ensimmäisten 300 km:n aikana.

VAROITUS

Uudet jarrut ja renkaat eivät toimi tehokkaimmillaan, ennen kuin sisäänajo on tehty. Jarrutus-, ohjaus- ja VSS:n teho voivat olla alentuneet, joten ole erityisen varovainen. Jarrut ja renkaat edellyttävät noin 300 km sisäänajon säännöllisesti jarruttaen ja ohjausliikkeitä suorittaen. Ellei jarruilla jarruteta säännöllisesti ja suoriteta ohjausliikkeitä, käytä enemmän aikaa jarrujen ja renkaiden sisäänajovaiheeseen.

Ensimmäisten 5 000 km:n aikana:

- Vältä kiihdyttämistä täydellä kaasulla.
- Vältä pitkäaikaista, jatkuvaa ajamista.
- Jos jäähdyttimen tuuletin toimii jatkuvasti ajaessasi pysähtelevässä liikenteessä (ruuhka- tai kaupunkiajo), siirry sivuun ja pysäytä moottori, jotta se voi jäähtyä tai kiihdytä vauhtia, jotta ilma voi jäähdyttää moottoria.

Sisäänajovaiheen jälkeen valtuutetun Can-Am -roadsterjälleenmyyjään on tarkastettava ajoneuvosi kohdan **HUOLTOTAULUKKO** mukaisesti.

Polttoaine ja sen lisääminen

Polttoainevaatimukset

ILMOITUS Käytä aina tuoretta polttoainetta. Bensiini hapettuu; siitä johtuu oktaaniluvun ja haihtuvien yhdisteiden väheneminen, ja pihkan sekä hartsin muodostuminen, mitkä voivat vahingoittaa polttoainejärjestelmää.

Polttoaineen sisältämät alkoholipitoisuudet vaihtelevat maittain ja alueittain. Ajoneuvossasi on suunniteltu käytettäväksi suositeltavia polttoaineita; ota huomioon kuitenkin seuraava:

- Ei ole suositeltavaa käyttää polttoainetta, jonka alkoholin prosenttiosuus on suurempi kuin hallituksen säätämä osuus. Liian suuri alkoholin prosenttiosuus saattaa johtaa seuraaviin ongelmiin polttoainejärjestelmässä:
 - Käynnistys- ja toimintaongelmia.
 - Kumi- ja muoviosien rappeutumisen.
 - Metalliosien ruostuminen.
 - Moottorin sisäisten osien vaurioituminen.

- Tarkasta polttoainejärjestelmä säännöllisesti polttoainevuotojen tai muiden epänormaalien olosuhteiden varalta tai, jos epäilet että alkoholimäärän osuus polttoaineessa ylittää voimassaolevat lain edellyttämät määräykset.
- Polttoaineiden alkoholiseokset lisäävät ja kiinnittävät kosteutta, joka saattaa johtaa polttoaineen faasierikautumiseen ja johtaa ongelmiin moottorin suorituskyvyssä tai moottorivaurioihin.

Suosittelu polttoaine

Käytä korkealuokkaista polttoainetta, jonka oktaaniluokitus on AKI (RON+MON)/2 ja oktaaniluku 91, tai RON-luokitus, oktaaniluku 95.

ILMOITUS Älä koskaan kokeile muilla polttoaineilla. Jos käytetään sopimatonta polttoainetta, moottorin polttoainejärjestelmä voi vaurioitua.

Polttoaineen lisäämistoimenpiteet

VAROITUS

Bensiini on erittäin herkästi syttyvää ja räjähtävää. Noudata polttoaineen lisäämistoimenpiteitä vähentääksesi tulipalon tai räjähdysvaaraa. Katso osa **YLEISIÄ VAROITUKSIA**.

Lisätäksesi polttoainetta ajoneuvoon:

1. Pysäköi ajoneuvo ulos, hyvin ilmastoidulle alueelle ja riittävän kauas avotulesta, kipinöistä, tupakoivasta henkilöstä tai muista kipinän lähteistä.
2. Pysäytä moottori.
3. Avaa istuimen lukitus ja nosta istuin (katso kappale **VARUSTUS**) Polttoainesäiliön korkki sijaitsee vasemmalla puolella.

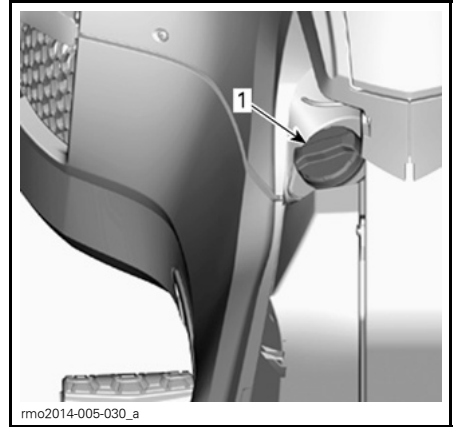

1. Polttoainesäiliön korkki

4. Kierrä korkkia hitaasti vastapäivään ja irrota se.
5. Lisää polttoainetta säiliöön kunnes sen pinta saavuttaa täyttöputken yläosan.

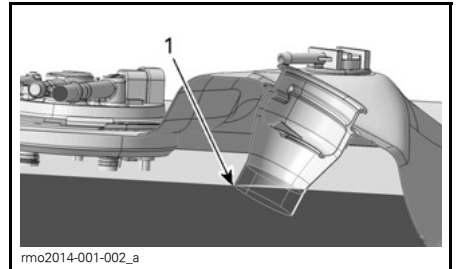

1. Täyttöputken yläosa

HUOM: Älä täytä polttoainesäiliötä aivan täyteen. Jätä säiliöön hiukan tilaa, jotta polttoaine voi laajentua lämpötilan vaihtelujen myötä.

6. Pyyhi kaikki roiskunut polttoaine pois. Jos päällesi roiskuu bensiiniä, pese roiskekohta saippualla ja vedellä ja vaihda vaatteet.
7. Aseta korkki takaisin paikoilleen ja kierrä kokonaan myötäpäivään kunnes kuulet naksahduksen. Älä koskaan käynnistä tai käytä moottoria, jos polttoainesäiliön korkki ei ole paikoillaan.
8. Sulje istuin.

Jousituksen säätäminen

ACS-takajousituksen säätö (manuaalinen säätö)

Takajousitus on ilmasäätöinen ja se on paineistettu yleiskäyttöä varten. Jos ajoneuvon kuorma muuttuu (matkustaja tulee kyytiin, ajettaessa painavamman kuorman kanssa jne.) tai jos halutaan joko pehmeämpi tai kovempi säätö, takajousituksen painetta voidaan muuttaa mieltymyksien mukaan.

Jousituksen painetta voidaan säätää poistamalla ilmaa tai lisäämällä sitä ilmajouseen. Käytä ilmakompressoria (huoltoasemilla) ja painemittaria.

Kun haluat pehmentää jousitusta, vähennä ilmanpainetta ja kun haluat jäykentää jousitusta, lisää ilmanpainetta.

HUOM: Seuraava taulukko on ainoastaan suuntaa antava. Voit säätää painetta omien ajomieltymystesi mukaisesti, mutta älä ylitä suurinta sallittua painetta.

ILMOITUS Älä ylitä suurinta sallittua painetta. Se saattaa vahingoittaa ilmajousitusta.

VAROITUS						
MINIMIPAINEN 70 kPa / 0,7 bar						
ÄLÄ YLITÄ SUOSITELTUA 70 kPa:n / 0,7 bar PAINETTA						
KUORMA	(MATKUSTAJA + KUORMA) KG					
	0	45	70	90	115	704904301
KULJETTAJA	Kg	kPa/bar	kPa/bar	kPa/bar	kPa/bar	kPa/bar
	70	310/3,10	380/3,80	450/4,50	480/4,80	515/5,15
	90	345/3,45	415/4,15	480/4,80	515/5,15	550/5,50
	115	380/3,80	450/4,50	515/5,15	550/5,50	585/5,85

HUOM: Kun säädät painetta, älä ole painona ajoneuvossa äläkä laita kuormaa tavaratilaan.

Ilmajousi on kytketty suoraan ilmaletkuun Schrader-venttiilillä, joka sijaitsee istuimen alla.

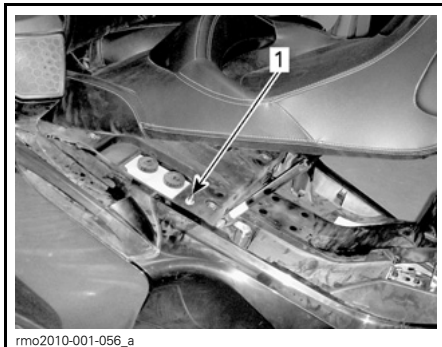

1. Schrader-venttiili

Kun haluat muuttaa ilmanpainetta, menettele samalla tavoin kuin säätäessäsi renkaan ilmanpainetta.

Kun olet valmis, muista laittaa venttiilin korkki takaisin paikoilleen.

ACS-takajousituksen säätö (kaukosäätö)

Säätöohjeet

Takajousitus on säädetty yleisajoon ja se säätyy automaattisesti sisäänrakennetun kompressorin avulla ajon aikana, jolloin se ylläpitää tämän esisäädön tieolosuhteiden muuttuessa tai jos ajoneuvon kuorma muuttuu (kyytiin tulee matkustaja, mukana on enemmän kuormaa jne.).

HUOM: On normaalia, jos kuulet ilmanpaineen vapautuvan tai ilmakompressorin toimivan moottorin käydessä. Se merkitsee, että jousitus säätää itseään.

Jos kuljettaja haluaa pehmentää tai jäykentää säätöä tehdessäädöstä, hän voi säätää takajousitusta painamalla katkaisinryhmässä olevaa ACS-katkaisinta. Kun ACS-jousituksen säätöä muutetaan, ilmanpaine ilmajousessa muuttuu tarjoten olosuhteisiin mukautuvan jousituksen säädön.

Käytettävissä ovat seuraavat jousituksen säädöt.

ACS-JOUSITUKSEN SÄÄDÖT	
PYLVÄSASTEIKKO MONITOIMIMITTARISSA	
1 (ylä)	Alhaisin
2	Matala
3	Keski
4	Korkea
5 (ala)	Korkein

Kun haluat muuttaa senhetkisen voimassa olevan säädön, menettele seuraavasti:

Jousituksen säätäminen (ajon aikana)

1. Paina ACS-katkaisinta kerran (joko YLÖS tai ALAS). Digitaalinäyttö siirtyy jousituksen säätötilaan.

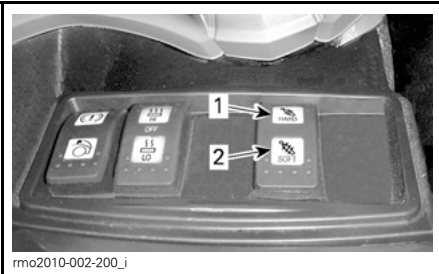

1. Paina tästä jäykentääksesi
2. Paina tästä pehmentääksesi

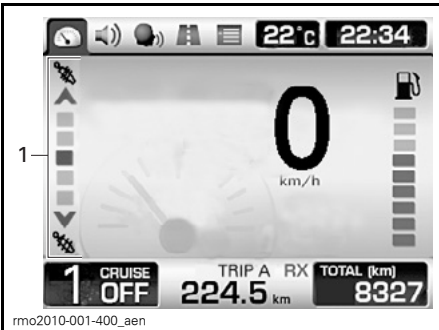

TYYPILLINEN - JOUSITUKSEN SÄÄTÖTILA

1. Jousituksen säädöt

2. Valaistu pylväs osoittaa voimassa olevan säädön.

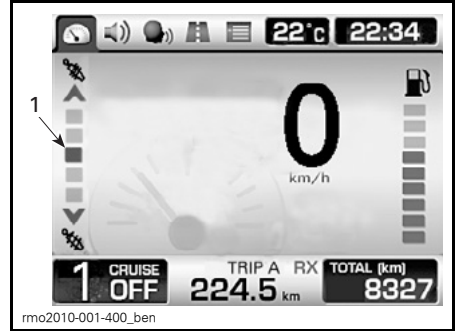

TYYPILLINEN

1. Voimassa oleva säätö

3. Kun katkaisinta painetaan YLÖS tai ALAS, valaistu pylväs muuttuu vastaavasti yksi askel kerrallaan. Kun katkaisin vapautetaan, säätökohta tallentuu muutaman sekunnin kuluttua.

Jousituksen säätäminen (ajoneuvo pysähdyksissä)

Noudata samoja ohjeita kuin kohdassa *JOUSITUKSEN SÄÄTÄMINEN (AJON AIKANA)*.

Seuraavien ehtojen on kuitenkin täyttyvä:

- Moottori käynnissä
- Pysäköintijarru vapautettuna
- Vaihde ei ole vapaa-asennossa.

Käyttäen 12 voltin pistorasiaa

Ajoneuvo on varustettu 12 voltin pistorasialla. Se sijaitsee ylätavaratilassa.

LTD-malli

Päiset käsiksi 12 voltin pistorasiaan avaamalla ylätavaratilassa olevan huoltoläpän.

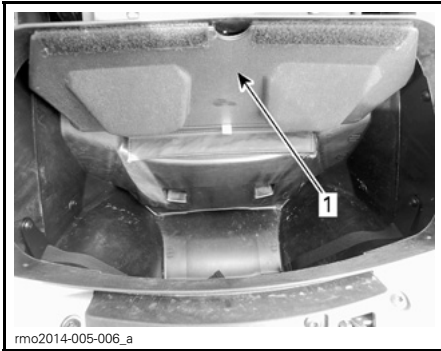

1. Huoltoläppä

Kaikki mallit



1. Pistorasia

Jokin 12-volttinen sähköinen laite voidaan kytkeä pistorasian liittimeen. Kytetty laite saa virtaa koko ajan.

ILMOITUS 12 voltin pistorasiaa ei ole suunniteltu ylittämään kolmen ampeerin virtaa.

HUOM: Jos jokin laite on kytkettynä, kun moottori ei ole käynnissä, se purkaa asteittain akkua.

HUOM: Kun sulake 6 on asennettu oikean puolen sulakekoteloon, 12 V:n virran pistorasia toimii ainoastaan, kun virtakatkaisin on asennossa PÄÄLLÄ. Kun sulake 7 on asennettu, 12 V:n virran pistorasia toimii aina.

Äänentoistolaitteen käyttäminen pistokkeessaan

Äänentoistolaitteen pistoke sijaitsee yltävaratilassa.



1. Äänentoistolaitteen pistoke

Tähän pistokkeeseen voidaan kytkeä jokin äänentoistolaite, kuten CD-soitin, kannettava iPod-digitaalilaite tai MP3-soitin, äänentoistojärjestelmässä soittamista varten. Kannettava iPod-digitaalilaite voidaan osittain ohjata RECC:n avulla.

HUOM: Tarvitset sovittimen (saatavana lisävarusteena joihinkin malleihin), jotta voit kytkeä jonkin äänentoistolaitteen ajoneuvon äänentoistolaitteen pistokkeeseen

OHJEET TURVALLISTA KÄYTTÖÄ VARTEN

MIKÄ SPYDER-ROADSTERISSA ON ERILAISTA?

Spyder-roadster on tyypiltään erilainen ajoneuvo kuin muut maantieajoneuvot. Tässä osassa opit tietämään joitakin tämän ajoneuvon tyypillisimmistä ominaisuuksista ja erityisistä käyttöominaisuuksista.

Vakaus

Tällainen kolmirenkainen "Y"-rakenne on vakaampi alhaisissa nopeuksissa kuin tavallisen moottoripyörän rakenne. Kolmirenkainen ei kuitenkaan ole yhtä vakaa kuin nelirenkainen, esimerkiksi auto. Ajamista avustava teknologia, kuten esimerkiksi ajonvakautusjärjestelmä (Vehicle Stability System, VSS), auttaa säilyttämään ajoneuvon vakauden ohjausliikkeiden aikana. Mutta siitä huolimatta voit menettää ajoneuvosi hallinnan. Se voi keikahtaa tai kaatua äärimmäisten ajoliikkeiden yhteydessä (kuten jyrkät käännökset kovassa vauhdissa) tai ajoneuvon ajautuessa epätasaiselle pinnalle tai iskeytyessä johonkin kohteeseen. Lisäksi kuljettaja tai matkustaja voivat pudota kyydistä erittäin jyrkässä käännöksessä, kiihdytettäessä, jarrutettaessa tai törmäyksen ansiosta.

Käyttäytyminen tieolosuhteissa

Spyder-roadster käyttäytyy eri tavoin kuin muut ajoneuvot tietyissä tieolosuhteissa.

- Älä aja maastossa, jäällä tai lumessa.
- Vältä lätäköitä ja juoksevaa vettä. Tämä ajoneuvo joutuu vesiliirtoon helpommin kuin auto. Jos sinun on ajettava vedessä, hidasta vauhtia.
- Hidasta sora-, muta- ja hiekkapeitteillä teillä.

Katso yksityiskohtaisia tietoja kohdasta *LIIKENNESTRATEGIAT*.

Jarrupoljin

Yksi jarrupoljin jarruttaa kaikkea kolmea rengasta. Käsitöimistä jarrua ei ole, eikä ajoneuvon etu- ja takarenkaita voi jarruttaa erikseen. Spyder-roadsterin jarrutuskapasiteetti ja sen ohjattavuus jarrutettaessa on parempi kuin moottoripyörässä. Ajoneuvo voi pysähtyä nopeasti – ota huomioon, että takanasi ajavat ajoneuvot eivät ehkä kykene pysähtymään yhtä nopeasti.

Lukkiutumaton jarrujärjestelmä (ABS)

Ajoneuvo on varustettu lukkiutumattomalla jarrujärjestelmällä (ABS), joka on osa ajonvakautusjärjestelmää (VSS). Kun sinun on jarrutettava voimakkaasti, paina jarrupoljinta ja pidä se alaspainettuna. ABS estää renkaiden lukkiutumisen.

Pysäköintijarru

Pysäköintijarru jarruttaa mekaanisesti vain takarengasta, joka lukittuu paikoilleen vain kytkettäessä jarru päälle. Pysäköintijarrua ei ohjaa mikään ajamista avustavista järjestelmistä (esim. ABS, sähköisesti ohjattu jarruvoiman jako eli EBD).

Ohjaus

Suora ohjaus

Ohjaa Spyder-roadsteriasi aina käännöksen suuntaan.

Moottoripyöräilijä — Älä käännä liikaa vastakkaiseen suuntaan kuten moottoripyörällä tehdään. Spyder-roadster ei voi kallistua käännöksessä samalla tavoin kuin moottoripyörä. Jos olet moottoripyöräilijä, sinun on opittava uudenlainen käänntymis- ja ohjaustekniikka. Harjoittele ohjaamista käännöksen suuntaan kaikissa nopeuksissa, kunnes osaat sen riittävän hyvin.

Sivuttaisvoimat käänöksissä

Spyder-roadster ei kallistu käänöksessä ja mutkassa samalla tavoin kuin moottoripyörä. Tunnet mutkassa sivuttaisvoiman, joka työntää sinua mutkan ulkokaarretta kohti. Tasapainon säilyttämiseksi kuljettajan ja matkustajan on tuettava itsensä ottamalla tukeva ote molemmista käsikahvoista ja pitämällä jalat tukevasti astinlaudoilla. Jyrkissä mutkissa saattaa auttaa se, että nojaat ylävartaloasi mutkan sisäkaarretta kohti.

Leveys

Koska Spyder-roadster on leveämpi kuin tavallinen moottoripyörä:

- Pidä eturenkaat omalla kaistallasi mutkissa tai käänöksissä. Tarkkaile erityisesti etupyöriesi sijaintia mutkissa ja ohitustilanteissa. Jos valitset ajolinjan, jossa moottoripyörän eturengas olisi kaistan reunassa, Spyder-roadsterin eturengas saattaa samassa tapauksessa olla kaistan ulkopuolella.
- Älä aja toisten ajoneuvojen kanssa rinnakkain samalla kaistalla (äläkä kahden kaistan välissä). Aja ryhmissä aina yhdessä jonossa, myös moottoripyörien kanssa.
- Valmistaudu väistämään kauempaa välttääksesi yhteentörmäyksen.

Peruuttaminen



Peruutettaessa Spyder-roadster käytäytyy kuin auto. Joitakin asioita sen peruuttamisessa kuitenkin on muistettava:

- Peruutusvalot syttyvät, kun peruutusvaihte on päällä. Ota huomioon, että muut liikenteessä liikkujat eivät ehkä tiedä, että aiot peruuttaa.
- Jos matkustaja rajoittaa näkyvyyttä, pyydä häntä nousemaan kyydistä.

- Muista, että ajoneuvon etuosa on leveämpi kuin takaosa. Älä peruuta liian lähelle muita esineitä, koska eturenkaat saattavat osua niihin.
- Pidä nopeus alhaisena äläkä peruuta pitkiä etäisyyksiä.
- Jos mahdollista, pysäköi siten, että sinun ei tarvitse peruuttaa pysäköintiruudusta pois.
- SM6-malli: Vaihda takaisin ensimmäiselle vaihteelle ennen moottorin sammuttamista.

⚠ TÄRKEÄÄ Pidä molemmat jalat jalkatapeissa peruuttaessasi. Älä koskaan laita jalkojasi maahan, kun peruutat.

Ajokortti ja paikalliset lait

Spyder-roadsterin ajamiseen vaadittavat ajokorttivaatimukset vaihtelevat maittain. Paikallisista laeista riippuen voit tarvita moottoripyörän tai kolmi- tai nelipyöräisen ajoneuvon ajamiseen oikeuttavan ajokortin tai pelkän henkilöautoajokortin.

Tarkasta paikallisilta viranomaisilta vaatimukset, jotta sinulla on oikea ajokortti lähtiessäsi ajoneuvollasi julkiseen liikenteeseen.

Ajonvakautusjärjestelmä (VSS)

Spyder on varustettu ajonvakautusjärjestelmällä (VSS, Vehicle Stability System). VSS voi auttaa sinua hallitsemaan ajoneuvosi suunnassa pysymistä ja vähentää kaatumisen tai pyörähtämisen riskiä joissakin tilanteissa. VSS:ään kuuluu:

- **Lukkiutumaton jarrujärjestelmä (ABS, Antilock Braking System)**, joka auttaa kuljettajaa säilyttämään ohjattavuuden voimakkaasti jarrutettaessa estäen renkaiden lukkiutumisen.
- **Sähköisesti ohjattu jarruvoiman jako (Electronic Brake Distribution (EBD))** on järjestelmä, joka automaattisesti säätelee jarrutusvoiman tasapainoa kaikkien kolmen renkaan välillä. ABS kanssa yhteistyössä EBD helpottaa säilyttämään ajoneuvon suunnan ja maksimoi jarrutusvoiman riippuen renkaiden pidosta sillä hetkellä.
- **Luistonestojärjestelmä (TCS, Traction Control System)** estää takarengasta luistamista kaasutettaessa. TCS rajoittaa takarenkaan luistamista vain, kun käännät ohjaustangosta (ohjaat pois suoralta linjalta) tai jos ajoneuvon nopeus ylittää 50 km/h. Kun ei kaasuteta (vauhti hidastuu), TCS estää takarenkaan lukittumisen.
- **Vakauden hallintajärjestelmä (SCS, Stability Control System)** on suunniteltu rajoittamaan takarenkaalle menevää voimaa ja jarruttamaan renkainta yksilöllisesti, mikä vähentää ajoneuvon hallinnan menettämisen tai kaatumisen riskiä.

HUOM: VSS:n valo mittarissa syttyä palamaan, kun VSS avustaa ja se palaa vielä kaksi sekuntia, kun VSS on lopettanut avustamisen.

Rajoitukset

VSS ei voi auttaa sinua hallitsemaan ajoneuvoasi kaikissa tilanteissa.

Pinnat, joiden pito on huono

Renkaiden pito tienpintaan nähden rajoittaa maksimaalista jarrutusta. ABS- ja EBD-järjestelmistä huolimatta jarrutusmatkasi on pidempi sellaisilla pinnoilla, joissa pito on huono, tai rengaspaineet tai renkaiden kulutuspinna eivät ole ohjearvojen mukaisia.

Jos ajoneuvosi renkaiden pito irtoaa tien pinnasta, voit menettää ajoneuvosi hallinnan VSS:stä huolimatta.

Jos asfalttipäällysteinen tie on osittain jäässä, lumen tai sohjon peitossa, pito ei ole riittävä, jotta ajoneuvon hallittavuus säilyisi VSS:stä huolimatta. Älä aja jäällä, lumessa tai sohjossa.

Tämä ajoneuvo voi joutua vesiliirtoon vedessä aivan kuten muutkin tieliikenneajoneuvot (pito häviää vesikerroksen vuoksi). Jos ajat nopeasti veteen tiellä, kuten suureen lätäkköön tai virtaavaan veteen, ajoneuvo voi menettää renkaidensa pidon ja pyörähtää eikä VSS voi auttaa säilyttämään ajoneuvosi hallintaa. Vältä suuria lätäköitä tai virtaavia vesiä ja hidasta tai keskeytä ajo rankasateen ajaksi. Jos sinun on ajettava vedessä, hidasta vauhtia niin paljon, että säilytät renkaiden pidon tien pinnassa.

Hidasta vauhtia myös muilla huonosti pitävillä pinnoilla, kuten mudassa, hiekassa, sorassa tai märällä kestopäällysteellä. Spyder-roadsteria ei ole tarkoitettu maastokäyttöön. Aja sillä aina ainoastaan hyväkuntoisilla maanteillä. Älä aja ajoneuvolla maastossa tai muunlaisilla teillä.

Renkaat

VSS:n paras suorituskyky on säädetty tietyn kokoisia renkaita, rengasmateriaalia ja rengaskuviota silmällä pitäen. Jos vaihdat renkaat sellaisiin, joita BRP ei ole hyväksynyt, VSS:n teho voi heiketä tai se voi olla kokonaan tehoton.

Käytä ainoastaan BRP:n suosittelemia renkaita, joita on saatavana vain valtuutetuilta Can-Am -roadsterjälleenmyyjiltä.

Renkaiden oikea paine ja kulutuspinnan kunto ovat erittäin tärkeitä pidon säilyttämisen kannalta, erityisesti märällä pinoilla tai pinoilla, joiden päällä on irtomateriaalia.

Jyrkät käännökset

VSS ei ohjaa tai rajoita ohjausvoimakkuuttasi — se ei voi estää sinua tekemästä jyrkkää käännöstä. Suuri tai nopea ohjaustangon liike voi aiheuttaa sen, että menetät ajoneuvon hallinnan ja se voi pyörähtää, keikahtaa tai kaataa.

Liian suuri nopeus

VSS ei ohjaa ajoneuvon nopeutta muulloin kuin silloin, kun SCS aktivoituu käännyttäessä tai mutkassa. VSS ei voi estää ajoneuvoa ajautumasta mutkaan liian nopeasti. Jos ajat liian lujaa olosuhteisiin nähden, voit menettää ajoneuvosi hallinnan VSS:stä huolimatta.

Dynaaminen ohjaustehostin (DPS)

DPS tulee sanoista Dynamic Power Steering, mikä tarkoittaa dynaamista ohjaustehostintä. Järjestelmä on tietokoneohjattu ja sen tehostusvoima säätyy sähkömoottorin avulla sen mukaan, kuinka paljon ohjaustehoa kuljettaja missäkin tilanteessa tarvitsee.

Ohjaustehostimen tehostusmäärä riippuu ohjaustankoon käytetystä voimasta, ohjauskulmasta ja ajoneuvon nopeudesta.

Kun ajoneuvo on peruutusvaihteella, ohjaustehostimen tehostusvoima laskee sitä mukaa kuin ajoneuvon nopeus nousee.

LIIKENTEEN RISKITILANTEIDEN YMMÄRTÄMINEN

Ota huomioon loukkaantumis- ja kuolemanvaara kolarissa ennen Spyder-roadsterilla ajamista. Mieti, kuinka voit vähentää riskiä tai oletko ylipäättään valmis ottamaan sellaisen riskin. Riskiin vaikuttaa monet tekijät. Joihinkin noista tekijöistä voit vaikuttaa itse. Toisiin tekijöihin, kuten muiden kuljettajien käyttäytymiseen, et voi vaikuttaa. Tässä joitakin tekijöitä, jotka vaikuttavat riskiin:

Ajoneuvon tyyppi

Ajoneuvotyyppit vaihtelevat kokonsa näkyvyytensä ja ohjattavuutensa mukaan, lisäksi toiset ovat suojaavampia kuin toiset.

Spyder-roadster on pieni ja helposti ohjattava ajoneuvo. Ohjattavuus saattaa auttaa välttämään kolarointia. Pienemmät ajoneuvot ovat kuitenkin liikenteessä hankalammin havaittavia, mikä lisää mahdollisuutta, että muut liikenteen osapuolet voivat kolaroida niiden kanssa. Joissakin tilanteissa Spyder-roadsterin kolarialttius ei ole niin todennäköistä kuin moottoripyörän. Esimerkiksi et kaadu sillä niin helposti ajaessasi alhaisilla nopeuksilla. Joissakin tilanteissa Spyder-roadsterin kolarialttius on kuitenkin todennäköisempää. Esimerkiksi koska se on leveämpi ajoneuvo, et mahdu sen kanssa samankokoisista aukoista kuin mahtuisit monilla moottoripyörillä.

Henkilöautojen ja kuorma-autojen rakenne tarjoaa suojaa kolareissa tai muissa liikenneonnettomuuksissa. Lisäksi matkustajat voivat niissä suojautua käyttämällä turvavöitä. Yleisesti ottaen voit olettaa, että Spyder-roadsterilla ajaminen on riskialttiimpaa kuin autolla ajaminen ja loukkaantumisriski on samankaltainen kuin moottoripyörällä ajettaessa.

Voit vähentää loukkaantumisriskiä käyttämällä hyväksytytä kypärää ja ajovarusteita.

Kuljettajan taidot ja arviointikyky

Jokainen kuljettaja osaa jotenkin hallita omia riskejään liikenteessä. Kuljettajat, jotka kehittävät taitojaan, hallitsevat ajoneuvonsa paremmin. Aikaisemmat kokemuksesi moottoripyörien, autojen, mönkijöiden, moottorikelkkojen tai muiden ajoneuvojen kanssa eivät riitä siihen, että olisit valmis käyttämään Spyder-roadsteria. Opiskele, millä tavoin tämä ajoneuvo on erilainen. Lue käyttäjän käsikirja, katso *TURVALLISUUTTA KÄSITTELEVÄ DVD* -video ja jos mahdollista, osallistu harjoituskurssille. Tutustu hallintalaitteisiin niin, että osaat käyttää niitä taitavasti ja turvallisesti suoriutuaksesi harjoituksista oikein, ennen kuin siirryt liikenteeseen.

Kun aloitat maantieajon, aloita helpommissa olosuhteissa (esim. vähän liikennettä, alhaiset nopeudet, hyvä sää, ei matkustajaa kyydissä) ja siirry taitojesi kehittyessä vaiheittain haastavampiin olosuhteisiin. Suunnittele etukäteen välttääksesi tilanteet, jotka ovat liian vaikeita taidoillesi tai joiden riski on suurempi kuin se riski, jonka haluat ottaa.

Jopa taitavat kuljettavat aiheuttavat kolareita. Jos esimerkiksi käytät taitojasi äärimmäisiin ohjausliikkeisiin tai tempuihin, nostat omaa riskiäsi. Älykäs kuljettaja käyttää hyvää harkintakykyä taitojensa mukaisesti laajentaakseen turvallisuusmarginaalia ja minimoidakseen riskit. Opettele puolustautuva ajotapa kappaleessa *LIIKENNESTRATEGIAT*.

Kuljettajan kunto

Kuljettajan on oltava valppaana, selvänä ja fyysisesti ajokunnossa. Älä koskaan käytä tätä ajoneuvoa alkoholin tai huumeiden vaikutuksen alaisena. Päihtyneenä, huumaantuneena, väsyneenä tai muuten heikkokuntoisena kolaroimisvaara kohoaa.

Alkoholi, huumeet, lääkkeet, raskaus, uneliaisuus tai tunteet voivat kaikki vaikuttaa kykyysi ajaa turvallisesti. Spyder-roadsterilla ja moottoripyörällä ajaminen on haastavaa toimintaa – hyvä fyysinen ja henkinen kunto ovat vieläkin tärkeämpiä kuin autolla ajettaessa. Kaikista turvallisinta on ajaa ajoneuvolla vain silloin, kun on valppaana ja täysin selvänä. Vaikka veressäsi oleva alkoholipitoisuus ei olisikaan lain salliman rajan yläpuolella, arviointikykyihisi ja taitoihisi vaikuttaa pienikin määrä alkoholia.

Sinun on fyysisesti pystyttävä käyttämään kaikkia hallintalaitteita, kääntämään ohjaustankoa sen koko ohjausalueella. Lisäksi sinun on kyettävä nousemaan ajoneuvoon ja poistumaan siitä sekä valvomaan ympäristöä ajoneuvoa käyttäessäsi.

Myös matkustajan on oltava valpas, selvänä ja hänen on kyettävä fyysisesti säilyttämään asentonsa. Hänen on pystyttävä pitämään kiinni ja reagoitava oikein mutkissa, kuopissa, kiihdytettäessä ja pysähdyksissä.

Ajoneuvon kunto

Pidä ajoneuvosi hyvässä kunnossa.

Suurita käyttöä edeltävät tarkastukset ja säännölliset huoltotoimenpiteet. Katso näkykö mittaristossa viestejä käynnistäessäsi moottoria ja poista kaikki mahdolliset ongelmat ennen ajamaan lähtemistä.

Tie- ja sääolosuhteet

Vilkasliikenteiset tiet, huono näkyvyys ja heikosti pitävät tien pinnat lisäävät riskiäsi. Valitse sellaiset reitit, jotka sopivat senhetkisille ajotaidoillesi ja riskitasolle, jonka olet valmis hyväksymään.

AJOVARUSTEET

Kolmipyöräisen avoimen ajoneuvon, kuten Spyder-roadsterin, ajaminen edellyttää samanlaisia suojavarusteita kuin moottoripyöräilyssä käytetään. Vaikka ajoneuvo on alhaisissa nopeuksissa vakaampi kuin moottoripyörä, voit silti sinkoutua sen kyydistä pois.

Tämä osa perustuu pohjoisamerikkalaisen moottoripyöräilyn turvallisuusjärjestön eli Motorcycle Safety Foundationin (MSF) moottoripyöräilijöille antamiin ohjeisiin.

Kolaritapaüksissa suojavarusteet saattavat ehkäistä tai vähentää vammoja. Suojavarusteet lisäävät myös omaa mukavuuttasi ja ne voivat auttaa suojaamaan sääolosuhteita vastaan.

Suosittelaviin kuljettajan ja matkustajan perussuojavarusteisiin kuuluvat jämäkät, yli nilkan ulottuvat ajokengät, joiden pohja ei luista, pitkälahkeiset housut, takki, kunnolliset ajohansikkaat ja kaikkein tärkeimpänä hyväksyty kypärä asianmukaisella silmäsuojuksella

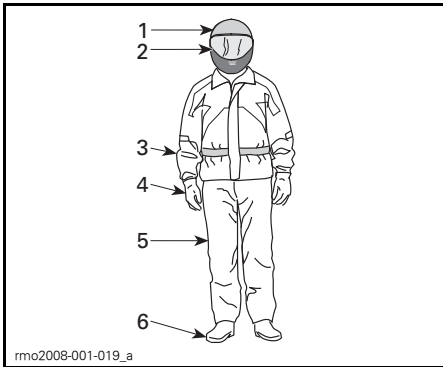

AJOVARUSTEET

1. Hyväksytty kypärä
2. Visiiri tai ajolasit
3. Pitkähihainen takki
4. Hanskat
5. Pitkälahkeiset housut
6. Nilkan yli ulottuvat ajosaappaat

Asianmukainen vaatetus voi lieventää sekä kuljettajan että matkustajan vammojen vakavuutta onnettomuustilanteessa.

Kypärät

Kypärä suojaa päätä ja aivoja vammoilta. Kypärä voi suojata myös matkustajan kasvoja, sillä äkkipysähdyksessä matkustajan kasvat saattavat iskeytyä kuljettajaan kypärän takaosaa vasten. Paraskaan kypärä ei voi estää vammoilta, mutta tilastot osoittavat, että kypärän käyttö vähentää merkittävästi aivovammojen vaaraa. Aja siis turvallisesti ja käytä aina kypärää ajaessasi.

Kypärän valinta

Kypärän täytyisi olla sellainen, joka täyttää maassasi kypärille asetetut turvallisuusnormit.

Umpikypärä antaa parhaimman suojan iskuja vastaan, koska se suojaa koko päätä ja kasvoja. Se suojaa myös lialta, kiviltä, hyönteisiltä jne.

Kolmeneljännesosakypärä eli avokypärä on myös suojaava. Se on suunniteltu samoista peruskomponenteista, mutta siinä ei ole visiiriä eikä leukasuojaa, kuten umpikypärässä. Jos käytät avointa kypärää, sinun tulisi käyttää pikakiinnitettävää visiiriä tai ajolaseja.

HUOM: Tavalliset lasit tai aurinkolasit eivät suojaa moottoripyöräilijän silmiä riittävästi. Ne saattavat pirstoutua sirpaleiksi tai sinkoutua silmiltä, eivätkä ne välttämättä estä viiman ja ilmassa olevien esineiden pääsyä silmiin.

Käytä tummennettua visiiriä tai ajolaseja ainoastaan päiväsaikaan, älä käytä niitä yöllä tai huonossa valaistuksessa. Älä käytä niitä, jos ne vaikuttavat kykyysi erottaa värejä.

Muut ajovarusteet

Ajokengät

Käytä aina umpinaisia ajokenkiä. Tukevat, nilkan yli ulottuvat ajokengät suojaavat monilta riskitekijöiltä, kuten maantieltä sinkoavilta kiviltä ja pako-putken mahdollisesti aiheuttamilta palovammoilta.

Vältä pitkiä kengännauhoja, jotka voivat takertua vaihepolkimeen, jarrupolkiimeen tai muihin osiin. Kumipohja ja matala korko auttaa pitämään jalan tukevammin paikoillaan jalkatapissa.

Hanskat

Kunnolliset ajohanskat suojaavat käsiä ajoviimalta, auringolta, kuumuudelta, kylmyydeltä ja lentäviiltä esineiltä. Tiiviisti ja hyvin istuvat hanskat parantavat otetta ohjaustangosta ja auttavat vähentämään käsiin kohdistuvaa rasitusta. Tukevat, vahvikkeilla varustetut moottoripyörähanskat suojaavat käsiä kaatumistapauksessa. Moottoripyöräilijöille suunnitelluissa hanskoissa on saumat ulkopuolella, jotta ne eivät hankaa käsiä. Lisäksi hanskat on muotoiltu siten, että ne tarjoavat parhaan mahdollisen pidon koko käsikahvan alalta. Jos hanskat ovat liian kookkaat ja kömpelöt, niillä on hankala käyttää hallintalaitteita. Pitkävartiset hanskat suojaavat ranteita eivätkä päästä ajoviimaa virtaamaan hihoista sisälle.

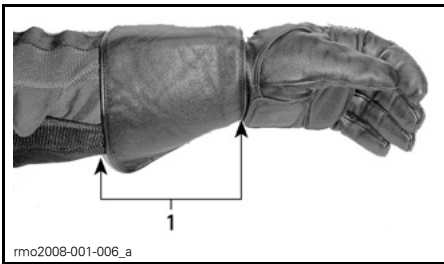

1. Pitkävartinen ajohanska

Takit, housut ja ajohaalarit

Käytä takkia ja pitkälahkeisia housuja tai ajohaalaria. Laadukas, moottoripyöräilyyn suunniteltu ajovaatetus on miellyttävä käyttää. Lisäksi se suojaa sinua epäsuotuisilta sääolosuhteilta. Kolaritapauksissa hyvälaatuinen, tukevasta materiaalista tehty ajovaatetus voi estää tai lieventää vammoja. Joissakin ajovarusteissa on myös lisäpehmuksia tai kovia lisäsuojia, jotka auttavat vähentämään loukkaantumiseriskä ko-

larin sattuessa. Ajohousut suojaavat myös kuumien osien aiheuttamilta palovammoilta.

Moottoripyöräilijöille tarjolla olevat ajovarusteet tarjoavat usein parhaimman yhdistelmän, mitä tulee istuvuuteen ja suojaavuuteen. Nämä varusteet on suunniteltu erityisesti istuvaa ajoasentoa silmällä pitäen. Niiden hihat ovat lahkeet ovat pidempiä ja niissä on enemmän tilaa olkapäiden kohdalla. Ajoasuja on saatavana sekä yksi- että kaksiosaisina.

Materiaalina nahka on hyvä valinta, koska se on kestävä, suojaa tuulelta ja auttaa myös suojaamaan vammoilta. Myös muut synteettisistä materiaaleista tehdyt ja kulutusta kestävät ajovarusteet ovat hyviä valintoja. Älä käytä löysää tai pitkäa vaatekappaletta tai huivia, joka saattaa tarttua liikkuviin osiin.

Läpät ja kiinnikkeet pitävät ajoviiman poissa. Vetoketjullinen takki pitää ajoviiman paremmin kuin takki, jossa on edessä napit tai nepparit. Takin vetoketjun päällä oleva suojaläppä antaa lisäsuojaa ajoviimaa vastaan. Takki, jonka hihansuut ja vyötärö istuvat tiiviisti ohjaa on suositeltava valinta, sillä se estää ajoviiman tunkeutumisen sisään. Suuri löysä kaulus saattaa läpättää ajon aikana ja voi ärsyttää ihoa tai häiritä ajamista.

Ajaessasi kylmässä sinun on suojattava itsesi hypotermialta eli vajaalämpöisyydeltä. Hypotermia on tila, jossa ruumiin lämpötila on alhainen ja se voi aiheuttaa keskittymiskyvyn puutetta ja hidastaa reaktioaikaa. Lisäksi lihasten liikuttaminen tasaisesti ja tarkasti saattaa olla mahdollista. Kylmässä säässä on ajoviimalta suojaavan ajovarustuksen alle ehdottomasti puettava eristäviä vaatekerroksia. Ajoviima voi aiheuttaa sen, että palelet kovasti jo kohtuullisen alhaisissakin lämpötiloissa.

Kylmässä säässä ajamiseen varustautuneena sinulla saattaa tulla kuuma, kun pysähdyt. Pukeudu kerroksittain, jotta voit vähentää vaatteita tarvittaessa. Suojavarustuksen päälle puettava ajoviiman pitävä ulompi kerros, estää kylmän ilman tunkeutumisen iholle.

Ajovarusteet voivat tehdä myös kuljettajasta paremmin havaittavan. Kirkkaat värit ovat viisaan kuljettajan valintoja. Jos takkisi on jo kulunut ja tumma, voit käyttää sen päällä edullista heijastavaa suojaliiviä. On myös hyvä idea lisätä kuluneisiin ajovarusteisiin heijastavaa teippiä näkyvyyden parantamiseksi.

Sadevarusteet

Jos sinun on ajettava märissä olosuhteissa, suosittelemme sadeasun tai vedenpitävän ajoasun käyttämistä. Pitkillä ajoretkillä on hyvä idea pakata sadevarusteet mukaan. Kuivana pysyneen kuljettajan olo on mukavampi ja hän on tarkkaavaisempi kuin kastunut ja viluinen kuljettaja.

Sadeasuja on saatavana yksi- tai kaksiosaisina, ja erityisesti moottoripyöräilijöille suunnitellut asut ovat parhaita. Hyvin näkyvät värit, kuten oranssi tai keltainen ovat erinomaisia valintoja. Joustonauha vyötärössä, housujen lahkeissa ja hihansuissa on yksi tärkeä ominaisuus, Takissa olisi hyvä olla korkea kaulus ja ylös ulottuva vetoketju sekä leveät suojaläpät aukkojen päällä. Ostaessasi ajoasua harkitse myös vesitiiviiden hanskojen ja ajokenkien hankkimista.

Muista, että on parasta välttää märällä säällä ajamista. Jos sinun on ajettava sateella, sinun on ehkä pysähdyttävä, jos vesi alkaa kerääntymään tielle.

Kuulosuojaimet

Pitkäaikainen altistuminen ajoviiman ja moottorin aiheuttamalle melulle ajon aikana, saattaa aiheuttaa pysyvän kuulon menetyksen. Oikein käytetyt kuulosuojat, kuten korvatulpat, voivat es-

tää kuulon menetyksen. Tarkasta ennen minkäänlaisten kuulosuojaimien käyttöä, mitä paikallinen lainsäädäntö sanoo asiasta.

TARVITTAVAT AJOTAIDOT JA KÄYTÄNNÖN HARJOITUKSET

Ennen kuin lähdet Spyder-roadsterilla liikenteeseen, sinun on kehitettävä ajotaitoja ja liikennestrategioita, joiden avulla hallitset liikenteessä ilmeneviä riskejä. Seuraavien harjoitusten avulla tutustut ajoneuvon perustoimintoihin. Jos sinulla on aikaisempaa kokemusta moottoripyöristä tai muista moottoriajoneuvoista, kiinnitä erityistä huomiota niihin seikkoihin, joissa Spyderin käyttö ja suorituskyyky eroaa sinulle tuttuun ajoneuvojen vastaavista seikoista. Harjoittele jokaista harjoitusta niin kauan, kunnes osaat suorittaa tehtävän ennen kuin siirryt seuraavaan harjoitukseen. Jos hinaat peräkärkyä, suorita kaikki harjoitukset ajamalla peräkärkyä vetäen. Tämä osa sisältää seuraavat harjoitukset:

SM6-malli

1. Moottorin käyttäminen ja moottorin pysäytyspainikkeen käyttö
2. Kitka-alueen ja peruskäsittelyn opetteleminen
3. Moottorin pysäytys liikkeessä
4. Kaasun ja kytkimen käyttäminen
5. Peruskäännökset
6. Äkkipysähdykset
7. Mutkitteleminen
8. Vaihtaminen
9. Väistäminen
10. Peruuttaminen.

SE6-malli

1. Moottorin käyttäminen ja moottorin pysäytyspainikkeen käyttö
2. Käynnistys, pysäytys ja peruskäsittely
3. Moottorin pysäytys liikkeessä
4. Peruskäännökset
5. Äkkipysähdykset
6. Mutkitteleminen
7. Vaihtaminen
8. Väistäminen
9. Peruuttaminen.

Harjoittelualaueen valinta

Suorita nämä harjoitukset asfalttipinnoitetulla, liikenteeltä suljetulla alueella, jonka koko on vähintään 76 m - 30 m. Suljettu ja hyvin merkitty pysäköintialue, jossa ei ole esteitä (lyhtypylväitä, reunuksia jne.), on hyvä harjoittelualaue. Varo pysäköidyistä autoista vuotanutta öljyä. Etsi sellaista pysäköintialuetta, joka on virka-ajan ulkopuolella tyhjä. Sellaisia ovat koulujen, kirkkojen, kunnan monitoimitalojen tai ostoskeskusten pysäköintialueet. Älä mene yksityisalueelle.

Kun olet löytänyt sopivan alueen, kysy sen omistajalta lupa harjoitteluun. Jos alueella on esteitä, kuten lyhtypylväitä tai saarekkeita, varmista etteivät ne satu alla olevassa kuvassa kuvatulle ajoharjoitusalueelle.

Pidä tämä pysäköintialueen ruutujen peruskuvio mielessäsi, kun valmistele harjoituksia. Kuvassa pysäköintiruutujen koko on 2 m, mutta saattaa olla, että sinun käyttämäsi ruutujen koko on eri. Jos valitsemallasi pysäköintialueella ei ole viivoja tai jos pysäköintiruudut ovat paljon suurempia tai pienempiä kuin kuvissa, käytä alla olevia mittoja. Merkitse alue mittanauhan ja liidun avulla tai merkkaukartioiden tai vedellä/hiekalla täytettyjen kanistereiden, säiliöiden tai tölkkien avulla.

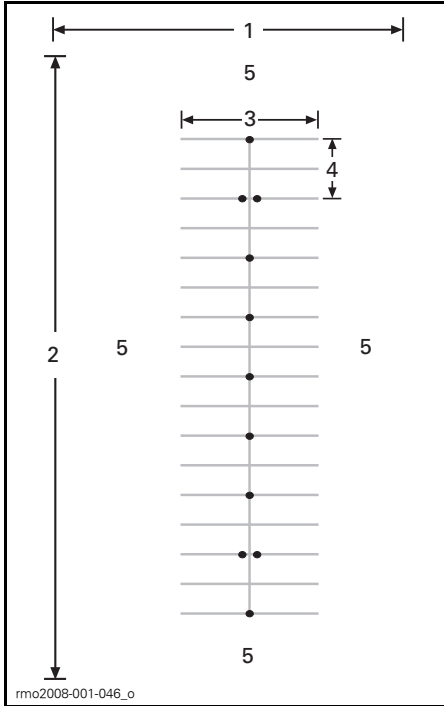

TYYPILLINEN PYSÄKÖINTIALUE

1. Vähintään 30 m
2. Vähintään 75 m
3. 12 m
4. 6 m
5. Avoin alue

Varo mahdollista liikennettä, vaikka oletkin suljetulla alueella. Tarkasta tila edessä, sivuilla ja takana ennen harjoituksen suorittamista. Varo myös lapsia ja eläimiä.

Ajoon valmistautuminen

Opettele kaikkien ajoneuvon hallintalaitteiden sijainti ja toiminta.

Suorita käyttöä edeltävä tarkastus; katso **KÄYTTÖÄ EDELTÄVÄ TARKASTUSLISTA**.

Käynnistä ja sammuta moottori aina osan **PERUSTOIMENPITEET** kappaleessa **MOOTTORIN KÄYNNISTYS JA PYSÄYTYS** annettujen ohjeiden mukaan.

Ajoasento

Hyvä ajoasento auttaa sinua hallitsemaan ajoneuvoasi helpommin. Pidä aina molemmat kädet ja jalat oikeilla paikoillaan, jotta voit käyttää hallintalaitteita helposti. Ranteesi tulisi olla tavallisesti linjassa käsivarren kanssa (tämä asento auttaa sinua lisäämään kaasua sen verran kuin haluat). Käsivarsien tulisi olla rentoina ja taivutettuna. Pidä selkäsi suorassa ja pääsi ylhäällä sekä katse eteenpäin. Pidä molemmat jalat jalkatapeissa hallintalaitteiden lähetyvillä.

Älä koskaan aja ajoneuvolla edes lyhyttä matkaa, ellet istu oikeassa ajoasennossa,



TYYPILLINEN — AJOASENTO

Käytännön harjoituksia (SM6-malli)

HUOM: Jos aiot käyttää BRP-peräkäräryä, suosittelemme näiden harjoitusten suorittamista kuormatun peräkäräryn kanssa ennen liikenteeseen lähtöä. Opit ajoneuvon uudenlaisen käyttäytymisen eri tilanteissa.

1) Moottorin käyttäminen ja moottorin pysäytyspainikkeen käyttö

Tarkoitus

- Opit tuntemaan moottorin äänen kierrosluvun noustessa ja laskiessa, joten et ylläty harjoitusten aikana.
- Opit käyttämään moottorin pysäytyspainiketta.

Ohjeet

- Paina oikealla jalallasi jarrupoljinta ja paina sitten kytkinvipu pohjaan ja pidä se painettuna vaihteen ollessa VAPAALLA ja pysäköintijarrun ollessa kytkettyä päälle. Tarkkaile kierroslukumittaria ja kaasuta (kierrä rannettasi laskemalla) muutamia kertoja nostaaksesi moottorin kierroslukua korkeintaan 4 000 kierrokseen minuutissa. Niin kauan kuin kytkin on painettu täysin pohjaan moottorin tehot eivät välity takarenkaalle.
- Katkaise moottorin pysäytyspainikkeella virta ajoneuvosta kokonaan. Paina painiketta oikealla peukalollasi, älä irrota otettasi käsikahvasta.

Vinkkejä lisäharjoitteluun

- Harjoittele moottorin pysäytyspainikkeen painamista katsomatta painiketta.

2) Kitka-alueen ja peruskäsittelyn opetteleminen

Kytkimen painaminen pohjaan estää tehon pääsyn takarenkaalle – jos tunnet menettäväsi ajoneuvosi hallinnan näitä harjoituksia tehdessäsi, voit painaa kytkimen pohjaan lopettaaksesi kiihdyttämisen ja painaa tarvittaessa jarrua hidastaaksesi. Voit myös katkaista virran kokonaan moottorin pysäytyspainikkeella.

Kitka-alue on se kytkinvivun liikealue, jossa kytkin aloittaa tehon välittämisen takarenkaalle ja lopettaa sen juuri ennen kuin kytkin kytkeytyy kokonaan. Kun kytkin on osittain kytkeytynyt, voit

tarkasti hallita moottorilta takarenkaaseen välittyvää tehoa. Kitka-alueen oikea käyttö auttaa sinua lähtemään liikkeelle pysähdyksistä tasaisesti.

Tarkoitus

- Opit käyttämään kytkintä ja sen kitka-aluetta.
- Opit hidastamaan alhaisesta nopeudesta ja jarruttamaan.

Ohjeet

ÄLÄ KAASUTA lainkaan tässä harjoituksessa. Hallitset liikkumistasi ainoastaan kytkimen kitka-alueen ja jarrun avulla.

Aloita pysähtymällä 6 m:n välein (jokainen merkki/joka toinen viiva).

- Käynnistä moottori ja vapauta pysäköintijarru.
- Kun jarrupoljin on painettu alas ja kytkinvipu on painettu pohjaan, vaihda voimansiirto ensimmäiselle vaihteelle työntämällä voimakkaasti vaihdevipua alaspäin.
- Vapauta jalkajarru.
- **Vapauta kytkinvipua hitaasti**, kunnes ajoneuvo alkaa hiukan liikkua eteenpäin. Pidä kytkinvipu tässä kohdassa. Tämä on kitka-alue. Jos vapautat kytkimen liian nopeasti, moottori saattaa sammua tai ajoneuvo voi nytkähtää eteenpäin. **Jos ajoneuvo sammuu**, käynnistä moottori ja yritä uudelleen vapauttaen kytkintä enemmän vaihteittain.
- Kun saavutat pysähtymiskohdan, paina kytkinvipu kokonaan alas ja paina jarrupoljinta pysähtyäksesi. Kytkintä ei tarvitse painaa pohjaan vaihteittain – tämän liikkeen voit tehdä nopeasti.
- Kun saavutat suoran pään, pysähdy, käännä ohjaustanko kokonaan oikealle ja käänny. Varo, että et lisää kaasua kääntyessäsi. Pysähdy, kun olet vastakkaiseen suuntaan suoran viivalla.
- Toista tämä harjoitus, kunnes osaat toimia varmasti.

Vinkkejä lisäharjoitteluun

- Kun toimit kitka-alueen kanssa paremmin, kokeile pysäyttämistä 12 m:n välein (joka toinen merkki) siten, että voit kokonaan vapauttaa kytkimen.

3) Moottorin pysäytys liikkeessä

Tarkoitus

- Opit käyttämään moottorin pysäytyspainiketta liikkeessä ja tiedät, kuinka ajoneuvo reagoi siihen käyttäessäsi painiketta myöhemmin.

Ohjeet

- Kun käytät ajoneuvoa kitka-alueella ja olet puoleessa välissä suoraa, sammuta moottori kääntämällä moottorin pysäytyspainike POIS PÄÄLTÄ -asentoon ja pysäytä ajoneuvo.
- Käynnistä moottori uudelleen ja toista harjoitus. Kokeile vapauttaa kytkin kauempana ja liikkua hiukan nopeammin ennen kuin pysäytät moottorin pysäytyspainikkeella.

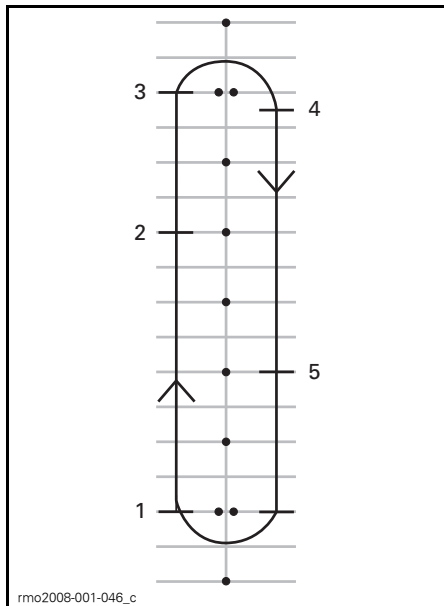

1. Liikkeelle
2. Paina moottorin pysäytyspainiketta
3. Jatka suoran päähän, pysähdy ja käänny kuten aikaisemmin
4. Pysähdy
5. Paina moottorin pysäytyspainiketta

Käynnistä moottori uudelleen ja siirry seuraavaan harjoitukseen.

4) Kaasun ja kytkimen käyttäminen

Tarkoitus

- Opit käyttämään kaasua.
- Opit tasapainoisen kaasun ja kytkimen käytön.

Ohjeet

Tämä harjoitus on muutoin samanlainen kuin kitka-alueharjoitus, mutta tällä kertaa käytät hiukan kaasua. Käytä koko suoran alue ja pysähdy vain päissä.

- Aloita tämä harjoitus kun olet suoran alussa pysähdyksissä ja ensimmäinen vaihde valittuna.
- Painettuasi kytkinvivun pohjaan kierre kaasukahvaa varoen, kunnes kierroslukumittarin lukema on 1 500 ja 2 000 kierroksen välillä. Harjoittele kierrosluvun pitämistä tällä alueella.

- Pidä kaasua tässä asennossa ja löysää varovasti kytkinvipua kuten aikaisemmin. Pyri siihen, että kierros-luku ei ylitä 2 500 kierrosta minuutissa.
- Mitä nopeammin vapautat kytkinvivun, sitä nopeammin ajoneuvosi kiihtyy. Jos vapautat kytkimen liian nopeasti, moottori saattaa sammua tai ajoneuvo voi nytkähtää eteenpäin. Jos lisäät kaasua liikaa, takarengas saattaa pyöriä paikallaan ja tulokse-na on nopea kiihdytys.
- Kun kytkinvipu on täysin vapautettu, kaasua säätelee ajoneuvosi nopeutta.
- Saavuttaessasi suoran loppupään vapauta kaasua ja paina kytkinvipu pohjaan sekä paina jarrua, jotta ajoneuvo pysähtyy.
- Käänny käyttämättä kaasua ja aja vastakkaista suoraa.

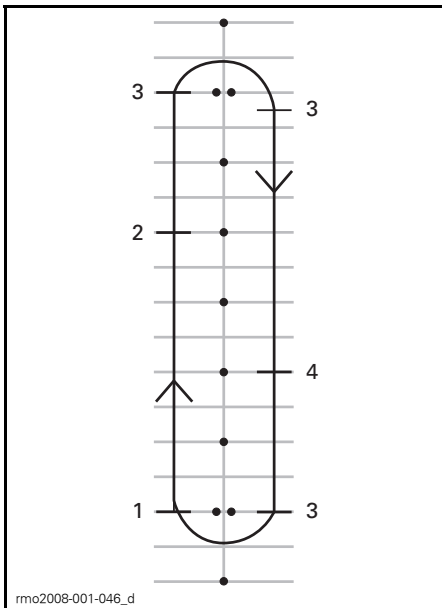

1. Liikkeelle
2. Vapauta kaasua
3. Pysähdy
4. Vapauta kaasua

Vinkkejä lisäharjoitteluun

- Harjoittele oikea-aikaista kytkinvivun vapauttamista ja kaasun lisäämistä, jotta pystyt lähtemään liikkeelle tasaisesti ja hallitset kiihdyttämisen.

5) Peruskäännökset

Tarkoitus

- Opit kääntymään miellyttävästi ja hallitusti.

Ohjeet

Tämä harjoitus on muutoin samanlainen kuin aikaisemmin tekemäsi, mutta nyt teet käännökset kitka-alueella käyttämällä sen sijaan, että pysäyttäisit ajoneuvon.

- Etene suoraa pitkin ensimmäisellä vaihteella. Aja hiukan etäämpänä merkeistä, jotta voit tehdä laajan käännöksen suoran loppupäässä.
- Lähestyessäsi mutkaa hidasta vauhtia niin, että se on korkeintaan 8 km/h painamalla kytkinvivusta ja tarvittaessa painamalla jarrupoljinta.
- Pidä kytkinvipua kitka-alueella säilyttääksesi hitaan nopeutesi.
- Katso käännöksen suuntaan.
- Käänä ohjaustankoa käännöksen suuntaan vetämällä sisemmästä käsikahvasta ja työntämällä ulompaa käsikahvaa. Varo, että kätesi asento ei muutu kaasukahvalla.

- Nojaaminen eteenpäin ja mutkan suuntaan saattaa auttaa kääntämään ohjaustankoa helpommin.
- Suorista ohjaustanko käännöksen jälkeen ja jatka suoraa pitkin.



rmo2008-001-064
**TYYPILLINEN — AJOASENTO
 KÄÄNNÖKSESSÄ**

HUOM: Moottoripyöräilijä — Mutkien ajaminen Spyder-roadsterillasi on erilaista kuin moottoripyörällä. Ajoneuvo ei kallistu mutkassa tai käännöksessä, joten saatat joutua siirtämään vartalosi painoa käännöksen sisäkaarteeseen suuntaan pitääksesi ajoasentosi miellyttävänä. Sinä tarvitset enemmän voimaa ajoneuvosi ohjaustangon kääntämiseen kuin moottoripyörällä tarvitaan. Spyder on kuitenkin helpompi pysäyttää käännöksessä tai mutkassa kuin moottoripyörä.

Vinkejä lisäharjoitteluun

- Kun osaat kääntyä hyvin yhteen suuntaan, kokeile ajaa reittiä toiseen suuntaan. Varo, että et lisää kaasua enempää kuin tarvitset, kun olet kääntymässä vasemmalle.
- Pysäytä käännöksen uloimmassa kohdassa tunteaksesi, miltä jarrun käyttö tuntuu mutkassa tai käännöksessä.

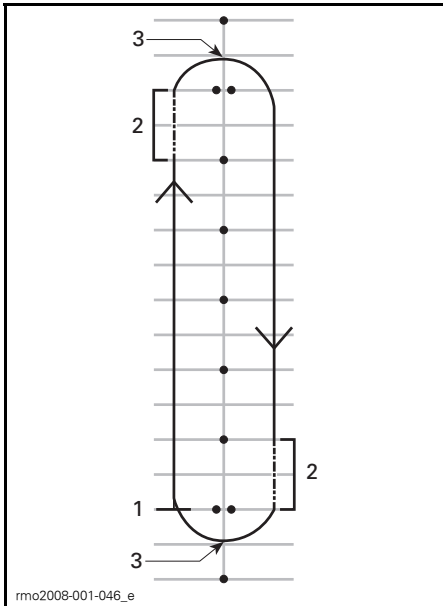

- rmo2008-001-046_e
1. Liikkeelle
 2. Kitka-alue
 3. Käännöksen uloin piste

6) Äkkipysähdykset

Tarkoitus

- Opit tuntemaan ajoneuvosi jarrutusominaisuudet.
- Opit käyttämään jarrua mahdollisimman vähällä voimalla.

Ohjeet

Tämä harjoitus on samanlainen kuin aikaisemmin tekemäsi, mutta nyt painat jarrua voimakkaammin ja lopulta jarruttaen niin voimakkaasti kuin mahdollista.

- Aloita suoran päästä ja kiihdytä nopeuteen 8 km/h.
- Vapauta kaasua kokonaan ja jarruta nopeasti ja voimakkaasti suoran puolessa välissä.

- Pidä pääsi ylhäällä sekä katse eteenpäin ja pidä ohjaustanko suorassa.
- Toista harjoitus niin että, lisää vauhtiasi ja jarrutat voimakkaammin.

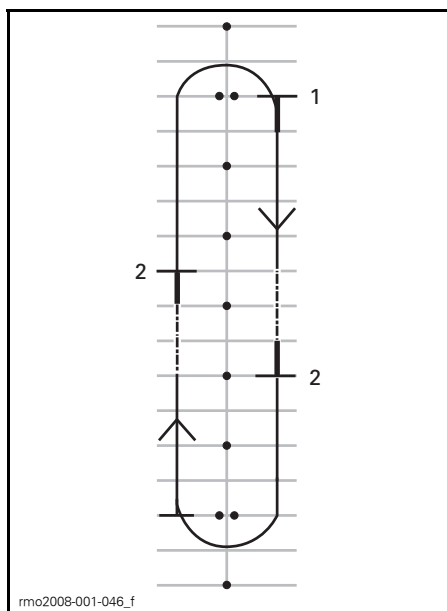

1. Liikkeelle
2. Pysähdy

Vinkejä lisäharjoitteluun

- Opettele katsomaan ensin sivupeleistä taakse ennen voimakasta jarrutusta.

7) Mutkitteleminen

Tarkoitus

- Opit lisää ajoneuvosi käsittelystä ja kuljettajan ajoasennosta.

Ohjeet

6 m mutkittelu

1. Mutkittele jokaisen merkin/joka toisen pysäköintiriuuden viivan kohdalla. Älä käytä kaasua – pysy kitka-alueella.
2. Nojaa jokaisessa käänöksessä sisäänpäin, käännä ohjaustankoa vetämällä ja työntämällä käsikahvoista haluamaasi suuntaan.

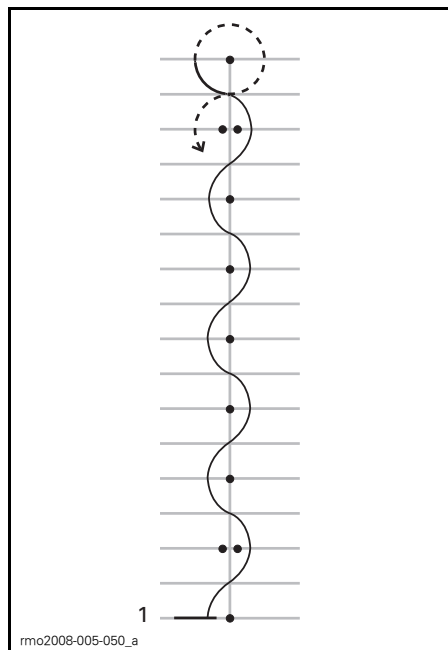

1. Liikkeelle

12 m mutkittelu

Kun edellinen harjoitus sujuu mukavasti, kokeile 12 m mutkittelua joka toisen merkin/joka neljännen pysäköintiriuuden kohdalla.

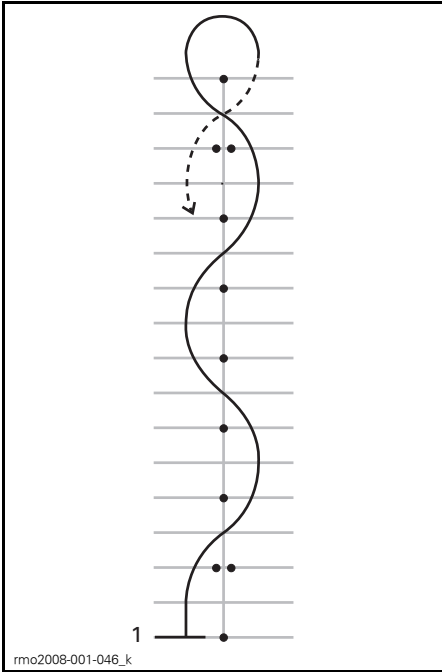

1. Liikkeelle

Vinkkejä lisäharjoitteluun

- Kun käsittelet ajoneuvoa varmemmin, voit asteittain nostaa nopeudeksi 16 km/h - 19 km/h, mutta hidasta U-käännöksiin päädyissä.

8) Vaihdaminen

Ajaessasi sinun on vaihdettava vaihteita, jotta moottorin nopeus vastaa tien ja liikenteen vaatimaa nopeutta.

Tarkoituis

- Opit tuntemaan, millaisilla jalan liikkeillä vaihteita vaihdetaan.
- Opit vaihtamaan ylös- ja alaspäin.

Ohjeet

Tämä harjoitus on muutoin samanlainen kuin aikaisemmin tekemäsi, mutta nyt vaihdat vaihdetta suorilla ylöspäin ja pysäytät ajoneuvon aina suoran päässä. Ehkä haluat tehdä tämän harjoituksen pysäköintialueen ajokaistoilla mieluummin kuin ruuduissa.

8a) Harjoittele vaihdevivun käyttämistä pysähdyksissä

Harjoittele ensiksi pysähdyksissä vasemman jalan liikettä ensimmäiseltä toiselle vaihteelle.

- Paina kytkinvipu pohjaan pysähdyksissä ja ensimmäisen vaihteen ollessa päällä.
- Liu'uta vasemman jalkasi kärki vaihdevivun alle ja nosta sitä sen verran kuin se liikkuu, eli yksi reilu liike jalan kärjellä nostaen ylöspäin toiselle vaihteelle.
- Astu vaihdevivulle ja paina sitä alas sen verran kuin se liikkuu, eli yksi reilu painallus alaspäin ensimmäiselle vaihteelle.
- Toista harjoituksia niin kauan, että osaat tarvittavat vasemman jalan liikkeet.

8b) Vaihdaminen ylös toiselle vaihteelle

Kiihdytä suoralla nopeuteen (noin) 16 km/h ensimmäisellä vaihteella.

Vaihtaaksesi ylöspäin:

- Vapauta kaasua.
- Paina kytkinvipu pohjaan. (Jos painat kytkimen pohjaan ennen kaasun vapauttamista, moottorin kierrosliiku saattaa nousta – sinun tarvitsee vain vapauttaa kaasua, mikäli näin tapahtuu.)
- Liu'uta vasemman jalkasi kärki vaihdevivun alle ja nosta sitä sen verran kuin se liikkuu, eli yksi reilu liike jalan kärjellä nostaen ylöspäin toiselle vaihteelle.
- Vapauta kytkin tasaisesti.
- Sinun ei tarvitse lisätä kaasua, mutta kun harjoitus onnistuu hyvin ja jos sinulla on riittävästi tilaa, voit lisätä kaasua nostaaksesi nopeutta toisella vaihteella.

Kun saavutat suoran pään, pysähdy:

- Vapauta kaasua.
- Paina kytkinvipu kokonaan pohjaan.

- Paina jarrua.
- Pysähdettyäsi vaihda alas ensimmäiselle vaihteelle astumalla vaihdevivulle ja painamalla sitä niin alas kuin se menee, eli yksi reilu painallus alaspäin. Kun osaat tämän riittävän hyvin, vaihda alaspäin ensimmäiselle vaihteelle pysähtymishetkellä.

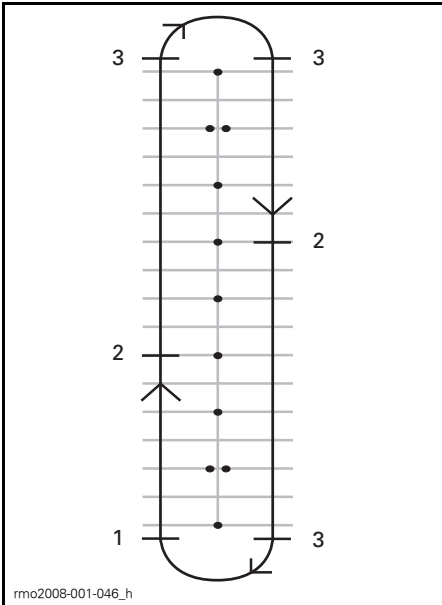

1. Liikkeelle
2. Vaihda toiselle vaihteelle nopeudella 16 km/h
3. Pysähdy

8c) Vaihtaminen alas toiselta ensimmäiselle vaihteelle

Jos sinulla on tilaa, harjoittele vaihtamista toiselta ensimmäiselle vaihteelle.

Hidasta suoralla noin nopeuteen 16 km/h.

- Vapauta kaasua ja paina kytkinvipu pohjaan.
- Astu vaihdevivulle painaen vaihteen ensimmäiselle vaihteelle.
- Vapauta kytkin tasaisesti.
- Laita jalkasi takaisin jalkatukeen.

8d) Muut vaihteet

Jos sinulla on riittävästi tilaa, voit kokeilla vaihtamista suuremmille vaihteille ja niiltä alaspäin. Menettele samoin kuin edellä ja vaihda vaihdetta yksi kerrallaan YLÖS- tai ALASpäin.

Vinkkejä lisäharjoitteluun

Kun olet kokeneempi, voit vielä hienosäätää vaihtamistaitoasi ja käyttää sitä hallitaksesi ajoneuvosi paremmin.

- Vaihtaessasi alaspäin kaasun kevyt lisääminen samalla, kun vapautat tasaisesti kytkimen, saattaa auttaa moottoria saavuttamaan ajoneuvon nopeuteen sopivan kierrosluvun. Silloin alaspäin vaihtaminen tapahtuu tasaisemmin eikä takarengas pääse luistamaan.
- Alaspäin vaihtaminen hidastaa ajoneuvoa, ellei kaasuta samalla. Tämä tunnetaan nimellä moottorijarrutus. Kun haluat käyttää moottorijarrutusta, vaihda yksi vaihde kerrallaan alaspäin ja vapauta kytkin jokaisen alaspäin vaihtamisen välillä. Pidä kytkin kitka-alueella, kunnes moottorin nopeus tasaantuu ja vapauta sitten kytkinvipu kokonaan siihen saakka, kunnes seuraava alaspäin vaihtaminen tapahtuu.
- Yleensä vaihdetta vaihdetaan yksi vaihde kerrallaan, mutta on myös mahdollista vaihtaa useampi kuin yksi vaihde kytkimen ollessa painettuna pohjaan ja polkaisemalla tai nostamalla vaihdevivua YLÖS- tai ALASpäin niin monta kertaa kuin haluat vaihteen vaihtuvan.

Muista, että VSS ei ohjaa moottorijarrutusta. Jos vaihdat liian pienelle vaihteelle liian suuressa nopeudessa, takarengas saattaa luistaa ja voit menettää hallinnan, ajoneuvo voi pyörähtää, keikahtaa tai kaatua erityisesti mutkassa.

9) Väistäminen

Tarkoitus

- Opit käsittelemään ajoneuvoasi nopeissa ohjausliikkeissä.
- Kokeile jarruttamisen ja väistämisen eri muunnoksia.

Ohjeet

Aseta ajomerkit alla olevan kuvan mukaisesti. Älä käytä kiinteitä tai kovia ja raskaita esineitä merkkeinä tässä harjoituksessa.

- Aja kahden kartion välistä nopeudella (noin) 8 km/h ja säilytä sama vauhti koko ajan.
- Ohjaa kartioiden ohitse linjan mukaisesti.
- Poistu sitten kahden seuraavan kartion välistä.
- Toista harjoitus useita kertoja väistämisen molempiin suuntiin.

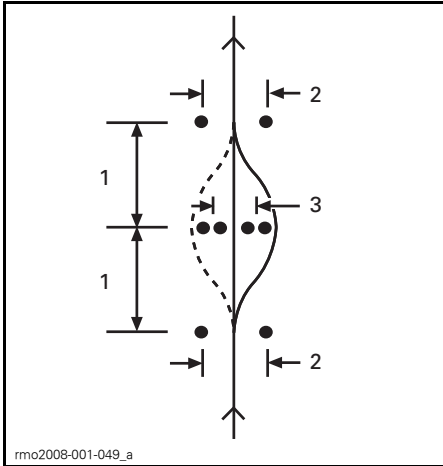

1. 6 m
2. 3 m
3. 2,5 m

Vinkejä lisäharjoitteluun

- Voit asteittain nostaa aloitusnopeutasi (ei kuitenkaan yli nopeuden 13 km/h - 19 km/h) ja kokeilla joi-takin muunnoksia. Voit esimerkiksi lähestyä nopeammin ja hidastaa ennen harjoituskuviota ajamista, painaa kytkimen pohjaan ja jarruttaa väistön aikana jne.
- Avustaja voi vaikeuttaa harjoitusta lisäämällä yllätyselementin päättäen mihin suuntaan sinun on väistettävä tai pysäyttämällä sinut väistämisen sijaan. Pyydä avustajaa seisomaan turvallisen matkan päässä (esim. harjoittelualueesi päädyn ulkopuolella). Kun saavutat ensimmäisen merkkisarjan, avustaja voi käsimerkein osoittaa väistösuunnan tai pyytää sinua pysähtymään.
- Opettele katsomaan ensin sivupeileistä ja tarkastamaan kuollut kulma ennen väistöliikettä.

10) Peruuttaminen

Tarkoitus

- Opit peruuttamaan ja opit tuntemaan ajoneuvosi kääntösäteen peruutettaessa.

Ohjeet

Vaihda peruutusvaihteelle. Katso lisätietoja kohdasta *PERUUTTAMINEN* osassa *PERUSTOIMENPITEET*.

Tarkasta, että takanasi olevalla alueella ei ole esteitä. Katso edelleen taaksepäin vapauttaessasi kytkimen. Varo, että et osu etupyörillä mihinkään peruuttaessasi. Hidasta ja pysähdy kytkintä ja jarrua käyttäen, aivan kuten normaalisti ajettaessa.

Peruuta muutamia kertoja pysähtyen aina välillä.

Pidä nopeus alhaisena äläkä peruuta pitkiä etäisyyksiä.

Kun osaat peruuttaa riittävän varmasti, peruuta pysäköintiruutuun alla olevan kuvan osoittamalla tavalla.

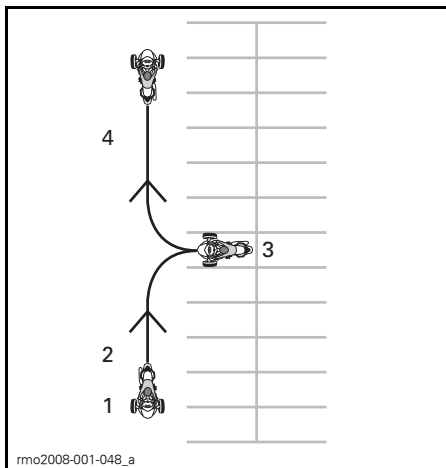

1. Liikkeelle
2. Peruuttaminen
3. Pysähdy
4. Eteenpäin

Lisäharjoituksia hallituissa olosuhteissa

Kun osaat suorittaa hyvin edellä olevat harjoitukset, voit kokeilla muutamia muita asioita jos tila ja olosuhteet antavat myöten. Näitä harjoituksia voit suorittaa pysäköintialueella tai sellaisessa paikassa, jossa et voi joutua vaaratilanteisiin.

- **Nopeat lähdöt:** Kokeile nopeaa liikkeelle lähtöä, kiihdyttämistä ja vaihtamista ylöspäin.
- **Äkkipysäys nopeasta vauhdista:** Tämä harjoitus on samanlainen kuin aikaisempi äkkipysäys, mutta nyt suoritat sen nopeammasta vauhdista saadaksesi tuntuman hätäpysäytykseen.
- **Mäkilähtö:** Tämä tapahtuu siten, että pidät jarrupolkimen alas painettuna vapauttaessasi kytkinvipua kunnes saavutat kitka-alueen. Tämä estää ajoneuvoasi rullaamasta taaksepäin.

Käytännön harjoituksia (SE6-malli)

1) Moottorin käyttäminen ja moottorin pysäytyspainikkeen käyttö

Tarkoitus

- Opit käyttämään kierrettävää kaasukahvaa.
- Opi tuntemaan moottorin ääni eri kierrosluvulla. Moottorin äänen perusteella opit tietämään, milloin on aika vaihtaa ylös- ja alaspäin.
- Opit käyttämään moottorin pysäytyspainiketta.

Ohjeet

- Paina oikealla jalalla jarrupoljinta ja käynnistä ajoneuvo vaihteen ollessa VAPAALLA ja pysäköintijarrun ollessa kytkettynä päälle. Tarkasta moitoimimittaristosta, että vaihde on VAPAALLA – jos vaihde on ensimmäisellä vaihteella, roadster liikkuu kaasua lisätessäsi.
- Tarkkaile kierroslukumittaria ja kaasuta (kierrä rannettasi laskemalla) muutamia kertoja nostaaksesi moottorin kierroslukua korkeintaan 4 000 kierrokseen minuutissa. Harjoittele kaasun lisäämistä varoen ja tasaisesti, pitämällä sitä vakaana noin 3 000 kierroksessa minuutissa ja vapauttamalla sitten se. Vaihteen ollessa vapaalla moottorin tehot eivät välity takarenkaalle.
- Katkaise moottorin pysäytyspainikkeella virta ajoneuvosta kokonaan. Paina painiketta oikealla peukalollasi, älä irrota otettasi käsikahvasta.

Vinkejä lisäharjoitteluun

- Harjoittele moottorin pysäytyspainikkeen painamista katsomatta painiketta.

2) Käynnistys, pysäytys ja peruskäsittely

Tarkoitus

- Opit hallitsemaan kaasun ja lähtemään ajoneuvolla liikkeelle.
- Opit hidastamaan alhaisesta nopeudesta ja jarruttamaan.

Ohjeet

Jos tunnet menettäväsi ajoneuvosi hallinnan näitä harjoituksia tehdessäsi, vapauta kaasua estääksesi kiihdytyksen ja paina tarvittaessa jarrua hidastaaksesi. Voit myös katkaista virran kokonaan moottorin pysäytyspainikkeella.

2a) Lisää kaasua ja vapauta kaasua välittömästi

Ohjeet

Ensiksi käytät kaasua vain hetken verran kerrallaan ja vapautat sitten sen sekä pysäytät ajoneuvon.

- Käynnistä moottori ja vapauta pysäköintijarru.
- Kun jarrupoljin on painettu alas, vaihda voimansiirto ensimmäiselle vaihteelle työntämällä vaihdevipua eteenpäin.
- Vapauta jarru.
- Lisää hitaasti kaasua, kunnes ajoneuvo alkaa hiukan liikkua eteenpäin. Heti, kun ajoneuvo liikkuu, vapauta kaasua, anna ajoneuvon rullata hetki ja pysäytä se painamalla jarrupoljinta. Toista sama kunnes olet suoran päässä.
- Kun saavutat suoran pään, pysähdy, käännä ohjaustanko kokonaan oikealle ja lisää sitten kaasua hetken aikaa, vapauta kaasua ja käänny ajoneuvo vapaalla rullaten. Sinun on ehkä käytettävä kaasua lyhyesti useampi kertoja kääntyessäsi. Pysähdy, kun olet vastakkaiseen suuntaan suoran viivalla.
- Jatka tätä harjoitusta, kunnes kaasun lisääminen ja vapauttaminen tapahtuu varmuudella ja mukavasti.

2b) Pidä kaasua, vapauta se ja pysähdy 12 m:n välein

Nyt kaasutat hiukan kauemmin pysähtyen aina 12 m:n välein (joka toinen merkki/joka neljäs viiva).

- Lisää jälleen hitaasti kaasua, kunnes ajoneuvo alkaa hiukan liikkua eteenpäin. Pidä tällä kertaa kaasukahva tässä kohdassa.
- Heti kun saavutat pysähtymiskohdan, vapauta kaasua ja pysäytä ajoneuvo painamalla jarrupoljinta.
- Käänny suoran päässä kuten aikaisemmin, mutta nyt sinun ei tarvitse vapauttaa kaasua käännoksen aikana. Kiinnitä huomiota siihen, että säilytät kaasun asennon vakaana käännoksen aikana. Pysähdy, kun olet vastakkaiseen suuntaan suoran viivalla.

2c) Pidä kaasua, vapauta se ja pysähdy päissä

Käytä seuraavaksi koko suoran alue ja pysähdy vain päissä. Käytä kaasua vain kohtuudella.

3) Moottorin pysäytys liikkeessä

Tarkoitus

- Opit käyttämään moottorin pysäytyspainiketta liikkeessä ja tiedät, kuinka ajoneuvo reagoi siihen käytäessäsi painiketta myöhemmin.

Ohjeet

- Kun nopeutesi on 8 km/h ja olet puolessavälissä suoraa, sammuta moottori kääntämällä pysäytyskytkin POIS PÄÄLTÄ-asentoon ja pysäytä ajoneuvo.
- Käynnistä moottori uudelleen ja toista harjoitus. Kokeile nostaa nopeuttasi (enintään nopeuteen 20 km/h) ennen moottorin pysäytyspainikkeen painamista.

HUOM: SE6-malli ei käynnisty vaihteen ollessa päällä ellei jarrupoljinta ole painettu alas.

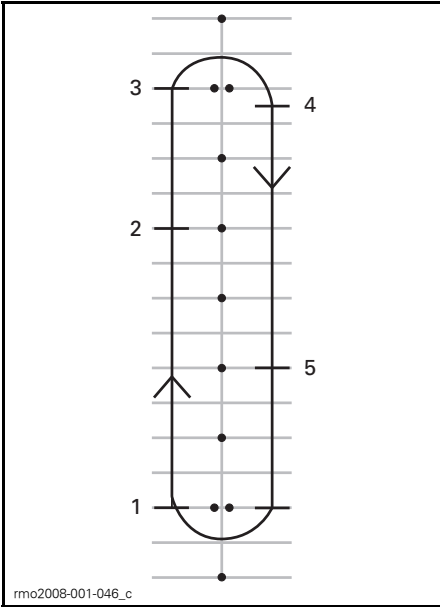

1. Liikkeelle
2. Paina moottorin pysäytyspainiketta
3. Jatka suoran päähän, pysähdy ja käänny kuten aikaisemmin
4. Pysähdy
5. Paina moottorin pysäytyspainiketta

Käynnistä moottori uudelleen ja siirry seuraavaan harjoitukseen.

4) Peruskäännökset

Tarkoitus

- Opit kääntymään miellyttävästi ja hallitusti.

Ohjeet

Tämä harjoitus on muutoin samanlainen kuin aikaisemmin tekemäsi, mutta nyt teet käännökset hitaalla nopeudella sen sijaan, että pysäyttäisit ajoneuvon.

- Etene suoraa pitkin ensimmäisellä vaihteella. Aja hiukan etäämpänä merkeistä, jotta voit tehdä laajan käännöksen suoran loppupäässä.
- Lähestyessäsi mutkaa hidasta vauhtisi niin, että se on korkeintaan 8 km/h, vapauttamalla kaasun ja tarvittaessa painamalla jarrupoljinta.
- Pidä kaasu samassa asennossa säilyttääksesi hitaan nopeuden.

- Katso käännöksen suuntaan.
- Käänä ohjaustankoa käännöksen suuntaan vetämällä sisemmästä käsikahvasta ja työntämällä ulompaa käsikahvaa. Ole varovainen, että et kaasuta vahingossa.
- Nojaaminen eteenpäin ja mutkan suuntaan saattaa auttaa kääntämään ohjaustankoa helpommin.
- Suorista ohjaustanko käännöksen jälkeen ja jatka suoraa pitkin.



TYYPILLINEN — AJOASENTO KÄÄNNÖKSESSÄ

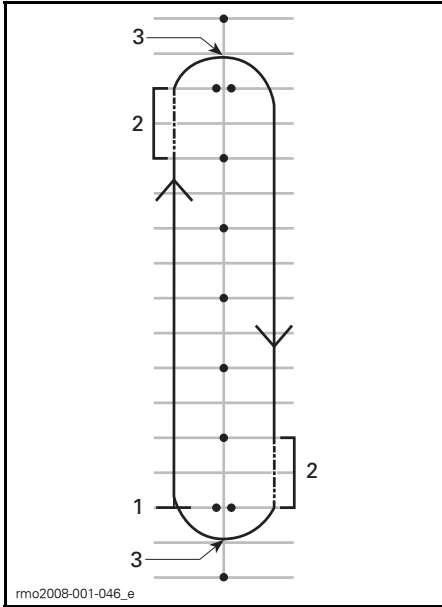

1. Liikkeelle
2. Kitka-alue
3. Käännöksen uloin piste

HUOM: Moottoripyöräilijä — Mutkien ajaminen Spyder-roadsterillä on erilaista kuin moottoripyörällä. Ajoneuvo ei kallistu sisäkaarteeseen mutkassa tai käännöksessä, joten saatat joutua siirtämään vartalosi painoa käännöksen sisäkaarteeseen suuntaan pitääksesi ajoasentosi miellyttävänä. Sinä tarvitset enemmän voimaa ajoneuvosi ohjaustangon kääntämiseen kuin moottoripyörällä tarvitaan. Spyder on kuitenkin helpompi pysäyttää käännöksessä tai mutkassa kuin moottoripyörä.

Vinkkejä lisäharjoitteluun

- Kun osaat kääntyä hyvin yhteen suuntaan, kokeile ajaa reittiä toiseen suuntaan. Varo, että et lisää kaasua enempää kuin tarvitset, kun olet kääntymässä vasemmalle.
- Pysäytä käännöksen uloimmassa kohdassa tunteaksesi, miltä jarrun käyttö tuntuu mutkassa tai käännöksessä.

5) Äkkipysähdykset

Tarkoitus

- Opit tuntemaan ajoneuvosi jarrutusominaisuudet.
- Opit käyttämään jarrua mahdollisimman vähällä voimalla.

Ohjeet

Tämä harjoitus on samanlainen kuin aikaisemmin tekemäsi, mutta nyt painat jarrua voimakkaammin ja lopulta jarruttaen niin voimakkaasti kuin mahdollista. Lukkiutumaton jarrujärjestelmä (ABS) estää renkaiden lukkiutumisen ja auttaa sinua säilyttämään ohjattavuuden jarruttaessasi maksimaalisella jarrutusvoimalla. Vapauta kaasua aina kokonaan äkkipysähdyksissä SE6-mallilla. Jos kaasutat ja jarrutat yhtä aikaa, tarvitset pidemmän matkan pysähtyäksesi.

- Aloita suoran päästä ja kiihdytä nopeuteen 8 km/h. Vapauta kaasua kokonaan ja jarruta nopeasti suoran puolella välissä. Älä koskaan pumpkaa jarrua, koska ABS estää renkaan lukkiutumisen.
- Pidä pää ylhäällä ja katse eteenpäin, pidä ohjaustanko suorassa äläkä vapauta jarrua, ennen kuin olet kokonaan pysähtynyt.
- Toista harjoitus niin että, lisää vauhtiasi ja jarrutat voimakkaammin.

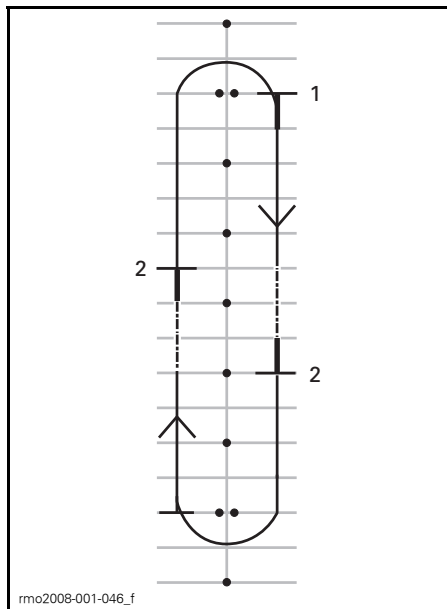

1. Liikkeelle
2. Pysähdy

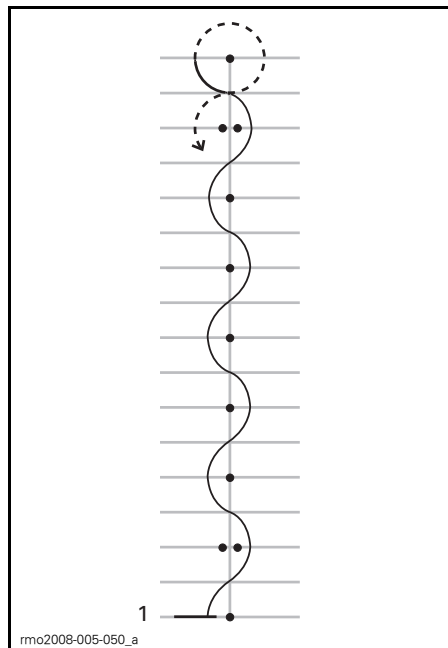

1. Liikkeelle

Vinkkejä lisäharjoitteluun

- Opettele katsomaan ensin sivupeileistä taakse ennen voimakasta jarrutusta.

6) Mutkitteleminen

Tarkoitus

- Opit lisää ajoneuvosi käsittelystä ja kuljettajan ajoasennosta.

Ohjeet

6 m

1. Mutkittele jokaisen merkin/joka toisen pysäköintiruudun viivan kohdalla. Pidä nopeutesi alhaisena niin kauan, että opit muuttamaan suuntaa helposti.
2. Nojaa jokaisessa käänöksessä sisäänpäin, käännä ohjaustankoa vetämällä ja työntämällä käsikahvoista haluamaasi suuntaan.

12 m mutkittelu

Kun edellinen harjoitus sujuu mukavasti, kokeile 12 m mutkittelua joka toisen merkin/joka neljännen pysäköintiruudun kohdalla.

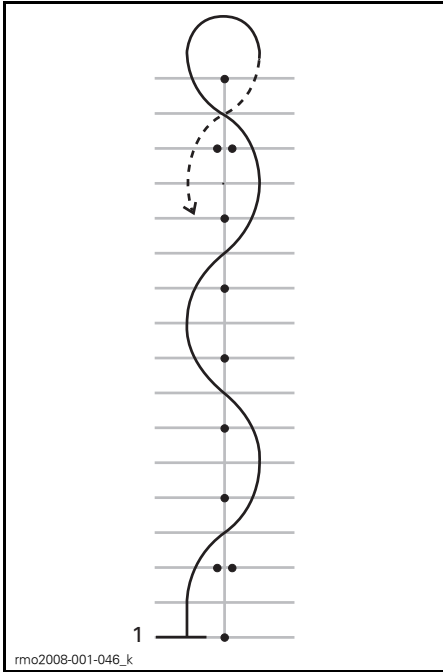

1. Liikkeelle

Vinkkejä lisäharjoitteluun

- Kun käsittelet ajoneuvoa varmemmin, voit asteittain nostaa nopeudeksi 16 km/h - 19 km/h, mutta hidasta U-käännöksiin päädyissä.

7) Vaihdaminen

Ajaessasi sinun on vaihdettava vaihteita, jotta moottorin nopeus vastaa tien ja liikenteen vaatimaa nopeutta. Pienempiä vaihteita käytetään alhaisemmissa nopeuksissa ja suurempia vaihteita suuremmissa nopeuksissa, aivan kuten autojen tai kuorma-autojen manuaalisessa vaihteistoissa.

SE6 ei anna vaihtaa ylöspäin, jos moottorin nopeus on liian alhainen. SE6 vaihtaa automaattisesti alaspäin, jos moottorin kierrosluku putoaa alle 1 800 kierrokseen minuutissa.

Tarkoitus

- Opit vaihtamaan ylös- ja alaspäin.

Ohjeet

Tämä harjoitus on muutoin samanlainen kuin aikaisemmin tekemäsi, mutta nyt vaihdat vaihdetta suorilla ylöspäin ja pysäytät ajoneuvon aina suoran päässä. Ehkä haluat tehdä tämän harjoituksen pysäköintialueen ajokaistoilla mieluummin kuin ruuduissa.

7a) Harjoittele vaihdevivun käyttämistä pysähdyksissä

Harjoittele ensiksi pysähdyksissä yksitällistä vaihtamista peruutusvaihteelle, vapaalle ja ensimmäiselle vaihteelle. Harjoittele sitten:

- Vaihtamista yli kahden vaihteen peruutusvaihteelta ensimmäiselle vaihteelle
- Vaihtamista yli kahden vaihteen ensimmäiseltä vaihteelta peruutusvaihteelle
- Toista tämä harjoitus, kunnes vaihtaminen tapahtuu hyvin.

7b) Vaihdaminen ylös toiselle vaihteelle

- Kiihdytä suoralla, kunnes moottorin kierrosluku on 3 000 kierrosta minuutissa.
- Paina vaihdevivua eteenpäin vaihtaaksesi toiselle vaihteelle. Sinun ei tarvitse vapauttaa kaasua vaihtaessasi SE6-mallilla.
- Kun harjoitus sujuu hyvin, voit lisätä kaasua ajaaksesi nopeammin kakosvaihteella.

Kun saavutat suoran pään, pysähdy:

- Vapauta kaasua.

- Paina jarrua.
- SE6 vaihtaa automaattisesti alaspäin, kun roadsterin vauhti hidastuu. Voi vaihtaa alaspäin myös manuaalisesti vetämällä vaihdevipua itseäsi kohti.

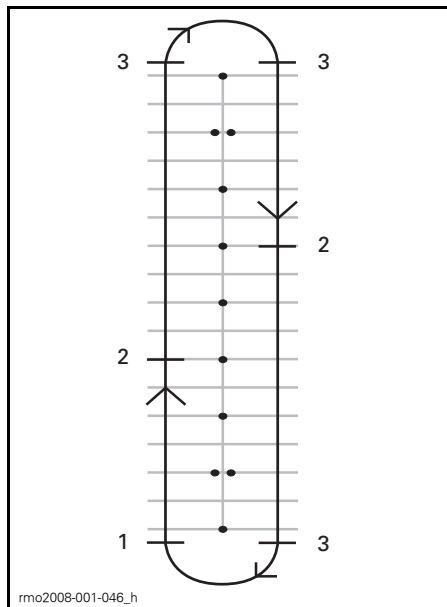

1. Liikkeelle
2. Vaihda toiselle vaihteelle nopeudella 25 km/h
3. Pysähdy

7c) Jos sinulla on tilaa, harjoittele vaihtamista alaspäin ensimmäiselle vaihteelle liikkeessä

Suoralla:

- Työnnä vaihdevipua itseäsi kohti vaiputtamatta kaasua.
- Tunnet voimakkaamman moottorijarrutuksen, jos vaihdat alaspäin ilman kaasua.

7d) Muut vaihteet

Jos sinulla on riittävästi tilaa, voit kokeilla vaihtamista suuremmille vaihteille ja niiltä alaspäin. Menettele samoin kuin edellä ja vaihda vaihdetta yksi kerrallaan YLÖS- tai ALASpäin.

HUOM: Kun lisäät hiukan enemmän kaasua alaspäin vaihtaessasi, moottorin kierrokset soveltuvat nopeammin ajoneuvon nopeuteen ja alaspäin vaihtaminen tapahtuu tasaisemmin. Kun et lisää kaasua vaihtaessasi alaspäin, moottorijarrutus hidastaa ajoneuvon vauhtia. Tämä voi auttaa sinua hidastamaan vauhtia, mutta muista, että VSS ei ohjaa moottorijarrutusta. Jos vaihdat liian pienelle vaihteelle liian suuressa nopeudessa, takarengas saattaa luistaa ja voit menettää hallinnan, ajoneuvo voi pyörähtää, keikahtaa tai kaatua erityisesti mutkassa.

8) Väistäminen

Tarkoitus

- Opit käsittelemään ajoneuvoasi nopeissa ohjausliikkeissä.
- Kokeile jarruttamisen ja väistämisen eri muunnoksia.

Ohjeet

Tätä harjoitusta varten sinun on muuttettava reittiäsi. Aseta ajomerkit alla olevan kuvan mukaisesti. Älä käytä kiinteitä tai kovia ja raskaita esineitä merkkeinä tässä harjoituksessa.

- Aja kahden kartion välistä nopeudella (noin) 8 km/h ja säilytä sama vauhti koko ajan.
- Ohjaa kartioiden ohitse linjan mukaisesti.

- Poistu sitten kahden seuraavan kartion välistä.
- Toista harjoitus useita kertoja väistään molempiin suuntiin.

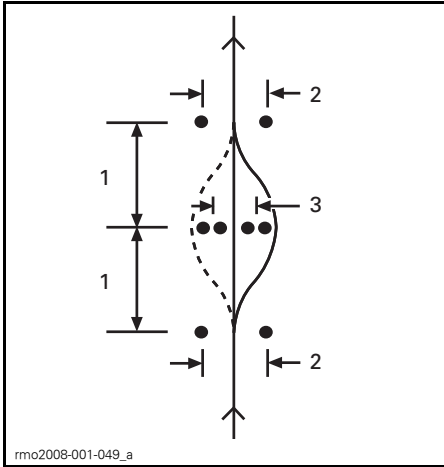

1. 6 m
2. 3 m
3. 2,5 m

Vinkkejä lisäharjoitteluun

- Voit asteittain nostaa aloitusnopeutasi (ei kuitenkaan yli nopeuden 13 km/h - 19 km/h) ja kokeilla joitakin muunnoksia. Voit esimerkiksi lähestyä nopeammin ja hidastaa ennen harjoituskuviota ajamista, jarruttaa väistön aikana jne.
- Avustaja voi vaikeuttaa harjoitusta lisäämällä yllätyselementin päättämällä mihin suuntaan sinun on väistettävä tai pysäyttämällä sinut väistämisen sijaan. Pyydä avustajaa seisomaan turvallisen matkan päässä (esim. harjoittelualueesi päädyn ulkopuolella). Kun saavutat ensimmäisen merkkisarjan, avustaja voi käsimerkein osoittaa väistösuunnan tai pyytää sinua pysähtymään.
- Opettele katsomaan ensin sivupeileistä ja tarkastamaan kuollut kulma ennen väistöliikettä.

9) Peruuttaminen

Tarkoitus

- Opit peruuttamaan ja opit tuntemaan ajoneuvosi kääntösäteen peruutettaessa.

Ohjeet

- Vaihda peruutusvaihteelle. Katso kappale *PERUSTOIMENPITEET*.
- Varmista, että takan olevalla alueella ei ole esteitä tai ihmisiä. Katso edelleen taaksepäin. Varo, että et osu etupyörillä mihinkään peruuttaessasi. Hidasta ja pysähdy vapauttamalla kaasun ja käyttämällä jarrua, aivan kuten normaalisti ajettaessa.
- Peruuta muutamia kertoja pysähtyen aina välillä.
- Pidä nopeus alhaisena äläkä peruuta pitkiä etäisyyksiä.
- Kun osaat peruuttaa riittävän varmasti, peruuta pysäköintiruutuun alla olevan kuvan osoittamalla tavalla.

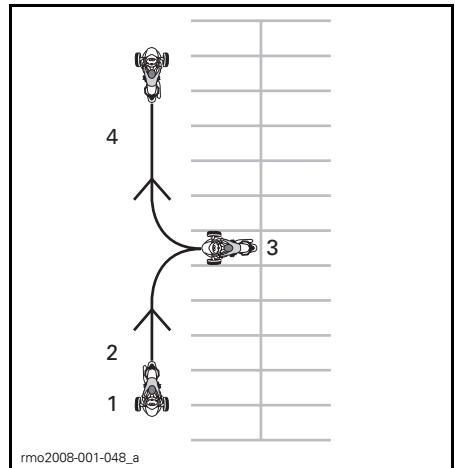

1. Liikkeelle
2. Peruuttaminen
3. Pysähdy
4. Eteenpäin

Edistyneempien ajotaitojen kehittäminen

Kun osaat perusajotaidot, voit ruveta harjoittelemaan edistyneempiä taitoja. Opettele ensin seuraavassa osassa käsitellyt ”liikennestrategiat”. Sen jälkeen voit ajaa ajoneuvollasi liikenteessä tilanteissa, jotka eivät ole kovin riskialttiita.

Aloita ajamalla vähemmän haastavissa olosuhteissa:

- Lyhyet etäisyydet
- Hyvä sää
- Vähän liikennettä
- Päiväsaikaan
- Alhaisilla nopeuksilla
- Ilman matkustajaa.

Kun taitosi kehittyvät, voit vaiheittain siirtyä enemmän haastaviin ajo-olosuhteisiin.

LIIKENNESTRATEGIAT

Tässä osassa esitellään joitakin strategioita, joiden avulla voit vähentää riskiäsi liikenteessä. Monet näistä strategioista ovat samanlaisia kuin moottoripyörien kanssa käytetyt strategiat.

Tämä osa perustuu pohjoisamerikkalaisen moottoripyöräilyn turvallisuusjärjestön eli Motorcycle Safety Foundationin (MSF) moottoripyöräilijöille antamiin ohjeisiin. Kuitenkin myös kokeneiden moottoripyöräilijöiden on syytä perehtyä tähän osaan, koska jotkut strategioista koskevat nimenomaan Spyder-roadstereita.

Suunnittele matkasi

Tarkasta aina säätiedotuksesta sääolosuhteet ennen kuin lähdet ajamaan ajoneuvollasi. Ota mukaasi sopivat ajovarusteet kaikkia odotettavissa olevia sääolosuhteita varten.

Suunnittele reitti ja aja sellaisissa olosuhteissa, jotka sopivat sinun senhetkisille ajotaidoillesi.

Ajoneuvon polttoainesäiliön tilavuus on 25,5 L. Kun alhaisen polttoainemäärän merkkivalo vilkkuu, täytä polttoainesäiliö mahdollisimman nopeasti. Suunnittele polttoaineen tankkauspaiikat etukäteen, varsinkin harvaan asutuilla seuduilla.

Puolustautuva ajotapa

Spyderilla tai moottoripyörillä ajettaessa puolustautuva ajotapa voi auttaa sinua välttämään onnettomuuksia. Ole aina valppaana. Muista jatkuvasti seurata ympäristöäsi, myös aluetta takanasi. Tarkkaile aina mahdollisia vaaratilanteita, suunnittele etukäteen ja jätä tarpeeksi tilaa välttääksesi ongelmat. Älä pidä itsestään selvänä, että toiset liikenteessä liikkuvat näkevät sinut tai noudattavat liikennesääntöjä.

Turvallisuusväli

Sinun on aina pidettävä vähintään kahden sekunnin mittainen turvallisuusväli oman ja edessä ajavan ajoneuvosi

välillä, silloin kun ajo-olosuhteet ovat parhaat mahdolliset. Tämä tarkoittaa sitä, että sinun on ohitettava joku kiinteä piste tien varrella vähintään kahden täyden sekunnin kuluttua siitä, kun edelläsi ajava ajoneuvo ohitti saman pisteen.

Kun jarrutusmatkat ovat olosuhteiden vuoksi pidempiä tai näkyvyys on rajoittuneempi, käytä pidempää turvallisuusväliä parantaaksesi turvallisuutta. Jarrutusmatka on pidempi esimerkiksi liukkailla tien pinnoilla, alamäkeen tai ajaessasi kuorman kanssa. Sumu, mutkat tai pimeys rajoittavat yleensä näkyvyyttä.

Tarkkaile eteenpäin

Riittävän turvallisuusvälin lisäksi seuraavaan ajoneuvoon vähden, sinun on tarkkailtava ja suunniteltava ajolinjasi kauempana edessä.

Suunnittele seuraava ajolinjasi ainakin neljäksi sekunniksi eteenpäin. Katso onko ajolinjalla mahdollisia vaaratekijöitä tai onko joku juuri tulossa tielle linjallasi.

Tarkkaile 12 sekuntia eteenpäin aika- maasi reittiä havaitaksesi mahdolliset vaaratilanteet ennen kuin ne tapahtuvat. Katso sattuuko tuolle välille esimerkiksi risteyskiä, joiden kautta muita ajoneuvoja saattaa siirtyä ajoväylälle tai paikkoja, joissa jalankulkijoita saat- taan tulla tielle. Varaudu reagoimaan mahdollisesti kehittyvään vaaratilanteeseen.

Katso myös taakse ja sivuille

Ajoneuvot tai muut vaaratilanteet saattavat yllättää kaikilta suunnilta. Tarkkaile ympäristöäsi jatkuvasti. Tarkasta sivupeleistä säännöllisesti, mitä ta- kanasi tapahtuu. Käännä säädynnöllisesti myös päätäsi ja tarkasta kuollut kulma.

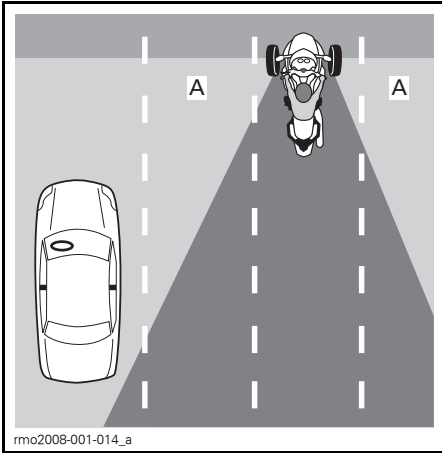

A. Kuljettajan kuolleet kulmat

Muista jarruttaessasi ottaa huomioon, että takanasi ajavat ajoneuvot eivät ehkä kykene pysähtymään yhtä nopeasti kuin Spyder-roadster.

Pidä katseesi liikkeellä

Älä kiinnitä katsettasi yhteen kohtaan, jotta pystyt tarkkailemaan ympäristöäsi. Liikuta katsettasi jatkuvasti tarkkailaksesi tietä, liikennemerkkejä, laitteita ja muita ajoneuvoja. Katso lähelle ja kauas, kaikkiin suuntiin.

Ennakoi ongelmat

Aina kun havaitset mahdollisen vaaratilanteen, suunnittele kuinka voit välttää sen. Tämä saattaa merkitä nopeuteksi säätämistä tai vaihtamista paikkaa ajokaistalla tai kaistojen vaihtamista. Sinun on oltava valmis onnettomuutta ehkäiseviin ajoliikkeisiin, kuten väistämiseen ja/tai jarruttamiseen, jos jokin tulee ajolinjallesi. Jätä aina tarpeeksi aikaa ja tilaa, jotta voit reagoida ongelmiin.

Ole näkyvä

Autoilijat eivät yleensä niin helposti huomaa pienempiä ajoneuvoja kuten moottoripyöriä. Sen vuoksi sinun olisi käytettävä keinoja, joiden ansiosta näyt paremmin.

Näin sinut havaitaan paremmin liikenteessä

Valot ja heijastimet

Varmista, että ajoneuvosi ajovalot, suuntavilkut ja takavalot toimivat moitteettomasti. Ajoneuvosi on varustettu lokasuojissa, sivuilla ja takana sijaitsevilla heijastimilla. Varmista, että kaikki heijastimet ovat puhtaat eivätkä ne ole rikki tai ettei jokin niistä puutu.

Käytä kaukovaloja aina kuin mahdollista, sekä päivällä että yöllä. Käytä lähivaloja, jotta et sokaise muita kuljettajia yöllä tai kun valoa heijastuu liian paljon takaisin, esimerkiksi sumussa.

Merkit

Käytä suuntavilkkuja ilmoittaaksesi toisille aikeistasi. Spyder-roadsterissa on automaattinen suuntavilkkujen palautus, mutta vilkut eivät välttämättä palaudu loivien käännosten jälkeen. Varmista, että suuntavilkut eivät ole enää päällä, kun olet kääntynyt; niiden jättäminen päälle saattaa hämmentää muita liikenteessä liikkuvia.

Väläytä jarruvaloasi, jos mahdollista, ennen kuin hidastat ja odotat risteyksissä, jotta takana tulevat kuljettajat tietävät olla tarkkaavaisia.

Käytä hätävilkkuja tarvittaessa, jotta toiset havaitsevat sinut.

Voi käyttää myös äänimerkkiä vaaratilanteessa kiinnittämään toisten kuljettajien huomion läsnäoloosi.

Älä pidä itsestään selvänä, että toiset liikenteessä liikkuvat huomaavat ajoneuvosi valot, vilkut ja äänimerkin.

Kuolleet kulmat

Vältä ajamista toisten ajoneuvojen kuolleissa kulmissa. Aja kaistalla siten, että kuljettajat edessäsi näkevät sinut peileistään. Joissakin tapauksissa, kuten esimerkiksi seurattessasi kuorma-autoa tai linja-autoa, sinun on jättäydyttävä kauemmas taakse edellä ajavasta ajoneuvosta.

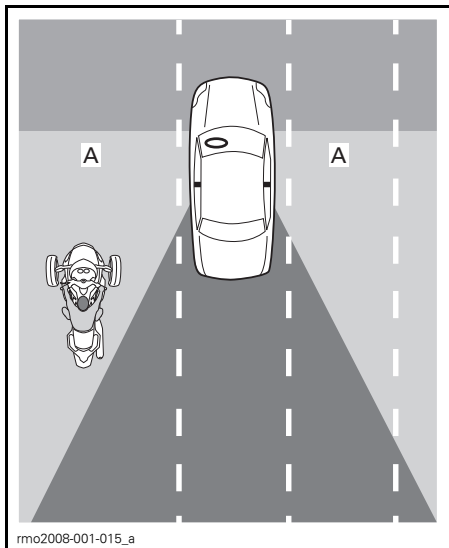

A. Toisten ajoneuvojen kuolleet kulmat

Vuorokauden aika ja sää

Hämärässä tai pimeässä, kuten yöllä, aamunkoitteessa tai illalla saatat olla huonommin havaittavissa liikenteessä. Sama koskee huonoa säätä, kuten sadetta tai sumua. Myös häikäisevä valo aamunkoitteessa, illalla tai erittäin kirkkaalla auringonpaisteella saattaa vaikuttaa siten, että muut kuljettajat eivät havaitse sinua hyvin.

Vaatus

Kirkkaat värit ja heijastava vaatus voi parantaa näkyvyyttäsi.

Ole varovainen, vaikka muut kuljettajat näkisivätkin sinut

Vaikka muut kuljettajat näyttäisivätkin havaitsevan sinut, he saattavat silti ajaa tavalla, joka aiheuttaa sinulle kolariväärän. Aja valppaasti, älä luota siihen, että muut kuljettajat ajavat omilla ajoneuvoillaan turvallisesti.

Sijainti ajokaistalla

Aja normaalisti Spyder-roadsterilla ajokaistan keskellä. Keskellä ajettaessa Spyderin eturenkaat pysyvät kaistalla. Keskellä voit pitää myös enemmän

etäisyyttä ajoneuvoihin muilla ajokais-toilla, suurten ajoneuvojen aiheutta-ma ajoviima on vähäisempi samoin kuin vaara, että kaistaltaan poistuvat muut ajoneuvot osuisivat sinuun. Tä-sä ajaessasi ajoneuvosi eturenkaat eivät kulje kaistan keskustan liukkaalla alueella, jolloin jarrutettavuus ja ohjat-tavuus säilyvät parempina. Jos olet tottunut ajamaan autoa, muista että Spyder-roadsterissa istut ajoneuvosi keskellä etkä sivulla, joten näkökulma-si on erilainen.

Voit siirtyä kaistan vasempaan tai oike-aan osaan onnettomuuksien välttäm-i-seksi, säilyttääksesi riittävän etäisyy-den muihin ajoneuvoihin tai ajaaksesi mutkan. Voit myös siirtyä kaistan va-sempaan tai oikeaan osaan nähdäksesi paremmin tai, jotta toiset liikenteessä liikkujat havaitsevat sinut paremmin. Spyder-roadsterin leveyden ja kes-keisen istuma-asennon vuoksi muun liikkeen tarkkailu saattaa olla vaikeam-paa silloinkin, kun olet lähellä kaistan reunaa. Saatat tarvita pidemmän tark-kailuetäisyyden leveään tai pitkän ajo-neuvon takana. Vältä ylittämästä etu-pyörälläsi kaistan reunaa pystyäkse-si seuraamaan liikennettä paremmin. Jotta edellä ajavat kuljettajat näkevät sinut, sinun on pystyttävä näkemään heidän peilinsä. Kun takanasi seuraa suuri ajoneuvo, ohittavat ajoneuvot ei-vät näe sinua kovin helposti, ellei ole kaistan vasemmassa osassa.

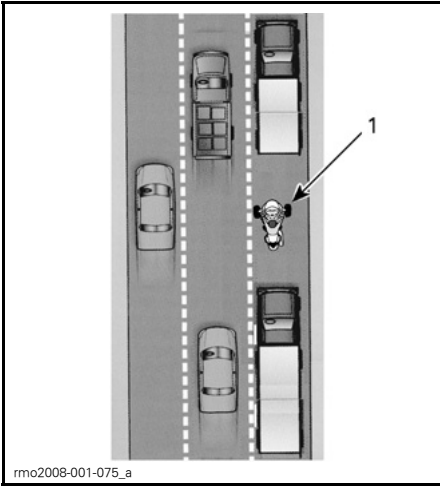

1. Ajoneuvot kaistan vasemmassa osassa

Koska Spyder-roadster on leveämpi kuin moottoripyörä, sijaintivaihtoehtoja ajokaistalla on vähemmän. Kun ajat kaistan vasemmassa tai oikeassa reunassa, varmista että etupyörät pysyvät ajokaistallasi.

Valitse monikaistaisilla teillä kaista, joka sopii sinun vauhtiisi ja liikennevirtaan. Ota huomioon myös oma näkyvyytesi ja se että muut näkevät sinut. Katso mahdolliset ajoväylät onnettomuutta ehkäiseviä ajoliikkeitä varten (esimerkiksi väistöliike toiselle kaistalle tai pientareelle).

Yleiset ajotilanteet

Risteykset

Risteykset, myös pienet kujille ja yksityisteille johtavat, muodostavat suu-remman vaaratilanteen risteävästä liikenteestä johtuen. Tarkkaile aina liikennettä kaikissa suunnissa: takana, edessä, vasemmalla ja oikealla.

Kun pysähdyt risteyksessä, pysähdy kaistan keskelle, vaikka aikoisitkin kääntyä. Näin toiset kuljettajat havaitsevat sinut paremmin eivätkä yritä kiertää ajoneuvoasi. Katso, lähestyykö sinua ajoneuvoja takaapäin. Väläytä jarruvaloasi, jos ajoneuvo lähestyy takaa. Pidä ensimmäinen vaihde päällä, jotta olet valmis liikkumaan välttääksesi törmäyksen.

Kaistan vaihtaminen ja ohittaminen

Muista, että Spyder-roadster on leveämpi kuin moottoripyörä, joten se tarvitsee enemmän sivuttaistilaa ohittaessa toista ajoneuvoa. Muista myös, että ajoneuvosi ei ole niin helposti havaittavissa kuin auto. Siksi on erityisen tärkeää, että näytät suunta-tilkuilla tarpeeksi ajoissa aikovasi vaihtaa kaistaa ja tarkastat takanasi olevan alueen peileistä ja varmistaat kuolleen kulman. Muista kytkeä suunta-tilkku pois päältä vaihdettuasi kaistaa, koska ohjaustanko ei käännä kaistaa vaihdettaessa tarpeeksi, jotta suunta-tilkku kytketty automaattisesti pois päältä.

Älä koskaan aja kahden kaistan välissä (jaa kaistoja). Ajoneuvosi on siihen liian leveä.

Älä koskaan aja pientareella ohittaaksesi jonkin ajoneuvon. Jos toinen renkaasi kulkee tien reunan ulkopuolella, voit menettää ajoneuvosi hallinnan.

Kääntyminen

Muista hidastaa, tarkkailla katseellasi ja ohjata käännöksen läpi.

– **Hidasta:** Hidasta nopeutta tarpeen mukaan ennen käännöstä kaasua löysäämällä, jarruttamalla ja/tai vaihtamalla pienemmälle vaihteelle. Aja käännökseen sellaisella vauhdilla, jonka voit säilyttää koko käännöksen aikana.

Vaikka Spyder-roadsterin jarrutusominaisuudet käännöksessä ovat paremmat kuin moottoripyörän, on silti tärkeämpää hidastaa ennen käännöstä tai mutkaa kuin jarruttaa vasta käännöksessä. Sekä jarruttaminen että kääntyminen edellyttävät pitoa. Mitä enemmän käytät pitoa jarruttamiseen, sitä vähemmän sitä on käytettävissä kääntymiseen samalla hetkellä.

Kun ajat mutkaan liian nopeasti, huomaat ehkä sisärenkaan nousevan tien pinnasta ja kuulet, kuinka VSS vähentää moottorin tehoa. Vaikka VSS voi auttaa sinua säilyttämään hallinnan, ajoneuvosi saattaa silti luistaa ja pyörähtää jyrkässä mutkassa, jos nopeutesi on liian suuri.

– **Katso:** Seuraa katseellasi koko käännöksen ajan ja pidä katseesi liikkeessä. Arvioi koko käännös niin pian kuin mahdollista – käännöksen pinnan ominaisuudet, käännöksen jyrkkyys ja yleiset liikenneolosuhteet – näin sinulla on aikaa tehdä nopeuttasi ja sijaintiasi koskevia päätöksiä. Joskus pään kääntäminen käännöksen suuntaan, auttaa säilyttämään hyvän kokonaiskuvan käännöksestä.

- **Ohjaaminen:** Käännä ohjaustankoa ohjatakseksi ajoneuvoa käännöksen suuntaan. Spyder-roadster ei ole kuten moottoripyörä, joten sillä ei voi vastaohjata eikä se kallistu käännöksessä. Muista, että tunnet käännöksen luomat sivuttaisvoimat, joten voit joutua siirtämään vartalosi painoa käännöksen sisäkaarteeseen suuntaan pitääksesi ajoasentosi miellyttävänä. Sinä tarvitset enemmän voimaa ajoneuvosi ohjaustangon kääntämiseen kuin moottoripyörällä tarvitaan.

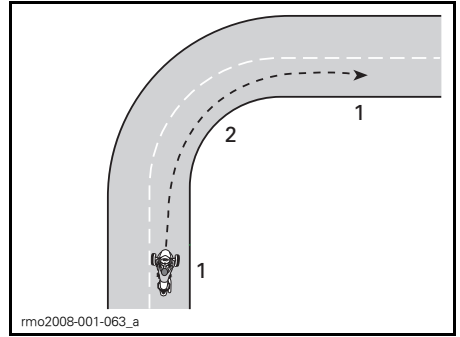

AJOLINJA TYYPILLISESSÄ MUTKASSA

1. Ulkoa
2. Sisällä (mutkan kärjessä)

SM6-malli

Ole varovainen, että et vapauta kytkinvipua liian aikaisin vaihtaessasi vaihteita käännöksen aikana. Säädä kaasua kytkinvipua vapauttaessasi siten, että se sopii moottorin ja ajoneuvon nopeuteen, jolloin vaihtaminen tapahtuu tasaisesti. Jos vapautat kytkinvivun liian nopeasti tai käytät liikaa kaasua, takarengas saattaa menettää pidon ja alkaa luistamaan, mikä voi johtaa hallinnan menettämiseen. Luistonestojärjestelmä (TCS) havaitsee renkaan pyörimisessä tapahtuvan poikkeuksen ja vähentää takarengaalle kohdistuvaa tehoa. Tämän ansiosta takarengas voi saavuttaa pidon uudelleen ja voit korjata ajoneuvosi yliohjautumisen sekä pitää sen haluamallasi kääntösäteellä.

Mutkat

Koska Spyder-roadster on kapeampi kuin auto, voit liikkua mutkissa kaistalla sivulta toiselle leikaten ajolinjaasi mutkassa suuremmaksi. Mutta Spyder-roadster on leveämpi kuin moottoripyörä, joten sivuttaisliikkeiden mahdollisuus on pienempi ja on erittäin tärkeää varmistaa, että eturenkaat pysyvät omalla kaistallasi.

Normaalissa mutkassa ajolinja ulkoa sisään ja ulos on paras.

Mäet

Valitse mäen kaltevuuteen sopiva vaihde. Ylämäessä pienempi vaihde saattaa säilyttää tehot riittävinä. Alamäessä voit jarruttaa moottorilla pienempää vaihdetta käyttäen ja säädellä näin vauhtiasi.

SM6-malli

Kun sinun on käynnistettävä mäessä, pidä ajoneuvo paikoillaan jarrulla, kunnes liikutat kytkinvivun kitka-alueelle. Vapauta sen jälkeen tasaisesti jarru samalla kun vapautat kytkinvivun ja lisää kaasua.

SE6-malli

SE6-malli saattaa pysäytettynä rullata riippumatta siitä, mikä vaihde on päällä. SE6-mallin keskipakokytkin ei ole koskaan silloin päällä, kun ajoneuvo on pysähdyksissä ja siksi voimansiirto ei pidä ajoneuvoa paikoillaan. Paina jarrupoljinta ja pidä se alaspainettuna, kun olet pysäyttänyt mäkeen. Pidä jarrupoljin alaspainettuna samalla, kun lisää kaasua mäessä. Vapauta jarrupoljin siinä vaiheessa, kun tunnet kytkimen kytkeytyvän (kierrosluvun ollessa noin 1500 kierrosta minuutissa).

Ajo yöllä

Käytä ajo- ja merkkivaloja, jotta toiset kuljettajat havaitsevat sinut. Kiinnitä lisäksi huomiota omaan kykyysi nähdä yöllä. Käytä kaukovaloja tilanteen mu-

kaan. Vältä ajamasta vauhdikkaammin kuin ajovalojesi valokeilan näkyvyys näyttää (niin lujaa, ettet näe jarrutusestäisyyttä). Voit käyttää myös toisten ajoneuvojen ajovaloja hyväksesi nähdäksesi tiellä eteenpäin.

Älä käytä tummennettua tai värillistä visiriiriä tai laseja yöllä. Varmista erityisesti myös, että visiiirissäsi ei ole naarmuja tai tahroja.

Ajaminen ryhmässä

Aja ainoastaan yhdessä rivissä. Älä koskaan aja kaistalla rinnakkain - edes moottoripyöräilijän kanssa.

Kun ajat moottoripyöräilijöiden kanssa, säilytä riittävä turvallisuusväli edelläsi ajavaan moottoripyörään, vaikka ajoneuvo kulkisikin kaistan toisella reunalla. Älä yritä mutkissa seurata moottoripyöröiden ajolinjoja. Moottoripyörät voivat siirtyä lähemmäs kaistan reunoja mutkissa – jos seuraat samaa linjaa tarkasti, eturenkaasi saattaa joutua kaistan ulkopuolelle. Moottoripyörät saattavat kyetä ajamaan mutkat nopeammin kuin Spyder-roadster. Älä yritä pysytellä heidän vauhdissaan.

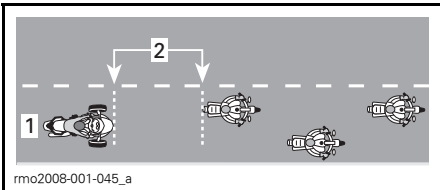

SIJAINTI AJETTAESSA RYHMÄSSÄ

1. Ajokaistan keskellä
2. Turvallisuusväli kaksi sekuntia

Spyder-roadsterin kuljettajat saattavat rasittaa erityisen mutkaisilla reiteillä nopeammin kuin moottoripyöräilijät. Älä yritä pysyä väkisin moottoripyöräilijöiden vauhdissa; pysähdy jos olet väsynyt.

Tieolosuhteet ja vaaratilanteet

Jää, lumi ja sohjo

Älä aja jäällä, lumessa tai sohjossa. VSS-järjestelmästä huolimatta tällaisissa liukkaissa olosuhteissa ei ole riittävästi pitoa, jotta ajoneuvon hallinta säilyisi. Spyder-roadsterin renkaat pyörivät liukkaalla pinnalla tyhjää todennäköisemmin kuin auton renkaat.

Sora, muta ja hiekka

Ole sora-, muta- ja hiekkapeitteisillä teillä erityisen varovainen ja hidasta vauhtiasi varsinkin mutkissa. Tällaiset pinnat eivät tarjoa yhtä paljon pitoa, kuin asfalttipinnat ja voit menettää ajoneuvosi hallinnan VSS:stä huolimatta.

Märkä kestopäällyste ja lätäköt

Normaalisti märällä tai kostealla kestopäällysteellä on riittävästi pitoa, jotta ajoneuvon hallinta on säilytettävissä, mutta jos päällysteen päällä on vesikerros (lätäkko tai virtaavaa vettä tiellä), pito voi hävitä. Muiden ajoneuvojen tapaan Spyder-roadster voi joutua vesiliirtoon, jos ajat liian suurella nopeudella tielle kerääntyneen veden yli. Spyder voi kuitenkin joutua vesiliirtoon jo alhaisemmilla nopeuksilla kuin useimmat autot tai moottoripyörät. Todennäköisemmin joudut vesiliirtoon syvemmässä vedessä. Katso roiskeita, kun edellä ajavat autot ylittävät lätäkön, voit niistä päätellä lätäkön syvyyden.

Ajoneuvon joutuessa vesiliirtoon yksi tai useampi rengas nousee vesikerroksen päälle menettäen kosketuksen tien pintaan. Jos takarenkaalle tapahtuu näin, saatat tuntea sen liukuvan sivuttain. Vesiliirroissa olevilla renkailla ei ole tarpeeksi pitoa ajoneuvon hallitsemiseksi. Voit menettää hallinnan ja pyörähtää, VSS ei voi auttaa sinua säilyttämään hallintaasi.

Vältä suuria lätäköitä tai virtaavia vesiä ja hidasta tai keskeytä ajo rankkasa-teen ajaksi. Jos sinun on ajettava vedessä, hidasta vauhtia niin paljon, että säilytät renkaiden pidon tien pinnassa.

Ajettuase veden ylitse kokeile jarruja. Paina jarrua tarvittaessa useita kertoja, jotta kitka kuivaa jarrupalat.

Oikein ylläpidetyt renkaat vähentävät vesiliirron riskiä. Pidä renkaissa aina suositeltu rengaspaine:

KYLMIEN RENKAIDEN PAINE:	
Eturenkaat	138 kPa ± 14 kPa
Takarenkaat	193 kPa ± 14 kPa

HUOM: Vasemman- ja oikeanpuolei- sen renkaan välinen paine-ero ei saa olla yli 3,4 kPa.

Vaihda välittömästi rengas, joka on kulunut kulutuspinnan suurinta sallittua kuluneisuutta osoittavaan merkkiin saakka vähentääksesi vesiliirtoon joutumisen riskiä.

Kaistan keskiosa voi olla erittäin liukas muutamien minuutteja sateen alkamisesta, kun öljy ja liika sekoittuvat veteen. Kun sade jatkuu, vettä kerääntyy tien pinnassa oleviin uriin. Vältä näitä kumppaakin aluetta, jossa pito on heikko. Jos mahdollista, pidä eturenkaasi alueella, jossa on paras pito.

Maastokäyttö

Älä käytä Spyder-roadsteria maastossa. Ajoneuvo ei kulje kuoppaisessa maastossa, jossa on huono pito ja maaston pinta epätasainen. Voit jäädä kiinni helposti, menettää ajoneuvosi hallinnan tai kaatua. Joillakin alueilla tällainen ajoneuvo maastokäytössä voi olla myös laiton.

Esteet, reiät ja kuopat

Yritä välttää ajamasta esteiden (tai erilaisten esineiden), reikien tai kuoppien yli aina, jos se on mahdollista. Jos sinun on ajettava tällaisten kohteiden yli, hidasta vauhtia niin paljon kuin mah-

dollista ja vapauta jarru ylittäessäsi kohdetta, Lähesty leveitä esteitä tai kuoppia mahdollisimman suorassa, jotta molemmat eturenkaat ylittävät kohteen samanaikaisesti. Kun ylität estettä, kuoppaa tai reikää tiessä molemmilla eturenkailla, kohottauu hiukan jalkatappien varaan ja vaimenna jaloillasi kohteen aiheuttama isku. Valmistaudu siihen, että takarengas iskeytyy myös kohteeseen. Kapeiden esteiden, kuoppien tai reikien ylitys tapahtuu parhaiten takarenkaalla. Jos ylität kohteen eturenkaalla, säilytä tukeva ote ohjaustangosta ja varo, että et vahingossa lisää kaasua. Valmistaudu korjaamaan liikerataa tarvittaessa.

Jos osut tarpeeksi suureen esteeseen, kuoppaan tai reikään, isku saattaa hypäyttää ajoneuvoa ja voit itse saada iskun ja menettää ajoneuvosi hallinnan, pyörähtää tai kaatua. Myös sinä ja/tai matkustaja voi sinkoutua iskun voimasta ajoneuvosta.

Ellet voi pysäyttää kokonaan välttääksesi estettä, voit välttää yhteentörmäyksen väistämällä. Voi tarvittaessa myös väistää ja jarruttaa samanaikaisesti.

Jos kohtaat tiellä suuren eläimen, kuten peuran tai hirven, on parasta pysäyttää ennen kuin saavutat sen ja odottaa kunnes eläin poistuu, tai ohittaa se erittäin hitaalla vauhdilla. Jos sinua ajattaa koira, voit hiljentää ja vaihtaa alaspäin koiran juuri lähestyessä ja sitten kiihdyttää pois, kun koira on pääsemässä aivan lähelle sinua.

Hätätilanteet liikenteessä

Ajoneuvon toimintahäiriö tai odottamaton tilanne saattaa tapahtua milloin tahansa ajon aikana. Hyvin huollettu ajoneuvo auttaa vähentämään toi-

mintahäiriöiden mahdollisuutta, mutta sinun on silti valmistauduttava hätätilanteeseen.

- Säilytä käyttäjän käsikirja ja työkalusarja aina ajoneuvossa. Katso kappaleesta *KORJAUS MATKAN VARRELLA* teknisiä ohjeita ongelmiin, joita voit kohdata matkan varrella.
- Kun joudut pysähtymään tielle, noudata seuraavia varotoimenpiteitä:
 - Jos tiellä on kestopäällysteiset pientareet, ilmoita suuntamerkillä aikeistasi siirtyä pientareelle. Siirry pientareelle suurin piirtein liikenteen vauhdissa ja hidasta vasta sitten ja pysähdy lopuksi kokonaan.
 - Jos tien piennar ei ole kestopäällystetty, ilmoita suuntamerkillä aikovasi oikealla ja hidasta vauhtisi turvallisen hitaaksi, jotta voit siirtyä pientareelle.
 - Kytke hätävilkut päälle tehostaksesi näkyvyyttäsi.
- Jos sinulla on matkapuhelin tai jokin muu kommunikointiväline, lataa se täyteen ennen pitkiä matkoja.
- Jos olet osallisena onnettomuudessa, BRP suosittelee voimakkaasti, että hoidat ajoneuvosi kuljetuksen (katso kappale *AJONEUVON KULJETTAMINEN*) lähimmälle Can-Am-roadsterjälleenmyyjälle, joka suorittaa perusteellisen tarkastuksen, jotta voit ajaa jälleen ajoneuvollasi turvallisesti.
- Täytä BRP:n onnettomuus-/tapahtumaraportti.

neuvon suuntaa, Katso kappaleesta *KORJAUS MATKAN VARRELLA* ohjeet renkaan korjaamista varten.

Rengasrikko

Ota äkillisen rengasrikon sattuessa tukeva ote ohjaustangosta, hidasta asteittain vauhtia ja ohjaa varovasti turvallisesti pysäytyspaikkaan. Vältä voimakasta jarrutusta, vaihtamista alaspäin tai jyrkkää ohjausliikettä. Jos eturenkas puhkeaa, ajoneuvo saattaa pyrkiä vetämään rikkoutuneen renkaan puolelle, joten sinun on säilytettävä tukeva ote käsikahvoista voidaksesi hallita ajo-

MATKUSTAJAN TAI KUORMAN KULJETTAMINEN TAI PERÄKÄRRYN HINAAMINEN

Painorajoitukset

Älä ylitä kuljettajalle, matkustajalle ja kuormalle annettua painorajaa.

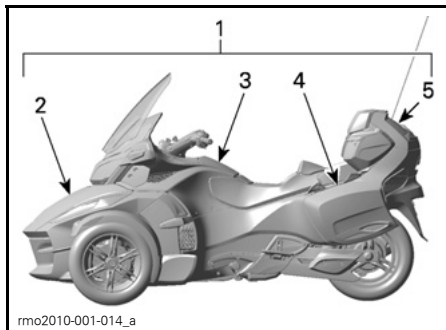

1. 224 kg
2. 16 kg
3. 2 kg
4. 7 kg (kukin)
5. 9 kg

PAINORAJOITUKSET	
Ajoneuvon kuormarajoitus (mukaan luettuina kuljettaja ja matkustaja, kuorma ja lisävarusteet)	224 kg
Etutavaratila	16 kg
Hansikaslokero	2 kg
Sivutavaratila (kukin)	7 kg
Ylätavaratila	9 kg

Liian suuri paino:

- Heikentää kiihdytys- jarrutus ja kääntymisominaisuuksia
- VSS:n (ajonvakautusjärjestelmä) teho heikkenee.
- Lisää kaatumisvaaraa raskaasti kuormattuna tai keikahtamisvaara taaksepäin
- Pienentää maavaraa, jolloin riski osua mataliin esteisiin tai esineisiin kasvaa ja tienpinnan epätasaisuus haittaa helpommin
- Lisää rengasrikon vaaraa.

Ajo ylimääräisen kuorman kanssa

Matkustajan tai raskaan kuorman kuljettaminen vaikuttaa ajoneuvon käyttäytymiseen suuremman painon ja erilaisen painon jakautumisen vuoksi.

1. Et pysty kiihdyttämään yhtä nopeasti. Tarvitset enemmän aikaa ja tilaa ohittamiseen.
2. Et pysty pysäyttämään yhtä nopeasti. Pidä turvallisuusväli edelläsi ajavaan ajoneuvoon pidempänä, vähintään kolmen sekunnin pituisena. Käytä vielä pidempää turvallisuusväliä, jos ajo-olosuhteet eivät ole parhaat mahdolliset (esim. huono näkyvyys, huono tien pinta).
3. Et pysty kääntymään yhtä jyrkästi, etkä yhtä nopeassa vauhdissa. Hidasta enemmän kuin normaalisti ennen käännöstä ja vältä jyrkkiä käännöksiä.
4. Spyder-roadster voi olla epävaakaampi. Kaatumisen tai keikahkamisen vaara on suurempi äärimmäisten ajoliikkeiden aikana, kun painoa on enemmän ja se on taempana (esim. matkustaja).

Matkustajan kuljettaminen

Spyder-roadster on suunniteltu vain yhden matkustajan kuljettamiseen, matkustaja istuu kuljettajan takana. Älä koskaan kuljeta useita matkustajia.

Älä kyyditse matkustajaa, ellei sinulla ole tarpeeksi kokemusta ajamisesta eri olosuhteissa ja ellet osaa käsitellä ajoneuvoasi riittävän taitavasti.

Matkustaja ei saa olla alkoholin vaikutuksen alaisena ja hänen on oltava valpas. Hänen on yletyttävä matkustajan jalkatukiin ja käsikahvoihin, hänen on säilytettävä tasapainonsa myös äkkiliikkeissä ja pidettävä aina kiinni käsikahvoista, eikä hän saa häiritä kuljettajaa.

Matkustajan olisi käytettävä äänen-toistolaitetta, jotta hän voi noudattaa kuljettajan ohjeita.

Varmista, että matkustaja on asianmu-kaisesti pukeutunut suojaaviin ajova-rusteisiin. Matkustajan täytyy käyttää samanlaisia suoravarusteita kuin kul-jettajallekin on suositeltu ja tietysti myös hyväksyttyä kypärää. Suosit-telemme matkustajalle umpikypärää, sillä äkkipysähdyksen sattuessa mat-kustajan kasvot saattavat iskeytyä kul-jettajaan kypärän takaosaa vasten.

Pidä jarrut kytkettynä päällä ja vaih-teisto vapaalla kunnes matkustaja on valmiina ajoasennossa.

Neuvo matkustajalle ennen liikkeel-le lähtöä, kuinka kyydissä istuminen tapahtuu. Pyydä matkustajaa noudat-tamaan seuraavia sääntöjä:

1. Säilytä oikea ajoasento. Pidä aina kiinni matkustajan käsikahvoista ja pidä aina jalat matkustajan jalka-tuissa. Matkustajan jalkatukien kor-keutta voidaan säätää. Katso kohta **MATKUSTAJAN JALKATUEN SÄÄ-TÄMINEN**.

Matkustaja ei saa pitkää kiinni kul-jettajasta, koska kuljettaja ei kykene säilyttämään tasapainoaan molempien aiheuttamia sivuttaisvoimia vastaan.

Eri liikkeissä erilaiset otteet käsi-kahvoista, voivat auttaa matkusta-jaa mukautumaan paremmin ajoon. (esim. käännöksissä toinen käsi etukulmassa ja toinen käsi vastak-kaisessa takakulmassa, molem-mat kädet edempänä tai taempana muissa tilanteissa).

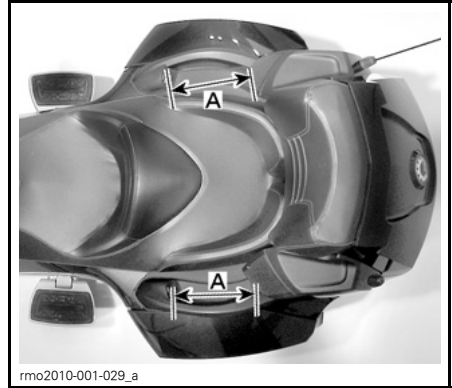

A. Matkustajan eri otteet käsikahvoista

2. Älä koske pakoputkeen, takarenkaa-seen ja vetohihnaan.
3. Vältä kääntymistä tai nojaamista kallistamalla muulloin kuin säilyt-tääksesi tasapainon käännöksessä tai mutkassa. Äkillisissä tilanteissa matkustaja, joka ei ole normaalissa ajoasennossaan, voi pudota hel-pommin.
4. Tarkkaile tietä ja reagoi vaihtuviin tieolosuhteisiin. Nojaudu mutkissa sisäkaarteisiin vastustaaksesi si-vuttaisvoimia. Kun ajoneuvo ylittää esteen, reiän tai kuopan, kohottau-du hiukan istuimesta lukitsematta kynnärpäitäsä.

Vältä nopeita kiihdytyksiä, äkkijarrutuk-sia ja käännöksiä kovassa vauhdissa erityisesti kokemattoman matkustajan ollessa kyydissä. Odottamattomat äk-kiliikkeet voivat aiheuttaa matkustaja putoamisen.

Kuorman säilyttäminen

Voit kuljettaa kuormaa seuraavissa ta-varatiloissa. Älä kuljeta kuormaa muu-alla ajoneuvossa, ellei se ole varustettu BRP:n hyväksymillä, tarkoituksenmu-kaisilla lisävarusteilla.

Älä koskaan säilytä missään näissä tavaratiloissa mitään syttyvää, kuten polttoainetta.

Noudata aina kunkin tavaratilan kuormitusrajaa. Katso *PAINORAJOITUKSET* tässä osassa.

Hansikaslokeri

Hansikaslokerossa voit säilyttää pieniä, henkilökohtaisia esineitäsi.

Hansikaslokerossa voit kätevästi säilyttää esineitä, jotka on saatava esille tarvittaessa nopeasti ajon aikana (kuten rahaa tiemaksun maksamista varten).

HUOM: Hansikaslokerossa on lukon avainura, jota käytetään lisävarusteena saatavan BRP:n peräkärryn kanssa. Sen avulla voit käyttää ajoneuvon avainta peräkärryyn.

Etutavaratila

Etutavaratila on kaikkein tilavin ja siinä voit säilyttää kahta kypärää tai muita esineitä. Etutavaratilassa on oma säilytyspaikkansa myös käyttäjän käsikirjalle.

Varmista, että tavaratilan kansi on huolellisesti lukittu ennen kuin lähdet ajamaan.

Sivutavaratilat

Sivutavaratilassa on tilaa yhden kypärän tai muiden kevyiden esineiden säilyttämiselle.



Varmista, että tavaratilan kansi on huolellisesti lukittu ennen kuin lähdet ajamaan.

Ylätavaratila

Ylätavaratilassa on tilaa yhden kypärän tai muiden kevyiden esineiden säilyttämiselle.



TYYPILLINEN

Varmista, että tavaratilan kansi on huolellisesti lukittu ennen kuin lähdet ajamaan.

Peräkärryn hinaaminen

RT-sarja on suunniteltu siten, että sillä voidaan hinata BRP:n peräkärriä, joka on saatavana lisävarusteena (lisävarusteena saatavan BRP:n vetokoukun kanssa).

RT-sarjan roadstereiden ajonvakautusjärjestelmä (VSS, Vehicle Stability System) sisältää ohjelman, joka sallii BRP-peräkärryn hinaamisen niin, että ajoneuvo säilyttää oikeanlaisen vakauden.

Käytä ainoastaan BRP-peräkärriä, sillä se on erityisesti suunniteltu roadstereiden RT-sarjalle, tai käytä BRP:n hyväksymää vastaavaa peräkärriä. Tämä on tärkeää, koska siten varmistetaan, että peräkärri ja roadster pysyvät vakaina normaalikäytössä eikä peräkärryn hinaaminen häiritse ajonvakautusjärjestelmää.

ILMOITUS Sellaisen johtosarjan käyttö, jota ei suositella, saattaa johtaa ajoneuvon sähköjärjestelmän vaurioitumiseen.

VAROITUS

Jonkin muun peräkärryn käyttäminen saattaa vaurioittaa ajoneuvoa tai häiritä ajonvakautusjärjestelmän asianmukaista toimintaa. Ei ole suositeltavaa käyttää vakionopeuden säädintä peräkärriä hinattaessa.

Peräkärryn hinaaminen vaikuttaa ajoneuvon käsiteltävyyteen suuremman panon ja erilaisen painojakauman vuoksi.

- Tarvitset enemmän aikaa ja tilaa ohittamiseen.
- Jätä tilaa pidempää jarrutusmatkaa varten.
- Pidä turvallisuusväli edelläsi ajavaan ajoneuvoon pidempänä.
- Hidasta vauhtiasi enemmän kuin normaalisti ennen käännöstä ja vältä jyrkkiä käännöksiä.
- Kaatumisen tai keikahtamisen vaara on suurempi äärimmäisten ajoliikkeiden aikana.

Sivuttaistuulet tai kohtaavien ja sinua ohittavien ajoneuvojen aiheuttamat ilmavirrat voivat häiritä ohjattavuutta ja saada peräkärryn kallistelemaan ("heijaamaan"). Minimoi ilmavirtojen vaikutus pitämällä ajoneuvon nopeus vakana ja välttämällä nopeita ohjausliikkeitä tai korjausliikkeitä jarruttamalla.

Vähennä nopeuttasi ennen mutkaan ajamista.

Kun käännyt tai ajat mutkaan, suorita käännös laajemmalla säteellä. Tarvitset peräkärryn kanssa kääntyessäsi enemmän tilaa.

Yritä ennakkoida eteen tuleva reitti ja ajotilanteet, jotta sinun ei tarvitsisi peruuttaa peräkärryn kanssa.

Aja aina hitaasti, kun peruutat. Pyydä jotakin henkilöä näyttämään suuntaa, jos mahdollista. Harjoittele ensiksi

avoimella alueella. Katso kohta **TARVITTAVAT AJOTAIDOT JA KÄYTÄNNÖN HARJOITUKSET**.

Jos mahdollista, vältä väistöliikkeitä, edestakaisliikkeitä ja kiemurtelua, jyrkkiä ja äkkinäisiä käännöksiä sekä äkkijarrutusta. Edellä mainitut saattavat aiheuttaa peräkärryn menemisen linkkuun tai sen pyörähtämisen ympäri. Tyhjän peräkärryn saa helpommin epävakaaaksi. Kiihdytettäessä on normaalia vaihtaa korkeammilla kierrosluvuilla, jotta vältetään moottorin liika kuormitus.

ILMOITUS Vältä takarenaan luistattamista. Isoja tai pieniä kiviä saattaa singota peräkärriä kohti ja vaurioittaa sitä.

Erityistä koskien mäkiä

Jos mahdollista, vältä pysäköimistä ylämäkeen.

Kun lähdet liikkeelle ylämäkeen pysähdyksestä, kytkintä on luistatettava enemmän, jotta moottori ei sammuu.

Kun ajat ylämäkeen, sinun on vaihdettava alaspäin useammin, jotta moottorissa on tarpeeksi tehoa minimoimaan nopeuden vaihtelut.

Kun ajat alamäkeen, vaihda yksi tai useampi vaihde alaspäin, jotta voit hidastaa ajoneuvoa moottorijarrutuksen avulla sen sijaan, että jarrutat jatkuvasti. Tarvitset hidastamiseen tai pysähtymiseen pidemmän matkan.

Kuormarajat

VAROITUS

Älä koskaan laita kuormaa peräkärryn kannelle, sillä se lisää keikahdamisen vaaraa. Kaikki kuorma on kuormattava ja kiinnitettävä peräkärryn sisäpuolelle.

Kuormarajoja on noudatettava asianmukaisin hinausvarustein.

HINAUSTA KOSKEVAT TIEDOT	
Maksimi aisakuorman paino	18 kg
Maksimi hinauspaino (peräkärri ja kuorma)	180 kg

HUOM: Kun haluat tietoja peräkärriin kuormattavan kuorman maksimipainosta, katso *ROADSTERIN RT-622 -PERÄKÄRRYN KÄYTTÄJÄN KÄSIKIRJA*.

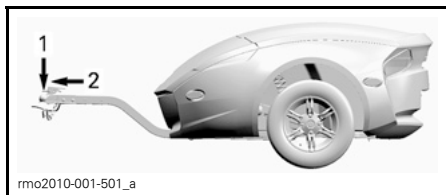

1. 18 kg
2. 180 kg

Aisakuorman paino koskee peräkärriä sen ollessa kuormattuna. Aisakuorman paino voidaan mitata vaa'alla, kun peräkärri ei ole kiinnitettynä ajoneuvoon. Jos peräkärri ei ole täyteen kuormattuna, aseta kuorma peräkärriin etuosaan. Jos saavutat aisakuorman painon, sijoita jäljellä oleva kuorma peräkärriin takaosaan. Painon jakaminen peräkärriin vaikuttaa aisakuorman painoon. Jaa paino uudelleen peräkärriin sillä tavoin, että se täyttää aisakuormalle määritellyn ohjeavon. Jos aisakuorman paino on liian suuri, ohjattavuuden hallinta heikkenee. Liian vähäinen aisakuorman paino voi tehdä peräkärriä vakaaksi ja se saattaa alkaa kallistelemaan.

VAROITUS

Maksimi hinauspainon ylittäminen saattaa suuresti vaikuttaa ajoneuvon käsiteltävyyteen ja suorituskykyyn. Peräkärriin hinaaminen vaikuttaa ajoneuvon käsiteltävyyteen, vakauteen, kiihtyvyyteen ja jarrutusmatkaan. Sen takia oikea kuorma ja painonjako ovat tärkeitä. Älä koskaan ylikuormaa, hinaa tai kuljeta kuormaa väärällä tavalla. Varmista aina ennen ajoneuvon käyttöä, että kuorma on kunnolla kiinnitetty ja oikein jaettu peräkärriin. Kiinnitä kuorma peräkärriin aina niin alas kuin mahdollista, jotta korkeamman painopisteen vaikutukset ovat vähäiset. Tässä mainittujen suositusten noudattamatta jättäminen voi aiheuttaa muutoksia ajoneuvon käsiteltävyyteen, mikä saattaa johtaa ajoneuvon hallinnan menettämiseen.

ILMOITUS Maksimi hinauspainon ylittäminen saattaa vaurioittaa ajoneuvoa tai peräkärriä. Vältä sellaisten raskaiden ja teräväreunaisten esineiden kuljettamista, jotka voivat vaurioittaa peräkärriä. Sijoita kuorma siten, että se ei pääse liikkumaan peräkärriä hinattaessa.

Vetokoukku

Käytä ainoastaan BRP:n vetokoukkuja tai BRP:n hyväksymää vastaavaa vetokoukkuja. BRP:n vetokoukku sopii täysin ajoneuvon keuvarteen ja on turvallisesti pultattu pyörän akseliin.

ILMOITUS Sellaisen vetokoukun käyttö, jota ei ole hyväksytty, saattaa johtaa takakeuvaren vaurioitumiseen.

VAROITUS

Jos vetokoukku irrotetaan ajoneuvosta, asenna aina uusi sokkanau-la lukitsemaan pyörän akselin mutteri.

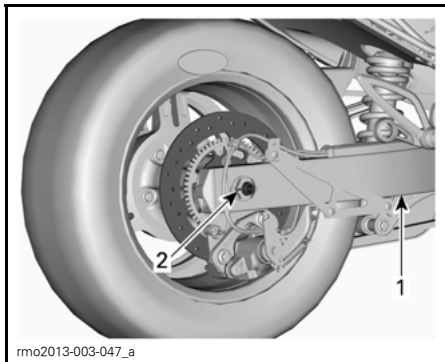

PYÖRÄN AKSELIN SUOJA JA ÄÄNENVAIMENNIN IRROTETTUNA SELKEYTTÄMISEN VUOKSI

1. Keinuvarsi
2. Uusi sokkanaua tähän

Turvavaijerit

Käytä aina turvavaijereita hinatessasi peräkärriä. Varmista, että ne on kiinnitetty peräkärriin ja vetokoukkuun ja että ne risteävät aisan alla. Jätä vaijereihin tarpeeksi löysää, jotta peräkärri pääsee kääntymään käänöksissä. Kun peräkärri on linjassa ajoneuvon kanssa, varmista etteivät vaijerit laahaa maata.

TIETOJEN TESTAAMINEN

Seuraavassa on esimerkkejä tiedoista, jotka sinun pitäisi tietää luettuasi tämän käyttäjän käsikirjan. Emme ole koonneet tähän kaikkea tärkeää tietoa, mutta se antaa sinulle kuvan oletko ymmärtänyt käyttäjän käsikirjan ajoneuvoa ja sen käyttämistä koskevat tiedot oikein.

Katso kohta **VASTAUKSET** kyselyä seuraavalla sivulla.

Kysely

- Jos sinun on pysähdyttävä nopeasti, paina sekä jarrupoljinta että pysäköintijarrua.
Oikein Väärin
- Käyttöä edeltävä tarkastus tulisi suorittaa kerran viikossa.
Oikein Väärin
- VSS:n ansiosta voit käyttää ajoneuvoa kaikenlaisessa säässä.
Oikein Väärin
- Käytä renkaita vaihtaessasi ainoastaan BRP:n suosittelemia renkaita, joita on saatavana vain valtuutetuilta Can-Am-roadsterjälleenmyyjiltä.
Oikein Väärin
- On tärkeää, että matkustaja on valppaana eikä alkoholin vaikutuksen alaisena.
Oikein Väärin
- Nimeä kuusi suojavaarustetta, jotka voivat vähentää loukkaantumiskiäsi.
1) _____
2) _____
3) _____
4) _____
5) _____
6) _____
- Suojavaarusteet ovat erittäin tärkeitä, sillä ne estävät ja vähentävät loukkaantumisia. Lisäksi ne tekevät olosuhteista miellyttäväksi suojaen sinua eri sääolosuhteilta.
Oikein Väärin
- Mikä seuraavista ei kuulu ajoneuvon hallintalaitteisiin?
a. Ohjaustanko
b. Kierrettävä kaasukahva
c. Etujarruvipu
- Sinun on ajettava vain lähivalot päällä päivällä, jotta näyt paremmin.
Oikein Väärin
- Sinun on tavallisesti ajettava ajoneuvollasi kaistan keskellä.
Oikein Väärin
- Toisin kuin tavallisella moottoripyörällä, Spyderilla sinun kannattaa jarruttaa ja kääntyä yhtä aikaa.
Oikein Väärin

12. Normaaliolosuhteissa turvallisuusvälin on oltava vähintään _____.

- a. 1 sekunti
- b. 2 sekuntia
- c. 3 sekuntia

13. Älä koskaan säilytä syttyviä nesteitä, kuten bensiniä, missään tavaratilassa - silloinkaan vaikka nesteet olisivat hyväksytyissä säiliöissä.

Oikein Väärin

14. Luettele viisi tapaa, joiden ansiosta muut kuljettajat havaitsevat sinut paremmin.

- 1) _____
- 2) _____
- 3) _____
- 4) _____
- 5) _____

15. Kun jarrutat pinnalla, jonka pito ei ole ihanteellinen, sinun on pumpattava jarrua säilyttääksesi ajoneuvosi hallinnan.

Oikein Väärin

16. Ajoneuvon suurin sallittu kokonaiskuorma mukaan lukien kuljettaja, matkustaja, kuorma sekä lisävarusteet on 224 kg.

Oikein Väärin

17. Voit hinata ajoneuvollasi peräkärä turvallisesti, jos hinauspaino kokonaisuudessaan ei ylitä 180 kg.

Oikein Väärin

18. Matkustajan olisi pidettävä kiinni kuljettajasta.

Oikein Väärin

19. Spyder-roadsterilla ajaminen on yhtä turvallista kuin autolla ajaminen.

Oikein Väärin

20. ABS:n ansiosta voit painaa jarrupoljinta voimakkaasti lukitsematta renkaita.

Oikein Väärin

Vastaukset

1. **Väärin**
Paina ainoastaan jarrupoljinta pysähtyäksesi nopeasti.
2. **Väärin**
Sinun on suoritettava käyttöä edeltävä tarkastus ennen jokaista ajokertaa.
3. **Väärin**
Jos tien pinnalla on jäätä, lunta, sohjoa tai riittävästi vettä, jolloin ajoneuvo voi joutua vesiliirtoon, ei VSS voi auttaa sinua säilyttämään ajoneuvosi hallintaa.
4. **Oikein**
5. **Oikein**
6. 1) Kypärä
2) Visiiri tai ajolasit
3) Pitkähihainen takki
4) Hanskat
5) Pitkälahkeiset housut
6) Umpinaiset, mieluiten nilkan yli ulottuvat ajosaappaat.
7. **Oikein**
8. **c. Etujarruvipu**
Ajoneuvossa ei ole etujarruvipua.
9. **Väärin**
Sinun pitäisi käyttää kaukovaloja myös päivällä.
10. **Oikein**
11. **Väärin**
Voit jarruttaa ja kääntyä tarvittaessa samanaikaisesti, mutta yleensä on parempi jarruttaa ennen käännöstä.
12. **b. 2 sekuntia**
Normaaliolosuhteissa turvallisuusvälin on oltava vähintään kaksi sekuntia.
13. **Oikein**
14. 1) Varmista, että ajoneuvosi valot ja heijastimet ovat puhtaat.
2) Käytä kaukovaloja aina kun mahdollista.
3) Käytä suuntavilkkuja.
4) Väläytä jarruvaloasi ennen hidastamista.
5) Käytä hätävilkkuja tarvittaessa.
6) Käytä äänimerkkiä kiinnittääksesi toisten huomion.
7) Vältä ajamista kuolleissa kulmissa.
8) Käytä kirkkaita värejä vaatetuksessa sekä heijastavia vaatteita.
15. **Väärin**
Paina jarrupoljinta ja pidä se alaspainettuna, älä pumpppaa. Ajoneuvo on varustettu ABS:llä, joka estää renkaiden lukkiutumisen.
16. **Oikein**
17. **Oikein**
Voit hinata ajoneuvollasi peräkär-ryä, jos noudatat kaikkia suosituk-sia tarkasti.
18. **Väärin**
Matkustajan pitää aina pitää kiinni matkustajan käsikahvoista.

19. Väärin

Henkilöautojen ja kuorma-autojen rakenne tarjoaa suojaa. Lisäksi matkustajat voivat niissä suojautua käyttämällä turvavöitä. Yleisesti ottaen voit olettaa, että Spyder-roadsterilla ajaminen on riskialttiimpaa kuin autolla ajaminen ja loukkaantumisriski on samankaltainen kuin moottoripyörällä ajettaessa.

20. Oikein

AJONEUVON TURVALLISUUSTIEDOT

Tässä ajoneuvossa on tärkeitä turvallisuuteen liittyviä tietoja sisältävä riippuva lipuke ja kilpiä.

Jokaisen tällä ajoneuvolla ajavan pitää lukea ja ymmärtää kaikki nämä tiedot ennen ajamista.

Riippuva lipuke

 **VAROITUS**

**Spyder roadster on tyyppiltään erilainen ajoneuvo - se edellyttää erityistaitoja ja -tietoja.
Opi millä tavoin Spyder roadster on erilainen.**

Lue käyttäjän käsikirja (etutavaratilassa) ja katso turvallisuutta koskeva video.

Suorita loppuun harjoituskurssi (mikäli on), **harjoittele**, tule taitavaksi hallintalaitteiden kanssa ja hanki sopiva lupa.

Lue turvallisuuskortti ennen ajoa.

Käytä aina kypärää ja ajovarusteita.

Tämäntyyppisillä ajoneuvoilla ajajat ovat alttiimpia tievaaroille kuin autoilla. Jopa taitavat kuljettajat voivat törmätä toisiin ajoneuvoihin tai menettää hallinnan. Tämä ajoneuvo ei suojaa sinua törmäyksessä.

Käsittelyrajat ja tieolosuhteet

Ajonvakautusjärjestelmä (VSS) ei voi estää sinua menettämästä ajoneuvosi hallintaa, kaatumasta nurin tai putoamasta ajoneuvosta, mikäli ylität ajoneuvon suorituskyvyn rajat. Tiedä rajat eri tieolosuhteita varten. Älä aja jäällä, lumessa tai maastossa. Vältä lätkäköitä ja juoksevaa vettä. Tämäntyyppinen ajoneuvo voi joutua vesiliirtoon vedessä ja luisua sora-, muta- ja hiekkapeitteisillä teillä. Jos sinun on ajettava tällaisissa tieolosuhteissa, hidasta vauhtia.

Ainoastaan asiakas saa poistaa tämän riippuvan lipukkeen.

704904124

704904124

Turvallisuuskortti

Turvallisuuskortti sijaitsee monitoimimittariston päällä. Vedä se ulos lukeaksesi sen ja varmista, että työnnyt sen paikoilleen ennen ajamaan lähtemistä.

Lue turvallisuuskortista ajoneuvoa koskevat avaintiedot ja pyydä myös mahdollisia uusia kuljettajia ja matkustajia lukemaan se, jotta he tietävät kuinka ajoneuvolla ajetaan. Siinä on myös tietoja, joihin viitataan säännöllisesti.

HUOM: Seuraava tässä käyttäjän käsikirjassa käytetty kuva on vain yleinen esitys. Oman ajoneuvosi malli voi olla erilainen.

VAROITUS

Spyder roadster on tyyppilään erilainen ajoneuvo - se edellyttää erityistoimia ja -tietoja.

Opi millä tavoin Spyder roadster on erilainen. Lue käyttäjän käsikirja (etutavaratilassa) ja katso turvallisuutta koskeva video.

Suorita loppuun harjoituskurssi (mikäli on), **harjoittele**, tule taitavaksi hallintalaitteiden kanssa ja hanki sopiva lupa. **Suorita** seuraavat toimenpiteet ennen jokaista ajoa.

<p>Selvitä tieolosuhteet. Ajonvakuutusjärjestelmä (VSS) ei voi estää sinua menettämästä ajoneuvosi hallintaa, kaatumasta nurin tai putoamasta ajoneuvosta, mikäli ylität ajoneuvon suorituskyvyn rajat. Tiedä rajat eri tieolosuhteita varten. Älä aja jäällä, lumessa tai maastossa. Vältä lätköitä ja juoksevaa vettä. Tämäntyyppinen ajoneuvo voi joutua vesiliirtoon vedessä ja luisua sora-, muta- ja hiekkapeitteisillä teillä. Jos sinun on ajettava tällaisissa tieolosuhteissa, hidasta vauhtia.</p> <p>Käytä kyypärrää ja ajovarusteita. Tämäntyyppisillä ajoneuvoilla ajajat ovat alttiimpia tievaraille kuin autoilla. Jopa katevat kuljettajat voivat törmätä toisiin ajoneuvoihin tai menettää hallinnan. Tämä ajoneuvo ei suojaa sinua törmäyksessä.</p>	<p>Anna matkustajalle ohjeet.</p> <ul style="list-style-type: none"> • Pidä aina kädensijoista kiinni ja pidä jalat jalakatpeissa. • Tarkkaile tietä. Nojautu kaarteisiin. Valmistaudu työssyyhin. <p>Pidä aina mielessä:</p> <ul style="list-style-type: none"> • Jarruta jarrupolkimella. • Vähennä nopeuttasi, jos vedät peräkärryä. • Varmista, että ympäristö on vapaa ja turvallinen ennen digitaalinväyttöön katsomista. • Ohjaa käännöksen suuntaan, älä ohjaa vastaan. • Pidä kaikki renkaat ajokäiställä, aja aina yhdessä linjassa äläkä eri käistöillä. <p>Suorita käyttöä edeltävä tarkastus</p>
---	---

704904045

704904045

TURVALLISUUSKORTTI

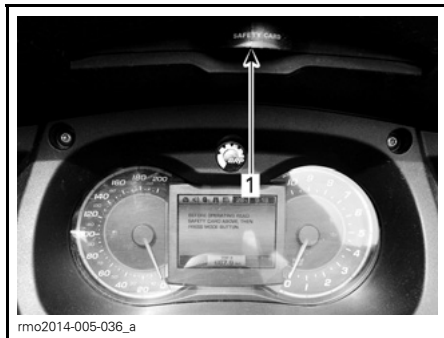

rmo2014-005-036_a

1. Turvallisuuskortin kielekkeen sijainti



rmo2014-005-007

TYYPILLINEN - TURVALLISUUSKORTTI
VEDETTYNÄ ULOS

Turvallisuustarrat

Nämä kilvet on kiinnitetty ajoneuvoon kuljettajan, matkustajien (2-UP) tai sivullisten turvallisuuden vuoksi.

Ajoneuvostasi löytyvät seuraavat kilvet, joiden on katsottava kuuluvan vakituisesti ajoneuvoon. Jos niitä puuttuu tai ne ovat vahingoittuneet, ne voi korvata uusilla ilmaiseksi. Ota yhteys valtuutettuun Can-Am -roadsterjälleenmyyjään.

HUOM: Mahdollisissa eroavaisuuksissa tämän käsikirjan ja ajoneuvon tietojen välillä ajoneuvon kilvissä olevat tiedot pätevät.

Kilpi 1

TIEROJA RENKAISTA	LUE KÄYTTÄJÄN KÄSIKIRJA TÄMÄ AJONEUVO ON VARUSTETTU SISÄKUMITTIOMILLA RENKAILLA	704904245
RENGASMERKKI: EDESSÄ: KENDA KR31 TAKANA: KENDA KR21	KYLMIEN RENKAIDEN PAINE	
RENGASKOKO: EDESSÄ: MC165/55R15 55H TAKANA: MC225/50R15 76H	SUURIMPAAN PAINOKAPASITEETTIN SAAKKA EDESSÄ: 138± 14 kPa (1,38± 0,14 bar) TAKANA: 193± 14 kPa (1,93± 0,14 bar)	
VANTEIDEN KOKO: EDESSÄ: 381 X 127 mm TAKANA: 381 X 178 mm	ENINTÄÄN 90 KG KUORMA EDESSÄ: 138± 14 kPa (1,38± 0,14 bar) TAKANA: 193± 14 kPa (1,93± 0,14 bar)	
	SUURIN PAINOKAPASITEETTI: 224 kg	

704904245

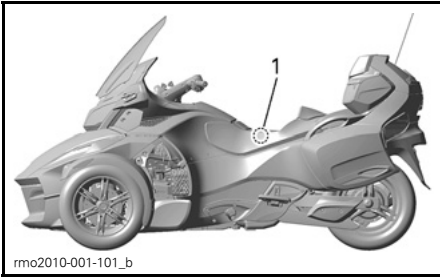

1. Kilven 1 sijainti

Kilpi 2

TÄRKEÄÄ
Älä puhdista emäksisellä tai hapollisella puhdistusaineella, polttoaineella tai liuottimella, jotta tuulilasin vaurioituminen vältetään.
704903339
Katso käyttäjän käsikirja.

704903339

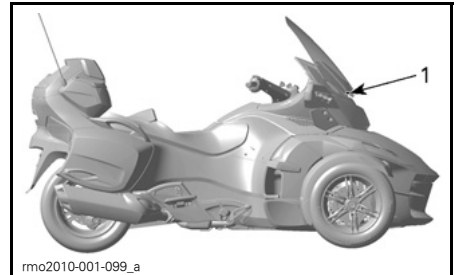

1. Kilven 2 sijainti

Kilpi 3

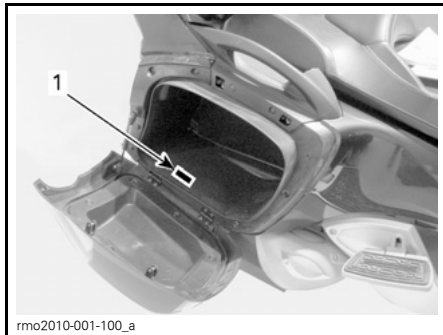
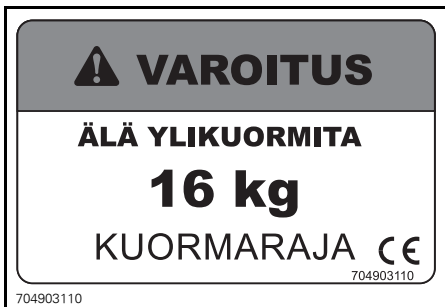

1. Kilpi 4 sijaitsee sivutavaratilassa

Kilpi 5



1. Kilpi 3 sijaitsee etutavaratilassa



Kilpi 4

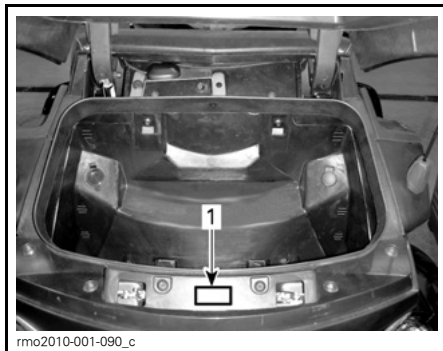

1. Kilpi 5 sijaitsee ylätavaratilassa

Kilpi 6

⚠ TÄRKEÄÄ	
MOOTTORIÖLJY JA TIETYT OSAT MOOTTORITILASSA SAATTAVAT OLLA KUUUMIA. SUORA KOSKETUS SAATTAA AIHEUTTAA IHOON PALOAVAMMOJA.	
Moottoriöljyn pinnantason tarkastaminen:	
- Varmista, että moottori on käyttölämpötilassaan.	
- Roadsterin on oltava tasaisella alustalla.	
- Anna moottorin käydä joutokäynnillä vähintään 30 sekunnin ajan.	
- Sammuta moottori & pyyhi mittatikku.	
- Mittatikku on ruuvattava kokonaan paikalleen ennen öljyn pinnantason tarkastamista.	
- Käytä synteettistä XPS-sekoiteöljyä (kesälaatu) tai vastaavaa moottoriyöriöljyä.	

704904073

704904073

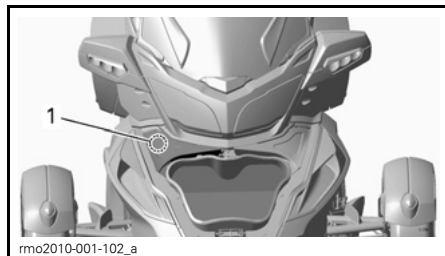

1. Kilpi 7 sijaitsee huoltokannen alla

Kilpi 8

⚠ VAROITUS	
Puhdista täyttöaukon kansi ennen sen irrottamista. Käytä pelkästään DOT 4 -jarrunestettä avaamattomasta astiasta.	

704901803

704901803

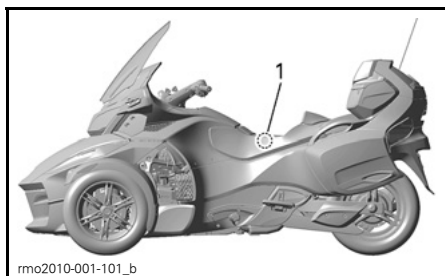

1. Kilpi 6 sijaitsee istuimen alla

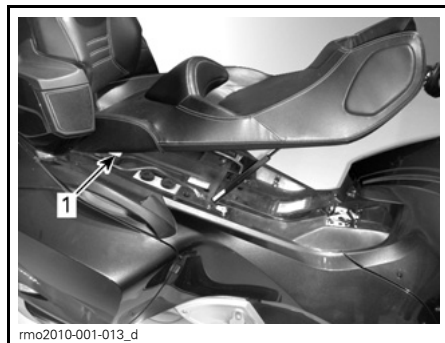

TYYPILLINEN

1. Kilpi 8 sijaitsee istuimen alla

Kilpi 7



JÄÄHDYTYSNESTESÄILIÖN KORKKI

Kilpi 9

 VAROITUS							
MINIMIPAINEN 70 kPa / 0,7 bar ÄLÄ YLITÄ SUOSIHELTUA 70 kPa:n / 0,7 bar PAINETTA							
KUORMA		(MATKUSTAJA + KUORMA) KG					704904301
		0	45	70	90	115	
KULJETTAVA	Kg	kPa/bar	kPa/bar	kPa/bar	kPa/bar	kPa/bar	
	70	310/3,10	380/3,80	450/4,50	480/4,80	515/5,15	
	90	345/3,45	415/4,15	480/4,80	515/5,15	550/5,50	
	115	380/3,80	450/4,50	515/5,15	550/5,50	585/5,85	

704904301

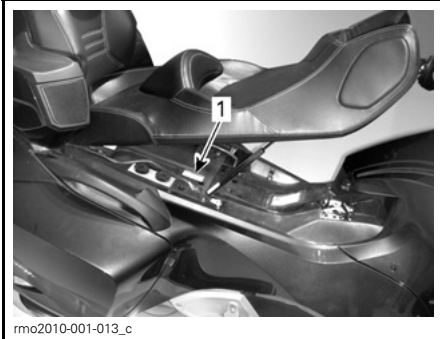

TYYPILLINEN

1. Kilpi 9 sijaitsee istuimen alla

***KÄYTTÖÄ
EDELTVÄ
TARKASTUS***

KÄYTTÖÄ EDELTÄVÄ TARKASTUSLISTA

VAROITUS

Suorita käyttöä edeltävä tarkastus ennen jokaista ajokertaa havaitaksesi mahdolliset ongelmat. Käyttöä edeltävä tarkastus auttaa sinua valvomaan osien kulumista ja kuntoa ennen kuin niistä tulee ongelma. Korjaa kaikki havaitsemasi ongelmat vähentääksesi rikkoutumis- tai onnettomuusrisiä. Ota tarpeen mukaan yhteys valtuutettuun Can-Am -roadsterjälleenmyyjään.

Turvallisuuskortissa on käyttöä edeltävä tarkastuslista.

Tarkasta:

- **Renkaat:** Tarkasta vaurioiden varalta. Tarkasta renkaiden ilma ja kuluuspinta. Katso kappale *HUOLTO-TOIMENPITEET*.
- **Pyörät ja pyöränmutterit:** Tarkasta vaurioiden varalta. Kierrä jokaista etupyörän pyöränmutteria käsin varmistaaksesi niiden kireyden. Varmista, että takapyörän akselin mutteri on paikoillaan.
- **Vetohihna:** Tarkasta rispaantumien, viiltojen, reikien ja puuttuvan hammastuksen varalta. Tarkasta linjaus. Katso lisätietoja kappaleesta *HUOLTOTOIMENPITEET*.
- **Vuodot:** Tarkasta ajoneuvon alapuolen alue vuotojen varalta.
- **Tavaratilojen kannet ja hansikaskokero:** Vedä varmistaaksesi, että ne kaikki ovat lukittuna.
- Varmista, että istuin lukittu.
- **Sivupeilit:** Puhdista ja säädä: (katso *PEILIT* kappaleessa *VARUSTUS*).
- **Jarrupoljin:** Paina ja varmista, että tunnet voimakkaan vastuksen. Vapautettaessa polkimen on palattava kokonaan takaisin.
- **Kaasukahva:** Kierrä useita kertoja. Varmista, että se toimii esteettömästi ja palautuu tyhjäkäyntiasentoon vapautettaessa.

- **Kytkinvipu:** (SM6-malli) Säädä mieltymystesi mukaisesti (katso kappale *ENSISIJAISET HALLINTA-LAITTEET*). Paina pohjaan varmistaaksesi sen normaali toiminta, vivun on palautettava kokonaan vapautettaessa.
- **Vaihdevipu** (SE6-malli): Varmista, että vaihdevipu toimii normaalisti molempiin suuntiin ja palautuu keskelle vapautettaessa.
- **Matkustajan jalkatukien korkeuden säätö:** Varmista, että matkustajan jalkatuet ovat sopivalla korkeudella. Säädä tarvittaessa.
- **Paino:** Varmista, että ajoneuvon kokonaiskuorma (mukaan luettuina kuljettaja, matkustaja, kuorma ja lisävarusteet) ei ylitä 224 kg.
- **Peräkärri:** Jos hinaat peräkärriä, varmista seuraavat asiat: kuorma on oikein kuormattu ja kiinnitetty, kannet ovat kiinni, peräkärrien turvavaijerit ovat asianmukaisesti kiinnitetty ajoneuvon vetokoukkuun, kaikki peräkärrien valot toimivat ja heijastimet ovat puhtaat. Tarkasta peräkärrien renkaiden kunto ja ilmanpaine.
- **Jäähdyttimen tuulettajan säleiköt:** Poista kaikki lika säleikoista. Älä puhdista korkeapainepesurilla, koska se saattaa vaurioittaa jäähdyttäjän siipiä. Puhdista ainoastaan paineilmalla.

Käännä virta-avain PÄÄLLE-asentoon:

- **Monitoimimittaristo:** Tarkasta mittarit, merkkivalot, viestit ja polttoainemäärä.
- **Valot:** Tarkasta ajovalojen, takavalon, jarruvalon, suuntavilkkujen ja hätävilkkujen toiminta.
- **Äänimerkki:** Tarkka toiminta.
- **Ohjaus:** Käynnistä moottori ja tarkasta, että ohjaus toimii esteettömästi.

- **Moottorin pysäytyspainike:** Tarkasta, että moottorin pysäytyspainike toimii oikein.
- **Pysäköintijarru:** Käynnistä moottori, vapauta pysäköintijarru ja varmista, että jarrun merkkivalo ei pala moitoimimittarissa.
- **Jarrut:** Aja lyhyt matka eteenpäin hitaasti ja jarruta testataksesi.

Lukitse turvallisuuskortti aina takaisin paikoilleen.

***Tämä sivu on
tarkoituksella tyhjä***

HUOLTO

HUOLTOTAULUKKO

Ajoneuvosi huoltaminen on erittäin tärkeää, jotta se pysyy turvallisessa käyttökunnossa. Asianmukainen huolto on omistajan vastuulla. Huoltotaulukko ei mitätöi käyttöä edeltävää tarkastusta.

VAROITUS

Huoltotaulukon ja huoltomenetelmien mukainen huollon laiminlyönti saattavat tehdä ajoneuvon käytöstä epäturvallisen.

SISÄÄNAJOVAIHEEN TARKASTUS 5 000 KM

Käytä BRP Utility and Diagnostic Software -diagnostiikkaohjelmaa (B.U.D.S.) ja tarkasta vikakoodit sekä asenna tarvittavat päivitykset.

Vaihda moottoriöljy ja öljynsuodatin.

Tarkasta kytkinnesteen määrä (vain SM6-malli).

Tarkasta jarrunesteen määrä.

Tarkasta peruutusmekanismin toiminta.

Tarkasta moottorin jäähdytysnesteen määrä.

Tarkasta kierrettävän kaasukahvan toiminta.

Tarkasta valojärjestelmä (jarruvalo, hätävilkut, suuntavilkut, sivuvalot, rekisterikilven valo). Puhdista jarruvalon katkaisin

Tarkasta hallintalaitteiden katkaisimien toiminta.

Tarkasta käyttöhihnan kunto ja kireys. Säädä tarvittaessa.

Tarkasta etupyörien pyöränmutterien kiristysmomentti.

Tarkasta takapyöränmutterien kiristysmomentti.

Tarkasta pysäköintijarrun toiminta. Säädä tarpeen mukaan.

Tarkasta pyörien kuluneisuus. Linjaa etupyörät tarvittaessa.

Tarkasta renkaiden rengaspaine. Säädä tarpeen mukaan.

Tarkasta jarrupalojen ja -levyjen kunto.

Tarkasta, että matkustajan käsikahvat eivät ole löystyneet.

Tarkasta, että jalkatuet eivät ole löystyneet.

Tarkasta korin paneelien löysyys.

Tarkasta tavaratilan salpojen, saranoiden ja avainurien toiminta.

JOKA 15 000 KM VÄLEIN TAI VUOSITTAIN(KUMPI TAHANSA TÄYTTYY ENSIN)
Käytä BRP Utility and Diagnostic Software -diagnoosiikkaohjelmää (B.U.D.S.) ja tarkasta vikakoodit sekä asenna tarvittavat päivitykset.
Vaihda moottoriöljy ja öljynsuodatin.
Tarkasta kytkinnesteen määrä (vain SM6-malli).
Tarkasta jarrunesteen määrä. Vaihda kahden vuoden välein
Tarkasta jarruletkut.
Tarkasta peruutusmekanismin toiminta.
Tarkasta jäähdytin, letkut ja vesipumppu.
Tarkasta moottorin jäähdytysnesteen määrä.
Suorita jäähdytysjärjestelmän painetesti.
Tarkasta kierrettävän kaasukahvan toiminta.
Tarkasta valojärjestelmä (jarruvalo, hätävilkut, suuntavilkut, sivuvalot, rekisterikilven valo). Puhdista jarruvalon katkaisin
Tarkasta hallintalaitteiden katkaisimien toiminta ja matkustajan katkaisimien toiminta.
Tarkasta polttoaineletkujen, polttoaineen päästöputkien ja säiliön kunto.
Tarkasta akun liitosten kireys.
Tarkasta käyttöhihnan kunto ja kireys. Säädä tarvittaessa.
Tarkasta ja kiristä pakoputki, kiinnitysrenkaat ja liitokset sekä tiivisteiden kunto.
Tarkasta, ettei ohjauksessa ole epänormaalia välystä.
Tarkasta raidetankojen kunto.
Tarkasta, ettei iskunvaimentimissa ole vuotoja tai muita vaurioita.
Tarkasta etupyörien pyöränmutterien kiristysmomentti.
Tarkasta takapyöränmutterien kiristysmomentti.
Tarkasta pallonivelten kunto.
Tarkasta etupyörän laakerien kunto
Tarkasta pysäköintijarrun toiminta. Säädä tarpeen mukaan.
Tarkasta pyörien kuluneisuus. Linjaa etupyörät tarvittaessa.
Tarkasta renkaiden rengaspaine. Säädä tarpeen mukaan.
Tarkasta jarrupalojen ja -levyjen kunto.
Tarkasta, että matkustajan käsikahvat eivät ole löystyneet.

JOKA 15 000 KM VÄLEIN TAI VUOSITTAIN(KUMPI TAHANSA TÄYTTY Y ENSIN)

Tarkasta, että jalkatuet eivät ole löystyneet.

Tarkasta korin paneelien löysyys.

Tarkasta tavaratilan salpojen, saranoiden ja avainurien toiminta.

JOKA 30 000 KM VÄLEIN

Vaihda ilmansuodatin ja puhdista ilmansuodattimen kotelo.

Vaihda kytkinneste (**vain SM6-malli**).

Vaihda polttoainesuodatin (tai joka 5. vuosi).

JOKA 45 000 KM VÄLEIN

Vaihda HCM:n (hydraulinen ohjausyksikkö, hydraulic control module) öljynsuodatin (**vain SE6-malli**).

Vaihda säiliön esisuodatin.

Vaihda moottorin jäähdytysneste (tai viiden vuoden välein).

Vaihda sytytystulpat.

Tarkasta etujousituksen tukivarsien kumiholkit.

SISÄÄNAJOVAIHEEN TARKASTUS

Suosittelimme, että tarkastutat ajoneuvon valtuutetulla Can-Am -jälleenmyyjällä ensimmäisten 1 000 km:n jälkeen. Tämä huolto on erittäin tärkeä, eikä sitä pidä jättää tekemättä.

HUOM: Sisäänajovaiheen tarkastuksen maksaa ajoneuvon omistaja.

Suosittelimme, että valtuutettu Can-Am -jälleenmyyjä allekirjoittaa tarkastuksen sen suoritettuaan.

Sisäänajovaiheen tarkastuspäivä

Valtuutetun jälleenmyyjän allekirjoitus

Jälleenmyyjän nimi

HUOLTOTOIMENPITEET

Tämä osa sisältää perushuoltotoimenpiteiden ohjeet. Jos sinulla on niiden suorittamiseen tarvittavat mekaanikon taidot ja tarvittavat työkalut, voit suorittaa nämä toimenpiteet itse. Elli näin ole, ota yhteys valtuutettuun Can-Am -roadsterjälleenmyyjäsi.

Muut tärkeät huoltotaulukon toimenpiteet ovat vaikeampia ja ne edellyttävät erikoistyökaluja, siksi ne on syytä antaa valtuutetun Can-Am -roadsterjälleenmyyjän suorittavaksi.

VAROITUS

Sammuta moottori ja noudata näitä huoltotoimenpiteitä suorittaessasi huoltoa. Ellet noudata oikeita huoltotoimenpiteitä, saatat saada palovammoja kuumista osista, loukkaantua liikkuvista osista, sähkölaitteista, kemikaaleista tai joutua muuhun vaaratilanteeseen.

Moottoriöljy

Suosittelava moottoriöljy

Sama öljy voitelee moottorin, vaihdelaatikon, kytkimen ja hydraulisen ohjauksyksikön (HCM, hydraulic control module) SE6-malleissa.

Käytä SYNTEETTISTÄ XPS 4-TAHTISE-KOITEÖLJYÄ (KESÄLAATU) (P/N 293 600 121) tai 5W40 semisynteettistä (vähintään) tai synteettistä moottori-pyöräöljyä, joka vastaa API-luokitusta SL, SJ, SH, SG tai korkeampi. Tarkasta aina API-luokitus öljykanisterista.

ILMOITUS Älä lisää mitään öljyn lisäaineita suositeltuun öljyyn. Se saattaa johtaa vaihdelaatikon ja kytkimen toimintahäiriöön.

Moottoriöljyn pinnan tason tarkastus

Moottoriöljyn pinnan tason tarkastusta tehtäessä moottorin on oltava normaalissa toimintalämpötilassa.

1. Aja vähintään 15 km.
2. Pysäköi ajoneuvo tasaiselle alustalle.
3. Anna moottorin olla tyhjäkäynnillä 10 minuutin ajan.

VAROITUS

Pakokaasut sisältävät myrkyllistä hiilimonoksidia, joka keraantyy nopeasti suljetussa tai huonosti ilmastoidussa tilassa. Tämä voi aiheuttaa vahingoittumisen tai kuoleman. Käytä moottoria vain hyvin ilmastoidussa tilassa, joka ei ole suljettu.

ILMOITUS Jos öljyn tasoa säädetään moottorin ollessa kylmä, öljyä saattaa täyttyä liikaa.

4. Pysäytä moottori.

HUOMIO: Moottoriöljyn tason tarkastus tulee suorittaa kahden minuutin kuluessa moottorin sammuttamisesta.

5. Avaa istuin. Katso kohta *ISTUIMEN AVAAMINEN* kappaleessa *VARUSTUS*.
6. Ruuvaa mittatikku irti ja poista se.

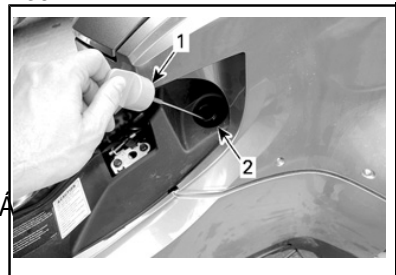

1. Öljyn mittatikku
2. Öljyntäyttöletku
7. Pyyhi mittatikku.
8. Asenna mittatikku takaisin paikalleen ja **kierrä se kokonaan perille**.
9. Ruuvaa mittatikku irti ja poista se uudelleen.
10. Tarkista öljymäärä mittatikusta.

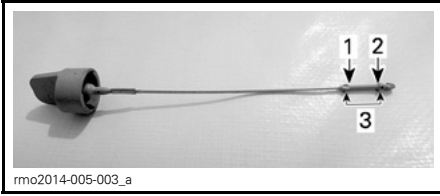

rmo2014-005-003_a

1. Ylämerkki (MAX)
2. Alamerkki (MIN)
3. Käyttöalue

Öljyn taso ala- (MIN) ja ylämerkin (MAX) välillä:

1. Älä lisää öljyä.
2. Aseta mittatikku huolellisesti paikoilleen ja kiristä se.
3. Sulje istuin.

Öljyn taso alle alamerkin (MIN):

1. Lisää noin 500 ml suositeltua öljyä.

HUOMIO: Öljymäärä ala- (MIN) ja ylämerkin (MAX) välillä on 500 ml.

2. Käynnistä moottori uudelleen ja anna käydä 10 minuuttia tyhjäkäynnillä.

⚠ VAROITUS

Pakokaasut sisältävät myrkyllistä hiilimonoksidia, joka kerääntyy nopeasti suljetussa tai huonosti ilmastoidussa tilassa. Tämä voi aiheuttaa vahingoittumisen tai kuoleman. Käytä moottoria vain hyvin ilmastoidussa tilassa, joka ei ole suljettu.

ILMOITUS Jos öljyn tasoa säädetään moottorin ollessa kylmä, öljy saattaa täyttyä liikaa.

3. Pysäytä moottori.

HUOMIO: Moottoriöljyn tason tarkastus tulee suorittaa kahden minuutin kuluessa moottorin sammuttamisesta.

4. Tarkasta öljymäärä uudelleen.
5. Toista edellä mainitut vaiheet, kunnes öljyn pinnan taso on mittatikuksen ala- ja ylämerkin välillä. **Älä täytä liikaa.**
6. Aseta mittatikku huolellisesti paikoilleen ja kiristä se.
7. Sulje istuin.

Moottoriöljyn vaihtaminen

Varmista ennen öljyn vaihtamista, että ajoneuvo on tasaisella alustalla.

ILMOITUS Öljy ja öljynsuodatin on vaihdettava samaan aikaan. Öljynvaihto on suoritettava moottorin ollessa lämmin.

⚠ TÄRKEÄÄ Moottori- ja vaihteistoöljy voi olla erittäin kuuma.

1. Irrota seuraavat oikeanpuoleiset korin paneelit. Katso kohta **KORIN PANEELIT** kappaleessa **VARUSTUS**:
 - Sivupaneeli
 - Yläsivupaneeli
2. Puhdista tyhjennystulppien ympäristö ajoneuvon alta.
3. Aseta ajoneuvon alle sopiva tyhjennysastia.
4. Avaa moottori- ja vaihteistoöljyn tyhjennystulpat ja hävitä tiivistealuslevyt.

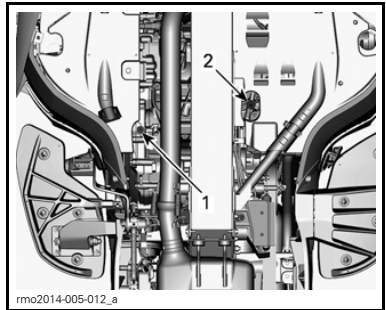

rmo2014-005-012_a

1. Moottoriöljyn tyhjennystulppa
2. Vaihdelaatikon tyhjennystulppa
5. Irrota mittatikku.
6. Vaihda moottorin öljynsuodatin. Katso kohta **MOOTTORIN ÖLJYN-SUODATTIMEN IRROTTAMINEN** jäljempänä tässä osassa.
7. Varaa riittävästi aikaa ja anna kaiken öljyn valua pois moottorista ja vaihdelaatikosta.
8. Puhdista vaihdelaatikon tyhjennystulpan magneetti.
9. Asenna **UUDET** tiivistealuslevyt ja O-renkaat sekä moottorin että vaihdelaatikon tyhjennystulppiin.

ILMOITUS Älä koskaan käytä tyhjennystulppien tiivistealuslevyjä uudelleen irrotettuasi ne. Vaihda aina ne uusiin tiivisteisiin.

10. Kiristä moottorin tyhjennystulpat momenttiin 25 N•m - 30 N•m.
11. Kiristä vaihdelaatikon tyhjennystulppa momenttiin

18 N•m - 20 N•m. **Ä**

SM6-malli

12. Lisää 4,9 L suositeltua öljyä moottoriin.

SE6-malli

13. Lisää 5,3 L suositeltua öljyä moottoriin.

Kaikki mallit

14. Käynnistä moottori ja anna käydä kaksi minuuttia tyhjäkäynnillä.

ILMOITUS Älä lisää moottorin kierroksia tyhjäkäyntivaiheen aikana, sillä se voi aiheuttaa pysyvän moottorivaurion.

ILMOITUS Varmista, että öljynpaineen merkkivalo sammuu viiden sekunnin kuluttua moottorin käynnistämisestä. Jos öljynpaineen merkkivalo PALAA yli viiden sekunnin kuluttua moottorin käynnistämisestä, SAMMUTA moottori ja tarkasta öljymäärä uudelleen.

Tarkasta, ettei ole vuotoja:

- Moottoriöljyn öljynsuodatin
- Moottorin ja vaihdelaatikon tyhjenystulpat

15. Pysäytä moottori.

HUOM: Öljyn mittatikku antaa oikean tarkastustuloksen, kun öljyn lämpötila on 80°C.

16. Tarkasta öljymäärä lämpötilassa 80°C ja lisää puuttuva määrä.

HUOM: Kun öljyn pinta on alamerkissä, lisää öljyä 500 ml, jotta öljyn pinta saavuttaa ylämerkin (F).

HUOM: SE6-malli: jos vaihdat sekä moottorin öljynsuodattimen että HCM:n öljynsuodattimen, lisättävän öljyn kokonaismäärä on 5,6 L.

17. Asenna kaikki irrottamasi korin osat takaisin paikoilleen.

18. Hävitä jäteöljy paikallisten määräysten mukaan.

Moottoriöljyn öljynsuodatin

Moottoriöljyn öljynsuodattimen irrottaminen

1. Katso *MOOTTORIÖLJYN VAIHTAMINEN* irrottaaksesi tarvittavat korin osat.
2. Ruuvaa auki öljynsuodattimen kannsi.

HUOM: Laita kangasta kannen ympärille pitääksesi osat puhtaana öljystä.

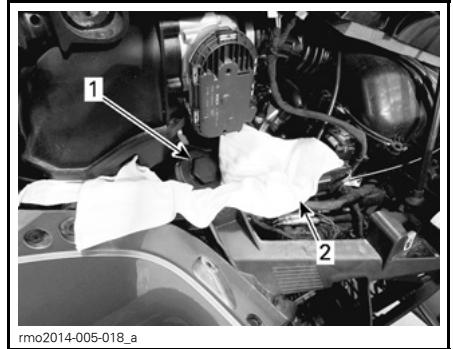

1. Öljynsuodattimen kannsi
2. Kangas

3. Irrota öljynsuodattimen kannsi ja sen O-renkaat. Hävitä O-renkaat.
4. Irrota öljynsuodatin.
5. Hävitä suodatin paikallisten määräysten mukaan.

Moottoriöljyn öljynsuodattimen asentaminen

Asennus tapahtuu päinvastaisessa järjestyksessä kuin irrottaminen. Kiinnitä kuitenkin huomiota seuraavaan.

1. Tarkasta öljyn syöttö- ja poistoaukot kampikammiossa ja puhdista, jos ne ovat likaantuneet.
2. Asenna **UUDET** öljynsuodattimen kannen O-renkaat.

Öljyä öljynsuodatin ja O-renkaat kevyesti asentamisen helpottamiseksi ja pitääksesi O-renkaat paikoillaan asennusvaiheessa. Katso seuraava kuva.

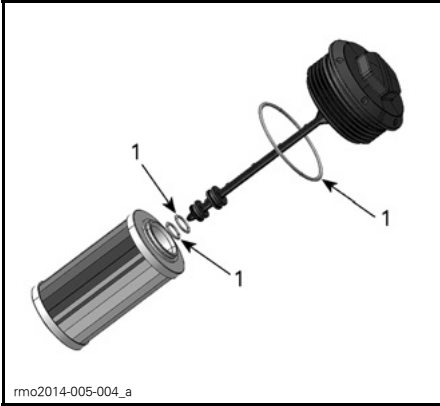

rmo2014-005-004_a

1. Laita öljyä tähän



rmo2014-005-026_a

1. Suoja
2. Suodatin

Ilmansuodatin

Ilmansuodattimen irrottaminen

1. Irrota seuraavat korin paneelit päästäksesi käsiksi ilmansuodattimeen. Katso kohta *KORIN PANEELIT* kappaleessa *VARUSTUS*.
 - VASEN sivupaneeli
 - VASEN yläsivupaneeli.

Irrota kolme ruuvia ilmansuodattimen suojusta.

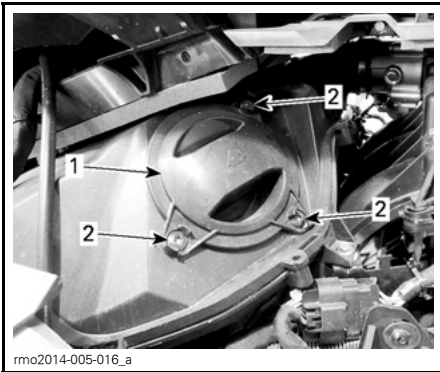

rmo2014-005-016_a

1. Suoja
2. Ruuvit

Irrota ilmansuodattimen suoja ja suodatin,

Ilmansuodattimen tarkastaminen

Tarkasta ilmansuodattimen puhtaus ja että siinä ei ole vaurioita.

ILMOITUS Ei ole suositeltavaa käyttää paineilmaa paperisuodattimen puhdistamiseen. Se saattaa vaurioittaa paperikuituja ja huonontaa suodattimen suodatuskykyä pölyisessä ympäristössä.

ILMOITUS Älä pese paperisuodattinta millään puhdistusaineella.

Vaihda ilmansuodatin tarvittaessa.

Ilmansuodattimen asentaminen

Aseta ilmansuodatin varoen paikalleen.

HUOM: Varmista, että asennat ilmansuodattimen oikeaan suuntaan.

Aseta ilmansuodattimen kansi oikein paikalleen ja kiinnitä kaikki kiinnikkeet.

Asenna osat takaisin paikoilleen päinvastaisessa järjestyksessä kuin irrotit ne.

Moottorin jäähdytysneste

Moottorin jäähdytysnestemäärän tarkastaminen

VAROITUS

Jäähdytysneste voi olla hyvin kuumaa ja sitä voi roiskua avattaessa säiliötä moottorin ollessa kuuma. Vältä palovammat ja tarkasta jäähdytysnesteen määrä moottorin ollessa kylmä.

Jäähdytysjärjestelmä pitää täyttää tislattun veden ja pakkasnesteen sekoituksella (50 % tislattua vettä, 50 % pakkasnestettä).

Käytä LONG LIFE -JÄÄNESTOAINETTA (P/N 219 702 685) parhaan suorituskyvyn takaamiseksi.

Tarkista jäähdytysnesteen määrä seuraavasti moottorin ollessa kylmä:

1. Pysäköi ajoneuvo lujalle, tasaiselle alustalle.
2. Avaa etutavaratilan kansi.
3. Irrota muoviniitti oikeanpuoleisesta huoltokannesta.

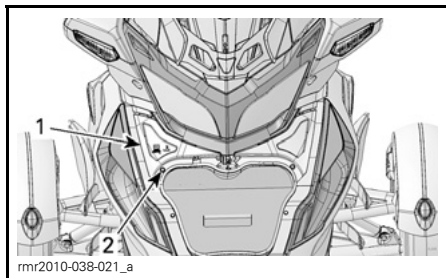

1. Oikeanpuoleinen huoltokansi
2. Muoviniitti

4. Vedä huoltokantta alaspäin ulokkeen avulla vapauttaaksesi etumaskeen yläkielekkeet.



rnr2010-038-061_a

5. Vedä takakieleke pois.
6. Nosta huoltokantta irrottaaksesi sen.

ILMOITUS Varo, että et vaurioita FCS-katkaisinta.

7. Tarkista jäähdytysnesteen määrä oikealla puolella sijaitsevasta jäähdytysnestesäiliöstä. Jäähdytysnesteen on oltava näkyvissä hiukan yli kylmän tason (COLD) merkin yläpuolella.

HUOM: Jos moottori on kuuma, jäähdytysnesteen on oltava näkyvissä ylitämättä kuuman tason (HOT) merkkiä.



rmo2014-005-010_a

1. Jäähdytysnestesäiliön korkki

8. Lisää tarvittaessa jäähdytysnestettä, kunnes sitä tulee näkyviin hiukan kylmän tason (COLD) merkin yläpuolelle. Vältä roiskuminen käyttämällä suppiloa. **Älä täytä liikaa.**
9. Lopeta jäähdytysnesteen lisääminen, kun jäähdytysnestettä näkyy putkessa.

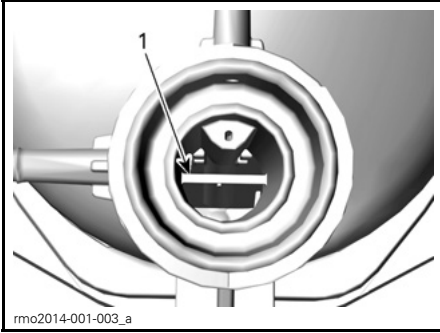

1. Jäähdytysnesteen kuumen tason (HOT) viiteviiva

10. Asenna huoltokansi takaisin paikoilleen.

HUOM: Usein lisää jäähdytysnestettä tarvitseva jäähdytysjärjestelmä viittaa vuotoihin tai moottoriongelmiin. Ota yhteys valtuutettuun Can-Am -roadsterjälleenmyyjään.

Jäähdyttimen tuulettimet

Jäähdyttimen tuulettimien puhdistaminen

Poista kaikki lika säleiköistä.

HUOM: Älä puhdista korkeapainepepurilla, koska se saattaa vaurioittaa jäähdyttäjän siipiä. Puhdista ainoastaan paineilmalla.



1. Jäähdyttimen tuulettimen säleiköt

HUOM: Jäähdyttimen tuulettimet painavat ilmaa kohti ajoneuvon etuosaa silloin, kun moottori on käynnissä ja se pysäytetään tai kun sillä ajetaan hitaalla nopeudella. Kun ajoneuvolla ajetaan nopealla nopeudella, tuulettimet painavat ilmaa kohti ajoneuvon takaosaa.

Kytkinneeste (SM6-malli)

Kytkinneestein määrän tarkastaminen

Tarkasta kytkinneestein määrä, jos kytkin ei toimi normaalisti tai vaihteiden vaihtaminen vaihdopolkimella on vaikeaa.

Kytkinneesteä säiliö sijaitsee lähellä peruutuspainiketta ohjaustangon vasemmassa käsikahvassa.

Tarkista kytkinneestein määrä seuraavasti:

1. Pysäköi ajoneuvo lujalle, tasaiselle alustalle.
2. Aseta ohjaustanko suoraan, jotta kytkinneesteä säiliön yläosa on vaakatasossa.
3. Pyyhi korkin alue puhtaaksi.
4. Käytä työkalusarjassa olevaa Phillips-ruuvimeisseliä.
5. Ruuvaa korkin kiinnitysruuvit auki.



6. Irrota varovasti korkki. Varo, että et pudota korkin tiivistettä.

7. Katso säiliön sisäpuolelle nähdäkseksi nesteen määrän.

Tarkasta kytkinnesteen määrä säiliössä:

- Kytkinnesteen on oltava samalla tasolla täyttöviivan kanssa (ulkonema säiliön seinässä).

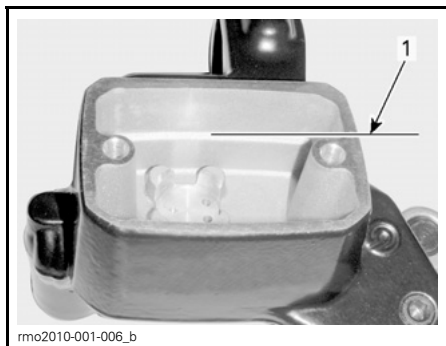

NESTE POISTETTU SELKEYTTÄMISEN VUOKSI

1. Täyttöviiva

Kytkinnesteen lisääminen

1. Jos nestettä on vähemmän kuin määritelty, lisää nestettä säiliöön sen täyttöviivan tasolle. Käytä aina DOT 4 -jarrunestettä.
2. Lisää nestettä tarvittaessa. Älä täytä liikaa.

ILMOITUS Pyyhi kaikki roiskeet välittömästi pois.

3. Työnnä korkin sisällä oleva tiiviste takaisin.

4. Asenna säiliön korkki takaisin paikalleen.

5. Kiristä korkin ruuvit.

Akku

Akun sijainti

Akku sijaitsee etutavaratilassa.

Avaa etutavaratila päästäksesi käsiksi akkuun.



ETUTAVARATILA AVATTU

Avaa huoltokansi.

Irrota vuoraus, jos se kuuluu varustukseen.



1. Harjasvuoraus

Löysää ruuvit ja avaa akun huoltoluuku.

Akun lataus

Ajoneuvo on varustettu niin kutsutulla huoltovapaalla akkutyypillä. Akku on täysin suljettu, joten siihen ei tarvitse lisätä vettä eikä tarkistaa akkuhapon määrää. Akku voi tarvita latausta, jos ajoneuvolla ei ole ajettu vähintään yhteen kuukauteen.

Älä koskaan vaihda akkua itse, akun vaihtamisen saa suorittaa vain valtuutettu Can-Am -roadsterjälleenmyyjä.

VAROITUS

Älä käytä perinteisiä lyijyhappoakkuja. Perinteisen lyijyhappoakun ylivuotolekkusta saattaa vuotaa akkuhappoa. Happoa saattaa vuotaa myös, jos akkuhappokotelo on haljennut tai vaurioitunut, jolloin happo aiheuttaa vakavia syöpy-miä.

Voit ladata akun sen ollessa paikoillaan ajoneuvossa.

ILMOITUS Noudata akkulaturisi mukana olevia ohjeita. Väärä akun lataaminen voi vahingoittaa akkua.

Lataa akku seuraavasti:

1. Avaa etutavaratila.
2. Irrota akun huoltoluukku.
3. Kytke ensin POSITIIVINEN (+) johto vastaavaan napaan.
4. Kytke NEGATIIVINEN (-) johto vastaavaan napaan.

ILMOITUS Kytke aina POSITIIVINEN (+) johto ensiksi välttääksesi ajoneuvon sähköjärjestelmän vauriot.

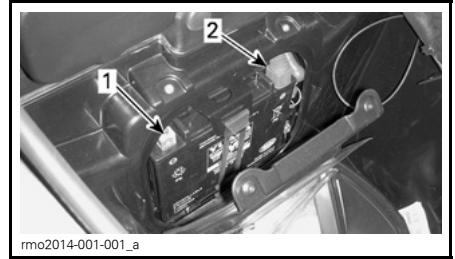

1. NEGATIIVINEN (-) napa
2. POSITIIVINEN (+) napa

5. Käynnistä akkulaturi. Latausaika riippuu latausvirrasta.

Kun akku on ladattu:

6. Irrota ensiksi NEGATIIVINEN (-) johto.
7. Irrota sitten POSITIIVINEN (+) johto.

ILMOITUS Irrota aina NEGATIIVINEN (-) johto ensiksi välttääksesi ajoneuvon sähköjärjestelmän vauriot.

8. Sulje akun huoltokansi ja etutavaratila.

Lataamiseen voidaan käyttää vakioakkulatureita. Suositeltava latausvirta on 2 A. Jos akku on tyhjä, se voidaan apukäynnistää auton akun avulla (katso kohta *KORJAUS MATKAN VARRELLA*).

Kotilatauksessa voidaan käyttää "kestolaturia" hidastamaan akun latausta. Sen tyyppinen laturi voidaan antaa olla kytkettynä akkuun pidemmän aikaa vahingoittamatta akkua. Noudata aina laturin ohjeissa mainittua latausaikaa.

Vetohihna

Tarkasta silmämääräisesti vetohihnan linjaus ja kunto ennen jokaista ajokertaa.

Vetohihnan linjaaminen ja kireyden säätö tulisi aina suorittaa ainoastaan valtuutetun Can-Am -roadsterjälleenmyyjän toimesta kappaleen *HUOLTO-TAULUKKO* mukaan.

Vetohihnan linjaaminen

Hihnan ja ketjupyörän sisälaipan välisen raon on oltava vähintään seuraavan summa: "X" + "Y" = 3,25 mm ± 2,75 mm. Jos hihna ulottuu ketjupyörän ulkoreunan yli, linjautu se valtuutetulla Can-Am -roadsterjälleenmyyjällä mahdollisimman pian.

HUOM: Hihna voi koskettaa **VAIN YHDEN** hammaspyörän **VAIN YHTÄ** laippaa.

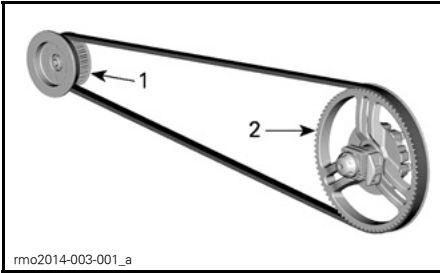

TYYPILLINEN

1. Etuhammaspyörä
2. Takahammaspyörä

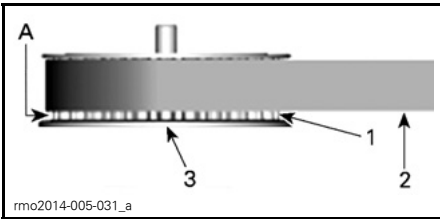

ESIMERKKI - ETUHAMMASPYÖRÄ

1. Etuhammaspyörän hammas
 2. Hihna
 3. Hammaspyörän sisälaippa
- A. VÄLI "X"

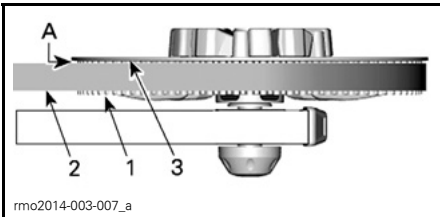

TAKAHAMMASPYÖRÄ

1. Takahammaspyörän hammas
 2. Hihna
 3. Hammaspyörän sisälaippa
- A. VÄLI "Y"

Vetohihnan kuluneisuus



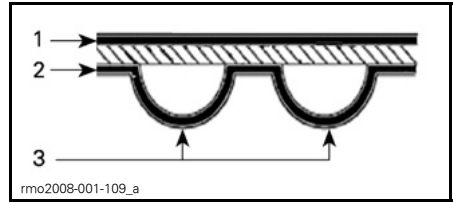



Tarkasta vetohihna ajoneuvon ollessa tasaisella alustalla ja vaihde vapaalla, moottori sammuksissa. Sinulla on myös oltava riittävästi tilaa — sinun liikutettava ajoneuvoa eteenpäin tai taaksepäin, jotta voit tarkastaa hihnan koko pituudeltaan.



VETOHIHINAN PINNAT

1. Ulkopinta
2. Hammastuspuolen pinta
3. Hammas

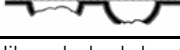
Tarkasta seuraavien puutteiden varalta:

KULUNEISUUS JA KUNTO	TARVITTAVA TOIMENPIDE
Hyvä kunto 	Ei mitään
Hiushalkeamia 	Tarkkaile kuntoa
Pieniä lohkeamia 	Tarkkaile kuntoa
Avoimia halkeamia 	Vaihda hihna
Suuri kuluma 	Vaihda hihna
Puuttuva hammastus 	Vaihda hihna
Hihnan kudus kulunut, sisäosat näkyvillä 	Vaihda hihna
Kivivaurio 	Vaihda hihna

HUOM: Hiushalkeamat eivät edellytä hihnan vaihtamista, mutta hihnan kuntoa on tarkkailtava jatkuvasti — hiushalkeamat saattavat johtaa avoimiin halkeamiin tai puuttuvaan hammastukseen, jolloin hihna on vaihdettava. Hihnan keskiosan vauriot edellyttävät myös jossain vaiheessa hihnan vaihtoa, mutta halkeamien ylettyessä hihnan reunaan, vika edellyttää välittömiä toimenpiteitä.

Kun vetohihna vaihdetaan, on vaihdettava myös hammaspyörät uuden hihnan käyttöänsä lisäämiseksi.

Vetohihnan kireys

Jos tunnet ajaessasi, että vetohihna tärisee, pitää ääntä tai se hyppää hammaspyörän hammastuksen yli, säädätä hihnan kireys valtuutetulla Can-Am -roadsterjälleenmyyjällä niin pian kuin mahdollista. Kiinnitä erityisesti huomiota sisäänajokaudella (ensimmäiset 5 000 km).

Renkaat ja pyörät

VAROITUS

Renkaat, jotka eivät ole suositeltua tyyppiä tai jotka ovat vaurioituneet, kuluneet kulumisosoittimen osoittamia rajoja enemmän tai joissa on virheellinen rengaspaine, voivat aiheuttaa hallinnan menetyksen.

Uudet renkaat toimivat tehokkaimmin vasta, kun niiden totutuskäyttö on tehty. Jarrutus-, ohjaus- ja VSS:n teho voivat olla alentuneet, joten ole erityisen varovainen. Renkaat edellyttävät noin 300 km:n sisäänajon säännöllisesti jarruttaen. Ellei renkailla jarruteta säännöllisesti, niiden kuluminen suorituskykyiseen käyttökuntoon kestää kauemmin.

Renkaat on suunniteltu erityisesti Spyder-roadsteriin. Käytä ainoastaan BRP:n suosittelemia renkaita, joita on saatavana vain valtuutetuilta Can-Am -roadsterjälleenmyyjiltä.

Aina kun takarengas on irrotettu tai vaihdettu, suorita seuraavat toimenpiteet:

- Tarkasta ja puhdista takahammaspyörän laakerointi. Vaihda, jos osa on kulunut tai rikki.
- Tarkasta ja puhdista taka-akselin laakerointi. Vaihda, jos osa on kulunut tai rikki.
- Vaihda ja voitele taka-akselin laakerin tiiviste.

- Vaihda ja voitele taka-akselin O-ren-gas.
- Tarkasta ja puhdista taka-akselin vä-liholkit. Vaihda, jos osa on kulunut tai rikki.

Aina kun takapyörä on irrotettu tai vaih-dettu, suorita seuraavat toimenpiteet:

- Vaihda takarenaan pyöränmutteri.
- Vaihda ja voitele taka-akselin laake-rin tiiviste.
- Vaihda ja voitele taka-akselin O-ren-gas.
- Tarkasta kumivaimentimen kunto. Vaihda, jos osa on kulunut tai rikki.

Rengaspaine

Tarkasta paine kun renkaat ovat kylmät ennen ajoneuvon käyttöä. Rengaspai-ne muuttuu ilman lämpötilan myötä. Tarkasta paine uudelleen, mikäli läm-pötila on muuttunut (esim. merkit-tävä säämuutos, ajaminen korkeissa ajo-olosuhteissa).

KYLMIEN RENKAIDEN PAINE	
Eturenkaat	138 kPa ± 14 kPa
Takarenkaat	193 kPa ± 14 kPa

HUOM: Vasemman- ja oikeanpuolei-sen renkaan välinen paine-ero ei saa olla yli 3,4 kPa.

Työkalusarjassa on sähköinen rengas-painemittari mittaamisen helpottami-seksi.

Vaurioituneet renkaat

Tarkasta kaikki renkaat:

- Viiltojen, lovien ja halkeamien varal-ta.
- Renkaan sivut ja kulutuspinna pullis-tumien tai painumien varalta.
- Renkaan sivut ja kulutuspinna nau-lojen tai muiden asiaankuulumatto-mien esineiden varalta.
- Huonosti istuvan vanteen tai vialli-sen renkaan venttiilin aiheuttaman ilmavuodon (sihisevä ääni) varalta.

Jos jokin edellä esitetystä vaurioista ilmenee, korjauta tai vaihdata rengas niin pian kuin mahdollista valtuutetulla Can-Am -roadsterjälleenmyyjällä.

Renkaiden kulutuspinnan kuluneisuus

Tarkasta renkaan kulutuspinnan mini-misyvyys kulutuspinnan kuluneisuutta osoittavien merkkien avulla (kovat kumipalkit, jotka on puristettu renkaan runkoon; numero 1 alla olevassa ku-vassa). Tarkasta renkaan kulutuspinna kolmesta kohtaa:

- Ulkoreunasta
- Keskeltä
- Sisäreunasta.

Kulutuspinnan kulumista osoittavat merkit tulevat näkyviin kulutuspinnan tasolle silloin, kun pinta on kulunut mi-nimisyvyyteensä. Kun vähintään yksi kulutuspinnan kuluneisuutta osoittava merkki ylittää pinnan, korjauta tai vaih-data rengas niin pian kuin mahdollista valtuutetulla Can-Am -roadsterjälleen-myyjällä.

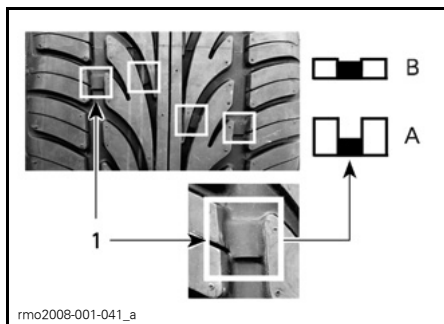

RENKAIDEN KULUTUSPINNAN KULUNEISUUS

1. Kulutuspinnan kuluneisuutta osoittava merkki

A. Sopiva pinnan syvyys

B. Kulutuspinnan minimisyvyys, vaihda rengas

Kulutuspinnan kuluminen epätasaisesti on normaalia riippuen tieolosuhteis-ta ja siitä, kuinka ajoneuvoa ajetaan. Eturenkaiden ulko- tai sisäreunat ja

takarenkaan pinta keskellä kuluu epä-tasaisesti riippuen siitä, ajetaanko ajoneuvolla tasaisesti vai aggressiivisesti.

Renkaiden kierrättäminen (edessä)

Kierrätä renkaita, kun niiden kulutus-pinnan syvyys on 4 mm. Tämä maksimoi renkaiden käyttöiän.

VAROITUS

Renkaat on suunniteltu pyörimään vain yhteen suuntaan. Älä vaihda vasenta ja oikeaa etuvannetta keskenään. Renkaat on irrotettava vanteelta renkaiden kierrättämistä varten. Jos asennat renkaan väärälle puolelle, pitoa on vähemmän ja saatat menettää ajoneuvon hallinnan.

TÄRKEÄÄ Älä pyöritä vannetta sen pinnoista, sillä sormesi saattaa jäädä kiinni renkaan ja jarrusatulan väliin.

Renkaan rekisteröintikaavake

Jos joudumme suorittamaan renkaita koskevan takaisinkutsun, me voimme tavoittaa sinut vain jos meillä on nimesi ja osoitteesi. BRP rekisteröi ajoneuvon valmistajan ominaisuudessa renkaan tunnistusnumeron (TIN) ja sitä vastaavan ajoneuvon tunnistusnumeron (VIN) (katso kappale *AJONEUVON TUNNISTAMINEN*) ja ajoneuvon senhetkisen omistajan tiedot.

Jos vaihdat jonkin ajoneuvosi renkaita, sinun on täytettävä "Renkaan rekisteröintikaavake" ja lähetettävä se valmistajan asiakaspalveluosastolle. Saat "Renkaan rekisteröintikaavakkeen" valtuutetulta Can-Am -roadsterjälleenmyyjältä.

Jarrut

VAROITUS

Uudet jarrut eivät toimi tehokkaimmillaan, ennen kuin sisäänajo on tehty. Jarrutusteho voi olla alentunut, joten ole erityisen varovainen. Jarrut edellyttävät noin 300 km:n sisäänajon säännöllisesti jarruttaen. Ellei jarruilla jarruteta säännöllisesti, niiden kuluminen suorituskykyiseen käyttökuuntoon kestää kauemmin.

Jarrunesteen määrän tarkastaminen

Käytä ainoastaan DOT 4 -jarrunestettä avaamattomasta säiliöstä.

Tarkista jarrunesteen määrä seuraavasti:

1. Pysäköi ajoneuvo lujalle, tasaiselle alustalle.
2. Avaa istuimen salpa ja nosta istuin auki, katso *ISTUIMEN AVAAMINEN*.

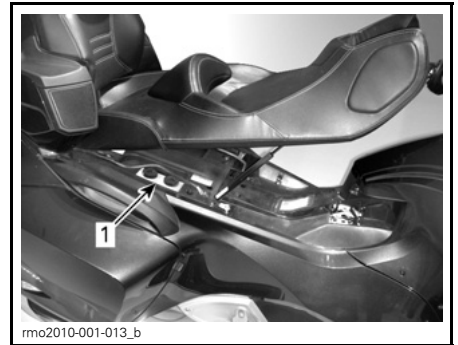

TYYPILLINEN

1. Jarrunestesäiliö

3. Tarkasta jarrunesteen määrä molemmista säiliöistä istuimen takaoisan läheltä. Jarrunesteen määrän tulisi molemmissa olla minimimerkin (MIN.) yläpuolella.

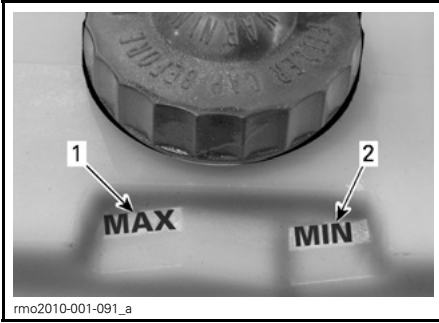

1. Jarrunesteen maksimitason merkki (MAX.)
2. Jarrunesteen minimitason merkki (MIN.)

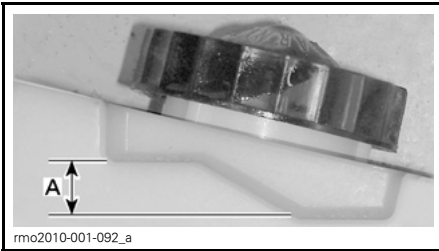

A. Käyttöalue

4. Lisää nestettä tarvittaessa. Katso kohta **JARRUNESTEEN LISÄÄMINEN**.

HUOM: Vähäinen jarrunesteen määrä saattaa merkitä vuotoja tai kuluneita jarrupaloja. Ota yhteys valtuutettuun Can-Am -roadsterjälleenmyyjään.

Jarrunesteen lisääminen
Irrota täyttötulppa.

VAROITUS

Puhdista täyttöaukon kansi ennen sen irrottamista. Käytä ainoastaan DOT 4 -jarrunestettä avaamattomasta säiliöstä.

1. Lisää nestettä MAX-merkkiin saakka.

ILMOITUS Jarruneste saattaa vaurioittaa maalattuja pintoja ja muovisia osia. Pyyhi kaikki roiskeet pois.

2. Asenna täyttötulppa paikalleen seuraavasti:

- 2.1 Tarkasta, että V-muotoinen lovi on hyvässä kunnossa.
- 2.2 Varmista, että kalvot ovat oikein paikoillaan.

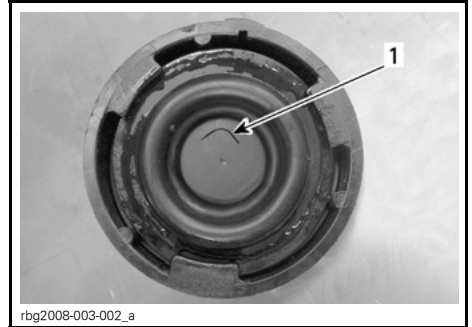

TYYPILLINEN

1. V-muotoinen lovi

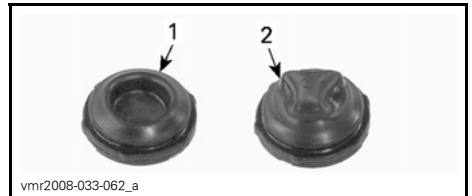

TYYPILLINEN

1. Oikein paikallaan
2. Väärin paikallaan

3. Sulje istuin ja varmista, että se lukittuu täysin.

Jarrujärjestelmän tarkastaminen

Etu- ja takajarrut ovat hydrauliset levyjarrut. Nämä jarrut ovat itse säätävät eivätkä vaadi säätämistä.

Myöskään jarrupoljinta ei tarvitse säätää.

Pidä jarrut hyvässä toimintakunnossa tarkastamalla seuraavat seikat kohdan **HUOLTOTAULUKKO** mukaisesti:

- ettei koko jarrujärjestelmässä ole nestevuotoja
- ettei jarrupoljiin tunnu sienimäisen nihkeältä

- etteivät jarrulevyt ole liian kuluneet ja pinta huono
- etteivät jarrupalat ole kuluneet, vaurioituneet tai löysällä.

RT-S- ja RT LTD SE6 -mallit

1. Vapauta astinlaudan alla oleva salpa.
2. Kallista astinlauta painamalla sitä käsin etuosastaan alaspäin.
3. Taita astinlauta takaisin kunnes se lukittuu. Mekanismin on toimittava esteettömästi.

Jos jarrujärjestelmässä on ongelmia, ota yhteys valtuutettuun Can-Am -roadsterjälleenmyyjään.

Ajovalot

Ajovalojen suuntauksen tarkastaminen

Lähivalo

HUOM: Tarkastaminen on sekä oikeanpuoleisen että vasemmanpuoleisen liikenteen sääntöjen mukainen.

1. Aseta takajousituksen ilmanpaine arvoon 0 kPa käyttäen istuimen alla sijaitsevaa schrader-venttiiliä.

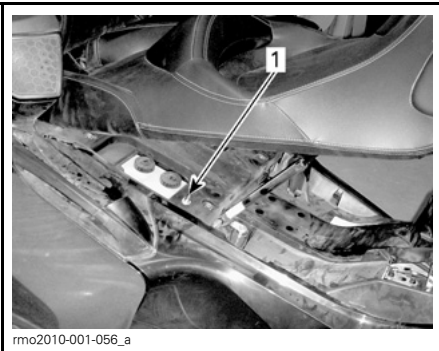

1. Schrader-venttiili

2. Aseta ajoneuvo testipinnan eteen kuvan mukaisesti.

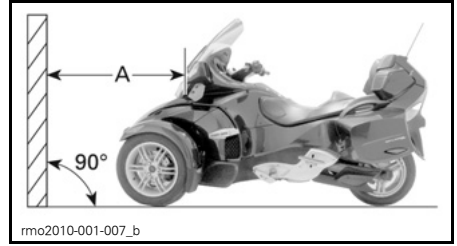

- A. 10 m

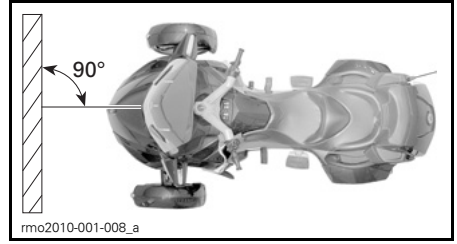

Merkitse testipinnalle kaksi viivaa maanpinnan suuntaisesti seuraavasti:

VIIVAT TESTIPINNALLA	
Viiva A	415 mm maanpinnasta
Viiva B	515 mm maanpinnasta

3. Valitse lähivalo.

4. Ajovalo on oikein suunnattu, kun ajovalon valokeilan kohdistuspiste (kirkkain piste) on merkkien välissä.

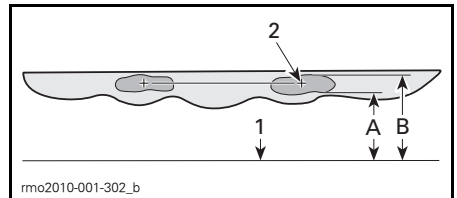

TYYPILLINEN AJOVALON HEIJASTUS TESTIPINNALLA

1. Maa
2. Kohdistuspiste

- A. Tee merkintä 415 mm maanpinnan yläpuolelle
- B. Tee merkintä 515 mm maanpinnan yläpuolelle

Kaukovalo

HUOM: Koska lähi- ja kaukovalot ovat erillisiä yksiköitä, tämä tarkastaminen on sekä oikeanpuoleisen että vasemmanpuoleisen liikenteen sääntöjen mukainen.

1. Noudata vaiheita 1 ja 2 lähivalon tarkastamistoimenpiteiden suorittamiseksi.
2. Merkitse testipinnalle kaksi viivaa maanpinnan suuntaisesti seuraavasti:
3. Valitse kaukovalo.

VIIIVAT TESTIPINNALLA	
Viiva A	800 mm maanpinnasta
Viiva B	850 mm maanpinnasta

Ajovalvo on oikein suunnattu, kun ajovalon valokeilan kohdistuspiste (kirkkain piste) on merkkien välissä.

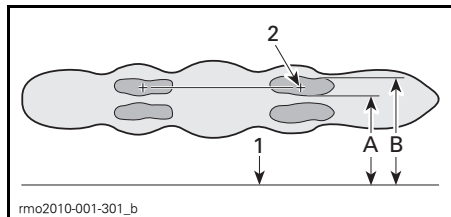

TYYPILLINEN AJOVALON HEIJASTUS TESTIPINNALLA

1. Maa
2. Kohdistuspiste
- A. Tee merkintä 800 mm maanpinnan yläpuolelle
- B. Tee merkintä 850 mm maanpinnan yläpuolelle

Valon suuntauksen säätäminen

1. Irrota molemmat keskimmäiset sivupaneelit. Katso kohta **KORIN PANEELIT** kappaleessa **VARUSTUS**.
2. Säädä ajovalvo kääntämällä vastavaa säätönuppia. Säädä samaan säätöön molemmilla puolilla.

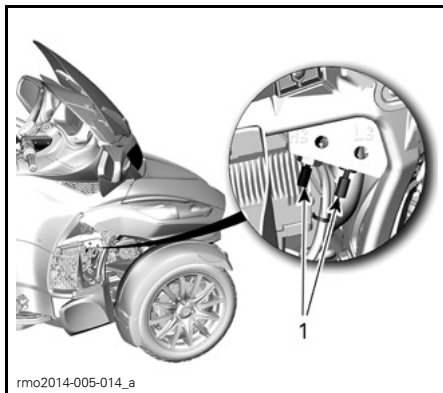

KUVASSA OIKEA PUOLI

1. Säätönuppi "HB" (High beam, kaukovalo)
2. Säätönuppi "LB" (Low beam, lähivalo)
3. Asenna sivupaneelit. Katso kohta **KORIN PANEELIT** kappaleessa **VARUSTUS**.

AJONEUVON HOITO

Ajoneuvon puhdistaminen

Älä puhdista ajoneuvoa korkeapainepesurilla (kuten autopesuun käytettävät), koska se saattaa vahingoittaa tiettyjä ajoneuvon osia.

ILMOITUS Älä puhdista tuulilasia emäksisellä tai hapollisella puhdistusaineella, polttoaineella tai liuottimella, jotta vältät tuulilasin vaurioitumisen.

ILMOITUS Älä käytä mattapinoilla, vahaa, kiillotussuihketta, tai muita maalipinnoilla käytettäviä tuotteita. Älä pese hankaavilla materiaaleilla. Älä käytä mekaanisia puhdistus- tai kiillotuslaitteita, äläkä hankaa pintoja voimakkaasti.

Puhdista ajoneuvo seuraavasti:

1. Huuhtelee ajoneuvo perusteellisesti vedellä, jotta löysä lika irtaana.
2. Pese ajoneuvo pehmeällä, puhtaalla kankaalla. Käytä pesuun vettä, johon on sekoitettu mietoa puhdistusainetta, kuten erityisesti moottoripyörien tai autojen puhdistukseen tarkoitettua saippuaa.

HUOM: Lämpimällä vedellä on hyvä poistaa ötoköitä tuulilasista ja etupelileistä.

HUOM: Puhdista mattapinnat käsin pehmeällä pesukankaalla ja miedolla, mattapinnalle tarkoitettulla pesuaineella. Poista vieraat ainesosat, kuten esimerkiksi hyönteiset, pehmeällä sienellä ja miedolla liuksella. Kyllästä ja liuota kohde ennen puhdistamista. Hankaa kevyesti.

3. Kun peset ajoneuvoa, puhdista myös mahdollinen rasva ja öljy. Voit käyttää puhdistusainetta XPS ROADSTER WASH -PESUAINETTA (P/N 219 701 703) tai mietoa autoihin tarkoitettua rasvanpoistoainetta. Noudata puhdistusaineiden valmistajien ohjeita tarkasti.

4. Kuivaa ajoneuvo säämiskällä tai pehmeällä pyyhkeellä.

Ajoneuvon suojaaminen

Laita hiomatonta vahaa muoviosiin.

ILMOITUS Älä vahaa tai kiillota mattapintoja.

PINTA	TUOTE/VAROTOIMENPIDE
Kiiltävät maalipinnat	Käytä vain hiomatonta vahaa, joka on turvallinen kirkkaille maalipinnoille
Mattapinnat	Älä laita vahaa pinnalle

ILMOITUS Älä käytä tuulilasin kiillottamiseen mitään muoviosien puhdistus-/kiillotusainetta.

VAROITUS

Älä laita vinyyli- tai muovisuojaainetta istuimelle, koska istuimen pinnasta tulee liukas, jolloin kuljettaja tai matkustaja voivat luisua ajoneuvon kyydistä.

VARASTOINTI JA AJOKAUTTA EDELTÄVÄT VALMISTELUT

Säilytys

Jos ajoneuvolla ei ajeta vähintään neljään kuukauteen, kuten talven aikana, oikeanlaiset varastointitoimenpiteet ovat tarpeellisia, jotta ajoneuvo säilyy hyvässä kunnossa.

BRP suosittelee, että annat valtuutettuun Can-Am -roadsterjälleenmyyjään suorittaa täydelliset varastointitoimenpiteet ajoneuvollesi. Jos kuitenkin haluat mieluummin tehdä sen itse, noudata seuraavia alla esitettyjä toimenpiteitä.

Valmistele ajoneuvo varastointia varten näin:

1. Tarkasta ajoneuvo ja korjauta valtuutetulla Can-Am -roadsterjälleenmyyjällä mahdolliset ongelmat tarvittaessa.
2. Vaihda moottoriöljy ja moottorin öljynsuodatin. Ota tarvittaessa yhteys valtuutettuun Can-Am -roadsterjälleenmyyjään.
3. Tarkasta moottorin jäähdytysnesteen, jarrunesteen ja kytkinnesteen määrä.
4. Täytä polttoainesäiliö, lisää polttoaineen stabiloimisainetta ja käytä moottoria estääksesi polttoainesäiliön ruostumisen ja polttoaineen pilaantumisen. Noudata tarkkaan polttoaineen stabilisoimisainesäiliössä olevia ohjeita.
5. Laita renkaiisiin tarvittava määrä ilmaa, jotta paine on oikea.
6. Puhdista ajoneuvo.
7. Voitele kaikki säätövaijerit ja salvat, kaikkien vipujen saranakohdat ja etujousituksen voitelupisteet.
8. Sulje ja lukitse kaikki säilytyslokerot.

9. Suojaa ajoneuvo valoa läpäisemättömällä suojapeitolla (esim. tarkoitukseen valmistetulla suojapeitteellä). Vältä käyttämästä muovipeitettä tai vastaavalla päällystettyä peitettä, joka ei hengitä. Sellainen materiaali estää ilmanvaihdon ja kerrää lämpöä ja kosteutta.
10. Varastoi ajoneuvo kuivaan, aurinгонvalolta suojattuun tilaan, jonka lämpötila ei vaihtele päivittäin suuremmin.
11. Lataa akku kerran kuukaudessa suositellulla 2 A:n latausvirralla. Akku ei tarvitse poistaa ajoneuvosta.

Käyttöönottohuolto ennen ajokautta

Kaikki mallit

Säilytyskauden jälkeen ajoneuvo on valmisteltava käyttöä varten ja tarkastettava.

Kun otat ajoneuvon käyttöön varastoinnin jälkeen:

1. Poista suojapeite ja puhdista ajoneuvo.
2. Lataa akku tarvittaessa.
3. Suorita käyttöä edeltävä tarkastus, suorita sitten testiajo hitaalla nopeudella.

RT-S- ja RT LTD SE6 -mallit

1. Vapauta astinlaudan alla oleva salpa.
2. Kallista astinlauta painamalla sitä käsin etuosastaan alaspäin.
3. Taita astinlauta takaisin kunnes se lukittuu. Mekanismin on toimittava esteettömästi.

KORJAUS MATKAN VARRELLA

OHJEET VIANMÄÄRITYSTÄ VARTEN

ILMOITUS Jos ajoneuvoasi ei voi ajaa, vaan se on kuljetettava, älä hinaa sitä — hinaaminen voi vakavasti vaurioittaa ajoneuvon vetojärjestelmää. Katso yksityiskohtaiset tiedot tämän kappaleen kohdasta **AJONEUVON KULJETTAMINEN**.

Ei vaihda ensimmäiselle vaihteelle (SM6-malli)

Jos vaihteisto ei voi vaihtaa ensimmäiselle vaihteelle, kun ajoneuvo ei liiku:

1. Vapauta kytkinvipua hitaasti painaen samalla kevyesti vaihdevipua alas-päin.
2. Kun tunnet, että vaihdevipu kytkeytyy ensimmäiselle vaihteelle, paina kytkinvipua pohjaan.

Ei vaihda vapaalle (SE6-malli)

Jos vaihteisto ei voi vaihtaa vapaalle, kun ajoneuvo ei liiku:

1. Moottorin käyntinopeus nostetaan automaattisesti n. 1 300 kierrokseen minuutissa ja palautetaan joutokäyntinopeudelle.
2. Tätä yritetään enintään 3 kertaa.
3. Jos tämä ei auta, yritä vaihtaa uudelleen ylös- tai alaspäin.

Ei vaihda (SE6-malli)

Järjestä ajoneuvosi kuljetus lähimmän valtuutetun Can-Am -roadsterjälleenmyyjän luo.

Moottori ei käynnisty

MOOTTORI EI PYÖRI

1. Monitoimimittaristossa rullaavaa turvallisuusviestiä ei ole kuitattu.
 - Lue turvallisuusviesti ja paina sitten Toimintatilapainiketta (MODE).

MOOTTORI EI PYÖRI (jatkuva)

2. Moottorin pysäytyspainike on POIS PÄÄLTÄ -asennossa.
 - Varmista, että moottorin pysäytyspainike on PÄÄLLÄ-asennossa.
3. Kytkinvipu ei ole kytkeytynyt (SM6-malli).
 - Paina kytkinvipua pohjaan ja pidä se pohjassa.
4. Virta-avain on POIS PÄÄLTÄ -asennossa.
 - Käännä virta-avain PÄÄLLÄ-asentoon.
5. Akku on tyhjä tai huonot liitokset.
 - Tarkasta akun lataus. Lataa tarvittaessa (katso kappale HUOLTO-TOIMENPITEET).
 - Tarkasta akun liitännät etutavartilassa (katso kappale HUOLTO-TOIMENPITEET).
6. Sulake palanut.
 - Tarkasta sulakkeen kunto (katso SULAKKEIDEN JA VALOJEN VAIHTAMINEN tässä kappaleessa).
7. Vaihde on päällä (SE6-malli).
 - Paina jarrupoljinta, jos vaihteisto on päällä.

MOOTTORI PYÖRII, MUTTA SE EI KÄYNNISTY

1. Vähän polttoainetta
 - Täytä polttoainesäiliö. Katso kappale PERUSTOIMENPITEET.
2. Heikko akku.
 - Tarkasta akun lataus. Lataa tarvittaessa (katso kappale HUOLTO-TOIMENPITEET).
 - Tarkasta akun liitännät etutavartilassa (katso kappale HUOLTO-TOIMENPITEET).

MOOTTORI PYÖRII, MUTTA SE EI KÄYNNISTY (jatkuva)

3. Moottorin hallintajärjestelmä.

- Tarkasta, *PALAAKO* moottorin toimintahäiriön merkkivalo käynnistettäessä. Ota yhteys valtuutettuun Can-Am -roadsterjälleenmyyjään.

Mittarin näytössä näkyy Manuaalinen (Manual)

Manuaalinen-viesti (Manual) tulee digitaalinäytön VASEMMALLE puolelle pylväsasteikon paikalle näkyviin ilmoittaen, että automaattisessa jousituksen säädössä on ongelma.

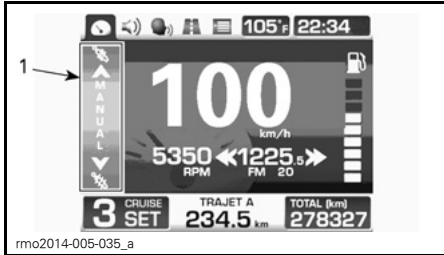

TYYPILLINEN - DIGITAALINÄYTÖSSÄ MANUAALINEN SÄÄTÖ









1. Manuaalisen säädön merkki

Voit silti säätää jousituksen manuaalisesti haluamaasi säätöön.









Tarkastuta ajoneuvosi Can-Am -jälleenmyyjällä mahdollisimman pian.

MONITOIMIMITTARISTON VIESTIT

Monitoimimittaristossa näkyy tärkeitä tietoja ajoneuvon tilasta. Katso aina moottoria käynnistäessäsi palaako jokin merkkivalo tai näkykö mittaristossa jokin erityinen viesti.

MERKKIVALOT (HÄIRIÖT)				
MERKKIVALO(T)	DIGITAALINEN OSOITIN	DIGITAALINEN VAIROITUS	TAPAUS	KORJAAVA TOIMENPIDE
 VILKKUU	E näkyy valitun vaihteen sijasta	EI MITÄÄN	Vaihdelaatikon asennon anturin toimintahäiriö	Pysäytä ajoneuvo ja päästä vaihde vapaalle. Vie ajoneuvo korjattavaksi valtuutetulle Can-Am -roadsterjälleenmyyjälle.
EI MITÄÄN		KEY ERR (Väärä avain)	Väärä tai viallinen avain	Käytä oikeaa avainta tai ota yhteys valtuutettuun Can-Am -roadsterjälleenmyyjään.
 PÄÄLLÄ	EI MITÄÄN	EI MITÄÄN	Moottori ylikuumenee	<ul style="list-style-type: none"> – Pysähdy ja odota, kunnes moottori on jäähtynyt. – Tarkasta, ettei ole vuotoja – Tarkasta öljymäärä ja lisää (katso <i>KAPPALE HUOLTO-TOIMENPITEET</i>).
 PÄÄLLÄ	EI MITÄÄN	EI MITÄÄN	Alhainen tai korkea akun jännite.	<ul style="list-style-type: none"> – Lataa akku (katso kappale <i>HUOLTOTOIMENPITEET</i>). – Tarkasta akun liitokset. Järjestä ajoneuvosi kuljetus lähimmän valtuutetun Can-Am -roadsterjälleenmyyjän luo.
 PÄÄLLÄ	EI MITÄÄN	EI MITÄÄN	ABS:n toimintahäiriö. ABS ei toimi.	Järjestä ajoneuvosi kuljetus lähimmän valtuutetun Can-Am -roadsterjälleenmyyjän luo.
 PÄÄLLÄ	EI MITÄÄN	EI MITÄÄN	VSS:n toimintahäiriö	* Järjestä ajoneuvosi kuljetus lähimmän valtuutetun Can-Am -roadsterjälleenmyyjän luo.
 PÄÄLLÄ	JARRUVIKA TAI 	JARRUVIKA	EBD:n toimintahäiriö	Järjestä ajoneuvosi kuljetus lähimmän valtuutetun Can-Am -roadsterjälleenmyyjän luo.
	JARRUVIKA TAI 	JARRUVIKA - LOW BRAKE FLUID (Vähän jarrunestettä)	Vähän jarrunestettä tai viallinen anturi	<ul style="list-style-type: none"> – Tarkista jarrunestejärjestelmä vuotojen varalta. – Tarkasta jarrunesteen määrä ja lisää tarvittaessa (katso kappale <i>HUOLTOTOIMENPITEET</i>).

MERKKIVALOT (HÄIRIÖT)

MERKKIVALO(T)	DIGITAALINEN OSOITIN	DIGITAALINEN VAROITUS	TAPAUS	KORJAAVA TOIMENPIDE
 PÄÄLLÄ+PIIP- PAA AVAIMEN OLLESSA POIS PÄÄLTÄ	EI MITÄÄN	EI MITÄÄN	Viallinen pysäköintijarru tai osa	<ul style="list-style-type: none"> – Varmista, että akun jännite on vähintään 10,5 V. – Tarkasta sulake nro 1 oikeasta sulakekotelosta (katso kappale <i>HUOLTOTOIMENPITEET</i>). Järjestä ajoneuvosi kuljetus lähimmän valtuutetun Can-Am -roadsterjälleenmyyjän luo.
 PÄÄLLÄ		EI MITÄÄN	Moottorin hallintajärjestelmän komponentin toimintahäiriö	Poista avain, odota 20 sekuntia ja aseta avain takaisin paikalleen.
		EI MITÄÄN	Dynaamisen ohjaustehostimen (DPS) komponentti	Vie ajoneuvo korjattavaksi valtuutetulle Can-Am -roadsterjälleenmyyjälle.
		EI MITÄÄN	Voimansiirron ohjausyksikön komponentti	<ul style="list-style-type: none"> – Poista avain, odota 20 sekuntia ja aseta avain takaisin paikalleen. – Vie ajoneuvo korjattavaksi valtuutetulle Can-Am -roadsterjälleenmyyjälle.
 VILKKUU		VIKATILA	Tärkeä moottorin hallintajärjestelmän komponentin tai VSS:n toimintahäiriö	* Järjestä ajoneuvosi kuljetus lähimmän valtuutetun Can-Am -roadsterjälleenmyyjän luo.
 PÄÄLLÄ	EI MITÄÄN	EI MITÄÄN	Alhainen öljynpaine	<ul style="list-style-type: none"> – Tarkasta, ettei ole öljyvuootoja. – Tarkasta öljymäärä ja lisää tarvittaessa (katso kappale <i>HUOLTOTOIMENPITEET</i>).

Varoituksina saattaa esiintyä myös kahden eri varoituksen yhdistelmä.

* BRP suosittelee, että järjestät ajoneuvosi kuljetuksen jos VIKATILA-valo hälyttää. Jos ajat ajoneuvolla VIKATILASSA, vältä äkillisiä ajoliikkeitä ja aja välittömästi lähimmän valtuutetun Can-Am -roadsterjälleenmyyjän luo huollettavaksi, ennen kuin ajat jälleen ajoneuvolla. VIKATILASSA moottorin käyntinopeutta ja sitä kautta ajonopeutta rajoitetaan.

Lisäksi voit näytöstä väliaikaisesti katsella tärkeitä ohjeviestejä, jotka toimivat merkkivalojen apuna.

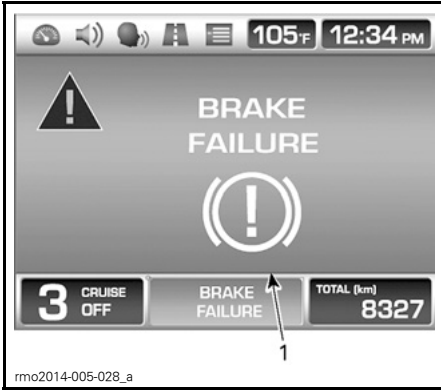

TYYPILLINEN

1. Viesti/kuvake

Kun digitaalinen varoitus ilmenee, se näkyy kuuden sekunnin ajan ja sitten varoitus häviää minuutin ajaksi. Minuutin ajan pieni digitaalinen osoitin vilkku. Tämä jakso toistuu kolme kertaa ja pysähtyy 15 minuutin ajaksi. 15 minuutin aikana vain merkkivalot ovat aktivoituna.

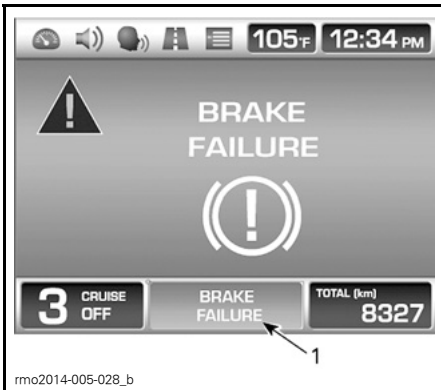

TYYPILLINEN

1. Viesti/kuvake

Jos näytössä on vika, ohita vikailmoitus painamalla TOIMINTATILAPAINIKETTA (MODE).

HUOM: Ohitetut vikaviestit näkyvät edelleen monitoimimittarin alaosassa ja ne tulevat näkyviin uudelleen päänäyttöön 60 sekunnin ajaksi ajoneuvon nopeuden ollessa alle 3 km/h.

Jos ongelma ilmenee edelleen, ota yhteys valtuutettuun Can-Am-roadsterjälleenmyyjään.

MITÄ TEHDÄ SEURAAVISSA TAPAUKSISSA

Kadonneet avaimet

Anna valtuutettuun Can-Am -roads-terijälleenmyyjään valmistaa vara-avaimestasi uusi avain mahdollisimman pian. Jos molemmat avaimet ovat hävinneet, virtalukko, Takatavaratilan avainura ja peräkärryn avainura (jos käytetään BRP-peräkärriä) on vaihdettava ajoneuvon omistajan kustannuksella.

Sivutavaratilaa ei voida avata

Avaa istuin.

Irrota paneelin molemmat kiinnitysruuvit.

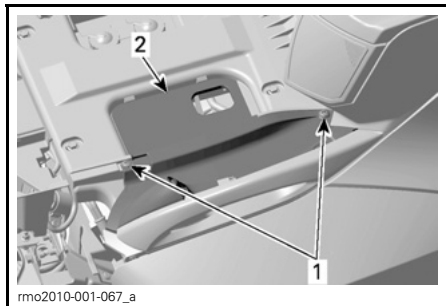

KUVASSA VASEN SIVUPANEELI

1. Kiinnitysruuvit
2. Paneeli

Vedä paneeli pois.

Kytke katkaisimen liitin irti.

Irrota paneeli.

Liu'uta mekanismi kuten kuvassa va-pauttaaksesi salvan.

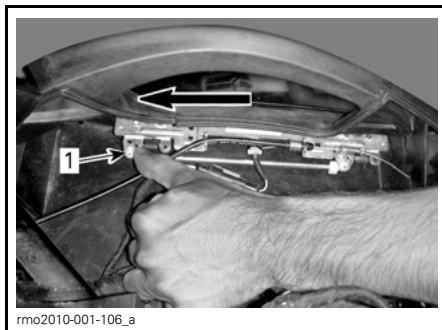

KUVASSA VASEN SIVUPANEELI

1. Liu'uta mekanismi

Asenna katkaisin ja paneeli, kun olet valmis.

Rengasriikko

Jos renkaassa on **suuri** reikä tai viilto sen kulutuspinnoissa ja siinä ei ole lainkaan ilmaa, järjestä ajoneuvollesi kuljetus lähimmälle Can-Am -spyderjälleenmyyjälle. Katso kuljetusta koskevat yksityiskohtaiset tiedot kohdasta **AJONEUVON KULJETTAMINEN**.

Jos renkaassa on **pieni** naulan tai kiven aiheuttama reikä eikä se ole kokonaan tyhjä, se voidaan korjata väliaikaisesti. Korjaa rengas itsetäyttyvällä renkaan tiivistysaineella tai renkaan korjaussarjalla. Noudata renkaan tiivistysaineen tai renkaan korjaussarjan valmistajan ohjeita renkaan korjauksessa ja vaihda rengas **niin pian kuin mahdollista** valtuutetulla Can-Am -roads-terijälleenmyyjällä.

Kun olet joutunut korjaamaan renkaan väliaikaisesti, aja hitaasti ja varovasti sekä tarkasta säännöllisesti rengaspaineet, kunnes rengas on vaihdettu tai kokonaan korjattu.

Tyhjä akku

Jos akussa on vähän tai ei lainkaan virtaa, se voidaan apukäynnistää auton akun avulla.

VAROITUS

Kytke apukäynnistykseen tarvittavat apukäynnistyskaapelit kuten apukäynnistysohjeissa on kuvattu. Akuista voi päästä räjähdysalttiita kaasuja, jotka voivat syttyä, jos apukäynnistyskaapelit on kytketty väärin.

Käynnistä akku seuraavasti:

1. Siirrä toinen ajoneuvo niin lähelle Spyder-roadsteria kuin mahdollista, ja mieluiten Spyderin etupuolelle. Varmista, että ajoneuvot eivät kosketa toisiinsa.
2. Vaihda Spyder-roadsterin vaihde VA-PAALLE (N) ja kytke pysäköintijarru.
3. Sammuta toisen ajoneuvon moottori ja kaikki sähköiset lisälaitteet.
4. Avaa toisen ajoneuvon konepelti.
5. Avaa Spyder-roadsterin etutavaratila.
6. Varmista, että avajin virtalukossa on kohdassa POIS PÄÄLTÄ.
7. Irrota akun huoltoluukku.
8. Kytke punaisen POSITIIVISEN (+) käynnistyskaapelin toinen pää Spyder-roadsterin POSITIIVISEEN (+) napaan.
9. Kytke punaisen POSITIIVISEN (+) käynnistyskaapelin toinen pää apukäynnistetyllä varustetun ajoneuvon akun POSITIIVISEEN (+) napaan.
10. Kytke mustan NEGATIIVISEN (-) käynnistyskaapelin toinen pää apukäynnistetyllä varustetun ajoneuvon akun NEGATIIVISEEN (-) napaan.
11. Kytke mustan NEGATIIVISEN (-) käynnistyskaapelin toinen pää Spyder-roadsterin NEGATIIVISEEN (-) napaan.

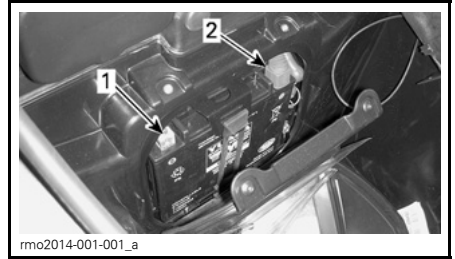

1. NEGATIIVINEN (-) napa
2. POSITIIVINEN (+) napa

12. Seiso Spyder-roadsterin oikealla puolella, kytke jarrut ja käynnistä moottori. Ellei moottori käynnisty tai pyörii hitaasti, tarkasta käynnistyskaapelit varmistaaksesi, että ne on hyvin kytketty ja kokeile uudelleen. Ellei moottori siltikään käynnisty, ongelma saattaa olla käynnistysjärjestelmässä. Järjestä ajoneuvollesi kuljetus (katso AJONEUVON KULJETTAMINEN) valtuutetun Can-Am -roadsterjälleenmyyjän luo ja anna hänen korjata ongelma.
13. Irrota heti moottorin käynnistyttyä molemmat käynnistyskaapelit päinvastaisessa järjestyksessä kuin kytkit ne. Aloita irrottamalla NEGATIIVINEN (-) kaapeli, joka on kytkettynä Spyder-roadsteriin.
14. Käytä moottoria muutaman minuutin ajan tyhjäkäynnillä kierrosluvulla 900 kierrosta minuutissa.
15. Lataa akku täyteen akkulaturilla (katso kappale HUOLTOTOIMENPITEET) tai huoltoasemalla niin pian kuin mahdollista.

Jos moottori sammuu miltei heti apukäynnistykseen jälkeen tai kun käynnistyskaapelit on irrotettu, kyseessä voi olla latausjärjestelmän vika. Järjestä ajoneuvollesi kuljetus (katso AJONEUVON KULJETTAMINEN) valtuutetun Can-Am -roadsterjälleenmyyjän luo ja anna hänen korjata ongelma.

Ladattuasi akun uudelleen, anna valtuutetun Can-Am -roadsterjälleenmyyjän tarkastaa ajoneuvosi.

SULAKKEIDEN JA VALOJEN VAIHTAMINEN

Sulakkeet

Jos jokin sähkölaitteista tai lisävarusteista lakkaa toimimasta, tarkasta palaneiden sulakkeiden varalta ja vaihda tarvittaessa.

Jos sähkövika ilmenee edelleen, anna valtuutetun Can-Am -roadsterjälleenmyyjän huoltaa ajoneuvosi.

Sulakkeiden sijainti

Sulakkeet sijaitsevat etutavaratilassa.

Avaa etutavaratila päästäksesi käsiksi sulakkeisiin.



ETUTAVARATILA AVATTU

Avaa huoltokansi.

Irrota vuoraus, jos se kuuluu varustukseen.



1. Harjasvuoraus

Paina sulakkeiden huoltokannet alas ja vedä sitten kannet pois.

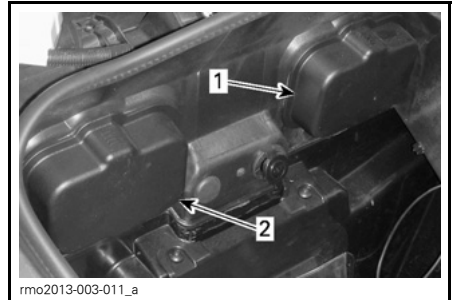

ETUTAVARATILAN SISÄLLÄ

1. Vasen sulakekotelon huoltokansi
2. Oikea sulakekotelon huoltokansi

Paina kielekkeet alas ja irrota sulakekotelon kannet.

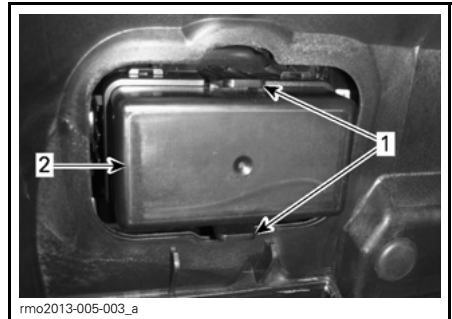

1. Kielekkeet
2. Sulakekotelon kansi

Sulakkeiden kuvaus

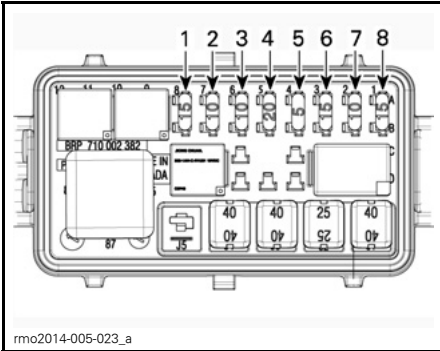

SULAKKEET - VASEN SULAKEKOTELO

HUOM: Katso molempien sulakekoteloiden välissä olevasta tarrasta sulakkeiden tunnistet.

HUOM: Sulakekotelot saattavat olla erilaisia eri malleissa.

Vasen sulakekotelo

SULAKE NRO	KUVAUS	ARVO
1	Mittaristo / DLC	15 A
2	Aktivointi: ECM / VCM/ MSR ja D.E.S.S. /SAS / YRS / PRS	10 A
3	Vaihtovirtalaturi	10 A
4	WPM / PBM	20 A
5	ECM (moottorin ohjausmoduuli)	5 A
6	Ruiskut / sytytyspuolat	15 A
7	TCM:n, DPS:n / mittariston, polttoainemittarin ja jäähdytysnesteen lämpötilan mittarin aktivointi	10 A
8	H02S / CAPS / Polttoainepumppu / EVAP / CSV, PSR	15 A

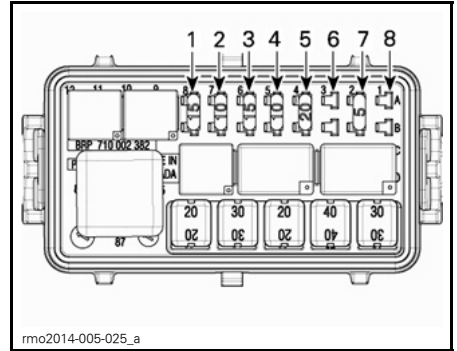

SULAKKEET - OIKEA SULAKEKOTELO

Oikea sulakekotelo

SULAKE NRO	KUVAUS	ARVO
1	Ajovalot / Pysäköintivalot / Kiltten valot	15 A
2	Jarruvalot / Hätävilkku	10 A
3	V Akku, Radio	15 A
4	Peräkärkytila	10 A
5	Äänimerkki, Kuormituksen suojaus	25 A
6	DC tulpat VKEY	5 A
7	DC tulpat VBAT	5 A
8	EI KÄYTÖSSÄ	

HUOM: Kun sulake 6 on asennettu, 12 V:n virran pistorasia toimii ainoastaan kun virtakatkaisin on asennossa PÄÄLLÄ. Kun sulake 7 on asennettu, 12 V:n virran pistorasia toimii aina.

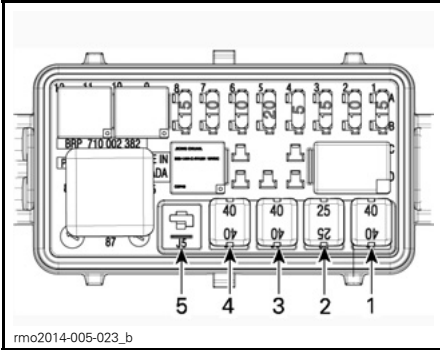

JCASE SULAKKEET - VASEN SULAKEKOTELO

Vasen JCase sulakekotelo

JCASE SULAKE NRO	KUVAUS	ARVO
1	VCM-pumppu	40 A
2	VCM-venttiilit	25 A
3	DPS	40 A
4	Pääohjaus (F1, F2,R4, R5)	40 A
5	Ei käytössä	

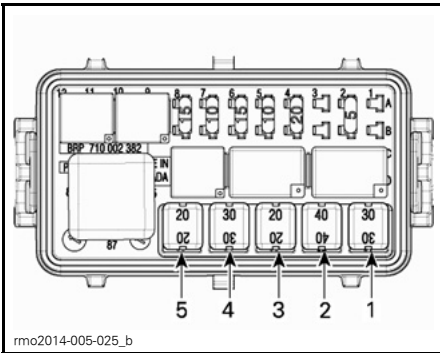

JCASE SULAKKEET - OIKEA SULAKEKOTELO

Oikea JCase sulakekotelo

JCASE SULAKE NRO	KUVAUS	ARVO
1	Jäähdyttimen tuuletin	30 A
2	Lisävarusteet	40 A
3	TCM:n solenoidit	20 A
4	Ajovalot, lähi	30 A
5	Ajovalot, kauko	20 A

Sulakkeen vaihto

1. Kun haluat päästä käsiksi sulakkeisiin, katso kohta *SULAKKEIDEN SIJAINTI* kappaleessa *SULAKKEET*.
2. Aseta virta-avain asentoon POIS PÄÄLTÄ.
3. Vedä sulake pois.
4. Tarkasta onko lanka sulanut.

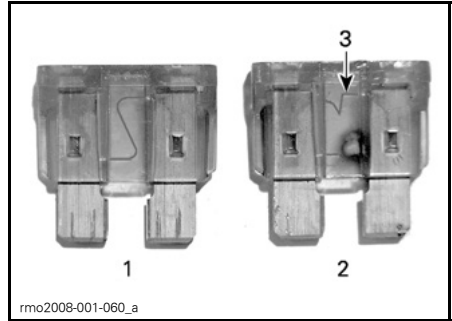

SULAKE

1. Hyvä sulake
 2. Palanut sulake
 3. Sulanut lanka
5. Vaihda tilalle samanarvoinen sulake. Varusulakkeet sijaitsevat sulakekotelon kannessa.

VAROITUS

Suurempiarvoisen sulakkeen käyttäminen saattaa aiheuttaa vakavia vaurioita ja aiheuttaa tulipalon.

6. Sulje sulakekotelojen kannet asettamalla lannet sulakekoteloiden päälle ja painamalla varoen kunnes ne nap-sahtavat kiinni.
7. kiinnitä vuoraus, jos se kuuluu varustukseen.
8. Kun haluat sulkea sulakkeiden huoltokannet, aseta kannet sulakekoteloiden päälle ja paina varoen alaspäin kunnes sulakkeiden huoltokannet kytkeytyvät.
9. Sulje huoltokansi ja sitten etutavartila.

Valot

HUOM: Etusuuntavilkut ja jarruvalot on valmistettu LED-valoilla (valodiodit) ja tämä teknologia on osoittautunut luotettavaksi. Jos sattuu harvinainen tapaus, että ne eivät toimi, tarkastuta ne valtuutetulla Can-Am -roadsterjälleenmyyjällä.

Jos jokin tässä kuvatuista valoista lakkaa toimimasta, vaihda viallisen valon polttimo. Ne valot, joita ei ole tässä mainittu, on huollettava valtuutetun Can-Am -roadsterjälleenmyyjän toimesta.

Jos vika ilmenee edelleen, anna valtuutetun Can-Am -roadsterjälleenmyyjän huoltaa ajoneuvosi.

⚠ TÄRKEÄÄ. Käännä virtalukko aina POIS PÄÄLTÄ-asentoon ennen palaneen polttimon vaihtamista välttääksesi sähköiskun.

Tarkasta aina vaihtamisen jälkeen, että polttimo toimii.

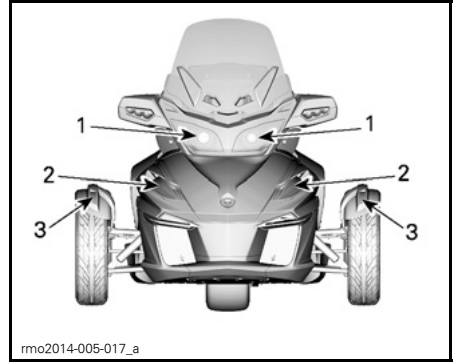

TYYPILLINEN - VALOJEN SIJAINTI — AJONEUVON EDESSÄ

1. Ajovalot — kaukovalo
2. Ajovalot — lähivalo
3. Sivuvalo

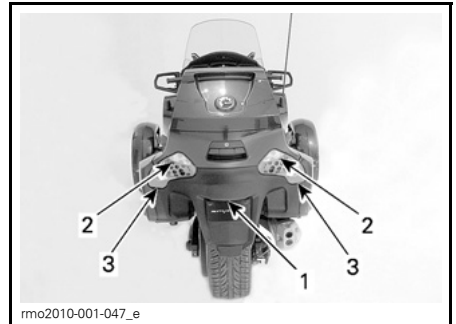

VALOJEN SIJAINTI – AJONEUVON TAKANA

1. Rekisterikilven valo
2. Peruutusvalo
3. Suuntavilkku

Vain japanilaiset mallit

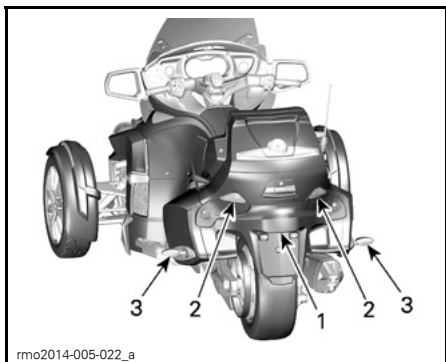

VALOJEN SIJAINTI – AJONEUVON TAKANA

1. Rekisterikilven valo
2. Peruutusvalo
3. Suuntavilkku

Ajovalot — kaukovalo

1. Irrota yläsivupaneeli.
2. Irrota yläkiinnitysruuvit etumaskista.

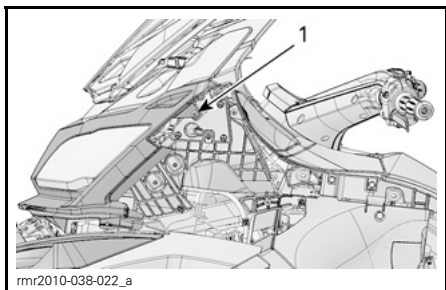

1. Yläkiinnitysruuvi
3. Irrota keskikiinnitysruuvit etumaskista.



1. Keskikiinnitysruuvi

4. Irrota alakiinnitysruuvit ja aluslevyt etumaskista.

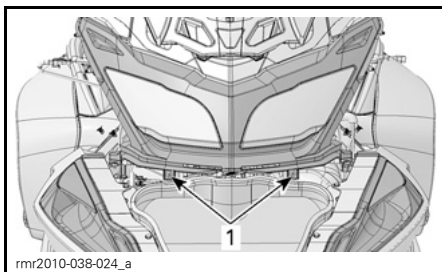

1. Alakiinnitysruuvi

5. Irrota etumaski ajoneuvosta.
6. Irrota säätövaijerin kiinnitysmutterit.

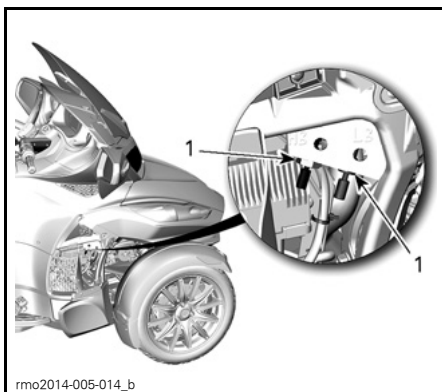

1. Säätövaijerin kiinnitysmutterit

7. Irrota kaikki neljä ajovalon kiinnitysruuvia.

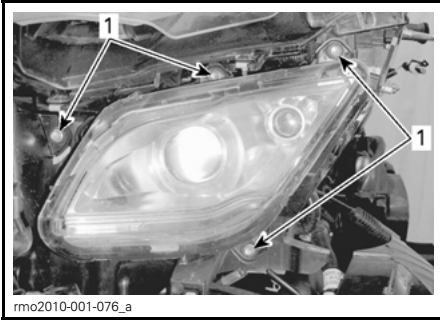

rmo2010-001-076_a

1. Kiinnitysruuvit

8. Vedä kielekkeet erilleen vapauttaaksesi suojan.

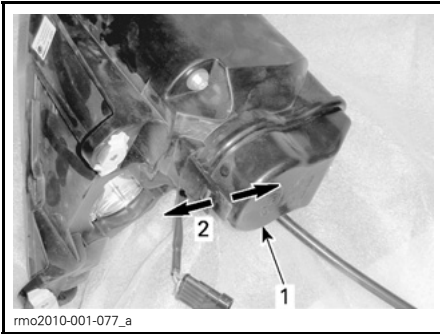

rmo2010-001-077_a

1. Ajovalon suoja
2. Vedä kielekkeet erilleen

9. Vedä suoja pois.

10. Kytke polttimon liitin irti.

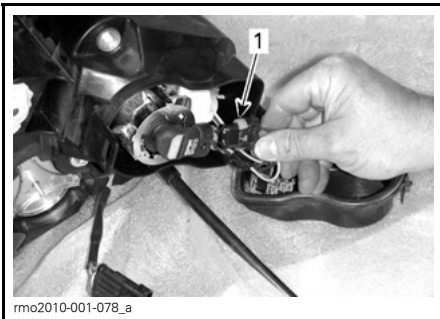

rmo2010-001-078_a

1. Irrota liitin

11. Kierrä polttimoa vastapäivään vapauttaaksesi sen.



rmo2010-001-079_a

1. Kierrä vastapäivään

12. Vedä polttimo pois.

13. Työnnä uusi polttimo pidikkeeseensä ja kierrä sitä sitten myötäpäivään lukitaksesi sen paikalleen.

ILMOITUS Älä koskaan kosketa sormillasi uutta halogeenipolttimoa. Se lyhentää sen käyttöikää.

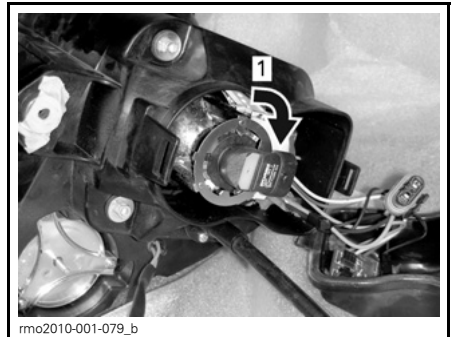

rmo2010-001-079_b

1. Kierrä myötäpäivään

14. Kytke liitin polttimoon.

15. Asenna ajovalon suoja ja jäljellä olevat osat paikoilleen päinvastaisessa järjestyksessä kuin irrotit ne.

Ajovalot — lähivalo

Irrota keskimmäinen sivupaneeli.

Puhdista ajovalon taka-alue.

Työnnä kätesi sisään etujousituksen ylätukivarren yläpuolella olevasta aukosta.

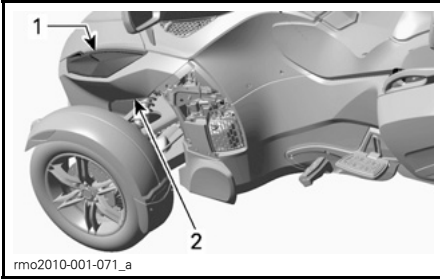

1. Ajovalo
2. Pääsy käsiksi ajovalon polttimoon

Vedä kielekkeet erilleen vapauttaaksesi suojan.

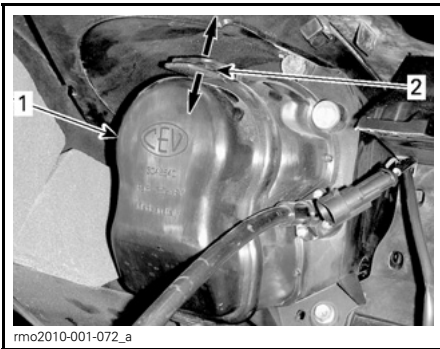

1. Ajovalon suoja
2. Vedä kielekkeet erilleen

Vedä suoja pois.

Kytke polttimon liitin irti.

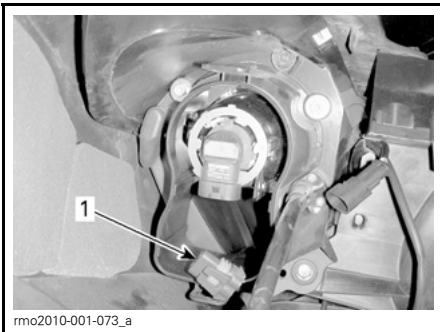

1. Irrotettu liitin

Kierrä polttimoa vastapäivään vapauttaaksesi sen.

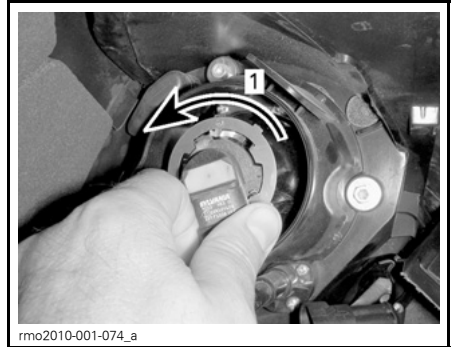

1. Kierrä vastapäivään

Vedä polttimo pois.

ILMOITUS Älä koskaan kosketa sormellasi uutta halogeenipolttimoa. Se lyhentää polttimon käyttöikä.

Työnnä uusi polttimo pidikkeeseensä ja kierrä sitä sitten myötäpäivään lukitaksesi sen paikalleen.

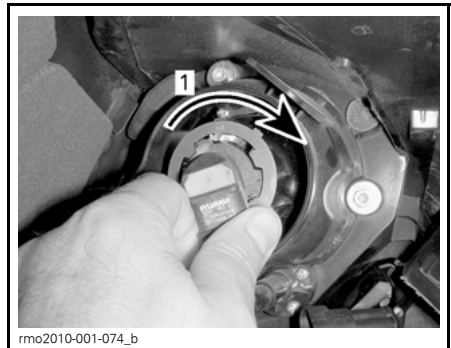

1. Kierrä myötäpäivään

Kytke liitin polttimoon.

Asenna ajovalon suoja ja keskimmäinen sivupaneeli paikoilleen päinvastaisessa järjestyksessä kuin irrotit ne.

Sivuvalo

Base-malli ainoastaan

1. Työnnä lasia kohti lokasuojan takaosaa ja pidä se siinä asennossa.



2. Nosta lasin etuosaa peukalollasi tai pienellä ruuvimeisselillä irrottaaksesi lasin.

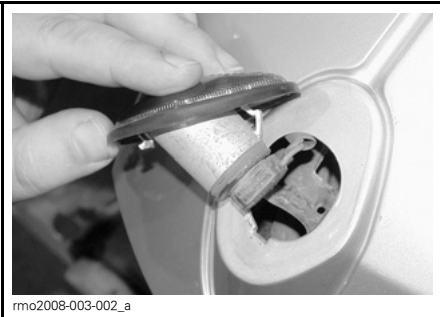

3. Kierrä polttimon pidikettä myötäpäivään ja irrota se liittimestä.

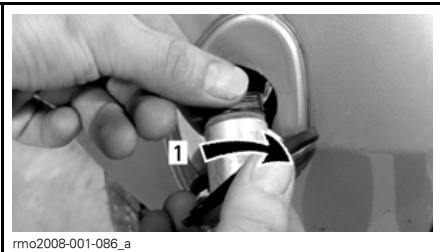

1. Kierrä myötäpäivään

4. Vedä polttimo pidikkeestä, kuten kuvassa alla.

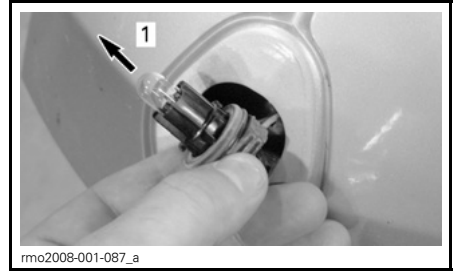

1. Vedä polttimo pois

5. Työnnä uusi polttimo pidikkeeseen.
6. Asenna osat päinvastaisessa järjestyksessä huolellisesti takaisin paikoilleen.

RT-S- ja RT LTD -mallit

Sivuvälöt on valmistettu LED-valoilla (valodiodit) ja tämä teknologia on osoittautunut luotettavaksi. Jos sattuu harvinainen tapaus, että ne eivät toimi, tarkastuta ne valtuutetulla Can-Am-roadsterjälleenmyyjällä.

Rekisterikilven valo

1. Irrota lasin ruuvit Phillips-ruuvimeisselillä.

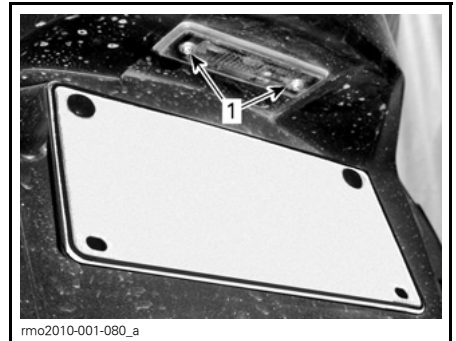

1. Rekisterikilven lasin ruuvit

2. Vedä lasi ulos.
3. Irrota polttimo vetämällä se pois.

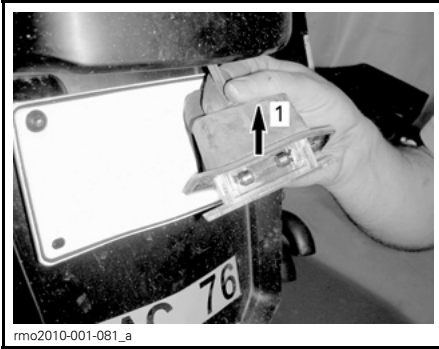

1. Vedä pois
4. Asenna uusi polttimo painamalla se sisään.
5. Asenna lasi takaisin paikalleen.

Peruutusvalo

1. Avaa ylätavaratila.
2. Avaa sivutavaratilat.
3. Irrota kahdeksan takapaneelin kiinnitysruuvia.

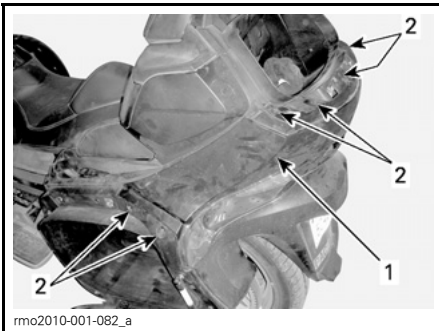

1. Takapaneeli
2. Kiinnitysruuvit
4. Vedä paneeli pois.

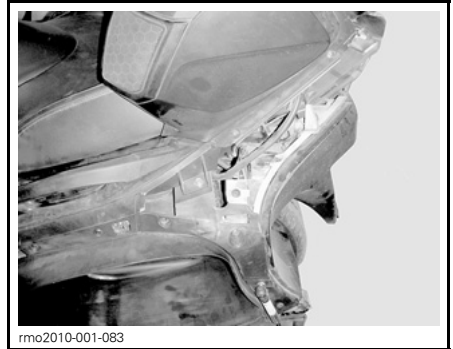

5. Irrota liitin.
6. Kierrä polttimoa vastapäivään vapauttaaksesi sen.



1. Kierrä vastapäivään
7. Vedä polttimo pois.
8. Työnnä uusi polttimo pidikkeeseensä ja kierrä sitä sitten myötäpäivään lukitaksesi sen paikalleen.



1. Kierrä myötäpäivään

9. Kytke liitin polttimoon.
10. Asenna takapaneeli takaisin paikoilleen päinvastaisessa järjestyksessä kuin irrotit sen.

Vilkut (vain japanilaiset mallit)

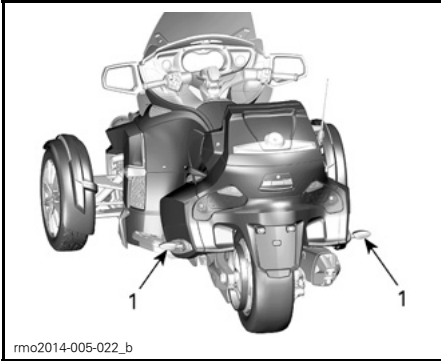

1. Vilkut

1. Irrota vilkun ruuvi ja lasi päästäksesi käsiksi polttimoon.
2. Vaihda polttimo.

AJONEUVON KULJETUS

Jos sinun on kuljetettava ajoneuvoasi, tee se peräkärryllä tai trailerilla, jossa on tasainen pohja ja joka on kooltaan ja kapasiteetiltaan tarkoitukseen sopiva.

! TÄRKEÄÄ Jos sinun on työnnettävä ajoneuvoasi, työnnä oikealta puolelta, jotta yletyt jarrupolkiin.

Jos joudut vetämään ajoneuvoa taaksepäin, varo että jalkasi ei jää etupyörän alle.

ILMOITUS Älä hinaa Spyderroadsteria – hinaaminen voi vakavasti vaurioittaa ajoneuvon vetojärjestelmää.

Kun otat yhteyttä kuljetuspalveluun, muista varmistaa, että heillä on tasapohjainen peräkärri (vaakapohjainen) sekä lastaussilta tai nostosilta ajoneuvon turvallista nostamista varten sekä kiinnitysliinat kiinnittämistä varten. Varmista, että ajoneuvo kuljetetaan asianmukaisesti tässä osassa kuvattujen ohjeiden mukaisesti.

ILMOITUS Vältä ajoneuvon kiinnittämistä ketjuilla – ne saattavat vahingoittaa pintaa tai muoviosia.

Menettele seuraavasti kuormataksesi ajoneuvon kuljetusta varten:

1. Vaihda vaihde VAPAALLE (N).
2. Irrota avain virtalukosta.
3. Laita kiinnitysliina molempien etujousien alatukivarren ympäri.

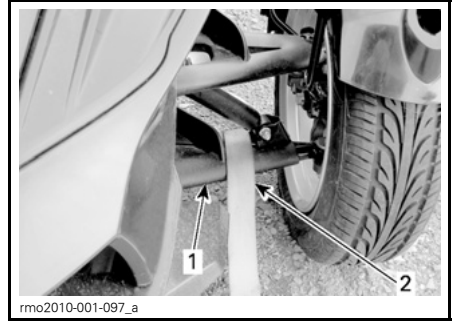

1. Alatukivarsi
2. Liina iskunvaimentimen ja siiven välillä

ILMOITUS Älä laita liinaa siiven ylitse. Se saattaa rikkoutua.

4. Kiinnitä liinat vinssin vaijeriin. Jos mahdollista, käytä ketjuja tai lisäliinoja kiinnittääksesi kiinnitysliinat vinssin vaijeriin alla olevan kuvan osoittamalla tavalla. Näin estät puskurin suojan vaurioitumisen.

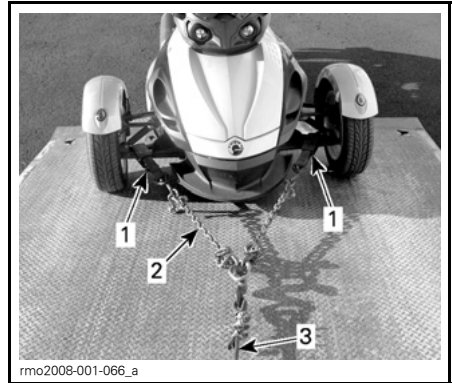

TYYPILLINEN

1. Kiinnitä liinat etujousituksen alempien tukivarsien ympäri
2. Ketjut estävät puskurin suojan vaurioitumisen
3. Vinssin vaijeri

5. Varmista, että pysäköintijarru on vapautettuna.
6. Vedä ajoneuvo peräkärriin vinssin avulla.
7. Kytke pysäköintijarru päälle.
8. Varmista, että ajoneuvon vaihde on VAPAALLA (N).

9. Kiinnitä eturenkaat liinoilla käyttäen jompaakumpaa alla kuvatuista menetelmistä.

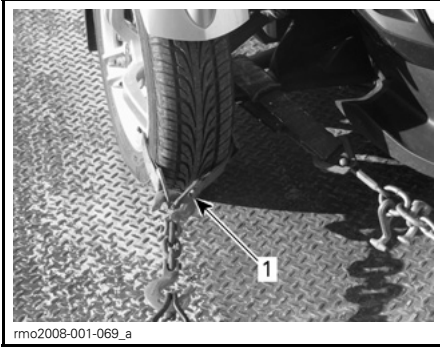

TYYPILLINEN ETURENKAIKEN KIINNITTÄMINEN — MENETELMÄ 1

1. Kiedo liina kummankin eturenkaan vanteen ympäri ja kiinnitä se peräkärryn etuosaan



TYYPILLINEN ETURENKAIKEN KIINNITTÄMINEN — MENETELMÄ 2

1. Kiedo liina kummankin eturenkaan ympäri ja kiinnitä se peräkärryn etu- ja takaosaan

10. Kuljeta kiinnitysliina ainoastaan takarenkaan vanteen sisäpuolelta. Älä kuljeta kiinnitysliinaa takahammaspyörän sisäpuolelta.

ILMOITUS Jos kiinnitysliina kulkee takahammaspyörän sisäpuolelta, vetojärjestelmä saattaa vaurioitua vakavasti.

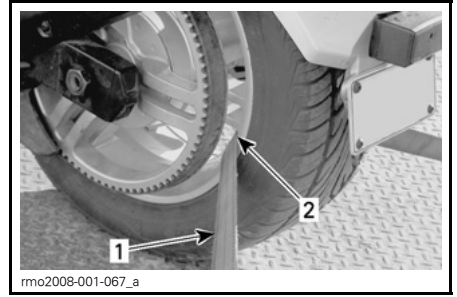

TYYPILLINEN TAKARENKAAN KIINNITTÄMINEN

1. Kiinnitysliina
2. VAIN takarenkaan vanteen sisäpuolelta

11. Kiinnitä takarenkaan kiinnitysliina lujasti peräkärryn takaosaan hammastetulla lukolla (räikkälukolla).
12. Varmista, että eturenkaat ja takarengas ovat lujasti kiinnitetty peräkärryn.

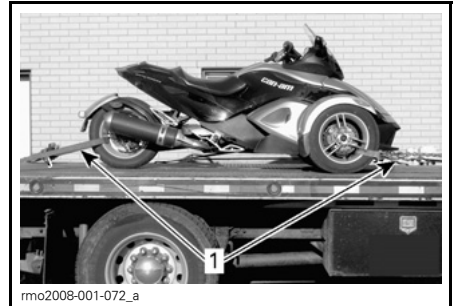

TYYPILLINEN

1. Eturenkaat ja takarengas kiinnitettynä tukevasti ja varmasti peräkärryn

***Tämä sivu on
tarkoituksella tyhjä***

TEKNISET TIEDOT

AJONEUVON TUNNISTAMINEN

Ajoneuvosi pääkomponentit (moottori ja runko) tunnistetaan erilaisilla sarjanumeroilla. Näitä numeroita tarvitaan toisinaan takuukysymyksissä, tai ajoneuvosi tunnistamiseen jos se häviää. Valtuutettu Can-Am -roadsterjälleenmyyjä tarvitsee näitä numeroita täyttääkseen takuuhakemukset kunnolla. Bombardier Recreational Products Inc. ei hyväksy minkäänlaista takuuta, jos moottorin tunnistusnumero (EIN) tai ajoneuvon tunnistusnumero (VIN) on poistettu tai niitä on millään tavalla muunneltu. Suosittelemme merkittävään kaikki ajoneuvon sarjanumerot muistiin ja antamaan ne vakuutusyhtiölle.

Ajoneuvon tunnistusnumero

HUOM: VIN (Ajoneuvon tunnistusnumero) saattaa vaihdella maasta riippuen.

Moottorin tunnistusnumero

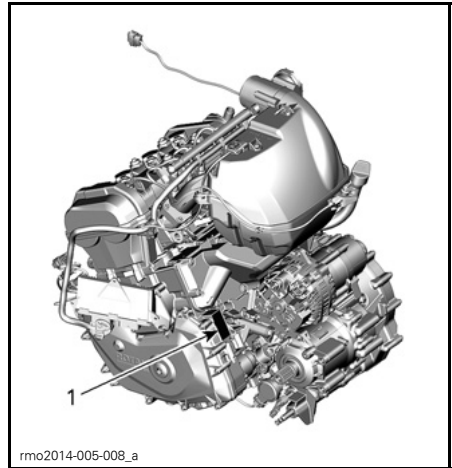

rmo2014-005-008_a

TYYPILLINEN

1. EIN-numeron (moottorin tunnistusnumero) sijainti

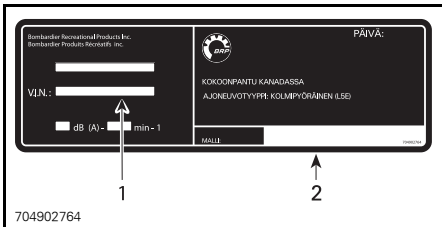

AJONEUVON TUNNISTENUMEROKILPI

1. VIN (Ajoneuvon tunnistusnumero)
2. Mallinumero

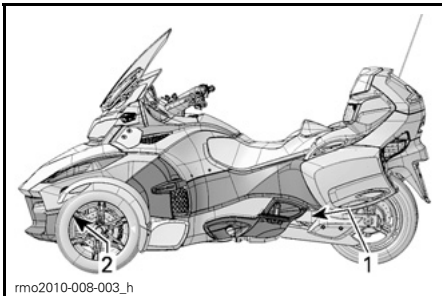

rmo2010-008-003_h

VIN-NUMERON SIJAINTI

1. Keinuvarsi (VIN-kilpi)
2. Alarunko (VIN meistetty oikealle puolelle)

TEKNISET TIEDOT

MALLI			SPYDER RT			
MOOTTORI						
Moottorityyppi			ROTAX® 1330 ACE, 4-tahti, kaksi kannen yläpuolista nokka-akselia (DOHC), nestejäähdytys			
Sylintereiden määrä			3			
Venttiilien lukumäärä			12			
Sylinterin sisämitta			84 mm			
Iskun pituus			80 mm			
Kuutiotilavuus			1 330 cm ³			
Puristussuhde			12:1			
Voitelu	Tyyppi		Kuiva öljypohja, erillinen öljysäiliö ja öljynjäähdytin			
	Öljynsuodatin	Moottori		BRP Rotax, mikrolasikuitutyyppi, vaihdettava		
		Voimansiirto/HCM		BRP Rotax monikerroksinen suodatin, vaihdettava		
	Moottoriöljyn määrä	Öljynvaihto uuden moottoriöljyn suodattimen kanssa	SM6	4,9 L		
			SE6	5,3 L		
		Öljynvaihto uuden moottoriöljyn ja HCM:n öljynsuodattimien kanssa		5,6 L		
	Suositeltava moottoriöljy		SYNTEETTINEN XPS 4-TAHTISEKOITEÖLJY (KESÄLAATU) (P/N 293 600 121) tai semisynteettinen 5W40 (vähintään) tai synteettinen moottoriyöräöljy, joka vastaa API-luokitusta SL, SJ, SH tai SG.			
Kytkin	Tyyppi	SM6	Märkäkytkin, monilevyinen, manuaalinen hydraulimännällä toimiva, alipainetehostin			
			DOT 4			
	Tyyppi	SE6	Hydraulikytkin + märkä monilevykytkin, jota TCM ohjaa automaattisesti			
			1 100 RPM			
Pakojärjestelmä			Kolme putkea yhdessä ja katalysaattori			
Ilmansuodatin			Paperielementti			

MALLI		SPYDER RT	
VAIHDELAATIKKO			
Tyyppi	SM6	Kuusinopeuksinen, manuaalinen (SM6) vaihteisto ja sähköinen peruutusvaihteen kaukolukitus	
	SE6	Kuusinopeuksinen, sähköinen (SE6) vaihteisto ja peruutusvaihteen lukitus	
JÄÄHDYTYSJÄRJESTELMÄ			
Tyyppi		Nestejäähdytys, kaksoisjäähdytin ja tuulettimet	
Jäähdytysneste	Tyyppi	Etyyliglykoli/vesi –seos (50 % jäähd. nestettä, 50 % tislattua vettä) Käytä BRP:n esisekoitettua LONG LIFE -JÄÄNESTOAINETTA (P/N 219 702 685), tai nimenomaan alumiinimoottoreille tarkoitettua jäähdytysnestettä	
	Tilavuus	3,75 L	
SÄHKÖJÄRJESTELMÄ			
Sytytysjärjestelmän tyyppi		Sähköinen sytytysjärjestelmä kahdella sytytyspuolalla	
Sytytyksen ajoitus		Sähköisesti ohjattu, ei säädettävissä	
Sytytystulppa	Määrä	3	
	Merkki ja tyyppi	NGK MR7BI-8 (iridium) (laita sinkkipastaa (P/N 420 897 186) sytytystulpan kierteisiin)	
	Kärkiväli (ei säädettävissä)	0,7 mm - 0,8 mm	
Moottorin kierroslukarajoittimen asetus	Eteenpäin	8 100 kierr./min. voimansiirtojärjestelmä kytkettynä	
		7 500 kierr./min. kytkin avoimena tai vapaalla	
Akku	Tyyppi	Huoltovapaa	
	Jännite	12 V	
	Nimellisarvo	21 A•h	
	Suosittelava latausvirta	2 A	
Ajovalot — kaukovalo		2 x 65 W, halogeeni (tyyppi H9)	
Ajovalot — lähivalo		2 x 60 W, halogeeni	
Taka-/jarruvalo	Kaikki mallit paitsi japanilaiset	LED 3,1 W yhteensä	
	Vain japanilaiset mallit	2 x 21 W + LED 3,1 W	
Suuntavilkut	Edessä	LED 2 x 4,5 W kummallakin puolella	
	Takana	Kaikki mallit paitsi japanilaiset	2 x 21 W
		Vain japanilaiset mallit	2 x 10 W

MALLI		SPYDER RT
SÄHKÖJÄRJESTELMÄ (jatkuu)		
Sivuvallot	Base-malli ainoastaan	2 x 5 W
	Vain japanilaiset mallit	2 x 21 W + LED 0,6 W
Rekisterikilven valo		5 W
Peruutusvalo		2 x 21 W
Päivävalo (Spyder RT-S/LTD)		2 x 0,5 W
Etutavaratilan valo (Spyder RT-S/LTD)		0,2 W
Sulakkeet		Katso <i>SULAKKEIDEN JA VALOJEN VAIHTAMINEN</i>
POLTTOAINEJÄRJESTELMÄ		
Polttoaineen syöttöjärjestelmä	Tyyppi	Elektroninen polttoaineen monipiste-ruiskutus (EFI), ETC (kaasun sähköinen ohjaus, (Electronic Throttle Control). 54 mm:n yksittäinen kaasuläppärunko ja tyhjäkäyntiventtiili
Polttoainepumppu	Tyyppi	Sähköinen yksikkö polttoainesäiliössä
Tyhjäkäynti		900 kierr./min. (sähköisesti ohjattu, ei säädettävissä)
Polttoaine - Katso <i>POLTTOAINEVAATIMUKSET</i>	Tyyppi	Lyijytön korkeaktaaninen
	Minimioktaniluku	87 oktaaniluokitus AKI (RON+MON)/2
		92 RON
	Suositeltava oktaaniluku	91 oktaaniluokitus AKI (RON+MON)/2
95 RON		
Polttoainesäiliön tilavuus		26 L
VOIMANSIIRTO		
Toisiovälitysvetopyörätyyppi		Hiilikuituvahvisteinen vetohihna
Vetopyörästön välityssuhde		28/79
OHJAUS		
Tyyppi		Dynaaminen ohjaustehostin (DPS)
ETUJOUSITUS		
Jousituksen tyyppi		A-kaksoistukivarsi kallistuksenvakaajalla
Joustomatka		174 mm
Iskunvaimennin	Kpl	2
	Tyyppi	Öljyvaimennin
Jousen esijännityksen säätö		Ei säädettävissä

MALLI		SPYDER RT
TAKAJOUSITUS		
Jousituksen tyyppi	Alusta	Keinuvarsi ja monoshock-iskunvaimennin, manuaalisesti paineilmalla säädettävä esijännitys
	RT-S, RT Limited	Keinuvarsi ja monoshock-iskunvaimennin. Ilmasäätöinen ACS-jousitus (Air Controlled Suspension) Kompressorisäätöinen, vain kaukosäädettävä
Joustopatka		152 mm
Iskunvaimennin	Kpl	1
	Tyyppi	Öljyvaimennin
Esijännityksen säätö (ACS manuaalisäädöllä)		Säädettävä ilmanpaine: 135 kPa - 625 kPa
Esijännityksen säätö (ACS kaukosäädöllä)		5 asentoa
JARRUT		
Tyyppi	Edessä	270 mm jäykät levyt, säteittäin asennettu yksilohkoinen Brembo jarrusatuloilla, 4 mäntää, 2 palaa
	Takana	270 mm levy, yksimäntäinen kelluva jarrusatula ja sisäänrakennettu pysäköintijarru
Etujarru		Kaksi 270 mm jäykkää levyä, säteittäin asennettu yksilohkoinen Brembo nelimäntäisillä jarrusatuloilla, 2 palaa
Takajarru		Yksi 270 mm levy yksimäntäinen kelluva jarrusatula ja sisäänrakennettu pysäköintijarru
Jarruneste	Tilavuus	530 ml
	Tyyppi	DOT 4
Seisontajarru		Mekaaninen, sähköisesti takajarrusatulaan vaikuttava
Jarrupalan vähimmäispaksuus		1 mm
Jarrulevyn vähimmäispaksuus		7 mm
Jarrulevyn enimmäiskäyryys		0,1 mm

MALLI		SPYDER RT
RENKAAT		
Tyyppi (käytä vain BRP:n suosittelemia renkaita)	Edessä	KR31 165/55R15
	Takana	KR21 225/50R15
Paine	Edessä	Nimellinen: 138 kPa Väh.: 118 kPa Enint.: 158 kPa
	Takana	Nimellinen: 193 kPa Väh.: 179 kPa Enint.: 207 kPa HUOMIO: Vasemman- ja oikeanpuoleisen renkaan välinen paine-ero ei saa olla yli 3,4 kPa.
Renkaan urituksen vähimmäissyvyys	Edessä	2,5 mm
	Takana	4 mm
VANTEET		
Koko (halkaisija x leveys)	Edessä	381 mm x 127 mm
	Takana	381 mm x 178 mm
Pyöränmutterin kiristysmomentti edessä		105 N•m - 113 N•m
Takavetoakselin mutterin kiristysmomentti		210 N•m - 240 N•m
MITAT		
Kokonaispituus		2 667 mm
Kokonaisleveys		1 572 mm
Kokonaiskorkeus		1 510 mm
Istuinkorkeus (yläosaan)		772 mm
Akseliväli		1 711 mm
Etupyörien raideväli		1 384 mm
Maavara edessä ja moottorin alla		110 mm

MALLI		SPYDER RT	
PAINO JA KUORMANKANTOKYKY			
Kuivapaino	Alusta	SM6	459 kg
		SE6	466 kg
	RT-S	SM6	464 kg
		SE6	471 kg
	LTD		477 kg
Etutavaratila	Tilavuus		58 L
	Maksimikuorma		16 kg
Hansikaslokero	Tilavuus		2 L
Sivutavaratila	Tilavuus		52 L
	Maksimikuorma		7 kg
Takasäilytyslokero	Tilavuus		43 L
	Maksimikuorma		9 kg
Ajoneuvon sallittu kokonaiskuorma (mukaan luettuina kuljettaja ja matkustaja, kuorma ja lisävarusteet)			224 kg
Ajoneuvon kokonaispaino	Kaikki mallit paitsi LTD		680 kg
	Vain LTD		750 kg
Maksimi aisakuorman paino			18 kg
Maksimi hinauspaino (peräkärä ja kuorma)			180 kg

Koska BRP kehittää jatkuvasti tuotteitaan ja niiden laatua, se pidättää itsellään oikeuden milloin tahansa tehdä muutoksia suunnitteluun, muotoiluun ja teknisiin tietoihin ja/tai tehdä lisäyksiä tai parantaa tuotteitaan ilman, että tästä aiheutuu mitään veloitetta tehdä samoja muutoksia jo aikaisemmin valmistettuihin tuotteisiin.

TAKUU

BRP:N RAJOITETTU TAKUU — YHDYSVALLAT JA KANADA: 2014 Can-Am® SPYDER® ROADSTER

1. RAJOITETUN TAKUUN LAAJUUS

Bombardier Recreational Products Inc. ("BRP")* myöntää valmistamilleen valtuutettujen Can-Am Roadster -jälleenmyyjien (määritelty alla) myymille 2014 Can-Am Spyder -roadstereille ("Roadster") USA:ssa ja Kanadassa materiaalivikoja ja työn laatua koskevan alempana kuvatun pituisen takuun alla kuvatuilla ehdoilla. Tämä takuu mitätöidään ja on pätemätön, jos: (1) Roadsteria käytetään missä tahansa vaiheessa kilpailemiseen tai mihinkään muuhun kilpailutoimintaan, vaikka kyseessä olisi edellinen omistaja; tai (2) matkamittari on irrotettu tai sitä tai sen lukemaa on käsitelty; (3) Roadsteria on käytetty maastoajoon; tai (4) Roadsteria on muutettu siten, että se vaikuttaa vahingollisesti toimintaan, käyttäytymiseen tai kestävyYTEEN, tai muutettu sen käyttötarkoituksen muuttamiseksi.

Ellei tosin ole mainittu, kaikilla alkuperäisillä Roadster-osilla ja lisävarusteilla, jotka valtuutettu Roadster-jälleenmyyjä on asentanut Roadsteriin toimituksen yhteydessä, on sama takuu kuin Roadsterilla.

2. VASTUUVELVOLLISUUDEN RAJOITUKSET

TÄMÄ TAKUU ON NIMENOMAAN ANNETTU JA HYVÄKSYTTY MINKÄ TAHANSA MUUN JA KAIKKIEN MUIDEN TAKUUSITOUUMUSTEN SIJAAN, OLKOA NE ILMAISTUT TAI KONKLUDENTTITSET, MUKAAN LUETTUINA ILMAN RAJOITUSTA KAIKKI KURANTTIUTTA TAI TIETTYYN TARKOITUKSEEN SOPIVUUTTA KOSKEVAT TAKUUT. SIKÄLI KUIN NIISTÄ EI VOIDA SANOUTUA IRTI, KONKLUDENTTITSET TAKUUSITOUUMUKSET RAJOITUVAT KESTOLTAAN KYSEESSÄ OLEVAN TAKUUN VOIMASSAOLOON. SATUNNAISET JA SEURANNAISVAHINGOT EIVÄT SISÄLLY TÄMÄN TAKUUN PIIRIIN. JOTKUT (OSA)VALTIOT/PROVINSSIT EIVÄT HYVÄKSY EDELLÄ YKSILÖITYJÄ VASTUUVAPAUTUSLAUSEKKEITA, RAJOITUKSIA TAI RAJAUKSIA, JOTEN NE EIVÄT EHKÄ KOSKE SINUA. TÄMÄN TAKUUN PERUSTEELLA SINULLA ON TIETTYJÄ OIKEUKSIA, LISÄKSI SINULLA SAATAA OLLA MUITA MAASTA TOISEEN TAI LÄÄNISTÄ TOISEEN VAIHTELEVIA LAILLISIA OIKEUKSIA.

Valtuutetuilla maahantuojilla, kenelläkään Jälleenmyyjillä tai kenelläkään muulla henkilöllä ei ole valtuuksia minkään muun Roadsteria koskevan vahvistuksen, edustuksen, tai takuun antamiseen kuin ne, mitä tähän rajoitettuun takuuseen sisältyy, ja mikäli näin tapahtuu, niitä ei voida käyttää BRP:tä vastaan. BRP pidättää itsellään oikeuden muuttaa tätä takuuta milloin tahansa, ja on itsestään selvää, että kyseiset muutokset eivät muuta niitä takuuehtoja, jotka koskevat tämän takuun voimassaollessa myytyjä Roadstereita.

3. POIKKEUKSET — TAKUU EI KATA

Takuu ei korvaa seuraavia tapauksia missään olosuhteissa:

- Rutiinimaiset huoltokohteet ja niiden vaihto, kuten - kuitenkin rajoittumatta - öljy, voiteluaineet, nesteet, suodattimet ja sytytystulpat.
- Normaali kuluminen, kuten - kuitenkin näihin rajoittumatta - renkaiden, akun, laturin hiiliharjojen, sinetöityjen valojen ja polttimoiden, kytkinlevyjen ja kytkinla-mellipintojen, vetohihnan, jarrupalojen, jarruhihnojen, roottoreiden ja hammas-pyörien kulumista.

- Virityksiä ja säätöjä mukaan lukien, muttei rajoittuen, hihnan säätöihin, linjaukseen ja renkaiden tasapainotukseen.
- Roadsterin ulkonäköön liittyvät vauriot, mukaan lukien, mutta ei rajoittuen, naarmut, lovet, haalistuminen, lohkeilu, kuoriutumisen ja vauriot istuimen pintamateriaalissa.
- Vauriot, jotka johtuvat muunlaisesta kuin tämän *KÄYTTÄJÄN KÄSIKIRJAN* mukaisesta huollosta/ylläpidosta tai varastoinnista.
- Vauriot, jotka johtuvat osien irrottamisesta, vääranlaisista korjauksista, vääranlaisesta huollosta, vääranlaisesta ylläpidosta tai muutoksista, jotka eivät ole Roadsterin alkuperäisten teknisten tietojen mukaisia, tai vaurioista, jotka ovat aiheutuneet jonkun muun kuin valtuutetun Jälleenmyyjän tekemistä korjauksista.
- Vauriot, jotka johtuvat sellaisista asennetuista osista, jotka eroavat alkuperäisistä, Roadsterille sen teknisissä tiedoissa määritellyistä osista, mukaan lukien, mutta ei rajoittuen, erilaiset renkaat, pakojärjestelmä, vanteet/pyörät tai jarrut.
- Väärinkäytöstä, epätavallisesta käytöstä, laiminlyönnistä, tai sellaisesta Roadsterin käytöstä johtuvat vahingot, joka ei noudata *KÄYTTÄJÄN KÄSIKIRJASSA* suositeltua käyttöä.
- Veden sisäänmenosta, onnettomuudesta, liikenneonnettomuudesta, uppoamisesta, tulesta, varkaudesta, vandalismista tai ylivoimaisesta esteestä johtuvat vahingot.
- Vauriot, jotka johtuvat sellaisten polttoaineitten, öljyjen tai nesteiden käytöstä, jotka eroavat *KÄYTTÄJÄN KÄSIKIRJASSA* suositelluista tuotteista.
- Vauriot, jotka johtuvat tiesuolan aiheuttamasta syöpymisestä, akkuhaposta, ympäristövaikutuksista tai käsittelystä ja hoidosta, joka ei ole *KÄYTTÄJÄN KÄSIKIRJAN* mukaisesti suoritettu.
- Satunnaiset tai seurannaisvahingot, mukaan luettuina ilman rajoitusta hinaaminen, säilytys, puhelinkulut, vuokratulot, taksit, haitta, vakuutus kustannukset, lainojen maksut, ajan menetykset, ansiotulon menetykset.

4. TAKUUAIKA

Tämä takuu on voimassa ensimmäisen kuluttajan ostopäivästä tai Roadsterin ensimmäisestä käyttöpäivästä lukien, kumpi hyvänsä ensin kohdalle osuu, seuraavasti:

1. Yksityisessä vapaa-ajan käytössä **KAKSIKYMMENTÄNELJÄ (24) PERÄKÄISTÄ KUUKAUTTA**, paitsi alla olevien kohtien (2) - (5) osat; ja kaupallisessa käytössä **KAKSITOISTA (12) PERÄKÄISTÄ KUUKAUTTA**, paitsi alla olevien kohtien (2) - (5) osat.

Roadsteria käytetään kaupalliseen tarkoitukseen, mikäli sitä käytetään tuloa tuottavan työn tai työsuhteen yhteydessä missä tahansa takuuajan vaiheessa. Roadsteria käytetään kaupalliseen tarkoitukseen myös, mikäli se on missä tahansa takuuajan vaiheessa rekisteröity kaupalliseen käyttöön.

2. Akku **KUUSI (6) PERÄKKÄISTÄ KUUKAUTTA**;
3. Renkaat **KUUSI (6) PERÄKKÄISTÄ KUUKAUTTA** tai kunnes eturenkaat ovat kuluneet vähintään 2,38 millimetriä (3/32 in) ja takarenkaat 3,97 millimetriä (5/32 in), mikä ensin kohdalle osuu.
4. USA:ssa asuville myydyt Roadsterit **VIISI (5) VUOTTA tai KOLMEKYMMEN-TÄTUHATTA (30 000) KILOMETRIÄ**, kumpi ensin kohdalle osuu, alla olevassa taulukossa oleville päästöjenhallintaan liittyville komponenteille.

TAKUUN PIIRIIN KUULUVAT PÄÄSTÖJENHALLINTAAN LIITTYVÄT OSAT	
Happianturi	Öljyntäyttöaukon korkki
Imusarja	Katalysaattori
Sytytyspuola	Takapakosarja
Sytytystulppajohto (etusylinteri)	Etupakosarja
Sytytystulppajohto (takasyylinteri)	Polttoaineen paluuletku
Polttoainesäiliö	Haihtuvien päästöjen ohjausjärjestelmä (EVAP)
Polttoainesäiliön korkki	Moottorin ohjausyksikkö (ECM)

5. Kalifornian osavaltiossa myytäviksi valmistetut Roadsterit, jotka on alunperin myyty tai joiden takuu on jälkeenpäin rekisteröity Kalifornian osavaltion asukkaalle: katso soveltuva California Emissions Control Warranty Statement.

Osien korjaus tai korvaaminen, tai huollon suorittaminen tämän takuun puitteissa ei pidennä tämän takuun takuuaikaa sen alkuperäistä loppumisajankohtaa pitemmälle.

5. TAKUUEHDOT

Tämä takuu on voimassa ainoastaan, jos jokainen seuraavista ehdoista täyttyy:

- Ensimmäisen omistajan on ostettava Roadster uutena ja käyttämättömänä Spyder Roadster -jälleenmyyjältä, joka on valtuutettu myymään Roadstereita myyntimaassa ("Jälleenmyyjä").
- BRP:n määrittämä luovutustarkastus on tehtävä ja kirjattava muistiin ja ostajan on allekirjoitettava tarkastusasiakirja.
- Valtuutetun Jälleenmyyjän on takuurekisteröitävä Roadster asianmukaisella tavalla;
- Roadster on ostettava siitä maasta, jossa ostaja asuu.
- **KÄYTTÄJÄN KÄSIKIRJAN** ilmoittamat määräaikaishuollot on tehtävä. BRP varaa itselleen oikeuden ehdollistaa takuun riippumaan todistuksesta huollon asianmukaisesta suorittamisesta.

BRP ei myönnä tätä rajoitettua takuuta kenelläkään yksityiselle omistajalle tai kaupalliseen tarkoitukseen ajoneuvoa käyttävälle omistajalle, elleivät edellä mainitut ehdot täyty. Rajoitukset ovat tarpeen, jotta BRP voisi taata tuotteittensa, kuluttajien ja yleisön turvallisuuden.

6. TOIMENPITEET TAKUUN MYÖNTÄMISTÄ VARTEN

Asiakkaan on lopetettava Roadsterin käyttö välittömästi, jos jotain epänormaalia ilmenee. Asiakas menettää oikeutensa vedota virheeseen, jollei virheestä ilmoiteta valtuutetulle Jälleenmyyjälle kolmen (3) päivän kuluessa siitä, kun hän havaitsi virheen tai hänen olisi pitänyt se havaita. Asiakkaan on järjestettävä Jälleenmyyjälle kohtuullinen mahdollisuus virheen korjaamiseen. Asiakkaan on myös esitettävä valtuutetulle Jälleenmyyjälle tuotteen ostotodistus ja allekirjoitettava korjaus-/työmääräys ennen korjauksen alkamista takuunalaisen korjauksen vahvistamiseksi. Kaikki tämän takuun puitteissa korvatut osat ovat jatkossa BRP:n omaisuutta.

7. MITÄ BRP TEKEE

BRP:n velvollisuus on tämän takuun puitteissa rajoitettu siihen, että se oman harkintansa mukaan korjauttaa normaalikäytössä, -ylläpidossa ja -huollossa viallisiksi todetut osat, tai korvaa tällaiset osat uusilla alkuperäisillä Roadster -osilla, ilman osien tai työ kustannusten veloittamista minkä tahansa valtuutetun Jälleenmyyjän toimesta takuuajana. BRP:n vastuu rajoittuu tarvittavien korjausten tekemiseen tai osien korvaamiseen. Mikään takuurikkomusvaade ei voi olla syynä Roadsterin omistajalle tapahtuneen myynnin mitätöimiselle tai peruuntumiselle.

Mikäli takuuhuoltoa vaaditaan alkuperäisen myyntimaan ulkopuolella, ovat paikallisista käytännöistä ja olosuhteista mahdollisesti johtuvat lisäkustannukset omistajan vastuulla, mukaan lukien mutta ei rajoittuen hallitusten, valtioiden, maa-alueiden ja niitä vastaavien elinten veloittamaan rahtiin, vakuutukseen, veroihin, lisenssimaksuihin, tonnitulleihin ja mihin tahansa ja kaikkiin muihin rahoituskuluihin.

BRP pidättää oikeuden parantaa tai muuttaa tuotteitaan ilman, että aikaisemmin valmistettuihin tuotteisiin tehdään samoja muutoksia.

8. LUOVUTUS

Mikäli Roadsterin omistusoikeus siirretään takuuajana, siirtyy myös tämä takuu, joka on voimassa takuuajan loppuun edellyttäen, että BRP:lle ilmoitetaan kyseistä siirrosta seuraavalla tavalla:

1. Aikaisempi omistaja ottaa yhteyttä BRP:hen (puhelinnumero alla) tai valtuutettuun Jälleenmyyjään ja ilmoittaa uuden omistajan tiedot; tai
2. BRP tai valtuutettu Jälleenmyyjä vastaanottaa todistuksen siitä, että aikaisempi omistaja on suostunut omistusoikeuden siirtoon, sekä uuden omistajan yhteystiedot.

9. KULUTTAJA-APU

Mikäli tämän rajoitetun takuun suhteen syntyy kiistaa tai riitaa, BRP ehdottaa, että asia pyritään ensiksi ratkaisemaan jälleenmyyjätasolla. Suosittelemme, että asiaa keskustellaan valtuutetun Jälleenmyyjän huoltopäällikön tai omistajan kanssa.

Ellei ongelmaa ole vielä ratkaistu, lähetä valitus kirjallisesti tai soita sinua koskevaan numeroon alla:

Kanadassa:

BOMBARDIER RECREATIONAL PRODUCTS INC.
SPYDER ROADSTER
Customer Assistance Center
75 J.-A. Bombardier Street
Sherbrooke QC J1L 1W3
Puh.: 819 566-3366

USA:ssa:

BRP US INC.
SPYDER ROADSTER
Customer Assistance Center
7575 Bombardier Court
Wausau WI 54401
Puh.: 715 848-4957

KALIFORNIAN EMISSION CONTROL WARRANTY STATEMENT -LAUSEKE

TAKUUSEEN PERUSTUVAT OIKEUDET JA VELVOLLISUUDET:

California Air Resources Board ja Bombardier Recreational Products Inc. -yrityksen puolesta BRP US Inc. ("BRP")*, selvittävät mielellään sinulle 2013 Can-Am Roadsterisi päästöjenhallintajärjestelmään liittyvän takuun. Kaliforniassa uudet moottoriajoneuvot on suunniteltava, valmistettava ja varustettava siten, että ne täyttävät osavaltion tiukat anti-smog-määräykset. BRP:n on annettava Roadsterisi päästöjenhallintajärjestelmällesi alla luetellun pituinen takuu, edellyttäen, että Roadsteria ei ole käytetty väärin tai huolimattomasti tai huollettu väärällä tavalla.

Päästöjenhallintajärjestelmään saattavat kuulua sellaiset osat kuin polttoaineen ruiskutusjärjestelmä, sytytysjärjestelmä, katalysaattori ja moottorinohjauslaite. Myös letkut, liittimet ja muut päästöihin liittyvät osat voivat kuulua siihen. Takuuehtojen mukaisessa tilanteessa BRP korjaa Roadsterisi veloituksetta, mukaan lukien vianmääritys, varaosat ja työ.

VALMISTAJAN MYÖNTÄMÄ TAKUU

– 5 vuoden tai 30 000 kilometrin ajan riippuen siitä, kumpi ensin täyttyy.

OMISTAJAN VELVOLLISUUDET TAKUUN PUITTEISSA:

Roadsterin omistajana olet vastuussa *KÄYTTÄJÄN KÄSIKIRJASSA* lueteltujen huoltotoimenpiteiden suorittamisesta. BRP suosittelee, että säilytät kaikki Roadsterisi huoltoa koskevat kuitit, mutta BRP ei voi evätä takuuta pelkästään kuittien puuttumisen takia tai siksi, että et voi todistaa teettäneesi kaikkia määräaikaishuoltoja.

Sinun vastuullasi on viedä Roadster huoltoon Jälleenmyyjälle heti ongelmien ilmaantuessa. Takuukorjaukset on teetettävä mahdollisimman nopeasti, enintään 30 päivän sisällä.

Roadsterin omistajana sinun on oltava tietoinen myös siitä, että BRP voi evätä takuukorvaukset, mikäli Roadsterisi tai osa siitä on rikkoutunut väärinkäytön, huolimattomuuden, vääränlaisen huollon tai luvattomien muutosten takia.

Jos sinulla on kysyttävää takuuseen liittyvistä oikeuksistasi tai velvollisuuksistasi, ota yhteyttä BRP:n asiakaspalvelukeskukseen numerossa 1 715 848-4957 tai California Air Resource Board -komiteaan osoitteessa 9528 Telstar Avenue, El Monte, CA 91731.

* USA:ssa tuotteet myy ja huoltaa BRP US Inc.

© 2013 Bombardier Recreational Products Inc. Kaikki oikeudet pidätetään.

™ Bombardier Recreational Products Inc. -yhtiön tai sen tytäryhtiöiden tavaramerkkejä.

BRP:N RAJOITETTU TAKUU YHDYSVALTAIN JA KANADAN ULKOPUOLELLA 2014 Can-Am™ SPYDER™ ROADSTER

1. RAJOITETUN TAKUUN LAAJUUS

Bombardier Recreational Products Inc. ("BRP")* myöntää valmistamilleen 2014 Can-Am Spyder -roadstereille ("Tuotteet") tässä takuuasiakirjassa kuvattujen takuehtojen mukaisen takuun. Takuu koskee Spyder-roadstereita, jotka on myyty EEA:ssa (käsitteillä "EEA" tai "Euroopan talousalue" tarkoitetaan Euroopan unionin lisäksi Norjaa, Islantia ja Liechtensteinia) tai muualla, paitsi Yhdysvalloissa ja Kanadassa**, ja Tuotteen myyjänä on valtuutettu Can-Am Spyder -maahantuojat tai -jälleenmyyjät ("Maahantuojat / jälleenmyyjät"). Tämä takuu mitätöidään ja on pätemätön, jos: (1) Tuotetta käytetään missä tahansa vaiheessa kilpailemiseen tai mihinkään muuhun kilpailutoimintaan, vaikka kyseessä olisi edellinen omistaja; tai (2) matkamittari on irrotettu tai sitä tai sen lukemaa on käsitelty; (3) Tuotetta on käytetty maastoajoon; tai (4) Tuotetta on muutettu siten, että se vaikuttaa vahingollisesti toimintaan, käyttäytymiseen tai kestävyYTEEN, tai muutettu sen käyttötarkoituksen muuttamiseksi.

Kaikilla Tuotteeseen liittyvillä osilla ja lisävarusteilla, jotka valtuutettu Maahantuoja / Jälleenmyyjä on asentanut Tuotteeseen toimituksen yhteydessä, on sama takuu kuin Tuotteellakin.

2. VASTUUVELVOLLISUUDEN RAJOITUKSET

TUOMIOKUNNAT LAIN SALLIMISSA PUITTEISSA. TÄMÄ TAKUU ON NI-MENOMAAN ANNETTU JA HYVÄKSYTTY MINKÄ TAHANSA MUUN JA KAIKKIEN MUIDEN TAKUUSITOUMUSTEN SIJAAN, OLKOON NE ILMAIS-TUT TAI KONKLUDENTTISET, MUKAAN LUETTUINA ILMAN RAJOITUSTA KAIKKI KURANTTIUTTA TAI TIETTYYN TARKOITUKSEEN SOPIVUUTTA KOSKEVAT TAKUUT. SIKÄLI KUIN NIISTÄ EI VOIDA SANOUTUA IRTI, KONKLUDENTTISET TAKUUSITOUMUKSET RAJOITTUVAT KESTOLTAAN KYSEESSÄ OLEVAN TAKUUN VOIMASSAOLOON. MITKÄÄN SATUNNAI-SET, SEURANNAISET, SUORAT, EPÄSUORAT TAI MUUT MINKÄ TAHANSA TYYPPISET VAHINGOT EIVÄT SISÄLLY TÄMÄN TAKUUN PIIRIIN. JOTKUT TUOMIOKUNNAT EIVÄT HYVÄKSY VASTUUVAPAUTUSLAUSEKKEITA, RAJOITUKSIA TAI SATUNNAISIA TAI SEURANNAISVAHINGOJA, TAI MUITA EDELLÄ YKSILÖITYJÄ RAJOITUKSIA. SEN SEURAUKSENA NE MAHDOLLI-SESTI EIVÄT KOSKE SINUA. TÄMÄN TAKUUN PERUSTEELLA SINULLA ON TIETTYJÄ OIKEUKSIA, LISÄKSI SINULLA SAATTAO OLLA MUITA MAASTA TOISEEN TAI HALLINTOALUEESTA TOISEEN VAIHTELEVIA LAILLISIA OI-KEUKSIA. (KATSO AUSTRALIASSA OSTETTujen TUOTTEIDEN OSALTA KOHTA 4 ALLA)

Valtuutetuilla Maahantuojilla/Jälleenmyyjillä tai kenelläkään muulla henkilöllä ei ole valtuuksia minkään muun Tuotetta koskevan vahvistuksen, edustuksen, tai ta-kuun antamiseen kuin ne, mitä tähän rajoitettuun takuuseen sisältyy, ja mikäli näin tapahtuu, niitä ei voida käyttää BRP:tä vastaan. BRP pidättää itsellään oikeuden muuttaa tätä takuuta milloin tahansa, ja on itsestään selvää, että kyseiset muutok-set eivät muuta niitä takuehtoja, jotka koskevat tämän takuun voimassaollessa myytyjä Tuotteita.

3. POIKKEUKSET — TAKUU EI KATA

Tämä rajoitettu takuukäytäntö ei korvaa seuraavia tapauksia missään olosuhteissa:

- Rutiniinomaiset huoltokohteet ja niiden vaihto, kuten - kuitenkin rajoittumatta - öljy ja voiteluaineet, suodattimet ja sytytystulpat.
- Normaali kuluminen, kuten - kuitenkin näihin rajoittumatta - renkaiden, akun, laturin hiiliharjojen, sinetöityjen valojen ja polttimoiden, kytkinlevyjen ja kytkinla-mellipintojen, vetohihnan, jarrupalojen, jarruhihnojen, roottoreiden ja hammas-pyörien kulumista.
- Vurityksiä ja säätöjä mukaan lukien, muttei rajoittuen, hihnan säätöihin, linjauk-seen ja renkaiden tasapainotukseen.
- Tuotteen ulkonäköön liittyvät vauriot, mukaan lukien, mutta ei rajoittuen, naarmut, lovet, haalistuminen, lohkeilu, kuoriutuminen ja vauriot istuimen pintamateriaalissa.
- Vauriot, jotka johtuvat laiminlyönnistä tai muunlaisesta kuin tämän *KÄYTTÄJÄN KÄSIKIRJAN* mukaisesta huollosta/ylläpidosta ja/tai varastoinnista;
- Vahingot, jotka johtuvat osien poistamisesta, vääristä korjauksista, huollosta, yl-läpidosta, tai muutoksesta, tai sellaisten osien tai varaosien käyttämisestä, joita BRP ei ole valmistanut tai hyväksynyt, ja jotka kohtuullisesti arvioiden eivät sovi Tuotteeseen tai vaikuttavat haitallisesti sen toimintaan, käyttäytymiseen, tai kestävyYTEEN, tai jotka johtuvat muiden kuin valtuutetun Jälleenmyyjän/Maa-hantuojan tai sen valtuuttaman henkilön tekemistä korjauksista;
- Vauriot, jotka johtuvat sellaisista asennetuista osista, jotka eroavat alkuperäisistä, Tuotteelle sen teknisissä tiedoissa määritellyistä osista, mukaan lukien, mut-ta ei rajoittuen, erilaiset renkaat, pakojärjestelmä, vanteet/pyörät tai jarrut.
- Väärinkäytöstä, epätavallisesta käytöstä, laiminlyönnistä, kilpailukäytöstä tai sellaisesta Tuotteen käytöstä johtuvat vahingot, joka ei noudata *KÄYTTÄJÄN KÄSIKIRJASSA* suositeltua käyttöä.
- Veden sisäänmenosta, onnettomuudesta, liikenneonnettomuudesta, up-poamisesta, tulesta, varkaudesta, vandalismista tai ylivoimaisesta esteestä johtuvat vahingot.
- Vauriot, jotka johtuvat sellaisten polttoaineitten, öljyjen tai voiteluaineiden käy-töstä, jotka eroavat *KÄYTTÄJÄN KÄSIKIRJASSA* suositelluista tuotteista.
- Vauriot, jotka johtuvat tiesuolan aiheuttamasta syöpymisestä, akkuhaposta, ympäristövaikutuksista tai käsittelystä ja hoidosta, joka ei ole *KÄYTTÄJÄN KÄSIKIRJAN* mukaisesti suoritettu.
- Satunnaiset tai seurannaisvahingot, tai minkään muunlaiset vahingot, mukaan luettuina ilman rajoitusta, polttoainekulut, Tuotteen kuljetus Jälleenmyyjälle / Maahantuojuille tai sieltä pois, mekaanikon matka-aika, trailerilla kuljetus tai hi-naaminen, puhelin-, kannettavan puhelimen, faksi- tai sähkökulut, vastaavan tai korvaustuotteen vuokra takuukorjauksen tai seisonta-ajaksi, taksi, matkustus, majoituskulut, henkilökohtaisen omaisuuden hukkaaminen tai vahingot, haitta, vakuutuskustannukset, lainojen maksut, ajan menetykset, ansiotulon, tuoton tai voiton menetys, tai Tuotteen nauttimisen tai käytön menetys.

4. TAKUUAIKA

Tämä takuu on voimassa ensimmäisen kuluttajan ostopäivästä tai Tuotteen ensim-mäisestä käyttöpäivästä lukien, kumpi hyvänsä ensin kohdalle osuu, seuraavasti:

- a. Yksityisessä vapaa-ajan käytössä **KAKSIKYMMENTÄNELJÄ (24) PERÄKKÄISTÄ KUUKAUTTA**, paitsi alla olevien kohtien (2) ja (3) osat; ja kaupallisessa käytössä **KAKSITOISTA (12) PERÄKKÄISTÄ KUUKAUTTA** paitsi alla olevien kohtien (2) ja (3) osat.

Tuotetta käytetään kaupalliseen tarkoitukseen, mikäli sitä käytetään tuloa tuottavan työn tai työsuhteen yhteydessä missä tahansa takuuajan vaiheessa. Tuotetta käytetään kaupalliseen tarkoitukseen myös, mikäli se on missä tahansa takuuajan rekisteröity kaupalliseen käyttöön;

- b. Akku, **KUUSI (6) PERÄKKÄISTÄ KUUKAUTTA**;
- c. Renkaat **KUUSI (6) PERÄKKÄISTÄ KUUKAUTTA** tai kunnes eturenkaat ovat kuluneet vähintään 2,38 millimetriä (3/32 in) ja takarenkaat 3,97 millimetriä (5/32 in), mikä ensin kohdalle osuu.

Osien korjaus tai korvaaminen, tai huollon suorittaminen tämän takuun puitteissa ei pidennä tämän takuun takuuaikaa sen alkuperäistä loppumisajankohtaa pitemmälle.

Ota huomioon, että voimassa oleva takuu-aika ja muut takuun kattavuutta koskevat modaliteetit saattavat vaihdella riippuen sovellettavissa ja voimassa olevista kansallisista tai paikallisista laeista.

KOSKEE AINOASTAAN AUSTRALIASSA MYYTYJÄ TUOTTEITA

Mitään tämän takuun sellaisia ehtoja ei saa sulkea ulkopuolelle rajoittaa tai muokata soveltamiseksi, takuuta, vakuutusta, oikeutta tai oikeuskeinoja, jotka on myönnetty tai jotka ovat epäsuorasti Kilpailu- ja Kuluttajalain 2010 (Cth) alaisia, mukaan lukien Australian Consumer Law, tai mikä tahansa muu laki, joka on ristiriidassa tämän lain kanssa tai mitätöi jonkin osa näistä ehdoista. Tämän rajoitetun takuun suomat edut ovat lisäoikeuksia, niiden etujen ja oikeuksien lisäksi, joita Australian laki tarjoaa.

Tuotteemme on varustettu takuilla, joita ei voida sulkea pois Australian kuluttajasuojalain mukaisesti. Sinulla on oikeus korvaukseen tai hyvitykseen suuren vian osalta sekä korvaukseen muusta kohtuudella ennakoitavissa olevasta menetyksestä tai vahingosta. Sinulla on myös oikeus tuotteen korjauttamiseen tai korvaukseen, jos tuote ei ole laatuvaatimusten mukainen ja vika ei vastaa suurta vikaa.

5. TAKUUEHDOT

Tämä takuu on voimassa ainoastaan, jos jokainen seuraavista ehdoista täyttyy:

- Tuotteen ensimmäisen omistajan on ostettava ajoneuvo uutena ja käyttämättömänä Maahantuojalta / Jälleenmyyjältä, joka on valtuutettu myymään Tuotetta ostomaassa;
- Valtuutettu Jälleenmyyjä / Maahantuoja on suorittanut BRP:n määrittämän toimituksen luovutushuoltotoimenpiteet ja laatinut siitä asiakirjan, jonka ostaja on allekirjoittanut;

- Maahantuojan / Jälleenmyyjän on takuurekisteröitävä tuote asianmukaisella tavalla;
- Tuote on ostettava siitä maasta, jossa ostaja asuu. EEA:n alueen asukkaiden on ostettava Tuote EEA:sta, ostomaalla EEA:n sisäpuolella ei ole merkitystä. IVY-maiden (entinen Neuvostolliton alue) alueen asukkaiden on ostettava Tuote IVY-maasta, ostomaalla IVY-alueen sisäpuolella ei ole merkitystä.
- Takuun ylläpitämiseksi on määräaikaishuollot suoritettava *KÄYTTÄJÄN KÄSIKIRJASSA* mainitulla tavalla ja määräaikoina. BRP varaa itselleen oikeuden ehdollistaa takuun riippumaan todistuksesta huollon asianmukaisesta suorittamisesta.

BRP ei myönnä tätä rajoitettua takuuta kenelläkään yksityiselle omistajalle tai kaupalliseen tarkoitukseen ajoneuvoa käyttävälle omistajalle, elleivät edellä mainitut ehdot täyty. Rajoitukset ovat tarpeen, jotta BRP voisi taata tuotteittensa, kuluttajien ja yleisön turvallisuuden.

6. TOIMENPITEET TAKUUN MYÖNTÄMISTÄ VARTEN

Asiakkaan on lopetettava Tuotteen käyttö välittömästi, jos jotain epänormaalia ilmenee. Asiakkaan on ilmoitettava huoltavalle valtuutetulle Maahantuojalle / Jälleenmyyjälle kahden (2) kuukauden kuluessa vian ilmestymisestä, ja hänen on kohtuullisesti mahdollistettava Tuotteen luoksepäästävyys ja annettava kohtuullinen mahdollisuus vian korjaamiseen. Asiakkaan on myös esitettävä valtuutetulle Maahantuojalle / Jälleenmyyjälle Tuotteen ostotodistus ja allekirjoitettava korjaus-/työmääräin ennen korjauksen alkamista takuunalaisen korjauksen vahvistamiseksi. Kaikki tämän takuun puitteissa korvatut osat ovat jatkossa BRP:n omaisuutta. Ota huomioon, että ilmoitusaika saattaa vaihdella riippuen maasi sovellettavista ja voimassa olevista kansallisista tai paikallisista laeista.

7. MITÄ BRP TEKEE

BRP:n velvollisuus on tämän takuun ja lain mukaisissa puitteissa rajoitettu siihen, että se oman harkintansa mukaan korjaa normaalikäytössä, -ylläpidossa ja -huollossa viallisiksi todetut osat, tai korvaa tällaiset osat uusilla alkuperäisillä Tuotteen osilla ilman osien tai työvoiman veloittamista, millä tahansa valtuutetulla maahantuojalla/jälleenmyyjällä takuukauden aikana tässä kuvatuin ehdoin. BRP:n vastuu rajoittuu tarvittavien korjausten tekemiseen tai osien korvaamiseen. Mikään takuurikkomusvaade ei voi olla syynä Tuotteen omistajalle tapahtuneen myynnin mitätöimiselle tai peruuntumiselle. Sinulla saattaa olla myös muita lain tarjoamia oikeuksia asuinmaastasi riippuen.

Mikäli takuuhuoltoa vaaditaan alkuperäisen myyntimaan ulkopuolella, tai EEA:ssa asuvia koskien: jos takuuhuoltoa vaaditaan EEA:n ulkopuolella, ovat paikallisista käytännöistä ja olosuhteista mahdollisesti johtuvat lisäkustannukset omistajan vastuulla, mukaan lukien mutta ei rajoittuen hallitusten, valtioiden, maa-alueiden ja niitä vastaavien elinten veloittamaan rahtiin, vakuutukseen, veroihin, lisenssimaksuihin, tuontitulleihin ja mihin tahansa ja kaikkiin muihin rahoituskuluihin.

BRP pidättää oikeuden muuttaa tai parantaa kaikkia tuotteita ilman, että aikaisemmin valmistettuihin tuotteisiin tehdään samoja muutoksia.

8. LUOVUTUS

Mikäli Tuotteen omistusoikeus siirretään takuuajana, siirtyy myös tämä takuu, joka on voimassa takuuajan loppuun edellyttäen, että BRP:lle ilmoitetaan kyseistä siirrosta seuraavalla tavalla:

- (a) Aikaisempi omistaja ottaa yhteyttä BRP:hen (puhelinnumero alla) tai valtuutettuun Maahantuojaan/Jälleenmyyjään ja ilmoittaa uuden omistajan tiedot; tai
- (b) BRP tai valtuutettu Maahantuoja/Jälleenmyyjä vastaanottaa todistuksen siitä, että aikaisempi omistaja on suostunut omistusoikeuden siirtoon, sekä uuden omistajan yhteystiedot.

9. KULUTTAJA-APU

1. Mikäli tämän rajoitetun takuun suhteen syntyy kiistaa tai riitaa, BRP ehdottaa, että asia yritetään ensiksi ratkaista Maahantuoja/Jälleenmyyjätasolla. Suosittelemme, että asiasta keskustellaan valtuutetun Maahantuojan/Jälleenmyyjän huoltopäällikön tai omistajan kanssa.
2. Lisäapua tarvittaessa on asian ratkaisemiseksi syytä ottaa yhteys Maahantuojan/Jälleenmyyjän huolto-osastoon.
3. Mikäli asiaa ei vieläkään saada ratkaistua, kirjoita BRP:lle alla olevaan osoitteeseen.

Eurooppa, Lähi-itä, Afrikka, Venäjä ja IVY-maat, ota yhteyttä Euroopan toimistoomme:

BRP EUROPE N.V.
Customer Assistance Center
Skaldenstraat 125
9042 Gent
Belgium
Puh.: +32-9-218-26-00

Pohjoismaat, ota yhteys Suomen toimistoomme:

BRP FINLAND OY
Huolto-osasto
Isoaavantie 7
FIN-96320 Rovaniemi
Suomi
Puh.: +358 16 3208 111

Kaikki muut maat: ota yhteyttä paikalliseen Maahantuojaasi/Jälleenmyyjäisitäi Kanadan toimipisteeseemme:

BOMBARDIER RECREATIONAL PRODUCTS INC.
Customer Assistance Center
75 J.-A. Bombardier Street
Sherbrooke, QC J1L 1W3
Puh.: +1 819 566-3366

Löydät Maahantuojasi/Jälleenmyyjäsi yhteystiedot osoitteesta www.brp.com.

AINOASTAAN RANSKAA KOSKEVAT LISÄTERMIT JA EHDOT

Seuraavat ehdot koskevat ainoastaan Ranskassa myyjä tuotteita:

Myyjän on toimitettava tuotteet sopimuksen mukaisesti ja myyjä on vastuussa toimituksen yhteydessä aiheutuneista mahdollisista vioista. Myyjä on myös vastuussa vaurioista, jotka aiheutuvat pakkaamisesta, kokoonpano-ohjeista tai asentamisesta silloin, kun se on sopimuksen mukaisesti myyjän vastuulla tai hän on suorittanut sen vastuunalaisesti. Jotta tuote vastaa sopimusta, tuotteen on:

1. Oltava kunnossa normaalin käyttöön kuten vastaavanlaiset tuotteet, ja mikäli sovellettavissa:
 - 1.1 Sen on vastattava myyjän antamaa kuvausta, ja sen laadun ja ominaisuuksien on oltava samanlaiset kuin ostajalle on esitetty esimerkein tai esitellymällä tavalla;
 - 1.2 Sen laadullisten ominaisuuksien on oltava sellaiset, joita ostajalla on oikeus odottaa koskien myyjän, valmistajan tai tämän edustajan julkista tietoa tuotteesta, mukaan lukien mainonta ja tuoteselosteet; tai
2. siinä on oltava sellaiset ominaisuudet, jotka molemmat osapuolet ovat hyväksyneet tai sen on sovellettava ostajan aikomaan erityiskäyttöön, jonka ostaja on ilmoittanut myyjälle ja tämä on hyväksynyt aikomuksen.

Tuotteen vastaamattomuus määritellään kahden vuoden kuluttua siitä, kun tuote on toimitettu. Myyjän on sisällytettävä myymänsä tuotteen piilevät virheet takuun piiriin, jos virheet tekevät tuotteesta tarkoituksenmukaiseen käyttöön kelpaamattoman, tai jos ne vaikuttavat tuotteen käyttöön vähentävästi siten, että ostaja ei olisi ostanut tuotetta tai olisi maksanut siitä vähemmän, jos olisi tiennyt tämän. Ostajan on ilmoitettava esinevirheistä kahden vuoden kuluessa vian havaitsemisesta.

* Euroopan talousalueella ja muualla Tuotteiden maahantuonnin ja huollon järjestämisen hoitaa BRP European Distribution S.A. ja BRP:n muut tytäryhtiöt

** BRP:n rajoitettu takuu Tuotteille, jotka myydään Yhdysvalloissa ja Kanadassa on erilainen kuin takuu EEA:ssa ja muualla myytävillä tuotteilla.

© 2013 Bombardier Recreational Products Inc. Kaikki oikeudet pidätetään.

™ Bombardier Recreational Products Inc. -yhtiön tai sen tytäryhtiöiden tavaramerkkejä.

TIETOA ASIAKKAALLE

TIETOA TIETOSUOJASTA

BRP ilmoittaa, että yhteystietojasi tullaan käyttämään turvallisuuteen ja takuuseen liittyvissä asioissa. Lisäksi BRP ja sen tytäryhtiöt voivat käyttää asiakasluetteloaan BRP:hen ja siihen liittyvien tuotteiden markkinointi- ja mainontatarkoituksiin.

Jos haluat tarkistaa tai korjata tietosi tai haluat tietosi poistettavan suoramarkkinoinnin osoiteluettelosta, ota yhteyttä BRP:hen.

Sähköpostitse: privacyofficer@brp.com

Kirjeitse: BRP
Senior Legal Counsel-Privacy Officer
726 St-Joseph
Valcourt QC
Canada,
J0E 2L0

OSOITTEEN/OMISTAJAN MUUTOS

Jos osoitteesi on muuttunut, tai jos olet ajoneuvon uusi omistaja, muista ilmoittaa siitä BRP:lle joko:

- Postittamalla alla oleva kortti.
- **Vain Pohjois-Amerikka:** soittamalla numeroon 715 848-4957 (USA) tai 819 566-3366 (Kanada);
- Ilmoittamalla valtuutetulle Can-Am -roadsterjälleenmyyjälle.

Mikäli omistussuhde muuttuu, liitä mukaan todistus siitä, että edellinen omistaja on suostunut luovutukseen.

BRP:lle ilmoittaminen on erittäin tärkeää, jopa rajoitetun takuun umpeutumisen jälkeen, koska siten BRP:llä on mahdollisuus tavoittaa tarvittaessa ajoneuvon omistaja, esim. jos joudutaan suorittamaan turvallisuudesta johtuvia palautuspyyntöjä. BRP:lle ilmoittaminen on omistajan vastuulla.

VARASTETUT TUOTTEET: Jos henkilökohtainen ajoneuvosi varastetaan, sitä pitäisi ilmoittaa BRP:lle, tai valtuutetulle Can-Am -roadsterjälleenmyyjälle. Pyydämme ilmoittamaan nimen, osoitteen, puhelinnumeron, ajoneuvon tunnusnumeron, ja päivän, jolloin varkaus tapahtui.

Pohjois-Amerikassa

BOMBARDIER RECREATIONAL PRODUCTS INC.
Warranty Department
75 J.-A. Bombardier Street
Sherbrooke QC J1L 1W3
Canada

Muut maailman maat

BRP EUROPEAN DISTRIBUTION
Warranty Department
Chemin de Messidor 5-7
1006 Lausanne
Switzerland

Pohjoismaissa

BRP FINLAND OY
Huolto-osasto
Isoaavantie 7
Fin-96320 Rovaniemi
Suomi
Puh.: +358 16 3208 111

***Tämä sivu on
tarkoituksella tyhjä***

VAROITUS

Spyder roadster on tyypiltään erilainen ajoneuvo – sillä ajaminen edellyttää erityistaitoja ja - tietoja. Tutustu ja opettele miten Spyder roadster eroaa muista ajoneuvoista.

Lue käyttäjän käsikirja ja katsottava turvallisuutta käsittelevä DVD.

Suorita loppuun harjoituskurssi (mikäli sellainen on järjestetty), harjoittele ajamista, tutustu ja opettele ohjain laitteiden käyttöön ja hanki Spyder roadsterilla ajamiseen oikeuttava ajokortti.

Lue turvallisuuskortti ennen ajoa.

Käytä aina kypärää ja ajovarusteita.

Tämäntyyppisillä ajoneuvoilla ajajat ovat alttiimpia tievaaroille kuin autoilla. Jopa taitavat kuljettajat voivat törmätä toisiin ajoneuvoihin tai menettää hallinnan. Tämä ajoneuvo ei suojaa sinua törmäyksessä.

Käsittelyrajat ja tieolosuhteet.

VSS (Vehicle Stability System) -järjestelmä ei voi estää sinua menettämästä hallintaa, kaatumasta nurin tai putoamasta ajoneuvosta, mikäli ylität tämän ajoneuvon rajat. Tiedä rajat eri tieolosuhteita varten. Älä aja jäällä, lumessa tai maastossa. Vältä lätköitä ja juoksevaa vettä. Tämäntyyppinen ajoneuvo voi joutua vesiliirtoon vedessä ja luisua sora-, muta- ja hiekkapeitteisillä teillä. Jos sinun on ajettava tällaisissa tieolosuhteissa, hidasta vauhtia.

KÄYTTÄJÄN KÄSIKIRJA

SPYDER RT

2014

219 001 250