

can-am™



2014 ROADSTER GUIA DO PROPRIETÁRIO

Inclui informações sobre segurança, sobre
manutenção e sobre o veículo

SPYDER™ RS



ADVERTÊNCIA

Veja como o Spyder Roadster é diferente.

Leia este manual do proprietário e assista ao DVD de segurança.

Faça um curso de treinamento (se houver disponível), pratique e domine os controles.

Consulte as leis locais, as especificações de licença variam de acordo com o local.

Mantenha este manual no compartimento de armazenamento.

2 1 9 0 0 1 2 5 1

Instruções originais

ADVERTÊNCIA: PROPOSIÇÃO 65 DA CALIFÓRNIA



ADVERTÊNCIA

O Estado da Califórnia adverte que este produto contém ou emite elementos químicos que podem causar câncer, defeitos de nascença ou outros problemas no aparelho reprodutor.



No Canadá, os produtos são distribuídos pela Bombardier Recreational Products Inc.

Nos EUA, os produtos são distribuídos pela BRP US Inc.

Esta é uma lista não abrangente de marcas comerciais de propriedade da Bombardier Recreational Products Inc ou de suas afiliadas:

4-TEC™ Rotax® Spyder™ XPS™

PREÂMBULO

Deutsch	Dieses Handbuch ist möglicherweise in Ihrer Landessprache verfügbar. Bitte wenden Sie sich an Ihren Händler oder besuchen Sie: www.operatorsguide.brp.com .
English	This guide may be available in your language. Check with your dealer or go to: www.operatorsguide.brp.com .
Español	Es posible que este manual esté disponible en su idioma. Consulte a su distribuidor o visite: www.operatorsguide.brp.com .
Français	Ce guide peut être disponible dans votre langue. Vérifier avec votre concessionnaire ou aller à: www.operatorsguide.brp.com .
日本語	このガイドは、言語によって翻訳版が用意されています。ディーラーに問い合わせるか、次のアドレスでご確認ください： www.operatorsguide.brp.com .
Nederlands	Deze handleiding kan beschikbaar zijn in uw taal. Vraag het aan uw dealer of ga naar: www.operatorsguide.brp.com .
Norsk	Denne boken kan finnes tilgjengelig på ditt eget språk. Kontakt din forhandler eller gå til: www.operatorsguide.brp.com .
Português	Este manual pode estar disponível em seu idioma. Fale com sua concessionária ou visite o site: www.operatorsguide.brp.com .
Suomi	Käyttöohjekirja voi olla saatavissa omalla kielelläsi. Tarkista jälleenmyyjältä tai käy osoitteessa: www.operatorsguide.brp.com
Svenska	Denna bok kan finnas tillgänglig på ditt språk. Kontakta din återförsäljare eller gå till: www.operatorsguide.brp.com .

Parabéns pela aquisição de um novo Roadster CAN-AM™. Ele conta com a garantia da Bombardier Recreational Products Inc. (BRP) e uma rede de concessionárias autorizadas, pronta para lhe fornecer as peças, serviços ou acessórios que você precise.

Seu revendedor se compromete com sua satisfação. Ela foi treinada para realizar a configuração e revisão iniciais do seu roadster antes de efetuar a entrega.

Na entrega, você recebeu informações sobre a cobertura da garantia e assinou a **LISTA DE VERIFICAÇÃO DE ENTREGA** para assegurar que o seu veículo foi preparado para a sua total satisfação.

O que você deve saber antes de sair dirigindo

Para a sua segurança, dos passageiros e dos transeuntes, leia as seções abaixo antes de operar o roadster Spyder:

- **PRECAUÇÕES GENÉRICAS**
- **INFORMAÇÕES DO VEÍCULO**
- **INSTRUÇÕES PARA USO COM SEGURANÇA**
- **INSPEÇÃO ANTES DA SAÍDA:**

Motociclistas experientes devem prestar especial atenção à subseção **O QUE HÁ DE DIFERENTE SOBRE O ROADSTER SPYDER**.

Mensagens de segurança

As mensagens de segurança, seus tipos, aparência e como elas são usadas neste manual são explicadas a seguir:

O símbolo de aviso de segurança  indica uma situação de risco em potencial.

 **ADVERTÊNCIA**

Indica uma situação de risco que, se não for evitada, pode resultar em morte ou ferimentos graves.

 **CUIDADO** Indica uma situação de risco que, se não for evitada, poderá resultar em lesões leves ou moderadas.

AVISO Indica uma instrução, que se não for seguida, pode danificar seriamente componentes do veículo ou outros bens.

Sobre este Manual do proprietário

Este Manual do Proprietário foi escrito na América do Norte, para a mão direita de direção. Adapte a aplicação destas manobras às regras de trânsito locais.

Neste Manual do Proprietário, a palavra motocicleta refere-se a uma motocicleta de duas rodas.

Este Manual do Proprietário destina-se aos modelos de roadster Spyder SM5 (transmissão manual) e SE5 (transmissão semi-automática). Todo o texto se aplica aos dois modelos, exceto os itens especificados como "Modelo SM5" ou "Modelo SE5".

Guarde este Manual do Proprietário no compartimento de bagagem dianteiro para consultas sobre manu-

tenção, reparos na estrada e instruções a terceiros.

Se quiser ver e/ou imprimir uma cópia adicional do Manual do condutor, visite o website **www.operatorsguide.brp.com**.

As informações contidas neste documento são atuais na ocasião da sua publicação. A BRP entretanto, mantém uma política de melhoria contínua de seus produtos, sem contudo ter a obrigação de implementá-las nos produtos fabricados anteriormente. Em virtude de mudanças posteriores, é provável que existam diferenças entre o produto fabricado e as descrições e/ou especificações neste manual. A BRP se reserva no direito de, a qualquer momento, cancelar ou alterar as especificações, projetos, características, modelos ou equipamentos sem incorrer em qualquer obrigação.

Este Manual do Proprietário e o *DVD DE SEGURANÇA* devem permanecer no veículo no momento da venda.

Consulte outras fontes de informação

Além de ler este Manual do Proprietário, leia o Cartão de Segurança no veículo e assista ao *DVD DE SEGURANÇA*.

Se possível, faça um curso de treinamento criado especificamente para o roadster Spyder. Para obter mais informações sobre a disponibilidade dos próximos cursos de treinamento, consulte o nosso site **www.can-am.brp.com**. Se você não puder fazer um curso de treinamento criado especificamente para o roadster Spyder, é aconselhável fazer um curso para motocicletas, visto que algumas das habilidades necessárias são semelhantes e são dadas informações sobre como lidar com riscos na estrada, também

aplicáveis à direção do roadster Spyder.

Agradecimento

A BRP agradece a autorização concedida pela Motorcycle Safety Foundation (MSF) para a utilização de alguns de seus materiais referentes à segurança em motocicletas de passeio, incluídos neste Manual do Proprietário.

A MSF é uma fundação sem fins lucrativos, reconhecida internacionalmente e mantida pelos fabricantes de motocicletas. Ela fornece treinamento, ferramentas e parcerias à comunidade de segurança em motocicletas. Visite a página:

www.msf-usa.org

***Esta página está
intencionalmente em branco***

ÍNDICE

PREÂMBULO	1
O QUE VOCÊ DEVE SABER ANTES DE SAIR DIRIGINDO.....	1
MENSAGENS DE SEGURANÇA.....	2
SOBRE ESTE MANUAL DO PROPRIETÁRIO.....	2
CONSULTE OUTRAS FONTES DE INFORMAÇÃO.....	2
AGRADECIMENTO.....	3
PRECAUÇÕES GENÉRICAS	1
EVITE A INTOXICAÇÃO POR MONÓXIDO DE CARBONO.....	1
EVITE INCÊNDIOS E OUTROS RISCOS PROVOCADOS PELA GASOLINA.....	1
EVITE QUEIMADURAS NAS PEÇAS QUENTES.....	2
ACESSÓRIOS E MODIFICAÇÕES.....	2
INFORMAÇÕES DO VEÍCULO	
CONTROLES PRINCIPAIS	4
1) GUIDÃO.....	6
2) ACELERADOR.....	6
3) ALAVANCA DE EMBREAGEM.....	6
4) PEDAL DE CÂMBIO.....	7
5) SELETOR DE MARCHAS.....	7
6) PEDAL DO FREIO.....	8
7) PEDAL DO FREIO DE ESTACIONAMENTO.....	8
CONTROLES SECUNDÁRIOS	10
1) CHAVE DA IGNIÇÃO.....	11
2) BOTÃO DE PARTIDA DO MOTOR.....	11
3) INTERRUPTOR DE PARADA DO MOTOR.....	11
4) INTERRUPTOR DO PISCA-ALERTA.....	12
5) BOTÃO DO PILOTO AUTOMÁTICO (SOMENTE MODELOS RS-S).....	12
6) INTERRUPTOR DOS FARÓIS DIANTEIROS.....	14
7) BOTÃO DAS SETAS DE DIREÇÃO.....	14
8) BOTÃO DA BUZINA.....	15
9) RECC.....	15
10) BOTÃO DE MARCHA À RÉ.....	15
INDICADOR MULTIFUNCIONAL DO PAINEL DE INSTRUMENTOS (MODELO BÁSICO)	17
DESCRIÇÃO.....	17
PARTIDA E DESLIGAMENTO DO MOTOR.....	19
INFORMAÇÕES DO DISPLAY DIGITAL.....	19
CONFIGURAÇÃO DO DISPLAY.....	20
INDICADOR MULTIFUNCIONAL (MODELO RS-S)	21
DESCRIÇÃO.....	21
INFORMAÇÕES SOBRE A INICIALIZAÇÃO DO PAINEL DE INSTRUMENTOS.....	23
DESCRIÇÃO DO DISPLAY DIGITAL.....	23
NAVEGANDO PELO DISPLAY DIGITAL.....	25
DESCRIÇÃO DAS TELAS DE ÍCONE DE CATEGORIA.....	26

EQUIPAMENTO.....	29
ESPELHOS.....	29
TRAVANDO O GUIDÃO.....	29
COMPARTIMENTO DE ARMAZENAMENTO DIANTEIRO.....	29
KIT DE FERRAMENTAS.....	30
MANUAL DO PROPRIETÁRIO.....	30
SEAT ASSENTO.....	30
PAINÉIS DA CARROCERIA.....	30
PROCEDIMENTOS BÁSICOS.....	35
PARTIDA E DESLIGAMENTO DO MOTOR.....	35
DIRIGINDO EM MARCHA À RÉ.....	37
DIRIGINDO DURANTE O AMACIAMENTO.....	38
ABASTECIMENTO DE COMBUSTÍVEL.....	38
AJUSTE DE SUSPENSÃO (SOMENTE MODELOS RS-S).....	40
INSTRUÇÕES PARA USO COM SEGURANÇA	
O QUE HÁ DE DIFERENTE SOBRE O ROADSTER SPYDER.....	42
ESTABILIDADE.....	42
RESPOSTA ÀS CONDIÇÕES DE ESTRADA.....	42
PEDAL DO FREIO.....	42
FREIO DE ESTACIONAMENTO.....	42
VOLANTE.....	42
LARGURA.....	43
MARCHA À RÉ.....	43
CARTEIRA DE HABILITAÇÃO E LEIS LOCAIS.....	43
TECNOLOGIAS DE AUXÍLIO À DIREÇÃO.....	45
SISTEMA DE ESTABILIDADE DO VEÍCULO (VSS).....	45
DIREÇÃO DINÂMICA ASSISTIDA (DPS).....	46
ENTENDENDO OS RISCOS NA ESTRADA.....	47
TIPO DE VEÍCULO.....	47
HABILIDADES E CAPACIDADE DE JULGAMENTO DO PILOTO.....	47
CONDIÇÃO DO PILOTO.....	48
CONDIÇÃO DO VEÍCULO.....	48
CONDIÇÕES DO TEMPO E DA ESTRADA.....	48
EQUIPAMENTO DE PILOTAGEM.....	49
CAPACETES.....	49
OUTROS EQUIPAMENTOS DE PILOTAGEM.....	50
HABILIDADES DE DIREÇÃO E EXERCÍCIOS PRÁTICOS OBRIGATÓRIOS.....	52
ESCOLHENDO UMA ÁREA PARA TREINAR.....	52
PREPARANDO-SE PARA DIRIGIR.....	53
POSTURA AO DIRIGIR.....	53
EXERCÍCIOS PRÁTICOS (MODELO SM5).....	53
EXERCÍCIOS PRÁTICOS (MODELO SE5).....	62
DESENVOLVENDO HABILIDADES DE DIREÇÃO AVANÇADAS.....	70
ESTRATÉGIAS DE RUA.....	71
PLANEJE SUA VIAGEM.....	71
DIREÇÃO DEFENSIVA.....	71

MANTENHA-SE VISÍVEL.....	72
POSIÇÃO NA PISTA.....	73
SITUAÇÕES NORMAIS AO DIRIGIR.....	74
PERIGOS E CONDIÇÕES DA ESTRADA.....	76
EMERGÊNCIAS NA ESTRADA.....	78
PROBLEMAS NOS PNEUS.....	79
TRANSPORTANDO UM PASSAGEIRO OU CARGA.....	80
LIMITES DE PESO.....	80
DIRIGINDO COM PESO ADICIONAL.....	80
TRANSPORTANDO UM PASSAGEIRO.....	80
ONDE GUARDAR A CARGA.....	81
NÃO REBOCAR.....	81
TESTE DE CONHECIMENTOS.....	82
QUESTIONÁRIO.....	82
RESPOSTAS.....	84
INFORMAÇÕES DE SEGURANÇA NO VEÍCULO.....	86
ETIQUETAS.....	86
CARTÃO DE SEGURANÇA.....	87
ETIQUETAS DE SEGURANÇA.....	88
RELATANDO DEFEITOS DE SEGURANÇA.....	90
<i>INSPEÇÃO DE PRÉ-PARTIDA</i>	
LISTA DE VERIFICAÇÃO DE PRÉ-PARTIDA.....	92
<i>MANUTENÇÃO</i>	
PLANO DE MANUTENÇÃO.....	96
INSPEÇÃO PÓS-AMACIAMENTO.....	101
PROCEDIMENTOS DE MANUTENÇÃO.....	102
RODAS E PNEUS.....	102
CORREIA DE TRANSMISSÃO.....	104
ÓLEO DO MOTOR.....	106
FILTRO DE ÓLEO DO MOTOR.....	109
FILTRO DE ÓLEO DO HCM (MODELO SE5).....	109
LÍQUIDO DE ARREFECIMENTO DO MOTOR.....	110
FREIOS.....	111
BATERIA.....	113
FLUIDO DA EMBREAGEM (MODELO SM5).....	114
FARÓIS.....	115
CUIDADOS COM O VEÍCULO.....	117
LIMPEZA DO VEÍCULO.....	117
PROTEÇÃO DO VEÍCULO.....	117
PREPARAÇÃO PARA SER GUARDADA E PRÉ-TEMPORADA.....	118
AO SER GUARDADA.....	118
PREPARAÇÃO PRÉ-TEMPORADA.....	118

REPAROS NA ESTRADA

DIRETRIZES DE DIAGNÓSTICO.....	120
NÃO ENGATA A PRIMEIRA MARCHA (MODELO SM5).....	120
NÃO ENTRA EM PONTO MORTO (N) (MODELO SE5).....	120
NÃO TROCA DE MARCHA (MODELO SE5).....	120
O MOTOR NÃO PEGA.....	120
MENSAGENS DO PAINEL DE INSTRUMENTOS.....	122
O QUE FAZER NAS SEGUINTE CIRCUNSTÂNCIAS.....	128
PERDA DAS CHAVES.....	128
PNEU FURADO.....	128
BATERIA DESCARREGADA.....	128
COMO TROCAR FUSÍVEIS E LUZES.....	130
FUSÍVEIS.....	130
LUZES.....	132
TRANSPORTANDO O VEÍCULO.....	138

INFORMAÇÕES TÉCNICAS

IDENTIFICAÇÃO DO VEÍCULO.....	142
NÚMERO DE IDENTIFICAÇÃO DO VEÍCULO.....	142
NÚMERO DE IDENTIFICAÇÃO DO MOTOR.....	142
ETIQUETA DE CONFORMIDADE EPA (EUA).....	142
ESPECIFICAÇÕES.....	143

GARANTIA

GARANTIA LIMITADA DA BRP — EUA E CANADÁ: 2014 Can-Am® SPYDER® ROADSTER.....	152
GARANTIA LIMITADA DA BRP FORA DOS EUA E CANADÁ: 2014 Can-Am™ SPYDER™ ROADSTER.....	158

INFORMAÇÕES DE CLIENTES

INFORMAÇÕES SOBRE PRIVACIDADE.....	166
MUDANÇA DE ENDEREÇO/PROPRIEDADE.....	167

PRECAUÇÕES GENÉRICAS

Evite a intoxicação por monóxido de carbono

Todo escape de motor contém monóxido de carbono, um gás mortal. Respirar monóxido de carbono pode provocar dores de cabeça, tonturas, sonolência, náuseas, confusão e certamente a morte.

O monóxido de carbono é um gás incolor, inodoro e insípido que pode estar presente, mesmo que você não veja ou sinta o cheiro de qualquer escape do motor. Os níveis mortais de monóxido de carbono podem se acumular rapidamente, você pode ser afetado subitamente e incapacitado de se salvar. Estes níveis mortais também podem se manter por horas ou dias em locais fechados ou com pouca ventilação. Se você sentir algum sintoma de intoxicação por monóxido de carbono, saia imediatamente do local, respire ar fresco e busque atendimento médico.

Para evitar a morte ou prejuízos graves à saúde por monóxido de carbono:

- Nunca ligue o veículo em locais parcialmente fechados ou pouco ventilados, como garagens, cobertas ou celeiros. Mesmo que você tente ventilar os gases de escapamento com ventiladores ou janelas e portas abertas, o monóxido de carbono pode atingir rapidamente níveis perigosos.
- Nunca ligue o veículo em locais externos onde os gases de escapamento possam entrar em edifícios através de aberturas, como janelas e portas.

Evite incêndios e outros riscos provocados pela gasolina

A gasolina é extremamente inflamável e altamente explosiva. Os vapores de combustível podem se espalhar e incendiar ao entrar em contato com uma faísca ou chama, a alguns metros de distância do motor. Para reduzir o risco de incêndio ou explosão, siga estas instruções:

- Reabasteça ao ar livre, em uma área bem ventilada, longe de chamas, faíscas, fumantes e outras fontes de ignição.
- Nunca reabasteça com o motor ligado.
- Nunca encha o tanque de combustível até a boca. Deixe algum espaço para o combustível se expandir com as mudanças de temperatura.
- Limpe todo o combustível derramado.
- Nunca dê partida ou deixe o motor ligado sem a tampa do tanque de combustível colocada.
- Para armazenar combustível, use somente um galão aprovado para gasolina.
- Não transporte galões de gasolina no compartimento de bagagem dianteiro ou qualquer outro local do veículo.

A gasolina é venenosa e pode provocar prejuízos à saúde ou a morte.

- Nunca faça sifão para gasolina pela boca.
- Se você engolir gasolina, respingá-la nos olhos ou inalar seu vapor, consulte seu médico imediatamente.

Se derramar gasolina no corpo, lave-se com água e sabão e mude de roupa.

Evite queimaduras nas peças quentes

Os sistemas de escapamento, óleo e refrigeração e o motor aquecem muito durante o funcionamento. Evite contato durante o uso e logo após, para evitar queimaduras.

Acessórios e modificações

Não faça modificações não autorizadas nem utilize implementos ou acessórios não aprovados pela BRP. Como estas modificações não foram testadas pela BRP, podem aumentar o risco de acidentes na estrada ou ferimentos, podendo tornar o veículo ilegal para uso em estrada.

Ao contrário da maioria das motocicletas, o roadster Spyder está equipado com um Sistema de Estabilidade do Veículo (VSS - Vehicle Stability System), que é ajustado para a configuração normal do veículo. O VSS pode não funcionar corretamente se o veículo for modificado, alterando por exemplo, a distribuição do peso, a distância entre eixos, os pneus, a suspensão ou a direção.

Consulte a concessionária autorizada do roadster Can-Am sobre os acessórios disponíveis para o seu veículo.

INFORMAÇÕES DO VEÍCULO

CONTROLES PRINCIPAIS

É importante conhecer a localização e o funcionamento de todos os controles e desenvolver e praticar o uso regular e coordenado dos mesmos.

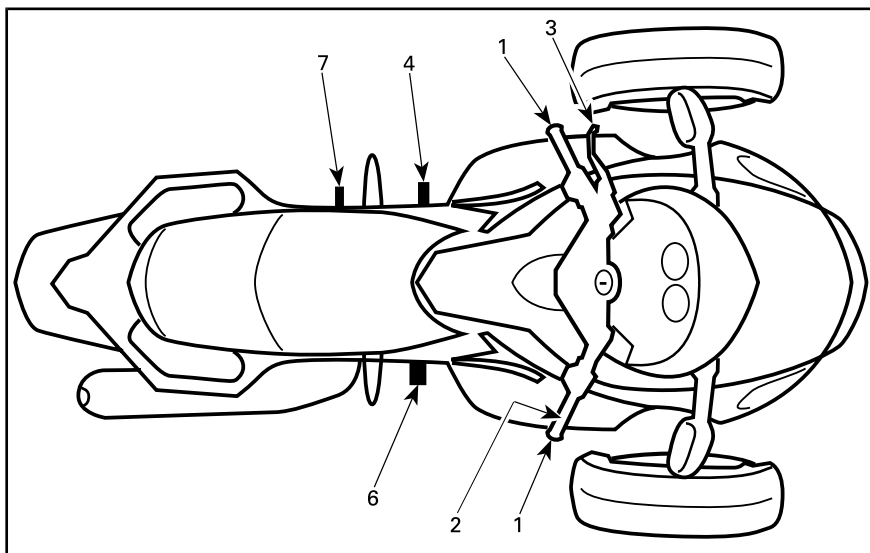

MODELO SM5

1	Guidão
2	Acelerador
3	Alavanca da embreagem
4	Pedal de câmbio
6	Pedal do freio
7	Pedal do freio de estacionamento

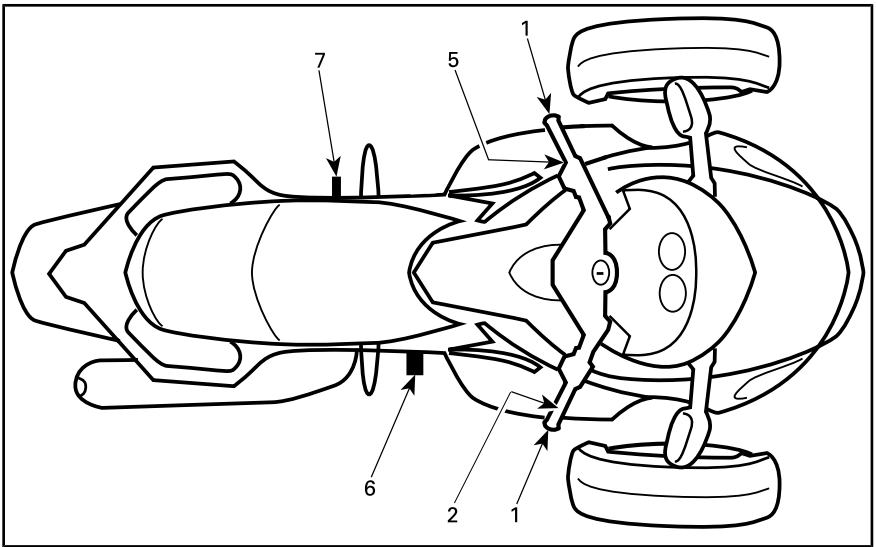

MODELO SE5

1	Guidão
2	Acelerador
5	Seletor de marchas
6	Pedal do freio
7	Pedal do freio de estacionamento

1) Guidão

Segure o guidão com as duas mãos. Vire o guidão na direção desejada.

2) Acelerador

O acelerador está na manopla direita e controla a velocidade do motor. Para aumentar a velocidade do motor, gire o acelerador como mostrado (abaixe o punho).

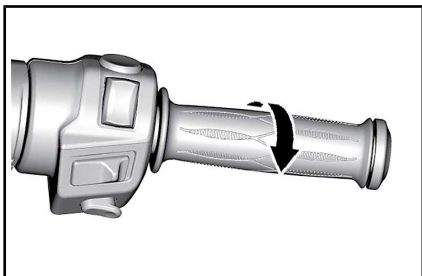

PARA AUMENTAR A VELOCIDADE

Para diminuir a velocidade do motor, gire o acelerador como mostrado (eleve o punho).

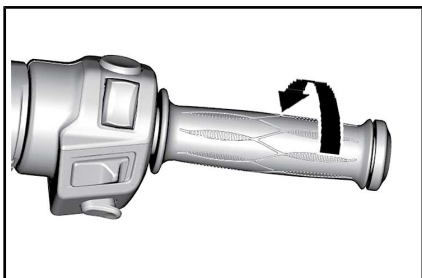

PARA REDUZIR A VELOCIDADE

O acelerador é acionado por mola e deve voltar à posição de marcha lenta quando soltar a manopla.

NOTA: Este veículo é equipado com um ETC (Controle eletrônico de aceleração). As borboletas no corpo da borboleta são controladas eletronicamente, podendo ser abertas ou fechadas independente da posição do acelerador, quando necessário. Isto pode acontecer quando você acelera e o VSS (Sis-

tema de estabilidade do veículo) impede a aceleração do motor, para manter a estabilidade do veículo. Depois, quando o veículo estiver estabilizado, a rotação do motor irá aumentar como solicitado, se o acelerador for mantido na posição. Isto será percebido como uma aceleração retardada.

3) Alavanca de embreagem (Modelo SM5)

A alavanca de embreagem fica na frente da manopla esquerda. A embreagem controla a transmissão da potência do motor para a roda traseira. A alavanca é puxada para desengatar a transmissão e é solta para engatá-la.

Ajuste da posição da alavanca de embreagem

A distância entre a alavanca de embreagem e a manopla pode ser ajustada desde a posição 1 (maior distância) até a posição 4 (menor distância).

1. Empurre a alavanca da embreagem para a frente para liberar o cursor de ajuste. Mantenha na posição.
2. Vire o cursor de ajuste até a posição desejada, alinhando o número do cursor com o ponto na alavanca.
3. Solte a alavanca da embreagem.

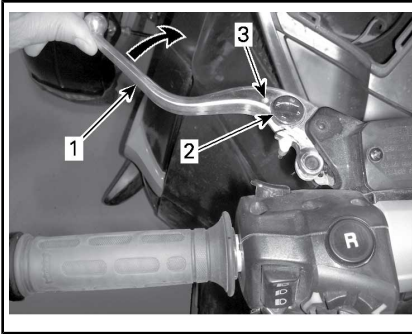

AJUSTE DA ALAVANCA DE EMBREAGEM

1. Alavanca de embreagem
2. Cursor de ajuste
3. Ponto

4) Pedal de câmbio (Modelo SM5)

O pedal de câmbio fica na frente do pedal de apoio esquerdo.

O padrão de marcha é:
Ré-1- Neutra-2-3-4-5.



TÍPICO

Levante ou pressione completamente o pedal, para passar sequencialmente de uma marcha para a próxima. Ao soltar o pedal, ele volta ao centro, onde o mecanismo se reposiciona para a próxima mudança acima ou abaixo. O ponto morto (N) é selecionado ao levantar o pedal até o meio a partir da primeira marcha ou ao pressionar até o meio a partir da segunda.

NOTA: Para passar de neutro para primeira marcha, pressione o freio e mude para cima.

Para mudar para ré, consulte *OPERAÇÃO EM RÉ* na subseção de *PROCEDIMENTOS BÁSICOS* para obter instruções detalhadas.

5) Seletor de marchas (Modelo SE5)

O seletor de marchas fica abaixo da manopla esquerda.

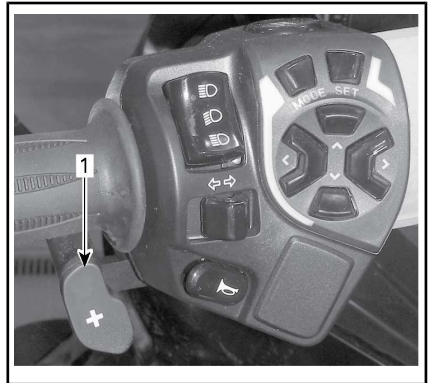

TÍPICO

1. Seletor de marchas

Empurre o seletor para a frente para aumentar a marcha. Puxe o seletor na sua direção para reduzir a marcha.

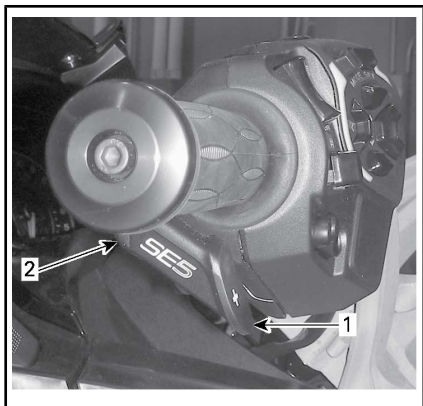

TÍPICO

1. Aumentar a marcha
2. Reduzir a marcha

Isso muda sequencialmente de uma marcha para a próxima. Solte o seletor após mudar de marcha.

Para pular entre as marchas, use o seletor várias vezes.

Para mudar para ponto morto a partir da primeira ou da ré, empurre ou puxe brevemente o seletor de marchas. Uma ativação prolongada ultrapassará o ponto morto.

Ao soltar o seletor de marchas, o mecanismo se reposiciona para a próxima mudança acima ou abaixo.

Se o piloto não reduzir a marcha ao desacelerar e a rotação do motor cair abaixo de um valor limite, o câmbio reduzirá a marcha automaticamente para a próxima.

Se o motor for ligado com a marcha engrenada, o câmbio mudará automaticamente para ponto morto.

6) Pedal do freio

O pedal do freio fica na frente do pedal de apoio direito. Pressione para baixo para acionar. Este pedal freia todas as três rodas.

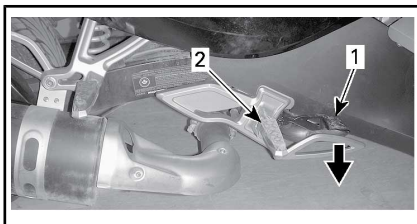

1. Pedal do freio
2. Apoio para os pés

7) Pedal do freio de estacionamento

O pedal do freio de estacionamento está situado atrás do apoio para o pé esquerdo do piloto.



1. Pedal do freio de estacionamento

Com o veículo parado, pressione-o firmemente para baixo até travar para aplicar o freio de estacionamento. Pressione o pedal com firmeza uma segunda vez para liberar o freio de estacionamento.

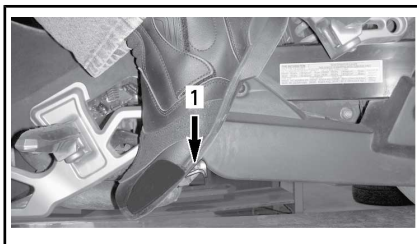

1. Engatando/desengatando o pedal do freio de estacionamento



ADVERTÊNCIA

Não use o freio de estacionamento para reduzir a velocidade ou parar o veículo; você pode perder o controle, rodopiar, tombar ou capotar. Avise o passageiro para não tocar no freio com o pé esquerdo.

Acione o pedal do freio de estacionamento apenas quando estiver sentado com o veículo parado.

CONTROLES SECUNDÁRIOS

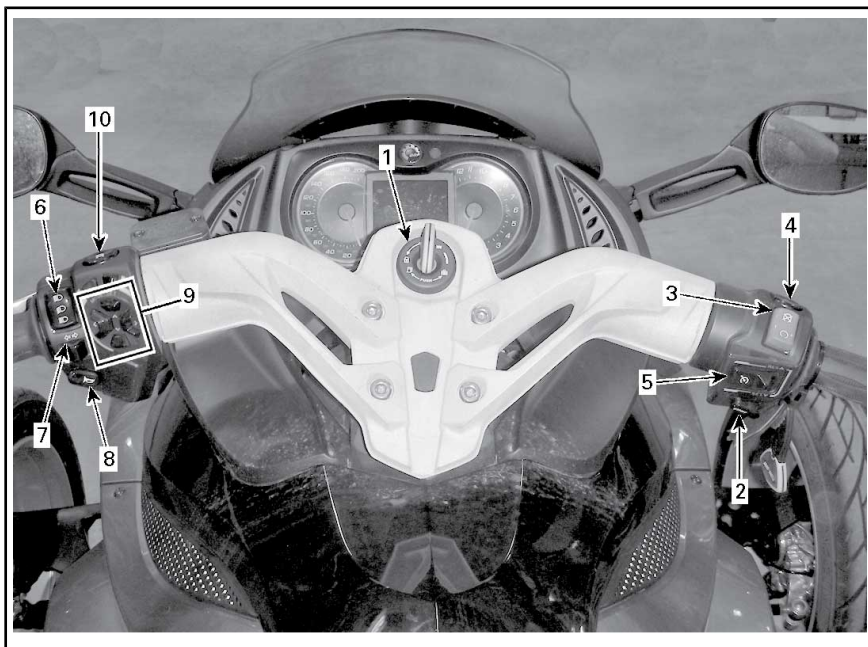

TÍPICO

1	Chave da ignição	6	Interruptor dos faróis dianteiros
2	Botão de partida do motor	7	Botão das setas de direção
3	Interruptor de parada do motor	8	Botão da buzina
4	Interruptor do pisca-alerta	9	RECC (Centro de Controle Eletrônico do Roadster)
5	Botão piloto automático	10	Botão de marcha à ré

1) Chave da ignição

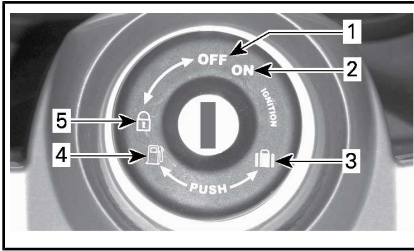

CHAVE DE IGNIÇÃO

1. DESL.
2. LIG.
3. Abertura do bagageiro dianteiro
4. Abertura do assento/acesso ao tanque de combustível
5. Posição de trava da direção

A chave da ignição está localizada no centro do guidão. Ela controla:

- A partida do motor
- O mecanismo de abertura do assento para ter acesso a:
 - Tampa do tanque de combustível
 - Reservatórios de fluido do freio.
- Mecanismo de abertura do bagageiro dianteiro para ter acesso a:
 - Fusíveis
 - Terminais da bateria.
- O mecanismo de trava da direção.

AVISO Se a chave não virar com facilidade, não a force. Retirá-lo e recoloque.



ADVERTÊNCIA

Se você girar a chave da ignição para a posição DESL., ela desliga o motor e todos os sistemas elétricos, incluindo o VSS e o DPS. Se você fizer isso com o veículo em movimento, poderá perder o controle e bater.

NOTA: Você deve receber duas chaves com o veículo. Cada chave contém um microchip especificamente pré-programado para permitir ligar o motor. Guarde a chave de reserva em um local seguro porque você **precisa** tê-la para fazer uma cópia em uma concessionária autorizada do roadster Can-Am.

Função de ignição

DESL.

A chave pode ser inserida ou removida apenas nesta posição.

Na posição DESL., o sistema elétrico do veículo fica desativado.

O motor é desligado colocando-se o interruptor de ignição na posição DESL.

LIG.

Quando a chave é colocada nessa posição, o sistema elétrico do veículo é ativado.

O painel de instrumentos acende. As luzes do veículo acendem.

O motor pode ser ligado.

2) Botão de partida do motor

O botão de partida do motor fica próximo da manopla direita. Quando mantido pressionado, ele dá a partida no motor.

3) Interruptor de parada do motor

O interruptor de parada do motor fica próximo da manopla direita. Ele possui duas posições e deve ser colocado na posição run (andar) antes de dar a partida no motor. Ele permite que você desligue o motor a qualquer momento sem tirar a mão do guidão.

4) Interruptor do pisca-alerta

O botão do pisca-alerta fica próximo da manopla direita. Empurre o botão para a esquerda para ligar o pisca-alerta.

5) Botão do piloto automático (Somente modelos RS-S)

O botão do piloto automático fica próximo da manopla direita.

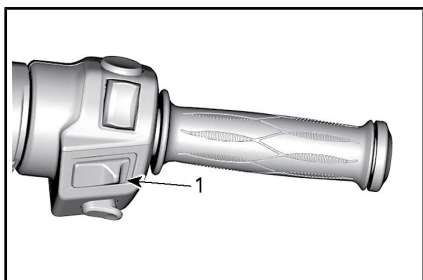

1. Botão piloto automático

Este é um botão multifuncional. Ele permite ativar, configurar e desligar o recurso do piloto automático.

Quando ativado, o piloto automático permite manter uma velocidade constante ao dirigir o veículo. Ele aumenta ou reduz a velocidade do motor conforme necessário.

NOTA: O torque do veículo pode variar ligeiramente dependendo das condições da estrada, tais como o vento, subida ou descida.

O piloto automático foi projetado para ser usado em percursos longos em rodovias de baixo tráfego. Nunca dirija o veículo com o piloto automático ativado em ruas, estradas sinuosas, em clima ruim ou em qualquer situação que você precise usar o acelerador.

Limitações do piloto automático

O piloto automático não é na realidade um piloto, ele não dirige o veículo.

O piloto automático não tem noção do que se passa na estrada e não vira a direção ou freia por você.

ADVERTÊNCIA

O uso inadequado do piloto automático pode levar o veículo a perder o controle.

Configurando o piloto automático

Para usar o piloto automático, a velocidade do veículo deve estar acima de 40 km/h.

Ligue o piloto automático deslizando o seu botão para a direita.

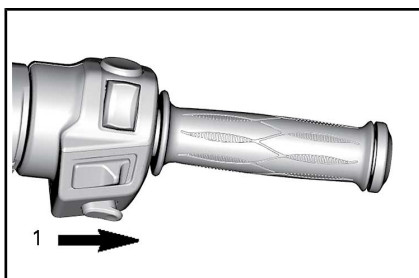

1. Deslize o botão para a direita

NOTA: O status do piloto automático será mostrado como CRUISE ON (Navegação ativada) no display digital.

Acelere o veículo até a velocidade que deseja manter e pressione o botão para baixo para definir (SET) a velocidade.

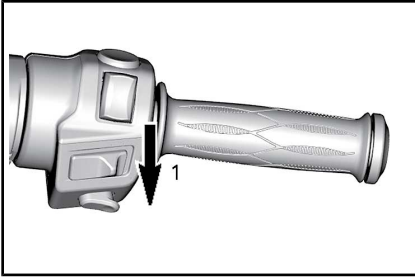

1. *Pressione o botão para baixo para definir (SET)*

NOTA: O status do piloto automático será mostrado como CRUISE SET (Ajuste de navegação) no display digital.

Agora você pode soltar o acelerador.

⚠ ADVERTÊNCIA

Mantenha sempre as duas mãos no guidão enquanto dirige. Do contrário, isto pode provocar a perda de controle do veículo.

NOTA: Você pode aumentar a velocidade do motor usando a manopla do acelerador se precisar ir mais rápido que a velocidade definida. Soltar o acelerador permitirá que o piloto automático retome a velocidade definida.

Uma vez que o piloto automático foi definido, a velocidade configurada pode ser aumentada ou diminuída empurrando o botão para CIMA ou para BAIXO. Cada toque no botão mudará a velocidade definida em incrementos de 1,6 km/h. Manter o botão pressionado mudará a velocidade definida até que este seja solto, ou até que o limite de operação seja alcançado.

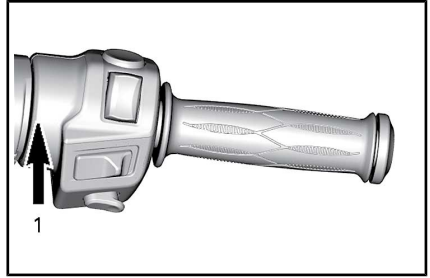

PILOTO AUTOMÁTICO JÁ DEFINIDO

1. *Empurre o botão para cima para aumentar a velocidade definida*

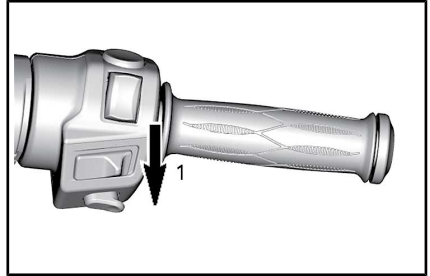

PILOTO AUTOMÁTICO JÁ DEFINIDO

1. *Empurre o botão para baixo para diminuir a velocidade definida*

Desligando o piloto automático

Para desligar completamente o piloto automático, deslize o seu botão para a esquerda.

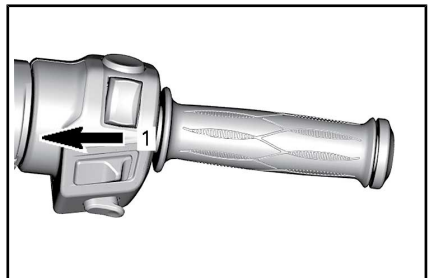

1. *Deslize o botão para a esquerda*

NOTA: O status CRUISE ON (navegação ativada) vai desaparecer no display digital.

Cancelando o piloto automático

Qualquer um dos seguintes eventos cancelará o piloto automático

e lhe dará novamente o controle do acelerador. Depois ele pode ser retomado se desejado.

- Pisar no pedal do freio
- Puxar a alavanca da embreagem ou se ocorrer da embreagem patinar (modelos SE5).
- Troca de marcha (modelo SE5).
- Qualquer intervenção do sistema de estabilidade do veículo.

NOTA: Ao cancelar o piloto automático, é possível ativar o acelerador até a posição desejada para deixar a transição mais suave.

Retomando o piloto automático

Se o piloto automático foi cancelado e o seu botão ainda estiver ligado (à direita), sua operação pode ser retomada empurrando o botão do piloto automático para cima. O piloto automático retomará a velocidade definida anteriormente.



PILOTO AUTOMÁTICO JÁ CANCELADO

1. Empurre o botão para cima para RESUME (Retomar)

NOTA: O status do piloto automático será mostrado como CRUISE SET (Ajuste de navegação) no display digital.

6) Interruptor dos faróis dianteiros

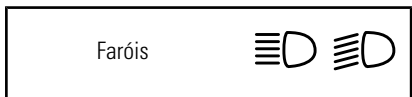

O interruptor fica próximo da manopla esquerda e é usado para selecionar o farol dianteiro em alto ou baixo. Os faróis acendem automaticamente quando o motor atinge 800 RPM.

Para selecionar o farol alto, empurre o interruptor para a frente. Para selecionar o farol baixo, empurre o interruptor para a posição de trás.

Para piscar o farol alto, empurre o interruptor para baixo e solte-o. O farol alto permanecerá aceso enquanto você pressionar o interruptor.

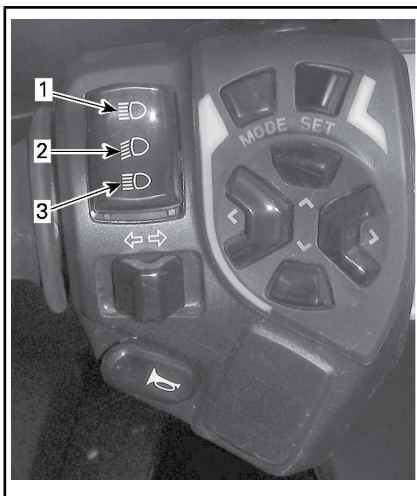

1. Farol alto
2. Farol baixo
3. Piscar farol alto

7) Botão das setas de direção

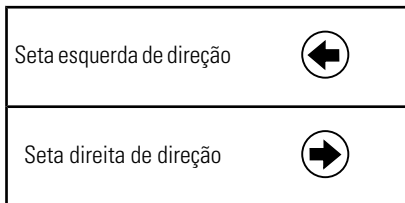

O botão das setas de direção fica junto da manopla esquerda. Ele

desliga automaticamente após uma curva normal, mas você pode ter que desligá-lo manualmente após uma curva aberta ou mudança de faixa.

Para desligar as setas, empurre o botão para o meio.

As setas de direção desligam automaticamente após 30 segundos enquanto o veículo estiver em movimento.

8) Botão da buzina

O botão da buzina fica próximo da manopla esquerda.

9) RECC (Centro de Controle Eletrônico do Roadster)

O RECC fica próximo da manopla esquerda.

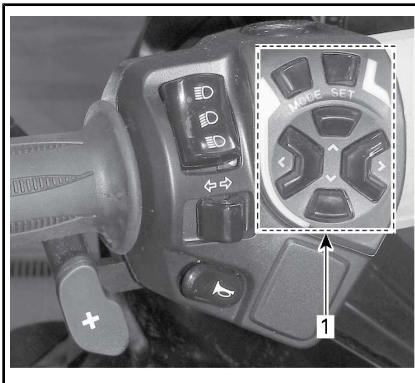

1. RECC

O RECC é um botão multifuncional. O RECC permite controlar várias funções do painel de instrumentos.

NOTA: As entradas feitas no RECC podem sofrer um pequeno atraso, já que os módulos eletrônicos do veículo priorizam as principais funções do mesmo. Isso não deve ser considerado um defeito.

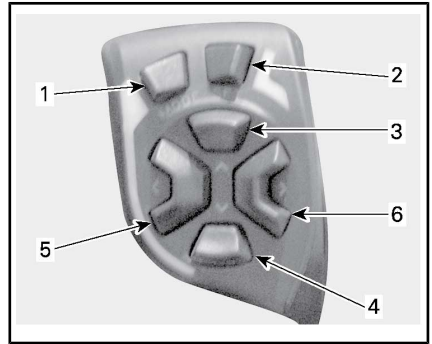

BOTÕES DO RECC

1. **Botão de MODE (Modo):** Navega pelas várias telas
2. **Botão SET:** Pressionar rapidamente e soltar: Navega pelas telas secundárias Pressionar o botão por mais de um segundo: Define um valor da função atual ou navega até uma tela de configuração
3. **Botão PARA CIMA:** Aumenta o valor
4. **Botão PARA BAIXO:** Reduz o valor
5. **Botão PARA A ESQUERDA:** Move as setas da tela para a esquerda para selecionar um menu secundário ou uma configuração
6. **Botão PARA A DIREITA:** Move as setas da tela para a direita para selecionar um menu secundário ou uma configuração

⚠️ ADVERTÊNCIA

Usar o RECC ao dirigir pode distrair o motorista da operação do veículo. Sempre use os botões com cuidado e preste atenção na estrada.

10) Botão de marcha à ré

Botão de marcha à ré



O botão de marcha à ré fica próximo da manopla esquerda.

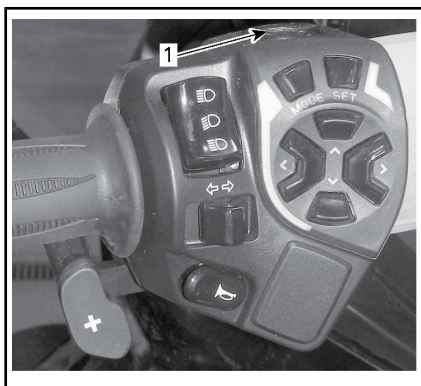

1. Botão de marcha à ré

Mantenha o botão de marcha à ré pressionado para poder engatar a ré. Consulte *OPERAÇÃO EM MARCHA RÉ* na subseção *PROCEDIMENTOS BÁSICOS* para ter mais instruções detalhadas.

O pisca-alerta liga quando o veículo está em marcha à ré.

INDICADOR MULTIFUNCIONAL DO PAINEL DE INSTRUMENTOS (MODELO BÁSICO)

O painel multifuncional de instrumentos inclui medidores (velocímetro, tacômetro, temperatura do motor, nível de combustível), indicadores luminosos e um display digital selecionável pelo usuário.

DESCRIÇÃO

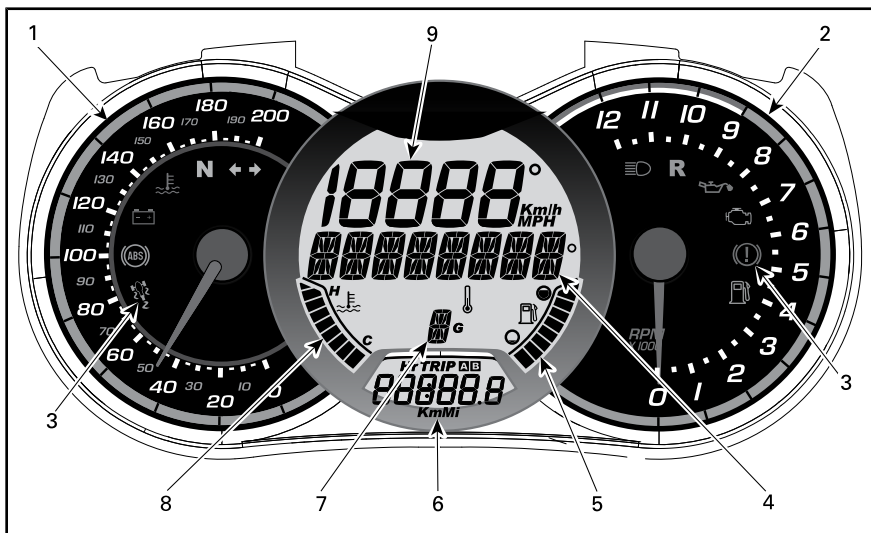

1) Velocímetro analógico

Mede a velocidade do veículo em quilômetros ou milhas por hora. Para alterar as unidades, consulte o tópico *DEFININDO A UNIDADE MÉTRICA/IMPERIAL*.

2) Tacômetro analógico (RPM)

Mede as rotações do motor por minuto (RPM). Multiplique por 1.000 para obter a rotação real.

3) Luzes indicadoras

As luzes indicadoras vão informá-lo sobre as várias condições ou problemas (consulte *MENSAGENS NO INDICADOR MULTIFUNCIONAL* na seção *REPAROS NA ESTRADA*).

LUZES INDICADORAS (OPERAÇÃO NORMAL)			
LUZ INDICADORA		DISPLAY DIGITAL PRINCIPAL	DESCRIÇÃO
Todas as luzes indicadoras	Acesa	Nenhuma	Todas as luzes indicadoras ficam acesas quando a chave da ignição estiver na posição LIG. e o motor desligado.
	Piscando	FREIO DE ESTACIONAMENTO	Freio de estacionamento acionado.
	Piscando + Campainha	Nenhuma	Modelo SE5: A chave da ignição está em DESL. e o freio de estacionamento não está acionado. Sempre acione o freio de estacionamento ao estacionar o veículo.
	Acesa	Nenhuma	Câmbio em ponto morto.
	Piscando	Nenhuma	Câmbio em marcha à ré.
	Acesa	Nenhuma	Faróis na posição HIGH (ALTO).
	Piscando	Nenhuma	Ocorreu uma intervenção do VSS.
	Piscando	Nenhuma	Luz de seta ou pisca-alerta piscando.

4) Mostrador digital principal

Mostra informações úteis em tempo real ao motorista.

Para informações sobre funções do display, consulte o tópico *INFORMAÇÕES DO DISPLAY DIGITAL*.

5) Nível de combustível

Medidor de barras que indica continuamente o volume de combustível no tanque.

6) Mostrador digital secundário

Mostra informações úteis em tempo real ao motorista. Para informações sobre funções do display, consulte o tópico *INFORMAÇÕES DO DISPLAY DIGITAL*.

7) Marcha

Mostra a posição selecionada na caixa de câmbio.

8) Temperatura do motor

Medidor de barras que indica continuamente a temperatura do líquido de arrefecimento do motor.

9) Velocímetro digital

Além do velocímetro analógico, a velocidade do veículo também pode ser mostrada por este display.

A velocidade pode ser exibida em quilômetros (km/h) ou milhas (MPH) por hora. Para alterar as unidades, consulte o tópico *DEFININDO A UNIDADE MÉTRICA/IMPERIAL*.

Partida e desligamento do motor

Toda vez que a chave da ignição for colocada em *LIG.* depois de ter estado em *DESL.* por cinco minutos ou mais, o display digital principal circulará a seguinte mensagem:

- ANTES DE UTILIZAR, LEIA O CARTAO DE SEGURANCA ACIMA E PRESSIONE O BOTAO MODE.

NOTA: Aceite esta mensagem para liberar a partida no motor.

Informações do display digital**ADVERTÊNCIA**

Não ajuste o indicador enquanto estiver pilotando. Você poderia perder o controle.

Funções do mostrador principal

Pressione o botão *SET* (Configurar), no *RECC*, para navegar nas diferentes funções.

SEQUÊNCIA DA FUNÇÃO	INFORMAÇÃO EXIBIDA
Temperatura ambiente	XX °C (Centígrados) XX °F (Fahrenheit)
Tacômetro (rotações por minuto)	XXXX RPM

Funções do mostrador secundário

Pressione o botão *MODE* (Modo), no *RECC*, para navegar nas diferentes funções.

SEQUÊNCIA DA FUNÇÃO	INFORMAÇÃO EXIBIDA
Relógio	XX:XX (base de horário 24:00) XX:XX A ou P (12:00 baseado horário AM/PM)
Odômetro de distância cumulativa	XXXXX.X Km ou mi
Distância de viagem — hodômetro parcial A (TRIP A)	XXXXX.X Km ou mi
Distância de viagem — hodômetro parcial B (TRIP B)	XXXXX.X Km ou mi
Cronômetro de tempo de viagem (HrTRIP)	XXXXX.X
Cronômetro de funcionamento do motor (Hr)	XXXXX.X
Data (Mês - Dia)	XX-XX Mês e Dia

Para zerar qualquer função de viagem (trip), mantenha o botão MODE (Modo) pressionado por três segundos.

Configuração do display

Ajuste das unidades métricas/imperiais

1. Mantenha o botão SET (Configurar) pressionado, no RECC, por três segundos.
2. Empurre a seta para baixo para selecionar Km, empurre a seta para cima para selecionar Mi.

Ajustando o relógio

1. Pressione o botão MODE (Modo) para selecionar o visor do relógio.
2. Mantenha o botão MODE (Modo) pressionado por três segundos.
3. Pressione a seta de baixo para selecionar o sistema de 12 horas ou a seta de cima para selecionar o de 24 horas.
4. Se tiver selecionado o sistema de 12 horas, AM PM é exibido no LCD superior. Pressione a seta de cima ou de baixo para selecionar A (AM) ou P (PM).

5. Pressione a seta direita para exibir Hr no LCD superior. O número da hora pisca no LCD inferior. Pressione a seta de cima ou de baixo para selecionar o valor de hora aplicável.
6. Pressione a seta direita para exibir Min no LCD superior. O número do minuto pisca no LCD inferior. Pressione a seta de cima ou de baixo para selecionar o valor de minuto aplicável.
7. Ao terminar, pressione a seta direita para sair do menu.

NOTA: É sempre possível retornar à seleção prévia utilizando a seta esquerda.

Definindo o idioma

O idioma de exibição do mostrador pode ser alterado. Consulte uma concessionária autorizada Can-Am sobre a disponibilidade de idiomas e para configurar o painel de acordo com a sua preferência.

INDICADOR MULTIFUNCIONAL (MODELO RS-S)

ADVERTÊNCIA

Observar ou usar o painel de instrumentos ou o centro de entretenimento e informações pode tirar a atenção do piloto da operação do veículo. Mantenha-se sempre observando o trânsito e certifique-se que o entorno está livre e seguro antes de fazer isso.

O painel multifuncional de instrumentos inclui medidores analógicos (velocímetro e tacômetro), luzes indicadoras e um centro de entretenimento e informações com uma tela digital.

DESCRIÇÃO

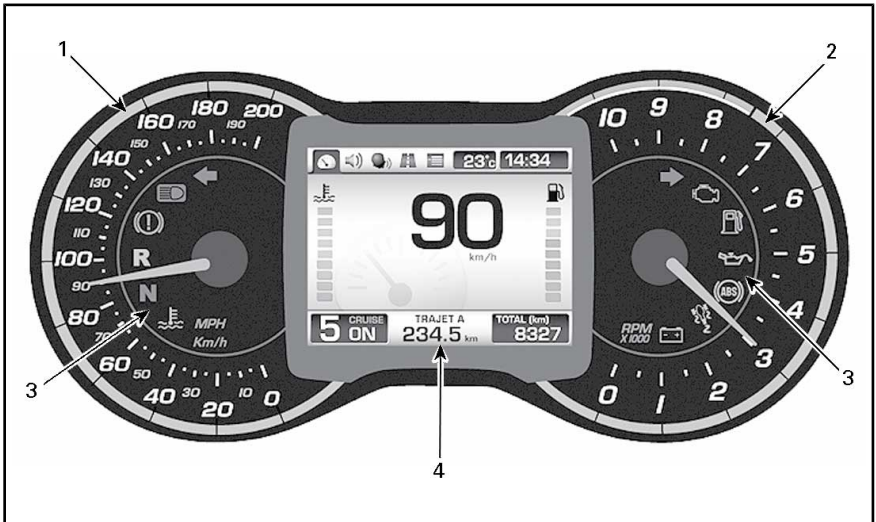

1) Velocímetro analógico

Exibe a velocidade do veículo em quilômetros (km/h) ou milhas (MPH). Para mudar de unidade, consulte o tópico *TELA DE PREFERÊNCIAS*.

2) Tacômetro analógico (RPM)

Exibe a rotação do motor por minuto (RPM). Multiplique por 1.000 para obter a rotação real.

3) Luzes indicadoras

As luzes indicadoras vão informá-lo sobre as várias condições ou problemas (consulte também *MENSAGENS NO INDICADOR MULTIFUNCIONAL* na seção *REPAROS NA ESTRADA*).

LUZES INDICADORAS (OPERAÇÃO NORMAL)			
LUZ(ES) INDICADORA(S)		TELA PRINCIPAL	DESCRIÇÃO
Todas as luzes indicadoras	Acesa	Nenhuma	Todas as luzes indicadoras ficam temporariamente acesas quando a chave da ignição estiver em LIG. e o motor não foi ligado
	Piscando	Nenhuma	Freio de estacionamento acionado
	Piscando + Campainha	Nenhuma	Modelo SE5: A chave da ignição está em DESL. e o freio de estacionamento não está acionado. Sempre acione o freio de estacionamento ao estacionar o veículo
	Acesa	Nenhuma	Câmbio em ponto morto
	Piscando	Nenhuma	Câmbio em marcha à ré
	Acesa	Nenhuma	Faróis na posição HIGH (Alto)
	Piscando	Nenhuma	Ocorreu uma intervenção do VSS
	Piscando	Nenhuma	Sinal de seta esquerda. As luzes indicadoras das setas esquerda e direita piscam ao mesmo tempo: pisca-alerta
	Piscando	Nenhuma	Sinal de seta direita. As luzes indicadoras das setas esquerda e direita piscam ao mesmo tempo: pisca-alerta

4) Display digital

Exibe informações úteis ao piloto em tempo real, sendo usado como uma interface para o centro de entretenimento e informações.

O display usará uma cor clara quando a luz ambiente estiver clara, mudando automaticamente para uma cor mais escura quando a luz ambiente estiver escura.

Para obter uma descrição completa do display digital, consulte o tópico *DESCRIÇÃO DO DISPLAY DIGITAL*.

Informações sobre a inicialização do painel de instrumentos

Sempre que a chave da ignição é ligada, um autoteste inicia. A tela normal de percurso aparece e as luzes indicadoras se acendem por um momento. Isto permite que o piloto verifique se todos os indicadores estão funcionando adequadamente.

Toda vez que a chave da ignição for colocada em LIG. depois de ter estado em DESL. por cinco minutos ou mais, o display digital mostrará a seguinte mensagem:

- ANTES DE UTILIZAR, LEIA O CARTÃO DE SEGURANÇA ACIMA E PRESSIONE O BOTÃO MODE.

Pressione o botão MODE (Modo) para aceitar esta mensagem e liberar a partida do motor.

Descrição do display digital

O display é dividido em várias áreas como segue.

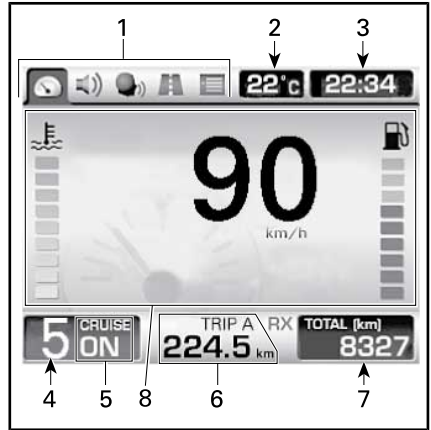

1. Ícones de categoria
2. Temperatura ambiente
3. Relógio
4. Marcha
5. Status do piloto automático
6. Hodômetro parcial
7. Odômetro
8. Tela principal

1) Ícones de categoria

Existem 3 ícones de categoria selecionáveis. Cada ícone está associado a uma tela diferente. Veja a tabela abaixo.

ÍCONE DE CATEGORIA	TELA DO ÍCONE DE CATEGORIA
	Tela normal de percurso
	Hodômetro parcial
	Preferências (disponível apenas quando o veículo estiver parado)

Para obter a descrição completa, consulte a **DESCRIÇÃO NA TELA DO ÍCONE DE CATEGORIA**.

Você pode navegar pelos ícones de categoria para selecionar várias funções e mudar certas configurações usando o RECC (Centro de Controle Eletrônico do Roadster).

Consulte *RECC (CENTRO DE CONTROLE ELETRÔNICO DO ROADSTER)* na subseção *CONTROLES SECUNDÁRIOS*.

2) Temperatura ambiente

A temperatura ambiente do ar é exibida em °C ou °F. Para mudar de unidade, consulte a tela de *PREFERÊNCIAS*.

3) Relógio

O horário atual é apresentado no formato de 24 h ou no de 12 h. Para alterar o formato, consulte a tela de *PREFERÊNCIAS*.

4) Marcha

Mostra a posição selecionada na caixa de câmbio.

5) Status do piloto automático

Exibe *LIG.* quando o piloto automático está ativado, mas não tem uma velocidade definida.

Exibe *SET* quando o piloto automático está em operação e uma velocidade foi definida.

Exibe *DESL.* quando o piloto automático não está em uso.

6) Odômetro parcial

Distância percorrida em quilômetros ou milhas desde que foi zerado. São disponíveis dois odômetros parciais, identificados como "A" e "B". Para mudar de unidade, consulte o tópico *TELA DE PREFERÊNCIAS*.

Como uma segunda função, o odômetro pode exibir um ícone para informar o piloto sobre um problema de funcionamento. Consulte o tópico *MENSAGENS DO PAINEL DE INSTRUMENTOS* na seção *REPAROS NA ESTRADA*.



1. Ícone

7) Odômetro

Distância total percorrida em quilômetros ou milhas desde que saiu de fábrica. Para mudar de unidade, consulte o tópico *TELA DE PREFERÊNCIAS*.

8) Tela principal

A tela principal é a área em que a maioria das informações é exibida. O display mudará quando se navegar pelas funções disponíveis do instrumento.



TÍPICA – MOSTRADA TELA NORMAL DE PERCURSO

Para obter uma descrição completa das telas, consulte o tópico *DESCRIÇÃO DAS TELAS DE ÍCONE DE CATEGORIA*.

Navegando pelo display digital

Recomendamos que você pratique selecionar algumas funções no centro de entretenimento e informações antes de ir para a estrada. Você se acostumará com elas e será mais fácil usá-las na estrada.

Use o RECC (Centro de Controle Eletrônico do Roadster) para controlar as funções do display. Consulte **RECC (CENTRO DE CONTROLE ELETRÔNICO DO ROADSTER)** na subseção **CONTROLES SECUNDÁRIOS**.

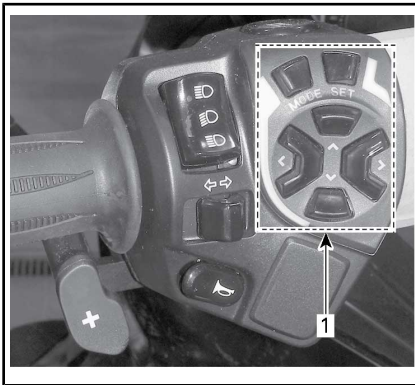

1. RECC

Pressionar o botão MODE (Modo) moverá a seleção entre os ícones de categoria, localizados na área superior esquerda da tela, nesta ordem: Tela normal de percurso, odômetro parcial e preferências. Cada toque no botão moverá a seleção para o próximo ícone disponível. Quando um ícone é selecionado, aparece a sua tela associada.

NOTA: A Tela de Preferências é ignorada quando o veículo está acima de 5 km/h.

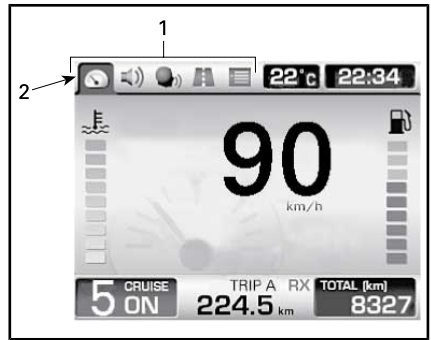

1. Ícones de categoria
2. Ícone da tela normal de percurso selecionado

Quando a seleção estiver no último ícone, ela se moverá para o primeiro ícone quando o botão MODE (Modo) for pressionado.

Em algumas telas são visíveis setas verticais ou horizontais. Isso indica que você deve usar o botão PARA A ESQUERDA/DIREITA para alterar a configuração englobada pelas setas horizontais, e usar o botão PARA CIMA/BAIXO para alterar a configuração englobada pelas setas verticais.

Quando se vê uma seta dupla, ela indica o seguinte, dependendo da tela exibida:

- Manter pressionado o botão associado à seta irá percorrer os valores até o fim ou até o início.
- Usar o botão associado à seta irá percorrer a lista revelando os itens restantes.

Quando um item está selecionado, isto define o item no valor atual.

Após aceitar a mensagem inicial de segurança na inicialização do painel, ou após alguns segundos decorridos em qualquer outra tela sem pressionar nenhum botão do RECC, o display retornará automaticamente para a tela normal de percurso.

Descrição das telas de ícone de categoria

Tela normal de percurso

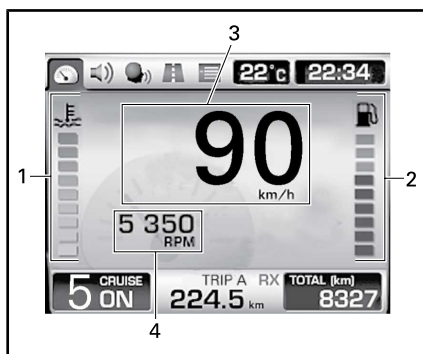

TELA NORMAL DE PERCURSO

1. Temperatura do líquido de arrefecimento do motor (pacote opcional)
2. Nível de combustível (pacote opcional)
3. Velocímetro digital
4. Rotação do motor (não configurado de fábrica)

1) Temperatura do líquido de arrefecimento do motor

Medidor de barras que indica continuamente a temperatura do líquido de arrefecimento do motor.

2) Nível de combustível

Medidor de barras que indica continuamente o volume de combustível no tanque.

3) Velocímetro digital

Exibe a velocidade do veículo em quilômetros (km/h) ou milhas (MPH). Para mudar de unidade, consulte o tópico **TELA DE PREFERÊNCIAS**.

4) Rotação do motor

Exibe a rotação do motor em rotações por minuto (RPM).

NOTA: Não é uma configuração padrão. Para ativar esta função, consulte a **TELA DE PREFERÊNCIAS**.

Tela do odômetro parcial

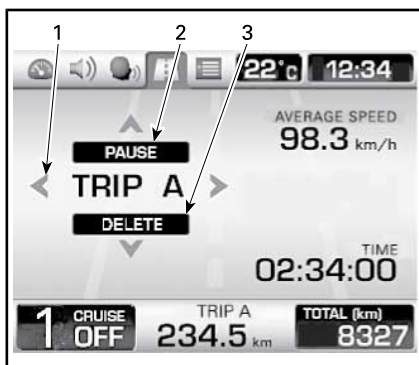

TÍPICO

1. Seleção do display: Odômetro parcial (Trip) A ou B
2. Pausa ou reinicia o odômetro selecionado
3. Zera o odômetro selecionado

Pressione o botão PARA A ESQUERDA/DIREITA para selecionar o odômetro desejado.

Pressione o botão PARA CIMA para pausar ou reiniciar o odômetro selecionado.

Pressione o botão PARA BAIXO para zera o odômetro selecionado.

Tela de preferências

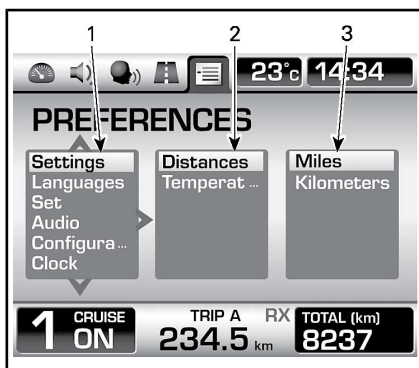

1. 1ª coluna: Categoria principal
2. 2ª coluna: Categoria secundária ou item
3. 3ª coluna: Unidade ou configuração

Esta tela só fica disponível quando o veículo está parado.

Use o botão PARA A ESQUERDA/DIREITA para selecionar a coluna desejada.

Em uma coluna, use o botão PARA CIMA/BAIXO para selecionar o item desejado. Se houver mais itens disponíveis na próxima coluna da direita, use o botão PARA A DIREITA para selecionar a coluna e novamente o botão PARA CIMA/BAIXO para selecionar o item desejado. Continue usando este processo para alcançar o item desejado.

Quando um item está selecionado, isto define o item no valor atual. Você pode depois ir para qualquer tela, o valor será mantido.



1. O valor selecionado será definido

NOTA: Quando estiver na 2ª ou 3ª coluna, você pode voltar para a coluna da esquerda usando o botão PARA A ESQUERDA.

NOTA: Quando as unidades são alteradas, elas são mudadas tanto no display analógico como no digital. As unidades serão usadas para o odômetro e os odômetros parciais.

Ajustando a hora

Para ajustar as horas:

Selecione CLOCK (Relógio) na categoria principal da Tela de preferências.

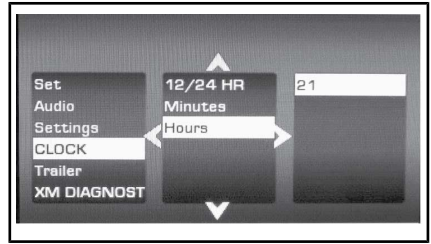

Selecione HOURS (Horas) na categoria secundária.

Ajuste o valor da unidade usando a seta PARA CIMA e PARA BAIXO.

Para ajustar os minutos:

Selecione CLOCK (Relógio) na categoria principal da Tela de preferências.

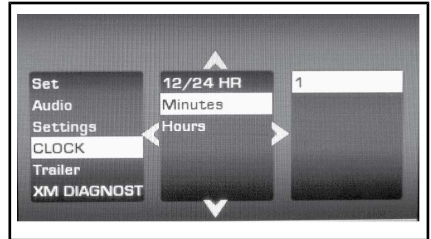

Selecione MINUTES (Minutos) na categoria secundária.

Ajuste o valor da unidade usando a seta PARA CIMA e PARA BAIXO.

Selecionando o modo de hora

Para selecionar o modo de 12 ou 24 horas:

Selecione CLOCK (Relógio) na categoria principal da Tela de preferências.

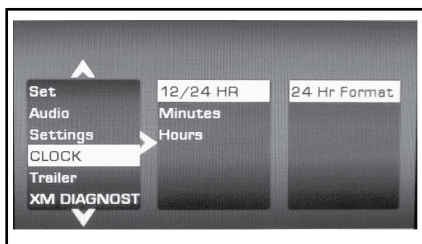

Selecione 12/24 HOUR (Hora 12/24) na categoria secundária.

Selecione o valor apropriado na unidade ou ajuste principal.

EQUIPAMENTO

Espelhos

Ajustando os espelhos

Pressione o espelho nos pontos mostrados abaixo para ajustar sua posição nas quatro direções.

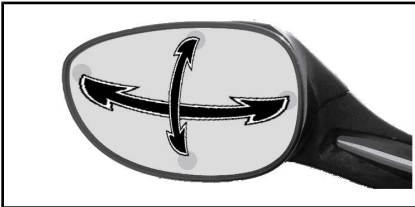

PONTOS DE AJUSTE DO ESPELHO

Travando o guidão

Para travar o mecanismo de direção:

1. Coloque a chave na ignição.
2. Gire o guidão completamente para a direita ou para a esquerda.
3. Gire a chave 1/4 de volta no sentido anti-horário até a posição de trava da direção e retire-a.

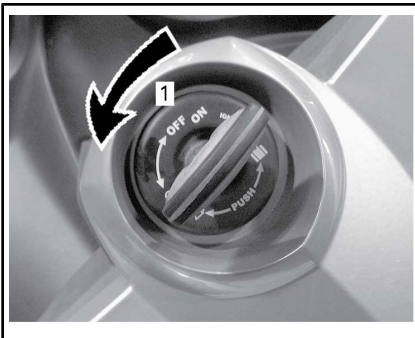

POSIÇÃO DA CHAVE PARA TRAVAR O GUIDÃO

1. Gire a chave 1/4 de volta

Compartimento de armazenamento dianteiro

Abrindo o bagageiro dianteiro

1. Coloque a chave na ignição.
2. **Aperte** e gire a chave 1/4 de volta no sentido anti-horário até a posição do bagageiro dianteiro, sem soltar enquanto levanta a tampa.

NOTA: É possível abrir o bagageiro dianteiro com o motor ligado.

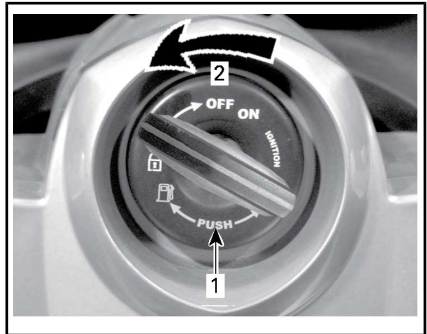

POSIÇÃO DA CHAVE PARA ABRIR O BAGAGEIRO DIANTEIRO

1. Aperte a chave
2. Gire a chave 1/4 de volta



BAGAGEIRO DIANTEIRO ABERTO

Kit de Ferramentas

Localização do kit de ferramentas

A caixa de ferramentas está localizada no compartimento de carga traseiro.



TÍPICO

1. Kit de ferramentas

Manual do proprietário

O manual do proprietário está localizado junto com o vídeo do DVD DE SEGURANÇA no compartimento de armazenamento dianteiro.

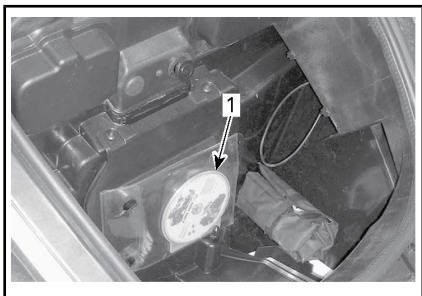

TÍPICO

1. Manual do Proprietário

Seat Assento

Abrindo o assento

1. Coloque a chave na ignição.
2. Aperte e gire a chave 1/4 de volta no sentido horário até à posição de abertura do assen-

to sem soltar enquanto levanta o assento.

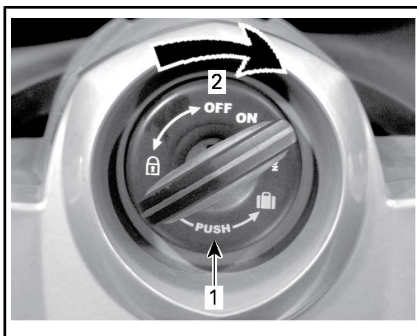

POSIÇÃO DA CHAVE PARA ABRIR O ASSENTO

1. Aperte a chave
2. Gire a chave 1/4 de volta

AVISO Não force o assento além do ângulo máximo de abertura pois ele pode quebrar.

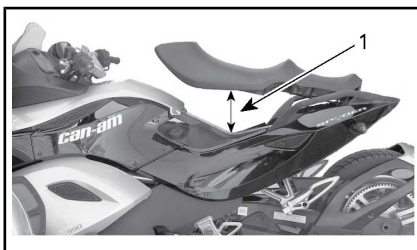

1. Abertura máxima do assento

Painéis da carroceria

Os painéis da carroceria do veículo podem ser retirados para a manutenção.

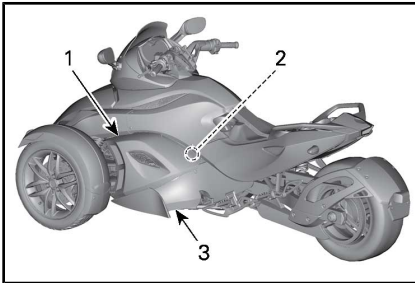

NORMAL - PAINÉIS LATERAIS DO LADO ESQUERDO

1. Painel lateral intermediário
2. Painel lateral interno
3. Painel lateral inferior

Painel lateral intermediário

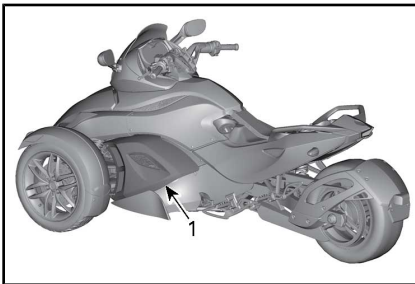

TÍPICO

1. Painel lateral intermediário

Remoção

1. Solte os 3 grampos.



TÍPICO

1. Grampos do painel lateral intermediário
2. Pressione a borda superior do painel para baixo com as duas mãos e puxe para fora.

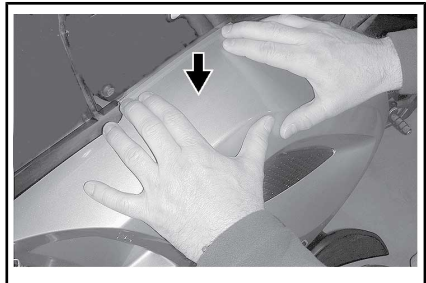

TÍPICO

3. Levante o painel.

Instalação

1. Introduza as linguetas do painel lateral intermediário nas ranhuras do painel lateral inferior.

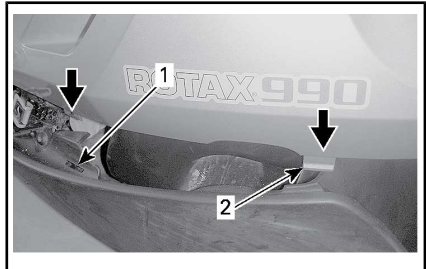

1. Fenda do painel lateral inferior
2. Lingueta do painel lateral intermediário
2. Pressione a borda superior do painel com as duas mãos e empurre para dentro. Ao pressionar, garanta que as linguetas inferiores permanecem nas ranhuras.

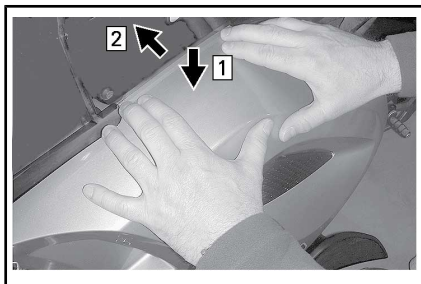
**TÍPICO**

Passo 1: Pressione a borda superior para baixo

Passo 2: Empurre a borda superior para baixo da borda do painel lateral superior

3. Prenda o painel empurrando e girando cada um dos grampos no sentido horário (1/4 de volta) até parar.

O grampo estará bem preso quando for necessário fazer um pouco de força para girá-lo.

Ele não estará bem preso se estiver livre ao girar.

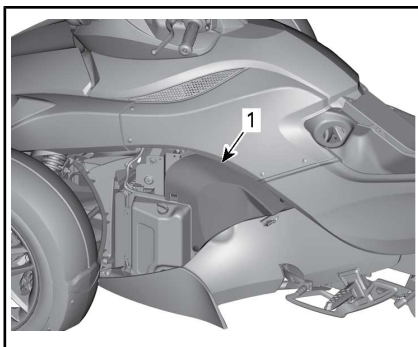
**Painel lateral interno****Remoção do painel lateral interno****TÍPICO**

1. *Painel lateral interno*
1. Remova o painel lateral intermediário.
2. Desaperte o parafuso Torx.

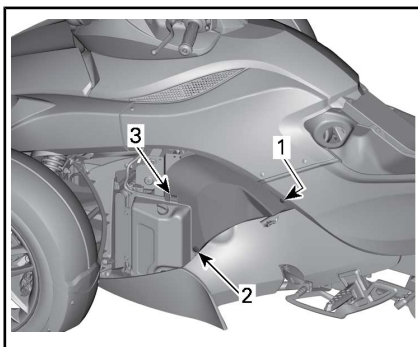

1. *Parafuso Torx*
2. *Rebite de plástico*
3. *Grampo*
3. Remova o rebite plástico
4. Deslize o painel lateral interno para soltar a presilha.

Instalação do painel do lado interno

1. Deslize o painel lateral interno de volta para a posição.
2. Instale os rebites de plástico e aperte os parafusos Torx.

AVISO Não aperte demais. Qualquer deformação no painel em volta do parafuso é uma indicação de que ele está muito apertado. Você pode danificar o painel.

Painel lateral inferior traseiro

Remoção do painel lateral inferior traseiro

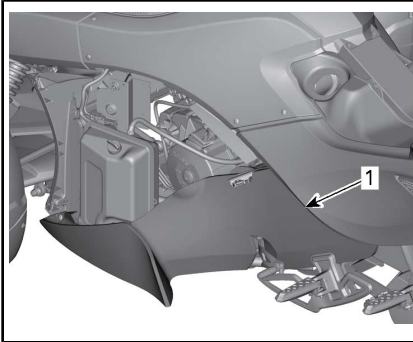

TÍPICO

1. *Painel lateral inferior traseiro*
1. Solte os dois parafusos do painel lateral traseiro inferior.
2. Deslize, com cuidado, o painel para frente para soltar as linguetas dos suportes.

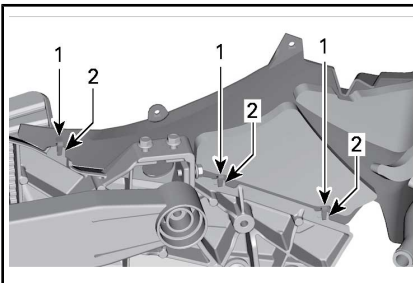

NORMAL - PARTE INTERNA DO PAINEL

1. *Linguetas*
2. *Suportes*
3. Quando o painel for liberado, incline a peça inferior para a sua direção e abaixe o painel para soltar a parte superior.

4. Remova o painel lateral traseiro inferior.

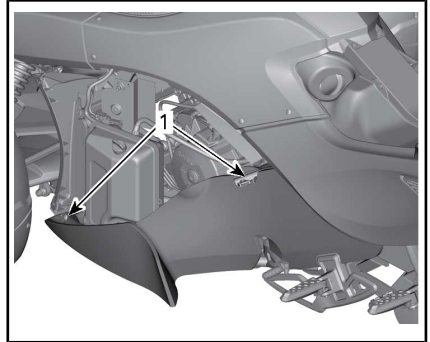

TÍPICO

1. *Parafusos Torx do painel lateral inferior traseiro*

Instalação do painel lateral inferior traseiro

1. Coloque a parte superior do painel na posição.
2. Incline a parte inferior do painel e insira-a até que as linguetas estejam em frente aos suportes.

NOTA: Veja se o grampo está colocado corretamente no suporte de apoio para os pés.

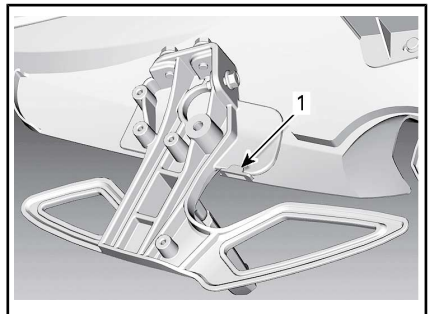

1. *Grampo*
3. Deslize com cuidado o painel para trás até que as linguetas estejam em frente aos suportes.
4. Aperte os 2 parafusos Torx.

AVISO Não aperte demais. Qualquer deformação no painel em volta do parafuso é uma indicação de que ele está muito apertado. Você pode danificar o painel.

Trava do compartimento de bagagem

Lubrificação da trava do compartimento de bagagem

Use LUBRIFICANTE PARA CABOS (P/N 293 600 041) ou equivalente.

PROCEDIMENTOS BÁSICOS

Partida e desligamento do motor

Desligando o motor



ADVERTÊNCIA

O gás de escapamento contém monóxido de carbono, um gás intoxicante, que pode rapidamente se acumular em áreas fechadas ou mal ventiladas. Se inalado, pode provocar prejuízos graves à saúde ou morte.

Ligue o motor somente em uma área aberta e bem ventilada. Consulte o tópico *EVITE A INTOXICAÇÃO POR MONÓXIDO DE CARBONO*.

Modelo SM5

1. Mantenha o pedal do freio pressionado para baixo.
2. Gire a chave para LIG.

AVISO Não acelere enquanto o sistema elétrico estiver inicializando.

3. Consulte o Cartão de segurança, conforme a necessidade de preparação sua, do passageiro ou do veículo, depois pressione o botão MODE (Modo) para ativar o motor de partida.
4. Coloque o interruptor de parada do motor na posição RUN/ON (Operar/Lig.).
5. Mantenha a alavanca da embreagem puxada.
6. Coloque em PONTO MORTO (N). Verifique o painel de instrumentos para certificar-se de que está em ponto morto.
7. Mantenha o botão de partida do motor pressionado até que o motor pegue. Não pressione o botão de partida por mais de 15 segundos. Se o motor não

pegar, solte o botão e espere 30 segundos para o motor de partida esfriar antes de tentar novamente.

AVISO Não acelere ao dar partida no motor.

8. Veja no display se há problemas e certifique-se que a luz do óleo se apaga.
9. Solte o freio de estacionamento. Verifique se a luz do freio de estacionamento no painel de instrumentos está apagada.

AVISO Se o freio de estacionamento não estiver totalmente solto antes de sair com o veículo, as pastilhas do freio serão forçadas durante o movimento. Isso pode danificar o sistema de freios.

Modelo SE5

NOTA: O modelo SE5 pode dar a partida em qualquer marcha com o pedal do freio pressionado. A transmissão muda automaticamente para ponto morto quando o motor pega.

1. Mantenha o pedal do freio pressionado para baixo.
2. Gire a chave para LIG.

AVISO Não acelere enquanto o sistema elétrico estiver inicializando.

3. Consulte o Cartão de segurança, conforme a necessidade de preparação sua, do passageiro ou do veículo, depois pressione o botão MODE (Modo) para ativar o motor de partida.
4. Coloque o interruptor de parada do motor na posição RUN/ON (Operar/Lig.).
5. Mantenha o botão de partida do motor pressionado até que o motor pegue. Não pressione o botão de partida por mais de

15 segundos. Se o motor não pegar, solte o botão e espere 30 segundos para o motor de partida esfriar antes de tentar novamente.

AVISO Não acelere ao dar partida no motor.

6. Veja no display se há problemas e certifique-se que a luz do óleo se apaga.
7. Solte o freio de estacionamento. Verifique se a luz do freio de estacionamento no painel de instrumentos está apagada.

AVISO Se o freio de estacionamento não estiver totalmente solto antes de sair com o veículo, as pastilhas do freio serão forçadas durante o movimento. Isso pode danificar o sistema de freios.

Desligando o motor

Modelo SM5

1. Mude para a primeira marcha.
2. Coloque o interruptor de parada do motor em DESL.
3. Engate o freio de estacionamento. O freio trava na posição pressionada e a mensagem FREIO DE ESTACIONAMENTO aparece no display.
4. Gire a chave para DESL.
5. Antes de descer, verifique se o freio de estacionamento está totalmente engatado. Puxe a alavanca da embreagem e balance o veículo para a frente e para trás.

NOTA: Como as pastilhas de freio se desgastam, você pode ter que pressionar ainda mais o pedal do freio de estacionamento para engatá-lo.

ADVERTÊNCIA

Sempre engate totalmente o freio de estacionamento. O veículo pode andar se o freio de estacionamento não estiver totalmente engatado e a transmissão estiver em ponto morto.

Modelo SE5

1. Coloque em ponto morto (N).
2. Coloque o interruptor de parada do motor em DESL.
3. Engate o freio de estacionamento. O freio trava na posição pressionada e a mensagem FREIO DE ESTACIONAMENTO aparece no display.
4. Gire a chave para DESL.

NOTA: Se o freio de estacionamento não estiver engatado enquanto a chave estiver em DESL., a luz do freio de estacionamento piscará e soará uma campainha.

5. Antes de descer, verifique se o freio de estacionamento está totalmente engatado. Balance o veículo para a frente e para trás.

NOTA: Como as pastilhas de freio se desgastam, você pode ter que pressionar ainda mais o pedal do freio de estacionamento para engatá-lo.

ADVERTÊNCIA

Sempre engate totalmente o freio de estacionamento. O veículo pode andar se o freio de estacionamento não estiver totalmente engatado, independente da marcha. A embreagem centrífuga está sempre desengatada quando o veículo está parado, desta forma, a transmissão não manterá o veículo no lugar.

Todos os Modelos

Este veículo é equipado com um ETC (controle eletrônico de aceleração).

Sempre que a chave de ignição é desligada, o motor do ETC permanece energizado por 40 minutos.

O motor do ETC emitirá um som de alta frequência durante este período, que poderá ser ouvido em um ambiente silencioso.

Esta é uma característica normal do veículo.

Empurrando o veículo

 **CUIDADO** Evite empurrar o veículo em ladeira. Se tiver que empurrar o veículo em uma ladeira, tome muito cuidado para ficar ao alcance do pedal do freio, caso o veículo comece a andar.

Para mover o veículo por uma distância curta sem ligar o motor:

1. Sente-se no veículo e mantenha o pedal do freio pressionado.
2. Coloque o câmbio em PONTO MORTO (N) (Modelo SM5).
3. Desengate o freio de estacionamento.
4. Desça do veículo pelo lado direito, mantendo o pé no pedal do freio.
5. Empurre o veículo utilizando o freio quando necessário.

 **CUIDADO** Empurre sempre pelo lado direito para poder alcançar o pedal do freio. Fique longe do cano de escapamento.

Quando puxar o veículo para trás, tome cuidado para que a roda dianteira não passe sobre seus pés.

6. Suba novamente no veículo e estacione como indicado acima.

Dirigindo em marcha à ré

Para operação segura em marcha ré, consulte a seção *INSTRUÇÕES DE OPERAÇÃO SEGURA*.

Engatando a marcha à ré (Modelo SM5)

1. Com o motor ligado, mude para a primeira.
2. Não solte a alavanca de embreagem.
3. Mantenha o botão de marcha à ré pressionado.
4. Pressione o pedal do câmbio para baixo uma vez.
5. Solte o botão da marcha à ré, verifique se a letra "R"; pisca no painel de instrumentos e se o pisca-alerta também está piscando.

Engatando a marcha à ré (Modelo SE5)

1. Com o motor ligado, o roadster parado e o freio pressionado, mude para a primeira ou ponto morto.
2. Mantenha o botão de marcha à ré pressionado.
3. Puxe o seletor de marchas na sua direção para mudar para ré.

Dirigindo em marcha à ré

Verifique se a área atrás de você está livre e continue a olhar para trás enquanto dirige em marcha à ré. Mantenha a velocidade baixa e não ande em ré por longas distâncias.

Desengatando a ré

Modelo SM5

Para sair da marcha à ré, segure a embreagem e levante o pedal do câmbio uma vez para mudar para a primeira. Você não precisa usar

o botão de marcha à ré — ele volta automaticamente.

Modelo SE5

Para sair da marcha à ré, pare o veículo e aperte rapidamente o seletor de marchas para entrar em ponto morto ou mais demoradamente para entrar em primeira.

Dirigindo durante o amaciamento

O veículo tem um período de rodagem de 1.000 km.

Durante os primeiros 300 km, evite fazer travagens bruscas.



ADVERTÊNCIA

Os freios e pneus novos não operam na eficiência máxima até que tenham sido amaciados. O desempenho dos freios, da direção e do sistema VSS pode estar reduzido, por isso seja extremamente cuidadoso. Os freios e pneus levam cerca de 300 km de uso com frenagem e manobras frequentes para amaciar. Se elas não forem frequentes, considere um tempo maior para amaciar os freios e pneus.

Durante os primeiros 1.000 km:

- Evite acelerar ao máximo.
- Evite percursos longos.
- Se a ventoinha de arrefecimento funcionar continuamente durante congestionamentos, encoste e desligue o motor para deixá-lo esfriar ou ande em velocidade mais alta para deixar o ar esfriar o motor.

Depois do período de amaciamento, o veículo deve ser revisado em uma concessionária autorizada do roadster Can-Am de acordo com a subseção *PLANO DE MANUTENÇÃO*.

Abastecimento de combustível

Requisitos do combustível

AVISO Use sempre gasolina nova. A gasolina se oxida; o resultado é perda de octanagem, compostos voláteis e a produção de depósitos de goma e verniz que podem danificar o sistema de combustível.

A mistura de álcool combustível varia em países e regiões diferentes. Seu veículo foi projetado para trabalhar com os combustíveis especificados; no entanto, esteja atento para o seguinte:

- O uso de combustível com álcool acima das especificações regulamentadas pelo governo não é recomendado e pode resultar nos seguintes problemas nos componentes do sistema de combustível:
 - Problemas de partida e de operação.
 - Deterioração das partes de borracha ou plástico.
 - Corrosão das partes de metal.
 - Dano às partes internas do motor.
- Inspeccione frequentemente em busca de vazamentos de combustível ou outras anormalidades do sistema de combustível se você suspeitar que a quantidade de álcool na gasolina excede a regulamentação do governo.
- Combustíveis com álcool atraem e mantêm a umidade, o que pode levar à separação das fases do combustível e resultar em problemas de desempenho e danos ao motor.

Combustível recomendado

Use gasolina premium sem chumbo com octanagem AKI (RON+MON)/2 de 91, ou octanagem RON de 95.

AVISO Nunca experimente com outros combustíveis. Podem ocorrer danos ao motor ou ao sistema de combustível com a utilização de combustível inadequado.

AVISO NÃO use combustível de bombas de abastecimento denominadas E85.

O uso de combustíveis denominados E15 é proibido pela Regulamentação EPA dos EUA.

Procedimento de reabastecimento

ADVERTÊNCIA

A gasolina é extremamente inflamável e altamente explosiva. Siga o procedimento de abastecimento para evitar o risco de incêndio ou explosão. Consulte o tópico **EVITE INCÊNDIOS E OUTROS RISCOS PROVOCADOS PELA GASOLINA**.

Para reabastecer o veículo:

1. Estacione ao ar livre em uma área bem ventilada longe de chamas, faíscas, pessoas fumando e outras fontes de ignição.
2. Desligue o motor.
3. Solte e eleve o assento (consulte a subseção **EQUIPAMENTO**). A tampa do tanque fica do lado esquerdo.
4. Gire a tampa lentamente no sentido anti-horário e retire-a.



TAMPA DO TANQUE NO LADO ESQUERDO ABAIXO DO ASSENTO

5. Encha o tanque até o nível do combustível chegar ao ponto mais alto do tubo.

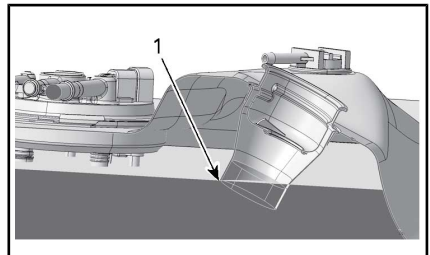

1. Ponto mais alto do tubo de enchimento

NOTA: Não tente encher o tanque até a boca. Deixe algum espaço para o combustível se expandir com as mudanças de temperatura.

6. Limpe todo o combustível derramado. Se derramar combustível em você, lave com água e sabão e mude de roupa.
7. Coloque o tampa e aperte-a bem no sentido horário até ouvir um clique. Nunca dê partida ou deixe o motor ligado sem a tampa do tanque de combustível colocada.
8. Feche o assento.

Ajuste de suspensão (somente modelos RS-S)

Suspensão dianteira



ADVERTÊNCIA

Ajuste as duas molas para a mesma carga. Um ajuste desigual pode provocar baixa manobrabilidade, a perda de estabilidade e controle.

Condições de verificação:

- Veículo em uma superfície nivelada.
- Capacidade normal do bagageiro
- Piloto e passageiro em seus lugares no veículo.

Meça a distância entre os parafusos de montagem superior e inferior do amortecedor.

PRÉ-CARGA RECOMENDADA

420 mm

(piloto+passageiro+bagagem)

Para ajustar:

1. Solte o anel de fixação.
2. Coloque o anel de ajuste de pré-carga da mola no ajuste recomendado.

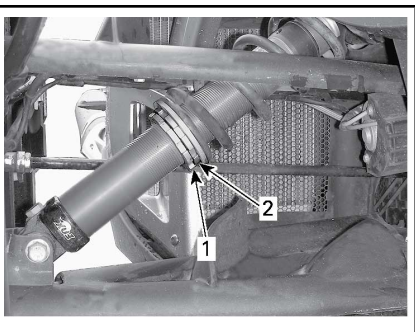

1. Anel de fixação
2. Anel de ajuste de pré-carga da mola

3. Fixe o conjunto apertando o anel de fixação contra o anel de pré-carga.

TORQUE

Anel de fixação

10 N•m

INSTRUÇÕES PARA USO COM SEGURANÇA

O QUE HÁ DE DIFERENTE SOBRE O ROADSTER SPYDER

O roadster Spyder é um tipo diferente de veículo para estrada. Esta seção o ajudará a compreender algumas das funções e características de funcionamento que distinguem o veículo.

Estabilidade

A configuração em “Y” como triciclo proporciona maior estabilidade em baixa velocidade do que uma motocicleta. Entretanto, não é tão estável como um veículo de quatro rodas como um automóvel. As tecnologias de auxílio à direção, como o Sistema de Estabilidade do Veículo (VSS), ajudam a manter a estabilidade durante as manobras, mas você ainda pode perder o controle, virar ou capotar o veículo se fizer manobras extremas (como curvas fechadas em alta velocidade) ou bater em superfícies ou objetos irregulares. Além disso, o piloto ou o passageiro podem cair devido às curvas, aceleração, frenagem ou impactos fortes.

Resposta às condições de estrada

O roadster Spyder responde de maneira diferente dos outros veículos a certas condições da estrada.

- Não dirija no gelo, na neve ou fora da estrada.
- Evite poças e água corrente. O veículo aquaplanar com maior facilidade que um carro. Se tiver que passar por água, reduza a velocidade.
- Reduza a velocidade em estradas cobertas de cascalho, sujeira ou areia.

Consulte a subseção *ESTRATÉGIAS DE RUA* para obter instruções detalhadas.

Pedal do freio

Um pedal freia todas as três rodas. Não existe freio de mão e não é possível frear as rodas dianteiras e traseiras separadamente. O roadster Spyder tem maior capacidade de frear e virar, simultaneamente, do que uma motocicleta. O veículo pode parar rapidamente — lembre-se que os veículos atrás de você podem não ser capazes de parar com tanta rapidez.

Sistema de freio antitravamento (ABS)

O veículo está equipado com um Sistema de Freio Antitravamento (ABS - Antilock Braking System) como parte do Sistema de Estabilidade do Veículo (VSS). Para uma frenagem brusca, mantenha o pedal do freio pressionado. O ABS evitará que as rodas travem.

Freio de estacionamento



O freio de estacionamento trava mecanicamente apenas a roda traseira quando engatado. Ele não é controlado pelas tecnologias de auxílio à direção (por exemplo, ABS, Distribuição eletrônica de frenagem). Não o use para diminuir a velocidade ou parar o veículo — você pode perder o controle, rodopiar, tombar ou capotar. Avise o passageiro para não tocar no freio com o pé esquerdo.

Volante

Direção direta

Para dirigir o roadster Spyder, vire sempre na direção da curva.

Motociclistas — Não virem no sentido contrário, como se faz em uma motocicleta. Ao contrário de uma motocicleta, seu Spyder não pode inclinar-se ao fazer uma curva. Se você for um motociclista, deve reaprender como fazer uma curva. Pratique virar na direção da curva, em todas as velocidades, até ganhar habilidade.

Forças laterais nas curvas

Ao contrário de uma motocicleta, o roadster Spyder não se inclina nas curvas. Você sentirá forças laterais empurrando-o para fora da curva. Para manter o equilíbrio, o piloto e o passageiro devem se segurar com as duas mãos e manter os dois pés forçados contra os apoios de pé. Em curvas fechadas, pode ser útil inclinar a parte de cima do corpo para a frente e para dentro da curva.

Largura

Como o roadster Spyder é mais largo do que uma motocicleta normal:

- Mantenha as rodas dianteiras na sua pista durante as curvas. Acompanhe onde as rodas dianteiras estão, nas curvas e nas ultrapassagens. Se você seguir uma trajetória que colocaria a roda dianteira de uma motocicleta junto da faixa, a roda dianteira do roadster Spyder poderá estar fora da pista.
- Não compartilhe ou divida pistas (dirigir entre duas pistas de tráfego). A direção em grupo deve ser feita em fila única, mesmo com motocicletas.
- Prepare-se para desviar mais ao evitar obstáculos.

Marcha à ré



O roadster Spyder anda em marcha à ré como um carro. No entanto, existem algumas diferenças importantes:

- O pisca-alerta liga quando o veículo está em marcha à ré, mas não há luzes de ré. Considere que os outros motoristas podem não saber que você está prestes a dar ré.
- Se necessário, peça ao passageiro para descer caso sua visibilidade esteja limitada.
- Lembre-se que a frente é mais larga que a traseira. Não dê ré muito perto de objetos, pois você poderia atingi-los com os pneus da frente.
- Mantenha a velocidade baixa e não ande em ré por longas distâncias.
- Sempre que possível, estacione de forma que não tenha que sair de ré do estacionamento.
- Modelo SM5: Mude para primeira antes de desligar o motor.

! **CUIDADO** Mantenha sempre os dois pés nos apoios enquanto dá marcha à ré. Nunca coloque os pés no chão enquanto dá marcha à ré.

Carteira de habilitação e leis locais

Os requisitos para a carteira de habilitação para dirigir o roadster Spyder variam conforme o local. Dependendo da legislação local, você pode precisar de uma carteira de habilitação com categoria para motocicleta, com categoria para triciclo ou apenas uma carteira de habilitação normal para automóvel.

Informe-se com as autoridades locais, para se certificar que possui a habilitação adequada, antes de dirigir o veículo em vias públicas.

Sistema de Estabilidade do Veículo (VSS)

O roadster Spyder está equipado com um Sistema de Estabilidade do Veículo (VSS). O VSS pode ajudar a controlar a direção do veículo e reduzir o risco de tombar ou capotar em algumas situações. O VSS é constituído de:

- Um **Sistema de freio antitravamento (ABS)** que ajuda a manter o controle da direção em frenagens bruscas evitando que as rodas travem.
- Um sistema de **Distribuição eletrônica de frenagem (EBD)** que equilibra automaticamente a frenagem nas três rodas. Junto com o ABS, o EBD ajuda a manter o controle da direção e a maximizar a força de frenagem em função da aderência disponível.
- Um **Sistema de controle de tração (TCS)** que ajuda a evitar que a roda traseira derrape. O TCS só limita a rotação da roda traseira se você girar o guidão (se desviar de uma linha reta) ou se a velocidade do veículo exceder os 50 km/h.
- Um **Sistema de controle de estabilidade (SCS)** criado para limitar a força motriz no pneu traseiro e frear as rodas individualmente, o que reduz o risco de perder o controle do veículo ou de capotar.

Limitações

O VSS não consegue ajudá-lo a manter o controle em todas as situações.

Superfícies com pouca aderência

A aderência dos pneus à superfície da estrada limita a frenagem máxima. Mesmo com o ABS e o EBD, sua distância de parada será maior nas superfícies com pouca aderên-

cia, ou se você não mantiver a pressão e a condição da banda de rodagem dos pneus.

Se seus pneus perderem aderência em relação à superfície da estrada, você pode perder o controle do veículo, mesmo com o VSS.

Se a superfície da estrada pavimentada estiver parcial ou totalmente coberta de gelo, neve ou lama, não haverá aderência disponível suficiente para manter o controle do veículo, mesmo com o VSS. Não dirija no gelo, neve ou lama.

Como outros veículos para estrada, este veículo pode aquaplanar (perder a aderência em uma camada de água). Se passar muito rápido em uma camada de água, como uma poça grande ou água correndo na estrada, o veículo pode perder aderência e rodopiar, o VSS não conseguirá mantê-lo no controle. Evite as grandes poças ou correntes de água, reduza ou vá para o acostamento durante chuvas fortes. Se tiver de passar por água, reduza o máximo possível antes de alcançá-la.

Reduza a velocidade em superfícies com pouca aderência, como lama, areia, cascalho ou pista molhada. O roadster Spyder não é para uso fora de estrada. Dirija sempre o veículo em estradas administradas. Não use o veículo em qualquer outro terreno.

Pneus

O VSS do veículo foi ajustado para funcionar melhor com um pneu de tamanho, material e banda de rodagem específicos. A substituição dos pneus por outros não aprovados pela BRP pode fazer com que o VSS seja ineficaz.

Use apenas pneus recomendados pela BRP, que podem ser adquiridos somente de uma concessionária autorizada do roadster Can-Am.

A pressão de calibração e a condição da banda de rodagem adequadas do pneu são muito importantes para manter a aderência, especialmente em pistas arenosas ou molhadas.

Curvas fechadas

O VSS não controla nem limita o movimento da direção — ele não consegue impedi-lo de fazer curvas muito fechadas. Movimentos amplos e muito rápidos do guidão podem fazer o veículo sair de controle, rodopiar, tombar ou capotar.

Excesso de velocidade

O VSS não controla a velocidade do veículo, exceto quando o SCS intervém durante uma curva. O VSS não impede que o veículo entre numa curva muito rápido. Se você dirigir muito rápido para as condições da estrada, pode perder o controle, mesmo com o VSS.

Direção Dinâmica Assistida (DPS)

A Direção Dinâmica Assistida (DPS - Dynamic Power Steering) proporciona uma direção assistida variável, controlada por computador, realizada por um motor elétrico que otimiza a quantidade do esforço requerido do piloto.

O nível de assistência depende do esforço do guidão, do ângulo de direção e da velocidade do veículo.

Quando o veículo estiver em marcha à ré, a assistência à direção diminuirá com o aumento da velocidade do veículo.

ENTENDENDO OS RISCOS NA ESTRADA

Antes de conduzir o roadster Spyder, lembre-se de que você corre o risco de ficar ferido ou morrer em um acidente, pense como pode reduzir esse risco e decida se está disposto a corrê-lo. Há muitos fatores que contribuem para os riscos enfrentados. Você pode controlar alguns desses fatores, mas outros, como o comportamento dos outros motoristas, estão fora do seu controle. Aqui estão alguns fatores que afetam seu risco:

Tipo de veículo

Os diversos tipos de veículos variam em termos de tamanho, visibilidade e manobrabilidade, fornecendo diferentes graus de proteção.

O roadster Spyder é pequeno e manobrável. A manobrabilidade ajuda a evitar batidas. Entretanto, veículos menores são difíceis de ver, o que aumenta a possibilidade dos outros motoristas provocarem uma batida. Em algumas situações, o roadster Spyder tem menos possibilidade de se envolver em uma batida do que uma motocicleta. Por exemplo, há menos probabilidade de tombar o veículo ao dirigir em baixa velocidade. No entanto, em outras situações, o veículo está mais sujeito a se envolver em uma batida. Por exemplo, como o veículo é mais largo, não caberá em espaços tão pequenos como muitas motocicletas.

Nos automóveis e caminhões, o chassi do veículo fornece proteção em batidas e em outras ameaças da estrada. Além disso, os passageiros podem se proteger usando cintos de segurança. Você deve considerar que dirigir o roadster Spyder é mais arriscado do que dirigir um carro e que o risco de ferimentos é mais parecido ao de dirigir uma motocicleta.

Como ao dirigir uma motocicleta, você pode reduzir o risco de feri-

mentos usando um capacete e roupas especiais para dirigir.

Habilidades e capacidade de julgamento do piloto

Todos os pilotos têm um certo controle sobre os riscos que correm na estrada. Os pilotos que desenvolveram boas habilidades terão melhor controle de seus veículos. Não confie em sua experiência com motocicletas, automóveis, ATVs (veículos para todo tipo de terreno), motos para neve ou qualquer outro tipo de veículo para prepará-lo a dirigir o roadster Spyder. Saiba como este veículo é diferente. Leia o Manual do Proprietário, assista ao *VIDEO DE SEGURANÇA* e, se disponível, faça um curso de treinamento. Domine os comandos e consiga fazer os exercícios práticos com precisão e confiança antes de sair para a estrada.

Quando começar a dirigir na estrada, inicie em situações mais fáceis (por exemplo, pouco trânsito, velocidades baixas, bom tempo, sem passageiro) e passe gradualmente para situações mais complicadas à medida que desenvolve suas habilidades. Pense antes nas situações muito difíceis para o seu nível de experiência ou que apresentem mais riscos do que deseja correr, para evitá-las.

Mesmo os pilotos experientes provocam batidas. Por exemplo, se você usar suas habilidades para fazer manobras arriscadas ou acrobacias, seu risco é maior. O piloto inteligente usa um bom julgamento aliado às habilidades para aumentar a margem de segurança e minimizar o risco. Aprenda as técnicas de direção defensiva descritas na subseção *ESTRATÉGIAS DE RUA*.

Condição do piloto

Um piloto deve estar atento, sóbrio e fisicamente preparado para dirigir. Nunca use este veículo sob o efeito de drogas ou álcool. Dirigir intoxicado, cansado ou prejudicado de qualquer outra forma, aumenta o risco de uma batida.

O álcool, drogas, medicamentos, cansaço, sonolência e as emoções podem todos inibir sua capacidade de dirigir com segurança. Dirigir um roadster Spyder é um desafio como dirigir uma motocicleta — estar em boas condições físicas e mentais é ainda mais importante que ao dirigir um carro. A política mais segura é nunca dirigir o veículo se não estiver atento e completamente sóbrio. Mesmo que o nível de álcool no seu sangue não esteja acima do limite legal, seu julgamento e reflexos são prejudicados pelo mínimo consumo de álcool.

Para dirigir o veículo, você deve estar fisicamente apto a usar todos os comandos, virar o guidão em toda a amplitude, montar, desmontar e observar o entorno.

Os passageiros também devem estar atentos, sóbrios e fisicamente aptos a manter sua postura, segurar-se e reagir adequadamente nas curvas, lombadas, acelerações e paradas.

Condição do veículo

Mantenha seu veículo em bom estado.

Faça as verificações pré-partida e realize manutenção regularmente. Observe qualquer mensagem que apareça no painel de instrumentos quando ligar o veículo e resolva os problemas antes de sair.

Condições do tempo e da estrada

As estradas com muito trânsito, má visibilidade ou superfícies com pouca aderência aumentam o risco. Escolha rotas adequadas ao nível das suas habilidades e do nível de risco que você está disposto a correr.

EQUIPAMENTO DE PILOTAGEM

Dirigir veículos abertos, de três rodas, como o roadster Spyder requer o mesmo vestuário de proteção do motociclista. Mesmo que o veículo seja mais estável que uma motocicleta em baixas velocidades, você ainda pode ser jogado fora da estrada.

Esta seção baseia-se nas orientações para motociclistas fornecidas pela Motorcycle Safety Foundation (MSF).

No caso de uma batida, o vestuário de proteção pode evitar ou reduzir os ferimentos. O vestuário de proteção também ajuda a ficar confortável e fornece proteção contra as intempéries.

O vestuário de proteção básico recomendado para pilotos e passageiros inclui botas resistentes de cano alto com solas antiderrapantes, calças compridas, jaqueta, luvas fechadas e acima de tudo, um capacete homologado com proteção visual adequada.

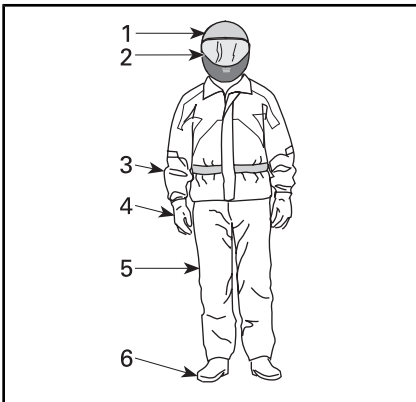

EQUIPAMENTO DE PILOTAGEM

1. *Capacete homologado*
2. *Proteção para os olhos e para o rosto*
3. *Jaqueta de mangas compridas*
4. *Luvas*
5. *Calças compridas*
6. *Botas de cano alto*

Em caso de batida, o equipamento adequado pode reduzir a gravidade

dos ferimentos tanto para o piloto como para os passageiros.

Capacetes

Os capacetes protegem a cabeça e o cérebro contra ferimentos. Um capacete também pode proteger o rosto do passageiro do impacto contra a traseira do capacete do piloto. Mesmo o melhor dos capacetes não é garantia contra ferimentos, mas as estatísticas indicam que o uso de um capacete reduz significativamente o risco de acidentes cerebrais. Portanto, siga os procedimentos de segurança e use sempre um capacete ao pilotar.

Como escolher um capacete

Os capacetes devem ser fabricados de acordo com as normas específicas de seu estado, município ou país.

Um capacete integral oferece uma maior proteção contra impactos pois cobre toda a cabeça e o rosto. Ele também protege contra detritos, pedras, insetos, etc.

Um capacete aberto ou três quartos também pode oferecer proteção. Ele é construído com os mesmos componentes básicos mas não protege o rosto e o queixo da mesma forma que os integrais. Se você usar um capacete aberto, deve usar uma viseira encaixável ou óculos de proteção.

NOTA: Os óculos normais ou de sol não são proteção suficiente para um motociclista. Eles podem espantiar ou sair voando, além de permitir que vento e objetos carregados pelo ar atinjam os olhos.

Use viseiras, óculos de proteção ou óculos coloridos apenas durante o dia, não use-os à noite ou com iluminação deficiente. Não os utilize se eles comprometerem a sua habilidade de discernir as cores.

Outros equipamentos de pilotagem

Calçados

Só use calçados fechados. Botas resistentes de cano alto protegem contra vários riscos ao dirigir, tais como pedras projetadas e queimaduras no cano do escapamento.

Evite usar cordões compridos no calçado, que possam se enrolar no pedal do câmbio, no pedal do freio ou em outras peças. As solas de borracha e saltos baixos são uma boa ideia para ajudar a manter os pés nos pedais de apoio.

Luvav

Luvav totalmente fechadas protegem as mãos contra vento, sol, calor, frio e objetos voadores. As luvas justas irão melhorar a pega no guidão e ajudam a reduzir o cansaço das mãos. Luvas resistentes e reforçadas para motociclistas ajudam a proteger as mãos em caso de queda. As luvas especiais para motociclistas têm costuras externas para evitar irritação e são curvas para proporcionar uma pega natural ao agarrar as manoplas. Se as luvas forem muito grossas, poderá ser difícil operar os controles. Os punhos impedem que o ar frio entre pelas mangas e protegem os pulsos.

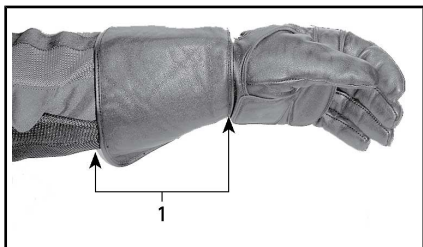

1. Punho da luva

Jaquetas, calças e trajes para pilotagem

Use uma jaqueta e calças compridas ou um macacão. O vestuário de proteção de boa qualidade para motociclistas é confortável e pode ajudá-lo a não se distrair pelas más condições do tempo. Em caso de colisão, um equipamento de proteção de boa qualidade, feito de material robusto, pode impedir ou reduzir os ferimentos. Alguns acessórios incluem acolchoados ou blindagem que podem reduzir ainda mais o risco de ferimentos em uma colisão. As calças também ajudam a proteger contra queimaduras em peças quentes.

Os acessórios de proteção vendidos para motociclistas oferecem geralmente a melhor combinação de conforto e proteção. Estas roupas são desenhadas para serem confortáveis enquanto sentado na posição de dirigir. Elas têm corte mais longo nas mangas e pernas e têm proteções nos ombros. As roupas para motos estão disponíveis em uma ou duas peças.

O couro é uma boa opção pois é durável e resistente ao vento, proporcionando proteção contra ferimentos. As roupas de proteção resistentes à abrasão fabricadas com tecidos sintéticos também são boas opções. Não use roupas compridas ou folgadas nem lenços que possam ficar presos nas peças móveis.

As abas e fechos isolam o vento. Uma jaqueta com zíper é mais resistente ao vento do que uma com botões ou colchetes. Uma aba de material sobre o zíper de uma jaqueta oferece maior proteção contra o vento. As jaquetas com punhos e cintura justos são aconselháveis para impedir a entrada do vento. Uma gola grande e larga pode vibrar ao dirigir e irritar a pele ou ser uma distração.

Ao dirigir em climas frios, proteja-se contra a hipotermia. A hipotermia, uma condição de baixa temperatura corporal, pode causar perda de concentração, lentidão de reações e perda da movimentação suave e precisa dos músculos. Em condições de climas frios, usar os equipamentos de proteção corretos, como uma jaqueta à prova de vento com camadas isoladas de tecido é essencial. Mesmo em temperaturas moderadas, você poderá sentir bastante frio devido ao vento que receberá ao dirigir.

Os equipamentos de proteção apropriados para dirigir em climas frios podem ser ficar quentes quando você parar. Vista as roupas em camadas, para poder tirá-las quando precisar. Colocar uma camada de roupa à prova de vento por cima dos equipamentos de proteção pode ajudar a impedir que o ar frio atinja a pele.

As roupas para dirigir também podem ajudar a tornar o piloto mais visível. O uso de cores brilhantes é uma sábia opção. Se for usada uma jaqueta escura, pode-se vestir um colete refletor mais barato por cima. É uma boa ideia colocar fitas refletoras nas roupas usadas normalmente ao dirigir.

Equipamentos para chuva

Se precisar dirigir em tempo chuvoso, use uma capa de chuva ou um macacão de pilotagem impermeável. Em viagens longas é uma boa ideia levar roupa de chuva. Um piloto seco ficará muito mais confortável e atento do que um piloto molhado e com frio.

Existem estilos de uma ou duas peças disponíveis e aqueles desenhados especificamente para motociclistas são os melhores. As cores de grande visibilidade, como o laranja ou o amarelo são boas opções. Uma característica a ser

buscada são as mangas, pernas de calça e cintura com elástico. A jaqueta deve ter um colarinho alto e fechar com abas grandes cobrindo o zíper. Ao adquirir uma roupa de chuva, adquira também luvas e calçados impermeáveis.

Lembre-se que se o tempo estiver chuvoso é melhor evitar a viagem. Dirigindo com chuva, você pode ter que parar se a água começar a se acumular na estrada.

Proteção auditiva

A exposição prolongada ao vento e ao ruído do motor ao dirigir pode provocar perda permanente da audição. Utilize os dispositivos de proteção auriculares apropriados, como plugues de ouvido, para ajudar a impedir perda de audição. Verifique as leis locais antes de usar qualquer dispositivo de proteção auditiva.

HABILIDADES DE DIREÇÃO E EXERCÍCIOS PRÁTICOS OBRIGATÓRIOS

Antes de ir para a estrada com o roadster Spyder, você precisa desenvolver habilidades e estratégias de direção para controlar os riscos na estrada. Os exercícios a seguir irão familiarizá-lo com a operação básica do veículo. Se você tiver experiência com motocicletas ou outros veículos a motor, preste particular atenção às diferenças de operação e desempenho do roadster Spyder em relação aos veículos a que está acostumado. Pratique cada exercício até conseguir executá-lo com habilidade antes de passar para o seguinte. Esta seção inclui os seguintes exercícios:

Modelo SM5

1. Acelerando e usando o interruptor de parada do motor
2. Aprendendo as manobras básicas e a reconhecer a zona de engate
3. Parada do motor em movimento
4. Usando o acelerador e a embreagem
5. Curvas básicas
6. Paradas bruscas
7. Ziguezagues
8. Troca de marchas
9. Desviar
10. Dirigindo em marcha à ré

Modelo SE5

1. Acelerando e usando o interruptor de parada do motor
2. Partida, parada e manobras básicas
3. Parada do motor em movimento
4. Curvas básicas
5. Paradas bruscas
6. Ziguezagues
7. Troca de marchas
8. Desviar
9. Dirigindo em marcha à ré

Escolhendo uma área para treinar

Realize estes exercícios em uma área pavimentada com pelo menos 76 m - 30 m e fechada ao tráfego. Um estacionamento fechado, bem demarcado e sem obstáculos (postes de iluminação, guias, etc) é uma boa área para praticar. Tome cuidado com as manchas de óleo. Procure estacionamentos que fiquem vazios fora do horário normal, tais como os de escolas, igrejas, centros comunitários ou shopping centers. Não invada propriedades privadas.

Depois de ter escolhido um local adequado, peça autorização ao proprietário para usá-lo. Se houver obstáculos, como postes de iluminação ou ilhas, certifique-se que não interfiram com os percursos abertos necessários, mostrados no diagrama abaixo.

Memorize este diagrama da área de estacionamento ao preparar os exercícios. São indicadas vagas de estacionamento de 3 m nos diagramas, por uma questão de conveniência, mas o tamanho das vagas no estacionamento que você usar podem ser diferentes. Se o estacionamento que escolher não tiver linhas de demarcação ou se as vagas de estacionamento forem muito maiores ou menores do que as do diagrama, use as dimensões mostradas abaixo. Marque-as usando uma trena e giz ou marcadores, tais como cones ou vasilhames de leite cheios de água ou areia.

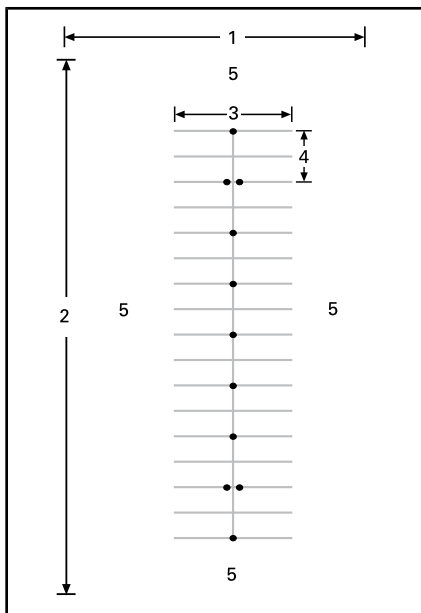

ESTACIONAMENTO TÍPICO

1. Pelo menos 30 m
2. Pelo menos 75 m
3. 12 m
4. 6 m
5. Área aberta

Mesmo em um estacionamento fechado, tome cuidado com o tráfego possível. Verifique a frente, lados e retaguarda antes de fazer um exercício. Também tome cuidado com crianças e animais.

Preparando-se para dirigir

Familiarize-se com a posição e operação de todos os comandos do veículo. Consulte a seção **INFORMAÇÕES DO VEÍCULO**.

Faça a inspeção de pré-utilização. Consulte a seção **INSPEÇÃO DE PRÉ-UTILIZAÇÃO**.

Sempre ligue e desligue o motor de acordo com as instruções em **LIGAR E DESLIGAR O MOTOR**, na subseção **PROCEDIMENTOS BÁSICOS**.

Postura ao dirigir

Uma boa postura ajuda a manobrar o veículo com maior facilidade. Sempre mantenha as duas mãos e os dois pés na posição correta para poder operar os comandos facilmente. Normalmente o pulso deve estar alinhado com o braço (esta posição ajuda a aplicar a aceleração desejada). Os braços devem estar relaxados e dobrados. Mantenha as costas retas e a cabeça e os olhos para cima. Mantenha os dois pés nos apoios próximos aos comandos.

Nunca dirija o veículo, mesmo em curta distância, sem estar na postura correta para dirigir.



POSTURA AO DIRIGIR

Exercícios práticos (Modelo SM5)

1) Acelerando e usando o interruptor de parada do motor

Objetivo

- Familiarizar-se com a aceleração e o som do motor, para não se surpreender durante os exercícios.
- Familiarizar-se com o uso do interruptor de parada do motor.

Instruções

- Com o veículo em PONTO MORTO, o freio de estaciona-

mento engatado e o pé direito pressionando o pedal do freio, mantenha a alavanca da embreagem apertada. Observe o tacômetro e acelere (vire o pulso para baixo) algumas vezes para aumentar a rotação até o máximo de 4000 RPM. Enquanto a embreagem estiver totalmente apertada a potência não será transferida para a roda traseira.

- Use o interruptor de parada do motor para desligar o veículo. Pressione o interruptor com o polegar direito sem tirar a mão da manopla.

Dicas para exercícios adicionais

- Pratique pressionar o interruptor de parada do motor sem olhar para ele.

2) Aprendendo as manobras básicas e a reconhecer a zona de engate

Apertar a embreagem remove a tração da roda traseira — se você achar que está perdendo o controle ao fazer esses exercícios, pode apertar a embreagem para parar de acelerar e pisar no freio o necessário para reduzir a velocidade. Você também pode usar o interruptor de parada do motor para desligá-lo completamente.

A zona de engate é a região do curso da alavanca da embreagem, que inicia onde a embreagem começa a transmitir a tração à roda traseira e termina imediatamente antes da embreagem engatar completamente. Enquanto a embreagem está parcialmente engatada, ela permite controlar com precisão a potência do motor transmitida à roda traseira. O uso adequado da zona de engate ajuda a sair suavemente depois de uma parada.

Objetivo

- Familiarizar-se com a embreagem e usar a zona de engate.
- Familiarizar-se com a desaceleração e frenagem em baixa velocidade.

Instruções

Para este exercício, **NÃO** use o acelerador. Você estará controlando o movimento usando apenas a embreagem na zona de engate e o freio.

Comece parando a cada 6 m (a cada marcador/em linhas alternadas).

- Ligue o motor e solte o freio de estacionamento.
- Com o pedal do freio pressionado e a alavanca da embreagem puxada, mude para primeira, pressionando o pedal do câmbio para baixo com firmeza.
- Solte o pedal do freio.
- Solte **lentamente** a alavanca de embreagem até o veículo começar a andar. Mantenha a alavanca da embreagem nesta posição. Esta é a zona de engate. Se você soltar a embreagem muito rápido, o motor pode morrer ou o veículo pode saltar para a frente. **Se o veículo morrer**, religue o motor e tente novamente, soltando a embreagem mais devagar.
- Ao se aproximar do ponto de parada, puxe completamente a alavanca da embreagem e pressione o pedal do freio para parar. Não é necessário puxar a embreagem gradualmente — você pode puxar de uma vez.
- Quando atingir o fim do trecho reto, pare, vire o guidão todo à direita e faça a volta. Tome cuidado para não acelerar ao fazer a curva. Pare quando estiver

alinhado com o trecho reto na direção oposta.

- Repita este exercício até se sentir à vontade.

Dicas para exercícios adicionais

- À medida que estiver mais à vontade com a zona de engate, experimente parar a cada 12 m (em cones alternados) para poder soltar completamente a embreagem.

3) Parada do motor em movimento

Objetivo

- Familiarizar-se com o uso do interruptor de parada do motor em movimento, para saber como o veículo reage se precisar usá-lo mais tarde.

Instruções

- No meio do trecho reto, enquanto estiver operando na zona de engate, mude o interruptor de parada do motor para a posição DESL. e coloque em ponto morto para reduzir até parar.
- Religue o motor e repita o exercício. Tente soltar mais a embreagem e ande um pouco mais rápido antes de usar o interruptor de parada do motor.

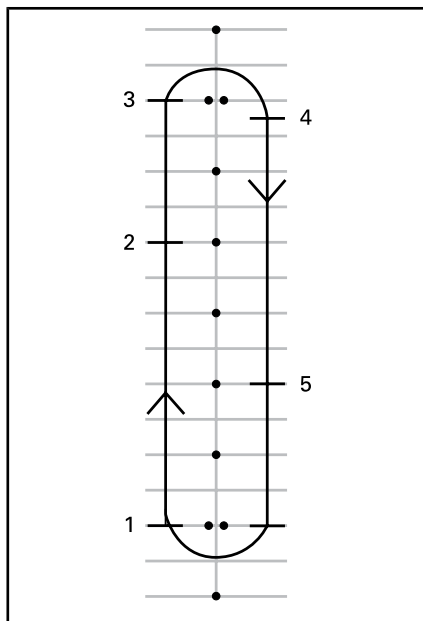

1. Partida
2. Pressione o interruptor de parada do motor
3. Vá até o fim da reta, pare e faça a volta como anteriormente
4. Parada
5. Pressione o interruptor de parada do motor

Religue o motor e passe para o exercício seguinte.

4) Usando o acelerador e a embreagem

Objetivo

- Familiarizar-se com o uso do acelerador.
- Aprender a combinar o acelerador e a embreagem.

Instruções

Este exercício é semelhante ao exercício da zona de engate, exceto que desta vez você usará alguma aceleração. Você usará toda a reta, parando apenas nos finais.

- Inicie este exercício parado, em primeira, no início de uma reta.

- Com a alavanca da embreagem puxada, acelere suavemente até que o tacômetro marque entre 1500 e 2000 RPM. Pratique mantendo-se neste intervalo.
- Mantenha o acelerador nesta posição enquanto solta lentamente a alavanca da embreagem, como anteriormente. Tente não deixar que a rotação exceda 2500 RPM.
- Quanto mais rápido você soltar a alavanca da embreagem, mais depressa irá acelerar. Se você soltar a embreagem muito depressa, o motor pode morrer ou o veículo pode saltar para a frente.
Acelerar demais pode fazer a roda traseira derrapar e provocar uma aceleração rápida.
- Quando a alavanca da embreagem estiver toda solta o acelerador controlará a velocidade.
- Quando você se aproximar do fim da reta, solte o acelerador, puxe a alavanca da embreagem e use o freio até parar.
- Sem usar o acelerador, dê a volta e reduza na direção da reta oposta.

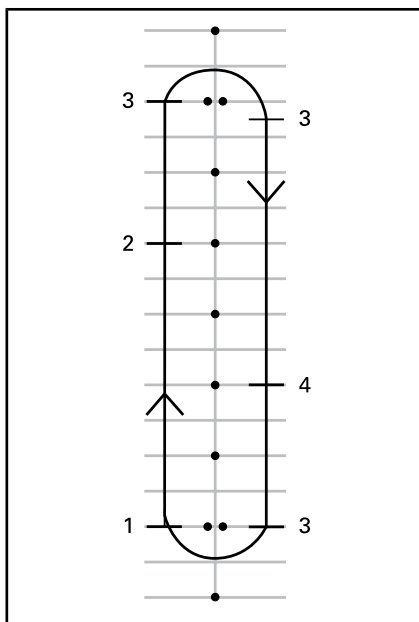

1. Partida
2. Soltar o acelerador
3. Parada
4. Soltar o acelerador

Dicas para exercícios adicionais

- Coordene a liberação da alavanca da embreagem e o uso do acelerador para sair suavemente e controlar a aceleração.

5) Curvas básicas

Objetivo

- Acostumar-se a fazer curvas de forma controlada.

Instruções

Este exercício é semelhante ao que você fez anteriormente, exceto que agora em vez de parar em cada volta, você fará a volta na zona de engate.

- Avance na reta em primeira. Fique um pouco distante dos cones de forma que possa fazer uma curva bem aberta ao final da reta.

- Ao se aproximar da curva, reduza para uma velocidade inferior a 8 km/h puxando a alavanca da embreagem e usando o freio, se necessário.
- Segure a alavanca da embreagem na zona de engate para se manter em baixa velocidade.
- Olhe na direção da curva.
- Vire o guidão na direção da curva, puxando a manopla interna e empurrando a externa. Tome cuidado para não mudar a posição da mão no acelerador.
- Inclinar-se para frente e para dentro da curva, ajudará a virar o guidão com maior facilidade.
- Endireite o guidão depois da curva e continue na reta.



POSTURA AO DIRIGIR NA CURVA

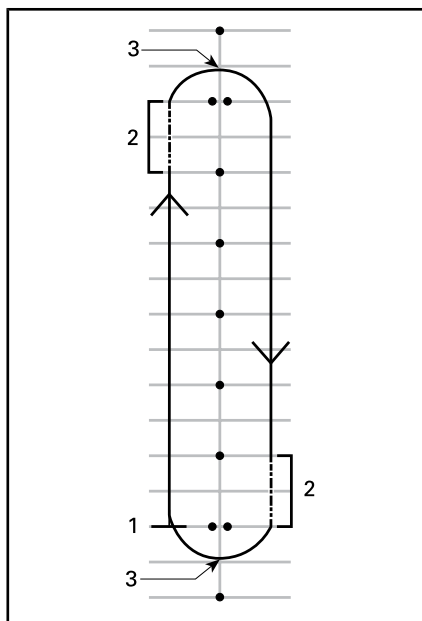

1. Partida
2. Zona de engate
3. Ponto máximo da curva

NOTA: Motociclistas - Dirigir em voltas e curvas com o seu roadster Spyder é diferente de em uma motocicleta. O veículo não se inclina durante uma curva, por isso, você pode precisar transferir o peso do corpo para dentro da curva para manter uma postura confortável. Você precisará fazer mais força para virar o guidão do seu veículo do que é necessário para virar uma moto. Entretanto, é mais fácil parar durante a curva do que com uma moto.

Dicas para exercícios adicionais

- Depois de se sentir à vontade virando em uma direção, experimente fazer o percurso no sentido contrário. Tome cuidado para não acelerar mais do que pretende ao virar à esquerda.
- Pare no ponto máximo da curva para sentir como é frear em uma volta ou curva.

6) Paradas bruscas

Objetivo

- Familiarizar-se com a capacidade de frenagem do veículo.
- Aprender a frear com a máxima força.

Instruções

Este exercício é semelhante ao que você efetuou anteriormente, exceto que você vai usar o freio com mais força até frear o mais forte possível.

- Comece em uma ponta da reta e acelere para 8 km/h.
- No meio da reta, solte o acelerador e freie rápido e com força.
- Mantenha os olhos e a cabeça para cima e o guidão reto.
- Repita, aumentando a velocidade e freando com mais força.

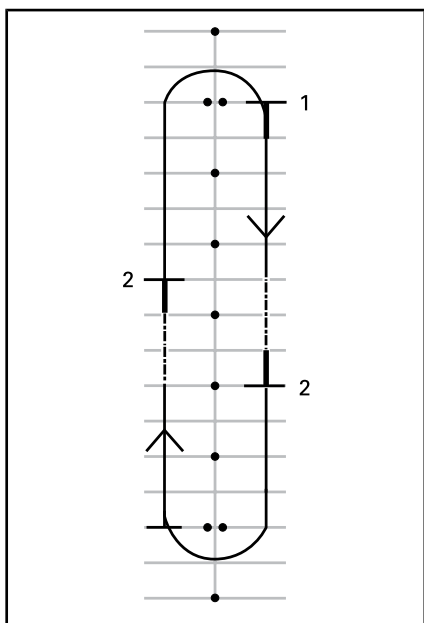

1. Partida
2. Parada

Dicas para exercícios adicionais

- Pratique verificando os espelhos antes de frear com força.

7) Ziguezagues

Objetivo

- Ganhar maior experiência em manobrar o veículo e na posição de dirigir.

Instruções

6 m Ziguezague

1. Ziguezagueie entre todos os marcadores/intersecções de vagas de estacionamento intercaladas. Não use o acelerador — mantenha-se na zona de engate.
2. Incline para dentro de cada volta e vire o guidão na direção desejada, puxando e empurrando as manoplas.

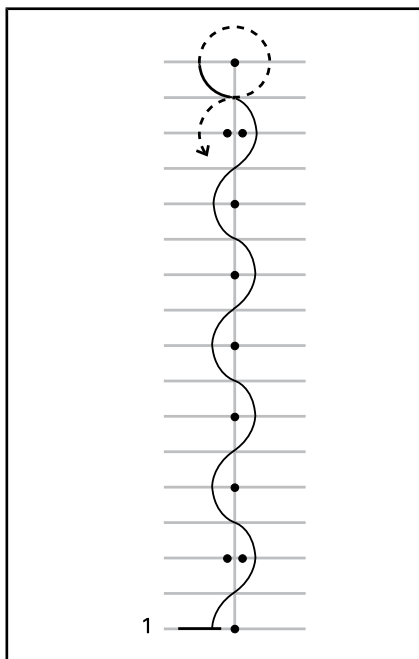

1. Partida

12 m Ziguezague

Quando estiver à vontade, experimente fazer ziguezagues de 12 metros entre todos os outros cones/a cada quatro vagas de estacionamento.

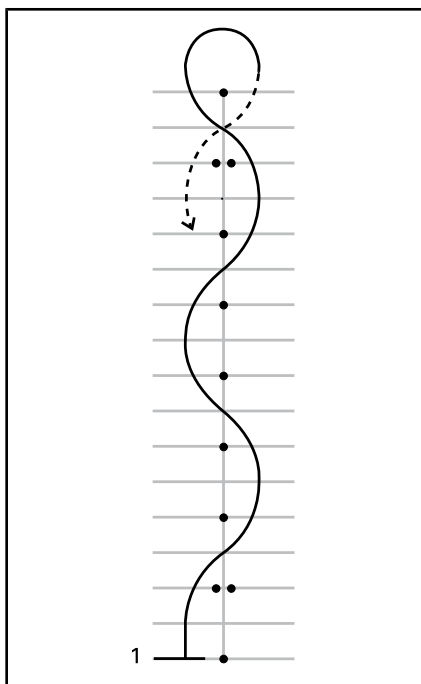

1. Partida

Dicas para exercícios adicionais

- Você pode aumentar gradualmente a velocidade para 16 km/h - 19 km/h ao se sentir mais acostumado aos ziguezags, mas reduza para fazer as curvas em U nas pontas.

8) Mudanças de marcha

Ao dirigir, você deve mudar de marcha para compatibilizar a velocidade do motor com a velocidade da estrada.

Objetivo

- Familiarizar-se com os movimentos do pé necessários para mudar de marcha.
- Aprender a aumentar e reduzir a marcha.

Instruções

Este exercício é semelhante ao que você executou anteriormente, ex-

ceto que agora você aumentará a marcha nas retas, fazendo uma parada ao fim de cada reta. Para este exercício, você pode querer usar os corredores entre as vagas de estacionamento em vez de dirigir sobre as vagas.

8a) Pratique usando o pedal de câmbio em uma parada

Primeiro, enquanto estiver parado, pratique o movimento do pé esquerdo para mudar da primeira para a segunda.

- Parado em primeira, puxe a alavanca da embreagem.
- Deslize a ponta do pé esquerdo para baixo do pedal de câmbio e levante-o até aonde der, com um golpe firme para cima para passar para a segunda.
- Pise no pedal do câmbio e pressione até aonde der, com um golpe firme para baixo para passar para a primeira.
- Repita até se sentir à vontade com os movimentos necessários do pé.

8b) Mudando de primeira para segunda

No trecho reto, acelere para aproximadamente 16 km/h em primeira.

Para aumentar a marcha:

- Solte o acelerador.
- Puxe a alavanca da embreagem (Se você puxar a embreagem antes de soltar o acelerador, o motor pode acelerar — se isso acontecer basta soltar o acelerador).
- Deslize a ponta do pé esquerdo para baixo do pedal de câmbio e levante-o até aonde der, com um golpe firme para cima para passar para a segunda.
- Solte a embreagem devagar.
- Você não precisa acelerar, mas quando estiver acostumado, se tiver espaço, pode acelerar para

aumentar a velocidade em segunda.

Ao se aproximar do fim da reta, pare completamente:

- Solte o acelerador.
- Puxe a alavanca da embreagem até o fim.
- Freie.
- Após parar, passe para a primeira, pisando no pedal do câmbio até aonde der com um golpe firme para baixo. Assim que estiver mais acostumado, reduza para primeira ao se aproximar de uma parada.

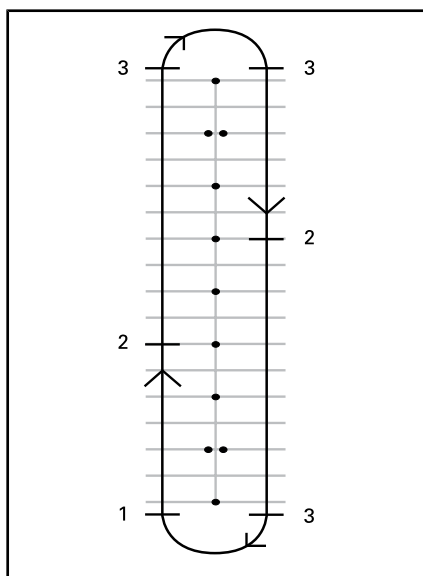

1. Partida
2. Passe para a segunda em 16 km/h
3. Parada

8c) Reduzindo de segunda para primeira

Se o espaço permitir, pratique a redução de segunda para primeira.

Na reta, reduza para aprox. 16 km/h.

- Solte o acelerador e puxe a alavanca de embreagem.

- Pise no pedal do câmbio para mudar para primeira.
- Solte a embreagem devagar.
- Volte a colocar o pé no apoio.

8d) Outras marchas

Se o espaço permitir, você também pode tentar mudar para marchas mais altas. Siga o mesmo processo e aumente ou reduza uma marcha a cada vez.

Dicas para exercícios adicionais

Conforme for ganhando experiência, você pode refinar suas habilidades de troca de marchas e usá-las para controlar melhor o veículo.

- Ao reduzir a marcha, acelerar ligeiramente enquanto solta a embreagem devagar, pode ajudar a aumentar a rotação do motor para se compatibilizar com a velocidade do veículo mais rapidamente, tornando a redução de marcha mais suave, evitando que a roda traseira patine.
- A redução da marcha diminui a velocidade do veículo se você não acelerar. Isto se chama freio motor. Para usar o freio motor, reduza uma marcha de cada vez e solte a embreagem entre cada redução. Mantenha a embreagem na zona de engate até a rotação do motor estabilizar, depois solte a alavanca completamente até estar pronto para a próxima redução.
- Normalmente você troca de marcha uma de cada vez, mas também é possível mudar mais de uma marcha enquanto aperta a embreagem, repetindo o golpe para baixo ou para cima tantas vezes quantas trocas quiser fazer.

Lembre-se que o VSS não controla o freio motor. Se mudar para uma marcha muito baixa quando estiver em alta velocidade, o pneu traseiro

pode patinar e você perder o controle, rodopiar, tombar ou capotar, especialmente em uma curva.

9) Desvios

Objetivo

- Familiarizar-se com o controle do veículo para manobras rápidas.
- Tente diferentes variações de frenagem e desvio.

Instruções

Instale os marcadores como mostrado no diagrama abaixo. Não use qualquer objeto fixo, duro ou pesado como marcador para este exercício.

- Entre no meio dos dois cones a 8 km/h e mantenha esta velocidade daí em diante.
- Desvie por fora da linha de cones.
- Saia pelo segundo conjunto de dois cones.
- Repita o exercício várias vezes, desviando nas duas direções.

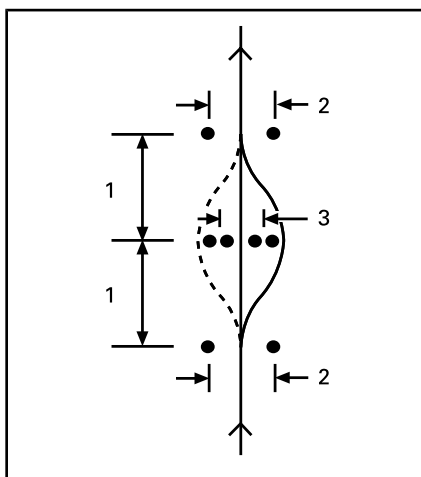

1. 6 m
2. 3 m
3. 2,5 m

Dicas para exercícios adicionais

- Você pode aumentar gradualmente a velocidade de entrada (não ultrapassando 13 km/h para 19 km/h) e tentar algumas variações. Por exemplo, chegar mais rápido e reduzir antes de começar o exercício, puxar a embreagem e frear durante o desvio, etc.
- Um ajudante pode incluir um elemento surpresa ao exercício, decidindo em que direção você deve desviar ou se você deve parar. Faça o ajudante ficar a uma distância segura (por exemplo, além do final da área de treinamento). Quando você atingir o primeiro conjunto de cones, o ajudante pode fazer sinais com as mãos indicando a direção a desviar ou se você deve parar.
- Pratique verificando os espelhos e o ponto cego antes de desviar.

10) Dirigindo em marcha à ré

Objetivo

- Familiarizar-se com a manobra e o raio de giro do veículo em marcha à ré.

Instruções

Engate a ré. Consulte *OPERAÇÃO EM MARCHA RÉ* na subseção *PROCEDIMENTOS BÁSICOS*.

Verifique se a área atrás de você está livre e continue a olhar para trás, ao mesmo tempo em que solta a embreagem. Tome cuidado para não bater em nada com as rodas dianteiras enquanto recua. Reduza e pare de usar a embreagem e o freio, como ao dirigir normalmente.

Recue alguns metros de cada vez, parando no meio.

Mantenha a velocidade baixa e não ande em ré por longas distâncias.

Após se acostumar com a marcha à ré, recue para uma vaga de estacionamento, como mostra o diagrama abaixo.

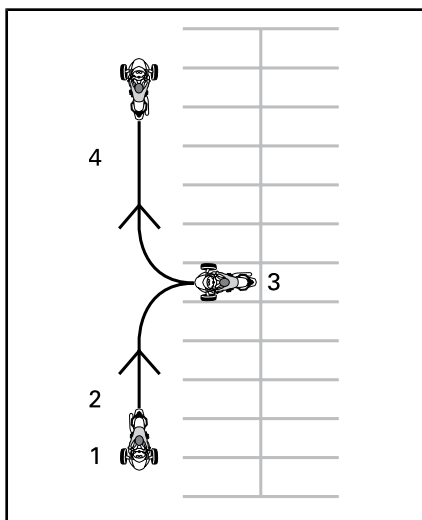

1. Partida
2. Marcha à ré
3. Parada
4. À frente

Treinamento adicional em ambientes controlados

Assim que você se acostumar com todos os exercícios acima, pode tentar algumas outras coisas conforme o espaço e as condições permitam. Isto deve ser no estacionamento ou tarde da noite em um local onde você possa treinar sem se colocar em risco.

- **Partidas rápidas:** Tente ganhar velocidade rapidamente e ir trocando entre as marchas.
- **Parada rápida em alta velocidade:** Semelhante ao exercício de parada rápida, mas realizado em altas velocidades para sentir como são as paradas de emergência.
- **Dando partida em uma subida:** Para isso, mantenha o pedal do freio pressionado enquanto solta a embreagem até entrar

na zona de engate. Isso impede que o veículo ande para trás.

Exercícios práticos (Modelo SE5)

1) Acelerando e usando o interruptor de parada do motor

Objetivo

- Familiarizar-se com a operação do acelerador na manopla.
- Familiarizar-se com o ruído do motor em diferentes rotações. Isto o ajudará a saber quando aumentar ou reduzir a marcha com base no ronco do motor.
- Familiarizar-se com o uso do interruptor de parada do motor.

Instruções

- Inicie com o veículo em PONTO MORTO, o freio de estacionamento engatado e o pé direito no pedal do freio. Verifique o painel de instrumentos para certificar-se de que está em PONTO MORTO — se você estiver em primeira, o roadster tentará se mover quando você acelerar.
- Observe o tacômetro e acelere (vire o pulso para baixo) algumas vezes para elevar a rotação até 4000 RPM no máximo. Pratique acelerar devagar e suavemente, mantendo o acelerador fixo por volta de 3000 RPM e soltando-o. Desde que a transmissão esteja em ponto morto, a potência não será transferida para a roda traseira.
- Use o interruptor de parada do motor para desligar o veículo. Pressione o interruptor com o polegar direito sem tirar a mão da manopla.

Dicas para exercícios adicionais

- Pratique pressionar o interruptor de parada do motor sem olhar para ele.

2) Partida, parada e manobras básicas

Objetivo

- Aprender o controle do acelerador e como colocar o veículo em movimento.
- Familiarizar-se com a desaceleração e frenagem em baixa velocidade.

Instruções

Se você sentir que está perdendo o controle ao fazer estes exercícios, solte o acelerador para parar de acelerar e use o freio, se necessário, para reduzir a velocidade. Você também pode usar o interruptor de parada do motor para desligá-lo completamente.

2a) Acelerar e desacelerar imediatamente

Instruções

Inicialmente, você somente usará o acelerador por um momento, depois solte-o e deixe desacelerar.

- Ligue o motor e solte o freio de estacionamento.
- Com o pedal do freio pressionado, mude para primeira, pressionando o seletor de marchas para a frente.
- Solte o pedal do freio.
- Acelere lentamente até que o veículo comece a se mover para a frente. Assim que você começar a se mover, solte o acelerador e deixe desacelerar, em seguida pressione o freio até parar. Repita isto até o fim do trecho reto.
- Para dar a volta ao fim da reta, pare, gire o guidão todo à direita, então acelere e solte o acele-

rador rapidamente, deixando desacelerar ao longo da volta. Você pode precisar usar brevemente o acelerador mais de uma vez para completar a volta. Pare quando estiver alinhado com o trecho reto na direção oposta.

- Continue com esta parte do exercício até se acostumar a usar e soltar o acelerador.

2b) Acelerar, soltar e parar a cada 12 m

Em seguida, você manterá o acelerador por mais tempo e parará a cada 12 m (em marcadores alternados/toda quarta linha).

- Novamente, acelere lentamente até que o veículo comece a andar. Desta vez, mantenha o acelerador neste ponto.
- Ao se aproximar do ponto de parada, solte o acelerador e pressione o freio até parar.
- Dê a volta no fim da reta como antes, porém agora você não precisa soltar o acelerador durante a volta. Preste atenção para manter uma posição fixa do acelerador ao dar a volta. Pare quando estiver alinhado com o trecho reto na direção oposta.

2c) Mantenha a aceleração, solte e pare nas extremidades

A seguir, você usará toda a reta, parando apenas nas extremidades. Mantenha a aceleração moderada.

3) Parada do motor em movimento

Objetivo

- Familiarizar-se com o uso do interruptor de parada do motor em movimento, para saber como o veículo reage se precisar usá-lo mais tarde.

Instruções

- No meio do trecho reto, enquanto dirige a 8 km/h, vire o interruptor de parada do motor para OFF e deixe desacelerar até parar.
- Religue o motor e repita o exercício. Tente aumentar a velocidade (máximo de 20 km/h) antes de usar o interruptor de parada do motor.

NOTA: O modelo SE5 não dará a partida engrenado sem que o pedal do freio esteja pressionado.

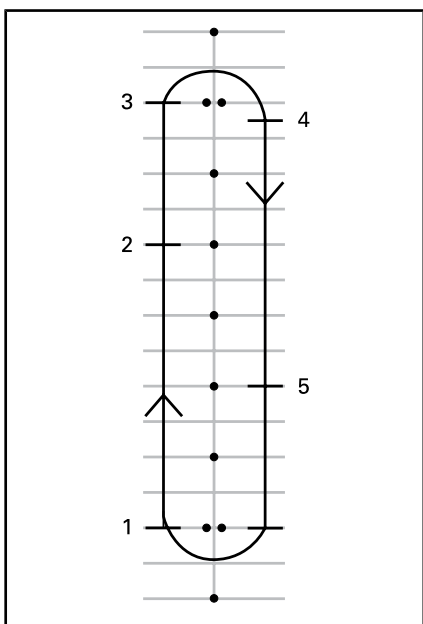

1. Partida
2. Pressione o interruptor de parada do motor
3. Vá até o fim da reta, pare e faça a volta como anteriormente
4. Parada
5. Pressione o interruptor de parada do motor

Religue o motor e passe para o exercício seguinte.

4) Curvas básicas

Objetivo

- Acostumar-se a fazer curvas de forma controlada.

Instruções

Este exercício é semelhante ao que você fez anteriormente, exceto que agora em vez de parar cada vez que for fazer a volta, você fará a volta em baixa velocidade.

- Avance na reta em primeira. Fique um pouco distante dos cones de forma que possa fazer uma curva bem aberta ao final da reta.
- Ao se aproximar da curva, reduza para menos de 8 km/h soltando o acelerador e freando se necessário.
- Segure o acelerador para manter a velocidade baixa.
- Olhe na direção da curva.
- Vire o guidão na direção da curva, puxando a manopla interna e empurrando a externa, tomando cuidado para não acelerar.
- Inclinar-se para frente e para dentro da curva, ajudará a virar o guidão com maior facilidade.
- Endireite o guidão depois da curva e continue na reta.



POSTURA AO DIRIGIR NA CURVA

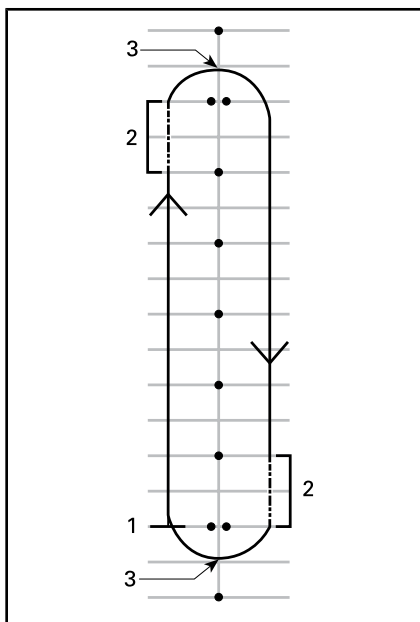

1. Partida
2. Zona de engate
3. Ponto máximo da curva

NOTA: Motociclistas - Dirigir em voltas e curvas com o seu roadster Spyder é diferente de em uma motocicleta. O veículo não se inclina durante uma curva, por isso, você pode precisar transferir o peso do corpo para dentro da curva para manter uma postura confortável. Você precisará fazer mais força para virar o guidão do seu veículo do que é necessário para virar uma moto. Entretanto, é mais fácil parar durante a curva do que com uma moto.

Dicas para exercícios adicionais

- Depois de se sentir à vontade virando em uma direção, experimente fazer o percurso no sentido contrário. Tome cuidado para não acelerar mais do que pretende ao virar à esquerda.
- Pare no ponto máximo da curva para sentir como é frear em uma volta ou curva.

5) Paradas bruscas

Objetivo

- Familiarizar-se com a capacidade de frenagem do veículo.
- Aprender a frear com a máxima força.

Instruções

Este exercício é semelhante ao que você efetuou anteriormente, exceto que você vai usar o freio com mais força até frear o mais forte possível. O Sistema de Freios Antitravamento (ABS) evita que as rodas travem e ajuda-o a manter o controle da direção ao aplicar a máxima força de frenagem. Sempre solte o acelerador completamente em paradas bruscas com o SE5. Se você acelerar e frear ao mesmo tempo, a distância de parada será maior.

- Comece em uma ponta da reta e acelere até 8 km/h. No meio da reta, solte totalmente o acelerador e freie rapidamente. Nunca bombeie o freio, pois o ABS já evita o travamento da roda.
- Mantenha a cabeça e os olhos para cima, o guidão reto e não solte o freio até parar completamente.
- Repita, aumentando a velocidade e freando com mais força.

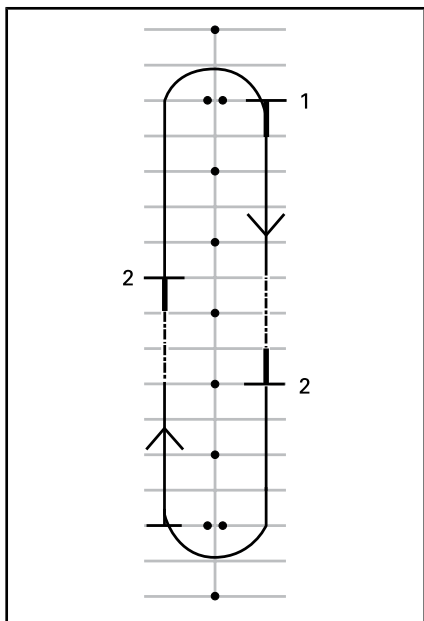

1. Partida
2. Parada

Dicas para exercícios adicionais

- Pratique verificando os espelhos antes de frear com força.

6) Ziguezagues

Objetivo

- Ganhar maior experiência em manobrar o veículo e na posição de dirigir.

Instruções

6 m Ziguezague

1. Ziguezagueie entre todos os marcadores/intersecções de vagas de estacionamento intercaladas. Mantenha-se em baixa velocidade inicialmente até que esteja acostumado a mudar de direção.
2. Incline para dentro de cada volta e vire o guidão na direção desejada, puxando e empurrando as manoplas.

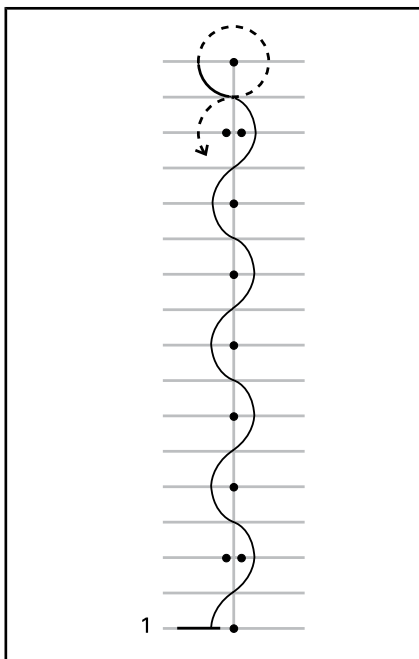

1. Partida

12 m Ziguezague

Quando estiver à vontade, experimente fazer ziguezagues de 12 m metros entre todos os outros cones/a cada quatro vagas de estacionamento.'

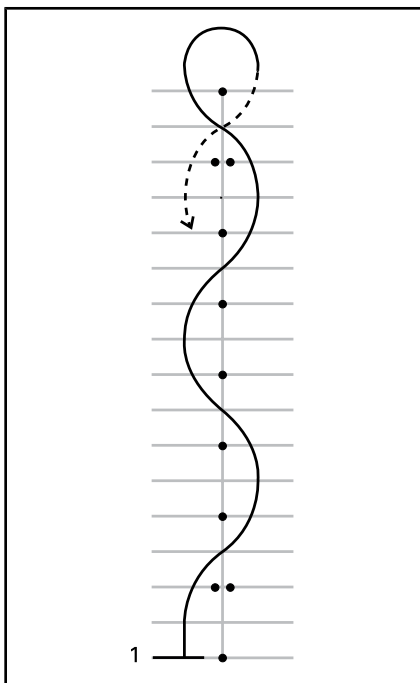

1. Partida

Dicas para exercícios adicionais

- Você pode aumentar gradualmente a velocidade para 16 km/h - 19 km/h ao se sentir mais acostumado aos ziguezagues, mas reduza para fazer as curvas em U nas pontas.

7) Mudanças de marcha

Ao dirigir, você deve mudar de marcha para compatibilizar a velocidade do motor com a velocidade da estrada. As marchas mais baixas são usadas para velocidades mais baixas e as marchas mais altas para velocidades mais altas, exatamente como em um automóvel ou caminhão com transmissão manual.

O SE5 não permitirá subir de marcha se a rotação do motor for muito baixa. O SE5 reduzirá a marcha automaticamente se a rotação do motor cair abaixo de 1800 RPM.

Objetivo

- Aprender a aumentar e reduzir a marcha.

Instruções

Este exercício é semelhante ao que você executou anteriormente, exceto que agora você aumentará a marcha nas retas, fazendo uma parada ao fim de cada reta. Para este exercício, você pode querer usar os corredores entre as vagas de estacionamento em vez de dirigir sobre as vagas.

7a) Pratique utilizando o seletor de marchas na parada

Primeiro, enquanto estiver parado, pratique fazer uma troca entre ré, ponto morto e primeira. Depois pratique:

- Troca dupla da ré para a primeira
- Troca dupla da primeira para a ré
- Repita até se acostumar

7b) Trocando da primeira para a segunda

- Na reta, acelere até que a rotação do motor atinja 3000 RPM.
- Pressione o seletor de marchas para a frente mudando para a segunda. Você não precisa soltar o acelerador durante a troca de marcha com o SE5.
- Assim que se acostumar, se o espaço permitir, você pode acelerar para aumentar a velocidade em segunda.

Ao se aproximar do fim da reta, pare completamente:

- Solte o acelerador
- Freie
- O SE5 reduzirá a marcha automaticamente assim que o roadster diminuir a velocidade. Você também pode reduzir a marcha manualmente, puxando o seletor de marchas na sua direção.

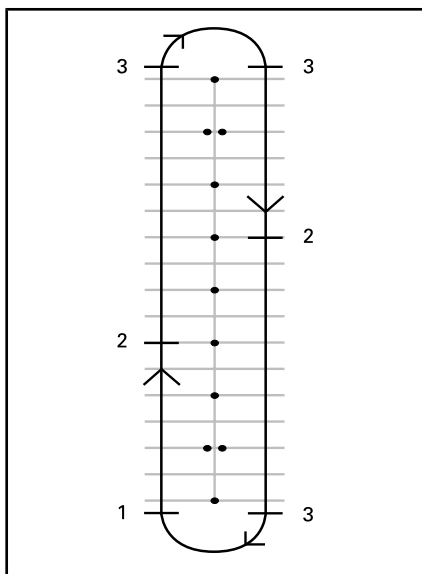

1. Partida
2. Passe para a segunda em 25 km/h
3. Parada

7c) Se o espaço permitir, pratique reduzir para primeira em movimento

Na reta:

- Puxe o seletor de marchas na sua direção sem soltar o acelerador.
- Você sentirá mais o freio motor ao reduzir sem acelerar.

7d) Outras marchas

Se o espaço permitir, você também pode tentar mudar para marchas mais altas. Siga o mesmo processo e aumente ou reduza uma marcha a cada vez.

NOTA: Acelerar um pouco mais durante a redução, pode ajudar o motor a aumentar a rotação para compatibilizar com a velocidade do veículo mais rapidamente, tornando a redução mais suave. Quando você não acelera ao reduzir as marchas, o freio motor desacelera o veículo. Isto pode ajudá-lo a reduzir a velocidade, mas lembre-se que

o VSS não controla o freio motor. Se mudar para uma marcha muito baixa quando estiver em alta velocidade, o pneu traseiro pode patinar e você perder o controle, rodopiar, tombar ou capotar, especialmente em uma curva.

8) Desvios

Objetivo

- Familiarizar-se com o controle do veículo para manobras rápidas.
- Tente diferentes variações de frenagem e desvio.

Instruções

Neste ponto você deve mudar de rumo. Instale os marcadores como mostrado no diagrama abaixo. Não use qualquer objeto fixo, duro ou pesado como marcador para este exercício.

- Entre no meio dos dois cones a 8 km/h e mantenha esta velocidade daí em diante.
- Desvie por fora da linha de cones.
- Saia pelo segundo conjunto de dois cones.
- Repita o exercício várias vezes, desviando nas duas direções.

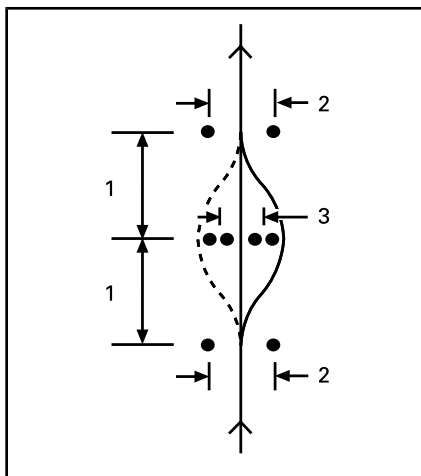

1. 6 m
2. 3 m
3. 2,5 m

Dicas para exercícios adicionais

- Você pode aumentar gradualmente a velocidade de entrada (não ultrapassando 13 km/h para 19 km/h) e tentar algumas variações. Por exemplo, chegar mais rápido e reduzir antes de entrar no exercício, frear durante o desvio, etc.
- Um ajudante pode incluir um elemento surpresa ao exercício, decidindo em que direção você deve desviar ou se você deve parar. Faça o ajudante ficar a uma distância segura (por exemplo, além do final da área de treinamento). Quando você atingir o primeiro conjunto de cones, o ajudante pode fazer sinais com as mãos indicando a direção a desviar ou se você deve parar.
- Pratique verificando os espelhos e o ponto cego antes de desviar.

9) Dirigindo em marcha à ré

Objetivo

- Familiarizar-se com a manobra e o raio de giro do veículo em marcha à ré.

Instruções

- Engate a ré. Consulte *OPERAÇÃO EM MARCHA RÉ* na subseção *PROCEDIMENTOS BÁSICOS*.
- Verifique se a área atrás de você está livre. Continue a olhar para trás. Tome cuidado para não bater em nada com as rodas dianteiras enquanto recua. Diminua e pare soltando o acelerador e usando o freio, como ao dirigir normalmente.
- Recue alguns metros de cada vez, parando no meio.
- Mantenha a velocidade baixa e não ande em ré por longas distâncias.
- Após se acostumar com a marcha à ré, recue para uma vaga de estacionamento, como mostra o diagrama abaixo.

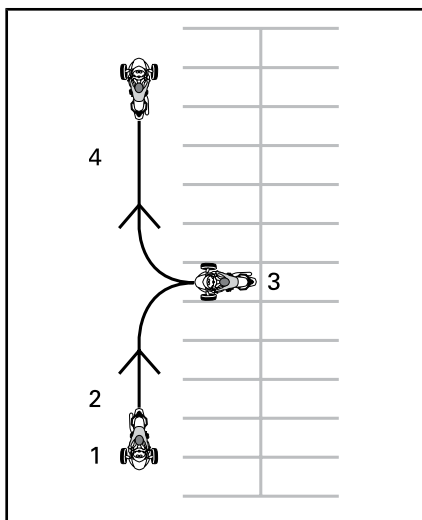

1. Partida
2. Marcha à ré
3. Parada
4. À frente

Desenvolvendo habilidades de direção avançadas

Depois de dominar as habilidades de direção básicas, você pode começar a desenvolver habilidades mais avançadas. Primeiro, aprenda as “Estratégias de rua” cobertas na próxima seção. Depois você pode levar o veículo para a estrada em situações relativamente pouco arriscadas.

Comece por dirigir em situações mais fáceis:

- Distâncias curtas
- Bom tempo
- Baixo tráfego
- Durante o dia
- Velocidades mais baixas
- Sem passageiro.

À medida que for adquirindo experiência, você pode passar gradualmente para situações mais difíceis.

ESTRATÉGIAS DE RUA

Esta seção descreve algumas estratégias para reduzir o risco na estrada. Muitas destas estratégias são semelhantes às utilizadas para motocicletas.

Esta seção baseia-se nas orientações para motociclistas fornecidas pela Motorcycle Safety Foundation (MSF). Entretanto, mesmo os motociclistas mais experientes deveriam ler esta seção, pois algumas estratégias são diferentes para o roadster Spyder.

Planeje sua viagem

Verifique sempre as condições do tempo antes de dirigir o veículo. Leve roupas adequadas para qualquer tempo que possa encontrar.

Planeje uma rota e dirija em condições que sejam adequadas para o seu nível de experiência.

O veículo possui um tanque de combustível de 23,5 L. Quando a luz de nível baixo de combustível pisca, encha o tanque o mais rápido possível. Planeje as paradas para reabastecimento, sobretudo nas regiões pouco habitadas.

Direção defensiva

Como acontece com as motocicletas, a direção defensiva pode ajudá-lo a evitar batidas. Você deve estar sempre atento. Nunca deixe de observar o entorno, incluindo a área atrás de você. Sempre observe perigos potenciais, pense antes, deixando espaço e tempo suficientes para evitar problemas. Não assuma que os outros motoristas o verão ou cumprirão as regras de trânsito.

Distância entre veículos

Deixe sempre pelo menos dois segundos de distância entre você e o veículo que está à sua frente, quando as condições de direção forem ideais. Isto significa que vo-

cê deve passar por um ponto fixo da estrada pelo menos dois segundos completos depois do veículo que está à sua frente.

Quando as condições obrigarem a uma distância de frenagem maior, ou a visibilidade for limitada, deixe uma distância maior para o veículo da frente, para ter uma margem de segurança maior. Por exemplo, a distância de frenagem é maior em pistas escorregadias, declives, ao transportar mais peso, ou quando a visibilidade puder ser limitada em nevoeiro, nas curvas ou à noite.

Observando o caminho à sua frente

Além de deixar uma distância adequada para o veículo da frente, observe à frente e planeje sua trajetória com maior antecedência.

Planeje sua trajetória imediata com pelo menos 4 segundos de antecedência. Veja se não há perigos nesta trajetória, tais como alguma coisa no meio da estrada ou algo entrando na estrada.

Observe ao longo da trajetória com 12 segundos de antecedência para identificar potenciais situações de perigo antes que elas aconteçam. Por exemplo, veja se não há cruzamentos onde possam aparecer outros veículos ou lugares onde pedestres possam entrar na estrada. Esteja preparado para reagir se surgir uma situação de perigo.

Olhe para trás e para os lados

Os veículos e outras ameaças podem surgir de todas as direções. Esteja sempre atento ao seu entorno. Olhe com frequência para os espelhos para ver diretamente atrás de você. Também olhe com frequência diretamente para trás (vire a cabeça para ver) para monitorar o seu ponto cego.

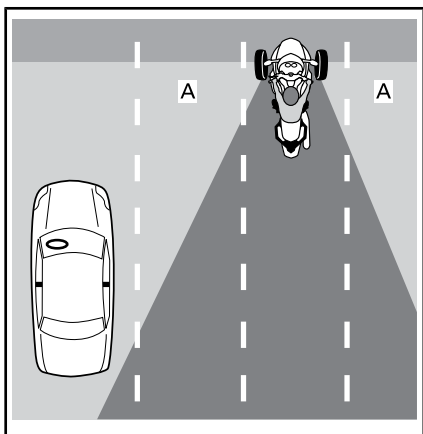

A. Pontos cegos do operador

Ao frear, fique especialmente atento aos veículos que estão atrás de você e que podem não conseguir parar com tanta rapidez quanto o roadster Spyder.

Mantenha os olhos atentos

Para estar atento ao seu entorno, não se fixe em uma única coisa. Mova constantemente os olhos para monitorar a estrada, a sinalização, os dispositivos de controle de tráfego e os outros veículos. Olhe para perto e para longe, em todas as direções.

Previna os problemas

Sempre que notar um perigo potencial, planeje uma trajetória para evitá-lo. Isto pode significar ajustar sua velocidade, a posição na pista ou mudar de pista. Você deve estar preparado para manobras evasivas, como desviar e/ou frear, se alguma coisa entrar na sua frente. Sempre deixe espaço e tempo para reagir aos problemas.

Mantenha-se visível

Os motoristas têm tendência a não ver os veículos pequenos, como as motocicletas. Por isso, você deve empregar estratégias para se tornar mais visível.

Ficar mais visível para os outros motoristas

Luzes e refletores

Verifique se os faróis e todas as lanternas do veículo funcionam bem. Seu veículo é equipado com refletores nos para-choques, nas laterais e na traseira. Certifique-se que todos os refletores estejam limpos, não estejam quebrados ou faltando.

Use o farol alto sempre que possível, seja à noite ou de dia. Use o farol baixo para não ofuscar os outros motoristas à noite ou quando muita luz é refletida, como em um nevoeiro.

Sinalização

Use os sinais de seta para informar aos outros as suas intenções. O roadster Spyder desliga automaticamente os sinais de seta, mas eles podem não ser desligados em curvas abertas. Certifique-se que os sinais de seta foram desligados depois de completar a manobra; deixá-los ligados pode confundir os outros motoristas.

Quando possível, pisque as luzes de freio antes de desacelerar e quando estiver parado nos cruzamentos, para avisar os motoristas atrás de você.

Use o pisca-alerta para ficar visível quando for necessário.

Você também pode usar a buzina para tentar alertar os outros motoristas da sua presença.

Não assuma que os outros motoristas, notarão as suas luzes, sinais ou buzina.

Pontos cegos

Evite dirigir em pontos cegos de visão dos outros veículos. Posicione-se de maneira que os motoristas à frente possam vê-lo nos espelhos. Em alguns casos, como

quando você está atrás de um caminhão ou ônibus, você deve ficar bem mais atrás do veículo à sua frente.

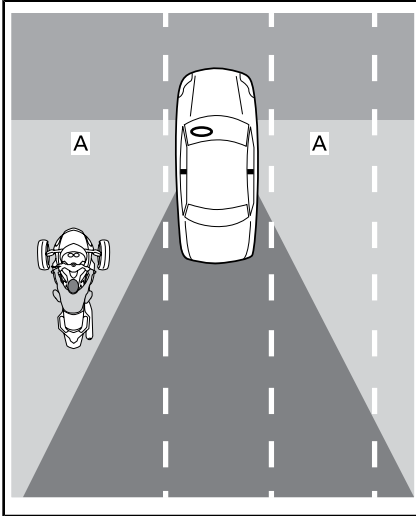

A. Pontos cegos de visão dos outros veículos

Período do dia e condição do tempo

Com pouca luz, como à noite, ao amanhecer ou ao anoitecer, ou com mau tempo, como em chuva ou nevoeiro, pode ser mais difícil enxergá-lo. O sol baixo ao amanhecer e ao anoitecer ou uma luz do sol muito forte também podem dificultar que os outros motoristas o vejam.

Vestuário

Roupas com cores brilhantes ou refletivas podem aumentar a sua visibilidade.

Tome cuidado mesmo quando os outros motoristas estiverem vendo você

Mesmo quando os motoristas parecem vê-lo, eles ainda podem dirigir de uma forma que o coloque em risco de uma batida. Dirija na defensiva e não confie que os outros

motoristas dirijam seus veículos com segurança.

Posição na pista

Normalmente, posicione o roadster Spyder no centro da pista. Esta posição mantém os pneus da frente dentro da faixa. Ela também mantém distância dos veículos nas outras pistas, reduzindo a ação do vento criado pelos veículos grandes e reduzindo o risco de ser pego pelos veículos que mudam de faixa. Esta posição também mantém as suas rodas da frente fora da zona escorregadia do meio da pista, ajudando a manter a capacidade de frenagem e de manobra. Se você estiver habituado a dirigir um carro, lembre-se que você está sentado no meio do roadster Spyder e não do lado, por isso a sua perspectiva é diferente.

Você pode se mover para a esquerda ou para a direita da faixa, para evitar situações de perigo, manter distância dos outros veículos ou fazer curvas. Você também pode se movimentar para a esquerda ou para a direita da faixa para ter maior visibilidade, ou ser visto pelos outros veículos. Em função da posição central do banco do roadster Spyder e da sua largura, pode ser mais difícil ver o trânsito à sua volta, mesmo quando você está próximo da faixa. Você pode precisar manter uma distância maior do veículo da frente se ele for alto ou largo. Evite cruzar a faixa com a roda para ver o tráfego ao redor. Para que os motoristas que estão à sua frente o vejam, você precisa poder ver os espelhos deles. Quando houver um veículo grande atrás de você, os veículos que o ultrapassam podem não conseguir vê-lo com facilidade se você não estiver do lado esquerdo da faixa.

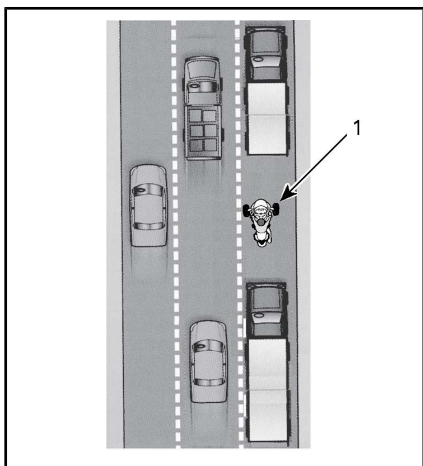

1. Veículo do lado esquerdo da faixa

Como o roadster Spyder é mais largo do que uma motocicleta, as possibilidades de posição na faixa são menores. Quando dirigir do lado esquerdo ou direito da faixa, verifique se as rodas dianteiras ficam dentro da faixa.

Em estradas com várias faixas, escolha uma faixa adequada à sua velocidade no trânsito, considere também a capacidade de ver e ser visto e as rotas possíveis para manobras evasivas (como desviar para outras faixas ou para o acostamento).

Situações normais ao dirigir

Cruzamentos

Os cruzamentos, incluindo os pequenos cruzamentos com alamedas e guias rebaixadas, apresentam um risco adicional devido ao tráfego transversal. Observe sempre o tráfego em todas as direções: por trás, em frente à esquerda e à direita.

Ao parar em um cruzamento, pare no meio da faixa, mesmo que esteja se preparando para virar. Isto pode torná-lo mais visível e desen-

coraja outros motoristas de tentarem ultrapassá-lo. Observe os veículos que se aproximam por trás. Pisque as luzes de freio quando eles se aproximarem. Fique em primeira e preparado para avançar, caso seja necessário para evitar uma colisão.

Mudanças de faixa e ultrapassagem

Lembre-se que o roadster Spyder é mais largo que uma motocicleta e precisa de mais espaço lateral para ultrapassar outro veículo. Lembre-se também que o veículo é menos visível que um carro, por isso é muito importante sinalizar a mudança de faixa com bastante antecedência e olhar os espelhos e os pontos cegos. Certifique-se de desligar a seta depois de mudar de faixa; uma mudança de faixa não virará o guidão o suficiente para desligar a seta automaticamente.

Nunca dirija na faixa entre duas pistas de trânsito (ocupar duas pistas). O veículo é muito largo.

Nunca use o acostamento para fazer uma ultrapassagem. Se colocar uma roda fora da estrada, você pode perder o controle.

Curvas

Lembre-se de reduzir, olhar e virar nas curvas.

- **Reduzir:** Reduza a velocidade, conforme necessário, antes de entrar numa curva, soltando o acelerador, usando os freios e/ou reduzindo a marcha. Entre na curva em uma velocidade que possa manter até terminá-la.

Embora o roadster Spyder esteja mais apto a frear em uma curva do que uma motocicleta, ainda é importante reduzir antes de virar uma esquina ou fazer uma curva do que frear durante a curva. Frear e fazer curva re-

querem aderência. Quanto mais aderência você usar para frear, menos fica disponível para fazer a curva ao mesmo tempo.

Quando você vira uma esquina ou faz uma curva depressa demais, você pode notar a roda dianteira do lado de dentro levantando-se do chão e sentir e ouvir o VSS reduzindo a potência do motor. Embora o VSS possa ajudá-lo a manter o controle, ainda é possível rodopiar ou capotar se você fizer a curva muito fechada e muito rápido.

- **Olhar:** Observe toda a curva e mantenha os olhos em movimento. Avalie toda a curva o mais cedo possível — características do piso, ângulo da curva e as condições gerais do trânsito — assim terá tempo de tomar decisões sobre a velocidade e a posição para virar. Às vezes, virar a cabeça na direção da curva ajuda a ter uma boa visão geral.
- **Virar:** Gire o guidão para virar o veículo na direção da curva. O roadster Spyder não é como uma motocicleta, por isso não vira com a direção no sentido contrário e o veículo não inclina. Lembre-se que irá sentir uma força lateral produzida pela curva, assim pode precisar transferir o peso do corpo para dentro da curva, para manter uma postura confortável no veículo. Você precisará fazer mais força para virar o guidão do seu veículo do que é necessário para virar uma moto.

Modelo SM5

Ao mudar de marcha durante uma curva, tome cuidado para não soltar a alavanca de embreagem muito depressa. Ajuste o acelerador à medida que vai soltando a alavanca de embreagem para compatibilizar a velocidade do motor à do veículo

em uma troca suave. Soltar a embreagem muito rápido ou usar muita aceleração pode fazer com que a roda traseira perca aderência e comece a patinar, causando potencialmente a perda de controle. O Sistema de controle de tração (TCS) detectará o início da patinação e reduzirá a potência transmitida à roda traseira. Esta intervenção tem o objetivo de permitir que a roda traseira recupere aderência, permitindo que você corrija a saída de traseira indesejada, para manter o veículo no raio de curva pretendido.

Curvas

Como o roadster Spyder é mais estreito do que um carro, você pode mover-se de um lado para o outro da faixa nas curvas, para endireitar sua trajetória. Mas o roadster Spyder é mais largo do que uma motocicleta, assim a possibilidade de movimento lateral é menor, sendo também importante certificar-se de que os pneus dianteiros não saiam da faixa.

Nas curvas normais é melhor um trajeto externo, interno, externo.

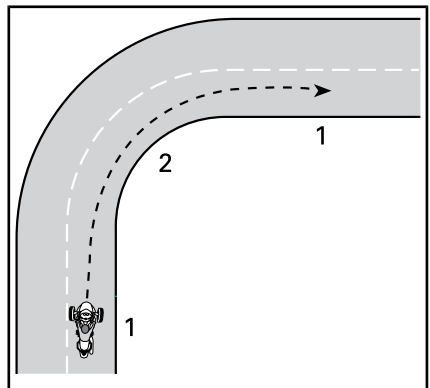

TRAJETO EM CURVAS TÍPICAS

1. Externo
2. Interno (no centro)

Serras

Selecione uma marcha adequada à declividade. Subindo uma serra, uma marcha menor pode ajudar a manter a potência suficiente. Descendo uma serra, uma marcha menor pode fornecer freio motor para controlar sua velocidade.

Modelo SM5

Para dar partida em uma inclinação, segure o veículo parado com o freio, até mover a alavanca de embreagem para a zona de engate. Depois solte suavemente o freio enquanto solta a alavanca de embreagem e acelera.

Modelo SE5

Parado, o modelo SE5 pode se mover independente da marcha engatada. A embreagem centrífuga do modelo SE5 está sempre desengatada quando o veículo está parado, por isso a transmissão não manterá o veículo no lugar. Mantenha o pedal do freio pressionado quando estiver parado em uma inclinação. Para dar partida em um local inclinado, mantenha o pedal do freio pressionado enquanto aumenta a aceleração. Solte o pedal do freio assim que sentir que a embreagem engatou (cerca de 1800 RPM).

Dirigindo à noite

Além de usar os faróis e luzes de sinalização para ser visto pelos outros motoristas, avalie a sua própria capacidade de enxergar à noite. Use farol alto quando for adequado. Evite ultrapassar os faróis dianteiros (dirigir tão depressa que não possa ver tão longe quanto a sua distância de parada). Você também pode usar os faróis dianteiros dos outros veículos para ver a estrada à sua frente.

Não use viseiras ou lentes coloridas à noite e tome cuidado especial

para que a sua viseira não tenha riscos ou manchas.

Dirigindo em grupo

Dirija apenas em fila única. Nunca compartilhe as pistas, mesmo com uma motocicleta.

Quando dirigir junto com motocicletas, mantenha a distância adequada da motocicleta à sua frente, mesmo que ela esteja andando em um dos lados da faixa. Nas curvas, não tente seguir o trajeto das motocicletas. Nas curvas, as motocicletas podem ir mais para perto das extremidades da pista — se você segui-las, a sua roda dianteira pode sair da faixa. As motocicletas podem fazer curvas com maior velocidade do que o roadster Spyder. Não tente acompanhar a velocidade delas.

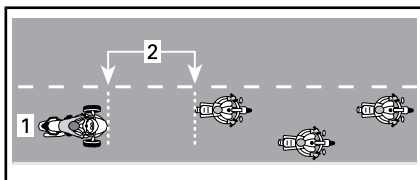

POSIÇÃO AO DIRIGIR EM GRUPO

1. Centro da faixa
2. Distância de 2 segundos

Particularmente em estradas com muitas curvas, os pilotos do roadster Spyder podem se cansar mais depressa que os motociclistas. Não se esforce demais para acompanhar as motocicletas; pare se estiver cansado.

Perigos e condições da estrada

Gelo, neve e lama

Não dirija no gelo, neve ou lama. Mesmo com o VSS, não existe aderência suficiente para manter o controle nestas superfícies escorregadias. O roadster Spyder tem mais probabilidade que um carro

de rodopiar fora de controle em superfícies escorregadias.

Cascalho, sujeira ou areia

Em estradas cobertas de cascalho, sujeira ou areia, tome cuidado extra e reduza a velocidade, especialmente nas curvas. Estas superfícies não proporcionam tanta aderência como as superfícies pavimentadas e você pode perder o controle, mesmo com o VSS.

Pista molhada e poças de água

Normalmente, existe aderência suficiente para manter o controle em pavimentos úmidos ou molhados, desde que não haja uma camada de água sobre o pavimento (como uma poça ou água corrente na estrada). Como acontece com os outros veículos, o roadster Spyder pode aquaplanar se você passar muito rápido sobre água acumulada na estrada, mas a aquaplanagem ocorre em velocidades mais baixas do que com a maioria dos carros ou motocicletas. Você tem maior probabilidade de aquaplanar em águas mais profundas. Observe os espirros e borrifos quando os outros veículos passam pela água como uma indicação da altura da lâmina.

Quando ocorre a aquaplanagem, uma ou mais rodas sobem sobre uma camada de água, perdendo o contato com a estrada. Se isso acontecer com a roda traseira, você pode senti-la derrapar pelas laterais. As rodas em aquaplanagem não têm a aderência necessária para controlar o veículo. Você pode perder o controle e rodopiar, o VSS não consegue mantê-lo no controle.

Evite as grandes poças ou correntes de água, reduza ou vá para o acostamento durante chuvas fortes. Se tiver de passar por água,

reduza o máximo possível antes de alcançá-la.

Depois de passar por água, teste os freios. Se necessário, freie várias vezes para que o atrito seque as pastilhas.

Pneus em boas condições reduzem o risco de aquaplanagem. Mantenha sempre a pressão recomendada dos pneus:

PRESSÃO DOS PNEUS A FRIO:	
Pneus dianteiros	103 kPa ± 14 kPa
Pneus traseiros	193 kPa ± 14 kPa

NOTA: A diferença de pressão entre os pneus esquerdo e direito não deve exceder 3,4 kPa.

Substitua imediatamente qualquer pneu que mostre o indicador de desgaste máximo, para minimizar o risco de aquaplanagem.

O meio de uma pista pode ser particularmente escorregadio nos primeiros minutos de chuva, pois o óleo e a sujeira misturam-se com a água. Depois de chover mais, a água pode acumular-se nos sulcos de pavimentos gastos. Evite estas duas áreas de pouca aderência. Sempre que possível, mantenha os pneus dianteiros em áreas com a melhor aderência.

Uso fora de estrada

Não use o roadster Spyder fora de estrada. O veículo não suporta as superfícies acidentadas, irregulares e com pouca aderência que se pode encontrar em percursos fora de estrada. Você pode facilmente ficar atolado, perder o controle ou capotar. O uso fora de estrada também pode ser ilegal em algumas regiões.

Obstáculos, buracos e lombadas

Sempre que possível, evite passar por cima de obstáculos, buracos e

lombadas. Se tiver de passar sobre eles, reduza o máximo possível antes de atingi-los, então solte o freio ao passar por cima. Em obstáculos largos ou lombadas, aproxime-se de frente se possível, para que os dois pneus dianteiros passem por cima ao mesmo tempo. Ao passar por cima de um obstáculo, lombada ou buraco com as duas rodas dianteiras, os pilotos devem levantar-se ligeiramente sobre os apoios para os pés e usar as pernas para absorver o choque. Esteja preparado para quando a roda traseira bater no obstáculo. Em obstáculos, lombadas ou buracos mais estreitos, é melhor passar sobre eles com o pneu traseiro. Se passar com um dos pneus dianteiros, segure com força o guidão, tome cuidado para não acelerar acidentalmente e prepare-se para corrigir a trajetória se necessário.

Se atingir um obstáculo, lombada ou buraco grande o suficiente, o impacto pode fazer o veículo saltar e bater em você, ejetar os passageiros, fazê-lo perder o controle, rodopiar ou capotar.

Se você não conseguir parar completamente a tempo de evitar um obstáculo, pode desviar para evitá-lo. Se necessário, pode desviar e frear ao mesmo tempo.

Se você se deparar com um animal grande na estrada, como um alce, é melhor parar antes de alcançá-lo e esperar até que ele saia, ou passar por ele lentamente. Se um cachorro correr em sua direção, uma boa estratégia é diminuir e reduzir a marcha enquanto ele se aproxima, depois acelerar quando estiver chegando perto de onde ele o interceptaria.

Emergências na estrada

Um problema no veículo ou uma situação inesperada podem ocorrer a qualquer momento durante a via-

gem. Um veículo bem mantido pode ajudar a reduzir o risco de problemas, mas você deve estar preparado para uma emergência.

- Tenha sempre o Manual do Proprietário e o kit de ferramentas no veículo.
- Quando parar na estrada, tome as seguintes precauções:
 - Se a estrada tiver acostamentos pavimentados, dê sinal que vai sair da estrada, saia com velocidade próxima à do fluxo e depois diminua até parar completamente.
 - Se o acostamento não for pavimentado, sinalize que vai virar à direita e reduza para uma velocidade segura antes de sair da estrada.
 - Para aumentar sua visibilidade, ligue o pisca-alerta.
- Se tiver um celular ou outro dispositivo de comunicação, carregue-o antes de viagens longas.
- Se você se envolver em uma batida, a BRP recomenda fortemente que seu veículo seja transportado (consulte *TRANSPORTANDO O VEÍCULO*) até a concessionária Can-Am mais próxima, para uma inspeção completa de segurança, antes de dirigi-lo novamente.
- Preencha o relatório de acidente/incidente da BRP.

Problemas nos pneus

Se um pneu furar ou estourar subitamente, segure firmemente o guidão, reduza a velocidade gradualmente e encoste em um lugar seguro. Evite frear com força, reduzir a marcha ou virar bruscamente. Se um pneu dianteiro furar, o veículo tende a puxar na direção do pneu furado; por isso você deverá segurar firme o guidão para controlar a direção. Consulte a seção *REPAROS NA ESTRADA* para obter instruções sobre consertos dos pneus.

TRANSPORTANDO UM PASSAGEIRO OU CARGA

Limites de peso

Não exceda os limites de peso para passageiros e carga.

LIMITES DE PESO	
Limite de carga do veículo (incluindo o piloto, passageiro, carga e acessórios)	208 kg
Compartimento de bagagem dianteiro	16 kg

O excesso de peso poderá:

- Reduzir sua capacidade de acelerar, frear e virar.
- Reduzir a eficácia do VSS.
- Aumentar o risco de capotar se o peso for alto ou estiver para trás.
- Reduzir a distância do solo, aumentando o risco de bater em obstáculos baixos ou em irregularidades da estrada.
- Aumentar o risco de problemas nos pneus.

Dirigindo com peso adicional

O transporte de um passageiro ou carga pesada afeta a maneira como o veículo se comporta, por causa do peso maior e porque sua distribuição será diferente.

1. Você não será capaz de acelerar tão rapidamente. Preveja mais tempo e espaço para ultrapassar.
2. Você não será capaz de parar tão rapidamente. Mantenha uma distância maior do veículo à sua frente, pelo menos três segundos. Use uma distância ainda maior se as condições não forem as ideais (por exemplo, pouca visibilidade, estrada em más condições).
3. Você não será capaz de fazer curvas tão fechadas nem em

velocidades tão grandes. Diminua mais do que o normal antes de virar e evite curvas fechadas.

4. O roadster Spyder pode ficar menos estável. Existe um maior risco de tombar ou capotar durante manobras radicais com um peso maior ou todo atrás (como um passageiro).

Transportando um passageiro

O roadster Spyder foi projetado para transportar apenas um passageiro, sentado atrás do piloto. Nunca transporte mais do que um passageiro.

Não transporte nenhum passageiro até ter experiência de dirigir sozinho em várias situações e poder manejar o veículo com habilidade.

O passageiro deve estar sóbrio, atento, deve conseguir alcançar os apoios de pé e puxadores, manter o equilíbrio e segurar-se em manobras bruscas, e não deve distrair o piloto.

Certifique-se que o passageiro esteja usando roupas de proteção adequadas. O passageiro deve usar todo o vestuário de proteção recomendado para o piloto, especialmente um capacete. Recomenda-se o uso de um capacete integral, pois, em uma parada brusca, o rosto do passageiro pode bater na parte traseira do capacete do piloto.

Mantenha o freio acionado e a transmissão em ponto morto até que o passageiro esteja na posição adequada.

Instrua o passageiro sobre como se comportar antes de dar a saída. Faça o passageiro seguir estas regras:

1. Manter uma posição adequada. Segurar os puxadores do

passageiro e manter os pés nos apoios o tempo todo, mesmo com o acessório de encosto.

O passageiro não deve se segurar no piloto, pois ele pode não aguentar a força lateral criada por ambos.

Posições diferentes de segurar os puxadores podem ser mais confortáveis para cada manobra (por exemplo, uma mão na quina frontal e outra na quina traseira oposta para curvas, ambas as mãos mais para a frente ou para trás para outras situações).

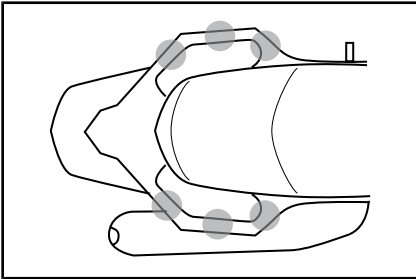

DIVERSAS POSIÇÕES DE SEGURAR OS PUXADORES

2. Nunca tocar no freio de estacionamento com o pé esquerdo. Aplicar o freio de estacionamento com o veículo em movimento pode provocar uma batida.
3. Ficar longe do cano de escape, da roda traseira e da correia de transmissão.
4. Evitar virar-se para trás ou inclinar-se, exceto para manter o equilíbrio em uma curva. Em uma manobra inesperada, um passageiro que não esteja na posição normal tem maior probabilidade de cair.
5. Olhar para a estrada e reagir às condições à frente na estrada. Inclinar-se nas curvas conforme necessário, para resistir a qualquer força lateral. Ao

cruzar um obstáculo, buraco ou lombada, levantar-se ligeiramente do assento sem endurecer seus cotovelos.

Evite aceleração, frenagem e curvas bruscas, especialmente com passageiros inexperientes. As manobras súbitas e inesperadas podem fazer o passageiro cair.

Onde guardar a carga

Você pode transportar carga no compartimento de bagagem dianteiro. Não transporte carga em nenhum outro lugar exceto se o veículo estiver equipado com acessórios aprovados pela BRP.

Compartimento de armazenamento dianteiro

O compartimento dianteiro tem espaço para guardar objetos leves, tais como dois capacetes. Não coloque mais que 16 kg no compartimento de bagagem dianteiro, mesmo se o objeto couber. Nunca guarde artigos inflamáveis, como combustível, no compartimento dianteiro.

Certifique-se que a trava do compartimento dianteiro está presa antes de dirigir.

Não rebocar

Não reboque nada com o veículo. O VSS não será eficaz e você terá mais chances de perder o controle.

TESTE DE CONHECIMENTOS

O teste a seguir usa uma amostra das informações que você deve ter aprendido ao ler este Manual. Ele não inclui todas as informações importantes, mas deve lhe dar uma ideia se você teve uma compreensão geral do veículo e do seu funcionamento.

Consulte as *RESPOSTAS* na página que segue o questionário.

Questionário

1. Se você precisar parar rapidamente, pressione o pedal do freio e o freio de estacionamento.
Verdadeiro Falso
2. Uma inspeção de pré-partida deve ser feita uma vez por semana.
Verdadeiro Falso
3. O VSS permite que você use o veículo em qualquer condição do tempo.
Verdadeiro Falso
4. Você só deve substituir os pneus por outros aprovados pela BRP e adquiridos em uma concessionária autorizada do roadster Can-Am.
Verdadeiro Falso
5. É importante que o passageiro esteja atento e sóbrio.
Verdadeiro Falso
6. Cite seis artigos de vestuário de proteção que podem reduzir o risco de ferimentos.
1) _____
2) _____
3) _____
4) _____
5) _____
6) _____
7. O vestuário de proteção é importante para evitar e reduzir ferimentos, mantendo-o confortável e fornecendo proteção adequada contra as intempéries.
Verdadeiro Falso
8. Qual dos seguintes não é um dos controles de direção do veículo?
a. Guidão
b. Acelerador
c. Alavanca do freio dianteiro
9. Você deve deixar o farol baixo aceso durante o dia para uma maior visibilidade.
Verdadeiro Falso
10. Normalmente você deve posicionar o veículo no centro da pista.
Verdadeiro Falso

- 11.** Ao contrário de uma motocicleta normal, você deve adotar como prática comum frear e virar ao mesmo tempo.
Verdadeiro Falso
- 12.** Em condições normais, a distância para o veículo da frente deve ser no mínimo _____.
a. 1 segundo
b. 2 segundos
c. 3 segundos
- 13.** Você não deve guardar líquidos inflamáveis, como gasolina, no compartimento de bagagem dianteiro, mesmo que estejam em galões aprovados.
Verdadeiro Falso
- 14.** Relacione 5 maneiras de se tornar mais visível para os outros motoristas.
1) _____
2) _____
3) _____
4) _____
5) _____
- 15.** Ao frear em superfícies com aderência inferior à ideal, você deve bombear o freio para ajudar a manter o controle do veículo.
Verdadeiro Falso
- 16.** A carga máxima do veículo, incluindo as pessoas, a carga e os acessórios, é de 208 kg.
Verdadeiro Falso
- 17.** O veículo pode rebocar um reboque com segurança desde que o peso rebocado total não ultrapasse 200 kg.
Verdadeiro Falso
- 18.** O passageiro deve se segurar no piloto.
Verdadeiro Falso
- 19.** Viajar num roadster Spyder é tão seguro quanto em um carro.
Verdadeiro Falso
- 20.** O ABS permite que você pise fundo no pedal do freio sem travar os freios.
Verdadeiro Falso

Respostas

1. Falso

Para parar rapidamente, pressione apenas o pedal do freio. Nunca use o freio de estacionamento com o veículo em movimento.

2. Falso

Você deve fazer uma inspeção pré-partida sempre que for usar o veículo.

3. Falso

Se houver gelo, neve, lama ou água suficiente na estrada para provocar aquaplanagem, o VSS não pode ajudá-lo a manter o controle.

4. Verdadeiro

5. Verdadeiro

6. 1) Capacete

2) Proteção para os olhos e o rosto

3) Jaqueta de manga comprida

4) Luvas

5) Calças compridas

6) Calçado fechado, de preferência acima do tornozelo.

7. Verdadeiro

8. c. Alavanca do freio dianteiro

O veículo não tem uma alavanca do freio dianteiro.

9. Falso

Você deve usar o farol alto durante o dia.

10. Verdadeiro

11. Falso

Você pode frear e virar ao mesmo tempo, se for necessário, mas normalmente é melhor frear antes de virar.

12. b. 2 segundos

Em condições normais, a distância para o veículo da frente deve ser de no mínimo 2 segundos.

13. Verdadeiro

14. 1) Certifique-se que os faróis e os refletores estão limpos.

2) Use o farol alto sempre que possível.

3) Use as setas de direção.

4) Pisque as luzes do freio antes de diminuir.

5) Use o pisca-alerta se necessário.

6) Use a buzina para avisar os outros da sua presença.

7) Evite dirigir em pontos cegos.

8) Use roupas de cores claras e refletivas.

15. Falso

Você deve manter o pedal do freio pressionado, não bombear. O veículo está equipado com um sistema ABS, que impede o travamento das rodas.

16. Verdadeiro

17. Falso

Você nunca deve rebocar um trailer com o veículo.

18. Falso

O passageiro deve sempre se segurar nos puxadores.

19. Falso

Nos carros e caminhões, a estrutura do veículo fornece proteção. Além disso, os passageiros podem se proteger usando cintos de segurança. Você deve estar ciente que dirigir um roadster Spyder é muito mais arriscado do que dirigir um carro e que o risco de ferimentos é mais parecido ao de dirigir uma motocicleta.

20. Verdadeiro

INFORMAÇÕES DE SEGURANÇA NO VEÍCULO

Este veículo vem equipado com etiquetas de segurança que contêm informações importantes.

Qualquer pessoa que andar no veículo deve ler e entender estas informações que estão nele antes de usá-lo.

Etiquetas



ADVERTÊNCIA

O roadster Spyder é um tipo diferente de veículo - ele exige habilidades especiais e conhecimento. Saiba como o Roadster Spyder é diferente.

Leia o manual do proprietário (no compartimento de armazenamento dianteiro) e assista ao vídeo de segurança.

Faça um curso de treinamento (se houver), **pratique**, domine os controles e tire a habilitação adequada.

Consulte o Cartão de Segurança antes de dirigir.

Use sempre um capacete e vestuário adequado.

Com este tipo de veículo, os pilotos estão expostos a mais riscos na estrada do que em um carro. Mesmo operadores capacitados podem ser atingidos por outros veículos ou perder o controle. Este veículo não o protegerá em uma batida.

Limites de direção e condições de estrada

O Sistema de Estabilidade do Veículo (VSS) não pode impedir que você perca o controle, capote ou caia, caso você exceda os limites de velocidade deste veículo. Conheça os limites para diferentes condições de estrada. Não ande sobre gelo, neve ou fora da estrada. Evite poças e água corrente. Este tipo de veículo pode aquaplanar ou derrapar em estradas cobertas por água, cascalho, sujeira e areia. E você precisa passar por estradas nessas condições, ande devagar.

Esta etiqueta só pode ser retirada pelo cliente.

704904124

Cartão de segurança

O Cartão de segurança encontra-se na parte superior do painel de instrumentos. Puxe-o para fora para lê-lo e certifique-se de prendê-lo de volta antes de partir.

Use o cartão de segurança para rever as informações-chave e quando estiver ensinando novos pilotos e passageiros como andar no veículo. Também inclui as informações frequentemente consultadas.

NOTA: As ilustrações abaixo, usadas neste Manual do Proprietário são apenas uma representação genérica. Seu modelo pode ser diferente.



CARTÃO DE SEGURANÇA

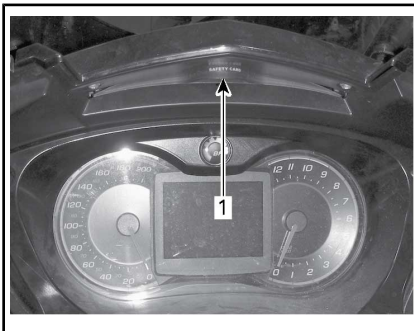

1. Localização da aba do cartão de segurança



NORMAL - CARTÃO DE SEGURANÇA PUXADO PARA FORA

Etiquetas de segurança

Essas etiquetas estão afixadas no veículo para a segurança do operador, do passageiro (2 lugares) e outras pessoas

As seguintes etiquetas estão no seu veículo e devem ser consideradas como partes permanentes do veículo. Caso alguma esteja faltando ou danificada, é possível substituí-la sem nenhum custo. Dirija-se a uma concessionária autorizada do roadster Can-Am.

NOTA: Caso haja alguma discrepância entre o que está escrito neste manual e no veículo, as etiquetas de segurança do veículo têm precedência sobre as etiquetas deste manual.

Etiqueta 1

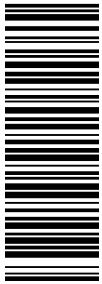
	INFORMAÇÕES SOBRE OS PNEUS E CAPACIDADE DE CARGA/ RENSEIGNEMENTS SUR LES PNEUS ET LE CHARGEMENT					704904242
	VEÍCULO EQUIPADO COM PNEUS SEM CÂMARA/ CE VÉHICULE EST ÉQUIPÉ DE PNEUS SANS CHAMBRE À AIR					
NÚMERO DE LUGARES / NOMBRE DE PLACES		TOTAL 2	DIANTEIRO AVANT 1	TRASEIRO ARRIÈRE 1		
O PESO COMBINADO DOS PASSAGEIROS E DA CARGA NÃO DEVEM EXCEDER LE POIDS TOTAL DES OCCUPANTS ET DU CHARGEMENT NE DOIT JAMAIS DÉPASSER					208 Kg OU 459 lbs Kg OU lb	
LEA O MANUAL DO USUÁRIO (OP-1000-1) VOIR LE MANUEL DU CONDUCTEUR	Pneu/ PNEU	Tamanho/ DIMENSION	PRESSÃO COM PNEU FRIO/ PRESSION DES PNEUS À FROID	MARCA DOS PNEUS MARQUE DE PNEU	TAMANHO DO ARO/ DIMENSION DE LA JANTE	
	DIANTEIRA/ AVANT	MC165/55R15 55H	103 ± 14 kPa / 15 ± 2 psi	KENDA KR31	381 x 127mm (15 x 5)in	
	TRASEIRO/ ARRIÈRE	MC225/50R15 76H	193 ± 14 kPa / 28 ± 2 psi	KENDA KR21	381 x 178mm (15 x 7)in	
	ESTEREO/PNEU DE SECOURS	Nenhuma/AUCUN	Nenhuma/AUCUN	Nenhuma/AUCUN	Nenhuma/ AUCUN	

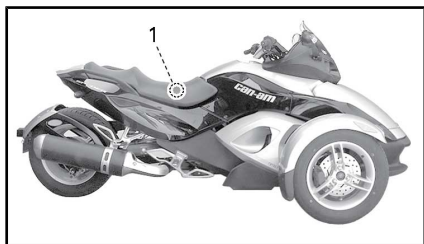

TÍPICO

1. Localização da etiqueta 1



TÍPICO

1. Localização da etiqueta 2

Etiqueta 2

AVISO
<p>Não limpe com produto de limpeza alcalino ou ácido, gasolina ou solvente para evitar danos ao para-brisas. Consulte o manual do proprietário.</p>
704903339

Etiqueta 3

ADVERTÊNCIA
<p>NÃO EXCEDER A CARGA 16 kg (35 lbs) LIMITE DE CARGA</p>
704902109



TÍPICO

1. Etiqueta 3 localizada no compartimento de bagagem dianteiro

Etiqueta 4

⚠️ CUIDADO

O ÓLEO DO MOTOR E ALGUNS COMPONENTES NO COMPARTIMENTO DO MOTOR PODEM ESTAR QUENTES. O CONTATO DIRETO PODE RESULTAR EM QUEIMADURAS NA PELE.

Verificação do nível do óleo do motor:

- **Verifique se o motor está na temperatura de operação.**
- O Roadster deve estar em uma superfície nivelada.
- Deixe o motor em marcha lenta por pelo menos 30 segundos.
- Desligue o motor e limpe a vareta do nível de óleo.
- A vareta deve ser introduzida até o fim antes de verificar o nível do óleo.
- Use a classificação de verão do óleo de mistura sintética XPS ou o óleo equivalente para motocicletas.

709560073



TÍPICO

1. Etiqueta 4 localizada no reservatório de óleo, atrás do painel lateral intermediário esquerdo

Etiqueta 5



TAMPA DO RESERVATÓRIO DO LÍQUIDO DE ARREFECIMENTO

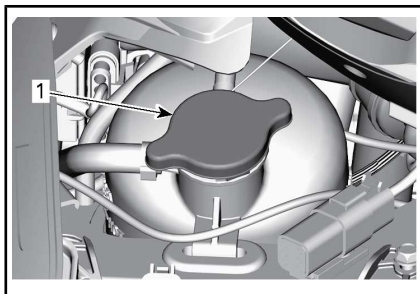

1. Etiqueta 5 localizada embaixo da tampa de manutenção direita

Etiqueta 6

⚠️ ADVERTÊNCIA

Limpe a tampa do filtro antes de remover.
Use somente fluido de freio DOT 4 de um recipiente lacrado.

704903119

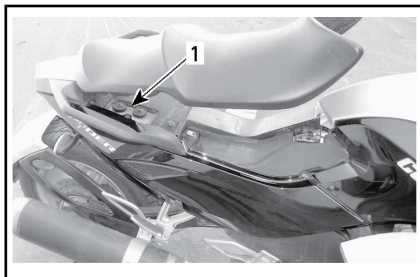

TÍPICO

1. Etiqueta 6 localizada embaixo do assento

RELATANDO DEFEITOS DE SEGURANÇA

A sua segurança é muito importante para a Bombardier Recreational Products Inc. (BRP). Se você tiver alguma preocupação, deve contatar imediatamente o atendimento ao cliente da BRP.

Nos EUA, se você achar que o seu veículo tem um defeito que possa provocar um acidente, ferimentos ou morte, deve informar imediatamente a National Highway Traffic Safety Administration (NHTSA) além de notificar a Bombardier Recreational Products Inc.

Se a NHTSA receber queixas semelhantes, pode abrir uma investigação e se chegar à conclusão que existe um defeito de segurança em um grupo de veículos, pode ordenar uma campanha de recall e conserto. Entretanto, a NHTSA não pode ser envolvida em nenhum problema individual entre o cliente e a concessionária ou a Bombardier Recreational Products Inc.

Para contatar a NHTSA você pode tanto ligar gratuitamente para a Linha direta de segurança veicular pelo 888-327-4236 (P/Surdos: 1 800-424-9153) ou visitar o website: **www.safercar.gov** ou escrever para:

Administrator
NHTSA
400 7 Street SW
Washington, DC 20590

Você também pode obter outras informações sobre segurança veicular pelo website **www.safercar.gov**.

INSPEÇÃO DE PRÉ-PARTIDA

LISTA DE VERIFICAÇÃO DE PRÉ-PARTIDA



ADVERTÊNCIA

Efetue uma inspeção pré-navegação antes de cada passeio para detectar potenciais problemas durante a operação. A inspeção pré-navegação pode ajudá-lo a monitorar o desgaste e a deterioração antes de eles se tornarem um problema. Corrija todos os problemas que descobrir para reduzir o risco de avarias ou batidas. Se necessário, vá até uma concessionária autorizada do roadster Can-Am.

Existe uma lista de verificação para a inspeção pré-partida no Cartão de segurança.

Inspeção:

- **Pneus:** Veja se não há danos, pressão incorreta e desgaste excessivo da banda de rodagem. Consulte a subseção *PROCEDIMENTOS DE MANUTENÇÃO*.
- **Rodas e porcas das rodas:** Veja se não há danos. Gire com a mão cada uma das porcas das rodas dianteiras para ter certeza de que não está solta. Certifique-se que a porca do eixo da roda traseira está no lugar.
- **Correia de transmissão:** Veja se não há desgaste, cortes, perfurações e dentes faltantes. Verifique o alinhamento. Para obter mais informações, consulte a subseção *PROCEDIMENTOS DE MANUTENÇÃO*.
- **Vazamentos:** Olhe embaixo do veículo para ver se não há vazamentos.
- **Tampa do compartimento de bagagem dianteiro:** Puxe para ver se está bem trancada.
- Assegure que o assento esteja trancado adequadamente.

- **Espelhos:** Limpe e ajuste (consulte a subseção *ESPELHOS* no *EQUIPAMENTO*).
- **Pedal do freio:** Pressione e certifique-se de sentir resistência firme. O pedal deve retornar totalmente depois de solto.
- **Cabo do acelerador:** Gire várias vezes. Certifique-se que não engancha e retorna à posição de marcha lenta quando solto.
- **Alavanca da embreagem (modelo SM5)** Ajuste conforme desejar (consulte a subseção *COMANDOS PRINCIPAIS*). Puxe para certificar-se que funciona normalmente e retorna totalmente quando solta.
- **Seletor de marchas (Modelo SE5):** Certifique-se que o seletor de marchas opera normalmente nas duas direções e retorna ao centro quando solto.
- **Peso:** Garanta que a carga total do veículo (incluindo o piloto, passageiro, carga e os acessórios instalados) não exceda 208 kg.

Vire a chave da ignição para a posição **LIG.**:

- **Painel multifuncional de instrumentos:** Verifique os instrumentos, luzes indicadoras, mensagens e o nível de combustível.
- **Luzes:** Verifique o funcionamento dos faróis dianteiros, da lanterna traseira, da luz do freio, das setas e do pisca-alerta.
- **Buzina:** Verificar o funcionamento.
- **Direção:** Ligue o motor e verifique se a direção funciona livremente.
- **Interruptor de parada do motor:** Verifique se o interruptor de parada do motor está funcionando corretamente.
- **Freio de estacionamento:** Ligue o motor, solte o freio de

estacionamento e verifique se a luz indicadora correspondente está apagada no painel de instrumentos.

- **Freios:** Dirija uma curta distância para frente, lentamente, e freie para testar.

Sempre prenda o Cartão de segurança na sua posição.

***Esta página está
intencionalmente em branco***

MANUTENÇÃO

PLANO DE MANUTENÇÃO

A manutenção é muito importante para manter seu veículo em condições de funcionamento seguras. A manutenção adequada é de responsabilidade do proprietário. Efetue verificações periódicas e siga o plano de manutenção. O plano de manutenção não exclui a inspeção pré-partida.



ADVERTÊNCIA

A negligência em manter adequadamente o veículo de acordo com o plano e procedimentos de manutenção pode torná-lo inseguro para o uso.

INSPEÇÃO DE FREIO- 1.000 KM

Use o Utilitário BRP e o Software de Diagnóstico (B.U.D.S.), verifique os códigos de falha e instale as atualizações necessárias.

Troque o filtro e o óleo do motor.

Inspeccione e limpe o filtro do tanque de óleo.

Troque o filtro de óleo do Módulo de Controle Hidráulico (HCM) **(somente modelo SE5)**.

Verifique o nível do líquido de arrefecimento do motor.

Inspeccione a operação da manopla do acelerador.

Verifique o sistema de luzes (luz de freio, pisca-alerta, luzes de seta, luzes de posição, luz da placa)

Verifique a operação dos interruptores de controle.

Inspeccione a condição da correia de transmissão e sua tensão. Ajuste se necessário.

Verifique o torque das porcas da roda dianteira.

Verifique o torque da porca do eixo da roda traseira.

Verifique a direção para descobrir se há folga anormal.

Verifique o funcionamento do freio de estacionamento. Limpe e ajuste, conforme necessário.

Verifique as folgas dos painéis do corpo.

Verifique a operação das travas do compartimento de bagagem, dobradiças e miolo de chave.

MANUTENÇÃO MÍNIMA - SE CONDUZIR MENOS DE 7.500 KM POR ANO.
Use o Utilitário BRP e o Software de Diagnóstico (B.U.D.S.), verifique os códigos de falha e instale as atualizações necessárias.
Use o Utilitário BRP e o Software de Diagnóstico (B.U.D.S.) e verifique a operação do botão do banco de carona.
Troque o filtro e o óleo do motor.
Troque o filtro de óleo do Módulo de Controle Hidráulico (HCM) (somente modelo SE5) .
Verifique o nível de fluído da embreagem (somente modelo SM5)⁽¹⁾ .
Verifique o radiador, mangueiras e bomba d'água.
Verifique o nível do líquido de arrefecimento do motor. ⁽¹⁾
Faça o teste de pressão do sistema de arrefecimento.
Verifique o funcionamento do mecanismo de ré. Ajuste conforme necessário (somente modelo SM5) .
Limpe o sensor de velocidade da roda traseira. Verifique a folga do sensor. Ajuste conforme necessário ⁽²⁾ .
Inspecione a operação da manopla do acelerador.
Verifique o aperto da conexão da bateria. Limpe se necessário.
Verifique o sistema de luzes (luz de freio, pisca-alerta, luzes de seta, luzes de posição, luz da placa)
Verifique a operação dos interruptores de controle.
Inspecione a condição da correia de transmissão e sua tensão. Ajuste se necessário.
Verifique a condição do rolamento da polia dentada e da roda traseira.
Verifique a condição dos rolamentos das rodas.
Verifique o torque das porcas da roda dianteira.
Verifique o torque da porca do eixo da roda traseira.
Verifique a direção para descobrir se há folga anormal.
Verifique a condição das vedações.
Inspecione vazamentos de óleo e outros danos nos amortecedores.
Inspecione condição da junta esférica.
Verifique e/ou troque o fluido de freio ⁽¹⁾ .
Verifique a condição dos discos e pastilhas de freio.
Verifique o funcionamento do freio de estacionamento. Limpe e ajuste, conforme necessário.

**MANUTENÇÃO MÍNIMA -
SE CONDUZIR MENOS DE 7.500 KM POR ANO.**

Verifique o aperto das alças de passageiro.

Lubrifique as dobradiças do apoio de pé.

Verifique as folgas dos painéis do corpo.

Verifique a operação das travas, dobradiças e miolo da chave do compartimento de bagagem e/ou lubrifique.

(1) Troque a cada 2 anos.

Verifique a folga sempre que a roda traseira estiver solta.

A CADA 500 KM

Verifique o nível de óleo do motor.

A CADA 7.500 KM

Use o Utilitário BRP e o Software de Diagnóstico (B.U.D.S.), verifique os códigos de falha e instale as atualizações necessárias.

Troque o filtro e o óleo do motor.

Troque o filtro de óleo do Módulo de Controle Hidráulico (HCM) **(somente modelo SE5)**.

Troque o filtro de ar e limpe a caixa do filtro de ar⁽¹⁾.

Verifique o nível do fluido da embreagem **(somente modelo SM5)**.

Verifique o nível do líquido de arrefecimento do motor.

Inspeccione a operação da manopla do acelerador.

Verifique o sistema de luzes (luz de freio, pisca-alerta, luzes de seta, luzes de posição, luz da placa)

Verifique a operação dos interruptores de controle.

Inspeccione a condição da correia de transmissão e sua tensão. Ajuste se necessário.

Verifique o torque das porcas da roda dianteira.

Verifique o torque da porca do eixo da roda traseira.

Verifique a direção para descobrir se há folga anormal.

Verifique a condição das vedações.

Verifique o nível de fluido de freio.

Verifique a condição dos discos e pastilhas de freio.

Verifique o funcionamento do freio de estacionamento. Limpe e ajuste, conforme necessário.

A CADA 7.500 KM

Verifique o aperto das alças de passageiro.

Lubrifique as dobradiças do apoio de pé.

Verifique as folgas dos painéis do corpo.

(1) Inspeccione e faça trocas mais frequentes quando usar em áreas úmidas ou com poeira.

A CADA 15.000 KM

Use o Utilitário BRP e o Software de Diagnóstico (B.U.D.S.) e verifique a operação do botão do banco de carona.

Verifique o funcionamento do mecanismo de ré. Ajuste conforme necessário **(somente modelo SM5)**.

Limpe o sensor de velocidade da roda traseira. Verifique a folga do sensor. Ajuste conforme necessário⁽¹⁾.

Lubrifique o cabo do acelerador.

Verifique o aperto da conexão da bateria. Limpe se necessário.

Inspeccione vazamentos de óleo e outros danos nos amortecedores.

Verifique as tampas para ver se há desgastes, rachaduras ou outros danos.

Verifique a operação das travas, dobradiças e miolo da chave do compartimento de bagagem e/ou lubrifique.

(1) Verifique a folga sempre que a roda traseira estiver solta.

A CADA 22.500 KM OU 2 ANOS (O QUE OCORRER PRIMEIRO)

Inspeccione e limpe o filtro do tanque de óleo.

Verifique e ajuste a folga das válvulas⁽¹⁾.

Troque o filtro de ar e limpe a caixa do filtro de ar⁽²⁾

Troque o fluido da embreagem **(somente modelo SM5)**.

Verifique a tampa do radiador, as mangueiras e a bomba de água.

Faça o teste de pressão do sistema de arrefecimento.

Troque as juntas do tubo de escape.

Inspeccione, limpe e ajuste o corpo da borboleta.

Verifique a condição das mangueiras de combustível. Troque se necessário.

Troca da vela de ignição

A CADA 22.500 KM OU 2 ANOS (O QUE OCORRER PRIMEIRO)

Verifique a condição dos rolamentos das rodas.

Faça o alinhamento de direção.

Inspecione condição da junta esférica.

Troque o fluido do freio.

(1) O ajuste da válvula deve ser feito mais frequentemente, se geralmente conduzir em RPM alta .

Inspeção e troca mais frequentes quando usados em áreas úmidas ou de poeira.

A CADA 30.000 KM OU 5 ANOS (O QUE VIER PRIMEIRO)

Substitua o filtro de combustível.

A CADA 45.000 KM

Troque o líquido de arrefecimento do motor (ou a cada 5 anos).

INSPEÇÃO PÓS-AMACIAMENTO

Recomendamos que após os primeiros 1000 km de uso, seu veículo seja revisado por uma concessionária autorizada Can-Am. A revisão inicial é muito importante e não deve ser esquecida.

NOTA: A revisão pós-amaciamento é realizada às custas do proprietário.

Recomendamos que esta revisão seja assinada por uma concessionária autorizada Can-Am.

Data da inspeção

Assinatura da concessionária autorizada

Nome da concessionária

PROCEDIMENTOS DE MANUTENÇÃO

Esta seção inclui instruções para os procedimentos de manutenção básica. Se você tiver as habilidades mecânicas necessárias e as ferramentas requeridas, você pode realizar estes procedimentos. Caso contrário, dirija-se a uma concessionária autorizada do roadster Can-Am.

Os pontos importantes do plano de manutenção que são mais difíceis e necessitam de ferramentas especiais são melhor executados por sua concessionária autorizada do roadster Can-Am.



ADVERTÊNCIA

Desligue o motor e siga estes procedimentos ao realizar a manutenção. Caso não siga os procedimentos de manutenção adequados, você pode se ferir em peças quentes, peças móveis, com eletricidade, produtos químicos ou outras ameaças.

Rodas e pneus



ADVERTÊNCIA

Pneus que não sejam do tipo recomendado, em mau estado, gastos abaixo do mínimo do indicador de limite de desgaste, ou com a pressão incorreta podem provocar a perda de controle.

Os pneus novos não funcionam com a eficiência máxima até terem concluído o seu amaciamento. A frenagem, a direção e o desempenho do VSS podem estar reduzidos, por isso tome mais cuidado. Os pneus levam cerca de 300 km de uso com frenagens frequentes para amaciar. Se dirigir com pouco uso do freio, dê mais tempo para os pneus amaciarem.

Os pneus foram criados especialmente para o roadster Spyder. Use apenas os pneus recomendados pela BRP, que podem ser adquiridos somente de uma concessionária autorizada do roadster Can-Am.

Quando o pneu traseiro for removido ou substituído, faça o seguinte:

- Verifique e limpe o rolamento da polia dentada traseira. Troque se estiver danificada ou quebrada.
- Verifique e limpe os rolamentos do eixo traseiro. Troque se estiver danificada ou quebrada.
- Troque e lubrifique o lacre do rolamento do eixo traseiro.
- Troque e lubrifique o anel O do eixo traseiro.
- Verifique e limpe as luvas de desgaste do eixo traseiro. Troque se estiver danificada ou quebrada.

Quando a roda traseira for removida ou trocada, faça o seguinte:

- Troque a porca da roda traseira.
- Troque e lubrifique o lacre do rolamento do eixo traseiro.
- Troque e lubrifique o anel O do eixo traseiro.
- Verifique a condição do amortecedor de borracha. Troque se estiver danificada ou quebrada.

Pressão dos pneus

Verifique a pressão quando os pneus estiverem **frios** antes de dirigir o veículo. A pressão dos pneus muda com a temperatura do ar. Verifique novamente se a temperatura mudar (por exemplo, mudança significativa do tempo, dirigindo em montanhas).

PRESSÃO DOS PNEUS A FRIO:

Pneus dianteiros	103 kPa ± 14 kPa
Pneus traseiros	193 kPa ± 14 kPa

NOTA: A diferença de pressão entre os pneus esquerdo e direito não deve exceder 3,4 kPa.

Para sua conveniência, o kit de ferramentas inclui um manômetro eletrônico.

Danos no pneu

Verifique se os pneus apresentam:

- Cortes, fendas e fissuras.
- Saliências ou protuberâncias na lateral do pneu ou na banda de rodagem.
- Pregos ou outros objetos estranhos na lateral do pneu ou da banda de rodagem.
- Vazamentos de ar (chiado) provocados por falta de contato com o aro ou uma válvula defeituosa.

Se ocorrer alguma das situações acima, repare ou substitua o pneu o mais rápido possível em uma concessionária autorizada do roadster Can-Am.

Desgaste da banda de rodagem do pneu

Verifique a profundidade mínima dos sulcos usando os indicadores de desgaste da banda (barras de borracha dura moldadas na base do sulco, ver 1 na figura abaixo). Verifique três locais ao longo da banda de rodagem do pneu:

- Borda externa
- Centro
- Borda interna.

Os indicadores de desgaste da banda de rodagem aparecem através dos sulcos que tenham sido desgastados até a sua profundidade mínima. Quando pelo menos um indicador de desgaste da banda aparecer através do sulco, substitua o pneu o mais rápido possível em uma concessionária autorizada do roadster Can-Am.

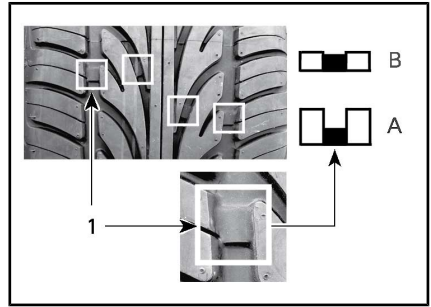

DESGASTE DA BANDA DE RODAGEM DO PNEU

1. Indicador de limite de desgaste da banda de rodagem
- A. Profundidade adequada do sulco
- B. Profundidade mínima do sulco, substitua o pneu

É normal ver um desgaste irregular nos pneus, dependendo de como o veículo é dirigido e das condições da estrada. As bordas internas ou externas dos pneus dianteiros e o centro do pneu traseiro terão um desgaste irregular, dependendo se o veículo é dirigido de forma tranquila ou agressiva.

⚠️ ADVERTÊNCIA

Os pneus foram projetados para rodar somente em uma direção. Não faça rodízio nas rodas dianteiras. Se um pneu for montado do lado errado, você terá menos aderência e pode perder o controle do veículo.

⚠️ ADVERTÊNCIA

Não segure o raio da roda dianteira enquanto tenta girá-la pois seus dedos podem ficar presos entre a roda e a pinça do freio.

Formulário de registro de pneus

No caso de um recall de pneus somente poderemos contatá-lo se tivermos o seu nome e endereço. Como uma fabricante de veículos, a BRP mantém um registro do Nú-

mero de identificação do pneu (T.I.N. - Tire Identification Number) associado ao Número de identificação do veículo (V.I.N. - Vehicle Identification Number) (consulte a IDENTIFICAÇÃO DO VEÍCULO) e as respectivas informações do proprietário atual.

Se você substituir um dos pneus do seu veículo, deve preencher um "Formulário de registro de pneus" e enviá-lo ao grupo de atendimento ao consumidor do fabricante dos pneus. O "Formulário de registro de pneus" está disponível em uma concessionária autorizada do roadster Can-Am.

Correia de transmissão

Inspecione visualmente o estado e o alinhamento da correia, antes de cada viagem.

O alinhamento da correia e o ajuste da tensão devem ser sempre feitos por uma concessionária autorizada do roadster Can-Am de acordo com o PLANO DE MANUTENÇÃO.

Alinhamento da correia de transmissão

A folga entre a correia e o flange interno da correia dentada deve ser a soma de "X" + "Y" = 3,25 mm ± 2,75 mm. Se a correia for além da borda externa da polia dentada, alinhe a correia adequadamente em uma concessionária autorizada do roadster Can-Am o mais rápido possível.

NOTA: A correia pode estar em contato com **SOMENTE UM** flange de **SOMENTE UMA** das rodas dentadas.

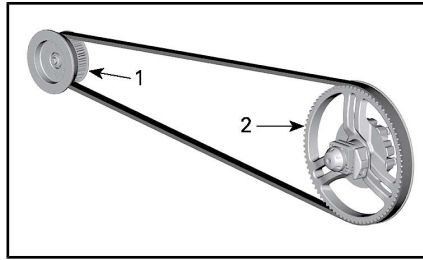

1. Roda dentada dianteira
2. Roda dentada traseira

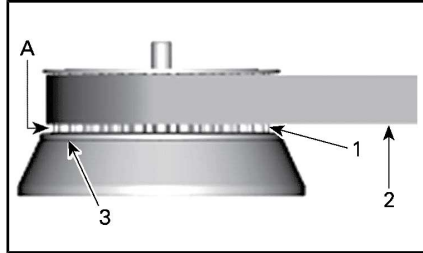

RODA DENTADA DIANTEIRA

1. Dente da roda dentada dianteira
2. Correia
3. Flange interno da polia dentada
- A. FOLGA "X"

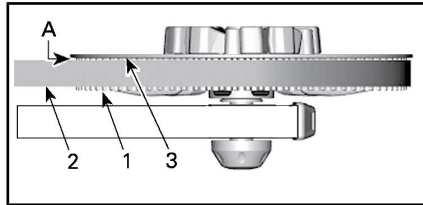

RODA DENTADA TRASEIRA

1. Dente da polia dentada traseira
2. Correia
3. Flange interno da polia dentada
- A. FOLGA "Y"

Desgaste da correia de transmissão

Inspecione a correia de transmissão com o veículo em ponto morto, o motor desligado, em uma superfície nivelada com muito espaço — você terá que rolar o veículo para a frente ou para trás para ver todo o comprimento da correia.

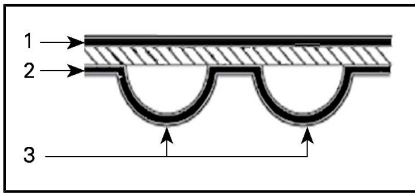

SUPERFÍCIES DA CORREIA DE TRANSMISSÃO

1. Superfície externa
2. Superfície do lado dentado
3. Dente

Observe se existem as seguintes condições:

CONDIÇÃO DE DESGASTE	AÇÃO NECESSÁRIA
Bom estado	Nenhuma
Trincas capilares	Manter em observação
Raspado leve	Manter em observação
Trincas abertas	Substitua a correia
Desgaste em gancho	Substitua a correia

CONDIÇÃO DE DESGASTE	AÇÃO NECESSÁRIA
Dentes faltando	Substitua a correia
Tecido da correia desgastado, expondo componentes internos	Substitua a correia
Danos por pedra	Substitua a correia

NOTA: As trincas capilares não exigem a substituição da correia, mas devem ser acompanhadas de perto — elas podem levar a trincas abertas ou dentes em falta, exigindo a substituição da correia. Os danos no centro da correia levarão à sua substituição, mas quando as trincas se estenderem até a borda da correia, ela está na iminência de falhar.

Quando uma correia de transmissão for substituída, substitua também as polias dentadas para aumentar a vida útil da nova correia.

Tensão da correia de transmissão

Ao dirigir, se você sentir vibrações na correia, ou, se ela estiver patinando na polia dentada, ajuste a tensão da correia em uma concessionária autorizada do roadster Can-Am o mais rápido possível.

Óleo do motor

AVISO Os procedimentos para verificação do nível e a troca do óleo do roadster Spyder são diferentes da maioria dos veículos a motor atuais. Siga adequadamente as instruções fornecidas nesta seção.

Óleo recomendado para o motor

Use o ÓLEO SINTÉTICO XPS PARA MOTOR DE 4 TEMPOS (PARA VERÃO) (P/N 293 600 121).

Se não estiver disponível, use óleo semissintético SAE 5W40 ou óleo sintético para motocicleta que atenda os requisitos de serviço API da classificação SL, SJ, SH ou SG. Verifique sempre o rótulo do serviço API no vasilhame do óleo.

NOTA: O mesmo óleo é usado para o motor, a caixa de câmbio, a embreagem e para o HCM (modelos SE5).

AVISO Para evitar danos à embreagem, não use um óleo para motor que atenda o serviço API com classificação SM ou ILSAC GF-4. A embreagem irá patinar.

AVISO Não adicione aditivos ao óleo recomendado. Isso pode levar a um mal funcionamento da caixa de câmbio e embreagens.

Verificação do nível do óleo do motor

AVISO Para obter uma leitura precisa do nível de óleo do motor, siga este procedimento e certifique-se que o motor esteja na temperatura normal de funcionamento.

1. Estacione o veículo em uma superfície nivelada.
2. Retire o painel lateral intermediário esquerdo. Consulte os **PAINÉIS DO CORPO** na subseção **EQUIPAMENTOS**.

3. Com o motor já na **temperatura normal de funcionamento**, ligue-o e deixe funcionar durante pelo menos 30 segundos.

NOTA: A temperatura do motor no indicador multifuncional deve indicar a mesma leitura durante a condução. Se não, deixe o motor funcionar até que a condição seja alcançada. Caso contrário, pode causar transbordamento.

4. Desligue o motor.
5. Desparafuse e retire a vareta do óleo.

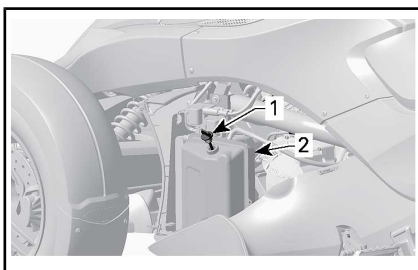

TÍPICO

1. Vareta do óleo
2. Reservatório do óleo
6. Limpe a vareta.
7. Recoloque a vareta e **parafuse até o fim** para garantir uma leitura precisa.
8. Desparafuse e remova a vareta novamente.
9. Verifique o nível do óleo na vareta. Deve estar na marca superior ou perto da mesma.

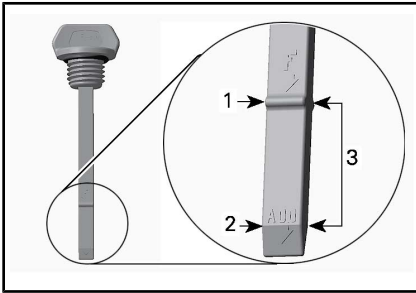

1. Marca superior (F)
2. Marca inferior (adicionar)
3. Limite de operação

O nível do óleo está próximo da marca superior:

1. Não adicione óleo.
2. Insira e aperte adequadamente a vareta.
3. Instale o painel lateral intermediário esquerdo. Consulte os *PAINÉIS DO CORPO* na subseção *EQUIPAMENTOS*.

Verificação do nível do óleo:

1. Ajuste o nível de óleo até que ele esteja na faixa correta, próxima à marca superior. **Não complete além da capacidade.**

NOTA: Na marca inferior, acrescente, 500 ml de óleo para chegar à marca superior (F).

2. Insira e aperte adequadamente a vareta.
3. Instale o painel lateral intermediário esquerdo. Consulte os *PAINÉIS DO CORPO* na subseção *EQUIPAMENTOS*.

Troca de óleo do motor

Antes de trocar o óleo, certifique-se que o veículo esteja em uma superfície nivelada.

AVISO A troca de óleo deve ser realizada com o motor quente.

! **CUIDADO** O óleo do motor pode estar muito quente.

1. Remova os seguintes painéis esquerdos da carroceria. Consulte os *PAINÉIS DO CORPO* na subseção *EQUIPAMENTOS*:
 - Painel lateral intermediário
 - Painel lateral inferior.
2. Remova a chapa inferior sob o reservatório de óleo.

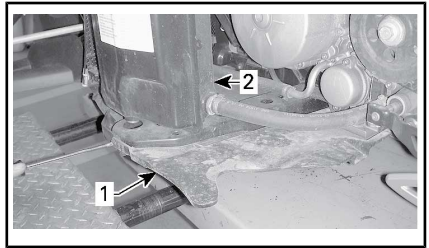

1. Chapa inferior
2. Reservatório do óleo
3. Limpe a área ao redor do bujão de drenagem sob o reservatório de óleo.
4. Coloque um coletor apropriado sob o reservatório de óleo.
5. Remova o bujão de drenagem do reservatório e jogue a arruela de vedação fora.

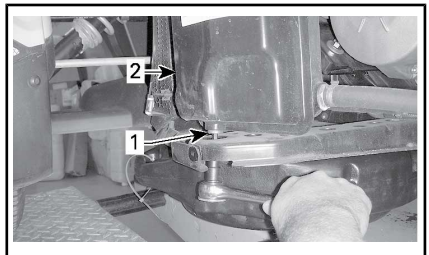

1. Bujão de drenagem do reservatório
2. Reservatório do óleo
6. Retire a vareta do óleo.
7. Deixe tempo suficiente para o óleo escoar completamente.
8. Limpe a área ao redor do bujão de drenagem do motor.
9. Coloque um coletor apropriado sob o motor.

10. Remova o bujão de drenagem do óleo do motor e jogue a arruela de vedação fora.

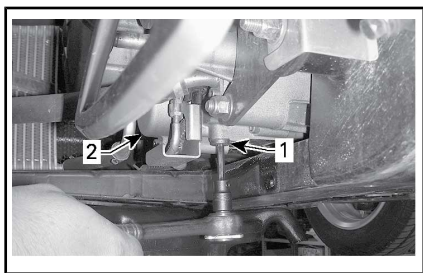

1. Bujão de drenagem do óleo do motor
2. Tampa do filtro de óleo

11. Deixe tempo suficiente para o óleo escoar completamente do cárter.
12. Limpe o imã do bujão de drenagem do motor.
13. Use **NOVAS** arruelas de vedação, instale os bujões de drenagem do motor e do reservatório.

AVISO Nunca reutilize a arruela de vedação do bujão de drenagem. Sempre a substitua por uma nova.

14. Aperte os bujões de drenagem (do motor e do reservatório de óleo) com um torque de 20 N•m.
15. Substitua o filtro de óleo do motor. Consulte o tópico **SUBSTITUIÇÃO DO FILTRO DE ÓLEO DO MOTOR** adiante nesta seção.

Modelo SE5

16. Troque o filtro de óleo do HCM (modelo SE5) Consulte o tópico **FILTRO DE ÓLEO DO HCM** adiante nesta seção.

Todos os Modelos

17. Coloque 3 L do óleo recomendado no tanque.
18. Ligue o motor e **deixe em marcha lenta por dois minutos**.

AVISO Não acelere o motor durante este período pois isso poderá causar danos permanentes ao motor.

AVISO Certifique-se que a luz indicadora da pressão do óleo apague dentro de 5 segundos após a partida do motor. Se a luz indicadora da pressão do óleo permanecer **ACESA** por mais de 5 segundos, **DESLIGUE O MOTOR** e reverifique o nível do óleo.

Verifique se há vazamentos no:

- Filtro de óleo do motor
- Filtro de óleo do HCM
- Bujão de drenagem do motor
- Bujão de drenagem do tanque de óleo.

19. Desligue o motor.

NOTA: A vareta do nível de óleo é precisa quando a temperatura do óleo estiver em 80 °C. Se o nível do óleo for verificado quando ele está na temperatura ambiente de 20 °C, a indicação correta do nível do óleo fica no meio entre as marcas inferior (ADD) e superior (F) da vareta. Isto deve ser considerado para evitar encher demais o reservatório de óleo.

Modelos SM5

20. Coloque 0,9 L do óleo recomendado no tanque (3,9 L).
21. Verifique o nível do óleo imediatamente e complete se necessário.
22. Reinstale todas as peças removidas.
23. Descarte o óleo usado de acordo com as leis ambientais locais.

Modelos SE5

24. Adicione 1,2 L do óleo recomendado no reservatório de óleo (4,2 L no total).

25. Verifique o nível do óleo imediatamente e complete se necessário.

NOTA: Quando o filtro de óleo do motor e o filtro de óleo do HCM forem substituídos, a quantidade total de óleo a ser trocada será de 4,3 L.

26. Reinstale todas as peças removidas.
27. Descarte o óleo usado de acordo com as leis ambientais locais.

Filtro de óleo do motor

Remoção do Filtro de Óleo

1. Consulte **TROCA DE ÓLEO DO MOTOR** para remover o s. solicitado.
2. Remova os parafusos da tampa do filtro de óleo.

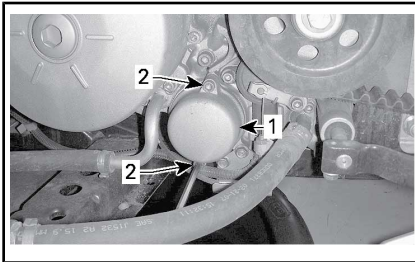

TÍPICO

1. Tampa do filtro de óleo
2. Parafusos da tampa
3. Remova a tampa do filtro de óleo com o O-ring. Jogue o O-ring fora.
4. Remova o filtro de óleo.
5. Descarte o filtro de acordo com as leis ambientais locais.

Instalação do Filtro de Óleo

O procedimento de instalação é o inverso do de remoção. Se a pinça tiver sido removida para substituição. Reabasteça e faça a sangria no sistema do freio.

1. Verifique e limpe a sujeira e contaminação dos orifícios de entrada e saída de óleo no cárter.

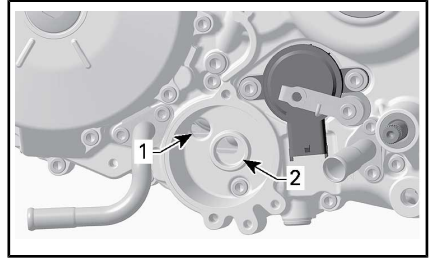

TÍPICO

1. Orifício de entrada do óleo vindo da bomba de óleo
2. Orifício de saída de óleo para o sistema de lubrificação do motor
2. Instale um O-ring **NOVO** na tampa do filtro de óleo.

Para facilitar a montagem e evitar o deslocamento do O-ring durante a instalação, aplique uma ligeira camada de óleo no filtro e no O-ring. Veja a figura a seguir.

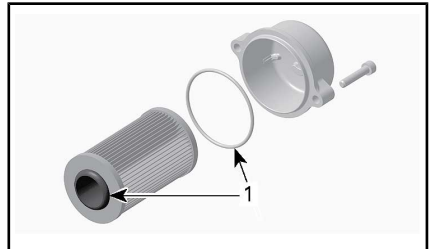

1. Coloque óleo aqui

Filtro de óleo do HCM (Modelo SE5)

O HCM (Módulo de Controle Hidráulico) usa o mesmo óleo do motor mas possui o seu próprio filtro de óleo.

AVISO Troque o filtro do óleo do HCM e o filtro de óleo do motor ao mesmo tempo.

Remoção do filtro de óleo do HCM

1. Remova os parafusos da tampa do filtro de óleo.

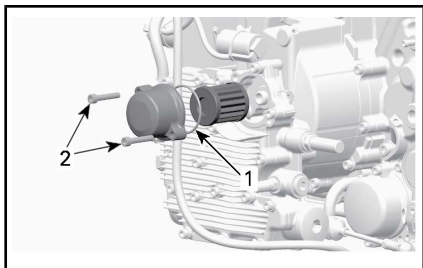

1. Tampa do filtro de óleo
 2. Parafusos da tampa
2. Remova a tampa do filtro de óleo com o O-ring. Jogue o O-ring fora.
 3. Remova o filtro de óleo.
 4. Descarte o filtro de acordo com as leis ambientais locais.

Instalação do filtro de óleo do HCM

O procedimento de instalação é o inverso do procedimento de remoção. Preste atenção ao seguinte.

1. Verifique e limpe a sujeira e contaminação dos orifícios de entrada e saída de óleo do módulo de controle hidráulico.

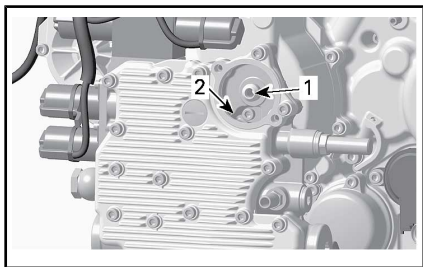

1. Orifício de saída de óleo para o sistema de lubrificação do módulo de controle hidráulico
 2. Orifício de entrada de óleo para a bomba de óleo
2. Instale um O-ring **NOVO** na tampa do filtro de óleo.

Para facilitar a montagem e evitar o deslocamento do O-ring durante a instalação, aplique uma leve camada de óleo no filtro e no O-ring. Veja a figura a seguir.

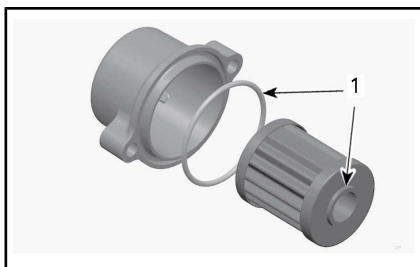

1. Coloque óleo aqui

Líquido de arrefecimento do motor

Verificação do nível do líquido de arrefecimento do motor

ADVERTÊNCIA

Ao abrir o reservatório, o líquido de arrefecimento pode estar muito quente e espirrar, se o motor estiver quente. Para evitar se queimar, verifique o nível do líquido de arrefecimento com o motor frio.

O sistema de arrefecimento deve ser enchido com água destilada e solução anticongelante (50% de água destilada e 50% de anticongelante).

Para obter melhor desempenho, use ANTICONGELANTE LONGA VIDA (P/N 219 702 685).

Com o motor frio, verifique o nível do líquido de arrefecimento como segue:

1. Estacione o veículo em uma superfície firme e nivelada.
2. Abra o compartimento de bagagem dianteiro.

3. Puxe a tampa de manutenção lateral direita com as duas mãos.
4. Verifique o nível do líquido de arrefecimento pelo lado direito. O líquido de arrefecimento deve estar visível, levemente acima da marca de nível COLD (FRIO).

NOTA: Se o motor estiver quente, o líquido de arrefecimento deve estar visível, sem ultrapassar a marca de nível HOT.

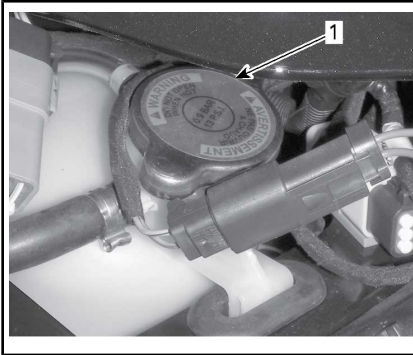

1. *Tampa do reservatório do líquido de arrefecimento*
5. Se necessário, acrescente líquido de arrefecimento até ficar visível no reservatório, ultrapassando levemente a marca de COLD (FRIO). Use um funil para não derramar.
Não encha demais.
6. Pare de colocar, quando o líquido de arrefecimento começar a aparecer no tubo.

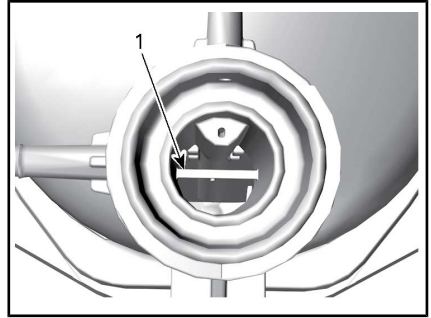

1. *Linha de referência do líquido de arrefecimento HOT (QUENTE)*
7. Reinstale a tampa de manutenção.

NOTA: Um sistema de arrefecimento que sempre precise completar o líquido indica que existem vazamentos ou problemas no motor. Dirija-se a uma concessionária autorizada do roadster Can-Am.

Freios

ADVERTÊNCIA

Os freios novos não operam na eficiência máxima até terem concluído seu amaciamento. O desempenho da frenagem pode estar reduzido, por isso tome cuidado extra. Os freios levam cerca de 300 km de uso com freadas frequentes para amaciar. Se dirigir com pouco uso dos freios, dê mais tempo para os freios amaciarem.

Verificação do nível de fluido do freio

Use somente fluido de freio DOT 4 de uma embalagem selada.

Verifique o nível do fluido de freio como segue:

1. Estacione o veículo em uma superfície firme e nivelada.
2. Destrave e levante o assento.

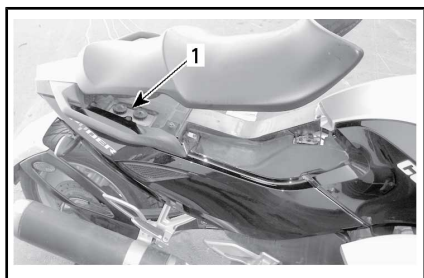

1. Reservatório de fluido de freio
3. Verifique o nível do fluido de freio nos dois reservatórios, próximos da traseira do assento. Ambos devem estar acima da marca MÍN.

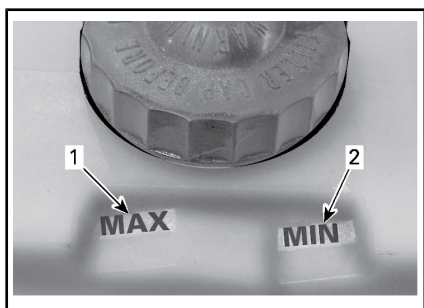

1. Marca de MÁX. do nível do fluido de freio
2. Marca de MÍN. do nível do fluido de freio

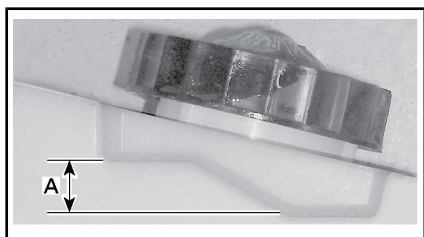

- A. Limite de operação
4. Remova as tampas para colocar o fluido.
5. Adicione fluido na medida necessária. Consulte a subseção **ACRESCENTAR FLUIDO DE FREIO**.

NOTA: Fluido de freio baixo pode indicar vazamentos ou pastilhas de freio gastas. Dirija-se a uma conces-

sionária autorizada do roadster Can-Am.

Adicionando fluido de freio.

Remova a tampa do reservatório.

! ADVERTÊNCIA

Limpe a tampa do reservatório, antes de remover. Use somente fluido de freio DOT 4 de uma embalagem selada.

1. Coloque o fluido até o nível MÁX.

AVISO O fluido de freio pode danificar as superfícies pintadas ou as peças de plástico. Limpe todo o fluido derramado.

2. Reinstale a tampa do reservatório, da seguinte maneira:
 - 2.1 Verifique se a divisão V está em boas condições.
 - 2.2 Veja se o diafragma está corretamente posicionado.

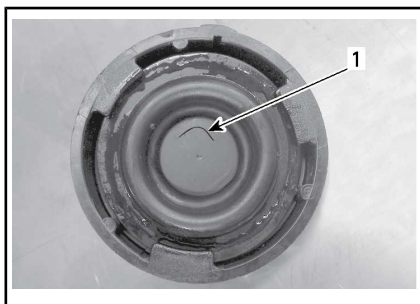

TÍPICO

1. Fenda em V

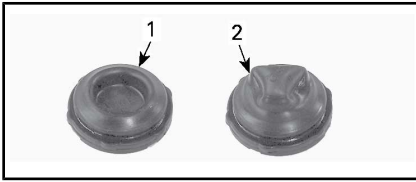
**TÍPICO**

1. Posição correta
2. Posição errada
3. Feche o assento e certifique-se que esteja totalmente travado.

Verificação do sistema de freios

Os freios dianteiros e traseiro são do tipo hidráulico a disco. Estes freios são auto-ajustáveis e não necessitam de regulagem.

O pedal do freio também não requer regulagem.

Para manter os freios em boas condições, verifique o seguinte, de acordo com o **PLANO DE MANUTENÇÃO**:

1. Se há vazamento de fluido em todo o sistema de freios
2. Se o pedal do freio está mole
3. Se há desgaste excessivo e o estado da superfície dos discos de freio
4. Se há desgaste, danos ou movimentação nas pastilhas de freio.

Se houver qualquer problema no sistema de freios, dirija-se a uma concessionária autorizada do roadster Can-Am.

Bateria**Localização da bateria**

A bateria está localizada no compartimento dianteiro de armazenamento. Para acessar a bateria, abra a tampa do compartimento de armazenamento dianteiro.

**COMPARTIMENTO DE ARMAZENAMENTO DIANTEIRO ABERTO**

Solte os parafusos e abra o painel de acesso da bateria.

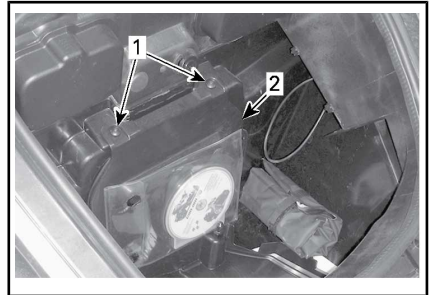
**TÍPICO**

1. Parafusos
2. Painel de acesso da bateria

Carga da bateria

O veículo está equipado com uma bateria do tipo sem manutenção completamente selada, não há necessidade de adicionar água para acertar o nível do eletrólito. A bateria pode precisar ser carregada se o veículo não tiver sido usado por pelo menos um mês.

Substitua sempre a bateria em uma concessionária autorizada do roadster Can-Am.

⚠️ ADVERTÊNCIA

Não use baterias convencionais de chumbo-ácido. Em uma bateria convencional chumbo-ácida, o ácido pode vazar pela abertura de exaustão da bateria. O ácido também pode vazar se a caixa da bateria estiver rachada ou danificada, podendo causar queimaduras graves.

A bateria pode ser carregada enquanto estiver instalada no veículo.

AVISO Siga as instruções fornecidas no carregador da bateria. Uma carga feita incorretamente pode danificar a bateria.

Para carregar a bateria, faça o seguinte:

1. Abra o compartimento de bagagem dianteiro.
2. Remova o painel de acesso à bateria.
3. Primeiro, ligue o cabo POSITIVO (+) ao terminal correspondente.
4. Depois, ligue o cabo NEGATIVO (-) ao terminal correspondente.

AVISO Ligue sempre primeiro o cabo POSITIVO (+), para evitar danos ao sistema elétrico do veículo.

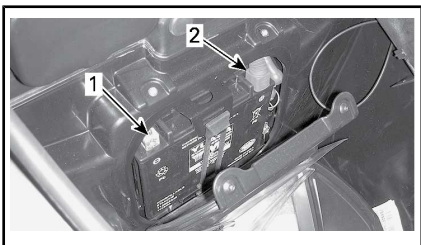

1. Terminal NEGATIVO (-)
2. Terminal POSITIVO (+)
5. Ligue o carregador da bateria. O tempo de carga depende da corrente da carga.

Quando a bateria estiver carregada:

6. Primeiro desligue o cabo NEGATIVO (-).
7. Depois, desligue o cabo POSITIVO (+).

AVISO Desligue sempre primeiro o cabo NEGATIVO (-), para evitar danificar o sistema elétrico do veículo.

8. Feche o painel de acesso da bateria e também o compartimento de armazenamento dianteiro.

Pode ser usado um carregador de bateria normal. A taxa de carga recomendada é 2 A. Se a bateria estiver descarregada, pode-se fazer uma partida auxiliar com uma bateria de carro (consulte a seção *REPAROS NA ESTRADA*).

Para carregar em casa pode ser usado um carregador "lento", dando uma carga lenta na bateria. Este tipo de carregador pode ser deixado ligado por um período longo sem danificar a bateria. Siga sempre o tempo de carga recomendado nas instruções do carregador.

Fluido da embreagem (Modelo SM5)

Verificação do nível de fluido da embreagem

Verifique o nível de fluido da embreagem quando ela não funcionar normalmente ou quando for difícil mudar de marcha com o pedal do câmbio.

O reservatório do fluido da embreagem fica perto do botão da ré, no lado esquerdo do guidão.

Verifique o nível do fluido da embreagem como segue:

1. Estacione o veículo em uma superfície firme e nivelada.
2. Coloque o guidão virado para a frente para posicionar a parte

superior do reservatório de fluido da embreagem horizontalmente.

3. Limpe a área da tampa.
4. Use a chave de fenda Phillips do kit de ferramentas.
5. Desaperte os parafusos de fixação da tampa.



TÍPICO

6. Remova cuidadosamente a tampa. Preste atenção para não deixar cair a vedação da tampa.
7. Olhe para dentro do reservatório para ver o nível do fluido.

Verifique o nível do fluido da embreagem dentro do reservatório:

- O fluido deve estar nivelado com a linha de nível de abastecimento (protuberância na parede do reservatório).

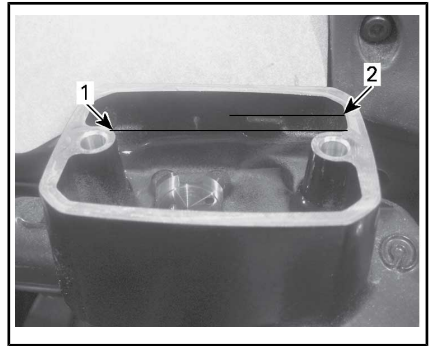

FLUIDO REMOVIDO PARA MELHOR VISUALIZAÇÃO

1. Mínima
2. Máxima

Adicionando fluido da embreagem

1. Se o nível do fluido estiver abaixo do especificado, adicione fluido ao reservatório até a linha de nível de abastecimento. Use apenas fluido de freio DOT 4.
2. Adicione fluido na medida necessária. **Não complete além da capacidade.**

AVISO Limpe imediatamente se derramar.

3. Empurre o lacre que está dentro da tampa.
4. Reinstale a tampa no reservatório.
5. Aperte os parafusos da tampa.

Faróis

Direção do fecho dos faróis

1. Posicione o veículo 10 m na frente de uma superfície de teste como mostrado.

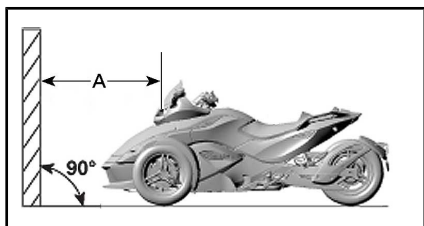

A. 10 m

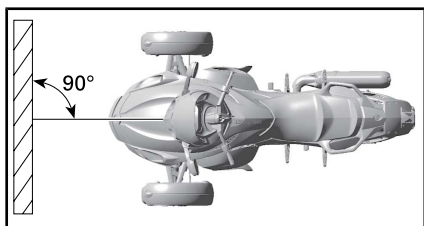

- Trace duas linhas paralelas ao solo na superfície de teste da seguinte maneira:

LINHAS NA SUPERFÍCIE DE TESTE	
Linha 3	610 mm acima do solo
Linha 2	700 mm acima do solo

- Tenha uma pessoa de, pelo menos, 91 kg no assento do motorista.
- Selecione a luz **baixa**.
- A direção do fecho está correta quando o foco (ponto mais brilhante) da projeção do farol estiver entre as marcas.

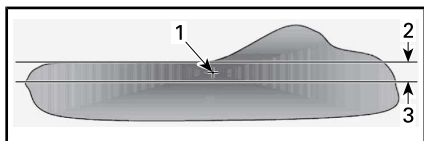

NORMAL - PROJEÇÃO DO FAROL NA SUPERFÍCIE DE TESTE

- Foco
- Marca em 700 mm acima do chão
- Marca em 610 mm acima do chão
- Cada farol pode ser regulado girando os parafusos de ajuste

localizados na frente do console inferior com uma chave de fenda Phillips. Regule os dois faróis uniformemente.

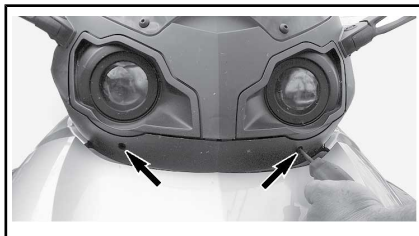

PARAFUSOS DE AJUSTE

CUIDADOS COM O VEÍCULO

Limpeza do veículo

Para lavar o veículo, **não use lavadores de alta pressão** (como os dos lava-rápidos), pois eles podem danificar certas peças do veículo.

AVISO Não limpe o para-brisa com limpador alcalino ou ácido, gasolina ou solvente, para evitar danificá-lo.

AVISO Para acabamentos opacos, não use cera, pulverização ou outros produtos usados em pintura comum. Não lave com materiais abrasivos. Não use limpadores ou polidores mecânicos e não esfregue muito as superfícies.

Para limpar o veículo:

1. Molhe completamente o veículo com água para remover a sujeira solta.
2. Usando um pano macio e limpo, lave o veículo com água misturada com um detergente neutro, tal como sabão especial para motocicletas e automóveis.

NOTA: Usar água morna funciona bem para remover insetos do para-brisa e dos painéis frontais.

NOTA: Para **acabamentos opacos**, lave à mão com uma luva de lavagem macia e um produto de limpeza suave adequado para pintura opaca. Para remover substâncias estranhas, como insetos, use um aplicador macio e um solvente suave. Enxágue bem a área antes de limpar. Esfregue levemente.

3. Ao lavar o veículo, verifique se existem manchas de graxa ou óleo. É possível usar LAVA-GEM XPS ROADSTER (P/N 219 701 703) ou um desengordurante automotivo suave. Siga à risca as instruções do fabricante.

4. Seque o veículo com uma camurça ou uma toalha macia.

NOTA: Veículos com acabamento de pintura opaco podem exigir limpeza mais frequente.

Proteção do veículo

Aplique cera não abrasiva nas peças de plástico.

AVISO Não encere nem pule superfícies opacas (incluindo acabamentos de pintura opacos).

SUPERFÍCIE	RECOMENDAÇÃO
Acabamentos de pintura brilhantes	Aplique apenas cera não abrasiva própria para vernizes transparentes
Acabamentos de pintura opacos	Não aplicar cera
Acabamentos opacos	

O para-brisa pode ser polido com um limpador/polidor para plásticos.

AVISO Não use produtos repetentes para água no para-brisas.



ADVERTÊNCIA

Não aplique um protetor de vinil ou plástico no assento, pois a superfície ficará escorregadia e o piloto ou o passageiro podem cair do veículo.

PREPARAÇÃO PARA SER GUARDADA E PRÉ-TEMPORADA

Ao ser guardada

Se o veículo não for utilizado por pelo menos quatro meses, como no inverno, por exemplo, é necessário guardá-lo adequadamente para mantê-lo em boas condições.

A BRP recomenda que a preparação do veículo para ser guardado seja feita por uma concessionária autorizada do roadster Can-Am. Ou, se achar mais fácil, você pode seguir os procedimentos básicos abaixo.

Para preparar o veículo para ser guardado:

1. Inspecione o veículo e, se necessário, repare os problemas existentes na sua concessionária autorizada do roadster Can-Am.
2. Troque o filtro e o óleo do motor. Vá até uma concessionária autorizada do roadster Can-Am se necessário.
3. Verifique os níveis do líquido de arrefecimento do motor, do fluido de freio e do fluido da embreagem.
4. Encha o tanque de combustível, adicione estabilizador de combustível e ligue o motor para evitar que o tanque enferruje e o combustível se deteriore. Siga à risca as instruções do frasco do estabilizador de combustível.
5. Encha todos os pneus com a pressão recomendada.
6. Limpe o veículo.
7. Lubrifique todos os cabos de controle e as travas e também os pontos com pino de todas as alavancas.
8. Feche e trave todos os compartimentos.
9. Cubra o veículo com materiais que deixem entrar o ar (por

exemplo, uma lona). Evite usar plásticos ou materiais semelhantes impermeáveis ou revestidos, que restringem a entrada de ar e permitem o acúmulo de calor e umidade.

10. Guarde o veículo em local seco, ao abrigo do sol, sem grandes variações de temperatura ao longo do dia.
11. Carregue totalmente a bateria uma vez por mês na corrente de carga recomendada de 2 A. Não é necessário remover a bateria.

Preparação pré-temporada

Depois de um período de armazenagem, o veículo deve ser preparado e inspecionado.

Para retirar o veículo do local de guarda:

1. Retire a capa e limpe o veículo.
2. Carregue a bateria se necessário.
3. Realize uma inspeção pré-partida; em seguida, teste o veículo em baixa velocidade.

REPAROS NA ESTRADA

DIRETRIZES DE DIAGNÓSTICO

AVISO Se o veículo tiver de ser transportado, não o reboque — rebocar pode danificar seriamente o veículo. Consulte *TRANSPORTAR O VEÍCULO* nesta seção para obter mais instruções detalhadas.

Não engata a primeira marcha (Modelo SM5)

Se o câmbio não conseguir engatar a primeira com o veículo parado:

1. Solte lentamente a alavanca da embreagem enquanto mantém uma leve pressão para baixo no pedal do câmbio.
2. Quando sentir o pedal do câmbio entrando em primeira, puxe a alavanca da embreagem.

Não entra em ponto morto (N) (Modelo SE5)

Se o câmbio não conseguir mudar para ponto morto com o veículo parado:

1. A rotação do motor irá automaticamente para próximo de 1800 RPM, depois retornará para a rotação de marcha lenta.
2. Serão feitas até três tentativas.
3. Se não funcionar, tente novamente aumentando ou diminuindo a marcha com o botão seletor.

Não troca de marcha (Modelo SE5)

Transporte o veículo para a concessionária autorizada do roadster Can-Am mais próxima.

O motor não pega

O MOTOR NÃO GIRA

1. Mensagem de segurança que circula no painel de instrumentos não reconhecida.
 - *Pressione MODE (M - Modo) para confirmar a mensagem de segurança.*
2. Interruptor de parada do motor na posição DESL.
 - *Certifique-se que o interruptor de parada do motor está na posição LIG..*
3. Alavanca da embreagem não acoplada (Modelo SM5).
 - *Mantenha a alavanca da embreagem puxada.*
4. Chave da ignição na posição DESL.
 - *Vire a chave da ignição para a posição LIG..*
5. Bateria descarregada ou mau contato nas conexões.
 - *Verifique a carga da bateria. Se necessário, recarregue (consulte a subseção PROCEDIMENTOS DE MANUTENÇÃO).*
 - *Verifique as conexões da bateria no compartimento de armazenamento dianteiro (consulte a subseção PROCEDIMENTOS DE MANUTENÇÃO).*
6. Fusível queimado.
 - *Verifique a condição do fusível (consulte COMO TROCAR OS FUSÍVEIS E AS LUZES nesta seção).*
7. Transmissão engrenada (Modelo SE5).
 - *Solte o pedal do freio se a transmissão estiver engrenada.*

O MOTOR LIGA MAS NÃO DÁ PARTIDA







1. **Pouco combustível.**
 - *Encha o tanque de combustível (consulte a subseção PROCEDIMENTOS BÁSICOS).*
2. **Bateria fraca.**
 - *Verifique a carga da bateria. Se necessário, recarregue (consulte a subseção PROCEDIMENTOS DE MANUTENÇÃO).*
 - *Verifique as conexões de bateria no compartimento de armazenamento frontal.*
3. **Problema no controle do motor.**
 - *Verifique se a luz indicadora do motor está acesa durante a partida. Dirija-se a uma concessionária autorizada do roadster Can-Am.*





MENSAGENS DO PAINEL DE INSTRUMENTOS

As informações importantes sobre o estado do veículo são exibidas pelo painel de instrumentos. Ao ligar o motor, observe sempre se

existe alguma luz indicadora ou mensagem especial no painel de instrumentos.

Modelo básico

LUZES INDICADORAS (DEFEITOS)			
LUZ(ES) INDICADORA(S)	ADVERTÊNCIA DIGITAL	CAUSA	O QUE FAZER
  PISCANDO	Nenhuma	Defeito no sensor de posição do câmbio	- Pare o veículo e deixe voltar para ponto morto (N). Transporte o veículo para a concessionária autorizada do roadster Can-Am mais próxima.
Nenhuma	INVALID KEY (chave inválida)	Chave incorreta ou com defeito	Use a chave correta do veículo ou entre em contato com uma concessionária autorizada do roadster Can-Am.
 LIG.	TEMPERATURA ALTA DO MOTOR	O motor está superaquecendo.	- Pare e espere que o motor esfrie. - Verifique vazamentos. - Verifique o nível do líquido de arrefecimento e ajuste (consulte a subseção <i>PROCEDIMENTOS DE MANUTENÇÃO</i>).
 LIG.	VOLTAGEM DE BATERIA BAIXA ou VOLTAGEM DE BATERIA ALTA	Voltagem da bateria baixa ou alta	- Recarregue a bateria (consulte a subseção <i>PROCEDIMENTOS DE MANUTENÇÃO</i>). - Verifique as conexões da bateria. Transporte o veículo para a concessionária autorizada do roadster Can-Am mais próxima.
 LIG.	FALHA NO ABS	Defeito no ABS. O ABS não funciona	Transporte o veículo para a concessionária autorizada do roadster Can-Am mais próxima.
 LIG.	NENHUMA	Defeito no VSS	* Transporte o veículo para a concessionária autorizada do roadster Can-Am mais próxima.







LUZES INDICADORAS (DEFEITOS)			
LUZ(ES) INDICADORA(S)	ADVERTÊNCIA DIGITAL	CAUSA	O QUE FAZER
 LIG.	FALHA NO EBD	Defeito de EBD	Transporte o veículo para a concessionária autorizada do roadster Can-Am mais próxima.
	FALHA NO FREIO	Nível baixo do fluido de freio ou sensor defeituoso	<ul style="list-style-type: none"> - Verifique vazamentos do fluido de freio. - Verifique o nível do fluido do freio e ajuste (consulte a subseção <i>PROCEDIMENTOS DE MANUTENÇÃO</i>).
 LIGADO+ALARME SONORO COM CHAVE DESLIGADA	NENHUMA	Freio de estacionamento ou componente com defeito	<ul style="list-style-type: none"> - Veja se a voltagem da bateria é de, pelo menos, 10,5V. - Verifique o fusível nº 1 na caixa de fusíveis à direita (consulte a subseção <i>PROCEDIMENTOS DE MANUTENÇÃO</i>). Transporte o veículo para a concessionária autorizada do roadster Can-Am mais próxima.
 LIG.	VERIFIQUE O MOTOR	Defeito no componente de controle do motor	Remova a chave, espere 20 segundos e coloque a chave novamente.
	VERIFIQUE DPS	Defeito no componente da direção dinâmica assistida	Leve o veículo para reparo em uma concessionária autorizada do roadster Can-Am.
	VERIFIQUE TRANSMISSÃO	Defeito no componente módulo de controle da transmissão	<ul style="list-style-type: none"> - Remova a chave, espere 20 segundos e coloque a chave novamente. - Repare o veículo em uma concessionária autorizada do roadster Can-Am.
 PISCANDO	MODO LIMP HOME	Defeito grave no VSS ou no componente de controle do motor	* Transporte o veículo para a concessionária autorizada do roadster Can-Am mais próxima.

LUZES INDICADORAS (DEFEITOS)				
LUZ(ES) INDICADORA(S)	ADVERTÊNCIA DIGITAL	CAUSA	O QUE FAZER	
 LIG.	NENHUMA	Pressão do óleo baixa	<ul style="list-style-type: none"> - Verifique vazamentos de óleo. - Verifique o nível do óleo e complete se necessário (consulte a subseção <i>PROCEDIMENTOS DE MANUTENÇÃO</i>). 	
Nota: Pode ocorrer uma combinação de duas advertências diferentes.				

* A BRP recomenda que o veículo seja transportado quando em MODO LIMP HOME (Retorno de emergência). Se você dirigir o veículo em MODO LIMP HOME, evite manobras bruscas e dirija-se imediatamente à concessionária autorizada do roadster Can-Am mais próxima, para manutenção do veículo antes de voltar a dirigi-lo. Em MODO LIMP HOME, a rotação do motor é limitada e consequentemente a velocidade do veículo.

Modelo RS-S

LUZES INDICADORAS (DEFEITOS)				
LUZ(ES) INDICADORA(S)	INDICADOR DIGITAL	ADVERTÊNCIA DIGITAL	CAUSA	O QUE FAZER
 PISCANDO	Aparece E em vez da marcha selecionada	NENHUMA	Defeito no sensor de posição do câmbio	<p>Pare o veículo e deixe chegar ao neutro.</p> <p>Repare o veículo em uma concessionária roadster Can-Am autorizada.</p>
NENHUMA		KEY ERR (Chave incorreta)	Chave incorreta ou com defeito	Use a chave correta do veículo ou entre em contato com uma concessionária autorizada do roadster Can-Am.
 LIG.	NENHUMA	NENHUMA	O motor está superaquecendo.	<ul style="list-style-type: none"> - Pare e espere que o motor esfrie. - Verifique vazamentos. - Verifique o nível do líquido de arrefecimento e ajuste (consulte a subseção <i>PROCEDIMENTOS DE MANUTENÇÃO</i>).

LUZES INDICADORAS (DEFEITOS)				
LUZ(ES) INDICADORA(S)	INDICADOR DIGITAL	ADVER- TÊNCIA DIGITAL	CAUSA	O QUE FAZER
 LIG.	NENHUMA	NENHUMA	Voltagem da bateria baixa ou alta	<ul style="list-style-type: none"> - Recarregue a bateria (consulte a subseção <i>PROCEDIMENTOS DE MANUTENÇÃO</i>). - Verifique as conexões da bateria. Transporte o veículo para a concessionária autorizada do roadster Can-Am mais próxima.
 LIG.	NENHUMA	NENHUMA	Defeito no ABS. O ABS não funciona	Transporte o veículo para a concessionária autorizada do roadster Can-Am mais próxima.
 LIG.	NENHUMA	NENHUMA	Defeito no VSS	* Transporte o veículo para a concessionária autorizada do roadster Can-Am mais próxima.
 LIG.	FALHA NO FREIO OU 	FALHA NO FREIO	Defeito de EBD	Transporte o veículo para a concessionária autorizada do roadster Can-Am mais próxima.
	FALHA NO FREIO OU 	FALHA NO FREIO - FLUIDO DE FREIO BAIXO	Nível baixo do fluido de freio ou sensor defeituoso	<ul style="list-style-type: none"> - Verifique vazamentos do fluido de freio. - Verifique o nível do fluido de freio e ajuste (consulte a subseção <i>PROCEDIMENTOS DE MANUTENÇÃO</i>).
 LIGADO+ALARME SONORO COM CHAVE DESLIGADA	NENHUMA	NENHUMA	Freio de estacionamento ou componente com defeito	<ul style="list-style-type: none"> - Veja se a voltagem da bateria é de, pelo menos, 10,5V. - Verifique o fusível nº 1 na caixa de fusíveis à direita (consulte a subseção <i>PROCEDIMENTOS DE MANUTENÇÃO</i>). Transporte o veículo para a concessionária autorizada do roadster Can-Am mais próxima.

LUZES INDICADORAS (DEFEITOS)				
LUZ(ES) INDICADORA(S)	INDICADOR DIGITAL	ADVERTÊNCIA DIGITAL	CAUSA	O QUE FAZER
 LIG.		NENHUMA	Defeito no componente de controle do motor	Remova a chave, espere 20 segundos e coloque a chave novamente.
		NENHUMA	Componente da direção dinâmica assistida	Leve o veículo para reparo em uma concessionária autorizada do roadster Can-Am.
		NENHUMA	Componente do módulo de controle da transmissão	<ul style="list-style-type: none"> - Remova a chave, espere 20 segundos e coloque a chave novamente. - Repare o veículo em uma concessionária autorizada do roadster Can-Am.
 PISCANDO		LIMP HOME	Defeito grave no VSS ou no componente de controle do motor	* Transporte o veículo para a concessionária autorizada do roadster Can-Am mais próxima.
 LIG.	NENHUMA	NENHUMA	Pressão do óleo baixa	<ul style="list-style-type: none"> - Verifique vazamentos de óleo. - Verifique o nível do óleo e complete se necessário (consulte a subseção <i>PROCEDIMENTOS DE MANUTENÇÃO</i>).
Pode ocorrer uma combinação de duas advertências diferentes.				

* A BRP recomenda que o veículo seja transportado quando em MODO LIMP HOME (Retorno de emergência). Se você dirigir o veículo em MODO LIMP HOME, evite manobras bruscas e dirija-se imediatamente à concessionária autorizada do roadster Can-Am mais próxima, para manutenção do veículo antes de voltar a dirigi-lo. Em MODO LIMP HOME, a rotação do motor é limitada e consequentemente a velocidade do veículo.

Em conjunto com as luzes indicadoras, também podem ser exibidas, temporariamente, mensagens importantes.

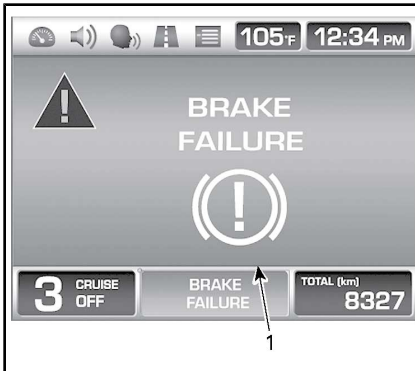

TÍPICO

1. Mensagem

Quando aparece uma advertência digital, ela será exibida por 6 segundos e desaparecerá por 60 segundos. Durante os 60 segundos, o indicador digital pequeno vai piscar. Esta sequência será repetida três vezes e, depois, vai parar por 15 minutos. Durante os 15 minutos, somente as luzes indicadoras serão ativadas.

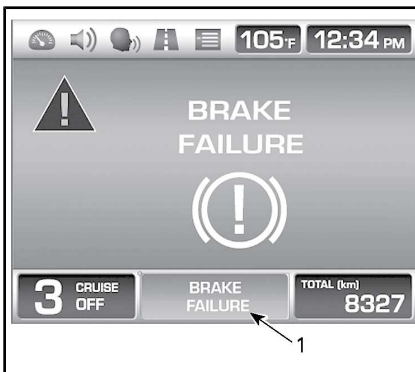

TÍPICO

1. Mensagem/ícone

Se for apresentada alguma falha, pressione o botão MÓDE (Modo) para limpar a mensagem de erro.

NOTA: As mensagens de erro ignoradas ainda serão exibidas na parte inferior do painel de instrumentos e aparecerão na tela principal por um período de 60 segundos quando a velocidade do veículo ficar abaixo de 3 km/h

Se o problema persistir, dirija-se a uma concessionária autorizada do roadster Can-Am.

O QUE FAZER NAS SEGUINTESS CIRCUNSTÂNCIAS

Perda das chaves

Use a chave reserva para mandar fazer outra em uma concessionária autorizada do roadster Can-Am, o mais rápido possível. **Se as duas chaves forem perdidas**, a chave da ignição precisará ser trocada à custa do proprietário do veículo.

Pneu furado

Se um pneu tiver um furo ou um corte **importante** na banda de rodagem e estiver completamente vazio, leve o veículo para a concessionária mais próxima do Spyder Can-Am. Consulte **TRANSPORTE DO VEÍCULO** nesta seção para saber as instruções de transporte.

Se o pneu tiver um furo **pequeno** provocado por prego ou pedra e não estiver completamente vazio, ele pode ser temporariamente consertado. Para reparar temporariamente um pneu pode ser usado spray selante/inflante ou um kit de reparo com inserto. Siga as instruções do fabricante, fornecidas com o selante ou kit de reparo e repare ou substitua o pneu em uma concessionária autorizada do roadster Can-Am **o mais rápido possível**.

Quando um pneu é reparado temporariamente, ande devagar e com cuidado, verificando frequentemente sua pressão até ele ser substituído ou reparado permanentemente.

Bateria descarregada

Se a bateria ficar descarregada ou com carga insuficiente para fazer o motor pegar, pode-se fazer uma partida auxiliar.

ADVERTÊNCIA

Ligue os cabos auxiliares como indicado no procedimento de partida auxiliar.

As baterias podem emitir gás explosivo que pode incendiar se os cabos auxiliares não estiverem conectados adequadamente.

Para fazer uma partida auxiliar use o seguinte procedimento:

1. Traga o outro veículo o mais próximo possível e de preferência na parte dianteira do roadster Spyder. Certifique-se que os veículos não se tocam.
2. Ponha o roadster Spyder em PONTO MORTO (N) e engate o freio de estacionamento.
3. Desligue o motor do outro veículo e todos os acessórios elétricos.
4. Abra o capô do outro veículo.
5. Abra o compartimento de armazenamento dianteiro do roadster Spyder.
6. Verifique se a chave da ignição está na posição DESL.
7. Remova a tampa de acesso da bateria.
8. Ligue uma ponta do cabo auxiliar vermelho POSITIVO (+) ao terminal POSITIVO (+) do roadster Spyder.
9. Ligue a outra ponta do cabo auxiliar vermelho POSITIVO (+) ao terminal POSITIVO (+) da bateria do outro veículo.
10. Ligue uma ponta do cabo auxiliar preto NEGATIVO (-) ao terminal NEGATIVO (-) da bateria do outro veículo.
11. Ligue a outra ponta do cabo auxiliar preto NEGATIVO (-) ao

terminal NEGATIVO (-) do roadster Spyder.

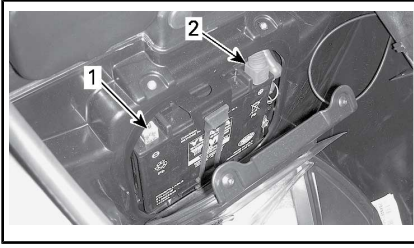

1. Terminal NEGATIVO (-)
2. Terminal POSITIVO (+)
12. Ligue o veículo da bateria auxiliar e deixe o motor rodar em marcha lenta de 1200 a 1500 RPM por alguns minutos.
13. Fique à direita do roadster Spyder, pise no freio e ligue o motor. Se o motor não girar ou girar lentamente, torça os cabos auxiliares para garantir que estejam fazendo contato e tente novamente.
Se ainda não der a partida, pode haver um problema com o sistema de partida. Transporte o veículo (consulte a subseção *TRANSPORTANDO O ROADSTER SPYDER*) até a concessionária autorizada de roadster Can-Am mais próxima para que seja consertado.
14. Assim que o motor pegar, desligue os cabos auxiliares na ordem inversa à da ligação, começando pelo cabo NEGATIVO (-) ligado ao roadster Spyder.
15. Carregue totalmente a bateria com um carregador (consulte *PROCEDIMENTOS DE MANUTENÇÃO*) ou leve a um posto de serviços qualificado assim que possível.

Se o motor morrer logo depois da partida auxiliar ou quando os cabos auxiliares forem desligados, pode haver um problema no sistema de recarga da bateria. Transporte o

veículo (consulte *TRANSPORTE DO VEÍCULO*) e o repare na concessionária autorizada mais próxima do roadster Can-Am.

Após recarregar a bateria, mande revisar o veículo em uma concessionária autorizada do roadster Can-Am.

COMO TROCAR FUSÍVEIS E LUZES

Fusíveis

Se qualquer acessório elétrico deixar de funcionar no veículo, verifique se existem fusíveis queimados e substitua se necessário.

Se ainda ocorrer uma pane elétrica, leve o veículo para manutenção em uma concessionária autorizada do roadster Can-Am.

Localização dos fusíveis

Os fusíveis estão localizados no compartimento de armazenamento frontal.

Para acessar a caixa de fusíveis, abra o compartimento de armazenamento dianteiro.



BAGAGEIRO DIANTEIRO ABERTO

Empurre as tampas de manutenção dos fusíveis para baixo e puxe as tampas para fora.

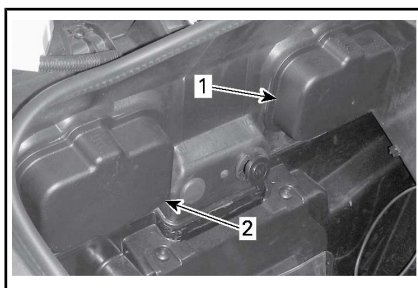

DENTRO DO PORTA-OBJETOS DIANTEIRO

1. Tampa de manutenção dos fusíveis esquerda
2. Tampa de manutenção dos fusíveis direita

Empurre as linguetas para baixo e remova as tampas da caixa de fusíveis com cuidado.

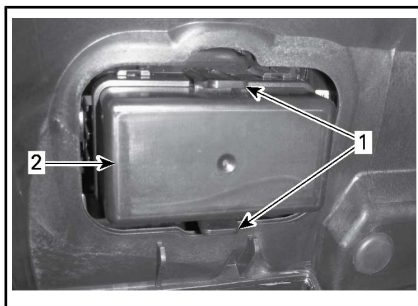

1. Linguetas
2. Tampa da caixa de fusíveis

Descrição dos fusíveis

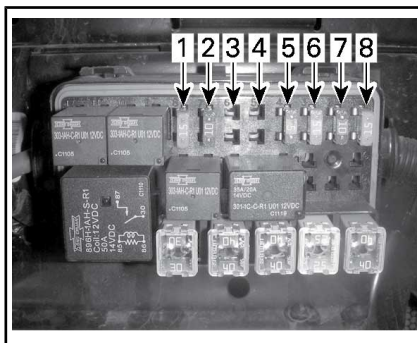

FUSÍVEIS - CAIXA DE FUSÍVEL ESQUERDA

NOTA: Consulte o decalque localizado entre as duas caixas de fusíveis para verificar a identificação correta.

Caixa de fusível dianteira

FUSÍVEL Nº	DESCRIÇÃO	CAPACIDADE
1	Painel de instrumentos/DLC	15 A
2	Ativação ECM / VCM / MSR e D.E.S.S. / SAS / YAS / PRS	10 A
3	NÃO USADO	
4		
5	ECM	5 A
6	Injetores/bobinas	15 A
7	Ativação TCM, DPS / Painel de instrumentos	10 A
8	H02S / TAMPAS / Bomba de combustível / EVAP / CSV	15 A

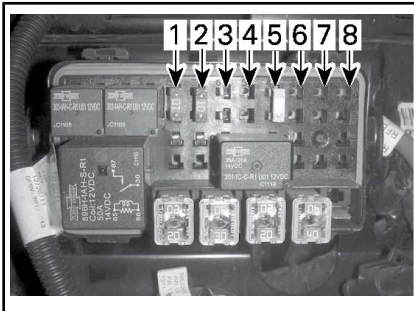

FUSÍVEL - CAIXA DE FUSÍVEL DIREITA

Caixa de fusível direita

FUSÍVEL Nº	DESCRIÇÃO	CAPACIDADE
1	Luzes diurnas/ Luzes de estacionamento/ Luzes de placa	15 A
2	Luzes do freio/perigo	10 A
3	NÃO USADO	
4		
5	Proteção de carga	25 A
6	NÃO USADO	
7		
8		

NOTA: Quando o fusível 6 for instalado, o plugue DC é apenas operacional quando a chave de ignição estiver ligada (ON). Quando o fusível 7 for instalado, o plugue DC está sempre operacional.

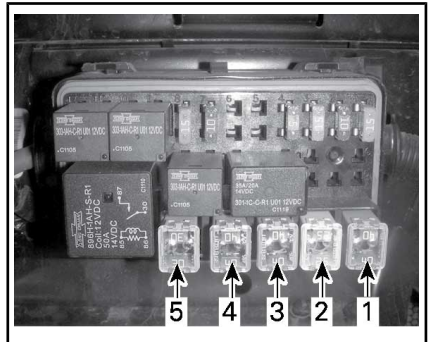

FUSÍVEIS 'JCASE' - CAIXA DE FUSÍVEIS ESQUERDA

Caixa de fusível Jcase esquerda

JCASE FUSÍVEL Nº	DESCRIÇÃO	CAPACIDADE
1	Bomba do VCM	40 A
2	Bomba do VCM	25 A
3	DPS	40 A
4	Controle principal	40 A
5	Ventoinha(s) de arrefecimento	30 A

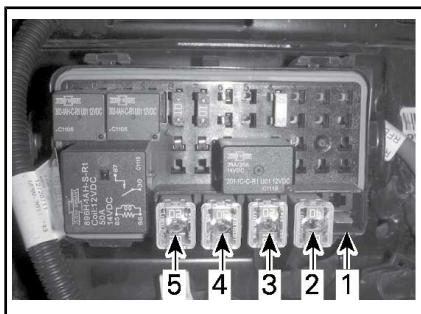

FUSÍVEIS JCASE - CAIXA DE FUSÍVEL DIREITA

Caixa de fusível jcase direita

FUSÍVEL JCASE Nº	DESCRIÇÃO	CAPACIDADE
1	Retificador	60 A
2	Acessórios	40 A
3	solenoides TCM	20 A
4	Faróis baixos	30 A
5	Faróis altos	20 A

Substituição do fusível

1. Coloque a chave da ignição em DESL.

2. Puxe o fusível para fora.
3. Verifique se o filamento está queimado.

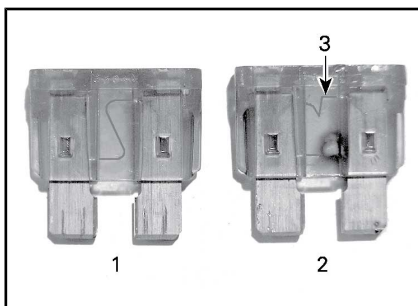

FUSÍVEL

1. Fusível bom
2. Fusível queimado
3. Filamento derretido
4. Substitua o fusível por outro com a mesma amperagem. Os fusíveis sobressalentes estão na tampa da caixa de fusíveis.

⚠ ADVERTÊNCIA

Usar um fusível de amperagem mais alta pode provocar panes graves e pode ainda causar incêndios.

5. Para fechar as tampas da caixa de fusível, coloque as tampas sobre os fusíveis e empurre, com cuidado, para baixo até fazer 'clique'.
6. Para fechar as tampas de serviço do fusível, coloque as tampas nas caixas e empurre para baixo, com cuidado, até que as tampas de serviço se encaixem.
7. Feche o compartimento de bagagem dianteiro.

Luzes

Se qualquer luz do veículo deixar de funcionar, substitua a lâmpada correspondente.

Se a luz ainda não acender, leve o veículo para manutenção em uma concessionária autorizada do roadster Can-Am.

! CUIDADO Sempre vire a chave da ignição para a posição DESL. antes de substituir uma lâmpada, para evitar choque elétrico.

Verifique sempre o funcionamento das luzes depois da substituição.

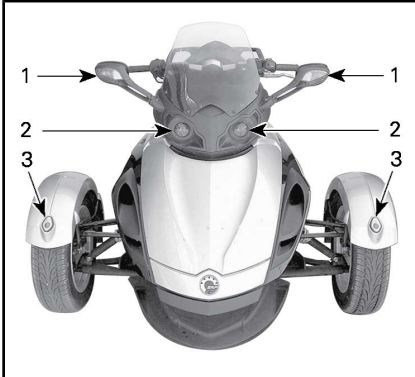

LOCALIZAÇÃO DAS LUZES — FRENTE DO VEÍCULO

1. Luz de seta
2. Farol
3. Luz de posição

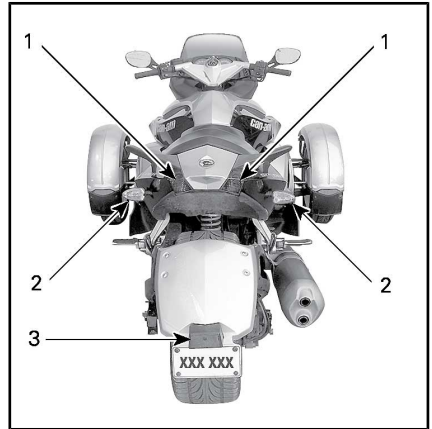

LOCALIZAÇÃO DAS LUZES — TRASEIRA DO VEÍCULO

1. Lanterna traseira/Luz de freio
2. Luz de seta
3. Luz da placa de licença

Farol

1. Introduza uma chave de fenda pequena em um dos dois furos no console superior.
2. Pressione a chave de fenda e levante com cuidado o canto superior do painel.
3. Introduza um dedo para manter a abertura do canto superior.

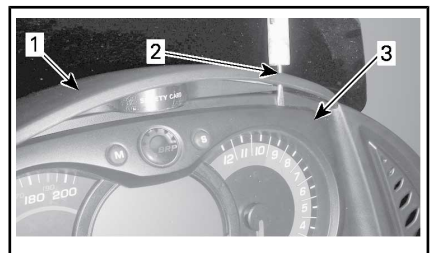

TÍPICO

1. Console superior
2. Pressione a chave de fenda dentro do furo
3. Introduza o dedo na abertura
4. Com a outra mão, introduza a chave de fenda no outro furo do console superior.

5. Pressione a chave de fenda e levante com cuidado o outro canto do painel.
A borda superior do painel se inclinará para trás.

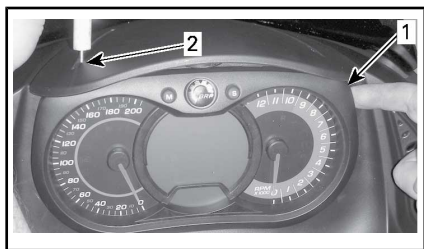

1. Introduza um dedo para manter a abertura do canto superior
 2. Pressione a chave de fenda dentro do furo oposto
6. Puxe a tampa da cobertura para fora como indicado abaixo.

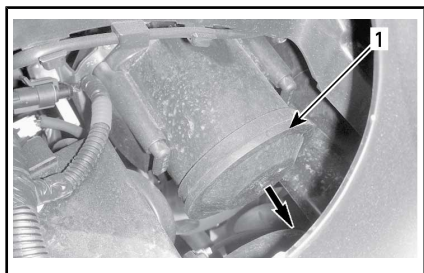

1. Tampa da cobertura
7. Gire o conector dentro da cobertura no sentido anti-horário para remover.
 8. Remova a lâmpada soltando as duas linguetas com uma chave de fenda pequena.

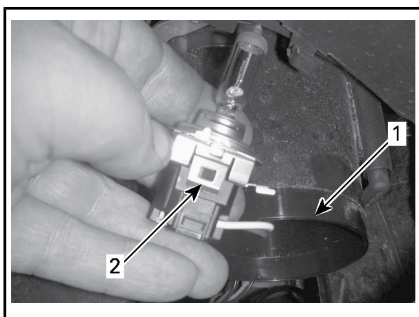

1. Cobertura da lâmpada
 2. Lingueta de fixação da lâmpada
9. Instale a nova lâmpada encaixando-a no conector.

AVISO Nunca toque no vidro de uma lâmpada alógena com os dedos, isso reduz a sua vida útil. Se tocar o vidro, limpe com álcool isopropílico e com um pano.

10. Instale o conector na cobertura da lâmpada e recoloca a tampa.
11. Instale o painel encaixando primeiro a borda inferior e depois empurre com firmeza a borda superior com as duas mãos.

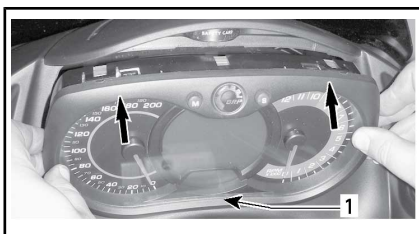

INSTALANDO O PAINEL

1. Inserindo a borda inferior do painel e depois empurrando a borda superior
12. Certifique-se que o painel está bem instalado. Repita o passo 11 se necessário.

Luz de seta — Dianteira

1. Retire a lente com uma chave Phillips.



1. Parafuso da lente da seta dianteira
2. Gire o conector no sentido anti-horário como indicado abaixo e retire a lente.

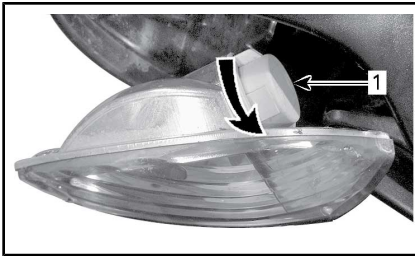

1. Conector da seta dianteira
3. Retire a lâmpada empurrando-a e girando no sentido anti-horário.
4. Instale a nova lâmpada pressionando-a e girando no sentido horário.
5. Reinstale corretamente as peças na ordem inversa da remoção.

Luz de seta — Traseira

1. Retire a lente com uma chave Phillips.

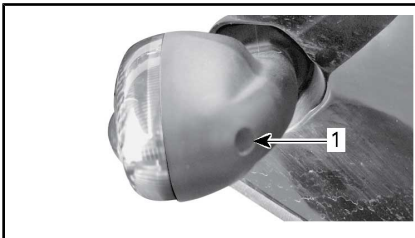

1. Parafuso da lente da seta traseira

2. Retire a lâmpada empurrando-a e girando no sentido anti-horário.
3. Instale a nova lâmpada pressionando-a e girando no sentido horário.
4. Reinstale a lente.

Lanterna traseira/Luz de freio

1. Retire o painel do orifício da roda desapertando 7 parafusos Torx como indicado abaixo.

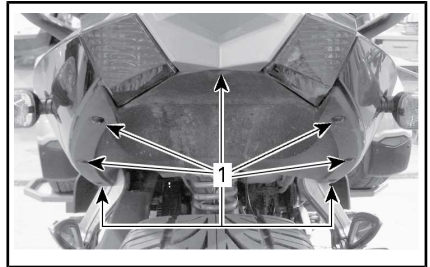

PAINEL DO ORIFÍCIO DA RODA

1. Localização dos 7 parafusos Torx
2. Remova parcialmente o painel traseiro direito retirando os 2 rebites de plástico sob o assento como indicado abaixo.

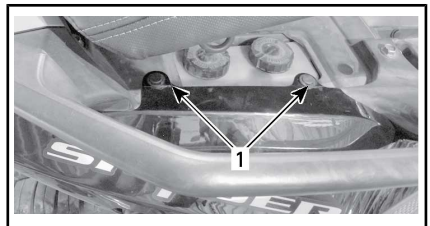

1. 2 rebites de plástico sob o assento

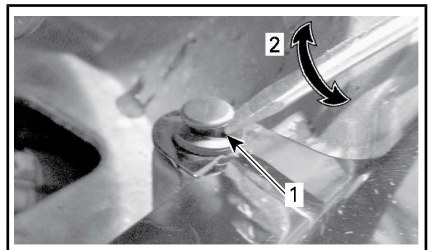

1. Chave de fenda sob a cabeça do rebite
2. Gire a chave de fenda em 1/4 de volta

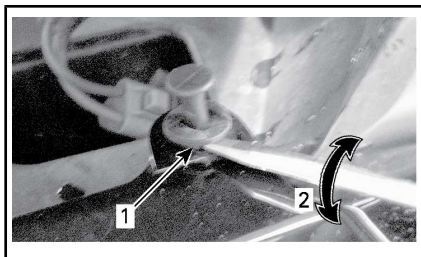

1. Chave de fenda sob o rebite
2. Gire a chave de fenda em 1/4 de volta
3. Desligue os conectores do corpo da seta direita.
4. Retire o parafuso Torx atrás da lente, como indicado abaixo.

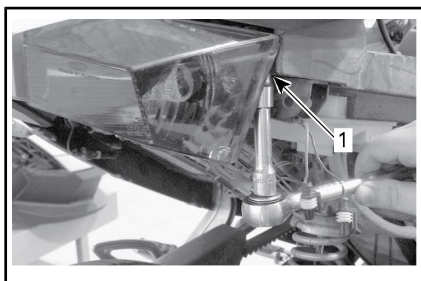

1. Retirando o parafuso Torx atrás da lente
5. Retire o parafuso Torx ao lado da lente sob a ponta traseira como indicado abaixo.

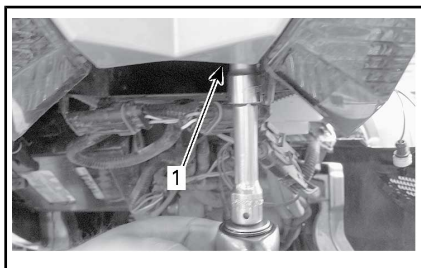

1. Retirando o parafuso Torx ao lado da lente
6. Gire o conector no sentido anti-horário e retire-o da lente.

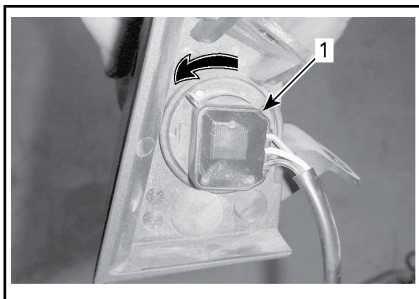

1. Conector
7. Retire a lâmpada empurrando-a e girando no sentido anti-horário.
8. Instale a nova lâmpada pressionando-a e girando no sentido horário.
9. Reinstale corretamente as peças na ordem inversa da remoção.

NOTA: Ao instalar o painel lateral traseiro direito, ligue os conectores do corpo da luz de seta coincidindo os fios da mesma cor e instale os rebites de plástico.

Luz de posição

Somente modelos básicos

1. Empurre e mantenha a lente contra o para-lama.

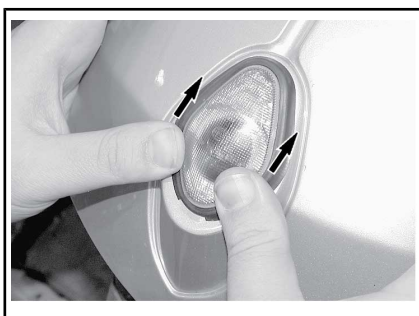

2. Levante a parte da frente da lente com o polegar ou uma chave de fenda pequena para soltar.



3. Gire o suporte da lâmpada no sentido horário e retire-a do conector.

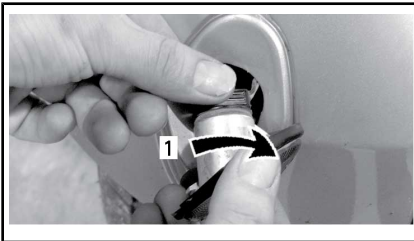

1. Gire no sentido horário
4. Puxe a lâmpada para fora do suporte como indicado abaixo.

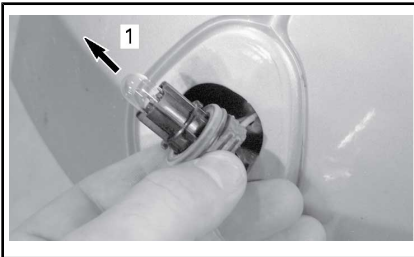

1. Retire a lâmpada
5. Instale uma nova lâmpada no suporte.
6. Reinstale corretamente as peças na ordem inversa da remoção.

Somente modelos RS-S

As luzes de posicionamento são feitas com LED (diodo emissor de luz). Esta tecnologia mostrou-se confiável. No caso improvável delas não funcionarem, leve-as para veri-

ficação em uma concessionária autorizada do roadster Can-Am.

Luz da placa

1. Retire a lente com uma chave Phillips.

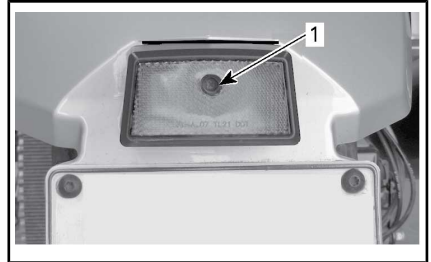

1. Parafuso da lente da luz de placa
2. Retire a lâmpada empurrando-a e girando no sentido anti-horário.
3. Instale a nova lâmpada pressionando e girando-a no sentido horário.
4. Reinstale a lente.

TRANSPORTANDO O VEÍCULO

Se seu veículo precisar ser transportado, ele deve ser levado em uma plataforma de reboque com o tamanho e capacidade adequados.

⚠ CUIDADO Se você precisar empurrar o veículo, faça-o do lado direito para poder alcançar o pedal do freio.

Quando puxar o veículo para trás, tome cuidado para que a roda dianteira não passe sobre seus pés.

AVISO Não reboque o roadster Spyder — isso pode danificar seriamente o sistema de transmissão do veículo.

Ao entrar em contato com um serviço de reboque ou transporte, pergunte se eles possuem um reboque com berço, rampa para embarque ou rampa elétrica para erguer o veículo com segurança e alças para amarração. Verifique se o veículo está sendo corretamente transportado conforme especificado nesta seção.

AVISO Evite usar correntes para imobilizar o veículo — elas podem danificar a pintura ou os componentes de plástico.

Para carregar o veículo para transporte, proceda da seguinte maneira:

1. Coloque o veículo na posição NEUTRO (N).
2. Retire a chave do contato.
3. Coloque uma cinta de fixação ao redor do braço inferior de cada suspensão dianteira.

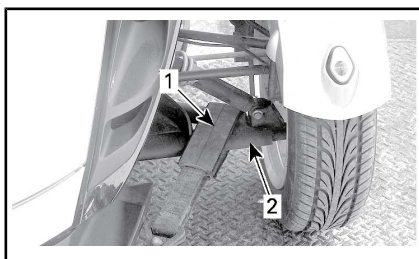

TÍPICO

1. Alça
2. Braço inferior da suspensão
4. Prenda as correias no cabo do guincho. Se possível, use correntes ou correias adicionais para prender as correias ao cabo do guincho, como indicado abaixo, para evitar danificar a capa do para-choque.

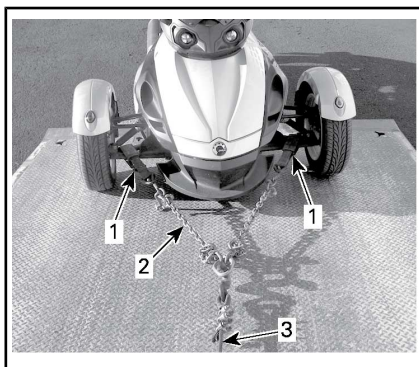

1. Correia em volta dos braços inferiores da suspensão dianteira
2. Correntes para evitar danificar a capa do para-choque
3. Cabo do guincho
5. Garanta que o freio de estacionamento esteja solto.
6. Puxe o veículo até o reboque com berço usando o guincho.
7. Engate o freio de estacionamento.
8. Garanta que o veículo esteja em PONTO MORTO (N).
9. Prenda os pneus da frente usando um dos métodos indicados abaixo.

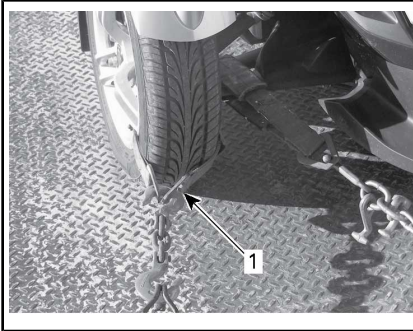

FIXAÇÃO DAS RODAS DIANTEIRAS — MÉTODO 1

1. Passe a correia em volta do aro de cada roda dianteira prendendo-a à parte da frente do reboque

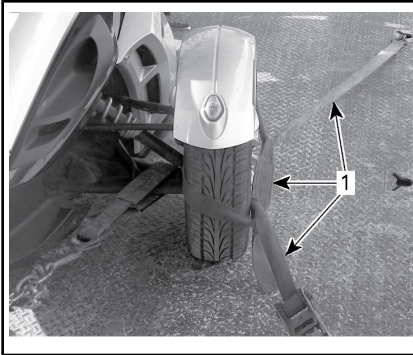

FIXAÇÃO DAS RODAS DIANTEIRAS — MÉTODO 2

1. Passe a correia em volta de cada roda prendendo na frente e na traseira do reboque
10. Passe uma correia de sujeição apenas por dentro do aro da roda traseira. Não passe a correia de sujeição por dentro da polia dentada traseira.

AVISO Passar a correia de sujeição por dentro da polia dentada traseira pode danificar seriamente o sistema de transmissão.

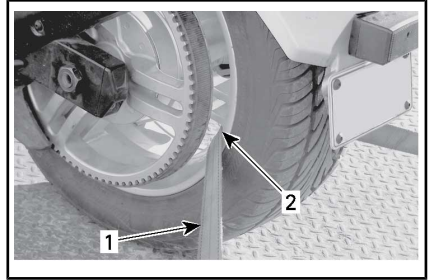

FIXAÇÃO DA RODA TRASEIRA

1. Correia de sujeição
2. Por dentro APENAS do aro da roda traseira
11. Prenda firmemente a correia de sujeição da roda traseira à traseira do reboque com uma catraca.
12. Verifique se as rodas traseiras e dianteiras estão firmemente presas ao reboque.



1. Roda dianteira e traseira bem presas ao reboque

***Esta página está
intencionalmente em branco***

INFORMAÇÕES TÉCNICAS

IDENTIFICAÇÃO DO VEÍCULO

Os componentes principais do seu veículo (motor e carroceria) são identificados por diferentes números de série. Às vezes pode ser necessário localizar estes números para fins de garantia ou para rastrear o veículo em caso de perda. Estes números são exigidos pela concessionária autorizada do roadster Can-Am para preencher reclamações de garantia adequadamente. A Bombardier Recreational Products Inc não autorizará nenhuma garantia se o número de identificação do motor (EIN) ou o número de identificação do veículo (VIN) for removido ou adulterado de qualquer forma. Recomendamos anotar todos os números de série do seu veículo e fornecer os mesmos para sua companhia de seguros.

Número de identificação do veículo

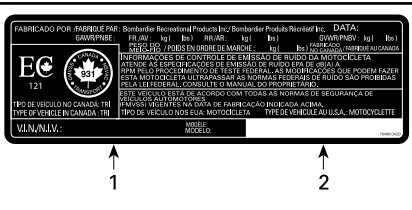

ETIQUETA DO NÚMERO DE SÉRIE DO VEÍCULO

1. VIN (Número de identificação do veículo)
2. Número do modelo

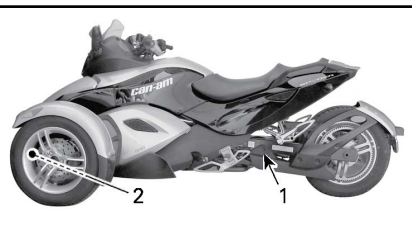

NORMAL - LOCALIZAÇÃO EM VIN

1. Braço oscilante (etiqueta do VIN)
2. Quadro inferior (VIN estampado no lado direito)

Número de identificação do motor

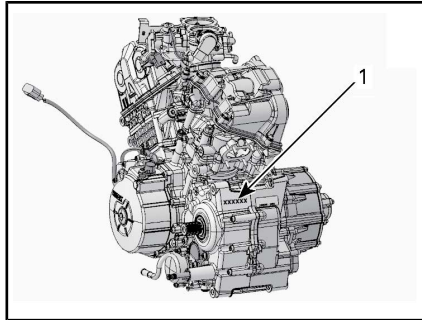

TÍPICO

1. Localização do EIN (Número de identificação do motor)

Etiqueta de conformidade de EPA (EUA)



LOCALIZADOS SOB O ASSENTO

ESPECIFICAÇÕES

MODELO			SPYDER RS	
MOTOR				
Tipo de motor			ROTAX 991 60° V-Twin	
			4 tempos, Comando duplo no cabeçote (DOHC), arrefecido por líquido	
Número de cilindros			2	
Número de válvulas			8 válvulas	
Diâmetro interno			97 mm	
Curso			67,5 mm	
Cilindrada			998 cm ³	
Taxa de compressão			12.2:1	
Lubrificação	Tipo		Cárter seco com reservatório e arrefecedor de óleo independentes	
	Filtro de óleo	Motor	Tipo de microfibra de vidro da BRP Rotax, substituível	
		Transmissão	SE5	Tipo de microfibra de vidro da BRP Rotax, substituível
	Capacidade de óleo do motor	Troca de óleo com troca do filtro do motor	SM5	3,9 L
		Troca de óleo com troca do filtro do motor	SE5	4,2 L
		Troca de óleo com troca dos filtros do motor e do HCM		4,3 L
	Óleo recomendado para o motor			Use ÓLEO SINTÉTICO XPS PARA MOTOR DE 4 TEMPOS (VERÃO) (P/N 293 600 121) ou um óleo semisintético 5W 40 (mínimo), ou óleo sintético para motocicleta que atenda os requisitos do serviço API com classificação SL, SJ, SH ou SG.

MODELO		SPYDER RS	
MOTOR (cont.)			
Embreagem	Tipo	SM5	Em banho de óleo, multidiscos, operação manual por pistão hidráulico, assistida a vácuo
	Fluido		DOT 4
	Tipo	SE5	Embreagem centrífuga + embreagem multidiscos em banho de óleo controlada automaticamente por TCM
	Tempo de uso		2000 +/- 200 RPM (centrífuga)
	Estolagem		3200 +/- 200 RPM (centrífuga)
Sistema de escapamento		2 para 1 com conversor catalítico	
Filtro de ar		Elemento de papel	
CAIXA DE CÂMBIO			
Tipo		SM5	Manual sequencial 5 velocidades (SM5) com bloqueio de inversão eletrônico remoto
		SE5	Semi-automático sequencial 5 velocidades (SE5) com bloqueio de inversão eletrônico remoto
SISTEMA DE ARREFECIMENTO			
Tipo		Arrefecido por líquido, radiador único com ventoinha	
Líquido de arrefecimento	Tipo	Mistura de etileno glicol/água (50% líquido de arrefecimento, 50% água destilada). Use o líquido de arrefecimento pré-misturado vendido pela BRP ANTICONGELANTE LONGA VIDA (P/N 219 702 685) ou o líquido de arrefecimento especialmente elaborado para motores de alumínio	
	Capacidade	3,15 L	

MODELO		SPYDER RS
SISTEMA ELÉTRICO		
Potência de saída do gerador magneto		500 W
Tipo do sistema de ignição		Ignição eletrônica com bobina de dupla saída
Ponto da ignição		Não ajustável
Vela	Quantidade	2
	Fabricação e tipo	NGK KR8Bi (aplicar pasta térmica P12 (P/N 420 897 186) nos filetes da vela de ignição)
	Folga	0,7 mm - 0.8 mm
Ajuste do limitador de giro do motor	Frente	9500 RPM
Bateria	Tipo	Yuasa YTX24HL-BS
	Tensão	12 volts
	Capacidade nominal	21 A•h
	Corrente de carga recomendada	2 A
Farol		2 x 55 W
Lanterna traseira/luz de freio		2 x 5/21 W
Luzes de seta	Frente	2 x 21 W
	Traseiro	2 x 10 W
Luzes de posição	Modelo básico	2 x 5 W
Luz da placa		10 W
Fusíveis		Consulte <i>FUSÍVEIS</i> em <i>COMO TROCAR FUSÍVEIS E LUZES</i>

MODELO		SPYDER RS	
SISTEMA DE COMBUSTÍVEL			
Alimentação do combustível	Tipo	Injeção eletrônica de combustível multiponto (EFI) com ETC (Controle eletrônico de aceleração) Dois corpos de aceleração de (51 mm) com um atuador	
Bomba de combustível	Tipo	Módulo elétrico no tanque de combustível	
Marcha lenta		1400 ± 100 RPM (não ajustável)	
Combustível - Consulte <i>REQUISITOS DE COMBUSTÍVEL</i>	Tipo	Gasolina Premium sem chumbo	
	Octanagem mínima	Bomba do Posto de Gasolina 87 AKI (RON+MON)/2	
		92 RON	
	Octanagem recomendada	Bomba do Posto de Gasolina 91 AKI (RON+MON)/2	
95 RON			
Capacidade do tanque de combustível		23,5 L	
SISTEMA DE TRANSMISSÃO			
Tipo de transmissão final		Correia de transmissão reforçada com carbono	
Relação de transmissão final		28/79	
DIREÇÃO			
Tipo		Direção Dinâmica Assistida (DPS)	
SUSPENSÃO DIANTEIRA			
Tipo de suspensão		Braços duplos em A com barra estabilizadora	
Curso da suspensão	RS	151 mm	
	RS-S	142 mm	
Amortecedor	Quant.	2	
	Tipo	RS	Suspensão tipo regulável de tubo duplo SACHS
		RS-S	Tampa da bobina monotubo FOX

MODELO		SPYDER RS
SUSPENSÃO DIANTEIRA (cont.)		
Ajuste de pré-carga da mola	RS	Sem ajuste
	RS-S	Anéis roscados
SUSPENSÃO TRASEIRA		
Tipo de suspensão		Braço oscilante com monoamortecedor
Curso da suspensão		152 mm
Amortecedor	Quant.	1
	Tipo	Suspensão tipo regulável de tubo duplo SACHS
Ajuste de pré-carga da mola		Sem ajuste
FREIOS		
Tipo		Brembo
Freio dianteiro		Disco rígido duplo 270 mm, monobloco Brembo montado radialmente com 4 pinças, 2 pastilhas
Freio traseiro		Disco único 270 mm com calibrador flutuante de 1 pistão, com estacionamento integrado
Fluido de freio	Capacidade	545 ml - 570 ml
	Tipo	DOT 4
Freio de estacionamento		Operado com o pé, autoajustável
Espessura mínima das pastilhas de freio		1 mm
Espessura mínima do disco de freio		6,4 mm
Empenamento máximo do disco de freio		0,100 mm

MODELO		SPYDER RS
PNEUS		
Tipo (use somente pneus recomendados pela BRP)	Frente	Kenda KR31 165/55R15
	Traseiro	Kenda KR21A 225/50R15
Pressão	Frente	Nominal: 103 kPa Mín.: 89 kPa Máx.: 117 kPa NOTA: A diferença de pressão entre os pneus esquerdo e direito não deve exceder 3,4 kPa.
	Traseiro	Nominal: 193 kPa Mín.: 179 kPa Máx.: 207 kPa
Profundidade mínima do sulco	Frente	2,5 mm
	Traseiro	4,0 mm
RODAS		
Tamanho (diâmetro X largura)	Frente	381 mm x 127 mm
	Traseiro	381 mm x 178 mm
Torque de aperto das porcas da roda dianteira		105 N•m para 113 N•m
Torque de aperto da porca do eixo traseiro		210 N•m para 240 N•m
DIMENSÕES		
Comprimento total		2.667 mm
Largura total		1.506 mm
Altura total		1.146 mm
Altura do assento (máxima)		737 mm
Base da roda		1.711 mm
Bitola dianteira		1.308 mm
Altura do solo, frontal e sob o motor		110 mm

MODELO		SPYDER RS
PESO E CAPACIDADE DE CARGA		
Peso seco		362 kg
Bagageiro dianteiro	Capacidade	58 L
	Carga máxima	16 kg
Carga total admissível do veículo (incluindo piloto, todas as outras cargas e acessórios instalados)		208 kg
Peso nominal bruto do veículo (GVWR)		593 kg

Devido ao nosso compromisso constante com a inovação e a qualidade do produto, a BRP reserva-se o direito de, a qualquer tempo, fazer alterações no design e especificações e/ou fazer alterações ou melhorias em seus produtos, sem impor-se nenhuma obrigação de instalá-las nos produtos fabricados anteriormente.

***Esta página está
intencionalmente em branco***

GARANTIA

GARANTIA LIMITADA DA BRP — EUA E CANADÁ: 2014 Can-Am® SPYDER® ROADSTER

1. ALCANCE DA GARANTIA LIMITADA

A Bombardier Recreational Products Inc (“BRP”)* garante seus roadster Spyder Can-Am 2014, vendidos por concessionárias autorizadas Can-Am Roadster (como definido abaixo) nos Estados Unidos e no Canadá, contra defeitos de material ou de fabricação pelo período e sob as condições descritas a seguir. Esta garantia limitada será considerada nula e sem efeito se: (1) o roadster for usado para corridas ou outra atividade esportiva, em qualquer época, mesmo por um proprietário anterior; ou (2) o odômetro for removido ou adulterado; (3) o Roadster for usado fora de estrada; ou (4) se o Roadster for alterado ou modificado de maneira tal que seu funcionamento, desempenho ou durabilidade sejam prejudicados, ou tenha sido alterado ou modificado para mudar a finalidade a que se destina.

Exceto quando especificado, todas as peças e acessórios genuínos do Roadster instaladas no veículo, por uma concessionária autorizada no momento da entrega do veículo, possuem a mesma garantia do veículo.

2. LIMITAÇÕES DE RESPONSABILIDADE

ESTA GARANTIA É DADA E ACEITA EXPLICITAMENTE, SUBSTITUINDO TODAS E QUAISQUER OUTRAS GARANTIAS, EXPRESSAS OU IMPLÍCITAS, INCLUINDO SEM LIMITAÇÕES TODAS AS GARANTIAS DE COMERCIALIZAÇÃO OU ADEQUAÇÃO A UM FIM DETERMINADO. NA MEDIDA EM QUE NÃO PUDEREM SER RENUNCIADAS, AS GARANTIAS IMPLÍCITAS LIMITAM-SE AO PRAZO DE VALIDADE DA GARANTIA EXPRESSA. OS DANOS INCIDENTAIS E CONSEQUENTES ESTÃO EXCLUÍDOS DA COBERTURA DESTA GARANTIA. ALGUNS ESTADOS/REGIÕES NÃO PERMITEM AS RENÚNCIAS, LIMITAÇÕES E EXCLUSÕES IDENTIFICADAS ACIMA, PELO QUE EXISTE A POSSIBILIDADE DE NÃO SEREM APLICÁVEIS NO SEU CASO. ESTA GARANTIA LHE OUTORGA DIREITOS ESPECÍFICOS E VOCÊ PODE TER TAMBÉM OUTROS DIREITOS LEGAIS QUE VARIAM DE ESTADO PARA ESTADO, OU DE PROVÍNCIA PARA PROVÍNCIA.

Nem o distribuidor, concessionária, nem qualquer outra pessoa tem autorização para fazer qualquer afirmação, dar declaração ou garantia em relação ao roadster, que não sejam as contidas nesta garantia limitada e, se feitas, não devem ser exigidas da BRP. A BRP reserva-se o direito de modificar esta garantia a qualquer momento, ficando claro que tal modificação não alterará as condições de garantia aplicáveis aos roadsters vendidos enquanto esta garantia estiver em vigor.

3. EXCLUSÕES — NÃO SÃO GARANTIDOS

Os itens a seguir não contarão com garantia em hipótese alguma:

- Substituição de itens de manutenção rotineira, tais como, sem limitação, óleo, lubrificantes, fluidos, filtros e velas de ignição.
- Desgaste pelo uso normal, tais como, sem limitação, desgaste pelo uso normal dos pneus, bateria, escovas do gerador, faróis selados e

lâmpadas, discos e lonas da embreagem, correia de transmissão, pastilhas de freio, lonas de freio, rotores e polias dentadas.

- Regulagens e ajustes incluindo, sem limitação, os ajustes de correia, alinhamento e balanceamento das rodas.
- Danos relacionados à aparência do roadster, incluindo, entre outros, riscos, amassados, desbotados, bolhas, descascados e danos ao material da capa do assento.
- Danos causados pela falta de providenciar manutenção e/ou guarda adequada, como descrito no *MANUAL DO PROPRIETÁRIO*.
- Danos resultantes da remoção de peças, reparos inadequados, atendimento ou manutenção inadequados, modificações, alterações fora das especificações originais do roadster, ou danos resultantes de reparos feitos por pessoa que não seja uma concessionária autorizada de serviços para o Roadster.
- Danos resultantes da instalação de peças com especificações que diferem das peças originais do Roadster, tais como, entre outros, pneus, sistema de escapamento, rodas ou freios diferentes.
- Danos resultantes de maus tratos, uso anormal, negligência ou operação do Roadster de maneira inconsistente com as recomendações do *MANUAL DO PROPRIETÁRIO*.
- Danos resultantes de inundação por água, acidente, ameaças da estrada, submersão, incêndio, furto, vandalismo ou qualquer caso de força maior.
- Danos resultantes de funcionamento com combustíveis, óleos ou fluidos com especificações diferentes das recomendadas pelo *MANUAL DO PROPRIETÁRIO*.
- Danos resultantes da corrosão provocada por sais da estrada, ácido da bateria, fatores ambientais ou tratamento contrário ao indicado no *MANUAL DO PROPRIETÁRIO*.
- Danos acessórios ou consequentes, incluindo sem limitação, o rebocamento, armazenamento, despesas com telefone, aluguel, táxi, transtornos, cobertura de seguro, pagamentos de empréstimo, tempo perdido ou perda de receita.

4. PERÍODO DE COBERTURA DA GARANTIA

Esta garantia entrará em vigor a partir da data de entrega ao primeiro consumidor direto, ou da data em que o Roadster for usado pela primeira vez, a que ocorrer primeiro, durante os seguintes períodos:

1. Para uso privado ou recreativo, **VINTE E QUATRO (24) MESES CONSECUTIVOS**, exceto os itens cobertos pelos pontos (2) a (5) abaixo; para uso comercial **DOZE (12) MESES CONSECUTIVOS**, exceto os itens cobertos pelos pontos (2) a (5) abaixo.
Um Roadster é usado comercialmente quando é utilizado em conexão com qualquer trabalho ou emprego que gere renda, durante qualquer parte do período de garantia. Um Roadster também é usado comercialmente quando, em qualquer época do período de garantia, for licenciado para uso comercial.
2. Para a bateria, **SEIS (6) MESES CONSECUTIVOS**.

3. Para os pneus, **6 MESES CONSECUTIVOS** ou até que estejam gastos até os últimos 2,38 milímetros (3/32 ") para os pneus dianteiros e até os últimos 3,97 milímetros (5/32 ") para o pneu traseiro, o que ocorrer primeiro.
4. Para os Roadsters vendidos para residentes nos Estados Unidos, **CINCO (5) ANOS OU TRINTA MIL (30 000) QUILOMETROS (18641 MILHAS)**, o que ocorrer primeiro, para os componentes relacionados a emissões incluídos no quadro abaixo:

LISTA DE PEÇAS COM GARANTIA DE EMISSÕES	
Sensor de oxigênio	Tampa do bocal de óleo
Coletor de admissão	Conversor catalítico
Bobina de ignição	Coletor traseiro do escapamento
Cabo de vela (cilindro dianteiro)	Coletor dianteiro do escapamento
Cabo de vela (cilindro traseiro)	Mangueira de retorno de combustível
Tanque de combustível	Sistema de controle de emissão por evaporação (EVAP)
Tampa do tanque de combustível	Módulo de controle do motor (ECM)

5. Para os Roadsters produzidos para venda no estado da Califórnia, originalmente vendidos para residentes ou posteriormente com garantia registrada para residentes no estado da Califórnia, consulte também a Declaração de Garantia de Controle de Emissões na Califórnia aplicável.

O reparo ou substituição de peças, ou a realização de serviços segundo esta garantia, não estendem a sua validade além da data de validade original.

5. CONDIÇÕES PARA A OBTENÇÃO DA COBERTURA DE GARANTIA

Esta cobertura de garantia **somente** será dada se **todas** as condições a seguir forem atendidas:

- O Roadster deve ser adquirido como novo e sem uso pelo seu primeiro proprietário, em uma concessionária autorizada a distribuir os roadster Spyder no país em que a venda for efetuada ("Concessionária").
- O processo especificado de revisão de entrega da BRP deve ser concluído, documentado e assinado pelo comprador.
- O Roadster deve ter um registro de garantia adequado junto a um revendedor autorizado.
- O Roadster deve ser adquirido no país em que reside o comprador.
- A manutenção rotineira deve ser feita conforme indicado no *MANUAL DO PROPRIETÁRIO*. A BRP se reserva o direito de fazer a cobertura da garantia contingente após comprovação de manutenção adequada.

A BRP não honrará a presente garantia limitada para qualquer proprietário de uso particular ou uso comercial se as condições acima não forem atendidas. Essas limitações são necessárias para permitir que a BRP preserve a segurança de seus produtos, e também de seus consumidores e do público em geral.

6. CONDIÇÕES DE OBTER A COBERTURA DE GARANTIA

O cliente deve interromper o uso do Roadster assim que surgir um problema. O cliente deve notificar uma concessionária de serviços dentro de três (3) dias a partir do aparecimento de um defeito, bem como fornecer a ela acesso e oportunidade razoáveis de reparar o produto. O cliente também deve apresentar à concessionária autorizada o comprovante de aquisição do produto e assinar a ordem de reparo/trabalho antes do seu início, para validar o reparo em garantia. Todas as peças trocadas nessa garantia limitada se tornam propriedade da BRP.

7. COMO A BRP FARÁ

As obrigações da BRP' segundo esta garantia estão limitadas, a seu critério exclusivo, ao reparo das peças consideradas defeituosas pelo uso, manutenção e serviço normais, ou à substituição de tais peças por novas originais do Roadster sem cobrar por elas e pela mão de obra, em qualquer concessionária autorizada do Spyder, durante o período de cobertura da garantia. A responsabilidade da BRP está limitada a fazer os reparos ou substituições de peças necessários. Nenhuma reclamação de violação de cláusula contratual da garantia deve ser causa para o cancelamento ou rescisão da venda do Roadster ao proprietário.

No caso em que seja necessário serviço fora do país da venda original, o proprietário arcará com a responsabilidade por qualquer encargo adicional devido às práticas e condições locais, tais como, mas não limitados a frete, seguro, impostos, taxas de licença, encargos de importação, e quaisquer e todos os outros encargos financeiros, incluindo aqueles arrecadados pelos governos, estados, territórios e suas agências respectivas.

A BRP reserva-se o direito de melhorar ou modificar os produtos eventualmente, sem assumir qualquer obrigação de modificar qualquer produto já fabricado.

8. TRANSFERÊNCIA

Se a propriedade de um Roadster for transferida durante o período de cobertura da garantia, esta garantia também deverá ser transferida e será válida durante o período de cobertura restante, desde que a BRP seja notificada dessa transferência da seguinte maneira:

1. O proprietário anterior contata a BRP (pelo telefone fornecido abaixo) ou uma concessionária autorizada e fornece os dados do novo proprietário; ou
2. A BRP ou uma concessionária autorizada/distribuidor recebe um comprovante de que o proprietário anterior concordou com a transferência de propriedade, acompanhado dos dados do novo proprietário.

9. ASSISTÊNCIA AO CONSUMIDOR

Em caso de uma controvérsia ou litígio em relação a esta garantia limitada, a BRP sugere que você tente resolver o problema com a concessionária. Recomendamos que a questão seja tratada com o proprietário ou gerente de serviços da concessionária autorizada.

Se o assunto ainda não tiver sido resolvido, apresente sua reclamação por escrito ou ligue para o número que lhe convier abaixo:

No Canadá:

Nos EUA:

BOMBARDIER RECREATIONAL PRODUCTS INC.

SPYDER ROADSTER

Customer Assistance Center (Centro de Assistência ao Cliente)

75 J.-A. Bombardier Street

Sherbrooke QC J1L 1W3

Tel.: 819 566-3366

BRP US INC.

SPYDER ROADSTER

Customer Assistance Center

7575 Bombardier Court

Wausau WI 54401

Tel.: 715 848-4957

DECLARAÇÃO DE GARANTIA DE CONTROLE DE EMISSÕES NA CALIFÓRNIA

SEUS DIREITOS E OBRIGAÇÕES PELA GARANTIA:

O California Air Resources Board e a BRP US Inc. ("BRP")*, em nome da Bombardier Recreational Products Inc, têm a satisfação de explicar a garantia do sistema de controle de emissões no seu roadster Spyder Can-Am 2014. Na Califórnia, os novos veículos a motor devem ser projetados, fabricados e equipados para atender às rigorosas normas antipoluição do Estado. A BRP deve garantir o sistema de controle de emissões no seu Roadster pelos períodos de tempo listados abaixo, desde que não haja mau uso, negligência ou manutenção inadequada do seu roadster.

O sistema de controle de emissões pode incluir peças tais como o sistema de injeção de combustível, o sistema de ignição, o conversor catalítico e o computador do motor. Também pode incluir peças como mangueiras, conectores e outros conjuntos relacionados à emissão. Quando houver uma condição de garantia, a BRP fará o reparo do seu Roadster sem custos, incluindo o diagnóstico, peças e mão de obra.

COBERTURA DA GARANTIA DO FABRICANTE

- Por 5 anos ou 30.000 quilômetros, o que ocorrer primeiro.

RESPONSABILIDADES DA GARANTIA DO FABRICANTE:

Como proprietário do Roadster, você é responsável pelo desempenho da manutenção obrigatória descrita no *MANUAL DO PROPRIETÁRIO*. A BRP recomenda que você guarde todos os recibos que cubram a manutenção do seu Roadster, mas ela não pode recusar a garantia unicamente pela falta de recibos, ou pela sua negligência em garantir a realização de toda a manutenção programada.

Você é responsável por levar seu Roadster a uma concessionária assim que houver um problema. Os reparos em garantia devem ser concluídos em um tempo razoável, não superior a 30 dias.

Como proprietário do Roadster, você também deve estar ciente de que a BRP pode recusar a cobertura de garantia se o seu Roadster, ou alguma peça, apresentar problemas devido a mau uso, negligência, manutenção incorreta ou modificações não aprovadas.

Se você tiver qualquer pergunta referente aos seus direitos e responsabilidades pela garantia, entre em contato com o centro de atendimento ao cliente da BRP pelo telefone +1 715 848-4957, ou com o California Air Resource Board em 9528 Telstar Avenue, El Monte, CA 91731.

* Nos EUA, os produtos são distribuídos e reparados pela BRP US Inc.

© 2013 Bombardier Recreational Products Inc. Todos os direitos reservados.

™ Marcas comerciais da Bombardier Recreational Products Inc. ou das suas filiais.

GARANTIA LIMITADA DA BRP FORA DOS EUA E CANADÁ: 2014 Can-Am™ SPYDER™ ROADSTER

1. ALCANCE DA GARANTIA LIMITADA

A Bombardier Recreational Products Inc. ("BRP")* garante seus roadsters Spyder Can-Am 2014 (os "Produtos"), vendidos por distribuidores e concessionárias autorizados de roadsters Spyder Can-Am localizados na AEE (a "AEE" ou "Área Econômica Europeia" deve ser entendida como os países membros da União Europeia mais a Noruega, Islândia e Liechtenstein), ou em qualquer outro lugar, exceto nos EUA e Canadá** (os "Distribuidores/Concessionárias"), contra defeitos de material ou fabricação pelo período e nas condições descritas abaixo. Esta garantia limitada será considerada nula e sem efeito se: (1) o produto for usado para corridas ou outra atividade esportiva, em qualquer época, mesmo por um proprietário anterior; ou (2) o odômetro for removido ou adulterado; (3) o produto for usado fora de estrada; ou (4) se o produto for alterado ou modificado de maneira tal que seu funcionamento, desempenho ou durabilidade sejam prejudicados, ou tenha sido alterado ou modificado para mudar a finalidade a que se destina.

Todas as peças e acessórios genuínos relacionados com o Produto e nele instalados, por um distribuidor/concessionária autorizado no momento da entrega do Produto, possuem a mesma garantia do Produto.

2. LIMITAÇÕES DE RESPONSABILIDADE

JURISDIÇÃO DENTROS DOS LIMITES DA LEI ESTA GARANTIA É DADA E ACEITA EXPLICITAMENTE, SUBSTITUINDO TODAS E QUAISQUER OUTRAS GARANTIAS, EXPRESSAS OU IMPLÍCITAS, INCLUINDO SEM LIMITAÇÕES TODAS AS GARANTIAS DE COMERCIALIZAÇÃO OU ADEQUAÇÃO A UM FIM DETERMINADO. NA MEDIDA EM QUE NÃO PUDEREM SER RENUNCIADAS, AS GARANTIAS IMPLÍCITAS LIMITAM-SE AO PRAZO DE VALIDADE DA GARANTIA EXPRESSA. TODOS OS DANOS ACESSÓRIOS, CONSEQUENTES, DIRETOS, INDIRETOS OU OUTROS DANOS DE QUALQUER TIPO ESTÃO EXCLUÍDOS DA COBERTURA DESTA GARANTIA. ALGUMAS JURISDIÇÕES NÃO PERMITEM RENÚNCIAS OU LIMITAÇÕES DE DANOS ACESSÓRIOS OU CONSEQUENTES, OU OUTRAS EXCLUSÕES IDENTIFICADAS ACIMA. ASSIM, ELAS PODEM NÃO SE APLICAR AO SEU CASO. ESTA GARANTIA LHE OUTORGA DIREITOS ESPECÍFICOS, MAS VOCÊ PODE TER TAMBÉM OUTROS DIREITOS LEGAIS QUE PODEM VARIAR DE PAÍS PARA PAÍS, OU DE JURISDIÇÃO PARA JURISDIÇÃO. (PARA PRODUTOS ADQUIRIDOS NA AUSTRÁLIA, CONSULTE A CLÁUSULA 4 ABAIXO).

O distribuidor/concessionária autorizado ou qualquer outra pessoa não tem autorização para fazer qualquer afirmação, dar declaração ou garantia em relação ao Produto, que não sejam as contidas nesta garantia limitada e, se feitas, não devem ser exigidas da BRP. A BRP reserva-se o direito de modificar esta garantia a qualquer momento, ficando claro que tal modificação não alterará as condições de garantia aplicáveis aos Produtos vendidos enquanto esta garantia estiver em vigor.

3. EXCLUSÕES — NÃO SÃO GARANTIDOS

Os itens a seguir não contarão com garantia nesta política limitada em hipótese nenhuma:

- Substituição de itens de manutenção rotineira, tais como, sem limitação, óleo e lubrificantes, filtros e velas de ignição.
- Desgaste pelo uso normal, tais como, sem limitação, desgaste pelo uso normal dos pneus, bateria, escovas do gerador, faróis selados e lâmpadas, discos e lonas da embreagem, correia de transmissão, pastilhas de freio, lonas de freio, rotores e polias dentadas.
- Regulagens e ajustes incluindo, sem limitação, os ajustes de correia, alinhamento e balanceamento das rodas.
- Danos relacionados à aparência do Produto, incluindo sem limitações, riscos, amassados, desbotados, bolhas, descascados e danos ao material da capa do assento.
- Danos causados por negligência ou falha em fornecer manutenção e/ou armazenamento adequado, conforme descrito no *MANUAL DO PROPRIETÁRIO*.
- Danos resultantes da remoção de peças, reparos, atendimento, manutenção, modificações inadequadas, alterações fora das especificações originais do produto ou danos que resultem do uso de peças ou acessórios não fabricados ou aprovados pela BRP, que em seu julgamento razoável sejam incompatíveis com o produto ou afetem negativamente sua operação, desempenho e durabilidade, ou resultantes de reparos feitos por pessoa que não seja um distribuidor/concessionária autorizado de serviços.
- Danos resultantes da instalação de peças com especificações que diferem das peças originais do Produto, tais como, sem limitação, pneus, sistema de escapamento, rodas ou freios diferentes.
- Danos resultantes de maus tratos, uso anormal, negligência, corrida ou operação do Roadster de maneira inconsistente com as recomendações do *MANUAL DO PROPRIETÁRIO*.
- Danos resultantes de inundação por água, acidente, ameaças da estrada, submersão, incêndio, furto, vandalismo ou qualquer caso de força maior.
- Danos resultantes de funcionamento com combustíveis, óleos ou fluidos com especificações diferentes das recomendadas pelo *MANUAL DO PROPRIETÁRIO*.
- Danos resultantes da corrosão provocada por sais da estrada, ácido da bateria, fatores ambientais ou tratamento contrário ao indicado no *MANUAL DO PROPRIETÁRIO*.
- Danos acessórios ou consequentes, incluindo sem limitação, despesas de gasolina, despesas de transporte do Produto na ida e na volta do distribuidor/concessionária autorizado, tempo de viagem do mecânico, remoção ou rebocamento, armazenamento, despesas com telefone, celular, fax ou telegrama, aluguel de um Produto semelhante ou substituto durante os serviços em garantia ou pelo tempo parado, táxi, viagens, hospedagem, perdas ou danos a bens pessoais, transtornos, custo da cobertura de seguro, pagamentos de empréstimos, perda de tempo, perda de rendimentos, receitas ou lucros ou perda de fruição ou utilização do Produto.

4. PERÍODO DE COBERTURA DA GARANTIA

Esta garantia entrará em vigor a partir da data de entrega ao primeiro consumidor direto, ou da data em que o Produto for usado pela primeira vez, a que ocorrer primeiro, durante os seguintes períodos:

- a. Para uso particular ou recreativo, **VINTE E QUATRO (24) MESES CONSECUTIVOS**, exceto para os itens mencionados nos pontos (2) e (3) abaixo; para uso comercial **DOZE (12) MESES CONSECUTIVOS**, exceto para os itens mencionados nos pontos (2) e (3) abaixo.

O Produto é usado comercialmente quando é utilizado em conexão com qualquer trabalho ou emprego que gere renda, durante qualquer parte do período de garantia. O Produto também é usado comercialmente quando, em qualquer época do período de garantia, for licenciado para uso comercial.

- b. Para a bateria, **SEIS (6) MESES CONSECUTIVOS**
- c. Para os pneus, **6 MESES CONSECUTIVOS** ou até que estejam gastos até os últimos 2,38 milímetros (3/32) para os pneus dianteiros e até os últimos 3,97 milímetros (5/32) para o pneu traseiro, o que ocorrer primeiro.

O reparo ou a substituição de peças ou a realização de serviços segundo esta garantia não estendem a sua validade além da data de validade original.

Note que a duração e qualquer outra modalidade de cobertura da garantia estão sujeitas à legislação aplicável nacional ou local do país do cliente.

SOMENTE PARA PRODUTOS VENDIDOS NA AUSTRÁLIA

Nada nestes termos e condições da garantia deverá excluir, restringir ou modificar a aplicação de qualquer condição, garantia, direito ou recurso conferido ou implicado sob a Competition and Consumer Act 2010 (Cth), a Lei Australiana do Consumidor ou qualquer outra lei, pois isso seria uma transgressão a essa lei ou causaria a anulação de qualquer parte destes termos e condições. Os benefícios concedidos a você por esta garantia limitada somam-se a outros recursos que você tem sob a Lei Australiana do Consumidor.

Nossos produtos vêm com garantias que não podem ser excluídas sob a Lei Australiana do Consumidor. Você tem direito a uma substituição ou reembolso por defeito grave e compensação por qualquer outra perda ou avaria razoavelmente previsível. Você também tem direito ao conserto ou substituição dos produtos se estes não tiverem qualidade aceitável e se a avaria não for considerada grave.

5. CONDIÇÕES PARA A OBTENÇÃO DA COBERTURA DE GARANTIA

Esta cobertura de garantia é válida **somente** se **todas** as condições a seguir forem cumpridas:

- O Produto deve ser adquirido como novo e não usado, pelo primeiro proprietário, em um distribuidor/concessionária autorizado a distribuir o Produto no país em que a venda foi efetuada;
- O processo de revisão de entrega especificado pela BRP deve ser concluído e documentado pelo comprador e distribuidor/concessionária autorizado e assinado pelo comprador;
- O produto deve ter passado por um registro de garantia adequado em um distribuidor/concessionária autorizado.
- O Produto deve ser adquirido no país em que o comprador reside. Entretanto, residentes da AEE devem adquirir os Produtos dentro da AEE, independente de qual país dentro da AEE. Para os residentes nas Comunidades de Estados Independentes ("CIS" - Commonwealth of Independent States), eles devem comprar os produtos na própria CIS, independentemente de qual país seja.
- Como indicado no *MANUAL DO PROPRIETÁRIO*, a manutenção rotineira deve ser realizada nas datas oportunas. A BRP se reserva o direito de fazer a cobertura da garantia contingente após comprovação de manutenção adequada.

A BRP não cumprirá esta garantia limitada para qualquer proprietário com uso particular ou proprietário com uso comercial, se alguma das condições anteriores não for atendida. Essas limitações são necessárias para permitir que a BRP preserve a segurança de seus produtos, e também de seus consumidores e do público em geral.

6. CONDIÇÕES DE OBTER A COBERTURA DE GARANTIA

O cliente deve cessar o uso do Produto no surgimento de uma anomalia. O cliente deve notificar um distribuidor/concessionária de serviços autorizado dentro de dois (2) meses a partir do aparecimento de um defeito, bem como fornecer a ele acesso e oportunidade razoáveis de reparar o produto. O cliente também deve apresentar ao distribuidor/concessionária autorizado, o comprovante de aquisição do Produto e assinar a ordem de reparo/trabalho antes do seu início, para validar o reparo em garantia. Todas as peças trocadas nessa garantia limitada se tornam propriedade da BRP. Note que o período de notificação está sujeito à legislação aplicável nacional ou local do país do cliente.

7. COMO A BRP FARÁ

Até onde permitido por lei, as obrigações da BRP segundo esta garantia estão limitadas, a seu critério exclusivo, ao reparo das peças consideradas defeituosas pelo uso, manutenção e serviço normais, ou à substituição de tais peças por peças novas originais do Can-Am sem cobrar por elas e pela mão de obra, em qualquer Distribuidor/Concessionária autorizado da Can-Am, durante o período de cobertura da garantia e nas condições

aqui descritas.' A responsabilidade da BRP está limitada a fazer os reparos ou substituições de peças necessários. Nenhuma reivindicação de violação da garantia deve ser causa para o cancelamento ou rescisão da venda do Produto ao proprietário. Você pode ter também outros direitos legais que podem variar de país para país.

No caso em que seja necessário serviço fora do país da venda original, ou para os residentes na AEE, se forem necessários serviços fora da AEE, o proprietário arcará com a responsabilidade por qualquer encargo adicional devido às práticas e condições locais, tais como, mas não limitados a frete, seguro, impostos, taxas de licença, encargos de importação e todos e quaisquer outros encargos financeiros, incluindo aqueles arrecadados por governos, estados, territórios e suas agências respectivas.

A BRP reserva para si o direito de melhorar ou modificar os produtos periodicamente, sem assumir qualquer obrigação de modificar os produtos fabricados anteriormente.

8. TRANSFERÊNCIA

Se a propriedade de um produto for transferida durante o período de cobertura da garantia, esta garantia será transferida e será válida durante o período de cobertura restante desde que a BRP seja informada dessa transferência de propriedade da seguinte maneira:

- (a) O proprietário anterior contata a BRP (pelo telefone fornecido abaixo) ou um distribuidor/concessionária autorizado, e fornece os dados do novo proprietário; ou
- (b) BRP ou uma concessionária autorizada/distribuidor do Spyder recebe um comprovante de que o proprietário anterior concordou com a transferência de propriedade, acompanhado dos dados do novo proprietário.

9. ASSISTÊNCIA AO CONSUMIDOR

1. Em caso de uma controvérsia ou litígio em relação a esta garantia limitada, a BRP sugere que se tente resolver o problema com o distribuidor/revendedor. Recomendamos a discussão do problema com o gerente de serviço do Distribuidor/Revendedor autorizado ou com o proprietário.
2. Se for necessária uma assistência maior, entre em contato com o departamento de serviços do Distribuidor/Concessionária para resolver o problema.
3. Se o problema ainda não for resolvido, contate então a BRP por escrito nos endereços listados abaixo.

**Para países na Europa, Oriente Médio, África, Rússia e CIS,
entre em contato com nosso escritório na Europa:**

BRP EUROPE N.V.

Customer Assistance Center
SKALDENSTRAAT 125
9042 GENT
Belgium
Tel.: +32-9-218-26-00

Em países escandinavos, contate nosso escritório na Finlândia:

BRP FINLAND OY

Service Department
Isoaavantie 7
FIN-96320 Rovaniemi
Finland
Tel.: +358 16 3208 111

**Nos demais países, contate o distribuidor/concessionária local
ou nosso escritório no Canadá:**

BOMBARDIER RECREATIONAL PRODUCTS INC.

Customer Assistance Center
75 J.-A. Bombardier Street
Sherbrooke, QC J1L 1W3
Tel.: +1 819 566-3366

As informações sobre o Distribuidor/Concessionária estão disponíveis em
www.brp.com.

* Na Área Econômica Europeia e em todos os outros países, os Produtos são distribuídos e assistidos pela BRP European Distribution S.A. e outras subsidiárias da BRP.

** A garantia limitada da BRP oferecida aos Produtos vendidos nos EUA e Canadá é diferente da oferecida na AEE e em outros países.

© 2013 Bombardier Recreational Products Inc. Todos os direitos reservados.

™ Marcas comerciais da Bombardier Recreational Products Inc. ou das suas filiais.

TERMOS E CONDIÇÕES ADICIONAIS PARA A FRANÇA SOMENTE

Os seguintes termos e condições se aplicam somente a produtos vendidos na França:

O vendedor deve entregar mercadorias conformes com o contrato e ser responsável pelos defeitos existentes antes da entrega. O vendedor deve também ser responsável por defeitos resultantes da embalagem, das instruções de montagem ou da instalação, quando é sua responsabilidade pelo contrato ou se realizada sob sua responsabilidade. Para estar conforme com o contrato, a mercadoria deve:

1. Estar adequada para uso normal para produtos semelhantes a este e, se aplicável:
 - 1.1 Corresponder à descrição dada pelo vendedor e ter as qualidades apresentadas ao comprador pela amostra ou modelo;
 - 1.2 Ter as qualidades que o comprador possa esperar, de modo legítimo, considerando as declarações públicas do vendedor, fabricante de seu representante, incluindo propaganda ou rótulos; ou
2. Ter as características aceitas mutuamente pelas partes ou ser adequada ao uso específico do comprador e que tenha sido comunicado ao vendedor e aceito.

A ação pela falta de conformidade prescreve dois anos após a entrega das mercadorias. O vendedor é responsável pela garantia referente a defeitos ocultos na mercadoria vendida, caso tais defeitos tornem a mercadoria inadequada ao uso a que se destina ou o uso seja reduzido a ponto do comprador, se tivesse conhecimento do defeito, não viesse a adquirir a mercadoria ou recebesse um desconto para adquiri-la. A ação por estes defeitos ocultos deve ser tomada pelo comprador dentro de 2 anos após a descoberta do defeito.

INFORMAÇÕES DE CLIENTES

INFORMAÇÕES SOBRE PRIVACIDADE

A BRP gostaria de informá-lo que os seus dados serão usados para fins relacionados com segurança e garantia. Além disso, a BRP e suas afiliadas podem usar sua lista de clientes para distribuir informações de marketing e promocionais sobre a BRP e seus produtos.

Para exercer seu direito de consultar ou corrigir seus dados ou o de ser removido da lista de endereços para marketing direto, contate a BRP.

Por E-mail: **privacyofficer@brp.com**

Por correio: BRP
Senior Legal Counsel-Privacy Officer
726 St-Joseph
Valcourt QC
Canada,
J0E 2L0

MUDANÇA DE ENDEREÇO/PROPRIEDADE

Se o seu endereço tiver mudado ou se você for o novo proprietário do veículo, não deixe de avisar à BRP:

- Enviar pelo correio um dos cartões abaixo;
- **Somente na América do Norte:** ligar para 715 848-4957 (EUA) ou 819 566-3366 (Canadá);
- Notificar uma concessionária autorizada do roadster Can-Am.

Em caso de mudança de propriedade, pedimos anexar uma prova que o proprietário anterior concordou com a transferência.

Comunicar a BRP, até mesmo depois do vencimento da garantia limitada, é muito importante pois isso permite que a BRP contate o proprietário do veículo se necessário, por exemplo, para rechamada de segurança. É de responsabilidade do proprietário notificar a BRP.

UNIDADES FURTADAS: Se o seu veículo for roubado, você deve notificar a BRP ou uma concessionária autorizada do roadster Can-Am. Pedimos informar seu nome, endereço, número de telefone, o número de identificação do veículo e a data do furto.

Na América do Norte

BOMBARDIER RECREATIONAL

Warranty Department
75 J.-A. Bombardier Street
Sherbrooke, QC J1L 1W3
Canada

Em outros países do mundo

BRP EUROPEAN DISTRIBUTION

Warranty Department
Chemin de Messidor 5-7
1006 Lausanne
Switzerland

Em países escandinavos

BRP FINLAND OY

Service Department
Ahjotie 7
Fin-96320 Rovaniemi
Finland
Tel.: + 358 16 3208 111

MUDANÇA DE ENDEREÇO MUDANÇA DE TITULARIDADE

NÚMERO DE IDENTIFICAÇÃO DO VEÍCULO

Número do modelo

Número de Identificação do Veículo (V.I.N.)

ENDEREÇO ANTIGO OU
PROPRIETÁRIO ANTERIOR:

NOME

Nº.

RUA

AP.

CIDADE

ESTADO

CEP

PAÍS

TELEFONE

NOVO ENDEREÇO OU
NOVO PROPRIETÁRIO:

NOME

Nº.

RUA

AP.

CIDADE

ESTADO

CEP

PAÍS

TELEFONE

IV00A2F

ENDEREÇO DE E-MAIL

MUDANÇA DE ENDEREÇO MUDANÇA DE TITULARIDADE

NÚMERO DE IDENTIFICAÇÃO DO VEÍCULO

Número do modelo

Número de Identificação do Veículo (V.I.N.)

ENDEREÇO ANTIGO OU
PROPRIETÁRIO ANTERIOR:

NOME

Nº.

RUA

AP.

CIDADE

ESTADO

CEP

PAÍS

TELEFONE

NOVO ENDEREÇO OU
NOVO PROPRIETÁRIO:

NOME

Nº.

RUA

AP.

CIDADE

ESTADO

CEP

PAÍS

TELEFONE

IV00A2F

ENDEREÇO DE E-MAIL

MUDANÇA DE ENDEREÇO MUDANÇA DE TITULARIDADE

NÚMERO DE IDENTIFICAÇÃO DO VEÍCULO

Número do modelo

Número de Identificação do Veículo (V.I.N.)

ENDEREÇO ANTIGO OU
PROPRIETÁRIO ANTERIOR:

NOME

Nº.

RUA

AP.

CIDADE

ESTADO

CEP

PAÍS

TELEFONE

NOVO ENDEREÇO OU
NOVO PROPRIETÁRIO:

NOME

Nº.

RUA

AP.

CIDADE

ESTADO

CEP

PAÍS

TELEFONE

|V00A2F

ENDEREÇO DE E-MAIL

MUDANÇA DE ENDEREÇO MUDANÇA DE TITULARIDADE

NÚMERO DE IDENTIFICAÇÃO DO VEÍCULO

Número do modelo

Número de Identificação do Veículo (V.I.N.)

ENDEREÇO ANTIGO OU
PROPRIETÁRIO ANTERIOR:

NOME

Nº.

RUA

AP.

CIDADE

ESTADO

CEP

PAÍS

TELEFONE

NOVO ENDEREÇO OU
NOVO PROPRIETÁRIO:

NOME

Nº.

RUA

AP.

CIDADE

ESTADO

CEP

PAÍS

TELEFONE

|V00A2F

ENDEREÇO DE E-MAIL

***Esta página está
intencionalmente em branco***

ADVERTÊNCIA

O roadster Spyder é um tipo diferente de veículo que exige conhecimentos e capacidades especiais. Saiba como o roadster Spyder é diferente.

Leia este Manual do Proprietário e assista ao DVD de segurança.

Faça um curso de treinamento (se disponível), **pratique**, domine os controles e tire uma habilitação adequada.

Antes de iniciar a condução consulte a ficha de segurança.

Use sempre um capacete e vestuário adequado.

Com este tipo de veículo, os pilotos estão expostos a mais riscos na estrada do que em um carro. Mesmo operadores capacitados podem ser atingidos por outros veículos ou perder o controle. Este veículo não o protegerá em uma batida.

Limites de condução e condições da estrada.

O Sistema de Estabilidade do Veículo (VSS) não pode impedir que você perca o controle, capote ou caia, caso você exceda os limites de velocidade deste veículo. Conheça os limites para diferentes condições de estrada. Não ande sobre o gelo, neve ou fora da estrada.

Evite poças e água corrente. Este tipo de veículo pode aquaplanar ou derrapar em estradas cobertas por água, cascalho, sujeira e areia. E você precisa passar por estradas nessas condições, ande devagar.

219001251

CA

GUIA DO PROPRIETÁRIO, SPYDER RS/Português – Brasil

U/M:P.C.