

BOMBARDIER* **ATV**



GUÍA DEL USUARIO

INCLUYE
INFORMACIÓN SOBRE SEGURIDAD,
GENÉRICA Y DE MANTENIMIENTO DEL VEHÍCULO



2006
OUTLANDER™
MAX
800



ADVERTENCIA

Lea esta guía detenidamente.
Contiene información importante sobre seguridad.
Edad mínima recomendada para el uso: 16 años.
Pasajero: 12 años.
Tenga siempre en el vehículo esta *Guía del Usuario*.

ADVERTENCIA

EXISTEN RIESGOS DERIVADOS DEL USO DEL VEHÍCULO. Si no se observan las precauciones debidas, puede producirse una colisión o un vuelco, incluso en maniobras rutinarias, tales como girar y conducir por dunas o sobre obstáculos.

Por su seguridad, lea detenidamente y respete todas las advertencias que figuran en la Guía del Usuario y en las etiquetas del vehículo. **Si no respeta esas advertencias, se expone a sufrir LESIONES GRAVES O INCLUSO LA MUERTE.**

Tenga siempre esta Guía del Usuario en el vehículo.

ADVERTENCIA

El hecho de no respetar cualquiera de las precauciones de seguridad o de las instrucciones que figuran en la Guía del usuario, en el Vídeo sobre Seguridad y en las etiquetas del vehículo puede exponerle a riesgo de lesiones, e incluso de muerte.

Este ATV 2-UP es un vehículo diseñado para uso exclusivo fuera de vías públicas.

ADVERTENCIA

Este ATV podría superar el rendimiento de otros ATV que pueda haber conducido en el pasado.

Este ATV es de alto rendimiento y está diseñado para ser utilizado por conductores experimentados.

Impreso en la U.E. (Outlander 800 MAX ES 2006.fm)

©™ Marcas comerciales de Bombardier Recreational Products Inc. o de sus filiales.

© 2006 Bombardier Recreational Products Inc. Reservados todos los derechos.

* Marca comercial de Bombardier Inc., utilizada bajo licencia.

INFORMACIÓN IMPORTANTE

En esta Guía del Usuario se utilizan los siguientes símbolos para destacar información de un tipo determinado:



El Símbolo de alerta de seguridad indica un posible riesgo de lesiones personales.



ADVERTENCIA

Indica un posible riesgo que, si no se evita, puede dar lugar a graves lesiones e incluso a la muerte.

PRECAUCIÓN: Hace referencia a casos en los que, si no se sigue una instrucción, alguno de los componentes del vehículo puede resultar seriamente dañado

Toda la documentación relativa a la seguridad debe acompañar al vehículo en el momento de la adquisición.

Todo el contenido de la sección de Información sobre seguridad debe ser interpretado por el lector como advertencias que, de no seguirse, pueden dar lugar a riesgos de lesiones, e incluso de muerte.

En Canadá, los productos son distribuidos por Bombardier Recreational Products Inc. (BRP).

En EE.UU., los productos son distribuidos por BRP US Inc.

Las siguientes marcas pertenecen a Bombardier Recreational Products Inc.:

Outlander™

ROTAX®

XP-S™

TTI™

DESS™

PRÓLOGO

Enhorabuena por haber adquirido un nuevo vehículo de recreo Bombardier*. Cuenta con la garantía de BRP y una red de distribuidores autorizados de ATV Bombardier que pueden suministrarle las piezas, el servicio o los accesorios que precise.

Su distribuidor está comprometido con su satisfacción. Ha recibido cursos de formación para llevar a cabo la configuración y la inspección inicial del vehículo, además de haber realizado el ajuste final antes de que usted tome posesión del mismo. En el momento de la entrega, su distribuidor le habrá explicado los detalles del funcionamiento del vehículo y las características de mantenimiento y seguridad. ¡Esperamos que haya podido aprovechar al máximo esa información! Si necesita información más completa sobre los servicios disponibles, consulte a su distribuidor.

En el momento de la entrega también se le informó acerca de la cobertura de la garantía y completó el Formulario de Registro, que nos será enviado para ser procesado. Próximamente recibirá una tarjeta de garantía confirmando la recepción de su registro y que puede ser usada para operaciones relacionadas con la garantía.

Le invitamos a ponerse en contacto con nuestro centro de atención al cliente si tuviera problemas que no puedan ser resueltos por un distribuidor Bombardier ATV autorizado.

Se entiende que esta Guía del Usuario ha sido traducida a distintos idiomas. En caso de discrepancia, prevalecerá la versión en inglés. En este documento se utiliza el masculino de modo genérico.

La información y descripción de componentes/sistemas incluidos en este documento son correctos en el momento de su publicación. No obstante, Bombardier Recreational Products Inc. mantiene una política de continua mejora de sus productos sin que ello suponga una obligación de implementarla en productos fabricados anteriormente. Debido a cambios de última hora, es posible que existan algunas diferencias entre el producto fabricado y las descripciones y/o especificaciones que aparecen en esta Guía. BRP se reserva el derecho de interrumpir o cambiar en todo momento especificaciones, diseños, características, modelos o equipamiento sin por ello contraer una obligación en ese sentido.

Las ilustraciones de este documento muestran una construcción típica de los distintos sistemas y es posible que no reproduzcan todos los detalles ni la forma exacta de las piezas. No obstante, representan piezas que tienen la misma función o una similar.

Para las indicaciones DERECHA e IZQUIERDA que figuran en el texto siempre se supone que la posición de referencia es la del conductor sentado en el vehículo.

Las especificaciones se proporcionan en el sistema métrico SI con el equivalente SAE U.S. entre paréntesis. Cuando no es indispensable la absoluta precisión de algún dato, las conversiones se han redondeado para facilitar el uso.

Se recomienda el uso de productos originales Bombardier por lo que respecta a las piezas de recambio y los accesorios. Han sido especialmente diseñadas para su vehículo y se han fabricado según las exigentes normas de calidad de BRP.

Puede adquirir el Manual de Taller para obtener una información completa sobre servicio técnico, mantenimiento y reparaciones.

ÍNDICE

Cuando lea esta Guía del Usuario, recuerde que:

ADVERTENCIA

Indica un posible riesgo que, si no se evita, puede dar lugar a graves lesiones e incluso la muerte.

AVISO	7
INTRODUCCIÓN	8
INFORMACIÓN SOBRE SEGURIDAD	
MENSAJES ESPECIALES DE SEGURIDAD	11
ADVERTENCIAS PARA EL USO	14
ADVERTENCIA DE SEGURIDAD	43
Ropa	45
Transporte de cargas/pasajero	46
Remolque	46
Trabajo con el vehículo	46
Conducción de ocio	47
Entorno	47
Limitación del diseño	47
Uso fuera de pistas asfaltadas	48
Precauciones generales de uso y seguridad	48
Conducción en subida	48
Conducción en bajada	49
Conducción por laderas	49
Pendientes bruscas	49
Técnicas de conducción	49
Mantenimiento rutinario	56
ETIQUETA COLGANTE	57
UBICACIÓN DE LAS ETIQUETAS IMPORTANTES	58
FORMACIÓN SOBRE ASPECTOS DE SEGURIDAD	
INTRODUCCIÓN	64
Objetivo	64
Secciones cubiertas	64
Tiempo requerido	64
SECCIÓN I – INFORMACIÓN GENERAL SOBRE SEGURIDAD	65
Objetivo	65
Esquema	65
Resultados esperados	66
SECCIÓN II – VÍDEO SOBRE SEGURIDAD DEL VEHÍCULO	
BOMBARDIER 2-UP	67
Objetivo	67

Esquema	67
SECCIÓN III – REVISIÓN DE LA GUÍA DEL USUARIO.....	68
Objetivo	68
Esquema	68
Resultados esperados.....	68
SECCIÓN IV – CONDUCCIÓN PRÁCTICA.....	69
Objetivo	69
Esquema	69
Resultados esperados.....	69
LISTA DE MANIOBRAS DE CONDUCCIÓN.....	70
LISTA DE COMPROBACIÓN DEL INSTRUCTOR	74
Introducción:.....	74
Sección I: Información general sobre Seguridad.....	74
Sección II: Vehículo Bombardier 2-Up, Video sobre Seguridad.....	74
Sección III: Revisión de la Guía del Usuario	75
Sección IV: Conducción práctica.....	75
Tabla de puntuación de la persona en formación	77
INFORMACIÓN DEL VEHÍCULO	
CÓMO IDENTIFICAR SU ATV.....	80
Localización de los números de identificación del vehículo y del motor	80
Etiqueta de conformidad.....	80
REQUISITOS SOBRE EMISIONES.....	81
CONTROLES/INSTRUMENTOS/EQUIPAMIENTOS.....	82
1) Palanca del acelerador	84
2) Selector 2WD/4WD.....	84
3) Palanca de freno	84
4) Bloqueo de la palanca de freno	85
5) Palanca de cambio o transmisión	85
6) Interruptor multifunción	86
7) Velocímetro.....	88
8) Toma de corriente de 12 voltios.....	92
9) Interruptor de contacto.....	93
10) Tapón del depósito de carburante	93
11) Pedal de freno.....	94
12) Estribo.....	94
13) Asideros	94
14) Asiento del pasajero/Caja de almacenamiento.....	94
15) Asiento del conductor	96
16) Panel de acceso	97
17) Compartimento de almacenamiento en la parte trasera	98
18) Portaequipajes	98
19) Enganche del remolque	98

20) Tapón del radiador	99
21) Fusibles	99
22) Kit de herramientas	100
23) Varilla medidora del nivel de aceite	100
24) Cabestrante	100
25) Conmutador de control del cabestrante	100
26) Guiacabos	101
LÍQUIDOS	102
Combustible	102
Aceite del motor/Transmisión	102
Aceite para caja de engranajes	104
Refrigerante del motor	104
Líquido de frenos	105
Batería	106
PERÍODO DE RODAJE	107
Motor	107
Correa	107
Revisión de las 10 horas	107
INSTRUCCIONES DE USO	108
Generalidades	108
Comprobación previa al manejo	108
Puesta en marcha del motor	109
Cambio de marcha	109
Selector 2WD/4WD	109
Funcionamiento del cabestrante	110
Parada del motor	110
Cuidados posteriores al uso	110
PROCEDIMIENTOS ESPECIALES	111
Motor inundado (modo de motor ahogado)	111
Sobrecalentamiento del motor	111
Vuelco	111
Inmersión del vehículo	112
Almacenaje y preparación de pretemporada	112
CARGA Y TRANSPORTE	113
Carga	113
Transporte	114
DIAGNÓSTICO DE AVERÍAS	115
ESPECIFICACIONES	118
INFORMACIÓN DE MANTENIMIENTO	
TABLA DE MANTENIMIENTO	124
GENERALIDADES	127
MOTOR	128
Cambio de aceite y sustitución del filtro de aceite	128

Limpieza del depurador de aceite del motor	129
Cambio de aceite de la caja de engranajes	129
Cambio del refrigerante	129
Correa de transmisión	130
Ajuste de válvulas.....	130
Silenciador.....	130
Radiador	131
SISTEMA DE ADMISIÓN DE AIRE	132
Extracción del filtro de aire	132
Limpieza del filtro de aire.....	132
Instalación del filtro de aire.....	132
SISTEMA ELÉCTRICO	133
Bujía	133
Batería	134
Fusibles	134
Sustitución de bombillas.....	135
CONJUNTO DE LA TRANSMISIÓN.....	138
Fuelle/protector del eje motriz	138
Rueda	138
Estado de los cojinetes de las ruedas	138
Neumáticos/Ruedas	139
SISTEMA DE DIRECCIÓN.....	140
Lubricación del cable del acelerador	140
Ajuste de la palanca del acelerador	142
SUSPENSIÓN	143
Lubricación	143
Revisión.....	143
Ajuste.....	143
FRENO	144
Frenos delanteros y traseros.....	144
Cambio del líquido de frenos.....	144
CARROCERÍA/BASTIDOR.....	145
Zona del motor	145
Estado del enganche y de la bola del remolque.....	145
Sujeciones del chasis	145
Sujeciones del asiento.....	145
Limpieza y protección del vehículo.....	145

GARANTÍA

GARANTÍA LIMITADA DE BRP INTERNATIONAL: 2006 PRODUCTOS ATV DE BOMBARDIER*	148
OBLIGACIONES Y RENUNCIA DE PRIVACIDAD	151
CAMBIO DE DIRECCIÓN/TITULARIDAD.....	153

AVISO

Esta Guía del usuario ha sido preparada para dar a conocer al propietario/usuario de un vehículo nuevo los distintos mandos del vehículo, así como las instrucciones para el mantenimiento y un uso seguro. Es indispensable para poder utilizar correctamente este vehículo.

En esta Guía del Usuario se utilizan los siguientes símbolos.

ADVERTENCIA

Indica un posible riesgo que, si no se evita, puede dar lugar a graves lesiones e incluso la muerte.

PRECAUCIÓN: Hace referencia a casos en los que, si no se sigue una instrucción, alguno de los componentes del vehículo puede resultar seriamente dañado.

NOTA: Indica información adicional necesaria para completar una instrucción.

Aunque la mera lectura de esa información no elimina el riesgo, la comprensión y aplicación de la misma ayudará al correcto uso de este vehículo.

Para disfrutar al máximo el uso de este vehículo, hay algunas reglas básicas que cualquier usuario DEBE tener en cuenta y seguir.

INTRODUCCIÓN

Su distribuidor le habrá proporcionado información básica acerca de los mandos y funciones particulares del nuevo vehículo. Dedique el tiempo necesario a estudiar esta Guía del Usuario y todas las etiquetas de advertencia colocadas en el vehículo, así como el Vídeo sobre Seguridad que acompañaba al vehículo. Se describe más detalladamente lo que debe saber acerca de este vehículo antes de utilizarlo.

Independientemente de que sea un nuevo usuario o un conductor experimentado, es importante para su seguridad personal que conozca los mandos y las funciones de este vehículo. Igualmente importante es que conozca la mejor manera de conducirlo.

Sea cual sea su edad, su experiencia o la normativa local, por precaución siempre es recomendable que cualquier persona que vaya a conducir el vehículo siga un curso de conducción homologado. Consulte a su distribuidor o a las autoridades locales sobre la disponibilidad de este tipo de cursos. Si es usted usuario principiante, debería seguir este curso antes de conducir el vehículo por primera vez. El monitor podrá orientarle acerca de las condiciones y de las prácticas para una conducción segura en cada zona.

Las características de la conducción varían en función del lugar. Dependen de las condiciones meteorológicas, que pueden cambiar drásticamente de vez en cuando y de una estación a otra. No es lo mismo conducir sobre arena que hacerlo sobre la nieve, en bosques o en marismas. En determinados lugares quizá se precise más precaución y pericia. Sea prudente. Actúe siempre con precaución. No corra riesgos innecesarios, podría encontrarse en dificultades o incluso sufrir lesiones.

Los contenidos de esta Guía del Usuario proporcionan información sobre la conducción cuya fiabilidad han podido constatar otros usuarios. No está concebido como un medio definitivo para evitar accidentes. El modo en que utilice esta información, así como su estado físico y mental, las características del terreno y los riesgos que asuma determinarán su conducción. Diviértase... y conduzca de un modo responsable.

Esta Guía del Usuario ha sido preparada para dar a conocer al propietario/usuario de un vehículo nuevo los distintos mandos del vehículo, así como las instrucciones para el mantenimiento y un uso seguro. Son indispensables para poder utilizar correctamente este vehículo.

Le invitamos a que nos haga llegar sus comentarios acerca del contenido y el formato de la Guía del Usuario, el Vídeo sobre Seguridad o las advertencias del producto.

INFORMACIÓN SOBRE SEGURIDAD

ADVERTENCIA

Usuario:

- este vehículo nunca debe ser conducido por menores de 16 años.
- No lleve nunca más de un pasajero en este vehículo.
- El pasajero debe estar sentado en el asiento designado para él y agarrar las asas en todo momento.
- El usuario es responsable de la seguridad del pasajero. En caso de duda, el pasajero deberá bajar del vehículo antes de que el conductor realice una maniobra.
- El manejo del vehículo, su estabilidad y la distancia de frenado pueden verse afectados si se lleva un pasajero. Reduzca prudentemente la velocidad cuando lleve un pasajero.
- Tenga en cuenta la necesidad de una mayor distancia para el frenado.
- Ponga siempre en práctica las maniobras descritas en esta Guía del Usuario con pasajero y sin pasajero.
- Informe al pasajero acerca de las normas básicas de seguridad.
- No lleve nunca a ningún pasajero en este vehículo si está instalada la caja de almacenamiento (en lugar del asiento trasero).

Pasajero:

- El pasajero debe tener 12 años como mínimo, y ser capaz de mantener los pies sobre los reposapiés y ambas manos en las asas cuando esté sentado en el vehículo.
- El pasajero deberá siempre agarrarse a las asas de la parte trasera. No debe agarrarse nunca al conductor.
- El pasajero debe prestar atención a los movimientos del vehículo y del conductor.
- El pasajero deberá llevar la indumentaria de protección adecuada, lo que incluye un casco homologado con una protección rígida para la barbilla.
- El pasajero deberá mantener siempre las manos y los pies en los lugares adecuados mientras esté en marcha.
- No se levante nunca mientras el vehículo está en marcha. Un movimiento excesivo podría provocar una pérdida de control.

No observar estas recomendaciones puede dar lugar a cambios en el manejo del vehículo, con el consiguiente riesgo de sufrir un accidente que podría provocar lesiones graves o incluso la muerte del pasajero y el conductor.

Cuando lea esta Guía del Usuario, recuerde que:

ADVERTENCIA

Indica un posible riesgo que, si no se evita, puede dar lugar a graves lesiones e incluso la muerte.

MENSAJES ESPECIALES DE SEGURIDAD

ESTE VEHÍCULO NO ES UN JUGUETE Y SU CONDUCCIÓN PUEDE ENTRAÑAR RIESGOS.

La conducción de este vehículo es diferente de la otros vehículos, tales como las motocicletas y los automóviles. Si no se observan las precauciones debidas, puede producirse una colisión o un vuelco, incluso en maniobras rutinarias, tales como girar y conducir por dunas o sobre obstáculos.

La no observación de estas instrucciones puede dar lugar a riesgos de LESIONES GRAVES O INCLUSO DE MUERTE:

- △ Lea detenidamente esta Guía del Usuario y todas las etiquetas de seguridad del vehículo, y siga todos los procedimientos de funcionamiento que se describen. Examine y preste atención al Vídeo sobre Seguridad antes de las operaciones.
- △ No utilice nunca este vehículo sin un entrenamiento adecuado. Siga un curso de aprendizaje ofrecido por BRP. Todos los usuarios deben pasar por un período de aprendizaje bajo la supervisión de un instructor homologado. Diríjase a un distribuidor autorizado de ATV Bombardier para obtener más información.
- △ Respete siempre esta recomendación sobre la edad: este vehículo nunca debe ser conducido por menores de 16 años.
- △ No lleve nunca más de un pasajero en este vehículo. El pasajero debe tener 12 años como mínimo, y ser capaz mantener los pies sobre los reposapiés y ambas manos en las asas cuando esté sentado en el vehículo.
- △ El pasajero debe estar sentado en el asiento designado para él y agarrar las asas en todo momento. No permita que el pasajero se siente en ningún otro lugar.
- △ No maneje nunca el vehículo si no se encuentra debidamente instalado el asiento del pasajero o la caja de almacenamiento.
- △ No lleve nunca ningún pasajero en este vehículo si está instalada la caja de almacenamiento (en lugar del asiento trasero).
- △ El manejo del vehículo, su estabilidad y la distancia de frenado pueden verse modificados si se lleva un pasajero. Reduzca prudentemente la velocidad cuando lleve un pasajero. Tenga en cuenta la necesidad de una mayor distancia para el frenado.
- △ No conduzca nunca este vehículo por superficies pavimentadas, incluidas aceras, calzadas, zonas de estacionamiento ni calles.
- △ No conduzca este vehículo en ninguna vía pública, carretera o autopista, incluso si es de tierra o de grava.
- △ Utilice siempre un casco homologado que se ajuste correctamente. El conductor y el pasajero también deberán utilizar protección ocular (gafas protectoras o careta), guantes, botas, camisa de manga larga o chaqueta y pantalones largos. El pasajero debe usar un casco apropiado con protector rígido para la barbilla.
- △ No consuma alcohol ni drogas antes de utilizar ni mientras esté montado en este vehículo.
- △ No conduzca nunca a una velocidad excesiva. Vaya siempre a una velocidad adecuada de acuerdo con el terreno, la visibilidad, las condiciones de la conducción y su experiencia.
- △ No intente saltos ni piruetas con el vehículo.
- △ Inspeccione siempre el vehículo antes de utilizarlo para asegurarse de que puede usarse de forma segura. Siga siempre los procedimientos de revisión y mantenimiento, así como los programas descritos en esta Guía del Usuario.
- △ El usuario y el pasajero deben mantener siempre las dos manos en el manillar o agarrar las asas, y los dos pies sobre los estribos del vehículo durante el uso.

- △ Conduzca siempre lentamente y observe una especial precaución cuando se encuentre en un terreno poco conocido. Manténgase siempre alerta ante el cambio de las condiciones del terreno cuando conduzca este vehículo. Tenga siempre presente que lleva un pasajero.
- △ No conduzca nunca por terrenos excesivamente accidentados, resbaladizos o poco compactos hasta que conozca y haya practicado las técnicas necesarias para controlar el vehículo en ese tipo de terrenos. Observe especial precaución al conducir por esa clase de terreno. Tenga siempre presente que lleva un pasajero.
- △ Siga siempre los procedimientos adecuados para el giro, según lo descrito en esta Guía del Usuario. Practique el giro a baja velocidad antes de intentar girar a una mayor velocidad. No gire a demasiada velocidad. El hecho de llevar un pasajero puede afectar a la estabilidad y al manejo del vehículo.
- △ No conduzca nunca este vehículo en cuestas demasiado pronunciadas para la capacidad del vehículo y si no tiene la suficiente experiencia. No olvide que el conductor es responsable de la seguridad del pasajero. En caso de duda, el pasajero deberá bajar del vehículo antes de ascender la cuesta. Recuerde siempre que el manejo del vehículo, su estabilidad y la distancia de frenado pueden verse afectados si se lleva un pasajero.
- △ Siga siempre los procedimientos adecuados para el ascenso en pendientes, según lo descrito en esta Guía del Usuario. Compruebe el terreno detenidamente antes de iniciar una ascensión. No suba nunca cuestas con superficies resbaladizas o con poca consistencia. Tanto el conductor como el pasajero deberán inclinar el peso hacia delante. No abra nunca el acelerador bruscamente ni realice cambios de marcha bruscos. No se acerque a un cambio de rasante a alta velocidad. Tenga siempre presente que lleva un pasajero.
- △ Siga siempre los procedimientos adecuados para bajar pendientes y para frenar en descenso, según lo descrito en esta Guía del Usuario. Compruebe el terreno detenidamente antes de iniciar un descenso. Tanto el conductor como el pasajero deberán inclinar el peso hacia atrás. No baje nunca una pendiente a gran velocidad. No baje por una pendiente en un ángulo en el que el vehículo pueda inclinarse bruscamente hacia un lado. Baje la pendiente en línea recta siempre que sea posible. Tenga siempre presente que lleva un pasajero.
- △ Siga siempre los procedimientos adecuados para recorrer una ladera, según lo descrito en esta Guía del Usuario. Evite las cuestas con superficies resbaladizas o con poca consistencia. El peso del conductor y el del pasajero deben desplazarse hacia la parte del vehículo que se encuentre cuesta arriba. No intente nunca dar la vuelta en una cuesta o pendiente con el vehículo a menos que domine perfectamente esa técnica, descrita en esta Guía del Usuario, en terreno nivelado. Si es posible, evite recorrer laderas que presenten una gran inclinación. Tenga siempre presente que lleva un pasajero.
- △ Siga siempre los procedimientos indicados si el vehículo se queda inmovilizado o retrocede durante la ascensión de una cuesta. Para evitar que el vehículo se cale subiendo una cuesta, utilice la marcha adecuada y mantenga una velocidad constante durante la ascensión. Si el vehículo se cala o retrocede, siga el procedimiento especial de frenado que se describe en esta Guía del Usuario. El pasajero deberá bajar primero y, a continuación, el conductor. Bájese por la parte que se encuentra cuesta arriba o por uno de los lados si el vehículo está orientado cuesta arriba. Coloque el vehículo en sentido opuesto y vuelva a montar en el vehículo, según el procedimiento descrito en esta Guía del Usuario.

- ⚠ Compruebe siempre si existen obstáculos antes de conducir en una zona desconocida. No intente nunca pasar sobre obstáculos grandes, como rocas o árboles caídos. Siga siempre los procedimientos adecuados para sortear obstáculos, según lo descrito en esta Guía del Usuario. No olvide que el conductor es responsable de la seguridad del pasajero. En caso de duda, el pasajero deberá bajar para que el conductor pueda sortear los obstáculos con el vehículo.
- ⚠ Tenga siempre mucha precaución al derrapar o deslizarse. No intente nunca realizar estas maniobras con un pasajero, ya que el vehículo podría volcar o el pasajero salir despedido. Aprenda a controlar los derrapes o deslizamientos practicando a baja velocidad y en terreno nivelado y liso. En superficies muy resbaladizas, como el hielo, conduzca lentamente y con mucha precaución para reducir el riesgo de deslizamiento y pérdida de control.
- ⚠ No conduzca nunca este vehículo en corrientes de agua rápidas ni que tengan una profundidad superior a la especificada en esta Guía del Usuario. Recuerde que si los frenos están húmedos, se reducirá su capacidad. Compruebe los frenos después de salir del agua. Si es necesario, accíonelos varias veces para que las zapatas se sequen con el rozamiento. La distancia de frenado puede verse afectada si se lleva un pasajero. Reduzca prudentemente la velocidad cuando lleve un pasajero. Tenga en cuenta la necesidad de una mayor distancia para el frenado.
- ⚠ Asegúrese siempre de que no haya personas ni obstáculos detrás del vehículo cuando maniobre marcha atrás. Cuando pueda maniobrar marcha atrás (R) sin peligro, hágalo lentamente. Tenga en cuenta que el pasajero puede obstruir su campo de visión.
- ⚠ Utilice siempre neumáticos del tipo y tamaño especificados en esta Guía del Usuario. Mantenga siempre la presión adecuada para los neumáticos, con arreglo a lo descrito en esta Guía del Usuario.
- ⚠ No modifique nunca este vehículo con accesorios inadecuados ni realice instalaciones indebidas. Utilice únicamente accesorios homologados por BRP. No instale asientos para pasajeros ni utilice las rejillas portaequipajes para llevar más de un pasajero.
- ⚠ No sobrepase nunca los límites de carga especificados para el vehículo, incluidos el conductor y el pasajero, todas las demás cargas y los accesorios añadidos. La carga debe distribuirse debidamente y estar bien sujeta. Reduzca la velocidad y siga las instrucciones de este manual para transportar carga o arrastrar un remolque. Tenga en cuenta la necesidad de una mayor distancia para el frenado.
- ⚠ No olvide que el conductor es responsable de la seguridad del pasajero. En caso de duda, el pasajero deberá bajarse del vehículo. Ponga siempre en práctica las maniobras descritas en esta Guía del Usuario con pasajero y sin pasajero. Recuerde siempre que el manejo del vehículo, su estabilidad y la distancia de frenado pueden verse afectados si se lleva un pasajero. Reduzca prudentemente la velocidad cuando lleve un pasajero. Tenga en cuenta la necesidad de una mayor distancia para el frenado. En algunas situaciones, quizá resulte difícil conducir el vehículo con un pasajero. Guíese por el sentido común.

ADVERTENCIAS PARA EL USO

Cuando lea esta Guía del Usuario, recuerde que:

ADVERTENCIA

Indica un posible riesgo que, si no se evita, puede dar lugar a graves lesiones e incluso a la muerte.

NOTA: Las siguientes ilustraciones constituyen únicamente representaciones genéricas. Su modelo puede presentar algunas variantes.

ADVERTENCIA



V00A0AQ

FACTOR DE RIESGO POTENCIAL

Uso de este vehículo sin un entrenamiento adecuado.

QUÉ PUEDE OCURRIR

El riesgo de accidente aumenta en gran medida si el usuario no sabe manejar debidamente el vehículo en distintas situaciones y con diferentes tipos de terreno, con o sin pasajero.

CÓMO EVITAR ESTE RIESGO

Los usuarios principiantes y no experimentados deberían seguir uno de los cursos que ofrece BRP. También deberían practicar periódicamente las técnicas aprendidas en el curso y las técnicas de uso que se describen en esta Guía del Usuario.

Para obtener más información acerca del curso de formación, póngase en contacto con un distribuidor autorizado de ATV Bombardier.



V00A01Q

FACTOR DE RIESGO POTENCIAL

Incumplimiento de las recomendaciones sobre la edad de conducción de este ATV.

QUÉ PUEDE OCURRIR

La no observación de estas recomendaciones sobre la edad puede entrañar riesgos de lesiones graves o incluso muerte del menor.

Aunque un menor se encuentre dentro de un grupo de edad para el que no esté prohibido el uso de este vehículo, quizá no conozca la técnica, o no cuente con la habilidad o la madurez que se precisan para conducir este vehículo de un modo seguro, por lo que correría el riesgo de sufrir un grave accidente.

CÓMO EVITAR ESTE RIESGO

Este vehículo no debe ser conducido por menores de 16 años.

ADVERTENCIA



V00A1BQ

FACTOR DE RIESGO POTENCIAL

Incumplimiento de las recomendaciones sobre la edad del pasajero.

QUÉ PUEDE OCURRIR

Un menor de 12 años puede no tener la capacidad o las posibilidades necesarias para seguir las precauciones de seguridad requeridas para un pasajero de este vehículo, con el consiguiente riesgo de accidente grave.

CÓMO EVITAR ESTE RIESGO

Los menores de 12 años no deberían montar en este vehículo.

ADVERTENCIA

FACTOR DE RIESGO POTENCIAL

Omisión de las limitaciones físicas del pasajero.

QUÉ PUEDE OCURRIR

Un pasajero que no pueda apoyar completamente los pies sobre los reposapiés puede salir despedido del vehículo si el terreno es accidentado.

CÓMO EVITAR ESTE RIESGO

El pasajero debe ser capaz de apoyar los pies en los reposapiés y de agarrar las asas con ambas manos en todo momento mientras está sentado en el vehículo.

ADVERTENCIA



V00A1CQ

FACTOR DE RIESGO POTENCIAL

Transporte de más de un pasajero en este vehículo.

QUÉ PUEDE OCURRIR

El hecho de llevar más de un pasajero puede afectar al margen que tiene el conductor para equilibrar y controlar el vehículo.

Podría provocar un accidente, con posibles lesiones para el usuario y los pasajeros.

CÓMO EVITAR ESTE RIESGO

No transporte nunca más de un pasajero. Aunque el asiento es largo, para facilitar los movimientos del conductor, no está diseñado para llevar más de un pasajero, además del conductor. El pasajero debe utilizar el asiento designado para sentarse en el vehículo.

Cuando se instala la caja de almacenamiento (en lugar del asiento trasero), el vehículo se convierte en un MONOPLAZA, por lo que **NO SE DEBEN LLEVAR PASAJEROS**.



V00A2DQ

FACTOR DE RIESGO POTENCIAL

Permitir a un pasajero sentarse en una ubicación diferente al asiento designado.

QUÉ PUEDE OCURRIR

El pasajero sentado en una ubicación distinta al asiento designado podría:

- Alterar la estabilidad del vehículo, lo que podría provocar una pérdida de control.
- Sufrir lesiones como consecuencia del impacto contra superficies duras.

Podría provocar un accidente, con posibles lesiones para el usuario y el pasajero.

CÓMO EVITAR ESTE RIESGO

El pasajero debe estar sentado en todo momento en el asiento designado, con los pies firmemente apoyados en los reposapiés y agarrando siempre las asas.

ADVERTENCIA

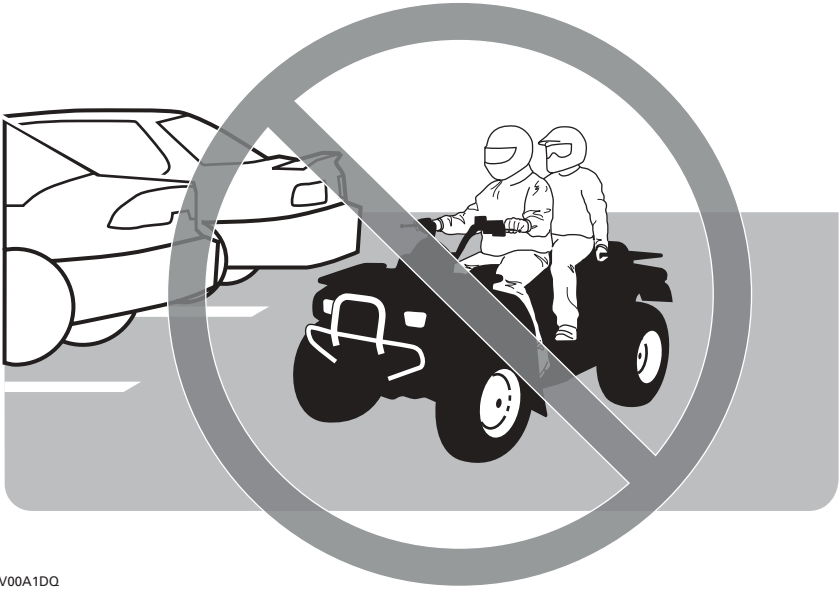

V00A1DQ

FACTOR DE RIESGO POTENCIAL

Uso del ATV en superficies pavimentadas.

QUÉ PUEDE OCURRIR

Los neumáticos del ATV se han diseñado para uso exclusivo todoterreno, no para el uso en pavimento. Las superficies pavimentadas pueden afectar seriamente al manejo y el control de ATV, y provocar la pérdida de control del vehículo.

CÓMO EVITAR ESTE RIESGO

No conduzca nunca el ATV por superficies pavimentadas, incluidas aceras, calzadas, zonas de estacionamiento y calles.

ADVERTENCIA



V00A1EQ

FACTOR DE RIESGO POTENCIAL

Uso del ATV en la vía pública, carreteras o autopistas.

QUÉ PUEDE OCURRIR

Puede colisionar con otro vehículo.

CÓMO EVITAR ESTE RIESGO

No conduzca el ATV en ninguna vía pública, carretera o autopista, incluso si es de tierra o de grava. En muchas jurisdicciones es ilegal conducir ATV en vías públicas, carreteras y autopistas.



V00A1FQ

FACTOR DE RIESGO POTENCIAL

Conducción del vehículo sin utilizar un casco homologado, protección para los ojos ni ropa de protección. El pasajero también debe utilizar un casco apropiado con protector rígido para la barbilla.

QUÉ PUEDE OCURRIR

Los siguientes puntos son de interés para el conductor y el pasajero:

- La utilización sin casco homologado aumenta las posibilidades de sufrir lesiones graves en la cabeza o incluso la muerte en caso de accidente.
- La utilización sin protección para los ojos puede dar lugar a accidentes y aumenta las posibilidades de sufrir lesiones oculares en caso de siniestro.
- La utilización del vehículo sin indumentaria de protección adecuada aumenta las posibilidades de sufrir heridas en caso de accidente.

CÓMO EVITAR ESTE RIESGO

Utilice siempre un casco homologado que se ajuste correctamente. También debería llevar:

- protección para los ojos (gafas protectoras o careta),
- protector rígido para la barbilla (recomendado para el pasajero),
- guantes y botas,
- camisa de manga larga o chaqueta,
- pantalones largos.

ADVERTENCIA



V00A07Q

FACTOR DE RIESGO POTENCIAL

Uso de este vehículo después de consumir alcohol o drogas.

QUÉ PUEDE OCURRIR

El pasajero puede caerse del vehículo.

Puede afectar seriamente a su criterio para maniobrar.

Puede afectar a sus reflejos.

Puede afectar a su equilibrio y percepción.

Puede provocar un accidente con resultado de muerte del pasajero, del conductor o de ambos.

CÓMO EVITAR ESTE RIESGO

El conductor y el pasajero no deben consumir alcohol ni drogas antes de utilizar ni mientras vayan montados en este vehículo.

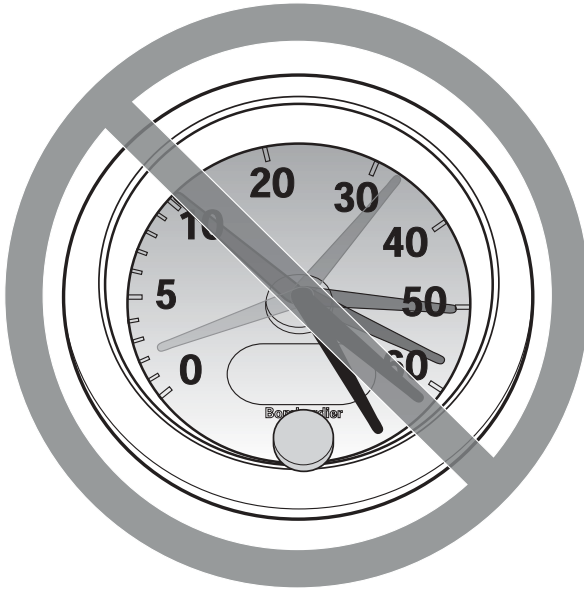

V00A08Q

FACTOR DE RIESGO POTENCIAL

Conducción del vehículo a una velocidad excesiva.

QUÉ PUEDE OCURRIR

Aumenta las posibilidades de perder el control del vehículo, con peligro de accidente.

CÓMO EVITAR ESTE RIESGO

Viaje siempre a una velocidad adecuada de acuerdo con el terreno, la visibilidad, las condiciones de la conducción y su experiencia.

El manejo del vehículo, su estabilidad y la distancia de frenado pueden verse afectados si se lleva un pasajero. Reduzca prudentemente la velocidad cuando lleve un pasajero. Tenga en cuenta la necesidad de una mayor distancia para el frenado.

ADVERTENCIA



V00A1GQ

FACTOR DE RIESGO POTENCIAL

Intento de realizar saltos y piruetas con el vehículo.

QUÉ PUEDE OCURRIR

Aumenta las probabilidades de accidente, con vuelco o vuelta de campana y un alto riesgo para la integridad física del conductor y del pasajero.

CÓMO EVITAR ESTE RIESGO

No intente nunca piruetas, como trompos o saltos. No intente exhibirse.

ADVERTENCIA

FACTOR DE RIESGO POTENCIAL

Omisión de la inspección del vehículo antes de utilizarlo.
Omisión de un mantenimiento adecuado del vehículo.

QUÉ PUEDE OCURRIR

Aumenta las probabilidades de accidente y de daños en el vehículo.

CÓMO EVITAR ESTE RIESGO

Inspeccione siempre el vehículo antes de utilizarlo para asegurarse de que puede conducirse de forma segura.

Siga siempre los procedimientos de revisión y mantenimiento, así como los programas descritos en esta Guía del Usuario.

ADVERTENCIA

FACTOR DE RIESGO POTENCIAL

Conducción sobre cursos de agua helada.

QUÉ PUEDE OCURRIR

Existe un alto riesgo de lesiones o de muerte si el conductor, el pasajero o ambos, caen en el agua por fractura del hielo.

CÓMO EVITAR ESTE RIESGO

No conduzca nunca sobre una superficie helada si no tiene plena seguridad de que el hielo es lo suficientemente espeso y compacto como para aguantar el vehículo y su carga, además de la fuerza que se genera por el movimiento del vehículo.

ADVERTENCIA



V00A1HQ

FACTOR DE RIESGO POTENCIAL

Quitar las manos del manillar (el conductor) o de las asas (el pasajero), o bien quitar los pies de los reposapiés cuando el vehículo está en marcha.

QUÉ PUEDE OCURRIR

El hecho de utilizar sólo una mano o de no apoyar un pie puede reducir la capacidad para controlar el vehículo o hacerle perder el equilibrio y que caiga del vehículo. Si retira un pie de un reposapiés, el pie o la pierna puede entrar en contacto con las ruedas traseras, lo que podría causarle lesiones o provocar un accidente.

CÓMO EVITAR ESTE RIESGO

El usuario y el pasajero deben mantener siempre las dos manos en el manillar o agarrar ambas asas, y los dos pies sobre los reposapiés del vehículo durante el uso.

ADVERTENCIA



V00A11Q

FACTOR DE RIESGO POTENCIAL

Falta de precaución en la conducción de este vehículo en terreno poco conocido.

QUÉ PUEDE OCURRIR

Puede haber rocas ocultas, baches o agujeros, y que no tenga tiempo suficiente para reaccionar.

Podría dar lugar al vuelco del vehículo, a que el pasajero salga despedido o a una pérdida de control.

CÓMO EVITAR ESTE RIESGO

Conduzca lentamente y con especial precaución cuando se encuentre en un terreno poco conocido.

Manténgase siempre alerta ante el cambio de las condiciones del terreno cuando conduzca este vehículo.

No olvide que el conductor es responsable de la seguridad del pasajero. Reduzca prudentemente la velocidad cuando lleve un pasajero.

ADVERTENCIA



V00A1JQ

FACTOR DE RIESGO POTENCIAL

Falta de precaución en la conducción por terreno muy abrupto, resbaladizo o poco compacto.

QUÉ PUEDE OCURRIR

Puede producirse una pérdida de tracción o del control del vehículo, con el consiguiente riesgo de accidente, incluso en forma de vuelco o de caída violenta del pasajero.

CÓMO EVITAR ESTE RIESGO

No conduzca por terrenos excesivamente accidentados, resbaladizos o poco compactos hasta que conozca y haya practicado las técnicas necesarias para controlar el vehículo en ese tipo de terrenos.

Observe especial precaución al conducir por esa clase de terreno.

No olvide que el conductor es responsable de la seguridad del pasajero. En caso de duda, el pasajero deberá bajar del vehículo antes de que el conductor maniobre por ese tipo de terreno.

ADVERTENCIA



V00A1KQ

FACTOR DE RIESGO POTENCIAL

Giro indebido.

QUÉ PUEDE OCURRIR

Se puede perder el control del vehículo, con posibilidad de colisión, vuelco o caída violenta del pasajero.

CÓMO EVITAR ESTE RIESGO

Para girar, siga siempre los procedimientos adecuados, según lo descrito en esta Guía del Usuario. Practique el giro a baja velocidad antes de intentar girar a una mayor velocidad.

No olvide que el conductor es responsable de la seguridad del pasajero. No realice nunca esta maniobra si lleva un pasajero. Recuerde siempre que el manejo del vehículo, su estabilidad y la distancia de frenado pueden verse afectados si se lleva un pasajero.

No gire a demasiada velocidad.

ADVERTENCIA



V00A1LQ

FACTOR DE RIESGO POTENCIAL

Conducción por cuestas muy pronunciadas.

QUÉ PUEDE OCURRIR

Existen más probabilidades de que el vehículo vuelque en cuestas muy inclinadas que en superficies llanas o en pequeños desniveles.

CÓMO EVITAR ESTE RIESGO

No conduzca nunca este vehículo en cuestas demasiado pronunciadas para la capacidad del vehículo y si no tiene la suficiente experiencia.

Practique, primero sin pasajero y luego con pasajero, en rampas menores antes de intentar subir grandes cuestas.

Recuerde siempre que, aunque este vehículo es capaz de subir cuestas muy inclinadas, no es recomendable intentarlo si lleva un pasajero; el pasajero deberá bajarse del vehículo antes de que intente esta maniobra. Sea prudente.



V00A1MQ

FACTOR DE RIESGO POTENCIAL

Ascensión incorrecta de cuestas.

QUÉ PUEDE OCURRIR

Puede provocar una pérdida de control, una caída violenta del pasajero o el vuelco del vehículo.

CÓMO EVITAR ESTE RIESGO

Siga siempre los procedimientos adecuados para subir cuestas, según lo descrito en esta Guía del Usuario.

Compruebe siempre el terreno detenidamente antes de iniciar una ascensión. No olvide que el conductor es responsable de la seguridad del pasajero. En caso de duda, el pasajero deberá bajar del vehículo antes de ascender la cuesta. Recuerde siempre que el manejo del vehículo, su estabilidad y la distancia de frenado pueden verse afectados si se lleva un pasajero.

No suba nunca cuestas con superficies resbaladizas o con poca consistencia.

Tanto el conductor como el pasajero deberán inclinar el peso hacia delante.

No abra nunca el acelerador bruscamente ni realice cambios de marcha bruscos. El vehículo podría dar una vuelta de campana hacia atrás.

No se acerque a un cambio de rasante a alta velocidad. Al otro lado, fuera del campo de visión, podría haber un obstáculo, un brusco desnivel, otro vehículo o una persona.

ADVERTENCIA



V00A1NQ

FACTOR DE RIESGO POTENCIAL

Descenso de una pendiente de un modo indebido.

QUÉ PUEDE OCURRIR

Puede provocar una pérdida de control, una caída violenta del pasajero o el vuelco del vehículo.

CÓMO EVITAR ESTE RIESGO

Siga siempre los procedimientos adecuados para bajar pendientes, según lo descrito en esta Guía del Usuario. NOTA: Se precisa una técnica especial para frenar cuando se desciende una pendiente.

Compruebe siempre el terreno detenidamente antes de iniciar un descenso. No olvide que el conductor es responsable de la seguridad del pasajero. En caso de duda, el pasajero deberá bajar del vehículo antes de ascender la cuesta. Recuerde siempre que el manejo del vehículo, su estabilidad y la distancia de frenado pueden verse afectados si se lleva un pasajero.

Tanto el conductor como el pasajero deberán inclinar el peso hacia atrás. El pasajero deberá agarrarse firmemente a las asas.

No baje nunca una pendiente a gran velocidad.

No baje una pendiente en un ángulo en el que el vehículo pueda inclinarse bruscamente hacia un lado. Baje la pendiente en línea recta siempre que sea posible.

ADVERTENCIA



V00A10Q

FACTOR DE RIESGO POTENCIAL

Travesía por laderas o giro en cuestas o pendientes de forma indebida.

QUÉ PUEDE OCURRIR

Puede provocar una pérdida de control, una caída violenta del pasajero o el vuelco del vehículo.

CÓMO EVITAR ESTE RIESGO

No intente nunca esta maniobra cuando el pasajero esté montado en el vehículo. Antes de que el conductor maniobre, el pasajero deberá bajar.

No intente nunca dar la vuelta en una cuesta o pendiente con el vehículo a menos que domine perfectamente esa técnica, descrita en la Guía del Usuario, en terreno nivelado. Proceda con mucha precaución cuando gire en cuesta o en pendiente.

Si es posible, evite recorrer laderas que presenten una gran inclinación.

Cuando recorra una ladera:

Siga siempre los procedimientos adecuados, según lo descrito en esta Guía del Usuario.

Evite las cuestas con superficies resbaladizas o con poca consistencia.

Tanto el conductor como el pasajero deben inclinar su peso hacia la parte del vehículo que se encuentre cuesta arriba.

ADVERTENCIA

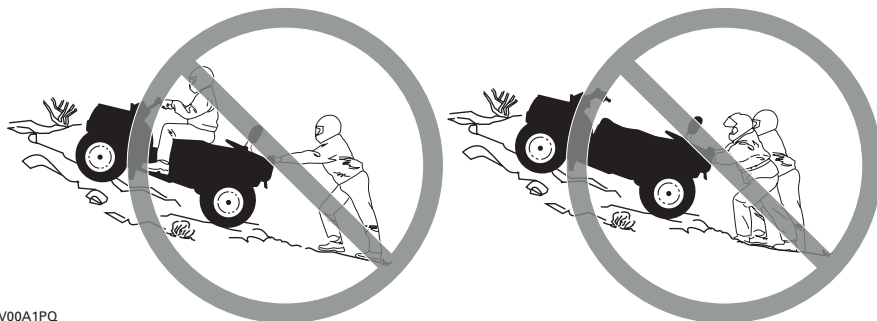

V00A1PQ

FACTOR DE RIESGO POTENCIAL

Parada del motor, retroceso o bajarse indebidamente del vehículo durante la subida de una cuesta.

QUÉ PUEDE OCURRIR

Puede producirse un vuelco del vehículo.

CÓMO EVITAR ESTE RIESGO

Utilice la marcha adecuada y mantenga una velocidad constante cuando ascienda una cuesta.

Si pierde la velocidad de avance:

Tanto el conductor como el pasajero deben mantener su peso sobre la parte que se encuentra cuesta arriba. No abra nunca el acelerador bruscamente ni realice cambios de marcha bruscos. El vehículo podría dar una vuelta de campana hacia atrás.

Accione los frenos.

Ponga el freno de mano cuando se haya detenido.

El pasajero deberá bajar primero; a continuación, desmonte por la parte que se encuentra cuesta arriba o por uno de los lados si el vehículo está orientado cuesta arriba.

Si el vehículo empieza a retroceder:

Tanto el conductor como el pasajero deben mantener su peso sobre la parte que se encuentra cuesta arriba. No abra nunca el acelerador bruscamente ni realice cambios de marcha bruscos. El vehículo podría dar una vuelta de campana hacia atrás.

No utilice nunca el freno trasero cuando el vehículo esté retrocediendo.

Utilice el freno delantero para frenar gradualmente.

Cuando se haya detenido totalmente el vehículo, utilice el freno trasero y el freno de mano.

El pasajero deberá bajar primero; a continuación, desmonte por la parte que se encuentra cuesta arriba o por uno de los lados si el vehículo está orientado cuesta arriba.

Coloque el vehículo en sentido opuesto y vuelva a montar en el vehículo, según el procedimiento descrito en esta Guía del Usuario.

ADVERTENCIA



V00A1QQ

FACTOR DE RIESGO POTENCIAL

Maniobras incorrectas para salvar obstáculos.

QUÉ PUEDE OCURRIR

Puede producirse la pérdida de control del vehículo, una caída violenta del pasajero o una colisión.

Puede provocar un vuelco del vehículo.

CÓMO EVITAR ESTE RIESGO

El usuario es responsable de la seguridad del pasajero. En caso de duda, el pasajero deberá bajar del vehículo antes de que el conductor intente pasar sobre un obstáculo. Recuerde siempre que el manejo y la estabilidad del vehículo pueden verse afectados si se lleva un pasajero.

Antes de conducir por una zona nueva, compruebe si existen obstáculos.

No intente nunca pasar sobre obstáculos grandes, como rocas o árboles caídos.

Para sortear obstáculos, siga siempre los procedimientos adecuados, según lo descrito en esta Guía del Usuario.

ADVERTENCIA



V00A1RQ

FACTOR DE RIESGO POTENCIAL

Maniobras incorrectas con derrape o deslizamiento.

QUÉ PUEDE OCURRIR

Puede perder el control del vehículo.

También existe la posibilidad de que se recupere inesperadamente la tracción, lo que podría provocar el vuelco del vehículo o que el pasajero caiga violentamente del vehículo.

CÓMO EVITAR ESTE RIESGO

No se deslice ni derrape con el pasajero a bordo. Recuerde siempre que el manejo y la estabilidad del vehículo pueden verse afectados si se lleva un pasajero.

Aprenda a controlar los derrapes o deslizamientos practicando a baja velocidad y en terreno nivelado y liso.

En superficies muy resbaladizas, como el hielo, conduzca lentamente y con mucha precaución para reducir el riesgo de deslizamiento y pérdida de control.



V00A1SQ

FACTOR DE RIESGO POTENCIAL

Conducción del vehículo por aguas profundas o rápidas.

QUÉ PUEDE OCURRIR

Los neumáticos pueden flotar, provocando la pérdida de tracción y de control, con el consiguiente riesgo de accidente.

CÓMO EVITAR ESTE RIESGO

No conduzca nunca este vehículo en corrientes de agua rápidas ni que tengan una profundidad superior a la especificada en la Guía del Usuario.

Compruebe la profundidad del agua y la fuerza de la corriente antes de cruzar con el vehículo. El nivel del agua no debería sobrepasar los reposapiés.

Recuerde que si los frenos están húmedos, se reducirá su capacidad. Compruebe los frenos después de salir del agua. Si es necesario, acciónelos varias veces para que las zapatas se sequen con el rozamiento. No olvide que necesitará mayor distancia para frenar cuando lleve un pasajero.

ADVERTENCIA



V00A1TQ

FACTOR DE RIESGO POTENCIAL

Maniobras incorrectas marcha atrás (R).

QUÉ PUEDE OCURRIR

Podría chocar con un obstáculo o atropellar a una persona que se encontrase detrás del vehículo, con el consiguiente riesgo de lesiones graves.

CÓMO EVITAR ESTE RIESGO

Cuando seleccione la marcha atrás, asegúrese de que no hay obstáculos ni personas detrás del vehículo. Cuando pueda maniobrar sin peligro, hágalo lentamente. Tenga en cuenta que el pasajero puede obstruir su campo de visión.



V00A00Q

FACTOR DE RIESGO POTENCIAL

Conducción del vehículo con neumáticos inapropiados o con presión de los neumáticos inadecuada o desigual.

QUÉ PUEDE OCURRIR

El uso de neumáticos inapropiados o una presión inadecuada o desigual de los neumáticos del vehículo puede dar lugar a una pérdida del control y a un mayor riesgo de accidente.

CÓMO EVITAR ESTE RIESGO

Utilice siempre neumáticos del tipo y tamaño especificados para este vehículo en esta Guía del Usuario.

Mantenga siempre la presión adecuada para los neumáticos, con arreglo a lo descrito en esta Guía del Usuario.

ADVERTENCIA



V00A26Q

FACTOR DE RIESGO POTENCIAL

Uso del vehículo con modificaciones indebidas.

QUÉ PUEDE OCURRIR

La instalación indebida de accesorios o las modificaciones en el vehículo pueden obligar a cambios de manejo que en algunos casos podrían hacer la conducción más peligrosa, con un mayor riesgo de accidente.

CÓMO EVITAR ESTE RIESGO

No modifique nunca este vehículo con accesorios inadecuados ni realice instalaciones indebidas. Todas las piezas y accesorios que se incorporen al vehículo deben ser homologados por BRP y su instalación e uso deben realizarse de acuerdo con las instrucciones. Ante cualquier duda, consulte a un distribuidor autorizado de ATV Bombardier.

No instale asientos para pasajeros ni utilice las rejillas portaequipajes para llevar más de un pasajero.

ADVERTENCIA



V00A1UQ

FACTOR DE RIESGO POTENCIAL

Sobrecarga del vehículo, transporte de carga o remolque de carga indebidos.

QUÉ PUEDE OCURRIR

Puede afectar al manejo del vehículo, con el consiguiente riesgo de accidente.

CÓMO EVITAR ESTE RIESGO

No sobrepase nunca la capacidad de carga especificada para el vehículo, incluidos el conductor y el pasajero, así como todas las demás cargas y los accesorios añadidos.

La carga debe distribuirse debidamente y estar bien sujeta.

Reduzca la velocidad cuando transporte carga o arrastre un remolque. Tenga en cuenta la necesidad de una mayor distancia para el frenado.

Siga siempre las instrucciones de esta Guía del Usuario para transportar carga o arrastrar un remolque.

ADVERTENCIA



V03M01Q

FACTOR DE RIESGO POTENCIAL

El transporte de materias peligrosas o inflamables puede conllevar riesgo de explosiones.

QUÉ PUEDE OCURRIR

Puede provocar graves lesiones e incluso la muerte.

CÓMO EVITAR ESTE RIESGO

No transporte nunca materias peligrosas ni inflamables.

Cuando lea esta Guía del Usuario, recuerde que:

ADVERTENCIA

Indica un posible riesgo que, si no se evita, puede dar lugar a graves lesiones e incluso la muerte.

ADVERTENCIA DE SEGURIDAD

Para disfrutar plenamente de este vehículo, existen algunas sugerencias y reglas básicas que debería seguir. Algunas quizá sean nuevas para usted, pero otras le parecerán evidentes o de sentido común. En cualquier caso, le pedimos que dedique unos minutos a leer esta Guía del Usuario de principio a fin antes de utilizar este vehículo.

BRP desaconseja que este vehículo sea conducido por menores de 16 años. El pasajero debe tener 12 años como mínimo, y ser capaz de mantener los pies sobre los reposapiés y ambas manos en las asas cuando esté sentado en el vehículo. Por la seguridad de los menores, aconsejamos especialmente que siga esta recomendación y vele por que se cumpla. Debe usted juzgar la capacidad de un usuario para comprender los peligros y utilizar el vehículo de un modo seguro.

Las personas con discapacidades físicas o cognitivas, así como las personas más arriesgadas están más expuestas a sufrir vuelcos o colisiones que podrían dar lugar a lesiones graves, o incluso la muerte.

Familiarícese con los mandos y el funcionamiento general del vehículo antes de aventurarse en la conducción todoterreno. Practique conduciendo en una zona apropiada que resulte segura y observe la respuesta de cada mando. Conduzca a una velocidad reducida. Para conducir a una mayor velocidad se requieren experiencia, conocimiento del terreno y unas condiciones adecuadas para la conducción.

El manejo del vehículo, su estabilidad y la distancia de frenado se verán afectados si se lleva un pasajero. Reduzca prudentemente la velocidad cuando lleve un pasajero. Tenga en cuenta la necesidad de una mayor distancia para el frenado.

No todos los vehículos son iguales. Cada vehículo tiene características de rendimiento, mandos y prestaciones distintos. En cada caso se conducirá y maniobrá de un modo diferente.

No dé nunca por sentado que con el vehículo es posible viajar sin riesgos en cualquier entorno. Los cambios bruscos en el terreno, debidos a agujeros, depresiones, terraplenes, diferencias de consistencia del suelo y otras irregularidades pueden provocar la inestabilidad e incluso el vuelco del vehículo. Para evitar que esto ocurra, reduzca la velocidad y observe siempre el terreno que tiene por delante. Si el vehículo empieza a inclinarse demasiado y tiene la impresión de que va a volcar, lo más recomendable suele ser saltar inmediatamente... ALEJÁNDOSE en la dirección opuesta a la inclinación.

Comprobación previa al manejo

ADVERTENCIA

La comprobación del vehículo antes del uso es muy importante. Antes de la puesta en marcha, compruebe siempre el funcionamiento de los mandos principales, las funciones de seguridad y los componentes mecánicos. De no observar estas precauciones, se corre el riesgo de sufrir lesiones o incluso la muerte por accidente.

Antes de utilizar el vehículo, el conductor deberá ejecutar siempre las siguientes operaciones:

- Ponga el freno de mano y compruebe si funciona correctamente.
- Compruebe la presión y el estado de los neumáticos.
- Compruebe si las ruedas y los cojinetes presentan daños o desgaste.
- Compruebe la ubicación de los mandos y asegúrese de que funcionan correctamente.
- Compruebe que la dirección funciona sin restricciones.
- Active la palanca de control del acelerador varias veces para asegurarse de que funciona sin restricciones. Debe volver a la posición de ralentí cuando se suelta.
- Active la palanca de freno y el pedal de freno para asegurarse de que los frenos se accionan completamente. La palanca y el pedal deben volver a su posición inicial cuando se sueltan.
- Asegúrese de que la palanca de cambio funciona y vuelva a colocarla en posición de APARCAMIENTO (P).
- Compruebe los niveles de combustible, aceite y refrigerante.
- Compruebe si hay fugas de aceite en el motor o en la caja de engranajes y en los componentes del conjunto de la transmisión.
- Limpie los faros y la luz trasera.
- Asegúrese de que tanto la cubierta del compartimiento de acceso delantero como la del compartimiento de almacenamiento trasero se encuentran correctamente aseguradas.
- Asegúrese de que tanto el asiento del conductor como el del pasajero (o la caja de almacenamiento, según el caso) se encuentran en su sitio y correctamente asegurados.

- Si transporta carga, respete la capacidad especificada. Asegúrese de que la carga está bien sujeta a los portaequipajes.
- Si arrastra un remolque u otro equipo, asegúrese de que se respeta la capacidad de la lengua y de remolque.
- Asegúrese de que el remolque esté bien asegurado al enganche.
- Busque si hay piezas sueltas y realice las comprobaciones que considere necesarias con el motor parado. Compruebe los cierres.
- Asegúrese de que en su camino no hay personas ni obstáculos.
- Compruebe el funcionamiento del interruptor de encendido, el botón de arranque, el botón de paro del motor, los faros, la luz trasera y las luces indicadoras.
- Compruebe el estado del asiento y el respaldo del pasajero.
- Compruebe el estado de las asas para el pasajero.
- Explique al pasajero las normas básicas de seguridad.
- Asegúrese de que el pasajero, si transporta alguno, está sentado en el asiento designado a tal efecto.
- Cuando se haya instalado una caja de almacenamiento (en lugar del asiento trasero), compruebe si está correctamente asegurada.
- Ponga en marcha el motor y avance lentamente unos palmos antes de accionar todos los frenos uno a uno para probarlos.
- Compruebe el funcionamiento del selector de tracción a dos ruedas y a las cuatro ruedas (2WD/4WD).

Corrija los problemas que haya detectado antes de la conducción. Diríjase a un distribuidor autorizado de ATV Bombardier si es necesario.

Ropa

Las condiciones meteorológicas pueden ayudarle a decidir qué ropa debe utilizar. No obstante, es importante que tanto el conductor como el pasajero utilicen siempre ropas y accesorios de protección adecuados, como casco homologado, protección para los ojos, botas, guantes, pantalones y camisa o camiseta de manga larga. El pasajero debe usar un casco apropiado con protector rígido para la barbilla. Este tipo de vestido y accesorios le proporcionarán protección ante algunos riesgos menores que puede encontrarse en la ruta. El conductor y el pasajero no deben llevar nunca ropa suelta (por ejemplo, bufandas o pañuelos) que pueda enredarse en el vehículo o en ramas y arbustos. Según las condiciones, quizá sea necesario utilizar gafas protectoras antiniebla o gafas de sol. Existen cristales de distintos colores para las gafas protectoras o de sol que pueden facilitar la distinción de variaciones en el terreno. Sólo debe utilizar gafas de sol durante el día.



Transporte de cargas/pasajero

Cualquier carga que se encuentre en la(s) rejilla(s) portaequipajes del vehículo afectará a la estabilidad y el control del vehículo. Por eso, no se deben sobrepasar los límites de carga especificados por el fabricante del vehículo. Asegúrese siempre de que la carga no se mueva ni dificulte el control. Tenga siempre en cuenta que la carga puede deslizarse o caerse y provocar un accidente. Evite cargas que puedan sobresalir lateralmente y engancharse o quedar atrapadas en arbustos u otros obstáculos. No deje que la carga cubra y obstruya el faro o la luz trasera. Asegúrese siempre de que los compartimientos de almacenamiento estén bien cerrados. Si se retira la tapa de un compartimento extraíble para transportar una carga, asegúrese de que la carga queda asegurada y que los objetos más pequeños no puedan “salir volando”. Asegure las tapas del compartimento.

Este vehículo está especialmente diseñado para el conductor y UN (1) solo pasajero. El pasajero debe estar sentado en el asiento designado a tal efecto y agarrarse a las asas en todo momento. No instale otro asiento para pasajero distinto al recomendado por BRP. No utilice los portaequipajes ni el lugar que ocupan para llevar pasajeros. El hecho de llevar más de un (1) pasajero puede afectar a la estabilidad y al control del vehículo. Cuando se instala la caja de almacenamiento (en lugar del asiento trasero), el vehículo se convierte en un MONOPLAZA, por lo que NO SE DEBÉN LLEVAR PASAJEROS.

Remolque

Si se conduce este vehículo con remolque existe un mayor riesgo de vuelco, especialmente en terrenos inclinados. Si se arrastra un remolque, compruebe que el enganche es compatible con el del vehículo. Asegúrese de que el remolque se encuentra en horizontal con respecto al vehículo. (En algunos casos quizá sea necesario instalar alguna extensión en el enganche del vehículo). Utilice cadenas para asegurar el remolque al vehículo. Es posible que el vehículo precise más distancia para detenerse si se arrastran cargas pesadas, sobre todo en planos inclinados. Procure evitar maniobras con riesgo de derrape o deslizamiento. Cuando se detenga o aparque, bloquee las ruedas del vehículo y del remolque para evitar desplazamientos. Asegúrese siempre de que la carga del remolque está distribuida de un modo homogéneo. Proceda con precaución cuando vaya a desenganchar un remolque cargado, ya que podría caer sobre usted o sobre otras personas. No gire a gran velocidad. Utilice siempre marchas cortas y reduzca considerablemente.

Trabajo con el vehículo

El vehículo puede ayudarle a realizar algunas tareas LIGERAS, que van desde la retirada de nieve hasta el remolque de madera o el transporte de carga. Existe una gama de accesorios que puede obtener a través de su distribuidor autorizado de ATV Bombardier. No obstante, en todos los casos deberá respetar la capacidad y el límite de carga del vehículo. La sobrecarga del vehículo puede someter a un esfuerzo excesivo a los componentes y provocar fallos. Para evitar posibles lesiones, también es importante seguir las instrucciones y advertencias que acompañan al accesorio. Evite realizar grandes esfuerzos físicos para levantar o tirar de cargas pesadas, o para mover el vehículo. (Encontrará más información en CONDUCCIÓN DE OCIO, a continuación).

Conducción de ocio

Respete los derechos y las limitaciones de los demás. No conduzca en zonas destinadas a otros tipos de usos todo terreno. Esto incluye pistas para motonieves, pistas ecuestres, pistas de esquí nórdico, pistas para bicicletas de montaña, etc. No dé nunca por sentado que no habrá otras personas utilizando la pista. Conduzca siempre por la derecha de la pista y nunca zigzagueando. Esté siempre preparado para parar o apartarse a un lado si aparece otro usuario de la pista en sentido contrario.

Es recomendable hacerse socio de un club local de ATV. Le proporcionarán un mapa y orientación o le informarán acerca de dónde se puede utilizar el ATV. Si no hay ningún club en su zona, puede contribuir a que se cree uno. La conducción en grupo y las actividades de estos clubes brinda una agradable experiencia social.

Mantenga siempre una distancia de seguridad con respecto a otros conductores. Su criterio acerca de la velocidad, las condiciones del terreno y meteorológicas, el estado mecánico del vehículo y la “confianza en el criterio de los demás” le ayudarán a determinar la distancia de seguridad más apropiada. Al igual que cualquier otro vehículo motorizado, este vehículo necesita tiempo y espacio para frenar. El manejo del vehículo, su estabilidad y la distancia de frenado pueden verse afectados si se lleva un pasajero. Reduzca prudentemente la velocidad cuando lleve un pasajero. Tenga en cuenta la necesidad de una mayor distancia para el frenado.

Antes de partir, indíquelo a alguien hacia dónde va y a qué hora ha previsto regresar. No consuma nunca alcohol ni drogas antes de conducir ni mientras conduce.

Según la duración que vaya a tener el paseo, deberá llevar más herramientas o equipo para emergencias. Averigüe dónde puede obtener más gasolina y aceite. Prepárese para las condiciones que pudiera encontrar. Siempre deberá tenerse en cuenta la conveniencia de llevar un botiquín de primeros auxilios para emergencias.

Entorno

Una de las ventajas de este vehículo es que le permite alejarse del camino trillado. Sin embargo, siempre debe respetarse la naturaleza y los derechos de los demás a disfrutarla. No conduzca en áreas protegidas o sensibles desde el punto de vista medioambiental. No conduzca por cosechas ni sobre arbustos, no tale árboles ni corte vallas, no derrape ni destruya el terreno. “Pise con suavidad”.

La persecución de animales salvajes es ilegal en muchas zonas. Un animal puede morir de agotamiento después de haber sido perseguido por un vehículo motorizado. Si encuentra algún animal en la pista, deténgase y observe sin hacer ruido y con precaución. Probablemente, será uno de los mejores recuerdos de su vida.

Observe la norma de no dejar nada de lo que se haya llevado consigo. No tire basura. No encienda ninguna hoguera si no tiene permiso para ello y, aun en ese caso, hágalo lejos de zonas secas. Los peligros que ocasione en la pista pueden provocar daños a otras personas o incluso a usted mismo, en fecha posterior.

Respete las tierras de labranza. Pida siempre permiso a los propietarios antes de conducir por fincas privadas. Respete las cosechas, los animales de granja y los límites de propiedad. Si abre una verja para pasar, vuelva a cerrarla a continuación.

Por último, no contamine los arroyos, los lagos ni los ríos; no modifique el motor ni el sistema del silenciador ni quite ninguno de sus componentes.

Limitación del diseño

Aunque el vehículo es excepcionalmente sólido entre los de su clase, sigue tratándose de un vehículo ligero por definición, y su uso debe limitarse a la finalidad para la que fue diseñado.

La adición de peso a cualquier parte del vehículo afecta a su centro de gravedad y su estabilidad, además de modificar su rendimiento.

Uso fuera de pistas asfaltadas

Por su propia naturaleza, la conducción en zonas no asfaltadas es peligrosa. Cualquier terreno que no haya sido específicamente preparado para el tránsito de vehículos presenta un riesgo inherente, dado que la angulosidad, la composición del terreno y la inclinación exacta son imprevisibles. El terreno en sí mismo representa un factor de riesgo constante, algo que debe ser asumido por quien se aventura a explorarlo.

Un conductor que se aleje de los caminos con el vehículo deberá actuar siempre con la máxima precaución para elegir la ruta más segura y observando atentamente el terreno inmediato. El vehículo no deberá ser utilizado en ningún caso por personas que no estén totalmente familiarizadas con las instrucciones de manejo correspondientes. Tampoco deberá utilizarse en terreno peligroso ni con grandes desniveles.

Precauciones generales de uso y seguridad

Cuidado, prudencia, experiencia y pericia en la conducción son las mejores precauciones ante cualquier riesgo que pudiera surgir durante el uso.

Cuando exista la más mínima duda acerca de la capacidad del vehículo para superar un obstáculo determinado, elija siempre otra ruta.

Si conduce en una zona no asfaltada, recuerde que los elementos más importantes son la potencia y la tracción, no la velocidad. No conduzca nunca más deprisa de lo que permitan la visibilidad y sus propias posibilidades de elegir una ruta segura.

Observe constantemente el terreno que se encuentra por delante para detectar cambios bruscos en pendientes u obstáculos, tales como rocas o raíces de árboles, capaces de provocar una pérdida de estabilidad que podría causar un vuelco o una vuelta de campana.

El manejo del vehículo, su estabilidad y la distancia de frenado pueden verse afectados si se lleva un pasajero. Reduzca prudentemente la velocidad cuando lleve un pasajero. Tenga en cuenta la necesidad de una mayor distancia para el frenado.

No utilice nunca el vehículo si los mandos no funcionan normalmente.

Cuando maniobre marcha atrás, compruebe que no haya personas ni obstáculos detrás del vehículo. Maniobre lentamente y evite giros bruscos.

Cuando se detenga o aparque, ponga siempre el freno de mano. Esto es especialmente importante cuando se aparca en pendiente. Cuando se trate de grandes inclinaciones o si el vehículo lleva carga, las ruedas deben quedar bloqueadas mediante piedras o ladrillos. No olvide girar la válvula de combustible hasta la posición de cierre.

Conducción en subida

Por su configuración, este vehículo tiene una gran capacidad para la ascensión de cuestas, tanto que existe la posibilidad de vuelco antes de que se pierda la tracción. Por ejemplo, no es raro encontrar terrenos en los que la parte superior de la cuesta se ha erosionado hasta el punto de que la cima se eleva con una gran inclinación. El vehículo puede responder de inmediato ante esa situación; sin embargo, al hacerlo, cuando la parte delantera llega al punto en el que el equilibrio del vehículo cambia hacia atrás, puede producirse un vuelco.

Puede darse esa misma situación si un objeto incrustado provoca que la parte delantera del vehículo se incline más de lo deseado. Si se da esa situación, tome una ruta alternativa. Tenga en cuenta los peligros que entraña la conducción por laderas.

Siempre es recomendable conocer el estado del terreno al otro lado de la colina o terraplén. Con demasiada frecuencia surgen desniveles muy bruscos que es imposible sortear o descender.

Conducción en bajada

Este vehículo puede ascender cuestas con mayor inclinación que las pendientes que es capaz de descender. Por lo tanto, es fundamental asegurarse de que existe una ruta segura para descender una pendiente antes de subir la cuesta correspondiente.

Una desaceleración mientras se intenta superar una pendiente resbaladiza podría provocar un “efecto tobogán” del vehículo. Mantenga una velocidad constante o acelere ligeramente para recuperar el control.

Conducción por laderas

Deberá evitarse esa operación siempre que sea posible. Si es necesario, hágalo con suma precaución. El recorrido de una ladera con una gran inclinación presenta un alto riesgo de vuelco. Además, si se trata de superficies resbaladizas o poco firmes, podría producirse un deslizamiento lateral incontrolable. No intente girar el vehículo pendiente abajo con el deslizamiento. Evite todos los objetos o las depresiones que puedan intensificar la elevación de un lado del vehículo con respecto al otro (esto podría causar un vuelco).

Pendientes bruscas

Los bajos del vehículo chocarán con el suelo y, por lo general, el vehículo se detendrá si las ruedas delanteras o traseras entran en un socavón o una pendiente muy brusca. Si la caída es muy repentina o profunda, el vehículo se inclinará y dará una vuelta de campana.

ADVERTENCIA

No intente maniobrar en pendientes muy bruscas. Utilice la marcha atrás (R) y siga otra ruta.

Técnicas de conducción

Si conduce el vehículo a demasiada velocidad dadas las circunstancias, podría sufrir lesiones. Apriete el acelerador sólo lo suficiente para una conducción segura. Las estadísticas demuestran que los giros a gran velocidad ocasionan con frecuencia percances y lesiones. No olvide nunca que el vehículo tiene un peso considerable. Ese peso es suficiente para que el conductor pueda quedar atrapado en caso de vuelco.

Este vehículo no ha sido diseñado para saltar (ni puede hacerlo). Por otra parte, los impactos que usted debería amortiguar en los saltos serían considerables. Si hace trompos y piruetas con el vehículo, éste podría volcar, y usted quedar atrapado. Estas prácticas presentan un riesgo elevado para el conductor y deben evitarse siempre.

Para mantener un control adecuado, se recomienda expresamente mantener ambas manos en el manillar de modo que le resulte fácil alcanzar todos los mandos con facilidad. Lo mismo se aplica para los pies. Para reducir al mínimo la posibilidad de lesiones en las piernas o en los pies, mantenga siempre los pies sobre los reposapiés. No oriente los pies hacia fuera ni saque ninguno de los pies para girar, ya que podría engancharse o sufrir un golpe con un obstáculo con las ruedas.

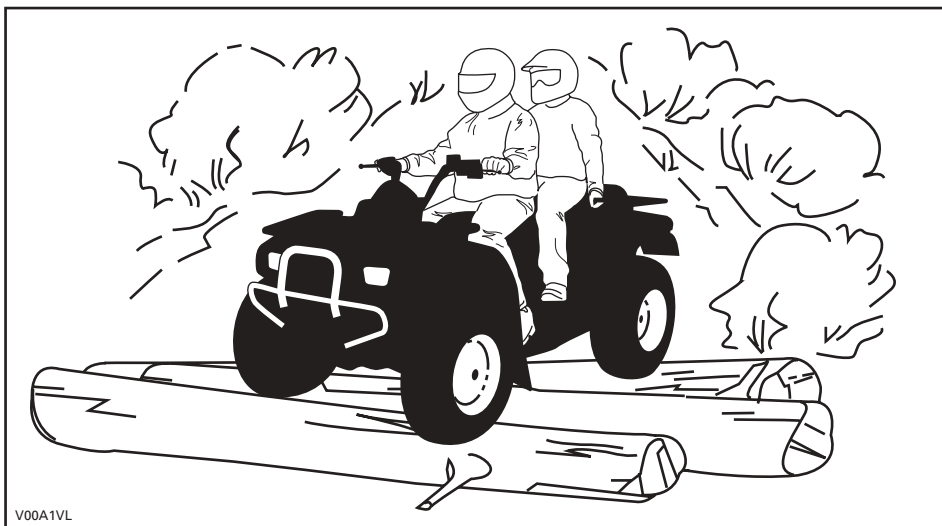

Aunque el vehículo está equipado con un sistema de suspensión adecuado, existen terrenos muy accidentados, llenos de baches, por los que la conducción puede resultar incómoda e incluso dañar la espalda. A menudo será necesario conducir casi en cucullas. Reduzca la velocidad y flexione las piernas para absorber los impactos.

Este vehículo no ha sido diseñado para circular por carretera ni autopista. (En la mayoría de las jurisdicciones es ilegal). La conducción del ATV en carretera o autopista entraña riesgo de colisión con otros vehículos. Los neumáticos del ATV no están diseñados para el uso en vías pavimentadas. El pavimento puede afectar seriamente al manejo y al control del ATV. Si conduce por una carretera o por un arcén, puede dar lugar a la confusión de otros conductores, sobre todo si lleva las luces encendidas. Si tiene que cruzar una carretera, el conductor del primer vehículo de su grupo deberá bajarse del vehículo para observar y dar indicaciones a los conductores de los demás vehículos. Luego, la última persona que cruce ayudará al conductor del primer vehículo a cruzar. No circule por las aceras. Están destinadas a los peatones.

El agua puede ser un factor de riesgo especial. Si el curso es demasiado profundo, el vehículo puede "flotar" y volcar. Compruebe la profundidad del agua y la fuerza de la corriente antes de cruzar con el vehículo. El nivel del agua no debería sobrepasar los reposapiés. Tenga cuidado con superficies resbaladizas, tales como rocas, hierba, troncos, etc., tanto en el agua como en las orillas. Puede producirse una pérdida de tracción. No intente entrar en el agua a gran velocidad. El agua actuaría de freno y podría salir despedido.

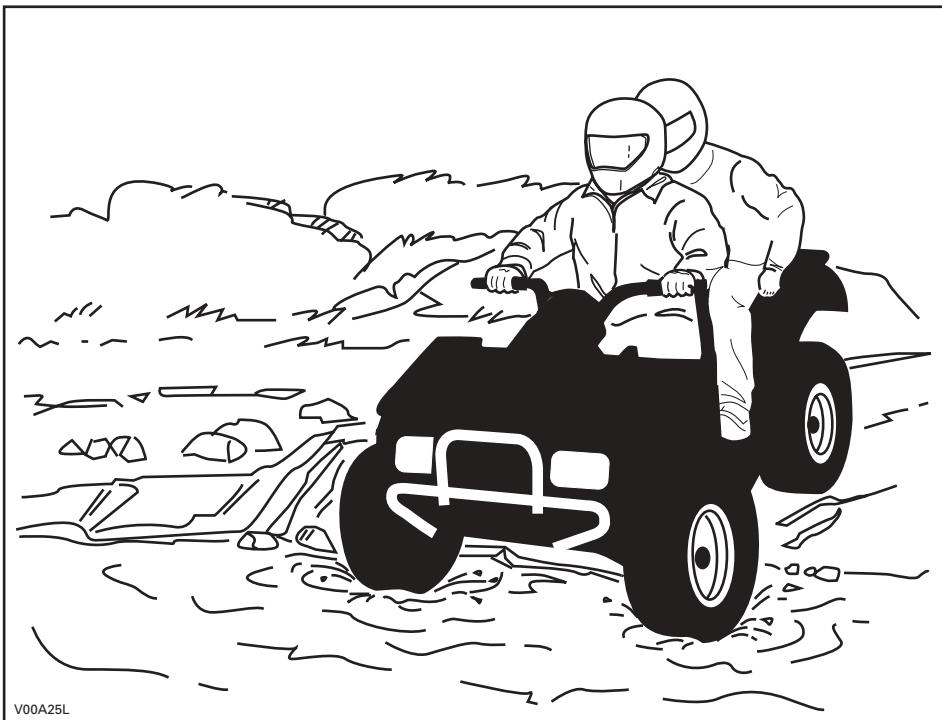

V00A25L

El agua afecta a la capacidad de frenado del vehículo. Asegúrese de que se sequen los frenos; para ello, accíonelos varias veces después de salir del agua con el vehículo. La distancia de frenado puede verse afectada si se lleva un pasajero. Reduzca prudentemente la velocidad cuando lleve un pasajero. Tenga en cuenta la necesidad de una mayor distancia para el frenado. Junto al agua puede haber barro y terrenos de marismas. Prepárese para la posibilidad de encontrarse súbitamente con “hoyos” o cambios de profundidad. Asimismo, deberá prestar atención a posibles obstáculos peligrosos tales como rocas, troncos, etc., cubiertos parcialmente por la vegetación.

Si durante su recorrido pasa por vías fluviales o canales helados, asegúrese de que el espesor y la consistencia del hielo sean suficientes para aguantar la suma de su peso, el del pasajero, el vehículo y la carga. Observe siempre si hay agua a la vista: es una indicación segura de que el espesor del hielo variará. El usuario es responsable de la seguridad del pasajero. En caso de duda, no intente cruzar.

La presencia de hielo también afectará al control del vehículo. Reduzca la velocidad y no “apriete a fondo” el estrangulador. Esto sólo provocaría que las ruedas patinasen y un posible vuelco del vehículo. No frene con rapidez. Esto también puede provocar un deslizamiento incontrolado y el vuelco del vehículo, o que el pasajero salga despedido. Evite siempre la nieve fangosa o medio derretida, ya que podría bloquear la marcha o los mandos del vehículo. No intente nunca esta maniobra si lleva un pasajero. Recuerde siempre que el manejo y la estabilidad del vehículo pueden verse afectados si se lleva un pasajero.

La arena y la conducción sobre dunas o sobre nieve constituyen una experiencia irrepetible; no obstante, deberá observar algunas precauciones básicas. La presencia de arena/nieve fina o “profunda” puede dar lugar a la pérdida de tracción y provocar un deslizamiento, un brusco descenso o que el vehículo quede encallado. Si esto ocurre, busque una base más firme. Nuevamente, lo más recomendable es reducir la velocidad y mantenerse alerta. Cuando lleve un pasajero, conduzca lentamente.

Cuando conduzca por dunas, es recomendable que el vehículo vaya equipado con un indicador de seguridad (bandera) de tipo antena. Esto facilitará su localización para otros conductores que se encuentren en dunas cercanas. Conduzca con precaución si ve otro indicador de seguridad frente a usted. Dado que existe el riesgo de que el indicador de seguridad de tipo antena pueda engancharse y rebotar contra el conductor, no lo utilice en parajes en los que haya ramas bajas u otros obstáculos. Recuerde siempre que el manejo y la estabilidad del vehículo pueden verse afectados si se lleva un pasajero.

La conducción en terrenos con piedras sueltas y grava tiene varios puntos en común con las maniobras sobre el hielo. Afectan a la dirección del vehículo, de modo que existe el riesgo de deslizamiento, de que el pasajero salga despedido y de vuelco, sobre todo cuando se va a gran velocidad. Además, estos elementos pueden influir en la distancia de frenado.

Recuerde que "apretar a fondo" el acelerador o derrapar puede provocar que salgan despedidas piedras sueltas, en el camino de otro conductor. No lo haga nunca deliberadamente. Recuerde siempre que el manejo del vehículo, su estabilidad y la distancia de frenado pueden verse afectados si se lleva un pasajero.

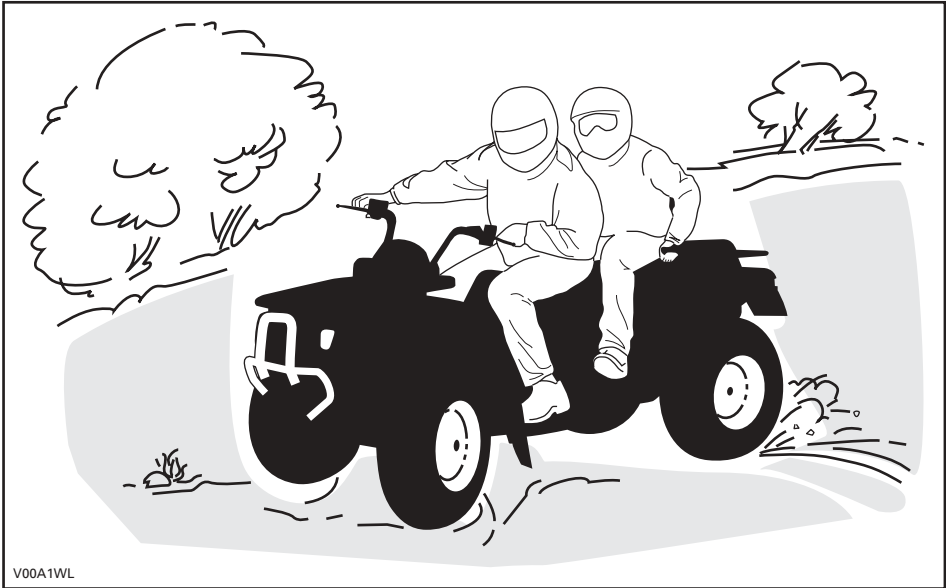

V00A1W/L

Si el vehículo derrapa o resbala, quizá resulte de utilidad girar el manillar en la dirección del deslizamiento hasta que vuelva a recuperar el control. Procure que no se bloqueen nunca los frenos ni las ruedas.

Respete y siga todas las señales de la pista. Su finalidad es servirle de ayuda a usted y a otros usuarios.

Los obstáculos que aparezcan en la pista deben ser sorteados con precaución. Puede tratarse de rocas sueltas, árboles caídos, superficies resbaladizas, vallas, postes, terraplenes y depresiones. Deberá evitar estos obstáculos siempre que sea posible. Recuerde que algunos obstáculos son muy grandes o peligrosos para cruzarlos y deben ser evitados. El conductor es responsable de la seguridad del pasajero; en caso de duda, el pasajero deberá bajar del vehículo antes de que se intente salvar un obstáculo. Existe la posibilidad de sortear árboles caídos o rocas de pequeñas dimensiones: acérquese en un ángulo de 90° . Manténgase de pie, sobre los reposapiés y con las rodillas flexionadas. Ajuste la velocidad sin perder impulso y no "apriete a fondo" el estrangulador. Sujete el manillar o agárrese bien a los asideros. El peso del conductor y el del pasajero deben inclinarse hacia atrás antes de continuar. No intente levantar del suelo las ruedas delanteras del vehículo. Tenga en cuenta que el objeto puede ser resbaladizo o que se mueva mientras está cruzando.

Cuando conduzca por cuestas o pendientes, tenga en cuenta dos cosas muy importantes: prepárese para encontrar superficies resbaladizas, obstáculos y variaciones del terreno, y adopte la posición corporal más adecuada en cada caso. El conductor es responsable de la seguridad del pasajero; en caso de duda, el pasajero deberá bajar del vehículo antes de que se intente salvar un obstáculo.

Cuesta arriba

No olvide que el conductor es responsable de la seguridad del pasajero. En caso de duda, el pasajero deberá bajar del vehículo antes de ascender la cuesta. Recuerde siempre que el manejo del vehículo, su estabilidad y la distancia de frenado pueden verse afectados si se lleva un pasajero.

Si decide que es preferible que el pasajero permanezca en el vehículo, deberá sincronizar sus movimientos con los de usted.

Tanto el conductor como el pasajero deben mantener el peso del cuerpo hacia delante, hacia la parte superior de la cuesta. Mantenga los pies sobre los estribos y cambie a una marcha lenta; acelere cuando sea necesario y cambie de marcha rápidamente mientras asciende. No vaya a una velocidad excesiva, ya que esto puede provocar que el vehículo se levante del suelo y caiga hacia atrás sobre usted y el pasajero. Si la cuesta es demasiado inclinada y no puede seguir adelante o el vehículo empieza a retroceder, utilice el freno, con precaución para no resbalar. Baje del vehículo y utilice el giro en "K" o el giro en "U" (mientras camina retrocediendo, junto al vehículo en el lado de subida y con una mano en la palanca de freno, haga retroceder lentamente la parte trasera del vehículo hacia la parte superior de la cuesta y después inicie la conducción en descenso). Siempre deberá caminar o bajarse por la parte superior de la pendiente, con la precaución de no acercarse demasiado al vehículo ni a las ruedas mientras giran. No intente sujetar el vehículo si empieza a volcar. Apártese. No llegue a un cambio de rasante ni al final de una cuesta a gran velocidad. Podría haber obstáculos o un descenso muy brusco. El pasajero sólo debe volver a montar en el vehículo cuando éste se encuentre de nuevo en un lugar seguro.

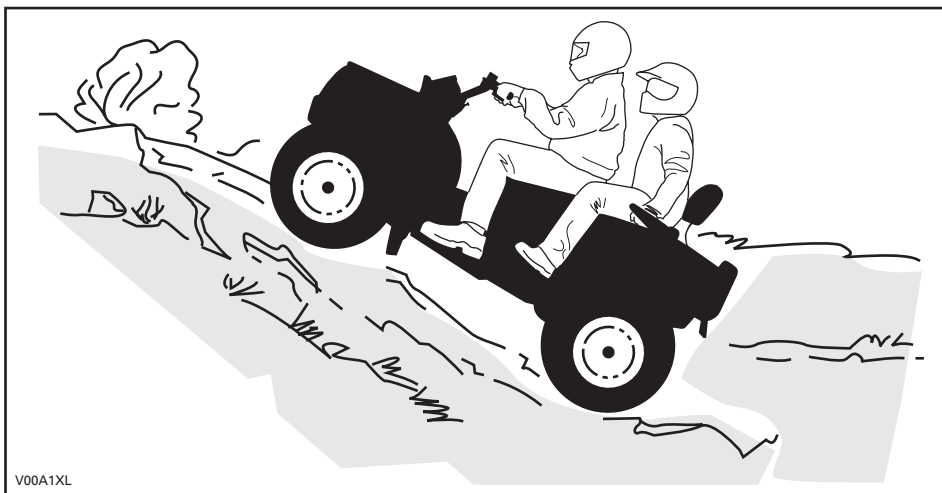

V00A1XL

En bajada

No olvide que el conductor es responsable de la seguridad del pasajero. En caso de duda, el pasajero deberá bajar del vehículo antes de que el conductor inicie el descenso de una cuesta. Recuerde siempre que el manejo del vehículo, su estabilidad y la distancia de frenado pueden verse afectados si se lleva un pasajero.

Si decide que es preferible que el pasajero permanezca en el vehículo, deberá sincronizar sus movimientos con los de usted.

Tanto el conductor como el pasajero deben mantener el peso del cuerpo hacia atrás. Frene gradualmente para evitar deslizamientos. No descienda la pendiente únicamente con el freno motor o en punto muerto (N).

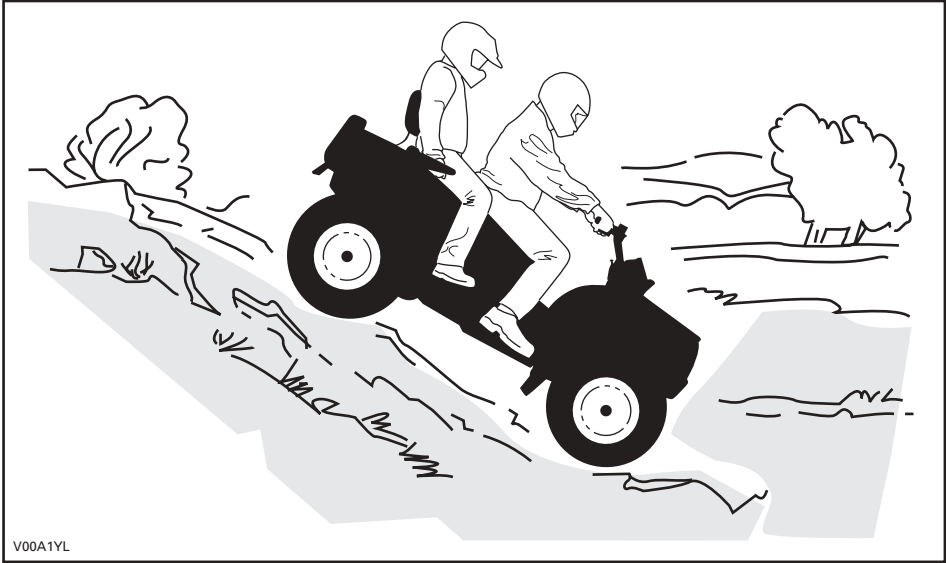

Cuando lea esta Guía del Usuario, recuerde que:

ADVERTENCIA

Indica un posible riesgo que, si no se evita, puede dar lugar a graves lesiones e incluso a la muerte.

Conducción por laderas

No olvide que el conductor es responsable de la seguridad del pasajero. En caso de duda, el pasajero deberá bajar del vehículo antes de que el conductor prosiga. Recuerde siempre que el manejo del vehículo, su estabilidad y la distancia de frenado pueden verse afectados si se lleva un pasajero.

Si decide que es preferible que el pasajero permanezca en el vehículo, deberá sincronizar sus movimientos con los de usted.

Éste es uno de los tipos de conducción más arriesgados, ya que el equilibrio del vehículo puede cambiar drásticamente. Deberá evitarse siempre que sea posible. No obstante, si es necesario, es importante que el piloto y el pasajero mantengan SIEMPRE el peso del cuerpo hacia la parte superior de la pendiente, preparados para bajarse por ese lado si el vehículo empieza a volcar. No intente detener el vehículo por evitar que sufra desperfectos.



V00A1ZL

Mantenimiento rutinario

Después de realizar una excursión, es recomendable retirar los restos de nieve, hielo, barro y suciedad. Esto no sólo contribuirá a prolongar la vida útil y a mantener en buen estado del vehículo en vistas a una posible venta en el futuro, sino que también eliminará riesgos para la próxima vez que utilice el vehículo. Lave el vehículo con agua jabonosa caliente y deje que se seque. (Puede utilizar una toalla). No lave el vehículo en el exterior si hay heladas. Aplique una lubricación apropiada, según lo descrito en la sección MANTENIMIENTO.

Una parte de su responsabilidad con respecto a la seguridad consiste en respetar el contenido de esta Guía del Usuario. Proporciona una valiosa orientación acerca de cómo cuidar el vehículo. Si precisa más ayuda, siempre podrá contar con la asistencia de su distribuidor autorizado de ATV Bombardier.

La modificación del vehículo para aumentar la velocidad y el rendimiento puede contravenir los términos y condiciones de la garantía limitada del vehículo. Además, determinadas modificaciones que incluyen la retirada de componentes del motor o del escape van contra la ley en muchos casos.

El cambio del tamaño de las ruedas y de los neumáticos puede afectar a la estabilidad del vehículo. Una presión incorrecta de los neumáticos puede dar lugar a reventones o a que los neumáticos se salgan de las llantas, se pierdan o se dañen. Siempre deben reemplazarse las ruedas o los neumáticos dañados.

El manejo del vehículo, su estabilidad y la distancia de frenado pueden verse afectados si se lleva un pasajero. Reduzca prudentemente la velocidad cuando lleve un pasajero. Tenga en cuenta la necesidad de una mayor distancia para el frenado.

El usuario es responsable de la seguridad del pasajero. En caso de duda, el pasajero deberá bajar del vehículo antes de que el conductor realice una maniobra. Guíese por el sentido común.

Cuando lea esta Guía del Usuario, recuerde que:

ADVERTENCIA

Indica un posible riesgo que, si no se evita, puede dar lugar a graves lesiones e incluso la muerte.

ETIQUETA COLGANTE

Este vehículo tiene una etiqueta colgante y otras etiquetas que contienen información importante sobre seguridad.

Toda persona que vaya a conducir este vehículo debe leer y comprender esta información antes del primer uso.

○ VEHÍCULO 2-UP

EL CONDUCTOR NO DEBE SER MENOR DE 16 AÑOS

EL PASAJERO NO DEBE SER MENOR DE 12 AÑOS

NO LLEVE NUNCA MÁS DE UN PASAJERO

VEHÍCULO DESTINADO ÚNICAMENTE AL USO TODOTERRENO.

ESTE ATV PODRÍA SUPERAR EL RENDIMIENTO DE OTROS ATV QUE PUEDA HABER CONDUCIDO. ESTE ATV ES DE ALTO RENDIMIENTO Y ESTÁ DISEÑADO PARA SER UTILIZADO POR CONDUCTORES EXPERIMENTADOS.

ES OBLIGATORIA LA FORMACIÓN SOBRE SEGURIDAD EN EL USO DE VEHÍCULOS 2-UP DE BOMBARDIER. ESTUDIE EL VIDEO SOBRE SEGURIDAD. LEA DETENIDAMENTE EL MANUAL DEL USUARIO Y TODAS LAS ETIQUETAS DE ADVERTENCIA DE ESTE VEHÍCULO ANTES DE UTILIZARLO.

CONSULTE A SU DISTRIBUIDOR PARA SABER MÁS ACERCA DE LA NORMATIVA ESTATAL O LOCAL APLICABLE AL USO DEL VEHÍCULO.

Esta etiqueta colgante no debe quitarse antes de la venta.

▲ ADVERTENCIA ○

Un uso inadecuado del vehículo puede dar lugar a LESIONES GRAVES o la MUERTE.



TANTO EL CONDUCTOR COMO EL PASAJERO DEBEN USAR SIEMPRE CASCO HOMOLOGADO Y ROPA DE PROTECCIÓN.



NO CONDUZCA NUNCA POR LA VÍA PÚBLICA.



NO LLEVE NUNCA MÁS DE 1 PASAJERO.



NO CONDUZCA NUNCA TRAS HABER CONSUMIDO DROGAS O ALCOHOL.

NUNCA conduzca:

- Sin instrucciones o entrenamiento adecuados para el uso del ATV 2-UP.
- A una velocidad excesiva para su experiencia o para las condiciones del terreno y del vehículo.
- En vías públicas: existe riesgo de colisión con otros vehículos.

EL CONDUCTOR SIEMPRE DEBE:

- Utilizar técnicas de conducción adecuadas para evitar vuelcos en cuestas, en terrenos accidentados y al girar.
- Evitar las superficies pavimentadas: el pavimento puede afectar considerablemente al manejo y al control.
- Reducir la velocidad y tener especial precaución en todo momento al transportar un pasajero: el pasajero deberá bajar del vehículo cuando las condiciones así lo requieran.
- Asegurarse de que el pasajero lea y entienda esta etiqueta y la etiqueta de seguridad para el pasajero.

LEA LA GUÍA DEL USUARIO. SIGA TODAS LAS INSTRUCCIONES Y ADVERTENCIAS.

Esta etiqueta colgante no debe quitarse antes de la venta.

vmo2006-011-004_afr

DESCRIPCIÓN DEL MOTOR DEL VEHÍCULO:

XXXXX

CERTIFICACIÓN DE LA EPA

TASA DE EMISIONES NORMALIZADA =

EN UNA ESCALA DE 0 A 10, DONDE 10 INDICA EL MÁXIMO NIVEL DE LIMPIEZA

* NO DEBE QUITARSE ANTES DE LA VENTA



vmo2006-005-009_en

UBICACIÓN DE LAS ETIQUETAS IMPORTANTES

En el vehículo están colocadas las siguientes etiquetas, las cuales deben ser consideradas componentes permanentes del vehículo. Si alguna no aparece o está dañada, puede ser reemplazada de modo gratuito. Diríjase a un distribuidor autorizado de ATV Bombardier.

NOTA: Las siguientes ilustraciones que se utilizan en esta Guía del Usuario constituyen únicamente representaciones genéricas. Su modelo puede presentar algunas variantes.

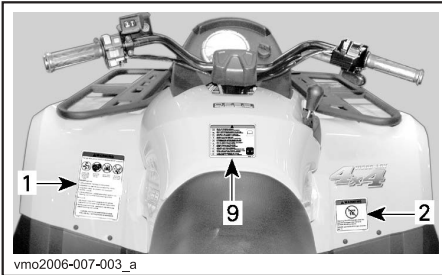

vmo2006-007-003_a

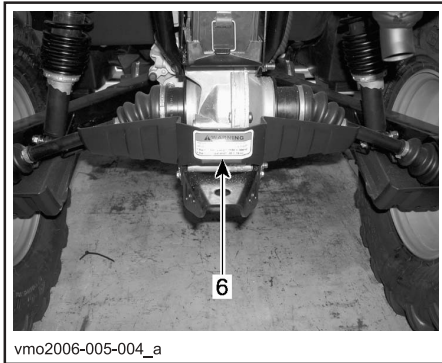

vmo2006-005-004_a

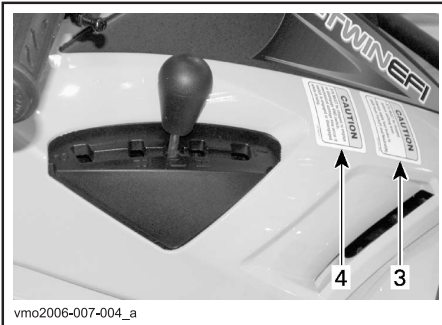

vmo2006-007-004_a



vmo2006-005-005_a

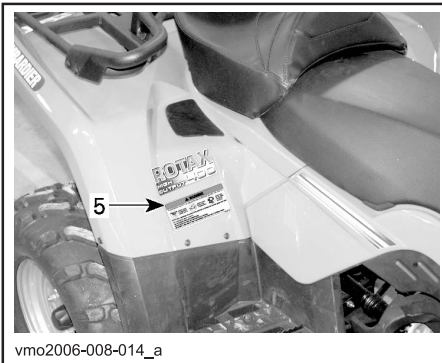

vmo2006-008-014_a

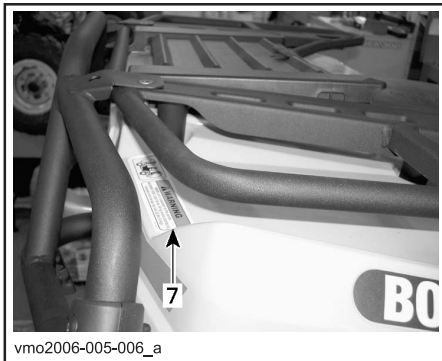

vmo2006-005-006_a

TÍPICO

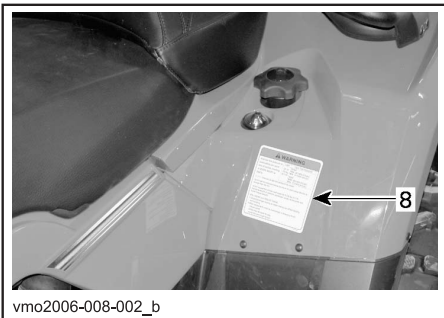

vmo2006-008-002_b

Etiqueta 1

⚠ ADVERTENCIA

Un uso inadecuado del vehículo puede dar lugar a **LESIONES GRAVES** o la **MUERTE**.





TANTO EL CONDUCTOR COMO EL PASAJERO DEBEN USAR SIEMPRE CASCO HOMOLOGADO Y ROPA DE PROTECCIÓN.

NO CONDUZCA NUNCA POR LA VÍA PÚBLICA.

NO LLEVE NUNCA MÁS DE 1 PASAJERO.

NO CONDUZCA NUNCA TRAS HABER CONSUMIDO DROGAS O ALCOHOL.

NUNCA conduzca:

- Sin instrucciones o entrenamiento adecuados para el uso del ATV 2-UP.
- A una velocidad excesiva para su experiencia o para las condiciones del terreno y del vehículo.
- En vías públicas: existe riesgo de colisión con otros vehículos.

EL CONDUCTOR SIEMPRE DEBE:

- Utilizar técnicas de conducción adecuadas para evitar que el vehículo vuele en cuestas, en terrenos accidentados y al girar.
- Evitar las superficies pavimentadas: el pavimento puede afectar considerablemente al manejo y al control.
- Reducir la velocidad y tener especial precaución en todo momento al transportar un pasajero: el pasajero deberá bajar del vehículo cuando las condiciones así lo requieran.

LEA LA GUÍA DEL USUARIO. SIGA TODAS LAS INSTRUCCIONES Y ADVERTENCIAS.

704900904

V00M0CY

Etiqueta 2

⚠ ADVERTENCIA



**CONDUCTOR
MENOR DE
16**

La conducción de este vehículo por menores de 16 años entraña un mayor riesgo de LESIONES GRAVES e incluso de MUERTE para el conductor y el pasajero.

Este vehículo no debe ser NUNCA conducido por menores de 16 años.

No transporte NUNCA más de un pasajero.

704 900 515

V01M0RY

Etiqueta 3

PRECAUCIÓN

- **El ATV DEBE estar parado antes de que se utilice la palanca de cambio.**
- **Accione siempre el freno de pie para cambiar de la marcha de aparcamiento (P) al punto muerto (N).**

704 900 470

V07M06Y

Etiqueta 4

PRECAUCIÓN

El ATV DEBE estar parado para accionar el interruptor de 4WD.

Pueden producirse daños mecánicos si el interruptor se acciona durante la conducción.

704 900 471

V07M07Y

Etiqueta 5

⚠ ADVERTENCIA

SEGURIDAD DEL PASAJERO para reducir el riesgo de LESIONES GRAVES o MUERTE

EL PASAJERO NO DEBE SER MENOR DE 12 AÑOS



NO LLEVE NUNCA PASAJEROS MENORES DE 12 AÑOS



NO LLEVE NUNCA MÁS DE 1 PASAJERO



NO CONDUZCA NUNCA TRAS HABER CONSUMIDO DROGAS O ALCOHOL



NUNCA lleve a un pasajero cuyo estatura no le permita apoyar firmemente los pies sobre el reposapiés al mismo tiempo que se sujete por los asideros.

EL PASAJERO SIEMPRE DEBE:

- Utilizar un casco homologado y ropa de protección.
- Agarrarse bien a los asideros y apoyar los pies firmemente sobre los reposapiés.
- Indicarle al conductor que reduzca la velocidad o que se detenga si siente alguna incomodidad; bájese y vaya a pie si las condiciones así lo requieren.

704 901 115

vmo2006-008-003_aen

Etiqueta 6

ADVERTENCIA

La carga incorrecta de un remolque puede provocar la pérdida de control del vehículo, lo que puede ocasionar graves lesiones o incluso la muerte.

- **Peso máximo de remolque: 500 kg (1.100 lb).**
- **Peso máximo de la lengua: 14 kg (30 lb).**

704900766

V00M05Y

Etiqueta 7

ADVERTENCIA

- NUNCA transporte un pasajero en el portabultos.
- CARGA MÁXIMA EN LA PARTE DELANTERA: X kg (X lb) distribuida de un modo homogéneo.
- CARGA MÁXIMA EN LA PARTE TRASERA: X kg (X lb) distribuida de un modo homogéneo.
- (Incluye el peso de la lengua del remolque si procede)

704 901 060

vmo2006-005-010_a

Etiqueta 8

ADVERTENCIA

Una presión inadecuada de los neumáticos o una sobrecarga pueden provocar una pérdida de control, con el consiguiente riesgo de LESIONES GRAVES o incluso de MUERTE.

CARGA	PRESIÓN DE LOS NEUMÁTICOS EN FRÍO
HASTA XXX kg (XXX lb)	DELANTE MÁX.: XX,X kPa (X,X psi) MÍN.: XX,X kPa (X,X psi)
	DETRÁS MÁX.: XX,X kPa (X,X psi) MÍN.: XX,X kPa (X,X psi)

Mantenga SIEMPRE una presión adecuada en los neumáticos según las indicaciones. Hínche a la máxima presión cuando vaya a transportar carga.

No ajuste NUNCA la presión de los neumáticos por debajo del mínimo. El neumático podría salirse de la llanta.

No sobrepase NUNCA la capacidad de carga del vehículo, que es de XXX kg (XXX lb), incluido el peso de conductor, la carga, los accesorios y la lengua del remolque.

CARGA DEL ATV y REMOLQUE
 La carga, el transporte de un pasajero o un remolque pueden afectar a la estabilidad y el manejo. La carga debe estar correctamente distribuida en los portaequipajes.
 Cuando transporte carga o a un pasajero, o bien arrastre un remolque:

- reduzca la velocidad.
- tenga en cuenta la necesidad de una mayor distancia para frenar.
- evite las cuestas y el terreno accidentado.

704901120

vmo2006-008-004_aen

Etiqueta 9

- (DA) FND O LÆS BRUGERVEJLEDNINGEN, OVERHOLD ALLE INSTRUKTIONER OG ADVARSLER.
- (NL) ZOEK DE GEBRUIKERSHANDLEIDING OP EN LEES HEIM, HOUD U AAN ALLE AANWIJZINGEN EN WAARSCHUWINGEN.
- (FR) LOCALISER ET LIRE LE GUIDE DE L'OPÉRATEUR, SUIVRE TOUTS LES CONSIGNES ET AVERTISSEMENTS.
- (FI) PAIKANNA JA LUE KÄYTTÖOHJEITA JA VAROITUKSIA, NOUDATA KAIKIÄ KÄYTTÖOHJEITA JA VAROITUKSIA.
- (DE) BETRIEBSANLEITUNG AUSFINDIG MACHEN UND LESEN, ALLE ANWEISUNGEN UND WARNHINWEISE BEFOLGEN.
- (EL) ΒΡΕΪΤΕ ΚΑΙ ΑΒΑΞΑΤΕ ΤΟΝ ΟΔΗΓΟ ΧΕΙΡΙΣΤΗ, ΑΚΟΛΟΥΘΕΪΤΕ ΟΙΕΣ ΤΕ ΟΔΗΓΙΕΣ ΚΑΙ ΠΡΟΒΑΤΟΜΗΝΙΕΣ.
- (IT) SEGUIRE IL MANUALE DELL'OPERATORE, SEGUIRE TUTTE LE ISTRUZIONI E AVVERTENZE.
- (PT) LOCALIZAR E LER O GUIA DE OPERAÇÃO, OBSERVAR TODAS AS INSTRUÇÕES E MENSAGENS DE AVISO.
- (ES) UBICAR Y LEER LA GUIA DEL OPERADOR, ATENDERSE A TODAS LAS INSTRUCCIONES Y MENSAJES DE ADVERTENCIA.
- (SV) TA REDA PÅ INSTRUKTIONSBOKEN OCH LÄS DEN. UPPMÄRKSAMMA ALLA ANVISNINGAR OCH VARNINGAR.

vmo2006-007-006

SÓLO MODELOS INTERNACIONALES

Etiqueta 10

EMISSION CONTROL INFORMATION
THIS VEHICLE MEETS U.S. ENVIRONMENTAL
PROTECTION AGENCY AND C.A.R.B.
REGULATIONS FOR MODEL YEAR 2006



INFORMACIÓN SOBRE CONTROL DE EMISIONES
ESTE VEHICULO CUMPLE LA NORMATIVA DE LA
AGENCIA DE PROTECCIÓN MEDIOAMBIENTAL DE
LOS ESTADOS UNIDOS Y DEL C.A.R.B. PARA LOS
MODELOS DEL AÑO 2006

ENGINE FAMILY	XXX	FAMILIA DE MOTORES
FEL	XXX	FEL
ENGINE DISPLACEMENT	XXX	CILINDRADA DEL MOTOR
EXHAUST EMISSION CONTROL SYSTEM	XXX	SISTEMA DE CONTROL DE EMISIONES DEL ESCAPE
FUEL	XXX	COMBUSTIBLE
ENGINE OIL	XXX	ACEITE DEL MOTOR
IDLE SPEED	XXX	VELOCIDAD AL RALENTÍ
SPARK PLUG TYPE	XXX	TIPO DE BUJÍA
SPARK PLUG GAP	XXX	ESPACIO ENTRE ELECTRODOS DE LAS BUJÍAS

SEE OPERATOR'S GUIDE FOR MAINTENANCE SPECIFICATIONS / CONSULTE LA GUÍA DEL USUARIO PARA CONOCER LAS ESPECIFICACIONES DE MANTENIMIENTO
 BOMBARDIER RECREATIONAL PRODUCTS INC.

vmo2006-005-0012

SE ENCUENTRA BAJO EL ASIENTO

FORMACIÓN SOBRE ASPECTOS DE SEGURIDAD

INTRODUCCIÓN

Objetivo

El objetivo del presente curso es el de proporcionar al propietario de un vehículo Bombardier 2-UP la información necesaria para manejar dicho vehículo 2-UP de manera segura. Se ofrecerá el curso a todos los compradores de vehículos 2-UP, así como a los miembros de su familia más inmediata. Se requiere la finalización con éxito del curso de formación para completar la venta del vehículo 2-UP.

El vehículo 2-UP le permite conducir con un pasajero. Recuerde que nunca debe permitir la presencia de pasajeros en un ATV que no esté diseñado específicamente para tal uso.

Secciones cubiertas

1. Información general sobre Seguridad
2. Vídeo sobre Seguridad para vehículos 2-UP de Bombardier
3. Revisión de la Guía del Usuario
4. Conducción práctica

Tiempo requerido

Según sea necesario, dependiendo de la experiencia y aptitudes de la persona en formación.

SECCIÓN I – INFORMACIÓN GENERAL SOBRE SEGURIDAD

Objetivo

La finalidad de esta Sección es:

- a) Explicar por qué es importante la presente formación sobre Seguridad.
- b) Analizar las estadísticas sobre lesiones y muertes de la CPSC (Comisión para la Seguridad de los Productos de Consumo).
- c) Analizar las recomendaciones sobre edad y tamaño de Bombardier.
- d) Analice qué ropa de protección debe llevarse por parte de usuario y pasajero cuando montan el vehículo 2-UP.
- e) Analizar cuándo debe empezar un usuario a conducir con un pasajero.
- f) Analice las leyes locales, estatales y federales concernientes al uso de ATV.
- g) Analizar las áreas en las que puede conducirse.

Esquema

A) Este curso se proporciona:

- Para hacer que la conducción sea más agradable para usted y su pasajero.
 - Para reducir las posibilidades de lesiones y muerte para usted y su pasajero, mediante la concienciación sobre la Seguridad y los riesgos.
1. Qué podría suceder cuando no se siguen las precauciones adecuadas sobre Seguridad y riesgos.
 2. Por qué no debe llevar a más de un pasajero en su vehículo 2-UP.
 3. Por qué usted y su pasajero deben mantener sus pies en sus respectivos reposapiés en todo momento y por qué debe sujetarse siempre su pasajero a los asideros durante la conducción.
 4. Por qué no deben usted y su pasajero consumir alcohol o drogas antes de manejar el vehículo.
 5. Por qué no debe usted conducir sobre superficies pavimentadas.

B) Estadísticas de la CPSC

- La CPSC ha publicado estadísticas sobre lesiones y muertes sufridas por los conductores de ATV durante los últimos cinco años (enero 1997 - diciembre 2001):
1. 417.200 lesiones relacionadas con ATV
 2. 1.463 muertes relacionadas con ATV.

C) Requisitos sobre edad y tamaño para el vehículo 2-UP

- Ninguna persona de edad inferior a 16 años debe manejar un vehículo 2-UP.
- No debe permitirse la presencia de un pasajero de menos de 12 años sobre un vehículo 2-UP. Sin importar la edad, su pasajero deberá ser capaz de colocar sus pies firmemente sobre los reposapiés y de aferrarse con seguridad a los asideros.
- No permita que una persona no familiarizada con su vehículo 2-UP lo maneje.

D) Ropa de protección que debe llevarse por parte de conductor y pasajero

- Casco homologado (ANSI, SNELL, CSA o DOT)
 1. de cara completa
 2. protector de 3/4
 3. el casco del pasajero debe tener una protección rígida para la barbilla.
- Botas de protección
- Guantes de conducción
- Protección para los ojos (gafas protectoras o careta)
- Camisa de manga larga
- Pantalones de longitud total
- Almohadillas para los codos (opcional)
- Almohadillas para las rodillas (opcional)
- Cinturón lumbar (opcional).

E) Conducción con un pasajero

- Antes de conducir con un pasajero, el usuario debe primero familiarizarse intensamente con el manejo del vehículo 2-UP.
- Una vez esté listo, el usuario debe empezar a conducir con un pasajero a velocidades muy bajas y sobre un terreno familiar.

F) Leyes locales, estatales y federales concernientes al uso de ATV

- Analice dichas leyes.

G) Áreas en donde no puede conducir su vehículo 2-UP

Las reglas básicas son:

- No lo conduzca en terrenos privados sin la autorización de su propietario.
- No lo conduzca en aquellas áreas en las que su vehículo 2-up pudiese causar daños permanentes.
- No intente maniobras que excedan sus capacidades.
- Tenga siempre el conocimiento de dónde se encuentra y a dónde se dirige.

Resultados esperados

A la finalización de esta Sección, debería:

- Conocer las estadísticas actuales sobre lesiones y muertes, según publicación de la CPSC.
- Conocer la política de BRP con respecto a los conductores menores de 16 años de edad y a los pasajeros menores de 12 años.
- Conocer qué ropa y equipo de protección deben ponerse usted y su pasajero mientras montan este vehículo.
- Conocer las leyes locales, estatales y federales de aplicación sobre el manejo de ATV.
- Conocer las reglas básicas sobre dónde y cómo no se debe conducir.

SECCIÓN II – VÍDEO SOBRE SEGURIDAD DEL VEHÍCULO BOMBARDIER 2-UP

Objetivo

La finalidad de esta Sección es:

- a) Indicar ciertas directrices antes de la visualización del Vídeo sobre Seguridad del vehículo Bombardier 2-UP.
- b) Presentar información relacionada con la seguridad mediante el Vídeo sobre Seguridad con el vehículo Bombardier 2-UP.
- c) Responder a todas las preguntas que puedan quedar al final, a través de un resumen.

Esquema

A) Directrices

Si surgiese cualquier pregunta, pida que se detenga el vídeo en cualquier punto. Repita el vídeo, si fuese necesario, en el caso de que se encuentre indeciso sobre cualquier punto.

B) Información relacionada con la Seguridad Ropa

Consulte la Sección I.

Recomendación sobre la edad

No deben conducir usuarios menores de 16 ni deben viajar pasajeros menores de 12 o demasiado pequeños como para llegar a los reposapiés o agarrarse a los asideros.

Utilización de la Guía del Usuario

Debe leer y comprender la Guía del Usuario.

Comprobación previa al manejo

Debe ejecutarse una comprobación previa al manejo cada vez que se vaya a utilizar el vehículo, para asegurar que el vehículo se encuentra en condiciones seguras y de funcionamiento adecuado.

Postura del cuerpo

Usted y su pasajero deben colocar el peso de sus cuerpos de manera que se reduzca el riesgo de volcado. Usted y su pasajero deben mantener sus pies en sus respectivos reposapiés en todo momento y su pasajero debe sujetarse siempre a los asideros.

Procedimiento de arranque

Método apropiado para el arranque del vehículo.

Conducción en pendientes ascendentes y descendentes

Método apropiado para desplazarse por pendientes ascendentes o descendentes, con o sin pasajero.

Desplazamiento marcha atrás

Método apropiado para dar marcha atrás.

Conducción por laderas

Método apropiado para atravesar una colina, con o sin pasajero.

1. Evite hacerlo.
2. Transferencia de peso.
3. Apeo por emergencia.

Conducción con un pasajero o con carga

La capacidad de manejo y frenado varía cuando se transporta un pasajero o carga.

Cruce por agua

Tenga precaución cuando cruce por agua.

Transporte del vehículo

Método apropiado para cargar y preparar el vehículo 2-UP para su transporte.

1. Aplique el freno de mano.
2. Palanca de la transmisión en su posición PARK.
3. Desactive la válvula de combustible.
4. Asegúrese de que los tapones de combustible y aceite estén apretados.
5. Asegure las partes frontal y posterior del vehículo.

Cumplimiento de la Ley

Consulte la Sección I.

C) Resumen

- Preguntas y respuestas.
- Revisión de los datos de la CPSC sobre lesiones y muertes.
- Revisión de los mensajes de seguridad, tales como llevar puesto equipo protector para la cabeza y ropa de protección.

Resultados esperados

A la finalización de esta Sección, debería:

- Conocer el contenido del Vídeo sobre Seguridad con el vehículo Bombardier 2-UP.

SECCIÓN III – REVISIÓN DE LA GUÍA DEL USUARIO

Objetivo

La finalidad de esta Sección es:

- a) Poner énfasis en la importancia de respetar los símbolos de advertencia y precaución.
- b) Revisar la Guía del Usuario y familiarizarse con los puntos importantes de cada sección.

Esquema

- A) Símbolos de advertencia y precaución
 - Observe los símbolos de advertencia y precaución de cada Sección y sobre qué están advirtiendo; conozca las consecuencias de no hacer caso a dichas advertencias.
- B) Revisión de la Guía del Usuario
 - Tenga en cuenta los puntos importantes de la Guía del Usuario:
 1. Índice
 2. Página de avisos
 3. Mensajes especiales sobre Seguridad
 4. Advertencias sobre el manejo
 5. Etiquetas de advertencia
 6. Número de identificación del vehículo
 7. Controles/Instrumentos/Equipamiento
 8. Período de rodaje
 9. Comprobación previa al manejo
 10. Instrucciones de manejo
 11. Procedimientos especiales
 12. Cuidados posteriores al uso
 13. Carga y transporte
 14. Mantenimiento.

Resultados esperados

A la finalización de esta Sección, debería:

- Estar familiarizado con la necesidad de revisar con frecuencia la Guía del Usuario.
- Conocer el significado de los símbolos de advertencia y precaución de la Guía del Usuario y a qué hacen referencia.
- Conocer todas las secciones de la Guía del Usuario y a qué hacen referencia.

SECCIÓN IV – CONDUCCIÓN PRÁCTICA

Objetivo

La finalidad de esta Sección es:

- a) Familiarizarle con la comprobación previa al manejo.
- b) Recordarle la ropa de protección que deben ponerse usted y su pasajero mientras montan el vehículo 2-UP.
- c) Hacer que conduzca el vehículo 2-UP y que ejecute todas las maniobras básicas.

Esquema

- A) Comprobaciones previas al manejo
 - Realice la comprobación previa al manejo del vehículo 2-UP con ayuda de la lista de comprobación que figura en la Guía del Usuario e identifique todos los controles.
- B) Ropa de Protección
 - Póngase la ropa de protección apropiada cuando conduzca el vehículo 2-UP:
 1. Casco aprobado (con protección rígida de la barbilla para el pasajero)
 2. Botas de conducción
 3. Guantes
 4. Protección para los ojos
 5. Camisa de manga larga
 6. Pantalones largos
 7. Almohadillas para los codos (opcional)
 8. Almohadillas para las rodillas (opcional)
 9. Cinturón lumbar (opcional).

C) Maniobras básicas

- Inicie un curso de conducción, ejecutando todas las maniobras básicas descritas en la LISTA DE MANIOBRAS DE CONDUCCIÓN adjunta, sin pasajeros.
 1. El Representante del Distribuidor hará primero una demostración de cada una de las maniobras.
 2. Usted ejecutará la maniobra sin pasajeros, después de que se la haya mostrado cómo hacerla.
 3. El Representante del Distribuidor comprobará la tabla de puntuación cuando haya completado las maniobras satisfactoriamente.
 4. El Representante del Distribuidor y usted mismo continuarán con las maniobras, una por una, hasta que se hayan ejecutado y puntuado todas ellas.

Resultados esperados

- A la finalización de esta Sección, debería:
- Saber cómo se realiza una comprobación previa al manejo.
 - Conocer la ropa apropiada que deben llevar puesta usted y su pasajero mientras montan su vehículo 2-UP.
 - Haber ejecutado todas las maniobras básicas de conducción durante el curso de conducción.

LISTA DE MANIOBRAS DE CONDUCCIÓN

La práctica de conducción debería incorporar las maniobras descritas a continuación.

Se requiere que la persona en formación ejecute un número mínimo de repeticiones de cada una de las ocho maniobras de conducción. La persona que imparte la formación debe demostrar cada maniobra y hacer luego que la persona en formación efectúe el número mínimo de repeticiones siguiente.

Maniobra # 1

Práctica de arranque y detención sobre un gran trayecto ovalado (repetición mínima: una vez en el sentido de las agujas del reloj y una vez en el sentido contrario).

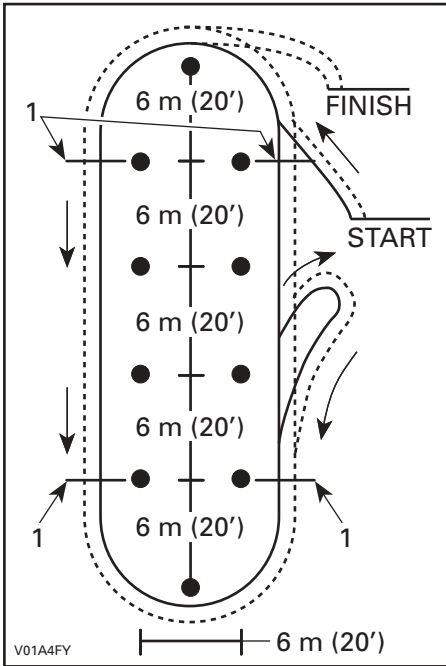

TÍPICO

1. Deténgase aquí

Maniobra # 2

Giro a izquierda y derecha - en forma de "8" (repetición mínima: tres veces).

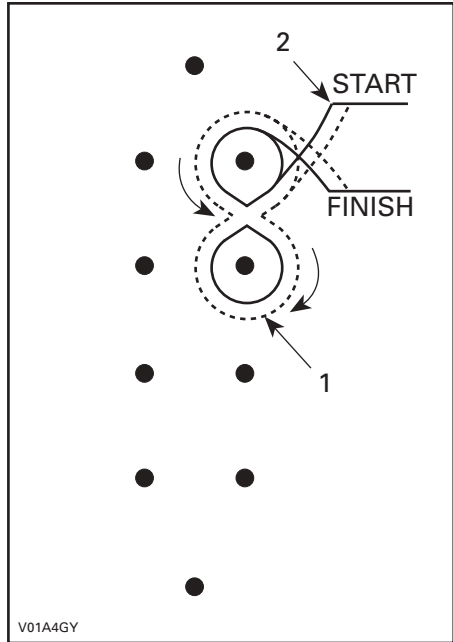

TÍPICO

1. Dos o más vueltas
2. Finalización de la 1ª maniobra

Maniobra # 3

Giros cerrados, de menos de 90°, a izquierda y derecha. Curvas de 90° y de menos de 90° (repetición mínima: dos veces en el sentido de las agujas del reloj y otras dos en el sentido contrario).

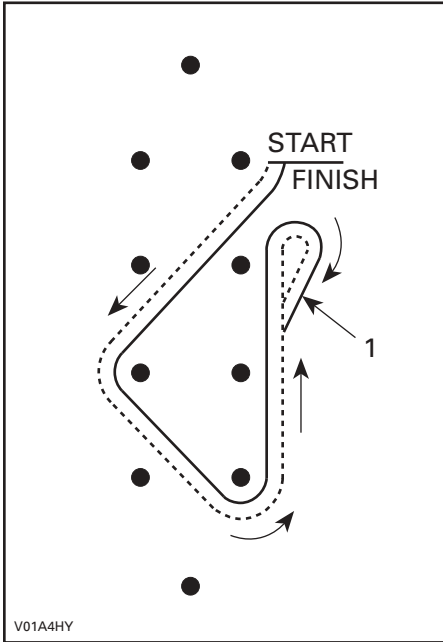

TÍPICO

1. Recorrido inverso

Maniobra # 4

Eslalon (repetición mínima: tres veces).

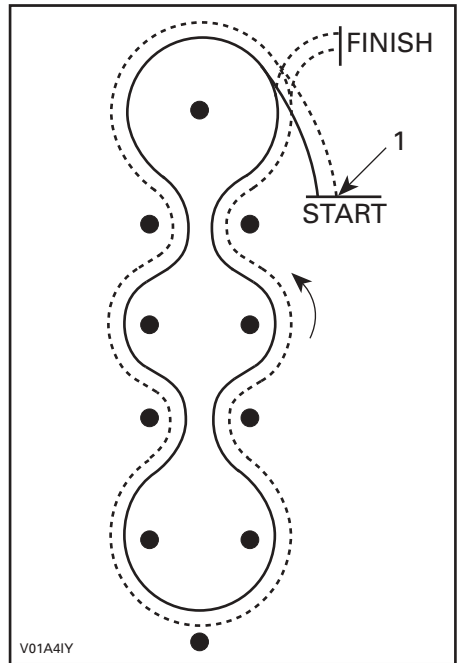

TÍPICO

1. Finalización de la última maniobra

Cuando lea esta Guía del Usuario, recuerde que:

ADVERTENCIA

Indica un posible riesgo que, si no se evita, puede dar lugar a graves lesiones e incluso la muerte.

Maniobra # 5

Detención rápida: óvalo grande con maniobra de pánico (repetición mínima: dos veces).

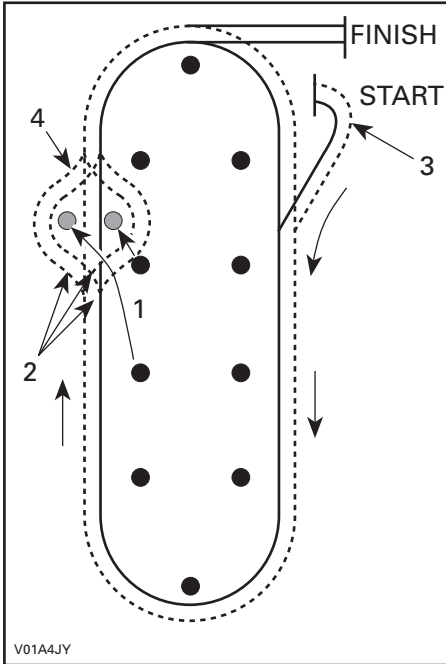

TÍPICO

1. Mover dos conos
2. El Instructor especificará a izquierda, a derecha o recto mediante órdenes
3. Finalización de la última maniobra
4. El Instructor señalará la acción de pánico

Maniobra # 6

Conducción sobre obstáculos (repetición mínima: una vez con las ruedas izquierdas, otra con las ruedas derechas y otra con ambos lados).

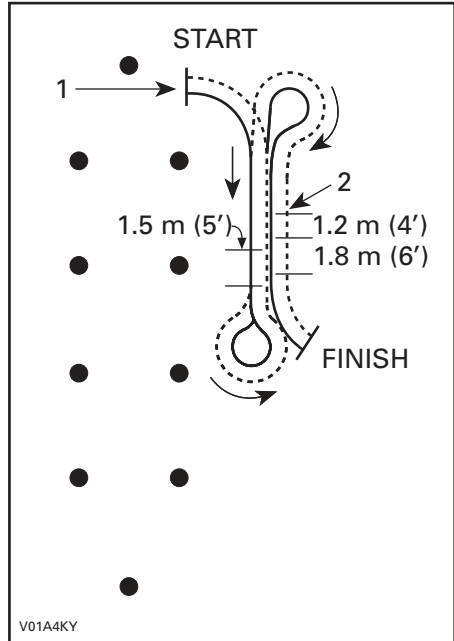

TÍPICO

1. Finalización de la última maniobra
2. Obstáculo

Maniobra # 7

Paso por pendientes (repetición mínima: una vez en cada dirección).

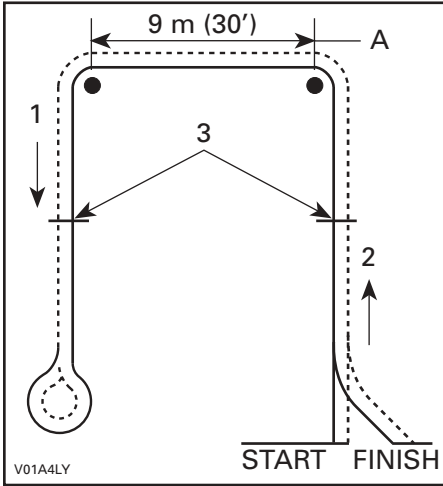

TÍPICO

1. Cuesta abajo
2. Cuesta arriba
3. Arrancar y detenerse aquí
- A. En transversal

Maniobra # 8

Giros "en U" y "en K" (repetición mínima: una vez).

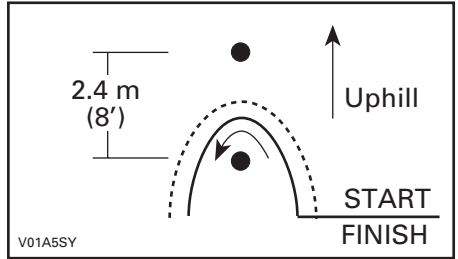

GIRO EN "U" TÍPICO

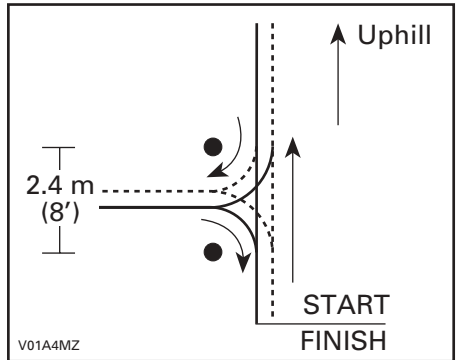

GIRO EN "K" TÍPICO

LISTA DE COMPROBACIÓN DEL INSTRUCTOR

Nombre del comprador del vehículo 2-UP: _____

Nombre del representante del distribuidor/concesionario: _____

Fecha: _____

IMPORTANTE:

El presente Curso sobre Seguridad para el uso de vehículos 2-UP es obligatorio y debe completarlo todo nuevo comprador de un vehículo 2-UP.

Se realizarán inspecciones aleatorias por una tercera agencia, para asegurar que se está ejecutando la formación.

No impartir la formación requerida puede constituir un incumplimiento del contrato del concesionario/distribuidor de ATV con Bombardier.

Si desea más información acerca del Curso de Formación sobre Seguridad con vehículos 2-UP, póngase en contacto con BRP.

Introducción:

- Todas las personas que sigan el curso de formación deben leer detenidamente la Guía de Formación sobre Seguridad para el Cliente.

Sección I: Información general sobre Seguridad

- Explique la razón para una formación sobre Seguridad.
- Analice las estadísticas de la CPSC sobre lesiones y muertes.
- Analice las recomendaciones de BRP sobre edad y estatura.
- Analice qué ropa de protección debe llevarse por parte de usuario y pasajero cuando montan el vehículo 2-UP.
- Analice las leyes locales, estatales y federales concernientes al uso de ATV.
- Analice las áreas en las que la conducción es aceptable.

Sección II: Vehículo Bombardier 2-Up, Vídeo sobre Seguridad

- Revise con la persona bajo su formación el Vídeo sobre Seguridad del vehículo Bombardier 2-UP. Asegúrese de responder todas las preguntas que pueda tener la persona bajo su formación.

Sección III: Revisión de la Guía del Usuario

- Revise con la persona bajo su formación la Guía del Usuario. Ponga énfasis en la necesidad de revisar la Guía periódica y frecuentemente.
- Llame la atención de la persona bajo su formación sobre los símbolos de advertencia y precaución y explíquese su significado.

Sección IV: Conducción práctica

- Ejecute con la persona bajo su formación la comprobación previa al manejo.
- Recuérdele la ropa de protección que deben ponerse conductor y pasajero mientras montan el vehículo 2-UP.
- Demuestre cada una de las maniobras a la persona bajo su formación.
- Haga que la persona bajo su formación conduzca el vehículo 2-UP y ejecute todas las maniobras básicas siguientes.

1) Arranque y detención

Práctica de arranque y detención sobre un gran trayecto ovalado (repetición mínima: una vez en el sentido de las agujas del reloj y una vez en el sentido contrario).

- Debe disponer de un área de arranque lo suficientemente grande como para que el usuario tenga bastante tiempo en el que pensar la maniobra siguiente antes de que tenga que ejecutarla.
- Debe incorporar un área de frenado, de como mínimo 9 m (30 pies) de largo, en la que la persona bajo su formación tendrá que superar una detención, en línea recta, llevando diversas velocidades.

2) Giros

Giro a izquierda y derecha, en forma de 8 (repetición mínima: tres veces).

3) Giros cerrados

Giros cerrados, de menos de 90°, a izquierda y derecha. Curvas: De 90° y de menos de 90° (repetición mínima: dos veces en el sentido de las agujas del reloj y otras dos en el sentido contrario).

4) Eslalon

Eslalon entre, al menos, 4 marcadores – separados cada 6 m (20 pies) (repetición mínima: tres veces).

5) Detención rápida

Detención rápida, tal como se utilizó en el Artículo I anterior. Óvalo grande con maniobra de pánico (repetición mínima: dos veces).

6) Conducción sobre obstáculos

Conducción sobre obstáculos – se colocarán trozos de madera (4 x 4) en la trayectoria del vehículo, de manera que el conductor tenga que pasar sobre ellos (repetición mínima: una vez con las ruedas izquierdas, otra con las ruedas derechas y otra con ambos lados).

7) Paso por pendientes

En primer lugar, recuerde a la persona bajo su formación que debe evitarse, si es posible, el paso por laderas.

Cuando existe una pendiente de, aproximadamente, un 8% o menos de inclinación, deberá establecerse el trayecto para utilizar dicha pendiente en la práctica del paso transversal (repetición mínima: una vez en cada dirección). Si no hay pendientes disponibles, asegúrese de revisar con la persona bajo su formación la descripción de dicha maniobra en la Guía del Usuario.

8) Giros "en K" y "en U"

Cuando existe una pendiente de, aproximadamente, un 8% o menos de inclinación, deberá establecerse el trayecto con objeto de utilizar dicha pendiente para practicar los giros "en K" y "en U" (repetición mínima: una vez). Si no hay pendientes disponibles, asegúrese de revisar con la persona bajo su formación la descripción de dicha maniobra en la Guía del Usuario.

- Rellene la lista de comprobación y la tarjeta de puntuación. Deben firmar el Comprador y el Representante del Distribuidor.**
- Haga una copia de la lista de comprobación y la tarjeta de puntuación para sus registros.**

Tabla de puntuación de la persona en formación

EJERCICIO	APROBADO	SUSPENSO
1. Arranque y detención		
2. Giros		
3. Giros cerrados		
4. Eslalon		
5. Detenciones rápidas		
6. Conducción sobre obstáculos		
7. Paso por pendientes (si no hay pendientes disponibles, asegúrese de revisar con la persona bajo su formación la descripción de dicha maniobra en la Guía del Usuario)		
8. Giros "en K" y "en U" (si no hay pendientes disponibles, asegúrese de revisar con la persona bajo su formación la descripción de dicha maniobra en la Guía del Usuario)		
9. Comentarios del Instructor: _____ _____ _____ _____		

NOTA: El distribuidor debe hacer una fotocopia de esta tarjeta de puntuación para su registro.

Firma del comprador del vehículo 2-UP: _____

Firma del representante del distribuidor/concesionario: _____

Fecha: _____

INFORMACIÓN DEL VEHÍCULO

CÓMO IDENTIFICAR SU ATV

Los componentes principales de su vehículo (motor y bastidor) están identificados por números de serie distintos. En ocasiones puede que sea necesario buscar estos números para cuestiones relacionadas con la garantía o para la localización del vehículo en caso de pérdida. Estos números serán requeridos por el distribuidor autorizado de ATV Bombardier para cumplimentar las reclamaciones de garantía debidamente. BRP Inc. no autorizará ninguna operación relacionada con la garantía si el número de identificación del motor (EIN) o el número de identificación del vehículo (VIN) ha sido quitado o manipulado del algún modo. Le recomendamos expresamente que tome nota de todos los números de serie del vehículo y que los facilite a su compañía de seguros.

Localización de los números de identificación del vehículo y del motor

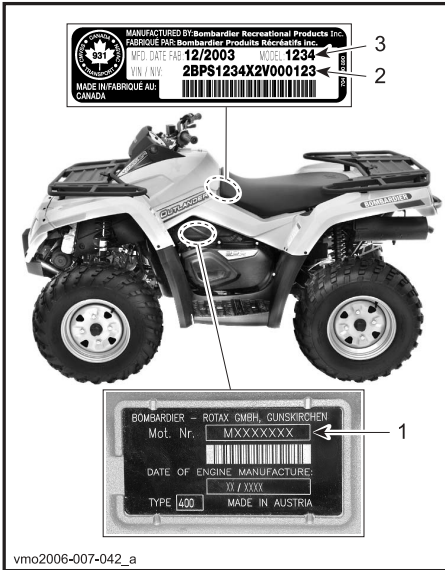

TÍPICO

1. EIN (Número de identificación del motor)
2. VIN (Número de identificación del vehículo)
3. Modelo

Etiqueta de conformidad

Esta etiqueta indica la conformidad del vehículo con la normativa de un gran número de países.

UBICACIÓN DE LA ETIQUETA	
Todos los modelos Outlander MAX	Bajo el asiento, en la barra superior del bastidor.



EE.UU. Y CANADÁ

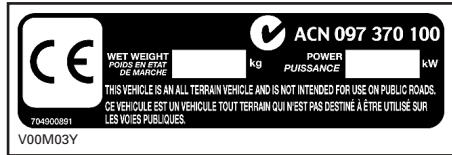

OTROS PAÍSES

REQUISITOS SOBRE EMISIONES

En California (EE.UU.) el Consejo de Recursos del Aire (California Air Resources Board, CARB) establece que un ATV cumpla con las normas aplicables sobre emisiones durante su vida útil, en condiciones de uso y mantenimiento de conformidad con las instrucciones facilitadas.

En California, durante el trámite anual de registro o matriculación del vehículo, se obtiene una etiqueta verde o una etiqueta roja de no cumplimiento. La etiqueta correspondiente se reconoce por el número de identificación del vehículo (en el 8º carácter que se detalla).

CATEGORÍA DEL VEHÍCULO	CARÁCTER 8º DEL VIN
Etiqueta roja de incumplimiento	Debe incluir una C o un 3
Etiqueta verde de cumplimiento	Una designación alfanumérica distinta de C o de 3

CONTROLES/INSTRUMENTOS/EQUIPAMIENTOS

NOTA: Algunos controles/instrumentos/equipamientos son opcionales.

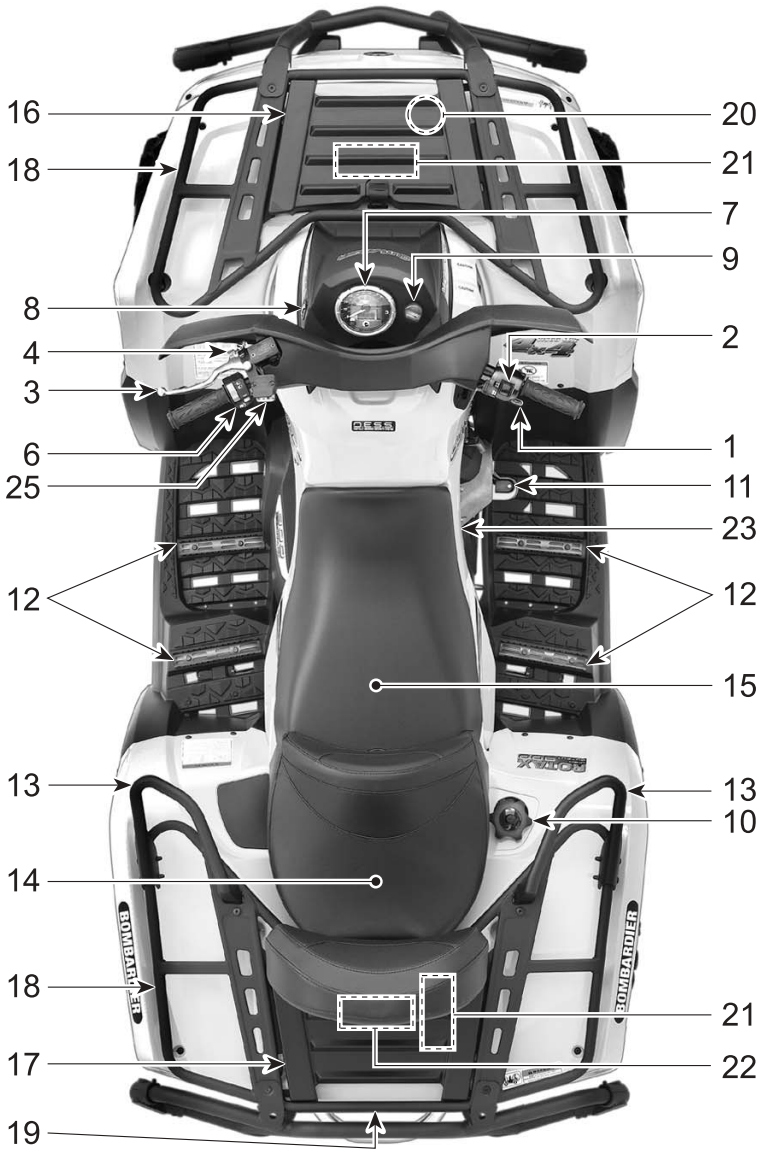

vmo2006-011-005_a



vmo2006-011-003_a

Cuando lea esta Guía del Usuario, recuerde que:

ADVERTENCIA

Indica un posible riesgo que, si no se evita, puede dar lugar a graves lesiones e incluso a la muerte.

NOTA: En esta sección se indican las funciones básicas de diversos controles del ATV. Para obtener más detalles acerca de cómo usar un mando o control en combinación con otros, consulte las INSTRUCCIONES DE USO de este manual.

1) Palanca del acelerador

Se encuentra en la parte derecha del manillar. Cuando se acciona, se incrementa la velocidad del motor, lo que permite que la transmisión cambie a la marcha seleccionada.

Cuando se suelta, la velocidad del motor volverá automáticamente al ralentí y el vehículo se ralentizará gradualmente.

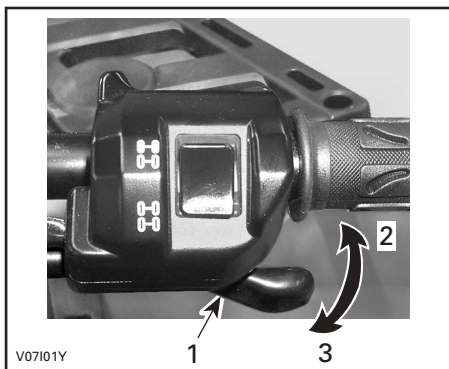

1. Palanca del acelerador
2. Para acelerar
3. Para desacelerar

2) Selector 2WD/4WD

Este selector, que se encuentra encima de la empuñadura del acelerador, permite elegir entre tracción en dos ruedas (2WD) y tracción en las cuatro ruedas (4WD).

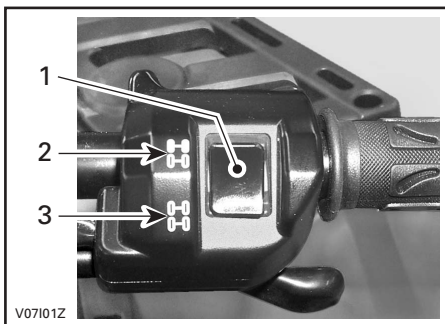

1. Selector
2. Posición 2WD
3. Posición 4WD

3) Palanca de freno

Se encuentra en la parte izquierda del manillar. Cuando se comprime la palanca de freno, se accionan los frenos delanteros y traseros. Cuando se suelta, la palanca de freno debe volver automáticamente a su posición original. El efecto de frenada es proporcional a la fuerza aplicada a la palanca y al tipo y estado del terreno.

NOTA: Al igual que en otros vehículos con ruedas, el peso se transfiere a las ruedas delanteras cuando se frena. Para conseguir una mayor eficiencia de frenado, el sistema de frenos distribuye más fuerza de frenado a las ruedas delanteras. Esto afectará al manejo del vehículo y al control de la dirección cuando se frene bruscamente. Téngalo en cuenta a la hora de frenar.

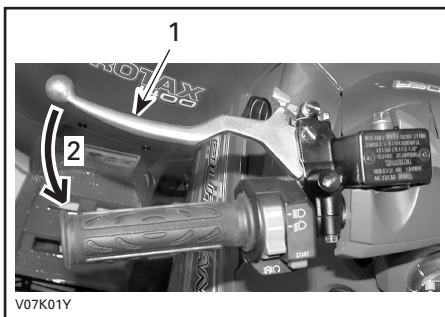

TÍPICO

1. Palanca de freno
2. Para accionar los frenos

4) Bloqueo de la palanca de freno

Se encuentra en la parte izquierda del manillar, en la palanca de freno. Cuando se acciona, impide que el vehículo se mueva. Resulta de utilidad cuando es necesario bloquear los frenos; por ejemplo, al realizar un giro en K, durante el transporte o cuando el vehículo no se encuentra en funcionamiento.

⚠ ADVERTENCIA

Utilice siempre el bloqueo de la palanca de freno y coloque la palanca de cambio en la posición de APARCAMIENTO (P) cuando el vehículo no esté funcionando.

⚠ ADVERTENCIA

Asegúrese de que el bloqueo de la palanca de freno esté quitado antes de usar el ATV.

Cuando conduzca el vehículo, la frenada producida por una presión continua sobre la palanca puede dañar el sistema de frenado y provocar la pérdida de capacidad de frenado e incluso un incendio.

Para aplicar el mecanismo: Apriete la palanca de freno y manténgala apretada mientras mueve la palanca de bloqueo. La palanca de freno está ahora comprimida y accionando todos frenos.

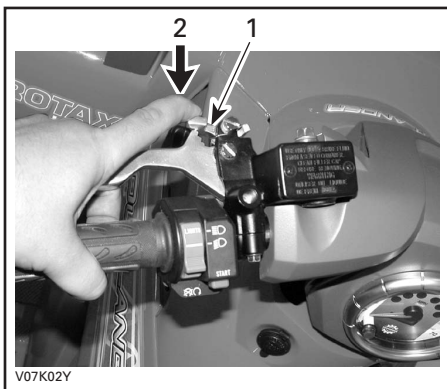

TÍPICO

1. Bloqueo de la palanca de freno
2. Pulse para aplicar el equivalente al freno de mano

Para liberar el mecanismo: Apriete la palanca de freno. El bloqueo de la palanca debe volver automáticamente a su posición original. El freno debería volver a la posición de reposo. Suelte siempre el dispositivo de bloqueo del freno antes de conducir.

5) Palanca de cambio o transmisión

Se encuentra en la parte derecha del vehículo. Es una palanca con cinco posiciones: P, R, N, H y L.

Para cambiar la posición de los engranajes de la transmisión, pare completamente el vehículo y mueva la palanca de cambio hasta la posición deseada. No fuerce la palanca. Si no puede cambiar la marcha, haga balancear el vehículo adelante y atrás para mover los engranajes en la transmisión e inténtelo de nuevo.



PALANCA DE CAMBIO

PRECAUCIÓN: Pare siempre el vehículo completamente y accione el freno antes de mover la palanca de cambio.

P: Aparcamiento

En esta posición se bloquea la transmisión para impedir que se mueva el vehículo. Utilícela siempre cuando el vehículo no esté funcionando. En algunas circunstancias, quizá sea necesario balancear el vehículo adelante y atrás para mover las marchas de modo que sea posible cambiar a la de aparcamiento (P).

R: Marcha atrás

Esta marcha permite retroceder con el vehículo. La velocidad del vehículo está limitada.

⚠ ADVERTENCIA

Antes de maniobrar marcha atrás con el vehículo, asegúrese de que no hay personas ni obstáculos detrás. Permanezca sentado.

N: Punto muerto

En esta posición se libera la transmisión para que el vehículo pueda ser desplazado manualmente.

H: Marcha rápida/Larga

Con esta marcha se selecciona el régimen de alta velocidad de la transmisión en la caja de engranajes. Es la posición de velocidades de conducción normal. Permite que el vehículo alcance su máxima velocidad.

H: Marcha lenta/Corta

Con esta marcha se selecciona el régimen de baja velocidad de la transmisión en la caja de engranajes. Es la posición utilizada para realizar muchas de las maniobras. Permite que el vehículo se mueva lentamente con tracción y potencia máximas.

NOTA: Utilice el régimen de baja velocidad para arrastrar cargas o subir una cuesta que tenga una inclinación considerable.

6) Interruptor multifunción

El interruptor multifunción se encuentra en la parte izquierda del manillar.

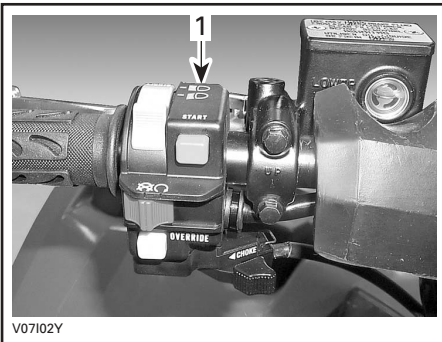

TÍPICO

1. Interruptor multifunción

Los mandos que se encuentran en el interruptor multifunción son los siguientes:

Interruptor de los faros

Se encuentra en la parte superior del interruptor multifunción. Coloque el interruptor de los faros en la posición LO para las luces "cortas" y la luz trasera. Coloque el interruptor de los faros en la posición HI para las luces "largas" y la luz trasera.

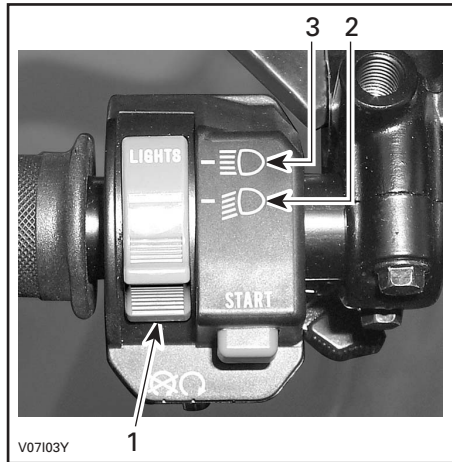

TÍPICO

1. Interruptor de los faros
2. Posición de luz de cruce
3. Posición de luces largas

NOTA: Coloque el interruptor de encendido en la posición ON “sin luz” para apagar las luces.

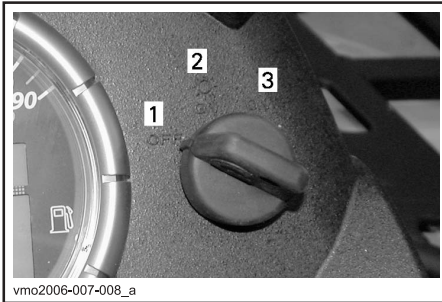

INTERRUPTOR DE ENCENDIDO

1. OFF
2. ON “sin luz”
3. ON “con luz”

Interruptor de paro del motor

Se encuentra encima del interruptor de paro del motor multifunción. El motor girará, pero no arrancará si el interruptor de paro del motor se encuentra en la posición OFF.

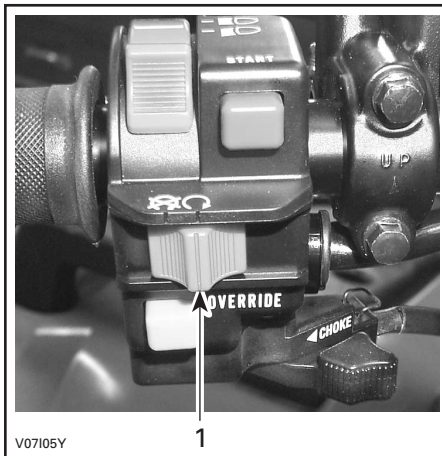

TÍPICO

1. Interruptor de paro del motor

Este interruptor se puede utilizar para detener el motor y como mando de emergencia.

NOTA: Aunque se puede parar el motor girando la llave de contacto hasta la posición OFF, es recomendable detener el motor mediante el interruptor de paro del motor.

Para detener el motor, suelte totalmente la palanca del acelerador y utilice el interruptor de paro del motor.

Botón de arranque

Se encuentra encima del interruptor de paro del motor.

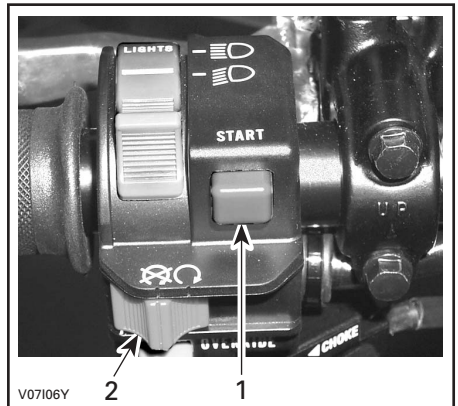

TÍPICO

1. Botón de arranque
2. Interruptor de paro del motor

Para poner en marcha el motor, coloque el interruptor de paro del motor en la posición RUN.

Pulse el botón de arranque y manténgalo pulsado. Suéltelo inmediatamente cuando se ponga en marcha el motor.

Botón de anulación

Se encuentra debajo del interruptor de paro del motor.

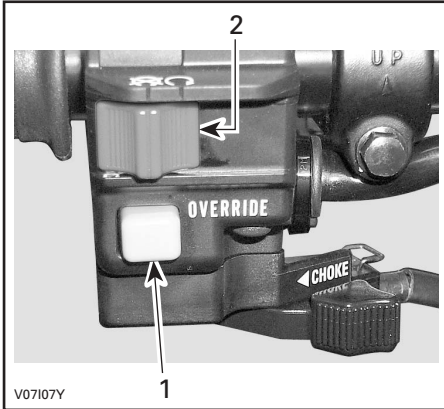

TÍPICO

1. Botón de anulación
2. Interruptor de paro del motor

Este botón se utiliza para anular el sistema limitador de velocidad marcha atrás (R) y durante la recarga de batería. Para estas operaciones, pulse el botón de anulación.

ADVERTENCIA

No active nunca el botón de anulación si está abierto el acelerador, ya que podría perder el control, con el consiguiente riesgo de lesiones graves o incluso de muerte.

7) Velocímetro

Este vehículo está equipado con un velocímetro electrónico multifunción.

Se retroilumina siempre que el interruptor de contacto está encendido.

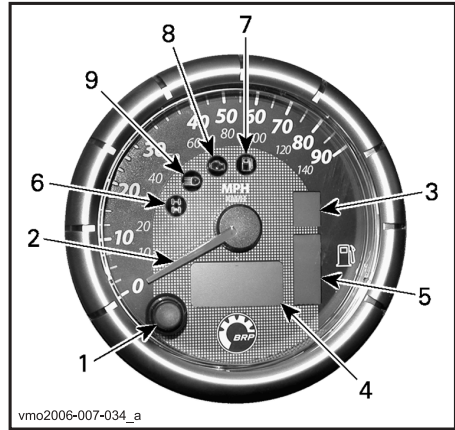

TÍPICO

1. Selector de display
2. Modo de visualización de puntero
3. Display de posición de la transmisión
4. Display multifunción
5. Visualización del nivel de combustible
6. Lámpara indicadora de 4WD
7. Luz indicadora del nivel de combustible
8. Luz indicadora de comprobación del motor
9. Luz indicadora de luces largas

Selección de unidad (M.P.H. o KM/H)

El velocímetro está ajustado de serie para la lectura en millas, pero se puede cambiar a kilómetros. Póngase en contacto con un distribuidor autorizado de ATV Bombardier.

NOTA: La modificación de unidades se aplica al cuentakilómetros y al contador parcial de recorrido.

Selector de display

Utilice el botón selector para cambiar el display multifunción del velocímetro al modo deseado:

- cuentakilómetros
- contador parcial de recorrido (se puede poner a cero)
- contador de horas (se puede poner a cero)
- contador de horas del vehículo
- velocidad o modo R.P.M.

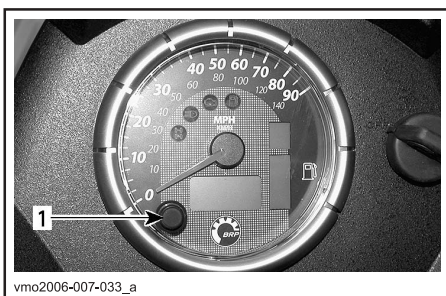

1. Botón selector

Modo de visualización de puntero

El puntero del velocímetro tiene dos modos: puede mostrar la velocidad del vehículo o el número de revoluciones por minuto del motor.

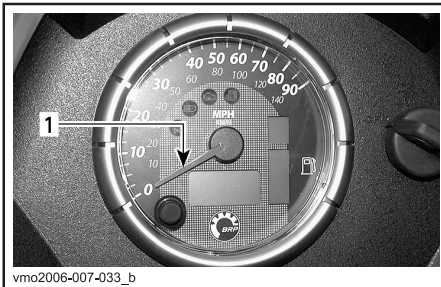

1. Puntero

Para cambiar el modo del puntero, realice lo siguiente:

- cambie el display multifunción del velocímetro al modo de cuentakilómetros (ODO)
- MANTENGA PULSADO el selector del display durante 2 segundos para cambiar de modo.

Modo de velocidad

En este modo, el puntero indica la velocidad del vehículo.

El velocímetro mide la velocidad de 0 a 140 km/h y de 0 a 90 M.P.H.

Modo de R.P.M.

En este modo, el puntero indica las revoluciones por minuto (R.P.M.) del motor.

El velocímetro mide las revoluciones por minuto del motor de 100 a 10.000 R.P.M.

NOTA: En el modo de R.P.M., la velocidad del vehículo se mostrará automáticamente en el display multifunción cuando el vehículo sobrepase 10 km/h o 6 M.P.H.

Display de posición de la transmisión

En este display se mostrará la posición de la transmisión.

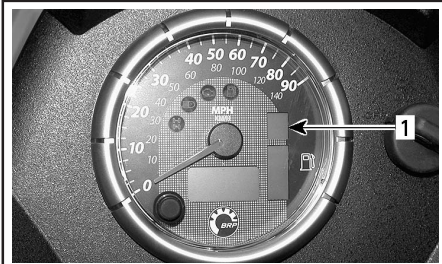

1. Posición de la transmisión

DISPLAY	FUNCIÓN
P	ESTACIONAMIENTO
N	PUNTO MUERTO
R	MARCHA ATRÁS
H	MARCHA LARGA
L	MARCHA CORTA

NOTA: Si se muestra la letra “E” en el display de posición de la transmisión, significa que existe un problema de comunicación eléctrico. Póngase en contacto con un distribuidor autorizado de ATV Bombardier.

Display multifunción

NOTA: Utilice el botón selector para cambiar el display al modo deseado.

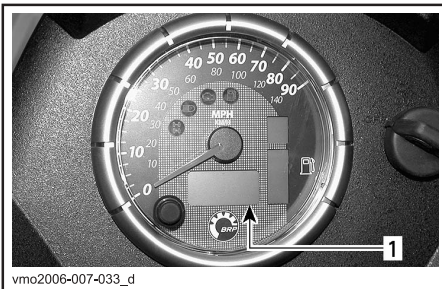

1. Display multifunción

Cuentakilómetros (ODO)

El cuentakilómetros registra (en millas o en kilómetros) la distancia total recorrida.

Contador parcial de recorrido (TRIP)

El contador parcial de recorrido registra la distancia recorrida desde la última vez que se puso a cero. La distancia recorrida se muestra en millas o en kilómetros.

Puede utilizarse si se desea establecer un intervalo para repostar combustible o una distancia entre dos puntos de un itinerario.

Pulse y MANTENGA presionado el botón de selección de display durante dos segundos para que el contador parcial de recorrido se ponga a cero.

Contador de horas (TRIP TIME)

El contador de horas registra el tiempo de funcionamiento del vehículo cuando está activado el sistema eléctrico. Permite establecer el tiempo de viaje entre 2 puntos de referencia, por ejemplo.

Pulse y MANTENGA presionado el botón de selección de display durante dos segundos para que el contador de horas se ponga a cero.

Contador de horas (ENGINE HOURS)

El contador de horas registra el tiempo de funcionamiento del motor en el módulo de control del motor.

Velocidad/R.P.M.

En el modo de R.P.M., la velocidad del vehículo se mostrará automáticamente cuando el vehículo sobrepase 10 km/h o 6 M.P.H.

En el modo de velocidad, en el display se mostrará el número de revoluciones por minuto del motor, de 0 a 9.000 R.P.M.

Mensajes del display multifunción

MENSAJE	DESCRIPCIÓN
X 100 RPM	Cuando el velocímetro está en MODO DE VELOCIDAD (SPEED), en el display multifunción se mostrará "X 100 RPM" si está seleccionado el modo de velocidad/RPM.
INVALID KEY (LLAVE INCORRECTA)	Indica que ha utilizado una llave de contacto incorrecta; utilice la llave que corresponda a este vehículo. También existe la posibilidad de que la llave no haga buen contacto; saque la llave y límpiela.
PARK BRAKE (FRENO DE ESTACIONAMIENTO)	Se muestra cuando el freno de estacionamiento permanece accionado durante más de 15 segundos.
LO BATT (BATERÍA BAJA)	Voltaje de la batería bajo, compruebe el voltaje de la batería y el sistema de carga.
HI BATT (BATERÍA ALTA)	Voltaje de la batería alto, compruebe el voltaje de la batería y el sistema de carga.
LOW OIL (1) (ACEITE BAJO)	Presión de aceite baja; pare el motor de inmediato y compruebe el nivel de aceite.
HI TEMP (2) (TEMPERATURA ALTA)	El motor se calienta excesivamente; consulte el apartado SOBRECALENTAMIENTO DEL MOTOR, en PROCEDIMIENTOS ESPECIALES.
LIMP HOME (PILOTAJE DE EMERGENCIA)	Error grave en el motor que puede alterar el normal funcionamiento de éste; la luz indicadora de comprobación del motor también parpadeará; consulte SOLUCIÓN DE PROBLEMAS para obtener información más detallada.
CHECK ENGINE (COMPROBAR MOTOR)	Problema del motor; la luz indicadora de comprobación del motor también estará encendida; consulte SOLUCIÓN DE PROBLEMAS para obtener información más detallada.
MAINTENANCE SOON (MANTENIMIENTO EN BREVE)	Se precisa una revisión periódica de mantenimiento.
NO ECM COMMUNICATION (NO HAY COMUNICACIÓN CON EL ECM)	Error de comunicación entre el velocímetro y el módulo de control del motor (ECM); póngase en contacto con un distribuidor autorizado de ATV Bombardier.

PRECAUCIÓN: (1) Si la luz no se apaga justo después de que se ponga en marcha el motor, pare el motor. Compruebe el nivel de aceite del motor. Añada aceite si es necesario. Si el nivel de aceite es bueno, consulte a un distribuidor autorizado de ATV Bombardier. No utilice el vehículo hasta que haya sido reparado.

PRECAUCIÓN: (2) Si la luz no se apaga justo después de que se ponga en marcha el motor, pare el motor. Diríjase a un distribuidor autorizado de ATV Bombardier. No utilice el vehículo hasta que haya sido reparado.

Visualización del nivel de combustible

El indicador de barra indica de forma continua la cantidad de combustible presente en el depósito durante la navegación.

Cuando la luz indicadora de nivel bajo de combustible está encendida, indica que sólo queda un 30% de carburante en el depósito, lo que equivale a unos 6 L (1,6 gal. EE.U.U.).

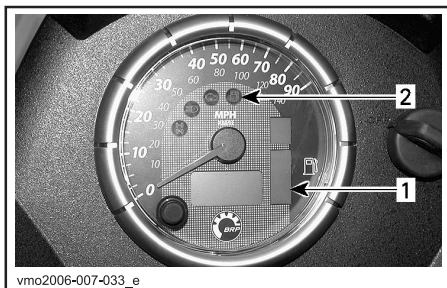

1. Visualización del nivel de combustible
2. Luz indicadora de bajo nivel de combustible

Lámparas indicadoras

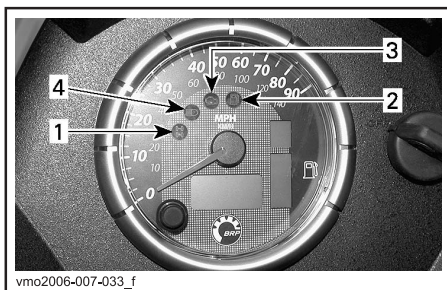

1. Lámpara indicadora de 4WD
2. Luz indicadora del nivel de combustible
3. Luz indicadora de comprobación del motor
4. Luz indicadora de luces largas



Cuando está encendido este indicador, significa que está activado el sistema 4WD.



Cuando este indicador está encendido, significa que sólo queda un 30% de combustible en el depósito, lo que equivale a unos 6 L (1,6 gal. EE.U.U.).



Cuando está encendido este indicador, significa que existe un código de fallo del motor; busque el mensaje correspondiente en el display multifunción.

Cuando este indicador parpadea, significa que está activado el modo de pilotaje de emergencia (LIMP HOME); consulte SOLUCIÓN DE PROBLEMAS para obtener información más detallada.



Cuando este indicador está encendido, significa que se han seleccionado las luces largas y que la llave de contacto está en la posición LIGHTS (luces).

8) Toma de corriente de 12 voltios

Se encuentra en la consola.

Resulta práctica para el uso de faros orientables u otros equipos portátiles.

Quite la tapa de protección para utilizarlo. Vuelva a instalar la tapa de protección después del uso para proteger la toma de la intemperie.

No sobrepase la capacidad nominal de la toma. Consulte las ESPECIFICACIONES.

Existe una fuente auxiliar disponible para conectar accesorios adicionales. Hay dos cables ocultos en el arnés de cableado en la parte trasera del vehículo. Diríjase a un distribuidor autorizado de ATV Bombardier para obtener más información.

9) Interruptor de contacto

Se encuentra en la consola.

Interruptor de 3 posiciones accionado con llave: Apagado, encendido con luces y encendido sin luces.

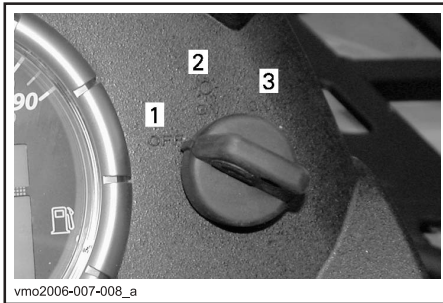

INTERRUPTOR DE CONTACTO

1. OFF
2. ON "con luces"
3. ON "sin luces"

Introduzca la llave en el interruptor y hágala girar hasta la posición deseada. Para retirar la llave, gírela hasta la posición de apagado (OFF) y tire de la llave.

NOTA: Coloque el interruptor de encendido en la posición ON "sin luz" para apagar las luces.

En la posición de encendido (ON) con luces se encienden todas las luces, independientemente de que el motor no esté en marcha. Recuerde que si están las luces encendidas y el motor no está funcionando, se descargará la batería. Gire siempre la llave de contacto hasta la posición OFF después de que se pare el motor.

NOTA: Aunque se puede parar el motor girando la llave de contacto hasta la posición OFF, es recomendable detener el motor mediante el interruptor de paro del motor.

Sistema de Seguridad con Codificación Digital (DESS)

La llave de contacto contiene un circuito electrónico que le proporciona un número de serie electrónico único a este dispositivo.

La llave de contacto no puede ser utilizada en otro vehículo y es la única que sirve para su vehículo, a menos que otra llave se haya programado a tal efecto.

Sin embargo, el DESS proporciona una gran flexibilidad. Puede adquirir llaves de contacto adicionales y encargar que sean programadas para su vehículo.

10) Tapón del depósito de carburante

El tapón para el depósito de combustible se encuentra en la parte izquierda del guardabarros trasero.

PRECAUCIÓN: No coloque nunca ningún objeto sobre el tapón del depósito de combustible, ya que el respiradero del tapón puede quedar bloqueado y eso podría originar un fallo del motor.

Desenrosque girando en sentido contrario al de las agujas del reloj y retire el tapón para repostar; a continuación, vuelva a enroscar completamente el tapón girándolo en el sentido de las agujas del reloj.

⚠ ADVERTENCIA

Para siempre el motor antes de repostar. Abra el tapón lentamente. Si percibe una diferencia de presión (oye un silbido cuando está aflojando el tapón del depósito de combustible), pida que inspeccionen y, si es preciso, que reparen el vehículo antes de utilizarlo. El carburante es inflamable y puede explotar en determinadas condiciones. No se acerque nunca con una llama para comprobar el nivel del carburante. No fume nunca y evite llamas o chispas en las proximidades. Opere siempre en un área bien ventilada. Nunca llene el depósito de combustible completamente antes de llevar el vehículo a una zona en la que haga calor. Con el aumento de la temperatura, se incrementa el volumen del combustible y éste puede desbordarse. Limpie siempre cualquier resto de combustible que se haya derramado del vehículo.

11) Pedal de freno

Se encuentra en el reposapiés derecho. Cuando se pisa, se acciona el freno trasero. Cuando se suelta, el pedal de freno debe volver automáticamente a su posición original. El efecto de frenada es proporcional a la fuerza aplicada al pedal y al tipo y estado del terreno.

NOTA: El freno también afectará a las ruedas delanteras a través del conjunto de la transmisión.

Con el pedal de freno sólo se acciona el freno trasero. Si fallara el sistema de frenado principal se puede accionar el mecanismo de freno trasero pisando el pedal de freno.

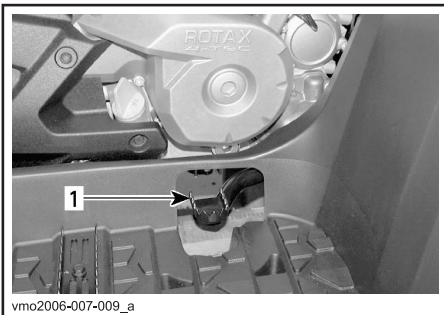

1. Pedal de freno

12) Estribo

Se encuentra en el reposapiés. Utilice esta zona para mantener sus pies y los del pasajero en una posición estable.

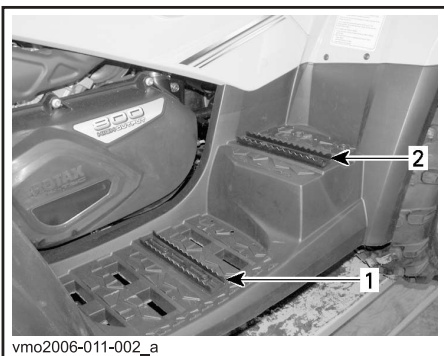

1. Estribo del conductor
2. Estribo del pasajero

13) Asideros

Los asideros se encuentran a cada lado del asiento del pasajero.

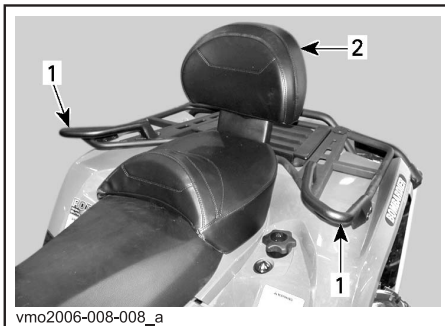

1. Asideros
2. Asiento del pasajero

Los asideros deben ser utilizados por el pasajero para agarrarse firmemente mientras el vehículo está en funcionamiento.

ADVERTENCIA

No debe agarrarse nunca al conductor. Agarre siempre los asideros firmemente.

14) Asiento del pasajero/Caja de almacenamiento

ADVERTENCIA

No maneje nunca el vehículo si no se encuentra debidamente instalado el asiento del pasajero o la caja de almacenamiento.

El asiento del pasajero está especialmente diseñado para que UN (1) pasajero pueda viajar de un modo agradable y seguro. El respaldo integrado permite al pasajero apoyar la espalda durante el viaje.

La caja de almacenamiento sirve para convertir un vehículo biplaza en un monoplaza con capacidad de carga adicional.

La conversión del vehículo es sencilla: sólo hay que retirar el asiento del pasajero e instalar la caja de almacenamiento, o viceversa. Siga el procedimiento que se indica a continuación para quitar e instalar los accesorios correctamente.

ADVERTENCIA

Sin el asiento del pasajero, el vehículo se convierte en un MONOPLAZA, por lo que **NO SE DEBEN LLEVAR PASAJEROS**. **NO lleve NUNCA** a ningún pasajero en la caja de almacenamiento.

Desinstalación del asiento del pasajero

- Tire de una de las palancas de seguro del asiento del pasajero. Estas palancas se encuentran debajo del extremo posterior izquierdo o derecho del asiento.

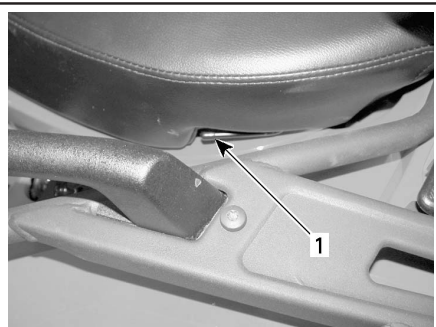

vmo2006-008-009_a

TÍPICO — LATERAL IZQUIERDO

1. Seguro de bloqueo del asiento

- Levante suavemente la parte posterior del asiento.
- Tire del asiento hacia atrás.
- Continúe levantando el asiento hasta que pueda liberar el dispositivo de retención de la parte delantera y, a continuación, retire el asiento del pasajero.

Instalación del asiento del pasajero

- Inserte los tubos de colocación del asiento del pasajero en los orificios destinados a tal efecto en el guardabarros trasero.

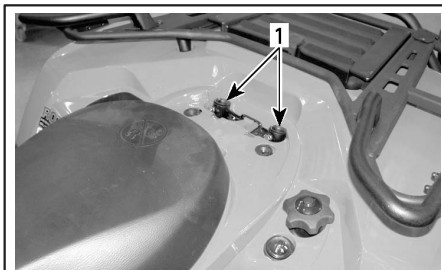

vmo2006-008-010_a

1. Orificios para los tubos de colocación del asiento del pasajero

- Cuando el asiento descansa en su posición, empujelo firmemente hacia abajo para que quede asegurado.

NOTA: Se sentirá un chasquido distintivo. Compruebe dos veces que el asiento está seguro mediante un tirón para confirmar que se ha bloqueado correctamente.

ADVERTENCIA

Compruebe que el asiento queda bien asegurado antes de ponerse en marcha.

Extracción de la caja de almacenamiento

- Tire de la correa de la caja de almacenamiento para sacarla del vehículo.
- Saque la caja de almacenamiento.

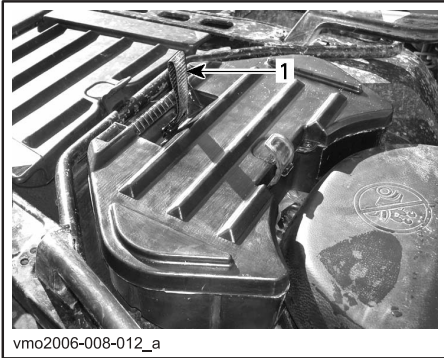

1. Correa

Instalación de la caja de almacenamiento

- Coloque la caja de almacenamiento en el guardabarros trasero.
- Cuando la caja de almacenamiento descansa en su posición, empújela firmemente hacia abajo para que quede asegurada.
- Para abrir la caja de almacenamiento, desenganche el seguro de goma.

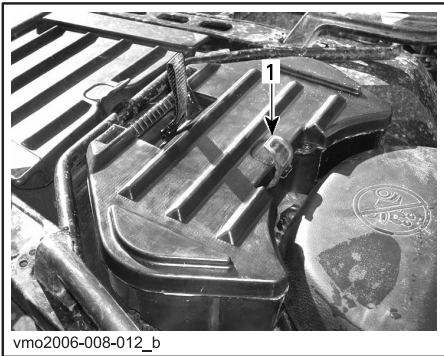

1. Seguro de goma

15) Asiento del conductor

NOTA: Para quitar el asiento del conductor, es necesario retirar el asiento del pasajero o la caja de almacenamiento, según el caso.

Retirada del asiento

Para desinstalar el asiento del conductor, empuje el seguro de bloqueo del asiento hacia delante. Este seguro de bloqueo se encuentra debajo de la parte posterior del asiento.



1. Seguro de bloqueo del asiento

Tire del asiento hacia atrás. Continúe levantando el asiento hasta que pueda liberar el dispositivo de retención de la parte delantera y, a continuación, retire el asiento.

Instalación del asiento

Introduzca las pestañas delanteras del asiento en los ganchos del bastidor. Cuando el asiento descansa en su posición, empujelo firmemente hacia abajo para que quede asegurado.

NOTA: Se sentirá un chasquido distintivo. Compruebe dos veces que el asiento está seguro mediante un tirón para confirmar que se ha bloqueado correctamente.

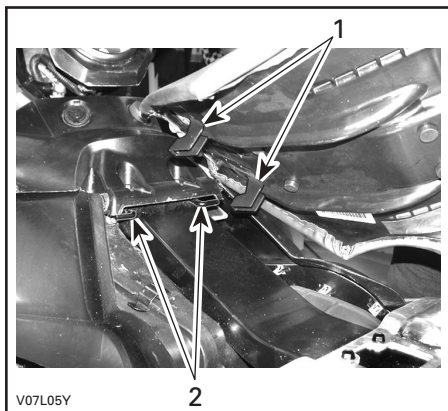

1. Inserte estas pestañas en los ganchos
2. Ganchos

ADVERTENCIA

Compruebe que el asiento queda bien asegurado antes de ponerse en marcha.

16) Panel de acceso

El panel de acceso se encuentra en la parte delantera, entre las rejillas delanteras. Para abrir el panel quite el seguro, levante el panel y extráigalo completamente.

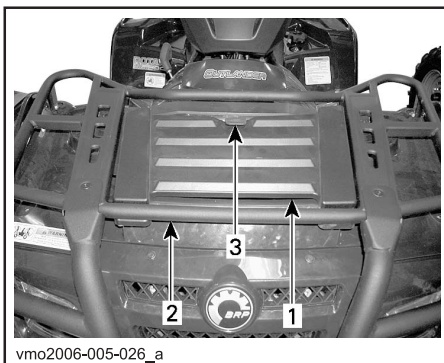

1. Panel de acceso
2. Rejillas delanteras
3. Seguro

Este panel facilita el acceso al compartimiento de servicio. El compartimiento de servicio contiene varios elementos para el mantenimiento, como el depósito de líquido de los frenos traseros, el tapón del radiador, el depósito de refrigerante y los portafusibles.

17) Compartimiento de almacenamiento en la parte trasera

Se encuentra en la parte trasera del vehículo. Este espacio resulta práctico para guardar artículos personales y otros, tales como bujías de repuesto, kit de primeros auxilios, etc. Quite el seguro de la tapa, levántela lentamente y extráigala.

Este compartimiento está equipado con un tapón de drenaje. Retire el tapón para facilitar el vaciado cuando sea necesario. Vuelva a colocar el tapón cuando termine.

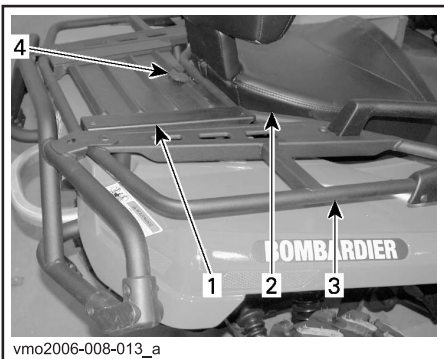

1. Tapa del compartimiento de almacenamiento trasero
2. Asiento
3. Rejillas traseras
4. Seguro

ADVERTENCIA

Quando el motor esté en funcionamiento, coloque siempre la palanca de cambio en la posición de APARCAMIENTO (P) antes de abrir la tapa. No deje nunca objetos pesados ni objetos sueltos que sean frágiles en la cesta de almacenamiento. Cierre siempre la tapa con el seguro antes de ponerse en marcha. Si se retira la tapa de almacenamiento para disponer de un mayor espacio de almacenamiento, compruebe que la carga queda asegurada y que no existe riesgo de que nada "salga volando" cuando conduzca a una cierta velocidad por un terreno accidentado. Reduzca la velocidad.

18) Portaequipajes

Se encuentran encima del chasis, en la parte delantera y trasera. Son muy prácticos para llevar equipo.

ADVERTENCIA

Asegúrese de fijar el material debidamente a las rejillas. No las sobrecargue. Asegúrese de que la carga no afecta a la visibilidad ni a la dirección. No lleve pasajeros.

Consulte el apartado de ESPECIFICACIONES para conocer las recomendaciones sobre cómo transportar carga y acerca de la distribución del peso de la carga.

19) Enganche del remolque

Se encuentra junto al eje. Es un práctico dispositivo de enganche para instalar una bola destinada al arrastre de remolques u otros equipos. Instale una bola de tamaño adecuado de acuerdo con las recomendaciones del fabricante del remolque. Consulte el apartado de ESPECIFICACIONES para conocer recomendaciones sobre el transporte de carga y acerca de cómo arrastrar remolques.

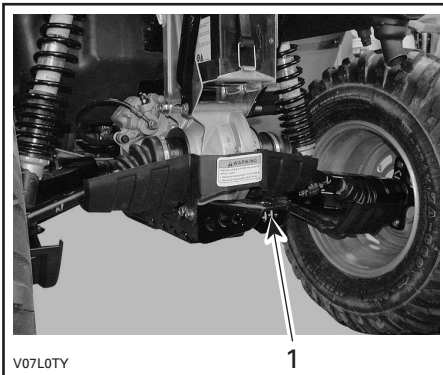

TÍPICO

1. Enganche del remolque

ADVERTENCIA

Asegúrese de instalar una bola del tamaño adecuado para el equipo que va a remolcar.

NOTA: Siga las instrucciones del fabricante para el enganche.

20) Tapón del radiador

Se encuentra en el compartimiento de servicio, debajo del panel de acceso.

ADVERTENCIA

Para evitar quemaduras, no quite el tapón del radiador si el motor está caliente.

Para quitar el tapón del radiador, presione y hágalo girar en el sentido contrario al de las agujas del reloj. Para colocarlo, siga el procedimiento inverso.



TÍPICO

1. Tapón del radiador

21) Fusibles

El sistema eléctrico está protegido por fusibles. Consulte el apartado de MANTENIMIENTO para conocer más detalles.

Los portafusibles se encuentran en el compartimiento de servicio de la parte delantera y, en la parte trasera, junto a la batería.

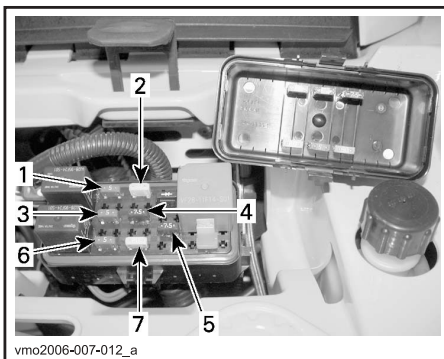

PARTE DELANTERA — UBICACIÓN DE LOS FUSIBLES

1. (F1) Bobinas de encendido (5 A)
2. (F2) Ventilador (20 A)
3. (F3) Inyectores de combustible (5 A)
4. (F4) Velocímetro/sensor de velocidad/luz trasera (7,5 A)
5. (F5) Bomba de combustible (7,5 A)
6. (F6) Módulo de control del motor (ECM) (5 A)
7. (F7) Accesorios (20 A)



PARTE TRASERA — UBICACIÓN DE LOS FUSIBLES

1. (F8) Principal (30 A)
(F9) Accesorios principales (30 A)

22) Kit de herramientas

El kit de herramientas se encuentra en el compartimento de almacenamiento de la parte trasera. Contiene herramientas para las operaciones básicas de mantenimiento, esta Guía del Usuario y el Manual del Usuario para el cabestrante de ATV en los modelos XT.

Las herramientas que contiene la caja de herramientas son las siguientes:

- alicates (1)
- destornillador (1)
- llave de boca 10/13 mm (1)
- llave de boca 15/17 mm (1)
- llave de cubo 10/13 mm (1)
- llave de cubo 16/18 mm (1)
- medidor de presión de neumáticos (1)
- llave de amortiguador (1)
- fusible de 30 A (1)
- fusible de 20 A (1)
- fusible de 15 A (1).

23) Varilla medidora del nivel de aceite

Se encuentra en la parte derecha del motor. Permite comprobar el nivel de aceite del motor.

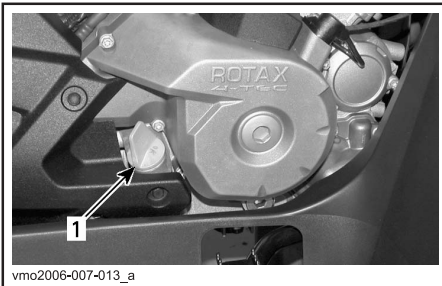

1. Varilla medidora del nivel de aceite

Consulte LÍQUIDO para verificar correctamente el nivel de aceite del motor.

24) Cabestrante

Modelos XT

Situado detrás de la placa de protección delantera.

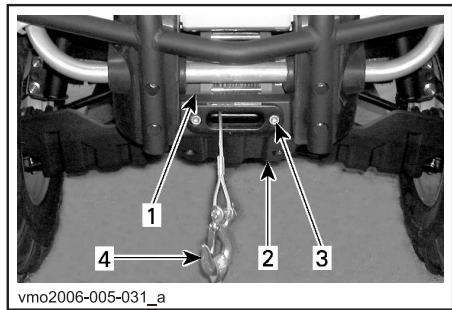

1. Cabestrante
2. Placa de protección delantera
3. Guiacabos
4. Gancho del cabestrante

25) Conmutador de control del cabestrante

Modelos XT

Se encuentra en la parte izquierda del manillar.

Para extraer el cable metálico del cabestrante, pulse el lateral izquierdo del conmutador.

Para introducir el cable metálico en el cabestrante, pulse el lateral derecho del conmutador.

Consulte el Manual del Usuario del cabestrante de ATV para obtener más información.

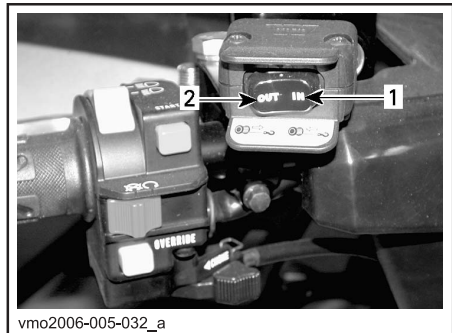

1. Dentro
2. Fuera

26) Guiacabos

Modelos XT

Se encuentra en la parte delantera de la placa de protección.

El guía-cabos se utiliza para evitar daños en el vehículo y para guiar el cable metálico dentro del cabestrante.

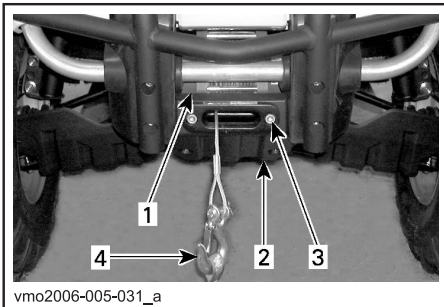

1. Cabestrante
2. Placa de protección delantera
3. Guiacabos
4. Gancho del cabestrante

LÍQUIDOS

Cuando lea esta Guía del operador, recuerde que:

ADVERTENCIA

Indica un posible riesgo que, si no se evita, puede dar lugar a graves lesiones e incluso la muerte.

NOTA: Esta sección se especifican los líquidos recomendados y los procedimientos que deben seguirse para comprobar los respectivos niveles. Consulte el apartado de MANTENIMIENTO para conocer los procedimientos de cambio de líquidos.

Combustible

Carburante recomendado

Utilice gasolina normal sin plomo, disponible en la mayoría de las estaciones de servicio, o bien combustible oxigenado que contenga en total un máximo de un 10% de etanol, metanol o ambos. Es recomendable que la gasolina utilizada tenga el siguiente octanaje, como mínimo.

NÚMERO DE OCTANOS	
En Norteamérica	(87 (R + M)/2)
En otros países	91 RON

PRECAUCIÓN: No experimente nunca con otros combustibles. El uso de un combustible no recomendado puede deteriorar el rendimiento del vehículo y causar daños en partes críticas del sistema de combustible y de componentes del motor.

PRECAUCIÓN: No mezcle nunca gasolina con aceite. Este vehículo tiene un motor de cuatro tiempos. El aceite sólo debe añadirse a través del cárter del motor.

Nivel de combustible

ADVERTENCIA

Pare siempre el motor antes de repostar. Abra el tapón lentamente. Si percibe una diferencia de presión (oye un silbido cuando está aflojando el tapón del depósito de combustible), pida que inspeccionen y, si es preciso, que reparen el vehículo antes de utilizarlo. El carburante es inflamable y puede explotar en determinadas condiciones. No se acerque nunca con una llama para comprobar el nivel del carburante. No fume nunca y evite llamas o chispas en las proximidades. Opere siempre en un área bien ventilada. Nunca llene el depósito de combustible completamente antes de llevar el vehículo a una zona en la que haga calor. Con el aumento de la temperatura, se incrementa el volumen del combustible y éste puede desbordarse. Limpie siempre cualquier resto de combustible o aceite que se haya derramado del vehículo.

Aceite del motor/Transmisión

Aceite recomendado

Utilice aceite para motores de 4 tiempos que, como mínimo, cumpla los requisitos de la clasificación de servicio API SG, SH o SJ. Compruebe siempre la etiqueta de servicio API en el recipiente de aceite para asegurarse de que incluye las letras SG, SH o SJ. Utilice únicamente aceite altamente detergente de gran calidad.

Viscosidad del aceite

SAE 5W30 se recomienda para cualquier época.

Sin embargo, para los días más calurosos del verano y los más fríos de invierno, consulte la siguiente gráfica, que le permitirá seleccionar la viscosidad adecuada.

NOTA: Para mejorar el rendimiento global y la protección contra el deterioro, utilice el aceite sintético XP-S 5W40 para motores de cuatro tiempos (ref. 293 600 039).

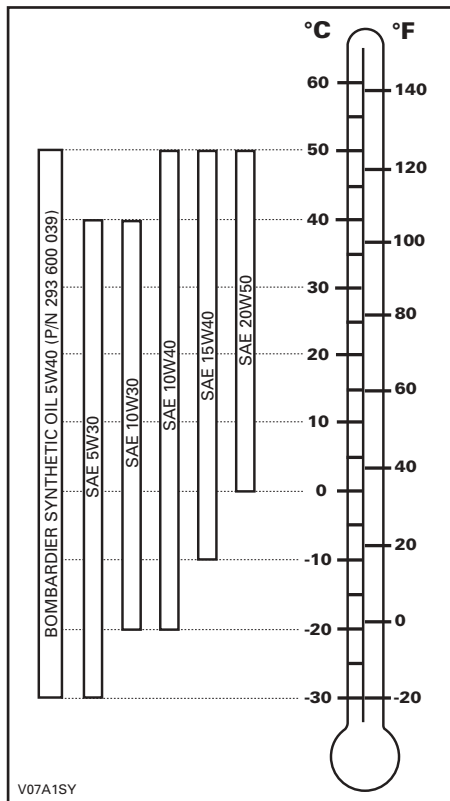

Nivel del aceite

PRECAUCIÓN: Compruebe el nivel con frecuencia y rellene cuando sea necesario. No llene excesivamente. Si hace funcionar el motor o la caja de engranajes con un nivel inadecuado, estos componentes pueden sufrir graves daños. Limpie cualquier resto de salpicaduras o líquido derramado.

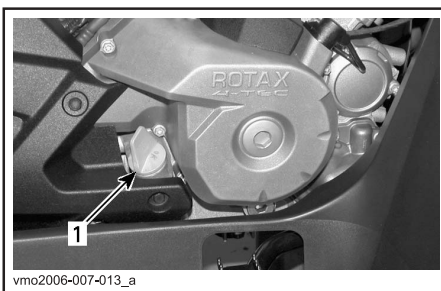

PARTE DERECHA DEL MOTOR

1. Varilla medidora del nivel de aceite

Con el vehículo en una superficie llana y el motor frío, compruebe el nivel de aceite del modo siguiente:

1. Desenrosque la varilla medidora, sáquela y límpiela.
2. Vuelva a colocar la varilla y enrósquela completamente.
3. Sáquela y compruebe el nivel de aceite. Debe estar cerca de la marca superior.

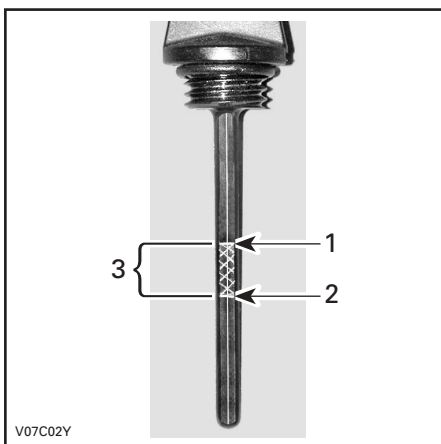

TÍPICO

1. Lleno
2. Rellenar
3. Margen de funcionamiento

Para añadir aceite, retire la varilla medidora. Para evitar derrames, coloque un embudo en el conducto de la varilla.

Añada una pequeña cantidad del aceite recomendado y verifique de nuevo el nivel. Repita los procedimientos anteriores hasta que el nivel de aceite llegue a la señal superior de la varilla. No llene excesivamente. Ajuste la varilla debidamente.

Aceite para caja de engranajes

Aceite recomendado

Utilice el aceite para guardacadena XP-S (ref. 413 801 900) o un producto equivalente.

PRECAUCIÓN: No utilice otros tipos de aceite no recomendados en operaciones de servicio técnico. No mezcle con otros tipos de aceite.

Nivel de aceite de la caja de engranajes

PRECAUCIÓN: Compruebe el nivel y rellene si es necesario. No llene excesivamente. El funcionamiento con un nivel inadecuado podría producir daños graves a la caja de engranajes. Limpie cualquier resto salpicaduras o líquido derramado.

Sitúe el vehículo en una superficie llana. Seleccione PUNTO MUERTO y aplique el freno de estacionamiento.

Compruebe el nivel de aceite de la caja de engranajes. Para ello, quite el tapón.

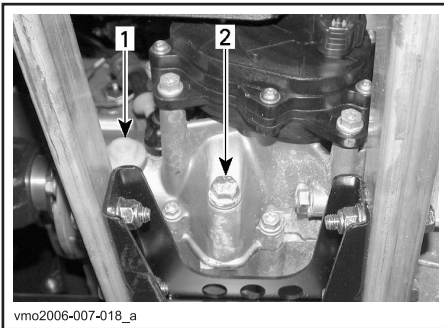

1. Tapón del nivel de aceite
2. Tapón de drenaje de aceite

El aceite debería estar a ras de la parte inferior del orificio del nivel de aceite. Llene cuando sea preciso hasta que el nivel de aceite de la caja de engranajes salga por el orificio del nivel del aceite.

Para cambiar el aceite de la caja de engranajes, consulte la sección MANTENIMIENTO.

Refrigerante del motor

Refrigerante recomendado

Utilice siempre anticongelante etilenglicol con inhibidores antioxidantes específicos para motores de aluminio de combustión interna.

El sistema de refrigeración debe llenarse con el refrigerante premezclado de Bombardier (ref. 219 700 362) o con una solución de agua destilada y anticongelante (en una proporción del 50%).

Nivel del refrigerante

ADVERTENCIA

Compruebe el nivel de refrigerante con el motor en frío. Nunca añada refrigerante al sistema de refrigeración cuando el motor esté caliente.

Retire el panel de acceso.

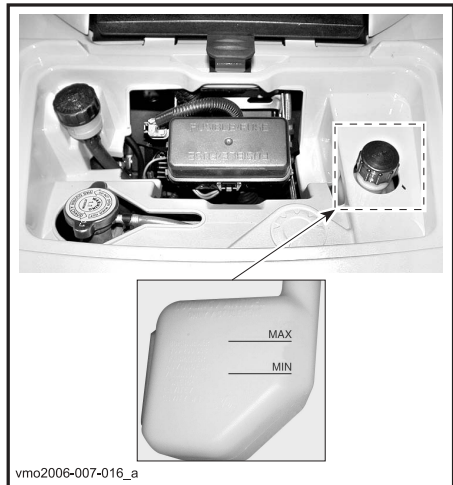

TÍPICO

Con el vehículo en una superficie llana, el líquido debe encontrarse entre las marcas de nivel MIN. y MAX. que figuran en el depósito de refrigerante.

NOTA: Cuando compruebe el nivel a una temperatura inferior a 20° C (68° F), puede estar ligeramente por debajo de la marca MIN.

Añada refrigerante hasta la marca MAX. si es necesario. Utilice un embudo para evitar que se derrame. **No llene excesivamente.**

Vuelva a instalar y apriete el tapón de llenado siguiendo el procedimiento correspondiente e instale de nuevo el panel de acceso. Si se añade refrigerante al depósito de refrigerante, compruebe el nivel también en el radiador. Añada refrigerante si es necesario.

ADVERTENCIA

Para evitar quemaduras, no quite el tapón del radiador si el motor está caliente.

NOTA: Si el sistema de refrigeración precisa refrigerante con frecuencia, es síntoma de fugas o de un problema del motor. Diríjase a un distribuidor autorizado de ATV Bombardier.

Cambio del refrigerante

Consulte el apartado de MANTENIMIENTO.

Líquido de frenos

Líquido recomendado

Utilice siempre líquido de frenos que cumpla con la especificación DOT 4 únicamente.

PRECAUCIÓN: Para evitar daños serios al sistema de frenos, no utilice líquidos distintos del recomendado, ni mezcle líquidos para el relleno.

Nivel del líquido

Con el vehículo en una superficie llana, compruebe el nivel del depósito del líquido de frenos. Debe encontrarse por encima de la marca MIN.

Añada la cantidad de líquido que sea necesaria. **No llene excesivamente.**

Limpie el tapón de llenado antes de quitarlo.

PRECAUCIÓN: Utilice únicamente líquido de frenos DOT 4 procedente de un recipiente precintado. No utilice líquido de frenos de recipientes viejos o ya abiertos.

NOTA: Un nivel bajo puede indicar fugas o un desgaste de las pastillas de freno. Diríjase a un distribuidor autorizado de ATV Bombardier.

Depósito de líquido de la palanca de freno

Mantenga recta la dirección para asegurarse de que el depósito está nivelado. Compruebe el nivel del líquido de freno; el depósito está lleno cuando el líquido alcanza la parte superior de la ventanilla.

Examine el estado del fuelle de la palanca de freno. Compruebe si existen grietas, roturas, etc. Sustitúyalo si está dañado.



TÍPICO

Depósito de líquido del pedal de freno

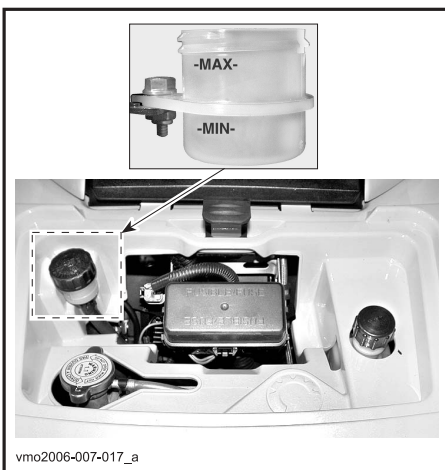

Batería

Este vehículo está equipado con una batería seca que no precisa mantenimiento.

Consulte la sección MANTENIMIENTO para conocer las instrucciones de desmontaje/instalación.

PERÍODO DE RODAJE

Motor

Se precisa un período de rodaje de 10 horas antes de poder utilizar el vehículo a pleno rendimiento.

PRECAUCIÓN: No mezcle nunca gasolina con aceite. Este vehículo tiene un motor de cuatro tiempos. El aceite sólo debe añadirse a través del cárter del motor.

Durante este período, el estrangulador no debe sobrepasar 3/4. **Sin embargo, momentos puntuales de funcionamiento a todo gas y las variaciones de velocidad contribuyen a un buen rodaje.** El estrangulador totalmente abierto, velocidades de crucero durante tiempos prolongados y el sobrecalentamiento del motor son perjudiciales durante el periodo de rodaje.

Correa

Para una correa nueva se requiere un período de rodaje de 50 km (30 millas). Evite las aceleraciones/desaceleraciones bruscas, durante el remolque de cargas o con velocidades de crucero elevadas.

Revisión de las 10 horas

NOTA: Esta revisión de las 10 horas corre a cargo del propietario del vehículo.

Al igual que con cualquier otro equipo mecánico de precisión, es recomendable que tras las 10 primeras horas, 300 km (185 millas) de funcionamiento (o bien 30 días después de la compra, si es antes), el vehículo sea inspeccionado por un distribuidor autorizado de ATV Bombardier. Esta inspección le dará la oportunidad de plantear cualquier duda no resuelta que pueda haber surgido durante las primeras horas de uso.

Cuando lea esta Guía del Usuario, recuerde que:

ADVERTENCIA

Indica un posible riesgo que, si no se evita, puede dar lugar a graves lesiones e incluso la muerte.

INSTRUCCIONES DE USO

Generalidades

La palanca de cambio debe encontrarse en la posición de APARCAMIENTO (P) o PUNTO MUERTO (N) para el arranque del motor.

NOTA: Para su comodidad, el modo de anulación permite poner en marcha el motor independientemente de la posición de la palanca de cambio. Pulse la palanca del freno o el pedal de freno y manténgalos pulsados mientras pulsa el botón de arranque.

Para arrancar el motor, coloque el interruptor de paro del motor en la posición RUN, introduzca la llave en el interruptor de contacto y gírela hasta la posición ON (encendido); a continuación, pulse el botón de arranque.

Comprobación previa al manejo

ADVERTENCIA

La comprobación del vehículo antes del uso es muy importante. Antes de la puesta en marcha, compruebe siempre el funcionamiento de los mandos principales, las funciones de seguridad y los componentes mecánicos. De no observar las precauciones aquí específicas, se corre el riesgo de sufrir lesiones o incluso la muerte por accidente.

Antes de utilizar el vehículo, el conductor deberá ejecutar siempre las siguientes operaciones:

- Ponga el freno de mano y compruebe si funciona correctamente.
- Compruebe la presión y el estado de los neumáticos.
- Compruebe si las ruedas y los cojinetes presentan daños o desgaste.
- Compruebe la ubicación de los mandos y asegúrese de que funcionan correctamente.
- Compruebe que la dirección funciona sin restricciones.
- Active la palanca de control del acelerador varias veces para asegurarse de que funciona sin restricciones. Debe volver a la posición de ralentí cuando se suelta.
- Active la palanca de freno y el pedal de freno para asegurarse de que los frenos se accionan completamente. La palanca y el pedal deben volver a su posición inicial cuando se sueltan.
- Asegúrese de que la palanca de cambio funciona y vuelva a colocarla en posición de APARCAMIENTO (P).

- Compruebe los niveles de combustible, aceite y refrigerante.
- Compruebe si hay fugas de aceite en el motor o en la transmisión y en los componentes del conjunto de la transmisión.
- Limpie los faros y la luz trasera.
- Asegúrese de que tanto la cubierta del compartimiento de acceso delantero como la del compartimiento de almacenamiento trasero se encuentran correctamente aseguradas.
- Asegúrese de que tanto el asiento del conductor como el del pasajero (o la caja de almacenamiento, según el caso) se encuentran en su sitio y correctamente asegurados.
- Si transporta carga, respete la capacidad especificada. Asegúrese de que la carga está bien sujeta a los portaequipajes.
- Si arrastra un remolque u otro equipo, asegúrese de que se respeta la capacidad de la lengua y de remolque. Asegúrese de que el remolque esté bien asegurado al enganche.
- Busque si hay piezas sueltas y realice las comprobaciones que considere necesarias con el motor parado. Compruebe los cierres.
- Asegúrese de que en su camino no hay personas ni obstáculos.
- Compruebe el funcionamiento del interruptor de encendido, el botón de arranque, el botón de paro del motor, la luz trasera y las luces indicadores.
- Compruebe el estado del asiento y respaldo del pasajero.
- Compruebe el estado de las asas para el pasajero.
- Explique al pasajero las normas básicas de seguridad.
- Asegúrese de que el pasajero, si transporta alguno, está sentado en el asiento designado a tal efecto.
- Cuando se haya instalado una caja de almacenamiento (en lugar del asiento trasero), compruebe si está correctamente asegurada.
- Ponga en marcha el motor y avance lentamente unos palmos antes de accionar todos los frenos uno a uno para probarlos.
- Compruebe el funcionamiento del selector de tracción a dos ruedas y a las cuatro ruedas (2WD/4WD).

Corrija los problemas que haya detectado antes de utilizar el vehículo. Diríjase a un distribuidor autorizado de ATV Bombardier si es necesario.

Puesta en marcha del motor

Introduzca la llave en el interruptor de contacto y gírela hasta la posición ON (encendido).

Coloque el interruptor de paro del motor en RUN.

Pulse el botón de arranque y manténgalo pulsado hasta que se ponga en marcha el motor.

PRECAUCIÓN: No mantenga el botón pulsado más de 30 segundos. Debe observarse una pausa entre los ciclos de intento de arranque para que se enfríe el mecanismo de puesta en marcha. Tenga cuidado de que no se descargue la batería.

Suelte el botón de arranque inmediatamente cuando se haya puesto en marcha el motor.

NOTA: Si la batería está descargada, no se puede poner en marcha el motor. Recargue la batería o reemplácela.

Cambio de marcha

Deje el motor al ralentí para que se caliente. Accione los frenos y seleccione el intervalo de marcha deseado (H o L).

NOTA: El freno debe accionarse cuando la palanca de cambio se encuentre en la posición de aparcamiento (P).

Deje de accionar los frenos.

PRECAUCIÓN: Asegúrese de que el freno de mano está totalmente quitado antes de iniciar la marcha con el ATV.

Accione gradualmente la palanca del acelerador para aumentar la velocidad del motor y para que entre en acción la transmisión continua variable (CVT).

Por el contrario, cuando se suelta la palanca del acelerador, se reduce la velocidad del motor.

Uso de la marcha atrás

PRECAUCIÓN: Siempre que vaya a cambiar el sentido de la marcha (hacia delante o hacia atrás), detenga el vehículo completamente y accione el freno antes de mover la palanca de cambio.

Se aplican los mismos procedimientos que los descritos anteriormente en CAMBIO DE MARCHA, excepto por lo siguiente:

Coloque la palanca de cambio en la posición de MARCHA ATRÁS (R).

Selector 2WD/4WD

Cuando el vehículo está parado, se puede seleccionar el modo de tracción en las cuatro ruedas (4WD).

PRECAUCIÓN: El vehículo debe estar parado para accionar el selector de tracción en dos o en las cuatro ruedas (2WD/4WD). Pueden producirse daños mecánicos si el selector se acciona durante la conducción.

PRECAUCIÓN: Si está girando las ruedas traseras, suelte el acelerador y deje que el motor vuelva al ralentí antes de seleccionar el modo de tracción en las cuatro ruedas (4WD).

El modo 4WD se acciona cuando se empuja el selector hacia abajo.



MODO DE TRACCIÓN EN LAS CUATRO RUEDAS (4WD)

Para quitar la selección del modo 4WD, mueva el selector hasta la posición 2WD.



MODO DE TRACCIÓN EN DOS RUEDAS (2WD)

Cuando el selector se encuentre en el modo 2WD, el vehículo funcionará en todo momento con tracción en dos ruedas.

Funcionamiento del cabestrante

Modelos XT

Consulte el Manual del Usuario para el cabestrante de ATV. Este manual debe guardarse en la caja de herramientas y permanecer dentro del vehículo en todo momento.

Parada del motor

⚠ ADVERTENCIA

Procure no aparcar en pendiente.

Suelte el acelerador y detenga el vehículo completamente.

Accione el freno de mano y utilice el bloqueo que hay en la palanca del freno de mano.

Coloque la palanca de cambio en la posición de APARCAMIENTO (P).

Coloque el interruptor de paro del motor en la posición OFF.

Gire la llave en el interruptor de contacto hasta la posición de apagado (OFF). Retire la llave del interruptor de contacto.

Cuidados posteriores al uso

Cuando se utilice el vehículo en un ambiente en el que haya agua y sal (zonas de playa, puertos, transporte en barcos, etc.), será necesario lavar el vehículo con agua dulce para proteger el vehículo y sus componentes. Se recomienda expresamente lubricar las piezas metálicas. Utilice lubricante BOMBARDIER LUBE (ref. 293 600 016) o un producto equivalente. Esta operación debe realizarse al finalizar la jornada.

Cuando se utilice el vehículo sobre el barro, es recomendable lavarlo para preservar los componentes y que las luces estén limpias.

NOTA:No utilice nunca agua a alta presión para limpiar el vehículo. UTILICE AGUA A BAJA PRESIÓN ÚNICAMENTE (como la de una manguera de riego para el jardín). Una presión alta puede provocar daños en los componentes eléctricos y mecánicos.

PROCEDIMIENTOS ESPECIALES

Motor inundado (modo de motor ahogado)

Si el motor no arranca y está inundado de combustible, es posible activar este modo especial para impedir la inyección de combustible e interrumpir el encendido durante la operación de rotación inicial del motor para la puesta en marcha. Siga el procedimiento que se indica a continuación: Introduzca la llave en el interruptor de contacto y gírela hasta la posición ON (encendido).

Presione completamente la palanca del acelerador y MANTÉNGALA PRESIONADA. Pulse el botón START.

El motor debería girar para el arranque durante unos 20 segundos. Suelte el botón START.

Suelte la palanca del acelerador y ponga en marcha/haga girar el motor nuevamente para el arranque.

Si no funciona:

Limpie la zona de los capuchones de las bujías y extráigalos. Extraiga las bujías (se suministran herramientas en el juego de herramientas).

ADVERTENCIA

Utilice siempre protección para los ojos y guantes cuando limpie los orificios de las bujías.

Haga girar el motor varias veces. Instale nuevas bujías si es posible o, si no, limpie y seque las bujías.

Arranque el motor según el procedimiento descrito anteriormente. Si el motor sigue estando ahogado, consulte a un distribuidor autorizado de ATV Bombardier.

Sobrecalentamiento del motor

Si el motor se calienta excesivamente, se encenderá la luz indicadora de comprobación del motor (CHECK ENGINE) y aparecerá una indicación de temperatura elevada (HI TEMP) en el display multifunción.

Pruebe lo siguiente:

Compruebe y limpie las aletas del radiador. Guíese por la sección MANTENIMIENTO en la medida de lo posible.

ADVERTENCIA

El radiador puede alcanzar una temperatura muy elevada; utilice guantes para tocarlo.

Reduzca la velocidad del vehículo, pero intente mantenerlo en movimiento para que el radiador reciba aire. Si el motor se sigue calentando en exceso al cabo de un minuto, más o menos, pare el vehículo y cambie la marcha a la posición de APARCAMIENTO (P). Pare el motor.

Coloque el interruptor de contacto en la posición de encendido (ON) (**NO PONGA AÚN EN MARCHA EL MOTOR**). El ventilador enfriará el radiador.

Deje que el motor se enfríe. Compruebe el nivel del refrigerante y añada líquido refrigerante si es posible.

ADVERTENCIA

Nunca añada refrigerante al sistema de refrigeración cuando el motor esté caliente.

Diríjase a un distribuidor autorizado de ATV Bombardier tan pronto como sea posible.

Vuelco

Cuando el vehículo haya volcado o esté sobre un lado, vuelva a colocarlo en su posición normal de funcionamiento (sobre las cuatro ruedas) y espere entre 3 y 5 minutos antes de poner el motor en marcha. Antes de arrancar el motor, compruebe el nivel de aceite y añada aceite si fuera necesario. Si permanece encendida la luz indicadora de presión de aceite después de haber puesto el motor en marcha, pare el motor y diríjase a un distribuidor autorizado de ATV Bombardier tan pronto como sea posible.

Inmersión del vehículo

Si se sumerge el ATV, será necesario llevarlo a un distribuidor autorizado de ATV Bombardier a la mayor brevedad. **¡NO ARRANQUE EL MOTOR!** La inmersión del ATV puede provocar serios daños si no se sigue un procedimiento de arranque adecuado.

Almacenaje y preparación de pretemporada

ADVERTENCIA

Lleve el vehículo a un distribuidor autorizado de ATV Bombardier para que revise el sistema de combustible de acuerdo con las indicaciones de la TABLA DE MANTENIMIENTO.

Cuando un vehículo no se va a utilizar durante más de un mes, es necesario guardarlo debidamente.

Diríjase a un distribuidor autorizado de ATV Bombardier para conocer los procedimientos pertinentes.

Cuando utilice el ATV después de un período de almacenamiento, se requerirán determinados preparativos. Diríjase a un distribuidor autorizado de ATV Bombardier para conocer los procedimientos pertinentes.

CARGA Y TRANSPORTE

Cuando lea esta Guía del Usuario, recuerde que:

ADVERTENCIA

Indica un posible riesgo que, si no se evita, puede dar lugar a graves lesiones e incluso a la muerte.

Carga

ADVERTENCIA

El manejo, la estabilidad y la distancia de frenado del vehículo se ven afectados cuando se cargan las rejillas portaequipajes. Así, pues, es muy importante que la distribución de la carga y su peso sean adecuados. No lleve una carga excesiva, ni remolque o transporte carga indebidamente. Asegúrese siempre de que la carga queda bien sujeta y distribuida en los portaequipajes antes de ponerse en marcha. Reduzca la velocidad de acuerdo con las condiciones del terreno cuando transporte carga o arrastre un remolque. Tenga en cuenta la necesidad de una mayor distancia para el frenado. Coloque siempre la carga de forma segura lo más bajo posible en el portaequipajes para reducir el efecto de un centro de gravedad más alto. La no-observación de estas recomendaciones puede dar lugar a cambios en el manejo del vehículo, con el consiguiente riesgo de sufrir un accidente que podría provocar lesiones graves o incluso la muerte.

Cuando cargue el vehículo, respete los límites establecidos.

CARGAS MÁXIMAS		
Carga total permitida	272 kg (600 lb)	Incluye peso del conductor, pasajero, carga, accesorios y el peso de la lengua del remolque.
Carga en la parte delantera	45 kg (100 lb)	Distribuida de un modo homogéneo.
Carga en la parte trasera	90 kg (200 lb)	Distribuida de un modo homogéneo. Incluye el portaequipajes trasero, la caja de almacenamiento y la carga de la lengua.

Transporte

Cuando transporte un vehículo, asegúrelo al remolque o a la caja de reparto con los amarres adecuados. El uso de cuerdas normales no está recomendado.

ADVERTENCIA

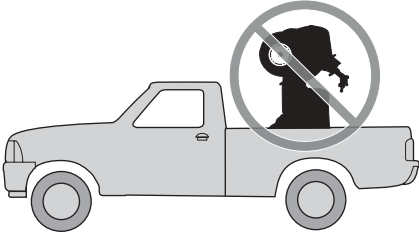

V00A174

No incline nunca este vehículo sobre un extremo para el transporte. Se recomienda transportar el vehículo en su posición de funcionamiento normal (sobre las cuatro ruedas).

Seleccione la posición de APARCAMIENTO (P) y ponga el freno de mano.

Asegure el vehículo por el parachoques delantero y trasero.

PRECAUCIÓN: Si ata el vehículo por otros puntos podría dañarse.

Descargue las rejillas portaequipajes antes de transportar el vehículo.

Ubicación delantera



V07A0EY

TÍPICO

Ubicación trasera

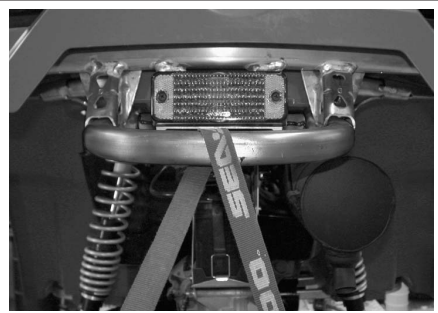

V07A0FY

TÍPICO

ADVERTENCIA

No remolque este vehículo detrás de un automóvil ni de otro vehículo. Utilice un remolque.

DIAGNÓSTICO DE AVERÍAS

El motor no gira

1. El interruptor de contacto se encuentra en la posición de apagado (OFF).
 - *Coloque el interruptor en la posición de encendido (ON).*
2. Interruptor de paro del motor.
 - *Asegúrese de que el interruptor de paro del motor está en la posición ON.*
3. La marcha no se encuentra en la posición de APARCAMIENTO (P) o PUNTO MUERTO (N).
 - *Coloque la marcha en la posición de APARCAMIENTO (P) o PUNTO MUERTO (N) o pulse la palanca de freno.*
4. Fusible quemado.
 - *Compruebe el estado del fusible principal.*
5. Batería débil o conexiones sueltas.
 - *Compruebe el fusible del sistema de carga.*
 - *Compruebe las conexiones y el estado de los terminales.*
 - *Pida que comprueben la batería.*
 - *Póngase en contacto con un distribuidor autorizado de ATV Bombardier.*
6. Llave de contacto incorrecta; en el display multifunción (velocímetro) se muestra el mensaje INVALID KEY.
 - *Utilice la llave que corresponda a este vehículo.*

El motor gira pero no llega a ponerse en marcha

1. Motor ahogado (bujías húmedas cuando se extraen).
 - *Consulte PROCEDIMIENTOS ESPECIALES.*
2. No llega combustible al motor (las bujías están secas cuando se extraen).
 - *Revise el nivel en el depósito de combustible. Quizá se haya producido un fallo en la bomba de combustible.*
 - *Póngase en contacto con un distribuidor autorizado de ATV Bombardier.*
3. Bujía/encendido (no hay bujía).
 - *Compruebe el estado del fusible principal.*
 - *Retire las bujías y vuelva a conectarlas a la bobina de encendido.*
 - *Compruebe que el interruptor de encendido y el interruptor de parada del motor estén en la posición de encendido o activado (ON).*
 - *Ponga en marcha el motor con las bujías conectadas a masa y alejadas de los alojamientos. Si no aparece ninguna chispa, sustituya las bujías.*
 - *Si persiste el problema, póngase en contacto con un distribuidor autorizado de ATV Bombardier.*
4. La luz indicadora de comprobación del motor CHECK ENGINE en el velocímetro está encendida y en el display multifunción se muestra el texto CHECK ENGINE.
 - *Póngase en contacto con un distribuidor autorizado de ATV Bombardier.*
5. El motor está en modo de seguridad.
 - *La luz indicadora de comprobación del motor CHECK ENGINE del velocímetro está encendida y el display multifunción muestra CHECK ENGINE; póngase en contacto con un distribuidor autorizado de ATV Bombardier.*

El motor no tiene suficiente aceleración o potencia

1. Bujías sucias o dañadas.
 - *Consulte el apartado EL MOTOR GIRA PERO NO LLEGA A PONERSE EN MARCHA.*
2. No llega suficiente combustible al motor.
 - *Consulte el apartado EL MOTOR GIRA PERO NO LLEGA A PONERSE EN MARCHA.*
3. El motor se calienta demasiado.
 - *Consulte el apartado SOBRECALENTAMIENTO DEL MOTOR en PROCEDIMIENTOS ESPECIALES.*
 - *Si persiste el sobrecalentamiento, póngase en contacto con un distribuidor autorizado de ATV Bombardier.*
4. Filtro o caja de aire obstruido o sucio.
 - *Compruebe el filtro de aire y límpielo si es necesario.*
 - *Compruebe si hay depósitos en el tubo de drenaje de la caja de aire.*
 - *Compruebe la posición del tubo de admisión de aire.*
5. Suciedad o desgaste del sistema de transmisión CVT.
 - *Póngase en contacto con un distribuidor autorizado de ATV Bombardier.*
6. El motor está en modo de seguridad.
 - *Compruebe si hay mensajes en el display multifunción.*
 - *La luz indicadora de comprobación del motor CHECK ENGINE del velocímetro está encendida y el display multifunción muestra CHECK ENGINE (comprobar el motor) o LIMP HOME (piloteo de emergencia); póngase en contacto con un distribuidor autorizado de ATV Bombardier.*

Petardeo del motor

1. Fugas en el sistema de escape.
 - *Póngase en contacto con un distribuidor autorizado de ATV Bombardier.*
2. El motor se calienta demasiado.
 - *Consulte EL MOTOR NO TIENE SUFICIENTE ACELERACIÓN O POTENCIA.*
3. La puesta a punto del encendido es incorrecta o hay un problema en el sistema de encendido.
 - *Póngase en contacto con un distribuidor autorizado de ATV Bombardier.*

Petardeo del motor

1. Bujía sucia/dañada/desgastada.
 - *Limpie/verifique la bujía y el intervalo térmico. Reemplace cuando sea necesario.*
2. Agua en el carburante.
 - *Vacíe el sistema de combustible y reposte con combustible nuevo.*

El vehículo no puede alcanzar la velocidad máxima

1. Motor.
 - Consulte **EL MOTOR NO TIENE SUFICIENTE ACELERACIÓN O POTENCIA**.
2. Freno de mano.
 - *Asegúrese de que el bloqueo del freno esté quitado.*
3. Filtro o caja de aire obstruido o sucio.
 - *Compruebe el filtro de aire y límpielo si es necesario.*
 - *Compruebe si hay depósitos en el sistema de drenaje de la caja de aire.*
 - *Compruebe la posición del tubo de admisión de aire.*
4. Suciedad o desgaste del sistema de transmisión CVT.
 - *Póngase en contacto con un distribuidor autorizado de ATV Bombardier.*
5. El motor está en modo de seguridad.
 - *Compruebe si hay mensajes en el display multifunción.*
 - *La luz indicadora de comprobación del motor CHECK ENGINE del velocímetro está encendida y el display multifunción muestra CHECK ENGINE (comprobar el motor) o LIMP HOME (pilotaje de emergencia); póngase en contacto con un distribuidor autorizado de ATV Bombardier.*

Resulta difícil mover la palanca de cambio

1. Los engranajes de la transmisión se encuentran en una posición que impide el funcionamiento de la palanca de cambio.
 - *Mueva el vehículo hacia delante y hacia atrás para que se muevan los engranajes de la transmisión y pueda colocarse la palanca de cambio en la posición deseada.*
2. CVT sucia o desgastada.
 - *Póngase en contacto con un distribuidor autorizado de ATV Bombardier.*

El régimen del motor aumenta pero el vehículo no se mueve

1. La marcha se encuentra en la posición de APARCAMIENTO o PUNTO MUERTO.
 - *Seleccione la posición R, HI o LO.*
2. Suciedad o desgaste del sistema de transmisión CVT.
 - *Póngase en contacto con un distribuidor autorizado de ATV Bombardier.*
3. Agua en el alojamiento de la CVT.
 - *Póngase en contacto con un distribuidor autorizado de ATV Bombardier.*

ESPECIFICACIONES

MODELO DEL VEHÍCULO	OUTLANDER™ MAX 800	
	NORMA	XT
MOTOR		
Tipo	800 cc, 4 tiempos, dos cilindros en V, refrigeración líquida, ALC (árbol de levas en culata) de 4 válvulas	
Número de cilindros	2	
Número de válvulas	8 válvulas con empujadores mecánicos (ajustables)	
Cilindrada	800 cc (48,8 cu. in)	
Diámetro interior	91 mm (3,58 pulg.)	
Carrera	62 mm (2,44 pulg.)	
Relación de compresión	10,3:1	
Lubricación	Extracción húmeda con filtro de aceite reemplazable	
Sistema de escape	Supresor de chispas homologado por el Servicio Forestal de los EE.UU.	
Filtro de aire	Filtro de papel sintético con espuma	
TRANSMISIÓN		
Transmisión	CVT (transmisión variable continua), velocidades largas, cortas, estacionamiento, punto muerto y marcha atrás	
REFRIGERACIÓN		
Tipo	Enfriamiento por líquido	
Radiador	Delantero, con ventilador termostático	
CARBURACIÓN		
Carburación/Inyección electrónica de combustible	Regulador de 46 mm, 1 inyector por cilindro	
Velocidad de ralentí ± 50	1250 RPM	
Bomba de combustible	Marca	Bosh
	Tipo	Eléctrica en la bomba de combustible
CIRCUITO ELÉCTRICO		
Magneto	Marca	Denso
	Tipo	400 W a 6 000 RPM
Tipo de encendido	IDI (Encendido digital inductivo)	
Puesta a punto del encendido	No ajustable	
Limitador de RPM del motor	8000 RPM (cualquier marcha en posición de avance)	
Limitador de velocidad del vehículo	15 km/h (9 MPH) en marcha atrás (R)	

MODELO DEL VEHÍCULO		OUTLANDER™ MAX 800	
		NORMA	XT
Bujía	Marca	NGK	
	Tipo	DCPR8E	
	Separación	0,6 a 0,7 mm (0,024 a 0,027 in)	
Número de bujías		2	
Batería	Tipo	Batería seca	
	Voltio	12 voltios, 18 Ah.	
Sistema de arranque		Arranque eléctrico Arranque en posición P, R, N, H o L (con el freno accionado)	
Bombilla del faro		2 x 35 W	
Bombilla de luz trasera		8/27 W	
Fusibles	(F1) bobinas de encendido	5 A	
	(F2) ventilador	20 A	
	(F3) Inyectores de combustible	5 A	
	(F4) velocímetro/sensor de velocidad/luz trasera	7,5 A	
	(F5) bomba de combustible	7,5 A	
	(F6) módulo de control del motor (ECM)	5 A	
	(F7) accesorios	20 A	
	(F8) principal	30 A	
	(F9) accesorios principales	30 A	
CONJUNTO DE LA TRANSMISIÓN			
Diferencial delantero		Diferencial autoblocante individual/accionado por eje (bomba de cizalla)	
Eje trasero		Accionado por eje	
Radio de giro		1,83 m (72 in)	
SUSPENSIÓN			
Delante	Tipo	Doble trapecio	
	Carrera	203 mm (8 in)	
Detrás	Tipo	TTI™ independiente	
	Carrera	228,6 mm (9 in)	

MODELO DEL VEHÍCULO			OUTLANDER™ MAX 800	
			NORMA	XT
NEUMÁTICOS				
Marca			Carlisle ACT	
Tipo			Radial	
Presión	Hasta 272 kg (600 lb)	Delante	34 kPa (5 PSI) máxima, 31 kPa (4,5 PSI) mínima	
		Detrás	48 kPa (7 PSI) máxima, 34 kPa (5 PSI) mínima	
Tamaño	Delante		26 x 8 - 12	
	Detrás		26 x 10 - 12	
RUEDAS				
Tamaño	Delante		12 x 6	
	Detrás		12 x 7,5	
Par de apriete de las tuercas de las ruedas			70 N·m (52 lbf·ft)	
FRENOS				
Delante			Hidráulico, 2 discos	
Detrás			Hidráulico, 1 disco	
Dispositivo de estacionamiento			Posición de aparcamiento por transmisión. La palanca del freno incluye en la parte izquierda un dispositivo de bloqueo	
CAPACIDAD DE CARGA				
Rejillas delanteras			45 kg (100 lb)	
Rejillas portaequipajes traseras (incluida la lengua del remolque)			90 kg (200 lb)	
Caja de almacenamiento trasera			10 kg (22 lb)	
Carga total del vehículo permitida (incluye peso del conductor, pasajero, carga, accesorios y el peso de la lengua del remolque)			272 kg (600 lb)	
Peso total del vehículo			460 kg (1014 lb)	
Capacidad de remolque			591 kg (1300 lb)	
Capacidad de la lengua (con las rejillas portaequipajes traseras)			23 kg (50 lb)	
DIMENSIONES				
Masa en seco			313 kg (689 lb)	
Longitud total			2,39 m (94 pulg.)	
Anchura total			1,17 m (46 pulg.)	
Altura total			1,14 m (45 pulgadas)	
Altura del asiento			877 mm (35 pulg.)	
Distancia entre ejes			1,50 m (59 pulg.)	
Distancia entre las ruedas	Delante		965 mm (38 in)	
	Detrás		914 mm (36 in)	
Altura de los bajos al suelo			254 mm (10 in)	

MODELO DEL VEHÍCULO		OUTLANDER™ MAX 800	
		NORMA	XT
Distribución del peso (delante/detrás)		49/51%	
LÍQUIDOS Y GRASAS			
Tipo de aceite para motor		SAE 5W30, mineral para motor de 4 tiempos. Clasificación API SG, SH o SJ o aceite sintético XP-S 5W40 para 4 tiempos. Consulte la TABLA DE VISCOSIDAD DE ACEITE para conocer otros grados.	
Tipo de aceite para caja de engranajes		Aceite sintético para guardacadena XP-S	
Refrigerante		Mezcla de etilenglicol y agua (50% de refrigerante, 50% de agua destilada). Utilice refrigerante premezclado de Bombardier o un refrigerante especialmente diseñado para motores de aluminio	
Combustible	Tipo	Gasolina normal sin plomo	
	Octanos	Octanos en Norteamérica: 87 (R + M)/2 o más. En otros países: 91 RON	
Diferencial	Delante	Aceite para diferencial Bombardier o aceite de poliéster sintético 75W90 (API GL-5)	
	Detrás		
Freno		Líquido de frenos, DOT 4	
Grasa para articulaciones del eje propulsor		Grasa sintética en suspensión (ref. 293 550 033)	
CAPACIDADES			
Depósito de combustible		20 L (5,3 galones EE.UU.)	
Motor		Cambio de aceite con filtro: 2 L (2,1 cuartos de galón EE.UU.).	
Aceite para caja de engranajes		400 ml (14 onzas EE.UU.)	
Refrigerante		2,2 L (2,32 cuartos de galón EE.UU.)	
Diferencial	Delante	500 ml (17 onzas EE.UU.)	
	Detrás	250 ml (8,5 onzas EE.UU.)	
Líquido de frenos		250 ml (8,5 onzas EE.UU.)	

A = amperio

W = vatio

Ah = amperio hora

RPM = revolución por minuto

USDA: Departamento de Agricultura de los Estados Unidos

Debido a nuestro compromiso de constante mejora e innovación, BRP se reserva el derecho de realizar en cualquier momento cambios en el diseño y las especificaciones, así como de introducir adiciones o mejoras en sus productos sin que ello suponga que contrae la obligación de instalarlas en productos previamente fabricados.

INFORMACIÓN DE MANTENIMIENTO

TABLA DE MANTENIMIENTO

El mantenimiento es muy importante. Si no está familiarizado con las prácticas recomendadas para un mantenimiento seguro y los procedimientos de ajuste, diríjase a un distribuidor autorizado de ATV Bombardier.

TABLA DE MANTENIMIENTO PERIÓDICO						
A: AJUSTAR C: LIMPIAR I: INSPECCIONAR L: LUBRICAR R: REEMPLAZAR T: PROCEDER/ CONTINUAR CON LA TAREA	REVISIÓN INICIAL A LAS 10 H, 30 DÍAS O 300 KM (185 MILLAS) (Debe encargarse un distribuidor autorizado de ATV BRP. El mantenimiento inicial es muy importante y no debe ser descuidado).					
	25 H O 750 KM (470 millas)					
	50 H O 1500 KM (930 millas)					
	100 H, 1 AÑO o 3000 KM (1865 millas)					
	200 H, 2 AÑOS O 6000 KM (3730 millas)					
PIEZA/TAREA						QUE DEBE REALIZAR
MOTOR/TRANSMISIÓN						
Nivel de aceite del motor ②	EN CADA USO				CLIENTE	
Aceite y filtro del motor	R		R			CLIENTE
Depurador de aceite del motor					C	DISTRIBUIDOR
Aceite para caja de engranajes	I			R		DISTRIBUIDOR
Ajuste de válvulas	I, T			I, T		DISTRIBUIDOR
Bridas de sujeción del motor	I			I		DISTRIBUIDOR
Sistema de escape	I			I		DISTRIBUIDOR
Supresor de chispas				C		CLIENTE
Estado de las juntas	I			I		DISTRIBUIDOR
Refrigerante ②	I			T, ③	R	CLIENTE
Test de presión del sistema de refrigeración	T				T	DISTRIBUIDOR
Limpieza/estado del radiador (aletas del radiador) ④	I		I			CLIENTE
Correa de transmisión				I		DISTRIBUIDOR
Limpieza/estado de las poleas conductora y conducida				C		DISTRIBUIDOR
Estado y limpieza de los conductos de entrada y salida de aire de la CVT	I		I			DISTRIBUIDOR
COMBUSTIBLE						
Filtro de aire ②		C ④	R ④			CLIENTE
Circuito y conexiones de combustible	I			I		DISTRIBUIDOR
Filtros del depósito del combustible					R	DISTRIBUIDOR

(2) Elemento para inspeccionar antes del uso.
 (3) Compruebe el refrigerante cada 100 horas.
 (4) Con mayor frecuencia si se realiza un uso intensivo en zonas con mucho polvo, arena, humedad nieve o barro.

(2) Elemento para inspeccionar antes del uso.
 (4) Con mayor frecuencia si se realiza un uso intensivo en zonas con mucho polvo, arena, humedad nieve o barro.

TABLA DE MANTENIMIENTO PERIÓDICO

	REVISIÓN INICIAL A LAS 10 H, 30 DÍAS O 300 KM (185 MILLAS)					
A: AJUSTAR C: LIMPIAR I: INSPECCIONAR L: LUBRICAR R: REEMPLAZAR T: PROCEDER/ CONTINUAR CON LA TAREA	(Debe encargarse un distribuidor autorizado de ATV BRP. El mantenimiento inicial es muy importante y no debe ser descuidado).					
	25 H O 750 KM (470 millas)					
	50 H O 1500 KM (930 millas)					
	100 H, 1 AÑO o 3000 KM (1865 millas)					
	200 H, 2 AÑOS O 6000 KM (3730 millas)					
	QUE DEBE REALIZAR					
PIEZA/TAREA						LEYENDA
CIRCUITO ELÉCTRICO						
Bujía ⑤	T			R		CLIENTE
Conexiones de la batería	I		I			CLIENTE
Arneses de cableado, cables y líneas	I			I		DISTRIBUIDOR
Estado del interruptor de encendido, botón de arranque e interruptor de paro del motor ②	I			I		CLIENTE
Estado del sistema de iluminación (luces largas/cortas, luz de freno, orientación del faro, etc.) ②	I			I		CLIENTE
Cabestrante	Consulte el Manual del Usuario para el cabestrante de ATV					CLIENTE
CONJUNTO DE LA TRANSMISIÓN						
Fuelles y protectores del eje motriz ②	I	I				CLIENTE
Juntas del eje motriz			I			DISTRIBUIDOR
Junta del eje propulsor trasero	I		L ④			DISTRIBUIDOR
Estado de los cojinetes de las ruedas				I		CLIENTE
Diferenciales de las partes delantera y trasera (nivel de aceite, retenes y respiraderos)	I		I		R	DISTRIBUIDOR
DIRECCIÓN						
Sujeciones del manillar				I		DISTRIBUIDOR
Estado del acelerador/caja/cable ②	I		I			CLIENTE
Sistema de dirección (columna, cojinete, etc.)	I			I ④		DISTRIBUIDOR
Extremos de las barras de acoplamiento de las ruedas			I			DISTRIBUIDOR
Tuercas y espárragos de fijación de las ruedas	I		I			CLIENTE
Presión y desgaste de los neumáticos ②	EN CADA USO					CLIENTE
Alineación de las ruedas delanteras	I			I		DISTRIBUIDOR

(2) Elemento para inspeccionar antes del uso.
 (5) Asegúrese de que la distancia entre los electrodos de la bujía es la correcta.

(2) Elemento para inspeccionar antes del uso.
 (4) Con mayor frecuencia si se realiza un uso intensivo en zonas con mucho polvo, arena, humedad nieve o barro.

(2) Elemento para inspeccionar antes del uso.
 (4) Con mayor frecuencia si se realiza un uso intensivo en zonas con mucho polvo, arena, humedad nieve o barro.

TABLA DE MANTENIMIENTO PERIÓDICO

A: AJUSTAR
C: LIMPIAR
I: INSPECCIONAR
L: LUBRICAR
R: REEMPLAZAR
T: PROCEDER/
CONTINUAR CON LA
TAREA

REVISIÓN INICIAL A LAS 10 H, 30 DÍAS O 300 KM (185 MILLAS)

(Debe encargarse un distribuidor autorizado de ATV BRP. El mantenimiento inicial es muy importante y no debe ser descuidado).

25 H O 750 KM (470 millas)

50 H O 1500 KM (930 millas)

100 H, 1 AÑO o 3000 KM (1865 millas)

200 H, 2 AÑOS O 6000 KM (3730 millas)

QUE DEBE REALIZAR

PIEZA/TAREA

LEYENDA

SUSPENSIÓN

Brazos tirados	I			I		DISTRIBUIDOR	
Torretas McPherson	I		I			DISTRIBUIDOR	
Amortiguadores traseros	I		I			DISTRIBUIDOR	
Brazos trapecios	I		I			CLIENTE	
Articulación de rótula	I	I				DISTRIBUIDOR	

FRENO

Líquido de frenos (parte delantera y trasera) ②	I	I			R ⑥	CLIENTE	(2) Elemento para inspeccionar antes del uso. (4) Con mayor frecuencia si se realiza un uso intensivo en zonas con mucho polvo, arena, humedad nieve o barro. (6) El cambio del líquido de frenos o las reparaciones del sistema de frenos deben ser realizados por un distribuidor autorizado de ATV de BRP.
Pastillas de freno		I ④				CLIENTE	
Sistema de frenos (discos, fuelles, etc.)					I	CLIENTE	

CARROCERÍA/BASTIDOR

Compartimento del motor	C		C			CLIENTE	(4) Con mayor frecuencia si se realiza un uso intensivo en zonas con mucho polvo, arena, humedad nieve o barro.
Bastidor				I		DISTRIBUIDOR	
Estado del enganche y la bola (si están instalados)	EN CADA USO					CLIENTE	
Sujeciones del chasis			I			CLIENTE	
Asideros	EN CADA USO					CLIENTE	
Asiento del pasajero o caja de almacenamiento y dispositivos de sujeción respectivos	EN CADA USO					CLIENTE	
Asiento del conductor y dispositivo de sujeción	EN CADA USO					CLIENTE	
Limpieza y protección del vehículo			C ④			CLIENTE	

GENERALIDADES

Cuando lea esta Guía del Usuario, recuerde que:

ADVERTENCIA

Indica un posible riesgo que, si no se evita, puede dar lugar a graves lesiones e incluso a la muerte.

ADVERTENCIA

Si no se especifica lo contrario, el motor no debe estar en funcionamiento durante las operaciones de mantenimiento.

Antes de efectuar cualquier operación de mantenimiento o inspección en el vehículo, espere hasta que se enfrien el motor y el escape, con el fin de evitar quemaduras.

ADVERTENCIA

Si fuera necesario retirar un dispositivo de bloqueo (p. ej. pestañas de bloqueo, sujeciones con cierre automático, etc.) durante una operación de desmontaje/montaje, sustitúyalos siempre por una pieza nueva.

A continuación se tratan las operaciones de mantenimiento que puede realizar el cliente, si lo desea. Otras operaciones que figuran en la tabla de mantenimiento deberán ser llevadas a cabo por un distribuidor autorizado de ATV Bombardier.

NOTA: Entre otras cosas, en esta sección se indican los procedimientos para reemplazar los líquidos. Consulte el apartado LÍQUIDOS para conocer los procedimientos de comprobación de niveles y llenado.

MOTOR

Cambio de aceite y sustitución del filtro de aceite

El aceite y el filtro deben ser reemplazados al mismo tiempo. El cambio de aceite debe realizarse con el motor en caliente.

ADVERTENCIA

El aceite del motor puede encontrarse a una temperatura muy alta. Para evitar quemaduras, no quite el tapón de drenaje del motor ni la tapa del filtro si el motor está caliente. Espere hasta que el aceite del motor esté caliente.

Asegúrese de que el vehículo se encuentra en una superficie llana.

Retire la varilla medidora.

Limpie la zona del tapón de drenaje del aceite.

Coloque un recipiente debajo de la zona del tapón de drenaje.

Desenrosque el tapón de drenaje de aceite.

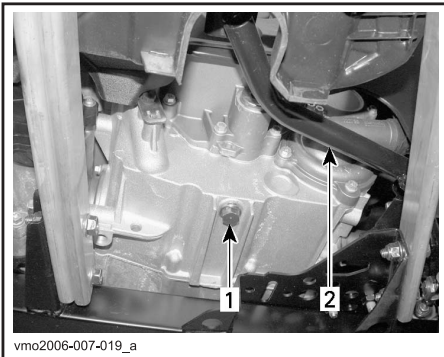

TÍPICO

1. Tapón de drenaje de aceite
2. Pedal de freno

Aguarde el tiempo necesario para que el aceite salga del filtro.

Quite la tapa situada a la derecha del motor. Desenrosque la tapa del filtro de aceite.

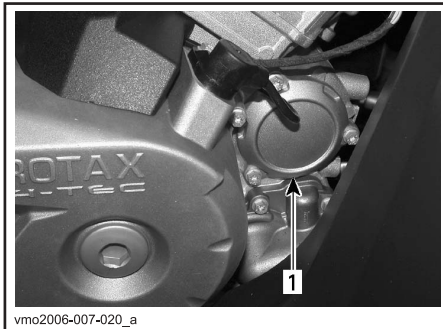

1. Tapa del filtro de aceite

Retire el filtro de aceite y sustitúyalo con un filtro nuevo.

Compruebe la junta tórica de la tapa y cámbiela si es necesario.

Atornille la tapa del filtro de aceite en la ubicación correspondiente.

Limpie los restos de aceite derramado en el motor.

Cambie la junta del tapón de drenaje de aceite. Limpie la zona de la junta en el motor y el tapón de drenaje de aceite; después, vuelva a colocar el tapón. Vuelva a llenar el motor hasta el nivel correspondiente con el aceite recomendado. Consulte el apartado de ESPECIFICACIONES para conocer la capacidad.

Ponga en marcha el motor y déjelo al ralentí durante unos minutos. Asegúrese de que no haya fugas en la zona del filtro de aceite y del tapón de drenaje de aceite.

Paré el motor. Espere hasta que el aceite fluya hasta el cárter y compruebe el nivel del aceite. Añada el aceite que sea necesario.

Deseche el aceite usado con arreglo a la normativa local de protección del medio ambiente.

Limpieza del depurador de aceite del motor

El depurador de aceite del motor debe limpiarse cada 200 horas, cada 2 años o cada 6.000 km (3.730 millas).

Póngase en contacto con un distribuidor autorizado de ATV Bombardier.

Cambio de aceite de la caja de engranajes

Sitúe el vehículo en una superficie llana.

Limpie la zona del tapón de drenaje y el tapón de nivel de aceite; a continuación, extraiga el tapón de drenaje de la caja de engranajes.

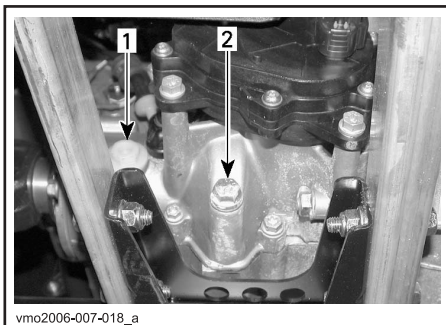

1. Tapón del nivel de aceite
2. Tapón de drenaje de aceite

NOTA: Para drenar completamente la caja de engranajes, coloque un gato debajo del reposapié izquierdo y eleve el vehículo inclinandolo hacia la derecha. Cuando la caja de engranajes esté vacía, instale el tapón de drenaje y vuelva a dejar que el vehículo repose sobre el suelo.

Rellene la caja de engranajes con aceite para guardacadena XP-S (ref. 413 801 900) o un producto equivalente.

PRECAUCIÓN: No utilice otros tipos de aceite no recomendados en operaciones de servicio técnico. No mezcle con otros tipos de aceite.

El aceite debería estar a ras de la parte inferior del orificio del nivel de aceite. Llene cuando sea preciso hasta que el nivel de aceite de la caja de engranajes salga por el orificio del nivel del aceite.

Vuelva a instalar el tapón de nivel de aceite de la caja de engranajes.

Cambio del refrigerante

⚠ ADVERTENCIA

Para evitar quemaduras, no quite el tapón del radiador ni afloje el tapón de drenaje del refrigerante del motor si el motor está caliente.

Abra el panel de acceso y quite el tapón del radiador.

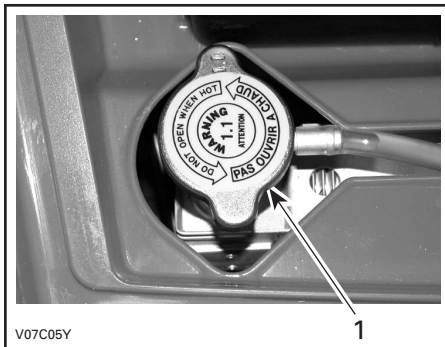

1. Tapón del radiador

Desenrosque el tapón de drenaje del refrigerante y vacíe el refrigerante en un recipiente apropiado.

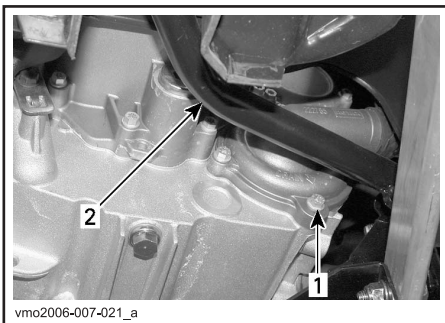

1. Tapón de drenaje de refrigerante
2. Pedal de freno

NOTA: No desenrosque completamente el tapón de drenaje del refrigerante. Extraiga el panel lateral derecho. Desatornille el tornillo de sangrado situado en la parte superior del alojamiento del termostato.



1. Tornillo de sangrado

Drene el sistema completamente y vuelva a colocar el tapón de drenaje de refrigerante. Pince el manguito que se encuentra entre el radiador y el alojamiento del termostato con una pinza grande para manguitos (ref. 529 032 500) o equivalente.

PRECAUCIÓN: No utilice alicates de sujeción para pinzar el manguito.

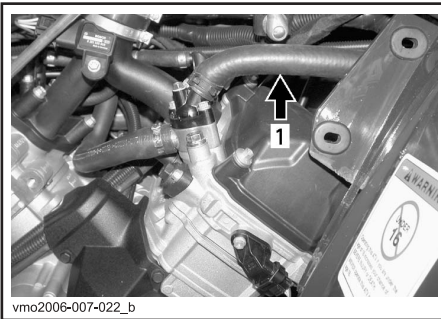

1. Abrazadera de manguito

Añada líquido refrigerante al radiador hasta que salga por el orificio del alojamiento del termostato. Coloque el tornillo de sangrado y retire la abrazadera del manguito.

Termine de llenar el radiador.

Compruebe el nivel del depósito de refrigerante y añada líquido si es necesario.

Haga funcionar el motor al ralentí con el tapón del radiador quitado. Añada lentamente refrigerante si es necesario.

En este punto, espere hasta que el motor alcance una temperatura normal de funcionamiento. Accione la palanca del estrangulador dos o tres veces y, a continuación, añada refrigerante si es necesario.

Coloque el tapón del radiador. Revise todas las conexiones para detectar si existen fugas y compruebe el nivel de refrigerante en el depósito.

Correa de transmisión

Diríjase a un concesionario de ATV Bombardier para comprobar la anchura y el estado de la correa de transmisión.

Ajuste de válvulas

Diríjase a un distribuidor autorizado de ATV Bombardier para el ajuste de las válvulas.

Una apertura insuficiente provocará una pérdida de potencia y posibles daños en las válvulas. Una apertura excesiva causará ruido.

Silenciador

El silenciador debe limpiarse periódicamente para eliminar la carbonilla acumulada.

ADVERTENCIA

No haga nunca funcionar el motor en un recinto cerrado. No realice nunca esta operación inmediatamente después de haber hecho funcionar el motor, ya que el sistema de escape estará muy caliente. Asegúrese de que no hay materiales combustibles en la zona. Utilice protección para los ojos y guantes. No se sitúe nunca detrás del vehículo mientras purgue el sistema de escape. Respete todas las leyes y normas aplicables.

Elija una zona bien ventilada y asegúrese de que el silenciador está frío.

Coloque la marcha en la posición de APARCAMIENTO (P).

Retire el tapón de limpieza del silenciador.

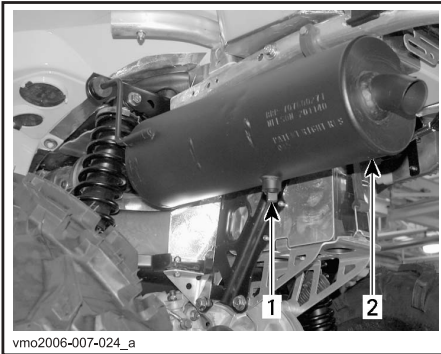

1. Tapón de limpieza
2. Silenciador

Bloquee el extremo del silenciador con un trapo y ponga el motor en marcha.

Aumente momentáneamente el régimen de RPM varias veces para que se purgue la carbonilla acumulada en el silenciador.

Pare el motor y deje que se enfríe el silenciador.

Vuelva a instalar el tapón de limpieza.

Radiador

Compruebe periódicamente la limpieza de la zona del radiador.

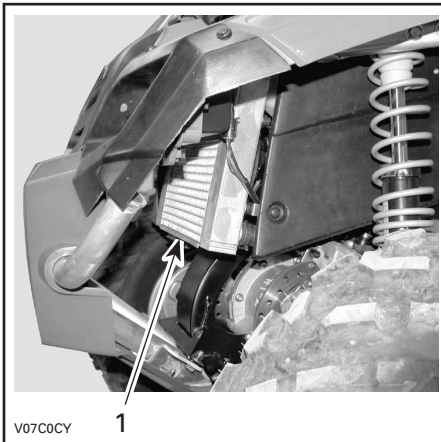

TÍPICO

1. Radiador

Revise las aletas del radiador. Deben estar limpias, sin barro, tierra, hojas o cualquier otro depósito que pudiera impedir que el radiador se enfríe correctamente.

Retire los depósitos con las manos en la medida de lo posible. Si hay agua disponible en las proximidades, lave las aletas del radiador.

Si dispone de una manguera de riego, utilícela para lavar las aletas del radiador.

ADVERTENCIA

No limpie nunca el radiador con las manos cuando esté muy caliente. Deje que el radiador se enfríe antes de limpiarlo.

PRECAUCIÓN: Tenga cuidado de que no se dañen las aletas del radiador cuando las limpie. No utilice ningún objeto/herramienta que pudiera dañar las aletas. Las aletas son piezas delgadas diseñadas para permitir una refrigeración eficaz. CUANDO UTILICE UNA MANGUERA PARA LAVAR, EMPLEE AGUA A BAJA PRESIÓN ÚNICAMENTE. NO UTILICE NUNCA MANGUERAS DE MÁQUINAS DE LIMPIEZA A ALTA PRESIÓN.

Diríjase a un distribuidor autorizado de ATV Bombardier para comprobar el rendimiento del sistema de refrigeración.

SISTEMA DE ADMISIÓN DE AIRE

Extracción del filtro de aire

PRECAUCIÓN: No quite ni modifique nunca ningún componente de la caja de aire. De otro modo, el motor puede sufrir un deterioro del rendimiento o daños mecánicos. El motor está calibrado para funcionar específicamente con esos componentes.

Retire el asiento.

Libere las pestañas del panel central del bastidor.

Tire del panel central hacia la parte trasera del vehículo para extraerlo.



1. Panel central
2. Pestañas

Libere las sujeciones y retire la tapa de la caja del filtro de aire.

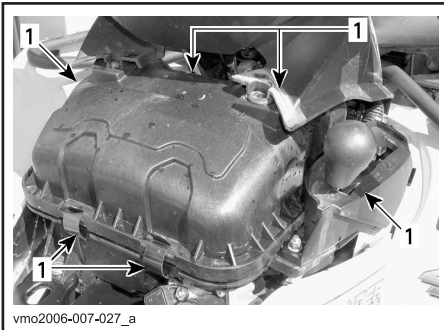

1. Libere las sujeciones

Afloje la sujeción y saque el filtro de aire.

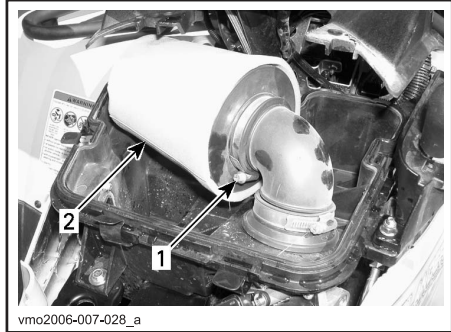

1. Sujeción
2. Filtro de aire

Limpieza del filtro de aire

Vierta solución de limpieza (ref. 219 700 341 o equivalente) en un cubo. Ponga el filtro en remojo.

Mientras el filtro está en remojo, limpie el interior de la caja de aire.

Enjuague el filtro con agua templada hasta que haya desaparecido toda la solución limpiadora.

A continuación, deje que el filtro se seque completamente.

Cuando el filtro esté seco, vuelva a engrasarlo con aceite para filtros de aire (ref. 219 700 340 o equivalente).

Instalación del filtro de aire

Vuelva a colocar las piezas en el orden inverso al del desmontaje.

SISTEMA ELÉCTRICO

ADVERTENCIA

Si no se indica lo contrario, gire siempre el interruptor de contacto hasta la posición de apagado antes de realizar cualquier operación de mantenimiento o reparación relacionada con el sistema eléctrico.

Bujía

Extracción

Extraiga los paneles laterales.

Desconecte el cable de la bujía.

Afloje las bujías una vuelta. Limpie la bujía y la cabeza del cilindro con aire a presión, si es posible.

ADVERTENCIA

Utilice siempre gafas de seguridad cuando aplique aire a presión.

Afloje completamente las bujías y extrágalas.

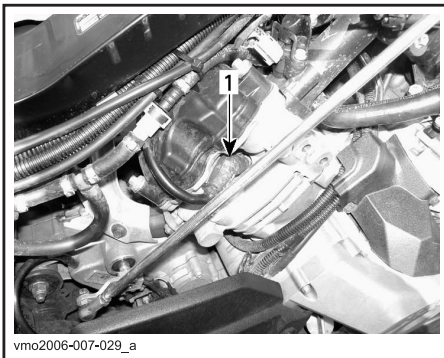

LATERAL DERECHO — CILINDRO DE LA PARTE TRASERA

1. Bujía

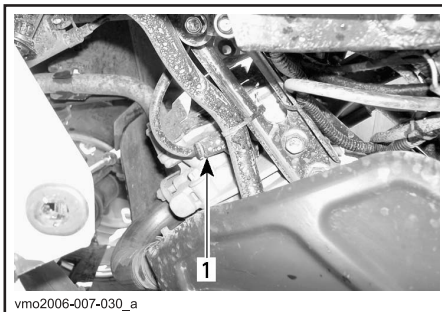

LATERAL IZQUIERDO — CILINDRO DE LA PARTE DELANTERA

1. Bujía

Instalación

Antes de la instalación, asegúrese de que las superficies de contacto de la cabeza del cilindro y la bujía no presentan suciedad.

Con ayuda de una galga de espesores, ajuste el espacio de la bujía a una distancia de entre 0,6 y 0,7 mm (entre 0,24 y 0,27 pulgadas).

Aplique lubricante antiagarrotador en la rosca de la bujía para prevenir un posible agarrotamiento.

Apriete manualmente la bujía contra la cabeza del cilindro y ajústela con una llave dinamométrica y un adaptador apropiado.

Ajuste las bujías a un par de apriete de 20 N·m (15 lbf·ft).

Batería

⚠ ADVERTENCIA

No cargue nunca una batería si está instalada en el vehículo.

Extracción

Desconecte primero el cable NEGRO (-) y luego el ROJO (+).

⚠ ADVERTENCIA

Respete siempre este orden para el desmontaje; desconecte primero el cable NEGRO (-).

Retire la correa de sujeción de saque la batería del bastidor.

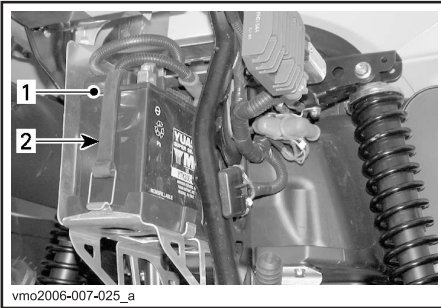

1. Batería
2. Correa de sujeción

Limpieza

Limpie la batería, así como el alojamiento y las sujeciones de ésta, utilizando una solución de agua y bicarbonato.

Elimine la corrosión existente en los terminales del cable de batería y en las sujeciones de ésta, utilizando un cepillo de alambre fuerte. El alojamiento de la batería debe limpiarse con un cepillo suave y una solución de bicarbonato.

Instalación

Vuelva a colocar la batería en el vehículo.

⚠ ADVERTENCIA

Conecte primero el cable ROJO (+) y luego el cable NEGRO (-). Conecte siempre primero el cable ROJO (+).

Fusibles

Si un fusible está estropeado, sustitúyalo por otro de la misma categoría.

PRECAUCIÓN: No utilice un fusible de mayor capacidad, ya que esto podría provocar serios daños.

Los fusibles se encuentran en el compartimento de servicio de la parte delantera y, en la parte trasera, junto a la batería.

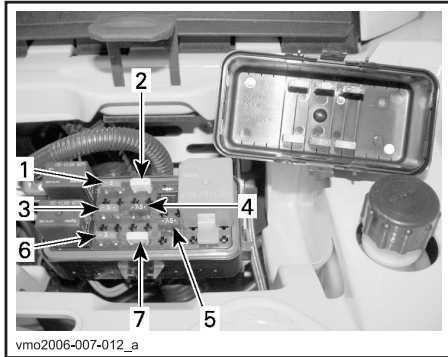

PARTE DELANTERA — UBICACIÓN DE LOS FUSIBLES

1. (F1) Bobinas de encendido (5 A)
2. (F2) Ventilador (20 A)
3. (F3) Inyectores de combustible (5 A)
4. (F4) Velocímetro/sensor de velocidad/luz trasera (7,5 A)
5. (F5) Bomba de combustible (7,5 A)
6. (F6) Módulo de control del motor (ECM) (5 A)
7. (F7) Accesorios (20 A)

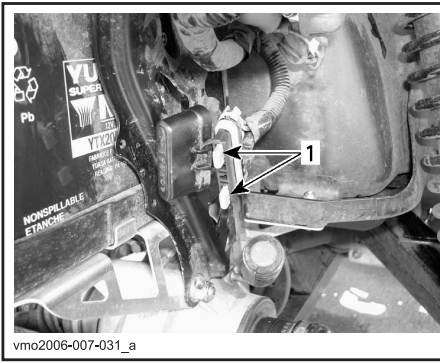

vmo2006-007-031_a

PARTE TRASERA — UBICACIÓN DE LOS FUSIBLES

1. (F8) Principal (30 A)
(F9) Accesorios principales (30 A)

Para quitar un fusible del portafusibles, retire la tapa del portafusibles y extraiga el fusible. Compruebe si se ha fundido el filamento.

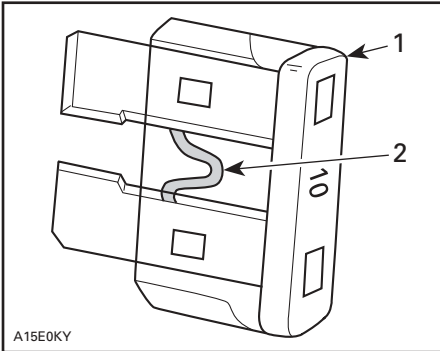

A15E0KY

TÍPICO

1. Fusible
2. Compruebe si se ha fundido

Sustitución de bombillas

⚠ ADVERTENCIA

Apague siempre el interruptor de contacto antes de sustituir una bombilla defectuosa.

Compruebe siempre el funcionamiento de las luces después de reemplazarlas.

Faros

PRECAUCIÓN: No toque nunca la parte de cristal de una bombilla alógena directamente con los dedos, ya que así se acorta su duración. Si se toca el cristal, límpielo con alcohol isopropílico, que no dejará rastros en la bombilla.

Quite los tornillos de la tapa.

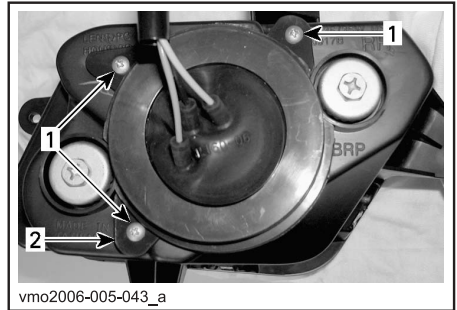

vmo2006-005-043_a

1. Tornillos
2. Tapa

Quite el protector de goma del alojamiento protector del faro.

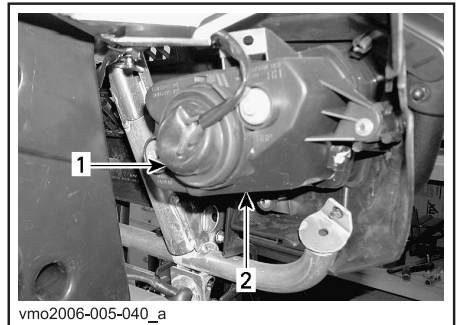

vmo2006-005-040_a

1. Protector de goma
2. Alojamiento del faro

Desenchufe el conector del faro.

NOTA: Utilice la pestañita de bloqueo para liberar el conector y tire de éste.

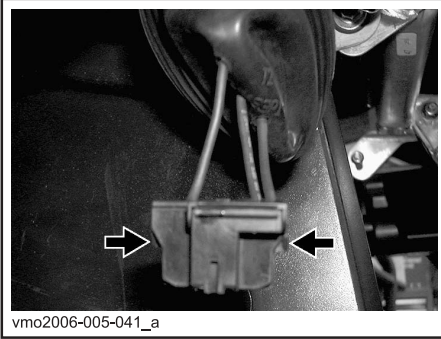

PRESIONE SOBRE LA PESTAÑA DE BLOQUEO PARA LIBERAR EL CONECTOR

NOTA: En las siguientes ilustraciones se ha quitado el panel de protección frontal del vehículo para facilitar la comprensión.

Presione el eje y empújelo lateralmente para desbloquear la bombilla del faro.

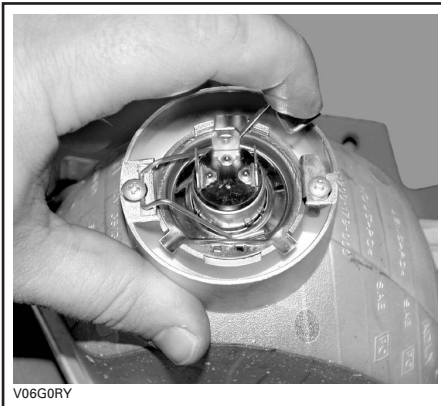

TÍPICO

Levante el eje y retire la bombilla mientras lo sostiene.



TÍPICO

Vuelva a colocar las piezas en el orden inverso al del desmontaje.

Ajuste de la orientación del haz

Ajuste la orientación del haz del modo siguiente:

Gire los tornillos de reglaje para ajustar la altura y la orientación lateral del haz como mejor le convenga. Ajuste los dos faros del mismo modo.

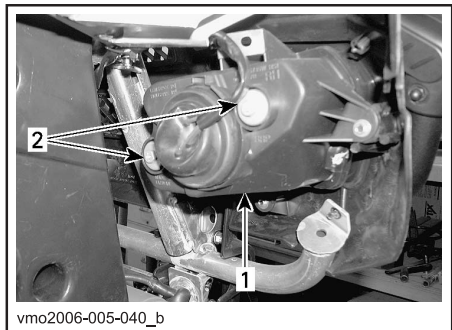

TÍPICO

1. Cubierta del faro
2. Tornillos de reglaje

Luz trasera

Quite los tornillos de la lente para acceder a la bombilla.

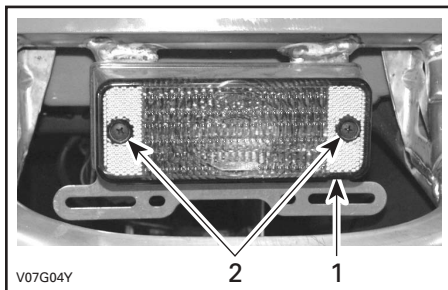

1. Lente
2. Tornillos

Empuje la bombilla hacia dentro y sujétela a la vez que la gira en sentido contrario al de las agujas del reloj para extraerla.

Instale la bombilla nueva; para ello, empújela hacia dentro haciéndola girar en el sentido de las agujas del reloj.

Velocímetro

El velocímetro se ilumina mediante indicadores LED. Si se funde un LED, será necesario cambiar el velocímetro. Los LED no están disponibles por separado.

CONJUNTO DE LA TRANSMISIÓN

Fuelle/protector del eje motriz

Revisión

Revise el estado de los fuelles y protectores del eje motriz. Compruebe si los protectores presentan daños o rozan con los ejes. Compruebe si los fuelles presentan grietas, desgarros, escapes de grasa, etc. Repare o sustituya las piezas que sean necesarias.

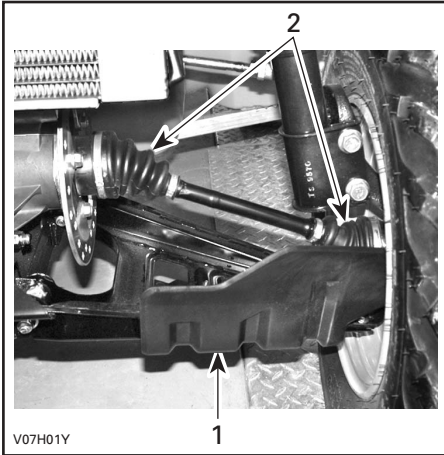

TÍPICO — PARTE DELANTERA DEL VEHÍCULO

1. Protector del eje motriz
2. Fuelles del eje motriz

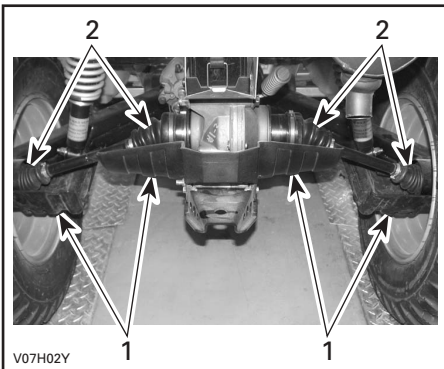

TÍPICO — PARTE TRASERA DEL VEHÍCULO

1. Protector del eje motriz
2. Fuelles del eje motriz

Rueda

De vez en cuando, deben quitarse las tuercas de las ruedas para aplicar lubricante antiagarrotador en los espárragos para facilitar el desmontaje en el futuro. Esto es especialmente importante cuando el vehículo se utiliza en una zona con agua salada o en barro. Quite las tuercas una a una, lubrique y luego vuelva a apretarlas.

Estado de los cojinetes de las ruedas

Empuje y tire de las ruedas desde el extremo superior para notar si hay algún desajuste. Diríjase a un distribuidor autorizado de ATV Bombardier si existe holgura.

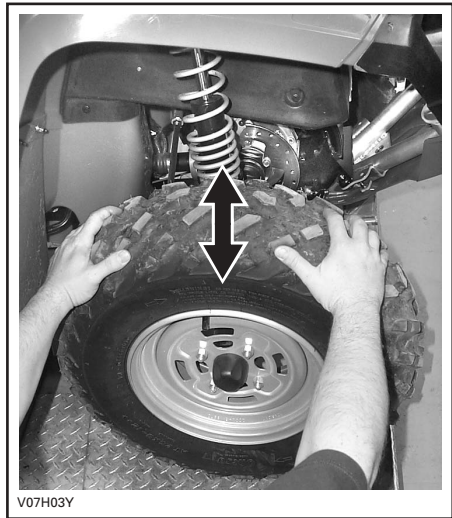

TÍPICO

Neumáticos/Ruedas

ADVERTENCIA

Cuando se sustituyan los neumáticos, no instale nunca un neumático convencional conjuntamente con otro radial. Con esa combinación podrían producirse problemas de manejo o de estabilidad.

No mezcle neumáticos de tamaños y/o diseños diferentes en el mismo eje. Los pares de neumáticos delanteros o traseros deben ser de idéntico modelo y fabricante.

Para los patrones de pisada unidireccional, asegúrese de que los neumáticos están instalados en la dirección de rotación correcta.

Los neumáticos de tipo radial deben instalarse como un juego completo.

La no-observación de estas instrucciones puede dar lugar a riesgos de lesiones graves o pérdida de la vida.

Presión de los neumáticos

ADVERTENCIA

La presión de los neumáticos afecta en gran medida al manejo y a la estabilidad del vehículo. Una presión insuficiente puede provocar que el neumático se desinfle y dé vueltas sobre la rueda. Una presión excesiva puede provocar que el neumático reviente. Siga siempre las presiones indicadas. Dado que los neumáticos son de baja presión, debe utilizarse una bomba manual.

Compruebe la presión cuando los neumáticos estén "fríos" antes de utilizar el vehículo. La presión de los neumáticos cambia con la temperatura y la altitud. Vuelva a comprobar la presión si alguna de estas condiciones ha cambiado.

Para su comodidad, en el kit de herramientas se incluye un indicador de presión.

PRESIÓN DE LOS NEUMÁTICOS			
HASTA 272 kg (600 lb)	MÁX.	DELANTE	DETRÁS
		34 kPa (5 PSI)	48 kPa (7 PSI)
MIN.	MIN.	31 kPa (4,5 PSI)	34 kPa (5 PSI)

Aunque los neumáticos están específicamente diseñados para el uso todoterreno, puede producirse un pinchazo. Por lo tanto, se recomienda llevar una bomba de aire para neumáticos y un juego de reparación.

Estado de ruedas/neumáticos

Compruebe si los neumáticos presentan daños o signos de desgaste. Cámbielos si es necesario.

No haga girar los neumáticos. Los neumáticos delanteros tienen un tamaño distinto al de los traseros. Los neumáticos son direccionales y su rotación debe mantenerse en una dirección determinada para un funcionamiento correcto.

Desmontaje de una rueda

Afloje las tuercas y levante el vehículo. Coloque un soporte bajo el vehículo. Quite las tuercas y, a continuación, saque la rueda. En el momento de la instalación, es recomendable aplicar lubricante antiagarrotador en las roscas. Apriete con suavidad las tuercas en secuencia cruzada y aplique después un par de apriete final de 70 N·m (52 lbf·ft).

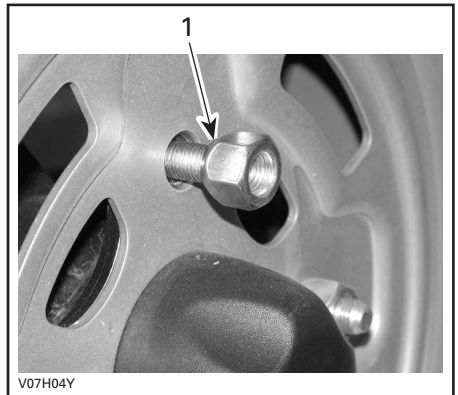

1. Lado cónico de la tuerca

PRECAUCIÓN: Utilice siempre las tuercas recomendadas para las ruedas (ref. 250 100 039). El uso de tuercas de un tipo distinto podría dañar la llanta.

SISTEMA DE DIRECCIÓN

Lubricación del cable del acelerador

Lubricación

El cable del estrangulador debe lubricarse con lubricante de silicona (ref. 293 600 041) o equivalente.

ADVERTENCIA

Utilice siempre un lubricante basado en silicona. El uso de otro lubricante (como un lubricante basado en agua) podría provocar agarrotamiento o rigidez de la palanca/cable del acelerador.

Abra la caja de la palanca del acelerador.

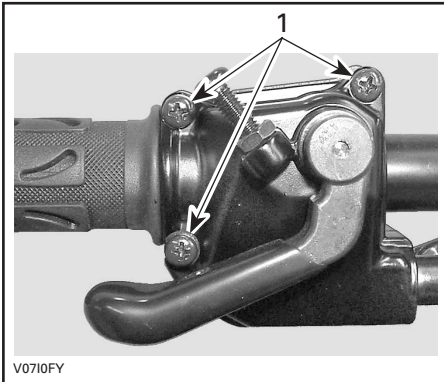

1. Quite estos tornillos

Separe la caja. Deslice el protector de goma hacia atrás para acceder al ajustador del cable del acelerador.

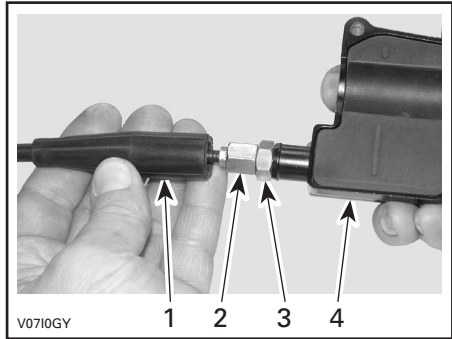

1. Protector del cable
2. Ajustador del cable del acelerador
3. Contratuercia
4. Caja de la palanca del acelerador

Atornille el ajustador del cable del acelerador.

Retire:

- el protector del alojamiento interno

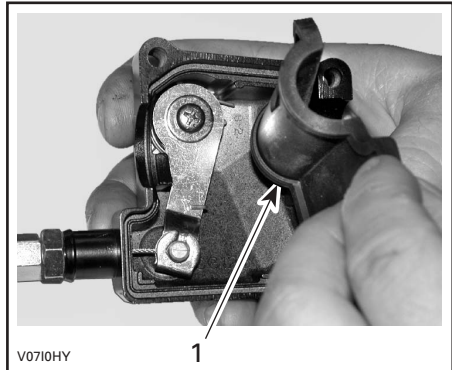

1. Protector del alojamiento interno

- el cable de la caja de la palanca del acelerador.

NOTA: Deslice el cable por la ranura de la mordaza y retire el extremo del cable de la mordaza.

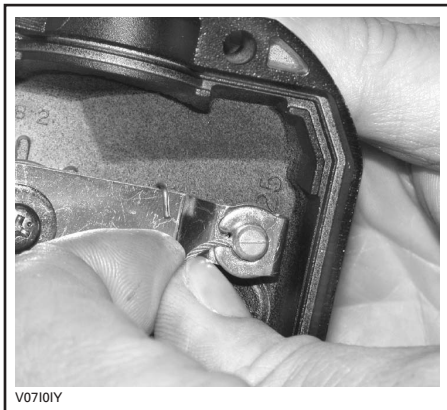

V07101Y

Quite la tapa lateral del regulador.

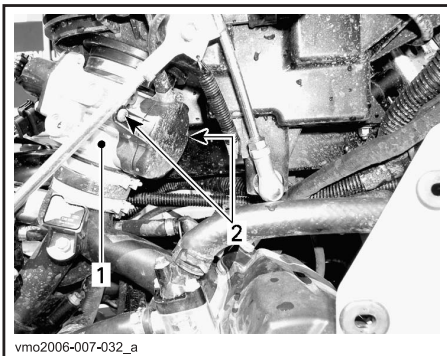

vmo2006-007-032_a

1. *Regulador*
2. *Tornillos de la tapa lateral*

Inserte la aguja de la lata del lubricante en el extremo del ajustador del cable del acelerador.



V0710JY

TÍPICO

NOTA: Ponga un trapo alrededor del ajustador del cable del estrangulador para prevenir salpicaduras de lubricante.

Añada lubricante hasta que salga por el extremo del carburador del cable del acelerador.

Vuelva a instalar el cable y ajústelo.

⚠ ADVERTENCIA

Utilice siempre protección para los ojos y guantes cuando vaya a lubricar un cable.

Ajuste de la palanca del acelerador

Deslice el protector de goma hacia atrás para acceder al ajustador del cable del acelerador. Afloje la contratuerca y gire el ajustador para obtener un recorrido libre adecuado de la palanca del acelerador.

NOTA: Mida el recorrido libre del estrangulador desde la punta de la palanca del estrangulador.

Apriete la contratuerca y vuelva a colocar el protector.

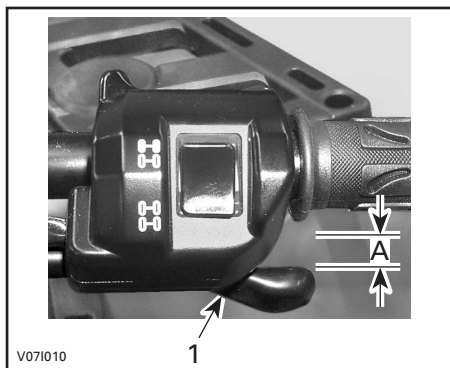

1. Palanca del acelerador

A. 3 a 6 mm (1/8 a 7/32 de pulgada)

Con la palanca de cambio en la posición de APARCAMIENTO (P), ponga en marcha el motor. Compruebe si el cable del acelerador está ajustado correctamente; para ello, gire completamente el manillar a la derecha y luego a la izquierda. Si aumenta el régimen del motor, vuelva a ajustar el recorrido libre de la palanca del acelerador.

SUSPENSIÓN

Lubricación

Lubrique los trapecios de la parte delantera. Utilice grasa sintética de suspensión (ref. 293 550 033) o equivalente. Existen dos puntos de engrase en cada brazo trapecio.

Revisión

Suspensión delantera

Revise las torretas McPherson para detectar posibles fugas de aceite u otros daños. Compruebe la tensión de las sujeciones. Diríjase a un distribuidor autorizado de ATV Bombardier si es necesario.

Suspensión trasera

Revise el amortiguador para comprobar si existen fugas de aceite y verificar la tensión de las sujeciones. Diríjase a un distribuidor autorizado de ATV Bombardier si es necesario.

Brazos de cola

Compruebe si los brazos presentan distorsión, fisuras o curvaturas. Diríjase a un distribuidor autorizado de ATV Bombardier si detecta algún problema.

Brazos trapecios

Compruebe si los brazos trapecios presentan fisuras, curvaturas u otros daños. Diríjase a un distribuidor autorizado de ATV Bombardier si es necesario.

Ajuste

Amortiguadores traseros

ADVERTENCIA

Las levas de ajuste de la parte izquierda y derecha siempre deben ajustarse en la misma posición. No ajuste nunca una sola leva. Un ajuste desigual puede afectar al manejo y provocar una pérdida de estabilidad, con el consiguiente riesgo de accidente.

Ajuste de la precarga

Ajuste la precarga de muelle girando la leva de ajuste según corresponda con la llave de ajuste que se encuentra en el kit de herramientas del vehículo.

Gire las levas de ajuste en el sentido de las agujas del reloj para una conducción más firme sobre terreno accidentado, para el transporte de carga o para arrastrar un remolque.

Gire las levas de ajuste en sentido contrario al de las agujas del reloj para el transporte de cargas ligeras y la conducción en terreno en buen estado.

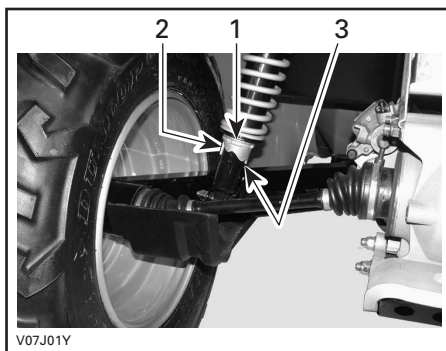

1. *Levas de ajuste*
2. *Ajuste suave*
3. *Ajuste duro*

FRENO

Frenos delanteros y traseros

Los frenos delanteros y traseros son frenos de disco hidráulicos. Estos frenos se ajustan automáticamente.

La palanca de freno y el pedal de freno no precisan ajustes.

Compruebe lo siguiente para mantener los frenos en buen estado:

- Fugas en el sistema de frenos.
- Frenado mullido.
- Estado de la superficie y desgaste excesivo de los discos de freno.
- Desgaste, daños u holgura de las pastillas de freno.

LÍMITE DE SERVICIO	
Pastillas de freno espesor	1 mm (0,040 pulg.)
Discos delanteros espesor	3,5 mm (0,138 pulg.)
Disco trasero espesor	4,3 mm (0,170 pulg.)
Deformación máxima de los discos	0,2 mm (0,010 pulg.)

Consulte a su distribuidor autorizado de ATV Bombardier si se detecta algún problema relativo al sistema de frenado.

Cambio del líquido de frenos

ADVERTENCIA

El cambio del líquido de frenos o las reparaciones del sistema de frenos deben ser realizados por un distribuidor autorizado de ATV Bombardier.

CARROCERÍA/BASTIDOR

Zona del motor

Compruebe en la zona del motor si existen daños o fugas. Asegúrese de que todas las sujeciones de los tubos y fuelles estén bien aseguradas y de que ningún tubo ni fuelle tenga fisuras, esté retorcido ni presente otro tipo de deterioro.

Revise los dispositivos de sujeción del silenciador, la batería y los depósitos.

Compruebe si las conexiones eléctricas presentan corrosión y si están bien sujetas.

Sustituya o encargue que reparen las piezas dañadas.

Estado del enganche y de la bola del remolque

Compruebe la tensión de las sujeciones y el ajuste/ de la bola del remolque. Reajuste si es necesario y sustituya la bola si está deteriorada.

Sujeciones del chasis

Compruebe el estado de las sujeciones y su ajuste en el vehículo. Reajuste cuando sea necesario.

Sujeciones del asiento

Retire el asiento y compruebe si el mecanismo de bloqueo y el pasador presentan deterioro. Diríjase a un distribuidor autorizado de ATV Bombardier para cambiar las piezas dañadas.

Limpieza y protección del vehículo

No utilice nunca agua a alta presión para limpiar el vehículo. **UTILICE AGUA A BAJA PRESIÓN ÚNICAMENTE (como la de una manguera de riego para el jardín)**. Una presión alta puede provocar daños en los componentes eléctricos y mecánicos.

Los componentes pintados que hayan quedado dañados deberían ser pintados nuevamente para evitar la oxidación.

Cuando sea necesario, lave la carrocería con agua caliente y jabón (utilice únicamente un detergente suave). Aplique cera no abrasiva.

PRECAUCIÓN: No limpie nunca las partes de plástico con un detergente fuerte, agente desengrasante, disolvente, acetona, etc.

Cuando lea esta Guía del Usuario, recuerde que:

ADVERTENCIA

Indica un posible riesgo que, si no se evita, puede dar lugar a graves lesiones e incluso a la muerte.

GARANTÍA

GARANTÍA LIMITADA DE BRP INTERNATIONAL: 2006 PRODUCTOS ATV DE BOMBARDIER*

1. ALCANCE DE LA GARANTÍA LIMITADA

Bombardier Recreational Products Inc. (en lo sucesivo "BRP"), garantiza ante defectos de material o fabricación sus productos ATV Bombardier del año 2006 por el período descrito a continuación.

Todas las piezas y accesorios originales Bombardier instalados por un concesionario o distribuidor autorizado de Bombardier (tal como se describe en lo sucesivo) en el momento de la entrega del ATV Bombardier de 2006, están cubiertos por la misma garantía que el ATV.

El uso de este vehículo para carreras o para cualquier otra actividad competitiva, en cualquier momento, incluso por parte de un propietario anterior, anulará esta garantía.

2. PERÍODO DE COBERTURA DE LA GARANTÍA

El período de la garantía comenzará EN LA FECHA DE ENTREGA DEL VEHÍCULO AL COMPRADOR o en la fecha en que se utilice el vehículo por primera vez, si es anterior a la entrega citada:

SEIS (6) MESES CONSECUTIVOS, para uso particular o comercial ⁽¹⁾.

La reparación o sustitución de piezas, o la realización de operaciones de servicio técnico durante el período de garantía no amplían la duración de la garantía más allá e la fecha límite original.

3. CONDICIONES PARA CONTAR CON COBERTURA DE GARANTÍA

Esta garantía cubre únicamente los productos ATV Bombardier 2006 adquiridos como nuevos directamente a un concesionario Bombardier o a un distribuidor de productos ATV Bombardier autorizado en el país en el que se realizó la compra (en lo sucesivo, "concesionario/distribuidor de ATV Bombardier"), tras haberse llevado a cabo y documentado el proceso de inspección previo a la entrega especificado por BRP. La cobertura de esta garantía sólo es válida tras el debido registro del producto a través de un concesionario o distribuidor de ATV Bombardier. Estas limitaciones son necesarias para preservar la seguridad de los productos BRP, así como la de sus consumidores y del público.

Las tareas de mantenimiento rutinarias deben ser realizadas dentro de los plazos indicados en la Guía del Usuario para mantener la cobertura de la garantía. BRP se reserva el derecho de condicionar la cobertura de la garantía a la demostración previa de un mantenimiento adecuado.

4. CÓMO OBTENER COBERTURA DE GARANTÍA

El cliente debe notificar la presencia de defectos a un concesionario o servicio técnico autorizado de ATV Bombardier en un plazo no superior a dos (2) días tras ser detectados dichos defectos, así como facilitar las condiciones de acceso al producto para la verificación o la reparación. El cliente también debe presentar al concesionario o distribuidor autorizado de Bombardier la prueba de compra, así como firmar la orden de reparación antes del comienzo de ésta para validar la garantía. Todas las piezas sustituidas bajo esta garantía limitada pasan a ser de la propiedad de BRP.

1.La garantía comprende VEINTICUATRO (24) meses consecutivos si el producto se vendió en alguno de los países miembros de la Unión Europea (Directiva EC 1999/44/EC).

El período de garantía, no obstante, es de SEIS (6) meses consecutivos si el producto se utiliza con fines comerciales.

5. QUÉ HARÁ BRP

Las obligaciones de BRP según esta garantía se limitan, según su criterio, a la reparación de las piezas que se determinen defectuosas tras un uso normal, en operaciones de mantenimiento o inspección; o bien, a la sustitución de esas piezas por piezas originales Bombardier nuevas sin coste alguno en concepto de piezas y mano de obra, en cualquier concesionario o distribuidor autorizado de Bombardier.

BRP se reserva el derecho de mejorar o modificar productos cada cierto tiempo, sin que ello suponga ninguna obligación de modificar productos previamente fabricados.

6. EXCLUSIONES - NO GARANTIZADAS

- Desgaste y deterioro causado por el uso normal;
- Elementos de mantenimiento rutinario, optimizaciones, ajustes;
- Daños ocasionados por la falta de mantenimiento o de almacenamiento adecuados, según lo descrito en la Guía del Usuario;
- Daños resultantes de la retirada de piezas, reparaciones incorrectas, operaciones de servicio técnico o modificaciones indebidas, el uso de piezas no fabricadas ni aprobadas por BRP; o bien daños resultantes de reparaciones realizadas por personas que no pertenezcan al servicio técnico autorizado de un concesionario o distribuidor de Bombardier;
- Daños causados por el abuso, uso indebido, negligencia o utilización del producto al margen de las recomendaciones que figuran en la Guía del Usuario;
- Daños causados por accidentes, inmersión, fuego, robo, vandalismo o fuerza mayor;
- El uso de combustibles, aceites o lubricantes no adecuados para el producto (consulte la Guía del Usuario);
- Ingestión de agua o nieve;
- Daños y perjuicios incidentales o indirectos, o daños de cualquier tipo, incluidos, entre otros, costes de grúa, almacenamiento, teléfono, alquiler, taxi, incomodidades, cobertura de seguro, pagos de préstamos, pérdida de tiempo, pérdida de ingresos.

7. LIMITACIONES DE RESPONSABILIDAD

ESTA GARANTÍA SE OTORGA Y ACEPTA EXPLÍCITAMENTE, SUSTITUYENDO A CUALQUIER OTRA GARANTÍA, EXPRESA O IMPLÍCITA, INCLUIDAS, ENTRE OTRAS, CUALQUIER GARANTÍA DE COMERCIABILIDAD O ADECUACIÓN A UNA FINALIDAD EN PARTICULAR. EN LA MEDIDA EN QUE NO SE PUEDA RENUNCIAR A LAS GARANTÍAS IMPLÍCITAS, ÉSTAS QUEDAN LIMITADAS EN CUANTO A DURACIÓN A LA DE LA GARANTÍA EXPRESA. LOS DAÑOS INCIDENTALES E INDIRECTOS QUEDAN EXCLUIDOS DE LA COBERTURA DE ESTA GARANTÍA. EN ALGUNOS ESTADOS Y PROVINCIAS NO ESTÁN PERMITIDAS LAS RENUNCIAS, LIMITACIONES NI EXCLUSIONES ESPECIFICADAS ANTERIORMENTE, POR LO QUE EXISTE LA POSIBILIDAD DE QUE NO SEAN APLICABLES EN SU CASO. ESTA GARANTÍA LE OTORGA DERECHOS ESPECÍFICOS Y, ADEMÁS, PUEDE UD. TENER OTROS DERECHOS LEGALES DIFERENTES DE UN PAÍS A OTRO.

Ni el distribuidor, ni ningún concesionario de ATV Bombardier, ni ninguna otra persona han sido autorizados para realizar afirmaciones, representaciones ni garantías con respecto al producto que no sean las contenidas en esta garantía limitada; y, en caso de hacerse, no podrán ser exigibles a BRP.

BRP se reserva el derecho de modificar esta garantía en cualquier momento, entendiéndose que tales modificaciones no alterarán las condiciones de garantía aplicables a los productos vendidos durante la vigencia de esta garantía.

8. TRANSFERENCIA

Si se transfiere la propiedad de un producto durante el período que cubre la garantía, también se transferirá esta garantía, que tendrá validez durante el resto del período de cobertura, siempre y cuando se avise a BRP del traspaso de propiedad del modo siguiente:

BRP o un concesionario o distribuidor autorizado de ATV Bombardier recibe una prueba que demuestre la conformidad del antiguo propietario con el traspaso de la titularidad, además de incluirse los datos del nuevo propietario. A continuación, el distribuidor enviará esta información directamente a BRP.

9. ASISTENCIA AL CONSUMIDOR

- a) En caso de disputa o controversia con respecto a esta GARANTÍA LIMITADA DE BRP, BRP le sugiere que intente resolverla con el distribuidor. Le recomendamos que trate la cuestión con el responsable o con el director de asistencia del concesionario o distribuidor autorizado.
- b) Si precisa asistencia adicional, póngase en contacto con el departamento de servicio de su distribuidor para resolver el problema.
- c) Si el problema continúa todavía sin solución, póngase en contacto por escrito con BRP en la dirección que se indica más adelante.

BOMBARDIER RECREATIONAL PRODUCTS EUROPE N.V.
CENTRO DE ATENCIÓN AL CLIENTE
BÉLGICA
Tel.: +32 (0)9 272 63 30

© 2006 Bombardier Recreational Products Inc. Reservados todos los derechos.

® Marca registrada de Bombardier Recreational Products Inc. o de sus filiales.

* Marca comercial de Bombardier Inc., utilizada bajo licencia.

OBLIGACIONES Y RENUNCIA DE PRIVACIDAD

Deseamos informarle de que sus datos de contacto serán utilizados en trámites relacionados con la seguridad y la garantía. En ocasiones, también utilizamos los datos de nuestros clientes para informarles acerca de nuestros productos y ofertas. Si prefiere no recibir información acerca de nuestros productos, servicios y ofertas, puede indicarlo escribiendo a la dirección que se indica a continuación.

Tenga también en cuenta que, de vez en cuando, podemos permitir a organizaciones cuidadosamente seleccionadas y de confianza el uso de los datos de contacto de nuestros clientes, con fines de promoción de productos y servicios de calidad. Si prefiere que no facilitemos su nombre y dirección, puede indicarlo escribiendo a la dirección que se indica a continuación.

Bombardier Recreational Products Europe N.V.
Centro de Atención al Cliente
Guldensporenpark 83, Building I
B-9820 Merelbeke, BÉLGICA
Número de fax: +32 (0)9 272 63 49

CAMBIO DE DIRECCIÓN/TITULARIDAD

Si su dirección ha variado o es el nuevo propietario del ATV, asegúrese de notificárselo a BRP por alguno de estos medios:

- envío de la tarjeta abajo incluida;
- comunicación a un distribuidor autorizado de ATV Bombardier.

En caso de un cambio en la propiedad, le rogamos adjunte una prueba de que el anterior propietario accede a la transferencia.

La notificación a BRP es muy importante, incluso después del límite de validez de la garantía limitada, ya que permite a BRP localizar al propietario del ATV si fuese necesario (por ejemplo, cuando se inician convocatorias por seguridad). La notificación a BRP es responsabilidad del propietario.

UNIDADES ROBADAS: Si sufre el robo de su ATV, debe notificarlo a BRP o a un distribuidor autorizado de ATV Bombardier. Le pediremos que nos proporcione su nombre, dirección y número de teléfono, el número de identificación del vehículo y la fecha en que fue robado.

CAMBIO DE DIRECCIÓN

CAMBIO DE TITULARIDAD

NÚMERO DE IDENTIFICACIÓN DEL VEHÍCULO

Número del modelo

Número de identificación del vehículo (V.I.N.)

DIRECCIÓN ANTIGUA
O PROPIETARIO ANTERIOR:

NOMBRE:

CALLE

N.º

PISO

POBLACIÓN

PROVINCIA

CÓDIGO POSTAL

PAIS

NUEVA DIRECCIÓN
O NUEVO PROPIETARIO:

NOMBRE:

CALLE

N.º

PISO

POBLACIÓN

PROVINCIA

CÓDIGO POSTAL

PAIS



COLOQUE
EL SELLO
CORRE-
SPONDIENTE

Bombardier Recreational Products Europe N.V.
Centro de Atención al Cliente
Guldensporenpark 83, Building I
B-9820 Merelbeke, BÉLGICA

CAMBIO DE DIRECCIÓN/TITULARIDAD

Si su dirección ha variado o es el nuevo propietario del ATV, asegúrese de notificárselo a BRP por alguno de estos medios:

- envío de la tarjeta abajo incluida;
- comunicación a un distribuidor autorizado de ATV Bombardier.

En caso de un cambio en la propiedad, le rogamos adjunte una prueba de que el anterior propietario accede a la transferencia.

La notificación a BRP es muy importante, incluso después del límite de validez de la garantía limitada, ya que permite a BRP localizar al propietario del ATV si fuese necesario (por ejemplo, cuando se inician convocatorias por seguridad). La notificación a BRP es responsabilidad del propietario.

UNIDADES ROBADAS: Si sufre el robo de su ATV, debe notificarlo a BRP o a un distribuidor autorizado de ATV Bombardier. Le pediremos que nos proporcione su nombre, dirección y número de teléfono, el número de identificación del vehículo y la fecha en que fue robado.

CAMBIO DE DIRECCIÓN

CAMBIO DE TITULARIDAD

NÚMERO DE IDENTIFICACIÓN DEL VEHÍCULO

Número del modelo

Número de identificación del vehículo (V.I.N.)

DIRECCIÓN ANTIGUA
O PROPIETARIO ANTERIOR:

NOMBRE:

CALLE

N.º

PISO

POBLACIÓN

PROVINCIA

CÓDIGO POSTAL

PAIS

NUEVA DIRECCIÓN
O NUEVO PROPIETARIO:

NOMBRE:

CALLE

N.º

PISO

POBLACIÓN

PROVINCIA

CÓDIGO POSTAL

PAIS



COLOQUE
EL SELLO
CORRE-
SPONDIENTE

Bombardier Recreational Products Europe N.V.
Centro de Atención al Cliente
Guldensporenpark 83, Building I
B-9820 Merelbeke, BÉLGICA

ATV MODELO N.º _____

NÚMERO DE IDENTIFICACIÓN DEL VEHÍCULO (V.I.N.) _____

NÚMERO DE IDENTIFICACIÓN DEL MOTOR (E.I.N.) _____

Titular:

_____ NOMBRE

_____ CALLE N.º PISO

_____ POBLACIÓN PROVINCIA CÓDIGO POSTAL

Fecha de compra: _____
AÑO MES DÍA

Garantía válida hasta: _____
AÑO MES DÍA

Debe ser cumplimentado por el distribuidor en el momento de la venta.

SELLO DEL DISTRIBUIDOR

Verifique con su distribuidor si se ha registrado el vehículo con BRP.

Cuando lea esta Guía del Usuario, recuerde que:

 **ADVERTENCIA**

Indica un posible riesgo que, si no se evita, puede dar lugar a graves lesiones e incluso la muerte.

2006



ADVERTENCIA

EL MANEJO DE ESTE VEHÍCULO PUEDE ENTRAÑAR RIESGOS. Si no se observan las precauciones debidas, puede producirse una colisión o un vuelco, incluso en maniobras rutinarias, tales como girar y conducir por cuestas o sobre obstáculos.

La no observación de estas instrucciones puede dar lugar a riesgos de **LESIONES GRAVES O INCLUSO DE MUERTE:**

- **ANTES DE UTILIZAR ESTE ATV, LEA ESTA GUÍA DEL USUARIO Y TODAS LAS ETIQUETAS PRESENTES EN EL PRODUCTO.**
- **NO UTILICE NUNCA ESTE ATV SIN UN ENTRENAMIENTO ADECUADO.** Los usuarios principiantes deben seguir un curso homologado.
- **NO LLEVE NUNCA MÁS DE UN PASAJERO.** El riesgo de pérdida de control del vehículo será mayor si lleva más de un pasajero.
- **NO UTILICE NUNCA ESTE ATV EN UNA SUPERFICIE PAVIMENTADA.** El riesgo de pérdida de control del vehículo es mayor si se conduce sobre superficies pavimentadas.
- **NO UTILICE NUNCA ESTE ATV EN CARRETERAS PÚBLICAS.** Puede colisionar con otros vehículos si conduce el ATV por la vía pública.
- **TANTO EL CONDUCTOR COMO EL PASAJERO DEBEN UTILIZAR SIEMPRE UN CASCO HOMOLOGADO,** protección para los ojos y ropa de protección.
- **NO CONSUMA NUNCA ALCOHOL NI DROGAS** antes ni durante la conducción de este vehículo.
- **NO UTILICE NUNCA ESTE ATV A UNA VELOCIDAD EXCESIVA.** El riesgo de pérdida de control del vehículo es mayor si se conduce a una velocidad excesiva para el terreno, las condiciones de visibilidad o su propia experiencia.
- **NO INTENTE NUNCA HACER PIRUETAS, COMO TROMPOS O SALTOS.**

© 2006 MARCAS COMERCIALES DE BOMBARDIER RECREATIONAL PRODUCTS INC. O DE SUS FILIALES.

* MARCA COMERCIAL DE BOMBARDIER INC. UTILIZADA BAJO LICENCIA.

© 2006 BOMBARDIER RECREATIONAL PRODUCTS INC. RESERVADOS TODOS LOS DERECHOS. IMPRESO EN LA UE.

**GUÍA DEL USUARIO
OUTLANDER MAX 800**

2006

819 11 99