

can-am™



2012

SPYDER

Roadster
**Bruker-
håndbok**

Inneholder
informasjon om sikkerhet, kjøretøyet
og vedlikehold

SPYDER™ RT

⚠ ADVARSEL

Finn ut hva som gjør Spyder-roadsteren annerledes.

Les brukerhåndboken, og se på sikkerhets-DVDen.

Gjennomfør et opplæringskurs (hvis tilgjengelig), øv deg og gjør deg kjent med betjeningsanordninger og instrumenter.

Følg lokale lover – kravene til førerkort varierer etter hvor du befinner deg.

Oppbevar denne håndboken i oppbevaringsrommet foran.

2 1 9 0 0 0 9 5 6





I Canada distribueres produktene av Bombardier Recreational Products Inc.

I USA distribueres produktene av BRP US Inc.

Dette er en ikke uttømmende liste over varemerker som tilhører Bombardier Recreational Products Inc. eller dennes tilknyttede selskaper:

Rotax®

Spyder™

XPS™



iPhone, iPod, iPod nano og iPod touch er varemerker for Apple Inc. registrert i USA og andre land.

“Made for iPod” og “Made for iPhone” betyr at en elektronisk enhet har blitt utviklet spesielt for tilkobling til til henholdsvis iPod eller iPhone og har blitt sertifisert av utvikleren til å tilfredsstill Apples standarder for ytelse. Apple er ikke ansvarlig for at denne enheten fungerer riktig eller er i samsvar med sikkerhetsstandarder og standarder fastsatt av myndighetene. Vær oppmerksom på at bruk av dette tilbehøret sammen med iPod eller iPhone kan påvirke trådløstheten.

SLIK BRUKER DU DENNE BRUKERHÅNDBOKEN

Gratulerer med kjøpet av din nye Can-Am™-roadster. Den følges opp med BRP-garantien (Bombardier Recreational Products Inc.) og et nettverk av autoriserte forhandlere som kan tilby reservedeler, service og det tilbehøret du trenger.

Forhandleren er opptatt av få fornøyde kunder. Han har kvalifisert seg for å kunne utføre en første klargjøring og kontroll av roadsteren før du overtok den.

Ved levering ble du informert om hva garantien dekker, og du signerte *LISTEN MED KONTROLLPUNKTER FØR LEVERING* for å sikre at du var fornøyd med klargjøringen av den nye roadsteren.

Viktig å vite før du starter

For din egen sikkerhets skyld og sikkerheten til passasjerer og personer i nærheten må du lese seksjonene nedenfor før du begynner å bruke Spyder™-roadsteren:

- *GENERELLE FORHOLDSREGLER*
- *INFORMASJON OM ROADSTEREN*
- *INSTRUKSJONER FOR SIKKER BRUK*
- *KONTROLL FØR KJØRING.*

Erfarne motorsyklister bør spesielt notere seg det som står under *HVA ER FORSKJELLIG FOR SPYDER-ROADSTEREN.*

Sikkerhetsmeldinger

Nedenfor vises typen sikkerhetsmeldinger, hvordan de ser ut og hvordan de brukes i denne veiledningen:

ADVARSEL

Indikerer en potensiell risikosituasjon som kan resultere i alvorlig personskade eller dødsfall hvis den ikke unngås.

 **VÆR OPPMERKSOM** Indikerer en farlig situasjon som kan resultere i liten til moderat personskade hvis den ikke unngås.

OBS! Indikerer en instruksjon som, hvis den ikke følges, kan føre til alvorlig skade på roadsterens komponenter eller annet materiell.

Om denne brukerhåndboken

Denne brukerhåndboken ble skrevet i Nord-Amerika med regler for høyrekjøring. Tilpass bruk av disse manøvrene til veiforskriftene i den jurisdiksjon du befinner deg i.

I denne brukerhåndboken henviser ordet motorsykkel til en tohjulet motorsykkel.

Oppbevar brukerhåndboken i oppbevaringsrommet foran slik at du kan slå opp i den i forbindelse med vedlikehold, feilsøking og instruksjoner til andre.

Hvis du vil vise og/eller skrive ut en ekstra kopi av brukerhåndboken, kan du gå til webområdet www.operatorsguide.brp.com.

Informasjonen i dette dokument er riktig ved tidspunktet for publisering. BRPs politikk er imidlertid å kontinuerlig forbedre sine produkter uten å med dette forplikte seg selv til å montere dem i tidligere produserte produkter. På grunn av sent implementerte endringer kan det være enkelte forskjeller mellom det fremstilte produktet og beskrivelsene og/eller spesifikasjonene. BRP forbeholder seg retten til når som helst og uten forpliktelser å avskaffe eller endre spesifikasjoner, design, egenskaper, modeller eller utstyr.

Brugerhåndboken og *SIKKERHETS-DVDEN* skal følge med roadsteren når den selges.

Bruke andre kilder med informasjon

I tillegg til å lese denne brukerhåndboken må du også lese sikkerhetskortet på roadsteren. Les også *SIKKERHETSKORTET*, og se på *SIKKERHETS-DVDEN*.

Hvis du har mulighet til det, bør du også delta på opplæringskurs spesielt beregnet for førere av Spyder-roadstere. På nettstedet vårt på www.can-am.brp.com finner du mer informasjon om kommende opplæringskurs. Hvis du ikke kan delta på et opplæringskurs spesielt beregnet på Spyder-roadsteren, kan det være lurt å delta på et opplæringskurs for motorsykkel, i og med at mange av de samme ferdighetene kreves og informasjon om håndtering av farer på velen også gjelder for kjøring med roadster.

Takk til

BRP ønsker å takke Motorcycle Safety Foundation (MSF) for å ha gitt tillatelse til å bruke noe av MSFs materiell relatert til sikkerhet for motorsyklist, som er brukt i denne brukerhåndboken.

MSF er en internasjonalt anerkjent allmennyttig stiftelse og støttes av motorsykkelprodusenter. De sørger for opplæring og verktøy og er et fellesskap for sikkerhet på motorsykkel. Besøk nettsiden deres på www.msf-usa.org.

INNHold

SLIK BRUKER DU DENNE BRUKERHÅNDBOKEN	1
Viktig å vite før du starter	1
Sikkerhetsmeldinger	1
Om denne brukerhåndboken	1
Bruke andre kilder med informasjon	2
Takk til	2
GENERELLE FORHOLDSREGLER	8
Unngå karbonmonoksidforgiftning	8
Unngå bensinbrann og andre farer	8
Unngå forbrenninger fra varme deler	8
Tilbehør og modifikasjoner	8

INFORMASJON OM ROADSTEREN

HOVEDKONTROLLER	12
1) Styre	14
2) Gass	14
3) Clutchhåndtak (SM5-modellen)	14
4) Girspak (SM5-modellen)	15
5) Girvelger (SE5-modellen)	15
6) Bremsepedal	16
7) Bryter for parkeringsbrems	16
ANDRE KONTROLLER	18
1) Tenningsbryter	18
2) Motorstartknapp	19
3) Motorstoppbryter	19
4) Varselblinklys bryter	19
5) Cruisekontrollbryter	19
6) Frontlys bryter	22
7) Blinklys knapp	22
8) Hornknapp	23
9) Justeringsknapp for vindskjerm	23
10) RECC (Roadster Electronic Command Center)	23
11) Reversknapp	24
12) PTT-knapp (Push To Talk)	24
13) Brytergruppe	25
PASSASJERKONTROLLER	27
Bryter for varmhåndtak for passasjer	27
Lydkontroll for passasjer (ekstrautstyr)	27
FLERFUNKSJONSMÅLER	28
Beskrivelse av flerfunksjonsmåleren	28
Informasjon ved oppstart på flerfunksjonsmåleren	30
Beskrivelse av digitalt display	30
Navigere i det digitale displayet	31
Skjerm bilde for kategori ikoner	33

ANALOG MÅLERE (EKSTRAUTSTYR)	37
Måler for kjølevæsketemperatur.....	37
Drivstoffnivåmåler	37
LYDKONTROLLER	38
Slå lydsystemet på eller av	38
Lydvolumkontroll.....	38
Selvjusterende lydvolum	38
Lydkontroll	38
Radiobånd	38
AUX (ekstrautstyr)	39
Skjerm bilde for amatørfrekvens (CB) (ekstrautstyr)	40
GPS (EKSTRAUTSTYR)	41
Montere GPS-mottakeren.....	41
Ta av GPS-mottakeren	41
GRUNNLEGGENDE PROSEDYRER	42
Justere speil	42
Låse styret/hanskerommet	42
Åpne oppbevaringsrommet foran	42
Åpne hanskerommet	43
Åpne setet	43
Åpne oppbevaringsrommene på sidene	44
Åpne det øverste oppbevaringsrommet	45
Feste en hjelm.....	46
Justere fotstøtten for passasjerene.....	46
Starte og stoppe motoren	46
Rygging	48
Innkjøring	48
Fylle drivstoff	49
Justere fjæringen	50
Bruke 12 V strømuttak	53
Kontakt for lydinning	53

INSTRUKSJONER FOR SIKKER BRUK

HVA ER FORSKJELLIG FOR SPYDER-ROADSTEREN	56
Stabilitet	56
Respons på veiforholdene.....	56
Bremsepedal	56
Parkeringsbrems	56
Styring.....	56
Bredde	57
Revers.....	57
Førerkort og lokale regler og forskrifter	57
KJØREHJELPTEKNOLOGIER	58
Kjøretøystabilitetssystem (VSS)	58

KJØREHJELPTEKNOLOGIER (forts.)	
Dynamisk servostyring (DPS = Dynamic Power Steering)	59
FORSTÅ RISIKOEN PÅ VEIEN	60
Kjøretøytype	60
Førerens ferdigheter og dømmekraft	60
Førerens tilstand	60
Roadsterens tilstand	61
Vei- og værforhold	61
KJØREKLÆR OG -UTSTYR	62
Hjelmer	62
Andre klær og utstyr for kjøring	62
NØDVENDIGE KJØREFERDIGHETER OG UTFØRELSE AV ØVINGER	65
Velge øvelsesområde	65
Klargjøring for kjøring	66
Kjørestilling	66
Øvelser(SM5-modellen)	66
Øvelser(SE5-modellen)	75
Utvikle avanserte kjøreferdigheter	82
STRATEGIER PÅ VEI	83
Planlegg turen	83
Defensiv kjøring	83
Være synlig	84
Plassering i kjørefeltet	85
Vanlige kjøresituasjoner	85
Veiforhold og faremomenter	88
Nødsituasjoner på veien	89
Dekkfeil	90
KJØRE MED PASSASJER, LAST ELLER TILHENGER	91
Vektgrenser	91
Kjøre med ekstra vekt	91
Kjøre med passasjer	91
Plassering av last	92
Kjøring med tilhenger	93
KUNNSKAPSTEST	97
Spørsmål	97
Svar	99
SIKKERHETSINFORMASJON PÅ ROADSTEREN	101
Løse dekaleringer	101
Sikkerhetskort	102
Sikkerhetsdekaleringer	103
RAPPORTERE SIKKERHETSDEFEKTER	106

KONTROLL FØR KJØRING

SJEKKLISTE FOR KONTROLL FØR KJØRING	108
--	------------

TRANSPORT OG LAGRING

TRANSPORTERE SPYDER-ROADSTEREN	112
LAGRE SPYDER-ROADSTEREN.....	114

VEDLIKEHOLD

VEDLIKEHOLDSPLAN	116
INNKJØRINGSKONTROLL.....	119
VEDLIKEHOLDSPROSEDYRER.....	120
Verktøysett	120
Karosseripaneler	121
Dekk.....	125
Drivreim.....	127
Motorolje	128
Motoroljefilter	131
HCM-oljefilter (SE5-modellen)	132
Luftfilter.....	133
Motorkjølevæske	134
Bremseser.....	135
Batteri	137
Clutchvæske (SM5-modellen)	138
Frontlys	139
Karosseri.....	141

REPARASJONER PÅ VEIEN

PROBLEMER	144
Kan ikke skifte til 1. gir (SM5-modellen).....	144
Kan ikke skifte giret til fri (SE5-modellen)	144
Kan ikke skifte gir (SE5-modellen)	144
Tapte nøkler.....	144
Kan ikke åpne oppbevaringsrommet på siden	144
Punktering	145
Flatt batteri.....	145
Feil på elektrisk tilbehør.....	146
Feil på lys.....	148
Motoren starter ikke	155
Manual (manuell) vises på måleren	156
MELDINGER PÅ FLERFUNKSJONSMÅLEREN	157

TEKNISKE INFORMASJON

IDENTIFIKASJON AV ROADSTEREN	162
Roadsterens identifikasjonsnummer	162
Motorens identifikasjonsnummer	162
EPA-kompatibel dekal (USA)	162
SPESIFIKASJONER	163

GARANTI

BRP BEGRENSET GARANTI - USA OG CANADA: 2012 Can-Am® SPYDER®-ROADSTER	170
BRP BEGRENSET GARANTI UTENFOR USA OG CANADA: 2012 Can-Am™ SPYDER™-ROADSTER	175

KUNDEINFORMASJON

PERSONVERNINFORMASJON	182
ADRESSEENDRING / NY EIER	183

GENERELLE FORHOLDSREGLER

Unngå karbonmonoksid-forgiftning

All eksos fra motorer inneholder karbonmonoksid, en dødelig gass. Innånding av karbonmonoksid kan føre til hodepine, svimmelhet, søvnløshet, kvalme, forvirring og eventuelt død.

Karbonmonoksid er en fargeløs, luktløs og smakløs gass som kan være til stede selv om du ikke ser eller lukter eksos. Dødelige nivåer av karbonmonoksid kan raskt samles opp, og du kan raskt bli utmattet og ute av stand til å redde deg selv. Dødelige nivåer av karbonmonoksid kan også bli værende i timer eller dager i lukkede eller dårlig ventilerte områder. Hvis du får symptomer på karbonmonoksidforgiftning, må du umiddelbart forlate området, få frisk luft og kontakte lege.

Slik hindrer du alvorlige skader eller dødsfall på grunn av karbonmonoksid:

- Ikke kjør roadsteren i dårlig ventilerte eller delvis lukkede områder som garasjer, carporter eller lagerhaller. Selv om du prøver å ventilere motoreksosen med vifter eller åpne vinduer og dører, kan karbonmonoksidkonsentrasjonen raskt nå farlige nivåer.
- Ikke kjør roadsteren utendørs på steder der motoreksosen kan bli trukket inn i en bygning via åpninger som vinduer eller dører.

Unngå bensinbrann og andre farer

Bensin er ekstremt brannfarlig og svært eksplosiv. Bensingass eller -damp kan spre seg og antennes av en gnist eller åpen flamme mange meter unna motoren. Følg instruksjonene nedenfor for å redusere faren for brann eller eksplosjon:

- Fyll på drivstoff utendørs i et godt ventilert område langt unna flammer, gnister, personer som røyker og andre antennelseskilder.

- Fyll aldri på drivstoff mens motoren går.
- Ikke fyll drivstofftanken helt opp. La det være nok plass til at drivstoffet kan utvide seg hvis temperaturen endres.
- Tørk opp eventuelt drivstoffsøl.
- Ikke start eller bruk motoren når tanklokket er tatt av.
- Bruk bare godkjente røde bensinkanner til oppbevaring av drivstoff.
- Ikke oppbevar bensinkanner i oppbevaringsrommet foran eller andre steder på roadsteren.

Bensin er giftig og kan forårsake personskade eller dødsfall.

- Ikke sug bensin med munnen i en hevert eller lignende.
- Hvis du svelger bensin, får bensin i øynene eller inhalerer bensingass, må du øyeblikkelig kontakte lege.

Hvis du søler bensin på deg, må du vaske deg med såpe og vann og skifte klærne.

Unngå forbrenninger fra varme deler

Eksossystemet og motoren blir varme under drift. Unngå kontakt under og like etter bruk slik at du unngår forbrenninger.

Tilbehør og modifikasjoner

Ikke utfør uautoriserte modifikasjoner, og ikke bruk utstyr eller tilbehør som ikke er godkjent av BRP. I og med at slike endringer ikke er testet av BRP, kan de øke risikoen personskader eller for ulykker på veien, og de kan også føre til at det blir ulovlig å bruke roadsteren på veien.

Til forskjell fra de fleste motorsykler er Spyder-roadsteren utstyrt med et kjøretøystabilitetssystem (VSS = Vehicle Stability System) som er kalibrert for roadsterens normale konfigurasjon. Det er ikke sikkert VSS fungerer riktig hvis roadsteren modifiseres, for ek-

sempel ved endring av vektfordeling, hjulavstand, dekk, oppheng eller styring.

Kontakt en autorisert Can-Am-roadsterforhandler for tilgjengelig tilbehør til roadsteren din.

INFORMASJON OM ROADSTEREN

HOVEDKONTROLLER

Mange av kontrollene er lik kontrollene på en motorsykkel, men noen er annerledes. Det er viktig å vite plasseringen og bruken av alle kontroller og å utvikle og bruke dem behersket og koordinert. Se under *NØDVENDIGE KJØREFERDIGHETER OG UTFØRELSE AV ØVINGER*.

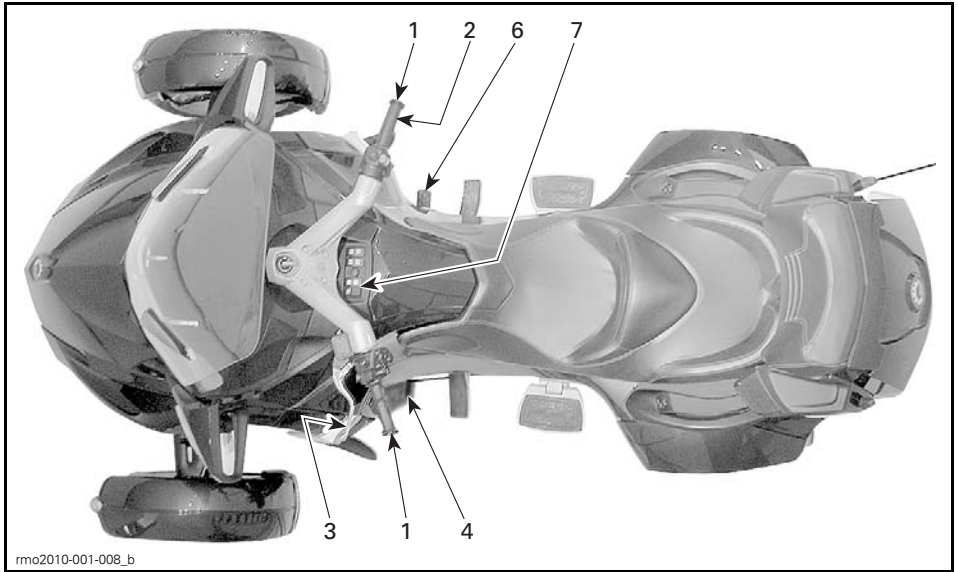

TYPEBILDE – SM5-MODELLEN

1	Styret
2	Gass
3	Clutchhåndtak
4	Girspak
6	Bremsepedal
7	Bryter for parkeringsbrems

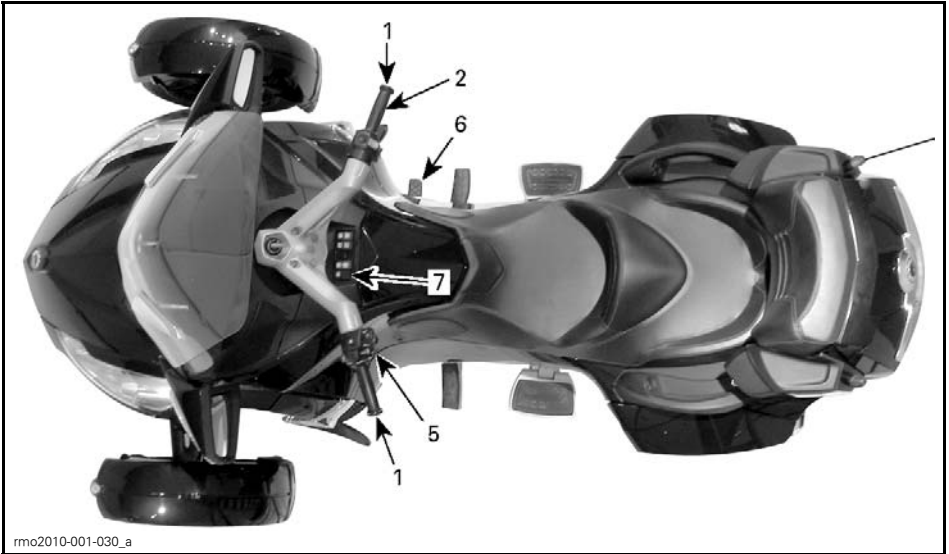

TYPEBILDE – SE5-MODELLEN

1	Styret
2	Gass
5	Girvelger
6	Bremsepedal
7	Bryter for parkeringsbrems

1) Styre

Ta tak i styret med begge hendene. Drei styret i samme retning som du vil svinge.

2) Gass

Kassen er høyre håndtak på styret, og den styrer motorhastigheten. Hvis du vil øke motorens hastighet, vrir du gassen som vist (senk vristen).

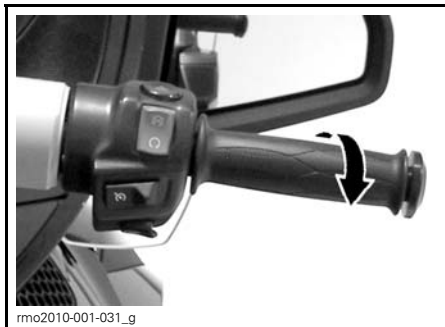

ØKE HASTIGHETEN

Hvis du vil redusere motorens hastighet, vrir du gassen som vist (hev vristen).

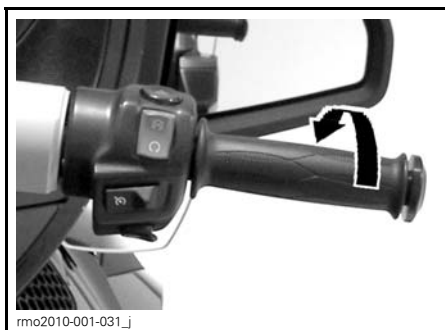

REDUSERE HASTIGHETEN

Gassen er fjærbelastet og skal gå tilbake til tomgangsstilling når du slipper håndtaket.

MERK: Denne roadsteren er utstyrt med ETC (Electronic Throttle Control). Spjeldene i spjeldhuset kontrolleres elektronisk og kan åpnes og lukkes uavhengig av posisjonen til gasspådraget når det er nødvendig. Når du akselererer kan det hende at VSS (Vehicle Stability System) hindrer at motoren akselererer for å holde roadsteren stabil. Når roadsteren er stabilisert igjen, øker motorens turtall hvis gassgrepet fremdeles er dratt på. Dette vil oppleves som en "forsinket akselerasjon".

3) Clutchhåndtak (SM5-modellen)

Clutchhåndtaket er foran venstre håndtak. Clutchen styrer overføring av kraft fra motoren til bakhjulet. Kraften kobles fra når du trykker inn håndtaket, og kobles til når du slipper det ut.

Justering av clutchhåndtakets posisjon

Avstanden mellom clutchhåndtaket og håndtaket kan justeres fra posisjon 1 (største avstand) til posisjon 4 (minste avstand).

1. Skyv clutchhåndtaket fremover for frigjøre justeringsskiven. Hold i posisjon.
2. Drei justeringsskiven til ønsket posisjon ved å stille justeringstallet i forhold til justeringspunktet på håndtaket.
3. Slipp opp clutchhåndtaket.

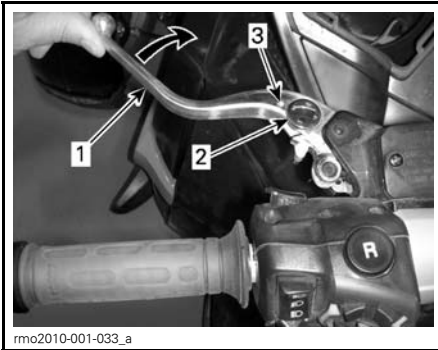

rmo2010-001-033_a

JUSTERING AV CLUTCHHÅNDTAK

1. Clutchhåndtak
2. Justeringsskive
3. Punkt

4) Girspak (SM5-modellen)

Girspaken er foran venstre fotstøtte.

Girmønsteret er-1-Fri-2-3-4-5.

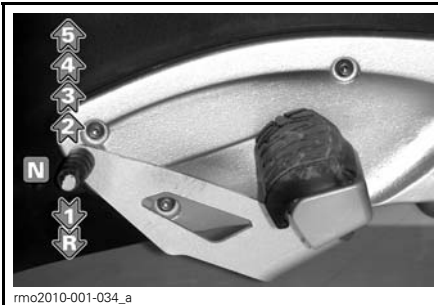

rmo2010-001-034_a

Løft helt opp eller trykk helt ned for å skifte i sekvens fra ett gir til neste. Når du slipper spaken, går den automatisk tilbake til midtstillingen der mekanismen tilbakestilles for neste girskift OPP eller NED. Fri (N) velges ved å løfte halvt opp fra 1. gir eller ved å trykke halvt ned fra 2. gir.

Se under *GRUNNLEGGENDE PROSEDYRER* hvis du vil ha mer detaljerte instruksjoner.

5) Girvelger (SE5-modellen)

Girvelgeren er plassert under det venstre håndtaket.



rmo2010-001-035_a

1. Girvelger

Trykk girvelgeren fremover for å gire opp. Trekk girvelgeren mot deg for å gire ned.

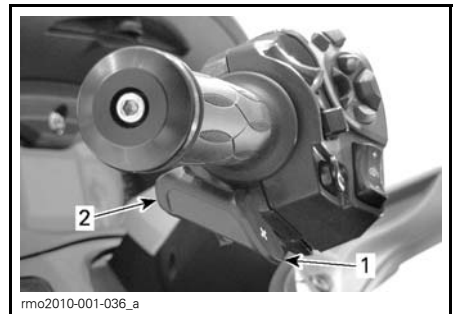

rmo2010-001-036_a

1. Girskift opp
2. Girskift ned

Dett skifter girene i rekkefølge fra et gir til neste. Slipp girvelgeren etter at du har skiftet gir.

Hvis du vil skifte gjennom flere gir, bruker du girvelgeren flere ganger.

Hvis du vil skifte til fri fra 1. gir eller revers, trykker eller trekker du raskt på girvelgeren. Hvis du aktiverer velgeren for lenge, skiftes forbi fri.

Når du slipper girvelgeren, tilbakestilles mekanismen for neste girskift OPP eller NED.

Hvis føreren ikke skifter gir ned når farten reduseres og turtallet kommer under en grenseverdi, girer girboksen automatisk ned til neste tilgjengelige gir.

Hvis motoren startes med girboksen i gir, skiftes giret automatisk til fri.

MERK: Når du kjører med tilhenger, må tilhengermodusen aktiveres for å tilpasse girendringene. Se under *KJØRE MED TILHENGER*.

OBS! Hvis du ikke aktiverer tilhengermodusen når du kjører med tilhenger, kan det oppstå skader på motorkomponenter.

6) Brems pedal

Bremsepedalen er foran høyre fotstøtte. Trykk den ned for å aktivere den. Pedalen brems alle tre hjul.

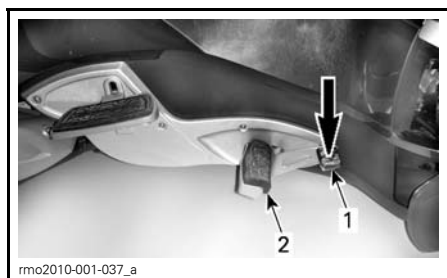

1. Brems pedal
2. Fotstøtte

MERK: Ikke la foten hvile på bremsepedalen mens du kjører. Hvis du gjør det, vil motorstyringssystemet aktivere nødmodus for å beskytte bremsesystemet.

7) Bryter for parkeringsbrems

Bryteren for parkeringsbremsen er plassert ovenfor hanskerommet. Den brukes til sette på eller ta av den elektriske parkeringsbremsen.



1. Bryter for parkeringsbrems

MERK: Tenningsnøkkelen må være satt til PÅ for å kunne frigjøre parkeringsbremsen.

Sette på parkeringsbremsen

Med roadsteren stoppet trykker du på bryteren for å sette på parkeringsbremsen. Brems indikatorlampen vil blinke.

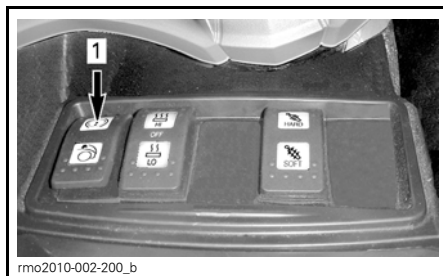

1. Trykk her

MERK: Parkeringsbremsen kan ikke aktiveres når roadsteren kjøres i mer enn 10 km/h.

Kontroller at parkeringsbremsen er helt tiltrukket. Hold inn clutchen (på SM5-modeller), og rugg roadsteren frem og tilbake.

Ta av parkeringsbremsen

Trykk på bryteren til bremseindikatorlampen slås AV, for å ta av parkeringsbremsen.

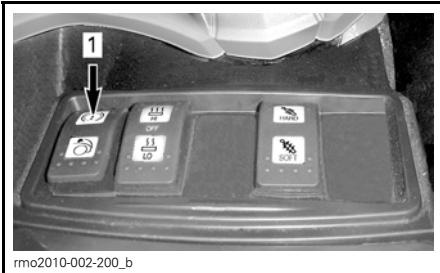

1. Trykk her

ANDRE KONTROLLER

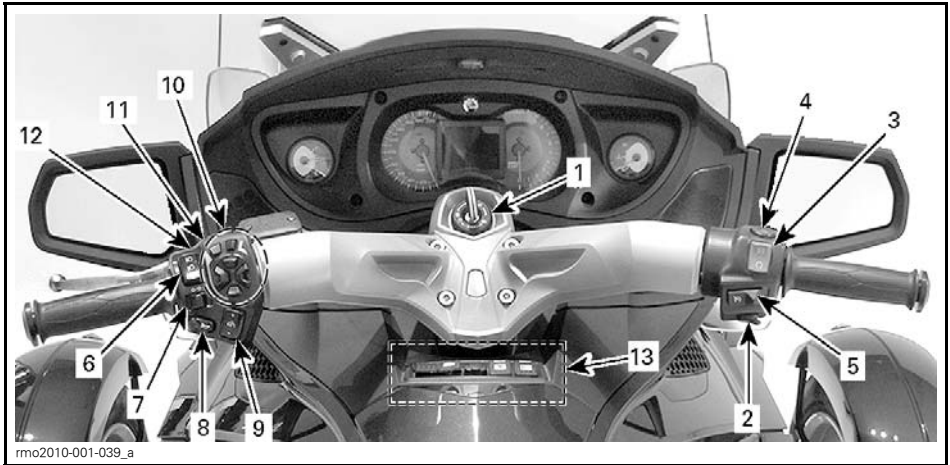

TYPEBILDE

1	Tenningsbryter	8	Hornknapp
2	Motorstartknapp	9	Justeringsknapp for vindskjerm
3	Motorstoppbryter	10	RECC (Roadster Electronic Command Center)
4	Varselblinklysbyter	11	Reversknapp
5	Cruisekontrollbryter	12	PTT-knapp (Push To Talk)
6	Frontlysbyter	13	Brytergruppe
7	Blinklysknapp		

1) Tenningsbryter

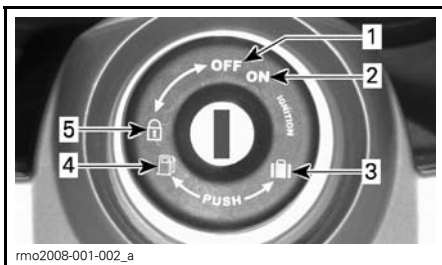

TENNINGSBRYTER

1. AV
2. PÅ
3. Åpning oppbevaringsrom foran
4. Åpning sete/tilgang drivstofftank
5. Stilling for lås av styring/hanskerom

Tenningsbryteren er plassert midt på styret. Den kontrollerer følgende:

- Motorens tenning
- Seteåpningsmekanisme for tilgang til:
 - Drivstofftanklokk
 - Sikringer
 - Bremsevæskebeholdere
 - Batteripoler.
- Åpningsmekanisme for oppbevaringsrom foran
- Låsemekanisme styring/hanskerom

OBS! Hvis nøkkelen ikke dreies lett, må du ikke bruke makt. Ta den ut og sett den inn på nytt.

⚠ ADVARSEL

Hvis du dreier tenningsbryteren til AV, slår du av motoren og alle elektriske systemer, inkludert VSS, EBD og DPS. Hvis du gjør det mens roadsteren beveger seg, kan du miste kontrollen og det kan skje en ulykke.

To nøkler følger med roadsteren. Begge nøklene inneholder en transponderbrikke som er spesielt forhåndsprogrammert for å starte motoren. Oppbevar reservenøkkelen på et trygt sted. Du må ha reservenøkkelen for å få laget en ny nøkkel hos en autorisert Can-Am-roadsterforhandler.

MERK: I hanskerommet finnes det en nøkkelylinder for bruk sammen med en BRP-tilhenger (ekstrautstyr). Den gir mulighet til å bruke nøkkelen for roadsteren til tilhengeren.

2) Motorstartknapp

Motorstartknappen er plassert ved det høyre håndtaket.

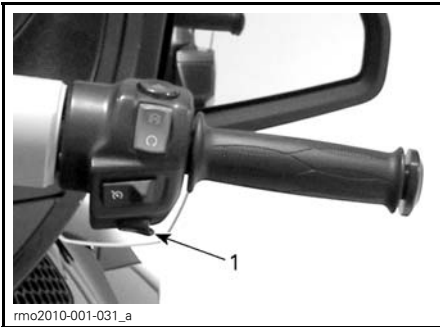

1. Motorstartknapp

Motoren starter når knappen trykkes inn og holdes.

3) Motorstoppbryter

Motorstoppbryteren er plassert ved det høyre håndtaket.

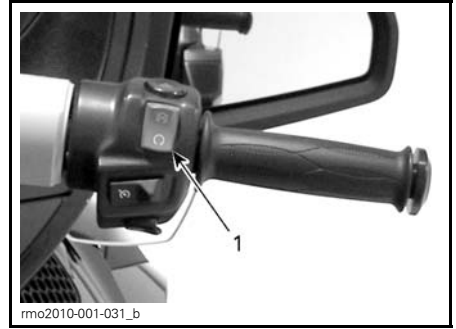

1. Motorstoppbryter

Bryteren har to stillinger og må settes til kjørestilling før du kan starte motoren. Med denne kan du når som helst stoppe motoren uten å slippe styret.

4) Varselblinklysbyter

Varselblinklysbyteren er plassert ved det høyre håndtaket.

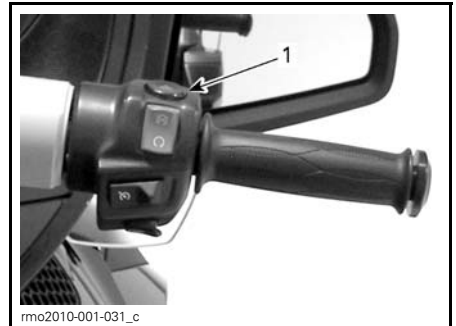

1. Varselblinklysbyter

Trykk ned knappen for å slå på varselblinklysene.

5) Cruisekontrollbryter

Cruisekontrollbryteren er plassert ved det høyre håndtaket.

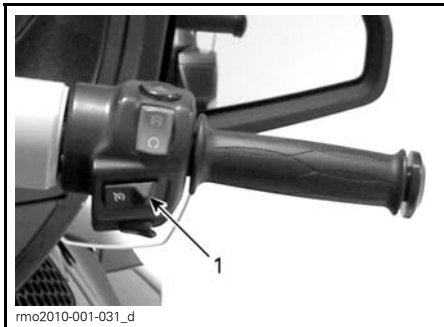

1. Cruisekontrollbryter

Bryteren er en flerfunksjonsbryter. Med den kan du aktivere, angi og stoppe cruisekontrollens funksjon.

⚠ ADVARSEL

Det anbefales ikke å bruke cruisekontroll under kjøring med tilhenger.

Når cruisekontroll er angitt, kan du holde en jevn hastighet når du kjører roadsteren. Den vil øke eller redusere motorens hastighet etter behov.

MERK: Roadsterens hastighet kan variere litt avhengig av veiforholdene, for eksempel vind og kjøring opp eller ned bakker.

Cruisekontrollen er utformet for bruk på lengre kjøreturer på større veier med lite trafikk. Ikke kjør roadsteren med cruisekontrollen aktivert i bygater, på svingete veier, i dårlig vær eller under forhold der du trenger å ha kontroll over gassen.

Cruisekontrollbegrensninger

Cruisekontrollen er ikke en automatpilot, den vil ikke kjøre roadsteren.

Cruisekontrollen kan ikke registrere hva som skjer på veien, og den kan ikke styre eller bremse for deg.

⚠ ADVARSEL

Feil bruk av cruisekontrollen kan føre til at du mister kontrollen over roadsteren.

Angi cruisekontrollen

Roadsterens hastighet må være over omtrent 25 km/h for å kunne bruke cruisekontrollen.

Drei cruisekontrollen til PÅ ved å skyve cruisekontrollbryteren mot høyre.



1. Skyv knappen mot høyre

MERK: Cruisekontrollstatusen CRUISE ON (Cruisekontroll på) vises på det digitale displayet.

Kjør roadsteren i hastigheten du ønsker å angi, og trykk cruiseknappen ned for å angi hastigheten (SET).

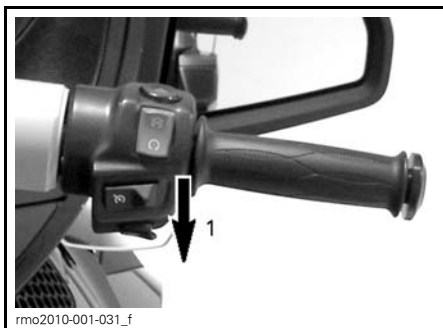

1. Trykk knappen ned for å angi (SET).

MERK: Cruisekontrollstatusen CRUISE SET (Cruisekontroll angitt) vises på det digitale displayet.

Du kan nå slippe knappen.

⚠ ADVARSEL

Ha alltid begge hendene på styret når du kjører. Du kan miste kontrollen over roadsteren hvis du ikke gjør det.

MERK: Hvis du vil kjøre raskere en angitt hastighet, kan du øke motorhastigheten med gasspådraget. Når du slipper gassen, gjenoppretter cruisekontrollen den angitte hastigheten.

Etter at cruisekontrollen er angitt, kan den angitte hastighetsinnstillingen økes eller reduseres ved å trykke knappen OPP eller NED. Hvert trykk på knappen endrer hastighetsinnstillingen i intervall på 1,6 km/h. Hvis du holder knappen, endres hastighetsinnstillingen til du slipper den eller grensen for hastigheten nås.



CRUISEKONTROLL ANGITT TIDLIGERE

1. Trykk knappen opp for å øke hastighetsinnstillingen

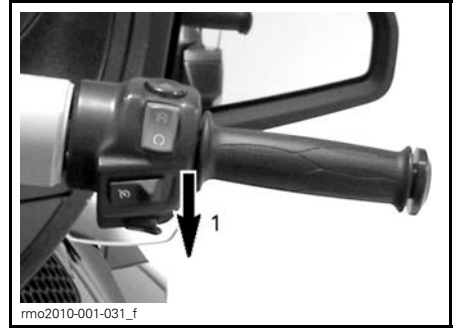

CRUISEKONTROLL ANGITT TIDLIGERE

1. Trykk knappen ned for å redusere hastighetsinnstillingen

Avbryte cruisekontrollen

Hendelsene nedenfor vil føre til at cruisekontrollen avbrytes.

- Brems pedalen trykkes ned.
- Clutchhåndtaket trykkes inn, eller hvis clutchsluring skjer (SE5-modeller).
- Giret skiftes (SE5-modeller).
- Eventuelt inngrep fra kjøretøystabilitetssystemet (VSS).

Gjenoppta cruisekontrollen

Hvis cruisekontrollen har blitt avbrutt og cruisekontrollbryteren fremdeles står på PÅ, kan cruisekontroll gjenopp-tas ved å trykke cruisekontrollknappen opp. Cruisekontrollen gjenoppretter da den tidligere angitte hastigheten.



CRUISEKONTROLL AVBRUTT TIDLIGERE

1. Trykk knappen opp for å gjenoppta cruisekontroll (FORTSETT)

MERK: Cruisekontrollstatusen CRUISE SET (Cruisekontroll angitt) vises på det digitale displayet.

Stoppe cruisekontrollen

Hvis du vil stoppe cruisekontrollen helt, skyver du cruisekontrollbryteren mot venstre.

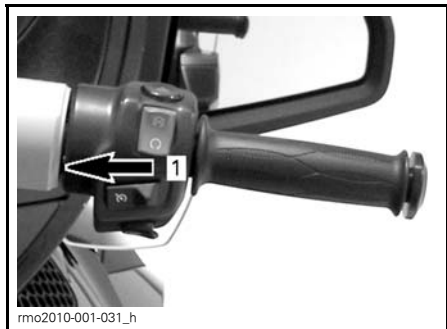

1. Skyv knappen til AV

MERK: Cruisekontrollstatusen CRUISE OFF (Cruisekontroll av) vises på det digitale displayet.

6) Frontlysbytter

Bryteren er plassert ved det venstre håndtaket.

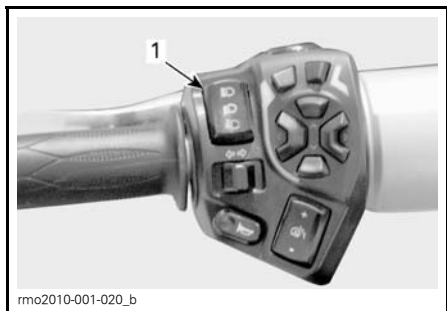

1. Frontlysbytter

Bryteren brukes til å velge fjernlys eller nærlys for frontlysene. Frontlysene slås på automatisk når motoren når et turtall på 800 RPM, og de slås av etter omtrent 20 sekunder når motoren stoppes.

Trykk bryteren til stilling fremover for å velge fjernlys. Trykk bryteren til stilling bakover for å velge nærlys.

Hvis du vil blinke med fjernlyset, trykker du bryteren ned og slipper den igjen. Fjernlyset vil være på så lenge du holder bryteren nede.

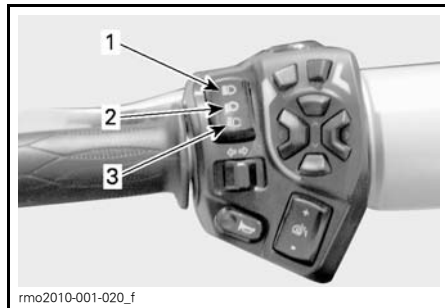

1. Fjernlys
2. Nærlys
3. Blink med fjernlys

7) Blinklysknapp

Blinklysknappen er plassert ved det venstre håndtaket.

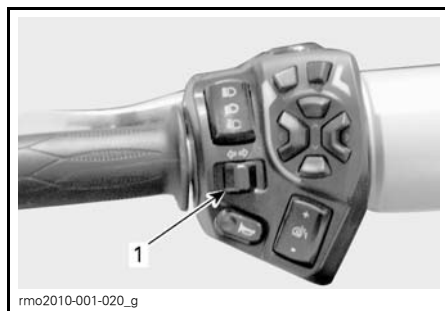

1. Blinklysknapp

Blinklysknappen slås av automatisk etter en normal sving, men det kan hende du må slå den av manuelt etter en slakk sving eller ved endring av kjørefelt.

Trykk inn knappen for å slå av blinklyset.

Blinklyset slås av automatisk etter 30 sekunder når roadsteren er i bevegelse.

8) Hornknapp

Hornknappen er plassert ved det venstre håndtaket.

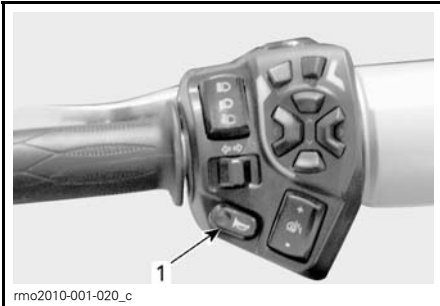

1. Hornknapp

9) Justeringsknapp for vindskjerm

Justeringsknappen for vindskjermen er plassert ved det venstre håndtaket.



1. Justeringsknapp for vindskjerm

Knappen kan brukes til å heve eller senke vindskjermen til høyden du foretrekker.

⚠ VÆR OPPMERKSOM Pass på at det ikke befinner seg gjenstander i vindskjermområdet eller noen har hendene i nærheten, før du endrer høyden på vindskjermen. Det kan skade roadsteren eller føre til personsaker.

Trykk på knappen (+-tegnet) for å heve vindskjermen. Slipp knappen når den riktige høyden oppnås.

Trykk på knappen (--tegnet) for å senke vindskjermen. Slipp knappen når den riktige høyden oppnås.

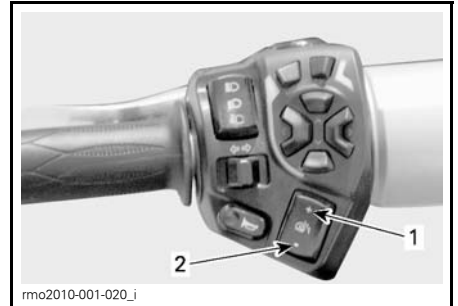

1. Heve vindskjermen
2. Senke vindskjermen

10) RECC (Roadster Electronic Command Center)

RECC er plassert ved det venstre håndtaket.



1. RECC

RECC er en flerfunksjonsbryter.

Med RECC kan du betjene flere funksjoner på flerfunksjonsmåleren.

MERK: Når du bruker RECC, kan det oppstå en kort forsinkelse fordi roadsterens elektronikkfunksjoner prioriterer hovedfunksjonene. Dette er ikke en feil.

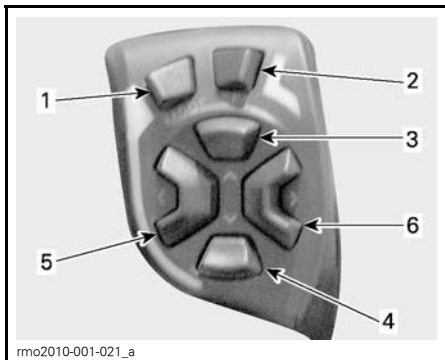

RECC-KNAPPER

1. **MODE-knapp (Modus):** Brukes til å navigere gjennom skjermbildene
2. **SET-knapp (Angi):**
Trykke raskt og slippe: Navigere gjennom de sekundære skjermbildene
Holde knappen i mer enn ett sekund: Angi en verdi i den gjeldende funksjonen eller navigere til et oppsettskjermbilde
3. **OPP-knapp:** Øke volumet (lyden) eller en verdi
4. **NED-knapp:** Redusere volumet (lyden) eller en verdi
5. **VENSTRE-knapp:** Flytte pilene på skjermen mot venstre for å velge en sekundær meny eller en innstilling
6. **HØYRE-knapp:** Flytte pilene på skjermen mot høyre for å velge en sekundær meny eller en innstilling

⚠ ADVARSEL

Bruk av knappene kan distrahere deg når du kjører roadsteren. Vær alltid forsiktig når du skal bruke knappene, og hold godt øye med trafikken.

Lydkontroll

Når skjermbildet for vanlig kjøring vises, kan du trykke på OPP- eller NED-knappene for å øke eller redusere lydvolument.

MERK: På modeller som ikke har en egen analog måler for drivstoffnivå, endres stolpene for drivstoffnivå til stolper for volumet noen få sekunder, og deretter vises stolpene for drivstoffnivå igjen.

MERK: Lydvolumet kan være selvjusterende i henhold til innstillingen for automatisk volumkontroll som er angitt i preferanseskjermbildet.

Trykk på NED-knappen og hold i mer enn ett sekund. Lydvolumet dempes.

Trykk på OPP-knappen for å gjenopprette lydvolument fra dempet lyd til siste innstilling.

11) Reversknapp

Reversknappen er plassert oppe på knappeenheten ved det venstre håndtaket.

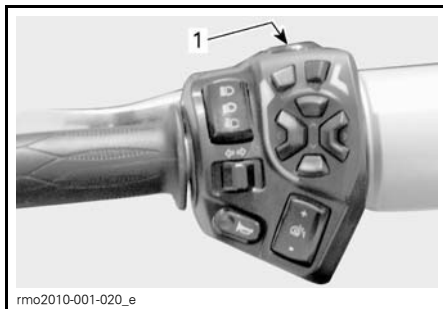

1. Reversknapp

Trykk og hold reversknappen for å tildele å skifte giret til revers. Se under **GRUNNLEGGENDE PROSEDYRER** hvis du vil ha mer detaljerte instruksjoner.

Ryggelysene slås på når giret på roadsteren settes i revers.

12) PTT-knapp (Push To Talk)

PTT-knappen er plassert vendt mot clutchhåndtaket på knappeenheten ved det venstre håndtaket.

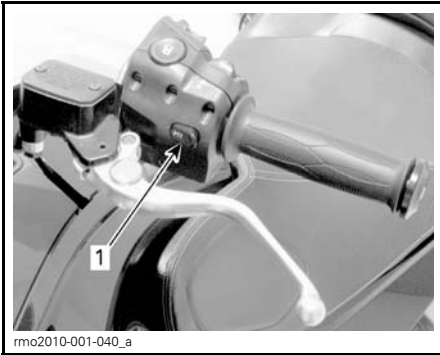

1. PPT-knapp

Hvis det er installert et amatørfrekvensbånd (CB) som ekstrautstyr, settes båndet i overføringsmodus for samtale med den andre parten nå du trykker på knappen.

13) Brytergruppe

Brytergruppen er plassert ovenfor hanskerommet. Den brukes til betjening av en rekke elektrisk tilbehør.

MERK: Brytergruppen kan brukes bare når motoren går og batterispenningen er høyere enn 11 V.

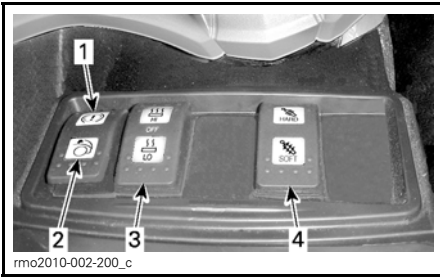

1. Bryter for parkeringsbrems
2. Bryter for oppbevaringsrom foran (ekstrautstyr)
3. Bryter for varmhåndtak for fører
4. ACS-bryter (ekstrautstyr)

Bryter for parkeringsbrems

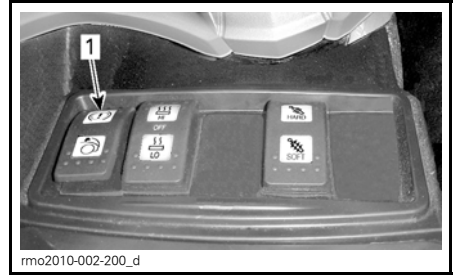

1. Bryter for parkeringsbrems

Se under *HOVEDKONTROLLER* hvis du vil ha mer detaljerte instruksjoner.

Bryter for oppbevaringsrom foran (ekstrautstyr)



1. Bryter for oppbevaringsrom foran

Bryteren låser opp låset på oppbevaringsrommet foran slik at dekslet kan åpnes.

Trykk på bryteren for å låse opp.

Bryter for varmhåndtak for fører

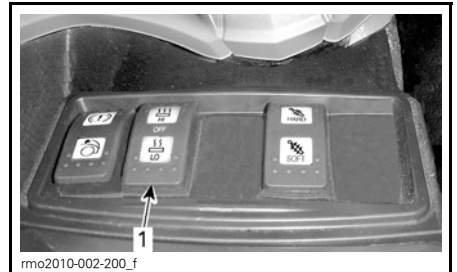

1. Bryter for varmhåndtak

Med bryteren for varnehåndtak kan du slå på og av varnehåndtakene og stille varmeintensiteten.

Trykk på LO-siden (lav) for å få lavest varmeintensitet.

Trykk på HI-siden (høy) for å få høyest varmeintensitet.

Sett bryteren i midtstilling for å velge AV-stillingen.

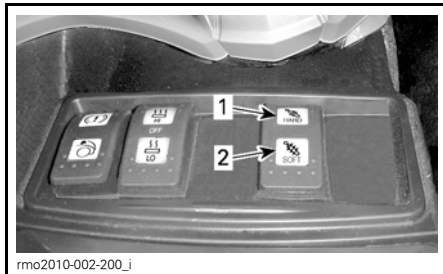

1. Trykk her for å få stivere fjæring
2. Trykk her for å få mykere fjæring

Informasjon om hvordan du endrer innstillingen for ACS-fjæring finner du under *GRUNNLEGGENDE PROSEDYRER*.

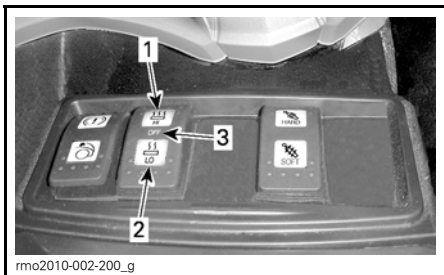

1. HI (høy intensitet)
2. LO (lav intensitet)
3. AV (midtstilling)

MERK: Varmehåndtakene slås automatisk av når tenningsbryteren settes til AV.

ASC-bryter (fjæring bak) (ekstraustyr)

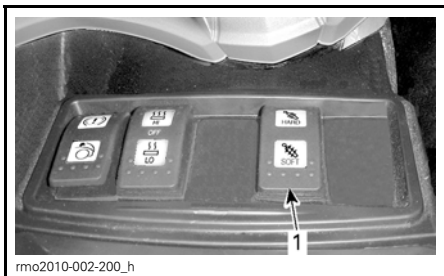

1. ASC-bryter

Med ASC-bryteren kan du justere fjæringen slik at den blir mykere eller stivere.

PASSASJERKONTROLLER

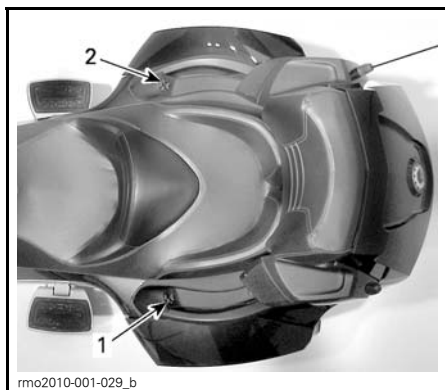

1. Bryter for varmhåndtak for passasjer
2. Lydkontroll for passasjer (ekstrautstyr)

Bryter for varmhåndtak for passasjer

Bryteren for varmhåndtak er plassert ved det venstre passasjerhåndtaket.

Med bryteren for varmhåndtak kan du slå på og av varmhåndtakene og stille varmeintensiteten.

Trykk på LO-knappen (lav) for å få lavest varmeintensitet.

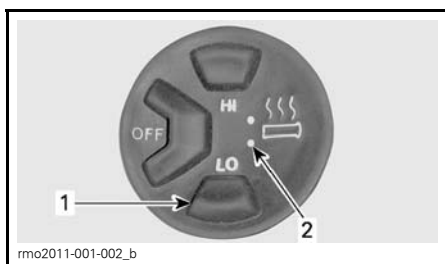

1. LO-knapp (lav intensitet)
2. LO-indikator (lav intensitet)

Trykk på HI-knappen (høy) for å få høyest varmeintensitet.

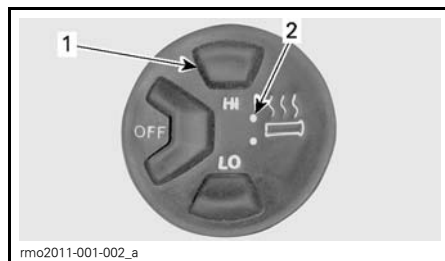

1. HI-knapp (høy intensitet) (begge lampene vil være på)
2. HI-indikator (høy intensitet)

Trykk på AV-knappen for å velge AV-posisjonen.

MERK: Varmehåndtakene slås av når motorens turtall kommer under 800 RPM, og de vil ikke automatisk aktiveres igjen hvis turtallet økes.

Lydkontroll for passasjer (ekstrautstyr)

Lydkontrollen er plassert ved det høyre passasjerhåndtaket.

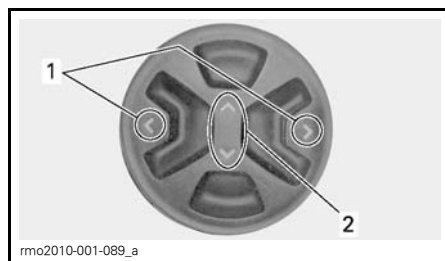

1. VENSTRE-/HØYRE-knapp
2. OPP-/NED-knapp

Lydkontrollen for passasjerene kan brukes som fjernkontroll til å øke eller redusere volumet på passasjerens hodedetektorer ved å trykke på OPP- eller NED-knappen.

Forhåndsinnstilte stasjoner på radioen eller sanger på en iPod kan endres med VENSTRE- eller HØYRE-knappen.

Hvis du vil vite mer om lydfunksjoner, kan du se under **LYDKONTROLLER**.

FLERFUNKSJONSMÅLER

! ADVARSEL

Å se på eller bruke flerfunksjonsmåleren eller infotainmentsenteret kan distrahere deg når du kjører roadsteren. Hold alltid øye med trafikken, og pass på at omgivelsene er klare og trygge først.

Flerfunksjonsmåleren inneholder analoge målere (speedometer og turteller), indikatorlamper og et infotainmentsenter med en digital skjerm.

Beskrivelse av flerfunksjonsmåleren

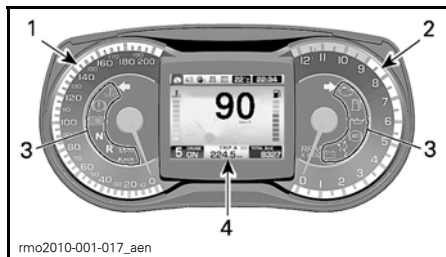

1) Analogt speedometer

Viser roadsterens hastighet i kilometer (km/t) eller miles per time (mph). Se *PREFERANSESKJERMBILDET* hvis du vil vite hvordan du endrer enheter.







2) Analog turteller (RPM)

Viser antall omdreininger per minutt (RPM). Multipliser med 1.000 for å få faktisk antall omdreininger.

3) Indikatorlamper

Indikatorlampene varsler om ulike tilstander eller problemer.

Tabellen nedenfor viser indikatorlampenes funksjon under normal drift. Du finner mer om problemtilstander under *MELDINGER PÅ FLERFUNKSJONSMÅLEREN*.

INDIKATORLAMPE(R)		HOVEDSKJERM	BESKRIVELSE
Alle indikatorlamper	På	Ingen	Alle indikatorlampene aktiveres en kort stund når tenningsbryteren settes til PÅ og motoren ikke startes
	Blinker	Ingen	Parkeringsbrems aktivert
	Blinker + varsellyd	Ingen	SE5-modellen: Tenningsbryteren er AV, og parkeringsbremsen er ikke tilkoblet. Sett alltid på parkeringsbremsen når du parkerer roadsteren
	På	Ingen	Girboks i nøytral stilling
	Blinker	Ingen	Girboks i reversstilling
	På	Ingen	Frontlysene i stilling for fjernlys
	Blinker	Ingen	VSS griper inn
	Blinker	Ingen	Venstre blinklys Indikatorlampene for venstre og høyre side blinker samtidig: varselblinklysene er på
	Blinker	Ingen	Høyre blinklys Indikatorlampene for venstre og høyre side blinker samtidig: varselblinklysene er på

4) Digitalt display

Viser nyttig informasjon i sanntid til føreren, og brukes som et grensesnitt for infotainmentsenteret.

Displayet bruker en lys farge når lyset i omgivelsene er godt, og det skifter automatisk til en mørkere farge når lyset i omgivelsene blir dårligere.

Hvis du vil ha en mer fullstendig beskrivelse av det digitale displayet, kan du se *BESKRIVELSE AV DIGITALT DISPLAY*.

Informasjon ved oppstart på flerfunksjonsmåleren

Det startes en egentest hver gang tenningsnøkkelen slås PÅ. Skjermbildet for vanlig kjøring vises, og indikatorlampene lyser en liten stund. Dette gjør det mulig for føreren å bekrefte at alle indikatorer fungerer som de skal.

Hver gang tenningsbryteren settes til PÅ etter å ha vært satt til AV i fem minutter eller mer, ruller følgende melding over hoveddisplayet.

– LES SIKKERHETSKORTET OVENFOR FØR BRUK, OG TRYKK DERETTER PÅ MODE KNAPPEN.

Trykk på MODE-knappen (Modus) for å kvittere for denne meldingen og tillate at motoren startes.

Beskrivelse av digitalt display

Displayet er delt inn i flere områder som beskrevet nedenfor.

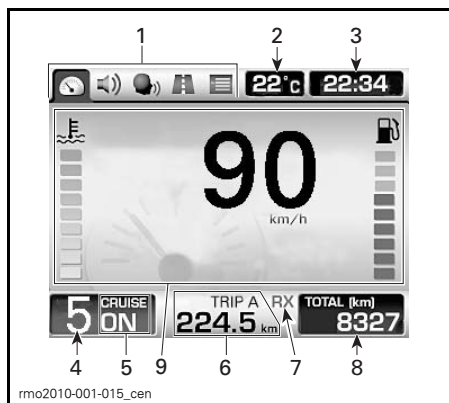

1. Kategoriikoner
2. Omgivelsestemperatur
3. Klokke
4. Girstilling
5. Cruisekontrollstatus
6. Tripp teller
7. Status for amatør frekvens (CB) (ekstrautstyr)
8. Kilometer teller
9. Hovedskjerm

1) Kategoriikoner

Det finnes fem valgbare kategoriikoner. Hvert ikon er knyttet til hvert sitt skjermbilde. Se tabellen nedenfor.

KATEGORIIKON	SKJERMBILDE FOR KATEGORIIKONER
	Vanlig kjøring
	Lyd (ekstrautstyr)
	Amatørfrekvens (CB) (ekstrautstyr)
	Tripp teller
	Preferanser (tilgjengelig bare når roadsteren er stoppet, unntatt i tilhengermodus)

Hvis du vil ha en mer fullstendig beskrivelse, kan du se *BESKRIVELSE AV SKJERMBILDET FOR KATEGORIIKONER*.

Du kan navigere mellom kategoriikonene for å velge flere funksjoner og for å endre enkelte innstillinger ved hjelp av RECC (Roadster Electronic Command Center). Se *RECC (ROADSTER ELECTRONIC COMMAND CENTER)*.

2) Omgivelsestemperatur

Omgivelsestemperaturen vises i °C eller °F. Se *PREFERANSESKJERMBILDET* hvis du vil vite hvordan du endrer enheter.

3) Klokke

Klokkeslettet vises i 24-timers eller 12-timers (am/pm) format. Se *PREFERANSESKJERMBILDET* hvis du vil vite hvordan du endrer formater.

4) Girstilling

Viser den valgte girstillingen.

5) Cruisekontrollstatus

Viser PÅ når cruisekontrollen er slått på, men ikke angitt til en bestemt hastighet.

Viser SET (Angitt) når cruisekontrollen er i bruk og en hastighet er angitt.

Viser AV når cruisekontrollen ikke er i bruk.

6) Trippteller

Kjørelengde i kilometer eller miles siden forrige nullstilling. Det finnes to tripptellere, og de identifiseres som A og B. Se *PREFERANSESKJERMBILDET* hvis du vil vite hvordan du endrer enheter.

Som en tilleggsfunksjon kan tripptelleren vise et ikon for å varsle føreren om en feilfunksjon. Se *MELDINGER PÅ FLERFUNKSJONSMÅLEREN* under *REPARASJONER PÅ VEIEN*.

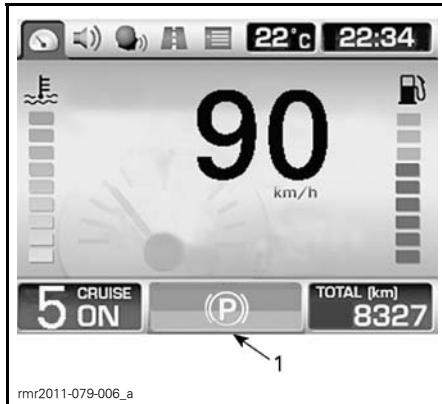

1. Ikon

7) Status for amatørfrekvens (CB) (ekstraustyr)

Viser om amatørfrekvensen (CB) mottar (RX) eller sender (TX).

8) Kilometerteller

Viser total kjørelengde i kilometer eller miles siden roadsteren ble levert fra fabrikken. Se *PREFERANSESKJERMBILDET* hvis du vil vite hvordan du endrer enheter.

9) Hovedskjerm

Hovedskjermbildet er området der mesteparten av informasjonen vises. Displayet endres når du navigerer mellom de forskjellige målerfunksjonene.

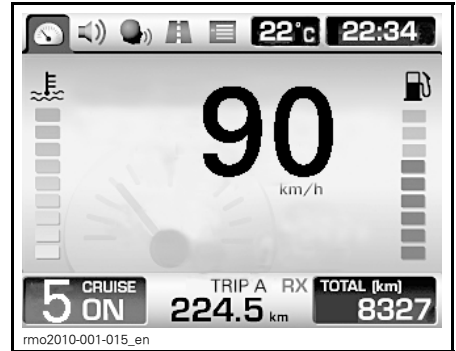

TYPEBILDE – SKJERMBILDET FOR VANLIG KJØRING VIST

Hvis du vil ha en mer fullstendig beskrivelse av skjermbildene, kan du se *BESKRIVELSE AV SKJERMBILDET FOR KATEGORIIONER*.

Navigere i det digitale displayet

Vi anbefaler deg å øve på å velge enkelte av funksjonene på infotainmentsenteret før du begynner å kjøre. Når du blir mer vant med dem, blir det enklere å bruke dem mens du kjører.

Bruk RECC (Roadster Electronic Command Center) til å betjene displayfunksjoner. Se under *ANDRE KONTROLLER*.



1. RECC

Når du trykker på MODE-knappen (Modus), velges kategoriikonene som er plassert øverst på skjermen, i denne rekkefølgen: Skjermbildet for vanlig kjøring, lyd, amatørfrekvens (CB), trippteller og preferanser. Ved hvert trykk på knappen flytter valget til neste tilgjengelige ikon. Når et bestemt ikon er valgt, vises det tilhørende skjermbildet.

MERK: Ikonene for lyd og amatørfrekvens hoppes over hvis roadsteren ikke er utstyrt med disse funksjonene. Preferanseskjermbildet hoppes over når roadsterens hastighet er over 5 km/h bortsett fra i slepemodus på SE5-modellen.

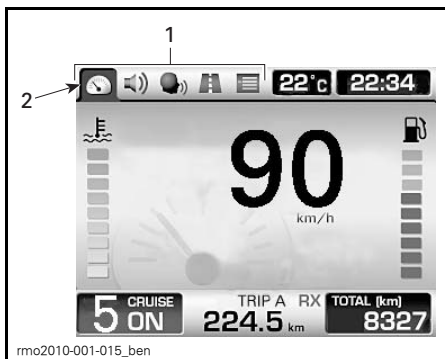

1. Kategoriikoner
2. Ikonet for vanlig kjøring er valgt

Etter det siste ikonet flyttes valget til det første ikonet når du trykker på MODE-knappen (Modus).

På noen av skjermbildene vises det loddrette eller vannrette piler. Det betyr at du kan bruke VENSTRE- eller HØYRE-pilen til å endre innstillingen som omgis av de vannrette pilene, og OPP- eller NED-knappen til å endre innstillingen som omgis av de loddrette pilene.

Hvis det vises en dobbel pil, betyr det følgende avhengig av hvilket skjermbil- de som vises:

- Når du holder NED-knappen når volumlinjen vises, dempes lydsystemet. Fra dempet tilstand trykker du på OPP-knappen for å tilbake stille lydvolument til siste innstilling.
- Hvis du holder den tilhørende pilknappen, rulles verdiene til slutten eller begynnelsen.
- Hvis du bruker den tilhørende pilknappen, rulles listen slik at de skjulte verdiene vises.

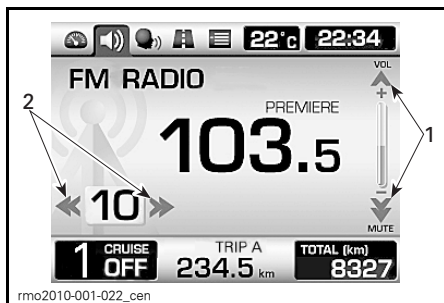

1. Bruk OPP- eller NED-knappen til å velge loddrette piler.
2. Bruk VENSTRE- eller HØYRE-knappen til å velge vannrette piler.

Når et element velges, angis elementet til den gjeldende verdien.

Etter at du har godkjent den første sikkerhetsmeldingen ved oppstart av målerne, eller etter at det har gått noen sekunder i et annet skjermbilde uten at du har trykket på RECC-knappen, går displayet automatisk tilbake til skjermbildet for vanlig kjøring.

Skjerm bilde for kategori ikoner

Skjerm bilde for vanlig kjøring

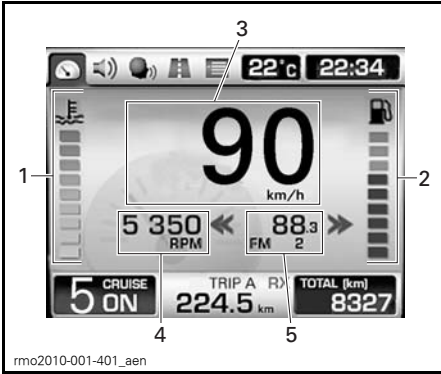

SKJERMBILDE FOR VANLIG KJØRING

1. Kjølevæsketemperatur (ekstrautstyr)
2. Drivstoffnivå (ekstrautstyr)
3. Digitalt speedometer
4. Motorhastighet (ikke angitt fra fabrikk)
5. Forhåndsinnstilt stasjon eller radiofrekvens (ikke angitt fra fabrikk)

1) Kjølevæsketemperatur (unntatt modeller med separate analoge målere)

Søylemåler som kontinuerlig viser temperaturen på motorens kjølevæske.

MERK: På modeller med en separat analog måler for kjølevæsketemperatur, vises ikke søylemåleren på det digitale displayet.

2) Drivstoffnivå (unntatt modeller med separate analoge målere)

Søylemåler som kontinuerlig viser hvor mye drivstoff det er igjen på tanken.

MERK: På modeller med en separat analog måler for drivstoffnivå, vises ikke søylemåleren på det digitale displayet.

3) Digitalt speedometer

Viser roadsterens hastighet i kilometer (km/t) eller miles per time (mph). Se *PREFERANSESKJERMBILDET* hvis du vil vite hvordan du endrer enheter.

4) Motorhastighet

Viser motorens hastighet (turtall) i antall omdreininger per minutt (RPM).

MERK: Dette er ikke en standardfunksjon. Se *PREFERANSESKJERMBILDET* hvis du vil vite hvordan du aktiverer denne funksjonen.

5) Forhåndsinnstilt stasjon eller radiofrekvens

Viser den forhåndsinnstilte stasjonen eller radiofrekvensen.

MERK: Dette er ikke en standardfunksjon. Se *PREFERANSESKJERMBILDET* hvis du vil vite hvordan du aktiverer denne funksjonen.

Lydskjermbildet (tilleggsfunksjon)

Dette skjermbildet vises bare hvis det er installert et lydsystem.

Lydskjermbildet vises med sin forrige konfigurasjon.

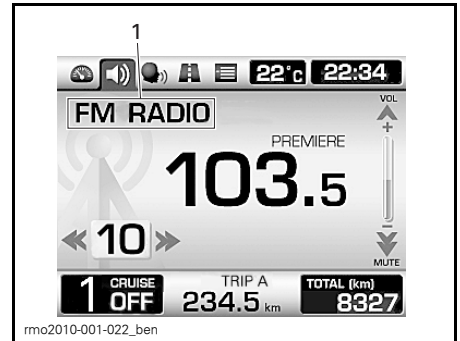

1. Gjeldende valgte lydenhet

Hvis du vil vite mer om lydfunksjoner, kan du se under *LYDKONTROLLER*.

Skjerm bilde for amatørfrekvens (CB) (ekstrautstyr)

Dette skjermbildet vises bare hvis det er en amatørfrekvens tilgjengelig.

MERK: Skjermbildet for amatørfrekvenser vises når du trykker på PTT-knappen (Push To Talk) mens et annet skjerm bilde vises.

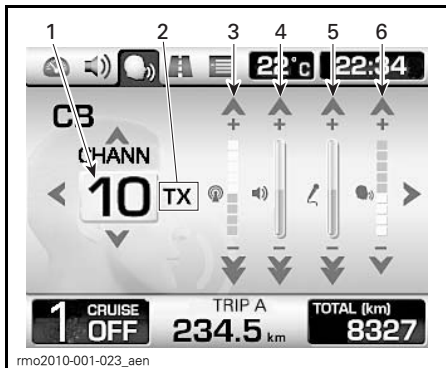

1. Gjeldende kanal
2. Kommunikasjonsstatus for amatørfrekvens (CB): RX (mottar), TX (sender) og AV
3. Justering av styfyller
4. Volumjustering
5. Justering av interkomvolum (i-com)
6. Justering av følsomhet for stemmeaktivering (vox)

Hvis du vil vite mer om lydfunksjoner, kan du se under **LYDKONTROLLER**.

Skjerm bilde for trippsteller

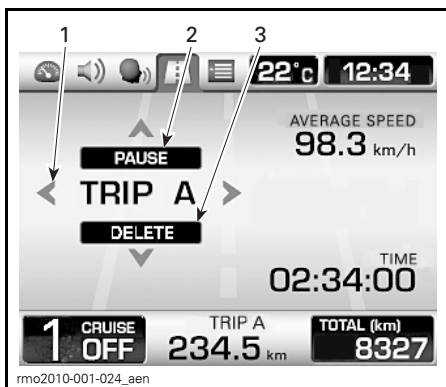

TYPEBILDE

1. Displayvalg: Trippsteller A eller trippsteller B
2. Stoppe midlertidig eller fortsette med den valgte trippstilleren
3. Tilbakestille den valgte trippstilleren

Trykk på VENSTRE- eller HØYRE-knappen for å velge ønsket trippsteller.

Trykk på OPP-knappen for å stoppe midlertidig eller fortsette med den valgte trippstilleren.

Trykk på NED-knappen for å tilbakestille den valgte trippstilleren.

Preferanseskjerm bildet

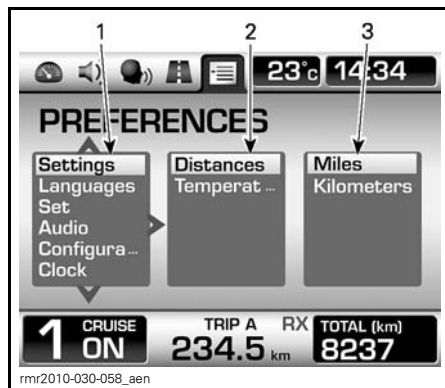

1. 1. kolonne: Hovekategori
2. 2. kolonne: Underkategori eller element
3. 3. kolonne: Enhet eller innstilling

Dette skjerm bildet vises bare hvis roadsteren er stoppet.

MERK: På SE5-modeller er tilhengermodusen i preferanseskjerm bildet tilgjengelig under kjøring.

Bruk VENSTRE- eller HØYRE-knappen til å velge ønsket kolonne.

Bruk OPP- eller NED-knappen i en kolonne til å velge ønsket element. Hvis det er tilgjengelig flere elementer i den neste høyre kolonnen, bruker du HØYRE-knappen til å velge kolonnen, og deretter bruker du på nytt OPP- eller NED-knappen til å velge ønsket element. Fortsett å bruke denne fremgangsmåten for å finne det ønskede elementet.

Når et element velges, angis elementet til den gjeldende verdien. Du kan deretter gå til hvilket som helst skjerm bilde. Verdien beholdes.

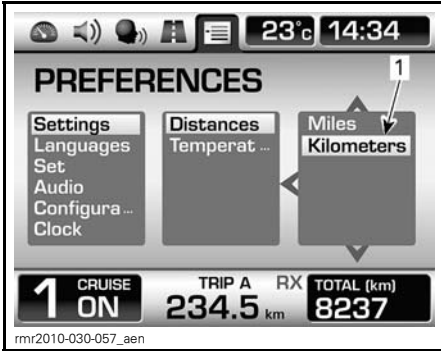

1. Den valgte verdien vil bli angitt

MERK: Når du er i den 2. eller 3. kolonnen, kan du gå tilbake til kolonnen til venstre ved å trykke på VENSTRE-knappen.

MERK: Når enhetene endres, vil de bli endret både på de analoge og de digitale displayene. Enhetene vil bli brukt på kilometertelleren og begge trippeltellerne.

Angi klokkeslettet

Slik angir du timene:

Velg CLOCK (Klokke) i hovedkategorien i preferanseskjermbildet.

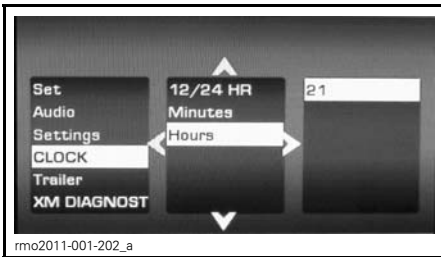

Velg TIMER i den andre kategorien.

Endre verdien for enheten med OPP- eller NED-pilen.

Slik angir du minuttene:

Velg CLOCK (Klokke) i hovedkategorien i preferanseskjermbildet.

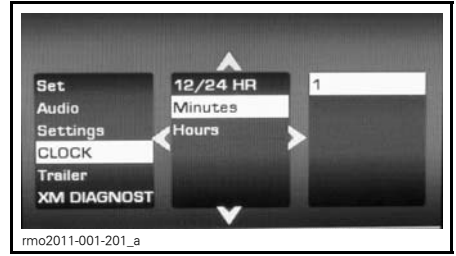

Velg MINUTTER i den andre kategorien.

Endre verdien for enheten med OPP- eller NED-pilen.

Velg timemodusen

Slik velger du 12-/24-timers modus:

Velg CLOCK (Klokke) i hovedkategorien i preferanseskjermbildet.

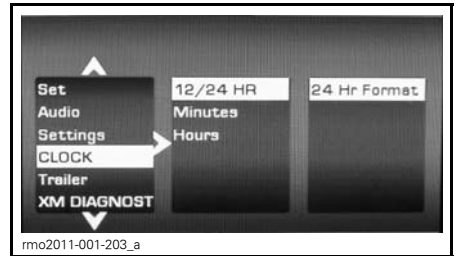

Velg 12/24 HOUR (12-/24-timers) i den andre kategorien.

Velg den riktige verdien i hovedenhet eller innstilling.

Velge innstilling for region (lyd)

Slik velger du innstilling for region:

Velg LYD i hovedkategorien i preferanseskjermbildet.

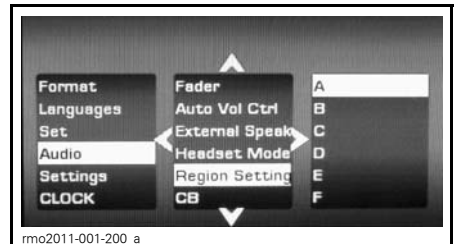

Velg REGIONINNSTILLINGER i den andre kategorien.

Velg den riktige regionen i henhold til tabellen nedenfor i hovedenhet eller innstilling.

REGION	LAND
A	- USA - Canada - Sør-Afrika
B	- Østerrike - Slovakia - Bulgaria - Slovenia - Danmark - Spania - Frankrike - Sveits - Island - Tyrkia - Israel - De forente ara- - Kuwait biske emiratene - Romania - Storbritan- - nia/Irland - Ukraina
C	- Bene- - Polen - luxlandene - Portugal - Tyskland - Russland - Hellas - Italia
D	- Japan
E	- Australia - Malaysia - Kina - New Zealand
F	- Taiwan
G	- Argentina - Den - Brasil dominikanske rep. - Cayman - Guadeloupe - Chile - Mexico - Columbia - Puerto Rico - Costa Rica - Venezuela - Curacao

ANALOGE MÅLERE (EKSTRAUTSTYR)



1. Måler for kjølevæsketemperatur
2. Drivstoffnivåmåler

Måler for kjølevæsketemperatur

Nålen på måleren viser kontinuerlig temperaturen på motorens kjølevæske. Nålen skal holde seg i dette området under alle kjøreforhold.

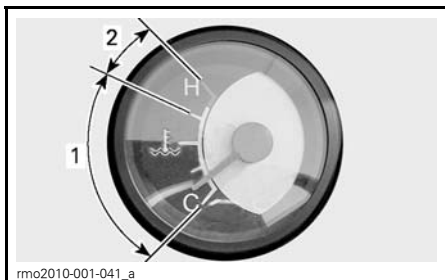

KJØLEVÆSKETEMPERATUR

1. Normalt driftsområde
2. Overoppheting

Drivstoffnivåmåler

Nålen på måleren viser kontinuerlig hvor mye drivstoff det er igjen på tanken.

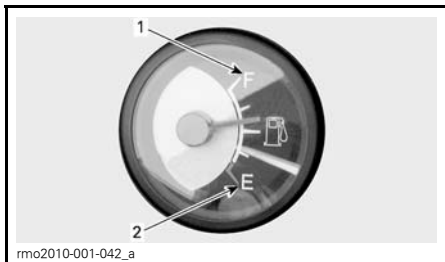

DRIVSTOFFNIVÅ

1. Full
2. Tomt

LYDKONTROLLER

Slå lydsystemet på eller av

Gjør følgende for å slå lydsystemet PÅ eller AV.

PÅ	Tenningsbryter PÅ
	Trykk på MODE-knappen i 3 sekunder umiddelbart etter at tenningsbryteren er slått AV
AV	Tenningsbryteren PÅ, og deretter AV
	Trykk på MODE-knappen i ti sekunder

Lydvolumkontroll

Når skjermbildet for vanlig kjøring vises, kan du trykke på OPP- eller NED-knappene for å øke eller redusere lydvolument.

MERK: På modeller som ikke har en egen analog måler for drivstoffnivå, endres stolpene for drivstoffnivå til stolper for volumet noen få sekunder, og deretter vises stolpene for drivstoffnivå igjen.

Selvjusterende lydvolument

Nivået på lydvolument kan justeres automatisk basert på roadsterens hastighet. Dette styres av innstillingen for automatisk volumkontroll i preferanse-skjermbildet.

Lydkontroll

Trykk på NED-knappen og hold i mer enn ett sekund. Lydvolument dempes.

Trykk på OPP-knappen for å gjenopprette lydvolument fra dempet lyd til siste innstilling.

Radiobånd

Når du trykker gjentatte ganger på SET-knappen (angi) i lydskjermbildet, vises de tilgjengelige lydenhetene i denne rekkefølgen:

- FM
- AM
- WX (NOOA værradio)

- AUX (iPod-enhet eller MP3-spiller)
- XM

MERK: XM vises bare hvis roadsteren er utstyrt med det.

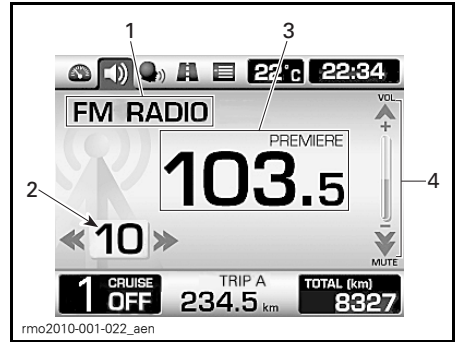

FM-RADIO VIST

1. Gjeldende valgte bånd
2. Nummer på forhåndsinnstilt stasjon
3. Gjeldende stasjon
4. Volumnivå

Følgende radiofunksjoner er tilgjengelig under kjøring:

- Lydvolument
- Funksjoner for demping, søk og stige-hastighet (XM-radio)
- Funksjoner for forhåndsinnstilte stasjoner (valg og lagring).

MERK: Radioen er alltid PÅ. Bruk Dempefunksjonen (DEMP) til å slå av volument.

Hvis du vil lytte på radioen når tenningsbryteren står på AV, holder du MODE-knappen (Modus) nede i tre sekunder umiddelbart etter at bryteren er satt til AV, for å slå på det digitale displayet.

MERK: For å spare strøm på batteriet kan det hende at radioen slås av automatisk etter en bestemt tidsperiode.

Velge en forhåndsinnstilt radiostasjon

Trykk på VENSTRE- eller HØYRE-knappen for å øke eller redusere forhåndsinnstillingsnummeret.

Trykk på og hold VENSTRE- eller HØYRE-knappen i mer enn ett sekund for å søke etter neste tilgjengelige radiostasjon. Radioen vil stille seg inn på denne stasjonen.

Trykk på SET-knappen (Angi) og hold i mer enn ett sekund for å gå til oppsettskjermbildet.

Trykk på VENSTRE- eller HØYRE-knappen i oppsettskjermbildet for å stille inn radiofrekvensen.

Registrere en forhåndsinnstilt radiostasjon

Slik registrerer du opptil 15 forhåndsinnstilte stasjoner:

Trykk på NED-knappen for å registrere den gjeldende frekvensen under det viste forhåndsinnstillingsnummeret.

MERK: Under kjøring vil radiostasjonen automatisk bli registrert under det neste tilgjengelige forhåndsinnstillingsnummeret. Hvis alle forhåndsinnstillingsnumre er i bruk, overskrives forhåndsinnstillingsnummer 15.

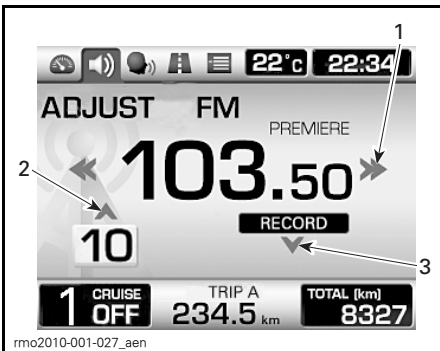

1. VENSTRE- eller HØYRE-knappen for å velge frekvens
2. OPP-knapp for å velge forhåndsinnstillingsnummeret
3. NED-knapp for å registrere radiostasjonen

AUX (ekstrautstyr)

En kontakt for lydinnngang er plassert i det øverste oppbevaringsrommet.



1. Kontakt for lydinnngang

Denne kontakten kan brukes til å koble til en lydenhet for avspilling via lydsystemet.

MERK: Det kreves en adapter (ekstrautstyr på enkelte modeller) for å koble lydenheten til lydkontakten på roadsteren.

MP3-spiller

Hvis du kobler en MP3-spiller til lydkontakten (ekstrautstyr) på roadsteren, spilles den av slik den er innstilt ved tilkobling. Bare lydkontroll vil være tilgjengelig.

iPod-enhet

Når det kobles til en iPod-enhet, vises "iPod" på displayet i stedet for AUX.



TYPEBILDE – SKJERMBILDE PÅ iPod-ENHET

Trykk på VENSTRE- eller HØYRE-knappen for å gå til forrige eller neste sang i den gjeldende mappen.

Trykk på og hold VENSTRE- eller HØYRE-knappen i mer enn ett sekund for å bytte spilleliste hvis spillelistelementet er merket, for å endre artisten hvis artistelementet er merket, eller for å endre albumet hvis albumelementet er merket.

Følgende funksjoner er tilgjengelig under kjøring:

- Lydvolum og demping
- Velge forrige eller neste sang
- Velge artist, album eller spilleliste

Kompatibel iPod-enhet

Laget for:

- iPod touch (2., 3. og 4. generasjon)
- iPod nano (5. og 6. generasjon)
- iPhone 4
- iPhone 3GS
- iPhone 3G

Skjerm bilde for amatørfrekvens (CB) (ekstra utstyr)

Dette skjerm bildet vises bare hvis det er en amatørfrekvens tilgjengelig.

MERK: Skjerm bildet for amatørfrekvenser vises når du trykker på PTT-knappen (Push To Talk) mens et annet skjerm bilde vises.

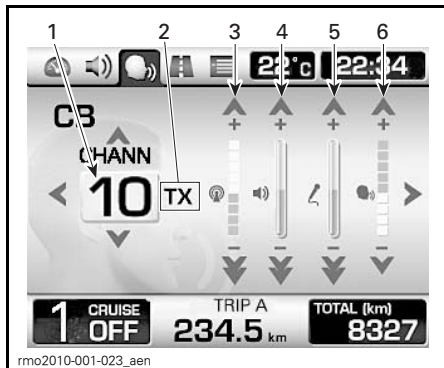

1. Gjeldende kanal
2. Kommunikasjonsstatus for amatørfrekvens (CB): RX (mottar), TX (sender) og AV
3. Justering av støyfilter
4. Justering av volum for amatørfrekvens (CB)
5. Justering av interkomvolum (i-com)
6. Justering av følsomhet for stemmeaktivering (vox)

Bruk VENSTRE- eller HØYRE-knappen til å velge elementet som skal byttes (kanal, støyfilter, amatørfrekvensvolum, interkomvolum og følsomhet for stemmeaktivering (vox)).

Bruk OPP- eller NED-knappen til å angi en verdi.

Trykk på og hold NED-knappen i mer enn ett sekund for å angi elementet til laveste verdi.

GPS (EKSTRAUTSTYR)

Se GPS-håndboken for informasjon om bruk av GPS.

⚠ ADVARSEL

Avlesing fra GPS-mottakeren kan distrahere kjøringen, spesielt når du skal følge med i omgivelsene. Før du leser av GPS-mottakeren må du kontrollere at omgivelsene er oversiktlige og uten hindringer, og redusere hastigheten. I tillegg må du hele tiden være spesielt oppmerksom på hindringer som kan dukke opp.

⚠ ADVARSEL

Husk at data fra GPS-mottakeren bare er ment som en referanse. Av sikkerhetshensyn må du ALDRI stole blindt på informasjonen.

Montere GPS-mottakeren

For å montere GPS-mottakeren på festet setter du inn den nedre delen av GPS-mottakeren først, og deretter vipper du mottakeren inn mot øverste del av festet.

Trykk den på plass til den låses.



1. GPS-mottaker
2. GPS-feste

Ta av GPS-mottakeren

Å ta av GPS-mottakeren utføres i omvendt rekkefølge av monteringen.

Plasser gummimansjetten over GPS-dekselplaten ved å først sette den på øverst og deretter nederst.

⚠ **VÆR OPPMERKSOM** Gummi-mansjetten må alltid settes på bortsett fra når GPS-mottakeren monteres på roadsteren.



1. GPS-feste med dekselplate montert
2. Dekselmansjett

GRUNNLEGGENDE PROSEDYRER

Justere speil

Trykk på speilet ved punktene angitt nedenfor for å justere speilets stilling i fire retninger.



rmo2010-001-043_a
PUNKTER FOR JUSTERING AV SPEIL.

Låse styret/ hanskerommet

Slik låser du styremekanismen og hanskerommet:

1. Sett nøkkelen i tenningsbryteren.
2. Sving styret helt til høyre eller venstre.
3. Dreii nøkkelen en 1/4 omdreining mot klokken til stillingen for lås av styret, og ta deretter ut nøkkelen.

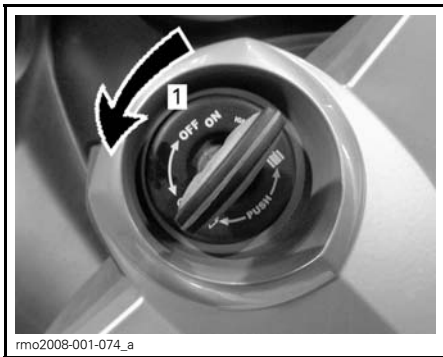

rmo2008-001-074_a
NØKKELSTILLING VED LÅSING AV STYRET
1. Dreii nøkkelen en 1/4 omdreining

Åpne oppbevaringsrommet foran

Bruke tenningsbryteren

1. Sett nøkkelen i tenningsbryteren.
2. Trykk på og dreii nøkkelen en 1/4 omdreining mot klokken til stillingen for åpning av oppbevaringsrommet foran, og hold mens du løfter opp dekslet.

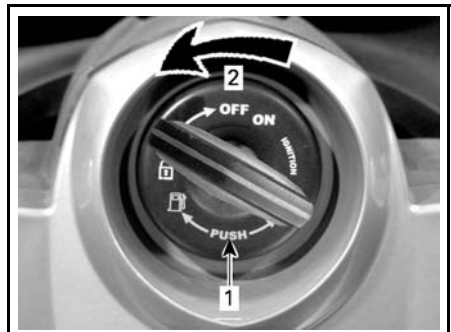

NØKKELSTILLING VED ÅPNING AV OPPBEVARINGSROM FORAN

1. Trykk på nøkkelen
2. Dreii nøkkelen en 1/4 omdreining



rmo2010-001-044
ÅPNET OPPBEVARINGSROM FORAN

Bruke bryteren for oppbevaringsrom foran (ekstraustyr)

1. Trykk på bryteren som vist.

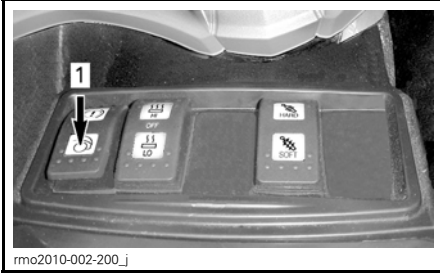

1. Trykk her

2. Deksløst på oppbevaringsrommet foran frigjøres fra låset.

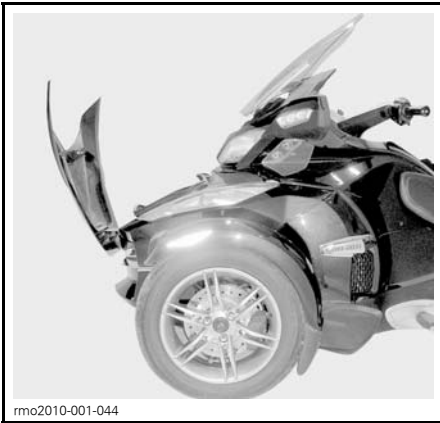

ÅPNET OPPBEVARINGSROM FORAN

Åpne hanskerommet

Kontroller først at styringen ikke er låst, slik at du kan åpne hanskerommet.

Trykk på nedre del av hanskerommet for å frigjøre det.

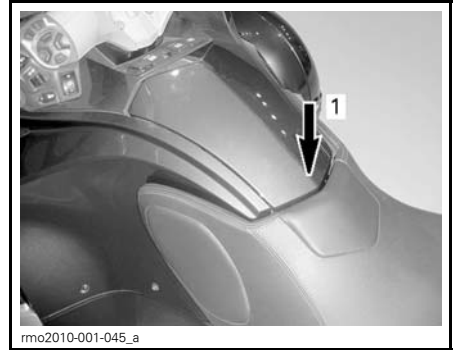

1. Trykk her for å frigjøre

Åpne dekslet.

Trykk på nedre del av hanskerommet for å låse det når du er ferdig.

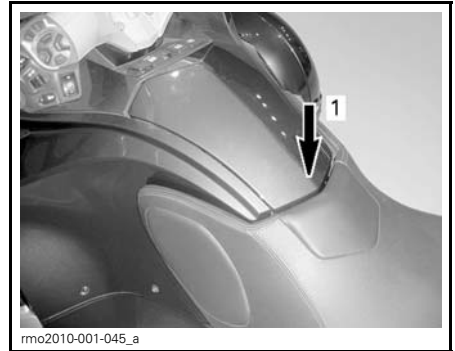

1. Trykk her for å lukke

Lukk alltid hanskerommet etter at du har brukt det.

MERK: Hanskerommet låses alltid automatisk når styringen låses.

Åpne setet

1. Sett nøkkelen i tenningsbryteren.
2. Trykk på og dreii nøkkelen en 1/4 omdreining med klokken til stillingen for åpning av setet, og hold mens du løfter opp setet.

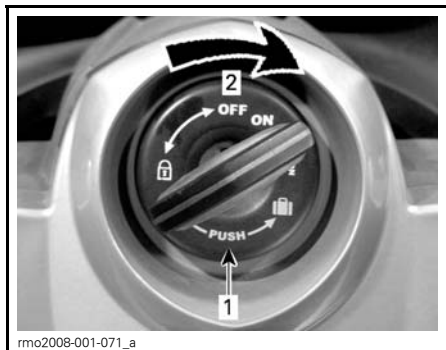

rmo2008-001-071_a

NØKKELSTILLING VED ÅPNING AV SETE

1. Trykk på nøkkelen
2. Dreie nøkkelen en 1/4 omdreining

OBS! Ikke tving setet forbi maksimal åpningsvinkel slik at det skades.

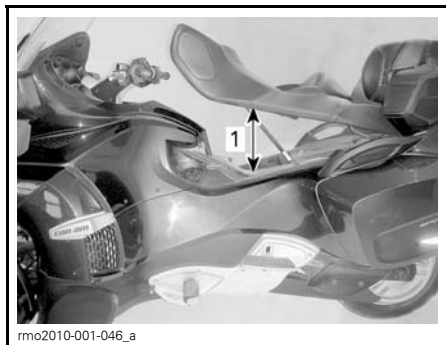

rmo2010-001-046_a

1. Maksimal åpning av setet

Åpne oppbevaringsrommene på sidene

Låsene for oppbevaringsrommene på sidene er plassert bak på roadsteren.

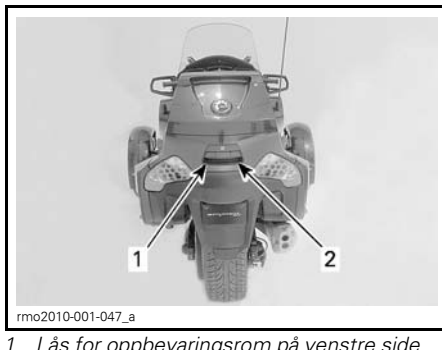

rmo2010-001-047_a

1. Lås for oppbevaringsrom på venstre side
2. Lås for oppbevaringsrom på høyre side

Hvis de er låst, bruker du tenningsnøkkelen til å åpne alle låsene samtidig ved å dreie nøkkelen mot klokken.



rmo2010-001-048_a

1. Dreie mot klokken for å låse opp

Trekk i låsen på venstre side for å åpne dekslet på oppbevaringsrommet på venstre side, og trekk i låsen på høyre side for å åpne dekslet på høyre side.



rmo2010-001-049_a

1. Åpne venstre deksel

Dekslet på det valgte oppbevaringsrommet åpnes.

MERK: Vær oppmerksom på at gjenstander kan ha flyttet på seg under kjøring. Pass på så gjenstander ikke faller ut når du åpner dekslet.

Lukk alltid dekslet etter bruk.

Når du er ferdig, låser du eventuelt låsene. Drei nøkkelen med klokken.



1. Drei med klokken for å låse opp

OBS! Kjør aldri roadsteren med et av dekslene åpent

Åpne det øverste oppbevaringsrommet

Låset for det øvre oppbevaringsrommet er plassert bak på roadsteren.

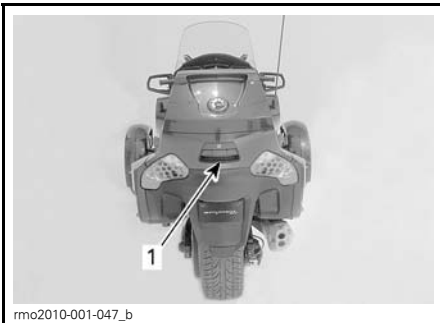

1. Lås for det øvre oppbevaringsrommet

Hvis de er låst, bruker du tenningsnøkkelen til å åpne alle låsene samtidig ved å dreie nøkkelen mot klokken.



1. Drei mot klokken for å låse opp

Trekk i låsen.



1. Åpne øverste deksel

Åpne dekslet på oppbevaringsrommet.

Lukk alltid dekslet etter bruk.

Når du er ferdig, låser du eventuelt låsene. Drei nøkkelen med klokken.

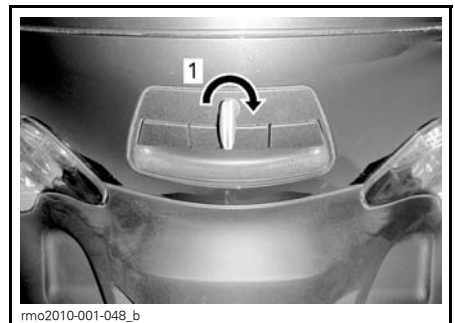

1. Drei med klokken for å låse opp

OBS! Kjør aldri roadsteren med dekslet åpent.

Feste en hjelm

Det finnes to hjelmkroker under setet for å feste en hjelm.

Åpne setet.

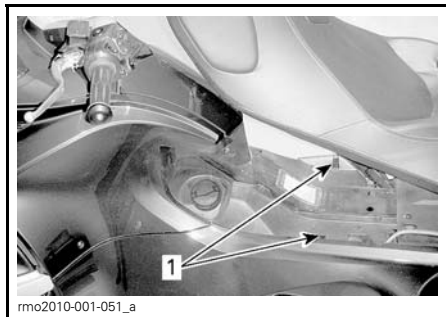

1. Hjelmkroker

Fest spennen på hjelmstroppen på kroken.

Skyv hjelmen forsiktig ned på roadsterens sidepanel.

Lukke setet forsiktig, og lås det.

Justere fotstøtten for passasjeren

Høyden på fotstøtten for passasjeren kan justeres for å gi bedre komfort.

Vipp fotstøtten oppover.

Drei festeskruen mot klokken med en sekskantnøkkel (Allen-nøkkel) (finnes i verktøykassen) for å løsne skruen.

Hev eller senk fotstøtten til ønsket høyde.

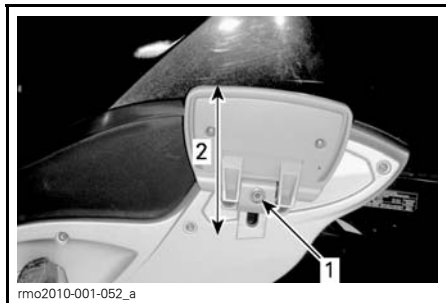

1. Festeskruer

2. Justere fotstøtte OPP eller NED

Trekk til festeskruen med klokken når du er ferdig.

Vipp fotstøtten nedover.

Starte og stoppe motoren

Starte motoren

⚠ ADVARSEL

Eksosgass inneholder giftig karbonmonoksid som raskt kan samles opp i lukkede eller dårlig ventilerte områder. Den kan føre til alvorlig personskade eller dødsfall ved innånding.

La motoren gå bare på åpne, godt ventilerte områder. Se under **GENERELLE FORHOLDSREGLER**.

SM5-modellen

1. Trykk ned og hold bremsepedalen.
2. Vri tenningsnøkkelen til PÅ.

OBS! Ikke bruk gassen mens det elektriske systemet startes opp.

3. Se på sikkerhetskortet for å klargjøre deg selv, passasjeren og roadsteren, og trykk deretter på MODE-knappen (Modus) for å starte motoren.
4. Sett motorstoppbryteren til KJØR/PÅ-posisjonen.
5. Trykk inn og hold clutchhåndtaket.
6. Skift giret til FRI. Se på flerkunnsjonsmåleren for å forsikre det om at giret står i fri.
7. Trykk på og hold motorstartknappen til motoren starter. Ikke hold startknappen i mer enn 15 sekunder. Hvis motoren ikke starter, slipper du knappen og venter i 30 sekunder slik at starteren kan avkjøles før du prøver igjen.

OBS! Ikke bruk gassen mens du starter motoren.

- Følg med på displayet for å se om det er problemer og forsikre deg om at oljelampen slukkes.
- Ta av parkeringsbremsen. Forsikre deg om at bremseindikatorlampen på flerfunksjonsmåleren er av.

SE5-modellen

MERK: SE5-modellen kan startes i hvilket som helst gir med bremsepedalen trykket ned. Giret skiftes automatisk til fri når motoren har startet.

- Trykk ned og hold bremsepedalen.
- Vri tenningsnøkkelen til PÅ.

OBS! Ikke bruk gassen mens det elektriske systemet startes opp.

- Se på sikkerhetskortet for å klargjøre deg selv, passasjerene og roadsteren, og trykk deretter på MODE-knappen (Modus) for å starte motoren.
- Sett motorstoppbryteren til KJØR/PÅ-posisjonen.
- Trykk på og hold motorstartknappen til motoren starter. Ikke hold startknappen i mer enn 15 sekunder. Hvis motoren ikke starter, slipper du knappen og venter i 30 sekunder slik at starteren kan avkjøles før du prøver igjen.

OBS! Ikke bruk gassen mens du starter motoren.

- Følg med på displayet for å se om det er problemer og forsikre deg om at oljelampen slukkes.
- Ta av parkeringsbremsen. Forsikre deg om at bremseindikatorlampen på flerfunksjonsmåleren er av.

Stoppe motoren

SM5-modellen

- Skift giret til 1. gir.
- Sett motorstoppbryteren til AV.

- Sett på parkeringsbremsen. Bremseindikatorlampen vil blinke.
- Vri tenningsnøkkelen til AV.
- Kontroller at parkeringsbremsen er helt tiltrukket før du går av. Hold inn clutchen, og rugg roadsteren frem og tilbake.

ADVARSEL

Sett alltid på parkeringsbremsen. Roadsteren kan rulle hvis parkeringsbremsen ikke er trukket til og giret er i fri.

SE5-modellen

- Skift giret til fri.
- Sett motorstoppbryteren til AV.
- Sett på parkeringsbremsen. Bremseindikatorlampen vil blinke.
- Vri tenningsnøkkelen til AV.

MERK: Hvis parkeringsbremsen ikke er helt tiltrukket mens nøkkelen står på AV, blinker indikatorlampen for parkeringsbremsen, og det høres en varsellyd.

- Kontroller at parkeringsbremsen er helt tiltrukket før du går av. Rugg roadsteren frem og tilbake.

ADVARSEL

Sett alltid på parkeringsbremsen. Roadsteren kan rulle hvis parkeringsbremsen ikke er trukket til, uansett hvilket gir som er valgt. Sentrifugalclutchen kobles alltid fra når roadsteren stoppes, så giret vil ikke holde roadsteren på plass.

Alle modeller

Denne roadsteren er utstyrt med (ETC) Electronic Throttle Control.

Når tenningsbryteren slås AV, beholdes strømtilførselen til ETC-motoren i 40 minutter.

ETC-motoren vil avgi et lydsignal med høy frekvens i løpet av denne perioden, som kan høres i stille omgivelser.

Dette er normalt for roadsteren.

Skyve roadsteren

MERK: Før du begynner å skyve roadsteren må du kontrollere at tenningsnøkkelen er satt til PÅ.

⚠ VÆR OPPMERKSOM Unngå å skyve roadsteren i en skråning. Hvis du må skyve den i en skråning, må du passe godt på så bremsepedalen er innen rekkevidde i tilfelle roadsteren begynner å rulle.

Slik flytter du roadsteren et lite stykke uten å starte motoren:

1. Trykk ned og hold bremsepedalen mens du sitter på roadsteren.
2. Skift giret til FRI (SM5-modellen).
3. Ta av parkeringsbremsen.
4. Stig av på høyre side av roadsteren mens du holder foten på bremsepedalen.
5. Skyv roadsteren og bruk om nødvendig bremsen.

⚠ VÆR OPPMERKSOM Skyv alltid fra høyre side slik at du kan nå bremsepedalen. Hold deg unna det varme eksosrøret.

Hvis du trekker roadsteren bakover, må du være forsiktig så forhjulene ikke ruller over foten din.

6. Stig på roadsteren igjen, og parker som angitt ovenfor.

Ryggning

Se *HVA ER FORSKJELLIG FOR SPYDER-ROADSTEREN* hvis du vil ha mer informasjon om sikker ryggning.

Skifte til revers (SM5-modellen)

1. Skift til 1. gir med motoren i gang.

2. Trykk på og hold inn clutchhåndtaket.
3. Trykk på og hold reversknappen.
4. Trykk ned girspaken ett trinn.
5. Slipp reversknappen, og kontroller at bokstaven "R" blinker på flerfunksjonsmåleren, og at ryggelysene slås på.

Skifte til revers (SE5-modellen)

1. Med motoren i gang, roadsteren stoppet og bremsepedalen trykket ned skifter du giret til 1. gir eller fri.
2. Trykk på og hold reversknappen.
3. Trekk girvelgeren mot deg for å gire ned til revers.

Rygge

Kontroller at området bak deg er klart, og se fortsatt bakover mens du rygger. Hold lav hastighet, og ikke rygg over lengre strekninger.

Skifte giret ut av revers

SM5-modellen

Når du skifter gir fra revers, holder du clutchen inne og løfter girspaken opp én gang for å skifte til 1. gir. Du trenger ikke bruke reversknappen – den tilbakestilles automatisk.

SE5-modellen

Når du vil skifte giret ut av revers, stopper du roadsteren og trykker rask på girvelgeren for å skifte til nøytral, eller litt lenger for å skifte til 1.gir.

Innkjøring

En innkjøringsperiode på 1.000 km er nødvendig for roadsteren.

Unngå hard nedbremsing i løpet av de første 300 km.

⚠ ADVARSEL

Nye bremser og dekk fungerer ikke maksimalt før innkjøringen er fullført. Bremsing, styring og VSS-ytelsen kan være redusert, så vær ekstra oppmerksom. Det tar omtrent 300 km kjøring med ofte nedbremsing for å kjøre inn bremser og dekk. Hvis du ikke styrer og bremser ofte, tar det enda lenger tid å kjøre dem inn.

I løpet av de første 1.000 km:

- Unngå akselerasjon med full gass.
- Unngå langvarig kjøring.
- Hvis kjøleviften går kontinuerlig under kjøring med mye stopp og start, må du kjøre til side og la motoren kjøle seg ned, eller øke hastigheten for å få bedre kjøling av motoren.

Etter innkjøringsperioden må roadsteren kontrolleres av en autorisert Can-Am-roadsterforhandler i henhold til anvisningene under *VEDLIKEHOLDSPLAN*.

MERK: Innkjøringskontrollen som utføres, bekostes av roadsterens eier.

Fylle drivstoff**Anbefalt drivstoff**

Bruk blyfri bensin eller alkoholtilsatt drivstoff som ikke inneholder mer enn 10 % etanol eller metanol. Bensinen må tilfredsstillende følgende oktantal:

OKTANTALL	
I NORD-AMERIKA	
Anbefalt: 91 (RON + MON)/2	Minimum: 87 (RON + MON)/2
Bruk høyoktan, blyfri bensin for å få best mulig ytelse.	

OKTANTALL**UTENFOR NORD-AMERIKA**

Anbefalt: 95 RON	Minimum: 92 RON
---------------------	--------------------

Bruk høyoktan, blyfri bensin for å få best mulig ytelse.

OBS! Annet drivstoff kan føre til redusert ytelse og skade viktige deler i drivstoffsystemet og motoren.

⚠ ADVARSEL

Ikke oppbevar bensinkanner i noen av oppbevaringsrommene eller andre steder på roadsteren. Bensin kan lekke ut og antennes, spesielt ved eventuell ulykke.

Prosedyre ved fylling av drivstoff**⚠ ADVARSEL**

Bensin er ekstremt brannfarlig og svært eksplosiv. Følg prosedyren for fylling av drivstoff for å redusere risikoen for brann eller eksplosjon. Se under *GENERELLE FORHOLDSPREG*.

Slik fyller du på drivstoff på roadsteren:

1. Parker utendørs i et godt ventilert område langt unna flammer, gnister, personer som røyker og andre antenneskilder.
2. Stopp motoren.
3. Lås opp og løft opp setet (se under *GRUNNLEGGENDE PROSEDYRER*). Tanklokket er plassert på venstre side.

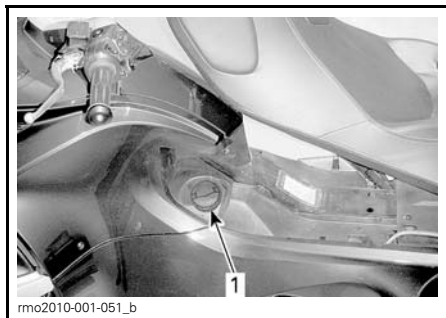

1. Tanklokk

4. Drei lokket sakte mot klokken og ta det av.



TANKLOKK PÅ VENSTRE SIDE UNDER SETET

5. Fyll tanken til drivstoffdysen automatisk klikker og stenger av.

MERK: Ikke fyll drivstofftanken helt opp. La det være nok plass til at drivstoffet kan utvide seg hvis temperaturen endres.

6. Tørk opp eventuelt drivstoffsøl. Hvis du søler drivstoff på deg, må du vaske deg med såpe og vann og skifte klærne.
7. Sett på lokket, og trekk til med klokken til du hører et klikk. Ikke start eller bruk motoren når tanklokket er tatt av.
8. Lukk setet.

Justere fjæringen

Du kan justere fjæringen foran og bak i forhold til lasten på roadsteren eller hva slags kjøring du vil ha.

Lavere forhåndsbelastning av fjæringen gir en mykere kjøring og er å foretrekke ved liten last og jevne veier. Høyere forhåndsbelastning av fjæringen gir en stivere kjøring og anbefales ved tung last, ujevne veiforhold og mer utfordrende kjøring.

Justere fjæringen foran

⚠ ADVARSEL

Juster begge fjærene til samme belastning. Ujevn justering kan føre til dårlige manøvreringsegenskaper og tap av stabilitet og at du mister kontrollen.

OBS! Før du justerer fjæringen må du manuelt heve forparten av roadsteren slik at fjæringen utvides. Det vil gjøre det enklere å dreie justeringskammen, og det vil hindre potensiell skade på justeringsplaten.

1. Plasser roadsteren på et jevnt underlag.
2. Sett på parkeringsbremsen.
3. Juster fjærens forhåndsbelastning ved å dreie kammen med justeringsnøkkelen (finnes i verktøysettet).



JUSTERINGSNØKSEL FOR FJÆRING FORAN



rnr2008-029-003

JUSTERING AV KAMMEN FOR FJÆRING FORAN

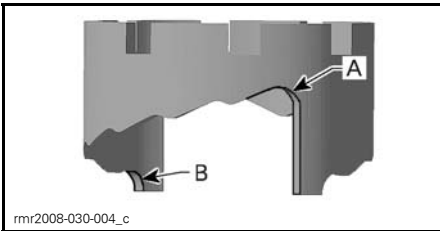

rnr2008-030-004_c

- A. Myk justering (posisjon 1)
B. Stiv justering (posisjon 5)

ANBEFALT JUSTERING AV STØTDEMPERE FORAN	
BELASTNING	KAMPOSISJON
68 kg tung fører	1, 2
91 kg tung fører	3
68 kg tung fører med last	3
91 kg tung fører med last	4
Fører med passasjer og last	5

Justering av ACS-fjæring bak (med manuell justering)

Luftfjæringen bak har trykk beregnet for normal kjøring. Hvis belastningen på roadsteren endres (når du kjører med passasjer, tar med mer last osv.), eller hvis du ønsker en hardere eller mykere fjæring, kan trykket i fjæringen bak endres.

Trykket i fjæringen justeres ved å pumpe inn eller slippe ut luft til/fra luftfjæren. Bruk en luftkompressor (på en bensinstasjon) og en trykkmåler.

Hvis du vil ha mykere fjæring, reduserer du lufttrykket, og hvis du vil ha stivere fjæring, øker du lufttrykket.

MERK: Tabellen nedenfor er bare ment som en veiledning. Du kan justere fjæringen i henhold til egne ønsker så lenge du ikke overskrider maksimalt tillatt trykk.

OBS! Ikke overskrid maksimalt tillatt trykk. Det kan skade luftfjæringen.

⚠ ADVARSEL						
MINIMUMSTRYKK 70 kPa / 0,7 bar						
Ikke overskrid anbefalt trykk MED 70 kPa / 0,7 bar						
BELASTNING		PASSASJER + FØRER (kg)				
		0	45	70	90	115
FØRER	Kg	kPa/bar	kPa/bar	kPa/bar	kPa/bar	kPa/bar
	70	135/1.35	275/2.75	345/3.45	415/4.15	485/4.85
	90	205/2.05	345/3.45	415/4.15	485/4.85	555/5.55
	115	275/2.75	415/4.15	485/4.85	555/5.55	625/6.25

704902045

MERK: Mens du justerer trykket må du ikke belaste roadsteren ved å sitte på den eller ha last i oppbevaringsrommene.

Luftfjæren er koblet direkte til en luftslange med en Schrader-ventil (bilventil) som er plassert under setet.

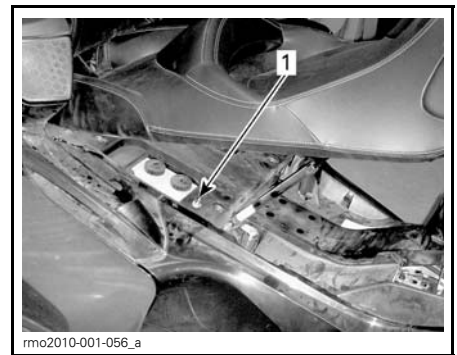

rmo2010-001-056_a

1. Schrader-ventil

Lufttrykket endres på samme måte som når du endrer trykket i et dekk.

Husk å sette på plass toppen på ventilen når du er ferdig.

Justering av ACS-fjæring bak (med fjernjustering)

Retningslinjer for justering

Fjæringen bak er kalibrert for generell kjøring, og den justeres automatisk ved hjelp av en integrert kompressor når du kjører, for å opprettholde denne forhåndsinnstilte fjæringen når veiforholdene endres eller hvis belastningen på roadsteren endres (når du kjører med passasjer, tar med mer last osv.).

MERK: Det er normalt at det avgis lyder fra trykk som frigjøres eller at luftkompressoren går, mens motoren går. Det er et tegn på at fjæringen justerer seg selv.

Hvis du ønsker en mykere eller stivere justering enn fabrikkinnstillingen, kan du justere fjæringen bak ved å trykke på ASC-bryteren i brytergruppen. Når ACS-innstillingen endres, endres lufttrykket i luftfjæren slik at fjæringen tilpasses.

Følgende innstillinger finnes for fjæringen:

INNSTILLINGER FOR ACS-FJÆRING	
SØYLEINDIKASJON PÅ FLERFUNKSJONSMÅLER	
1 (øverst)	Lavest
2	Lav
3	Middels
4	Høy
5 (nederst)	Høyest

Slik endrer du den gjeldende innstillingen:

Justere fjæringen (mens du kjører)

1. Trykk én gang på ASC-bryteren (OPP eller NED). Det digitale displayet vil gå til modus for justering av fjæring.

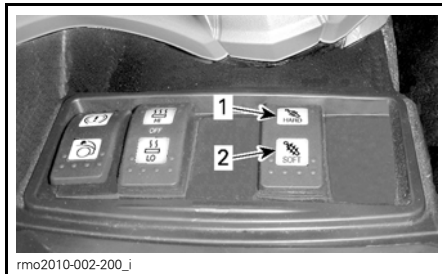

1. Trykk her for å få stivere fjæring
2. Trykk her for å få mykere fjæring



MODUS FOR JUSTERING AV FJÆRING

1. Innstillinger for fjæring

2. Den uthevede delen av søylen viser den gjeldende innstillingen.



1. Gjeldende innstilling

3. Når du trykker bryteren OPP eller NED, flyttes den uthevede delen av søylen ett trinn av gangen opp eller ned. Når du slipper bryteren, angis innstillingen etter noen sekunder.

Justering av fjæring (når roadsteren er stanset)

Bruk samme fremgangsmåte som for *JUSTERING AV FJÆRING (MENS DU KJØRER)*.

Følgende må imidlertid være oppfylt:

- Motor går
- Bremsene er på
- Parkeringsbremsen er av
- Girboks er ikke i fri

Bruke 12 V strømuttak

Det finnes et 12 V strømuttak på roadsteren. Det er plassert i det øvre oppbevaringsrommet.



1. Strømuttak

Et 12 V elektrisk apparat kan kobles til kontakten. Elektrisk strøm leveres hele tiden.

OBS! Strømuttaket på 12 V er ikke beregnet på strømtilførsel over 3 A.

MERK: Når et apparat er koblet til mens motoren ikke går, vil batteriet sakte lades ut.

Kontakt for lydinningang

En kontakt for lydinningang er plassert i det øverste oppbevaringsrommet.



1. Kontakt for lydinningang

Til denne kontakten kan du koble til en lydspiller, for eksempel en CD-spiller, iPod eller en MP3-spiller, for å spille av fra den gjennom lydsystemet på roadsteren. En del funksjoner på en iPod kan betjenes via RECC.

MERK: Det kreves en adapter (ekstra utstyr på enkelte modeller) for å koble lydspilleren til lydkontakten på roadsteren.

***Denne siden er
med hensikt tom***

INSTRUKSJONER FOR SIKKER BRUK

HVA ER FORSKJELLIG FOR SPYDER-ROADSTEREN

Spyder-roadsteren er en annerledes type kjøretøy for vei. I denne delen kan du få en bedre forståelse av noen av funksjoner og driftsegenskaper som er spesielle for den.

Stabilitet

Y-konfigurasjonen med tre hjul gir bedre stabilitet enn en motorsykkel ved lave hastigheter. Den er imidlertid ikke like stabil som et firehjulet kjøretøy, for eksempel en bil. Kjørehjelpssystemer, som det elektroniske kjøretøystabilitetssystemet (VSS), kan hjelpe til å opprettholde stabiliteten under kjøring, men du kan fremdeles miste kontrollen eller velte på grunn av harde manøvrer (som skarpe svinger i høye hastigheter) eller støtte på ujevne overflater eller gjenstander. I tillegg kan du eller eventuell passasjer falle av ved skarpe svinger, akselerasjon, nedbremsing eller støt.

Respons på veiforholdene

Spyder-roadsteren reagerer forskjellig fra andre kjøretøy ved bestemte veiforhold.

- Ikke kjør i terrenget eller på is eller snø.
- Unngå vanddammer og rennende vann. Roadsteren vannplaner lettere enn en bil. Reduser farten hvis du ikke kan unngå å kjøre gjennom vann.
- Reduser farten når veidekket inneholder grus, jord, leire eller sand.

Se under *STRATEGIER PÅ VEI*.

Bremsepedal

Én pedal bremses alle tre hjul. Det finnes ingen bremses som betjenes med hendene, og det er ikke mulig å bremse forhjulene og bakhjulet separat. Spyder-roadsteren er bedre å bremse og styre samtidig enn en motorsykkel. Roadsteren kan stoppe raskt – vær oppmerksom på eventuelle kjøretøy bak deg som ikke kan stoppe like raskt.

Blokkeringsfri bremses (ABS)

Roadsteren er utstyrt med blokkeringsfri bremses (ABS) som en del av kjøretøystabilitetssystemet (VSS). Trykk ned og hold bremsepedalen for rask nedbremsing. ABS-bremsene hindrer at hjulene blokkeres.

Parkeringsbremses

Parkeringsbremsen bremses bare bakhjulet, og det låses mekanisk på plass når bremsen kobles inn. Den kontrolleres ikke av kjørehjelpsteknologier (f.eks. elektronisk bremsefordeling).

Styring

Direkte styring

Når du skal svinge med Spyder-roadsteren, må du alltid styre i samme retning som svingen.

Motorsyklister – ikke bruk motstyring slik det kan gjøres på en motorsykkel. Til forskjell fra en motorsykkel kan ikke Spyder-roadsteren legges over når du svinger. Så hvis du er motorsyklister, må du lære deg hvordan du svinger på nytt. Øv deg på å styre i samme retning som svingen i alle hastigheter til du behersker det.

Sidekrefter i svinger

Til forskjell fra en motorsykkel legger ikke Spyder-roadsteren seg over når du svinger. Du vil kjenne at sidekreftene presser deg mot utsiden av svingen. For å holde balansen må både føreren og passasjerer holde dere fast med begge hendene og ha begge føttene fast plassert på forstøtten. I skarpe svinger kan det hjelpe å lene overkroppen fremover og mot innsiden av svingen.

Bredde

I og med at Spyder-roadsteren er bredere enn en vanlig motorsykkel, må du gjøre følgende:

- Hold forhjulene i kjørefeltet når du svinger. Vær spesielt oppmerksom på hvor forhjulene er i svinger og ved forbikjøringer. Hvis du holder en bane som ville holde forhjulet på en motorsykkel nær kanten av kjørefeltet, kan Spyder-roadsterens forhjul komme utenfor feltet.
- Ikke del kjørefelt med andre eller del kjørefelt (kjør mellom to kjørefelt med trafikk). Kjøring i gruppe må skje i et enkelt kjørefelt, også sammen med motorsykler.
- Vær forberedt på å måtte svinge mer unna for å unngå hindringer.

Revers

Spyder-roadsteren fungerer som en bil i revers. Det er imidlertid en del viktige forskjeller:

- Ryggelysene slås på når den settes i revers. Vær oppmerksom på at andre trafikanter kanskje ikke er klar over at du er i ferd med å rygge.
- Få om nødvendig passasjerer til å stå av hvis siktbarheten er dårlig.
- Husk at fronten er bredere en bakenden. Ikke rygg for nære gjenstander slik at du kan treffe dem med forhjulene.
- Hold lav hastighet, og ikke rygg over lengre strekninger.
- Parker om mulig slik at du ikke trenger å rygge ut fra parkeringsplassen.
- SM5-modellen: Skift tilbake til 1. gir før du slår av motoren.

⚠ VÆR OPPMERKSOM Ha alltid begge på føttene på fotstøttene når du rygger. Ikke sett føttene på bakken når du rygger.

Førerkort og lokale regler og forskrifter

Kravene til førerkort for Spyder-roadsteren varierer fra land til land. Avhengig av lokale lover trenger du førerkort for motorsykkel, førerkort for trehjulede kjøretøy eller vanlig førekort for personbil.

Undersøk hos lokale myndigheter for å forsikre deg om at du har riktig lisens før du bruker roadsteren på offentlige veier.

Kjøretøystabilitetssystem (VSS)

Spyder-roadsteren er utstyrt med et kjøretøystabilitetssystem (VSS). VSS kan hjelpe deg å kontrollere retningen til roadsteren og redusere risikoen for å velte i enkelte situasjoner. VSS består av følgende:

- **Blokkeringsfrie bremses (ABS = Antilock Braking System)** som hjelper til å beholde kontroll over styringen ved hard bremsing ved å hindre at hjulene låser seg.
- **EDB (Electronic Brake Distribution)** er et elektronisk bremsefordelingssystem som automatisk fordele bremsekraften balansert mellom alle tre hjul. Sammen med ABS hjelper EBD med å beholde retningskontroll og maksimere bremsekraften avhengig av veiens friksjonsegenskaper.
- **Et antispinnssystem (TCS = Traction Control System)** som hindrer at bakhjulet spinner når gassen økes. TCS hindrer at bakhjulet spinner bare hvis du svinger med styret (styrer vekk fra rett linje) eller hvis hastigheten til roadsteren overstiger 50 km/h. Når gassen slippes opp (retardasjon), hindrer TCS at bakhjulet blokkeres.
- **Et stabilitetskontrollsystem (SCS = Stability Control System)** som begrenser kraften til bakhjulet og bremses hjulene individuelt slik at faren for å miste kontrollen eller velte, reduseres.

Begrensninger

VSS kan ikke hjelpe deg å holde kontrollen i alle situasjoner.

Overflater med dårlige friksjonsegenskaper

Dekkgrepet på veien begrenser den maksimale bremseeffekten. Selv med ABS og EBD vil stoppelengden bli lenger på overflater med dårlige friksjons-

egenskaper eller hvis du ikke bruker riktig dekktrykk eller hvis dekkmønsteret er slitt.

Hvis dekkene mister grepet på veien, kan du miste kontrollen, selv med VSS.

Hvis veier med fast dekke er dekket eller delvis dekket med is, snø eller snøslaps, er det ikke nok friksjon til stede til å beholde kontrollen, selv med VSS. Ikke kjør på veier dekket med is, snø eller snøslaps.

Som andre kjøretøy for vei kan roadsteren vannplane (miste friksjonen på et slikt med vann) når det er vann på veien. Hvis du kjører for raskt over et lag vann, for eksempel en stor vandam eller rennende vann på veien, kan roadsteren miste veigrepet og spinne uten at VSS kan hjelpe til å beholde kontrollen. Unngå store vandammer eller rennende vann, og reduser hastigheten eller kjør til side og stans i kraftig regn. Hvis du må kjøre gjennom vann, må du redusere hastigheten mest mulig før du når frem til vannet.

Reduser hastigheten på veier med dårlige friksjonsegenskaper, som veier med søle, sand, grus eller vått dekke. Spyder-roadsteren er ikke beregnet for kjøring i terrenget. Den må alltid brukes på veier som vedlikeholdes godt. Ikke bruk roadsteren i annet terreng.

Dekk

VSS er kalibrert til å yte best med dekk av spesifikk størrelse, materiale og dekkmønster. Hvis dekkene byttes med dekk som ikke er godkjent av BRP, er det ikke sikkert VSS fungerer.

Bruk alltid BRP-godkjente dekk. Disse kan bestilles hos autoriserte Can-Am-roadsterforhandlere.

Riktig dekktrykk og mønstertilstand er viktig for å beholde veigrepet, spesielt på løse eller våte overflater.

Hard svinging

VSS kan ikke kontrollere eller begrense hvor mye du svinger – det kan ikke hindre at du svinger for hardt. Store og raske svingebevegelser med styret kan føre til at du mister kontrollen over roadsteren og skrenser eller velter.

For høy hastighet

VSS kontrollerer ikke roadsterens hastighet bortsett fra hvis SCS griper inn når du svinger. VSS hindrer ikke at du kjører for raskt inn i en sving. Hvis hastigheten er for høy under de gitte forholdene, kan du miste kontrollen, selv med VSS.

Dynamisk servostyring (DPS = Dynamic Power Steering)

DPS (Dynamic Power Steering) er en dynamisk servostyring er en datastyrt, variabel kraftforsterking som med en elektrisk motor optimaliserer hvor mye kraft føreren må bruke til å styre.

Nivået på hjelpen fra servostyringen styre avhenger av kraften på styret, styrevinkelen og roadsterens hastighet.

Når roadsteren står i reversgir, reduseres hjelpen fra servostyringen etter hvert som roadsterens hastighet øker.

FORSTÅ RISIKOEN PÅ VEIEN

Før du bruker Spyder-roadsteren må du vurdere faren for å bli skadet eller dø i en ulykke, hvordan du kan redusere risikoen og om du er villig til å ta denne risikoen. Mange faktorer bidrar til risikoen du møter. Du kan kontrollere noen av disse faktorene, men andre, som andre trafikanters adferd, er utenfor din kontroll. Her beskrives en del av faktorene som har betydning for denne risikoen:

Kjøretøytype

Ulike kjøretøytyper varierer i størrelse, synlighet og manøvrerbarhet og gir ulik grad av beskyttelse.

Spyder-roadsteren er liten og manøvrerbar. Manøvrerbarheten kan hjelpe deg å unngå ulykker. Små kjøretøy er imidlertid vanskeligere å oppdage, noe som øker sjansen for at andre motorførere kan forårsake en ulykke. I enkelte situasjoner er det mindre risiko for en ulykke med Spyder-roadsteren enn med en motorsykkel. Det er for eksempel mindre risiko for at roadsteren velter ved lave hastigheter. I andre situasjoner er risikoen for ulykke imidlertid større for roadsteren. Fordi den er bredere, vil den for eksempel ikke få plass nok på smale steder der mange motorsykler kan kjøre.

I biler og lastebiler gir kjøretøyets struktur bedre beskyttelse i ulykker og mot andre farer på veien. I tillegg kan passasjerer beskytte seg selv med å bruke sikkerhetsbelter. Du må forvente at kjøring med Spyder-roadsteren medfører større risiko enn å kjøre en bil, og at faren for personskade er mer lik faren ved kjøring med motorsykkel.

Som på en motorsykkel kan du redusere risikoen for personskade ved å bruke hjelm og kjørekler og -utstyr.

Førerens ferdigheter og dømmekraft

Alle førere har noe kontroll over sin egen risiko på veien. De som utvikler gode ferdigheter, vil få bedre kontroll over roadsteren sin. Ikke stol på erfaring med motorsykler, biler, ATVer, snøscootere eller andre typer kjøretøy når du skal forberede deg på å bruke Spyder-roadsteren. Finn ut hva som gjør roadsteren annerledes. Les denne brukerhåndboken, se på *SIKKERHETS-DVDEN*, og delta på opplæringskurs hvis det har mulighet til det. Lær deg å beherske kontrollene og bli i stand til å utføre øvelsene nøyaktig og sikkert før du drar ut på veien.

Når du begynner å kjøre på veien, bør du starte med mindre utfordrende situasjoner (f.eks. lite trafikk, lave hastigheter, godt vær og ingen passasjerer) og gradvis gå videre til mer krevende kjøresituasjoner etter hvert som ferdighetene blir bedre. Planlegg fremover for å unngå situasjoner som er for vanskelige for ditt ferdighetsnivå, eller som inneholder mer risiko enn du vil utsette deg for.

Også erfarne førere forårsaker uhell. Hvis du for eksempel bruker ferdighetene dine til å utføre ekstreme manøvreringer eller stunt, øker du risikoen. En smart fører bruker god dømmekraft sammen med ferdigheter til å øke sikkerhetsmarginene og redusere risikoen. Lær deg de defensive kjøreteknikkene under *STRATEGIER PÅ VEI*.

Førerens tilstand

Føreren må være årvåken, besindig og fysisk skikket til å kjøre. Kjøring når du er beruset, trett eller påvirket på annen måte øker risikoen for ulykker.

Alkohol og andre rusmidler, medisinering, tretthet, søvnighet og følelser kan alle påvirke evnen til sikker kjøring. Som kjøring med motorsykkel er kjøring med Spyder-roadsteren en utfordrende aktivitet – å være i god fysisk

og mental form er enda viktigere enn for kjøring med bil. Det sikreste er å aldri bruke roadsteren med mindre du føler deg opplagt og er helt edru og be-sindig. Selv om alkoholnivået i blodet er under den lovlige promillegrensen, kan dømmekraften og ferdighetene påvirkes av ethvert alkoholinntak.

Du må være fysisk i stand til å bruke alle kontroller, svinge styret over hele bevegelsesområdet, stå på og av og følge med i omgivelsene for å bruke roadsteren.

Passasjerer må også være oppmerksom, edru og fysisk i stand til å holde seg i rett stilling, holde i mot og reagere riktig i svinger, humper, akselerasjoner og stopper.

Roadsterens tilstand

Hold roadsteren i god stand.

Utfør angitte kontroller før bruk, og utfør regelmessig vedlikehold. Se etter eventuelle meldinger på flerfunksjonsmåleren når du starter, og løs eventuelle problemer før du kjører.

Vei- og værforhold

Veier med tung trafikk, dårlig siktbarhet og dårlige friksjonsegenskaper øker risikoen. Velg ruter som passer til ditt ferdighetsnivå og risikonivået du er villig til å akseptere.

KJØREKLÆR OG -UTSTYR

Kjøring med et trehjulet, åpent kjøretøy som Spyder-roadsteren krever samme beskyttelsesutstyr som kjøring med motorsykkel. Selv om roadsteren er mer stabil enn en motorsykkel ved lave hastigheter, kan du bli kastet av.

Denne delen er basert på veiledning fra MSF (Motorcycle Safety Foundation).

I en eventuell ulykke kan beskyttende klær og utstyr hindre eller redusere personskader. Det gir også bedre kjørekomfort og beskyttelse mot været.

Grunnleggende beskyttelsesklær og -utstyr som anbefales for fører og passasjer, inkluderer fottøy med ankelbeskyttelse og sklisikre såler, lange bukser, hansker og, fremfor alt, en godkjent hjelm med riktig øyebeskyttelse.

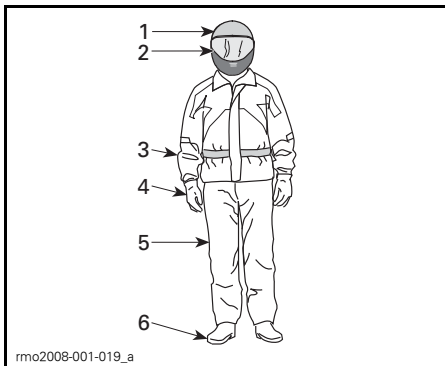

KJØREKLÆR OG -UTSTYR

1. Godkjent hjelm
2. Øye- og ansiktsbeskyttelse
3. Jakke med lange ermer
4. Hansker
5. Lange bukser
6. Fottøy som dekker ankelen

Riktig påkledning kan redusere størrelsen av personskader i en ulykke både for fører og passasjer.

Hjelmer

Hjelmer beskytter hodet og hjernen mot skader. En hjelm kan også beskytte passasjerens ansikt mot å treffe baksiden av førerens hjelm. Selv de beste hjelmer er ingen garanti mot per-

sonskader, men statistikken viser at bruk av hjelm reduserer risikoen for hjerneskode i betydelig grad. Bruk derfor for sikkerhets skyld alltid hjelm og kjøredress.

Velge hjelm

Hjelmer må tilfredsstille de vedtatte standardene i landet eller området du befinner deg.

En helhjelm med full ansiktsbeskyttelse gir den beste beskyttelsen mot støt fordi den dekker hele hodet og ansiktet. Den kan også beskytte mot partikler, steiner, insekter og så videre.

En åpen hjelm, en halvhjelm eller en hjelm med trekvart ansiktsbeskyttelse kan også gi beskyttelse. Den er konstruert med de samme basiskomponentene, men gir ikke samme beskyttelse av ansiktet og haken som en helhjelm. Hvis du bruker en åpen hjelm, bør du bruke et festbart ansiktsvern eller beskyttelsesbriller.

MERK: Vanlige briller eller solbriller gir ikke tilstrekkelig øyebeskyttelse for motorsyklister/roadsterførere. De kan knuses eller falle av, og de hindrer ikke at vind eller svevende objekter når øynene.

Bruk farget ansiktsvern, beskyttelsesbriller eller briller bare i dagslys. Ikke bruk dem hvis de påvirker evnen til å skille farger fra hverandre.

Andre klær og utstyr for kjøring

Fottøy

Bruk alltid fottøy som dekker/beskytter tærne. Solide støvler som går over ankelen beskytter mot flere farer ved kjøring, for eksempel steiner som kastes opp fra veien, og forbrenninger fra det varme eksosrøret.

Unngå lange skolisser som kan vikles inn i girspaken, bremsepedalen eller andre deler. Gummisåler og lave hæler er best for å holde føttene på plass på forstøtten.

Hansker

Fingerhansker beskytter deg mot vind, sol, kulde, varme og flygende gjenstander. Ettersittende hansker som sitter godt på hendene, gir bedre grep på styret og reduserer tretthet i hendene. Solide, forsterkede motorsykkelhansker hjelper til å beskytte hendene hvis du faller av. Hansker som er spesiallaget for motorsyklister, har sømmer på utsiden for å hindre irritasjon, og er bøyd for å gi et naturlig grep når du griper rundt håndtakene. Hvis hanskene er for store eller ikke sitter godt, kan det være vanskelig å betjene kontrollene. Hanskekraver hindrer at kald luft kommer opp i ermene, og beskytter håndleddene.

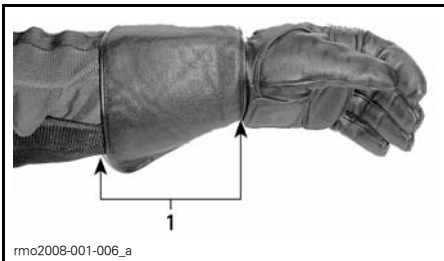

1. Hanskekrave

Jakker, bukser og kjøredresser

Bruk jakke og lange bukser eller kjøredress. Kvalitetsbeskyttelsesutstyr for motorsyklar vil være komfortable og hjelpe deg å unngå å bli distrauert av ulike elementer i miljøet. I en eventuell ulykke kan beskyttende klær og utstyr med god kvalitet og laget av solid materiale hindre eller redusere personskafer. En del klær har vattering eller hard forsterking som kan redusere risikoen ytterligere ved et eventuelt uhell. Bukser beskytter også mot forbrenninger fra varme deler.

Beskyttelsesklær og -utstyr beregnet for motorsyklister gir ofte den beste kombinasjonen av komfort og beskyttelse. Disse antrekkene er utformet slik at de passer godt når du sitter i kjøreposisjon. De er tilskåret lengre i ermene og buksebena og er mer massive over skuldrene. Kjøredresser finnes både som hele dresser og todelte.

Lær er et godt valg fordi det er holdbart og vindtett og gir beskyttelse mot personskafer. Andre slitesterke beskyttelsesklær laget av syntetiske stoffer er også gode valg. Ikke bruk side eller løse klær eller skjert som kan vikles inn i deler som beveger seg.

Klaffer og fester holder vinden ute. En jakke med glidelås foran er mer vindtett enn en jakke med knapper eller trykknapper. En klaff som dekker glidelåsen på jakken, gir ekstra beskyttelse mot vinden. Jakker med tetsittende jakkeslag og midje anbefales for å hindre at vinden kommer inn.

Beskytt deg selv mot hypotermi ved kjøring i kaldt vær. Hypotermi, en tilstand med lav kroppstemperatur, kan føre til tap av konsentrasjon, dårligere reaksjonsevne og mer ujevn og upresis muskelbevegelse. Under kjølige forhold er det spesielt viktig å bruke beskyttelsesklær som vindtett jakke og flere lag klær som isolerer godt. Selv ved moderate temperaturer kan du føle deg meget nedkjølt på grunn av vinden når du kjører.

Beskyttelsesklær som egner seg for kjøring i kaldt vær, kan bli for varmt når du stopper. Kle deg med flere lag klær slik at du kan ta av deg hvis du ønsker. Et ytterste vindtett lag med klær over beskyttelsesklærne kan hindre at kald luft når huden.

Kjøreutstyret kan også gjøre deg mer synlig på veien. Bruk av sterke farger er alltid et godt valg. Hvis du bruker mørke klær, kan du bruke en rimelig refleksvest ytterst. Det er smart å sette på ekstra refleksbånd på utstyr som ofte brukes når du kjører.

Regntøy

Hvis du må kjøre i vått vær, anbefaler vi regntøy eller en vanntett kjøredress. På lengre kjøreturer kan det være lurt å ha med regnklær. En tørr fører vil ha det mer komfortabelt og være mer oppmerksom enn en som er våt og nedkjølt.

Det finnes på todelte og hele regntøysett, og de beste er de som er spesiallaget for motorsyklister. Oransje eller gule farger som gir god synlighet, er gode valg. Egenskaper som kan være smart å se etter, er elastiske materialer i midje, bukseben og ermer. Jakken bør ha høy krave og glidelås med brede klaffer over åpningen. Vurder også å anskaffe deg vanntette hansker og skotøy når du kjøper regntøy.

Husk at den beste løsningen i vått vær er å la være å kjøre. Hvis du kjører under våte forhold, kan det hende du må stoppe hvis det samler seg mye vann på veien.

Hørselsvern

Eksponering av vind og motorstøy over lang tid kan føre til permanent tap av hørsel. Hørselsvernemheter som brukes riktig, for eksempel øreplugger, kan forhindre tap av hørsel. Sett deg inn i lokal lover før du bruker hørselsvern av noe slag.

NØDVENDIGE KJØREFERDIGHETER OG UTFØRELSE AV ØVINGER

Før du bruker Spyder-roadsteren på veien må du tilegne deg kjøreferdigheter og strategier for å håndtere farene på veien. Øvelsene som følger, vil gjøre deg kjent med den grunnleggende håndteringen av roadsteren. Hvis du har erfaring med motorsykler eller andre motorkjøretøyer, må du være spesielt oppmerksom på hvordan bruk av og ytelsen til Spyder-roadsteren er forskjellig fra andre kjøretøyer du er vant med. Utfør hver øvelse til du behersker den før du går videre til neste. Hvis du skal kjøre med tilhenger, bør du øve på alle øvelsene for kjøring med tilhenger. Denne delen beskriver følgende øvelser:

SM5-modellen

1. Ruse motoren og bruke motorstoppbryteren
2. Få rede på friksjonssonen og grunnleggende håndtering
3. Motorstopp under bevegelse
4. Bruke gassen og clutchen
5. Grunnleggende svinging
6. Hurtigstopper
7. Sikksakkjøring
8. Skifte gir
9. Bøye av
10. Rygging

SE5-modellen

1. Ruse motoren og bruke motorstoppbryteren
2. Starte, stoppe motoren og grunnleggende betjening
3. Motorstopp under bevegelse
4. Grunnleggende svinging
5. Hurtigstopper
6. Sikksakkjøring
7. Skifte gir
8. Bøye av
9. Rygging

Velge øvelsesområde

Utfør disse øvelsene på et område med dekke, som er minst 76 m - 30 m og som ikke er åpent for trafikk. En lukket, godt oppmerket parkeringsplass uten hindringer (lysstolper, fortauskanten osv.) er et godt øvelsesområde. Vær oppmerksom på olje som har lekket ut fra parkerte biler. Se etter parkeringsplasser som er tomme etter arbeidstid, som ved skoler, kirker, samfunnshus eller kjøpesentre. Ikke kjør inn på privat eiendom.

Når du har funnet et egnet sted, må du få tillatelse fra eieren til å bruke det. Hvis det finnes hindringer, for eksempel lysstolper eller opphøyde øyer, må du passe på så disse ikke finnes i de nødvendige åpne banene vist på figuren nedenfor.

Ha denne grunnleggende parkeringsplassfiguren i tankene når du setter opp øvelsene. 3 m brede parkeringsplasser er brukt i figurene som illustrasjon, med størrelsen kan være forskjellig fra dette i området du bruker. Hvis parkeringsplassen du velger, ikke har oppmerkede linjer eller hvis plassene er mye større eller mindre enn de på figurene, bruker du målene vist nedenfor. Merk dem ved bruk av målebånd og kritt eller markører som kjepler eller melkekasser tynget ned med vann eller sand.

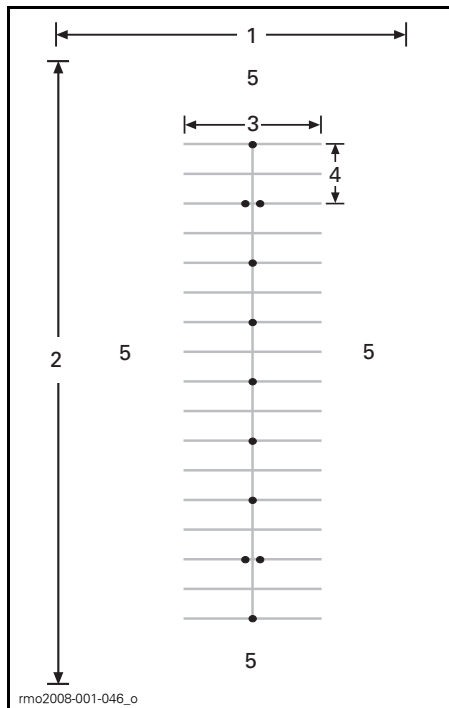

TYPISK PARKERINGSPLASS

1. Minst 30 m
2. Minst 75 m
3. 12 m
4. 6 m
5. Åpent område

Vær oppmerksom på mulig trafikk selv om du befinner deg på et lukket område. Kontroller foran, på sidene av og bak roadsteren før du utfører en øvelse. Se også opp for barn og dyr.

Klargjøring for kjøring

Sett deg inn i plasseringen av og bruken av alle kontrollene på roadsteren

Utfør kontroll før kjøring. Se *SJEKKLISTE FOR KONTROLL FØR KJØRING* før du begynner.

Start og stopp alltid motoren i henhold til instruksjonene under *GRUNNLEGGENDE PROSEDYRER*.

Kjørestilling

En god kjørestilling gjør det enklere å manøvrere. Hold alltid begge hender og føtter på plass slik at du lett kan betjene kontrollene. Vristen holdes på rett linje med armen (denne stillingen gjør det enklere å gi riktig gass). Armene må være avslappet og bøyde. Hold ryggen rett og hodet og øynene hevet. Ha begge på føttene på fotstøttene nær kontrollene.

Ikke bruk roadsteren, selv over korte distanser, uten at du sitter i riktig kjørestilling.



TYPEBILDE – KJØRESTILLING

Øvelser (SM5-modellen)

MERK: Hvis du har tenkt å kjøre med BRP-tilhenger, anbefaler vi deg å utføre disse øvelsene for kjøring med tilhenger før du drar ut på veien. Du vil få lære om hvordan oppførselen til roadsteren endres.

1) Ruse motoren og bruke motorstoppbryteren

Hensikt

- Bli kjent med lyden av motoren når den ruses slik at du ikke blir overrasket under øvelsene.
- Bli kjent med å bruke motorstoppbryteren.

Veiledning

- Trykk inn og hold clutchhåndtaket med giret i FRI, parkeringsbremsen på og bremsepedalen trykket ned med høyre fot. Se på turtelleren, og bruk gassen (vri ved å senke vristen) noen ganger for å øke turtallet til maksimalt 4.000 RPM. Så lenge clutchen er helt trukket inn, overføres ikke effekten til bakhjulet.
- Bruk motorstoppbryteren til å stoppe all kraften fra motoren. Trykk på bryteren med høyre tommel mens du holder hånden på håndtaket.

Tips for mer øving

- Øv deg på å trykke på motorstoppbryteren uten å se på den.

2) Få rede på friksjonssonen og grunnleggende håndtering

Kraften til bakhjulet kobles fra når du trykker inn clutchen – hvis du føler at du mister kontroll mens du utfører øvelsene, kan du trekke inn clutchen for å stoppe akselerasjonen, og eventuelt bruke bremsen til å redusere farten. Du kan også bruke motorstoppbryteren til å slå kraften helt av.

Friksjonssonen er området i bevegelsesområdet til clutchhåndtaket som begynner der clutchen begynner å overføre kraft til bakhjulet, og slutter like før clutchen er helt innkoblet. Når clutchen delvis er innkoblet, kan du kontrollere nøyaktig hvor mye kraft som skal overføres til bakhjulet. Riktig bruk av friksjonssonen hjelper deg å bevege deg jevnt fra en stopp.

Hensikt

- Bli kjent med clutchen og bruk av den i friksjonssonen.
- Bli kjent med reduksjon og økning av hastigheten ved lave hastigheter.

Veiledning

Du skal **IKKE** bruke gass i denne øvelsen. Du skal kontrollere bevegelsen bare ved hjelp av clutchen i friksjonssonen og med bremsen.

Begynn med å stoppe hver 6 m (hver markør / annenhver linje).

- Start motoren, og frigjør parkeringsbremsen.
- Hold bremsepedalen nede og clutchhåndtaket inne mens du skifter giret til 1. gir ved å trykke girspaken fast ned.
- Slipp fotbremsen.
- **Slipp clutchhåndtaket sakte** til roadsteren begynner å bevege seg fremover. Hold clutchhåndtaket på dette punktet. Dette er friksjonssonen. Hvis du slipper ut clutchhåndtaket for raskt, kan motoren stoppe eller roadsteren hoppe fremover. **Hvis motoren stopper**, starter du den og prøver på nytt mens du slipper clutchhåndtaket mer gradvis.
- Når du nærmer deg stedet du skal stoppe, trykker du clutchhåndtaket helt inn og trykker på bremsepedalen for å stoppe. Clutchhåndtaket trenger ikke trykkes inn gradvis – du kan gjøre det raskt.
- Når du kommer til enden av den rette strekningen, stopper du, dreier styret helt mot høyre og svinger rundt. Pass på så du ikke gir gass når du svinger. Stopp når du kommer på linje med den rette strekningen i motsatt retning.
- Gjenta denne øvelsen til du føler at du behersker den.

Tips for mer øving

- Når du blir mer vant med friksjonssonen, prøver du å stoppe hver 12 m (annenhver kjegle) slik at du kan slippe clutchen helt ut.

3) Motorstopp under bevegelse

Hensikt

- Bli kjent med bruk av motorstoppbryteren når roadsteren er i bevegelse, slik at du vet hvordan den reagerer hvis du trenger å bruke bryteren.

Veiledning

- Et stykke på vei bortover en rett strekning og mens du er i friksjonssonen, slår du AV motorstoppbryteren og ruller til du stopper.
- Start motoren igjen, og gjenta øvelsen. Prøv å slippe clutchhåndtaket lenger ut og kjøre litt raskere før du bruker motorstoppbryteren.

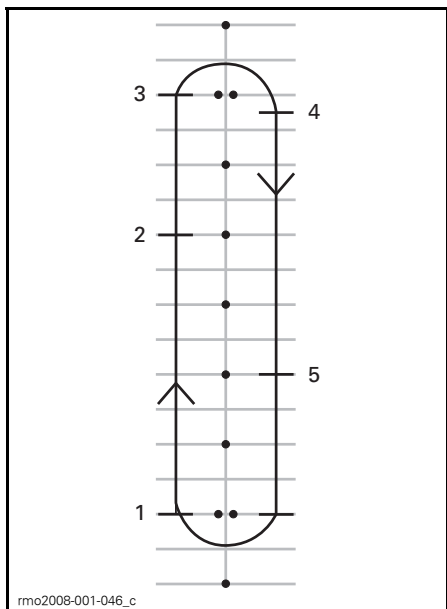

1. Start
2. Trykk på motorstoppbryteren
3. Fortsett til enden av den rette strekningen, og stopp og snu som tidligere
4. Stopp
5. Trykk på motorstoppbryteren

Start motoren igjen, og fortsett til neste øvelse.

4) Bruke gassen og clutchen

Hensikt

- Bli kjent med bruk av gassen.
- Lære å balansere bruk av gassen og clutchen.

Veiledning

Denne øvelsen ligner på øvelsen med friksjonssonen, men i dette tilfellet skal du bruke litt gass. Du bruker hele den rette strekningen og stopper bare på slutten av den.

- Start denne øvelsen mens du er i ro i 1. gir på begynnelsen av den rette strekningen.
- Gi forsiktig gass med clutchhåndtaket trykket inn til turtelleren viser mellom 1.500 og 2.000 RPM. Øv på å holde dette turtallsområdet.
- Hold gassen i denne posisjonen mens du sakte slipper clutchhåndtaket som tidligere. Prøv å ikke la turtallet overstige 2.500 RPM.
- Jo raskere du slipper clutchhåndtaket, desto raskere akselererer roadsteren. Hvis du slipper clutchen for raskt, kan motoren stoppe eller roadsteren hoppe fremover. Bruk av for mye gass kan få bakhjulet til å spinne og kan føre til rask akselerasjon.
- Når du har sluppet clutchhåndtaket helt ut, kontrollerer gassen hastigheten.

- Når du nærmer deg enden av den rette strekningen, slipper du opp gassen, trykker inn clutchhåndtaket og bruker bremsene for å stoppe.
- Uten å bruke gass svinger du rundt og fortsetter i motsatt retning på den rette strekningen.

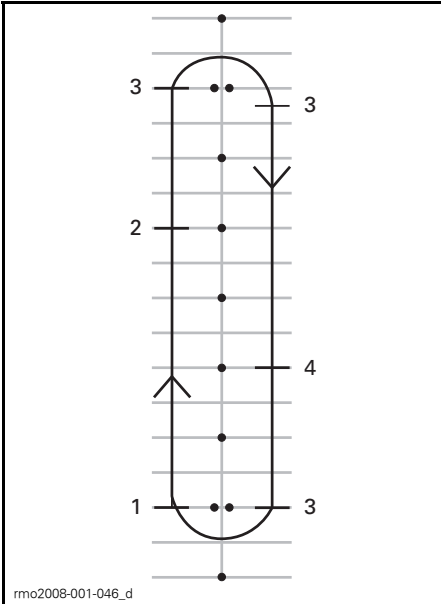

1. Start
2. Vri av gassen
3. Stopp
4. Vri av gassen

Tips for mer øving

- Koordiner bruken av clutchhåndtaket med bruk av gassen slik at du får en jevn start og kontrollert akselerasjon.

5) Grunnleggende svinging

Hensikt

- Bli vant med å svinge på en kontrollert måte.

Veiledning

Denne øvelsen ligner på øvelsen du gjorde tidligere, men i stedet for å stoppe for hver sving, gjennomfører du svingen med clutchen i friksjonssoenen.

- Kjør nedover den rette strekningen i 1. gir. Kjør litt lenger unna kjeglene slik at du kan svinge med en stor bue ved enden av den rette strekningen.
- Når du nærmer deg svingen, senker du hastigheten slik at den ikke er mer enn 8 km/h, ved å trykke inn clutchhåndtaket og om nødvendig bruke bremsen.
- Hold clutchhåndtaket i friksjonssoenen slik at du holder lav hastighet.
- Se i svingens retning.
- Dreie styret i svingens retning ved å trekke i håndtaket på innsiden og trykke på håndtaket på utsiden. Pass på så du ikke endrer håndens posisjon på gassen.
- Det kan være enklere å dreie styret hvis du lener deg litt fremover og inn i svingen.
- Rett opp styret etter svingen, og fortsett bortover den rette strekningen.



TYPEBILDE – KJØRESTILLING NÅR DU SVINGER

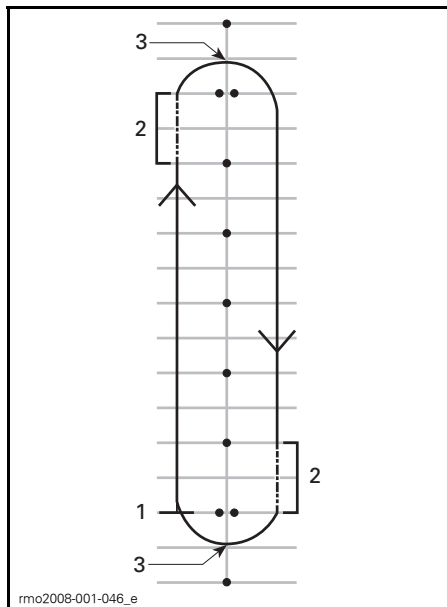

1. Start
2. Friksjonssone
3. Midt i svingen

MERK: Motorsyklister – Å svinge med Spyder-roadsteren når du kjører, er annerledes enn med en motorsykkel. Roadsteren legger seg ikke over i en sving, så det kan være nødvendig å forskyve vekten mot innsiden av svingen for å få en behagelig kjørestilling. Du må bruke mer kraft på å svinge styret på roadsteren enn på en motorsykkel. Det er imidlertid enklere å stoppe mens du svinger enn med en motorsykkel.

Tips for mer øving

- Når du har blitt vant med å svinge i én retning, prøver du å kjøre rundt banen i den andre retningen. Pass på så du ikke gir mer gass enn du har tenkt når du svinger.
- Stopp midt i svingen for å kjenne hvordan det er å bruke bremsene når du svinger.

6) Hurtig stopp

Hensikt

- Bli kjent med roadsterens bremseegenskaper.
- Lære å bruke bremsene med full bremsekraft.

Veiledning

Denne øvelsen er lik den du gjorde tidligere, men du skal bremse hardere og øve deg frem til å bremse så hardt som mulig.

- Start på den ene enden av den rette strekningen, og akselerer til 8 km/h.
- Et stykke på vei bortover den rette strekningen slipper du gassen helt opp og bremser raskt og fast.
- Hold hodet og øynene hevet, og hold styret rett.
- Gjenta øvelsen mens du etter hvert øker hastigheten og bremser hardere.

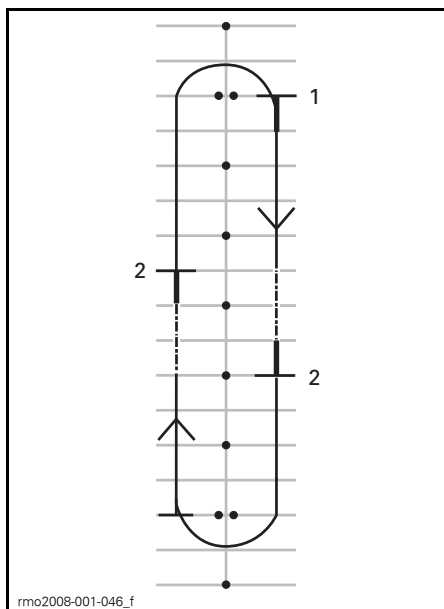

1. Start
2. Stopp

Tips for mer øving

- Øv deg på å se i speilene før du bremses hardt.

7) Sikksakkjøring

Hensikt

- Få mer erfaring med kjørestilling og med håndtering av roadsteren.

Veiledning

Svinger på 6 m

1. Kjør i sikksakk mellom hver(t) markør/kryss mellom hver andre parkeringsplass. Ikke bruk gassen – hold deg i friksjonssonen.
2. Len deg inn i hver sving og vri styret i den retningen du vil kjøre, ved å trekke i og skyve på håndtakene på styret.

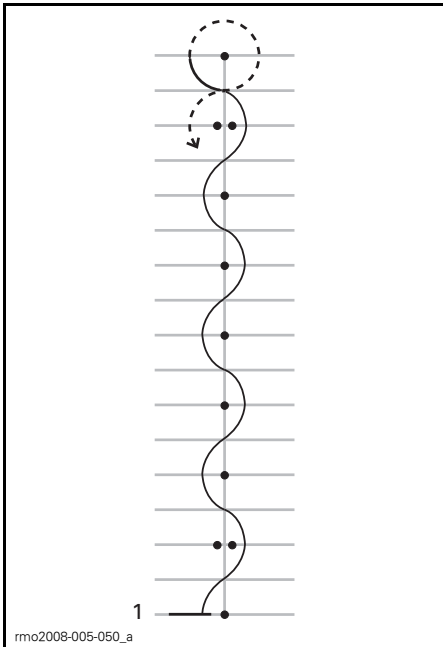

1. Start

Svinger på 12 m

Når du føler du behersker svingingen, prøver du med svinger på 12 m mellom hver andre markør / hver fjerde parkeringsplass.

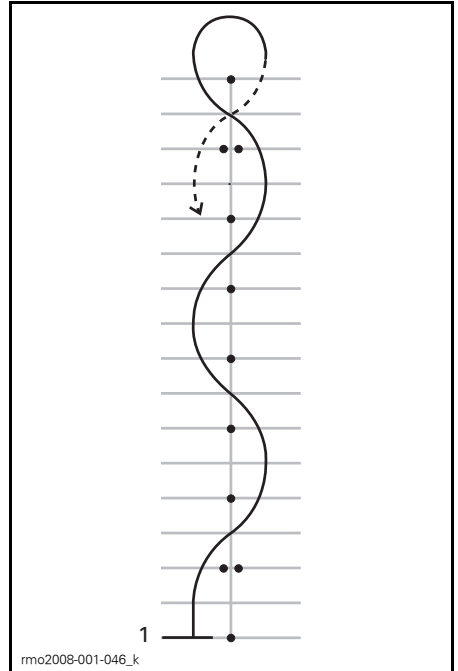

1. Start

Tips for mer øving

- Du kan gradvis øke hastigheten til 16 km/h - 19 km/h etter hvert som du føler du behersker svingingen, men reduser hastigheten i U-svingene ved endene av banen.

8) Skifte gir

Når du kjører, må du skifte gir slik at motorhastigheten tilpasses hastigheten på veien.

Hensikt

- Bli kjent med fotbevegelsen som brukes når du skifter gir.
- Lære å skifte gir opp og ned.

Veiledning

Denne øvelsen ligner den du gjorde tidligere, men nå skifter du gir opp på den rette strekningen og deretter stanser du på enden av strekningen. I denne øvelsen kan det være greit å bruke kjøreplassene i stedet for å kjøre i parkeringsplassene.

8a) Øve på å bruke girspaken mens roadsteren står i ro

Hold først roadsteren i ro mens du øver bevegelsen med venstre fot for å skifte mellom 1. og 2. gir.

- Begynn med en stopp i 1. gir, og trykk inn clutchhåndtaket.
- Skyv tåen på venstre fot under girspaken og løft den så langt opp den kommer, ett fast utslag opp for å skifte til 2. gir.
- Tramp på girspaken og trykk den så langt ned den kommer, ett fast utslag ned for å skifte til 1. gir.
- Gjenta til du blir vant med fotbevegelsen som brukes.

8b) Skifte gir opp fra 1. til 2. gir

Akselerer til omtrent 16 km/h i 1. gir på den rette strekningen.

Skifte gir opp:

- Vri av gassen.
- Trykk inn clutchhåndtaket. (Hvis du trykker inn clutchen før du slipper gassen, kan motoren ruses – slipp bare gassen hvis det skjer.)
- Skyv tåen på venstre fot under girspaken og løft den så langt opp den kommer, ett fast utslag opp for å skifte til 2. gir.
- Slipp clutchen sakte ut.
- Du trenger ikke bruke gass til å begynne med, men så snart du behersker det og hvis du har nok plass til det, kan du gi gass for å øke hastigheten i 2. gir.

Stopp når du kommer til enden av den rette strekningen:

- Slipp opp gassen.

- Trykk clutchhåndtaket helt inn.
- Bruk bremsen.
- Når du har stoppet, skifter du til 1. gir ved å trampe på girspaken og trykke den så langt ned den kommer, ett fast utslag ned. Etter hvert som du blir mer vant, skifter du ned til 1. gir mens du stopper.

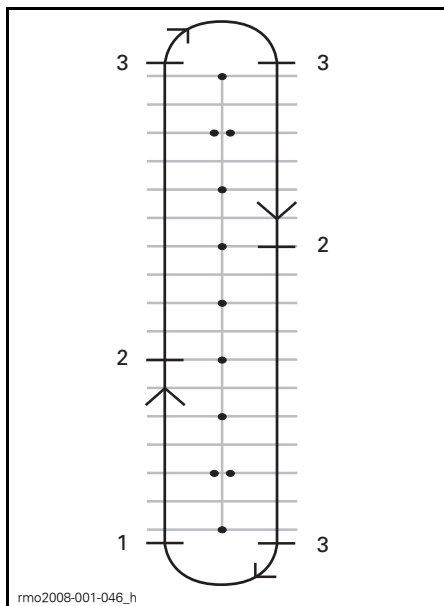

1. Start
2. Skift til 2. gir ved 16 km/h
3. Stopp

8c) Skifte ned fra 2. til 1. gir

Øv deg på å skifte ned fra 2. til 1. gir hvis du har plass nok til det.

Senk farten til omtrent 16 km/h på den rette strekningen.

- Slipp opp gassen, og trykk inn clutchhåndtaket.
- Tramp på girspaken for å koble inn 1. gir.
- Slipp clutchen sakte ut.
- Sett foten tilbake på fotstøtten.

8d) Andre gir

Hvis plassen tillater det, kan du også prøve å skifte til og fra høyere gir. Følg samme fremgangsmåte og skift ett gir OPP eller NED om gangen.

Tips for mer øving

Etter hvert som du får mer erfaring, kan du forbedre ferdighetene ved skifting av gir og bruke dem til å kontrollere roadsteren bedre.

- Hvis du øker du gassen litt mens du sakte slipper ut clutchhåndtaket når du skifter gir ned, kan du hjelpe til å nå riktig turtall raskere og gjøre giringen jevnere slik at du unngår at bakhjulet sklir.
- Roadsteren mister fart hvis du skifter til et lavere gir uten å gi mer gass. Dette kalles motorbremsing. Når du skal bruke motorbrems, skifter du ned ett gir om gangen og slipper ut clutchhåndtaket sakte mellom hvert girskift. Hold clutchen i friksjonssonen til motorens turtall stabiliseres, og slipp deretter håndtaket helt ut til du er klar for neste girskift.
- Vanligvis skifter du ett gir om gangen, men det er mulig å skifte gjennom flere gir mens clutchhåndtaket er trykket inn, ved å gjenta utslagene med girspaken OPP eller NED så mange ganger du vil giret skal skifte.

Husk at VSS ikke kontrollerer motorbremsing. Hvis du skifter til et lavere gir når du har høy hastighet, kan bakhjulet skli og du kan miste kontrollen, skrense eller velte, spesielt hvis du er i en sving.

9) Bøye av

Hensikt

- Bli kjent med håndtering av roadsteren ved raske manøvrer.
- Prøve ulike variasjoner av bremsing og unnakjøring

Veiledning

Still opp markører som vist på figuren nedenfor. Ikke bruk festede eller harde, tunge gjenstander som markører for denne øvelsen

- Kjør mellom de doble kjeglene i omtrent 8 km/h, og hold denne hastigheten hele veien.
- Styr rundt linjen av kjegler.
- Kjør ut mellom det andre settet doble kjegler.
- Gjenta øvelsen flere ganger mens du svinger ut i begge retninger.

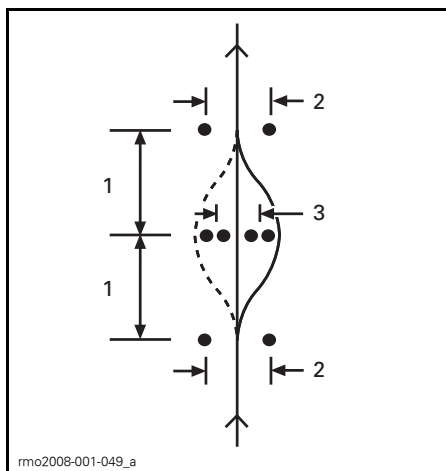

1. 6 m
2. 3 m
3. 2,5 m

Tips for mer øving

- Du kan gradvis øke inngangshastigheten (til ikke mer enn 13 km/h til 19 km/h) og prøve ulike variasjoner. Du kan for eksempel nærme deg raskere og redusere hastigheten før du kjører inn mellom kjeglene, trykke inn clutchen og bruke bremsene mens du bøyer unna, og så videre.

- En hjelper kan innføre et overraskelsesmoment i øvelsen ved å bestemme hvilken retning du skal svinge til, eller om du i stedet skal stoppe. Få hjelperen til å stå i trygg avstand (f.eks. utenfor enden av øvelsesområdet). Når du kommer til det første kjeglesettet, kan hjelperen bruke håndsignaler til å angi hvilken retning du skal svinge, eller om du skal stoppe.
- Øv deg på å se i speilene og blindsoner før du bremses hardt.

10) Rygging

Hensikt

- Bli kjent med håndtering av roadsteren og svingradiusen i revers.

Veiledning

Skift til revers. Se under *GRUNNLEGGENDE PROSEDYRER*.

Kontroller at området bak deg er klart, og se fortsatt bakover mens du sakte slipper clutchen. Pass på så du ikke treffer noe med forhjulene når du rygger. Reduser hastigheten med clutchen og bremsen, akkurat som ved vanlig bruk.

Rygg en meter eller to om gangen, og stopp mellom.

Hold lav hastighet, og ikke rygg over lengre strekninger.

Når du føler du behersker reversgiret, rygger du inn på en parkeringsplass som vist på figuren nedenfor.

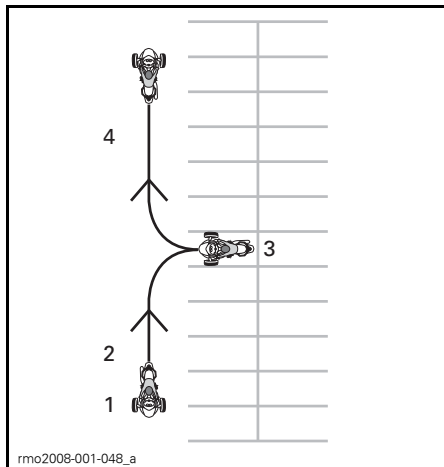

1. Start
2. Revers
3. Stopp
4. Fremover

Mer øving i kontrollerte omgivelser

Når du føler at du behersker alle øvelsene ovenfor, kan du prøve noen andre øvelser alt eller hva plass og forhold ellers tillater. Det kan skje på parkeringsplassen eller på et senere tidspunkt på et sted du har mulighet til å øve uten å utsette deg selv for farer.

- **Hurtigstarter:** Prøv å øke hastigheten raskt og skifte opp gjennom gearne.
- **Hurtigstopp fra høyere hastighet:** På samme måte som hurtigstoppøvelsen, men utført fra høyere hastigheter for å få en følelse av nød-stopp.
- **Starte opp en motbakke:** Det gjør du ved å holde nede bremsepedalen mens du slipper clutchhåndtaket til du kommer til friksjonssonen. Det vil hindre at roadsteren ruller bakover.

Øvelser (SE5-modellen)

1) Ruse motoren og bruke motorstoppbryteren

Hensikt

- Bli kjent med bruk av vrigassen.
- Bli kjent med lyden fra motoren ved forskjellige turtall. Det hjelper deg å avgjøre når du skal skifte gir opp eller ned basert på motorlyden.
- Bli kjent med å bruke motorstoppbryteren.

Veiledning

- Start med roadsteren i FRI, parkeringsbremsen på og bremsepedalen trykket ned med høyre fot. Se på flerfunksjonsmåleren for å forsikre det om at giret står i FRI – hvis du er i 1. gir, prøver roadsteren å starte bevegelsen når du bruker gassen.
- Se på turtelleren, og bruk gassen (vri ved å senke vristen) noen ganger for å øke turtallet til maksimalt 4.000 RPM. Øv på å bruke gassen forsiktig og jevnt, holde den på omtrent 3.000 RPM og slippe den opp. Så lenge giret er i fri overføres ikke effekten til bakhjulet.
- Bruk motorstoppbryteren til å stoppe all kraften fra motoren. Trykk på bryteren med høyre tommel mens du holder hånden på håndtaket.

Tips for mer øving

- Øv deg på å trykke på motorstoppbryteren uten å se på den.

2) Starte, stoppe motoren og grunnleggende betjening

Hensikt

Hvis du føler at du mister kontroll mens du utfører disse øvelsene, kan du slippe gassen for å stoppe akselerasjonen

og eventuelt bruke bremsen til å redusere farten. Du kan også bruke motorstoppbryteren til å slå kraften helt av.

- Lær deg å kontrollere gassen og hvordan du får roadsteren til å bevege seg.
- Bli kjent med reduksjon og økning av hastigheten ved lave hastigheter.

2a) Bruke og umiddelbart slippe gassen

Veiledning

Til å begynne med bruker du gassen bare et lite øyeblikk om gangen, og deretter slipper du den og ruller.

- Start motoren, og frigjør parkeringsbremsen.
- Med bremsepedalen trykket ned skifter du til 1. gir ved å trykke girvelgeren fremover.
- Slipp bremsen.
- Gi sakte gass til roadsteren begynner å bevege seg fremover. Straks du begynner å bevege deg slipper du gassen og ruller, og deretter trykker du på bremsen for å stoppe. Gjenta til du kommer til enden av den rette strekningen.
- For å svinge når du kommer til enden av den rette strekningen, stopper du, dreier styret helt mot høyre, og deretter gir du gass kort og slipper den igjen slik at du ruller gjennom svingen. Det kan hende du må bruke gassen kort mer enn én gang for å komme gjennom svingen. Stopp når du kommer på linje med den rette strekningen i motsatt retning.
- Fortsett med denne delen av øvelsen til du behersker å gi gass og slippe den.

2b) Hold gassen, slipp, og stopp hver 12 m

Deretter holder du gassen litt lenger og stopper for hver 12 m (annenhver markør/hver 4. linje).

- Gi igjen gass sakte til roadsteren begynner å bevege seg fremover. Denne gangen holder du gassen på dette punktet.
- Når du nærmer deg stoppunktet, slipper du gassen og trykker du på bremsen for å stoppe.
- Sving rundt ved enden av den rette strekningen som før, bortsett fra at nå trenger du ikke slippe gassen gjennom svingen. Pass på at du holder samme gassposisjon mens du svinger. Stopp når du kommer på linje med den rette strekningen i motsatt retning.

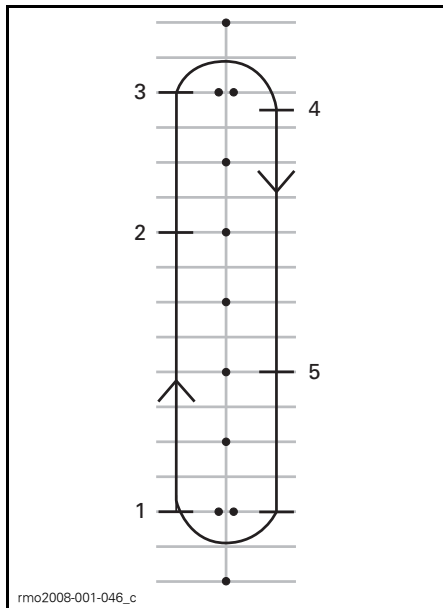

1. Start
2. Trykk på motorstoppbryteren
3. Fortsett til enden av den rette strekningen, og stopp og snu som tidligere
4. Stopp
5. Trykk på motorstoppbryteren

2c) Hold gassen, slipp, og stopp ved endene

Bruk deretter hele den rette strekningen og stopper bare ved endene av den. Hold moderat gass.

3) Motorstopp under bevegelse

Hensikt

- Bli kjent med bruk av motorstoppbryteren når roadsteren er i bevegelse, slik at du vet hvordan den reagerer hvis du trenger å bruke bryteren.

Veiledning

- Et stykke på vei bortover en rett strekning og mens du kjører i 8 km/h, setter du motorstoppbryteren til AV og ruller til du stopper.
- Start motoren igjen, og gjenta øvelsen. Prøv å øke hastigheten (til maksimalt 20 km/h) før du bruker motorstoppbryteren.

MERK: SE5-modellen starter ikke i gir uten at du trykker ned bremsepedalen.

Start motoren igjen, og fortsett til neste øvelse.

4) Grunnleggende svinging

Hensikt

- Bli vant med å svinge på en kontrollert måte.

Veiledning

Denne øvelsen ligner på øvelsen du gjorde tidligere, men i stedet for å stoppe for hver sving, gjennomfører du svingen med lav hastighet.

- Kjør nedover den rette strekningen i 1. gir. Kjør litt lenger unna kjeglene slik at du kan svinge med en stor bue ved enden av den rette strekningen.
- Når du nærmer deg svingen, senker du hastigheten slik at den ikke er mer enn 8 km/h, ved å slippe opp gassen og om nødvendig bruke bremsen.

- Hold gassen for å holde den lave hastigheten.
- Se i svingens retning.
- Drei styret i svingens retning ved å trekke i håndtaket på innsiden og trykke på håndtaket på utsiden samtidig som du passer på å ikke gi gass.
- Det kan være enklere å dreie styret hvis du lener deg litt fremover og inn i svingen.
- Rett opp styret etter svingen, og fortsett bortover den rette strekningen.



rmo2008-001-064

TYPEBILDE – KJØRESTILLING NÅR DU SVINGER

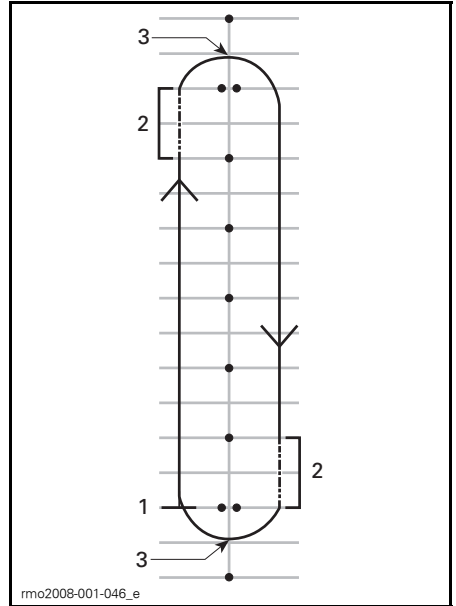

1. Start
2. Friksjonssone
3. Midt i svingen

MERK: Motorsyklister – Å svinge med Spyder-roadsteren når du kjører, er annerledes enn med en motorsykel. Roadsteren legger seg ikke over i en sving, så det kan være nødvendig å forskyve vekten mot innsiden av svingen for å få en behagelig kjørestilling. Du må bruke mer kraft på å svinge styret på roadsteren enn på en motorsykel. Det er imidlertid enklere å stoppe mens du svinger enn med en motorsykel.

Tips for mer øving

- Når du har blitt vant med å svinge i én retning, prøver du å kjøre rundt banen i den andre retningen. Pass på så du ikke gir mer gass enn du har tenkt når du svinger.
- Stopp midt i svingen for å kjenne hvordan det er å bruke bremsene når du svinger.

5) Hurtig stopp

Hensikt

- Bli kjent med roadsterens bremseegenskaper.
- Lære å bruke bremsene med full bremsekraft.

Veiledning

Denne øvelsen er lik den du gjorde tidligere, men du skal bremse hardere og øve deg frem til å bremse så hardt som mulig. De blokkeringsfrie bremsene (ABS) vil hindre at hjulene låser seg og hjelpe deg å holde kontroll over styringen mens du bruker maksimal bremsekraft. Slipp alltid gassen helt opp ved hurtigstarter med SE5. Hvis du bruker gassen og bremsen samtidig, øker stoppelengden.

- Start på den ene enden av den rette strekningen, og akselerer til 8 km/h. Et stykke på vei bortover den rette strekningen slipper du gassen helt opp og bremser raskt. Ikke pump med bremsen da ABS-bremsene hindrer at hjulene låser seg.

- Hold hodet og øynene hevet, hold styret rett, og ikke slipp bremsen før du har stoppet helt.
- Gjenta øvelsen mens du etter hvert øker hastigheten og bremser hardere.

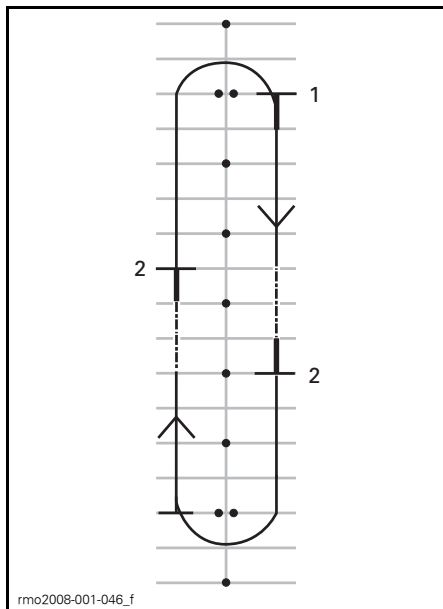

1. Start
2. Stopp

Tips for mer øving

- Øv deg på å se i speilene før du bremser hardt.

6) Sikksakkjøring

Hensikt

- Få mer erfaring med kjørestilling og med håndtering av roadsteren.

Veiledning

6 m

1. Kjør i siksakk mellom hver(t) markør/kryss mellom hver andre parkeringsplass. Hold lav hastighet til å begynne med mens du vanner deg til retningsendringene.
2. Len deg inn i hver sving og vri styret i den retningen du vil kjøre, ved å trekke i og skyve på håndtakene på styret.

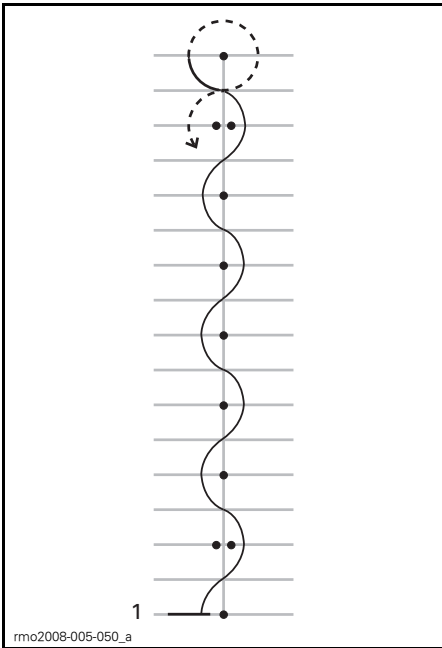

1. Start

Svinger på 12 m

Når du føler du behersker svingingen, prøver du med svinger på 12 m mellom hver andre markør / hver fjerde parkeringsplass.

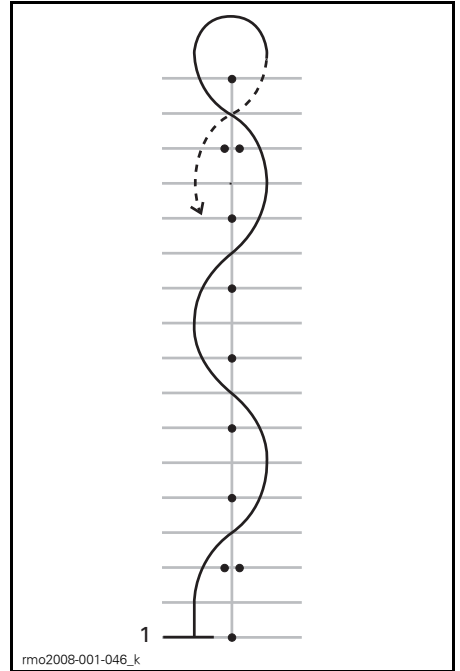

1. Start

Tips for mer øving

- Du kan gradvis øke hastigheten til 16 km/h - 19 km/h etter hvert som du føler du behersker svingingen, men reduser hastigheten i U-svingene ved endene av banen.

7) Skifte gir

Når du kjører, må du skifte gir slik at motorhastigheten tilpasses hastigheten på veien. Lavere gir brukes for lavere hastigheter, og høyere gir for høyere hastigheter, akkurat som for en bil eller lastebil med manuelt gir.

På SE5 er det ikke mulig å skifte gir opp hvis motorens turtall er for lavt. SE5 skifter automatisk gir ned hvis turtallet kommer under 1.800 RPM.

Hensikt

- Lære å skifte gir opp og ned.

Veiledning

Denne øvelsen ligner den du gjorde tidligere, men nå skifter du gir opp på den rette strekningen og deretter stanser du på enden av strekningen. I denne øvelsen kan det være greit å bruke kjøreplassene i stedet for å kjøre i parkeringsplassene.

7a) Øve på å bruke girvelgeren mens roadsteren står i ro

Hold først roadsteren i ro mens du øver på enkle skift mellom fri og 1. gir. Øv deretter på følgende:

- Dobbelt skift fra revers til 1. gir.
- Dobbelt skift fra 1. gir til revers.
- Gjenta til du behersker det.

7b) Skifte gir opp fra 1. til 2. gir

- Akselerer på en rett strekning til hastigheten når 3.000 RPM.
- Trykk girvelgeren fremover for å skifte til 2. gir. Du trenger ikke slippe gassen når du skifter gir på SE5.
- Når du behersker det og hvis du har nok plass, kan du gi gass for å øke hastigheten i 2. gir.

Stopp når du kommer til enden av den rette strekningen:

- Vri av gassen.

- Bruk bremsen.
- SW5 skifter automatisk gir ned når roadsterens hastighet reduseres. Du kan også skifte ned giret manuelt ved å trekke girvelgeren mot deg.

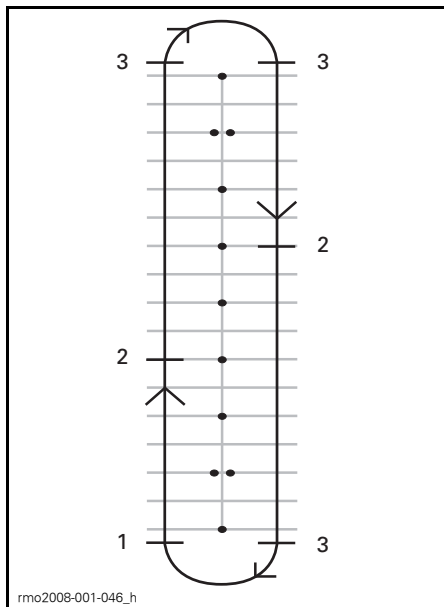

1. Start
2. Skift til 2. gir ved 25 km/h
3. Stopp

7c) Øve på å skifte ned til 1. gir hvis du har plass nok til det

På den rette strekningen:

- Trekk girvelgeren mot deg uten å slippe gassen.
- Du kjenner motorbremsingen bedre når du skifter gir ned uten gass.

7d) Andre gir

Hvis plassen tillater det, kan du også prøve å skifte til og fra høyere gir. Følg samme fremgangsmåte og skift ett gir OPP eller NED om gangen.

MERK: Hvis du bruker litt mer gass når du skifter gir ned, kan du hjelpe til å nå riktig turtall raskere og gjøre skifting av gir ned jevnere. Hvis du ikke bruker gassen når du skifter gir ned, bremses motorbremsingen farten til roadsteren. Det kan hjelpe deg å redusere hastigheten, men husk at VSS ikke kontrollerer motorbremsing. Hvis du skifter til et lavere gir når du har høy hastighet, kan bakhjulet skli og du kan miste kontrollen, skrense eller velte, spesielt hvis du er i en sving.

8) Bøye av

Hensikt

- Bli kjent med håndtering av roadsteren ved raske manøvrer.
- Prøve ulike variasjoner av bremsing og unnakjøring

Veiledning

Du må nå endre øvingsområdet. Still opp markører som vist på figuren nedenfor. Ikke bruk festede eller harde, tunge gjenstander som markører for denne øvelsen

- Kjør mellom de doble kjeglene i omtrent 8 km/h, og hold denne hastigheten hele veien.
- Styr rundt linjen av kjegler.

- Kjør ut mellom det andre settet doble kjegler.
- Gjenta øvelsen flere ganger mens du svinger ut i begge retninger.

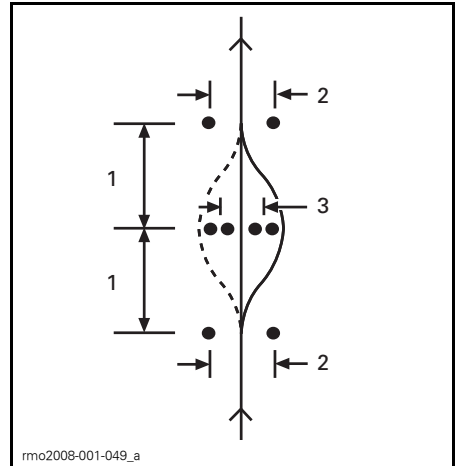

1. 6m
2. 3m
3. 2,5m

Tips for mer øving

- Du kan gradvis øke inngangshastigheten (til ikke mer enn 13 km/h til 19 km/h) og prøve ulike variasjoner. Du kan for eksempel nærme deg raskere og redusere hastigheten før du kjører inn mellom kjeglene, bruke bremsene mens du bøyer unna og så videre.
- En hjelper kan innføre et overraskelsesmoment i øvelsen ved å bestemme hvilken retning du skal svinge til, eller om du i stedet skal stoppe. Få hjelperen til å stå i trygg avstand (f.eks. utenfor enden av øvelsesområdet). Når du kommer til det første kjeglesettet, kan hjelperen bruke håndsignaler til å angi hvilken retning du skal svinge, eller om du skal stoppe.
- Øv deg på å se i speilene og blindsoner før du bremses hardt.

9) Rygging

Hensikt

- Bli kjent med håndtering av roadsteren og svingradiusen i revers.

Veiledning

- Skift til revers. Se under *GRUNNLEGGENDE PROSEDYRER*.
- Kontroller at området bak deg er klart. Fortsett å se bakover. Pass på så du ikke treffer noe med forhjulene når du rygger. Reduser hastigheten og stopp ved å slippe gassen og bruke bremsen, akkurat som ved vanlig bruk.
- Rygg en meter eller to om gangen, og stopp mellom.
- Hold lav hastighet, og ikke rygg over lengre strekninger.
- Når du føler du behersker reversgjøret, rygger du inn på en parkeringsplass som vist på figuren nedenfor.

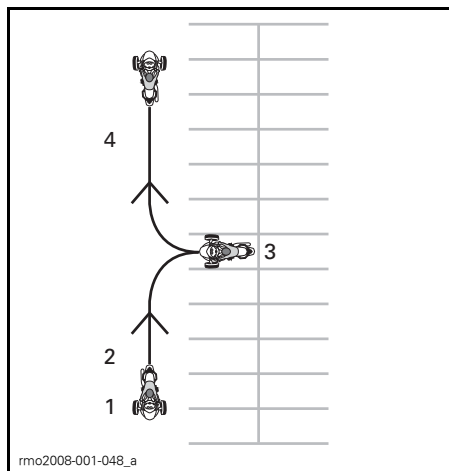

1. Start
2. Revers
3. Stopp
4. Fremover

Utvikle avanserte kjøreferdigheter

Når du behersker de grunnleggende kjøreferdighetene, kan du begynne å utvide til mer avanserte ferdigheter. Lær deg først "Strategier" på vei som dekkes i den neste delen. Deretter kan du ta roadsteren ut på veien i situasjoner med relativt lav risiko.

Start med å kjøre i mindre utfordrende situasjoner:

- korte distanser
- godt vær
- lite trafikk
- i dagslys
- med lavere hastigheter
- Uten passasjer.

Du kan gradvis gå videre til mer krevende kjøresituasjoner etter hvert som ferdighetene blir bedre.

STRATEGIER PÅ VEI

Denne delen beskriver en del strategier for å redusere risikoen på veien. Mange av disse strategiene er de samme som ved kjøring med motorsykkel.

Denne delen er basert på veiledning fra MSF (Motorcycle Safety Foundation). Også erfarne motorsyklister bør lese denne delen fordi noen av strategiene er forskjellig for Spyder-roadsteren.

Planlegg turen

Undersøk alltid værforholdene før du kjører roadsteren. Bruk riktig gir i forhold til værforholdene du møter.

Planlegg en rute og kjør under forhold som du behersker med dine ferdigheter.

Roadsteren har en drivstofftank på 25 L. Når indikatorlampen for lavt drivstoffnivå blinker, må du fylle tanken så snart som mulig. Planlegg når du skal fylle tanken, spesielt i områder med liten eller ingen bosetting.

Defensiv kjøring

Som på en motorsykkel kan defensiv kjøring hjelpe deg å unngå uhell. Du må alltid være oppmerksom. Følg hele tiden med i omgivelsene og området bak deg. Vær stadig på utsikt etter mulige farer, planlegg fremover og sørg for at du har tid og plass til å unngå problemer. Ikke anta at andre førere og trafikanter ser deg eller følger reglene som gjelder.

Avstand til kjøretøy foran

La det alltid være minst 2 sekunder avstand mellom deg selv og kjøretøyet foran når du kjører under ideelle kjøreforhold. Det betyr at passerer et bestemt sted på veien minst 2 hele sekunder etter kjøretøyet foran deg.

Når forholdene fører til økt bremselengde eller siktbarheten er begrenset, må du bruke større avstand slik at sikkerhetsmarginen blir større. Bremselengden er for eksempel lengre på glatte veioverflater, i nedoverbakker

eller når du har med mer last, og siktbarheten kan være begrenset i tåke, i kurver eller om natten.

Følge med området foran deg

I tillegg til tilstrekkelig avstand til kjøretøyet foran må du følge med fremover og planlegge hvordan du skal kjøre enda lenger fremover.

Planlegg din umiddelbare kjøring minst 4 sekunder fremover. I dette området ser du etter farer, for eksempel noe som befinner seg på veien eller er i ferd med å komme inn på veien.

Se 12 sekunder fremover den forventede kjørebanelen for å identifisere eventuelle farlige situasjoner før de skjer. Se for eksempel etter veikryss der andre kjøretøy kan dukke opp, eller steder der fotgjengere kan gå ut i veien. Vær forberedt på å reagere hvis det skulle oppstå en farlig situasjon.

Følge med bakover og til sidene

Kjøretøy og andre farer kan nærme seg fra alle retninger. Vær hele tiden oppmerksom på omgivelsene. Se ofte i speilene for å se direkte bak deg. Se deg også regelmessig om (vri på hodet for å se) for å følge med i blindsoner.

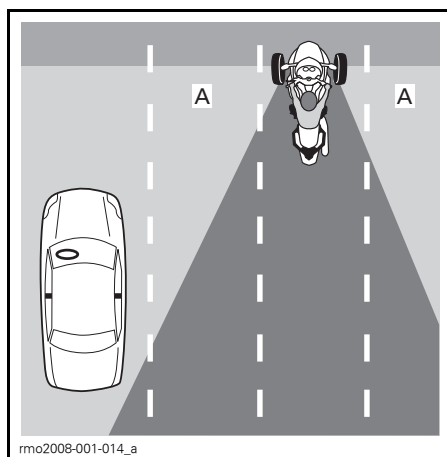

A. Førerens blindsoner

Når du bremses, må du være spesielt oppmerksom på eventuelle kjøretøy bak deg som ikke kan stoppe like raskt som Spyder-roadsteren.

Holde øynene i bevegelse

Vær oppmerksom på omgivelsene ved å ikke feste blikket på en bestemt ting. Beveg blikket hele tiden slik at du følger med veien, trafikkskilt og annen merking, enheter og andre kjøretøy. Se nær deg og langt unna, og i alle retninger.

Forutse problemer

Straks du oppdager en mulig fare, må du planlegge hvordan du kan unngå den. Det kan være å endre hastigheten eller plasseringen i kjørefeltet eller å skifte kjørefelt. Du bør forberede deg på unnvikende manøvrer, som å bøye av og/eller bremse ned hvis noe kommer i kjørebanelen. Prøv alltid å ha tid og plass nok til å reagere på problemer.

Være synlig

Bilister har en tendens til å ikke se mindre kjøretøyer som motorsykler. Du bør derfor bruke strategier som gjør deg mer synlig.

Være mer synlig enn andre trafikanter

Lys og reflekser

Kontroller at hovedlykter, kjørelens og baklys på roadsteren fungerer som de skal. Roadsteren er utstyrt med reflekser på skjerm, sider og bak. Kontroller at alle reflekser er rene og at de ikke er ødelagt eller mangler.

Bruk fjernlys hvis det er mulig, både natt og dag. Bruk nærlys for å unngå å blende andre om natten eller når for mye lys reflekteres tilbake, som i tåke.

Signaler

Bruk blinklysene til å varsle andre om hva du har tenkt å gjøre. Spyder-roadsteren slår av blinklysene automatisk,

men etter svak sving er det ikke sikkert det skjer. Pass på at blinklysene slås av etter at du har utført manøveren, det kan forvirre andre hvis de blir stående på.

Når det er mulig kan du blinke med bremselysene for å varsle førere bak deg før du bremses og når du står og venter foran et veikryss.

Bruk varselblinklysene til å gjøre deg selv synlig hvis det er behov for det.

Du kan også bruke hornet til å forsøke å varsle andre førere om at du er der.

Ikke anta at andre førere legger merke til lysene, signalene eller hornet.

Blindsoner

Unngå å kjøre i blindsonen til andre kjøretøyer. Plasser deg selv slik at førere foran deg kan se deg i speilene sine. I enkelte tilfeller, som bak en lastebil eller buss, må du holde deg lengre bak kjøretøyet foran deg.

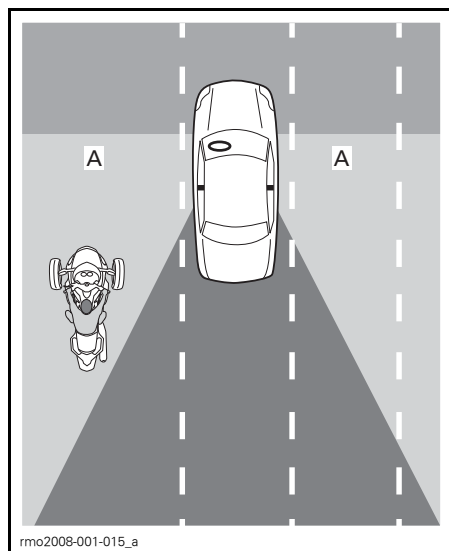

A. Blindsoner på andre kjøretøyer

Tidspunkt på dagen og værforhold

I svakt lys, for eksempel om natten, ved daggr, i skumringen eller i dårlig vær som regn eller tåke, kan det være

vanskeligere å se. Blending ved dag-ry og i skumringen eller i meget sterkt solskinn kan også gjøre det vanskeligere for andre å se deg.

Klær

Skarpe farger eller reflekterende klær kan øke synligheten.

Vær forsiktig selv om andre førere ser deg

Selv om det ser ut til at andre førere ser deg, kan de kjøre på en måte som setter deg i fare. Kjør defensivt, og ikke stol på at andre kjører på en sikker måte.

Plassering i kjørefeltet

Vanligvis bør du plassere Spyder-roadsteren midt i kjørefeltet. I denne posisjonen holdes forhjulene i kjørefeltet. Den vil også gi avstand fra kjøretøy i andre kjørefelt, redusere vindtrykket fra store kjøretøy og redusere faren for å bli truffet av kjøretøy som kjører ut av kjørefeltet sitt. Denne posisjonen holder også forhjulene unna det glattere området som ofte finnes i midten av kjørefeltet, slik at evnen til nedbremsing og styring blir bedre. Hvis du er vant til å kjøre bil, må du huske at du sitter midt på Spyder-roadsteren og ikke på siden, så perspektivet blir et annet.

Du kan bevege deg til venstre eller høyre i kjørefeltet for å unngå farer, holde avstand til andre kjøretøy eller håndtere svinger. Du kan også bevege deg til venstre eller høyre i kjørefeltet for å få bedre oversikt eller for å bli sett av andre på veien. På grunn av plasseringen midt på Spyder-roadsteren og bredden av den kan det være vanskeligere å orientere seg i trafikken selv om du er nær kanten av kjørefeltet. Det kan være nødvendig med større avstand bak brede eller store kjøretøy. Unngå å kjøre med hjulet utenfor kjørefeltet for å få bedre oversikt over trafikken. Hvis de som kjører foran deg, skal se deg, må du kunne se spillene deres. Når

du har et stort kjøretøy bak deg, er det ikke sikkert passerende kjøretøy ser deg så lett hvis du ikke befinner deg i venstre del av kjørefeltet.

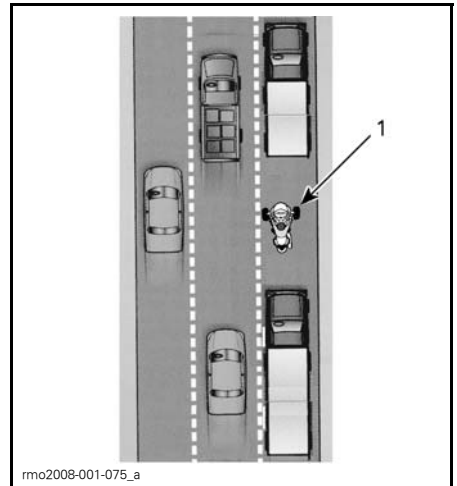

1. Roadstere i venstre del av kjørefeltet

I og med at Spyder-roadsteren er bredere enn en motorsykkkel, har du et mindre utvalg plasseringer i kjørefeltet. Når du kjører i venstre eller høyre del av kjørefeltet, må du passe på at forhjulene holdes inne i feltet.

På veier med flere kjørefelt må du velge et felt som passer til hastigheten din i trafikkflyten. Vurder også muligheten til å se og bli sett og mulige baner for unnvikende manøvrer (som å svinge inn i andre kjørefelt eller på veiskulderen).

Vanlige kjøresituasjoner

Veikryss

Veikryss, inkludert små kryss med bakgater og utkjørsler, utgjør en ekstra fare på grunn av tverrtrafikken. Se alltid opp for trafikk i alle retninger: bak, foran og til venstre og høyre.

Når du stopper før et kryss, må du stoppe midt i kjørefeltet, selv om du har tenkt å svinge. Det kan gjøre deg mer synlig og motvirke at andre føre-

re prøver å kjøre forbi deg. Se opp for kjøretøy som kommer bakfra. Blink med bremselysene når de nærmer seg. Bruk 1. gir, og vær forberedt på å eventuelt måtte kjøre unna for å unngå kollisjon.

Skifting av kjørefelt og forbikjøring

Husk at Spyder-roadsteren er bredere enn en motorsykkel og trenger mer plass på sidene ved forbikjøring av andre kjøretøy. Husk også at roadsteren er mindre synlig enn en annen bil, så det er spesielt viktig å signalisere skifte av kjørefelt i god tid og se i speilene og blindsonene. Forviss deg om at blinklysene slås av etter å ha skiftet kjørefelt. Ved skifte av kjørefelt svinger ikke styret langt nok til å slå dem av automatisk.

Kjør aldri på linjen mellom to kjørefelt med trafikk (døle kjørefelt). Roadsteren er for bred.

Ikke kjør på veiskulderen for å kjøre forbi kjøretøy. Hvis et hjul kommer utenfor veien, kan du miste kontrollen.

Svinger

Husk å redusere farten før, se i retning av og styre gjennom svinger.

- **Redusere hastigheten:** Reduser om nødvendig hastigheten før svingen ved å vri av gassen, bruke bremsene og/eller gire ned til et lavere gir. Kjør inn i svingen med en hastighet som du kan holde i hele svingen. Selv om Spyder-roadsteren har bedre bremseegenskaper enn en motorsykkel, er det viktig å redusere farten før du begynner å svinge i stedet for å bremse i svingen. Både bremsing og svinging krever friksjon. Jo mer friksjon du bruker til å bremse, desto mindre blir tilgjengelig for å svinge samtidig. Hvis du kjører for raskt i en sving, kan det hende du merker at forhjulet på innsiden løftes opp fra underlaget og hører og kjenner at VSS reduserer motorkraften. Selv om VSS kan hjelpe deg å beholde kontrollen, er det fremdeles mulig å velte hvis du svinger for hardt og raskt.
- **Se:** Se gjennom hele svingen, og hold øynene i bevegelse. Vurder hele svingen så tidlig som mulig – overflateegenskaper, hvor skarp svingen er og generelle trafikkforhold – så du har tid til å ta avgjørelser om hastighet og plassering. Noen ganger får du et godt visuelt bilde ved å svinge hodet i svingens retning.
- **Styre:** Drei styret for å styre i samme retning som svingen. Spyder-roadsteren er forskjellig fra en motorsykkel, så den motstyrrer ikke, og den lener seg ikke over. Husk at du vil merke en sidekraft som oppstår når du svinger, så det kan være nødvendig å forskyve kroppsvekten mot innsiden av svingen for å få en behagelig kjørestilling. Du må bruke mer kraft på å svinge styret på roadsteren enn på en motorsykkel.

SM5-modellen

Hvis du skifter gir mens du svinger, må du passe på så du ikke slipper clutchhåndtaket for raskt. Juster gassen mens du slipper clutchhåndtaket slik at motorens og roadsterens hastighet utjevnes og du får jevn giring. Hvis du slipper clutchhåndtaket for raskt eller bruker for mye gass, kan også bakhjulet miste veigrepet og begynne å skrense, eventuelt slik at du mister kontrollen. Antispinnsystemet (TCS) oppdager hvis et hjul begynner å spinne, og reduserer kreften som overføres til bakhjulet. Dette inngrepet skjer for å la bakhjulet gjenvinne veigrepet og gi deg mulighet til å korrigere den uønskede overstyringen og holde roadsteren på den tenkte svinglinjen.

Svinger

I og med at Spyder-roadsteren er smalere enn en bil, kan du bevege deg fra side til side i svinger for å få en rettete kjørelinje. Men den er bredere enn en motorsykel, så mindre sidelengs bevegelse er mulig, og det er viktig å sørge for at forhjulene ikke løftes opp fra underlaget.

I typiske svinger er linjen utside-innside-utside best.

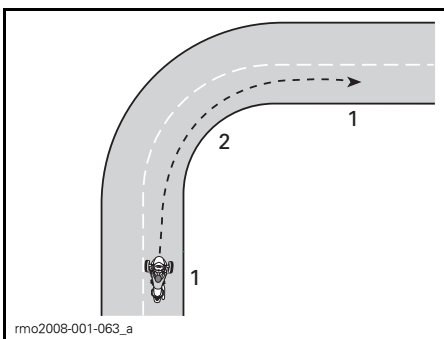

LINJE I TYPISKE SVINGER

1. Utside
2. Innside (midt i svingen)

Bakker

Velg riktig gir når du kjører i bakke. Når du kjører opp en bakke, kan et lavere gir hjelpe deg å opprettholde nok kraft. Når du kjører ned en bakke, kan du i et lavere gir bruke motorbrems til å kontrollere hastigheten.

SM5-modellen

Når du skal starte i en bakke, holder du roadsteren på plass med bremsen til clutchhåndtaket kommer inn i friksjonssonen. Slipp deretter bremsen jevnt mens du slipper clutchhåndtaket og gir gass.

SE5-modellen

Når den er stoppet, kan SE5-modellen rulle uansett hvilket gir som er valgt. SE5-modellens sentrifugalclutch kobles alltid fra når roadsteren stoppes, så giret vil ikke holde roadsteren på plass. Hold bremsepedalen nede når du har stoppet i en bakke. For å starte når du står i en bakke, holder du nede bremsepedalen samtidig som du øker gassen. Slipp bremsepedalen når du kjenner at clutchen begynner å kobles inn (ved omtrent 1.800 RPM).

Kjøring om natten

I tillegg til å bruke lys og signaler for å bli sett av andre trafikanter, må du også være oppmerksom på din egen evne til å se i mørket. Bruk fjernlys når det kan brukes. Unngå å kjøre for fort i forhold til området frontlyset dekker (kjøre så raskt at du ikke kan se like langt som stoppelengden vil være). Du kan også bruke frontlysene fra andre kjøretøy til å se fremover på veien.

Ikke bruk tonet eller farget skjerm eller lyktglass om natten, og pass spesielt på at skjermen ikke er oppskrapet eller skitten.

Kjøring i gruppe

Kjør bare i ett kjørefelt. Ikke del kjørefelt, heller ikke med en motorsykel.

Hvis du kjører sammen med motorsykler, må du holde nok avstand til motorsykkelen foran deg selv om den kjøres på én side av kjørefeltet. Ikke prøv å følge samme linje som en motorsykel i svinger. Motorsykler kan kjøre nærmere kantene i svinger – hvis du følger samme linje, kan forhjulene komme utenfor kjørefeltet. Motorsykler kan kjøre raskere i kurver enn Spyder-roadsteren. Ikke prøv å hold samme hastighet som dem.

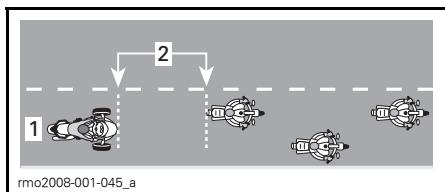

PLASSERING VED KJØRING I GRUPPE

1. Midt i kjørefeltet
2. Avstand på 2 sekunder

Spesielt på svingete veier kan førere på Spyder-roadstere bli raskere trett enn motorsyklister. Ikke press deg selv til å holde tritt med motorsykler. Stopp hvis du føler deg trett.

Veiforhold og faremomenter

Is, snø og snøslaps

Ikke kjør på is, snø eller snøslaps. Selv med VSS vil det være for dårlig veigrep til å holde kontroll på slike glatte overflater. Spyder-roadsteren har lettere for å spinne ut av kontroll enn en bil på glatte veier.

Grus, jord og sand

På veier med grus-, jord- eller sanddekke må du være ekstra forsiktig og redusere hastigheten, spesielt i svinger. Disse overflatene gir ikke like godt veigrep som veier med fast dekke, og du kan miste kontrollen selv om du har VSS.

Vått dekke og vanddammer

Vanligvis er friksjonen høy nok til å beholde veigrepet på fast dekke som er fuktig eller vått, så lenge det ikke er et lag vann på overflaten (som en vanddam eller rennende vann på veien). Som andre kjøretøy kan Spyder-roadsteren vannplane hvis du kjører for fort over vann som har blitt liggende på veien, men vannplaning skjer ved lavere hastigheter enn for de fleste biler og motorsykler. Det er større fare for vannplaning i dypere vann. Følg med vannspruten fra andre kjøretøy som kjører gjennom vannet, for å få en indikasjon på dybden.

Når vannplaning oppstår, løfter ett eller flere hjul seg opp på et lag vann og mister kontakten med veien. Hvis det skjer med bakhjulet, kan du føle at det sklir sidelengs. Hjul som vannplaner har ikke nok veigrep til å kontrollere roadsteren. Du kan miste kontrollen og skrense, og VSS kan ikke hjelpe deg å holde kontroll.

Unngå store vanddammer eller rennende vann, og reduser hastigheten eller kjør til side og stans i kraftig regn. Hvis du må kjøre gjennom vann, må du redusere hastigheten mest mulig før du når frem til vannet.

Test bremsene etter at du har kjørt gjennom vann. Bruk dem om nødvendig flere ganger slik at friksjonsvarmen tørker bremseklossene.

Godt vedlikeholdte dekk med godt mønster og riktig trykk reduserer faren for vannplaning. Hold alltid anbefalt dekktrykk:

- **Foran:**
Nominelt: 103 kPa
Min.: 89 kPa
Maks.: 117 kPa
- **Bak:**
Nominelt: 193 kPa
Min.: 179 kPa
Maks.: 207 kPa

MERK: Trykkforskjellen mellom dekkene på høyre og venstre side må ikke overstige 3,4 kPa.

Bytt alltid dekk der indikatoren for maksimal mønsterslitasje vises, for å redusere faren for vannplaning.

Den midterste delen av et kjørefelt kan være spesielt glatt de første minuttene når det begynner å regne, fordi olje og skitt blandes med vannet. Hvis det regner mer, kan vannet samle seg i hjulspor som er slitt ned i dekket. Unngå begge disse områdene med lavere friksjon. Hold forhjulene i områdene der veigrepet er best hvis det er mulig.

Kjøring i terrenget

Ikke bruk Spyder-roadsteren i terrenget. Roadsteren takler ikke den grove, ujevne overflaten med lite friksjon som du kan møte ved kjøring i terrenget. Du kan lett kjøre deg fast, miste kontrollen eller velte. Det er også ulovlig å kjøre i terrenget i de fleste områder.

Hindringer, hull og ujevnheter

Unngå om mulig å kjøre over hindringer, hull og ujevnheter. Hvis du må kjøre over dem, må du redusere hastigheten så mye som mulig før du når dem, og deretter slippe bremsen når du kjører over dem. Over brede hindringer eller ujevnheter må du prøve å nærme deg i så rett linje som mulig slik at begge forhjulene passerer samtidig. Når du kjører over en hindring, ujevnheter eller hull med begge forhjulene, bør du stå litt oppreist på fortstøtterne og bruke bena til å ta i mot støtet. Forbered deg på at bakhjulet treffer hindringen. Ved smalere hindringer, ujevnheter eller hull er det bedre å passere dem med bakhjulet. Hvis du passerer dem med et forhjul, må du holde godt tak i styret, passe på så du ikke utilsiktet bruker gassen og forberede deg på å korrigere kjøretretningen hvis det er nødvendig.

Hvis du treffer du en stor hindring, ujevnheter eller hull, kan støtet få roadsteren til å hoppe og treffe deg, kaste deg eller passasjereren av, føre til at du mister kontrollen eller velte.

Hvis du ikke klarer å stanse i tide for å unngå en hindring, kan du bøye unna. Du kan bøye unna og bremse samtidig hvis det er nødvendig.

Hvis du møter et større dyr på veien, for eksempel et rådyr, er det best å stanse før du når frem, og vente til dyret går sin vei, eller du kan kjøre sakte forbi. Hvis en hund jager etter deg, kan det være lurt å redusere hastigheten og gire ned når hunden nærmer seg, og deretter akselerere unna når du kommer nærmere der hunden vil ta igjen deg.

Nødsituasjoner på veien

En feil på roadsteren eller en uventet situasjon kan oppstå når som helst når du kjører. En godt vedlikeholdt roadster kan hjelpe til å redusere risikoen for feil, men du bør allikevel være forberedt på nødsituasjoner.

- Ha alltid brukerhåndboken og verktøysettet med deg på roadsteren. Se under *REPARASJONER PÅ VEI-EN* for å få teknisk veiledning om problemer som kan oppstå mens du er ute og kjører.
- Følg disse forholdsreglene når du stopper på veien:
 - Hvis veien har skuldrer med fast dekke, gir du signal om at du har tenkt å kjøre til side, kjører til side med hastighet nær trafikkens hastighet og reduserer deretter hastigheten til full stopp.
 - Hvis skulderen ikke har fast dekke, gir du signal om at du skal svinge til høyre, og reduserer hastigheten til en trykk hastighet før du kjører vekk fra veien med fast dekke.
 - Øk synligheten ved å slå på varselblinklysene.

- Hvis du har mobiltelefon eller annet kommunikasjonsutstyr, må du lade dem helt opp før lengre kjøreturer.
- Hvis du kommer ut for en ulykke med roadsteren, anbefaler BRP på det sterkeste at du får den transportert (se *TRANSPORTERE SPYDER-ROADSTEREN*) til nærmeste Can-Am-roadsterforhandler for å få den grundig kontrollert før du kjører igjen.
- Fyll ut BRPs uhells-/hendelsesrapport.

Dekkfeil

Hvis det plutselig oppstår feil på dekket eller en punktering, må du holde godt tak i styret, gradvis redusere hastigheten og forsiktig styre til et trygt sted du kan stoppe. Unngå hard nedbremsing, nedgiring eller skarp svinging. Hvis det blir feil på et forhjul, får roadsteren en tendens til å trekke i retning mot dekket med feil, så du må fortsatt holde et godt grep i styret for å kontrollere retningen. Se under *REPARASJONER PÅ VEIEN* hvis du vil vite mer om reparasjon av dekk.

KJØRE MED PASSASJER, LAST ELLER TILHENGER

Vektgrenser

Ikke overskrid vektbegrensningene for fører og last.

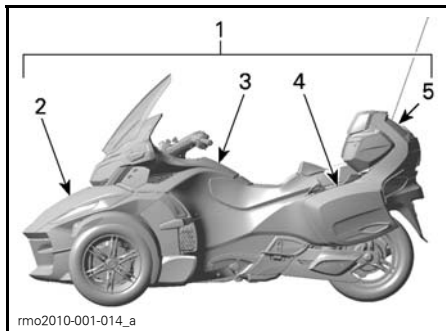

1. 240 kg
2. 16 kg
3. 2 kg
4. 7 kg (hvert)
5. 9 kg

VEKTGRENSER	
Lastekapasitet (inkludert fører, passasjer, last og eventuelt tilbehør)	240 kg
Oppbevaringsrom foran	16 kg
Hanskerom	2 kg
Oppbevaringsrom på siden (hvert)	7 kg
Øvre oppbevaringsrom	9 kg

For høy vekt vil

- Redusere evnen til å akselerere, bremse og svinge.
- Redusere effekten av VSS.
- Øke risikoen for å velte hvis vekten er plassert høyt eller langt bak.
- Redusere bakkeklaringen og øke risikoen for å treffe lave hindringer eller ujevne veioverflater.
- Øke risikoen for dekkfeil.

Kjøre med ekstra vekt

Å kjøre med passasjer eller tung last påvirker måten roadsteren oppfører seg på fordi vekten øker og vektfordelingen endres.

1. Du kan ikke akselerere like raskt. Beregn mer tid og plass ved forbi-kjøring.
2. Du kan ikke stoppe like raskt. Bruk større avstand til kjøretøyet foran deg, minst 3 sekunder. Bruk enda større avstand hvis kjøreforholdene ikke er ideelle (for eksempel dårlig sikt eller dårlige veiforhold).
3. Du kan ikke svinge like skarpt eller i like høy hastighet. Reduser hastigheten mer enn vanlig før du svinger, og unngå skarpe svinger.
4. Spyder-roadsteren kan bli mindre stabil. Det er større risiko for å velte under ekstreme manøvrer med vekt som befinner seg høyere eller lenger bak (som en passasjer).

Kjøre med passasjer

Spyder-roadsteren er beregnet å kunne kjøre med bare én passasjer, plassert bak føreren. Ta aldri med flere passasjerer.

Ikke ta med passasjer før du har erfaring med kjøring alene under varierende forhold og kan håndtere roadsteren på riktig måte.

Passasjeren må være rolig, oppmerksom, kunne nå fotstøttene og håndtakene for passasjeren, holde balansen, holde i mot sidekrefter ved plutselige manøvrer og ikke forstyrre føreren.

Passasjeren må bruke lydkontrollene sine i henhold til anvisningene fra føreren.

Sørg for at passasjeren har egnet beskyttelsesutstyr og -klær. Passasjeren må bruke alt beskyttelsesutstyr og klær som anbefales for føreren, og spesielt hjelmen er viktig. En hjelm som beskytter hele ansiktet anbefales

– ved en plutselig stopp kan passasjerens ansikt treffe baksiden av førerens hjelm.

Ha bremsene på og giret i fri til passasjerer sitter i kjørestilling.

Før du starter må du instruere passasjerer om hvordan han eller hun skal forholde seg under kjøringen. Få passasjerer til å følge disse reglene:

1. Hold hele tiden riktig kjørestilling. Hold tak i passasjerhåndtakene, og hold alltid føttene på fotstøttene. Høyden kan justeres på fotstøttene for passasjerer. Se under **GRUNNLEGGENDE PROSEDYRER**.

Passasjerer må ikke holde tak i føreren. Det er ikke sikkert føreren klarer å holde i mot sidekreftene som genereres av begge.

Forskjellige gripeposisjoner på håndtakene kan være mer komfortable ved ulike manøvrer. (for eksempel én hånd på hjørnet foran og én hånd på det motsatte hjørnet bak i svinger eller begge hendene lenger fremover eller bakover i andre situasjoner).

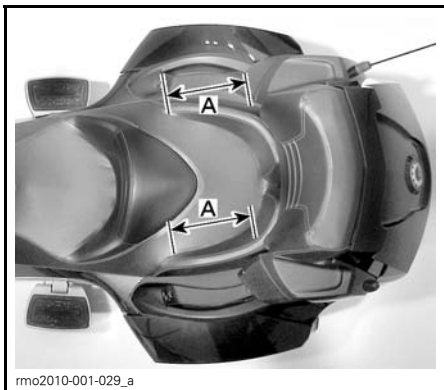

A. Forskjellige gripeposisjoner på håndtakene

2. Hold avstand til eksosrøret, bakhjulet og drivreimen.
3. Unngå å snu overkroppen eller lene over til siden annet enn for å holde balansen i en sving. Ved en uventet

manøver er det større fare for at en passasjer som ikke sitter i normal kjørestilling, faller av.

4. Følg med på veien, og reager på kommende veiforhold. Len overkroppen inn i kurver for å holde mot eventuelle sidekrefter. Stå litt opp fra setet uten å låse albuene når en hindring, ujevnhet eller hull passerer.

Unngå plutselig akselerasjon, bremsing og svinging, spesielt hvis passasjerer har lite erfaring i å sitte på. Plutselige, uventede manøvrer kan få passasjerer til å falle av.

Plassering av last

Du kan plassere last i oppbevaringsrommene nevnt nedenfor. Ikke plasser last andre steder med mindre roadsteren er utstyrt med godkjent BRP-tilbehør.

Ikke plasser brennbare gjenstander, for eksempel drivstoff, i noen av disse oppbevaringsrommene.

Overhold alltid angitte lastekapasiteter for hvert rom. Se **VEKTGRENSER** i denne delen.

Hanskerom

Hanskerommet har plass til oppbevaring av små personlige artikler.

Her er det praktisk å oppbevare ting som du raskt kan få bruk for under kjøring (som penger til betaling av bomavgift).

MERK: I hanskerommet finnes det en nøkkelsylinder for bruk sammen med en BRP-tilhenger (ekstrautstyr). Den gir mulighet til å bruke nøkkelen for roadsteren til tilhengeren.

Oppbevaringsrom foran

Oppbevaringsrommet foran har mest plass og har plass for to hjelmer eller andre gjenstander. Oppbevaringsrommet har en egen plass for denne brukerhåndboken.

Kontroller at dekslet på oppbevaringsrommet er skikkelig låst før du begynner å kjøre.

Oppbevaringsrom på sidene

Oppbevaringsrommene på sidene har plass til oppbevaring av en hjelm eller andre lette ting.



rnr2010-001-002

Kontroller at dekslet på oppbevaringsrommet er skikkelig låst før du begynner å kjøre.

Øvre oppbevaringsrom

Det øvre oppbevaringsrommet har plass til oppbevaring av en hjelm eller andre lette ting.



rnr2010-001-003

Kontroller at dekslet på oppbevaringsrommet er skikkelig låst før du begynner å kjøre.

Kjøring med tilhenger

Tilhengermodus

SE-5-modellen

RT-serien er utformet slik at den kan trekke en BRP-tilhenger (ekstrautstyr) (med tilhengerfestet fra BRP (ekstrautstyr)).

Når du kjører med tilhenger, må tilhengermodusen aktiveres for å tilpasse girendringene. Se ANGI TILHENGERMODUS.

OBS! Hvis du ikke velger tilhengermodus på infotainmentsenteret før du kjører med tilhenger, kan det oppstå skader på motorkomponenter.

Kjøretøystabilitetssystemet (VSS) på roadstere i RT-serien inneholder et program som gjør det mulig å kjøre med en BRP-tilhenger samtidig som roadsterens stabilitet opprettholdes.

Bruk kun BRP-tilhengere utformet spesielt for Roadster RT-serien eller en tilsvarende som er BRP-godkjent. Dette er viktig for å sørge for at tilhengeren og roadsteren holdes stabile under normal kjøring, og det forstyrrer ikke roadsterens stabilitetssystem (VSS).

OBS! Bruk av et ikke-anbefalt ledningsopplegg kan føre til feil i roadsterens elektriske system.

! ADVARSEL

Bruk av andre typer tilhengere kan skade roadsteren eller forstyrre riktig drift av roadsterens stabilitetssystem (VVS). Det anbefales ikke å bruke cruisekontrollen når du kjører med tilhenger.

Kjøring med tilhenger påvirker måten roadsteren oppfører seg på på grunn av større vekt og en annen vektfordeling.

- Beregn mer tid og plass ved for-bikjøring.
- Hold større avstand for nedbremsing.
- Bruk større avstand til kjøretøyet foran deg.
- Reduser hastigheten mer enn vanlig før du svinger, og unngå skarpe svinger.
- Det er større fare for å velte eller tippe over under ekstreme manøvrer.

Sidevinder og turbulens fra andre som passerer, kan påvirke styringen og få tilhengeren til å svaie. For å redusere effekten mest mulig bør du holde konstant hastighet og ikke foreta bra bevegelser med styret eller bremsebrått.

Reduser hastigheten før du kjører inn i en sving.

Kjør svingen med større radius når du svinger. Du trenger mer plass til å svinge med tilhenger.

Prøv å forutse kjøringen foran for å unngå å rygge med tilhengeren.

Kjør alltid sakte når du rygger. Be noen hjelpe deg å gi anvisninger hvis det er mulig. Øv i et åpent område ved første mulighet. Se under **NØDVENDIGE KJØREFERDIGHETER OG UTFØRELSE AV ØVINGER**.

Unngå om mulig å skjening til siden, dreininger og svinger, skarpe og brå svinger og plutselig nedbremsing. Det

kan få tilhengeren til å folde seg skarpt over til siden eller velte. En tom tilhenger blir lettere ustabil. Under akselerasjon er det normalt å skifte til et høyere turtall for å unngå å overbelaste motoren.

OBS! Unngå å spinne med bakhjulet. Steiner eller grus kan kastes på tilhengeren og skade den.

Tilhengermodus kan angis med en av metodene nedenfor.

Angi tilhengermodus når roadsteren er stanset

Trykk gjentatte ganger på MODE-knappen på RECC (Roadster Electronic Command Center) for å velge preferanseskjermbildet.

Velg alternativet TILHENGER og velg deretter MED TILHENGER.



Angi tilhengermodus når roadsteren kjører i mer enn 5 km/h

Trykk gjentatte ganger på MODE-knappen på RECC (Roadster Electronic Command Center) for å velge preferanseskjermbildet. Se **RECC (ROADSTER ELECTRONIC COMMAND CENTER)**.

Velg det viste ikonet ved å bevege valgrektangelet over ikonet.

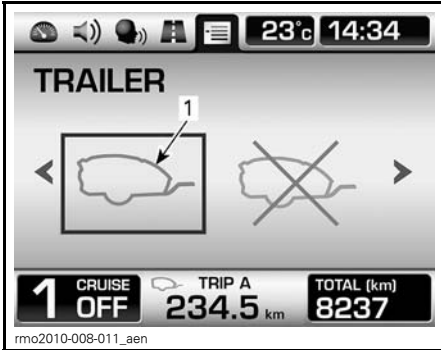

1. Ikon for valg av tilhengermodus

Avbryte tilhengermodus

Når du ikke kjører med tilhenger, må tilhengermodusen avbrytes for å oppnå optimal girskifting.

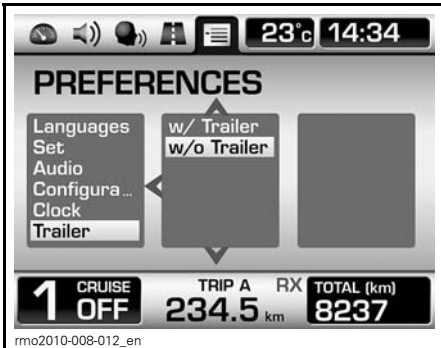

NÅR ROADSTEREN ER STANSET

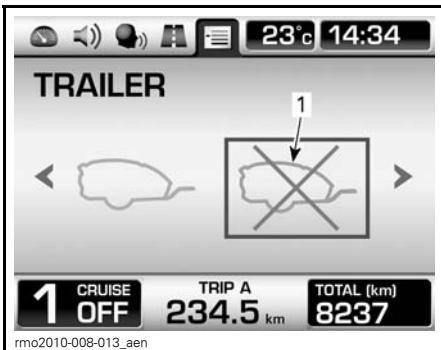

NÅR ROADSTEREN BEVEGER SEG

1. Ikon for å avbryte tilhengermodus

Spesielt om kjøring i bakker

Unngå om mulig å stanse mens du kjører opp en bakke.

Hvis du skal starte å kjøre opp en bakke fra stans, kreves det mer sluring av clutchen for å hindre at motoren kveles.

Når du kjører oppover en bakke, kreves det oftere nedgiringer slik at motoren har nok effekt til å holde jevne hastigheter.

Når du kjører ned en bakke, girer du ned ett eller flere gir for å bruke motoren som brems i stedet for å bruke bremsen kontinuerlig. Det vil ta lenger tid å redusere hastigheten eller å stoppe.

Lastgrenser

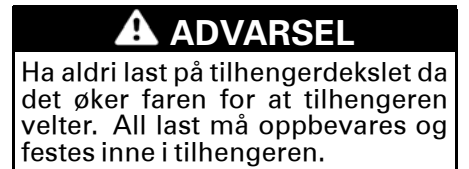

Lastgrensene må overholdes med riktig type slepeutstyr.

SPESIFIKASJONER FOR SLEPING	
Maksimalvekt på tilhengerfeste	18 kg
Maksimal slepevekt (tilhenger og last)	180 kg

MERK: Hvis du vil ha informasjon om maksimal last som kan lastes på tilhengeren, kan du se *BRUKERHÅNDBOKEN FOR ROADSTER-TILHENGER RT-622*.

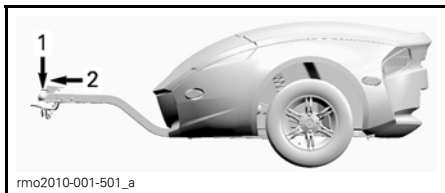

1. 18 kg
2. 180 kg

Vekten på tilhengerfestet gjelder for lastet tilhenger. Du kan bruke en målevekt til å måle vekten på tilhengerfestet når tilhengeren ikke er festet til roadsteren. Hvis tilhengeren ikke er fullastet, plasserer du lasten mot fremre del av tilhengeren, og hvis vekten på tilhengerfestet oppnås, plasserer du resten av lasten bak på tilhengeren. Vektfordelingen på tilhengeren bestemmer vekten på tilhengerfestet. Omfordel vekten på tilhengeren for å oppfylle spesifikasjonene for vekten på tilhengerfestet. For stor vekt på tilhengerfestet reduserer kontrollen over styringen. For lite vekt på tilhengerfestet kan gjøre tilhengeren ustabil og få den til å svaie.

⚠ ADVARSEL

Overskridelse av maksimal slepevekt kan ha stor påvirkning på håndteringen av og ytelsen til roadsteren. Roadsterens manøvrerbarhet, stabilitet, akselerasjon og bremsestrekning påvirkes når du kjører med tilhenger. Riktig lasting og fordeling av vekten er viktig. Utsett aldri roadsteren for overlast eller feil lasting eller sleping. Fest alltid lasten så lavt som mulig i tilhengeren for å redusere effekten av et høyere tyngdepunkt. Hvis disse anbefalingene ikke følges, kan det påvirke kjøreegenskapene og håndtering, noe som kan føre til at du mister kontrollen.

OBS! Overskridelse av maksimal slepevekt kan skade roadsteren eller tilhengeren. Unngå å transportere tunge gjenstander med skarpe kanter som kan skade tilhengeren. Plasser lasten slik at den ikke forskyver seg når tilhengeren slepes.

Tilhengerfeste

Bruk kun BRP-tilhengerfeste eller et tilsvarende som er BRP-godkjent. BRP-tilhengerfestet er riktig tilpasset roadsterens svingarm og er sikkert festet til hjulakselen.

OBS! Bruk av et ikke-godkjent tilhengerfeste kan føre til feil på bakre svingarm.

⚠ ADVARSEL

Hvis festet tas av roadsteren, må du alltid sette på en ny låsesplint for å låse hjulakselmutteren.

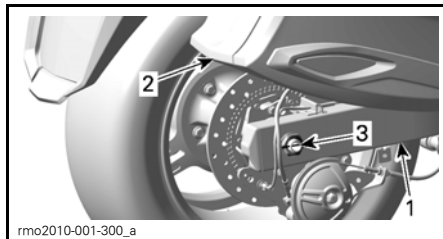

HJULAKSELHETTEN OG EKSOSPOTTEN ER FJERNET FOR Å FÅ BEDRE OVERSIKT

1. Svingarm
2. Oppbevaringsrom på høyre side
3. Ny låsesplint her

Sikkerhetskabler

Bruk alltid sikkerhetskabler når du kjører med tilhenger. Pass på at de er sikret til tilhengeren og festet og at de krysser under tilhengerfestet. La det være nok slakk på sikkerhetskablene til at tilhengeren kan svinge i svinger. Pass på at kablene ikke tar ned i bakken når tilhengeren står på linje med roadsteren.

KUNNSKAPSTEST

Nedenfor finner du eksempel på informasjon som du bør ha lært deg ved å lese denne håndboken. Den omfatter ikke all viktig informasjon, men det vil gi deg en pekepinn på om du har tilegnet deg generell forståelse av roadsteren og hvordan den brukes.

Se *SVARENE* på siden etter spørsmålene.

Spørsmål

- Hvis du må bremse raskt, trykker du på bremsepedalen og aktiverer parkeringsbremsen.
Sant Feil
- Kontroll før kjøring skal utføres én gang per uke.
Sant Feil
- Med VSS kan du bruke roadsteren i all slags vær.
Sant Feil
- Du må kun bytte dekk med slike som er godkjent av BRP og anskaffet hos en autorisert Can-Am-roadsterforhandler.
Sant Feil
- Det er viktig at passasjerer er årvåken og edru.
Sant Feil
- Nevn seks eksempler på beskyttelsesklær eller -utstyr som kan redusere risikoen for personskade.
1) _____
2) _____
3) _____
4) _____
5) _____
6) _____
- Beskyttelsesklær og -utstyr er viktig for å hindre og redusere personskader, holde deg komfortabel, og gi ekstra beskyttelse mot været.
Sant Feil
- Hvilken av følgende er ikke en av roadsterens kjørekontroller?
 - Håndtak
 - Gasshåndtak
 - Håndtak for bremsen foran
- Du bør ha på nærlys i dagslys for å øke synligheten.
Sant Feil
- Du bør vanligvis plassere Spyder-roadsteren midt i kjørefeltet.
Sant Feil
- Til forskjell fra en typisk motorsykkel bør du gjøre det til en vane å bremse og svinge samtidig.
Sant Feil

12. Under normale forhold bør avstanden til kjøretøy foran være minst _____.
- a. 1 sekund
b. 2 sekunder
c. 3 sekunder
13. Du må ikke oppbevare brennbare væsker i noen av oppbevaringsrommene selv om de er fylt på godkjente beholdere.
- Sant Feil
14. Oppgi fem tiltak/handlinger som gjør andre førere mer oppmerksom på deg.
- 1) _____
2) _____
3) _____
4) _____
5) _____
15. Når du bremser på underlag med mindre friksjon enn ideelt, skal du pumpe med bremsepedalen for å holde kontroll på roadsteren.
- Sant Feil
16. Roadsterens maksimale vektkapasitet inkludert fører og passasjer, last og eventuelt tilbehør er 240 kg.
- Sant Feil
17. Du kan trygt slepe en tilhenger så lenge belastningen på tilhengerfestet ikke overstiger 180 kg.
- Sant Feil
18. Passasjeren skal holde seg fast i føreren.
- Sant Feil
19. Kjøring med Spyder-roadsteren er like trygt som å kjøre bil.
- Sant Feil
20. Med ABS kan du tråkke hardt på bremsepedalen uten at hjulene låser seg.
- Sant Feil

Svar

1. **Feil**
Trykk kun på bremsepedalen når du skal stoppe raskt.
2. **Feil**
Du skal utføre kontroll før kjøring hver gang du skal bruke roadsteren.
3. **Feil**
Hvis det er is, snø, snøsørpe eller nok vann på veien til å forårsake vannplaning, kan ikke VSS hjelpe deg å holde kontroll.
4. **Sant**
5. **Sant**
6.
 - 1) Hjelm
 - 2) Øye- og ansiktsbeskyttelse
 - 3) Jakke med lange ermer
 - 4) Hansker
 - 5) Lange bukser
 - 6) Fottøy som dekker/beskytter tærne, og helst over anklene.
7. **Sant**
8. **c. Håndtak for bremsen foran**
Roadsteren har ikke noe håndtak for bremsen foran.
9. **Feil**
Du bør bruke fjernlysene i dagslys.
10. **Sant**
11. **Feil**
Du kan bremse og svinge samtidig hvis du er nødt til det, men vanligvis er det best å bremse ned før du svinger.
12. **b. 2 sekunder**
Under normale forhold bør avstanden til kjøretøy foran være minst to sekunder.
13. **Sant**
14.
 - 1) Sørg for at lysene og refleksene er rene.
 - 2) Bruk fjernlysene når det er mulig.
 - 3) Bruk blinklysene.
 - 4) Blink med bremselysene før du reduserer hastigheten.
 - 5) Bruk varselblinklysene når det er behov for det.
 - 6) Bruk hornet til å varsle andre om at du er der.
 - 7) Unngå å kjøre i blindsoner.
 - 8) Ha på deg klær med sterke farger og refleks.
15. **Feil**
Du skal trykke ned og holde bremsepedalen, ikke pumpe. Roadsteren er utstyrt med ABS som hindrer at hjulene låser seg.
16. **Sant**
17. **Sant**
Du kan slepe en tilhenger med roadsteren så lenge alle anbefalinger følges nøye.
18. **Feil**
Passasjerer må alltid holde fast i håndtakene bak.

19. Feil

I biler og lastebiler gir kjøretøyets struktur bedre beskyttelse.

I tillegg kan passasjerer beskytte seg selv med å bruke sikkerhetsbelter. Du må forvente at kjøring med Spyder-roadsteren medfører mye større risiko enn å kjøre en bil, og at faren for personskade er mer lik faren for personskade ved kjøring med motorsykkel.

20. Sant

SIKKERHETSINFORMASJON PÅ ROADSTEREN

Roadsteren leveres med løse dekaleringer og etiketter som inneholder viktig informasjon om sikkerhet.

Alle som skal bruke roadsteren, må lese og forstå informasjonen før kjøringen starter.

Løse dekaleringer

ADVARSEL

Spyder-roadsteren er forskjellig fra andre kjøretøyer – den krever spesielle ferdigheter og kunnskaper. Finn ut hva som gjør Spyder-roadsteren annerledes.

Les brukerhåndboken (finnes i oppbevaringsrommet foran), og se på sikkerhetsvideoen.

Gjennomfør et opplæringskurs (hvis tilgjengelig), **øv deg**, gjør deg kjent med betjeningsanordninger og instrumenter, og skaff deg gyldig førerkort.

Les sikkerhetskortet før du begynner å kjøre.

Bruk alltid hjelm og kjøredress.

Denne type kjøretøy utsetter fører og passasjer for større risiko på veien enn i en vanlig bil. Også erfarne førere kan bli truffet av andre kjøretøyer eller miste kontrollen. Dette kjøretøyet vil ikke beskytte deg i en kollisjon.

Håndtere grenser og veiforhold.

Antiskrenssystemet VSS (Vehicle Stability System) kan ikke hindre at du mister kontrollen, velter eller faller av hvis du overskrider kjøretøyets grenser. Gjør deg kjent med begrensningene under ulike veiforhold. Ikke kjør på is, snø eller i terrenget. Unngå vandammer og større vannansamlinger. Denne typen kjøretøy kan få vannplaning og også miste veigrepet på veier med grus, jord eller sand. Reduser farten hvis du ikke kan unngå å kjøre under slike forhold.

Denne etiketten må ikke fjernes av andre enn kunden.

704901792

704901792

Sikkerhetskort

Sikkerhetskortet finnes ovenfor flerfunksjonsmåleren. Trekk det ut for å lese det, og husk å sette det sikkert på plass før du kjører.

Bruk sikkerhetskortet til å se gjennom viktig informasjon og når du lærer nye førere og passasjerer hvordan roadsteren kjøres. Det inneholder også informasjon det ofte er bruk for, som dekktrykk, vektgrenser og sjekkliste for kontroll før kjøring.

MERK: Illustrasjonene som brukes i denne brukerhåndboken er kun generelle representasjoner. De kan se annerledes ut på din modell.



ADVARSEL

Spyder-roadsteren er forskjellig fra andre kjøretøyer – den krever spesielle ferdigheter og kunnskap.

Finn ut hva som gjør Spyder-roadsteren annerledes. Les brukerhåndboken (i oppbevaringsrommet foran), og se på sikkerhetsvideoen.

Gjennomfør et opplæringskurs (hvis tilgjengelig), øv deg, gjør deg kjent med betjeningsanordninger og instrumenter, og skaff deg gyldig førerkort. **Utfør** prosedyren nedenfor før hver kjøring.

Undersøk veiforholdene.

VSS-systemet (Vehicle Stability System) kan ikke hindre at du mister kontrollen, vetter eller faller av hvis du overskrider roadsterens begrensninger.

Gjør deg kjent med begrensningene under ulike veiforhold.

- Ikke kjør på is eller snø eller i terrenget.
- Unngå vanddammer og rennende vann. Roadsteren kan vannplene på vann og miste veigrepet på veier med grus, jord eller sand. Reduser farten hvis du ikke kan unngå å kjøre under slike forhold.

Bruk hjelm og kjøre dress.

Denne type kjøretøy utsetter de som kjører, for større risiko på veien enn i en vanlig bil. Også erfarne førere kan bli truffet av andre kjøretøyer eller miste kontrollen. Denne roadsteren vil ikke beskytte deg i en kollisjon.

Instruer passasjerene:

- Hold alltid godt tak i håndtakene, og hold føttene på fotstøttene.
- Følg med på veien foran deg. Len deg over inn i svinger. Vær forberedt på eventuelle ujevnheter.

Vær alltid oppmerksom på følgende:

- Brems med fotpedalen.
- Reduser hastigheten når du kjører med tilhenger.
- Kontroller alltid at området rundt er klart og trygt før du ser på den digitale skjermen.
- Sty i svingens retning – ikke bruk motstyring.

Kontroll før kjøring:

Dekk og felger (ingen skader, anbefalt trykk foran 103 kPa (1,03 bar), bak 193 kPa (1,93 bar), dekkmonster, hjulmuttere)

- ✓ Drivrem (justert, ingen skader)
- ✓ Lekkasjer (under roadsteren)
- ✓ Lykter og reflektorer (rene, ingen skader, fungerer).
- ✓ Last og fester (sikkert)
- ✓ Maks. vekt 240 kg = fører + 1 passasjer + last + utstyr
- ✓ Spell (rene og justerte)
- ✓ Målergruppe (målere, indikatorer, meldinger)
- ✓ Drivstoffnivå
- ✓ Kontroller (brems, gass, clutch, brytere, styring)
- ✓ Tilhenger (hvis aktuell): BRP-godkjent, sikkert festet og sikkert til roadsteren, lykter og reflektorer, dekkenes tilstand og dekktrykk. Last riktig lastet og sikkert, deksler låst.

 704902069A

704902069

SIKKERHETSKORT

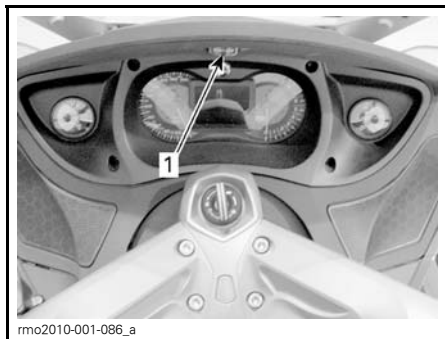

rmo2010-001-086_a

1. Plassering av fanen på sikkerhetskortet

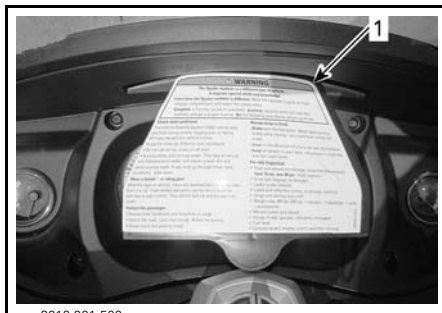

rmo2010-001-500_a

1. Sikkerhetskortet trukket ut

Sikkerhetsdekal

Følgende dekal finnes på roadsteren og er å oppfatte som en permanent del av roadsteren. Hvis de mangler eller er skadet, kan de byttes uten ekstra kostnad. Kontakt en autorisert Can-Am-roadsterforhandler.

MERK: Illustrasjonene som brukes i denne brukerhåndboken er kun generelle representasjoner. De kan se annerledes ut på din modell.

Dekal 1

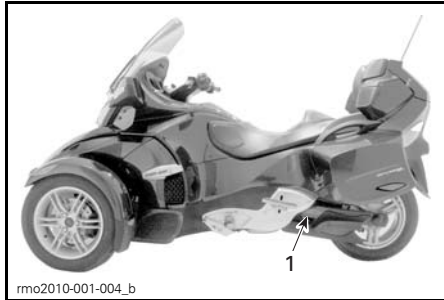

1. Plassering av dekal 1

Dekal 2

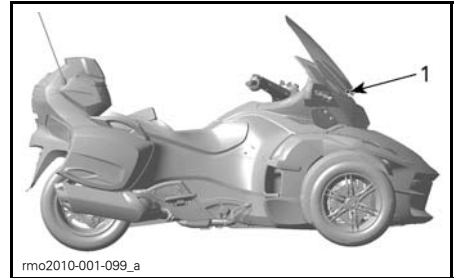

1. Plassering av dekal 2

Dekal 3



1. Dekal 3 er plassert i oppbevaringsrommet foran.

Dekal 4

⚠ ADVARSEL

IKKE LAST PÅ FOR MYE

7 kg

LASTBEGRENSNING

704902038

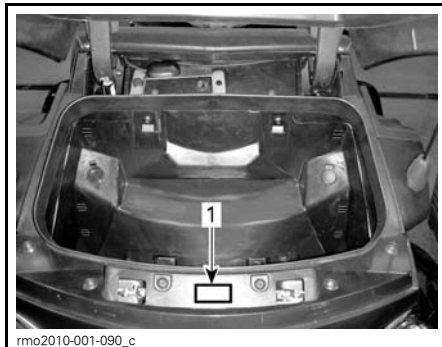

1. Dekal 5 er plassert i det øvre oppbevaringsrommet.

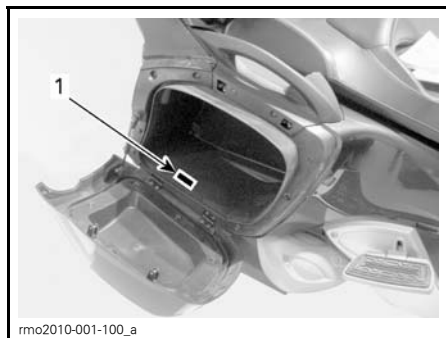

1. Dekal 4 er plassert i oppbevaringsrommet på siden.

Dekal 5

⚠ ADVARSEL

IKKE LAST PÅ FOR MYE

9 kg

LASTBEGRENSNING

704902090

Dekal 6

VÆR OPPMERKSOM

Kontrollere oljenivå

- Pass på at motoren har driftstemperatur.
- Roadsteren må stå på et plant underlag.
- La motoren gå på tomgang i minst 30 sekunder.
- Stopp motoren, skru ut og tørk av peilestaven.
- Peilestaven må skrues helt inn når du kontrollerer nivået.
- Bruk XPS syntetisk blandingsolje (for sommerseongen) eller en tilsvarende motorsykelolje.

704902096

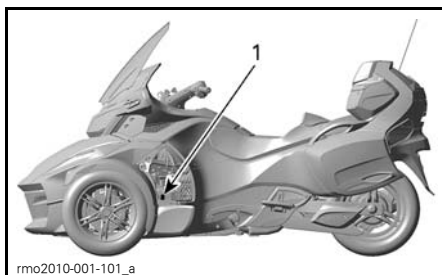

1. Dekal 6 er plassert på oljetanken bak det midtre sidepanelet på venstre side.

Dekal 7

LOKK FOR KJØLEVÆSKEBEHOLDER

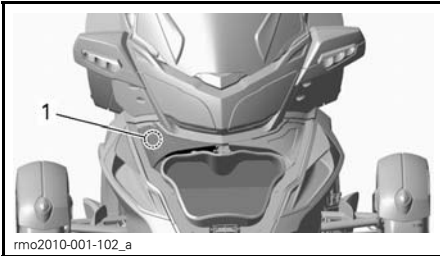

1. Dekal 7 er plassert under servicedekslet

Dekal 8

⚠ ADVARSEL

Rengjør påfyllingslokket før du tar det av. Bruk kun DOT 4-bremsevæske fra en uåpnet beholder.

704901803

704901803

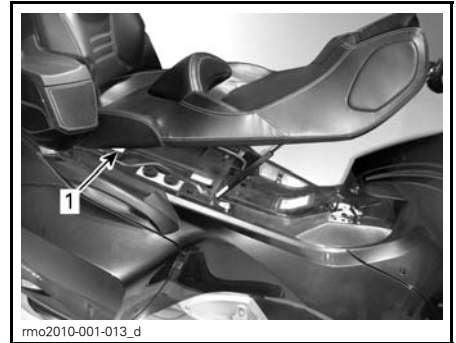

1. Dekal 8 er plassert under setet

Dekal 9

⚠ ADVARSEL						
MINIMUMSTRYKK 70 kPa / 0,7 bar						
Ikke overskrid anbefalt trykk MED 70 kPa / 0,7 bar						
BELASTNING		PASSASJER + FØRER (kg)				
		0	45	70	90	115
FØRER	Kg	kPa/bar	kPa/bar	kPa/bar	kPa/bar	kPa/bar
	70	135/1.35	275/2.75	345/3.45	415/4.15	485/4.85
	90	205/2.05	345/3.45	415/4.15	485/4.85	555/5.55
	115	275/2.75	415/4.15	485/4.85	555/5.55	625/6.25

704902045

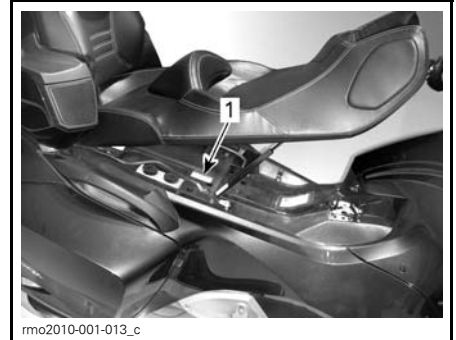

1. Dekal 9 er plassert under setet

RAPPORTERE SIKKERHETSDEFEKTER

Din sikkerhet er meget viktig for Bombardier Recreational Products Inc. (BRP). Hvis du er bekymret over noe som gjelder roadsterens sikkerhet, bør du umiddelbart kontakte BRPs kundestøtte.

I tillegg til å varsle Bombardier Recreational Products Inc. bør du i USA også umiddelbart informere National Highway Traffic Safety Administration (NHTSA) hvis du tror roadsteren har en defekt som kan føre til ulykke eller til personskade eller dødsfall.

Hvis NHTSA mottar lignende klager, kan det bli satt i gang undersøkelser, og hvis det blir oppdaget at en sikkerhetsdefekt finnes på en gruppe roadstere, kan det bli bestilt en kampanje for tilbakekalling og oppretting av feilen. NHTSA kan imidlertid ikke involvere seg i individuelle problemer mellom deg, forhandleren din eller Bombardier Recreational Products Inc.

Du kan kontakte NHTSA ved å ringe gratis til Safety Hotline på 1 888-327-4236 (TTY: 1 800-424-9153) eller gå til nettstedet www.safercar.gov eller skrive til

Administrator
NHTSA
400 7th Street SW
Washington, DC 20590

Du kan også få annen informasjon om sikkerhet for motorkjøretøy fra nettstedet www.safercar.gov.

KONTROLL FØR KJØRING

SJEKKLISTE FOR KONTROLL FØR KJØRING

ADVARSEL

Utfør en kontroll før start hver gang du skal kjøre, for å oppdage mulige problemer som kan oppstå. Kontrollen før kjøring kan hjelpe deg å følge med og oppdage slitasje og forringelse før de fører til problemer. Korrigjer eventuelle problemer du oppdager, for å redusere risikoen for motorstopp eller ulykke. Kontakt en autorisert Can-Am-roadsterforhandler hvis det er nødvendig.

Det finnes en sjekkliste for kontroll før kjøring på sikkerhetskortet.

Inspiser følgende:

- **Dekk:** Se etter skade. Inspiser dekktrykk og slitasje på dekkmønstre. Se under *VEDLIKEHOLDSPROSEDYRER*.
- **Hjul og hjulmuttere:** Se etter skade. Prøv å skru hver enkelt hjulmutter med hånden for å forsikre deg om at den ikke er løs. Kontroller at mutteren på bakhjulsakselen er på plass.
- **Drivreim:** Se etter frynser, kutt, hull og manglende tenner. Kontroller at den er riktig justert. Se under *VEDLIKEHOLDSPROSEDYRER* for å finne mer informasjon.
- **Lekkasjer:** Se etter lekkasjer under roadsteren.
- **Deksler på oppbevaringsrom og hanskerom:** Dra i dekslene for å kontrollere at alle er låst skikkelig på plass.
- Kontroller at setet er skikkelig festet.
- **Speil:** Rengjør og juster.
- **Bremsepedal:** Trykk og kjenn etter at det er fast motstand. Pedalen må gå helt tilbake når den slippes.
- **Gasshåndtak:** Vri flere ganger. Forsikre deg om at det kan beveges fritt og går tilbake til tomgangsposisjon når det slippes.

- **Clutchhåndtak:** (SM5-modellen): Juster etter eget ønske (se under *HOVEDKONTROLLER*). Trykk inn for å forsikre deg om at det fungerer normalt og går helt tilbake når det slippes.
- **Girvelger** (SE5-modellen): Forsikre deg om at girvelgeren fungerer som den skal i begge retninger og går tilbake til midtstilling når den slippes.
- **Justering av høyden til fotstøttene for passasjer:** Sørg for at passasjerens komfortabel med høyden på fotstøttene. Juster om nødvendig.
- **Vekt:** Pass på at roadsterens lastekapasitet (inkludert fører, passasjer, last og eventuelt tilbehør) ikke overskrider 240 kg.
- **Tilhenger:** Hvis du skal kjøre med tilhenger, må du påse at lasten er riktig lastet og sikret, dekslene er låst, tilhengeren og sikkerhetskablene er skikkelig festet til roadsterens tilhengerfeste, alle lys på tilhengeren fungerer og reflektorer er rene. Kontroller tilstanden til og lufttrykket i dekkene. Angi tilhengermodus slik det er beskrevet under *KJØRE MED TILHENGER* (SE5-modellen).

Vri tenningsnøkkelen til posisjonen PÅ:

- **Flerfunksjonsmåler:** Kontroller målerne, indikatorene, meldingene og drivstoffnivået.
- **Lys:** Kontroller at hovedlys, baklys, bremselys, blinklys og varselblinklys virker som de skal.
- **Horn:** Kontroller funksjon.
- **Styring:** Start motoren, og kontroller at styringen beveger seg lett.
- **Motorstoppbryter:** Kontroller at motorstoppbryteren virker som den skal.

- **Parkeringsbrems:** Start motoren, slipp opp parkeringsbremsen, og forsikre deg om at bremseindikatorlampen på flerfunksjonsmåleren er av.
- **Bremser:** Kjør sakte noen meter fremover, og bruk deretter bremsen for å teste.

Lås alltid sikkerhetskortet riktig på plass.

TRANSPORT OG LAGRING

TRANSPORTERE SPYDER-ROADSTEREN

Hvis roadsteren må transporteres, bør den fraktes på en tilhenger eller et lasteplan med riktig størrelse og kapasitet.

⚠ VÆR OPPMERKSOM Hvis du må skyve roadsteren, må du gjøre det fra høyre side slik at du kan nå bremsepedalen.

Når du trekker roadsteren bakover, må du være forsiktig slik at forhjulene ikke ruller over føttene dine.

OBS! Ikke slep Spyder-roadsteren – sleping kan føre til alvorlige skader i drivsystemet.

Hvis du kontakter en transporttjeneste, må du huske å spørre om de har tilhenger, lasteplan, lasterampe eller elektrisk rampe for å løfte roadsteren, og om de har feststropper. Forsikre deg om at roadsteren blir transportert som angitt nedenfor.

OBS! Unngå å bruke kjettinger til å feste roadsteren – de kan skade overflatebelegget eller plastkomponenter.

Gjør følgende for å klargjøre roadsteren for transport:

1. Skift giret til FRI (N).
2. Ta ut nøkkelen fra tenningsbryteren.
3. Plasser en stropp rundt den nedre armen på hvert forhjulsoppheng.



1. Nedre opphengsarm
2. Stropp mellom støtdemper og tapp

OBS! Ikke plasser stroppen over tappen. Den kan gå av.

4. Fest stroppene til vinsjkabelen. Bruk om mulig ekstra kjetting eller stropper til å feste stroppene til vinsjkabelen som angitt nedenfor, for å unngå å skade støtfangeren.

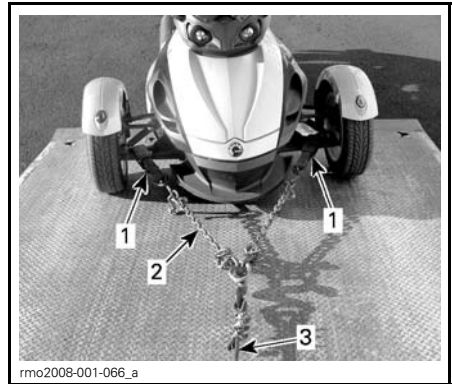

TYPEBILDE

1. Stropp rundt de nedre opphengsarmene foran
 2. Kjetting for å unngå å skade støtfangeren
 3. Vinsjkabel
5. Kontroller at parkeringsbremsen er frigjort.
 6. Trekk roadsteren opp på tilhengeren eller lastplanet med vinsjen.
 7. Sett på parkeringsbremsen.
 8. Forsikre deg om at roadsterens gir er i FRI (N).
 9. Fest fronthjulene med en av metodene som er angitt nedenfor.

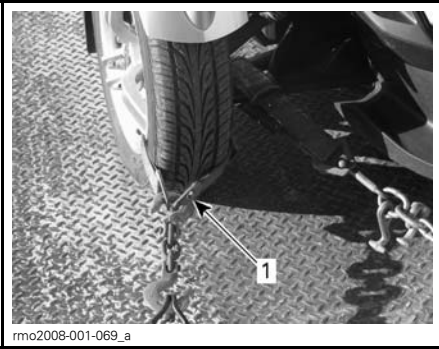

TYPEBILDE – FESTE FORHJULENE – METODE 1

1. Fest stroppen rundt felgen på hvert forhjul og til fremsiden av tilhengeren



TYPEBILDE – FESTE FORHJULENE – METODE 2

1. Fest stropper rundt hvert hjul og fest dem foran og bak på tilhengeren

10. Før en låsestropp bare gjennom felgen på bakhjulet. Ikke før låsestroppen innenfor tannhjulet bak.

OBS! Hvis du fører låsestroppen innenfor tannhjulet bak, kan det oppstå alvorlig skade på drivsystemet.

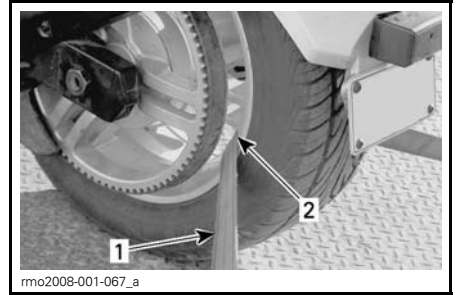

TYPEBILDE – FESTE BAKHJULET

1. Festestropper
2. KUN gjennom felgen bak

11. Fest låsestroppen på bakhjulet godt til baksiden av tilhengeren med strammeren.
12. Forsikre deg om at både forhjulene og bakhjulet er godt festet til tilhengeren.

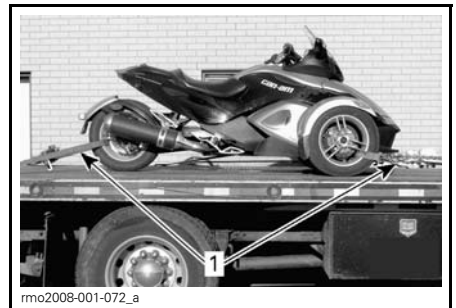

TYPEBILDE

1. Forhjul og bakhjul godt festet til tilhengeren

LAGRE SPYDER-ROADSTEREN

Hvis du ikke skal bruke roadsteren i løpet av en periode på fire måneder eller mer, for eksempel om vinteren, er det nødvendig med riktig lagring for å holde den i god stand.

BRP anbefaler deg å få en autorisert Can-Am-roadsterforhandler til å klargjøre roadsteren for lagring. Hvis det passer deg best, kan du imidlertid følge de grunnleggende prosedyrene nedenfor.

Slik klargjør du roadsteren for lagring:

1. Inspiser roadsteren, og få om nødvendig en autorisert Can-Am-roadsterforhandler til å reparere ved eventuelle problemer.
2. Skift motorljen, motoroljefilteret og HCM-oljefilteret. Oppsøk om nødvendig til en autorisert Can-Am-roadsterforhandler.
3. Kontroller væsknivåene for kjølevæske, bremsevæske og clutchvæske.
4. Fyll drivstofftanken, tilsett drivstoffstabiliseringsmiddel og kjør motoren for å hindre at tanken rustet og drivstoffet forringes. Følg nøye instruksjonene på beholderen med drivstoffstabiliseringsmiddelet.
5. Pump opp alle dekk til anbefalt dekktrykk.
6. Rengjør snøscooteren.
7. Smør alle kontrollkabler og lås, ledd på stag og spaker og smørepunkt på opphenget foran.
8. Lukk og lås alle oppbevaringsrom.
9. Dekk roadsteren med et gjennomtrengelig materiale (for eksempel en presenning). Unngå plast eller lignende materiale belagte materialer som ikke puster, som hindrer luftgjennomstrømming og lar varme og fukt akkumuleres.

10. Lagre roadsteren på et tørt sted, unna sollys, med liten variasjon i den daglige temperaturen.
11. Lad batteriet med langsom lading én gang per måned med den anbefalte ladehastigheten på 2 A. Det er ikke nødvendig å ta ut batteriet.

Slik klargjør du roadsteren etter lagring:

1. Pakk ut og rengjør roadsteren.
2. Lad batteriet hvis det er nødvendig.
3. Utfør en kontroll før kjøring, og testkjør deretter roadsteren med lav hastighet.

VEDLIKEHOLD

VEDLIKEHOLDSPLAN

Vedlikehold er meget viktig for å holde roadsteren i sikker driftstilstand. Riktig vedlikehold er eierens ansvar. Vedlikeholdsplanen fritar ikke fra behovet for kontroll før kjøring.

⚠ ADVARSEL

Hvis du ikke utfører riktig vedlikehold på roadsteren i henhold til vedlikeholdsplanen og -prosedyrene, kan det redusere sikkerheten under kjøring.

PLAN FOR PERIODISK VEDLIKEHOLD

A: JUSTER C: RENGJØR I: KONTROLLER L: SMØR R: BYTT	INNkjøringskontroll 1.000 KM					
	HVER 5.000 KM					
	HVER 10.000 KM ELLER ETTER 1 ÅR					
	HVER 20.000 KM ELLER ETTER 2 ÅR					
	UTFØRES AV			MERK		
MOTOR						
Motorolje og oljefilter	R	R			Kunde	Kontroller oljenivå hver 500 km
Oljetanksil	I, C			I, C	Forhandler	Kontroller og rengjør ved behov
HCM-oljefilter (SE5-modellen)	R	R			Kunde	
Ventilklaring				A	Forhandler	Inspiser først ved 10.000 km
Luftfilter			I	R	Kunde	
Luftfilterhus			C		Kunde	Tørk av eventuel olje i huset
Clutchvæske (SM5-modellen)			I	R	I: Kunde R: Forhandler	
Motor kjølevæske	I	I		R	Forhandler	
Radiator, slanger og vannpumpe			I		Forhandler	Kontroller tilstand, lekkasje og renhet
Trykktest radiatorlokk/kjølesystem				I	Forhandler	
Pakninger for Y-eksosrør foran				R	Forhandler	
Reversmekanisme (SM5-modellen)			A		Forhandler	
ELEKTRONISK STYRESYSTEM (EMS)						
Feilkoder	I		I		Forhandler	
Hjulhastighetsføler			I		Forhandler	Justeres hver gang bakhjulet har vært løsnet
Passasjerbryter			I		Forhandler	

PLAN FOR PERIODISK VEDLIKEHOLD						
A: JUSTER C: RENGJØR I: KONTROLLER L: SMØR R: BYTT	INNKJØRINGSKONTROLL 1.000 KM					
	HVER 5.000 KM					
	HVER 10.000 KM ELLER ETTER 1 ÅR					
	HVER 20.000 KM ELLER ETTER 2 ÅR					
	UTFØRES AV			MERK		
DRIVSTOFFSYSTEM						
Spjeldhus			I, C		Forhandler	
Gasspådrag			I		Forhandler	
Drivstoffslanger			I		Forhandler	
Drivstofffilter			Bytt hvert 5. år eller hver 30.000 km		Forhandler	
ELEKTRISK SYSTEM						
Tennplugger				I	Forhandler	Bytt hvis nødvendig
Batteritilkoblinger			I, C		Kunde	
Lysssystem (bremselys, varselblinklys, blinklys, posisjonslys, nummerskiltlys)			I		Kunde	
Elektrisk vindskjerm			I		Kunde	
Kontroller brytere			I		Kunde	
DRIVSYSTEM						
Drivreim	I, A		I, A		Forhandler Kunde	Inspiser slitasje, justering og stramming
Lager for tannhjul bak				I	Forhandler	Hver 50.000 km
Bakaksellagre				I	Forhandler	Inspiser hver gang dekkene skiftes
Lagerpakninger, O-ringer og slitasjemansjetter på bakaksel				R	Forhandler	
HJUL						
Dekk foran					Forhandler	Når mønsterdybden når 4 mm. Dekkene må tas av felgene for å få riktig rotasjonsretning.
Hjullagre				I	Forhandler	
Hjulmutre foran		I			Forhandler	
Hjulmutter bak			I		Forhandler	

PLAN FOR PERIODISK VEDLIKEHOLD

A: JUSTER C: RENGJØR I: KONTROLLER L: SMØR R: BYTT	INNkjØRINGSKONTROLL 1.000 KM					
	HVER 5.000 KM					
	HVER 10.000 KM ELLER ETTER 1 ÅR					
	HVER 20.000 KM ELLER ETTER 2 ÅR					
	UTFØRES AV			MERK		
STYRING						
Dødgang på styret			I		Forhandler	
Parallellstag			I		Forhandler	
Justering forhjul			I		Forhandler	
FJÆRING						
Støtdempere				I	Forhandler	
Opphengsarmer foran	L			L	Forhandler	
Kuleledd				I	Forhandler	
ACS-slanger og -tilkoblinger for støtdemper bak			I		Kunde	
BREMSE						
Bremsevæske			I	R	I: Kunde R: Forhandler	
Bremseklosser og -skiver		I			Kunde	
Bremseslanger			I		Forhandler	
Parkeringsbrems	I	I			Forhandler	
CHASSIS / RAMME						
Passasjerhåndtak		I			Kunde	Kontroller at de er solide
Fotstøtter			L		Kunde	Bruk universalsmøremiddel
Fester for plastdeler			I		Kunde	Kontroller at de er solide
Lås, låssylindere og hengsler på oppbevaringsrom	I		I, L		Kunde	Bruk KABELSMØREMIDDEL (P/N 293 600 041) eller tilsvarende.

INNKJØRINGSKONTROLL

Vi anbefaler at roadsteren kontrolleres etter de første 1.000 km drift av en autorisert Can-Am-forhandler. Dette vedlikeholdet er spesielt viktig og må ikke forsømmes.

MERK: Innkjøringskontrollen som utføres, bekostes av roadsterens eier.

Vi anbefaler at denne inspeksjonen signeres av en autorisert Can-Am-forhandler.

Dato for innkjøringskontroll

Signatur autorisert forhandler

Navn på forhandler

VEDLIKEHOLDSPROSEDYRER

Denne delen inneholder instruksjoner for grunnleggende vedlikeholdsprosedyrer. Hvis du har nødvendige mekaniske ferdigheter og riktig verktøy, kan du utføre disse prosedyrene. Hvis ikke kan du kontakte en autorisert Can-Am-roadsterforhandler.

Andre viktige punkter i vedlikeholdsplanen som er vanskeligere å utføre og krever spesialverktøy, utføres best hos en autorisert Can-Am-roadsterforhandler.

ADVARSEL

Slå av motoren og følg disse vedlikeholdsprosedyrerne når du utfører vedlikehold. Hvis du ikke følger prosedyrene nøye, kan du bli skadet av varme deler, bevegelige deler, elektrisitet, kjemikalier eller andre farer.

Verktøysett

Verktøysettet er plassert under setet.

Verktøysettet inneholder verktøy for grunnleggende vedlikehold som er beskrevet i denne brukerhåndboken.

Karosseripaneler

Karosseripanelene på roadsteren kan tas av for vedlikehold.

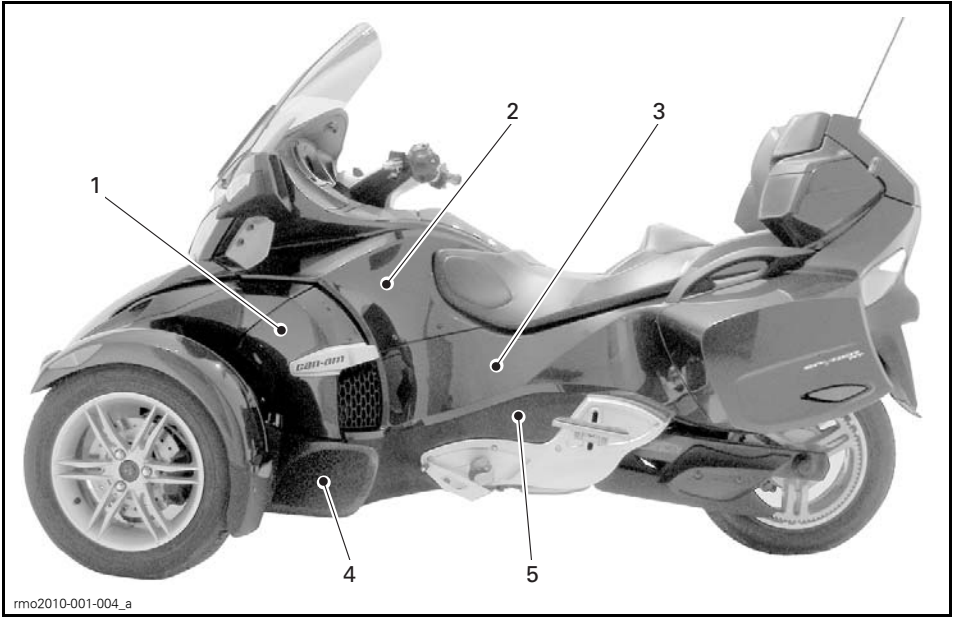

rmo2010-001-004_a

VENSTRE SIDEPANELER

1. Midtre sidepanel
2. Øvre sidepanel
3. Bakre sidepanel
4. Nedre sidepanel foran
5. Nedre sidepanel bak

Midtre sidepanel

Fjerning

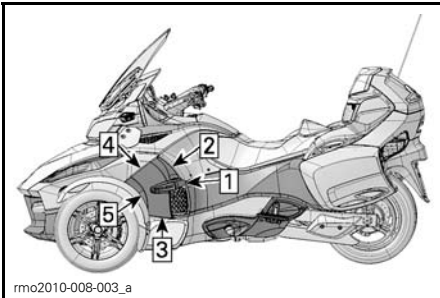

rmo2010-008-003_a

REKKEFØLGE VED FJERNING

1. Trekk baksiden av panelet ut av festet.
2. Skyv øvre del av panelet nedover for å løsne panelkroken.
3. Trekk nedre del av panelet ut av festet.
4. Trekk fremre del av panelet ut av festet.
5. Skyv fremre del av panelet for å løsne det.

Montering

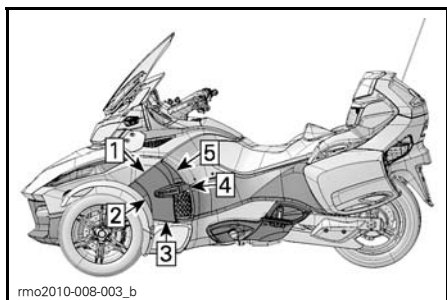

MONTERINGSREKKEFØLGE

1. Skyv fremre del av panelet inn i festet.
2. Drei panelet, og smett det på plass på festet.
3. Skyv nedre del av panelet inn i festet.
4. Skyv bakre del av panelet inn i festet.
5. Skyv øvre del av panelet for å feste plastkroken.

Øvre sidepanel

Fjerning

1. Åpne setet.
2. Åpne oppbevaringsrommet foran.
3. Ta av midtre sidepanel.
4. Skru ut festeskruene fra nedre vindavviser.

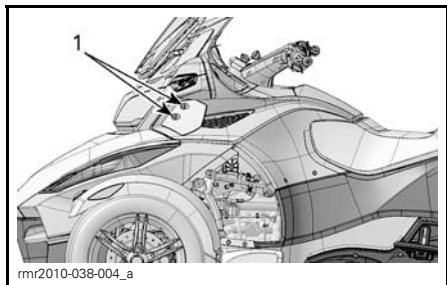

1. Festeskruer på vindavviser

5. Ta av speil:

- 5.1 Trekk i nedre del av speilet for å løsne det fra låsetappene.
- 5.2 Skyv speilet oppover og ta det vekk fra holderen.

6. Skru ut de øvre festeskruene fra øvre sidepanel.

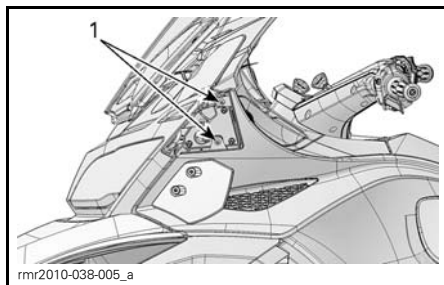

1. Øvre festeskruer

7. Skru ut bakre festeskruer fra øvre sidepanel.

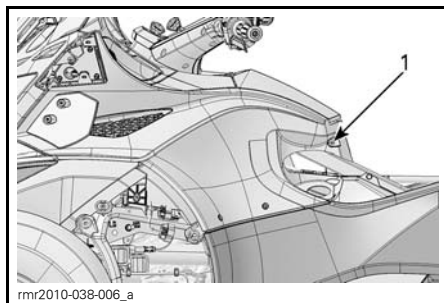

1. Bakre festeskruer

8. Ta av venstre servicedeksel ved å ta av plastfestet.

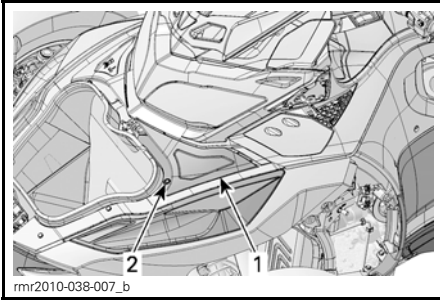

1. Venstre servicedeksel
2. Plastfeste

9. Skru ut fremre festeskruer fra øvre sidepanel.

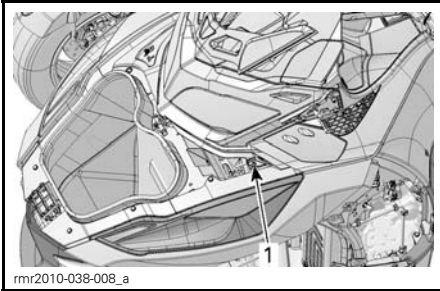

1. Fremre festeskruer

10. Skru ut de nedre festeskruene fra øvre sidepanel.

11. Ta av det øvre sidepanelet ved å løfte det opp.

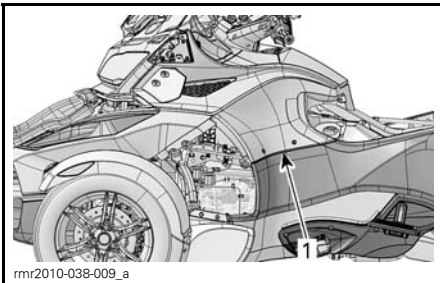

1. Øvre sidepanel

Montering

Monter øvre sidepanel i motsatt rekkefølge som det ble tatt av.

Bakre sidepanel

Fjerning

1. Ta av midtre sidepanel.
2. Ta av øvre sidepanel.
3. Skru ut fremre festeskruer fra bakre sidepanel.
4. Skru ut den øvre festeskruen og ta av skiven fra bakre sidepanel.

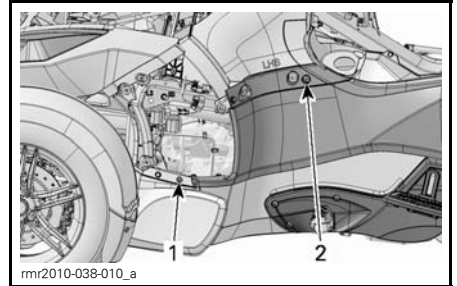

1. Fremre festeskruer
2. Øvre festeskruer

5. Ta av plastfestet foran fra bakre sidepanel.

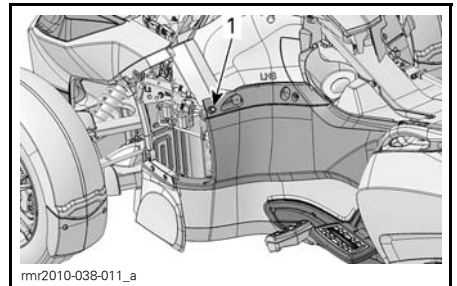

1. Plastfeste foran

6. Åpne dekslet på oppbevaringsrommet på siden.

7. Skru ut de bakre festeskruene fra bakre sidepanel.

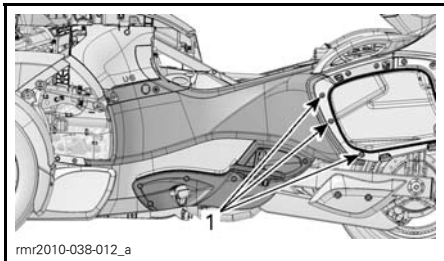

1. Bakre festeskruer

8. Skru ut øvre festeskruer fra bakre sidepanel.

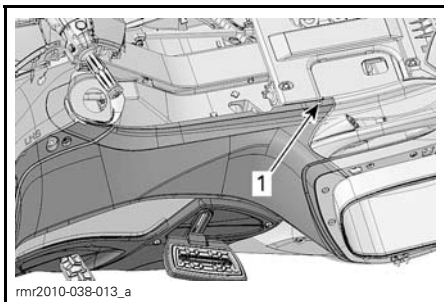

1. Øvre festeskruer

9. Ta av det bakre sidepanelet fra roadsteren.

Montering

Monter bakre sidepanel i motsatt rekkefølge som det ble tatt av.

Nedre sidepanel foran

Fjerning

1. Ta av midtre sidepanel.
2. Skru ut øvre festeskruer fra panelet.
3. Ta av øvre plastfeste fra panelet.

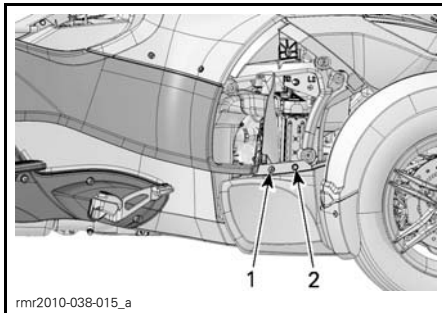

1. Øvre festeskruer
2. Øvre plastfeste

4. Trekk i panelet fra nedre del for å ta av trykklipsene.

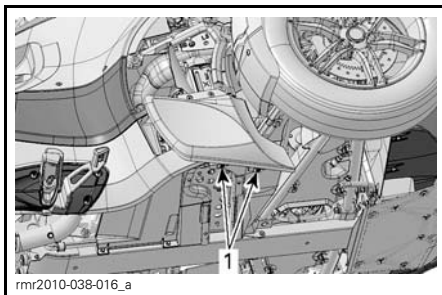

1. Trykklips

5. Ta av det nedre sidepanelet foran fra roadsteren.

Montering

Monter nedre sidepanel foran i motsatt rekkefølge som det ble tatt av.

Nedre sidepanel bak

Fjerning

1. Ta av midtre sidepanel.
2. Ta av øvre sidepanel.
3. Ta av bakre sidepanel.
4. Ta av nedre sidepanel foran.
5. Skru ut bolten og mutteren fra nedre sidepanel bak.

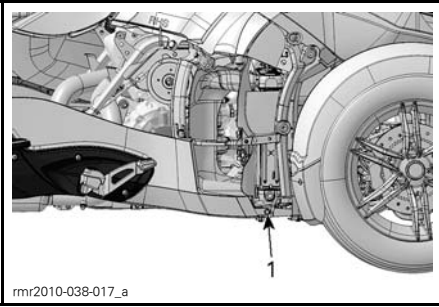

rnr2010-038-017_a

1. Fremre festemutter

6. Skru ut festeskruene fra nedre sidepanel bak.

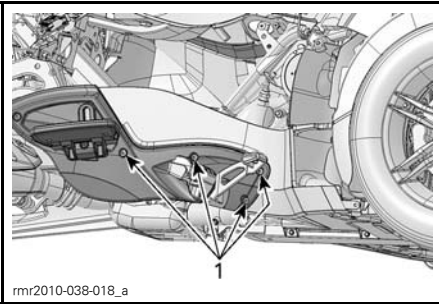

rnr2010-038-018_a

1. Festeskruer

7. Ta av det nedre sidepanelet bak fra roadsteren.

Montering

Monter nedre sidepanel bak i motsatt rekkefølge som det ble tatt av.

Dekk

! ADVARSEL

Dekk som ikke er av anbefalt type eller som er skadet, slitt ned til indikatoren for minste mønsterdybde eller har feil dekktrykk, kan føre til at du mister kontrollen.

Nye dekk fungerer ikke maksimalt før de er kjørt inn. Bremsing, styring og VSS-ytelsen kan være redusert, så vær ekstra oppmerksom. Det tar omtrent 300 km kjøring med ofte nedbremsing for å kjøre dem inn. Hvis du ikke brems ofte, tar det enda lenger tid å kjøre dem inn.

Dekkene er spesielt utviklet for Spyder-roadsteren. Bruk alltid BRP-godkjente dekk. Disse kan bestilles hos autoriserte Can-Am-roadsterforhandlere.

Dekktrykk

Kontroller dekktrykket når dekkene er kalde, før du bruker roadsteren. Dekktrykket endres med temperaturen. Kontroller trykket på nytt hvis noen av disse forholdene endres (for eksempel stor endring i været eller kjøring oppe på fjellet).

ANBEFALT DEKKTRYKK FOR KALDE DEKK	
FORAN	
Nominelt	103 kPa
Minimum	89 kPa
Maksimalt	117 kPa
BAK	
Nominelt	193 kPa
Minimum	179 kPa
Maksimalt	207 kPa

MERK: Trykkforskjellen mellom dekkene på høyre og venstre side må ikke overstige 3,4 kPa.

En elektronisk trykkmåler følger med i verktoysettet.

Dekkskade

Kontroller alle dekk og se etter

- Kutt, revner og sprekker i dekkene.
- Utbulinger eller ujevnheter på dekk-siden eller i mønsteret.
- Stifter eller fremmedlegemer på dekk-siden eller i mønsteret.
- Luftlekkasjer (vislelyd) fra en felg som sitter skjevt, eller feil på luft-ventilen.

Hvis du oppdager noe av det ovenfor, må du få dekket reparert eller skiftet ut så snart som mulig hos en autorisert Can-Am-roadsterforhandler.

Dekkmønsterslitasje

Kontroller minste mønsterdybde ved å bruke mønsterslitasjeindikatorene (harde gummilinjier støpt inn i mønsterbasen, 1 på figuren nedenfor). Kontroller på tre forskjellige steder i dekk-mønsteret:

- Ytterkanten
- Midt på
- Innerkanten.

Mønsterslitasjeindikatorene vises i dekkmønster som er slitt ned til minste mønsterdybde. Hvis du ser minst én mønsterslitasjeindikator, må du få dekket skiftet ut så snart som mulig hos en autorisert Can-Am-roadsterforhandler.

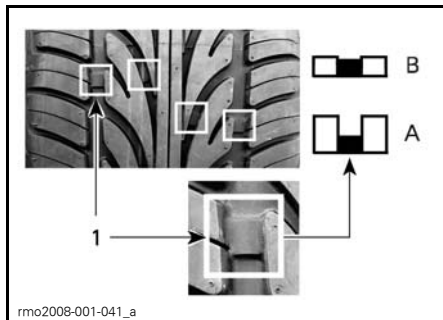

DEKKMØNSTERSLITASJE

1. Slitasjeindikator for dekkmønster

A. God mønsterdybde

B. Minste mønsterdybde, skift dekket

Det er normalt med ujevn slitasje på dekkene avhengig av veiforholdene og hvordan roadsteren kjøres. Innerkanten og ytterkanten på dekkene foran og midtpartiet i dekkmønsteret bak slites ujevnt avhengig av om du kjører mykt eller aggressivt.

Dekkrotasjon (foran)

Roter dekkene foran når mønsterdybden når 4 mm. Det vil forlenge dekkenes levetid.

⚠ ADVARSEL

Dekkene er utviklet for rotasjon i bare én retning. Ikke bytt om venstre og høyre forhjul. Dekkene må tas av felgene for å kunne rotere dem. Hvis et dekk monteres på feil side, får du dårligere veigrep og kan miste kontrollen.

⚠ VÆR OPPMERKSOM Ikke hold forhjulseiken mens du prøver å spinne forhjulet. Fingrene kan klemmes fast mellom hjulet og bremseklaven.

Dekkregistreringsskjema

Hvis et dekk skulle bli tilbakekalt, kan vi nå deg bare hvis vi har navnet og adressen din. Som produsent har BRP et register over dekkidentifikasjonsnummeret (TIN = Tire Identification Number) som er tilordnet understellsnum-

meret (VIN = Vehicle Identification Number) (se under *IDENTIFIKASJON AV ROADSTEREN*) og den gjeldende eierinformasjonen.

Hvis du skifter dekk på roadsteren, må du fylle ut et "Dekkregistreringsskjema" og sende det til dekkprodusentens forbrukertjenestegruppe. "Dekkregistreringsskjemaet" får du hos en autorisert Can-Am-roadsterforhandler.

Drivreim

Kontroller justeringen av og tilstanden til drivreimen visuelt før hver gang du kjører.

Tilpassing og justering av stramming for drivreim må alltid utføres av en autorisert Can-Am-roadsterforhandler i henhold til anvisningene under *VEDLIKEHOLDSPPLAN*.

Drivreimjustering

Avstanden mellom reimern (2) og den indre kanten på tannhjulet (3) må være minst 1 mm. Hvis reimen kommer utenfor den utvendige kanten av tannhjulet (5), må du få den riktig justert av en autorisert Can-Am-roadsterforhandler så snart som mulig.

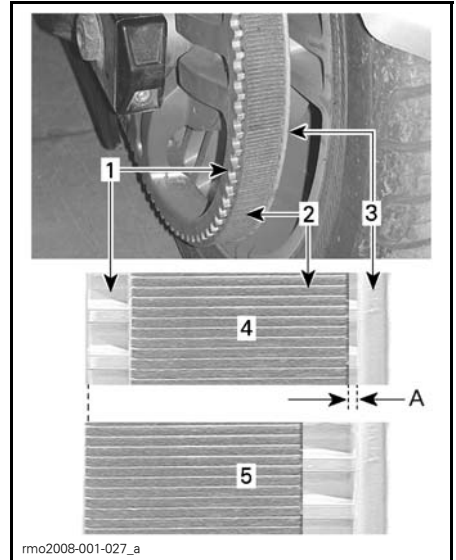

DRIVREIMJUSTERING

1. Tannhjul bak
2. Drivreim
3. Indre kant av tannhjul
4. Riktig justering av drivreim
5. Drivreimen er utenfor ytre kant – justering nødvendig

A. MIN. 1 mm

Drivreimslitasje



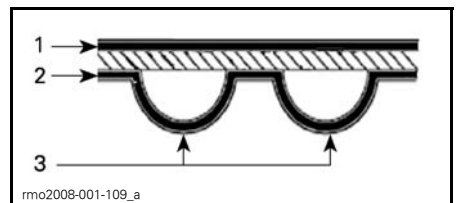





Kontroller drivreimen med giret i fri og motoren av på et plant underlag med god plass – du må rulle roadsteren fremover eller bakover for å se hele lengden av drivreimen.



DRIVREIMOVERFLATER

1. Ytre overflate
2. Overflate på tannsidene
3. Tann

Kontrollere følgende tilstander:

SLITASJETILSTAND	NØDVENDIG TILTAK
God tilstand 	Ingen
Hårtynne sprekker 	Følg med tilstanden
Mindre avskalling 	Følg med tilstanden
Åpne sprekker 	Skift reimen
Hekteslitasje 	Skift reimen
Manglende tann 	Skift reimen
Drivreimmaterialiet slitt, indre deler vises 	Skift reimen
Steinskade 	Skift reimen

MERK: Hårtynne sprekker krever ikke utskifting av drivreimen, men må nøye følges med – de kan utvikle seg til åpne sprekker eller at tenner faller av slik at reimen må skiftes. Skade på midten av drivreimen krever eventuelt skifting av reimen, men hvis sprekken utvides til kanten av reimen, er det stor fare for feil på reimen.

Når drivreimen skiftes, må også tannhjulet skiftes slik at den nye drivreimen varer lenger.

Drivreimstramming

Hvis du merker vibrasjon i drivreimen eller hvis det hopper over tenner på tannhjulet, må du få justert strammingen av reimen så snart som mulig hos en autorisert Can-Am-roadsterforhandler.

Motorolje

OBS! Prosedyrene for kontroll av Spyder-roadsterens oljenivå og skifting av olje er forskjellig fra de fleste motorkjøretøyer i dag. Følg nøye instruksjonene i denne delen.

Anbefalt motorolje

Den samme oljen brukes til girboksen, clutchen og den hydrauliske kontrollmodulen (HCM) på SE5-modeller.

Bruk XPS 4-TAKTS BLANDINGSOLJE (FOR SOMMERSESONGEN) (P/N 293 600 121) eller en 5W40 halvsyntetisk (minimum) eller syntetisk motorsykkelolje som tilfredsstillt kravene for API-klassifikasjonene SL, SJ, SH eller SG. Se alltid på etiketten med API-klassifikasjonen på oljebeholderen.

OBS! For å unngå skade på clutchen må du ikke bruke motorolje som tilfredsstillt API-klassifikasjonen SM eller ILSAC GF-4. Clutchen vil glipe med denne.

Kontroll av oljenivå på motor

OBS! Sørg for at motoren har normal driftstemperatur, og følg denne prosedyren for å få nøyaktig avlesning av oljenivået.

1. Parker roadsteren på et jevnt underlag.
2. Ta av midtre sidepanel på venstre side. Se under *KAROSSERIPANELER* i denne delen.

3. Sørg for at motoren har normal driftstemperatur, start motoren, og la den gå på tomgang i 30 sekunder.

MERK: Når motoren kjører i minst 30 sekunder, tapper oljesugepumpen oljen fra veivhuset i motoren tilbake til oljetanken. Overfylling kan skje hvis dette ikke utføres.

4. Stopp motoren.
5. Skru løs og ta ut oljepeilestaven.

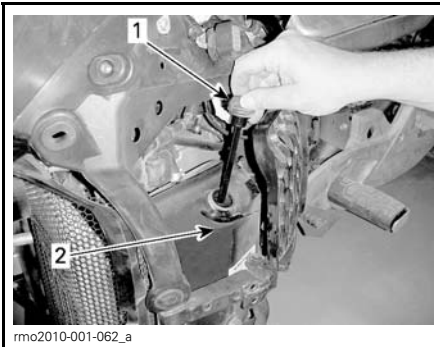

1. Peilestav for olje
2. Oljetank

6. Tørk av peilestaven.
7. Sett tilbake peilestaven, og **skru den helt inn** slik at avlesingen blir nøyaktig.
8. Skru løs og ta ut oljepeilestaven igjen.
9. Kontroller oljenivået på peilestaven. Det skal være nær eller på det øverste merket.

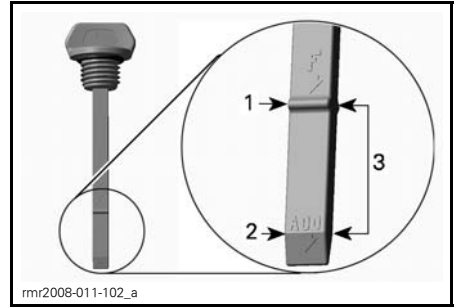

1. Full
2. Fyll på
3. Bruksområde

Oljenivået er på eller nær øvre merke:

1. Sett inn og skru peilestaven skikkelig på plass.
2. Monter midtre sidepanel på venstre side. Se under **KAROSSERIPANELER** i denne delen.

Oljenivå under driftsområde:

1. Fyll på en liten mengde anbefalt olje.
2. Gjenta trinnene ovenfor til oljenivået når det øvre merket (F) på peilestaven. **Ikke fyll på for mye.**
3. Sett inn og skru peilestaven skikkelig på plass.
4. Monter midtre sidepanel på venstre side. Se under **KAROSSERIPANELER** i denne delen.

Skifte motorolje

Kontroller at roadsteren står på et jevnt underlag før du skifter olje.

OBS! Olje og oljefilter må skiftes samtidig. Oljeskift må utføres med varm motor.

⚠ VÆR OPPMERKSOM Motoroljen kan bli meget varm.

1. Ta av følgende karosseripaneler på venstre side. Se under **KAROSSERIPANELER** i denne delen:
 - Midtre sidepanel
 - Øvre sidepanel

- Bakre sidepanel
- Nedre sidepanel foran
- Nedre sidepanel bak.

2. Ta av bunnplaten under oljetanken.

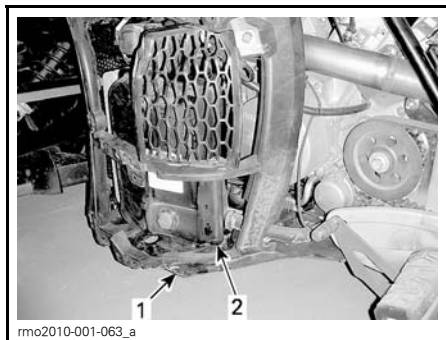

1. Bunnplaten
2. Oljetank

3. Rengjør området rundt oljedreneringspluggen under oljetanken.

4. Plasser en egnet oppsamlingsbeholder under oljetanken.

5. Ta ut dreneringspluggen for tanken, og kast tetningsskiven.

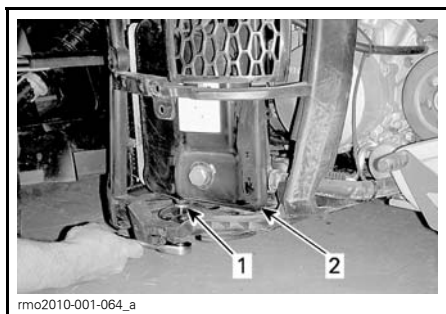

1. Dreneringsplugg for beholder
2. Oljetank

6. Ta ut peilestaven.

7. La det gå nok tid til at all olje tappes ut av tanken.

8. Rengjør området rundt dreneringspluggen for motoren.

9. Plasser en egnet oppsamlingsbeholder under motoren.

10. Ta ut dreneringspluggen for motoren, og kast tetningsskiven.

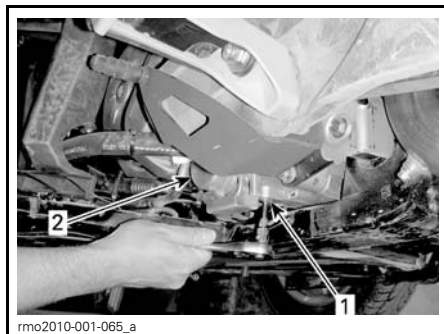

1. Oljedreneringsplugg for motor
2. Oljefilterdeksel

11. La det gå nok tid til at all olje tappes ut av veivhuset.

12. Rengjør magneten på dreneringspluggen for motoren.

13. Bruk **NYE** tetningsskiver, og sett på plass dreneringspluggene for motor og oljetank.

OBS! Bruk aldri tetningsskivene for dreneringspluggen på nytt. Skift alltid ut med nye.

14. Trekk til dreneringspluggene (motor og oljetank) med 20 N•m.

15. Skift motoroljefilteret. Se *SKIFTE MOTOROLJEFILTERET* senere i denne delen.

16. Bytt ut HCM-oljefilteret hvis det er nødvendig (SE5-modellen). Se *SKIFTE HCM-OLJEFILTERET* senere i denne delen.

17. Fyll på ytterligere 3 L anbefalt motorolje i oljetanken.

18. Start motoren, og kjør den på tomgang i to minutter.

OBS! Ikke rus motoren i løpet av tomgangsperioden da det kan føre til permanent skade på motoren.

OBS! Kontroller at varsellampene for oljetrykk slukkes innen 5 sekunder etter at motoren har startet. Hvis varsellampen for oljetrykk lyser i mer enn 5 sekunder, **STOPPER DU MOTOREN** og kontrollerer oljenivået på nytt.

Se etter lekkasjer på:

- Motoroljefilter
- HCM-oljefilter
- Dreneringsplugg motor
- Dreneringsplugg oljetank

19. Stopp motoren.

MERK: Oljepeilestaven viser nøyaktig måling når oljetemperaturen er på 80°C. Hvis oljenivået kontrolleres når oljen har romtemperatur på 20°C, er det riktige oljenivået halvveis mellom det nedre (ADD) og øvre (F) merket på peilestaven. Det må tas hensyn til dette for å unngå overfylling av oljetanken.

SM5-modellen

20. Fyll på ytterligere 0,9L anbefalt motorolje i oljetanken (3,8 L totalt).
21. Kontroller oljenivået umiddelbart, og juster om nødvendig.
22. Sett på plass alle karosseripaneler som ble tatt av.
23. Avhend brukt olje i henhold til lokale miljøforskrifter.

SE5-modellen

24. Fyll på ytterligere 1,2L anbefalt motorolje i oljetanken (4,2 L totalt).
25. Kontroller oljenivået umiddelbart, og juster om nødvendig.

MERK: Hvis både motoroljefilteret og HCM-oljefilteret byttes, vil den totale oljemengden som skal fylles på, være 4,3 L.

26. Sett på plass alle karosseripaneler som ble tatt av.
27. Avhend brukt olje i henhold til lokale miljøforskrifter.

Motoroljefilter

Ta ut oljefilter

1. Se under *SKIFTE MOTOROLJE* for å finne ut hvordan du tar av karosseripanelene.
2. Ta av skruene på oljefilterdekslet.

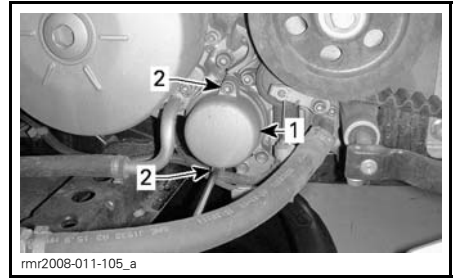

TYPEBILDE

1. Oljefilterdeksel
2. Skruer på deksel
3. Ta av oljefilterdekslet med O-ringen. Kast O-ringen.
4. Ta ut oljefilteret.
5. Avhend filteret i henhold til lokale miljøbestemmelser og -forordninger.

Montere oljefilter

Monteringen skjer i omvendt rekkefølge av fjerningsprosedyren. Ta imidlertid hensyn til følgende.

1. Kontroller og rengjør innløps- og utløpsområdet på veivhuset for smuss og annen forurensning.

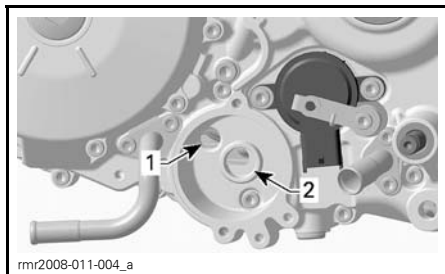

rnr2008-011-004_a

TYPEBILDE

1. Område for oljeinnløp fra oljetrykkpumpe
2. Område for oljeutløp til motorens smøresystem

2. Monter en NY O-ring på oljefilterdekslet.

Smør litt olje på oljefilteret og O-ring, som vist på figuren, for å gjøre det enklere å sette på og hindre forskyvning av O-ring under monteringen.

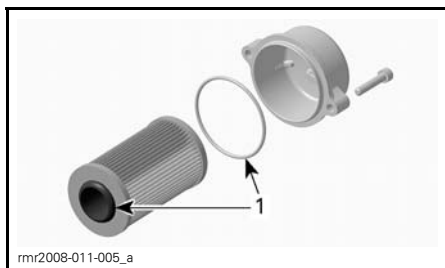

rnr2008-011-005_a

1. Smør på olje her

HCM-oljefilter (SE5-modellen)

MERK: Oljefilteret for HCM (Hydraulic Control Module) bruker samme olje som motoren, men har et eget oljefilter.

Ta ut HCM-oljefilter

1. Tapp av motoroljen.
2. Ta av skruene på oljefilterdekslet.

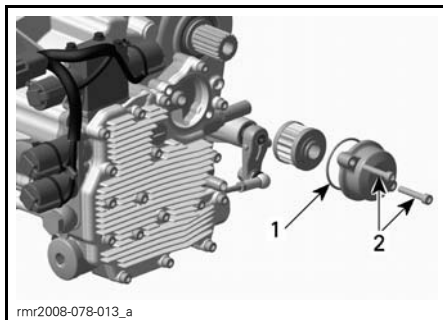

rnr2008-078-013_a

1. Oljefilterdeksel
2. Skruer på deksel

3. Ta av oljefilterdekslet med O-ring. Kast O-ring.

4. Ta ut oljefilteret.

5. Avhend filteret i henhold til lokale miljøbestemmelser og -forordninger.

Montere HCM-oljefilter

Monteringen skjer i omvendt rekkefølge av fjerningsprosedyren. Ta hensyn til følgende.

1. Kontroller og rengjør innløps- og utløpsområdet på den hydrauliske styringsmodulen for smuss og annen forurensning.

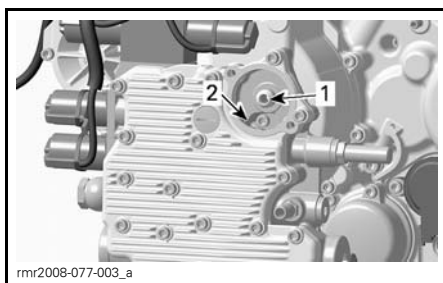

rnr2008-077-003_a

1. Område for oljeutløp til den hydrauliske styringsmodulen
2. Område for oljeinnløp til oljepumpen

2. Monter en NY O-ring på oljefilterdekslet.

Smør på et tynt lag olje på oljefilteret og O-ringen for å gjøre det enklere å sette på og hindre forskyvning av O-ringen under monteringen. Se illustrasjonen nedenfor.

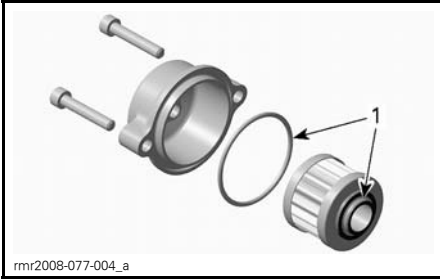

1. Smør på olje her

Luftfilter

Ta ut luftfilter

1. Ta av følgende karosseripaneler. Se under **KAROSSERIPANELER** i denne delen.
 - Midtre sidepanel på høyre side.
 - Øvre sidepanel på høyre side.
2. Skru ut begge skruene på høyre side av akustikkpanelet.
3. Skru ut den viste skruen fra bakre sidepanel.
4. Ta ut pilen fra bakre sidepanel.

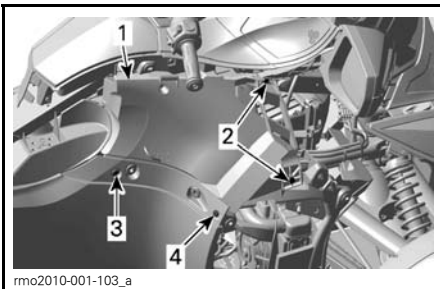

1. Akustikkpanel
2. Festeskruer på høyre side
3. Skruer på bakre sidepanel
4. Pil på bakre sidepanel

Løsne de tre festeklipsene fra luftfilterdekslet.



HØYRE SIDE VIST
1. Festeklips
2. Luftfilterdeksel

Vipp luftfilterdekslet slik at luftfilteret vises.

Trekk ut filteret.

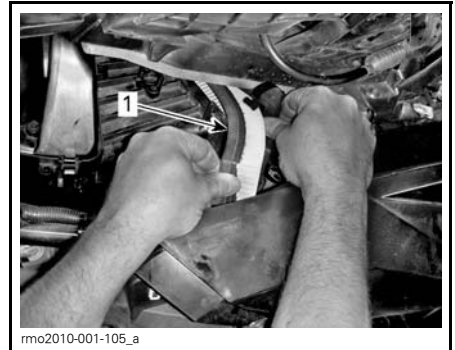

HØYRE SIDE VIST
1. Luftfilter

MERK: Det er normalt at det er litt olje i luftfilterområdet og luftfilterhuset. Rengjør etter behov.

Kontroll av luftfilter

Kontroller at luftfilterhuset er rent og uten skader.

OBS! Det anbefales ikke å blåse trykkluft på papirfilteret. Det kan skade papirfibrene og reduserer filterevnen når det brukes under støvete forhold.

OBS! Ikke vask papirfilteret med noen form for vaskeoppløsning.

Bytt luftfilteret hvis det er nødvendig.

Montere luftfilter

Sett luftfilteret forsiktig på plass.

Sett luftfilterdekslet riktig på plass, og sikre det deretter med alle klipsene.

Monter delene i motsatt rekkefølge som de ble tatt av.

Motorkjølevæske

Kontroll av kjølevæsknivå på motor

⚠ ADVARSEL

Hvis motoren er varm når kjølevæskebeholderen åpnes, kan kjølevæsken være meget varm og sprute ut. For å unngå forbrenninger må du kontrollere kjølevæsknivået når motoren er kald.

Kjølesystemet må fylles med en blanding av destillert vann og frostvæske (50 % destillert vann, 50 % frostvæske).

Best ytelse får du ved å bruke BRPS FORHÅNDSBLANDEDE KJØLEVÆSKE (P/N 219 700 362).

Slik kontrolleres kjølevæsknivået (med kald motor):

1. Parker roadsteren på et jevnt, fast underlag.
2. Åpne dekslet på oppbevaringsrommet foran.
3. Ta av plastfestet fra høyre servicedeksel.

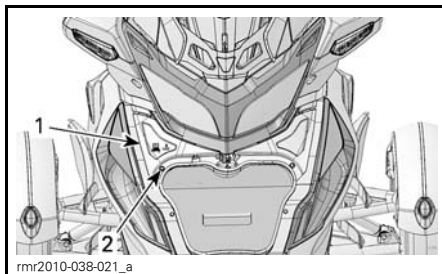

1. Høyre servicedeksel
2. Plastfeste

4. Trekk servicedeksløst ned ved å ta tak i fordypningen, for å løsne de to øvre tappene fra frontplaten.



5. Trekk ut den bakre tappen.
 6. Løft servicedeksløst for å ta det av.
- OBS!** Pass på så FCS-bryteren ikke skades.
7. Kontroller kjølevæsknivået. Kjølevæsken skal være synlig uten å overstige MAX.-merket.

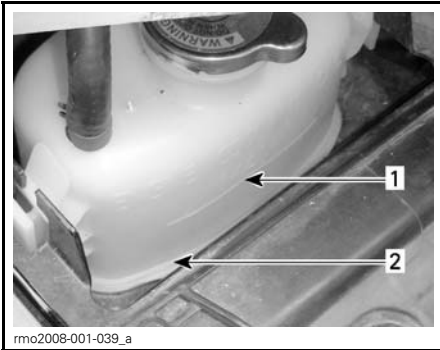

1. MAX.-merke for kjølevæskenivå
2. Kjølevæsken må være synlig

8. Om nødvendig må du fylle på kjølevæske til den blir synlig i beholderen uten å overskride MAX.-merket. Bruk en trakt for å unngå søl. Ikke fyll på for mye.
9. Sett på plass servicedekslet.

MERK: Et kjølesystem som ofte må etterfylles, er en indikasjon på lekkasje eller motorproblemer. Kontakt en autorisert Can-Am-roadsterforhandler.

Bremser

⚠ ADVARSEL

Nye bremsesystemer fungerer ikke maksimalt før innkjøringen er fullført. Bremseeffekten kan være redusert, så vær ekstra oppmerksom. Det tar omtrent 300 km kjøring med ofte nedbremsing for å kjøre dem inn. Hvis du ikke bremses ofte, tar det enda lenger tid å kjøre dem inn.

Kontroll av bremsevæskeni­vå

⚠ ADVARSEL

Gjør følgende for å unngå alvorlige skader på bremsesystemet:

- Bruk kun DOT 4-bremsevæske fra en uåpnet beholder.
- Bruk alltid en ren trakt når du fyller på bremsevæskebeholderen.
- Ikke bruk bremsevæske fra gamle eller allerede åpnete beholdere.
- Ikke bland forskjellige væsker ved etterfylling.

OBS! Bremsevæske kan skade plast og lakkerte overflater. Vær forsiktig.

⚠ ADVARSEL

Unngå å få bremsevæske på huden eller i øynene – den kan gi alvorlige forbrenninger. Vask grundig hvis den kommer i kontakt med huden. Ved kontakt med øynene må øynene straks skylles med store mengder vann i minst 10 minutter. Kontakt deretter umiddelbart lege.

Slik kontrollerer du bremsevæskeni­vået:

⚠ ADVARSEL

Rengjør påfyllingslokket før du tar det av. Bruk kun DOT 4-bremsevæske fra en uåpnet beholder.

1. Parker roadsteren på et jevnt, fast underlag.
2. Lås opp og løft opp setet. Se *ÅPNE SETET*.
3. Kontroller bremsevæskeni­vået i begge beholderne ved bakkanten av setet. Begge skal være over MIN.-merket.



1. Bremsvæskebeholder

⚠ ADVARSEL

Rengjør påfyllingslokkene før du tar dem av.

4. Fyll på væske etter behov. Ikke fyll på for mye.

OBS! Bruk en ren trakt når du fyller på bremsvæskebeholderen, slik at bremsvæsken ikke forurenses.

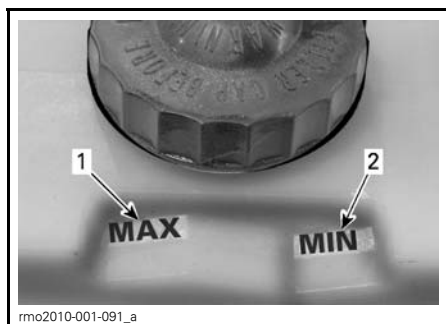

1. MAX.-merke for bremsvæskenivå
2. MIN.-merke for bremsvæskenivå

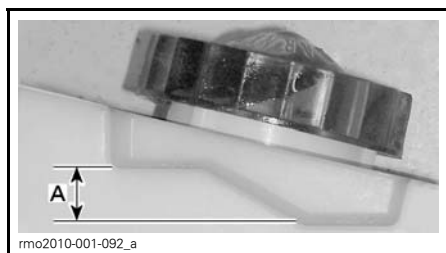

A. Bruksområde

5. Tørk umiddelbart opp eventuelt søl av væske.

Gjør følgende før du setter på lokkene på bremsvæskebeholderen.

- Kontroller at V-sporet er i god tilstand.
- Sørg for at membranene er riktig plassert.

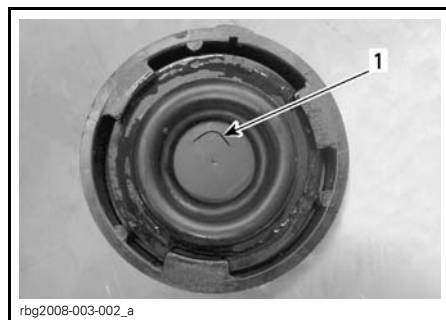

TYPEBILDE

1. V-spør



TYPEBILDE

1. Riktig plassering
2. Feil plassering

6. Sett på begge lokkene på beholderen.

7. Lukk setet og kontroller at det er skikkelig låst på plass.

MERK: Lavt bremsvæskenivå kan tyde på lekkasjer eller slitte bremseklosser. Kontakt en autorisert Can-Am-roadsterforhandler.

Kontroll av bremsesystem

Bremserne foran og bak er hydrauliske skivebremser. Disse bremserne er selvjusterende og trenger ingen ytterligere justering.

Bremsepedalen trenger heller ingen justering.

Sørg for at bremsene er i god stand ved å kontrollere følgende i henhold til anvisningene i **VEDLIKEHOLDSPLAN**:

- Om bremsesystemet har væskelekkasjer
- Om bremsepedalen kjennes svampaktig
- Om bremsskivene er meget slitte eller har skadet overflate
- Om bremseklossene er slitte, skadede eller løse.

Kontakt en autorisert Can-Am-roadsterforhandler hvis du oppdager problemer med bremsesystemet.

Batteri

Plassering av batteriet

Batteriet er plassert under setet.

Tilgang til batteriet

1. Åpne setet.
2. Ta av gasstøtdempere.
3. Støtt setet litt høyere opp slik at du får mer plass.
4. Ta av tilgangspanelet for batteriet.
5. Koble fra bryteren for baksetepassasjer.
6. Koble fra bryteren for varmhåndtakene bak (hvis aktuelt).

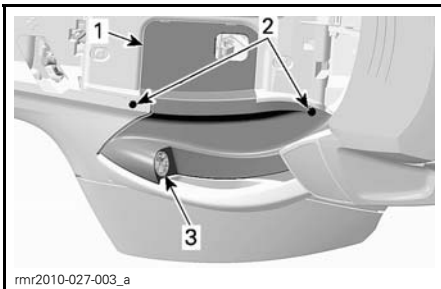

1. Tilgangspanel for batteri
2. Festeskruer for tilgangspanel for batteri
3. Bryter for varmhåndtak bak

MERK: Enkelte modeller har en kontakt for lydinnngang. For å ta av denne fra dekslet skrur du av festeringen med et verktøy, for eksempel SKIFTNØKKELEN (P/N 529 036 223).

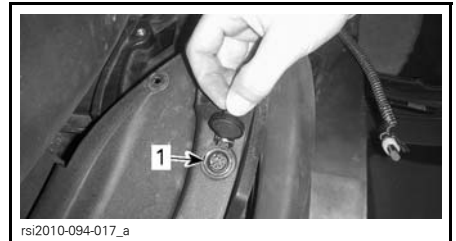

KONTAKT FOR LYDINNGANG

1. Festing

7. Se under **KAROSSERI**, og ta av bakre sidepanel.

Batterilading

Roadsteren er utstyrt med et vedlikeholdsfritt batteri og er fullstendig forseglet. Det er ikke nødvendig å etterfylle vann for å justere elektrolyttnivået. Det kan hende batteriet må lades opp hvis roadsteren ikke har vært i bruk i minst én måned.

Bytte av batteri må alltid utføres av en autorisert Can-Am-roadsterforhandler.

! ADVARSEL

Ikke bruk vanlige bly/syre-batterier da batteriet monteres liggende på siden på roadsteren. Syre kan lekke ut gjennom ventilasjonsåpningene på et vanlig bly/syre-batteri. Syre kan også lekke ut hvis batterikassen er sprukket eller skadet, og det kan gi alvorlige forbrenninger.

Batteriet kan lades mens det står på plass på roadsteren. Batteripolene er plassert under setet.

OBS! Følg instruksjonene som følger med batteriladeren. Feil lading kan skade batteriet.

Slik lader du batteriet:

1. Lås opp og løft setet.
2. Koble først den POSITIVE (+) kabelen til den tilsvarende polen.
3. Koble den NEGATIVE (-) kabelen til den tilsvarende polen.

OBS! Koble alltid til den POSITIVE (+) kabelen først for å unngå å skade det elektriske systemet på roadsteren.

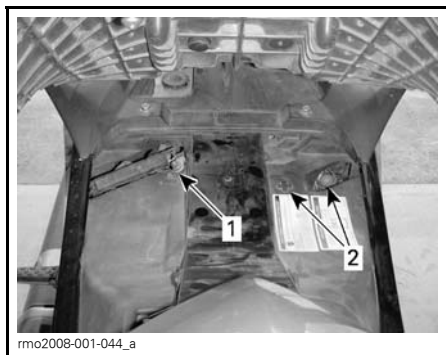

1. NEGATIV (-) pol
2. POSITIV (+) pol

4. Start batteriladeren. Ladetiden avhenger av ladehastigheten.

Etter at batteriet er ladet:

5. Koble først fra den NEGATIVE (-) kabelen.
6. Koble fra den POSITIVE (+) kabelen.

OBS! Koble alltid fra den NEGATIVE (-) kabelen først for å unngå å skade det elektriske systemet på roadsteren.

7. Lukk setet og kontroller at det er sikkert låst på plass.

Du kan bruke en standard batterilader. Anbefalt ladehastighet er 2 A. Hvis batteriet er flatt, kan det startes med strøm fra et bilbatteri (Se under *REPARASJONER PÅ VEIEN*).

Til lading hjemme kan en "drypp"-lader brukes til å senke ladehastigheten. Denne typen lader kan være tilkoblet over lang tid uten å skade batteriet. Følg alltid ladetiden som anbefales i instruksjonene for laderen.

Clutchvæske (SM5-modellen)

Kontroller clutchvæsknivået når clutchen ikke virker normalt, eller når det er vanskelig å skifte gir med girspaken.

Clutchvæskebeholderen er i nærheten av reversknappen på venstre håndtak.

Slik kontrollerer du clutchvæsknivået:

1. Parker roadsteren på et jevnt, fast underlag.
2. Plasser styret rett frem slik at toppen av clutchvæsketanken blir horisontal.
3. Rengjør området rundt lokket.
4. Bruk skrutrekkeren for Phillips-skruer som er plassert i verktøysettet.
5. Skru ut festeskruene på lokket.



rmo2010-001-005

6. Ta forsiktig av lokket. Pass på så pakningen på lokket ikke faller a.
7. Se inne i beholderen for å se væsknivået.

Kontroller clutchvæsknivået i tanken:

- Væsken må flukte med linjen for påfyllingsnivået (frespring på siden av tanken).

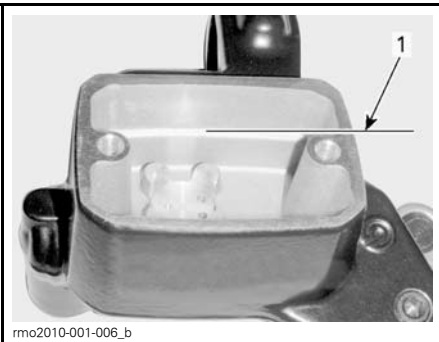

rmo2010-001-006_b

VÆSKE FJERNET FOR Å GI BEDRE OVERSIKT

1. Linje for påfyllingsnivå

8. Hvis væsknivået er lavere enn det spesifiserte, fyller du på væske til linjen for påfyllingsnivået. Bruk kun DOT 4 BREMSEVÆSKE (P/N 293 600 131).
9. Fyll på væske etter behov. Ikke fyll på for mye.

! ADVARSEL

Unngå å få bremsevæske på huden eller i øynene – den kan gi alvorlige forbrenninger. Vask grundig hvis den kommer i kontakt med huden. Ved kontakt med øynene må øynene straks skylles med store mengder vann i minst 10 minutter. Kontakt deretter umiddelbart lege.

10. Tørk umiddelbart opp eventuelt søl av væske.
11. Pass på at pakningen inne i lokket er riktig på plass.
12. Sett på lokket på plass på beholderen.
13. Trekk til skruene på lokket.
14. Tørk av beholderen hvis det er nødvendig.

Frontlys

Kontroll av frontlysjusteringen

Nærlys

MERK: Denne kontrollen gjelder både for trafikk med kjøring på høyre side og venstre side.

1. Still lufttrykket på luftfjæringen bak til 0 kPa ved hjelp av Schrader-ventilen (bilventilen) som er plassert under setet.

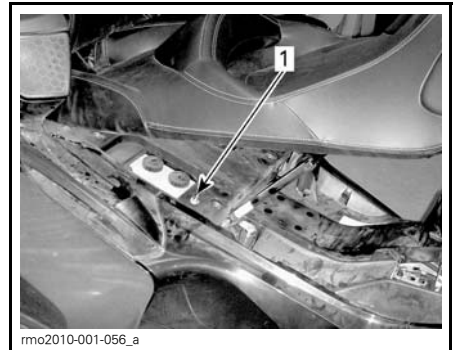

rmo2010-001-056_a

1. Schrader-ventil

2. Plasser roadsteren foran og i retning mot en testflate som vist.

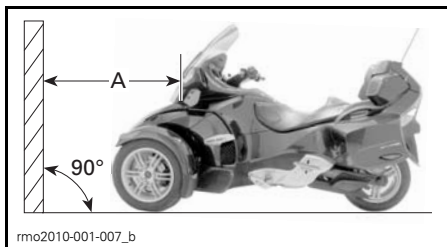

A. 10 m

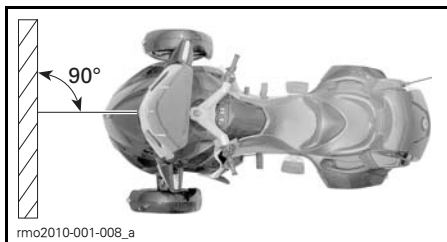

Trekk opp to linjer parallelt med bakken på følgende måte:

LINJER PÅ TESTFLATEN	
Linje A	415 mm over bakken
Linje B	515 mm over bakken

3. Velg nærllys.

4. Lysstrålen er riktig justert når fokuspunktet (mest lyssterke punkt) til frontlysreflektoren er mellom merkene.

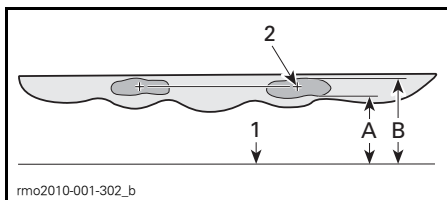

TYPISK FRONTLYSREFLEKSJON PÅ TESTFLATE

1. Underlag
2. Fokuspunkt

- A. Merke 415 mm over bakken
- B. Merke 515 mm over bakken

Fjernlys

MERK: I og med at nærllys og fjernlys er separate enheter, gjelder denne kontrollen både for trafikk med kjøring på høyre side og venstre side.

1. Følg trinn 1 og 2 i prosedyren for kontroll av nærllys.
2. Trekk opp to linjer parallelt med bakken på følgende måte:
3. Velg fjernlyset.

LINJER PÅ TESTFLATEN	
Linje A	800 mm over bakken
Linje B	850 mm over bakken

Lysstrålen er riktig justert når fokuspunktet (mest lyssterke punkt) til frontlysreflektoren er mellom merkene.

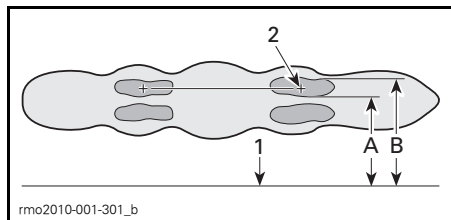

TYPISK FRONTLYSREFLEKSJON PÅ TESTFLATE

1. Underlag
2. Fokuspunkt

- A. Merke 800 mm over bakken
- B. Merke 850 mm over bakken

Justering av frontlys

1. Ta av begge midtre sidepaneler. Se under **KAROSSERIPANELENER** i denne delen.
2. Drei den tilhørende justeringsknoppen for å justere fjernlysstrålen. Juster likt på begge sider.

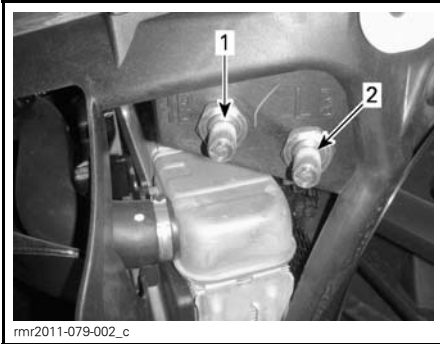
**SETT FRA HØYRE SIDE**

1. Justeringsknopp for fjernlys (HB)
2. Justeringsknopp for nærlys (LB)

JUSTERING AV FRONTLYS	
Heve lysstrålen	Drei knoppen med klokken
Senke lysstrålen	Drei knoppen mot klokken

3. Sett på plass de midtre sidepanelene. Se under **KAROSSERIPANELER** i denne delen.

Karosseri**Rengjøre roadsteren**

Ikke bruk høytrykksvasker til rengjøring av roadsteren (som de som brukes til bilvasking) da slike kan skade enkelte deler på den.

OBS! Ikke rengjør vindskjermen med alkaliske eller syreholdige rengjøringsmidler, bensin eller løsemidler. Disse kan skade skjermen.

Slik rengjør du roadsteren:

1. Skyll roadsteren grundig med vann for å fjerne løs skitt.
2. Bruk en myk, ren klut og vask roadsteren med vann blandet med et mildt rengjøringsmiddel, for eksempel såpe spesielt laget for motorsyklar eller biler.

MERK: Bruk av varmt vann fungerer godt for fjerning av insekter på vindskjermen og frontpaneler.

3. Se etter fett eller olje mens du vasker roadsteren. Du kan bruke XPS ROADSTER-VASK (P/N 219 701 703) eller et mildt avfettingsmiddel for bil. Følg instruksjonene fra produsenten nøye.
4. Tørk av roadsteren med et vaske-skin eller en myk klut.

Polering av roadsteren

OBS! Ikke voks eller poler matte overflater.

OVERFLATE	PRODUKT/FORHOLDSREGEL
Blanke overflater	Bruk kun ikke-slipende voks som er sikker for overflater med klarlakk.
Matte overflater	Unngå bruk av voks

OBS! Ikke poler vindskjermen med rengjøringsmiddel/poleringsmiddel for plast.

! ADVARSEL

Ikke bruk vinyl- eller plastbeskytter på setene da overflaten blir glatt og fører eller passasjer kan skli av roadsteren.

***Denne siden er
med hensikt tom***

REPARASJONER PÅ VEIEN

PROBLEMER

OBS! Hvis roadsteren må transporteres, må den ikke slepes – sleping kan gi alvorlige skader på den. Se under *TRANSPORTERE SPYDER-ROADSTEREN* hvis du vil ha mer detaljerte instruksjoner.

Kan ikke skifte til 1. gir (SM5-modellen)

Gjør følgende hvis girboksen ikke vil skifte til 1. gir når roadsteren ikke beveger seg:

1. Slipp sakte clutchhåndtaket mens du opprettholder et lett trykk på girspaken.
2. Når du kjenner at girspaken skifter til 1. gir, trykker du inn clutchhåndtaket.

Kan ikke skifte giret til fri (SE5-modellen)

Gjør følgende hvis girboksen ikke vil skifte til fri når roadsteren ikke beveger seg:

1. Motorens turtall økes automatisk til omtrent 1.800 RPM, og deretter går den tilbake til tomgangshastighet.
2. Opptil tre forsøk blir utført.
3. Hvis det ikke virker, prøver du å skifte gir opp eller ned.

Kan ikke skifte gir (SE5-modellen)

Få roadsteren transportert til nærmeste autoriserte Can-Am-roadsterforhandler.

Tapte nøkler

Bruk reservenøkkelen til å få laget en ny hos en autorisert Can-Am-roadsterforhandler så snart som mulig. Hvis du har mistet begge nøklene, må tenningsbryteren og den elektroniske D.E.S.S.-modulen, nøkkelsylinderen til oppbevaringsrommet bak og nøkkelsylinderen for tilhengeren (hvis du

braker en BRP-tilhenger) byttes, og kostnadene må dekkes av roadsterens eier.

Kan ikke åpne oppbevaringsrommet på siden

Åpne setet.

Skru ut begge festeskruene fra panelet.

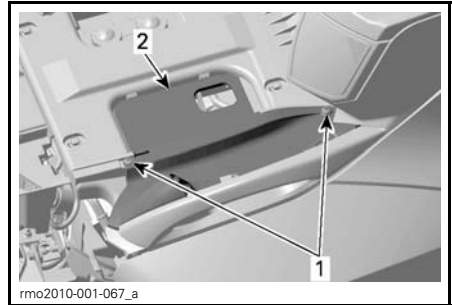

rmo2010-001-067_a

VENSTRE SIDEPANEL VIST

1. Festeskruer
2. Panel

Trekk ut panelet.

Koble fra bryterkontakten.

Ta av panelet.

Skyv mekanismen som vist for å løsne låset.

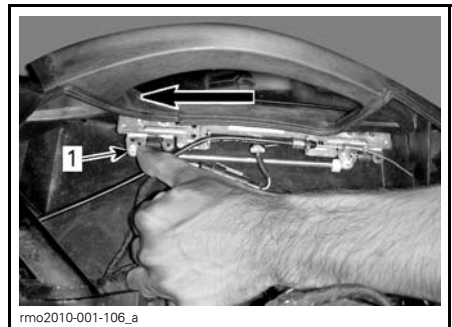

rmo2010-001-106_a

VENSTRE SIDEPANEL VIST

1. Skyvemekanisme

Monter på plass bryteren og panelet når du er ferdig.

Punktering

Hvis dekket har en **stor** punktering eller et kutt i mønsteret og er helt tomt for luft, må roadsteren transporteres til nærmeste Can-Am-roadsterforhandler. Se under *TRANSPORTERE SPYDER-ROADSTEREN* hvis du vil ha instruksjoner om transport.

Hvis et dekk har en **liten** punktering og dekket ikke er helt tomt, kan dekket repareres midlertidig. Til midlertidig reparasjon av dekket kan en selvopplåsende dekketningsmiddel eller et dekkreparasjonssett brukes. Følg produsentens instruksjoner som følger med dekketningsmiddelet eller dekkreparasjonssettet, og få dekket reparert hos en autorisert Can-Am-roadsterforhandler så snart som mulig.

Når et dekk er midlertidig reparert, må du kjøre sakt og forsiktig og kontrollere dekktrykket ofte til dekket skiftes eller repareres permanent.

Flatt batteri

Hvis batteriet er flatt eller leverer for lite strøm til å starte motoren, kan den startes med startkabler til et eksternt batteri.

ADVARSEL

Koble til startkablene som angitt i prosedyren for bruk av startkabler. Batteriene kan avgi eksplosiv gass som kan antennes hvis startkablene ikke kobles til riktig.

Slik starter du med startkabler til batteriet:

1. Flytt det andre kjøretøyet så nært som mulig og helst på venstre side av Spyder-roadsteren. Pass på at kjøretøyene ikke berører hverandre.
2. Sett Spyder-roadsteren i FRI (N), og sett på parkeringsbremsen.
3. Slå av motoren på det andre kjøretøyet og alt elektrisk tilbehør.

4. Åpne panseret på det andre kjøretøyet.
5. Lås opp og løft opp setet på Spyder-roadsteren.
6. Kontroller at tenningsbryteren er satt til AV.
7. Koble den ene enden av den røde POSITIVE (+) startkabelen til den POSITIVE (+) polen under setet på Spyder-roadsteren.
8. Koble den andre enden av den røde POSITIVE (+) startkabelen til den POSITIVE (+) polen på hjelpebatteriet.
9. Koble den andre enden av den svarte NEGATIVE (-) startkabelen til den NEGATIVE (-) polen på hjelpebatteriet.
10. Koble den andre enden av den svarte NEGATIVE (-) startkabelen til den NEGATIVE (-) polen under setet på Spyder-roadsteren.

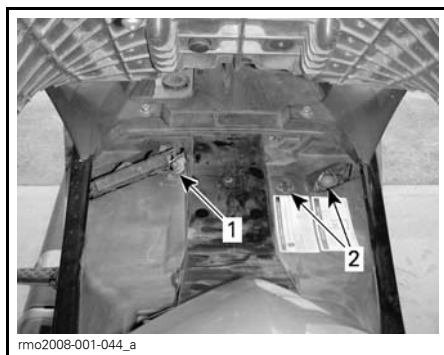

1. NEGATIV (-) pol
2. POSITIV (+) pol

11. Stå på høyre side av Spyder-roadsteren, bruk bremsene, og start motoren. Hvis starteren ikke dreies rundt eller dreies sakte, kontrollerer du startkablene for å sikre at de har god kontakt, og prøver på nytt. Hvis den fremdeles ikke starter, kan det være et problem i startsystemet. Få roadsteren transportert (se under *TRANSPORTERE*

SPYDER-ROADSTEREN) til og reparert av nærmeste autoriserte Can-Am-roadsterforhandler.

12. Straks motoren starter kobler du fra begge startkablene i motsatt rekkefølge av tilkoblingen, det vil si den NEGATIVE (-) kablet til Spyder-roadsteren først.
13. Kjør motoren med et turtall på 1.200 til 1.500 RPM et par minutter.
14. Få ladet opp batteriet helt opp med en batterilader (se under VEDLIKEHOLDSPROSEDYRER) eller hos en kvalifisert servicestasjon så snart som mulig.

Hvis motoren stopper like etter at den har blitt startet med startkabler eller når kablene kobles fra, kan det være et problem med ladesystemet. Få roadsteren transportert (se under TRANSPORTERE SPYDER-ROADSTEREN) til og reparert av nærmeste autoriserte Can-Am-roadsterforhandler.

Etter å ha ladet opp batteriet må du alltid få roadsteren kontrollert hos en autorisert Can-Am-roadsterforhandler.

Feil på elektrisk tilbehør

Hvis noe av det elektriske tilbehøret på roadsteren slutter å virke, må du se etter sikringer som har gått, og eventuelt skifte disse. Se under VEDLIKEHOLDSPROSEDYRER.

Hvis det fremdeles er elektrisk feil, må du få roadsteren undersøkt hos en autorisert Can-Am-roadsterforhandler.

Sikringer

Plassering av sikringer

Sikringene er plassert

- I oppbevaringsrommet foran.
- Under setet på høyre side av roadsteren.

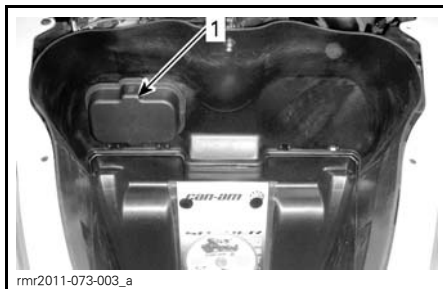

INNE I OPPBEVARINGSROMMET FORAN.
1. Sikringsboks foran



1. Sikringsboks plassert under setet

Beskrivelse av sikringer

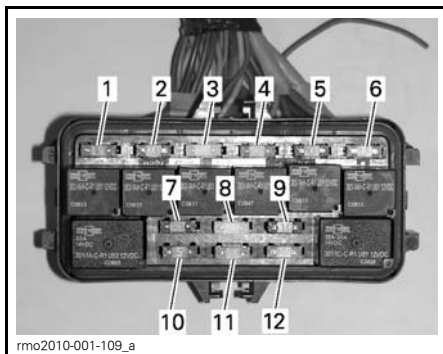

SIKRINGER SOM ER PLASSERT I
OPPBEVARINGSROMMET FORAN

NR.	BESKRIVELSE	STØR-RELSE
1	- Lys: Baklys, posisjonslys, skiltlys og daglys - Kj.batteri: Målergruppe, VIM og DLC	15 A
2	- Kj.batteri: Hovedreleer for kontroll - Kj.nøkkel: SAS, YRS, VCM, ECM, D.E.S.S., PRS og MSR	10 A
3	- Kj.batteri: Hovedrele - Kj.rel.: WPM, CL, FG, CTG, PBS-kontrolllampe, TCM og DPS	25 A
4	- Kj.batteri: Relé kjølevifte	15 A
5	- Kj.batteri: Varselblinklys og bremselysbryter	10 A
6	- Kj.batteri: radio (XM, CB, GPS og iPod-enhet)	15 A
7	- Kj.batteri: Ryggeaktuator og tilhengermodul	10 A
8	- Kj.batteri: Horn, lastutkoblingsrele - Kj.rel.: fjæringsrele, oppvarmede håndtak, HA og LED - Kontrollamper: CSS, FHS og FGS	20 A
9	- Kj.batteri: Tilbehørspluggen	10 A
10	- Kj.rel.: ECM	5 A
11	- Kj.rel.: Injektorer og tenningscoiler	15 A
12	- Kj.rel.: HO2S1 og 2, EVAP, CAPS, motor drivstoffpumpe, CSV og forstartrele	15 A

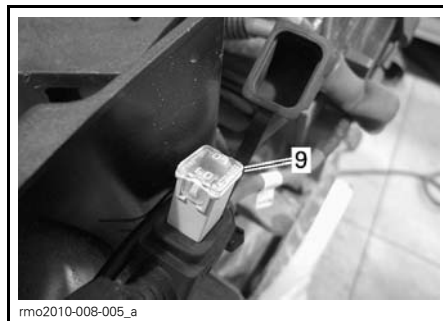

SIKRING Plassert bak bakre sidepanel på venstre side

NR.	BESKRIVELSE	STØR-RELSE
1	Tilbehør	40 A
2	TCM-ventiler (SE5-modellen)	20 A
3	Reservesikring	60 A
4	Hovedsikring	40 A
5	Motor for dynamisk servostyring (DPS)	40 A
6	VSS-pumpe	40 A
7	Frontlys	30 A
8	VSS-ventiler	25 A
9	Likeretter	60 A

Skifte ut sikringer

1. Åpne dekslet på oppbevaringsrommet foran eller løft setet for å få tilgang til den aktuelle sikringsboksen.
2. Still tenningsbryteren på AV.
3. Åpne sikringsboksen under setet ved å trykke ned på tappen og dra av dekslet.

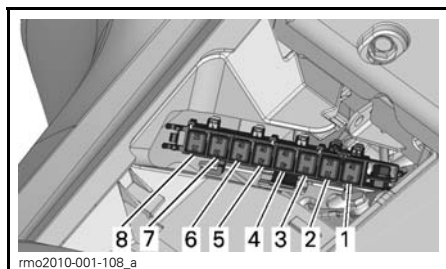

SIKRINGER Plassert under setet

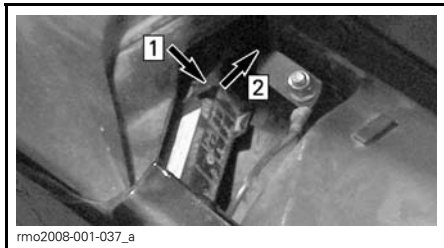

ÅPNE SIKRINGSBOKSEN SETET

- Steg 1: Trykk på tappen
Steg 2: Dra dekslet

4. Trekk ut sikringen. Et verktøy for å ta ut sikringer finnes i sikringsboks plassert under servicedekslet bak oppbevaringsrommet foran.
5. Kontroller om tråden har smeltet.

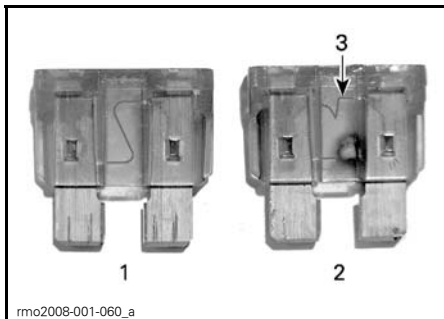

SIKRING I OPPBEVARINGSROMMET FORAN

1. God sikring
2. Sikring har gått
3. Smeltet tråd

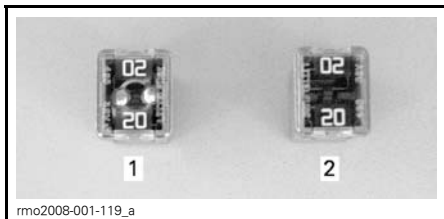

SIKRINGER UNDER SETET

1. God sikring
2. Sikring har gått

6. Skift ut sikringen med en sikring med samme kapasitet.

⚠ ADVARSEL

Bruk av sikringer med høyere ampereverdi kan føre til alvorlig skade og føre til brann.

7. Monter eller lukk dekslet på sikringsboksen.
8. Lukk setet eller oppbevaringsrommet foran.

Feil på lys

MERK: Blinklysene foran og bremselysene består av LEDer (lysemitterende dioder), og denne teknologien er kjent for å være svært pålitelig. Hvis de allikevel ikke skulle fungere, må du få dem kontrollert hos en autorisert Can-Am-roadsterforhandler.

Hvis noen av lysene på roadsteren som er beskrevet her, slutter å virke, må de bytte lyspæren i det defekte lyset. Service på lys som ikke er beskrevet her, må utføres av en autorisert Can-Am-roadsterforhandler.

Hvis det fremdeles er feil på lyset, må du få roadsteren undersøkt hos en autorisert Can-Am-roadsterforhandler.

⚠ VÆR OPPMERKSOM Sett alltid tenningsbryteren til AV før du bytter en ødelagt lyspære, slik at du unngår elektrisk støt.

Kontroller alltid at lyspærene fungerer etter at de er byttet.

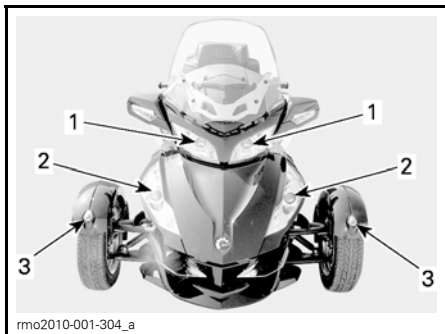

PLASSERING AV LYS – FORAN PÅ ROADSTEREN

1. Frontlys – fjernlys
2. Frontlys – nærllys
3. Posisjonslys

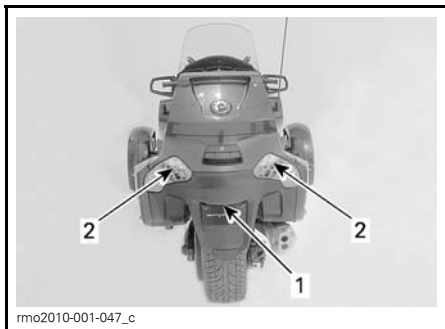

PLASSERING AV LYS – BAK PÅ ROADSTEREN

1. Nummerskiltlys
2. Ryggelys

Frontlys – fjernlys

1. Ta av øvre sidepanel.
2. Skru ut de øvre festeskruene fra frontplaten.

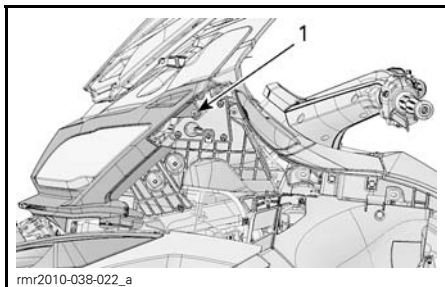

1. Øvre festeskruer

3. Skru ut de midtre festeskruene fra frontplaten.

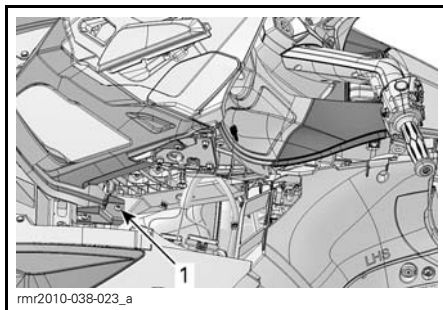

1. Midtre festeskruer

4. Skru ut de nedre festeskruene med skivene fra frontplaten.

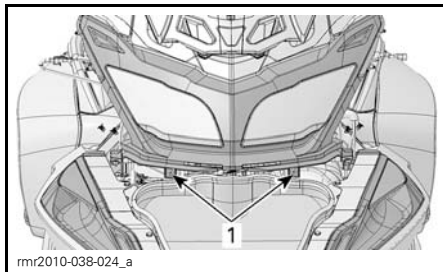

1. Nedre festeskruer

5. Ta av frontplaten fra roadsteren.
6. Ta av festemutteren for justeringskabelen.



1. Festemutter for justeringskabel

7. Ta ut all fire festeskruene for frontlykten.

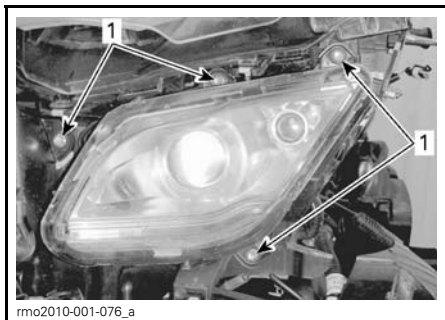

1. Festeskruer

8. Trekk tappene fra hverandre for å låse opp dekslet.

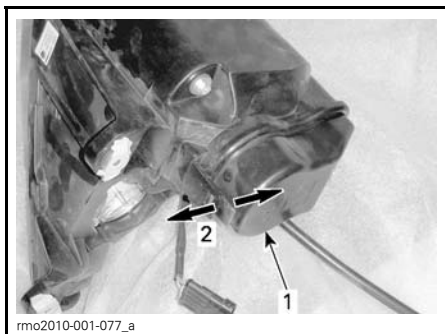

1. Frontlyskapsel
2. Trekk tappene fra hverandre

9. Trekk ut dekslet.
10. Koble fra lyspærekontakten.

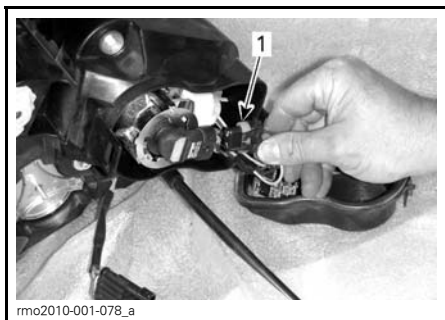

1. Koble fra kontakten

11. Vri lyspæren mot klokken for å løsne den.



1. Vri mot klokken

12. Trekk ut lyspæren.
13. Sett inn den nye lyspæren i sokkelen, og vri den deretter med klokken for å låse den på plass.

OBS! Ikke ta på nye halogenlyspærer med fingrene. Det vil forkorte lyspærens levetid.

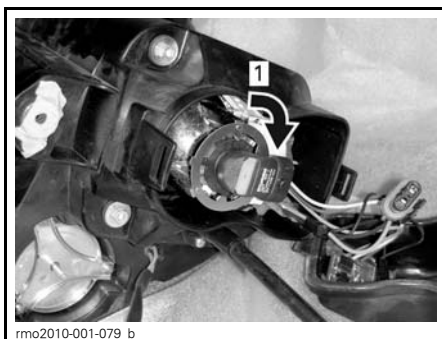

1. Vri med klokken

14. Koble til kontakten på lyspæren.
15. Sett på plass frontlyskapslet og de andre delene i motsatt rekkefølge som det ble tatt av.

Frontlys – nærlys

Ta av midtre sidepanel.

Rengjør området bak frontlyset.

Plasser hånden gjennom åpningen ovenfor den øvre armen på fjæringen foran.

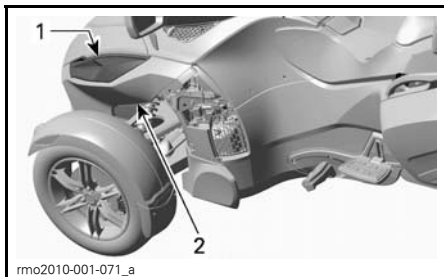

1. Frontlys
2. Tilgang til frontlyspæren

Trekk tappene fra hverandre for å låse opp dekslet.

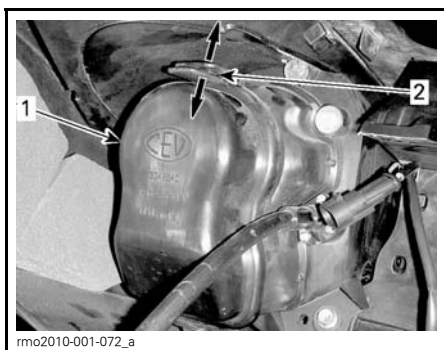

1. Frontlyskseksel
2. Trekk tappene fra hverandre

Trekk ut dekslet.
Koble fra lyspærekontakten.

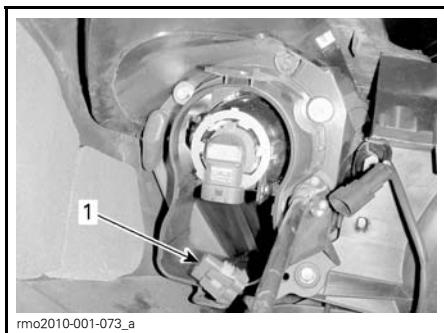

1. Frakoblet kontakt

Vri lyspæren mot klokken for å løsne den.

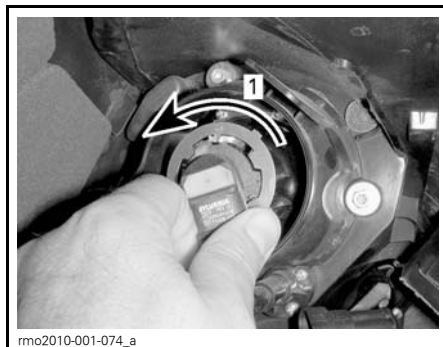

1. Vri mot klokken

Trekk ut lyspæren.

OBS! Ikke ta på nye halogenlyspærer med fingrene. Det vil forkorte lyspærens levetid.

Sett inn den nye lyspæren i sokkelen, og vri den deretter med klokken for å låse den på plass.

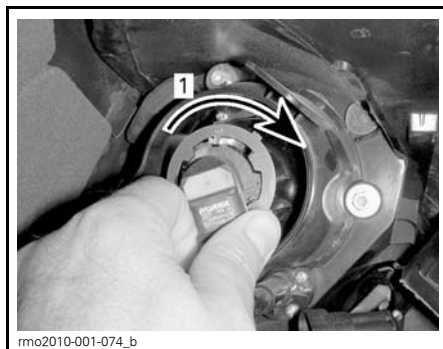

1. Vri med klokken

Koble til kontakten på lyspæren.

Sett på plass frontlysksekslet og det midtre sidepanelet i motsatt rekkefølge som det ble tatt av.

Posisjonslys

1. Trykk på og hold lykteglasset mot baksiden av skjermen.



rmo2008-003-001_a

2. Løsne lyktglasset ved å løfte opp den fremre delen av lyktglasset med tommelen eller en liten skrutekkey.

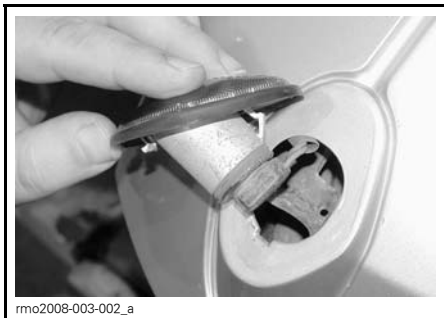

rmo2008-003-002_a

3. Drei lyspæreholderen med klokken, og ta den av kontakten.

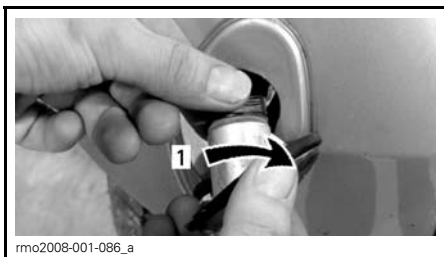

rmo2008-001-086_a

1. Vri med klokken
4. Trekk ut lyspæren fra holderen som vist nedenfor.



rmo2008-001-087_a

1. Trekk ut lyspæren

5. Sett inn en ny lyspære i holderen.
6. Monter delene riktig i motsatt rekkefølge som de ble tatt av.

Nummerskiltlys

1. Skru ut lyktglasssskruene med en stjerneskrutrekker (Phillips).



rmo2010-001-080_a

1. Skrur på lyktglass for nummerskiltlys
2. Trekk ut lyktglasset.
3. Ta ut lyspæren ved å trekke den ut-over.

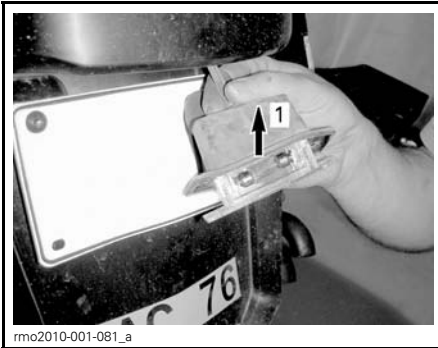

1. Trekk utover

4. Sett inn den nye lyspæren ved å trykke den inn.
5. Sett på plass lykteglasset.

Ryggelys

1. Åpne det øvre oppbevaringsrommet.
2. Åpne oppbevaringsrommene på sidene.
3. Skru ut de åtte festeskruene bakre panel.

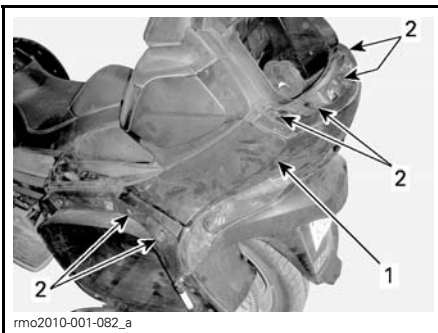

1. Bakre panel
2. Festeskruer

4. Trekk ut panelet.

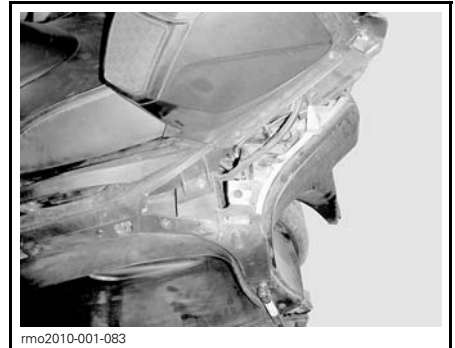

rmo2010-001-083

5. Koble fra kontakten.
6. Vri lyspæren mot klokken for å løsne den.



1. Vri mot klokken

7. Trekk ut lyspæren.
8. Sett inn den nye lyspæren i sokkelen, og vri den deretter med klokken for å låse den på plass.



1. Vri med klokken

9. Koble til kontakten på lyspæren.
10. Monter bakre panel i motsatt rekkefølge som det ble tatt av.

Motoren starter ikke

MOTOREN DREIES IKKE RUNDT

1. Sikkerhetsmeldingen som ruller over flerfunksjonsmåleren, er ikke bekref-
tet.
 - Les sikkerhetsmeldingen, og trykk deretter på MODE-knappen (Modus).
2. Motorstoppbryteren står på AV.
 - Sett motorstoppbryteren til PÅ.
3. Clutchhåndtak ikke trykket inn (SM5-modellen).
 - Trykk inn og hold clutchhåndtaket.
4. Tenningsbryteren er satt til AV.
 - Vri tenningsbryteren til PÅ.
5. Batteriet er flatt, eller dårlige batteritilkoblinger.
 - Kontroller batteriets ladning. Lad opp hvis det er nødvendig (se under VEDLI-
KEHOLDSPROSEDYRER).
 - Kontroller batteritilkoblingene under setet og på batteripolene (se under
VEDLIKEHOLDSPROSEDYRER).
6. Sikring har gått.
 - Kontroller sikringene (se under VEDLIKEHOLDSPROSEDYRER).
7. Giret står i gir (SE5-modellen).
 - Trykk ned bremsepedalen hvis giret står i gir.

MOTOREN DREIES RUNDT, MEN STARTER IKKE

1. Lite drivstoff.
 - Fyll på drivstofftanken (se under GRUNNLEGGENDE PROSEDYRER).
2. Svakt batteri.
 - Kontroller batteriets ladning. Lad opp hvis det er nødvendig (se under VEDLI-
KEHOLDSPROSEDYRER).
 - Kontroller batteritilkoblingene under setet og på batteripolene (se under
VEDLIKEHOLDSPROSEDYRER).
3. Problem med styringssystem for motor.
 - Kontroller om motorindikatorlampen er PÅ når du starter. Kontakt en autori-
sert Can-Am-roadsterforhandler.

Manual (manuell) vises på måleren

Meldingen om manuell justering vil vises på høyre side av det digitale displayet i stedet for søyleangivelsen for å varsle deg om at det er et problem med den automatiske justeringen av fjæringen.

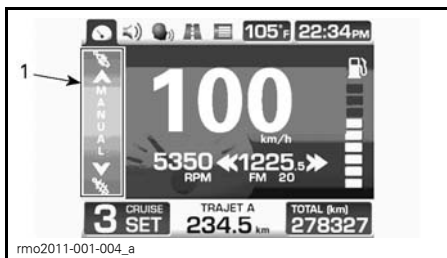

TYPEBILDE – DIGITALDISPLAY MED MANUELL INNSTILLING

1. Angivelse av manuell innstilling

Fjæringen kan fremdeles justeres manuelt til ønsket innstilling.

Få roadsteren undersøkt hos en autorisert Can-Am-forhandler så snart som mulig.

MELDINGER PÅ FLERFUNKSJONSMÅLEREN

Viktig informasjon om roadsterens tilstand vises på flerfunksjonsmåleren. Når du starter motoren, må du alltid se etter eventuelle spesialmeldinger på måleren.

Meldinger med viktig informasjon kan også bli vist midlertidig som utfyllende forklaring for indikatorlampene. Se **MELDINGER PÅ FLERFUNKSJONSMÅLEREN** under **REPARASJONER PÅ VEIEN**.

Hvis det vises en feil, trykker du på MODE-knappen (Modus) for å hoppe over feilmeldingen.

MERK: Feilmeldinger som du hopper over, vil fremdeles bli vist på den nedre delen av flerfunksjonsmåleren, og de vises på hovedskjermen igjen i en tidsperiode på 60 sekunder når roadsterens hastighet er under 3 km/h.

Hvis et problem vedvarer, må du oppsøke en autorisert Can-Am-roadsterforhandler.





1. Melding





Etter en liten stund forsvinner melding, og den erstattes av et ikon i tripptellerområdet.



1. Ikon

INDIKATOR-LAMPE(R)	DIGITALT HOVEDDISPLAY	ÅRSAK	TILTAK	
E vises i stedet for valgt gir	Ingen	Feil på girposisjonsføler	Få roadsteren reparert hos en autorisert Can-Am-roadsterforhandler.	
	N (fri) + R blinker raskt	Ikke fastslått girposisjon	Stopp roadsteren, og la den komme til fri.	
Ingen	FEIL NØKKE	Feil eller defekt nøkkel	Bruk riktig nøkkel for roadsteren, eller kontakt en autorisert Can-Am-roadsterforhandler.	
	REAR STORAGE COMPARTMENT OPEN (Åpnet oppbevaringsrom bak)	Deksel på øvre oppbevaringsrom eller på siden er åpent	Lukk og lås dekslet.	
	COMMUNICATION FAULT (Kommunikasjonsfeil)	Kommunikasjonsproblem med CAN (kontrollnettverk)	Få roadsteren reparert hos en autorisert Can-Am-roadsterforhandler. * Hvis roadsteren ikke kan kjøres, må du få den transportert til nærmeste autoriserte Can-Am-roadsterforhandler.	
	MANUAL (manuell)	Problem med automatisk justering av fjæring	Fjæringen kan justeres manuelt til ønsket innstilling. Få roadsteren undersøkt hos en autorisert Can-Am-forhandler så snart som mulig.	
	På	OVEROPPHETING NØDMODUS	Motoren overopphetes	*Få roadsteren transportert til nærmeste autoriserte Can-Am-roadsterforhandler.
	På	LAV BATT SPENNING	Lav batterispenning	<ul style="list-style-type: none"> Lad opp batteriet (se under <i>VEDLIKEHOLDSPROSEDYRER</i>). Kontroller batteriets tilkoblinger.
	På	HØY BATT SPENNING	Høy batterispenning	Få roadsteren transportert til nærmeste autoriserte Can-Am-roadsterforhandler.. MERK: Denne meldingen vises hvis det brukes en defekt batterilader.
	På	ABS-FEIL	Feil i ABS. Ingen ABS-funksjon	Få roadsteren transportert til nærmeste autoriserte Can-Am-roadsterforhandler.

INDIKATOR-LAMPE(R)		DIGITALT HOVEDDISPLAY	ÅRSAK	TILTAK
	På	VSS-FEIL NØDMODUS	Feil i VSS	*Få roadsteren transportert til nærmeste autoriserte Can-Am-roadsterforhandler.
	På	FEIL I PASSA-SJERDETEKTOR	Defekt passasjeretsebryter	Kontroller sikring (se under <i>VEDLIKEHOLDSPROSEDYRER</i>).
	På	EBD-FEIL	Feil i VSS	Få roadsteren transportert til nærmeste autoriserte Can-Am-roadsterforhandler.
	På	BREMSEFEIL	Lite bremsevæske eller feil på føler	<ul style="list-style-type: none"> – Se etter bremsevæskelekkasjer. – Kontroller bremsevæskeni-vået, og etterfyll (se under <i>KONTROLL AV BREMSE-VÆSKENIVÅ</i>).
			PARKING BRAKE FAILURE (Feil på parkeringsbrems)	Feil på parkeringsbrems eller -komponent
	På	MOTORFEIL	Feil på motorstyringskomponent	Få roadsteren reparert hos en autorisert Can-Am-roadsterforhandler.
	På	KONTROLLER DPS	Feil på komponent i dynamisk servostyring	Få roadsteren reparert hos en autorisert Can-Am-roadsterforhandler.
	På	CHECK TCM (Kontroller TCM)	Feil på komponent i girstyringsmodul	<ul style="list-style-type: none"> – Ta ut og sett inn igjen nøkkelen. – Få roadsteren reparert hos en autorisert Can-Am-roadsterforhandler.
	Blinker	NØDMODUS	Feil på viktig motorstyringskomponent eller VSS	*Få roadsteren transportert til nærmeste autoriserte Can-Am-roadsterforhandler.
	Blinker	NØDMODUS	Bremser brukt under kjøring	Pass på at bremsene slippes helt opp når roadsteren beveger seg.
	På	Ingen	Lavt oljetrykk	<ul style="list-style-type: none"> – Se etter oljelekkasjer. – Kontroller oljenivå og etterfyll (se under <i>VEDLIKEHOLDSPROSEDYRER</i>). Få roadsteren transportert til nærmeste autoriserte Can-Am-roadsterforhandler hvis problemet vedvarer.

INDIKATOR-LAMPE(R)	DIGITALT HOVEDDISPLAY	ÅRSAK	TILTAK
	På	Ingen	Lavt drivstoffnivå Fyll på drivstofftanken (se under <i>FYLLE PÅ DRIVSTOFF</i>).
	På	KONTROLLER GIRKASSE	TCM-feil Få roadsteren reparert hos en autorisert Can-Am-roadsterforhandler.
	På	KONTROLLER DPS	DPS-feil Få roadsteren reparert hos en autorisert Can-Am-roadsterforhandler.
	På	MANUAL (manuell)	ACS-feil Få roadsteren reparert hos en autorisert Can-Am-roadsterforhandler.
	På	KEY ERR (Nøkkel-feil)	Tyverisikring Nøkkelen er ikke programmert for denne roadsteren. Kontakt en autorisert Can-Am-roadsterforhandler.

*BRP anbefaler deg å få roadsteren transportert når du er i NØDMODUS. Hvis du bruker roadsteren i NØDMODUS, må du unngå brå manøvrer og umiddelbart kjøre til nærmeste Can-Am-roadsterforhandler for å få reparert roadsteren før du kjører igjen. Ved NØDMODUS er turtallet begrenset, og dermed også roadsterens hastighet.

TEKNISKE INFORMASJON

SPESIFIKASJONER

MODELL			SPYDER RT		
MOTOR					
Motortype			ROTAX® 991 60° V-dobbel		
			4-takts, dobbel overliggende kamaksel (DOHC), væskekjølt		
Antall sylindere			2		
Antall ventiler			8 ventiler		
Boring			97 mm		
Slaglengde			67,5 mm		
Slagvolum			998 cm ³		
Kompresjonsforhold			12,2:1		
Smøring	Type		Tørrøppstilt med separat oljetank og oljekjøler		
	Oljefilter	Motor		BRP Rotax papirtype, utskiftbart	
		Gir (SE5)		BRP Rotax papirtype, utskiftbart	
	Moto- rolje- kapasitet	Oljeskift med nytt oljefilter	SM5	3,9 L	
		Oljeskift med nytt oljefilter	SE5	4,2 L	
		Oljeskift med nytt motoroljefilter og HCM- oljefilter		4,3 L	
	Anbefalt motorolje		XPS 4-TAKTS BLANDINGSOLJE (FOR SOMMERSESONGEN) (P/N 293 600 121) eller en 5W40 halvsyntetisk (minimum) eller syntetisk motorsykelolje som tilfredsstiller kravene for API-klassifikasjonene SL, SJ, SH eller SG.		
Clutch	SM5-modellen	Type	Våt, lameller, manuell funksjon via et hydraulisk stempel, med vakuumforsterker		
		Væske	DOT 4		
	SE5-modellen	Type	Sentrifugalclutch + automatisk TCM-styrt våtclutch med flere skiver		
		Inn-kobling	2.000 +/- 200 RPM (sentrifugal)		
		Full inn-kobling	3.200 +/- 200 RPM (sentrifugal)		
Eksossystem			2 til 1 med katalysator		
Luftfilter			Papirelement		

MODELL		SPYDER RT
GIRBOKS		
Type	SM5	Sekvensiell manuell 5-girs (SM5) med revers
	SE5	Sekvensiell elektronisk 5-girs (SE5) med revers
KJØLESYSTEM		
Type		Væskekjølt, enkel radiator med kjølevifte
Kjølevæske	Type	Etylglykol/vann-blanding (50 % frostvæske, 50 % destillert vann). Bruk forhåndsblandet kjølevæske solgt av BRP (P/N 219 700 362) eller kjølevæske spesielt laget for aluminiumsmotorer
	Kapasitet	3,2 L
ELEKTRISK SYSTEM		
Effekt magnettenningsgenerator		650 W ved 2.000 RPM
Type tenningsystem		Elektronisk tenning med spole med to utganger
Tenningsinnstilling		Elektronisk styrt, ikke justerbar
Tennplugg	Antall	2
	Merke og type	NGK KR8BI (bruk kjølepasta P12 (P/N 420 897 186) på tennpluggens gjenger)
	Elektrodeavstand	0,7 mm til 0,8 mm
Turtallsbegrenserinnstilling	Fremover	10.000 RPM
Batteri	Type	Vedlikeholdsfritt
	Spenning	12 V
	Nominell kapasitet	21 A•h
	Anbefalt ladehastighet	2 A
Frontlys – fjernlys		2 x 65 W halogen (type H9)
Frontlys – nærllys		2 x 60 W halogen
Baklys/bremselys		LED 3,1 W totalt
Blinklys	Foran	LED 2 x 4,5 W på hver side
	Bak	2 x 10 W
Posisjonslys		2 x 5 W
Nummerskiltlys		5 W
Ryggelys		2 x 10 W
Dagslys (Spyder RT-S)		0,5 W
Lys i oppbevaringsrom foran (Spyder RT-S/LTD)		0,15 W
Sikringer		Se under <i>SIKRINGER</i>

MODELL		SPYDER RT	
DRIVSTOFFSYSTEM			
Drivstofflevering	Type	Flerpunkts elektronisk drivstoffinnsprøyting (EFI) med elektronisk gasskontroll (ETC). Dobbelt gasspeldhus (51 mm) med aktuator	
Drivstoffpumpe	Type	Elektrisk modul i drivstofftank	
Tomgangshastighet		1.400 ± 100 RPM (elektronisk styrt, ikke justerbar)	
Drivstoff	Type	Vanlig blyfri bensin	
	Oktantall	I Nord-Amerika	Anbefalt for optimal ytelse: 91 (R+M)/2. Minimum: 87 (R+M)/2
		Utenfor Nord-Amerika	Anbefalt for optimal ytelse: 95 RON. Minimum: 92 RON
Kapasitet drivstofftank		25 L	
DRIVSYSTEM			
Drivmetode til bakhjul		Karbonforsterket drivreim	
Drivforhold til bakhjul		28/79	
STYRING			
Type		Dynamisk servostyring (DPS = Dynamic Power Steering)	
OPPHENG FORAN			
Fjæringstype		Dobbel A-arm med kreningsstag	
Dempingsutslag		151 mm	
Støtdemper	Antall	2	
	Type	Oljedemper	
Justering av fjærenes forhåndsbelastning		Kamjustering med 5 posisjoner	
OPPHENG BAK			
Fjæringstype		Luftstyrt fjæring (ACS). Kompressorstyrt (ACS bare med ekstern justering). Svingarm med enkel størdemper	
Dempingsutslag		145 mm	
Støtdemper	Antall	1	
	Type	Oljedemper	
Justering av forhåndsbelastning (ACS med manuell justering)		Justerbart lufttrykk: 135 kPa til 625 kPa	
Justering av forhåndsbelastning (ACS med ekstern justering)		5 posisjoner	

MODELL		SPYDER RT
BREMSER		
Type		Fotaktivert, fullstendig integrert hydraulisk 3-hjuls bremsesystem med ABS og EBD
Brems foran		Doble skiver (250 mm x 6 mm) med 4 stempelbremseklaver
Brems bak		Enkel skive (250 mm x 6 mm) med 1 stempelbremseklave
Bremsvæske	Kapasitet	530 ml
	Type	DOT 4
Parkeringsbrems		Mekanisk, elektrisk aktivert til bremseklave bak
Minste tykkelse bremseklosser		1 mm
Minste tykkelse bremseklave		5,33 mm
Maksimalt kast på skiver		0,13 mm
DEKK		
Type (bruk kun dekk anbefalt av BRP)	Foran	MC 165/65R14 47H (spesiell motorsykkeltype)
	Bak	MC 225/50R15 76H (spesiell motorsykkeltype)
Trykk	Foran	Nominelt: 103 kPa Min.: 89 kPa Maks.: 117 kPa
	Bak	Nominelt: 193 kPa Min.: 179 kPa Maks.: 207 kPa MERK: Trykkforskjellen mellom dekkene på høyre og venstre side må ikke overstige 3,4 kPa.
Minimum mønsterdybde	Foran	2,5 mm
	Bak	4 mm
HJUL		
Størrelse (diameter x bredde)	Foran	355 mm x 127 mm
	Bak	381 mm x 178 mm
Tiltrekkingsmoment hjulmutre foran		90 N•m til 120 N•m
Tiltrekkingsmoment drivakselmutter bak		123 N•m til 137 N•m

MODELL		SPYDER RT
MÅL		
Total lengde		2.667 mm
Total bredde		1.572 mm
Total høyde	Vindskjerm oppe	1.600 mm
	Vindskjerm nede	1.473 mm
Setehøyde (øvre kant)		772 mm
Hjulavstand		1.708 mm
Sporvidde foran		1.384 mm
Bakkeklaring, foran og under motor		115 mm
VEKT OG LASTEKAPASITET		
Tørrvekt		421 kg
Oppbevaringsrom foran	Kapasitet	55 L
	Maksimal belastning	16 kg
Hanskerom	Kapasitet	1,8 L
	Maksimal belastning	2 kg
Oppbevaringsrom på sidene	Kapasitet	23,5 L
	Maksimal belastning	7 kg
Oppbevaringsrom bak	Kapasitet	40,5 L
	Maksimal belastning	9 kg
Total belastning (inkludert fører, passasjer, last og eventuelt tilbehør)		240 kg
Totalvekt (GVWR = Gross Vehicle Weight Rating)		663 kg
Maksimalvekt på tilhengerfeste		18 kg
Maksimal slepevekt (tilhenger og last)		180 kg

På grunn av vårt pågående program for produktkvalitet og produktutvikling forbeholder BRP seg retten til å når som helst forandre design og spesifikasjoner og/eller gjøre tillegg til eller forbedringer av produktene, uten å dermed påta seg noen forpliktelse til å montere disse i tidligere produserte produkter.

***Denne siden er
med hensikt tom***

GARANTI

BRP BEGRENSET GARANTI – USA OG CANADA: 2012 Can-Am® SPYDER®-ROADSTER

1. DEN BEGRENSEDE GARANTIENS OMFANG

Bombardier Recreational Products Inc. ("BRP")* garanterer at 2012-modeller av Can-Am Spyder-roadstere som selges av en autorisert Spyder-forhandler (som definert nedenfor) i Canada og de 50 statene i USA, ikke har material- eller produksjonsfeil i løpet av perioden og under de vilkårene som beskrives nedenfor. Den begrensede garantien opphører hvis (1) Spyder-roadsteren er eller har vært brukt til kappkjøring eller annen konkurransepreget aktivitet, på et hvilket som helst tidspunkt, også av den tidligere eieren, (2) kilometertelleren har blitt tatt av eller endret, (3) Spyder-roadsteren har blitt brukt til kjøring i terrenget, eller (4) Spyder-roadsteren har blitt endret eller modifisert på en slik måte at det påvirker driften, yteevnen eller holdbarheten på en negativ måte eller slik at tilsiktet bruk er endret.

Alle originale Spyder-deler og -tilbehør som er montert på roadsteren av en autorisert Spyder-forhandler på leveringstidspunktet av roadsteren, dekkes av samme garanti som roadsteren.

2. ANSVARSBEGRENSNINGER

DENNE UTTRYKKELEGE GARANTIEN GJELDER OG GODTAS I STEDET FOR ALLE ØVRIGE UTTRYKKELEGE ELLER UNDERFORSTÅTTE GARANTIER, INKLUSIVE, OG UTEN BEGRENSNING, ENHVER GARANTI OM SALGBARHET ELLER EGNETHET FOR NOE SPESIELT FORMÅL. I DEN UTSTREKNING DE IKKE KAN FRASKRIVES, ER UNDERFORSTÅTTE GARANTIER BEGRENSET TIL VARIGHETEN AV DEN UTTRYKTE GARANTIEN. DENNE GARANTIEN UTELUKKER DEKNING AV TILFELDIGE SKADER OG FØLGESKADER. ENKELTE STATER/PROVINSER TILLATER IKKE ANSVARSBEGRENSNINGER, BEGRENSSINGER ELLER BORTFALL SOM ER ANGITT OVENFOR. DET KAN DERFOR HENDE AT DISSE IKKE GJELDER I DITT TILFELLE. DENNE GARANTIEN GIR DEG SPESIELLE RETTIGHETER, OG DU KAN OGSÅ HA ANDRE RETTIGHETER SOM VARIERER FRA STAT TIL STAT OG PROVINS TIL PROVINS.

Verken distributøren, Spyder-forhandlerne eller andre personer har fullmakt til å gi noen bekreftelse, representasjon eller garanti når det gjelder roadsteren, utenom det som står i denne begrensede garantien. Hvis det skjer, kan det ikke håndheves mot BRP. BRP forbeholder seg retten til å endre denne garantien på et hvilket som helst tidspunkt, under den forståelse at slike endringer ikke vil forandre garantivilkårene som gjelder for roadstere som ble solgt med denne garantien.

3. UNNTAK – SOM IKKE OMFATTES AV GARANTIEN

Følgende punkter dekkes ikke under noen omstendigheter av garantien:

- Utskifting av deler og materiell i rutinevedlikehold, som, men ikke begrenset til, olje, smøremidler, filtre og tennplugg.
- Normal slitasje, som, men ikke begrenset til, slitasje av dekk, batteri, dynamobørster, tette lykter og lyspærer, clutchlameller og clutchbelegg, drivreim, bremseklosser, bremsebelegg og rotor og tannhjul.
- Innstillinger og justeringer, inkludert, men uten begrensning til, justering av drivreim og justering og balansering av hjul.

- Skader relatert til roadsterens utseende, inkludert men uten begrensning til, striper, flekker, falming, avskalling og skader på setematerialet.
- Skade som skyldes mangel på riktig vedlikehold eller lagring slik det er beskrevet i brukerhåndboken.
- Skade som er et resultat av at deler er fjernet, feilaktig reparasjon, feilaktig service eller feilaktig vedlikehold eller endringer som er utenfor de originale spesifikasjonene for roadsteren, eller skade som er et resultat av at reparasjoner er utført av en person som ikke er en autorisert Spyder-forhandler.
- Skade som skyldes montering av deler med spesifikasjoner som er forskjellig fra de originale Spyder-delene, som, men uten begrensning til, en annen type dekk, eksossystem, felger eller bremser.
- Skade som er forårsaket av misbruk, unormal bruk, forsømmelse eller bruk av Spyder-roadsteren som ikke er i overensstemmelse med anbefalt bruk beskrevet i brukerhåndboken.
- Skade som er et resultat av ulykke, farer på veien, neddykking, brann, tyveri, vandalisme eller naturkatastrofe.
- Skade som skyldes bruk av drivstoff, oljer eller væsker med andre spesifikasjoner enn de som anbefales i brukerhåndboken.
- Skade som skyldes korrosjon fra veisalt, batterisyre, miljøpåvirkning eller behandling i strid med anvisningene i brukerhåndboken.
- Tilfeldige skader eller følgeskader, inkludert, men uten begrensning, tauing, lagring, telefonutgifter, leieutgifter, taxi, uleilighet, forsikringskostnader, betaling av lån, tidstap eller inntektstap.

4. GARANTIENS DEKNINGSPERIODE

Denne begrensede garantien gjelder fra leveringsdato til første detaljforbruker eller fra den dato roadsteren ble tatt i bruk for første gang, alt etter hvilken dato som kommer først og i følgende perioder:

1. For privat fritidsbruk: **TJUEFIRE (24) ETTERFØLGENDE MÅNEDER**, unntatt punkter som dekkes i punkt (2) til (5) nedenfor. For kommersiell bruk: **TOLV (12) ETTERFØLGENDE MÅNEDER**, unntatt punkter som dekkes i punkt (2) til (5) nedenfor.
En roadster brukes kommersielt når den brukes i forbindelse med arbeid eller beskjeftigelse som skaper inntekt i løpet av en hvilken som helst garantiperiode. En roadster brukes også kommersielt når, på noe tidspunkt i løpet av garantiperioden, den har et registreringsnummer for kommersiell bruk.
2. For batteriet: **SEKS (6) ETTERFØLGENDE MÅNEDER**.
3. For dekkene: Det som kommer først av **SEKS (6) ETTERFØLGENDE MÅNEDER** eller til dekkene er slitt ned til de siste tre trettitodeler av en tomme (3/32 tommer) (2,38 millimeter) for dekkene foran og fem trettitodeler av en tomme (5/32 tomme) (3,97 millimeter) for dekket bak.
4. For Spyder-roadstere solgt til innbyggere i USA: Det som kommer først av **FEM (5) ÅR eller TRETTI TUSEN (30.000) KILOMETER**, på utslippsrelaterte komponentene inkludert i tabellen nedenfor.

LISTE OVER UTSLIPPSRELATERTE DELER MED GARANTI

Oksygenføler	Oljepåfyllingslokk
Innsugingsmanifold	Katalysator
Tenncoil	Bakre eksosmanifold
Tennpluggkabel (fremre sylinder)	Fremre eksosmanifold
Tennpluggkabel (bakre sylinder)	Returslange drivstoff
Drivstofftank	Utslippskontrollsystem for gasser (EVAP)
Drivstofftanklokk	Styremodul for motor (ECM)

5. For Spyder-roadstere som produseres for salg i de amerikanske delstatene California eller New York, som opprinnelig selges til, eller for hvilket garantien registreres på, personer som er bosatt i delstaten California eller New York, gjelder også garantierklæringer for utslippskontroll i California.

Hvis du må reparere eller bytte ut deler eller få service på denne garantien, vil det ikke forlenge varigheten på denne garantien utover den originale utløpsdatoen.

5. VILKÅR FOR GARANTIDEKNING

Denne garantidekningen er tilgjengelig bare når alle betingelsene nedenfor er oppfylt:

- Spyder-roadstere må være kjøpt som ny og ubrukt av den første eieren fra en Spyder-forhandler som er autorisert til å distribuere Spyder-roadstere i landet der salget ble utført ("Spyder-forhandler").
- BRPs angitte kontroll før levering må være utført, dokumentert og undertegnet av kjøperen.
- Spyder-roadstere må være riktig garantiregistrert av en autorisert Spyder-forhandler.
- Spyder-roadstere må være kjøpt i landet der kjøperen bor.
- Rutinemessig vedlikehold må være utført slik det er angitt i brukerhåndboken. BRP forbeholder seg retten til å gjøre garantidekningen avhengig av dokumentasjon av riktig vedlikehold.

BRP vil ikke innfri denne begrensede garantien for privat bruk eller kommersiell bruk hvis vilkårene foran ikke er tilfredsstillt. Slike begrensninger er nødvendige for at BRP skal kunne beskytte sine produkters sikkerhet, og også sikkerheten til sine forbrukere og offentligheten generelt.

6. HVA DU MÅ GJØRE FOR Å FÅ GARANTIDEKNING

Kunden må slutte å bruke Spyder-roadstere når noe unormalt oppstår. Kunden må varsle en Spyder-forhandler i løpet av to (2) dager etter at en feil opptrer, sørge for nødvendig tilgang til produktet og mulighet til å reparere det. Kunden må også presentere for den autoriserte Spyder-forhandleren bevis på at produktet er kjøpt, og må signere reparasjons-/arbeidsordren før reparasjonen starter for å godkjenne garantireparasjonen. Alle deler som byttes ut på denne begrensede garantien, tilfaller BRP.

7. HVA BRP GJØR FOR DEG

BRPs forpliktelser i denne garantien er begrenset til, etter deres vurdering, reparasjon av deler som er funnet defekte under normal bruk, vedlikehold og service, eller utskifting av slike deler med nye, originale Spyder-deler uten å betale for deler og arbeid, hos en autorisert Spyder-forhandler i løpet av dekningsperioden for garantien. BRPs ansvar er begrenset til å utføre nødvendige reparasjoner eller utskifting av deler. Eieren kan ikke kreve at Spyder-roadsteren skal tilbakekalles eller at kjøpet skal avlyses hvis han/hun mener at garantien ikke blir overholdt.

Hvis det er behov for service utenfor det landet hvor roadsteren ble kjøpt, må eieren betale for tilleggsutgifter ifølge lokal forhold og forskrifter. Disse utgiftene kan blant annet være frakt, forsikring, skatter, lisensavgifter, importtoll og alle andre økonomiske utgifter, inkludert de som regjeringer, stater, territorier og deres respektive organer pålegger.

BRP forbeholder seg retten til å forbedre, omforme og endre produkter fra tid til annen uten å påta seg ansvar for å oppdatere produkter som er produsert.

8. OVERFØRING

Hvis en Spyder-roadster skifter eier under garantiens dekningsperiode, skal denne garantien overføres og være gyldig for den resterende dekningsperioden, forutsatt at BRP varsles om slik overdragelse av eierskap på følgende måte:

1. Den tidligere eieren kontakter BRP (på telefonnummeret nedenfor) eller en autorisert Spyder-forhandler og gir opplysninger om den nye eieren, eller
2. BRP eller en autorisert Spyder-forhandler mottar et bevis på at den forrige eieren godtar overføringen av eierskap og i tillegg mottar kontaktopplysninger for den nye eieren.

9. BRUKERHJELP

Hvis det skulle oppstå strid eller krangel i forbindelse med denne begrensede garantien, anbefaler BRP at du forsøker å løse problemet på forhandlernivå. Vi anbefaler at du drøfter saken med servicesjefen eller eieren hos den autoriserte Spyder-forhandleren.

Hvis saken fremdeles ikke har fått noen løsning, ber vi deg sende en skriftlig klage eller ringe det aktuelle telefonnummeret nedenfor.

I Canada:

BOMBARDIER RECREATIONAL PRODUCTS INC.
SPYDER ROADSTER
Customer Assistance Center
75 J.-A. Bombardier Street
Sherbrooke QC J1L 1W3
Tlf.: 819 566-3366

I USA:

BRP US INC.
SPYDER ROADSTER
Customer Assistance Center
7575 Bombardier Court
Wausau WI 54401
Tlf.: 715 848-4957

GARANTIERKLÆRING FOR UTSLIPPSKONTROLL I CALIFORNIA

DINE RETTIGHETER OG PLIKTER I HENHOLD TIL GARANTIE:

California Air Resources Board og BRP US Inc. ("BRP")* på vegne av Bombardier Recreational Products Inc. forklarer gjerne garantien på utslippskontrollsystemet på din modellår 2012 Can-Am Spyder-roadster. I California må motorkjøretøy være utformet, bygget og utstyrt for å innfri statens strenge anti-smogstandarder. BRP må garantere utslippskontrollsystemet for Spyder-roadsteren din i periodene oppført nedenfor, forutsatt at det ikke har vært misbruk, forsømmelse eller feil vedlikehold av roadsteren.

Utslippskontrollsystemet kan omfatte deler som drivstoffinnsprøytingssystemet, tenningsystemet, katalysatoren og motorstyringen. Det kan også omfatte slanger, kontakter og andre utslippsrelaterte enheter. Der det finnes en tilstand som dekkes av garantien vil BRP reparere roadsteren uten kostnad for deg, inkludert diagnose, deler og arbeid,

GARANTIDEKNING FRA PRODUSENT

– I 5 år eller 30.000 kilometer, alt etter hva som kommer først.

EIERENS GARANTIANSVAR:

Som Spyder-roadsterens eier er du ansvarlig for at det utføres nødvendig vedlikehold som oppført i brukerhåndboken. BRP anbefaler at du tar vare på alle kvitteringer som er knyttet til vedlikehold av roadsteren, men BRP kan ikke nekte garantidekning kun på grunn av mangel på kvitteringer eller fordi du ikke har sørget for å få utført alt planlagt vedlikehold.

Du er ansvarlig for å levere Spyder-roadsteren til en Spyder-forhandler så snart et problem oppstår. Garantireparasjoner vil bli fullført innen rimelig tid, som ikke skal overskride 30 dager.

Som eier av Spyder-roadsteren må du imidlertid være oppmerksom på at BRP kan nekte deg garantidekning dersom roadsteren eller en del har sviktet på grunn av misbruk, vanstelt, feil vedlikehold eller ikke godkjente modifikasjoner.

Hvis du har spørsmål om dine rettigheter og plikter i forbindelse med garantien kan du kontakte BRPs kundestøttesenter på tlf. 1 715 848-4957 eller California Air Resource Board på 9528 Telstar Avenue, El Monte, CA 91731.

* I USA ytes service på og foretas distribusjon av produktene av BRP US Inc.

© 2011 Bombardier Recreational Products Inc. Alle rettigheter forbeholdt.

™-varemerker for Bombardier Recreational Products Inc. eller datterselskaper.

BRP BEGRENSET GARANTI UTENFOR USA OG CANADA: 2012 Can-Am™ SPYDER™-ROADSTER

1. DEN BEGRENSEDE GARANTIENS OMFANG

Bombardier Recreational Products Inc. ("BRP")* garanterer at 2012 Can-Am Spyder-roadstere ("Produktet") solgt av autoriserte forhandlere og distributører av Can-Am Spyder-roadstere innen EØS ("EØS" eller "Det europeiske økonomiske samarbeidsområdet" står for landene som er medlem av Den europeiske union (EU) og Norge, Island og Liechtenstein) eller andre steder unntatt USA og Canada** ("Distributørene/Forhandlerne") ikke har material- eller produksjonsfeil i løpet av perioden og under de vilkårene som beskrives nedenfor. Den begrensede garantien opphører hvis (1) Produktet er eller har vært brukt til kappkjøring eller annen konkurransepreget aktivitet, på et hvilket som helst tidspunkt, også av den tidligere eieren, (2) kilometertelleren har blitt tatt av eller endret, (3) Produktet har blitt brukt til kjøring i terrenget, eller (4) Produktet har blitt endret eller modifisert på en slik måte at det påvirker driften, yteevnen eller holdbarheten på en negativ måte eller slik at tilsiktet bruk er endret.

Alle originale deler og tilbehør relatert til Produktet og montert på Produktet av en autorisert Distributør/Forhandler på leveringstidspunktet av Produktet, dekkes av samme garanti som Produktet.

2. ANSVARSBEGRENSNINGER

DENNE UTTRYKKELIGE GARANTIEN GJELDER OG GODTAS I STEDET FOR ALLE ØVRIGE UTTRYKKELIGE ELLER UNDERFORSTÅTTE GARANTIER, INKLUSIVE, OG UTEN BEGRENSNING, ENHVER GARANTI OM SALGBARHET ELLER EGNETHET FOR NOE SPESIELT FORMÅL. I DEN UTSTREKNING DE IKKE KAN FRASKRIVES, ER UNDERFORSTÅTTE GARANTIER BEGRENSET TIL VARIGHETEN AV DEN UTTRYKTE GARANTIEN. EVENTUELLE TILFELDIGE SKADER, FØLGESKADER, DIREKTE, INDIREKTE ELLER ANDRE SKADER AV ALLE SLAG DEKKES IKKE AV DENNE GARANTIEN. NOEN LAND ELLER JURISDIKSJONER TILLATER IKKE PROTESTER, BEGRENSNINGER AV TILFELDIGE ELLER KONSEKVENTE SKADER ELLER ANDRE UNNTAK SOM NEVNT OVENFOR. AV DEN GRUNN KAN DET HENDE AT DE IKKE GJELDER FOR DEG. DENNE GARANTIEN GIR DEG SPESIELLE RETTIGHETER, OG DU KAN OGSÅ HA ANDRE RETTIGHETER SOM VARIERER FRA LAND TIL LAND ELLER JURISDIKSJON TIL JURISDIKSJON.

Verken de autoriserte Distributørene/Forhandlerne eller andre personer har fullmakt til å gi noen bekreftelse, representasjon eller garanti når det gjelder Produktet utenom det som står i denne begrensede garantien. Hvis det skjer, kan det ikke håndheves mot BRP. BRP forbeholder seg retten til å endre denne garantien på et hvilket som helst tidspunkt, under den forståelse at slike endringer ikke vil forandre garantivilkårene som gjelder for Produkter som ble solgt med denne garantien.

3. UNNTAK – SOM IKKE OMFATTES AV GARANTIEN

Følgende punkter dekkes ikke under noen omstendigheter av garantien:

- Utskifting av deler og materiell i rutinevedlikehold, som, men ikke begrenset til, olje og smøremidler, filtre og tennplugger.

- Normal slitasje, som, men ikke begrenset til, slitasje av dekk, batteri, dynamobørster, tette lykter og lyspærer, clutchlameller og clutchbelegg, drivreim, bremseklosser, bremsebelegg og rotor og tannhjul.
- Innstillinger og justeringer, inkludert, men uten begrensning til, justering av drivreim og justering og balansering av hjul.
- Skader relatert til Produktets utseende, inkludert men uten begrensning til, striper, flekker, falming, avskalling og skader på setematerialet.
- Skade som skyldes mangel på riktig vedlikehold eller lagring slik det er beskrevet i brukerhåndboken.
- Skade som er et resultat av at deler er fjernet, feilaktig reparasjon, feilaktig service eller feilaktig vedlikehold eller endringer som er utenfor de originale spesifikasjonene for Produktet, eller skade som er et resultat av at reparasjoner er utført av en person som ikke er en autorisert Distributør/Forhandler.
- Skade som skyldes montering av deler med spesifikasjoner som er forskjellig fra de originale Produkt-delene, som, men uten begrensning til, en annen type dekk, eksossystem, felger eller bremseser.
- Skade som er forårsaket av misbruk, unormal bruk, forsømmelse eller bruk av Produktet som ikke er i overensstemmelse med anbefalt bruk beskrevet i brukerhåndboken.
- Skade som er et resultat av vanninntrenging, ulykke, farer på veien, neddykking, brann, tyveri, vandalisme eller naturkatastrofe.
- Skade som skyldes bruk av drivstoff, oljer eller smøremidler med andre spesifikasjoner enn de som anbefales i brukerhåndboken.
- Skade som skyldes korrosjon fra veisalt, batterisyre, miljøpåvirkning eller behandling i strid med anvisningene i brukerhåndboken.
- Tilfeldige skader eller følgeskader eller skader, inkludert, men uten begrensning til, bensinutgifter, utgifter til å transportere Produktet til og fra den autoriserte Distributøren/Forhandleren, mekanikers reisetid, transport eller sleping, lagrings-, telefon-, mobiltelefon-, faks- eller telegramutgifter, leie av samme eller lignende Produkt mens det er inne til service eller nedetid, drosje, reise, losji, tap av eller skade på personlig eiendom, bryderi, forsikringskostnader, tilbakebetaling av lån, tidstap, tapt inntekt, omsetning eller overskudd eller tapt glede eller bruk av Produktet.

4. GARANTIENS DEKNINGSPERIODE

Denne begrensede garantien gjelder fra leveringsdato til første detaljforbruker eller fra den dato Produktet ble tatt i bruk for første gang, alt etter hvilken dato som kommer først og i følgende perioder:

1. For privat bruk, fritidsbruk: **TJUEFIRE (24) ETTERFØLGENDE MÅNEDER**, unntatt punkter som dekkes i punkt (2) og (3) nedenfor. For kommersielt bruk: **TOLV (12) ETTERFØLGENDE MÅNEDER**, unntatt punkter som dekkes i punkt (2) og (3) nedenfor.

Produktet brukes kommersielt når det brukes i forbindelse med arbeid eller beskjeftigelse som skaper inntekt i løpet av en hvilken som helst garantiperiode. Produktet brukes også kommersielt når, på noe tidspunkt i løpet av garantiperioden, den har et registreringsnummer for kommersiell bruk.

2. For batteriet: **SEKS (6) ETTERFØLGENDE MÅNEDER.**
3. For dekkene: Det som kommer først av **SEKS (6) ETTERFØLGENDE MÅNEDER** eller til dekkene er slitt ned til de siste tre trettitodeler av en tomme (3/32 tomme) (2,38 millimeter) for dekkene foran og fem trettitodeler av en tomme (5/32 tomme) (3,97 millimeter) for dekket bak.

Hvis du må reparere eller bytte ut deler eller få service på denne garantien, vil det ikke forlenge varigheten på denne garantien utover den originale utløpsdatoen. Vær oppmerksom på at varighet og eventuelle andre modaliteter i garantidekningen er underlagt gjeldende nasjonale eller lokale lover i landet ditt.

5. VILKÅR FOR GARANTIDEKNING

Denne garantidekningen er tilgjengelig bare når alle betingelsene nedenfor er oppfylt:

- Produktet må være kjøpt som ny og ubrukt av den første eieren fra en Distributør/Forhandler som er autorisert til å distribuere Produktet i landet der salget ble utført.
- BRPs angitte prosess for kontroll før levering må være utført og dokumentert av kjøperen og den autoriserte Distributøren/Forhandleren og signert av kjøperen.
- Produktet må være riktig garantiregistrert av en autorisert Distributør/Forhandler.
- Produktet må være i kjøpt i landet der kjøperen bor. Kjøperer bosatt innen EØS kan imidlertid ha kjøpt Produktet i hvilket som helst land innen EØS.
- Rutinevedlikehold som er beskrevet i brukerhåndboken, må utføres til rett tid. BRP forbeholder seg retten til å gjøre garantidekningen avhengig av dokumentasjon av riktig vedlikehold.

BRP vil ikke innfri denne begrensede garantien for privat bruk eller kommersiell bruk hvis ett eller flere av vilkårene foran ikke er tilfredsstillt. Slike begrensninger er nødvendige for at BRP skal kunne beskytte sine produkters sikkerhet, sine forbrukere og offentligheten generelt.

6. HVA DU MÅ GJØRE FOR Å FÅ GARANTIDEKNING

Kunden må slutte å bruke Produktet når noe unormalt oppstår. Kunden må varsle en autorisert Distributør/Forhandler i løpet av to (2) måneder etter at en feil oppstår, sørge for nødvendig tilgang til Produktet og mulighet til å reparere det. Kunden må også presentere for den autoriserte Distributøren/Forhandleren bevis på at Produktet er kjøpt, og må signere reparasjons-/arbeidsordren før reparasjonen starter for å godkjenne garantireparasjonen. Alle deler som byttes ut på denne begrensede garantien, tilfaller BRP. Vær oppmerksom på at varslingsfristen er underlagt gjeldende nasjonale eller lokale lover i landet kunden bor i.

7. HVA BRP GJØR FOR DEG

BRPs forpliktelser i denne garantien er begrenset til, etter deres vurdering, reparasjon av deler som er funnet defekte under normal bruk, vedlikehold og service, eller utskifting av slike deler med nye, originale Produkt-deler uten å betale for deler og arbeid, hos en autorisert Distributør/Forhandler i løpet av dekningsperioden for

garantien med vilkårene beskrevet ovenfor. BRPs ansvar er begrenset til å utføre nødvendige reparasjoner eller utbytting av deler. Eieren kan ikke kreve at Produktet skal tilbakekalles eller at kjøpet skal avlyses hvis han/hun mener at garantien ikke blir overholdt.

Hvis det er behov for service utenfor det landet hvor Produktet ble kjøpt, eller, for de som er bosatt innen EØS, hvis service er nødvendig utenfor EØS, må eieren betale for tilleggsutgifter ifølge lokal forhold og forskrifter. Disse utgiftene kan blant annet være frakt, forsikring, skatter, lisensavgifter, importtoll og alle andre økonomiske utgifter, inkludert de som regjeringer, stater, territorier og deres respektive organer pålegger.

BRP forbeholder seg retten til å endre produkter fra tid til annen uten å påta seg ansvar for å oppdatere alle produkter som er produsert tidligere.

8. OVERFØRING

Hvis et Produkt skifter eier under garantiens dekningsperiode, skal denne garantien overføres og være gyldig for den resterende dekningsperioden, forutsatt at BRP varsles om slik overdragelse av eierskap på følgende måte:

1. Den tidligere eieren kontakter BRP (på telefonnummeret nedenfor) eller en autorisert Distributør/Forhandler og gir opplysninger om den nye eieren, eller
2. BRP eller en autorisert Distributør/Forhandler mottar et bevis på at den forrige eieren godtar overføringen av eierskap og i tillegg mottar kontaktopplysninger for den nye eieren.

9. BRUKERHJELP

Hvis det skulle oppstå strid eller krangel i forbindelse med denne begrensede garantien, anbefaler BRP at du forsøker å løse problemet på forhandlernivå. Vi anbefaler at du drøfter saken med servicesjefen eller eieren hos den autoriserte Distributøren/Forhandleren. Kontaktopplysninger for distributører i land med autoriserte distributører finner du på www.brp.com.

Hvis problemet ikke kan løses med hjelp av den autoriserte Distributøren/Forhandleren, kan klagen sendes skriftlig eller per telefon til BRP eller et av datterselskaperne som angitt nedenfor.

Kunder i land i Europa, Midt-Østen, Afrika, Russland og Samveldet av uavhengige stater (i tidl. Sovjet):

Kontakt vårt europeiske kontor:

BRP EUROPE N.V.
Customer Assistance Center
Skaldenstraat 125
9042 Gent
Belgium
Tlf.: + 32-9-218-26-00

Kunder i land i Skandinavia: Kontakt vårt kontor i Finland:

BRP FINLAND OY
Service Department
Isoaavantie 7
Fin-96320 Rovaniemi
Finland
Tlf.: + 358 16 3208 111

Kunder i alle andre land: Kontakt den lokale distributøren eller vårt kontor i Nord-Amerika:

BOMBARDIER RECREATIONAL PRODUCTS INC.
Customer Assistance Center
75 J.-A. Bombardier Street
Sherbrooke, QC J1L 1W3
Tlf.: +1 819 566-3366

Du finner distributørenes kontaktopplysninger på www.brp.com.

* I Det europeiske økonomiske samarbeidsområdet og andre steder ytes service på og foretas distribusjon av produktene av BRP European Distribution S.A. og andre datterselskaper av BRP.

** BRPs begrensede garanti for Produkter solgt i USA og Canada er forskjellig fra den som gis i EØS og andre steder.

© 2011 Bombardier Recreational Products Inc. Alle rettigheter forbeholdt.

™-varemerker for Bombardier Recreational Products Inc. eller datterselskaper.

***Denne siden er
med hensikt tom***

KUNDE- INFORMASJON

PERSONVERNINFORMASJON

BRP vil med dette informere deg om at opplysninger om deg vil bli brukt til sikkerhets- og garantirelaterte formål. I tillegg kan BRP og BRPs datterselskaper bruke kundelisten til å distribuere markedsførings- og reklameinformasjon om BRP og relaterte produkter.

Hvis du vil bruke din rett til å slå opp på eller korrigere dataene dine eller til å bli fjernet fra adresselisten for direkte markedsføring, ber vi deg kontakte BRP.

Via e-post: privacyofficer@brp.com

Via post: BRP
Senior Legal Counsel-Privacy Officer
726 St-Joseph Street
Valcourt QC
Canada
J0E 2L0

ADRESSEENDRING / NY EIER

Hvis adressen din er endret eller du er den nye eieren av roadsteren, ber vi deg varsle BRP ved å enten

- Sende oss et av kortene nedenfor.
- **Bare Nord-Amerika:** Ring 715 848-4957 (USA) eller 819 566-3366 (Canada).
- Varsle en autorisert Can-Am-roadsterforhandler

Ved endring av eierskap ber vi deg legge ved et bevis på at den forrige eieren godtar overføringen av eierskap.

Denne informasjon er dessuten meget viktig også etter at den begrensede garantien har utløpt, fordi BRP kan kontakte eieren av roadsteren hvis det blir nødvendig, for eksempel hvis tilbakekalling blir nødvendig av sikkerhetsmessige årsaker. Det er eierens ansvar å varsle BRP.

STJÅLNE ENHETER: Hvis roadsteren din blir stjålet, bør du varsle BRP eller en autorisert Can-Am-roadsterforhandler. Vi vil be deg oppgi navn, adresse, telefonnummer, roadsterens identifikasjonsnummer (understellsnummeret) og dato for tyveriet.

I Nord-Amerika

**BOMBARDIER RECREATIONAL
PRODUCTS INC.**

Warranty Department
75 J.-A. Bombardier Street
Sherbrooke QC J1L 1W3
Canada

I andre land

BRP EUROPEAN DISTRIBUTION

Warranty Department
Chemin de Messidor 5-7
1006 Lausanne
Switzerland

I skandinaviske land

BRP FINLAND OY

Service Department
Isoaavantie 7
Fin-96320 Rovaniemi
Finland
Tlf.: +358 16 3208 111

***Denne siden er
med hensikt tom***

ADVARSEL

Spyder-roadsteren er forskjellig fra andre kjøretøyer – den krever spesielle ferdigheter og kunnskaper.

Finn ut hva som gjør Spyder-roadsteren annerledes.

Les brukerhåndboken, og se på sikkerhets-DVDen.

Gjennomfør et opplæringskurs (hvis tilgjengelig), øv deg, gjør deg kjent med betjeningsanordninger og instrumenter, og skaff deg gyldig førerkort.

Les sikkerhetskortet før du begynner å kjøre.

Bruk alltid hjelm og kjøre dress.

Denne type kjøretøy utsetter de som kjører, for større risiko på veien enn i en vanlig bil. Også erfarne førere kan bli truffet av andre kjøretøyer eller miste kontrollen. Dette kjøretøyet vil ikke beskytte deg i en kollisjon.

Håndtere grenser og veiforhold.

VSS-systemet (Vehicle Stability System) kan ikke hindre at du mister kontrollen, velter eller faller av hvis du overskrider kjøretøyetets grenser. Gjør deg kjent med begrensningene under ulike veiforhold. Ikke kjør på is eller snø eller i terrenget. Unngå sølepytter og rennende vann. Denne typen kjøretøyer kan vannplane på vann og miste veigrepet på veier med grus, jord eller sand. Reduser farten hvis du ikke kan unngå å kjøre under slike forhold.

BRUKERHÅNDBOK

SPYDER RT

2012

219 000 956