

can-am™



2012

SPYDER

Roadster Manual do Proprietário

Inclui
informações referentes ao veículo,
à segurança e manutenção

SPYDER™ RS

⚠ ADVERTÊNCIA

Saiba como o roadster Spyder é diferente dos outros veículos.

Leia o Manual do Proprietário e assista o DVD de segurança.

Faça um curso de treinamento (se disponível), pratique, torne-se um perito conhecedor dos controles.

Consulte as leis locais – os requisitos da carta de habilitação variam conforme o local.

Guarde este Manual no compartimento de armazenamento dianteiro.

2 1 9 0 0 0 9 5 2





No Canada, os produtos são distribuídos pela Bombardier Recreational Products Inc.

Nos EUA, os produtos são distribuídos pela BRP US Inc.

Esta é uma lista não abrangente de marcas comerciais de propriedade da Bombardier Recreational Products Inc ou de suas afiliadas:

Rotax®

Spyder™

XPSTM

COMO USAR ESTE MANUAL DO PROPRIETÁRIO

Parabéns pela aquisição de um novo Roadster CAN-AM™. Ele conta com a garantia da Bombardier Recreational Products Inc. (BRP) e uma rede de concessionárias autorizadas, pronta para lhe fornecer as peças, serviços ou acessórios que você precise.

Sua concessionária está comprometida com a sua satisfação. Ela foi treinada para realizar a configuração e revisão iniciais do seu roadster antes de efetuar a entrega.

Na entrega, você recebeu informações sobre a cobertura da garantia e assinou a **LISTA DE VERIFICAÇÃO DE ENTREGA** para assegurar que o seu veículo foi preparado para a sua total satisfação.

O que você deve saber antes de sair dirigindo

Para a sua segurança, dos passageiros e dos transeuntes, leia as seções abaixo antes de operar o roadster Spyder:

- *PRECAUÇÕES GENÉRICAS*
- *INFORMAÇÕES DO VEÍCULO*
- *INSTRUÇÕES PARA USO COM SEGURANÇA*
- *INSPEÇÃO ANTES DA SAÍDA:*

Motociclistas experientes devem prestar especial atenção à seção *O QUE HÁ DE DIFERENTE SOBRE O ROADSTER SPYDER*.

Mensagens de segurança

As mensagens de segurança, seus tipos, aparência e como elas são usadas neste manual são explicadas a seguir:

ADVERTÊNCIA

Indica uma situação de risco que, se não for evitada, pode resultar em morte ou ferimentos graves.

 **CUIDADO** Indica uma situação de risco que, se não for evitada, pode resultar em ferimentos leves ou moderados.

AVISO Indica uma instrução, que se não for seguida, pode danificar seriamente componentes do veículo ou outros bens.

Sobre este Manual do Proprietário

Este Manual do Proprietário foi escrito na América do Norte, para a mão direita de direção. Adapte a aplicação destas manobras às regras de trânsito locais.

Neste Manual do Proprietário, a palavra motocicleta refere-se a uma motocicleta de duas rodas.

Este Manual do Proprietário destina-se aos modelos de roadster Spyder SM5 (transmissão manual) e SE5 (transmissão semi-automática). Todo o texto se aplica aos dois modelos, exceto os itens especificados como "Modelo SM5" ou "Modelo SE5".

Guarde este Manual do Proprietário no compartimento de bagagem dianteiro para consultas sobre manutenção, solução de problemas e instruções a terceiros.

Se você quiser visualizar e/ou imprimir uma cópia extra do Manual do Proprietário, simplesmente visite o seguinte site www.operatorsguide.brp.com.

As informações contidas neste documento são atuais na ocasião da sua publicação. A BRP entretanto, mantém uma política de melhoria contínua de seus produtos, sem contudo ter a obrigação de implementá-las nos produtos fabricados anteriormente. Em virtude de mudanças posteriores, é possível que existam diferenças entre o produto fabricado e as descrições e/ou especificações deste manual. A BRP reserva-se o direito de, a qualquer momento, descontinuar ou alterar es-

pecificações, projetos, características, modelos ou equipamentos, sem incorrer em qualquer obrigação.

Este Manual do Proprietário e o *DVD DE SEGURANÇA* devem permanecer no veículo no momento da venda.

Consulte outras fontes de informação

Além deste Manual do Proprietário, você deve ler o Cartão de segurança do veículo (veja também a seção *SEGURANÇA DO CARTÃO*) e assistir ao *DVD DE SEGURANÇA*.

Se possível, faça um curso de treinamento criado especificamente para o roadster Spyder. Para obter mais informações sobre a disponibilidade dos próximos cursos de treinamento, consulte o nosso site www.can-am.brp.com. Se você não puder fazer um curso de treinamento criado especificamente para o roadster Spyder, é aconselhável fazer um curso para motocicletas, visto que algumas das habilidades necessárias são semelhantes e são dadas informações sobre como lidar com riscos na estrada, também aplicáveis à direção do roadster Spyder.

Agradecimento

A BRP agradece a autorização concedida pela Motorcycle Safety Foundation (MSF) para a utilização de alguns de seus materiais referentes à segurança de motocicletas de passeio, incluídos neste Manual do Proprietário.

A MSF é uma fundação sem fins lucrativos, reconhecida internacionalmente e mantida pelos fabricantes de motocicletas. Ela fornece treinamento, ferramentas e parcerias à comunidade de segurança em motocicletas. Visite seu site www.msf-usa.org.

ÍNDICE

COMO USAR ESTE MANUAL DO PROPRIETÁRIO	1
O que você deve saber antes de sair dirigindo	1
Mensagens de segurança	1
Sobre este Manual do Proprietário	1
Consulte outras fontes de informação	2
Agradecimento	2

PRECAUÇÕES GENÉRICAS	7
Evite a intoxicação por monóxido de carbono	7
Evite incêndios e outros riscos provocados pela gasolina	7
Evite queimaduras nas peças quentes	7
Acessórios e modificações	7

INFORMAÇÕES DO VEÍCULO

COMANDOS/INSTRUMENTOS	12
Comandos principais	12
Comandos secundários	17
Painel multifuncional de instrumentos	20

PROCEDIMENTOS BÁSICOS	25
Colocação da placa do veículo	25
Ajustando os espelhos	25
Travando o guidão	25
Abrindo o bagageiro dianteiro	26
Abrindo o assento	26
Partida e desligamento do motor	27
Dirigindo em marcha à ré	29
Dirigindo durante o amaciamento	29
Abastecimento de combustível	30
Regulando a suspensão	31

INSTRUÇÕES PARA USO COM SEGURANÇA

O QUE HÁ DE DIFERENTE SOBRE O ROADSTER SPYDER	36
Estabilidade	36
Resposta às condições de estrada	36
Pedal do freio	36
Freio de estacionamento	36
Direção	36
Largura	37
Marcha à ré	37
Carteira de habilitação e legislação local	37

TECNOLOGIAS DE AUXÍLIO À DIREÇÃO	38
Sistema de Estabilidade do Veículo (VSS)	38
Direção dinâmica assistida (DPS)	39

ENTENDENDO OS RISCOS NA ESTRADA	40
Tipo de veículo	40
Habilidades e capacidade de julgamento do piloto	40
Condição do piloto	40
Condição do veículo	41
Condições do tempo e da estrada	41
VESTUÁRIO PARA DIRIGIR	42
Capacetes	42
Outros acessórios para dirigir	43
HABILIDADES DE DIREÇÃO E EXERCÍCIOS PRÁTICOS OBRIGATÓRIOS ..	45
Escolhendo uma área para treinar	45
Preparando-se para dirigir	46
Postura ao dirigir	46
Exercícios práticos (Modelo SM5)	46
Exercícios práticos (Modelo SE5)	55
Desenvolvendo habilidades de direção avançadas.....	62
ESTRATÉGIAS DE RUA	63
Planeje sua viagem.....	63
Direção defensiva	63
Mantenha-se visível.....	64
Posição na pista	65
Situações normais ao dirigir	66
Perigos e condições da estrada	69
Emergências na estrada	70
Problemas nos pneus	70
TRANSPORTANDO UM PASSAGEIRO OU CARGA	72
Limites de peso	72
Dirigindo com peso adicional.....	72
Transportando um passageiro.....	72
Onde guardar a carga	73
Não rebocar	73
TESTE DE CONHECIMENTOS	74
Questionário.....	74
Respostas	76
INFORMAÇÕES DE SEGURANÇA NO VEÍCULO	78
Cartão	78
Cartão de segurança	79
Etiquetas de segurança.....	80
RELATANDO DEFEITOS DE SEGURANÇA	82

INSPEÇÃO DE PRÉ-PARTIDA

LISTA DE VERIFICAÇÃO DE PRÉ-PARTIDA	84
--	-----------

TRANSPORTE E GUARDA

TRANSPORTANDO O ROADSTER SPYDER	88
GUARDANDO O ROADSTER SPYDER	90

MANUTENÇÃO

PLANO DE MANUTENÇÃO	92
REVISÃO PÓS-AMACIAMENTO	96
PROCEDIMENTOS DE MANUTENÇÃO	97
Kit de ferramentas	97
Painéis da carroceria	97
Pneus	100
Correia de transmissão	101
Óleo do motor	103
Filtro de óleo do motor	106
Filtro de óleo do HCM (Modelo SE5)	107
Líquido de arrefecimento do motor	108
Freios	108
Bateria	110
Fluido da embreagem (Modelo SM5)	112
Direção do fecho dos faróis	112
Cuidados com o veículo	114

REPAROS NA ESTRADA

PROBLEMAS	118
Não engata a primeira marcha (Modelo SM5)	118
Não entra em ponto morto (N) (Modelo SE5)	118
Não troca de marcha (Modelo SE5)	118
Perda das chaves	119
Pneu furado	119
Bateria descarregada	119
Falha em acessórios elétricos	120
Queima de lâmpadas	123
O motor não pega	129
MENSAGENS DO PAINEL MULTIFUNCIONAL DE INSTRUMENTOS	130

INFORMAÇÕES TÉCNICAS

IDENTIFICAÇÃO DO VEÍCULO	134
Número de identificação do veículo	134
Número de identificação do motor	134
Etiqueta de conformidade EPA (EUA)	134

ESPECIFICAÇÕES	135
----------------------	-----

GARANTIA

GARANTIA LIMITADA DA BRP — EUA E CANADA: 2012 Can-Am® SPYDER® ROADSTER	142
--	-----

GARANTIA LIMITADA DA BRP FORA DOS EUA E CANADA: 2012 Can-Am™ SPYDER™ ROADSTER	148
---	-----

INFORMAÇÕES DE CLIENTES

INFORMAÇÕES SOBRE PRIVACIDADE	156
-------------------------------------	-----

MUDANÇA DE ENDEREÇO/PROPRIEDADE.....	157
--------------------------------------	-----

PRECAUÇÕES GENÉRICAS

Evite a intoxicação por monóxido de carbono

Todo escape de motor contém monóxido de carbono, um gás mortal. Respirar monóxido de carbono pode provocar dores de cabeça, tonturas, sonolência, náuseas, confusão e até a morte.

O monóxido de carbono é um gás incolor, inodoro e insípido que pode estar presente, mesmo que você não veja ou sinta o cheiro de qualquer escape do motor. Os níveis mortais de monóxido de carbono podem se acumular rapidamente, você pode ser afetado subitamente e incapacitado de se salvar. Estes níveis mortais também podem se manter por horas ou dias em locais fechados ou com pouca ventilação. Se você sentir algum sintoma de intoxicação por monóxido de carbono, saia imediatamente do local, respire ar fresco e busque atendimento médico.

Para evitar a morte ou prejuízos graves à saúde por monóxido de carbono:

- Nunca ligue o veículo em locais parcialmente fechados ou pouco ventilados, como garagens, cobertas ou celeiros. Mesmo que você tente ventilar os gases de escapamento com ventiladores ou janelas e portas abertas, o monóxido de carbono pode atingir rapidamente níveis perigosos.
- Nunca ligue o veículo em locais externos onde os gases de escapamento possam entrar em edifícios através de aberturas, como janelas e portas.

Evite incêndios e outros riscos provocados pela gasolina

A gasolina é extremamente inflamável e altamente explosiva. Os vapores de combustível podem se espalhar e incendiar ao entrar em contato com uma faísca ou chama, a alguns metros de

distância do motor. Para reduzir o risco de incêndio ou explosão, siga estas instruções:

- Reabasteça ao ar livre, em uma área bem ventilada, longe de chamas, faíscas, fumantes e outras fontes de ignição.
- Nunca reabasteça com o motor ligado.
- Nunca encha o tanque de combustível até a boca. Deixe algum espaço para o combustível se expandir com as mudanças de temperatura.
- Limpe todo o combustível derramado.
- Nunca dê partida ou deixe o motor ligado sem a tampa do tanque de combustível colocada.
- Para armazenar combustível, use somente um galão aprovado para gasolina.
- Não transporte galões de gasolina no compartimento de bagagem dianteiro ou qualquer outro local do veículo.

A gasolina é venenosa e pode provocar prejuízos à saúde ou a morte.

- Nunca faça sifão para gasolina com a boca.
- Se você engolir gasolina, respingá-la nos olhos ou inalar seu vapor, consulte seu médico imediatamente.

Se derramar gasolina no corpo, lave-se com água e sabão e mude de roupa.

Evite queimaduras nas peças quentes

O sistema de escapamento e o motor aquecem muito durante o funcionamento. Evite contato durante o uso e logo após, para evitar queimaduras.

Acessórios e modificações

Não faça modificações não autorizadas nem utilize implementos ou acessórios não aprovados pela BRP. Como estas modificações não foram testadas

pela BRP, podem aumentar o risco de acidentes na estrada ou ferimentos, podendo tornar o veículo ilegal para uso em estrada.

Ao contrário da maioria das motocicletas, o roadster Spyder está equipado com um Sistema de Estabilidade do Veículo (VSS - Vehicle Stability System), que é ajustado para a configuração normal do veículo. O VSS pode não funcionar corretamente se o veículo for modificado, alterando por exemplo, a distribuição do peso, a distância entre eixos, os pneus, a suspensão ou a direção.

Consulte a concessionária autorizada do roadster Can-Am sobre os acessórios disponíveis para o seu veículo.

***Esta página está
propositadamente em branco***

INFORMAÇÕES DO VEÍCULO

COMANDOS/INSTRUMENTOS

Muitos controles são iguais aos de uma motocicleta, mas alguns são diferentes. É importante saber a localização e como funcionam todos os comandos para desenvolver e praticar seu uso rápido e coordenado.

Comandos principais

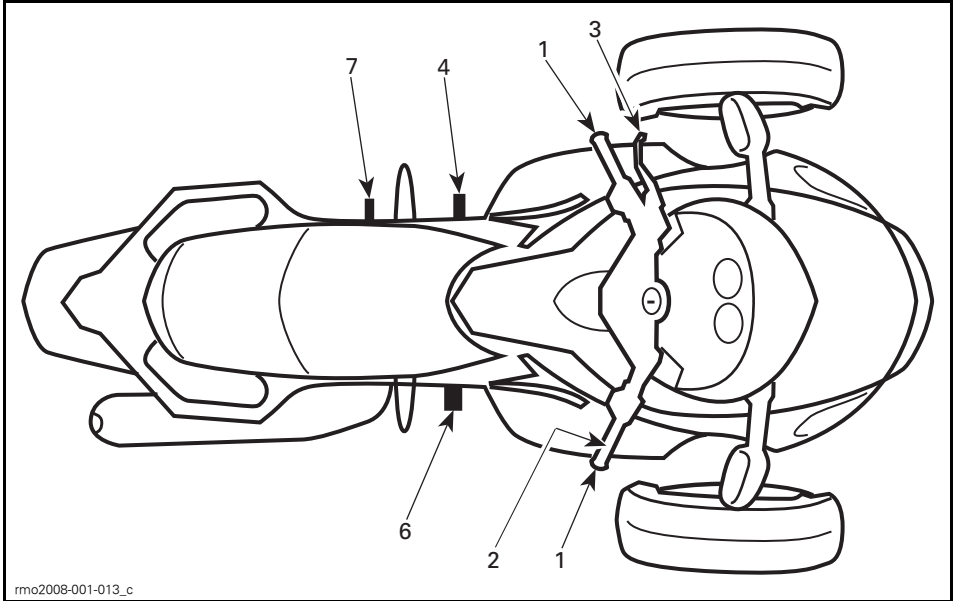

MODELO SM5

1	Guidão
2	Acelerador
3	Alavanca da embreagem
4	Pedal de câmbio
6	Pedal do freio
7	Pedal do freio de estacionamento

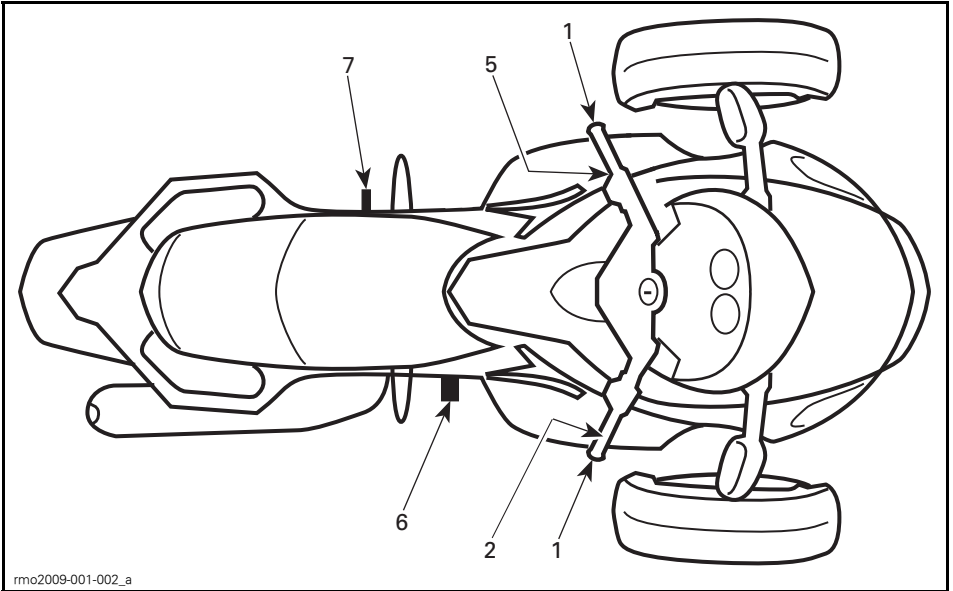

rmo2009-001-002_a

MODELO SE5

1	Guidão
2	Acelerador
5	Seletor de marchas
6	Pedal do freio
7	Pedal do freio de estacionamento

1) Guidão

Segure o guidão com as duas mãos. Vire o guidão na direção desejada.

2) Acelerador

O acelerador está na manopla direita e controla a velocidade do motor. Para aumentar a velocidade do motor, gire o acelerador como mostrado (abaixe o punho).

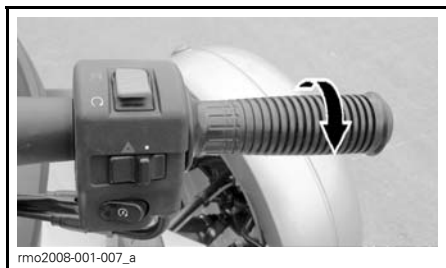

PARA AUMENTAR A VELOCIDADE

Para diminuir a velocidade do motor, gire o acelerador como mostrado (eleve o punho).

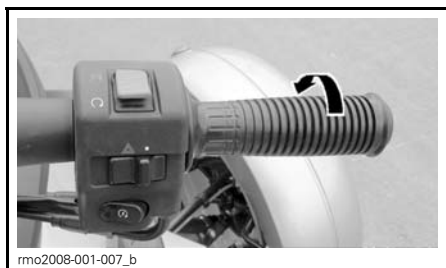

PARA REDUZIR A VELOCIDADE

O acelerador é acionado por mola e deve voltar à posição de marcha lenta quando soltar a manopla.

3) Alavanca de embreagem (Modelo SM5)

A alavanca de embreagem fica na frente da manopla esquerda. A embreagem controla a transmissão da potência do motor para a roda traseira. A alavanca é puxada para desengatar a transmissão e é solta para engatá-la.

Ajuste da posição da alavanca de embreagem

A distância entre a alavanca de embreagem e a manopla pode ser ajustada. Ajuste a posição da alavanca como segue:

1. Mantenha a alavanca de embreagem para a frente.
2. Gire o anel de ajuste para a posição desejada.

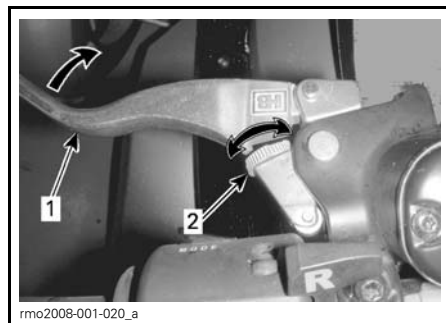

AJUSTE DA ALAVANCA DE EMBREAGEM

1. Alavanca de embreagem
2. Cursor de ajuste

4) Pedal de câmbio (Modelo SM5)

O pedal de câmbio fica na frente do pedal de apoio esquerdo.

A posição das marchas é: ré-1-ponto morto-2-3-4-5.

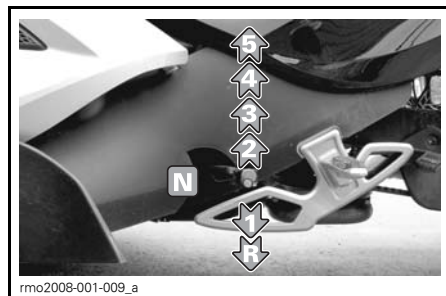

Levante ou pressione completamente o pedal, para passar sequencialmente de uma marcha para a próxima. Ao soltar o pedal, ele volta ao centro, onde o mecanismo se reposiciona para a próxima mudança acima ou abaixo.

O ponto morto (N) é selecionado ao levantar o pedal até o meio a partir da primeira marcha ou ao pressionar até o meio a partir da segunda.

Para saber como mudar para ré, consulte a subseção *PROCEDIMENTOS BÁSICOS* para obter instruções detalhadas.

5) Seletor de marchas (Modelo SE5)

O seletor de marchas fica abaixo da manopla esquerda.

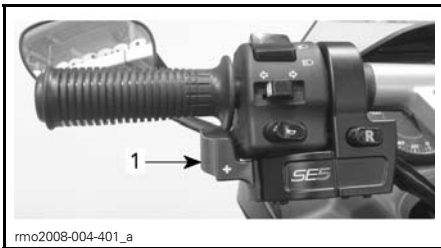

1. Seletor de marchas

Empurre o seletor para a frente para aumentar a marcha. Puxe o seletor na sua direção para reduzir a marcha.

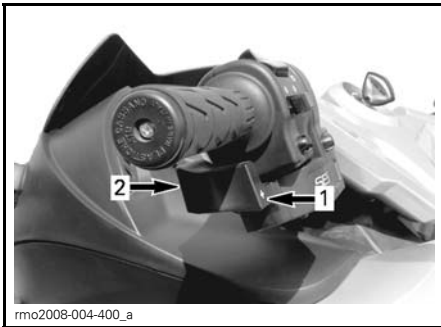

1. Aumentar a marcha
2. Reduzir a marcha

Isso muda sequencialmente de uma marcha para a próxima. Solte o seletor após mudar de marcha.

Para pular entre as marchas, use o seletor várias vezes.

Para mudar para ponto morto a partir da primeira ou da ré, empurre ou puxe brevemente o seletor de marchas. Uma ativação prolongada ultrapassará o ponto morto.

Ao soltar o seletor de marchas, o mecanismo se reposiciona para a próxima mudança acima ou abaixo.

Se o piloto não reduzir a marcha ao desacelerar e a rotação do motor cair abaixo de um valor limite, o câmbio reduzirá a marcha automaticamente para a próxima.

Se o motor for ligado com a marcha engrenada, o câmbio mudará automaticamente para ponto morto.

6) Pedal do freio

O pedal do freio fica na frente do pedal de apoio direito. Pressione para baixo para acionar. Este pedal freia todas as três rodas.

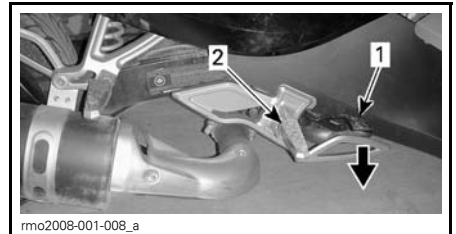

1. Pedal do freio
2. Pedaleira

7) Pedal do freio de estacionamento

O pedal do freio de estacionamento está situado atrás da pedaleira esquerda. Com o veículo parado, pressione-o firmemente para baixo até travar para aplicar o freio de estacionamento. Pressione o pedal com firmeza uma segunda vez para liberar o freio de estacionamento.



1. Pedal do freio de estacionamento

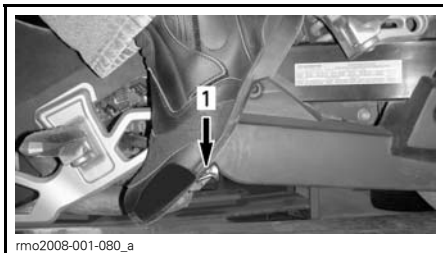

1. Engatando/desengatando o pedal do freio de estacionamento

! ADVERTÊNCIA

Não use o freio de estacionamento para reduzir a velocidade ou parar o veículo; você pode perder o controle, rodopiar, tombar ou capotar. Avise o passageiro para não tocar no freio com o pé esquerdo.

Acione o pedal do freio de estacionamento apenas quando estiver sentado com o veículo parado.

Comandos secundários

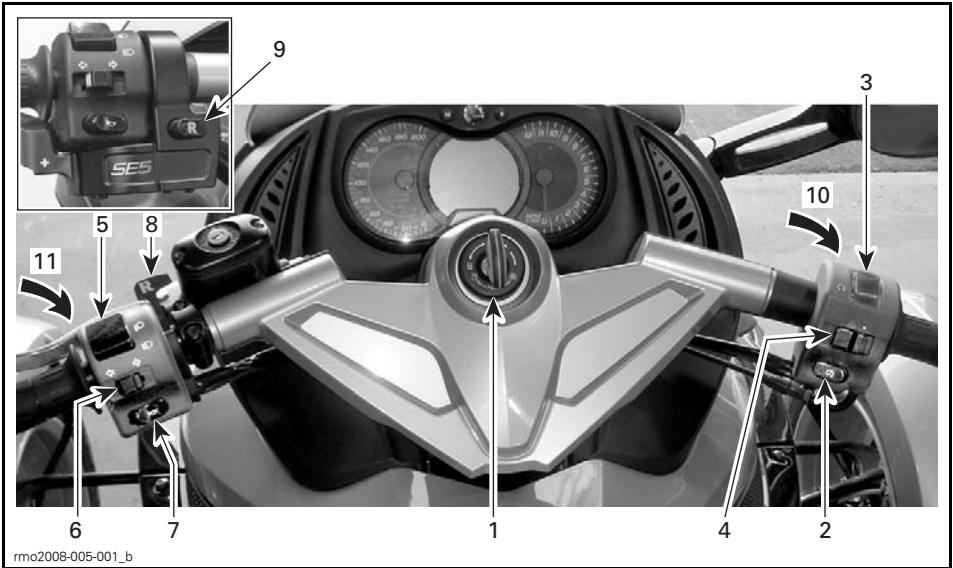

1	Chave da ignição	7	Botão da buzina
2	Botão de partida do motor	8	Alavanca de liberação da marcha à ré (modelo SM5)
3	Interruptor de parada do motor	9	Botão de marcha à ré (modelo SE5)
4	Botão do pisca-alerta	10	Botão de acendimento forçado dos faróis dianteiros
5	Interruptor dos faróis dianteiros	11	Botão Mode (M)
6	Botão das setas de direção		

1) Chave da ignição

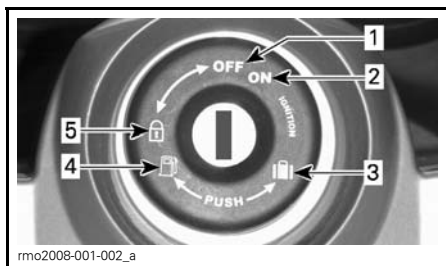

CHAVE DA IGNIÇÃO

1. DESL.
2. LIG.
3. Abertura do bagageiro dianteiro
4. Abertura do assento/acesso ao tanque de combustível
5. Posição de trava da direção

A chave da ignição está localizada no centro do guidão. Ela controla:

- A partida do motor
- O mecanismo de abertura do assento para ter acesso a:
 - Tampa do tanque de combustível
 - Fusíveis
 - Reservatórios de fluido do freio
 - Terminais da bateria.
- Mecanismo de abertura do bagageiro dianteiro
- O mecanismo de trava da direção.

AVISO Se a chave não girar com facilidade, não a force. Retire-a e recoloque.

⚠️ ADVERTÊNCIA

Se você girar a chave da ignição para a posição DESL., ela desliga o motor e todos os sistemas elétricos, incluindo o VSS e o DPS. Se você fizer isso com o veículo em movimento, poderá perder o controle e bater.

NOTA: Você deve receber duas chaves com o veículo. Cada chave contém um microchip especificamente pré-programado para permitir ligar o motor. Guarde a chave de reserva em um local seguro porque você precisa tê-la para fazer uma cópia em uma concessionária autorizada do roadster Can-Am.

2) Botão de partida do motor

O botão de partida do motor fica próximo da manopla direita. Quando mantido pressionado, ele dá a partida no motor.

Consulte a subseção *PROCEDIMENTOS BÁSICOS* para obter instruções detalhadas.

3) Interruptor de parada do motor

O interruptor de parada do motor fica próximo da manopla direita. Ele possui duas posições e deve ser colocado na posição run (andar) antes de dar a partida no motor. Ele permite que você desligue o motor a qualquer momento sem tirar a mão do guidão.

Consulte a subseção *PROCEDIMENTOS BÁSICOS* para obter instruções detalhadas.

4) Botão do pisca-alerta

O botão do pisca-alerta fica próximo da manopla direita. Empurre o botão para a esquerda para ligar o pisca-alerta.

5) Interruptor dos faróis dianteiros

O interruptor fica próximo da manopla esquerda e é usado para selecionar o farol dianteiro em alto ou baixo. Os faróis acendem automaticamente quando o motor atinge 800 RPM.

Para selecionar o farol alto, empurre o interruptor para a frente. Para selecionar o farol baixo, empurre o interruptor para a posição do meio.

Para piscar o farol alto, empurre o interruptor para baixo e solte-o. O farol alto permanecerá aceso enquanto você pressionar o interruptor.

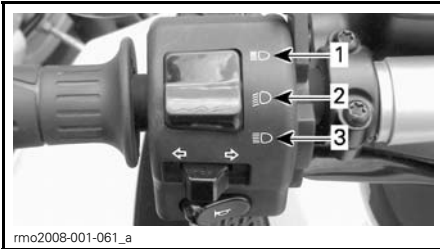

1. Farol alto
2. Farol baixo
3. Piscar farol alto

6) Botão das setas de direção

O botão das setas de direção fica junto da manopla esquerda. Ele desliga automaticamente após uma curva normal, mas você pode ter que desligá-lo manualmente após uma curva aberta ou mudança de faixa.

Para desligar as setas, empurre o botão para o meio.

As setas de direção desligam automaticamente após 30 segundos enquanto o veículo estiver em movimento.

7) Botão da buzina

O botão da buzina fica próximo da manopla esquerda.

8) Alavanca de liberação da marcha à ré (Modelo SM5)

A alavanca de liberação da marcha à ré fica na frente da manopla esquerda. Puxe-a na sua direção com a mão direita para poder engatar a ré. Consulte a subseção *PROCEDIMENTOS BÁSICOS* para obter instruções detalhadas.

⚠️ ADVERTÊNCIA

Não use a alavanca de liberação da marcha à ré enquanto estiver andando para a frente. Você pode perder o controle.

O pisca-alerta liga quando o veículo está em marcha à ré.

9) Botão de marcha à ré (Modelo SE5)

O botão de marcha à ré fica próximo da manopla esquerda.



1. Botão de marcha à ré

Mantenha o botão de marcha à ré pressionado para poder engatar a ré. Consulte a subseção *PROCEDIMENTOS BÁSICOS* para obter instruções detalhadas.

O pisca-alerta liga quando o veículo está em marcha à ré.

10) Acendimento forçado dos faróis dianteiros

Existe um botão de acendimento forçado dos faróis dianteiros na frente da manopla direita. Mantenha o botão de acendimento forçado do farol dianteiro pressionado para acender o farol selecionado (alto ou baixo). Este botão acende o farol alto mesmo que a chave da ignição esteja na posição DESL.

O botão pode ser utilizado para iluminar o interior do bagageiro dianteiro. O farol alto será refletido na parte interna da tampa do compartimento quando estiver aberta.

11) Botão Mode (M)

Um botão MODE (M - Modo) fica localizado na frente do interruptor multifuncional esquerdo.

Ele tem as mesmas funções que o botão Mode do painel de instrumentos, e é ativado usando-se o dedo com a mão esquerda no guidão. Consulte o tópico *PAINEL MULTIFUNCIONAL DE INSTRUMENTOS* para obter uma explicação detalhada.



BOTÃO MODO (M)

Painel multifuncional de instrumentos

O painel multifuncional de instrumentos inclui medidores (velocímetro, tacômetro, temperatura do motor, nível de combustível), indicadores luminosos e um display digital selecionável pelo usuário.

Descrição

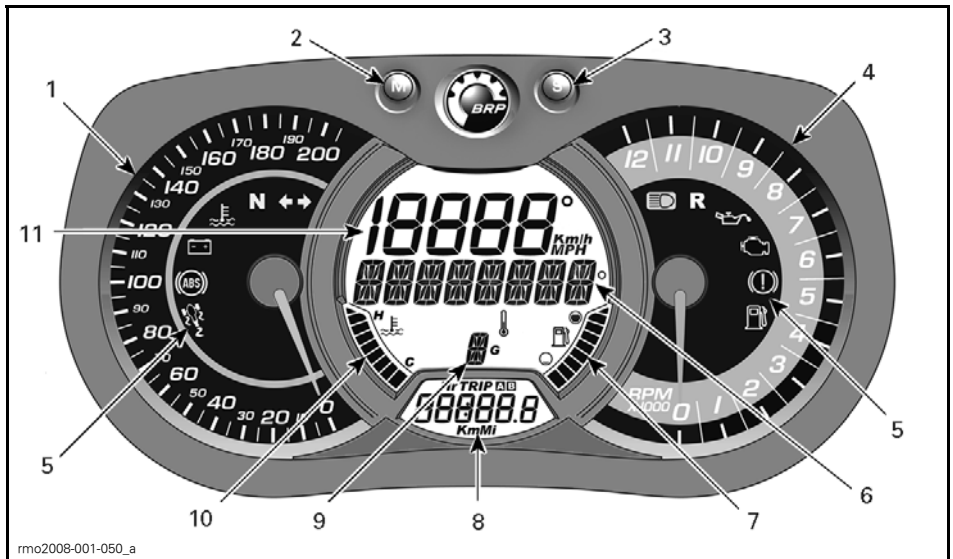

1) Velocímetro analógico

Mede a velocidade do veículo em quilômetros por hora. Para alterar as unidades, consulte o tópico *DEFININDO A UNIDADE MÉTRICA/IMPERIAL*.

2) Botão MODE (M - Modo)

Pressionar o botão MODE (M - Modo) alternará entre as funções do display digital secundário.

3) Botão SET (S)

Pressionar o botão SET (S) alternará entre as funções do display digital principal.

4) Tacômetro analógico (RPM)

Mede as rotações do motor por minuto (RPM). Multiplique por 1.000 para obter a rotação real.





5) Luzes indicadoras

As luzes indicadoras lhe informarão diversas condições ou problemas.

Uma luz indicadora pode piscar isoladamente ou em combinação com outra.

O display digital fornece uma breve descrição para algumas das condições ou problemas indicados pelas luzes.

A tabela a seguir lista as luzes indicadoras durante o funcionamento normal. Para condições problemáticas, consulte as *MENSAGENS NA SUBSEÇÃO PAINEL MULTIFUNCIONAL DE INSTRUMENTOS*.

LUZ(ES) INDICADORA(S)		DISPLAY DIGITAL PRINCIPAL	DESCRIÇÃO
Todas as luzes indicadoras	Acesas	Nenhuma	Todas as luzes indicadoras ficam acesas quando a chave da ignição estiver na posição LIG. e o motor desligado.
	Piscando	FREIO DE ESTACIONAMENTO	Freio de estacionamento acionado.
	Piscando + Campainha	Nenhuma	Modelo SE5: A chave da ignição está em DESL. e o freio de estacionamento não está acionado. Sempre acione o freio de estacionamento ao estacionar o veículo.
	Acesas	Nenhuma	Câmbio em ponto morto.
	Piscando	Nenhuma	Câmbio em marcha à ré.
	Acesas	Nenhuma	Faróis na posição HIGH (ALTO) .
	Piscando	Nenhuma	Ocorreu uma intervenção do VSS .
	Piscando	Nenhuma	Seta de direção ou pisca-alerta ligado.

6) Display digital principal

Mostra ao piloto várias informações úteis em tempo real.

Para informações sobre funções do display, consulte o tópico *INFORMAÇÕES DO DISPLAY DIGITAL*.

7) Nível de combustível

Medidor de barras que indica continuamente o volume de combustível no tanque.

8) Display digital secundário

Mostra ao piloto várias informações úteis em tempo real. Para informações sobre funções do display, consulte o tópico *INFORMAÇÕES DO DISPLAY DIGITAL*.

9) Posições do câmbio

Mostra a marcha selecionada.

10) Temperatura do motor

Medidor de barras que indica continuamente a temperatura do líquido de arrefecimento do motor.

11) Velocímetro digital

Além do velocímetro analógico, a velocidade do veículo também pode ser mostrada por este display.

A velocidade pode ser exibida em quilômetros (km/h). Para alterar as unidades, consulte o tópico *DEFININDO A UNIDADE MÉTRICA/IMPERIAL*.

Partida e desligamento do motor

Toda vez que a chave da ignição for colocada em LIG. depois de ter estado em DESL. por cinco minutos ou mais, o display digital principal circulará a seguinte mensagem:

- ANTES DE UTILIZAR, LEIA O CARTAO DE SEGURANCA ACIMA E PRESSIONE O BOTAO _M_.

NOTA: Aceite esta mensagem para liberar a partida no motor.

Informações do display digital

ADVERTÊNCIA

Não configure o display enquanto dirigir. Você pode perder o controle.

Funções do display principal

Pressionar o botão SET (S) alternará entre as diversas funções.

SEQUÊNCIA DAS FUNÇÕES	INFORMAÇÃO EXIBIDA
Temperatura ambiente	XX °C (Centígrados)
Tacômetro (rotações por minuto)	XXXX RPM

Funções do display secundário

Pressionar o botão MODE (M - Modo) alternará entre as diversas funções.

SEQUÊNCIA DAS FUNÇÕES	INFORMAÇÃO EXIBIDA
Relógio	XX:XX (sistema de 24h) XX:XX A ou P (sistema de 12h)
Hodômetro principal	XXXXX.X km
Distância de viagem — hodômetro parcial A (TRIP A)	XXXXX.X km
Distância de viagem — hodômetro parcial B (TRIP B)	XXXXX.X km
Cronômetro de tempo de viagem (HrTRIP)	XXXXX.X
Cronômetro de funcionamento do motor (Hr)	XXXXX.X

Para zerar qualquer função de viagem (trip), mantenha o botão MODE (M - Modo) pressionado por três segundos.

Configuração do display

Definindo unidades métricas/inglesas

1. Mantenha o botão SET (S) pressionado por três segundos.
2. O display digital principal circula a mensagem: `PRESSIONE _M_ PARA SELECIONAR KM, _S_ PARA MILHAS`.
3. Pressione o botão MODE (M - Modo) para selecionar unidades métricas ou o botão SET (S) para unidades inglesas.

Acertando o relógio

1. Pressione o botão MODE (M - Modo) para selecionar o display do relógio.
2. Mantenha o botão MODE (M - Modo) pressionado por três segundos.
3. Pressione o botão MODE (M - Modo) para selecionar o sistema de 12 ou 24h.
4. Se tiver selecionado o sistema de 12h, A ou P pisca.
Pressione o botão MODE (M - Modo) para selecionar A (AM) ou P (PM).
5. Pressione o botão SET (S) para mudar a hora.
6. Pressione o botão MODE (M - Modo) para mudar para minutos (os minutos piscam).
7. Pressione o botão SET (S) para mudar os minutos.
8. Pressione o botão MODE (M - Modo).

Definindo o idioma

Para visualizar a definição de idioma, consulte uma concessionária autorizada do roadster Can-Am.

PROCEDIMENTOS BÁSICOS

Colocação da placa do veículo

Quando precisar colocar ou substituir a placa do veículo, certifique-se de instalar dois novos adesivos antivibração (P/N 293 740 028) na placa a ser instalada.

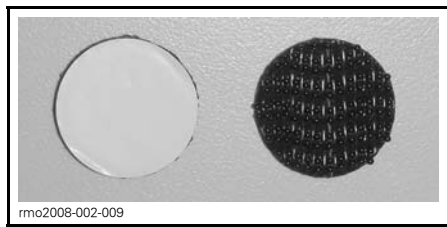

ADESIVO ANTIVIBRAÇÃO (P/N 293 740 028)

1. Remova a placa atual do veículo (se aplicável).
2. Ponha os novos adesivos antivibração sobre os já existentes no suporte da placa do veículo.

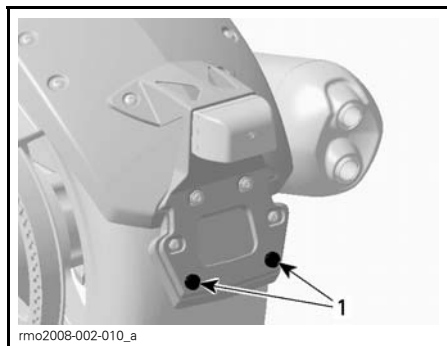

1. Adesivos existentes no suporte da placa

3. Retire a proteção traseira dos novos adesivos antivibração.

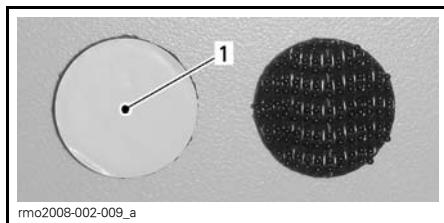

1. Proteção traseira

4. Prenda a parte superior da placa do veículo usando os parafusos existentes no suporte da placa.

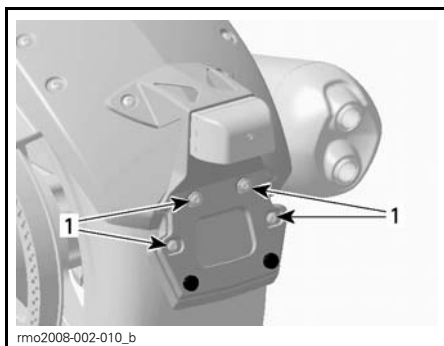

1. Parafusos existentes

5. Aperte a placa contra o suporte em cada um dos cantos inferiores.

Ajustando os espelhos

Pressione o espelho nos pontos mostrados abaixo para ajustar sua posição nas quatro direções.

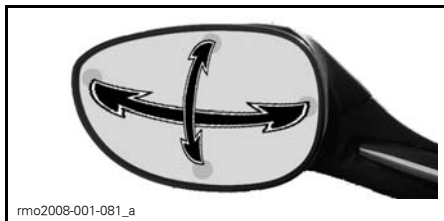

PONTOS DE AJUSTE DO ESPELHO

Travando o guidão

Para travar o mecanismo de direção:

1. Coloque a chave na ignição.

2. Gire o guidão completamente para a direita ou para a esquerda.
3. Gire a chave 1/4 de volta no sentido anti-horário até a posição de trava da direção e retire-a.

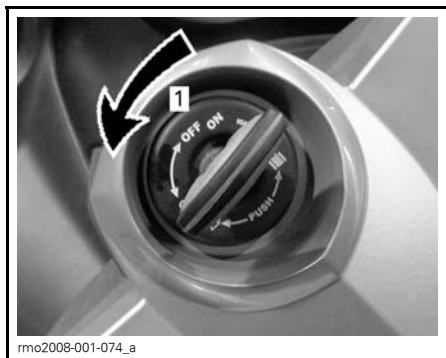

POSIÇÃO DA CHAVE PARA TRAVAR O GUIDÃO

1. Gire a chave 1/4 de volta

Abrindo o bagageiro dianteiro

1. Coloque a chave na ignição.
2. Aperte e gire a chave 1/4 de volta no sentido anti-horário até à posição do compartimento dianteiro, sem soltar enquanto levanta a tampa.

NOTA: É possível abrir o bagageiro dianteiro com o motor ligado.

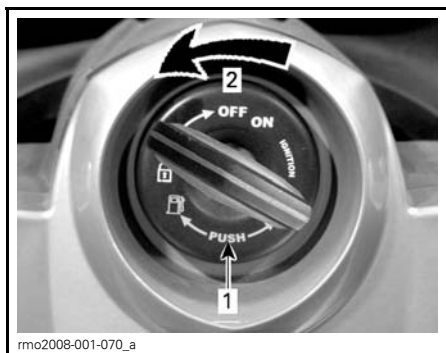

POSIÇÃO DA CHAVE PARA ABRIR O BAGAGEIRO DIANTEIRO

1. Aperte a chave
2. Gire a chave 1/4 de volta

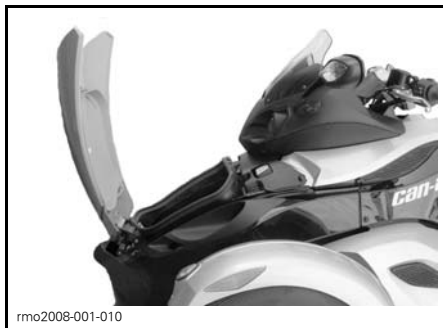

BAGAGEIRO DIANTEIRO ABERTO

Abrindo o assento

1. Coloque a chave na ignição.
2. Aperte e gire a chave 1/4 de volta no sentido horário até à posição de abertura do assento sem soltar enquanto levanta o assento.

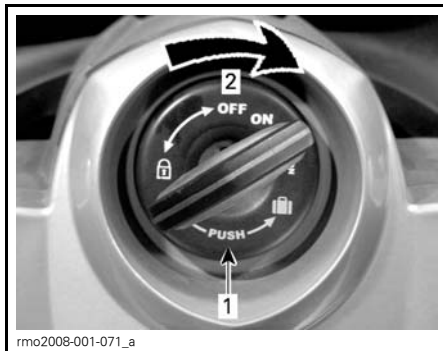

POSIÇÃO DA CHAVE PARA ABRIR O ASSÉNTO

1. Aperte a chave
2. Gire a chave 1/4 de volta

AVISO Não force o assento além do ângulo máximo de abertura pois ele pode quebrar.

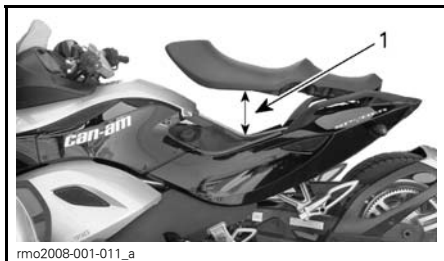

1. Abertura máxima do assento

Partida e desligamento do motor

Dando partida no motor

⚠ ADVERTÊNCIA

O gás de escape contém monóxido de carbono, um gás intoxicante, que pode rapidamente se acumular em áreas fechadas ou mal ventiladas. Se inalado, pode provocar prejuízos graves à saúde ou morte.

Ligue o motor somente em uma área aberta e bem ventilada. Consulte o tópico **EVITE A INTOXICAÇÃO POR MONÓXIDO DE CARBONO**.

Modelo SM5

1. Mantenha o pedal do freio pressionado para baixo.
2. Gire a chave para **LIG**.

AVISO Não acelere enquanto o sistema elétrico estiver inicializando.

3. Consulte o Cartão de segurança, conforme a necessidade de preparação sua, do passageiro ou do veículo, depois pressione o botão **MODE (M - Modo)** para ativar o motor de partida.
4. Coloque o interruptor de parada do motor na posição **RUN/ON (Operar/Lig.)**.
5. Mantenha a alavanca da embreagem puxada.

6. Coloque em **PONTO MORTO (N)**. Verifique o painel de instrumentos para certificar-se de que está em ponto morto.
7. Mantenha o botão de partida do motor pressionado até que o motor pegue. Não pressione o botão de partida por mais de 15 segundos. Se o motor não pegar, solte o botão e espere 30 segundos para o motor de partida esfriar antes de tentar novamente.

AVISO Não acelere ao dar partida no motor.

8. Veja no display se há problemas e certifique-se que a luz do óleo se apaga.
9. Solte o freio de estacionamento. Verifique se a luz do freio de estacionamento no painel de instrumentos está apagada.

AVISO Se o freio de estacionamento não estiver totalmente solto antes de sair com o veículo, as pastilhas do freio serão forçadas durante o movimento. Isso pode danificar o sistema de freios.

Modelo SE5

NOTA: O modelo SE5 pode dar a partida em qualquer marcha com o pedal do freio pressionado. A transmissão muda automaticamente para ponto morto quando o motor pega.

1. Mantenha o pedal do freio pressionado para baixo.
2. Gire a chave para **LIG**.

AVISO Não acelere enquanto o sistema elétrico estiver inicializando.

3. Consulte o Cartão de segurança, conforme a necessidade de preparação sua, do passageiro ou do veículo, depois pressione o botão **MODE (M - Modo)** para ativar o motor de partida.

4. Coloque o interruptor de parada do motor na posição RUN/ON (Operar/Lig.).
5. Mantenha o botão de partida do motor pressionado até que o motor pegue. Não pressione o botão de partida por mais de 15 segundos. Se o motor não pegar, solte o botão e espere 30 segundos para o motor de partida esfriar antes de tentar novamente.

AVISO Não acelere ao dar partida no motor.

6. Veja no display se há problemas e certifique-se que a luz do óleo se apaga.
7. Solte o freio de estacionamento. Verifique se a luz do freio de estacionamento no painel de instrumentos está apagada.

AVISO Se o freio de estacionamento não estiver totalmente solto antes de sair com o veículo, as pastilhas do freio serão forçadas durante o movimento. Isso pode danificar o sistema de freios.

Desligando o motor

Modelo SM5

1. Mude para a primeira marcha.
2. Coloque o interruptor de parada do motor em DESL.
3. Engate o freio de estacionamento. O freio trava na posição pressionada e a mensagem FREIO DE ESTACIONAMENTO aparece no display.
4. Gire a chave para DESL.
5. Antes de descer, verifique se o freio de estacionamento está totalmente engatado. Puxe a alavanca da embreagem e balance o veículo para a frente e para trás.

NOTA: Como as pastilhas de freio se desgastam, você pode ter que pressionar ainda mais o pedal do freio de estacionamento para engatá-lo.

ADVERTÊNCIA

Sempre engate totalmente o freio de estacionamento. O veículo pode andar se o freio de estacionamento não estiver totalmente engatado e a transmissão estiver em ponto morto.

Modelo SE5

1. Coloque em ponto morto (N).
2. Coloque o interruptor de parada do motor em DESL.
3. Engate o freio de estacionamento. O freio trava na posição pressionada e a mensagem FREIO DE ESTACIONAMENTO aparece no display.
4. Gire a chave para DESL.

NOTA: Se o freio de estacionamento não estiver engatado enquanto a chave estiver em DESL, a luz do freio de estacionamento piscará e soará uma campainha.

5. Antes de descer, verifique se o freio de estacionamento está totalmente engatado. Balance o veículo para a frente e para trás.

NOTA: Como as pastilhas de freio se desgastam, você pode ter que pressionar ainda mais o pedal do freio de estacionamento para engatá-lo.

ADVERTÊNCIA

Sempre engate totalmente o freio de estacionamento. O veículo pode andar se o freio de estacionamento não estiver totalmente engatado, independente da marcha. A embreagem centrífuga está sempre desengatada quando o veículo está parado, desta forma, a transmissão não manterá o veículo no lugar.

Empurrando o veículo

⚠ CUIDADO Evite empurrar o veículo em ladeira. Se tiver que empurrar o veículo em uma ladeira, tome muito cuidado para ficar ao alcance do pedal do freio, caso o veículo comece a andar.

Para mover o veículo por uma distância curta sem ligar o motor:

1. Sente-se no veículo e mantenha o pedal do freio pressionado.
2. Coloque o câmbio em PONTO MORTO (N) (Modelo SM5).
3. Desengate o freio de estacionamento.
4. Desça do veículo pelo lado direito, mantendo o pé no pedal do freio.
5. Empurre o veículo utilizando o freio quando necessário.

⚠ CUIDADO Empurre sempre pelo lado direito para poder alcançar o pedal do freio. Fique longe do cano de escapamento.

Quando puxar o veículo para trás, tome cuidado para que a roda dianteira não passe sobre seus pés.

6. Suba novamente no veículo e estacione como indicado acima.

Dirigindo em marcha à ré

Consulte a subseção *MARCHA A RÉ* para mais informações sobre operação segura em marcha à ré.

Engatando a marcha à ré (Modelo SM5)

1. Com o motor ligado, mude para a primeira.
2. Não solte a alavanca de embreagem.
3. Com a mão direita, puxe a alavanca de liberação da marcha à ré (marcada com um "R") na sua direção e segure-a.

4. Pressione o pedal do câmbio para baixo uma vez.
5. Solte a alavanca de liberação da marcha à ré, verifique se a letra "R" pisca no painel de instrumentos e se o pisca-alerta também está piscando.

Engatando a marcha à ré (Modelo SE5)

1. Com o motor ligado, o roadster parado e o freio pressionado, mude para a primeira ou ponto morto.
2. Mantenha o botão de marcha à ré pressionado.
3. Puxe o seletor de marchas na sua direção para mudar para ré.

Dirigindo em marcha à ré

Verifique se a área atrás de você está livre e continue a olhar para trás enquanto dirige em marcha à ré. Mantenha a velocidade baixa e não ande em ré por longas distâncias.

Desengatando a ré

Modelo SM5

Para sair da marcha à ré, segure a embreagem e levante o pedal do câmbio uma vez para mudar para a primeira. Você não precisa usar a alavanca de liberação da marcha à ré — ela reinicia automaticamente.

Modelo SE5

Para sair da marcha à ré, pare o veículo e aperte rapidamente o seletor de marchas para entrar em ponto morto ou mais demoradamente para entrar em primeira.

Dirigindo durante o amaciamento

O veículo requer um período de amaciamento de 1.000 km.

Durante os primeiros 300 km, evite frenagens bruscas.

⚠️ ADVERTÊNCIA

Os freios e pneus novos não operam na eficiência máxima até que tenham sido amaciados. O desempenho dos freios, da direção e do sistema VSS pode estar reduzido, por isso seja extremamente cuidadoso.

Os freios e pneus levam cerca de 300 km de uso com frenagem e manobras frequentes para amaciar. Se elas não forem frequentes, considere um tempo maior para amaciar os freios e pneus.

Durante os primeiros 1.000 km:

- Evite acelerar ao máximo.
- Evite percursos longos.
- Se a ventoinha de arrefecimento funcionar continuamente durante congestionamentos, encoste e desligue o motor para deixá-lo esfriar ou ande em velocidade mais alta para deixar o ar esfriar o motor.

Depois do período de amaciamento, o veículo deve ser revisado em uma concessionária autorizada do roadster Can-Am de acordo com a subseção **PLANO DE MANUTENÇÃO**.

NOTA: A revisão pós-amaciamento é realizada às custas do proprietário.

Abastecimento de combustível

Combustível recomendado

Utilize gasolina sem chumbo ou combustível oxigenado com menos de 10% de etanol ou metanol. A gasolina utilizada deve ter o seguinte índice mínimo de octanagem:

ÍNDICE MÍNIMO DE OCTANAGEM	92 RON
-----------------------------------	---------------

AVISO Outros combustíveis podem degradar o desempenho do veículo e danificar peças essenciais do sistema de combustível e do motor.

⚠️ ADVERTÊNCIA

Não transporte galões de gasolina no compartimento de bagagem dianteiro ou qualquer outro local do veículo. A gasolina pode derramar e incendiar, principalmente em uma batida.

Procedimento de reabastecimento

⚠️ ADVERTÊNCIA

A gasolina é extremamente inflamável e altamente explosiva. Siga o procedimento de abastecimento para evitar o risco de incêndio ou explosão. Consulte o tópico **EVITE INCÊNDIOS E OUTROS RISCOS PROVOCADOS PELA GASOLINA**.

Para reabastecer o veículo:

1. Estacione ao ar livre em uma área bem ventilada longe de chamas, faíscas, pessoas fumando e outras fontes de ignição.
2. Desligue o motor.
3. Destrave e levante o assento (consulte a subseção **PROCEDIMENTOS BÁSICOS**). A tampa do tanque fica do lado esquerdo.
4. Gire a tampa lentamente no sentido anti-horário e retire-a.



TAMPA DO TANQUE NO LADO ESQUERDO ABAIXO DO ASSENTO

- Encha o tanque até que o bocal da mangueira desligue automaticamente.

NOTA: Não tente encher o tanque até a boca. Deixe algum espaço para o combustível se expandir com as mudanças de temperatura.

- Limpe todo o combustível derramado. Se derramar combustível em você, lave com água e sabão e mu-
de de roupa.
- Coloque o tampa e aperte-a bem no sentido horário até ouvir um clique. Nunca dê partida ou deixe o motor ligado sem a tampa do tanque de combustível colocada.
- Feche o assento.

Regulando a suspensão

A suspensão dianteira e traseira podem ser reguladas em função da carga do veículo ou do tipo de viagem que deseja fazer.

Uma pré-carga menor na mola proporciona um percurso mais macio, sendo preferido para cargas leves e estradas em boas condições. Uma pré-carga maior na mola proporciona um percurso mais firme, sendo recomendado para cargas pesadas, estradas ruins e percursos mais excitantes.

Suspensão dianteira

⚠ ADVERTÊNCIA

Ajuste as duas molas para a mesma carga. Um ajuste desigual pode provocar baixa manobrabilidade, a perda de estabilidade e controle.

- Coloque o veículo em uma superfície nivelada.
- Engate o freio de estacionamento.
- Ajuste a pré-carga da mola usando a ferramenta a seguir (que pode ser encontrada no kit de ferramentas)



CHAVE DE AJUSTE DA SUSPENSÃO DIANTEIRA

Spyder RS

Gire o came de ajuste para a posição desejada.

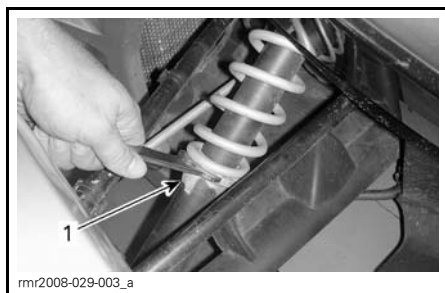

SPYDER RS

- Came de ajuste de pré-carga da mola

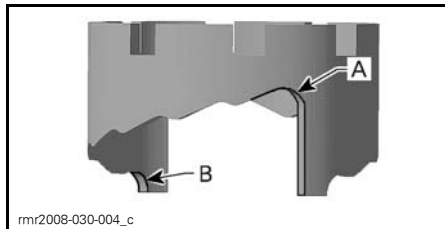

- Ajuste para macia (posição 1)
- Ajuste para dura (posição 5)

PRÉ-CARGA DA MOLA RECOMENDADA

CARGA	POSIÇÃO DO CÂME
Piloto com 68 kg	1, 2
Piloto com 91 kg	3
Piloto com 68 kg com carga	3
Piloto com 91 kg e carga	4
Piloto com passageiro e carga	5

Spyder RS-S

Meça a distância entre os parafusos de montagem superior e inferior do amortecedor.

PRÉ-CARGA RECOMENDADA

428 mm
(com piloto+passageiro+carga)

Para ajustar:

1. Solte o anel de fixação.
2. Coloque o anel de pré-carga no ajuste recomendado.

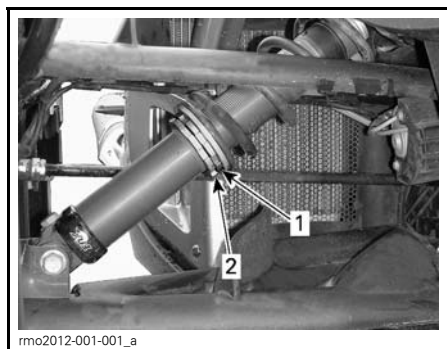

SPYDER RS-S

1. Anel de ajuste de pré-carga da mola
 2. Anel de fixação
3. Fixe o conjunto apertando o anel de fixação contra o anel de pré-carga.

TORQUE

Anel de fixação	10 N•m
-----------------	--------

Suspensão traseira

1. Coloque o veículo em uma superfície nivelada.
2. Bloqueie as rodas dianteiras.
3. Instale um macaco embaixo da parte traseira do quadro.

AVISO Não levante o veículo com o macaco apoiado no amortecedor traseiro.

4. Levante a traseira do veículo até o amortecedor ficar totalmente alongado.
5. Use um lubrificante XPS LUBE (P/N 293 600 016) ou equivalente, para lubrificar todo o came de ajuste do amortecedor. Lubrifique especialmente junto dos ressaltos.

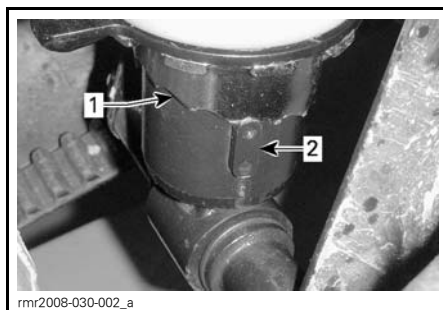

1. Came
2. Ressalto

6. Com uma chave catraca e um prolongador, gire o acionador do came para mudar a posição do came do amortecedor.

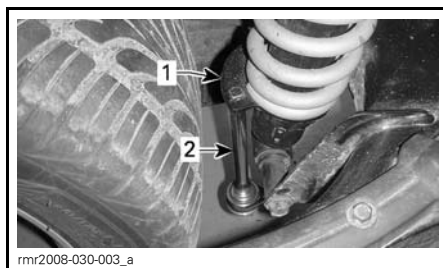

1. Acionador do came
2. Chave soquete com prolongador

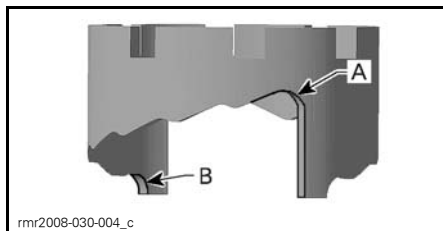

- A. Ajuste para macia (posição 1)
- B. Ajuste para dura (posição 7)

NOTA: Nunca mude o came do amortecedor traseiro da posição 7 diretamente para a posição 1, pois isso restringirá o acesso às reentrâncias de ajuste, impedindo que você ajuste a suspensão.

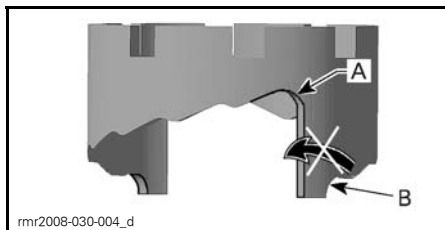

EVITE MUDAR O CAME DA POSIÇÃO 7 DIRETAMENTE PARA A POSIÇÃO 1

A. Posição 1
B. Posição 7

AJUSTE RECOMENDADO PARA O AMORTECEDOR TRASEIRO	
CARGA	POSIÇÃO DO CAME
Piloto com 68 kg	1, 2
Piloto com 91 kg	3 - 5
Piloto com passageiro	6, 7

INSTRUÇÕES PARA USO COM SEGURANÇA

O QUE HÁ DE DIFERENTE SOBRE O ROADSTER SPYDER

O roadster Spyder é um tipo diferente de veículo para estrada. Esta seção o ajudará a compreender algumas das funções e características de funcionamento que distinguem o veículo.

Estabilidade

A configuração em “Y” como triciclo proporciona maior estabilidade em baixa velocidade do que uma motocicleta. Entretanto, não é tão estável como um veículo de quatro rodas como um automóvel. As tecnologias de auxílio à direção, como o Sistema de Estabilidade do Veículo (VSS), ajudam a manter a estabilidade durante as manobras, mas você ainda pode perder o controle, virar ou capotar o veículo se fizer manobras extremas (como curvas fechadas em alta velocidade) ou bater em superfícies ou objetos irregulares. Além disso, o piloto ou o passageiro podem cair devido às curvas, aceleração, frenagem ou impactos fortes.

Resposta às condições de estrada

O roadster Spyder responde de maneira diferente dos outros veículos a certas condições da estrada.

- Não dirija no gelo, na neve ou fora da estrada.
- Evite poças e água corrente. O veículo aquaplanar com maior facilidade que um carro. Se tiver que passar por água, reduza a velocidade.
- Reduza a velocidade em estradas cobertas de cascalho, sujeira ou areia.

Consulte a subseção *ESTRATÉGIAS DE RUA* para obter instruções detalhadas.

Pedal do freio

Um pedal freia todas as três rodas. Não existe freio de mão e não é possível frear as rodas dianteiras e traseiras

separadamente. O roadster Spyder tem maior capacidade de frear e virar, simultaneamente, do que uma motocicleta. O veículo pode parar rapidamente — lembre-se que os veículos atrás de você podem não ser capazes de parar com tanta rapidez.

Sistema de freio antitravamento (ABS)

O veículo está equipado com um Sistema de freio antitravamento (ABS - Antilock Braking System) como parte do Sistema de estabilidade do veículo (VSS). Para uma frenagem brusca, mantenha o pedal do freio pressionado. O ABS evitará que as rodas travem.

Freio de estacionamento

O freio de estacionamento trava mecanicamente apenas a roda traseira quando engatado. Ele não é controlado pelas tecnologias de auxílio à direção (por exemplo, ABS, Distribuição eletrônica de frenagem). Não o use para diminuir a velocidade ou parar o veículo — você pode perder o controle, rodopiar, tombar ou capotar. Avise o passageiro para não tocar no freio com o pé esquerdo.

Direção

Direção direta

Para dirigir o roadster Spyder, vire sempre na direção da curva.

Motociclistas — Não virem no sentido contrário, como se faz em uma motocicleta. Ao contrário de uma motocicleta, seu Spyder não pode inclinar-se ao fazer uma curva. Se você for um motociclista, deve reaprender como fazer uma curva. Pratique virar na direção da curva, em todas as velocidades, até ganhar habilidade.

Forças laterais nas curvas

Ao contrário de uma motocicleta, o roadster Spyder não se inclina nas curvas. Você sentirá forças laterais empurrando-o para fora da curva. Para manter o equilíbrio, o piloto e o passageiro devem se segurar com as duas mãos e manter os dois pés forçados contra as pedaleiras. Em curvas fechadas, pode ser útil inclinar a parte de cima do corpo para a frente e para dentro da curva.

Largura

Como o roadster Spyder é mais largo do que uma motocicleta normal:

- Mantenha as rodas dianteiras na sua pista durante as curvas. Acompanhe onde as rodas dianteiras estão, nas curvas e nas ultrapassagens. Se você seguir uma trajetória que colocaria a roda dianteira de uma motocicleta junto da faixa, a roda dianteira do roadster Spyder poderá estar fora da pista.
- Não compartilhe ou divida pistas (dirigir entre duas pistas de tráfego). A direção em grupo deve ser feita em fila única, mesmo com motocicletas.
- Prepare-se para desviar mais ao evitar obstáculos.

Marcha à ré

O roadster Spyder anda em marcha à ré como um carro. No entanto, existem algumas diferenças importantes:

- O pisca-alerta liga quando o veículo está em marcha à ré, mas não há luzes de ré. Considere que os outros motoristas podem não saber que você está prestes a dar ré.
- Se necessário, peça ao passageiro para descer caso sua visibilidade esteja limitada.
- Lembre-se que a frente é mais larga que a traseira. Não dê ré muito perto de objetos, pois você poderia atingi-los com os pneus da frente.

- Mantenha a velocidade baixa e não ande em ré por longas distâncias.
- Sempre que possível, estacione de forma que não tenha que sair de ré do estacionamento.
- **Modelo SM5:** Mude para primeira antes de desligar o motor.

⚠ CUIDADO Mantenha sempre os dois pés nos apoios enquanto dá marcha à ré. Nunca coloque os pés no chão enquanto dá marcha à ré.

Carteira de habilitação e legislação local

Os requisitos para a carteira de habilitação para dirigir o roadster Spyder variam conforme o local. Dependendo da legislação local, você pode precisar de uma carteira de habilitação com categoria para motocicleta, com categoria para triciclo ou apenas uma carteira de habilitação normal para automóvel.

Informe-se com as autoridades locais, para se certificar que possui a habilitação adequada, antes de dirigir o veículo em vias públicas.

TECNOLOGIAS DE AUXÍLIO À DIREÇÃO

Sistema de Estabilidade do Veículo (VSS)

O roadster Spyder está equipado com um Sistema de Estabilidade do Veículo (VSS). O VSS pode ajudar a controlar a direção do veículo e reduzir o risco de tombar ou capotar em algumas situações. O VSS é constituído de:

- Um **Sistema de freio antitravamento (ABS)** que ajuda a manter o controle da direção em frenagens bruscas evitando que as rodas travem.
- Um sistema de **Distribuição eletrônica de frenagem (EBD)** que equilibra automaticamente a frenagem nas três rodas. Junto com o ABS, o EBD ajuda a manter o controle da direção e a maximizar a força de frenagem em função da aderência disponível.
- Um **Sistema de controle de tração (TCS)** que ajuda a evitar que a roda traseira derrape. O TCS limita o giro da roda traseira somente se você virar o guidão (desviar da linha reta) ou se a velocidade do veículo exceder 50 km/h.
- Um **Sistema de controle de estabilidade (SCS)** criado para limitar a força motriz no pneu traseiro e frear as rodas individualmente, o que reduz o risco de perder o controle do veículo ou de capotar.

Limitações

O VSS não consegue ajudá-lo a manter o controle em todas as situações.

Superfícies com pouca aderência

A aderência dos pneus à superfície da estrada limita a frenagem máxima. Mesmo com o ABS e o EBD, sua distância de parada será maior nas superfícies com pouca aderência, ou se você não mantiver a pressão e a condição da banda de rodagem dos pneus.

Se seus pneus perderem aderência em relação à superfície da estrada, você pode perder o controle do veículo, mesmo com o VSS.

Se a superfície da estrada pavimentada estiver parcial ou totalmente coberta de gelo, neve ou lama, não haverá aderência disponível suficiente para manter o controle do veículo, mesmo com o VSS. Não dirija no gelo, neve ou lama.

Como outros veículos para estrada, este veículo pode aquaplanar (perder a aderência em uma camada de água). Se passar muito rápido em uma camada de água, como uma poça grande ou água correndo na estrada, o veículo pode perder aderência e rodopiar, o VSS não conseguirá mantê-lo no controle. Evite as grandes poças ou correntes de água, reduza ou vá para o acostamento durante chuvas fortes. Se tiver de passar por água, reduza o máximo possível antes de alcançá-la.

Reduza a velocidade em superfícies com pouca aderência, como lama, areia, cascalho ou pista molhada. O roadster Spyder não é para uso fora de estrada. Dirija sempre o veículo em estradas administradas. Não use o veículo em qualquer outro terreno.

Pneus

O VSS do veículo foi ajustado para funcionar melhor com um pneu de tamanho, material e banda de rodagem específicos. A substituição dos pneus por outros não aprovados pela BRP pode fazer com que o VSS seja ineficaz.

Use apenas pneus recomendados pela BRP, que podem ser adquiridos somente de uma concessionária autorizada do roadster Can-Am.

A pressão de calibração e a condição da banda de rodagem adequadas do pneu são muito importantes para manter a aderência, especialmente em pistas arenosas ou molhadas.

Curvas fechadas

O VSS não controla nem limita o movimento da direção — ele não consegue impedi-lo de fazer curvas muito fechadas. Movimentos amplos e muito rápidos do guidão podem fazer o veículo sair de controle, rodopiar, tombar ou capotar.

Freio motor

O VSS não controla o freio motor (redução da velocidade do veículo pela redução de marchas). Se você mudar para uma marcha muito baixa quando estiver em alta velocidade, o pneu traseiro pode patinar e você perder o controle, rodopiar, tombar ou capotar, especialmente em uma curva.

Excesso de velocidade

O VSS não controla a velocidade do veículo, exceto quando o SCS intervém durante uma curva. O VSS não impede que o veículo entre numa curva muito rápido. Se você dirigir muito rápido para as condições da estrada, pode perder o controle, mesmo com o VSS.

Direção dinâmica assistida (DPS)

A Direção Dinâmica Assistida (DPS - Dynamic Power Steering) proporciona uma direção assistida variável, controlada por computador, realizada por um motor elétrico que otimiza a quantidade do esforço requerido do piloto.

O nível de assistência depende do esforço do guidão, do ângulo de direção e da velocidade do veículo.

Quando o veículo estiver em marcha à ré, a assistência à direção diminuirá com o aumento da velocidade do veículo.

ENTENDENDO OS RISCOS NA ESTRADA

Antes de conduzir o roadster Spyder, lembre-se de que você corre o risco de ficar ferido ou morrer em um acidente, pense como pode reduzir esse risco e decida se está disposto a corrê-lo. Há muitos fatores que contribuem para os riscos enfrentados. Você pode controlar alguns desses fatores, mas outros, como o comportamento dos outros motoristas, estão fora do seu controle. Aqui estão alguns fatores que afetam seu risco:

Tipo de veículo

Os diversos tipos de veículos variam em termos de tamanho, visibilidade e manobrabilidade, fornecendo diferentes graus de proteção.

O roadster Spyder é pequeno e manobrável. A manobrabilidade ajuda a evitar batidas. Entretanto, veículos menores são difíceis de ver, o que aumenta a possibilidade dos outros motoristas provocarem uma batida. Em algumas situações, o roadster Spyder tem menos possibilidade de se envolver em uma batida do que uma motocicleta. Por exemplo, há menos probabilidade de tombar o veículo ao dirigir em baixa velocidade. No entanto, em outras situações, o veículo está mais sujeito a se envolver em uma batida. Por exemplo, como o veículo é mais largo, não caberá em espaços tão pequenos como muitas motocicletas.

Nos automóveis e caminhões, o chassi do veículo fornece proteção em batidas e em outras ameaças da estrada. Além disso, os passageiros podem se proteger usando cintos de segurança. Você deve considerar que dirigir o roadster Spyder é mais arriscado do que dirigir um carro e que o risco de ferimentos é mais parecido ao de dirigir uma motocicleta.

Como ao dirigir uma motocicleta, você pode reduzir o risco de ferimentos usando um capacete e roupas especiais para dirigir.

Habilidades e capacidade de julgamento do piloto

Todos os pilotos têm um certo controle sobre os riscos que correm na estrada. Os pilotos que desenvolveram boas habilidades terão melhor controle de seus veículos. Não confie em sua experiência com motocicletas, automóveis, ATVs (veículos para todo tipo de terreno), motos para neve ou qualquer outro tipo de veículo para prepará-lo a dirigir o roadster Spyder. Saiba como este veículo é diferente. Leia o Manual do Proprietário, assista o *DVD DE SEGURANÇA* e, se houver algum disponível, faça um curso de treinamento. Domine os comandos e consiga fazer os exercícios práticos com precisão e confiança antes de sair para a estrada.

Quando começar a dirigir na estrada, inicie em situações mais fáceis (por exemplo, pouco trânsito, velocidades baixas, bom tempo, sem passageiro) e passe gradualmente para situações mais complicadas à medida que desenvolve suas habilidades. Pense antes nas situações muito difíceis para o seu nível de experiência ou que apresentem mais riscos do que deseja correr, para evitá-las.

Mesmo os pilotos experientes provocam batidas. Por exemplo, se você usar suas habilidades para fazer manobras arriscadas ou acrobacias, seu risco é maior. O piloto inteligente usa um bom julgamento aliado às habilidades para aumentar a margem de segurança e minimizar o risco. Aprenda as técnicas de direção defensiva descritas na subseção *ESTRATÉGIAS DE RUA*.

Condição do piloto

Um piloto deve estar atento, sóbrio e fisicamente preparado para dirigir. Dirigir intoxicado, cansado ou prejudicado de qualquer outra forma, aumenta o risco de uma batida.

O álcool, drogas, medicamentos, cansaço, sonolência e as emoções podem todos inibir sua capacidade de dirigir

com segurança. Assim como dirigir uma motocicleta, dirigir um roadster Spyder é um desafio — estar em boas condições físicas e mentais é ainda mais importante do que o exigido para dirigir um carro. A política mais segura é nunca dirigir o veículo se não estiver atento e completamente sóbrio. Mesmo que o nível de álcool no seu sangue não esteja acima do limite legal, seu julgamento e reflexos são prejudicados pelo mínimo consumo de álcool.

Para dirigir o veículo, você deve estar fisicamente apto a usar todos os comandos, virar o guidão em toda a amplitude, montar, desmontar e observar o entorno.

Os passageiros também devem estar atentos, sóbrios e fisicamente aptos a manter sua postura, segurar-se e reagir adequadamente nas curvas, lombadas, acelerações e paradas.

Condição do veículo

Mantenha seu veículo em bom estado.

Faça as verificações pré-partida e realize manutenção regularmente. Observe qualquer mensagem que apareça no painel de instrumentos quando ligar o veículo e resolva os problemas antes de sair.

Condições do tempo e da estrada

As estradas com muito trânsito, má visibilidade ou superfícies com pouca aderência aumentam o risco. Escolha rotas adequadas ao nível das suas habilidades e do nível de risco que você está disposto a correr.

VESTUÁRIO PARA DIRIGIR

Dirigir veículos abertos, de três rodas, como o roadster Spyder requer o mesmo vestuário de proteção do motociclista. Mesmo que o veículo seja mais estável que uma motocicleta em baixas velocidades, você ainda pode ser jogado fora da estrada.

Esta seção baseia-se nas orientações para motociclistas fornecidas pela Motorcycle Safety Foundation (MSF).

No caso de uma batida, o vestuário de proteção pode evitar ou reduzir os ferimentos. O vestuário de proteção também ajuda a ficar confortável e fornece proteção contra as intempéries.

O vestuário de proteção básico recomendado para pilotos e passageiros inclui botas resistentes de cano alto com solas antiderrapantes, calças compridas, jaqueta, luvas fechadas e acima de tudo, um capacete homologado com proteção visual adequada.

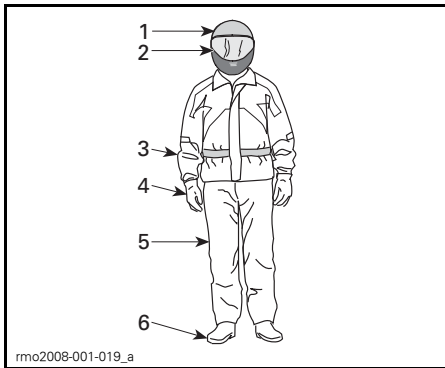

VESTUÁRIO PARA DIRIGIR

1. *Capacete homologado*
2. *Proteção visual e facial*
3. *Jaqueta de mangas compridas*
4. *Luvas*
5. *Calças compridas*
6. *Botas de cano alto*

Em caso de batida, o equipamento adequado pode reduzir a gravidade dos ferimentos tanto para o piloto como para os passageiros.

Capacetes

Os capacetes protegem a cabeça e o cérebro de ferimentos. Um capacete também pode proteger o rosto do passageiro do impacto contra a traseira do capacete do piloto. Mesmo o melhor capacete não é uma garantia contra ferimentos, mas as estatísticas indicam que o uso do capacete reduz significativamente o risco de danos ao cérebro. Portanto, fique seguro e use sempre um capacete ao dirigir.

Escolhendo um capacete

Os capacetes devem ser fabricados de acordo com as normas específicas do seu estado, município ou país.

Um capacete integral oferece uma maior proteção contra impactos pois cobre toda a cabeça e o rosto. Ele também protege contra detritos, pedras, insetos, etc.

Um capacete aberto ou três quartos também pode oferecer proteção. Ele é construído com os mesmos componentes básicos mas não protege o rosto e o queixo da mesma forma que os integrais. Se você usar um capacete aberto, deve usar uma viseira encaixável ou óculos de proteção.

NOTA: Os óculos normais ou de sol não são proteção suficiente para um motociclista. Eles podem estilhaçar ou cair e permitem que o vento e objetos voadores atinjam os olhos.

Use viseiras, óculos de proteção ou óculos coloridos apenas durante o dia, não use-os à noite ou com iluminação deficiente. Não os use se eles o impedirem de distinguir cores.

Outros acessórios para dirigir

Calçados

Use sempre calçados fechados. Botas resistentes de cano alto protegem contra vários riscos ao dirigir, tais como pedras projetadas e queimaduras no cano do escapamento.

Evite usar cordões compridos no calçado, que possam se enrolar no pedal do câmbio, no pedal do freio ou em outras peças. As solas de borracha e saltos baixos são uma boa ideia para ajudar a manter os pés nos pedais de apoio.

Luvas

As luvas fechadas protegem as mãos do vento, sol, calor, frio e objetos voadores. As luvas justas irão melhorar a pega no guidão e ajudam a reduzir o cansaço das mãos. Luvas resistentes e reforçadas para motociclistas ajudam a proteger as mãos em caso de queda. As luvas especiais para motociclistas têm costuras externas para evitar irritação e são curvas para proporcionar uma pega natural ao agarrar as manoplas. Se as luvas forem muito grossas podem dificultar operar os comandos. Os punhos impedem que o ar frio entre pelas mangas e protegem os pulsos.

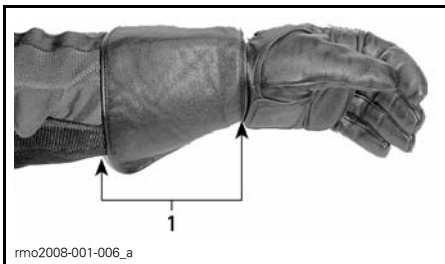

1. Punho da luva

Jaquetas, calças, macacões

Use uma jaqueta e calças compridas ou um macacão. O vestuário de proteção de boa qualidade para motociclistas é confortável e pode ajudá-lo a não se distrair pelas más condições

do tempo. No caso de uma batida, os acessórios de proteção de boa qualidade, feitos com material resistente podem evitar ou reduzir ferimentos. Alguns acessórios incluem acolchoados ou blindagem que podem reduzir ainda mais o risco de ferimentos em uma colisão. As calças também ajudam a proteger contra queimaduras em peças quentes.

Os acessórios de proteção vendidos para motociclistas oferecem geralmente a melhor combinação de conforto e proteção. Estas roupas são desenhadas para serem confortáveis enquanto sentado na posição de dirigir. Elas têm corte mais longo nas mangas e pernas e têm proteções nos ombros. As roupas para motos estão disponíveis em uma ou duas peças.

O couro é uma boa opção pois é durável e resistente ao vento, proporcionando proteção contra ferimentos. As roupas de proteção resistentes à abrasão fabricadas com tecidos sintéticos também são boas opções. Não use roupas compridas ou folgadas nem lenços que possam ficar presos nas peças móveis.

As abas e fechos isolam o vento. Uma jaqueta com zíper é mais resistente ao vento do que uma com botões ou colchetes. Uma aba de material sobre o zíper de uma jaqueta oferece maior proteção contra o vento. As jaquetas com punhos e cintura justos são aconselháveis para impedir a entrada do vento. Uma gola grande e larga pode vibrar ao dirigir e irritar a pele ou ser uma distração.

Ao dirigir no frio, proteja-se contra a hipotermia. A hipotermia é uma situação de baixa temperatura do corpo e pode provocar a perda de concentração, reações mais lentas e a perda dos movimentos diretos e precisos dos músculos. No frio é essencial usar roupas de proteção adequadas, como uma jaqueta à prova de vento e camadas isolan-

tes de roupa. Mesmo com temperaturas moderadas, você pode sentir muito frio ao dirigir, por causa do vento.

As roupas de proteção próprias para o frio podem ser muito quentes quando você estiver parado. Vista várias camadas de roupa, para poder tirá-las quando quiser. Cobrir a roupa de proteção com uma capa externa resistente ao vento pode evitar que o ar frio atinja a pele.

As roupas para dirigir também podem ajudar a tornar o piloto mais visível. O uso de cores brilhantes é uma sábia opção. Se for usada uma jaqueta escura, pode-se vestir um colete refletor mais barato por cima. É uma boa ideia colocar fitas refletoras nas roupas usadas normalmente ao dirigir.

Vestuário para a chuva

Se você tiver que dirigir em tempo nublado, recomenda-se o uso de roupa impermeável ou própria para chuva. Em viagens longas é uma boa ideia levar roupa de chuva. Um piloto seco ficará muito mais confortável e atento do que um piloto molhado e com frio.

Existem estilos de uma ou duas peças disponíveis e aqueles desenhados especificamente para motociclistas são os melhores. As cores de grande visibilidade, como o laranja ou o amarelo são boas opções. Uma característica a ser buscada são as mangas, pernas de calça e cintura com elástico. A jaqueta deve ter um colarinho alto e fechar com abas grandes cobrindo o zíper. Ao adquirir uma roupa de chuva, adquira também luvas e calçados impermeáveis.

Lembre-se que se o tempo estiver chuvoso é melhor evitar a viagem. Dirigindo com chuva, você pode ter que parar se a água começar a se acumular na estrada.

Proteção dos ouvidos

A exposição prolongada ao vento e ao ruído do motor ao dirigir pode provocar perda permanente da audição. O uso adequado de dispositivos, como protetores auriculares, podem ajudar a evitar a perda de audição. Antes de usar dispositivos de proteção auditiva, consulte os regulamentos locais.

HABILIDADES DE DIREÇÃO E EXERCÍCIOS PRÁTICOS OBRIGATÓRIOS

Antes de ir para a estrada com o roadster Spyder, você precisa desenvolver habilidades e estratégias de direção para controlar os riscos na estrada. Os exercícios a seguir irão familiarizá-lo com a operação básica do veículo. Se você tiver experiência com motocicletas ou outros veículos a motor, preste particular atenção às diferenças de operação e desempenho do roadster Spyder em relação aos veículos a que está acostumado. Pratique cada exercício até conseguir executá-lo com habilidade antes de passar para o seguinte. Esta seção inclui os seguintes exercícios:

Modelo SM5

1. Acelerando e usando o interruptor de parada do motor
2. Aprendendo as manobras básicas e a reconhecer a zona de engate
3. Parada do motor em movimento
4. Usando o acelerador e a embreagem
5. Curvas básicas
6. Paradas bruscas
7. Ziguezagues
8. Troca de marchas
9. Desviar
10. Dirigindo em marcha à ré

Modelo SE5

1. Acelerando e usando o interruptor de parada do motor
2. Partida, parada e manobras básicas
3. Parada do motor em movimento
4. Curvas básicas
5. Paradas bruscas
6. Ziguezagues
7. Troca de marchas
8. Desviar
9. Dirigindo em marcha à ré

Escolhendo uma área para treinar

Realize estes exercícios em uma área pavimentada com pelo menos 76 m - 30 m e fechada ao tráfego. Um estacionamento fechado, bem demarcado e sem obstáculos (postes de iluminação, guias, etc) é uma boa área para praticar. Tome cuidado com as manchas de óleo. Procure estacionamentos que fiquem vazios fora do horário normal, tais como os de escolas, igrejas, centros comunitários ou shopping centers. Não invada propriedades privadas.

Depois de ter escolhido um local adequado, peça autorização ao proprietário para usá-lo. Se houver obstáculos, como postes de iluminação ou ilhas, certifique-se que não interfiram com os percursos abertos necessários, mostrados no diagrama abaixo.

Memorize este diagrama da área de estacionamento ao preparar os exercícios. São indicadas vagas de estacionamento de 3 m nos diagramas, por uma questão de conveniência, mas o tamanho das vagas no estacionamento que você usar podem ser diferentes. Se o estacionamento que escolher não tiver linhas de demarcação ou se as vagas de estacionamento forem muito maiores ou menores do que as do diagrama, use as dimensões mostradas abaixo. Marque-as usando uma trena e giz ou marcadores, tais como cones ou vasilhames de leite cheios de água ou areia.

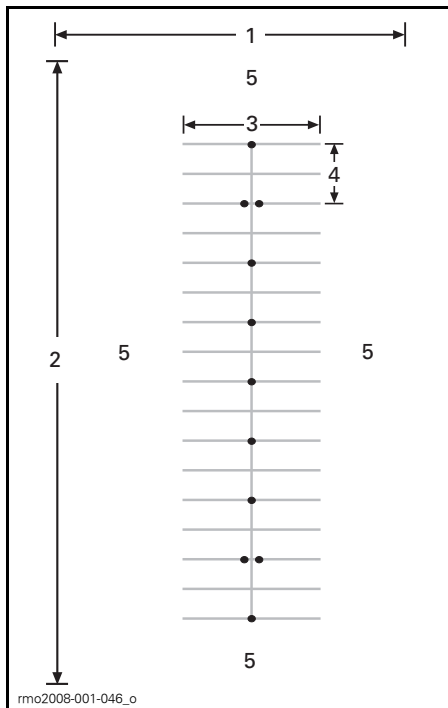

ESTACIONAMENTO TÍPICO

1. Pelo menos 30 m
2. Pelo menos 75 m
3. 12 m
4. 6 m
5. Área aberta

Mesmo em um estacionamento fechado, tome cuidado com o tráfego possível. Verifique a frente, lados e retaguarda antes de fazer um exercício. Também tome cuidado com crianças e animais.

Preparando-se para dirigir

Familiarize-se com a posição e operação de todos os comandos do veículo (p. 12).

Faça a inspeção antes da saída. Consulte a subseção *LISTA DE VERIFICAÇÃO DE PRÉ-PARTIDA* antes de começar.

Sempre ligue e desligue o motor de acordo com as instruções fornecidas na subseção *PROCEDIMENTOS BÁSICOS*.

Postura ao dirigir

Uma boa postura ajuda a manobrar o veículo com maior facilidade. Sempre mantenha as duas mãos e os dois pés na posição correta para poder operar os comandos facilmente. Normalmente o pulso deve estar alinhado com o braço (esta posição ajuda a aplicar a aceleração desejada). Os braços devem estar relaxados e dobrados. Mantenha as costas retas e a cabeça e os olhos para cima. Mantenha os dois pés nos apoios próximos aos comandos.

Nunca dirija o veículo, mesmo em curta distância, sem estar na postura correta para dirigir.



POSTURA AO DIRIGIR

Exercícios práticos (Modelo SM5)

1) Acelerando e usando o interruptor de parada do motor

Objetivo

- Familiarizar-se com a aceleração e o som do motor, para não se surpreender durante os exercícios.
- Familiarizar-se com o uso do interruptor de parada do motor.

Instruções

- Com o veículo em PONTO MORTO, o freio de estacionamento engatado e o pé direito pressionando o pedal do freio, mantenha a alavanca da embreagem apertada. Observe o tacômetro e acelere (gire baixando o pulso) algumas vezes para aumentar a rotação a não mais do que 4.000. Desde que a embreagem esteja totalmente puxada, a potência não será transferida para a roda traseira.
- Use o interruptor de parada do motor para desligar o veículo. Pressione o interruptor com o polegar direito sem tirar a mão da manopla.

Dicas para exercícios adicionais

- Pratique pressionar o interruptor de parada do motor sem olhar para ele.

2) Aprendendo as manobras básicas e a reconhecer a zona de engate

Apertar a embreagem remove a tração da roda traseira — se você achar que está perdendo o controle ao fazer esses exercícios, pode apertar a embreagem para parar de acelerar e pisar no freio o necessário para reduzir a velocidade. Você também pode usar o interruptor de parada do motor para desligá-lo completamente.

A zona de engate é a região do curso da alavanca da embreagem, que inicia onde a embreagem começa a transmitir a tração à roda traseira e termina imediatamente antes da embreagem engatar completamente. Enquanto a embreagem está parcialmente engatada, ela permite controlar com precisão a potência do motor transmitida à roda traseira. O uso adequado da zona de engate ajuda a sair suavemente depois de uma parada.

Objetivo

- Familiarizar-se com a embreagem e usar a zona de engate.
- Familiarizar-se com a desaceleração e frenagem em baixa velocidade.

Instruções

Para este exercício, **NÃO** use o acelerador. Você estará controlando o movimento usando apenas a embreagem na zona de engate e o freio.

Comece parando a cada 6 m (a cada marcador/em linhas alternadas).

- Ligue o motor e solte o freio de estacionamento.
- Com o pedal do freio pressionado e a alavanca da embreagem puxada, mude para primeira, pressionando o pedal do câmbio para baixo com firmeza.
- Solte o pedal do freio.
- **Solte lentamente** a alavanca de embreagem até o veículo começar a andar. Mantenha a alavanca da embreagem nesta posição. Esta é a zona de engate. Se você soltar a embreagem muito rápido, o motor pode morrer ou o veículo pode saltar para a frente. **Se o veículo morrer**, religue o motor e tente novamente, soltando a embreagem mais devagar.
- Ao se aproximar do ponto de parada, puxe completamente a alavanca da embreagem e pressione o pedal do freio para parar. Não é necessário puxar a embreagem gradualmente — você pode puxar de uma vez.
- Quando atingir o fim do trecho reto, pare, vire o guidão todo à direita e faça a volta. Tome cuidado para não acelerar ao fazer a curva. Pare quando estiver alinhado com o trecho reto na direção oposta.
- Repita este exercício até se sentir à vontade.

Dicas para exercícios adicionais

- À medida que estiver mais à vontade com a zona de engate, experimente parar a cada 12 m (em cones alternados) para poder soltar completamente a embreagem.

3) Parada do motor em movimento

Objetivo

- Familiarizar-se com o uso do interruptor de parada do motor em movimento, para saber como o veículo reage se precisar usá-lo mais tarde.

Instruções

- No meio do trecho reto, enquanto estiver operando na zona de engate, mude o interruptor de parada do motor para a posição DESL. e coloque em ponto morto para reduzir até parar.
- Religue o motor e repita o exercício. Tente soltar mais a embreagem e ande um pouco mais rápido antes de usar o interruptor de parada do motor.

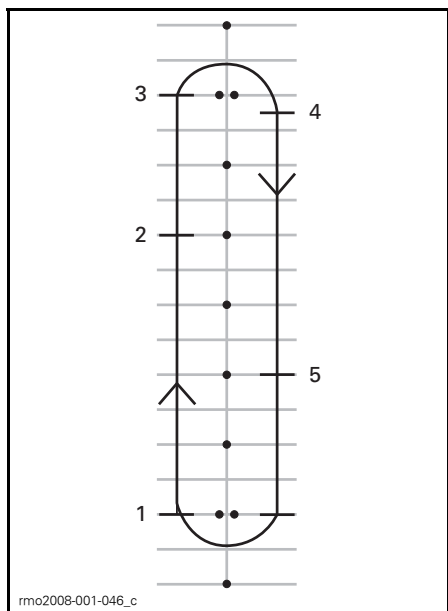

1. Partida
2. Pressione o interruptor de parada do motor
3. Vá até o fim da reta, pare e faça a volta como anteriormente
4. Parada
5. Pressione o interruptor de parada do motor

Religue o motor e passe para o exercício seguinte.

4) Usando o acelerador e a embreagem

Objetivo

- Familiarizar-se com o uso do acelerador.
- Aprender a combinar o acelerador e a embreagem.

Instruções

Este exercício é semelhante ao exercício da zona de engate, exceto que desta vez você usará alguma aceleração. Você usará toda a reta, parando apenas nos finais.

- Inicie este exercício parado, em primeira, no início de uma reta.
- Com a alavanca da embreagem puxada, acelere suavemente até que o tacômetro marque entre 1.500 e 2.000 RPM. Pratique mantendo-se neste intervalo.
- Mantenha o acelerador nesta posição enquanto solta lentamente a alavanca da embreagem, como anteriormente. Tente não deixar que a rotação exceda 2.500 RPM.
- Quanto mais rápido você soltar a alavanca da embreagem, mais depressa irá acelerar. Se você soltar a embreagem muito depressa, o motor pode morrer ou o veículo pode saltar para a frente. Acelerar demais pode fazer a roda traseira derrapar e provocar uma aceleração rápida.
- Quando a alavanca da embreagem estiver toda solta o acelerador controlará a velocidade.
- Quando você se aproximar do fim da reta, solte o acelerador, puxe a alavanca da embreagem e use o freio até parar.
- Sem usar o acelerador, dê a volta e reduza na direção da reta oposta.

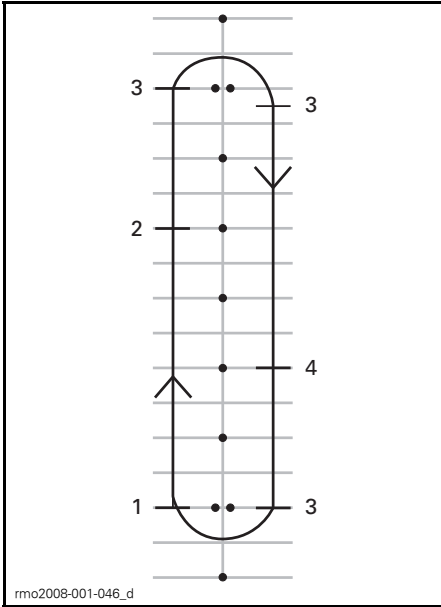

1. Partida
2. Solte o acelerador
3. Parada
4. Solte o acelerador

Dicas para exercícios adicionais

- Coordene a liberação da alavanca da embreagem e o uso do acelerador para sair suavemente e controlar a aceleração.

5) Curvas básicas

Objetivo

- Acostumar-se a fazer curvas de forma controlada.

Instruções

Este exercício é semelhante ao que você fez anteriormente, exceto que agora em vez de parar em cada volta, você fará a volta na zona de engate.

- Avance na reta em primeira. Fique um pouco distante dos cones de forma que possa fazer uma curva bem aberta ao final da reta.
- Ao se aproximar da curva, reduza para uma velocidade inferior a 8 km/h puxando a alavanca da embreagem e usando o freio, se necessário.
- Segure a alavanca da embreagem na zona de engate para se manter em baixa velocidade.
- Olhe na direção da curva.
- Vire o guidão na direção da curva, puxando a manopla interna e empurrando a externa. Tome cuidado para não mudar a posição da mão no acelerador.
- Inclinar-se para frente e para dentro da curva, ajudará a virar o guidão com maior facilidade.
- Endireite o guidão depois da curva e continue na reta.



POSTURA AO DIRIGIR NA CURVA

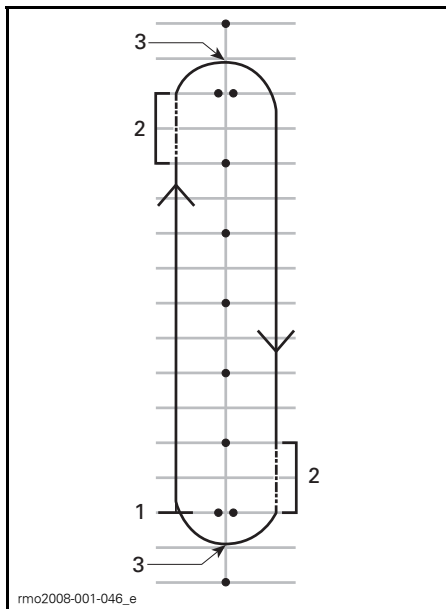

1. Partida
2. Zona de engate
3. Ponto máximo da curva

NOTA: Motociclistas - Dirigir em voltas e curvas com o seu roadster Spyder é diferente de em uma motocicleta. O veículo não se inclina durante uma curva, por isso, você pode precisar transferir o peso do corpo para dentro da curva para manter uma postura confortável. Você precisará fazer mais força para virar o guidão do seu veículo do que é necessário para virar uma moto. Entretanto, é mais fácil parar durante a curva do que com uma moto.

Dicas para exercícios adicionais

- Depois de se sentir à vontade virando em uma direção, experimente fazer o percurso no sentido contrário. Tome cuidado para não acelerar mais do que pretende ao virar à esquerda.
- Pare no ponto máximo da curva para sentir como é frear em uma volta ou curva.

6) Paradas bruscas

Objetivo

- Familiarizar-se com a capacidade de frenagem do veículo.
- Aprender a frear com a máxima força.

Instruções

Este exercício é semelhante ao que você efetuou anteriormente, exceto que você vai usar o freio com mais força até frear o mais forte possível.

- Comece em uma ponta da reta e acelere para 8 km/h.
- No meio da reta, solte o acelerador e freie rápido e com força.
- Mantenha os olhos e a cabeça para cima e o guidão reto.
- Repita, aumentando a velocidade e freando com mais força.

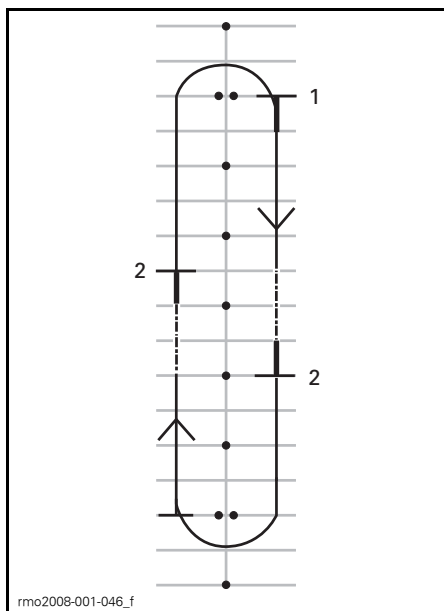

1. Partida
2. Parada

Dicas para exercícios adicionais

- Pratique verificando os espelhos antes de frear com força.

7) Ziguezagues

Objetivo

- Ganhar maior experiência em manobrar o veículo e na posição de dirigir.

Instruções

Ziguezague de 6 m

1. Ziguezagueie entre todas as linhas/cruzamentos de vagas de estacionamento intercaladas. Não use o acelerador — mantenha-se na zona de engate.
2. Incline para dentro de cada volta e vire o guidão na direção desejada, puxando e empurrando as manoplas.

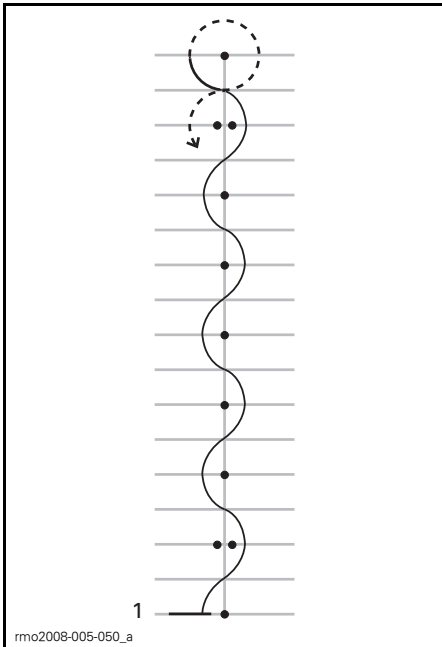

1. Partida

Ziguezagues de 12 m

Quando estiver acostumado, experimente fazer ziguezagues de 12 m entre cones intercalados/a cada quatro vagas de estacionamento.

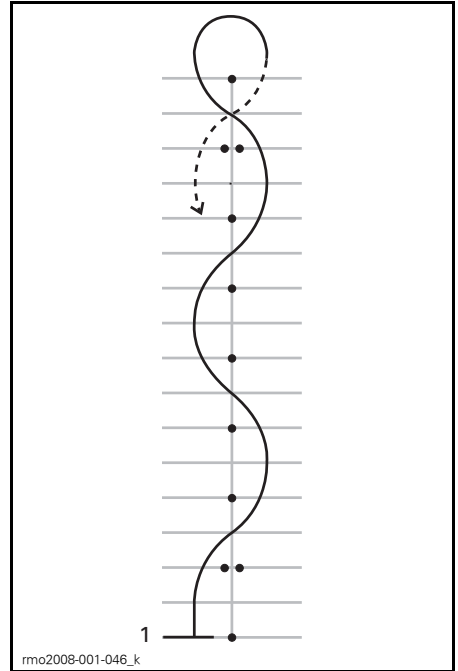

1. Partida

Dicas para exercícios adicionais

- Você pode aumentar gradualmente a velocidade para 16 km/h - 19 km/h ao se sentir mais acostumado aos ziguezagues, mas reduza para fazer as curvas em U nas pontas.

8) Mudança de marchas

Ao dirigir, você deve mudar de marcha para compatibilizar a velocidade do motor com a velocidade da estrada.

Objetivo

- Familiarizar-se com os movimentos do pé necessários para mudar de marcha.
- Aprender a aumentar e reduzir a marcha.

Instruções

Este exercício é semelhante ao que você executou anteriormente, exceto que agora você aumentará a marcha nas retas, fazendo uma parada ao fim de cada reta. Para este exercício, você

pode querer usar os corredores entre as vagas de estacionamento em vez de dirigir sobre as vagas.

8a) Pratique usando o pedal de câmbio em uma parada

Primeiro, enquanto estiver parado, pratique o movimento do pé esquerdo para mudar da primeira para a segunda.

- Parado em primeira, puxe a alavanca da embreagem.
- Deslize a ponta do pé esquerdo para baixo do pedal de câmbio e levante-o até aonde der, com um golpe firme para cima para passar para a segunda.
- Pise no pedal do câmbio e pressione até aonde der, com um golpe firme para baixo para passar para a primeira.
- Repita até se sentir à vontade com os movimentos necessários do pé.

8b) Mudando de primeira para segunda

No trecho reto, acelere para aproximadamente 16 km/h em primeira.

Para aumentar a marcha:

- Solte o acelerador.
- Puxe a alavanca da embreagem (Se você puxar a embreagem antes de soltar o acelerador, o motor pode acelerar — se isso acontecer basta soltar o acelerador).
- Deslize a ponta do pé esquerdo para baixo do pedal de câmbio e levante-o até aonde der, com um golpe firme para cima para passar para a segunda.
- Solte a embreagem devagar.
- Você não precisa acelerar, mas quando estiver acostumado, se tiver espaço, pode acelerar para aumentar a velocidade em segunda.

Ao se aproximar do fim da reta, pare completamente:

- Solte o acelerador.
- Puxe a alavanca da embreagem até o fim.

- Freie.
- Após parar, passe para a primeira, pisando no pedal do câmbio até aonde der com um golpe firme para baixo. Assim que estiver mais acostumado, reduza para primeira ao se aproximar de uma parada.

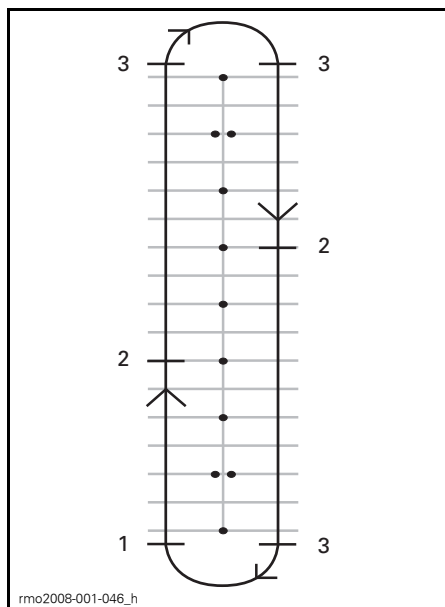

1. Partida
2. Mude para segunda a 16 km/h
3. Parada

8c) Reduzindo de segunda para primeira

Se o espaço permitir, pratique a redução de segunda para primeira.

Na reta, reduza para aproximadamente 16 km/h.

- Solte o acelerador e puxe a alavanca da embreagem.
- Pise no pedal do câmbio para mudar para primeira.
- Solte a embreagem devagar.
- Volte a colocar o pé no apoio.

8d) Outras marchas

Se o espaço permitir, você também pode tentar mudar para marchas mais altas. Siga o mesmo processo e aumente ou reduza uma marcha a cada vez.

Dicas para exercícios adicionais

Conforme for ganhando experiência, você pode refinar suas habilidades de troca de marchas e usá-las para controlar melhor o veículo.

- Ao reduzir a marcha, acelerar ligeiramente enquanto solta a embreagem devagar, pode ajudar a aumentar a rotação do motor para se compatibilizar com a velocidade do veículo mais rapidamente, tornando a redução de marcha mais suave, evitando que a roda traseira patine.
- A redução da marcha diminui a velocidade do veículo se você não acelerar. Isto se chama freio motor. Para usar o freio motor, reduza uma marcha de cada vez e solte a embreagem entre cada redução. Mantenha a embreagem na zona de engate até a rotação do motor estabilizar, depois solte a alavanca completamente até estar pronto para a próxima redução.
- Normalmente você troca de marcha uma de cada vez, mas também é possível mudar mais de uma marcha enquanto aperta a embreagem, repetindo o golpe para baixo ou para cima tantas vezes quantas trocas quiser fazer.

Lembre-se que o VSS não controla o freio motor. Se mudar para uma marcha muito baixa quando estiver em alta velocidade, o pneu traseiro pode patinar e você perder o controle, rodopiar, tombar ou capotar, especialmente em uma curva.

9) Desviar

Objetivo

- Familiarizar-se com o controle do veículo para manobras rápidas.
- Tente diferentes variações de frenagem e desvio.

Instruções

Instale os marcadores como mostrado no diagrama abaixo. Não use qualquer objeto fixo, duro ou pesado como marcador para este exercício.

- Entre no meio dos dois cones a 8 km/h e mantenha esta velocidade daí em diante.
- Desvie por fora da linha de cones.
- Saia pelo segundo conjunto de dois cones.
- Repita o exercício várias vezes, desviando nas duas direções.

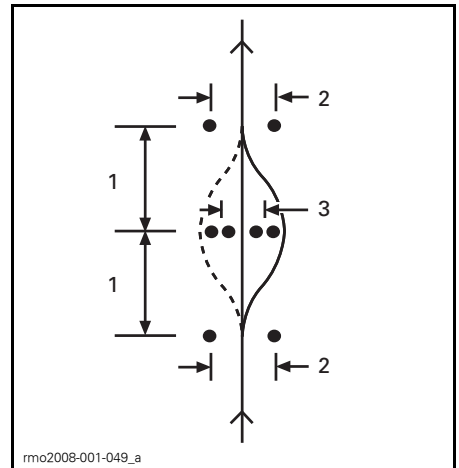

1. 6 m
2. 3 m
3. 2,5 m

Dicas para exercícios adicionais

- Você pode aumentar gradualmente a velocidade de entrada (não ultrapassando 13 km/h a 19 km/h) e tentar algumas variações. Por exemplo, chegar mais rápido e reduzir antes de começar o exercício, puxar a embreagem e frear durante o desvio, etc.
- Um ajudante pode incluir um elemento surpresa ao exercício, decidindo em que direção você deve desviar ou se você deve parar. Faça o ajudante ficar a uma distância segura (por exemplo, além do final da área de treinamento). Quando você atingir o primeiro conjunto de cones, o ajudante pode fazer sinais com as mãos indicando a direção a desviar ou se você deve parar.
- Pratique verificando os espelhos e o ponto cego antes de desviar.

10) Dirigindo em marcha à ré

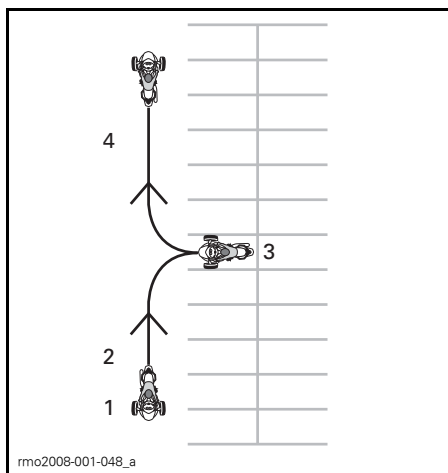

1. Partida
2. Marcha à ré
3. Parada
4. Avançar

Objetivo

- Familiarizar-se com a manobra e o raio de giro do veículo em marcha à ré.

Instruções

Engate a ré. Consulte a subseção *PROCEDIMENTOS BÁSICOS*.

Verifique se a área atrás de você está livre e continue a olhar para trás, ao mesmo tempo em que solta a embreagem. Tome cuidado para não bater em nada com as rodas dianteiras enquanto recua. Reduza e pare de usar a embreagem e o freio, como ao dirigir normalmente.

Recue alguns metros de cada vez, parando no meio.

Mantenha a velocidade baixa e não ande em ré por longas distâncias.

Após se acostumar com a marcha à ré, recue para uma vaga de estacionamento, como mostra o diagrama abaixo.

Treinamento adicional em ambientes controlados

Assim que você se acostumar com todos os exercícios acima, pode tentar algumas outras coisas conforme o espaço e as condições permitam. Isto deve ser no estacionamento ou tarde da noite em um local onde você possa treinar sem se colocar em risco.

- **Partidas rápidas:** Tente ganhar velocidade rapidamente e ir trocando entre as marchas.
- **Parada rápida em alta velocidade:** Semelhante ao exercício de parada rápida, mas realizado em altas velocidades para sentir como são as paradas de emergência.
- **Dando partida em uma subida:** Para isso, mantenha o pedal do freio pressionado enquanto solta a embreagem até entrar na zona de engate. Isso impede que o veículo ande para trás.

Exercícios práticos (Modelo SE5)

1) Acelerando e usando o interruptor de parada do motor

Objetivo

- Familiarizar-se com a operação do acelerador na manopla.
- Familiarizar-se com o ruído do motor em diferentes rotações. Isto o ajudará a saber quando aumentar ou reduzir a marcha com base no ronco do motor.
- Familiarizar-se com o uso do interruptor de parada do motor.

Instruções

- Inicie com o veículo em PONTO MORTO, o freio de estacionamento engatado e o pé direito no pedal do freio. Verifique o painel de instrumentos para certificar-se de que está em PONTO MORTO — se você estiver em primeira, o roadster tentará se mover quando você acelerar.
- Observe o tacômetro e acelere (gire baixando o pulso) algumas vezes para aumentar a rotação a não mais do que 4.000. Pratique, acelerando cuidadosa e suavemente, mantendo o veículo estável a cerca de 3.000 RPM e soltando-o. Desde que a transmissão esteja em ponto morto, a potência não será transferida para a roda traseira.
- Use o interruptor de parada do motor para desligar o veículo. Pressione o interruptor com o polegar direito sem tirar a mão da manopla.

Dicas para exercícios adicionais

- Pratique pressionar o interruptor de parada do motor sem olhar para ele.

2) Partida, parada e manobras básicas

Objetivo

- Aprender o controle do acelerador e como colocar o veículo em movimento.
- Familiarizar-se com a desaceleração e frenagem em baixa velocidade.

Instruções

Se você sentir que está perdendo o controle ao fazer estes exercícios, solte o acelerador para parar de acelerar e use o freio, se necessário, para reduzir a velocidade. Você também pode usar o interruptor de parada do motor para desligá-lo completamente.

2a) Acelerar e desacelerar imediatamente

Inicialmente, você somente usará o acelerador por um momento, depois solte-o e deixe desacelerar.

- Ligue o motor e solte o freio de estacionamento.
- Com o pedal do freio pressionado, mude para primeira, pressionando o seletor de marchas para a frente.
- Solte o pedal do freio.
- Acelere lentamente até que o veículo comece a se mover para a frente. Assim que você começar a se mover, solte o acelerador e deixe desacelerar, em seguida pressione o freio até parar. Repita isto até o fim do trecho reto.
- Para dar a volta ao fim da reta, pare, gire o guidão todo à direita, então acelere e solte o acelerador rapidamente, deixando desacelerar ao longo da volta. Você pode precisar usar brevemente o acelerador mais de uma vez para completar a volta. Pare quando estiver alinhado com o trecho reto na direção oposta.
- Continue com esta parte do exercício até se acostumar a usar e soltar o acelerador.

2b) Acelerar, soltar e parar a cada 12 m

Em seguida, você manterá o acelerador por mais tempo e parará a cada 12 m (em marcadores alternados/toda quarta linha).

- Novamente, acelere lentamente até que o veículo comece a andar. Desta vez, mantenha o acelerador neste ponto.
- Ao se aproximar do ponto de parada, solte o acelerador e pressione o freio até parar.
- Dê a volta no fim da reta como antes, porém agora você não precisa soltar o acelerador durante a volta. Preste atenção para manter uma posição fixa do acelerador ao dar a volta. Pare quando estiver alinhado com o trecho reto na direção oposta.

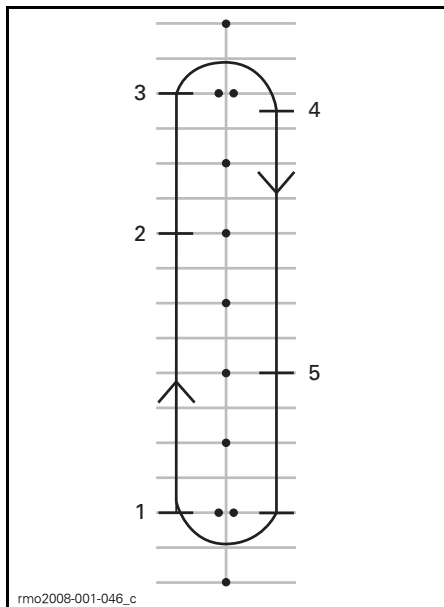

2c) Mantenha a aceleração, solte e pare nas extremidades

A seguir, você usará toda a reta, parando apenas nas extremidades. Mantenha a aceleração moderada.

3) Parada do motor em movimento

Objetivo

- Familiarizar-se com o uso do interruptor de parada do motor em movimento, para saber como o veículo reage se precisar usá-lo mais tarde.

Instruções

- No meio do trecho reto, enquanto dirige a 8 km/h, vire o interruptor de parada do motor para DESL. e deixe desacelerar até parar.
- Religue o motor e repita o exercício. Tente aumentar sua velocidade (até o máximo de 19 km/h) antes de usar o interruptor de parada do motor.

NOTA: O modelo SE5 não dará a partida engrenado sem que o pedal do freio esteja pressionado.

1. Partida
2. Pressione o interruptor de parada do motor
3. Vá até o fim da reta, pare e faça a volta como anteriormente
4. Parada
5. Pressione o interruptor de parada do motor

Religue o motor e passe para o exercício seguinte.

4) Curvas básicas

Objetivo

- Acostumar-se a fazer curvas de forma controlada.

Instruções

Este exercício é semelhante ao que você fez anteriormente, exceto que agora em vez de parar cada vez que for fazer a volta, você fará a volta em baixa velocidade.

- Avance na reta em primeira. Fique um pouco distante dos cones de forma que possa fazer uma curva bem aberta ao final da reta.

- Ao se aproximar da curva, reduza para menos de 8 km/h soltando o acelerador e freando se necessário.
- Segure o acelerador para manter a velocidade baixa.
- Olhe na direção da curva.
- Vire o guidão na direção da curva, puxando a manopla interna e empurrando a externa, tomando cuidado para não acelerar.
- Inclinar-se para frente e para dentro da curva, ajudará a virar o guidão com maior facilidade.
- Endireite o guidão depois da curva e continue na reta.



rmo2008-001-064

POSTURA AO DIRIGIR NA CURVA

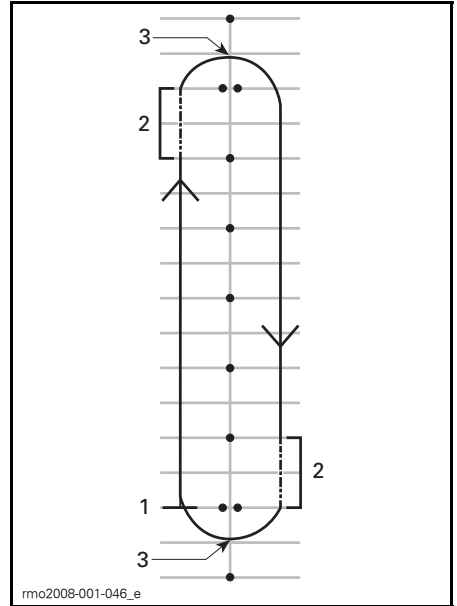

1. Partida
2. Zona de engate
3. Ponto máximo da curva

NOTA: Motociclistas - Dirigir em voltas e curvas com o seu roadster Spyder é diferente de em uma motocicleta. O veículo não se inclina durante uma curva, por isso, você pode precisar transferir o peso do corpo para dentro da curva para manter uma postura confortável. Você precisará fazer mais força para virar o guidão do seu veículo do que é necessário para virar uma moto. Entretanto, é mais fácil parar durante a curva do que com uma moto.

Dicas para exercícios adicionais

- Depois de se sentir à vontade virando em uma direção, experimente fazer o percurso no sentido contrário. Tome cuidado para não acelerar mais do que pretende ao virar à esquerda.
- Pare no ponto máximo da curva para sentir como é frear em uma volta ou curva.

5) Paradas bruscas

Objetivo

- Familiarizar-se com a capacidade de frenagem do veículo.
- Aprender a frear com a máxima força.

Instruções

Este exercício é semelhante ao que você efetuou anteriormente, exceto que você vai usar o freio com mais força até frear o mais forte possível. O Sistema de Freios Antitravamento (ABS) evita que as rodas travem e ajuda-o a manter o controle da direção ao aplicar a máxima força de frenagem. Sempre solte o acelerador completamente em paradas bruscas com o SE5. Se você acelerar e frear ao mesmo tempo, a distância de parada será maior.

- Comece em uma ponta da reta e acelere até 8 km/h. No meio da reta, solte totalmente o acelerador e freie rapidamente. Nunca bombeie o freio, pois o ABS já evita o travamento da roda.

- Mantenha a cabeça e os olhos para cima, o guidão reto e não solte o freio até parar completamente.
- Repita, aumentando a velocidade e freando com mais força.

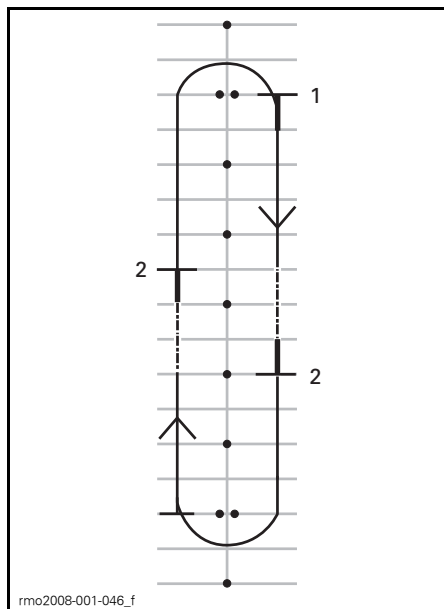

1. Partida
2. Parada

Dicas para exercícios adicionais

- Pratique verificando os espelhos antes de frear com força.

6) Ziguezagues

Objetivo

- Ganhar maior experiência em manobrar o veículo e na posição de dirigir.

Instruções**Ziguezague de 6 m**

1. Ziguezagueie entre todas as linhas/cruzamentos de vagas de estacionamento intercaladas. Mantenha-se em baixa velocidade inicialmente até que esteja acostumado a mudar de direção.
2. Incline para dentro de cada volta e vire o guidão na direção desejada, puxando e empurrando as manoplas.

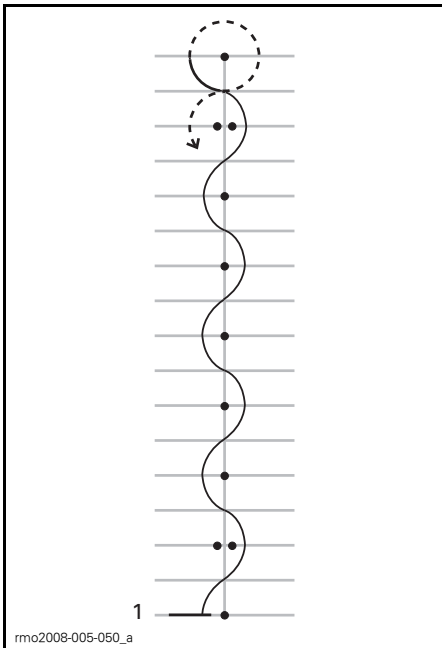

1. Partida

Ziguezagues de 12 m

Quando estiver acostumado, experimente fazer ziguezagues de 12 m entre cones intercalados/a cada quatro vagas de estacionamento.

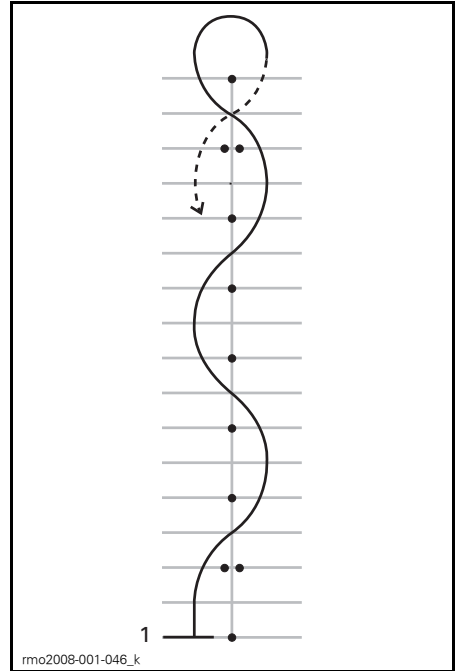

1. Partida

Dicas para exercícios adicionais

- Você pode aumentar gradualmente a velocidade para 16 km/h - 19 km/h ao se sentir mais acostumado aos ziguezagues, mas reduza para fazer as curvas em U nas pontas.

7) Mudanças de marcha

Ao dirigir, você deve mudar de marcha para compatibilizar a velocidade do motor com a velocidade da estrada. As marchas mais baixas são usadas para velocidades mais baixas e as marchas mais altas para velocidades mais altas, exatamente como em um automóvel ou caminhão com transmissão manual.

O SE5 não permitirá subir de marcha se a rotação do motor for muito baixa. O SE5 reduzirá a marcha automaticamente se a rotação do motor cair abaixo de 1.800 RPM.

Objetivo

- Aprender a aumentar e reduzir a marcha.

Instruções

Este exercício é semelhante ao que você executou anteriormente, exceto que agora você aumentará a marcha nas retas, fazendo uma parada ao fim de cada reta. Para este exercício, você pode querer usar os corredores entre as vagas de estacionamento em vez de dirigir sobre as vagas.

7a) Pratique utilizando o seletor de marchas na parada

Primeiro, enquanto estiver parado, pratique fazer uma troca entre ré, ponto morto e primeira. Depois pratique:

- Troca dupla da ré para a primeira
- Troca dupla da primeira para a ré
- Repita até se acostumar

7b) Trocando da primeira para a segunda

- Na reta, acelere até que a rotação do motor atinja 3.000 RPM.
- Pressione o seletor de marchas para a frente mudando para a segunda. Você não precisa soltar o acelerador durante a troca de marcha com o SE5.
- Assim que se acostumar, se o espaço permitir, você pode acelerar para aumentar a velocidade em segunda.

Ao se aproximar do fim da reta, pare completamente:

- Solte o acelerador
- Freie
- O SE5 reduzirá a marcha automaticamente assim que o roadster diminuir a velocidade. Você também pode reduzir a marcha manualmente, puxando o seletor de marchas na sua direção.

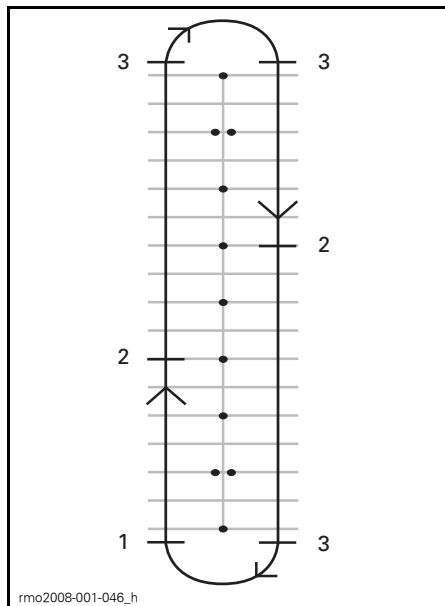

1. Partida
2. Mude para segunda a 25 km/h
3. Parada

7c) Se o espaço permitir, pratique reduzir para primeira em movimento

Na reta:

- Puxe o seletor de marchas na sua direção sem soltar o acelerador.
- Você sentirá mais o freio motor ao reduzir sem acelerar.

7d) Outras marchas

Se o espaço permitir, você também pode tentar mudar para marchas mais altas. Siga o mesmo processo e aumente ou reduza uma marcha a cada vez.

NOTA: Acelerar um pouco mais durante a redução, pode ajudar o motor a aumentar a rotação para compatibilizar com a velocidade do veículo mais rapidamente, tornando a redução mais suave. Quando você não acelera ao reduzir as marchas, o freio motor desacelera o veículo. Isto pode ajudá-lo a reduzir a velocidade, mas lembre-se que o VSS não controla o freio motor. Se mudar para uma marcha muito baixa quando estiver em alta velocidade, o pneu traseiro pode patinar e você perder o controle, rodopiar, tombar ou capotar, especialmente em uma curva.

8) Desvios

Objetivo

- Familiarizar-se com o controle do veículo para manobras rápidas.
- Tente diferentes variações de frenagem e desvio.

Instruções

Neste ponto você deve mudar de rumo. Instale os marcadores como mostrado no diagrama abaixo. Não use qualquer objeto fixo, duro ou pesado como marcador para este exercício.

- Entre no meio dos dois cones a 8 km/h e mantenha esta velocidade daí em diante.
- Desvie por fora da linha de cones.
- Saia pelo segundo conjunto de dois cones.
- Repita o exercício várias vezes, desviando nas duas direções.

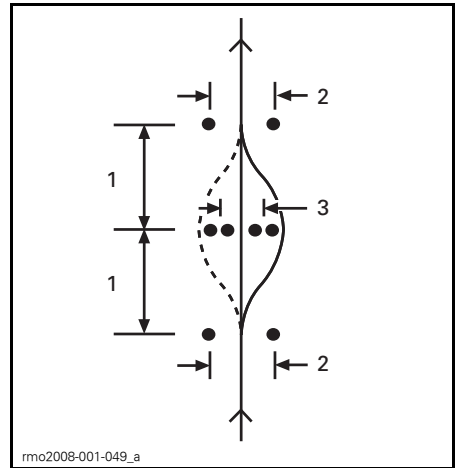

1. 6 m
2. 3 m
3. 2,5 m

Dicas para exercícios adicionais

- Você pode aumentar gradualmente a velocidade de entrada (não ultrapassando 13 km/h a 19 km/h) e tentar algumas variações. Por exemplo, chegar mais rápido e reduzir antes de entrar no exercício, frear durante o desvio, etc.
- Um ajudante pode incluir um elemento surpresa ao exercício, decidindo em que direção você deve desviar ou se você deve parar. Faça o ajudante ficar a uma distância segura (por exemplo, além do final da área de treinamento). Quando você atingir o primeiro conjunto de cones, o ajudante pode fazer sinais com as mãos indicando a direção a desviar ou se você deve parar.
- Pratique verificando os espelhos e o ponto cego antes de desviar.

9) Dirigindo em marcha à ré

Objetivo

- Familiarizar-se com a manobra e o raio de giro do veículo em marcha à ré.

Instruções

- Engate a ré. Consulte a subseção *PROCEDIMENTOS BÁSICOS*.
- Verifique se a área atrás de você está livre. Continue a olhar para trás. Tome cuidado para não bater em nada com as rodas dianteiras enquanto recua. Diminua e pare soltando o acelerador e usando o freio, como ao dirigir normalmente.
- Recue alguns metros de cada vez, parando no meio.
- Mantenha a velocidade baixa e não ande em ré por longas distâncias.
- Após se acostumar com a marcha à ré, recue para uma vaga de estacionamento, como mostra o diagrama abaixo.

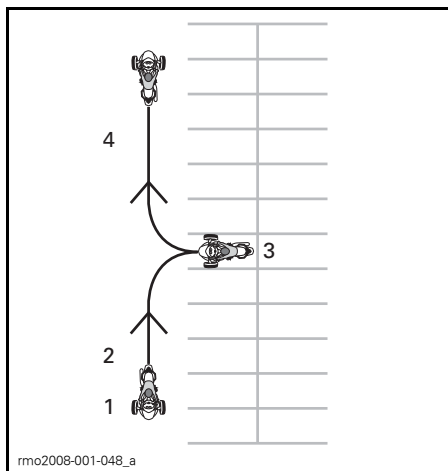

1. Partida
2. Marcha à ré
3. Parada
4. Avançar

Desenvolvendo habilidades de direção avançadas

Depois de dominar as habilidades de direção básicas, você pode começar a desenvolver habilidades mais avançadas. Primeiro, aprenda as "Estratégias de rua" cobertas na próxima seção. Depois você pode levar o veículo para a estrada em situações relativamente pouco arriscadas.

Comece por dirigir em situações mais fáceis:

- Distâncias curtas
- Bom tempo
- Baixo tráfego
- Durante o dia
- Velocidades mais baixas
- Sem passageiro.

À medida que for adquirindo experiência, você pode passar gradualmente para situações mais difíceis.

ESTRATÉGIAS DE RUA

Esta seção descreve algumas estratégias para reduzir o risco na estrada. Muitas destas estratégias são semelhantes às utilizadas para motocicletas.

Esta seção baseia-se nas orientações para motociclistas fornecidas pela Motorcycle Safety Foundation (MSF). Entretanto, mesmo os motociclistas mais experientes deveriam ler esta seção, pois algumas estratégias são diferentes para o roadster Spyder.

Planeje sua viagem

Verifique sempre as condições do tempo antes de dirigir o veículo. Leve roupas adequadas para qualquer tempo que possa encontrar.

Planeje uma rota e dirija em condições que sejam adequadas para o seu nível de experiência.

O veículo possui um tanque de combustível de 25 L. Quando a luz de nível baixo de combustível piscar, encha o tanque o mais rápido possível. Planeje as paradas para reabastecimento, sobretudo nas regiões pouco habitadas.

Direção defensiva

Como acontece com as motocicletas, a direção defensiva pode ajudá-lo a evitar batidas. Você deve estar sempre atento. Nunca deixe de observar o entorno, incluindo a área atrás de você. Sempre observe perigos potenciais, pense antes, deixando espaço e tempo suficientes para evitar problemas. Não assuma que os outros motoristas o verão ou cumprirão as regras de trânsito.

Distância entre veículos

Deixe sempre pelo menos dois segundos de distância entre você e o veículo que está à sua frente, quando as condições de direção forem ideais. Isto significa que você deve passar por um ponto fixo da estrada pelo menos dois segundos completos depois do veículo que está à sua frente.

Quando as condições obrigarem a uma distância de frenagem maior, ou a visibilidade for limitada, deixe uma distância maior para o veículo da frente, para ter uma margem de segurança maior. Por exemplo, a distância de frenagem é maior em pistas escorregadias, declives, ao transportar mais peso, ou quando a visibilidade puder ser limitada em nevoeiro, nas curvas ou à noite.

Observando o caminho à sua frente

Além de deixar uma distância adequada para o veículo da frente, observe à frente e planeje sua trajetória com maior antecedência.

Planeje sua trajetória imediata com pelo menos 4 segundos de antecedência. Veja se não há perigos nesta trajetória, tais como alguma coisa no meio da estrada ou algo entrando na estrada.

Observe ao longo da trajetória com 12 segundos de antecedência para identificar potenciais situações de perigo antes que elas aconteçam. Por exemplo, veja se não há cruzamentos onde possam aparecer outros veículos ou lugares onde pedestres possam entrar na estrada. Esteja preparado para reagir se surgir uma situação de perigo.

Olhe para trás e para os lados

Os veículos e outras ameaças podem surgir de todas as direções. Esteja sempre atento ao seu entorno. Olhe com frequência para os espelhos para ver diretamente atrás de você. Também olhe com frequência diretamente para trás (vire a cabeça para ver) para monitorar o seu ponto cego.

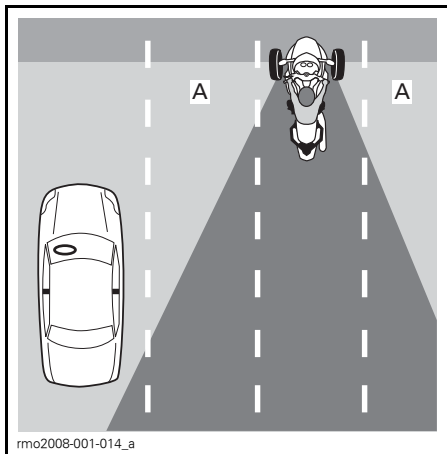

A. Pontos cegos de visão do piloto

Ao frear, fique especialmente atento aos veículos que estão atrás de você e que podem não conseguir parar com tanta rapidez quanto o roadster Spyder.

Mantenha os olhos atentos

Para estar atento ao seu entorno, não se fixe em uma única coisa. Mova constantemente os olhos para monitorar a estrada, a sinalização, os dispositivos de controle de tráfego e os outros veículos. Olhe para perto e para longe, em todas as direções.

Previna os problemas

Sempre que notar um perigo potencial, planeje uma trajetória para evitá-lo. Isto pode significar ajustar sua velocidade, a posição na pista ou mudar de pista. Você deve estar preparado para manobras evasivas, como desviar e/ou frear, se alguma coisa entrar na sua frente. Sempre deixe espaço e tempo para reagir aos problemas.

Mantenha-se visível

Os motoristas têm tendência a não ver os veículos pequenos, como as motocicletas. Por isso, você deve empregar estratégias para se tornar mais visível.

Ficar mais visível para os outros motoristas

Luzes e refletores

Verifique se os faróis, e todas as lanternas do veículo funcionam bem. Seu veículo é equipado com refletores nos para-choques, nas laterais e na traseira. Certifique-se que todos os refletores estejam limpos, não estejam quebrados ou faltando.

Use o farol alto sempre que possível, seja à noite ou de dia. Use o farol baixo para não ofuscar os outros motoristas à noite ou quando muita luz é refletida, como em um nevoeiro.

Sinalização

Use os sinais de seta para informar aos outros as suas intenções. O roadster Spyder desliga automaticamente os sinais de seta, mas eles podem não ser desligados em curvas abertas. Certifique-se que os sinais de seta foram desligados depois de completar a manobra; deixá-los ligados pode confundir os outros motoristas.

Quando possível, pisque as luzes de freio antes de desacelerar e quando estiver parado nos cruzamentos, para avisar os motoristas atrás de você.

Use o pisca-alerta para ficar visível quando for necessário.

Você também pode usar a buzina para tentar alertar os outros motoristas da sua presença.

Não assuma que os outros motoristas, notarão as suas luzes, sinais ou buzina.

Pontos cegos

Evite dirigir em pontos cegos de visão dos outros veículos. Posicione-se de maneira que os motoristas à frente possam vê-lo nos espelhos. Em alguns casos, como quando você está atrás de um caminhão ou ônibus, você deve ficar bem mais atrás do veículo à sua frente.

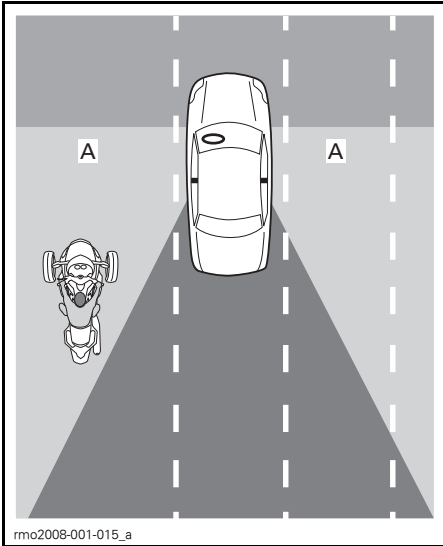

A. Pontos cegos de visão dos outros veículos

Período do dia e condição do tempo

Com pouca luz, como à noite, ao amanhecer ou ao anoitecer, ou com mau tempo, como em chuva ou nevoeiro, pode ser mais difícil enxergá-lo. O sol baixo ao amanhecer e ao anoitecer ou uma luz do sol muito forte também podem dificultar que os outros motoristas o vejam.

Roupas

Roupas com cores brilhantes ou refletivas podem aumentar a sua visibilidade.

Tome cuidado mesmo quando os outros motoristas estiverem vendo você

Mesmo quando os motoristas parecem vê-lo, eles ainda podem dirigir de uma forma que o coloque em risco de uma batida. Dirija na defensiva e não confie que os outros motoristas dirijam seus veículos com segurança.

Posição na pista

Normalmente, posicione o roadster Spyder no centro da pista. Esta posição mantém os pneus da frente dentro da faixa. Ela também mantém distância dos veículos nas outras pistas, reduzindo a ação do vento criado pelos veículos grandes e reduzindo o risco de ser pego pelos veículos que mudam de faixa. Esta posição também mantém as suas rodas da frente fora da zona escorregadia do meio da pista, ajudando a manter a capacidade de frenagem e de manobra. Se você estiver habituado a dirigir um carro, lembre-se que você está sentado no meio do roadster Spyder e não do lado, por isso a sua perspectiva é diferente.

Você pode se mover para a esquerda ou para a direita da faixa, para evitar situações de perigo, manter distância dos outros veículos ou fazer curvas. Você também pode se movimentar para a esquerda ou para a direita da faixa para ter maior visibilidade, ou ser visto pelos outros veículos. Em função da posição central do banco do roadster Spyder e da sua largura, pode ser mais difícil ver o trânsito à sua volta, mesmo quando você está próximo da faixa. Você pode precisar manter uma distância maior do veículo da frente se ele for alto ou largo. Evite cruzar a faixa com a roda para ver o tráfego ao redor. Para que os motoristas que estão à sua frente o vejam, você precisa poder ver os espelhos deles. Quando houver um veículo grande atrás de você, os veículos que o ultrapassam podem não conseguir vê-lo com facilidade se você não estiver do lado esquerdo da faixa.

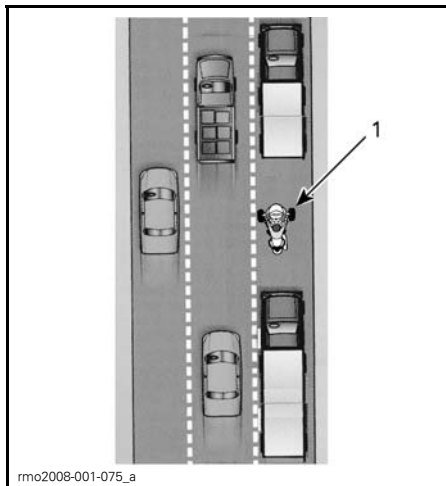

1. Veículo do lado esquerdo da faixa

Como o roadster Spyder é mais largo do que uma motocicleta, as possibilidades de posição na faixa são menores. Quando dirigir do lado esquerdo ou direito da faixa, verifique se as rodas dianteiras ficam dentro da faixa.

Em estradas com várias faixas, escolha uma faixa adequada à sua velocidade no trânsito, considere também a capacidade de ver e ser visto e as rotas possíveis para manobras evasivas (como desviar para outras faixas ou para o acostamento).

Situações normais ao dirigir

Cruzamentos

Os cruzamentos, incluindo os pequenos cruzamentos com alamedas e guias rebaixadas, apresentam um risco adicional devido ao tráfego transversal. Sempre olhe o tráfego em todas as direções: atrás, à frente, à esquerda e à direita.

Ao parar em um cruzamento, pare no meio da faixa, mesmo que esteja se preparando para virar. Isto pode torná-lo mais visível e desencoraja outros motoristas de tentarem ultrapassá-lo. Observe os veículos que se aproximam por trás. Pisque as luzes de freio quando eles se aproximarem. Fique em primeira e preparado para avançar, caso seja necessário para evitar uma colisão.

Mudanças de faixa e ultrapassagem

Lembre-se que o roadster Spyder é mais largo que uma motocicleta e precisa de mais espaço lateral para ultrapassar outro veículo. Lembre-se também que o veículo é menos visível que um carro, por isso é muito importante sinalizar a mudança de faixa com bastante antecedência e olhar os espelhos e os pontos cegos. Certifique-se de desligar a seta depois de mudar de faixa; uma mudança de faixa não virará o guidão o suficiente para desligar a seta automaticamente.

Nunca dirija na faixa entre duas pistas de trânsito (ocupar duas pistas). O veículo é muito largo.

Nunca use o acostamento para fazer uma ultrapassagem. Se colocar uma roda fora da estrada, você pode perder o controle.

Curvas

Lembre-se de reduzir, olhar e virar nas curvas.

- **Reduzir:** Reduza a velocidade, conforme necessário, antes de entrar numa curva, soltando o acelerador, usando os freios e/ou reduzindo a marcha. Entre na curva em uma velocidade que possa manter até terminá-la.

Embora o roadster Spyder esteja mais apto a frear em uma curva do que uma motocicleta, ainda é importante reduzir antes de virar uma esquina ou fazer uma curva do que frear durante a curva. Frear e fazer curva requerem aderência. Quanto mais aderência você usar para frear, menos fica disponível para fazer a curva ao mesmo tempo.

Quando você vira uma esquina ou faz uma curva depressa demais, você pode notar a roda dianteira do lado de dentro levantando-se do chão e sentir e ouvir o VSS reduzindo a potência do motor. Embora o VSS possa ajudá-lo a manter o controle, ainda é possível rodopiar ou capotar se você fizer a curva muito fechada e muito rápido.

- **Olhar:** Observe toda a curva e mantenha os olhos em movimento. Avalie toda a curva o mais cedo possível — características do piso, ângulo da curva e as condições gerais do trânsito — assim terá tempo de tomar decisões sobre a velocidade e a posição para virar. Às vezes, virar a cabeça na direção da curva ajuda a ter uma boa visão geral.

- **Virar:** Gire o guidão para virar o veículo na direção da curva. O roadster Spyder não é como uma motocicleta, por isso não vira com a direção no sentido contrário e o veículo não inclina. Lembre-se que irá sentir uma força lateral produzida pela curva, assim pode precisar transferir o peso do corpo para dentro da curva, para manter uma postura confortável no veículo. Você precisará fazer mais força para virar o guidão do seu veículo do que é necessário para virar uma moto.

Modelo SM5

Ao mudar de marcha durante uma curva, tome cuidado para não soltar a alavanca de embreagem muito depressa. Ajuste o acelerador à medida que vai soltando a alavanca de embreagem para compatibilizar a velocidade do motor à do veículo em uma troca suave. Soltar a embreagem muito rápido ou usar muita aceleração pode fazer com que a roda traseira perca aderência e comece a patinar, causando potencialmente a perda de controle. O Sistema de controle de tração (TCS) detectará o início da patinação e reduzirá a potência transmitida à roda traseira. Esta intervenção tem o objetivo de permitir que a roda traseira recupere aderência, permitindo que você corrija a saída de traseira indesejada, para manter o veículo no raio de curva pretendido.

Curvas

Como o roadster Spyder é mais estreito do que um carro, você pode mover-se de um lado para o outro da faixa nas curvas, para endireitar sua trajetória. Mas o roadster Spyder é mais largo do que uma motocicleta, assim a possibilidade de movimento lateral é menor, sendo também importante certificar-se de que os pneus dianteiros não saiam da faixa.

Nas curvas normais é melhor um trajeto externo, interno, externo.

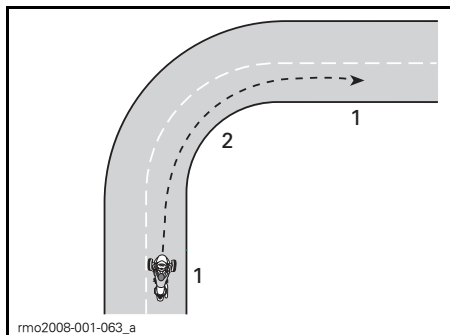

TRAJETO EM CURVAS TÍPICAS

1. Externo
2. Interno (no centro)

Serras

Selecione uma marcha adequada à declividade. Subindo uma serra, uma marcha menor pode ajudar a manter a potência suficiente. Descendo uma serra, uma marcha menor pode fornecer freio motor para controlar sua velocidade.

Modelo SM5

Para dar partida em uma inclinação, segure o veículo parado com o freio, até mover a alavanca de embreagem para a zona de engate. Depois solte suavemente o freio enquanto solta a alavanca de embreagem e acelera.

Modelo SE5

Parado, o modelo SE5 pode se mover independente da marcha engatada. A embreagem centrífuga do modelo SE5 está sempre desengatada quando o veículo está parado, por isso a transmissão não manterá o veículo no lugar. Mantenha o pedal do freio pressionado quando estiver parado em uma inclinação. Para dar partida em um local inclinado, mantenha o pedal do freio pressionado enquanto aumenta a aceleração. Solte o pedal do freio assim que sentir que a embreagem engatou (cerca de 1.800 RPM).

Dirigindo à noite

Além de usar os faróis e luzes de sinalização para ser visto pelos outros motoristas, avalie a sua própria capacidade de enxergar à noite. Use farol alto quando for adequado. Evite ultrapassar os faróis dianteiros (dirigir tão depressa que não possa ver tão longe quanto a sua distância de parada). Você também pode usar os faróis dianteiros dos outros veículos para ver a estrada à sua frente.

Não use viseiras ou lentes coloridas à noite e tome cuidado especial para que a sua viseira não tenha riscos ou manchas.

Dirigindo em grupo

Dirija apenas em fila única. Nunca compartilhe as pistas, mesmo com uma motocicleta.

Quando dirigir junto com motocicletas, mantenha a distância adequada da motocicleta à sua frente, mesmo que ela esteja andando em um dos lados da faixa. Nas curvas, não tente seguir o trajeto das motocicletas. Nas curvas, as motocicletas podem ir mais para perto das extremidades da pista — se você as seguir, a sua roda dianteira pode sair da faixa. As motocicletas podem fazer curvas com maior velocidade do que o roadster Spyder. Não tente acompanhar a velocidade delas.

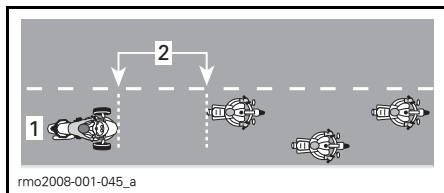

POSICÃO AO DIRIGIR EM GRUPO

1. Centro da faixa
2. Distância de 2 segundos

Particularmente em estradas com muitas curvas, os pilotos do roadster Spyder podem se cansar mais depressa

sa que os motociclistas. Não se esforce demais para acompanhar as motocicletas; pare se estiver cansado.

Perigos e condições da estrada

Gelo, neve e lama

Não dirija no gelo, neve ou lama. Mesmo com o VSS, não existe aderência suficiente para manter o controle nestas superfícies escorregadias. O roadster Spyder tem mais probabilidade que um carro de rodopiar fora de controle em superfícies escorregadias.

Cascalho, sujeira ou areia

Em estradas cobertas de cascalho, sujeira ou areia, tome cuidado extra e reduza a velocidade, especialmente nas curvas. Estas superfícies não proporcionam tanta aderência como as superfícies pavimentadas e você pode perder o controle, mesmo com o VSS.

Pista molhada e poças de água

Normalmente, existe aderência suficiente para manter o controle em pavimentos úmidos ou molhados, desde que não haja uma camada de água sobre o pavimento (como uma poça ou água corrente na estrada). Como acontece com os outros veículos, o roadster Spyder pode aquaplanar se você passar muito rápido sobre água acumulada na estrada, mas a aquaplanagem ocorre em velocidades mais baixas do que com a maioria dos carros ou motocicletas. Você tem maior probabilidade de aquaplanar em águas mais profundas. Observe os espirros e borrifos quando os outros veículos passam pela água como uma indicação da altura da lâmina.

Quando ocorre a aquaplanagem, uma ou mais rodas sobem sobre uma camada de água, perdendo o contato com a estrada. Se isso acontecer com a roda traseira, você pode senti-la derrapar

pelas laterais. As rodas em aquaplanagem não têm a aderência necessária para controlar o veículo. Você pode perder o controle e rodopiar, o VSS não consegue mantê-lo no controle.

Evite as grandes poças ou correntes de água, reduza ou vá para o acostamento durante chuvas fortes. Se tiver de passar por água, reduza o máximo possível antes de alcançá-la.

Depois de passar por água, teste os freios. Se necessário, freie várias vezes para que o atrito seque as pastilhas.

Pneus em boas condições reduzem o risco de aquaplanagem. Mantenha sempre a pressão recomendada dos pneus:

- **Dianteiro:**
Nominal: 103 kPa
Mín.: 89 kPa
Máx.: 117 kPa.
- **Traseiro:**
Nominal: 193 kPa
Mín.: 179 kPa
Máx.: 207 kPa.

NOTA: A diferença de pressão entre os pneus esquerdo e direito não deve exceder 3,4 kPa.

Substitua imediatamente qualquer pneu que mostre o indicador de desgaste máximo, para minimizar o risco de aquaplanagem.

O meio de uma pista pode ser particularmente escorregadio nos primeiros minutos de chuva, pois o óleo e a sujeira misturam-se com a água. Depois de chover mais, a água pode acumular-se nos sulcos de pavimentos gastos. Evite estas duas áreas de pouca aderência. Sempre que possível, mantenha os pneus dianteiros em áreas com a melhor aderência.

Uso fora de estrada

Não use o roadster Spyder fora de estrada. O veículo não suporta as superfícies acidentadas, irregulares e com pouca aderência que se pode en-

contrar em percursos fora de estrada. Você pode facilmente ficar atolado, perder o controle ou capotar. O uso fora de estrada também pode ser ilegal em algumas regiões.

Obstáculos, buracos e lombadas

Sempre que possível, evite passar por cima de obstáculos, buracos e lombadas. Se tiver de passar sobre eles, reduza o máximo possível antes de atingi-los, então solte o freio ao passar por cima. Em obstáculos largos ou lombadas, aproxime-se de frente se possível, para que os dois pneus dianteiros passem por cima ao mesmo tempo. Ao passar por cima de um obstáculo, lombada ou buraco com as duas rodas dianteiras, os pilotos devem levantar-se ligeiramente sobre os apoios para os pés e usar as pernas para absorver o choque. Esteja preparado para quando a roda traseira bater no obstáculo. Em obstáculos, lombadas ou buracos mais estreitos, é melhor passar sobre eles com o pneu traseiro. Se passar com um dos pneus dianteiros, segure com força o guidão, tome cuidado para não acelerar acidentalmente e prepare-se para corrigir a trajetória se necessário.

Se atingir um obstáculo, lombada ou buraco grande o suficiente, o impacto pode fazer o veículo saltar e bater em você, ejetar os passageiros, fazê-lo perder o controle, rodopiar ou capotar.

Se você não conseguir parar completamente a tempo de evitar um obstáculo, pode desviar para evitá-lo. Se necessário, pode desviar e frear ao mesmo tempo.

Se você se deparar com um animal grande na estrada, como um alce, é melhor parar antes de alcançá-lo e esperar até que ele saia, ou passar por ele lentamente. Se um cachorro correr em sua direção, uma boa estratégia é diminuir e reduzir a marcha enquanto ele se aproxima, depois acelerar quando estiver chegando perto de onde ele o interceptaria.

Emergências na estrada

Um problema no veículo ou uma situação inesperada podem ocorrer a qualquer momento durante a viagem. Um veículo bem mantido pode ajudar a reduzir o risco de problemas, mas você deve estar preparado para uma emergência.

- Tenha sempre o Manual do Proprietário e o kit de ferramentas no veículo.
- Quando parar na estrada, tome as seguintes precauções:
 - Se a estrada tiver acostamentos pavimentados, dê sinal que vai sair da estrada, saia com velocidade próxima à do fluxo e depois diminua até parar completamente.
 - Se o acostamento não for pavimentado, sinalize que vai virar à direita e reduza para uma velocidade segura antes de sair da estrada.
 - Para aumentar sua visibilidade, ligue o pisca-alerta.
- Se tiver um celular ou outro dispositivo de comunicação, carregue-o antes de viagens longas.
- Se você se envolver em uma batida, a BRP recomenda fortemente que seu veículo seja transportado (consulte o tópico Transportando o Roadster Spyder) até a concessionária Can-Am mais próxima, para uma inspeção completa de segurança, antes de dirigi-lo novamente.
- Preencha o relatório de acidente/incidente da BRP.

Problemas nos pneus

Se um pneu furar ou estourar subitamente, segure firmemente o guidão, reduza a velocidade gradualmente e encoste em um lugar seguro. Evite frear com força, reduzir a marcha ou virar bruscamente. Se um pneu dianteiro furar, o veículo tende a puxar na direção do pneu furado; por isso você deverá segurar firme o guidão para

controlar a direção. Consulte a seção *REPAROS NA ESTRADA* para obter instruções sobre consertos dos pneus.

TRANSPORTANDO UM PASSAGEIRO OU CARGA

Limites de peso

Não exceda os limites de peso para passageiros e carga.

LIMITES DE PESO	
Limite de carga do veículo (incluindo o piloto, passageiro, carga e acessórios)	200 kg
Compartimento de bagagem dianteiro	16 kg

O excesso de peso poderá:

- Reduzir sua capacidade de acelerar, frear e virar.
- Reduzir a eficácia do VSS.
- Aumentar o risco de capotar se o peso for alto ou estiver para trás.
- Reduzir a distância do solo, aumentando o risco de bater em obstáculos baixos ou em irregularidades da estrada.
- Aumentar o risco de problemas nos pneus.

Dirigindo com peso adicional

O transporte de um passageiro ou carga pesada afeta a maneira como o veículo se comporta, por causa do peso maior e porque sua distribuição será diferente.

1. Você não será capaz de acelerar tão rapidamente. Preveja mais tempo e espaço para ultrapassar.
2. Você não será capaz de parar tão rapidamente. Mantenha uma distância maior do veículo à sua frente, pelo menos três segundos. Use uma distância ainda maior se as condições não forem as ideais (por exemplo, pouca visibilidade, estrada em más condições).
3. Você não será capaz de fazer curvas tão fechadas nem em velocidades tão grandes. Diminua mais do que o normal antes de virar e evite curvas fechadas.

4. O roadster Spyder pode ficar menos estável. Existe um maior risco de tombar ou capotar durante manobras radicais com um peso maior ou todo atrás (como um passageiro).

Transportando um passageiro

O roadster Spyder foi projetado para transportar apenas um passageiro, sentado atrás do piloto. Nunca transporte mais do que um passageiro.

Não transporte nenhum passageiro até ter experiência de dirigir sozinho em várias situações e poder manejar o veículo com habilidade.

O passageiro deve estar sóbrio, atento, deve conseguir alcançar as pedaleiras e puxadores, manter o equilíbrio e segurar-se em manobras bruscas, e não deve distrair o piloto.

Certifique-se que o passageiro esteja usando roupas de proteção adequadas. O passageiro deve usar todo o vestuário de proteção recomendado para o piloto, especialmente um capacete. Recomenda-se o uso de um capacete integral, pois em uma parada brusca, o rosto do passageiro pode bater na parte traseira do capacete do piloto.

Mantenha o freio acionado e a transmissão em ponto morto até que o passageiro esteja na posição adequada.

Instrua o passageiro sobre como se comportar antes de dar a saída. Faça o passageiro seguir estas regras:

1. Manter uma posição adequada. Segurar os puxadores do passageiro e manter os pés nas pedaleiras o tempo todo, mesmo com o acessório de encosto.
O passageiro não deve se segurar no piloto, pois este pode não conseguir aguentar a força lateral criada por ambos.
Posições diferentes de segurar os

puxadores podem ser mais confortáveis para cada manobra (por exemplo, uma mão na quina frontal e outra na quina traseira oposta para curvas, ambas as mãos mais para a frente ou para trás para outras situações).

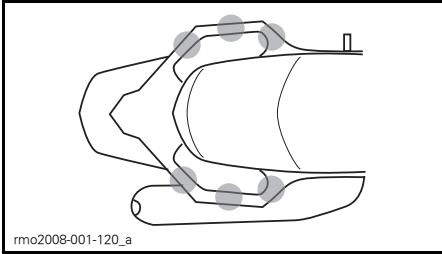

rmo2008-001-120_a

DIVERSAS POSIÇÕES DE SEGURAR OS PUXADORES

2. Nunca tocar no freio de estacionamento com o pé esquerdo. Aplicar o freio de estacionamento com o veículo em movimento pode provocar uma batida.
3. Ficar longe do cano de escapamento, da roda traseira e da correia de transmissão.
4. Evitar virar-se para trás ou inclinar-se, exceto para manter o equilíbrio em uma curva. Em uma manobra inesperada, um passageiro que não esteja na posição normal tem maior probabilidade de cair.
5. Olhar para a estrada e reagir às condições à frente na estrada. Inclinar-se nas curvas conforme necessário, para resistir a qualquer força lateral. Ao cruzar um obstáculo, buraco ou lombada, levantar-se ligeiramente do assento sem endurecer seus cotovelos.

Evite aceleração, frenagem e curvas bruscas, especialmente com passageiros inexperientes. As manobras súbitas e inesperadas podem fazer o passageiro cair.

Onde guardar a carga

Você pode transportar carga no compartimento de bagagem dianteiro. Não transporte carga em nenhum outro lugar exceto se o veículo estiver equipado com acessórios aprovados pela BRP.

Compartimento de bagagem dianteiro

O compartimento dianteiro tem espaço para guardar objetos leves, tais como dois capacetes. Não coloque mais que 16 kg no compartimento de bagagem dianteiro, mesmo se o objeto couber. Nunca guarde artigos inflamáveis, como combustível, no compartimento dianteiro. Existe um forro disponível para o compartimento dianteiro. O compartimento dianteiro inclui um espaço destinado a este Manual do Proprietário e a um kit de ferramentas.

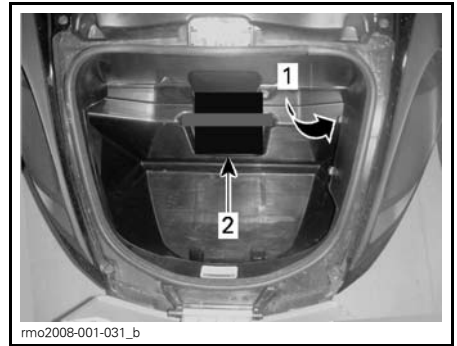

rmo2008-001-031_b

1. Kit de ferramentas
2. Manual do Proprietário

Certifique-se que a trava do compartimento dianteiro está presa antes de dirigir.

Não rebocar

Não reboque nada com o veículo. O VSS não será eficaz e você terá mais chances de perder o controle.

TESTE DE CONHECIMENTOS

O teste a seguir usa uma amostra das informações que você deve ter aprendido ao ler este Manual. Ele não inclui todas as informações importantes, mas deve lhe dar uma ideia se você teve uma compreensão geral do veículo e do seu funcionamento.

Consulte as *RESPOSTAS* na página que segue o questionário.

Questionário

- Se você precisar parar rapidamente, pressione o pedal do freio e o freio de estacionamento.
Verdadeiro Falso
- Uma inspeção de pré-partida deve ser feita uma vez por semana.
Verdadeiro Falso
- O VSS permite que você use o veículo em qualquer condição do tempo.
Verdadeiro Falso
- Você só deve substituir os pneus por outros aprovados pela BRP e adquiridos em uma concessionária autorizada do roadster Can-Am.
Verdadeiro Falso
- É importante que o passageiro esteja atento e sóbrio.
Verdadeiro Falso
- Cite seis artigos de vestuário de proteção que podem reduzir o risco de ferimentos.
1) _____
2) _____
3) _____
4) _____
5) _____
6) _____
- O vestuário de proteção é importante para evitar e reduzir ferimentos, mantendo-o confortável e fornecendo proteção adequada contra as intempéries.
Verdadeiro Falso
- Qual dos seguintes não é um dos controles de direção do veículo?
a. Guidão
b. Acelerador
c. Alavanca do freio dianteiro
- Você deve deixar o farol baixo aceso durante o dia para uma maior visibilidade.
Verdadeiro Falso
- Normalmente você deve posicionar o veículo no centro da pista.
Verdadeiro Falso
- Ao contrário de uma motocicleta normal, você deve adotar como prática comum frear e virar ao mesmo tempo.
Verdadeiro Falso

12. Em condições normais, a distância para o veículo da frente deve ser no mínimo _____.
- a. 1 segundo
b. 2 segundos
c. 3 segundos
13. Você não deve guardar Líquidos inflamáveis, como gasolina, no compartimento de bagagem dianteiro, mesmo que estejam em galões aprovados.
- Verdadeiro Falso
14. Relacione 5 maneiras de se tornar mais visível para os outros motoristas.
- 1) _____
2) _____
3) _____
4) _____
5) _____
15. Ao frear em superfícies com aderência inferior à ideal, você deve bombear o freio para ajudar a manter o controle do veículo.
- Verdadeiro Falso
16. A carga máxima do veículo incluindo passageiros, carga e acessórios é de 200 kg.
- Verdadeiro Falso
17. O veículo pode rebocar um trailer com segurança desde que o peso no engate não faça a carga total ultrapassar 200 kg.
- Verdadeiro Falso
18. O passageiro deve se segurar no piloto.
- Verdadeiro Falso
19. Viajar num roadster Spyder é tão seguro quanto em um carro.
- Verdadeiro Falso
20. O ABS permite que você pise fundo no pedal do freio sem travar os freios.
- Verdadeiro Falso

Respostas

1. **Falso**
Para parar rapidamente, pressione apenas o pedal do freio. Nunca use o freio de estacionamento com o veículo em movimento.
2. **Falso**
Você deve fazer uma inspeção pré-partida sempre que for usar o veículo.
3. **Falso**
Se houver gelo, neve, lama ou água suficiente na estrada para provocar aquaplanagem, o VSS não pode ajudá-lo a manter o controle.
4. **Verdadeiro**
5. **Verdadeiro**
6.
 - 1) Capacete
 - 2) Proteção visual e facial
 - 3) Jaqueta de mangas compridas
 - 4) Luvas
 - 5) Calças compridas
 - 6) Calçado fechado, de preferência acima do tornozelo.
7. **Verdadeiro**
8. **c. Alavanca do freio dianteiro**
O veículo não tem uma alavanca do freio dianteiro.
9. **Falso**
Você deve usar o farol alto durante o dia.
10. **Verdadeiro**
11. **Falso**
Você pode frear e virar ao mesmo tempo, se for necessário, mas normalmente é melhor frear antes de virar.
12. **b. 2 segundos**
Em condições normais, a distância para o veículo da frente deve ser de no mínimo 2 segundos.
13. **Verdadeiro**
14.
 - 1) Certifique-se de que os faróis e os refletores estejam limpos.
 - 2) Use o farol alto sempre que possível.
 - 3) Use as setas de direção.
 - 4) Pisque as luzes do freio antes de diminuir a velocidade.
 - 5) Use o pisca-alerta se necessário.
 - 6) Use a buzina para avisar os outros da sua presença.
 - 7) Evite dirigir em pontos cegos.
 - 8) Use roupas de cores claras e refletivas.
15. **Falso**
Você deve manter o pedal do freio pressionado, não bombear. O veículo está equipado com um sistema ABS, que impede o travamento das rodas.
16. **Verdadeiro**
17. **Falso**
Você nunca deve rebocar um trailer com o veículo.
18. **Falso**
O passageiro deve sempre se segurar nos puxadores.

19. Falso

Nos carros e caminhões, a estrutura do veículo fornece proteção. Além disso, os passageiros podem se proteger usando cintos de segurança. Você deve estar ciente que dirigir um roadster Spyder é muito mais arriscado do que dirigir um carro e que o risco de ferimentos é mais parecido ao de dirigir uma motocicleta.

20. Verdadeiro

INFORMAÇÕES DE SEGURANÇA NO VEÍCULO

Este veículo é fornecido com um cartão e etiquetas que contêm informações de segurança importantes.

Qualquer pessoa que andar no veículo deve ler e entender estas informações que estão nele antes de usá-lo.

Cartão

⚠ ADVERTÊNCIA

O roadster Spyder é um tipo de veículo diferente – requer habilidade e conhecimentos especiais. Saiba como o roadster Spyder é diferente dos outros veículos.

Leia o Manual do condutor (no compartimento de armazenamento dianteiro) e assista o vídeo sobre segurança.

Faça um curso de treinamento, (se disponível), **pratique**, torne-se um perito conhecedor dos controles e obtenha a carta de habilitação adequada.

Consulte o cartão de segurança antes de pilotar.

Use sempre capacete e equipamento de proteção. Neste tipo de veículo, os pilotos estão expostos a mais perigos de estrada do que em um automóvel. Mesmo os pilotos mais experientes podem ser fechados por outro veículo ou perder o controle. Este veículo não irá protegê-lo no caso de colisão.

Limites de direção e condições da estrada. O sistema de estabilidade do veículo (VSS) não o impede de perder o controle, capotar ou cair se você ultrapassar os limites do veículo. Conheça os limites do veículo de acordo com as condições da estrada. Não dirija no gelo, neve ou fora da estrada. Evite poças de água, enchentes e inundações. Este tipo de veículo pode deslizar sobre a água e derrapar em estradas com cascalho, lama ou areia. Se você tiver de dirigir neste tipo de estrada, reduza a velocidade.

Esta etiqueta só pode ser removida pelo cliente.

704901792

704901792

Cartão de segurança

O Cartão de segurança encontra-se na parte superior do painel de instrumentos. Puxe-o para fora para lê-lo e certifique-se de prendê-lo de volta antes de partir.

Use o cartão de segurança para rever as informações-chave e quando estiver ensinando novos pilotos e passageiros como andar no veículo. Ele também inclui informações citadas frequentemente, tais como a pressão dos pneus, os limites de peso e uma lista de verificação de pré-partida.

NOTA: A ilustração abaixo, usada neste Manual do Proprietário e apenas uma representação genérica. No seu modelo pode ser diferente.

ADVERTÊNCIA

O roadster Spyder é um tipo de veículo diferente – requer habilidade e conhecimentos especiais.

Saiba como o roadster Spyder é diferente dos outros veículos. Leia o Manual do condutor (no compartimento de armazenamento dianteiro) e assista o vídeo sobre segurança.

Faça um curso de treinamento, (se disponível), pratique, torne-se um perito conhecedor dos controles e obtenha a carta de habilitação adequada. Verifique as condições da estrada.

Verifique as condições da estrada.

O sistema de estabilidade do veículo (VSS) não o impede de perder o controle, capotar ou cair se você ultrapassar os limites do veículo.

Conheça os limites do veículo de acordo com as condições da estrada.

- Não dirija no gelo, neve ou fora da estrada.
- Evite poças de água, enchentes e inundações. Este tipo de veículo pode deslizar sobre a água e derrapar em estradas com cascalho, lama ou areia.

Se você tiver de dirigir neste tipo de estrada, reduza a velocidade.

Use capacete e equipamento de proteção.

Neste tipo de veículo, os pilotos estão expostos a mais perigos de estrada do que em um automóvel. Mesmo os pilotos mais experientes podem ser fechados por outro veículo ou perder o controle. Este veículo não irá protegê-lo no caso de colisão.

Instruções ao passageiro:

- Mantenha sempre as mãos e os pés nos respectivos apoios.
- Observe a estrada. Incline-se nas curvas. Prepare-se para as lombadas.
- Nunca toque no freio de estacionamento.

Esteja sempre atento para:

- Frear com o pedal do freio. Não usar o freio de estacionamento com o veículo em movimento – você pode perder o controle e provocar um acidente.
- Esterçar o volante no sentido da curva e não no sentido contrário da curva.
- Manter as rodas na faixa de rodagem, dirigir em fila indiana e não no meio de duas faixas de rodagem.

Inspeção pré-utilização:

- ✓ Pneus e rodas (em bom estado, pressão recomendada 103 kPa (1.03 bar) nos pneus dianteiros e 193 kPa (1.93 bar) nos pneus traseiros, banda de rodagem, porcas das rodas)
- ✓ Correia da transmissão (alinhada, não danificada)
- ✓ Vazamentos (embaixo do veículo)
- ✓ Faróis e lanternas (limpos, em bom estado, em funcionamento)
- ✓ Carga e travas (bem fixos)
- ✓ Peso máx. 200 kg = piloto + 1 passageiro + carga + acessórios
- ✓ Retrovisores (limpos e regulados)
- ✓ Painel de instrumentos (manômetros, indicadores, mensagens)
- ✓ Nível de combustível
- ✓ Controles (freio, acelerador, embreagem, interruptores, direção)

CE

704901776

704901776

CARTÃO DE SEGURANÇA

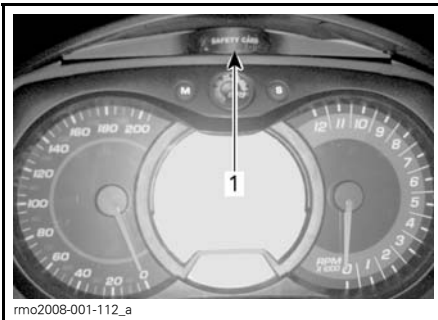

1. Localização da aba do cartão de segurança



CARTÃO DE SEGURANÇA PUXADO PARA FORA

Etiquetas de segurança

As etiquetas a seguir estão no seu veículo e devem ser consideradas como partes integrantes do mesmo. Se estiverem faltando ou danificadas, elas podem ser substituídas sem custo. Dirija-se a uma concessionária autorizada do roadster Can-Am.

NOTA: As ilustrações abaixo, usadas neste Manual do Proprietário são apenas uma representação genérica. No seu modelo pode ser diferente.

Etiqueta 1

INFORMAÇÃO SOBRE OS PNEUS		LER O MANUAL DO CONDUTOR		CE
PRESSE-SE SEMPRE NOS PNEUS!		ESTE VEÍCULO TEM PNEUS SEM CÂMARA DE AR		
ATE A CAPACIDADE DE PESO MÁXIMA		ATE UMA CARGA DE 200 KG		CAPACIDADE DE PESO MÁXIMA:
A FRENTE: 103 x 14 KP (1,03 x 0,14 bar)	A TRÁS: 103 x 14 KP (1,03 x 0,14 bar)	A FRENTE: 103 x 14 KP (1,03 x 0,14 bar)	A TRÁS: 103 x 14 KP (1,03 x 0,14 bar)	
TAMANHO DO PNEU:		TAMANHO DA JANTE:		200 KG
DI FRENTE: MIC 165R6R14 474J (DI FRENTE: KENDA KR21)	DI TRÁS: MIC 225R016 68H (DI TRÁS: KENDA KR21)	DI FRENTE: 355/9 X 127mm (14 X 51mm)	DI TRÁS: 383 X 176mm (15 X 71mm)	

704902073

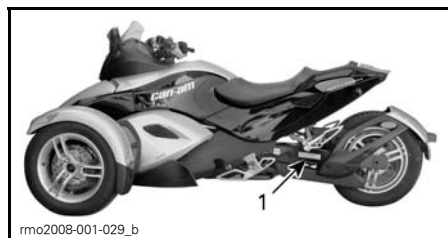

rmo2008-001-029_b

TÍPICA

1. Localização da etiqueta 1

Etiqueta 2

CUIDADO

Não utilize produto de limpeza alcalino ou ácido, gasolina ou solvente para não danificar o pára-brisa. Consulte o Manual do condutor.

704901353B

rmo2008-001-098_en

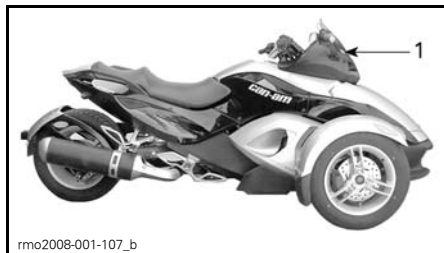

rmo2008-001-107_b

1. Localização da etiqueta 2

Etiqueta 3

ADVERTÊNCIA

NÃO ULTRAPASSE

16 kg

LIMITE DE CARGA

704901770

704901770



rmo2008-001-031_c

1. Etiqueta 3 localizada no compartimento de bagagem dianteiro

Etiqueta 4

CUIDADO

Verificar o nível de óleo do motor

- Verifique se o motor está na temperatura normal de funcionamento.
- O roadster deve estar em uma superfície nivelada.
- Deixe o motor funcionar em marcha lenta durante pelo menos 30 segundos.
- Desligue o motor e limpe a vareta de nível do óleo.
- Aperte totalmente a vareta antes de verificar o nível de óleo.
- Use óleo semi sintético XPS, para verão, ou um óleo equivalente para motocicleta.

704902096

704902096

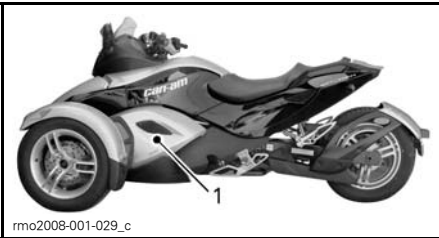

rmo2008-001-029_c

1. Etiqueta 4 localizada no reservatório de óleo, atrás do painel lateral intermediário esquerdo

Etiqueta 5



rmo2008-003-003

TAMPA DO RESERVATÓRIO DO LÍQUIDO DE ARREFECIMENTO

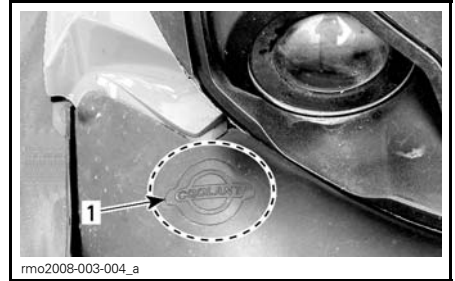

rmo2008-003-004_a

1. Etiqueta 5 localizada embaixo da tampa de manutenção

Etiqueta 6

⚠ ADVERTÊNCIA

Limpe a tampa do tanque de gasolina, antes da remoção. Utilize apenas fluido de freio DOT 4 proveniente de um recipiente selado.

704901803

704901803

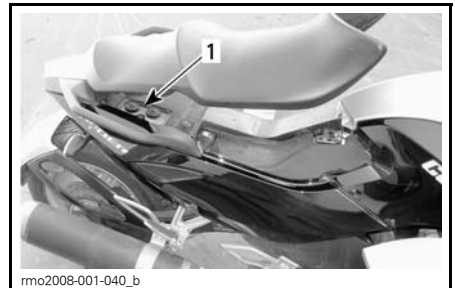

rmo2008-001-040_b

1. Etiqueta 6 localizada abaixo do assento

RELATANDO DEFEITOS DE SEGURANÇA

A sua segurança é muito importante para a Bombardier Recreational Products Inc. (BRP). Se você tiver alguma preocupação, deve contatar imediatamente o atendimento ao cliente da BRP.

Nos EUA, se você achar que o seu veículo tem um defeito que possa provocar um acidente, ferimentos ou morte, deve informar imediatamente a National Highway Traffic Safety Administration (NHTSA) além de notificar a Bombardier Recreational Products Inc.

Se a NHTSA receber queixas semelhantes, pode abrir uma investigação e se chegar à conclusão que existe um defeito de segurança em um grupo de veículos, pode ordenar uma campanha de recall e conserto. Entretanto, a NHTSA não pode ser envolvida em nenhum problema individual entre o cliente e a concessionária ou a Bombardier Recreational Products Inc.

Para contatar a NHTSA você pode tanto ligar gratuitamente para a Linha direta de segurança veicular pelo telefone 888 327-4236 (P/Surdos: 1 800 424-9153, visitar nosso site: www.safercar.gov ou escrever para:

Administrator
NHTSA
400 7th Street SW
Washington, DC 20590

Você também pode obter outras informações sobre segurança veicular pelo website www.safercar.gov.

INSPEÇÃO DE PRÉ-PARTIDA

LISTA DE VERIFICAÇÃO DE PRÉ-PARTIDA

ADVERTÊNCIA

Efetue uma inspeção de pré-partida antes de cada viagem para detectar potenciais problemas durante o uso. A inspeção pré-partida pode ajudá-lo a controlar o desgaste e a deterioração antes que se tornem um problema. Corrija os problemas que descobrir para reduzir o risco de uma quebra ou acidente. Se necessário, vá até uma concessionária autorizada do roadster Can-Am.

Existe uma lista de verificação para a inspeção pré-partida no Cartão de segurança.

Inspeção:

- **Pneus:** Veja se não há danos, pressão incorreta e desgaste excessivo da banda de rodagem. Consulte a subseção *PROCEDIMENTOS DE MANUTENÇÃO*.
- **Rodas e porcas das rodas:** Veja se não há danos. Gire com a mão cada uma das porcas das rodas dianteiras para ter certeza de que não está solta. Certifique-se que a porca do eixo da roda traseira está no lugar.
- **Correia de transmissão:** Veja se não há desgaste, cortes, perfurações e dentes faltantes. Verifique o alinhamento. Para obter mais informações, consulte a subseção *PROCEDIMENTOS DE MANUTENÇÃO*.
- **Nível do óleo:** Verifique se o nível do óleo está entre as marcas superior e inferior da vareta. Complete se necessário. Consulte a subseção *PROCEDIMENTOS DE MANUTENÇÃO*.
- **Vazamentos:** Olhe embaixo do veículo para ver se não há vazamentos.
- **Tampa do compartimento de bagagem dianteiro:** Puxe para ver se está bem trancada.
- Assegure que o assento esteja trancado adequadamente.

- **Espelhos:** Limpe e ajuste (consulte a subseção *PROCEDIMENTOS DE MANUTENÇÃO*).
- **Pedal do freio:** Pressione e certifique-se de sentir resistência firme. O pedal deve retornar totalmente depois de solto.
- **Cabo do acelerador:** Gire várias vezes. Certifique-se que não engancha e retorna à posição de marcha lenta quando solto.
- **Alavanca da embreagem:** Ajuste conforme desejar (consulte a subseção *COMANDOS PRINCIPAIS*). Puxe para certificar-se que funciona normalmente e retorna totalmente quando solta.
- **Seletor de marchas (Modelo SE5):** Certifique-se que o seletor de marchas opera normalmente nas duas direções e retorna ao centro quando solto.
- **Peso:** Garanta que a carga total do veículo (incluindo o piloto, passageiro, carga e os acessórios instalados) não exceda 200 kg.

Vire a chave da ignição para a posição **LIG.**:

- **Painel multifuncional de instrumentos:** Verifique os instrumentos, luzes indicadoras, mensagens e o nível de combustível.
- **Luzes:** Verifique o funcionamento dos faróis dianteiros, da lanterna traseira, da luz do freio, das setas e do pisca-alerta.
- **Buzina:** Verifique o funcionamento.
- **Direção:** Ligue o motor e verifique se a direção funciona livremente.
- **Interruptor de parada do motor:** Verifique se o interruptor de parada do motor está funcionando corretamente.
- **Freio de estacionamento:** Ligue o motor, solte o freio de estacionamento e verifique se a luz indicadora correspondente está apagada no painel de instrumentos.

- **Freios:** Dirija devagar alguns metros à frente e freie para testar.

Sempre prenda o Cartão de segurança na sua posição.

TRANSPORTE E GUARDA

TRANSPORTANDO O ROADSTER SPYDER

Se seu veículo precisar ser transportado, ele deve ser levado em uma plataforma de reboque com o tamanho e capacidade adequados.

⚠ CUIDADO Se você precisar empurrar o veículo, faça-o do lado direito para poder alcançar o pedal do freio.

Quando puxar o veículo para trás, tome cuidado para que a roda dianteira não passe sobre seus pés.

AVISO Não reboque o roadster Spyder — isso pode danificar seriamente o sistema de transmissão do veículo.

Quando contatar um serviço de transporte ou reboque, pergunte se eles têm um reboque com plataforma, rampa de carga ou uma rampa motorizada para levantar o veículo com segurança e se usam correias de amarração. Certifique-se que o veículo é transportado corretamente, como especificado nesta seção.

AVISO Evite usar correntes para imobilizar o veículo — elas podem danificar a pintura ou os componentes de plástico.

Para carregar o veículo para transporte, faça o seguinte:

1. Coloque o veículo em PONTO MORTO (N).
2. Retire a chave da ignição.
3. Coloque uma correia em volta do braço inferior de cada lado da suspensão dianteira.

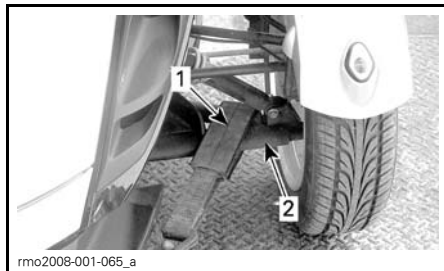

1. Correia
2. Braço inferior da suspensão

4. Prenda as correias no cabo do guincho. Se possível, use correntes ou correias adicionais para prender as correias ao cabo do guincho, como indicado abaixo, para evitar danificar a capa do para-choque.

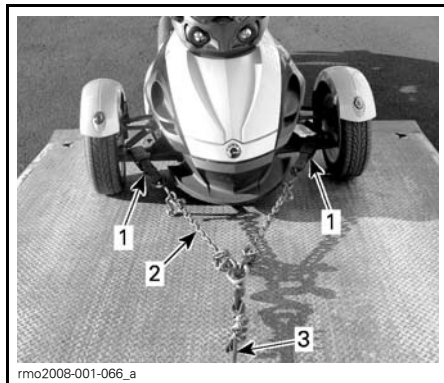

1. Correia em volta dos braços inferiores da suspensão dianteira
2. Correntes para evitar danificar a capa do para-choque
3. Cabo do guincho

5. Garanta que o freio de estacionamento esteja solto.
6. Puxe o veículo para a plataforma de reboque com o guincho.
7. Engate o freio de estacionamento.

8. Garanta que o veículo esteja em PONTO MORTO (N).
9. Prenda os pneus da frente usando um dos métodos indicados abaixo.

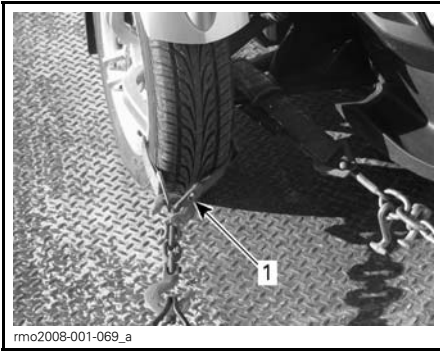

FIXAÇÃO DAS RODAS DIANTEIRAS — MÉTODO 1

1. Passe a correia em volta do aro de cada roda dianteira prendendo-a à parte da frente do reboque



FIXAÇÃO DAS RODAS DIANTEIRAS — MÉTODO 2

1. Passe a correia em volta de cada roda prendendo na frente e na traseira do reboque

10. Passe uma correia de sujeição apenas por dentro do aro da roda traseira. Não passe a correia de sujeição por dentro da polia dentada traseira.

AVISO Passar a correia de sujeição por dentro da polia dentada traseira pode danificar seriamente o sistema de transmissão.

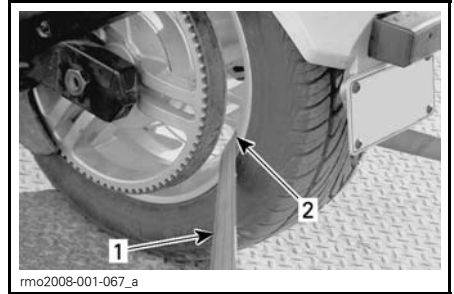

FIXAÇÃO DA RODA TRASEIRA

1. Correia de sujeição
2. Por dentro APENAS do aro da roda traseira

11. Prenda firmemente a correia de sujeição da roda traseira à traseira do reboque com uma catraca.
12. Garanta que as rodas dianteiras e a traseira estejam bem presas ao reboque.

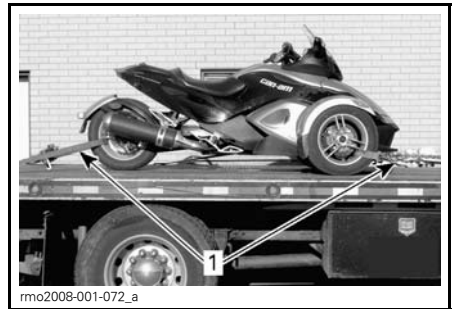

1. Roda dianteira e traseira bem presas ao reboque

GUARDANDO O ROADSTER SPYDER

Se o veículo não for utilizado por pelo menos quatro meses, como no inverno, por exemplo, é necessário guardá-lo adequadamente para mantê-lo em boas condições.

A BRP recomenda que a preparação do veículo para ser guardado seja feita por uma concessionária autorizada do roadster Can-Am. Ou, se achar mais fácil, você pode seguir os procedimentos básicos abaixo.

Para preparar o veículo para ser guardado:

1. Inspeção o veículo e, se necessário, repare os problemas existentes na sua concessionária autorizada do roadster Can-Am.
2. Troque o filtro e o óleo do motor. Vá até uma concessionária autorizada do roadster Can-Am se necessário.
3. Verifique os níveis do líquido de arrefecimento do motor, do fluido de freio e do fluido da embreagem.
4. Encha o tanque de combustível, adicione estabilizador de combustível e ligue o motor para evitar que o tanque enferruje e o combustível se deteriore. Siga à risca as instruções do frasco do estabilizador de combustível.
5. Encha todos os pneus com a pressão recomendada.
6. Limpe o veículo.
7. Lubrifique todos os cabos de controle e travas, os eixos de todas as alavancas e os pontos de lubrificação da suspensão dianteira.
8. Feche e trave todos os compartimentos.
9. Cubra o veículo com materiais que deixem entrar o ar (por exemplo, uma lona). Evite usar plásticos ou materiais semelhantes impermeáveis ou revestidos, que restringem a entrada de ar e permitem o acúmulo de calor e umidade.

10. Guarde o veículo em local seco, ao abrigo do sol, sem grandes variações de temperatura ao longo do dia.

11. Carregue totalmente a bateria uma vez por mês na corrente de carga recomendada de 2 A. Não é necessário remover a bateria.

Para retirar o veículo do local de guarda:

1. Retire a capa e limpe o veículo.
2. Carregue a bateria se necessário.
3. Realize uma inspeção pré-partida; em seguida, teste o veículo em baixa velocidade.

MANUTENÇÃO

PLANO DE MANUTENÇÃO

A manutenção é muito importante para manter seu veículo em condições de funcionamento seguras. A manutenção adequada é responsabilidade do proprietário. Efetue verificações periódicas e siga o plano de manutenção. O plano de manutenção não exclui a inspeção pré-partida.

ADVERTÊNCIA

A negligência em manter adequadamente o veículo de acordo com o plano e procedimentos de manutenção pode torná-lo inseguro para o uso.

PLANO DE MANUTENÇÃO PERIÓDICA

A: REGULAR C: LIMPAR I: INSPECIONAR L: ENGRAXAR R: SUBSTITUIR	REVISÃO INICIAL DE 1.000 KM					
	A CADA 5.000 KM					
	A CADA 10.000 KM OU 1 ANO					
	A CADA 20.000 KM OU 2 ANOS					
	DEVE SER REALIZADO POR			NOTA		
MOTOR						
Óleo do motor e filtro de óleo	R	R			Cliente	Verificar o nível do óleo a cada 500 km
Rede do reservatório de óleo	C			C	Concessionária	Inspeção e limpe se necessário
Filtro de óleo do HCM (modelo SE5)	R	R			Cliente	-
Folga de válvula				A	Concessionária	Primeira inspeção com 10.000 km
Filtro de ar			I	R	Concessionária	-
Caixa do filtro de ar			C		Cliente	Limpar todo o óleo da caixa
Fluido da embreagem (modelo SM5)			I	R	I: Cliente R: Concessionária	-
Líquido de arrefecimento do motor	I	I		R	Concessionária	-
Radiador, mangueiras e bomba d'água			I		Concessionária	Condição, vazamento e limpeza
Tampa do radiador/teste de pressão no sistema de arrefecimento				I	Concessionária	-
Gaxetas frontais do coletor de escapamento em "Y"				R	Concessionária	-
Mecanismo da ré (Modelo SM5)			A		Concessionária	-

PLANO DE MANUTENÇÃO PERIÓDICA						
A: REGULAR C: LIMPAR I: INSPECIONAR L: ENGRAXAR R: SUBSTITUIR	REVISÃO INICIAL DE 1.000 KM					
	A CADA 5.000 KM					
	A CADA 10.000 KM OU 1 ANO					
	A CADA 20.000 KM OU 2 ANOS					
	DEVE SER REALIZADO POR			NOTA		
SISTEMAS ELETRÔNICOS DE CONTROLE (EMS)						
Códigos de falha	I		I		Concessionária	-
Sensor de velocidade da roda			I		Concessionária	Regular toda vez que a roda traseira for solta
Interruptor do passageiro			I		Concessionária	-
SISTEMA DE COMBUSTÍVEL						
Corpo da borboleta			I, C, A		Concessionária	-
Cabo do acelerador			L		Concessionária	-
Mangueiras de combustível			I		Concessionária	Ajuste se necessário
Filtro de combustível	Substituir a cada 5 anos ou 30.000 km				Concessionária	-
SISTEMA ELÉTRICO						
Vela de ignição	I		I	R	Concessionária	-
Conexões da bateria			I, C		Concessionária	-
Sistema de luzes (luz de freio, pisca-alerta, luzes de seta, luzes de posição, luz da placa)			I		Cliente	-
SISTEMA DE TRANSMISSÃO						
Correia de transmissão	I, A		I, A		Concessionária Cliente	Inspeccionar o desgaste, alinhamento e tensão
Rolamento da polia dentada traseira				I	Concessionária	Substituir a cada 30.000 km
Rolamentos do eixo traseiro				I	Concessionária	Inspeccionar sempre que trocar um pneu
Vedações dos rolamentos, O-rings e luvas de desgaste do eixo traseiro				R	Concessionária	-

PLANO DE MANUTENÇÃO PERIÓDICA

A: REGULAR C: LIMPAR I: INSPECIONAR L: ENGRAXAR R: SUBSTITUIR	REVISÃO INICIAL DE 1.000 KM					
	A CADA 5.000 KM					
	A CADA 10.000 KM OU 1 ANO					
	A CADA 20.000 KM OU 2 ANOS					
	DEVE SER REALIZADO POR			NOTA		
PNEUS/RODAS						
Pneus dianteiros	Fazer rodízio			Concessionária	Quando a profundidade do sulco atingir 4 mm. Os pneus devem ser removidos das rodas para respeitar a direção de rotação	
Rolamentos das rodas				I	Concessionária	-
Porcas das rodas dianteiras		I			Concessionária	-
Porca da roda traseira			I		Concessionária	-
DIREÇÃO						
Folga da direção			I		Concessionária	-
Barra transversal			I		Concessionária	-
Alinhamento das rodas dianteiras			I		Concessionária	-
SUSPENSÃO						
Amortecedores				I	Concessionária	-
Braços da suspensão dianteira	L			L	Concessionária	-
Juntas esféricas				I	Concessionária	-
FREIOS						
Fluido de freio			I	R	I: Cliente R: Concessionária	-
Discos e pastilhas de freio		I			Cliente	-
Mangueiras do freio			I		Concessionária	-
Freio de estacionamento	I, A	I, C, A			Concessionária	-

PLANO DE MANUTENÇÃO PERIÓDICA						
A: REGULAR C: LIMPAR I: INSPECIONAR L: ENGRAXAR R: SUBSTITUIR	REVISÃO INICIAL DE 1.000 KM					
	A CADA 5.000 KM					
	A CADA 10.000 KM OU 1 ANO					
	A CADA 20.000 KM OU 2 ANOS					
	DEVE SER REALIZADO POR			NOTA		
CARROCERIA/QUADRO						
Puxadores do passageiro		I			Cliente	Verificar a integridade
Pedaleiras			L		Cliente	Usar lubrificante multiuso
Fixadores das peças de plástico			I		Cliente	Verificar a integridade
Trava do compartimento de bagagem	I		I, L		Cliente	Use LUBRIFICANTE PARA CABOS (P/N 293 600 041) ou equivalente.

REVISÃO PÓS-AMACIAMENTO

Recomendamos que após os primeiros 1.000 km de uso, seu veículo seja revisado por uma concessionária autorizada Can-Am. A manutenção inicial é muito importante e não deve ser negligenciada.

NOTA: A revisão pós-amaciamento é realizada às custas do proprietário.

Recomendamos que esta revisão seja assinada por uma concessionária autorizada Can-Am.

Data da revisão pós-amaciamento

Assinatura da concessionária autorizada

Nome da concessionária

PROCEDIMENTOS DE MANUTENÇÃO

Esta seção inclui instruções para os procedimentos básicos de manutenção. Se você tiver a capacitação mecânica adequada e as ferramentas necessárias, você pode realizar estes procedimentos. Caso contrário, dirija-se a uma concessionária autorizada do roadster Can-Am.

Os pontos importantes do plano de manutenção que são mais difíceis e necessitam de ferramentas especiais são melhor executados por sua concessionária autorizada do roadster Can-Am.

⚠ ADVERTÊNCIA

Ao realizar a manutenção desligue o motor e siga estes procedimentos. Se você não seguir os procedimentos de manutenção adequados, poderá ser ferido pelas peças quentes, peças móveis, eletricidade, substâncias químicas ou outras ameaças.

Kit de ferramentas

O kit de ferramentas está localizado no interior do compartimento de bagagem dianteiro, do lado esquerdo do veículo.



1. Kit de ferramentas localizada no compartimento dianteiro

Ele contém as ferramentas para a manutenção básica deste Manual do Proprietário.

Painéis da carroceria

Os painéis da carroceria do lado esquerdo do veículo podem ser retirados para a manutenção.

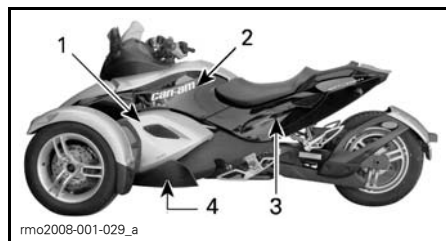

PAINÉIS LATERAIS DO LADO ESQUERDO

1. Painel lateral intermediário
2. Painel lateral superior
3. Painel lateral traseiro
4. Painel lateral inferior

1) Painel lateral intermediário

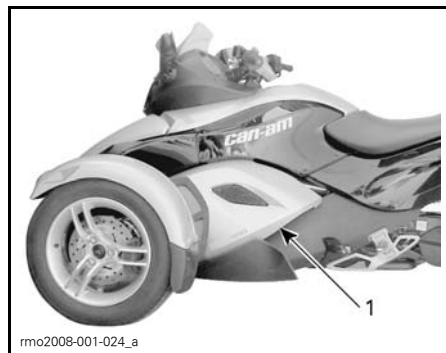

1. Painel lateral intermediário

Remoção

1. Solte os 3 grampos.



1. Grampos do painel lateral intermediário
2. Pressione a borda superior do painel para baixo com as duas mãos e puxe para fora.

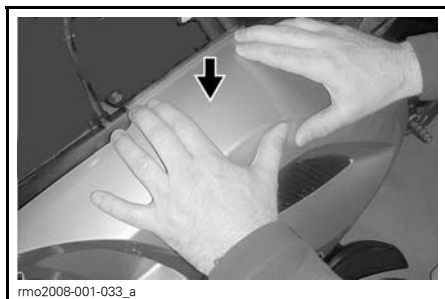

3. Levante o painel.

Instalação

1. Introduza as linguetas do painel lateral intermediário nas ranhuras do painel lateral inferior.

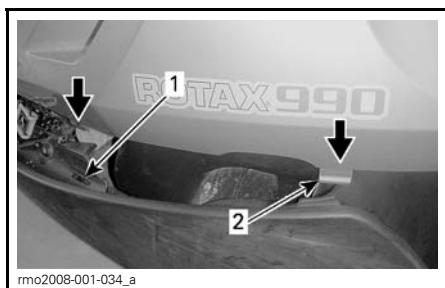

1. Ranhura do painel lateral inferior
2. Lingueta do painel lateral intermediário

2. Pressione a borda superior do painel com as duas mãos e empurre para dentro. Ao pressionar, garanta que as linguetas inferiores permanecem nas ranhuras.

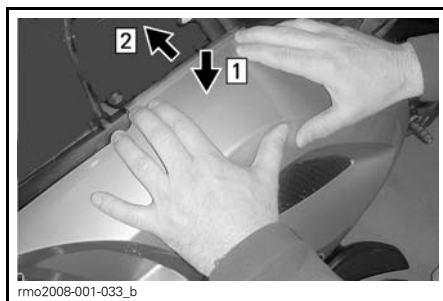

Passo 1: Pressione a borda superior para baixo
Passo 2: Empurre a borda superior para baixo da borda do painel lateral superior

3. Prenda o painel empurrando e girando cada um dos grampos no sentido horário (1/4 de volta) até parar. O grampo estará bem preso quando for necessário fazer um pouco de força para girá-lo. Ele não estará bem preso se estiver livre ao girar.



2) Painel lateral superior

Remoção

1. Destrave e levante o assento.
2. Desaperte os 4 parafusos Torx.



1. Parafusos Torx do painel lateral superior

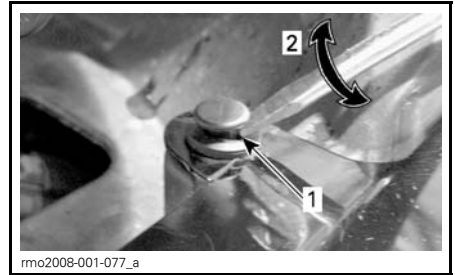

1. Chave de fenda sob a cabeça do rebite
2. Gire a chave de fenda em 1/4 de volta

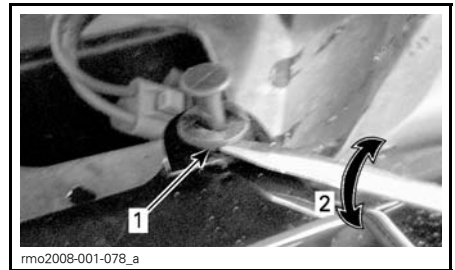

1. Chave de fenda sob o rebite
2. Gire a chave de fenda em 1/4 de volta

5. Desligue os conectores do corpo da seta esquerda.

Instalação

1. Encaixe os conectores do corpo da seta esquerda coincidindo os fios da mesma cor.
2. Instale os rebites de plástico e aperte os parafusos Torx.

AVISO Não aperte demais. Qualquer deformação no painel em volta do parafuso é uma indicação de que ele está muito apertado. Você pode danificar o painel.

4) Painel lateral inferior

Remoção

1. Remova o painel lateral intermediário.
2. Remova o painel lateral superior.
3. Remova o painel lateral traseiro.
4. Desaperte os 3 parafusos Torx.

Instalação

1. Aperte os 4 parafusos Torx.

AVISO Não aperte demais. Qualquer deformação no painel em volta do parafuso é uma indicação de que ele está muito apertado. Você pode danificar o painel.

3) Painel lateral traseiro

Remoção

1. Destrave e levante o assento.
2. Remova o painel lateral superior.
3. Desaperte os parafusos Torx.



1. Parafusos Torx
2. Rebites de plástico

4. Retire os rebites de plástico como indicado abaixo.

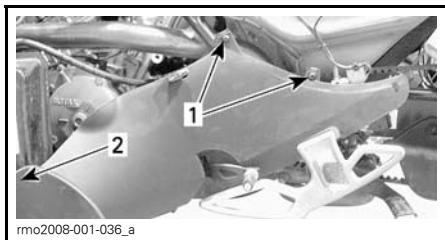

1. Parafusos Torx do painel inferior
2. Parafuso localizado na parte frontal do painel inferior

Instalação

1. Aperte os 3 parafusos Torx.

AVISO Não aperte demais. Qualquer deformação no painel em volta do parafuso é uma indicação de que ele está muito apertado. Você pode danificar o painel.

Pneus

⚠️ ADVERTÊNCIA

Pneus que não sejam do tipo recomendado, em mau estado, gastos abaixo do mínimo do indicador de limite de desgaste, ou com a pressão incorreta podem provocar a perda de controle.

Os pneus novos não funcionam com a eficiência máxima até terem concluído o seu amaciamento. A frenagem, a direção e o desempenho do VSS podem estar reduzidos, por isso tome mais cuidado. Os pneus levam cerca de 300 km de uso com frenagens frequentes para amaciar. Se dirigir com pouco uso do freio, dê mais tempo para os pneus amaciarem.

Os pneus foram criados especialmente para o roadster Spyder. Use apenas pneus recomendados pela BRP, que podem ser adquiridos somente em uma concessionária autorizada do roadster Can-Am.

Pressão dos pneus

Verifique a pressão quando os pneus estiverem **frios** antes de dirigir o veículo. A pressão dos pneus muda com a temperatura do ar. Verifique novamente se a temperatura mudar (por exemplo, mudança significativa do tempo, dirigindo em montanhas).

RECOMENDAÇÃO DE PRESSÃO PARA O PNEU FRIO	
DIANTEIROS	
NOMINAL	103 kPa
MÍNIMO	89 kPa
MÁXIMA	117 kPa
TRASEIROS	
NOMINAL	193 kPa
MÍNIMO	179 kPa
MÁXIMA	207 kPa

NOTA: A diferença de pressão entre os pneus esquerdo e direito não deve exceder 3,4 kPa.

Para sua conveniência, o kit de ferramentas inclui um manômetro eletrônico.

Danos no pneu

Verifique se os pneus apresentam:

- Cortes, fendas e fissuras
- Saliências ou protuberâncias na lateral do pneu ou na banda de rodagem
- Pregos ou outros objetos estranhos na lateral do pneu ou da banda de rodagem
- Vazamentos de ar (chiado) provocados por falta de contato com o aro ou uma válvula defeituosa.

Se ocorrer alguma das situações acima, repare ou substitua o pneu o mais rápido possível em uma concessionária autorizada do roadster Can-Am.

Desgaste da banda de rodagem do pneu

Verifique a profundidade mínima dos sulcos usando os indicadores de desgaste da banda (barras de borracha dura moldadas na base do sulco, ver 1 na figura abaixo). Verifique três locais ao longo da banda de rodagem do pneu:

- Borda externa
- Centro
- Borda interna.

Os indicadores de desgaste da banda de rodagem aparecem através dos sulcos que tenham sido desgastados até a sua profundidade mínima. Quando pelo menos um indicador de desgaste da banda aparecer através do sulco, substitua o pneu o mais rápido possível em uma concessionária autorizada do roadster Can-Am.

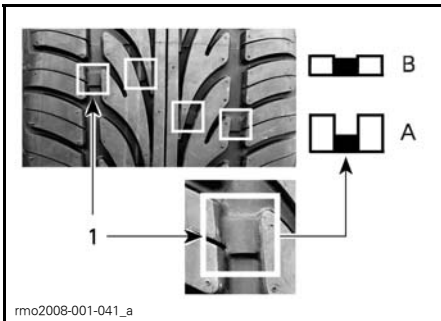

DESGASTE DA BANDA DE RODAGEM DO PNEU

1. Indicador de limite de desgaste da banda de rodagem

- A. Profundidade adequada do sulco
 B. Profundidade mínima do sulco, substitua o pneu

É normal ver um desgaste irregular nos pneus, dependendo de como o veículo é dirigido e das condições da estrada. As bordas internas ou externas dos pneus dianteiros e o centro do pneu traseiro terão um desgaste irregular, dependendo se o veículo é dirigido de forma tranquila ou agressiva.

⚠ ADVERTÊNCIA

Os pneus foram projetados para rodar somente em uma direção. Não faça rodízio nas rodas dianteiras. Se um pneu for montado do lado errado, você terá menos aderência e pode perder o controle do veículo.

⚠ ADVERTÊNCIA

Não segure o raio da roda dianteira enquanto tenta girá-la pois seus dedos podem ficar presos entre a roda e a pínça do freio.

Formulário de registro de pneus

No caso de um recall de pneus somente poderemos contatá-lo se tivermos o seu nome e endereço. Como uma fabricante de veículos, a BRP mantém um registro do Número de identificação do pneu (TIN - Tire Identification Number) associado ao Número de identificação do veículo (VIN - Vehicle Identification Number) (consulte a subseção *IDENTIFICAÇÃO DO VEÍCULO*) e às informações do proprietário atual.

Se você substituir um dos pneus do seu veículo, deve preencher um "Formulário de registro de pneus" e enviá-lo ao grupo de atendimento ao consumidor do fabricante dos pneus. O "Formulário de registro de pneus" está disponível em uma concessionária autorizada do roadster Can-Am.

Correia de transmissão

Inspecione visualmente o estado e o alinhamento da correia, antes de cada viagem.

O alinhamento da correia e o ajuste da tensão devem ser sempre efetuados por uma concessionária autorizada do roadster Can-Am de acordo com o *PLANO DE MANUTENÇÃO PERIÓDICA*.

Alinhamento da correia de transmissão

A distância entre a correia e o flange interno da polia dentada deve ter um mínimo de 1 mm. Se a correia for além da borda externa da polia dentada, alinhe a correia adequadamente em uma concessionária autorizada do roadster Can-Am o mais rápido possível.

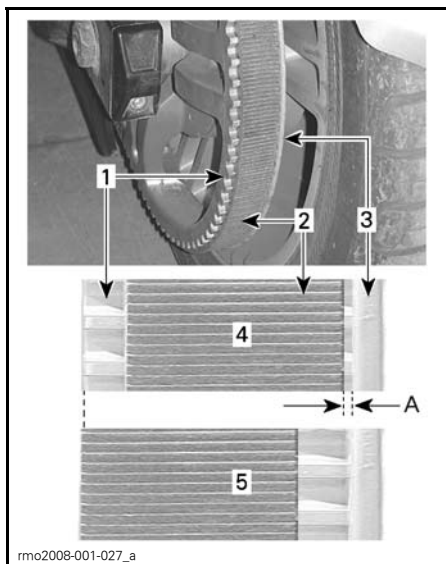

ALINHAMENTO DA CORREIA

1. Dente da polia dentada traseira
2. Correia
3. Flange interno da polia dentada
4. Alinhamento correto da correia
5. Correia ultrapassando a borda externa — mande alinhar

A. MÍN. 1 mm

Desgaste da correia de transmissão

Inspeção a correia de transmissão com o veículo em ponto morto, o motor desligado, em uma superfície nivelada com muito espaço — você terá que rolar o veículo para a frente ou para trás para ver todo o comprimento da correia.

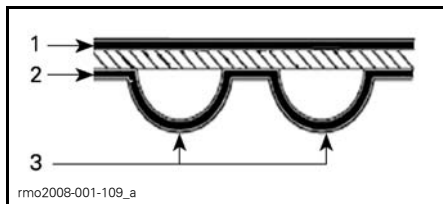

SUPERFÍCIES DA CORREIA DE TRANSMISSÃO

1. Superfície externa
2. Superfície do lado dentado
3. Dente

Observe se existem as seguintes condições:

CONDIÇÃO DE DESGASTE	AÇÃO NECESSÁRIA
Bom estado 	Nenhuma
Trincas capilares 	Manter em observação
Raspado leve 	Manter em observação
Trincas abertas 	Substitua a correia
Desgaste em gancho 	Substitua a correia
Dentes faltando 	Substitua a correia
Tecido da correia desgastado, expondo componentes internos 	Substitua a correia
Danos por pedra 	Substitua a correia

NOTA: As trincas capilares não exigem a substituição da correia, mas devem ser acompanhadas de perto — elas podem levar a trincas abertas ou dentes em falta, exigindo a substituição da correia. Os danos no centro da correia levarão à sua substituição, mas quando as trincas se estenderem até a borda da correia, ela está na iminência de falhar.

Quando uma correia de transmissão for substituída, substitua também as polias dentadas para aumentar a vida útil da nova correia.

Tensão da correia de transmissão

Ao dirigir, se você sentir vibrações na correia ou se ela estiver patinando na polia dentada, ajuste a tensão da correia em uma concessionária autorizada do roadster Can-Am o mais rápido possível.

Óleo do motor

AVISO Os procedimentos para verificação do nível e a troca do óleo do roadster Spyder são diferentes da maioria dos veículos a motor atuais. Siga adequadamente as instruções fornecidas nesta seção.

Óleo recomendado para o motor

Use o ÓLEO SINTÉTICO PARA MOTOR DE QUATRO TEMPOS XPS (PARA VERÃO) (P/N 293 600 121).

Se não estiver disponível, use óleo semissintético SAE 5W40 ou óleo sintético para motocicleta que atenda os requisitos de serviço API da classificação SL, SJ, SH ou SG. Verifique sempre o rótulo do serviço API no vasilhame do óleo.

NOTA: O mesmo óleo é usado para o motor, a caixa de câmbio, a embreagem e para o HCM (modelos SE5).

AVISO Para evitar danos à embreagem, não use um óleo para motor que atenda o serviço API com classificação SM ou ILSAC GF-4. A embreagem irá patinar.

Verificação do nível de óleo do motor

AVISO Para obter uma leitura precisa do nível de óleo do motor, siga este procedimento e certifique-se que o motor esteja na temperatura normal de funcionamento.

1. Estacione o veículo em uma superfície nivelada.
2. Retire o painel lateral intermediário esquerdo. Consulte o tópico *PAINÉIS DA CARROCERIA* nesta subseção.
3. Com o motor já na temperatura normal de funcionamento, ligue-o e deixe funcionar durante pelo menos 30 segundos.

NOTA: Funcionar o motor por pelo menos 30 segundos permite que a bomba de óleo drene o óleo do cárter de volta ao reservatório de óleo. Não realizar este passo pode resultar em completar em excesso o óleo do motor.

4. Desligue o motor.
5. Desparafuse e retire a vareta do óleo.

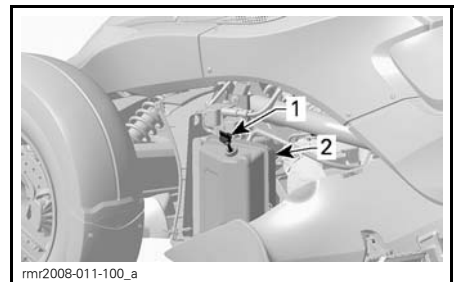

1. Vareta do óleo
2. Reservatório do óleo

6. Limpe a vareta.
7. Recoloque a vareta e **parafuse até o fim** para garantir uma leitura precisa.
8. Desparafuse e remova a vareta novamente.
9. Verifique o nível do óleo na vareta. Ele deve estar próximo ou na marca superior.

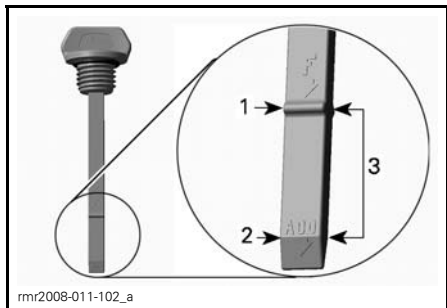

1. Full (Cheio)
2. Add (adicionar)
3. Faixa admissível

O nível do óleo está próximo ou na marca superior:

1. Insira e aperte adequadamente a vareta.
2. Instale o painel lateral intermediário esquerdo. Consulte o tópico *PAINÉIS DA CARROCERIA* nesta subseção.

Nível do óleo abaixo da faixa admissível:

1. Adicione uma pequena quantidade do óleo recomendado.
2. Repita os passos acima até o nível de óleo atingir a marca superior (F) da vareta. **Não encha demais.**
3. Insira e aperte adequadamente a vareta.
4. Instale o painel lateral intermediário esquerdo. Consulte o tópico *PAINÉIS DA CARROCERIA* nesta subseção.

Troca de óleo do motor

Antes de trocar o óleo, certifique-se que o veículo esteja em uma superfície nivelada.

AVISO A troca de óleo deve ser realizada com o motor quente.

! CUIDADO O óleo do motor pode estar muito quente.

1. Remova os seguintes painéis esquerdos da carroceria. Consulte o tópico *PAINÉIS DA CARROCERIA* nesta subseção:
 - Painel lateral intermediário
 - Painel lateral superior
 - Painel traseiro
 - Painel lateral inferior.
2. Remova a chapa inferior sob o reservatório de óleo.

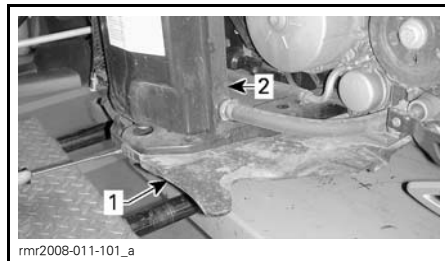

1. Chapa inferior
2. Reservatório do óleo

3. Limpe a área ao redor do bujão de drenagem sob o reservatório de óleo.
4. Coloque um coletor apropriado sob o reservatório de óleo.
5. Remova o bujão de drenagem do reservatório e jogue a arruela de vedação fora.

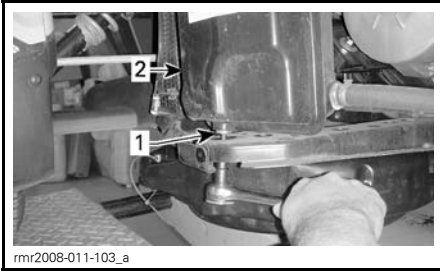

1. Bujão de drenagem do reservatório
2. Reservatório do óleo

6. Retire a vareta do óleo.
7. Deixe tempo suficiente para o óleo escoar completamente.
8. Limpe a área ao redor do bujão de drenagem do motor.
9. Coloque um coletor apropriado sob o motor.
10. Remova o bujão de drenagem do óleo do motor e jogue a arruela de vedação fora.

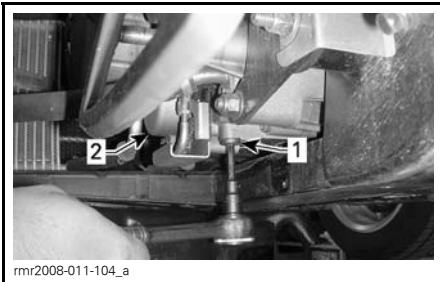

1. Bujão de drenagem do óleo do motor
2. Tampa do filtro de óleo

11. Deixe tempo suficiente para o óleo escoar completamente do cárter.
12. Limpe o imã do bujão de drenagem do motor.
13. Use **NOVAS** arruelas de vedação, instale os bujões de drenagem do motor e do reservatório.

AVISO Nunca reutilize a arruela de vedação do bujão de drenagem. Sempre a substitua por uma nova.

14. Aperte os bujões de drenagem (do motor e do reservatório de óleo) com um torque de 20 N•m.
15. Substitua o filtro de óleo do motor. Consulte o tópico **SUBSTITUIÇÃO DO FILTRO DE ÓLEO DO MOTOR** adiante nesta seção.

Modelo SE5

16. Substitua o filtro de óleo do HCM. Consulte o tópico **FILTRO DE ÓLEO DO HCM** adiante nesta seção.

Todos os modelos

17. Despeje 3 L do óleo recomendado no reservatório de óleo.
18. Ligue o motor e deixe em marcha lenta por dois minutos.

IMPORTANTE

Não acelere o motor durante este período pois isso poderá causar danos permanentes ao motor.
--

AVISO Certifique-se de que a luz indicadora da pressão do óleo apague dentro de 5 segundos após a partida do motor. Se a luz indicadora da pressão do óleo permanecer **ACESA** por mais de 5 segundos, **DESLIGUE O MOTOR** e verifique o nível do óleo novamente.

Verifique se há vazamentos no:

- Filtro de óleo do motor
- Filtro de óleo do HCM
- Bujão de drenagem do motor
- Bujão de drenagem do tanque de óleo.

19. Desligue o motor.

NOTA: A vareta do nível de óleo é precisa quando a temperatura do óleo estiver em 80°C. Se o nível do óleo for verificado quando ele está na temperatura ambiente de 20°C, a indicação correta do nível do óleo fica no meio entre as marcas inferior (ADD) e superior (F) da vareta. Isto deve ser considerado para evitar encher demais o reservatório de óleo.

Modelos SM5

20. Adicione 0,9 L do óleo recomendado no reservatório de óleo (3,9 L).
21. Verifique o nível do óleo imediatamente e complete se necessário.
22. Reinstale todos os painéis removidos da carroceria.
23. Descarte o óleo usado de acordo com as leis ambientais locais.

Modelos SE5

24. Adicione 1,2 L do óleo recomendado no reservatório de óleo (4,2 L no total).
25. Verifique o nível do óleo imediatamente e complete se necessário.

NOTA: Quando o filtro de óleo do motor e o filtro de óleo do HCM forem substituídos, a quantidade total de óleo a ser trocada será de 4,3 L.

26. Reinstale todos os painéis removidos da carroceria.
27. Descarte o óleo usado de acordo com as leis ambientais locais.

Filtro de óleo do motor

Remoção do filtro de óleo do motor

1. Consulte a seção **TROCA DE ÓLEO DO MOTOR** para saber como remover os painéis da carroceria necessários.
2. Remova os parafusos da tampa do filtro de óleo.

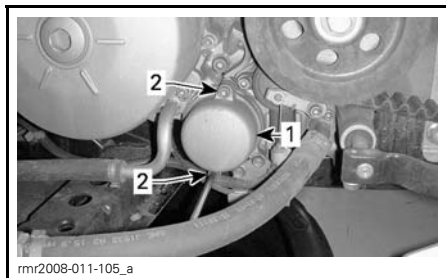

TÍPICA

1. Tampa do filtro de óleo
2. Parafusos da tampa

3. Remova a tampa do filtro de óleo com o O-ring. Jogue o O-ring fora.
4. Remova o filtro de óleo.
5. Descarte o filtro de acordo com as leis ambientais locais.

Instalação do filtro de óleo do motor

O procedimento de instalação é o contrário do de remoção. Entretanto, preste atenção ao seguinte.

1. Verifique e limpe a sujeira e contaminação dos orifícios de entrada e saída de óleo no cárter.

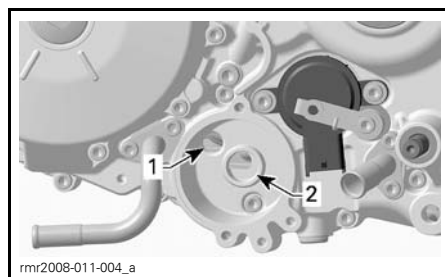

TÍPICA

1. Orifício de entrada do óleo vindo da bomba de óleo
2. Orifício de saída de óleo para o sistema de lubrificação do motor

2. Instale um O-ring **NOVO** na tampa do filtro de óleo.

Para facilitar a montagem e evitar o deslocamento do O-ring durante a instalação, aplique uma ligeira camada de óleo no filtro e no O-ring. Veja a figura a seguir.

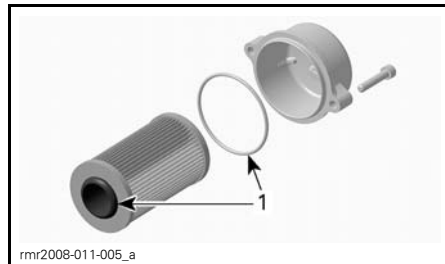

1. Coloque óleo aqui

Filtro de óleo do HCM (Modelo SE5)

O HCM (Módulo de Controle Hidráulico) usa o mesmo óleo do motor mas possui o seu próprio filtro de óleo.

AVISO Troque o filtro do óleo do HCM e o filtro de óleo do motor ao mesmo tempo.

Remoção do filtro de óleo do HCM

1. Remova os parafusos da tampa do filtro de óleo.

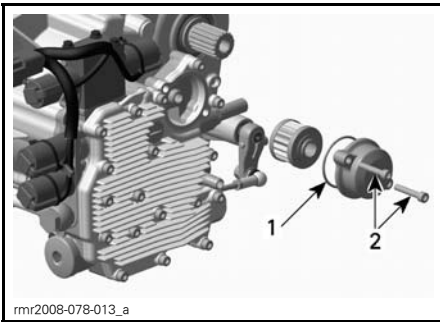

1. Tampa do filtro de óleo
2. Parafusos da tampa

2. Remova a tampa do filtro de óleo com o O-ring. Jogue o O-ring fora.
3. Remova o filtro de óleo.
4. Descarte o filtro de acordo com as leis ambientais locais.

Instalação do filtro de óleo do HCM

O procedimento de instalação é o contrário do de remoção. Preste atenção ao seguinte.

1. Verifique e limpe a sujeira e contaminação dos orifícios de entrada e saída de óleo do módulo de controle hidráulico.

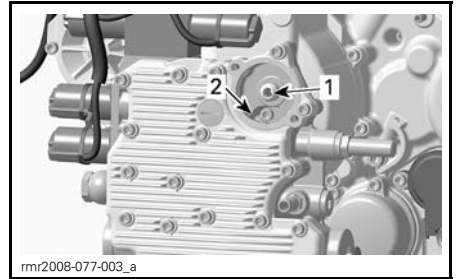

1. Orifício de saída de óleo para o sistema de lubrificação do módulo de controle hidráulico
2. Orifício de entrada de óleo para a bomba de óleo

2. Instale um O-ring NOVO na tampa do filtro de óleo.

Para facilitar a montagem e evitar o deslocamento do O-ring durante a instalação, aplique uma ligeira camada de óleo no filtro e no O-ring. Veja a figura a seguir.

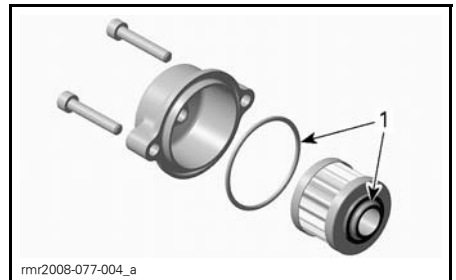

1. Coloque óleo aqui

Líquido de arrefecimento do motor

Verificação do nível do líquido de arrefecimento do motor

! ADVERTÊNCIA

Ao abrir o reservatório, o líquido de arrefecimento pode estar muito quente e espirrar, se o motor estiver quente. Para evitar se queimar, verifique o nível do líquido de arrefecimento com o motor frio.

O sistema de arrefecimento deve ser enchido com água destilada e solução anticongelante (50% de água destilada e 50% de anticongelante).

Para um melhor desempenho, use o líquido de arrefecimento já preparado da BRP (P/N 219 700 362).

Com o motor frio, verifique o nível do líquido de arrefecimento como segue:

1. Estacione o veículo em uma superfície firme e nivelada.
2. Abra o compartimento de bagagem dianteiro.
3. Puxe as bordas da tampa de manutenção com as duas mãos.

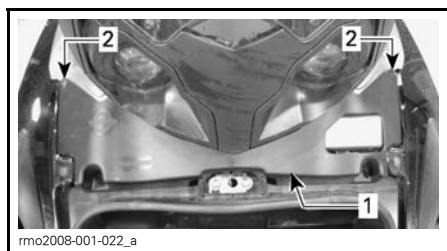

1. Tampa de manutenção
2. Bordas da tampa de manutenção

4. Verifique o nível do líquido de arrefecimento pelo lado direito. O líquido de arrefecimento deve estar visível sem ultrapassar a marca do nível MÁX.

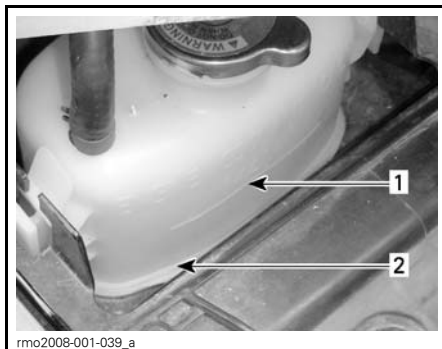

1. Marca de MÁX. do nível do líquido de arrefecimento
2. O líquido de arrefecimento deve estar visível

5. Se necessário, acrescente líquido de arrefecimento até ficar visível no reservatório sem ultrapassar a marca de MÁX. Use um funil para não derramar.

Não encha demais.

6. Reinstale a tampa de manutenção.

NOTA: Um sistema de arrefecimento que sempre precise completar o líquido indica que existem vazamentos ou problemas no motor. Dirija-se a uma concessionária autorizada do roadster Can-Am.

Freios

! ADVERTÊNCIA

Os freios novos não operam na eficiência máxima até terem concluído seu amaciamento. O desempenho da frenagem pode estar reduzido, por isso tome cuidado extra. Os freios levam cerca de 300 km de uso com freadas frequentes para amaciar. Se dirigir com pouco uso dos freios, dê mais tempo para os freios amaciarem.

Verificação do nível de fluido do freio

Use apenas fluido de freio DOT 4 proveniente de um frasco fechado. Um frasco aberto pode estar contaminado ou ter absorvido umidade do ar.

⚠️ ADVERTÊNCIA

Para evitar danos sérios no sistema dos freios:

- Use apenas fluido de freio DOT 4 proveniente de um frasco fechado.
- Ao abastecer o reservatório de fluido de freio, use apenas filtros limpos.
- Não use fluido de freio tirados de recipientes velhos ou já abertos.
- Não misture fluidos de freio diferentes para completar o reservatório.

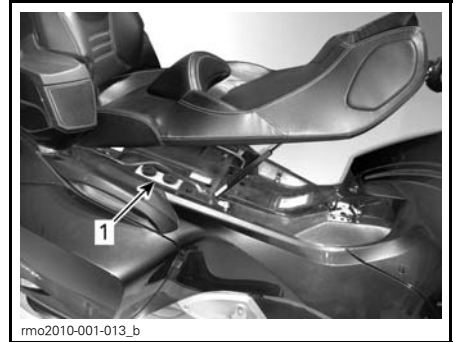

1. Reservatório do fluido do freio

⚠️ ADVERTÊNCIA

Limpe a tampa do reservatório, antes de remover.

AVISO O fluido de freio pode danificar as superfícies plásticas e as pintadas. Manuseie com cuidado.

⚠️ ADVERTÊNCIA

Evite que o fluido de freio entre em contato com a pele ou os olhos – ele pode provocar queimaduras graves. Em caso de contato com a pele, lave completamente com água. Em caso de contato com os olhos, lave imediatamente com muita água durante pelo menos 10 minutos e depois consulte imediatamente um médico.

Verifique o nível do fluido de freio como segue:

1. Estacione o veículo em uma superfície firme e nivelada.
2. Destrave e levante o assento. Consulte *ABRINDO O ASSENTO*.
3. Verifique o nível do fluido de freio nos dois reservatórios, próximos da traseira do assento. Ambos devem estar acima da marca MÍN.

4. Limpe as tampas dos reservatórios, antes de remover.
5. Acrescente fluido se necessário. Não encha demais.

AVISO Ao cobrir o reservatório do fluido de freio, use um funil limpo para evitar a contaminação do fluido do freio.



1. Marca de MÁX. do nível do fluido de freio
2. Marca de MÍN. do nível do fluido de freio

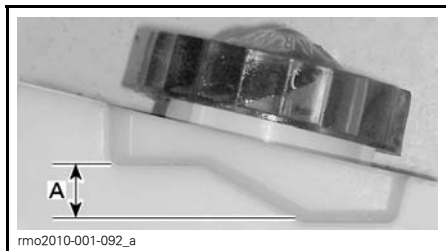

A. Faixa admissível

6. Limpe imediatamente se derramar. Antes de instalar as tampas do reservatório do fluido de freio:

- Verifique se a fenda em V está em boas condições.
- Veja se o diafragma está corretamente posicionado.

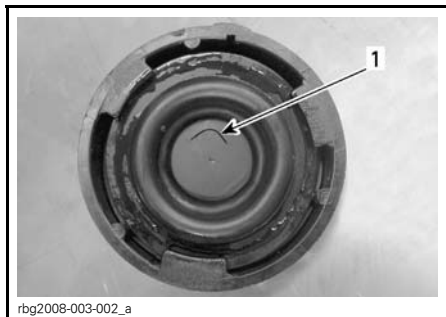

DETALHE

1. Fenda em V

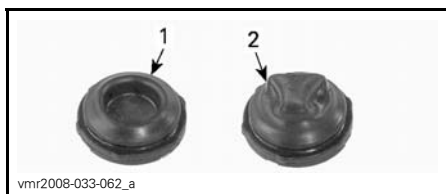

DETALHE

1. Posição correta
2. Posição errada

7. Reinstale as duas tampas dos reservatórios.
8. Feche o assento e certifique-se que esteja totalmente travado.

NOTA: Fluido de freio baixo pode indicar vazamentos ou pastilhas de freio gastas. Dirija-se a uma concessionária autorizada do roadster Can-Am.

Verificação do sistema de freios

Os freios dianteiros e traseiro são do tipo hidráulico a disco. Estes freios são autoajustáveis e não necessitam de regulagem.

O pedal do freio também não requer regulagem.

Para manter os freios em boas condições, verifique o seguinte, de acordo com o **PLANO DE MANUTENÇÃO**:

1. Se há vazamento de fluido em todo o sistema de freios
2. Se o pedal do freio está mole
3. Se há desgaste excessivo e o estado da superfície dos discos de freio
4. Se há desgaste, danos ou movimentação nas pastilhas de freio.

Se houver qualquer problema no sistema de freios, dirija-se a uma concessionária autorizada do roadster Can-Am.

Bateria

Localização da bateria

A bateria está localizada atrás do painel lateral traseiro esquerdo, abaixo do assento na traseira. Para acessar a bateria, remova o painel lateral traseiro (consulte o tópico **PAINEL LATERAL TRASEIRO** nesta subseção).

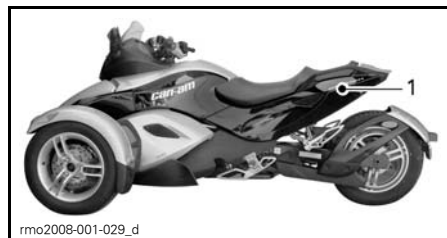

1. Bateria localizada atrás do painel lateral traseiro esquerdo

Carga da bateria

O veículo está equipado com uma bateria do tipo sem manutenção completamente selada, não há necessidade de adicionar água para acertar o nível do eletrólito. A bateria pode precisar ser carregada se o veículo não tiver sido usado por pelo menos um mês.

Substitua sempre a bateria em uma concessionária autorizada do roadster Can-Am.

! ADVERTÊNCIA

Não use baterias convencionais chumbo-ácidas, pois a bateria está instalada lateralmente no veículo. Em uma bateria convencional chumbo-ácida, o ácido pode vazar pela abertura de exaustão da bateria. O ácido também pode vazar se a caixa da bateria estiver rachada ou danificada, podendo causar queimaduras graves.

A bateria pode ser carregada enquanto estiver instalada no veículo. Os terminais da bateria estão localizados abaixo do assento.

AVISO Siga as instruções fornecidas no carregador da bateria. Uma carga feita incorretamente pode danificar a bateria.

Para carregar a bateria, faça o seguinte:

1. Destrave e levante o assento.
2. Primeiro, ligue o cabo POSITIVO (+) ao terminal correspondente.
3. Depois, ligue o cabo NEGATIVO (-) ao terminal correspondente.

AVISO Ligue sempre primeiro o cabo POSITIVO (+), para evitar danos ao sistema elétrico do veículo.

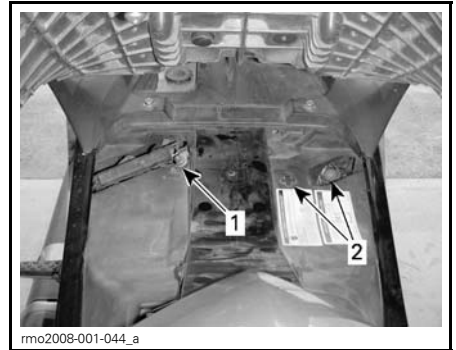

1. Terminal NEGATIVO (-)
2. Terminal POSITIVO (+)

4. Ligue o carregador da bateria. O tempo de carga depende da corrente da carga.

Quando a bateria estiver carregada:

5. Primeiro desligue o cabo NEGATIVO (-).
6. Depois, desligue o cabo POSITIVO (+).

AVISO Desligue sempre primeiro o cabo NEGATIVO (-), para evitar danificar o sistema elétrico do veículo.

7. Feche o assento e verifique se está bem travado.

Pode ser usado um carregador de bateria normal. A corrente de carga recomendada é de 2 A. Se a bateria estiver descarregada, pode-se fazer uma partida auxiliar com uma bateria de carro (consulte a seção *REPAROS NA ESTRADA*).

Para carregar em casa, pode ser usado um carregador "lento", dando uma carga lenta na bateria. Este tipo de carregador pode ser deixado ligado por um período longo sem danificar a bateria. Siga sempre o tempo de carga recomendado nas instruções do carregador.

Fluido da embreagem (Modelo SM5)

Verifique o nível de fluido da embreagem quando ela não funcionar normalmente ou quando for difícil mudar de marcha com o pedal do câmbio.

O reservatório do fluido da embreagem fica perto da alavanca de liberação da marcha à ré, no lado esquerdo do guidão.

Verifique o nível do fluido da embreagem como segue:

1. Estacione o veículo em uma superfície firme e nivelada.
2. Olhe através do visor no topo do reservatório para ver se o fluido está visível. Se necessário, utilize uma lanterna ou balance o guidão.

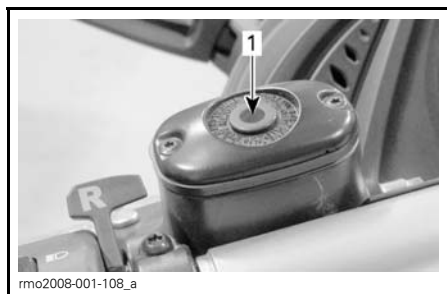

1. Visor do reservatório do fluido da embreagem

3. Se o fluido não estiver visível, complete o reservatório. Use apenas fluido de freio DOT 4.

Adicionando fluido da embreagem

1. Abra a tampa do reservatório removendo os 2 parafusos do topo.

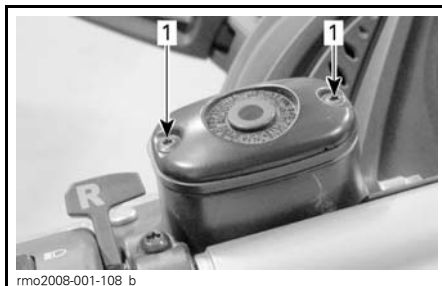

1. Parafusos no topo do reservatório

2. Acrescente fluido se necessário. Não encha demais.

⚠ ADVERTÊNCIA

Evite que o fluido de freio entre em contato com a pele ou os olhos — ele pode provocar queimaduras graves. Em caso de contato com a pele, lave completamente com água. Em caso de contato com os olhos, lave imediatamente com muita água durante pelo menos 10 minutos e depois consulte imediatamente um médico.

3. Limpe imediatamente se derramar.

AVISO O fluido de freio pode danificar as superfícies plásticas e as pintadas.

4. Reinstale a tampa do reservatório.

Direção do fecho dos faróis

Verificação da direção do fecho dos faróis

1. Posicione o veículo 10 m na frente de uma superfície de teste como mostrado.

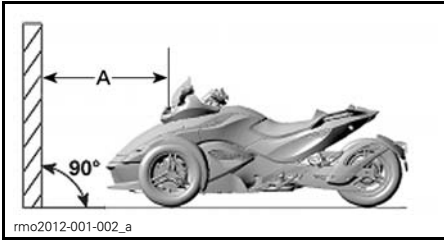

A. 10 m

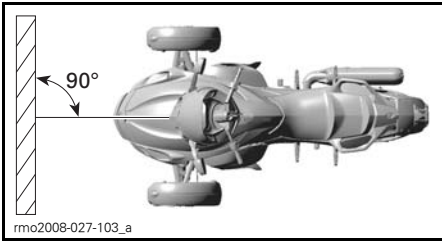

Trace quatro linhas paralelas ao solo na superfície de teste da seguinte maneira:

LINHAS NA SUPERFÍCIE DE TESTE	
Linha A	828 mm acima do solo
Linha B	738 mm acima do solo
Linha C	464 mm acima do solo
Linha D	374 mm acima do solo

Peça para uma pessoa de pelo menos 91 kg sentar no assento do piloto.

2. Selecione o farol alto.
3. A direção do fecho está correta quando o foco (ponto central da elipse) da projeção do farol estiver entre as marcas superiores.

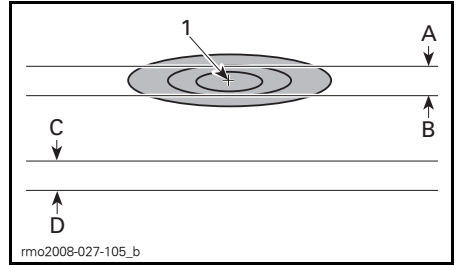

PROJEÇÃO DO FAROL NA SUPERFÍCIE DE TESTE — FAROL ALTO

1. Foco

- A. 828 mm acima do solo
- B. 738 mm acima do solo
- C. 464 mm acima do solo
- D. 374 mm acima do solo

4. Selecione o farol baixo.
5. A direção do fecho está correta quando o foco (ponto mais brilhante) da projeção do farol estiver entre as marcas inferiores.

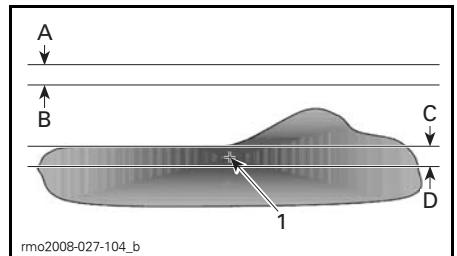

PROJEÇÃO DO FAROL DE TRÁFEGO DIREITO NA SUPERFÍCIE DE TESTE — FAROL BAIXO

1. Foco

- A. 828 mm acima do solo
- B. 738 mm acima do solo
- C. 464 mm acima do solo
- D. 374 mm acima do solo

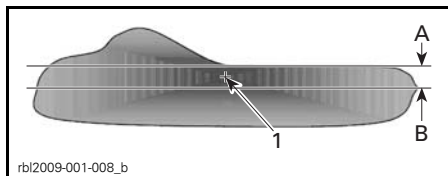

PROJEÇÃO DO FAROL NA SUPERFÍCIE DE TESTE — FAROL BAIXO — PARA PAÍSES COM MÃO ESQUERDA DE DIREÇÃO

1. Foco

A. Marca a 464 mm acima do solo

B. Marca a 374 mm acima do solo

NOTA: Para o tráfego esquerdo, o padrão de projeção é condicional aos faróis aplicáveis instalados.

Regulagem da direção do fecho dos faróis

Farol alto

Gire os parafusos de ajuste para regular a altura do fecho. Regule os dois faróis uniformemente.

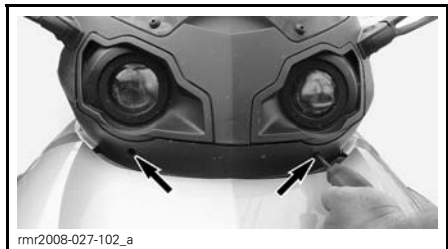

PARAFUSOS DE AJUSTE

Farol baixo

Insira uma chave de fenda Phillips comprida no duto de ar para alcançar os parafusos de ajuste.

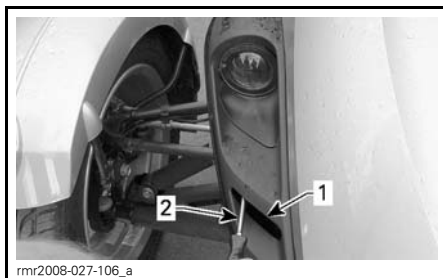

1. Duto de ar

2. Chave Phillips

Gire os parafusos de ajuste para regular a altura do fecho. Regule os dois faróis uniformemente.

Cuidados com o veículo

Limpeza

Para lavar o veículo, não use lavadores de alta pressão (como os dos lava-rápidos), pois eles podem danificar certas peças do veículo.

AVISO Não limpe o para-brisa com limpador alcalino ou ácido, gasolina ou solvente, para evitar danificá-lo.

Para limpar o veículo:

1. Molhe completamente o veículo com água para remover a sujeira solta.
2. Usando um pano macio e limpo, lave o veículo com água misturada com um detergente neutro, tal como sabão especial para motocicletas e automóveis.

NOTA: Usar água morna funciona bem para remover insetos do para-brisa e dos painéis frontais.

3. Ao lavar o veículo, verifique se existem manchas de graxa ou óleo. Você pode usar SABÃO XPS PARA ROADSTER (P/N 219 701 703) ou um desengraxante automotivo neutro. Siga à risca as instruções do fabricante.
4. Seque o veículo com uma camurça ou uma toalha macia.

NOTA: Veículos com acabamento de pintura opaco podem exigir limpeza mais frequente.

Aplicação de cera

AVISO Não encere nem pula superfícies opacas (incluindo acabamentos de pintura opacos).

SUPERFÍCIE	RECOMENDAÇÃO
Acabamentos de pintura brilhantes	Aplique apenas cera não abrasiva própria para vernizes transparentes
Acabamentos de pintura opacos	Evite encerar
Acabamentos opacos	

O para-brisa pode ser polido com um limpador/polidor para plásticos.

ADVERTÊNCIA

Não aplique um protetor de vinil ou plástico no assento, pois a superfície ficará escorregadia e o piloto ou o passageiro podem cair do veículo.

REPAROS NA ESTRADA

PROBLEMAS

AVISO Se o veículo tiver de ser transportado, não o reboque — rebocar pode danificar seriamente o veículo. Consulte a subseção *TRANSPORTANDO O ROADSTER SPYDER* para obter instruções detalhadas.

Não engata a primeira marcha (Modelo SM5)

Se o câmbio não conseguir engatar a primeira com o veículo parado:

1. Solte lentamente a alavanca da embreagem enquanto mantém uma leve pressão para baixo no pedal do câmbio.
2. Quando sentir o pedal do câmbio entrando em primeira, puxe a alavanca da embreagem.

Não entra em ponto morto (N) (Modelo SE5)

Se o câmbio não conseguir mudar para ponto morto com o veículo parado:

1. A rotação do motor irá automaticamente para próximo de 1800 RPM, depois retornará para a rotação de marcha lenta.
2. Serão feitas até três tentativas.
3. Se não funcionar, tente novamente aumentando ou diminuindo a marcha com o botão seletor.

Não troca de marcha (Modelo SE5)

Se ocorrer uma falha no controle da transmissão, você pode mudar a marcha manualmente.

1. Desligue o motor.

AVISO O motor deve ser desligado antes que você mude manualmente a transmissão.

2. Embaixo do veículo, do lado esquerdo do motor, coloque a chave fixa de 13 mm (do kit de ferramentas) no

came do eixo de mudanças como mostrado.

O came do eixo de mudanças pode ser visto entre o painel lateral superior e o intermediário.

As superfícies planas na ponta do eixo foram projetadas para permitir que a chave gire o eixo.

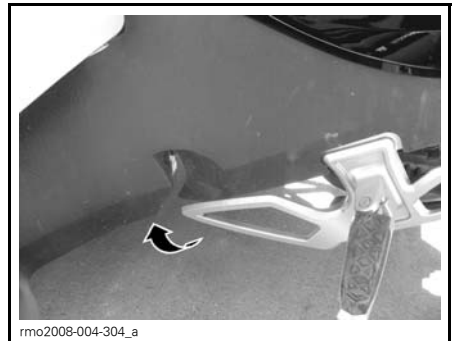

LADO ESQUERDO DO MOTOR

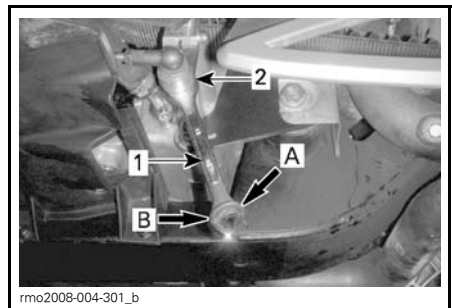

EMBAIXO DO VEÍCULO

1. Chave fixa de 13 mm
2. Came do eixo de mudanças

A. Aumentar a marcha
B. Reduzir a marcha

3. Gire a chave no sentido horário para reduzir a marcha. Gire a chave no sentido anti-horário para aumentar a marcha.

AVISO Não force o mecanismo de mudança. Se a marcha não mudar, balance o veículo para frente e para trás para mover as engrenagens na transmissão e tente novamente.

ADVERTÊNCIA

Ao dar a partida novamente, o veículo estará engrenado. Não acelere a menos que esteja pronto para sair.

NOTA: O modelo SE5 não dará a partida engrenado sem que o pedal do freio esteja pressionado.

Perda das chaves

Use a chave reserva para mandar fazer outra em uma concessionária autorizada do roadster Can-Am, o mais rápido possível. **Se as duas chaves forem perdidas**, a chave da ignição e o módulo eletrônico DESS precisarão ser trocados às custas do proprietário do veículo.

Pneu furado

Se um pneu tiver um furo ou um corte **importante** na banda de rodagem e estiver completamente vazio, leve o veículo para a concessionária mais próxima do Spyder Can-Am. Consulte a subseção *TRANSPORTANDO O ROADSTER SPYDER* para obter instruções de transporte detalhadas.

Se o pneu tiver um furo **pequeno** provocado por prego ou pedra e não estiver completamente vazio, ele pode ser temporariamente consertado. Para reparar temporariamente um pneu pode ser usado spray selante/inflante ou um kit de reparo com inserto. Siga as instruções do fabricante, fornecidas com o selante ou kit de reparo e repare ou substitua o pneu em uma concessionária autorizada do roadster Can-Am o mais rápido possível.

Quando um pneu é reparado temporariamente, ande devagar e com cuidado, verificando frequentemente sua pressão até ele ser substituído ou reparado permanentemente.

Bateria descarregada

Se a bateria ficar descarregada ou com carga insuficiente para fazer o motor pegar, pode-se fazer uma partida auxiliar.

ADVERTÊNCIA

Ligue os cabos auxiliares como indicado no procedimento de partida auxiliar.

As baterias podem emitir gás explosivo que pode incendiar se os cabos auxiliares não estiverem conectados adequadamente.

Para fazer uma partida auxiliar use o seguinte procedimento:

1. Traga o outro veículo o mais próximo possível e de preferência do lado esquerdo do roadster Spyder. Certifique-se que os veículos não se tocam.
2. Ponha o roadster Spyder em PONTO MORTO (N) e engate o freio de estacionamento.
3. Desligue o motor do outro veículo e todos os acessórios elétricos.
4. Abra o capô do outro veículo.
5. Destrave e levante o assento do roadster Spyder.
6. Verifique se a chave da ignição está na posição DESL.
7. Ligue uma ponta do cabo auxiliar vermelho POSITIVO (+) ao terminal POSITIVO (+) sob o assento do roadster Spyder.
8. Ligue a outra ponta do cabo auxiliar vermelho POSITIVO (+) ao terminal POSITIVO (+) da bateria do outro veículo.
9. Ligue uma ponta do cabo auxiliar preto NEGATIVO (-) ao terminal NEGATIVO (-) da bateria do outro veículo.

10. Ligue a outra ponta do cabo auxiliar preto NEGATIVO (-) ao terminal NEGATIVO (-) sob o assento do roadster Spyder.

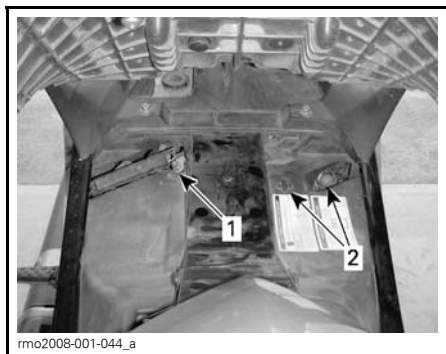

1. Terminal NEGATIVO (-)
2. Terminal POSITIVO (+)

11. Ligue o veículo na bateria auxiliar e deixe o motor rodar em marcha lenta de 1.200 a 1.500 RPM por alguns minutos.

12. Fique à direita do roadster Spyder, pise no freio e ligue o motor. Se o motor não girar ou girar lentamente, torça os cabos auxiliares para garantir que estejam fazendo contato e tente novamente.

Se ainda não der a partida, pode haver um problema com o sistema de partida. Transporte o veículo (consulte a subseção *TRANSPORTANDO O ROADSTER SPYDER*) até a concessionária autorizada de roadster Can-Am mais próxima para que seja consertado.

13. Assim que o motor pegar, desligue os cabos auxiliares na ordem inversa à da ligação, começando pelo cabo NEGATIVO (-) ligado ao roadster Spyder.

14. Carregue totalmente a bateria com um carregador (consulte a subseção *PROCEDIMENTOS DE MANUTENÇÃO*) ou leve a um posto de serviços qualificado assim que possível.

Se o motor morrer logo depois da partida auxiliar ou quando os cabos auxiliares forem desligados, pode haver um problema no sistema de recarga da bateria. Transporte o veículo (consulte a subseção *TRANSPORTANDO O ROADSTER SPYDER*) até a concessionária autorizada de roadster Can-Am mais próxima para que seja consertado.

Após recarregar a bateria, mande revisar o veículo em uma concessionária autorizada do roadster Can-Am.

Falha em acessórios elétricos

Se qualquer acessório elétrico deixar de funcionar no veículo, verifique se existem fusíveis queimados e substitua se necessário.

Se ainda ocorrer uma pane elétrica, leve o veículo para manutenção em uma concessionária autorizada do roadster Can-Am.

Fusíveis

Localização dos fusíveis

Os fusíveis estão localizados:

- Sob a tampa de manutenção, atrás do compartimento de bagagem, no lado dianteiro esquerdo do veículo.
- Sob o assento, do lado direito do veículo.

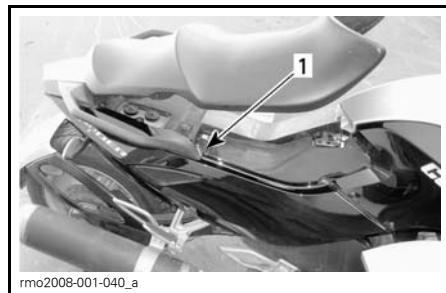

1. Caixa de fusíveis localizada sob o assento



1. Caixa de fusíveis localizada sob a tampa de manutenção, atrás do compartimento de bagagem

Descrição dos fusíveis

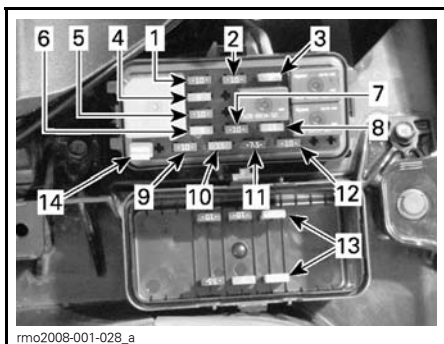

FUSÍVEIS LOCALIZADOS SOB A TAMPA DE MANUTENÇÃO

Nº.	DESCRIÇÃO	
1	Relés de controle principais Controle ECM Interrupor do garupa (PRS) Módulo de controle do veículo (VCM) Sensor de ângulo da direção (SAS) Sensor de velocidade de guinada (YRS)	10 A
2	Válvula da embrea-gem (modelo SM5) Buzina Conector de manutenção	10 A
3	Acessórios	3 A
4	Controle da direção dinâmica assistida (DPS) Módulo de Controle da Transmissão (TCM) (modelo SE5)	5 A

Nº.	DESCRIÇÃO	
5	Sensor de posição do eixo de comando (CAPS) Módulo de controle do motor (ECM) Bomba de combustível Aquecedor do sensor de O ² Válvula de drenagem do EVAP Solenóide do motor de partida	10 A
6	Acessórios	3 A
7	DESS Luz da placa Luz de posição Lanternas traseiras	10 A
8	Bobina de ignição Injetores de combustível	15 A
9	Relógio Pisca-alerta Luzes de seta	10 A
10	Ventoinha de arrefecimento	15 A
11	Painel multifuncional de instrumentos	5 A
12	Faróis de neblina (opcional)	10 A
13	Fusíveis sobressalentes	-
14	Saca-fusível	-

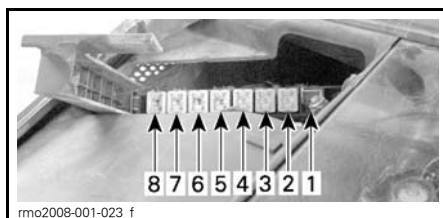

FUSÍVEIS LOCALIZADOS SOB O ASSENTO

Nº.	DESCRIÇÃO	
1	Empty - Vazio	-
2	Blipper (Modelo SE5) Válvulas TCM (Modelo SE5)	20 A
3	Retificador	60 A
4	Fusível principal	40 A
5	Motor da direção dinâmica assistida (DPS)	40 A
6	Bomba do VCM	40 A
7	Faróis	30 A
8	Válvulas do VCM	25 A

Substituição de fusíveis

1. Retire a tampa de manutenção ou levante o assento para acessar a caixa de fusíveis correspondente.
2. Coloque a chave da ignição em DESL.
3. Para abrir a caixa de fusíveis sob o assento, empurre a lingueta para baixo e remova a tampa.

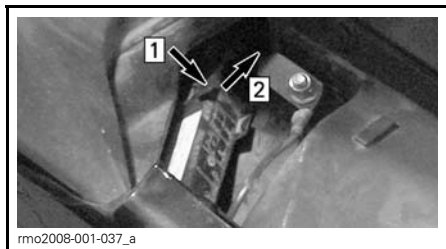

rmo2008-001-037_a

ABRINDO A CAIXA DE FUSÍVEIS SOB O ASSENTO

- Passo 1: Empurre a lingueta
Passo 2: Puxe a tampa

4. Puxe o fusível para fora. Existe um saca-fusíveis disponível na caixa de fusíveis, atrás do compartimento de bagagem, sob a tampa de manutenção.
5. Verifique se o filamento está queimado.

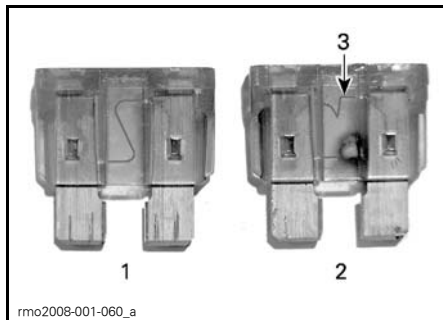

rmo2008-001-060_a

FUSÍVEIS LOCALIZADOS SOB A TAMPA DE MANUTENÇÃO

1. Fusível bom
2. Fusível queimado
3. Filamento derretido

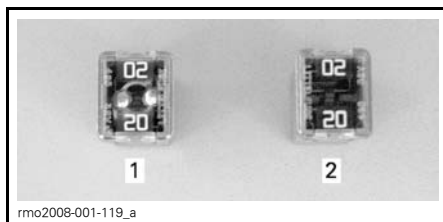

rmo2008-001-119_a

FUSÍVEL SOB O ASSENTO

1. Fusível bom
2. Fusível queimado

6. Substitua o fusível por outro com a mesma amperagem. Os fusíveis sobressalentes estão na caixa de fusíveis frontal.

⚠ ADVERTÊNCIA

Usar um fusível de amperagem mais alta pode provocar panes graves e pode ainda causar incêndios.

7. Instale ou feche a tampa da caixa de fusíveis.
8. Feche a tampa de manutenção e o compartimento de bagagem ou o assento.

Queima de lâmpadas

Se qualquer luz do veículo deixar de funcionar, substitua a lâmpada correspondente.

Se a luz ainda não acender, leve o veículo para manutenção em uma concessionária autorizada do roadster Can-Am.

⚠ CUIDADO Sempre vire a chave da ignição para a posição DESL. antes de substituir uma lâmpada, para evitar choque elétrico.

Verifique sempre o funcionamento das luzes depois da substituição.

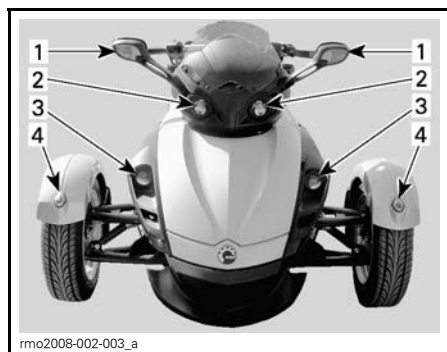

LOCALIZAÇÃO DAS LUZES — FRENTE DO VEÍCULO

1. Luz de seta
2. Farol — luz alta
3. Farol — luz baixa
4. Luz de posição

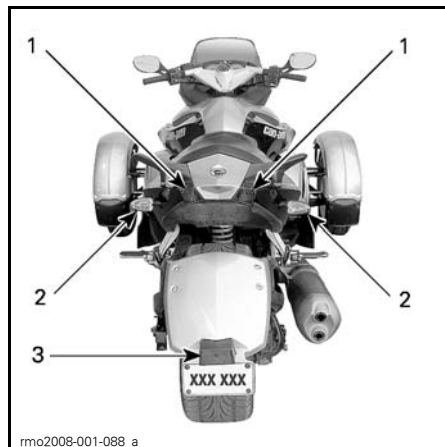

LOCALIZAÇÃO DAS LUZES — TRASEIRA DO VEÍCULO

1. Lanterna traseira/luz de freio
2. Luz de seta
3. Luz da placa

Farol — luz baixa

1. Abra o assento.
2. Abra o bagageiro dianteiro.
3. Remova o painel lateral superior correspondente (direito ou esquerdo).



LADO ESQUERDO

1. Painel lateral superior

4. Remova os fixadores do painel frontal e depois o painel.

NOTA: Os painéis frontais são presos por um parafuso na parte traseira e três rebites de plástico na frente (dois em cima, um embaixo).

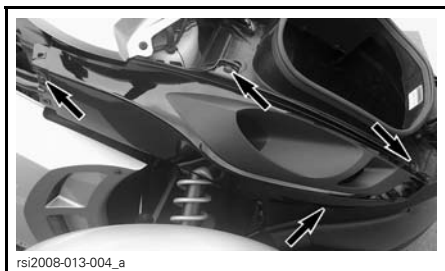

rsl2008-013-004_a
PAINEL FRONTAL DIREITO

5. Solte as linguetas e desligue o conector da lâmpada.

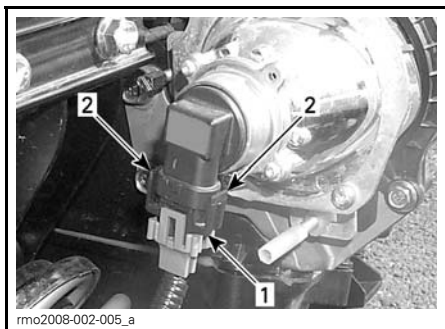

1. Conector da lâmpada
2. Linguetas

6. Gire a lâmpada no sentido anti-horário para soltar, depois substitua.



rmo2008-002-006_a

AVISO Nunca toque o vidro de uma lâmpada halógena com os dedos descobertos, isto diminui sua vida útil. Se o vidro for tocado, limpe-o com álcool isopropílico que não deixará uma película no bulbo.

7. Reinstale adequadamente as peças retiradas na ordem inversa da remoção, preste atenção ao aviso seguinte ao remontar.

AVISO Não aperte demais os parafusos dos painéis. Qualquer deformação no painel em volta do parafuso é uma indicação de que ele está muito apertado. Você pode danificar o painel.

Farol — luz alta

1. Introduza uma chave de fenda pequena em um dos dois furos no console superior.
2. Pressione a chave de fenda e levante com cuidado o canto superior do painel.
3. Introduza um dedo para manter a abertura do canto superior.

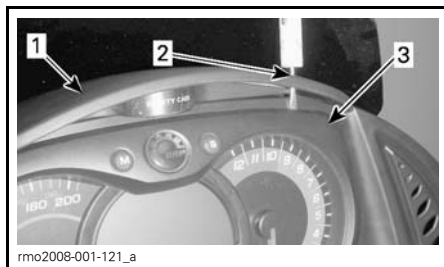

1. Console superior
2. Pressione a chave de fenda dentro do furo
3. Introduza o dedo na abertura

4. Com a outra mão, introduza a chave de fenda no outro furo do console superior.
5. Pressione a chave de fenda e levante com cuidado o outro canto do painel.
A borda superior do painel se inclinará para trás.

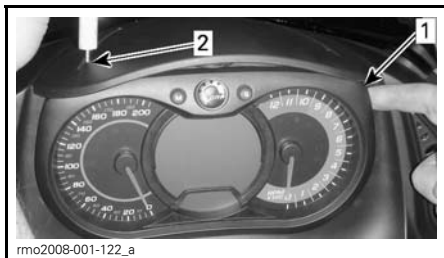

1. Introduza um dedo para manter a abertura do canto superior
2. Pressione a chave de fenda dentro do furo oposto

6. Localize a lâmpada queimada, depois gire no sentido anti-horário para soltar.

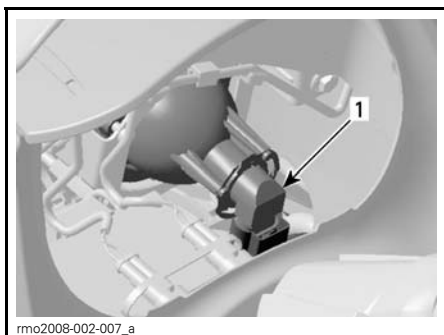

LADO DIREITO

1. Lâmpada

7. Solte as linguetas, desligue o conector da lâmpada, troque a lâmpada.

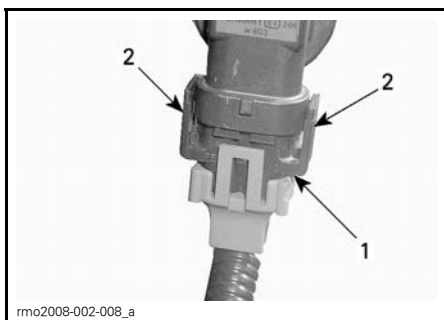

1. Conector da lâmpada
2. Linguetas

8. Instale o conector na nova lâmpada.

AVISO Nunca toque o vidro de uma lâmpada halógena com os dedos descobertos, isto diminui sua vida útil. Se o vidro for tocado, limpe-o com álcool isopropílico que não deixará uma película no bulbo.

9. Instale a lâmpada no alojamento do farol, gire no sentido horário para prender.

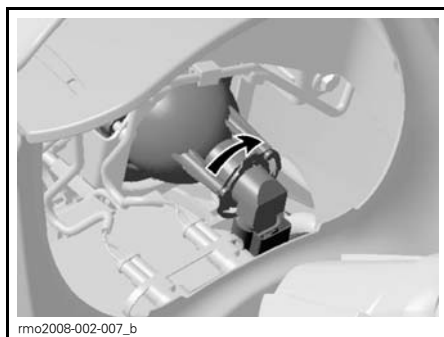

LADO DIREITO

10. Instale o painel encaixando primeiro a borda inferior e depois empurre com firmeza a borda superior com as duas mãos.

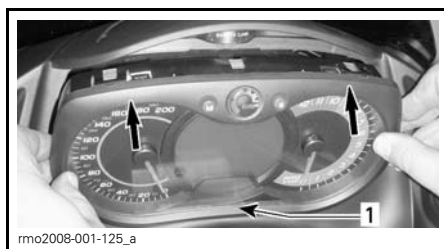

INSTALANDO O PAINEL

1. Inserindo a borda inferior do painel e depois empurrando a borda superior

11. Certifique-se que o painel está bem instalado. Repita o passo 10 se necessário.

Luz de seta — Dianteira

1. Retire a lente com uma chave Philips.



1. Parafuso da lente da seta dianteira

2. Gire o conector no sentido anti-horário como indicado abaixo e retire a lente.

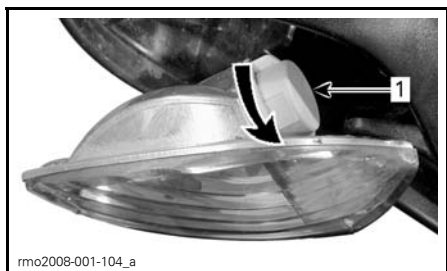

1. Conector da seta dianteira

3. Retire a lâmpada mantendo-a pressionada enquanto gira no sentido anti-horário.
4. Instale a nova lâmpada pressionando e girando-a no sentido horário.
5. Reinstale corretamente as peças na ordem inversa da remoção.

Luz de seta — Traseira

1. Retire a lente com uma chave Phillips.

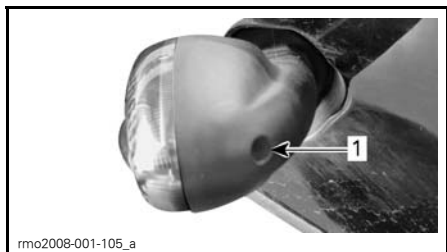

TÍPICA

1. Parafuso da lente da seta traseira

2. Retire a lâmpada empurrando-a e girando no sentido anti-horário.
3. Instale a nova lâmpada pressionando e girando-a no sentido horário.
4. Reinstale a lente.

Lanterna traseira/Luz de freio

1. Retire o painel do orifício da roda desapertando 7 parafusos Torx como indicado abaixo.

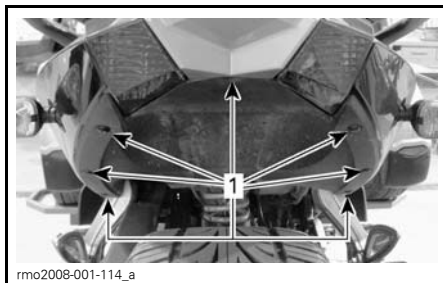

PAINEL DO ORIFÍCIO DA RODA

1. Localização dos 7 parafusos Torx

2. Remova parcialmente o painel traseiro direito retirando os 2 rebites de plástico sob o assento como indicado abaixo.

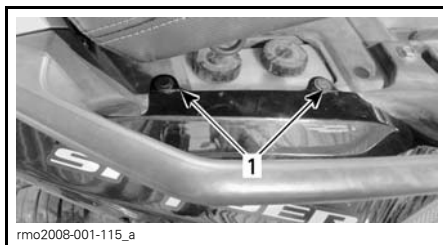

1. 2 rebites de plástico sob o assento

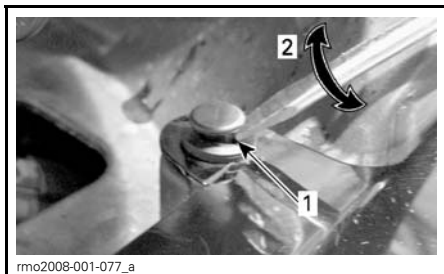

1. Chave de fenda sob a cabeça do rebite
2. Gire a chave de fenda em 1/4 de volta

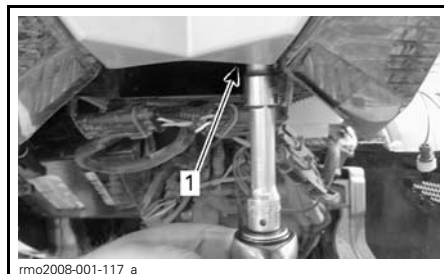

1. Retirando o parafuso Torx ao lado da lente

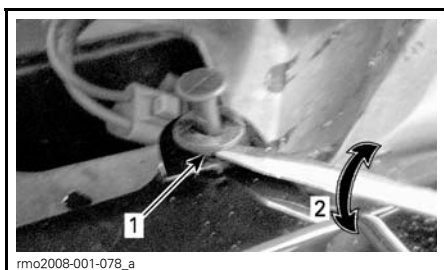

1. Chave de fenda sob o rebite
2. Gire a chave de fenda em 1/4 de volta

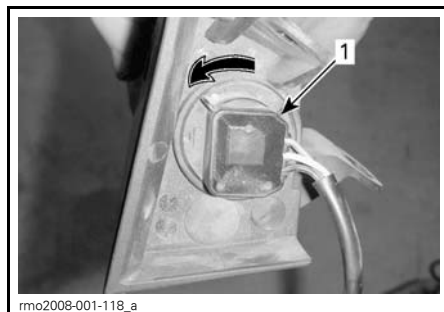

1. Conector

3. Desligue os conectores do corpo da seta direita.
4. Retire o parafuso Torx atrás da lente, como indicado abaixo.

7. Retire a lâmpada empurrando-a e girando no sentido anti-horário.
8. Instale a nova lâmpada pressionando e girando-a no sentido horário.
9. Reinstale corretamente as peças na ordem inversa da remoção.

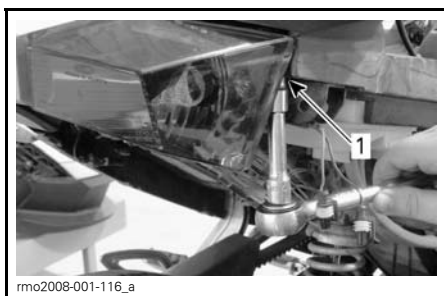

1. Retirando o parafuso Torx atrás da lente

5. Retire o parafuso Torx ao lado da lente sob a ponta traseira como indicado abaixo.

NOTA: Ao instalar o painel lateral traseiro direito, ligue os conectores do corpo da luz de seta coincidindo os fios da mesma cor e instale os rebites de plástico.

Luz de posição

1. Empurre e mantenha a lente contra o para-lama.



2. Levante a parte da frente da lente com o polegar ou uma chave de fenda pequena para soltar.

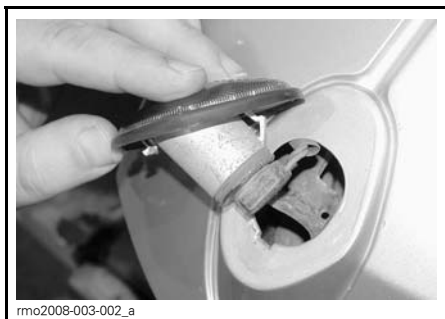

3. Gire o suporte da lâmpada no sentido horário e retire-o do conector.

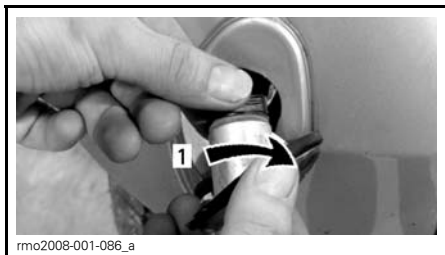

1. Gire no sentido horário
4. Puxe a lâmpada para fora do suporte como indicado abaixo.

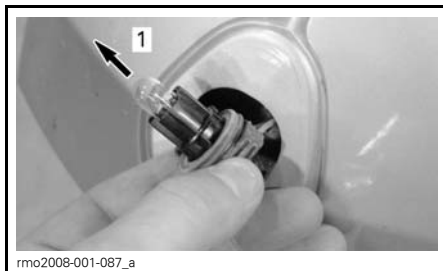

1. Retire a lâmpada

5. Instale uma nova lâmpada no suporte.
6. Reinstale corretamente as peças na ordem inversa da remoção.

Luz da placa

1. Retire a lente com uma chave Phillips.

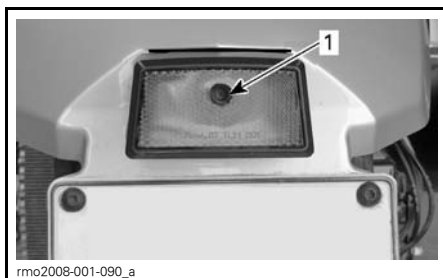

TÍPICA

1. Parafuso da lente da luz de placa
2. Retire a lâmpada empurrando-a e girando no sentido anti-horário.
3. Instale a nova lâmpada pressionando e girando-a no sentido horário.
4. Reinstale a lente.

O motor não pega

O MOTOR NÃO GIRA

1. Mensagem de segurança que circula no painel de instrumentos não reconhecida.
 - *Pressione MODE (M - Modo) para confirmar a mensagem de segurança.*
2. Interruptor de parada do motor na posição DESL.
 - *Certifique-se que o interruptor de parada do motor está na posição LIG.*
3. Alavanca da embreagem não acoplada (Modelo SM5).
 - *Mantenha a alavanca da embreagem puxada.*
4. Chave da ignição na posição DESL.
 - *Vire a chave da ignição para a posição LIG.*
5. Bateria descarregada ou mau contato nas conexões.
 - *Verifique a carga da bateria. Recarregue se necessário (consulte a subseção PROCEDIMENTOS DE MANUTENÇÃO).*
 - *Verifique as conexões da bateria sob o assento e nos terminais da bateria (consulte a subseção PROCEDIMENTOS DE MANUTENÇÃO).*
6. Fusível queimado.
 - *Veja as condições do fusível (consulte a seção REPAROS NA ESTRADA).*
7. Transmissão engrenada (Modelo SE5).
 - *Solte o pedal do freio se a transmissão estiver engrenada.*

O MOTOR LIGA, MAS NÃO DÁ PARTIDA



1. Pouco combustível.
 - *Encha o tanque de combustível (consulte a subseção PROCEDIMENTOS BÁSICOS).*
2. Bateria fraca.
 - *Verifique a carga da bateria. Recarregue se necessário (consulte a subseção PROCEDIMENTOS DE MANUTENÇÃO).*
 - *Verifique as conexões da bateria sob o assento e nos terminais da bateria (consulte a subseção PROCEDIMENTOS DE MANUTENÇÃO).*
3. Problema no controle do motor.
 - *Verifique se a luz indicadora do motor está acesa durante a partida. Dirija-se a uma concessionária autorizada do roadster Can-Am.*

MENSAGENS DO PAINEL MULTIFUNCIONAL DE INSTRUMENTOS





As informações importantes sobre o estado do veículo são exibidas pelo painel multifuncional de instrumentos. Ao ligar o motor, observe sempre se existe alguma mensagem especial no painel de instrumentos.

Se for apresentada alguma falha, pressione o botão MODE (Modo) para limpar a mensagem de erro.

Se o problema persistir, dirija-se a uma concessionária autorizada do roadster Can-Am.

LUZES INDICADORAS		DISPLAY DIGITAL PRINCIPAL	CAUSA	O QUE FAZER
Aparece E em vez da marcha selecionada		Nenhuma	Defeito no sensor de posição do câmbio	Repare o veículo em uma concessionária autorizada do roadster Can-Am.
		N + R piscando rapidamente	Marcha indeterminada	Pare o veículo e deixe voltar para ponto morto (N).
Nenhuma		CHAVE INCORRETA	Chave incorreta ou com defeito	Use a chave correta do veículo ou entre em contato com uma concessionária autorizada do roadster Can-Am.
	Acesas	TEMPERATURA ALTA	Superaquecimento do motor	<ul style="list-style-type: none"> – Pare e espere que o motor esfrie. – Verifique vazamentos. – Verifique o nível do líquido de arrefecimento e complete se necessário (consulte a subseção <i>PROCEDIMENTOS DE MANUTENÇÃO</i>).
	Acesas	TEMPERATURA ALTA MODO LIMP HOME	Superaquecimento do motor	* Transporte o veículo para a concessionária autorizada do roadster Can-Am mais próxima.
	Acesas	VOLT BAT BAIXA	Tensão da bateria baixa	<ul style="list-style-type: none"> – Recarregue a bateria (consulte a subseção <i>PROCEDIMENTOS DE MANUTENÇÃO</i>). – Verifique as conexões da bateria.
	Acesas	VOLT BAT ALTA	Tensão da bateria alta	Transporte o veículo para a concessionária autorizada do roadster Can-Am mais próxima.
	Acesas	FALHA ABS	Defeito no ABS. O ABS não funciona	Transporte o veículo para a concessionária autorizada do roadster Can-Am mais próxima.

LUZES INDICADORAS		DISPLAY DIGITAL PRINCIPAL	CAUSA	O QUE FAZER
	Acesas	FALHA VSS MODO LIMP HOME	Defeito no VSS	* Transporte o veículo para a concessionária autorizada do roadster Can-Am mais próxima.
	Acesas	DETECTOR PASSAGEIRO AVARIADO	Avaria no interruptor do assento do passageiro	Veja as condições do fusível (consulte a seção <i>REPAROS NA ESTRADA</i>).
	Acesas	FALHA EBD	Defeito no VSS	Transporte o veículo para a concessionária autorizada do roadster Can-Am mais próxima.
	Acesas	FALHA FREIO	Nível baixo do fluido de freio ou sensor defeituoso	<ul style="list-style-type: none"> - Verifique vazamentos do fluido de freio. - Verifique o nível do fluido do freio e complete se necessário (consulte a subseção <i>PROCEDIMENTOS DE MANUTENÇÃO</i>).
	Acesas	VERIFIQUE O MOTOR	Defeito no componente de controle do motor	<ul style="list-style-type: none"> - Retire e recoloque a chave.
	Acesas	VERIFIQUE DPS	Defeito no componente da direção dinâmica assistida	Repare o veículo em uma concessionária autorizada do roadster Can-Am.
	Acesas	CHECK TCM (Verifique o TCM)	Defeito no componente módulo de controle da transmissão	<ul style="list-style-type: none"> - Retire e recoloque a chave. - Leve o veículo para reparo em um concessionária autorizada do roadster Can-Am.
	Piscando	MODO LIMP HOME	Defeito grave no VSS ou no componente de controle do motor	* Transporte o veículo para a concessionária autorizada do roadster Can-Am mais próxima.
	Piscando	MODO LIMP HOME	Freio acionado ao dirigir	Não se esqueça de soltar totalmente o freio quando o veículo estiver em movimento.

LUZES INDICADORAS		DISPLAY DIGITAL PRINCIPAL	CAUSA	O QUE FAZER
	Acesas	Nenhuma	Pressão do óleo baixa	<ul style="list-style-type: none"> – Verifique vazamentos de óleo. – Verifique o nível do óleo e complete se necessário (consulte a subseção <i>PROCEDIMENTOS DE MANUTENÇÃO</i>).
	Acesas	Nenhuma	Nível de combustível baixo	Encha o tanque de combustível (consulte a subseção <i>PROCEDIMENTOS BÁSICOS</i>).
	Acesas	VERIFIQUE TRANSMISSAO	Falha no TCM	Leve o veículo para reparo em uma concessionária autorizada do roadster Can-Am.
	Acesas	VERIFIQUE DPS	Falha no DPS	Leve o veículo para reparo em uma concessionária autorizada do roadster Can-Am.
	Acesas	KEY ERR (Chave incorreta)	Antirroubo	Chave não programada para o veículo. Dirija-se a uma concessionária autorizada do roadster Can-Am.

* A BRP recomenda que o veículo seja transportado quando em MODO LIMP HOME. Se você dirigir o veículo em MODO LIMP HOME, evite manobras bruscas e dirija-se imediatamente à concessionária autorizada do roadster Can-Am mais próxima, para manutenção do veículo antes de voltar a dirigi-lo. Em MODO LIMP HOME, a rotação do motor é limitada e consequentemente a velocidade do veículo.

INFORMAÇÕES TÉCNICAS

IDENTIFICAÇÃO DO VEÍCULO

Os componentes principais do seu veículo (motor e quadro) são identificados por números de série diferentes. Às vezes pode ser necessário localizar estes números para fins de garantia ou para rastrear o veículo em caso de perda. Estes números são exigidos pela concessionária autorizada do roadster Can-Am para preencher reclamações de garantia adequadamente. A Bombardier Recreational Products Inc não autorizará nenhuma garantia se o número de identificação do motor (E.I.N.) ou o número de identificação do veículo (V.I.N.) for removido ou adulterado de qualquer forma. Recomendamos enfaticamente que você tome nota de todos os números de série do seu veículo e os forneça à sua seguradora.

Número de identificação do veículo

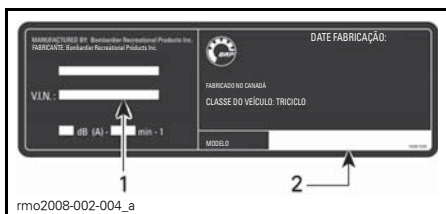

ETIQUETA DO NÚMERO DE SÉRIE DO VEÍCULO

1. V.I.N. (Número de identificação do veículo)
2. Número do modelo

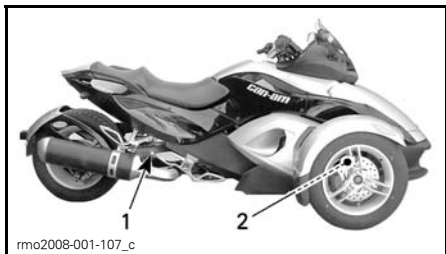

LOCALIZAÇÃO DO V.I.N.

1. Braço oscilante (etiqueta do V.I.N.)
2. Quadro inferior (V.I.N. estampado no lado esquerdo)

Número de identificação do motor

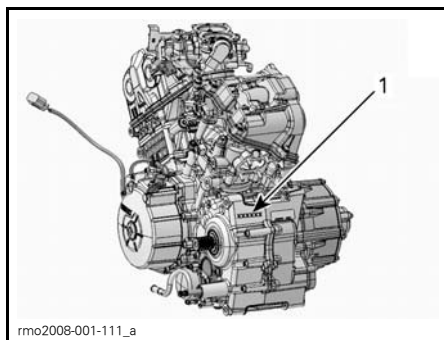

TÍPICA

1. Localização do EIN (Número de identificação do motor)

Etiqueta de conformidade EPA (EUA)

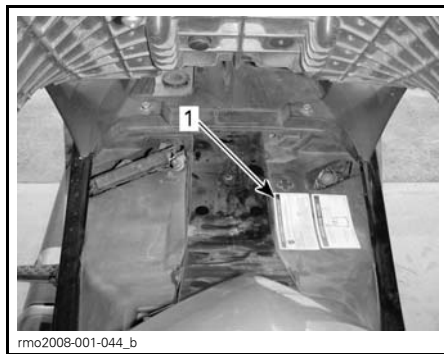

1. Etiqueta de conformidade de emissões da EPA situada sob o assento

ESPECIFICAÇÕES

MODELO			SPYDER RS	
MOTOR				
Tipo de motor			ROTAX 991 60° V-Twin 4 tempos, Comando duplo no cabeçote (DOHC), arrefecido por líquido	
Número de cilindros			2	
Número de válvulas			8 válvulas	
Diâmetro interno			97 mm	
Curso			68 mm	
Cilindrada			998 cm ³	
Taxa de compressão			10,8:1	
Lubrificação	Tipo		Cárter seco com reservatório e arrefecedor de óleo independentes	
	Filtro de óleo	Motor	BRP Rotax de papel, substituível	
		Transmissão (SE5)	BRP Rotax de papel, substituível	
	Capacidade de óleo do motor	Troca de óleo com troca do filtro do motor	SM5	3,9 L
		Troca de óleo com troca do filtro do motor	SE5	4,2 L
		Troca de óleo com troca dos filtros do motor e do HCM		4,3 L
Óleo recomendado para o motor		Use ÓLEO SINTÉTICO XPS PARA MOTOR DE 4 TEMPOS (PARA VERÃO) (P/N 293 600 121) ou um óleo semissintético 5W40 (mínimo), ou óleo sintético para motocicleta que atenda os requisitos do serviço API com classificação SL, SJ, SH ou SG.		
Embreagem	Modelo SM5	Tipo	Em banho de óleo, multidiscos, operação manual por pistão hidráulico, assistida a vácuo	
		Fluido	DOT 4	
	Modelo SE5	Tipo	Embreagem centrífuga + embreagem multidiscos em banho de óleo controlada automaticamente por TCM	
		Engate	2.000 +/- 200 RPM (centrífuga)	
		Estolagem	3.200 +/- 200 RPM (centrífuga)	

MODELO		SPYDER RS
MOTOR (cont.)		
Sistema de escapamento		2 para 1 com conversor catalítico
Filtro de ar		Elemento de papel
CAIXA DE CÂMBIO		
Tipo	SM5	Manual sequencial 5 velocidades (SM5) com marcha à ré
	SE5	Eletrônica sequencial 5 velocidades (SE5) com marcha à ré
SISTEMA DE ARREFECIMENTO		
Tipo		Arrefecido por líquido, radiador único com ventoinha
Líquido de arrefecimento	Tipo	Solução de etileno glicol/água (50% etileno glicol, 50% água destilada). Use líquido de arrefecimento já preparado vendido pela BRP (P/N 219 700 362) ou líquido de arrefecimento criado especificamente para motores de alumínio
	Capacidade	3,2 L
SISTEMA ELÉTRICO		
Potência de saída do gerador a magneto		500 W
Tipo do sistema de ignição		Ignição eletrônica com bobina de dupla saída
Ponto da ignição		Não ajustável
Vela de ignição	Quantidade	2
	Fabricação e tipo	NGK DCPR9E (aplicar pasta térmica P12 (P/N 420 897 186) nas roscas das velas)
	Folga	0,7 mm - 0,8 mm
Ajuste do limitador de giro do motor	Avançar	10.000 RPM
Bateria	Tipo	Selada
	Tensão	12 volts
	Capacidade nominal	21 A•h
	Corrente de carga recomendada	2 A

MODELO		SPYDER RS	
SISTEMA ELÉTRICO (cont.)			
Faróis dianteiros		4 X 60 W	
Lanterna traseira/luz de freio		2 X 5/21 W	
Luzes de seta	Dianteiros	21 W	
	Traseiros	21 W	
Luzes de posição		2 X 5 W	
Luz da placa		10 W	
Fusíveis		Consulte o tópico <i>FUSÍVEIS</i> em <i>FALHA EM ACESSÓRIOS ELÉTRICOS</i>	
SISTEMA DE COMBUSTÍVEL			
Alimentação do combustível	Tipo	Injeção eletrônica de combustível multiponto (EFI) com dois corpos de borboleta de 57 mm	
Bomba de combustível	Tipo	Módulo elétrico no tanque de combustível	
Marcha lenta		1.400 ± 100 RPM (não ajustável)	
Combustível	Tipo	Gasolina comum sem chumbo	
	Octanagem	92 RON ou superior	
Capacidade do tanque de combustível		25 L	
SISTEMA DE TRANSMISSÃO			
Tipo de transmissão final		Correia de transmissão reforçada com carbono	
Relação de transmissão final		28/79	
DIREÇÃO			
Tipo		Direção dinâmica assistida (DPS)	
SUSPENSÃO DIANTEIRA			
Tipo de suspensão		Braços duplos em A com barra estabilizadora	
Curso da suspensão		144 mm	
Amortecedor	Qtd	2	
	Tipo	RS	Amortecedor a óleo
		RS-S	Gás
Ajuste dianteiro de pré-carga	RS	Ajuste com came de 5 posições	
	RS-S	Anéis roscados	

ESPECIFICAÇÕES

MODELO		SPYDER RS
SUSPENSÃO TRASEIRA		
Tipo de suspensão		Braço oscilante com monoamortecedor
Curso da suspensão		145 mm
Amortecedor	Qtd	1
	Tipo	Amortecedor a óleo
Ajuste traseiro de pré-carga		Ajuste com came de 7 posições
FREIOS		
Tipo		Sistema hidráulico de freios totalmente integrado nas 3 rodas com ABS e EBD, acionado por pedal
Freio dianteiro		Discos duplos (250 mm X 6 mm) com pinças de 4 êmbolos
Freio traseiro		Disco único (250 mm X 6 mm) com pinça de 1 êmbolo
Fluido de freio	Capacidade	545 ml - 570 ml
	Tipo	DOT 4
Freio de estacionamento		Mecânico, na roda traseira, acionado pelo pedal esquerdo
Espessura mínima das pastilhas de freio		1 mm
Espessura mínima do disco de freio		5,33 mm
Empenamento máximo do disco de freio		0,12 mm
PNEUS		
Tipo (use somente pneus recomendados pela BRP)	Dianteiros	MC 165/65R14 47H (tipo especial para motocicletas)
	Traseiros	MC 225/50R15 68H (tipo especial para motocicletas) OU MC 225/50R15 76H (tipo especial para motocicletas)
Pressão	Dianteiros	Nominal: 103 kPa Mín.: 89 kPa Máx.: 117 kPa NOTA: A diferença de pressão entre os pneus esquerdo e direito não deve exceder 3,4 kPa.
	Traseiros	Nominal: 193 kPa Mín.: 179 kPa Máx.: 207 kPa

MODELO		SPYDER RS
PNEUS (cont.)		
Profundidade mínima do sulco	Dianteiros	2,5 mm
	Traseiras	4,0 mm
RODAS		
Tamanho (diâmetro X largura)	Dianteiras	355 mm x 127 mm
	Traseiros	381 mm x 178 mm
Torque de aperto das porcas da roda dianteira		105 N•m
Torque de aperto da porca do eixo traseiro		130 N•m
DIMENSÕES		
Comprimento total		2.667 mm
Largura total		1.506 mm
Altura total		1.145 mm
Altura do assento (máxima)		737 mm
Distância entre eixos		1.727 mm
Bitola dianteira		1.308 mm
Altura do solo, frontal e sob o motor		115 mm
PESO E CAPACIDADE DE CARGA		
Peso seco		317 kg
Compartimento de bagagem dianteiro	Capacidade	44 L
	Carga máxima	16 kg
Carga total admissível do veículo (incluindo piloto, todas as outras cargas e acessórios instalados)		200 kg
Peso nominal bruto do veículo (GVWR)		540 kg

Devido ao nosso compromisso constante com a inovação e a qualidade do produto, a BRP reserva-se o direito de, a qualquer tempo, fazer alterações no design e especificações e/ou fazer alterações ou melhorias em seus produtos, sem impor-se nenhuma obrigação de instalá-las nos produtos fabricados anteriormente.

***Esta página está
propositadamente em branco***

GARANTIA

GARANTIA LIMITADA DA BRP — EUA E CANADA: 2012 Can-Am® SPYDER® ROADSTER

1. ÂMBITO DA GARANTIA LIMITADA

A Bombardier Recreational Products Inc (“BRP”)* garante seus roadster Spyder Can-Am 2012, vendidos por concessionárias autorizadas (como definido abaixo) nos 50 estados dos Estados Unidos e no Canadá, contra defeitos de material ou de fabricação pelo período e sob as condições descritos a seguir. Esta garantia limitada será considerada nula e sem efeito se: (1) o roadster Spyder for usado para corridas ou outra atividade esportiva, em qualquer época, mesmo por um proprietário anterior; ou (2) o odômetro for removido ou adulterado; (3) o roadster Spyder for usado fora de estrada; ou (4) se o roadster Spyder for alterado ou modificado de maneira tal que seu funcionamento, desempenho ou durabilidade sejam prejudicados, ou tenha sido alterado ou modificado para mudar a finalidade a que se destina.

Todas as peças e acessórios genuínos do Spyder instaladas no veículo, por uma concessionária autorizada no momento da entrega do veículo, possuem a mesma garantia do veículo.

2. LIMITAÇÕES DE RESPONSABILIDADE

ESTA GARANTIA É EXPRESSAMENTE DADA E ACEITA NO LUGAR DE TODAS AS OUTRAS GARANTIAS, EXPRESSAS OU IMPLÍCITAS, INCLUINDO, SEM LIMITAÇÃO, QUALQUER GARANTIA DE COMERCIALIZAÇÃO OU DE ADEQUAÇÃO A UMA FINALIDADE ESPECÍFICA. NA MEDIDA EM QUE NÃO PUDEREM SER RENUNCIADAS, AS GARANTIAS IMPLÍCITAS LIMITAM-SE AO PRAZO DE VALIDADE DA GARANTIA EXPRESSA. OS DANOS ACESSÓRIOS E CONSEQUENTES ESTÃO EXCLUÍDOS DA COBERTURA POR ESTA GARANTIA. ALGUNS ESTADOS/PROVÍNCIAS NÃO PERMITEM AS RENÚNCIAS, LIMITAÇÕES E EXCLUSÕES IDENTIFICADAS ACIMA E, PORTANTO, TALVEZ NÃO SE APLIQUEM A VOCÊ. ESTA GARANTIA LHE OUTORGA DIREITOS ESPECÍFICOS, MAS VOCÊ PODE TER TAMBÉM OUTROS DIREITOS LEGAIS QUE PODEM VARIAR DE ESTADO PARA ESTADO, OU DE PROVÍNCIA PARA PROVÍNCIA.

Nem o distribuidor, concessionária Spyder, nem qualquer outra pessoa tem autorização para fazer qualquer afirmação, dar declaração ou garantia em relação ao roadster, que não sejam as contidas nesta garantia limitada e, se feitas, não devem ser exigidas da BRP. A BRP reserva-se o direito de modificar esta garantia a qualquer momento, ficando claro que tal modificação não alterará as condições de garantia aplicáveis aos roadsters vendidos enquanto esta garantia estiver em vigor.

3. EXCLUSÕES — NÃO SÃO GARANTIDOS

O seguinte não é garantido em nenhuma hipótese:

- Substituição de itens de manutenção rotineira, tais como, sem limitação, óleo, lubrificantes, fluidos, filtros e velas de ignição.
- Desgaste pelo uso normal, tais como, sem limitação, desgaste pelo uso normal dos pneus, bateria, escovas do gerador, faróis selados e lâmpadas, discos e lonas da embreagem, correia de transmissão, pastilhas de freio, lonas de freio, rotores e polias dentadas.

- Regulagens e ajustes incluindo, sem limitação, os ajustes de correia, alinhamento e balanceamento das rodas.
- Danos relacionados à aparência do roadster, incluindo sem limitação, riscos, amassados, desbotados, bolhas, descascados e danos ao material da capa do assento.
- Danos causados pela falta de providenciar manutenção ou guarda adequada, como descrito no Manual do Proprietário.
- Danos resultantes da remoção de peças, reparos inadequados, atendimento ou manutenção inadequados, modificações, alterações fora das especificações originais do roadster, ou danos resultantes de reparos feitos por pessoa que não seja uma concessionária autorizada de serviços para o Spyder.
- Danos resultantes da instalação de peças com especificações que diferem das peças originais do Spyder, tais como, sem limitação, pneus, sistema de escapamento, rodas ou freios diferentes.
- Danos resultantes de maus tratos, uso anormal, negligência ou operação do roadster de maneira inconsistente com as recomendações do Manual do Proprietário.
- Danos resultantes de acidentes, ameaças da estrada, submersão, incêndio, furto, vandalismo ou qualquer caso de força maior.
- Danos resultantes de funcionamento com combustíveis, óleos ou fluidos com especificações diferentes das recomendadas pelo Manual do Proprietário.
- Danos resultantes da corrosão provocada por sais da estrada, ácido da bateria, fatores ambientais ou tratamento contrário ao indicado no Manual do Proprietário.
- Danos acessórios ou consequentes, incluindo sem limitação, o rebocamento, armazenamento, despesas com telefone, aluguel, táxi, transtornos, cobertura de seguro, pagamentos de empréstimo, tempo perdido ou perda de receita.

4. PERÍODO DE COBERTURA DA GARANTIA

Esta garantia entrará em vigor a partir da data de entrega ao primeiro consumidor direto, ou da data em que o roadster for usado pela primeira vez, a que ocorrer primeiro, durante os seguintes períodos:

1. Para uso privado ou recreativo, **VINTE E QUATRO (24) MESES CONSECUTIVOS**, exceto os itens cobertos pelos pontos (2) a (5) abaixo; para uso comercial **DOZE (12) MESES CONSECUTIVOS**, exceto os itens cobertos pelos pontos (2) a (5) abaixo.

Um roadster é usado comercialmente quando é utilizado em conexão com qualquer trabalho ou emprego que gere renda, durante qualquer parte do período de garantia. Um roadster também é usado comercialmente quando, em qualquer época do período de garantia, for licenciado para uso comercial.

2. Para a bateria, **SEIS (6) MESES CONSECUTIVOS**.
3. Para os pneus, **SEIS (6) MESES CONSECUTIVOS**, ou até que estejam gastos até os últimos 2,38 milímetros (3/32 pol) para os pneus dianteiros e até os últimos 3,97 milímetros (5/32 pol) para o pneu traseiro, o que ocorrer primeiro.
4. Para os roadsters Spyder vendidos para residentes nos Estados Unidos, **CINCO (5) ANOS OU TRINTA MIL (30.000) QUILOMETROS**, o que ocorrer primeiro, para os componentes relacionados a emissões incluídos no quadro abaixo:

LISTA DE PEÇAS COM GARANTIA DE EMISSÕES	
Sensor de oxigênio	Tampa do bocal de óleo
Coletor de admissão	Conversor catalítico
Bobina de ignição	Coletor traseiro do escapamento
Cabo de vela (cilindro dianteiro)	Coletor dianteiro do escapamento
Cabo de vela (cilindro traseiro)	Mangueira de retorno de combustível
Tanque de combustível	Sistema de controle de emissão por evaporação (EVAP)
Tampa do tanque de combustível	Módulo de controle do motor (ECM)

5. Para os roadsters Spyder produzidos para venda no estado da Califórnia, originalmente vendidos para residentes ou posteriormente com garantia registrada para residentes no estado da Califórnia, consultar também a Declaração de Garantia de Controle de Emissões na Califórnia aplicável.

O reparo ou a substituição de peças ou a realização de serviços segundo esta garantia não estendem a sua validade além da data de validade original.

5. CONDIÇÕES PARA COBERTURA DE GARANTIA

Esta cobertura de garantia é válida somente se todas as condições a seguir forem cumpridas:

- O roadster Spyder deve ser adquirido como novo e sem uso pelo seu primeiro proprietário, em uma concessionária autorizada a distribuir os roadster Spyder no país em que a venda for efetuada ("Concessionária Spyder").
- O processo especificado de revisão de entrega da BRP deve ser concluído, documentado e assinado pelo comprador.
- O roadster Spyder deve ter sido submetido ao registro adequado de garantia em uma concessionária autorizada do Spyder.
- O roadster Spyder deve ser adquirido no país em que o comprador reside.
- A manutenção rotineira deve ser realizada conforme indicado no Manual do Proprietário. A BRP reserva-se o direito de condicionar a cobertura de garantia à comprovação de uma manutenção adequada.

A BRP não cumprirá esta garantia limitada para qualquer proprietário com uso particular ou proprietário com uso comercial, se as condições anteriores não forem atendidas. Essas limitações são necessárias para permitir que a BRP preserve tanto a segurança de seus produtos, como também a de seus consumidores e do público em geral.

6. O QUE FAZER PARA TER A COBERTURA DE GARANTIA

O cliente deve cessar o uso do roadster Spyder no surgimento de uma anomalia. O cliente deve notificar uma concessionária de serviços autorizada dentro de dois (2) dias a partir do aparecimento de um defeito, bem como fornecer a ela acesso e oportunidade razoáveis de reparar o produto. O cliente também deve apresentar à concessionária autorizada do Spyder, o comprovante de aquisição do produto e assinar a ordem de reparo/trabalho antes do seu início, para validar o reparo em garantia. Todas as peças substituídas segundo esta garantia limitada tornam-se propriedade da BRP.

7. O QUE A BRP FARÁ

As obrigações da BRP segundo esta garantia estão limitadas, a seu critério exclusivo, ao reparo das peças consideradas defeituosas pelo uso, manutenção e serviço normais, ou à substituição de tais peças por novas originais do Spyder sem cobrar por elas e pela mão de obra, em qualquer concessionária autorizada do Spyder, durante o período de cobertura da garantia. A responsabilidade da BRP está limitada a fazer os reparos ou substituições de peças necessários. Nenhuma reivindicação de violação da garantia deve ser causa para o cancelamento ou rescisão da venda do roadster Spyder ao proprietário.

No caso em que seja necessário serviço fora do país da venda original, o proprietário arcará com a responsabilidade por qualquer encargo adicional devido às práticas e condições locais, tais como, mas não limitados a frete, seguro, impostos, taxas de licença, encargos de importação, e quaisquer e todos os outros encargos financeiros, incluindo aqueles arrecadados pelos governos, estados, territórios e suas agências respectivas.

A BRP reserva-se o direito de melhorar ou modificar os produtos eventualmente, sem assumir qualquer obrigação de modificar qualquer produto já fabricado.

8. TRANSFERÊNCIA

Se a propriedade de um roadster Spyder for transferida durante o período de cobertura da garantia, esta garantia também deverá ser transferida e será válida durante o período de cobertura restante, desde que a BRP seja notificada dessa transferência da seguinte maneira:

1. O proprietário anterior contata a BRP (pelo telefone fornecido abaixo) ou uma concessionária autorizada do Spyder, e fornece os dados do novo proprietário; ou
2. A BRP ou uma concessionária autorizada do Spyder recebe um comprovante de que o proprietário anterior concordou com a transferência de propriedade, acompanhado dos dados do novo proprietário.

9. ATENDIMENTO AO CONSUMIDOR

Em caso de uma controvérsia ou litígio em relação a esta garantia limitada, a BRP sugere que você tente resolver o problema com a concessionária. Recomendamos que a questão seja tratada com o proprietário ou gerente de serviço da concessionária autorizada do Spyder.

Se o assunto ainda não tiver sido resolvido, apresente sua reclamação por escrito ou ligue para o número que lhe convier abaixo:

No Canada:

BOMBARDIER RECREATIONAL PRODUCTS INC.
SPYDER ROADSTER
Customer Assistance Center
75 J.-A. Bombardier Street
Sherbrooke QC J1L 1W3
Tel.: 819 566-3366

Nos EUA:

BRP US INC.
SPYDER ROADSTER
Customer Assistance Center
7575 Bombardier Court
Wausau WI 54401
Tel.: 715 848-4957

DECLARAÇÃO DE GARANTIA DE CONTROLE DE EMISSÕES NA CALIFÓRNIA

SEUS DIREITOS E OBRIGAÇÕES PELA GARANTIA:

O California Air Resources Board e a BRP US Inc. ("BRP")*, em nome da Bombardier Recreational Products Inc, têm a satisfação de explicar a garantia do sistema de controle de emissões no seu roadster Spyder Can-Am 2012. Na Califórnia, os novos veículos a motor devem ser projetados, fabricados e equipados para atender as rigorosas normas antipoluição do Estado. A BRP deve garantir o sistema de controle de emissões no seu roadster Spyder pelos períodos de tempo listados abaixo, desde que não haja mau uso, negligência ou manutenção inadequada do seu roadster.

O sistema de controle de emissões pode incluir peças tais como o sistema de injeção de combustível, o sistema de ignição, o conversor catalítico e o computador do motor. Também pode incluir peças como mangueiras, conectores e outros conjuntos relacionados à emissão. Quando houver uma condição de garantia, a BRP fará o reparo do seu roadster sem custos, incluindo o diagnóstico, peças e mão de obra.

COBERTURA DE GARANTIA DO FABRICANTE

– Por 5 anos ou 30.000 quilômetros, o que ocorrer primeiro.

RESPONSABILIDADES DO PROPRIETÁRIO PELA GARANTIA:

Como proprietário do roadster Spyder, você é responsável pela realização da manutenção necessária, relacionada no Manual do Proprietário. A BRP recomenda que você guarde todos os recibos que cubram a manutenção do seu roadster, mas ela não pode recusar a garantia unicamente pela falta de recibos, ou pela sua negligência em garantir a realização de toda a manutenção programada.

Você é responsável por levar seu roadster Spyder a uma concessionária do Spyder assim que houver um problema. Os reparos em garantia devem ser concluídos em um tempo razoável, não superior a 30 dias.

Como proprietário do roadster Spyder, você também deve estar ciente de que a BRP pode recusar a cobertura de garantia se o seu roadster, ou alguma peça apresentar problemas devido a mau uso, negligência, manutenção incorreta ou modificações não aprovadas.

Se você tiver qualquer pergunta referente aos seus direitos e responsabilidades pela garantia, deve entrar em contato com o centro de atendimento ao cliente da BRP pelo telefone 1 715 848-4957, ou com o California Air Resource Board em 9528 Telstar Avenue, El Monte, CA 91731.

* Nos EUA, os produtos são distribuídos e assistidos pela BRP US Inc.

© 2011 Bombardier Recreational Products Inc. Todos os direitos reservados.

™ Marcas comerciais da Bombardier Recreational Products Inc. ou de suas afiliadas.

GARANTIA LIMITADA DA BRP FORA DOS EUA E CANADA: 2012 Can-Am™ SPYDER™ ROADSTER

1. ÂMBITO DA GARANTIA LIMITADA

A Bombardier Recreational Products Inc. ("BRP")* garante seus roadsters Spyder Can-Am 2012 (os "Produtos"), vendidos por distribuidores e concessionárias autorizados de roadsters Spyder Can-Am localizados na AEE (a "AEE" ou "Área Econômica Europeia" deve ser entendida como os países membros da União Europeia mais a Noruega, Islândia e Liechtenstein), ou em qualquer outro lugar, exceto nos EUA e Canadá** (os "Distribuidores/Concessionárias"), contra defeitos de material ou fabricação pelo período e nas condições descritas abaixo. Esta garantia limitada será considerada nula e sem efeito se: (1) o produto for usado para corridas ou outra atividade esportiva, em qualquer época, mesmo por um proprietário anterior; ou (2) o odômetro for removido ou adulterado; (3) o produto for usado fora de estrada; ou (4) se o produto for alterado ou modificado de maneira tal que seu funcionamento, desempenho ou durabilidade sejam prejudicados, ou tenha sido alterado ou modificado para mudar a finalidade a que se destina.

Todas as peças e acessórios genuínos relacionados com o Produto e nele instalados, por um distribuidor/concessionária autorizado no momento da entrega do Produto, possuem a mesma garantia do Produto.

2. LIMITAÇÕES DE RESPONSABILIDADE

ESTA GARANTIA É EXPRESSAMENTE DADA E ACEITA NO LUGAR DE TODAS AS OUTRAS GARANTIAS, EXPRESSAS OU IMPLÍCITAS, INCLUINDO, SEM LIMITAÇÃO, QUALQUER GARANTIA DE COMERCIALIZAÇÃO OU DE ADEQUAÇÃO A UMA FINALIDADE ESPECÍFICA. NA MEDIDA EM QUE NÃO PUDEREM SER RENUNCIADAS, AS GARANTIAS IMPLÍCITAS LIMITAM-SE AO PRAZO DE VALIDADE DA GARANTIA EXPRESSA. TODOS OS DANOS ACESSÓRIOS, CONSEQUENTES, DIRETOS, INDIRETOS OU OUTROS DANOS DE QUALQUER TIPO ESTÃO EXCLUÍDOS DA COBERTURA DESTA GARANTIA. ALGUNS PAÍSES OU JURISDIÇÕES NÃO PERMITEM RENÚNCIAS OU LIMITAÇÕES DE DANOS ACESSÓRIOS OU CONSEQUENTES, OU OUTRAS EXCLUSÕES IDENTIFICADAS ACIMA. ASSIM, ELAS PODEM NÃO SE APLICAR AO SEU CASO. ESTA GARANTIA LHE OUTORGA DIREITOS ESPECÍFICOS, MAS VOCÊ PODE TER TAMBÉM OUTROS DIREITOS LEGAIS QUE PODEM VARIAR DE PAÍS PARA PAÍS, OU DE JURISDIÇÃO PARA JURISDIÇÃO.

O distribuidor/concessionária autorizado ou qualquer outra pessoa não tem autorização para fazer qualquer afirmação, dar declaração ou garantia em relação ao Produto, que não sejam as contidas nesta garantia limitada e, se feitas, não devem ser exigidas da BRP. A BRP reserva-se o direito de modificar esta garantia a qualquer momento, ficando claro que tal modificação não alterará as condições de garantia aplicáveis aos Produtos vendidos enquanto esta garantia estiver em vigor.

3. EXCLUSÕES — NÃO SÃO GARANTIDOS

O seguinte não é garantido em nenhuma hipótese:

- Substituição de itens de manutenção rotineira, tais como, sem limitação, óleo e lubrificantes, filtros e velas de ignição.

- Desgaste pelo uso normal, tais como, sem limitação, desgaste pelo uso normal dos pneus, bateria, escovas do gerador, faróis selados e lâmpadas, discos e lonas da embreagem, correia de transmissão, pastilhas de freio, lonas de freio, rotores e polias dentadas.
- Regulagens e ajustes incluindo, sem limitação, os ajustes de correia, alinhamento e balanceamento das rodas.
- Danos relacionados à aparência do Produto, incluindo sem limitações, riscos, amassados, desbotados, bolhas, descascados e danos ao material da capa do assento.
- Danos causados pela falta de providenciar manutenção ou guarda adequada, como descrito no Manual do Proprietário.
- Danos resultantes da remoção de peças, reparos inadequados, atendimento ou manutenção inadequados, modificações, alterações fora das especificações originais do Produto, ou danos resultantes de reparos feitos por pessoa que não seja um distribuidor/concessionária de serviço autorizado.
- Danos resultantes da instalação de peças com especificações que diferem das peças originais do Produto, tais como, sem limitação, pneus, sistema de escapamento, rodas ou freios diferentes.
- Danos resultantes de maus tratos, uso anormal, negligência ou operação do Produto de maneira inconsistente com as recomendações do Manual do Proprietário.
- Danos resultantes de inundação por água, acidente, ameaças da estrada, submersão, incêndio, furto, vandalismo ou qualquer caso de força maior.
- Danos resultantes de funcionamento com combustíveis, óleos ou lubrificantes com especificações diferentes das recomendadas no Manual do Proprietário.
- Danos resultantes da corrosão provocada por sais da estrada, ácido da bateria, fatores ambientais ou tratamento contrário ao indicado no Manual do Proprietário.
- Danos acessórios ou consequentes, incluindo sem limitação, despesas de gasolina, despesas de transporte do Produto na ida e na volta do distribuidor/concessionária autorizado, tempo de viagem do mecânico, remoção ou rebocamento, armazenamento, despesas com telefone, celular, fax ou telegrama, aluguel de um Produto semelhante ou substituto durante os serviços em garantia ou pelo tempo parado, táxi, viagens, hospedagem, perdas ou danos a bens pessoais, transtornos, custo da cobertura de seguro, pagamentos de empréstimos, perda de tempo, perda de rendimentos, receitas ou lucros ou perda de fruição ou utilização do Produto.

4. PERÍODO DE COBERTURA DA GARANTIA

Esta garantia entrará em vigor a partir da data de entrega ao primeiro consumidor direto, ou da data em que o Produto for usado pela primeira vez, a que ocorrer primeiro, durante os seguintes períodos:

1. Para uso particular ou recreativo, **VINTE E QUATRO (24) MESES CONSECUTIVOS**, exceto para os itens mencionados nos pontos (2) e (3) abaixo; para uso comercial **DOZE (12) MESES CONSECUTIVOS**, exceto para os itens mencionados nos pontos (2) e (3) abaixo.

O Produto é usado comercialmente quando é utilizado em conexão com qualquer trabalho ou emprego que gere renda, durante qualquer parte do período de garantia. O Produto também é usado comercialmente quando, em qualquer época do período de garantia, for licenciado para uso comercial.

2. Para a bateria, **SEIS (6) MESES CONSECUTIVOS**.
3. Para os pneus, **SEIS (6) MESES CONSECUTIVOS**, ou até que estejam gastos até os últimos 2,38 milímetros (3/32 pol) para os pneus dianteiros e até os últimos 3,97 milímetros (5/32 pol) para o pneu traseiro, o que ocorrer primeiro.

O reparo ou a substituição de peças ou a realização de serviços segundo esta garantia não estendem a sua validade além da data de validade original. Note que a duração e qualquer outra modalidade de cobertura da garantia estão sujeitas à legislação aplicável nacional ou local do país do cliente.

5. CONDIÇÕES PARA COBERTURA DE GARANTIA

Esta cobertura de garantia é válida somente se todas as condições a seguir forem cumpridas:

- O Produto deve ser adquirido como novo e não usado, pelo primeiro proprietário, em um distribuidor/concessionária autorizado a distribuir o Produto no país em que a venda foi efetuada;
- O processo de revisão de entrega especificado pela BRP deve ser concluído e documentado pelo comprador e distribuidor/concessionária autorizado e assinado pelo comprador.
- O produto deve ter passado por um registro de garantia adequado em um distribuidor/concessionária autorizado.
- O Produto deve ser adquirido no país em que o comprador reside. Entretanto, residentes da AEE devem adquirir os Produtos dentro da AEE, independente de qual país dentro da AEE.
- Como indicado no Manual do Proprietário, a manutenção rotineira deve ser realizada nas datas oportunas. A BRP reserva-se o direito de condicionar a cobertura de garantia à comprovação de uma manutenção adequada.

A BRP não cumprirá esta garantia limitada para qualquer proprietário com uso particular ou proprietário com uso comercial se alguma das condições anteriores não forem atendidas. Estas limitações são necessárias para permitir que a BRP proteja a segurança de seus produtos, consumidores e do público em geral.

6. O QUE FAZER PARA TER A COBERTURA DE GARANTIA

O cliente deve cessar o uso do Produto no surgimento de uma anomalia. O cliente deve notificar um distribuidor/concessionária de serviços autorizado dentro de dois (2) meses a partir do aparecimento de um defeito, bem como fornecer a ele acesso e oportunidade razoáveis de reparar o produto. O cliente também deve

apresentar ao distribuidor/concessionária autorizado, o comprovante de aquisição do Produto e assinar a ordem de reparo/trabalho antes do seu início, para validar o reparo em garantia. Todas as peças substituídas segundo esta garantia limitada tornam-se propriedade da BRP. Note que o período de notificação está sujeito à legislação aplicável nacional ou local do país do cliente.

7. O QUE A BRP FARÁ

As obrigações da BRP segundo esta garantia estão limitadas, a seu critério exclusivo, ao reparo das peças consideradas defeituosas pelo uso, manutenção e serviço normais, ou à substituição de tais peças por peças novas originais do Produto sem cobrar por elas e pela mão de obra, em qualquer distribuidor/concessionária autorizado, durante o período de cobertura da garantia e nas condições descritas acima. A responsabilidade da BRP está limitada a fazer os reparos ou substituições de peças necessários. Nenhuma reivindicação de violação da garantia deve ser causa para o cancelamento ou rescisão da venda do Produto ao proprietário.

No caso em que seja necessário serviço fora do país da venda original, ou para os residentes na AEE, se forem necessários serviços fora da AEE, o proprietário arcará com a responsabilidade por qualquer encargo adicional devido às práticas e condições locais, tais como, mas não limitados a frete, seguro, impostos, taxas de licença, encargos de importação e todos e quaisquer outros encargos financeiros, incluindo aqueles arrecadados por governos, estados, territórios e suas agências respectivas.

A BRP reserva-se o direito de modificar os produtos eventualmente, sem assumir qualquer obrigação de modificar qualquer produto já fabricado.

8. TRANSFERÊNCIA

Se a propriedade de um Produto for transferida durante o período de cobertura da garantia, esta garantia também deverá ser transferida e será válida durante o período de cobertura restante, desde que a BRP seja notificada dessa transferência da seguinte maneira:

1. O proprietário anterior contata a BRP (pelo telefone fornecido abaixo) ou um distribuidor/concessionária autorizado, e fornece os dados do novo proprietário; ou
2. A BRP ou uma concessionária autorizada/distribuidor do Spyder recebe um comprovante de que o proprietário anterior concordou com a transferência de propriedade, acompanhado dos dados do novo proprietário.

9. ATENDIMENTO AO CONSUMIDOR

Em caso de uma controvérsia ou litígio em relação a esta garantia limitada, a BRP sugere que você tente resolver o problema com a concessionária. Recomendamos que a questão seja tratada com o proprietário ou gerente de serviço do distribuidor/concessionária autorizado. Nos países em que houver distribuidores autorizados, suas coordenadas podem ser encontradas em www.brp.com.

Se o problema não for resolvido com a ajuda do seu distribuidor/concessionária autorizado, as reclamações podem ser enviadas por escrito ou por uma ligação para a BRP ou uma das suas subsidiárias da seguinte forma.

**Em países da Europa, Oriente Médio, África, Rússia e da CIS,
contate nosso escritório na Europa:**

BRP EUROPE N.V.
Customer Assistance Center
Skaldenstraat 125
9042 Gent
Belgium
Tel.: + 32-9-218-26-00

Em países escandinavos, contate nosso escritório na Finlândia:

BRP FINLAND OY
Service Department
Isoaavantie 7
Fin-96320 Rovaniemi
Finland
Tel.: + 358 16 3208 111

**Nos demais países, contate o distribuidor local
ou nosso escritório no Canada:**

BOMBARDIER RECREATIONAL PRODUCTS INC.
Customer Assistance Center
75 J.-A. Bombardier Street
Sherbrooke, QC J1L 1W3
Tel.: +1 819 566-3366

Você encontrará o endereço dos seus distribuidores em www.brp.com.

* Na Área Econômica Europeia e em todos os outros países, os Produtos são distribuídos e assistidos pela BRP European Distribution S.A. e outras subsidiárias da BRP.

** A garantia limitada da BRP oferecida aos Produtos vendidos nos EUA e Canada é diferente da oferecida na AEE e em outros países.

© 2011 Bombardier Recreational Products Inc. Todos os direitos reservados.

™ Marcas comerciais da Bombardier Recreational Products Inc. ou de suas afiliadas.

***Esta página está
propositadamente em branco***

INFORMAÇÕES DE CLIENTES

INFORMAÇÕES SOBRE PRIVACIDADE

A BRP gostaria de informá-lo que os seus dados serão usados para fins relacionados com segurança e garantia. Além disso, a BRP e suas afiliadas podem usar sua lista de clientes para distribuir informações de marketing e promocionais sobre a BRP e seus produtos.

Para exercer seu direito de consultar ou corrigir seus dados ou o de ser removido da lista de endereços para marketing direto, contate a BRP.

Por E-mail: privacyofficer@brp.com

Por correio: BRP
Senior Legal Counsel-Privacy Officer
726 St-Joseph
Valcourt QC
Canada,
J0E 2L0

MUDANÇA DE ENDEREÇO/PROPRIEDADE

Se você mudar de endereço ou se for o novo proprietário do veículo, certifique-se de notificar a BRP seja por:

- Enviar pelo correio um dos cartões abaixo;
- **Apenas para a América do Norte:** ligar para 715 848-4957 (EUA) ou 819 566-3366 (Canadá);
- Notificar uma concessionária autorizada do roadster Can-Am.

Em caso de mudança de propriedade, junte uma prova de que o proprietário anterior concordou com a transferência.

Notificar a BRP, mesmo depois de expirar a garantia limitada é muito importante, pois permite que ela entre em contato com o proprietário do veículo, se necessário, como em casos de recalls de segurança. É responsabilidade do proprietário notificar a BRP.

UNIDADES ROUBADAS: Se o seu veículo for roubado, você deve notificar a BRP ou uma concessionária autorizada do roadster Can-Am. Pediremos que nos forneça o seu nome, endereço, telefone, o número de identificação do veículo e a data em que foi roubado.

Na América do Norte

**BOMBARDIER RECREATIONAL
PRODUCTS INC.**

Warranty Department
75 J.-A. Bombardier Street
Sherbrooke QC J1L 1W3
Canada

Em outros países do mundo

BRP EUROPEAN DISTRIBUTION

Warranty Department
Chemin de Messidor 5-7
1006 Lausanne
Switzerland

Em países escandinavos

BRP FINLAND OY

Service Department
Isoaavantie 7
Fin-96320 Rovaniemi
Finland
Tel.: + 358 16 3208 111

***Esta página está
propositadamente em branco***



MUDANÇA DE ENDEREÇO MUDANÇA DE TITULARIDADE

NÚMERO DE IDENTIFICAÇÃO DO VEÍCULO

--	--	--	--	--	--	--	--	--	--	--	--	--	--	--	--	--	--	--	--	--	--	--	--	--	--	--	--	--	--	--	--	--	--	--	--	--

Número do modelo Número de Identificação do Veículo (V.I.N.)

ENDEREÇO ANTIGO OU PROPRIETÁRIO ANTERIOR:

NOME		
Nº.	RUA	AP.
CIDADE	ESTADO	CEP
PAÍS	TELEFONE	

NOVO ENDEREÇO OU NOVO PROPRIETÁRIO:

NOME		
Nº.	RUA	AP.
CIDADE	ESTADO	CEP
PAÍS	TELEFONE	

ENDEREÇO DE E-MAIL

V00A2F 

MUDANÇA DE ENDEREÇO MUDANÇA DE TITULARIDADE

NÚMERO DE IDENTIFICAÇÃO DO VEÍCULO

--	--	--	--	--	--	--	--	--	--	--	--	--	--	--	--	--	--	--	--	--	--	--	--	--	--	--	--	--	--	--	--	--	--	--	--

Número do modelo Número de Identificação do Veículo (V.I.N.)

ENDEREÇO ANTIGO OU PROPRIETÁRIO ANTERIOR:

NOME		
Nº.	RUA	AP.
CIDADE	ESTADO	CEP
PAÍS	TELEFONE	

NOVO ENDEREÇO OU NOVO PROPRIETÁRIO:

NOME		
Nº.	RUA	AP.
CIDADE	ESTADO	CEP
PAÍS	TELEFONE	

ENDEREÇO DE E-MAIL

V00A2F

⚠️ ADVERTÊNCIA

O roadster Spyder é um tipo de veículo diferente – requer habilidade e conhecimentos especiais. Saiba como o roadster Spyder é diferente dos outros veículos.

Leia o Manual do Proprietário e assista o DVD de segurança.

Faça um curso de treinamento (se disponível), pratique, torne-se um perito conhecedor dos controles e obtenha a carta de habilitação adequada.

Consulte o cartão de segurança antes de pilotar.

Use sempre capacete e equipamento de proteção.

Neste tipo de veículo, os pilotos estão expostos a mais perigos de estrada do que em um automóvel. Mesmo os pilotos mais experientes podem ser fechados por outro veículo ou podem perder o controle. Este veículo não irá protegê-lo em caso de colisão.

Limites de direção e condições da estrada.

O sistema de estabilidade do veículo (VSS) não o impede de perder o controle, capotar ou virar a sotavento se você ultrapassar os limites do veículo. Conheça os limites do veículo de acordo com as condições da estrada. Não dirija no gelo, na neve ou fora da estrada. Evite poças de água, enchentes e inundações. Este tipo de veículo pode deslizar em pista molhada e derrapar em estradas com cascalho, lama ou areia. Reduza a velocidade se você tiver de dirigir em estradas que apresentem tais condições.

MANUAL DO PROPRIETÁRIO
SPYDER RS
2012
219 000 952