

can-am™



2011

SPYDER

Roadster Instruktionsbok

Innehåller
Säkerhets-, Fordons-
och Underhållsinformation

SPYDER™ RS

⚠ VARNING

Lär dig på vilket sätt Spyder roadster är speciell.

Läs instruktionsboken och titta på säkerhets-dvd:n.

Gå en förarkurs (om en sådan finns tillgänglig), öva och lär känna reglagen.

Konsultera lokal lagstiftning - körkortskraven är olika i olika länder.

Förvara den här boken i det främre förvaringsutrymmet.

2 1 9 7 0 2 0 6 3

CE



I Kanada distribueras produkterna av Bombardier Recreational Products Inc.

I USA distribueras produkterna av BRP US Inc.

Detta är en ej helt fullständig lista över de varumärken som tillhör Bombardier Recreational Products Inc. eller dess filialer:

Rotax®

Spyder™

XPSTM

SÅ ANVÄNDER DU INSTRUKTIONSBOKEN

Gratulerar till köpet av din nya CAN-AM™ Roadster. Den omfattas av Bombardier Recreational Products Inc. (BRP)-garantin och ett nätverk av auktoriserade återförsäljare som har de delar, den service och de tillbehör du behöver.

Återförsäljaren arbetar för kundens tillfredsställelse. Han har utbildat sig för att kunna utföra en första inställning och inspektion av ditt fordon innan du övertog det.

Vid leveransen informerades du om garantins täckning och undertecknade en *CHECKLISTA FÖRE LEVERANS* för att säkerställa att ditt nya fordon har förberetts på ett tillfredsställande sätt.

Att veta innan du kör

Läs följande innan du använder Spyder roadster för din egen, passagerarens och omgivningens säkerhet:

- ALLMÄNNA SÄKERHETSFÖRESKRIFTER
- FORDONSINFORMATION
- ANVISNINGAR FÖR SÄKER ANVÄNDNING
- FÖRINSPEKTION.

Erfarna motorcyklister ska rikta särskild uppmärksamhet på avsnittet *VAD ÄR ANNORLUNDA MED SPYDER ROADSTER?*.

Säkerhetsmeddelanden

Förklaringar till de olika typerna av säkerhetsmeddelanden, deras utseende och hur de används i den här Instruktionsboken är som följer:

VARNING

Anger en potentiell risk som kan leda till svåra eller till och med dödliga skador om den inte undviks.

 **FÖRSIKTIGHET** Anger en risk-situation som kan leda till lättare eller mellansvåra personskador om den inte undviks.

ANMÄRKNING Anger en anvisning som, om den inte följs, kan orsaka allvarliga skador på fordonsdelar eller annan egendom.

Om denna Instruktionsbok

Instruktionsboken skrevs i Nordamerika, där det råder högertrafik. Vid behov, anpassa anvisningarna i boken till ditt land och de trafikregler som gäller där.

I den här Instruktionsboken används ordet motorcykel för tvåhjuliga fordon i allmänhet.

Den här Instruktionsboken omfattar båda Spyder roadster modellerna SM5 (manuell transmission) och SE5 (halvautomatisk transmission). All text avser båda modellerna med undantag för de stycken där "SM5-modell" eller "SE5-modell" anges specifikt.

Förvara den här Instruktionsboken i det främre förvaringsutrymmet så att den är lätt att komma åt när den behövs för underhåll, för felsökning eller för att instruera andra.

Om du vill se och/eller skriva ut ett extra exemplar av Instruktionsboken kan du besöka webbplatsen www.operatorsguide.brp.com.

Informationen i detta dokument är korrekt vid utgivningstillfället. BRP har emellertid som policy att kontinuerligt förbättra sina produkter utan att därför åta sig skyldigheten att installera dem på tidigare tillverkade produkter. På grund av sent införda tillverkningsändringar kan vissa skillnader finnas mellan den tillverkade produkten och beskrivningen eller specifikationerna i denna bok. BRP förbehåller sig rätten att när som helst dra in eller ändra

specifikationer, utförande, egenskaper, modeller eller utrustning utan att därmed påta sig några skyldigheter.

Denna Instruktionsbok och *SÄKERHETS-DVD:N* ska levereras tillsammans med fordonet vid säljtillfället.

Andra källor till information

Förutom att läsa den här Instruktionsboken bör du även läsa säkerhetskortet på fordonet (se även avsnittet *SÄKERHETSKORT*) och *SÄKERHETS-DVD:N*.

Gå en speciell kurs för Spyder roadster om det finns möjlighet till det. Mer information om kurser finns på vår webbplats www.can-am.brp.com. Om du inte har möjlighet att gå en kurs speciellt för Spyder roadster är motorcykelutbildning en god idé, eftersom en del av de färdigheter som krävs liknar de färdigheter som krävs för Spyder och informationen om riskerna i trafiken även gäller Spyder.

Tack

BRP vill tacka Motorcycle Safety Foundation (MSF) för tillståndet att använda en del av deras material om motorcykelsäkerhet i trafiken i den här Instruktionsboken.

MSF är en internationellt erkänd, icke vinstdrivande organisation som stöds av motorcykeltillverkare. De tillhandahåller utbildning, verktyg och stöd till alla som arbetar med motorcykelsäkerhet. Besök deras webbplats på www.msf-usa.org.

INNEHÅLLSFÖRTECKNING

SÅ ANVÄNDER DU INSTRUKTIONSBOKEN	1
Att veta innan du kör	1
Säkerhetsmeddelanden	1
Om denna Instruktionsbok	1
Andra källor till information	2
Tack	2
ALLMÄNNA SÄKERHETSFORESKRIFTER	7
Koloxidförgiftning	7
Bensinbrand och andra risker	7
Brännskador från heta fordonsdelar	7
Tillbehör och modifieringar	7

FORDONSINFORMATION

REGLAGE/INSTRUMENT	12
De viktigaste reglagen	12
Sekundära reglage	17
Instrumentgrupp	20
GRUNDPROCEDURER	25
Montering av registrerings skylt	25
Inställning av speglar	25
Låsning av styret	25
Öppning av det främre förvaringsutrymmet	26
Öppning av sätet	26
Start och avstängning av motorn	27
Backa	29
Användning under inkörningsperioden	29
Tankning	30
Inställning av fjädningen	30

ANVISNINGAR FÖR SÄKER ANVÄNDNING

VAD ÄR ANNORLUNDA MED SPYDER ROADSTER?	34
Stabilitet	34
Respons vid olika vägförhållanden	34
Bromspedal	34
Parkeringsbroms	34
Styrning	34
Bredden	35
Backa	35
Körkort och lokal lagstiftning	35
ELEKTRONISKA STYRSYSTEM	36
Fordonsstabiliseringssystem (VSS)	36
Dynamisk servostyrning (DPS)	37

ATT FÖRSTÅ RISKER PÅ VÄGEN	38
Typen av fordon	38
Förarens skicklighet och omdöme.....	38
Förarens tillstånd.....	38
Fordonets skick	39
Väglag och väder	39
KLÄDSEL.....	40
Hjälmor.....	40
Annan utrustning	40
KÖRKUNSKAPER OCH KÖRÖVNINGAR.....	43
Välja en övningsplats.....	43
Förberedelser inför körning	44
Körställning	44
Körövningar (SM5-modell).....	44
Körövningar (SE5-modell)	52
Mer avancerade färdigheter.....	60
VÄGSTRATEGIER	61
Planera inför turen.....	61
Defensiv körning	61
Se till att du syns	62
Placering i körfältet.....	63
Vanliga körsituationer	64
Väglag och risker	66
Nödsituationer på vägen.....	67
Trasiga däck.....	68
PASSAGERARE ELLER LAST	69
Maxvikt	69
Körning med extra last.....	69
Passagerare	69
Bagageförvaring.....	70
Släp och bogsering.....	70
TESTA DINA KUNSKAPER	71
Frågor	71
Svar.....	73
SÄKERHETSINFORMATION PÅ FORDONET	75
Hängetikett	75
Säkerhetskortet.....	76
Säkerhetsetiketter	77
RAPPORTERA SÄKERHETSDEFEKTER	79

INSPEKTION FÖRE KÖRNING

CHECKLISTA FÖR FÖRINSPEKTION.....	82
------------------------------------------	-----------

TRANSPORT OCH FÖRVARING

TRANSPORT AV SPYDER ROADSTER	84
FÖRVARING AV SPYDER ROADSTER	86

UNDERHÅLL

UNDERHÅLLSSHEMA	88
INSPEKTIONEN EFTER INKÖRNINGSPERIOD	91
UNDERHÅLLSPROCEDURER	92
Verktygssats	92
Paneller i chassiet	92
Däck	95
Drivrem	96
Motorolja	98
Motoroljefilter	100
HCM-oljefilter (SE5-modell)	101
Motorkylvätska	102
Bromsar	103
Batteri	104
Kopplingsvätska (SM5-modell)	105
Strålkastarinställning	106
Fordonsskötsel	107

MINDRE REPARATIONER

PROBLEM	110
Ettans växel läggs inte i (SM5-modell)	110
Neutral växel läggs inte i (SE5-modell)	110
Växling utförs inte (SE5-modell)	110
Borttappade nycklar	111
Punktering	111
Urladdat batteri	111
Fel på eltillbehör	112
Fel på belysningen	114
Motorn startar inte	121
MEDDELANDEN I INSTRUMENTGRUPPEN	122

TEKNISKA DATA

FORDONSIDENTIFIKATION	126
Fordonets identifikationsnummer	126
Motorns identifikationsnummer	126
EPA-etikett (USA)	126

SPECIFIKATIONER 127

GARANTI

BRP:S BEGRÄNSADE GARANTI — USA OCH KANADA: 2011 Can-Am®
SPYDER® ROADSTER..... 134

BRP:S BEGRÄNSADE GARANTI UTANFÖR USA OCH KANADA: 2011
Can-Am™ SPYDER™ ROADSTER..... 139

KUNDINFORMATION

SEKRETESSINFORMATION 146

ADRESSÄNDRING/NY ÄGARE 147

ALLMÄNNA SÄKERHETSFÖRESKRIFTER

Koloxidförgiftning

Alla motoravgaser innehåller koloxid, som är en giftig gas. Inandning av koloxid kan ge huvudvärk, yrsel, dåsig-
het, illamående, förvirring och orsaka
dödsolyckor.

Koloxid är en färg-, lukt- och smaklös
gas som kan förekomma även om du
inte ser eller känner lukten av motor-
avgaser. Dödliga koncentrationer av
koloxid kan samlas på kort tid och du
kan drabbas snabbt, utan möjlighet att
rädda dig själv. Dödliga koncentrationer
av koloxid kan också dröja kvar i
timmar och dagar i slutna eller dåligt
ventilerade utrymmen. Om du upplever
något av symtomen på koloxidförgiftning,
lämna utrymmet omedelbart,
gå ut i friska luften och sök läkarvård.

Förhindra svåra och dödliga skador på
grund av koloxidförgiftning:

- Kör aldrig fordonets motor i dåligt
ventilerade eller delvis täckta utrym-
men, som till exempel ett garage,
en carport eller en lada. Även om
du försöker vädra ut motoravgaser
med fläktar eller öppna fönster och
dörrar, kan koloxid snabbt nå dödliga
koncentrationer.
- Kör aldrig fordonet utomhus på stäl-
len där motoravgaserna kan sugas
in i en byggnad via öppningar som
till exempel fönster och dörrar.

Bensinbrand och andra risker

Bensin är ett ytterst brandfarligt och
explosivt ämne. Bensinångor kan sprid-
as och antändas av en gnista eller
eldslåga på många meters avstånd
från motorn. Följ dessa anvisningar för
att minska risken för brand och explo-
sion:

- Tanka fordonet utomhus på en väl-
ventilerad plats, på avstånd från öp-
pen eld, gnistor, rökande personer
och andra antändningskällor.
- Tanka aldrig fordonet med motorn
igång.

- Fyll aldrig bränsletanken ända upp.
Lämna tillräckligt stort utrymme så
att bränslet kan expandera vid tem-
peraturförändringar.
- Torka bort eventuellt utspillt bränsle.
- Starta och använd aldrig motorn
med tanklocket borttaget.
- Använd enbart en godkänd bensin-
dunk för bränsleförvaring.
- Förvara inte bensindunkar i det
främre förvaringsutrymmet eller
någon annanstans på fordonet.

Bensin är giftigt och kan orsaka per-
sonskador, till och med dödliga.

- Sug aldrig upp bensin med munnen
via slang.
- Om du sväljer bensin, får bensin i
ögonen eller andas in bensinångor
ska du omedelbart uppsöka läkare.

Om du får bensin på dig, tvätta dig med
tvål och vatten och byt kläder.

Brännskador från heta fordonsdelar

Avgassystemet och motorn blir heta
när de används. Undvik kontakt med
heta fordonsdelar, under och omedel-
bart efter användning, för att slippa
brännskador.

Tillbehör och modifieringar

Gör inga modifieringar på fordonet och
använd inte utrustning eller tillbehör
om de inte har godkänts av BRP. Modi-
fieringar och tillbehör som inte har
testats av BRP kan öka risken för trafi-
kolyckor och skador, och även göra det
olagligt att använda fordonet i trafiken.

Till skillnad från de flesta motorcyklar är
Spyder roadster utrustad med ett for-
donsstabiliseringsystem (VSS), som
är inställt enligt fordonets normala kon-
figuration. VSS kan sluta att fungera
normalt om fordonet modifieras, till
exempel om viktfordelning, hjulbas,
däck, fjädring eller styrsystem modifie-
ras.

Kontakta en auktoriserad Can-Am roadster-återförsäljare för information om godkända tillbehör för fordonet.

***Denna sida har
medvetet lämnats tom***

FORDONS- INFORMATION

REGLAGE/INSTRUMENT

Många av reglagen liknar dem på en motorcykel, men vissa är annorlunda. Det är viktigt att känna till var alla reglage sitter och hur de fungerar. Det är också viktigt att lära sig att använda dem på ett samordnat och smidigt sätt.

De viktigaste reglagen

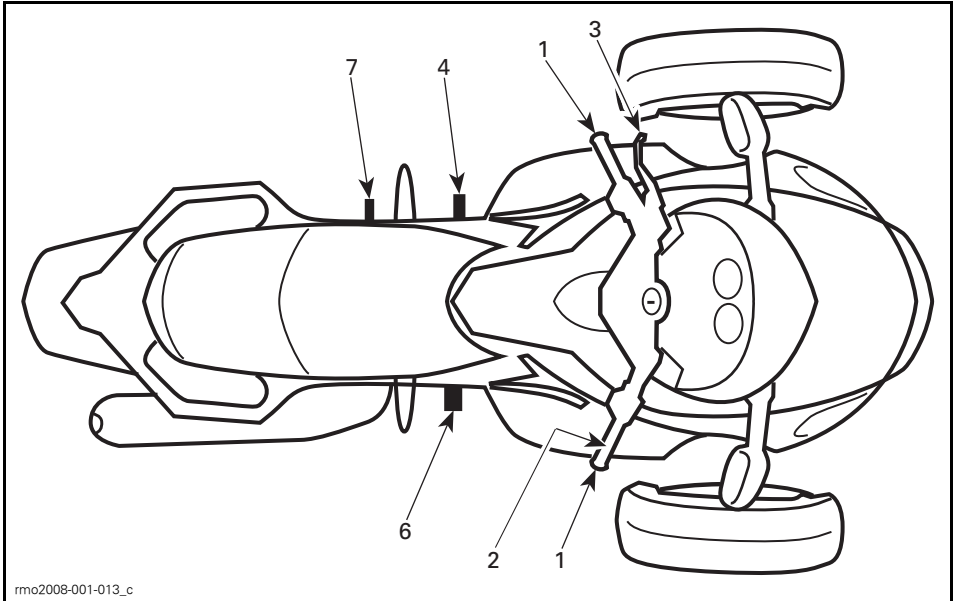

rmo2008-001-013_c

SM5-MODELL

1	Styre
2	Gashandtag
3	Kopplingshandtag
4	Växelpedal
6	Bromspedal
7	Parkeringsbromspedal

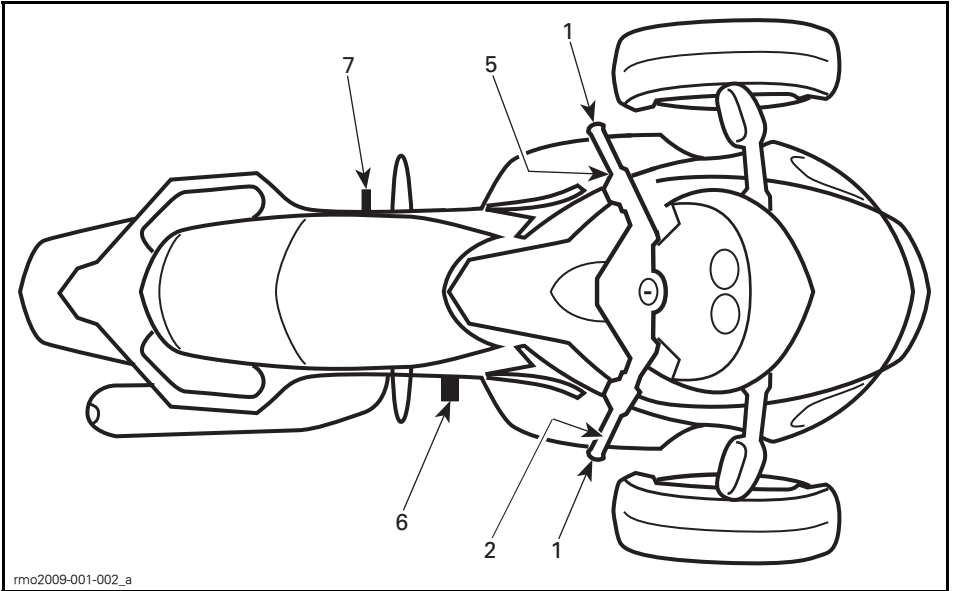

rmo2009-001-002_a

SE5-MODELL

1	Styre
2	Gashandtag
5	Växelväljare
6	Bromspedal
7	Parkeringsbromspedal

1) Styre

Ta tag i styret med båda händerna. Vrid styret åt det håll du vill köra.

2) Gas

Höger styrhandtag är också gasreglaget. Med det kontrollerar du motorvarvtalet. Öka motorvarvtalet genom att vrida reglaget så som visas (sänk handleden).

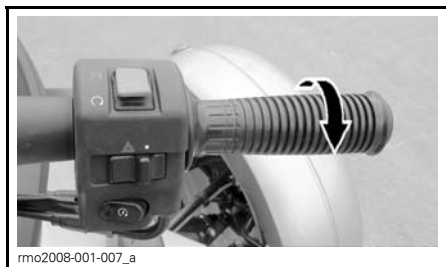

rmo2008-001-007_a

ÖKA VARVTALET

Minska motorvarvtalet genom att rulla reglaget så som visas (höj handleden).

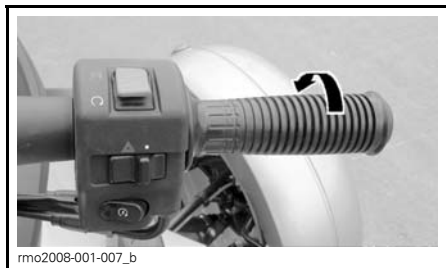

rmo2008-001-007_b

MINSKA VARVTALET

Gasreglaget har en fjädringsmekanism och går tillbaka till tomgångsläge när du släpper det.

3) Kopplingshandtag (SM5-modell)

Kopplingshandtaget sitter framför det vänstra styrhandtaget. Kopplingen kontrollerar överföringen av kraft från motorn till bakhjulet. Koppla ur genom att trycka in handtaget och aktivera kopplingen genom att släppa ut det långsamt.

Inställning av kopplingshandtaget

Avståndet mellan kopplingshandtaget och styrhandtaget kan ställas in. Ställ in kopplingshandtagets läge så här:

1. Håll kopplingshandtaget framåt.
2. Vrid inställningsratten till önskat läge.

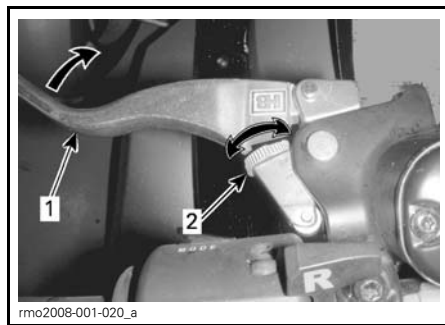

rmo2008-001-020_a

INSTÄLLNING AV KOPPLINGSHANDTAGET

1. Kopplingshandtag
2. Inställningsratt

4) Växelpedal (SM5-modell)

Växelpedalen sitter framför det vänstra fotstödet.

Fordonets växlar är Reverse (back)-1-Neutral-2-3-4-5.

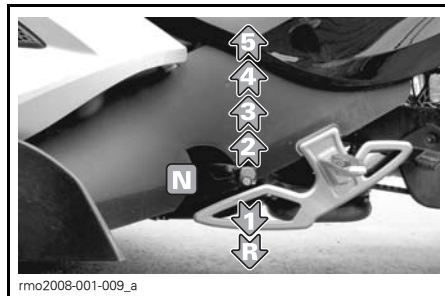

rmo2008-001-009_a

Lyft upp eller tryck ned pedalen helt för att växla upp eller ned en växel i taget. När du släpper pedalen går den automatiskt tillbaka till mittläget, redo för nästa upp- eller nedväxling. Neutral (N) väljer du med en halv lyftning från ettans växel eller en halv nedtryckning från tvåans växel.

Se avsnittet *GRUNDPROCEDURER* för utförliga anvisningar om att välja backväxel.

5) Växelväljare (SE5-modell)

Växelväljaren är placerad under vänster styrhandtag.

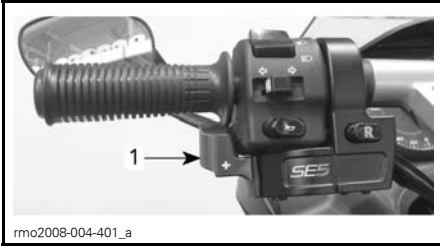

1. Växelväljare

Tryck växelväljaren framåt för att växla upp. Dra växelväljaren mot dig för att växla ned.

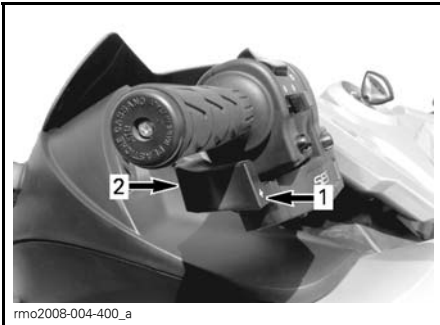

1. Uppväxling
2. Nedväxling

Därmed sker växelbytet sekventiellt från en växel till nästa. Släpp växelväljaren efter växelbytet.

För att växla genom ett antal växlar, manövrerar du växelväljaren ett flertal gånger.

För att växla till Neutral från ettans växel eller backväxeln trycks eller dras växelväljaren med en snabb manöver framåt eller bakåt. Med en för långvarig manöver kommer neutralläget att hoppas över.

När växelväljaren släpps, återställs mekanismen och är redo för nästa upp- eller nedväxling.

Om föraren inte växlar ned när fordonets hastighet sänks och motorns varvtal faller under tröskelvärdet, växlar växellådan automatiskt ned till nästa lägre växel.

Om motorn startas med en växel ilagd, växlar växellådan automatiskt till neutralläget.

6) Bromspedal

Bromspedalen sitter framför det högra fotstödet. Bromsa genom att trycka ned pedalen. Pedalen bromsar alla tre hjulen.

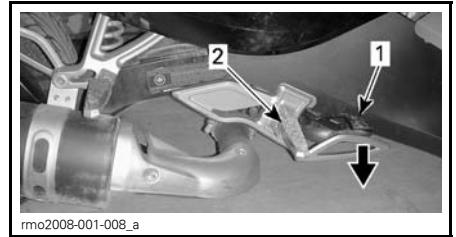

1. Bromspedal
2. Fotstöd

7) Parkeringsbromspedal

Parkeringsbromspedalen sitter bakom förarens vänstra fotstöd. Stanna fordonet och tryck ned pedalen tills den spärras när du vill koppla in parkeringsbromsen. Tryck ned pedalen ordentligt en andra gång när du vill koppla ur parkeringsbromsen.



1. Parkeringsbromspedal

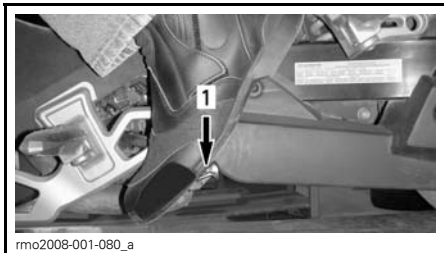

1. Pedal för in-/urkoppling av parkeringsbromsen

⚠ VARNING

Använd inte parkeringsbromsen till att sakta ned eller stanna, annars kan du förlora kontrollen över fordonet, sladda, välta eller rulla runt. Varna passagerare så att de inte kommer åt pedalen med foten.

Använd bara parkeringsbromspedalen när du har stannat och sitter på fordonet.

Sekundära reglage

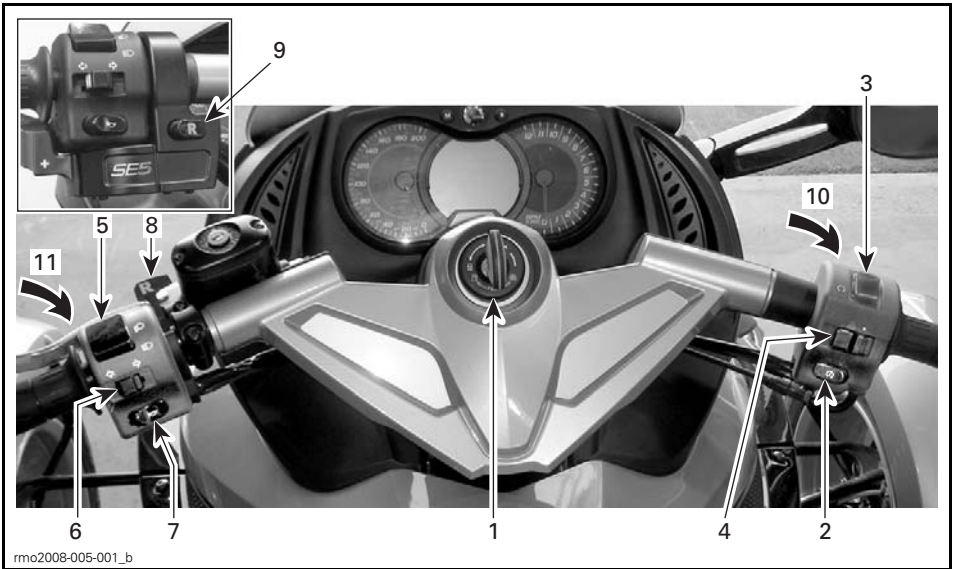

1	Tändningslåset	7	Signalhornsknapp
2	Motorns startknapp	8	Backspärrspak (SM5-modell)
3	Motorns stoppknapp	9	Backväxelknapp (SE5-modell)
4	Varningsljusknapp	10	Knapp för tillfälligt helljus
5	Strålkastarreglage	11	MODE-knapp (M - Format)
6	Knapp för riktningvisare		

1) Tändningslåset

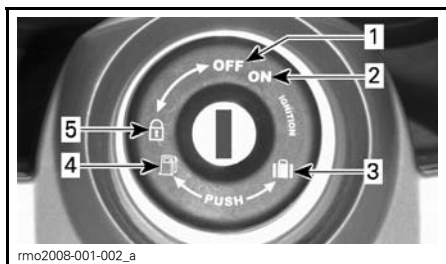

TÄNDNINGSLÅS

1. OFF
2. ON
3. Öppning av främre förvaringsutrymme
4. Öppning av säte/åtkomst till bränsletank
5. Styrlåsläge

Tändningslåset sitter mitt på styret. Det kontrollerar:

- Motorns tändning
- Sätets öppningsmekanism för åtkomst till:
 - Bränsletanklock
 - Säkringar
 - Bromsvätskebehållare
 - Batteripoler.
- Öppningsmekanism för främre förvaringsutrymme
- Styrlåsmekanism.

ANMÄRKNING Om låset är trögt, tvinga inte runt nyckeln. Dra ut den och sätt i den igen.

⚠ VARNING

Om du vrider tändningslåset till OFF (av) stängs motorn och alla elektriska system av, inklusive VSS och DPS. Om du gör detta medan fordonet är i rörelse kan du förlora kontrollen och råka ut för en olycka.

OBSERVERA: Du ska ha fått två nycklar till fordonet. Varje nyckel innehåller en krets som är förprogrammerad för att starta motorn till just ditt fordon. Förvara reservnyckeln på en säker plats eftersom du **måste** ha reservnyckeln för att vid behov få en ny nyckel tillverkad av en auktoriserad Can-Am roadster-återförsäljare.

2) Motorns startknapp

Motorns startknapp sitter nära höger styrhandtag. Tryck in och håll den intryckt för att starta motorn.

Se avsnittet *GRUNDPROCEDURER* för utförliga anvisningar.

3) Motorns stoppknapp

Motorns stoppknapp sitter nära höger styrhandtag. Den har två lägen och måste ställas i köräge innan du kan starta motorn. Med den här knappen kan du stanna motorn när som helst utan att släppa styret.

Se avsnittet *GRUNDPROCEDURER* för utförliga anvisningar.

4) Varningsljusknapp

Varningsljusknappen sitter nära höger styrhandtag. Tryck knappen åt höger när du vill tända varningsljusen.

5) Strålkastarreglage

Reglaget sitter nära vänster styrhandtag och används för att välja hel- eller halvljus. Strålkastarna tänds automatiskt när motorn når 800 R/MIN.

Välj helljus genom att trycka reglaget till det främre läget. Välj halvljus genom att trycka reglaget till det nedre läget.

Blinka med helljuset genom att trycka reglaget nedåt och sedan släppa det. Helljuset är på så länge du håller ned reglaget.

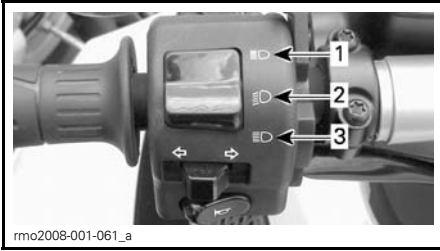

1. Helljus
2. Halvljus
3. Blinka med helljus

6) Knapp för riktningsvisare

Knappen för riktningsvisare sitter nära vänster styrhandtag. Riktningsvisare stängs normalt av automatiskt efter en sväng, men du måste kanske stänga av dem manuellt efter en mindre sväng eller byte av körfält.

Stäng av riktningsvisarna genom att trycka in knappen.

Riktningsvisarna slutar normalt att blinka efter 30 sekunder när fordonet är i rörelse.

7) Signalhornsknapp

Signalhornsknappen sitter nära vänster styrhandtag.

8) Backspärrspak (SM5-modell)

Backningsspärren sitter framför vänster styrhandtag. Dra det mot dig med höger hand när du vill backa. Se avsnittet *GRUNDPROCEDURER* för utförliga anvisningar.

VARNING

Använd inte backningsspärren när du kör framåt. Du kan förlora kontrollen över fordonet.

Varningsljusen blinkar när fordonet backar.

9) Backväxelknapp (SE5-modell)

Backväxelknappen är placerad nära vänster styrhandtag.



1. Backväxelknapp

Håll backväxelknappen intryckt för att välja backväxeln. Se avsnittet *GRUNDPROCEDURER* för utförliga anvisningar.

Varningsljusen blinkar när fordonet backar.

10) Tillfälligt helljus

Det finns en knapp för tillfälligt helljus framför höger styrhandtag. Håll knappen intryckt när du tillfälligt vill tända hel- eller halvljuset (beroende på vilket som är valt). Knappen tänder helljuset även om tändningslåset är i läget OFF (av).

Knappen kan användas för belysning av det främre förvaringsutrymmet. Helljuset reflekteras mot insidan av förvaringsutrymmets lucka när den är öppen.

11) Mode-knapp (M - Format)

En MODE-knapp (M - Format) är placerad framtill på det vänstra multifunktionsreglaget.

Den har samma funktioner som Mode-knappen (M - Format) i instrumentgruppen och den manövreras med ett finger med vänsterhanden på styrhandtaget. Se *INSTRUMENTGRUPP* för en utförlig beskrivning.

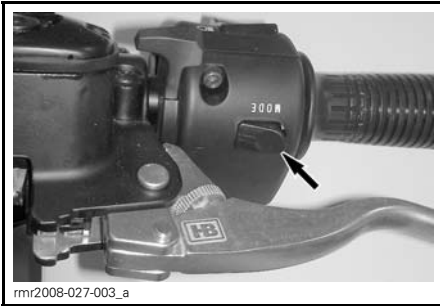

rm2008-027-003_a

MODE-KNAPP (M - FORMAT)

Instrumentgrupp

Instrumentgruppen innehåller mätare (hastighetsmätare, varvräknare, motortemperatur, bränslenivå), varningslampor och en anpassningsbar digital display.

Beskrivning

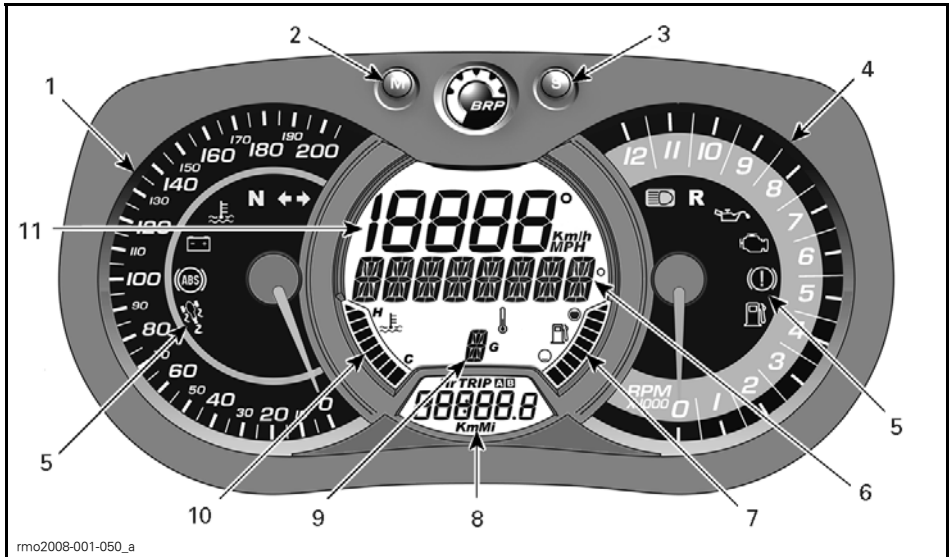

1) Analog hastighetsmätare

Mäter fordonets hastighet i kilometer per timme. Se *INSTÄLLNING AV METRISKA/BRITTISKA ENHETER* för att byta måttenheter.

2) MODE-knappen (M - Format)

Med knappen MODE (M - Format) bläddrar du igenom funktionerna i den sekundära digitaldisplayen.

3) Knappen S (SET)

Med knappen S (SET) bläddrar du igenom funktionerna i den digitala huvuddisplayen.

4) Analog varvräknare (RPM)

Mäter motorns varvtal (R/MIN), d.v.s. antal varv per minut. Multiplicera värdet med 1.000 för att få fram det faktiska antalet varv.







5) Varningslampor

Varningslamporna informerar om olika tillstånd eller problem.

En varningslampa kan blinka ensam eller tillsammans med en annan lampa.

I digitaldisplayen visas en kort beskrivning av några av de tillstånd eller problem som lamporna anger.

I följande tabell beskrivs varningslamporna när allt fungerar normalt. Se avsnittet *MEDDELANDEN I INSTRUMENTGRUPPEN* om problemtillstånd.

VARNINGSLAMPA/LAMPOR		DIGITAL HUVUDDISPLAY	BESKRIVNING
Alla varningslampor	Lyser	Ingen	Alla lampor tänds när tändningslåset vrids till ON (på) och motorn inte har startats.
	Blinkar	PARK BROMS	Parkeringsbromsen är inkopplad.
	Blinkar + Ljudsignal	Ingen	SE5-modell: Tändningslåset befinner sig i läge OFF och parkeringsbromsen är ej ansatt. Ansätt alltid parkeringsbromsen när du parkerar fordonet.
	Lyser	Ingen	Växeln är i neutralläge.
	Blinkar	Ingen	Växeln är i backningsläge.
	Lyser	Ingen	Helljus har valts för strålkastarna.
	Blinkar	Ingen	VSS-ingripande pågår.
	Blinkar	Ingen	Riktningvisare eller varningsljus blinkar.

6) Digital huvuddisplay

Visar olika uppgifter i realtid för föraren. Information om displayfunktioner finns i *INFORMATION I DIGITALDISPLAYEN*.

7) Bränslenivåmätare

Stapelmätare som kontinuerligt visar hur mycket bränsle som finns kvar i bränsletanken.

8) Sekundär digitaldisplay

Visar olika uppgifter i realtid för föraren. Information om displayfunktioner finns i *INFORMATION I DIGITALDISPLAYEN*.

9) Växellägen

Anger valt växelläge.

10) Motortemperatur

Stapelmätare som kontinuerligt visar motorns kylvätsketemperatur.

11) Digital hastighetsmätare

Förutom med den analoga hastighetsmätaren kan fordonets hastighet även visas med denna display.

Hastigheten kan visas i kilometer per timme (km/h). Se *INSTÄLLNING AV METRISKA/BRITTISKA ENHETER* för att byta måttenheter.

Start och avstängning

Varje gång tändningen vrids till ON (på) efter att ha varit i läget OFF (av) i fem minuter eller längre, visas följande meddelande i den digitala huvuddisplayen:

- BEFORE OPERATING READ THE SAFETY CARD ABOVE THEN PRESS _M_ BUTTON (Läs säkerhetskortet ovan före användn tryck sedan på Format-knappen (M)).

OBSERVERA: Du måste kvittera detta meddelande för att kunna starta motorn.

Information i digitaldisplayen

VARNING

Justera inte displayen medan du kör. Du kan förlora kontrollen över fordonet.

Funktioner i huvuddisplayen

Med knappen S (SET) bläddrar du igenom de olika funktionerna.

FUNKTIONSE-KVENS	INFORMATION SOM VISAS
Yttertemperatur	XX C° (Celsius)
Varvräknare (varv per minut)	XXXX RPM

Funktioner i den sekundära displayen

Med knappen MODE (M - Format) bläddrar du igenom de olika funktionerna.

FUNKTIONSE-KVENS	INFORMATION SOM VISAS
KLOCKA	XX:XX (24-TIMMARS-FORMAT) XX:XX A ELLER P (12-TIMMARS AM/PM-FORMAT)
Kumulativ vägmätare	XXXXX.X km

FUNKTIONSE-KVENS	INFORMATION SOM VISAS
Trippdistans — vägmätare A (TRIP A)	XXXXX.X km
Trippdistans — vägmätare B (TRIP B)	XXXXX.X km
Tripptidsmätare (HrTRIP)	XXXXX.X
Timmätare (Hr)	XXXXX.X

Om du vill nollställa någon av trippfunktionerna håller du knappen MODE (M - Format) intryckt i tre sekunder.

Displayinställningar

Inställning av metriska/brittiska enheter

1. Håll knappen S (SET) intryckt i tre sekunder.
2. Följande meddelande visas i den digitala huvuddisplayen: PUSH _M_ TO SELECT KM, _S_ TO SELECT MI (Tryck på _M_ för km, på _S_ för mi).
3. Tryck på knappen MODE (M - Format) för metriska enheter eller på S (SET) för brittiska enheter.

Inställning av klockan

1. Tryck på knappen MODE (M - Format) för att välja klockdisplay.
2. Håll knappen MODE (M - Format) intryckt i tre sekunder.
3. Tryck på knappen MODE (M - Format) för att välja 12-timmarsklocka eller 24-timmarsklocka.
4. Om 12-timmarsklocka har valts blinkar A eller P. Tryck på MODE (M - Format) för att välja A (AM) eller P (PM).
5. Tryck på knappen S (SET) för att ändra timme.
6. Tryck på knappen MODE (M - Format) för att välja minut (minuterna blinkar).

7. Tryck på knappen S (SET) för att ändra minut.
8. Tryck på knappen MODE (M - Format).

Inställning av språk

Kontakta en auktoriserad auktoriserad Can-Am roadster-återförsäljare om du vill välja ett annat språk för displayen.

GRUNDPROCEDURER

Montering av registreringsskylt

När en registreringsskylt måste monteras eller bytas ut, kom ihåg att även förse den nya skylten med två nya skyddsdynor (P/N 293 740 028).

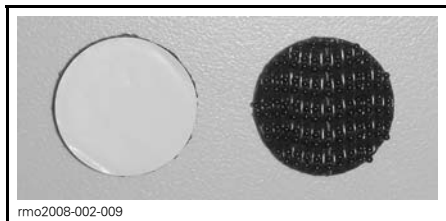

SKYDDSDYNA (P/N 293 740 028)

1. Ta bort den befintliga skylten på fordonet (i tillämpliga fall).
2. Placera de nya skyddsdynorna ovanpå de befintliga dynorna på skylthållaren.

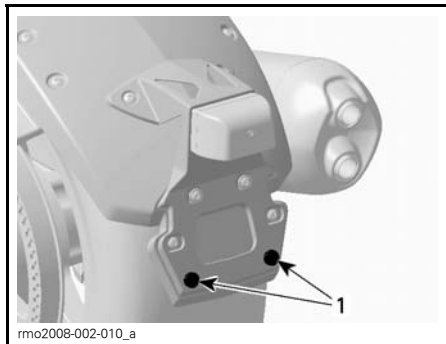

1. Befintliga dynor på skylthållaren

3. Dra av skyddstejpen från baksidan av de nya dynorna.

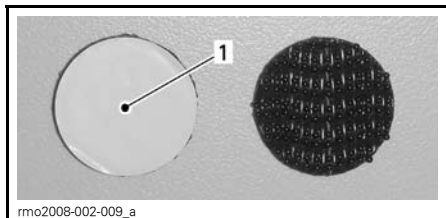

1. Skyddstejp

4. Fäst registreringsskyltens överdel med de befintliga anordningarna på skylthållaren.

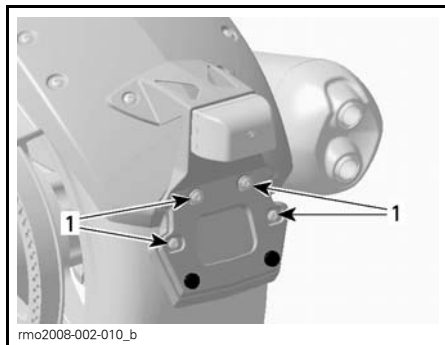

1. Befintliga anordningar

5. Tryck ihop registreringsskylt och hållare i de nedre hörnen.

Inställning av speglar

Ställ in speglarna genom att trycka på de fyra punkter som anges nedan.

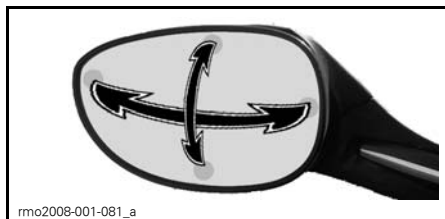

INSTÄLLNINGSPUNKTER FÖR SPEGLAR

Låsning av styret

Lås stymekanismen så här:

1. Sätt nyckeln i tändningslåset.
2. Vrid styret åt höger eller vänster så långt det går.
3. Vrid nyckeln 1/4 varv moturs till styrlåsläget och ta sedan ut nyckeln.

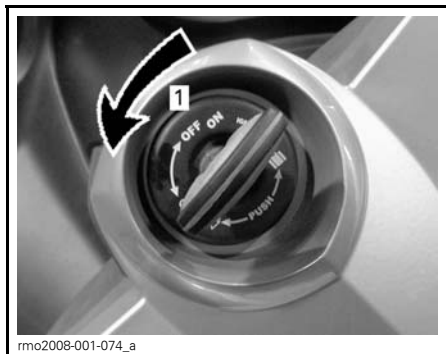

rmo2008-001-074_a

NYKELLÄGE FÖR LÅSNING AV STYRET

1. Vrid nyckeln 1/4 varv

Öppning av det främre förvaringsutrymmet

1. Sätt nyckeln i tändningslåset.
2. Tryck in och vrid nyckeln 1/4 varv moturs till läget för öppning av det främre förvaringsutrymmet, och håll kvar den medan du lyfter upp luckan.

OBSERVERA: Det främre förvaringsutrymmet kan öppnas medan motorn är igång.

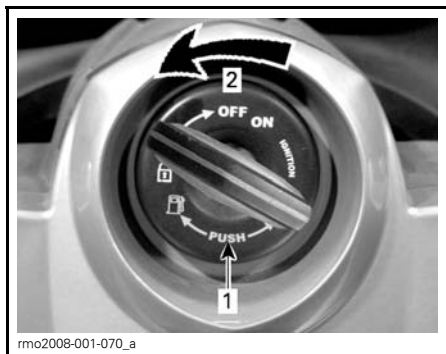

rmo2008-001-070_a

NYKELLÄGE FÖR ÖPPNING AV DET FRÄMRE FÖRVARINGSUTRYMMET

1. Tryck in nyckeln
2. Vrid nyckeln 1/4 varv



rmo2008-001-010

FRÄMRE FÖRVARINGSUTRYMMET ÖPPNAT**Öppning av sätet**

1. Sätt nyckeln i tändningslåset.
2. Tryck in och vrid nyckeln 1/4 varv medurs till läget för öppning av sätet, och håll kvar den medan du lyfter upp sätet.

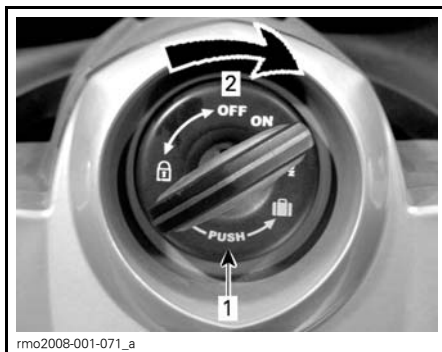

rmo2008-001-071_a

NYKELLÄGE FÖR ÖPPNING AV SÄTET

1. Tryck in nyckeln
2. Vrid nyckeln 1/4 varv

ANMÄRKNING Lyft inte sätet högre än den maximala lyftningsvinkeln, annars kan det gå sönder.

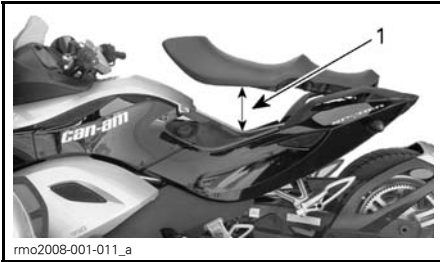

1. Maximal öppning av sätet

Start och avstängning av motorn

Starta motorn

⚠ VARNING

Avgaser innehåller giftig koloxid som snabbt kan ackumuleras i stängda eller dåligt ventilerade utrymmen. Inandning av koloxid kan leda till svåra, till och med dödliga skador.

Kör motorn endast i öppna, välventilerade utrymmen. Se **UNDVIK KOLOXIDFÖRGIFTNING**.

SM5-modell

1. Tryck ned bromspedalen och håll den nedtryckt.
2. Vrid nyckeln till ON (på).

ANMÄRKNING Manövrera inte gashandtaget medan elsystemet initieras.

3. Läs anvisningarna på säkerhetskortet för att förbereda dig själv, passageraren och fordonet. Tryck sedan på knappen MODE (M - Format) för att kunna starta motorn.
4. Ställ motorns stoppknapp i läget RUN (kör)/ON (på).
5. Tryck in kopplingshandtaget och håll det intryckt.
6. Lägg i NEUTRAL växel. Kontrollera i instrumentgruppen att växelläget är Neutral.

7. Tryck in motorns startknapp och håll den intryckt tills motorn startar. Håll inte startknappen intryckt längre än 15 sekunder. Om motorn inte startar, släpp knappen och vänta i 30 sekunder för att låta startmotorn svalna före nästa försök.

ANMÄRKNING Gasa inte medan du startar motorn.

8. Kontrollera i displayen om problem förekommer och se till att oljelampan är släckt.
9. Koppla ur parkeringsbromsen. Se till att parkeringsbromslampan i instrumentgruppen är släckt.

ANMÄRKNING Om parkeringsbromsen inte är helt urkopplad innan fordonet används inverkar friktionen på bromsbeläggen medan fordonet körs. Det kan skada bromssystemet.

SE5-modell

OBSERVERA: SE5-modellen kan startas i alla växlar med bromspedalen nedtryckt. Transmissionen växlar automatiskt till neutralläget då motorn startas.

1. Tryck ned bromspedalen och håll den nedtryckt.
2. Vrid nyckeln till ON (på).

ANMÄRKNING Manövrera inte gashandtaget medan elsystemet initieras.

3. Läs anvisningarna på säkerhetskortet för att förbereda dig själv, passageraren och fordonet. Tryck sedan på knappen MODE (M - Format) för att kunna starta motorn.
4. Ställ motorns stoppknapp i läget RUN (kör)/ON (på).
5. Tryck in motorns startknapp och håll den intryckt tills motorn startar. Håll inte startknappen intryckt längre än 15 sekunder. Om motorn inte startar, släpp knappen och vänta i 30 sekunder för att låta startmotorn svalna före nästa försök.

tar, släpp knappen och vänta i 30 sekunder för att låta startmotorn svalna före nästa försök.

ANMÄRKNING Gasa inte medan du startar motorn.

- Kontrollera i displayen om problem förekommer och se till att oljelampan är släckt.
- Koppla ur parkeringsbromsen. Se till att parkeringsbromslampan i instrumentgruppen är släckt.

ANMÄRKNING Om parkeringsbromsen inte är helt urkopplad innan fordonet används inverkar friktionen på bromsbeläggen medan fordonet körs. Det kan skada bromssystemet.

Stänga av motorn

SM5-modell

- Välj ettans växel.
- Ställ motorns stoppknapp på OFF (av).
- Koppla in parkeringsbromsen. Bromsen låses i det nedtryckta läget och meddelandet PARK BROMS rullar i displayen.
- Vrid nyckeln till OFF (av).
- Se till att parkeringsbromsen är ordentligt ansatt innan du kliver av fordonet. Håll in kopplingshandtaget och gunga fordonet framåt och bakåt.

OBSERVERA: Allteftersom bromsbeläggen slits kan du behöva trycka parkeringsbromsen längre ned för att koppla in bromsen.

VARNING

Ansätt alltid parkeringsbromsen ordentligt. Fordonet kan komma i rörelse om parkeringsbromsen inte är ordentligt ansatt och transmissionen befinner sig i neutralläge.

SE5-modell

- Välj neutralläget.
- Ställ motorns stoppknapp på OFF (av).
- Koppla in parkeringsbromsen. Bromsen låses i det nedtryckta läget och meddelandet PARK BROMS rullar i displayen.
- Vrid nyckeln till OFF (av).

OBSERVERA: Om parkeringsbromsen inte är ansatt medan tändningslåset befinner sig i läge OFF, kommer parkeringsbromslampan att blinka och en ljudsignal att ljuda.

- Se till att parkeringsbromsen är ordentligt ansatt innan du kliver av fordonet. Gunga fordonet framåt och bakåt.

OBSERVERA: Allteftersom bromsbeläggen slits kan du behöva trycka parkeringsbromsen längre ned för att koppla in bromsen.

VARNING

Ansätt alltid parkeringsbromsen ordentligt. Fordonet kan komma i rörelse om parkeringsbromsen inte är ordentligt ansatt, oavsett vilket växelläge som är valt. Centrifugalkopplingen kopplar alltid ifrån när fordonet stannas vilket medför att transmissionen inte kommer att hålla fordonet stillastående.

Påskjutning

 FÖRSIKTIGHET Undvik att skjuta på fordonet i en backe. Om du måste skjuta på fordonet i en backe, var extra försiktig och håll dig inom räckhåll för bromspedalen ifall fordonet skulle börja rulla.

Så här flyttar du fordonet en kortare sträcka utan att starta motorn:

- Sitt kvar på fordonet, tryck ned bromspedalen och håll den nedtryckt.

2. Försätt transmissionen i läget NEUTRAL (SM5-modell).
3. Koppla ur parkeringsbromsen.
4. Stig av på höger sida om fordonet, men håll kvar foten på bromspedalen.
5. Skjut på fordonet och bromsa vid behov.

⚠ FÖRSIKTIGHET Skjut bara fordonet från höger sida, så att du alltid når bromspedalen. Var försiktig så att du inte kommer åt det heta avgasröret.

När du drar fordonet bakåt, var försiktig så att framhjulet inte rullar över dina fötter.

6. Stig på fordonet igen och parkera som i beskrivningen ovan.

Backa

Se avsnittet *BACKA* för mer information om säker backning.

Välja backväxeln (SM5-modell)

1. Lägg i ettans växel med motorn igång.
2. Håll kopplingshandtaget intryckt.
3. Dra backspärrspaken (märkt "R") mot dig med höger hand och håll den dragen.
4. Tryck ned växelpedalen ett steg.
5. Släpp backspärrspaken och kontrollera att bokstaven "R" blinkar i instrumentgruppen och att varningsljusen blinkar.

Välja backväxeln (SE5-modell)

1. Med motorn igång, fordonet stillastående och bromsen ansatt, välj ettans växel eller neutralläget.
2. Tryck på och håll backväxelknappen intryckt.
3. Dra växelväljaren mot dig för att växla ned till backväxeln.

Backning

Kontrollera att området bakom dig är fritt från hinder och fortsätt hålla uppsikt bakåt medan du backar. Backa långsamt och bara korta sträckor.

Lägg ur backen

SM5-modell

När du vill lägga ur backen trycker du in kopplingen och lyfter upp växelpedalen ett steg, till ettans växel. Du behöver inte återställa backningsspärren — den går tillbaka automatiskt.

SE5-modell

För att växla från backväxelläget, stanna fordonet och tryck hastigt på nedväxelväljaren för att välja neutralläget och långvarigt för att välja ettans växel.

Användning under inkörningsperioden

En inkörningsperiod på 1.000 km krävs för fordonet.

Undvik kraftig inbromsning under de första 300 km.

⚠ VARNING

Nya bromsar och däck uppnår inte optimala prestanda förrän de körts in. Funktionen hos bromsar, styrsystem och VSS kan vara nedsatt under inkörningsperioden, så var extra försiktig.

Inkörning av bromsar och däck tar ca 300 km körning med regelbunden användning av bromsar och styrning. Om bromsar och styrning används mindre regelbundet, tar inkörningen längre tid.

Under de första 1.000 km:

- Undvik att accelerera med full gas.

- Undvik längre turer.
- Om kylfläkten går kontinuerligt i intensiv trafik, stanna på en säker plats och stäng av motorn så att den svalnar. Ett alternativ är också att öka hastigheten om det går, så att motorn kyls av fartvinden.

Efter inkörningsperioden bör fordonet inspekteras av en auktoriserad Can-Am roadster-återförsäljare i enlighet med anvisningarna i avsnittet **UNDERHÅLLSSCHEMA**.

OBSERVERA: Inspektionen efter inkörningsperioden bekostas av fordonssägaren.

Tankning

Rekommenderat bränsle

Använd blyfri bensin eller syresatt bränsle som innehåller maximalt 10 % etanol eller metanol. Bensinen som används måste ha följande minimioktantal:

MINIMIOKTANTAL	92 RON
----------------	--------

ANMÄRKNING Andra bränslen kan ge sämre prestanda och skada viktiga delar i bränslesystemet och motorn.

⚠ VARNING

Förvara inte bensindunkar i det främre förvaringsutrymmet eller någon annanstans på fordonet. Bensin kan spillas och antändas, speciellt vid en olycka.

Tankningsprocedur

⚠ VARNING

Bensin är ett ytterst brandfarligt och explosivt ämne. Följ denna tankningsprocedur för att minska risken för brand och explosion: Se **BENSINBRAND OCH ANDRA RISKER**.

Så här tankar du fordonet:

1. Parkera utomhus på en välventilerad plats, på avstånd från eld, gnistor, rökande personer och andra antändningskällor.
2. Stäng av motorn.
3. Frigör sätets spärr och lyft upp sätet (se avsnittet **GRUNDPROCEDURER**). Tanklocket finns på vänster sida.
4. Vrid locket långsamt moturs och ta av det.



TANKLOCK TILL VÄNSTER UNDER SÄTET

5. Fyll på tills bränslepåfyllningsmunstyckets överfyllnadsskydd automatiskt avbryter tankningen.

OBSERVERA: Försök inte att fylla på ytterligare bränsle. Lämna tillräckligt stort utrymme så att bränslet kan expandera vid temperaturförändringar.

6. Torka bort eventuellt utspillt bränsle. Om du får bränsle på dig, tvätta dig med tvål och vatten och byt kläder.
7. Placera locket på tanken och dra åt medurs tills det hörs ett klick. Starta och använd aldrig motorn med tanklocket borttaget.
8. Stäng sätet.

Inställning av fjädringen

Fram- och bakhjulsfjädringen kan justeras efter belastningen på fordonet och förarens preferenser.

Lägre förspänning ger mjukare fjädring och är bättre för lättare last och jämna vägar. Högre förspänning ger hårdare

fjädring och rekommenderas för tyngre last, svårare vägförhållanden och tuffare körning.

Framhjulsfjädring

⚠ VARNING

Justera båda fjädrarna till samma förspänning. Ojämn justering kan ge sämre vägegenskaper, sämre stabilitet och förlorad kontroll över fordonet.

ANMÄRKNING Innan fjädringen justeras, lyft upp fordonets front manuellt för att dra ut fjädringen. Det gör det lättare att vrida justeringskammen och förhindrar att justeringskivan går sönder.

1. Placera fordonet på jämnt underlag.
2. Koppla in parkeringsbromsen.
3. Justera förspänningen genom att vrida kammen med justeringsnyckeln (finns i verktygssatsen).



JUSTERINGSNYCKEL FÖR
FRAMHJULSFJÄDRING



KAMJUSTERING AV FRAMHJULSFJÄDRING

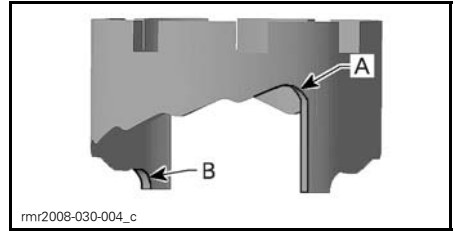

- A. Mjuk fjädring (läge 1)
B. Hård fjädring (läge 5)

REKOMMENDERAD INSTÄLLNING AV FRÄMRE STÖTDÄMPARE

BELASTNING	KAM-LÄGE
68 kg förare	1, 2
91 kg förare	3
68 kg förare med last	3
91 kg förare med last	4
Förare med passagerare och last	5

Bakhjulsfjädring

1. Placera fordonet på jämnt underlag.
2. Blockera framhjulen.
3. Sätt en domkraft under den bakre delen av ramen.

ANMÄRKNING Sätt inte domkraften under fordonets bakre stötdämpare.

4. Lyft den bakre delen av fordonet tills stötdämparen är helt utdragen.
5. Använd XPS LUBE (P/N 293 600 016) eller ett likvärdigt smörjmedel och smörj runt om stötdämparkammen. Smörj särskilt noga nära de utskjutande delarna.

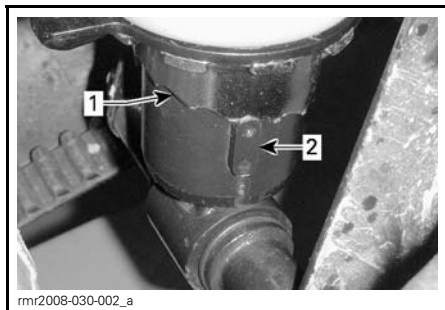

1. Kam
2. Utskjutande del

6. Använd ett spärrskafv med förlängare och vrid kamjusteraren för att ändra kammens läge.

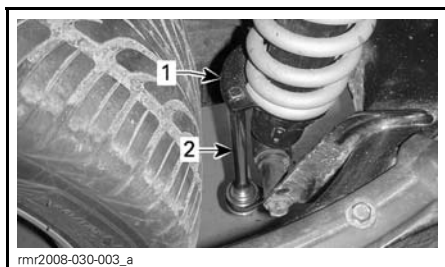

1. Kamjusterare
2. Spärrskafv med förlängare

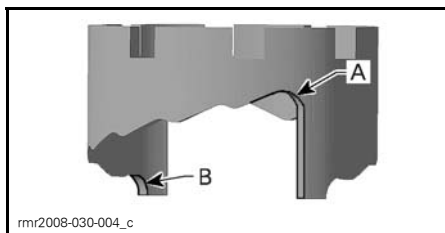

- A. Mjuk fjädring (läge 1)
- B. Hård fjädring (läge 7)

OBSERVERA: Justera aldrig den bakre stötdämparkammen från läge 7 direkt till läge 1, eftersom det begränsar åtkomsten till justeringshålen och hindrar dig från att justera fjädringen.

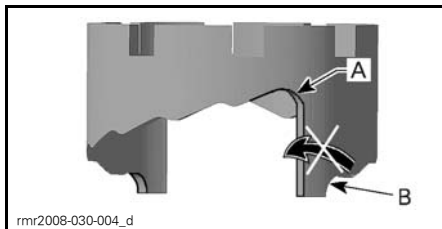

GÅ ALDRIG DIREKT FRÅN LÄGE 7 TILL LÄGE

1

- A. Läge 1
- B. Läge 7

REKOMMENDERAD INSTÄLLNING AV BAKRE STÖTDÄMPARE

BELASTNING	KAM-LÄGE
68 kg förare	1, 2
91 kg förare	3 - 5
Förare med passagerare	6, 7

ANVISNINGAR FÖR SÄKER ANVÄNDNING

VAD ÄR ANNORLUNDA MED SPYDER ROADSTER?

Spyder roadster är en speciell typ av fordon. I det här avsnittet beskrivs några av fordonets speciella funktioner och egenskaper.

Stabilitet

”Y”-konfigurationen med tre hjul ger bättre stabilitet än en motorcykel i låg hastighet. Den är dock inte lika stabil som ett fyrhjuligt fordon, som till exempel en bil. Inbyggd teknik, som det elektroniska fordonsstabiliseringssystemet (VSS), ger bättre fordonsstabilitet vid manövrar, men du kan ändå förlora kontrollen över fordonet, välta eller rulla runt vid extrema manövrar (till exempel snäva svängar i hög hastighet), om du kör på ojämnt underlag eller vid påkörning av föremål. Föraren och passageraren kan också falla av vid snäva svängar, kraftig acceleration, inbromsning eller krokar.

Respons vid olika vägförhållanden

Spyder roadster svarar annorlunda vid vissa vägförhållanden än andra fordon.

- Kör inte fordonet i terräng eller på snö och is.
- Undvik pölar och vattendrag. Fordonet råkar lättare ut för vattenplaning än en bil. Om du måste köra i vatten, sänk hastigheten.
- Sänk hastigheten på sand, grus och obelagda vägar.

Se avsnittet *VÄGSTRATEGIER* för utförliga anvisningar.

Bromspedal

Alla tre hjulen bromsas med samma pedal. Det finns ingen handbroms och det går inte att bromsa framhjul och bakhjul separat. Det är lättare att samtidigt bromsa och styra Spyder roadster än en motorcykel. Fordonet kan stanna snabbt — var bara försiktig med fordon bakom dig som kanske inte kan stanna lika snabbt.

Låsningfria bromsar (ABS)

Fordonet är utrustat med ABS (låsningfria bromsar) som en del av fordonsstabiliseringssystemet, VSS. För hård inbromsning, tryck ned bromspedalen och håll den nedtryckt. ABS hindrar hjulen från att låsa sig.

Parkeringsbroms

Parkeringsbromsen verkar mekaniskt enbart på bakhjulet och låses på plats när den är inkopplad. Den styrs inte av några elektroniska styrsystem (som ABS eller elektronisk bromskraftfördelning). Använd den inte för att sänka hastigheten eller stanna, annars kan du förlora kontrollen över fordonet, sladda, välta eller rulla runt. Varna passagerare så att de inte kommer åt pedalen med vänsterfoten.

Styrning

Direkt styrning

När du svänger med Spyder, styr alltid i kurvans riktning.

Mc-förare: Motstyr inte, som man gör med en motorcykel. Till skillnad från en motorcykel kan Spyder roadster inte luta i kurvor. Om du är van vid motorcyklar måste du lära om när det gäller kurvtagning. Träna på att styra i kurvans riktning i olika hastigheter tills du känner dig säker.

Sidokrafter vid svängar

Till skillnad från en motorcykel lutar inte Spyder roadster i kurvor. Du kommer att känna hur sidokrafterna trycker dig utåt mot kurvans utsida. För att hålla balansen måste både föraren och passageraren hålla i sig ordentligt med båda händerna och hålla fötterna stadigt på fotstöden. I snäva svängar kan det också hjälpa att luta överkroppen framåt och mot kurvans insida.

Bredden

Eftersom Spyder roadster är bredare än en vanlig motorcykel bör du tänka på följande:

- Se till att framhjulen inte är utanför ditt körfält när du svänger. Var särskilt noga med att kontrollera var framhjulen befinner sig i kurvor och vid omkörning. Om du svänger så att en motorcykels framhjul skulle befinna sig nära körfältets kant, kan Spydets framhjul befinna sig utanför körfältet.
- Kör inte i bredd med ett annat fordon i samma körfält och inte heller på mittlinjen (mellan två körfält). Om du kör i en grupp med andra fordon, även motorcyklar, ska ni köra en och en efter varandra.
- Var beredd på att behöva göra större undanmanövrar för att undvika hinder.

Backa

Vid backning fungerar Spyder roadster som en bil. Det finns dock några viktiga skillnader:

- Varningsljusen blinkar när fordonet backar men det finns inga backljus. Tänk på att dina medtrafikanter kanske inte vet att du ska backa.
- Om sikten är begränsad kan du låta passageraren stiga av för att se bättre.
- Kom ihåg att fordonet är bredare framtill än baktill. Backa inte för nära intill föremål, annars finns risken att du kör på dem med framdäcken.
- Backa långsamt och bara korta sträckor.
- Om möjligt, parkera alltid så att du inte behöver backa ut från parkeringsutrymmet.
- **SM5-modell:** Välj ettans växel igen innan du stänger av motorn.

⚠ FÖRSIKTIGHET Ha alltid båda fötterna på fotstöden medan du backar. Sätt aldrig ned fötterna på marken när du backar.

Körkort och lokal lagstiftning

Körkortskraven för Spyder roadster varierar beroende på land. Det kan krävas ett körkort för motorcykel, trehjuling eller personbil beroende på landets lagar.

Kontakta relevant lokal myndighet för att kontrollera att du har rätt typ av körkort innan du kör fordonet på allmän väg.

ELEKTRONISKA STYRSYSTEM

Fordonsstabiliserings-system (VSS)

Spyder roadster är utrustad med ett fordonsstabiliseringssystem, VSS (Vehicle Stability System). VSS kan hjälpa till att kontrollera fordonets kursriktning och minska risken för att välta och rulla runt i vissa situationer. VSS omfattar följande:

- **Låsningfria bromsar (ABS - Anti-lock Braking System)** som hjälper till att behålla styrförmågan vid hård inbromsning genom att hindra hjulen från att låsa sig.
- Ett system för **elektronisk bromskraftfördelning (EBD)** som justerar bromskraftfördelningen mellan de tre hjulen automatiskt. Tillsammans med ABS hjälper EBD till att hålla kursen och optimera bromskraften med hänsyn till väggreppet.
- **Drivkraftstyrningssystem (TCS - Traction Control System)** som hjälper till att förhindra bakhjulsspinn. TCS begränsar bakhjulsspinn bara om du vrider styret (styr ut från en rak kurs) eller om fordonets hastighet överskrider 50 km/h.
- **Stabilitetskontrollsystem (SCS - Stability Control System)** som är utformat för att begränsa drivkraftseffekten på bakhjulet och bromsa hjulen individuellt, vilket minskar risken för att föraren förlorar kontrollen eller rullar runt med fordonet.

Begränsningar

VSS kan inte hjälpa dig att behålla kontrollen i alla situationer.

Underlag med dåligt väggrepp

Greppet mellan däck och vägyta begränsar den maximala bromskraften. Även med ABS och EBD blir stoppsträckan längre på underlag med dåligt väggrepp eller om du inte har rätt däcktryck eller inte underhåller däcken.

Om greppet mellan däcken och vägbanan försvinner kan du förlora kontrollen över fordonet, trots VSS.

Om en belagd vägbanan är helt eller delvis täckt med is, snö eller slask, får du inte tillräckligt bra väggrepp för att behålla kontrollen över fordonet, ens med VSS. Kör inte på snö, is eller slask.

Precis som andra fordon kan det här fordonet vattenplana (förlora väggreppet på en yta med vatten). Om du kör för snabbt in på en vattenyta, till exempel en stor vattensamling eller rinnande vatten på vägbanan, kan fordonet förlora väggreppet och plana. VSS kan då inte hjälpa dig att behålla kontrollen. Undvik stora vattensamlingar och rinnande vatten, och sänk hastigheten eller kör av vägen vid kraftigt regn. Om du måste köra igenom en vattensamling, sänk hastigheten så mycket som möjligt innan du når den.

Sänk hastigheten på underlag med dåligt väggrepp, som lera, sand, grus eller våt asfalt. Spyder roadster är inte ett terrängfordon. Kör alltid fordonet på underhållna vägbanor. Kör inte på andra typer av underlag.

Däck

Fordonets VSS-system har ställts in för att fungera optimalt med däck av en viss storlek, ett visst material och med ett specifikt mönster. Om du byter ut däcken mot däck som inte har godkänts av BRP kan det hända att VSS inte längre fungerar.

Använd endast däck som rekommenderas av BRP och som kan beställas endast från en auktoriserad Can-Am roadster-återförsäljare.

Det är viktigt att däcken har rätt tryck och att de är i gott skick för att behålla väggreppet, speciellt på löst eller vått underlag.

Snäva svängar

VSS-systemet kan inte kontrollera eller begränsa styrningen — det kan inte hindra dig från att ta en kurva för snävt. Stora och snabba styrrörelser kan få dig att förlora kontrollen över fordonet, sladda, välta eller rulla runt.

Motorbromsning

VSS-systemet kontrollerar inte motorbromsning (sänkning av hastigheten genom nedväxling). Om du växlar ned till en för låg växel i hög hastighet kan bakdäcket slira och du kan förlora kontrollen över fordonet, sladda, välta eller rulla runt, särskilt i kurvor.

För hög hastighet

VSS kontrollerar inte fordonets hastighet, utom när SCS ingriper vid en sväng. VSS hindrar inte fordonet från att ta en kurva i för hög hastighet. Om du kör snabbare än vägförhållandena tillåter kan du förlora kontrollen över fordonet, trots VSS.

Dynamisk servostyrning (DPS)

Det dynamiska styrservosystemet DPS (Dynamic Power Steering) tillhandahåller en datorstyrd, variabel servostyrning som med hjälp av en elektrisk motor optimerar antalet styrmanövrar som föraren behöver utföra.

Graden av servoassistans beror på styrkraft, styrvinkel och fordonets hastighet.

När fordonet backar, minskas servoassistansen i takt med att fordonets hastighet ökar.

ATT FÖRSTÅ RISKER PÅ VÄGEN

Innan du kör Spyder roadster bör du tänka över risken att skadas eller dö i en olycka, hur du kan minska risken och om du är villig att ta en sådan risk. Många faktorer inverkar på riskerna. Vissa av dem kan du kontrollera medan andra ligger utanför din kontroll, till exempel hur andra förare beter sig. Här följer några faktorer som påverkar riskerna:

Typen av fordon

Olika typer av fordon har olika storlek, sikt och manöverbarhet och ger olika mycket skydd.

Spyder roadster är liten och lättmanövrerad. Att den är lättmanövrerad kan hjälpa dig att undvika olyckor. Små fordon är dock svårare att se, vilket ökar risken för att andra trafikanter kör på dem. I vissa situationer kan olycksrisken med en Spyder roadster vara mindre än med en motorcykel. Risken för att välta i låga hastigheter är till exempel mindre. I andra situationer kan olycksrisken dock vara större. Eftersom fordonet till exempel är bredare rymts det inte i lika små utrymmen som en vanlig motorcykel.

I en bil eller lastbil finns ett skydd vid olyckor och andra trafikrisker på grund av fordonets konstruktion. Dessutom skyddas föraren och passagerarna av bilbälten. Att köra Spyder roadster innebär större risk än att köra bil och har mer gemensamt med riskerna vid motorcykelkörning.

Precis som när du kör motorcykel kan du minska risken för skador genom att använda hjälm och rätt klädsel.

Förarens skicklighet och omdöme

Varje förare har viss kontroll över sina risker i trafiken. En förare som utvecklar större skicklighet har bättre kontroll över sitt fordon. Lita inte på din erfarenhet av motorcyklar, bilar, ATV:er, snöskotrar eller någon annan typ av

fordon när du förbereder dig för att använda Spyder roadster. Lär dig på vilket sätt det här fordonet är speciellt. Läs den här Instruktionsboken, titta på *SÄKERHETS-DVD:N* och gå en förarkurs om möjligt. Lär dig att använda reglagen och var säker på att du kan utföra körövningarna korrekt och säkert innan du ger dig ut i trafiken.

När du börjar köra i trafiken bör du köra under gynnsamma förhållanden (till exempel gles trafik, låg hastighet, bra väder, utan passagerare) och öka svårighetsgraden stegvis när du blir skickligare. Planera i förväg så att du kan undvika situationer som ligger bortom din förmåga eller som medför större risker än du vill ta.

Även skickliga förare orsakar trafikolyckor. Om du till exempel använder din skicklighet till att utföra extrema manövrar eller trick ökar du riskerna. En smart förare använder gott omdöme tillsammans med skicklighet för att öka säkerhetsmarginalerna och minska riskerna. Läs om defensiv körteknik i avsnittet *VÄGSTRATEGIER*.

Förarens tillstånd

En förare måste vara pigg, nykter och fysiskt redo för att köra. Att köra påverkad, trött eller med förminskad fysisk förmåga ökar olycksrisken.

Alkohol, droger, mediciner, trötthet, slöhet och starka känslor kan minska din förmåga att köra säkert. Att köra Spyder roadster är krävande, som att köra en motorcykel — det är ännu viktigare att vara i god form, fysiskt och psykiskt, än vid bilkörning. Det säkraste är att aldrig köra fordonet om du inte är pigg och hundra procentigt nykter. Omdömet och förmågan försämras av alkoholintag, även om alkoholhalten i blodet inte ligger över den lagliga gränsen.

Du måste fysiskt klara av att använda alla reglage, vrida styret hela vägen åt båda hållen, stiga på, stiga av och hålla uppsikt över omgivningarna för att kunna köra fordonet.

Också passageraren måste vara pigg, nykter och fysiskt kunna hålla balansen, hålla i sig och reagera korrekt vid kurvor, gupp, acceleration och stopp.

Fordonets skick

Se till att fordonet alltid är i gott skick.

Inspektera det varje gång innan du kör och utför periodiskt underhåll. Kontrollera om meddelanden visas i instrumentgruppen när du startar fordonet och lös eventuella problem innan du börjar köra.

Väglag och väder

På vägar med intensiv trafik, dålig sikt eller dåligt väggrepp ökar dina risker. Välj vägar som passar dina färdigheter och de risker du är beredd att acceptera.

KLÄDSEL

För att köra ett trehjuligt, öppet fordon som Spyder roadster krävs samma skyddsklädsel som för motorcykel. Trots att fordonet är stabilare än en motorcykel vid låga hastigheter kan du ändå kastas av.

Det här avsnittet är baserat på råd och anvisningar för mc-förare från Motorcycle Safety Foundation (MSF).

Vid en krock kan skyddsklädsel förhindra eller minska skador. Skyddsklädsel hjälper dig också att köra bekvämt och kan skydda mot väder och vind.

Rekommenderad basklädsel för förare och passagerare är kraftiga stövlar med halkfri sula som når över vristen, långbyxor, jacka, handskar med fingrar och viktigast av allt, en godkänd hjälm med ordentligt skydd för ögonen.

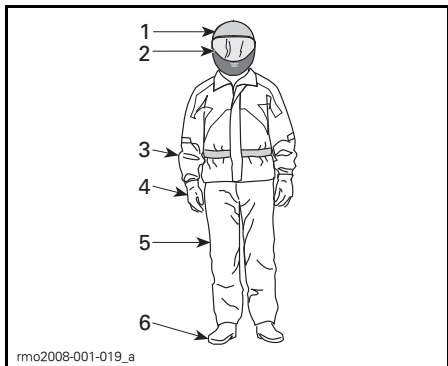

KLÄDSEL

1. Godkänd hjälm
2. Skydd för ögon och ansikte
3. Långärmad jacka
4. Handskar
5. Långbyxor
6. Stövlar som når över vristen

Rätt utrustning kan minska skadornas svårighetsgrad för både förare och passagerare vid en eventuell olycka.

Hjälm

En hjälm skyddar huvudet och hjärnan mot skador. Passagerarens hjälm kan också skydda passagerarens ansikte från att stöta emot förarens hjälm. Inte ens de bästa av hjälmar är någon ga-

ranti mot skador, men statistiken visar att användning av hjälm avsevärt minskar risken för hjärnskada. Använd alltid hjälm när du kör för att vara på den säkra sidan.

Val av hjälm

Den hjälm du väljer ska vara tillverkad så att den uppfyller gällande standard i ditt land eller din region.

En heltäckande hjälm med visir ger det bästa skyddet mot stötar eftersom den täcker hela huvudet och ansiktet. Den kan också skydda mot skräp, stenar, insekter och annat.

En öppen hjälm kan också skydda. Den är konstruerad med samma baskomponenter men ger inte samma skydd för ansiktet och hakan som heltäckande hjälmar. Om du använder en öppen hjälm bör du använda ett separat visir eller glasögon.

OBSERVERA: Vanliga glasögon eller solglasögon ger inte tillräckligt skydd för mc-körning. De kan gå sönder eller flyga av och skyddar inte ögonen mot vinddrag eller flygande föremål.

Använd tonade visir, ögonskydd eller glasögon bara på dagtid. Använd dem inte när det är mörkt eller i dålig belysning. Använd dem inte alls om de försämrar din förmåga att urskilja färger.

Annan utrustning

Skodon

Använd aldrig skodon med öppna tår. Kraftiga stövlar eller kängor som når över vristen skyddar mot en mängd risker, till exempel stenar som kastas upp från vägbanan och brännskador från avgasröret.

Undvik långa skosnören som kan fastna i växelpedalen, bromspedalen eller andra fordonsdelar. Gummisulor och låg klack är en god idé för att hålla fötterna stadigt på fotstöden.

Handsakar

Handsakar med fingrar skyddar händerna från vind, sol, hetta, kyla och flygande föremål. Handsakar med rätt passform ger bättre grepp om styret och du blir inte lika fort trött i händerna. Kraftiga, förstärkta motorcykelhandskar hjälper till att skydda händerna om du skulle falla. Speciella motorcykelhandskar har sömmar på utsidan för att förhindra skav och är böjda för bättre grepp om styrhandtagen. Om handskarna är för grova eller styva kan bli svårare att hantera reglagen. Manschetter hindrar kall luft från att blåsa in i ärmarna och skyddar handlederna.

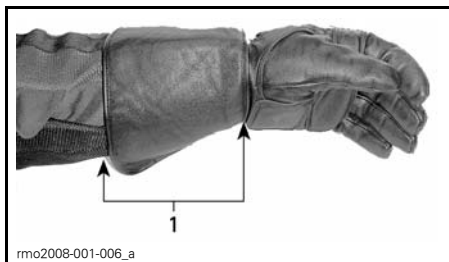

1. Handske med manschett

Jackor, byxor, ställ

Bär jacka och långbyxor eller ett helt ställ. Mc-skyddsklädsel av hög kvalitet gör åkturen bekvämare och kan hjälpa dig att slippa distraheras av den omgivande miljön. Vid en eventuell krock kan skyddsklädsel i kraftigt material och av god kvalitet förhindra eller minska skador. Viss utrustning har inbyggda hårda eller mjuka skydd som ytterligare kan minska skaderisken vid en olycka. Långbyxor hjälper också till att skydda mot heta fordonsdelar.

Skyddsklädsel för mc-förare ger ofta den bästa kombinationen av passform och skydd. Dessa plagg är utformade för att passa en sittande körställning. De har längre armar och ben och är bredare över axlarna. Det finns både hela och tvådelade ställ.

Läder är ett bra val eftersom det är tåligt och vindtätt och ger ett gott skydd mot skador. Annan nötningsstål skyddsklädsel av syntetmaterial fungerar också bra. Bär inte löst sittande plagg, långa plagg eller halsdukar, som kan fastna i rörliga delar.

Slåar och fästen fungerar som skydd mot vinden. En jacka med blixtlås fram är mer vindtät än en jacka med knappar eller tryckknappar. En slå över blixtlåset på jackan ger ett extra vindskydd. Jackor med stramande manschetter och midja rekommenderas som skydd mot vinddrag. En stor, vid krage kan fladdra vid körning och skava mot huden eller störa uppmärksamheten.

I kallt väder ska du se till att skydda dig mot hypotermi, nedkylning. Hypotermi är ett tillstånd av låg kroppstemperatur som kan ge förlorad koncentration förmåga, sämre reaktionsförmåga och hindra dig från att röra musklerna smidigt och exakt. I kallt väder är det mycket viktigt att ha rätt utstyrelse, till exempel en vindtät jacka och isolerande klädlager. Även vid mindre stark kyla kan du känna dig kall på grund av vinddraget när du kör.

Skyddsklädsel som passar för körning i kallt väder kan vara för varm när du stannar. Klä dig i flera lager så att du kan ta av dig plagg efter behov. Ett vindtätt yttre klädlager utanpå den vanliga skyddsklädseln kan hindra kalla vinddrag från att nå in under kläderna.

Det kan också hjälpa föraren att synas bättre. Det är en bra idé att använda starka färger. Över en mörk jacka kan du ha en billigare reflekterande väst. Ett bra tips är också att sätta extra reflexband på plagg som du ofta använder när du kör.

Regnskyddsutrustning

Om du måste köra i regnväder rekommenderas vattentäta regnkläder eller ett vattentätt ställ. På längre turer, ta

med regnskyddsutrustning. En torr förare är mycket mer avslappnad och uppmärksam än en våt och frusen.

Det finns både hela och tvådelade ställ och särskilda motorcykelställ är de bästa. Färger som orange eller gult som syns väl är bra val. Resår i midja, byxben och ärmar är bra. Jackan bör ha hög krage och blyxtlås med breda slår fram. Om du köper ett regnställ, köp även till vattentäta handskar och stövlar.

Kom ihåg att det allra bästa är att låta bli att köra i regnväder. Om du råkar ut för regnväder under färden kan du behöva stanna om vatten börjar samlas på vägbanan.

Hörselskydd

Långvarig exponering för vind och motorljud vid körning kan orsaka permanenta hörselskador. Att använda hörselskydd, till exempel öronproppar, på rätt sätt kan hjälpa till att förhindra hörselskador. Kontrollera vilka bestämmelser som gäller innan du kör med någon form av hörselskydd.

KÖRKUNSKAPER OCH KÖRÖVNINGAR

Innan du tar ut Spyder roadster i trafiken behöver du körkunskaper och strategier för att hantera riskerna. I de följande övningarna får du bekanta dig med fordonets grundfunktioner. Om du har erfarenhet av motorcyklar och andra fordon, bör du notera hur Spyder skiljer sig från fordon som du är van vid, både i funktion och prestanda. Gör varje övning tills du känner dig säker, innan du går vidare med nästa. Avsnittet innehåller följande övningar:

SM5-modell

1. Varva motorn och använda motorns stoppknapp
2. Friktionsområde och grundläggande hantering
3. Stanna motorn med fordonet i rörelse
4. Använda gasreglage och koppling
5. Grundläggande kurvtagning
6. Snabba stopp
7. Slalomkörning
8. Växla
9. Väja
10. Backa

SE5-modell

1. Varva motorn och använda motorns stoppknapp
2. Start, stopp och grundläggande hantering
3. Stanna motorn med fordonet i rörelse
4. Grundläggande kurvtagning
5. Snabba stopp
6. Slalomkörning
7. Växla
8. Väja
9. Backa.

Välja en övningsplats

Öva på en plats med vägbeläggning som är minst 76 m - 30 m och stängd för trafik. En bra plats är en stängd parkering med tydliga markeringar och utan hinder som lyktstolpar, trottoarkanter eller liknande. Se upp för oljefläckar från parkerade bilar. Leta efter parkeringsplatser som är tomma på bestämda tider, som parkeringsplatser vid skolor, kyrkor, medborgarhus eller shoppingcentra. Inkräkta inte på privat egendom.

När du har hittat en lämplig plats, fråga ägaren om du får lov att använda den. Om det finns hinder som lyktstolpar eller trafikdelare på platsen, se till att de inte är i vägen för de banor som visas i diagrammet nedan.

Använd detta enkla diagram över en parkering när du förbereder övningarna. 3 m meter breda parkeringsfickor används i diagrammet, men de kan vara annorlunda på den parkering där du kör. Om den parkering du använder inte har några markeringar eller om parkeringsfickorna är mycket större eller mindre än i diagrammen, ska du använda de dimensioner som visas nedan. Märk ut dem med tumstock och krita eller med markeringar som koner eller mjölkpaket fyllda med vatten eller sand.

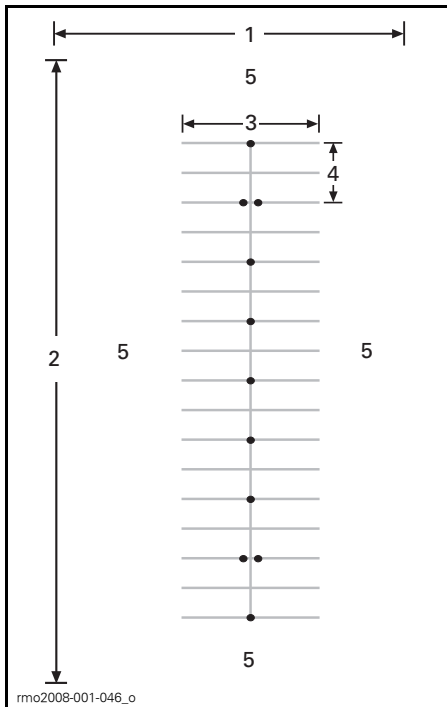
**NORMAL PARKERING**

1. Minst 30 m
2. Minst 75 m
3. 12 m
4. 6 m
5. Öppet område

Se upp för trafik även om parkeringen är stängd. Se framåt, åt sidorna och bakåt före varje övning. Se till att det inte finns barn eller djur i närheten.

Förberedelser inför körning

Lär dig var fordonets alla reglage sitter och hur de fungerar (p. 12).

Utför förinspektionen, se avsnittet **CHECKLISTA FÖR FÖRINSPEKTION**, innan du börjar.

Starta och stäng alltid av motorn enligt anvisningarna i avsnittet **GRUNDPROCEDURER**.

Körställning

Med en bra körställning är det lättare att styra. Håll alltid händer och fötter på rätt plats så att du lätt kommer åt pedalerna och reglage. Håll handleden så rak som möjligt i förhållande till armen (det ger bättre kontroll över gasen). Håll armarna vinklade och avslappnade. Sitt rak i ryggen, håll upp huvudet och titta rakt fram. Ha båda fötterna på fotstöden, nära pedalerna.

Kör aldrig fordonet med fel körställning, ens kortare sträckor.

**KÖRSTÄLLNING****Körövningar (SM5-modell)****1) Varva motorn och använda motorns stoppknapp****Syfte**

- Vänja dig vid ljudet av den varvande motorn så att du inte blir överraskad under övningarna.
- Vänja dig vid att använda motorns stoppknapp.

Anvisningar

- Med transmissionen i NEUTRAL, parkeringsbromsen ansatt och bromspedalen nedtryckt med högerfoten, håll kopplingshandtaget draget. Observera varvräknaren och gasa med gasreglaget (vrid det genom att sänka handleden) några gånger för att öka varvtalet (R/MIN) till maximalt 4.000. Kraften överförs inte till bakhjulet så länge du håller kopplingshandtaget helt intryckt.
- Använd motorns stoppknapp för att bryta all ström till fordonet. Tryck på knappen med höger tumme medan du håller handen på handtaget.

Tips för ytterligare övningar

- Öva dig att trycka på motorns stoppknapp utan att titta på den.

2) Friktionsområde och grundläggande hantering

När du trycker in kopplingshandtaget får bakhjulet ingen drivkraft — om du känner att du förlorar kontrollen när du gör dessa övningar kan du trycka in kopplingen för att stoppa accelerationen och bromsa om det behövs för att sänka hastigheten. Du kan också använda motorns stoppknapp för att helt bryta strömmen.

Friktionsområdet är det område i kopplingshandtags rörelse som börjar när kopplingen börjar överföra kraft till bakhjulet, och slutar precis innan den är fullt inkopplad. När kopplingen är i friktionsområdet kan du styra överföringen av drivkraften från motorn till bakhjulet med precision. Korrekt användning av friktionsområdet hjälper dig att starta mjukt efter ett stopp.

Syfte

- Vänja dig vid kopplingen och friktionsområdet.
- Vänja dig vid hastighetssänkning och inbromsning i låg hastighet.

Anvisningar

I den här övningen ska du **INTE** gasa alls. Du styr fordonets rörelse enbart med kopplingen i friktionsområdet och bromsen.

Börja med att stanna var 6:e m (varje markering/varannan linje).

- Starta motorn och koppla ur parkeringsbromsen.
- Håll bromspedalen nedtryckt och kopplingen intryckt. Lägg i ettans växel genom att trycka växelpedalen nedåt.
- Släpp fotbromsen.
- Släpp **långsamt** ut kopplingen, tills du sakta börjar rulla framåt. Håll kvar kopplingshandtaget här. Detta är friktionsområdet. Om du släpper ut kopplingen för snabbt kan motorn stanna eller så kan fordonet hoppa framåt. **Om fordonet stannar**, starta motorn igen och försök på nytt. Försök släppa ut kopplingen mer gradvis.
- När du närmar dig den punkt där du ska stanna, tryck in kopplingshandtaget så långt det går och tryck på bromspedalen tills du stannar. När du trycker in kopplingen behöver du inte göra det gradvis — du kan göra det snabbt.
- När du kommer till slutet på raksträckan ska du stanna, vrida styret så långt det går åt höger och vända. Var försiktig så att du inte ger gas medan du svänger. Stanna när du är i jämnhöjd med raksträckan i den motsatta riktningen.
- Upprepa den här övningen tills du känner dig säker på den.

Tips för ytterligare övningar

- När du börjar vänja dig vid friktionsområdet kan du försöka stanna var 12:e m (varannan kon) så att du kan släppa kopplingen helt.

3) Stanna motorn i rörelse

Syfte

- Vänja dig vid att använda motorns stoppknapp medan du kör. På så sätt vet du hur fordonet reagerar om du blir tvungen att använda knappen.

Anvisningar

- När du har kört halvvägs på raksträckan, med transmissionen i friktionsområdet, tryck motorns stoppknapp till OFF (av) och rulla tills du stannar.
- Starta motorn igen och upprepa övningen. Prova med att släppa ut kopplingen längre och att köra en aning fortare innan du använder motorns stoppknapp.

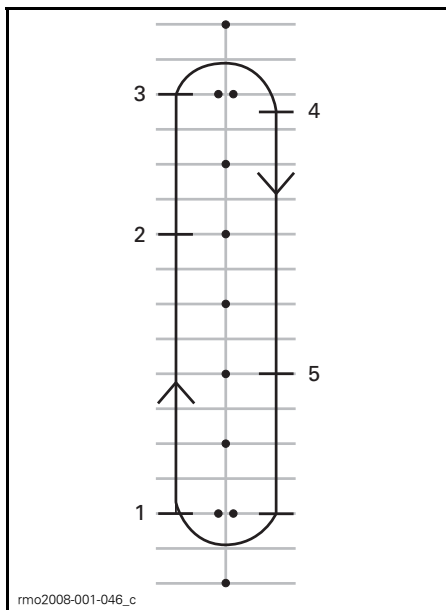

1. Starta
2. Tryck på motorns stoppknapp
3. Kör till slutet på raksträckan, stanna och vänd som tidigare
4. Stanna
5. Tryck på motorns stoppknapp

Starta motorn igen och fortsätt med nästa övning.

4) Använda gasreglage och koppling

Syfte

- Vänja dig vid att använda gasen.
- Lära dig att balansera gasen och kopplingen.

Anvisningar

Den här övningen är som övningen för friktionsområdet, men den här gången ska du gasa också. Du ska använda hela raksträckan och inte stanna förrän i slutet av banan.

- Börja med fordonet stillastående och ettans växel ilagd, i början av en raksträcka.
- Med kopplingshandtaget indraget, ge försiktigt lite gaspådrag tills varvräknaren visar mellan 1.500 och 2.000 R/MIN. Öva dig i att hålla dig mellan dessa värden.
- Håll kvar gasen i det här läget och släpp långsamt ut kopplingen, som förut. Försök att inte låta varvtalet gå över 2.500.
- Ju snabbare du släpper kopplingshandtaget, desto snabbare accelererar du. Om du släpper ut kopplingen för snabbt kan motorn stanna eller så kan fordonet hoppa framåt. Att gasa för mycket kan få bakhjulet att spinna och ge snabb acceleration.
- När du har släppt ut kopplingshandtaget helt styrs hastigheten av gasen.
- När du närmar dig slutet på raksträckan, lätta gaspådraget, dra in kopplingen och ansätt bromsarna, tills du stannar.
- Utan att gasa, vänd fordonet och kör på den motsatta raksträckan.

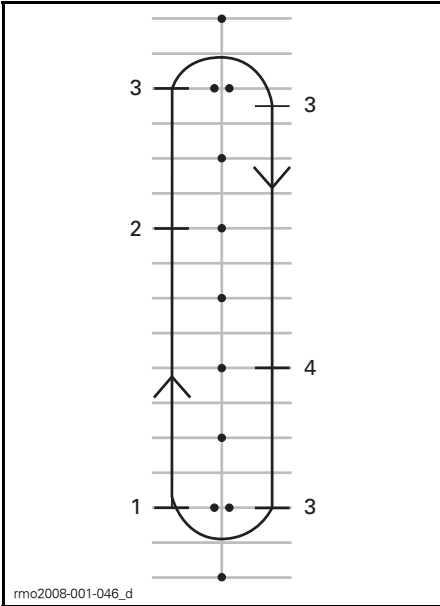

1. Starta
2. Släpp på gasen
3. Stanna
4. Släpp på gasen

Tips för ytterligare övningar

- Samordna dina rörelser när du släpper kopplingen och gasar, så att du startar mjukt och kan kontrollera accelerationen.

5) Enkla vändningar

Syfte

- Vänja dig vid att vända på ett kontrollerat sätt.

Anvisningar

Den här övningen liknar det du gjorde förut, men istället för att stanna inför varje sväng ska du nu använda friktionsområdet.

- Kör på raksträckan i ettans växel. Kör med ett lite längre avstånd från konerna så att du kan göra en vid sväng i slutet av raksträckan.
- När du närmar dig kurvan, sakta ner till högst 8 km/h genom att dra in kopplingen och bromsa vid behov.

- Håll kvar kopplingen i friktionsområdet för att behålla den låga hastigheten.
- Titta åt det håll du ska svänga.
- Vrid styret åt det håll du ska svänga genom att dra det inre styrhandtaget mot dig och skjuta det yttre ifrån dig. Var försiktig så att du inte flyttar gasreglaget position.
- Att luta dig en aning framåt i kurvan kan underlätta manövrering av styret.
- Rätta upp styret efter svängen och fortsätt på raksträckan.



KÖRSTÄLLNING VID SVÄNG

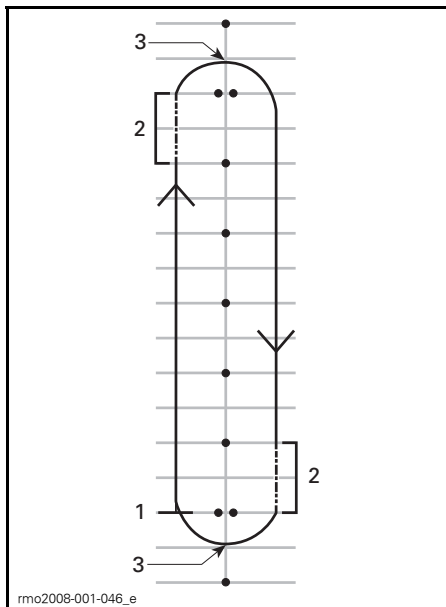

1. Starta
2. Friktionsområde
3. Kurvans mitt

OBSERVERA: Motorcyklister - Kurvtagning med Spyder roadster är annorlunda än med en motorcykel. Fordonet lutar inte i kurvor, så det kan hända att du måste luta kroppsvikten inåt när du svänger för att sitta bekvämt. Du måste använda mer kraft för att vrida styret på det här fordonet än på en motorcykel. Det är dock lättare att stanna under en sväng än med en motorcykel.

Tips för ytterligare övningar

- När du har vant dig vid att svänga i en riktning kan du öva svängar åt andra hållet på banan. Var försiktig så att du inte gasar mer än du tänkt dig vid vänstersvängar.
- Stanna mitt i kurvan för att se vad som händer när du bromsar i en kurva eller sväng.

6) Snabba stopp

Syfte

- Vänja dig vid fordonets bromskapacitet.
- Lära dig att bromsa maximalt.

Anvisningar

Den här övningen liknar det du gjorde förut, men nu ska du bromsa kraftigare och till slut bromsa så hårt du kan.

- Starta i början av en raksträcka och accelerera till 8 km/h.
- När du har kommit en bit på väg, låta på gaspedalaget helt och ansätt bromsarna snabbt och bestämt.
- Håll upp huvudet, räkta blicken rakt fram och håll styret rakt.
- Upprepa, öka hastigheten och gör alltmer kraftiga inbromsningar.

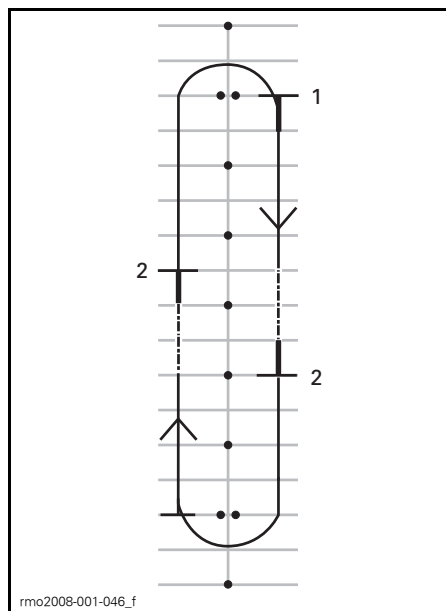

1. Starta
2. Stanna

Tips för ytterligare övningar

- Kontrollera också backspeglarna innan du bromsar.

7) Slalomkörning

Syfte

- Lära dig mer om fordonets vägegenskaper och rätt körställning.

Anvisningar

6 m-slalom

1. Kör in och ut mellan markeringen/skärningspunkten på varannan parkeringsficka. Gasa inte — kör inom friktionsområdet.
2. Luta dig inåt vid varje sväng och vrid styret åt det håll du ska svänga.

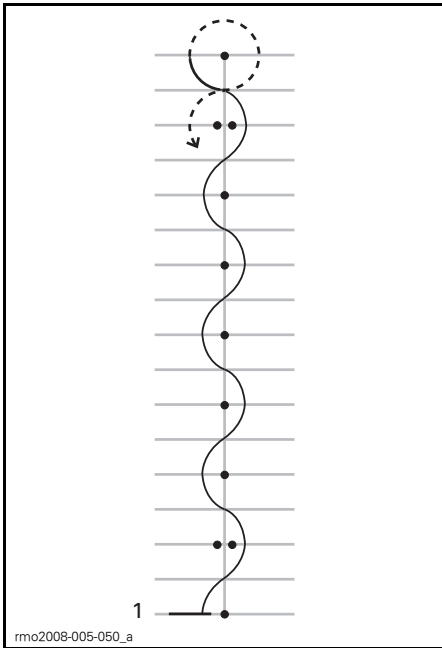

1. Starta

12 m-slalom

När du känner dig säkrare, kör 12 m-slalom mellan varannan kon/var fjärde parkeringsficka.

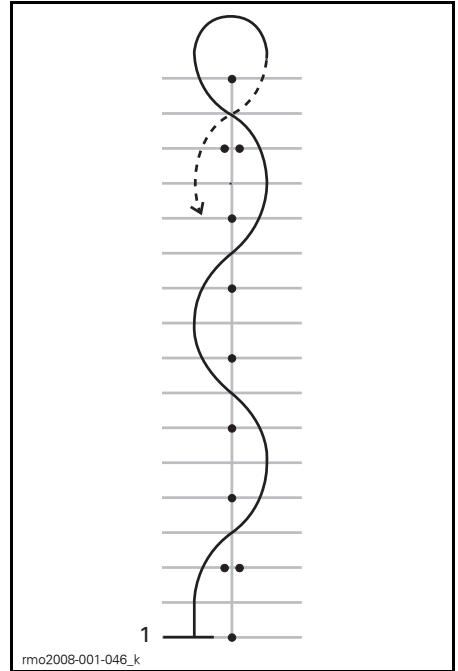

1. Starta

Tips för ytterligare övningar

- När du känner dig säkrare kan du gradvis öka hastigheten till 16 km/h - 19 km/h för slalomkörningen, men sakta ned före u-svängarna i banans ändar.

8) Växla

När du kör måste du växla för att avpassa motorns varvtal till fordonets hastighet.

Syfte

- Vänja dig vid de fotrörelser som används för att växla.
- Lära dig att växla upp och växla ned.

Anvisningar

Den här övningen liknar det du gjorde förut, men nu ska du växla upp på raksträckorna och stanna i slutet av varje raksträcka. Det kan vara bra att använda gångarna på parkeringen istället för parkeringsfickorna för detta.

8a) Öva dig i att använda växelpedalen när du stannar

Först, se till att fordonet står stilla och öva dig att växla mellan ettan och tvåan med vänsterfoten.

- Stanna med ettans växel ilagd och tryck in kopplingen.
- Placera vänster tåspets under växelpedalen och lyft upp den ett steg, så långt det går, för att växla till tvåan.
- Växla ned till ettan genom att sätta foten på växelpedalen och trycka ned den ett steg så långt det går.
- Upprepa detta tills du känner att du behärskar rörelserna med foten.

8b) Växla från ettans till tvåans växel

Öka hastigheten till ungefär 16 km/h på raksträckan i ettans växel.

Så här växlar du upp:

- Lätta på gaspådraget.
- Tryck in kopplingshandtaget. (Om du trycker in kopplingen innan du släpper gasen kan motorn börja varva — släpp gasen om det händer.)
- Placera vänster tåspets under växelpedalen och lyft upp den ett steg, så långt det går, för att växla till tvåan.
- Släpp ut kopplingen försiktigt.
- Du behöver inte gasa, men när du har vant dig kan du ge gas för att öka hastigheten i tvåans växel, om utrymmet tillåter.

Stanna när du närmar dig slutet på raksträckan:

- Lätta på gaspådraget.
- Tryck in kopplingshandtaget ända in.
- Bromsa.
- När du har stannat, växla ned till ettan genom att sätta foten på växelpedalen och trycka ett steg nedåt, så långt det går. När du har vant dig kan du växla ned till ettan samtidigt som du stannar.

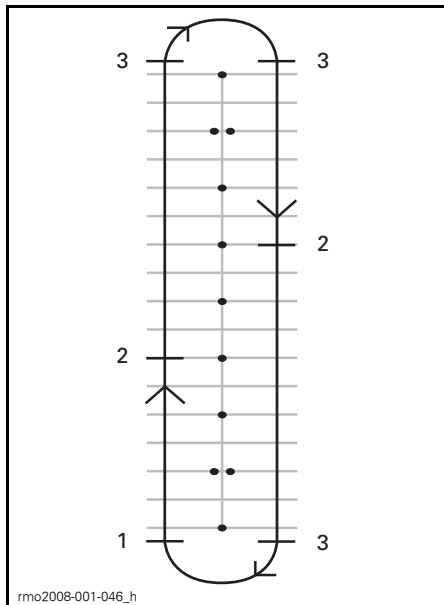

1. Starta
2. Växla till tvåan i 16 km/h
3. Stanna

8c) Nedväxling från tvåans till ettans växel

Om utrymmet tillåter, öva nedväxling från tvåans till ettans växel.

Sakta ned till ungefär 16 km/h på raksträckan.

- Släpp på gasen och dra in kopplingshandtaget.
- Tryck ned växelpedalen och växla till ettans växel.
- Släpp ut kopplingen försiktigt.
- Sätt tillbaka foten på fotstödet.

8d) Andra växlar

Om utrymmet tillåter kan du också prova på att växla upp och ned från högre växlar. Följ samma procedur och växla upp eller ned en växel i taget.

Tips för ytterligare övningar

När du känner dig säkrare kan du ytterligare finslipa momentet växling och på så sätt kontrollera fordonet bättre.

- När du växlar ned kan du gasa lätt medan du försiktigt släpper ut kopplingen, eftersom motorn då kan varva upp och anpassa sig till fordonets hastighet snabbare och göra nedväxlingen jämnare, för att förhindra bakhjulsspinn.
- Genom att välja en lägre växel saktar fordonet ned om du inte ger någon gas. Det kallas motorbromsning. För att motorbromsa växlar du ned en växel i taget och släpper ut kopplingen försiktigt mellan varje nedväxling. Håll kvar kopplingen i friktionsområdet tills motorvarvet stabiliserats och släpp sedan ut kopplingen helt, tills du är redo för nästa nedväxling.
- Normalt växlar du upp eller ned en växel i taget. Du kan dock också växla upp eller ned flera växlar i taget genom att hålla in kopplingen och trampa uppåt eller nedåt på kopplingspedalen lika många gånger som önskat antal växlar.

Kom ihåg att VSS inte har någon kontroll över motorbromsning. Om du växlar ned till en för låg växel i hög hastighet kan bakdäcket slira och du kan förlora kontrollen över fordonet, sladda, välta eller rulla runt, särskilt i kurvor.

9) Väja

Syfte

- Väja dig vid fordonets vägegenskaper vid snabba manövrar.
- Prova på olika sätt att bromsa och väja.

Anvisningar

Ställ upp markeringarna som i diagrammet nedan. Använd inte fasta, hårda eller tunga föremål som markeringar.

- Kör in mellan de dubbla konerna i ungefär 8 km/h och håll den hastigheten under hela övningen.
- Väj för den uppställda raden med koner.
- Kör ut genom det andra paret med koner.
- Upprepa övningen ett flertal gånger och väj i båda riktningar.

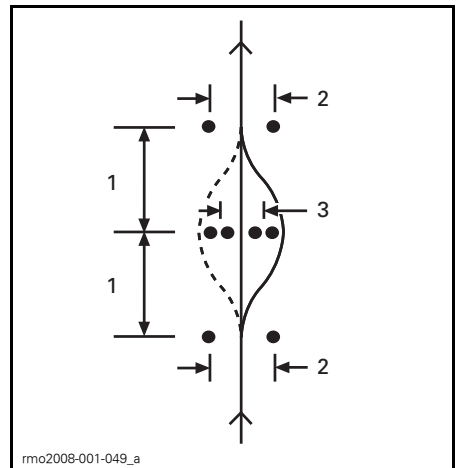

1. 6 m
2. 3 m
3. 2,5 m

Tips för ytterligare övningar

- Du kan gradvis öka ingångshastigheten (till högst 13 km/h till 19 km/h) och prova med olika variationer. Du kan till exempel närma dig snabbare eller långsammare innan du startar övningen, trycka in kopplingen och bromsa under väjningen, osv.

- En medhjälpare kan bistå med överraskningsmoment i övningen genom att bestämma i vilken riktning du ska väja eller om du ska stanna istället. Låt din medhjälpare stå på ett säkert avstånd (förslagsvis utanför ditt övningsområde). När du närmar dig den första uppsättningen med koner kan medhjälparen signalera väjningsriktning eller stopp med händerna.
- Under övningarna, kontrollera backspeglarna och döda vinkeln innan du väjer.

10) Backa

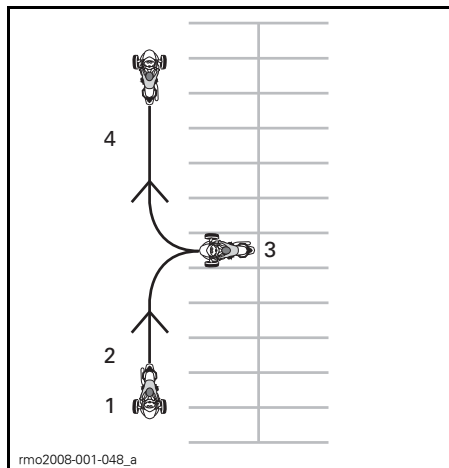

1. Starta
2. Backa
3. Stanna
4. Kör framåt

Syfte

- Vänja dig vid fordonets köregenskaper och vändradie vid backning.

Anvisningar

Lägg i backen. Se avsnittet *GRUNDPROCEDURER*.

Kontrollera att området bakom dig är fritt från hinder och fortsätt hålla uppsikt bakåt medan du långsamt släpper kopplingen. Var försiktig så att framhjulena inte stöter emot något medan

du backar. Sakta ned och stanna med hjälp av koppling och broms som vanligt.

Backa några meter i taget och stanna då och då.

Backa långsamt och bara korta sträckor.

När du känner dig säkrare kan du backa in i en parkeringsficka, som diagrammet nedan visar.

Tilläggsövningar under kontrollerade former och miljö

När du känner dig bekväm med alla ovanstående övningar kan du prova några andra saker om utrymmet och förhållandena tillåter det. Detta kan vara en parkeringsplats eller annat riskfritt område som är fritt från trafik.

- **Snabba starter:** Prova att snabbt komma upp i hastighet och växla dig genom växlarna.
- **Snabbt stopp från hög hastighet:** Liknar övningen med snabbt stopp men utförs från högre hastigheter för att få en känsla för nödbromsning.
- **Start i uppførsbacke:** När du utför detta, håller du bromspedalen nedtryckt medan du släpper kopplingshandtaget, tills du når friktionsområdet. Det hindrar fordonet från att rulla bakåt.

Körövningar (SE5-modell)

1) Varva motorn och använda motorns stoppknapp

Syfte

- Vänja dig vid att manövrera gashandtaget.
- Lära dig känna igen motorljudet vid olika varvtal. Genom detta lär du dig när det är dags att växla upp och ned baserat på motorljudet.
- Vänja dig vid att använda motorns stoppknapp.

Anvisningar

- Starta med transmissionen i NEUTRAL, parkeringsbromsen ansatt och bromspedalen nedtryckt med högerfoten. Kontrollera instrumentgruppen för att säkerställa att transmissionen befinner sig i NEUTRAL — om transmissionen befinner sig i ettans växel kommer fordonet att sättas i rörelse om du ger gas.
- Observera varvräknaren och gasa med gasreglaget (vrid det genom att sänka handleden) några gånger för att öka varvtalet (R/MIN) till maximalt 4.000. Öva med att ge jämn gas och hålla varvtalet stadigt runt 3.000 R/MIN och släppa det. Så länge kopplingshandtaget hålls indraget kommer motorns kraft inte att överföras till bakhjulet.
- Använd motorns stoppknapp för att bryta all ström till fordonet. Tryck på knappen med höger tumme medan du håller handen på handtaget.

Tips för ytterligare övningar

- Öva dig att trycka på motorns stoppknapp utan att titta på den.

2) Start, stopp och grundläggande hantering

Syfte

- Lära sig manövrering av gasreglage och sätta fordonet i rörelse.
- Vänja dig vid hastighetssänkning och inbromsning i låg hastighet.

Anvisningar

Om du känner att du förlorar kontrollen när du gör dessa övningar, lättar du på gasen för att avbryta accelerationen och ansätter bromsarna efter behov för att sakta ned. Du kan också använda motorns stoppknapp för att helt bryta strömmen.

2a) Gaspådrag och omgående avslag på gaspådrag

Inledningsvis kommer du endast att använda gasreglaget en kort tid åt gången, sedan låtta på gasen och frirulla.

- Starta motorn och koppla ur parkeringsbromsen.
- Med bromspedalen nedtryckt, välj ettans växel genom att föra växelväljaren framåt.
- Släpp bromsen.
- Ge långsamt gas tills fordonet börjar krypa framåt. Så snart du börjar rulla framåt släpp gaspådraget och frirulla, ansätt sedan bromsarna och stanna. Upprepa manövern tills raksträckan tar slut.
- För att vända vid raksträckans slut, stanna, vrid styret helt åt höger ge gas och släpp gasen och frirulla dig igenom vändningen. Du kan behöva ge ett kort gaspådrag flera gånger för att ta dig genom hela vändningen. Stanna när du är i jämnhöjd med raksträckan i den motsatta riktningen.
- Fortsätt med denna del av övningen tills du behärskar manövern med att ge och släppa gaspådraget.

2b) Håll gaspådrag, släpp och stanna var 12:e m

Under nästa övning kommer du att ge gaspådrag lite längre sedan stanna var 12:e m (varannan markering/var fjärde linje).

- Återigen, ge långsamt gas tills fordonet börjar krypa framåt. Den här gången håller du gaspådraget till den här punkten.

- Så snart du närmar dig stoppunkten, släpp gaspådraget och ansätt bromsarna för att stanna.
- Vänd vid raksträckans slut som tidigare, men nu behöver du inte släppa gaspådraget under vändningen. Var uppmärksam på att hålla gaspådraget stadigt under vändningen. Stanna när du är i jämnhöjd med raksträckan i den motsatta riktningen.

2c) Håll gaspådrag, släpp och stanna vid raksträckans slut

Under nästa övning ska du använda hela raksträckan och inte stanna förrän i slutet av banan. Håll ett måttligt gaspådrag.

3) Stanna motorn i rörelse

Syfte

- Vänja dig vid att använda motorns stoppknapp medan du kör. På så sätt vet du hur fordonet reagerar om du blir tvungen att använda knappen.

Anvisningar

- När du har kört halvvägs på raksträckan med en hastighet på 8 km/h, tryck motorns stoppknapp till OFF (av) och frirulla tills du stannar.
- Starta motorn igen och upprepa övningen. Prova med att öka hastigheten (till maximalt 19 km/h) innan du manövrerar stoppknappen.

OBSERVERA: SE5-modellen kan inte startas med en växel ilagd utan att bromspedalen trycks ned.

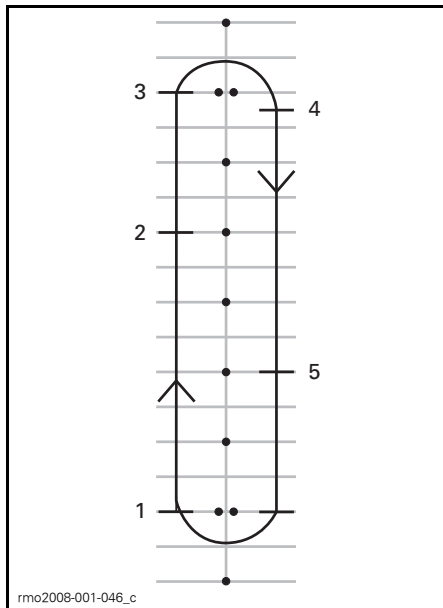

1. Starta
2. Tryck på motorns stoppknapp
3. Kör till slutet på raksträckan, stanna och vänd som tidigare
4. Stanna
5. Tryck på motorns stoppknapp

Starta motorn igen och fortsätt med nästa övning.

4) Enkla vändningar

Syfte

- Vänja dig vid att vända på ett kontrollerat sätt.

Anvisningar

Den här övningen liknar det du gjorde förut, men istället för att stanna inför varje sväng ska du utföra svängen i låg hastighet.

- Kör på raksträckan i ettans växel. Kör med ett lite längre avstånd från konerna så att du kan göra en vid sväng i slutet av raksträckan.
- När du närmar dig kurvan, sakta ner till högst 8 km/h genom att släppa gaspådraget och vid behov bromsa.
- Håll ett stadigt gaspådrag för att bibehålla din låga hastighet.

- Titta åt det håll du ska svänga.
- Vrid styret åt det håll du ska svänga genom att dra det inre styrhandtaget mot dig och skjuta det yttre ifrån dig, men var försiktig så att du inte gasar av misstag.
- Att luta dig en aning framåt i kurvan kan underlätta manövrering av styret.
- Rätta upp styret efter svängen och fortsätt på raksträckan.



rmo2008-001-064

KÖRSTÄLLNING VID SVÄNG

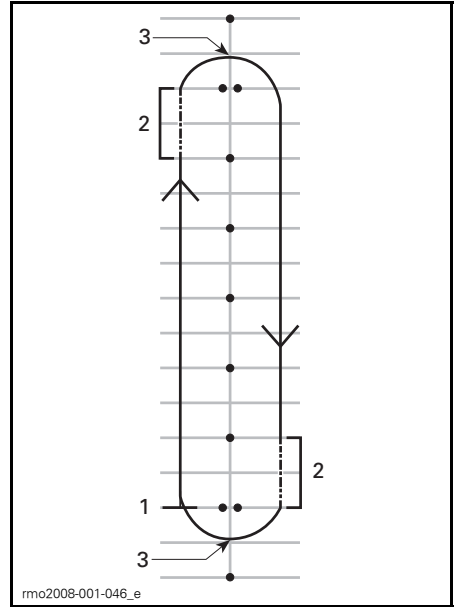

1. Starta
2. Friktionsområde
3. Kurvans mitt

OBSERVERA: Motorcyklister - Kurvtagning med Spyder roadster är annorlunda än med en motorcykel. Fordonet lutar inte i kurvor, så det kan hända att du måste luta kroppsvikten inåt när du svänger för att sitta bekvämt. Du måste använda mer kraft för att vrida styret på det här fordonet än på en motorcykel. Det är dock lättare att stanna under en sväng än med en motorcykel.

Tips för ytterligare övningar

- När du har vant dig vid att svänga i en riktning kan du öva svängar åt andra hållet på banan. Var försiktig så att du inte gasar mer än du tänkt dig vid vänstersvängar.
- Stanna mitt i kurvan för att se vad som händer när du bromsar i en kurva eller sväng.

5) Snabba stopp

Syfte

- Vänja dig vid fordonets bromskapacitet.
- Lära dig att bromsa maximalt.

Anvisningar

Den här övningen liknar det du gjorde förut, men nu ska du bromsa kraftigare och till slut bromsa så hårt du kan. De låsningsfria bromsarna (ABS) hindrar hjulen från att låsa sig och hjälper till att behålla styrförmågan medan du anslår bromsarna maximalt. Släpp alltid gaspådraget helt för snabba stopp med SE5. Om du ger gas och bromsar samtidigt kommer din stoppsträcka att förlängas.

- Starta i början av raksträckan och accelerera till 8 km/h.
När du har kört halvvägs på raksträckan, släpp gaspådraget helt och bromsa snabbt. Pumpa aldrig med bromsen eftersom ABS-systemet hindrar hjulen från att låsa sig.
- Håll upp huvudet, titta rakt fram, håll styret rakt och släpp inte bromsen förrän fordonet har stannat helt.
- Upprepa, öka hastigheten och gör alltmer kraftiga inbromsningar.

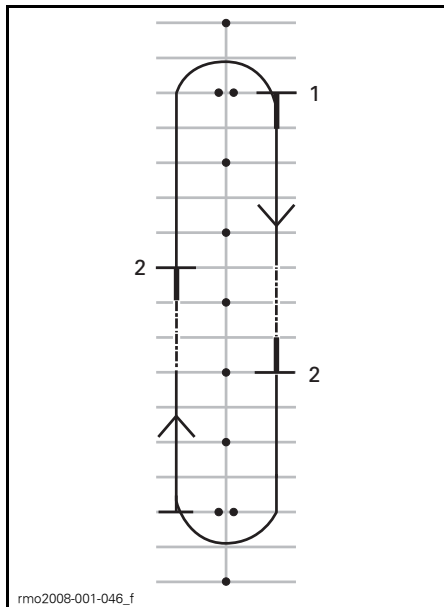

1. Starta
2. Stanna

Tips för ytterligare övningar

- Kontrollera också backspeglarna innan du bromsar.

6) Slalomkörning

Syfte

- Lära dig mer om fordonets vägegenskaper och rätt körställning.

Anvisningar

6 m-slalom

1. Kör in och ut mellan markeringen/skärningspunkten på varannan parkeringsficka. Håll hastigheten låg inledningsvis så att du vänjer dig vid att ändra körriktning.
2. Luta dig inåt vid varje sväng och vrid styret åt det håll du ska svänga.

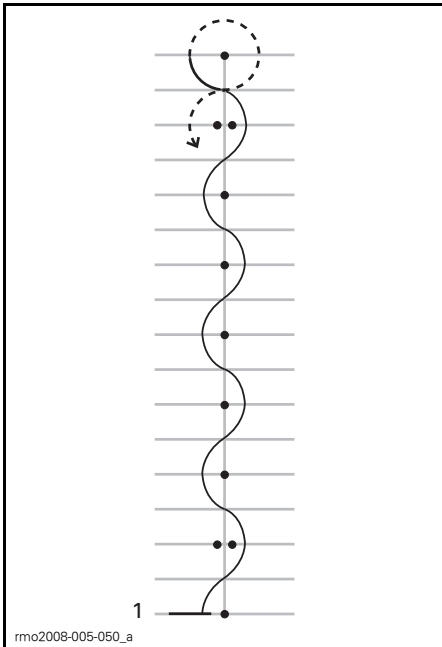

1. Starta

12 m-slalom

När du känner dig säkrare, kör 12 m-slalom mellan varannan kon/var fjärde pareringsficka.

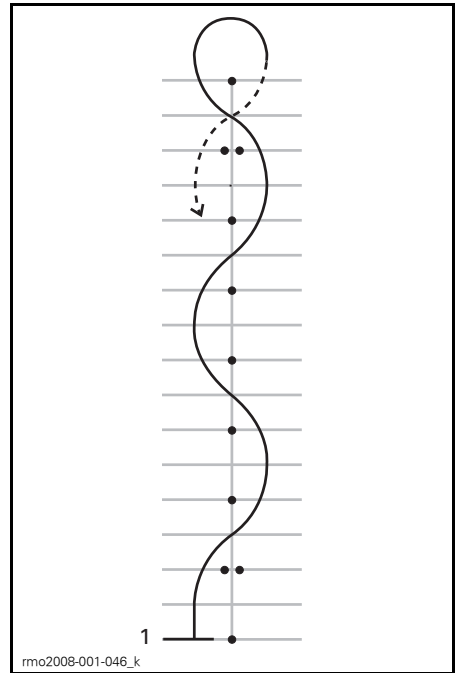

1. Starta

Tips för ytterligare övningar

- När du känner dig säkrare kan du gradvis öka hastigheten till 16 km/h - 19 km/h för slalomkörningen, men sakta ned före u-svängarna i banans ändar.

7) Växla

När du kör måste du växla för att avpassa motorns varvtal till fordonets hastighet. Lägre växlar används för lägre hastigheter och högre växlar för högre hastigheter, precis som på en bil eller lastbil med manuell växel.

SE5 kommer inte att tillåta uppväxling om motorvarvtalet är för lågt. SE5 kommer att växla ned automatiskt om motorvarvtalet sjunker under 1.800 R/MIN.

Syfte

- Lära dig att växla upp och växla ned.

Anvisningar

Den här övningen liknar det du gjorde förut, men nu ska du växla upp på raksträckorna och stanna i slutet av varje raksträcka. Det kan vara bra att använda gångarna på parkeringen istället för parkeringsfickorna för detta.

7a) Öva dig i att använda växelväljaren när du stannar

Börja med, när fordonet är stillastående, att öva enkelväxling mellan backväxel, Neutral och ettans växel. Fortsätt sedan övningen med att:

- Dubbelväxla från backväxeln till ettans växel
- Dubbelväxla från ettans växel till backväxeln
- Upprepa övningen tills du känner dig säker på manövrarna.

7b) Uppväxling från ettans till tvåans växel

- Öka hastigheten på raksträckan tills motorens varvtal når 3.000 R/MIN.
- Tryck växelväljaren framåt för att välja tvåans växel. Du behöver inte släppa gaspådraget när du växlar med SE5.
- När du känner dig säker med manövrarna och utrymmet så tillåter, kan du gasa för att öka hastigheten i tvåans växel.

Stanna när du närmar dig slutet på raksträckan:

- Släpp på gasen
- Ansätt bromsar
- SE5 kommer att växla ned automatiskt när fordonets hastighet sjunker. Du kan även växla ned automatiskt genom att dra växelväljaren mot dig.

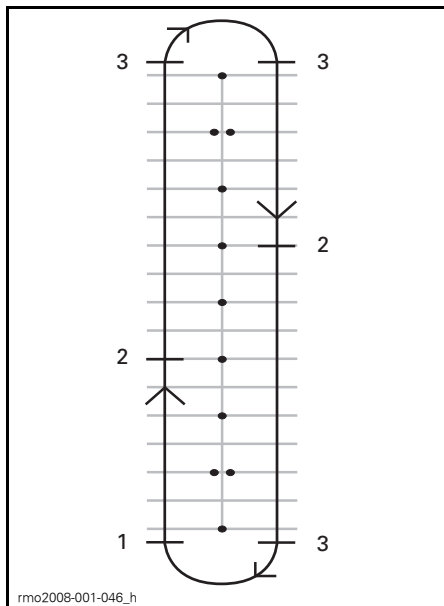

1. Starta
2. Växla till tvåan i 25 km/h
3. Stanna

7c) Om utrymmet tillåter, öva nedväxling till ettans växel medan du kör

På raksträckan:

- Dra växelväljaren mot dig utan att släppa gaspådraget.
- Du kommer att känna en kraftigare motorbromsning om du växlar ned utan gaspådrag.

7d) Andra växlar

Om utrymmet tillåter kan du också prova på att växla upp och ned från högre växlar. Följ samma procedur och växla upp eller ned en växel i taget.

OBSERVERA: Genom att ge ett något högre gaspådrag under nedväxling kan en snabbare och smidigare anpassning av motorvarvtalet till fordonshastigheten erhållas. Om inget gaspådrag ges under nedväxling kommer motorbromsning att sänka fordonets hastighet. Detta kan hjälpa dig sänka hastigheten, men kom ihåg att VSS inte har någon kontroll över motorbromsning. Om du växlar ned till en för låg växel i hög hastighet kan bakdäcket slira och du kan förlora kontrollen över fordonet, sladda, välta eller rulla runt, särskilt i kurvor.

8) Väja

Syfte

- Vänja dig vid fordonets vägegenskaper vid snabba manövrar.
- Prova på olika sätt att bromsa och väja.

Anvisningar

Först måste du ändra övningsbanan. Ställ upp markeringarna som i diagrammet nedan. Använd inte fasta, hårda eller tunga föremål som markeringar.

- Kör in mellan de dubbla konerna i ungefär 8 km/h och håll den hastigheten under hela övningen.
- Väj för den uppställda raden med koner.
- Kör ut genom det andra paret med koner.
- Upprepa övningen ett flertal gånger och väj i båda riktningar.

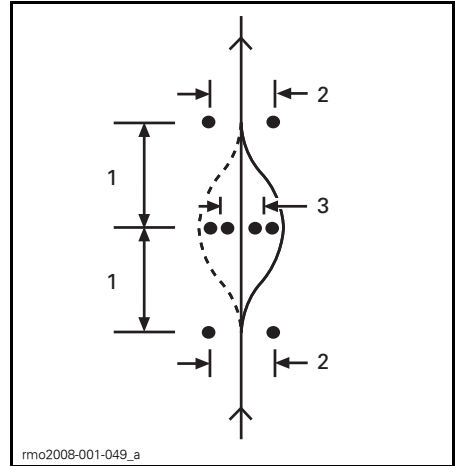

1. 6 m
2. 3 m
3. 2,5 m

Tips för ytterligare övningar

- Du kan gradvis öka ingångshastigheten (till högst 13 km/h till 19 km/h) och prova med olika variationer. Du kan till exempel närma dig snabbare eller långsammare innan du startar övningen, ansätta bromsarna under väjningen, o.s.v.
- En medhjälpare kan bistå med överraskningsmoment i övningen genom att bestämma i vilken riktning du ska väja eller om du ska stanna istället. Låt din medhjälpare stå på ett säkert avstånd (förslagsvis utanför ditt övningsområde). När du närmar dig den första uppsättningen med koner kan medhjälparen signalera väjningsriktning eller stopp med händerna.
- Under övningarna, kontrollera backspeglarna och döda vinkeln innan du väjer.

9) Backa

Syfte

- Vänja dig vid fordonets köregenskaper och vändradie vid backning.

Anvisningar

- Lägga i backen. Se avsnittet *GRUND-PROCEDURER*.
- Kontrollera att området bakom dig är fritt från hinder. Fortsätt att hålla uppsikt bakåt. Var försiktig så att framhjulen inte stöter emot något medan du backar. Sakta ned och stanna genom att lätt på gaspådraget och använda bromsarna, precis som under normal körning.
- Backa några meter i taget och stanna då och då.
- Backa långsamt och bara korta sträckor.
- När du känner dig säkrare kan du backa in i en parkeringsficka, som diagrammet nedan visar.

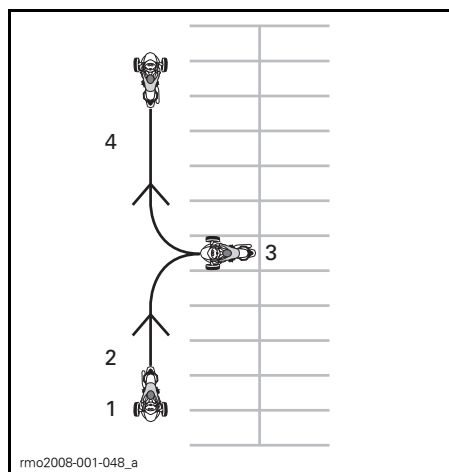

1. Starta
2. Backa
3. Stanna
4. Kör framåt

Mer avancerade färdigheter

När du känner att du kan grunderna, kan du öka svårighetsgraden. Läs först "Strategier i trafiken" i nästa avsnitt. Sedan kan du ta ut fordonet i trafiken i situationer med relativt låg risk.

Börja med gynnsamma förhållanden:

- Korta sträckor
- Bra väder
- Gles trafik
- Dagsljus
- Låg hastighet
- Utan passagerare.

Allteftersom kan du öka svårighetsgraden och köra under mer komplexa förhållanden.

VÄGSTRATEGIER

I det här avsnittet beskrivs vissa strategier som är avsedda att minska dina risker i trafiken. Många av dem liknar de som används av mc-förare.

Det här avsnittet är baserat på råd och anvisningar för mc-förare från Motorcycle Safety Foundation (MSF). Även erfarna mc-förare bör dock läsa det här avsnittet, eftersom vissa av strategierna är annorlunda för Spyder roadster.

Planera inför turen

Kontrollera alltid vädret innan du kör. Ta med lämplig klädsel för alla väder som du kan träffa på.

Planera vart du ska köra och kör under förhållanden som passar dina färdigheter.

Fordonet har en bränsletank på 25 L. När varningslampan för bränsle blinkar ska du tanka så snart som möjligt. Planera var du ska tanka, i synnerhet där det är långt mellan bensinstationerna.

Defensiv körning

Precis som på en motorcykel kan du bättre undvika olyckor genom att köra defensivt. Ha alltid uppmärksamheten på topp. Sluta aldrig att bevaka omgivningarna, även bakom dig. Håll alltid utkik efter möjliga risker, planera i förväg och lämna tillräckligt med tid och utrymme för att undvika problem. Ta inte för givet att andra kan se dig eller att de följer trafikreglerna.

Avstånd till andra fordon

Håll alltid minst två sekunders avstånd till fordonet framför när du kör i optimala förhållanden. Det innebär att det ska gå minst två hela sekunder från det att fordonet framför dig passerar en fast punkt på vägen tills du passerar den.

När förhållandena gör bromssträckan längre eller vid dålig sikt, håll större avstånd till andra fordon för att få bättre säkerhetsmarginal. Bromssträckan kan till exempel vara längre vid halt väg-

lag, i nedförsbackar eller med mer vikt på fordonet och sikten försämras i kurvor, vid dimma och kvällar och nätter.

Håll uppsikt framåt

Förutom att hålla ett lämpligt avstånd till fordonet framför ska du även hålla uppsikt framåt och planera din körning även längre fram på vägen.

Planera alltid din körning med minst fyra sekunders framförhållning. Håll uppsikt över din tänkta körväg och se upp för risker, till exempel hinder som finns på eller kan komma in på vägen.

Titta 12 sekunder framåt längs din tänkta körväg, så att du kan identifiera möjliga risksituationer innan de inträffar. Titta till exempel efter korsningar där andra fordon kan dyka upp eller ställen där gångtrafikanter kan korsa vägen. Var beredd på att agera om du hamnar i en risksituation.

Håll uppsikt åt sidorna och bakåt

Fordon och risker kan närma sig från alla håll. Var hela tiden uppmärksam på din omgivning. Titta ofta i backspeglarna för att vad som finns bakom dig. Vänd också ofta på huvudet för att se vad som finns i döda vinkeln.

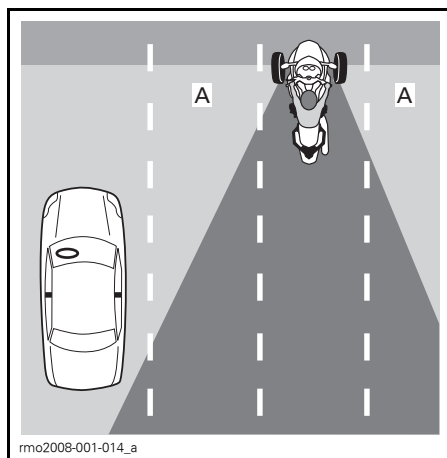

A. Förarens döda vinklar

När du bromsar, tänk särskilt på att fordon bakom dig kanske inte kan stanna lika snabbt som Spyder roadster.

Fixera inte blicken

Fixera inte blicken. Håll blicken rörlig så att du hela tiden kan vara medveten om omgivningarna. Flytta blicken och bevaka vägen, trafiksignaler, skyltar och andra fordon. Titta i alla riktningar, både nära fordonet och längre bort.

Förutse problem

När du märker något som kan utveckla sig till en risksituation, planera för att undvika det. Det kan betyda att du måste öka eller sänka hastigheten, flytta dig i körfältet eller byta körfält. Var beredd på att göra undanmanövrar, till exempel att väja och/eller bromsa om något hinder uppstår på vägen. Lämna alltid tillräckligt med tid och utrymme för att hinna reagera vid problem.

Se till att du syns

Bilister ser ofta inte mindre fordon, som motorcyklar. Använd lämpliga strategier för att alltid synas.

Gör dig mer synlig för andra vägtrafikanter

Lampor och reflektorer

Kontrollera att fordonets strålkastare, baklyktor och övriga belysning fungerar korrekt. Fordonet är utrustat med reflektorer på stänkskärmarna, på sidorna och baktill. Kontrollera att alla reflektorer är rena och att de inte är trasiga eller saknas.

Använd helljuset så ofta som möjligt, både i dagsljus och mörkerkörning. Använd halvljus för att inte blända andra förare i mörker eller ifall för mycket av ljuset reflekteras, som till exempel i dimma.

Signaler

Använd riktningssvisarna för att informera andra om dina avsikter. Spyder roadster har automatisk avstängning av riktningssvisarna, men ibland stängs de inte av efter en mindre sväng. Kontrollera att riktningssvisarna har stängts av efter en sväng, annars kan de förvirra medtrafikanterna.

Om möjligt bör du blinka med bromsljusen innan du sänker hastigheten och när du väntar vid en korsning, för att varna trafikanter bakom dig.

Använd varningsljusen för att göra fordonet mer synligt när det behövs.

Du kan också använda signalhornet för att varna andra om din närvaro.

Ta inte för givet att andra trafikanter märker dina ljus, dina visare eller ditt signalhorn.

Döda vinkeln

Försök undvika att köra inom en annan förarens döda vinkel. Placera dig så att förare framför dig kan se dig i backspegeln. I vissa fall, till exempel när du kör efter en lastbil eller buss, måste du hålla större avstånd till fordonet framför dig.

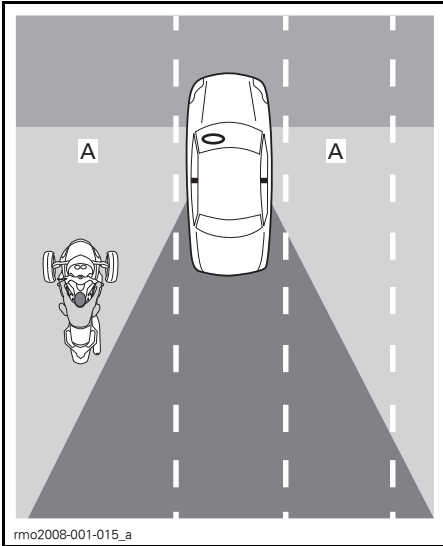

rmo2008-001-015_a

A. Andra fordons döda vinklar

Tid på dagen och vädret

I svagt ljus, till exempel på natten, i gryning eller skymning, eller vid dåligt väder, som regn eller dimma, kan ditt fordon vara svårare att se. Bländande ljus i gryningen och skymningen eller extra starkt solljus kan också göra det svårare för medtrafikanterna att se dig.

Klädsel

Kläder med starka färger och reflektiva material kan hjälpa dig att synas bättre.

lakttag stor försiktighet även om andra trafikanter ser dig

Även om andra trafikanter verkar ha sett dig kan de ändå köra på ett sätt som gör att du kan råka ut för en olycka. Kör defensivt och förlita dig inte på att andra trafikanter kör sina fordon säkert.

Placering i körfältet

Normalt bör du placera dig mitt i körfältet när du kör Spyder roadster. På så sätt får framdäcken plats inom körfältets gränser. Det ger också ett säkert avstånd till fordon i andra körfält, minskar vinddraget från stora fordon och minskar risken att köras på av fordon

som byter körfält. Det håller också framhjulen på var sin sida om körfältets hala mittdel, vilket hjälper dig att behålla broms- och styrförmågan. Om du är van att köra bil, tänk på att du sitter mitt på Spyder roadster och inte på ena sidan. Perspektivet är därför annorlunda.

Du kan köra i den vänstra eller högra delen av körfältet för att undvika risker, hålla avstånd till andra fordon eller ta en kurva. Du kan också köra i den vänstra eller högra delen av körfältet för att få bättre sikt eller för att andra förare ska se dig. Eftersom du sitter mitt på Spyder roadster och på grund av fordonets bredd, kan det vara svårare att se igenom trafiken, även när du kör nära kanten av körfältet. Du kan behöva större avstånd mellan dig och fordon framför som är breda eller höga. Kör inte med ena hjulet utanför körfältet för att se bättre. För att förare framför dig ska kunna se dig måste du kunna se deras backspeglar. När du kör framför ett stort fordon kan det vara svårt för omkörande fordon att se dig om du inte ligger i den vänstra delen av körfältet.

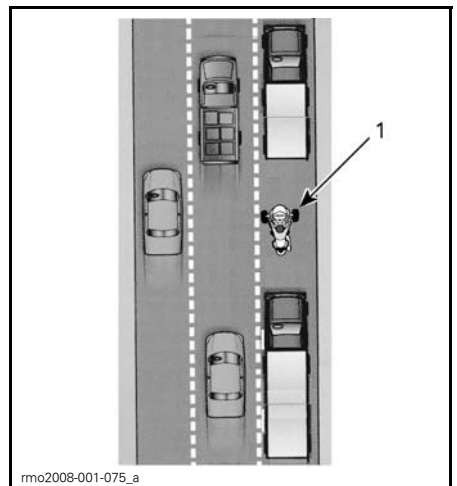

rmo2008-001-075_a

1. Fordonet till vänster i körfältet

Eftersom Spyder roadster är bredare än en motorcykel är fordonets utrymme i körfältet mer begränsat. När du ligger i den vänstra eller högra delen av körfältet måste du se till att framhjulen inte hamnar utanför.

På flerfiliga vägar bör du välja det körfält som lämpar sig bäst för din hastighet i trafikrytmen och tänk också på att du måste ha god sikt och synas väl. Se även till att du har plats för undanmanövrar om det skulle bli nödvändigt (om du till exempel måste väja över i andra körfält eller ut på vägrenen).

Vanliga körsituationer

Korsningar

Korsningar, inklusive mindre korsningar med avtagsvägar och infarter, medför ytterligare risk på grund av korsande trafik. Titta alltid efter trafik i alla riktningar: bakåt, framåt, till vänster och till höger.

När du stannar vid en korsning, stanna alltid mitt i körfältet, även om du ska svänga. Det kan göra att du syns bättre och hindra andra från att försöka köra runt och förbi dig. Titta efter fordon som närmar sig bakifrån. Blinka med bromsljusen när de närmar sig. Kör på ettans växel och var beredd på att flytta dig om du skulle bli tvungen för att undvika en krock.

Byte av körfält och omkörning

Eftersom Spyder roadster är bredare än en motorcykel behöver du mer sidoutrymme när du kör om. Kom också ihåg att fordonet syns sämre än en bil, så det är särskilt viktigt att signalera i god tid innan du byter körfält och att kontrollera backspeglar och döda vinkeln. Kom ihåg att stänga av riktningsvisarna när du har bytt körfält. Styret vrids inte tillräckligt mycket vid byte av körfält för att de ska stängas av automatiskt.

Kör aldrig mitt emellan två körfält (på mittlinjen). Fordonet är för brett för det.

Kör aldrig ut på vägrenen för att köra om. Om ett av hjulen hamnar utanför vägbanan kan du förlora kontrollen över fordonet.

Svängar

Kom ihåg att sakta ned, titta och styra vid svängar.

- **Sakta ned:** Sakta ned innan du svänger genom att släppa på gasen, bromsa och/eller växla till en lägre växel. Börja svänga i en hastighet som du kan hålla genom hela svängningen.

Trots att Spyder roadster har bättre bromskapacitet vid svängar än en motorcykel, är det ändå viktigt att sakta ned inför en sväng eller kurva, så att du inte bromsar under svängningen. Både inbromsning och svängar kräver drivkraft. Ju mer drivkraft du använder för att bromsa, desto mindre blir det över för den samtidigt svängningen.

Om du svänger eller tar en kurva för snabbt, kan du märka att det inre framhjulet lyfts från marken och känna och höra hur VSS-systemet minskar drivkraften. Trots att VSS kan hjälpa dig att behålla kontrollen riskerar du ändå att sladda eller välta om du tar en kurva för snabbt och för snävt.

- **Titta:** Titta igenom hela svängningen och fixera inte blicken. Utvärdera svängningen i förväg, så fort som möjligt — vägytan, hur snäv kurvan är och trafikförhållandena i allmänhet — så att du har tid att fatta beslut om hastighet och kurs. Du kan ofta få en bra bild av svängningen i förväg genom att vända huvudet i svängens riktning.

- **Styr:** Styr fordonet genom att vrida styret i den riktning du ska svänga. Spyder roadster är inte som en motorcykel, så du ska inte motstyra, och fordonet lutar inte i svängar. Tänk på sidokraften som uppkommer när du svänger. Du måste kanske skifta kroppsvikten mot kurvans insida för att kunna sitta bekvämt. Du måste använda mer kraft för att vrida styret på det här fordonet än på en motorcykel.

SM5-modell

Om du växlar medan du svänger, var försiktig så att du inte släpper kopplingen för snabbt. Medan du släpper kopplingen, anpassa gasen efter motorvarvtalet och fordonets hastighet för en jämn växling. Om du släpper kopplingen för snabbt eller gasar för mycket, kan bakhjulet förlora väggreppet och börja sladda, och du kan förlora kontrollen över fordonet. Drivkraftstyrningssystemet (TCS) upptäcker början till hjulspinn och minskar drivkraften på bakhjulet. Detta ingripande är avsett att låta bakhjulet återfå väggreppet så att föraren kan korrigera oönskad överstyrning för att hålla fordonet inom den avsedda svängraden.

Kurvor

Eftersom Spyder roadster är smalare än en bil kan du flytta dig åt sidan i körfältet i kurvor för att göra kursen rakare. Spyder roadster är dock bredare än en motorcykel, så det finns mindre utrymme för rörelse åt sidorna och du måste noga se till att framhjulen inte hamnar utanför körfältet.

För normala kurvor är den bästa kursen utsida, insida, utsida.

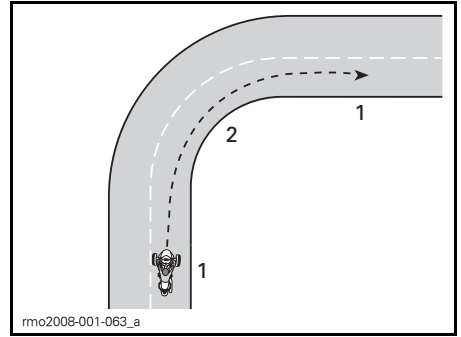

KURS VID EN NORMAL KURVA

1. Utsida
2. Insida (mitt i kurvan)

Backar

Väl lämplig växel för lutningen. Vid uppförskörning kan en lägre växel hjälpa till att behålla drivkraften. Vid nedförskörning kan en lägre växel ge tillräcklig motorbromsning för kontroll av hastigheten.

SM5-modell

Om du vill starta i uppförbacke, håll fordonet på plats med bromsen tills du flyttar in kopplingen i friktionsområdet. Släpp sedan försiktigt bromsen medan du släpper kopplingen och gasar.

SE5-modell

Vid stillastående kan SE5-modellen komma i rörelse oavsett vilket växel-läge som är valt. Centrifugalkopplingen i SE5-modellen kopplar alltid ifrån när fordonet stannas vilket medför att transmissionen inte kommer att hålla fordonet stillastående. Håll bromspedalen nedtryckt när du stannat i en backe. För att starta i en backe håller du bromspedalen nedtryckt samtidigt som du ökar gaspådraget. Släpp upp bromspedalen när du känner att kopplingen greppar (vid ca 1.800 R/MIN).

Mörkerkörning

Förutom att använda belysning och signaler för att synas, fundera även på hur bra du själv ser i mörker. Använd helljuset när det är lämpligt. Kör inte så fort att du inte ser lika långt framåt

som din bromssträcka är. Även andra fordonstrålkastare kan hjälpa dig att se vägen framför dig.

Använd inte tonade eller färgade glasögonglas vid mörkerkörning och kontrollera speciellt att visiret inte har repor eller fläckar.

Körning i grupp

Kör en och en efter varandra på rad. Kör aldrig bredvid varandra i samma körfält, inte ens med en motorcykel.

När du kör med motorcyklar, håll lämpligt avstånd till framförvarande motorcykel, även om den kör på ena sidan av körfältet. I kurvor, försök inte köra samma väg som motorcyklarna. Motorcyklar kan köra närmare körfältets kanter i en kurva — om du tar samma väg kan framhjulet hamna utanför körfältet. Motorcyklar kan ofta ta kurvor i högre hastighet än Spyder roadster. Försök inte hålla samma hastighet.

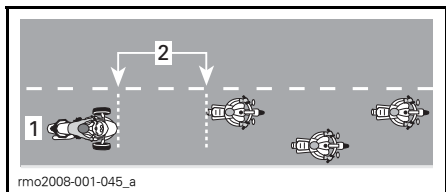

PLACERING VID KÖRNING I GRUPP

1. Körfältets mitt
2. Avstånd på 2 sekunder

Speciellt på kurviga vägar kan Spyder roadster-förare bli fortare trötta än mc-förare. Pressa dig inte för att hänga med motorcyklarna. Stanna om du är trött.

Väglag och risker

Is, snö och slask

Kör inte på is, snö eller slask. Även med VSS räcker inte väggreppet till för att behålla kontrollen på sådana hala underlag. Spyder roadster har större tendens än en bil att förlora väggreppet vid halt väglag.

Sand, grus och obelagda vägar

Var extra försiktig på sand, grus och obelagda vägar och sänk hastigheten, särskilt i kurvor. Den här typen av underlag ger sämre väggrepp än belagda vägar och risken finns att du förlorar kontrollen över fordonet, trots VSS.

Våt asfalt och vattensamlingar

Vanligtvis har fordonet tillräckligt väggrepp för att behålla kontrollen på vägbeläggning som är fuktig eller våt, så länge det inte finns en hel vattenyta ovanpå beläggningen (som en stor pöl eller rinnande vatten på vägen). Precis som andra fordon kan Spyder roadster vattenplana om du kör för snabbt på vatten som har samlats på vägen, men vattenplaning inträffar vid lägre hastigheter än med de flesta bilar och motorcyklar. Risken för vattenplaning är större i djupare vatten. Bedöm djupet i en vattensamling genom att titta på stänk och spray från andra fordon som kör igenom.

När vattenplaning inträffar flyter ett eller flera hjul ovanpå vattnet och förlorar därmed kontakten med vägytan. Om det inträffar med bakhjulet kan du känna att det glider åt sidan. Vattenplanande hjul har inte tillräckligt väggrepp för styrning av fordonet. Du kan förlora kontrollen över fordonet och sladda runt, och VSS kan då inte hjälpa dig att behålla kontrollen.

Undvik stora vattensamlingar och rinnande vatten, och sänk hastigheten eller kör av vägen vid kraftigt regn. Om du måste köra igenom en vattensamling, sänk hastigheten så mycket som möjligt innan du når den.

När du har kört igenom vatten ska du testa bromsarna. Bromsa flera gånger om det behövs så att friktionen torkar bromsbeläggen.

Väl underhållna däck minskar risken för vattenplaning. Behåll alltid rekommenderat däcktryck:

- **Fram:**
Nominellt: 103 kPa
Min: 89 kPa
Max: 117 kPa.
- **Bak:**
Nominellt: 193 kPa
Min: 179 kPa
Max: 207 kPa.

OBSERVERA: Tryckskillnaden mellan det vänstra och högra sidodäcket bör inte överskrida 3,4 kPa.

Minska risken för vattenplaning genom att omgående byta ut däck vars slitagevarnare framträder.

Körfältets mitt kan vara speciellt halt under ett regnväders första minuter, eftersom olja och smuts blandas med vatten. Efter mycket regn kan vatten samlas i spår på en nött vägbeläggning. Undvik båda dessa typer av områden med dåligt väggrepp. Om möjligt, se alltid till att framdäcken kör på underlag med det bästa möjliga väggreppet.

Terränganvändning

Använd inte Spyder roadster i terräng. Fordonet klarar inte de ojämna, kuperade underlag med dåligt väggrepp som kännetecknar terrängkörning. Du kan lätt fastna, förlora kontrollen över fordonet eller välta. På vissa platser kan det dessutom vara olagligt att använda fordonet i terräng.

Föremål, håll och gupp

Om möjligt, försök alltid undvika att köra över föremål, håll och gupp. Om du måste köra över dem ska du sänka hastigheten så mycket det går innan, och sedan släppa bromsen när du kör över. För bredare föremål eller gupp, närma dig rakt framifrån om möjligt, så att båda framhjulen kör över det samtidigt. Vid körning över ett föremål, ett gupp eller ett håll med båda framhjulen ska föraren och passageraren resa sig en aning på fotstöden så att benen tar

upp stöten. Var beredd när bakhjulet kör över föremålet, guppet eller hålet. Smalare föremål, gupp eller håll är det bättre att köra över med bakhjulet. Om du kör över dem med ett framhjul, håll ett fast grepp om styret, var försiktig så att du inte gasar av misstag och var beredd på att korrigera kursen vid behov.

Om du kör på ett tillräckligt stort föremål, gupp eller håll kan stöten få fordonet att slå uppåt, förare och passagerare kan kastas av och du kan förlora styrförmågan, sladda okontrollerat eller välta.

Om du inte hinner stanna i tid för att undvika ett föremål kan du försöka med en undanmanöver. Du kan väja och bromsa samtidigt vid behov.

Om det finns ett större djur på vägen, till exempel ett rådjur, är det bästa att försöka stanna innan du når fram och vänta tills djuret avlägsnar sig eller att köra förbi ytterst långsamt. Om en hund springer efter dig är en god strategi att försöka sänka hastigheten och växla ned när hunden närmar sig och sedan accelerera när hunden nästan hunnit ikapp.

Nödsituationer på vägen

Ett fel på fordonet eller en oväntad situation kan inträffa när som helst när du kör. Ett väl underhållet fordonet kan hjälpa till att minska risken för fel, men du bör ändå alltid vara beredd på nödsituationer.

- Förvara alltid Instruktionsboken och verktygsatsen i fordonet.

- Följ dessa säkerhetsråd när du måste stanna på vägen:
 - Om vägen har en väggen med beläggning, signalera din avsikt att köra av körbanan, kör av i en hastighet som ligger nära trafikrytmen, sakta ned och stanna.
 - Om väggen saknar beläggning, signalera högersväng och sakta ned till säker hastighet innan du kör av den belagda körbanan.
 - Tänd varningsljusen så att du syns bättre.
- Om du har en mobil eller något annat batteridrivet kommunikationsmedel, se till att det är fulladdat innan du ska köra långt.
- Vid en eventuell krock rekommenderar BRP bestämt att du låter bärga fordonet (se *TRANSPORT AV SPYDER ROADSTER*) till närmaste Can-Am roadster-återförsäljare så att fordonet kan genomgå en grundlig säkerhetskontroll innan det används igen.
- Fyll i BRP:s olycks-/incidentrapport.

Trasiga däck

Om du plötsligt får punktering eller ett däck går sönder, ta ett fast tag om styret, sänk hastigheten gradvis och styr försiktigt till en säker plats att stanna på. Undvik kraftig inbromsning, växling och snabba styrrörelser. Om ett av framdäcken går sönder kan fordonet tendera att dra åt det trasiga däckets håll, så du måste hålla i styret ordentligt och hålla kursen. Se avsnittet *MINDRE REPARATIONER* för anvisningar om däckreparation.

PASSAGERARE ELLER LAST

Maxvikt

Överskrid inte maxvikten för förare och last.

MAXVIKT	
Fordonets lastkapacitet (inklusive förare, passagerare, last och extra tillbehör)	200 kg
Främre förvaringsutrymme	16 kg

Att överbelasta fordonet:

- Gör det svårare att accelerera, bromsa och svänga.
- Minskar VSS-systemets effektivitet.
- Ökar risken att välta om vikten är placerad högt upp eller baktill på fordonet.
- Minskar markfrigången, vilket ökar risken att köra på låga hinder eller slå i ojämna vägytor.
- Ökar risken för punktering.

Körning med extra last

Om du kör med en passagerare eller tung last påverkas fordonets vägegenskaper på grund av vikten och den annorlunda viktfordelningen.

1. Du kan inte accelerera lika snabbt. Du behöver mer tid och utrymme för omkörning.
2. Du kan inte stanna lika snabbt. Håll ett större avstånd till fordonet framför dig, minst tre sekunder. Håll ännu större avstånd vid sämre körförhållanden (t.ex. vid dålig sikt eller en ojämn vägyta).
3. Du kan inte ta lika snäva kurvor och inte i lika hög hastighet. Sänk hastigheten mer än vanligt innan du svänger och undvik snäva kurvor.
4. Spyder roadster kan bli mindre stabil. Det är större risk att du välter eller rullar runt vid en extrem manöver om vikten är högre upp eller längre bak på fordonet (till exempel om du har en passagerare).

Passagerare

Spyder roadster är gjord för endast en passagerare, som sitter bakom föraren. Ta aldrig flera passagerare.

Ta inte med någon passagerare förrän du har tillräcklig erfarenhet av att köra ensam under olika förhållanden och kan hantera fordonet utan svårighet.

Passageraren måste vara pigg, nykter, kunna nå passagerarens fotstöd och handtag, hålla balansen, hålla i sig vid plötsliga manövrar och inte störa föraren.

Se till att även passageraren har rätt skyddsklädsel. Passageraren måste ha all skyddsklädsel som rekommenderas för föraren, särskilt en hjälm. En hjälm som skyddar hela ansiktet rekommenderas. Vid ett plötsligt stopp kan passagerarens ansikte stöta emot baksidan av förarens hjälm.

Vänta med bromsarna inkopplade och växeln i Neutral tills passageraren har rätt körställning.

Instruera passageraren innan du börjar köra. Se till att passageraren följer dessa regler:

1. Behåll rätt körställning hela tiden. Håll alltid i passagerarhandtagen och ha alltid fötterna på fotstöden, även med ryggstödstillbehöret. Passageraren får inte hålla i sig i föraren, eftersom föraren kanske inte klarar de sidokrafter som föraren och passageraren genererar tillsammans. Olika grepp om handtagen kan vara bekvämare för olika manövrar. (Det kan t.ex. vara bra att hålla en hand i det främre hörnet och en hand i det motsatta hörnet vid svängar och båda händerna längre bak i andra situationer.)

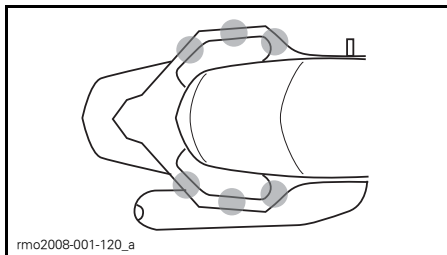

OLIKA GREPP OM HANDTAGEN

2. Var alltid försiktig så att du inte kommer åt parkeringsbromspedalen med vänsterfoten. Om parkeringsbromsen kopplas in medan fordonet är i rörelse kan det leda till en olycka.
3. Kom inte i närheten av avgasröret, bakhjulet eller drivremmen.
4. Försök att inte vrida eller luta dig, utom för att hålla balansen i svängar. En passagerare som har fel körställning löper större risk att falla av vid en oväntad manöver.
5. Håll uppsikt över vägen och reagera på trafikförhållandena. Luta dig i kurvor om det behövs för att stå emot eventuella sidokrafter. När fordonet kör över ett föremål, håll eller gupp ska du resa dig en aning från sätet, men undvik att låsa armbågarna.

Undvik plötsliga accelerationer, inbromsningar och svängar, speciellt med en ovan passagerare. Plötsliga, oväntade manövrar kan få passageraren att falla av.

Bagageförvaring

Du kan förvara bagage i det främre förvaringsutrymmet. Förvara inte bagage eller last någon annanstans, såvida fordonet inte är utrustat med godkända tillbehör från BRP.

Främre förvaringsutrymme

Det främre förvaringsutrymmet har plats för lättare bagage, till exempel två hjälmar. Förvara inte mer än 16 kg i det främre förvaringsutrymmet även om det finns plats. Förvara aldrig brandfarliga föremål, som bränsle, i det främre

förvaringsutrymmet. Ett innerfoder för det främre förvaringsutrymmet finns som tillbehör. I det främre förvaringsutrymmet finns ett speciellt utrymme för denna Instruktionsbok och en verktygsats.

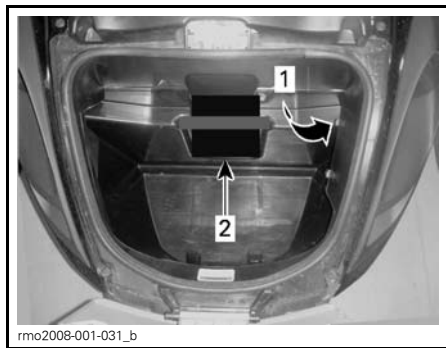

1. Verktögsats
2. Instruktionsboken

Kontrollera att det främre förvaringsutrymmet är säkert spärrat innan du kör.

Släp och bogsering

Ta aldrig släp och bogsera aldrig något med detta fordon. Om du gör det fungerar inte VSS och risken är större att du förlorar kontrollen över fordonet.

TESTA DINA KUNSKAPER

Nedan följer exempel på kunskaper som du bör ha inhämtat genom att läsa den här boken. Frågorna omfattar inte all viktig information men bör generellt visa ifall du förstår fordonet och hur det fungerar.

Se SVAR på sidan efter Frågor.

Frågor

1. Om du måste stanna snabbt trycker du ned både bromspedalen och parkeringsbromsen.

Sant Falskt

2. Förinspektionen bör utföras en gång i veckan.

Sant Falskt

3. VSS gör att du kan använda fordonet i alla slags väder.

Sant Falskt

4. Vid byte av däck bör du endast använda av BRP godkända däck från en auktoriserad Can-Am roadster-återförsäljare.

Sant Falskt

5. Det är viktigt att passageraren är pigg och nykter.

Sant Falskt

6. Nämn sex skyddsplagg som kan minska risken för skador.

1) _____

2) _____

3) _____

4) _____

5) _____

6) _____

7. Skyddsklädsel är viktigt för att förebygga och minska skador, hjälpa dig att åka bekvämt och skydda mot väder och vind.

Sant Falskt

8. Vilket av följande reglage ingår inte bland fordonets reglage?

- a. Styre
b. Gashandtag
c. Främre bromsspak

9. Du bör använda halvljusen på dagtid för att synas extra väl.

Sant Falskt

10. Du bör normalt placera fordonet mitt i körfältet när du kör.

Sant Falskt

11. Till skillnad från med en vanlig motorcykel bör du ta för vana att bromsa och svänga samtidigt.

Sant Falskt

12. Under normala förhållanden bör avståndet till fordonet framför vara minst _____.

- a. 1 sekund
b. 2 sekunder
c. 3 sekunder

13. Förvara aldrig brandfarliga vätskor som till exempel bensin i det främre förvaringsutrymmet, även om de förvaras i godkända dunkar.

Sant Falskt

14. Ange 5 sätt du kan använda för att få andra förare att lägga märke till dig.

1) _____

2) _____

3) _____

4) _____

5) _____

15. När du bromsar på ytor med sämre väggrepp bör du pumpa med bromsen för att behålla kontrollen över fordonet.

Sant

Falskt

16. Fordonets maximala lastkapacitet inklusive förare, passagerare, last och tillbehör är 200 kg.

Sant

Falskt

17. Det är säkert att låta fordonet dra ett släp så länge dragstångsvikten inte gör att maxvikten 200 kg överskrids.

Sant

Falskt

18. Passageraren bör hålla i sig i föraren.

Sant

Falskt

19. Att köra Spyder roadster är lika säkert som att köra bil.

Sant

Falskt

20. ABS gör att du kan trycka ned bromspedalen hårt utan att bromsarna låser sig.

Sant

Falskt

Svar**1. Falskt**

Tryck bara ned bromspedalen om du vill stanna snabbt. Använd aldrig parkeringsbromsen med fordonet i rörelse.

2. Falskt

Förinspektionen ska utföras varje gång innan du kör.

3. Falskt

Om det finns is, snö, slask eller tillräckligt med vatten på vägen för att orsaka vattenplaning kan VSS inte hjälpa dig att behålla kontrollen över fordonet.

4. Sant**5. Sant****6. 1) Hjälpm**

2) Skydd för ögon och ansikte

3) Långärmad jacka

4) Handskar

5) Långbyxor

6) Skodon med slutet tåutrymme som helst når över vristen.

7. Sant**8. c. Främre bromsspak**

Fordonet har inte någon främre bromsspak.

9. Falskt

Du bör använda helljus på dagtid.

10. Sant**11. Falskt**

Du kan bromsa och svänga samtidigt om du måste, men i allmänhet är det bättre att bromsa innan du svänger.

12. b. 2 sekunder

Under normala förhållanden bör avståndet till fordonet framför vara minst två sekunder.

13. Sant**14. 1) Kontrollera att lyktor och reflektorer är rena.**

2) Använd helljus när det är möjligt.

3) Använd riktningssvisarna.

4) Blinka med bromsljusen innan du sänker hastigheten.

5) Använd varningsljusen vid behov.

6) Använd signalhornet för att varna andra om din närvaro.

7) Undvik att köra i döda vinkeln.

8) Bär starka färger och reflektiva plagg.

15. Falskt

Du ska trycka ned bromspedalen och hålla den nedtryckt, inte pumpa. Fordonet är utrustat med ABS, vilket hindrar hjulen från att låsa sig.

16. Sant**17. Falskt**

Du ska aldrig använda släp eller bogsera med fordonet.

18. Falskt

Passageraren bör alltid hålla i handtagen.

19. Falskt

I en bil eller lastbil finns ett skydd på grund av fordonets konstruktion. Dessutom skyddas föraren och passagerarna av bilbälten. Att köra Spyder roadster innebär mycket större risk än att köra bil och har mer gemensamt med risken för skador vid motorcykelkörning.

20. Sant

SÄKERHETSINFORMATION PÅ FORDONET

Detta fordon levereras med en hängetikett och etiketter med viktig säkerhetsinformation.

Alla som kör det här fordonet ska ha läst och förstått informationen på fordonet innan de kör.

Hängetikett

VARNING

Spyder roadster är en speciell typ av fordon som kräver speciella färdigheter och kunskaper. Lär dig på vilket sätt Spyder roadster är speciell.

Läs instruktionsboken (finns i det främre förvaringsutrymmet) och titta på säkerhetsvideon.

Gå en förarkurs (om en sådan finns tillgänglig), **öva**, lär känna reglagen och att du har körkort med rätt behörighet.

Läs Säkerhetskortet innan du kör.

Bär alltid hjälm och lämplig klädsel.

På denna typ av fordon är föraren och passageraren utsatt för större risker på vägen än i en bil. Även skickliga förare kan bli påkörda av andra trafikanter eller förlora kontrollen över fordonet. Fordonet utgör inget skydd vid en olycka.

Manövreringsbegränsningar och vägförhållanden.

Trots antisladdsystemet VSS kan du ändå förlora kontrollen, välta eller falla av om du överskrider fordonets begränsningar. Lär dig begränsningarna vid olika vägförhållanden. Undvik is, snö och terrängkörning. Undvik vatten pölar och vatten samlingar. Denna typ av fordon kan råka ut för vattenplaning och kan även få sladd på sand, grus och obelagda vägar. Om du råkar ut för sådana vägförhållanden, sänk hastigheten.

Denna hängetikett får endast avlägsnas av kunden.

704901792

704901792

Säkerhetskortet

Säkerhetskortet finns högst upp i instrumentgruppen. Dra ut det och läs det. Kom ihåg att sätta in det igen innan du kör.

Använd säkerhetskortet till att repetera viktig information och instruera nya förare och passagerare i hur de ska använda fordonet. På säkerhetskortet finns också information som kan behövas ofta, som däcktryck, maxvikt och en checklista för förinspektion.

OBSERVERA: Nedanstående illustration i denna Instruktionsbok är endast en allmän representation. Din modell kan se annorlunda ut.

 **VARNING**

Spyder roadster är en speciell typ av fordon som kräver speciella färdigheter och kunskaper.

Lär dig på vilket sätt Spyder roadster är speciell. Läs instruktionsboken (finns i det främre förvaringsutrymmet) och titta på säkerhetsvideon.

Gå en förarkurs (om en sådan finns tillgänglig), öva, lär känna reglagen och att du har körkort med rätt behörighet. Gör följande före varje körning.

Kontrollera vägförhållandena.

Trots antisladdsystemet VSS kan du ändå förlora kontrollen, välla eller falla av om du överskrider fordonets begränsningar. Lär dig begränsningarna vid olika vägförhållanden.

- Undvik is, snö och terrängkörning.
- Undvik vatten pölar och vatten samlingar. Denna typ av fordon kan råka ut för vattenplaning och kan även få sladd på sand, grus och obelagda vägar. Om du råkar ut för sådana vägförhållanden, sänk hastigheten.

Bär hjälm och lämplig utstyrsel.

På denna typ av fordon är föraren och passageraren utsatt för större risker på vägen än i en bil. Även skickliga förare kan bli påkörda av andra trafikanter eller förlora kontrollen över fordonet. Fordonet utgör inget skydd vid en olycka.

Instruera passageraren:

- Håll alltid i handtagen och håll fötterna på fotstöden.
- Håll ögonen på vägen. Luta inåt i kurvor. Var beredd på gupp.
- Rör aldrig parkeringsbromsen.

Tänk alltid på följande:

- Bromsa med bromspedalen. Använd aldrig parkeringsbromsen medan fordonet är i rörelse - du kan förlora kontrollen över fordonet och råka ut för en olycka.
- Vrid styret åt det håll du ska köra, styr inte emot.
- Håll alla hjulen i din körfil, kör alltid i enkelfil och inte mellan filer.

Inspekteras före körning:

- ✓ Däck och hjul (skadfria, rekommenderat tryck fram 103 kPa (1.03 bar), bak 193 kPa (1.93 bar), mönsterdjup, hjulmuttrar)
- ✓ Drivrem (justering, skadefri)
- ✓ Läckage (under fordonet)
- ✓ Belysning och reflexer (rena, skadfria, fungerande)
- ✓ Last och spärrar (säkra)
- ✓ Maxvikt 200 kg = förare + 1 passagerare + last + tillbehör
- ✓ Spegel (rengör, justera)
- ✓ Instrumentering (mätare, lampor, meddelanden)
- ✓ Bränslenivå
- ✓ Reglage (broms, gas, koppling, strömbrytare, styrning)

 704901776

SÄKERHETSKORTET

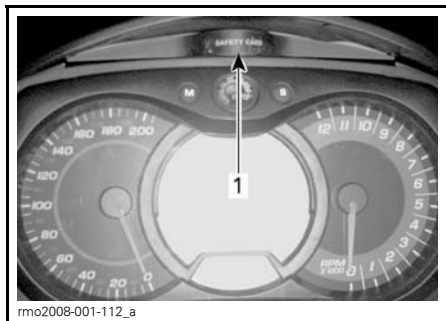

1. Säkerhetskortets plats



UTDRAGET SÄKERHETSKORT

Säkerhetsetiketter

Nedanstående etiketter finns på fordonet och ska betraktas som permanenta delar av fordonet. Om de saknas eller är skadade kan de bytas utan extra kostnad. Kontakta en auktoriserad Can-Am roadster-återförsäljare.

OBSERVERA: Nedanstående illustrationer i denna Instruktionsbok är endast allmänna representationer. Din modell kan se annorlunda ut.

Etikett 1

DÄCKINFORMATION		LÄS INSTRUKTIONSBOKEN		CE
DÄCKTYCK KALL/DJEK		DETTA FORDON MÅR SLÄNGA DÄCK		
UPP TILL MAXIMAL VIKTKAPACITET	FRAM 103 = 14 kPa (1.03 = 0.14 bar)	UPP TILL 200 kg LAST	FRAM 103 = 14 kPa (1.03 = 0.14 bar)	MAXIMAL VIKTKAPACITET
BAK 133 = 14 kPa (1.33 = 0.14 bar)	BAK 133 = 14 kPa (1.33 = 0.14 bar)		BAK 133 = 14 kPa (1.33 = 0.14 bar)	
DÄCKSTORLEK:	DÄCKMÄRKE:	FÄLSTORLEK:		200kg
FRAM: MC 105/65R14 47H BAK: MC 225/50R15 65H	FRAM: KENDA K921 BAK: KENDA K971	FRAM: 355 X 127mm (14 X 5") BAK: 381 X 176mm (15 X 7")		
704902073				

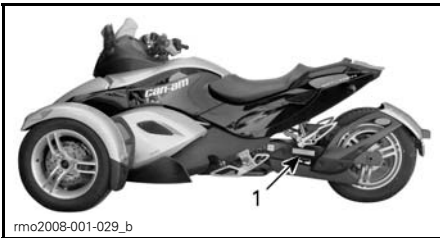

EXEMPEL

1. Placering av etikett 1

Etikett 2

FÖRSIKTIGHET

Undvik skador på vindrutan rengör inte med alkaliskt/syrabaserat rengöringsmedel, bensin eller lösningsmedel. Se Instruktionsboken.

704901353B

rmo2008-001-098_en

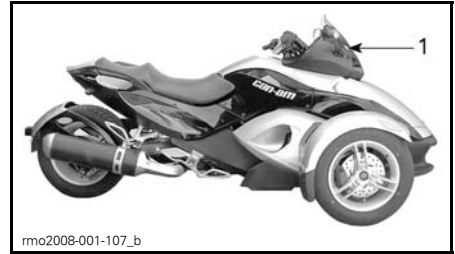

1. Placering av etikett 2

Etikett 3

VARNING

ÖVERLASTA INTE

16 kg

LASTKAPACITET

704901770

704901770

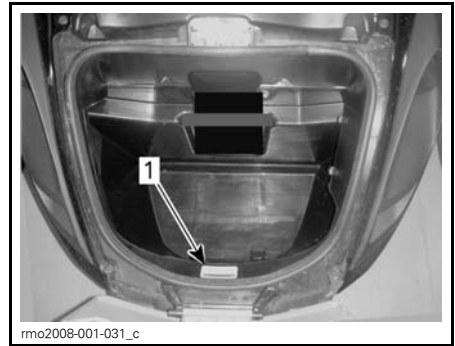

1. Etikett 3 finns i det främre förvaringsutrymmet

Etikett 4

FÖRSIKTIGHET

Kontroll av motorns oljenivå

- Se till att motorn har normal körtemperatur.
- Fordonet måste stå på plant underlag.
- Låt motorn gå på tomgång i minst 30 sekunder.
- Stanna motorn och torka av oljestickan.
- Oljestickan måste skruvas in hela vägen innan oljenivån kontrolleras.
- Använd XPS delsyntetolja (sommarolja) eller en likvärdig motorcykelolja.

704902096

704902096

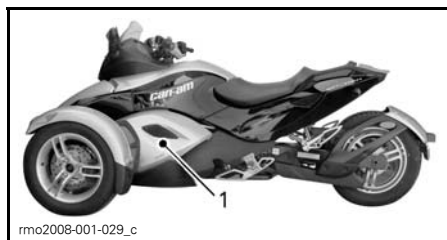

rmo2008-001-029_c

1. Etikett 4 sitter på oljetanken innanför den vänstra midsidopanelen

Etikett 5



rmo2008-003-003

KYLVÄTSKEBEHÅLLARENS LOCK

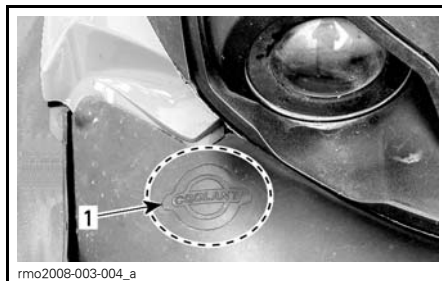

rmo2008-003-004_a

1. Etikett 5 finns under servicepanelen

Etikett 6

⚠ VARNING

Rengör påfyllningslocket innan du öppnar det. Använd endast DOT 4-bromsvätska ur en försluten behållare.

704901803

704901803

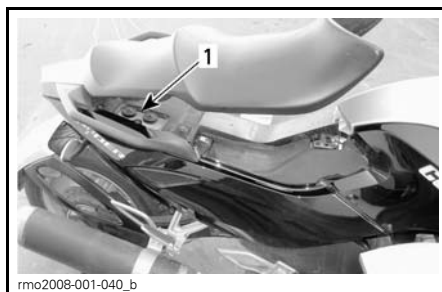

rmo2008-001-040_b

1. Etikett 6 finns under sätet

RAPPORTERA SÄKERHETSDEFEKTER

Din säkerhet är mycket viktig för Bombardier Recreational Products Inc. (BRP). Om du är orolig över något som du anser vara en säkerhetsdefekt, kontakta BRP:s kundtjänst direkt.

I USA bör du omedelbart informera National Highway Traffic Safety Administration (NHTSA), förutom att meddela Bombardier Recreational Products Inc. om du tror att ditt fordon har en defekt som skulle kunna leda till en krock eller orsaka personskador eller dödliga skador.

Om NHTSA får flera liknande klagomål kan de eventuellt genomföra en undersökning och om de finner att det finns en säkerhetsdefekt i en grupp fordon, kan de beordra att fordonen dras tillbaka och att ersättning utgår från tillverkaren. NHTSA kan dock inte agera vid eventuella individuella problem som uppstår mellan dig och din återförsäljare eller Bombardier Recreational Products Inc.

Om du vill kontakta NHTSA (i USA) kan du antingen ringa deras Vehicle Safety Hotline (hjälptelefonnummer) 888 327-4236 (TTY: 1 800 424-9153) eller besöka webbsidan www.safercar.gov eller skriva till:

Administrator
NHTSA
400 7th Street SW
Washington, DC 20590

Du kan även få annan information om motorfordon och säkerhet från webbplatsen www.safercar.gov.

INSPEKTION FÖRE KÖRNING

CHECKLISTA FÖR FÖRINSPEKTION

VARNING

Gör en förinspektion varje gång innan du kör, för att upptäcka eventuella problem som kan uppstå när fordonet används. Förinspektionen kan hjälpa dig att se slitage och småproblem innan de växer till stora problem. Rätta till problem som du upptäcker eftersom det kan minska risken för haveri eller olyckor. Kontakta en auktoriserad Can-Am roadster-återförsäljare vid behov.

En checklista för förinspektionen finns på säkerhetskortet.

Inspektera följande:

- **Däck:** Titta efter skador, fel däcktryck och för stort slitage. Se avsnittet *UNDERHÅLLSPROCEDURER*.
- **Hjul och hjulmuttrar:** Titta efter skador. Vrid på varje framhjulsmutter för hand för att se att de inte är lösa. Se till att bakhjulsaxelns mutter sitter på plats.
- **Drivrem:** Titta efter slitage, brott, hål och saknade kuggar. Kontrollera justeringen. Se avsnittet *UNDERHÅLLSPROCEDURER* för ytterligare information.
- **Oljenivå:** Kontrollera att oljenivån befinner sig mellan oljemätstickans övre och nedre markering. Fyll på vid behov. Se avsnittet *UNDERHÅLLSPROCEDURER*.
- **Läckage:** Titta under fordonet för att se eventuella läckage.
- **Luckan till det främre förvaringsutrymmet:** Dra i den för att kontrollera att den är säkert spärrad.
- Kontrollera att sätet är säkert spärrat.
- **Speglar:** Rengör och ställ in (se avsnittet *UNDERHÅLLSPROCEDURER*).

- **Bromspedal:** Tryck ned den: ett fast motstånd ska kännas. Pedalen måste gå tillbaka helt när du lyfter foten.
- **Gasreglage:** Vrid på det flera gånger. Se till att det fungerar obehindrat och går tillbaka till tomgångsläge när du släpper.
- **Kopplingshandtag:** Ställ in efter dina preferenser (se avsnittet *DE VIKTIGASTE REGLAGEN*). Tryck in det för att se att det fungerar normalt och går tillbaka helt när du släpper det.
- **Växelväljare (SE5-modell):** Se till att växelväljaren fungerar normalt i båda riktningar och att den återgår till mittläget när den är opåverkad.
- **Vikt:** Kontrollera att den totala vikten på fordonet (inklusive förare, passagerare, last och extra tillbehör) inte överskrider 200 kg.

Vrid tändningsnyckeln till läge ON (på):

- **Instrumentgrupp:** Kontrollera mätare, lampor, meddelanden och bränslenivån.
- **Belysning:** Kontrollera att strålkastare, bakljus, bromsljus, riktningssvisare och varningsljus fungerar.
- **Signalhorn:** Kontrollera att det fungerar.
- **Styrsystem:** Starta motorn och kontrollera att styrningen fungerar obehindrat.
- **Motorns stoppknapp:** Kontrollera att motorns stoppknapp fungerar.
- **Parkeringsbroms:** Starta motorn, koppla ur parkeringsbromsen och kontrollera att parkeringsbromslampor är släckt i instrumentgruppen.
- **Bromsar:** Kör långsamt framåt några meter och bromsa sedan för att testa bromsarna.

Sätt alltid tillbaka säkerhetskortet på dess plats.

TRANSPORT OCH FÖRVARING

TRANSPORT AV SPYDER ROADSTER

Om fordonet behöver transporteras bör det lastas på ett flaksläp av lämplig storlek och kapacitet.

⚠ FÖRSIKTIGHET Om du måste skjuta på fordonet ska du göra det från höger sida så att du kan nå bromspedalen. När du drar fordonet bakåt, var försiktig så att framhjulet inte rullar över dina fötter.

ANMÄRKNING Bogsera inte Spyder roadster — bogsering kan ge svåra skador på fordonets drivsystem.

När du kontaktar en transportfirma, fråga om de har spännremmar, flaksläp, ramp eller lift för att säkert lyfta fordonet. Se till att fordonet transporteras enligt anvisningarna i det här avsnittet.

ANMÄRKNING Använd inte kedjor för att säkra fordonet — de kan orsaka skador på ytfinish och plastdelar.

Förbered fordonet för transport så här:

1. Lägg i NEUTRAL växel (N).
2. Ta ut nyckeln ur tändningslåset.
3. Dra en spännrem var runt de båda nedre länkarmarna på framhjulsfjädringen.

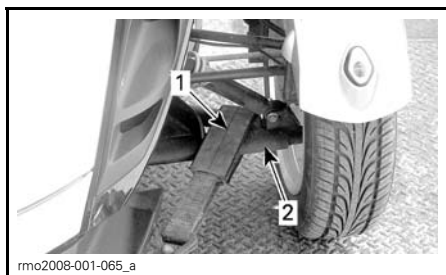

1. Spännrem
2. Nedre länkarm

4. Fäst remmarna i vinschlinan. Använd om möjligt kedjor eller ytterligare remmar för att fästa remmarna i vinschlinan som i bilden nedan, för att undgå skador på stötfångaren.

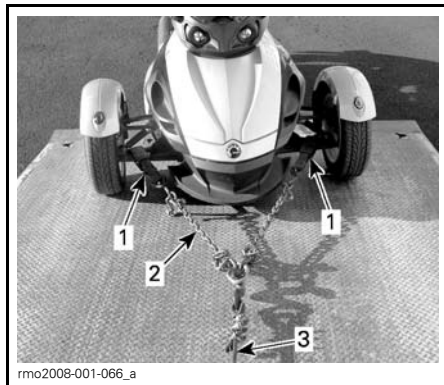

1. Remmar runt de nedre länkarmarna
2. Kedjor för att undgå skador på stötfångaren
3. Vinschlina

5. Se till att parkeringsbromsen är urkopplad.
6. Dra fordonet upp på flaksläpet med vinschen.
7. Koppla in parkeringsbromsen.
8. Se till att NEUTRAL växel (N) är ilagd.
9. Säkra framhjulen med någon av de metoder som anges nedan.

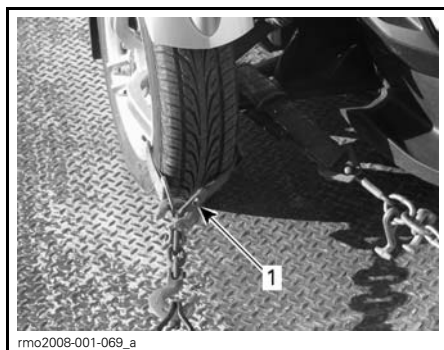

SÄKRA FRAMHJULEN — METOD 1

1. Dra en rem runt fälgen på varje framhjul och spänn fast i släpets främre del

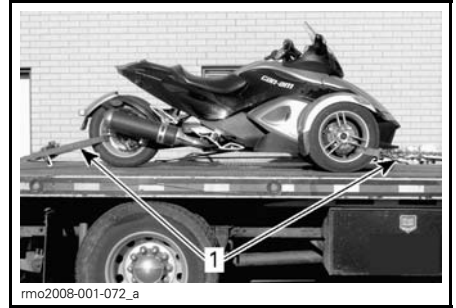

1. Fram- och bakhjulen säkert fastspända på släpet

**SÄKRA FRAMHJULEN —
METOD 2**

1. Dra en rem runt varje hjul och spänn fast i släpets främre och bakre del

10. Dra en spännrem endast på insidan av bakhjulets fälg. Fäst inte remmen runt bakdrevet.

ANMÄRKNING Om du fäster remmen runt bakdrevet kan det orsaka svåra skador på drivsystemet.

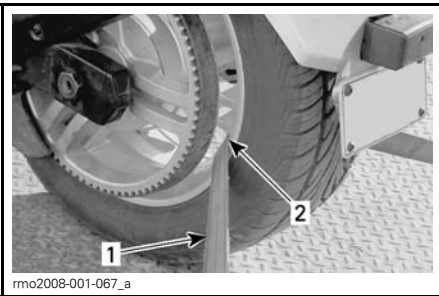

SÄKRING AV BAKHJULET

1. Spännrem
2. ENDAST runt fälgen på bakhjulet

11. Spänn fast bakhjulets spännrem i släpets bakre del med en spännare.

12. Kontrollera att både fram- och bakhjulen är säkert fastspända på släpet.

FÖRVARING AV SPYDER ROADSTER

Om fordonet inte ska användas på minst fyra månader, till exempel under vintern, måste korrekta förvaringsrutiner användas för att hålla fordonet i gott skick.

BRP rekommenderar att du låter en auktoriserad Can-Am roadster-återförsäljare förbereda fordonet för långtidsförvaring. Annars kan du även utföra de grundläggande rutiner som beskrivs nedan.

Så här förbereder du fordonet för förvaring:

1. Inspektera fordonet och låt en auktoriserad Can-Am roadster-återförsäljare utföra eventuellt nödvändiga reparationer.
2. Byt motorolja och filter. Ta fordonet till en auktoriserad Can-Am roadster-återförsäljare vid behov.
3. Kontrollera nivåer för kylvätska, bromsvätska och kopplingsvätska.
4. Fyll på bränsle i tanken, tillsätt bränslestabilisator och kör motorn för att förhindra att tanken rostar och att bränslet försämras. Följ anvisningarna på stabilisatorns behållare noga.
5. Pumpa alla däck till rekommenderat däcktryck.
6. Rengör fordonet.
7. Smörj alla styrvajrar och lås/spärrar, reglagens ledpunkter och framvagnsupphängningens smörjpunkter.
8. Stäng och lås alla förvaringsutrymmen.
9. Täck över fordonet med ett genomsläppligt material (som t.ex. en presenning). Undvik plast och liknande täta, ogenomsläppliga material som hindrar luftflödet och bidrar till att värme och kondens samlas.

10. Förvara fordonet på en torr plats utan solljus och endast små variationer i dygnstemperatur.
11. Underhållsladda batteriet en gång i månaden med en rekommenderad laddningsstyrka på 2 A. Batteriet behöver inte tas bort.

Så här förbereder du fordonet för användning efter förvaringen:

1. Avtäck och rengör fordonet.
2. Ladda vid behov batteriet.
3. Gör en förinspektion och provkör sedan fordonet i låg hastighet.

UNDERHÅLL

UNDERHÅLLSSCHEMA

Underhåll är mycket viktigt för att hålla fordonet i körsäkert skick. Korrekt underhåll är ägarens ansvar. Utför regelbundna kontroller och följ underhållsschemat. Även om underhållsschemat följs måste förinspektionen alltid utföras.

VARNING

Om fordonet inte underhålls korrekt enligt underhållsschemat och de angivna underhållsrutinerna kan det vara farligt att använda.

SCHEMA FÖR PERIODISKT UNDERHÅLL

FÖRSTA INSPEKTION 1.000 KM

VAR 5.000 KM

VAR 10.000 KM ELLER 1 ÅR

VAR 20.000 KM ELLER VARTANNAT ÅR

SKA UTFÖRAS AV

OBSERVERA

A JUSTERA
C: RENGÖR
I: KONTROLLERA
L: SMÖRJ
R: BYT UT

MOTOR						
Motorolja och oljefilter	R	R			Kund	Kontrollera oljenivån var 500:e km
Oljetankfilter	C			C	Återförsäljare	Inspektera och rengör vid behov
HCM-oljefilter (SE5-modell)	R	R			Kund	-
Ventilspel				A	Återförsäljare	Första inspektion efter 10.000 km
Luftfilter			I	R	Återförsäljare	-
Luftfilterhus			C		Kund	Torka av eventuell olja från huset
Kopplingsvätska (SM5-modell)			I	R	I: Kund R: Återförsäljare	-
Motorkylvätska	I	I		R	Återförsäljare	-
Kylare, slangar och kylvätskepump			I		Återförsäljare	Skick, läckage och nedsmutsning
Trycktest av kylarlock/kylsystem				I	Återförsäljare	-
Främre packningar till avgassystemets "Y"-rör				R	Återförsäljare	-
Backväxelmekanism (SM5-modell)			A		Återförsäljare	-
ELEKTRONISKA STYRSYSTEM (EMS)						
Felkoder	I		I		Återförsäljare	-
Hastighetsgivare på hjul			I		Återförsäljare	Justera varje gång bakhjulet tas loss
Passagerarsäteskontakt			I		Återförsäljare	-

SCHEMA FÖR PERIODISKT UNDERHÅLL						
A JUSTERA C: RENGÖR I: KONTROLLERA L: SMÖRJ R: BYT UT	FÖRSTA INSPEKTION 1.000 KM					
	VAR 5.000 KM					
	VAR 10.000 KM ELLER 1 ÅR					
	VAR 20.000 KM ELLER VARTANNAT ÅR					
	SKA UTFÖRAS AV			OBSERVERA		
BRÄNSLESYSTEM						
Spjällhus			I, C, A		Återförsäljare	-
Gasvajer			L		Återförsäljare	-
Bränsleslangar			I		Återförsäljare	-
Bränslefilter	Byt vart 5:e år eller efter 30.000 km				Återförsäljare	-
ELSYSTEM						
Tändstift	I			I R	Återförsäljare	-
Batterikontakter				I, C	Återförsäljare	-
Belysningsystem (bromsljus, varningsljus, riktningsvisare, positionsljus, skyltlykta)				I	Kund	-
DRIVSYSTEM						
Drivrem	I, A			I, A	Återförsäljare Kund	Inspektera slitage, injustering och spänning
Bakdrevslager				I	Återförsäljare	Byt efter 30.000 km
Bakaxellager				I	Återförsäljare	-
Lagerpackningar, O-ringar och bussningar till bakaxeln				R	Återförsäljare	-
DÄCK/HJUL						
Däck	Kontrollera slitage och tryck inför varje körtillfälle (p.95)				Kund	-
Hjullager				I	Återförsäljare	-
Framhjulsmuttrar		I			Återförsäljare	-
Bakhjulsmutter			I		Återförsäljare	-

SCHEMA FÖR PERIODISKT UNDERHÅLL

A JUSTERA C: RENGÖR I: KONTROLLERA L: SMÖRJ R: BYT UT	FÖRSTA INSPEKTION 1.000 KM					
	VAR 5.000 KM					
	VAR 10.000 KM ELLER 1 ÅR					
	VAR 20.000 KM ELLER VARTANNAT ÅR					
	SKA UTFÖRAS AV			OBSERVERA		
STYRNING						
Glapp i styret			I		Återförsäljare	-
Parallellstag			I		Återförsäljare	-
Framhjulsinställning			I		Återförsäljare	-
FJÄDRING						
Stötdämpare				I	Återförsäljare	-
Främre fjädringsarmar	L			L	Återförsäljare	-
Kulleder				I	Återförsäljare	-
BROMSAR						
Bromsvätska			I	R	I: Kund R: Återförsäljare	-
Bromsbelägg och skivor		I			Kund	-
Bromsslangar			I		Återförsäljare	-
Parkeringsbroms	I, A	I, C, A			Återförsäljare	-
CHASSI/RAM						
Passagerarhandtag		I			Kund	Kontrollera att de är intakta
Fotstöd			L		Kund	Använd universalsmörjmedel
Fästen till plastdelar			I		Kund	Kontrollera att de är intakta
Förvaringsutrymmets spärr	I		I, L		Kund	Använd VAJERSMÖRJMEDEL (P/N 293 600 041) eller en likvärdig produkt.

INSPEKTIONEN EFTER INKÖRNINGSPERIOD

Vi rekommenderar att fordonet kontrolleras av en auktoriserad Can-Am-återförsäljare efter de första 1.000 km användning. Det inledande underhållet är mycket viktigt och får inte ignoreras.

OBSERVERA: Inspektionen efter inkörningsperioden bekostas av fordonsägaren.

Vi rekommenderar att den här kontrollen undertecknas av en auktoriserad Can-Am återförsäljare.

Datum för inspektion

Auktoriserad återförsäljares signatur

Återförsäljarens namn

UNDERHÅLLSPROCEDURER

Det här avsnittet innehåller anvisningar för grundläggande underhållsprocedurer. Om du har de mekaniska kunskaper och de verktyg som behövs kan du utföra de här procedurerna. Kontakta annars en auktoriserad Can-Am roadster-återförsäljare.

Annat viktigt underhåll som anges i underhållsschemat, som är svårare och kräver specialverktyg, bör helst utföras av en auktoriserad Can-Am roadster-återförsäljare.

⚠ VARNING

Stäng av motorn och följ procedurerna nedan vid underhåll. Om du inte använder korrekta underhållsprocedurer kan du skadas på grund av heta eller rörliga fordonssdelar, elstötar, kemikalier eller andra risker.

Verktygssats

Verktygssatsen finns i det främre förvaringsutrymmet, på fordonets vänstra sida.



1. Verktygssats i det främre förvaringsutrymmet

Det innehåller verktyg som behövs för grundläggande underhåll som beskrivs i denna Instruktionsbok.

Paneler i chassiet

Panelerna på fordonets vänstra sida kan demonteras för underhållsåtgärder.

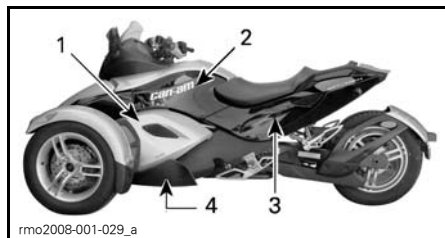

PANELER PÅ VÄNSTER SIDA

1. Mittsidopanel
2. Övre sidopanel
3. Bakre sidopanel
4. Nedre sidopanel

1) Mittsidopanel

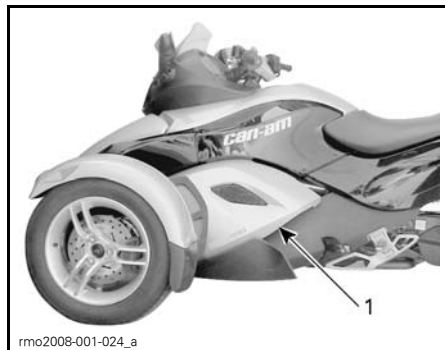

1. Mittsidopanel

Demontering

1. Vrid på och lossa 3 fästskruvar.



1. Fästsruvar för mitsidopanelen

- Tryck panelens överkant nedåt med båda händerna och dra ut.

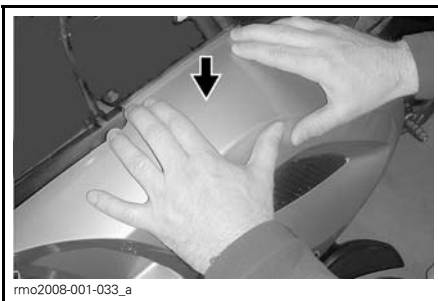

- Lyft panelen.

Montering

- Sätt in mitsidopanelens flikar i den nedre sidopanelens skårar.

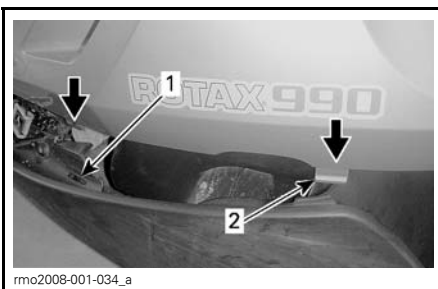

- Nedre sidopanelskåra
- Flik på mitsidopanel

- Tryck panelens överkant nedåt med båda händerna och tryck in. Medan du trycker, se till att de nedre flikarna inte hoppar ut ur skårna.

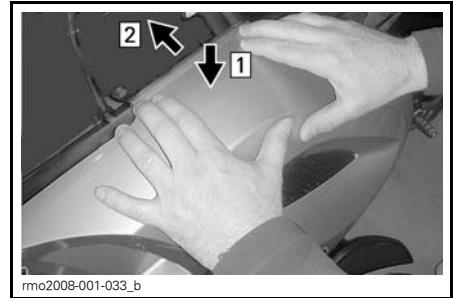

- Steg 1: Tryck överkanten nedåt
Steg 2: Tryck in överkanten under den övre sidopanelens kant

- Spärra panelen genom att trycka in och vrida varje fästsruv medurs (1/4 varv) så långt det går. Fästsruven är säkert spärrad när ett svagt motstånd känns när du vriden den. Fästsruven är inte korrekt spärrad om den är lös när du vriden den.

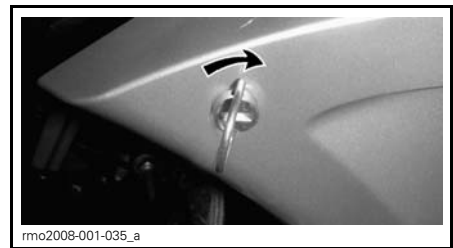

2) Övre sidopanel

Demontering

- Frigör sätets spärr och lyft upp sätet.
- Lossa 4 Torxskruvar.



- Torxskruvar för den övre sidopanelen

Montering

1. Skruva fast 4 Torxskrivar.

ANMÄRKNING Dra inte åt för hårt. Deformering av panelen runt skruven tyder på att den sitter för hårt. Panelen kan skadas.

3) Bakre sidopanel

Demontering

1. Frigör sätets spärr och lyft upp sätet.
2. Ta bort den övre sidopanelen.
3. Lossa Torxskrivarerna.



1. Torxskrivar
2. Plastnitar

4. Ta bort plastnitarna enligt beskrivningen nedan.

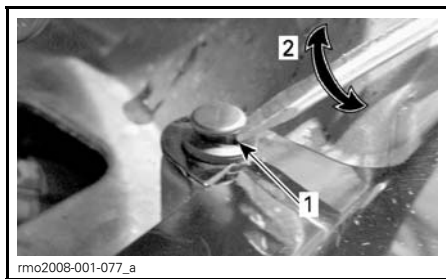

1. Flat skruvmejsel under nithuvud
2. Vrid skruvmejseln 1/4 varv

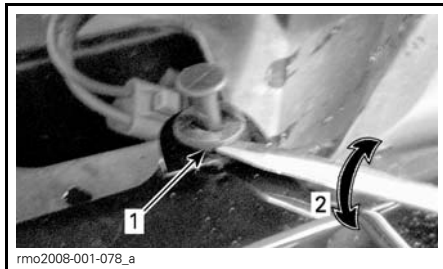

1. Flat skruvmejsel under nit
2. Vrid skruvmejseln 1/4 varv

5. Koppla loss ledningarna till vänster riktningssvisare.

Montering

1. Anslut ledningarna till vänster riktningssvisare genom att matcha kabelfärgerna.
2. Sätt tillbaka plastnitarna och skruva fast Torxskrivarerna.

ANMÄRKNING Dra inte åt för hårt. Deformering av panelen runt skruven tyder på att den sitter för hårt. Panelen kan skadas.

4) Nedre sidopanel

Demontering

1. Ta bort midsidopanel.
2. Ta bort den övre sidopanelen.
3. Ta bort bakre sidopanel.
4. Lossa 3 Torxskrivar.

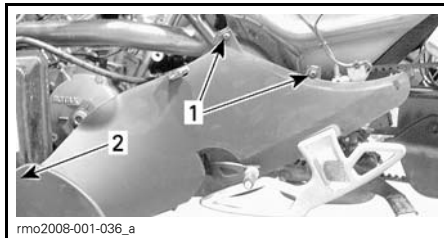

1. Torxskrivar till den nedre panelen
2. Skruv fram till på den nedre panelen

Montering

1. Skruva fast 3 Torxskravar.

ANMÄRKNING Dra inte åt för hårt. Deformering av panelen runt skruven tyder på att den sitter för hårt. Panelen kan skadas.

Däck

VARNING

Om du använder däck som inte är av rekommenderad typ, som är skadade, nedslitna till slitagevarnarna eller inte har rätt tryck, kan du förlora kontrollen över fordonet.

Nya däck fungerar inte med optimal effektivitet förrän de är inkörda. Funktionen hos bromsar, styrsystem och VSS kan vara nedsatt under inkörningsperioden, så var extra försiktig. För inkörning av däck tar det cirka 300 km körning med regelbunden användning av bromsarna. Om du använder bromsarna mindre regelbundet tar inkörningen av däcken längre tid.

Däcken har utformats specifikt för Spyder roadster. Använd endast däck som rekommenderas av BRP och som kan beställas endast från en auktoriserad Can-Am roadster-återförsäljare.

Däcktryck

Kontrollera trycket med kalla däck innan du använder fordonet. Däcktrycket varierar med lufttemperaturen. Kontrollera trycket på nytt om temperaturen ändras (t.ex. vid större väderomslag eller vid körning i bergstrakter).

REKOMMENDERAT DÄCKTRYCK MED KALLA DÄCK	
FRAM	
NOMINELLT	103 kPa
LÄGSTA	89 kPa
HÖGSTA	117 kPa
BAK	
NOMINELLT	193 kPa
LÄGSTA	179 kPa
HÖGSTA	207 kPa

OBSERVERA: Tryckskillnaden mellan det vänstra och högra sidodäcket bör inte överskrida 3,4 kPa.

En elektronisk tryckmätare medföljer i verktygssatsen.

Skador på däcken

Kontrollera varje däck för att se om följande förekommer:

- Skärskador, stickskador och sprickor i däcken
- Bulor eller utbuktningar på däcksidor eller -mönster
- Spikar eller andra främmande föremål i däcksidor eller -mönster
- Luftläckage (väsande ljud) orsakad av bristfälligt monterad fälg eller en felaktig ventil.

Om något av ovanstående upptäcks, låt en auktoriserad Can-Am roadster-återförsäljare reparera eller byta däck så snart som möjligt.

Däckslitage

Kontrollera det minimala mönsterdjupet med hjälp av slitagevarnarna (hårdgummiribbor ingjutna i mönsterbotten; 1 i bilden nedan). Kontrollera på tre ställen i mönstret:

- Ytterkant
- Mitt
- Innerkant.

Slitagevarnarna syns när däcket har slitits ned till det minimala mönsterdjupet. När en av slitagevarnarna framträder över däkmönstrets bredd, måste däcket bytas så snart som möjligt av en auktoriserad Can-Am roadster-återförsäljare.

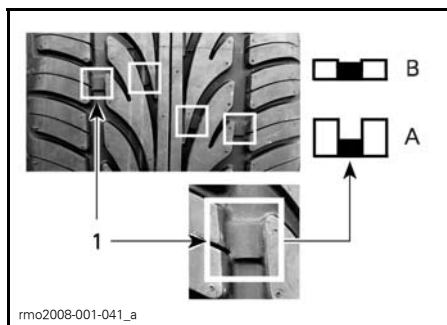

DÄCKSLITAGE

1. Slitagevarnare

A. Lämpligt mönsterdjup

B. Minimalt mönsterdjup, byt däcket

De olika däcken kan slitas ojämnt, beroende på hur och under vilka vägförhållanden fordonet körs. Framdäckens ytter- eller innerkant och mitten på bakhjulets mönster kan slitas ojämnt beroende på om fordonet körs med en jämn eller aggressiv körstil.

⚠ VARNING

Däcken är utformade för att rotera i endast en specifik riktning. Byt inte ut vänster framdäck mot höger eller tvärtom. Att montera ett däck på fel sida medför sämre väggrepp och du riskerar att förlora kontrollen över fordonet.

⚠ VARNING

Håll inte i en framhjulseker medan du försöker snurra framhjulet, eftersom fingrarna kan fastna mellan hjulet och bromsoket.

Däckregistrering

Om ett däck eventuellt måste återkallas kan vi bara nå dig om vi har ditt namn och din adress. Som fordons-tillverkare, för BRP ett register över däckens identifikationsnummer (TIN) som är kopplade till fordonets identifikationsnummer (VIN) (se avsnittet *FORDONSIDENTIFIKATION*) och tillhörande uppgifter om nuvarande ägare.

När ett däck byts ut på fordonet måste ett formulär för däckregistrering fyllas i och skickas till däcktillverkarens konsumenttjänstgrupp. Formuläret ("Tire registration form") tillhandahålls av din auktoriserade Can-Am roadster-återförsäljare.

Drivrem

Gör en visuell inspektion av remmens justering och skick inför varje körning.

Justering av drivremmen och nedböjningen ska alltid utföras av en auktoriserad Can-Am-roadsteråterförsäljare i enlighet med *UNDERHÅLLSSCHEMAT*.

Justering av drivremmen

Mellanrummet mellan remmen och drevets innerkant ska vara minst 1 mm. Om remmen överskrider drevets ytterkant, låt en auktoriserad Can-Am roadster-återförsäljare justera den så snart som möjligt.

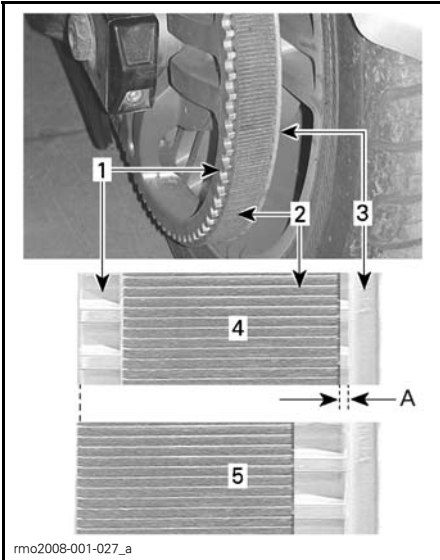

REMJUSTERING

1. Bakdrevets kuggar
2. Rem
3. Drevets innerkant
4. Korrekt remjustering
5. Remmen går över ytterkanten — låt justera den

A. MINST 1 mm

Drivremsslitage

Inspektera drivremmen med neutral växel ilagd, med avstängd motor, på jämnt underlag och med tillräckligt utrymme omkring fordonet — fordonet måste rullas fram och tillbaka för att hela drivremmen ska kunna inspekteras.

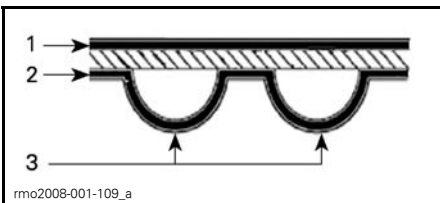

DRIVREMSYTOR

1. Yttre yta
2. Yta på kuggsidan
3. Kugge

Inspektera följande:

SLITAGEFÖRHÅLLANDE	ÅTGÄRD
Gott skick 	Ingen
Hårsprickor 	Bevaka
Mindre hack 	Bevaka
Öppna sprickor 	Byt drivremmen
Hackskador 	Byt drivremmen
Kuggar saknas 	Byt drivremmen
Nedslitet remmaterial, innerstrukturen syns 	Byt drivremmen
Stenskada 	Byt drivremmen

OBSERVERA: Hårsprickor innebär inte att remmen måste bytas, men de måste hållas under noggrann uppsikt — de kan leda till öppna sprickor eller förlust av kuggar, vilket innebär att remmen måste bytas. Skador på remmens mitt innebär att remmen måste bytas så småningom, men när sprickor när remmens kanter kommer ett rembrott snart att inträffa.

Vid byte av drivremmen bör även drevven bytas för att öka den nya drivremmens livslängd.

Drivremmens spänning

Om vibrationer känns i remmen när du kör eller om remmen hoppar över kuggar i drevet bör en auktoriserad Can-Am roadster-återförsäljare justera remmens spänning så snart som möjligt.

Motorolja

ANMÄRKNING Procedurerna för kontroll av oljenivå och oljebyte för Spyder roadster är annorlunda än för de flesta motorfordon som finns på marknaden. Följ anvisningarna i det här avsnittet noga.

Rekommenderad motorolja

Samma olja används för motor, växellådan, kopplingen och HCM-enheten i SE5-modellen.

Använd XPS DELSYNTETOLJA (SOMMAROLJA) (P/N 293 600 121) eller en 5W40 halvsyntetisk (minst) eller syntetisk motorcykelolja som uppfyller kraven för API-klasserna SL, SJ, SH eller SG. Kontrollera alltid API Service-etiketten på oljekannan.

ANMÄRKNING För att undvika skador på kopplingen, använd inte motorolja med klassificeringen API SM/ILSAC GF-4. Kopplingen kommer annars att slira.

Kontroll av motoroljenivån

ANMÄRKNING För exakt avläsning av motoroljenivån, följ dessa anvisningar och kontrollera att motorn har normal körtemperatur.

1. Parkera fordonet på jämnt underlag.
2. Ta bort den vänstra mittsidopanelen. Se *PANELER I CHASSIET* i detta stycke.
3. Kontrollera att motorn redan har normal körtemperatur, starta den och låt den gå på tomgång i minst 30 sekunder.

OBSERVERA: Genom att motorn körs i minst 30 sekunder hinner oljepumpen tömma över oljan från vevhuset tillbaka till oljetanken. Att hoppa över det här steget kan leda till att för mycket motorolja fylls på i tanken.

4. Stäng av motorn.
5. Skruva loss och ta ut mätstickan.

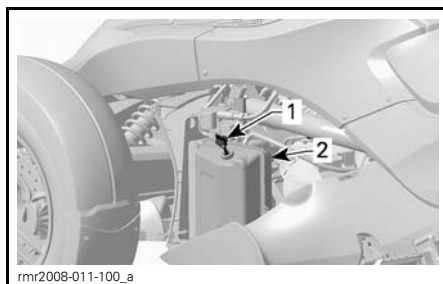

1. Mätsticka
2. Oljetank

6. Torka av mätstickan.
7. Sätt tillbaka mätstickan och **skruva in den helt** för korrekt avläsning.
8. Skruva loss och ta ut mätstickan igen.
9. Kontrollera oljenivån på mätstickan. Den bör ligga nära eller vid det övre märket.

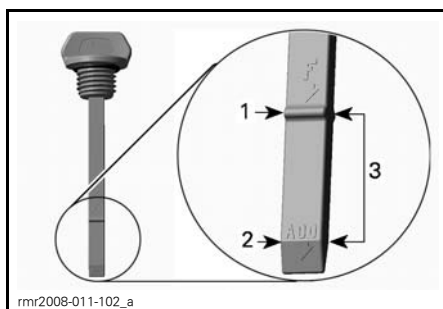

1. Full
2. Fyll på
3. Gränsvärden

Oljenivå vid eller nära det övre märket:

1. Sätt tillbaka och dra åt mätstickan ordentligt.

- Återmontera den vänstra mittsidopanelen. Se *PANELER I CHASSIET* i detta stycke.

Oljenivå under gränsvärdet:

- Fyll på en liten mängd rekommenderad olja.
- Upprepa stegen ovan tills oljenivån når det övre märket på mätsticken (F). Fyll inte på för mycket.
- Sätt tillbaka och dra åt mätsticken ordentligt.
- Återmontera den vänstra mittsidopanelen. Se *PANELER I CHASSIET* i detta stycke.

Byte av motorolja

Inför oljebytet, se till att fordonet står på jämnt underlag.

ANMÄRKNING Olja och oljefilter måste bytas samtidigt. Oljan byts medan motorn är varm.

⚠ FÖRSIKTIGHET Motoroljan kan vara mycket het.

- Ta bort följande paneler på vänster sida av chassiet. Se *PANELER I CHASSIET* i detta stycke:
 - Mittsidopanel
 - Övre sidopanel
 - Bakre panel
 - Nedre sidopanel.
- Ta bort bottenplåten under oljetanken.

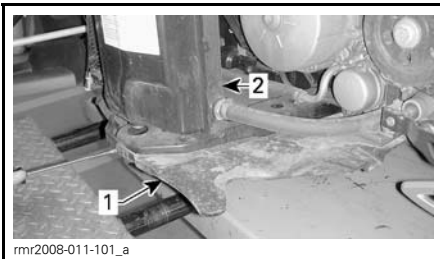

- Bottenplåt
- Oljetank

- Rengör området runt dräneringspluggen under oljetanken.
- Placera ett lämpligt uppsamlingskäril under oljetanken.
- Ta bort tankens dräneringsplugg och kassera tätningbrickan.

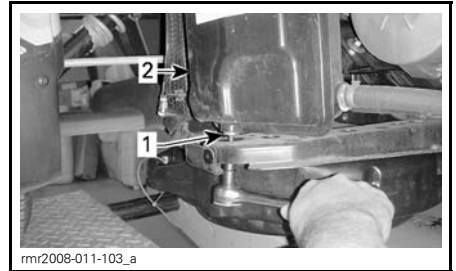

- Oljebehållarens dräneringsplugg
- Oljetank

- Dra ut mätsticken.
- Vänta tillräckligt länge så att tanken hinner tömmas på all olja.
- Rengör området runt motorns dräneringsplugg.
- Placera ett lämpligt uppsamlingskäril under motorn.
- Ta bort motorns oljedräneringsplugg och kassera tätningbrickan.

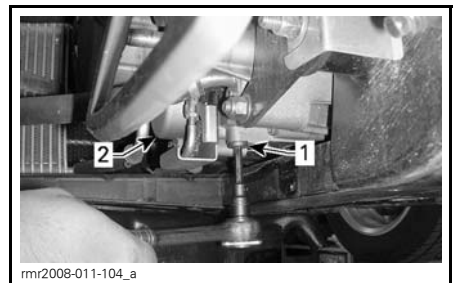

- Motorns oljedräneringsplugg
- Oljefilterlock

- Vänta tillräckligt länge så att vevhuset hinner tömmas på all olja.
- Rengör magneten på motorns dräneringsplugg.

13. Använd **NYA** tätningsbrickor och sätt tillbaka motorns och oljetankens dräneringspluggar.

ANMÄRKNING Återanvänd aldrig dräneringspluggens tätningbricka. Byt alltid ut den mot en ny.

14. Momentdra dräneringspluggarna (motorns och oljetankens) med 20 N•m.
15. Byt ut motoroljefiltret. Se *MOTOROLJEFILTER* längre fram i detta avsnitt.
16. Byt ut HCM-oljefiltret. Se *HCM-OLJEFILTER* längre fram i detta avsnitt.
17. Häll 3 L rekommenderad olja i oljetanken.
18. Starta motorn och låt den gå på tomgång i två minuter.

ANMÄRKNING Varva inte motorn under tomgång eftersom det kan ge permanenta motorskador.

ANMÄRKNING Kontrollera att varningslampan för oljetryck slocknar inom 5 sekunder efter motorstart. Om varningslampan för oljetryck fortsätter att LYSA längre än 5 sekunder: STANNA MOTORN och kontrollera oljenivån igen.

19. Se till att oljefilterlocket, motorns oljedräneringsplugg och oljetankens dräneringsplugg inte läcker.
20. Stäng av motorn.

OBSERVERA: Oljemätstickan visar korrekt värde när oljetemperaturen är 80°C. Om oljenivån kontrolleras när oljan har rumstemperatur, 20°C, ligger det korrekta värdet halvvägs mellan det nedre (ADD) och det övre (F) märket på mätstickan. Tänk på detta för att inte fylla på för mycket olja i tanken.

SM5-modeller

21. Fyll på 0,9 L rekommenderad olja i oljetanken (3,9 L).

22. Kontrollera oljenivån direkt och justera vid behov.
23. Återmontera alla borttagna paneler i chassiet.
24. Gör dig av med den uttjänta oljan enligt lokala miljöförfordningar.

SE5-modeller

25. Fyll på 1,2 L rekommenderad olja i oljetanken (den totala mängden är 4,2 L).
26. Kontrollera oljenivån direkt och justera vid behov.

OBSERVERA: Om motoroljefiltret och HCM-oljefiltret byts är den totala mängden olja som ska fyllas på 4,3 L.

27. Återmontera alla borttagna paneler i chassiet.
28. Gör dig av med den uttjänta oljan enligt lokala miljöförfordningar.

Motoroljefilter

Demontering av oljefiltret

1. Se *BYTE AV MOTOROLJA* för information om vilka paneler i chassiet som måste tas bort.
2. Ta av skruvarna till oljefilterlocket.

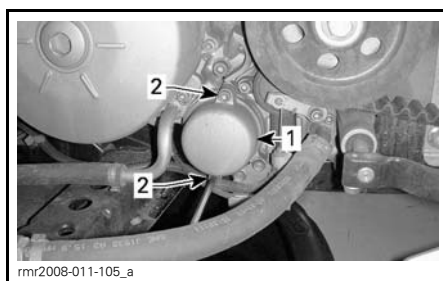

EXEMPEL

1. Oljefilterlock
2. Lockets skruvar
3. Ta loss oljefilterlocket med O-ringen. Kassera O-ringen.
4. Ta bort oljefiltret.
5. Gör dig av med filtret enligt lokala miljöförfordningar.

Montering av oljefilter

Monteringen görs i omvänd ordning jämfört med demonteringen. Tänk dock särskilt på följande.

1. Kontrollera om det finns smuts och föroreningar i öppningarna för oljeinlopp och oljeutlopp i vevhuset och rengör dem.

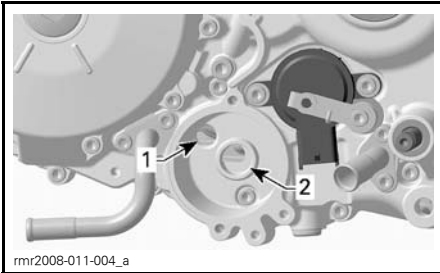

rnr2008-011-004_a

EXEMPEL

1. Oljeinloppsöppning från oljepump
2. Oljeutloppsöppning till motorns smörjsystem

2. Montera en NY O-ring på oljefilterlocket.

För att underlätta montering och förhindra att O-ringen rör sig under installationen, olja filter och O-ring en aning. Se illustrationen.

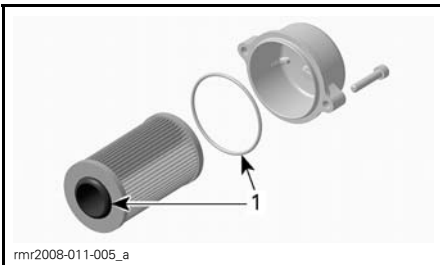

rnr2008-011-005_a

1. Tillsätt olja här

HCM-oljafilter (SE5-modell)

OBSERVERA: HCM-enheten (Hydraulic Control Module) använder samma olja som motorn, men har ett separat oljefilter.

Demontering av HCM-oljafilter

1. Ta av skruvarna till oljefilterlocket.

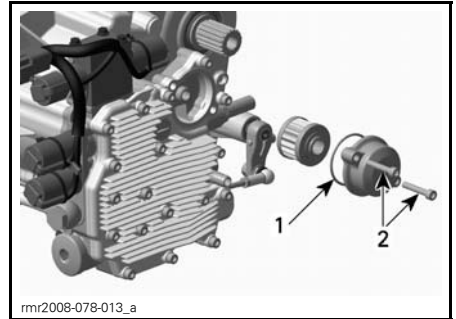

rnr2008-078-013_a

1. Oljefilterlock
2. Lockets skruvar
2. Ta loss oljefilterlocket med O-ringen. Kassera O-ringen.
3. Ta bort oljefiltret.
4. Gör dig av med filtret enligt lokala miljöföreskrifter.

Montering av HCM-oljafilter

Monteringen görs i omvänd ordning jämfört med demonteringen. Tänk särskilt på följande.

1. Kontrollera om det finns smuts och föroreningar i öppningarna för oljeinlopp och oljeutlopp i HCM-enheten och rengör dem.

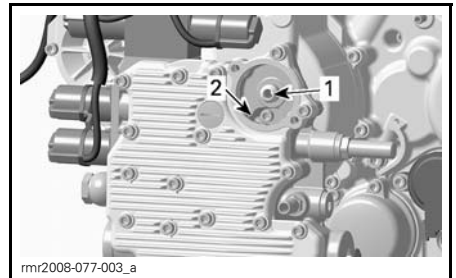

rnr2008-077-003_a

1. Oljeutloppsöppning till HCM-enhetens smörjsystem
2. Oljeinloppsöppning till oljepump
2. Montera en NY O-ring på oljefilterlocket.

För att underlätta montering och förhindra att O-ringen rör sig under installationen, olja filter och O-ring en aning. Se illustrationen.

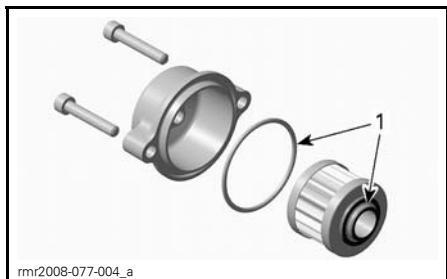

1. Tillsätt olja här

Motorkylvätska

Kontroll av motorkylvätskenivå

⚠ VARNING

När behållaren öppnas kan kylvätskan vara mycket het och spruta ut om motorn är het. Kontrollera kylvätskenivån med kall motor, så att du inte bränner dig.

Kylsystemet måste fyllas med en blandning av destillerat vatten och frostskyddsvätska (50 % destillerat vatten, 50 % frostskydd).

Använd BRP:s kylmedelsblandning (P/N 219 700 362) för bästa prestanda.

Se till att motorn är kall och kontrollera kylvätskenivån så här:

1. Parkera fordonet på ett stabilt, jämnt underlag.
2. Öppna det främre förvaringsutrymme.
3. Dra ut sidorna på servicepanelen med båda händerna.

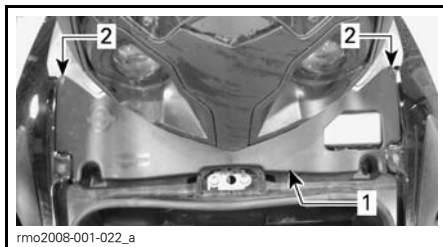

1. Servicepanel
2. Servicepanelens sidor

4. Kontrollera kylvätskenivån på höger sida. Kylvätskan måste vara synlig utan att överstiga MAX-nivåmärket.

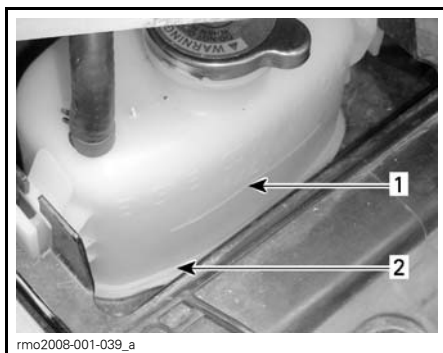

1. Kylvätskans MAX-nivåmärke
2. Kylvätskan måste vara synlig

5. Vid behov, fyll på kylvätska tills den syns i behållaren, men den får inte överstiga MAX-nivåmärket. Använd en trutt för att undvika spill. **Fyll inte på för mycket.**

6. Sätt tillbaka servicepanelen.

OBSERVERA: Ett kylsystem som behöver fyllas på ofta tyder på läckage eller motorproblem. Kontakta en auktoriserad Can-Am roadster-återförsäljare.

Bromsar

⚠ VARNING

Nya bromsar uppnår inte optimala prestanda förrän de körts in. Funktionen hos bromsarna kan vara nedsatt under inkörningsperioden, så var extra försiktig. Det fordras cirka 300 km körning med regelbunden användning av bromsarna för att de ska vara inkörda. Om du använder bromsarna mindre regelbundet tar inkörningen längre tid.

Kontroll av bromsvätskenivån

Använd endast DOT 4-bromsvätska ur en försluten behållare. Om behållaren förvaras öppen kan främmande föremål eller fukt komma in i den.

⚠ VARNING

Använd endast rekommenderad vätska för att säkerställa bromssystemets funktion.

ANMÄRKNING Bromsvätska kan skada plasttytor och lackerade ytor. Hantera den försiktigt.

⚠ VARNING

Se till att du inte får bromsvätskan på huden eller i ögonen – den kan orsaka svåra frätskador. Om du får bromsvätska på huden, tvätta huden noga. Om du får bromsvätska i ögonen, skölj ögonen omedelbart med mycket vatten i minst 10 minuter och kontakta läkare omedelbart.

Kontrollera bromsvätskenivån så här:

⚠ VARNING

Rengör påfyllningslocket innan du öppnar det. Använd endast DOT 4-bromsvätska ur en försluten behållare.

1. Parkera fordonet på ett stabilt, jämnt underlag.
2. Frigör sätets spärr och lyft upp sätet, se *ÖPPNING AV SÄTET*.
3. Kontrollera bromsvätskenivån i båda behållarna, intill sätets bakre del. Nivån i båda bör överstiga MIN-märket.



1. Bromsvätskebehållare

4. Rengör påfyllningslocken innan du tar bort dem.
5. Fyll på vätska efter behov. Fyll inte på för mycket.

ANMÄRKNING Använd en helt ren tratt vid påfyllning av bromsvätskebehållaren för att undvika att bromsvätskan förorenas.

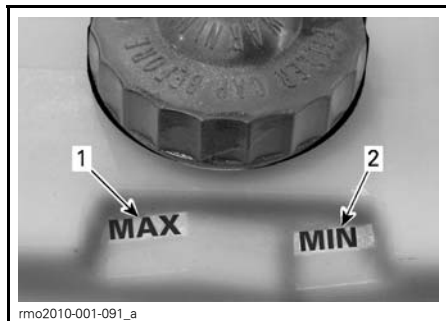

1. Bromsvätskans MAX-nivåmärke
2. Bromsvätskans MIN-nivåmärke

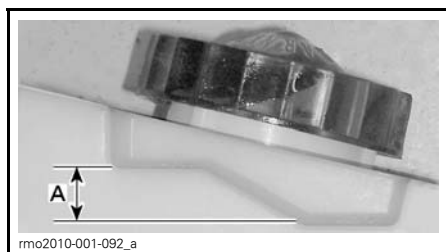

A. Gränsvärden

6. Torka omedelbart bort eventuellt spill.
7. Sätt tillbaka behållarlocken.
8. Stäng sätet och kontrollera att det är säkert spärrat.

OBSERVERA: Låga nivåer av bromsvätska kan tyda på läckage eller slitna bromsbelägg. Kontakta en auktoriserad Can-Am roadsteråterförsäljare.

Kontroll av bromssystemet

Bromsarna fram och bak är hydrauliska skivbromsar. Bromsarna är självjusterande och behöver inte justeras.

Inte heller bromspedalen kräver någon justering.

Se till att bromsarna är i gott skick genom att kontrollera följande enligt **UNDERHÅLLSSCHEMAT**:

1. Bromssystemet i sin helhet med avseende på vätskeläckage
2. Bromspedalen med avseende på svampighet

3. Bromsskivorna med avseende på slitage och ytornas skick
4. Bromsbeläggen med avseende på slitage, skador och fastsättning.

Vänd dig till en auktoriserad Can-Am roadster-återförsäljare vid eventuella problem med bromssystemet.

Batteri

Batteriets plats

Batteriet sitter innanför den bakre vänstra sidopanelen under sätet. För att komma åt batteriet måste den bakre sidopanelen tas bort (se avsnittet **BAKRE SIDOPANEL**).

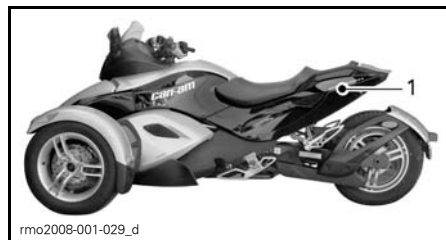

1. Batteriet innanför den bakre vänstra sidopanelen

Laddning av batteriet

Fordonet är utrustat med ett underhållsfritt batteri och är helt inkapslat. Elektrolytnivån behöver inte justeras genom påfyllning av vatten. Batteriet kan behöva laddas om fordonet inte har använts på en månad eller mer.

Vänd dig alltid till en auktoriserad Can-Am roadster-återförsäljare om batteriet behöver bytas.

⚠ VARNING

Använd inte konventionella blysyrbatterier eftersom batteriet är monterat liggande i fordonet. Syra kan läcka ut genom lufthålen på ett konventionellt blysyrbatteri. Syra kan också läcka ut om batterihöljet är sprucket eller skadat, vilket kan ge svåra frätskador.

Batteriet kan laddas medan det sitter i fordonet. Batteripolerna finns under sätet.

ANMÄRKNING Följ anvisningarna som medföljer batteriladdaren. Batteriet kan skadas om laddningen utförs på fel sätt.

Ladda batteriet så här:

1. Frigör sätets spärr och lyft upp sätet.
2. Anslut först den POSITIVA (+) kabeln till motsvarande pol.
3. Anslut den NEGATIVA (-) kabeln till motsvarande pol.

ANMÄRKNING Anslut alltid den POSITIVA (+) kabeln först, så att fordonets elsystem inte skadas.

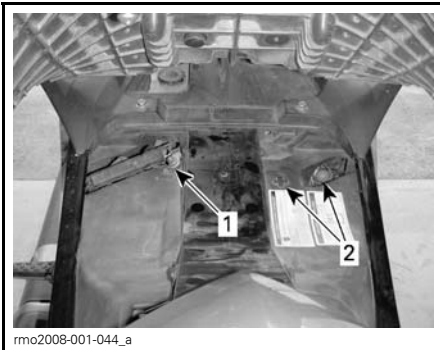

1. NEGATIV (-) pol
2. POSITIV (+) pol

4. Starta batteriladdaren. Laddningstiden beror på laddningsstyrkan.

När batteriet är laddat:

5. Koppla först bort den NEGATIVA (-) kabeln.
6. Koppla bort den POSITIVA (+) kabeln.

ANMÄRKNING Koppla alltid bort den NEGATIVA (-) kabeln först, så att fordonets elsystem inte skadas.

7. Stäng sätet och kontrollera att det är spärrat.

En vanlig batteriladdare kan användas. Den rekommenderade laddningsstyrkan är 2 A. Om batteriet är helt urladdat kan motorn hjälpstartas med startkablar och ett bilbatteri (se avsnittet *MINDRE REPARATIONER*).

Det går bra att använda en underhållsladdare för underhållsladdning av batteriet. Den här typen av laddare kan lämnas ansluten en längre tid utan att batteriet skadas. Följ alltid den laddningstid som rekommenderas i instruktionerna till laddaren.

Kopplingsvätska (SM5-modell)

Kontrollera kopplingsvätskenivån om kopplingen inte fungerar normalt eller om det är svårt att växla med växelpedalen.

Behållaren för kopplingsvätskan sitter nära backningsspärren på det vänstra styrhandtaget.

Kontrollera kylvätskenivån så här:

1. Parkera fordonet på ett stabilt, jämnt underlag.
2. Titta i fönstret på behållarens ovan sida för att se om vätskan är synlig. Vid behov kan du använda en ficklampa eller skaka på styret.

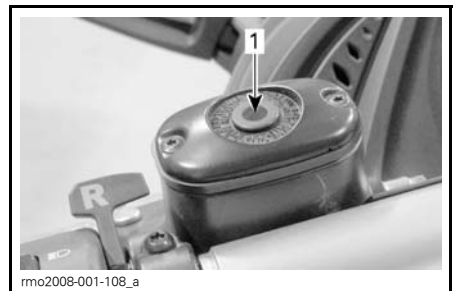

1. Fönster på kopplingsvätskebehållaren
3. Om vätskan inte syns, fyll på vätska i behållaren. Använd enbart DOT 4-bromsvätska.

Fylla på kopplingsvätska

1. Öppna behållarens lock genom att skruva loss de 2 skruvarna ovanpå behållaren.

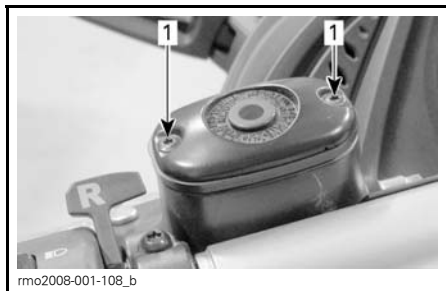

1. Skruv ovanpå behållaren

2. Fyll på vätska efter behov. Fyll inte på för mycket.

⚠ VARNING

Se till att du inte får bromsvätskan på huden eller i ögonen — den kan orsaka svåra frätskador. Om du får bromsvätska på huden noga. Om du får bromsvätska i ögonen, skölj ögonen omedelbart med mycket vatten i minst 10 minuter och kontakta läkare omedelbart.

3. Torka omedelbart bort eventuellt spill.

ANMÄRKNING Bromsvätska kan skada plasttytor och lackerade ytor.

4. Sätt tillbaka behållarlocket.

Strålkastarinställning

Kontrollera strålkastarinställningen

1. Placera fordonet 10 m framför en testyta (vägg eller duk).

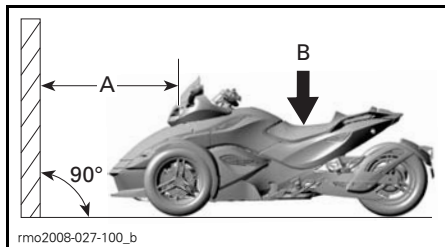

A. 10 m

B. 91 kg

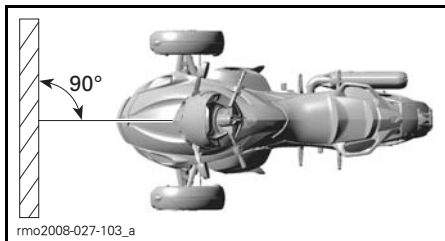

2. Gör markeringar på testytan 828 mm, 738 mm, 464 mm och 374 mm ovanför marken.
3. Låt någon som väger minst 91 kg sitta i förarsätet.
4. Tänd helljuset.
5. Inställningen är korrekt när fokuspunkten (ellipsens mittpunkt) för strålkastarreflektionen ligger mellan de övre märkena.

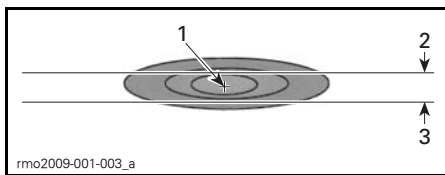

EXEMPEL PÅ STRÅLKASTARREFLEKTION PÅ TESTYTAN — HELLJUS

1. Fokuspunkt
2. Markering 828 mm ovanför marken
3. Markering 738 mm ovanför marken

6. Välj halvljus.
7. Inställningen är korrekt när fokuspunkten (den ljusaste punkten) för strålkastarreflektionen ligger mellan de nedre märkena.

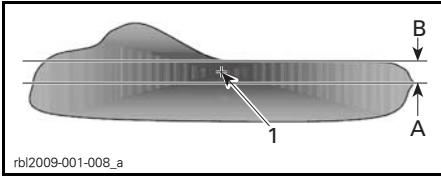

STRÅLKASTARREFLEKTION PÅ TESTYTAN — HALVLJUS — LÄNDER MED VÄNSTERTRAFIK

1. Fokuspunkt
 A. Markering 464 mm ovanför marken
 B. Markering 374 mm ovanför marken

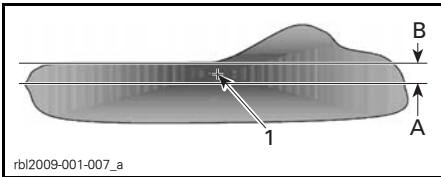

STRÅLKASTARREFLEKTION PÅ TESTYTAN — HALVLJUS — LÄNDER MED HÖGERTRAFIK

1. Fokuspunkt
 A. Markering 464 mm ovanför marken
 B. Markering 374 mm ovanför marken

OBSERVERA: I länder med vänstertrafik framförs fordon på vänster sida av vägen och i länder med högertrafik framförs fordon på höger sida av vägen.

Ändra strålkastarinställningen

Helljus

Skruva på justeringsskruvarna om du vill ändra strålkastarinställningen. Använd samma inställning för båda strålkastarna.



JUSTERINGSSKRUVAR

Halvljus

För in en lång stjärnskruvmejsel i luftkanalen för att nå justeringsskruvarna.

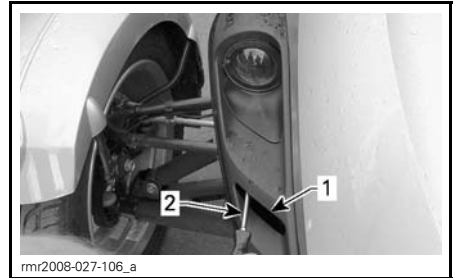

1. Luftkanal
 2. Skruvmejsel

Skruva på justeringsskruvarna om du vill ändra strålkastarinställningen. Använd samma inställning för båda strålkastarna.

Fordonsskötsel

Rengöring

Använd inte högtrycksspolning (som ibland finns på biltvättanläggningar) för rengöring av fordonet, eftersom det kan skada vissa fordonsdelar.

ANMÄRKNING Rengör inte vindrutan med alkaliskt eller syrabaserat rengöringsmedel, bensin eller lösningsmedel, annars kan den skadas.

Rengör fordonet så här:

1. Spola hela fordonet noga med vatten för att lösa upp igengrodd smuts.
2. Använd en mjuk, ren duk och tvätta fordonet med vatten och ett mildt rengöringsmedel, till exempel ett speciellt utformat för motorcykel eller bil.

OBSERVERA: Oftast går det bra att använda varmt vatten för att avlägsna döda insekter från vindrutan och frontpanelerna.

3. Titta efter fett eller olja medan du tvättar fordonet. Du kan använda BRP:s vinyl- och plastrengöringsmedel (P/N 413 711 200) eller ett mildt avfettningsmedel för fordon. Följ tillverkarens instruktioner noga.
4. Torka fordonet med sämskskinn eller en mjuk duk.

Vaxning

Använd bara vax utan slipmedel, som är säkert för klarlack, på de lackerade ytorna.

Vaxa inte de matta ytorna.

Vindrutan kan rengöras med plastrengöringsmedel/putsmedel.

VARNING

Använd inte vinyl- eller plastskyddsmedel på sätet, eftersom det gör ytan hal och föraren och passageraren riskerar att glida av fordonet.

MINDRE REPARATIONER

PROBLEM

ANMÄRKNING Om fordonet måste transporteras, bogsera det inte — bogsering kan medföra svåra skador på fordonet. Se avsnittet *TRANSPORT AV SPYDER ROADSTER* för utförliga anvisningar.

Ettans växel läggs inte i (SM5-modell)

Om ettans växel inte läggs i när fordonet inte är i rörelse:

1. Släpp långsamt ut kopplingshandtaget medan du behåller ett lätt, nedåtriktat tryck på växelpedalen.
2. När du känner att växelpedalen kopplar in ettan, tryck in kopplingshandtaget.

Neutral växel läggs inte i (SE5-modell)

Om neutral växel inte läggs i när fordonet inte är i rörelse:

1. Motorvarvtalet ökar automatiskt till cirka 1.800 R/MIN och återgår sedan till tomgångsvarvtal.
2. Upp till 3 försök görs.
3. Om det inte fungerar, försök trycka på upp- eller nedväxlingsknappen igen.

Växling utförs inte (SE5-modell)

Om ett transmissionsfel uppstår kan du lägga den i växel manuellt.

1. Stäng av motorn.

ANMÄRKNING Motorn måste vara avstängd innan du manövrerar transmissionen manuellt.

2. Från fordonets undersida till vänster om motorn, placera en 13 mm blocknyckel (från verktygssatsen) mot växlingskammen så som visas. Växlingskammen kan betraktas mellan den övre sidopanelen och

mittsidopanelen.

De flata ytorna på axeländan är utformade för att passa blocknyckeln så att axeln kan vridas.

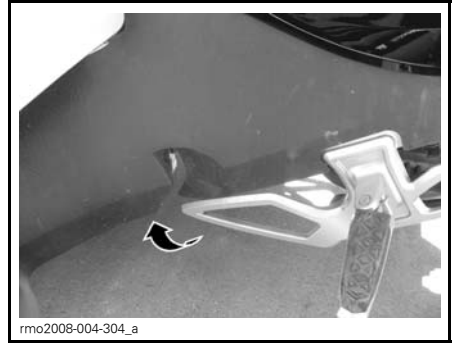

MOTORNS VÄNSTRA SIDA

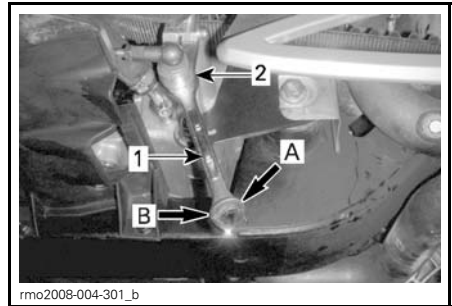

UNDER FORDONET

1. 13 mm blocknyckel
2. Växelaxelkam
- A. Uppväxling
- B. Nedväxling

3. Vrid blocknyckeln medurs för att växla ned. Vrid blocknyckeln moturs för att växla upp.

ANMÄRKNING Tvinga inte växelmekanismen med våld. Om det inte går att växla gungar du fordonet fram och tillbaka för att förflytta dreven i transmissionen, sedan försöker du på nytt.

VARNING

När du startar fordonet kommer transmissionen att befinna sig i ett växelläge. Manövrera inte gashandtaget förrän du är redo att köra iväg.

OBSERVERA: SE5-modellen kan inte startas utan att bromspedalen trycks ned.

Borttappade nycklar

Använd din reservnyckel för att låta tillverka en ny nyckel hos en auktoriserad Can-Am roadster-återförsäljare så snart som möjligt. **Om båda nycklarna har tappats bort** måste tändningslåset och den elektroniska modulen till stöldskyddssystemet (DESS) bytas, vilket bekostas av fordonsägaren.

Punktering

Om du har fått en **kraftig** punktering eller skärskada på däckmönstret och däcket är helt tomt, låt transportera fordonet till närmaste Can-Am Spyder-återförsäljare. Se avsnittet *TRANSPORT AV SPYDER ROADSTER* för utförliga transportanvisningar.

Om du har fått en **mindre** punktering på grund av en spik eller sten och däcket inte är helt tomt, kan det repareras tillfälligt. För tillfällig reparation av ett däck kan du använda självfyllande däcktätning eller en däckreparations-sats med plugg. Följ tillverkarens anvisningar som medföljer däcktätningen eller reparations-satsen och låt en auktoriserad Can-Am roadster-återförsäljare reparera eller byta däcket **så snart som möjligt**.

När ett däck har reparerats tillfälligt måste du köra sakta och försiktigt och kontrollera däcktrycket ofta, tills däcket byts ut eller repareras permanent.

Urladdat batteri

Om batteriet är helt urladdat eller har för låg laddning för att starta motorn kan motorn hjälpstartas.

VARNING

Anslut startkablarna enligt anvisningarna nedan. Batterier kan utsöndra en explosiv gas, som riskerar att antändas om startkablarna inte ansluts på rätt sätt.

Så här startar du motorn med startkablarna:

1. Flytta det andra fordonet så nära som möjligt och till vänster om Spyder roadster om möjligt. Låt inte fordonen beröra varandra.
2. Lägg i NEUTRAL (N) växel på Spyder roadster och koppla in parkeringsbromsen.
3. Stäng av det andra fordonets motor och alla elektriska tillbehör.
4. Öppna huven på det andra fordonet.
5. Frigör sätets spärr på Spyder roadster och lyft upp sätet.
6. Se till att tändningen har vridits till OFF (av).
7. Anslut den ena änden av den röda POSITIVA (+) startkabeln till den POSITIVA (+) polen under sätet på Spyder roadster.
8. Anslut den andra änden av den röda POSITIVA (+) startkabeln till den POSITIVA (+) polen på hjälpbatteriet.
9. Anslut den ena änden av den svarta NEGATIVA (-) startkabeln till den NEGATIVA (-) polen på hjälpbatteriet.
10. Anslut den andra änden av den svarta NEGATIVA (-) startkabeln till den NEGATIVA (-) polen under sätet på Spyder roadster.

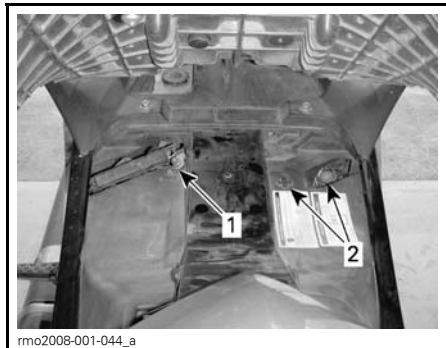

1. NEGATIV (-) pol
2. POSITIV (+) pol

11. Starta fordonet med hjälpbatteriet och kör motorn på tomgång vid 1.200 till 1.500 R/MIN i ett par minuter.

12. Stå på höger sida av Spyder roadster, ansätt bromsarna och starta motorn. Om den inte dras runt alls eller endast mycket långsamt, vicka på startkablarna för att vara säker på att de har kontakt och försök igen.

Om motorn ändå inte startar kan det vara ett problem med startsystemet. Låt få fordonet bärgat (se avsnittet *TRANSPORT AV SPYDER ROADSTER*) till närmaste auktoriserade Can-Am-roadster-återförsäljare för reparation.

13. Så snart motorn startar, koppla loss båda startkablarna i motsatt ordning, det vill säga börja med den NEGATIVA (-) kabeln ansluten till Spyder roadster.

14. Fulladda batteriet med en batteriladdare (se avsnittet *UNDERHÅLLSPROCEDURER*) eller se till att få det utfört på en kvalificerad verkstad så snart som möjligt.

Om motorn stannar snart efter att den har startats med hjälpkablarna eller direkt när kablarna kopplas bort, kan det tyda på ett problem med laddningssystemet. Låt få fordonet bärgat (se avsnittet *TRANSPORT AV SPYDER*

ROADSTER) till närmaste auktoriserade Can-Am-roadster-återförsäljare för reparation.

Efter laddning av batteriet, låt en auktoriserad Can-Am roadster-återförsäljare undersöka fordonet.

Fel på eltilbehör

Om eltilbehör slutar fungera på fordonet, kontrollera om det har gått någon säkring och byt säkringen vid behov.

Låt få fordonet åtgärdat av en auktoriserad Can-Am roadster-återförsäljare om elfelet kvarstår.

Säkringar

Säkringarnas placering

Säkringarna är placerade:

- Innanför servicepanelen bakom det främre förvaringsutrymmet, framtill på vänster sida av fordonet.
- Under sätet på fordonets högra sida.

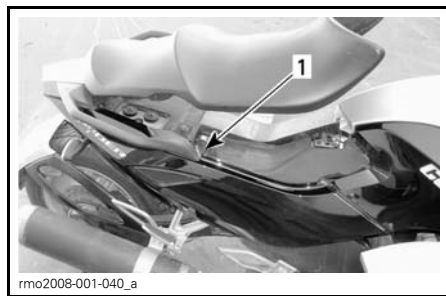

1. Säkringsbox under sätet



1. Säkringsbox innanför servicepanelen bakom det främre förvaringsutrymmet

Beskrivning av säkringar

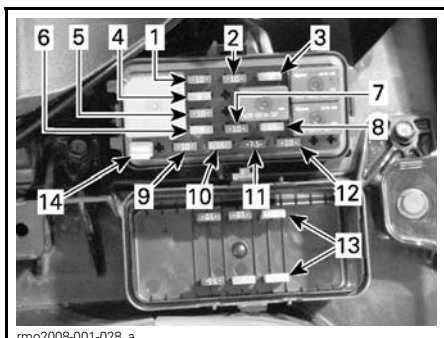

rmo2008-001-028_a

SÄKRINGAR INNANFÖR SERVICEPANELEN

NR.	BESKRIVNING	
1	Huvudstyrreläer ECM-styrning Passagerarsäteskontakt (PRS) Fordonstyrenhet (VCM) Styrvinkelgivare (SAS) Girvinkelhastighetsgivare (YRS)	10 A
2	Kopplingsventil (SM5-modell) Signalhorn Serviceanslutning	10 A
3	Tillbehör	3 A
4	Dynamisk servostyrning (DPS) Transmissionsstyrenhet (TCM) (SE5-modell)	5 A
5	Kamaxellägesgivare (CAPS) Motorstyrenhet (ECM) Bränslepump Lambdasondförvärmare EVAP-solenoidventil Startsolenoid	10 A
6	Tillbehör	3 A
7	DESS Skyltlykta Positionsljus Bakljus Serviceanslutning	10 A
8	Tändspole Bränsleinsprutare	15 A
9	Klocka Varningsblinkers Körriktningsvisare	10 A
10	Fläkt	15 A

NR.	BESKRIVNING	
11	Instrumentgrupp	5 A
12	Dimljus (tillval)	10 A
13	Reservsäkringar	-
14	Säkringsutdragare	-

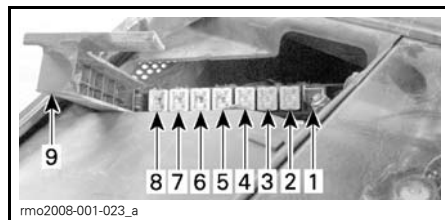

rmo2008-001-023_a

SÄKRINGAR UNDER SÄTET

NR.	BESKRIVNING	
1	Tom	-
2	Fjärrnyckel (SE5-modell) TCM-ventiler (SE5-modell)	20 A
3	Likriktare	60 A
4	Huvudsäkring	40 A
5	Motor för dynamisk servostyrning (DPS)	40 A
6	VSS-pump	40 A
7	Strålkastare	30 A
8	VSS-ventiler	25 A
9	Säkringsboxens lock	-

Byte av säkring

1. Ta loss servicepanelen eller lyft sätet beroende på vilken säkringsbox du vill komma åt.
2. Vrid tändningen till OFF (av).
3. Öppna säkringsboxen under sätet genom att trycka ned fliken och ta av locket.

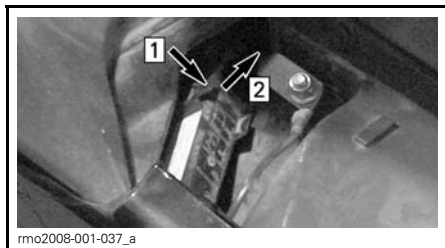

ÖPPNA SÄKRINGSBOXEN UNDER SÄTET
 Steg 1: Tryck ned fliken
 Steg 2: Avtagbart lock

4. Dra ut säkringen. En säkringsutdragare finns i säkringsboxen bakom det främre förvaringsutrymmet, innanför servicepanelen.
5. Kontrollera om säkringens metalltråd har smält.

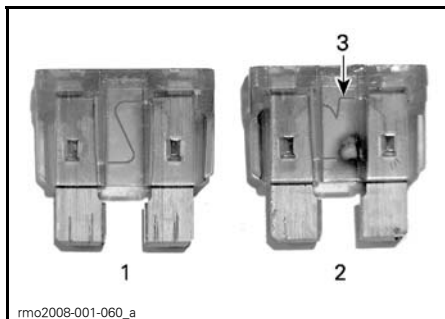

SÄKRING INNANFÖR SERVICEPANELEN

1. Hel säkring
2. Trasig säkring
3. Smält metalltråd

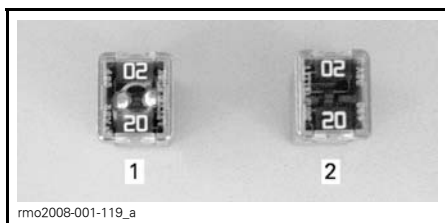

SÄKRING UNDER SÄTET

1. Hel säkring
2. Trasig säkring

6. Byt ut säkringen mot en som har samma amperetal. Reservesäkringar finns i den främre säkringsboxen.

⚠ VARNING

Att använda en säkring med högre amperetal kan orsaka svåra skador och brand.

7. Sätt tillbaka eller stäng säkringsboxens lock.
8. Återmontera servicepanelen och stäng det främre förvaringsutrymmet eller stäng sätet.

Fel på belysningen

Om någon del av belysningen slutar fungera, byt ut den lampa som är trasig.

Om det inte hjälper, ta fordonet till en auktoriserad Can-Am roadster-återförsäljare för service.

⚠ FÖRSIKTIGHET Vrid alltid tändningsnyckeln till OFF (av) innan du byter ut en lampa, annars kan följden bli en elektrisk stöt.

Kontrollera alltid att lamporna fungerar efter byte.

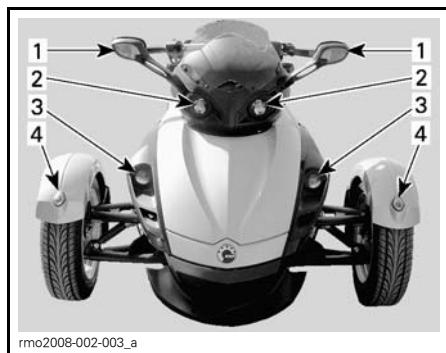

BELYSNING FRAMTILL PÅ FORDONET

1. Riktningvisare
2. Strålkastare — helljus
3. Strålkastare — halvljus
4. Positionsljus

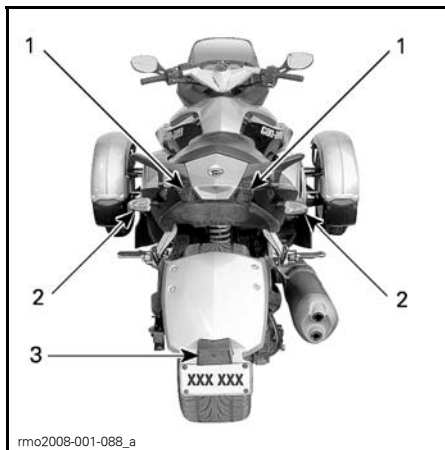

BELYSNING BAKTILL PÅ FORDONET

1. Bakljus/bromslykt
2. Riktningsvisare
3. Skyttlykta

Strålkastare — halvljus

1. Öppna sätet.
2. Öppna det främre förvaringsutrymmet.
3. Ta bort tillämplig övre sidopanel (vänster eller höger).

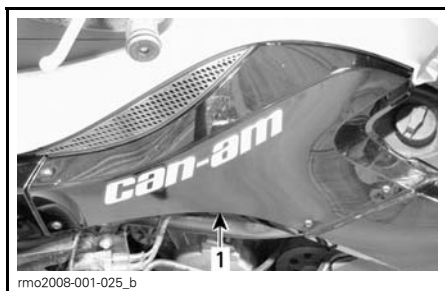

VÄNSTER SIDA VISAS

1. Övre sidopanel

4. Ta bort fästena till frontpanelen och ta sedan loss panelen.

OBSERVERA: Frontpanelerna sitter på plats med en skruv bak och tre plastnitar fram (två upptill och en nedtill).

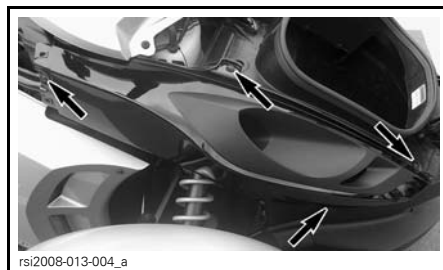

HÖGER FRONTPANEL VISAS

5. Frigör spärrarna och koppla sedan loss lampanslutningen.

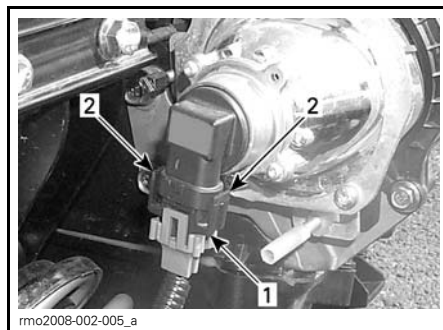

1. Lampanslutning
2. Spärrar

6. Vrid lampan moturs för att lossa den och byt sedan ut den.



ANMÄRKNING Vidrör aldrig glaset på en halogenlampa med fingrarna, det försämrar hållbarheten. Om du har rört vid glaset, rengör det med isopropylalkohol som inte efterlämnar någon hinna på lampan.

- Följ anvisningarna nedan och återmontera delarna i motsatt demonteringsordning.

ANMÄRKNING Dra inte åt panelskruvarna för hårt. Deformation av panelen runt skruven tyder på att den sitter för hårt. Panelen kan skadas.

Strålkastare — helljus

- Sätt in en liten flat skruvmejsel i ett av de två hålen på den övre konsolen.
- Tryck på skruvmejseln och peta försiktigt instrumentgruppens övre hörn utåt.
- Håll det övre hörnet öppet med ett finger.

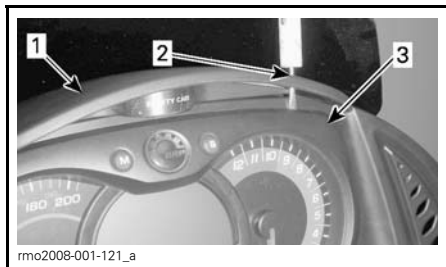

- Övre konsol
- Tryck på skruvmejseln i hålet
- Placera ett finger i öppningen
- Med den andra handen, sätt in skruvmejseln i det andra hålet på den övre konsolen.
- Tryck på skruvmejseln och peta försiktigt instrumentgruppens andra hörn utåt. Instrumentgruppens överkant vippar bakåt.

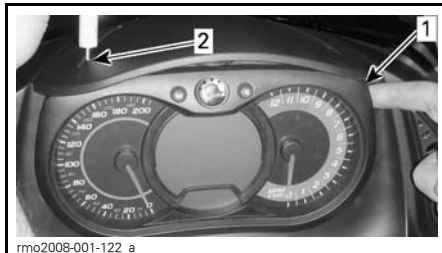

- Håll det övre hörnet öppet med ett finger
- Tryck på skruvmejseln i det motsatta hålet

- Leta reda på den trasiga lampan och vrid den moturs för att lossa den.

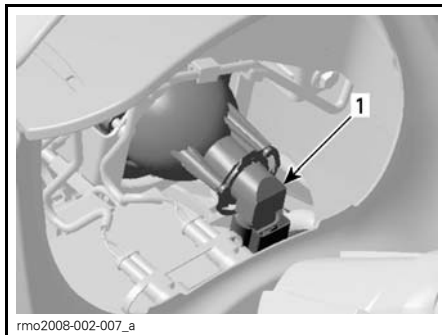

HÖGER SIDA VISAS

- Lampa

- Frigör spärrarna, koppla loss anslutningen från lampan och byt ut lampan.

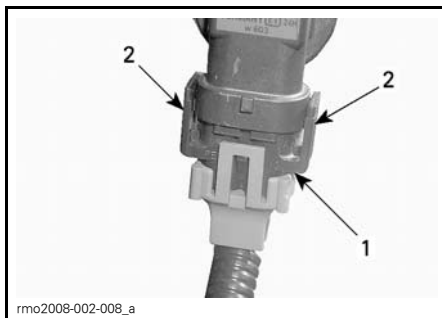

- Lampanslutning
- Spärrar

- Montera lampanslutningen för den nya lampan.

ANMÄRKNING Vidrör aldrig glaset på en halogenlampa med fingrarna, det försämrar hållbarheten. Om du har rört vid glaset, rengör det med isopropylalkohol som inte efterlämnar någon hinna på lampan.

9. Sätt lampan i lamphållaren och vrid den medurs för att fästa den.

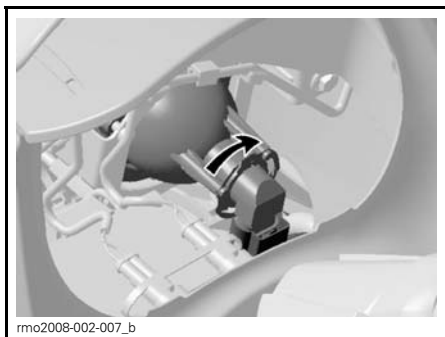

rmo2008-002-007_b

HÖGER SIDA VISAS

10. Återmontera instrumentgruppen genom att först sätta nederkanten på plats och sedan trycka in överkanten med båda händerna.

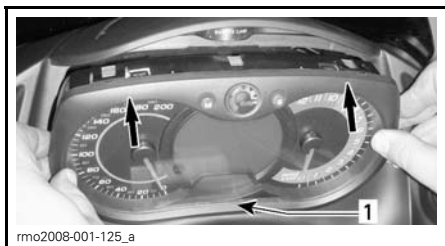

rmo2008-001-125_a

MONTERING AV INSTRUMENTGRUPPEN

1. Sätt instrumentgruppens nederkant på plats först och tryck sedan in överkanten
11. Kontrollera att gruppen sitter på plats. Upprepa steg 10 vid behov.

Riktningvisare — fram

1. Ta bort lyktan med hjälp av en stjärnskruvmejsel.



rmo2008-001-103_a

1. Skruv till den främre riktningvisaren
2. Vrid anslutningen moturs som i bilden nedan och ta bort lyktan.

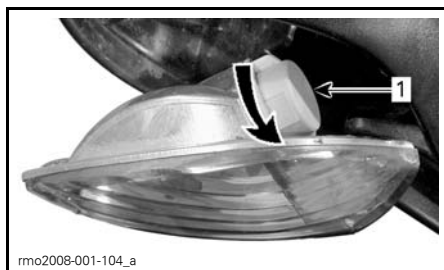

rmo2008-001-104_a

1. Anslutning för den främre riktningvisarlampan
3. Ta bort lampan genom att trycka in den och hålla den intryckt medan du vrid den moturs.
4. Sätt i den nya lampan genom att trycka in och vrida den medurs.
5. Återmontera delarna i motsatt demonteringsordning.

Riktningvisare — bak

1. Ta bort lyktan med hjälp av en stjärnskruvmejsel.

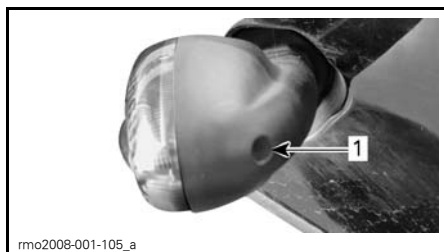

rmo2008-001-105_a

EXEMPEL

1. Skruv till den bakre riktningvisaren

PROBLEM

2. Ta bort lampan genom att trycka in den och vrida moturs.
3. Sätt i den nya lampan genom att trycka in och vrida den medurs.
4. Sätt tillbaka lyktan.

Bakljus/bromsljus

1. Ta bort panelen under passagerarsätet genom att lossa de 7 Torxskruvar som anges i bilden nedan.

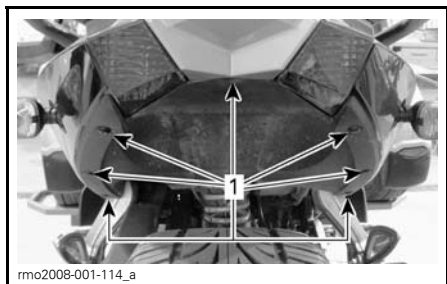

PANEL UNDER PASSAGERARSÄTET

1. De 7 Torxskruvarna

2. Ta bort den bakre högra sidopanelen delvis, genom att ta bort de 2 plastnitarna under sätet som anges i bilden nedan.

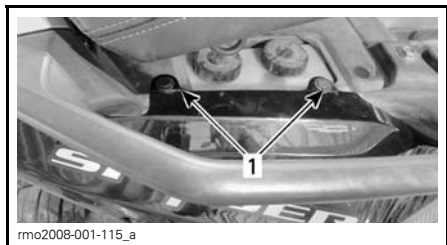

1. 2 plastnitar under sätet

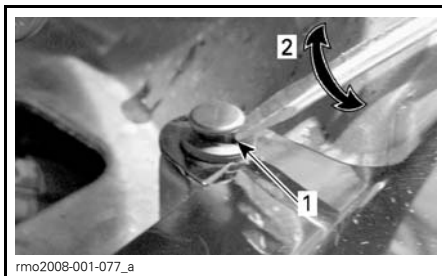

1. Flat skruvmejsel under nithuvud
2. Vrid skruvmejseln 1/4 varv

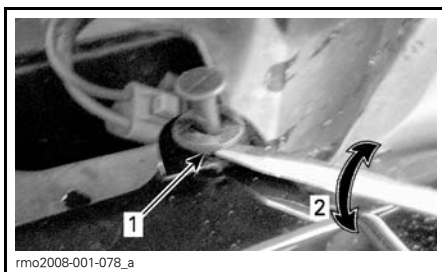

1. Flat skruvmejsel under nit
2. Vrid skruvmejseln 1/4 varv

3. Koppla loss ledningarna till höger riktningssvisare.
4. Skruva loss Torxskruven bakom lyktan som i bilden nedan.

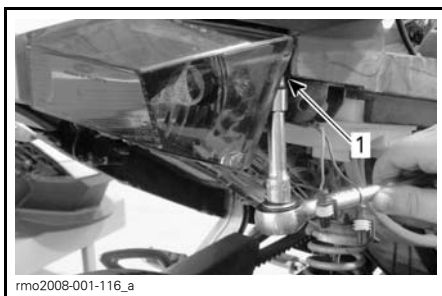

1. Skruva loss Torxskruven bakom lyktan

5. Skruva loss Torxskruven bredvid lyktan under den bakre kanten som i bilden nedan.

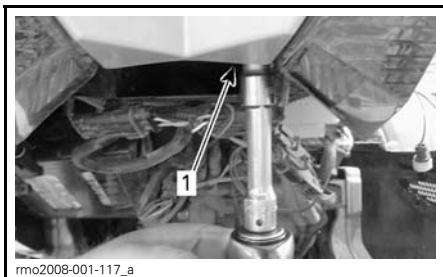

rmo2008-001-117_a

1. Skruva loss Torxskruven bredvid lyktan

6. Vrid anslutningen moturs och ta bort den från lyktan.

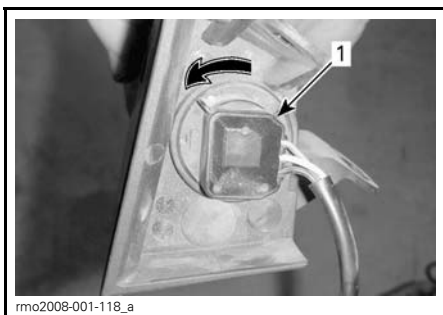

rmo2008-001-118_a

1. Anslutning

7. Ta bort lampan genom att trycka in den och vrida moturs.

8. Sätt i den nya lampan genom att trycka in och vrida den medurs.

9. Återmontera delarna i motsatt demonteringsordning.

OBSERVERA: För återmontering av den högra bakre sidopanelen, anslut riktningvisarnas ledningar genom att matcha kabelfärgerna och sätt tillbaka plastnitarna för hand.

Positionsljus

1. Tryck in och håll lyktan mot stötfångarens bakre del.



rmo2008-003-001_a

2. Frigör den främre delen av lyktan genom att lyfta den med tummen eller en liten skruvmejsel.



rmo2008-003-002_a

3. Vrid lamphållaren medurs och ta loss den från anslutningen.



rmo2008-001-086_a

1. Vrid medurs

4. Dra ut lampan från hållaren som i bilden nedan.

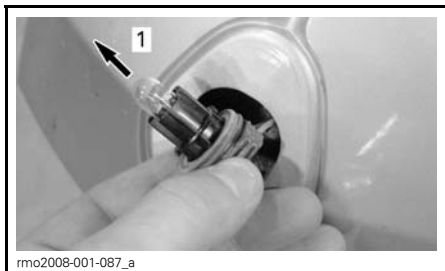

1. *Dra ut lampan*

5. Sätt i en ny lampa i hållaren.
6. Återmontera delarna i motsatt demonteringsordning.

Skytlykta

1. Ta bort lyktan med hjälp av en stjärnskruvmejsel.

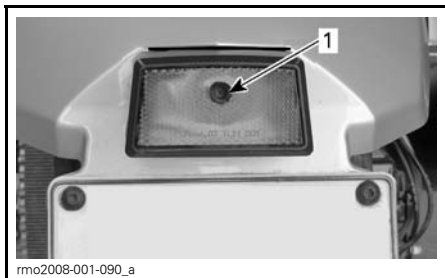

EXEMPEL

1. *Skruv till skytlyktan*
2. Ta bort lampen genom att trycka in den och vrida moturs.
3. Sätt i den nya lampen genom att trycka in och vrida den medurs.
4. Sätt tillbaka lyktan.

Motorn startar inte

MOTORN DRAS INTE RUNT

1. Ett säkerhetsmeddelande i instrumentgruppen har inte kvitterats.
 - Tryck på knappen *MODE (M - Format)* för att kvittera meddelandet.
2. Motorns stoppknapp är i läget **OFF (av)**.
 - Sätt motorns stoppknapp i läget **ON (på)**.
3. Kopplingshandtaget ej indraget (**SM5-modell**).
 - Tryck in kopplingshandtaget och håll det intryckt.
4. Tändningslåset är ställt på **OFF (av)**.
 - Vrid till läget **ON (på)**.
5. Urladdat batteri eller dåliga batterianslutningar.
 - Kontrollera batteriets laddning. Ladda vid behov batteriet (se avsnittet **UNDERHÅLLSPROCEDURER**).
 - Kontrollera batterianslutningarna under sätet och vid batteripolerna (se avsnittet **UNDERHÅLLSPROCEDURER**).
6. Trasig säkring.
 - Kontrollera säkringens skick (se avsnittet **MINDRE REPARATIONER**).
7. Transmissionen befinner sig i växel (**SE5-modell**).
 - Tryck ned bromspedal om transmissionen befinner sig i växel.

MOTORN DRAS RUNT, MEN STARTAR INTE





1. Låg bränslenivå.
 - Fyll på bränsletanken (se avsnittet **GRUNDPROCEDURER**).
2. Svagt batteri.
 - Kontrollera batteriets laddning. Ladda vid behov batteriet (se avsnittet **UNDERHÅLLSPROCEDURER**).
 - Kontrollera batterianslutningarna under sätet och vid batteripolerna (se avsnittet **UNDERHÅLLSPROCEDURER**).
3. Problem med motorstyrningen.
 - Kontrollera om motorvarningslampan **LYSER** vid start. Kontakta en auktoriserad **Can-Am roadster-återförsäljare**.





MEDDELANDEN I INSTRUMENTGRUPPEN

Viktiga meddelanden om fordonets status visas i instrumentgruppen. När motorn startas, kontrollera alltid om det visas något meddelande i instrumentgruppen.

Om ett fel visas kan du trycka på MODE-knappen (Format) för att hoppa över felmeddelandet.

Om ett problem kvarstår, kontakta en auktoriserad Can-Am roadster-återförsäljare.

VARNINGSLAMP-PA/LAMPOR	DIGITAL HU- VUDDISPLAY	ORSAK	ÅTGÄRD
E visas istället för växelläget	Inget	Fel på växellägesgivaren	Låt en auktoriserad Can-Am roadster-återförsäljare reparera fordonet.
	N + R blinkar snabbt	Växelläge kan ej fastställas	Stanna fordonet för att låta neutralläget nås.
Inget	BAD KEY (Fel nyckel)	Fel eller skadad nyckel	Använd rätt nyckel till fordonet eller kontakta en auktoriserad Can-Am roadster-återförsäljare.
	Lyser	HI TEMP (Överhettning)	Motorn överhettar <ul style="list-style-type: none"> – Stanna och vänta tills motorn svalnat. – Titta efter läckage. – Kontrollera kylvätskenivån och justera (se avsnittet <i>UNDERHÅLLSPROCEDURER</i>).
	Lyser	HI TEMP (Överhettning) LIMP HOME (Nödläge)	Motorn överhettar *Låt bärga fordonet till närmaste auktoriserade Can-Am roadster-återförsäljare.
	Lyser	LO BATT VOLT (Låg batt. spänn.)	Låg batterispänning <ul style="list-style-type: none"> – Ladda batteriet (se avsnittet <i>UNDERHÅLLSPROCEDURER</i>). – Kontrollera batterianslutningarna.
	Lyser	HI BATT VOLT (Hög batt. spänn.)	Hög batterispänning Låt bärga fordonet till närmaste auktoriserade Can-Am roadster-återförsäljare.
	Lyser	ABS FAULT (ABS-fel)	Fel på ABS-systemet. ABS fungerar inte Låt bärga fordonet till närmaste auktoriserade Can-Am roadster-återförsäljare.
	Lyser	VSS FAULT (VSS-fel) LIMP HOME (Nödläge)	Fel på VSS-systemet *Låt bärga fordonet till närmaste auktoriserade Can-Am roadster-återförsäljare.
	Lyser	SEAT SWITCH DEFECTIVE (Fel på passagerarsensor)	Fel på passagerarsätets sensor Kontrollera säkringen (se avsnittet <i>MINDRE REPARATIONER</i>).

VARNINGSLAMP-PA-/LAMPOR	DIGITAL HU-VUDDISPLAY	ORSAK	ÅTGÄRD	
	Lyser	EBD FAULT (EBD-fel)	Fel på VSS-systemet	Låt bärga fordonet till närmaste auktoriserade Can-Am roadster-återförsäljare.
	Lyser	BRAKE FAILURE (Bromsfel)	Låg bromsvätskenivå eller fel på sensor	<ul style="list-style-type: none"> – Titta efter läckande bromsvätska. – Kontrollera bromsvätskenivån och justera (se avsnittet <i>UNDERHÅLLSPROCEDURER</i>).
	Lyser	CHECK ENGINE (Motorfel)	Fel på motorstyrningskomponent	– Ta ut nyckeln och sätt i den igen.
	Lyser	CHECK DPS (Kontr. DPS)	Fel på dynamisk servostyrningskomponent	Låt en auktoriserad Can-Am roadster-återförsäljare reparera fordonet.
	Lyser	CHECK TCM (Kontr. TCM)	Fel på komponent i transmissionsstyrenhet	<ul style="list-style-type: none"> – Ta ut nyckeln och sätt i den igen. – Låt en auktoriserad Can-Am roadster-återförsäljare reparera fordonet.
	Blin-kar	LIMP HOME (Nödläge)	Fel på viktig motorstyrningskomponent eller VSS	*Låt bärga fordonet till närmaste auktoriserade Can-Am roadster-återförsäljare.
	Blin-kar	LIMP HOME (Nödläge)	Anliggande bromsar under körning	Se till att bromsarna är helt frigjorda då fordonet är i rörelse.
	Lyser	Inget	Lågt oljetryck	<ul style="list-style-type: none"> – Titta efter oljeläckage. – Kontrollera oljenivån och justera (se avsnittet <i>UNDERHÅLLSPROCEDURER</i>).
	Lyser	Inget	Låg bränslenivå	Fyll på bränsletanken (se avsnittet <i>GRUNDPROCEDURER</i>).

* BRP rekommenderar att låta transportera fordonet när LIMP HOME (Nödläge) visas. Om du använder fordonet i LIMP HOME (Nödläge) måste du undvika plötsliga manövrar och köra direkt till närmaste auktoriserade Can-Am roadster-återförsäljare för service innan du använder fordonet igen. I LIMP HOME (Nödläge) är motorns varvtal begränsat och därmed även fordonets hastighet.

***Denna sida har
medvetet lämnats tom***

TEKNISKA DATA

FORDONSIDENTIFIKATION

Fordonets huvudkomponenter (motor och ram) identifieras av olika serienummer. Det kan ibland vara nödvändigt att ha dessa nummer till hands för garantiändamål eller för att spåra fordonet om det försvinner. Du måste uppge dessa nummer för den auktoriserade Can-Am roadster-återförsäljaren om du behöver utnyttja garantin. Ingen garanti beviljas av Bombardier Recreational Products Inc. om motorns ID-nummer (EIN) eller fordonets ID-nummer (VIN) har tagits bort eller är oläsligt. Vi rekommenderar bestämt att du skriver ned samtliga serienummer som finns på fordonet och ger dem till ditt försäkringsbolag.

Fordonets identifikationsnummer

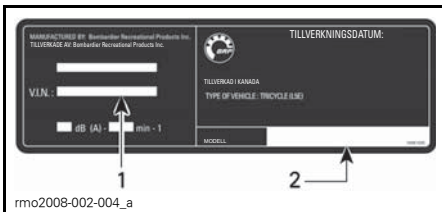

ETIKETT FÖR FORDONETS SERIENUMMER

1. VIN (fordonets identifikationsnummer)
2. Modellnummer

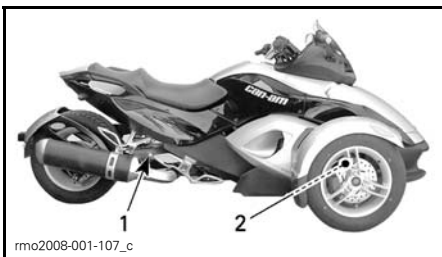

PLACERING AV VIN

1. Svingarmen (VIN-skyilt)
2. Nedre ramen (VIN instansat på vänster sida)

Motorns identifikationsnummer

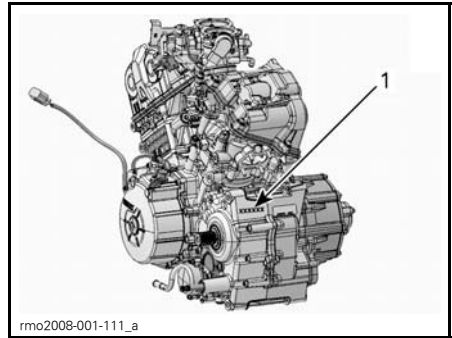

EXEMPEL

1. Placering av motorns identifikationsnummer (EIN)

EPA-etikett (USA)

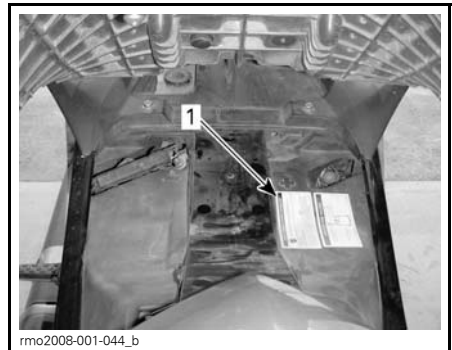
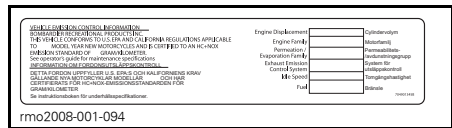

1. EPA-etikett för avgasemissioner under sätet

SPECIFIKATIONER

MODELL			SPYDER RS	
MOTOR				
Motortyp		ROTAX 991 60° V-Twin fyrtaktsmotor, dubbel överliggande kamaxel (DOHC), vätskekyld		
Antal cylindrar		2		
Antal ventiler		8 ventiler		
Cylinderdiameter		97 mm		
Slaglängd		68 mm		
Slagvolym		998 cm ³		
Kompressionsförhållande		10,8:1		
Smörjning	Typ		Torrsump med separat oljetank och oljekylare	
	Oljefilter	Motor		BRP Rotax papperstyp, utbytbar
		Transmission (SE5)		BRP Rotax papperstyp, utbytbar
	Motorolja- volym	Oljebyte med nytt motoroljafilter	SM5	3,9 L
		Oljebyte med nytt motoroljafilter	SE5	4,2 L
		Oljebyte med nytt motoroljafilter och HCM-filter		4,3 L
		Rekommenderad motorolja		Använd XPS DELSYNTETOLJA (SOMMAROLJA) (P/N 293 600 121) eller en 5W40 halvsyntetisk (minst) eller syntetisk motorcykelolja som uppfyller kraven för API-klasserna SL, SJ, SH eller SG.
Koppling	SM5- modell	Typ		Flerskivig i oljebad, manuell via hydraulkolv, med vakuum
		Vätska		DOT 4
	SE5- modell	Typ		Centrifugalkoppling + våt flerskivig koppling automatiskt styrd av TCM
		Inkoppling		2.000 +/- 200 R/MIN (centrifugal)
		Stallning		3.200 +/- 200 R/MIN (centrifugal)
Avgassystem			2-1 med katalysator	
Luftfilter			Pappersselement	

MODELL		SPYDER RS
VÄXELLÅDA		
Typ	SM5	Sekventiell manuell 5-växlad (SM5) med backväxel
	SE5	Elektronisk sekventiell 5-växlad (SE5) med backväxel
KYLSYSTEM		
Typ		Vätskekyld singelkylare med kylfläkt
Kylvätska	Typ	Etylglykol-/vattenblandning (50 % kylvätska, 50 % destillerat vatten). Använd färdigblandad kylvätska som säljs av BRP (P/N 219 700 362) eller kylvätska speciellt framtagen för aluminiummotorer
	Volym	3,2L
ELSYSTEM		
Generatoreffekt		500 W
Tändsystem		Elektronisk tändning med dubbel tändspole
Tändningsinställning		Ej justerbar
Tändstift	Antal	2
	Fabrikat och typ	NGK DCPR9E (smörj värmeledande pasta P12 (P/N 420 897 186) på tändstiftsgångorna)
	Elektroavstånd	0,7 mm - 0,8 mm
Motorvarvtalsbegränsare, inställning	Framåt	10.000 R/MIN
Batteri	Typ	Underhållsfritt
	Spänning	12 volt
	Nominell kapacitet	21 A•h
	Rekommenderad laddningsstyrka	2 A
Strålkastare		4 X 60 W
Bakljus/bromsljus		2 X 5/21 W
Körriktningvisare	Fram	21 W
	Bak	21 W
Positionsljus		2 X 5 W
Skyltlykta		10 W

MODELL		SPYDER RS
ELSYSTEM (forts.)		
Säkringar (innanför service- panelen bakom det främre förvaringsutrymmet)	Huvudstyrreläer ECM-styrning Passagerarsätteskontakt (PRS) Fordonsstyrenhet (VCM) Styrvinkelgivare (SAS) Girvinkelhastighetsgivare (YRS)	10 A
	Kopplingsventil Signalhorn Serviceanslutning	10 A
	Tillbehör	2 X 3 A
	Dynamisk servostyrning (DPS) Transmissionsstyrenhet (TCM) (SE5-modell)	5 A
	Kamaxellägesgivare (CAPS) Motorstyrenhet (ECM) Bränslepump Lambdasondförvärmare EVAP-solenoidventil Startsolenoid	10 A
	DESS Skyltlykta Positionsljus Bakljus Serviceanslutning	10 A
	Tändspole Bränsleinsprutare	15 A
	Klocka Varningsblinkers Körriktningvisare	10 A
	Fläkt	15 A
	Instrumentgrupp	5 A
	Dimljus (tillval)	10 A

MODELL		SPYDER RS
ELSYSTEM (forts.)		
Säkringar under sätet	Fjärrnyckel (SE5-modell) TCM-ventiler (SE5-modell)	20 A
	Likriktare	60 A
	Huvudsäkring	40 A
	Motor för dynamisk servostyrning (DPS)	40 A
	VSS-pump	40 A
	Strålkastare	30 A
	VSS-ventiler	25 A
BRÄNSLESYSTEM		
Bränslematning	Typ	Multipunkt EFI, dubbla spjällhus med 57 mm diameter
Bränslepump	Typ	Elektrisk modul i bränsletanken
Tomgångsvarvtal		1.400 ± 100 R/MIN (ej justerbar)
Bränsle	Typ	Normal blyfri bensin
	Oktantal	92 RON eller högre
Tankvolym		25 L
DRIVSYSTEM		
Slutväxel		Kolfiberförstärkt drivrem
Slutväxelförhållande		28/79
STYRNING		
Typ		Dynamisk servostyrning (DPS)
FRAMHJULSFJÄDRING		
Fjädringstyp		Dubbla A-armar med krängningshämmare
Fjädringsväg		144 mm
Stötdämpare	Antal	2
	Typ	Oljestötdämpare
Justering av förspänning fram		Kamjusterare med 5 lägen

MODELL		SPYDER RS
BAKHJULSFJÄDRING		
Fjädringstyp		Svingarm med monostötdämpare
Fjädringsväg		145 mm
Stötdämpare	Antal	1
	Typ	Oljestötdämpare
Justering av förspänning bak		Kamjusterare med 7 lägen
BROMSAR		
Typ		Fotmanövererat, helintegrerat hydrauliskt bromssystem på alla tre hjulen med ABS och EBD
Frambromsar		Två 250 mm x 6 mm skivor, 4-kolvsok
Bakbroms		250 mm x 6 mm skiva, enkelvsok
Bromsvätska	Volym	545 ml - 570 ml
	Typ	DOT 4
Parkeringsbroms		Mekanisk, vänsterfotmanöverad, ansätter bakre bromsok
Minimitjocklek på bromsbelägg		1 mm
Minimitjocklek på bromsskiva		5,33 mm
Maximal skevhet, bromsskiva		0,12 mm
DÄCK		
Typ (använd bara däck rekommenderade av BRP)	Fram	MC 165/65R14 47H (speciell motorcykeltyp)
	Bak	MC 225/50R15 68H (speciell motorcykeltyp) ELLER MC 225/50R15 76H (speciell motorcykeltyp)
Tryck	Fram	Nominellt: 103 kPa Min: 89 kPa Max: 117 kPa OBS: Tryckskillnaden mellan det vänstra och högra sidodäcket bör inte överskrida 3,4 kPa.
	Bak	Nominellt: 193 kPa Min: 179 kPa Max: 207 kPa
Minimalt däckmönsterdjup	Fram	2,5 mm
	Bak	4,0 mm

SPECIFIKATIONER

MODELL		SPYDER RS
FÄLGAR		
Storlek (diameter X bredd)	Fram	355 mm x 127 mm
	Bak	381 mm x 178 mm
Åtdragningsmoment, hjulmuttrar fram		105 N•m
Vridmoment bakaxelmutter		130 N•m
MÅTT		
Totallängd		2.667 mm
Totalbredd		1.506 mm
Totalhöjd		1.145 mm
Sitshöjd (max)		737 mm
Hjulbas		1.727 mm
Spårvidd fram		1.308 mm
Frigång, fram och under motorn		115 mm
VIKT- OCH LASTKAPACITET		
Torrsvikt		317 kg
Främre förvaringsutrymme	Volym	44 L
	Maximal last	16 kg
Fordonsmaxvikt (inklusive förare, all övrig last och extra tillbehör)		200 kg
Total tågvikt (GVWR)		540 kg

På grund av sitt fortlöpande produktkvalitets- och innovationsåtagande förbehåller sig BRP rätten att, när som helst, förändra design och specifikationer och/eller göra tillägg till eller förbättringar av produkterna, utan att därför åta sig att installera dessa på tidigare tillverkade produkter.

GARANTI

BRP:S BEGRÄNSADE GARANTI — USA OCH KANADA: 2011 Can-Am® SPYDER® ROADSTER

1. GARANTINS OMFATTNING

Bombardier Recreational Products Inc. ("BRP")* garanterar de 2011 Can-Am Spyder roadster-fordon som säljs av auktoriserade Spyder-återförsäljare (enligt definitionen nedan) i de femtio Förenta staterna och i Kanada avseende material- eller tillverkningsfel under den period och enligt de villkor som anges nedan. Denna begränsade garanti upphävs om: (1) Spyder roadster-fordonet har använts för racing eller annan tävlingsaktivitet vid någon tidpunkt, även av en tidigare ägare; (2) vägmätaren har tagits bort eller manipulerats; (3) Spyder roadster-fordonet har använts för terrängkörning; eller (4) Spyder roadster-fordonet har ändrats eller modifierats på ett sådant sätt att det inverkar menligt på dess funktion, prestanda eller hållbarhet, eller har modifierats för att förändra dess avsedda användning.

Alla Spyder-originaldelar och -tillbehör som har installerats på roadstern av en auktoriserad Spyder-återförsäljare vid leveransen av roadstern, omfattas av samma garanti som roadstern.

2. ANSVARSBEGRÄNSNING

DENNA UTTRYCKLIGA GARANTI GÄLLER OCH GODTAS I STÄLLET FÖR ALLA ÖVRIGA UTTRYCKLIGA ELLER UNDERFÖRSTÅDDA GARANTIER, INKLUSIVE OCH UTAN BEGRÄNSNING TILL VARJE GARANTI OM HANDELSDUGLIGHET ELLER LÄMPLIGHET FÖR NÅGOT SPECIELLT SYFTE. I DEN MÅN UNDERFÖRSTÅDDA GARANTIER INTE KAN UPPHÄVAS BEGRÄNSAS DE TILL TIDEN FÖR DEN UTTRYCKLIGA GARANTIN. MINDRE SKADOR OCH FÖLJDSKADOR OMFATTAS INTE AV DENNA GARANTI. VISSA LÄNDER, PROVINSER ELLER JURISDIKTIONER MEDGER INTE FRISKRIVNINGSKLAUSULER, BEGRÄNSNINGAR ELLER UNDANTAG ENLIGT OVAN. DET KAN DÄRFÖR HÄNDA ATT DE INTE ÄR TILLÄMPLIGA I DITT FALL. DENNA GARANTI GER DIG SPECIFIKA RÄTTIGHETER OCH DU ÅTNJUTER EV. ÄVEN ANDRA LAGLIGA RÄTTIGHETER SOM KAN VARIERA MELLAN OLIKA DELSTATER, PROVINSER OCH JURISDIKTIONER.

Ingen distributör eller Spyder-återförsäljare eller någon annan person är auktoriserad att lämna någon som helst utfästelse, representation eller garanti beträffande roadstern utöver det som ingår i denna begränsade garanti och en sådan kan inte, ifall den lämnas, göras gällande gentemot BRP.

BRP förbehåller sig rätten att när som helst ändra denna garanti, varvid förstås att en sådan ändring inte påverkar de garantivillkor som gäller för roadster-fordon som har sålts under giltighetstiden för denna garanti.

3. UNDANTAG — FÖLJANDE OMFATTAS EJ AV GARANTIN

Garantin omfattar inte under några omständigheter:

- Byte av normala underhållsartiklar som till exempel, men inte begränsat till, olja, smörjmedel, vätskor, filter och tändstift.
- Normalt slitage som till exempel, men inte begränsat till, slitage på däck, batteri, generatorborstar, lyktor och lampor, kopplingsplattor och belägg, drivrem, bromsbelägg, bromsbacksbelägg, bromsskivenheter och drev.
- Trimning och modifikation inklusive, men inte begränsat till, drivremsjustering, hjulinställning och hjulbalans.

- Skador som gäller roadsterns utseende, inklusive, men inte begränsat till repor, bucklor, blekning, avflagning, sprickor och skador på sätets klädsel.
- Skador som beror på felaktigt eller försumligt underhåll eller förvaring. Korrekt underhåll och förvaring beskrivs i Instruktionsboken.
- Skador som beror på borttagning av delar, felaktiga reparationer, felaktig service, felaktigt underhåll, modifieringar eller ändringar som ligger utanför roadsterns originalspecifikationer, eller skador som beror på reparationer utförda av en person som inte tillhör en auktoriserad servicegivande Spyder-återförsäljare.
- Skador som beror på installation av delar med specifikationer som skiljer sig från Spyder-originaldelar, som exempelvis, men inte begränsat till, andra däck, avgassystem, hjul eller bromsar.
- Skador som beror på felaktig eller onormal användning av Spyder roadster-fordonet, försumlighet eller användning av roadstern på ett sätt som strider mot rekommendationerna i Instruktionsboken.
- Skador som beror på olycka, trafikfaror, nedsänkning i vatten, brand, stöld, vandalism eller naturkatastrof.
- Skador som beror på användning av bränsle, oljor eller vätskor med specifikationer som skiljer sig från de som rekommenderas i Instruktionsboken.
- Skador som beror på korrosion på grund av vägsalt, batterisyra, miljöpåverkan eller hantering som strider mot anvisningarna i Instruktionsboken.
- Mindre skador eller följskador inklusive, men inte begränsat till, kostnader för bogsering, förvaring, telefon, hyrfordon, taxi, olägenhet, försäkring, avbetalning av lån, tidsförlust, inkomstförlust.

4. GARANTIPERIOD

Denna garanti träder i kraft från och med det datum roadstern levereras till den första konsumenten vid detaljförsäljning eller det datum då roadstern används för första gången - det som inträffar först - och gäller under följande perioder:

1. för privat fritidsanvändning **TJUGOFYRA (24) PÅ VARANDRA FÖLJANDE MÅNADER** med undantag för vad som nämns under punkt (2) till (5) nedan, respektive **TOLV (12) PÅ VARANDRA FÖLJANDE MÅNADER** för kommersiell användning med undantag för vad som nämns under punkt (2) till (5) nedan.
En roadster används kommersiellt om den används i samband med inkomstskapande arbete eller anställning under någon del av garantiperioden. En roadster används även kommersiellt om den vid någon tidpunkt under garantiperioden är registrerad för kommersiell användning.
2. för batteriet **SEX (6) PÅ VARANDRA FÖLJANDE MÅNADER.**
3. för däcken **6 PÅ VARANDRA FÖLJANDE MÅNADER**, respektive tills däcken är nedslitna till de sista 2,38 millimetrarna (3/32 tum) för frambäcken och de sista 3,97 millimetrarna (5/32 tum) för bakdäcket - det som inträffar först.
4. för Spyder roadster-fordon som sålts till invånare i USA, **FEM (5) ÅR eller TRET-TIOTUSEN (30.000) KILOMETER**, det som inträffar först, för de utsläppsrelaterade komponenter som anges i tabellen nedan.

UTSLÄPPSRELATERADE KOMPONENTER UNDER GARANTIN	
Lambdasond	Oljepåfyllningslock
Insugsgrenrör	Katalysator
Tändspole	Bakre avgasgrenrör
Tändstiftskabel (främre cylinder)	Främre avgasgrenrör
Tändstiftskabel (bakre cylinder)	Bränslereturslang
Bränsletank	EVAP (kontrollsystem för avdunstningsemisioner)
Bränsletanklock	Motorstyrenhet (ECM)

5. för Spyder roadster-fordon som tillverkats för försäljning i delstaten Kalifornien och som ursprungligen sålts till en invånare i eller senare har registrerats för garanti för en invånare i delstaten Kalifornien, se också gällande garantivillkor för utsläppskontroll för Kalifornien.

Reparation eller byte av delar eller service under denna garanti förlänger ej tiden för denna garanti utöver den ursprungliga giltighetstiden.

5. VILLKOR FÖR GARANTINS GILTIGHET

Garantin gäller endast ifall **samtliga** av följande villkor är uppfyllda:

- Spyder roadster-fordonet måste av den första ägaren ha köpts som ny och oanvänd från en Spyder-återförsäljare som är auktoriserad att distribuera Spyder roadster-fordon i det land där försäljningen har ägt rum ("Spyder-återförsäljare").
- Den av BRP specificerade leveransinspektionen måste ha utförts och dokumenterats, och undertecknats av köparen.
- Spyder roadster-fordonet måste ha garantiregistrerats av en auktoriserad Spyder-återförsäljare.
- Spyder roadster-fordonet måste ha köpts i det land där köparen bor.
- Rutinunderhåll måste ha utförts enligt anvisningarna i Instruktionsboken. BRP förbehåller sig rätten att kräva bevis på korrekt underhåll innan garantiersättning beviljas.

Om ovanstående villkor inte har uppfyllts beviljar BRP ingen garantiersättning för någon ägare, varken vid privat eller kommersiellt ägande. Dessa begränsningar är nödvändiga för att ge BRP möjlighet att bevara såväl sina produkters som konsumenternas och allmänhetens säkerhet.

6. HUR ERHÅLLA GARANTIER SÄTTNING

Kunden måste upphöra att använda Spyder roadster-fordonet om ett fel skulle uppstå. Kunden måste informera en servicegivande Spyder-återförsäljare inom två (2) dagar från felets upptäckande och ge denne rimlig tillgång till produkten samt rimlig tid att reparera den. Kunden måste även för den auktoriserade Spyder-återförsäljaren uppvisa bevis på inköp av produkten och är skyldig att underteckna en reparations-/arbetsorder vid början av garantireparationen för att göra den giltig. Alla delar som ersätts under denna begränsade garanti blir BRP:s egendom.

7. BRP:S ANSVAR

BRP:s ansvar under denna garanti begränsas, efter BRP:s eget godtycke, till reparation av delar som befunnits vara defekta under normal användning, underhåll och service, eller till ersättning av sådana delar med nya Spyder-originaldelar utan kostnad för material och arbete, hos en valfri auktoriserad Spyder-återförsäljare under garantiperioden. BRP:s ansvar är begränsat till nödvändiga reparationer och utbyte av delar. Inga rättsanspråk om brott mot garantin kan ge upphov till att försäljningen av Spyder roadster-fordonet hävs eller annulleras.

Om reparation behöver utföras i ett land utanför landet där den ursprungliga försäljningen skedde, står ägaren för eventuella extra kostnader som beror på lokala förhållanden som till exempel, men inte begränsat till, frakt, försäkring, skatt, licensavgifter, importavgifter och alla övriga finansiella avgifter, inklusive sådana som tas ut av regeringar, länder, regioner och respektive myndigheter.

BRP förbehåller sig rätten att då och då förbättra eller modifiera produkter, utan skyldighet att ändra redan tillverkade produkter.

8. ÖVERLÅTELSE AV GARANTI

Om äganderätten till en Spyder roadster överläts under garantitiden, skall även denna garanti överlåtas och gälla för den återstående garantitiden, under förutsättning att BRP underrättas om överlåtelsen av ägandeskapet på följande sätt:

1. Den tidigare ägaren kontaktar BRP (på det telefonnummer som anges nedan) eller en auktoriserad Spyder-återförsäljare och lämnar den nya ägarens uppgifter, eller
2. BRP eller en auktoriserad Spyder-återförsäljare mottar ett bevis på att den tidigare ägaren gått med på överlåtelsen av ägandeskap, samt uppgifter om den nya ägaren.

9. KONSUMENTASSISTANS

I händelse av en eventuell kontrovers eller tvist som berör denna begränsade garanti rekommenderar BRP att du försöker lösa frågan på återförsäljarnivå. Vi rekommenderar att du talar med servicechefen eller ägaren hos den auktoriserade Spyder-återförsäljaren.

Om detta inte löser problemet, vänligen skicka in en skriftlig reklamation eller ring lämpligt nummer nedan:

I Kanada:

BOMBARDIER RECREATIONAL PRODUCTS INC.
SPYDER ROADSTER
Customer Assistance Center
75 J.-A. Bombardier Street
Sherbrooke QC J1L 1W3
Tel.: 819 566-3366

I USA:

BRP US INC.
SPYDER ROADSTER
Customer Assistance Center
7575 Bombardier Court
Wausau WI 54401
Tel.: 715 848-4957

GARANTIVILLKOR FÖR UTSLÄPPSKONTROLL FÖR KALIFORNIEN

RÄTTIGHETER OCH ANSVAR I GARANTIN:

California Air Resources Board och BRP US Inc. ("BRP")*, å Bombardier Recreational Products Inc.:s vägnar, tar tillfället i akt att förklara garantin för systemet för utsläppskontroll på din Can-Am Spyder roadster av 2011 års modell. I delstaten Kalifornien måste nya motorfordon vara utformade, byggda och utrustade så att de uppfyller delstatens hårda krav för att motverka smogg. BRP måste ge garanti för systemet för utsläppskontroll på din Spyder roadster för den period som anges nedan, under förutsättning att roadstern inte har utsatts för felaktig användning, vårdslöshet eller felaktigt underhåll.

Systemet för utsläppskontroll kan omfatta delar som bränsleinsprutningssystemet, tändningssystemet, katalysatorn och motorns dator. Också slangar, anslutningar och andra utsläppsrelaterade enheter kan ingå. Om det finns garantiberättigade villkor reparerar BRP din roadster utan extra kostnad, inklusive diagnos, reservdelar och arbete.

TILLVERKARENS BEGRÄNSADE GARANTI

– 5 år eller 30.000 kilometer - det som inträffar först.

ÄGARENS ANSVAR I ENLIGHET MED GARANTIN:

Som ägare av Spyder roadster-fordonet ansvarar du för att det underhåll som krävs utförs, i enlighet med anvisningarna i Instruktionsboken. BRP rekommenderar att du behåller alla kvitton för utfört underhåll på roadstern, men kan inte neka dig garanti enbart på grund av att kvitton saknas eller att du underlåtit att genomföra allt schemalagt underhåll.

Du ansvarar för att ta din Spyder roadster till en auktoriserad Spyder-återförsäljare så snart ett problem uppstår. Garantireparationer ska utföras inom en rimlig tidsperiod som inte får överskrida 30 dagar.

Som ägare till din Spyder roadster ska du även vara medveten om att BRP kan neka dig garantiersättning om det har uppstått fel på roadstern eller en av dess komponenter på grund av felaktig användning, vårdslöshet, felaktigt underhåll eller ej godkända modifieringar.

Om du har frågor om rättigheter och ansvar i samband med garantin kan du kontakta BRP Customer Assistance Center på 1 715 848-4957 eller California Air Resource Board, 9528 Telstar Avenue, El Monte, CA 91731, USA.

* I USA distribueras och repareras produkterna av BRP US Inc.

© 2010 Bombardier Recreational Products Inc. Alla rättigheter förbehålls.

™ är varumärken som tillhör Bombardier Recreational Products Inc. eller dess filialer.

BRP:S BEGRÄNSADE GARANTI UTANFÖR USA OCH KANADA: 2011 Can-Am™ SPYDER™ ROADSTER

1. GARANTINS OMFATTNING

Bombardier Recreational Products Inc. ("BRP")* garanterar sina Can-Am Spyder roadsterfordon av årsmodell 2011 ("Produkterna"), som säljs av auktoriserade Can-Am Spyder roadster-distributörer/återförsäljare i EEA ("EEA" eller "European Economic Area" avser den Europeiska Unionens medlemsländer plus Norge, Island och Liechtenstein) eller på andra platser utom USA och Kanada** ("Distributörer/Återförsäljare"), avseende material- och tillverkningsfel under den period och enligt de villkor som anges nedan. Denna begränsade garanti upphävs om: (1) Produkten har använts för racing eller annan tävlingsaktivitet vid någon tidpunkt, även av en tidigare ägare; eller (2) vägmätaren har tagits bort eller manipulerats; (3) Produkten har använts för terrängkörning; eller (4) Produkten har ändrats eller modifierats på ett sådant sätt att det inverkar menligt på dess funktion, prestanda eller hållbarhet, eller modifierats för att förändra dess avsedda användning.

Alla originaldelar och -tillbehör som hör till Produkten och som har installerats på Produkten av en auktoriserad Distributör/Återförsäljare vid leveransen av Produkten omfattas av samma garanti som Produkten.

2. ANSVARSBEGRÄNSNING

DENNA UTTRYCKLIGA GARANTI GÄLLER OCH GODTAS I STÄLLET FÖR ALLA ÖVRIGA UTTRYCKLIGA ELLER UNDERFÖRSTÅDDA GARANTIER, INKLUSIVE OCH UTAN BEGRÄNSNING TILL VARJE GARANTI OM HANDELSDUGLIGHET ELLER LÄMPLIGHET FÖR NÅGOT SPECIELLT SYFTE. I DEN MÅN UNDERFÖRSTÅDDA GARANTIER INTE KAN UPPHÄVAS BEGRÄNSAS DE TILL TIDEN FÖR DEN UTTRYCKLIGA GARANTIN. ALLA MINDRE SKADOR, FÖLJDSKADOR, DIREKTA SKADOR, INDIREKTA SKADOR OCH SKADOR AV ANNAT SLAG OMFATTAS INTE AV DENNA GARANTI. VISSA LÄNDER ELLER JURISDIKTIONER TILLÅTER INTE ANSVARSBEGRÄNSNINGAR, BEGRÄNSNINGAR AV MINDRE SKADOR OCH FÖLJDSKADOR ELLER ANDRA UTESLUTNINGAR SOM HAR ANGIVITS OVAN. DET KAN DÄRFÖR HÄNDA ATT DE INTE ÄR TILLÄMPLIGA I DITT FALL. DENNA GARANTI GER DIG SPECIFIKA RÄTTIGHETER OCH DU ÅTNJUTER EV. ÄVEN ANDRA LAGLIGA RÄTTIGHETER SOM KAN VARIERA MELLAN OLIKA LÄNDER OCH JURISDIKTIONER.

Ingen auktoriserad Distributör/Återförsäljare eller någon annan person är auktoriserad att lämna någon som helst utfästelse, representation eller garanti beträffande Produkten utöver det som ingår i denna begränsade garanti och en sådan kan inte, ifall den lämnas, göras gällande gentemot BRP. BRP förbehåller sig rätten att när som helst ändra denna garanti, varvid förstås att en sådan ändring inte påverkar de garantivillkor som gäller för Produkter som har sålts under giltighetstiden för denna garanti.

3. UNDANTAG — FÖLJANDE OMFATTAS EJ AV GARANTIN

Garantin omfattar inte under några omständigheter:

- Byte av normala underhållsartiklar som till exempel, men inte begränsat till, olja, smörjmedel, filter och tändstift.
- Normalt slitage som till exempel, men inte begränsat till, slitage på däck, batteri, generatorborstar, lyktor och lampor, kopplingsplattor och belägg, drivrem, bromsbelägg, bromsbacksbelägg, bromsskivenheter och drev.
- Trimning och modifikation inklusive, men inte begränsat till, drivremsjustering, hjulinställning och hjulbalans.
- Skador som gäller Produktens utseende, inklusive, men inte begränsat till repor, bucklor, blekning, avflagnig, sprickor och skador på sätets klädsel.
- Skador som beror på felaktigt eller försumligt underhåll eller förvaring. Korrekt underhåll och förvaring beskrivs i Instruktionsboken.
- Skador som beror på borttagning av delar, felaktiga reparationer, felaktig service, felaktigt underhåll, modifieringar eller ändringar som ligger utanför Produktens originalspecifikationer, eller skador som beror på reparationer utförda av en person som inte tillhör en auktoriserad servicegivande Distributör/Återförsäljare.
- Skador som beror på installation av delar med specifikationer som skiljer sig från Produktens originaldelar, som exempelvis, men inte begränsat till, andra däck, avgassystem, hjul eller bromsar.
- Skador som beror på felaktig eller onormal användning av Produkten, försumlighet eller användning av Produkten på ett sätt som strider mot rekommendationerna i Instruktionsboken.
- Skador som beror på vattenintrång, olycka, trafikfaror, nedsänkning i vatten, brand, stöld, vandalism eller naturkatastrof.
- Skador som beror på användning av bränsle, oljor eller smörjmedel med specifikationer som skiljer sig från de som rekommenderas i Instruktionsboken.
- Skador som beror på korrosion på grund av vägsalt, batterisyra, miljöpåverkan eller hantering som strider mot anvisningarna i Instruktionsboken.
- Mindre skador eller följdskador inklusive, men inte begränsat till, kostnader för bensin, för transport av Produkten till och från den auktoriserade Distributören/Återförsäljaren, för mekanikers resor, för trailertransport, för bogsering, för förvaring, för telefon, för mobil, för fax, för telegram, för hyra av en liknande Produkt eller utbytesprodukt under garantireparation eller stillestånd, för taxi, för resor, för logi, för förlust av eller skador på personlig egendom eller för olägenhet, försäkringskostnader, kostnader för avbetalning av lån, tidsförlust, inkomstförlust, utebliven vinst eller intäkt, utebliven tillfredsställelse eller utebliven användning av Produkten.

4. GARANTIPERIOD

Denna garanti träder i kraft från och med det datum Produkten levereras till den första konsumenten vid detaljförsäljning eller det datum då Produkten används för första gången - det som inträffar först - och gäller under följande perioder:

1. för privat fritidsbruk **TJUGOFYRA (24) PÅ VARANDRA FÖLJANDE MÅNADER** med undantag för vad som nämns under punkt (2) och (3) nedan, respektive **TOLV (12) PÅ VARANDRA FÖLJANDE MÅNADER** för kommersiellt bruk med undantag för vad som nämns under punkt (2) och (3) nedan.

Produkten är kommersiellt bruk om den används i samband med inkomstbringande arbete eller anställning, under någon del av garantiperioden. Produkten används även kommersiellt om den vid någon tidpunkt under garantiperioden är registrerad för kommersiell användning;

2. för batteriet **SEX (6) PÅ VARANDRA FÖLJANDE MÅNADER**;
3. för däck **6 PÅ VARANDRA FÖLJANDE MÅNADER**, respektive tills däcken är nedslitna till de sista 2,38 millimetrarna (3/32 tum) för framdäcken och de sista 3,97 millimetrarna (5/32 tum) för bakdäcket - det som inträffar först.

Reparation eller byte av delar eller service under denna garanti förlänger ej tiden för denna garanti utöver den ursprungliga giltighetstiden. Observera att garantiperioden och övriga garantivillkor gäller under förutsättning att de överensstämmer med gällande nationell eller lokal lagstiftning i kundens land.

5. VILLKOR FÖR GARANTINS GILTIGHET

Garantin gäller endast ifall **samtliga** av följande villkor är uppfyllda:

- Produkten måste av den första ägaren ha köpts som ny och oanvänd från en Distributör/Återförsäljare som är auktoriserad att distribuera Produkten i det land där försäljningen har ägt rum.
- Den av BRP specificerade leveransinspektionen måste ha utförts och dokumenterats av köparen och den auktoriserade Distributören/Återförsäljaren och undertecknats av köparen.
- Produkten måste ha registrerats av en auktoriserad Distributör/Återförsäljare.
- Produkten måste ha köpts i det land där köparen bor. För invånare i EEA gäller dock att de måste ha köpt Produkten inom EEA, oberoende av i vilket land inom EEA köpet skedde.
- Rutinunderhåll måste ha utförts med angivna tidsintervall och på det sätt som anges i Instruktionsboken. BRP förbehåller sig rätten att kräva bevis på korrekt underhåll innan garantiersättning beviljas.

Om något ovanstående villkor inte har uppfyllts beviljar BRP ingen garantiersättning för någon ägare, varken vid privat eller kommersiellt ägande. Dessa begränsningar är nödvändiga för att ge BRP möjlighet att skydda sina produkter, konsumenters och allmänhetens säkerhet.

6. HUR ERHÅLLA GARANTIER SÄTTNING

Kunden måste upphöra att använda Produkten om ett fel skulle uppstå. Kunden måste informera en auktoriserad servicegivande Distributör/Återförsäljare inom två (2) månader från felets upptäckande och ge denne rimlig tillgång till Produkten samt rimlig tid att reparera den. Kunden måste även för den auktoriserade

Distributören/Återförsäljaren uppvisa bevis på inköp av Produkten och är skyldig att underteckna en reparations-/arbetsorder vid början av garantireparationen för att göra den giltig. Alla delar som ersätts under denna begränsade garanti blir BRP:s egendom. Observera att tidsgränsen för meddelande av produktfel gäller under förutsättning att den överensstämmer med gällande nationell eller lokal lagstiftning i kundens land.

7. BRP:S ANSVAR

BRP:s ansvar under denna garanti begränsas, efter BRP:s eget godtycke, till reparation av delar som befunnits vara defekta under normal användning, underhåll och service, eller till ersättning av sådana delar med nya Produktoriginaldelar utan kostnad för material och arbete, hos en valfri auktoriserad Distributör/Återförsäljare under garantiperioden enligt de villkor som anges ovan. BRP:s ansvar är begränsat till nödvändiga reparationer och utbyte av delar. Inga rättsanspråk om brott mot garantin kan ge upphov till att försäljningen av Produkten hävs eller annulleras.

Om reparation behöver utföras i ett land utanför landet där den ursprungliga försäljningen skedde (eller för invånare i EEA: om reparation behöver utföras utanför EEA), står ägaren för eventuella extra kostnader som beror på lokala förhållanden som till exempel, men inte begränsat till, frakt, försäkring, skatt, licensavgifter, importavgifter och alla övriga finansiella avgifter, inklusive sådana som tas ut av regeringar, länder, regioner och respektive myndigheter.

BRP förbehåller sig rätten att då och då modifiera produkter, utan skyldighet att ändra alla tillverkade produkter.

8. ÖVERLÅTELSE AV GARANTI

Om äganderätten till en Produkt överlåts under garantitiden, skall även denna garanti överlåtas och gälla för den återstående garantitiden, under förutsättning att BRP underrättas om överlåtelsen av ägandeskapet på följande sätt:

1. Den tidigare ägaren kontakter BRP (på det telefonnummer som anges nedan) eller en auktoriserad Distributör/Återförsäljare och lämnar den nya ägarens uppgifter, eller
2. BRP eller en auktoriserad Distributör/Återförsäljare mottar ett bevis på att den tidigare ägaren medger ägaröverlåtelse, samt uppgifter om den nya ägaren.

9. KONSUMENTASSISTANS

I händelse av en eventuell kontrovers eller tvist som berör denna begränsade garanti rekommenderar BRP att du försöker lösa frågan på återförsäljarnivå. Vi rekommenderar att du talar med servicechefen eller ägaren hos den auktoriserade Distributören/Återförsäljaren. För länder med auktoriserade distributörer finns deras uppgifter på www.brp.com.

Om problemet inte kan lösas med hjälp av den auktoriserade Distributören/Återförsäljaren går det bra att skicka skriftligt klagomål eller ringa till BRP eller något av dess dotterbolag enligt uppgifterna nedan.

**För länder i Europa, Mellanöstern, Afrika, Ryssland och OSS,
kontakta vårt europeiska kontor:**

BRP EUROPE N.V.
Customer Assistance Center
Skaldenstraat 125
9042 Gent
Belgium
Tel.: + 32-9-218-26-00

För länder inom Skandinavien, kontakta vårt kontor i Finland:

BRP FINLAND OY
Service Department
Isoaavantie 7
Fin-96320 Rovaniemi
Finland
Tel.: + 358 16 3208 111

**För övriga länder, kontakta din lokala distributör
eller vårt kontor i Kanada:**

BOMBARDIER RECREATIONAL PRODUCTS INC.
Customer Assistance Center
75 J.-A. Bombardier Street
Sherbrooke, QC J1L 1W3
Tel.: +1 819 566-3366

Distributörer och deras uppgifter finns på www.brp.com.

* I det Europeiska ekonomiska samarbetsområdet ("EES") och annorstädes, sker distribution och service av produkterna av BRP European Distribution S.A. och andra BRP-representanter.

** BRP:s begränsade garanti som erbjuds produkter sålda i USA och Kanada skiljer sig från den som erbjuds inom EES och annorstädes.

© 2010 Bombardier Recreational Products Inc. Alla rättigheter förbehålls.

™ är varumärken som tillhör Bombardier Recreational Products Inc. eller dess filialer.

***Denna sida har
medvetet lämnats tom***

KUNDINFORMATION

SEKRETESSINFORMATION

BRP vill härmed informera dig om att dina uppgifter kommer att användas för säkerhets- och garantirelaterade ändamål. BRP och dess närstående bolag kan dessutom använda BRP:s kundregister för att distribuera marknadsföringsinformation om BRP och tillhörande produkter samt specialerbjudanden.

Om du vill utöva din rätt att läsa eller korrigera dina uppgifter, eller om du vill tas bort från adresslistan för direkt marknadsföring, vänligen kontakta BRP.

Via e-post: privacyofficer@brp.com

Via vanlig post: BRP
Senior Legal Counsel-Privacy Officer
726 St-Joseph
Valcourt QC
Canada,
J0E 2L0

ADRESSÄNDRING/NY ÄGARE

Om du har bytt adress eller om du är ny ägare till fordonet ska du meddela BRP detta på ett av följande sätt:

- Skicka in ett av korten nedan
- **Endast Nordamerika:** ring 715 848-4957 (USA) eller 819 566-3366 (Canada);
- Meddela en auktoriserad Can-Am roadster-återförsäljare.

Vid ägarbyte, bifoga ett bevis på att den förra ägaren är införstådd med ägarbytet.

Det är viktigt att meddela BRP om de nya uppgifterna, även om den begränsade garantin har slutat gälla, eftersom det gör att BRP kan nå fordonsägaren vid behov, till exempel om det blir nödvändigt att införa någon ändring på fordonet av säkerhetsskäl. Det är ägarens ansvar att meddela BRP.

STULNA FORDON: Om ditt fordon blir stulet ska du meddela BRP eller en auktoriserad Can-Am roadster-återförsäljare. Du blir då ombedd att uppges namn, adress, telefonnummer, fordonets identifikationsnummer och datum för stölden.

I Nordamerika

BOMBARDIER RECREATIONAL
PRODUCTS INC.

Warranty Department
75 J.-A. Bombardier Street
Sherbrooke QC J1L 1W3
Canada

Övriga länder

BRP EUROPEAN DISTRIBUTION

Warranty Department
Chemin de Messidor 5-7
1006 Lausanne
Switzerland

Skandinavien

BRP FINLAND OY

Service Department
Isoaavantie 7
Fin-96320 Rovaniemi
Finland
Tel.: + 358 16 3208 111

***Denna sida har
medvetet lämnats tom***

! VARNING

Spyder roadster är en speciell typ av fordon som kräver speciella färdigheter och kunskaper.

Lär dig på vilket sätt Spyder roadster är speciell.

Läs instruktionsboken och titta på säkerhets-dvd:n.

Gå en förarkurs (om en sådan finns tillgänglig), öva, lär känna reglagen och glöm inte körkortet.

Läs Säkerhetskortet innan du kör.

Bär alltid hjälm och lämplig utstyrsel.

På denna typ av fordon är föraren utsatt för mer risker på vägen än i en bil. Även skickliga förare kan köras på av andra fordon eller förlora kontrollen över fordonet. Fordonet utgör inget skydd vid en olycka.

Manövreringsbegränsningar och vägförhållanden.

Trots antisladdsystemet VSS (Vehicle Stability System) kan du ändå förlora kontrollen, välta eller falla av om du överskrider fordonets begränsningar. Lär dig begränsningarna med olika vägförhållanden. Undvik is, snö och terrängkörning. Undvik polär och vattendrag. Denna typ av fordon kan råka ut för vattenplaning och även sladda på sand, grus och obelagda vägar. Om du råkar ut för sådana vägförhållanden, sänk hastigheten.

INSTRUKTIONSBOK

SPYDER RS

2011

219 702 063