

can-am™



2010

SPYDER

Roadster
**Guía del
usuario**

Incluye
Información Sobre Seguridad, Genérica
y de Mantenimiento del Vehículo

SPYDER™ RT

⚠ ADVERTENCIA

Sepa en qué se diferencia el roadster Spyder.

Lea la guía del usuario y vea el DVD sobre seguridad.

Realice un cursillo (si se ofrecen); practique y familiarícese debidamente con el uso de los mandos y no use el vehículo.

Consulte las leyes locales: los requisitos relativos al permiso de conducción varían según la región.

Guarde esta guía en el compartimento de almacenamiento delantero.

2 1 9 7 0 1 9 0 8

ADVERTENCIA DE LA PROPUESTA 65 DE CALIFORNIA

ADVERTENCIA

Este producto contiene o emite sustancias químicas reconocidas como perjudiciales por el estado de California y pueden causar cáncer y defectos de nacimiento, así como otras anomalías reproductivas.



En Canadá, Bombardier Recreational Products Inc. se encarga de la distribución de los productos.

En EE.UU., BRP US Inc. se encarga de la distribución de los productos.

Ésta es una relación no exhaustiva de las marcas comerciales que pertenecen a Bombardier Recreational Products Inc. o sus filiales:

4-TEC™

Rotax®

Spyder™

XPST™

Esta Guía del usuario es una publicación independiente y no ha sido autorizada, patrocinada ni aprobada en ningún modo por Apple Inc.

iPod es una marca comercial de Apple Inc.

CÓMO UTILIZAR ESTA GUÍA DEL USUARIO

Enhorabuena por la adquisición del nuevo roadster CAN-AM™. Cuenta con la garantía de Bombardier Recreational Products Inc. (BRP) y una red de distribuidores autorizados que pueden facilitarle los repuestos, el mantenimiento o los accesorios que precise.

Su distribuidor está comprometido con su satisfacción. Ha recibido cursos de formación para llevar a cabo la configuración y la inspección inicial de su vehículo roadster antes de que usted tome posesión del mismo.

En el momento de la entrega, se le informó de la cobertura de garantía y firmó la *LISTA DE COMPROBACIÓN PREVIA A LA ENTREGA* con objeto de asegurar que su nuevo vehículo quedaba preparado a su entera satisfacción.

Infórmese antes de ponerse en marcha

Por su seguridad y la de pasajeros y transeúntes, lea las siguientes secciones antes de utilizar el roadster Spyder:

- *PRECAUCIONES GENERALES* (p. 8)
- *MANDOS E INSTRUMENTOS* (p. 11)
- *INSTRUCCIONES PARA UN USO SEGURO* (p. 57)
- *INSPECCIÓN PREVIA A LA CONDUCCIÓN* (p. 115).

Los motociclistas con experiencia deben prestar especial atención a *QUÉ DISTINGUE AL ROADSTER SPYDER* (p. 58).

Mensajes de seguridad

Los tipos de mensajes de seguridad, su apariencia y modo de uso en la guía se explican a continuación:

ADVERTENCIA

Indica un posible riesgo que, si no se evita, puede dar lugar a graves lesiones e incluso la muerte.

 **CUIDADO** Indica una situación de riesgo que, si no se evita, puede dar lugar a lesiones leves o moderadas.

AVISO Hace referencia a casos en los que, si no se sigue una instrucción, alguno de los componentes del vehículo u otros bienes materiales pueden resultar seriamente dañados.

Acerca de esta Guía del usuario

Esta Guía del usuario se redactó en Norteamérica, donde se conduce por el carril derecho. Adapte la aplicación de estas maniobras a las características y a la normativa de tráfico de su zona.

En esta Guía del usuario, el término motocicleta suele hacer referencia a una motocicleta de dos ruedas.

Guarde esta Guía del usuario en el compartimento de almacenamiento delantero para poder consultarla acerca de cuestiones de mantenimiento, solución de problemas e instrucciones a terceros.

Si desea ver o imprimir una copia adicional de la Guía del usuario, sólo tiene que visitar el sitio web www.operatorsguide.brp.com.

La información que se incluye en este documento es correcta en el momento de su publicación. Sin embargo, BRP mantiene una política de mejora continua en sus productos, sin tener por ello la obligación de instalarlos en productos fabricados previamente. Debido a cambios de última hora, es posible que existan algunas diferencias entre el producto fabricado y las descripciones

o especificaciones que aparecen en esta guía. BRP se reserva el derecho de interrumpir o cambiar en todo momento especificaciones, diseños, características, modelos o equipamiento sin por ello contraer una obligación al respecto.

Esta Guía del usuario y el *DVD SOBRE SEGURIDAD* deben acompañar al vehículo en el momento de la adquisición.

Consulte otras fuentes de información

Además de leer esta Guía del usuario, debe leer la ficha de seguridad del vehículo; consulte también *FICHA DE SEGURIDAD* (p. 108) y ver el *DVD SOBRE SEGURIDAD*.

Si es posible, siga un cursillo de formación específicamente diseñado para la conducción del roadster Spyder. Visite nuestro sitio web en la dirección www.can-am.brp.com para obtener más información acerca de la disponibilidad de cursos en un futuro próximo. Si no puede seguir un cursillo diseñado específicamente para el roadster Spyder, es recomendable que siga uno sobre conducción de motocicletas, ya que algunas de las habilidades necesarias son similares, y la información acerca de los riesgos en la carretera que se imparte es también pertinente para la conducción del roadster Spyder.

Reconocimientos

BRP desea expresar su agradecimiento a la Motorcycle Safety Foundation (MSF) por permitir a BRP el uso de alguno de sus materiales con respecto a la seguridad en la conducción de motocicletas por la vía pública, que encontrará en esta Guía del usuario.

La MSF es una fundación sin ánimo de lucro que goza de reconocimiento internacional y cuenta con el respaldo de numerosos fabricantes de motocicletas. Proporciona formación, herramientas y posibilidades de alianzas a la

comunidad dedicada a la seguridad de las motocicletas. Visite su sitio web en la dirección www.msf-usa.org.

CONTENIDO

CÓMO UTILIZAR ESTA GUÍA DEL USUARIO	1
Infórmese antes de ponerse en marcha	1
Mensajes de seguridad.....	1
Acerca de esta Guía del usuario.....	1
Consulte otras fuentes de información.....	2
Reconocimientos	2

PRECAUCIONES GENERALES	8
Manténgase alerta ante el riesgo de intoxicación por monóxido de carbono	8
Evite que se incendie la gasolina y otros riesgos	8
Evite quemaduras por componentes a alta temperatura	8
Accesorios y modificaciones.....	9

MANDOS E INSTRUMENTOS

MANDOS PRINCIPALES	12
1) Manillar	13
2) Acelerador	13
3) Palanca de embrague (modelo SM5)	14
4) Palanca de cambios (modelo SM5)	14
5) Selector de cambio de marchas (modelo SE5).....	15
6) Pedal de freno	16
7) Interruptor de freno de estacionamiento	16

CONTROLES SECUNDARIOS	17
1) Contacto	17
2) Botón de arranque del motor	18
3) Interruptor de paro del motor	18
4) Interruptor de advertencia de peligro	18
5) Interruptor de control de velocidad de cruceo.....	19
6) Interruptor de los faros.....	21
7) Botón de señal de giro (intermitente)	22
8) Botón de bocina	22
9) Botón de ajuste del parabrisas	22
10) RECC (Roadster Electronic Command Center).....	23
11) Botón de marcha atrás.....	24
12) Botón PTT (Pulsar para hablar)	24
13) Grupo de interruptores	24

CONTROLES PARA LOS PASAJEROS	27
Interruptor de empuñaduras calefactables para pasajero	27
Control de audio para el pasajero (pack opcional).....	27

INDICADOR MULTIFUNCIÓN	28
Descripción del grupo de indicadores multifunción	28
Información de inicio del grupo de indicadores multifunción	30
Descripción de la pantalla digital	30
Desplazamiento por la pantalla digital	31
Descripción de pantalla de icono de categoría	33

INDICADORES ANALÓGICOS (PACK OPCIONAL)	38
Indicador de temperatura de refrigerante del motor	38
Indicador de nivel de combustible	38

INFORMACIÓN DEL VEHÍCULO

PROCEDIMIENTOS BÁSICOS	42
Ajuste de los retrovisores	42
Bloqueo del manillar y de la guantera	42
Apertura del compartimento de almacenamiento delantero	42
Apertura de la guantera	43
Apertura del asiento	43
Apertura de los compartimentos de almacenamiento laterales	44
Apertura del compartimento de almacenamiento superior	45
Fijación de un casco	46
Ajuste del estribo del pasajero	46
Arranque y parada del motor	47
Maniobras marcha atrás	49
Funcionamiento durante el período de rodaje	50
Repostaje	50
Ajuste de la suspensión	51
Uso de la toma de alimentación de 12 V	54
Uso del conector de entrada de audio	55

INSTRUCCIONES PARA UN USO SEGURO

QUÉ DISTINGUE AL ROADSTER SPYDER	58
Estabilidad	58
Respuesta al estado de la carretera	58
Pedal de freno	58
Freno de estacionamiento	58
Dirección	58
Anchura	59
Marcha atrás	59
Permiso de conducción y leyes locales	59
TECNOLOGÍAS DE CONDUCCIÓN ASISTIDA	60
Sistema de estabilidad del vehículo (VSS)	60
Sistema de dirección asistida dinámica (DPS)	61
COMPRENSIÓN DE LOS RIESGOS DE LA CARRETERA	62
Tipo de vehículo	62
Pericia y criterio del conductor	62
Estado del conductor	63
Estado del vehículo	63
Estado de la carretera y condiciones meteorológicas	63
EQUIPAMIENTO PARA LA CONDUCCIÓN	64
Cascos	64

EQUIPAMIENTO PARA LA CONDUCCIÓN (cont.)	
Otras prendas y equipamiento para la conducción	65
TÉCNICAS DE CONDUCCIÓN Y EJERCICIOS PRÁCTICOS NECESARIOS .	67
Selección de un área para las prácticas	67
Preparación para la conducción	68
Postura para la conducción	68
Practique los ejercicios(modelo SM5)	68
Practique los ejercicios(modelo SE5)	78
Aprendizaje de técnicas de conducción avanzadas	86
ESTRATEGIAS PARA LA VÍA PÚBLICA .	87
Planifique el viaje	87
Conducción defensiva	87
Ser visibles para los demás	88
Posición en el carril	89
Situaciones comunes en la conducción	90
Estado y riesgos de la carretera	93
Emergencias en carretera	94
Problemas con los neumáticos	95
TRANSPORTE DE UN PASAJERO, DE CARGA O ARRASTRE DE UN REMOLQUE	96
Límites de peso	96
Uso del vehículo con peso adicional	96
Transporte de un pasajero	96
Dónde almacenar la carga	97
Arrastre de un remolque	98
AUTOEVALUACIÓN DE CONOCIMIENTOS	103
Cuestionario	103
Respuestas	105
INFORMACIÓN SOBRE SEGURIDAD EN EL VEHÍCULO	107
Etiqueta colgante	107
Ficha de seguridad	108
Etiquetas de seguridad	110
INFORMACIÓN SOBRE DEFECTOS DE SEGURIDAD	113
<i>INSPECCIÓN PREVIA A LA CONDUCCIÓN</i>	
LISTA DE COMPROBACIÓN PREVIA A LA CONDUCCIÓN	116
<i>TRANSPORTE Y ALMACENAMIENTO</i>	
TRANSPORTE DEL ROADSTER SPYDER	120
ALMACENAMIENTO DEL ROADSTER SPYDER	122

MANTENIMIENTO

PROGRAMA DE MANTENIMIENTO	124
INSPECCIÓN TRAS EL RODAJE	128
PROCEDIMIENTOS DE MANTENIMIENTO	129
Kit de herramientas	129
Paneles de la carrocería	129
Neumáticos	134
Correa de transmisión	136
Aceite para el motor	138
Filtro de aceite del motor	141
Filtro de aceite del módulo HCM (modelo SE5)	142
Filtro de aire	143
Refrigerante del motor	144
Frenos	145
Batería	146
Líquido del embrague (modelo SM5)	148
Faros y luces antiniebla	149
Carrocería del vehículo	151

REPARACIONES EN CARRETERA

PROBLEMAS	154
No se puede poner la primera marcha (modelo SM5)	154
No se puede cambiar a punto muerto (modelo SE5)	154
No se puede cambiar de marcha (modelo SE5)	154
Extravío de llaves	155
No se puede abrir el compartimento de almacenamiento lateral	155
Rueda pinchada	156
Batería agotada	156
Problemas con accesorios eléctricos	157
Fallo de las luces	160
El motor no arranca	166
MENSAJES EN EL GRUPO DE INDICADORES MULTIFUNCIÓN	167

INFORMACIÓN TÉCNICA

IDENTIFICACIÓN DEL VEHÍCULO	174
Número de identificación del vehículo	174
Número de identificación del motor	174
Etiqueta de cumplimiento de la normativa EPA (EE.UU.)	175
ESPECIFICACIONES	176

GARANTÍA

GARANTÍA LIMITADA DE BRP EN EE.UU. Y CANADÁ: 2010
ROADSTER Can-Am™ SPYDER™ 184

GARANTÍA LIMITADA DE BRP FUERA DE EE.UU. Y CANADÁ: 2010
ROADSTER Can-Am™ SPYDER™ 190

INFORMACIÓN DEL CLIENTE

INFORMACIÓN SOBRE PRIVACIDAD 198

CAMBIO DE DIRECCIÓN/CAMBIO DE PROPIETARIO 199

PRECAUCIONES GENERALES

Manténgase alerta ante el riesgo de intoxicación por monóxido de carbono

Los gases de escape del motor contienen monóxido de carbono, un gas letal. Si se respira, el monóxido de carbono puede provocar dolores de cabeza, mareo, somnolencia, náuseas y, en última instancia, incluso la muerte.

El monóxido de carbono es un gas incoloro, inodoro e insipido que puede estar presente aunque no se vea ni huelga el escape del motor. Se puede acumular rápidamente el monóxido de carbono hasta un nivel letal, de modo que no pueda sobreponerse y ponerse a salvo. Por otra parte, el monóxido de carbono acumulado en un volumen letal puede persistir durante horas o días en recintos cerrados o mal ventilados. Si experimenta algún síntoma de intoxicación por monóxido de carbono, salda de la zona inmediatamente, busque aire fresco y solicite asistencia médica.

Para evitar lesiones graves (incluso la muerte) a causa del monóxido de carbono:

- No haga nunca funcionar el vehículo en zonas mal ventiladas o parcialmente cerradas como garajes, graneros, establos... Aunque intente ventilar las emisiones de escape con ventiladores o abriendo puertas y ventanas, el monóxido de carbono puede alcanzar rápidamente niveles peligrosos.
- No haga funcionar nunca el vehículo en el exterior en lugares en que los gases de escape puedan entrar en un edificio a través de aberturas tales como puertas y ventanas.

Evite que se incendie la gasolina y otros riesgos

La gasolina es extremadamente inflamable y altamente explosiva. Una chispa o una llama pueden inflamar los vapores de combustible a muchos me-

tros del motor. Para reducir el riesgo de incendio o explosión, siga estas instrucciones:

- Reposte en el exterior, en una zona bien ventilada, lejos de la presencia de llamas, chispas, personas fumando o cualquier otra posible fuente de combustión.
- No añada nunca combustible con el motor en marcha.
- Nunca llene completamente el depósito de combustible. Deje algo de espacio para la dilatación del combustible en caso de aumento de la temperatura.
- Limpie el combustible que pueda haberse derramado.
- Nunca ponga en marcha ni utilice el motor si no está puesto el tapón del depósito de combustible.
- Utilice únicamente un recipiente homologado para guardar combustible.
- No lleve recipientes para gasolina en el compartimento de almacenamiento delantero ni en ninguna otra parte del vehículo.

La gasolina es tóxica y puede provocar lesiones e incluso la muerte.

- No intente provocar un sifón aspirando con la boca para trasvasar gasolina.
- Si ingiere gasolina, le salpica en los ojos o inhala vapor de gasolina, solicite asistencia médica de inmediato.

En caso de salpicaduras de gasolina, lave con agua y jabón y cámbiese de ropa.

Evite quemaduras por componentes a alta temperatura

El sistema de escape y el motor se calientan mucho durante el funcionamiento. Evite el contacto durante el funcionamiento y poco después para evitar quemaduras.

Accesorios y modificaciones

No realice modificaciones no autorizadas ni utilice complementos ni accesorios no aprobados por BRP. Dado que esos cambios no han sido probados por BRP, pueden aumentar el riesgo de accidentes y de lesiones, así como invalidar el derecho de utilizar el vehículo, según las leyes de tráfico.

A diferencia de la mayoría de las motocicletas, el roadster Spyder está equipado con el sistema estabilizador VSS (Vehicle Stability System), calibrado para la configuración normal del vehículo. El sistema VSS puede no funcionar correctamente si se modifica el vehículo; por ejemplo, si se cambia la distribución del peso, la batalla, los neumáticos, la suspensión o la dirección.

Diríjase a su distribuidor autorizado de roadster Can-Am para conocer los accesorios que hay disponibles para su vehículo.

MANDOS E INSTRUMENTOS

MANDOS PRINCIPALES

Muchos mandos o controles son similares a los de una motocicleta, con algunas excepciones. Es importante conocer la ubicación y el manejo de todos los mandos, así como practicar su uso de forma sin brusquedades y de forma coordinada. Consulte *TÉCNICAS DE CONDUCCIÓN Y EJERCICIOS PRÁCTICOS NECESARIOS* (p. 67).

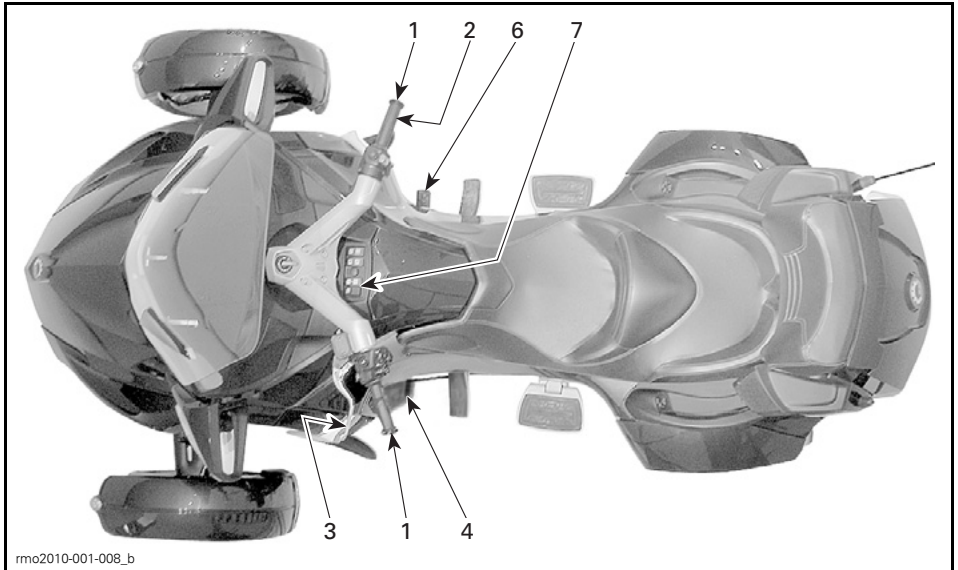

MODELO SM5

1	Manillar
2	Acelerador
3	Palanca de embrague
4	Palanca de cambios
6	Pedal de freno
7	Interruptor de freno de estacionamiento

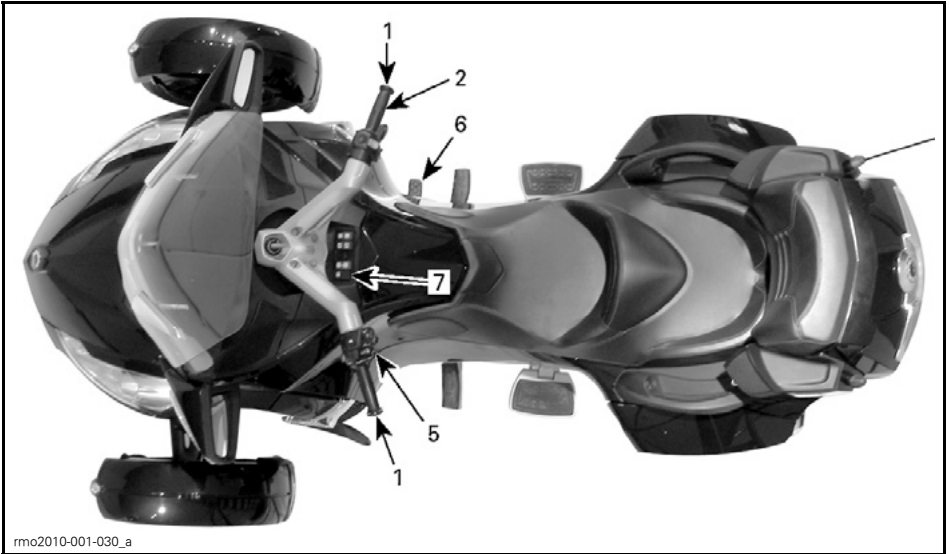

rmo2010-001-030_a

MODELO SE5

1	Manillar
2	Acelerador
5	Selector del cambio de marchas
6	Pedal de freno
7	Interruptor de freno de estacionamiento

1) Manillar

Agarre el manillar con las dos manos. Gire el manillar en la dirección a la que desea ir.

2) Acelerador

El acelerador está en la empuñadura derecha del manillar y controla la velocidad del motor. Para aumentar el régimen del motor, gire la empuñadura tal como se muestra (baje la muñeca).

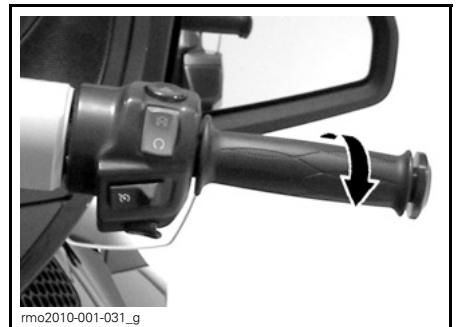

rmo2010-001-031_g

PARA AUMENTAR LA VELOCIDAD

Para reducir el régimen del motor, gire la empuñadura tal como se muestra (suba la muñeca).

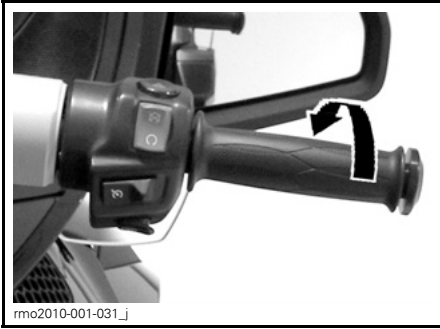

PARA REDUCIR LA VELOCIDAD

El acelerador está accionado por un muelle y regresará a la posición de ralentí al soltar la empuñadura.

NOTA: Este vehículo está equipado con un sistema ETC (control electrónico del acelerador). Las mariposas de gas en el regulador (cuerpo de mariposas) se controlan electrónicamente y pueden abrirse o cerrarse independientemente de la posición de la empuñadura del acelerador cuando sea necesario. Puede darse el caso de que, cuando el conductor dé gas, el sistema de estabilidad del vehículo (VSS) impida que el motor acelere, a fin de mantener la estabilidad del vehículo. Luego, cuando se estabilice el vehículo, el régimen del motor aumentará según sea necesario si se mantiene accionado el acelerador. La sensación sería la de una aceleración “retardada”.

3) Palanca de embrague (modelo SM5)

La palanca del embrague está delante de la empuñadura izquierda del manillar. El embrague controla la transmisión de potencia del motor a la rueda trasera. Se presiona esta palanca para desembragar y se suelta para embragar.

Consulte 2) *CONOCIMIENTO DE LA ZONA DE FRICCIÓN Y MANEJO BÁSICO* (p. 69) para obtener instrucciones detalladas.

Ajuste de posición de la palanca de embrague

La distancia entre la palanca del embrague y el manillar puede ajustarse desde la posición 1 (máxima distancia) hasta la posición 4 (distancia mínima).

1. Empuje la palanca del embrague hacia delante para que se suelte la rueda de ajuste. Manténgala en su posición.
2. Gire la rueda de ajuste hasta la posición deseada y alinee el número de la rueda con el punto de la palanca.
3. Suelte la palanca del embrague.

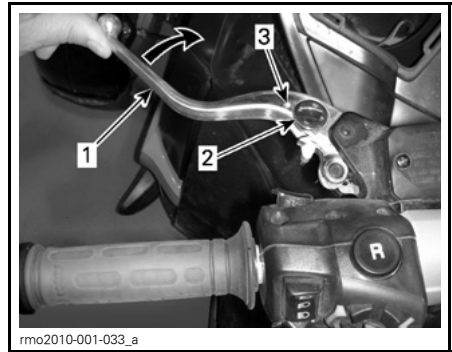

AJUSTE DE LA PALANCA DE EMBRAGUE

1. Palanca de embrague
2. Rueda de ajuste
3. Punto

4) Palanca de cambios (modelo SM5)

La palanca de cambios está delante del reposapiés izquierdo.

Las marchas son: marcha atrás-1-punto muerto-2-3-4-5.

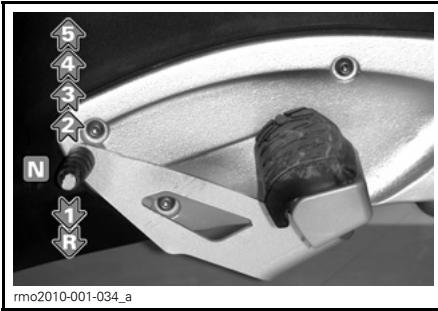

Levante o presione completamente para pasar de una marcha a la siguiente. Cuando se suelta la palanca, vuelve a la posición central, donde se restablece el mecanismo para el siguiente cambio de marcha. El punto muerto (N) se selecciona levantando a medias la palanca desde la primera marcha o bajándola a medias desde la segunda. Consulte 8) **CAMBIO DE MARCHA** (p. 74) para obtener instrucciones detalladas.

Para poner la marcha atrás, consulte 10) **MANIOBRAS MARCHA ATRÁS** (p. 77), donde obtendrá instrucciones detalladas.

5) Selector de cambio de marchas (modelo SE5)

El selector de cambio de marchas se encuentra debajo de la empuñadura izquierda del manillar.



1. Selector del cambio de marchas

Pulse el selector hacia delante para cambiar a una marcha más larga. Tire del selector hacia usted para reducir de marcha.

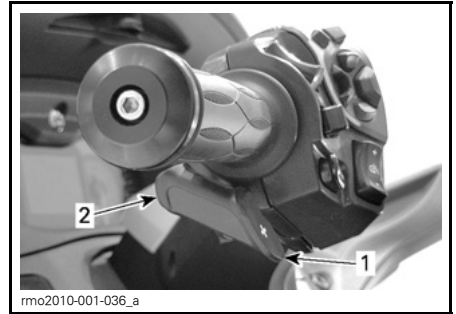

1. Cambio a una marcha más larga
2. Reducción de marcha

De este modo se cambia secuencialmente de una marcha a la siguiente. Suelte el selector tras cambiar de marcha.

Para cambiar varias marchas en una operación, utilice el selector repetidamente.

Para pasar a punto muerto desde la primera marcha o marcha atrás, presione o tire brevemente del selector de marchas. Con una activación más prolongada se cambiará de marcha pasando de punto muerto. Consulte 7) **CAMBIO DE MARCHA** (p. 83) para obtener instrucciones detalladas.

Cuando se suelta el selector de cambio de marchas, el mecanismo se restablece para el siguiente cambio.

Si el conductor no reduce de marcha aminorar la velocidad y el régimen del motor cae por debajo de un valor definido como umbral, se cambiará de forma automática a la marcha inmediatamente más corta.

Si se arranca el motor con una marcha puesta, cambiará automáticamente a punto muerto.

NOTA: Cuando se va a arrastrar un remolque, debe activarse el modo de remolque para adaptar los cambios de marcha. Consulte *AJUSTE DEL MODO DE REMOLQUE* (p. 100).

AVISO Si el modo de remolque no está activado cuando se lleva un remolque, podrían dañarse componentes del motor.

6) Pedal de freno

El pedal de freno se encuentra delante del reposapiés derecho. Píselo para accionarlo. Este pedal frena las tres ruedas.

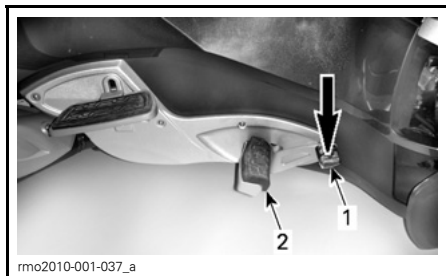

1. Pedal de freno
2. Estribo

7) Interruptor de freno de estacionamiento

El interruptor del freno de estacionamiento se encuentra encima de la guantera. Permite accionar y soltar el freno eléctrico de estacionamiento.



1. Interruptor de freno de estacionamiento

NOTA: Para accionar o soltar el freno de estacionamiento, la llave de contacto debe estar en la posición ON (encendido).

Accionamiento del freno de estacionamiento

Con el vehículo detenido, pulse el interruptor para accionar el freno de estacionamiento. Parpadeará la luz indicadora de freno (OFF).

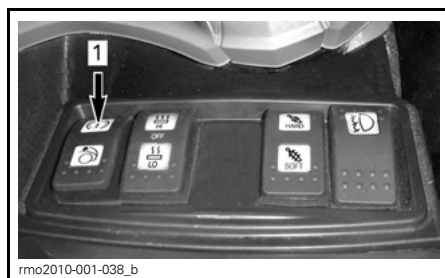

1. Pulse aquí

NOTA: El freno de estacionamiento no se podrá accionar cuando el vehículo se desplace a más de 10 km/h.

Compruebe que el freno de estacionamiento está totalmente accionado. Mantenga presionado el embrague (en modelos SM5) y balancee el vehículo hacia delante y hacia atrás.

Liberación del freno de estacionamiento

Para soltar el freno de estacionamiento, pulse el interruptor hasta que se apague la luz indicadora de freno.

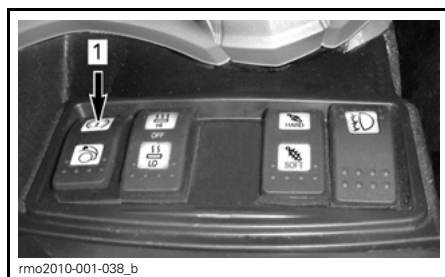

1. Pulse aquí

CONTROLES SECUNDARIOS

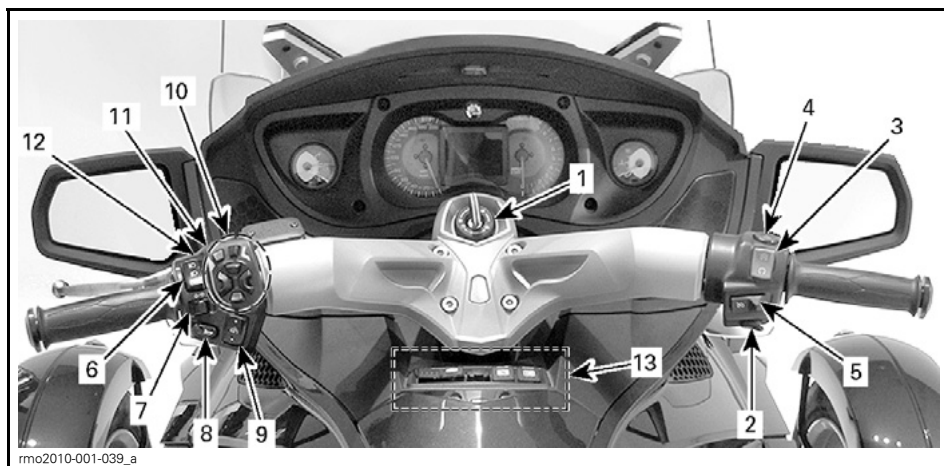

1	Interruptor de encendido (contacto)	8	Botón de bocina
2	Botón de arranque del motor	9	Botón de ajuste del parabrisas
3	Interruptor de parada del motor	10	Centro de control electrónico del roadster, RECC (Roadster Electronic Command Center)
4	Interruptor de advertencia de peligro	11	Botón de marcha atrás
5	Interruptor de control de velocidad de crucero	12	PTT (Pulsar para hablar), botón
6	Interruptor de los faros	13	Grupo de interruptores
7	Botón de señal de giro (intermitente)		

1) Contacto

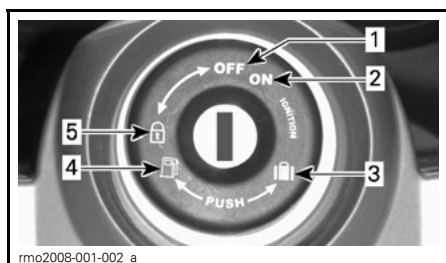

CONTACTO

1. OFF (apagado)
2. ON (encendido)
3. Abertura de compartimento de almacenamiento delantero
4. Abertura del asiento/Acceso al depósito de combustible
5. Posición de bloqueo de dirección/guantera

El interruptor de contacto está situado en el centro del manillar. Este interruptor controla:

- El encendido del motor
- El mecanismo de apertura del asiento para el acceso a:
 - El tapón del depósito de combustible
 - Fusibles
 - Los depósitos de líquido de frenos
 - Los bornes de la batería.
- El mecanismo de apertura del compartimento de almacenamiento delantero
- Mecanismo de bloqueo de dirección/guantera.

AVISO Si la llave no gira fácilmente, no la fuerce. Sáquela y vuelva a insertarla.

⚠ ADVERTENCIA

Si gira el contacto hasta la posición OFF (apagado), se para el motor y se apagan todos los dispositivos eléctricos, incluidos los sistemas VSS, EBD y DPS. Si realiza esta operación mientras el vehículo está en movimiento, puede perder el control y sufrir una colisión.

Se suministran dos llaves con el vehículo. Cada llave contiene un chip transpondedor preprogramado específicamente para que se pueda poner en marcha el motor. Guarde la llave de repuesto en un lugar seguro, ya que deberá tenerla para encargar otras llaves de repuesto a través de un distribuidor autorizado de Can-Am.

NOTA: En la guantera se suministra un cañón de cerradura que se puede utilizar con el remolque opcional de BRP. Así se puede utilizar la llave del vehículo para el remolque.

2) Botón de arranque del motor

El interruptor de arranque del motor está cerca de la empuñadura derecha.

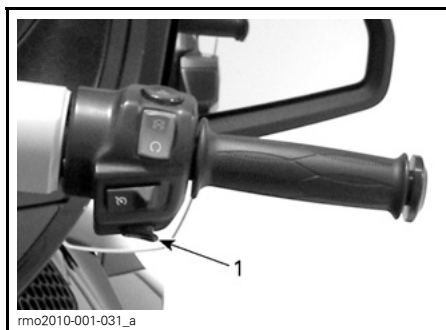

1. Botón de arranque del motor

Cuando se presiona y se mantiene el tiempo necesario, arranca el motor.

3) Interruptor de paro del motor

El interruptor de paro del motor está cerca de la empuñadura derecha.

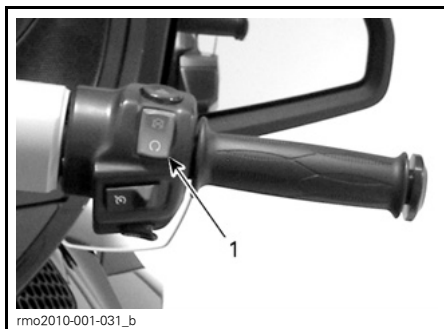

1. Interruptor de parada del motor

El interruptor tiene dos posiciones y debe colocarse en la de marcha (RUN) para poder arrancar el motor. Este interruptor le permite detener el motor en cualquier momento sin retirar la mano del manillar.

4) Interruptor de advertencia de peligro

El interruptor de advertencia de peligro está cerca de la empuñadura derecha.

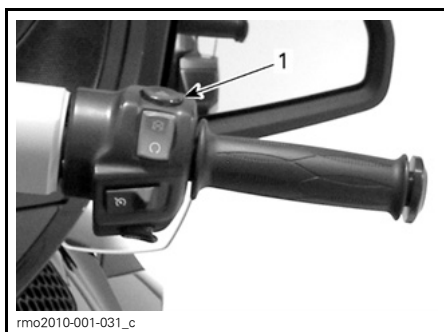

1. Interruptor de advertencia de peligro

Pulse el botón hacia abajo para encender las luces de advertencia de peligro (luces de emergencia).

5) Interruptor de control de velocidad de crucero

El interruptor del control de crucero está cerca de la empuñadura derecha.

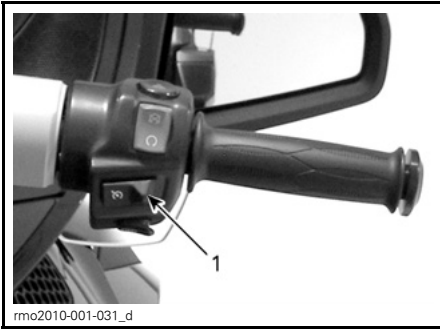

1. Interruptor de control de velocidad de crucero

Este interruptor es multifunción. Permite activar, ajustar y detener el funcionamiento del control de velocidad de crucero.

⚠ ADVERTENCIA

No es recomendable utilizar el control de velocidad de crucero cuando se arrastra un remolque.

Cuando está configurado, el control de velocidad de crucero permite conducir el vehículo a una velocidad constante. Aumentará o reducirá el régimen del motor según sea necesario.

NOTA: La velocidad del vehículo puede variar ligeramente según las condiciones de la carretera, o si se conduce en rampa o en pendiente.

El control de velocidad de crucero está diseñado para trayectos largos en autopistas o autovías con poco tráfico. No conduzca nunca el vehículo con el control de velocidad de crucero activado por ciudad, en carreteras con muchas curvas, en condiciones meteorológicas adversas ni en ninguna otra circunstancia en que sea necesario controlar el acelerador.

Limitaciones del control de velocidad de crucero

El control de velocidad de crucero no es un piloto automático; no conduce el vehículo.

El control de velocidad de crucero no detecta lo que ocurre en la carretera y no actúa sobre la dirección ni sobre los frenos.

⚠ ADVERTENCIA

Un uso inadecuado del control de velocidad de crucero puede provocar una pérdida de control del vehículo.

Ajuste del control de velocidad de crucero

Para utilizar el control de velocidad de crucero, la velocidad del vehículo debe ser superior a 25 km/h, aproximadamente.

Active el control de velocidad de crucero girando el botón correspondiente (ON) a la derecha.



1. Deslice el botón a la derecha

NOTA: El estado de control de velocidad de crucero se visualizará como CRUISE ON (cruce activo) en la pantalla digital.

Acelere o reduzca hasta alcanzar la velocidad que desea mantener y después pulse el botón de velocidad de crucero hacia abajo para ajustar la velocidad (SET).

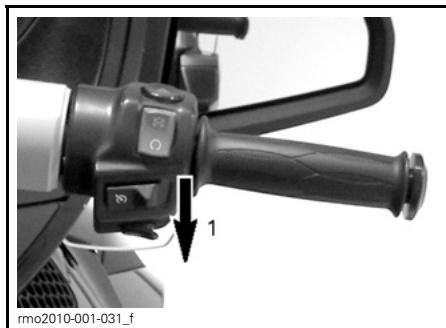

1. Pulse el botón hacia abajo para SET (ajuste)

NOTA: El estado de control de velocidad de crucero se visualizará como CRUISE SET (cruce ajustado) en la pantalla digital.

Ahora puede soltar el acelerador.

⚠ ADVERTENCIA

Mantenga siempre las dos manos en el manillar cuando conduzca. De lo contrario, podría perder el control del vehículo.

NOTA: Puede acelerar manualmente si necesita ir a una velocidad superior a la especificada. Al soltar el acelerador, con la función de control de velocidad de crucero se recuperará la velocidad establecida.

Después de ajustar el control de velocidad de crucero, se puede incrementar o reducir el valor configurado pulsando el botón hacia arriba o hacia abajo. Con cada pulsación del botón el ajuste de velocidad cambiará en incrementos de 1,6 km/h. Si mantiene el botón irá cambiando el ajuste de velocidad hasta alcanzar el límite operativo (o hasta que suelte el botón).



CONTROL DE CRUCERO ESTABLECIDO PREVIAMENTE

1. Pulse el botón hacia arriba para incrementar la velocidad de referencia

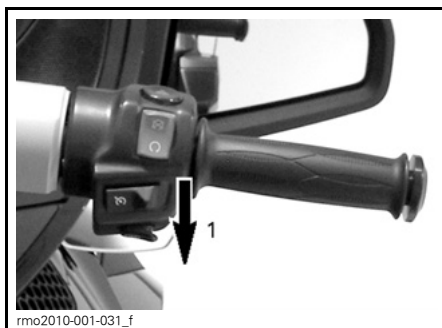

CONTROL DE CRUCERO ESTABLECIDO PREVIAMENTE

1. Pulse el botón hacia abajo para reducir la velocidad de referencia

Detención del control de velocidad de crucero

Para detener completamente la función de control de velocidad de crucero, deslice a la izquierda el botón de control de velocidad de crucero.

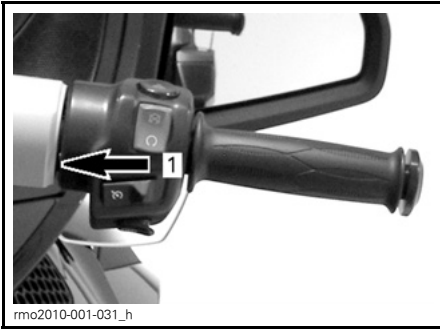

1. Deslice el botón a la posición OFF (desactivación)



CONTROL DE CRUCERO CANCELADO PREVIAMENTE

1. Pulse el botón hacia arriba para reanudar

NOTA: El estado de control de velocidad de cruceo se visualizará como CRUISE OFF (cruceo inactivo) en la pantalla digital.

Cancelación del control de velocidad de cruceo

En cualquiera de las siguientes circunstancias se cancelará la función de control de velocidad de cruceo y el conductor recuperará el control del acelerador. Después, si se desea, se puede reanudar.

- Pisar el pedal de freno.
- Accionar la palanca del embrague o si se produce un deslizamiento del embrague (modelos SE5).
- Cambio de marcha (modelo SE5).
- Cualquier intervención del sistema de estabilidad del vehículo.

Reanudación del control de velocidad de cruceo

Si se canceló el control de velocidad de cruceo y el interruptor de control de velocidad de cruceo sigue en la posición ON (activación), se puede reanudar el control de velocidad de cruceo pulsando hacia arriba el botón correspondiente. Con el control de velocidad de cruceo se recuperará la velocidad ajustada previamente.

NOTA: El estado de control de velocidad de cruceo se visualizará como CRUISE SET (cruceo ajustado) en la pantalla digital.

6) Interruptor de los faros

El interruptor se encuentra hacia el lado izquierdo del manillar.

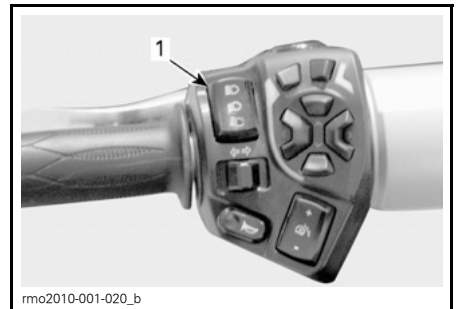

1. Interruptor de los faros

El interruptor sirve para seleccionar las luces largas y cortas. Los faros se encienden automáticamente cuando el motor alcanza 800 RPM y se apagan al cabo de unos 20 segundos, cuando el motor ya se ha parado.

Para seleccionar las luces largas, pulse el interruptor hacia la posición delantera. Para seleccionar las luces cortas, pulse el interruptor hacia la posición inferior.

Para hacer destellos con las luces largas, pulse el interruptor hacia la posición inferior y después suéltelo. Las luces largas se mantendrán encendidas mientras se mantenga pulsado el interruptor.

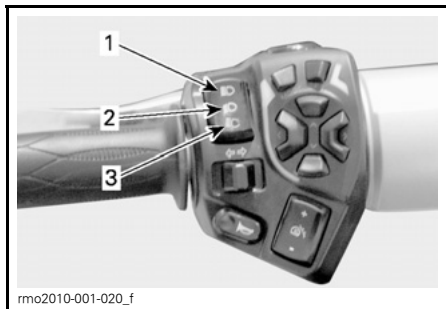

1. Luces largas
2. Luces cortas
3. Destello de luces largas

7) Botón de señal de giro (intermitente)

El botón de señal de giro (intermitente) está situado cerca de la empuñadura izquierda.

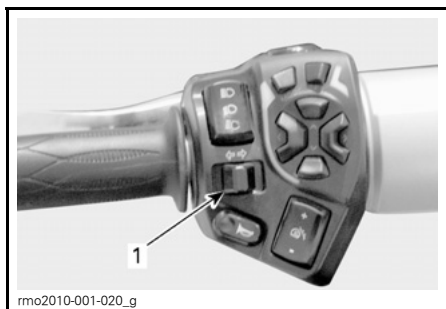

1. Botón de señal de giro (intermitente)

El intermitente se apaga automáticamente tras un giro normal, pero puede que tenga que apagarlo manualmente si el giro es leve; por ejemplo, si la maniobra consiste en un cambio de carril.

Para apagar el intermitente, pulse el botón hacia dentro.

Las luces intermitentes de giro se apagarán automáticamente al cabo de 30 segundos cuando el vehículo esté en movimiento.

8) Botón de bocina

El botón de la bocina está situado cerca de la empuñadura izquierda.

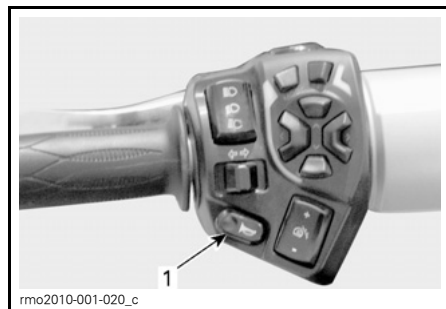

1. Botón de bocina

9) Botón de ajuste del parabrisas

El botón de ajuste del parabrisas está situado cerca de la empuñadura izquierda del manillar.



1. Botón de ajuste del parabrisas

El botón permite subir o bajar la altura del parabrisas según le resulte más cómodo.

⚠ CUIDADO Asegúrese de que no hay ningún objeto ni que nadie apoye la mano, por ejemplo, en la zona del parabrisas antes de ajustar la altura de éste. Existe riesgo de lesiones, o bien de daños al vehículo.

Para subir el parabrisas, pulse el botón (signo +). Suelte el botón cuando alcance la altura deseada.

Para bajar el parabrisas, pulse el botón (signo -). Suelte el botón cuando alcance la altura deseada.

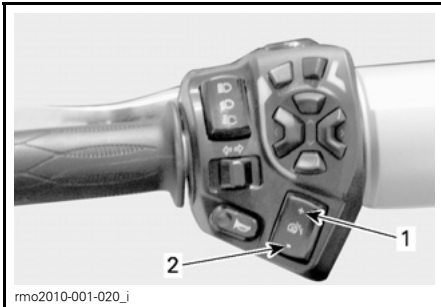

1. Para subir el parabrisas
2. Para bajar el parabrisas

10) RECC (Roadster Electronic Command Center)

El RECC (Centro de control electrónico del roadster) se encuentra hacia el lado izquierdo del manillar.



1. RECC

El RECC es un interruptor multifunción.

Mediante el RECC se pueden controlar numerosas funciones del grupo de indicadores multifunción.

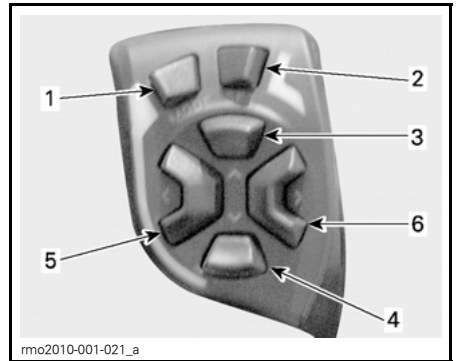

BOTONES DEL RECC

1. Botón de MODE (modo): *Desplazamiento por las pantallas*
2. Botón de SET (ajuste):
Pulsación rápida: *Desplazamiento por las pantallas secundarias*
Botón pulsado durante más de 1 segundo: *Establecimiento de un valor para la función en curso o desplazamiento a una pantalla de configuración*
3. Botón de flecha ARRIBA: *Aumento de volumen (audio) o incremento de un valor*
4. Botón de flecha ABAJO: *Reducción de volumen (audio) o de un valor*
5. Botón de flecha a la IZQUIERDA: *Desplazamiento con las flechas de la pantalla hacia la izquierda para seleccionar un ajuste o un menú secundario*
6. Botón de flecha a la DERECHA: *Desplazamiento con las flechas de la pantalla hacia la derecha para seleccionar un ajuste o un menú secundario*

⚠ ADVERTENCIA

El uso de los botones puede distraer de la conducción del vehículo. Utilice siempre los botones con precaución y pierda nunca de vista el tráfico.

Control de audio

En la pantalla predeterminada para la conducción, al pulsar los botones de flecha ARRIBA o ABAJO subirá o bajará el volumen de audio.

NOTA: En los modelos que no estén equipados con un indicador analógico de nivel de combustible independiente, las barras de nivel de combustible se sustituirán por las barras de volumen durante unos segundos; después volverán a presentarse las barras de nivel de combustible.

NOTA: El nivel de volumen de audio puede ajustarse por sí solo según la configuración del control automático de volumen definida en *PANTALLA DE PREFERENCIAS* (p. 37)

Pulse el botón de flecha hacia ABAJO y manténgalo pulsado durante más de un segundo. Se silenciará el volumen de audio.

Desde el ajuste de silencio, al pulsar el botón de flecha hacia ARRIBA se restablecerá la última configuración de volumen de audio.

11) Botón de marcha atrás

El botón de marcha atrás se encuentra en la parte superior de la carcasa, en la parte izquierda del manillar.

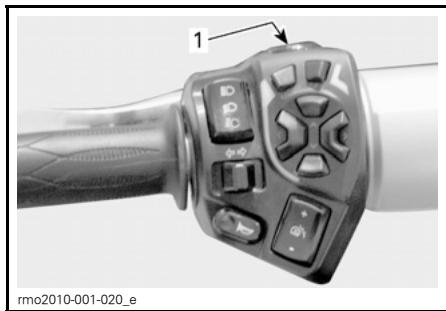

1. Botón de marcha atrás

Mantenga pulsado el botón de marcha atrás para posibilitar el cambio marcha atrás. Consulte *MANIOBRAS MARCHA ATRÁS* (p. 49) para obtener instrucciones detalladas.

Las luces de marcha atrás se encienden cuando tiene puesta la marcha atrás.

12) Botón PTT (Pulsar para hablar)

El botón PTT se encuentra en la carcasa de la izquierda del manillar, frente a la palanca del embrague.

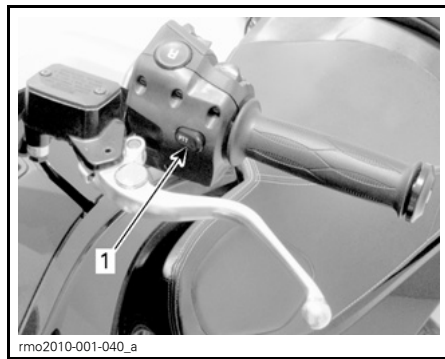

1. Botón PTT (Pulsar para hablar)

Cuando se instala una banda de frecuencias ciudadana opcional, al pulsar el botón se configura el modo de transmisión de esta banda libre para hablar con otras personas.

13) Grupo de interruptores

El grupo de interruptores se encuentra encima de la guantera. Permite controlar numerosos accesorios eléctricos.

NOTA: El grupo de interruptores sólo funciona con el motor en marcha y cuando el voltaje de la batería es de más de 11 V de CC.

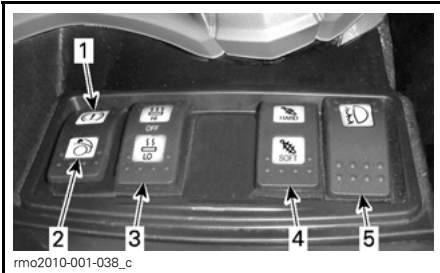

1. Interruptor de freno de estacionamiento
2. Interruptor del compartimento de almacenamiento de la parte delantera (pack opcional)
3. Interruptor de empuñaduras calefactables
4. Interruptor de ACS (pack opcional)
5. Interruptor de luces antiniebla (pack opcional)

Interruptor de freno de estacionamiento



1. Interruptor de freno de estacionamiento

Consulte 7) **INTERRUPTOR DE FRENO DE ESTACIONAMIENTO** (p. 16) para obtener instrucciones detalladas.

Interruptor del compartimento de almacenamiento de la parte delantera (pack opcional)



1. Interruptor del compartimento de almacenamiento delantero

El interruptor permite desbloquear el cierre de seguridad del compartimento de almacenamiento delantero para abrir la cubierta.

Pulse el interruptor para el desbloqueo.

Interruptor de empuñaduras calefactables del conductor



1. Interruptor de empuñaduras calefactables

El interruptor de las empuñaduras calefactables permite activar y desactivar la calefacción de las empuñaduras y controlar la intensidad del calentamiento.

Para un aumento de temperatura mínimo, pulse la parte LO del interruptor (baja intensidad).

Para un aumento de temperatura máximo, pulse la parte HI del interruptor (alta intensidad).

Para seleccionar la posición OFF (apagado), coloque el interruptor en la posición intermedia.

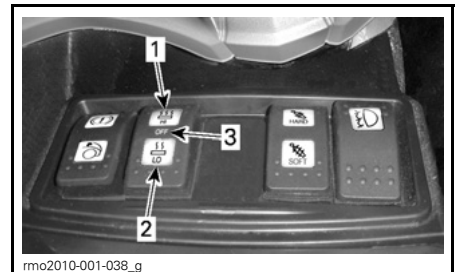

1. HI (Alta intensidad)
2. LO (Baja intensidad)
3. OFF (Apagado) (posición intermedia)

NOTA: La calefacción de las empuñaduras se desactivará automáticamente cuando el contacto se gire a la posición OFF (apagado).

Interruptor de ACS (suspensión trasera) (pack opcional)

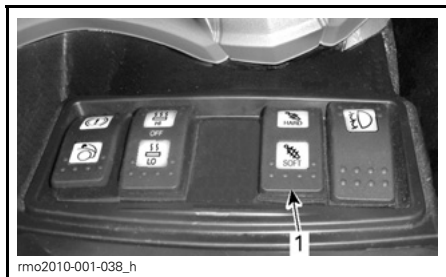

1. Interruptor de ACS

El interruptor de ACS permite “endurecer” o “aflojar” la suspensión a partir del ajuste de fábrica.

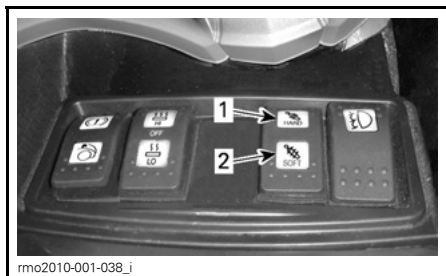

1. Pulse aquí para endurecer la suspensión
2. Pulse aquí para aflojar la suspensión

Para cambiar el ajuste de la suspensión ACS, consulte **AJUSTE DE SUSPENSIÓN TRASERA ACS (CON AJUSTE REMOTO)** (p. 53).

Interruptor de luces antiniebla (pack opcional)



1. Interruptor de luces antiniebla

Pulse sobre el icono del interruptor para apagar las luces antiniebla.



1. Pulse aquí para el encendido

Pulse sobre el lado opuesto al del icono del interruptor para apagar las luces antiniebla.



1. Pulse aquí para el apagado

CONTROLES PARA LOS PASAJEROS

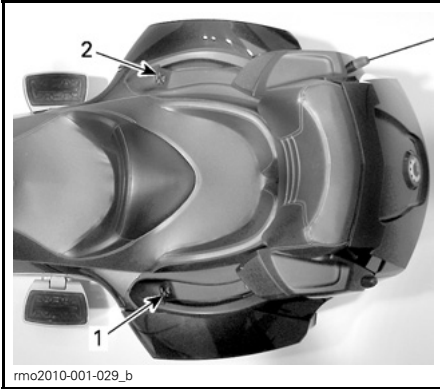

1. Interruptor de empuñaduras calefactables para pasajero
2. Control de audio para el pasajero (opción)

Interruptor de empuñaduras calefactables para pasajero

El interruptor de las empuñaduras calefactables se encuentra junto a la empuñadura izquierda del pasajero.

El interruptor de las empuñaduras calefactables permite activar y desactivar la calefacción de las empuñaduras y controlar la intensidad del calentamiento.

Para un aumento de temperatura mínimo, pulse el botón LO (baja intensidad).

Para un aumento de temperatura máximo, pulse el botón HI (alta intensidad).

Para seleccionar la posición OFF (apagado), pulse el botón OFF.

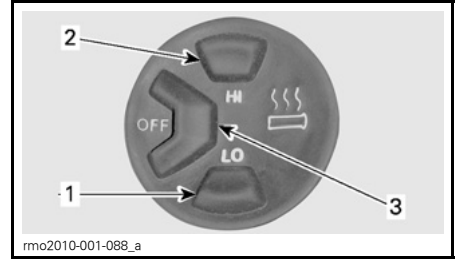

1. LO (Baja intensidad)
2. HI (Alta intensidad)
3. OFF (Apagado)

NOTA: La calefacción de las empuñaduras se desactivará automáticamente cuando el contacto se gire a la posición OFF (apagado).

Control de audio para el pasajero (pack opcional)

El control de audio se encuentra junto a la empuñadura derecha del pasajero.

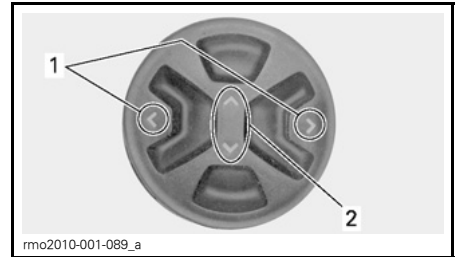

1. Botones de flechas a la IZQUIERDA y a la DERECHA
2. Botón de flechas ARRIBA y ABAJO

El control de audio para el pasajero permite aumentar o reducir a distancia el volumen de los auriculares del pasajero mediante el botón de flechas ARRIBA y ABAJO.

Con los botones de flechas a la IZQUIERDA y a la DERECHA se pueden cambiar la sintonía programada de la emisora de radio, o el tema musical si se utiliza un dispositivo digital móvil iPod.

INDICADOR MULTIFUNCIÓN

⚠ ADVERTENCIA

El conductor podría distraerse observando o utilizando el grupo de indicadores multifunción o el centro de información y entretenimiento. No pierda nunca de vista el tráfico y asegúrese de que no hay peligro en las inmediaciones antes de consultarlo o manipularlo.

El grupo multifunción incluye indicadores analógicos (velocímetro y tacómetro), las luces indicadoras y un centro de información y entretenimiento con una pantalla digital.

Descripción del grupo de indicadores multifunción

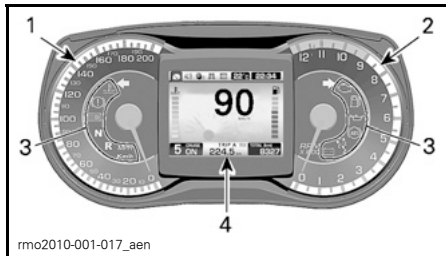

1) Velocímetro analógico

Se muestra la velocidad del vehículo en kilómetros por hora (km/h) o en millas por hora (MPH). Para cambiar de unidad, consulte *PANTALLA DE PREFERENCIAS* (p. 37).

2) Tacómetro analógico (RPM)

Muestra las revoluciones por minuto (RPM) del motor. Multiplique por 1.000 para obtener las revoluciones reales.

3) Luces indicadoras

Las luces indicadoras le informarán de diferentes condiciones o problemas.





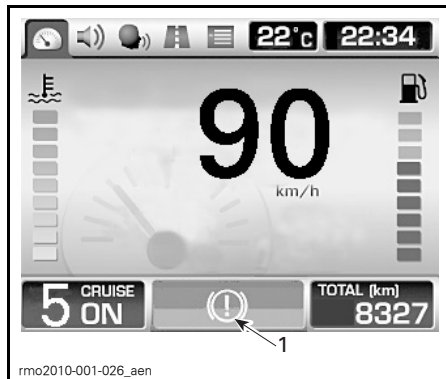

Una luz indicadora puede estar encendida o destellar sola o junto con otra.

El display digital proporciona una breve descripción de algunas de las situaciones o problemas que indican las luces. Al cabo de un momento, el mensaje desaparecerá. Después se mostrará el icono de luz indicadora en la parte inferior central de la pantalla digital.



1. Icono de luz indicadora

En la siguiente tabla se enumeran las luces indicadoras durante el funcionamiento normal. Para obtener información acerca de situaciones problemáticas, consulte *MENSAJES EN EL GRUPO DE INDICADORES MULTIFUNCIÓN* (p. 167).

LUCES INDICADORAS		PANTALLA PRINCIPAL	DESCRIPCIÓN
Todas las luces indicadoras	Encendido	No	Temporalmente todas las luces indicadoras se encienden cuando el contacto se coloca en la posición ON (encendido) sin poner en marcha el motor
	Parpadeante	No	Freno de estacionamiento accionado
	Parpadeo + Pitido	No	Modelo SE5: El contacto está en posición OFF (apagado) y el freno de estacionamiento no está accionado. Accione siempre el freno de estacionamiento cuando haya aparcado el vehículo
	Encendido	No	Cambio en punto muerto
	Parpadeante	No	Cambio en posición de marcha atrás
	Encendido	No	Faros en posición de luces LARGAS
	Parpadeante	No	El VSS interviene
	Parpadeante	No	Intermitente de giro a la izquierda. Los intermitentes de giro a la izquierda y a la derecha parpadean simultáneamente: luces de advertencia de peligro (luces de emergencia)
	Parpadeante	No	Intermitente de giro a la derecha. Los intermitentes de giro a la izquierda y a la derecha parpadean simultáneamente: luces de advertencia de peligro (luces de emergencia)

4) Pantalla digital

Muestra en tiempo real información de utilidad para el conductor y sirve de interfaz del centro de información y entretenimiento.

Para ver una descripción completa de la pantalla digital, consulte *DESCRIPCIÓN DE LA PANTALLA DIGITAL* (p. 30).

También se pueden mostrar mensajes informativos importantes; consulte *MENSAJES EN EL GRUPO DE INDICADORES MULTIFUNCIÓN* (p. 167).

El color de la pantalla será más claro o más oscuro en función de la luz ambiente.

Información de inicio del grupo de indicadores multifunción

Cada vez que el contacto se coloca en la posición de encendido, se inicia una comprobación automática. La pantalla predeterminada para la conducción y las luces indicadoras se encenderán unos instantes. De esa forma, el conductor puede comprobar que todos los indicadores funcionan correctamente.

Siempre que el interruptor de contacto pase a la posición ON (encendido) después de haber estado en la posición OFF (apagado) durante 5 minutos o más, en la pantalla digital se mostrará el siguiente mensaje:

– ANTES DEL USO, LEA LA CARTA DE SEGURIDAD (ARRIBA) Y DESPUÉS PULSE EL BOTÓN MODE.

Pulse el botón MODE (modo) para confirmar que ha leído el mensaje y que pueda ponerse en marcha el motor.

Descripción de la pantalla digital

La pantalla se divide en varias zonas, que se describen a continuación.

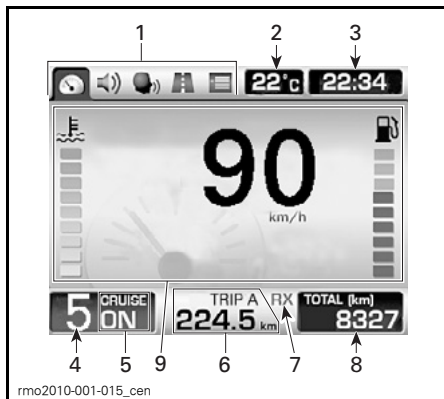

1. Iconos de categoría
2. Temperatura ambiente
3. Reloj
4. Posición de la caja de cambios
5. Estado de control de velocidad de cruce
6. Contador parcial de recorrido
7. Estado de comunicación a través de la banda ciudadana (opcional)
8. Cuentakilómetros
9. Pantalla principal

1) Iconos de categoría

Se pueden seleccionar 5 iconos de categoría. Cada icono está vinculado a una pantalla distinta. Consulte la tabla que aparece a continuación.

ICONO DE CATEGORÍA	PANTALLA DE ICONO DE CATEGORÍA
	Predeterminada para la conducción
	Audio (pack opcional)
	Banda ciudadana (opcional)
	Contador parcial de recorrido
	Preferencias (sólo están disponibles cuando se detiene el vehículo, excepto en el modo de remolque)

Para ver una descripción completa, consulte *DESCRIPCIÓN DE PANTALLA DE ICONO DE CATEGORÍA* (p. 33).

Puede desplazarse por los iconos de categoría para seleccionar varias funciones y cambiar determinados parámetros de configuración mediante el RECC (centro de control electrónico del roadster). Consulte *10) RECC (ROADSTER ELECTRONIC COMMAND CENTER)* (p. 23).

2) Temperatura ambiente

La temperatura ambiente se muestra en °C o en °F. Para cambiar de unidad, consulte *PANTALLA DE PREFERENCIAS* (p. 37).

3) Reloj

La hora actual se muestra en formato de 24 horas o a.m./p.m. Para cambiar de formato, consulte *PANTALLA DE PREFERENCIAS* (p. 37).

4) Posición del cambio

Muestra la posición seleccionada del cambio.

5) Estado de control de velocidad de crucero

Muestra ON cuando se activa el control de velocidad de crucero pero no se configura ninguna velocidad.

Muestra SET cuando la función de control de velocidad de crucero está activa y se ha configurado una velocidad.

Muestra OFF cuando no se utiliza el control de velocidad de crucero.

6) Contador parcial de recorrido

Distancia recorrida en kilómetros o en millas desde la última puesta a cero. Hay dos contadores parciales de recorrido disponibles, identificados como "A" y "B". Para cambiar de unidad, consulte *PANTALLA DE PREFERENCIAS* (p. 37).

7) Estado de comunicación a través de la banda ciudadana (opcional)

Muestra si la banda ciudadana (banda de frecuencias libre) está recibiendo (RX) o transmitiendo (TX).

8) Cuentakilómetros

Distancia total recorrida en kilómetros o millas desde la entrega de fábrica. Para cambiar de unidad, consulte *PANTALLA DE PREFERENCIAS* (p. 37).

9) Pantalla principal

La pantalla principal es el área en la que se muestra más información. La pantalla cambiará cuando se desplace por las funciones de los indicadores disponibles.

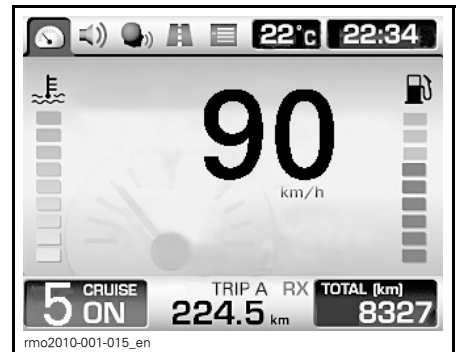

TÍPICO - PANTALLA PREDETERMINADA PARA LA CONDUCCIÓN

Para ver una descripción completa de las pantallas, consulte *DESCRIPCIÓN DE PANTALLA DE ICONO DE CATEGORÍA* (p. 33).

Desplazamiento por la pantalla digital

Es recomendable practicar la selección de algunas funciones en el centro de información y entretenimiento antes de empezar a circular. Se habituará al funcionamiento y le resultará más fácil su uso en la carretera.

Utilice el RECC (Roadster Electronic Command Center, centro de control electrónico del roadster) para controlar las funciones de la pantalla. Consulte 10) RECC (ROADSTER ELECTRONIC COMMAND CENTER) (p. 23).

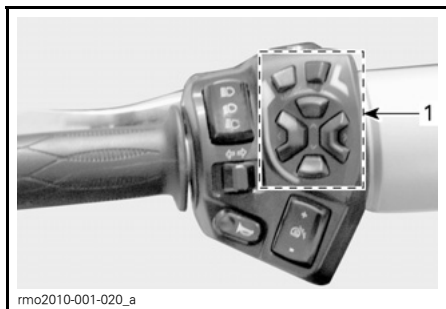

1. RECC

Al pulsar el botón MODE (modo), la selección se desplazará por los iconos de categoría, situados en el área superior izquierda de la pantalla, en este orden: pantalla predeterminada para la conducción, audio, banda ciudadana, contador parcial de recorrido y preferencias. Con cada pulsación del botón la selección se desplazará al siguiente icono disponible. Cuando se seleccione un icono, aparecerá la pantalla relacionada.

NOTA: Los iconos de audio o de banda de radio ciudadana (CB) se omiten cuando el vehículo no está equipado con esas funciones. La pantalla de preferencias se omite cuando el vehículo se desplaza a más de 5 km/h, excepto en el modelo SE5 en el modo de remolque.

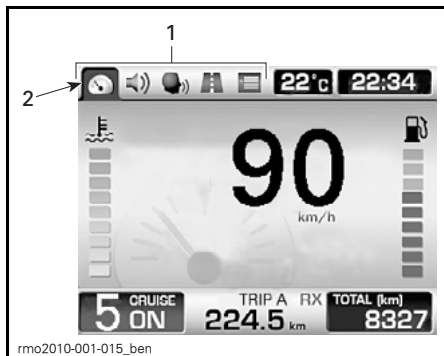

1. Iconos de categoría
2. Selección de icono de la pantalla predeterminada para la conducción

Si la selección se encuentra en el último icono, se desplazará al primer icono cuando se pulse el botón MODE.

En algunas pantallas se muestran flechas verticales u horizontales. Así se indica que debe utilizarse el botón de flecha a la IZQUIERDA o a la DERECHA para cambiar el parámetro que figura entre las flechas horizontales y el botón de flechas ARRIBA y ABAJO para cambiar el parámetro que figura entre las flechas verticales.

Cuando se ve una doble flecha, significa lo siguiente, en función de la pantalla que se muestre:

- Si se mantiene pulsado el botón de flecha ABAJO cuando se muestra la barra de volumen, se silenciará el sistema de audio. Desde el ajuste de silencio, al pulsar el botón de flecha hacia ARRIBA se restablecerá la última configuración de volumen de audio.
- Si se mantiene pulsado uno de los botones de flecha, la selección de valores se desplazará al final o al principio, según el botón.
- Si se utiliza uno de los botones de flecha, la lista se desplazará hacia arriba o hacia abajo (según el botón) para mostrar los elementos restantes.

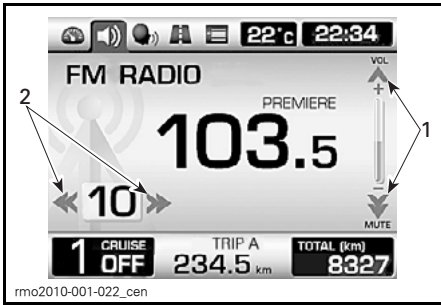

1. Utilice el botón de flechas ARRIBA y ABAJO para seleccionar las flechas verticales
2. Utilice el botón de flechas a la IZQUIERDA y a la DERECHA para seleccionar las flechas horizontales

Cuando se selecciona un elemento, así se configura el valor actual para el elemento.

Después de confirmar la lectura del mensaje inicial de seguridad en la puesta en marcha del indicador, o al cabo de unos segundos en cualquier otra pantalla sin pulsar ningún botón RECC, volverá a mostrarse la pantalla predeterminada para la conducción.

Descripción de pantalla de icono de categoría

Pantalla predeterminada para la conducción

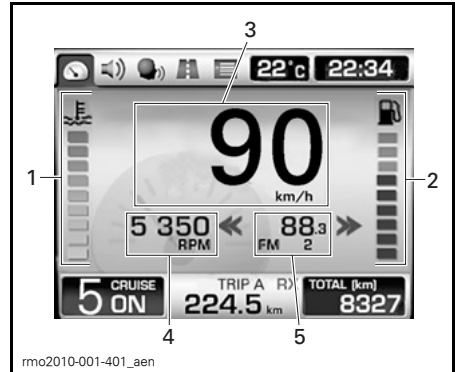

PANTALLA PREDETERMINADA PARA LA CONDUCCIÓN

1. Temperatura del refrigerante del motor (pack opcional)
2. Nivel de combustible (pack opcional)
3. Velocímetro digital
4. Régimen del motor (no ajustado de fábrica)
5. Número de sintonía de emisora o frecuencia programadas (no ajustado de fábrica)

NOTA: De fábrica sólo se muestra la velocidad del vehículo. Se pueden usar dos áreas en la parte inferior para visualizar 2 de estas 3 funciones: régimen del motor, presintonía de radio actual o frecuencia de radio actual. Para cambiar la visualización, consulte **PANTALLA DE PREFERENCIAS** (p. 37).

1) Temperatura del refrigerante del motor (excepto modelos con indicadores analógicos independientes)

El indicador de barra indica de forma continua la temperatura del refrigerante del motor.

NOTA: En los modelos que tienen un indicador analógico independiente para la temperatura del refrigerante del motor, el indicador de barra no se muestra en la pantalla digital.

2) Nivel de combustible (excepto modelos con indicadores analógicos independientes)

El indicador de barra indica de forma continua la cantidad de combustible que queda en el depósito.

NOTA: En los modelos que tienen un indicador analógico independiente para el nivel de combustible, el indicador de barra no se muestra en la pantalla digital.

3) Velocímetro digital

Se muestra la velocidad del vehículo en kilómetros por hora (km/h) o en millas por hora (MPH). Para cambiar de unidad, consulte *PANTALLA DE PREFERENCIAS* (p. 37).

4) Régimen del motor

Muestra el régimen del motor en revoluciones por minuto (RPM) del motor.

Pantalla de audio (opción)

Esta pantalla sólo está disponible cuando hay un sistema de audio instalado.

La pantalla de audio aparecerá con su última configuración.

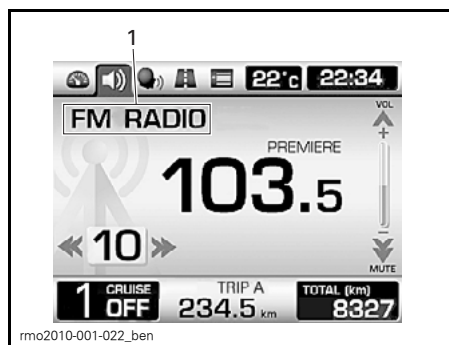

1. Dispositivo de audio seleccionado actualmente

Al pulsar repetidamente el botón SET se mostrarán los dispositivos de audio disponibles en este orden: FM, AM, WX (canal meteorológico), AUX (dispositivo digital móvil iPod o reproductor MP3) y XM (radio por vía satélite).

Cuando se llega al último dispositivo, al pulsar el botón SET vuelve a aparecer el primer dispositivo.

NOTA: La radio XM sólo aparecerá si se instala una radio por vía satélite. Si hay un dispositivo digital móvil iPod conectado, se mostrará el texto "iPod" en lugar de AUX.

Radio (FM, AM, XM, WX)

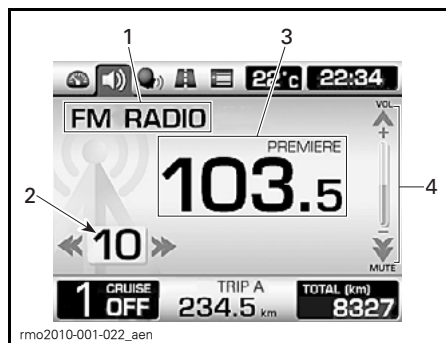

RADIO FM

1. Banda seleccionada actualmente
2. Número de sintonía de emisora programada
3. Emisora actual
4. Volumen

Pulse el botón de flechas a la IZQUIERDA y a la DERECHA para reducir o aumentar el número de programación de sintonía.

Mantenga pulsado durante más de un segundo el botón de flechas a la IZQUIERDA y a la DERECHA para buscar la siguiente emisora de radio. Quedará sintonizada esa emisora.

Mantenga pulsado durante más de un segundo el botón SET para que se muestre la pantalla de configuración.

En la pantalla de configuración, pulse los botones de flechas a la IZQUIERDA y a la DERECHA para sintonizar la frecuencia de radio.

Para registrar hasta 15 preajustes de emisoras:

Pulse el botón de flecha ABAJO para registrar la frecuencia real con el número de programa de sintonía que se muestra.

NOTA: Durante la conducción, la emisora de radio se registrará automáticamente con el siguiente número de programación de sintonía disponible. Si se han utilizado ya todos los números de programación de sintonías, se sobrescribirá la programación número 15.

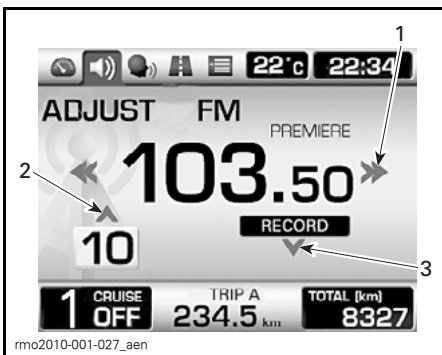

1. Botón de flecha a la IZQUIERDA y a la DERECHA para seleccionar la frecuencia
2. Botón de flecha ARRIBA para seleccionar el número de programa de sintonía
3. Botón de flecha ABAJO para registrar la emisora de radio

Durante la conducción, las funciones de radio disponibles son las siguientes:

- Volumen de audio
- Funciones de silencio, búsqueda y cambio de canales (radio XM)
- Funciones de programación de emisoras de radio (selección y almacenamiento).

NOTA: La radio está siempre ON (encendida). Utilice la función de MUTE (silencio) para cancelar el volumen.

Dispositivo digital móvil iPod o AUX

Seleccione la pantalla AUX cuando haya un reproductor MP3 enchufado al conector de audio del vehículo (pack opcional). Se reproducirá tal como se

defina en el momento de la conexión. Sólo estará disponible el control de volumen.

Seleccione iPod cuando se enchufe un dispositivo digital móvil iPod al conector compatible del vehículo (pack opcional).

En la pantalla "iPod":



Pulse el botón de flechas a la IZQUIERDA y a la DERECHA para cambiar el tema musical en la carpeta actual.

Mantenga pulsado más de un segundo el botón de flechas a la IZQUIERDA y a la DERECHA para cambiar la lista de reproducción en caso de que se haya seleccionado un elemento de la lista de reproducción, para cambiar de intérprete si se ha seleccionado uno o para cambiar el álbum si se ha seleccionado un álbum.

Durante la conducción, las funciones disponibles son las siguientes:

- Volumen de audio y silencio
- Selección de la canción anterior o de la siguiente (iPod)
- Selección de intérprete, álbum o lista de reproducción (iPod).

Pantalla de banda de frecuencias ciudadana (opcional)

Esta pantalla sólo está disponible cuando hay instalado un sintonizador/transmisor de banda ciudadana (banda de frecuencias libre).

NOTA: La pantalla de banda ciudadana aparecerá siempre que se pulse el botón PTT (Pulsar para hablar), independientemente de la pantalla que se muestre.

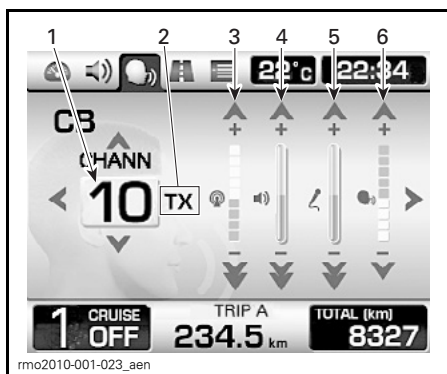

1. Canal actual
2. Estado de comunicación a través de la banda ciudadana (CB): RX (recepción), TX (transmisión) y OFF (desactivada)
3. Ajuste de supresión de ruido de fondo
4. Ajuste de volumen
5. Ajuste de volumen de intercomunicador (i-com)
6. Ajuste de sensibilidad para activación por voz (vox)

Utilice los botones de flechas a la IZQUIERDA y a la DERECHA para seleccionar el elemento que desea cambiar (canal, supresión de ruido de fondo, volumen de los auriculares, volumen del intercomunicador y detección de voz).

Utilice los botones de flecha ARRIBA y ABAJO para establecer un valor.

Mantenga pulsado más de un segundo el botón de flecha hacia ABAJO a fin de establecer el valor mínimo para un elemento.

Pantalla de contador parcial de recorrido

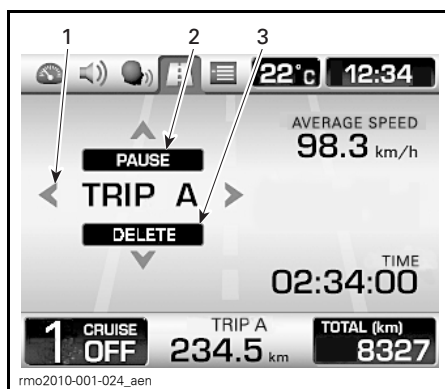

TÍPICO

1. Selección en pantalla: Trayecto (recorrido) A o B
2. Pausa o reanudación del contador parcial de recorrido seleccionado
3. Restablecimiento del contador parcial de recorrido

Pulse el botón de flechas a la IZQUIERDA y a la DERECHA para seleccionar el contador parcial de recorrido deseado.

Pulse el botón de flecha ARRIBA para pausar o reanudar el contador parcial de recorrido seleccionado.

Pulse el botón de flecha ABAJO para restablecer el contador parcial de recorrido seleccionado.

Pantalla de preferencias

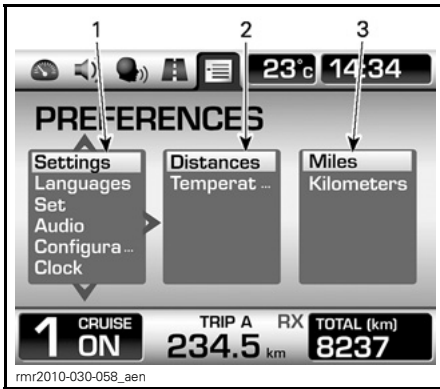

1. 1ª columna: Categoría principal
2. 2ª columna: Categoría o elemento secundarios
3. 3ª columna: Unidad o ajuste

Esta pantalla sólo está disponible cuando se detiene el vehículo.

NOTA: En el modelo SE5, el modo de remolque está disponible durante la conducción en la **PANTALLA DE PREFERENCIAS**.

Utilice el botón de flechas a la IZQUIERDA y a la DERECHA para seleccionar la columna deseada.

Dentro de una columna, utilice el botón de flechas ARRIBA y ABAJO para seleccionar el elemento deseado. Si hay más de un elemento disponible en la columna contigua situada a la derecha, utilice el botón de flecha a la DERECHA para seleccionar la columna y vuelva a utilizar el botón de flechas ARRIBA y ABAJO para seleccionar el elemento deseado. Siga utilizando este método para llegar al elemento deseado.

Cuando se selecciona un elemento, así se configura el valor actual para el elemento. Después puede ir a cualquier pantalla; se conservará el valor.

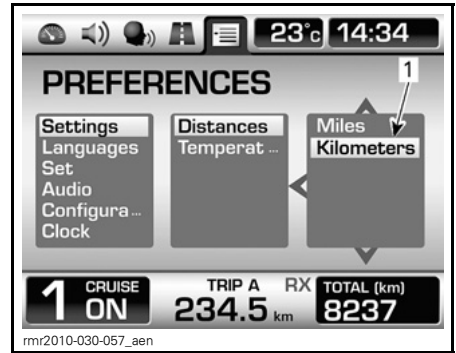

1. Se establecerá el valor seleccionado

NOTA: Cuando se encuentre en la 2ª o en la 3ª columna, puede volver a la columna situada a la IZQUIERDA mediante el botón de flecha a la izquierda.

NOTA: Los cambios de unidades afectan tanto a los indicadores analógicos como a los digitales. Las unidades se mostrarán en el cuentakilómetros y en los contadores parciales de recorrido.

INDICADORES ANALÓGICOS (PACK OPCIONAL)



1. Indicador de temperatura de refrigerante del motor
2. Indicador de nivel de combustible

Indicador de temperatura de refrigerante del motor

La aguja del indicador señala de forma continua la temperatura del refrigerante del motor. En cualquier situación de conducción, la aguja debe situarse entre estos límites.

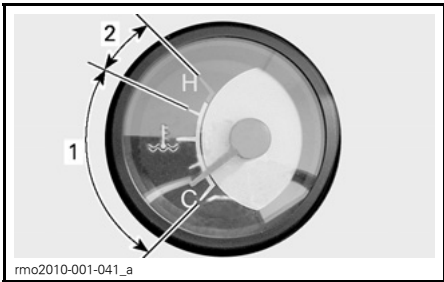

TEMPERATURA DEL REFRIGERANTE

1. Margen normal de funcionamiento
2. Sobrecalentamiento

Indicador de nivel de combustible

La aguja del indicador señala de forma continua la cantidad de combustible que queda en el depósito.

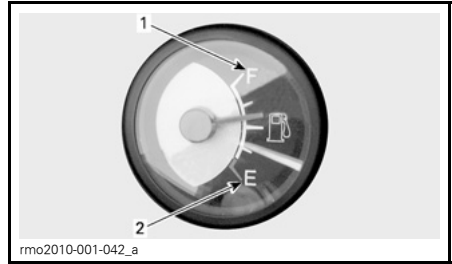

NIVEL DE COMBUSTIBLE

1. Lleno
2. Vacío

***Esta página se ha
dejado en blanco expresamente***

INFORMACIÓN DEL VEHÍCULO

PROCEDIMIENTOS BÁSICOS

Ajuste de los retrovisores

Presione el retrovisor en los puntos que se muestran a continuación para ajustar su posición en las cuatro direcciones.



rmo2010-001-043_a

PUNTOS DE AJUSTE DEL RETROVISOR

Bloqueo del manillar y de la guantera

Para bloquear el mecanismo de la dirección y la guantera:

1. Introduzca la llave en el contacto.
2. Gire completamente el manillar a la derecha o a la izquierda.
3. Gire la llave un cuarto de vuelta hacia la izquierda, hasta la posición de bloqueo de la dirección, y después saque la llave.

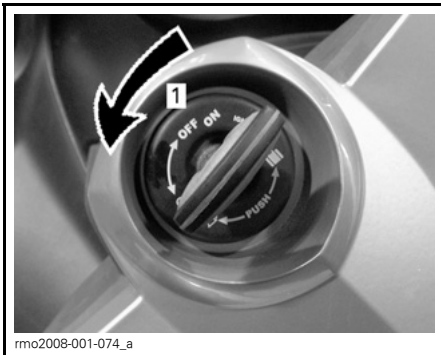

rmo2008-001-074_a

POSICIÓN DE LA LLAVE PARA BLOQUEAR EL MANILLAR

1. Gire la llave 1/4 de vuelta

Apertura del compartimento de almacenamiento delantero

Uso del contacto

1. Introduzca la llave en el contacto.
2. Empuje y gire la llave un cuarto de vuelta en sentido contrario al de las agujas del reloj, hasta la posición de apertura del compartimento de almacenamiento delantero, y manténgala mientras levanta la cubierta.

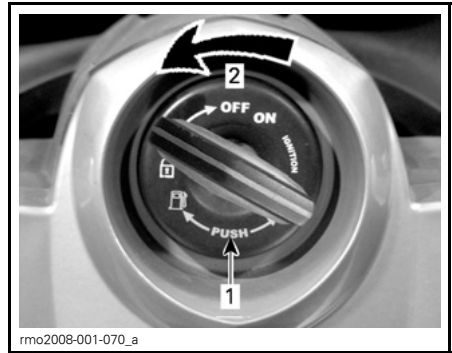

rmo2008-001-070_a

POSICIÓN DE LA LLAVE PARA ABRIR EL COMPARTIMENTO DE ALMACENAMIENTO DELANTERO

1. Empuje la llave
2. Gire la llave 1/4 de vuelta



rmo2010-001-044

COMPARTIMENTO DE ALMACENAMIENTO DELANTERO ABIERTO

Uso del interruptor del compartimento de almacenamiento de la parte delantera (pack opcional)

1. Pulse el interruptor tal como se muestra.



1. Pulse aquí

2. Se desbloqueará la cubierta del compartimento de almacenamiento de la parte delantera.

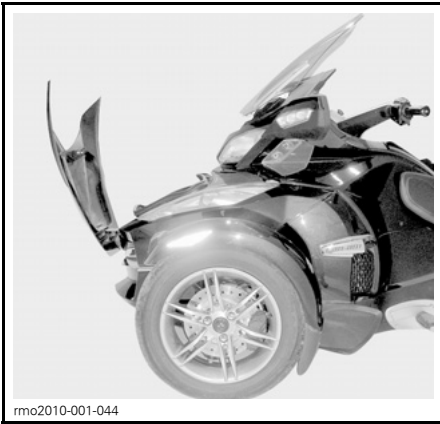

COMPARTIMENTO DE ALMACENAMIENTO DELANTERO ABIERTO

Apertura de la guantera

Asegúrese primero de que la dirección no está bloqueada para que se pueda abrir la guantera.

Pulse sobre el extremo inferior de la guantera para desbloquearla.

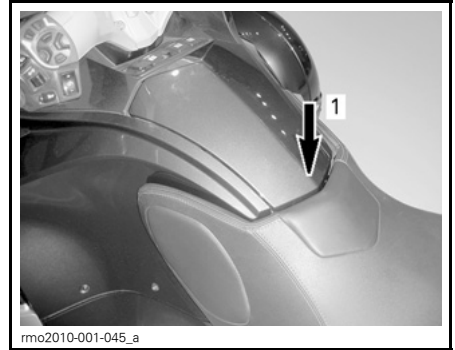

1. Pulse aquí para desbloquear

Abra la cubierta.

Cuando termine, cierre la cubierta y pulse sobre el extremo inferior de la guantera para asegurarla.

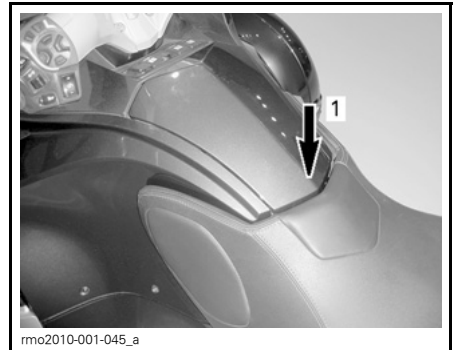

1. Pulse aquí para asegurar

Asegure siempre la guantera después del uso.

NOTA: La guantera se bloqueará automáticamente cuando se bloquee la dirección.

Abertura del asiento

1. Introduzca la llave en el contacto.
2. Empuje y gire la llave un cuarto de vuelta en el sentido de las agujas del reloj, hasta la posición de apertura del asiento, y manténgala mientras levanta el asiento.

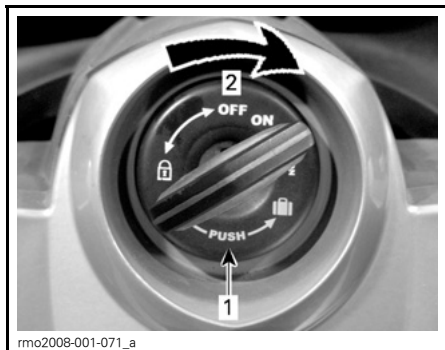

POSICIÓN DE LA LLAVE PARA ABRIR EL ASIENTO

1. Empuje la llave
2. Gire la llave 1/4 de vuelta

AVISO No fuerce el asiento más allá del ángulo de apertura máxima, ya que podría romperse.

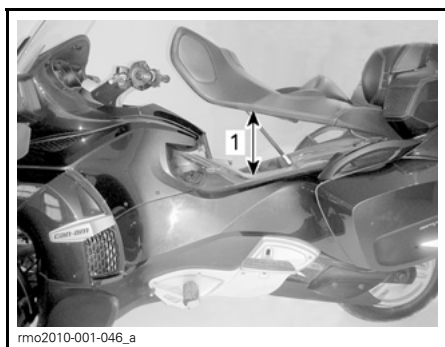

1. Apertura máxima del asiento

Apertura de los compartimentos de almacenamiento laterales

Los cierres de seguridad de los compartimentos de almacenamiento laterales se encuentran en la parte trasera del vehículo.

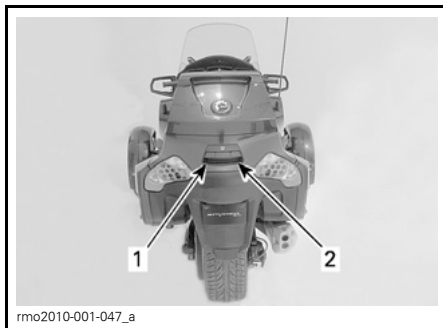

1. Cierre de seguridad del compartimento de almacenamiento lateral izquierdo
2. Cierre de seguridad del compartimento de almacenamiento lateral derecho

Si están bloqueados, desbloquee todos los cierres de seguridad simultáneamente girando la llave de contacto en sentido contrario al de las agujas del reloj.

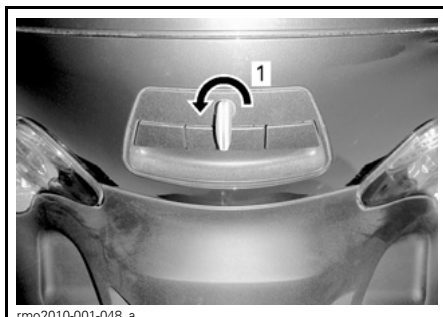

1. Gire en sentido contrario al de las agujas del reloj para desbloquear

Tire del cierre de seguridad del lado izquierdo para abrir la cubierta del compartimento de almacenamiento lateral izquierdo y del cierre de seguridad del lado derecho para abrir la cubierta del lateral derecho.



1. Apertura de la cubierta de la izquierda

Se abrirá la cubierta del compartimento de almacenamiento elegida.

NOTA: Tenga en cuenta que los objetos pueden haberse desplazado durante el viaje. Proceda con precaución, ya que podría caer algún objeto al abrir la cubierta.

Cierre siempre la cubierta con el seguro después del uso.

Cuando termine, bloquee los cierres de seguridad si lo desea. Gire la llave en el sentido de las agujas del reloj.

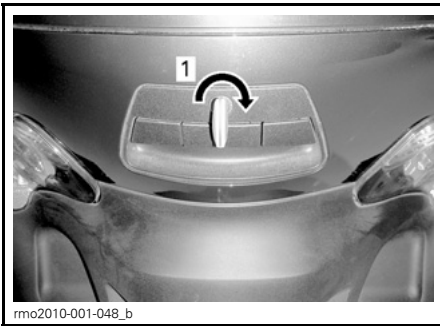

1. Gire en el sentido de las agujas del reloj para bloquear

AVISO No conduzca nunca el vehículo si hay abierta alguna de las cubiertas.

Apertura del compartimento de almacenamiento superior

El cierre de seguridad del compartimento de almacenamiento superior se encuentra en la parte trasera del vehículo.

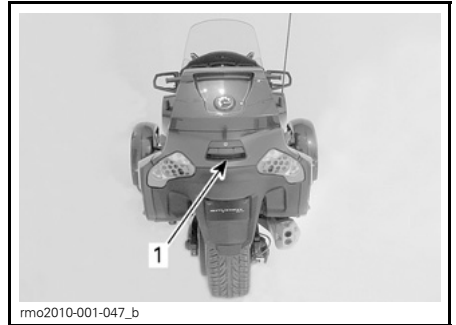

1. Cierre de seguridad del compartimento de almacenamiento superior

Si están bloqueados, desbloquee todos los cierres de seguridad simultáneamente girando la llave de contacto en sentido contrario al de las agujas del reloj.



1. Gire en sentido contrario al de las agujas del reloj para desbloquear

Tire del cierre de seguridad.



1. Apertura de la cubierta superior

Abra la cubierta del compartimento de almacenamiento.

Cierre siempre la cubierta con el seguro después del uso.

Cuando termine, bloquee los cierres de seguridad si lo desea. Gire la llave en el sentido de las agujas del reloj.

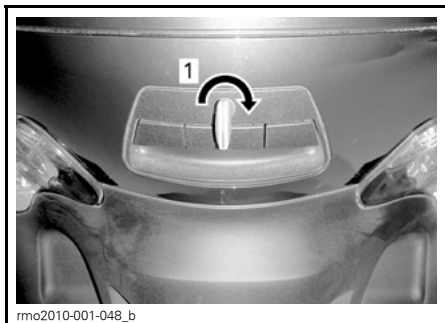

1. Gire en el sentido de las agujas del reloj para bloquear

AVISO No conduzca nunca el vehículo si esta abierta la cubierta.

Fijación de un casco

Bajo el asiento hay dos ganchos que permiten la fijación segura de un casco.

Abra el asiento.

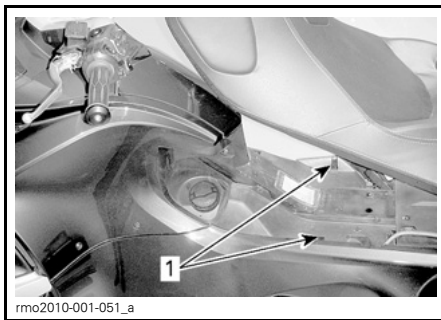

1. Ganchos para casco

Fije la hebilla de la correa del casco en el gancho.

Deposite con cuidado el casco en el panel lateral del vehículo.

Cierre el asiento con precaución y asegúrelo.

Ajuste del estribo del pasajero

Para una mayor comodidad del pasajero, se puede ajustar la altura de su estribo.

Pliegue el estribo hacia arriba.

Gire el tornillo de fijación en sentido contrario al de las agujas del reloj con una llave Allen (se encuentra en el kit de herramientas) para aflojar el tornillo.

Suba o baje el estribo a una altura cómoda para el usuario.

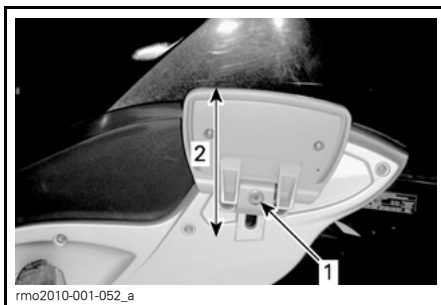

1. Tornillo de fijación
2. Ajuste el estribo arriba o abajo

Cuando termine, apriete el tornillo de fijación en el sentido de las agujas del reloj.

Pliegue el estribo hacia abajo.

Arranque y parada del motor

Arranque del motor

ADVERTENCIA

Los gases de escape contienen monóxido de carbono tóxico que puede acumularse rápidamente en un recinto cerrado o mal ventilado. Si se inhala, puede provocar lesiones graves o incluso la muerte.

Sólo debe hacer funcionar el motor en zonas abiertas y bien ventiladas. Consulte *MANTÉNGASE ALERTA ANTE EL RIESGO DE INTOXICACIÓN POR MONÓXIDO DE CARBONO* (p. 8).

Modelo SM5

1. Mantenga presionado el pedal de freno.
2. Gire la llave hasta la posición ON (encendido).

AVISO No accione el acelerador mientras el sistema eléctrico se está inicializando.

3. Consulte la ficha de seguridad si lo precisa para prepararse, así como al pasajero, y después pulse el botón MODE (modo) para posibilitar el arranque del motor.
4. Observe el grupo de indicadores multifunción. Si se identifica algún problema a través de cualquier luz indicadora, consulte *PROBLEMAS* (p. 154) antes de conducir. La luz indicadora del nivel de aceite debe estar encendida porque el motor no se ha puesto en marcha. Preste atención a los mensajes que puedan aparecer en el display.

5. Coloque el interruptor de paro del motor en la posición RUN (marcha) / ON (encendido).
6. Presione la palanca del embrague y no la suelte.
7. Cambie a PUNTO MUERTO. Compruebe el grupo de indicadores multifunción para asegurarse de que el cambio está en punto muerto.
8. Pulse el botón de arranque del motor y manténgalo así hasta que el motor se ponga en marcha. No mantenga el botón pulsado más de 15 segundos. Si no se pone en marcha, suelte el botón y espere 30 segundos para que el dispositivo de arranque se enfríe antes de volver a intentarlo.

AVISO No dé gas mientras arranca el motor.

9. Compruebe si aparecen problemas en el display y asegúrese de que la luz indicadora del nivel de aceite se apaga.
10. Suelte el freno de estacionamiento. Asegúrese de que la luz indicadora de freno no aparece encendida en el grupo de indicadores multifunción.

Modelo SE5

NOTA: El modelo SE5 puede arrancar con cualquier marcha puesta si el pedal de freno está pisado. La transmisión cambia automáticamente a punto muerto una vez el motor se ha puesto en marcha.

1. Mantenga presionado el pedal de freno.
2. Gire la llave hasta la posición ON (encendido).

AVISO No accione el acelerador mientras el sistema eléctrico se está inicializando.

3. Consulte la ficha de seguridad si lo precisa para prepararse, así como al pasajero, y después pulse el botón MODE (modo) para posibilitar el arranque del motor.
4. Observe el grupo de indicadores multifunción. Si se identifica algún problema a través de cualquier luz indicadora, consulte *PROBLEMAS* (p. 154) antes de conducir. La luz indicadora del nivel de aceite debe estar encendida porque el motor no se ha puesto en marcha. Preste atención a los mensajes que puedan aparecer en el display.
5. Coloque el interruptor de paro del motor en la posición RUN (marcha) / ON (encendido).
6. Pulse el botón de arranque del motor y manténgalo así hasta que el motor se ponga en marcha. No mantenga el botón pulsado más de 15 segundos. Si no se pone en marcha, suelte el botón y espere 30 segundos para que el dispositivo de arranque se enfríe antes de volver a intentarlo.

AVISO No dé gas mientras arranca el motor.

7. Compruebe si aparecen problemas en el display y asegúrese de que la luz indicadora del nivel de aceite se apaga.
8. Suelte el freno de estacionamiento. Asegúrese de que la luz indicadora de freno no aparece encendida en el grupo de indicadores multifunción.

Parada del motor

Modelo SM5

1. Cambie a primera marcha.
2. Coloque el interruptor de paro del motor en la posición OFF (apagado).
3. Ponga el freno de estacionamiento. Parpadeará la luz indicadora de freno.

4. Gire la llave hasta la posición OFF (apagado).
5. Antes de bajar, compruebe que el freno de estacionamiento está totalmente accionado. Mantenga presionado el embrague y balancee el vehículo hacia delante y hacia atrás.

ADVERTENCIA

Accione siempre el freno de estacionamiento. El vehículo puede desplazarse hacia delante o hacia atrás si el freno de estacionamiento no está totalmente accionado y la transmisión se encuentra en punto muerto.

Modelo SE5

1. Cambie a punto muerto.
2. Coloque el interruptor de paro del motor en la posición OFF (apagado).
3. Ponga el freno de estacionamiento. Parpadeará la luz indicadora de freno.
4. Gire la llave hasta la posición OFF (apagado).

NOTA: Si el freno de estacionamiento no está accionado mientras la llave está en la posición OFF (apagado), la luz indicadora del freno de estacionamiento parpadeará y sonará un pitido.

5. Antes de bajar, compruebe que el freno de estacionamiento está totalmente accionado. Balancee el vehículo hacia delante y hacia atrás.

ADVERTENCIA

Accione siempre el freno de estacionamiento. El vehículo puede desplazarse hacia delante o hacia atrás si el freno de estacionamiento no está accionado, independientemente de la marcha que haya puesta. El embrague centrífugo está siempre desembragado cuando el vehículo está detenido, de modo que la transmisión no retiene al vehículo.

Movimiento manual del vehículo

NOTA: Antes de empujar el vehículo, asegúrese de que el contacto se encuentra en la posición ON (encendido).

⚠ CUIDADO Procure no empujar el vehículo en una pendiente. Si se ve obligado a empujar el vehículo en pendiente, observe especial precaución y asegúrese de que tiene fácil acceso al pedal de freno en caso de que el vehículo empiece a rodar.

Para desplazar el vehículo cortas distancias sin poner en marcha el motor:

1. Sentado en el vehículo, mantenga presionado el pedal de freno.
2. Cambie de marcha a PUNTO MUERTO (modelo SM5).
3. Quite el freno de estacionamiento.
4. Baje por el lado derecho del vehículo, sin retirar el pie del pedal de freno.
5. Empuje el vehículo y vaya utilizando el freno según sea necesario.

⚠ CUIDADO Empuje sólo desde el lado derecho, de modo que el pedal de freno le resulte fácilmente accesible. No se acerque al tubo de escape, ya que estará a alta temperatura.

Cuando tire del vehículo hacia atrás, tenga cuidado de no pillarse los pies con la rueda delantera.

6. Vuelva a subirse al vehículo y estacione tal como se especificaba anteriormente.

Maniobras marcha atrás

Consulte *MARCHA ATRÁS* (p. 59) para obtener más información acerca de cómo maniobrar marcha atrás de un modo seguro.

Cambio a marcha atrás (modelo SM5)

1. Con el motor en marcha, ponga la primera marcha.
2. Mantenga presionada la palanca del embrague.
3. Pulse el botón de marcha atrás y no lo suelte.
4. Baje a palanca de cambios una posición.
5. Suelte el botón de marcha atrás y compruebe que la letra "R" parpadea en el grupo de indicadores multifunción y que se encienden las luces de marcha atrás.

Cambio a marcha atrás (modelo SE5)

1. Con el motor en marcha, el roadster detenido y el freno pisado, cambie a la primera marcha o a punto muerto.
2. Pulse el botón de marcha atrás y no lo suelte.
3. Tire del selector de cambio de marchas hacia usted para poner la marcha atrás.

Conducción marcha atrás

Compruebe que la zona situada detrás de usted está despejada y siga mirando hacia atrás mientras maniobre retrocediendo. Mantenga una velocidad moderada y no retroceda distancias largas.

Cómo quitar la marcha atrás

Modelo SM5

Para quitar la marcha atrás, mantenga presionada la palanca del embrague y suba la palanca de cambios una posición para poner la primera marcha. No es preciso utilizar el botón de marcha atrás; se repone automáticamente.

Modelo SE5

Para cambiar a otra marcha cuando retrocede, detenga el vehículo y pulse rápidamente el selector de cambio para cambiar a punto muerto y manténgalo pulsado más tiempo para cambiar a la primera marcha.

Funcionamiento durante el período de rodaje

El vehículo precisa un rodaje de 1.000 km.

Durante los primeros 300 km, procure evitar los frenazos bruscos.

⚠ ADVERTENCIA

Los frenos y los neumáticos nuevos no funcionan con plena eficacia hasta que se haya realizado el rodaje. El rendimiento de los frenos, la dirección y el sistema VSS puede verse reducido, por lo que deberá observar especial precaución. Los frenos y los neumáticos necesitan unos 300 km de recorrido con frenadas y cambios de dirección frecuentes para el rodaje. Si en las condiciones normales de uso del vehículo se emplean poco los frenos y la dirección, prolongue el período para el rodaje de los frenos y los neumáticos.

Durante los primeros 1.000 km:

- Evite acelerar a todo gas.
- No haga viajes muy largos.
- Si el ventilador no deja de funcionar cuando el tráfico obliga a muchas paradas, salga de la calzada y pare el motor para que se enfríe o aumente la velocidad para que el aire refrigere el motor.

Tras el período de rodaje, lleve el vehículo a un distribuidor autorizado de roadster Can-Am para que lo revisen según se describe en el *PROGRAMA DE MANTENIMIENTO* (p. 124).

NOTA: El coste de la revisión tras el rodaje corre a cargo del propietario del vehículo.

Repostaje

Recomendación sobre el combustible

Utilice gasolina sin plomo o combustible oxigenado que no contenga más de 10% de etanol o metanol. La gasolina utilizada debe tener el siguiente octanaje:

OCTANAJE	
EN NORTEAMÉRICA	
Recomendado	Mínima
91 (RON + MON)/2	87 (RON + MON)/2
Utilice gasolina súper sin plomo para un rendimiento óptimo del motor.	

OCTANAJE	
EN OTROS PAÍSES Y REGIONES	
Recomendado	Mínima
95 RON	92 RON
Utilice gasolina súper sin plomo para un rendimiento óptimo del motor.	

AVISO Cualquier otro combustible puede degradar el rendimiento del vehículo y dañar piezas de importancia crítica en el sistema de combustible y el motor.

⚠ ADVERTENCIA

No lleve recipientes para gasolina en ningún compartimento de almacenamiento ni en ninguna otra parte del vehículo. La gasolina puede derramarse e incendiarse, sobre todo si se produce un accidente.

Procedimiento de repostaje

ADVERTENCIA

La gasolina es extremadamente inflamable y altamente explosiva. Siga el procedimiento de repostaje para reducir el riesgo de incendio o explosión. Consulte *EVITE QUE SE INCENDIE LA GASOLINA Y OTROS RIESGOS* (p. 8).

Para repostar:

1. Aparque en el exterior, en una zona bien ventilada, lejos de la presencia de llamas, chispas, personas fumando o cualquier otra posible fuente de combustión.
2. Parar el motor.
3. Desenganche el asiento y levántelo (*ABERTURA DEL ASIENTO* (p. 43)). El tapón del depósito de combustible se encuentra en la parte izquierda.

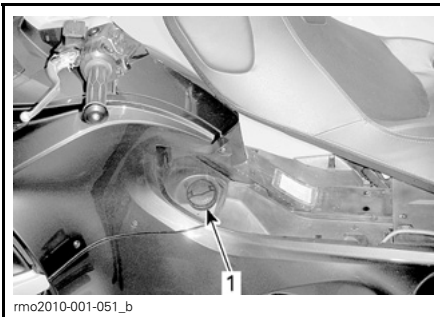

1. Tapón del depósito de combustible

4. Gire lentamente el tapón en sentido contrario al de las agujas del reloj y quítelo.



EL TAPÓN DEL DEPÓSITO DE COMBUSTIBLE ESTÁ EN EL LADO IZQUIERDO DEBAJO DEL ASIENTO

5. Llene el depósito hasta que la boquilla de combustible haga un clic y se cierre.

NOTA: No intente llenar el depósito de combustible más allá del límite. Deje algo de espacio para la dilatación del combustible en caso de aumento de la temperatura.

6. Limpie el combustible que pueda haberse derramado. En caso de salpicaduras de combustible, lave con agua y jabón y cámbiese de ropa.
7. Ponga el tapón y apriételo completamente girándolo en el sentido de las agujas del reloj hasta que se oiga un clic. Nunca ponga en marcha ni utilice el motor si no está puesto el tapón del depósito de combustible.
8. Cierre el asiento.

Ajuste de la suspensión

Las suspensiones delantera y trasera se pueden ajustar con arreglo a la carga del vehículo o al tipo de conducción que desea realizar.

Con una precarga de muelle más baja, la conducción es más suave; se prefiere para cargas ligeras y el tránsito por carreteras en buen estado. Una precarga de muelle mayor supone más "dureza" de la suspensión; se recomienda para cargas pesadas, terrenos más accidentados y condiciones de conducción más exigentes.

Ajuste de la suspensión delantera

⚠ ADVERTENCIA

Ajuste ambos muelles con la misma carga. Un ajuste desigual puede afectar a la maniobrabilidad y provocar la pérdida de estabilidad y del control.

AVISO Antes de ajustar la suspensión, levante manualmente la parte delantera del vehículo para extender la suspensión. Con esta operación se facilita el giro de la leva de ajuste y se previene el riesgo de rotura de la placa de ajuste.

1. Coloque el vehículo sobre una superficie llana.
2. Ponga el freno de estacionamiento.
3. Ajuste la precarga del muelle girando la leva con la llave de ajuste (que debe encontrarse en el kit de herramientas).



LLAVE DE AJUSTE DE LA SUSPENSIÓN DELANTERA



AJUSTE DE LA LEVA DE LA SUSPENSIÓN DELANTERA

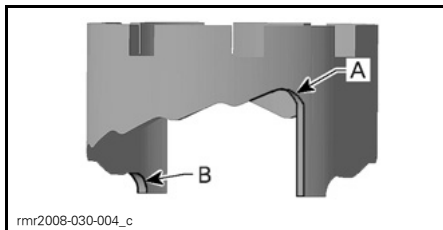

A. Ajuste suave (posición 1)

B. Ajuste duro (posición 5)

AJUSTE RECOMENDADO PARA EL AMORTIGUADOR DELANTERO

CARGA	POSICIÓN DE LA LEVA
Piloto de 68 kg	1, 2
Piloto de 91 kg	3
Piloto de 68 kg con carga	3
Piloto de 91 kg con carga	4
Conductor con pasajero y transporte de carga	5

Ajuste de suspensión trasera ACS (con ajuste manual)

La suspensión trasera neumática está presurizada para el funcionamiento normal. Si cambia la carga del vehículo (se incorpora un pasajero, aumenta la carga, etc.) o si se desea un reglaje más blando o más duro, existe la posibilidad de cambiar la presión de la suspensión trasera según las preferencias.

La presión de la suspensión puede ajustarse "deshinchando" o "hinchando" el muelle neumático. Utilice un compresor de aire (de una gasolinera) y un manómetro.

Para aflojar la suspensión, reduzca la presión del aire; para endurecerla, aumente la presión del aire.

NOTA: El cuadro que se muestra a continuación es sólo indicativo. Puede ajustar la presión según sus preferencias a la hora de conducir, siempre y cuando no sobrepase la presión máxima permitida.

AVISO No sobrepase la presión máxima permitida. Podría dañarse la suspensión neumática.

⚠ ADVERTENCIA						
PRESIÓN MÍNIMA 10 PSI / 70 kPa						
No sobrepase la presión recomendada en 10 PSI / 70 kPa						
CARGA		PASAJERO + CARGA (lb/kg)				
		0	100/45	150/70	200/90	250/115
PILOTO	lb/kg	PSI/kPa	PSI/kPa	PSI/kPa	PSI/kPa	PSI/kPa
	150/70	20/135	40/275	50/345	60/415	70/485
	200/90	30/205	50/345	60/415	70/485	80/555
	250/115	40/275	60/415	70/485	80/555	90/625

704902072

NOTA: Al ajustar la presión, no apoye su peso sobre el vehículo ni introduzca carga en el compartimento de almacenamiento.

El muelle neumático está directamente conectado a una manguera neumática con una válvula de tipo Schrader bajo el asiento.

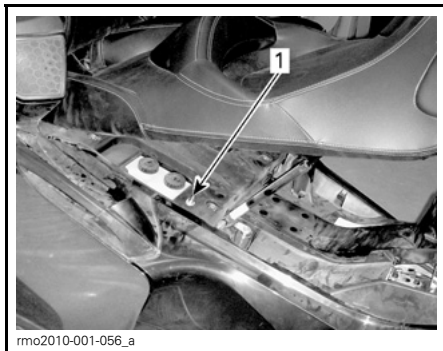

1. Válvula tipo Schrader

Para cambiar la presión de aire, siga el mismo procedimiento que para ajustar la presión en un neumático.

Cuando termine, asegúrese de volver a colocar el tapón en la válvula.

Ajuste de suspensión trasera ACS (con ajuste remoto)

Pautas para el ajuste

La suspensión trasera está calibrada para condiciones normales de conducción y durante la marcha se regulará automáticamente, mediante un com-

presor integrado, para mantener este ajuste predefinido cuando cambien las condiciones de la carretera o la carga del vehículo (por incorporación de un pasajero, más carga, etc.).

NOTA: Es normal oír cómo se libera presión o el funcionamiento del compresor de aire con el motor en marcha. Significa que la suspensión se está ajustando automáticamente.

Si el conductor desea un ajuste más blando o más rígido que el reglaje de fábrica, puede regular la suspensión trasera pulsando el interruptor de ACS en el grupo de interruptores. Al cambiar el ajuste de la suspensión ACS, la presión del aire en el muelle cambiará para facilitar un ajuste de suspensión personalizado.

NOTA: Existe la posibilidad de ajustar la suspensión en las siguientes circunstancias:

- El motor está en marcha
- La transmisión no está en punto muerto
- El freno de estacionamiento no está puesto.

Están disponibles los ajustes de suspensión que se indican a continuación.

CONFIGURACIÓN DE SUSPENSIÓN ACS	
BARRA DE AJUSTE EN EL GRUPO DE INDICADORES MULTIFUNCIÓN	COMODIDAD EN LA CONDUCCIÓN
1 (superior)	Más dura
2	Dura
3	Ajuste de fábrica
4	Blanda
5 (inferior)	Más blanda

Ajuste de la suspensión (cuando el vehículo está detenido)

1. Arranque el motor.
2. Accione los frenos.
3. Suelte el freno de estacionamiento.

4. Ponga una marcha (primera o marcha atrás).
5. Siga las mismas instrucciones que para el procedimiento de **AJUSTE DE LA SUSPENSIÓN (DURANTE LA CONDUCCIÓN)**.

Ajuste de la suspensión (durante la conducción)

1. Pulse una vez el interruptor de ACS (arriba o abajo). En la pantalla digital se mostrará el modo de ajuste de la suspensión.

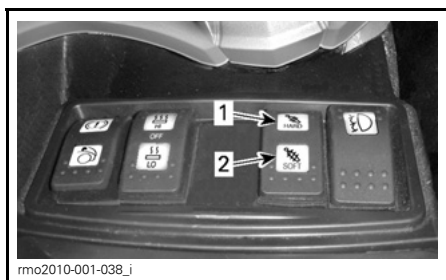

1. Pulse aquí para endurecer la suspensión
2. Pulse aquí para aflojar la suspensión



MODO DE AJUSTE DE LA SUSPENSIÓN

1. Configuración de la suspensión

2. La barra resaltada indica el ajuste actual.



1. Ajuste actual

3. Cada vez que se pulse el interruptor arriba o abajo la barra resaltada se moverá una posición en un sentido u otro, según corresponda. Al soltar el interruptor se mantendrá el punto de ajuste al cabo de unos segundos.

NOTA: En los modelos que no estén equipados con un indicador analógico independiente, el indicador de barra de temperatura será sustituido por el indicador de barra de suspensión.

Uso de la toma de alimentación de 12 V

El vehículo incluye una toma de alimentación de 12 V. Se encuentra en el compartimento de almacenamiento de la parte superior.



1. Toma de alimentación

Puede enchufarse un aparato eléctrico de 12 voltios al conector hembra. El suministro de corriente eléctrica es continuo.

AVISO La toma de alimentación de 12 voltios no está diseñada para un suministro de corriente superior a 3 amperios.

NOTA: Si deja conectado un aparato y el motor no está en marcha, la batería se irá descargando progresivamente.

Uso del conector de entrada de audio

En el compartimento de almacenamiento de la parte superior se incluye un conector para la entrada de audio.



1. Conector de entrada de audio

En este conector se pueden enchufar un reproductor de audio, como un lector de CD, un dispositivo digital móvil iPod o un reproductor MP3 para la reproducción a través del sistema de audio del vehículo. El dispositivo digital móvil iPod se puede controlar parcialmente a través del RECC. Consulte *10) RECC (ROADSTER ELECTRONIC COMMAND CENTER) (p. 23)*.

NOTA: Se precisa un adaptador (opcional en algunos modelos) para conectar el reproductor de audio al conector de audio del vehículo.

***Esta página se ha
dejado en blanco expresamente***

INSTRUCCIONES PARA UN USO SEGURO

QUÉ DISTINGUE AL ROADSTER SPYDER

El roadster Spyder es un vehículo destinado a la circulación por carretera que presenta particularidades exclusivas. Esta sección le ayudará a entender algunos de los rasgos y características de funcionamiento que son distintivos de este vehículo.

Estabilidad

La configuración de tres ruedas en “Y” proporciona una mayor estabilidad a baja velocidad que una motocicleta. No obstante, no es menos estable que un vehículo de cuatro ruedas, como un automóvil. Las tecnologías de conducción asistida, como el sistema electrónico de estabilidad del vehículo (VSS), contribuyen a mantener la estabilidad en las maniobras; no obstante, aun así existe el riesgo de perder el control de vehículo o volcar si se realiza maniobras extremas (como giros bruscos a alta velocidad) o al topor con objetos o superficies irregulares. Además, el usuario o el pasajero pueden caer en maniobras bruscas de giro, aceleración, frenazos o impactos.

Respuesta al estado de la carretera

El roadster Spyder no responde igual que otros vehículos ante determinadas condiciones en la carretera.

- No circule sobre hielo o nieve ni fuera de carreteras o de pistas preparadas.
- Evite los charcos y los cursos de agua. El vehículo hidrodinámico con mayor facilidad que un automóvil. Si debe atravesar un curso de agua, reduzca la marcha.
- Reduzca la velocidad en los caminos en los que haya grava, tierra o arena.

Consulte *ESTADO Y RIESGOS DE LA CARRETERA* (p. 93).

Pedal de freno

Con un pedal se frenan las tres ruedas. No hay freno manual ni existe ningún medio de accionar por separado los frenos de la parte delantera y trasera. El roadster Spyder frena y gira simultáneamente mejor que una motocicleta. El vehículo puede detenerse rápidamente: tenga en cuenta que los vehículos que le siguen pueden no ser capaces de detenerse en tan poco tiempo.

Sistema de frenos antibloqueo (ABS)

El vehículo está equipado con un sistema de frenos antibloqueo (ABS), que forma parte del sistema de estabilidad del vehículo (VSS). Para frenar en seco, pise el pedal de freno y no lo suelte. El sistema ABS evitará que se bloqueen las ruedas.

Freno de estacionamiento

El freno de estacionamiento inmoviliza mecánicamente la rueda trasera, y se queda bloqueado en su posición cuando se accione. No está controlado por tecnologías de conducción asistida (como ABS o distribución electrónica de frenos).

Dirección

Sistema de dirección de ataque directo

En el roadster Spyder, los giros siempre deben realizarse siguiendo la dirección de la curva.

Motoristas — No deben realizarse contravirajes, como haría en una motocicleta. A diferencia de las motocicletas, el roadster Spyder no se inclina al girar. Si está acostumbrado a conducir motocicleta, deberá adaptarse a la forma de girar de este vehículo. Practique el giro en la dirección de las curvas a distintas velocidades hasta dominar la técnica.

Fuerzas laterales al girar

A diferencia de las motocicletas, el roadster Spyder no se inclina al girar. Notará fuerzas que le empujan lateralmente hacia el exterior de la curva. Para mantener el equilibrio, tanto el conductor como el pasajero deben agarrarse con ambas manos y mantener los pies bien apoyados en los estribos. En los virajes bruscos puede que resulte de utilidad inclinar la parte superior del cuerpo hacia delante y hacia el interior de la curva.

Anchura

Dado que el roadster Spyder es más ancho que una motocicleta típica:

- Mantenga las ruedas delanteras dentro del carril al girar. Tenga especialmente en cuenta la posición de las ruedas delanteras en las curvas y al adelantar. Si sigue una trayectoria que en el caso de una motocicleta pudiera llevar la rueda delantera al borde del carril, en el caso del roadster Spyder eso podría significar que la rueda delantera se saliese del carril.
- No circule en paralelo por el mismo carril con otro vehículo ni invada parcialmente otro carril. La conducción en grupo debe realizarse en fila, aunque se trate de motocicletas.
- Prepárese para abrirse más al virar para evitar obstáculos.

Marcha atrás

El roadster Spyder funciona marcha atrás del mismo modo que un automóvil. Sin embargo, hay algunas diferencias importantes:

- Las luces de marcha atrás se encienden cuando está puesta la marcha atrás. Tenga presente que otros motoristas pueden no saber que se dispone a ir marcha atrás.
- Si es necesario, pida al pasajero que baje del vehículo en caso de que la visibilidad sea limitada.

- Recuerde que la parte delantera es más ancha que la trasera. Cuando se disponga a ir marcha atrás, supervise que no haya objetos cerca que pudieran golpear con los neumáticos delanteros.
- Mantenga una velocidad moderada y no retroceda distancias largas.
- Cuando sea posible, aparque de modo que luego no tenga que salir marcha atrás.
- Modelo SM5: Vuelva a poner la primera marcha antes de parar el motor.

⚠ CUIDADO Mantenga siempre los dos pies sobre los estribos cuando maniobre marcha atrás. No ponga nunca los pies en el suelo mientras el vehículo retroceda.

Permiso de conducción y leyes locales

Los requisitos en cuanto al permiso de conducción para circular con un roadster Spyder varían según la región. Con arreglo a las leyes que rijan en su zona, quizá necesite un permiso para la conducción de motocicletas, para la conducción de vehículos de tres ruedas o, directamente, un permiso estándar para la conducción de automóviles.

Consulte a las autoridades locales si dispone del permiso adecuado antes de utilizar el vehículo en la vía pública.

TECNOLOGÍAS DE CONDUCCIÓN ASISTIDA

Sistema de estabilidad del vehículo (VSS)

El roadster Spyder está equipado con el sistema VSS (siglas de Vehicle Stability System, sistema de estabilidad del vehículo). El sistema VSS puede ayudarle a controlar la dirección del vehículo y reducir el riesgo de vuelco en determinadas situaciones. El dispositivo VSS consta de lo siguiente:

- Un **sistema de frenos antibloqueo (ABS)** que contribuye a mantener el control de la dirección durante los frenazos en seco al evitar que se bloqueen las ruedas.
- Un **sistema de distribución electrónica de frenos (EBD)**, que equilibra automáticamente la acción de los frenos entre las tres ruedas. Con el ABS el EBD contribuye a mantener el control de la dirección y a ampliar al máximo la fuerza de frenado, en función de la tracción disponible.
- Un **sistema de control de tracción (TCS)** que ayuda a evitar que la rueda trasera patine cuando es preciso acelerar. El TCS limitará el giro de la rueda trasera únicamente si gira el manillar (desviándolo de la línea recta) o si el vehículo circula a más de 50 km/h. Sin acelerador (en desaceleración), el sistema TCS impedirá que se bloquee la rueda trasera.
- Un **sistema de control de estabilidad (SCS)**, diseñado para limitar la potencia que se transmite al neumático trasero y para frenar las ruedas por separado, con lo que se reduce el riesgo de pérdida de control o vuelco del vehículo.

Limitaciones

VSS no puede ayudarle a mantener el control en todas las situaciones.

Superficies con tracción escasa

El agarre de los neumáticos a la superficie de la carretera limita la capacidad máxima de frenado. Incluso con los sistemas ABS y EBD, la distancia de

frenado será mayor en superficies con poca adherencia o si la presión de los neumáticos o el estado de la banda de rodadura no son adecuados.

Si los neumáticos pierden tracción con la superficie de la carretera, puede perder el control del vehículo, aun con el dispositivo VSS.

Si el asfalto queda total o parcialmente cubierto de hielo, nieve o nieve fangosa, no habrá suficiente tracción para mantener el control del vehículo, incluso con VSS. No maniobre sobre nieve, hielo ni nieve fangosa.

Al igual que otros vehículos de carretera, este vehículo puede hidroplanear en agua (perder tracción en una capa de agua). Si circula a demasiada velocidad sobre un gran charco o una corriente de agua sobre la carretera, el vehículo puede perder tracción y virar sin que pueda dominarlo, ni siquiera con ayuda del VSS. Evite los grandes charcos y las corrientes de agua en la carretera; reduzca la velocidad y deténgase en la cuneta en caso de lluvias intensas. Si debe atravesar un curso de agua, reduzca la velocidad lo máximo posible antes de hacerlo.

Reduzca la velocidad en superficies con poco agarre, como el barro, la arena, la grava o el pavimento húmedo. El roadster Spyder no está pensado para el uso como todoterreno. Utilice siempre el vehículo en carreteras en buen estado. No utilice el vehículo en otros caminos.

Neumáticos

El sistema VSS del vehículo ha sido calibrado para ofrecer su máximo rendimiento con neumáticos de tamaño, material y banda de rodadura específicos. La sustitución de los neumáticos por otros no homologados por BRP puede provocar que el sistema VSS no sea eficaz.

Utilice únicamente neumáticos recomendados por BRP, que sólo se pueden adquirir a través de distribuidores autorizados de roadster Can-Am.

La presión del neumático y el estado de la banda de rodadura son importantes para mantener la tracción; sobre todo en superficies poco compactas o húmedas.

Consulte *NEUMÁTICOS* (p. 134).

Giros bruscos

El sistema VSS no controla ni limita las maniobras de la dirección: no puede evitar que el conductor gire bruscamente. Un movimiento amplio y rápido del manillar puede provocar la pérdida de control, virajes no controlados o, incluso, que vuelque el vehículo.

Exceso de velocidad

El sistema VSS no controla la velocidad del vehículo, excepto cuando interviene el SCS durante un giro. El sistema VSS no puede impedir que el vehículo entre en una curva demasiado rápido. Si conduce a una velocidad excesiva, puede perder el control, incluso aunque actúe el sistema VSS.

Sistema de dirección asistida dinámica (DPS)

El sistema DPS (dirección asistida dinámica) proporciona asistencia variable controlada por ordenador a través de un motor eléctrico, para optimizar la maniobrabilidad de la dirección.

El grado de asistencia a la dirección depende del esfuerzo que se realice con el manillar, del ángulo de la dirección y de la velocidad del vehículo.

Cuando esté puesta la marcha atrás, la asistencia a la dirección se reducirá a medida que aumente la velocidad del vehículo.

COMPRESIÓN DE LOS RIESGOS DE LA CARRETERA

Antes de utilizar el roadster Spyder, tenga en cuenta el riesgo de sufrir lesiones o incluso de muerte en caso de accidente, cómo se puede reducir ese riesgo y si está dispuesto a correrlo. Hay muchos factores que pueden contribuir al riesgo que debe afrontar. Puede controlar alguno de esos factores; pero otros, como el comportamiento de otros conductores, se encuentran fuera de su control. A continuación se indican algunos de los factores que inciden en el nivel de riesgo:

Tipo de vehículo

Los distintos tipos de vehículos varían en tamaño, visibilidad y maniobrabilidad. Asimismo, brindan diferentes grados de protección.

El roadster Spyder es pequeño y maniobrable. La maniobrabilidad puede facilitar que se eviten colisiones. No obstante, los vehículos más pequeños resultan menos visibles, por lo que corren más riesgos de sufrir accidentes debidos a inadvertencias por parte de otros motoristas. En algunas situaciones, el roadster Spyder es menos susceptible de verse involucrado en una colisión que una motocicleta. Por ejemplo, es menos probable que vuelque si conduce a poca velocidad. No obstante, hay otras situaciones en las que existen más probabilidades de sufrir un accidente con el vehículo. Por ejemplo, debido a su mayor anchura, no podrá pasar por lugares por los que sí puede hacerlo una motocicleta.

En los automóviles y camiones, la estructura del vehículo proporciona protección en caso de accidente y ante otros riesgos de la carretera. Además, los pasajeros pueden protegerse con el cinturón de seguridad. Debe presuponer que la conducción del roadster Spyder entraña más riesgos que la de un automóvil, y que el riesgo de lesiones es similar al de ir en motocicleta.

Al igual que cuando se conduce una motocicleta, se puede reducir el riesgo de sufrir lesiones si se usan casco y prendas protectoras.

Pericia y criterio del conductor

Todos los conductores pueden controlar hasta cierto punto el riesgo al que se exponen en la carretera. Los conductores que desarrollen técnicas de conducción adecuadas podrán controlar mejor su vehículo. No se base en su experiencia con motocicletas, automóviles, ATV, motonieves ni ningún otro tipo de vehículo cuando se prepare para utilizar el roadster Spyder. Aprenda a conocer las características que diferencian a este vehículo. Lea esta Guía del usuario, vea el *VÍDEO SOBRE SEGURIDAD* y, si se imparten cursos de formación, inscríbase en uno. Aprenda a dominar los mandos y a realizar los ejercicios prácticos con precisión y confianza antes de circular con el vehículo en carretera.

Cuando empiece a circular por carretera, hágalo en situaciones de menos complicación (p. ej., con poco tráfico, a velocidad moderada, con buen tiempo y sin pasajero) y vaya afrontando poco a poco situaciones de conducción más exigentes a medida que vaya ganando en habilidad. Planifique con antelación para evitar situaciones demasiado difíciles para su nivel de destreza, o que presente más riesgos de los que desea asumir.

Incluso los conductores experimentados provocan colisiones. Por ejemplo, si utiliza sus habilidades para realizar maniobras extremas o acrobacias, se expondrá a un riesgo mayor. El conductor inteligente aplica su buen criterio además de su pericia para aumentar el margen de seguridad y reducir los riesgos al mínimo. Puede aprender

técnicas de conducción defensiva en *ESTRATEGIAS PARA LA VÍA PÚBLICA* (p. 87).

Estado del conductor

El conductor debe estar alerta, sobrio y físicamente preparado para la conducción. La conducción en estado de ebriedad, fatiga u otros impedimentos aumenta el riesgo de accidentes.

El alcohol, las drogas, los medicamentos, el cansancio, el sueño y las emociones pueden afectar a su capacidad de conducir de forma segura. Al igual que en el caso de una motocicleta, la conducción del roadster Spyder es una actividad que entraña ciertos retos: encontrarse bien física y mentalmente es incluso más importante que para conducir un automóvil. La política más segura consiste en no utilizar nunca el vehículo a menos que esté alerta y completamente sobrio. Aunque el nivel de alcohol en su sangre no sobrepase el límite legal, su criterio y habilidad se verán dificultados si ha consumido alcohol.

Para conducir el vehículo debe ser capaz de utilizar todos los mandos y controles, girar el manillar sin restricciones y supervisar el entorno.

Los pasajeros también tienen que estar atentos, sobrios y poder mantener su posición, agarrarse y reaccionar de forma apropiada en las curvas, ante baches, cuando se acelera y cuando se detiene el vehículo.

Estado del vehículo

Mantenga el vehículo en buenas condiciones.

Realice las comprobaciones previas al uso y lleve a cabo las operaciones de mantenimiento con regularidad. Observe si aparecen mensajes en el grupo de indicadores multifunción cuando arranque el vehículo y, antes de ponerse en marcha, solucione cualquier problema que pudiera surgir.

Estado de la carretera y condiciones meteorológicas

Las carreteras con tráfico intenso, poca visibilidad o cuyo piso se caracteriza por una adherencia deficiente suponen un aumento del riesgo. Elija rutas adecuadas a su nivel de habilidad y al de riesgo que está dispuesto a aceptar.

EQUIPAMIENTO PARA LA CONDUCCIÓN

Para conducir un vehículo abierto de tres ruedas como el roadster Spyder se necesita el mismo tipo de equipamiento de protección que para llevar una motocicleta. Aunque a baja velocidad el vehículo es más estable que una motocicleta, en caso de colisión aún puede salir despedido.

Esta sección se basa en la orientación para motoristas que ofrece la Motorcycle Safety Foundation (MSF).

En caso de accidente, una indumentaria y accesorios protectores adecuados pueden evitar o reducir lesiones. La indumentaria de protección también le ayuda a mantenerse cómodo y contribuye a protegerle frente a los elementos.

Entre los accesorios básicos de protección para conductor y pasajero se recomienda un calzado resistente que cubra los tobillos y que tenga suelas antideslizantes, pantalones largos, una chaqueta, guantes integrales y, sobre todo, un casco homologado con protección ocular adecuada que salvaguarde la cabeza y los ojos.

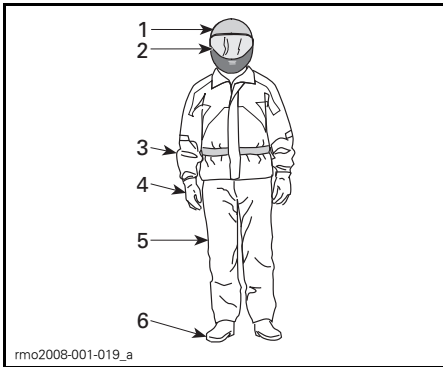

EQUIPAMIENTO PARA LA CONDUCCIÓN

1. Casco homologado
2. Protección ocular y facial
3. Chaqueta de manga larga
4. Guantes
5. Pantalones largos
6. Calzado que cubra el tobillo

Una indumentaria adecuada puede reducir la gravedad de las lesiones del conductor y el pasajero en caso de accidente.

Cascos

Los cascos protegen la cabeza y el cerebro de lesiones. Un casco también puede proteger la cara del pasajero en caso de impacto con la parte trasera del casco del conductor. Ni siquiera el mejor casco supone una garantía para evitar lesiones, pero las estadísticas indican que el uso del casco reduce considerablemente el riesgo de daños cerebrales. Así pues, actúe con prudencia y lleve siempre el casco mientras conduzca.

Elección del casco

Los cascos deben estar fabricados de forma que cumplan las normas vigentes en su zona.

Un casco integral proporciona la máxima protección frente a impactos, ya que cubre completamente la cabeza y la cara. También puede ofrecer protección frente a residuos piedras, insectos, etc.

Un casco que no cubra la cara o de tres cuartos también puede ofrecer protección. Está construido con los mismos componentes básicos, pero no ofrece la protección facial ni de la barbilla que brindan los cascos integrales. Si usa un casco abierto por la cara, debe utilizar una pantalla facial o gafas de protección.

NOTA: Unas gafas normales o de sol no constituyen una protección suficiente para los ojos de un motorista. Pueden romperse o salir despedidas, y no impiden que el viento y los objetos proyectados puedan llegar a los ojos.

Utilice pantallas faciales teñidas, gafas protectoras o gafas de día únicamente; no las utilice de noche o si la ilumina-

ción es escasa. No las utilice si afectan a su capacidad de distinguir los colores.

Otras prendas y equipamiento para la conducción

Calzado

Utilice siempre calzado cerrado. Unas botas resistentes que cubran el tobillo le protegerán ante diversos factores de riesgo en la conducción, como las piedras del camino que puedan salir proyectadas y quemaduras debidas a la alta temperatura del tubo de escape.

Evite utilizar cordones largos para el calzado, ya que podrían enredarse con la palanca de cambio, el pedal de freno u otros componentes. Las suelas de goma y los tacones bajos facilitan el apoyo de los pies en los reposapiés.

Guantes

Los guantes integrales protegen las manos del viento, el sol, el calor, el frío y de objetos que hayan salido proyectados. Unos guantes bien ajustados facilitarán un mejor agarre del manillar y contribuirán a reducir la fatiga. En caso de caída, la resistencia de unos guantes para motocicleta reforzados contribuirá a protegerle las manos. Los guantes destinados específicamente a los motoristas tienen las costuras hacia fuera para evitar la irritación y están curvados para facilitar un agarre natural alrededor de las empuñaduras. Si los guantes son demasiado voluminosos, pueden dificultar el manejo de los controles. Los guantes de puño largo evitan que el aire frío suba por las mangas y protegen las muñecas.

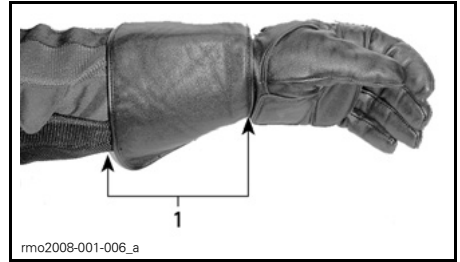

1. Guante de puño largo

Chaquetas, pantalones y monos

Utilice chaqueta y pantalones largos, o bien un mono integral. La ropa de protección de calidad para motorista es confortable y puede evitar distracciones por condiciones ambientales adversas. En caso de accidente una indumentaria de protección de buena calidad hecha de material resistente puede evitar o reducir lesiones. Algunas prendas incluyen relleno o una estructura rígida que puede reducir aún más el riesgo de lesiones en caso de accidente. Los pantalones también contribuyen a evitar quemaduras por contacto con componentes a alta temperatura.

Con frecuencia, la ropa especial para motoristas proporcionará la mejor combinación de ajuste y protección. Estas prendas están diseñadas para que queden bien ajustadas cuando el conductor está sentado en posición de conducción. Son más largas en las mangas y en las piernas y están más rellenas por los hombros. Los monos se presentan en una y dos piezas.

El cuero es una buena elección, ya que es un material duradero, resistente al viento y protege de lesiones. Otras prendas protectoras resistentes a la abrasión fabricadas con tejidos sintéticos también constituyen buenas opciones. No lleve prendas sueltas ni largas, así como tampoco bufandas o pañuelos que pudieran enredarse en las piezas móviles.

Las solapas y los cierres aíslan del viento. Una chaqueta con cremallera en la parte delantera será más resistente al

viento que otra con botones o broches. Una solapa de material sobre la cremallera de la chaqueta proporciona una protección adicional contra el viento. Es recomendable utilizar una chaqueta con mangas y cintura ajustadas para que no entre el viento por la ropa. Un cuello amplio y suelto puede batir durante la conducción e irritar la piel o ser motivo de distracción.

Si hace frío, protéjase de la hipotermia. La hipotermia, una situación en la que desciende la temperatura corporal, puede provocar pérdida de concentración, ralentizar las reacciones y dificultar un movimiento muscular fluido y preciso. A bajas temperaturas son esenciales algunas prendas de protección, como una chaqueta resistente al viento e indumentaria con capas aislantes. Incluso si las temperaturas son moderadas, puede sentir mucho frío debido al viento durante la conducción.

Las prendas protectoras adecuadas para la conducción con clima frío pueden dar demasiado calor cuando el vehículo está detenido. Utilice varias capas de ropa para poder quitarse prendas cuando lo desee. Sobre las prendas de protección puede utilizar una capa externa para evitar que el viento frío llegue a la piel.

Con el equipamiento apropiado, el conductor también resultará más visible para los demás. Es buena idea usar una indumentaria con colores brillantes. Si lleva una chaqueta oscura, puede ponerse encima un chaleco reflectante corriente. Es aconsejable aplicar cinta reflectante adicional a las prendas que utiliza habitualmente en la conducción.

Indumentaria para la lluvia

Si tiene que conducir con lluvia, es recomendable utilizar prendas impermeables. En trayectos largos es recomendable llevar indumentaria impermeable para la lluvia. La humedad y

el frío resultan incómodos y pueden afectar a la capacidad de atención del conductor.

Hay de una y dos piezas; es mejor la indumentaria que ha sido diseñada específicamente para motoristas. Los colores de alta visibilidad, como el naranja o el amarillo, son buenas opciones. Conviene que haya partes elásticas en la cintura, las perneras de los pantalones y las mangas. La chaqueta debe ser de cuello alto y tener cremallera hasta arriba, con solapas anchas sobre la abertura. A la hora de comprar prendas para la lluvia, considere la posibilidad de incluir guantes y calzado impermeable.

Recuerde que si llueve es preferible no conducir. Si conduce con lluvia, quizá deba detenerse en caso de que empiece a acumularse agua en la carretera.

Protección auditiva

La exposición durante mucho tiempo al viento y al ruido del motor en la conducción puede provocar una pérdida permanente de capacidad auditiva. Puede prevenir la pérdida auditiva si utiliza un sistema de protección adecuado, como tapones para los oídos. Consulte la ley local antes de utilizar dispositivos protectores para los oídos.

TÉCNICAS DE CONDUCCIÓN Y EJERCICIOS PRÁCTICOS NECESARIOS

Antes de empezar a circular con el roadster Spyder, deberá desarrollar habilidades para la conducción y estrategias para prevenir riesgos en la carretera. Los ejercicios siguientes le servirán para familiarizarse con el manejo básico del vehículo. Si tiene experiencia con motocicletas u otros vehículos de motor, preste especial atención a las diferencias específicas en el uso y el rendimiento del Spyder. Practique cada uno de los ejercicios hasta que lo domine antes de pasar al siguiente. Si arrastra un remolque, practique todos los ejercicios con el remolque. En esta sección se incluyen los siguientes ejercicios:

Modelo SM5

1. Revolución del motor y uso del botón de paro del motor (p. 69)
2. Conocimiento de la zona de fricción y manejo básico (p. 69)
3. Parada del motor con el vehículo en movimiento (p. 70)
4. Uso del acelerador y del embrague (p. 70)
5. Giros básicos (p. 71)
6. Paradas rápidas (p. 73)
7. Marcha en zigzag (p. 73)
8. Cambio de marcha (p. 74)
9. Viraje brusco (p. 76)
10. Maniobras marcha atrás (p. 77).

Modelo SE5

1. Revolución del motor y uso del botón de paro del motor (p. 78)
2. Arranque, parada y maniobras básicas (p. 78)
3. Parada del motor con el vehículo en movimiento (p. 79)
4. Giros básicos (p. 80)
5. Paradas rápidas (p. 81)
6. Marcha en zigzag (p. 82)
7. Cambio de marcha (p. 83)
8. Viraje brusco (p. 84)
9. Maniobras marcha atrás (p. 85).

Selección de un área para las prácticas

Realice estos ejercicios en un área con una superficie pavimentada de al menos 76 m - 30 m y que no esté abierta al tráfico. Un aparcamiento cerrado, bien señalizado y sin obstáculos (farolas, bordillos, etc.) resultará adecuado para las prácticas. Tenga cuidado con el aceite que pueda haber goteado de los automóviles aparcados. Busque zonas de aparcamiento que estén vacías a ciertas horas del día; por ejemplo, escuelas, iglesias o centros comerciales. Tenga cuidado de no entrar en propiedades privadas.

Una vez localizado el lugar, deberá obtener el permiso del propietario. Si hay obstrucciones tales como farolas o islas, asegúrese de que no afectan a los recorridos descritos en el diagrama que se muestra a continuación.

Tenga presente este diagrama básico de aparcamiento cuando prepare los ejercicios. 3 m es la anchura de los espacios de estacionamiento que se indican en los diagramas para mayor comodidad, pero el tamaño de los espacios de aparcamiento puede variar. Si en la zona de aparcamiento no hay línea o los espacios de estacionamiento son mucho mayores o menores que los que figuran en los diagramas, utilice las dimensiones que se muestran a continuación. Tome las medidas con cinta métrica y marque los límites con tiza o con señales, tales como conos o bidones de plástico llenos de agua o tierra.

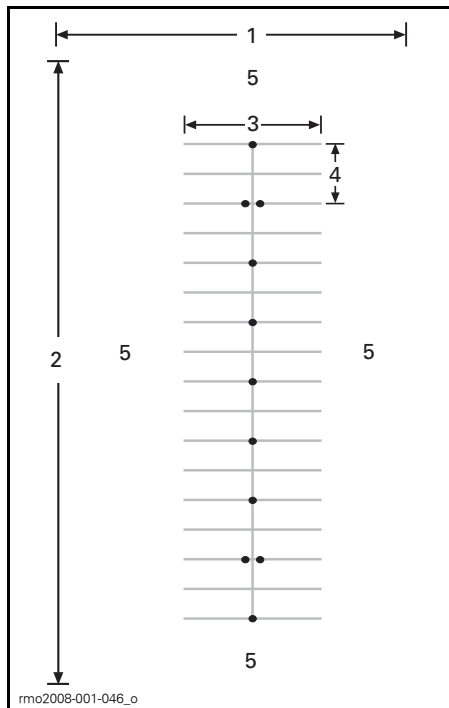

ZONA DE APARCAMIENTO TÍPICA

1. Como mínimo 30 m
2. Como mínimo 75 m
3. 12 m
4. 6 m
5. Zona abierta

Incluso en un aparcamiento cerrado, tenga cuidado con el tráfico que pudiera haber. Compruebe las partes delantera y trasera, así como los laterales antes de realizar cualquier maniobra práctica. Asimismo, tenga especial precaución ante el posible paso de niños y animales.

Preparación para la conducción

Aprenda la ubicación y el funcionamiento de todos los mandos y controles del vehículo (*MANDOS E INSTRUMENTOS* (p. 11)).

Realice la inspección previa a la conducción; consulte *LISTA DE COMPROBACIÓN PREVIA A LA CONDUCCIÓN* (p. 116) antes de empezar.

Ponga en marcha y pare el motor siempre de acuerdo con las instrucciones de *ARRANQUE Y PARADA DEL MOTOR* (p. 47).

Postura para la conducción

Una buena postura le ayudará a maniobrar con el vehículo de un modo más fácil. Mantenga siempre ambas manos y ambos pies en la posición adecuada para poder utilizar los mandos sin dificultades. Normalmente, la muñeca debe estar en línea recta con el brazo (esta posición le ayudará a accionar el acelerador en la medida que desee). Los brazos deben estar relajados y doblados. Manténgase con la espalda recta, la cabeza erguida y los ojos mirando al frente. Mantenga los pies en los estribos junto a los mandos.

No conduzca nunca el vehículo, aunque se trate de una distancia corta, a menos que se encuentre en la postura adecuada para la conducción.



TÍPICO — POSTURA PARA LA CONDUCCIÓN

Practique los ejercicios (modelo SM5)

NOTA: Si ha previsto utilizar un remolque BRP, es recomendable que realice estos ejercicios con el remolque cargado antes de circular. Sabrá así cómo responde el vehículo en esas circunstancias en particular.

1) Revolución del motor y uso del botón de paro del motor

Finalidad

- Familiarizarse con el sonido del motor cuando cambia el régimen de revoluciones para no llevarse sorpresas en los ejercicios.
- Acostumbrarse a utilizar el interruptor de paro del motor.

Indicaciones

- Con el vehículo en PUNTO MUERTO, el freno de estacionamiento accionado y el pie derecho pisando el pedal de freno, mantenga presionada la palanca del embrague. Observe el tacómetro y dele al gas (gire la empuñadura bajando la muñeca) varias veces para subir el régimen del motor a más de 4.000 RPM. Mientras esté presionando la palanca del embrague, la potencia no se transferirá a la rueda trasera.
- Utilice el interruptor de paro del motor para que no se transmita potencia al vehículo. Pulse el botón con el pulgar derecho sin alejar la mano del manillar.

Sugerencias para prácticas adicionales

- Practique la pulsación del interruptor de paro del motor sin mirarlo.

2) Conocimiento de la zona de fricción y manejo básico

Al presionar el embrague deja de transmitirse potencia a la rueda trasera: si tiene la impresión de que está perdiendo el control del vehículo mientras realiza estos ejercicios, puede oprimir el embrague para que detener la aceleración y accionar el freno según sea necesario para reducir. También puede utilizar el interruptor de paro del motor para interrumpir completamente el suministro de energía al vehículo.

La zona de fricción es el área del recorrido de la palanca del embrague que empieza donde el embrague empieza

a transmitir potencia a la rueda trasera y termina justo antes de que el embrague quede totalmente acoplado. Mientras el embrague está parcialmente acoplado, le permite controlar con precisión la potencia del motor que se transmite a la rueda trasera. Un uso adecuado de la zona de fricción le ayuda a volver a poner en movimiento sin brusquedad el vehículo parado.

Finalidad

- Familiarizarse con el embrague y maniobrar en la zona de fricción.
- Familiarizarse con la desaceleración a baja velocidad y el frenado.

Indicaciones

Para este ejercicio, **NO** utilice el acelerador. Controlará el movimiento sólo mediante el accionamiento del embrague en la zona de fricción y el freno.

Empiece por detenerse cada 6 m (ante cada marcador o cada dos líneas).

- Arranque el motor y quite el freno de estacionamiento.
- Con el pedal de freno pisado y la palanca de freno presionada, ponga la primera marcha; para ello, empuje firmemente hacia abajo la palanca de cambios.
- Suelte el pedal de freno.
- Vaya soltando **poco a poco** la palanca del embrague hasta que el vehículo empiece a avanzar. Mantenga la palanca del embrague en este punto. Ésta es la zona de fricción. Si suelta el embrague demasiado deprisa, puede que el motor se cale o que el vehículo avance bruscamente. **Si el vehículo se cala**, vuelva a poner el motor en marcha e inténtelo de nuevo; esta vez, soltando el embrague de forma más gradual.

- Cuando se acerque al punto de parada, presione la palanca del embrague completamente y pise el pedal de freno para detenerse. No es necesario que presione el embrague gradualmente: puede hacerlo con un movimiento rápido.
- Cuando llegue al final de la recta, deténgase, gire completamente el manillar a la derecha y dé media vuelta. Tenga cuidado de no apretar el acelerador mientras gira. Deténgase cuando esté orientado según la recta de ida, pero en sentido contrario.
- Repita este ejercicio hasta que se sienta cómodo haciéndolo.

Sugerencias para prácticas adicionales

- Cuando domine mejor el uso de la zona de fricción, intente detenerse cada 12 m (cada dos conos) para poder soltar totalmente el acelerador.

3) Parada del motor con el vehículo en movimiento

Finalidad

- Familiarizarse con el uso del interruptor de paro del motor cuando el vehículo se mueve. Así, para cuando tenga que utilizar el botón, sabrá de qué manera responde el vehículo.

Indicaciones

- A medio camino de una trayectoria recta, mientras opere en la zona de fricción, gire el interruptor de paro del motor hasta la posición OFF (apagado) y déjelo rodar sin impulso hasta que se detenga.
- Vuelva a poner en marcha el motor y repita el ejercicio. Intente soltar un poco más el embrague y desplazarse un poco más rápido antes de usar el interruptor de paro del motor.

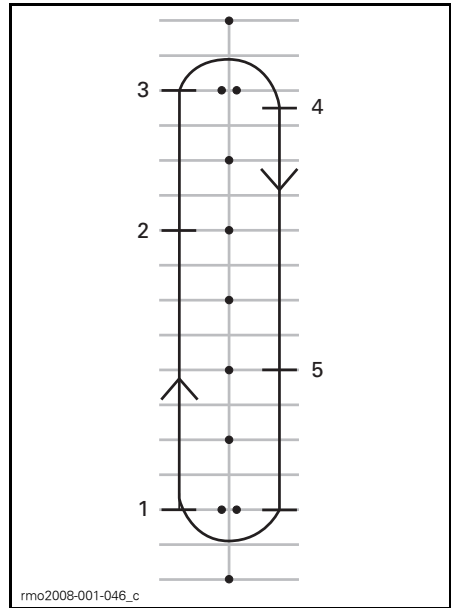

1. Inicio
2. Pulse el interruptor de paro del motor
3. Siga hasta el final de la recta, deténgase y gire como antes
4. Parada
5. Pulse el interruptor de paro del motor

Vuelva a poner en marcha el motor y pase al ejercicio siguiente.

4) Uso del acelerador y del embrague

Finalidad

- Familiarizarse con el uso del acelerador.
- Aprender a encontrar un equilibrio entre el acelerador y el embrague.

Indicaciones

- Este ejercicio es similar al de la zona de fricción, aunque esta vez sí que utilizará algo el acelerador. Recorrerá toda la recta. Deténgase sólo en los extremos.
- Empiece este ejercicio con el vehículo detenido y la primera marcha puesta, al principio de una recta.

- Con la palanca del embrague presionada, dé gas suavemente hasta que el tacómetro indique un régimen de entre 1.500 y 2.000 RPM Practique manteniéndolo dentro de esos límites.
- Mantenga el acelerador en esta posición mientras suelta suavemente la palanca del embrague como antes. Procure que el régimen del motor no sobrepase las 2.500 RPM
- Cuando más rápidamente suelte la palanca del embrague, mayor será la aceleración. Si suelta el embrague demasiado deprisa, puede que el motor se cale o que el vehículo avance bruscamente. Si acelera en exceso, la rueda trasera puede empezar a girar rápidamente e incrementar mucho la velocidad del vehículo.
- Cuando la palanca del embrague se suelta completamente, el acelerador controla la velocidad.
- Cuando se acerque al final de la recta, suelte el acelerador, presione la palanca del embrague y accione los frenos hasta que se detenga el vehículo.
- Sin darle al gas, dé media vuelta y oriéntese en la dirección de la recta, en sentido contrario.

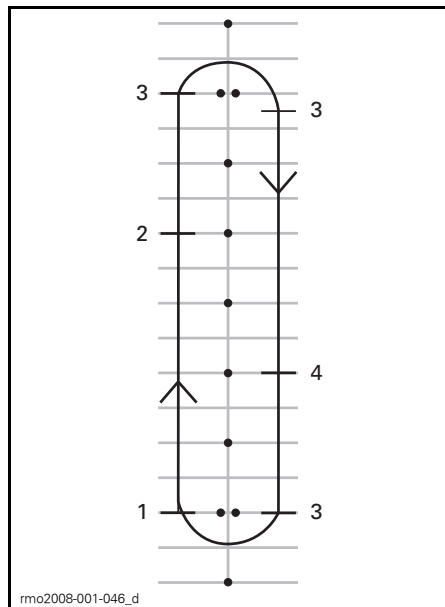

1. Inicio
2. Suelta el acelerador
3. Parada
4. Suelta el acelerador

Sugerencias para prácticas adicionales

- Vaya soltando la palanca del embrague y, de forma coordinada, vaya dando gas para ponerse en marcha sin brusquedades y controlar la aceleración.

5) Giros básicos

Finalidad

- Controlar los giros cómodamente.

Indicaciones

Este ejercicio es similar al que practicó anteriormente, salvo que ahora, en lugar de detenerse para girar, realizará el giro operando en la zona de fricción.

- Desplácese por la recta en primera marcha. Aléjese un poco de los conos para poder realizar un giro más abierto al final de la recta.

- Cuando se acerque a la curva, reduzca a una velocidad no superior a los 8 km/h; para ello, presione la palanca del embrague y accione el freno si es necesario.
- Mantenga la palanca del embrague en la zona de fricción para rodar a una velocidad moderada.
- Mire en la dirección de la curva.
- Gire el manillar en la dirección de la curva, tirando de la empuñadura interior y empujando de la exterior. Tenga cuidado de no cambiar la posición de la mano sobre el acelerador.
- Si se inclina hacia adelante y hacia la curva, quizá le resulte más fácil girar el manillar.
- Enderece el manillar después del giro y siga en línea recta.



TÍPICO — POSTURA PARA LA CONDUCCIÓN AL GIRAR

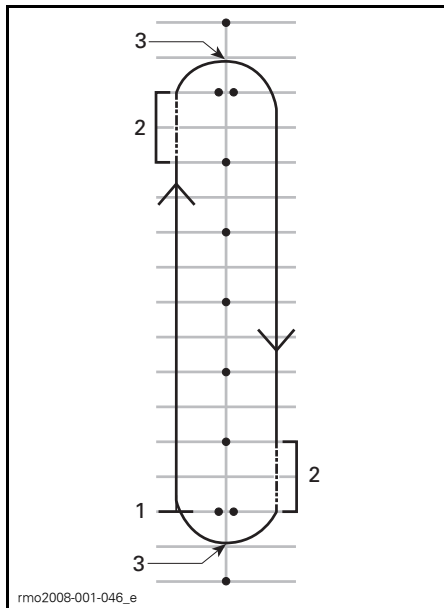

1. Inicio
2. Zona de fricción
3. Vértice

NOTA: Nota para los motociclistas: Los giros en general y las maniobras en las curvas con el roadster Spyder no son iguales que en las motocicletas. El vehículo no se inclina al girar, por lo que quizá debe desplazar el peso del cuerpo hacia el interior de la curva para mantener una postura cómoda en el vehículo. Deberá ejercer más fuerza para girar el manillar del vehículo que en el caso de una motocicleta. Sin embargo, resulta más fácil parar que una motocicleta cuando se está girando.

Sugerencias para prácticas adicionales

- Después de dominar el giro en una dirección, pruebe a circular girando en sentido contrario. Tenga cuidado de no dar más gas del deseado cuando intente girar a la izquierda.
- Deténgase en el vértice de la curva para probar los frenos en un giro.

6) Paradas rápidas

Finalidad

- Familiarizarse con la capacidad de frenado del vehículo.
- Aprender a accionar los frenos a fondo.

Indicaciones

Este ejercicio es similar al anterior, aunque en esta ocasión accionará el freno más firmemente, con objeto de frenar al máximo.

- Empiece por un extremo de la recta y acelere hasta 8 km/h.
- A mitad de la recta, suelte el acelerador completamente y frene rápidamente y con decisión.
- Mantenga la cabeza erguida, la vista al frente y el manillar recto.
- Repita el ejercicio aumentando la velocidad y accionando el freno con más fuerza.

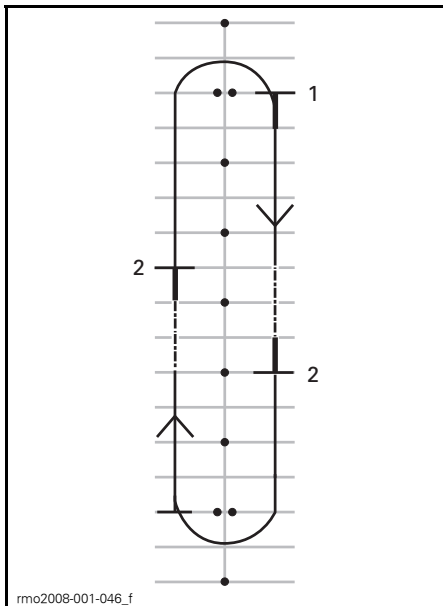

1. Inicio
2. Parada

Sugerencias para prácticas adicionales

- Vaya mirando por los retrovisores cuando se disponga a frenar en seco.

7) Marcha en zigzag

Finalidad

- Adquirir más experiencia en lo relativo a la posición del conductor y el manejo del vehículo.

Indicaciones

Zigzag en 6 m

1. Vaya girando en zigzag entre los marcadores o en la intersección de espacios de estacionamiento (de forma alternativa). No utilice el acelerador: manténgase en la zona de fricción.
2. Inclínese hacia donde va a realizar el viraje y gire el manillar en esa dirección tirando y empujando de las empuñaduras del manillar.

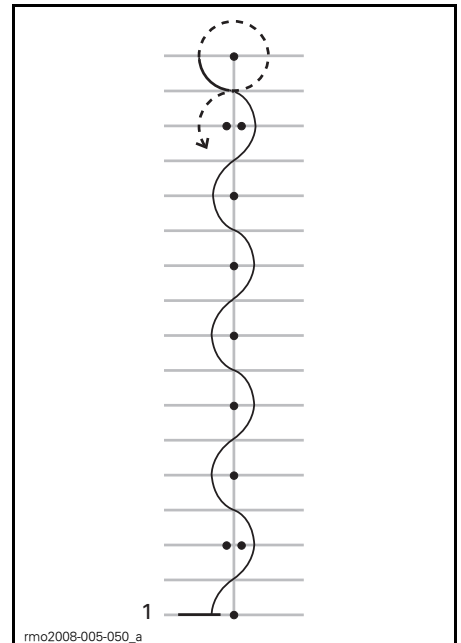

1. Inicio

Zigzag en 12 m

Cuando domine la técnica, intente girar en zigzag cada 12 m (entre conos alternativos o cada cuatro espacios de estacionamiento).

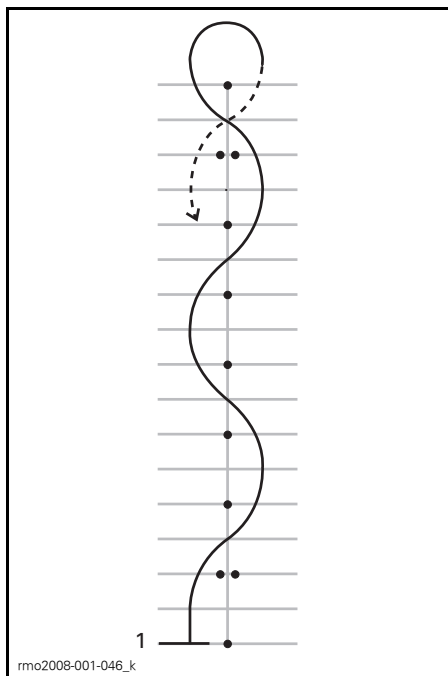

1. Inicio

Sugerencias para prácticas adicionales

- Puede aumentar gradualmente la velocidad a medida que vaya dominando el giro en zigzag hasta alcanzar 16 km/h - 19 km/h, pero deberá reducir en el momento de cambiar de sentido en los extremos.

8) Cambio de marcha

Durante la conducción, deberá cambiar de marcha para que la velocidad del motor se ajuste a la adecuada para la carretera.

Finalidad

- Familiarizarse con los movimientos del pie necesarios para cambiar de marcha.
- Aprender a cambiar a marchas más largas y más cortas.

Indicaciones

Este ejercicio es similar al que realizó antes, aunque ahora cambiará a marchas largas en las rectas y después se detendrá al llegar al final de cada tramo recto. Quizá desee utilizar los pasillos del aparcamiento para este ejercicio.

8a) Practique el uso de la palanca de cambios en una parada

En primer lugar, con el vehículo detenido, practique el movimiento con el pie izquierdo para cambiar de la primera marcha a la segunda.

- Con el vehículo parado en primera marcha, presione la palanca del embrague.
- Deslice la punta del pie izquierdo bajo la palanca de cambio y levántela hasta el tope, con un movimiento firme para cambiar a la segunda marcha.
- Baje la palanca con el pie hasta el tope, con un movimiento firme para cambiar a la primera marcha.
- Repita la operación hasta que domine los movimientos necesarios con el pie.

8b) Cambio de la primera a la segunda marcha

En la recta, acelere hasta unos 16 km/h en primera marcha.

Para cambiar a una marcha más larga:

- Suelte el acelerador.
- Presione la palanca del embrague. (Si presiona el embrague antes de soltar el acelerador, puede que se revolucione el motor; en ese caso, sólo tiene que soltar el gas).

- Deslice la punta del pie izquierdo bajo la palanca de cambio y levántela hasta el tope, con un movimiento firme para cambiar a la segunda marcha.
- Vaya soltando suavemente el embrague.
- No es necesario que dé gas, pero cuando domine la técnica y si el espacio lo permite, puede apretar el acelerador para aumentar la velocidad en segunda.

Cuando se acerque al final de la recta, deténgase:

- Suelte el acelerador.
- Presione la palanca del embrague hasta el límite.
- Accione el freno.
- Después de detenerse, reduzca a la primera marcha; para ello, baje la palanca con el pie hasta el tope, con un movimiento firme. Cuando se sienta más cómodo, reduzca a primera a la hora de detenerse.

8c) Reducción de segunda a primera marcha

Si lo permite el espacio, practique la reducción de la segunda marcha a la primera.

En la recta, reduzca hasta una velocidad de unos 16 km/h.

- Suelte el acelerador y presione la palanca del embrague.
- Pise la palca de cambio para poner la primera marcha.
- Vaya soltando suavemente el embrague.
- Vuelva a poner el pie sobre el estribo.

8d) Otras marchas

Si el espacio lo permite, puede intentar cambiar a marchas más largas y después reducir. Siga el mismo procedimiento y vaya cambiando a la marcha inmediatamente más larga o más corta.

Sugerencias para prácticas adicionales

Cuando adquiera más experiencia, puede perfeccionar la técnica del cambio de marchas y utilizarla para controlar mejor el vehículo.

- Al reducir a una marcha más corta, si da un poco de gas mientras suelta ligeramente el embrague, el motor podrá alcanzar antes el régimen de revoluciones acorde a la velocidad del vehículo. Además, el cambio de marcha será más suave y evitará que la rueda trasera patine.

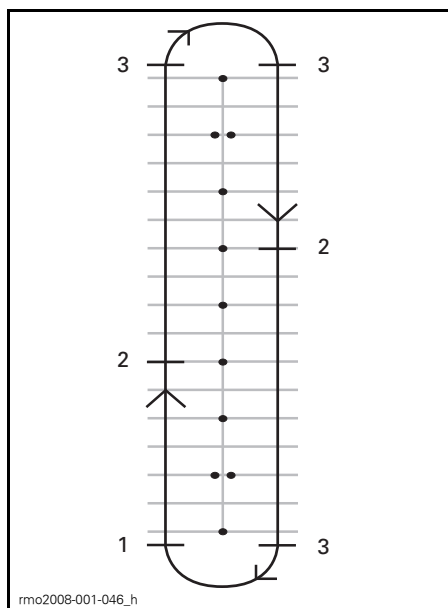

1. Inicio
2. Cambie a la segunda marcha a 16 km/h
3. Parada

- Al reducir de marcha se ralentiza el vehículo si no se da gas. Esta acción se denomina freno motor. Para usar el freno motor, reduzca de marchas de una en una y afloje el embrague con cada cambio. Mantenga el embrague en la zona de fricción hasta que se establezca el régimen del motor; a continuación, suelte la palanca completamente hasta que esté preparado para la siguiente reducción de marcha.
- Por lo general, se cambia a la marcha inmediatamente más larga o más corta, pero existe la posibilidad de cambiar a otras marchas mientras se aprieta el embrague si se repite el movimiento ascendente o descendente tantas veces como requiera el cambio a una marcha mucho más larga o mucho más corta.

Recuerde que el sistema VSS no controla el freno motor. Si cambia a una marcha demasiado corta cuando circula a una velocidad elevada, el neumático trasero puede patinar, con el consiguiente riesgo de pérdida de control, derrapes o vuelco, sobre todo en curvas.

9) Viraje brusco

Finalidad

- Familiarizarse con el manejo del vehículo para maniobras rápidas.
- Intentar distintas variaciones de frenado y virajes bruscos.

Indicaciones

Disponga los marcadores o señales tal como se muestra en el diagrama que aparece a continuación. No utilice objetos fijos, duros ni pesados como marcadores para este ejercicio.

- Pase entre los dobles conos a unos 8 km/h y mantenga esa velocidad en todo el recorrido.
- Gire alrededor de la línea de conos.

- Salga por el segundo conjunto de dobles conos.
- Repita el ejercicio varias veces, girando rápidamente en ambas direcciones.

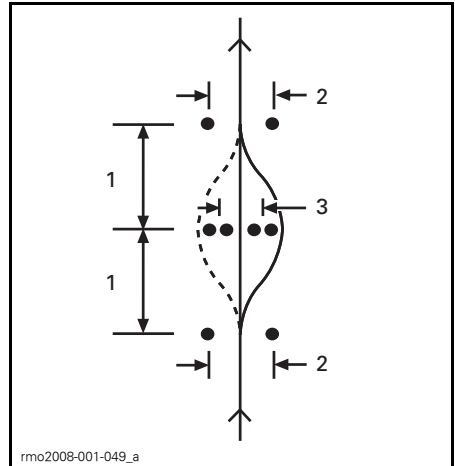

1. 6 m
2. 3 m
3. 2,5 m

Sugerencias para prácticas adicionales

- Puede aumentar gradualmente la velocidad de entrada (a no más de 13 km/h a 19 km/h) y probar algunas variaciones. Por ejemplo, acérquese a mayor velocidad y reduzca antes de empezar el ejercicio, presione el embrague y acciones los frenos durante el viraje brusco, etc.

- Si alguna persona le ayuda, puede introducir un elemento sorpresa en el ejercicio decidiendo en qué dirección debe girar de repente, o si tiene que detenerse. Pídale a la persona que le ayuda que se sitúe a una distancia segura (p. ej., más allá del límite de la zona de prácticas). Cuando alcance el primer grupo de conos, la persona que le ayude puede hacer gestos con las manos para indicar en qué dirección debe girar rápidamente o si debe detenerse.
- Desarrolle el hábito de mirar por los retrovisores y el ángulo muerto antes de realizar el viraje.

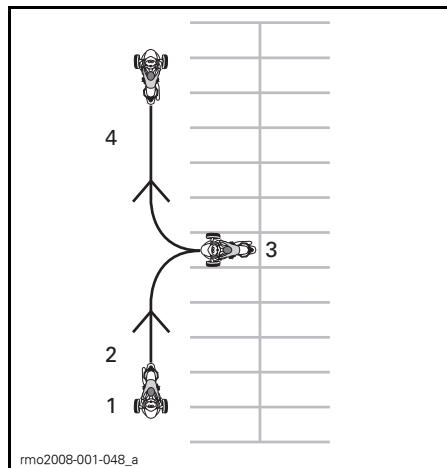

1. Inicio
2. Marcha atrás
3. Parada
4. Avance

10) Maniobras marcha atrás

Finalidad

- Familiarizarse con el manejo y el radio de giro del vehículo marcha atrás.

Indicaciones

Ponga la marcha atrás. Consulte 11) *BOTÓN DE MARCHA ATRÁS* (p. 24).

Compruebe que la zona situada detrás de usted está despejada y siga mirando hacia atrás mientras va soltando el embrague. Tenga cuidado de no golpear nada con las ruedas delanteras mientras maniobra marcha atrás. Reduzca la velocidad y deténgase utilizando el embrague y el freno, como haría normalmente.

Retroceda unos palmos y deténgase; repita la operación varias veces.

Mantenga una velocidad moderada y no retroceda distancias largas.

Cuando domine la maniobra marcha atrás, retroceda para aparcar en una plaza tal como se muestra en el diagrama que aparece a continuación.

Prácticas adicionales en entornos controlados

Cuando considere que domina todos los ejercicios anteriores, puede intentar otras maniobras si el espacio y las condiciones lo permiten. Podría ser en el aparcamiento, o bien posteriormente, en un lugar en el que pueda hacerlo sin riesgos.

- **Arranques rápidos:** Intente alcanzar rápidamente una velocidad de crucero y vaya cambiando de marchas.
- **Parada rápida yendo a mayor velocidad:** Es similar al ejercicio de parada rápida, pero a partir de una velocidad superior, con el objetivo de familiarizarse con las paradas de emergencia.
- **Arranque en un plano inclinado:** Para ello, mantenga pisado el pedal de freno a la vez que va soltando la palanca del embrague hasta que se encuentre operando en la zona de fricción. Así el vehículo no retrocederá.

Practique los ejercicios (modelo SE5)

1) Revolución del motor y uso del botón de paro del motor

Finalidad

- Familiarícese con el uso de la empuñadura del acelerador.
- Familiarícese con el sonido del motor a diferentes revoluciones. Así sabrá cuándo cambiar a una marcha más larga o reducir según el sonido del motor.
- Acostumbrarse a utilizar el interruptor de paro del motor.

Indicaciones

- Arranque con el vehículo en PUNTO MUERTO, el freno de estacionamiento accionado y el pie derecho en el pedal de freno. Compruebe el grupo de indicadores multifunción para asegurarse de que el cambio está en PUNTO MUERTO – si está puesta la primera marcha, el roadster intentará avanzar cuando dé gas.
- Observe el tacómetro y dele al gas (gire la empuñadura del acelerador bajando la muñeca) varias veces para aumentar el régimen del motor a no más de 4.000 RPM Practique dando gas suavemente hasta llegar a unas 3.000 RPM, manténgalo y después suéltelo. Mientras la transmisión se encuentre en punto muerto, no se transferirá potencia a la rueda trasera.
- Utilice el interruptor de paro del motor para que no se transmita potencia al vehículo. Pulse el botón con el pulgar derecho sin alejar la mano del manillar.

Sugerencias para prácticas adicionales

- Practique la pulsación del interruptor de paro del motor sin mirarlo.

2) Arranque, parada y maniobras básicas

Finalidad

Si tiene la impresión de que está perdiendo el control del vehículo mientras realiza estos ejercicios, suelte el acelerador para detener la aceleración y accione el freno según sea necesario para reducir. También puede utilizar el interruptor de paro del motor para interrumpir completamente el suministro de energía al vehículo.

- Aprender a controlar el acelerador y a que se mueva el vehículo.
- Familiarizarse con la desaceleración a baja velocidad y el frenado.

2a) Dé gas y suéltelo inmediatamente

Indicaciones

Al principio sólo utilizará el acelerador unos instantes en cada ocasión; a continuación, suéltelo y deje el vehículo rodar sin impulso.

- Arranque el motor y quite el freno de estacionamiento.
- Con el pedal de freno pisado, cambie a primera marcha pulsando el selector de marcha hacia delante.
- Suelte el freno.
- Dé gas lentamente hasta que el vehículo empiece a avanzar poco a poco. Cuando empiece a moverse, suelte el acelerador y deje el vehículo rodar sin impulso; a continuación, accione el freno para detenerse. Repita esta operación hasta el final de la recta.

- Para dar media vuelta al llegar al final de la recta, deténgase, gire completamente el manillar a la derecha, dé gas por unos instantes, suelte el acelerador y deje el vehículo rodar sin impulso para girar. Quizá necesite dar gas brevemente más de una vez para completar el giro. Deténgase cuando esté orientado según la recta de ida, pero en sentido contrario.
- Siga con esta parte del ejercicio hasta que considere que domina las operaciones de dar gas y soltar el acelerador.

2b) Mantenga el acelerador, suéltelo y deténgase cada 12 m

A continuación, mantenga el acelerador un poco más de tiempo y deténgase cada 12 m (cada dos marcadores o cada cuatro líneas).

- Dé nuevamente gas poco a poco hasta que el vehículo empiece a avanzar lentamente. En esta ocasión, mantenga el acelerador en este punto.
- Cuando se acerque al punto de parada, suelte el acelerador y presione el freno para detenerse.
- Dé media vuelta al llegar al final de la recta, igual que antes; aunque ahora, sin necesidad de soltar el acelerador durante el giro. Procure mantener una posición constante del acelerador mientras gira. Deténgase cuando esté orientado según la recta de ida, pero en sentido contrario.

2c) Mantenga el acelerador, suéltelo y deténgase en los extremos

A continuación recorra toda la recta. Deténgase sólo en los extremos. Mantenga una aceleración moderada.

3) Parada del motor con el vehículo en movimiento

Finalidad

- Familiarizarse con el uso del interruptor de paro del motor cuando el vehículo se mueve. Así, para cuando tenga que utilizar el botón, sabrá de qué manera responde el vehículo.

Indicaciones

- A medio camino de una trayectoria recta, mientras opere a 8 km/h, gire el interruptor de paro del motor hasta la posición OFF (apagado) y déjelo rodar sin impulso hasta que se detenga.
- Vuelva a poner en marcha el motor y repita el ejercicio. Procure aumentar la velocidad (a no más de 20 km/h) antes de utilizar el interruptor de paro del motor.

NOTA: El modelo SE5 no se pondrá en marcha con una marcha puesta si el pedal de freno no está pisado.

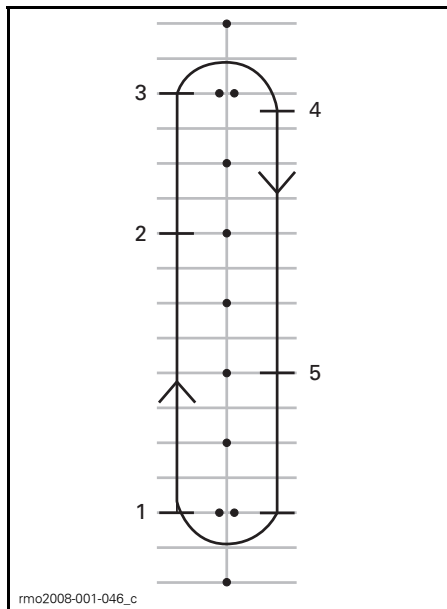

- Mire en la dirección de la curva.
- Gire el manillar en la dirección de la curva, tirando de la empuñadura interior y empujando de la exterior, con cuidado de no dar gas.
- Si se inclina hacia adelante y hacia la curva, quizá le resulte más fácil girar el manillar.
- Enderece el manillar después del giro y siga en línea recta.

1. Inicio
2. Pulse el interruptor de paro del motor
3. Siga hasta el final de la recta, deténgase y gire como antes
4. Parada
5. Pulse el interruptor de paro del motor

Vuelva a poner en marcha el motor y pase al ejercicio siguiente.



TÍPICO — POSTURA PARA LA CONDUCCIÓN AL GIRAR

4) Giros básicos

Finalidad

- Controlar los giros cómodamente.

Indicaciones

Este ejercicio es similar al que practicó anteriormente, salvo que ahora, en lugar de detenerse para girar, realizará el giro a baja velocidad.

- Desplácese por la recta en primera marcha. Aléjese un poco de los conos para poder realizar un giro más abierto al final de la recta.
- Cuando se acerque a la curva, reduzca a una velocidad no superior a los 8 km/h; para ello, suelte el acelerador y accione el freno si es necesario.
- Mantenga el gas a baja velocidad.

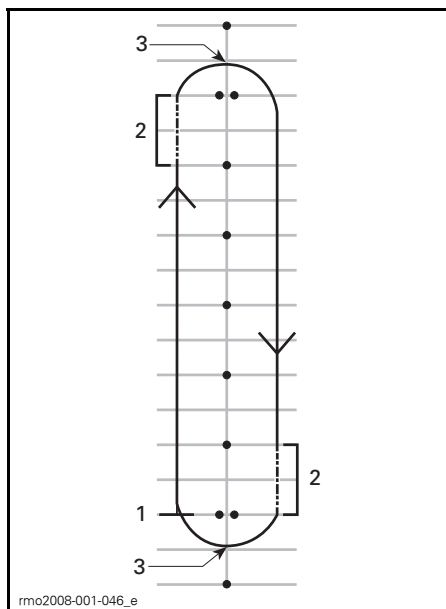

1. Inicio
2. Zona de fricción
3. Vértice

NOTA: Nota para los motociclistas: Los giros en general y las maniobras en las curvas con el roadster Spyder no son iguales que en las motocicletas. El vehículo no se inclina al girar, por lo que quizá debe desplazar el peso del cuerpo hacia el interior de la curva para mantener una postura cómoda en el vehículo. Deberá ejercer más fuerza para girar el manillar del vehículo que en el caso de una motocicleta. Sin embargo, resulta más fácil parar que una motocicleta cuando se está girando.

Sugerencias para prácticas adicionales

- Después de dominar el giro en una dirección, pruebe a circular girando en sentido contrario. Tenga cuidado de no dar más gas del deseado cuando intente girar a la izquierda.
- Deténgase en el vértice de la curva para probar los frenos en un giro.

5) Paradas rápidas

Finalidad

- Familiarizarse con la capacidad de frenado del vehículo.
- Aprender a accionar los frenos a fondo.

Indicaciones

Este ejercicio es similar al anterior, aunque en esta ocasión accionará el freno más firmemente, con objeto de frenar al máximo. El sistema de frenos antibloqueo (ABS) impedirá que se bloqueen las ruedas y le ayudarán a mantener el control de la dirección cuando aplique la máxima fuerza de frenado. Suelte siempre totalmente el acelerador para realizar paradas rápidas con el modelo SE5. Si acciona el acelerador y el freno al mismo tiempo, la distancia de frenado será mayor.

- Arranque en un extremo de la recta y acelere hasta alcanzar 8 km/h. A mitad de la recta, suelte el acelerador completamente y frene rápidamente. No pise nunca repetidamente el freno bombeando, ya que el ABS impedirá que se bloqueen las ruedas.
- Mire al frente y mantenga la cabeza erguida, con el manillar recto, y no suelte el freno hasta que el vehículo se haya detenido completamente.
- Repita el ejercicio aumentando la velocidad y accionando el freno con más fuerza.

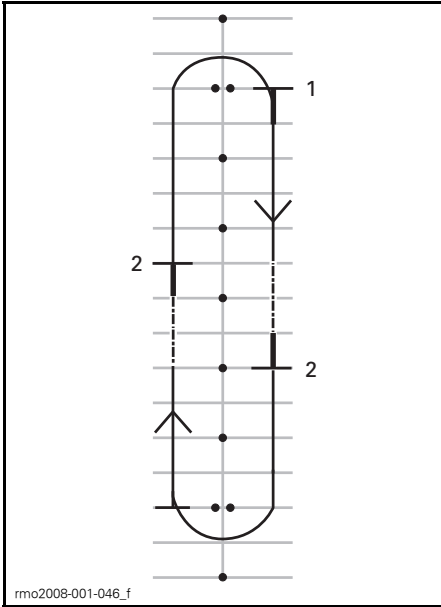

1. Inicio
2. Parada

Sugerencias para prácticas adicionales

- Vaya mirando por los retrovisores cuando se disponga a frenar en seco.

6) Marcha en zigzag

Finalidad

- Adquirir más experiencia en lo relativo a la posición del conductor y el manejo del vehículo.

Indicaciones

6 m

1. Vaya girando en zigzag entre los marcadores o en la intersección de espacios de estacionamiento (de forma alternativa). Vaya primero a baja velocidad mientras se va acostumbrando a realizar los cambios de dirección.
2. Inclínese hacia donde va a realizar el viraje y gire el manillar en esa dirección tirando y empujando de las empuñaduras del manillar.

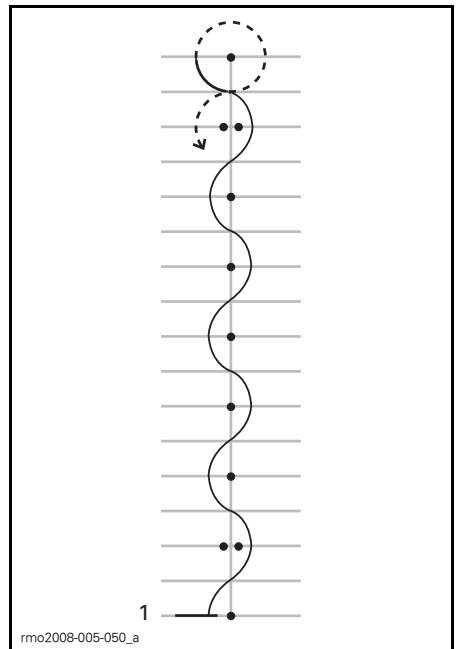

1. Inicio

Zigzag en 12 m

Cuando domine la técnica, intente girar en zigzag cada 12 m (entre conos alternativos o cada cuatro espacios de estacionamiento).

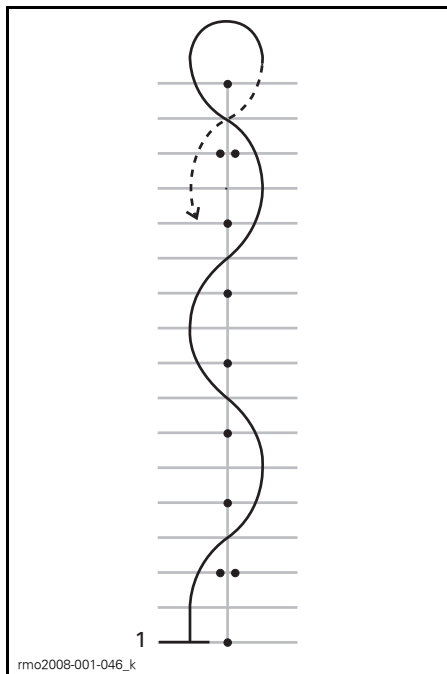

1. Inicio

Sugerencias para prácticas adicionales

- Puede aumentar gradualmente la velocidad a medida que vaya dominando el giro en zigzag hasta alcanzar 16 km/h - 19 km/h, pero deberá reducir en el momento de cambiar de sentido en los extremos.

7) Cambio de marcha

Durante la conducción, deberá cambiar de marcha para que la velocidad del motor se ajuste a la adecuada para la carretera. Las marchas cortas se utilizan para velocidades moderadas y las largas se usan para velocidades más elevadas, del mismo modo que en los automóviles y camiones de transmisión manual.

El SE5 no le permitirá cambiar de marcha si el régimen del motor es demasiado bajo. El SE5 reducirá automáticamente si el régimen del motor cae por debajo de 1.800 RPM.

Finalidad

- Aprender a cambiar a marchas más largas y más cortas.

Indicaciones

Este ejercicio es similar al que realizó antes, aunque ahora cambiará a marchas largas en las rectas y después se detendrá al llegar al final de cada tramo recto. Quizá desee utilizar los pasillos del aparcamiento para este ejercicio.

7a) Practique el uso del selector de marchas en una parada

En primer lugar, con el vehículo detenido, practique un cambio simple, de marcha atrás, después a punto muerto y después a primera. A continuación, practique lo siguiente:

- Realice un cambio doble de marcha atrás a primera
- Realice un cambio doble de primera marcha a marcha atrás
- Repita la operación hasta que considere que la domina.

7b) Cambio de la primera a la segunda marcha

- En la recta, acelere hasta que el motor alcance 3.000 RPM.
- Pulse el selector de marcha para cambiar a segunda. No tiene que soltar el acelerador durante los cambios de marcha en el SE5.
- Cuando considera que domina la operación, y si el espacio lo permite, puede ajustar el acelerador para aumentar la velocidad en segunda.

Cuando se acerque al final de la recta, deténgase:

- Suelte el acelerador.
- Accione el freno.
- El SE5 reducirá la marcha automáticamente cuando se reduzca la velocidad del roadster. También puede reducir manualmente tirando del selector de marcha hacia usted.

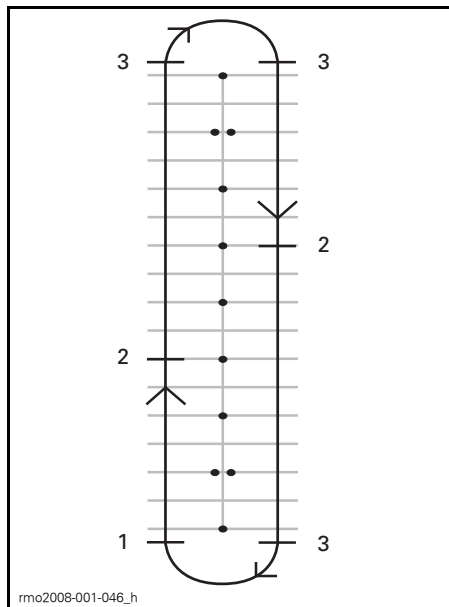

1. Inicio
2. Cambie a la segunda marcha a 25 km/h
3. Parada

7c) Si lo permite el espacio, practique la reducción de marcha a primera en movimiento

En la recta:

- Tire del selector hacia usted sin soltar el acelerador.
- Notará más el “freno motor” cuando reduzca sin acelerador.

7d) Otras marchas

Si el espacio lo permite, puede intentar cambiar a marchas más largas y después reducir. Siga el mismo procedimiento y vaya cambiando a la marcha inmediatamente más larga o más corta.

NOTA: Si da algo más de gas al reducir, el motor podrá alcanzar antes el régimen de revoluciones acorde a la velocidad del vehículo y la reducción de marcha será más suave. Cuando no dé gas al reducir, el freno motor ralentizará el vehículo. Esto puede ayudarle a reducir la velocidad, pero recuerde que el sistema VSS no controla el freno motor. Si cambia a una marcha demasiado corta cuando circula a una velocidad elevada, el neumático trasero puede patinar, con el consiguiente riesgo de pérdida de control, derrapes o vuelco, sobre todo en curvas.

8) Viraje brusco

Finalidad

- Familiarizarse con el manejo del vehículo para maniobras rápidas.
- Intentar distintas variaciones de frenado y virajes bruscos.

Indicaciones

En este punto deberá cambiar de trayectoria. Disponga los marcadores o señales tal como se muestra en el diagrama que aparece a continuación. No utilice objetos fijos, duros ni pesados como marcadores para este ejercicio.

- Pase entre los dobles conos a unos 8 km/h y mantenga esa velocidad en todo el recorrido.
- Gire alrededor de la línea de conos.
- Salga por el segundo conjunto de dobles conos.
- Repita el ejercicio varias veces, girando rápidamente en ambas direcciones.

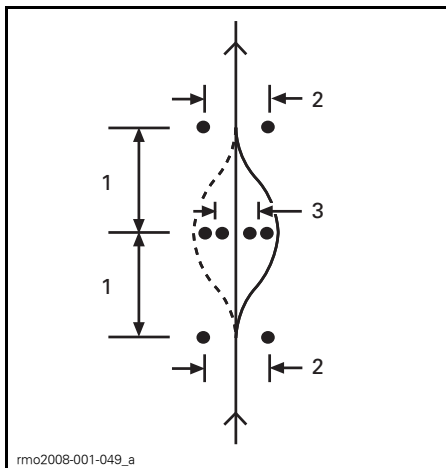

rmo2008-001-049_a

1. 6 m
2. 3 m
3. 2,5 m

Sugerencias para prácticas adicionales

- Puede aumentar gradualmente la velocidad de entrada (a no más de 13 km/h a 19 km/h) y probar algunas variaciones. Por ejemplo, acérquese a mayor velocidad y reduzca antes de empezar el ejercicio, acciones los frenos durante el viraje brusco, etc.
- Si alguna persona le ayuda, puede introducir un elemento sorpresa en el ejercicio decidiendo en qué dirección debe girar de repente, o si tiene que detenerse. Pídale a la persona que le ayude que se sitúe a una distancia segura (p. ej., más allá del límite de la zona de prácticas). Cuando alcance el primer grupo de conos, la persona que le ayude puede hacer gestos con las manos para indicar en qué dirección debe girar rápidamente o si debe detenerse.
- Desarrolle el hábito de mirar por los retrovisores y el ángulo muerto antes de realizar el viraje.

9) Maniobras marcha atrás

Finalidad

- Familiarizarse con el manejo y el radio de giro del vehículo marcha atrás.

Indicaciones

- Ponga la marcha atrás. Consulte *MANIOBRAS MARCHA ATRÁS* (p. 49).
- Compruebe que la zona situada detrás de usted está despejada. Siga mirando hacia atrás. Tenga cuidado de no golpear nada con las ruedas delanteras mientras maniobra marcha atrás. Reduzca la velocidad y deténgase soltando el acelerador y accionando el freno, como haría normalmente.
- Retroceda unos palmos y deténgase; repita la operación varias veces.
- Mantenga una velocidad moderada y no retroceda distancias largas.
- Cuando domine la maniobra marcha atrás, retroceda para aparcar en una plaza tal como se muestra en el diagrama que aparece a continuación.

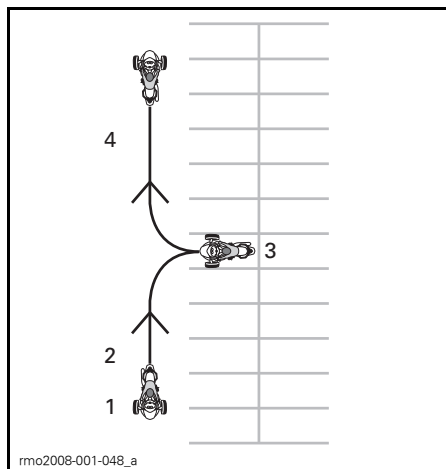

rmo2008-001-048_a

1. Inicio
2. Marcha atrás
3. Parada
4. Avance

Aprendizaje de técnicas de conducción avanzadas

Cuando domine las técnicas de conducción básicas, puede empezar con otras habilidades más avanzadas. En primer lugar, deberá aprender las "estrategias para la conducción en la vía pública" que se tratan en la siguiente sección. A continuación, podrá llevar el vehículo por la vía pública en situaciones de riesgo relativamente reducido.

Para empezar, conduzca en circunstancias con pocas complicaciones:

- Distancias cortas
- Buenas condiciones meteorológicas
- Tráfico reducido
- A la luz del día
- A baja velocidad
- Sin pasajero.

Puede pasar gradualmente a situaciones de conducción más complicadas a medida que vaya ganando en pericia.

ESTRATEGIAS PARA LA VÍA PÚBLICA

En esta sección se proporcionan algunas estrategias para reducir el riesgo en la carretera. Muchas de estas estrategias son similares a las que se aplican a la conducción de motocicletas.

Esta sección se basa en la orientación para motoristas que ofrece la Motorcycle Safety Foundation (MSF). Sin embargo, incluso los motoristas experimentados deberían leer esta sección, ya que hay ciertas estrategias específicas para el roadster Spyder.

Planifique el viaje

Infórmese siempre de las condiciones meteorológicas antes de usar el vehículo. Lleve la ropa y los accesorios necesarios por si hay cambios de tiempo.

Planifique una ruta y conduzca en condiciones adecuadas a su nivel de habilidad.

El vehículo tiene un depósito de combustible de 25 L. Cuando destelle la luz indicadora de nivel de combustible bajo, llene el depósito de combustible cuanto antes. Planifique las paradas para repostar, sobre todo en zonas despobladas.

Conducción defensiva

Al igual que ocurre con la motocicleta, una conducción defensiva puede ayudarle a evitar colisiones. Debe mantenerse siempre alerta. No deje nunca de observar su entorno, incluida la zona situada detrás de usted. Explore siempre posibles riesgos, planifique con antelación y deje tiempo y espacio para evitar problemas. No dé por sentado que los otros conductores le verán o respetarán siempre las normas de circulación.

Distancia de seguridad

Deje siempre una distancia de seguridad de dos segundos o más con respecto al vehículo que le precede cuando las condiciones de conducción sean

ideales. Esto significa que debe pasar por cualquier punto fijo de la carretera al menos dos segundos después del vehículo que le preceda.

Cuando las condiciones aumenten a la distancia de frenado o la visibilidad sea limitada, mantenga una distancia de seguridad mayor. Por ejemplo, la distancia de frenado es mayor en superficies resbaladizas, en pendientes o con más peso, y la visibilidad puede quedar limitada por la niebla, en las curvas y de noche.

Mire el tráfico que hay delante del vehículo que le precede

Además de dejar una distancia de seguridad adecuada con el vehículo que nos precede, debemos fijarnos en lo que ocurre delante de éste y planificar la trayectoria con mayor antelación.

Planifique la trayectoria inmediata al menos con cuatro segundos de antelación. Observe si en esa trayectoria pueden presentarse riesgos, como obstáculos o la posibilidad de que alguien invada la calzada.

Observe hasta una distancia equivalente a 12 segundos de recorrido por la ruta prevista para identificar posibles situaciones de peligro antes de que ocurran. Por ejemplo, fíjese en los cruces en los que puedan aparecer otros vehículos o en lugares en los que los peatones puedan cruzar. Esté preparado para reaccionar en caso de que surja una situación de peligro.

Observe por detrás y por los lados

Los vehículos y otros riesgos potenciales pueden venir por cualquier dirección. Esté siempre alerta al entorno. Mire los retrovisores con frecuencia para ver lo que ocurre justo detrás de usted. Mire también con frecuencia girando la cabeza para cubrir el ángulo muerto.

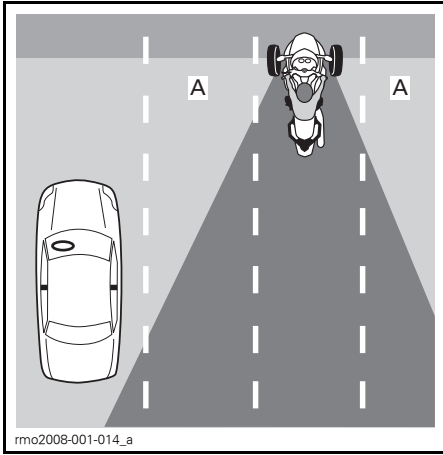

A. Ángulos muertos del conductor

A la hora de frenar, tenga en cuenta que los vehículos que le siguen pueden no ser capaces de detenerse en tan poco tiempo como el roadster Spyder.

No deje de observar sistemáticamente su entorno

Para saber lo que ocurre a su alrededor, no fije la vista en un único punto. Supervise continuamente la carretera, las señales de tráfico, los dispositivos y otros vehículos. Mire puntos cercanos y lejanos, en todas las direcciones.

Anticípese a los problemas

Siempre que detecte un posible riesgo, planifique un medio de evitarlo. Esto puede implicar que deba ajustar su velocidad o su posición en el carril, o bien cambiar de carril. Debe estar preparado para maniobras evasivas tales como virajes bruscos o frenazos si algo se cruza en su trayectoria. Asegúrese siempre un margen de tiempo y espacio para reaccionar en caso de problemas.

Ser visibles para los demás

Los vehículos pequeños, como las motocicletas, resultan menos visibles. Por lo tanto, debe utilizar estrategias para que le vean bien.

Para que otros conductores puedan verle mejor

Illuminación y distintivos reflectantes

Asegúrese de que los faros, las luces de marcha y las luces traseras del vehículo funcionan debidamente. El vehículo está equipado con reflectores en los guardabarros, en los laterales y en la parte posterior. Asegúrese de que todos los reflectores están limpios, que no falta ninguno y que no hay roturas.

Utilice las luces largas siempre que sea posible, tanto de día como de noche. Utilice las luces cortas para no deslumbrar a otros conductores por la noche o cuando se refleje mucho la luz, como cuando hay niebla.

Señales

Utilice los intermitentes para informar a otros usuarios de su intención de girar. El roadster Spyder tiene una función de cancelación automática de los intermitentes, pero puede que no se active cuando se realizan giros leves. Asegúrese de que los intermitentes quedan apagados después de realizar la maniobra; si los deja encendidos, puede confundir a otros conductores.

Cuando sea posible, accione momentáneamente las luces de freno antes de reducir la velocidad y cuando espere en los cruces, para avisar a los conductores que vengan detrás.

Utilice las luces de emergencia para que le vean bien cuando surja la necesidad.

También puede usar la bocina para intentar avisar a otros conductores de su presencia.

No presuponga que otros conductores adviertan siempre las luces del vehículo, las señales que haga ni el sonido de la bocina.

Ángulos muertos

Durante la conducción, evite situarse en el ángulo muerto de otros vehículos. Colóquese de manera que los conductores que le preceden puedan verle por el retrovisor. En algunos casos, como cuando vaya detrás de un camión o un autobús, debe guardar una mayor distancia.

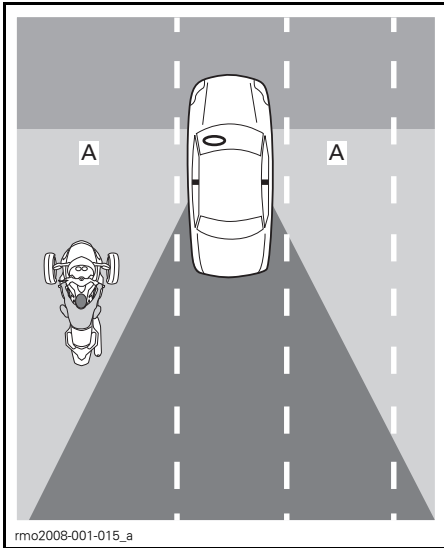

A. Ángulo muerto de otros vehículos

Hora del día y condiciones meteorológicas

Con luz escasa, como por la noche, al amanecer o al anochecer, o cuando llueva o haya niebla, su vehículo resultará menos visible para otros conductores. Los resplandores al amanecer y al anochecer o la luz brillante del sol también pueden dificultar que otros conductores le vean.

Prendas

Las prendas con colores brillantes y reflectantes pueden aumentar la visibilidad del vehículo.

Tenga cuidado aun cuando los demás conductores le vean

Incluso cuando otros conductores parezcan haberle visto, siempre puede haber alguno que le ponga en un aprieto o en serio peligro de colisión. Conduzca de un modo defensivo y no confíe en que los demás conductores nunca vayan a maniobrar imprudentemente.

Posición en el carril

Por lo general, deberá circular con el roadster Spyder por el centro del carril. De ese modo las ruedas delanteras se mantienen dentro del carril. También permite un margen de distancia con respecto a los vehículos que circulan por otros carriles, sentirá menos el aire desplazado por el paso de vehículos grandes y el riesgo de sufrir una colisión con algún vehículo que se disponga a cambiar de carril será menor. Además, en esta posición las ruedas delanteras se mantienen fuera de la zona más resbaladiza, en la parte central del carril, lo que contribuye a mantener la capacidad de frenado y el control de la dirección. Si está acostumbrado a conducir un automóvil, recuerde que en el roadster Spyder se sienta en el centro, y no en uno de los lados, por lo que su perspectiva cambiará.

Puede moverse a la parte izquierda o derecha del carril para evitar riesgos, mantener la distancia con respecto a otros vehículos o negociar curvas. También puede moverse hacia la izquierda o hacia la derecha en el carril para ver mejor o ser mejor visto por otros vehículos. Debido a la posición central del asiento del roadster Spyder y a la anchura de los vehículos que circulan por delante, puede resultar algo difícil ver el tráfico, incluso desde el extremo del carril. Quizá precise una distancia de seguridad mayor detrás de los vehículos de mucha altura o anchura. No saque la rueda del carril para ver el tráfico. Para que los conductores que le preceden le vean, debe poder

ver sus retrovisores. Cuando le siga un vehículo grande, los vehículos que adelanten a ese vehículo puede que tengan dificultades para verle si no se sitúa en la parte izquierda del carril.

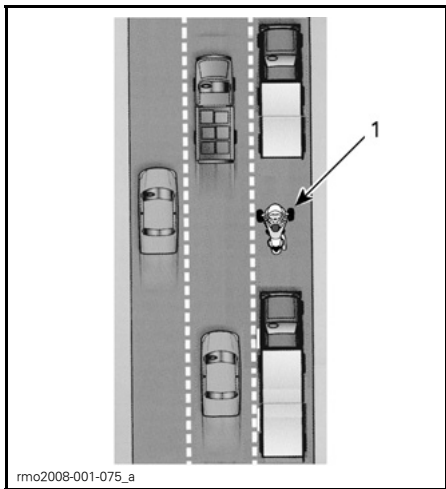

1. Vehículos en la parte izquierda del carril

Dado que el roadster Spyder es más ancho que una motocicleta, no puede colocarse en tantas posiciones distintas en un carril. Cuando circule por la izquierda o por la derecha del carril, asegúrese de que las ruedas delanteras no rebasan la línea divisoria del carril.

En carreteras con varios carriles, elija uno que sea adecuado a la velocidad del vehículo de acuerdo con el tráfico, y tenga también en cuenta su capacidad de ver y la visibilidad del vehículo, así como las posibles trayectorias para maniobras evasivas (por ejemplo, ante la necesidad de un viraje brusco a otros carriles o al arcén).

Situaciones comunes en la conducción

Cruces

Los cruces, incluidas las pequeñas intersecciones con caminos vecinales, suponen un riesgo adicional. Observe

siempre el tráfico en todas las direcciones: detrás, delante, a la izquierda y a la derecha.

Al detenerse en un cruce, deténgase en medio del carril, aunque se disponga a girar. De ese modo el vehículo será más visible y disuadirá a otros conductores de intentar adelantarlo por el carril. Fíjese en los vehículos que se acerquen por detrás. Accione las luces de freno cuando se estén aproximando. Deje el vehículo en primera marcha y prepárese para moverse si es necesario para evitar una colisión.

Cambios de carril y adelantamientos

Recuerde que el roadster Spyder es más ancho que una motocicleta y necesita más espacio lateral para adelantar a otro vehículo. Recuerde también que el vehículo es menos visible que un automóvil, por lo que resulta especialmente importante indicar la intención de cambiar de carril con suficiente antelación y mirar los retrovisores y los ángulos muertos. Asegúrese de quitar el intermitente después de cambiar de carril; para el cambio de carril no se gira el manillar lo suficiente como para que se cancele automáticamente la señal de giro.

No intente conducir nunca entre dos carriles con tráfico. El vehículo es demasiado ancho.

No use nunca el arcén para adelantar. Si saca una de las ruedas fuera de la carretera, podría perder el control.

Giros

Recuerde que debe reducir la velocidad, mirar y seguir la dirección de la curva.

- **Reduzca:** Reduzca la velocidad según sea necesario antes de entrar en una curva; para ello, suelte el gas, utilice los frenos o reduzca a una marcha más corta. Entre en la curva a una velocidad que pueda mantener mientras gira.

Aunque el roadster Spyder puede frenar mejor durante un giro que una motocicleta, no deja de ser importante reducir la velocidad antes de entrar en una curva, en lugar de frenar cuando ya se está girando. Tanto para frenar como para girar se precisa tracción. Cuanta más tracción utilice para frenar, menos habrá para girar al mismo tiempo.

Cuando se toma una curva a demasiada velocidad, puede observarse que la rueda delantera interior se levanta del suelo y que el sistema VSS reduce la potencia del motor. Si bien el sistema VSS puede ayudarle a mantener el control, sigue existiendo el riesgo de derrapar o volcar si gira demasiado bruscamente y deprisa.

- **Mire:** Fíjese bien en todo el recorrido de la curva y no fije la vista en un punto. Evalúe la curva en su totalidad tan pronto como sea posible (características de la superficie, si es muy cerrada o abierta, y condiciones generales del tráfico) para poder tomar decisiones acerca de la velocidad y la posición. En ocasiones, girar la cabeza en la dirección del giro puede ayudarle a tener una buena perspectiva.

- **Gire:** Mueva el manillar de modo que el vehículo gire siguiendo la dirección de la curva. El roadster Spyder no es como una motocicleta en este sentido: no realiza un contraviraje y no se inclina. Recuerde que experimentará la fuerza lateral que provoca el giro, por lo que quizá deba desplazar el peso del cuerpo hacia el interior de la curva para mantener una postura cómoda en el vehículo. Deberá ejercer más fuerza para girar el manillar del vehículo que en el caso de una motocicleta.

Modelo SM5

Cuando cambie de marcha en un giro, tenga cuidado de no soltar la palanca del embrague demasiado deprisa. Ajuste el acelerador según vaya soltando la palanca del embrague en función del régimen del motor y la velocidad del vehículo para realizar un cambio suave. Si suelta el embrague demasiado deprisa o da demasiado gas, la rueda trasera puede perder tracción y empezar a patinar, con el consiguiente riesgo de pérdida de control. El sistema de control de tracción (TCS) detectará que la rueda trasera empieza a patinar y reducirá la potencia que se transmite a esa rueda. El objetivo es que la rueda trasera recupere la tracción y pueda corregir el sobreviraje no deseado para que el vehículo mantenga el radio de giro previsto.

Curvas

Dado que el roadster Spyder es más estrecho que un automóvil, puede ir de un lado a otro del carril en las curvas para enderezar la trayectoria. Sin embargo, el roadster Spyder tiene más anchura que una motocicleta, lo que no le permite tanto desplazamiento lateral, por lo que es importante asegurarse de que las ruedas delanteras no se salen del carril.

En las curvas típicas suele ser preferible una trayectoria del exterior al interior y vuelta al exterior.

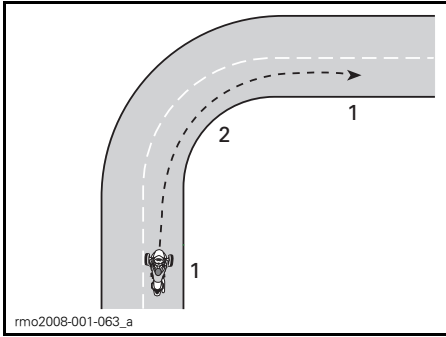

TRAYECTORIA PARA UNA CURVA TÍPICA

1. Exterior
2. Interior (en el vértice)

Cuestas y pendientes

Seleccione una marcha apropiada según la inclinación. En la subida de cuestas, una marcha corta puede contribuir a mantener la potencia suficiente. Al bajar una pendiente, las marchas cortas pueden permitir el freno motor para controlar la velocidad.

Modelo SM5

Para arrancar en un plano inclinado, mantenga el vehículo inmovilizado con el freno hasta que mueva la palanca del embrague en la zona de fricción. A continuación, suelte el freno lentamente a medida que suelta la palanca del embrague y va dando gas.

Modelo SE5

Cuando se detiene, el modelo SE5 puede desplazarse hacia delante o hacia atrás independientemente de la marcha que haya puesta. El embrague centrífugo del modelo SE5 está siempre desembragado cuando el vehículo está detenido, de modo que la transmisión no retiene el vehículo. Mantenga pisado el pedal de freno cuando el vehículo esté detenido en un plano inclinado. Para arrancar en un plano inclinado, mantenga pisado el pedal de freno a medida que da gas. Suelte el pedal de freno cuando note que se embraga (a unas 1.800 RPM).

Conducción nocturna

Además de utilizar las luces y los indicadores con el fin de ser visto por otros conductores, tenga presente su propia capacidad de visión por la noche. Utilice las luces largas cuando sea pertinente. Modere la velocidad con arreglo al alcance de las luces (debe ser mayor que la distancia necesaria para frenar). También pueden servirle los faros de otro vehículo para ver la carretera por delante de usted.

De noche no utilice viseras ni lentes teñidas o coloreadas, y tenga especial cuidado de que la visera no esté rayada ni manchada.

Conducción en grupo

Debe conducirse en fila únicamente. No circule en paralelo por el mismo carril con otro vehículo, ni siquiera con una motocicleta.

Cuando conduzca en grupo con motocicletas, mantenga la distancia de seguridad adecuada con respecto a la motocicleta que le precede, aunque ésta circule por un lado del carril. En las curvas, no intente seguir la trayectoria de las motocicletas. Las motocicletas pueden desplazarse más hacia los bordes del carril en las curvas; si sigue exactamente su trazado, existe el riesgo de que la rueda delantera del vehículo se salga del carril. Las motocicletas pueden tomar las curvas a mayor velocidad que el roadster Spyder. No intente ir igual de rápido.

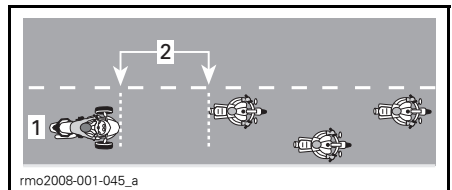

POSICIÓN PARA LA CONDUCCIÓN EN GRUPO

1. Centro del carril
2. Distancia equivalente a dos segundos

Sobre todo en las carreteras sinuosas, el conductor de un roadster Spyder podría cansarse antes que un motociclista. No se esfuerce por mantener el ritmo de las motocicletas; deténgase si se fatiga.

Estado y riesgos de la carretera

Hielo, nieve y nieve fangosa

No conduzca el vehículo sobre nieve, hielo ni nieve fangosa. Incluso con ayuda del sistema VSS, la adherencia no será suficiente para mantener el control en esas superficies resbaladizas. El roadster Spyder puede patinar sin control más fácilmente que un automóvil en superficies resbaladizas.

Grava, tierra y arena

En caminos en los que haya grava, tierra o arena, tenga especial precaución y reduzca la velocidad; sobre todo en las curvas. Estas superficies no proporcionan tanta adherencia como las superficies pavimentadas y puede perder el control, incluso con el sistema VSS.

Pavimento mojado y charcos

Normalmente hay suficiente tracción para mantener el control sobre pavimento mojado, siempre y cuando no haya agua en el pavimento (como un charco o una corriente de agua sobre la carretera). Al igual que ocurre con otros vehículos, el roadster Spyder puede hidroplanear si se circula demasiado deprisa sobre agua acumulada en la carretera. Asimismo, el hidroplaneo se produce a velocidades menores que con la mayoría de los automóviles y motocicletas. Es más probable hidroplanear si la profundidad del agua acumulada es mayor. Para hacerse una idea de la profundidad, observe la cantidad de agua que salpican otros vehículos.

Cuando se produce hidroplaneo, una o más ruedas se elevan sobre una película de agua y pierden el contacto con la carretera. Si esto ocurre con la rueda trasera, puede notar que se desliza lateralmente. Las ruedas que hidroplanean no tienen la tracción necesaria para controlar el vehículo. Existe el riesgo de perder el control y que el vehículo patine, sin que el sistema VSS pueda evitarlo.

Evite los grandes charcos y las corrientes de agua en la carretera; reduzca la velocidad y deténgase en la cuneta en caso de lluvias intensas. Si debe atravesar un curso de agua, reduzca la velocidad lo máximo posible antes de hacerlo.

Después de pasar por el agua, pruebe los frenos. Acciónelos varias veces si es preciso para que las zapatas se sequen con el rozamiento.

Un mantenimiento adecuado de los neumáticos reduce el riesgo de hidroplaneo. Mantenga siempre la presión recomendada para los neumáticos:

- **Delante:**
Nominal: 103 kPa
Mín.: 89 kPa
Máx.: 117 kPa
- **Detrás:**
Nominal: 193 kPa
Mín.: 179 kPa
Máx.: 207 kPa

NOTA: La diferencia de presión entre el neumático izquierdo y el derecho no debe sobrepasar 3,4 kPa.

Sustituya de inmediato cualquier neumático que muestre el indicador de desgaste máximo de la banda de rodadura (p. 135); de ese modo, se reducirá considerablemente el riesgo de hidroplaneo.

La parte central de un carril puede resultar especialmente resbaladiza durante los primeros minutos de lluvia, al mezclarse el agua con la tierra y el aceite de la carretera. Si sigue lloviendo, el agua puede acumularse en surcos

si el pavimento está erosionado. Evite esas dos zonas de baja adherencia. Cuando sea posible, mantenga los neumáticos delanteros en las zonas que ofrezcan mayor agarre.

Uso todoterreno

No utilice el roadster Spyder en lugares no previstos para el tráfico rodado. El vehículo no está diseñado para las superficies difíciles, de baja adherencia e irregulares que pueden encontrarse en la conducción todoterreno. Podría quedarse atascado, perder el control o volcar. Asimismo, puede ser ilegal su uso como todoterreno en determinadas jurisdicciones.

Obstáculos, hoyos y baches

Siempre que sea posible, evite pasar sobre obstáculos, hoyos y baches. Si se ve en la obligación de atravesar por una superficie así, reduzca la velocidad lo máximo posible antes de llegar y suelte el freno al pasar por encima. En el caso de obstáculos o baches amplios, acérquese en línea recta, si es posible, de modo que las dos ruedas delanteras pasen a la vez. Cuando pase sobre un obstáculo, un bache o un hoyo con las dos ruedas delanteras, debe ponerse de pie ligeramente sobre los estribos y amortiguar el impacto con las piernas. Esté preparado a que la rueda trasera golpee el obstáculo. Para obstáculos, baches u hoyos más estrechos, es preferible pasar por encima con el neumático trasero. Si pasa por encima con una rueda delantera, agárrese bien al manillar, con cuidado de no dar gas accidentalmente, y esté preparado para corregir su trayectoria si es necesario.

Si golpea contra un obstáculo, un bache o un hoyo lo suficientemente grande, el impacto puede provocar que el vehículo salte y usted resulte herido, que salga despedido el pasajero, que pierda el control, derrape o vuelque.

Si no va a poder detenerse a tiempo para evitar un obstáculo, puede intentar sortearlo dando un viraje brusco. Puede realizar un viraje brusco y, al mismo tiempo, frenar si es necesario.

Si se cruza en la carretera una animal grande, como un ciervo, es preferible detenerse y esperar a que se vaya, o bien pasar lentamente. Si se le acerca un perro corriendo mientras conduce, una buena estrategia consiste en reducir la velocidad y cambiar a una marcha más corta, para después acelerar cuando se encuentre más cerca del punto en el que iba a interceptarle el perro.

Emergencias en carretera

Un problema de funcionamiento del vehículo o una situación inesperada pueden producirse en cualquier momento durante la conducción. El buen mantenimiento del vehículo puede contribuir a reducir las posibilidades de que surjan problemas mecánicos. Aun así, deberá estar preparado ante la posibilidad de que se produzca una emergencia.

- Tenga siempre en el vehículo la Guía del usuario y el kit de herramientas. Consulte *REPARACIONES EN CARRETERA* (p. 153) para conocer orientaciones técnicas ante problemas que podrían producirse en un viaje.
- Cuando se detenga en la carretera, observe estas precauciones:
 - Si los arcenes están asfaltados, indique su intención de dejar la carretera, salga a una velocidad similar a la del tráfico y después reduzca hasta que el vehículo se detenga completamente.

- Si el arcén no está asfaltado, indique que va a girar a la derecha y vaya reduciendo hasta una velocidad prudente antes de salir de la carretera asfaltada.
- A fin de aumentar la visibilidad del vehículo para otros conductores, encienda las luces de emergencia.
- Si tiene un teléfono móvil u otros dispositivo de comunicación, cárguelo completamente antes de iniciar un viaje largo con el vehículo.
- Si sufre un accidente, BRP recomienda expresamente que el vehículo sea transportado (p.120) al distribuidor de roadster Can-Am más cercano para que lo revisen exhaustivamente y comprueben todos los aspectos de seguridad antes de que vuelva a utilizarlo.
- Cumplimente el formulario de BRP sobre accidentes o incidentes.

Problemas con los neumáticos

Si se produce un pinchazo u otro problema relacionado con los neumáticos, agarre fuerte el manillar, reduzca lentamente la velocidad y gire con cuidado hasta un lugar seguro para detenerse. Evite frenar en seco, reducir de marcha o girar bruscamente. Si se produce un problema con una de las ruedas delanteras, el vehículo tenderá a desviarse hacia ese lado, por lo que tendrá que agarrar fuerte el manillar para controlar la dirección. Consulte *RUEDA PINCHADA* (p. 156) para ver instrucciones acerca de cómo arreglar un neumático.

TRANSPORTE DE UN PASAJERO, DE CARGA O ARRASTRE DE UN REMOLQUE

Límites de peso

No sobrepase el límite de peso especificado para los usuarios y la carga.

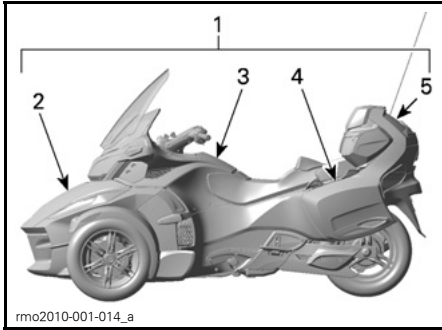

1. 240 kg
2. 16 kg
3. 2 kg
4. 7 kg (cada uno)
5. 9 kg

LÍMITES DE PESO	
Límite de carga del vehículo (incluido el conductor, el pasajero, la carga y los accesorios añadidos)	240 kg
Compartimento de almacenamiento delantero	16 kg
Guantera	2 kg
Compartimento de almacenamiento lateral (cada uno)	7 kg
Compartimento de almacenamiento de la parte superior	9 kg

Consecuencias de un exceso de peso:

- Menor capacidad para acelerar, frenar y girar.
- Menor eficacia del sistema de estabilidad del vehículo (VSS).
- Mayor riesgo de volcar si hay un peso elevado o desequilibrado sobre la parte trasera.

- Menor espacio de los bajos al suelo, con lo que aumenta el riesgo de golpear con obstáculos bajos o cuando la superficie de la carretera sea irregular.
- Mayor riesgo de problemas con los neumáticos.

Uso del vehículo con peso adicional

Llevar a un pasajero o transportar carga pesada afecta a la maniobrabilidad del vehículo debido al aumento de peso y a la distribución de éste.

1. No podrá acelerar con tanta rapidez. Necesitará más tiempo y espacio para adelantar.
2. No podrá detenerse con tanta rapidez. Deje una distancia de seguridad mayor con respecto al vehículo que le precede; por lo menos, la equivalente a tres segundos. La distancia debe ser aún mayor si las condiciones no son ideales para la conducción (p. ej., poca visibilidad, firme en mal estado...).
3. No podrá virar tan rápidamente ni a tanta velocidad. Reduzca más de lo habitual antes de girar y evite los virajes bruscos.
4. El roadster Spyder puede ser menos estable. Existe más riesgo de volcar si se realizan maniobras extremas cuando el peso es mayor o está más desplazado hacia atrás (por ejemplo, si se lleva a un pasajero).

Transporte de un pasajero

El roadster Spyder está diseñado para un solo pasajero, que irá sentado tras el conductor. No lleve nunca varios pasajeros.

No lleve un pasajero hasta que tenga suficiente experiencia conduciendo solo en distintas situaciones y domine bien el vehículo.

El pasajero debe estar sobrio, alerta, tiene que poder llegar a los estribos y a los asideros, así como ser capaz de mantener el equilibrio y sujetarse en caso de maniobra repentina. Asimismo, no deberá distraer al conductor.

El pasajero debe utilizar su control de audio de acuerdo con lo que indique el conductor.

Asegúrese de que el pasajero utiliza prendas de protección adecuadas. El pasajero debe llevar todo el equipamiento protector recomendado para el conductor; sobre todo el casco. Se recomienda un casco de cobertura integral; en caso de parada brusca, el pasajero podría golpear con la cara contra el casco del conductor.

Mantenga accionados los frenos y la transmisión en punto muerto hasta que el pasajero se encuentre en posición adecuada para la partida.

Antes de ponerse en marcha, explíquelo al pasajero cómo debe ir. Haga cumplir las siguientes normas al pasajero:

1. Mantener una posición adecuada durante el viaje. Debe agarrarse a los asideros y mantener los pies en los estribos en todo momento. La altura de los estribos del pasajero es ajustable. Consulte *AJUSTE DEL ESTRIBO DEL PASAJERO* (p. 46).

El pasajero no debe agarrarse al conductor, ya que éste podría perder el equilibrio a causa de la fuerza lateral generada por ambos.

Según la maniobra, habrá posturas más o menos cómodas para sujetarse a los asideros. (Por ejemplo, se puede colocar una mano en la esquina delantera izquierda y la otra en la esquina trasera opuesta en los giros, las dos manos más adelantadas o más retrasadas en otras situaciones...).

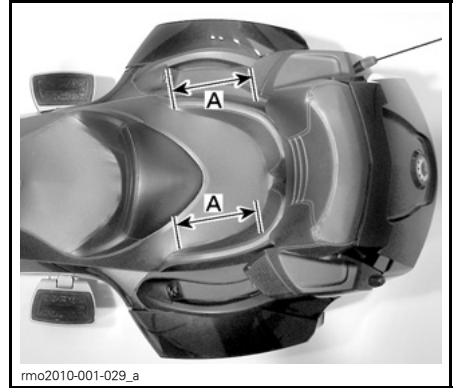

A. Distintas posturas de sujeción a los asideros

2. Mantenerse alejado del tubo de escape, de la rueda trasera y de la correa conductora.
3. No darse la vuelta ni inclinarse, excepto para mantener el equilibrio cuando gira el vehículo. En una maniobra imprevista, si el pasajero no se encuentra en la posición normal de conducción, sufre un mayor riesgo de caída.
4. Estar atento a la carretera para reaccionar ante las situaciones que vayan surgiendo. Inclinarse en las curvas según sea necesario para no desequilibrarse por las fuerzas laterales. Al pasar sobre un obstáculo, un hoyo o un bache, levantarse un poco del asiento y no apoyar los codos.

Evite acelerar, frenar y girar con brusquedad, sobre todo si el pasajero no tiene experiencia. Una maniobra repentina imprevista pueda provocar la caída del pasajero.

Dónde almacenar la carga

Puede llevar carga en los compartimentos que se indican a continuación. No transporte carga en ningún otro lugar a menos que el vehículo esté equipado con accesorios homologados por BRP.

No almacene nunca productos inflamables, como combustible, en ninguno de estos compartimentos.

Respete siempre el límite de carga de cada compartimento. Consulte *LÍMITES DE PESO* (p. 96).

Guantera

La guantera proporciona espacio para almacenar pequeños artículos personales.

Resulta muy práctica para almacenar objetos que podría necesitar tener a mano durante el viaje (como dinero para pagar peajes).

NOTA: En la guantera se suministra un cañón de cerradura que se puede utilizar con el remolque opcional de BRP. Así se puede utilizar la llave del vehículo para el remolque.

Compartimento de almacenamiento delantero

El compartimento de almacenamiento de la parte delantera es el más espacioso, ya que caben hasta dos cascos. El compartimento de almacenamiento delantero incluye un espacio específicamente diseñado para esta Guía del usuario.

Asegúrese de que la cubierta del compartimento está bien cerrada y asegurada antes de ponerse en marcha.

Compartimentos de almacenamiento laterales

En los compartimentos de almacenamiento laterales hay espacio para almacenar un casco u otros objetos ligeros.



Asegúrese de que la cubierta del compartimento de almacenamiento está bien cerrada y asegurada antes de ponerse en marcha.

Compartimento de almacenamiento de la parte superior

En el compartimento de almacenamiento de la parte superior hay espacio para almacenar un casco u otros objetos ligeros.

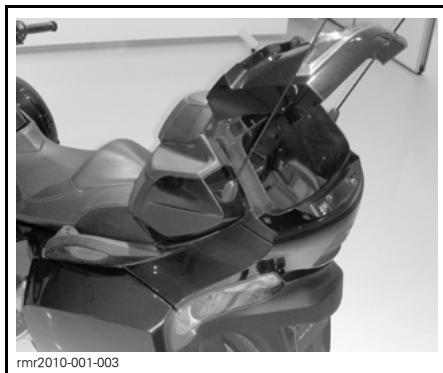

Asegúrese de que la cubierta del compartimento de almacenamiento está bien cerrada y asegurada antes de ponerse en marcha.

Arrastre de un remolque

La serie RT se ha diseñado para poder llevar un remolque opcional de BRP (con el accesorio opcional de enganche de BRP).

Modelos SE5

Cuando se va a arrastrar un remolque, debe activarse el modo de remolque para adaptar los cambios de marcha. Consulte *AJUSTE DEL MODO DE REMOLQUE* (p. 100).

AVISO Si no se ha seleccionado el modo de remolque en el centro de información y entretenimiento antes de arrastrar un remolque, podrían dañarse componentes del motor.

Todos los modelos

El sistema de estabilidad del vehículo (VSS) de la serie de roadsters RT incorpora un programa que permite arrastrar un remolque BRP controlando adecuadamente la estabilidad del vehículo.

Utilice únicamente un remolque BRP diseñado específicamente para la serie RT de roadster o un equivalente homologado por BRP. Es importante para garantizar la estabilidad del remolque y el roadster durante el uso normal y que el funcionamiento sistema de estabilidad del vehículo no se vea afectado.

AVISO Si se utiliza un arnés de cables no recomendado pueden producirse fallos en el sistema eléctrico del vehículo.

⚠ ADVERTENCIA

El uso de cualquier otro remolque podría dañar el vehículo o afectar al correcto funcionamiento del sistema de estabilidad de éste. No es recomendable utilizar el control de velocidad de cruce cuando se arrastra un remolque.

El arrastre de un remolque afecta a la maniobrabilidad del vehículo debido a que el peso es mayor y está distribuido de un modo distinto.

- Necesitará más tiempo y espacio para adelantar.
- Debe dejar más distancia para frenar.
- Deje una distancia de seguridad mayor con respecto al vehículo que le precede.
- Modere la velocidad, reduzca más de lo habitual antes de girar y evite los virajes bruscos.
- Existe más riesgo de volcar si se realizan maniobras extremas.

El viento lateral y las turbulencias de aire provocadas al cruzar o ser adelantado pueden afectar a la dirección y hacer que el remolque oscile. Para reducir el efecto al mínimo, mantenga una velocidad constante y no realice correcciones rápidas de la dirección ni frenazos bruscos.

Reduzca la velocidad antes de entrar en una curva.

Tome las curvas con un radio más amplio. Se necesita más espacio para girar con un remolque.

Intente anticiparse a lo que puede ocurrir delante de usted para no tener que maniobrar marcha atrás con el remolque.

Cuando se desplace marcha atrás, hágalo lentamente. Pídale a alguien que le guíe cuando sea posible. En la primera oportunidad que tenga, practique en una zona abierta. Consulte

TÉCNICAS DE CONDUCCIÓN Y EJERCICIOS PRÁCTICOS NECESARIOS (p. 67).

Procure no dar giros bruscos ni frenar repentinamente. Esto podría provocar que el remolque se plegase (efecto “tijera”) o volcase. Un remolque vacío se desestabiliza más fácilmente. Al acelerar es normal aumentar el régimen de RPM para no sobrecargar el motor.

AVISO Procure que la rueda trasera no patine. Podría proyectar piedras sobre el remolque y dañarlo.

Ajuste del modo de remolque

Modelo SE5

El modo de remolque puede ajustarse siguiendo uno de los métodos que se indican a continuación.

Cuando el vehículo esté detenido

Pulse repetidamente el botón MODE (modo) del RECC (centro de control electrónico del roadster) para seleccionar la pantalla de preferencias. Consulte 10) RECC (ROADSTER ELECTRONIC COMMAND CENTER) (p. 23).

Seleccione la opción REMOLQUE y, a continuación, especifique la opción de arrastre de REMOLQUE.

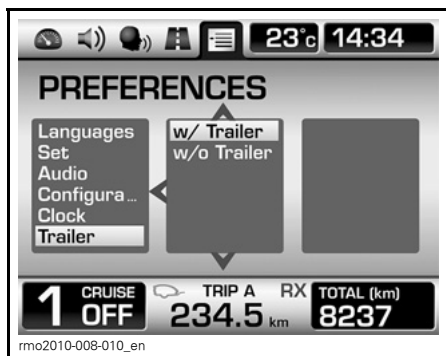

Cuando el vehículo se desplace a más de 5 km/h

Pulse repetidamente el botón MODE del RECC (centro de control electrónico del roadster) para seleccionar la pantalla de preferencias. Consulte 10) RECC (ROADSTER ELECTRONIC COMMAND CENTER) (p. 23).

Seleccione el icono que se muestra; para ello, desplace el rectángulo de selección hasta el icono.

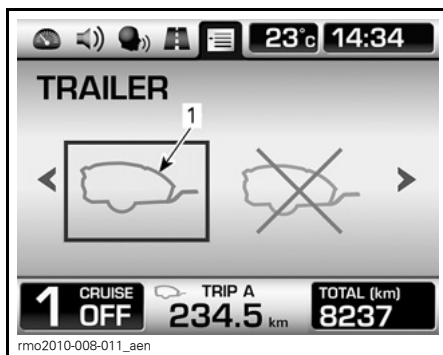

1. Icono para la selección del modo de remolque

Cancelación del modo de remolque

Cuando no se arrastre ningún remolque, cancele el modo de remolque para optimizar el cambio de marchas. Siga el procedimiento descrito en AJUSTE DEL MODO DE REMOLQUE (p. 100), pero con las siguientes opciones.



CUANDO EL VEHÍCULO ESTÉ DETENIDO

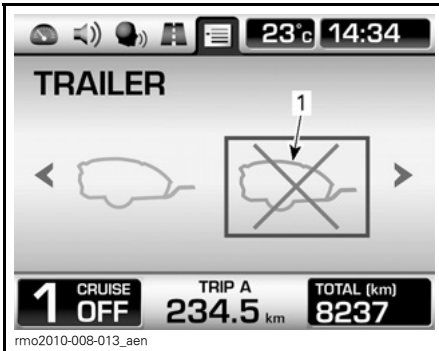

CUANDO EL VEHÍCULO ESTÉ DESPLAZÁNDOSE

1. Icono para la cancelación del modo de remolque

Particularidades de la conducción en cuestas y pendientes

Siempre que sea posible, procure no detenerse en una cuesta.

Al arrancar en cuesta se necesita más deslizamiento del embrague para que el motor no se cale.

Cuando se circula en cuesta es necesario reducir de marcha con más frecuencia de modo que el motor pueda desarrollar suficiente potencia para minimizar las variaciones de velocidad.

Cuesta abajo, reduzca una o varias marchas para utilizar el freno motor a fin de aminorar la marcha del vehículo, en lugar de accionar el freno continuamente. Llevará más tiempo reducir de velocidad o detenerse.

Límites de carga

⚠ ADVERTENCIA

No coloque nunca carga sobre la cubierta del remolque, ya que existe el riesgo de que vuelque. Toda la carga debe almacenarse y fijarse dentro del remolque.

Los límites de carga deben observarse con el equipo de remolque apropiado.

ESPECIFICACIONES PARA EL ARRASTRE DE REMOLQUE

Peso máximo sobre la lengua del remolque	18 kg
Peso máximo remolcado (remolque y carga)	180 kg

NOTA: Para obtener información acerca de la carga máxima que puede llevar el remolque, consulte la *GUÍA DEL USUARIO DE REMOLQUES PARA ROADSTERS RT-622*.

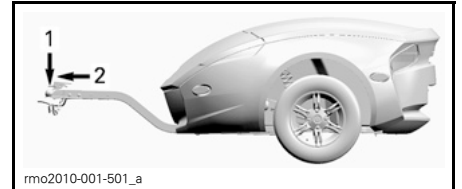

1. 18 kg
2. 180 kg

La especificación de peso sobre la lengua del remolque es pertinente con el remolque cargado. Puede utilizarse una balanza para medir el peso sobre la lengua cuando no está asegurada al vehículo. Si el remolque no está totalmente cargado, coloque carga en la parte delantera del remolque y, a continuación, si se ha alcanzado la especificación de peso en la lengua, coloque el resto de la carga en la parte trasera del remolque. La distribución de peso en el remolque afecta al peso en la zona de la lengua del remolque. Redistribuya el peso en el remolque de manera que se cumpla la especificación de pe-

so sobre la lengua. Un exceso de peso en la lengua reducirá el control de la dirección. Si el peso en la lengua es escaso, el remolque puede resultar inestable y oscilar.

⚠ ADVERTENCIA

Si se supera el límite de peso máximo remolcado recomendable, la maniobrabilidad y el rendimiento del vehículo pueden verse seriamente afectados. La maniobrabilidad, la estabilidad, la aceleración y la distancia de frenado del vehículo se ven alterados con el arrastre de un remolque. Es importante que la carga y la distribución del peso sean correctos. No cargue nunca excesivamente ni arrastre o transporte la carga de forma indebida. Compruebe siempre que la carga está bien fijada y distribuida en el remolque antes de ponerse en marcha con el vehículo. Asegure siempre la carga a baja altura en el remolque para que el centro de gravedad sea lo más bajo posible. Si no sigue estas recomendaciones, la maniobrabilidad podría verse afectada, con el consiguiente riesgo de pérdida de control del vehículo.

AVISO Si se supera el límite máximo indicado para el peso remolcado, podrían dañarse el vehículo y el remolque. Evite transportar componentes pesados con bordes afilados que puedan dañar el remolque. Coloque la carga de manera que no se desplace cuando se lleve el remolque.

Enganche

Utilice únicamente un enganche BRP o un equivalente homologado por BRP. El enganche BRP se ajusta adecuadamente al brazo basculante del vehículo y está bien atornillado al eje de la rueda.

AVISO El uso de un enganche no homologado puede causar problemas en el brazo basculante trasero.

⚠ ADVERTENCIA

Si se retira el enganche del vehículo, siempre será necesario instalar un nuevo pasador hendido para bloquear la tuerca del eje de la rueda.

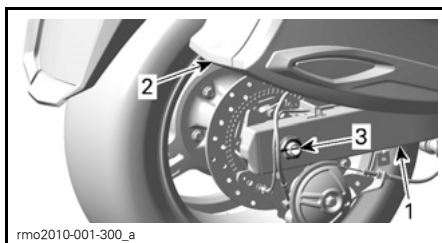

PARA MAYOR CLARIDAD, NO FIGURAN EL CASQUILLO DEL EJE DE LA RUEDA NI EL SILENCIADOR

1. Brazo basculante
2. Compartimento de almacenamiento lateral derecho
3. Nuevo pasador hendido aquí

Cadenas de seguridad

Utilice siempre cadenas de seguridad cuando arrastre un remolque. Compruebe que están aseguradas al remolque y al enganche y que cruzan por debajo de la lengua del remolque. Deje suficiente holgura en las cadenas para que el remolque pueda girar sin trabas. Cuando el remolque esté en línea recta con el vehículo, asegúrese de que las cadenas no arrastran por el suelo.

AUTOEVALUACIÓN DE CONOCIMIENTOS

A continuación se presenta información que deberá haber aprendido leyendo esta guía. No se incluye toda la información importante, pero puede darle una idea de si ha comprendido a grandes rasgos las características y el manejo del vehículo.

Consulte p.105 para ver las respuestas.

Cuestionario

- Si tiene que detenerse de inmediato, pise el pedal de freno y accione el freno de estacionamiento.
Verdadero Falso
- La inspección previa a la conducción debe realizarse una vez por semana.
Verdadero Falso
- El sistema VSS le permite utilizar el vehículo en cualquier condición meteorológica.
Verdadero Falso
- Sólo deben reemplazarse los neumáticos con otros homologados por BRP y obtenidos a través de un distribuidor autorizado de roadster Can-Am.
Verdadero Falso
- Es importante que el pasajero esté alerta y sobrio.
Verdadero Falso
- Cite seis prendas o accesorios de protección que pueden reducir el riesgo de lesiones.
1) _____
2) _____
3) _____
4) _____
5) _____
6) _____
- La indumentaria de protección es importante para prevenir y limitar lesiones, que el usuario se sienta cómodo y esté protegido frente a los elementos.
Verdadero Falso
- ¿Cuál de los siguientes no es uno de los mandos o controles que se utilizan para conducir el vehículo?
 - Manillar
 - Empuñadura del acelerador
 - Palanca de frenos de la parte delantera
- Debe dejar encendidas las luces cortas de día para que el vehículo resulte más visible.
Verdadero Falso
- Normalmente, deberá conducirse el vehículo por el centro del carril.
Verdadero Falso
- A diferencia de una motocicleta típica, debe acostumbrarse a frenar y girar al mismo tiempo.
Verdadero Falso

12. En condiciones normales, la distancia mínima de seguridad debe ser equivalente a unos _____.

- a. 1 segundo
- b. 2 segundos
- c. 3 segundos

13. No debe almacenar líquidos inflamables tales como gasolina en ningún compartimento de almacenamiento, aunque se encuentren en recipientes homologados.

Verdadero Falso

14. Enumere 5 formas de conseguir que el vehículo resulte más visible para otros conductores.

- 1) _____
- 2) _____
- 3) _____
- 4) _____
- 5) _____

15. A la hora de frenar en superficies con adherencia escasa, debe "bombear" los frenos para intentar mantener el control del vehículo.

Verdadero Falso

16. La carga máxima del vehículo, incluidos los usuarios, la carga y los accesorios, es de 240 kg.

Verdadero Falso

17. El vehículo puede arrastrar un remolque con seguridad siempre y cuando el peso total remolcado no sobrepase 180 kg.

Verdadero Falso

18. El pasajero debe agarrarse al conductor.

Verdadero Falso

19. La conducción del roadster Spyder entraña los mismos riesgos que la de un automóvil.

Verdadero Falso

20. El sistema ABS le permite pisar el pedal a fondo sin que se bloqueen las ruedas.

Verdadero Falso

Respuestas

1. Falso

Para detenerse rápidamente, pise sólo el pedal de freno.

2. Falso

Debe realizar una inspección previa a la conducción cada vez que se disponga a utilizar el vehículo.

3. Falso

Si hay hielo, nieve, nieve fundida o bastante agua en la carretera como provocar hidropneumático, el sistema VSS no le ayudará a mantener el control.

4. Verdadero

5. Verdadero

- 6.** 1) Casco
 2) Protección ocular y facial
 3) Chaqueta de manga larga
 4) Guantes
 5) Pantalones largos
 6) Calzado cerrado y, preferiblemente, que cubra el tobillo.

7. Verdadero

8. c. Palanca de frenos de la parte delantera

El vehículo no tiene una palanca para los frenos de la parte delantera.

9. Falso

Debe utilizar las luces largas durante el día.

10. Verdadero

11. Falso

Puede frenar y girar a la vez si es necesario, pero por lo general es mejor frenar antes de realizar un giro.

12. b. 2 segundos

En condiciones normales, la distancia mínima de seguridad debe ser equivalente a dos segundos.

13. Verdadero

- 14.** 1) Asegurarse de que las luces y los reflectores están limpios.
 2) Utilizar las luces largas siempre que sea posible.
 3) Utilizar los intermitentes.
 4) Hacer destellar las luces de freno antes de reducir.
 5) Utilizar las luces de emergencia según sea necesario.
 6) Utilizar la bocina para avisar a otros de su presencia.
 7) Evitar conducir en ángulos muertos.
 8) Llevar prendas con colores vivos y reflectantes.

15. Falso

Debe pisar el pedal de freno y mantenerlo pisado, sin "bombear". El vehículo está equipado con un sistema ABS, que evita que las ruedas se bloqueen.

16. Verdadero

17. Verdadero

El vehículo puede arrastrar un remolque siempre y cuando se sigan estrictamente todas las recomendaciones.

18. Falso

El pasajero debe sujetarse siempre a los asideros.

19. Falso

En automóviles y camiones, la estructura del vehículo brinda protección. Además, los pasajeros pueden protegerse con el cinturón de seguridad. Debe presuponer que la conducción del roadster Spyder entraña muchos más riesgos que la de un automóvil, y que el riesgo de lesiones es similar al de ir en motocicleta.

20. Verdadero

INFORMACIÓN SOBRE SEGURIDAD EN EL VEHÍCULO

Este vehículo viene con una etiqueta colgante y otras etiquetas que contienen importante información sobre la seguridad.

Toda persona que se disponga a conducir este vehículo debería leer detenidamente y asegurarse de que comprende toda la información que figura en el mismo.

Etiqueta colgante

ADVERTENCIA

El roadster Spyder es un tipo de vehículo distinto - precisa habilidad y conocimientos especiales. Sepa en qué se diferencia el roadster Spyder.

Lea la guía del conductor (en el compartimento de almacenamiento delantero) y vea el video de seguridad.

Realice un cursillo (si se ofrece), **practique**, aprenda a controlar correctamente los mandos y no use el vehículo antes de obtener el correspondiente permiso de conducción.

Consulte la carta de seguridad antes de usar el vehículo.

Utilice siempre casco y prendas adecuadas para la conducción.

Con este tipo de vehículo, los usuarios están expuestos a más riesgos en carretera que en un automóvil. Incluso los conductores más experimentados pueden sufrir una colisión causada por otro vehículo o perder el control. Este vehículo no le protegerá en caso de accidente.

Límites de maniobrabilidad y estado de la carretera.

El sistema de estabilidad del vehículo (VSS) no puede evitar que pierda el control, vuelque o caiga si sobrepasa los límites de este vehículo. Infórmese de los límites para las distintas condiciones de la carretera. No conduzca sobre hielo o nieve ni por lugares no previstos para la circulación. Evite los charcos y los cursos de agua. Este tipo de vehículo puede hidroplanear en el agua y derrapar en carreteras cubiertas con grava, tierra y arena. Si debe circular por una carretera en esas condiciones, reduzca la marcha.

Esta etiqueta sólo puede ser retirada por el cliente.

704901792

704901792

Ficha de seguridad

La ficha de seguridad se encuentra en la parte superior del grupo de indicadores multifunción. Sáquela para leerla y asegúrese de volver a colocarla bien en su sitio antes de ponerse en marcha.

Recorra a la ficha de seguridad para repasar información clave y cuando vaya a enseñar a otros conductores y pasajeros cómo usar el vehículo. También incluye información de referencia habitual, como la presión de los neumáticos, los límites de peso y la lista de comprobación en la inspección previa a la conducción.

NOTA: Las siguientes ilustraciones que se utilizan en esta Guía del usuario constituyen únicamente representaciones genéricas. Su modelo puede presentar algunas variantes.

 **ADVERTENCIA**

El roadster Spyder es un tipo de vehículo distinto que precisa un cierto grado de habilidad y conocimientos especiales.

Sepa en qué se diferencia el roadster Spyder. Lea la guía del conductor (en el compartimento de almacenamiento delantero) y vea el vídeo de seguridad.

Realice un cursillo (si se ofrece), **practique**, aprenda a controlar correctamente los mandos y no use el vehículo antes de obtener el correspondiente permiso de conducción.

Siga los procedimientos que se indican a continuación antes de cada paso.

<p>Compruebe el estado de la carretera. El sistema de estabilidad del vehículo (VSS) no puede evitar que pierda el control, vuelque o caiga si sobrepasa los límites de este vehículo. Infórmese de los límites para las distintas condiciones de la carretera.</p> <ul style="list-style-type: none"> • No conduzca sobre hielo o nieve ni por lugares no previstos para la circulación. • Evite los charcos y los cursos de agua. Este tipo de vehículo puede hidroplanear en el agua y derrapar en carreteras cubiertas con grava, tierra y arena. Si debe circular por una carretera en esas condiciones, reduzca la marcha. <p>Utilice casco y prendas adecuadas para la conducción. Con este tipo de vehículo, los usuarios están expuestos a más riesgos en carretera que en un automóvil. Incluso los conductores más experimentados pueden sufrir una colisión causada por otro vehículo o perder el control. Este vehículo no le protegerá en caso de accidente.</p> <p>Instruya al pasajero lo siguiente:</p> <ul style="list-style-type: none"> • Que se agarre siempre a los asideros y mantenga los pies en los estribos. • Que se mantenga atento a la carretera. Que se incline en las curvas. Que esté preparado en previsión de baches. 	<p>Tenga siempre presente lo siguiente:</p> <ul style="list-style-type: none"> • Frene con el pedal. • Reduzca la velocidad si arrastra un remolque. • Asegúrese de que alrededor no hay obstáculos ni riesgos antes de mirar a la pantalla digital. • Gire en la dirección de las curvas; no realice contragiros. <p>Inspección previa al paso: Neumáticos y ruedas (que no presenten daños, presión recomendada en la parte delantera: 15 psi; en la parte trasera: 28 psi, banda de rodadura, tuercas)</p> <ul style="list-style-type: none"> ✓ Correa de la transmisión (alineada, que no presente daños) ✓ Fugas (debajo del vehículo) ✓ Luces y reflectores (que estén limpios, que no presenten daños y que funcionen) ✓ Carga y cierres (bien asegurados) ✓ Peso máximo 240 kg = conductor + 1 pasajero + carga + accesorios. ✓ Retrovisores (que estén limpios y bien colocados) ✓ Grupo de indicadores (medidores, pilotos y mensajes) ✓ Nivel de combustible ✓ Mandos principales (freno, acelerador, embrague, interruptores, dirección) ✓ Remolque (si procede): Homologado por BRP, bien fijado y encadenado al vehículo; luces y reflectores; estado y presión de los neumáticos. Carga bien colocada y asegurada; cubiertas fijadas.
--	--

704902070A

704902070

FICHA DE SEGURIDAD

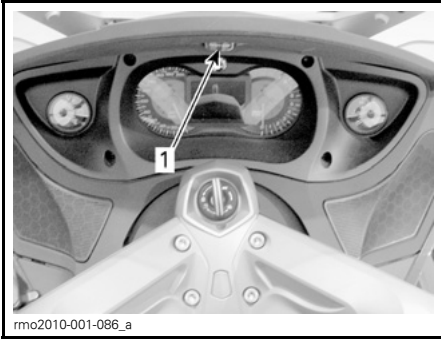

rmo2010-001-086_a

1. Ubicación de la pestaña de la ficha de seguridad

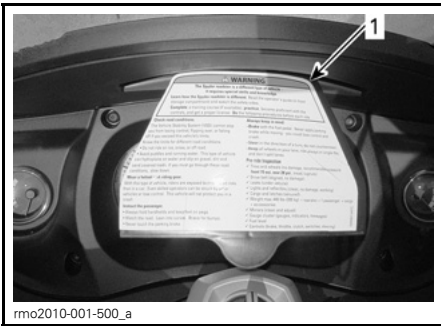

rmo2010-001-500_a

1. Extracción de la ficha de seguridad

Etiquetas de seguridad

Las siguientes etiquetas, que se encuentran en el vehículo, deben considerarse partes permanentes del vehículo. Si alguna no aparece o está dañada, puede ser reemplazada de modo gratuito. Diríjase a un distribuidor autorizado de roadster Can-Am.

NOTA: Las siguientes ilustraciones que se utilizan en esta Guía del usuario constituyen únicamente representaciones genéricas. Su modelo puede presentar algunas variantes.

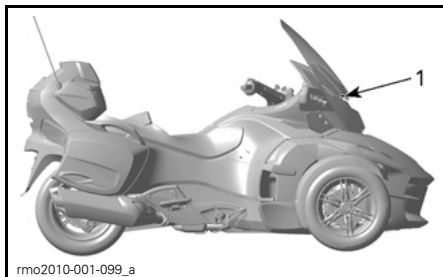

rmo2010-001-099_a

1. Ubicación de la etiqueta 2

Etiqueta 1



704902097

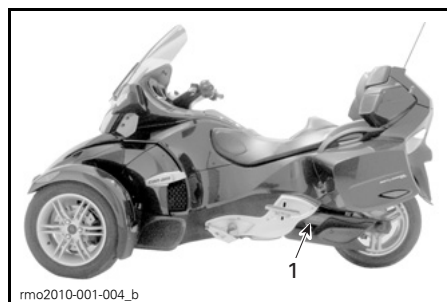

rmo2010-001-004_b

1. Ubicación de la etiqueta 1

Etiqueta 2



704901624

rmo2008-001-098_en

Etiqueta 3



704901344



rmo2010-001-012_b

1. Etiqueta 3 situada en el compartimento de almacenamiento delantero

Etiqueta 4

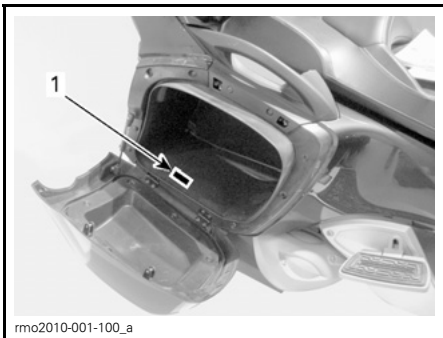

1. Etiqueta 4 situada en el compartimento de almacenamiento lateral

Etiqueta 5

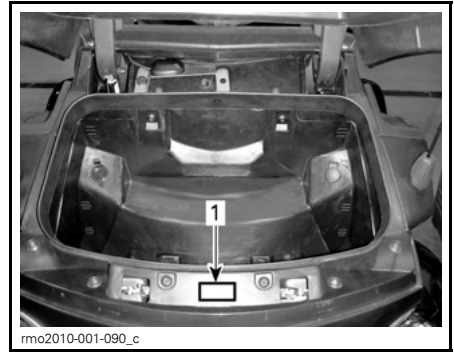

1. Etiqueta 5 situada en el compartimento de almacenamiento superior

Etiqueta 6

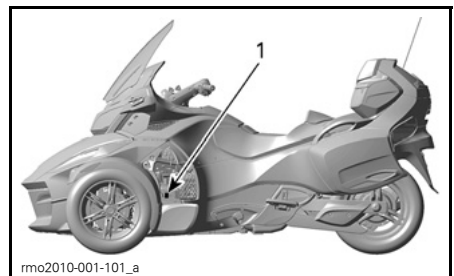

1. Etiqueta 6 ubicada en el depósito de aceite, detrás del panel central izquierdo

Etiqueta 7



rmo2008-003-003

TAPÓN DEL DEPÓSITO DE REFRIGERANTE

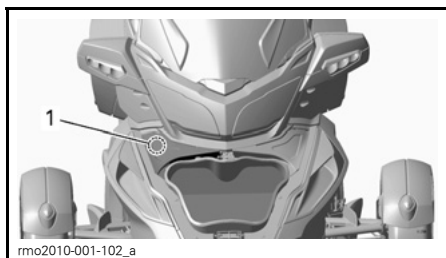

rmo2010-001-102_a

1. Etiqueta 7 situada debajo de la cubierta de servicio

Etiqueta 8

⚠ ADVERTENCIA

Limpie el tapón de llenado antes de quitarlo. Utilice únicamente líquido de frenos DOT 4 procedente de un recipiente precintado.

704901803

704901803

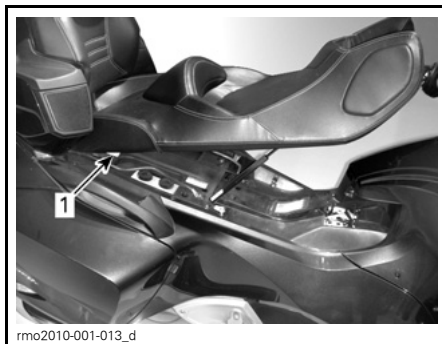

rmo2010-001-013_d

1. Etiqueta 8 ubicada debajo del asiento

Etiqueta 9

⚠ ADVERTENCIA						
PRESIÓN MÍNIMA 10 PSI / 70 kPa						
No sobrepase la presión recomendada en 10 PSI / 70 kPa						
CARGA		PASAJERO + CARGA (lb/kg)				
	0	100/45	150/70	200/90	250/115	
PILOTO	lb/kg	PSI/kPa	PSI/kPa	PSI/kPa	PSI/kPa	PSI/kPa
	150/70	20/135	40/275	50/345	60/415	70/485
	200/90	30/205	50/345	60/415	70/485	80/555
	250/115	40/275	60/415	70/485	80/555	90/625

704902072

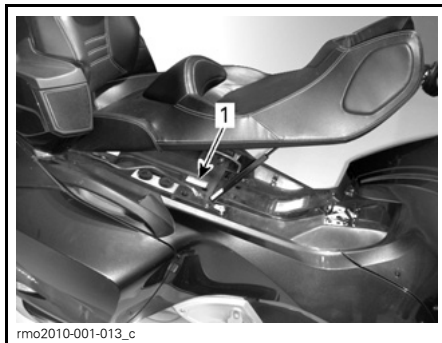

rmo2010-001-013_c

1. Etiqueta 9 ubicada debajo del asiento

INFORMACIÓN SOBRE DEFECTOS DE SEGURIDAD

Su seguridad es muy importante para Bombardier Recreational Products Inc. (BRP). Si tiene cualquier duda sobre seguridad, póngase de inmediato en contacto con el servicio de atención al cliente de BRP.

Si reside en EE.UU. y cree que su vehículo tiene algún defecto que pudiera provocar un accidente y riesgo de lesiones o incluso de muerte, debe informar de inmediato a la National Highway Traffic Safety Administration (NHTSA), además de avisar a Bombardier Recreational Products Inc.

Si la NHTSA recibe otras quejas similares, puede abrir una investigación; en caso de que se detecte un defecto que afecta a la seguridad en un grupo de vehículos, puede ordenar su retirada y que el fabricante ponga en marcha una campaña para solucionarlo. Sin embargo, la NHTSA no puede intervenir en casos individuales en los que se vea afectado usted, su distribuidor o Bombardier Recreational Products Inc.

Para ponerse en contacto con la NHTSA puede llamar a la línea gratuita de atención telefónica sobre seguridad (Safety Hotline) 1 888-327-4236 (TTY: 1 800-424-9153) o visitar el sitio web: **www.safercar.gov** o escribir a:

Administrator
NHTSA
400 7th Street SW
Washington, DC 20590

También puede obtener información acerca de la seguridad en vehículos de motor a través del sitio web **www.safercar.gov**.

INSPECCIÓN PREVIA A LA CONDUCCIÓN

LISTA DE COMPROBACIÓN PREVIA A LA CONDUCCIÓN

ADVERTENCIA

Realice una inspección previa a la conducción cada vez que vaya a utilizar el vehículo para detectar problemas que podrían surgir. La inspección previa a la conducción puede ayudarle a supervisar indicios de desgaste y deterioro antes de que supongan un problema. Si detecta alguna anomalía, corríjala para reducir el riesgo de rotura o accidente. Diríjase a un distribuidor autorizado de roadster Can-Am cuando sea necesario.

En la ficha de seguridad figura una lista de comprobación para la inspección previa a la conducción.

Inspeccione:

- **Neumáticos:** Mire si presentan deterioro. Revise si están bien hinchados y si la banda de rodadura está gastada. Consulte *NEUMÁTICOS* (p. 134).
- **Ruedas y tuercas de las ruedas:** Mire si presentan deterioro. Gire manualmente las tuercas de las ruedas delanteras para asegurarse de que no están flojas. Asegúrese de que la tuerca del eje de la rueda trasera está bien colocada.
- **Correa de transmisión:** Mire si presenta desgaste, cortes, perforaciones o dientes rotos. Compruebe la alineación. Para obtener información adicional, consulte *CORREA DE TRANSMISIÓN* (p. 136).
- **Fugas:** Mire bajo el vehículo para descartar fugas.
- **Cubiertas de compartimentos de almacenamiento y guantera:** Tire para comprobar que todas están bien aseguradas.
- Asegúrese de que el asiento está correctamente fijado.
- **Retrovisores:** Limpiar y ajustar (*AJUSTE DE LOS RETROVISORES* (p. 42)).

- **Pedal de freno:** Píselo y asegúrese de que ofrece resistencia. El pedal deberá volver exactamente a la posición inicial cuando se suelte.
- **Empuñadura del acelerador:** Hágalas girar varias veces. Asegúrese de que se acciona sin trabas y regresa a la posición de ralentí cuando se suelta.
- **Palanca de embrague:** (modelo SM5): Ajuste a conveniencia (*AJUSTE DE POSICIÓN DE LA PALANCA DE EMBRAGUE* (p. 14)). Apriétela para asegurarse de que se acciona sin trabas y regresa a la posición inicial cuando se suelta.
- **Selector de cambio de marchas** (modelo SE5): Asegúrese de que el selector de cambio de marchas funciona normalmente en ambos sentidos y vuelve al centro cuando se suelta.
- **Ajuste de altura de los estribos del pasajero:** Asegúrese de que el pasajero se encuentra cómodo con la altura de los estribos. Ajústelos en caso necesario.
- **Peso:** Asegúrese de que la carga total del vehículo (incluidos el conductor, el pasajero, la carga y los accesorios añadidos) no sobrepasa 240 kg.
- **Remolque:** Si va a arrastrarse un remolque, asegúrese de que la carga está bien colocada y fijada, que las cubiertas están cerradas y aseguradas, que las cadenas están bien fijadas al enganche del vehículo, que todas las luces del remolque funcionan y que los reflectores están limpios. Compruebe el estado y la presión de los neumáticos del remolque. Ajuste el modo de remolque tal como se describe en *AJUSTE DEL MODO DE REMOLQUE* (p. 100) (modelo SE5).

Gire la llave de contacto hasta la posición ON (encendido):

- **Grupo de indicadores multifunción:** Compruebe los medidores, los indicadores, los mensajes y el nivel de combustible.
- **Luces:** Compruebe el funcionamiento de los faros, la luz trasera, la luz de freno, los intermitentes (luz de giro) y las luces de emergencia.
- **Bocina:** Compruebe el funcionamiento.
- **Dirección:** Ponga en marcha el motor y compruebe que la dirección responde sin impedimentos.
- **Interruptor de paro del motor:** Compruebe que el interruptor de paro del motor funciona debidamente.
- **Freno de estacionamiento:** Ponga en marcha el motor, quite el freno de estacionamiento y asegúrese de que está apagado el indicador del freno que se encuentra en el grupo de indicadores multifunción.
- **Freno:** Avance con el vehículo lentamente unos palmos y después accione el freno para probarlo.

Coloque siempre la ficha de seguridad nuevamente en su posición, de modo que quede asegurada.

TRANSPORTE Y ALMACENAMIENTO

TRANSPORTE DEL ROADSTER SPYDER

Si tiene que transportar el vehículo, deberá hacerse en un remolque de base plana que tenga las dimensiones y la capacidad adecuadas.

! CUIDADO Si es necesario empujar el vehículo, sitúese en el lado derecho para tener acceso fácil al pedal de freno.

Cuando tire del vehículo hacia atrás, tenga cuidado de no pillarse los pies con las ruedas delanteras.

AVISO No remolque el roadster Spyder: puede dañarse seriamente el sistema de transmisión del vehículo.

A la hora de ponerse en contacto con un servicio de transportes o remolcado, no olvide preguntar si cuentan con un remolque plano, una rampa de carga manual o eléctrica para izar el vehículo de un modo seguro, así como correas de sujeción. Asegúrese de que el vehículo se transporta debidamente según se especifica en esta sección.

AVISO No utilice cadenas para asegurar el vehículo — pueden dañar los componentes de plástico y el acabado de la chapa.

Para cargar el vehículo en el medio de transporte, siga el procedimiento que se indica a continuación:

1. Cambie de marcha a PUNTO MUERTO (N).
2. Saque la llave del contacto.
3. Coloque una correa alrededor del brazo inferior de cada suspensión delantera.

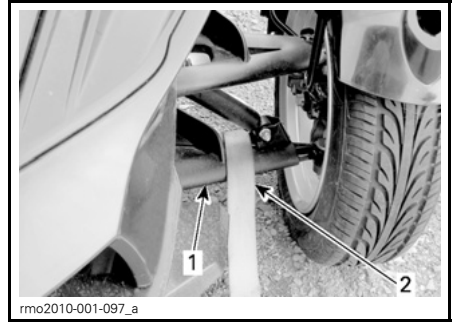

1. Brazo de suspensión inferior
2. Correa entre amortiguador y aleta

AVISO No coloque la correa sobre la aleta. Podría romperse.

4. Ate las correas al cable del cabestrante. Si es posible utilice cadenas o más cintas para atar las correas al cable del cabestrante tal como se indica a continuación, a fin de evitar que se dañe la cubierta del parachoques.

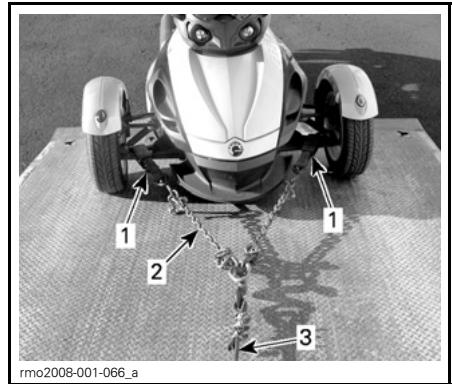

TÍPICO

1. Coloque una correa alrededor de los brazos de la suspensión inferior
2. Cadenas para evitar daños a la cubierta del parachoques
3. Cable del cabestrante
5. Asegúrese de que el freno de estacionamiento no está puesto.
6. Arrastre el vehículo hasta el remolque plano con el cabestrante.
7. Ponga el freno de estacionamiento.

8. Asegúrese de que el vehículo esté en PUNTO MUERTO (N).
9. Ate los neumáticos delanteros siguiendo alguno de los métodos que se indican a continuación.

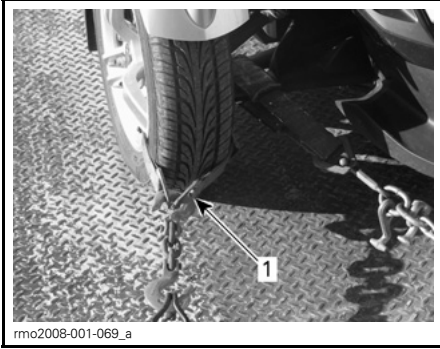

TÍPICO: FIJACIÓN DE LAS RUEDAS DELANTERAS — PRIMER MÉTODO

1. Pase una correa alrededor de la llanta de cada una de las ruedas delanteras y átelas a la parte delantera del remolque



TÍPICO: FIJACIÓN DE LAS RUEDAS DELANTERAS — SEGUNDO MÉTODO

1. Pase una correa alrededor de cada rueda y fíjelas a las partes delantera y trasera del remolque

10. Pase una correa de fijación por el interior de la llanta de la rueda trasera únicamente. No pase la correa de fijación por dentro de la rueda dentada trasera.

AVISO Si pasa la correa de fijación por el interior de la rueda dentada trasera, el sistema de transmisión puede quedar seriamente dañado.

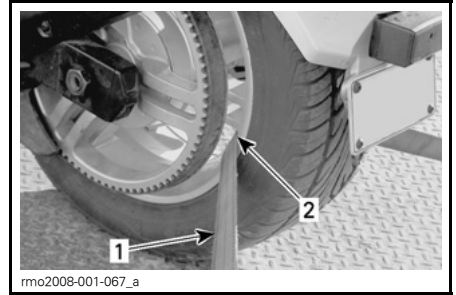

TÍPICO: FIJACIÓN DE LA RUEDA TRASERA

1. Correa de sujeción
2. Interior de la llanta de la rueda trasera ÚNICAMENTE

11. Ate firmemente la correa de sujeción de la rueda trasera a la parte trasera del remolque con un trinquete.
12. Asegúrese de que tanto la rueda delantera como la trasera están bien fijadas al remolque.

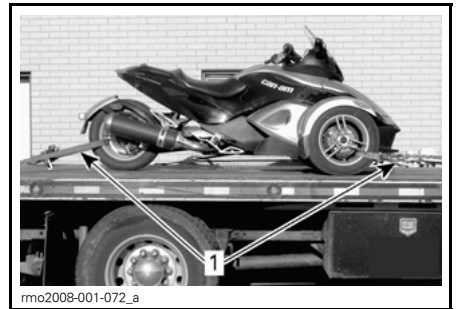

TÍPICO

1. Ruedas delanteras y trasera bien aseguradas al remolque

ALMACENAMIENTO DEL ROADSTER SPYDER

Si el vehículo no se va a utilizar durante cuatro meses o más (por ejemplo, en invierno), es necesario resguardarlo adecuadamente para que se mantenga en buen estado.

BRP recomienda que se dirija a un distribuidor autorizado de roadster Can-Am de modo que prepare debidamente el vehículo para el almacenamiento. O, si le resulta más conveniente, puede seguir los procedimientos básicos que se indican a continuación.

Para preparar el vehículo con fines de almacenamiento:

1. Revise el vehículo y pida al distribuidor autorizado de roadster Can-Am que realice las operaciones de servicio técnico que sean necesarias.
2. Cambie el aceite del motor y el filtro (p.145). Diríjase a un distribuidor autorizado de roadster Can-Am cuando sea necesario.
3. Compruebe los niveles del refrigerante del motor (p.145), el líquido de frenos (p.145) y el líquido del embrague (p.148).
4. Llene el depósito de combustible, añada estabilizador de combustible y haga funcionar el motor para que el depósito no se oxide y el combustible no se deteriore. Siga estrictamente las instrucciones que figuran en el recipiente del estabilizador de combustible.
5. Hinche los neumáticos a la presión recomendada (p.134).
6. Limpie el vehículo (p.151).
7. Lubrique todos los cables de control y cierres, los puntos de rotación de todas las palancas y los puntos de lubricación de las suspensiones delanteras.
8. Cierre y asegure todos los compartimentos de almacenamiento.

9. Cubra el vehículo con materiales permeables (p. ej., lona). No utilice plástico ni otros materiales con revestimiento no transpirables que limiten el flujo de aire y propicien la acumulación de calor y humedad.
10. Guarde el vehículo en una zona seca, resguardado de la luz solar, con una moderada variación de temperatura a lo largo del día.
11. Realice una carga lenta de la batería una vez al mes (p.147) a la velocidad de carga recomendada de 2 A. No es preciso quitar la batería.

Para preparar el vehículo después de un período de almacenamiento:

1. Quite la cubierta y limpie el vehículo (p.151).
2. Cargue la batería si es preciso (p.147).
3. Realice una inspección previa a la conducción (p.116); a continuación realice una vuelta de prueba con el vehículo a velocidad reducida.

MANTENIMIENTO

PROGRAMA DE MANTENIMIENTO

El mantenimiento es muy importante para que el vehículo pueda usarse de forma segura. Es responsabilidad del usuario asegurar un mantenimiento adecuado. El programa de mantenimiento no exime de la inspección previa a la conducción.

ADVERTENCIA

Si no se siguen el programa y los procedimientos de mantenimiento, el uso del vehículo podría no resultar seguro.

PROGRAMA DE MANTENIMIENTO PERIÓDICO							
A: Ajustar C: Limpiar I: Inspeccionar L: Lubricar R: Reemplazar	Inspección tras el rodaje 1.000 km						
	Cada 5.000 km					Debe realizarla	Nota
	Cada 10.000 km o cada año						
	Cada 20.000 km o 2 años						
MOTOR							
Aceite del motor y filtro de aceite	R	R			Cliente	Comprobar el nivel de aceite cada 500 km	
Depurador del depósito de aceite	I, C			I, C	Distribuidor	Revisar y limpiar si es necesario	
Filtro de aceite de la transmisión (modelo SE5)	R			R	Cliente		
Holgura de la válvula				A	Distribuidor	Inspeccionar primero al cabo de 10.000 km	
Filtro de aire			I	R	Cliente		
Alojamiento del filtro de aire			C		Cliente	Limpie cualquier resto de aceite que quede en el alojamiento	
Líquido del embrague (modelo SM5)			I	R	I: Cliente R: Distribuidor		
Refrigerante del motor	I	I		R	Distribuidor		
Radiador, mangueras y bomba de agua			I		Distribuidor	Comprobación de estado, fugas y limpieza	
Prueba de presión del sistema de refrigeración/tapón del radiador				I	Distribuidor		
Juntas delanteras de tubo de escape en "Y"				R	Distribuidor		
Mecanismo de marcha atrás (modelo SM5)			A		Distribuidor		
SISTEMAS DE GESTIÓN ELECTRÓNICA (EMS)							
Códigos de avería	I		I		Distribuidor		
Sensor de velocidad de la rueda			I		Distribuidor	Ajustar cada vez que se afloja la rueda trasera	
Interruptor (sensor) de pasajero			I		Distribuidor		

PROGRAMA DE MANTENIMIENTO PERIÓDICO						
A: Ajustar C: Limpiar I: Inspeccionar L: Lubricar R: Reemplazar	Inspección tras el rodaje 1.000 km					
	Cada 5.000 km					
	Cada 10.000 km o cada año					
	Cada 20.000 km o 2 años					
	Debe realizarla			Nota		
SISTEMA DE COMBUSTIBLE						
Regulador (cuerpo de mariposa del gas)			I, C		Distribuidor	
Empuñadura del acelerador			I		Distribuidor	
Mangueras de combustible			I		Distribuidor	
Filtro de combustible	Reemplazar cada 5 años o cada 30.000 km				Distribuidor	
SISTEMA ELÉCTRICO						
Bujías	I		I	R	Distribuidor	
Conexiones de la batería			I, C		Cliente	
Sistema de iluminación (luz de freno, luces de emergencia, intermitentes, luces de posición, luz de la placa de matrícula)			I		Cliente	
Parabrisas de ajuste eléctrico			I		Cliente	
Interruptores de control			I		Cliente	
SISTEMA DE TRANSMISIÓN						
Correa de transmisión	I, A		I, A		Distribuidor Cliente	Inspeccionar desgaste, alineación y tensión
Soporte de rueda dentada trasera				I	Distribuidor	Reemplazar cada 50.000 km
Cojinetes del eje trasero				I	Distribuidor	
Retenes de cojinete, juntas tóricas y manguitos protectores del eje trasero				R	Distribuidor	
RUEDAS						
Cojinetes de las ruedas				I	Distribuidor	
Tuercas de las ruedas delanteras		I			Distribuidor	
Tuerca de la rueda trasera			I		Distribuidor	

PROGRAMA DE MANTENIMIENTO PERIÓDICO						
A: Ajustar C: Limpiar I: Inspeccionar L: Lubricar R: Reemplazar	Inspección tras el rodaje 1.000 km					
	Cada 5.000 km					
	Cada 10.000 km o cada año					
	Cada 20.000 km o 2 años					
	Debe realizarla			Nota		
DIRECCIÓN						
Juego de la dirección			I		Distribuidor	
Barra de acoplamiento			I		Distribuidor	
Alineación de las ruedas delanteras			I		Distribuidor	
SUSPENSIÓN						
Amortiguadores				I	Distribuidor	
Brazos de la suspensión delantera	L			L	Distribuidor	
Rótulas				I	Distribuidor	
Mangueras y conectores del amortiguador trasero			I		Cliente	
FRENOS						
Líquido de frenos			I	R	I: Cliente R: Distribuidor	
Pastillas y discos de freno		I			Cliente	
Tubos de freno			I		Distribuidor	
Freno de estacionamiento	I	I			Distribuidor	
CARROCERÍA/BASTIDOR						
Asideros para los pasajeros		I			Cliente	Comprobar solidez
Estribos			L		Cliente	Usar lubricante universal
Sujeciones de las piezas de plástico			I		Cliente	Comprobar solidez
Cierres de seguridad, cañones de cerradura y bisagras de compartimentos de almacenamiento	I		I, L		Cliente	Utilizar LUBRICANTE DE CABLES (N/P 293 600 041) o un producto equivalente

INSPECCIÓN TRAS EL RODAJE

Es recomendable que, al cabo de 1.000 km de funcionamiento, el vehículo sea revisado por un distribuidor autorizado de Can-Am. Este mantenimiento es muy importante y no debe ser descuidado.

NOTA: El coste de la revisión tras el rodaje corre a cargo del propietario del vehículo.

Recomendamos que esta inspección sea firmada por un representante de un distribuidor autorizado de Can-Am.

Fecha de inspección tras el rodaje

Firma del distribuidor autorizado

Nombre del distribuidor

PROCEDIMIENTOS DE MANTENIMIENTO

En esta sección se incluyen instrucciones sobre los procedimientos básicos de mantenimiento. Si tiene los conocimientos de mecánica necesarios y dispone de las herramientas que se precisan, puede llevar a cabo estos procedimientos. De lo contrario, diríjase a un distribuidor autorizado de roadster Can-Am.

Para otras operaciones importantes del programa de mantenimiento que resulten más difíciles y exijan el uso de herramientas especiales es probable que deba optar por un distribuidor autorizado de roadster Can-Am.

ADVERTENCIA

Pare el motor y siga estos procedimientos cuando realice tareas de mantenimiento. Si no sigue los procedimientos de mantenimiento adecuados, puede resultar lesionado por el contacto con piezas a alta temperatura, componentes móviles, una descarga eléctrica, productos químicos u otros factores de riesgo.

Kit de herramientas

El kit de herramientas se encuentra debajo del asiento.

El kit de herramientas contiene las herramientas necesarias para el mantenimiento básico descrito en esta Guía del usuario.

Paneles de la carrocería

Los paneles de la carrocería situado en la parte izquierda del vehículo se pueden extraer cuando sea preciso realizar tareas de mantenimiento.

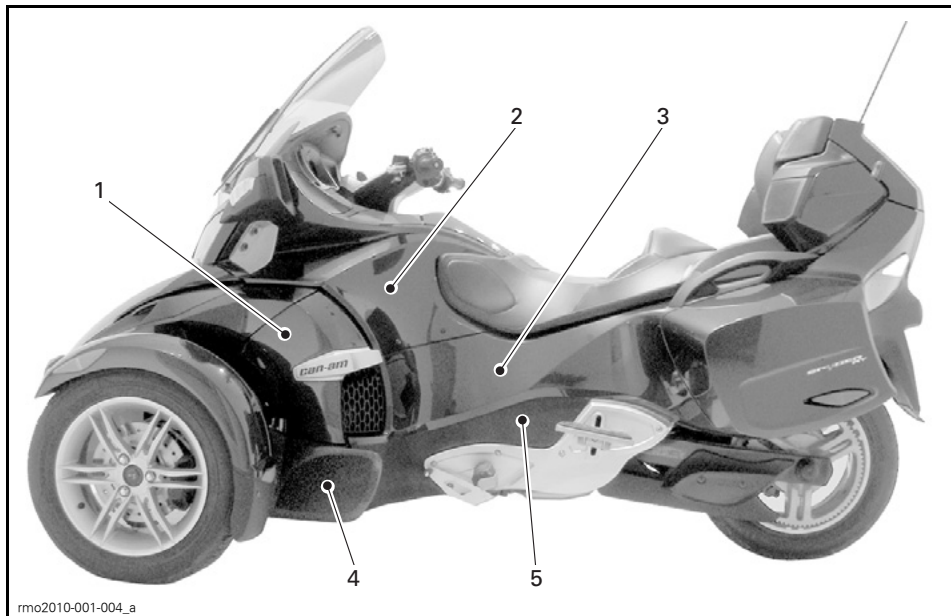

PANELES DEL LATERAL IZQUIERDO

1. Panel lateral central
2. Panel lateral superior
3. Panel lateral trasero
4. Panel lateral delantero inferior
5. Panel lateral trasero inferior

Panel lateral central

Extracción

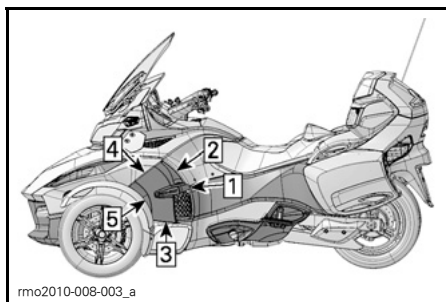

SECUENCIA DE EXTRACCIÓN

1. Tire del panel trasero para sacarlo de su ojal.
2. Deslice hacia abajo la parte superior del panel para que quede libre el gancho del panel.

3. Tire de la parte inferior del panel para sacarlo de su ojal.
4. Tire de la parte delantera del panel para sacarlo de su ojal.
5. Deslice la parte delantera del panel para extraerlo.

Instalación

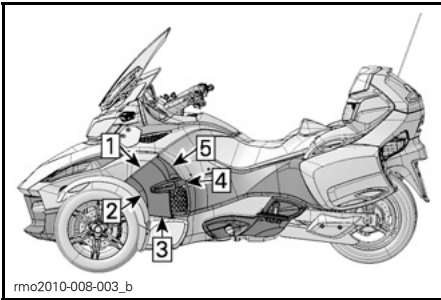

SECUENCIA DE INSTALACIÓN

1. Empuje el panel por su parte delantera para introducirlo en su ojal.
2. Gire el panel y fíjelo al soporte.
3. Empuje el panel por su parte inferior para introducirlo en su ojal.
4. Empuje el panel por su parte trasera para introducirlo en su ojal.
5. Empuje el panel por su parte superior para fijar el gancho de plástico.

Panel lateral superior

Extracción

1. Abra el asiento.
2. Abra el compartimento de almacenamiento de la parte delantera.
3. Retire el panel lateral central.
4. Retire los tornillos de fijación del deflector de aire de la parte inferior.

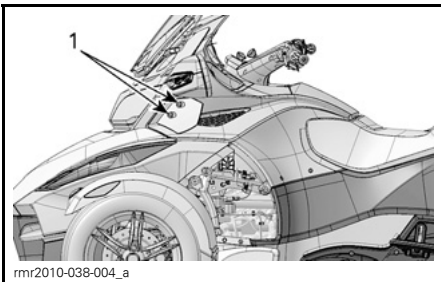

1. Tornillos de fijación del deflector de aire

5. Retire el retrovisor:
 - 5.1 Tire de la parte inferior del retrovisor para que se suelten las pestañas de bloqueo.
 - 5.2 Deslice el retrovisor hacia arriba y extráigalo de la carcasa.

6. Extraiga los tornillos de fijación de la parte superior del panel lateral superior.

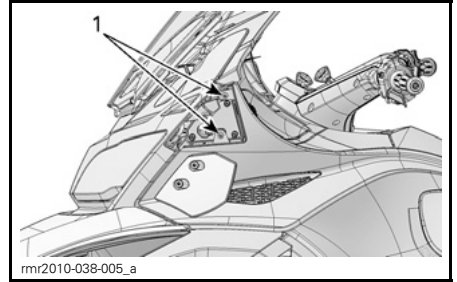

1. Tornillos de fijación de la parte superior

7. Extraiga el tornillo de fijación de la parte trasera del panel lateral superior.

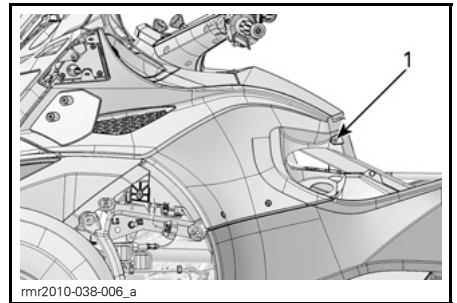

1. Tornillo de fijación de la parte trasera

8. Retire la cubierta de servicio de la parte izquierda; para ello, quite el remache de plástico.

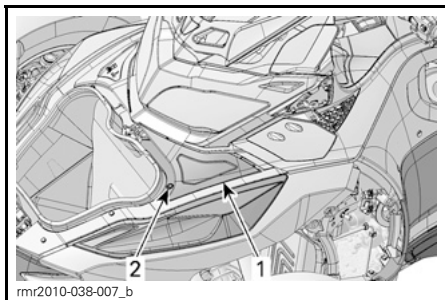

1. *Cubierta de servicio izquierda*
2. *Remache de plástico*

9. Extraiga el tornillo de fijación de la parte delantera del panel lateral superior.

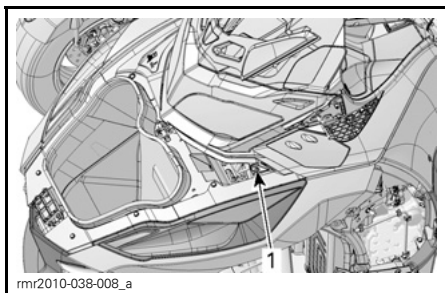

1. *Tornillo de fijación de la parte delantera*

10. Quite los tornillos de fijación de la parte inferior del panel superior.
11. Quite el panel lateral superior levantándolo.

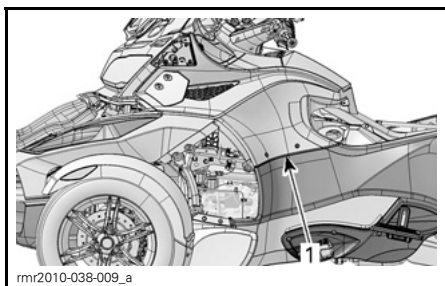

1. *Panel lateral superior*

Instalación

Vuelva a colocar el panel lateral superior siguiendo el orden inverso al del procedimiento de extracción.

Panel lateral trasero

Extracción

1. Retire el panel lateral central.
2. Retire el panel lateral superior.
3. Extraiga el tornillo de fijación de la parte delantera del panel lateral trasero.
4. Extraiga el tornillo de fijación y la arandela de la parte superior del panel lateral trasero.

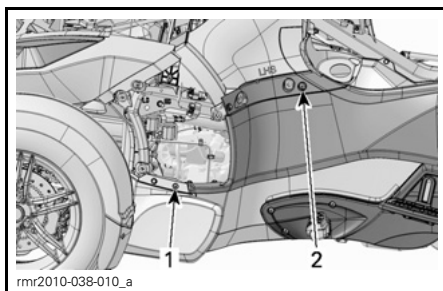

1. *Tornillo de fijación de la parte delantera*
2. *Tornillo de fijación de la parte superior*

5. Quite el remache de plástico de la parte delantera del panel lateral trasero.

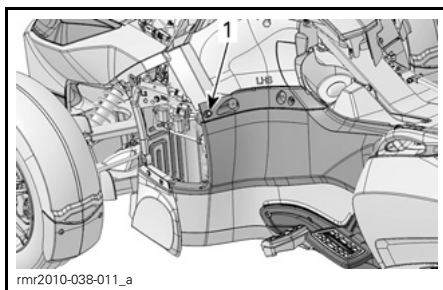

1. *Remache de plástico de la parte delantera*

6. Abra la cubierta del compartimento lateral de almacenamiento.

7. Extraiga los tornillos de fijación de la parte trasera del panel lateral trasero.

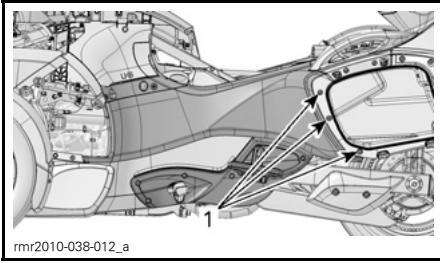

1. Tornillos de fijación de la parte trasera

- Extraiga el tornillo de fijación de la parte superior del panel lateral trasero.

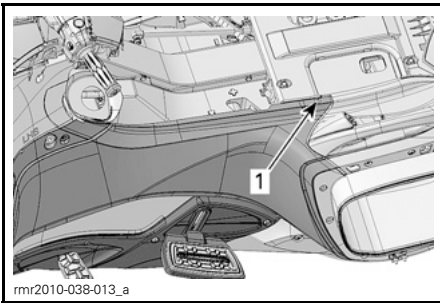

1. Tornillo de fijación de la parte superior

- Retire el panel lateral trasero del vehículo.

Instalación

Vuelva a colocar el panel lateral trasero siguiendo el orden inverso al del procedimiento de extracción.

Panel lateral delantero inferior

Extracción

- Retire el panel lateral central.
- Extraiga el tornillo de fijación de la parte superior del panel.
- Quite el remache de plástico de la parte superior del panel.

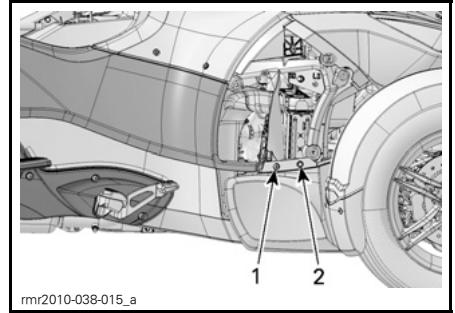

1. Tornillo de fijación de la parte superior
2. Remache de plástico de la parte superior

- Desde la parte inferior, tire del panel para extraer las pinzas de inserción.

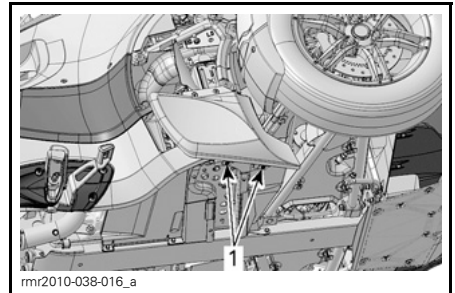

1. Pinzas de inserción

- Retire del vehículo el panel lateral delantero inferior.

Instalación

Vuelva a colocar el panel lateral delantero siguiendo el orden inverso al del procedimiento de extracción.

Panel lateral trasero inferior

Extracción

- Retire el panel lateral central.
- Retire el panel lateral superior.
- Retire el panel lateral trasero.
- Retire el panel lateral delantero inferior.
- Extraiga el perno y la tuerca del panel lateral inferior trasero.

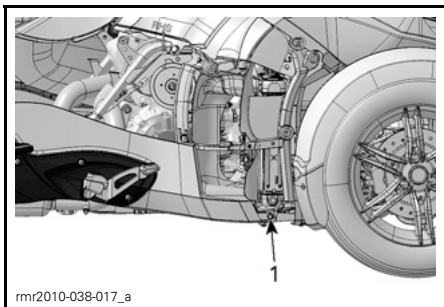

1. Tuerca de fijación de la parte delantera

6. Extraiga los tornillos de fijación del panel lateral inferior trasero.

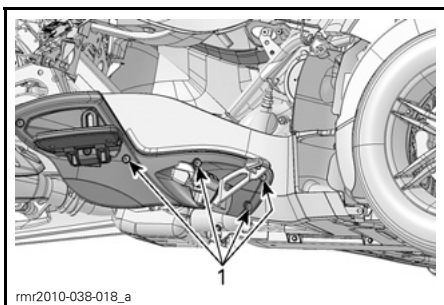

1. Tornillos de fijación

7. Retire el panel lateral inferior trasero del vehículo.

Instalación

Vuelva a colocar el panel lateral inferior siguiendo el orden inverso al del procedimiento de extracción.

Neumáticos

⚠ ADVERTENCIA

Un neumático de tipo no recomendado, que esté deteriorado, gastado más allá del indicador del límite de desgaste de la banda de rodadura o mal hinchado puede provocar una pérdida de control.

Los neumáticos nuevos no funcionarán a pleno rendimiento hasta que se realice el rodaje correspondiente. El rendimiento de los frenos, la dirección y el sistema VSS puede verse reducido, por lo que deberá observar especial precaución. Los neumáticos necesitan unos 300 km de recorrido con frenadas frecuentes para el rodaje. Si en las condiciones normales de uso del vehículo se emplean poco los frenos, prolongue el período de rodaje para los neumáticos.

Los neumáticos han sido diseñados específicamente para el roadster Spyder. Utilice únicamente neumáticos recomendados por BRP, que sólo se pueden adquirir a través de distribuidores autorizados de roadster Can-Am.

Presión de los neumáticos

Compruebe la presión cuando los neumáticos están fríos antes de usar el vehículo. La presión de los neumáticos cambia con la temperatura del aire. Vuelva a verificar la presión si ha cambiado la temperatura (por ejemplo, en caso de un cambio importante de las condiciones atmosféricas o si se conduce el vehículo por montañas).

RECOMENDACIÓN DE PRESIÓN PARA LOS NEUMÁTICOS EN FRÍO	
DELANTE	
Nominal	103 kPa
Mínima	89 kPa
Máxima	117 kPa
DETRÁS	
Nominal	193 kPa
Mínima	179 kPa
Máxima	207 kPa

NOTA: La diferencia de presión entre el neumático izquierdo y el derecho no debe sobrepasar 3,4 kPa.

Para su comodidad, en el kit de herramientas se incluye un indicador electrónico de presión.

Deterioro de los neumáticos

Compruebe si los neumáticos presentan lo siguiente:

- Cortes, rajaduras y grietas.
- Bultos o protuberancias en el lateral del neumático o en la banda de rodadura.
- Clavos u otros objetos extraños en el lateral del neumático o en la banda de rodadura.
- Fugas de aire (sonido sibilante) provocadas por una llanta mal ajustada o una válvula del neumático defectuosa.

Si se da alguno de estos casos, diríjase cuanto antes a un distribuidor autorizado de roadster Can-Am para que reparen o cambien el neumático.

Desgaste de la banda de rodadura

Compruebe la profundidad mínima del dibujo de los neumáticos observando los indicadores de desgaste (barras de caucho moldeadas en la base de la banda de rodadura; 1 en la figura que

aparece a continuación). Compruebe tres lugares de la banda de rodadura del neumático:

- Borde exterior
- Centro
- Borde interior.

Los indicadores de desgaste de la banda de rodadura aparecerán en la parte del dibujo que se ha desgastado hasta alcanzar la profundidad mínima. Cuando aparezca al menos un indicador de desgaste de la banda en el dibujo, diríjase tan pronto como sea posible a un distribuidor autorizado de roadster Can-Am para que reemplacen el neumático.

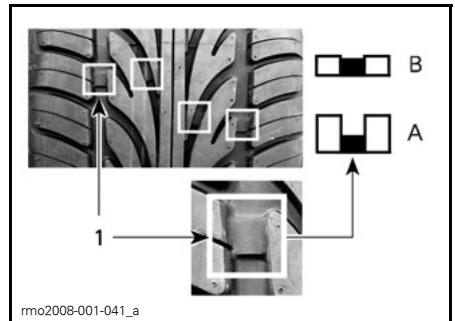

DESGASTE DE LA BANDA DE RODADURA

1. Indicador de límite de desgaste de la banda de rodadura

- A. Profundidad adecuada del dibujo
- B. Profundidad mínima del dibujo; debe cambiarse el neumático

Es normal que se produzca un desgaste desigual en los neumáticos, según la manera de conducir el vehículo y del estado de la carretera. Los bordes externos o internos de las ruedas delanteras y la parte central de la banda del neumático trasero se desgastarán de un modo no uniforme, en función de si el vehículo se conduce con más o menos suavidad.

Rotación de los neumáticos (parte delantera)

Realice una rotación los neumáticos delanteros cuando el dibujo de la banda de rodadura tenga una profundidad de 4 mm. Así se prolongará la vida útil de los neumáticos.

⚠ ADVERTENCIA

Los neumáticos están diseñados para girar sólo en una dirección. No intercambie la rueda delantera izquierda con la derecha. Los neumáticos deben desmontarse de las ruedas para la rotación. Si se monta un neumático en el lado que no le corresponda, tendrá menos tracción y podría perder el control del vehículo.

⚠ **CUIDADO** No sujete por un radio una rueda delantera cuando intente hacerla girar, ya que podría pillarse los dedos entre la rueda y la pinza de freno.

Formulario de registro de neumáticos

En caso de que se retire una partida de neumáticos, sólo podremos ponernos en contacto con usted si nos ha facilitado su nombre y su dirección. Como fabricante de vehículos, BRP mantiene un registro de números de identificación del neumático (T.I.N.) asociados al número de identificación de vehículo (V.I.N.) (p. 174), así como de los datos acerca de su actual propietario.

Si reemplaza un neumático del vehículo, deberá cumplimentar un "Formulario de registro de neumáticos" y enviarlo al grupo de servicio al consumidor del fabricante de neumáticos. El "Formulario de registro de neumáticos" puede obtenerse a través de un distribuidor autorizado de roadster Can-Am.

Correa de transmisión

Inspeccione visualmente la alineación y el estado de la correa antes de usar el vehículo. Consulte *PROGRAMA DE MANTENIMIENTO* (p. 124) para conocer los intervalos de mantenimiento programados.

El ajuste de la alineación y la corrección de desviación de la correa deben ser siempre realizados con un distribuidor autorizado de roadster Can-Am.

Alineación de la correa de transmisión

El espacio entre la correa (2) y el reborde interno de la rueda dentada (3) debe ser, como mínimo, de 1 mm. Si la correa rebasa el borde exterior de la rueda (5), diríjase cuanto antes a un distribuidor autorizado de roadster Can-Am para que la alineen.

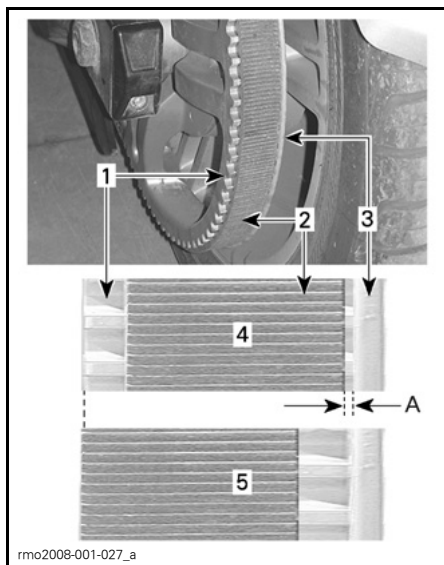

ALINEACIÓN DE LA CORREA

1. Dientes de la rueda dentada trasera
 2. Correa
 3. Reborde interno de la rueda dentada
 4. Alineación correcta de la correa
 5. La correa rebasa el borde externo: debe alinearse
- A. MÍN. 1 mm

Desgaste de la correa de transmisión



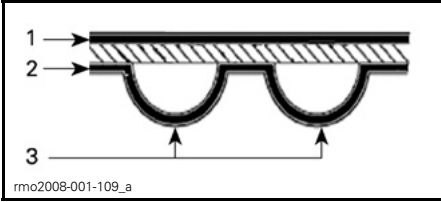

Antes de revisar la correa de transmisión, asegúrese de que el vehículo está en punto muerto y con el motor parado, se encuentra en una superficie nivelada y dispone de mucho espacio: deberá mover el vehículo adelante y atrás para ver la correa en toda su longitud.



SUPERFICIES DE LA CORREA DE TRANSMISIÓN

1. Superficie externa
2. Superficie lateral de los dientes
3. Diente

Revise lo siguiente:

GRADO DE DESGASTE	ACCIÓN NECESARIA
Buen estado 	No
Cuarateado 	Supervise el estado
Raspado moderado 	Supervise el estado
Grietas abiertas 	Reemplazar la correa
Desgaste del enganche 	Reemplazar la correa

GRADO DE DESGASTE	ACCIÓN NECESARIA
Faltan dientes 	Reemplazar la correa
Material de la correa desgastado; quedan expuestos los componentes internos 	Reemplazar la correa
Deterioros por piedras 	Reemplazar la correa

NOTA: Un cuarteado moderado no exige que se sustituya la correa, pero deberá supervisarse estrechamente, ya que puede dar lugar a que se abran grietas o se pierdan dientes, lo que sí que obligaría a un reemplazo de la correa. Si se deteriora la parte central de la correa, con el tiempo será preciso cambiarla. Sin embargo, si las grietas se extienden hasta el borde la correa, la avería es inminente.

Cuando se reemplace una correa de transmisión, también deberán sustituirse las ruedas dentadas para prolongar la vida útil de la correa nueva.

Tensión de la correa de transmisión

Durante la conducción, si nota vibraciones de la correa o si la correa salta dientes de la rueda, diríjase tan pronto como sea posible a un distribuidor autorizado de roadster Can-Am para que ajusten la tensión de la correa.

Aceite para el motor

AVISO Los procedimientos para comprobar el nivel y cambiar el aceite del roadster son distintos de la mayoría de los vehículos de motor actuales. Siga las instrucciones de esta sección.

Aceite para motor recomendado

En el modelo SE5 se utiliza el mismo aceite para el motor, la caja de cambios, el embrague y el módulo HCM (módulo de control hidráulico).

Utilice ACEITE DE MEZCLA SINTÉTICA XPS PARA TEMPORADA DE VERANO (N/P 293 600 121) o a aceite semisintético 5W40 (como mínimo) o sintético para motocicleta que cumpla los requisitos de la clasificación de servicio API SL, SJ, SH o SG. Compruebe siempre la etiqueta de servicio API en el recipiente de aceite.

AVISO Para evitar dañar el embrague, no utilice un aceite para motor que tenga la clasificación de servicio API SM o ILSAC GF-4. Esos aceites provocarán el deslizamiento del embrague.

Verificación del nivel de aceite del motor

AVISO Para obtener una medida correcta del nivel de aceite del motor, siga este procedimiento y asegúrese de que el motor se encuentra a la temperatura normal de funcionamiento.

1. Aparque el vehículo sobre una superficie llana.
2. Extraiga el panel central del lado izquierdo. Consulte el apartado relacionado con la *CARROCERÍA*.
3. Cuando el motor ya se encuentre a la temperatura normal de funcionamiento, póngalo en marcha y déjelo en marcha durante 30 segundos, como mínimo.

NOTA: Al dejar el motor funcionando durante 30 segundos o más, la bomba de succión puede devolver el aceite del cárter del motor al depósito de aceite. Si no se sigue este paso, existe el riesgo de que aumente excesivamente el nivel de aceite del motor.

4. Pare el motor.
5. Desenrosque y extraiga la varilla medidora de aceite.

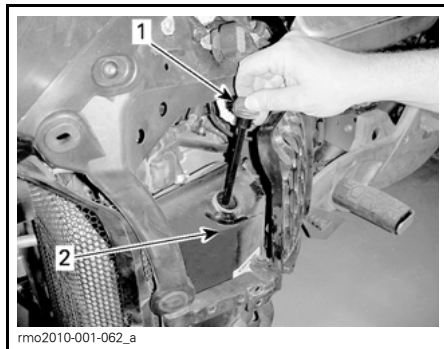

1. Varilla medidora de aceite
2. Depósito de aceite

6. Limpie la varilla medidora.
7. Vuelva a introducir la varilla medidora y **enrósquela completamente** para asegurarse de que la lectura es correcta.
8. Desenrosque y extraiga de nuevo la varilla medidora.
9. Compruebe el nivel de aceite en la varilla medidora. Debe estar cerca de la marca superior o a la misma altura de esa marca.

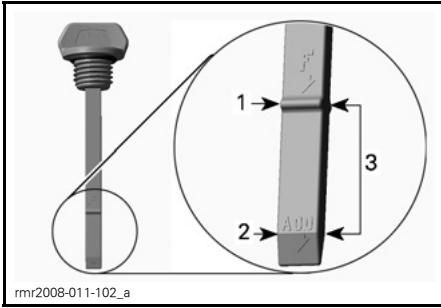

1. Lleno
2. Añadir
3. Margen de funcionamiento

El nivel de aceite se encuentra aproximadamente a la altura de la marca superior:

1. Introduzca y ajuste bien la varilla.
2. Instale el panel central del lado izquierdo. Consulte el apartado relacionado con la **CARROCERÍA**.

Nivel de aceite por debajo del margen de funcionamiento:

1. Añada una pequeña cantidad del aceite recomendado.
2. Repita los pasos anteriores hasta que el nivel de aceite llegue a la marca superior (F). **No llene excesivamente el depósito.**
3. Introduzca y ajuste bien la varilla.
4. Instale el panel central del lado izquierdo. Consulte el apartado relacionado con la **CARROCERÍA**.

Cambio de aceite del motor

Antes de cambiar el aceite, asegúrese de que el vehículo se encuentra sobre una superficie llana.

AVISO El aceite y el filtro de aceite deben ser reemplazados al mismo tiempo. El cambio de aceite debe realizarse con el motor caliente.

! CUIDADO El aceite del motor puede alcanzar una temperatura muy elevada.

1. Quite los siguientes paneles de la carrocería del lado izquierdo. Consulte el apartado relacionado con la **CARROCERÍA**:
 - Panel lateral central
 - Panel lateral superior
 - Panel lateral trasero
 - Panel lateral delantero inferior
 - Panel lateral trasero inferior.
2. Quite la placa inferior situada debajo del depósito de aceite.

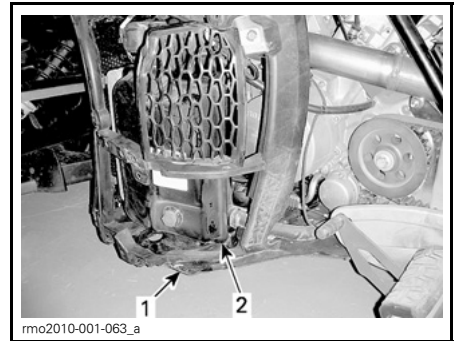

1. Placa inferior
2. Depósito de aceite
3. Limpie la zona que rodea al tapón de drenaje, debajo del depósito de aceite.
4. Coloque un recipiente adecuado debajo del depósito de aceite.
5. Quite el tapón de drenaje de aceite del depósito y deseche la arandela de sellado.

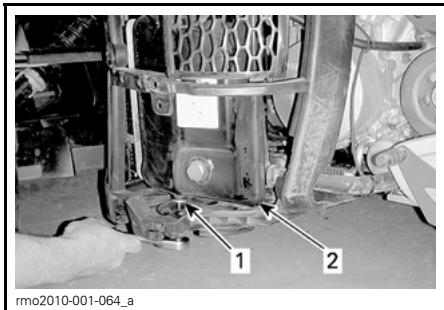

1. Tapón de drenaje del depósito
2. Depósito de aceite

6. Saque la varilla medidora.
7. Deje tiempo suficiente para que salga todo el aceite del depósito.
8. Limpie la zona que hay alrededor del tapón de drenaje del motor.
9. Coloque un recipiente adecuado debajo del motor.
10. Quite el tapón de drenaje de aceite del motor y deseche la arandela de sellado.

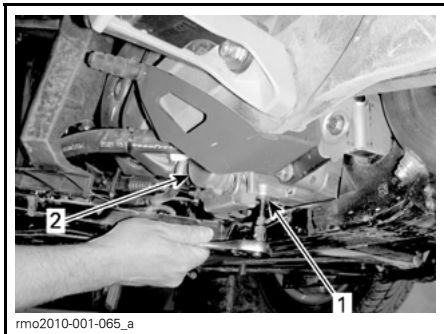

1. Tapón de drenaje de aceite del motor
2. Cubierta de filtro de aceite

11. Deje tiempo suficiente para que salga todo el aceite del cárter.
12. Limpie el imán del tapón de drenaje del motor.
13. Con arandelas de sellado **NUEVAS**, coloque los tapones de drenaje del motor y del depósito de aceite.

AVISO No reutilice nunca la arandela de sellado del tapón de drenaje. Sustitúyala siempre por una nueva.

14. Apriete los tapones de drenaje (del motor y del depósito de aceite) con un par de 20 N•m.
15. Cambie el filtro de aceite del motor. Consulte el apartado sobre la **SUSTITUCIÓN DEL FILTRO DE ACEITE DEL MOTOR**, que encontrará más adelante en esta sección.
16. Sustituya el filtro de aceite del módulo de de control hidráulico (HCM), si es necesario (modelo SE5). Consulte el apartado sobre la **SUSTITUCIÓN DEL FILTRO DE ACEITE DEL HCM**, que encontrará más adelante en esta sección.
17. Añada 3 L del aceite recomendado en el depósito de aceite.
18. Ponga en marcha el motor y déjelo al ralentí durante dos minutos.

AVISO No revolucione el motor durante el período al ralentí, ya que podría dañarlo de forma permanente.

AVISO La luz de advertencia de presión del motor se apaga antes de que transcurran 5 segundos desde el arranque del motor. Si la luz de advertencia de la presión de aceite permanece encendida (ON) durante más de 5 segundos, **PARE EL MOTOR** y vuelva a comprobar el nivel de aceite.

19. Asegúrese de que no haya fugas a través de la cubierta del filtro de aceite, del tapón del depósito de aceite ni del tapón de drenaje del motor.
20. Pare el motor.

NOTA: La lectura de la varilla medidora del nivel de aceite es fiable cuando la temperatura del aceite es de 80°C. Si se comprueba el nivel de aceite cuando el aceite se encuentra a temperatura ambiente 20°C, la indicación adecuada del nivel de aceite se sitúa a medio camino entre las marcas inferior (ADD, añadir) y superior (Full, lleno) de la varilla medidora. Debe tenerse en cuenta para no llenar excesivamente el depósito de aceite.

Modelos SM5

21. Añada 0,9 L de aceite recomendado en el depósito de aceite (3,8 L en total).
22. Compruebe inmediatamente el nivel de aceite y ajústelo si es necesario.
23. Vuelva a colocar todos los paneles de la carrocería que haya extraído.
24. Elimine el aceite usado con arreglo a la normativa local de protección del medio ambiente.

Modelo SE5

25. Añada 1,2 L de aceite recomendado en el depósito de aceite (4,2 L en total).
26. Compruebe inmediatamente el nivel de aceite y ajústelo si es necesario.

NOTA: Si se reemplazan el filtro de aceite del motor y el filtro de aceite del módulo HCM, la cantidad total de aceite que se deberá añadir será de 4,3 L.

27. Vuelva a colocar todos los paneles de la carrocería que haya extraído.
28. Elimine el aceite usado con arreglo a la normativa local de protección del medio ambiente.

Filtro de aceite del motor

Extracción del filtro de aceite

1. Consulte *CAMBIO DE ACEITE DEL MOTOR* (p. 139) para quitar los paneles de la carrocería que sea preciso.

2. Quite los tornillos de la cubierta del filtro de aceite.

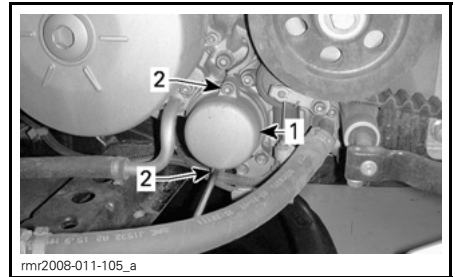

TÍPICO

1. Cubierta de filtro de aceite
2. Tornillos de la cubierta

3. Quite la cubierta del filtro de aceite con su junta tórica. Deseche la junta tórica.
4. Quite el filtro de aceite.
5. Deseche el filtro con arreglo a la normativa local de protección del medio ambiente.

Instalación del filtro de aceite

Para la instalación se siguen en orden inverso los pasos del procedimiento de extracción. No obstante, deberá prestar atención a lo siguiente.

1. Limpie de suciedad y contaminantes los orificios de entrada y salida de aceite del cárter.

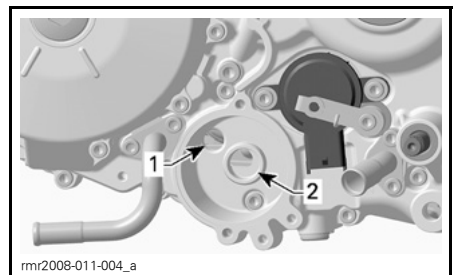

TÍPICO

1. Orificio de entrada de aceite desde la bomba de presión de aceite
2. Orificio de salida de aceite hacia el sistema de lubricación del motor

2. Coloque una junta tórica NUEVA en la cubierta del filtro de aceite.

Para que resulte más fácil el montaje y evitar que se desplace la junta tórica durante la instalación, aplique un poco de aceite al filtro y a la junta tórica; consulte la ilustración que aparece a continuación.

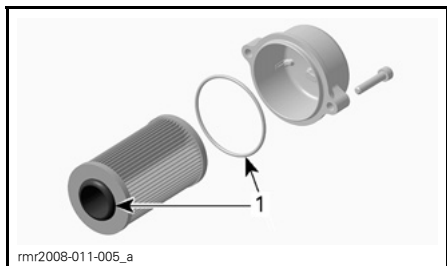

1. Aplique aceite aquí

Filtro de aceite del módulo HCM (modelo SE5)

NOTA: El HCM (módulo de control hidráulico) utiliza el mismo aceite que el motor, pero tiene su propio filtro de aceite.

Extracción del filtro de aceite del HCM

Consulte *PROGRAMA DE MANTENIMIENTO* (p. 124) para conocer la frecuencia con que debe reemplazarse.

1. Vacíe de aceite el motor. Consulte el apartado *CAMBIO DE ACEITE DEL MOTOR* (p. 139).
2. Quite los tornillos de la cubierta del filtro de aceite.

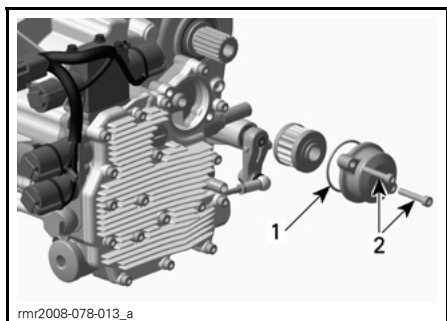

1. Cubierta de filtro de aceite
2. Tornillos de la cubierta

3. Quite la cubierta del filtro de aceite con su junta tórica. Deseche la junta tórica.
4. Quite el filtro de aceite.
5. Deseche el filtro con arreglo a la normativa local de protección del medio ambiente.

Instalación del filtro de aceite del HCM

Para la instalación se siguen en orden inverso los pasos del procedimiento de extracción. Deberá prestar atención a lo que se indica a continuación.

1. Limpie de suciedad y contaminantes los orificios de entrada y salida de aceite del módulo de control hidráulico.

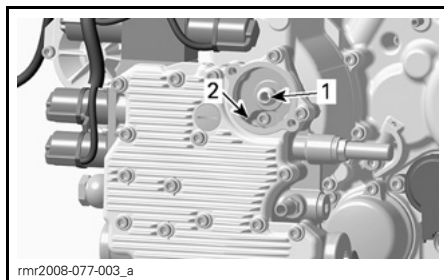

1. Orificio de salida de aceite hacia el sistema de lubricación del módulo de control hidráulico
2. Orificio de entrada de aceite de la bomba de aceite

2. Coloque una junta tórica NUEVA en la cubierta del filtro de aceite.

Para que resulte más fácil el montaje y evitar que se desplace la junta tórica durante la instalación, aplique un poco de aceite al filtro y a la junta tórica; consulte la ilustración que aparece a continuación.

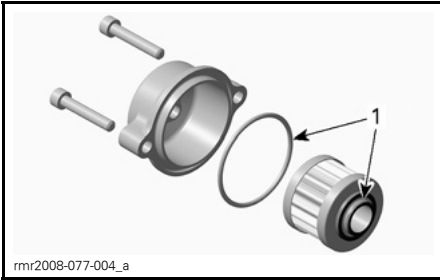

rmo2008-077-004_a

1. Aplique aceite aquí

Filtro de aire

Extracción del filtro de aire

1. Extraiga el panel central del lado derecho.
2. Retire el panel lateral superior del lado derecho.
3. Retire el panel acústico del lado derecho.
4. Extraiga los dos tornillos del lado derecho del panel acústico.
5. Extraiga el tornillo situado en el extremo izquierdo del panel lateral trasero.
6. Quite el taco del panel lateral trasero.

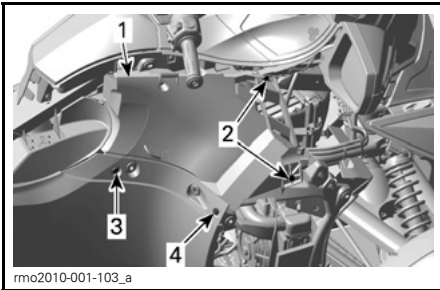

rmo2010-001-103_a

1. Panel acústico
2. Tornillos de fijación del lado derecho
3. Tornillo situado en el extremo izquierdo del panel lateral trasero
4. Taco a presión en el panel lateral trasero

Suelte las 3 abrazaderas de la cubierta del filtro de aire.

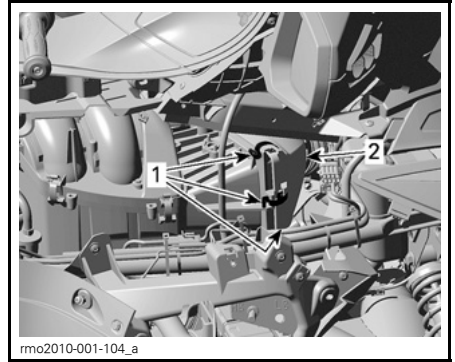

rmo2010-001-104_a

VISTA DE LA PARTE DERECHA

1. Abrazaderas
2. Cubierta del filtro de aire

Dé un golpecito a la cubierta del filtro de aire para que quede expuesto el filtro de aire.

Saque el filtro.

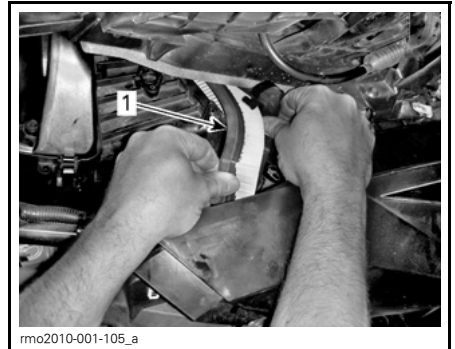

rmo2010-001-105_a

VISTA DE LA PARTE DERECHA

1. Filtro de aire

NOTA: Es normal que haya algo de aceite en la zona del filtro de aire y el alojamiento. Limpie si es necesario.

Inspección del filtro de aire

Asegúrese de que el filtro de aire está limpio y no presenta ningún deterioro.

AVISO No es recomendable aplicar aire comprimido sobre el filtro de papel. Las fibras del papel podrían dañarse y reducirse la capacidad de filtrado en entornos con mucho polvo.

AVISO No lave el filtro de papel con ninguna solución de limpieza.

Reemplace el filtro de aire si es necesario.

Instalación del filtro de aire

Coloque el filtro de aire con cuidado en su posición.

Coloque la cubierta del filtro de aire según corresponda y asegúrela con todas las abrazaderas.

Vuelva a instalar las piezas, siguiendo el orden inverso al de su extracción.

Refrigerante del motor

Verificación del nivel de refrigerante del motor

! ADVERTENCIA

Al abrir el depósito, el refrigerante puede estar a una temperatura muy elevada y salpicar si el motor está caliente. Para evitar quemaduras, revise el nivel de refrigerante cuando el motor esté frío.

El sistema refrigerante debe llenarse con agua destilada y solución anticongelante (50% de agua destilada, 50% de anticongelante).

Para obtener el mejor rendimiento, utilice el REFRIGERANTE PREMEZCLADO DE BRP (N/P 219 700 362).

Con el motor frío, compruebe el nivel de refrigerante de la siguiente manera:

1. Aparque el vehículo en una superficie firme y llana.
2. Abra la cubierta del compartimento de almacenamiento de la parte delantera.
3. Quite el remache de plástico de la cubierta de servicio del lado derecho.

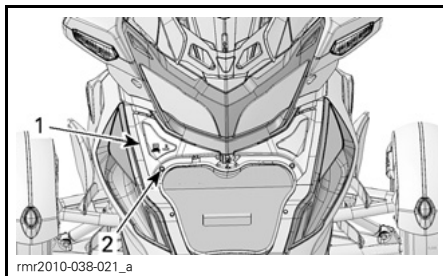

1. Retire la cubierta de servicio
2. Remache de plástico

4. Tire hacia abajo de la cubierta de servicio y utilice el hueco para liberar las pestañas superiores del panel de protección frontal.



5. Tire de la pestaña trasera para sacarla.
6. Levante la cubierta de servicio para extraerla.

AVISO Proceda con precaución para no dañar el interruptor de FCS.

7. Compruebe el nivel de refrigerante. El refrigerante debe estar visible sin exceder la marca del nivel MÁXIMO.

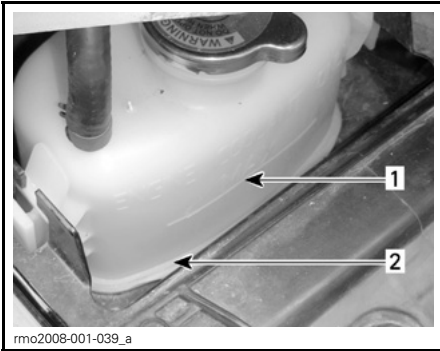

1. Marca del nivel MÁXIMO de refrigerante
2. El refrigerante debe estar visible

8. En caso necesario, añada refrigerante hasta que se pueda observar en el depósito sin exceder la marca de nivel MÁXIMO. Utilice un embudo para evitar derrames. **No llene excesivamente el depósito.**

9. Vuelva a colocar la cubierta de servicio.

NOTA: Si el circuito de refrigeración precisa refrigerante con frecuencia, es síntoma de fugas o de un problema del motor. Diríjase a un distribuidor autorizado de roadster Can-Am.

Frenos

⚠ ADVERTENCIA

Los frenos nuevos no funcionan con plena eficacia hasta que se haya realizado el rodaje. El rendimiento de los frenos puede verse reducido, por lo que deberá observar especial precaución. Los frenos necesitan unos 300 km de recorrido con frenadas frecuentes para el rodaje. Si en las condiciones normales de uso del vehículo se emplean poco los frenos, prolongue el período de rodaje para los frenos.

Comprobación del nivel del líquido de frenos

Utilice únicamente líquido de frenos DOT 4 procedente de un recipiente precintado. Un recipiente abierto puede estar contaminado o puede haber absorbido la humedad del aire.

AVISO Para evitar graves daños al sistema de frenos, no utilice líquidos no recomendados. El líquido de frenos puede dañar las superficies pintadas y las superficies de plástico. Manéjelo con cuidado.

⚠ ADVERTENCIA

Procure que no le salpique líquido de frenos sobre la piel o los ojos, ya que puede causar graves quemaduras. En caso de contacto con la piel, lávela a fondo. En caso de contacto con los ojos, lávelos inmediatamente con agua abundante durante al menos 10 minutos y acuda inmediatamente a un médico.

Compruebe el nivel del líquido de frenos de la siguiente manera:

⚠ ADVERTENCIA

Limpie el tapón de llenado antes de quitarlo. Utilice únicamente líquido de frenos DOT 4 procedente de un recipiente precintado.

1. Aparque el vehículo en una superficie firme y llana.
2. Desenganche el asiento y levántelo *ABERTURA DEL ASIENTO (p. 43)*.
3. Compruebe el nivel del líquido de frenos en ambos depósitos, cerca de la parte posterior del asiento. Ambos deberían estar por encima de la marca de nivel MÍNIMO.

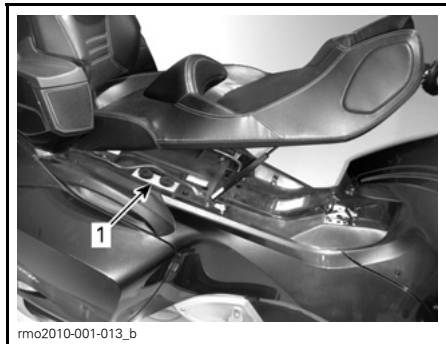

1. Depósito de líquido de frenos

4. Limpie los tapones de llenado antes de quitarlos.
5. Añada la cantidad de líquido que sea necesaria. **No llene excesivamente el depósito.**

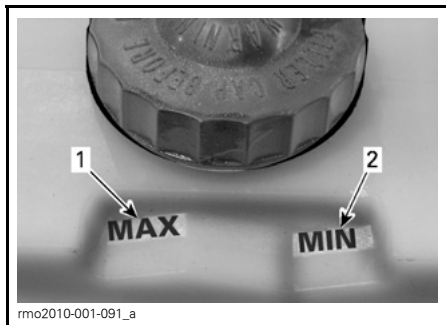

1. Marca de nivel MÁXIMO del líquido de frenos
2. Marca de nivel MÍNIMO del líquido de frenos

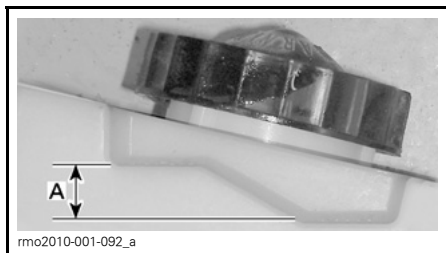

A. Margen de funcionamiento

6. Limpie inmediatamente cualquier derrame o salpicadura en caso necesario.

7. Vuelva a colocar los dos tapones del depósito.
8. Cierre el asiento y asegúrese de que esté totalmente enganchado.

NOTA: Un nivel bajo del líquido de frenos puede indicar fugas o desgaste de las pastillas de freno. Diríjase a un distribuidor autorizado de roadster Can-Am.

Comprobación del sistema de frenos

Los frenos de la parte delantera y trasera son hidráulicos de disco. Estos frenos se ajustan automáticamente.

El pedal de freno tampoco precisa ajustes.

Para mantener los frenos en buen estado, compruebe lo siguiente de acuerdo con los descrito en la *PROGRAMA DE MANTENIMIENTO* (p. 124):

- Fugas de líquido en todo el sistema de frenos
- Frenado mullido al pisar el pedal
- Excesivo desgaste y estado de la superficie de los discos de freno
- Desgaste, deterioro o aflojamiento de las pastillas de freno.

Diríjase a un distribuidor autorizado de roadster Can-Am si hay algún problema con el sistema de frenos.

Batería

Ubicación de la batería

La batería se encuentra debajo del asiento, en la parte trasera.

Para acceder a la batería:

Retire el panel lateral trasero (p. 132).

Extraiga el panel de la batería.

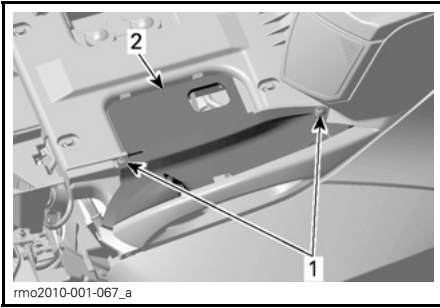

1. Tornillos de fijación
2. Panel de la batería

Carga de la batería

El vehículo está equipado con una batería que no precisa mantenimiento, totalmente sellada; no hay que añadir agua para ajustar el nivel del electrolito. Quizá sea preciso cargar la batería si no se ha utilizado el vehículo durante un mes o más tiempo.

Si tiene que reemplazar la batería, diríjase a un distribuidor autorizado de roadster Can-Am.

⚠ ADVERTENCIA

No utilice baterías convencionales de plomo-ácido, ya que la instalación en el vehículo es lateral. Si la batería fuera de plomo-ácido, podría producirse una fuga de ácido a través del respiradero. Puede producirse también una fuga de ácido si la caja de la batería está agrietada o deteriorada, con el consiguiente riesgo de graves quemaduras.

La batería se puede cargar instalada en el vehículo. Los bornes de la batería están situados debajo del asiento.

AVISO Siga las instrucciones que acompañan al cargador de batería. Una carga incorrecta puede dañar la batería.

Para cargar la batería, siga el procedimiento que se indica a continuación:

1. Desenganche el asiento y levántelo.

2. Conecte primero el cable POSITIVO (+) al terminal correspondiente.
3. Conecte el cable NEGATIVO (-) al terminal correspondiente.

AVISO Conecte siempre en primer lugar el cable POSITIVO (+) para evitar que se dañe el sistema eléctrico del vehículo.

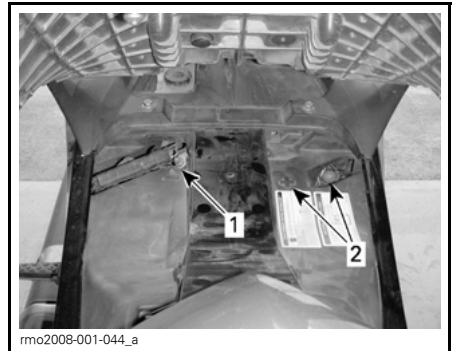

1. Terminal NEGATIVO (-)
2. Terminal POSITIVO (+)

4. Ponga en marcha el cargador de la batería. El tiempo de carga dependerá de la velocidad de carga.

Cuando la batería esté cargada:

5. Desconecte primero el cable NEGATIVO (-).
6. Desconecte el cable POSITIVO (+).

AVISO Desconecte siempre en primer lugar el cable NEGATIVO (-) para evitar que se dañe el sistema eléctrico del vehículo.

7. Cierre el asiento y asegúrese de que esté enganchado.

Se puede utilizar un cargador de baterías estándar. La tasa de carga recomendada es de 2 A. Si la batería está totalmente agotada se puede realizar un arranque de emergencia con ayuda de una batería de automóvil (p. 156).

Se puede utilizar un dispositivo de "carga lenta" para recargar lentamente la batería. Este tipo de cargador puede mantenerse conectado durante un

tiempo prolongado sin que la batería resulte dañada. Siga siempre las recomendaciones sobre el tiempo de carga que figuren en las instrucciones del cargador.

Líquido del embrague (modelo SM5)

Compruebe el nivel del líquido del embrague cuando el embrague no funcione con normalidad o resulte difícil cambiar de marcha con la palanca de cambios.

El depósito del líquido del embrague está cerca del botón de marcha atrás en la parte izquierda del manillar.

Compruebe el nivel del líquido del embrague de la siguiente manera:

1. Aparque el vehículo en una superficie firme y llana.
2. Coloque el manillar recto, orientado hacia delante.
3. Limpie la zona del tapón.
4. Utilice el destornillador Philips que hay en el kit de herramientas.
5. Desenrosque los tornillos de fijación del tapón.



rmo2010-001-005

6. Saque el tapón con cuidado. Proceda con precaución, ya que podría caerse el retén del tapón.
7. Compruebe el interior del depósito para ver el nivel de líquido.

8. El nivel debe estar entre las líneas de límite máximo y mínimo que indican las protuberancias que se encuentran en la parte inferior del depósito.

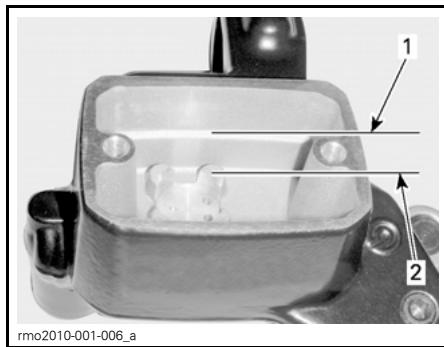

rmo2010-001-006_a

PARA MAYOR CLARIDAD, NO SE MUESTRA EL LÍQUIDO

1. Línea de nivel máximo
2. Nivel mínimo (parte superior de la protuberancia)

9. Si el nivel del líquido se sitúa por debajo del especificado, añada líquido en el depósito hasta alcanzar la línea de nivel máximo. Utilice únicamente líquido de frenos DOT 4.
10. Añada la cantidad de líquido que sea necesaria. **No llene excesivamente el depósito.**

⚠ ADVERTENCIA

Procure que no le salpique líquido de frenos sobre la piel o los ojos, ya que puede causar graves quemaduras. En caso de contacto con la piel, lávela a fondo. En caso de contacto con los ojos, lávelos inmediatamente con agua abundante durante al menos 10 minutos y acuda inmediatamente a un médico.

11. Limpie inmediatamente cualquier derrame o salpicadura en caso necesario.
12. Asegúrese de que el retén situado dentro del tapón está contraído.

13. Vuelva a colocar el tapón en el depósito.
14. Apriete los tornillos del tapón.
15. Limpie el depósito si es preciso.

Faros y luces antiniebla

Verificación de la orientación de los faros

1. Ajuste la presión del aire de la suspensión a 0 kPa mediante la válvula de tipo Schroeder situada bajo el asiento.

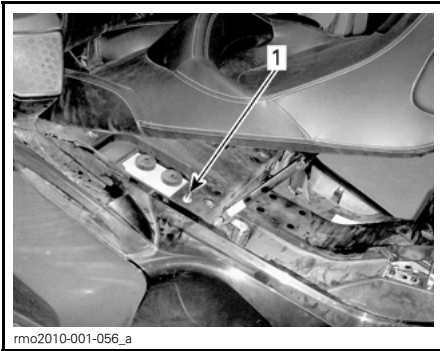

1. Válvula tipo Schrader

2. Coloque el vehículo a 10 m frente a una superficie para realizar pruebas (pared o pantalla).

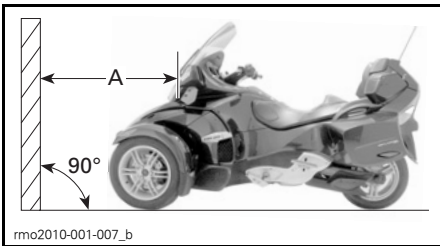

- A. 10 m

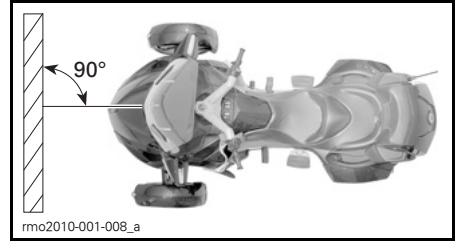

3. En la superficie de pruebas, trace una marca a una altura de 642 mm sobre el suelo y otra a 732 mm.
4. Seleccione la luz corta.
5. La orientación del haz es correcta si el punto de enfoque (la zona más brillante) del reflejo de los faros está entre las marcas.

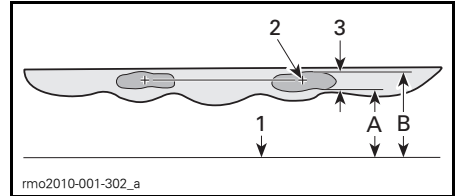

REFLEJO TÍPICO DE FAROS EN LA SUPERFICIE DE PRUEBAS

1. Suelo
 2. Punto de enfoque
 3. Punto de enfoque entre las marcas
- A. Marca a 642 mm sobre el suelo
B. Marca a 732 mm sobre el suelo

Ajuste de la orientación de los faros

1. Cada faro se puede ajustar girando los tornillos de reglaje que se encuentran detrás del panel lateral central.
2. Retire los dos paneles laterales centrales. Consulte el apartado relacionado con la CARROCERÍA.
3. Utilice la llave Allen que se encuentra en el kit de herramientas.
4. Introduzca la llave Allen a través del orificio de ajuste de la parte trasera en el tornillo de reglaje.

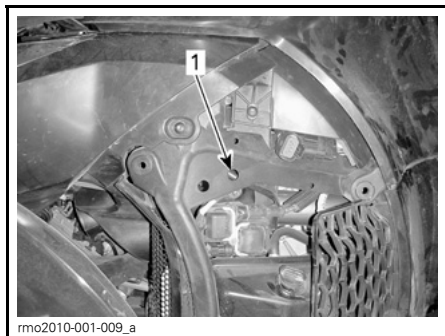

VISTA DEL LADO IZQUIERDO

1. Realice el ajuste a través de este orificio

5. Gire el tornillo de reglaje en el sentido de las agujas del reloj para subir el haz, o gírelo en sentido contrario para bajar el haz del faro. Ajuste los dos faros del mismo modo.

NOTA: El haz de luz "larga" se ajusta al mismo tiempo.

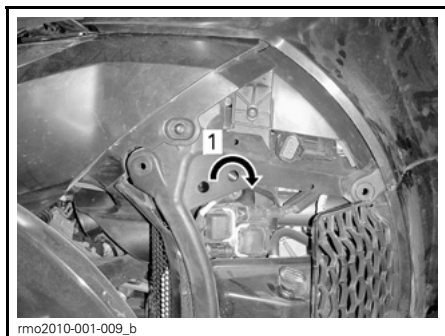

TORNILLO DE REGLAJE DEL LADO IZQUIERDO

1. Para subir el haz del faro

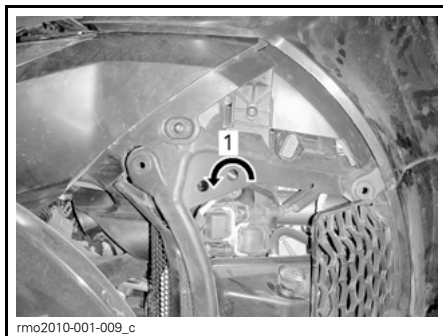

TORNILLO DE REGLAJE

1. Para bajar el haz del faro

6. Vuelva a colocar los paneles laterales centrales. Consulte el apartado relacionado con la **CARROCERÍA**.

Ajuste de la orientación de las luces antiniebla (pack opcional)

En la superficie de pruebas, trace una marca a una altura de 415 mm sobre el suelo y otra a 515 mm.

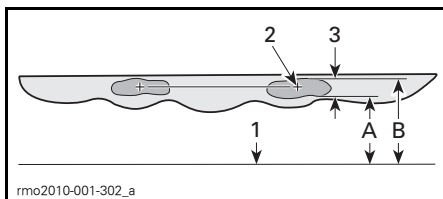

REFLEJO TÍPICO DE LUCES ANTINEBLA EN LA SUPERFICIE DE PRUEBAS

1. Suelo
 2. Punto de enfoque
 3. Punto de enfoque entre las marcas
- A. Marca a 415 mm sobre el suelo
B. Marca a 515 mm sobre el suelo

Siga el mismo procedimiento que para el ajuste de los faros, pero utilizando el tornillo de reglaje de la parte delantera.

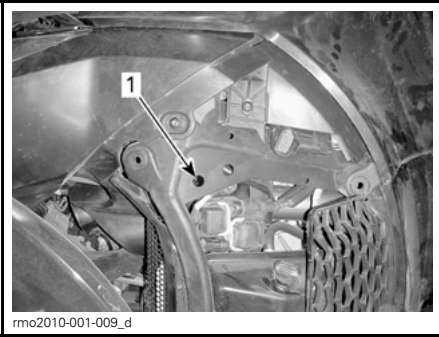

rmo2010-001-009_d

VISTA DEL LADO IZQUIERDO

1. Realice el ajuste a través de este orificio

Carrocería del vehículo

Limpieza del vehículo

Para limpiar el vehículo, no utilice dispositivos de lavado a alta presión (como los que se utilizan en los trenes de lavado de automóviles), ya que pueden dañar algunas partes del vehículo.

AVISO Para evitar dañarlo, no limpie el parabrisas con productos alcalinos, ácidos, gasolina ni disolventes.

Para limpiar el vehículo:

1. Lave a fondo el vehículo con agua para quitar la suciedad no adherida.
2. Con un paño limpio y suave, lave el vehículo con agua mezclada con un detergente suave como, por ejemplo, jabón especial para motocicletas o automóviles.

NOTA: El uso de agua templada ayuda a quitar restos de insectos del parabrisas y los paneles delanteros.

3. Al lavar el vehículo, revise para detectar restos de grasa o aceite. Puede utilizar el LIMPIADOR DE BRP PARA VINILO Y PLÁSTICO (N/P 413 711 200) o un desengrasante suave para automóviles. Siga estrictamente las instrucciones del fabricante.
4. Seque el vehículo con un trapo de gamuza o una toalla suave.

Aplicación de cera al vehículo

Aplique únicamente cera no abrasiva apta para pinturas con revestimiento transparente en acabados satinados.

No aplique cera sobre superficies con acabado mate.

No lustre el parabrisas con pulimentador ni limpiador de plásticos.

⚠ ADVERTENCIA

No aplique protector de vinilo o plástico en el asiento, ya que la superficie quedaría resbaladiza, con el consiguiente riesgo de caída para el conductor y el pasajero.

REPARACIONES EN CARRETERA

PROBLEMAS

AVISO Si debe transportarse el vehículo, no permita que lo remolquen: podría quedar seriamente dañado. Consulte *TRANSPORTE DEL ROADSTER SPYDER* (p. 120) para obtener instrucciones detalladas.

No se puede poner la primera marcha (modelo SM5)

Si no se puede poner la primera marcha del vehículo cuando no se mueve:

1. Suelte poco a poco la palanca del embrague a la vez que mantiene una ligera presión sobre la palanca de cambios.
2. Cuando note que entra la primera marcha, presione la palanca del embrague.

No se puede cambiar a punto muerto (modelo SE5)

Si no se puede poner la primera marcha del vehículo cuando no se mueve:

1. El régimen del motor subirá automáticamente a 1.800 RPM y después volverá a la velocidad de ralentí.
2. Se realizarán hasta 3 intentos.
3. Si no funciona, vuelva a intentarlo pulsando para el cambio a una marcha más larga o más corta.

No se puede cambiar de marcha (modelo SE5)

Si se produce un fallo en el control de la transmisión, puede mover manualmente la transmisión a la marcha que desee.

1. Parar el motor.

AVISO Debe parar el motor antes de mover la transmisión manualmente.

2. Desde debajo del vehículo, en la parte izquierda del motor, coloque la llave abierta de 13 mm (de la caja de herramientas) en la tuerca hexagonal de la leva del eje de cambio que se muestra.

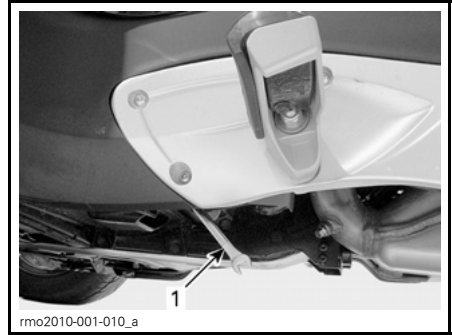

PARTE IZQUIERDA DEL MOTOR

1. Llave de 13 mm

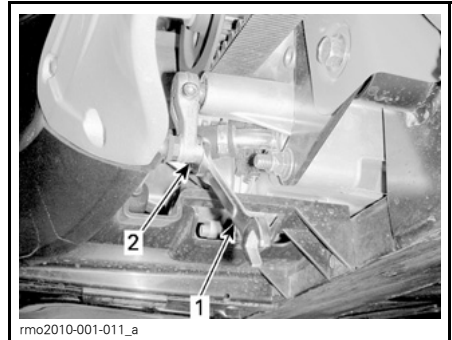

LADO INFERIOR IZQUIERDO DEL VEHÍCULO

1. Llave de 13 mm
2. Leva del eje del cambio
3. Gire la llave en el sentido de las agujas del reloj para reducir de marcha.



rmo2010-001-010_b

REDUCCIÓN DE MARCHA

rmo2010-001-010_c

CAMBIO A UNA MARCHA MÁS LARGA

4. Gire la llave en sentido contrario al de las agujas del reloj para cambiar a una marcha más larga.

AVISO No fuerce el mecanismo del cambio. Si no puede cambiar de marcha, balancee el vehículo hacia delante y hacia atrás para mover los engranajes de la transmisión e inténtelo de nuevo.

⚠ ADVERTENCIA

Cuando vuelva a arrancar el vehículo, será con la marcha engranada. No dé gas a menos que esté dispuesto a ponerse en ruta.

NOTA: El modelo SE5 no se pondrá en marcha con una marcha puesta si el pedal de freno no está pisado.

Extravío de llaves

Utilice la llave de repuesto para encarar cuanto antes otra a un distribuidor autorizado de roadster Can-Am. En caso de que se pierdan las dos llaves, será preciso cambiar el contacto, el módulo electrónico D.E.S.S., el cañón de cerradura del compartimento de almacenamiento trasero y el cañón de cerradura del remolque (si se utiliza un remolque BRP). El coste de la sustitución correrá a cargo del propietario del vehículo.

No se puede abrir el compartimento de almacenamiento lateral

Abra el asiento.

Extraiga los dos tornillos de fijación del panel.

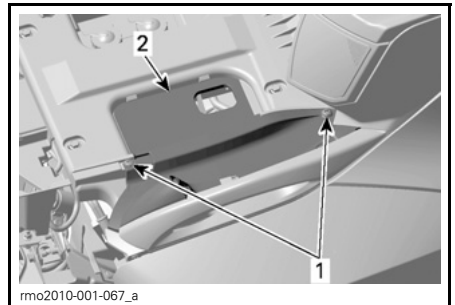

rmo2010-001-067_a

VISTA DEL PANEL LATERAL IZQUIERDO

1. Tornillos de fijación
2. Panel

Tire del panel para sacarlo.

Desenchufe el conector del interruptor.

Retire el panel.

Deslice el mecanismo tal como se muestra para que se abra el cierre de seguridad.

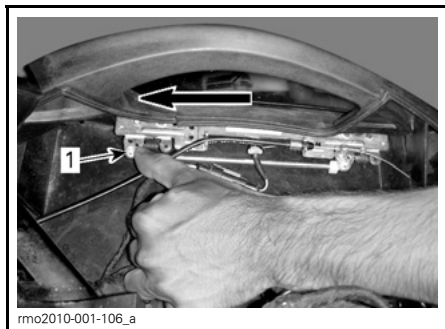

VISTA DEL PANEL LATERAL IZQUIERDO

1. Deslice el mecanismo

Vuelva a instalar el interruptor y el panel cuando termine.

Rueda pinchada

Si en un neumático hay un pinchazo **importante** o un corte importante en la banda rodadura y está totalmente deshinchado, deberá hacer que transporten el vehículo al establecimiento distribuidor de Spyder Can-Am más cercano. Consulte *TRANSPORTE DEL ROADSTER SPYDER* (p. 120) para obtener instrucciones relacionadas con el transporte.

Si un neumático presenta un **pequeño** pinchazo producido por un clavo o una piedra no se ha deshinchado completamente, se podrá reparar provisionalmente. Para reparar provisionalmente un neumático puede usar un sellador de neumáticos autohinchable o un kit de reparación de neumáticos. Siga las instrucciones del fabricante que acompañan al sellador o al kit de reparación y diríjase a un distribuidor autorizado de roadster Can-Am para que reparen o reemplacen el neumático a **la mayor brevedad posible**.

Tras reparar provisionalmente un neumático, conduzca lentamente y con prudencia, y compruebe a menudo la presión del neumático hasta que lo cambie o lo repare de forma permanente.

Batería agotada

Si la batería está agotada o demasiado baja para iniciar la puesta en marcha del motor, puede realizarse un inicio de emergencia.

⚠ ADVERTENCIA

Conecte los cables puente tal como se especifica en el procedimiento de puesta en marcha de emergencia.

Las baterías pueden emitir gases explosivos que se podrían inflamar si los cables puente no se conectan correctamente.

Para iniciar la batería según el método de emergencia, siga el procedimiento que se indica a continuación:

1. Acerque el otro vehículo lo máximo posible y, preferiblemente, por el lado izquierdo del roadster Spyder. Asegúrese de que los vehículos no lleguen a tocarse.
2. Cambie la marcha del roadster Spyder a PUNTO MUERTO (N) y ponga el freno de estacionamiento.
3. Pare el motor del otro vehículo y apague todos los accesorios eléctricos.
4. Abra la capota del otro vehículo.
5. Desenganche el asiento del roadster Spyder y levántelo *ABERTURA DEL ASIENTO* (p. 43).
6. Asegúrese de que el contacto está en la posición OFF (apagado).
7. Conecte un extremo del cable puente POSITIVO (+), de color rojo, al terminal POSITIVO (+) situado bajo el asiento del roadster Spyder.
8. Conecte el otro extremo del cable puente POSITIVO (+), de color rojo, al terminal POSITIVO (+) de la batería de urgencia.

9. Conecte un extremo del cable puente NEGATIVO (-), de color negro, al terminal NEGATIVO (-) de la batería de urgencia.
10. Conecte el otro extremo del cable puente NEGATIVO (-), de color negro, al terminal NEGATIVO (-) situado bajo el asiento del roadster Spyder.

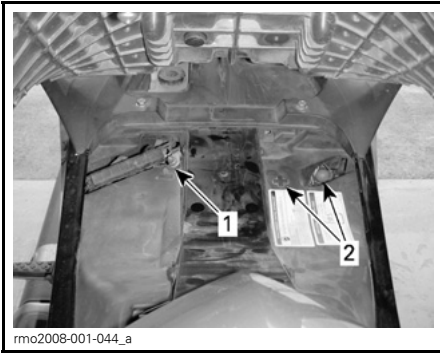

1. Terminal NEGATIVO (-)
2. Terminal POSITIVO (+)

11. Manténgase de pie en el lado derecho del roadster Spyder, accione los frenos y arranque el motor. Si no empieza a girar para la puesta en marcha o gira lentamente, compruebe los cables puente para asegurarse de que el contacto es correcto y vuelva a intentarlo. Si aún así se pone en marcha, podría tratarse de un problema con el sistema de arranque. Solicite el transporte del vehículo (p. 120) y encargue su reparación en el establecimiento distribuidor autorizado de Can-Am más cercano.
12. Cuando se ponga en marcha el motor, desconecte ambos cable puente siguiendo al revés el orden de conexión, empezando por el cable NEGATIVO (-) conectado al roadster Spyder.
13. Haga funcionar el motor al ralentí con un régimen comprendido entre 1.200 y 1.500 RPM durante un par de minutos.

14. Recargue completamente la batería con un cargador (p. 147) o llévala a una estación de servicio que cumpla los requisitos.

Si el motor se para poco después del inicio con la batería de emergencia o cuando se desconectan los cables puente, puede que haya un problema con el sistema de carga. Solicite el transporte del vehículo (p. 120) y encargue su reparación en el establecimiento distribuidor autorizado de roadster Can-Am más cercano.

Tras recargar la batería, diríjase a un distribuidor autorizado de roadster Can-Am para que revisen el vehículo.

Problemas con accesorios eléctricos

En caso de que algún accesorio eléctrico del vehículo deje de funcionar, compruebe si hay algún fusible fundido y, de ser así, reemplácelo.

Si aún en ese supuesto se produce una avería eléctrica, diríjase a un distribuidor autorizado de roadster Can-Am para que lo revisen.

Fusibles

Ubicaciones de los fusibles

Los fusibles se encuentran en las siguientes ubicaciones:

- En el compartimento de almacenamiento de la parte delantera.
- Bajo el asiento, en la parte derecha del vehículo.



rmo2010-008-004_a

TÍPICO

1. Caja de fusibles en el compartimento de almacenamiento delantero

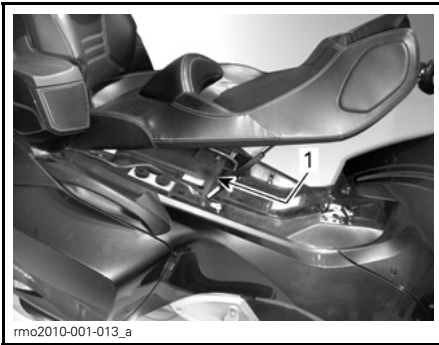

rmo2010-001-013_a

1. Caja de fusibles situada bajo el asiento

Descripción de los fusibles

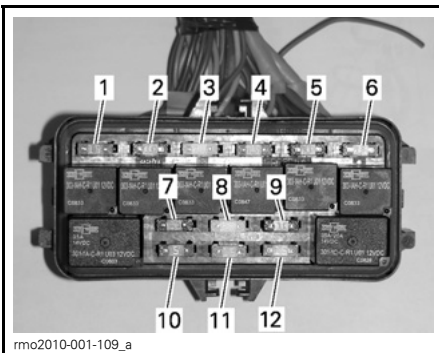

rmo2010-001-109_a

FUSIBLES UBICADOS EN EL COMPARTIMENTO DE ALMACENAMIENTO DELANTERO

NO.	DESCRIPCIÓN	CALIFICACIÓN
1	Luces: trasera, de posición, de matrícula y diurna V batería: Grupo de indicadores, VIM y DLC	15 A
2	Control de V batería: relés principales V llave: SAS, YRS, VCM, ECM, D.E.S.S., PRS y MSR	10 A
3	V batería: Relé principal V de relé: WPM, CL, FG, CTG, piloto de PBS, TCM, DPS	25 A
4	V batería: Relé del ventilador de refrigeración	15 A
5	V batería: Interruptor de luz de freno, emergencia	10 A
6	V batería: radio (XM, CB, GPS, "iPod")	15 A
7	V batería: Actuador de retroceso y módulo de remolque	10 A
8	V batería: Bocina, relé de separación V de relé: relé de suspensión, calefacción de empuñaduras, HA, LED Luces piloto: CSS, FHS, FGS	20 A
9	V batería: Conectores de accesorios	10 A
10	V de relé: ECM	5 A
11	V de relé: Inyectores y bobinas de encendido	15 A
12	V de relé: HO2S1 y 2, EVAP, CAPS, motor de bomba de combustible, CSV, relé de activación previa al arranque	15 A

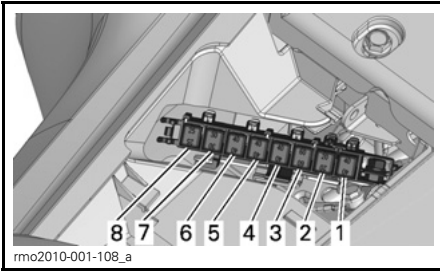

rmo2010-001-108_a

CAJA DE FUSIBLES SITUADA BAJO EL ASIENTO

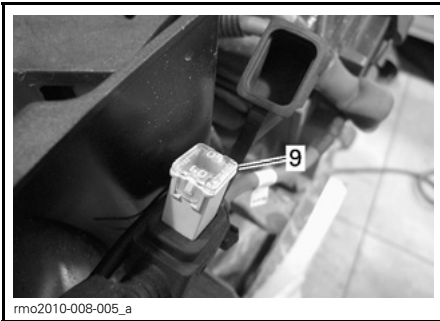

rmo2010-008-005_a

FUSIBLE SITUADO DEBAJO DEL PANEL LATERAL TRASERO DE LA PARTE IZQUIERDA

NO.	DESCRIPCIÓN	CALIFICACIÓN
1	Accesorios	40 A
2	Válvulas del TCM (modelo SE5)	20 A
3	Repuesto	60 A
4	Fusible principal	40 A
5	Motor del sistema de dirección asistida dinámica (DPS)	40 A
6	Bomba del VSS	40 A
7	Faros	30 A
8	Válvulas del VSS	25 A
9	Rectificador	60 A

Cambio de fusibles

1. Abra la cubierta del compartimento de almacenamiento de la parte delantera o el asiento para acceder a la caja de fusibles adecuada.
2. Mueva el contacto a la posición OFF (apagado).
3. Para abrir la caja de fusibles bajo el asiento, empuje hacia abajo la pestaña y retire la tapa.

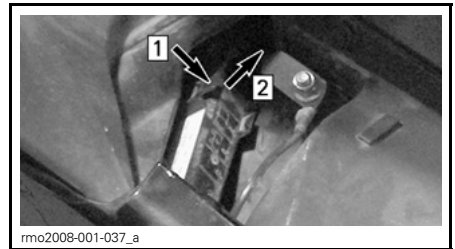

rmo2008-001-037_a

APERTURA DE LA CAJA DE FUSIBLES SITUADA BAJO EL ASIENTO

- Eta 1: Empuje la pestaña
Eta 2: Tire de la cubierta

4. Saque el fusible. Hay una herramienta de extracción de fusibles en la caja de fusibles que se encuentra detrás del compartimento de almacenamiento delantero, bajo la cubierta de servicio.
5. Compruebe si se ha fundido el filamento.

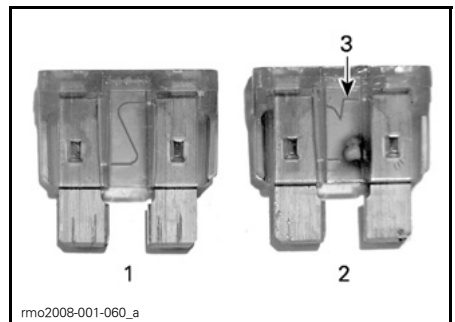

rmo2008-001-060_a

FUSIBLE EN EL COMPARTIMENTO DE ALMACENAMIENTO DELANTERO

1. Fusible en buen estado
2. Fusible fundido
3. Filamento fundido

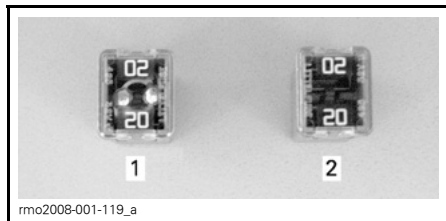

FUSIBLE BAJO EL ASIENTO

1. Fusible en buen estado
2. Fusible fundido

6. Reemplace el fusible con otro que tenga las mismas especificaciones.

AVISO Si utiliza un fusible de mayor capacidad, el vehículo puede sufrir graves daños.

7. Coloque o cierre la cubierta de la caja de fusibles.
8. Cierre el compartimento de almacenamiento delantero o el asiento.

Fallo de las luces

NOTA: Las luces de los intermitentes delanteros y las luces de freno están compuestas de indicadores LED (diodos electroluminiscentes), una tecnología que ha demostrado una notable fiabilidad. En el caso improbable de que no funcionen, diríjase a un distribuidor autorizado de roadster Can-Am para que las comprueben.

Si alguna luz del vehículo de las que se describen deja de funcionar, cambie la bombilla o la lámpara defectuosa. Las luces no descritas aquí deben ser reparadas o sustituidas en un establecimiento distribuidor autorizado de roadster Can-Am.

Si aún en ese supuesto falla la luz, diríjase a un distribuidor autorizado de roadster Can-Am para que lo revisen.

⚠ ADVERTENCIA

Para prevenir descargas eléctricas, coloque siempre el contacto en la posición OFF (apagado) antes de sustituir una bombilla.

Compruebe siempre el funcionamiento de la luz después de la sustitución.

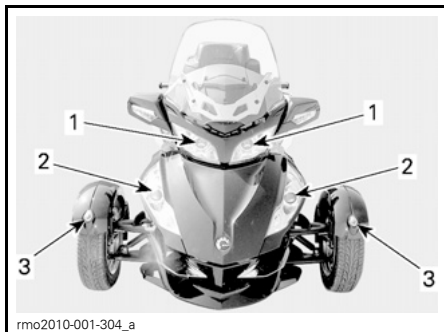

UBICACIÓN DE LAS LUCES — PARTE DELANTERA DEL VEHÍCULO

1. Faros
2. Luz antiniebla (pack opcional)
3. Luz de posición

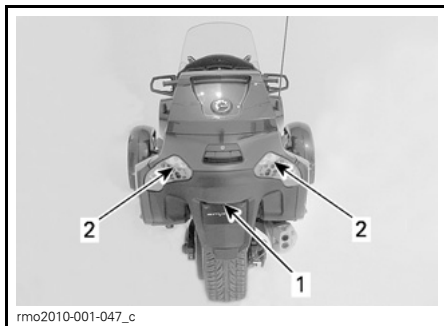

UBICACIÓN DE LAS LUCES – PARTE TRASERA DEL VEHÍCULO

1. Luz de placa de matrícula
2. Luz de marcha atrás

Faros

1. Retire el panel lateral superior.
2. Extraiga los tornillos de fijación de la parte superior del panel de protección frontal.

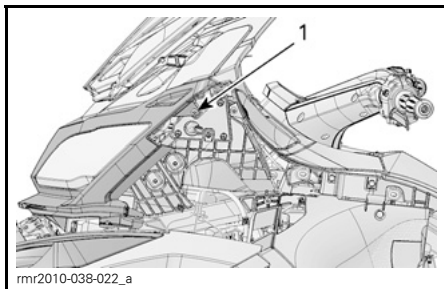

rnr2010-038-022_a

1. Tornillo de fijación de la parte superior

3. Extraiga los tornillos de fijación de la parte media del panel de protección delantera.

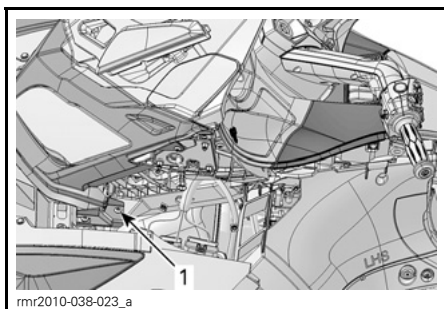

rnr2010-038-023_a

1. Tornillo de fijación de la parte media

4. Extraiga los tornillos de fijación y las arandelas de la parte inferior del panel de protección frontal.

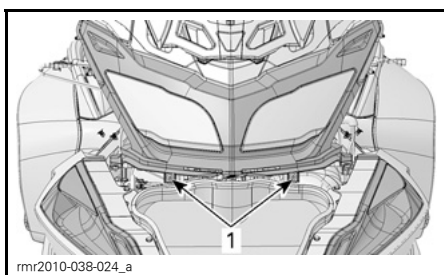

rnr2010-038-024_a

1. Tornillo de fijación de la parte inferior

5. Extraiga el panel de protección frontal del vehículo.
6. Quite los 4 tornillos de fijación del faro.

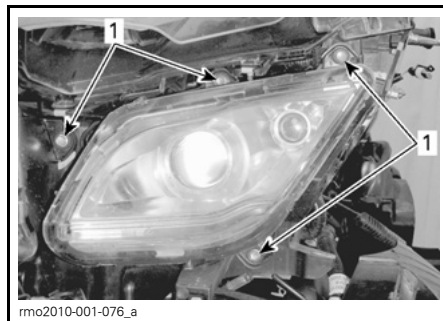

rmo2010-001-076_a

1. Tornillos de fijación

7. Separe las pestañas para desbloquear la cubierta.

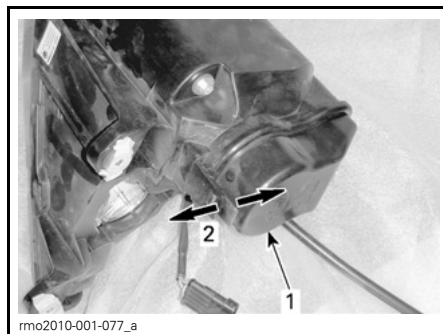

rmo2010-001-077_a

1. Cubierta del faro
2. Separe las pestañas

8. Tire de la cubierta para sacarla.
9. Desenchufe el conector de la bombilla.



rmo2010-001-078_a

1. Desenchufe el conector

10. Gire la bombilla en sentido contrario al de las agujas del reloj para desbloquearla.



1. Gire en sentido contrario al de las agujas del reloj

11. Tire de la bombilla para sacarla.
12. Introduzca la nueva bombilla en el casquillo y gírela en el sentido de las agujas del reloj para fijarla.

AVISO No toque nunca con los dedos una bombilla halógena nueva. Se acortaría su vida útil.

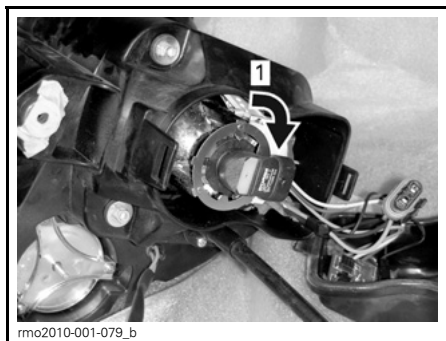

1. Gire en el sentido de las agujas del reloj

13. Enchufe el conector a la bombilla.
14. Vuelva a instalar la cubierta del faro y las piezas restantes siguiendo el orden inverso al de su extracción.

Luz antiniebla (pack opcional)

Retire el panel lateral de la parte media para ver mejor la zona trasera de la luz antiniebla.

Limpie la zona trasera de la luz antiniebla.

Introduzca la mano por la abertura que hay encima el brazo superior de la suspensión delantera.

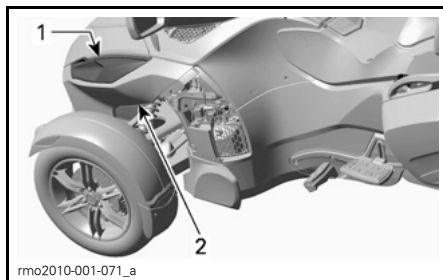

1. Luz antiniebla
2. Acceso a la bombilla de la luz antiniebla

Separe las pestañas para desbloquear la cubierta.

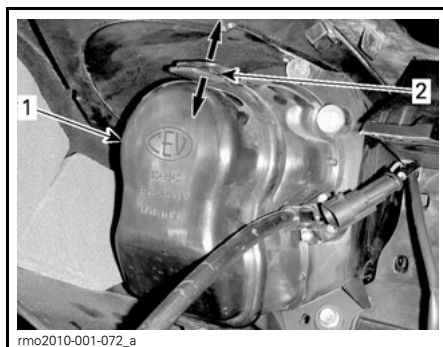

1. Cubierta de la luz antiniebla
2. Separe las pestañas

Tire de la cubierta para sacarla.

Desenchufe el conector de la bombilla.

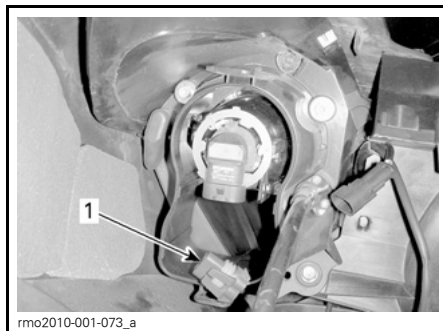

1. Conector desenchufado

Gire la bombilla en sentido contrario al de las agujas del reloj para desbloquearla.

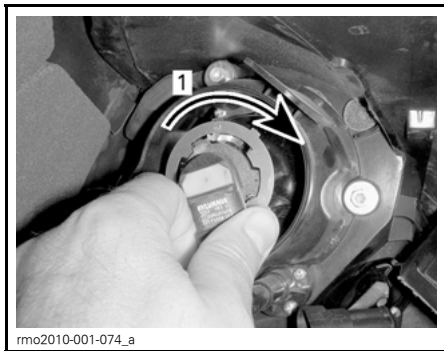

1. Gire en sentido contrario al de las agujas del reloj

Tire de la bombilla para sacarla.

AVISO No toque nunca con los dedos una bombilla halógena nueva. Se acortaría la vida útil de la bombilla.

Introduzca la nueva bombilla en el casquillo y gírela en el sentido de las agujas del reloj para fijarla.

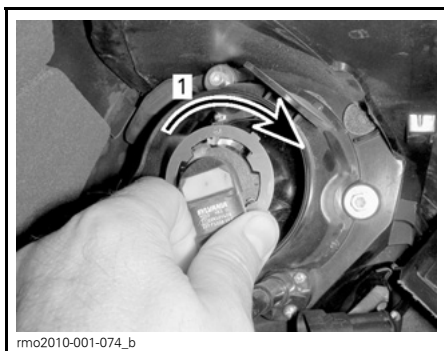

1. Gire en el sentido de las agujas del reloj

Enchufe el conector a la bombilla.

Vuelva a colocar la cubierta de la luz antiniebla y el panel lateral central siguiendo el orden inverso al del procedimiento de extracción.

Luz de posición

1. Empuje la lente y sujétela hacia la parte trasera del guardabarros.



2. Levante la parte delantera de la lente con el pulgar o con un destornillador pequeño para soltarla.

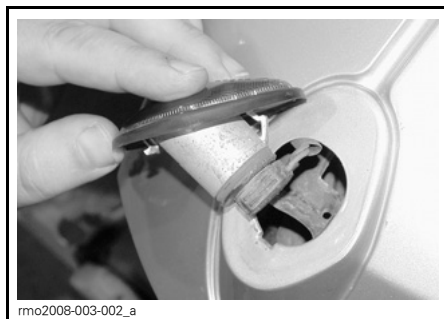

3. Gire el portabombillas en el sentido de las agujas del reloj y extráigalo del conector.

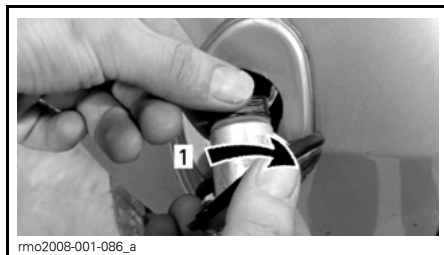

1. Gire en el sentido de las agujas del reloj

4. Saque la bombilla del casquillo tal como se indica a continuación.

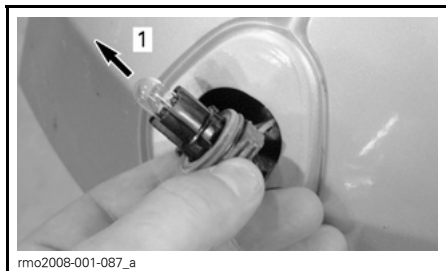

1. Saque la bombilla

5. Coloque una bombilla nueva en el casquilla.
6. Vuelva a instalar las piezas, siguiendo el orden inverso al de su extracción.

Luz de placa de matrícula

1. Quite los tornillos de la lente con un destornillador Philips.

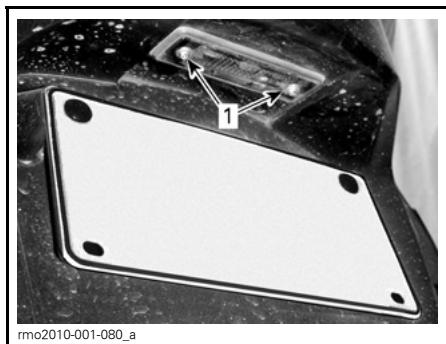

1. Tornillos de lente de la placa de matrícula

2. Saque la lente.
3. Saque la bombilla; para ello, tire de ella hacia fuera.

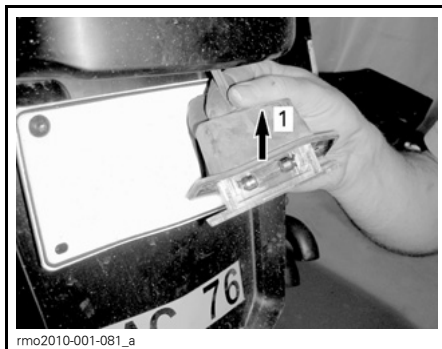

1. Tire para extraer

4. Instale la nueva bombilla empujándola hacia dentro.
5. Vuelva a colocar la lente.

Luz de marcha atrás

1. Abra el compartimento de almacenamiento de la parte superior.
2. Abra los compartimentos de almacenamiento laterales.
3. Extraiga los 8 tornillos de fijación del panel trasero.

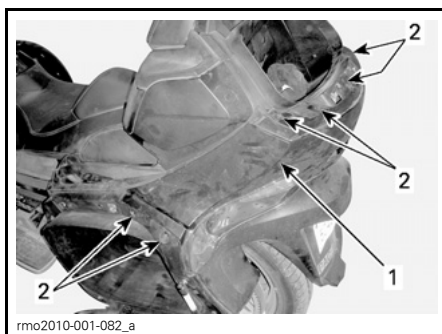

1. Panel trasero
2. Tornillos de fijación

4. Tire del panel para sacarlo.

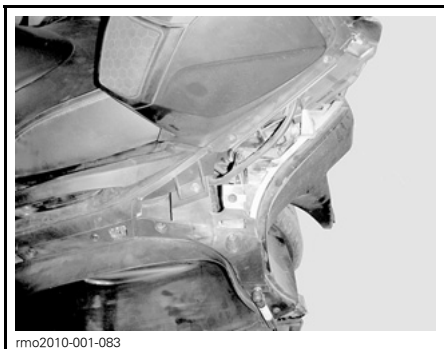

5. Desenchufe el conector.
6. Gire la bombilla en sentido contrario al de las agujas del reloj para desbloquearla.

1. *Gire en el sentido de las agujas del reloj*
9. Enchufe el conector a la bombilla.
10. Vuelva a colocar el panel trasero siguiendo el orden inverso al del procedimiento de extracción.

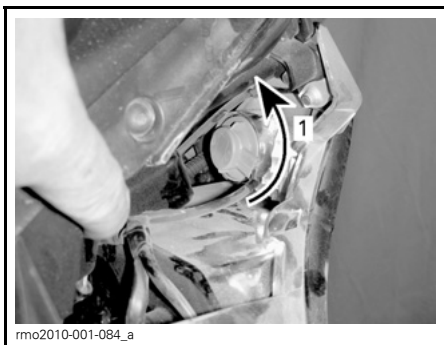

1. *Gire en sentido contrario al de las agujas del reloj*
7. Tire de la bombilla para sacarla.
8. Introduzca la nueva bombilla en el casquillo y gírela en el sentido de las agujas del reloj para fijarla.

El motor no arranca

EL MOTOR NO GIRA

- 1. Mensaje de seguridad sin confirmar que se visualiza en el grupo de indicadores multifunción.**
 - *Lea el mensaje de seguridad y después pulse el botón MODE (modo).*
- 2. Interruptor de paro del motor en posición OFF (apagado).**
 - *Asegúrese de que el interruptor de paro del motor está en la posición ON (encendido).*
- 3. Palanca del embrague no accionada (modelo SM5).**
 - *Presione la palanca del embrague y no la suelte.*
- 4. Contacto en posición OFF (apagado).**
 - *Gire el contacto a la posición ON (encendido).*
- 5. Batería agotada o conexiones de la batería deficientes.**
 - *Compruebe la carga de la batería. Cárguela en caso necesario (p. 147).*
 - *Compruebe las conexiones de la batería debajo del asiento y en los terminales de la batería (p. 146).*
- 6. Fusible fundido.**
 - *Compruebe el estado del fusible (p. 157).*
- 7. La transmisión está engranada (modelo SE5).**
 - *Pise el pedal de freno si la transmisión está engranada.*

EL MOTOR GIRA, PERO NO ARRANCA

- 1. Nivel bajo de combustible.**
 - *Llene el depósito de combustible. Consulte REPOSTAJE (p. 50).*
- 2. Batería débil.**
 - *Compruebe la carga de la batería. Cárguela en caso necesario (p. 147).*
 - *Compruebe las conexiones de la batería debajo del asiento y en los terminales de la batería (p. 146).*
- 3. Problema de gestión del motor.**
 - *Compruebe si la luz indicadora de funcionamiento del motor está encendida al arrancar (ON). Diríjase a un distribuidor autorizado de roadster Can-Am.*

MENSAJES EN EL GRUPO DE INDICADORES MULTIFUNCIÓN



En el grupo de indicadores multifunción se muestra información importante acerca de la situación del vehículo. Al poner en marcha el motor, mire siempre el grupo de indicadores por si aparecen mensajes especiales.



Si se muestra una anomalía, pulse el botón de MODE (modo) para pasar por alto el mensaje de error.

Si un problema persiste, dirijase a un distribuidor autorizado de roadster Can-Am.

NOTA: Los acentos se omiten en los mensajes de los indicadores.

LUZ O LUCES INDICADO-RA(S)	DISPLAY DIGITAL PRINCIPAL	CAUSA	QUÉ DEBE HACERSE
Se muestra E en lugar de la marcha seleccionada	No	Problema de funcionamiento del sensor de posición de la caja de cambios	Dirijase a un distribuidor autorizado de roadster Can-Am para que reparen el vehículo.
	Parpadeo rápido de N (punto muerto) + R (marcha atrás)	Posición indeterminada de la marcha	Detenga el vehículo para poder cambiar a punto muerto.
No	LLAVE INCORRECTA	La llave no corresponde o es defectuosa	Utilice la llave adecuada para el vehículo o póngase en contacto con un distribuidor autorizado de roadster Can-Am.
	COMPARTIMEN-TO TRASERO ABIERTO	Cubierta de compartimento de almacenamiento superior o lateral abierta	Cierre la cubierta y asegúrela.
	FALLO DE COMUNICACIÓN	Problema de comunicación de red CAN (Controller Area Network)	Dirijase a un distribuidor autorizado de roadster Can-Am para su reparación. *Si el vehículo no funciona, solicite que lo transporten al establecimiento distribuidor autorizado de roadster Can-Am más cercano.
	Encendido SOBRECALENTAMIENTO MODO DE PROTECCIÓN	El motor se calienta excesivamente	*Solicite el transporte del vehículo al establecimiento distribuidor autorizado de roadster Can-Am más cercano.

LUZ O LUCES INDICADORA(S)		DISPLAY DIGITAL PRINCIPAL	CAUSA	QUÉ DEBE HACERSE
	Encendido	VOLT BAT BAJO	Voltaje de la batería bajo	<ul style="list-style-type: none"> Recargue la batería (p. 147). Compruebe las conexiones de la batería.
	Encendido	VOLT BAT ALTO	Voltaje de la batería alto	<p>Solicite el transporte del vehículo al establecimiento distribuidor autorizado de roadster Can-Am más cercano.</p> <p>NOTA: Este mensaje se mostrará si se utiliza un cargador de batería defectuoso.</p>
	Encendido	FALLO DE ABS	Problema de funcionamiento del ABS. El ABS no responde	Solicite el transporte del vehículo al establecimiento distribuidor autorizado de roadster Can-Am más cercano.
	Encendido	FALLO DE VSS MODO DE PROTECCIÓN	Problema de funcionamiento del sistema VSS	*Solicite el transporte del vehículo al establecimiento distribuidor autorizado de roadster Can-Am más cercano.
	Encendido	DETECTOR DE PASAJERO DEFECTUOSO	Sensor de pasajero en el asiento defectuoso	Compruebe el fusible (p. 157).
	Encendido	FALLO DE DISTRIB ELÉCTR FRENOS	Problema de funcionamiento del sistema VSS	Solicite el transporte del vehículo al establecimiento distribuidor autorizado de roadster Can-Am más cercano.
	Encendido	FALLO DE FRENOS	Nivel de líquido de frenos bajo o sensor defectuoso	<ul style="list-style-type: none"> Compruebe si hay fugas de líquido de frenos. Compruebe el nivel del líquido de frenos y realice los ajustes necesarios (p. 145).
		FALLO DE FRENOS	Freno de estacionamiento o componente defectuosos	Compruebe el fusible número 3 (<i>FUSIBLES</i> (p. 157)). Diríjase a un distribuidor autorizado de roadster Can-Am.

LUZ O LUCES INDICADOR(A(S))		DISPLAY DIGITAL PRINCIPAL	CAUSA	QUÉ DEBE HACERSE
	Encendido	FALLO DEL MOTOR	Problema de funcionamiento de componentes de gestión del motor	Diríjase a un distribuidor autorizado de roadster Can-Am para que reparen el vehículo.
	Encendido	COMPROBAR DPS	Problema de funcionamiento de componentes del sistema dinámico de dirección asistida	Diríjase a un distribuidor autorizado de roadster Can-Am para que reparen el vehículo.
	Encendido	COMPROBAR TCM	Problema de funcionamiento de componente del módulo de control de transmisión	<ul style="list-style-type: none"> – Saque la llave y vuelva a introducirla. – Diríjase a un distribuidor autorizado de roadster Can-Am para que reparen el vehículo.
	Parpadeante	MODO DE PROTECCIÓN	Problema importante de funcionamiento de componentes de gestión del motor o del sistema VSS	*Solicite el transporte del vehículo al establecimiento distribuidor autorizado de roadster Can-Am más cercano.
	Encendido	No	Presión de aceite baja	<ul style="list-style-type: none"> – Compruebe si hay fugas de aceite. – Compruebe el nivel de aceite y realice los ajustes necesarios (p. 138). Si el problema persiste, solicite el transporte del vehículo al establecimiento distribuidor autorizado de Can-Am más cercano.
	Encendido	No	Nivel bajo de combustible	Llene el depósito de combustible (<i>REPOSTAJE</i> (p. 50)).

- * BRP recomienda que se transporte el vehículo cuando aparezca la indicación LIMP HOME (modo de protección). Si sigue utilizando el vehículo después de que se muestre el mensaje MODO DE PROTECCIÓN, evite realizar maniobras bruscas y dirijase inmediatamente al distribuidor autorizado de roadster Can-Am más cercano para que pase por el servicio técnico antes de volver a conducirlo. En una situación de MODO DE PROTECCIÓN, el número de RPM queda limitado y, por lo tanto, también la velocidad del vehículo.

***Esta página se ha
dejado en blanco expresamente***

INFORMACIÓN TÉCNICA

IDENTIFICACIÓN DEL VEHÍCULO

Los componentes principales de su vehículo (motor y bastidor) están identificados por números de serie distintos. En ocasiones puede que sea necesario buscar estos números para cuestiones relacionadas con la garantía o para la localización del vehículo en caso de pérdida. El distribuidor autorizado de roadster Can-Am necesita estos números para cumplimentar debidamente cualquier reclamación de garantía. Bombardier Recreational Products Inc. no autorizará ninguna operación relacionada con la garantía si el número de identificación del motor (E.I.N.) o el número de identificación del vehículo (V.I.N.) ha sido quitado o manipulado del algún modo. Le recomendamos expresamente que tome nota de todos los números de serie del vehículo y que los facilite a su compañía de seguros.

Número de identificación del vehículo

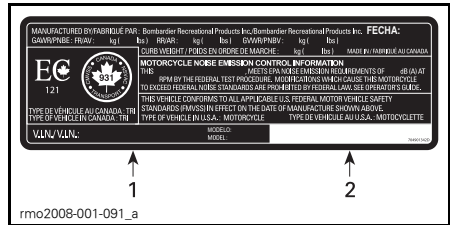

ETIQUETA DEL NÚMERO DE SERIE DEL VEHÍCULO

1. V.I.N. (Número de identificación del vehículo)
2. Número de modelo

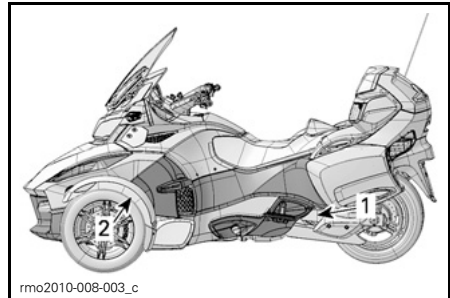

UBICACIÓN DEL NÚMERO DE IDENTIFICACIÓN DEL VEHÍCULO

1. Suspensión trasera basculante (etiqueta con el V.I.N.)
2. Parte inferior del bastidor (V.I.N. estampado)

Número de identificación del motor

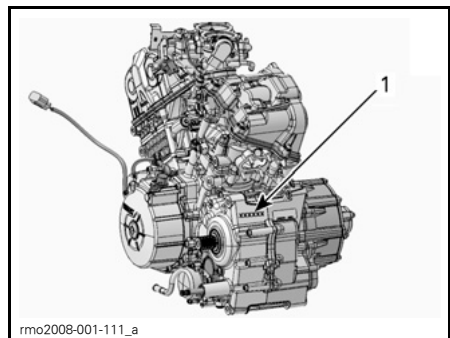

TÍPICO

1. Ubicación del E.I.N. (Número de identificación del motor)

Etiqueta de cumplimiento de la normativa EPA (EE.UU.)

<p>ETIQUETA DE CUMPLIMIENTO DE LA NORMATIVA EPA (EE.UU.)</p> <p>ESTE VEHÍCULO CUMPLE CON LOS REQUISITOS DE LA NORMATIVA EPA (EE.UU.) PARA EL CONSUMO DE COMBUSTIBLE Y EMISIONES REGULADAS APPLICABLES A LOS VEHÍCULOS DE ESTE TIPO. PARA MÁS INFORMACIÓN, CONSULTE EL MANUAL DEL CONDUCTOR O LA LITRATURA DEL VEHÍCULO. PARA MÁS INFORMACIÓN, CONSULTE EL MANUAL DEL CONDUCTOR O LA LITRATURA DEL VEHÍCULO.</p> <p>ESTE VEHÍCULO CUMPLE CON LOS REQUISITOS DE LA NORMATIVA EPA (EE.UU.) PARA EL CONSUMO DE COMBUSTIBLE Y EMISIONES REGULADAS APPLICABLES A LOS VEHÍCULOS DE ESTE TIPO. PARA MÁS INFORMACIÓN, CONSULTE EL MANUAL DEL CONDUCTOR O LA LITRATURA DEL VEHÍCULO. PARA MÁS INFORMACIÓN, CONSULTE EL MANUAL DEL CONDUCTOR O LA LITRATURA DEL VEHÍCULO.</p> <p>ESTE VEHÍCULO CUMPLE CON LOS REQUISITOS DE LA NORMATIVA EPA (EE.UU.) PARA EL CONSUMO DE COMBUSTIBLE Y EMISIONES REGULADAS APPLICABLES A LOS VEHÍCULOS DE ESTE TIPO. PARA MÁS INFORMACIÓN, CONSULTE EL MANUAL DEL CONDUCTOR O LA LITRATURA DEL VEHÍCULO. PARA MÁS INFORMACIÓN, CONSULTE EL MANUAL DEL CONDUCTOR O LA LITRATURA DEL VEHÍCULO.</p>		<p>Engine Displacement <input type="text"/> Cilindrada del motor</p> <p>Engine Family <input type="text"/> Familia de motores</p> <p>Transmission <input type="text"/> Transmisión</p> <p>Exhaust System <input type="text"/> Sistema de escape</p> <p>Control System <input type="text"/> Sistema de control de las emisiones de motor</p> <p>Idle Speed <input type="text"/> Velocidad al ralentí</p> <p>Fuel <input type="text"/> Combustible</p>
<p>rmo2008-001-094</p>		<p>Sección</p>



1. Etiqueta EPA sobre emisiones de escape situada bajo el asiento

ESPECIFICACIONES

MODELO		SPYDER RT		
MOTOR				
Tipo de motor		ROTAX 991, 2 cilindros en V de 60°		
		4 tiempos, doble árbol de levas en cabeza, refrigeración líquida		
Número de cilindros		2		
Número de válvulas		8 válvulas		
Diámetro interior		97 mm		
Carrera		68 mm		
Cilindrada		998 cm ³		
Relación de compresión		12,2:1		
Lubricación	Tipo		Cárter en seco con refrigerador de aceite y depósito de aceite por separado	
	Filtro aceite	Motor	BRP Rotax tipo papel, reemplazable	
		Transmisión (SE5)	BRP Rotax tipo papel, reemplazable	
	Capacidad de aceite para el motor	Cambio de aceite con nuevo filtro para el motor	SM5	3,9L
		Cambio de aceite con nuevo filtro para el motor	SE5	4,2L
		Cambio de aceite con nuevos filtros para el motor y el módulo HCM		4,3L
	Aceite recomendado para el motor			ACEITE DE MEZCLA SINTÉTICA XP-S PARA TEMPORADA DE VERANO (N/P 293 600 121) o aceite semisintético 5W40 (como mínimo) o sintético para motocicleta que cumpla los requisitos de la clasificación de servicio API SL, SJ, SH o SG

MODELO		SPYDER RT	
MOTOR (cont.)			
Embrague	Modelo SM5	Tipo	Húmedo multidisco de funcionamiento manual a través de un pistón hidráulico y asistido con presión de vacío
		Líquido	DOT 4
	Modelo SE5	Tipo	Embrague centrífugo + embrague húmedo multidisco controlado automáticamente por el TCM
		Acción de embrague	2.000 +/- 200 RPM (centrífugo)
		Parada	3.200 +/- 200 RPM (centrífugo)
	Sistema de escape		2 en 1 con convertor catalítico
Filtro de aire		Elemento de papel	
CAJA DE CAMBIOS			
Tipo	SM5	Secuencial manual de 5 velocidades (SM5) con marcha atrás	
	SE5	Secuencial electrónico de 5 velocidades (SE5) con marcha atrás	
SISTEMA DE REFRIGERACIÓN			
Tipo		Refrigeración líquida, radiador único con ventilador	
Refrigerante	Tipo	Mezcla de etilglicol y agua (50% de refrigerante, 50% de agua). Utilice el refrigerante premezclado que comercializa BRP (N/P 219 700 362) o un refrigerante diseñado específicamente para motores de aluminio	
	Capacidad	3,2 L	
SISTEMA ELÉCTRICO			
Salida del generador de la magneto		650 W a 2.000 RPM	
Tipo de sistema de encendido		Encendido electrónico con bobina de doble salida	
Puesta a punto del encendido		Control electrónico, no ajustable	
Bujía	Cantidad	2	
	Marca y tipo	NGK DCPR9E (aplique pasta disipadora de calor P12 (N/P 420 897 186) en la rosca de la bujía)	
	Holgura	0,7 mm a 0,8 mm	
Ajuste del limitador de RPM del motor	Avance	9.500 RPM	

MODELO		SPYDER RT	
SISTEMA ELÉCTRICO (cont.)			
Batería	Tipo	Sin mantenimiento	
	Voltaje	12 voltios	
	Valor nominal	21 A•h	
	Tasa de carga recomendada	2 A	
Faros		2 x 55 W halógenos	
Luz antiniebla (Spyder RT-S)		2 x 35 W halógenos	
Luz trasera/de freno		2 x 0,25 W/2 x 2,5 W	
Luces de señal de giro (intermitentes)	Delante	2 x 4,5 W	
	Detrás	2 x 20 W	
Luces de posición		2 x 5 W	
Luz de placa de matrícula		5 W	
Luz de marcha atrás		2 x 20 W	
Luz diurna (Spyder RT-S)		0,5 W	
Luz del compartimento de almacenamiento delantero (Spyder RT-S)		0,15 W	
Fusibles		Consulte <i>FUSIBLES</i> (p. 157)	
SISTEMA DE COMBUSTIBLE			
Suministro de combustible	Tipo	Inyección electrónica de combustible multipunto (EFI) con ETC (control electrónico del acelerador) Doble cuerpo de mariposas (51 mm) con actuador	
Bomba de combustible	Tipo	Módulo eléctrico en depósito de combustible	
Velocidad al ralentí		1.400 ± 100 RPM (control electrónico, no ajustable)	
Combustible	Tipo	Gasolina normal sin plomo	
	Octanaje	En Norteamérica	Recomendación para un rendimiento óptimo: 91 (R+M)/2 Mínimo: 87 (R+M)/2)
		En otros países y regiones	Recomendación para un rendimiento óptimo: 95 RON Mínimo: 92 RON
Capacidad del depósito de combustible		25 L	
SISTEMA DE TRANSMISIÓN			
Tipo de transmisión final		Correa de transmisión reforzada con carbono	
Relación de transmisión final		28/79	
DIRECCIÓN			
Tipo		Sistema dinámico de dirección asistida (DPS)	

MODELO		SPYDER RT
SUSPENSIÓN DELANTERA		
Tipo de suspensión		Doble trapecio con barra antivuelco
Recorrido de la suspensión		151 mm
Amortiguador	Cant.	2
	Tipo	Amortiguador de aceite
Ajuste de precarga de muelles		Ajuste de leva de 5 posiciones
SUSPENSIÓN TRASERA		
Tipo de suspensión		Suspensión de control neumático (ACS) Control por compresor (ACS con ajuste a distancia únicamente) Brazo basculante con amortiguador monoshock
Recorrido de la suspensión		145 mm
Amortiguador	Cant.	1
	Tipo	Amortiguador de aceite
Ajuste de precarga (ACS con ajuste manual)		Presión de aire ajustable: 135 kPa a 625 kPa
Ajuste de precarga (ACS con ajuste a distancia)		5 posiciones
FRENOS		
Tipo		Sistema de frenos en tres ruedas hidráulico accionado por pedal totalmente integrado con ABS y EBD
Frenos delanteros		Doble disco (250 mm x 6 mm) con pinzas de 4 pistones
Freno trasero		Disco individual (250 mm x 6 mm) con pinza de 1 pistón
Líquido de frenos	Capacidad	530 ml
	Tipo	DOT 4
Freno de estacionamiento		Mecánico; accionamiento eléctrico en la pinza trasera
Grosor mínimo de la pastilla de freno		1 mm
Grosor mínimo del disco de freno		5,33 mm
Deformación máxima de disco de freno		0,13 mm
NEUMÁTICOS		
Tipo (utilice únicamente neumáticos recomendados por BRP)	Delante	MC 165/65R14 47H (tipo especial para motocicleta)
	Detrás	MC 225/50R15 76H (tipo especial para motocicleta)

MODELO		SPYDER RT
NEUMÁTICOS (cont.)		
Presión	Delante	Nominal: 103 kPa Mín.: 89 kPa Máx.: 117 kPa
	Detrás	Nominal: 193 kPa Mín.: 179 kPa Máx.: 207 kPa NOTA: La diferencia de presión entre el neumático izquierdo y el derecho no debe sobrepasar 3,4 kPa.
Profundidad mínima del dibujo de los neumáticos	Delante	2,5 mm
	Detrás	4 mm
RUEDAS		
Tamaño (diámetro x anchura)	Delante	355 mm x 127 mm
	Detrás	381 mm x 178 mm
Par de torsión de las tuercas de las ruedas		90 N•m a 120 N•m
Par de apriete de las tuercas del eje trasero		123 N•m a 137 N•m
DIMENSIONES		
Longitud general		2.667 mm
Anchura general		1.572 mm
Altura general		1.510 mm
Altura del asiento (parte superior)		780 mm
Batalla		1.708 mm
Distancia entre ruedas delanteras		1.384 mm
Altura de los bajos al suelo, delante y debajo del motor		115 mm
PESO Y CAPACIDAD DE CARGA		
Peso en seco (Spyder RT)		400 kg
Peso en seco (Spyder RT, pack Audio & Convenience)		413 kg
Peso en seco (Spyder RT-S)		422 kg
Compartimento de almacenamiento delantero	Capacidad	55 L
	Carga máxima	16 kg
Guantera	Capacidad	1,8L
	Carga máxima	2 kg

MODELO		SPYDER RT
PESO Y CAPACIDAD DE CARGA (cont.)		
Compartimento de almacenamiento lateral	Capacidad	23,5 L
	Carga máxima	7 kg
Compartimento de almacenamiento trasero	Capacidad	40,5 L
	Carga máxima	9 kg
Carga total del vehículo permitida (incluido el conductor, el pasajero, la carga y los accesorios añadidos)		240 kg
Peso total del vehículo (PTV)		663 kg
Peso máximo sobre la lengua del remolque		18 kg
Peso máximo remolcado (remolque y carga)		180 kg

Debido a nuestro compromiso de constante mejora e innovación, BRP se reserva el derecho de realizar en cualquier momento cambios en el diseño y las especificaciones, así como de introducir adiciones o mejoras en sus productos sin que ello suponga que contrae la obligación de instalarlas en productos previamente fabricados.

***Esta página se ha
dejado en blanco expresamente***

GARANTÍA

GARANTÍA LIMITADA DE BRP EN EE.UU. Y CANADÁ: 2010 ROADSTER Can-Am™ SPYDER™

1. ALCANCE DE LA GARANTÍA LIMITADA

Bombardier Recreational Products Inc. ("BRP")* garantiza sus roadsters Spyder Can-Am de 2010 vendidos por distribuidores autorizados de Spyder (tal como se definen más adelante) en Estados Unidos y Canadá ante defectos de material o mano de obra durante el período y en las condiciones que se describen a continuación. Esta garantía limitada resultará nula y sin efecto en las siguientes condiciones: (1) el roadster Spyder ha sido utilizado para carreras o para cualquier otra actividad competitiva, en algún momento, aunque hubiera sido por parte de un propietario anterior; (2) se ha quitado o alterado el cuentakilómetros; (3) el roadster Spyder ha sido utilizado como vehículo todoterreno; o bien (4) el roadster Spyder se ha alterado o modificado de tal modo que puede afectar negativamente a su funcionamiento, rendimiento o durabilidad, o ha sido alterado o modificado con objeto de cambiar el uso para el que fue diseñado.

Todas las piezas y accesorios originales relacionados con el Spyder e instalados en el roadster por un distribuidor autorizado de Spyder en el momento de la entrega del roadster están cubiertos por la misma garantía que el roadster.

2. LIMITACIONES DE RESPONSABILIDAD

ESTA GARANTÍA SE OTORGA Y ACEPTA EXPLÍCITAMENTE, EN SUSTITUCIÓN DE CUALQUIER OTRA GARANTÍA, EXPRESA O IMPLÍCITA, INCLUIDAS, ENTRE OTRAS, CUALQUIER GARANTÍA DE COMERCIABILIDAD O ADECUACIÓN A UNA FINALIDAD EN PARTICULAR. EN LA MEDIDA EN QUE NO SE PUEDA RENUNCIAR A LAS GARANTÍAS IMPLÍCITAS, ÉSTAS QUEDAN LIMITADAS EN CUANTO A DURACIÓN A LA DE LA GARANTÍA LIMITADA EXPRESA. QUEDAN EXCLUIDOS DE LA COBERTURA DE LA PRESENTE GARANTÍA LOS DAÑOS FORTUITOS Y EMERGENTES. EN ALGUNOS ESTADOS O PROVINCIAS NO SE PERMITE LA EXONERACIÓN DE RESPONSABILIDAD, LIMITACIONES DE DAÑOS NI OTRAS DE LAS EXCLUSIONES ARRIBA IDENTIFICADAS. ESTA GARANTÍA LE OTORGA DERECHOS ESPECÍFICOS, ADEMÁS DE OTROS QUE PUDIERA TENER Y QUE VARÍAN EN FUNCIÓN DEL ESTADO O DE LA PROVINCIA.

Ni el distribuidor, ni ningún concesionario de Spyder ni ninguna otra persona han sido autorizados a realizar afirmaciones, representaciones ni garantías con respecto al roadster que no sean las contenidas en esta garantía limitada; y, en caso de hacerse, no podrán ser exigibles a BRP.

BRP se reserva el derecho de modificar esta garantía en cualquier momento, entendiéndose que tales modificaciones no alterarán las condiciones de garantía aplicables a los roadsters vendidos durante la vigencia de esta garantía.

3. EXCLUSIONES — LA GARANTÍA NO CUBRE

Los casos siguientes no quedan cubiertos por la garantía bajo ninguna circunstancia:

- Reemplazo de elementos de mantenimiento periódico, como aceite, lubricantes, líquidos, filtros y bujías, entre otros.

- Desgaste y deterioro causado por el uso normal; por ejemplo, de neumáticos, batería, escobillas del generador, faros herméticos y bombillas, discos de embrague y revestimientos, correa de la transmisión, pastillas de freno, zapatas de freno, rotores y ruedas dentadas.
- Optimizaciones y ajustes, como alineación y ajuste de la correa y equilibrado de las ruedas.
- Daños relacionados con la apariencia del roadster, como arañazos, mellas, decoloración, descamado, pelado y daños en el material que cubre los asientos.
- Daños ocasionados por la falta de mantenimiento o de almacenamiento adecuados, teniendo en cuenta lo descrito en la Guía del usuario.
- Daños resultantes de la retirada de piezas, reparaciones incorrectas, operaciones de servicio técnico o de mantenimiento indebidas, modificaciones, alteraciones al margen de las especificaciones originales del roadster, o bien daños resultantes de reparaciones realizadas por personas que no pertenezcan a un distribuidor autorizado de Spyder.
- Daños resultantes de la instalación de piezas con especificaciones distintas de las piezas originales del Spyder, como neumáticos, componentes del sistema de escape, ruedas o frenos.
- Daños causados por el abuso, uso indebido, negligencia o utilización del roadster Spyder al margen de las recomendaciones que figuran en la Guía del usuario.
- Daños resultantes de accidentes, factores de riesgo de la carretera, inmersión, incendio, robo, vandalismo o catástrofes naturales.
- Daños resultantes del uso de combustibles, aceites o líquidos con especificaciones distintas de las recomendadas en la Guía del usuario.
- Daños resultantes de la corrosión por sal en la carretera, ácido de batería, factores ambientales o tratamientos contrarios a las indicaciones de la Guía del usuario.
- Daños fortuitos o emergentes, incluidos, entre otros, gastos de arrastre o remolcado, almacenamiento, teléfono, alquiler, taxi, incomodidades, costo de seguros, pagos de cuotas de préstamos, pérdida de tiempo, pérdida de ingresos.

4. PERÍODO DE COBERTURA DE LA GARANTÍA

La presente garantía tendrá vigencia a partir de la fecha de entrega al primer consumidor minorista o de la fecha en la que el roadster sea puesto en funcionamiento por vez primera (lo que suceda primero) y durante los siguientes períodos:

1. para uso recreativo particular, VEINTICUATRO (24) MESES CONSECUTIVOS, excepto los elementos enumerados en los apartados (2) a (5) que figuran a continuación; para uso comercial, DOCE (12) MESES CONSECUTIVOS, excepto los elementos enumerados en los apartados (2) a (5) que figuran a continuación.

Se considera que el uso de un roadster es comercial cuando guarda relación con cualquier tarea o empleo que genere ingresos durante cualquier época comprendida en el período de garantía. También se considera que un roadster se usa comercialmente cuando, en cualquier momento del período de garantía, se cuenta con licencia para su uso comercial;

2. para la batería, SEIS (6) MESES CONSECUTIVOS;
3. para los neumáticos, 6 MESES CONSECUTIVOS o hasta que los neumáticos estén desgastados de modo que sólo queden tres treintaidosavos de pulgada (3/32 pulg.) (2,38 milímetros) en el caso de los neumáticos delanteros y cinco treintaidosavos de pulgada (5/32 pulg.) (3,97 milímetros) en el caso del neumático trasero, si es antes;
4. para roadsters Spyder vendidos a residentes de los Estados Unidos, CINCO (5) AÑOS o TREINTA MIL (30.000) KILÓMETROS, si es antes, para los componentes relacionados con emisiones incluidos en el siguiente diagrama:

GARANTÍA DE PIEZAS RELACIONADAS CON EMISIONES	
Sensor de oxígeno	Tapón de llenado de aceite
Colector de admisión	Convertor catalítico
Bobina de encendido	Colector de escape de la parte trasera
Cable de la bujía (cilindro de la parte delantera)	Colector de escape de la parte delantera
Cable de la bujía (cilindro de la parte trasera)	Manguera de retorno de combustible
Depósito de combustible	Sistema de control de emisiones de evaporación (EVAP)
El tapón del depósito de combustible	Módulo de control del motor (ECM)

5. en el caso de roadsters Spyder destinados la venta en el estado de California (EE.UU.), que se vendan inicialmente a residentes o cuya garantía se registre posteriormente para residentes del estado de California, consulte también la declaración de garantía sobre control de emisiones correspondiente a California.

La reparación o sustitución de piezas o la realización de operaciones de servicio técnico durante el período de garantía no amplían la duración de la garantía más allá de la fecha límite original.

5. CONDICIONES PARA BENEFICIARSE DE LA GARANTÍA

Esta cobertura de garantía está supeditada al cumplimiento de todos los requisitos que se enumeran a continuación:

- El roadster Spyder debe haber sido adquirido nuevo y sin usar por su primer propietario a través de un distribuidor autorizado para distribuir roadsters Spyder en el país en el que se realizó la venta ("distribuidor autorizado de Spyder").
- El proceso de inspección previo a la entrega especificado por BRP debe haberse llevado a cabo y haber sido documentado, y debe constar la firma del comprador.
- El roadster Spyder debe haber sido debidamente registrado para la garantía por un distribuidor autorizado de Spyder;
- El roadster Spyder debe adquirirse en el país en el que reside el comprador.
- Deben realizarse operaciones periódicas de mantenimiento tal como se indica en la Guía del usuario. BRP se reserva el derecho de condicionar la cobertura de la garantía a la demostración previa de un mantenimiento adecuado.

BRP no aceptará ningún compromiso relacionado con esta garantía limitada ante ningún propietario para uso privado o comercial si no se han cumplido las condiciones anteriores. Tales limitaciones son necesarias a fin de que BRP pueda proteger tanto la seguridad de sus productos como la de sus clientes y la del público en general.

6. QUÉ DEBE HACERSE PARA BENEFICIARSE DE LA COBERTURA DE LA GARANTÍA

El cliente debe dejar de utilizar el roadster Spyder si detecta cualquier anomalía. El cliente debe notificar la presencia de defectos al servicio técnico de un distribuidor autorizado de Spyder en un plazo no superior a dos (2) días tras ser detectado el defecto, así como facilitar las condiciones de acceso al producto para la verificación o la reparación. El cliente también debe presentar al distribuidor autorizado de Spyder el justificante de compra del producto, así como firmar la orden de reparación o de trabajo antes del comienzo de cualquier reparación para validarla con arreglo a la garantía. Todas las piezas sustituidas bajo esta garantía limitada pasan a ser de la propiedad de BRP.

7. QUÉ HARÁ BRP

Las obligaciones de BRP según esta garantía se limitan, según su criterio, a la reparación de las piezas que se determinen defectuosas tras un uso normal, en operaciones de mantenimiento o inspección; o bien, a la sustitución de esas piezas por piezas nuevas y originales del Spyder sin coste alguno en concepto de piezas y mano de obra, en cualquier establecimiento distribuidor de Spyder autorizado, durante el período de garantía. La responsabilidad de BRP se limita a efectuar las reparaciones necesarias o cambiar las piezas. Ninguna reclamación de incumplimiento de la garantía será la causa de la cancelación o anulación de la venta del roadster Spyder al propietario.

En caso que se requieran operaciones de servicio fuera del país original de compra, el propietario asumirá el costo adicional con arreglo a las prácticas y condiciones locales, tales como (sin exclusión de otros) los costes de transporte, seguros, impuestos, costos de licencias, aranceles a la importación y otras obligaciones financieras para con los gobiernos, los estados, los territorios y sus organismos respectivos.

BRP se reserva el derecho de ir mejorando o modificando los productos sin que ello suponga que asume la obligación de modificar cualquiera de los productos que haya fabricado.

8. TRASPASO

Si se transfiere la propiedad de un roadster Spyder durante el período que cubre la garantía, también se transferirá esta garantía, que tendrá validez durante el resto del período de cobertura, siempre y cuando se avise a BRP del traspaso de titularidad del modo siguiente:

1. El anterior propietario se pone en contacto con BRP (llamando al teléfono que se indica más adelante) o con un distribuidor autorizado de Spyder y facilita los datos del nuevo propietario; o bien
2. BRP o un distribuidor autorizado de Spyder reciben, junto con los datos del nuevo propietario, un justificante que indique que el anterior propietario ha aceptado transferir la titularidad.

9. ASISTENCIA AL CONSUMIDOR

En caso de controversia o disputa relacionada con esta garantía limitada, BRP recomienda que primero se intente resolver en el ámbito del distribuidor. Le recomendamos que trate la cuestión con el responsable o con el director de asistencia del establecimiento distribuidor autorizado de Spyder.

Si aún no se ha resuelto el problema, envíe su reclamación por escrito o llame al número correspondiente entre los que figuran a continuación:

En Canadá:

BOMBARDIER RECREATIONAL
PRODUCTS INC.
SPYDER ROADSTER
Customer Assistance Center
75 J.-A. Bombardier Street
Sherbrooke QC J1L 1W3
Tel.: 819 566-3366

En EE.UU.:

BRP US INC.
SPYDER ROADSTER
Customer Assistance Center
7575 Bombardier Court
Wausau WI 54401
Tel.: 715 848-4957

DECLARACIÓN DE GARANTÍA SOBRE CONTROL DE EMISIONES EN CALIFORNIA

DERECHOS Y OBLIGACIONES ASOCIADOS A LA GARANTÍA:

El Consejo de recursos del aire de California (California Air Resources Board) y BRP US Inc. ("BRP")*, en nombre de Bombardier Recreational Products Inc., se complacen en explicar la garantía del sistema de control de emisiones para su roadster Spyder Can-Am de 2010. En California, los vehículos de motor nuevos deben estar diseñados, contruidos y equipados de manera que se ajusten a las exigentes normas estatales contra la contaminación del aire. BRP debe garantizar el sistema de control de emisiones del roadster Spyder durante los períodos que se indican más adelante, siempre y cuando no se produzca un uso indebido, negligencia ni mantenimiento inadecuado del roadster.

Su sistema de control de emisiones puede incluir componentes tales como el sistema de inyección de combustible, el sistema de encendido, el convertor catalítico y el ordenador de gestión del motor. También puede incluir manguitos, conectores y otras piezas relacionadas con las emisiones. Si se cumplen los requisitos de cobertura de garantía, BRP reparará el roadster sin coste alguno para usted. Esto incluye las operaciones de diagnóstico, las piezas y la mano de obra.

COBERTURA DE GARANTÍA DEL FABRICANTE

– Durante 5 años o 30.000 kilómetros, si es antes.

RESPONSABILIDADES DEL PROPIETARIO CON ARREGLO A LA GARANTÍA:

Como propietario de un roadster Spyder, es usted responsable de que se realicen las operaciones de mantenimiento necesarias que se detallan en la Guía del usuario. BRP le recomienda que conserve todos los justificantes relacionados con el mantenimiento del roadster. No obstante, BRP no puede denegar la cobertura de garantía basándose exclusivamente en la ausencia de justificantes o en que el propietario no haya velado por que se realicen todas las operaciones de mantenimiento programadas.

Es usted responsable de llevar el roadster Spyder a un distribuidor autorizado de Spyder a la mayor brevedad si existe algún problema. Las reparaciones cubiertas por la garantía deben llevarse a cabo en un plazo razonable, no superior a 30 días.

Como propietario de un roadster Spyder, debe tener presente que BRP puede denegar la cobertura de garantía si el roadster o alguno de sus componentes ha fallado debido a un mal uso, negligencia, mantenimiento inadecuado o modificaciones no aprobadas.

Si tiene cualquier duda relacionada con sus derechos y responsabilidades con respecto a la garantía, póngase en contacto con el centro de asistencia al cliente de BRP, llamando al 1 715 848-4957, o con el Consejo de recursos del aire de California (California Air Resource Board), en la dirección 9528 Telstar Avenue, El Monte, CA 91731 (EE.UU.).

* En EE.UU. BRP US Inc se encarga de la distribución y el servicio técnico de los productos.
© 2009 Bombardier Recreational Products Inc. Reservados todos los derechos.
™ marcas comerciales de Bombardier Recreational Products Inc. o de sus filiales.

GARANTÍA LIMITADA DE BRP FUERA DE EE.UU. Y CANADÁ: 2010 ROADSTER Can-Am™ SPYDER™

1. ALCANCE DE LA GARANTÍA LIMITADA

Bombardier Recreational Products Inc. ("BRP")* garantiza sus roadsters Can-Am Spyder de 2010 (los "Productos") vendidos por concesionarios y distribuidores de roadster Can-Am Spyder autorizados con sede en el EEE (el "EEE" o el "Espacio Económico Europeo" incluye todos los estados miembros de la Unión Europea más Noruega, Islandia y Liechtenstein) o en cualquier otra región, excepto EE.UU. y Canadá** (los "distribuidores/concesionarios") ante defectos de material o mano de obra durante el período y en las condiciones que se describen a continuación. Esta garantía limitada resultará nula y sin efecto en las siguientes condiciones: (1) el Producto ha sido utilizado para carreras o para cualquier otra actividad competitiva, en algún momento, aunque hubiera sido por parte de un propietario anterior; (2) se ha quitado o alterado el cuentakilómetros; (3) el Producto ha sido utilizado como vehículo todoterreno; (4) el Producto se ha alterado o modificado de tal modo que puede afectar negativamente a su funcionamiento, rendimiento o durabilidad, o ha sido alterado o modificado con objeto de cambiar el uso para el que fue diseñado.

Todas las piezas y accesorios originales relacionados con el Producto e instalados en el Producto por un distribuidor/concesionario en el momento de la entrega están cubiertos por la misma garantía que el Producto.

2. LIMITACIONES DE RESPONSABILIDAD

ESTA GARANTÍA SE OTORGA Y ACEPTA EXPLÍCITAMENTE, EN SUSTITUCIÓN DE CUALQUIER OTRA GARANTÍA, EXPRESA O IMPLÍCITA, INCLUIDAS, ENTRE OTRAS, CUALQUIER GARANTÍA DE COMERCIABILIDAD O ADECUACIÓN A UNA FINALIDAD EN PARTICULAR. EN LA MEDIDA EN QUE NO SE PUEDA RENUNCIAR A LAS GARANTÍAS IMPLÍCITAS, ÉSTAS QUEDAN LIMITADAS EN CUANTO A DURACIÓN A LA DE LA GARANTÍA LIMITADA EXPRESA. QUEDAN EXCLUIDOS DE LA COBERTURA DE LA PRESENTE GARANTÍA TODOS LOS DAÑOS FORTUITOS, EMERGENTES, DIRECTOS, INDIRECTOS O DE OTRO TIPO. EN ALGUNOS PAÍSES, PROVINCIAS O JURISDICCIONES NO SE PERMITE LA EXONERACIÓN DE RESPONSABILIDAD, LIMITACIONES DE DAÑOS INCIDENTALES O INDIRECTOS NI OTRAS DE LAS EXCLUSIONES ARRIBA IDENTIFICADAS. POR LO TANTO, EXISTE LA POSIBILIDAD DE QUE NO SEAN DE APLICACIÓN EN SU CASO. ESTA GARANTÍA LE OTORGA DERECHOS ESPECÍFICOS, ADEMÁS DE OTROS QUE PUDIERA TENER Y QUE VARÍAN EN FUNCIÓN DEL PAÍS O DE LA JURISDICCIÓN.

Ni el concesionario o distribuidor autorizado ni ninguna otra persona han sido autorizados a realizar afirmaciones, representaciones ni garantías con respecto al Producto que no sean las contenidas en esta garantía limitada; y, en caso de hacerse, no podrán ser exigibles a BRP. BRP se reserva el derecho de modificar esta garantía en cualquier momento, entendiéndose que tales modificaciones no alterarán las condiciones de garantía aplicables a los Productos vendidos durante la vigencia de esta garantía.

3. EXCLUSIONES — LA GARANTÍA NO CUBRE

Los casos siguientes no quedan cubiertos por la garantía bajo ninguna circunstancia:

- Reemplazo de elementos de mantenimiento periódico, como aceite, lubricantes, filtros y bujías, entre otros.
- Desgaste y deterioro causado por el uso normal; por ejemplo, de neumáticos, batería, escobillas del generador, faros herméticos y bombillas, discos de embrague y revestimientos, correa de la transmisión, pastillas de freno, zapatas de freno, rotores y ruedas dentadas.
- Optimizaciones y ajustes, como alineación y ajuste de la correa y equilibrado de las ruedas.
- Daños relacionados con la apariencia del Producto, como arañazos, mellas, decoloración, descamado, pelado y daños en el material que cubre los asientos.
- Daños ocasionados por la falta de mantenimiento o de almacenamiento adecuados, teniendo en cuenta lo descrito en la Guía del usuario.
- Daños resultantes de la retirada de piezas, reparaciones incorrectas, operaciones de servicio técnico o de mantenimiento indebidas, modificaciones, alteraciones al margen de las especificaciones originales del Producto, o bien daños resultantes de reparaciones realizadas por personas que no pertenezcan a un concesionario o distribuidor autorizado.
- Daños resultantes de la instalación de piezas con especificaciones distintas de las piezas originales del Producto, como neumáticos, componentes del sistema de escape, ruedas o frenos.
- Daños causados por el abuso, uso indebido, negligencia o utilización del Producto al margen de las recomendaciones que figuran en la Guía del usuario.
- Daños resultantes de accidentes, factores de riesgo de la carretera, inmersión, incendio, robo, vandalismo o catástrofes naturales.
- Daños resultantes del uso de combustibles, aceites o lubricantes con especificaciones distintas de las recomendadas en la Guía del usuario.
- Daños resultantes de la corrosión por sal en la carretera, ácido de batería, factores ambientales o tratamientos contrarios a las indicaciones de la Guía del usuario.
- Daños fortuitos o emergentes, incluidos, entre otros, gastos de gasolina, gastos de transporte del vehículo hasta y desde las instalaciones del distribuidor/concesionario autorizado, tiempo de viaje del mecánico, arrastre o remolcado, almacenamiento, gastos de teléfono, teléfono móvil, fax o telegramas, alquiler de un producto similar o Producto de reemplazo durante los servicios de asistencia en garantía o tiempo de inactividad, taxi, viajes, alojamiento, pérdidas o daños a propiedades personales, incomodidades, costo de seguros, pagos de cuotas de préstamos, pérdida de tiempo, pérdida de ingresos, rentas o beneficios, pérdida de usufructo o uso del Producto.

4. PERÍODO DE COBERTURA DE LA GARANTÍA

La presente garantía tendrá vigencia a partir de la fecha de entrega al primer consumidor minorista o de la fecha en la que el Producto sea puesto en funcionamiento por vez primera (lo que suceda primero) y durante los siguientes períodos:

1. para uso recreativo particular, VEINTICUATRO (24) MESES CONSECUTIVOS, excepto los elementos enumerados en los apartados (2) y (3) que figuran a continuación; para uso comercial, DOCE (12) MESES CONSECUTIVOS, excepto los elementos enumerados en los apartados (2) y (3) que figuran a continuación.

Se considera que el uso del Producto es comercial cuando guarda relación con cualquier tarea o empleo que genere ingresos durante cualquier época comprendida en el período de garantía. También se considera que el Producto se usa comercialmente cuando, en cualquier momento del período de garantía, se cuenta con licencia para su uso comercial;

2. para la batería, SEIS (6) MESES CONSECUTIVOS;
3. para los neumáticos, 6 MESES CONSECUTIVOS o hasta que los neumáticos estén desgastados de modo que sólo queden 2,38 milímetros en el caso de los neumáticos delanteros y 3,97 milímetros en el caso del neumático trasero, si es antes.

La reparación o sustitución de piezas, o la realización de operaciones de servicio técnico durante el período de garantía no amplían la duración de la garantía más allá de la fecha límite original. Tenga en cuenta que la duración y cualquier otra modalidad de la cobertura de garantía están sujetas a la legislación nacional o local vigente en el lugar de residencia del cliente.

5. CONDICIONES PARA BENEFICIARSE DE LA GARANTÍA

Esta cobertura de garantía está **supeditada** al cumplimiento de **todos** los requisitos que se enumeran a continuación:

- El Producto debe haber sido adquirido nuevo y sin usar por su primer propietario a través de un distribuidor o concesionario autorizados para distribuir el Producto en el país en el que se realizó la venta;
- El proceso de inspección previo a la entrega especificado por BRP ha sido efectuado y documentado por el comprador y por el distribuidor/concesionario autorizado, y el comprador ha firmado el formulario correspondiente;
- El Producto ha sido debidamente registrado para la garantía por un distribuidor o concesionario autorizados;
- El Producto debe ser adquirido en el país en el que reside el comprador. Sin embargo, un residente en el Espacio Económico Europeo podrá adquirir el Producto en cualquier país de esa región.
- Las operaciones periódicas de mantenimiento indicadas en la Guía del usuario deben ser realizadas puntualmente. BRP se reserva el derecho de condicionar la cobertura de la garantía a la demostración previa de un mantenimiento adecuado.

BRP no aceptará ningún compromiso relacionado con esta garantía limitada ante ningún propietario para uso privado o comercial si no se han cumplido las condiciones anteriores. Tales limitaciones son necesarias a fin de que BRP pueda proteger la seguridad de sus productos, así como la de sus clientes y la del público en general.

6. QUÉ DEBE HACERSE PARA BENEFICIARSE DE LA COBERTURA DE LA GARANTÍA

El cliente debe dejar de utilizar el Producto si detecta cualquier anomalía. El cliente debe notificar la presencia de defectos al servicio técnico autorizado de un establecimiento distribuidor en un plazo no superior a dos (2) meses tras ser detectado el defecto, así como facilitar las condiciones de acceso al Producto para la verificación o la reparación. El cliente también debe presentar al concesionario o distribuidor autorizado la prueba de compra del Producto, así como firmar la orden de reparación o de trabajo antes del comienzo de cualquier reparación para validarla con arreglo a la garantía. Todas las piezas sustituidas bajo esta garantía limitada pasan a ser de la propiedad de BRP. Tenga en cuenta que el período de notificación está sujeto a la legislación nacional o local vigente en el lugar de residencia del cliente.

7. QUÉ HARÁ BRP

Las obligaciones de BRP según esta garantía se limitan, según su criterio, a la reparación de las piezas que se determinen defectuosas tras un uso normal, en operaciones de mantenimiento o inspección; o bien, a la sustitución de esas piezas por piezas nuevas y originales del Producto sin coste alguno en concepto de piezas y mano de obra, en cualquier establecimiento Distribuidor o Concesionario autorizado por BRP durante el período de garantía en las condiciones descritas anteriormente. La responsabilidad de BRP se limita a efectuar las reparaciones necesarias o cambiar las piezas. Ninguna reclamación de incumplimiento de la garantía será la causa de la cancelación o anulación de la venta del Producto al propietario.

En caso que se requieran operaciones de servicio fuera del país original de compra o, en el caso de los residentes en el Espacio Económico Europeo, fuera de esta región, el propietario asumirá el costo adicional con arreglo a las prácticas y condiciones locales, tales como (sin exclusión de otros) los costes de transporte, seguros, impuestos, costos de licencias, aranceles a la importación y otras obligaciones financieras para con los gobiernos, los estados, los territorios y sus organismos respectivos.

BRP se reserva el derecho de ir modificando los productos sin que ello suponga que asume la obligación de modificar todos los productos que haya fabricado.

8. TRASPASO

Si se transfiere la propiedad de un Producto durante el período que cubre la garantía, también se transferirá esta garantía, que tendrá validez durante el resto del período de cobertura, siempre y cuando se avise a BRP del traspaso de titularidad del modo siguiente:

1. El anterior propietario se pone en contacto con BRP (llamando al teléfono que se indica más adelante) o con un Distribuidor o Concesionario autorizado y facilita los datos del nuevo propietario; o bien
2. BRP o un Distribuidor o Concesionario autorizado reciben, junto con los datos del nuevo propietario, un justificante que indique que el anterior propietario ha aceptado transferir la titularidad.

9. ASISTENCIA AL CONSUMIDOR

En caso de controversia o disputa relacionada con esta garantía limitada, BRP recomienda que primero se intente resolver en el ámbito del concesionario o distribuidor. Le recomendamos que trate la cuestión con el responsable o con el director de asistencia del establecimiento distribuidor o del concesionario. Si reside en un país en el que hay representación a través de concesionarios autorizados, podrá encontrar los datos de contacto correspondientes en www.brp.com.

Si no puede resolver el problema con ayuda del distribuidor o del concesionario, puede enviar una queja por escrito o llamar a BRP o a una de sus filiales tal como se indica a continuación.

Si reside en un país de Europa, Oriente Medio, África, Rusia o la CEI, póngase en contacto con nuestra oficina en Europa:

BRP EUROPE N.V.
Customer Assistance Center
Skaldenstraat 125
9042 Gent
Belgium
Tel.: + 32-9-218-26-00

Si reside en un país escandinavo, póngase en contacto con nuestra oficina en Finlandia:

BRP FINLAND OY
Service Department
Isoaavantie 7
Fin-96320 Rovaniemi
Finland
Tel.: + 358 16 3208 111

Si reside en cualquier otro país, póngase en contacto con el concesionario o distribuidor de la zona o con nuestra oficina en Canadá:

BOMBARDIER RECREATIONAL PRODUCTS INC.
Customer Assistance Center
75 J.-A. Bombardier Street
Sherbrooke, QC J1L 1W3
Tel.: +1 819 566-3366

Encontrará los datos para localizar a su concesionario o distribuidor en www.brp.com.

* En el Espacio Económico Europeo y en las demás regiones y países (excepto EE.UU. y Canadá) la distribución y asistencia relacionadas con los productos se realizan a través de BRP European Distribution S.A. y otras filiales de BRP.

** La garantía limitada de BRP que se ofrece para los Productos vendidos en EE.UU. y Canadá es distinta de la que se ofrece en el Espacio Económico Europeo y en las demás regiones y países.

© 2009 Bombardier Recreational Products Inc. Reservados todos los derechos.

™ marcas comerciales de Bombardier Recreational Products Inc. o de sus filiales.

***Esta página se ha
dejado en blanco expresamente***

INFORMACIÓN DEL CLIENTE

INFORMACIÓN SOBRE PRIVACIDAD

BRP dese informarle de que sus datos de contacto serán utilizados en trámites relacionados con la seguridad y la garantía. Por otra parte, BRP y sus filiales pueden utilizar su lista de clientes para distribuir información sobre marketing y promociones acerca de productos de BRP y otros relacionados.

Para ejercer el derecho de consultar o corregir sus datos, o bien para indicar que su información de contacto deje de figurar en la lista de destinatarios de marketing directo, póngase en contacto con BRP.

Por correo electrónico: **privacyofficer@brp.com**

Por correo postal: BRP
Senior Legal Counsel-Privacy Officer
726 St-Joseph
Valcourt, Quebec
Canada,
J0E 2L0

CAMBIO DE DIRECCIÓN/CAMBIO DE PROPIETARIO

Si su dirección ha variado o es el nuevo propietario del vehículo, asegúrese de notificárselo a BRP por alguno de estos medios:

- Envío de una de las tarjetas que figuran a continuación;
- **Sólo para Norteamérica:** llamada telefónica al número 715 848-4957 (EE.UU.) o al número 819 566-3366 (Canadá);
- Aviso a un distribuidor autorizado de roadster Can-Am.

En caso de cambio de titularidad, adjunte un justificante que indique que el anterior propietario accede al traspaso.

Es muy importante que dirija la notificación a BRP, incluso después del límite de validez de la garantía limitada, ya que permite a BRP localizar al propietario del vehículo si fuese necesario (por ejemplo, cuando se realizan convocatorias por seguridad). Corresponde al propietario informar a BRP.

UNIDADES ROBADAS: Si sufre el robo de su vehículo, debe notificarlo a BRP o a un distribuidor autorizado de roadster Can-Am. Le pediremos que nos facilite su nombre, dirección y número de teléfono, el número de identificación del vehículo y la fecha en que fue robado.

En Norteamérica

BOMBARDIER RECREATIONAL PRODUCTS INC.

Warranty Department
75 J.-A. Bombardier Street
Sherbrooke, QC J1L 1W3
Canada

En otros países

BRP EUROPEAN DISTRIBUTION

Warranty Department
Chemin de Messidor 5-7
1006 Lausanne
Switzerland

En los países escandinavos

BRP FINLAND OY

Service Department
Isoaavantie 7
Fin-96320 Rovaniemi
Finland
Tel.: + 358 16 3208 111

***Esta página se ha
dejado en blanco expresamente***



CAMBIO DE DIRECCIÓN

CAMBIO DE TITULARIDAD

NÚMEROS DE IDENTIFICACIÓN DE LA EMBARCACIÓN

Número de modelo	Número de identificación del casco (H.I.N.)
------------------	---

DIRECCIÓN ANTIGUA: _____
NOMBRE

CALLE _____ N.º _____ PISO _____

POBLACIÓN _____ PROVINCIA _____ CÓDIGO POSTAL _____

PAÍS _____ TELÉFONO _____

NUEVA DIRECCIÓN: _____
NOMBRE

CALLE _____ N.º _____ PISO _____

POBLACIÓN _____ PROVINCIA _____ CÓDIGO POSTAL _____

PAÍS _____ TELÉFONO _____

DIRECCIÓN DE CORREO ELECTRÓNICO _____

V00A2F



CAMBIO DE DIRECCIÓN

CAMBIO DE TITULARIDAD

NÚMEROS DE IDENTIFICACIÓN DE LA EMBARCACIÓN

Número de modelo	Número de identificación del casco (H.I.N.)
------------------	---

DIRECCIÓN ANTIGUA: _____
NOMBRE

CALLE _____ N.º _____ PISO _____

POBLACIÓN _____ PROVINCIA _____ CÓDIGO POSTAL _____

PAÍS _____ TELÉFONO _____

NUEVA DIRECCIÓN: _____
NOMBRE

CALLE _____ N.º _____ PISO _____

POBLACIÓN _____ PROVINCIA _____ CÓDIGO POSTAL _____

PAÍS _____ TELÉFONO _____

DIRECCIÓN DE CORREO ELECTRÓNICO _____

V00A2F

⚠ ADVERTENCIA

El roadster Spyder es un tipo de vehículo distinto que precisa un cierto grado de habilidad y conocimientos especiales.

Sepa en qué se diferencia el roadster Spyder.

Lea la guía del usuario y vea el DVD sobre seguridad.

Realice un cursillo (si se ofrecen); practique y familiarícese debidamente con el uso de los mandos y no use el vehículo antes de obtener el correspondiente permiso de conducción.

Consulte la ficha de seguridad antes de usar el vehículo.

Utilice siempre casco y prendas adecuadas para la conducción.

Con este tipo de vehículo, los usuarios están expuestos a más riesgos en carretera que en un automóvil. Incluso los conductores más avezados pueden sufrir una colisión causada por otro vehículo o perder el control. Este vehículo no le protegerá en caso de accidente.

Límites de maniobrabilidad y estado de la carretera.

El sistema de estabilidad del vehículo (VSS) no puede evitar que pierda el control, vuelque o caiga si sobrepasa los límites de este vehículo. Infórmese de los límites para las distintas condiciones de la carretera. No conduzca sobre hielo o nieve ni por lugares no previstos para la circulación. Evite los charcos y los cursos de agua. Este tipo de vehículo puede hidroplanear en el agua y derrapar en carreteras cubiertas con grava, tierra y arena. Si debe circular por una carretera en esas condiciones, reduzca la marcha.

**GUÍA DEL USUARIO
SPYDER RT
2010
219 701 908**