

can-am™



2010

Roadster
**Gebruikers-
handleiding**

Met
Veiligheids-, Voertuig-
en Onderhoudsinformatie

SPYDER™ RS

⚠ WAARSCHUWING

Informeer u over de specifieke kenmerken van de Spyder roadster.

Lees de gebruikershandleiding en bekijk de veiligheids-DVD.

Voltooi de opleiding (indien beschikbaar), oefen en leer alle bedieningselementen vlot gebruiken.

Raadpleeg uw lokale wetgeving – licentievoorwaarden verschillen van plaats tot plaats.

Bewaar deze handleiding in het opbergvak vooraan.

2 1 9 7 0 1 6 5 9

AANWIJZINGEN VOOR HET GEBRUIK VAN DEZE HANDLEIDING

Gefeliciteerd met de aankoop van uw nieuwe Can-Am™ Roadster. U geniet de garantie van Bombardier Recreational Products Inc. (BRP) en kunt steeds een beroep doen op een netwerk van erkende dealers voor onderdelen, service of gewenste accessoires.

Uw dealer staat altijd voor u klaar. Hij werd getraind in de eerste instelling en inspectie van uw voertuig voordat u het in handen kreeg.

Bij de levering werd u ook geïnformeerd over de garantievoorzwaarden en hebt u de *CHECKLIST VÓÓR AFLEVERING* ondertekend, ter bevestiging dat uw nieuwe voertuig volledig volgens wens werd voorbereid.

Informeer u voor u vertrekt

Raadpleeg voor uw eigen veiligheid en die van passagiers en andere weggebruikers de volgende hoofdstukken voordat u op de Spyder roadster gaat rijden:

- *VEILIGHEIDSVOORSCHRIFTEN* (p. 7)
- *VOERTUIGINFORMATIE* (p. 9)
- *VEILIGHEIDSAANWIJZINGEN* (p. 31)
- *INSPECTIE VOOR HET VERTREK* (p. 81).

Ervaren motorrijders moeten speciaal letten op het volgende: *WAT IS ER ANDERS AAN DE SPYDER ROADSTER* (p. 32):

Veiligheidsmeldingen

Verklaring over de soorten veiligheidsmeldingen, hoe ze eruit zien en hoe ze in deze handleiding worden gebruikt:

WAARSCHUWING

Wijst op een mogelijk gevaar dat, indien het niet wordt vermeden, kan leiden tot ernstige of dodelijke verwondingen.

 **LET OP** Wijst op een gevaarlijke situatie die, als ze niet wordt vermeden, kan leiden tot lichte of matige verwondingen.

MERK OP Duidt op een aanwijzing die, als ze niet wordt gevolgd, kan leiden tot zware schade aan het voertuig of andere bezittingen.

Info over deze Gebruikershandleiding

Deze Gebruikershandleiding werd geschreven in Noord-Amerika, waar rechts wordt gereden. Pas de getoonde manoeuvres altijd toe volgens de plaatselijke wetgeving en wegcode.

In deze Gebruikershandleiding verwijst het woord "motor" gewoonlijk naar een motorfiets op twee wielen.

Dit is de Gebruikershandleiding voor zowel de modellen SM5 (handgeschakelde transmissie) als de SE5 (halfautomatische transmissie) van de Spyder roadster. De volledige tekst is toepasselijk op beiden, behalve waar "model SM5" of "model SE5" is aangegeven.

Bewaar deze Gebruikershandleiding in het compartiment vooraan zodat u ze onder meer kunt raadplegen voor onderhoud, het oplossen van problemen en om anderen aanwijzingen te geven.

Voor een extra kopie of afdruk van uw Gebruikershandleiding kunt u terecht op onze website www.operatorsguide.brp.com.

De informatie in dit document is correct op het moment van publicatie. BRP voert echter een beleid van continue verbetering van zijn producten, zonder dat dit enige verbintenis in-

houdt tot uitrusting van eerder vervaardigde producten met vernieuwde onderdelen. Door laattijdige wijzigingen kunnen er verschillen zijn tussen het gefabriceerde product en de beschrijvingen en/of specificaties in deze handleiding. BRP behoudt zich het recht voor te allen tijde specificaties, ontwerp, eigenschappen, modellen of uitrusting te schrappen of wijzigen, zonder zich tot iets te verplichten.

Deze Gebruikershandleiding en de *VEILIGHEIDS-DVD* moeten bij een eventuele verkoop bij het voertuig blijven.

Raadpleeg andere informatiebronnen

Lees behalve deze Gebruikershandleiding ook de veiligheidskaart op het voertuig (zie ook p. 75) en bekijk de *VEILIGHEIDS-DVD*.

Volg indien mogelijk een cursus die specifiek gericht is op de Spyder roadster. Controleer onze website op www.can-am.brp.com voor nadere informatie over geplande cursussen. Als u geen specifiek op de Spyder roadster gerichte cursus kunt volgen, is het toch nuttig een motorfietscursus te volgen aangezien een aantal van de nodige vaardigheden gelijkaardig zijn en er informatie wordt verstrekt over de omgang met de risico's in het verkeer zoals dat ook van toepassing is op uw Spyder roadster.

Dankwoord

BRP dankt de Motorcycle Safety Foundation (MSF) voor zijn toestemming om zijn informatie over verkeersveiligheid door BRP te laten gebruiken in deze Gebruikershandleiding.

De MSF is een internationaal erkende vereniging zonder winstoogmerk die door diverse motorfietsfabrikanten wordt gesteund. Het biedt trainingen, hulpmiddelen en samenwerkingsverbanden aan belanghebbenden bij veiligheid op de motor. Ga naar hun website op www.msf-usa.org.

INHOUDSOPGAVE

AANWIJZINGEN VOOR HET GEBRUIK VAN DEZE HANDLEIDING	1
Informeert u voor u vertrekt	1
Veiligheidsmeldingen	1
Info over deze Gebruikershandleiding	1
Raadpleeg andere informatiebronnen	2
Dankwoord	2
VEILIGHEIDSVORSCHRIFTEN	7
Koolmonoxidevergiftiging vermijden	7
Vermijd brandstofbranden en andere gevaren	7
Vermijd brandwonden door hete onderdelen	7
Accessoires en aanpassingen	7

VOERTUIGINFORMATIE

BEDIENINGSELEMENTEN EN INSTRUMENTEN	10
Elementaire bedieningselementen	10
Secundaire bedieningselementen	15
Multifunctioneel instrumentenbord	18
BASISPROCEDURES	22
Nummerplaat installeren	22
Spiegels afstellen	22
Het stuur vergrendelen	22
Het opbergvak vooraan openen	23
Het zadel openen	23
De motor starten en uitschakelen	24
Achteruitrijden	26
Gebruik tijdens de inrijperiode	27
Tanken	27
Ophanging afstellen	28

VEILIGHEIDSAANWIJZINGEN

WAT IS ER ANDERS AAN DE SPYDER ROADSTER	32
Stabiliteit	32
Reactie op wegomstandigheden	32
Rempedaal	32
Parkeerrem	32
Stuurinrichting	32
Breedte	33
Achteruit	33
Rijbewijs en lokale wetgeving	33
TECHNOLOGISCHE BESTURINGSHULPMIDDELEN	34
Voertuigstabiliteitssysteem VSS (Vehicle Stability System)	34
Dynamische servostuurregeling of DPS (Dynamic Power Steering)	35

INZICHT IN DE GEVAREN OP DE WEG	36
Soort voertuig	36
Rijvaardigheid en oordeelkundig vermogen	36
Toestand van de bestuurder	36
Toestand van het voertuig	37
Weg- en weersomstandigheden	37
UITRUSTING	38
Helmen	38
Overige rijuitrusting	38
NODIGE RIJVAARDIGHEID EN PRAKTIJKOEFENINGEN	41
Een oefenterrein kiezen	41
Klaarmaken om te rijden	42
Rijhouding	42
Praktijkoefeningen (model SM5)	42
Praktijkoefeningen (model SE5)	51
Rijvaardigheden voor gevorderden	59
VERKEERSSTRATEGIEËN	60
Plan uw rit	60
Defensief rijden	60
Zichtbaar zijn	61
Positie op het rijvak	62
Normale rijsituaties	63
Wegomstandigheden en gevaren	66
Noodgevallen onderweg	67
Kapotte banden	67
EEN PASSAGIER OF LADING VERVOEREN	69
Gewichtsbeperkingen	69
Besturing met extra belasting	69
Een passagier vervoeren	69
Waar u bagage kunt opslaan	70
Geen andere voertuigen slepen	70
TEST UW KENNIS	71
Vragenlijst	71
Antwoorden	73
VEILIGHEIDSINFORMATIE OVER HET VOERTUIG	75
Loshangend Etiket	75
Veiligheidskaart	75
Veiligheidslabels	77
VEILIGHEIDSGEBREKEN MELDEN	79
INSPECTIE VOOR HET VERTREK	
CHECKLIST VOOR HET VERTREK	82

VERVOER EN OPSLAG

VERVOER VAN DE SPYDER ROADSTER..... 84
OPSLAG VAN DE SPYDER ROADSTER 86

ONDERHOUD

ONDERHOUDSSCHEMA..... 88
EERSTE INSPECTIE 92
ONDERHOUDSPROCEDURES 93
 Gereedschapstas 93
 Carrosseriepanelen 93
 Banden 96
 Aandrijfriem 98
 Motorolie 99
 Motoroliefilter 102
 HCM-oliefilter (model SE5) 103
 Motorkoelvloeistof..... 104
 Remmen 105
 Accu 106
 Koppelingsvloeistof (model SM5) 107
 Koplampen richten 108
 Verzorging van het voertuig 109

HERSTELLINGEN ONDERWEG

PROBLEMEN 112
 Kan niet naar eerste versnelling schakelen (model SM5) 112
 Kan niet naar neutraal schakelen (model SE5) 112
 Kan niet schakelen (model SE5)..... 112
 Sleutels verloren 113
 Lekke band 113
 Lege accu 113
 Storing in de elektrische accessoires..... 114
 Kapotte lichten 116
 Motor start niet..... 122
MELDINGEN OP HET MULTIFUNCTIONELE INSTRUMENTENBORD 123

TECHNISCHE INFORMATIE

VOERTUIGIDENTIFICATIE 128
 Voertuigidentificatienummer..... 128
 Motoridentificatienummer 128
 EPA-nalevingslabel (VS) 128

SPECIFICATIES..... 129

GARANTIE

**BEPERKTE GARANTIE VAN BRP— V.S. EN CANADA: 2010 CAN-AM™
SPYDER™ ROADSTER 136**

**BEPERKTE GARANTIE VAN BRP BUITEN DE V.S. EN CANADA: 2010
CAN-AM™ SPYDER™ ROADSTER..... 142**

KLANTENINFORMATIE

BESCHERMING VAN DE PRIVACY 150

ADRESWIJZIGING/VERANDERING VAN EIGENAAR 151

VEILIGHEIDSVORSCHRIFTEN

Koolmonoxidevergiftiging vermijden

Uitlaatgassen van motors bevatten steeds koolmonoxide, een dodelijk gas. Inademing van koolmonoxide kan leiden tot hoofdpijn, duizeligheid, slaperigheid, misselijkheid, verwarring en zelfs de dood.

Koolmonoxide is een kleurloos, geurloos, smaakloos gas dat aanwezig kan zijn zelfs als u het niet ziet of geen uitlaatgas ruikt. Dodelijke concentraties koolmonoxide worden snel opgebouwd en kunnen u zo snel bevangen dat u zichzelf niet meer in veiligheid kunt brengen. Ook kunnen dodelijke concentraties koolmonoxide uren- of dagenlang in afgesloten of slecht verluchte ruimtes blijven hangen. Als u één van de symptomen van koolmonoxidevergiftiging voelt opkomen, verlaat de ruimte dan onmiddellijk, zorg voor verse lucht en vraag medische behandeling.

Om ernstig letsel of dood door koolmonoxide te verhinderen of te voorkomen:

- Het voertuig nooit in slecht verluchte of gedeeltelijk afgesloten ruimtes zoals garages, carports of schuren laten draaien. Zelfs indien u de uitlaatgassen met ventilators of open vensters en deuren tracht te verluchten, kan de koolmonoxideconcentratie toch gevaarlijk snel oplopen.
- Laat het voertuig nooit draaien op plekken buitenshuis waar de uitlaatgassen langs openingen, zoals vensters en deuren, een gebouw kunnen binnendringen.

Vermijd brandstofbranden en andere gevaren

Benzine is uiterst brandbaar en zeer explosief. Benzinedampen kunnen zich verspreiden en op meters afstand van de motor door een vonk of vlam

worden aangestoken. Volg deze aanwijzingen om het risico op brand of explosie te verlagen:

- Tank buiten in een goed verluchte omgeving en uit de buurt van vlammen, vonken, brandende sigaretten en andere ontstekingsbronnen.
- Tank nooit met een draaiende motor.
- Doe de brandstoftank nooit helemaal vol. Laat wat ruimte zodat de brandstof bij wisselende temperaturen nog kan uitzetten.
- Veeg gemorste brandstof af.
- Start de motor nooit of laat hem nooit draaien zonder dat de benzinedop erop zit.
- Sla brandstof uitsluitend op in goed-gekeurde, rode benzinebidons.
- Bewaar geen bidons brandstof in het compartiment vooraan of elders op het voertuig.

Benzine is giftig en kan letsel of de dood veroorzaken.

- Hevel nooit benzine over met de mond.
- Raadpleeg onmiddellijk uw arts als u benzine hebt geslikt, in uw oog hebt gekregen of benzinedampen hebt ingeademd.

Als u benzine op het lichaam morst, afwassen met water en zeep en van kleren verwisselen.

Vermijd brandwonden door hete onderdelen

De uitlaat en motor worden heter terwijl ze in werking zijn. Raak ze niet aan als de motor draait of net heeft gedraaid om brandwonden te vermijden.

Accessoires en aanpassingen

Maak geen ongeautoriseerde aanpassingen of gebruik geen onderdelen of accessoires die niet door BRP zijn goedgekeurd. Omdat zulke aanpassingen niet door BRP zijn getest, kunnen

die een groter risico op vallen of letsel met zich meebrengen en het voertuig wettelijk ongeschikt maken voor gebruik in het verkeer.

In tegenstelling tot de meeste motoren is de Spyder roadster uitgerust met een voertuigstabilisatiesysteem, VSS (Vehicle Stability System), dat is afgestemd op de normale configuratie van het voertuig. Mogelijk functioneert VSS niet behoorlijk als het voertuig is aangepast, zoals bij veranderingen aan de verdeling van het gewicht of aan de wielbasis, banden, ophanging of besturing.

Contacteer uw erkende Can-Am roadster dealer voor de accessoires die voor uw voertuig beschikbaar zijn.

VOERTUIG- INFORMATIE

BEDIENINGSELEMENTEN EN INSTRUMENTEN

De bediening loopt grotendeels parallel aan die van een motor, maar er zijn een aantal verschillen. Weten waar de bedieningselementen zich bevinden en hoe ze functioneren, en leren hoe ze vlot samen te gebruiken en ze inoefenen is belangrijk. Zie *NODIGE RIJVAARDIGHEID EN PRAKTIJKOEFENINGEN* (p. 41).

Elementaire bedieningselementen

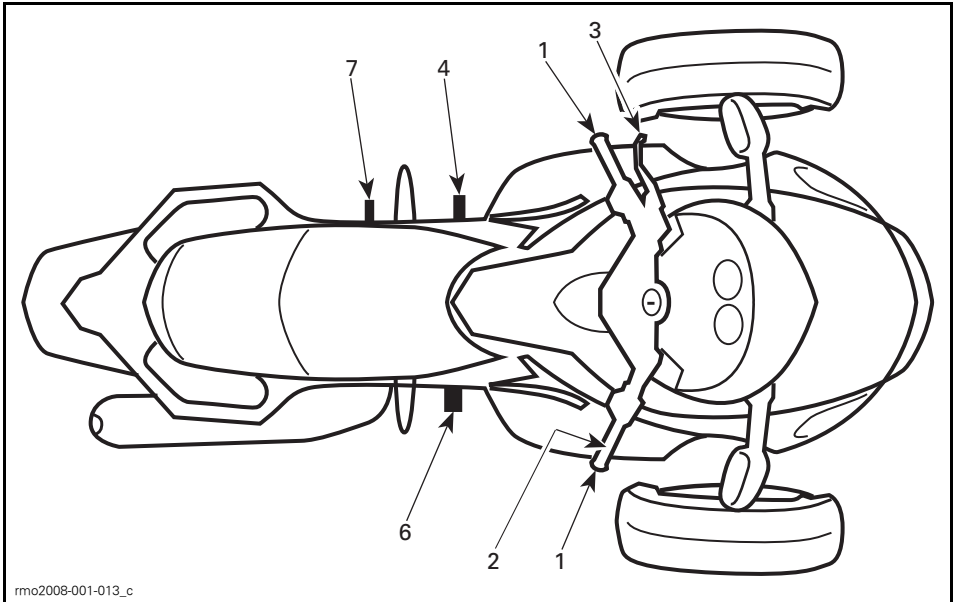

rmo2008-001-013_c

MODEL SM5

1	Stuur
2	Gashendel
3	Koppelingshendel
4	Schakelhendel
6	Rempedaal
7	Parkeerrempeaal

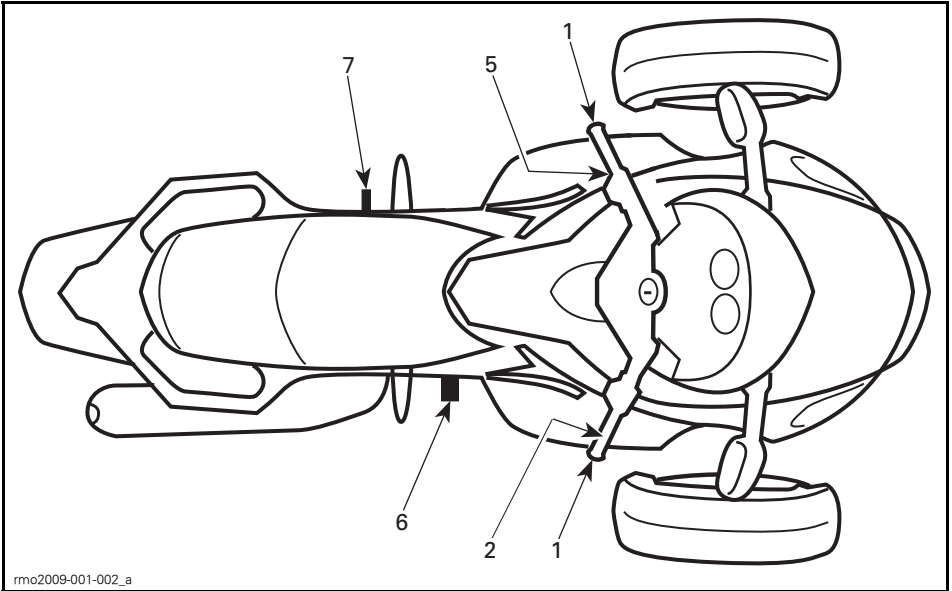

rmo2009-001-002_a

MODEL SE5

1	Stuur
2	Gashendel
5	Vernellingschakelaar
6	Rempedaal
7	Parkeerrempedaal

1) Stuur

Neem het stuur met de beide handen vast. Stuur het stuur in de richting waarin u wilt rijden.

2) Gashendel

De gashendel is de rechtse handgreep. Deze regelt de motorsnelheid. Om het toerental te verhogen, draait u de gashendel zoals aangegeven (pols naar beneden bewegen).

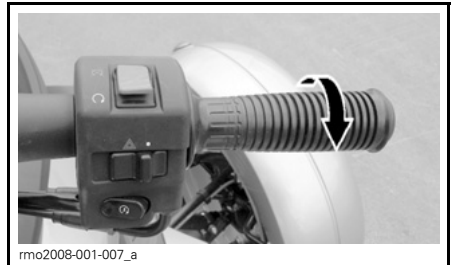

rmo2008-001-007_a

OM HET TOERENTAL TE VERHOGEN

Om het toerental te verlagen, draait u de gashendel zoals aangegeven (pols naar boven draaien).

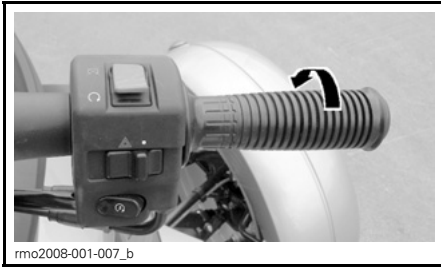

rmo2008-001-007_b

OM HET TOERENTAL TE VERLAGEN

De gashendel is voorgespannen met een veer en dient naar de neutrale stand terug te keren als u deze loslaat.

3) Koppelingshendel (model SM5)

De koppelingshendel zit voor de linkerhandgreep. De koppeling regelt de overbrenging van het motorvermogen op het achterwiel. De hendel wordt dichtgeknepen om het vermogen te ontkoppelen en wat losgelaten om het vermogen terug in te schakelen.

Raadpleeg 2) *DE FRICTIEZONE EN BASISBESTURING LEREN* (p. 43) voor nadere aanwijzingen.

Stand van de koppelingshendel afstellen

De afstand tussen de koppelingshendel en de handgreep is afstelbaar. Stel de stand van de koppelingshendel als volgt bij:

1. Houd de hendel naar voren.
2. Draai de afstelnok naar de gewenste stand.

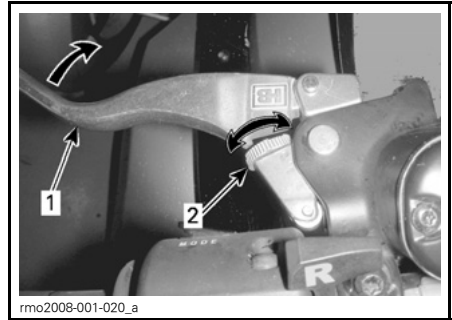

rmo2008-001-020_a

KOPPELINGSHENDEL AFSTELLEN

1. Koppelingshendel
2. Afstelnok

4) Schakelhendel (model SM5)

De schakelhendel zit voor de linker voetsteun.

Het schakelpatroon is Achteruit - 1 - Neutraal - 2 - 3 - 4 - 5.

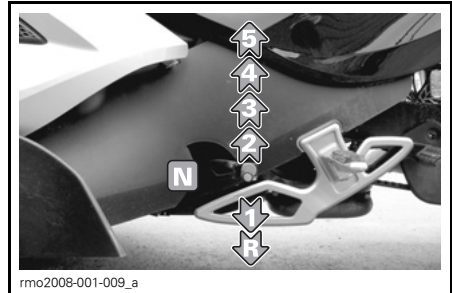

rmo2008-001-009_a

Helemaal optillen of induwen om in die volgorde van de ene naar de volgende versnelling te schakelen. Wanneer u de hendel loslaat, keert hij terug naar de middelste stand. Het mechanisme is dan klaar om nogmaals hoger of lager te schakelen. Schakel naar N (Neutraal) door de hendel vanuit de eerste versnelling halfweg op te tillen of vanuit de tweede versnelling halfweg in te duwen. Raadpleeg 8) *SCHAKELLEN* (p. 48) voor nadere aanwijzingen.

Raadpleeg 10) *ACHTERUITRIJDEN* (p. 50) voor nadere aanwijzingen om in achteruit te schakelen.

5) Versnellingschakelaar (model SE5)

De versnellingschakelaar bevindt zich bij de linkerhandgreep.

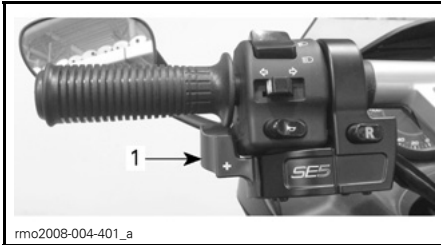

1. Versnellingschakelaar

Druk de schakelaar naar voor om hoger te schakelen. Trek de schakelaar naar u toe om lager te schakelen.

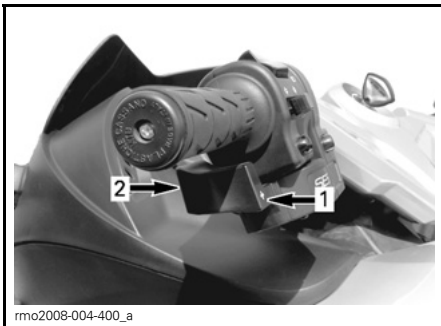

1. Hoger schakelen
2. Lager schakelen

Op die manier schakelt u van de ene versnelling naar de volgende. Laat de schakelaar los als u geschakeld hebt.

Gebruik de schakelaar herhaaldelijk om meerdere versnellingen te schakelen.

Om uit eerste of achteruit naar neutraal te schakelen, drukt of trekt u even aan de versnellingschakelaar. Als u dit langer doet, wordt naar neutraal geschakeld. Raadpleeg 7) **SCHAKELEN** (p. 56) voor nadere aanwijzingen.

Als u de versnellingschakelaar loslaat, keert het mechanisme terug naar de middelste stand, klaar om nogmaals hoger of lager te schakelen.

Als de bestuurder bij het vertragen niet lager schakelt en als het toerental onder een bepaalde drempel valt, schakelt de versnellingsbak automatisch één versnelling lager.

Als de motor in een versnelling wordt gestart, wordt automatisch naar neutraal geschakeld.

6) Rempedaal

Het rempedaal bevindt zich voor de rechte voetsteun. Druk deze in om te remmen. Met dit pedaal remt u op de drie wielen.

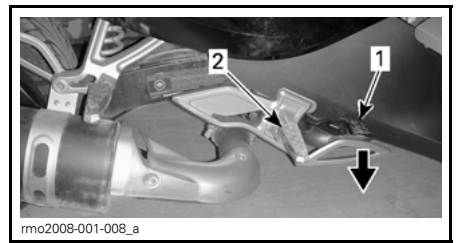

1. Rempedaal
2. Voetsteun

7) Parkeerrempedaal

Het parkeerrempedaal bevindt zich achter de linkervoetsteun van de bestuurder.

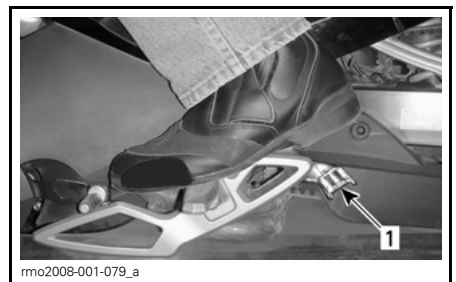

1. Parkeerrempedaal

Om de parkeerrem te activeren, drukt u in stilstand het pedaal stevig in tot het vastklikt. Druk het pedaal opnieuw stevig in om de parkeerrem uit te schakelen.

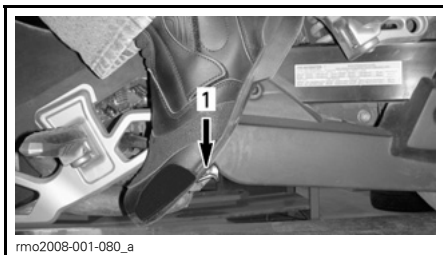

1. Het parkeerrempedaal in-/uitschakelen

⚠ WAARSCHUWING

De parkeerrem niet gebruiken om te vertragen of te stoppen. Op die manier kan het voertuig onbestuurbaar worden, slippen, omslaan of overkop gaan. Waarschuw passagiers dat ze moeten opletten dat ze er niet aankomen met de linkervoet.

Het parkeerrempedaal enkel bedienen als het voertuig stilstaat.

Secundaire bedieningselementen

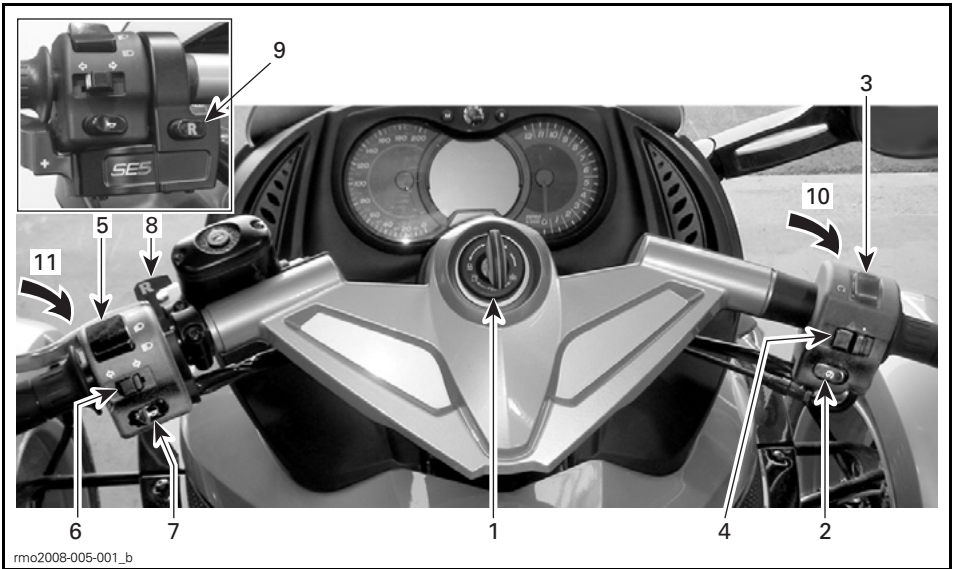

1	Contactschakelaar	7	Knop voor de claxon
2	Motorstartknop	8	Achteruitrijvergrendeling (model SM5)
3	Motorstopschakelaar	9	Achteruitrijknop (model SE5)
4	Knipperlichtschakelaar	10	Neutaliseerknop voor de koplampen
5	Dimschakelaar	11	Modus-knop (M)
6	Richtingaanwijzerknop		

1) Contactschakelaar

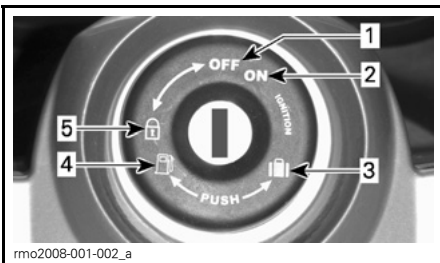

CONTACTSCHAKELAAR

1. UIT (OFF)
2. AAN (ON)
3. Opbergvak vooraan openen
4. Zadel/brandstoftank openen
5. Stand van het stuurslot

Het contact zit midden op het stuur. Het regelt het volgende:

- Ontsteking van de motor
- Mechanisme om het zadel te openen voor toegang tot:
 - Dop brandstoftank
 - Zekeringen
 - Renvloeistofreservoirs
 - Accupolen.
- Het mechanisme om het opbergvak vooraan te openen
- Stuurslotmechanisme.

MERK OP Forceer de sleutel niet als deze niet vlot draait. Trek hem eruit en steek hem er opnieuw in.

⚠ WAARSCHUWING

Als u de contactschakelaar op **UIT** schakelt, worden de motor en alle elektrische systemen uitgeschakeld, inclusief VSS (p.34), EBD en DPS (p.35). Als u dat doet terwijl het voertuig in beweging is, kunt u de controle over het stuur verliezen en verongelukken.

OPMERKING: Bij uw voertuig zou u twee sleutels moeten ontvangen. In elke sleutel zit een computerchip die speciaal geprogrammeerd is om de motor te starten. Bewaar de reserve-sleutel op een veilige plek want u hebt uw reservesleutel **nodig** om er door een erkende Can-Am roadster dealer een andere te laten maken.

2) Motorstartknop

De motorstartknop bevindt zich bij de rechterhandgreep. Als u deze ingedrukt houdt, start de motor.

Raadpleeg *DE MOTOR STARTEN EN UITSCHAKELEN* (p.24) voor nadere aanwijzingen.

3) Motorstopschakelaar

De motorstopschakelaar bevindt zich bij de rechterhandgreep. Deze heeft twee standen en moet in de rijstand staan voordat u de motor kunt starten. Met deze schakelaar kunt u de motor op elk moment uitschakelen zonder dat u de handen van het stuur moet nemen.

Raadpleeg *DE MOTOR STARTEN EN UITSCHAKELEN* (p.24) voor nadere aanwijzingen.

4) Knipperlichtschakelaar

De knipperlichtschakelaar bevindt zich bij de rechterhandgreep. De knop naar links duwen om de knipperlichten in te schakelen.

5) Dimschakelaar

De schakelaar bevindt zich bij de linkerhandgreep en dient om de dimlichten of grootlichten te kiezen. De koplampen gaan automatisch aan als de motor 800 TPM haalt.

Om de grootlichten te kiezen, drukt u de schakelaar naar voren. Om de dimlichten te kiezen, drukt u de schakelaar naar beneden.

Om met de grootlichten te knipperen, drukt u de schakelaar naar beneden en laat deze dan los. De koplampen blijven schijnen zolang de schakelaar wordt ingedrukt.

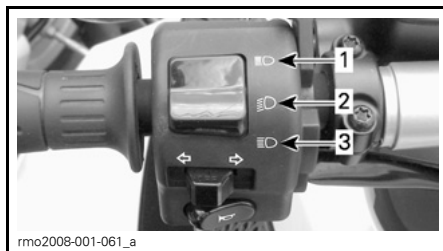

1. Grootlichten
2. Dimlichten
3. Met de grootlichten knipperen

6) Richtingaanwijzerknop

De richtingaanwijzer bevindt zich bij de linkerhandgreep. Na een normale bocht schakelt deze automatisch uit, maar na een flauwe bocht of verwisseling van rijstrook moet u hem wellicht manueel uitschakelen.

De knop indrukken om de richtingaanwijzer uit te schakelen.

De richtingaanwijzers gaan na 30 seconden automatisch uit als het voertuig in beweging is.

7) Knop voor de claxon

De knop voor de claxon bevindt zich bij de linkerhandgreep.

8) Achteruitrijvergrendeling (model SM5)

De achteruitrijvergrendeling bevindt zich voor de linkerhandgreep. Trek deze met uw rechterhand naar u toe om in achteruit te schakelen. Raadpleeg *IN ACHTERUIT SCHAKELEN (MODEL SM5)* (p. 26) voor nadere aanwijzingen.

WAARSCHUWING

Gebruik de achteruitrijvergrendeling niet terwijl u vooruitrijdt. Daardoor zou u de controle over het stuur kunnen verliezen.

De knipperlichten knipperen als het voertuig in achteruit staat.

9) Achteruitrijknop (model SE5)

De achteruitrijknop bevindt zich bij de linkerhandgreep.



1. Achteruitrijknop

Hou de achteruitrijknop ingedrukt zodat u in achteruit kunt schakelen. Raadpleeg *IN ACHTERUIT SCHAKELEN (MODEL SE5)* (p. 26) voor nadere aanwijzingen.

De knipperlichten knipperen als het voertuig in achteruit staat.

10) Neutraliseerknop voor de koplampen

De neutraliseerknop voor de koplampen bevindt zich voor de rechterhandgreep. Houd de neutraliseerknop voor de koplampen ingedrukt om de geselecteerde koplampen te bedienen

(dim- of grootlichten). Met deze knop gaan de verstralers zelfs branden als de contactschakelaar op UIT (OFF) staat.

Met de knop kan het compartiment vooraan binnenin worden verlicht. De grootlichten zullen in de binnenkant van het deksel van het compartiment schijnen als dat wordt opengemaakt.

11) Mode-knop (M - Modus)

Voor het gemak en de veiligheid van de bestuurder is de MODE-knop (M) opgesteld voor de linkse multifunctionele schakelaar. Hiermee beschikt de bestuurder over dezelfde functies als de knop op de multifunctionele meter, maar dan zonder de hand van het stuur te moeten nemen. Raadpleeg *MULTIFUNCTIONEEL INSTRUMENTENBORD* (p. 18) voor meer uitleg.

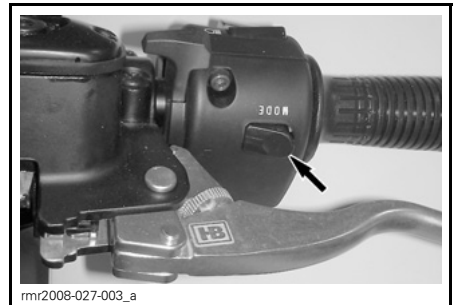

MODE-KNOP (M - MODUS)

Multifunctioneel instrumentenbord

Het multifunctionele instrumentenbord omvat meters (snelheidsmeter, toerenteller, motortemperatuur, brandstofpeil), indicatorlichtjes en een door de gebruiker te selecteren digitale display.

Omschrijving

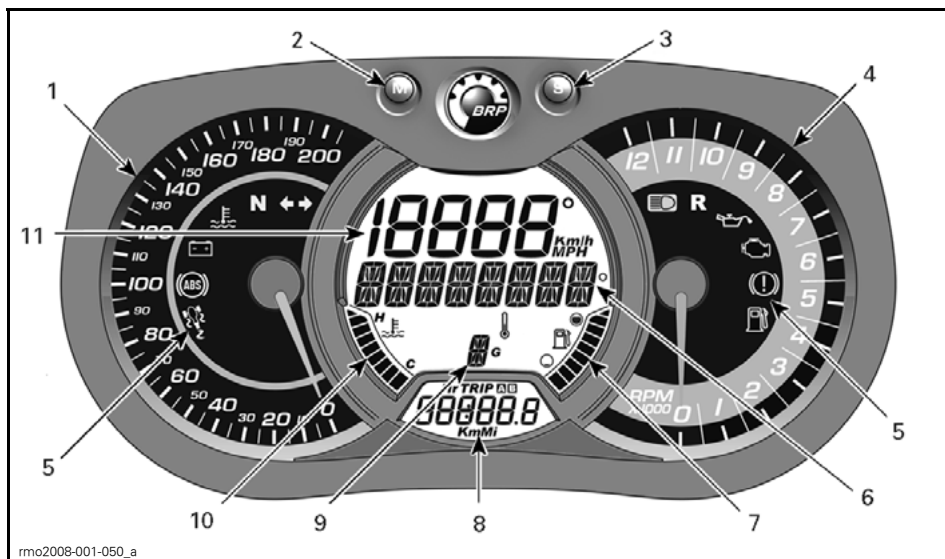

1) Analoge snelheidsmeter

Meet de snelheid van het voertuig in kilometer of mijl per uur. Raadpleeg *METRISCHE OF ENGELSE MATEN INSTELLEN* (p. 21) om de eenheden te veranderen.

2) MODE-knop (M - modus)

Door de M-knop (MODE) in te drukken, bladert u door de functies van de secundaire digitale display.

OPMERKING: Een tweede MODE-knop (M) bevindt zich voor de linkse multifunctionele schakelaar. Zie 11) *MODE-KNOP (M - MODUS)* (p. 17).

3) SET-knop (S - instellingen)

Door de S-knop ("Set" of instellingen) in te drukken, bladert u door de functies van de digitale hoofddisplay.

4) Analoge toerenteller (RPM)

Meet het aantal toeren per minuut (TPM). Met 1.000 vermenigvuldigen om het eigenlijke toerental te verkrijgen.







5) Indicatorlichtjes

Indicatorlichtjes geven u informatie over bepaalde situaties of problemen.

Een indicatorlichtje kan alleen of samen met andere lichtjes branden.

De digitale display geeft een bondige omschrijving voor een aantal situaties of problemen die door de lichtjes worden aangeduid.

Hier volgt een lijst van de indicatorlichtjes bij normale werking. Raadpleeg *MELDINGEN OP HET MULTIFUNCTIONELE INSTRUMENTENBORD (p. 123)* voor probleemsituaties.

INDICATORLICHTJE(S)		DIGITALE HOOFDDISPLAY	OMSCHRIJVING
Alle indicatorlichtjes	Aan	Geen	Alle indicatorlichtjes branden als de contactschakelaar op AAN (ON) staat en de motor niet is gestart.
	Aan	PARKEERREM	Parkeerrem ingeschakeld
	Knippert + alarmtoon	Geen	Model SE5: De contactschakelaar staat op UIT (OFF) en de parkeerrem is niet ingeschakeld. Schakel de parkeerrem altijd in als u het voertuig parkeert
	Aan	Geen	Versnellingsbak in neutraal
	Knippert	Geen	Versnellingsbak in achteruit
	Aan	Geen	Koplampen in grootlichtstand
	Knippert	Geen	VSS grijpt in
	Knippert	Geen	Richtingaanwijzers of knipperlichten knipperen

6) Digitale hoofddisplay

Toont de bestuurder nuttige informatie in realtime.

Raadpleeg *FUNCTIES VAN DE HOOFDDISPLAY (p. 20)* voor functionele displayinformatie.

Er kunnen ook belangrijke meldingen worden weergegeven. Raadpleeg *MELDINGEN OP HET MULTIFUNCTIONELE INSTRUMENTENBORD (p. 123)*.

7) Brandstofpeil

Niveaumeter die voortdurend de hoeveelheid brandstof in de brandstoftank weergeeft.

8) Secundaire digitale display

Toont de bestuurder nuttige informatie in realtime. Raadpleeg *FUNCTIES VAN DE SECUNDAIRE DISPLAY (p. 20)* voor functionele displayinformatie.

9) Ingeschakelde versnelling

Geeft de ingeschakelde versnelling weer.

10) Motortemperatuur

Een niveaumeter die voortdurend de temperatuur van de koelvloeistof aangeeft.

11) Digitale snelheidsmeter

Naast de analoge snelheidsmeter, kan de snelheid van het voertuig ook via deze display worden aangegeven.

De snelheid kan in kilometer (km/u) of in mijl per uur (mph) worden weergegeven. Raadpleeg *METRISCHE OF ENGELSE MATEN INSTELLEN* (p. 21) om de eenheden te veranderen.

Starten en uitschakelen

Telkens wanneer de contactschakelaar op AAN wordt gezet na minstens vijf minuten op UIT te hebben gestaan, rolt de volgende melding over de digitale hoofddisplay:

– LEES VOOR HET GEBRUIK DE VEILIGHEIDSKAART BOVEN IN HET INSTRUMENT, DRUK DAN OP KNOP_M_

OPMERKING: Bevestig deze melding om de motor te laten starten.

Digitale displayinformatie

WAARSCHUWING

De display niet instellen terwijl u rijdt. Daardoor zou u de controle over het stuur kunnen verliezen.

Functies van de hoofddisplay

Door de SET-knop (S - INSTELLINGEN) in te drukken bladert u door de verschillende functies.

OPEENVOLGENDE FUNCTIES	WEERGEGEVEN INFORMATIE
Buitentemperatuur	XX °C (Celsius) XX °F (Fahrenheit)
Tachometer (toeren per minuut)	XXXX RPM

Functies van de secundaire display

Door de MODE-knop (M - MODUS) in te drukken bladert u door de verschillende functies.

OPEENVOLGENDE FUNCTIES	WEERGEGEVEN INFORMATIE
Klok	XX:XX (24:00 tijdsweergave) XX:XX A of P (12:00 AM/PM tijdsweergave)
Cumulatieve kilometerteller	XXXXX.X km of mi
Kilometerteller — ritafstand A (TRIP A)	XXXXX.X km of mi
Kilometerteller — ritafstand B (TRIP B)	XXXXX.X km of mi
Chronometer van de rittijd (HrTRIP)	XXXXX.X
Chronometer van de motortijd (u)	XXXXX.X

Om ritfuncties te resetten, de M-knop (MODUS) drie seconden ingedrukt houden.

Displayinstellingen

Metrische of Engelse maten instellen

1. De S-knop (INSTELLINGEN) drie seconden ingedrukt houden.
2. Schuivende meldingen op de hoofddisplay: DRUK OP _M_ OM KM TE SELECTEREN OF OP _S_ OM MI TE SELECTEREN
3. De M-knop (MODUS) indrukken voor metrische eenheden of de S-knop (INSTELLINGEN) voor Engelse eenheden.

Klok instellen

1. De M-knop (MODUS) indrukken om een tijdsweergave te kiezen.
2. De M-knop (MODUS) drie seconden ingedrukt houden.
3. De M-knop (MODUS) indrukken om als tijdsweergave 12:00 AM PM of 24:00 te kiezen.
4. Als tijdsweergave 12:00 AM PM is gekozen, flinkt A of P. De MODE-knop (M) indrukken om A (AM of voormiddag) of P (PM of namiddag) te kiezen.
5. De SET-knop (S) indrukken om het uur te wijzigen.
6. De MODE-knop (M) indrukken om over te schakelen naar minuten (minuten flinkeren).
7. De SET-knop (S) indrukken om de minuten te wijzigen.
8. De M-knop (MODUS) indrukken

De taal instellen

Raadpleeg een erkende Can-Am roadster dealer om de taalweergave in te stellen.

BASISPROCEDURES

Nummerplaat installeren

Als u een nummerplaat moet installeren of vervangen, installeer er dan twee nieuwe dempstroken Stuknr. 293 740 028 op.

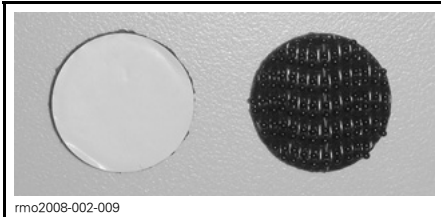

DEMPSTROOK (STUKNR. 293 740 028)

1. Verwijder (desgevallend) de bestaande nummerplaat van het voertuig.
2. Plaats nieuwe dempstroken over de bestaande stroken op de nummerplaathouder.

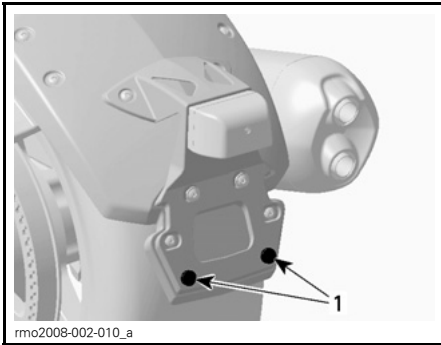

1. Bestaande stroken op de nummerplaathouder
3. Verwijder het beschermblad van de nieuwe dempstroken.

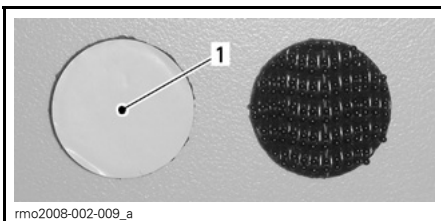

1. Beschermblad

4. Bevestig het bovenste deel van de nummerplaat met het bestaande beslag op de nummerplaathouder.

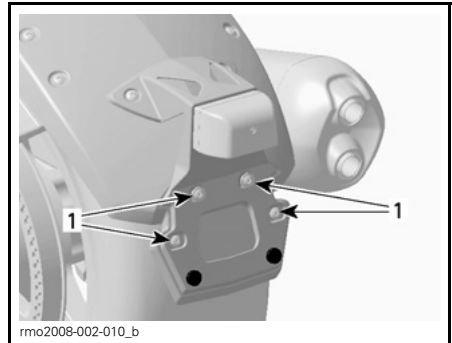

1. Bestaande beslag

5. Druk de nummerplaat en de houder aan de twee hoeken onderaan samen.

Spiegels afstellen

Druk de spiegel op de hieronder afgebeelde punten om de stand ervan in vier richtingen aan te passen.

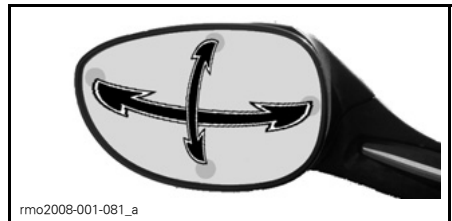

AFSTELPUNTEN VOOR DE SPIEGEL

Het stuur vergrendelen

Het stuurmechanisme vergrendelen:

1. Steek de sleutel in de contactschakelaar.
2. Draai het stuur helemaal naar rechts of naar links.
3. Draai de sleutel een kwartdraai linksom naar de stuurslotstand en verwijder de sleutel.

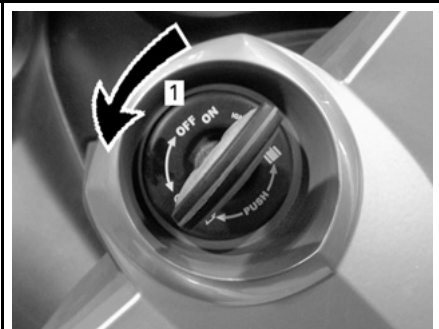

rmo2008-001-074_a

STAND VAN DE SLEUTEL OM HET STUUR TE VERGRENDELEN

1. De sleutel een kwartslag draaien

Het opbergvak vooraan openen

1. Steek de sleutel in de contactschakelaar.
2. Duw en houd de sleutel een kwartslag linksom gedraaid in de stand van het opbergvak vooraan terwijl u het deksel omhoogtrekt.

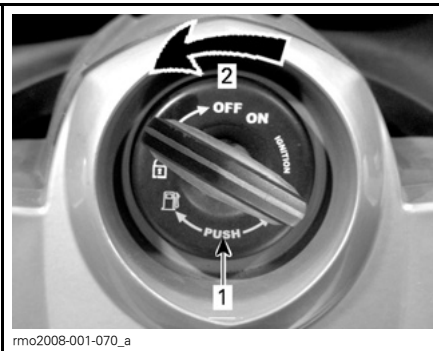

rmo2008-001-070_a

STAND VAN DE SLEUTEL OM HET VOORSTE COMPARTIMENT TE OPENEN

1. Sleutel indrukken
2. De sleutel een kwartdraai omdraaien

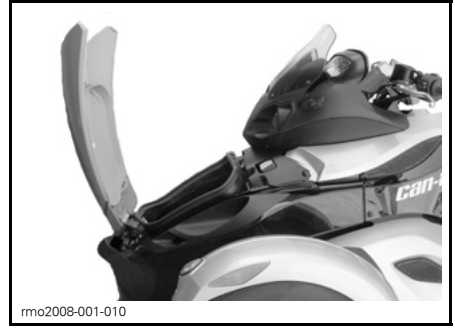

rmo2008-001-010

GEOPEND OPBERGVAK VOORAAN

Het zadel openen

1. Steek de sleutel in de contactschakelaar.
2. Duw en houd de sleutel een kwartslag rechtsom gedraaid in de stand om het zadel te openen en trek het zadel omhoog.

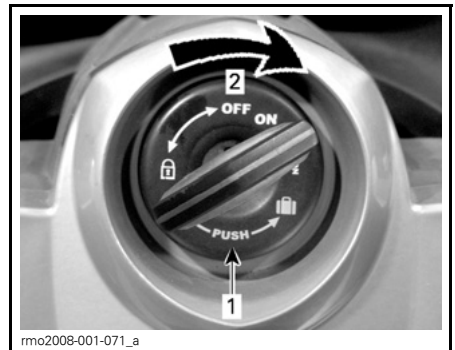

rmo2008-001-071_a

STAND VAN DE SLEUTEL OM HET ZADEL TE OPENEN

1. Sleutel indrukken
2. De sleutel een kwartdraai omdraaien

MERK OP Het zadel niet voorbij de maximale openingshoek forceren, anders kan het afbreken.

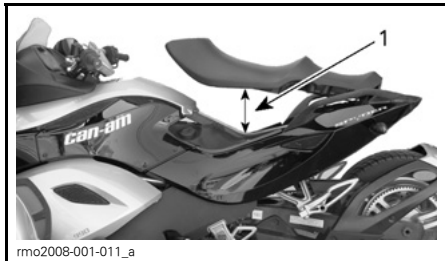

1. Maximale opening van het zadel

De motor starten en uitschakelen

De motor starten

⚠ WAARSCHUWING

Uitlaatgassen bevatten giftig koolmonoxide, dat in afgesloten of slecht verluchte ruimtes snel hoge concentraties kan bereiken. Als het wordt ingeademd kan het ernstig letsel of de dood veroorzaken. Laat de motor uitsluitend in niet-afgesloten, goed verluchte ruimtes draaien. Zie **KOOLMONOXIDEVERGIFTIGING VERMIJDEN** (p. 7).

Model SM5

1. Houd het rempedaal ingedruwd.
2. Schakel de sleutel op AAN.

MERK OP Geef geen gas terwijl het elektrisch systeem wordt opgestart.

3. Raadpleeg eventueel de veiligheidskaart om uzelf, uw passagier en het voertuig voor te bereiden, druk dan de MODE-knop (M - MODUS) in om de starter te activeren.
4. Kijk op het multifunctionele instrumentenbord. Als een indicatorlichtje aangeeft dat er een probleem is, raadpleeg dan **PROBLEMEN** (p. 112) voordat u vertrekt. Het olielichtje moet branden omdat de motor nog

niet is gestart. Let op eventuele schuivende meldingen op de display.

5. Zet de motorstopschakelaar op RUN/ON.
6. De koppelingshendel ingetrokken houden.
7. Schakel naar NEUTRAAL. Kijk op het multifunctionele instrumentenbord om er zeker van te zijn dat u in Neutraal staat.
8. Houd de motorstartknop ingedrukt tot de motor start. Houd de startknop niet langer dan 15 seconden ingedrukt. Als deze niet start, laat de knop dan los en wacht 30 seconden om de starter te laten afkoelen voordat u het opnieuw probeert.
9. Kijk op de display of er geen problemen zijn en om te controleren of het olielichtje uitgaat.
10. Schakel de parkeerrem uit. Ga na of het parkeerremlichtje op het multifunctionele instrumentenbord uitstaat.

MERK OP Geef geen gas terwijl u de motor start.

MERK OP Als de parkeerrem niet helemaal is uitgeschakeld voordat u het voertuig start, zullen de remblokken haperen tijdens het rijden. Dat kan het remsysteem beschadigen.

Model SE5

OPMERKING: Model SE5 kan met het rempedaal ingedrukt in iedere versnelling worden gestart. De transmissie schakelt automatisch naar neutraal als de motor wordt gestart.

1. Houd het rempedaal ingedruwd.
2. Schakel de sleutel op AAN.

MERK OP Geef geen gas terwijl het elektrisch systeem wordt opgestart.

3. Raadpleeg eventueel de veiligheidskaart om uzelf, uw passagier en het voertuig voor te bereiden, druk dan de M-knop (MODUS) in om de starter te activeren.
4. Kijk op het multifunctionele instrumentenbord. Als een indicatorlichtje aangeeft dat er een probleem is, raadpleeg dan *PROBLEMEN* (p. 112) voordat u vertrekt. Het olielichtje moet branden omdat de motor nog niet is gestart. Let op eventuele schuivende meldingen op de display.
5. Zet de motorstopschakelaar op RUN/ON.
6. Houd de motorstartknop ingedrukt tot de motor start. Houd de startknop niet langer dan 15 seconden ingedrukt. Als deze niet start, laat de knop dan los en wacht 30 seconden om de starter te laten afkoelen voordat u het opnieuw probeert.

MERK OP Geef geen gas terwijl u de motor start.

7. Kijk op de display of er geen problemen zijn en om te controleren of het olielichtje uitgaat.
8. Schakel de parkeerrem uit. Ga na of het parkeerremlichtje op het multifunctionele instrumentenbord uitstaat.

MERK OP Als de parkeerrem niet helemaal is uitgeschakeld voordat u het voertuig start, zullen de remblokken haperen tijdens het rijden. Dat kan het remsysteem beschadigen.

De motor uitzetten

Model SM5

1. Schakel in eerste versnelling.
2. Schakel de motorstopschakelaar naar UIT.

3. Schakel de voetrem in. De rem wordt in de lage stand vergrendeld en op de display verschijnt een schuivende melding PARKEER-REM.
4. De sleutel naar UIT draaien.
5. Zorg dat de parkeerrem is uitgeschakeld voordat u afstapt. Houd de koppeling ingedrukt en schud het voertuig naar voor en naar achter.

OPMERKING: Naarmate de remblokken verder afslijten, moet de parkeerrem eventueel verder worden ingedruwd om de rem in te schakelen.

WAARSCHUWING

Schakel de parkeerrem steeds volledig in. Het voertuig kan gaan rollen als de parkeerrem niet helemaal is ingeschakeld en de versnelling in neutraal staat.

Model SE5

1. Schakel naar neutraal.
2. Schakel de motorstopschakelaar naar UIT.
3. Schakel de voetrem in. De rem wordt in de lage stand vergrendeld en op de display verschijnt een schuivende melding PARKEER-REM.
4. De sleutel naar UIT draaien.
5. Zorg dat de parkeerrem is uitgeschakeld voordat u afstapt. Schud het voertuig naar voor en naar achter.

OPMERKING: Naarmate de remblokken verder afslijten, moet de parkeerrem eventueel verder worden ingedruwd om de rem in te schakelen.

⚠ WAARSCHUWING

Schakel de parkeerrem steeds volledig in. Het voertuig kan ongeacht in welke versnelling het is geschakeld gaan rollen als de parkeerrem niet helemaal is ingeschakeld. De centrifugale koppeling is steeds ontkoppeld als het voertuig stilstaat zodat de transmissie het voertuig niet op zijn plaats zal houden.

Het voertuig duwen

⚠ LET OP Vermijd het voertuig op een helling naar boven te duwen. Als u het voertuig toch een helling op moet duwen, zorg er dan zeker voor dat u bij het rempedaal kunt ingeval het voertuig achteruit dreigt te rollen.

Het voertuig over een korte afstand voortbewegen zonder de motor in te schakelen:

1. Zit op het voertuig en houd het rempedaal ingedruwd.
2. Schakel naar **NEUTRAAL** (model SM5).
3. Schakel de parkeerrem uit.
4. Stap langs de rechterkant van het voertuig af en houd uw voet op het rempedaal.
5. Duw het voertuig voort, rem waar nodig.

⚠ LET OP Duw alleen langs de rechterkant, zodat u aan het rempedaal raakt. Blijf uit de buurt van de hete uitlaatpijp.

Als u het voertuig achteruit trekt, let dan op dat het voorwiel niet over uw voeten rolt.

6. Stap terug op en parkeer het voertuig als boven aangegeven.

Achteruitrijden

Zie *ACHTERUIT* (p. 33) voor nadere informatie over veilig achteruitrijden.

In achteruit schakelen (model SM5)

1. Schakel met een draaiende motor in eerste versnelling.
2. Houd de koppelingshendel ingedrukt.
3. Trek met uw rechterhand de achteruitrijvergrendeling (aangeduid met "R") naar u toe en houd deze vast.
4. Duw de schakelhendel één slag lager.
5. Laat de achteruitrijvergrendeling los en controleer of de letter "R" op het multifunctionele instrumentenbord en ook de knipperlichten knipperen.

In achteruit schakelen (model SE5)

1. Schakel naar eerste of neutraal terwijl de motor draait, het voertuig stilstaat en de rem is ingedrukt.
2. Houd de achteruitrijknop ingedrukt.
3. Trek de versnellingschakelaar naar u toe om lager te schakelen naar achteruit.

Achteruitrijden

Kijk of de ruimte achter u vrij is en blijf achteruit kijken terwijl u achteruitrijdt. Beperk uw snelheid en rij nooit langere afstanden achteruit.

Uit Achteruit schakelen

Model SM5

Om uit Achteruit te schakelen, houdt u de koppelingshendel ingetrokken en heft u de schakelhendel eenmaal op. U schakelt dan in eerste versnelling. U hoeft de achteruitrijvergrendeling niet te gebruiken. Deze wordt automatisch gereset.

Model SE5

Om uit achteruit te schakelen, brengt u het voertuig tot stilstand en drukt de versnellingschakelaar hoger naar neutraal of, door wat langer te drukken, naar eerste.

Gebruik tijdens de inrijperiode

Het voertuig heeft een inrijperiode van 1.000 km nodig.

Vermijd hard remmen de eerste 300 km.

⚠ WAARSCHUWING

Nieuwe remmen en banden bereiken hun maximale rendement pas nadat ze zijn ingereden. De prestaties van de remmen, besturing en VSS (p.34) kan beperkt zijn; wees dus extra voorzichtig.

Remmen en banden zijn ingereden na ongeveer 300 km met frequent remmen en sturen. Rijden met weinig remmen en sturen vergt extra tijd om de remmen en banden in te rijden.

De eerste 1.000 km:

- Geef geen plankgas.
- Vermijd langere ritten.
- Als de koelventilator onophoudelijk werkt in stads- of fileverkeer, ga dan naar de kant en schakel de motor uit om deze te laten afkoelen of rijd sneller om de motor te laten afkoelen door de wind.

Na de inrijperiode, moet uw voertuig door een erkende Can-Am roadster dealer worden geïnspecteerd volgens de *ONDERHOUDSSCHEMA* (p. 88).

OPMERKING: De inrij-inspectie wordt uitgevoerd ten laste van de eigenaar van het voertuig.

Tanken**Aanbevolen brandstof**

Gebruik loodvrije benzine of geoxygeneerde brandstof met niet meer dan 10 % ethanol of methanol. De gebruikte benzine moet een octaangetal hebben van minstens:

MINIMAAL OCTAANGETAL	
In Noord-Amerika	87 ((R+M)/2)
Buiten Noord-Amerika	92 RON

⚠ MERK OP Andere brandstof kan afbreuk doen aan de prestaties van het voertuig en essentiële onderdelen van het brandstofsysteem en de motor beschadigen.

⚠ WAARSCHUWING

Bewaar geen bidons brandstof in het compartiment vooraan of elders op het voertuig. Benzine kan, zeker bij ongevallen, lekken en ontbranden.

Tankprocedure**⚠ WAARSCHUWING**

Benzine is uiterst brandbaar en zeer explosief. Volg de tankprocedure om het risico op brand of explosie te verkleinen. Zie *VERMIJD BRANDSTOFBRANDEN EN ANDERE GEVAREN* (p. 7).

Tanken:

1. Parkeer buiten in een goed verluchte omgeving uit de buurt van vlammen, vonken, brandende sigaretten en andere ontstekingsbronnen.
2. Stop de motor.
3. Ontgrendel het zadel en doe het open (p.23). De benzinedop zit aan de linkerkant.
4. Draai de dop voorzichtig linksom en verwijder deze.



rmo2008-001-016

DE BENZINEDOP LINKS ONDER HET ZADEL

5. Vul de tank tot het tankpistool automatisch klikt en afsluit.

OPMERKING: Probeer de brandstoftank niet volledig te vullen. Laat wat ruimte zodat de brandstof bij wisselen de temperaturen nog kan uitzetten.

6. Veeg gemorste brandstof af. Als u brandstof op het lichaam morst, afwassen met water en zeep en van kleren wisselen.

7. Plaats de dop terug en draai deze volledig naar rechts tot hij vastklikt. Start de motor nooit of laat hem nooit draaien zonder dat de benzinedop erop zit.

8. Sluit het zadel.

Ophanging afstellen

De voor- en achterwielophanging kunnen worden afgestemd op de belasting van het voertuig of op het gewenste rijgevoel.

Een lagere veervoorspanning geeft een zachter rijgevoel en geniet de voorkeur bij een lichte belasting en vlakke wegen. Een grotere veervoorspanning geeft een harder rijgevoel en geniet de voorkeur bij een zware belasting, op een ruwer terrein en vormt een grotere uitdaging om mee te rijden.

Voorophanging**⚠ WAARSCHUWING**

Stel de twee veren af op dezelfde belasting. Bij een ongelijke afstelling kan het voertuig minder handelbaar, minder stabiel en moeilijker bestuurbaar worden.

MERK OP Hef om de ophanging bij te stellen het voertuig vooraan op, zodat de ophanging wordt uitgerokken. Zo kan de nokafstelling gemakkelijker draaien en het voorkomt een mogelijke breuk van de bijstelplaat.

1. Zet het voertuig op een vlak oppervlak.
2. Schakel de voetrem in.
3. Stel de voorbelasting van de veer af door met de afstelsleutel aan de afstelnok (in de gereedschapstas) te draaien.

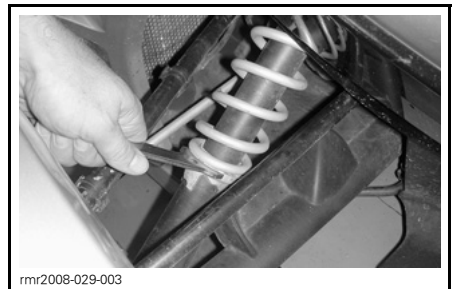

rmr2008-029-002

AFSTELSLEUTEL VOOR DE VOORWIELOPHANGING

rmr2008-029-003

AFSTELLING VAN DE NOK VAN DE VOORWIELOPHANGING

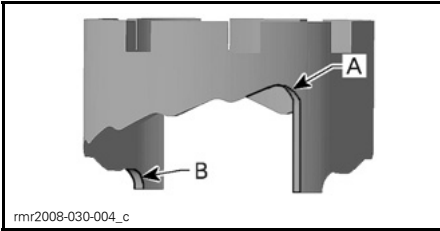

rnr2008-030-004_c

- A. Zachte afstelling (stand 1)
B. Harde afstelling (stand 5)

AANBEVOLEN AFSTELLING VAN DE VOORSTE SCHOKDEMPER

BELASTING	NOK STAND
Bestuurder 68 kg	1, 2
Bestuurder 91 kg	3
Bestuurder met lading 68 kg	3
Bestuurder met lading 91 kg	4
Bestuurder met passagier en lading	5

Achterwielophanging

1. Zet het voertuig op een vlak oppervlak.
2. Blokkeer de voorwielen.
3. Plaats een krik onder het achterste gedeelte van het chassis.

MERK OP Krik het voertuig niet op onder de achterste schokdemper.

4. Til de achterkant van het voertuig op tot de schokdemper zover mogelijk is uitgestrekt.
5. Gebruik XPS-SMEERMIDDEL (STUKNR. 293 600 016) of een gelijkaardig product en smeer de nok van de schokdemper helemaal rondom. Breng vooral smeermiddel aan bij de uitsteeksels.

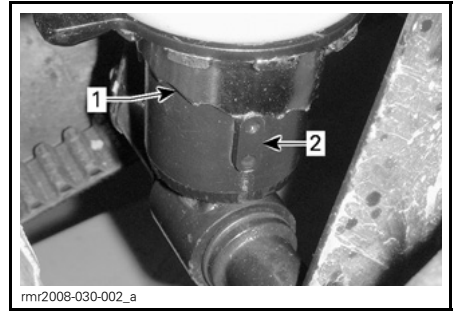

rnr2008-030-002_a

1. Nok
2. Uitsteeksel

6. Verdraai de nokafsteller met een ratelsleutel met verlenging om de stand van de schokdempernok te wijzigen.

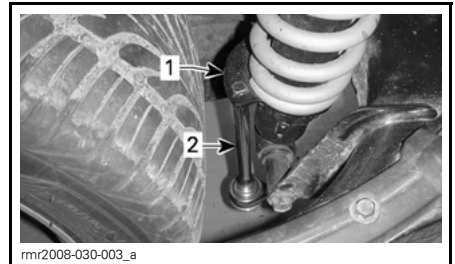

rnr2008-030-003_a

1. Nokafsteller
2. Draaisleutel met verlenging

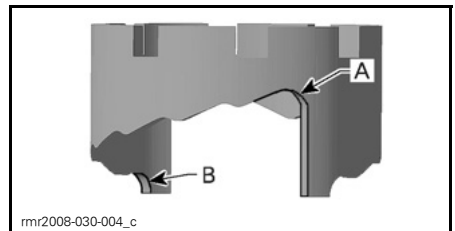

rnr2008-030-004_c

- A. Zachte afstelling (stand 1)
B. Harde afstelling (stand 7)

OPMERKING: Verstel de achterste schokdempernok nooit rechtstreeks van stand 7 naar stand 1 want dat zou de toegang tot de afstelgaten bemoeilijken en zou u beletten om de ophanging af te stellen.

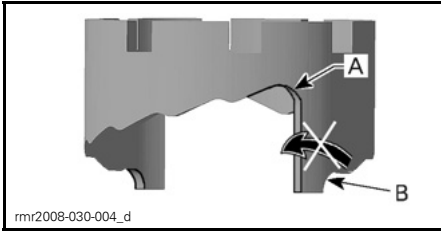

**VERMIJD RECHTSTREEKS VAN STAND 7
NAAR STAND 1 AF TE STELLEN**

- A. Positie 1
- B. Positie 7

AANBEVOLEN AFSTELLING VAN DE ACHTERSTE SCHOKDEMPER	
BELASTING	NOK STAND
Bestuurder 68 kg	1, 2
Bestuurder 91 kg	3 - 5
Bestuurder met passagier	6, 7

VEILIGHEIDS- AANWIJZINGEN

WAT IS ER ANDERS AAN DE SPYDER ROADSTER

De Spyder roadster is een heel apart soort voertuig. In dit deel maakt u kennis met een aantal specifieke kenmerken en besturingseigenschappen van het voertuig.

Stabiliteit

Deze driewielige "Y"-configuratie biedt bij lagere snelheden meer stabiliteit dan een motorfiets. Hij is echter niet zo stabiel als vierwielige voertuigen, zoals auto's. Technologische besturingshulpmiddelen, zoals de elektronische VSS (Vehicle Stability System), helpen het voertuig stabiel houden tijdens manoeuvres, maar u kunt toch nog de controle over het stuur verliezen en het voertuig kan omslaan of overkop gaan door extreme manoeuvres (zoals bij scherpe bochten aan hoge snelheden) of door op oneffen oppervlakken te rijden of op voorwerpen te botsen. Bovendien kan de bestuurder of de passagier vallen door bruusk te draaien, te versnellen, te remmen of ergens tegenaan te rijden.

Reactie op wegomstandigheden

De Spyder roadster reageert in bepaalde wegomstandigheden anders dan andere voertuigen.

- Rijd niet off-road, op ijs of op sneeuw.
- Vermijd plassen en stromend water. Het voertuig heeft sneller last van aquaplaning dan een auto. Als u toch door water moet, rijd dan traag.
- Rijd traag door grind, modder of over zandwegen.

Zie *WEGOMSTANDIGHEDEN EN GEVAREN* (p. 66).

Rempedaal

Met één pedaal remt u op de drie wielen. Er is geen handbediende rem en u kunt niet apart op de voor- en achterwielen remmen. Tegelijk remmen en sturen is met de Spyder roadster ge-

makkelijker dan met een motorfiets. Het voertuig kan snel stoppen — denk eraan dat voertuigen achter u mogelijk niet zo snel kunnen stoppen.

Antiblokkeerremstelsysteem (ABS)

Het voertuig is uitgerust met ABS (Antilock Braking System) dat deel uitmaakt van het stabiliteitssysteem (VSS) van het voertuig. Houd het rempedaal ingedrukt om hard te remmen. ABS zorgt ervoor dat de wielen niet blokkeren.

Parkeerrem

De parkeerrem remt alleen mechanisch op de achterwielen en zit vast op zijn plaats als hij wordt ingeschakeld. Deze wordt niet geregeld door de technologische besturingshulpmiddelen (bv. ABS, EBD). Gebruik deze niet om het voertuig te laten vertragen of te stoppen. Op die manier kunt u de controle verliezen, slippen, omslaan of overkop gaan. Waarschuw passagiers dat ze moeten opletten dat ze er niet aankomen met de linkervoet.

Stuurinrichting

Direct sturen

Stuur uw Spyder roadster altijd mee met de bocht.

Opgelet motorrijders: stuur niet tegen zoals bij een motorfiets. In tegenstelling tot een motorfiets kan een Spyder roadster niet overhellen in een bocht. Als motorrijder moet u dus opnieuw leren draaien. Oefen het sturen in de richting van de bocht op alle snelheden tot u de techniek goed onder de knie hebt.

Zijdelingse krachten in bochten

In tegenstelling tot een motorfiets kan een Spyder roadster in bochten niet overhellen. U ervaart dan ook een zijdelingse kracht die u uit de bocht wil duwen. Om het evenwicht te behouden moeten de bestuurder en de pas-

sagier zich goed vasthouden en hun voeten stevig op de voetsteunen houden. In scherpe bochten kan het ook helpen om het bovenlichaam naar voren en in de bocht te hellen.

Breedte

De Spyder roadster is breder dan een gewone motorfiets, dus:

- Houd in bochten de voorwielen in uw eigen rijvak. Let in bochten en bij inhaalmanoeuvres goed op waar uw wielen zich bevinden. Als u een traject volgt waarbij het voorwiel van een motorfiets dicht bij de rand van het rijvak zou gaan, kan het voorwiel bij de Spyder roadster uit het rijvak gaan.
- Geen rijvakken delen of opsplitsen (tussen twee rijvakken in rijden). Als u in groep rijdt, doe dit dan net als bij motorfietsen op één rij.
- Houd u klaar om uit te wijken om hindernissen te vermijden.

Achteruit

In Achteruit werkt de Spyder roadster als een auto. Toch zijn er een aantal belangrijke verschillen:

- De knipperlichten knipperen als het voertuig in Achteruit staat, maar het heeft geen achteruitrijlichten. Denk eraan dat andere automobilisten er zich mogelijk niet bewust van zijn dat u achteruit wilt rijden.
- Laat de passagier eventueel afstappen als uw zicht beperkt is.
- Vergeet niet dat het voorste gedeelte breder is dan het achterste gedeelte. Kom bij het achteruitrijden niet te dicht bij voorwerpen, anders kunt u er met de voorste banden tegenaan rijden.
- Beperk uw snelheid en rij nooit langere afstanden achteruit.

- Parkeer zoveel mogelijk op plaatsen waar u niet achterwaarts uit de parkeerplaats moet rijden.
- Model SM5: Schakel terug in eerste versnelling voordat u de motor uitschakelt.

⚠ LET OP Houd de beide voeten steeds op de voetsteunen als u achteruit gaat. Plaats uw voeten nooit op de grond als u achteruitrijdt.

Rijbewijs en lokale wetgeving

Welk rijbewijs u nodig hebt om met de Spyder roadster te rijden, hangt af van de plaatselijke wetgeving. In sommige landen hebt u een getuigschrift voor motorrijders of voor driewielige voertuigen nodig, terwijl in andere landen het gewone rijbewijs voor auto's volstaat.

Doe navraag bij de plaatselijk instanties zodat u over de juiste papieren beschikt om het voertuig op de openbare weg te gebruiken.

Voertuigstabiliteits-systeem VSS (Vehicle Stability System)

De Spyder roadster is uitgerust met een voertuigstabiliteitssysteem of VSS (Vehicle Stability System). VSS helpt u het voertuig te besturen en vermindert in bepaalde situaties het gevaar op om- slaan of overkop gaan. VSS omvat:

- een antiblokkeerremstelsysteem, ABS (Antilock Braking System), dat u bij hard remmen helpt de controle over het stuur te bewaren door ervoor te zorgen dat de wielen niet blokkeren.
- een EBD-systeem (Electronic Brake Distribution) dat automatisch het evenwicht aanpast tussen de remkracht op de drie wielen. Samen met ABS, helpt EBD u richting te houden en, afhankelijk van de beschikbare tractie, zoveel mogelijk remkracht uit te oefenen.
- een tractieregelsysteem, TCS (Traction Control System) dat helpt verhinderen dat het achterwiel gaat slippen. TCS beperkt de draaisnelheid van het achterwiel alleen als u het stuur draait (afwijkt van een rechte lijn) of als het voertuig sneller rijdt dan 50 km/h.
- een stabiliteitsregelsysteem (SCS) dat dient om de aandrijving op de achterwielen te beperken en op individuele wielen te remmen, zodat u minder gevaar loopt om de controle over het voertuig te verliezen of te kantelen.

Beperkingen

VSS kan u niet in alle omstandigheden de controle over het stuur helpen behouden.

Oppervlakken met weinig tractie

De grip van de banden op het wegdek beperkt het maximale remvermogen. Zelfs met ABS en EBD, blijft uw remafstand langer op oppervlakken die

weinig grip bieden of als uw bandenspanning en bandenprofiel niet goed onderhouden zijn.

Als uw banden minder grip krijgen op het wegoppervlak, kunt u zelfs met VSS de controle over het voertuig verliezen.

Als een verhard wegoppervlak geheel of gedeeltelijk is bedekt met ijs, sneeuw of smeltende sneeuw krijgt het voertuig onvoldoende grip om zelfs met VSS de controle over het stuur te bewaren. Rijd niet op ijs, sneeuw of smeltende sneeuw.

Net als andere wegvoertuigen kan het voertuig op water last hebben van aquaplaning (grip verliezen op een laag water). Als u te snel op een laag water rijdt, bijvoorbeeld door een plas of stromend water op de weg, kan het voertuig grip verliezen en gaan slippen, en kan de VSS u niet helpen de controle te bewaren. Vermijd grote waterplassen of stromend water, en rijd trager of ga aan de kant staan bij zware regen. Vertraag vooraf zoveel mogelijk als u door water moet.

Verminder uw snelheid op oppervlakken met weinig grip zoals modder, zand, grind of een nat wegdek. De Spyder roadster is niet bedoeld voor gebruik off-road. Gebruik het voertuig steeds op goed onderhouden wegen. Gebruik het voertuig op geen enkel ander terrein.

Banden

De VSS van het voertuig is afgesteld om optimaal te werken met een band van een bepaalde grootte en een bepaald materiaal en profiel. De banden vervangen door niet door BRP goedgekeurde banden kan de doeltreffendheid van VSS tenietdoen.

Gebruik uitsluitend door BRP aanbevolen banden, die uitsluitend bij erkende Can-Am roadster dealers kunnen worden besteld.

Een correcte bandenspanning en een goed profiel zijn belangrijk om, vooral op losse of natte oppervlakken, tractie te behouden.

Zie *BANDEN* (p. 96).

Scherpe bochten

VSS regelt of beperkt uw stuurbewegingen niet; het weerhoudt u er niet van om te scherp te draaien. Door grote of bruuske bewegingen met het stuur kunt u de controle over het voertuig verliezen, slippen, omslaan of overkop gaan.

Remmen op de motor

VSS regelt het remmen op de motor niet (het voertuig laten vertragen door lager te schakelen). Door bij een hoge snelheid in een te lage versnelling te schakelen, kan de achterband slippen en kunt u, zeker in bochten, de controle verliezen, slippen, omslaan of overkop gaan.

Overdreven snelheid

VSS regelt de snelheid van het voertuig niet, behalve wanneer SCS ingrijpt in een bocht. VSS belet niet dat een voertuig een bocht te snel ingaat. Als u te snel rijdt voor de rijomstandigheden, kunt u, zelfs met VSS, de controle verliezen.

Dynamische servostuurregeling of DPS (Dynamic Power Steering)

DPS (Dynamic Power Steering) levert een computergeregelde, variabele versterking die wordt opgewekt door een elektrische motor die de stuurkracht die van de bestuurder wordt geleverd optimaliseert.

De kracht van de stuurversterking hangt af van de stuurkracht, de stuurhoek en de snelheid van het voertuig.

Als het voertuig in achteruit staat, vermindert de stuurbekrachtiging naarmate het voertuig sneller gaat.

INZICHT IN DE GEVAREN OP DE WEG

Denk voor u de Spyder roadster start even na over het risico op letsel of dood bij een ongeval, hoe u dit risico kunt beperken en of u wel bereid bent om dit risico te lopen. Talrijke factoren dragen bij tot het risico dat u loopt. Sommige van deze factoren hebt u zelf in de hand en andere, zoals het gedrag van andere weggebruikers, dan weer niet. Hier zijn enkele factoren die uw risico beïnvloeden:

Soort voertuig

Verschillende voertuigmodellen verschillen onderling in grootte, zichtbaarheid en wendbaarheid en bieden meer of minder bescherming.

De Spyder roadster is klein en wendbaar. Wendbaarheid kan nuttig zijn om botsingen te vermijden. Kleinere voertuigen zijn echter minder goed zichtbaar, zodat er een grotere kans bestaat dat andere automobilisten een aanrijding kunnen veroorzaken. In bepaalde situaties is de kans dat u met de Spyder roadster in een aanrijding betrokken raakt kleiner dan met een motorfiets. Zo loopt u bijvoorbeeld minder kans om bij lagere snelheden overkop te gaan terwijl u het voertuig bestuurt. In andere situaties is de kans dat het voertuig betrokken raakt in een ongeval juist groter. Omdat het voertuig breder is, kan het bijvoorbeeld niet door kleine openingen waar vele motorfietsen wel doorraken.

Bij auto's en vrachtwagens biedt de constructie van het voertuig bescherming bij botsingen of andere gevaren op de weg. Bovendien kunnen passagiers zichzelf beschermen door veiligheids gordels te dragen. Hou er rekening mee dat rijden op een Spyder roadster gevaarlijker is dan autorijden en dat u meer risico loopt op letsel, eerder zoals bij het rijden op een motorfiets.

Net als op een motorfiets kunt u het risico op letsel verkleinen door een helm en rijuitrusting te dragen.

Rijvaardigheid en oordeelkundig vermogen

Iedere bestuurder heeft de risico's op de weg in zekere mate in de hand. Bestuurders die een goede rijvaardigheid opbouwen hebben meer controle over hun voertuig. Reken niet op uw rijervaring met motorfietsen, auto's, ATV's, sneeuwscooters of andere voertuigen bij de voorbereiding om op de Spyder roadster te gaan rijden. Informeer u over de aspecten waarin dit voertuig anders is. Lees deze Gebruikershandleiding, bekijk de *VEILIGHEIDSVIDE*O en volg eventueel een training. Maak uzelf vertrouwd met het gebruik van de besturingselementen en zorg ervoor dat u de praktijkoefeningen nauwgezet en met het nodige zelfvertrouwen kunt uitvoeren voordat u de weg opgaat.

Als u voor het eerst de weg opgaat, begin dan bij minder moeilijke omstandigheden (bv. licht verkeer, tragere snelheden, goed weer, geen passagier) en ga naarmate u de techniek beter onder de knie krijgt geleidelijk over naar meer uitdagende rijomstandigheden. Denk vooruit om situaties te vermijden die te moeilijk zijn voor uw vaardigheidsniveau of die een groter risico inhouden dan u bereid bent te nemen.

Zelfs rijvaardige bestuurders veroorzaken botsingen. Door bijvoorbeeld uw rijvaardigheid aan te wenden voor extreme manoeuvres of stunts, verhoogt u uw risico. Verstandige bestuurders gebruiken een combinatie van gezond verstand en rijvaardigheid om hun veiligheidsmarge te vergroten en de risico's te minimaliseren. Leer defensieve rijtechnieken in *VERKEERSSTRATEGIEËN* (p. 60).

Toestand van de bestuurder

De bestuurder moet waakzaam zijn en zowel mentaal als fysiek paraat zijn om te rijden. Vermoeid rijden, rijden onder

invloed of met een beperkt mentaal of fysiek vermogen verhoogt het risico op een ongeluk.

Alcohol, drugs, medicijnen, vermoeidheid, slaperigheid en emoties kunnen uw vermogen om veilig te rijden compromitteren. Net als motorrijden is rijden op een Spyder roadster een uitdagende bezigheid. Een goede fysieke en mentale conditie is zo mogelijk nog belangrijker dan bij een auto. Het voertuig nooit besturen tenzij u volledig waakzaam en mentaal en fysiek paraat bent is het veiligst. Zelfs als uw bloedalcohol de wettelijke limiet niet overschrijdt, heeft alcohol toch steeds een negatief effect op uw oordeelkundig vermogen en rijvermogen.

U moet fysiek alle besturingselementen kunnen bedienen, het stuur volledig naar links en rechts kunnen draaien, kunnen op- en afstappen en de omgeving kunnen observeren om het voertuig te kunnen gebruiken.

Ook passagiers moeten waakzaam en mentaal en fysiek in goede conditie verkeren om hun houding te bewaren, zich vast te houden en gepast te reageren op bochten, oneffenheden, versnellingen en remmen.

Toestand van het voertuig

Houd uw voertuig in een goede conditie.

Inspecteer het voor gebruik en onderhoud het regelmatig. Let op eventuele meldingen op het multifunctionele instrumentenbord als u het voertuig start en pak eventuele problemen aan voordat u vertrekt.

Weg- en weersomstandigheden

Bij zwaar verkeer, slechte zichtbaarheid of op een wegdek met weinig grip neemt het gevaar toe. Kies rijroutes die geschikt zijn voor uw rijvaardigheid en het risiconiveau dat u bereid bent te aanvaarden.

UITRUSTING

Om te rijden op driewielige open voertuigen zoals uw Spyder roadster, hebt u dezelfde beschermende uitrusting nodig als motorrijders. Hoewel het voertuig bij lage snelheden stabiel is dan een motorfiets, kunt u er toch nog afvallen.

Dit gedeelte is samengesteld op basis van de aanbevelingen voor motorrijders van de MSF (Motorcycle Safety Foundation).

Bij een val of aanrijding zal de beschermende uitrusting verwondingen voorkomen of beperken. Beschermende uitrusting verhoogt ook uw comfort en biedt bescherming tegen de weersomstandigheden.

De aanbevolen basisuitrusting voor bestuurder en passagier omvat stevige laarzen of schoenen tot boven de enkel met antislipzolen, een lange broek, een jas, handschoenen met vingers en vooral, een goedgekeurde helm met een goede gezichtsbescherming.

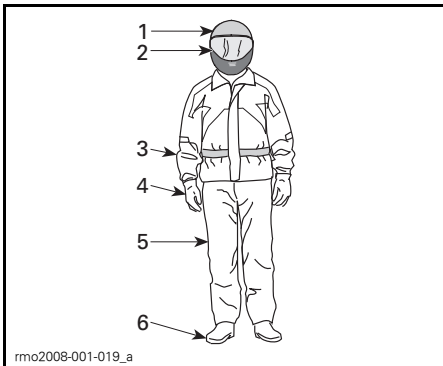

UITRUSTING

1. Goedgekeurde helm
2. Oog- en gezichtsbescherming
3. Jas met lange mouwen
4. Handschoenen
5. Lange broek
6. Schoeisel tot boven de enkel

Een goede uitrusting kan bij een ongeval de ernst van de verwondingen van zowel de bestuurder als de passagiers verkleinen.

Helmen

Een helm beschermt het hoofd en de hersenen tegen letsel. Een helm kan het gezicht van de passagier beschermen wanneer die tegen de achterkant van de helm van de bestuurder botst. Zelfs de beste helm biedt geen waarborg tegen letsel, maar statistieken geven aan dat het gebruik van een helm het risico op hersenletsel aanzienlijk verkleint. Zorg voor uw veiligheid en draag dus altijd een helm als u rijdt.

Een helm kiezen

Helmen moeten conform de in uw regio, provincie of land geldende normen zijn geproduceerd.

Integraalhelmen bieden de beste bescherming bij botsingen aangezien die het hele hoofd en gezicht bedekken. Ze bieden ook bescherming tegen brokken, stenen, insecten, enz.

Een driekwart open helm of helm met open gezicht kan ook bescherming bieden. Die bestaan uit dezelfde basiselementen maar zonder de gezichts- en kinbescherming die integraalhelmen bieden. Als u een helm met open gezicht draagt, zou u een vizier of een bril moeten opzetten.

OPMERKING: Een gewone bril of zonnebril biedt onvoldoende bescherming voor motorrijders. Ze kunnen verbrijzeld worden of afvliegen, en wind en rondvliegende voorwerpen kunnen in de ogen raken.

Gebruik getinte vizieren, brillen of glazen alleen bij daglicht; gebruik ze niet 's nachts of als er weinig licht is. Gebruik ze niet als ze uw vermogen verminderen om kleur te onderscheiden.

Overige rijuitrusting

Schoeisel

Draag steeds vooraan gesloten schoeisel. Laarzen tot boven de enkels bieden bescherming tegen diverse rijrisi-

co's zoals steentjes die van het wegdek vliegen en tegen verbranding aan de uitlaatpijp.

Vermijd lange schoenveters die in de schakelhendel, het rempedaal of andere delen vast kunnen raken. Rubberzolen en lage hielen zijn uitstekend om de voeten op de voetsteunen te houden.

Handschoenen

Handschoenen met vingers beschermen de handen tegen wind, zon, koude, hitte en rondvliegende voorwerpen. Goed passende handschoenen geven meer grip op het stuur en zijn minder vermoeiend voor de handen. Stevige, versterkte motorfietshandschoenen beschermen de handen bij valpartijen. Bij speciale handschoenen voor motorrijders zitten de naden aan de buitenkant om irritatie te vermijden, en ze zijn gebogen voor een natuurlijke greep om de handgrepen. Als de handschoenen te dik zijn kunnen ze de bediening van de besturingselementen bemoeilijken. Kaphandschoenen zorgen ervoor dat er geen koude lucht in de mouwen stroomt en beschermen de polsen.

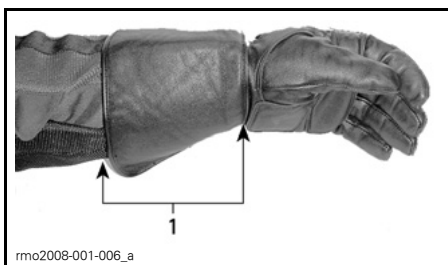

1. Handschoenkap

Jassen, broeken en rijkostuums

Draag een jasje en een lange broek of een volledig rijkostuum. Beschermende motorfietsuitrusting van prima kwaliteit biedt comfort en kan u mee behoeden tegen afleiding door gure omstandigheden. Bij een aanrijding kan een beschermende uitrusting van goede kwaliteit letsel voorkomen of

verkleinen. Bepaalde kledij is opgevuld of versterkt zodat het risico op letsel bij een aanrijding nog kleiner wordt. Een lange broek biedt ook bescherming tegen verbranding tegen hete onderdelen.

Beschermende motorfietsuitrusting levert vaak de beste combinatie van een goed passend model en bescherming. Deze kledij is ontworpen om te passen terwijl u op een zadel zit. De mouwen en benen zijn langer uitgesneden en ze zijn dikker rond de schouders. Rijkostuums zijn verkrijgbaar uit één stuk of in twee delen.

Leer is een goede keuze omdat het duurzaam en winddicht is en beschermt tegen letsel. Andere schuurbestendige, beschermende uitrusting van synthetisch materiaal is ook een goede keuze. Draag geen losse of lange kleding of sjaals die in bewegende delen verstrikt kunnen raken.

Kleppen en sluitingen houden de wind buiten. Een jasje met een rits vooraan is meer winddicht dan een jasje met knoppen of drukknoppen. Een klep over de ritssluiting van een jas geeft nog meer bescherming tegen de wind. Jasjes die nauw aansluiten aan de manchetten en om het middel zijn aanbevolen om de wind buiten te houden. Een grote, loszittende kraag kan flapperen tijdens het rijden en aanleiding geven tot huidirritatie of u afleiden.

Bescherm u tegen hypothermie als u bij koud weer gaat rijden. Hypothermie, een conditie waarbij de lichaamstemperatuur te laag is, kan leiden tot een verlies aan concentratie, reactievermogen en bewegingscoördinatie. Bij koude weersomstandigheden is een goede beschermende uitrusting, zoals een winddichte jas en isolerende lagen kleding van essentieel belang. Zelfs bij matige temperaturen kunt u het door de wind intens koud krijgen tijdens het rijden.

Beschermende kledij die geschikt is voor rijden bij koud weer kan te warm zijn als u stilstaat. Draag lagen kleding zodat u desgewenst kleding kunt uittrekken. Met een winddichte buitenlaag bovenop de beschermende kledij kan de koude buitenlucht de huid minder gemakkelijk bereiken.

De rijuitrusting kan ook de zichtbaarheid van de bestuurder verhogen. Kies bij voorkeur voor heldere kleuren. Over een donker jasje kan een goedkope reflecterende vest worden gedragen. Ook een goed idee is om extra reflecterende streken aan te brengen op kledingstukken waarmee regelmatig wordt gereden.

Regenkledij

Om door nat weer te rijden is een regenpak of waterdicht rijkostuum aanbevolen. Neem op lange ritten ook regenkleding mee. Droge bestuurders rijden comfortabeler en alerter dan natte, verkleumde bestuurders.

Regenkledij is beschikbaar in één stuk of in twee delen en kledij die speciaal is ontworpen voor motorfietsen is het beste. Opvallende oranje of gele kleuren vormen een goede keuze. Let erop dat de kledij aan de taille, de benen en de mouwen elastisch is. Het jasje heeft best een hoge kraag en is bij voorkeur met een rits en met brede kleppen over de borst te sluiten. Als u regenkledij koopt, overweeg dan ook de aankoop van waterdichte handschoenen en schoeisel.

Denk eraan dat u best helemaal niet rijdt in nat weer. Als u toch door nat weer moet, moet u misschien stoppen als er zich een waterlaag op de weg begint te vormen.

Gehoorbescherming

Langdurige blootstelling aan wind en motorlawaai tijdens het rijden kan leiden tot permanent gehoorverlies. Een correct gedragen gehoorbescherming, zoals oordopjes, kunnen gehoorverlies

helpen tegengaan. Kijk eerst de lokale wetgeving na voordat u gehoorbescherming gebruikt.

NODIGE RIJVAARDIGHEID EN PRAKTIJKOEFENINGEN

Voordat u met uw Spyder roadster op de openbare weg gaat rijden, moet u uw rijvaardigheid en strategieën ontwikkelen om de risico's op de weg te kunnen beheersen. De volgende oefeningen maken u vertrouwd met de basisbesturing van het voertuig. Bent u een ervaren motorrijder of bestuurder van andere motorvoertuigen, let dan vooral goed op de verschillen in besturing en prestaties tussen de Spyder roadster en de motorvoertuigen waar u aan gewend bent. Herhaal iedere oefening tot u ze vlot kunt uitvoeren voordat u aan de volgende oefening begint. Dit gedeelte omvat de volgende oefeningen:

Model SM5

1. Het motortoerental opdrijven en de motorstopschakelaar gebruiken (p. 42)
2. De frictiezone en basisbesturing leren (p. 43)
3. De motor stoppen tijdens het rijden (p. 44)
4. De gashendel en koppeling gebruiken (p. 44)
5. Eenvoudige draaibewegingen (p. 45)
6. Snel stoppen (p. 47)
7. Slalommen (p. 47)
8. Schakelen (p. 48)
9. Zwenken (p. 50)
10. Achteruitrijden (p. 50).

Model SE5

1. Het motortoerental opdrijven en de motorstopschakelaar gebruiken (p. 51)
2. De motor starten, stopzetten en basishandelingen (p. 52)
3. De motor stoppen tijdens het rijden (p. 52)
4. Eenvoudige draaibewegingen (p. 53)
5. Snel stoppen (p. 54)
6. Slalommen (p. 55)

7. Schakelen (p. 56)
8. Zwenken (p. 57)
9. Achteruitrijden (p. 58).

Een oefenterrein kiezen

Voer deze oefeningen uit op een verhard terrein van minstens 76 m - 30 m dat niet toegankelijk is voor het verkeer. Een afgesloten, goed gemarkeerd parkeerterrein zonder obstakels (zoals lantaarnpalen, boordstenen enz.) is een ideale plek om te oefenen. Denk eraan dat op het wegdek olie van geparkeerde auto's kan liggen. Zoek parkeerterreinen die verlaten zijn na de werkuren, zoals aan scholen, kerken, gemeentecentra of winkelcentra. Begeef u niet op privéterrein.

Wanneer u een geschikte locatie hebt gevonden, vraag dan aan de eigenaar toestemming om het te mogen gebruiken. Zorg dat eventuele obstakels, zoals lichtpalen of vluchtheuvels, de noodzakelijk open wegen zoals in het onderstaande diagram aangegeven niet belemmeren.

Houd dit basischema in gedachten bij het opstellen van de oefeningen. 3 m brede parkeerplaatsen zijn in dit schema voor het gemak aangegeven, maar uw parkeerplaatsen mogen ook andere afmetingen hebben. Als op het parkeerterrein van uw keuze geen parkeerplaatsen zijn afgebakend, of als ze veel kleiner of veel groter zijn dan in het schema, gebruikt u de onderstaande afmetingen. Baken ze af met een meetlint en krijt of bakens, zoals kegels of melkflessen die met water of zand zijn verzwaard.

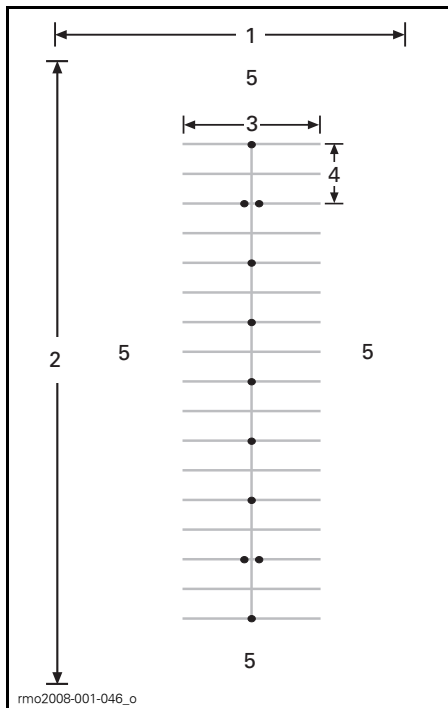

NORMAAL PARKEERTERREIN

1. Minstens 30 m
2. Minstens 76 m
3. 12 m
4. 6 m
5. Open terrein

Let, ook op een afgesloten terrein, goed op voor eventueel verkeer. Kijk voor u, opzij en achteruit voordat u een oefening uitvoert. Let ook op voor kinderen en dieren.

Klaarmaken om te rijden

Zorg dat u weet waar de bedieningselementen van het voertuig (p. 10) zich bevinden en hoe ze worden bediend.

Inspecteer het voertuig voordat u gaat rijden; zie **CHECKLIST VOOR HET VERTREK** (p. 82).

Schakel de motor steeds in en uit volgens de aanwijzingen op **BASISPROCEDURES** (p. 22).

Rijhouding

In een goede rijhouding kunt u vlotter manoeuvreren met uw voertuig. Houd uw beide handen en beide voeten altijd in de juiste positie, zodat u vlot aan alle bedieningselementen kunt. Uw pols zou normaal gezien een rechte lijn moeten vormen met uw arm (in deze positie kunt u precies doseren hoeveel gas u geeft). Uw armen moeten ontspannen en gebogen zijn. Zit met de rug recht, het hoofd rechtop en de ogen vooruit. Houd uw beide voeten op de voetsteunen bij de bedieningselementen.

Rijd nooit, zelfs niet over een korte afstand, in een andere dan de correcte houding.



RIJHOUDING

Praktijkoefeningen (model SM5)

1) Het motortoerental opdrijven en de motorstopschakelaar gebruiken

Doel

- Vertrouwd raken met het geluid van een motor op hoog toerental zodat u tijdens de oefeningen niet verrast wordt.
- Leren hoe de motorstopschakelaar wordt gebruikt.

Aanwijzingen

- Zet het voertuig in NEUTRAAL, schakel de parkeerrem in, hou met uw rechtersvoet het rempedaal ingedrukt en hou dan de koppelingshendel ingetrokken. Houd de tachometer in het oog en draai een paar keer aan de gashendel (draaien door de pols naar beneden te bewegen) om het motortoerental op te voeren tot hoogstens 4.000 TPM. Zolang de koppeling volledig is ingetrokken wordt het vermogen niet overgebracht op het achterwiel.
- Gebruik de motorstop-schakelaar om het voertuig helemaal uit te schakelen. Druk de schakelaar in met uw rechterduim, terwijl u uw hand op de handgreep houdt.

Tips voor extra oefeningen

- Oefen het indrukken van de schakelaar zonder ernaar te kijken.

2) De frictiezone en basisbesturing leren

Door de koppeling in te trekken wordt de aandrijving losgekoppeld van het achterwiel. Als u bij het uitvoeren van deze oefeningen het gevoel hebt dat u de controle verliest, kunt u de koppeling intrekken zodat u niet meer versnelt en dan eventueel remmen om te vertragen. U kunt de motorstop-schakelaar ook gebruiken om de aandrijving helemaal uit te schakelen.

De frictiezone is het gebied in de weg van de koppelingshefboom vanaf het punt waarop kracht wordt gezet op het achterwiel tot waar de koppeling helemaal is ingeschakeld. Waar de koppeling gedeeltelijk is ingeschakeld, kunt u het motorvermogen op het achterwiel precies beheersen. Goed gebruikmaken van de frictiezone is nuttig om uit stilstand zacht in beweging te komen.

Doel

- Vertrouwd raken met de koppeling en deze bedienen in de frictiezone.
- Vertrouwd raken met vertragen en remmen op lage snelheid.

Aanwijzingen

Voor deze oefening mag u **GEEN** gas geven. U gaat uw snelheid uitsluitend regelen door middel van de koppelingshendel in de frictiezone en de rem.

Begin door om de 6 m (bij iedere bakken/iedere tweede lijn) te stoppen.

- Start de motor en laat de parkeerrem los.
- Houd het rempedaal en de koppelingshendel ingedrukt en schakel in eerste versnelling door de schakelshendel stevig in te drukken.
- Schakel de voetrem uit.
- Laat de koppelingshendel geleidelijk uit tot het voertuig heel langzaam in beweging komt. Houd de koppelingshendel in deze stand. Dat is de frictiezone. Als u de koppeling te snel loslaat, kan de motor stilvallen of kan het voertuig vooruit springen. **Als het voertuig stilvalt**, de motor opnieuw starten en het nogmaals proberen door de koppeling wat geleidelijker los te laten.
- Trek de koppelingshendel naarmate u dichterbij het stoppunt komt helemaal in en druk het rempedaal in om te stoppen. De koppeling hoeft niet geleidelijk te worden ingetrokken; dat mag ook snel.
- Stop aan het einde van de rechte lijn, draai het stuur helemaal naar rechts, en keer om. Let op dat u geen gas geeft terwijl u draait. Stop als u omgekeerd staat in de richting van de rechte lijn.
- Herhaal deze oefening tot u het gevoel hebt dat het vlot gaat.

Tips voor extra oefeningen

- Naarmate u de frictiezone beter aanvoelt, kunt u om de 12 m (om de 2 bakens) proberen te stoppen zodat u de koppeling helemaal kunt loslaten.

3) De motor stoppen tijdens het rijden

Doel

- Vertrouwd raken met het gebruik van de motorstopschakelaar tijdens het rijden, zodat u weet hoe uw voertuig gaat reageren als u die later moet gebruiken.

Aanwijzingen

- Een beetje verder op de rechte lijn schakelt u, terwijl u in de frictiezone rijdt, de motorstopschakelaar op UIT (OFF) en laat u het voertuig vrijlopend tot stilstand komen.
- Start de motor opnieuw en herhaal de oefening. Probeer de koppeling verder los te laten en een beetje sneller vooruit te gaan voordat u de motorstopschakelaar gebruikt.

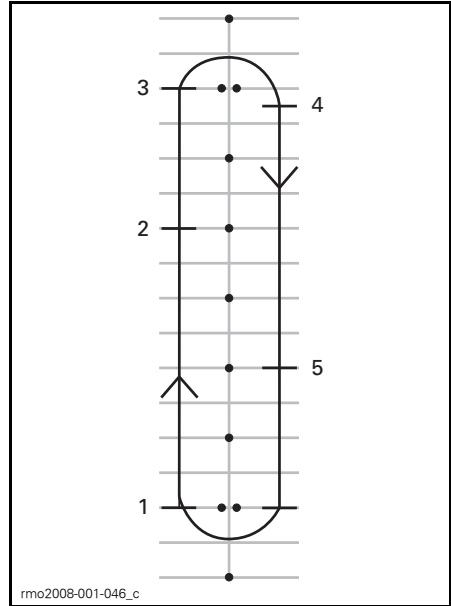

1. Start
2. Druk de motorstopschakelaar in
3. Ga door tot het einde van de rechte lijn, stop en draai zoals de vorige keer
4. Stop
5. Druk de motorstopschakelaar in

Start de motor opnieuw en ga door naar de volgende oefening.

4) De gashendel en koppeling gebruiken

Doel

- Leer de gashendel gebruiken.
- Leer de gashendel en de koppelingshendel op mekaar afstemmen.

Aanwijzingen

Deze oefening lijkt sterk op de oefening over de frictiezone, maar deze keer geeft u wel wat gas. Gebruik de volledige rechte lijn en stop alleen aan het einde ervan.

- Start deze oefening in stilstand in eerste versnelling, aan het begin van een rechte lijn.

- Druk de koppelingshendel in en draai voorzichtig de gashendel open tot de tachometer een toerental tussen 1.500 en 2.000 TPM aangeeft. Oefen erop het toerental binnen dit bereik te houden.
- Houd de gashendel in deze stand en laat de koppelingshendel zoals de vorige keer geleidelijk los. Probeer het toerental onder de 2.500 TPM te houden.
- Hoe sneller u de koppelingshendel loslaat, hoe sneller u accelereert. Als u de koppeling te snel loslaat, kan de motor stilvallen of kan het voertuig vooruit springen. Als u teveel gas geeft kan het achterwiel heel snel gaan draaien en sterk versnellen.
- Zodra de koppelingshendel volledig is losgelaten, wordt uw snelheid geregeld door het gaspedaal.
- Wanneer u het einde van de rechte lijn nadert, neemt u gas terug, trekt de koppelingshendel in en duwt op de rem om tot stilstand te komen.
- Zonder gas te geven, keert u om en rijdt u de rechte lijn af in de tegengestelde richting.

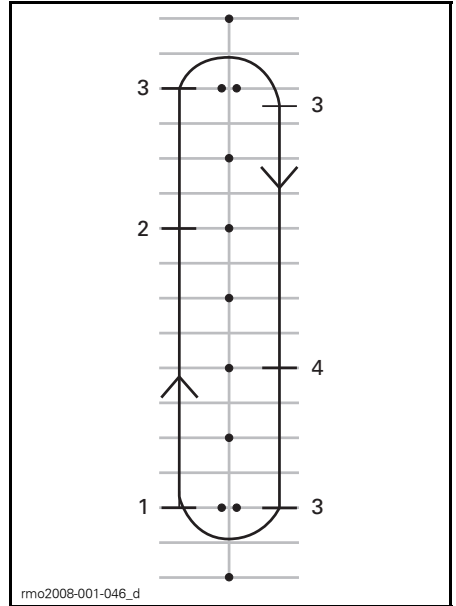

1. Start
2. Neem gas terug
3. Stop
4. Neem gas terug

Tips voor extra oefeningen

- Oefen het geleidelijk loslaten van de koppelingshendel en gas geven tot u vlot kunt starten en gecontroleerd kunt versnellen.

5) Eenvoudige draaibewegingen

Doel

- Leer vlot en gecontroleerd draaien.

Aanwijzingen

Deze oefening lijkt op de vorige oefeningen, behalve dat u de bocht nu in de frictiezone gaat nemen in plaats van voor de bocht te stoppen.

- Rijd in eerste versnelling de rechte lijn af. Rijd wat verder weg van de bakens zodat u een brede draaibeweging kunt maken aan het einde van de rechte lijn.
- Naar de bocht toe vertraagt u tot hoogstens 8 km/h door de koppelingshendel in te trekken en eventueel te remmen.

- Houd de koppelingshendel in de frictiezone om uw lage snelheid aan te houden.
- Kijk in de richting van de draai.
- Draai het stuur mee met de bocht, trek aan de binnenste handgreep en druk op de buitenste. Let op dat u de stand van uw hand op de gashendel niet verandert.
- Voorover en in de bocht leunen kan u helpen om het stuur gemakkelijker te draaien.
- Zet uw stuur na de bocht recht en rijd verder de rechte lijn af.

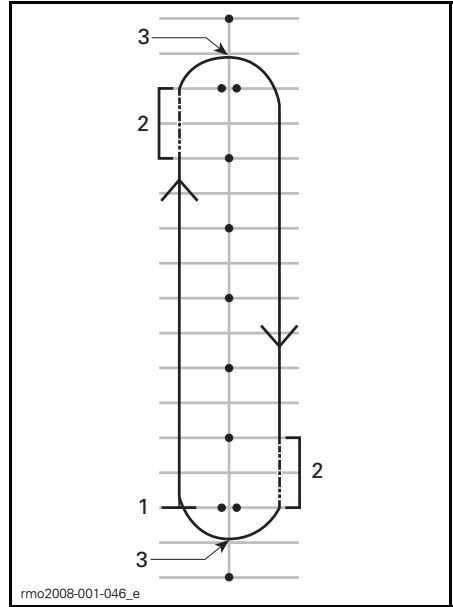

1. Start
2. Frictiezone
3. Hoogtepunt

OPMERKING: Motorrijders - Bochten nemen en draaien op uw Spyder roadster is anders dan op een motorfiets. Dit voertuig helt niet over in bochten. Daarom moet u met uw lichaam soms wat overhellen naar de binnenkant van de bocht om uw evenwicht te bewaren op het voertuig. Om het stuur van uw voertuig te draaien zult u er meer kracht op moeten zetten dan op een motorfiets. Stoppen in een bocht gaat dan weer gemakkelijker dan op een motorfiets.

Tips voor extra oefeningen

- Als draaien in één richting vlot gaat, probeer dan in de omgekeerde richting rond het parcours te rijden. Let op dat u niet ongewild meer gas geeft terwijl u links draait.
- Stop midden in de bocht om te zien wat het geeft als u remt in een bocht of in een draai.

6) Snel stoppen

Doel

- Vertrouwd raken met het remvermogen van het voertuig.
- Leer de maximale remkracht toepassen.

Aanwijzingen

Deze oefening lijkt op de vorige oefeningen, maar u gaat harder en harder remmen tot u zo hard mogelijk remt.

- Start aan één kant van de rechte lijn en versnel tot 8 km/h.
- Een beetje verder op de rechte lijn, laat u de gas volledig los en remt bruusk en fors.
- Houd het hoofd rechtop, de ogen vooruit en het stuur recht.
- Herhaal deze oefening, voer geleidelijk uw snelheid en remkracht op.

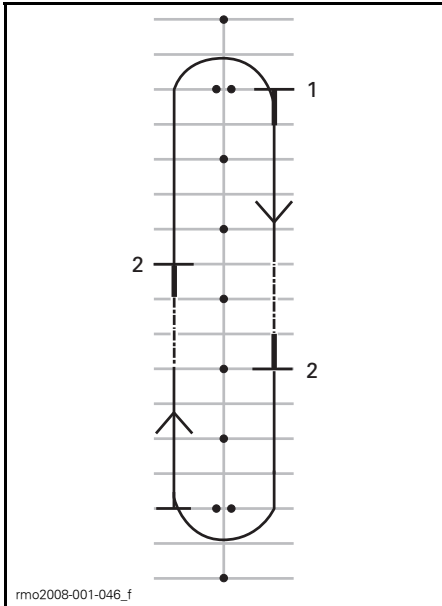

1. Start
2. Stop

Tips voor extra oefeningen

- Oefen het u in de spiegels kijken voordat u hard remt.

7) Slalommen

Doel

- Ervaring opbouwen in de besturing van het voertuig en de rijhouding.

Aanwijzingen

6 m slalom

1. Slalom tussen de bakens/kruispunten van de parkeerplaatsen door. Geef geen gas. Blijf in de frictiezone.
2. Hel in iedere bocht over en draai het stuur in de gewenste rijrichting door aan de handgrepen te trekken en te duwen.

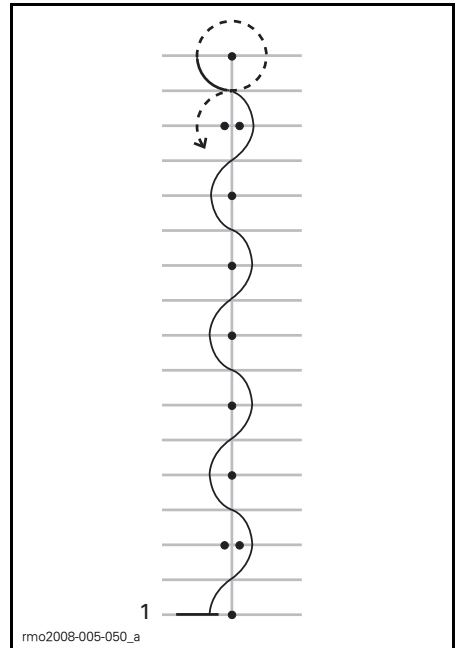

1. Start

12 m slalom

Als dat vlot gaat, probeer dan om de 12 m, dus om de twee bakens of om de vier parkeerplaatsen, te slalommen.

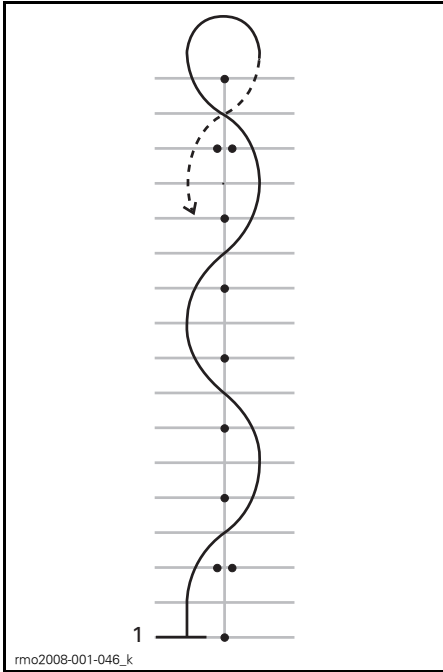

1. Start

Tips voor extra oefeningen

- Naarmate dit vlotter gaat, kunt u de snelheid geleidelijk opvoeren tot 16 km/h - 19 km/h in de slalombeving, maar vertraag aan het einde voor de bochten van 180°.

8) Schakelen

Terwijl u rijdt moet u van versnelling veranderen om het motortoerental aan te passen aan uw rijnsnelheid.

Doel

- Vertrouwd raken met de nodige voetbewegingen om te schakelen.
- Leer omhoog en omlaag schakelen.

Aanwijzingen

Deze oefening lijkt sterk op eerdere oefeningen, maar deze keer moet u hoger schakelen op de rechte stukken en op het einde ervan tot stilstand komen. Deze oefening voert u het best uit op de rijwegen naast de parkeerplaatsen.

8a) De schakelhendel gebruiken in stilstand

Begin met een stilstaand voertuig. Oefen de linkervoetbeweging om tussen de eerste en de tweede versnelling te schakelen.

- Trek stilstaand in eerste versnelling de koppelingshendel in.
- Schuif de tip van uw linkervoet onder de schakelhendel en hef deze in één vlotte beweging zover mogelijk omhoog om naar de tweede versnelling te schakelen.
- Trap de schakelhendel in en duw deze in één vlotte beweging zover mogelijk omlaag om naar de eerste versnelling te schakelen.
- Herhaal dit tot de nodige voetbewegingen vlot lukken.

8b) Hoger schakelen van eerste naar tweede versnelling

Versnel op de rechte lijn tot ongeveer 16 km/h in eerste versnelling.

Hoger schakelen:

- Neem gas terug.
- Trek de koppelingshendel in. (Als u de koppeling indrukt voordat u gas terugneemt, kan de motor een te hoog toerental bereiken. Laat de gashendel dan gewoon los.)
- Schuif de tip van uw linkervoet onder de schakelhendel en hef deze in één vlotte beweging zover mogelijk omhoog om naar de tweede versnelling te schakelen.
- Ontkoppel rustig.
- U hoeft geen gas te geven, maar zodra u voelt dat u dit onder de knie hebt, en als er voldoende ruimte is, kunt u versnellen door meer gas te geven in tweede versnelling.

Naar het einde van de rechte lijn toe tot stilstand komen:

- Laat de gashendel los.
- Trek de koppelingshendel helemaal in.

- Rem.
- Als u tot stilstand bent gekomen, schakelt u naar eerste door de schakelhendel in één vlotte beweging zover mogelijk naar beneden in te drukken. Zodra dit vlot gaat, kunt u tijdens het stoppen terugschakelen naar eerste versnelling.

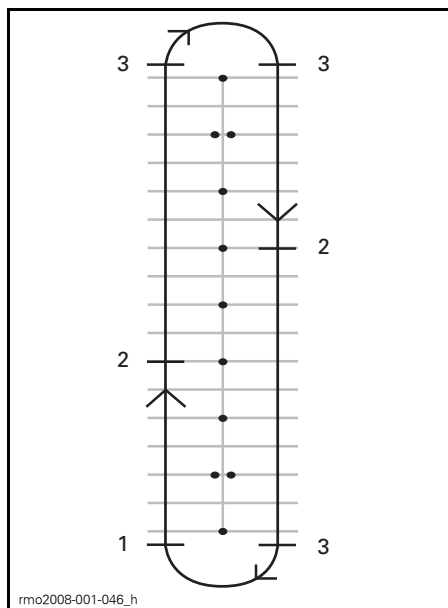

1. Start
2. In tweede schakelen aan 16 km/h
3. Stop

8c) Lager schakelen van tweede naar eerste

Oefen als er voldoende ruimte is met schakelen van tweede naar eerste.

Verminder op de rechte strook uw snelheid tot ongeveer 16 km/h.

- Neem gas terug en trek de koppelingshendel in.
- Trap de schakelhendel in om naar eerste versnelling te schakelen.
- Ontkoppel rustig.
- Plaats uw voet terug op de voetsteun.

8d) Overige versnellingen

Als er voldoende ruimte voor is kunt u ook naar en uit hogere versnellingen schakelen. Volg dezelfde procedure en schakel telkens één versnelling hoger of lager.

Tips voor extra oefeningen

Naargelang u meer ervaring opdoet, kunt u uw schakelvaardigheid verder verfijnen en ze aanwenden om het voertuig beter in de hand te houden.

- Als u een beetje gas bijgeeft terwijl u lager schakelt en tegelijk vlot ont koppelt kunt u de motor sneller een toerental laten bereiken dat past bij de snelheid van het voertuig en ook vlotter lager schakelen zonder dat het achterwiel gaat slippen.
- Door lager te schakelen vertraagt het voertuig als u geen gas geeft. Men spreekt ook wel van "remmen op de motor". Om op de motor te remmen, schakelt u versnelling per versnelling lager en ontkoppelt u telkens u schakelt. Houd de koppeling in de frictiezone tot het toerental stabiel is en ontkoppel de hendel dan helemaal tot u klaar bent om nog een versnelling lager te schakelen.
- Gewoonlijk schakelt u versnelling per versnelling lager, maar versnellingen overslaan gaat ook door de koppeling ingedrukt te houden en de schakelhendel zoveel keer in te trappen of op te trekken als u versnellingen wilt schakelen.

Denk eraan dat het remmen op de motor niet door VSS wordt geregeld. Door aan een hoge snelheid in een te lage versnelling te schakelen, kan het achterwiel slippen en kunt u, zeker in bochten, de controle verliezen, tollen, omslaan of overkop gaan.

9) Zwenken

Doel

- Vertrouwd raken met de besturing van het voertuig bij snelle manoeuvres.
- Probeer verschillende varianten van remmen en uitwijken.

Aanwijzingen

Stel de bakens op zoals in het onderstaande schema. Gebruik voor deze oefening als bakens geen vaste of harde, zware voorwerpen.

- Rijd aan 8 km/h tussen de dubbele kegels door en houd deze snelheid het hele traject aan.
- Stuur rond de lijn van de kegels.
- Rij eruit door de tweede set dubbele kegels.
- Herhaal de oefening meermaals door uit te zwenken in de twee richtingen.

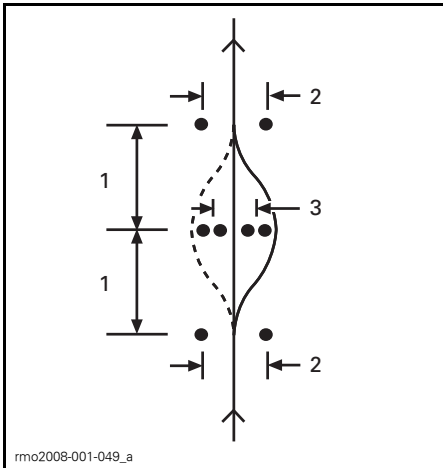

1. 6 m
2. 3 m
3. 2,5 m

Tips voor extra oefeningen

- U kunt uw aanloopsnelheid geleidelijk opvoeren (tot niet meer dan 13 km/h tot 19 km/h) en een paar varianten uitproberen. Nader bijvoorbeeld sneller en vertraag voordat u de oefening inrijdt, trek de koppeling in en rem tijdens het uitwijkmanoeuvre, enz.
- Een helper kan aan de oefening een verrassingselement toevoegen door te bepalen in welke richting u moet uitwijken of wanneer u moet stoppen. Laat uw helper op een veilige afstand staan (bv. voorbij het einde van het oefenterrein). Als u bij de eerste reeks bakens komt, kan de helper met handsignalen de richting aangeven waarin u moet zwenken of waar u moet stoppen.
- Oefen met in de spiegels te kijken en de dode hoek te controleren voordat u uitwijkt.

10) Achteruitrijden

Doel

- Vertrouwd raken met de besturing van het voertuig en de draaicirkel in Achteruit.

Aanwijzingen

In Achteruit schakelen. Zie *IN ACHTERUIT SCHAKELLEN (MODEL SM5)* (p.26).

Controleer of de ruimte achter u vrij is en blijf achteruit kijken terwijl u de koppelingshendel loslaat. Let op dat u met uw voorwielen nergens tegenaan botst terwijl u achteruit rijdt. Gebruik uw koppeling en rem om te vertragen en te stoppen, net als wanneer u vooruit rijdt.

Rijd telkens een meter achteruit en stop tussendoor.

Beperk uw snelheid en rijd nooit lange-afstanden achteruit.

Hebt u het achteruitrijden goed onder de knie, probeer dan achterwaarts een parkeerplaats in te rijden, zoals aangegeven op het onderstaande schema.

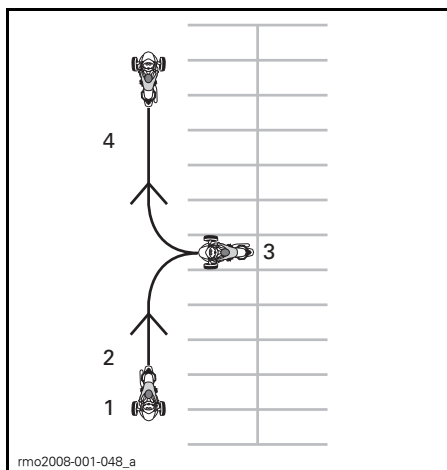

1. Start
2. Achteruit
3. Stop
4. Vooruit

Bijkomende oefeningen in een gecontroleerde omgeving

Als u alle bovenstaande oefeningen onder de knie hebt, kunt u een paar andere dingen proberen als de ruimte en de voorwaarden dit toelaten. Dat kan op een parkeerplaats of ergens anders op een later tijdstip als u daartoe de gelegenheid ziet zonder gevaar voor uzelf.

- **Snel starten:** probeer snel op snelheid te komen en versnelling per versnelling hoger te schakelen.
- **Op hogere snelheid snel tot stilstand komen:** Net als de oefeningen om snel te stoppen, maar dan op hogere snelheden zodat u voeling krijgt met noodstoppen.
- **Op een helling starten:** Hiervoor houdt u het rempedaal ingedrukt terwijl u de koppelingshendel loslaat tot u in de frictiezone zit. Op die manier kunt u niet achteruitrollen.

Praktijkoefeningen (model SE5)

1) Het motortoerental opdrijven en de motorstopschakelaar gebruiken

Doel

- Leer de gashendel gebruiken.
- Leer de geluiden van de motor herkennen bij verschillende toerentalen. Zo komt u te weten wanneer u hoger of lager moet schakelen aan de hand van het geluid van de motor.
- Leren hoe de motorstopschakelaar wordt gebruikt.

Aanwijzingen

- Start met het voertuig in NEUTRAAL, de parkeerrem ingeschakeld en uw rechtervoet op het rempedaal. Controleer op het multifunctionele instrumentenbord of u zeker in neutraal staat. Als u in eerste staat, zal de roadster proberen in beweging te komen als u gas geeft.
- Houd de tachometer in het oog en draai een paar keer aan de gashendel (draaien door de pols naar beneden te bewegen) om het motortoerental op te voeren tot hoogstens 4.000 TPM. Probeer rustig en vlot gas bij te geven, houd het toerental op ongeveer 3.000 TPM en laat de gashendel dan los. Zolang de versnelling in neutraal staat wordt het vermogen niet overgebracht op het achterwiel.
- Gebruik de motorstopschakelaar om het voertuig helemaal uit te schakelen. Druk de schakelaar in met uw rechterduim, terwijl u uw hand op de handgreep houdt.

Tips voor extra oefeningen

- Oefen het indrukken van de schakelaar zonder ernaar te kijken.

2) De motor starten, stopzetten en basishandelingen

Doel

Als u het gevoel hebt dat u bij het uitvoeren van deze oefeningen de controle verliest, laat het gaspedaal dan los om niet meer te versnellen en rem zoveel als nodig is om te vertragen. U kunt de motorstopschakelaar ook gebruiken om de aandrijving helemaal uit te schakelen.

- Leer de gas regelen en het voertuig in gang zetten.
- Vertrouwd raken met vertragen en remmen op lage snelheid.

2a) Gas geven en onmiddellijk loslaten

Aanwijzingen

Eerst gaat u even gas geven, loslaten en dan zonder gas rijden.

- Start de motor en laat de parkeerrem los.
- Schakel met het rempedaal ingedrukt in eerste door de versnellingschakelaar naar voren te drukken.
- Laat de rem los.
- Geef langzaam gas tot het voertuig in beweging begint te komen. Laat zodra u in beweging begint te komen de gas los, rijd zonder gas en druk dan de rem in om te stoppen. Herhaal dit tot aan het einde van de rechte lijn.
- Om te draaien aan het einde van de rechte lijn stopt u, draait het stuur helemaal naar rechts, geeft even gas, laat het dan los en rijdt zonder gas door de bocht. Mogelijk moet u meer dan eens wat gas geven om de bocht af te ronden. Stop als u omgekeerd staat in de richting van de rechte lijn.
- Voer dit deel van de oefening verder uit totdat u vlot gas kunt geven en loslaten.

2b) Gashendel om de 12 m ingedrukt houden, loslaten en stoppen

Vervolgens gaat u wat langer gas geven en dan om de 12 m stoppen (om de twee bakens/vier strepen).

- Geef nogmaals langzaam gas tot het voertuig in beweging begint te komen. Houd dit keer de gashendel in deze stand.
- Laat naarmate u dichter bij het stoppunt komt de gashendel los en druk op de rem om te stoppen.
- Draai opnieuw aan het einde van de rechte lijn, maar laat de gashendel dit keer niet los in de bocht. Let erop dat u deze in ongeveer dezelfde stand houdt in de bocht. Stop als u omgekeerd staat in de richting van de rechte lijn.

2b) Gashendel ingedrukt houden, loslaten en stoppen aan de uiteinden

Gebruik vervolgens de volledige rechte lijn en stop alleen aan de uiteinden ervan. Geef een beetje gas.

3) De motor stoppen tijdens het rijden

Doel

- Vertrouwd raken met het gebruik van de motorstopschakelaar tijdens het rijden, zodat u weet hoe uw voertuig gaat reageren als u die later moet gebruiken.

Aanwijzingen

- Een stukje verder op de rechte lijn schakelt u, terwijl u aan 8 km/h rijdt, de motorstopschakelaar op UIT (OFF) en laat u het voertuig vrijlopend tot stilstand komen.
- Start de motor opnieuw en herhaal de oefening. Probeer uw snelheid op te drijven (tot maximaal 20 km/h) voordat u de motorstopschakelaar gebruikt.

OPMERKING: Model SE5 start niet in versnelling als het rempedaal niet wordt ingedrukt.

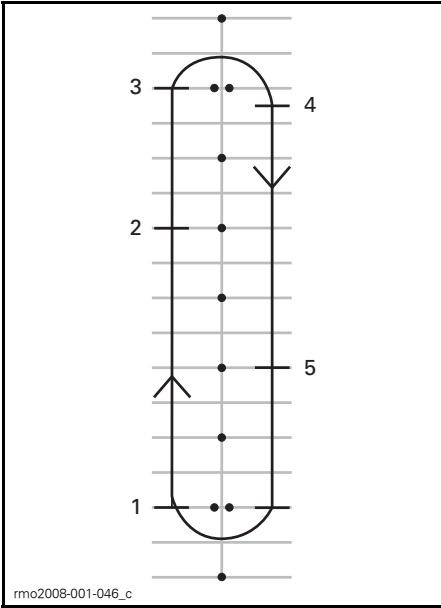

1. Start
2. Druk de motorstopschakelaar in
3. Ga door tot het einde van de rechte lijn, stop en draai zoals de vorige keer
4. Stop
5. Druk de motorstopschakelaar in

Start de motor opnieuw en ga door naar de volgende oefening.

4) Eenvoudige draibewegingen

Doel

- Leer vlot en gecontroleerd draaien.

Aanwijzingen

Deze oefening lijkt op de vorige oefeningen, behalve dat u de bocht nu aan een lage snelheid gaat nemen in plaats van voor iedere bocht te stoppen.

- Rijd in eerste versnelling de rechte lijn af. Rijd wat verder weg van de bakens zodat u een brede draibeweging kunt maken aan het einde van de rechte lijn.

- Naar de bocht toe vertraagt u tot hoogstens 8 km/h door de koppelingshendel los te laten en eventueel te remmen.
- Houd de gashendel vast zodat u uw lage snelheid aanhoudt.
- Kijk in de richting van de draai.
- Draai het stuur mee met de bocht, trek aan de binnenste handgreep, duw aan de buitenste en let op dat u geen gas bijgeeft.
- Voorover en in de bocht leunen kan u helpen om het stuur gemakkelijker te draaien.
- Zet uw stuur na de bocht recht en rijd verder de rechte lijn af.



RIJHOUDING TIJDENS HET DRAAIEN

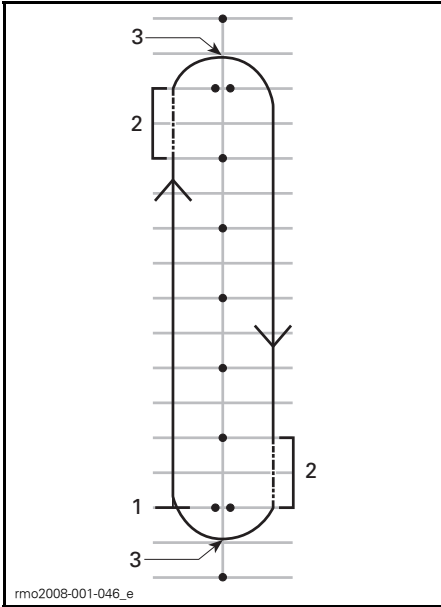

1. Start
2. Frictiezone
3. Hoogtepunt

OPMERKING: Motorrijders - Bochten nemen en draaien op uw Spyder roadster is anders dan op een motorfiets. Dit voertuig helt niet over in bochten. Daarom moet u met uw lichaam soms wat overhellen naar de binnenkant van de bocht om uw evenwicht te bewaren op het voertuig. Om het stuur van uw voertuig te draaien zult u er meer kracht op moeten zetten dan op een motorfiets. Stoppen in een bocht gaat dan weer gemakkelijker dan op een motorfiets.

Tips voor extra oefeningen

- Als draaien in één richting vlot gaat, probeer dan in de omgekeerde richting rond het parcours te rijden. Let op dat u niet ongewild meer gas bijgeeft terwijl u links draait.
- Stop midden in de bocht om te zien wat het geeft als u remt in een bocht of in een draai.

5) Snel stoppen

Doel

- Vertrouwd raken met het remvermogen van het voertuig.
- Leer de maximale remkracht toepassen.

Aanwijzingen

Deze oefening lijkt op de vorige oefeningen, maar u gaat harder en harder remmen tot u zo hard mogelijk remt. Het antiblokkeerremstelsel of ABS (Antilock Braking System) zorgt ervoor dat de wielen niet blokkeren en helpt u de controle over het stuur te bewaren als u maximaal remt. Draai de gashendel steeds volledig dicht om snel tot stilstand te komen met de SE5. Als u tegelijk remt en gas geeft, neemt uw remafstand toe.

- Start aan één kant van de rechte lijn en versnel tot 8 km/h. Een beetje verder op de rechte lijn, laat u de gashendel volledig los en remt bruusk. U mag niet pompemd remmen want het ABS-systeem voorkomt dat de wielen blokkeren.

- Houd het hoofd rechtop en de ogen vooruit, houd het stuur recht en laat de rem niet los tot u helemaal stilstaat.
- Herhaal deze oefening, voer geleidelijk uw snelheid en remkracht op.

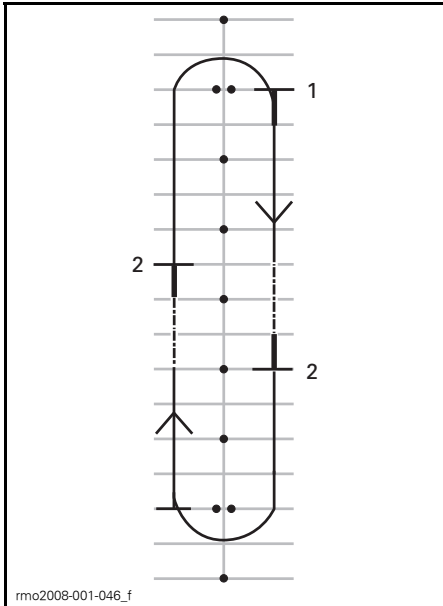

1. Start
2. Stop

Tips voor extra oefeningen

- Oefen het in de spiegels kijken voordat u hard remt.

6) Slalommen

Doel

- Ervaring opbouwen in de besturing van het voertuig en de rijhouding.

Aanwijzingen

6 m slalom

1. Slalom tussen de bakens/kruispunten van de parkeerplaatsen door. Houd uw snelheid in eerste instantie laag terwijl u de richtingsveranderingen gewend raakt.
2. Hel in iedere bocht over en draai het stuur in de gewenste rijrichting door aan de handgrepen te trekken en te duwen.

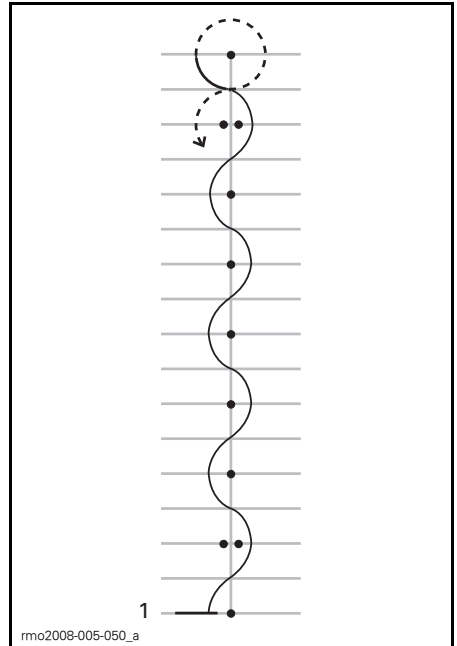

1. Start

12 m slalom

Als dat vlot gaat, probeer dan om de 12 m, dus om de twee bakens of om de vier parkeerplaatsen, te slalommen.

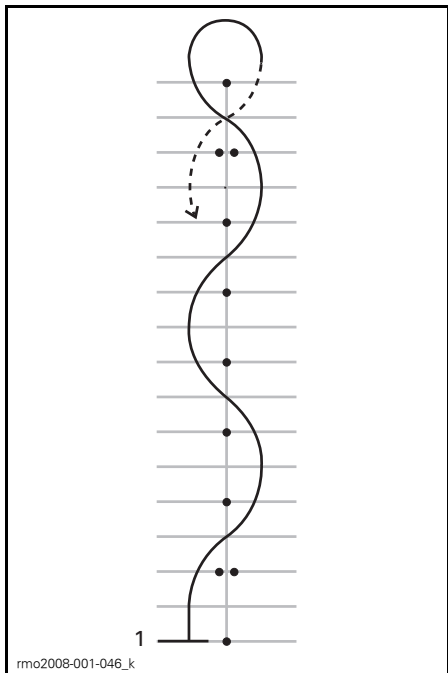

1. Start

Tips voor extra oefeningen

- Naarmate dit vlotter gaat, kunt u de snelheid geleidelijk opvoeren tot 16 km/h - 19 km/h in de slalombeving, maar vertraag aan het einde voor de bochten van 180°.

7) Schakelen

Terwijl u rijdt moet u van versnelling veranderen om het motortoerental aan te passen aan uw rijnsnelheid. Lagere versnellingen worden gebruikt bij lagere snelheden en hogere versnellingen bij hogere snelheden, net als bij handgeschakelde auto's of vrachtwagens.

De SE5 laat u niet hoger schakelen als het motortoerental te laag is. De SE5 schakelt automatisch lager als het toerental terugvalt tot minder dan 1.800 TPM.

Doel

- Leer omhoog en omlaag schakelen.

Aanwijzingen

Deze oefening lijkt sterk op eerdere oefeningen, maar deze keer moet u hoger schakelen op de rechte stukken en op het einde ervan tot stilstand komen. Deze oefening voert u het best uit op de rijwegen naast de parkeerplaatsen.

7a) Het gebruik van de versnellingschakelaar oefenen bij stilstand

Begin met een stilstaand voertuig. Oefen het schakelen met één versnelling tussen achteruit, neutraal en eerste. Oefen dan met:

- twee versnellingen verspringen van achteruit naar eerste
- twee versnellingen verspringen van eerste naar achteruit
- Herhaal dit tot u het onder de knie hebt.

7b) Hoger schakelen van eerste naar tweede versnelling

- Versnel in de rechte lijn naar een toerental van 3.000 TPM.
- Duw de versnellingschakelaar naar voren om naar tweede versnelling te schakelen. U hoeft de gashendel niet los te laten als u schakelt met de SE5.
- Als u dit onder de knie hebt en voldoende ruimte hebt, kunt u de gashendel bijregelen om sneller te gaan in tweede versnelling.

Naar het einde van de rechte lijn toe tot stilstand komen:

- Neem gas terug.

- Rem.
- De SE5 schakelt automatisch lager naarmate de roadster vertraagt. U kunt ook handmatig lager schakelen door de versnellingsschakelaar naar u toe te trekken.

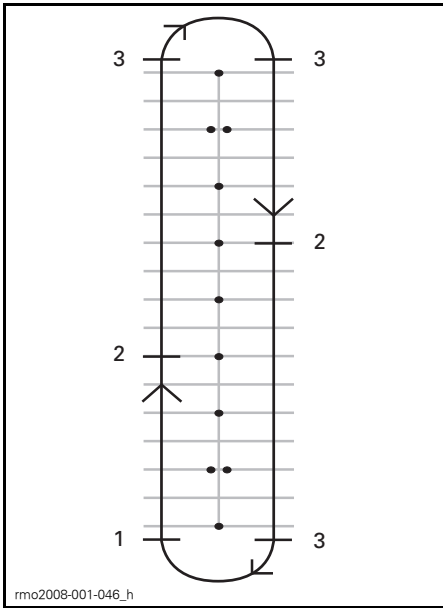

1. Start
2. In tweede schakelen aan 25 km/h
3. Stop

7c) Oefen, als er voldoende ruimte voor is, het terugschakelen naar eerste terwijl u rijdt

Op de rechte lijn:

- Trek de versnellingsschakelaar naar u toe zonder de gashendel los te laten.
- U zult voelen dat de motor sterker afremt als u lager schakelt zonder gas te geven.

7d) Overige versnellingen

Als er voldoende ruimte voor is kunt u ook naar en uit hogere versnellingen schakelen. Volg dezelfde procedure en schakel telkens één versnelling hoger of lager.

OPMERKING: Door terwijl u lager schakelt wat gas bij te geven kunt u het toerental wat helpen opvoeren zodat het beter bij de snelheid past en het lager schakelen vlotter gaat. Als u bij het schakelen naar een kleinere versnelling geen gas geeft zal de motor het voertuig afremmen. Dat kan u helpen vertragen, maar denk eraan dat het remmen op de motor niet door VSS wordt geregeld. Door aan een hoge snelheid in een te lage versnelling te schakelen, kan het achterwiel slippen en kunt u, zeker in bochten, de controle verliezen, tollen, omslaan of overkop gaan.

8) Zwenken

Doel

- Vertrouwd raken met de besturing van het voertuig bij snelle manoeuvres.
- Probeer verschillende varianten van remmen en uitwijken.

Aanwijzingen

Hiervoor moet u het terrein aanpassen. Stel uw bakens op zoals in het onderstaande schema. Gebruik voor deze oefening als bakens geen vaste of harde, zware voorwerpen.

- Rijd aan 8 km/h tussen de dubbele kegels door en houd deze snelheid het hele traject aan.
- Stuur rond de lijn van de kegels.

- Rij eruit door de tweede set dubbele kegels.
- Herhaal de oefening meermaals door uit te zwenken in de twee richtingen.

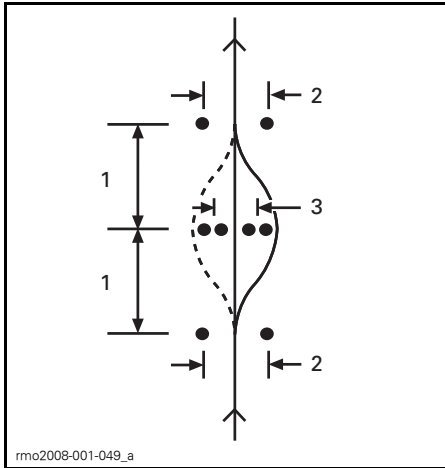

1. 6 m
2. 3 m
3. 2,5 m

Tips voor extra oefeningen

- U kunt uw aanloopsnelheid geleidelijk opvoeren (tot niet meer dan 13 km/h tot 19 km/h) en een paar varianten uitproberen. Nader bijvoorbeeld sneller en vertraag voordat u de oefening inrijdt, rem tijdens het uitwijkmanoeuvre, enz.
- Een helper kan aan de oefening een verrassingselement toevoegen door te bepalen in welke richting u moet uitwijken of wanneer u moet stoppen. Laat uw helper op een veilige afstand staan (bv. voorbij het einde van het oefenterrein). Als u bij de eerste reeks bakens komt, kan de helper met handsignalen de richting aangeven waarin u moet zwenken of waar u moet stoppen.
- Oefen met in de spiegels te kijken en de dode hoek te controleren voordat u uitwijkt.

9) Achteruitrijden

Doel

- Vertrouwd raken met de besturing van het voertuig en de draaicirkel in achteruit.

Aanwijzingen

- In Achteruit schakelen. Raadpleeg *IN ACHTERUIT SCHAKELEN (MODEL SE5)* (p. 26)
- Controleer of de ruimte achter u vrij is. Blijf achteruit kijken. Let op dat u met uw voorwielen nergens tegenaan botst terwijl u achteruit rijdt. Laat de gashendel los en druk de rem in om te vertragen en te stoppen, net als wanneer u gewoon rijdt.
- Rij telkens een meter achteruit en stop tussendoor.
- Beperk uw snelheid en rijd nooit langere afstanden achteruit.
- Hebt u het achteruitrijden goed onder de knie, probeer dan achterwaarts een parkeerplaats in te rijden, als aangegeven op het onderstaande schema.

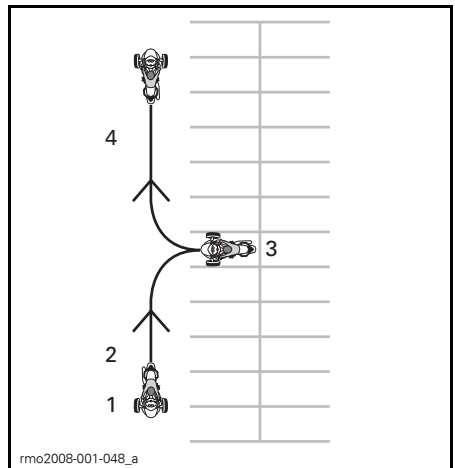

1. Start
2. Achteruit
3. Stop
4. Vooruit

Rijvaardigheden voor gevorderden

Zodra u de basisvaardigheden onder de knie hebt, kunt u zich toeleggen op de meer gevorderde rijvaardigheden. Leer eerst de "Wegstrategieën" in het volgende hoofdstuk. Daarna kunt u zich met uw voertuig op de weg begeven in weinig risicovolle situaties.

Begin te rijden in minder uitdagende situaties:

- Korte afstanden
- Mooi weer
- Weinig verkeer
- Overdag
- Lage snelheden
- Geen passagier.

Naarmate uw vaardigheden verbeteren, kunt u geleidelijk overgaan naar meer uitdagende rijsituaties.

VERKEERSSTRATEGIEËN

Dit hoofdstuk geeft u een paar strategieën waarmee u het gevaar op de weg vermindert. Heel wat van deze strategieën lijken op die voor motorfietsen.

Dit gedeelte is samengesteld op basis van de aanbevelingen voor motorrijders van de MSF (Motorcycle Safety Foundation). Zelfs ervaren motorrijders doen er goed aan dit hoofdstuk te lezen, aangezien een aantal van deze strategieën voor de Spyder roadster toch anders zijn.

Plan uw rit

Controleer altijd de weersomstandigheden voordat u gaat rijden. Neem passende uitrusting mee voor alle weersomstandigheden die u zou kunnen tegenkomen.

Plan vooraf een route en rij in omstandigheden die passen bij uw rijvaardigheid.

Het voertuig heeft een brandstoftank van 25 L. Tank zo snel mogelijk bij als het indicatorlichtje flikkerend een laag brandstofpeil aangeeft. Plan uw tankbeurten, zeker in afgelegen gebieden.

Defensief rijden

Net als bij motorfietsen helpt defensief rijden om ongelukken te vermijden. Blijf altijd alert. Verlies uw omgeving, inclusief de weg achter u, nooit uit het oog. Kijk altijd uit voor mogelijke gevaren, plan vooruit en laat voldoende ruimte en tijd om problemen uit de weg te gaan. Neem niet zomaar aan dat andere chauffeurs u zien en de verkeersregels zullen respecteren.

Afstand houden

Houd steeds minstens 2 seconden afstand tussen uzelf en uw voorliggers als u in optimale omstandigheden rijdt. Dat betekent dat u op ieder vast punt op de weg minstens twee volle seconden na uw voorligger mag voorbijrijden.

Als de remafstand langer wordt door de omstandigheden of bij een beperkte zichtbaarheid, houd dan meer afstand voor een grotere veiligheidsmarge. Zo wordt de remafstand bijvoorbeeld langer op een glad wegoppervlak, als u bergaf rijdt, of meer gewicht meevoert, en als het zicht beperkt is door mist, in bochten of 's nachts.

Vooruit kijken

Behalve voldoende afstand houden van uw voorligger, kijkt u vooruit en plant u uw weg nog verder vooruit.

Stippel uw te volgen traject minstens vier seconden vooraf uit. Houd dit traject in de gaten voor gevaren, bijvoorbeeld voorwerpen op de weg of voorwerpen die op de weg terecht komen.

Onderzoek uw voorziene traject minstens 12 seconden vooruit op potentiële gevaarlijke situaties voordat ze zich voordoen. Let op voor kruisingen waar andere voertuigen kunnen verschijnen of plekken waar voetgangers zouden kunnen oversteken. Wees paraat om te reageren op gevaarlijke situaties.

Kijk achter en naast u

Voertuigen en andere gevaren kunnen uit alle richtingen komen. Wees u steeds bewust van uw omgeving. Kijk vaak in uw spiegels om te zien wat er net achter u gebeurt. Draai uw hoofd vaak om de dode hoek te controleren.

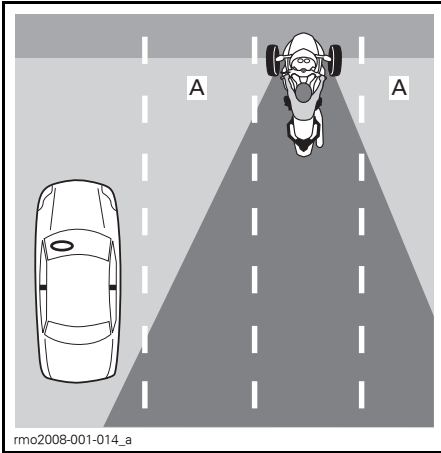

A. Dode hoeken van de bestuurder

Als u remt, denk er dan vooral aan dat voertuigen achter u mogelijk niet zo snel kunnen stoppen als de Spyder roadster.

Blijf rondkijken

Fixeer u, om u bewust te blijven van uw omgeving, nooit op één bepaald punt. Kijk goed rondom u om de weg, vaste en veranderende verkeerssignalisaties en andere voertuigen in de gaten te houden. Kijk veraf en dichtbij, in alle richtingen.

Moelijkheden anticiperen

Als u een potentieel gevaar opmerkt, denk dan vooraf hoe u dit uit de weg kunt gaan. Dit zou kunnen betekenen dat u uw snelheid aanpast, een ander traject neemt of van rijvak verandert. Wees paraat voor ontwijkende manoeuvres, bijvoorbeeld door te remmen of uit te wijken als iets uw pad kruist. Laat steeds voldoende tijd en ruimte om op problemen te reageren.

Zichtbaar zijn

Automobilisten merken kleinere voertuigen zoals motorfietsen vaak niet op. U kunt bepaalde strategieën toepassen om uw zichtbaarheid te verhogen.

Om zichtbaarder te zijn voor andere weggebruikers

Lichten en reflectoren

Zorg dat de koplampen, verlichting overdag en achterlichten op uw voertuig behoorlijk functioneren. Uw voertuig is uitgerust met reflectoren op de spatborden, de zijkanten, en achteraan. Zorg dat alle reflectoren aanwezig, proper en intact zijn.

Gebruik de grootlichten zoveel mogelijk, zowel overdag als 's nachts. Gebruik dimlichten om andere automobilisten 's nachts niet te verblinden of als er teveel reflectie is, zoals in mist.

Signaallichten

Gebruik uw richtingaanwijzers om anderen te laten weten wat u van plan bent. De richtingaanwijzers van de Spyder roadster gaan automatisch uit, maar mogelijk niet na flauwe bochten. Zorg dat de richtingaanwijzers na uw manoeuvre terug uit zijn. Ze aanlaten kan andere automobilisten in verwarring brengen.

Flits waar mogelijk met uw stoplichten voordat u vertraagt en als u op een kruispunt wacht om achterliggers te verwittigen.

Maak uzelf eventueel zichtbaar met de noodknipperlichten.

U kunt andere automobilisten ook van uw aanwezigheid bewust maken door te toeteren.

Ga er niet vanuit dat andere automobilisten uw lichten, lichtsignalen of getoeter zullen opmerken.

Dode hoeken

Vermijd in de dode hoek van andere voertuigen te rijden. Positioneer u zodanig dat voorliggers u in hun spiegels kunnen zien. In bepaalde gevallen, bijvoorbeeld als u achter een vrachtwagen of een bus rijdt, moet u meer afstand laten tussen het voertuig voor u.

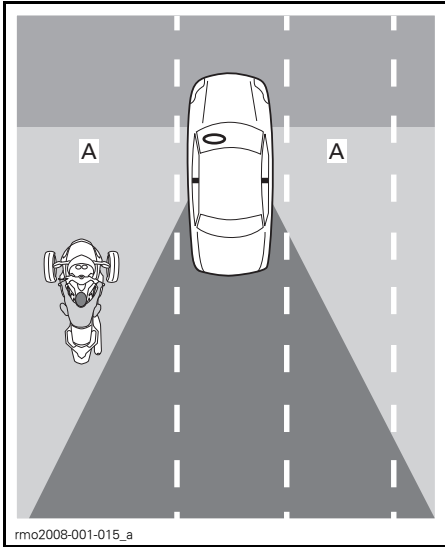

A. Dode hoeken van andere voertuigen

Uur van de dag en het weer

Als er minder licht is, zoals 's nachts, bij zonsopgang en -ondergang, of in slecht weer, zoals bij regen of mist, kunt u minder goed zichtbaar zijn. Verblindend licht bij zonsopgang en -ondergang of stralend zonlicht kan u voor andere automobilisten eveneens minder goed zichtbaar maken.

Kledij

Lichte kleuren of reflecterende kledij kunnen u beter zichtbaar maken.

Wees voorzichtig, zelfs als automobilisten u zien

Zelfs als automobilisten u schijnbaar hebben opgemerkt, kunnen ze nog zo rijden dat er gevaar bestaat op een aanrijding. Rij defensief, en reken er niet op dat andere automobilisten veilig zullen rijden.

Positie op het rijvak

Normaal rijdt u met uw Spyder roadster in het midden van het rijvak. In deze positie blijven uw voorwielen in het rijvak. Zo houdt u ook afstand van voertuigen in andere rijvakken zodat

u minder last hebt van de wind die grote voertuigen veroorzaken en ook minder risico loopt om in botsing te komen met andere voertuigen die hun rijvak verlaten. In die positie blijven uw voorwielen ook uit het gladde terrein in het midden van het rijvak zodat u beter kunt remmen en sturen. Als u gewoon bent om auto te rijden, vergeet dan niet dat u op de Spyder roadster in het midden zit en niet aan de kant, zodat u een ander gezichtspunt hebt.

U kunt zich naar de linkerkant of de rechterkant van het rijvak verplaatsen om risico's te vermijden, afstand te houden van andere voertuigen of bochten te nemen. U kunt ook iets links of rechts uitwijken in uw rijvak om een beter zicht op de weg te krijgen of beter zichtbaar te zijn voor andere voertuigen. Door uw centrale zitpositie en de breedte van uw Spyder roadster is het wellicht moeilijker om voorbij voertuigen te kijken, zelfs wanneer u dicht bij de rand van uw rijvak rijdt. Houd daarom meer afstand van brede of hoge voertuigen. Rij zo weinig mogelijk met uw wiel buiten uw rijvak om voorbij voorliggers te kijken. Voorliggers kunnen u alleen zien wanneer u hun spiegels ziet. Wanneer u wordt gevolgd door een groot voertuig, kunnen inhalende voertuigen u niet goed zien, tenzij u links in het rijvak gaat rijden.

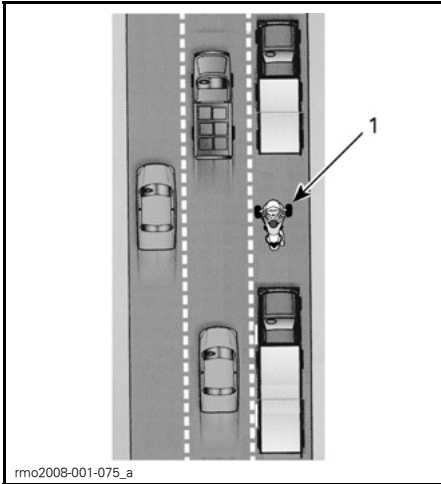

rmo2008-001-075_a

1. Voertuig links in het rijvak

Omdat de Spyder roadster breder is dan een motorfiets is hij binnen een rijvak minder beweeglijk. Als u in het linker- of rechterdeel van een rijvak rijdt, zorg er dan voor dat de voorwielen in het rijvak blijven.

Kies op wegen met meerdere rijvakken het rijvak dat het meest aan uw snelheid in de verkeersstroom is aangepast. Houd ook rekening met uw eigen zicht en zichtbaarheid en mogelijke trajecten voor uitwijkmanoeuvres (bijvoorbeeld uitwijken naar andere rijvakken of naar de pechstrook).

Normale rijsituaties

Kruispunten

Kruispunten, ook kleinere kruispunten met steegjes en oprijlanen, vormen een extra risico voor overstekend verkeer. Let altijd op het verkeer rondom u: achter, voor, links en rechts van u.

Als u op een kruispunt stopt, stop dan in het midden van het rijvak, zelfs als u van plan bent te draaien. Daardoor wordt uw beter zichtbaar en ontmoedigt u andere automobilisten om te trachten rond u te rijden. Let op voor voertuigen die van achter komen. Flits met uw stoplichten als ze dichterbij

komen. Sta in eerste versnelling klaar om desgevallend te vertrekken om een aanrijding te vermijden.

Van rijvak wisselen en inhalen

Denk eraan dat de Spyder roadster breder is dan een motorfiets en meer zijruimte nodig heeft om andere voertuigen in te halen. Denk er ook aan dat het voertuig minder goed zichtbaar is dan een auto, zodat het des te belangrijker is om vooraf goed aan te geven dat u van rijvak wilt verwisselen en dat u goed kijkt in de spiegels en de dode hoeken nakijkt. Uw richtingaanwijzer zeker niet vergeten uit te zetten na een verandering van rijvak. Bij een verandering van rijvak wordt het stuur onvoldoende ver omgedraaid om de richtingaanwijzers automatisch uit te schakelen.

Rijd nooit op de lijn tussen twee rijvakken in (gesplitste rijvakken). Het voertuig is te breed.

Haal nooit in op de zij- of pechstrook. Als één wiel van het wegdek raakt, kunt u de controle over het stuur verliezen.

Draaien

Vergeet niet eerst te vertragen en te kijken en pas dan de bocht te nemen.

- **Traag:** Verminder uw snelheid zoveel als nodig is voordat u een bocht neemt door gas terug te nemen, te remmen en/of naar een lagere versnelling te schakelen. Ga de bocht in aan een snelheid die u overal in de bocht kunt aanhouden.

Hoewel de Spyder roadster in een bocht beter kan remmen dan een motorfiets, is het toch nog belangrijk om te vertragen voordat u een bocht ingaat in plaats van in de bocht zelf te moeten remmen. Remmen en draaien vergt tractie. Hoe meer tractie u gebruikt om te remmen, des te minder er tegelijk beschikbaar is om te draaien.

Als u te snel draait of een bocht neemt, kunt u merken dat het binnenste voorwiel wat van het wegdek komt, en voelt en hoort u de VSS het motorvermogen verminderen. Hoewel VSS u kan helpen de controle over het voertuig te behouden, bestaat er nog steeds een kans dat u gaat tollen of omslaat als u te hard en te snel draait.

- **Kijk uit:** Blijf in bochten altijd uit-en rondkijken. Beoordeel de hele draaibeweging zo snel mogelijk: de eigenschappen van het wegdek, hoe scherp de bocht is en de algemene verkeersomstandigheden zodat u tijd hebt om te beslissen over uw snelheid en positie. Soms helpt het om uw hoofd in de richting van de bocht te draaien om een goed visueel beeld te behouden.

- **Stuur:** Draai het stuur altijd mee met de bocht. De Spyder roadster is niet zoals een motorfiets: hij stuurt niet tegen en helt niet over. Denk eraan dat u door de draaibeweging een zijwaarts inwerkende kracht ondergaat, zodat u met uw lichaam soms wat moet overhellen naar de binnenkant van de bocht om op het voertuig een comfortabele houding te behouden. Om het stuur van uw voertuig te draaien zult u er meer kracht op moeten zetten dan op een motorfiets.

Model SM5

Als u schakelt terwijl u draait, zorg er dan voor dat u de koppelingshendel niet te snel loslaat. Pas de gas aan naarmate u de koppelingshendel loslaat zodat de snelheid van het voertuig en het toerental in een vlotte schakelingsprocedure op mekaar zijn afgestemd. Door de koppelingshendel te snel los te laten of door teveel gas te geven kan het achterwiel tractie verliezen en gaan slippen, zodat u de controle over het stuur kunt verliezen. Het tractieregelsysteem of TCS (Traction Control System) zal detecteren dat het wiel dreigt te slippen en zal het vermogen op het achterwiel verminderen. Het doel van deze ingreep is het achterwiel opnieuw tractie te laten krijgen zodat u de ongewenste oversturing kunt corrigeren en het voertuig in het geplande draaitraject kunt houden.

Bochten

Omdat de Spyder roadster smaller is dan een auto, kunt u in bochten binnen een rijvak van de ene kant naar de andere kant rijden om uw baan zo recht mogelijk te houden. Maar de Spyder roadster is breder dan een motorfiets, zodat u zijdelings minder bewegingsruimte hebt. Het is belangrijk om ervoor te zorgen dat uw voorbanden niet buiten het rijvak gaan.

Bij gewone bochten is de opeenvolging van buitenkant, binnenkant en buitenkant het best.

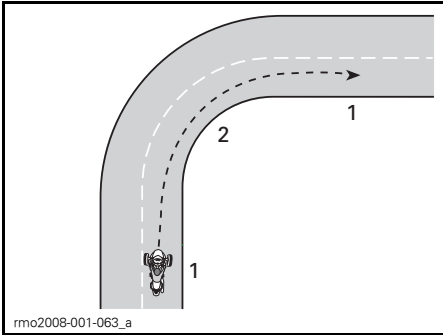

TRAJECT VOOR GEWONE BOCHTEN

1. Buiten
2. Binnen (op het hoogtepunt)

Heuvels

Kies een geschikte versnelling voor hellingen. Om bergop te rijden helpt een lagere versnelling om voldoende vermogen te behouden. Bergaf kunt u in een lagere versnelling op de motor remmen en zo uw snelheid regelen.

Model SM5

Om op een helling te starten, houd u het voertuig met de rem op zijn plaats tot u de koppelingshendel in de frictiezone schuift. Laat de rem dan rustig los terwijl u de koppelingshendel loslaat en gas geeft.

Model SE5

Model SE5 kan bij stilstand in eender welke versnelling gaan rollen. De centrifugale koppeling van model SE5 is steeds ontkoppeld als het voertuig stilstaat zodat de transmissie het voertuig niet op zijn plaats zal houden. Houd het rempedaal ingedrukt als u op een helling stilstaat. Om op een helling te starten, houdt u het rempedaal ingedrukt terwijl u gas geeft. Laat het rempedaal los naarmate u de koppeling voelt ingrijpen (bij ongeveer 1.800 TPM).

's Nachts rijden

Gebruik uw lichten en richtingaanwijzers om door andere automobilisten gezien te worden, maar denk ook aan uw eigen gezichtsvermogen 's nachts. Gebruik de grootlichten waar nodig. Vermijd dat uw remafstand voorbij het bereik van uw koplampen loopt (als u te snel rijdt in verhouding tot de remafstand). U kunt ook gebruikmaken van de koplampen van andere voertuigen om de weg voor u te zien.

Gebruik 's nachts geen getinte of gekleurde vizieren of lenzen, en let er vooral op dat er op uw vizier geen krasen of vlekken zitten.

In groep rijden

Rij uitsluitend op een rij. Deel nooit rijvakken met anderen, zelfs niet met een bromfietser.

Hou, als u samen met motorfietzers rijdt, altijd voldoende afstand van de motorfiets voor u, zelfs als die aan de andere kant van het rijvak rijdt. Probeer in bochten niet hetzelfde traject te volgen als motorfietzers. Motorfietzers kunnen in bochten dichterbij de rand van het rijvak rijden. Als u precies dezelfde weg volgt, kan uw voorwiel uit het rijvak raken. Motorfietzers kunnen in staat zijn om bochten sneller te nemen dan de Spyder roadster. Probeer ze niet bij te houden.

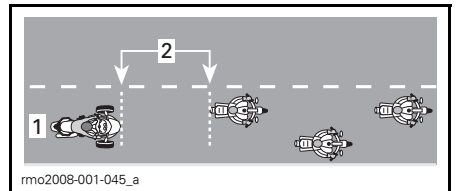

POSITIE BIJ HET RIJDEN IN GROEP

1. Midden van het rijvak
2. Afstand van 2 sec.

Op bochtige wegen kunnen bestuurders van een Spyder roadster eerder vermoeid raken dan motorrijders. Forceer u niet om motorfietzers bij te houden; rust als u moe bent.

Wegomstandigheden en gevaren

IJs, sneeuw en smeltende sneeuw

Rijd niet op ijs, sneeuw of smeltende sneeuw. Zelfs met VSS zult u op zulke gladde oppervlakken onvoldoende grip hebben om de controle over het stuur te behouden. De Spyder roadster zal eerder slippen op gladde oppervlakken dan een auto.

Grind, vuil en zand

Wees extra voorzichtig op grind, grond of op zandige wegen en verminder uw snelheid, zeker in bochten. Deze oppervlakken geven minder grip dan een verhard wegdek en zelfs met VSS kunt u de controle over het stuur verliezen.

Nat wegdek en plassen

Normaal hebt u op een wegdek dat vochtig of nat is voldoende tractie om de controle over het stuur te behouden, zolang er geen laag water op het wegdek ligt (zoals bij plassen of water dat over de weg stroomt). Net als andere voertuigen kan de Spyder roadster aquaplanen als u te snel door water op de weg rijdt, maar aquaplaning gebeurt bij lagere snelheden dan bij de meeste auto's of motorfietsen. In dieper water is het risico op aquaplaning groter. Let op het opspattende water van andere voertuigen die door water rijden om een idee te krijgen van hoe diep het water is.

Bij aquaplaning gaan één of meer wielen op een laag water omhoog, zodat die het contact met de weg verliezen. Als dat met het achterwiel gebeurt, kunt u voelen dat het opzij schuift. Bij aquaplaning krijgen de wielen niet de tractie die vereist is om de controle over het voertuig te behouden. U kunt de controle over het voertuig verliezen en gaan slippen. VSS kan u dan niet helpen.

Vermijd grote waterplassen of stromend water, en rijd trager of ga aan de kant staan bij zware regen. Vertraag vooraf zoveel mogelijk als u door water moet.

Test uw remmen als u door water hebt gereden. Rem eventueel meerdere keren om de remblokjes te laten drogen door wrijving.

Met goed onderhouden banden loop u minder risico op aquaplaning. Houd steeds de aanbevolen druk aan:

– Vooraan:

Nominaal.: 103 kPa

Min.: 89 kPa

Max.: 117 kPa.

– Achteraan:

Nominaal.: 193 kPa

Min.: 179 kPa

Max.: 207 kPa.

OPMERKING: Het drukverschil tussen de linker- en rechterband mag niet groter zijn dan 3,4 kPa.

Vervang banden waarop de maximale loopvlakslijtage-indicator (p.97) zichtbaar is om het risico op aquaplaning zo klein mogelijk te houden.

In het midden van een rijvak kan het bijzonder glad zijn als het pas is begonnen regenen, omdat olie en stof zich daar met het water vermengen. Als het wat langer heeft geregend, kan het water op een versleten wegdek in groeven samenstromen. Vermijd die twee zones met weinig tractie. Houd uw voorbanden zoveel mogelijk in de zones met het meeste grip.

Gebruik off-road

Gebruik de Spyder roadster nooit off-road. Het voertuig kan ruwe, oneffen oppervlakken met weinig tractie, zoals die bij rijden off-road voorkomen, niet aan. U kunt makkelijk vast komen te zitten, de controle over het stuur verliezen of omkantelen. Bovendien kan dat in bepaalde regio's illegaal zijn.

Obstakels, gaten en bulten

Probeer zo weinig mogelijk over obstakels, gaten en bulten te rijden. Als u er toch over moet rijden, vertraag dan zoveel mogelijk van tevoren en laat de rem los terwijl u eroverheen gaat. Benader brede obstakels of bulten zo recht mogelijk zodat de twee voorbanden er tegelijk overgaan. Bestuurders staan best even op de voetsteunen en absorberen de schok met de benen als er met de twee voorwielen over een obstakel, bult of gat wordt gereden. Houd u klaar als het achterwiel het obstakel raakt. Bij smallere obstakels, bulten of gaten is het beter om er met de achterband over te rijden. Als u er met een voorband overrijdt, houd het stuur dan stevig vast, zorg dat u niet per ongeluk gas geeft en houdt u klaar om uw baan eventueel aan te passen.

Als u op een te groot obstakel, bult of gat rijdt, kan het voertuig opspringen en op u botsen, kunt u eraf vliegen, er de controle over verliezen of kan het gaan tollen of omslaan.

Als u niet tijdig helemaal tot stilstand kunt komen om een obstakel te vermijden, kunt u uitwijken. U kunt desgevallend tegelijk afwijken en remmen.

Als u onderweg een groot dier tegenkomt, bijvoorbeeld een hert, stopt u er best voor en wacht tot het dier weggaat, of rijdt u er langzaam voorbij. Als een hond achter u aan loopt, is het een goede aanpak om lager te schakelen naarmate de hond dichterbij komt en dan weg te snellen naarmate u het punt nadert waarop de hond u zou te pakken krijgen.

Noodgevallen onderweg

Het voertuig kan onderweg defect raken of er kan zich steeds een onverwachte situatie voordoen. Een goed onderhouden voertuig vermindert het

risico op een defect weliswaar, maar toch moet u voorbereid zijn op noodsituaties.

- Houd de Gebruikershandleiding en de gereedschapstas steeds in het voertuig.
- Volg deze aanwijzingen als u op de weg stopt:
 - Als de weg verharde pechstroken heeft, gebruik dan de knipperlichten om aan te geven dat u van de snelweg wil rijden, rijd er aan iets minder dan de snelheid van het verkeer af en vertraag dan tot stilstand.
 - Als de zijstrook niet verhard is, gebruik dan de knipperlichten om rechts te draaien en vertraag tot een snelheid waarmee u veilig van de verharde rijweg kunt rijden.
 - Zet de knipperlichten aan om beter zichtbaar te zijn.
- Als u een gsm of een ander communicatietoestel hebt, laad dat dan helemaal op voor langere uitstappen.
- Als u in een aanrijding betrokken raakt, raadt BRP u stellig aan het voertuig te laten vervoeren (p.84) naar de dichtstbijzijnde Can-Am roadster dealer voor een grondige veiligheidsinspectie voordat u opnieuw gaat rijden.
- Vul het ongevalen-/incidentenverslag van BRP in.

Kapotte banden

Als u plots een kapotte band of klapband krijgt, houd het stuur dan stevig vast, verminder geleidelijk vaart en stuur voorzichtig naar een veilige plek om tot stilstand te komen. Vermijd hard remmen, lager schakelen of scherp draaien. Als een voorband kapotgaat, kan het voertuig de neiging hebben om te trekken in de richting van de kapotte band. Houd het stuur dus stevig vast om in de gewenste

richting te sturen. Zie *LEKKE BAND* (p. 113) voor instructies over het repareren van banden.

EEN PASSAGIER OF LADING VERVOEREN

Gewichtsbepalingen

Respecteer altijd de gewichtsbepalingen voor bestuurders en lading.

GEWICHTSBEPALINGEN	
Gewichtsbepaling van het voertuig (inclusief bestuurder, passagier, lading en extra accessoires)	200 kg
Opbergvak vooraan	16 kg

Door overgewicht:

- kunt u minder goed versnellen, remmen of draaien.
- werkt het VSS minder efficiënt.
- neemt het risico op omslaan toe als de last hoog is of achteraan zit.
- zit het voertuig lager bij de grond en vergroot het risico om op lage obstakels te rijden of over een oneven wegoppervlak te rijden.
- stijgt het risico op kapotte banden.

Besturing met extra belasting

Een passagier of een zware lading vervoeren beïnvloedt de handelbaarheid van het voertuig omdat het zwaarder wordt en omdat het gewicht anders verdeeld is.

1. U zal niet zo snel kunnen optrekken. Laat meer ruimte en tijd toe om in te halen.
2. U zal niet zo snel kunnen stoppen. Houd meer afstand, minstens drie seconden, op uw voorligger. Houd zelfs nog meer afstand als de rijomstandigheden niet ideaal zijn (bv. beperkte zichtbaarheid, wegdek in slechte staat).
3. U zal niet zo scherp of zo snel kunnen draaien. Vertraag voor de bocht nog meer dan anders en vermijd scherpe bochten.

4. De Spyder roadster is minder stabiel. Het risico dat u bij extreme manoeuvres overkop gaat of omslaat is groter bij lasten die hoger zijn of verder achteraan zitten (zoals een passagier).

Een passagier vervoeren

De Spyder roadster is ontworpen voor slechts één passagier die achter de bestuurder zit. Vervoer nooit meerdere passagiers.

Neem pas een passagier mee als u voldoende rijervaring hebt opgedaan in diverse omstandigheden en uw voertuig perfect kunt besturen.

De passagier moet mentaal fris en waakzaam zijn, met de voeten aan de voetsteunen en de handvatten kunnen raken, zodat hij het evenwicht kan bewaren en zich bij plotse manoeuvres kan vasthouden. Hij mag de bestuurder niet afleiden.

Let erop dat de passagier een gepaste beschermende rijuitrusting draagt. De passagier moet dezelfde beschermende uitrusting dragen als de bestuurder, in het bijzonder een helm. Een integraalhelm is aanbevolen. Bij een noodstop kan de passagier immers met zijn gezicht tegen de helm van de bestuurder botsen.

Houd de remmen ingedrukt en de versnelling in Neutraal tot de passagier klaarzit om te vertrekken.

Leg de passagier voor het vertrek uit hoe hij moet meerijden. Laat de passagier de volgende regels volgen:

1. Bewaar een correcte rijkhouding. Houd de handgrepen voor de passagier vast en houd de voeten steeds op de voetsteunen voor de passagier, zelfs met een optionele rugsteun. De passagier zou zich niet aan de bestuurder mogen vasthouden want de kans bestaat dat de bestuurder de zijdelingse kracht die op de twee samen inwerkt niet zal kunnen

weerstand.

Verschillende handposities kunnen aangenamer zijn om de handgrepen bij verschillende manoeuvres vast te houden. (bv. een hand op de hoek vooraan en een hand op de tegenoverliggende hoek achteraan in bochten, de twee handen vooraan of achteraan in andere situaties).

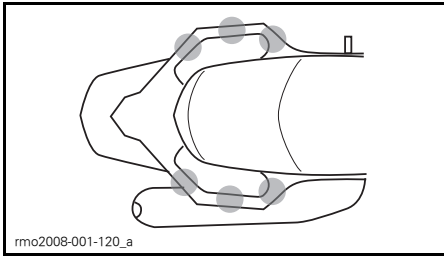

VERSCHILLENDE HANDPOSITIES OP DE HANDGREPEN

2. Raak het parkeerrempedaal nooit met uw linkervoet aan. Met de parkeerrem remmen terwijl het voertuig rijdt kan ongelukken veroorzaken.
3. Blijf uit de buurt van de uitlaatpijp, het achterwiel en de aandrijfriem.
4. U zo weinig mogelijk omdraaien of overhellen behalve om het evenwicht te behouden in een bocht. Bij een onverwacht manoeuvre heeft een passagier die niet in een normale rijpositie zit een grotere kans om te vallen.
5. Houd uw ogen op de weg en anticipeer op de verwachte wegomstandigheden. Hel in bochten eventueel wat over om te weerstaan aan de zijdelingse krachten. Als u over een obstakel, gat of bult gaat, kom dan een beetje uit het zadel zonder uw ellebogen vast te zetten.

Vermijd abrupte versnellingen, remmen en draaien, vooral met onervaren passagiers. Plotse, onverwachte manoeuvres kunnen de passagier doen vallen.

Waar u bagage kunt opslaan

U kunt bagage meenemen in het opbergvak vooraan. Draag nergens anders bagage mee tenzij het voertuig over goedgekeurde BRP-accessoires beschikt.

Opbergvak vooraan

Het opbergvak vooraan bevat ruimte om lichte voorwerpen, bijvoorbeeld twee helmen, op te slaan. Plaats niet meer dan 16 kg in het opbergvak vooraan, zelfs niets als de objecten erin passen. Plaats nooit brandbare objecten, zoals brandstof, in het opbergvak vooraan. Er is een voering beschikbaar voor het opslagcompartiment vooraan. In het opbergvak vooraan is er een speciale ruimte voor deze Gebruikershandleiding en een gereedschapstas.

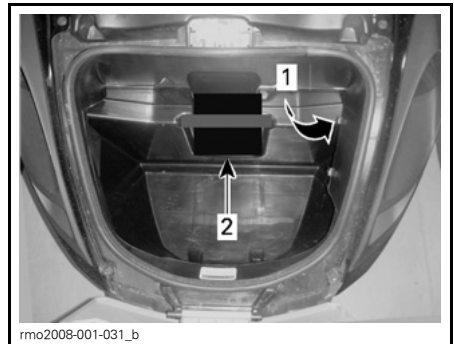

1. Gereedschapset
2. Gebruikershandleiding

Zorg ervoor dat de vergrendeling van het opslagcompartiment stevig vastzit voor u vertrekt.

Geen andere voertuigen slepen

Het voertuig nooit gebruiken om te slepen. De VSS zal niet effectief zijn en u loopt meer kans om de controle over het stuur te verliezen.

TEST UW KENNIS

Hieronder volgt een kleine test van wat u zou moeten hebben opgestoken bij het lezen van deze handleiding. De test omvat niet alle belangrijke punten, maar zou u een idee moeten geven van uw algemene kennis en de besturing van het voertuig.

Zie p. 73 voor de antwoorden.

Vragenlijst

1. Als u dringend moet stoppen, drukt u zowel het rempedaal als de parkeerrem in.

Waar Niet waar

2. Het voertuig zou eens per week moeten worden geïnspecteerd voor u gaat rijden.

Waar Niet waar

3. Met VSS kunt u het voertuig in alle weersomstandigheden gebruiken.

Waar Niet waar

4. Verwissel de banden uitsluitend met door BRP aanbevolen banden die bij erkende Can-Am roadster dealers zijn gekocht.

Waar Niet waar

5. Het is belangrijk dat de passagier waakzaam en mentaal fris is.

Waar Niet waar

6. Noem zes objecten van beschermende uitrusting waarmee uw kans op verwonding kleiner wordt.

1) _____

2) _____

3) _____

4) _____

5) _____

6) _____

7. Beschermende uitrusting is belangrijk om letsel te vermijden en te beperken, u comfortabel te houden en u te beschermen tegen de omgevingselementen.

Waar Niet waar

8. Welk van de onderstaande zaken is geen besturingselement van het voertuig?

a. Stuur

b. Gashendel

c. Voorrem

9. U zou uw dimlichten overdag moeten aanhouden zodat u beter zichtbaar bent.

Waar Niet waar

10. Normaal rijdt u met het voertuig in het midden van het rijvak.

Waar Niet waar

11. In tegenstelling tot een gewone motorfiets, zou u er een gewoonte van moeten maken om tegelijk te remmen en te draaien.

Waar Niet waar

12. In normale omstandigheden, moet u op uw voorligger een afstand bewaren van minstens _____ .

- a. 1 seconde
- b. 2 seconden
- c. 3 seconden

13. Bewaar geen brandbare vloeistoffen zoals benzine in het opbergvak vooraan, zelfs niet in goedgekeurde bidons.

Waar Niet waar

14. Som vijf manieren op waardoor andere bestuurders u makkelijker kunnen opmerken.

- 1) _____
- 2) _____
- 3) _____
- 4) _____
- 5) _____

15. Als u remt op oppervlakken met een minder dan ideale tractie, dient u pompend te remmen om de controle over het voertuig te bewaren.

Waar Niet waar

16. De maximale belasting van het voertuig, inclusief bestuurder, lading en accessoires bedraagt 200 kg.

Waar Niet waar

17. Het voertuig kan veilig een aanhangwagen slepen zolang de belasting op de disselboom de totale belasting op niet meer dan 200 kg brengt.

Waar Niet waar

18. Een passagier dient zich aan de bestuurder vast te houden.

Waar Niet waar

19. Op de Spyder roadster rijden is net zo veilig als in een auto rijden.

Waar Niet waar

20. Dankzij ABS kunt u het rempedaal hard indrukken zonder dat de remmen blokkeren.

Waar Niet waar

Antwoorden

1. Niet waar

Om snel te stoppen alleen het rempedaal indrukken. Gebruik de parkeerrem nooit terwijl het voertuig in beweging is.

2. Niet waar

U dient het voertuig voor iedere rit te inspecteren.

3. Niet waar

Als er ijs, sneeuw, smeltende sneeuw of zoveel water op de weg ligt dat u aquaplaning krijgt, kan VSS u niet helpen de controle over het voertuig te bewaren.

4. Waar

5. Waar

6. 1) Helm
- 2) Oog- en gezichtsbescherming
- 3) Jas met lange mouwen
- 4) Handschoenen
- 5) Lange broek
- 6) Vooraan gesloten schoeisel, liefst boven de enkel.

7. Waar

8. c. Voorrem

Het voertuig heeft geen voorrempedaal.

9. Niet waar

U dient overdag uw grootlichten te gebruiken.

10. Waar

11. Niet waar

U kunt tegelijk remmen en draaien als dat nodig is, maar over het algemeen is het beter om te remmen voordat u gaat draaien.

12. b. 2 seconden

In normale omstandigheden, moet u op uw voorligger een afstand bewaren van minstens twee seconden.

13. Waar

14. 1) Zorg dat uw lichten en reflectoren proper zijn.
- 2) Gebruik zoveel mogelijk uw grootlichten.
- 3) Gebruik uw richtingaanwijzers.
- 4) Knipper met uw stoplichten voordat u vertraagt.
- 5) Gebruik waar nodig uw noodknipperlichten.
- 6) Gebruik uw claxon om anderen te laten weten dat u er bent.
- 7) Rijd zo weinig mogelijk in de dode hoek.
- 8) Draag lichte kleuren en reflecterende kledij.

15. Niet waar

U dient het rempedaal ingedruwd te houden zonder te pompen. Het voertuig is uitgerust met ABS dat ervoor zorgt dat de wielen niet blokkeren.

16. Waar

17. Niet waar

Met dit voertuig mag u nooit een aanhangwagen slepen.

18. Niet waar

De passagier moet zich steeds vasthouden aan de handgrepen.

19. Niet waar

Bij auto's en vrachtwagens biedt de constructie van het voertuig zelf bescherming. Bovendien kunnen passagiers zichzelf beschermen door veiligheidsgordels te dragen. Houd er rekening mee dat rijden op een Spyder roadster veel gevaarlijker is dan autorijden en dat uw risico op letsel dichterbij aanleunt bij dat van motorrijden.

20. Waar

VEILIGHEIDSINFORMATIE OVER HET VOERTUIG

Dit voertuig wordt geleverd met een loshangend etiket aan het stuur en labels die belangrijke veiligheidsinformatie bevatten.

Iedereen die met dit voertuig wil rijden dient deze informatie over het voertuig te lezen en te begrijpen voor hij vertrekt.

Loshangend Etiket

 **WAARSCHUWING**

De Spyder roadster is een speciaal type voertuig, dat specifieke vaardigheden en kennis vereist. Informeer u over de specifieke kenmerken van de Spyder roadster.

Lees de gebruikershandleiding (in het bergvak vooraan) en bekijk de veiligheidsvideo.

Voltooi de opleiding (indien beschikbaar), **oefen**, leer alle bedieningselementen vlot gebruiken en haal een aangepast rijbewijs.

Lees de veiligheidskaart, voordat u gaat rijden.

Draag altijd een helm en geschikte kleding.

Bestuurders van dit type voertuig lopen meer risico op de weg dan in een auto. Zelfs ervaren bestuurders kunnen worden aangereden door andere voertuigen of de controle verliezen. Dit voertuig beschermt u niet bij een aanrijding.

Rijbeperkingen en wegtoestand

Het VSS (Voertuigstabiliteitssysteem) kan niet voorkomen dat u de controle verliest, kantelt of valt, wanneer u de grenzen van dit voertuig overschrijdt. Ken de beperkingen van iedere wegtoestand. Rijd niet op ijs, sneeuw, ongebaand terrein. Vermijd plassen en stromend water. Dit type voertuig kan hydroplaneren op water en slippen op kiezel-, aarde- en zandwegen. Kunt u deze wegtoestanden niet vermijden, rijd dan traag.

Dit label mag alleen worden verwijderd door de klant.

704901792

704901792

de bandenspanning, gewichtsbependingen en de inspectiechecklist voor het vertrek.

OPMERKING: De volgende illustraties in deze Gebruikershandleiding geven slechts een algemeen beeld. Uw model kan hiervan afwijken.

Veiligheidskaart

De veiligheidskaart is terug te vinden bovenaan het multifunctionele instrumentenbord. Trek ze eruit om ze te lezen, en plaats ze zeker goed terug voordat u vertrekt.

Raadpleeg de veiligheidskaart om belangrijke info opnieuw door te nemen en om nieuwe bestuurders en passagiers aan leren hoe ze met het voertuig moeten rijden. De kaart bevat ook informatie die u vaak nodig hebt, zoals

⚠ WAARSCHUWING

De Spyder roadster is een speciaal type voertuig, dat specifieke vaardigheden en kennis vereist. Informeer u over de specifieke kenmerken van de Spyder roadster. Lees de gebruiker-handleiding (in het bergvak vooraan) en bekijk de veiligheidsvideo. Voltooi de opleiding (indien beschikbaar), oefen, leer alle bedieningselementen vlot gebruiken en haal een aangepast rijbewijs. Voer de volgende procedures uit voor elke rit.

Controleer de toestand van de weg.

Het VSS (Voertuigstabiliteitstelsysteem) kan niet voorkomen dat u de controle verliest, kantelt of valt, wanneer u de grenzen van dit voertuig overschrijdt.

Ken de beperkingen van iedere wegtoestand.

- Rijd niet op ijs, sneeuw, ongebaand terrein.
- Vermijd plassen en stromend water. Dit type voertuig kan hydroplaneren op water en slippen op kiezel-, aarde- en zandwegen. Kunt u deze wegtoestanden niet vermijden, rijd dan traag.

Draag een helm en geschikte kleding.

Bestuurders van dit type voertuig lopen meer risico op de weg dan in een auto. Zelfs ervaren bestuurders kunnen worden aangeregen door andere voertuigen of de controle verliezen. Dit voertuig beschermt u niet bij een aanrijding.

Geef de passagier duidelijke instructies:

- Houd de handgrepen steeds vast en houd de voeten op de voetsteunen.
- Kijk naar de weg. Leun in de bochten. Zet u schrap voor bulten.
- Raak de parkeerrem nooit aan.

Vergeet niet:

- Rem met het voetpedaal. Zet de parkeerrem nooit aan terwijl u beweegt – u kunt de controle verliezen en botsen.
- Stuur mee met een bocht; stuur nooit tegen.
- Houd alle wielen op uw rijvak, rijd altijd achter elkaar en rijd niet tussen twee rijvakken door.

Inspectie voor iedere rit:

- ✓ Banden en wielen (intact, aanbevolen druk vooraan **103 kPa (1,03 bar)**, achteraan **193 kPa (1,93 bar)**, profiel, wielmoeren)
- ✓ Aandrijfriem (uitgericht, intact)
- ✓ Lekkage (onder voertuig)
- ✓ Lichten en reflectoren (schoon, intact, werken)
- ✓ Lading en vergrendelingen (stevig vast)
- ✓ Max. gewicht. 200 kg (440 lbs) = bestuurder + 1 passagier + lading + accessoires
- ✓ Spiegels (schoon en afgeregeld)
- ✓ Metercluster (meters, indicatoren, meldingen)
- ✓ Brandstofpeil
- ✓ Bedieningselementen (remmen, gas, koppeling, schakelaars, stuur)

704901347

704901347/C

VEILIGHEIDSKAART

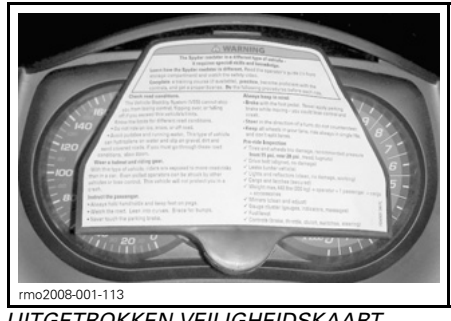
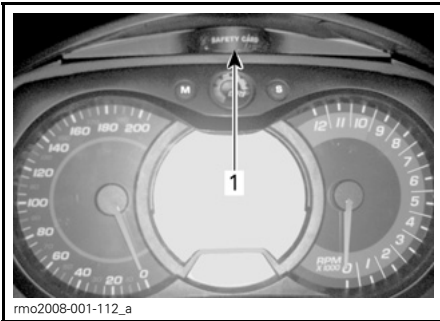

1. Opbergplaats van de veiligheidskaart

UITGETROKKEN VEILIGHEIDSKAART

Veiligheidslabels

De volgende labels zitten op uw voertuig. Beschouw ze als vaste onderdelen van het voertuig. Als ze ontbreken of beschadigd zijn, kunnen ze kosteloos worden vervangen. Raadpleeg een erkende Can-Am roadster dealer.

OPMERKING: De volgende illustraties in deze Gebruikershandleiding geven slechts een algemeen beeld. Uw model kan hiervan afwijken.

Label 1

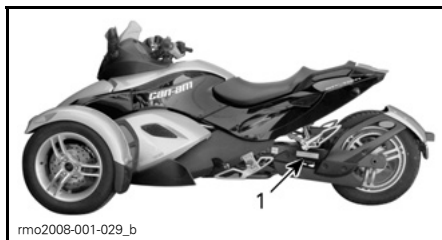
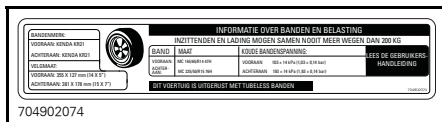

TYPISCH

1. Locatie label 1

Label 2

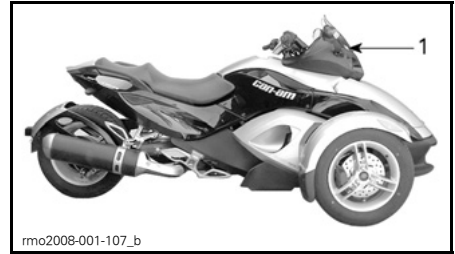

1. Locatie label 2

Label 3

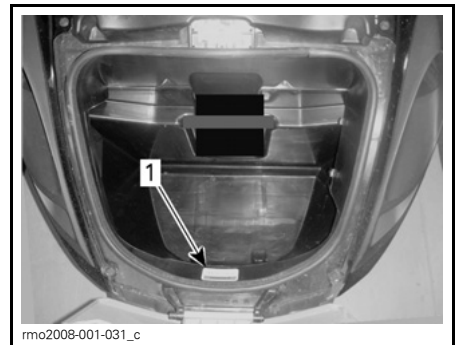

1. Label 3 bevindt zich in het opbergvak vooraan

Label 4

LET OP

Controle motoroliepeil

- De motor moet op bedrijfstemperatuur zijn.
- De roadster moet op een vlak oppervlak staan.
- Laat de motor minstens 30 seconden stationair draaien.
- Stop de motor & wis de peilstok af.
- Schroef de peilstok volledig in, alvorens het oliepeil te controleren.
- Gebruik XPS-olie van zomerkwaliteit of een gelijkwaardige olie voor motorfietsen.

704902096

704902096

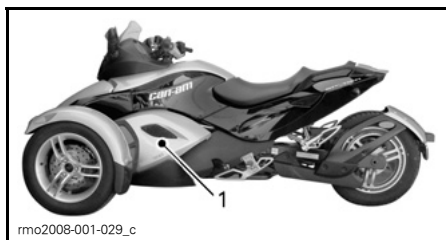

rmo2008-001-029_c

1. Label 4 bevindt zich op de olietank achter het middelste zijpaneel links.

Label 5



rmo2008-003-003

DOP VAN HET KOELMIDDELRESERVOIR

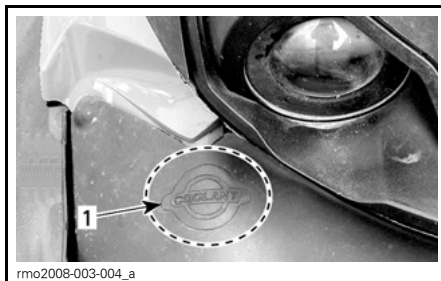

rmo2008-003-004_a

1. Label 5 bevindt zich onder de servicekap

Label 6

⚠ WAARSCHUWING

Reinig de vuldop voordat u deze verwijderd. Gebruik uitsluitend DOT 4-remvloeistof uit een gesloten verpakking.

704901803

704901803

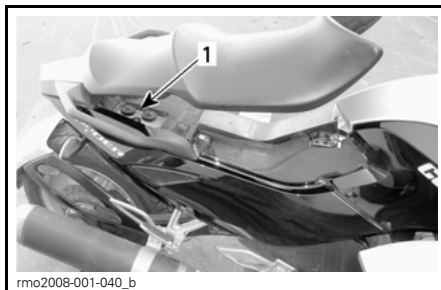

rmo2008-001-040_b

1. Label 6 bevindt zich onder het zadel

VEILIGHEIDSGEBREKEN MELDEN

Uw veiligheid is voor Bombardier Recreational Products Inc. (BRP) van het grootste belang. Neem met al uw bedenkingen onmiddellijk contact op met de klantendienst van BRP.

Als u denkt dat uw voertuig een gebrek vertoont dat tot een ongeval, letsel of de dood zou kunnen leiden, moet u in de V.S. daarvan onmiddellijk de NHTSA (National Highway Traffic Safety Administration) en ook Bombardier Recreational Products Inc. op de hoogte brengen.

Als de NHTSA meer dergelijke klachten ontvangt, kan het een onderzoek instellen en als het tot de conclusie komt dat een groep voertuigen een veiligheidsgebrek vertoont, kan het een terugname- en herstelcampagne bevelen. NHTSA komt echter niet tussen bij individuele problemen tussen u, uw dealer of Bombardier Recreational Products Inc.

Neem telefonisch contact op met de NHTSA op hun hotline voor verkeersveiligheid op het nummer 888-327-4236 (TTY: 1 800-424-9153) of bezoek onze website: www.safercar.gov of stuur een brief naar:

Administrator
NHTSA
400 7th Street SW
Washington, DC 20590

Op de website www.safercar.gov is ook meer informatie over veiligheid voor motoren te verkrijgen.

INSPECTIE VOOR HET VERTREK

CHECKLIST VOOR HET VERTREK

⚠ WAARSCHUWING

Voer voor uw vertrek telkens een inspectie uit om potentiële problemen onderweg voor te zijn. De inspectie voor het vertrek helpt u om slijtage en achteruitgang op te sporen voordat die problematisch wordt. Corrigeer alle ontdekte problemen om het risico op een panne of ongeluk te vermijden. Raadpleeg desgevallend een erkende Can-Am roadster dealer.

De veiligheidskaart bevat een inspectiechecklist voor het vertrek.

Inspecteer:

- **Banden:** Controleer op schade, onjuiste spanning en een te sterk versleten bandprofiel. Raadpleeg *BANDEN* (p. 96).
- **Wielen en wielmoeren:** Controleer op schade. Draai elk wielmoer op het voorwiel met de hand aan om zeker te zijn dat het niet los zit. Kijk na of de moer van de wielas achteraan nog op zijn plaats zit.
- **Aandrijfriem:** Controleer op uitafelen, scheuren, perforaties of ontbrekende tanden. Controleer de uitlijning. Raadpleeg *AANDRIJFRIEM* (p. 98) voor nadere informatie.
- **Lekken:** Kijk onder het voertuig of er geen lekken zijn.
- **Deksel van het opbergvak vooraan:** Trekken om te zien of het goed vastzit.
- Zorg dat het zadel goed vastzit.
- **Spiegels:** Reinigen en afstellen (p. 22).
- **Rempedaal:** Indrukken en controleren of u voldoende weerstand voelt. Het pedaal moet helemaal terugkomen als het wordt losgelaten.
- **Gashendel:** Meermaals ronddraaien. Het moet vrij te bedienen zijn en na het loslaten terugkeren in ruststand.

- **Koppelingshendel:** (model SM5): Naar wens afstellen (p. 12). Indrukken om zeker te zijn dat het normaal functioneert en terugkomt als het wordt losgelaten.
- **Versnellingschakelaar** (model SE5): Kijk na of de versnellingschakelaar in beide richtingen normaal functioneert en bij loslaten naar het midden terugkeert.
- **Gewicht:** Zorg ervoor dat het totale gewicht van het voertuig (inclusief bestuurder, passagier, lading en extra accessoires) niet meer dan 200 kg weegt.

Draai de contactsleutel op AAN (ON):

- **Multifunctioneel instrumentenbord:** Controleer de meters, indicatorlichtjes, meldingen en het brandstofpeil.
- **Lichten:** Controleer of de koplampen, achterlichten, remlicht, richtingaanwijzers en knipperlichten werken.
- **Claxon:** Werking controleren.
- **Stuurinrichting:** Start de motor en controleer of het stuur vrij kan bewegen.
- **Motorstopchakelaar:** Controleer of de motorstopchakelaar naar behoren functioneert.
- **Parkeerrem:** Start de motor, schakel de parkeerrem uit en ga na of het parkeerremindicatorlichtje op het multifunctionele instrumentenbord uitstaat.
- **Rem:** Rijd rustig zowat een meter vooruit en voer een remtest uit.

Plaats de veiligheidskaart altijd terug op zijn plaats.

VERVOER EN OPSLAG

VERVOER VAN DE SPYDER ROADSTER

Als uw voertuig moet worden vervoerd, moet deze op een dieplader van de juiste grootte en het juiste vermogen worden geladen.

! **LET OP** Als het voertuig moet worden geduwd, doe dat dan alleen langs de rechterkant zodat u aan het rempedaal kunt raken.

Als u het voertuig naar achter trekt, let dan op dat het voorwiel niet over uw voeten rolt.

MERK OP De Spyder roadster niet slepen. Slepen kan de aandrijving van het voertuig ernstig beschadigen.

Als u contact opneemt met een sleep- of vervoerdienst, vraag dan zeker na of ze een dieplader, laadbrug of hydraulisch heftoestel hebben om het voertuig veilig op te tillen en bevestigingsriemen om het vast te sjoeren. Zorg ervoor dat het voertuig behoorlijk wordt vervoerd als aangegeven in dit hoofdstuk.

MERK OP Vermijd kettingen om het voertuig mee vast te binden. Die kunnen de laklaag of de plastic componenten beschadigen.

Om het voertuig te laden voor transport gaat u als volgt te werk:

1. Schakel het voertuig in NEUTRAAL (N).
2. Neem de sleutel uit de contactschakelaar.
3. Plaats een riem rond de onderste wieldraagarmen vooraan.

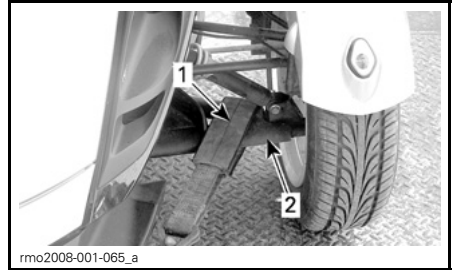

1. *Riem*
2. *Onderste wieldraagarm*

4. Bevestig de riemen aan de lierkabel. Gebruik waar mogelijk kettingen of extra riemen om de riemen als hieronder aangegeven mee aan de lierkabel te bevestigen om schade aan het spatbord te vermijden.

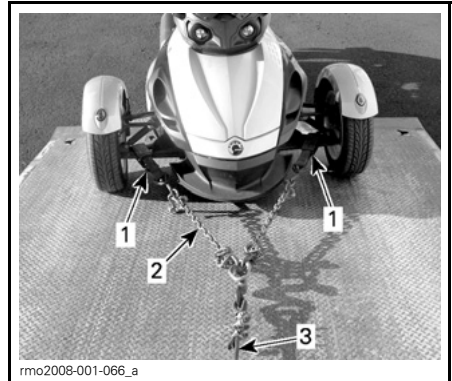

1. *Riem rond de onderste wieldraagarmen vooraan*
2. *Kettingen om schade aan het spatbord te vermijden*
3. *Lierkabel*

5. Zorg ervoor dat de parkeerrem is uitgeschakeld.
6. Trek het voertuig met de lier op de dieplader.
7. Schakel de voetrem in.
8. Zorg ervoor dat het voertuig in NEUTRAAL (N) staat.
9. Bind de voorwielen vast met één van de onderstaande methodes.

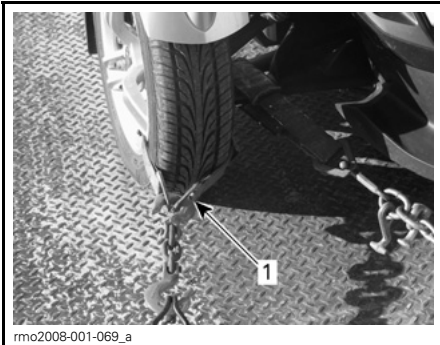

BEVESTIGING VAN DE VOORWIELEN — METHODE 1.

1. Riem rond de velg van ieder voorwiel en bevestigd aan de voorkant van de oplegger



BEVESTIGING VAN DE VOORWIELEN — METHODE 2.

1. Riem rond ieder wiel en bevestigd aan de voor- en achterkant van de oplegger

10. Voer alleen een bevestigingsriem door de binnenkant van de velg van het achterwiel. De bevestigingsriem niet door het achterste kettingtandwiel voeren.

MERK OP De bevestigingsriem door het achterste kettingtandwiel voeren kan leiden tot zware schade aan de aandrijving.

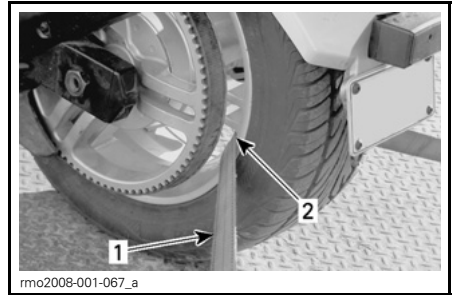

BEVESTIGING AAN HET ACHTERWIEL

1. Bevestigingsriem
 2. UITSLUITEND door de velg van het achterwiel.
11. Bevestig de bevestigingsriem van het achterwiel met een ratelsleutel stevig vast aan de achterkant van de oplegger.
 12. Zorg ervoor dat de voor- en achterwielen stevig bevestigd zijn op de oplegger.

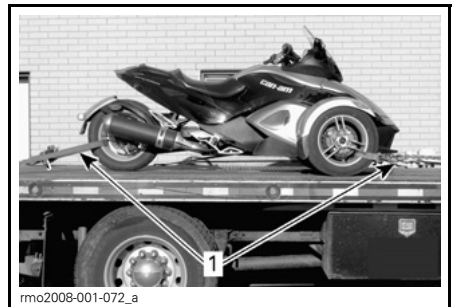

1. Voor- en achterwielen stevig bevestigd op de oplegger.

OPSLAG VAN DE SPYDER ROADSTER

Als met het voertuig minstens vier maanden niet wordt gereden, bijvoorbeeld in de winter, is een correcte opslag noodzakelijk om het voertuig in een goede conditie te houden.

BRP raadt u aan uw voertuig helemaal door uw erkende Can-Am roadster dealer te laten klaarmaken voor opslag. Als dat u beter uitkomt, kunt u de volgende basisprocedures volgen.

Het voertuig klaarmaken voor opslag:

1. Inspecteer het voertuig en laat uw erkende Can-Am roadster dealer desgevallend de nodige reparaties uitvoeren.
2. Vervang de motorolie en de filter (p.105). Ga desgevallend naar een erkende Can-Am roadster dealer.
3. Controleer het niveau van de koelvloeistof (p.105), remvloeistof (p.105) en koppelvloeistof (p.107).
4. Vul de brandstoftank, voeg brandstofstabilisator toe en laat de motor draaien om te voorkomen dat de tank zou roesten en de brandstof slecht zou worden. Volg de aanwijzingen op de verpakking van de brandstofstabilisator nauwgezet op.
5. Blaas alle banden op tot de aanbevolen spanning (p.96).
6. Maak het voertuig proper (p. 109).
7. Smeer alle bedieningskabels en grendels, scharnierpunten van alle hefbomen en smeerpunten van de voorwielophanging.
8. Sluit en vergrendel alle bergvakken.
9. Dek het voertuig af met een ademend materiaal (bv. doek van geweven jute). Vermijd het gebruik van plastic of andere niet-ademende, gecoate materialen die geen verluchting toelaten en zo hitte en vochtigheid laten accumuleren.

10. Sla het voertuig op in een droge ruimte uit het zonlicht met kleine dagelijkse temperatuurverschillen.
11. De accu één keer per maand langzaam laten opladen (p.106) op het aanbevolen laadvermogen van 2 A. De accu hoeft niet te worden verwijderd.

Het voertuig uit opslag nemen:

1. Neem de afdekking weg en maak het voertuig proper (p.109).
2. Laad de accu op indien nodig (p.106).
3. Voer een inspectie voor het vertrek uit (p.82), en maak dan een trage proefrit met het voertuig.

ONDERHOUD

ONDERHOUDSSCHEMA

Het onderhoud is zeer belangrijk om uw voertuig in een veilig functionerende toestand te houden. Een goed onderhoud is de verantwoordelijkheid van de eigenaar. Voer periodieke controles uit en volg het onderhoudsschema. Ook als u het onderhoudsschema volgt moet u steeds de inspectie voor het vertrek uitvoeren.

WAARSCHUWING

Als het voertuig niet behoorlijk volgens het onderhoudsprogramma en de onderhoudsprocedures wordt onderhouden kan dat rijden op het voertuig onveilig maken.

PERIODIEK ONDERHOUDSSCHEMA

A: Regelen C: Reinigen I: Inspecteren L: Smeren R: Vervangen	Eerste inspectie 1.000 km						
	Om de 5.000 km					Uit te voeren door	Opmerking
	Om de 10.000 km of 1 jaar						
	Om de 20.000 km of om de 2 jaar						
MOTOR							
Motorolie en oliefilter	R	R			Klant	Controleer het oliepeil om de 500 km	
Zeef olietank	I, C			I, C	Dealer	Kijk de spiegels na en maak ze eventueel schoon	
Transmissieoliefilter (model SE5)	R			R	Klant		
Klepspeling				A	Dealer	Eerste inspectie op 10.000 km	
LuchtfILTER			I	R	Dealer		
LuchtfILTERhuis			C		Klant	Veeg eventueel in het huis gemorste olie weg	
Koppelingsvloeistof (model SM5)			I	R	I: Klant R: Dealer		
Koelvloeistof	I	I		R	Dealer		
Radiator, slangen en waterpomp			I		Dealer	Toestand, lekken en properheid	
Radiator dop / druktest van het koelsysteem				I	Dealer		
Pakking van de "Y"-pijp vooraan				R	Dealer		
Achteruitrijmechanisme (model SM5)			A		Dealer		

PERIODIEK ONDERHOUDSSCHEMA						
A: Regelen C: Reinigen I: Inspecteren L: Smeren R: Vervangen	Eerste inspectie 1.000 km					
	Om de 5.000 km					
	Om de 10.000 km of 1 jaar					
	Om de 20.000 km of om de 2 jaar					
	Uit te voeren door			Opmerking		
ELEKTRONISCHE MOTORBEHEERSYSTEMEN (EMS)						
Foutcodes	I		I		Dealer	
Wielsnelheidssensor			I		Dealer	Aanpassen telkens wanneer het voorwiel wordt losgemaakt
Passagierschakelaar			I		Dealer	
BRANDSTOFSTYSTEEM						
Gasklephuis			I, C, A		Dealer	
Gaskabel			L		Dealer	
Brandstofslangen			I		Dealer	
Brandstoffilter	Vervangen om de 5 jaar of 30.000 km				Dealer	
ELEKTRISCH SYSTEEM						
Bougies	I		I	R	Dealer	
Accuaansluitingen			I, C		Dealer	
Verlichtingssysteem (remlicht, knipperlichten, richtingaanwijzers, standlichten, nummerplaatverlichting)			I		Klant	
AANDRIJFSYSTEEM						
Aandrijfriem	I, A		I, A		Dealer Klant	Inspectie op slijtage, uitlijning en spanning (p. 98)
Lager van het achterste tandwiel				I	Dealer	Vervangen om de 50.000 km
Lagers van de achteras				I	Dealer	
Lagerdichtingen, O-ringen en slijtage van de moffen op de achteras				R	Dealer	

PERIODIEK ONDERHOUDSSCHEMA

A: Regelen C: Reinigen I: Inspecteren L: Smeren R: Vervangen	Eerste inspectie 1.000 km					
	Om de 5.000 km					
	Om de 10.000 km of 1 jaar					
	Om de 20.000 km of om de 2 jaar					
	Uit te voeren door			Opmerking		
BANDEN / WIELEN						
Banden	Inspectie op slijtage van het bandprofiel en de bandenspanning voor iedere rit (p.96)				Klant	
Wielagars				I	Dealer	
Moeren op de voorwielen		I			Dealer	
Moer op het achterwiel			I		Dealer	
BESTURING						
Speling van het stuur			I		Dealer	
Spoorstang			I		Dealer	
Uitlijning van de voorwielen			I		Dealer	
OPHANGING						
Schokdempers				I	Dealer	
Wieldraagarmen vooraan	L			L	Dealer	
Kogelgewrichten				I	Dealer	
REMMEN						
Remvloeistof			I	R	I: Klant R: Dealer	
Remblokken- en schijven		I			Klant	
Remslangen			I		Dealer	
Parkeerrem	I, A,	I, C, A			Dealer	

PERIODIEK ONDERHOUDSSCHEMA						
A: Regelen C: Reinigen I: Inspecteren L: Smeren R: Vervangen	Eerste inspectie 1.000 km					
	Om de 5.000 km					
	Om de 10.000 km of 1 jaar					
	Om de 20.000 km of om de 2 jaar					
	Uit te voeren door			Opmerking		
CARROSSERIE / CHASSIS						
Passagiershandgrepen		I			Klant	Controleer stevigheid
Voetsteunen			L		Klant	Polyvalent smeermiddel gebruiken
Plastic bevestigingen van de onderdelen			I		Klant	Controleer stevigheid
Bergvakvergendeling	I		I, L		Klant	Smeren met KABELSMEEROLIE (STUKNR. 293 600 041) of een gelijkaardig product.

EERSTE INSPECTIE

We raden u aan uw voertuig na de eerste 1.000 km rijden te laten inspecteren door een erkende Can-Am dealer. Het eerste onderhoud is erg belangrijk en mag niet worden verwaarloosd.

OPMERKING: De eerste inspectie gebeurt op kosten van de voertuigeigenaar.

We raden u aan deze inspectiekaart te laten ondertekenen door een erkende Can-Am dealer.

Datum van de eerste inspectie

Handtekening van de erkende dealer

Naam dealer

ONDERHOUDSPROCEDURES

Dit hoofdstuk bevat instructies voor de elementaire onderhoudsprocedures. Als u over de vereiste mechanische vaardigheden en het juiste gereedschap beschikt, kunt u deze onderhoudswerken zelf uitvoeren. Raadpleeg anders uw erkende Can-Am roadster dealer.

Andere belangrijke punten in het onderhoudsprogramma zijn moeilijker en vergen speciaal gereedschap en worden dus best uitgevoerd door uw erkende Can-Am roadster dealer.

⚠ WAARSCHUWING

Schakel de motor uit en volg deze onderhoudsprocedures voor onderhoudswerkzaamheden. Als u de onderhoudsprocedures niet precies opvolgt, kunt u letsel oplopen door hete of bewegende onderdelen, elektriciteit, chemicaliën of andere gevaren.

Gereedschapstas

De gereedschapstas bevindt zich in het opbergvak vooraan links op het voertuig.

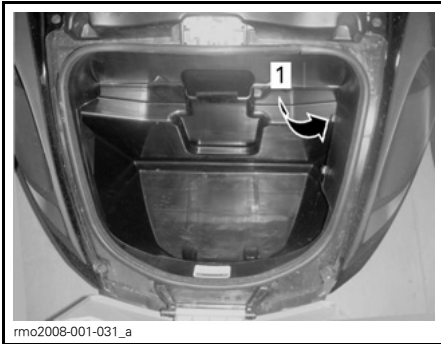

1. De gereedschapstas bevindt zich in het opbergvak vooraan

Het bevat het nodige gereedschap voor het basisonderhoud in deze Gebruikershandleiding.

Carrosseriepanelen

De carrosseriepanelen aan de linkerkant van het voertuig kunnen worden verwijderd voor onderhoud.

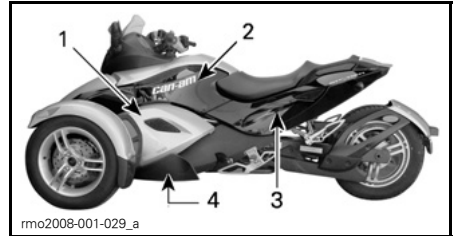

LINKERZIJPANELEN

1. Middelste zijpaneel
2. Bovenste zijpaneel
3. Achterste zijpaneel
4. Onderste zijpaneel

1) Middelste zijpaneel

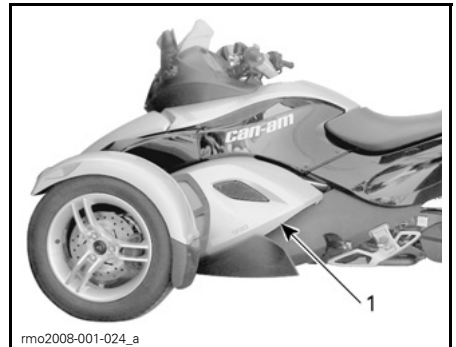

1. Middelste zijpaneel

Verwijderen

1. Schroef de 3 klemmen los



1. Klemmen van het middelste zijpaneel

2. Duw de bovenste rand van het paneel met de beide handen naar beneden en trek het uit.

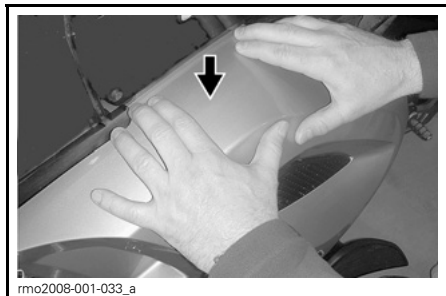

3. Til het paneel op.

Installatie

1. Zet de lipjes van het middelste zijpaneel in de onderste uitsparingen.

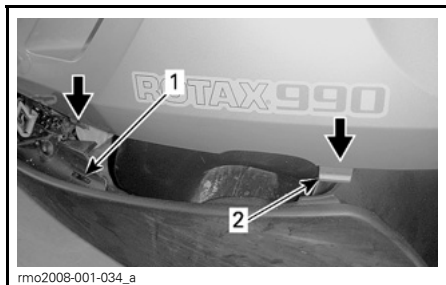

1. Uitsparing van het onderste zijpaneel
2. Lipje van het middelste zijpaneel

2. Druk de bovenrand van het paneel met de beide handen naar beneden en duw het in. Zorg ervoor dat de onderste lipjes in de uitsparingen blijven zitten terwijl u duwt.

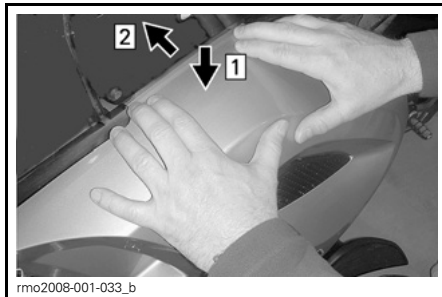

- Stap 1: Druk de bovenrand naar beneden
Stap 2: Duw de bovenrand onder de rand van het bovenste zijpaneel

3. Zet het paneel vast door elke klem aan te drukken en een (kwartdraai) rechtsonder te draaien tot het niet verder kan.
De klem zit goed vast als de klem met weinig kracht kan worden gedraaid.
De klem zit niet goed vast als ze loskomt terwijl ze wordt gedraaid.

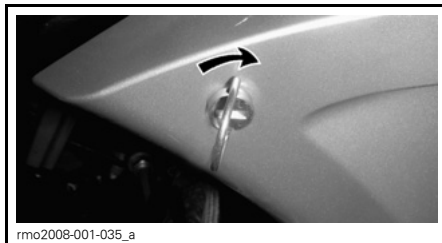

2) Bovenste zijpaneel

Verwijderen

1. Ontgrendel het zadel en doe het open.
2. Schroef de 4 Torx-schroeven los.



1. Torx-schroeven van het bovenste zijpaneel

Installatie

1. Draai de 4 Torx-schroeven aan.

MERK OP Niet te veel aandraaien. Als het paneel rond de schroef begint te vervormen, betekent dit dat de schroef te vast is aangedraaid. Het paneel kan hierdoor beschadigd raken.

3) Achterste zijpaneel

Verwijderen

1. Ontgrendel het zadel en doe het open.
2. Verwijder het bovenste zijpaneel.
3. Schroef de Torx-schroeven los.



1. Torx-schroeven
2. Plastic klinknagels

4. Verwijder de plastic klinknagels zoals hieronder beschreven.

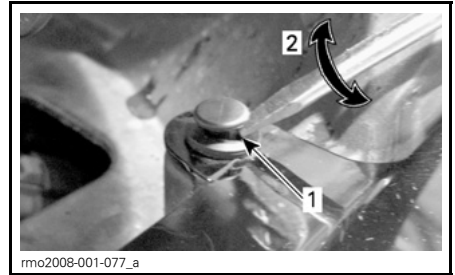

1. Platte schroevendraaier onder de kop van de klinknagel
2. Draai de schroevendraaier een kwartdraai om

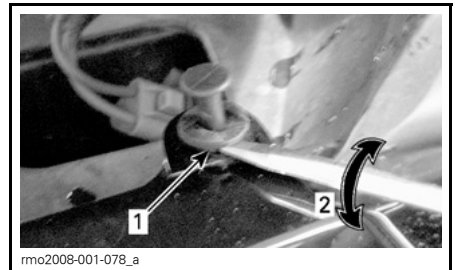

1. Platte schroevendraaier onder de klinknagel
2. Draai de schroevendraaier een kwartdraai om

5. Ontkoppel de aansluitingen van de behuizing van de linkerrichtingaankwijzer.

Installatie

1. Verbind de aansluitingen van de behuizing van de linkerrichtingaankwijzer aan de hand van de overeenstemmende draadkleuren.
2. Plaats de plastic klinknagels en draai de Torx-schroeven aan.

MERK OP Niet te veel aandraaien. Als het paneel rond de schroef begint te vervormen, betekent dit dat de schroef te vast is aangedraaid. Het paneel kan hierdoor beschadigd raken.

4) Onderste zijpaneel

Verwijderen

1. Verwijder het middelste zijpaneel (p. 93).

2. Verwijder het bovenste zijpaneel (p.94).
3. Verwijder het achterste zijpaneel (p.95).
4. Schroef de 3 Torx-schroeven los.

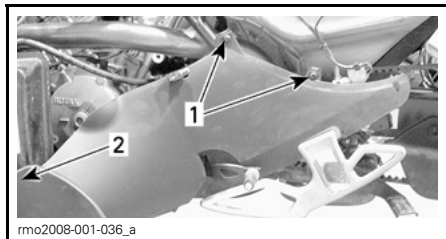

1. De 4 Torx-schroeven van het onderpaneel
2. Schroef aan het onderpaneel vooraan

Installatie

1. Draai de 3 Torx-schroeven aan.

MERK OP Niet te veel aandraaien. Als het paneel rond de schroef begint te vervormen, betekent dit dat de schroef te vast is aangedraaid. Het paneel kan hierdoor beschadigd raken.

Banden

WAARSCHUWING

Andere banden dan die van het aanbevolen type, kapotte of slecht opgeblazen banden en banden met slijtage die dieper gaat dan de loopvlaklijtage-indicator kunnen leiden tot verlies van de controle over het voertuig.

Nieuwe banden bereiken hun maximale rendement pas nadat ze zijn ingereden. De prestaties van de remmen, besturing en VSS kunnen beperkt zijn; wees dus extra voorzichtig. Banden zijn pas ingereden na ongeveer 300 km rijden met frequent remmen. Rijden met weinig remmen vergt extra tijd om de banden in te rijden.

De banden zijn speciaal ontworpen voor de Spyder roadster. Gebruik uitsluitend de door BRP aanbevolen banden, die uitsluitend bij erkende Can-Am roadster dealers kunnen worden besteld.

Bandenspanning

Controleer de druk wanneer de banden koud zijn voordat u het voertuig gaat gebruiken. De bandenspanning varieert naargelang de luchttemperatuur. Controleer de druk opnieuw als de temperatuur gewijzigd is (bv. aanzienlijke weersverandering, rijden in de bergen).

AANBEVOLEN SPANNING VOOR KOUDE BANDEN	
VOORAAN	
Nominaal	103 kPa
Minimum	89 kPa
Maximum	117 kPa
ACHTERAAN	
Nominaal	193 kPa
Minimum	179 kPa
Maximum	207 kPa

OPMERKING: Het drukverschil tussen de linker- en rechterband mag niet groter zijn dan 3,4 kPa.

Voor uw gemak bevat de gereedschapstas een elektronische drukmeter.

Beschadigde banden

Controleer alle banden op:

- sneden, inkepingen en barsten in de banden.
- bulten of bobbelen aan de kant van de band of op het loopvlak.

- nagels of andere vreemde voorwerpen in de kant van de band of op het loopvlak.
- luchtlekken (sissend geluid) door een slecht passende velg of een defect bandventiel.

In alle voornoemde gevallen moet u de band zo snel mogelijk door een erkende Can-Am roadster dealer laten herstellen of vervangen.

Slijtage van het bandprofiel

Controleer de minimale profieldiepte aan de hand van de loopvlaklijtage-indicatoren (harde rubberstaven die in de basis van het loopvlak zijn gegoten; 1 in de onderstaande figuur). Controleer het bandprofiel over het hele loopvlak op drie plekken:

- buitenste rand
- midden
- binnenste rand.

De loopvlaklijtage-indicatoren worden zichtbaar over die delen waar het loopvlak tot op de minimale profieldiepte is afgesleten. Als minstens één van de loopvlaklijtage-indicatoren zichtbaar wordt over het loopvlak, moet u de band zo snel mogelijk door een erkende Can-Am roadster dealer laten vervangen.

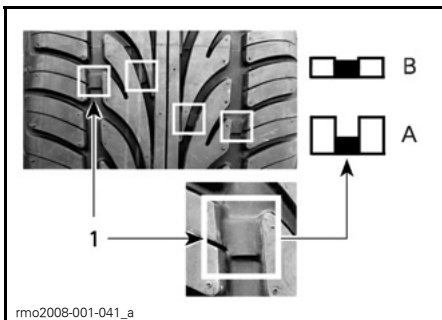

SLIJTAGE VAN HET BANDPROFIEL

1. Loopvlaklijtage-indicator

A. Passende profieldiepte

B. Minimale profieldiepte, vervang de band

Ongelijke slijtage op banden is normaal, afhankelijk van hoe met het voertuig wordt gereden en van de toestand van het wegdek. De buitenste en binnenste randen van de voorwielen en het middelste profiel van de achterband slijten ongelijk af naargelang met het voertuig rustig of agressief wordt gereden.

⚠ WAARSCHUWING

De banden zijn ontworpen om slechts in één bepaalde richting te draaien. Verwissel de linkse en rechtse voorwielen niet. Als een band aan de verkeerde kant is gemonteerd, krijgt u minder tractie en kan het voertuig minder bestuurbaar zijn.

⚠ WAARSCHUWING

Houd de spaken van het voorwiel niet vast terwijl u aan het voorwiel draait want dan kunnen uw vingers geklemd raken tussen het wiel en de remklauw.

Bandregistratieformulier

Als de banden worden teruggeroepen, kunnen we u alleen bereiken als we uw naam en adres hebben. Als constructeur houdt BRP een registratie bij van de T.I.N. (Tire Identification Number of bandidentificatienummer), die gekoppeld is aan de V.I.N. (Vehicle Identification Number of voertuigidentificatienummer) (p. 128) en informatie over de huidige eigenaar ervan.

Telkens als aan uw voertuig een band wordt vervangen, moet u een "bandregistratieformulier" invullen en opsturen naar de klantendienst van die bandenfabrikant. Het "bandregistratieformulier" is beschikbaar bij een erkende Can-Am roadster dealer.

Aandrijfriem

Inspecteer voor iedere rit de toestand van de riem en of deze goed is uitgelijnd. Raadpleeg *ONDERHOUDS-SCHEMA (p. 88)* voor de voorziene onderhoudstermijnen.

De uitlijning en afstelling van de riem dient steeds te worden uitgevoerd door een erkende Can-Am roadster dealer.

Uitlijning van de aandrijfriem

Het hiaat tussen de riem (2) en de binnenste radkrans van het tandwiel (3) moet minstens 1 mm bedragen. Als de riem voorbij de buitenste rand van de tand (5) gaat, moet u de riem zo snel mogelijk door een erkende Can-Am roadster dealer laten uitlijnen.

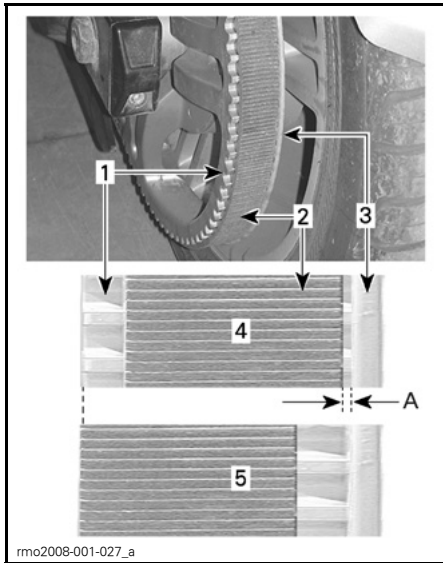

UITLIJNING VAN DE RIEM

1. Achterste tand van het tandwiel
2. Riem
3. Binnenste radkrans van het tandwiel
4. Correcte riemuitlijning
5. Riem over de buitenste rand — laten uitlijnen

A. MIN. 1 mm

Slijtage van de aandrijfriem

Inspecteer de aandrijfriem met het voertuig in neutraal, de motor uit, op een vlakke ondergrond en met veel vrije ruimte. U zult het voertuig heen en weer moeten rollen om de riem over de volledige lengte te bekijken.

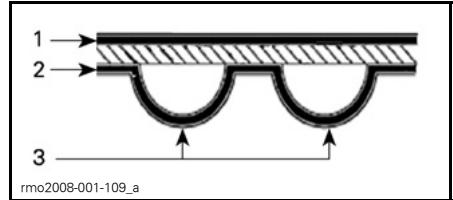



OPPERVLAKKEN VAN DE AANDRIJFRIEM

1. Buitenste oppervlak
2. Getande oppervlak
3. Tand

Inspecteer op het volgende:

SLIJTAGE	TE NEMEN MAATREGELEN
Goede conditie 	Geen
Haarfijne barstjes 	Toestand verder opvolgen
Licht afschilferen 	Toestand verder opvolgen
Open barsten 	Riem vervangen
Haakvormige slijtage 	Riem vervangen

SLIJTAGE	TE NEMEN MAATREGE- LEN
Tanden ontbreken 	Riem vervangen
Riemmateriaal versleten, interne onderdelen zichtbaar 	Riem vervangen
Schade door steenslag 	Riem vervangen

OPMERKING: Bij haarfijne barstjes moet de riem niet worden vervangen, maar ze moeten wel van nabij worden opgevolgd. Ze kunnen leiden tot open barsten of ontbrekende tanden, waarbij de riem wel moet worden vervangen. Bij schade aan het midden van de riem zal hij op een bepaald moment moeten worden vervangen, maar als de barsten doorlopen tot aan de rand van de riem, zal de riem het spoedig begeven.

Vervang bij het vervangen van een aandrijfriem ook de tanden zodat de nieuwe aandrijfriem langer meegaat.

Spanning van de aandrijfriem

Als u onderweg de riem voelt trillen of als de riem tandjes overslaat, moet u de riemspanning zo snel mogelijk door een erkende Can-Am roadster dealer laten afstellen.

Motorolie

MERK OP De procedures voor nazicht van het oliepeil en vervanging van de olie zijn anders voor de Spyder roadster dan voor de meeste andere moderne motorvoertuigen. Volg de in dit hoofdstuk opgegeven instructies precies.

Aanbevolen motorolie

Op SE5-modellen wordt de motor, de versnellingsbak, de koppeling en de HCM met dezelfde olie gesmeerd.

Gebruik het SYNTHETISCHE XPS-OLIEMENGSEL (ZOMERKWAALITEIT) (STUKNR. 293 600 121) of een 5W40 halfsynthetische (minimum) of synthetische motorolie die voldoet aan de vereisten voor de serviceclassificaties SL, SJ, SH of SG van het API. Controleer altijd het API-servicelabel op de verpakking van de olie.

MERK OP Gebruik om schade aan de koppeling te vermijden geen motorolie met serviceclassificatie SM of ILSAC GF-4 van het API. Die kan namelijk doorslijpen van de koppeling veroorzaken.

Controle van het motoroliepeil

MERK OP Volg deze procedure en zorg ervoor dat de motor op een normale werkingstemperatuur is om het motoroliepeil correct te meten.

1. Parkeer het voertuig op een vlak oppervlak.
2. Verwijder het middelste zijpaneel links. Zie het hoofdstuk *CARROSSERIE*.
3. Start de motor op een reeds normale werkingstemperatuur en laat hem minstens 30 seconden draaien.

OPMERKING: Door de motor 30 seconden te laten draaien krijgt de aanzuigolielpomp de kans om de olie van de motorcarter terug in de olietank te laten vloeien. Als u deze stap nalaat kan er teveel motorolie worden bijgevoeld.

4. Stop de motor.
5. Draai de oliepeilstok los en haal hem eruit.

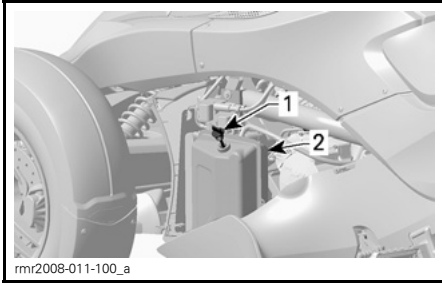

1. Oliepeilstok
2. Olietank

6. Veeg de peilstok proper.
7. Plaats de peilstok terug en draai deze er helemaal in voor een correcte meting.
8. Draai de peilstok los en haal hem er terug uit.
9. Controleer het oliepeil op de oliepeilstok. Het zou zich dichtbij of op het bovenste merkteken moeten bevinden.

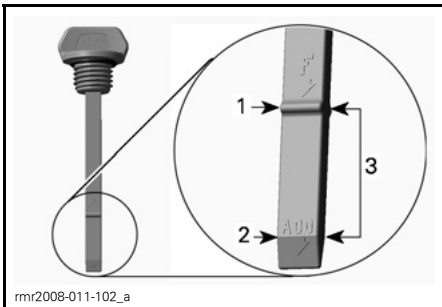

1. Vol
2. Toevoegen
3. Bedrijfsbereik

Het oliepeil bevindt zich op of dichtbij het bovenste merkteken:

1. Steek de peilstok correct in en duw hem aan.
2. Plaats het middelste zijpaneel links. Zie het hoofdstuk *CARROSSERIE*.

Oliepeil onder het bedrijfsbereik:

1. Voeg een klein beetje van de aanbevolen olie toe.
2. Herhaal de bovenstaande stappen tot het oliepeil het bovenste merkteken (F) op de oliepeilstok bereikt. **Nooit teveel bijvullen.**
3. Steek de peilstok correct in en duw hem aan.
4. Plaats het middelste zijpaneel links. Zie het hoofdstuk *CARROSSERIE*.

Motorolie verversen

Zet het voertuig voordat u de olie ververst op een vlak oppervlak.

MERK OP De olie en de oliefilter moeten beiden tegelijk worden vervangen. De oliewissel dient met een warme motor te gebeuren.

⚠ LET OP De motorolie kan erg heet zijn.

1. Verwijder de volgende linkercarrosseriepanelen. Zie het hoofdstuk *CARROSSERIE*:
 - Middelste zijpaneel
 - Bovenste zijpaneel
 - Achterpaneel
 - Onderste zijpaneel.
2. Verwijder de onderste plaat onder de olietank.

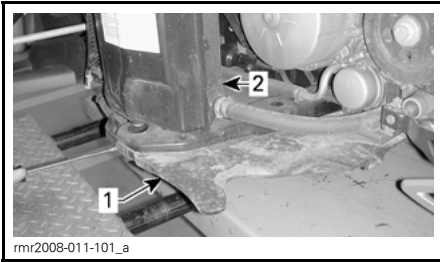

1. Onderste plaat
2. Olietank

3. Reinig het gebied rondom de aftapplug onder de olietank.
4. Plaats een geschikte opvangbak onder de olietank.
5. Draai de tankaftapplug los en werp de dichtingsring weg.

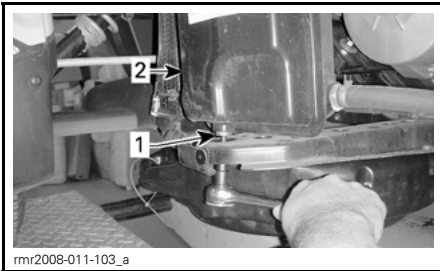

1. Aftapplug van het reservoir
2. Olietank

6. Verwijder de peilstok.
7. Laat voldoende tijd toe om de tank volledig leeg te laten lopen.
8. Reinig het gebied rondom de aftapplug van de motor.
9. Plaats een geschikte opvangbak onder de motor.
10. Verwijder de motorolieaftapplug en werp de dichtingsring weg.

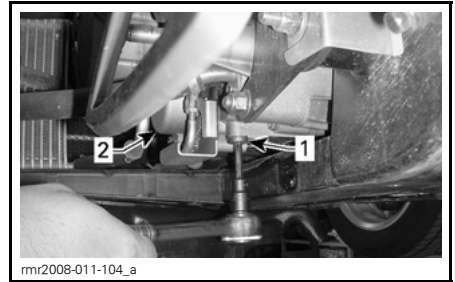

1. Motorolieaftapplug
2. Deksel van de oliefilter

11. Laat voldoende tijd toe om de carter volledig leeg te laten lopen.
12. Reinig de magneet op de aftapplug van de motor.
13. Plaats de aftappluggen van de olietank en de motor terug met NIEUWE dichtingsringen.

MERK OP Dichtingsringen van aftappluggen nooit hergebruiken. Altijd vervangen door nieuwe.

14. Draai de aftappluggen (van de motor- en olietank) aan tot 20 N•m.
15. Vervang de motoroliefilter. Zie *MOTOROLIEFILTER VERVANGEN* verder in dit hoofdstuk.
16. Vervang de HCM-oliefilter indien nodig (model SE5). Zie *HCM-OLIEFILTER VERVANGEN* verder in dit hoofdstuk.
17. Giet 3 L van de aanbevolen olie in de olietank.
18. Start de motor en laat hem twee minuten stationair draaien.

MERK OP Het toerental niet opvoeren terwijl hij stationair draait, want dat kan de motor blijvende schade toebrengen.

MERK OP Kijk na of het oliedruklampje uitgaat binnen de 5 seconden nadat de motor wordt gestart. LEG DE MOTOR STIL als het oliedruklampje langer dan 5 seconden blijft branden en controleer het oliepeil nogmaals.

19. Controleer of er geen lekkage is aan het oliefilterdeksel of aan de aftappluggen van de motorolie en de olietank.

20. Stop de motor.

OPMERKING: De oliepeilstok is nauwkeurig bij een olietemperatuur van 80°C. Als het oliepeil wordt gecontroleerd wanneer de olie op kamertemperatuur 20°C is, ligt de correcte aanwijzing van het oliepeil tussen de onderste (ADD) en bovenste (F) markeringen op de peilstok. Hou hier rekening mee, zodat de olietank niet teveel wordt bijgevuld.

Model SM5

21. Giet 0,9 L van de aanbevolen olie in de olietank (totale hoeveelheid 3,9 L).

22. Controleer het oliepeil onmiddellijk en pas het desgevallend aan.

23. Plaats al de verwijderde panelen van de carrosserie terug.

24. Voer de gebruikte olie af volgens uw plaatselijke milieureglementering.

Model SE5

25. Giet 1,2 L van de aanbevolen olie in de olietank (totale hoeveelheid 4,2 L).

26. Controleer het oliepeil onmiddellijk en pas het desgevallend aan.

OPMERKING: Als zowel de motoroliefilter als de HCM-oliefilter worden vervangen, moet de totaal bij te vullen hoeveelheid 4,3 L bedragen.

27. Plaats al de verwijderde panelen van de carrosserie terug.

28. Voer de gebruikte olie af volgens uw plaatselijke milieureglementering.

Motoroliefilter

Oliefilter verwijderen

1. Raadpleeg *MOTOROLIE VERVERSEN* (p. 100) voor het verwijderen van de carrosseriepanelen.
2. Verwijder de schroeven van het oliefilterdeksel.

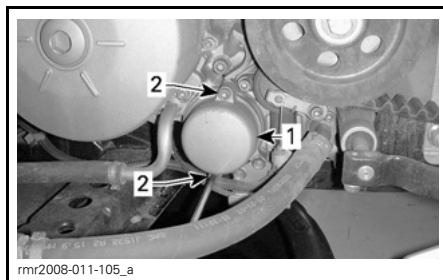

TYPISCH

1. Deksel van de oliefilter
 2. Schroeven van het deksel
3. Verwijder het oliefilterdeksel en de O-ring. Werp de O-ring weg.
 4. Verwijder de oliefilter.
 5. Voer de filter af volgens de plaatselijke milieuvoorschriften.

Oliefilter plaatsen

Volg voor de plaatsing de omgekeerde procedure als voor de verwijdering. Let echter goed op het volgende.

1. Controleer de filterinlaat- en uitlaatopeningen in de carter op vuil en verontreinigingen en reinig ze.

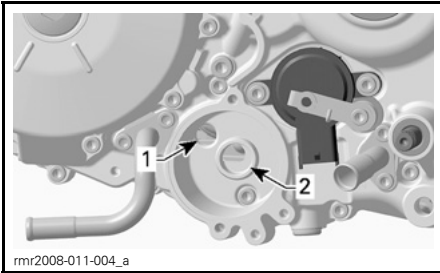

rmr2008-011-004_a

TYPISCH

1. Olie-inlaatopening vanuit de oliedrukpomp
2. Olie-uitlaatopening naar het smeersysteem van de motor

2. Plaats een **NIEUWE** O-ring op het oliefilterdeksel.

Door de oliefilter en O-ring met wat olie in te smeren verloopt de montage gemakkelijker en verschuift de O-ring tijdens de montage niet. Zie de volgende afbeelding.

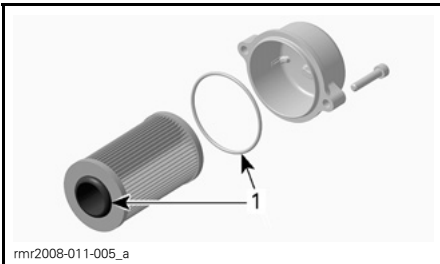

rmr2008-011-005_a

1. Hier olie aanbrengen

HCM-oliefilter (model SE5)

OPMERKING: De HCM (Hydraulic Control Module) gebruikt dezelfde olie als de motor, maar heeft een eigen oliefilter.

HCM-oliefilter verwijderen

Zie **ONDERHOUDSSCHEMA** (p. 88) voor de vervangtermijnen.

1. Motorolie laten uitlekken. Zie **MOTOROLIE VERVERSEN** (p. 100).
2. Verwijder de schroeven van het oliefilterdeksel.

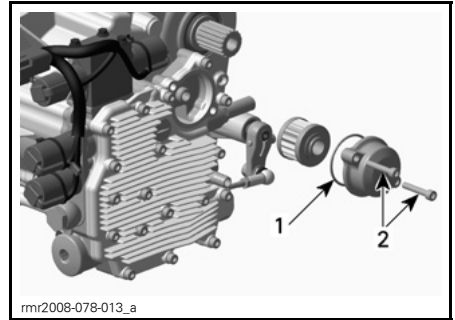

rmr2008-078-013_a

1. Deksel van de oliefilter
2. Schroeven van het deksel

3. Verwijder het oliefilterdeksel en de O-ring. Werp de O-ring weg.

4. Verwijder de oliefilter.

5. Voer de filter af volgens de plaatselijke milieuvoorschriften.

HCM-oliefilter plaatsen

Volg daarbij de stappen die u voor het verwijderen hebt uitgevoerd, in de omgekeerde volgorde. Let goed op het volgende.

1. Controleer de inlaat- en uitlaatopeningen in de hydraulische regelmodule op vuil en verontreinigingen en reinig ze.

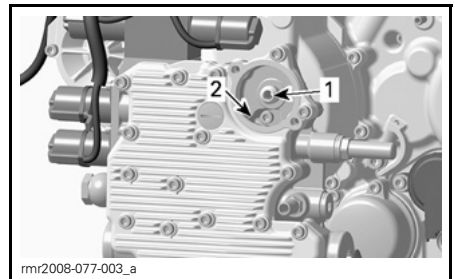

rmr2008-077-003_a

1. Olie-uitlaatopening naar het smeersysteem van de hydraulische regelmodule
2. Olie-inlaatopening naar de oliepomp

2. Plaats een **NIEUWE** O-ring op het oliefilterdeksel.

Door de oliefilter en O-ring met wat olie in te smeren verloopt de montage gemakkelijker en verschuift de O-ring tijdens de montage niet. Zie de volgende afbeelding.

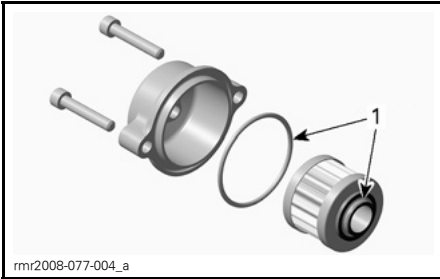

1. Hier olie aanbrengen

Motorkoelvloeistof

Controle van het motorkoelvloeistofpeil

⚠ WAARSCHUWING

Als het reservoir wordt geopend kan de koelvloeistof zeer heet zijn en uit de motor spatten als die heet is. Controleer het peil van de koelvloeistof als de motor koud is om brandwonden te vermijden.

Het koelsysteem moet worden gevuld met gedistilleerd water en een antivriesoplossing (50 % gedistilleerd water, 50 % antivriesmiddel).

Voor optimale prestaties gebruikt u best de voorgemengde koelvloeistof (Stuknr. 219 700 362) van BRP.

Controleer bij een koude motor het peil van de koelvloeistof als volgt:

1. Parkeer het voertuig op een stevige, vlakke ondergrond.
2. Open het opbergvak vooraan.
3. Trek met beide handen de uiteinden van de servicekap uit.

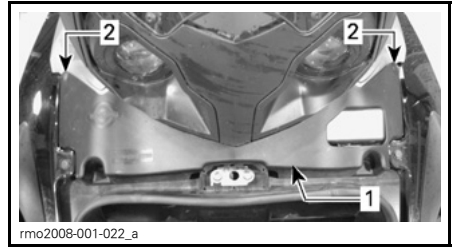

1. Servicekap
2. Uiteinden van de servicekap

4. Controleer het koelvloeistofpeil aan de rechterkant. De koelvloeistof moet zichtbaar zijn maar mag het peil van het MAX.-merkteken niet overschrijden.

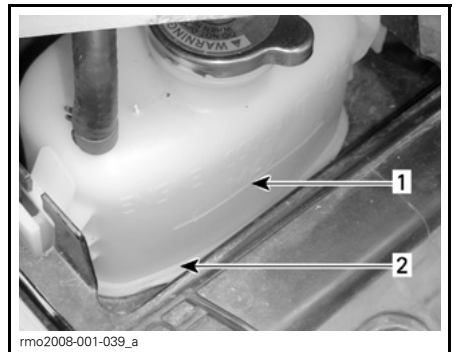

1. MAX.-merkteken van het koelvloeistofpeil
2. De koelvloeistof moet zichtbaar zijn

5. Voeg indien nodig koelvloeistof toe tot het zichtbaar is in het reservoir maar niet voorbij het peil van het MAX.-merkteken. Gebruik een trechter om niet te morsen.
Nooit teveel bijvullen.
6. Plaats de servicekap terug.

OPMERKING: Als het koelsysteem vaak moet worden bijgevuld, wijst dit op een lek of motorproblemen. Raadpleeg een erkende Can-Am roadster dealer.

Remmen

⚠ WAARSCHUWING

Nieuwe remmen bereiken hun maximale rendement pas nadat ze zijn ingereden. De prestaties van de remmen kunnen beperkt zijn; wees dus extra voorzichtig. Remmen zijn pas ingereden na ongeveer 300 km rijden met frequent remmen. Rijden met weinig remmen vergt extra tijd om de remmen in te rijden.

Controle van het remvloeistofpeil

⚠ WAARSCHUWING

Reinig de vuldop voordat u deze verwijdert. Gebruik alleen DOT 4-remvloeistof uit een gesloten verpakking.

Gebruik alleen DOT 4-remvloeistof uit een gesloten verpakking. Een geopende verpakking kan vervuild zijn of kan vocht uit de lucht hebben opgenomen.

MERK OP Gebruik geen vloeistoffen die niet zijn aanbevolen om ernstige schade aan het remsysteem te voorkomen. Remvloeistof kan plastic en geschilderde oppervlakken beschadigen. Ga er voorzichtig mee om.

⚠ WAARSCHUWING

Vermijd dat de remvloeistof in contact komt met de huid of de ogen, want dat kan ernstige brandwonden veroorzaken. Ingeval van contact met de huid, grondig afwassen. In geval van contact met de ogen, onmiddellijk gedurende minstens 10 minuten overvloedig spoelen met water en direct daarna een arts raadplegen.

Controleer het peil van de remvloeistof als volgt:

1. Parkeer het voertuig op een stevige, vlakke ondergrond.
2. Ontgrendel het zadel en doe het open (p.23).
3. Controleer het remvloeistofpeil in de beide reservoirs bij de achterkant van het zadel. Het peil moet in de beide reservoirs boven het MIN.-merkteken staan.

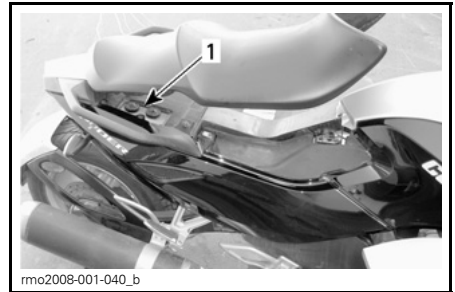

1. Remvloeistofreservoir

4. Reinig de vuldoppen voordat u ze verwijdert.
5. Vul zoveel vloeistof bij als nodig. Nooit teveel bijvullen.

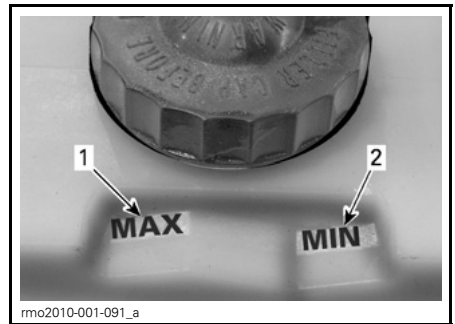

1. MAX.-merkteken van de remvloeistof
2. MIN.-merkteken van de remvloeistof

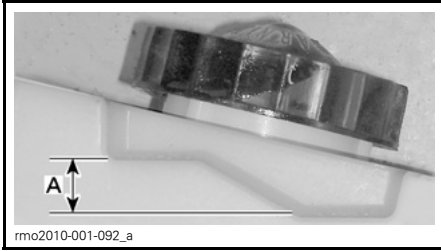

A. Bedrijfsbereik

6. Eventueel gemorste vloeistof onmiddellijk wegvegen.
7. Plaats de twee doppen terug op het reservoir.
8. Sluit het zadel en controleer of het goed vergrendeld is.

OPMERKING: Een laag remvloeistofpeil kan wijzen op lekken of versleten remblokjes. Raadpleeg een erkende Can-Am roadster dealer.

Controle van het remsysteem

De voor- en achterremmen zijn hydraulische schijfremmen. Deze remmen zijn zelfregelend en moeten niet worden afgesteld.

Het rempedaal moet evenmin worden afgesteld.

Om de remmen in goede conditie te houden, controleert u het volgende volgens *ONDERHOUDSSCHEMA* (p. 88):

1. het gehele remsysteem op vloeistoflekken
2. het rempedaal op sponzig aanvoelen
3. Remschijven op overmatige slijtage en toestand van het schijfoppervlak
4. Remblokken op slijtage, beschadigingen en loszitten.

Raadpleeg een erkende Can-Am roadster dealer bij problemen met het remsysteem.

Accu

Plaats van de accu

De accu bevindt zich achter het linkse zijpaneel achteraan onder het zadel. Verwijder dit achterste zijpaneel om toegang te verkrijgen tot de accu (p. 95).

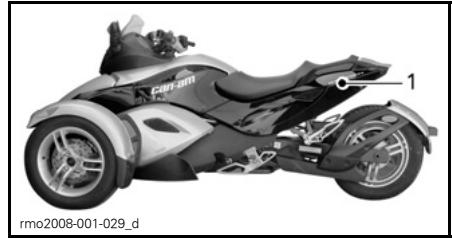

1. De accu zit achter het linkse zijpaneel achteraan

Accu opladen

Het voertuig is uitgerust met een onderhoudsvrije accu die volledig is afgesloten. Er hoeft geen water te worden bijgevuld om het elektrolytpeil aan te passen. Mogelijk moet de accu worden opgeladen als gedurende langer dan één maand niet met het voertuig werd gereden.

Laat de accu steeds vervangen door een erkende Can-Am roadster dealer.

⚠ WAARSCHUWING

Gebruik geen conventionele loodaccu's want de accu wordt zijdelings op het voertuig geïnstalleerd. Uit de opening van een conventionele loodaccu kan lood lekken. Er kan ook zuur uitlekken als de accu-behuizing is gebarsten of beschadigd. Dat kan zware brandwonden veroorzaken.

De accu kan worden opgeladen terwijl deze op het voertuig is geïnstalleerd. De accupolen bevinden zich onder het zadel.

MERK OP Volg de aanwijzingen bij uw acculader. Een foute oplaadprocedure kan de accu beschadigen.

Om de accu op te laden gaat u als volgt te werk:

1. Ontgrendel het zadel en doe het open.
2. Sluit de POSITIEVE (+) kabel aan op de overeenstemmende pool.
3. Sluit de NEGATIEVE (-) kabel aan op de overeenstemmende pool.

MERK OP Verbind altijd eerst de POSITIEVE (+) kabel om schade aan het elektrische systeem van het voertuig te vermijden.

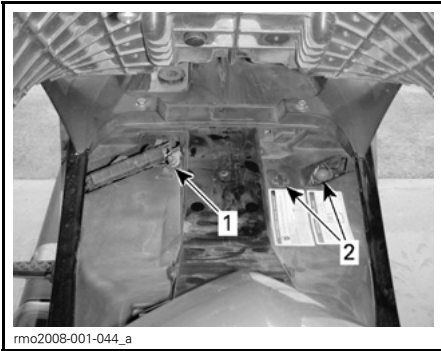

1. NEGATIEVE (-) pool
2. POSITIEVE (+) pool

4. Start de acculader. De oplaadtijd hangt af van het laadvermogen.

Als de accu is opgeladen:

5. Ontkoppel eerst de NEGATIEVE (-) kabel.
6. Ontkoppel de POSITIEVE (+) kabel.

MERK OP Ontkoppel altijd eerst de NEGATIEVE (-) kabel om schade aan het elektrische systeem van het voertuig te vermijden.

7. Sluit het zadel en controleer of het vergrendeld is.

Hiervoor mag een standaard acculader worden gebruikt. Het aanbevolen laadvermogen is 2 A. Als de accu leeg is kan deze met een startkabel aan een autoaccu worden gestart (p. 113).

Om de accu thuis op te laden kan deze traag worden opgeladen met een "druppellader". Dat soort lader kan gedurende langere tijd aangesloten blijven zonder de accu te beschadigen. Houd u steeds aan de laadtijd die is aanbevolen in de aanwijzingen bij de lader.

Koppelingsvloeistof (model SM5)

Controleer het koppelingsvloeistofpeil als de koppeling niet normaal werkt of als schakelen met de schakelhendel moeilijk verloopt.

Het reservoir van de koppelingsvloeistof bevindt zich bij de achteruitrijvergrendeling aan het linkerstuur.

Controleer het peil van de koppelingsvloeistof als volgt:

1. Parkeer het voertuig op een stevige, vlakke ondergrond.
2. Kijk door het kijkvenster bovenaan het reservoir om te zien of er vloeistof zichtbaar is. Gebruik eventueel een zaklamp of schud even aan het stuur.

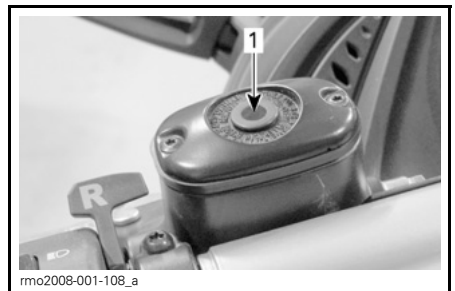

1. Kijkvenster van het koppelingsvloeistofreservoir

- Als er geen vloeistof zichtbaar is, moet u vloeistof toevoegen aan het reservoir. Gebruik enkel DOT 4-remvloeistof.

Vul de koppelingsvloeistof bij als volgt:

- Open de dop van het reservoir door de 2 schroeven op het reservoir los te draaien.

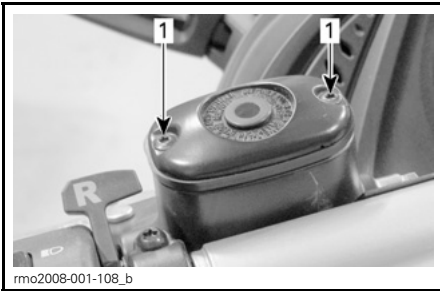

- Schroeven op het reservoir.

- Vul zoveel vloeistof bij als nodig. **Nooit** teveel bijvullen.

⚠ WAARSCHUWING

Vermijd dat de remvloeistof in contact komt met de huid of de ogen, want dat kan ernstige brandwonden veroorzaken. In geval van contact met de huid, grondig afwassen. In geval van contact met de ogen, onmiddellijk gedurende minstens 10 minuten overvloedig spoelen met water en direct daarna een arts raadplegen.

- Eventueel gemorste vloeistof onmiddellijk wegvegen.
- Plaats de dop terug op het reservoir.

Koplampen richten

- Zet het voertuig 10 m voor een testoppervlak (muur of scherm).

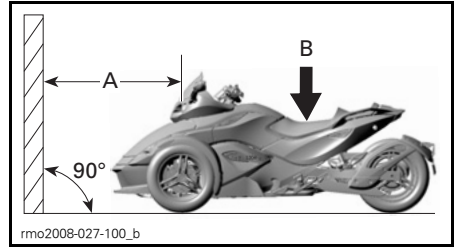

- 10 m
- 91 kg

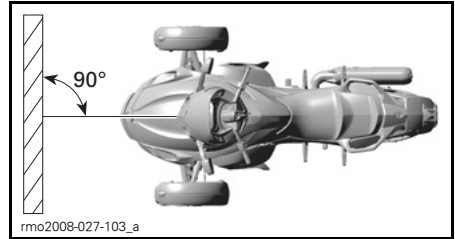

- Breng op het testoppervlak markeringen aan op 700 mm en op 610 mm boven de grond.
- Laat iemand van minstens 91 kg op de plaats van de bestuurder plaatsnemen.
- Kies de dimlichten.
- De lichten zijn goed gericht als het focuspunt (helderste punt) van de lichtbundel van de koplampen tussen de markeringen schijnt.

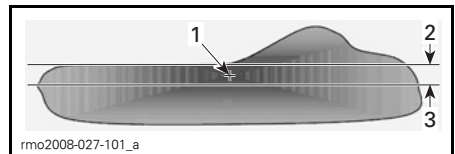

TYPISCHE LICHTBUNDEL VAN DE KOPLAMPEN OP HET TESTOPPERVLAK

- Focuspunt
- Markering op 700 mm boven de grond
- Markering op 610 mm boven de grond

- Elke koplamp is afstelbaar door de afstelschroeven voor de onderste console met een kruisschroevendraaier bij te draaien. Stel de twee koplampen gelijk af.

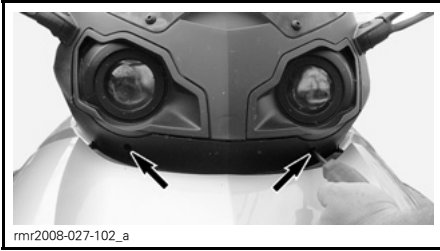

AFSTELSCHROEVEN

Verzorging van het voertuig

Reiniging

Geen hogedruksputten (zoals die soms in de carwash te vinden zijn) gebruiken om het voertuig te reinigen want die kunnen schade toebrengen aan bepaalde onderdelen van het voertuig.

MERK OP Reinig de voorruit om schade te vermijden niet met alkalische of zure reinigingsmiddelen, benzine of oplosmiddelen.

Het voertuig reinigen:

1. Spoel het voertuig grondig met water om loszittend vuil te verwijderen.
2. Gebruik een zachte en propere doek en was het voertuig met een mengsel van water en een mild reinigingsmiddel, zoals een speciaal voor motorfietsen of auto's ontwikkelde zeep.

OPMERKING: Warm water is geschikt om insecten van de voorruit en de voorpanelen te verwijderen.

3. Let bij het schoonmaken van het voertuig op vet- of olievlekken. U kunt de vinyl- en plasticreiniger (Stuknr. 413 711 200) van BRP of een milde auto-ontvetter gebruiken. Volg nauwgezet de aanbevelingen van de fabrikant.
4. Wrijf het voertuig droog met een zeemvel of een zachte handdoek.

In de was zetten

Breng uitsluitend een niet-schurende was aan die veilig is voor een doorzichtige verf op een glanzende afwerking.

Breng op de matte oppervlakken zo weinig mogelijk was aan.

De voorruit kan met een plastic reiniger/poetsmachine worden opgeblonken.

MERK OP Gebruik geen waterafstotende producten op de voorruit.

! WAARSCHUWING

Breng op het zadel geen vinyl- of plasticbeschermer aan want die maken het oppervlak glad zodat de bestuurder of passagier van het voertuig kan glijden.

HERSTELLINGEN ONDERWEG

PROBLEMEN

MERK OP Laat het voertuig niet slepen als het moet worden vervoerd. Slepen kan het voertuig zware schade toebrengen. Raadpleeg *VERVOER VAN DE SPYDER ROADSTER (p.84)* voor nadere aanwijzingen.

Kan niet naar eerste versnelling schakelen (model SM5)

Als in stilstand niet in eerste kan worden geschakeld:

1. Laat de koppelingshendel langzaam los terwijl u licht op de schakelhendel drukt.
2. Trek de koppelingshendel in zodra u voelt dat de schakelhendel in de eerste versnelling schakelt.

Kan niet naar neutraal schakelen (model SE5)

Als in stilstand niet naar neutraal kan worden geschakeld:

1. Het motortoerental wordt automatisch opgevoerd tot ongeveer 1.800 TPM en wordt dan terug naar het stationaire toerental gebracht.
2. Dit wordt maximaal 3 keer geprobeerd.
3. Werkt dit niet, probeer dan nogmaals de knop hoger of lager te schakelen.

Kan niet schakelen (model SE5)

Als de transmissieregeling het laat afweten, kunt u de transmissie manueel in een versnelling schakelen.

1. Stop de motor.

MERK OP De motor moet worden stilgelegd voordat u de transmissie manueel in beweging zet.

2. Vanaf de onderkant van het voertuig links van de motor plaatst u de open moersleutel van 13 mm (uit de gereedschapsset) op de schakelstangnok, als aangegeven. De schakelstangnok is zichtbaar tussen het bovenste zijpaneel en het middelste zijpaneel. De platte oppervlakken aan het uiteinde van de stang zijn zo ontworpen dat de stang met de moersleutel kan worden gedraaid.

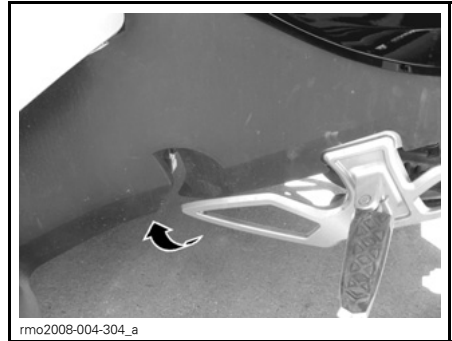

LINKERKANT VAN DE MOTOR

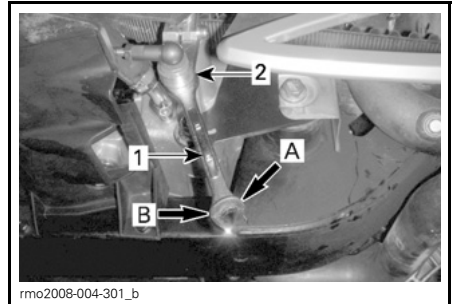

ONDER HET VOERTUIG

1. moersleutel 13 mm
 2. Schakelstangnok
 - A. Hoger schakelen
 - B. Lager schakelen
3. Draai de sleutel rechtsom om lager te schakelen. Draai de sleutel linksom om hoger te schakelen.

MERK OP Forceer het schakelmechanisme niet. Kunt u niet schakelen, schommel het voertuig dan heen en weer om de tandwielen in de transmissie te bewegen en probeer het opnieuw.

⚠ WAARSCHUWING

Als u het voertuig opnieuw start zal het in versnelling staan. Geef geen gas tot u klaar bent om te vertrekken.

OPMERKING: Model SE5 start niet in versnelling als het rempedaal niet wordt ingedrukt.

Sleutels verloren

Laat met uw reservesleutel zo snel mogelijk een nieuwe sleutel maken door een erkende Can-Am roadster dealer. **Als de twee sleutels verloren zijn**, zal de contactschakelaar en de elektronische DESS-module ten laste van de eigenaar van het voertuig moeten worden vervangen.

Lekke band

Als een band op het loopvlak een **groot** gat of insnijding vertoont en helemaal is leeggelopen, laat het voertuig dan naar de dichtstbijzijnde Can-Am Spyder dealer vervoeren. Raadpleeg *VERVOER VAN DE SPYDER ROADSTER* (p.84) voor voersaamwijzingen.

Als een band een **klein** gaatje vertoont door een nagel of steentje en niet helemaal is leeggelopen, kan de band voorlopig worden hersteld. Om een band voorlopig te herstellen kan een zelf-opblazende bandendichter of een reparatiekit met bandenplug worden gebruikt. Volg de bij de bandendichter of reparatiekit horende aanwijzingen van de producent en laat de band **zo snel mogelijk** door een Can-Am roadster dealer herstellen of vervangen.

Als een band voorlopig is hersteld, rijd dan langzaam en voorzichtig en kijk de bandenspanning dikwijls na tot de band is vervangen of definitief is hersteld.

Lege accu

Als de accu leeg is of te zwak is om de motor in werking te zetten, kan deze met startkabels worden gestart.

⚠ WAARSCHUWING

Verbind de startkabels als aangegeven in de procedure voor het starten met startkabels.

Accu's kunnen een explosief gas uitwasemen dat kan ontbranden als de startkabels niet correct zijn aangesloten.

Om de batterij te starten met startkabels gaat u als volgt te werk:

1. Plaats het andere voertuig zo dicht mogelijk bij, en liefst aan de linkerkant van, de Spyder roadster. Zorg ervoor dat de voertuigen elkaar niet raken.
2. Schakel de Spyder roadster in NEUTRAAL (N) en schakel de parkeerrem in.
3. Schakel de motor en alle elektrische accessoires van het andere voertuig uit.
4. Open de motorkap van het andere voertuig.
5. Ontgrendel het zadel van de Spyder roadster en doe het open (p.23).
6. Zorg ervoor dat de contactschakelaar op UIT (OFF) staat.
7. Verbind één uiteinde van de rode, POSITIEVE (+) startkabel met de POSITIEVE (+) pool onder het zadel van de Spyder roadster.
8. Verbind het andere uiteinde van de rode, POSITIEVE (+) startkabel met de POSITIEVE (+) pool van de hulpaccu.

9. Verbind het ene uiteinde van de zwarte, NEGATIEVE (-) startkabel met de NEGATIEVE (-) pool van de hulpaccu.
10. Verbind het andere uiteinde van de zwarte, NEGATIEVE (-) startkabel met de NEGATIEVE (-) pool onder het zadel van de Spyder roadster.

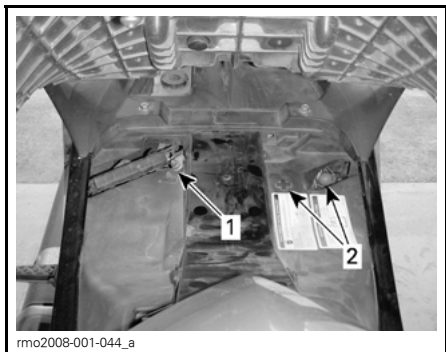

1. NEGATIEVE (-) pool
2. POSITIEVE (+) pool

11. Start het voertuig met de hulpaccu en laat de motor enkele minuten lang op 1.200 à 1.500 TPM stationair draaien.
12. Stel u aan de rechterkant van de Spyder roadster op, activeer de remmen en start de motor. Als die niet of slechts langzaam aanslaat, wiebel dan met de startkabels om zeker te zijn dat er een goed contact is en probeer het opnieuw. Als de motor nog niet start, kan er een probleem zijn met het startstelsel. Laat het voertuig vervoeren (p.84) en herstellen bij de dichtstbijzijnde, erkende Can-Am roadster dealer.
13. Zodra de motor start, koppelt u de twee startkabels los in de omgekeerde volgorde als die waarin ze werden aangekoppeld, te beginnen met de NEGATIEVE (-) kabel die is aangesloten op de Spyder roadster.

14. Laat de accu zo snel mogelijk helemaal opladen met een acculader (p.106) of in een gekwalificeerd benzinstation.

Als de motor stilvalt kort nadat hij met de startkabels is opgestart of zodra de verbindingkabels worden afgekoppeld is er mogelijk een probleem met het oplaadsysteem. Laat het voertuig vervoeren (p.84) en herstellen bij de dichtstbijzijnde, erkende Can-Am roadster dealer.

Laat het voertuig zodra de accu is opgeladen inspecteren door een erkende Can-Am roadster dealer.

Storing in de elektrische accessoires

Als elektrische accessoires op het voertuig ophouden te functioneren, kijk dan de zekeringen na en vervang ze indien nodig.

Als de elektrische storing zich blijft voordoen, laat het voertuig dan bekijken door een erkende Can-Am roadster dealer.

Zekeringen

Plaats van de zekeringen

Zekeringen zijn te vinden:

- onder de servicekap achter het opbergvak vooraan links op het voertuig.
- onder het zadel aan de rechterkant van het voertuig.

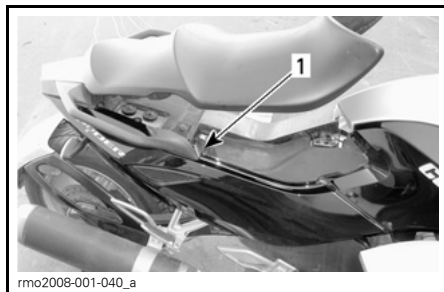

1. De zekeringkast onder het zadel

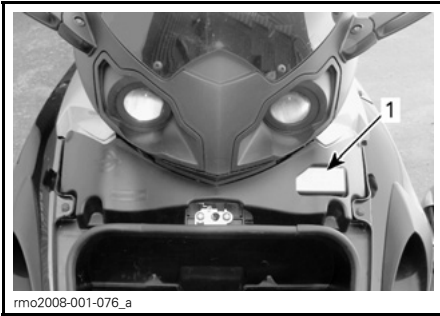

1. De zekeringenkast onder de servicekap achter het opbergvak vooraan

Omschrijving van de zekeringen

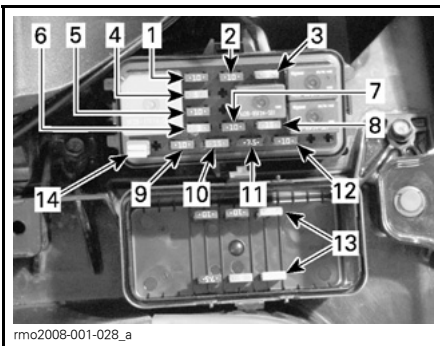

ZEKERINGEN ONDER DE SERVICEKAP

NR.	BESCHRIJVING	
5	Nokkenaspositiesensor (CAPS) Motorregelmodule (ECM) Brandstofpomp O ₂ verwarmers Aftapklep Starter solenoïde	10 A
6	Accessoires	3 A
7	DESS Nummerplaatverlichting Standlicht Achterlichten Serviceaansluiting	10 A
8	Ontstekingsspooi Brandstofinspuiter	15 A
9	Klok Knipperlichten Richtingaanwijzers	10 A
10	Ventilator	15 A
11	Multifunctioneel instrumentenbord	5 A
12	Mistlichten (optioneel)	10 A
13	Reservezekeringen	-
14	Zekeringtrekker	-

NR.	BESCHRIJVING	
1	Hoofdreisregeling ECM-regeling Passagierdetectie (PRS) Voertuigregelmingsmodule (VCM) Stuurhoeksensor (SAS) Slingersensor (YRS)	10 A
2	Koppelingklep (model SM5) Claxon Serviceaansluiting	10 A
3	Accessoires	3 A
4	Dynamische Servostuurregeling (DPS) Transmissieregelmodule (TCM) (model SE5)	5 A

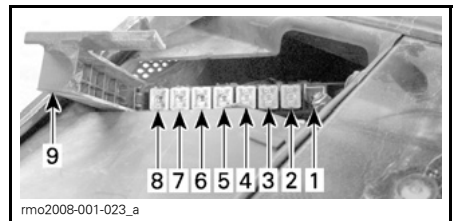

ZEKERINGEN ONDER HET ZADEL

NR.	BESCHRIJVING	
1	Leeg	-
2	Blipper (model SE5) TCM-kleppen (model SE5)	20 A
3	Gelijkrichter	60 A
4	Hoofdzekering	40 A
5	Motor van het servostuur (DPS)	40 A
6	VSS-pomp	40 A
7	Koplampen	30 A
8	VSS-kleppen	25 A
9	Deksel van de zekeringenkast	-

Zekeringen vervangen

1. Verwijder de servicekap of open het zadel om aan de gewenste zekeringenkast te komen.
2. Zet de contactschakelaar op UIT.
3. Om de zekeringenkast onder het zadel te openen, duwt u op de klep en trekt het deksel open.

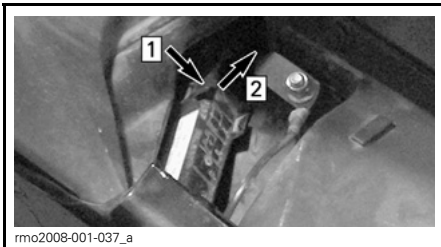

DE ZEKERINGENKAST ONDER HET ZADEL
 Stap 1: Druk op de klep
 Stap 2: Trek het deksel open

4. Trek de zekering uit. In de zekeringenkast onder de servicekap achter het opbergvak vooraan zit een zekeringtrekker om de zekeringen uit te trekken.
5. Controleer of de gloeidraad is gesmolten.

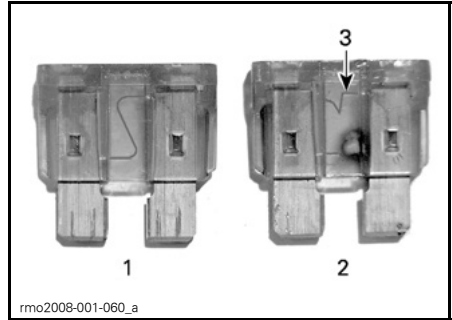

ZEKERING ONDER DE SERVICEKAP

1. Goede zekering
2. Kapotte zekering
3. Gesmolten gloeidraad

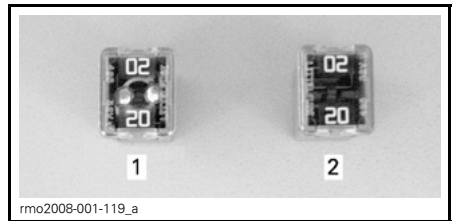

ZEKERING ONDER HET ZADEL

1. Goede zekering
2. Kapotte zekering

6. Vervang de zekering door een met dezelfde specificatie. In de zekeringenkast vooraan zitten reservezekeringen.

MERK OP Het gebruik van zekeringen met zwaardere specificaties kan zware schade veroorzaken.

7. Plaats de zekering en sluit het deksel van de zekeringenkast.
8. Sluit de servicekap en het opbergvak vooraan of het zadel.

Kapotte lichten

Als een licht op het voertuig niet meer werkt, vervangt u de lamp van het kapotte licht.

Als het licht nog niet werkt, laat het voertuig dan nakijken door een erkende Can-Am roadster dealer.

⚠ WAARSCHUWING

Draai de contactschakelaar altijd op **UIT (OFF)** voordat u een lamp vervangt om elektrische schokken te vermijden.

Controleer na vervanging altijd of het licht wel werkt.

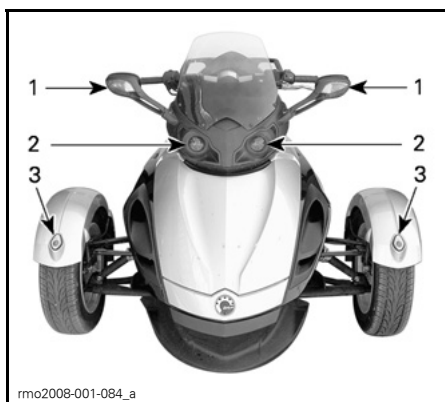

PLAATSING VAN DE LICHTEN — VOORAAN HET VOERTUIG

1. Richtingaanwijzer (p. 118)
2. Koplicht (p. 117)
3. Standlicht (p. 120)

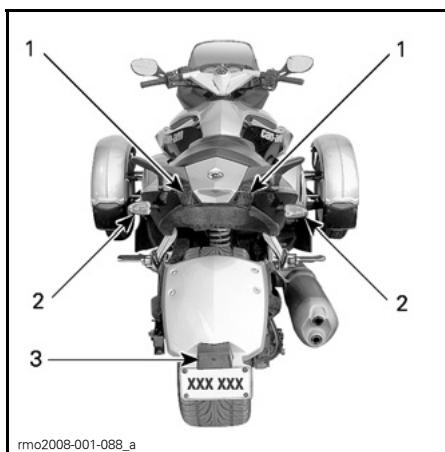

PLAATSING VAN DE LICHTEN — ACHTERAAN HET VOERTUIG

1. Achterlicht/remlicht (p. 119)
2. Richtingaanwijzer (p. 119)
3. Nummerplaatverlichting (p. 121)

Koplamp

1. Steek een kleine schroevendraaier met platte kop in één van de twee gaatjes op de bovenste console.
2. Druk op de schroevendraaier en wrik de bovenhoek van het bord los.
3. Steek er een vinger tussen om de bovenhoek open te houden.

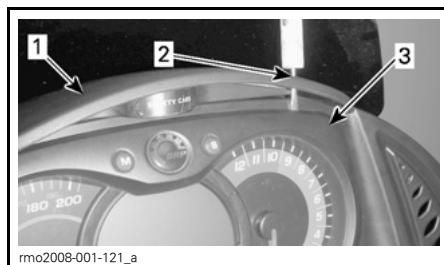

1. Bovenste console
2. Druk op de schroevendraaier in het gat
3. Steek een vinger in de opening
4. Steek met de andere hand de schroevendraaier in het andere gaatje op de bovenste console.
5. Druk op de schroevendraaier en wrik er de andere hoek van het bord uit.
De bovenrand van het bord helt nu wat achterover.

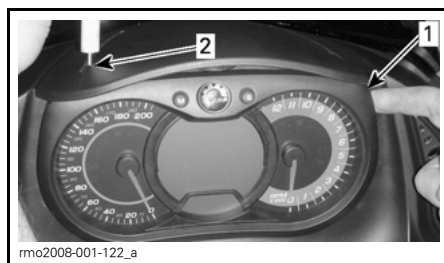

1. Steek er een vinger tussen om de bovenhoek open te houden.
2. Druk op de schroevendraaier in het gat aan de andere kant
6. Trek het deksel van de behuizing uit zoals hieronder aangegeven.

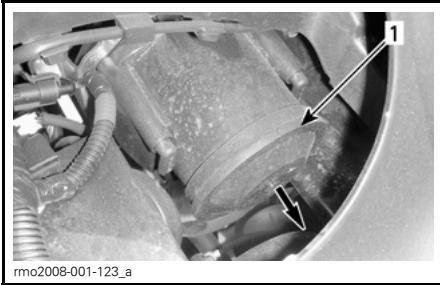

1. Deksel van de behuizing
7. Draai de aansluiting in de behuizing linksom en verwijder deze.
8. Verwijder de lamp door de twee clips los te maken met een kleine, platte schroevendraaier.

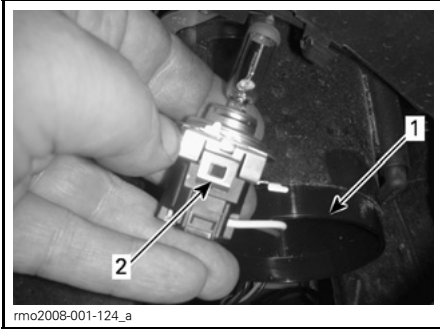

1. Lampbehuizing
2. Lamphouderclip
9. Plaats de nieuwe lamp door ze in de clips tegen de connector te duwen.
10. Plaats de connector in de behuizing van de lamp en plaats er het deksel van de behuizing op.
11. Plaats het instrumentenbord terug door eerst de onderkant in te steken en dan met de beide handen stevig op de bovenkant te duwen.

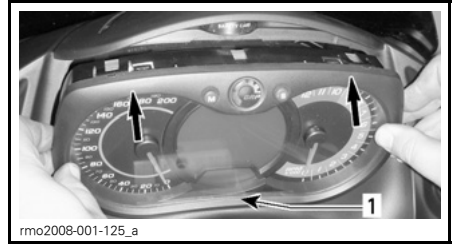

INSTRUMENTENBORD PLAATSEN

1. De onderkant van het instrumentenbord eerst insteken en dan aan de bovenkant duwen
12. Zorg dat het instrumentenbord goed vastzit. Herhaal desgevallend stap 11.

Richtingaanwijzer — Vooraan

1. Verwijder de lens met een kruiskop-schroevendraaier.

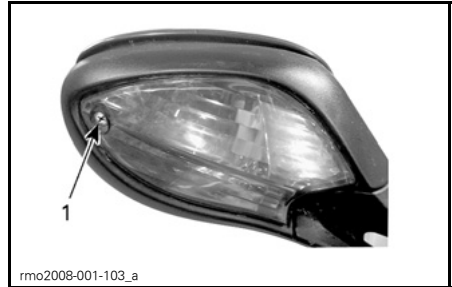

1. Schroef van de lens van de richtingaanwijzer vooraan
2. Draai de aansluiting linksom zoals hieronder aangegeven en verwijder de lens.

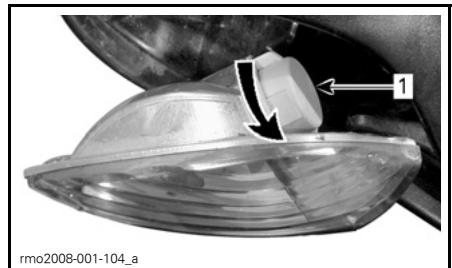

1. Aansluiting van de richtingaanwijzer vooraan
3. Verwijder de lamp door ze linksom draaiend in te duwen.

- Om de nieuwe lamp te plaatsen drukt u ze draaiend in wijzerzin in.
- Plaats de onderdelen correct terug in de omgekeerde volgorde als die waarin ze werden weggenomen.

Richtingaanwijzer — Achteraan

- Verwijder de lens met een kruiskop-schroevendraaier.

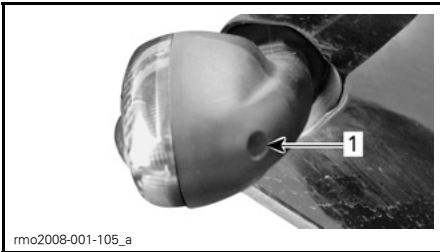

- Schroef van de richtingaanwijzerlens achteraan
- Verwijder de lamp door ze linksom draaiend in te duwen.
- Om de nieuwe lamp te plaatsen drukt u ze draaiend in wijzerzin in.
- Plaats de lens terug.

Achterlicht/remlicht

- Verwijder het paneel onder het passagierszadel door de 7 hieronder genoemde Torx-schroeven los te draaien.

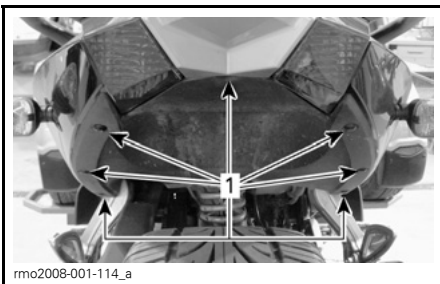

PANEEL ONDER HET PASSAGIERSZADEL
1. Positie van de 7 Torx-schroeven.

- Verwijder het rechterzijpaneel achteraan gedeeltelijk door de 2 plastic klinknagels onder het zadel weg te nemen zoals hieronder aangegeven.

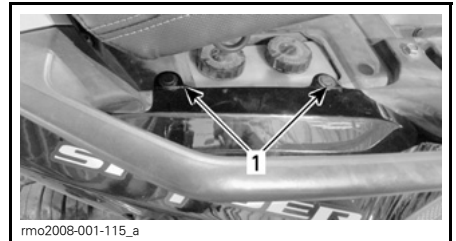

1. 2 plastic klinknagels onder het zadel

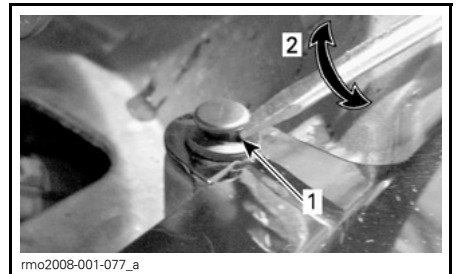

- Platte schroevendraaier onder de kop van de klinknagel
- Draai de schroevendraaier een kwartdraai om

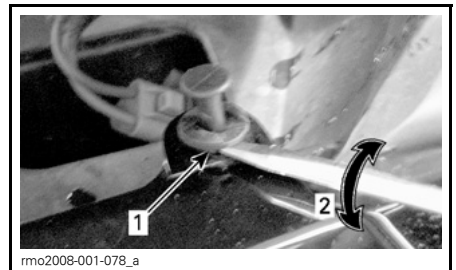

- Platte schroevendraaier onder de klinknagel
- Draai de schroevendraaier een kwartdraai om
- Ontkoppel de aansluitingen van de behuizing van de rechterraichting-aanwijzer.
- Verwijder de Torx-schroef achter de lens als hieronder aangegeven.

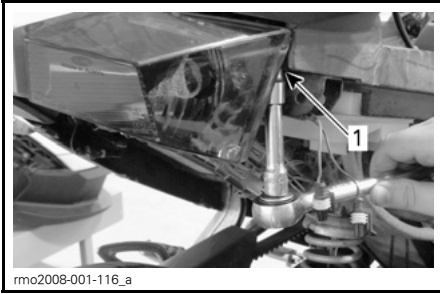

1. De Torx-schroeven achter de lens verwijderen
5. Verwijder de Torx-schroef naast de lens onder de bovenkant achteraan als hieronder aangegeven.

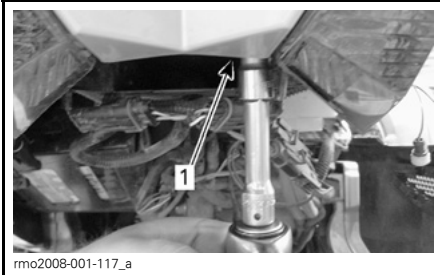

1. De Torx-schroeven naast de lens verwijderen
6. Draai de aansluiting linksom en verwijder de lens.

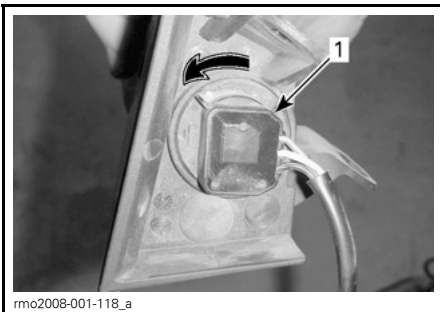

1. Aansluiting
7. Verwijder de lamp door ze linksom draaiend in te duwen.
8. Om de nieuwe lamp te plaatsen drukt u ze draaiend in wijzerzin in.

9. Plaats de onderdelen correct terug in de omgekeerde volgorde als die waarin ze werden weggenomen.

OPMERKING: Verbind bij het plaatsen van het rechterzijpaneel achteraan de aansluitingen van de behuizing van de richtingaanwijzer aan de hand van de juiste draadkleuren en steek de plastic klinknagels met de hand terug.

Standlicht

1. Duw en houd de lens dan naar de achterkant van het spatbord toe.



2. Til het voorste deel van de lens met uw duim of met een kleine schroevendraaier omhoog om het los te maken.

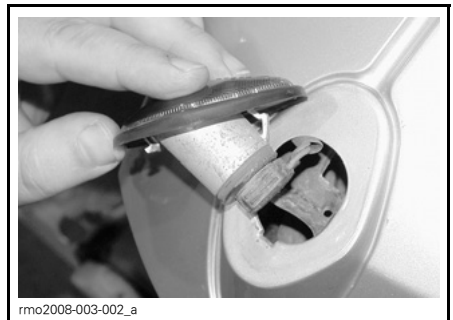

3. Draai de lampfitting rechtsoem en neem ze van de aansluiting.

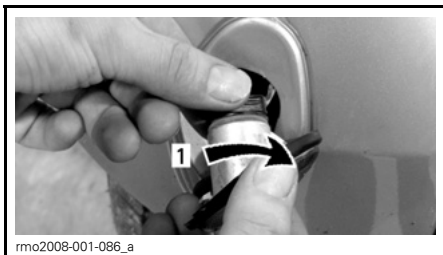

1. *Draai rechtsom*

4. Trek de lamp uit de fitting zoals hieronder aangegeven.

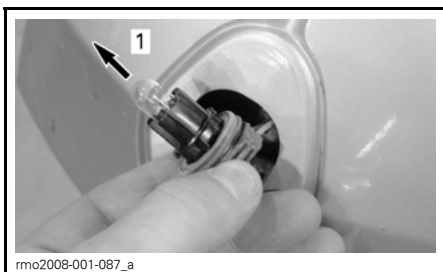

1. *Trek de lamp eruit*

5. Steek een nieuwe lamp in de fitting.
6. Plaats de onderdelen correct terug in de omgekeerde volgorde als die waarin ze werden weggenomen.

Nummerplaatverlichting

1. Verwijder de lens met een kruiskop-schroevendraaier.

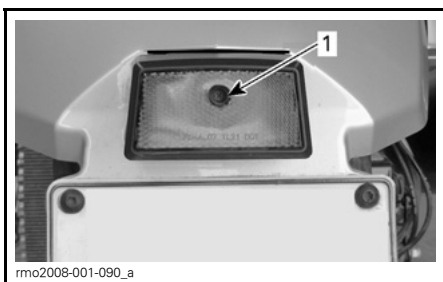

1. *Schroef van de lens van de nummerplaatverlichting*

2. Verwijder de lamp door ze linksom draaiend in te duwen.

Motor start niet

DE MOTOR DRAAIT NIET

1. Een schuivende veiligheidsmelding op het multifunctionele instrumentenbord werd niet bevestigd.
 - Druk de *MODE*-knop (*M — MODUS*) in om de veiligheidsmelding te bevestigen.
2. Motorstopschakelaar op **UIT (OFF)**.
 - Zorg ervoor dat de motorstopschakelaar op **AAN (ON)** staat.
3. Koppelingshendel niet ingeschakeld (model **SM5**)
 - De koppelingshendel ingetrokken houden.
4. Contactschakelaar op **UIT**.
 - Draai het contact op **AAN**.
5. Accu leeg of een slechte aansluiting op de accu.
 - Controleer de lading van de accu. Desgevallend opladen (p. 106).
 - Controleer de aansluitingen van de accu onder het zadel en op de polen van de accu (p. 106).
6. Gesprongen zekering.
 - Controleer de toestand van de zekering (p. 114).
7. De transmissie staat in een versnelling (model **SE5**).
 - Duw het rempedaal in als een versnelling is ingeschakeld.

MOTOR DRAAIT MAAR START NIET



1. Brandstof bijna op.
 - Tanken (p. 27).
2. Accu bijna leeg.
 - Controleer de lading van de accu. Desgevallend opladen (p. 106).
 - Controleer de aansluitingen van de accu onder het zadel en op de polen van de accu (p. 106).
3. Probleem met het motormanagement.
 - Controleer of het motorindicatorlichtje **BRANDT** tijdens het starten. Raadpleeg een erkende Can-Am roadster dealer.





MELDINGEN OP HET MULTIFUNCTIONELE INSTRUMENTENBORD

Belangrijke informatie die verschijnt op het multifunctionele instrumentenbord over de toestand van het voertuig. Kijk bij het starten van de motor altijd op het instrumentenbord voor speciale meldingen.

Als een foutcode verschijnt, druk dan op de MODE-knop om de foutmelding te negeren.

Als het probleem aanhoudt, ga dan naar een erkende Can-Am roadster dealer.

INDICATOR-LICHTJE(S)		DIGITALE HOOFDDISPLAY	OORZAAK	MAATREGEL
E weergegeven in plaats van de gekozen versnelling		Geen	Storing aan de versnellings-sensor	Laat het voertuig herstellen door een erkende Can-Am roadster dealer.
		N + R flikkeren snel	Onbepaald versnelling	Stop het voertuig en laat het in neutraal schakelen.
Geen		VERKEERDE SLEUTEL	Verkeerde of kapotte sleutel	Gebruik de juiste sleutel voor het voertuig of neem contact op met een erkende Can-Am roadster dealer.
	Aan	KOELVLOEISTOF TEMPERATUUR TE HOOG	Motor raakt oververhit	<ul style="list-style-type: none"> - Stop en wacht tot de motor is afgekoeld. - Controleer of er geen lek is. - Controleer het koelvloeistofpeil en pas het eventueel aan (p. 104).
	Aan	KOELVLOEISTOF TEMPERATUUR TE HOOG MOTOR MANAGEMENT NOOD PROGRAMMA	Motor raakt oververhit	*Laat het voertuig vervoeren naar de dichtstbijzijnde, erkende Can-Am roadster dealer.
	Aan	ACCU SPANNING TE LAAG	Accu bijna leeg	<ul style="list-style-type: none"> - Laad de accu op (p. 106). - Controleer de aansluitingen van de accu.
	Aan	ACCU SPANNING TE HOOG	De spanning in de accu is te hoog	Laat het voertuig vervoeren naar de dichtstbijzijnde, erkende Can-Am roadster dealer.
	Aan	ABS STORING	ABS defect. De ABS functioneert niet	Laat het voertuig vervoeren naar de dichtstbijzijnde, erkende Can-Am roadster dealer.

INDICATOR-LICHTJE(S)		DIGITALE HOOFDDISPLAY	OORZAAK	MAATREGEL
	Aan	VSS STORING MOTOR MANAGEMENT NOOD PROGRAMMA	VSS defect	*Laat het voertuig vervoeren naar de dichtstbijzijnde, erkende Can-Am roadster dealer.
	Aan	DUO PASSAGIER SCHAKELAAR STORING	De schakelaar van de passagierdetectie is defect	Controleer de zekering (p. 114).
	Aan	EBD STORING	VSS defect	Laat het voertuig vervoeren naar de dichtstbijzijnde, erkende Can-Am roadster dealer.
	Aan	REMSYSTEEM STORING	Te laag remvloeistofpeil of een defecte sensor	<ul style="list-style-type: none"> – Controleer of er geen remvloeistof lekt. – Controleer het koelvloeistofpeil en pas het eventueel aan (p. 105).
	Aan	MOTORSTORING	Defect onderdeel van het motormanagement.	– Sleutel verwijderen en terug insteken.
	Aan	CONTROLEER DYNAMIC POWERSTEERING	Een onderdeel van het dynamische servostuur is defect	Laat het voertuig herstellen door een erkende Can-Am roadster dealer.
	Aan	CONTROLEER TCM	Storing in de Transmission Control Module	<ul style="list-style-type: none"> – Sleutel verwijderen en terug insteken. – Laat het voertuig herstellen door een erkende Can-Am roadster dealer.
	Knippert	MOTOR MANAGEMENT NOOD PROGRAMMA	Een belangrijk onderdeel van het motormanagement of de VSS is defect.	*Laat het voertuig vervoeren naar de dichtstbijzijnde, erkende Can-Am roadster dealer.
	Aan	Geen	Oliedruk te laag	<ul style="list-style-type: none"> – Controleer of er geen olie lekt. – Controleer het oliepeil en pas het eventueel aan (p.99).
	Aan	Geen	Brandstof bijna op	Tanken (p. 27).

*BRP raadt u aan het voertuig te laten vervoeren als MOTOR MANAGEMENT NOOD PROGRAMMA wordt aangegeven. Als u toch met het voertuig rijdt in MOTOR MANAGEMENT NOOD PROGRAMMA, vermijd dan bruske manoeuvres en ga onmiddellijk naar de dichtstbijzijnde Can-Am roadster dealer om uw voertuig te laten nakijken voordat u weer vertrekt. In MOTOR MANAGEMENT NOOD PROGRAMMA rijdt het voertuig aan een beperkt toerental en dus ook aan een beperkte maximumsnelheid.

TECHNISCHE INFORMATIE

VOERTUIGIDENTIFICATIE

De voornaamste onderdelen van het voertuig (de motor en het chassis) zijn identificeerbaar aan de hand van verschillende serienummers. Soms kunt u deze cijfers nodig hebben voor de garantie of om uw voertuig te laten opsporen bij verlies. Deze cijfers zijn voor de erkende Can-Am roadster dealer vereist om eventuele aanspraken op de garantie behoorlijk te kunnen invullen. Bombardier Recreational Products Inc. aanvaardt geen garantie als het motoridentificatienummer (E.I.N.) of het voertuigidentificatienummer (V.I.N.) werd verwijderd of als er op een of andere manier mee werd geknoeid. We raden u stellig aan om alle serienummers van uw voertuig te noteren en deze door te geven aan uw verzekeraar.

Voertuigidentificatienummer

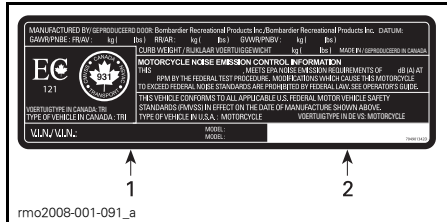

LABEL MET HET VOERTUIGIDENTIFICATIENUMMER

1. Voertuigidentificatienummer (V.I.N.)
2. Modelnummer

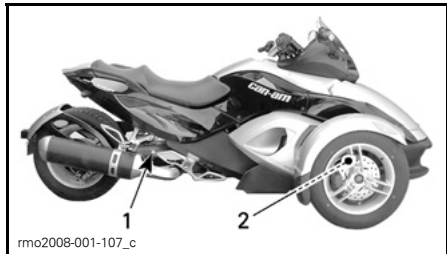

PLAATS VAN HET V.I.N.

1. Draaiarm (V.I.N.-label)
2. Onderste chassis (het V.I.N. is aan de linkerkant gestempeld)

Motoridentificatienummer

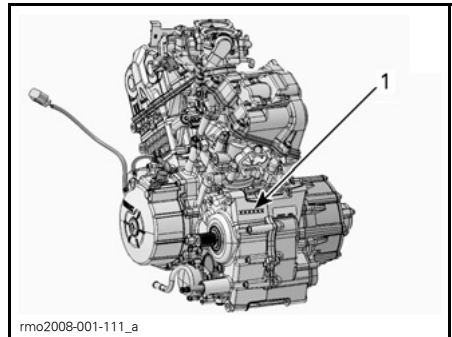

TYPISCH

1. Plaats van het Motoridentificatienummer (E.I.N.)

EPA-nalevingslabel (VS)



1. EPA-uitlaatgaslabel onder het zadel

SPECIFICATIES

MODEL			SPYDER RS		
MOTOR					
Motortype			ROTAX 991 60° V-Twin		
			4-takt, dubbele bovenliggende nokkenas (DOHC), vloeistofgekoeld		
Aantal cilinders			2		
Aantal kleppen			8 kleppen		
Boring			97 mm		
Slag			68 mm		
Cilinderinhoud			998 cm ³		
Compressieverhouding			10,8:1		
Smering	Type		Droog oliecarter met afzonderlijke olietank en oliekoeler		
	Oliefilter	Motor	BRP Rotax papiertype, vervangbaar		
		Transmissie (SE5)	BRP Rotax papiertype, vervangbaar		
	Inhoud motorolie	Olie verversen met nieuwe motorfilter	SM5	3,9 L	
		Olie verversen met nieuwe motorfilter	SE5	4,2 L	
		Olie verversen met nieuwe motor- en HCM-filters		4,3 L	
	Aanbevolen motorolie			Gebruik het SYNTHETISCHE XPS-OLIEMENGSEL (ZOMERKwaliteit) (STUKNR. 293 600 121) of een 5W40 halfsynthetische (minimum) of synthetische motorolie die voldoet aan de vereisten voor de serviceclassificaties SL, SJ, SH of SG van het API.	
Koppeling	Model SM5		Type	Natte lamellenkoppeling, manuele bediening via een hydraulische zuiger, vacuümbekrachtigd	
			Vloeistof	DOT 4	
	Model SE5		Type	Centrifugale koppeling + natte koppeling met meerdere platen, automatisch geregeld door TCM	
			Vergrendelen	2.000 +/- 200 TPM (centrifugaal)	
			Stilval-len	3.200 +/- 200 TPM (centrifugaal)	

MODEL		SPYDER RS
MOTOR (vervolg)		
Uitlaatsysteem		2-in-1 met katalysator
Luchtfiler		Papierelement
VERSNELLINGSBAK		
Type	SM5	Sequentieel manueel met 5 versnellingen (SM5) en achteruit
	SE5	Sequentieel elektronisch met 5 versnellingen (SE5) en achteruit
KOELSYSTEEM		
Type		Vloeistofgekoelde, enkelvoudige radiator met koelventilator
Koelvloeistof	Type	Ethylglycol/watermengsel (50% koelvloeistof, 50% water). Gebruik de bij BRP verkrijgbare voorgemengde koelvloeistof (Stuknr. 219 700 362) of een speciaal samengestelde koelvloeistof voor aluminiummotoren.
	Inhoud	3,2 L
ELEKTRISCH SYSTEEM		
Output van de magneetgenerator		500 W
Type ontstekingsysteem		Elektronische ontsteking met spoelen met dubbele output
Timing van de ontsteking		Niet regelbaar
Bougie	Aantal	2
	Merk en type	NGK DCPR9E (breng warmtegeleidende pasta P12 (Stuknr. 420 897 186) aan op de draad van de bougie)
	Tussenruimte	0,7 mm - 0,8 mm
Instelling van de motortoerentalbegrenzer	Voorwaarts	10.000 TPM
Accu	Type	Onderhoudsvrij
	Spanning	12 volt
	Nominale stroom	21 A • u
	Aanbevolen oplaadstroom	2 A
Koplamp		2 x 55 W
Achterlicht/remlicht		2 x 5/21 W
Richtingaanwijzers	Vooraan	21 W
	Achteraan	10 W

MODEL		SPYDER RS
ELEKTRISCH SYSTEEM (vervolg)		
Standlichten		2 x 5 W
Nummerplaatverlichting		10 W
Zekeringen onder de servicekap	Hoofdrelaisregeling ECM-regeling Passagierdetectie (PRS) Voertuigregelingsmodule (VCM) Stuurhoeksensor (SAS) Slingersensor (YRS)	10 A
	Koppelingklep Claxon Serviceaansluiting	10 A
	Accessoires	2 x 3 A
	Dynamische Servostuurregeling (DPS) Transmissieregelsysteem (TCM) (model SE5)	5 A
Zekeringen onder de servicekap	Nokkenaspositiesensor (CAPS) Motorregelmodule (ECM) Brandstofpomp O ² verwarmers Aftapklep Starter solenoïde	10 A
	DESS Nummerplaatverlichting Standlicht Achterlichten Serviceaansluiting	10 A
	Ontstekingsspoel Brandstofinspuiters	15 A
	Klok Knipperlichten Richtingaanwijzers	10 A
	Ventilator	15 A
	Multifunctioneel instrumentenbord	5 A
	Mistlichten (optioneel)	10 A

MODEL		SPYDER RS	
ELEKTRISCH SYSTEEM (vervolg)			
Zekeringen onder het zadel	Blipper (model SE5) TCM-kleppen (model SE5)	20 A	
	Gelijkrichter	60 A	
	Hoofdzekering	40 A	
	Motor van het servostuur (DPS)	40 A	
	VSS-pomp	40 A	
	Koplampen	30 A	
	VSS-kleppen	25 A	
BRANDSTOFSYSTEEM			
Brandstofaflevering	Type	Elektronische brandstofinspuiting (EFI) met 1 verstuiver per cilinder met 2 x 57 mm gasklephuis	
Brandstofpomp	Type	Elektrische module in brandstoftank	
Stationair toerental		1.400 ± 100 TPM (niet regelbaar)	
Brandstof	Type	Normale loodvrije benzine	
	Octaangetal	In Noord-Amerika	87 (R+M)/2 of hoger
		Buiten Noord-Amerika	92 RON of meer
Inhoud van de brandstoftank		25 L	
AANDRIJFSYSTEEM			
Eindoverbrenging		Met koolstof versterkte aandrijfriem	
Overbrengingsverhouding van de eindaandrijving		28/79	
BESTURING			
Type		Dynamisch servostuur (DPS)	
VOORWIELOPHANGING			
Type ophanging		Dubbele triangelophanging met dwarsstabilisator	
Veerweg		144 mm	
Schokdemper	Aantal	2	
	Type	Oliedemper	
Afregeeling veer voorbelasting		Nokafstelling met 5 standen	

MODEL		SPYDER RS
ACHTERWIELOPHANGING		
Type ophanging		Draaiarm met monoshock
Veerweg		145 mm
Schokdemper	Aantal	1
	Type	Oliedemper
Afregeeling veervoorbelaasting		Nokafstelling met 7 standen
REMMEN		
Type		Met de voeten bediend, volledig geïntegreerd hydraulisch 3-wielremsysteem met ABS en EBD
Voorrem		Dubbele schijven (260 mm x 6 mm) met 4 remklauwzuigers
Achterrem		Enkele schijf (260 mm x 6 mm) met 1 remklauwzuiger
Remvloeistof	Inhoud	545 ml - 570 ml
	Type	DOT 4
Parkeerrem		Mechanisch, linkervoetpedaal werkt in op de achterste remklauw
Minimumdikte van de remblokken		1 mm
Minimumdikte van de remschijven		5,33 mm
Maximale kromming van de remschijven		0,12 mm
BANDEN		
Type (gebruik enkel door BRP aanbevolen banden)	Vooraan	MC 165/65R14 47H (speciaal voor motorfietsen)
	Achteraan	MC 225/50R15 68H (speciaal voor motorfietsen) OF MC 225/50R15 76H (speciaal voor motorfietsen)
Spanning	Vooraan	Nominaal: 103 kPa Min.: 89 kPa Max.: 117 kPa OPMERKING: Het drukverschil tussen de linker- en rechterband mag niet groter zijn dan 3,4 kPa.
	Achteraan	Nominaal: 193 kPa Min.: 179 kPa Max.: 207 kPa
Minimale profieldiepte van de banden	Vooraan	1,7 mm
	Achteraan	4,0 mm

SPECIFICATIES

MODEL		SPYDER RS
WIELEN		
Maat (diameter x breedte)	Vooraan	355 mm x 127 mm
	Achteraan	381 mm x 178 mm
Aandraaimoment moeren voorwielen		105 N•m
Aandraaimoment moeren aandrijf-as achteraan		130 N•m
AFMETINGEN		
Totale lengte		2.667 mm
Totale breedte		1.506 mm
Totale hoogte		1.145 mm
Hoogste punt van het zadel		737 mm
Wielbasis		1.727 mm
Spoorbreedte voorwielen		1.308 mm
Bodemvrijheid, vooraan en onderaan de motor		115 mm
GEWICHT EN LAADVERMOGEN		
Drooggewicht		317 kg
Opbergvak vooraan	Inhoud	44 L
	Maximale belasting	16 kg
Totale toegelaten belasting (inclusief bestuurder, alle ander gewicht en extra accessoires)		200 kg
Nominiaal brutogewicht van het voertuig (NBGV)		540 kg

In het kader van zijn beleid van voortdurende kwaliteitsverbetering en innovatie behoudt BRP zich het recht voor, op eender welk moment wijzigingen aan het ontwerp en de specificaties, aanvullingen of verbeteringen aan zijn producten aan te brengen, zonder dat dit enige verplichting inhoudt om deze ook te installeren op eerder gefabriceerde producten.

GARANTIE

BEPERKTE GARANTIE VAN BRP— V.S. EN CANADA: 2010 CAN-AM™ SPYDER™ ROADSTER

1. VOORWERP VAN DE BEPERKTE GARANTIE

Bombardier Recreational Products Inc. ("BRP")* biedt op zijn Can-Am Spyder roadsters van bouwjaar 2010 die worden verkocht door erkende Spyder dealers (als hieronder bepaald) in de vijftig staten van de Verenigde Staten en Canada een garantie aan voor materiaal- en fabricagefouten gedurende de hieronder beschreven termijn en aan de hieronder beschreven voorwaarden. Deze beperkte garantie vervalt indien: (1) de Spyder roadster ooit werd gebruikt om te racen of voor enige andere vorm van competitie, zelfs indien dit bij een vorige eigenaar was; of (2) de kilometerteller werd verwijderd of er mee werd geknoeid; (3) de Spyder roadster off-road werd gebruikt; of (4) de Spyder roadster werd veranderd of aangepast op een manier die een ongunstige invloed had op de bediening, de prestaties of de duurzaamheid ervan, of deze werd veranderd of aangepast voor andere dan de oorspronkelijke doeleinden.

Alle authentieke onderdelen en accessoires die door een erkende Spyder dealer op de roadster zijn geïnstalleerd op het moment van levering van de roadster genieten dezelfde garantie als de roadster zelf.

2. BEPERKING VAN DE AANSPRAKELIJKHEID

DEZE GARANTIE WORDT UITDRUKKELIJK GEBODEN EN AANVAARD TER VERVANGING VAN ELKE ANDERE GARANTIE, EXPLICIET OF IMPLICIET, INCLUSIEF EN ZONDER BEPERKING ELKE GARANTIE VAN VERKOOPBAARHEID OF GESCHIKTHEID VOOR EEN BEPAALD GEBRUIKSDOEL. IN DE MATE WAARIN DEZE NIET KUNNEN WORDEN UITGESLOTEN, IS DE DUUR VAN DE IMPLICIETE GARANTIES BEPERKT TOT DE TERMIJN VAN DE EXPLICIETE GARANTIE. INCIDENTELE SCHADE EN GEVOLGSCHADE ZIJN UITGESLOTEN VAN DEKKING ONDER DEZE GARANTIE. IN SOMMIGE LANDEN/DEELSTATEN ZIJN DE BOVENSTAANDE AFWIJZINGEN VAN AANSPRAKELIJKHEID, BEPERKINGEN EN UITSLUITINGEN NIET TOEGELATEN. HET IS BIJGEVOLG MOGELIJK DAT ZE NIET VAN TOEPASSING ZIJN VOOR U. DEZE GARANTIE GEEFT U SPECIFIEKE RECHTEN, MAAR U KUNT OOK NOG ANDERE WETTELIJKE RECHTEN GENIETEN, AFHANKELIJK VAN DE STAAT OF PROVINCIE WAAR U WOONT.

Noch de verdelers, Spyder dealers, noch enige andere persoon zijn gemachtigd om enige belofte, bewering of garantie over de roadster te maken buiten degene die in deze beperkte garantie vervat zitten, en indien die toch gemaakt worden, kunnen deze niet van BRP worden afgedwongen.

BRP behoudt zich het recht voor, deze garantie op elk gewenst ogenblik te wijzigen. Dergelijke wijzigingen zullen echter geen invloed hebben op de garanti voorwaarden die van toepassing waren op de roadsters die tijdens de geldigheidsduur van deze garantie werden verkocht.

3. UITSLUITINGEN — ZIJN NIET GEWAARBORGD

De volgende zaken vallen in geen geval onder de garantie:

- Vervanging van routinematige onderhoudsproducten met inbegrip van, maar niet beperkt tot, olie, smeermiddelen, vloeistoffen, filters en bougies.
- Normale slijtage met inbegrip van, maar niet beperkt tot, slijtage van de banden, accu, generatorborstels, grootlichten en gloeilampen, koppelingsplaten en voeringen, aandrijfriem, remblokjes, remvoeringen, rotors en kettingwielen.

- Afstellingen en aanpassingen met inbegrip van, maar niet beperkt tot, aanpassingen aan riemen, uitlijning en uitbalanceren van de wielen.
- Schade in verband met het uiterlijk van de roadster met inbegrip van, maar niet beperkt tot, krassen, deuken, verbleken, afschilferen, afbladderen en schade aan het bovenmateriaal van het zadel.
- Schade die voortvloeit uit een gebrek aan passend onderhoud of opslag als beschreven in de Gebruikershandleiding.
- Schade die voortvloeit uit het verwijderen van onderdelen, ongepaste reparaties, ongepaste service of ongepast onderhoud, wijzigingen, aanpassingen die buiten de oorspronkelijke specificaties van de roadster vallen of schade ten gevolge van reparaties door een persoon die geen erkende serviceverlenende Spyder dealer is.
- Schade die voortvloeit uit de installatie van onderdelen met specificaties die verschillen van die van de oorspronkelijke Spyder onderdelen met inbegrip van, maar niet beperkt tot, een verschillend uitlaatsysteem of verschillende banden, wielen of remmen.
- Schade die voortvloeit uit misbruik, abnormaal gebruik, verwaarlozing of bediening van de Spyder roadster op een manier die niet overeenstemt met de aanbevelingen in de Gebruikershandleiding.
- Schade die voortvloeit uit het binnendringen van water, ongevallen, weggevaren, onderdompeling, brand, diefstal, vandalisme of iedere vorm van overmacht.
- Schade die voortvloeit uit bediening met brandstoffen, oliën of vloeistoffen met specificaties die verschillen van degene die in de Gebruikershandleiding worden aanbevolen.
- Schade die voortvloeit uit corrosie door wegeenzout, accuzuur, omgevingsfactoren of een behandeling die in strijd is met de Gebruikershandleiding.
- Incidentele of gevolgschade, inclusief en onbeperkt, kosten voor wegslepen, bewaren, telefoon, huur, taxi, genotsderving, verzekering, afbetalingen, tijdverlies, inkomensderving.

4. GARANTIEPERIODE

Deze garantie gaat in vanaf de datum van levering aan de eerste consument in de kleinhandel of vanaf de datum waarop de roadster voor het eerst in gebruik wordt genomen, afhankelijk van wat het eerst voorvalt, en dat voor de volgende termijnen:

1. voor recreatief privégebruik, **VIERENTWINTIG (24) OPEENVOLGENDE MAANDEN**, behalve voor de hieronder genoemde punten (2) tot (5), en voor commercieel gebruik **TWAALF (12) OPEENVOLGENDE MAANDEN**, behalve voor de hieronder genoemde punten (2) tot (5).

Een roadster wordt commercieel gebruikt als deze op enig moment in de loop van de garantieperiode wordt gebruikt in verband met een werkzaamheid of tewerkstelling die inkomsten voortbrengt. Een roadster wordt eveneens commercieel gebruikt als deze op enig moment in de loop van de garantieperiode voor commercieel gebruik werd vergund;

2. voor de accu, **ZES (6) OPEENVOLGENDE MAANDEN**;
3. voor de banden, **6 OPEENVOLGENDE MAANDEN** of tot de banden tot op de laatste twee komma achtendertig millimeter zijn versleten (2,38 mm) voor de voorbanden, en tot de laatste drie komma zevenennegentig millimeter zijn versleten (3,97 mm) voor de achterband, afhankelijk van wat het eerst voorvalt.
4. voor Spyder roadsters die worden verkocht aan inwoners van de Verenigde Staten, **VIJF (5) JAAR of DERTIGDUIZEND (30.000) KILOMETER**, afhankelijk van wat het eerst voorvalt, op de emissiegebonden onderdelen in de onderstaande tabel:

LIJST VAN EMISSIEGEBONDEN ONDERDELEN ONDER GARANTIE	
Zuurstofsensor	Olievuldop
Inlaatspruitstuk	Katalysator
Ontstekingsspoel	Uitlaatspruitstuk achteraan
Bougiedraad (voorste cilinder)	Uitlaatspruitstuk vooraan
Bougiedraad (achterste cilinder)	Brandstofretourslang
Brandstoftank	Regelsysteem voor verdampende emissies (EVAP)
Dop brandstoftank	Engine Control Module (ECM - motorbeheermodule)

5. voor Spyder roadsters die werden geproduceerd voor verkoop in de staat Californië, die oorspronkelijk werden verkocht aan inwoners in de staat Californië, wordt verwezen naar de geldende California Emissions Control Warranty Statement (Garantieverklaring emissiecontrole voor Californië).

Reparaties of vervangingen van onderdelen of service in het kader van deze garantie verlengen de geldigheidstermijn van deze garantie niet. De oorspronkelijke vervaldatum blijft behouden.

5. VOORWAARDEN OM VAN DE GARANTIE TE KUNNEN GENIETEN

Deze garantie wordt enkel geboden als aan alle onderstaande voorwaarden is voldaan:

- De Spyder roadster moet als nieuw en ongebruikt door de eerste eigenaar ervan zijn gekocht van een Spyder dealer die erkend is om Spyder roadsters te verdelen in het land waarin deze werd gekocht ("Spyder dealer").
- De door BRP voorgeschreven inspecties voor de levering moeten voltooid, gedocumenteerd en door de koper ondertekend zijn.
- De garantie op de Spyder roadster moet op een correcte manier zijn geregistreerd door een erkende Spyder dealer.
- De Spyder roadster moet zijn aangekocht in het land waarin de koper woonachtig is.
- Het routineonderhoud moet zijn uitgevoerd als beschreven in de gebruikershandleiding. BRP behoudt zich het recht voor, een bewijs van correct onderhoud te vragen als voorwaarde voor prestaties onder garantie.

BRP zal deze beperkte garantie niet nakomen indien de bovenstaande voorwaarden niet werden vervuld door de privégebruiker of commerciële gebruiker. Deze beperkingen zijn nodig om BRP toe te laten de veiligheid van zijn producten, zijn consumenten en het grote publiek te vrijwaren.

6. HOE KUNT U EEN PRESTATIE ONDER GARANTIE AANVRAGEN

De klant moet het gebruik van de Spyder roadster stopzetten zodra er een anomalie verschijnt. De klant moet binnen de twee (2) dagen na het opduiken van een defect contact opnemen met een Spyder dealer die servicewerken uitvoert en deze redelijke toegang tot het product verlenen en een redelijke gelegenheid bieden om het te repareren. De klant moet de erkende Spyder dealer ook een aankoopbewijs voor het product voorleggen en de reparatie/werkorder ondertekenen voor de aanvang van de reparatie om de reparatie onder garantie te valideren. Alle onderdelen die onder deze garantie worden vervangen, worden eigendom van BRP.

7. WAT BRP ZAL DOEN

De verplichtingen van BRP in het kader van deze garantie beperken zich tot de reparatie van onderdelen die bij normaal gebruik, onderhoud en service defect zijn gebleken of, naar eigen inzicht, de vervanging van deze onderdelen door nieuwe originele Spyder onderdelen zonder aanrekening van onderdelen en werkuren, uitgevoerd door een erkende Spyder dealer naar keuze tijdens de garantieperiode. De verantwoordelijkheid van BRP beperkt zich tot het uitvoeren van de vereiste reparaties of vervanging van onderdelen. Aanspraken op inbreuken op de garantie kunnen geen aanleiding geven tot annulering of herroeping van de verkoop van de Spyder roadster door de eigenaar.

Wanneer servicewerken in een ander land dan het land van aankoop noodzakelijk zijn, zijn alle bijkomende kosten die voortvloeien uit plaatselijke praktijken en voorwaarden ten laste van de eigenaar. Dit zijn onder meer kosten voor transport, verzekering, taksen, licenties, invoerheffingen en alle overige kosten, inclusief heffingen door regeringen, deelstaten, provincies en hun respectieve instanties.

BRP behoudt zich het recht voor zijn producten regelmatig te verbeteren of aan te passen, zonder dat hieruit een verplichting voortvloeit om enig product aan te passen.

8. OVERDRACHT

Als het eigendom over een Spyder roadster wordt overgedragen in de loop van de geldigheidstermijn van deze garantie, zal deze garantie mee overgaan en geldig zijn voor de rest van de dekkingsperiode op voorwaarde dat BRP van deze eigendomsoverdracht op de volgende manier op de hoogte wordt gebracht:

1. De vroegere eigenaar neemt contact op met BRP (op het onderstaande telefoonnummer) of met een erkende Spyder dealer en geeft de gegevens van de nieuwe eigenaar door; of
2. BRP of een erkende Spyder dealer ontvangt een bewijs dat de vroegere eigenaar heeft ingestemd met de eigendomsoverdracht, en ontvangt ook de gegevens van de nieuwe eigenaar.

9. BIJSTAND VOOR DE KLANT

In geval van een mengingsverschil of dispuut in verband met deze beperkte garantie, stelt BRP voor om samen met de dealer naar een oplossing voor de kwestie te zoeken. We raden u aan het probleem te bespreken met de servicemanager of zaakvoerder van de erkende Spyder dealer.

Is het probleem daarmee nog niet opgelost, dan kunt u uw klacht schriftelijk overmaken of bellen naar het betreffende nummer hieronder:

In Canada:

BOMBARDIER RECREATIONAL
PRODUCTS INC.
SPYDER ROADSTER
Customer Assistance Center
75 J.-A. Bombardier Street
Sherbrooke QC J1L 1W3,
Tel.: 819 566-3366

In de Verenigde Staten:

BRP US INC.
SPYDER ROADSTER
Customer Assistance Center
7575 Bombardier Court
Wausau WI 54401
Tel.: 715 848-4957

GARANTIEVERKLARING EMISSIECONTROLE VOOR CALIFORNIË

UW RECHTEN EN Plichten IN HET KADER VAN DE GARANTIE:

De California Air Resources Board en BRP US Inc. ("BRP")* geven namens Bombardier Recreational Products Inc. met genoeg uitleg over de garantie op het emissiecontrolesysteem van uw Can-Am Spyder roadster van 2010. In Californië moeten nieuwe gemotoriseerde voertuigen zo worden ontworpen, gebouwd en uitgerust dat ze voldoen aan de strenge antimognormen die in die staat gelden. BRP moet voor de voornoemde duur garantie geven op het emissiecontrolesysteem van uw Spyder roadster, op voorwaarde dat de roadster geen verkeerd gebruik, verwaarlozing of slecht onderhoud heeft ondergaan.

Het emissiecontrolesysteem kan onderdelen inhouden zoals het brandstofinjectiesysteem, het ontstekingsstelsel, de katalytische converter en de motorcomputer. Ook slangen, connectoren en andere emissiegebonden onderdelen kunnen hiertoe behoren. Ingeval van een gebrek dat onder de garantie valt, zal BRP de motor van uw roadster gratis repareren, inclusief diagnose, onderdelen en werkuren.

DEKKING ONDER DE GARANTIE VAN DE FABRIKANT

– Gedurende 5 jaar of 30.000 kilometer, afhankelijk van wat zich het eerst voordoet.

VERANTWOORDELIJKHEDEN VAN DE EIGENAAR IN HET KADER VAN DE GARANTIE:

Als eigenaar van de Spyder roadster bent u verantwoordelijk voor de uitvoering van de door uw gebruikershandleiding voorgeschreven onderhoudstaken. BRP raadt u aan alle ontvangstbewijzen voor het onderhoud van uw roadster te bewaren. BRP kan de garantie echter niet weigeren louter op basis van het ontbreken van alle ontvangstbewijzen of nalatigheid in de uitvoering van alle voorgeschreven onderhoudstaken.

U moet de Spyder roadster op eigen verantwoordelijkheid aanbieden aan een Spyder dealer zodra zich een probleem voordoet. Reparaties onder garantie dienen binnen een redelijke termijn te worden voltooid, echter niet langer dan 30 dagen.

Als eigenaar van de Spyder roadster dient u er zich tevens bewust van te zijn dat BRP de dekking onder de garantie kan weigeren wanneer de roadster of een onderdeel ervan gestoord werd door verkeerd gebruik, verwaarlozing, verkeerd onderhoud of niet-goedgekeurde veranderingen.

Hebt u nog vragen over uw rechten en plichten in het kader van de garantie neem dan contact op met de klantenservice van BRP op het nummer 1 715 848-4957 of met de California Air Resource Board te 9528 Telstar Avenue, El Monte, CA 91731.

* In de Verenigde Staten worden de producten verdeeld door BRP US Inc.
© 2009 Bombardier Recreational Products Inc. Alle rechten voorbehouden.
™ handelsmerken van Bombardier Recreational Products Inc. of zijn dochtermaatschappijen.

BEPERKTE GARANTIE VAN BRP BUITEN DE V.S. EN CANADA: 2010 CAN-AM™ SPYDER™ ROADSTER

1. VOORWERP VAN DE BEPERKTE GARANTIE

Bombardier Recreational Products ("BRP")* geeft een garantie op zijn 2010 Can-Am Spyder roadsters (de "Producten") die worden verkocht door erkende verdelers en dealers van Can-Am Spyder roadsters die gevestigd zijn in de EER (de "EER" of de "Europese Economische Ruimte" betekent hier de landen van de Europese Gemeenschap plus Noorwegen, IJsland en Liechtenstein) of elders, behalve in de V.S. en Canada ** (de "Verdelers / Dealers") tegen defecten in materiaal of afwerking onder de hieronder beschreven voorwaarden en termijnen. Deze beperkte garantie vervalt indien: (1) het Product ooit werd gebruikt om te racen of voor enige andere vorm van competitie, zelfs indien dit bij een vorige eigenaar was; of (2) de kilometerteller werd verwijderd of er mee werd geknoeid; (3) het Product off-road werd gebruikt; of (4) het Product werd veranderd of aangepast op een manier die een ongunstige invloed had op de bediening, de prestaties of de duurzaamheid ervan, of het werd veranderd of aangepast voor andere dan de oorspronkelijke doeleinden.

Alle authentieke onderdelen en accessoires met betrekking tot het Product en die door een erkende Verdelers / Dealer op het Product zijn geïnstalleerd op het moment van levering van het Product dragen dezelfde garantie als het Product zelf.

2. BEPERKING VAN DE AANSPRAKELIJKHEID

DEZE GARANTIE WORDT UITDRUKKELIJK GEBODEN EN AANVAARD TER VERVANGING VAN ELKE ANDERE GARANTIE, EXPLICIET OF IMPLICIET, INCLUSIEF EN ZONDER BEPERKING ELKE GARANTIE VAN VERKOOPBAARHEID OF GESCHIKTHEID VOOR EEN BEPAALD GEBRUIKSDOEL. IN DE MATE WAARIN DEZE NIET KUNNEN WORDEN UITGESLOTEN, IS DE DUUR VAN DE IMPLICIETE GARANTIES BEPERKT TOT DE TERMIJN VAN DE EXPLICIETE GARANTIE. ALLE INCIDENTELE, RECHTSTREEKSE OF ONRECHTSTREEKSE SCHADE, GEVOLGSCHADE OF ALLE ANDERE SCHADE IS UITGESLOTEN VAN DEKKING ONDER DEZE GARANTIE. IN BEPAALDE LANDEN OF RECHTSGEBIEDEN ZIJN DE VOORNOEMDE UITSLUITINGEN, BEPERKINGEN VAN INCIDENTELE OF VERVOLGSCHADE OF ANDERE UITSLUITINGEN NIET TOEGESTAAN. DIE Zouden BIJGEVOLG NIET OP U VAN TOEPASSING ZIJN. DEZE GARANTIE VERLEENT U BEPAALDE RECHTEN EN U BESCHIKT MOGELIJK OVER ANDERE WETTELIJK RECHTEN DIE VAN LAND TOT LAND, OF VAN RECHTSGEBIED TOT RECHTSGEBIED KUNNEN VERSCHILLEN.

Noch de erkende Verdelers / Dealers, noch enige andere persoon is gemachtigd om enige belofte, bewering of garantie over het Product te maken buiten degene die in deze beperkte garantie vervat zitten, en indien die toch gemaakt worden, kunnen deze niet aan BRP worden opgelegd. BRP behoudt zich het recht voor, deze garantie op elk gewenst ogenblik te wijzigen. Dergelijke wijzigingen zullen echter geen invloed hebben op de garantievoorzwaarden die van toepassing waren op producten, die tijdens de geldigheidsduur van deze garantie werden verkocht.

3. UITSLUITINGEN — ZIJN NIET GEWAARBORGD

De volgende zaken vallen in geen geval onder de garantie:

- Vervanging van routinematige onderhoudsproducten met inbegrip van, maar niet beperkt tot, olie en smeermiddelen, filters en bougies.
- Normale slijtage met inbegrip van, maar niet beperkt tot, slijtage van de banden, accu, generatorborstels, grootlichten en gloeilampen, koppelingssplaten en voeringen, aandrijfriem, remblokkjes, remvoeringen, rotors en kettingwielen.
- Afstellingen en aanpassingen met inbegrip van, maar niet beperkt tot, aanpassingen aan riemen, uitlijning en uitbalanceren van de wielen.
- Schade in verband met het uiterlijk van het Product met inbegrip van, maar niet beperkt tot, krassen, deuken, verbleken, afschilferen, afbladderen en schade aan het bovenmateriaal van het zadel.
- Schade die voortvloeit uit een gebrek aan passend onderhoud of opslag als beschreven in de Gebruikershandleiding.
- Schade die voortvloeit uit het verwijderen van onderdelen, ongepaste reparaties, ongepaste service of ongepast onderhoud, wijzigingen, aanpassingen die buiten de oorspronkelijke specificaties van het Product vallen of schade ten gevolge van reparaties door een persoon die geen erkende serviceverlenende Verdelers / Dealer is.
- Schade die voortvloeit uit de installatie van onderdelen met specificaties die verschillen van die van het oorspronkelijke Product met inbegrip van, maar niet beperkt tot, een verschillend uitlaatsysteem of verschillende banden, wielen of remmen.
- Schade die voortvloeit uit misbruik, abnormaal gebruik, verwaarlozing of bediening van het Product op een manier die niet overeenstemt met de aanbevelingen in de Gebruikershandleiding.
- Schade die voortvloeit uit het binnendringen van water, ongevallen, weggevaaren, onderdompeling, brand, diefstal, vandalisme of iedere vorm van overmacht.
- Schade die voortvloeit uit bediening met brandstoffen, oliën of smeermiddelen met specificaties die verschillen van degene die in de Gebruikershandleiding worden aanbevolen.
- Schade die voortvloeit uit corrosie door wegeenzout, accuzuur, omgevingsfactoren of een behandeling die in strijd is met de Gebruikershandleiding.
- Incidentele of gevolgschade met inbegrip van, maar niet beperkt tot, kosten voor alle benzine, vervoer van het Product naar en van een erkende Verdelers / Dealer, reistijden van technici, slepen, opslag, telefoon, gsm, fax of telegram, huur van een identiek of vervangproduct tijdens de werkzaamheden onder de garantie of de onbeschikbaarheid, taxi, verplaatsing, verblijf, verlies van of schade aan persoonlijke bezittingen, ongemak, verzekering, afbetaling van leningen, tijdverlies, gederfde inkomsten, opbrengsten of winsten, of verlies van het genot of het gebruik van het Product.

4. GARANTIEPERIODE

Deze garantie gaat in vanaf de datum van levering aan de eerste consument in de kleinhandel of vanaf de datum waarop het Product voor het eerst in gebruik wordt genomen, afhankelijk van wat het eerst voorvalt, en dat voor de volgende termijnen:

1. voor recreatief privégebruik, VIERENTWINTIG (24) OPEENVOLGENDE MAANDEN, behalve voor de hieronder genoemde punten (2) en (3), en voor commercieel gebruik TWAALF (12) OPEENVOLGENDE MAANDEN, behalve voor de hieronder genoemde punten (2) en (3).

Het product wordt commercieel gebruikt als het op enig moment in de loop van de garantieperiode wordt gebruikt in verband met een werkzaamheid of tewerkstelling die inkomsten voortbrengt. Het product wordt eveneens commercieel gebruikt als het op enig moment in de loop van de garantieperiode voor commercieel gebruik werd vergund;

2. voor de accu, ZES (6) OPEENVOLGENDE MAANDEN;
3. voor de banden, 6 OPEENVOLGENDE MAANDEN of tot de banden tot op de laatste twee komma achtendertig millimeter zijn versleten (2,38 mm) voor de voorbanden, en tot de laatste drie komma zevenennegentig millimeter zijn versleten (3,97 mm) voor de achterband, afhankelijk van wat het eerst voorvalt.

Reparaties of vervangingen van onderdelen of service in het kader van deze garantie verlengen de geldigheidstermijn van deze garantie niet. De oorspronkelijke vervaldatum blijft behouden. Merk op dat de duur en alle andere voorwaarden van de dekking onder de garantie onderworpen zijn aan de toepasselijke nationale of lokale wetgeving in het land van de klant.

5. VOORWAARDEN OM VAN DE GARANTIE TE KUNNEN GENIETEN

Deze garantie wordt enkel geboden als aan alle onderstaande voorwaarden is voldaan:

- Het product moet als nieuw en ongebruikt door de eerste eigenaar ervan zijn gekocht van een Verdelers / Dealer die erkend is voor verdeling van het Product in het land waarin het werd gekocht;
- Het door BRP vastgelegde proces van inspectie vóór de levering werd uitgevoerd en door de koper en de erkende Verdelers/Dealer schriftelijk werd gedocumenteerd en door de koper werd ondertekend;
- De productgarantie moet op een correcte manier zijn geregistreerd door een erkende Verdelers / Dealer;
- Het product moet zijn aangekocht in het land waarin de koper woonachtig is. Inwoners van de EER moeten de Producten echter in één van de landen van de EER aankopen;
- Het routineonderhoud moet tijdig worden uitgevoerd als beschreven in de Gebruikershandleiding. BRP behoudt zich het recht voor, een bewijs van correct onderhoud te vragen als voorwaarde voor prestaties onder garantie.

BRP zal deze beperkte garantie niet nakomen indien de bovenstaande voorwaarden niet werden vervuld door de privégebruiker of commerciële gebruiker. Deze beperkingen zijn nodig om BRP toe te laten de veiligheid van zijn Producten, zijn consumenten en het grote publiek te beschermen.

6. HOE KUNT U EEN PRESTATIE ONDER GARANTIE AANVRAGEN

De klant moet het gebruik van het Product stopzetten zodra er een anomalie verschijnt. De klant moet binnen de twee (2) maanden na het verschijnen van een defect een erkende serviceverlenende Verdelers / Dealer op de hoogte brengen en deze redelijke toegang tot het Product verschaffen en een redelijke kans geven om het te herstellen. De klant moet aan de erkende Verdelers / Dealer ook een aankoopbewijs van het Product voorleggen en moet de reparatie / werkopdracht ondertekenen voordat de reparatiewerkzaamheden starten om in aanmerking te komen voor reparatie onder de garantie. Alle onderdelen die onder deze garantie worden vervangen, worden eigendom van BRP. Merk op dat de meldingsperiode onderworpen is aan de toepasselijke nationale of lokale wetgeving in het land van de klant.

7. WAT BRP ZAL DOEN

De verplichtingen van BRP onder deze garantie zijn, naar eigen goeddunken, beperkt tot de reparatie van onderdelen die defect werden bevonden bij normaal gebruik, onderhoud en service, of het vervangen van dergelijke onderdelen door nieuwe, authentieke onderdelen zonder kosten voor onderdelen en werkuren bij alle erkende Verdelers / Dealers tijdens de garantietermijn en onder de hierboven genoemde voorwaarden. De verantwoordelijkheid van BRP is beperkt tot de nodige reparaties aan, of vervangingen van, onderdelen. Aanspraken op inbreuken op de garantie kunnen geen aanleiding geven tot annulering of herroeping van de verkoop van het Product door de eigenaar.

Ingeval service is vereist buiten het land van de oorspronkelijke verkoop, of ingeval inwoners van de EER service vereisen buiten de EER, is de eigenaar verantwoordelijk voor alle extra kosten die te wijten zijn aan lokale praktijken en voorwaarden, waaronder, maar niet uitsluitend kosten voor: vracht, verzekering, belastingen, licentierechten, invoerrechten en alle andere financiële lasten, inclusief heffingen van overheden, staten, gebieden en agentschappen ervan.

BRP behoudt zich het recht voor om de Producten van tijd tot tijd te wijzigen zonder verder enige verplichting op zich te nemen om alle vervaardigde Producten aan te passen.

8. OVERDRACHT

Als het eigendom over een Product wordt overgedragen in de loop van de geldigheidstermijn van deze garantie, zal deze garantie mee overgaan en geldig zijn voor de rest van de dekkingsperiode op voorwaarde dat BRP van deze eigendomsoverdracht op de volgende manier op de hoogte wordt gebracht:

1. De vroegere eigenaar neemt contact op met BRP (op het onderstaande telefoonnummer) of met een erkende Verdelers / Dealer en geeft de gegevens van de nieuwe eigenaar door; of
2. BRP of een erkende Verdelers / Dealer ontvangt een bewijs dat de vroegere eigenaar heeft ingestemd met de eigendomsoverdracht, en ontvangt ook de gegevens van de nieuwe eigenaar.

9. BIJSTAND VOOR DE KLANT

In geval van een mengingsverschil of dispuut in verband met deze beperkte garantie, stelt BRP voor om samen met de dealer naar een oplossing voor de kwestie te zoeken. We raden u aan om de kwestie te bespreken met de servicemanager of de eigenaar van de erkende verdeler / dealer. In landen waar er erkende verdelers aanwezig zijn, zijn hun coördinaten terug te vinden op www.brp.com.

Als de kwestie niet met behulp van uw erkende Verdelers / Dealer kan worden opgelost, kunnen klachten schriftelijk of telefonisch aan BRP of één van de onderstaande filialen worden voorgelegd.

Neem voor landen in Europa, het Midden-Oosten, Afrika, Rusland & GOS, contact op met ons Europese kantoor:

BRP EUROPE N.V.
Customer Assistance Center
Skaldenstraat 125
9042 Gent
België
Tel.: + 32-9-218-26-00

Neem voor de Scandinavische landen contact op met ons Finse kantoor:

BRP FINLAND OY
Service Department
Isoaavantie 7
Fin-96320 Rovaniemi
Finland
Tel.: + 358 16 3208 111

Neem voor alle andere landen contact op met uw plaatselijke verdeler of ons Canadese kantoor:

BOMBARDIER RECREATIONAL PRODUCTS INC.
Customer Assistance Center
75 J.-A. Bombardier Street
Sherbrooke, QC J1L 1W3
Tel.: +1 819 566-3366

De gegevens van uw verdeler zijn terug te vinden op www.brp.com.

* In de Europese Economische Ruimte en elders worden de Producten verdeeld en wordt service verleend door BRP European Distribution S.A. en andere filialen van BRP.

** De beperkte garantie die BRP biedt op Producten die in de V.S. en Canada worden verkocht verschilt van degene die wordt aangeboden in de EER en elders.

© 2009 Bombardier Recreational Products Inc. Alle rechten voorbehouden.

™ handelsmerken van Bombardier Recreational Products Inc. of zijn dochtermaatschappijen.

KLANTEN- INFORMATIE

BESCHERMING VAN DE PRIVACY

Bij deze deelt BRP u mee dat uw contactgegevens zullen worden gebruikt voor veiligheids- en garantiegebonden doeleinden. Bovendien kunnen BRP en zijn dochtermaatschappijen hun klantenlijsten gebruiken om marketing en promotionele informatie over BRP en gerelateerde producten te verdelen.

Om uw recht tot raadplegen van uw gegevens uit te oefenen, of te worden verwijderd uit de lijst met geadresseerden voor direct marketing, kunt u contact opnemen met BRP.

Via e-mail: privacyofficer@brp.com

Per post: BRP
Senior Legal Counsel-Privacy Officer
726 St-Joseph
Valcourt, Quebec
Canada,
J0E 2L0

ADRESWIJZIGING/VERANDERING VAN EIGENAAR

Als uw adres is veranderd of als u de nieuwe eigenaar van het voertuig bent, breng BRP daar dan zeker van op de hoogte op één van de volgende manieren:

- de onderstaande kaart terugsturen;
- **enkel Noord-Amerika:** bellen naar 715 848-4957 (VS) of 819 566-3366 (Canada);
- een erkende Can-Am roadster dealer op de hoogte brengen.

Gelieve ingeval van verandering van eigenaar een bewijs toe te voegen dat de vroegere eigenaar met de overdracht heeft ingestemd.

BRP daarvan op de hoogte brengen, zelfs na afloop van de beperkte garantie, is erg belangrijk want op die manier kan BRP de voertuigeigenaar desgevallend bereiken, zoals wanneer het product om veiligheidsredenen wordt teruggeroepen. BRP op de hoogte brengen is de verantwoordelijkheid van de eigenaar.

GESTOLEN VOERTUIGEN: Als uw eigen voertuig is gestolen, dient u daarvan een erkende Can-Am roadster dealer op de hoogte te brengen. U zult verzocht worden om uw naam, adres, telefoonnummer, het voertuigidentificatienummer en de datum van de diefstal op te geven.

In Noord-Amerika

BOMBARDIER RECREATIONAL
PRODUCTS INC.
Warranty Department
75 J.-A. Bombardier Street
Sherbrooke, QC J1L 1W3
Canada

In andere landen van de wereld

BRP EUROPEAN DISTRIBUTION
Warranty Department
Chemin de Messidor 5-7
1006 Lausanne
Switzerland

In Scandinavische landen

BRP FINLAND OY
Service Department
Isoaavantie 7
Fin-96320 Rovaniemi
Finland
Tel.: + 358 16 3208 111

⚠ WAARSCHUWING

De Spyder roadster is een speciaal type voertuig, dat specifieke vaardigheden en kennis vereist.

Informeer u over de specifieke kenmerken van de Spyder roadster.

Lees de gebruikershandleiding en bekijk de veiligheids-DVD.

Voltooi de opleiding (indien beschikbaar), oefen, leer alle bedieningselementen vlot gebruiken en haal een aangepast rijbewijs.

Lees de veiligheidskaart, voordat u gaat rijden.

Draag altijd een helm en geschikte kleding.

Bestuurders van dit type voertuig lopen meer risico op de weg dan in een auto. Zelfs ervaren bestuurders kunnen worden aangereden door andere voertuigen of de controle verliezen. Dit voertuig beschermt u niet bij een aanrijding.

Rijbeperkingen en wegtoestand.

Het VSS (Voertuigstabiliteitssysteem) kan niet voorkomen dat u de controle verliest, kantelt of valt, wanneer u de grenzen van dit voertuig overschrijdt. Ken de beperkingen van iedere wegtoestand. Rijd niet op ijs, sneeuw, ongebaand terrein. Vermijd plassen en stromend water. Dit type voertuig kan hydroplaneren op water en slippen op kiezel-, aarde- en zandwegen. Kunt u deze wegtoestanden niet vermijden, rijd dan traag.

GEBRUIKERSHANDLEIDING

SPYDER RS

2010

219 701 659