

BOMBARDIER* VTT



GUIDE DU CONDUCTEUR

Incluant
conseils de sécurité,
fonctionnement
et entretien du véhicule

2006
OUTLANDER^{MC}
MAX
650 EFI
800 EFI



AVERTISSEMENT

Lisez attentivement ce guide. Il comprend d'importantes consignes de sécurité.

Ne conduisez jamais ce VTT si vous avez moins de 16 ans.

Toujours laisser ce Guide du conducteur dans le véhicule.

2 1 9 0 0 0 4 5 2

AVERTISSEMENT

LA CONDUITE DE VOTRE VÉHICULE EST POTENTIELLEMENT DANGEREUSE. Si vous ne conduisez pas prudemment, une collision ou un capotage peuvent survenir à l'improviste, même pendant des manœuvres courantes comme les virages, la conduite dans une pente ou le franchissement d'obstacles. Pour votre sécurité, lisez attentivement et respectez tous les avertissements du présent guide et des étiquettes apposées sur le véhicule. **Toute négligence à cet égard pourrait entraîner des BLESSURES GRAVES, VOIRE MORTELLES.** Conserver ce guide dans le véhicule en tout temps.

AVERTISSEMENT

Ne pas tenir compte des avertissements et instructions de sécurité de ce guide, de la *VIDÉOCASSETTE DE SÉCURITÉ* et des étiquettes apposées sur les produits peut mener à des blessures et même au décès.

Ce VTT à deux places est pour usage hors-route seulement.

AVERTISSEMENT

Le rendement de ce VTT peut nettement dépasser celui des autres VTT que vous avez déjà essayés.
Ceci est un VTT à haute performance conçu pour utilisateurs expérimentés.

RENSEIGNEMENTS IMPORTANTS

L'information particulièrement importante contenue dans ce Guide du conducteur est identifiée par les symboles suivants:

 Ce symbole d'avertissement de sécurité avertit d'un risque de blessure.

 **AVERTISSEMENT** Avertit d'une situation comportant des risques de blessure grave, y compris la possibilité de décès, si on ne l'évite pas.

ATTENTION: Avertit d'un risque d'endommager gravement le véhicule ou une (ou des) pièce(s) si l'instruction n'est pas suivie.

Toute documentation de sécurité doit être dans le véhicule au moment de la vente.

Le lecteur doit considérer tous les renseignements de la section *CONSEILS DE SÉCURITÉ* comme des avertissements qui, s'ils ne sont pas respectés, peuvent causer des blessures et même le décès.

Au Canada, les produits sont distribués par Bombardier Produits Récréatifs inc. (BRP).

Aux États-Unis, les produits sont distribués par BRP US Inc.

Les marques de commerce suivantes sont des marques de Bombardier Produits Récréatifs inc.:

Outlander^{MC}

XP-S^{MC}

Rotax[®]

TTI^{MC}

DESS^{MC}

AVANT-PROPOS

Nous désirons vous féliciter d'avoir acheté un tout nouveau véhicule récréatif Bombardier*. Vous profiterez de la garantie BRP et tout un réseau de concessionnaires autorisés de VTT Bombardier est disposé à fournir les pièces, le service ou les accessoires dont vous aurez besoin.

Votre concessionnaire tient à ce que vous soyez entièrement satisfait. Il a reçu la formation requise pour effectuer la préparation et la vérification initiale de votre véhicule et a fait les derniers réglages. À la livraison, le concessionnaire vous a expliqué l'utilisation, l'entretien et les aspects de sécurité du véhicule; nous espérons que cela vous a été profitable. Si vous désirez obtenir plus d'information sur l'entretien de votre véhicule, veuillez communiquer avec votre concessionnaire.

Lors de la livraison, on vous a d'abord expliqué la garantie, puis on vous a fait remplir la formule d'enregistrement de garantie (à des fins administratives). Dès que nous recevons cet enregistrement, nous accusons réception en vous envoyant une carte de garantie dans les jours qui suivent. Utiliser cette carte lors d'une réparation sous garantie ou d'un rappel sécuritaire.

Nous vous prions de communiquer avec notre Centre d'assistance à la clientèle si vous avez un problème et qu'un concessionnaire autorisé de VTT Bombardier ne peut y remédier.

Ce guide a été traduit de l'anglais. En cas de divergence par rapport à la version originale, cette dernière a pré-séance. La forme masculine désigne tant les hommes que les femmes.

Si vous désirez consulter et/ou imprimer une copie supplémentaire de votre Guide du conducteur, il suffit d'aller sur le site www.guidesconducteur.brp.com. Notez également que le guide est offert en plusieurs langues.

L'information et les descriptions de composants ou de systèmes présentés dans ce document sont corrects au moment de publier. Il faut noter toutefois que Bombardier Produits Récréatifs inc. poursuit une politique d'amélioration continue de ses produits, mais sans s'engager à incorporer les améliorations aux produits déjà fabriqués. En raison de changements de dernière minute, il peut donc y avoir certaines différences entre le produit tel que fabriqué et les descriptions et fiches techniques du présent guide. BRP se réserve le droit d'annuler ou de modifier les caractéristiques, fonctions, modèles et équipements sans encourir d'obligation.

Les illustrations représentent des constructions types des différents ensembles, et peuvent ne pas reproduire tous les détails ni la forme exacte des pièces. Elles montrent toutefois des pièces dont la fonction est identique ou semblable.

L'utilisation des termes DROIT et GAUCHE dans ce document s'emploie toujours par rapport à la position de conduite (assis sur le véhicule).

Les caractéristiques sont exprimées en unités SI (métriques), et sont suivies de l'équivalent en unités américaines ou SAE entre parenthèses. Quand il n'est pas nécessaire d'être très précis, certaines conversions sont arrondies par souci de simplicité.

On recommande d'utiliser des composants de rechange et des accessoires d'origine Bombardier. Ceux-ci sont spécialement conçus pour répondre aux normes de qualité établies par BRP.

Pour des renseignements détaillés sur l'entretien et la réparation, on peut se procurer un *MANUEL DE RÉPARATION*

TABLE DES MATIÈRES

Tout en lisant le présent Guide du conducteur, se souvenir que:

AVERTISSEMENT

Avertit d'une situation comportant des risques qui pourrait provoquer de graves blessures, y compris la possibilité de décès, si on ne l'évitait pas.

AVIS	9
INTRODUCTION	10

CONSEILS DE SÉCURITÉ

MESSAGES SPÉCIAUX SUR LA SÉCURITÉ	13
--	-----------

AVERTISSEMENTS D'UTILISATION	17
---	-----------

AVERTISSEMENT	46
----------------------------	-----------

Vérification de préutilisation	47
--------------------------------------	----

Vêtements	49
-----------------	----

Transport de charges et d'un passager	50
---	----

Remorquage	50
------------------	----

Le VTT, un véhicule de travail	50
--------------------------------------	----

Conduite récréative	51
---------------------------	----

Environnement	51
---------------------	----

Limites de conception	52
-----------------------------	----

Utilisation hors route	52
------------------------------	----

Précautions générales et mesures de sécurité	52
--	----

Montée	53
--------------	----

Descente	53
----------------	----

Déplacement à flanc de colline	53
--------------------------------------	----

Escarpements	53
--------------------	----

Techniques de conduite	54
------------------------------	----

Entretien périodique	61
----------------------------	----

ÉTIQUETTE MOBILE	62
-------------------------------	-----------

EMPLACEMENT DES ÉTIQUETTES IMPORTANTES	63
---	-----------

RENSEIGNEMENTS SUR LE VÉHICULE

IDENTIFICATION DE VOTRE VTT	68
--	-----------

Emplacement des numéros d'identification du moteur et du véhicule ...	68
---	----

Étiquette de conformité	68
-------------------------------	----

NORMES DE CONTRÔLE ANTI-POLLUTION	69
--	-----------

COMMANDES, INSTRUMENTS ET ÉQUIPEMENT	70
---	-----------

1) Manette d'accélérateur	72
---------------------------------	----

2) Sélecteur de mode 2 ou 4 roues motrices	72
3) Manette de frein	72
4) Loquet de frein	73
5) Levier sélecteur	73
6) Interrupteur multifonctionnel	74
7) Indicateur de vitesse	76
8) Prise 12 volts	80
9) Interrupteur d'allumage	80
10) Bouchon de réservoir d'essence	81
11) Pédale de frein	82
12) Repose-pied	82
13) Poignées de maintien	82
14) Dossier du passager/boîte de rangement	83
15) Siège du conducteur	84
16) Panneau d'accès	85
17) Compartiment de rangement arrière	85
18) Porte-bagages	86
19) Attelage de remorque	86
20) Bouchon de radiateur	86
21) Fusibles	87
22) Trousse d'outils	88
23) Jauge de niveau d'huile	88
24) Treuil	88
25) Interrupteur de commande du treuil	88
26) Guide-câble	89
LIQUIDES	90
Carburant	90
Huile à moteur	90
Huile de la boîte de vitesses	92
Liquide de refroidissement	92
Liquide de frein	93
Batterie	94
PÉRIODE DE RODAGE	95
Moteur	95
Courroie	95
Vérification après 10 heures	95
CONSIGNES D'UTILISATION	96
Généralités	96
Vérification de préutilisation	96
Démarrage du moteur	97
Changement de rapport	97
Sélecteur de mode 2 ou 4 roues motrices	97
Utilisation du treuil	98
Pour arrêter le moteur	98
Entretien d'après-utilisation	99

OPÉRATIONS SPÉCIALES	100
Moteur noyé (mode noyé)	100
Surchauffe du moteur	100
Capotage.....	100
Submersion du VTT.....	101
Entreposage et préparation présaisonnaire	101
CHARGEMENT ET TRANSPORT	102
Chargement	102
Transport.....	103
DIAGNOSTIC DES PANNES	104
FICHES TECHNIQUES	107

RENSEIGNEMENTS SUR L'ENTRETIEN

TABLEAU D'ENTRETIEN	114
GÉNÉRALITÉS	118
MOTEUR/BOÎTE DE VITESSE	119
Vidange d'huile et remplacement du filtre à huile	119
Nettoyage du tamis d'huile	120
Vidange d'huile de la boîte de vitesses.....	120
Remplacement du liquide de refroidissement.....	120
Courroie d'entraînement	121
Réglage des soupapes	121
Pare-étincelles.....	122
Radiateur.....	122
SYSTÈME D'ADMISSION D'AIR	124
Dépose du filtre à air	124
Nettoyage du filtre à air	124
Installation du filtre à air.....	124
SYSTÈME ÉLECTRIQUE	125
Bougie.....	125
Batterie	125
Fusibles	126
Remplacement des ampoules.....	127
GROUPE D'ENTRAÎNEMENT	130
Soufflets et protecteurs d'arbre d'entraînement	130
Roue.....	130
État des roulements de roue	130
Pneus et roues	131
DIRECTION	133
Lubrification du câble d'accélérateur	133
Réglage de la manette d'accélérateur	134

SUSPENSION	136
Lubrification	136
Inspection.....	136
Réglage	136
FREINS	137
Freins avant et arrière	137
Vidange du liquide de frein.....	137
CARROSSERIE ET CHÂSSIS	138
Zone moteur.....	138
État de l'attelage et de la rotule	138
Fixations de châssis	138
Loquet de siège.....	138
Nettoyage et protection du véhicule.....	138
<i>GARANTIE</i>	
GARANTIE LIMITÉE BRP AMÉRIQUE DU NORD: VTT BOMBARDIER†..	140
GARANTIE LIMITÉE BRP INTERNATIONALE: VTT BOMBARDIER† 2006	145
RENSEIGNEMENTS CONFIDENTIELS	149
CHANGEMENT D'ADRESSE/DE PROPRIÉTAIRE	151

AVIS

Ce guide a pour but d'aider le propriétaire ou le conducteur à se familiariser avec le véhicule, son fonctionnement et son entretien. Ils sont indispensables à la conduite sécuritaire du véhicule.

Ce guide utilise les symboles suivants.

AVERTISSEMENT

Avertit d'une situation comportant des risques de blessure grave, y compris la possibilité de décès, si on ne l'évite pas.

ATTENTION: Avertit d'un risque d'endommager gravement le véhicule ou une pièce si l'instruction n'est pas suivie.

REMARQUE: Apporte une information nécessaire pour effectuer correctement une opération.

Bien que la simple lecture de ces messages n'élimine pas le danger, la compréhension et la mise en pratique de ces messages favorisent une utilisation sécuritaire de ce véhicule.

Afin d'apprécier pleinement les joies de la conduite, il est bon de connaître certains principes de base qu'il FAUT observer aux commandes d'un tel véhicule.

INTRODUCTION

Le concessionnaire ayant procédé à la vente devrait vous avoir fourni des informations de base sur les commandes et autres caractéristiques de votre véhicule. Prenez le temps d'étudier ce guide, les avertissements apposés sur le véhicule et la *VIDÉOCASSETTE DE SÉCURITÉ* accompagnant le véhicule. On y trouve une description plus complète de ce que vous devriez savoir avant d'utiliser le véhicule.

Que vous soyez un conducteur novice ou expérimenté, il est important pour votre sécurité que vous connaissiez les commandes et autres caractéristiques du véhicule. Il est également important de connaître la bonne façon de conduire ce véhicule.

Peu importe votre âge, votre expérience et la réglementation en vigueur, il est prudent que vous, ou toute autre personne prévoyant utiliser votre véhicule, suiviez un cours de conduite sécuritaire pour ce genre de véhicule, surtout si vous en êtes à vos premières armes avec ce véhicule. Veuillez vérifier auprès de votre concessionnaire ou des autorités locales si on donne un tel cours dans votre région. Votre instructeur devrait vous conseiller en fonction des conditions locales et vous informer des pratiques de conduite sécuritaires particulières à votre région.

Les conditions de conduite peuvent varier d'un endroit à l'autre. Elle varient en fonction des conditions météorologiques, qui peuvent changer de façon radicale en peu de temps ou d'une saison à l'autre.

Les régions sablonneuses diffèrent des surfaces enneigées, des forêts et des marécages. Ce type d'endroit peut exiger plus de concentration et de meilleures habiletés. Faites preuve de jugement et procédez avec soin. Évitez de prendre des risques inutiles qui pourraient vous mettre en situation de détresse ou causer des blessures.

La maniabilité et la stabilité du véhicule ainsi que la distance de freinage varient quand on transporte un passager. Conduisez plus lentement lorsqu'un passager vous accompagne. Prévoyez davantage de distance pour freiner.

On présente dans ce guide des méthodes de conduites considérées comme fiables par d'autres utilisateurs. Elles ne constituent pas une assurance contre les accidents. La mise en application de ces informations combinée à votre état mental et physique, aux risques que présente le terrain et à votre seuil de tolérance au risque auront un effet sur votre expérience de conduite. Amusez-vous... et conduisez de façon responsable.

Ce guide a été rédigé pour que le propriétaire, ou le conducteur, d'un véhicule neuf se familiarise avec les diverses commandes, les opérations d'entretien et les méthodes de conduite sécuritaire. Ces directives sont indispensables pour assurer une bonne utilisation du produit.

Nous sommes toujours heureux de recevoir vos commentaires sur le contenu et la mise en forme de ce guide, de la *VIDÉOCASSETTE DE SÉCURITÉ* ou des avertissements qui se trouvent sur le véhicule.

CONSEILS DE SÉCURITÉ

AVERTISSEMENT

Conducteur:

- Aucune personne de moins de 16 ans ne devrait conduire ce véhicule.
- Ne jamais transporter plus de un (1) passager sur ce véhicule.
- Le passager doit s'asseoir sur le siège prévu à cet effet et doit en tout temps tenir les poignées de maintien.
- Le conducteur est responsable de la sécurité du passager. Dans le doute, faites descendre le passager avant d'exécuter une manoeuvre.
- La maniabilité et la stabilité d'un véhicule ainsi que la distance de freinage varient quand on transporte un passager. Conduisez plus lentement lorsqu'un passager vous accompagne. Prévoyez davantage de distance pour freiner.
- Exercez-vous à faire les manoeuvres décrites dans ce Guide du conducteur sans passager puis avec le passager.
- Informez le passager des règles de sécurité de base.
- Ne jamais transporter un passager lorsque la boîte de rangement est installée au lieu du siège du passager.

Passager:

- Le passager doit avoir au moins 12 ans. Lorsqu'il est assis sur le véhicule, il doit être capable de garder les pieds sur les marchepieds et de tenir les poignées de maintien en tout temps.
- Le passager doit toujours tenir les poignées de maintien arrière. Il ne doit jamais s'agripper au conducteur.
- Le passager doit prêter attention aux mouvements du véhicule et du conducteur.
- Le passager doit toujours porter des vêtements protecteurs appropriés, dont un casque approuvé muni d'une mentonnière rigide.
- Quand le véhicule est en mouvement, le passager doit toujours garder les mains et les pieds dans le véhicule.
- Ne jamais se lever pendant que le véhicule est en mouvement. Un geste brusque peut causer une perte de contrôle.

Si on ne suit pas ces recommandations, la maniabilité du véhicule pourrait être modifiée, ce qui pourrait causer de graves blessures et même le décès du conducteur et/ou du passager.

Tout en lisant le présent Guide du conducteur, se souvenir que:

AVERTISSEMENT

Avertit d'une situation comportant des risques qui pourrait provoquer de graves blessures, y compris la possibilité de décès, si on ne l'évitait pas.

MESSAGES SPÉCIAUX SUR LA SÉCURITÉ

CE VÉHICULE N'EST PAS UN JOUET. SON UTILISATION PEUT ÊTRE DANGEREUSE.

Ce véhicule se manie différemment des autres véhicules, y compris les motocyclettes et les voitures. Il faut être prudent, sinon une collision ou un capotage peuvent survenir rapidement, même lors de manoeuvres de routine comme la négociation de virages et d'obstacles ou la conduite en pente.

DES BLESSURES GRAVES ET MÊME LA MORT peuvent survenir si on ne se conforme pas à ces instructions:

- ⚠ Lire attentivement ce Guide du conducteur et tous les avertissements apposés sur les produits et se conformer aux modes d'utilisation. Regarder attentivement la *VIDÉOCASSETTE DE SÉCURITÉ* avant de conduire le véhicule.
- ⚠ Ne jamais utiliser ce véhicule sans les instructions qui s'imposent. Suivre un cours de formation offert par BRP. Tous les conducteurs devraient recevoir une formation d'un instructeur accrédité. Pour plus de renseignements, consultez votre concessionnaire autorisé de VTT Bombardier.
- ⚠ Toujours respecter l'âge prescrit. Une personne de moins de 16 ans ne doit jamais conduire ce véhicule.
- ⚠ Ne jamais transporter plus de un (1) passager sur ce véhicule. Le passager doit avoir au moins 12 ans. Lorsqu'il est assis sur le véhicule, il doit être capable de garder les pieds sur les marchepieds et de tenir les poignées de maintien en tout temps.
- ⚠ Le passager doit être assis à l'endroit prévu à cet effet et tenir les poignées de maintien en tout temps. Ne pas laisser le passager s'asseoir ailleurs qu'à l'endroit prévu.
- ⚠ Ne jamais conduire le véhicule si le siège du passager ou la boîte de rangement sont absents ou mal installés.
- ⚠ Ne jamais transporter un passager lorsque la boîte de rangement est installée au lieu du siège du passager.
- ⚠ La maniabilité et la stabilité d'un véhicule ainsi que la distance de freinage peuvent varier quand on transporte un passager. Conduisez plus lentement lorsqu'un passager vous accompagne. Prévoyez davantage de distance pour freiner.
- ⚠ Ne jamais utiliser ce véhicule sur des routes asphaltées, y compris les trottoirs, les allées, les stationnements et la voie publique.
- ⚠ Ne jamais utiliser ce véhicule sur une voie publique, qu'il s'agisse d'une route, d'une autoroute, d'un chemin de terre ou d'une route de gravier.
- ⚠ Ne jamais utiliser ce véhicule sans porter un casque approuvé et bien ajusté. Le conducteur et le passager doivent aussi se protéger les yeux avec des verres de protection ou une visière et porter des gants, des bottes, une chemise ou une veste à manches longues et un pantalon. Le passager doit porter un casque approuvé muni d'une mentonnière rigide.

- ⚠ Ne jamais consommer d'alcool ni de drogues avant ou pendant l'utilisation de ce véhicule.
- ⚠ Ne jamais conduire à une vitesse excessive. Toujours se déplacer à une vitesse qui convient au terrain, à la visibilité, aux conditions d'utilisation et à son expérience.
- ⚠ Ne jamais faire de cabrés, de sauts ni d'autres cascades.
- ⚠ Inspecter le véhicule lors de chaque utilisation pour s'assurer qu'il est en bon état de marche. Suivre les programmes d'inspection et d'entretien décrits dans ce guide.
- ⚠ Le conducteur et le passager doivent toujours garder les deux mains sur le guidon ou les poignées de maintien et les deux pieds sur les repose-pieds lorsque le véhicule est en marche.
- ⚠ Toujours conduire lentement et être très prudent lorsqu'on s'aventure en terrain inconnu. Soyez attentif aux variations de terrain. Toujours tenir compte qu'on transporte un passager.
- ⚠ Ne jamais utiliser le véhicule en terrain très accidenté, glissant ou friable, à moins d'avoir appris et pratiqué les techniques nécessaires au contrôle de ce véhicule sur de tels terrains. Toujours être particulièrement prudent sur ces types de terrain. Toujours tenir compte qu'on transporte un passager.
- ⚠ Toujours respecter les méthodes de virage indiquées plus loin dans ce guide. Négocier les virages à basse vitesse avant de tenter un virage à plus haute vitesse. Ne pas tourner à une vitesse excessive. La stabilité et la maniabilité du véhicule peuvent changer quand on transporte un passager.
- ⚠ Ne jamais utiliser ce véhicule sur des pentes trop abruptes pour le véhicule ou pour son niveau de compétence. Ne pas oublier que le conducteur est responsable de la sécurité du passager. Dans le doute, faire descendre le passager avant de grimper une colline. Ne jamais oublier que la maniabilité et la stabilité d'un véhicule ainsi que la distance de freinage peuvent varier quand on transporte un passager.
- ⚠ Toujours monter une pente de la façon indiquée plus loin dans ce guide. Examiner le terrain avant de monter une pente. Ne jamais monter une pente dont la surface est trop glissante ou trop friable. Le conducteur et le passager doivent transférer leur poids vers l'avant. Ne pas accélérer brusquement et ne jamais changer de rapport de façon trop soudaine. Ne jamais traverser la crête d'une colline à haute vitesse. Ne jamais oublier qu'on transporte un passager.
- ⚠ Toujours descendre une pente et freiner de la façon indiquée plus loin dans ce guide. Examiner le terrain avant de descendre une pente. Le conducteur et le passager doivent transférer leur poids vers l'arrière. Ne jamais descendre une pente à haute vitesse. Éviter de descendre une pente dans un angle qui ferait trop pencher le véhicule d'un côté. Descendre la pente tout droit dans la mesure du possible. Toujours tenir compte qu'on transporte un passager.

- ⚠ Toujours procéder de la façon indiquée plus loin dans ce guide pour se déplacer à flanc de colline. Éviter les pentes dont les surfaces sont trop glissantes ou trop friables. Le conducteur et le passager doivent transférer leur poids vers le haut de la colline. Ne jamais tenter de virage dans une pente à moins de maîtriser la technique de virage décrite dans ce guide pour un terrain de niveau. Éviter si possible de se déplacer sur le flanc de collines escarpées. Toujours tenir compte qu'on transporte un passager.
- ⚠ Toujours procéder de la façon indiquée plus loin dans ce guide lors d'un calage ou si le véhicule recule quand on monte une colline. Pour éviter tout calage, choisir le rapport approprié et maintenir une vitesse constante en montée. Advenant un calage ou si le véhicule est entraîné vers l'arrière, utiliser la méthode de freinage décrite dans ce guide. Faire d'abord descendre le passager, puis descendre soi-même. Descendre du côté du haut de la colline ou sur le côté du véhicule s'il est dirigé vers le haut de la pente. Tourner le véhicule et y remonter en procédant de la façon décrite dans ce guide.
- ⚠ Toujours vérifier s'il y a des obstacles avant de s'aventurer en terrain inconnu. Ne jamais tenter de passer de gros obstacles comme des rochers ou des troncs d'arbres. Toujours procéder de la façon prescrite dans ce guide. Ne jamais oublier que le conducteur est responsable de la sécurité du passager. Dans le doute, faire descendre le passager avant de franchir des obstacles.
- ⚠ Soyez toujours prudent quand le véhicule patine ou glisse. Ne jamais tenter de faire glisser ou patiner le véhicule si on transporte un passager, sinon le véhicule pourrait se renverser ou le passager pourrait être éjecté. On doit apprendre à contrôler de façon sécuritaire un véhicule qui dérape ou qui glisse en s'exerçant à basse vitesse sur un terrain égal et de niveau. Sur des surfaces très glissantes comme la glace, conduire lentement et prudemment pour réduire les risques de dérapage et de perte de contrôle.
- ⚠ Ne jamais utiliser ce véhicule dans un fort courant d'eau ou dans une étendue d'eau plus profonde que ce qu'on recommande dans ce guide. Il faut se rappeler que des freins humides sont moins efficaces. Essayer les freins une fois sorti de l'eau. Au besoin, freiner plusieurs fois pour sécher les plaquettes de frein. La distance de freinage peut varier lorsqu'on transporte un passager. Conduire plus lentement lorsqu'on transporte un passager. Prévoir davantage de distance pour freiner.
- ⚠ Toujours s'assurer que la voie est libre derrière le véhicule avant de passer en marche arrière. Après s'en être assuré, passer en marche arrière et circuler lentement. Prendre en compte que le passager peut obstruer la vue du conducteur.
- ⚠ Utiliser des pneus de dimension et de type prescrits dans ce Guide du conducteur. Toujours s'assurer que la pression des pneus est conforme aux recommandations de ce guide.
- ⚠ Ne jamais modifier ce véhicule en installant ou en utilisant des accessoires pour lesquels il n'est pas conçu. Utiliser seulement des accessoires approuvés par BRP. Ne pas poser de sièges pour passagers ni utiliser les porte-bagages pour transporter plus de un (1) passager.

- ⚠ Ne jamais dépasser la charge admissible prescrite pour ce véhicule, y compris le poids du conducteur et du passager, de toutes les autres charges et des accessoires ajoutés. Bien répartir et fixer solidement la charge. Ralentir et observer les instructions de ce guide pour transporter une charge ou tirer une remorque. Prévoir une plus grande distance pour freiner.
- ⚠ Ne jamais oublier que le conducteur est responsable de la sécurité du passager. Dans le doute, faire descendre le passager. S'exercer à faire les manœuvres décrites dans ce guide avec et sans passager. Ne jamais oublier que la maniabilité et la stabilité d'un véhicule ainsi que la distance de freinage peuvent varier quand on transporte un passager. Conduire plus lentement lorsqu'un passager nous accompagne. Prévoir davantage de distance pour freiner. Dans certaines situations, ce véhicule peut être facile à manoeuvrer s'il n'y a que le conducteur, mais cela peut être différent s'il y a aussi un passager. Faire preuve de bon sens.

AVERTISSEMENTS D'UTILISATION

Tout en lisant le présent Guide du conducteur, se souvenir que:

AVERTISSEMENT

Avertit d'une situation comportant des risques qui pourrait provoquer de graves blessures, y compris la possibilité de décès, si on ne l'évitait pas.

REMARQUE: Les illustrations suivantes ne sont que des représentations générales. Votre modèle peut être différent.

AVERTISSEMENT



V00A0AQ

DANGER POSSIBLE

Utilisation du VTT sans respecter les instructions.

CONSÉQUENCES POSSIBLES

Le risque d'accident s'accroît grandement si le conducteur ne connaît pas la bonne façon d'utiliser le VTT dans des situations variées et sur divers types de terrain, avec ou sans passager.

COMMENT CONTOURNER LE DANGER

Les conducteurs débutants et sans expérience devraient suivre le cours certifié offert par BRP. On leur suggère ensuite de mettre régulièrement en pratique les notions apprises dans ce cours ainsi que les techniques d'utilisation décrites dans ce guide.



V00A1AQ

DANGER POSSIBLE

Défaut de respecter l'âge minimal recommandé pour conduire ce VTT.

CONSÉQUENCES POSSIBLES

L'utilisation par un enfant d'un VTT qui ne convient pas à son âge peut causer des blessures ou le décès.

Même si l'enfant a l'âge minimal recommandé pour conduire ce VTT, il se peut qu'il ne possède pas les compétences, l'habileté ou le jugement requis pour conduire ce véhicule en toute sécurité, ce qui pourrait l'impliquer dans un accident grave.

COMMENT CONTOURNER LE DANGER

Aucun enfant de moins de 16 ans ne doit conduire ce VTT.

 **AVERTISSEMENT**



V00A1BQ

DANGER POSSIBLE

Ne pas respecter l'âge minimal recommandé pour le passager.

CONSÉQUENCES POSSIBLES

Un enfant de moins de 12 ans peut ne pas avoir les habiletés nécessaires pour rouler de façon sécuritaire et un grave accident pourrait survenir.

COMMENT CONTOURNER LE DANGER

Aucun enfant de moins de 12 ans ne doit prendre place sur ce véhicule.

 **AVERTISSEMENT**

DANGER POSSIBLE

Ne pas tenir compte des limites physiques du passager.

CONSÉQUENCES POSSIBLES

Un passager qui ne peut pas mettre les pieds à plat sur les marchepieds peut être éjecté quand on circule en terrain cahoteux.

COMMENT CONTOURNER LE DANGER

Lorsqu'il est assis sur le véhicule, le passager doit pouvoir en tout temps garder les pieds à plat sur les marchepieds et tenir les poignées de maintien.



V00A1CQ

DANGER POSSIBLE

Transport de plus de un (1) passager sur ce véhicule.

CONSÉQUENCES POSSIBLES

Le transport de plus de un (1) passager réduit l'aptitude à assurer l'équilibre et le contrôle du véhicule.

Pourrait entraîner un accident causant des blessures au conducteur et/ou au passager.

COMMENT CONTOURNER LE DANGER

Ne jamais transporter plus de un (1) passager. Même si le siège du conducteur est long et permet une grande liberté de mouvement, le véhicule n'est pas conçu pour le transport de plus de un (1) conducteur et un (1) passager. Le passager doit utiliser le siège conçu à cet effet lorsqu'il prend place sur le véhicule.

Lorsque la boîte de rangement est installée au lieu du siège du passager, le véhicule se transforme en VÉHICULE À UN UTILISATEUR et on ne doit prendre AUCUN PASSAGER.



V00A2DQ

DANGER POSSIBLE

Permettre au passager de s'asseoir ailleurs que sur le siège prévu à cet effet.

CONSÉQUENCES POSSIBLES

Le passager assis ailleurs que sur le siège prévu à cet effet pourrait:

- compromettre la stabilité du véhicule, ce qui pourrait mener à une perte de contrôle
- être blessé s'il frappe des surfaces dures.

Une telle situation pourrait causer un accident, ce qui pourrait se traduire par des blessures au conducteur et/ou au passager.

COMMENT CONTOURNER LE DANGER

Le passager doit toujours rester assis sur le siège prévu à cet effet en gardant les pieds bien à plat sur les marchepieds et en tenant les poignées de maintien.

AVERTISSEMENT

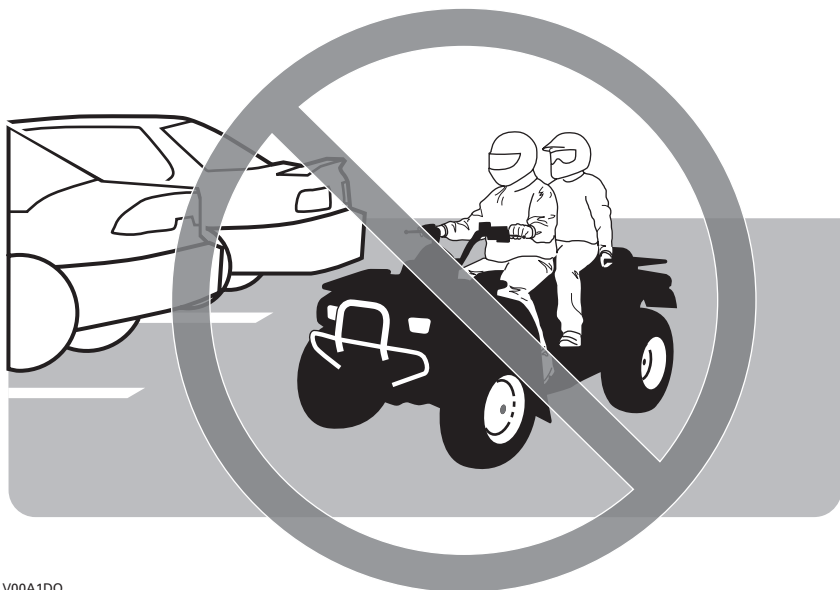

V00A1DQ

DANGER POSSIBLE

Utilisation de ce véhicule sur des surfaces asphaltées.

CONSÉQUENCES POSSIBLES

Les pneus du VTT ont été conçus pour une utilisation hors route seulement, et non sur les surfaces asphaltées. L'utilisation du VTT sur ces surfaces peut en réduire la maniabilité et la maîtrise, en plus de risquer d'entraîner une perte de contrôle du véhicule.

COMMENT CONTOURNER LE DANGER

Ne jamais utiliser un VTT sur des surfaces asphaltées, y compris les trottoirs, les allées, les stationnements et la voie publique.



V00A1EQ

DANGER POSSIBLE

Utilisation du véhicule sur la voie publique, les routes ou les autoroutes.

CONSÉQUENCES POSSIBLES

Risques de collision avec un autre véhicule.

COMMENT CONTOURNER LE DANGER

Ne jamais utiliser ce véhicule sur la voie publique, une route, une autoroute, un chemin de terre ou une route de gravier. Dans plusieurs endroits, il est illégal d'utiliser ce véhicule sur la voie publique, les routes et les autoroutes.



V00A1FQ

DANGER POSSIBLE

Conduire ce véhicule sans porter un casque approuvé, des verres de protection et des vêtements protecteurs. Le passager doit également porter un casque approuvé muni d'une mentonnière rigide.

CONSÉQUENCES POSSIBLES

Les points suivants concernent autant le passager que le conducteur.

- l'utilisation du véhicule sans porter un casque approuvé augmente les risques de blessure grave à la tête et de décès en cas d'accident
- l'utilisation du véhicule sans porter des verres de protection peut entraîner un accident et augmenter les risques de blessure grave en cas d'accident
- l'utilisation du véhicule sans vêtements protecteurs augmente les risques de blessure grave en cas d'accident.

COMMENT CONTOURNER LE DANGER

Toujours porter un casque approuvé et bien ajusté. On recommande également de porter:

- des verres de protection ou une visière
- une mentonnière rigide (recommandée pour le passager)
- des gants et des bottes
- une chemise ou une veste à manches longues
- un pantalon.

AVERTISSEMENT



V00A07Q

DANGER POSSIBLE

Utilisation du VTT sous l'effet de l'alcool ou des drogues.

CONSÉQUENCES POSSIBLES

Le passager pourrait tomber.

Votre jugement peut être sérieusement compromis.

Votre vitesse de réaction peut être ralentie.

Votre sens de l'équilibre et votre perception peuvent être compromis.

Un accident pourrait en résulter, et le décès du conducteur et/ou du passager pourrait survenir.

COMMENT CONTOURNER LE DANGER

Le conducteur et le passager ne devraient jamais consommer d'alcool ou de drogues avant ou pendant l'utilisation d'un VTT.

AVERTISSEMENT

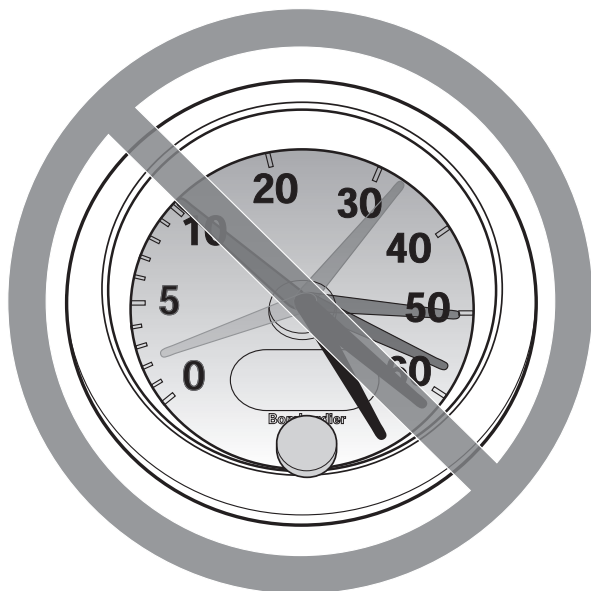

V00A08Q

DANGER POSSIBLE

Conduire le VTT à une vitesse excessive.

CONSÉQUENCES POSSIBLES

Augmente les risques d'une perte de contrôle du VTT, ce qui peut provoquer un accident.

COMMENT CONTOURNER LE DANGER

Toujours se déplacer à une vitesse qui convient au terrain, à la visibilité, aux conditions d'utilisation et à son expérience.

La maniabilité et la stabilité du véhicule ainsi que la distance de freinage varient quand on transporte un passager. Conduire plus lentement lorsqu'un passager vous accompagne. Prévoir davantage de distance pour freiner.



V00A1GQ

DANGER POSSIBLE

Exécution de cabrés, de sauts et d'autres types de cascades.

CONSÉQUENCES POSSIBLES

Augmente les risques d'accident et de renversement pour le conducteur et le passager.

COMMENT CONTOURNER LE DANGER

Ne jamais tenter de cascades telles que des cabrés ou des sauts. Éviter les manoeuvres visant à épater les gens.

AVERTISSEMENT

DANGER POSSIBLE

Défaut d'inspecter le VTT avant de l'utiliser.

Défaut de bien entretenir le VTT.

CONSÉQUENCES POSSIBLES

Augmente les risques d'accident et de dommages à l'équipement.

COMMENT CONTOURNER LE DANGER

Inspecter le VTT lors de chaque utilisation pour s'assurer qu'il est en bon état de marche.

Suivre les recommandations d'inspection et d'entretien décrites plus loin dans ce Guide du conducteur.

AVERTISSEMENT

DANGER POSSIBLE

Conduire sur des cours d'eau gelés.

CONSÉQUENCES POSSIBLES

De graves blessures ou un décès pourraient survenir si la glace cédaient sous le poids du véhicule et/ou du conducteur/passager.

COMMENT CONTOURNER LE DANGER

Ne jamais conduire le véhicule sur une surface gelée avant de s'être assuré que la glace est assez épaisse pour supporter le poids du véhicule et de sa charge ainsi que la force créée par un véhicule en mouvement.



V00A1HQ

DANGER POSSIBLE

Enlever les mains du guidon (conducteur) ou des poignées (passager) ou les pieds des repose-pieds lorsque le véhicule est en marche.

CONSÉQUENCES POSSIBLES

En enlevant même une seule main ou un seul pied, on peut réduire sa capacité de contrôler le véhicule ou perdre l'équilibre et chuter du véhicule. Si on retire un pied du marchepied, le pied ou la jambe pourrait venir en contact avec les roues arrière, ce qui pourrait provoquer des blessures ou un accident.

COMMENT CONTOURNER LE DANGER

Le conducteur et le passager doivent toujours garder les deux mains sur le guidon ou les poignées et les deux pieds sur les repose-pieds lorsque le véhicule est en marche.

AVERTISSEMENT



V00A11Q

DANGER POSSIBLE

Ne pas conduire le véhicule avec prudence en terrain inconnu.

CONSÉQUENCES POSSIBLES

On peut réaliser trop tard qu'il y a des rochers cachés, des bosses ou des cavités, de sorte qu'il sera impossible de réagir.

On pourrait perdre la maîtrise du VTT ou celui-ci pourrait se renverser.

COMMENT CONTOURNER LE DANGER

Conduire lentement et être particulièrement prudent lorsqu'on s'aventure en terrain inconnu.

Toujours faire preuve de vigilance en VTT lorsque les conditions du terrain varient.

Ne jamais oublier que le conducteur est responsable de la sécurité du passager. Conduire plus lentement lorsqu'un passager vous accompagne.

AVERTISSEMENT



V00A1JQ

DANGER POSSIBLE

Défaut d'être particulièrement prudent en terrain très accidenté, glissant ou friable.

CONSÉQUENCES POSSIBLES

Peut entraîner une perte de traction ou de maîtrise du véhicule et ainsi provoquer un accident, y compris un renversement ou l'éjection du passager.

COMMENT CONTOURNER LE DANGER

Ne pas utiliser le véhicule en terrain très accidenté, glissant ou friable, à moins d'avoir appris et pratiqué les techniques d'utilisation du VTT sur ce type de terrain.

Toujours être particulièrement prudent sur ce type de terrain.

Ne jamais oublier que le conducteur est responsable de la sécurité du passager. Dans le doute, faire descendre le passager avant de conduire sur un tel terrain.



V00A1KQ

DANGER POSSIBLE

Virage inadéquat.

CONSÉQUENCES POSSIBLES

Perte de contrôle du VTT pouvant provoquer une collision, un renversement ou l'éjection du passager.

COMMENT CONTOURNER LE DANGER

Utiliser les méthodes de virage expliquées dans ce guide. Négocier les virages à basse vitesse avant de tenter un virage à plus haute vitesse.

Ne pas oublier que le conducteur est responsable de la sécurité du passager.

Ne jamais faire cette manoeuvre quand on transporte un passager. Ne pas oublier que la maniabilité et la stabilité du véhicule ainsi que la distance de freinage peuvent varier lorsqu'on transporte un passager.

Ne pas tourner à une vitesse excessive.



V00A1LQ

DANGER POSSIBLE

Utilisation sur des pentes trop escarpées.

CONSÉQUENCES POSSIBLES

Le véhicule peut se renverser plus facilement sur des pentes très escarpées que sur des surfaces de niveau ou sur de petites pentes.

COMMENT CONTOURNER LE DANGER

Ne jamais utiliser le VTT sur des pentes trop escarpées pour le véhicule ou pour votre niveau de compétence.

S'exercer sur de petites pentes avec et sans passager avant de s'aventurer sur les pentes plus prononcées.

Ne pas oublier que même si on peut grimper des pentes escarpées avec ce véhicule, on ne recommande pas de le faire avec un passager. Faire descendre le passager avant de tenter une telle manoeuvre. Faire preuve de jugement.



V00A1M0

DANGER POSSIBLE

Monter les collines de façon inadéquate.

CONSÉQUENCES POSSIBLES

Pourrait entraîner une perte de contrôle, l'éjection du passager ou un renversement du véhicule.

COMMENT CONTOURNER LE DANGER

Toujours monter une pente de la façon prescrite dans ce guide.

Bien observer le terrain avant de monter une pente. Ne pas oublier que le conducteur est responsable de la sécurité du passager. Dans le doute, faire descendre le passager avant de monter une colline. Ne pas oublier que la maniabilité et la stabilité du véhicule ainsi que la distance de freinage peuvent varier lorsqu'on transporte un passager.

Ne jamais monter une pente dont la surface est trop glissante ou trop friable.

Le conducteur et le passager doivent transférer leur poids vers l'avant.

Ne jamais accélérer ou changer de rapport de façon soudaine, puisque le VTT pourrait renverser vers l'arrière.

Ne jamais traverser la crête d'une colline à haute vitesse, puisqu'un obstacle, un escarpement prononcé, un autre véhicule ou une autre personne pourrait se trouver de l'autre côté.



V00A1NQ

DANGER POSSIBLE

Méthode de descente inadéquate.

CONSÉQUENCES POSSIBLES

Pourrait entraîner une perte de contrôle, l'éjection du passager ou le renversement du véhicule.

COMMENT CONTOURNER LE DANGER

Toujours descendre les pentes de la façon prescrite dans ce guide.

REMARQUE: Il faut utiliser une technique de freinage spéciale lorsqu'on descend une pente.

Toujours examiner le terrain avant de descendre une pente. Ne pas oublier que le conducteur est responsable de la sécurité du passager. Dans le doute, faire descendre le passager avant d'escalader une colline. Ne pas oublier que la maniabilité et la stabilité du véhicule ainsi que la distance de freinage peuvent varier lorsqu'on transporte un passager.

Le conducteur et le passager doivent transférer leur poids vers l'arrière. Le passager doit tenir fermement les poignées de maintien.

Ne jamais descendre une pente à haute vitesse.

Éviter de descendre une pente dans un angle qui ferait trop pencher le véhicule d'un côté. Descendre la pente tout droit dans la mesure du possible.



V00A10Q

DANGER POSSIBLE

Déplacements à flanc de colline ou virages inadéquats dans les pentes.

CONSÉQUENCES POSSIBLES

Pourrait entraîner une perte de contrôle, l'éjection du passager ou un renversement du véhicule.

COMMENT CONTOURNER LE DANGER

Ne jamais tenter une telle manoeuvre si on transporte un passager. Toujours le faire descendre au préalable.

Ne jamais tenter un virage dans une pente à moins de maîtriser la technique de virage décrite dans ce guide pour un terrain de niveau. Être très prudent lorsqu'on fait un virage dans une pente.

Éviter dans la mesure du possible de se déplacer latéralement sur une pente escarpée.

Lors d'un déplacement à flanc de colline:

Toujours procéder de la façon prescrite dans ce guide.

Éviter les pentes dont les surfaces sont trop glissantes ou trop friables.

Transférer son poids vers le haut de la colline.

AVERTISSEMENT

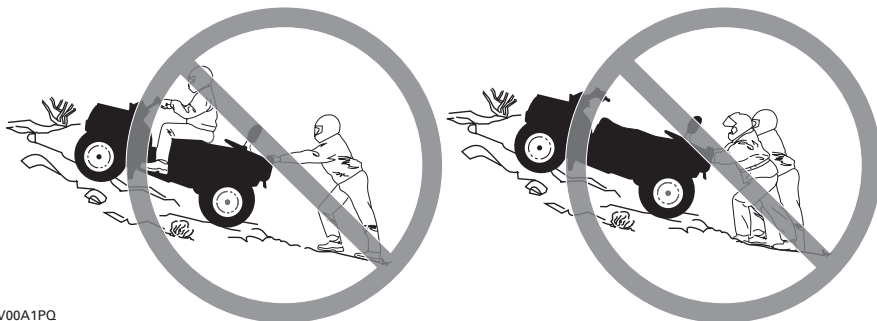

V00A1PQ

DANGER POSSIBLE

Calage, recul ou débarquement inadéquat quand on monte une pente.

CONSÉQUENCES POSSIBLES

Pourrait entraîner un renversement du véhicule.

COMMENT CONTOURNER LE DANGER

Choisir le rapport approprié et maintenir une vitesse constante lorsqu'on escalade une pente.

Si le véhicule cesse d'avancer:

Le conducteur et le passager doivent garder leur poids vers l'avant. Ne jamais accélérer ni changer de rapport brusquement. Le véhicule pourrait se renverser vers l'arrière.

Appliquer les freins.

Verrouiller le frein de stationnement après s'être immobilisé.

Faire d'abord descendre le passager, puis descendre du côté ascendant de la pente ou sur le côté si le véhicule est orienté vers le haut de la pente.

Si le véhicule commence à reculer:

Le conducteur et le passager doivent garder leur poids vers le haut de la colline.

Ne jamais accélérer ni changer de rapport brusquement. Le véhicule pourrait se renverser vers l'arrière.

Ne jamais serrer le frein arrière si le véhicule recule.

Serrer graduellement les freins avant.

Une fois complètement arrêté, serrer également le frein arrière et verrouiller le frein de stationnement.

Faire d'abord descendre le passager, puis descendre du côté ascendant de la pente ou sur le côté si le véhicule est orienté vers le haut de la pente.

Retourner le VTT et y remonter de la façon décrite dans ce guide.



V00A1QQ

DANGER POSSIBLE

Façon inadéquate de négocier les obstacles.

CONSÉQUENCES POSSIBLES

Peut entraîner une perte de contrôle, l'éjection du passager ou une collision.

Pourrait provoquer un renversement du véhicule.

COMMENT CONTOURNER LE DANGER

Le conducteur est responsable de la sécurité du passager. Dans le doute, faire descendre le passager avant de franchir des obstacles. Ne jamais oublier que la maniabilité et la stabilité du véhicule ainsi que la distance de freinage peuvent varier quand on transporte un passager.

Avant de s'aventurer en terrain inconnu, vérifier s'il y a des obstacles.

Ne jamais tenter de passer de gros obstacles, tels que des rochers ou des troncs d'arbres.

Lorsqu'on négocie des obstacles, procéder de la façon décrite dans ce guide.



V00A1RQ

DANGER POSSIBLE

Dérapiage ou glissement inadéquat.

CONSÉQUENCES POSSIBLES

On peut perdre le contrôle du véhicule.

Les pneus peuvent soudainement adhérer au sol, ce qui peut provoquer un renversement du véhicule ou l'éjection du passager.

COMMENT CONTOURNER LE DANGER

Ne jamais tenter une telle manoeuvre avec un passager. Ne pas oublier que la maniabilité et la stabilité du véhicule peuvent varier quand on transporte un passager.

Apprendre à contrôler de façon sécuritaire un véhicule qui dérape ou qui glisse en s'exerçant à basse vitesse sur un terrain égal et de niveau.

Sur les surfaces très glissantes comme la glace, conduire lentement et avec prudence pour réduire les risques de dérapage ou de glissement incontrôlé.



V00A1SQ

DANGER POSSIBLE

Utilisation du véhicule dans une étendue d'eau profonde ou présentant un courant fort.

CONSÉQUENCES POSSIBLES

Les pneus peuvent flotter, ce qui entraînerait une perte de traction et une perte de contrôle pouvant causer un accident.

COMMENT CONTOURNER LE DANGER

Ne jamais utiliser ce véhicule quand le courant est fort ou dans une étendue d'eau plus profonde que ce que prescrit ce guide.

Avant de traverser un cours d'eau, en vérifier la profondeur et la force du courant. Le niveau d'eau ne doit pas dépasser les marchepieds.

L'eau réduit la capacité de freinage. Faire fonctionner les freins une fois sorti de l'eau. Au besoin, freiner à répétition pour sécher les plaquettes. Ne pas oublier de prévoir davantage de distance pour freiner lorsqu'on transporte un passager.

AVERTISSEMENT



V00A1TQ

DANGER POSSIBLE

Utilisation inadéquate de la marche arrière.

CONSÉQUENCES POSSIBLES

On pourrait frapper un obstacle ou une personne derrière le véhicule, ce qui pourrait causer de graves blessures.

COMMENT CONTOURNER LE DANGER

Avant de passer en marche arrière, s'assurer que la voie est libre derrière le véhicule. Après s'en être assuré, passer en marche arrière et circuler lentement. Tenir compte que le passager peut obstruer la vue.



V00A00Q

DANGER POSSIBLE

Utilisation de pneus inadéquats pour ce véhicule ou pression insuffisante/inégale.

CONSÉQUENCES POSSIBLES

L'utilisation de pneus inadéquats pour ce véhicule ou dont la pression est insuffisante ou inégale peut entraîner une perte de contrôle et accroître les risques d'accident.

COMMENT CONTOURNER LE DANGER

Toujours utiliser des pneus de la dimension et du type indiqués dans ce guide.

S'assurer que la pression des pneus est conforme aux recommandations du présent guide.



V00A26Q

DANGER POSSIBLE

Utilisation d'un véhicule ayant fait l'objet de modifications non approuvées.

CONSÉQUENCES POSSIBLES

L'installation inadéquate d'accessoires ou la modification de ce véhicule peut avoir un effet sur sa maniabilité et pourrait, dans certains cas, causer un accident.

COMMENT CONTOURNER LE DANGER

Ne jamais modifier ce véhicule en installant ou en utilisant des accessoires pour lesquels il n'est pas conçu. Toutes les pièces et tous les accessoires installés sur ce véhicule doivent être approuvés par BRP; leur installation et leur utilisation doit se faire conformément aux instructions. Pour plus de renseignements, communiquer avec un concessionnaire autorisé de VTT Bombardier.

Ne pas poser de sièges pour passagers ni utiliser les porte-bagages pour transporter plus de un (1) passager.



V00A1UQ

DANGER POSSIBLE

Surcharge du véhicule, transport ou remorquage inadéquat d'une charge.

CONSÉQUENCES POSSIBLES

Pourrait avoir un effet sur la maniabilité et causer un accident.

COMMENT CONTOURNER LE DANGER

Ne jamais dépasser la charge admissible pour ce véhicule. Tenir compte du poids de l'utilisateur et du passager ainsi que de tous les autres accessoires et charges.

Bien répartir et fixer solidement la charge.

Réduire la vitesse en transportant une charge ou en tirant une remorque. Prévoir une plus grande distance de freinage.

Procéder de la façon décrite dans ce guide lorsqu'il s'agit de transporter une charge ou de tirer une remorque.

⚠️ AVERTISSEMENT



V03M01Q

DANGER POSSIBLE

Le transport de matériel inflammable ou dangereux comporte un risque d'explosion.

CONSÉQUENCES POSSIBLES

Des blessures graves ou la mort.

COMMENT CONTOURNER LE DANGER

Ne jamais transporter de matériel inflammable ou dangereux.

Tout en lisant le présent Guide du conducteur, se souvenir que:

⚠️ AVERTISSEMENT

Avertit d'une situation comportant des risques qui pourrait provoquer de graves blessures, y compris la possibilité de décès, si on ne l'évitait pas.

AVERTISSEMENT

Afin d'apprécier pleinement les joies de la conduite en VTT, il est important de suivre et de connaître certains conseils et concepts de base. Certains peuvent sembler tout à fait nouveaux, alors que d'autres vous paraîtront logiques ou évidents. Malgré tout, nous vous demandons de prendre les quelques minutes nécessaires à lire complètement ce Guide de sécurité avant d'utiliser le VTT.

BRP déconseille aux moins de 16 ans de conduire ce véhicule. Le passager doit avoir au moins 12 ans. Lorsqu'il est assis sur le véhicule, il doit en tout temps garder les pieds sur les marchepieds et tenir les poignées de maintien. Pour la sécurité des enfants, nous vous recommandons fortement de vous conformer à cette directive. Vous seul pouvez savoir si un conducteur peut comprendre les risques et utiliser un véhicule de façon sécuritaire.

Les personnes présentant une déficience intellectuelle ou des troubles physiques et les amateurs de risques sont plus exposés aux capotages ou collisions, qui pourraient entraîner des blessures ou même le décès.

Il est important de bien se familiariser avec les commandes et le fonctionnement général du VTT avant de s'aventurer hors route. Nous vous recommandons de vous exercer dans un endroit approprié et ne présentant aucun danger pour bien vous familiariser avec les commandes. Conduisez lentement. La conduite à haute vitesse exige beaucoup d'expérience, et les conditions de conduite doivent être idéales.

La maniabilité et la stabilité du véhicule ainsi que la distance de freinage varient quand on transporte un passager. Conduisez plus lentement lorsqu'un passager vous accompagne. Prévoyez davantage de distance pour freiner.

Les VTT ne sont pas tous identiques. Chacun présente un rendement, des commandes et des caractéristiques qui lui sont propres. Chacun fait appel à une méthode de conduite particulière et offre une tenue de route différentes.

Vous ne devez jamais présumer qu'un VTT peut s'aventurer partout sans risque. Un terrain accidenté qui comporte, entre autres, des trous, des dépressions, des talus ou des zones plus ou moins dures peut faire basculer le VTT ou le rendre instable. Pour éviter ce problème, nous vous recommandons de ralentir et de toujours observer le terrain devant vous. Si le VTT tend à basculer ou à se renverser, nous vous suggérons de descendre immédiatement du côté opposé au renversement!

Vérification de préutilisation

AVERTISSEMENT

Il est primordial de vérifier le véhicule avant de l'utiliser. Ne pas démarrer avant de s'être assuré du bon fonctionnement de tous les mécanismes et de toutes les fonctions du véhicule. Le fait de ne pas faire cette vérification pourrait causer des blessures graves et même la mort.

Avant d'utiliser ce véhicule, le conducteur doit toujours:

- Appliquer le frein de stationnement et vérifier s'il fonctionne bien.
- Vérifier la pression et l'état des pneus.
- S'assurer que les roues et les roulements ne sont pas usés ni endommagés.
- Vérifier l'emplacement des commandes et s'assurer qu'elles fonctionnent bien.
- S'assurer que la direction fonctionne bien.
- Actionner la manette d'accélérateur à quelques reprises pour voir si elle fonctionne bien. Elle doit revenir à la position de ralenti dès qu'on la relâche.
- Actionner les manettes et la pédale de frein et s'assurer que le freinage est complet. Les manettes et la pédale doivent revenir à leur position initiale dès qu'on les relâche.
- S'assurer que le levier sélecteur fonctionne, et le ramener ensuite à «P».
- Vérifier les niveaux d'essence, d'huile et de liquide de refroidissement.

- Vérifier si les composants du moteur/de la boîte de vitesses et du groupe d'entraînement présentent des fuites.
- Nettoyer les phares et le feu arrière.
- S'assurer que le couvercle du compartiment de rangement avant est bien fixé.
- S'assurer que les sièges du conducteur et du passager ou la boîte de rangement sont bien fixés.
- Si on transporte une charge, respecter la charge admissible du véhicule. S'assurer que la charge est bien fixée aux porte-bagages.
- Si on tire une remorque ou tout autre équipement, s'assurer que celui-ci est conforme à la charge admissible au timon et à la capacité de remorquage. S'assurer que la remorque est bien fixée.
- Le moteur arrêté, vérifier si des pièces présentent un jeu. Vérifier les fixations.
- S'assurer que la voie est libre.
- Vérifier le fonctionnement de l'interrupteur d'allumage, du bouton de démarrage, de l'interrupteur d'arrêt du moteur, des phares, du feu arrière et des voyants.
- Vérifier l'état du siège et du dossier du passager.
- Vérifier l'état des poignées du passager.
- Informer le passager des règles de base pour une randonnée sécuritaire.
- S'assurer que le passager, s'il y a lieu, est assis sur le siège du passager.
- Si la boîte de rangement est installée au lieu du siège du passager, vérifier si elle est bien fixée.
- Démarrer le moteur et avancer de quelques pieds. Serrer à tour de rôle chacun des freins pour vérifier leur fonctionnement.

- Vérifier le fonctionnement du sélecteur de mode 2 ou 4 roues motrices.

Corriger tout problème décelé.
S'adresser à un concessionnaire autorisé de VTT Bombardier s'il y a lieu.

Vêtements

Les conditions météorologiques devraient déterminer la façon de s'habiller. Il est cependant important que le conducteur et le passager portent toujours un vêtement protecteur et un équipement approprié, y compris un casque approuvé, des verres de protection, des bottes, des gants, un gilet à manches longues et un pantalon. Le passager devrait porter un casque approuvé muni d'une mentonnière rigide. Ce type de vêtement vous protégera de certains dangers mineurs qui peuvent se présenter sur la route. Évitez de porter des vêtements lâches, comme un foulard, qui pourraient se prendre dans le véhicule ou dans les buissons et les branches. Selon les conditions, il se peut que vous deviez également porter des lunettes antibuée ou de soleil. Des lentilles de couleurs différentes conçues pour les lunettes antibuée ou de soleil aident à distinguer les variations de terrain. Portez des lunettes de soleil le jour seulement.

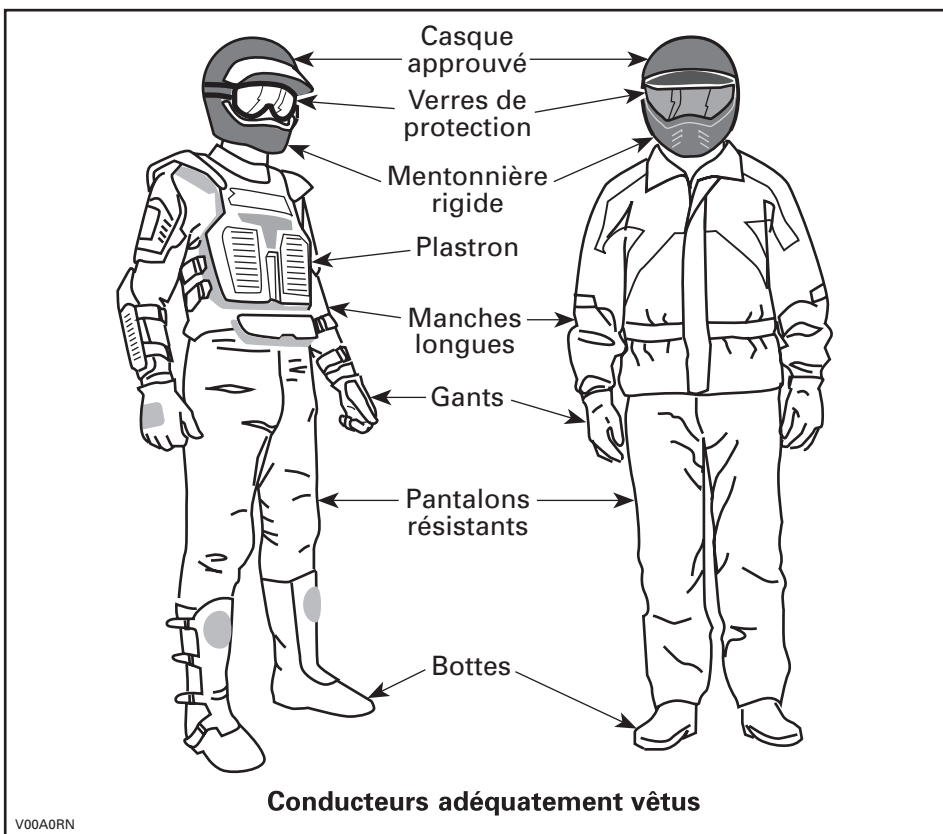

Transport de charges et d'un passager

Toute charge transportée sur le ou les supports du véhicule influence la stabilité et la maniabilité du véhicule. Il est donc important de respecter les limites de charge prescrites par le fabricant du VTT. Assurez-vous que la charge est bien fixée et qu'elle ne nuit pas à la conduite. Soyez conscient que la charge peut glisser ou tomber et provoquer un accident. Évitez les charges dépassant sur les côtés et pouvant se prendre dans les broussailles ou d'autres obstacles. Évitez aussi que la charge couvre et obstrue les phares ou le feu arrière. Assurez-vous que les attaches du compartiment de rangement sont fermées. Si vous retirez un couvercle de compartiment amovible pour transporter une charge, bien fixer la charge et s'assurer qu'aucun objet ne risque d'être éjecté. Fixez le couvercle du compartiment de rangement au support avant.

Ce véhicule est conçu spécialement pour un conducteur et UN (1) passager seulement. N'installez pas d'autre siège de passager et évitez d'utiliser les supports ou la surface qu'ils occupent pour transporter d'autres passagers. Le transport de plus de un (1) passager compromet la stabilité et la maniabilité du véhicule. Lorsque la boîte de rangement est installée au lieu du siège du passager, le véhicule se transforme en VÉHICULE À UN UTILISATEUR et on ne doit prendre AUCUN PASSAGER.

Remorquage

Le fait de tirer une remorque augmente de façon substantielle les risques de renversement, en particulier sur les pentes. Avant de fixer une remorque à un VTT, assurez-vous que son dispositif de fixation est compatible avec celui du VTT. Vérifiez que la remorque est à l'horizontale tout comme le VTT. (Dans certains cas, il se pourrait que vous deviez munir le dispositif d'attelage du VTT d'une rallonge spéciale.) Installez des chaînes de sécurité pour retenir la remorque au VTT. La distance de freinage du VTT augmentera si vous remorquez des charges élevées, en particulier sur les pentes et lorsqu'on transporte un passager. Procédez avec prudence pour éviter de patiner ou de glisser. Après avoir immobilisé ou stationné le VTT, placez des cales sous les roues du véhicule et de la remorque pour éviter qu'ils se déplacent. Assurez-vous que la charge est répartie uniformément sur la remorque. Soyez prudent en retirant une remorque chargée, puisque la charge pourrait se renverser sur quiconque se trouverait à proximité. Ne pas prendre de virages à haute vitesse. Toujours utiliser la petite vitesse et ralentir suffisamment.

Le VTT, un véhicule de travail

Le VTT peut vous aider à effectuer certaines tâches LÉGÈRES depuis l'enlèvement de la neige jusqu'au remorquage de billots ou au transport de charges. Vous pouvez vous procurer divers accessoires chez votre concessionnaire autorisé de VTT Bombardier. Il est cependant important de toujours respecter la charge et la capacité du VTT. Un VTT surchargé peut créer une tension excessive sur les composants et les briser. Pour éviter tout risque de blessures, nous vous recommandons également d'observer les instructions et les avertissements concernant l'accessoire. Évitez tout effort physique en soulevant ou en tirant des charges élevées ou en maniant manuellement le VTT (voir la section *CONDUITE RÉCRÉATIVE* ci-dessous).

Conduite récréative

Respectez les droits et les limites des autres. Évitez les endroits désignés pour les autres types de véhicules tels que les sentiers destinés à la motoneige, à l'équitation, au ski de fond, au vélo de montagne, etc. Ne tenez jamais pour acquis qu'il n'y a personne sur le sentier. Gardez toujours la droite et évitez de zigzaguer d'un côté à l'autre du sentier. Préparez-vous à arrêter pour vous placer sur le côté quand un autre utilisateur se présente en sens contraire.

Adhérez à un club local de VTT pour vous y procurer une carte et des conseils sur les endroits réservés à ce sport. S'il n'existe aucun club dans votre région, contribuez à en mettre un sur pied. Les randonnées de groupe et les activités d'un club constituent une expérience sociale des plus intéressante.

Tenez-vous toujours à une distance sécuritaire des autres véhicules. En jugeant bien la vitesse, les conditions du terrain, la température ainsi que l'état mécanique de votre VTT et en ayant confiance au bon jugement des autres, vous serez mieux en mesure de déterminer quelle est la distance sécuritaire. Les VTT, tout comme les autres véhicules, ne peuvent s'arrêter pile. La maniabilité et la stabilité du véhicule ainsi que la distance de freinage varient quand on transporte un passager. Conduisez plus lentement lorsqu'un passager vous accompagne. Prévoyez davantage de distance pour freiner.

Avant d'utiliser le véhicule, informez vos proches de l'endroit où vous prévoyez vous aventurer et du moment prévu pour le retour. Ne consommez jamais d'alcool ni de drogues avant ou durant les randonnées!

Selon la durée de la randonnée, munissez-vous d'outils additionnels ou d'équipement d'urgence. Renseignez-vous sur les endroits où vous pouvez vous approvisionner en carburant et en huile. Préparez-vous à faire face à tout imprévu. Nous vous recommandons également de toujours transporter une trousse de premiers soins.

Environnement

Un VTT présente, entre autres, l'avantage de vous mener hors des sentiers battus. Il est cependant important de toujours respecter la nature et le droit des autres d'en profiter. Évitez les endroits classiquement vulnérables. Ne conduisez pas sur la végétation forestière ni les arbustes; ne coupez pas les arbres; ne détruisez pas les clôtures, et évitez de faire tourner les roues à vide car cela détruit le terrain. Ayez «le pied léger».

Il est interdit à plusieurs endroits de pourchasser les animaux sauvages. Les animaux peuvent mourir d'épuisement si on les pourchasse avec un VTT. Si vous rencontrez un animal sur le sentier, arrêtez-vous pour l'observer paisiblement et avec prudence. Vous en garderez un des plus beaux souvenirs de votre vie.

Observez la règle selon laquelle «ce que j'apporte, je le rapporte». Évitez de jeter des ordures. N'allumez aucun feu de camp à moins d'en avoir la permission... et si c'est le cas... à une distance raisonnable des endroits secs. Les dangers que vous pourriez provoquer sur le sentier pourraient tôt ou tard causer des blessures, à vous ou aux autres.

Respectez les terres agricoles. Obtenez toujours la permission du propriétaire avant de vous aventurer en terrain privé. Respectez les cultures, les animaux de ferme et les limites de la propriété. Refermez toute barrière après l'avoir traversée.

Enfin, évitez de polluer les cours d'eau, les lacs et les rivières. Ne modifiez en aucun cas le silencieux ni le moteur et n'enlevez aucun de leurs composants.

Limites de conception

Quoique le véhicule soit exceptionnellement robuste pour sa catégorie, il s'agit par définition d'un véhicule léger et son utilisation doit se limiter à sa fonction première.

L'addition d'un poids sur une partie quelconque du véhicule modifiera sa stabilité en plus de modifier son rendement.

Utilisation hors route

L'utilisation hors route présente toujours un danger. Tout terrain n'ayant pas été préparé spécialement pour des véhicules présente un danger inhérent lorsque son angle, sa composition et sa pente sont imprévisibles. Le terrain comme tel est une source continue de dangers, et quiconque s'y risque doit en être conscient.

Un conducteur qui s'aventure hors route devrait toujours emprunter la voie la plus sécuritaire en observant soigneusement le terrain devant soi. Le véhicule ne doit être confié en aucun cas à une personne ne connaissant pas parfaitement les instructions de conduite et on ne devrait jamais s'aventurer en terrain escarpé ou incertain.

Précautions générales et mesures de sécurité

Les précautions idéales à prendre contre les risques que représente l'utilisation d'un VTT se résument en quelques mots: prudence, expérience et habileté.

S'il y a le moindre doute quant à la capacité du véhicule à négocier en toute sécurité un obstacle ou une étendue, emprunter une autre route.

Hors route, la puissance et la traction, plus que la vitesse, sont importantes. Ne pas conduire à une vitesse qui réduit votre visibilité et votre capacité à choisir les passages sécuritaires.

Observer constamment le terrain devant soi pour repérer les variations soudaines d'inclinaison et les obstacles tels que les rochers ou les souches, qui peuvent entraîner une perte de stabilité et faire basculer le véhicule.

La maniabilité et la stabilité du véhicule ainsi que la distance de freinage varient quand on transporte un passager. Conduire plus lentement lorsqu'un passager nous accompagne. Prévoir davantage de distance pour freiner.

Éviter d'utiliser le véhicule si les commandes ne fonctionnent pas normalement.

Avant de passer en marche arrière, s'assurer que la voie est libre derrière le véhicule. Reculer lentement et éviter les virages serrés. Tenir compte que le passager peut obstruer la vue. Faire descendre le passager si nécessaire.

Appliquer le frein de stationnement quand le véhicule est arrêté ou stationné, surtout quand on stationne en pente. En pente raide, ou si le véhicule transporte une charge, bloquer les roues du véhicule avec des roches ou des briques. Bien fermer le robinet d'essence.

Montée

Grâce à leur design, les VTT sont d'excellents grimpeurs, à un point tel qu'ils pourraient basculer avant même de perdre leur traction. Par exemple, il est fréquent qu'on escalade une colline érodée au point où sa crête est très pointue. Le VTT peut évidemment surmonter un tel obstacle, mais on doit le faire en tenant compte du risque de basculement au moment où le poids du véhicule est transféré de l'avant vers l'arrière.

Le même problème peut survenir lorsqu'un objet incrusté soulève l'avant du véhicule plus qu'on ne le désire. Dans ce cas, modifier sa trajectoire en tenant compte des risques que représente le déplacement à flanc de colline.

Il est également sage de bien connaître l'état du terrain de l'autre côté de la colline ou du talus. Il arrive trop souvent qu'il y ait un escarpement impossible à négocier ou à descendre.

Descente

Les VTT peuvent habituellement monter des pentes plus escarpées que celles qu'ils peuvent descendre. Par conséquent, avant de monter une pente, s'assurer qu'on pourra la descendre en toute sécurité.

Si on ralentit en descendant une pente glissante, le véhicule pourrait dérapier. Maintenir une vitesse constante et/ou accélérer légèrement pour reprendre le contrôle.

Déplacement à flanc de colline

Dans la mesure du possible, on devrait éviter de tels déplacements. Sinon, procéder avec une extrême prudence. Le véhicule pourrait basculer si on se déplace latéralement sur une pente escarpée. De plus, le véhicule pourrait se mettre à glisser et devenir incontrôlable sur les surfaces glissantes et instables. Éviter les obstacles et les dépressions qui auraient pour effet de soulever le véhicule d'un côté, ce qui risquerait de le faire basculer.

Escarpements

Les amortisseurs du VTT se détendront complètement et le véhicule s'arrêtera si ses roues avant ou arrière se retrouvent dans le vide, au-dessus d'un escarpement. Si l'escarpement est à pic ou profond, le véhicule piquera du nez et basculera.



AVERTISSEMENT

Éviter de passer dans les escarpements. Faire plutôt marche arrière et emprunter une autre route.

Techniques de conduite

Il est important de respecter les limites de vitesse pour éviter les blessures. Maniez doucement l'accélérateur pour vous déplacer en sécurité. Les statistiques montrent que les virages à haute vitesse entraînent généralement des accidents et des blessures. Il ne faut jamais oublier qu'un VTT est lourd! À lui seul, son poids pourrait vous garder prisonnier s'il venait à se renverser sur vous.

Les VTT ne sont pas conçus pour sauter et ne peuvent, pas plus que vous, absorber l'énergie d'impacts tels que les sauts. La pratique de cabrés peut faire que le véhicule se renverse sur vous. Ces deux exercices sont très risqués. Nous vous recommandons de les éviter en tout temps.

Pour assurer une bonne maîtrise du véhicule, nous vous recommandons fortement de garder les mains sur le guidon et à portée des commandes. Le même principe s'applique pour les pieds. Pour réduire les risques de blessures aux jambes et aux pieds, gardez ceux-ci sur les repose-pieds en tout temps. Évitez d'orienter le bout des pieds vers l'extérieur ou d'utiliser le pied pour faciliter les virages, puisqu'ils pourraient être heurtés, demeurer coincés par un obstacle ou entrer en contact avec les roues. Le passager doit en tout temps garder les pieds sur les repose-pieds et tenir les poignées de maintien.

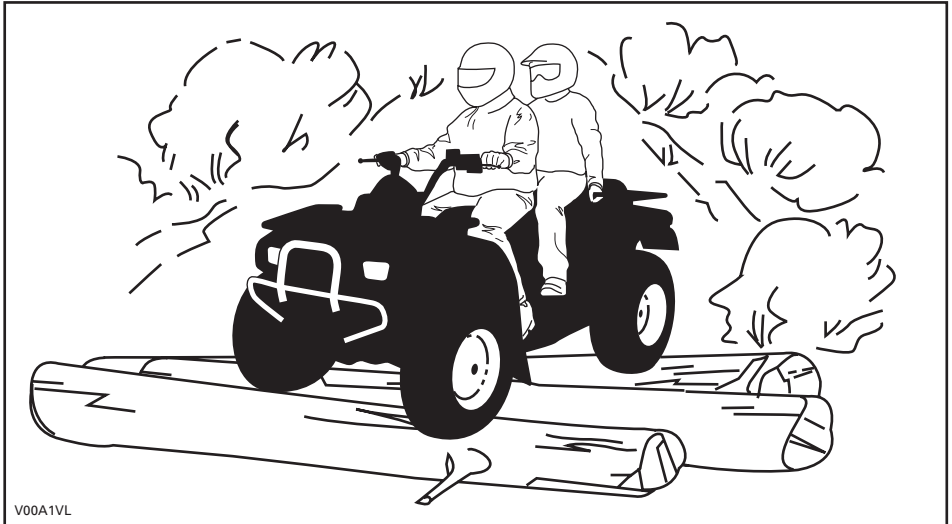

Malgré que la suspension du VTT soit adéquate, un terrain ondulé ou rugueux vous rendra inconfortable et peut même causer des maux de dos. Vous devrez souvent adopter une position accroupie ou semi-accroupie. Ralentissez et laissez vos jambes fléchies absorber les coups.

Le VTT n'est pas conçu pour circuler sur les routes ou les autoroutes. (Dans la plupart des endroits, il s'agit d'une pratique illégale.) Vous pourriez entrer en collision avec un autre véhicule en circulant sur les routes ou les autoroutes avec votre VTT. Les pneus du VTT ne conviennent pas aux surfaces asphaltées. Sur une surface asphaltée, la maniabilité et la capacité de contrôle du véhicule pourraient être grandement réduites. La conduite sur route ou sur les accotements peut semer la confusion chez les autres usagers de la route, en particulier si vos feux sont allumés. Si vous devez traverser une route, le conducteur en tête de file doit descendre de son VTT, observer la route et diriger les autres conducteurs. La dernière personne ayant traversé aide alors le conducteur en tête à traverser à son tour. Évitez de circuler sur les trottoirs, car ils sont destinés aux piétons.

L'eau peut présenter un danger. Si elle est trop profonde, le VTT peut «flotter» et chavirer. Vérifiez la profondeur de l'eau et la force du courant avant de traverser un cours d'eau. Le niveau d'eau ne doit pas dépasser les marchepieds. Dans l'eau comme sur la rive, attention aux surfaces glissantes tels les rochers, l'herbe, les billots, etc. On pourrait perdre l'adhérence. Évitez d'entrer dans l'eau à haute vitesse, car elle freinera votre mouvement et pourrait vous éjecter du véhicule.

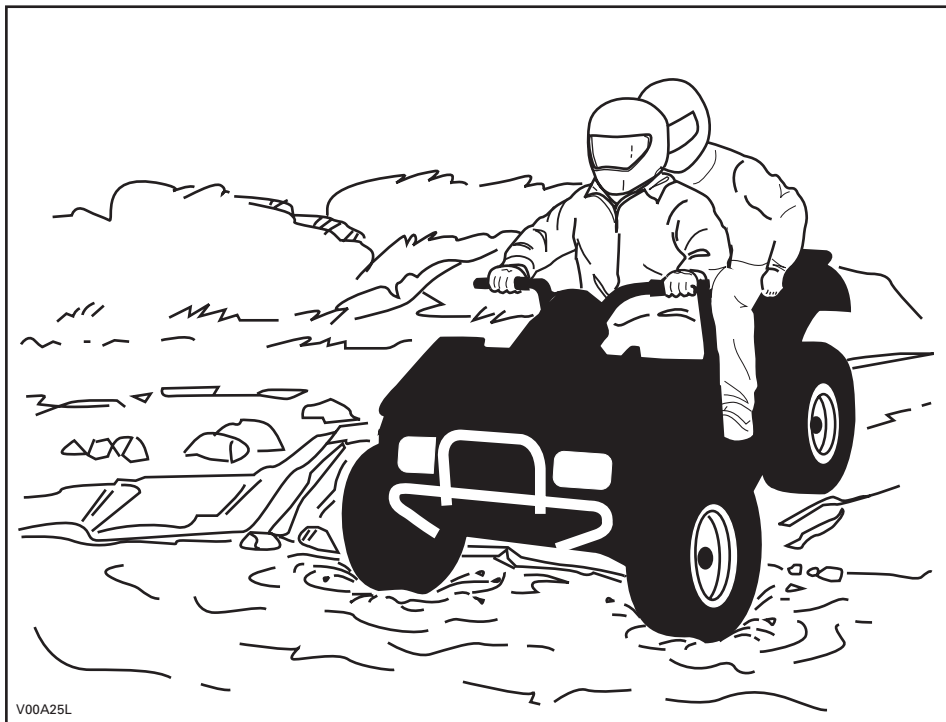

L'eau réduit la capacité de freinage. Après être sorti de l'eau, rouler à basse vitesse et actionner les freins quelques fois pour que la chaleur de la friction sèche les plaquettes. La distance de freinage peut varier lorsqu'on transporte un passager. Conduire plus lentement lorsqu'un passager vous accompagne. Prévoir davantage de distance pour freiner.

Le terrain peut être boueux et marécageux près des cours d'eau. Tenez-vous prêt à rencontrer des trous ou des variations de profondeur. De plus, soyez attentif au danger que peuvent poser les rochers, les billots, etc., qui sont recouverts par la végétation.

Si votre trajet vous amène à traverser des étendues d'eau gelées, assurez-vous que la glace est assez épaisse pour supporter votre poids et celui du passager, ainsi que celui du VTT et de sa charge. Soyez particulièrement prudent à proximité des trous dans la glace car ils indiquent à coup sûr que l'épaisseur de la glace varie. N'oubliez pas que le conducteur est responsable de la sécurité du passager. Dans le doute, renoncez à traverser.

La glace compromet également la maniabilité du véhicule. Roulez lentement et ne faites pas d'accélération brusques. Cela fait patiner les roues, sans compter que le véhicule pourrait se renverser. Évitez de freiner brusquement, puisque cela causera probablement une glissade incontrôlée et un renversement. Évitez en tout temps de vous aventurer dans la neige fondante, puisqu'elle pourrait obstruer le fonctionnement des commandes du véhicule. Ne jamais tenter cette manoeuvre avec un passager. Ne pas oublier que la maniabilité et la stabilité du véhicule peuvent varier lorsqu'on transporte un passager.

Rouler sur les dunes de sable et sur la neige est une expérience unique, mais on doit prendre certaines précautions. La neige et le sable mouillé, épais ou fin peuvent entraîner une perte de traction et faire que le VTT glisse, s'enfonce ou s'enlise. Dans ce cas, recherchez une base plus solide. Une fois de plus, le meilleur conseil consiste à ralentir et à tenir compte de l'état du terrain. Conduire lentement lorsqu'on transporte un passager.

Pour vous aventurer sur les dunes, nous vous recommandons de munir le véhicule d'un fanion de sécurité de type antenne pour aider vos compagnons à vous repérer au-delà du banc de sable suivant. Soyez prudent quand vous apercevez un fanion de sécurité devant vous. Puisque ce type de fanion peut se prendre dans les branches et rebondir sur vous, évitez de l'utiliser là où les branches et les obstacles sont particulièrement bas. Ne pas oublier que la maniabilité et la stabilité du véhicule peuvent varier lorsqu'on transporte un passager.

Conduire sur un chemin de roches ou de gravier est similaire à la conduite sur glace. La direction du véhicule étant altérée, il pourrait glisser et se renverser, surtout à haute vitesse. De plus, la distance de freinage peut varier. Rappelez-vous qu'appuyer sur l'accélérateur brusquement risque de projeter des pierres vers l'arrière, dans la voie du conducteur suivant. Ne faites jamais cela délibérément. Ne pas oublier que la maniabilité et la stabilité du véhicule peuvent varier lorsqu'on transporte un passager.

Tout en lisant le présent Guide du conducteur, se souvenir que:

AVERTISSEMENT

Avertit d'une situation comportant des risques qui pourrait provoquer de graves blessures, y compris la possibilité de décès, si on ne l'évitait pas.

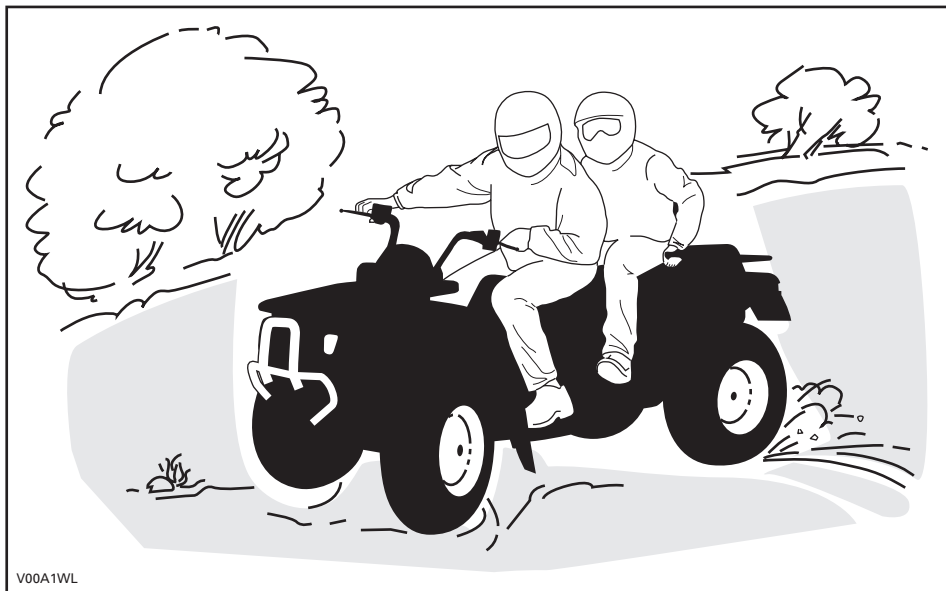

V00A1WL

Si le véhicule se met à glisser, tourner le guidon dans le même sens que la direction du glissement jusqu'à ce que vous repreniez contrôle du véhicule. Ne jamais serrer les freins à fond ou bloquer les roues.

Respectez la signalisation du sentier. Elle est là pour vous aider.

Franchir les obstacles que vous trouvez sur votre chemin avec prudence. Il peut s'agir de pierres détachées, de troncs d'arbres, de surfaces glissantes, de clôtures, de poteaux, de remblais ou de dépressions. Évitez ces obstacles dans la mesure du possible. Rappelez-vous que certains sont trop gros ou dangereux pour qu'on puisse les traverser, et doivent donc être évités. Le conducteur est responsable de la sécurité du passager. Dans le doute, faire descendre le passager avant de franchir un obstacle. Les pierres et les troncs plus petits peuvent être franchis sans danger, pourvu qu'on les aborde à un angle de 90°. Tenez-vous sur les repose-pieds, genoux fléchis. Ajustez la vitesse sans perdre votre élan et évitez d'accélérer brusquement. Tenir le guidon ou les poignées de maintien fermement. Transférez votre poids vers l'arrière et dites à votre passager de faire de même, et franchissez l'obstacle en vous assurant que les roues avant demeurent au sol. Tenir compte en franchissant l'obstacle qu'il peut glisser ou se déplacer.

Deux choses sont importantes lorsqu'on roule sur des collines ou des pentes: soyez prêt à réagir face à un terrain glissant, à des variations de terrain ou à des obstacles, et ajustez constamment la position de votre corps. Le conducteur est responsable de la sécurité du passager. Dans le doute, faire descendre le passager avant de franchir les obstacles.

Montée

N'oubliez pas que le conducteur est responsable de la sécurité du passager. Dans le doute, faites descendre le passager avant de monter une colline. N'oubliez jamais que la maniabilité et la stabilité du véhicule ainsi que la distance de freinage peuvent varier quand on transporte un passager.

Si vous décidez de le garder sur le véhicule, le passager doit synchroniser ses mouvements avec les vôtres.

Maintenez votre poids en avant, vers le haut de la colline et dites à votre passager de faire de même. Gardez les pieds sur les repose-pieds, passez à un petit rapport, accélérez au besoin, et changez rapidement de rapport tout en montant la colline. Ne pas rouler trop vite, puisque l'avant du véhicule pourrait se soulever et retomber vers l'arrière, sur vous. Si l'angle est tel qu'il est impossible de grimper ou que le véhicule se met à reculer, freinez en prenant soin de ne pas causer de glissement. Faites d'abord descendre le passager, descendez et recourez ensuite à la technique du virage en U ou en K (se tenir à côté du véhicule, et le faire reculer en orientant l'arrière vers le haut de la pente, tout en contrôlant la descente avec la manette de frein. Redescendre ensuite la colline de face). Toujours marcher ou descendre en amont de la montagne et restez à l'écart du véhicule et de ses roues motrices. Ne tentez jamais de retenir un véhicule qui se renverse. Restez à l'écart. Évitez de traverser le sommet de la colline à haute vitesse, puisque des obstacles, dont des escarpements, peuvent se trouver de l'autre côté. Attendez que le véhicule soit revenu en terrain sûr pour faire remonter le passager.

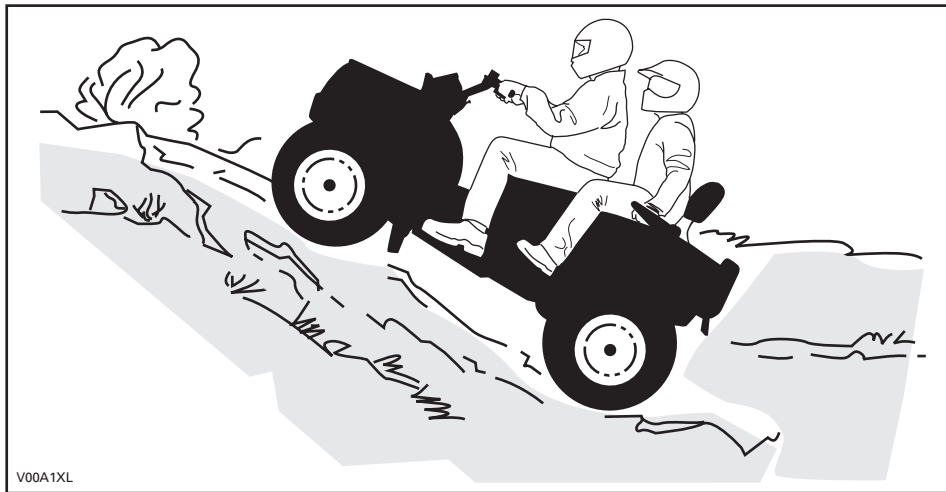

Descente

N'oubliez pas que le conducteur est responsable de la sécurité du passager. Dans le doute, faites descendre le passager avant de descendre une colline. N'oubliez jamais que la maniabilité et la stabilité du véhicule ainsi que la distance de freinage peuvent varier quand on transporte un passager.

Si vous décidez de le garder sur le véhicule, le passager doit synchroniser ses mouvements avec les vôtres.

Maintenez votre poids vers l'arrière et dites à votre passager de faire de même. Freinez graduellement pour éviter de glisser. En descente, ne pas ralentir avec la compression du moteur et ne pas mettre le véhicule au point mort.

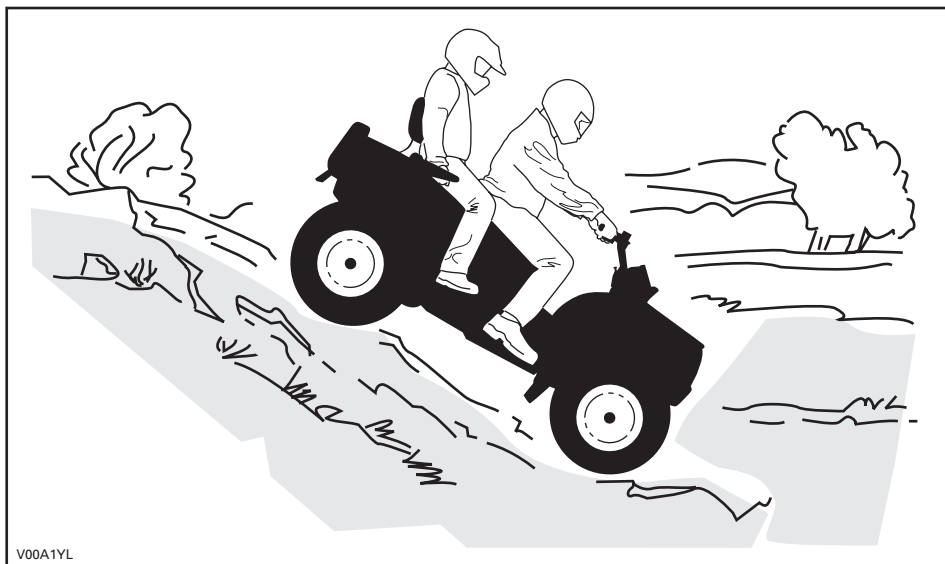

V00A1YL

Circulation à flanc de colline

N'oubliez pas que le conducteur est responsable de la sécurité du passager. Dans le doute, faites descendre le passager avant de circuler à flanc de colline. N'oubliez jamais que la maniabilité et la stabilité du véhicule ainsi que la distance de freinage peuvent varier quand on transporte un passager.

Si vous décidez de le garder sur le véhicule, le passager doit synchroniser ses mouvements avec les vôtres.

Cette technique comporte énormément de risques, puisqu'elle peut modifier radicalement l'équilibre du véhicule. Nous vous recommandons d'ailleurs de l'éviter dans la mesure du possible. Cependant, si vous devez effectuer un tel déplacement, votre passager et vous-même devez **TOUJOURS** placer votre poids vers le haut de la colline et être prêts à descendre de ce côté si le véhicule se renverse. Ne tentez jamais d'immobiliser le véhicule ou de le protéger des dommages.

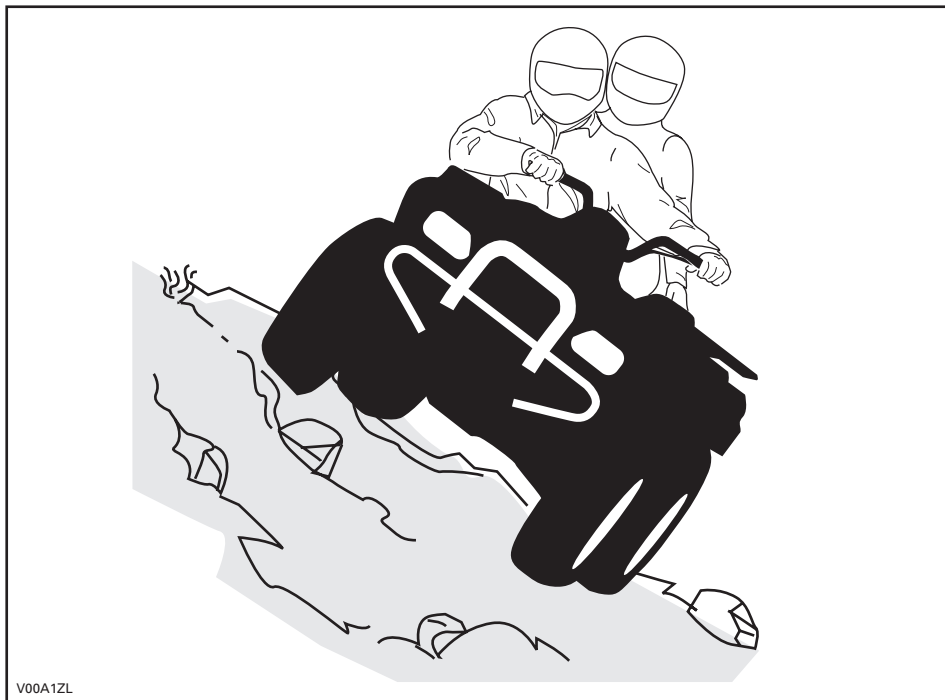

Entretien périodique

Au retour d'une randonnée, il est sage d'éliminer toute accumulation de neige, de boue et de saleté. Cela aura non seulement pour effet de prolonger la durée du véhicule et de le rendre plus attrayant pour la revente, mais vous éliminerez ainsi tous les risques lors d'une utilisation subséquente. Lavez le véhicule avec de l'eau savonneuse tiède et laissez-le sécher (ou épongez-le avec un chiffon). Évitez de laver le VTT à l'extérieur par temps froid. Lubrifiez adéquatement le véhicule tel qu'indiqué à la section *ENTRETIEN*.

Votre responsabilité quant à la sécurité consiste à respecter les recommandations contenues dans ce Guide du conducteur. Les conseils qu'on y trouve sur la façon de bien entretenir votre véhicule sont précieux. Pour une assistance plus complète, communiquez avec votre concessionnaire autorisé de VTT Bombardier. Il sera toujours ravi de vous aider.

Toute modification au véhicule visant à augmenter sa vitesse et son rendement peut constituer une violation des modalités de la garantie limitée du véhicule. De plus, certaines modifications, telle la dépose des composants du moteur ou du système d'échappement, sont illégales en vertu de la plupart des lois.

Modifier le format des roues et/ou des pneus peut compromettre la stabilité du véhicule. Une pression des pneus inadéquate peut les faire éclater ou les faire glisser sur leur jante. Le pneu pourrait sortir de la jante et être endommagé. Toujours remplacer les roues et les pneus lorsqu'ils sont endommagés.

La maniabilité et la stabilité du véhicule ainsi que la distance de freinage peuvent varier quand on transporte un passager. Conduire plus lentement lorsqu'un passager nous accompagne. Prévoir davantage de distance pour freiner.

Le conducteur est responsable de la sécurité du passager. Dans le doute, faire descendre le passager avant d'exécuter une manoeuvre. Faire preuve de jugement.

Tout en lisant le présent Guide du conducteur, se souvenir que:

AVERTISSEMENT

Avertit d'une situation comportant des risques qui pourrait provoquer de graves blessures, y compris la possibilité de décès, si on ne l'évitait pas.

ÉTIQUETTE MOBILE

Ce véhicule est accompagné d'une étiquette mobile et d'étiquettes contenant d'importants renseignements sur la sécurité.

Toute personne qui prend place sur le véhicule doit lire et comprendre ces renseignements avant de partir en randonnée.

VTT DEUX PLACES

Pas de conducteur de moins de 16 ans

Pas de passager de moins de 12 ans

**Ne jamais transporter
plus d'un passager**

**Véhicule conçu pour usage
hors-route seulement.**

**La Formation de Sécurité VTT à Deux
Places Bombardier est obligatoire.
Visionner la vidéo de sécurité. Bien
lire et comprendre le Guide du
conducteur et les avertissements sur
ce VTT avant de le conduire.**

**Consultez votre concessionnaire
pour connaître les lois locales/
provinciales régissant l'utilisation
de ce véhicule.**

Ne pas retirer cette étiquette avant la vente.

V00MOBL

AVERTISSEMENT

Une mauvaise utilisation du véhicule peut causer des
BLESSURES GRAVES ou la MORT.



Conducteur et passagers: portez un casque approuvé et des protections.



NE JAMAIS conduire sur la voie publique.



NE JAMAIS transporter plus de 1 passager.



NE JAMAIS être sous l'influence de drogues ou alcool.

NE JAMAIS conduire :

- sans avoir reçu une formation ou des directives appropriés au VTT deux places.
- à une vitesse trop élevée pour vos compétences ou pour les conditions routières.
- sur la voie publique - le VTT pourrait entrer en collision avec un autre véhicule.

LE CONDUCTEUR DOIT TOUJOURS :

- utiliser des techniques de conduite appropriées pour éviter le renversement du véhicule sur collines, terrains accidentés et dans les virages.
- éviter les chaussées pavées - au risque d'affecter gravement la manoeuvrabilité et le contrôle.
- réduire sa vitesse et agir avec une grande prudence lorsqu'il transporte un passager - si les conditions l'exigent, faire descendre le passager.

LIRE LE GUIDE DU CONDUCTEUR,
SUIVRE LES INSTRUCTIONS ET LES AVERTISSEMENTS.

Ne pas retirer cette étiquette avant la vente.

704900907

DESCRIPTION DU MOTEUR DU VÉHICULE:

XXXXX

EPA CERTIFIÉ

TEN (TAUX D'ÉMISSION NORMALISÉ) = X

SUR UNE ÉCHELLE DE 0 À 10,
0 ÉTANT LE PLUS PROPRE.

***NE PAS ENLEVER AVANT LA VENTE.**



704 901 107

vm02006-005-009_fr

EMPLACEMENT DES ÉTIQUETTES IMPORTANTES

Les étiquettes suivantes sont apposées sur votre véhicule. Si elles se décollent ou sont endommagées, on les remplacera gratuitement. S'adresser à un concessionnaire autorisé de VTT Bombardier.

REMARQUE: Les illustrations utilisées dans le présent guide ne sont que des représentations générales. Votre modèle peut différer.

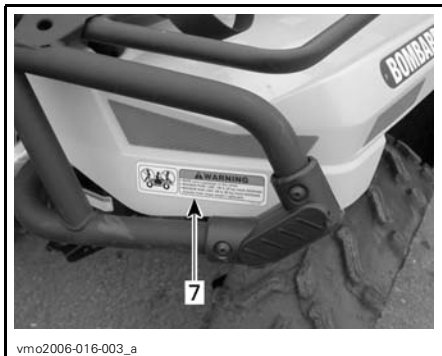
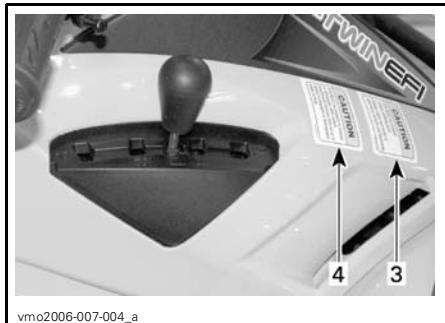
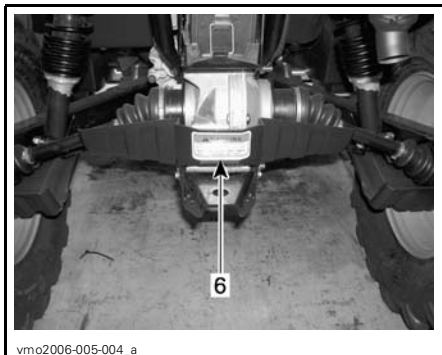
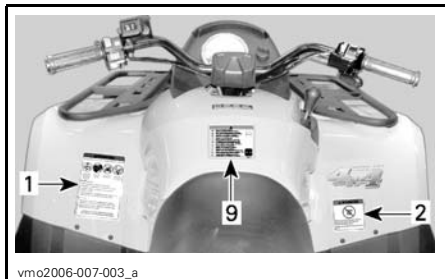

TYPIQUE



vmo2006-008-002_b

Étiquette 1

⚠ AVERTISSEMENT

Une mauvaise utilisation du véhicule peut causer des BLESSURES GRAVES ou la MORT.

Conducteur et passagers: portez un casque approuvé et des protections.

NE JAMAIS conduire sur la voie publique.

NE JAMAIS transporter plus de 1 passager.

NE JAMAIS être sous l'influence de drogues ou alcool.

NE JAMAIS conduire :

- sans avoir reçu une formation ou des directives appropriés au VTT deux places.
- à une vitesse trop élevée pour vos compétences ou pour les conditions routières.
- sur la voie publique - le VTT pourrait entrer en collision avec un autre véhicule.

LE CONDUCTEUR DOIT TOUJOURS :

- utiliser des techniques de conduite appropriées pour éviter le renversement du véhicule sur collines, terrains accidentés et dans les virages.
- éviter les chaussées pavées - au risque d'affecter gravement la manoeuvrabilité et le contrôle.
- réduire sa vitesse et agir avec une grande prudence lorsqu'il transporte un passager si les conditions l'exigent, faire descendre le passager.
- s'assurer que le passager lise et comprenne cette étiquette ainsi que l'étiquette de sécurité du passager.

LIRE LE GUIDE DU CONDUCTEUR.
SUIVRE LES INSTRUCTIONS ET LES AVERTISSEMENTS.

704 900 800

V00MOCY

Étiquette 2

⚠ AVERTISSEMENT

Si le conducteur a moins de 16 ans, les risques de BLESSURES GRAVES et de DÉCÈS augmentent pour le conducteur et le passager.

NE JAMAIS conduire ce véhicule si vous avez moins de 16 ans.

NE JAMAIS transporter plus de 1 passager.

704 900 436

V01MORY

Étiquette 3

ATTENTION

- Le VTT DOIT être arrêté avant d'utiliser le levier de transmission.
- Le frein de pied doit être appliqué pour déplacer le levier de transmission de la position Stationnement (P) et Neutre (N).

704 900 475

V07M06Y

Étiquette 4

ATTENTION

Le VTT DOIT être arrêté avant d'actionner le sélecteur d'embrayage 4x4. Un bris mécanique peut se produire si le sélecteur d'embrayage 4x4 est utilisé lorsque le véhicule est en mouvement.

704 900 476

V07M07Y

Étiquette 5

AVERTISSEMENT

SÉCURITÉ DU PASSAGER pour réduire les risques de **BLESSURES GRAVES** ou de **DÉCÈS**



PASSAGER
PAS DE
INFORMER DE
12 ANS.



NE JAMAIS
TRANSPORTER
PLUS DE
1 PASSEAGER.



NE JAMAIS ÊTRE
SOUS L'INFLUENCE
DE DROGUES OU
ALCOOL.

NE JAMAIS : Transporter un passager trop petit pour avoir les pieds à plat sur les marches et bien tenir les poignées.
LE PASSAGER DOIT TOUJOURS :

- porter un ceinture approuvée et des protections.
- avoir les pieds à plat sur les marches et bien tenir les poignées.
- dire au conducteur de ralentir ou de s'arrêter s'il est inconfortable. Descendre et marcher si les conditions l'exigent.

704 901 123

vmo2006-008-003_af

Étiquette 6

AVERTISSEMENT

Une remorque incorrectement chargée risque d'entraîner une perte de contrôle du véhicule et peut entraîner des blessures graves ou la mort.

- Poids maximum de remorquage: XXXX kg (XXXX lbs).
- Poids maximum du timon de remorque: XX kg (XXlbs).

704900767

vmo2006-016-008_fr

Étiquette 7



AVERTISSEMENT

NE JAMAIS transporter de passagers sur ce porte-bagages.
CHARGE MAXIMUM : X kg (X lb) bien répartie.
CHARGE MAXIMUM : X kg (X lb) bien répartie.
(incluant le poids de la barre d'attelage et/ou y a lieu).

704 901 000

vmo2006-005-010_fr

Étiquette 8

AVERTISSEMENT

Une pression inadéquate des pneus ou une surcharge peuvent causer une perte de contrôle causant des **BLESSURES GRAVES** ou la **MORT**.

CHARGE	PRESSION DES PNEUS FROIDS
JUOCPA XXX kg (XXX lb)	AVANT
	MAX: XX.X hPa (X.X lb/po) MIN: XX.X hPa (X.X lb/po)
ARRIÈRE MAX: XX.X hPa (X.X lb/po) MIN: XX.X hPa (X.X lb/po)	ARRIÈRE

TOUJOURS maintenir une bonne pression des pneus. Gonfler les pneus au maximum et le véhicule est chargé.

NE JAMAIS régler la pression de gonflage de pneu en dessous de la valeur minimum. Cela pourrait faire déloger le pneu de la jante.

NE JAMAIS dépasser la capacité de charge totale de XXX kg (XXX lb), y compris le poids du conducteur, du passager, le chargement, les accessoires et le poids de la barre d'attelage.

CHARGEMENT et REMORQUAGE

- Le chargement ou le passager ou le remorquage peuvent compromettre la stabilité et la maniabilité du VTT. Les charges doivent être réparties convenablement entre les porte-bagages.
- Avec un chargement, un passager ou une remorque :
 - Ralentir.
 - Prévoir plus de distance pour freiner.
 - Éviter les collines et les terrains accidentés.

704801121

vmo2006-008-004_af

Étiquette 9

AVERTISSEMENT

DA FND OG LES BRUGERVEJLEDNINGEN. OVERHOLD ALLE INSTRUKTIONER OG ADVARSLER.

NL ZOEK DE GEBRUIKERSHANDLEIDING OP EN LEES HEM. HOUD U AAN ALLE AANWIJZINGEN EN WAARSCHUWINGEN.

FR LOCALISER ET LIRE LE GUIDE DE L'OPÉRATEUR. SUIVRE TOUTS LES CONSIGNES ET AVERTISSEMENTS.

FI PAKANNA JA LUE KÄYTTÄJÄN OPAS. NUODATA KÄRKÄ KÄYTTÖOHJEITA JA VAROITUKSIA.

DE BETRETSANLEITUNG AUSFÜHREN MACHEN UND LESEN. ALLE ANWEISUNGEN UND WARNUNGSBEFÖLGEN.



EL ΒΡΕΤΕ ΚΑΙ ΑΒΑΤΕΤΕ ΤΟΝ ΟΔΗΓΟ ΧΡΗΣΤΗ, ΑΝΑΓΝΩΡΙΣΤΕ ΤΟ ΔΕΙΞ ΤΙΣ ΟΔΗΓΙΕΣ ΚΑΙ ΠΡΟΒΛΕΠΤΗΣΕΙΣ.

IT LEGGERE IL MANUALE DELL'OPERATORE. SEGUIRE TUTTE LE ISTRUZIONI E AVVERTENZE.

PT LOCALIZAR E LER O GUIA DE OPERAÇÃO. OBSERVAR TODAS AS INSTRUÇÕES E MENSAGENS DE AVISO.

ES UBICAR Y LEER LA GUÍA DEL OPERADOR. ATENVERSE A TODAS LAS INSTRUCCIONES Y MENSAJES DE ADVERTENCIA.

SV TA REDA PÅ INSTRUKTIONSBOKEN OCH LÄS DEN. UPPMÄRKSAMMA ALLA ANVÄSNINGAR OCH VARNINGAR.





704 901 111

vmo2006-007-006

MODÈLES INTERNATIONAUX SEULEMENT

Étiquette 10

EMISSION CONTROL INFORMATION THIS VEHICLE MEETS U.S. ENVIRONMENTAL PROTECTION AGENCY AND CALIFORNIA REGULATIONS FOR MODEL YEAR 2002.		RESERBAMENTOS PARA O LE DISPONIBILIZADO PARTIQUILLATOR CE VEHICULE S'ENTRETIEN AUX NORMES 2002 DE L'E.P.A. & LA RÈGLEMENTATION CALIFORNIENNE.
ENGINE FAMILY	XXX	FAMILLE DE MOTEUR
TEL	XXX	LEF
ENGINE DISPLACEMENT	XXX	CYLINDRÉE
EXHAUST EMISSION CONTROL SYSTEM	XXX	SYSTÈME DE CONTRÔLE DES ÉMISSIONS
FUEL	XXX	ESSENCE
ENGINE OIL	XXX	HUILE À MOTEUR
IDLE SPEED	XXX	VITESSE DE RALENTI
SPARK PLUG TYPE	XXX	TYPE DE BOUCHE
SPARK PLUG GAP	XXX	ÉCARTEMENT DES ÉLECTRODES

SEE OPERATOR'S GUIDE FOR MAINTENANCE SPECIFICATIONS / VOIR GUIDE DU CONDUCTEUR POUR LES DONNÉES SPÉCIFICATIONS D'ENTRETIEN
 BEDIENHÄNDER RECREATIONALE PRODUKTEN SIC

vmo2006-005-012

SITUÉE SOUS LE SIÈGE

RENSEIGNEMENTS SUR LE VÉHICULE

IDENTIFICATION DE VOTRE VTT

Les principaux composants de votre véhicule (moteur et châssis) sont identifiés par des numéros de série. Il sera utile de les avoir en mains lors d'une réclamation de garantie ou pour retracer le véhicule en cas de perte. Le concessionnaire autorisé de VTT Bombardier a besoin de ces numéros pour bien remplir les réclamations de garantie. BRP ne pourra accepter une réclamation de garantie si le numéro d'identification du moteur (N.I.M.) ou le numéro d'identification du véhicule (N.I.V.) a été enlevé ou altéré de quelque façon. On recommande fortement de noter les numéros de série de votre véhicule et de les transmettre à votre compagnie d'assurance.

Emplacement des numéros d'identification du moteur et du véhicule



TYPIQUE

1. N.I.M. (Numéro d'identification du moteur)
2. N.I.V. (Numéro d'identification du véhicule)
3. Modèle

Étiquette de conformité

Cette étiquette indique que le véhicule satisfait les normes de différents pays.

EMPLACEMENT DE L'ÉTIQUETTE	
Tous les Outlander MAX	Sous le siège, sur le tube supérieur du châssis.



ÉTATS-UNIS ET CANADA



AUTRES PAYS

NORMES DE CONTRÔLE ANTI-POLLUTION

Selon la politique de la *CALIFORNIA AIR RESOURCES BOARD (CARB)*, ces véhicules doivent satisfaire aux normes sur les systèmes d'échappement des véhicules tout au long de leur durée d'utilisation lorsqu'ils sont utilisés et entretenus conformément aux directives.

En Californie, on obtient annuellement une étiquette de non-conformité rouge (ainsi qu'une étiquette de conformité verte) quand on enregistre son véhicule. L'étiquette appropriée est émise d'après le numéro d'identification du véhicule (8^e caractère du N.I.V.).

CATÉGORIE DE VÉHICULE	8 ^E CARACTÈRE DU N.I.V.
Étiquette de non-conformité rouge	Doit être un C ou un 3
Étiquette de conformité verte	Tout caractère alphanumérique autre qu'un C ou un 3

COMMANDES, INSTRUMENTS ET ÉQUIPEMENT

REMARQUE: Certains instruments, équipement ou commandes sont offerts en option.

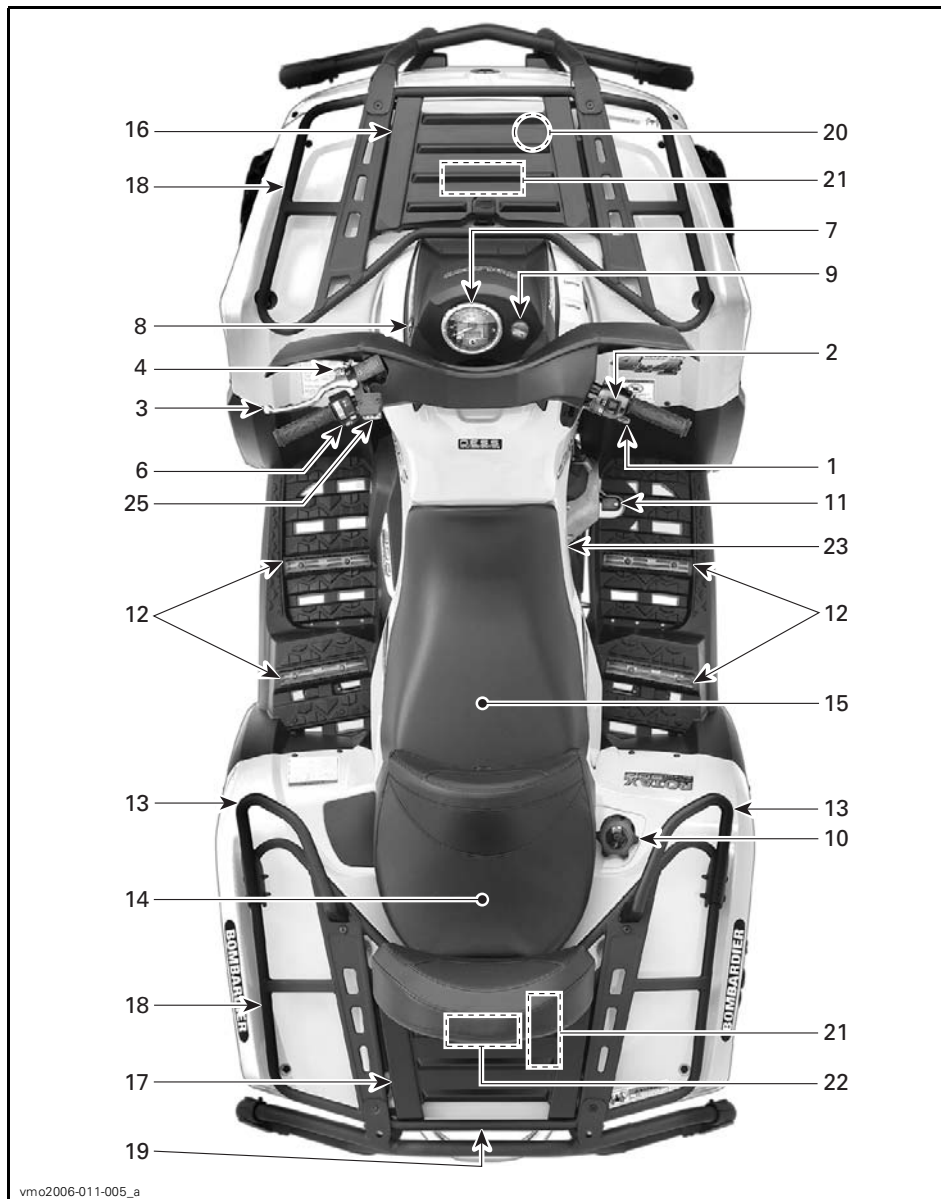

vmo2006-011-005_a



vmo2006-011-003_a

Tout en lisant le présent Guide du conducteur, se souvenir que:

AVERTISSEMENT

Avertit d'une situation comportant des risques qui pourrait provoquer de graves blessures, y compris la possibilité de décès, si on ne l'évitait pas.

REMARQUE: Cette section présente les fonctions de base des différentes commandes de votre VTT. Pour plus de détails sur la façon d'utiliser une commande en combinaison avec d'autres, consulter la section *INSTRUCTIONS D'UTILISATION*.

1) Manette d'accélérateur

Quand on presse cette manette, le régime du moteur augmente, ce qui permet à la transmission d'embrayer à la vitesse sélectionnée.

Lorsqu'on la relâche, le moteur retourne au régime de ralenti et le véhicule ralentit graduellement.

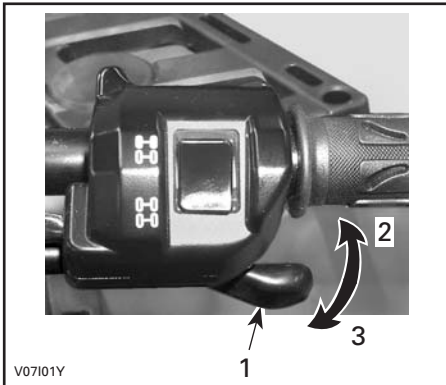

1. Manette d'accélérateur
2. Pour accélérer
3. Pour ralentir

2) Sélecteur de mode 2 ou 4 roues motrices

Ce sélecteur permet de choisir le mode 2 ou 4 roues motrices.

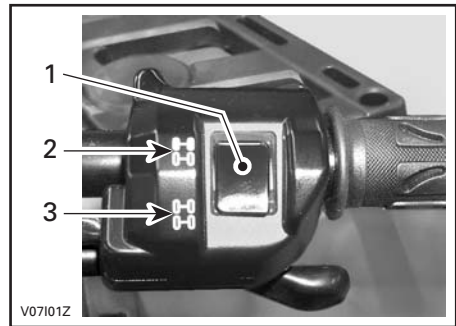

1. Sélecteur
2. Position 2 roues motrices
3. Position 4 roues motrices

3) Manette de frein

Quand on presse cette manette, on actionne les freins avant et arrière. Quand on la relâche, elle doit retourner à sa position initiale. La puissance de freinage est proportionnelle à la force exercée sur la manette et dépend aussi de l'état du terrain.

REMARQUE: Comme c'est le cas pour les autres véhicules sur roues, le poids du véhicule se transfère aux roues avant quand on freine. Pour un meilleur freinage, le système de freinage exerce une force supérieure sur les roues avant, ce qui influence la maniabilité du véhicule et la direction lorsqu'on freine vigoureusement. Il est important d'en tenir compte lorsqu'on freine.

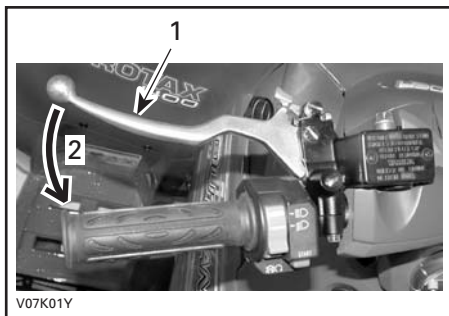

TYPIQUE

1. Manette de frein
2. Pour serrer les freins

4) Loquet de frein

Quand on actionne ce dispositif, il immobilise le véhicule. Il est utile lorsqu'on doit verrouiller le frein, par exemple lors d'un virage en «K», lors du remorquage ou quand le véhicule n'est pas utilisé.

⚠ AVERTISSEMENT

Il est important d'utiliser le loquet de frein **et** de placer le levier sélecteur à «P» quand le véhicule n'est pas utilisé.

⚠ AVERTISSEMENT

S'assurer que le loquet de frein est bien débloqué avant de mettre le VTT en marche.

Circuler alors que les freins sont engagés (frottement des plaquettes sur le disque) peut endommager le système de freinage, causer la défaillance des freins ou un feu.

Pour enclencher le loquet: Appuyer sur la manette de frein et la maintenir tout en déplaçant le loquet. La manette de frein reste maintenant enclenchée et serre les freins.

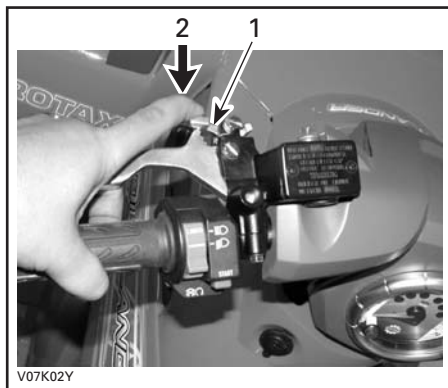

TYPIQUE

1. Loquet de frein
2. Presser pour actionner le frein de stationnement

Pour débloquer le loquet: Presser la manette de frein. Le loquet et la manette de frein doivent retourner à leur position initiale. Toujours retirer le loquet de frein avant de mettre le VTT en marche.

5) Levier sélecteur

Ce levier comporte cinq positions: «P», «R», «N», «H» et «L».

Pour changer la position du levier, immobiliser le véhicule, puis amener le levier à la position voulue. Ne pas forcer le levier. S'il est impossible de bouger le levier, faire un mouvement de va-et-vient au véhicule pour bouger les engrenages de la transmission, puis réessayer.



POSITIONS DU LEVIER

ATTENTION: Immobiliser le véhicule et serrer les freins avant de déplacer le levier sélecteur.

«P»: Stationnement

Dans cette position, la transmission est bloquée et contribue à empêcher tout déplacement du véhicule. Mettre le levier à cette position lorsque le véhicule n'est pas en marche. Dans certains cas, on peut devoir faire un mouvement de va-et-vient au véhicule pour déplacer les engrenages de la transmission et l'enclencher en position «P».

«R»: Marche arrière

Cette position permet au véhicule de reculer. La vitesse du véhicule est alors limitée.



AVERTISSEMENT

Avant de mettre le véhicule en marche arrière, s'assurer que la voie est bien libre derrière le véhicule. Rester assis.

«N»: Point mort

Cette position débraille la transmission afin de permettre de déplacer le véhicule manuellement.

«H»: Grande vitesse

Sélectionne l'engrenage de grande vitesse dans la boîte de vitesses. C'est la position qui correspond à la vitesse normale de conduite et qui permet d'atteindre la vitesse de pointe.

«L»: Petite vitesse

Sélectionne l'engrenage de petite vitesse dans la boîte de vitesses. C'est la position de travail. Elle permet de se déplacer lentement, avec une adhérence et une puissance maximales.

REMARQUE: Utiliser la petite vitesse pour tirer une charge ou monter une pente abrupte.

6) Interrupteur multifonctionnel

Voici les différentes commandes de l'interrupteur multifonctionnel:

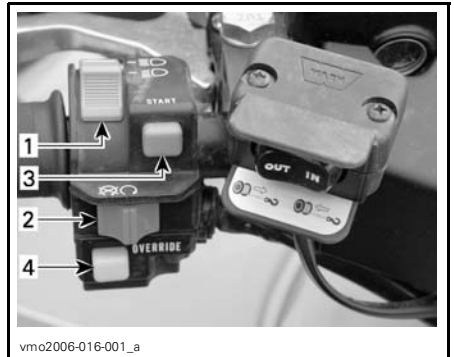

TYPIQUE — INTERRUPTEUR MULTIFONCTIONNEL

1. Commutateur de phare
2. Interrupteur d'arrêt du moteur
3. Bouton de démarrage
4. Dispositif de neutralisation

Commutateur de phare

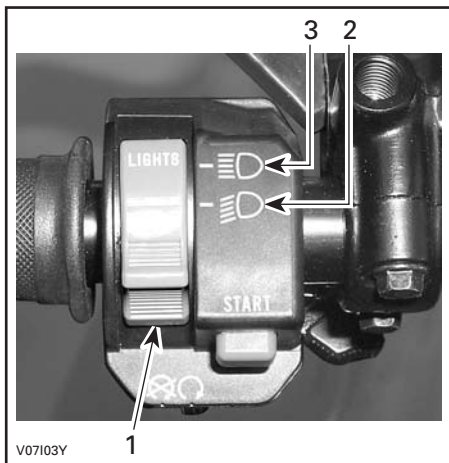

FNCTIONS DU COMMUTATEUR DE PHARE

1. Commutateur de phare
2. Feu de croisement et feu arrière
3. Feu de route et feu arrière

REMARQUE: Pour éteindre le phare, mettre l'interrupteur d'allumage à «ON» sans feux.



INTERRUPTEUR D'ALLUMAGE

1. Position «OFF»
2. Position «ON» avec feux
3. Position «ON» sans feux

Interrupteur d'arrêt du moteur

On utilise cet interrupteur en cas d'urgence ou pour arrêter le moteur.

Pour arrêter le moteur, relâcher complètement la manette d'accélérateur et utiliser l'interrupteur d'arrêt du moteur.

REMARQUE: Même si on peut arrêter le moteur en tournant la clé de contact à «OFF», on recommande de l'arrêter avec l'interrupteur d'arrêt.



TYPIQUE

1. Interrupteur d'arrêt du moteur

Bouton de démarrage

Pour démarrer le véhicule, mettre l'interrupteur d'arrêt du moteur à «RUN».

Appuyer sur le bouton de démarrage et le maintenir dans cette position. Le relâcher aussitôt le moteur démarré.

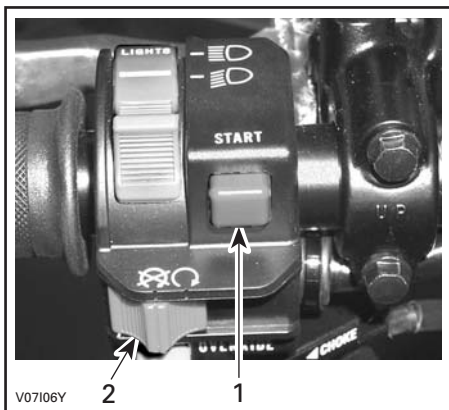

V07106Y

TYPIQUE

1. Bouton de démarrage
2. Interrupteur d'arrêt du moteur

REMARQUE: Le moteur ne va pas démarrer si l'interrupteur d'arrêt du moteur est à «OFF».

Dispositif de neutralisation

Ce bouton sert à neutraliser le limiteur de régime en marche arrière, si un surplus de puissance est requis. Maintenir le bouton enfoncé et appuyer graduellement sur l'accélérateur.



AVERTISSEMENT

Ne pas appuyer sur le bouton de neutralisation si on a déjà appuyé sur l'accélérateur. Cela causerait une perte de contrôle et de graves blessures ou le décès.

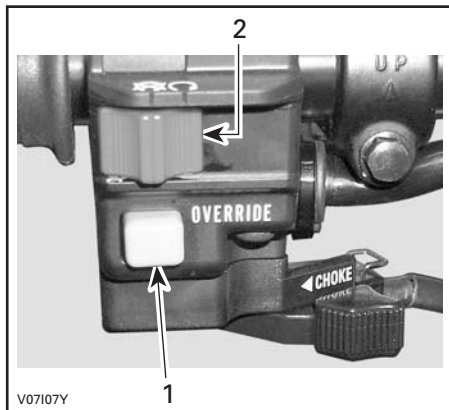

V07107Y

TYPIQUE

1. Bouton de neutralisation
2. Interrupteur d'arrêt du moteur

7) Indicateur de vitesse

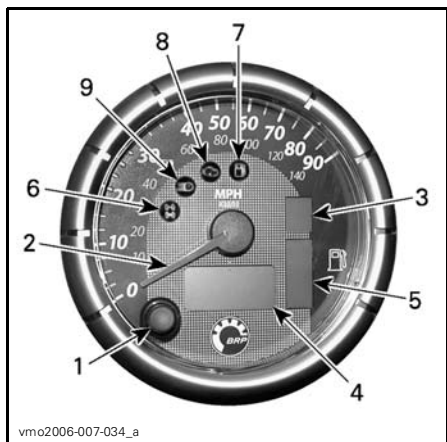

vmo2006-007-034_a

TYPIQUE

1. Bouton de sélection d'affichage
2. Affichage à aiguille
3. Affichage de la position de la transmission
4. Affichage multifonctionnel
5. Affichage du niveau d'essence
6. Voyant du mode 4 roues motrices
7. Voyant de bas niveau d'essence
8. Voyant d'anomalie de moteur
9. Voyant du feu de route

Sélection de l'affichage (MPH ou km/h)

L'indicateur de vitesse, l'odomètre et le totalisateur journalier ont été réglés en milles à l'usine, mais on peut les mettre en kilomètres. Communiquer avec un concessionnaire autorisé de VTT Bombardier.

Bouton sélecteur de mode

Appuyer sur ce bouton pour obtenir le mode désiré:

- odomètre
- totalisateur journalier (à remise à zéro)
- compteur horaire (à remise à zéro)
- compteur horaire du véhicule
- indicateur de vitesse ou tachymètre



1. Bouton sélecteur de mode
2. Affichage multifonctionnel

Affichage à aiguille

L'aiguille du cadran peut indiquer la vitesse du véhicule ou le régime du moteur (nombre de tours par minute).

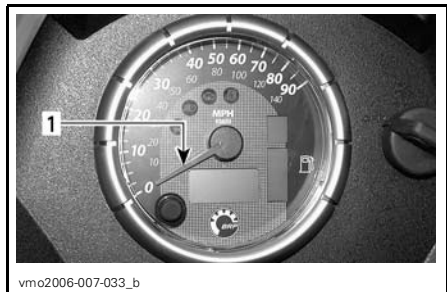

1. Aiguille

Pour passer d'un mode à l'autre, procéder comme suit:

- faire apparaître le mode odomètre (ODO) sur l'affichage multifonctionnel de l'indicateur de vitesse
- enfoncer et MAINTENIR le bouton sélecteur pendant 2 secondes afin de confirmer le changement de mode.

Mode indicateur de vitesse

Dans ce mode, l'aiguille indique la vitesse du véhicule.

L'indicateur mesure la vitesse de 0 à 140 km/h et de 0 à 90 MPH.

Mode tachymètre

Dans ce mode, l'aiguille indique le régime du moteur.

L'indicateur mesure le régime du moteur de 0 à 9000 tr/mn.

REMARQUE: En mode tachymètre, l'affichage multifonctionnel indique la vitesse du véhicule dès que celui-ci se déplace à plus de 10 km/h ou 6 MPH.

Affichage de la position de la transmission

Cet affichage indique la position de la transmission.



1. Position de la transmission

AFFICHAGE	FONCTION
P	Stationnement
N	Point mort
R	Marche arrière
H	Grande vitesse
L	Petite vitesse

REMARQUE: Lorsqu'on aperçoit la lettre «E» sur cet affichage, il y a une erreur de position de transmission. Communiquer avec un concessionnaire autorisé de VTT Bombardier.

Affichage multifonctionnel

REMARQUE: Appuyer sur le bouton sélecteur pour changer l'affichage et obtenir le mode désiré.

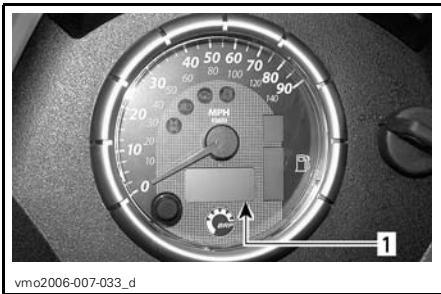

vmo2006-007-033_d

1. Affichage multifonctionnel

Odomètre (ODO)

L'odomètre enregistre la distance totale parcourue et l'affiche en kilomètres ou en milles.

Totalisateur journalier

Le totalisateur journalier indique la distance parcourue depuis qu'il a été remis à zéro. La distance s'affiche en kilomètres ou en milles.

Il peut également servir à calculer l'autonomie du VTT ou la distance entre deux points.

Appuyer sur le bouton sélecteur 2 secondes pour remettre le totalisateur journalier à zéro.

Compteur horaire

Le compteur horaire enregistre la durée de fonctionnement du véhicule lorsque le système électrique est en marche. Il peut, par exemple, servir à calculer le temps de parcours entre deux points.

Appuyer sur le bouton sélecteur 2 secondes pour remettre le compteur horaire à zéro.

Compteur horaire (nombre d'heures d'utilisation du moteur)

Le compteur horaire enregistre la durée de fonctionnement du moteur dans le MCM.

Mode indicateur de vitesse/ tachymètre

En mode tachymètre, la vitesse du véhicule s'affiche dès que celui-ci se déplace à plus de 10 km/h ou 6 MPH.

En mode indicateur de vitesse, le régime du moteur s'affiche dès que celui-ci se situe entre 0 et 9000 tr/mn.

Messages de l'affichage multifonctionnel

MESSAGE	DESCRIPTION
«X 100 RPM»	Signifie que le cadran est en mode tachymètre et que l'affichage multifonctionnel est en mode indicateur de vitesse/tachymètre.
«INVALID KEY»	Signifie qu'on a utilisé une mauvaise clé de contact. Utiliser la clé destinée à ce véhicule. Il se peut également que la clé présente un mauvais contact. Enlever et nettoyer la clé.
«PARK BRAKE»	Signifie qu'on a oublié d'enlever le frein de stationnement et que cela fait plus de 15 secondes qu'on roule.
«LO BATT»	Signifie que la tension de la batterie est faible. Vérifier la tension de la batterie et le système de charge.
«HI BATT»	Signifie que la tension de la batterie est élevée. Vérifier la tension de la batterie et le système de charge.
«LOW OIL ⁽¹⁾ »	Signifie que la pression d'huile du moteur est basse. Arrêter immédiatement le moteur et vérifier le niveau d'huile.
«HI TEMP ⁽²⁾ »	Signifie que le moteur surchauffe. Voir la section <i>SURCHAUFFE DU MOTEUR</i> dans la rubrique <i>OPÉRATIONS SPÉCIALES</i> .
«LIMP HOME»	Signifie qu'il y a une panne importante au niveau du moteur et qu'elle peut compromettre son fonctionnement normal. Noter aussi que le voyant d'anomalie de moteur clignote. Voir la section <i>DIAGNOSTIC DES PANNES</i> pour en savoir davantage.
«CHECK ENGINE»	Signifie qu'il y a une panne au niveau du moteur. Noter aussi que le voyant d'anomalie de moteur reste allumé. Voir la section <i>DIAGNOSTIC DES PANNES</i> pour en savoir davantage.
«MAINTENANCE SOON»	Signifie qu'il est temps de faire effectuer l'entretien périodique. Voir un concessionnaire autorisé de VTT Bombardier.
«NO ECM COMMUNICATION»	Signifie qu'il y a une erreur de communication entre l'indicateur de vitesse et le module de commande du moteur (MCM). Communiquer avec un concessionnaire autorisé de VTT Bombardier.

ATTENTION: ⁽¹⁾ Si le voyant ne s'éteint pas aussitôt le moteur démarré, arrêter le moteur. Vérifier le niveau d'huile du moteur. Remplir au besoin. Si le niveau d'huile est normal, s'adresser à un concessionnaire autorisé de VTT Bombardier. Ne pas utiliser le véhicule tant qu'il n'est pas réparé.

ATTENTION: ⁽²⁾ Si le voyant ne s'éteint pas aussitôt le moteur démarré, arrêter le moteur. Consulter un concessionnaire autorisé de VTT Bombardier. Ne pas utiliser le véhicule tant qu'il n'est pas réparé.

Affichage du niveau d'essence

Cet affichage à barres indique la quantité d'essence qu'il reste dans le réservoir tout au long de la randonnée.

Lorsque le voyant de bas niveau d'essence s'allume, cela signifie qu'il reste moins de 30% d'essence dans le réservoir, soit environ 6 L (1.6 gal É.-U.).

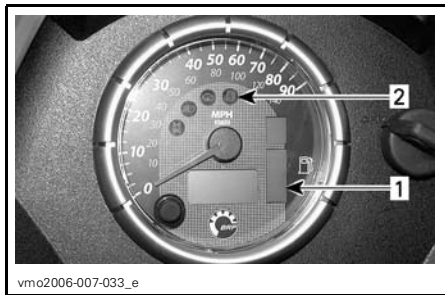

vmo2006-007-033_e

1. Affichage du niveau d'essence
2. Voyant de bas niveau d'essence

Voyants

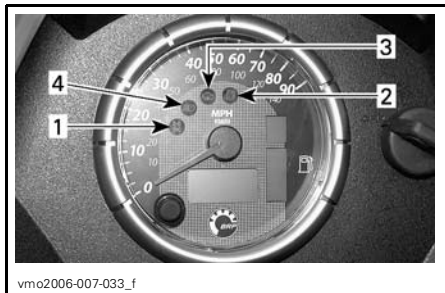

vmo2006-007-033_f

1. Voyant du mode 4 roues motrices
2. Voyant de bas niveau d'essence
3. Voyant d'anomalie de moteur
4. Voyant du feu de route



Lorsque ce voyant s'allume, cela signifie qu'il y a une panne au niveau du moteur. Voir le message qui apparaît sur l'affichage multifonctionnel. Lorsque ce voyant clignote, cela signifie que le mode d'urgence «LIMP HOME» est en fonction. Voir la section *DIAGNOSTIC DES PANNES* pour en savoir davantage.



Lorsque ce voyant s'allume, cela signifie qu'on a choisi le feu de route et qu'on a placé la clé de contact à la position «LIGHTS».

8) Prise 12 volts

Cette prise est commode pour alimenter un projecteur ou un autre équipement portatif.

Enlever le capuchon pour brancher un accessoire dans la prise. Remettre le couvercle en place après utilisation pour protéger la prise contre les intempéries.

Ne pas dépasser la capacité nominale de la prise. Voir la section *FICHES TECHNIQUES*.

On peut utiliser une alimentation auxiliaire pour brancher des accessoires supplémentaires. Deux fils sont cachés dans le faisceau de fils à l'arrière du véhicule. S'adresser à un concessionnaire autorisé de VTT Bombardier pour plus de détails.

9) Interrupteur d'allumage

Il s'agit d'un interrupteur à clé à trois positions.



Lorsque ce voyant s'allume, cela signifie qu'on a actionné le mode 4 roues motrices.



Lorsque ce voyant s'allume, cela signifie qu'il reste moins de 30% d'essence dans le réservoir, soit environ 6 L (1.6 gal É.-U.).

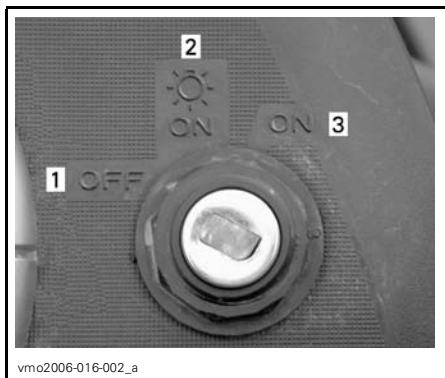

1. «OFF»
2. «ON» avec feux
3. «ON» sans feux

Mettre la clé dans l'interrupteur et tourner à la position voulue. Pour retirer la clé, la tourner à «OFF» et la retirer.

REMARQUE: Lorsqu'on tourne la clé à «OFF» et qu'on la retire, le système électrique s'éteint quelques secondes plus tard.

La position «ON» avec feux allume tous les phares et les feux, que le moteur soit en marche ou non. Se souvenir que si on laisse les feux allumés pendant que le moteur est arrêté, on risque de décharger la batterie. Mettre l'interrupteur d'allumage à «OFF» après avoir arrêté le moteur.

REMARQUE: Bien qu'on puisse arrêter le moteur en tournant la clé de contact à «OFF», on recommande de l'arrêter avec l'interrupteur d'arrêt.

Systeme de sécurité à encodage numérique (DESS^{MC})

La clé de contact renferme un circuit électronique qui lui confère un numéro de série électronique unique.

La clé de contact ne peut être utilisée sur un autre véhicule, tout comme la clé d'un autre véhicule ne peut être utilisée sur votre VTT sauf si on l'a programmée à cet effet.

Cependant, grâce au flexible système DESS, on peut programmer des clés de contact additionnelles pour son véhicule.

Pour se procurer des clés additionnelles, consulter un concessionnaire autorisé de VTT Bombardier.

10) Bouchon de réservoir d'essence

ATTENTION: Ne jamais rien placer sur le bouchon du réservoir; cela pourrait obstruer l'orifice d'aération et le moteur pourrait avoir des ratés.

Dévisser le bouchon et l'enlever pour remplir le réservoir d'essence, puis le remettre et le visser à fond.

⚠ AVERTISSEMENT

Arrêter le moteur avant de faire le plein. Retirer le bouchon avec précaution. S'il y a une pression différentielle (sifflement lorsqu'on desserre le bouchon du réservoir), faire vérifier ou réparer le véhicule avant de l'utiliser. Le carburant est inflammable et explosif dans certaines conditions. Ne jamais vérifier le niveau d'essence à la lueur d'une flamme. Ne pas fumer. Tenir loin des flammes et des étincelles. Travailler dans un endroit bien aéré. Ne jamais remplir le réservoir d'essence pour ensuite laisser le véhicule exposé à la chaleur. Lorsque la température augmente, le carburant se dilate et risque de déborder. Essuyer tout carburant répandu sur le véhicule.

11) Pédale de frein

Quand on enfonce cette pédale, le frein arrière est serré. Lorsqu'on la relâche, elle doit retourner à sa position initiale. La puissance de freinage est proportionnelle à la force exercée sur la pédale, et dépend aussi du terrain.

REMARQUE: Le freinage arrière a aussi un effet sur les roues avant, par l'intermédiaire du groupe d'entraînement.

La pédale de frein actionne le frein arrière. Si le système de freins avant fait défaut, on peut activer le frein arrière en appuyant sur la pédale de frein.

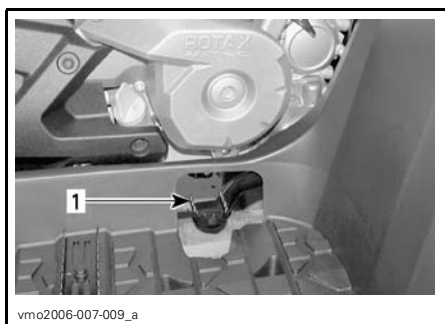

1. Pédale de frein

12) Repose-pied

Les repose-pieds maintiennent la stabilité des pieds du conducteur et du passager.

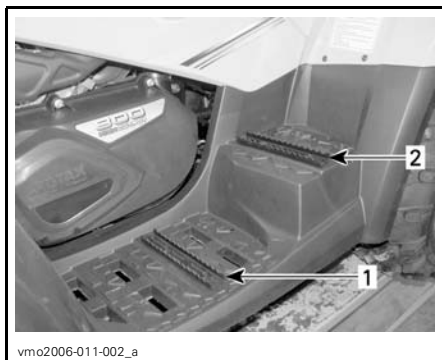

1. Repose-pied du conducteur
2. Repose-pied du passager

13) Poignées de maintien

Le passager doit s'agripper aux poignées pendant que le véhicule se déplace.

⚠ AVERTISSEMENT
Ne pas s'agripper au conducteur.
Tenir fermement les poignées de maintien.

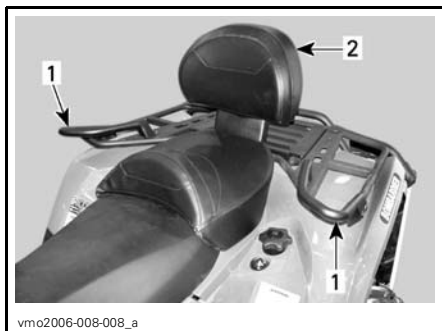

1. Poignées
2. Siège du passager

Tout en lisant le présent Guide du conducteur, se souvenir que:

⚠ AVERTISSEMENT

Avertit d'une situation comportant des risques qui pourrait provoquer de graves blessures, y compris la possibilité de décès, si on ne l'évitait pas.

14) Dossier du passager/boîte de rangement

AVERTISSEMENT

Ne jamais conduire le VTT sans que le siège du passager ou la boîte de rangement soient correctement installés.

Le siège du passager est conçu spécialement pour qu'UN (1) passager puisse faire une randonnée agréable en toute sécurité. Le dossier intégré soutient le dos au cours de la randonnée.

La boîte de rangement permet de convertir un véhicule à deux usagers en véhicule à un utilisateur et d'accroître la capacité de chargement.

Le véhicule se convertit facilement; il suffit d'enlever le siège du passager et d'installer la boîte de rangement, ou vice versa. Procéder de la manière décrite plus bas pour retirer et installer correctement la boîte ou le siège.

AVERTISSEMENT

Sans le siège du passager, le VTT devient un véhicule à un (1) seul usager. AUCUN USAGER autre que le conducteur ne doit monter sur le VTT dans de telles circonstances. NE JAMAIS rouler avec un passager sur la boîte de rangement.

Dépose du siège du passager

- Tirer sur un des leviers du siège du passager. Ces leviers se trouvent sous la partie arrière du siège à gauche et à droite.



TYPIQUE — CÔTÉ GAUCHE

1. Loquet de siège

- Soulever doucement la partie arrière du siège
- Tirer le siège vers l'arrière.
- Continuer de soulever le siège jusqu'à ce qu'on puisse dégager le mécanisme de retenue avant, puis retirer complètement le siège du passager.

Pose du siège du passager

- Insérer les tubes de positionnement du siège de passager dans les trous correspondants de l'aile arrière.

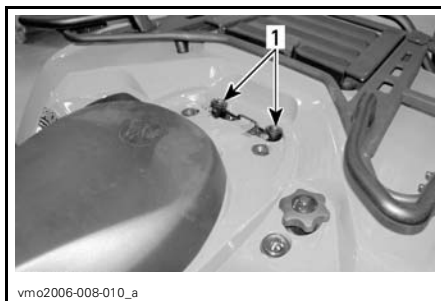

TYPIQUE

1. Trous pour les tubes de positionnement

- Après avoir bien placé le siège, appuyer fermement dessus pour le bloquer en place.

REMARQUE: Un déclic très évident se fera sentir. Vérifier si le siège est solidement verrouillé en tirant dessus.

AVERTISSEMENT

S'assurer que le siège est solidement fixé avant de rouler.

Dépose de la boîte de rangement

- Tirer sur la courroie pour détacher la boîte de rangement.
- Enlever la boîte.



1. Courroie

Pose de la boîte de rangement

- Placer la boîte sur l'aile arrière.
- Après avoir bien placé la boîte, appuyer fermement dessus pour la bloquer en place.
- Pour ouvrir la boîte, décrocher l'attache de caoutchouc.



1. Attache de caoutchouc

15) Siège du conducteur

REMARQUE: Avant d'enlever le siège du conducteur, retirer d'abord le siège du passager.

Dépose du siège

Pour retirer le siège du conducteur, pousser son loquet vers l'avant. Ce loquet est situé sous l'arrière du siège.



1. Loquet de siège

Tirer le siège vers l'arrière. Continuer de soulever le siège jusqu'à ce qu'on puisse dégager le mécanisme de retenue avant, puis retirer complètement le siège.

Pose du siège

Insérer les pattes avant du siège dans les crochets du cadre. Après avoir bien placé le siège, appuyer fermement dessus pour le bloquer en place.

REMARQUE: Un déclic très évident se fera sentir. Vérifier si le siège est solidement verrouillé en tirant dessus.

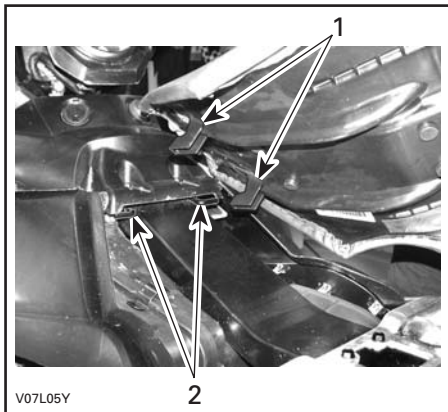

1. Insérer les pattes dans les crochets
2. Crochets



AVERTISSEMENT

S'assurer que le siège est solidement fixé avant de rouler.

16) Panneau d'accès

Pour ouvrir le panneau, tirer sur le loquet, puis soulever et enlever le panneau complètement.

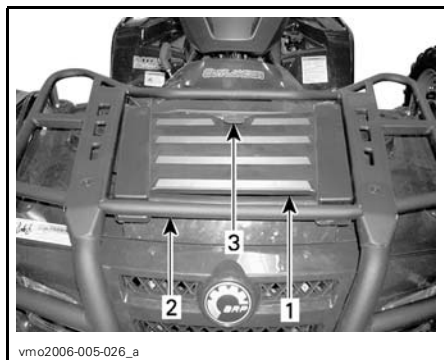

1. Panneau d'accès
2. Porte-bagages avant
3. Loquet

Ce panneau permet d'accéder plus facilement au compartiment d'entretien. Ce dernier renferme des composants qui permettent l'entretien du véhicule: le réservoir de liquide de frein arrière, le bouchon du radiateur, le réservoir de liquide de refroidissement et les porte-fusibles.

17) Compartiment de rangement arrière

Ce compartiment est commode pour transporter des effets personnels (bougies de rechange, trousse de premiers soins, etc.). Ouvrir le loquet, soulever doucement le couvercle et l'enlever.

Le compartiment comporte un bouchon de vidange. Lorsque nécessaire, enlever le bouchon pour évacuer tout liquide, puis réinstaller le bouchon.

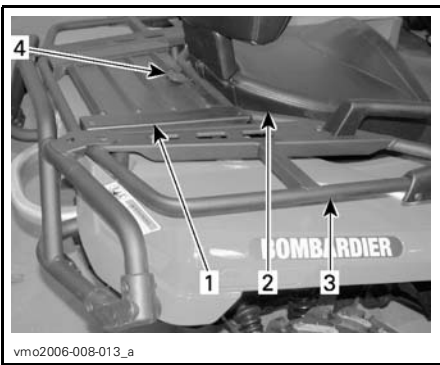

vmo2006-008-013_a

1. Couvercle du compartiment de rangement arrière
2. Siège
3. Porte-bagages arrière
4. Loquet

⚠ AVERTISSEMENT

Lorsque le moteur est en marche, placer le levier sélecteur en position «P» avant d'ouvrir le compartiment de rangement. Ne jamais y laisser d'objets lourds ou fragiles mal arrimés. Accrocher les attaches du couvercle avant de démarrer le véhicule. Si on enlève le couvercle pour augmenter la contenance du compartiment, s'assurer que le contenu est bien arrimé et ne sera pas éjecté lorsque le véhicule roule à bonne vitesse en terrain cahoteux. Ralentir.

18) Porte-bagages

Ces porte-bagages sont commodes pour transporter du matériel.

⚠ AVERTISSEMENT

Arrimer correctement le matériel aux porte-bagages. Ne pas surcharger. S'assurer que la charge ne nuit pas au champ de vision ni à la direction. Ne transporter aucun passager.

Consulter la section *FICHES TECHNIQUES* pour connaître les charges admissibles et les recommandations de répartition du poids.

19) Attelage de remorque

Cet attelage est commode pour poser une rotule de remorquage ou d'autres équipements. Installer une rotule de grosseur recommandée par le fabricant de la remorque. Consulter la section *FICHES TECHNIQUES* pour connaître les charges admissibles et les recommandations de remorquage.

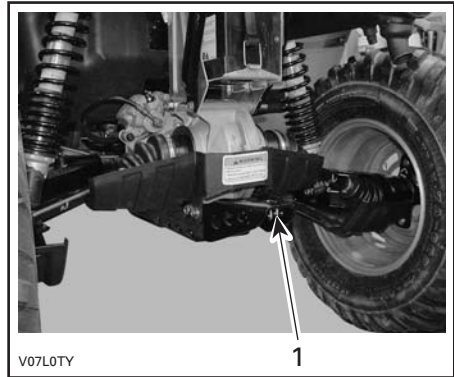

1. Attelage de remorque

⚠ AVERTISSEMENT

Installer la rotule de la grosseur qui convient à l'équipement à remorquer.

REMARQUE: Suivre les instructions du fabricant pour fixer la rotule correctement.

20) Bouchon de radiateur

Le bouchon est situé dans le compartiment d'entretien, sous le panneau d'accès.

AVERTISSEMENT

Pour éviter de se brûler, ne pas enlever le bouchon du radiateur quand le moteur est chaud.

Pour retirer le bouchon de radiateur, appuyer dessus et tourner dans le sens antihoraire. Procéder dans l'ordre inverse pour l'installer.



TYPIQUE

1. Bouchon de radiateur

21) Fusibles

Le système électrique est protégé par des fusibles. Consulter la section *ENTRETIEN* pour plus de détails.

Les porte-fusibles sont dans le compartiment d'entretien avant et à l'arrière, près de la batterie.



AVANT — EMBLACEMENT DES FUSIBLES

1. (F1) Bobines d'allumage (5 A)
2. (F2) Ventilateur (20 A)
3. (F3) Injecteurs d'essence (5 A)
4. (F4) Indicateur de vitesse/capteur de vitesse/feu arrière (7.5 A)
5. (F5) Pompe à essence (7.5 A)
6. (F6) Module de commande du moteur (MCM) (5 A)
7. (F7) Accessoires (20 A)



ARRIÈRE — EMBLACEMENT DES FUSIBLES

1. (F8) Principal (30 A)
- (F9) Accessoires principaux (30 A)

22) Trousse d'outils

La trousse d'outils est dans le compartiment de rangement arrière. Elle comprend les outils pouvant servir à l'entretien de base, ce Guide du conducteur et un *MANUEL DE L'UTILISATEUR DU TREUIL POUR VTT* (modèles XT).

Voici les outils compris dans la trousse:

- pinces (1)
- tournevis (1)
- clé ouverte 10/13 mm (1)
- clé ouverte 15/17 mm (1)
- clé à douille 10/13 mm (1)
- clé à douille 16/18 mm (1)
- jauge de pression d'air (pneus) (1)
- clé à amortisseur (1)
- fusible 30 A (1)
- fusible 20 A (1)
- fusible 15 A (1).

23) Jauge de niveau d'huile

La jauge sert à vérifier le niveau d'huile dans le moteur.



1. Jauge de niveau d'huile

Consulter la section *LIQUIDES* pour savoir comment vérifier le niveau d'huile.

24) Treuil

Modèles XT

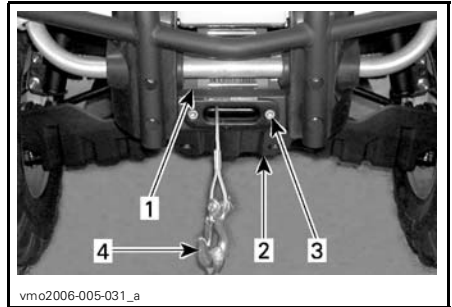

1. Treuil
2. Plaque de protection avant
3. Guide-câble
4. Crochet de treuil

25) Interrupteur de commande du treuil

Modèles XT

Cet interrupteur sert à dérouler ou à ramener le câble du treuil.

Pour dérouler le câble, appuyer sur la gauche de l'interrupteur.

Pour ramener le câble, appuyer sur la droite de l'interrupteur.

Consulter le *MANUEL DE L'UTILISATEUR DU TREUIL POUR VTT* pour en savoir plus.

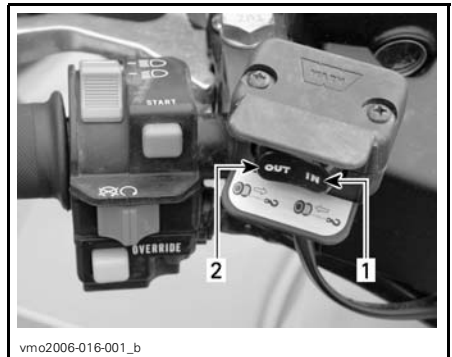

1. Pour ramener le câble
2. Pour dérouler le câble

26) Guide-câble

Modèles XT

Le guide-câble sert à protéger le véhicule et à guider le câble à l'intérieur du treuil.

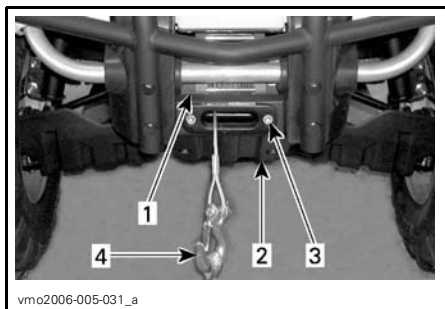

1. Treuil
2. Plaque de protection avant
3. Guide-câble
4. Crochet

LIQUIDES

Tout en lisant le présent Guide du conducteur, se souvenir que:

AVERTISSEMENT

Avertit d'une situation comportant des risques qui pourrait provoquer de graves blessures, y compris la possibilité de décès, si on ne l'évitait pas.

REMARQUE: Cette section indique quels liquides sont recommandés et quelles opérations il faut faire pour en vérifier les niveaux. Consulter la section *ENTRETIEN* pour savoir comment remplacer les liquides.

Carburant

Essence recommandée

Utiliser de l'essence ordinaire sans plomb, vendue dans la plupart des stations-service, ou du carburant oxygéné contenant un maximum de 10% d'éthanol ou de méthanol, ou une combinaison des deux. L'essence utilisée doit présenter l'indice d'octane minimum recommandé suivant.

INDICE D'OCTANE	
En Amérique du Nord	(87 (R + M)/2)
Ailleurs qu'en Amérique du Nord	92 RON

ATTENTION: Ne jamais employer d'autres carburants. L'utilisation de carburant non recommandé peut occasionner une réduction des performances du véhicule et endommager des composants importants du système d'alimentation et du moteur.

ATTENTION: Ne jamais mettre d'huile dans l'essence. Ce VTT est équipé d'un moteur quatre-temps. L'huile doit être versée uniquement dans le carter du moteur.

Niveau d'essence

AVERTISSEMENT

Arrêter le moteur avant de faire le plein. Retirer le bouchon avec précaution. Si on est en présence de pression différentielle (sifflement lorsqu'on desserre le bouchon du réservoir), faire vérifier et/ou réparer le véhicule avant de l'utiliser. Le carburant est inflammable et explosif dans certaines conditions. Ne jamais vérifier le niveau d'essence à la lueur d'une flamme. Ne pas fumer. Tenir loin des flammes et des étincelles. Travailler dans un endroit bien aéré. Ne jamais remplir le réservoir d'essence pour ensuite laisser le véhicule exposé à la chaleur. Lorsque la température augmente, le carburant se dilate et risque de déborder. Essuyer tout carburant répandu sur le véhicule.

Huile à moteur

Huile recommandée

Utiliser une huile pour moteurs quatre-temps qui respecte ou dépasse les exigences de la classe de service SM, SL ou SJ de l'API. Vérifier l'étiquette de certification de l'API sur le récipient d'huile pour s'assurer de la présence d'au moins de l'une de ces normes.

Viscosité de l'huile

La viscosité SAE 5W30 est recommandée pour toutes les saisons.

Cependant, par temps très chaud en été, on peut utiliser l'huile minérale XP-S 10W40 de BRP (N/P 219 700 346).

REMARQUE: Pour un rendement global accru et peu importe la saison, utiliser l'huile synthétique XP-S 5W40 (N/P 293 600 039).

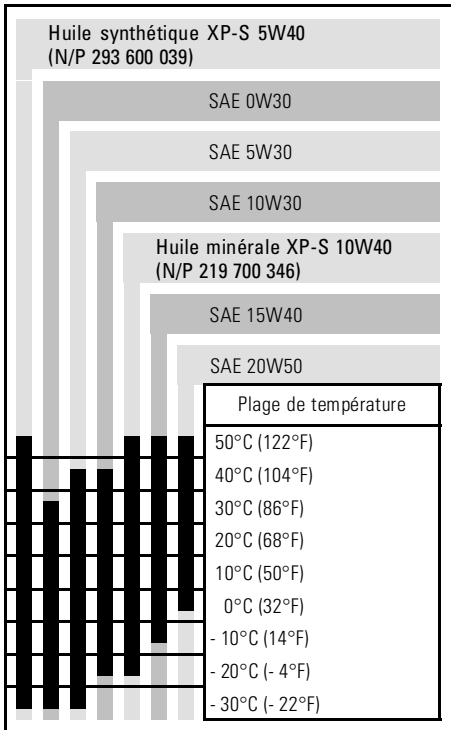

Niveau d'huile

ATTENTION: Vérifier le niveau d'huile souvent et faire le plein lorsque nécessaire. **Ne pas trop remplir.** Un niveau d'huile inapproprié risque d'endommager sérieusement le moteur et la boîte de vitesses. Essuyer toute huile renversée.

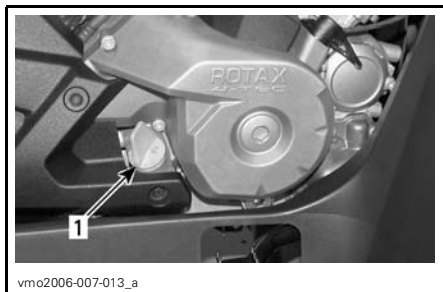

CÔTÉ DROIT DU MOTEUR

1. Jauge d'huile

Le véhicule sur une surface de niveau et le moteur froid et arrêté, vérifier le niveau d'huile comme suit:

1. Dévisser la jauge de niveau d'huile, la retirer et l'essuyer avec un chiffon.
2. Réinsérer la jauge et la visser à fond.
3. Sortir de nouveau la jauge et lire le niveau d'huile, qui devrait être égal à ou près de la marque de maximum.

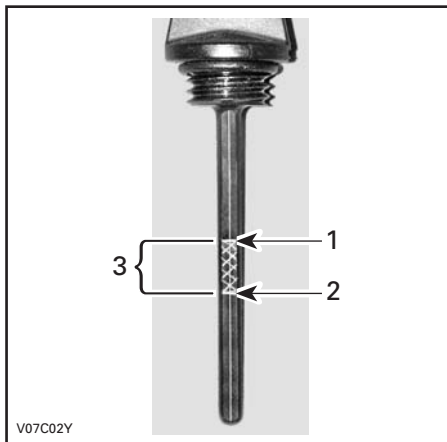

TYPIQUE

1. Plein
2. Ajouter de l'huile
3. Niveau de fonctionnement

Pour ajouter de l'huile, retirer d'abord la jauge. Se servir d'un entonnoir pour ajouter un peu d'huile recommandée à la fois.

Verser une petite quantité d'huile et revérifier le niveau.

Revérifier le niveau et ajouter graduellement de l'huile jusqu'à la marque supérieure. **Ne pas trop remplir.**

Bien visser la jauge.

Huile de la boîte de vitesses

Huile recommandée

Utiliser de l'huile de carter de chaîne XP-S (N/P 413 801 900) ou l'équivalent.

ATTENTION: Lors de l'entretien, ne pas employer d'autre huile que celle recommandée. Ne pas mélanger avec d'autres types d'huile.

Niveau d'huile de la boîte de vitesses

ATTENTION: Vérifier le niveau d'huile et remplir au besoin. Ne pas trop remplir. Un niveau d'huile inapproprié risque d'endommager sérieusement la boîte de vitesses. Essuyer toute huile renversée.

Le véhicule sur une surface de niveau, mettre la transmission à la position «N», puis serrer le frein de stationnement.

Pour vérifier le niveau d'huile de la boîte de vitesses, enlever le bouchon de niveau d'huile.

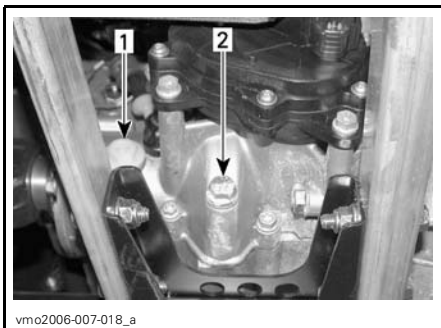

vmo2006-007-018_a

1. Bouchon de niveau d'huile
2. Bouchon de vidange d'huile

Le niveau d'huile doit être à égalité avec le bord de l'orifice de niveau d'huile. Au besoin, ajouter de l'huile jusqu'à ce qu'il en sorte par l'orifice.

Pour savoir comment vidanger l'huile de la boîte de vitesses, consulter la rubrique *ENTRETIEN*.

Liquide de refroidissement

Liquide recommandé

Utiliser un antigel à base d'éthylène glycol comportant des agents anticorrosion destinés spécifiquement aux moteurs à combustion interne en aluminium.

Remplir le système de refroidissement avec du liquide de refroidissement prémélangé Bombardier (N/P 219 700 362), ou avec un mélange d'eau distillée et d'antigel (50% d'eau et 50% d'antigel).

Niveau de liquide de refroidissement

AVERTISSEMENT

Vérifier le niveau de liquide de refroidissement quand le moteur est froid. Ne jamais ajouter de liquide dans le système de refroidissement quand le moteur est chaud.

Enlever le panneau d'accès.

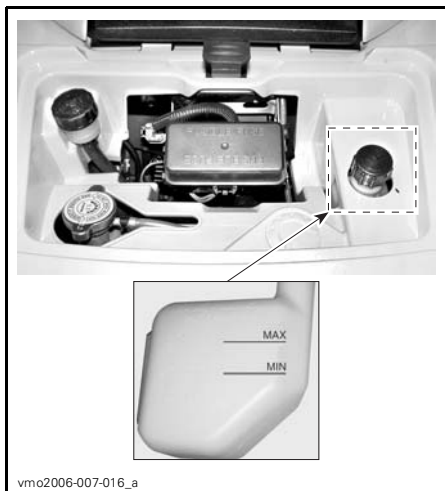

Le véhicule sur une surface de niveau, le niveau de liquide doit être entre les marques MIN. et MAX. du réservoir.

REMARQUE: Lorsqu'on vérifie le niveau à une température inférieure à 20°C (68°F), celui-ci peut être légèrement plus bas que la marque MIN.

Ajouter du liquide de refroidissement jusqu'à la marque MAX. au besoin. Utiliser un entonnoir pour éviter de renverser du liquide. **Ne pas trop remplir.**

Remettre en place et bien visser le bouchon. Remettre le panneau d'accès en place.

Si on ajoute du liquide de refroidissement dans le réservoir, vérifier aussi le niveau dans le radiateur. Ajouter du liquide au besoin.

AVERTISSEMENT

Pour éviter de se brûler, ne pas enlever le bouchon du radiateur quand le moteur est chaud.

REMARQUE: Si le système de refroidissement a souvent besoin de liquide, il y a probablement des fuites ou des anomalies au niveau du moteur. Consulter un concessionnaire autorisé de VTT Bombardier.

Remplacement du liquide de refroidissement

Voir la section *ENTRETIEN*.

Liquide de frein

Liquide recommandé

Toujours utiliser un liquide de frein qui répond à la norme DOT 4.

ATTENTION: Pour éviter que le système de freinage soit gravement endommagé, ne pas utiliser de liquide autre que celui recommandé, et ne pas mélanger différents liquides pour remplir.

Niveau de liquide

Le véhicule sur une surface de niveau, vérifier le niveau du liquide de frein dans les réservoirs. Le liquide devrait être au-dessus de la marque MIN.

Ajouter du liquide au besoin. **Ne pas trop remplir.**

Nettoyer le bouchon du réservoir avant de le remettre en place.

ATTENTION: N'utiliser que du liquide de frein DOT 4 provenant d'un récipient scellé. Ne pas utiliser de liquide provenant d'un vieux contenant ou d'un contenant déjà ouvert.

REMARQUE: Un niveau bas peut être le symptôme de fuites ou d'une usure avancée des plaquettes. Consulter un concessionnaire autorisé de VTT Bombardier.

Réservoir de liquide de manette de frein

Orienter les roues droit devant pour faire en sorte que le réservoir soit de niveau. Vérifier le niveau de liquide de frein; le réservoir est plein lorsque le liquide atteint la partie supérieure de la fenêtre.

Inspecter l'état du soufflet de la manette. Rechercher toute fissure, déchirure, etc. Remplacer au besoin.

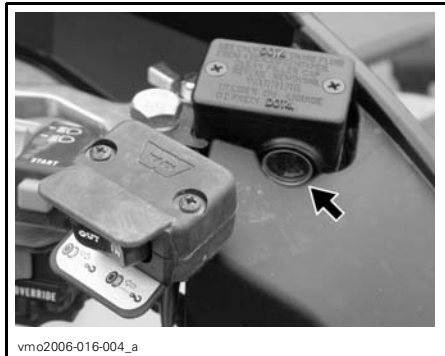

TYPIQUE

Réservoir de liquide de pédale de frein

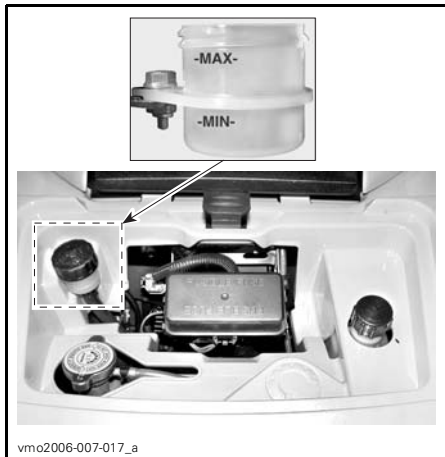

Batterie

Ce véhicule est muni d'une batterie sèche qui ne nécessite aucun entretien.

Pour savoir comment retirer et installer la batterie, voir la section *ENTRETIEN*.

PÉRIODE DE RODAGE

Moteur

Il est nécessaire d'assurer une période de rodage de 10 heures avant d'utiliser le véhicule à plein régime de manière continue.

ATTENTION: Ne jamais mettre d'huile dans l'essence. Ce VTT est équipé d'un moteur quatre-temps. L'huile doit être versée uniquement dans le carter du moteur.

L'accélérateur ne devrait pas être actionné à plus du 3/4 de sa course. Toutefois, de brèves accélérations à plein régime et de fréquentes variations de vitesse contribuent à un bon rodage. Pendant la période de rodage, la surchauffe est néfaste pour le moteur, ainsi que les accélérations intenses et le fait de rouler à la même vitesse sur de longues périodes.

Courroie

Une courroie neuve requiert une période de rodage de 50 km (30 mi). Éviter d'accélérer ou de décélérer vigoureusement, de tirer une charge ou de circuler à plein régime.

Vérification après 10 heures

REMARQUE: La vérification à effectuer après 10 heures d'utilisation est aux frais du propriétaire.

Dans un mécanisme, toute pièce de précision doit faire l'objet d'une vérification périodique. C'est pourquoi on recommande de faire réviser le véhicule par un concessionnaire autorisé de VTT Bombardier après les 10 premières heures d'utilisation, 300 km (185 mi) ou dans les 30 jours suivant l'achat, le premier des deux prévalant. Par la même occasion, vous pourrez poser toutes les questions qui ont pu survenir durant les premières heures d'utilisation.

Tout en lisant le présent Guide du conducteur, se souvenir que:



AVERTISSEMENT

Avertit d'une situation comportant des risques qui pourrait provoquer de graves blessures, y compris la possibilité de décès, si on ne l'évitait pas.

CONSIGNES D'UTILISATION

Généralités

Le moteur ne démarre que si le levier sélecteur est à «P» ou «N».

REMARQUE: Pour plus de commodité, un dispositif de neutralisation permet de démarrer le moteur à n'importe quelle position du levier sélecteur. Appuyer de façon continue sur la manette de frein ou sur la pédale de frein tout en appuyant sur le bouton de démarrage.

Pour démarrer le moteur, mettre l'interrupteur d'arrêt du moteur à «RUN», mettre la clé dans l'interrupteur d'allumage et la tourner à «ON», puis appuyer sur le bouton de démarrage.

Vérification de préutilisation



AVERTISSEMENT

Il est primordial de vérifier le véhicule avant de l'utiliser. Ne pas démarrer avant de s'être assuré du bon fonctionnement de tous les mécanismes et de toutes les fonctions du véhicule. Le fait de ne pas faire cette vérification pourrait causer des blessures graves et même la mort.

Avant d'utiliser ce véhicule, le conducteur doit toujours:

- Appliquer le frein de stationnement et vérifier s'il fonctionne bien.
- Vérifier la pression et l'état des pneus.
- S'assurer que les roues et les roulements ne sont pas usés ni endommagés.
- Vérifier l'emplacement des commandes et s'assurer qu'elles fonctionnent bien.
- S'assurer que la direction fonctionne bien.

- Actionner la manette d'accélérateur à quelques reprises pour voir si elle fonctionne bien. Elle doit revenir à la position de ralenti dès qu'on la relâche.
- Actionner la manette et la pédale de frein et s'assurer que le freinage est complet. La manette et la pédale doivent revenir à leur position initiale dès qu'on les relâche.
- S'assurer que le levier sélecteur fonctionne, et le ramener ensuite à «P».
- Vérifier les niveaux d'essence, d'huile et de liquide de refroidissement.
- Vérifier si les composants du moteur, de la boîte de vitesses et du groupe d'entraînement présentent des fuites.
- Nettoyer les phares et le feu arrière.
- S'assurer que les couvercles de compartiment d'entretien avant et de rangement arrière sont bien fixés.
- S'assurer que les sièges du conducteur et du passager ou la boîte de rangement sont bien fixés.
- Si on transporte une charge, respecter la charge admissible du véhicule. S'assurer que la charge est bien fixée aux porte-bagages.
- Si on tire une remorque ou tout autre équipement, s'assurer que celui-ci est conforme à la charge admissible au timon et à la capacité de remorquage. S'assurer que la remorque est bien fixée.
- Le moteur arrêté, vérifier si des pièces présentent un jeu. Vérifier les fixations.
- S'assurer que la voie est libre.

- Vérifier le fonctionnement de l'interrupteur d'allumage, du bouton de démarrage, de l'interrupteur d'arrêt du moteur, des phares, du feu arrière et des voyants.
- Vérifier l'état du siège et du dossier du passager.
- Vérifier l'état des poignées du passager.
- Informer le passager des règles de base pour une randonnée sécuritaire.
- S'assurer que le passager, s'il y a lieu, est assis sur le siège du passager.
- Si la boîte de rangement est installée au lieu du siège du passager, vérifier si elle est bien fixée.
- Démarrer le moteur et avancer de quelques pieds. Serrer à tour de rôle chaque frein pour vérifier leur fonctionnement.
- Vérifier le fonctionnement du sélecteur de mode 2 ou 4 roues motrices.

Corriger tout problème décelé. S'adresser à un concessionnaire autorisé de VTT Bombardier s'il y a lieu.

Démarrage du moteur

Mettre la clé dans l'interrupteur d'allumage et la tourner à «ON».

Mettre l'interrupteur d'arrêt du moteur à «RUN».

Appuyer sur le bouton de démarrage et le maintenir jusqu'à ce que le moteur démarre.

ATTENTION: Ne pas appuyer sur le bouton de démarrage plus de 30 secondes. Laisser refroidir le démarreur entre les tentatives de démarrage. Prendre garde de mettre la batterie à plat.

Relâcher le bouton de démarrage dès que le moteur démarre.

REMARQUE: Lorsque la batterie est à plat, on ne peut démarrer le moteur. Faire recharger ou remplacer la batterie.

Changement de rapport

Laisser le moteur tourner au ralenti pour qu'il se réchauffe.

Appliquer les freins et sélectionner la gamme de vitesse voulue («H» ou «L»).

REMARQUE: Il faut appliquer les freins pour pouvoir mettre le levier sélecteur à «P».

Relâcher les freins.

ATTENTION: S'assurer que le frein de stationnement est complètement relâché avant d'utiliser le VTT.

Appuyer graduellement sur l'accélérateur pour augmenter le régime moteur et enclencher la transmission à changement de vitesse continu.

Inversement, lorsqu'on relâche l'accélérateur, le régime moteur diminue.

Utilisation de la marche arrière

ATTENTION: Quand on passe de la marche avant à la marche arrière ou vice versa, immobiliser le véhicule et appliquer les freins avant de déplacer le levier sélecteur.

Les mêmes consignes qu'à la rubrique *CHANGEMENT DE RAPPORT* (voir plus haut) s'appliquent, sauf que le levier sélecteur doit être à «R».

Sélecteur de mode 2 ou 4 roues motrices

Activer ou désactiver le mode 4 roues motrices quand le véhicule est arrêté.

ATTENTION: Il faut arrêter le véhicule pour enclencher ou déclencher le sélecteur de mode 2 ou 4 roues motrices. Le véhicule peut subir des dommages mécaniques si le sélecteur est enclenché ou déclenché lorsqu'il est en mouvement.

ATTENTION: Si les roues arrière patinent, relâcher l'accélérateur et attendre que le moteur tourne au ralenti avant de sélectionner le mode 4 roues motrices.

Le mode 4 roues motrices est activé lorsque le sélecteur se trouve vers le bas.



MODE 4 ROUES MOTRICES

Pour désactiver le mode 4 roues motrices, appuyer sur le sélecteur 2 roues motrices.



MODE 2 ROUES MOTRICES

Quand le sélecteur est à la position 2 roues motrices, le véhicule est en mode 2 roues motrices en tout temps.

Utilisation du treuil

Modèles XT

Consulter le *MANUEL DE L'UTILISATEUR DU TREUIL POUR VTT*. Ce manuel devrait demeurer dans la trousse d'outils et dans le véhicule en tout temps.

Pour arrêter le moteur

⚠ AVERTISSEMENT

Éviter de stationner le véhicule dans une pente.

Relâcher l'accélérateur et immobiliser le véhicule.

Actionner le frein de stationnement à l'aide du loquet de la manette de frein.

Mettre le levier sélecteur à «P».

Placer l'interrupteur d'arrêt du moteur à «OFF».

Mettre la clé de contact à «OFF».

Retirer la clé de l'interrupteur d'allumage.

Entretien d'après-utilisation

Si le véhicule est utilisé en milieu salin (plage, mise à l'eau de bateau, etc.), il faut le rincer à l'eau douce pour le préserver, ainsi que ses composants, de la corrosion. On recommande fortement de lubrifier les pièces métalliques. Utiliser du lubrifiant XP-S Lube (N/P 293 600 016) ou l'équivalent. Faire cette opération à la fin de chaque journée d'utilisation.

Après une randonnée dans la boue, on recommande de rincer le véhicule ainsi que ses composants, et de nettoyer le feu arrière et les phares.

REMARQUE: Ne jamais utiliser de nettoyeur haute pression pour nettoyer le véhicule; **NE LE NETTOYER QU'À BASSE PRESSION** (avec un tuyau d'arrosage par exemple). Une pression élevée pourrait entraîner des dommages électriques ou mécaniques.

OPÉRATIONS SPÉCIALES

Moteur noyé (mode noyé)

Si le moteur est noyé et ne démarre pas, on peut activer cette fonction qui bloque l'injection et l'allumage quand on lance le moteur. Procéder comme suit.

Mettre la clé dans l'interrupteur d'allumage et la tourner à la position «ON».

Comprimer complètement la manette d'accélérateur et la MAINTENIR dans cette position.

Appuyer sur le bouton de DÉMARRAGE.

Lancer le moteur 20 secondes. Relâcher le bouton DÉMARRAGE.

Relâcher la manette d'accélérateur et lancer de nouveau le moteur pour le faire démarrer.

Si le moteur ne démarre toujours pas:

Nettoyer le pourtour des capuchons de bougie et retirer ces derniers. Enlever les bougies (les outils nécessaires sont dans la trousse d'outils).

AVERTISSEMENT

Porter des verres de protection et des gants lorsqu'on nettoie les trous de bougie.

Actionner le démarreur à quelques reprises. Ensuite, installer de nouvelles bougies si possible ou des bougies propres et sèches.

Démarrer le moteur de la façon décrite plus haut. Si le moteur est encore noyé, s'adresser à un concessionnaire autorisé de VTT Bombardier.

Surchauffe du moteur

Si le moteur surchauffe et que le voyant s'allume, essayer ce qui suit:

Vérifier et nettoyer les ailettes du radiateur. Voir la section *ENTRETIEN*.

AVERTISSEMENT

Le radiateur peut être brûlant; mettre des gants avant d'y toucher.

Réduire la vitesse du véhicule, mais essayer de maintenir le véhicule en mouvement pour assurer la circulation d'air au radiateur. Si le moteur surchauffe toujours après environ une minute, arrêter le véhicule et mettre le levier sélecteur à «P». Arrêter le moteur.

Placer l'interrupteur d'allumage à «ON» (**NE PAS DÉMARRER LE MOTEUR**). Le radiateur refroidira grâce au ventilateur de radiateur.

Laisser le moteur refroidir. Vérifier le niveau de liquide de refroidissement et refaire le plein si possible.

AVERTISSEMENT

Ne jamais remplir le système de refroidissement lorsque le moteur est chaud.

S'adresser à un concessionnaire autorisé de VTT Bombardier dans les plus brefs délais.

Capotage

Lorsque le véhicule a capoté ou reste incliné d'un côté, le remettre dans sa position normale de fonctionnement (sur ses 4 roues) et attendre 3 à 5 minutes avant de démarrer le moteur.

Vérifier le niveau d'huile et refaire le plein au besoin avant de démarrer le moteur. Si le voyant de pression d'huile reste allumé une fois qu'on a démarré, arrêter le moteur et consulter un concessionnaire autorisé de VTT Bombardier dès que possible.

Submersion du VTT

Si le véhicule est submergé, on devra se rendre dès que possible chez un concessionnaire autorisé de VTT Bombardier. **NE PAS DÉMARRER LE MOTEUR!** Le VTT peut être gravement endommagé à la suite de la submersion si on ne suit pas les bonnes directives de redémarrage.

Entreposage et préparation présaisonnaire

AVERTISSEMENT

Faire vérifier le système d'alimentation par un concessionnaire autorisé de VTT Bombardier tel que prescrit dans le *TABLEAU D'ENTRETIEN*.

Si le véhicule n'est pas utilisé pendant plus d'un mois, il faut le remettre adéquatement.

S'adresser à un concessionnaire autorisé de VTT Bombardier pour connaître les consignes de remisage.

Lorsqu'on utilise le VTT après une période de remisage, une préparation s'impose. S'adresser à un concessionnaire autorisé de VTT Bombardier pour connaître les consignes appropriées.

CHARGEMENT ET TRANSPORT

Tout en lisant le présent Guide du conducteur, se souvenir que:

AVERTISSEMENT

Avertit d'une situation comportant des risques qui pourrait provoquer de graves blessures, y compris la possibilité de décès, si on ne l'évitait pas.

Chargement

AVERTISSEMENT

La maniabilité, la stabilité et la distance de freinage sont influencées lorsqu'on utilise un véhicule chargé. Donc, il est important de bien répartir la charge. Ne jamais surcharger, remorquer ou transporter une charge de façon inadéquate. Toujours s'assurer que la charge est bien fixée et bien répartie sur le ou les supports avant d'utiliser le véhicule. User de prudence en réduisant sa vitesse en fonction de l'état du terrain lorsqu'on transporte une charge ou qu'on tire une remorque. Prévoir une plus grande distance pour freiner. Fixer la charge le plus bas possible sur les supports pour réduire l'effet d'un centre de gravité trop haut. À défaut de suivre ces recommandations, la maniabilité du véhicule pourrait être réduite, ce qui pourrait causer un accident et des blessures graves, y compris le décès.

Lorsqu'on veut transporter une charge sur le véhicule, respecter les charges maximales suivantes.

CHARGES MAXIMALES		
Charge maximale permise	272 kg (600 lb)	Comprend le poids du conducteur, du passager, de toute charge, de tout accessoire et de la languette de remorque.
Charge avant	45 kg (100 lb)	Répartie uniformément.
Charge arrière	90 kg (200 lb)	Répartie uniformément. Comprend le poids du porte-bagages arrière, de la boîte de rangement arrière et de la charge admissible au timon.

Transport

Lorsqu'on transporte le VTT, il faut bien l'arrimer à la remorque ou dans la caisse de la camionnette avec les sangles appropriées. L'emploi de cordes ordinaires est déconseillé.



Mettre le levier sélecteur à «P» et appliquer le frein de stationnement.

Arrimer le véhicule à l'avant par le pare-chocs et à l'arrière par le châssis.

ATTENTION: L'emploi d'autres points d'arrimage risquerait d'endommager le véhicule.

Vider les porte-bagages avant de transporter le véhicule.

Arrimage à l'avant



TYPIQUE

Arrimage à l'arrière

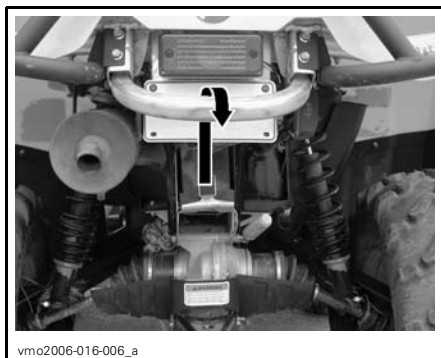

TYPIQUE

AVERTISSEMENT

Ne jamais remorquer ce VTT derrière une voiture ou tout autre véhicule. Se servir d'une remorque.

DIAGNOSTIC DES PANNES

LE MOTEUR NE TOURNE PAS

- 1. L'interrupteur d'allumage se trouve à «OFF».**
 - Mettre l'interrupteur à «ON».
- 2. Interrupteur d'arrêt du moteur.**
 - S'assurer que l'interrupteur d'arrêt du moteur est à «ON».
- 3. La transmission n'est pas réglée à «P» ou «N».**
 - Mettre la transmission à «P» ou «N» ou appuyer sur la manette de frein.
- 4. Fusible grillé.**
 - Vérifier le fusible principal.
- 5. Batterie faible ou connexions desserrées.**
 - Vérifier le fusible du système de charge.
 - Vérifier l'état des connexions et des bornes.
 - Faire vérifier la batterie.
 - Communiquer avec un concessionnaire autorisé de VTT Bombardier.
- 6. Mauvaise clé de contact (on peut lire le message «INVALID KEY» sur l'affichage multifonctionnel de l'indicateur de vitesse).**
 - Utiliser la clé destinée à ce véhicule.

LE MOTEUR TOURNE, MAIS REFUSE DE DÉMARRER

- 1. Moteur noyé (les bougies sont humides lorsqu'on les enlève).**
 - Voir les OPÉRATIONS SPÉCIALES.
- 2. L'essence ne parvient pas au moteur (bougies sèches lorsqu'on les enlève).**
 - Vérifier le niveau d'essence.
 - Il peut y avoir une panne de la pompe à essence.
 - Communiquer avec un concessionnaire autorisé de VTT Bombardier.
- 3. Bougie/système d'allumage (aucune étincelle).**
 - Vérifier l'état du fusible principal.
 - Enlever la bougie et la rebrancher à la bobine d'allumage.
 - Vérifier si l'interrupteur d'allumage ou l'interrupteur d'arrêt du moteur est à «ON».
 - Mettre la bougie à la masse sur le moteur, loin du puits de bougie, et démarrer. S'il n'y a pas d'étincelle, remplacer la bougie.
 - Si le problème persiste, communiquer avec un concessionnaire autorisé de VTT Bombardier.
- 4. Le voyant d'anomalie de moteur de l'indicateur de vitesse est allumé et on peut lire le message «CHECK ENGINE» sur l'affichage multifonctionnel.**
 - Communiquer avec un concessionnaire autorisé de VTT Bombardier.

LE MOTEUR TOURNE, MAIS REFUSE DE DÉMARRER (suite)

5. Le moteur est en mode protection.

- *Le voyant d'anomalie de moteur de l'indicateur de vitesse est allumé et on peut lire le message «CHECK ENGINE» sur l'affichage multifonctionnel. Communiquer avec un concessionnaire autorisé de VTT Bombardier.*

MANQUE D'ACCÉLÉRATION OU DE PUISSANCE DU MOTEUR

1. Bougie encrassée ou endommagée.

- *Voir LE MOTEUR TOURNE, MAIS REFUSE DE DÉMARRER.*

2. L'essence ne parvient pas au moteur.

- *Voir LE MOTEUR TOURNE, MAIS REFUSE DE DÉMARRER.*

3. Surchauffe du moteur.

- *Voir SURCHAUFFE DU MOTEUR dans OPÉRATIONS SPÉCIALES.*
- *Si la surchauffe persiste, communiquer avec un concessionnaire autorisé de VTT Bombardier.*

4. Filtre à air/boîtier de filtre à air obstrué ou sale.

- *Vérifier le filtre à air et le nettoyer au besoin.*
- *Vérifier s'il y a des dépôts dans le conduit de vidange du boîtier de filtre à air.*
- *Vérifier le conduit d'admission d'air.*

5. Transmission CVC usée ou sale.

- *Communiquer avec un concessionnaire autorisé de VTT Bombardier.*

6. Le moteur est en mode protection.

- *Vérifier s'il y a un message au niveau de l'affichage multifonctionnel de l'indicateur de vitesse.*
- *Le voyant d'anomalie de moteur de l'indicateur de vitesse est allumé et on peut lire le message «CHECK ENGINE» ou «LIMP HOME» sur l'affichage multifonctionnel. Communiquer avec un concessionnaire autorisé de VTT Bombardier.*

RETOURS DE FLAMME

1. Le système d'échappement fuit.

- *Communiquer avec un concessionnaire autorisé de VTT Bombardier.*

2. Le moteur tourne en surchauffant.

- *Voir MANQUE D'ACCÉLÉRATION OU DE PUISSANCE DU MOTEUR.*

3. Mauvais réglage de l'allumage ou panne du système d'allumage.

- *Communiquer avec un concessionnaire autorisé de VTT Bombardier.*

RATÉS D'ALLUMAGE

1. Bougie encrassée, endommagée ou usée.

- *Nettoyer la bougie et vérifier son degré thermique. La remplacer au besoin.*

RATÉS D'ALLUMAGE (suite)

2. Présence d'eau dans l'essence.

- *Vider le système d'alimentation et le remplir d'essence neuve.*

LE VÉHICULE N'ATTEINT PAS SA VITESSE MAXIMALE

1. Moteur.

- *Voir MANQUE D'ACCÉLÉRATION OU DE PUISSANCE DU MOTEUR.*

2. Frein de stationnement.

- *S'assurer que le levier de frein est complètement desserré.*

3. Filtre à air/boîtier de filtre à air obstrué ou sale.

- *Vérifier le filtre à air et le nettoyer au besoin.*
- *Vérifier s'il y a des dépôts dans le conduit de vidange du boîtier de filtre à air.*
- *Vérifier le conduit d'admission d'air.*

4. Transmission CVC usée ou sale.

- *Communiquer avec un concessionnaire autorisé de VTT Bombardier.*

5. Le moteur est en mode protection.

- *Vérifier s'il y a un message au niveau de l'affichage multifonctionnel de l'indicateur de vitesse.*
- *Le voyant d'anomalie de moteur de l'indicateur de vitesse est allumé et on peut lire le message «CHECK ENGINE» ou «LIMP HOME» sur l'affichage multifonctionnel. Communiquer avec un concessionnaire autorisé de VTT Bombardier.*

LEVIER SÉLECTEUR DIFFICILE À DÉPLACER

1. Les engrenages de la transmission se trouvent dans une position empêchant le levier sélecteur de bien fonctionner.

- *Faire faire un mouvement de va-et-vient au véhicule pour déplacer les engrenages de la transmission et permettre au levier sélecteur de bien se placer.*

2. Transmission CVC usée ou sale.

- *Communiquer avec un concessionnaire autorisé de VTT Bombardier.*

LE RÉGIME DU MOTEUR AUGMENTE, MAIS LE VÉHICULE N'AVANCE PAS

1. Transmission en position «P» ou «N».

- *Mettre la transmission à «R», «H1» ou «LO».*

2. Transmission CVC défectueuse.

- *Communiquer avec un concessionnaire autorisé de VTT Bombardier.*

3. Présence d'eau dans le logement de la transmission CVC.

- *Communiquer avec un concessionnaire autorisé de VTT Bombardier.*

FICHES TECHNIQUES

MODÈLE		OUTLANDER ^{MC} MAX 650	OUTLANDER ^{MC} MAX 800
MOTEUR			
Type		650 cc, 4-temps, bicylindre en V, refroidi par liquide, 4 soupapes, à simple arbre à cames en tête	800 cc, 4-temps, bicylindre en V, refroidi par liquide, 4 soupapes, à simple arbre à cames en tête
Nombre de cylindres		2	
Nombre de soupapes		8 soupapes à poussoirs mécaniques (réglable)	
Cylindrée		649.6 cc (24.40 po ³)	800 cc (48.8 po ³)
Alésage		82 mm (3.23 po)	62 mm (2.44 po)
Course		62 mm (2.44 po)	
Taux de compression		10.1:1	10.3:1
Lubrification		Par carter humide avec filtre remplaçable	
Échappement		Pare-étincelles approuvé par le <i>USDA FOREST SERVICE</i>	
Filtre à air		Filtre en papier synthétique et en mousse	
TRANSMISSION			
Transmission		Transmission à changement de vitesse continu (CVC) et transmission secondaire offrant les possibilités suivantes: grande vitesse, petite vitesse, stationnement, point mort et marche arrière	
REFROIDISSEMENT			
Type		Refroidissement par liquide	
Radiateur		Monté à l'avant avec ventilateur thermostatique	
SYSTÈME D'ALIMENTATION			
Type		Injection électronique de carburant muni d'un carter de papillon de 46 mm et 1 injecteur par cylindre	
Régime de ralenti	± 50	1250 tr/mn (non réglable)	
Pompe à essence	Marque	Bosch	
	Type	Électrique (dans le réservoir de carburant)	

MODÈLE		OUTLANDER ^{MC} MAX 650	OUTLANDER ^{MC} MAX 800
SYSTÈME ÉLECTRIQUE			
Génératrice- magnéto	Marque	Denso	
	Type	400 W @ 6000 tr/mn	
Type d'allumage		Numérique à induction	
Réglage de l'allumage		Non réglable	
Limiteur de régime moteur		8000 tr/mn (n'importe quel rapport en marche avant)	
Limiteur de vitesse en marche arrière		15 km/h (9 MPH)	
Bougie	Marque	NGK	
	Type	DCPR8E	
	Écartement des électrodes	0.6 à 0.7 mm (.024 à .027 po)	
Nombre de bougies		2	
Batterie	Type	Batterie sèche	
	Volt	12 volts, 18 Ah	
Système de démarrage		Démarrateur électrique. Démarrage à «P», «R», «N», «H» ou «L» (frein serré)	
Phares		2 x 35 W	
Feu arrière		8/27 W	
Fusibles	(F1) Bobines d'allumage	5 A	
	(F2) Ventilateur	20 A	
	(F3) Injecteurs de carburant	5 A	
	(F4) Indicateur de vitesse/capteur de vitesse/feu arrière	7.5 A	
	(F5) Pompe à carburant	7.5 A	
	(F6) Module de commande du moteur (MCM)	5 A	
	(F7) Accessoires	20 A	
	(F8) Principal	30 A	
	(F9) Accessoires principaux	30 A	

MODÈLE		OUTLANDER ^{MC} MAX 650	OUTLANDER ^{MC} MAX 800
GROUPE D'ENTRAÎNEMENT			
Différentiel avant		Entraîné par arbre/différentiel simple autoverrouillable (pompe de cisaillement)	
Essieu arrière		Entraîné par arbre	
Rayon de braquage		1.83 m (72 po)	
SUSPENSION			
Avant	Type	Bras triangulaire double	
	Course	203 mm (8 po)	
Arrière	Type	TTI ^{MC} indépendante	
	Course	228.6 mm (9 po)	
PNEUS			
Marque		Carlisle ACT	
Type		Radial	
Pression	Jusqu'à 272 kg (600 lb)	Avant	34 kPa (5 lb/po ²) maximum 31 kPa (4.5 lb/po ²) minimum
		Arrière	48 kPa (7 lb/po ²) maximum 34 kPa (5 lb/po ²) minimum
Taille	Avant		26 x 8-12
	Arrière		26 x 10-12
ROUES			
Taille	Avant		12 x 6
	Arrière		12 x 7.5
Couple de serrage des écrous de roue		90 N•m (66 lbf•pi)	
FREINS			
Avant		Hydraulique, 2 disques	
Arrière		Hydraulique, 1 disque	
Stationnement		Par la transmission, plus loquet de levier de frein sur la manette de frein côté gauche	

MODÈLE		OUTLANDER^{MC} MAX 650	OUTLANDER^{MC} MAX 800
CAPACITÉ DE CHARGE			
Porte-bagages avant		45 kg (100 lb)	
Porte-bagages arrière		90 kg (200 lb)	
Compartment de rangement arrière		10 kg (22 lb)	
Charge totale admissible (comprend le poids du conducteur, du passager, de toute charge, de tout accessoire et de la languette de remorque)		272 kg (600 lb)	
PNBV (poids nominal brut du véhicule)		649 kg (1430 lb)	620 kg (1365 lb)
Charge de remorquage		591 kg (1300 lb)	
Charge admissible au timon		23 kg (50 lb)	
DIMENSIONS			
Poids à vide		317 kg (699 lb)	313 kg (689 lb)
Longueur hors tout		2.39 m (94 po)	
Largeur hors tout		1.17 m (46 po)	
Hauteur hors tout		1.14 m (45 po)	
Hauteur du siège		877 mm (35 po)	
Empattement		1.50 m (59 po)	
Voie	Roues avant	965 mm (38 po)	
	Roues arrière	914 mm (36 po)	
Garde au sol		254 mm (10 po)	
Répartition du poids (avant/arrière)		48/52%	

MODÈLE		OUTLANDER ^{MC} MAX 650	OUTLANDER ^{MC} MAX 800
LIQUIDES ET GRAISSES			
Type d'huile à moteur		Huile SAE 5W30 API, SM, SL ou SJ, ou consulter le tableau sur la <i>VISCOSITÉ DE L'HUILE</i>	
Type d'huile de la boîte de vitesse		Huile de carter de chaîne XP-S	
Liquide de refroidissement		Mélange éthylène glycol (50%) et eau distillée (50%). Employer le liquide prémélangé BRP ou un liquide conçu spécialement pour les moteurs en aluminium	
Carburant	Type	Essence ordinaire sans plomb	
	Octane	En Amérique du Nord: 87 (R + M)/2 ou plus élevé Ailleurs qu'en Amérique du Nord: 92 RON	
Différentiel	Avant	Huile à différentiel BRP ou huile synthétique «polyolester» 75W90 (API GL-5)	
	Arrière		
Freins		Liquide de frein DOT 4	
Graisse de joint d'arbre de transmission		Graisse synthétique pour suspension (N/P 293 550 033)	

MODÈLE		OUTLANDER ^{MC} MAX 650	OUTLANDER ^{MC} MAX 800
CONTENANCES			
Réservoir d'essence		20 L (5.3 gal É.-U.)	
Huile à moteur		Vidange d'huile, avec filtre: 2 L (2.1 pintes É.-U.)	
Huile à boîte de vitesse		400 mL (14 oz É.-U.)	
Liquide de refroidissement		2.2 L (2.32 pintes É.-U.)	
Différentiel	Avant	500 mL (17 oz É.-U.)	
	Arrière	250 mL (8.5 oz É.-U.)	
Liquide de frein		250 mL (8.5 oz É.-U.)	

A: ampère

Ah: ampère-heure

cc: centimètre cube

po³: pouce cube

tr/mn: tours/minute

USDA: United States Department of Agriculture

W: Watt

Dédiée à l'amélioration continue de la qualité et à l'innovation, BRP se réserve le droit de changer le design et les caractéristiques de ses produits, ou d'y effectuer des ajouts ou des améliorations, cela sans s'engager d'aucune façon à en faire bénéficier les produits déjà fabriqués.

RENSEIGNEMENTS SUR L'ENTRETIEN

TABLEAU D'ENTRETIEN

L'entretien est essentiel. Si on ne connaît pas les méthodes de réglage et les pratiques d'entretien sécuritaires, s'adresser à son concessionnaire autorisé de VTT Bombardier.

TABLEAU D'ENTRETIEN PÉRIODIQUE

A: AJUSTER
I: INSPECTER
L: LUBRIFIER
N: NETTOYER
R: REMPLACER
T: EFFECTUER LA TÂCHE

VÉRIF. APRÈS 10 H OU 30 JOURS OU 300 km (185 mi)

(Doit être effectué par un concessionnaire autorisé de VTT Bombardier. La première séance d'entretien est essentielle; il ne faut pas la négliger)

25 H OU 750 km (470 mi)

50 H OU 1500 km (930 mi)

100 H OU 1 AN OU 3000 km (1865 mi)

200 H OU 2 ANS OU 6000 km (3730 mi)

À EFFECTUER PAR

PIÈCE/TÂCHE

LÉGENDE

MOTEUR/TRANSMISSION

Niveau d'huile à moteur ⁽²⁾	À CHAQUE RANDONNÉE				Client
	R	I	L	N	
Huile à moteur et filtre	R		R		Client
Tamis d'huile à moteur				N	Concess.
Huile de la boîte de vitesses	R		R		Concess.
Réglage des soupapes	I, T		I, T		Concess.
Fixations des supports de moteur	I		I		Concess.
Échappement	I		I		Concess.
Pare-étincelles				N	Client
État des joints d'étanchéité	I		I		Concess.
Liquide de refroidissement ⁽²⁾	I		T (3)	R	Client
Essai de pression du système de refroidissement	T			T	Concess.
État/propreté du radiateur (ailettes du radiateur) ⁽⁴⁾	I		I		Client
Courroie d'entraînement				I	Concess.
État/propreté des poulies motrice et menée				N	Concess.
Propreté et étanchéité du conduit d'admission d'air de la transmission à changement de vitesse continu	I		I		Concess.

- (2) Élément d'inspection de préutilisation.
 (3) Toutes les 100 heures, vérifier l'efficacité du liquide de refroidissement.
 (4) Plus souvent quand on l'utilise dans des endroits poussiéreux, sablonneux, enneigés, boueux ou en condition mouillée.

TABLEAU D'ENTRETIEN PÉRIODIQUE

A: AJUSTER I: INSPECTER L: LUBRIFIER N: NETTOYER R: REMPLACER T: EFFECTUER LA TÂCHE	VÉRIF. APRÈS 10 H OU 30 JOURS OU 300 km (185 mi)				
	(Doit être effectué par un concessionnaire autorisé de VTT Bombardier. La première séance d'entretien est essentielle; il ne faut pas la négliger)				
	25 H OU 750 km (470 mi)				
	50 H OU 1500 km (930 mi)				
	100 H OU 1 AN OU 3000 km (1865 mi)				
200 H OU 2 ANS OU 6000 km (3730 mi)					
À EFFECTUER PAR					
PIÈCE/TÂCHE			LÉGENDE		

SYSTÈME D'ALIMENTATION

Filtre à air ⁽²⁾		N <small>(4)</small>		R <small>(4)</small>		Client	(2) Élément d'inspection de préutilisation. (4) Plus souvent quand on l'utilise dans des endroits poussiéreux, sablonneux, enneigés, boueux ou en condition mouillée.
Conduits d'essence et raccords	I			I		Concess.	
Tamis du réservoir d'essence					R	Concess.	

SYSTÈME ÉLECTRIQUE

Bougie ⁽⁵⁾	T			R		Client	(2) Élément d'inspection de préutilisation. (5) S'assurer que l'écartement des électrodes de bougies est approprié.
Connexions de la batterie	I		I			Client	
Faisceaux de câblage, câbles et conduits	I			I		Concess.	
État de l'interrupteur d'allumage, du bouton de démarrage et de l'interrupteur d'arrêt du moteur ⁽²⁾	I			I		Client	
État du système d'éclairage (forte/faible intensité, feu de freinage, visée du faisceau des phares, etc.) ⁽²⁾	I			I		Client	
Branchement du treuil	Consulter le <i>MANUEL D'UTILISATION DU TREUIL</i>					Client	

GROUPE D'ENTRAÎNEMENT

Soufflets d'arbre d'entraînement et protecteurs ⁽²⁾	I	I				Client	(2) Élément d'inspection de préutilisation. (4) Plus souvent quand on l'utilise dans des endroits poussiéreux, sablonneux, enneigés, boueux ou en condition mouillée.
Joints d'arbre d'entraînement			I			Concess.	
Joint d'arbre de transmission arrière	I		L <small>(4)</small>			Concess.	
État des roulements de roue				I		Client	
Huile du différentiel avant et essieu arrière, joints et reniflards	I		I		R	Concess.	

TABLEAU D'ENTRETIEN PÉRIODIQUE

	VÉRIF. APRÈS 10 H OU 30 JOURS OU 300 km (185 mi)					
	(Doit être effectué par un concessionnaire autorisé de VTT Bombardier. La première séance d'entretien est essentielle; il ne faut pas la négliger)					
	25 H OU 750 km (470 mi)					
	50 H OU 1500 km (930 mi)					
	100 H OU 1 AN OU 3000 km (1865 mi)					
	200 H OU 2 ANS OU 6000 km (3730 mi)					
	À EFFECTUER PAR					
PIÈCE/TÂCHE	LÉGENDE					
DIRECTION						
Fixations du guidon	I	I	I	I	I	Concess.
Levier, logement et câble d'accélérateur ⁽²⁾	I	I	I	I	I	Client
Direction (colonne, roulement, etc.)	I	I	I	I ₍₄₎	I	Concess.
Rotules de barre d'accouplement	I	I	I	I	I	Concess.
Écrous de roue et goujons	I	I	I	I	I	Client
Usure et pression des pneus ⁽²⁾	À CHAQUE RANDONNÉE				I	Client
Parallélisme des roues avant	I	I	I	I	I	Concess.
SUSPENSION						
Bras longitudinaux	I	I	I	I	I	Concess.
Jambes de force McPherson	I	I	I	I	I	Concess.
Amortisseurs arrière	I	I	I	I	I	Concess.
Bras triangulaires	I	I	I	I	I	Client
Joint à rotule	I	I	I	I	I	Concess.
FREINS						
Liquide de frein (avant et arrière) ⁽²⁾	I	I	I	I	R ₍₆₎	Client
Plaquettes de frein	I	I	I	I ₍₄₎	I	Client
Système de freinage (disques, boyaux, etc.)	I	I	I	I	I	Client

(2) Élément d'inspection de préutilisation.
 (4) Plus souvent quand on l'utilise dans des endroits poussiéreux, sablonneux, enneigés, boueux ou en condition mouillée.

(2) Élément d'inspection de préutilisation.
 (4) Plus souvent quand on l'utilise dans des endroits poussiéreux, sablonneux, enneigés, boueux ou en condition mouillée.
 (6) Le remplacement du liquide de frein ou toute réparation du système de freinage doivent être faits par un concessionnaire autorisé de VTT Bombardier.

TABLEAU D'ENTRETIEN PÉRIODIQUE

A: AJUSTER I: INSPECTER L: LUBRIFIER N: NETTOYER R: REMPLACER T: EFFECTUER LA TÂCHE	VÉRIF. APRÈS 10 H OU 30 JOURS OU 300 km (185 mi)			
	(Doit être effectué par un concessionnaire autorisé de VTT Bombardier. La première séance d'entretien est essentielle; il ne faut pas la négliger)			
	25 H OU 750 km (470 mi)			
	50 H OU 1500 km (930 mi)			
	100 H OU 1 AN OU 3000 km (1865 mi)			
	200 H OU 2 ANS OU 6000 km (3730 mi)			
À EFFECTUER PAR				
PIÈCE/TÂCHE				LÉGENDE

CARROSSERIE/CHÂSSIS					
Compartiment moteur	N		N		Client
Châssis				I	Concess.
État de l'attelage et de la rotule (si installés)	À CHAQUE RANDONNÉE				Client
Fixations du châssis			I		Client
Poignées de maintien	À CHAQUE RANDONNÉE				Client
Siège du passager ou boîte de rangement et fixations	À CHAQUE RANDONNÉE				Client
Siège du conducteur et fixations	À CHAQUE RANDONNÉE				Client
Nettoyage et protection du véhicule			N (4)		Client

(4) Plus souvent quand on l'utilise dans des endroits poussiéreux, sablonneux, enneigés, boueux ou en condition mouillée.

GÉNÉRALITÉS

Tout en lisant le présent Guide du conducteur, se souvenir que:

AVERTISSEMENT

Avertit d'une situation comportant des risques qui pourrait provoquer de graves blessures, y compris la possibilité de décès, si on ne l'évitait pas.

AVERTISSEMENT

Sauf indication contraire, le moteur doit être arrêté pendant les opérations d'entretien.

Pour éviter les brûlures, laisser le moteur et l'échappement refroidir avant de travailler sur le véhicule.

AVERTISSEMENT

On doit poser des dispositifs de verrouillage neufs (pattes de verrouillage, attaches autofreinées, etc.).

Les rubriques suivantes décrivent les opérations d'entretien que le propriétaire peut faire lui-même s'il le désire. Les autres opérations indiquées au tableau d'entretien doivent être confiées à un concessionnaire autorisé de VTT Bombardier.

REMARQUE: Cette section explique entre autres comment remplacer les liquides. Consulter la section *LIQUIDES* pour savoir comment vérifier les niveaux et les rétablir.

MOTEUR/BOÎTE DE VITESSE

Vidange d'huile et remplacement du filtre à huile

À chaque vidange d'huile, il faut remplacer le filtre à huile. La vidange doit être faite quand le moteur est tiède.

AVERTISSEMENT

L'huile à moteur peut être brûlante. Pour éviter de se brûler, ne pas enlever le bouchon de vidange d'huile ni le couvercle du filtre à huile quand le moteur est chaud. Attendre que l'huile refroidisse.

S'assurer que le véhicule est sur une surface de niveau.

Enlever la jauge d'huile.

Nettoyer le moteur autour du bouchon de vidange.

Placer un bac de récupération sous le bouchon de vidange du moteur.

Dévisser le bouchon de vidange.

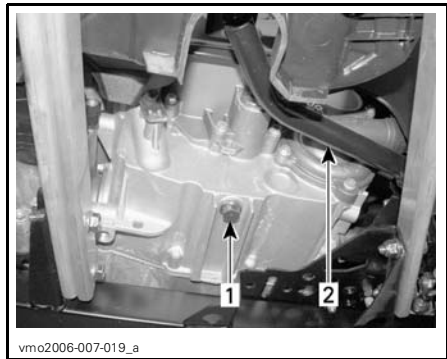

TYPIQUE

1. Bouchon de vidange d'huile
2. Pédale de frein

Attendre assez longtemps pour permettre à l'huile de s'écouler du filtre.

Enlever le couvre-moteur droit.

Dévisser le couvercle du filtre à huile.



1. Couvercle du filtre à huile

Enlever le filtre à huile et en installer un neuf.

Vérifier le joint torique du couvercle et le remplacer au besoin.

Visser le couvercle du filtre à huile à sa place.

Essuyer toute huile renversée sur le moteur.

Changer le joint d'étanchéité du bouchon de vidange. Nettoyer le moteur autour du joint d'étanchéité et du bouchon de vidange, puis remettre le bouchon en place. Remplir au niveau approprié avec une huile recommandée. Pour connaître la contenance du carter, consulter la section *FICHES TECHNIQUES*.

Démarrer le moteur et le laisser tourner au ralenti quelques minutes. S'assurer que le filtre à huile et le bouchon de vidange ne présentent pas de fuite.

Arrêter le moteur. Attendre un instant pour permettre à l'huile de s'écouler dans le carter, et vérifier ensuite le niveau d'huile. Remplir au besoin.

Éliminer l'huile conformément à la réglementation locale sur l'environnement.

Nettoyage du tamis d'huile

Nettoyer le tamis d'huile toutes les 200 heures, aux 2 ans ou tous les 6000 km (3730 mi).

S'adresser à un concessionnaire autorisé de VTT Bombardier.

Vidange d'huile de la boîte de vitesses

Mettre le véhicule sur une surface de niveau.

Nettoyer le bouchon de vidange et le bouchon de niveau d'huile, puis enlever le bouchon de vidange de la boîte de vitesses.

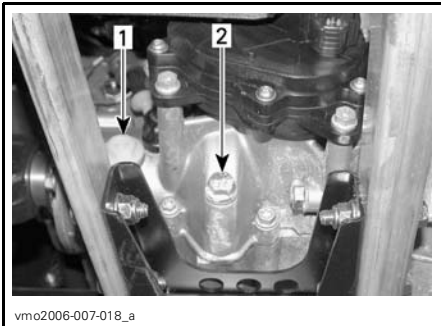

1. Bouchon de niveau d'huile
2. Bouchon de vidange d'huile

REMARQUE: Pour vider complètement la boîte de vitesses, pencher le véhicule vers la droite à l'aide d'un cric placé sous le marchepied gauche. Quand la boîte de vitesses est vide, installer le bouchon de vidange et remettre le véhicule au sol.

Remplir la boîte de vitesses d'huile de carter de chaîne XP-S (N/P 413 801 900) ou d'un produit équivalent.

ATTENTION: Lors de l'entretien, ne pas utiliser d'huile non recommandée. Ne pas mélanger avec d'autres types d'huile.

Le niveau d'huile devrait être à égalité avec le rebord de l'orifice de niveau d'huile. Au besoin, ajouter de l'huile jusqu'à ce qu'elle déborde par l'orifice de niveau d'huile.

Remettre le bouchon de niveau d'huile.

Remplacement du liquide de refroidissement

AVERTISSEMENT

Pour éviter de se brûler, ne pas enlever le bouchon du radiateur ni desserrer le bouchon de vidange du moteur lorsque celui-ci est chaud.

Ouvrir le panneau d'accès et retirer le bouchon du radiateur.

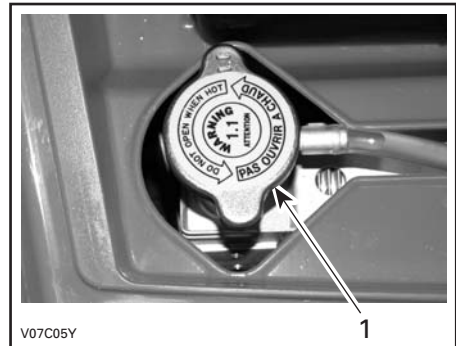

1. Bouchon du radiateur

Dévisser le bouchon de vidange de liquide de refroidissement et vidanger le liquide dans un contenant approprié.

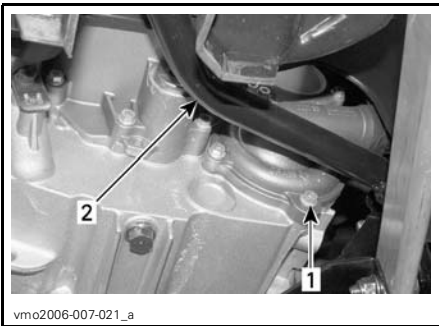

vmo2006-007-021_a

1. Bouchon de vidange de liquide de refroidissement
2. Pédale de frein

REMARQUE: Ne pas dévisser complètement le bouchon de vidange de liquide de refroidissement.

Enlever le panneau latéral droit.

Dévisser la vis de purge sur le dessus du logement du thermostat.



vmo2006-007-022_a

1. Vis de purge

Vidanger complètement le système et réinstaller le bouchon de vidange de liquide de refroidissement.

Installer un grand pince-boyau (N/P 529 032 500) ou l'équivalent, sur le boyau entre le radiateur et le logement du thermostat.

ATTENTION: Ne pas se servir d'une pince-étau en guise de pince-boyau.

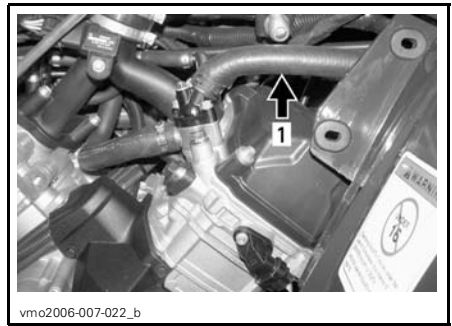

vmo2006-007-022_b

1. Pince-boyau

Remplir le radiateur jusqu'à ce que le liquide de refroidissement déborde de l'orifice du logement de thermostat. Installer la vis de purge puis enlever le pince-boyau.

Continuer de remplir le radiateur.

Vérifier le niveau de liquide de refroidissement dans le réservoir et en ajouter au besoin.

Faire tourner le moteur au ralenti sans remettre le bouchon du radiateur. Ajouter lentement du liquide de refroidissement au besoin.

À cette étape, attendre que le moteur atteigne sa température de fonctionnement normale. Appuyer sur l'accélérateur deux ou trois fois. Ajouter ensuite du liquide de refroidissement au besoin.

Remettre le bouchon du radiateur. Vérifier si les connexions présentent des fuites et s'il y a assez de liquide de refroidissement dans le réservoir.

Courroie d'entraînement

S'adresser à un concessionnaire autorisé de VTT Bombardier pour qu'il vérifie la largeur et l'état de la courroie d'entraînement.

Réglage des soupapes

S'adresser à un concessionnaire autorisé de VTT Bombardier pour le réglage des soupapes.

Si le jeu est insuffisant, il y aura perte de puissance et les soupapes pourraient être endommagées. S'il y a trop de jeu, le moteur sera bruyant.

Pare-étincelles

Le silencieux doit être purgé périodiquement de toute accumulation de calamine.

AVERTISSEMENT

Ne jamais laisser tourner le moteur dans un endroit clos. Ne jamais faire cette opération immédiatement après une période de fonctionnement du moteur, car l'échappement est alors brûlant. S'assurer de l'absence de matières combustibles à proximité. Porter des verres de protection et des gants. Ne jamais se placer derrière le véhicule lorsqu'on purge l'échappement. Respecter toutes les lois et réglementations en vigueur.

Choisir un lieu bien aéré et s'assurer que le silencieux est froid.

Placer le levier sélecteur à «P».

Enlever le bouchon de purge du silencieux.

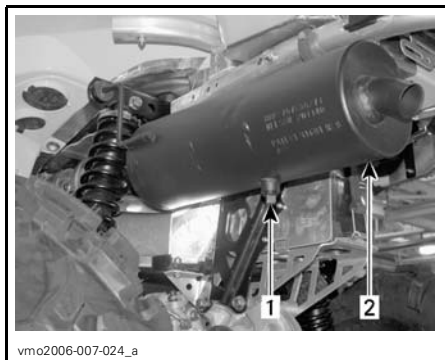

1. Bouchon de purge
2. Silencieux

Boucher l'extrémité du silencieux avec un chiffon, puis démarrer le moteur.

Augmenter momentanément le régime moteur plusieurs fois afin de chasser du silencieux la calamine accumulée.

Arrêter le moteur et laisser refroidir le silencieux.

Remettre le bouchon de purge.

Radiateur

Vérifier périodiquement si le radiateur est propre.



TYPIQUE

1. Radiateur

Examiner les ailettes du radiateur. Elles doivent être propres, sans traces de boue, de saleté, de feuilles ni d'autres dépôts pouvant empêcher le radiateur d'assurer un bon refroidissement.

Éliminer le plus de dépôts possible avec les mains. Si on dispose d'eau à proximité, essayer de rincer les ailettes du radiateur.

Si on en a un à sa disposition, se servir d'un boyau d'arrosage.

AVERTISSEMENT

Ne jamais nettoyer le radiateur avec les mains lorsqu'il est chaud. Le laisser d'abord refroidir.

ATTENTION: Soyez prudent quand il s'agit de nettoyer les ailettes du radiateur. N'utiliser aucun objet ou outil pouvant les endommager. Les ailettes sont des pièces très minces conçues pour favoriser un refroidissement efficace. SI ON UTILISE UN BOYAU POUR LES LAVER, S'ASSURER QUE LA PRESSION D'EAU EST FAIBLE. NE JAMAIS UTILISER UN NETTOYEUR HAUTE PRESSION.

S'adresser à un concessionnaire autorisé de VTT Bombardier pour qu'il vérifie l'efficacité du système de refroidissement.

SYSTÈME D'ADMISSION D'AIR

Dépose du filtre à air

ATTENTION: Ne jamais enlever ni modifier les composants du boîtier de filtre à air. Cela peut amoindrir les performances du moteur ou l'endommager. Le moteur est réglé spécifiquement en fonction de ces composants.

Enlever le siège.

Libérer du châssis les pattes du panneau central.

Tirer le panneau central vers l'arrière du véhicule afin de l'enlever.



1. Panneau central
2. Pattes

Dégager les fixations et enlever le couvercle du boîtier de filtre à air.

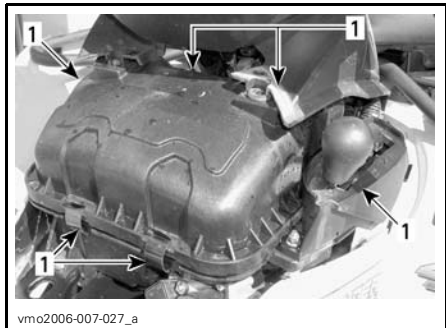

1. Dégager les fixations

Desserrer la fixation et enlever le filtre à air.



1. Fixation
2. Filtre à air

Nettoyage du filtre à air

Verser une solution nettoyante (N/P 219 700 341) ou l'équivalent dans un seau et y mettre le filtre à tremper.

Pendant que le filtre trempe dans la solution nettoyante, nettoyer le boîtier de filtre à air.

Rincer le filtre à l'eau tiède pour enlever la solution nettoyante.

Laisser ensuite le filtre sécher complètement.

Installation du filtre à air

Bien remettre les pièces enlevées dans l'ordre inverse de leur dépose.

SYSTÈME ÉLECTRIQUE

AVERTISSEMENT

Sauf indication contraire, toujours mettre l'interrupteur d'allumage à «OFF» avant d'effectuer l'entretien du système électrique ou de le réparer.

Bougie

Dépose

Enlever les panneaux latéraux.

Débrancher les câbles de bougie.

Dévisser les bougies d'un tour.

Si possible, nettoyer les bougies et les culasses à l'air comprimé.

AVERTISSEMENT

Porter des verres de protection lorsqu'on se sert d'air comprimé.

Dévisser complètement les bougies et les enlever.

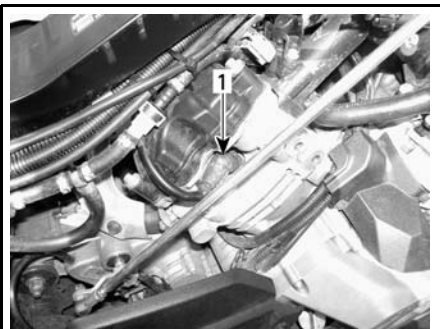

vmo2006-007-029_a

CÔTÉ DROIT — CYLINDRE ARRIÈRE

1. Bougie



vmo2006-007-030_a

CÔTÉ GAUCHE — CYLINDRE AVANT

1. Bougie

Installation

Avant d'installer les bougies, s'assurer que la surface de contact des culasses et des bougies n'est pas sale.

Avec une jauge d'épaisseur, régler l'écartement des électrodes entre 0.6 et 0.7 mm (0.24 et 0.27 po).

Appliquer du lubrifiant antigrippage sur les filets des bougies.

Serrer les bougies à la main dans les culasses, puis avec une clé dynamométrique et une douille appropriée.

Serrer les bougies à 20 N•m (15 lbf•pi).

Batterie

AVERTISSEMENT

Ne jamais charger la batterie pendant qu'elle est dans le véhicule.

Dépose

Débrancher le câble négatif NOIR en premier, puis le câble positif ROUGE.

AVERTISSEMENT

Toujours respecter cette séquence de démontage: débrancher le câble négatif NOIR d'abord.

Détacher la sangle et sortir la batterie du châssis.

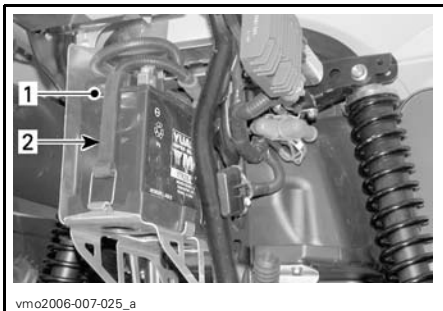

1. Batterie
2. Sangle

Nettoyage

Nettoyer la batterie, son boîtier, les câbles et les bornes avec un mélange de bicarbonate de soude et d'eau.

Avec une brosse métallique, enlever la rouille des connexions électriques et des bornes. Nettoyer le dessus de la batterie avec une brosse douce et du savon qui dissout la graisse, ou avec un mélange de bicarbonate de soude et d'eau.

Installation

Remettre la batterie dans le véhicule.

AVERTISSEMENT

Brancher le câble positif ROUGE d'abord, puis le câble négatif NOIR. Toujours brancher le câble positif ROUGE en premier.

Fusibles

Si un fusible est endommagé, le remplacer par un autre de même calibre.

ATTENTION: Ne pas utiliser un fusible de calibre supérieur; cela pourrait causer des dommages importants.

Les fusibles sont situés dans le compartiment d'entretien avant et à l'arrière, près de la batterie.

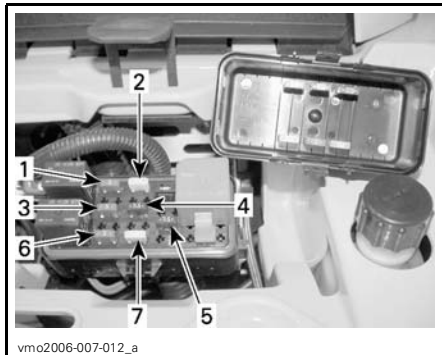

AVANT — EMBLACEMENT DES FUSIBLES

1. (F1) Bobines d'allumage (5 A)
2. (F2) Ventilateur (20 A)
3. (F3) Injecteurs de carburant (5 A)
4. (F4) Indicateur de vitesse/capteur de vitesse/feu arrière (7.5 A)
5. (F5) Pompe à carburant (7.5 A)
6. (F6) Module de commande du moteur (MCM) (5 A)
7. (F7) Accessoires (20 A)



ARRIÈRE — EMBLACEMENT DES FUSIBLES

1. (F8) Principal (30 A)
- (F9) Accessoires principaux (30 A)

Pour retirer un fusible du porte-fusibles, retirer le couvercle du porte-fusibles et tirer simplement dessus. Vérifier si le filament est fondu.

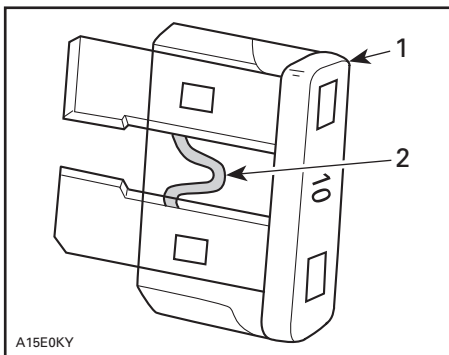

A15E0KY

TYPIQUE

1. Fusible
2. Vérifier s'il est fondu

Remplacement des ampoules

AVERTISSEMENT

Mettre l'interrupteur d'allumage à «OFF» avant de remplacer une ampoule défectueuse.

Vérifier le bon fonctionnement de l'ampoule après l'avoir remplacée.

Phares

ATTENTION: Ne jamais toucher la partie de verre d'une ampoule halogène avec les doigts; cela réduit sa durée de vie. Si on y a touché, la nettoyer avec de l'alcool isopropylique pour enlever le film gras laissé par les doigts.

Retirer les vis du couvercle.

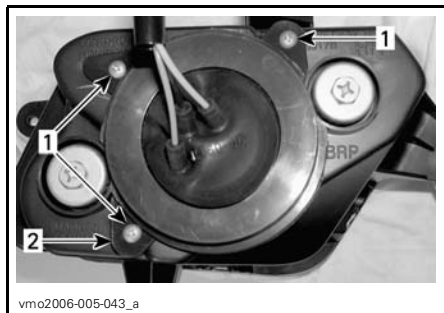

vmo2006-005-043_a

1. Vis
2. Couvercle

Enlever le protecteur de caoutchouc du logement de phare.

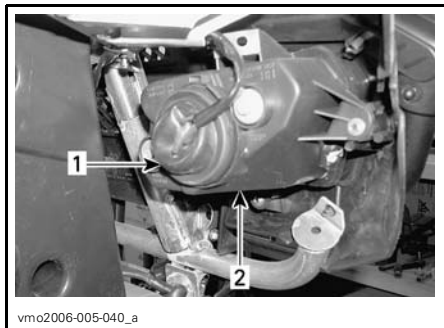

vmo2006-005-040_a

1. Protecteur de caoutchouc
2. Logement de phare

Débrancher le connecteur de l'ampoule.

REMARQUE: Appuyer sur la petite patte pour déverrouiller le connecteur puis tirer sur le connecteur.

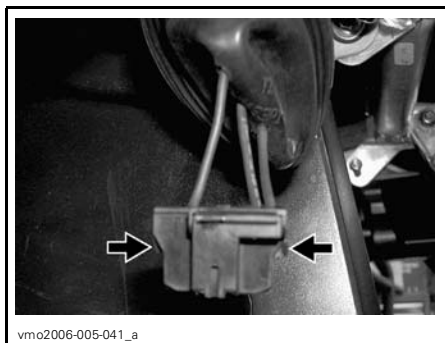

vmo2006-005-041_a

APPUYER SUR LA PATTE POUR DÉVERROUILLER LE CONNECTEUR

REMARQUE: En ce qui a trait aux illustrations qui suivent, le carénage avant a été enlevé pour faciliter la compréhension.

Appuyer sur la broche et la déplacer latéralement pour déverrouiller l'ampoule du phare.

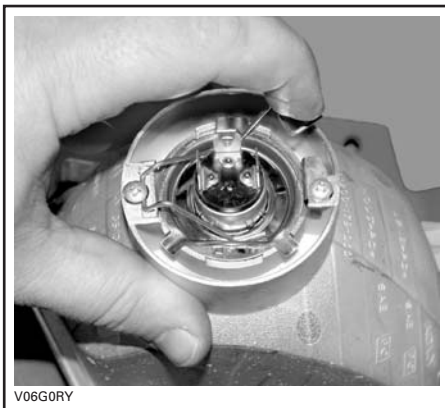

V06G0RY

TYPIQUE

Soulever la broche, puis retirer l'ampoule.



V06G0SY

TYPIQUE

Bien réinstaller les pièces enlevées dans l'ordre inverse de leur dépose.

Réglage du faisceau des phares

Régler le faisceau lumineux comme suit:

Tourner les boutons pour régler la hauteur du faisceau et son orientation latérale selon ses préférences. Régler les deux phares de la même manière.

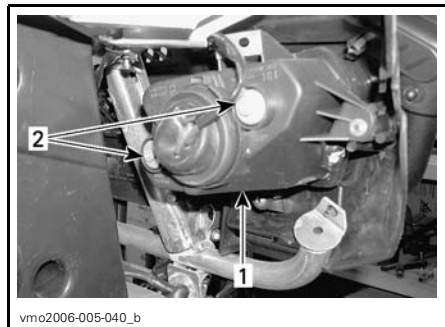

vmo2006-005-040_b

1. Couvercle du phare
2. Vis de réglage

Feu arrière

Dévisser les vis des lentilles pour accéder aux ampoules.

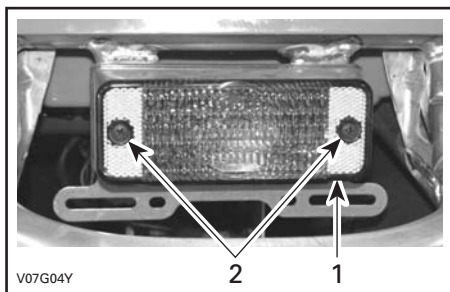

1. Lentilles
2. Vis

Enfoncer l'ampoule dans sa douille et, tout en maintenant une pression, la tourner dans le sens antihoraire pour la dégager.

Poser l'ampoule neuve en l'enfonçant d'abord dans sa douille, puis maintenir une pression tout en la tournant dans le sens horaire.

Indicateur de vitesse

Des diodes électroluminescentes éclairent l'indicateur de vitesse. Si l'une d'elles grille, remplacer l'indicateur de vitesse. Les diodes ne sont pas vendues séparément.

GROUPE D'ENTRAÎNEMENT

Soufflets et protecteurs d'arbre d'entraînement

Inspection

Inspecter les soufflets et les protecteurs d'arbre d'entraînement. Vérifier si les protecteurs sont endommagés ou s'ils frottent contre les arbres. Vérifier si les soufflets sont fissurés, déchirés, s'il y a fuite de graisse, etc. Au besoin, réparer ou remplacer les pièces endommagées.

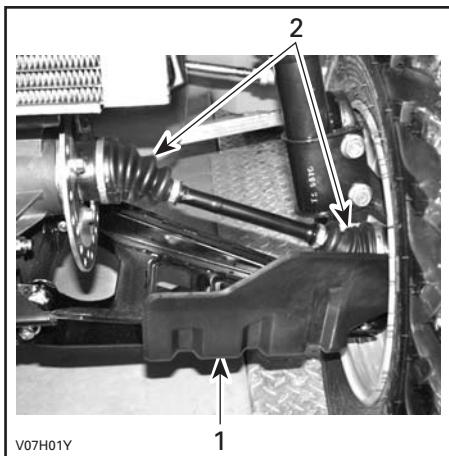

AVANT DU VÉHICULE

1. Protecteur d'arbre d'entraînement
2. Soufflets d'arbre d'entraînement

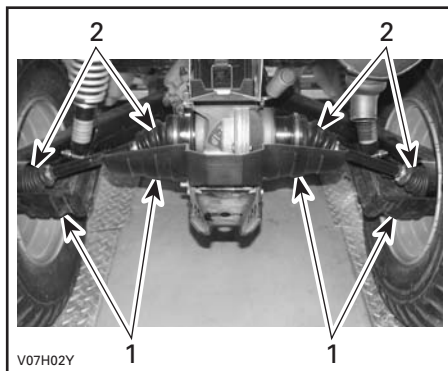

ARRIÈRE DU VÉHICULE

1. Protecteurs d'arbre d'entraînement
2. Soufflets d'arbre d'entraînement

Roue

Il faut parfois retirer les écrous de roue et enduire les goujons de lubrifiant antigrippage pour faciliter une éventuelle dépose. Cela est particulièrement important lorsqu'on utilise le véhicule à proximité d'eau salée ou dans la boue. Enlever un écrou à la fois, lubrifier et resserrer.

État des roulements de roue

Tenir la roue par le rebord supérieur, puis tirer et pousser afin de sentir le jeu. Si l'on constate un jeu, s'adresser à un concessionnaire autorisé de VTT Bombardier.

Pression des pneus

⚠ AVERTISSEMENT

La pression des pneus influence grandement la maniabilité et la stabilité du véhicule. Un pneu trop mou risque de se dégonfler davantage et de tourner sur la jante. Un pneu trop dur risque d'éclater. Respecter les pressions recommandées. Comme ce sont des pneus à basse pression, on recommande d'employer une pompe manuelle.

Vérifier la pression lorsque les pneus sont «froids», c'est-à-dire avant d'utiliser le véhicule. La pression des pneus varie selon la température et l'altitude. Revérifier la pression si une de ces conditions a changé.

Par commodité, un manomètre est fourni dans la trousse d'outils.

PRESSION DES PNEUS			
		AVANT	ARRIÈRE
Jusqu'à 272 kg (600 lb)	MAX.	34 kPa (5 lb/po ²)	48 kPa (7 lb/po ²)
	MIN.	31 kPa (4.5 lb/po ²)	34 kPa (5 lb/po ²)

Bien que les pneus soient prévus spécialement pour tout type de terrain, une crevaillon reste possible. C'est pourquoi on recommande d'emporter une pompe et un nécessaire de réparation.

État des pneus et des roues

Vérifier si les pneus sont endommagés ou usés. Les remplacer au besoin.

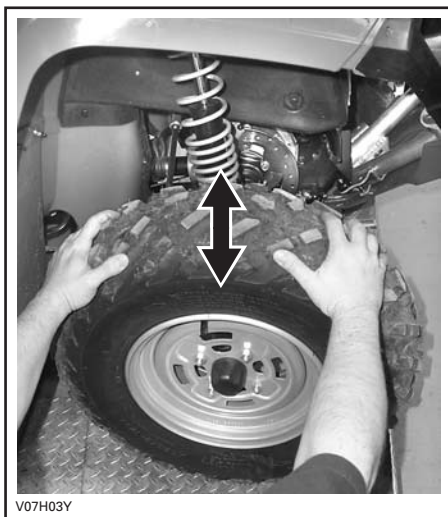

V07H03Y

TYPIQUE

Pneus et roues

⚠ AVERTISSEMENT

Lorsqu'on remplace les pneus, ne jamais installer de pneus diagonaux avec des pneus radiaux. Une telle combinaison pourrait causer une perte de maniabilité ou de stabilité.

Ne pas installer de pneus de taille ou de conception différentes sur le même essieu.

Les paires de pneus avant et arrière doivent être de modèle identique et provenir du même fabricant.

Bien installer les pneus unidirectionnels dans leur sens de rotation.

Installer tous les pneus radiaux d'un même ensemble en même temps.

Des blessures graves et même un décès pourraient survenir si ces instructions ne sont pas suivies.

Ne pas permuter les pneus car les pneus avant et arrière sont de taille différente. Les pneus sont directionnels. Il faut donc veiller à maintenir leur sens de rotation pour assurer le bon fonctionnement du véhicule.

Dépose d'une roue

Desserrer les écrous, puis soulever le véhicule. Placer un support sous le véhicule. Dévisser les écrous, puis enlever la roue.

Au moment de remettre la roue, appliquer un lubrifiant antigrippage sur les filets. Serrer les écrous progressivement, en ordre entrecroisé, puis serrer finalement de 90 N•m (66 lbf•pi).

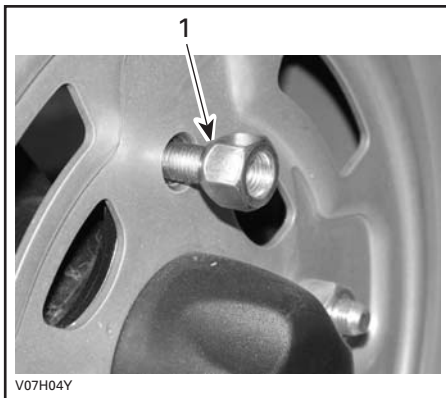

1. Côté conique de l'écrou

ATTENTION: Utiliser les écrous de roue recommandés (N/P 250 100 039). D'autres écrous risquent d'endommager la jante.

Tout en lisant le présent Guide du conducteur, se souvenir que:

AVERTISSEMENT

Avertit d'une situation comportant des risques qui pourrait provoquer de graves blessures, y compris la possibilité de décès, si on ne l'évitait pas.

DIRECTION

Lubrification du câble d'accélérateur

Lubrification

Le câble d'accélérateur doit être lubrifié avec du lubrifiant à la silicone Bombardier (N/P 293 600 041) ou l'équivalent.

AVERTISSEMENT

Toujours utiliser un lubrifiant à la silicone. L'utilisation d'un autre lubrifiant, à base d'eau par exemple, pourrait empêcher le bon fonctionnement de l'accélérateur/du câble.

Ouvrir le logement de la manette d'accélérateur.

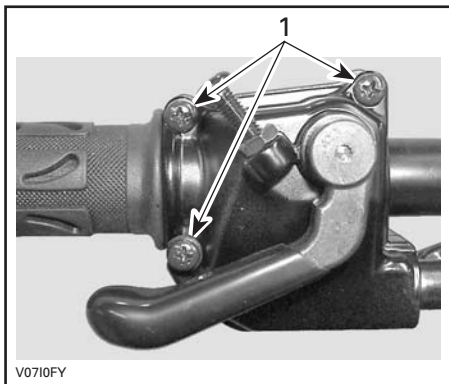

1. Enlever ces vis

Séparer la manette. Glisser le protecteur vers l'arrière pour découvrir le tendeur de câble d'accélérateur.

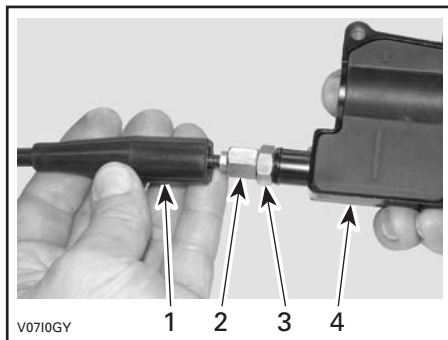

1. Protecteur
2. Tendeur de câble d'accélérateur
3. Écrou autobloquant
4. Logement de la manette d'accélérateur

Visser le tendeur de câble d'accélérateur.

Retirer:

- le protecteur de logement interne

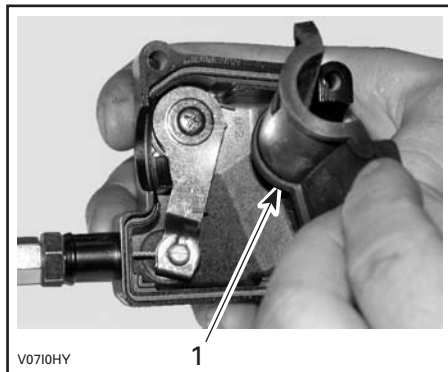

1. Protecteur de logement interne

- le câble du logement de la manette d'accélérateur.

REMARQUE: Glisser le câble dans la fente de l'attache et retirer l'extrémité du câble de l'attache.

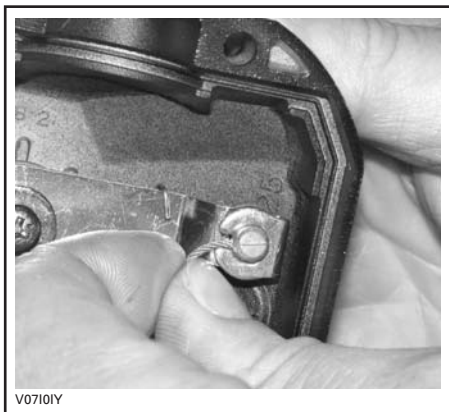

V0710IY

Enlever le couvercle latéral du carter de papillon.

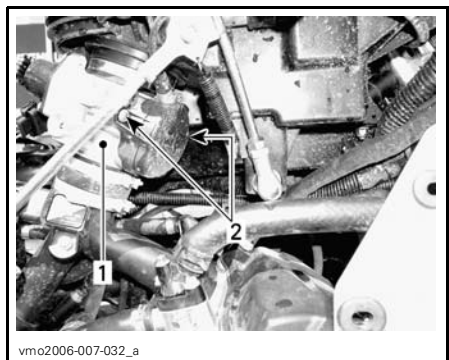

vmo2006-007-032_a

1. Carter de papillon
2. Vis du couvercle latéral

Insérer l'aiguille du vaporisateur dans l'extrémité du tendeur de câble d'accélérateur.



AVERTISSEMENT

Porter des verres de protection et des gants quand on lubrifie un câble.



V0710JY

TYPIQUE

REMARQUE: Mettre un chiffon autour du tendeur de câble d'accélérateur pour éviter que le lubrifiant se répande.

Vaporiser du lubrifiant dans le câble jusqu'à ce qu'il atteigne l'extrémité reliée au carter de papillon.

Réinstaller et régler le câble.

Réglage de la manette d'accélérateur

Glisser le protecteur de caoutchouc vers l'arrière pour découvrir le tendeur de câble d'accélérateur.

Desserrer l'écrou autobloquant puis tourner le tendeur pour obtenir un jeu approprié de manette d'accélérateur.

REMARQUE: Mesurer le jeu à l'extrémité de la manette d'accélérateur.

Serrer l'écrou autobloquant et réinstaller le protecteur.

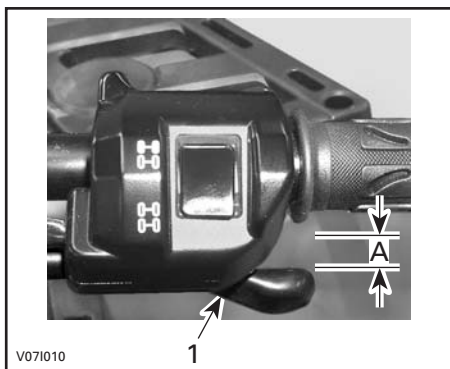

V071010

1

1. Manette d'accélérateur
- A. 3 à 6 mm (1/8 à 7/32 po)

Le levier sélecteur à «P», démarrer le moteur. Vérifier si le câble d'accélérateur est bien réglé en tournant le guidon complètement à droite, puis complètement à gauche. Si le régime du moteur augmente, régler de nouveau le jeu de la manette d'accélérateur.

SUSPENSION

Lubrification

Lubrifier les bras triangulaires avant avec de la graisse synthétique pour suspension (N/P 293 550 033) ou l'équivalent. Deux raccords de graissage se trouvent sur chaque bras triangulaire.

Inspection

Suspension avant

Vérifier si les jambes McPherson présentent des fuites d'huile ou tout autre dommage. Vérifier la solidité des fixations. Au besoin, s'adresser à un concessionnaire autorisé de VTT Bombardier.

Suspension arrière

Vérifier si les amortisseurs présentent des fuites d'huile et si les fixations sont solides. En cas de fuite ou d'autre anomalie, s'adresser à un concessionnaire autorisé de VTT Bombardier.

Bras longitudinaux

Vérifier si les bras longitudinaux sont déformés, fissurés ou pliés. S'adresser à un concessionnaire autorisé de VTT de Bombardier si on décèle une de ces situations.

Bras triangulaires

Vérifier si les bras triangulaires sont fissurés, pliés ou endommagés. Au besoin, s'adresser à un concessionnaire autorisé de VTT Bombardier.

Réglage

Amortisseurs arrière

AVERTISSEMENT

Les cames de réglage de droite et de gauche doivent toujours être réglées à la même position. Ne jamais régler une seule came. Un réglage inégal aurait un effet néfaste sur la maniabilité et la stabilité et pourrait même causer un accident.

Réglage de la précharge

Régler la précharge du ressort en tournant la came avec la clé qui se trouve dans la trousse d'outils.

Tourner les cames dans le sens horaire pour une tenue de route plus ferme sur chemin cahoteux ou quand on transporte une charge ou une remorque.

Tourner les cames dans le sens anti-horaire pour une tenue de route plus souple quand la route est en bon état et qu'on ne transporte qu'une faible charge.

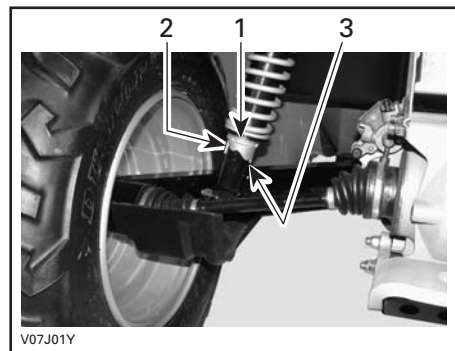

TYPIQUE

1. Cames de réglage
2. Réglage souple
3. Réglage rigide

FREINS

Freins avant et arrière

Les freins avant et arrière sont de type hydraulique à disque. Ils sont autorégulants et ne requièrent aucun réglage.

La manette et la pédale de frein ne requièrent aucun réglage.

Pour que les freins demeurent en bon état, vérifier:

- que le système de freinage ne présente aucune fuite
- si les freins sont spongieux
- si les disques sont très usés
- si les plaquettes sont usées, endommagées ou desserrées.

LIMITE D'USURE	
Épaisseur des plaquettes	1 mm (.040 po)
Épaisseur des disques avant	3.5 mm (.138 po)
Épaisseur des disques arrière	4.3 mm (.170 po)
Gauchissement maximal des disques	0.2 mm (.010 po)

Si on décèle un problème au niveau des freins, s'adresser à un concessionnaire autorisé de VTT Bombardier.

Vidange du liquide de frein



AVERTISSEMENT

S'adresser à un concessionnaire autorisé de VTT Bombardier pour la vidange du liquide de frein ou toute réparation du système de freinage.

CARROSSERIE ET CHÂSSIS

Zone moteur

Vérifier si la zone moteur présente des dommages ou des fuites. S'assurer que tous les colliers de tuyauterie sont bien serrés et qu'aucun tuyau n'est fissuré, plié ou endommagé.

Inspecter le silencieux, la batterie et les fixations du réservoir. S'assurer que les raccords électriques ne sont pas corrodés et sont bien serrés.

Remplacer ou faire réparer les pièces endommagées.

État de l'attelage et de la rotule

S'assurer que les fixations sont bien serrées, et que la rotule est bien ajustée dans l'attelage de la remorque et qu'elle est en bon état. Bien resserrer les fixations s'il y a lieu et remplacer la rotule si elle est usée.

Fixations de châssis

S'assurer que les fixations du véhicule sont en bon état et bien serrées. Resserrer au besoin.

Loquet de siège

Enlever le ou les sièges et/ou la boîte de rangement et vérifier si les mécanismes de verrouillage et les tiges sont usés ou endommagés. S'adresser à un concessionnaire autorisé de VTT Bombardier pour remplacer ces pièces.

Nettoyage et protection du véhicule

Ne jamais utiliser un nettoyeur à haute pression pour nettoyer le véhicule; **NE LE NETTOYER QU'À BASSE PRES-SION (avec un boyau d'arrosage par exemple)**. Une pression élevée pourrait causer des dommages électriques ou mécaniques.

Les pièces peintes endommagées doivent être repeintes correctement pour prévenir la rouille.

Au besoin, laver la carrosserie à l'eau chaude et au savon (détergent doux seulement). Appliquer une cire non abrasive.

ATTENTION: Ne jamais nettoyer les pièces de plastique avec un détergent concentré, un dégraissant, un diluant à peinture, de l'acétone, etc.

Tout en lisant le présent Guide du conducteur, se souvenir que:



AVERTISSEMENT

Avertit d'une situation comportant des risques qui pourrait provoquer de graves blessures, y compris la possibilité de décès, si on ne l'évitait pas.

GARANTIE

GARANTIE LIMITÉE BRP AMÉRIQUE DU NORD: VTT BOMBARDIER†

1) PORTÉE DE LA GARANTIE LIMITÉE

Bombardier Produits Récréatifs inc. («BRP»)* garantit ses VTT Bombardier 2006 contre tout vice de conception ou de fabrication pour la période décrite ci-dessous.

Toutes les pièces et tous les accessoires d'origine Bombardier installés par un concessionnaire Bombardier autorisé (tel que défini ci-après) au moment de la livraison du VTT Bombardier 2006 bénéficient de la même garantie que le VTT.

Les pneus Carlisle‡ et les treuils Warn+++ sont installés comme équipement original sur certains VTTs Bombardier. Ces composantes sont garanties séparément par leurs fabricants et, si votre VTT en est équipé, nous vous prions de communiquer directement avec le fabricant ou l'un de ses représentants, ou encore, de demander à votre concessionnaire autorisé de VTT Bombardier de vous assister.

Carlisle Tire & Wheel Company
(23 Windham Boulevard,
Aiken, SC 29805.

Information concernant la garantie:

aux É.-U. 1 800 260-7959;
au Canada 1 800 265-6155;
au Québec 1 (877) 997-4999.

Warn Industries Inc. (pour les treuils),
12900 SE Capps Road,
Clackamas, Oregon 97015-8903.

Service à la clientèle:

aux É.-U. 1 800 543-9276;
au Canada 1 800 668-6012;
au Québec 1 800 361-9291.

Certains VTT Outlander XT et Outlander Max XT 2006 sont équipés de pneus Carlisle. Si votre VTT Outlander 2006 (Outlander et Outlander Max) est équipé d'une autre sorte de pneus, ils sont garantis directement par BPR et non par le fabricant de pneus.

L'utilisation du produit à des fins de course ou autre compétition, à n'importe quel moment, même par un propriétaire antérieur, annulera la présente garantie.

2) DURÉE DE LA GARANTIE

La présente garantie entrera en vigueur à compter de la première des deux dates suivantes: (i) la date de livraison au premier acheteur au détail ou; (ii) la date à laquelle le produit est mis en service pour la première fois, et pour une période de:

SIX (6) MOIS CONSÉCUTIFS, pour utilisation privée ou commerciale.

Les composantes reliées aux émissions qui sont incluses dans le tableau ci-dessous, qui sont installées sur des VTT certifiés par l'EPA (voir la liste ci-dessous), et qui sont enregistrés aux États-Unis, sont couverts pour trente (30) mois consécutifs.

Les VTT certifiés par l'EPA sont ceux équipés des moteurs 650/800 HO EFI (Outlander).

COMPOSANTS RELIÉS AUX ÉMISSIONS	650/800 HO EFI
CPV (capteur de position d'accélérateur)	X
STPAC (sonde de température et de pression d'air du collecteur d'admission)	X
Régulateur de pression d'essence	X
Injecteurs d'essence	X
MCM (module de commande du moteur)	X
Système de ventilation du carter	X
Joints d'étanchéité de culasses, joints d'étanchéité du collecteur d'admission	X

La réparation ou le remplacement de pièces ou encore la prestation de services en vertu de la présente garantie ne prolonge pas sa durée au-delà de sa date d'échéance originale.

3) CONDITIONS D'EXÉCUTION DE GARANTIE

La présente garantie ne s'applique qu'aux VTT Bombardier 2006 achetés en tant que véhicules neufs et non utilisés par leur premier propriétaire auprès d'un concessionnaire Bombardier autorisé à distribuer des produits VTT Bombardier dans le pays où la vente a été conclue («le concessionnaire Bombardier»), et seulement après que le processus d'inspection de prélivraison prescrit par BRP a été effectué et documenté. La garantie n'entre en vigueur qu'après l'enregistrement du VTT en bonne et due forme auprès d'un concessionnaire Bombardier. De plus, la garantie ne s'applique que si le VTT Bombardier est acheté dans le pays où le propriétaire réside. Si les conditions précédentes ne sont pas rencontrées, BRP n'a pas l'obligation d'honorer la garantie limitée aux véhicules en question, et ce, tant pour une utilisation privée que commerciale. De telles restrictions sont nécessaires afin que BRP puisse préserver le caractère sécuritaire de ses produits ainsi que la sécurité de ses clients et du public.

Pour que la garantie soit maintenue, l'entretien de routine décrit dans le Guide du conducteur doit être effectué dans les délais prescrits. BRP se réserve le droit de rendre la couverture de garantie conditionnelle à la preuve que l'entretien a été effectué adéquatement.

4) CONDITIONS D'OBTENTION DE LA COUVERTURE DE GARANTIE

Le consommateur doit aviser un concessionnaire Bombardier VTT dans les deux (2) jours suivant la découverte d'un vice; il doit également lui donner un accès raisonnable au produit ainsi qu'un délai raisonnable pour le réparer. Le consommateur doit présenter au concessionnaire Bombardier VTT une preuve d'achat du produit et doit signer le bon de réparation avant le début des réparations afin de valider une demande de travail sous garantie. Toute pièce remplacée en vertu de la présente garantie limitée devient la propriété de BRP.

5) CE QUE BRP FERA

Les obligations de BRP en vertu de la présente garantie se limitent, à son choix, soit à réparer les pièces qui, dans des conditions normales d'utilisation, d'entretien et de service, présentent un vice, ou soit à remplacer ces pièces par des pièces d'origine Bombardier neuves, sans frais pour le coût des pièces et/ou de la main-d'oeuvre encouru par un concessionnaire Bombardier VTT et ce pour la durée de couverture de la présente garantie.

BRP se réserve le droit d'améliorer ou de modifier ses produits en tout temps sans encourir aucune obligation de modifier les produits fabriqués auparavant.

6) EXCLUSIONS

Les items suivants ne sont, en aucune circonstance, couverts par la garantie:

- L'usure normale;
- Les éléments d'entretien de routine, les mises au point et réglages (pièces et main d'œuvre);
- Les dommages causés par le défaut de se conformer aux normes d'entretien et/ou de remisage telles que stipulées dans le Guide du conducteur Bombardier VTT;
- Les dommages résultant de l'enlèvement de pièces, de réparations, entretien ou service incorrects, de la modification ou de l'utilisation de pièces n'ayant pas été fabriquées ou approuvées par BRP, ou encore les dommages résultant de réparations effectuées par une personne n'étant pas un concessionnaire Bombardier VTT autorisé;
- Les dommages causés par un usage abusif, une utilisation anormale, la négligence, ou encore une utilisation non conforme aux recommandations du Guide du conducteur Bombardier VTT;
- Les dommages résultant d'un accident, d'une submersion, d'un incendie, d'un vol, d'un acte de vandalisme ou de tout cas de force majeure;
- L'utilisation de carburants, d'huiles ou de lubrifiants ne convenant pas au produit (voir le Guide du conducteur);
- L'ingestion de neige ou d'eau;
- Le préjudice résultant de dommages imprévus, de dommages indirects ou de tout autre dommage, y compris entre autres le remorquage, le remisage, les appels téléphoniques, la location, le recours à un taxi, les inconvénients, les couvertures d'assurance, le remboursement de prêts, les pertes de temps et les pertes de revenus.

7) LIMITATION DE RESPONSABILITÉ

LA PRÉSENTE GARANTIE EST CONVENUE ET REMPLACE TOUTE AUTRE GARANTIE EXPRESSE OU IMPLICITE, Y COMPRIS ET SANS RESTREINDRE TOUTE GARANTIE DE VALEUR MARCHANDE OU TOUTE GARANTIE DE CONVENANCE À DES FINS OU UN USAGE PARTICULIER. DANS LA MESURE OÙ ON NE PEUT Y RENONCER, LA DURÉE DES GARANTIES IMPLICITES SE LIMITE À CELLE DE LA GARANTIE EXPRESSE. LES DOMMAGES IMPRÉVUS ET INDIRECTS NE SONT PAS COUVERTS EN VERTU DE LA PRÉSENTE GARANTIE. CERTAINES PROVINCES NE PERMETTENT PAS LES RENONCIATIONS, RESTRICTIONS ET EXCLUSIONS SUSMENTIONNÉES; PAR CONSÉQUENT, CES DERNIÈRES PEUVENT NE PAS VOUS CONCERNER. LES DROITS SPÉCIFIQUES QUE CONFÈRE LA PRÉSENTE GARANTIE S'APPLIQUENT À SON TITULAIRE, QUI PEUT AUSSI AVOIR D'AUTRES DROITS QUI VARIENT SELON LES ÉTATS OU PROVINCES.

Ni un distributeur, ni un concessionnaire Bombardier VTT, ni aucune autre personne n'est autorisée à faire des déclarations ou des représentations ou encore à offrir des conditions garanties à propos du produit, qui sont autres que celles stipulées à la présente garantie limitée. S'il y a lieu, ces actes ne pourront être opposables à BRP.

BRP se réserve le droit de modifier en tout temps la présente garantie, cela n'ayant toutefois aucun effet sur les conditions de garantie applicables et en vigueur lors de la vente des produits.

8) TRANSFERT

Si la propriété d'un produit est transférée durant la période de garantie, cette garantie sera également transférée et sera valide pour le reste de la période de couverture, à condition que BRP soit avisé du transfert de propriété de la façon suivante:

- a) L'ancien propriétaire communique avec BRP (au numéro de téléphone ci-après) ou avec un concessionnaire Bombardier VTT autorisé pour lui donner les coordonnées du nouveau propriétaire; ou
- b) BRP ou un concessionnaire Bombardier VTT autorisé reçoit une preuve que l'ancien propriétaire a accepté le transfert de propriété, et reçoit les coordonnées du nouveau propriétaire.

9) SERVICE À LA CLIENTÈLE

- a) Face à un conflit ou à un problème de service relié à la présente garantie limitée, BRP vous suggère d'essayer de résoudre la situation directement chez le concessionnaire autorisé en présence du gérant de service ou du propriétaire.
- b) Si la situation n'est toujours pas réglée, faites parvenir votre plainte par écrit à l'adresse ci-dessous, ou téléphonez au numéro suivant:

BOMBARDIER PRODUITS RÉCRÉATIFS INC.
BOMBARDIER VTT
GROUPE SUPPORT À LA CLIENTÈLE
VALCOURT QC J0E 2L0
TÉL: (819) 566-3366

*Aux États-Unis, BRP US Inc distribue et offre les services reliés aux produits.

© 2005 Bombardier Produits Récréatifs inc. Tous droits réservés.

® Marque de commerce déposée et ^{MC} marques de commerce de Bombardier Produits Récréatifs inc.

† Bombardier est une marque de commerce de Bombardier Inc. utilisée sous licences.

‡ Carlisle est une marque de commerce de Carlisle Tire & Wheel Company.

+++ Warn est une marque de commerce de Warn Industries Inc.

GARANTIE LIMITÉE BRP INTERNATIONALE: VTT BOMBARDIER† 2006

1) PORTÉE DE LA GARANTIE LIMITÉE

Bombardier Produits Récréatifs inc. («BRP»)* garantit ses VTT Bombardier 2006 contre tout vice de conception ou de fabrication pour la période décrite ci-dessous.

Toutes les pièces et tous les accessoires d'origine Bombardier installés par un distributeur/concessionnaire Bombardier autorisé (tel que défini ci-après) au moment de la livraison du VTT Bombardier 2006 bénéficient de la même garantie que le VTT.

L'utilisation du produit à des fins de course ou autre compétition, à n'importe quel moment, même par un propriétaire antérieur, annulera la présente garantie.

2) DURÉE DE LA GARANTIE

La présente garantie entrera en vigueur à compter de la première des deux dates suivantes: (i) la date de livraison au premier acheteur au détail ou; (ii) la date à laquelle le produit est mis en service pour la première fois, et pour une période de:

SIX (6) MOIS CONSÉCUTIFS, pour utilisation privée ou commerciale.

La réparation ou le remplacement de pièces ou encore la prestation de services en vertu de la présente garantie ne prolonge pas sa durée au-delà de sa date d'échéance originale.

3) CONDITIONS D'EXÉCUTION DE GARANTIE

La présente garantie ne s'applique qu'aux VTT BOMBARDIER 2006 achetés en tant que véhicules neufs et non utilisés par leur premier propriétaire auprès d'un distributeur/concessionnaire Bombardier autorisé à distribuer des produits VTT Bombardier dans le pays où la vente a été conclue («le distributeur/concessionnaire Bombardier»), et seulement après que le processus d'inspection de prélivraison prescrit par BRP a été effectué et documenté. La garantie n'entre en vigueur qu'après l'enregistrement du véhicule en bonne et due forme auprès d'un distributeur/concessionnaire Bombardier VTT. De plus, la garantie ne s'applique que si le VTT Bombardier est acheté dans le pays où le propriétaire réside. Si les conditions précédentes ne sont pas rencontrées, BRP n'a pas l'obligation d'honorer la garantie limitée reliée aux véhicules en question, et ce, pour une utilisation privée ou commerciale. De telles restrictions sont nécessaires afin que BRP puisse préserver le caractère sécuritaire de ses produits ainsi que la sécurité de ses clients et du public.

Pour que la garantie soit maintenue, l'entretien de routine décrit dans le Guide du conducteur doit être effectué dans les délais prescrits. BRP se réserve le droit de rendre la couverture de garantie conditionnelle à la preuve que l'entretien a été effectué adéquatement.

4) CONDITIONS D'OBTENTION DE LA COUVERTURE DE GARANTIE

Le consommateur doit aviser un distributeur/concessionnaire Bombardier VTT dans les deux (2) jours suivant la découverte d'un vice; il doit également lui donner un accès raisonnable au produit ainsi qu'un délai raisonnable pour le réparer. Le consommateur doit présenter au distributeur/concessionnaire Bombardier VTT une preuve d'achat du produit et doit signer le bon de réparation avant le début des réparations afin de valider une demande de travail sous garantie. Toute pièce remplacée en vertu de la présente garantie limitée devient la propriété de BRP.

5) CE QUE BRP FERA

Les obligations de BRP en vertu de la présente garantie se limitent, à son choix, soit à réparer les pièces qui, dans des conditions normales d'utilisation, d'entretien et de service, présentent un vice, ou soit à remplacer ces pièces par des pièces d'origine Bombardier neuves, sans frais pour le coût des pièces et/ou de la main-d'oeuvre encouru par un distributeur/concessionnaire Bombardier VTT et ce pour la durée de couverture de la présente garantie.

BRP se réserve le droit d'améliorer ou de modifier ses produits en tout temps sans encourir aucune obligation de modifier les produits fabriqués auparavant.

6) EXCLUSIONS

Les items suivants ne sont, en aucune circonstance, couverts par la garantie:

- L'usure normale;
- Les éléments d'entretien de routine, les mises au point et réglages (pièces et main-d'œuvre);
- Les dommages causés par le défaut de se conformer aux normes d'entretien et/ou de remisage telles que stipulées dans le Guide du conducteur Bombardier VTT;
- Les dommages résultant de l'enlèvement de pièces, de réparations, entretien ou service incorrects, de la modification ou de l'utilisation de pièces n'ayant pas été fabriquées ou approuvées par BRP, ou encore les dommages résultant de réparations effectuées par une personne n'étant pas un distributeur/concessionnaire Bombardier VTT autorisé;
- Les dommages causés par un usage abusif, une utilisation anormale, la négligence, ou encore une utilisation non conforme aux recommandations du Guide du conducteur Bombardier VTT;
- Les dommages résultant d'un accident, d'une submersion, d'un incendie, d'un vol, d'un acte de vandalisme ou de tout cas de force majeure;
- L'utilisation de carburants, d'huiles ou de lubrifiants ne convenant pas au produit (voir le Guide du conducteur);
- L'ingestion de neige ou d'eau;
- Le préjudice résultant de dommages imprévus, de dommages indirects ou de tout autre dommage, y compris entre autres le remorquage, le remisage, les appels téléphoniques, la location, le recours à un taxi, les inconvénients, les couvertures d'assurance, le remboursement de prêts, les pertes de temps et les pertes de revenus.

7) LIMITATION DE RESPONSABILITÉ

LA PRÉSENTE GARANTIE EST CONVENUE ET REMPLACE TOUTE AUTRE GARANTIE EXPRESSE OU IMPLICITE, Y COMPRIS ET SANS RESTREINDRE TOUTE GARANTIE DE VALEUR MARCHANDE OU TOUTE GARANTIE DE CONVENANCE À DES FINS OU UN USAGE PARTICULIER. DANS LA MESURE OÙ ON NE PEUT Y RENONCER, LA DURÉE DES GARANTIES IMPLICITES SE LIMITE À CELLE DE LA GARANTIE EXPRESSE. LES DOMMAGES IMPRÉVUS ET INDIRECTS NE SONT PAS COUVERTS EN VERTU DE LA PRÉSENTE GARANTIE. CERTAINES JURIDICTIONS NE PERMETTENT PAS LES RENONCIATIONS, RESTRICTIONS ET EXCLUSIONS SUSMENTIONNÉES; PAR CONSÉQUENT, CES DERNIÈRES PEUVENT NE PAS VOUS CONCERNER. LES DROITS SPÉCIFIQUES QUE CONFÈRE LA PRÉSENTE GARANTIE S'APPLIQUENT À SON TITULAIRE, QUI PEUT AUSSI AVOIR D'AUTRES DROITS QUI VARIENT SELON LES PAYS.

Ni un distributeur, ni un concessionnaire Bombardier VTT, ni aucune autre personne n'est autorisée à faire des déclarations ou des représentations ou encore à offrir des conditions garanties à propos du produit, qui sont autres que celles stipulées à la présente garantie limitée. S'il y a lieu, ces actes ne pourront être opposables à BRP.

BRP se réserve le droit de modifier en tout temps la présente garantie, cela n'ayant toutefois aucun effet sur les conditions de garantie applicables et en vigueur lors de la vente des produits.

8) TRANSFERT

Si la propriété d'un produit est transférée durant la période de garantie, cette garantie sera également transférée et sera valide pour le reste de la période de couverture, à condition que BRP soit avisé du transfert de propriété de la façon suivante:

BRP ou un distributeur/concessionnaire Bombardier VTT autorisé reçoit une preuve que l'ancien propriétaire a accepté le transfert de propriété, et reçoit les coordonnées du nouveau propriétaire.

9) SERVICE À LA CLIENTÈLE

- a) Face à un conflit ou à un problème de service relié à la présente garantie limitée, BRP vous suggère d'essayer de résoudre la situation directement chez le concessionnaire autorisé en présence du gérant de service ou du propriétaire.
- b) Si la situation persiste, veuillez communiquer avec le département de service du distributeur qui pourra vous aider à résoudre le problème.
- c) Si aucune des précédentes démarches n'ont permis de régler la situation, veuillez nous faire parvenir votre demande par écrit à l'adresse suivante:

BOMBARDIER PRODUITS RÉCRÉATIFS INC.
BOMBARDIER VTT
GROUPE SUPPORT À LA CLIENTÈLE
VALCOURT (QUÉBEC) J0E 2L0
TÉL.: (819) 566-3366

© 2005 Bombardier Produits Récréatifs inc. Tous droits réservés.

† Bombardier est une marque de commerce de Bombardier Inc. utilisée sous licences.

RENSEIGNEMENTS CONFIDENTIELS

Nous tenons à vous informer que vos coordonnées seront utilisées à des fins de sécurité et de garantie. Parfois, nous utilisons aussi les coordonnées de nos clients pour les renseigner sur nos produits et nos offres. Si vous préférez ne pas recevoir d'information à propos de nos produits, offres et services, écrivez-nous à l'adresse ci-après.

Prenez également note que, de temps à autre, des organismes de confiance sélectionnés avec soin peuvent être autorisés à utiliser les coordonnées de nos clients pour promouvoir des produits et services de qualité. Si vous ne désirez pas que vos coordonnées soient transmises à ces organismes, écrivez-nous à l'adresse suivante.

Bombardier Produits Récréatifs inc.

Service de la garantie
75, rue J.A. Bombardier
Sherbrooke (Québec) J1L 1W3
Canada

Télécopieur: (819) 566-3590

CHANGEMENT D'ADRESSE/DE PROPRIÉTAIRE

Si vous déménagez ou si vous devenez le nouveau propriétaire du VTT, veuillez aviser BRP:

- en postant la carte ci-dessous;
- en appelant au (819) 566-3366 (Canada) ou au (715) 848-4957 (États-Unis); ou
- en contactant un concessionnaire autorisé de VTT Bombardier.

S'il s'agit d'un changement de propriété, veuillez fournir la preuve que le propriétaire précédent accepte le transfert.

Il est important d'aviser BRP même après l'expiration de la garantie limitée car cela nous permet de joindre le propriétaire lorsque nécessaire, comme à l'occasion d'un rappel sécuritaire. C'est la responsabilité du propriétaire d'aviser BRP.

VÉHICULES VOLÉS: Si votre VTT est volé, vous devriez aviser BRP ou un concessionnaire autorisé de VTT Bombardier. On vous demandera vos nom, adresse, numéro de téléphone ainsi que le numéro d'identification du véhicule et la date à laquelle le VTT a été volé.



CHANGEMENT D'ADRESSE

CHANGEMENT DE PROPRIÉTAIRE

NUMÉRO D'IDENTIFICATION DU VÉHICULE

Numéro de modèle										N° d'identification du véhicule (V.I.N.)									

ANCIENNE ADRESSE
OU ANCIEN PROPRIÉTAIRE:

NOM

N°

RUE

APP.

VILLE

ÉTAT OU PROVINCE

CODE POSTAL

PAYS

NOUVELLE ADRESSE OU
NOUVEAU PROPRIÉTAIRE:

NOM

N°

RUE

APP.

VILLE

ÉTAT OU PROVINCE

CODE POSTAL

PAYS

V00A2F

AFFRANCHIR
SUFFISAMMENT



Bombardier Produits Récréatifs inc.

SERVICE DE GARANTIE
75, rue J.-A. Bombardier
Sherbrooke, Québec
Canada J1L 1W3

V00A2G

NUMÉRO DE MODÈLE

DU VTT _____

NUMÉRO D'IDENTIFICATION

DU VÉHICULE (N.I.V.) _____

NUMÉRO D'IDENTIFICATION

DU MOTEUR (N.I.M.) _____

Propriétaire : _____

NOM

N°

RUE

APP.

VILLE

ÉTAT OU PROVINCE

CODE POSTAL

Date d'achat _____

JOUR

MOIS

ANNÉE

Date d'expiration

de la garantie _____

JOUR

MOIS

ANNÉE

À faire remplir par le concessionnaire lors de la vente

SCEAU DU CONCESSIONNAIRE

V00A21L

Veillez communiquer avec le concessionnaire qui vous a vendu le VTT pour vous assurer qu'il l'a enregistré auprès de BRP.

Tout en lisant le présent Guide du conducteur, se souvenir que:



AVERTISSEMENT

Avertit d'une situation comportant des risques qui pourrait provoquer de graves blessures, y compris la possibilité de décès, si on ne l'évitait pas.



AVERTISSEMENT

LA CONDUITE DE CE VÉHICULE PEUT ÊTRE DANGEREUSE. Une collision ou un renversement peut se produire rapidement, même pendant des manœuvres telles que les tournants, la conduite en pente ou sur des obstacles si vous omettez de prendre les précautions nécessaires.

DES BLESSURES SÉRIEUSES OU MÊME MORTELLES pourraient résulter du non-respect de ces directives:

- **LISEZ CE GUIDE DU CONDUCTEUR ET TOUTES LES ÉTIQUETTES AVANT D'UTILISER CE VTT.**
- **N'UTILISEZ JAMAIS CE VTT AVANT D'EN AVOIR APPRIS LE FONCTIONNEMENT.** Les novices devraient suivre un cours de formation certifié.
- **NE TRANSPORTEZ JAMAIS DE PASSAGER.** Vous courrez davantage le risque de perdre le contrôle de votre véhicule lorsque vous transportez un passager.
- **N'UTILISEZ JAMAIS CE VTT SUR UNE SURFACE ASPHALTÉE.** Vous courrez davantage le risque de perdre le contrôle de votre VTT lorsque vous conduisez votre véhicule tout-terrain sur une surface asphaltée.
- **NE CONDUISEZ JAMAIS CE VTT SUR UNE VOIE PUBLIQUE.** Il y a un risque de collision avec un autre véhicule si vous circulez sur une voie publique avec votre VTT.
- **PORTEZ TOUJOURS UN CASQUE APPROUVÉ,** des verres de protection et des vêtements protecteurs.
- **NE CONSOMMEZ JAMAIS D'ALCOOL OU DE DROGUES** avant ou pendant l'utilisation de ce véhicule.
- **NE CONDUISEZ JAMAIS CE VTT À DES VITESSES EXCESSIVES.** Vous courrez davantage le risque de perdre le contrôle de ce VTT quand vous conduisez à une vitesse trop élevée sans tenir compte du terrain, de la visibilité et de votre expérience.
- **N'ESSAYEZ JAMAIS DE FAIRE DES CABRÉS, DES SAUTS OU D'AUTRES MANŒUVRES PÉRILLEUSES.**

©2005 MARQUES DE COMMERCE DE BOMBARDIER PRODUITS RÉCRÉATIFS INC. OU DE SES SOCIÉTÉS AFFILIÉES.

*MARQUE DE COMMERCE DE BOMBARDIER INC. UTILISÉE SOUS LICENCE.

©2005 BOMBARDIER PRODUITS RÉCRÉATIFS INC. TOUS DROITS RÉSERVÉS. IMPRIMÉ AU CANADA.

219 000 452

CA

OPERATOR'S GUIDE, OUTLANDER MAX 650 EFI, 800 EFI/FRENCH
OPERATOR'S GUIDE, OUTLANDER MAX 650 EFI, 800 EFI/FRANÇAIS

FAIT AU / MADE IN CANADA

U/M:P.C.