

BOMBARDIER* ATV

QUADRICICLO



MANUAL de GARANTIA / Operação

Inclui

Informações de
segurança,
garantia, veículo
e manutenção

Outlander™ 800 2006



ADVERTÊNCIA

Leia este manual cuidadosamente.
Ele contém importantes informações.
Idade mínima recomendada ao Operador:
16 anos.
Não remova este manual do veículo.

PREFÁCIO

Parabéns pela aquisição de um Quadríciclo Bombardier. Ele é respaldado pela garantia BRP e uma rede de Revendedores e Serviços Autorizados de Quadríciclos Bombardier prontas para lhe fornecer peças, serviços ou acessórios que necessitar.

Seu Revendedor está comprometido com a sua satisfação. Ele foi treinado para realizar a montagem inicial e inspeção de seu veículo bem como efetuar os ajustes finais antes de sua entrega. Durante a entrega, seu Revendedor deve ter explicado sobre a operação, manutenção e aspectos de segurança de seu veículo. Estamos certos de que você tenha aproveitado bem esta oportunidade! Se caso você necessitar de informações de serviço/reparo mais completas, por favor contate seu Revendedor.

Na entrega, você foi informado também sobre a cobertura da garantia, além de ter preenchido o Formulário de Registro de Garantia o qual será enviado a nós para o processamento. Em breve você estará recebendo um cartão de garantia, o qual confirmará o recebimento de seu Registro bem como para ser usado para fins de garantia ou reposição de peças.

Sinta-se a vontade para contatar nosso Centro de Assistência caso tenha algum problema que não possa ser resolvido pelo seu Revendedor ou Serviço Autorizado Bombardier.

É possível que este manual seja traduzido para outras línguas. Em caso de qualquer discrepância, a versão em Inglês deverá prevalecer. Em todo este documento o masculino é usado para indicar masculino ou feminino.

As informações e descrições de componentes/sistemas contidas neste documento são atuais na ocasião da publicação do mesmo. A Bombardier Inc. entretanto, mantém uma política de contínuo aprimoramento de seus produtos sem contudo ter a obrigação de implementá-los nos produtos previamente fabricados. Em virtude de mudanças posteriores, é provável que haja diferenças entre o produto fabricado e as descrições e/ou especificações neste manual. A BRP reserva-se no direito de interromper ou modificar a qualquer momento especificações, projetos, detalhes, modelos ou equipamentos sem que haja qualquer obrigação decorrente disto.

As ilustrações neste documento mostram a construção típica de diferentes montagens e pode não reproduzir todos os detalhes e forma das peças. Entretanto, elas representam peças que têm funções iguais ou semelhantes.

O uso de indicações DIREITA e ESQUERDA no texto sempre se referem à posição de pilotagem (quando estiver sentado no veículo).

As especificações são apresentadas no Sistema Internacional (Sistema Métrico SI) com o equivalente entre parênteses no Sistema Americano (SAE U.S.). Aonde a precisão não for necessária, algumas conversões foram arredondadas para facilitar o uso.

Nós recomendamos produtos originais BRP para a reposição e acessórios. Eles foram especialmente projetados para seu veículo e feitos para atender aos padrões de exigência da BRP.

CONTEÚDO

Durante a leitura deste Manual do Proprietário, lembre-se que:

ADVERTÊNCIA

Indica um risco potencial que, se não evitado, pode resultar em lesões graves ou morte.

NOTA	5
REGISTRO DE GARANTIA	7
1ª Via do Fabricante	7
2ª Via do Revendedor	9
3ª Via do Proprietário	11
INTRODUÇÃO	13

INFORMAÇÕES SOBRE SEGURANÇA

AVISOS ESPECIAIS SOBRE SEGURANÇA	16
ALERTAS DE OPERAÇÃO	19
CUIDADOS DE SEGURANÇA	46
Verificação Antes da Operação	47
Roupas Apropriadas	48
Carregando Bagagens	49
Carregando um Reboque	49
Trabalhando com Seu Veículo	49
Pilotagem Recreativa	49
Meio-ambiente	50
Limitação de Projeto	50
Operando Fora da Estrada	50
Operações Gerais e Operações de Segurança	51
Pilotagem na Subida	51
Pilotando na Descida	51
Subindo de Lado	52
Derrapagens	52
Técnicas de Pilotagem	52
Manutenção de Rotina	58
ETIQUETAS PENDURADAS	59
LOCALIZAÇÃO DOS ADESIVOS IMPORTANTES	60

INFORMAÇÕES DO VEÍCULO

COMO IDENTIFICAR SEU QUADRICICLO	66
Localização dos Números de Identificação do Motor e do Veículo	66
Adesivo de Autorização	66
CONTROLES/INSTRUMENTOS/EQUIPAMENTOS	67

1) Alavanca de Aceleração	69
2) Seletor 2WD/4WD	69
3) Alavanca de Freio.....	69
4) Trava da Alavanca de Freio.....	70
5) Alavanca de Transmissão.....	70
6) Interruptor Multifunção.....	71
7) Velocímetro.....	73
8) Tomada de Energia 12 Volts.....	77
9) Chave de Ignição	77
10) Tampa do Tanque de Combustível.....	78
11) Pedal do Freio.....	79
12) Pedaleira	79
13) Painel de Acesso	79
14) Compartimento de Bagagem Traseiro	79
15) Trava do Assento	80
16) Bagageiros.....	80
17) Ponto de Reboque.....	81
18) Tampa do Radiador	81
19) Fusíveis.....	81
20) Conjunto de Ferramentas.....	82
21) Vareta de Nível de Óleo	82
22) Guincho.....	82
23) Interruptor de Controle do Guincho	83
24) Guia do Cabo	83
LUBRIFICANTES/FLUIDOS	84
Combustível.....	84
Óleo de Motor/Transmissão	84
Óleo da Caixa de Transmissão.....	86
Líquido de Arrefecimento do Motor	87
Fluido de Freio	87
Bateria.....	88
PERÍODO DE AMACIAMENTO.....	89
Motor	89
Correia	89
Inspeção após 10 horas de Uso.....	89
INSTRUÇÕES DE OPERAÇÃO	90
Geral	90
Partida Inicial no Motor	91
Mudando a Transmissão.....	91
Seletor 2WD/4WD	91
Operação do Guincho	92
Desligando o Motor	92
Cuidados Pós-operacionais.....	93

PROCEDIMENTOS ESPECIAIS	94
Motor afogado	94
Superaquecimento do Motor	94
Capotagem	95
Imersão do Quadriciclo	95
Armazenamento e Preparação para Pré-estação	95
CARGA E TRANSPORTE	96
Carga	96
Transporte	97
SOLUÇÃO DE FALHAS	98
ESPECIFICAÇÕES	101

INFORMAÇÕES DE MANUTENÇÃO

TABELA DE MANUTENÇÃO	107
GERAL	110
MOTOR	111
SISTEMA DE ADMISSÃO DE AR	115
SISTEMA ELÉTRICO	116
SISTEMA DE TRAÇÃO	120
SISTEMA DE DIREÇÃO	123
SUSPENSÃO	126
FREIOS	127
CARROCERIA/QUADRO	128
ARMAZENAMENTO E PREPARAÇÃO PARA PRÉ-ESTAÇÃO	129

GARANTIA

GARANTIA INTERNACIONAL LIMITADA BRP:	
QUADRICICLO BOMBARDIER®	132
ALTERAÇÃO DE ENDEREÇO OU PROPRIETÁRIO	135

NOTA

Este *Manual do Proprietário* e o *Manual de Segurança* foram preparados para informar ao proprietário/condutor sobre o novo veículo, sua manutenção e instruções para sua operação segura. Eles são indispensáveis para a utilização apropriada deste produto.

Este *Manual do Proprietário* utiliza os seguintes símbolos.

ADVERTÊNCIA

Identifica uma instrução que, se não evitada, poderá causar sérias lesões físicas incluindo a possibilidade de morte.

ATENÇÃO: Denota uma instrução que, se não for seguida, poderá danificar seriamente componentes do veículo.

NOTA: Indica informação complementar necessária para realizar completamente uma instrução.

Apesar da mera leitura das informações aqui contidas não eliminar os riscos, o entendimento e aplicação das informações acarretarão a utilização correta de seu quadriciclo.

Para aproveitar completamente os prazeres, o divertimento e a emoção de dirigir um quadriciclo, há algumas regras básicas que DEVEM ser observadas e seguidas por qualquer usuário.

INTRODUÇÃO

Seu revendedor deve ter fornecido a você algumas informações básicas sobre controles especiais e características do seu veículo. Reserve algum tempo para estudar este *Manual do Proprietário* e todas as etiquetas de advertência afixadas no produto bem como a Fita Cassete de Segurança que vem com este veículo. Eles descrevem mais plenamente o que você deveria saber sobre este veículo antes de pilotar.

Se você é um novo usuário ou um piloto experiente, é importante para sua segurança pessoal assim como a segurança dos passageiros que você conheça os controles e características deste veículo. Igualmente importante é saber como pilotar corretamente.

Indiferente da sua idade, experiência ou leis regionais, é sempre prudente para você e para qualquer outra pessoa que possa vir a pilotar seu veículo fazer um curso de pilotagem com segurança. Verifique com seu revendedor ou autoridades locais os cursos disponíveis mais próximos a você. Se você é piloto iniciante, este curso deveria ser feito antes da sua primeira pilotagem. Seu instrutor deve estar habilitado para fornecer avisos em condições locais e práticas particulares de pilotagem de segurança.

Condições de pilotagem variam de lugar para lugar. Cada uma está sujeita a condições climáticas que podem mudar radicalmente de tempo em tempo e de estação para estação. Dirigir em terrenos arenosos é diferente de dirigir na neve ou na floresta ou no pântano. Cada localização pode exigir um grau maior de habilidade que pode não ser conveniente com um passageiro a bordo. Tenha bom senso. Sempre tenha

cautela. Riscos desnecessários podem causar a você e a seu passageiro a possibilidade de ferimentos.

O conteúdo deste *Manual do Proprietário* fornece informações de pilotagem que tem oferecido confiança a outros usuários. Não é pretendido como um significado definitivo de prevenir acidentes. Como você aplica estas informações, em conjunto com suas condições física e mental, o terreno perigoso e seu nível de risco acentuado terá um efeito em sua experiência de pilotagem. Tenha uma boa diversão... e pilote com responsabilidade.

Este *Manual do Proprietário* foi preparado para familiarizar o proprietário/operador a um novo veículo com os vários controles, manutenção e instruções de operação de segurança. Eles são indispensáveis para o melhor uso do produto.

Ficariamos gratos em receber algum comentário sobre o conteúdo e formato deste *Manual do Proprietário*, da Fita Cassete de Segurança ou sobre as etiquetas de advertência afixadas no produto.

INFORMAÇÕES SOBRE SEGURANÇA

AVISOS ESPECIAIS SOBRE SEGURANÇA

UM QUADRICICLO NÃO É UM BRINQUEDO E PODE SER PERIGOSO AO DIRIGIR.

Um quadriciclo se comporta diferentemente de outros veículos incluindo motocicletas e carros. Uma colisão ou capotagem pode ocorrer repentinamente, mesmo durante manobras comuns como ao fazer curvas e dirigir em encostas ou sobre obstáculos, se você não observar com atenção as precauções apropriadas.

LESÕES GRAVES OU MORTE podem ocorrer se você não seguir estas instruções:

- ⚠ *Leia o Manual do Proprietário* e todas as etiquetas de advertência atentamente e siga os procedimentos de operação descritos. Assista com atenção ao Videocassete de Segurança antes da operação.
- ⚠ Nunca dirija um quadriciclo sem instrução adequada. Faça um curso de treinamento. Iniciantes devem receber treinamento de um instrutor certificado. Entre em contato com um Revendedor Autorizado para descobrir os cursos de treinamento mais próximos de você.
- ⚠ Sempre siga a recomendação de idade: uma pessoa menor que 16 anos nunca deve conduzir este quadriciclo.
- ⚠ Nunca carregue passageiros no quadriciclo.
- ⚠ Nunca dirija um quadriciclo em superfícies pavimentadas tais como calçadas, estradas, estacionamentos e ruas.
- ⚠ Nunca dirija um quadriciclo em qualquer rua, estrada ou autoestrada, mesmo estradas vicinais ou não pavimentadas.
- ⚠ Nunca dirija um quadriciclo sem usar um capacete homologado e que se ajuste perfeitamente. Você deve também utilizar proteção para os olhos (óculos ou viseira), luvas, camisa de

manga comprida ou casaco e calças compridas.

- ⚠ Nunca consuma bebidas alcoólicas ou drogas antes ou enquanto dirige este quadriciclo.
- ⚠ Nunca dirija em velocidades excessivas. Sempre dirija em uma velocidade adequada ao terreno, a visibilidade, às condições de operação e a sua experiência.
- ⚠ Nunca tente empinadas, pulos e outros truques.
- ⚠ Sempre inspecione seu quadriciclo toda vez que utilizá-lo para se assegurar que ele se encontra em condições de uso seguro. Sempre siga os procedimentos e intervalos de inspeção e manutenção descritos no *Manual do Proprietário*.
- ⚠ Sempre mantenha ambas as mãos no guidão e os pés nas pedaleiras do quadriciclo durante a condução.
- ⚠ Sempre dirija devagar e seja extremamente cuidadoso quando estiver dirigindo em terreno desconhecido. Esteja sempre alerta às mudanças das condições do terreno durante a condução.
- ⚠ Nunca dirija em terreno excessivamente acidentado, escorregadio ou solto até que você tenha aprendido e praticado os conhecimentos necessários para controlar o quadriciclo em tais terrenos.
- ⚠ Sempre siga os procedimentos apropriados ao fazer curvas, como descrito no *Manual do Proprietário*. Pratique as curvas em velocidades baixas antes de fazê-las em velocidades maiores. Não faça curvas com velocidade excessiva.
- ⚠ Nunca dirija o quadriciclo em terrenos muito íngremes para o veículo ou para sua habilidade. Pratique em inclinações menores antes de tentar terrenos mais íngremes.

- △ Sempre siga os procedimentos apropriados para subir encostas, como descrito no *Manual do Proprietário*. Verifique o terreno cuidadosamente antes de iniciar a subida de qualquer encosta. Nunca suba encostas com superfícies escorregadias ou soltas. Concentre seu peso na parte dianteira do quadriciclo. Nunca acelere repentinamente ou faça mudanças bruscas de marcha. Nunca ultrapasse o topo de qualquer encosta em velocidade alta.
- △ Sempre siga os procedimentos apropriados de descida e frenagem em encostas, como descrito no *Manual do Proprietário*. Verifique o terreno cuidadosamente antes de iniciar a descida de qualquer encosta. Concentre seu peso na parte traseira do quadriciclo. Nunca desça em alta velocidade. Evite descer uma encosta transversalmente com um ângulo que possa causar uma inclinação acentuada do veículo. Desça o mais direto sempre que possível.
- △ Sempre siga os procedimentos apropriados para atravessar a face de uma encosta, como descrito no *Manual do Proprietário*. Evite encostas com superfícies escorregadias ou soltas. Concentre seu peso no lado oposto ao da descida no quadriciclo. Nunca tente fazer a volta em qualquer encosta até que você tenha aprimorado as técnicas de curva em terreno nivelado, descritas no *Manual do Proprietário*. Evite atravessar a face de encostas íngremes sempre que possível.
- △ Sempre utilize os procedimentos adequados se você parar ou capotar para trás ao subir uma encosta. Para evitar parar, use uma marcha adequada e mantenha uma velocidade constante ao subir a encosta. Se você parar ou capotar para trás, siga o procedimento especial de frenagem descrito no *Manual do Proprietário*. Desça do quadriciclo no lado oposto à descida ou em um dos lados, se estiver o quadriciclo estiver na direção da subida. Vire o quadriciclo no sentido oposto e suba novamente, seguindo o procedimento descrito no *Manual do Proprietário*.
- △ Sempre verifique os obstáculos antes de dirigir em uma área nova. Nunca tente dirigir sobre obstáculos grandes tais como rochas ou árvores caídas. Sempre siga os procedimentos apropriados ao dirigir sobre obstáculos, como descrito no *Manual do Proprietário*.
- △ Seja sempre cuidadoso quando derrapar ou escorregar. Aprenda a controlar derrapagens praticando em velocidades baixas em terrenos lisos e nivelados. Em superfícies extremamente escorregadias, como gelo, dirija devagar e atentamente a fim de reduzir a chance de uma derrapagem descontrolada.
- △ Nunca dirija o quadriciclo em rios com correnteza elevada ou em profundidades maiores que as especificadas no *Manual do Proprietário*. Lembre-se que os freios molhados diminuem a capacidade de frenagem. Teste seus freios após sair da água. Se necessário, acione-os algumas vezes permitindo que o atrito seque as sapatas de freio.
- △ Sempre esteja certo de que não haja obstáculos ou pessoas atrás de você ao dar a ré. Quando for seguro dar a ré, faça-o lentamente.
- △ Sempre use pneus do tamanho e tipo especificados no *Manual do Proprietário*. Sempre mantenha os pneus calibrados com a pressão correta descrita neste manual.
- △ Nunca modifique o quadriciclo através de instalações ou acessórios inadequados. Utilize somente acessórios aprovados pela BRP. Não instale assento para passageiro ou utilize os racks para carregar um passageiro.

- ⚠ Nunca exceda os limites de carga estipulados para o quadriciclo. A Carga deve estar distribuída apropriadamente e amarrada de forma segura. Reduza a velocidade e siga as instruções no *Manual do Proprietário* para carregar carga ou rebocar uma carreta. Observe uma distância maior para a frenagem.
- ⚠ **MAIORES INFORMAÇÕES SOBRE SEGURANÇA EM QUÁDRICICLOS,** procure um Revendedor ou Serviço Autorizado Bombardier.

ALERTAS DE OPERAÇÃO

Ao ler este *Manual do Proprietário*, lembre-se que:

⚠️ ADVERTÊNCIA

Indica um risco potencial que, se não evitado, pode resultar em ferimentos graves ou morte.

Os seguintes alertas e seus formatos foram exigidos pela Comissão de Segurança do Produto dos Consumidores dos Estados Unidos e devem ser apresentados no *Manual do Proprietário* de todos os quadriciclos.

NOTA: As seguintes ilustrações são representações genéricas somente. Seu modelo poderá diferir.

⚠️ ADVERTÊNCIA



V00A0AQ

RISCO POTENCIAL

Operação deste quadriciclo sem instrução adequada.

O QUE PODE ACONTECER

O risco de acidentes aumenta significativamente se o operador não souber operar o quadriciclo corretamente em diferentes situações e em diferentes tipos de terreno.

COMO EVITAR O RISCO

Iniciantes e operadores inexperientes devem completar o Curso de Treinamento Certificado oferecido pela Bombardier Inc. Além disto, devem também praticar os conhecimentos adquiridos durante o curso e as técnicas de operação descritas no *Manual do Proprietário*.

Para maiores informações sobre os cursos de treinamento, entre em contato com Revendedor ou Serviço Autorizado Bombardier.



V00A01Q

RISCO POTENCIAL

Falha em respeitar as recomendações de idade mínima para a operação do quadriciclo.

O QUE PODE ACONTECER

A utilização de quadriciclos por crianças que não são recomendados para sua idade podem acarretar lesões graves ou morte da criança.

Mesmo que a criança se encaixe na faixa etária para qual o quadriciclo é recomendado, ele ou ela pode não ter o conhecimento, a habilidade, ou maturidade necessários para conduzir o quadriciclo de forma segura, sem o envolvimento em algum acidente grave.

COMO EVITAR O RISCO

Ninguém menor do que 16 anos deve dirigir o quadriciclo da Bombardier.

ADVERTÊNCIA



V00A02Q

RISCO POTENCIAL

Transportar um passageiro no quadriciclo ou no bagageiro traseiro.

O QUE PODE ACONTECER

Redução significativa de sua capacidade de equilibrar e controlar o quadriciclo.

Pode causar um acidente, resultando em ferimentos em você e/ou no passageiro.

COMO EVITAR O RISCO

Nunca transporte um passageiro. A razão do assento comprido é permitir que o operador mude a posição do corpo conforme necessário, não se destina ao transporte de passageiro(s).

⚠️ ADVERTÊNCIA

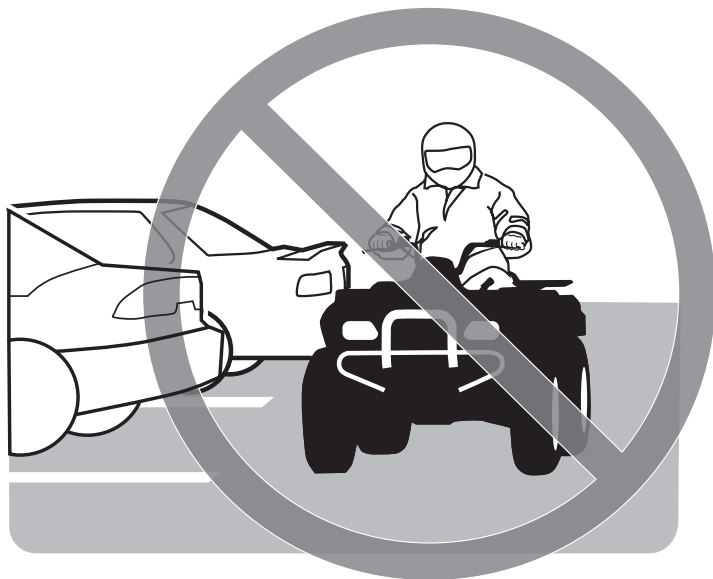

V00A03Q

RISCO POTENCIAL

Dirigir o quadriciclo em superfícies pavimentadas.

O QUE PODE ACONTECER

Os pneus do quadriciclo são projetados para a utilização fora-de-estrada somente, e não para superfícies pavimentadas. Superfícies pavimentadas podem afetar seriamente o manuseio e controle do quadriciclo, e pode provocar o descontrole do mesmo.

COMO EVITAR O RISCO

Nunca dirija o quadriciclo em qualquer superfície pavimentada, como calçadas, estradas, estacionamentos e ruas.

ADVERTÊNCIA



V00A04Q

RISCO POTENCIAL

Dirigir o quadriciclo em ruas, estradas e auto-estradas.

O QUE PODE ACONTECER

Você pode colidir com outro veículo.

COMO EVITAR O RISCO

Nunca dirija o quadriciclo em qualquer rua, estrada ou auto-estrada, e mesmo em estradas de terra. Em muitas regiões é ilegal dirigir um quadriciclo em ruas, estradas e auto-estradas.

ADVERTÊNCIA



V00A06Q

RISCO POTENCIAL

Dirigir o quadriciclo sem usar um capacete homologado, proteção para os olhos e roupas protetoras.

O QUE PODE ACONTECER

Os itens a seguir interessam a todos os Operadores do Quadriciclo.

- Dirigir sem usar um capacete para motocicleta homologado aumenta sua chance de uma lesão grave na cabeça ou morte em caso de acidente.
- Dirigir sem usar proteção para os olhos pode causar um acidente e aumenta sua chance de uma lesão grave ou morte em caso de acidente.
- Dirigir sem usar roupas protetoras aumenta sua chance de uma lesão grave ou morte em caso de acidente.

COMO EVITAR O RISCO

Sempre utilize um capacete para homologado que se ajuste perfeitamente. Você deve usar também:

- proteção para os olhos (óculos ou viseira)
- luvas e botas
- camisas de manga comprida ou casacos
- calças compridas.

⚠️ ADVERTÊNCIA



V00A07Q

RISCO POTENCIAL

Dirigir o quadriciclo após consumir bebidas alcoólicas ou drogas.

O QUE PODE ACONTECER

- Pode afetar seriamente seu raciocínio.
- Pode afetar sua velocidade de reação.
- Pode afetar seu equilíbrio e percepção.
- Pode resultar em acidentes.

COMO EVITAR O RISCO

Nunca consuma bebidas alcoólicas ou drogas antes ou enquanto dirige o quadriciclo.

ADVERTÊNCIA

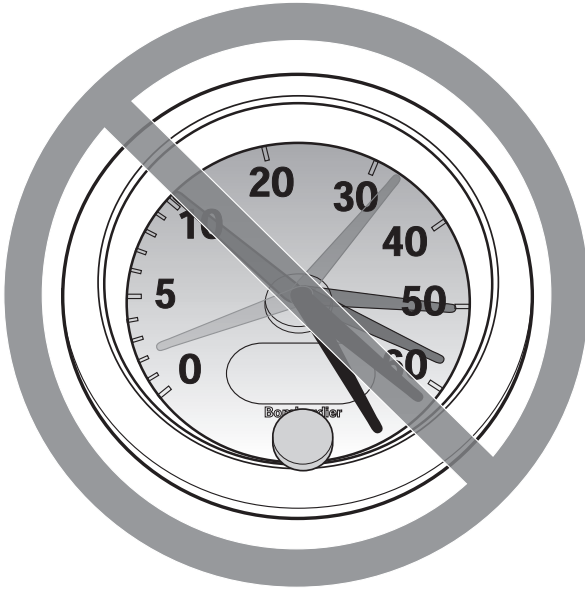

V00A08Q

RISCO POTENCIAL

Dirigir o quadriciclo em altas velocidades.

O QUE PODE ACONTECER

Aumentam suas chances de perder o controle do quadriciclo, resultando em acidentes.

COMO EVITAR O RISCO

Sempre dirija numa velocidade apropriada ao terreno, à visibilidade, às condições de operação e a sua experiência.

ADVERTÊNCIA



V00A09Q

RISCO POTENCIAL

Tentar empinar, pular e executar outros truques.

O QUE PODE ACONTECER

Aumenta a chance de um acidente, incluindo uma capotagem.

COMO EVITAR O RISCO

Nunca tente truques, tais como empinar ou pular com o quadriciclo. Não tente se exhibir.

ADVERTÊNCIA

RISCO POTENCIAL

Falha em inspecionar o quadriciclo antes de sua utilização.

Falha na manutenção adequada do quadriciclo.

O QUE PODE ACONTECER

Aumenta a possibilidade de um acidente ou quebra de equipamento.

COMO EVITAR O RISCO

Sempre inspecione seu quadriciclo toda a vez que usá-lo para se assegurar que o quadriciclo está numa condição de operação segura.

Sempre siga os procedimentos e intervalos descritos no *Manual do Proprietário*.

ADVERTÊNCIA



V00A0BQ

RISCO POTENCIAL

Remover as mãos do guidão ou os pés das pedaleiras.

O QUE PODE ACONTECER

A remoção de mesmo uma mão ou pé pode reduzir sua capacidade de controlar o quadriciclo ou pode causar a perda de equilíbrio e queda do quadriciclo. Se você retirar um dos pés da pedaleira, seu pé ou perna poderá tocar um dos pneus traseiros, podendo causar lesões ou causar um acidente.

COMO EVITAR O RISCO

Sempre mantenha ambas as mãos no guidão e ambos os pés nas pedaleiras de seu quadriciclo durante a operação.

⚠️ ADVERTÊNCIA

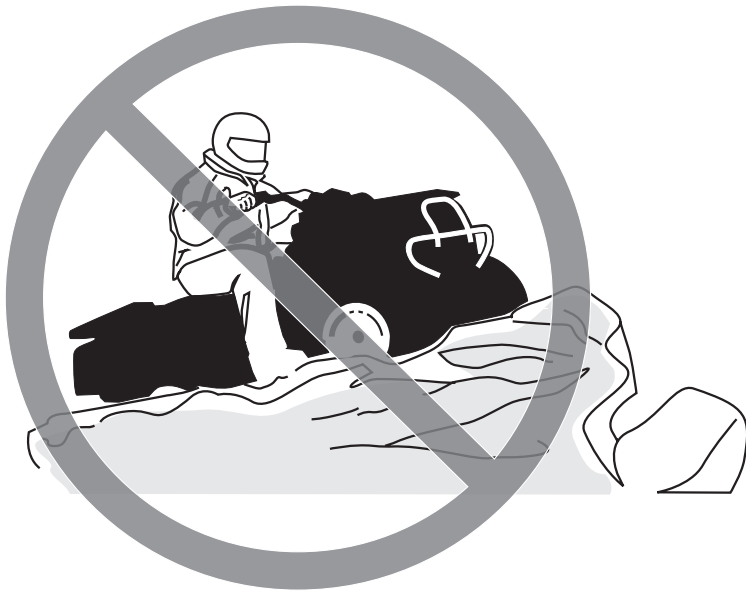

V00A0CQ

RISCO POTENCIAL

Falha ao tomar cuidado redobrado quando estiver dirigindo o quadriciclo em terrenos desconhecidos.

O QUE PODE ACONTECER

Você pode passar por rochas escondidas, obstáculos ou buracos, sem tempo suficiente para reagir.

Pode resultar na capotagem ou descontrole do quadriciclo.

COMO EVITAR O RISCO

Dirija devagar e com cuidado redobrado em terrenos desconhecidos.

Sempre esteja alerta às mudanças nas condições do terreno ao dirigir o quadriciclo.

ADVERTÊNCIA



V00A0DQ

RISCO POTENCIAL

Falha em tomar cuidado redobrado ao dirigir em terrenos excessivamente acidentados, escorregadios e soltos.

O QUE PODE ACONTECER

Pode causar perda de tração ou controle do veículo, que pode acarretar um acidente, inclusive uma capotagem.

COMO EVITAR O RISCO

Não dirija em terrenos excessivamente acidentados, escorregadios ou soltos até que você tenha aprendido e praticado os conhecimentos necessários para controlar o quadriciclo em tais terrenos.

Sempre seja especialmente cauteloso nestes tipos de terreno.



V00A0EQ

RISCO POTENCIAL

Fazer curvas imprópriamente.

O QUE PODE ACONTECER

O quadriciclo pode perder o controle, causando uma colisão ou capotagem.

COMO EVITAR O RISCO

Sempre siga os procedimentos apropriados ao fazer curvas, como descrito no *Manual do Proprietário*. Pratique as curvas em velocidades baixas antes de fazê-las em velocidades maiores.

Não faça curvas com velocidade excessiva.

⚠️ ADVERTÊNCIA



V00A000

RISCO POTENCIAL

Dirigir em terrenos excessivamente íngremes.

O QUE PODE ACONTECER

O veículo pode capotar mais facilmente em terrenos excessivamente íngremes que em superfícies niveladas ou terrenos com pequenas inclinações.

COMO EVITAR O RISCO

Nunca dirija o quadriciclo em terrenos muito íngremes para o quadriciclo ou para sua habilidade.

Pratique em inclinações menores antes de tentar terrenos mais íngremes.

ADVERTÊNCIA



V00A0FQ

RISCO POTENCIAL

Subir encostas imprópriamente.

O QUE PODE ACONTECER

Pode causar a perda de controle ou causar a capotagem do quadriciclo.

COMO EVITAR O RISCO

Sempre siga os procedimentos apropriados para subir encostas, como descrito no *Manual do Proprietário*.

Verifique o terreno cuidadosamente antes de iniciar a subida de qualquer encosta.

Nunca suba encostas com superfícies escorregadias ou soltas.

Concentre seu peso na parte dianteira do quadriciclo.

Nunca acelere repentinamente ou faça mudanças bruscas de marcha. O quadriciclo pode empinar e virar para trás.

Nunca ultrapasse o topo de qualquer encosta em velocidade alta. Um obstáculo, uma descida abrupta, outro veículo ou pessoa pode estar no outro lado da encosta.

ADVERTÊNCIA



V00A0GQ

RISCO POTENCIAL

Descer encostas imprópriamente.

O QUE PODE ACONTECER

Pode causar a perda de controle ou causar a capotagem do quadriciclo.

COMO EVITAR O RISCO

Sempre siga os procedimentos apropriados de descida em encostas, como descrito no *Manual do Proprietário*.

NOTA: Uma técnica especial é necessária ao frear durante a descida em encostas.

Verifique o terreno cuidadosamente antes de iniciar a descida de qualquer encosta.

Concentre seu peso na parte traseira do quadriciclo.

Nunca desça em alta velocidade. Evite descer uma encosta transversalmente com um ângulo que possa causar uma inclinação acentuada do veículo. Desça o mais direto sempre que possível.

⚠️ ADVERTÊNCIA



V00A0HQ

RISCO POTENCIAL

Cruzar encostas ou fazer curvas em encostas imprópriamente.

O QUE PODE ACONTECER

Pode causar a perda de controle ou causar a capotagem do quadriciclo.

COMO EVITAR O RISCO

Nunca tente fazer a volta em qualquer encosta até que você tenha aprimorado as técnicas de curva em terreno nivelado, descritas no *Manual do Proprietário*.

Evite atravessar a face de encostas íngremes sempre que possível.

Ao cruzar a face de uma encosta:

Sempre siga os procedimentos apropriados descritos no *Manual do Proprietário*.

Evite encostas com superfícies escorregadias ou soltas.

Concentre seu peso no lado oposto ao da descida no quadriciclo.

ADVERTÊNCIA



V00A0IQ

RISCO POTENCIAL

Parada do quadriciclo ou motor, deslizar para trás ou descer imprópriamente do quadriciclo durante a subida de uma encosta.

O QUE PODE ACONTECER

Pode causar a capotagem do quadriciclo.

COMO EVITAR O RISCO

Use a marcha adequada e mantenha uma velocidade constante durante a subida.

Se você perder toda a velocidade de avanço:

Mantenha o peso na direção da subida, na parte dianteira do quadriciclo.

Acione os freios.

Trave o freio de estacionamento depois de parar totalmente.

Se você começar a deslizar para trás:

Mantenha o peso na direção da subida, na parte dianteira do quadriciclo.

Nunca acione o freio traseiro quando deslizar para trás.

Acione gradativamente o freio dianteiro.

Quando parar totalmente, acione o freio traseiro e trave o freio de estacionamento.

Desça no lado oposto à descida, ou em um dos lados se o quadriciclo estiver na direção da subida.

Vire o quadriciclo e suba novamente, seguindo o procedimento descrito no *Manual do Proprietário*.

ADVERTÊNCIA



V00A0JQ

RISCO POTENCIAL

Dirigir impropriamente sobre obstáculos.

O QUE PODE ACONTECER

Pode causar a perda de controle ou colisão.

Pode causar a capotagem do quadriciclo.

COMO EVITAR O RISCO

Antes de dirigir em uma área nova, verifique os obstáculos.

Nunca tente dirigir sobre obstáculos grandes tais como rochas ou árvores caídas.

Sempre siga os procedimentos apropriados ao dirigir sobre obstáculos, como descrito no *Manual do Proprietário*.

ADVERTÊNCIA



V00A0KQ

RISCO POTENCIAL

Derrapar ou escorregar imprópriamente.

O QUE PODE ACONTECER

Você pode perder o controle do quadriciclo.

Você pode adquirir tração repentinamente, que poderia causar a capotagem do quadriciclo.

COMO EVITAR O RISCO

Aprenda a controlar derrapagens praticando em velocidades baixas em terrenos lisos e nivelados.

Em superfícies extremamente escorregadias, como gelo, dirija devagar e atentamente a fim de reduzir a chance de uma derrapagem descontrolada.

⚠️ ADVERTÊNCIA



V00A0LQ

RISCO POTENCIAL

Dirigir o quadriciclo em rios profundos ou com correnteza elevada.

O QUE PODE ACONTECER

Os pneus podem flutuar, causando a perda de tração e controle, que poderia levar a um acidente.

COMO EVITAR O RISCO

Nunca dirija o quadriciclo em rios com correnteza elevada ou em profundidades maiores que as especificadas no *Manual do Proprietário*.

Verifique a profundidade e a correnteza da água antes de tentar atravessar qualquer curso d'água. A água nunca deve ultrapassar a altura das pedaleiras.

Lembre-se que os freios molhados diminuem a capacidade de frenagem. Teste seus freios após sair da água. Se necessário, acione-os algumas vezes permitindo que o atrito seque as sapatas de freio.

ADVERTÊNCIA



V00A0MQ

RISCO POTENCIAL

Dirigir em marcha à ré impropriamente.

O QUE PODE ACONTECER

Você pode atingir um obstáculo ou pessoa atrás de você, causando lesões graves a ela.

COMO EVITAR O RISCO

Quando engatar a marcha à ré, esteja certo de que não haja obstáculos ou pessoas atrás de você ao dar a ré. Quando for seguro dar a ré, faça-o lentamente.



V00A00Q

RISCO POTENCIAL

Dirigir o quadriciclo com pneus inadequados ou com pressão incorreta ou desigual.

O QUE PODE ACONTECER

A utilização de pneus não adequados no quadriciclo, ou a operação do quadriciclo com pressão incorreta ou desigual poderá causar a perda do controle e aumentar as chances de ocorrer um acidente.

COMO EVITAR O RISCO

Sempre use pneus do tamanho e tipo especificados no *Manual do Proprietário*.

Sempre mantenha os pneus calibrados com a pressão correta descrita no *Manual do Proprietário*.

ADVERTÊNCIA



V00A0NQ

RISCO POTENCIAL

Dirigir o quadriciclo com modificações impróprias.

O QUE PODE ACONTECER

A instalação imprópria de acessórios ou modificações deste veículo poderá acarretar mudanças no seu manuseio que, em determinadas situações, poderia levar a um acidente.

COMO EVITAR O RISCO

Nunca modifique o quadriciclo através de instalação imprópria ou uso de acessórios. Todas as peças e acessórios colocados neste veículo devem ser aprovados pela BRP e devem ser instalados e utilizados de acordo com as instruções. Se tiver alguma dúvida, consulte um Revendedor ou Serviço Autorizado Bombardier.

Não instale assento para passageiro ou use os bagageiros para transporte de passageiro.

ADVERTÊNCIA



V00A0PQ

RISCO POTENCIAL

Sobrecarregar o quadriciclo, carregar ou rebocar alguma carga imprópria-mente.

O QUE PODE ACONTECER

Pode acarretar mudanças no seu manuseio que, em determinadas situações, poderia levar a um acidente.

COMO EVITAR O RISCO

Nunca exceda os limites de carga estipulados para o quadriciclo.

A Carga deve estar distribuída apropriadamente e amarrada de forma segura.

Reduza a velocidade ao carregar carga ou rebocar uma carreta. Observe uma distância maior para a frenagem.

Sempre siga as instruções no *Manual do Proprietário* para carregar carga ou reboque.

ADVERTÊNCIA



V03M01Q

RISCO POTENCIAL

Transportar materiais inflamáveis ou perigosos pode causar explosões.

O QUE PODE ACONTECER

Poderá causar graves lesões ou morte.

COMO EVITAR O RISCO

Nunca transporte materiais inflamáveis ou perigosos.

Ao ler este *Manual do Proprietário*, lembre-se que:

ADVERTÊNCIA

Informação que indica um risco potencial que, se não evitada, pode resultar em lesões graves ou morte.

CUIDADOS DE SEGURANÇA

Para apreciar totalmente os prazeres de pilotar este veículo, existem algumas regras básicas e que você deveria seguir. Algumas podem ser novas para você enquanto outras podem ser comuns ou óbvias. Nós pedimos que você reserve alguns minutos para ler este Manual do Proprietário completamente antes de operar o veículo.

As informações neste Manual do Proprietário são limitadas. É muito recomendado que você obtenha mais informações e treinamento nas autoridades locais, clubes de quadriciclos ou uma organização de treinamento reconhecida.

Todos os fabricantes de quadriciclos não recomendam a operação por menores de 16 anos para quadriciclos que tenham motores acima de 90 cilindradas. Para segurança das crianças, nós recomendamos firmemente que você siga e faça cumprir esta recomendação. Você é a única pessoa para julgar a capacidade dos pilotos e para entender os riscos e operar o veículo com segurança.

Pessoas com limitações físicas ou psicológicas podem correr altos riscos se expondo a capotamentos ou colisões que podem resultar em ferimentos graves incluindo morte.

Fique completamente familiarizado com os controles operacionais e com a operação geral do veículo antes de se aventurar em condições fora da estrada. Pratique pilotando em uma área adequada livre de perigos e sinta a resposta de cada controle. Dirija sob baixa velocidade.

Altas velocidades requerem uma maior experiência, conhecimento e condições adequadas de pilotagem.

Nem todos os veículos têm as mesmas características. Cada um tem suas próprias características de desempenho, controles e aspectos. Cada um será pilotado e manuseado diferentemente.

Nunca assuma que o veículo irá em todos os lugares com segurança. De repente mudanças no terreno causadas por buracos, depressões, bancos de areia, terrenos mais macios, mais duros, ou outras irregularidades podem causar a perda de equilíbrio do veículo ou torná-lo instável. Para evitar isto, diminua a velocidade e sempre verifique o terreno. Se o veículo começar a cair ou tombar, o melhor conselho é saltar para fora do veículo o máximo possível!

Verificação antes da operação

ADVERTÊNCIA

A verificação antes da operação é muito importante antes de utilizar o veículo. Sempre verifique o funcionamento correto dos controles importantes, aspectos de segurança e componentes mecânicos antes de dar a partida. Se não realizada como especificado aqui, lesões graves ou morte podem ocorrer.

Antes de usar este veículo, o operador deve sempre:

- Acionar o freio de estacionamento e verificar se funciona corretamente.
- Verificar a pressão dos pneus e seu estado.
- Verificar as rodas e rolamentos em relação ao desgaste e danos.
- Verificar a localização dos controles e garantir que eles funcionem perfeitamente.
- Verificar se o guidão movimenta-se livremente.
- Acionar a Alavanca de Aceleração várias vezes para assegurar que funcione livremente. Ela deve retornar à posição neutra quando solta.
- Acionar as alavancas de freio e pedal de freio para assegurar que os freios são acionados totalmente. Alavancas e pedal devem retornar completamente quando soltos.
- Assegurar-se que a alavanca de câmbio esteja funcionando e posicioná-la na posição *NEUTRAL*.
- Verificar a corrente de transmissão em relação à lubrificação e ajuste.
- Verificar se a coroa e pinhão estão desgastados ou danificados.
- Verificar os níveis de combustível, óleo e líquido de arrefecimento.
- Verificar se há vazamentos de óleo no motor e transmissão.
- Assegurar que o registro do combustível esteja totalmente aberto na posição (ON).
- Limpar os faróis dianteiros e lanternas traseira.
- Assegurar que o assento esteja devidamente travado.
- Se transportar carga, respeitar a capacidade de carga. Assegurar que a carga esteja devidamente fixada aos bagageiros.
- Se puxar um reboque ou outro equipamento, respeitar a capacidade de reboque. Assegurar que a carreta esteja apropriadamente encaixada na bola de reboque;
- Olhar e procurar, apalpando, eventuais peças soltas enquanto o motor estiver frio. Verifique os parafusos.
- Assegurar que o caminho a percorrer esteja livre de pessoas ou obstáculos.
- Verificar o funcionamento do interruptor de ignição, do botão de partida, do interruptor de parada do motor, farol dianteiro, farol traseiro e luzes indicadoras.
- Dar a partida no motor e dirigir para a frente devagar alguns metros e acionar todos os freios, um de cada vez, para testá-los.
- Verificar a operação do seletor 2WD/4WD.

Corrija qualquer problema encontrado eventualmente. Procure um Revendedor ou Serviço Autorizado Bombardier se necessário.

Roupas Apropriadas

Atualmente as condições climáticas podem mostrar a você como se vestir. Por outro lado, é importante que o operador sempre vista roupas de proteção apropriadas, incluindo um capacete apropriado, proteção para os olhos, botas, luvas, jaqueta de mangas compridas e calças grossas e resistentes. Este tipo de roupas irá promover sua proteção a alguns dos pequenos perigos que você pode encontrar na sua rota. O operador nunca deve vestir roupas soltas assim como faixas que podem se enroscar no veículo ou nos galhos de árvores e arbustos. Dependendo das condições, proteção antifoligem ou óculos de sol ajudam a distinguir a variação do terreno. Os óculos de sol devem somente ser usados durante o dia.

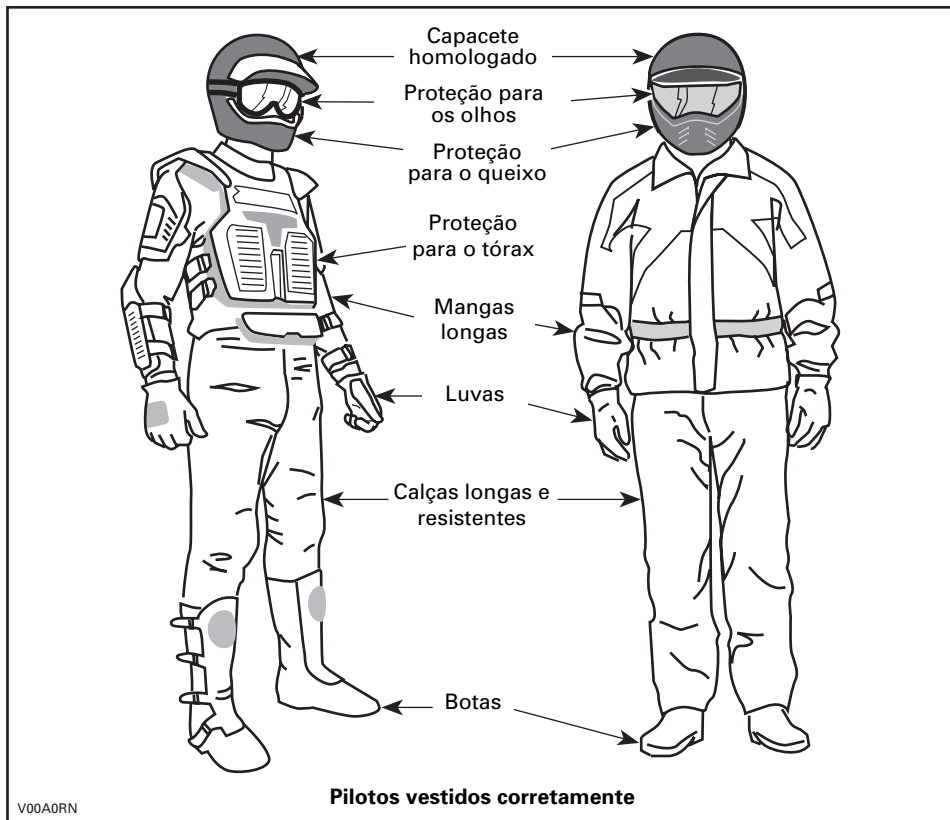

Carregando Bagagens

Qualquer peso carregado no rack do veículo irá afetar a estabilidade e controle do veículo. Por esta razão, não exceda o limite de carga do veículo. Sempre tenha certeza que a carga está segura e que não vá interferir no controle do veículo. Sempre esteja ciente de que a carga pode escorregar ou se soltar e criar um acidente. Evite cargas que podem projetar-se para os lados e esbarrar em obstáculos. Evite cobrir ou obstruir o farol ou a luz traseira com a carga.

Este veículo foi projetado especificamente para carregar um só operador. Mesmo com um assento longo para o operador ter liberdade de movimentos, ele não foi desenhado para carregar um passageiro. Não carregue passageiros sentados ou utilize os bagageiros ou outros lugares para carregar passageiros. Carregar passageiros pode afetar a estabilidade e o controle do veículo.

Carregando um reboque

Dirigir este veículo com um reboque aumenta substancialmente o risco de virar, especialmente em uma ladeira. Se um reboque é usado atrás do veículo tenha certeza que o encaixe é compatível com o veículo. Assegure-se que o reboque está na posição horizontal em relação ao veículo. (Em alguns casos uma extensão especial pode ser instalada no encaixe do veículo). Utilize corrente de segurança para prender o reboque ao veículo. Este veículo pode precisar de um distanciador se o reboque tiver com carga pesada, especialmente nos declives e quando um passageiro estiver a bordo. Seja cuidadoso para não escorregar. Quando parado ou quando estiver estacionado calce as rodas para evitar possíveis movimentos. Sempre distribua igualmente a carga no reboque. Tenha cuidado ao desengatar o reboque carregado; a carga pode cair em cima de você ou de outras pessoas. Não efetue curvas em altas velocidades.

Trabalhando com seu veículo

Seu veículo pode ajudar você a fazer diferentes tarefas leves, retirando neve, puxando madeira ou carregando cargas. Uma variedade de acessórios estão disponíveis em seu revendedor autorizado de quadriciclos Bombardier. De qualquer forma, sempre respeite a capacidade de carga do veículo. Sobrecarga do veículo pode estragar os componentes do veículo e causar falhas. Para prevenir possíveis danos, é igualmente importante seguir as instruções e advertências que acompanham o acessório. Evite qualquer esforço físico levantando ou puxando cargas pesadas ou se esforçando junto ao veículo. (Continue lendo PILOTAGEM RECREATIVA abaixo)

Pilotagem Recreativa

Respeite os direitos e limitações de outros. Evite áreas designadas para outros tipos de esportes “fora de estrada”. Isto inclui os caminhos para carrinho de neve, pista para competições a cavalo, estações de esqui, trilhas de bicicleta, etc. Nunca assuma que não há nenhum outro usuário por perto. Sempre fique em uma única direção na trilha e não fique em zig-zag.

Esteja preparado para parar ou desviar se outro usuário aparecer na sua frente. Vá a um clube de quadriciclos. Eles vão fornecer a você um mapa e informá-lo onde você pode pilotar. Se não houver clube próximo a você, ajude a formar um. Grupos de pilotagem podem formar uma agradável experiência social.

Sempre mantenha uma distância segura dos outros pilotos. Seu julgamento de velocidade, condições do terreno, clima, condições mecânicas do seu veículo e a confiança que você tem com outros que estão a sua volta irão ajudar a melhor escolha para manter uma distância segura. Este veículo, assim como os outros veículos motorizados não podem parar em um espaço reduzido. Antes de pilotar, faça um plano de onde você planeja viajar e sua expectativa do tempo do retorno. Nunca consuma álcool ou alguma droga antes ou enquanto você pilota!

Dependendo do tamanho do seu percurso, carregue ferramentas adicionais ou equipamentos de emergência. Descubra onde você consegue gasolina adicional ou óleo. Esteja preparado para possíveis condições que você pode encontrar.

Um kit de primeiros socorros sempre deve ser carregado.

Meio-Ambiente

Um dos benefícios deste veículo é que ele pode levar você a conquista de lugares distantes. De qualquer forma, você deve sempre respeitar a natureza e o direito de outros de se divertir com a ela. Não dirija sobre colheitas ou arbustos... nem corte árvores... nem gire suas rodas a fim de destruir o terreno. Ande suavemente.

Caçar animais selvagens é em muitos lugares ilegal. Animais selvagens podem morrer de exaustão se perseguidos por um veículo motorizado. Se você encontrar animais no seu caminho, pare e observe quietamente e com cuidado. Isso será uma das melhores recordações da sua vida.

Não jogue detritos na natureza. Não acenda fogueira a menos que tenha permissão para tal então... e somente então... longe de vegetações secas. Os perigos que você pode criar pode causar ferimentos a outras pessoas ou para você mesmo, mesmo se for em um outro encontro.

Respeite as fazendas. Sempre obtenha permissão do dono das terras antes de pilotar nas propriedades particulares. Respeite as área de colheita, animais da fazenda e cercas de propriedades. Se você passar por um portão que estava fechado, feche-o novamente depois de ultrapassá-lo.

Finalmente, não polua as corredeiras, lagos ou rios e não modifique o motor ou o silenciador do motor ou remova qualquer um dos seus componentes.

Limitação de Projeto

Mesmo o veículo sendo rude por sua própria classe, ele é ainda um veículo sensível por definição e sua operação deve ser restrita para seu próprio propósito.

A adição de peso a qualquer parte do veículo muda sua estabilidade gravitacional e modifica seu desempenho.

Operando Fora da Estrada

A natureza fora da estrada é perigosa. Qualquer terreno, que não for especialmente preparado para pilotar o veículo, apresenta um perigo inerente onde a angulação, irregularidade do terreno e declive acentuado são imprevisíveis. O terreno por si apresenta elementos contínuos de perigo, que deve ser conscientemente considerados por qualquer um dos pilotos que estiver nele.

Um operador que pilota um veículo fora de estrada deveria sempre ter o máximo de cuidado ao selecionar um caminho seguro e manter a atenção no terreno que está a sua frente. De maneira nenhuma o veículo deveria ser operado por alguém que não estivesse completamente familiarizado com as instruções de pilotagem aplicáveis ao veículo, nem deveria ser operado em terrenos traiçoeiros.

Operações Gerais e Precauções de Segurança

Atenção, cautela, experiência e habilidade na direção são a melhor precaução contra os perigos na operação do veículo.

A qualquer hora que houver dúvidas que o veículo pode ou não ultrapassar com segurança um obstáculo ou uma parte de um terreno, sempre escolha uma rota alternativa.

Em operações fora de estrada, força e tração, não a velocidade, são importantes. Nunca pilote mais rápido do que sua visibilidade e sua própria habilidade permita para selecionar uma rota segura.

Constantemente veja o terreno que está a frente para que mudanças repentinas de inclinação ou obstáculos, como rochas ou troncos, que podem fazer perder a estabilidade, resultem em capotagem.

Nunca opere o veículo se os controles não funcionarem normalmente.

Quando operar em marcha a ré, verifique se o caminho atrás do veículo está livre de obstáculos e pessoas. Vá devagar e evite voltas muito rápidas.

Quando parado ou estacionado, sempre utilize o freio de estacionamento. Este é especialmente importante quando estiver estacionado em um declive. Em inclinações excessivas ou se o veículo estiver com carga, as rodas deveriam ser calçadas com rochas ou tijolos. Lembre-se de fechar a válvula de combustível.

Pilotagem na Subida

Devido a configuração, este veículo tem excelente habilidade de subida, mas a capotagem é possível antes da tração ser perdida. Por exemplo, é comum encontrar situações do terreno desgastado até o topo da colina a ponto que o pico da colina aumenta muito severamente. O veículo pode executar facilmente esta condição, de qualquer forma, quando a frente do veículo for induzida a um ponto que o balanço do veículo apontar para retaguarda a capotagem pode ocorrer.

A mesma situação pode ser aplicada se um objeto encalhado fazer subir a frente do veículo mais do que desejado. Se essa situação ocorrer pegue uma rota alternativa. Esteja prevenido aos perigos da ladeira quando for subir uma.

É sábio conhecer as condições do terreno do outro lado da colina.

Pilotando na Descida

Este veículo pode subir ladeiras e há ladeiras íngremes que ele pode descer seguramente. Por isso, é essencial assegurar-se que há uma rota segura para descer a ladeira antes de subí-la.

Desacelerando o veículo enquanto estiver descendo uma ladeira escorregadia poderia deslizar o veículo como num tobogã. Mantenha estável a velocidade e/ou acelere suavemente para recuperar o controle do veículo.

Subindo de Lado

Sempre que possível, tal operação deve ser evitada. Se necessário, faça-o com extremo cuidado. Subir de lado as ladeiras pode levar o veículo a virar. Pilotar em lugares escorregadios ou superfícies instáveis poderia resultar em descontrole lateral do veículo. Não tente virar o veículo na descida com uma derrapada. Evite objetos ou depressões que façam subir um dos lados do veículo mais do que o outro, causando deste modo capotagem.

Derrapagens

Este veículo irá apoiar-se e usualmente parar se uma as rodas (as da frente ou as de trás) derraparem. Se a derrapagem for longa, o veículo irá afundar de nariz e virar.

ADVERTÊNCIA

Evite derrapagens. Volte e use uma rota alternativa.

Técnicas de Pilotagem

Pilotando seu veículo muito rápido em certas condições pode causar ferimentos. Acele-re o suficiente e mantenha a segurança. Estatísticas mostram que altas velocidades resultam em acidentes e ferimentos. Lembre-se sempre que este veículo é pesado e seu próprio peso pode prender você embaixo dele.

Este veículo não foi projetado para realizar saltos e ele não pode, e nem você, absorver a energia do impacto de um salto. Executar derrapagens pode virar o veículo sobre você. Ambas as práticas tem altos riscos de acidentes e você deveria evitar sempre.

Para manter o controle é veemente sugerido que você mantenha suas mãos no guidão a fim de alcançar todos os controles. O mesmo se aplica a posição de seus pés. Para minimizar a possibilidade de ferimento das pernas e pés, mantenha seus pés nos apoia-dores o tempo todo. Não coloque seus pés para fora nem coloque seus pés no chão a fim de auxiliar nas curvas pois eles poderiam bater ou esbarrar em obstáculos ou poderiam entrar em contato com as rodas.

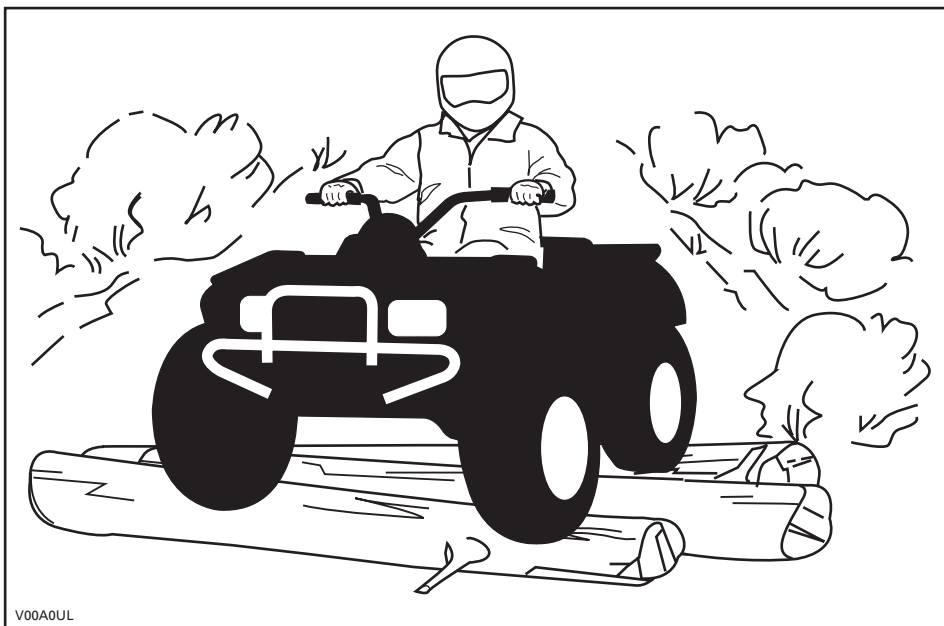

Mesmo que tenha um sistema de suspensão adequada neste veículo existem condições de terrenos duros ou acidentados que irão fazer você sentir desconforto podendo até causar ferimentos. Pilotar numa posição encolhida é frequentemente sugerida. Ande devagar e deixe suas pernas flexionadas para absorver impactos.

Este veículo não foi desenhado para pilotar em estradas ou auto-estradas. Em muitos lugares é uma prática ilegal. Pilotar seu veículo nas estradas ou auto-estradas pode causar colisão com outros veículos. Os pneus dos quadriciclos não são substituíveis por pneus de estrada pavimentadas. As estradas pavimentadas podem afetar seriamente o manuseio e controle do veículo. Pilotar em estradas ou ruas podem confundir os outros usuários, especialmente se seus faróis estiverem ligados. Se você tiver que atravessar uma estrada, o condutor deveria descer do seu veículo então observar e dar direção para os outros pilotos. A última pessoa depois de atravessar então ajudaria o condutor a atravessar. Não pilote em calçadas. Elas foram feitas para o uso de pedestres.

A água pode ser um perigo. Se a água estiver muito funda o veículo pode boiar e tombar. Verifique a profundidade e a correnteza da água antes de tentar atravessar. O nível das águas não devem passar dos apoios dos pés do veículo. Seja cauteloso com superfícies escorregadias assim como rochas, gramas, pontes de madeira, etc. A perda de tração pode ocorrer. Não tente entrar na água em altas velocidades. A água irá frear o veículo e você poderia ser arremessado para frente. A água irá afetar os freios do seu veículo. Tenha certeza de secar a água dos freios usando-o várias vezes depois de sair da água.

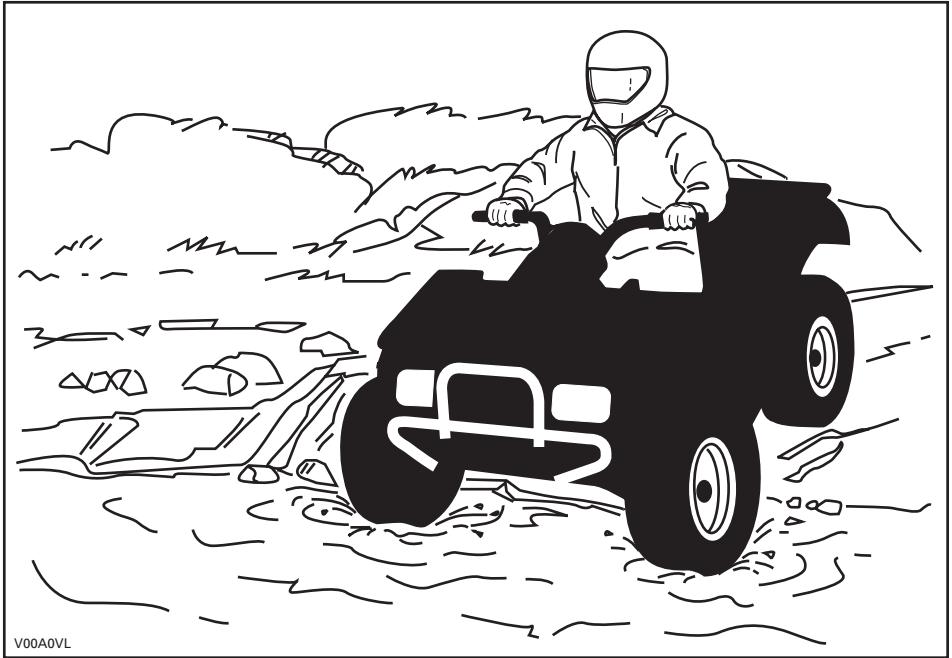

Lama ou pântano podem ser encontrados próximos da água. Esteja preparado para buracos repentinos ou mudanças de profundidade. Igualmente, seja cuidadoso a perigos como rochas, gramados, etc, principalmente se cobertos por vegetação.

Se o seu percurso cruza águas congeladas, tenha certeza que o gelo é grosso o suficiente e suporta o peso total do seu corpo, do veículo e da sua carga. Esteja sempre atento por aberturas na água congelada... ela é indicação que a grossura do gelo pode variar. Em caso de dúvida, não tente atravessar.

O gelo afetará também o controle do veículo. Ande devagar e não acelere forte. Isto resultará em patinamento dos pneus e a possibilidade de virar o veículo. Evite brechadas rápidas. Isto novamente irá resultar em descontrole e poderia virar o veículo. Lama devem ser evitada sempre, ela poderia bloquear a operação ou controles do veículo.

Pilotar em areia, dunas de areia, ou na neve é outra experiência única mas existem algumas precauções básicas que devem ser observadas. Areia molhada, profunda ou neve podem criar a perda de tração e causar derrapagem, fazer com que o veículo patine ou vir a atolar. Se isso ocorrer procure por uma base firme. Novamente, a melhor coisa é andar devagar e ser cuidadoso nestas condições.

Quando pilotar em dunas de areia é aconselhável equipar o veículo com uma antena de segurança com uma bandeira. Isto fará com que sua localização esteja mais visível para outros que estiverem próximos a você. Seja cuidadoso quando vir uma bandeira de segurança à sua frente. Não use a antena com bandeira de segurança em áreas que contenham barreiras ou onde houver galhos ou obstáculos.

Pilotar onde houver pedras soltas ou cascalhos é muito similar a pilotar no gelo. Afetará a direção do veículo... possivelmente causando derrapagens e capotagem especialmente em altas velocidades. A distância de frenagem pode ser afetada. Lembre-se que acelerando fortemente ou derrapando pode atirar pedras e cascalhos para trás no caminho de outros pilotos. Nunca faça isso deliberadamente.

Se você escorregar ou derrapar, vire o guidão na direção da derrapagem até que você recupere o controle. Nunca aperte os freios ou trave as rodas nestas condições.

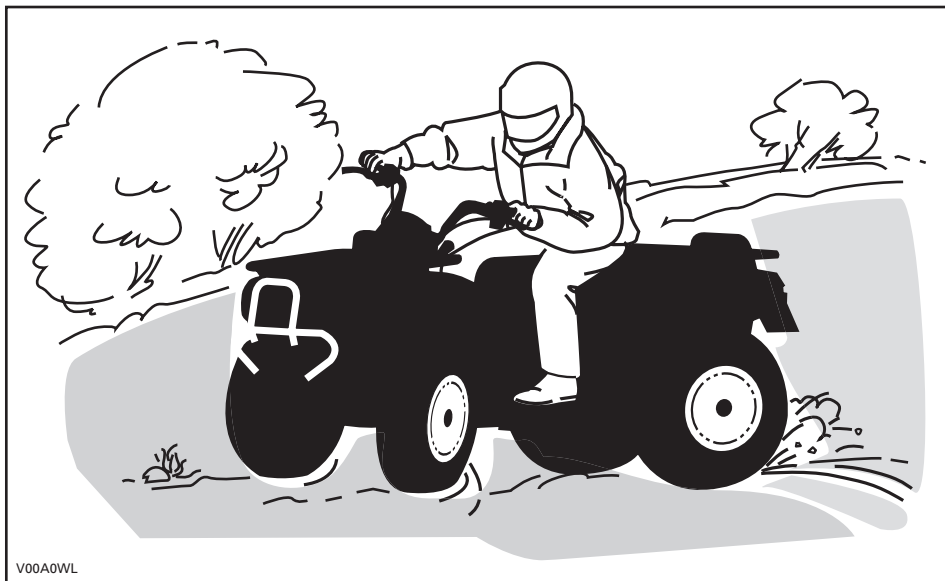

V00A0WL

Respeite e siga os sinais que estiverem no caminho. Eles estão lá para ajudar você e os outros.

Obstáculos no caminho devem ser passados com cuidado. Isto inclui rochas soltas, árvores caídas, superfícies escorregadias, grades, aterros e depressões. Você deveria evitá-los sempre que possível. Lembre-se que alguns obstáculos são muito grandes ou perigosos para atravessar e deveriam ser evitados. Rochas pequenas ou árvores caídas podem ser seguramente ultrapassadas... aproximando a um ângulo de 90°. Coloque os pés nos apoios para os pés enquanto mantém os joelhos flexionados. Ajuste a velocidade e não acelere fortemente. Segure nas manoplas firmemente. Coloque o peso do seu corpo para trás e faça o movimento. Não tente levantar as rodas da frente do veículo. Esteja ciente que os objetos podem escorregar ou se mover enquanto ultrapassa o obstáculo.

Quando pilotar em colinas ou em ladeiras duas coisas são altamente importantes... esteja preparado para superfícies escorregadias ou variação de terrenos e obstáculos... e use o posicionamento correto do seu corpo.

Subindo

Mantenha o peso do seu corpo voltado para frente em direção da colina. Mantenha seus pés nos apoiadores e mude para uma marcha baixa então acelere e quando necessário, mude a marcha rapidamente para continuar a subir. Não acelere demais pois isso faz levantar a frente do veículo do chão podendo o mesmo virar e cair sobre você. Se a colina for muito escorregadia e você não conseguir subir ou o veículo começar a escorregar para trás, freie, seja cuidadoso para não escorregar. Desça do veículo e vire (enquanto caminha de volta, próximo do veículo do lado de cima da colina e com uma mão na alavanca de freio, volte devagar para trás do veículo em direção ao topo da colina e então desça a colina). Sempre caminhe ou desmonte na parte superior da ladeira mantendo-se livre do veículo e das rodas. Não tente segurar o veículo se ele começar a escorregar. Fique livre. Não pilote no topo da colina em alta velocidade. Podem existir obstáculos.

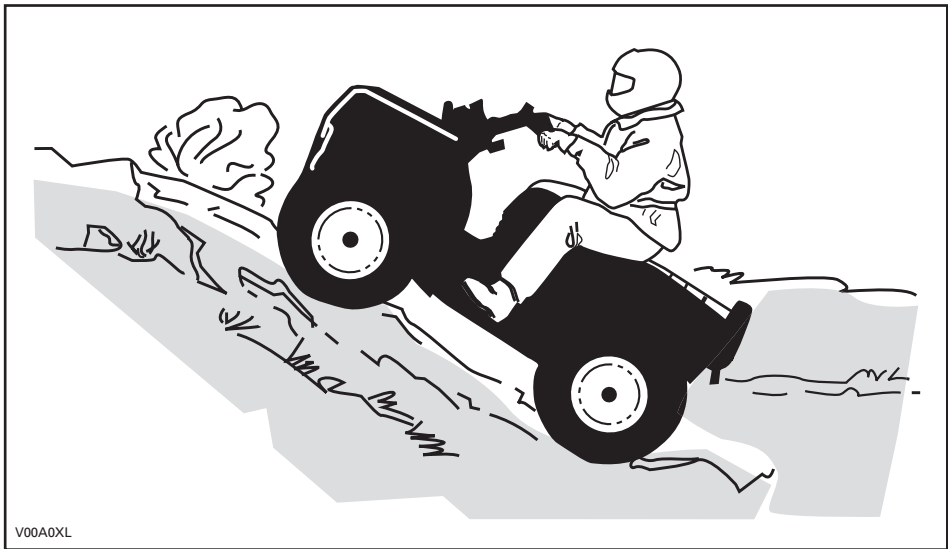

Descendo a Colina

Mantenha o peso do seu corpo para trás. Freie gradualmente para prevenir que o veículo escorregue. Não desça a ladeira usando somente o motor ou em marcha neutra.

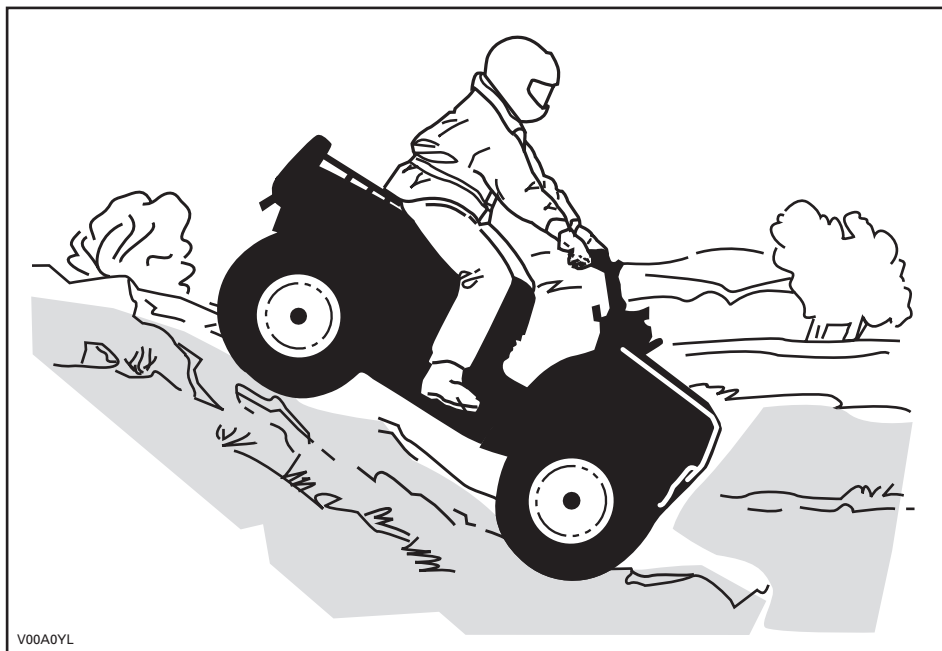

Descendo de Lado

Este é um dos maiores riscos da pilotagem que pode mudar drasticamente o equilíbrio do veículo. Isso deveria ser evitado sempre que possível. Se isso for necessário então de qualquer forma, é importante que você **SEMPRE** mantenha o peso do seu corpo para o lado de cima da ladeira... e esteja preparado para saltar para o lado quando o veículo começar a tombar. Não tente parar o veículo ou poupar o mesmo de danos.



Manutenção de Rotina

Uma vez completado o passeio, é sábio remover qualquer acúmulo de neve, gelo, lama ou sujeira. Isto não só irá ajudar a manter o veículo em boas condições para revenda mas também eliminar perigos potenciais para a próxima vez que você for utilizá-lo. Lave seu veículo com água quente e sabão depois deixe secar. (Uma toalha pode ajudar). Lubrifique-o como descrito na seção MANUTENÇÃO.

Parte de sua responsabilidade, voltado a segurança, é respeitar o conteúdo deste *Manual do Proprietário*. Ele fornece valiosos conselhos de como cuidar devidamente do seu veículo. Se mais adiante uma assistência for necessária, seu revendedor de quadriciclos Bombardier estará sempre disposto a ajudar.

Modificações do veículo como aumento da velocidade e performance pode violar os termos e condições de garantia limitada do seu veículo. Certas modificações incluindo a remoção do motor ou componentes de exaustão são ilegais sob muitas leis.

Mudar as rodas e/ou pneus podem afetar a estabilidade do veículo. Pressão incorreta dos pneus pode levá-los a esvasiar ou causar o movimento do pneu em volta de seu aro podendo assim danificá-los. Rodas ou pneus que estão danificados devem sempre ser trocados.

ETIQUETAS PENDURADAS

Este veículo vem com uma etiqueta pendurada e adesivos contendo importantes informações sobre segurança.

Qualquer pessoa que dirigir este veículo deve ler e entender esta informação antes de dirigi-lo.

<p style="text-align: center;">R MODELO PARA RECREAÇÃO</p> <p style="text-align: center;">ESTE QUADRICICLO É PARA USO RECREACIONAL.</p> <p style="text-align: center;">SOMENTE OPERADOR - SEM PASSAGEIRO</p> <p style="text-align: center;">NENHUM OPERADOR MENOR DE 16 ANOS</p> <hr/> <p style="text-align: center;">ESTA CATEGORIA DE QUADRICICLO R (RECREACIONAL) É SOMENTE PARA USO FORA DE ESTRADA. É PRINCIPALMENTE PARA O USO RECREACIONAL MAS PODE TAMBÉM SER USADO PARA PROPÓSITOS UTILITÁRIOS.</p> <hr/> <p style="text-align: center;">EXISTEM CURSOS DE PILOTAGEM DE QUADRICICLOS. PEÇA INFORMAÇÕES PARA SEU REVENDEDOR.</p> <hr/> <p style="text-align: center;">VERIFIQUE COM SEU REVENDEDOR QUANTO AS LEIS LOCAIS ONDE FOR UTILIZAR O QUADRICICLO.</p> <p style="text-align: center;">ESTA ETIQUETA NÃO DEVE SER REMOVIDA ANTES DA VENDA.</p> <p>V07M11L 704900930</p>	<p style="text-align: center;">! ADVERTÊNCIA</p> <p style="text-align: center;">O uso impróprio do Quadriciclo pode causar LESÕES GRAVES ou MORTE</p> <div style="display: flex; justify-content: space-around;"><div style="text-align: center;"><p>Sempre use um capacete aprovado e equipamento de proteção</p></div><div style="text-align: center;"><p>Nunca dirija em estradas públicas</p></div><div style="text-align: center;"><p>Nunca transporte passageiros</p></div><div style="text-align: center;"><p>Nunca dirija sob efeito de drogas ou álcool</p></div></div> <p>NUNCA dirija:</p> <ul style="list-style-type: none">• sem treinamento apropriado ou instruções.• em velocidades muito altas para a sua habilidade ou para as condições.• em estradas públicas – uma colisão com outro veículo pode ocorrer.• com um passageiro – passageiros afetam o equilíbrio e a manobrabilidade e aumentam o risco de perda de controle. <p>SEMPRE:</p> <ul style="list-style-type: none">• empregue técnicas adequadas de condução para evitar capotagens em subidas e em terrenos acidentados e nas curvas.• evite superfícies pavimentadas – o pavimento pode afetar seriamente a manobrabilidade e o controle. <p style="text-align: center;">PROCURE E LEIA O MANUAL DO PROPRIETÁRIO. SIGA TODAS A S INSTRUÇÕES E AVISOS.</p>
--	---

VEHICLE ENGINE DESCRIPTION:

XXXXX

EPA CERTIFIED

NER (NORMALIZED EMISSION RATE) =

ON A 0 TO 10 SCALE, 0 BEING THE CLEANEST

***NOT TO BE REMOVED PRIOR TO SALE**



704901107

vmo2006-005-009_en

LOCALIZAÇÃO DOS ADESIVOS IMPORTANTES

Os seguintes adesivos estão colocados em seu quadriciclo. Se não tiverem sido instalados ou se estiverem danificados, podem ser substituídos sem custo algum. Procure um Revendedor ou Serviço Autorizado de Quadriciclos Bombardier.

NOTA: As ilustrações seguintes usadas neste *Manual do Proprietário* são somente uma representação geral. Seu modelo pode diferenciar.

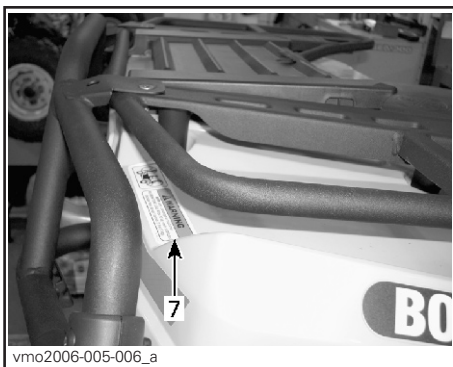
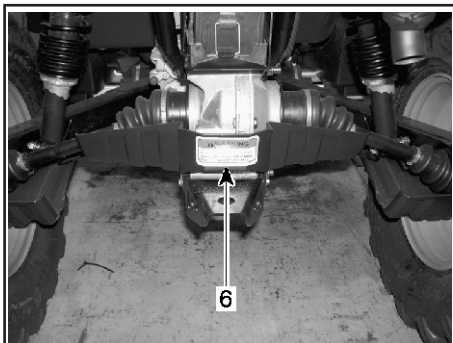
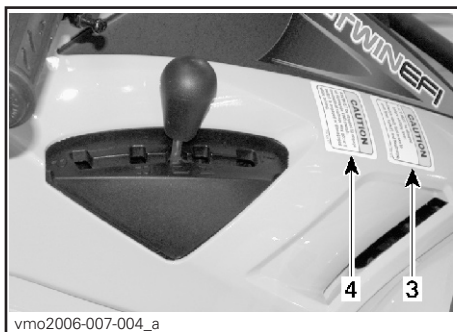
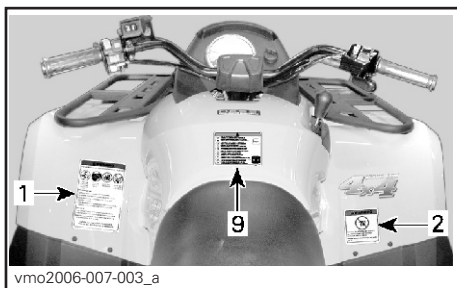

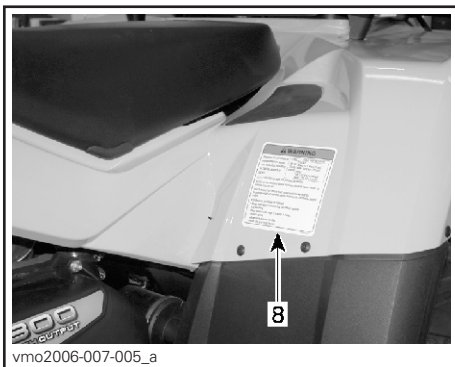

Adesivo 1

⚠️ ADVERTÊNCIA

O uso impróprio do Quadriciclo pode causar **LESÕES GRAVES** ou **MORTE**



Sempre use um capacete aprovado e equipamento de proteção

Nunca dirija em estradas públicas

Nunca transporte passageiros

Nunca dirija sob efeito de drogas ou álcool

NUNCA dirija:

- sem treinamento apropriado ou instruções.
- em velocidades muito altas para a sua habilidade ou para as condições.
- em estradas públicas – uma colisão com outro veículo pode ocorrer.
- com um passageiro – passageiros afetam o equilíbrio e a manobrabilidade e aumentam o risco de perda de controle.

SEMPRE:

- empregue técnicas adequadas de condução para evitar capotagens em subidas e em terrenos acidentados e nas curvas.
- evite superfícies pavimentadas – o pavimento pode afetar seriamente a manobrabilidade e o controle.

PROCURE E LEIA O MANUAL DO PROPRIETÁRIO. SIGA TODAS AS INSTRUÇÕES E AVISOS.

704 900 001

V01M01Z

Adesivo 2

⚠️ ADVERTÊNCIA



MENOR DE 16

Dirigir este ATV se você for menor de 16 anos aumenta a chance de uma **LESÃO GRAVE** ou **MORTE**.

NUNCA dirija este ATV se for menor de 16 anos.

704 900 001

V01M07Z

Adesivo 3

CUIDADO

- O quadriciclo deve ser parado antes de deslocar a alavanca.
- Sempre aperte o pedal de freio antes de trocar para Estacionamento (P) e Neutro (N).

704 900 470

V07M06Y

Adesivo 4

CUIDADO

O quadriciclo deve ser parado para engatar ou desengatar o interruptor 4WD. Danos mecânicos podem ocorrer se o interruptor for aplicado com o veículo em movimento.

704 900 471

V07M07Y

Adesivo 5

⚠️ ADVERTÊNCIA



NUNCA ande como passageiro. Passageiros podem causar a perda de controle, resultando em LESÕES GRAVES ou MORTE.

704 900 001

V01M07Z

Adesivo 6



ADVERTÊNCIA

O carregamento impróprio de um reboque pode causar a perda do controle do veículo, causando ferimento grave ou morte.

- Peso máximo do reboque: 500 kg (1100 lb).
- Peso máximo da lingüeta: 14 kg (30 lb).

704900766

V00M05Y

Adesivo 10

EMERGENCY CONTROL INFORMATION THIS VEHICLE MEETS U.S. ENVIRONMENTAL PROTECTION AGENCY AND CALIFORNIA REGULATIONS FOR MODEL YEAR 2008.		REGISTRATION/REMARKS DUE TO EMISSIONS THIS VEHICLE SATISFIES AIR QUALITY REGULATIONS OF THE CALIFORNIA AIR RESOURCES BOARD.
ENGINE FAMILY _____ XXXX FUEL _____ XXXX ENGINE DISPLACEMENT _____ XXXX EXHAUST EMISSION CONTROL SYSTEM _____ XXXX FUEL _____ XXXX ENGINE OIL _____ XXXX IDLE SPEED _____ XXXX SPARK PLUG TYPE _____ XXXX SPARK PLUG GAP _____ XXXX		FAMILLE DE MOTEUR _____ LEP CYLINDRÉE _____ SYSTÈME DE CONTRÔLE DES ÉMISSIONS _____ ESSENCE _____ HUILE A MOTEUR _____ VITESSE DE RALENTI _____ TYPE DE BOUGIE _____ ÉCARTMENT DES ÉLECTRODES _____
SEE OPERATOR'S GUIDE FOR MAINTENANCE SPECIFICATIONS / VOIR LEURE DU CONDUCTEUR POUR LES DONNÉES SPECIFICATIONS D'ENTRETIEN EQUIPMENT OPERATIONAL PRODUCTS INC		

LOCALIZADO SOB O ASSENTO

Adesivo 7





ADVERTÊNCIA

- NUNCA carregue um passageiro no bagageiro.
- MÁXIMA CARGA DIANTEIRA: X kg (X lb) igualmente distribuído.
- MÁXIMA CARGA TRASEIRA: X kg (X lb) igualmente distribuído.

(Incluir o peso do engate se instalado)

704 901 094

Adesivo 8



WARNING

Improper tire pressure or overloading can cause loss of control, resulting in SEVERE INJURY or DEATH.

LOAD	COLD TIRE PRESSURE
up to XXXX (XXX lb)	FRONT MAX: XX kPa (XX psi) MIN: XX kPa (XX psi)
REAR MAX: XX kPa (XX psi) MIN: XX kPa (XX psi)	

ALWAYS maintain proper tire pressure as shown.

NEVER set tire pressure below minimum. It could cause the tire to dislodge from the rim.

NEVER exceed the vehicle load capacity of XXXX kg (XXXX lb) including weight of operator, cargo, accessories and trailer tongue weight.

ATV LOADING and TRAILER TOWING

- Cargo loading or trailer towing can affect stability and handling.
- When loaded with cargo or towing a trailer:
 - reduce speed,
 - allow more distance to stop,
 - avoid hills and rough terrain.

vmo2006-007-002_aen

Adesivo 9



DA FIND OG LÆS BRUGERVEJLEDNINGEN, OVERHOLD ALLE INSTRUKTIONER OG ADVARSLER. SØG DE GEBRUGERSHÅNDEB OG EN LÆS DEM. HOUD U AAN ALLE AANWIJZINGEN EN WAARSCHUWINGEN.

NL

FR LOCALISER ET LIRE LE GUIDE DE L'OPÉRATEUR, SUIVRE TOUTS LES CONSIGNES ET AVERTISSEMENTS.

FI PARANNNA JA LEE KÄYTTÄJÄN OPAS. NOUTADA KÄÄKKÄ KÄYTTÖOHJEITA JA VAROITUKSIA.

DE BETRIEBSANLEITUNG AUSFINDIG MACHEN UND LESEN. ALLE ANWEISUNGEN UND WARNHINWEISE BEFOLGEN.

EL ΒΡΕΠΤΕ ΚΑΙ ΔΙΑΒΑΣΤΕ ΤΟΝ ΟΔΗΓΟ ΧΡΗΣΤΗ. ΑΝΑΔΥΘΕΙΣΤΕ ΟΥΞΕ ΤΗ ΟΔΗΓΗΣΗ ΚΑΙ ΠΡΟΒΛΗΤΟΝ ΣΕΙΣ.

IT LEGGERE IL MANUALE DELL'OPERATORE. SEGUIRE TUTTE LE ISTRUZIONI E AVVERTENZE.

PT LOCALIZAR E LER O GUIA DE OPERAÇÃO. OBSERVAR TODAS AS INSTRUÇÕES E MENSAGENS DE AVISO.

ES UBICAR Y LEER LA GUÍA DEL OPERADOR. ATENERSA A TODAS LAS INSTRUCCIONES Y MENSAJES DE ADVERTENCIA.

SV TA RÄDA PÅ INSTRUKTIONSBOKEN OCH LÄS DEN. UPPMÄRKSAMMA ALLA ANVÄSNINGAR OCH VARNINGAR.





704 901 111

vmo2006-007-006

SOMENTE NOS MODELOS INTERNACIONAIS

INFORMAÇÕES DO VEÍCULO

COMO IDENTIFICAR SEU QUADRICICLO

Os principais componentes de seu veículo (motor e quadro) são identificados por diferentes números de série. Pode ser necessário, algumas vezes, localizar estes números para efeito de garantia ou para localização de seu veículo em caso de perda. Estes números são requeridos pelo Revendedor ou Serviço Autorizado de Quadriciclos Bombardier para completar os formulários de garantia apropriadamente. Nenhuma garantia será autorizada pela Bombardier Inc. se o número de identificação do motor (EIN) ou o número de identificação do veículo (VIN) for removido ou danificado de alguma forma. Nós recomendamos enfaticamente que você anote todos os números de série de seu veículo e forneça-os à sua seguradora.

Localização do Número de Identificação do Motor e do Veículo



TÍPICO

1. EIN (Número de Identificação do Motor)
2. VIN (Número de Identificação do Veículo)
3. Modelo

Adesivo de autorização

Esta etiqueta indica a autorização para o veículo em muitos países.

LOCALIZAÇÃO DO ADESIVO	
Todos Outlander	Sob o assento, na barra superior do quadro

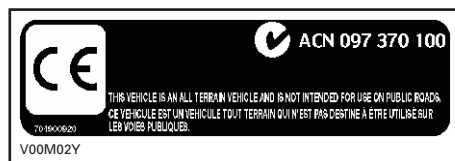

EUA e CANADÁ

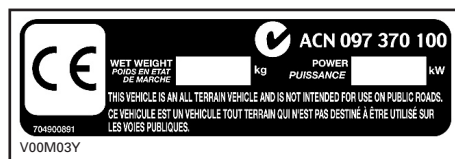

OUTROS PAÍSES NO MUNDO

CONTROLES/INSTRUMENTOS/EQUIPAMENTOS

NOTA: Alguns controles/instrumentos/equipamentos são opcionais.

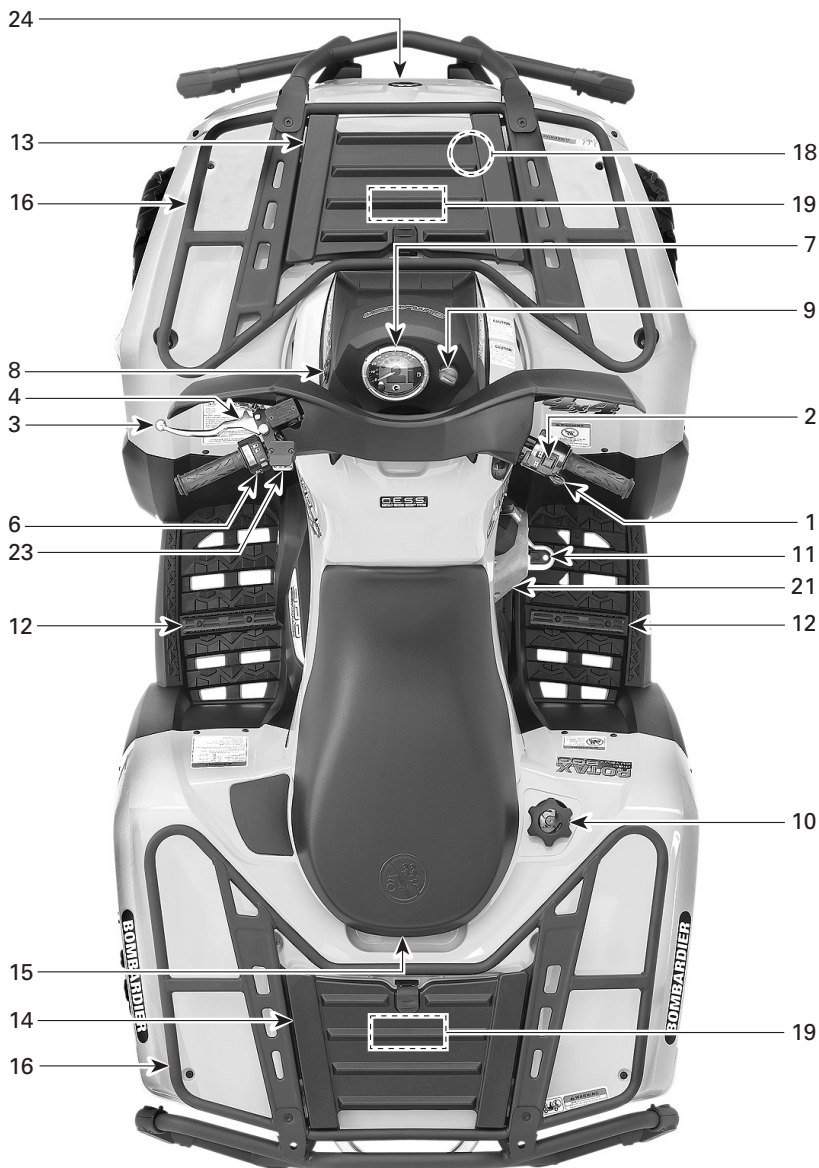



Durante a leitura deste Manual do Proprietário, lembre-se que:

⚠️ ADVERTÊNCIA

Identifica um perigo potencial que, se não evitado, pode resultar em lesões graves ou morte.

NOTA: Esta seção apresenta as funções básicas dos vários controles de seu quadriciclo. Para mais detalhes de como operar um controle em conjunto com alguns outros, veja a seção INSTRUÇÕES DE OPERAÇÃO neste Manual de Operação e Segurança.

1) Alavanca de Aceleração

Localizada no lado direito do guidão. Quando empurrada, aumenta a rotação do motor permitindo o engrenamento da transmissão na marcha selecionada.

Quando liberada, a rotação do motor deve voltar automaticamente para a marcha lenta, reduzindo a velocidade do veículo gradativamente.

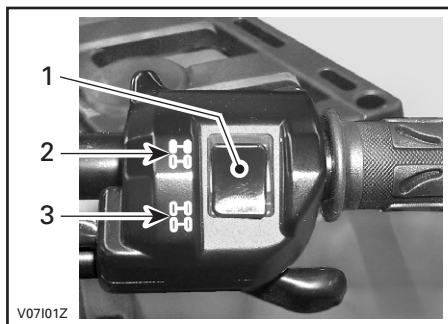

TÍPICO

1. Seletor
2. Posição 2WD
3. Posição 4WD

3) Alavanca de Freio

Localizada no lado esquerdo do guidão. Quando a alavanca de freio é pressionada, os freios da frente e de trás são acionados. Quando liberada, deve voltar automaticamente à sua posição original. O efeito de frenagem é proporcional à força aplicada na alavanca e ao tipo e condição do terreno.

NOTA: Assim como em outros veículos com rodas, o peso do veículo é transferido para as rodas dianteiras ao frear. Para obter uma eficiência maior de frenagem, o sistema de freios distribui mais força de frenagem para as rodas dianteiras. Isto afeta a manobrabilidade e o controle de direção ao frear vigorosamente. Considere este fato ao frear.

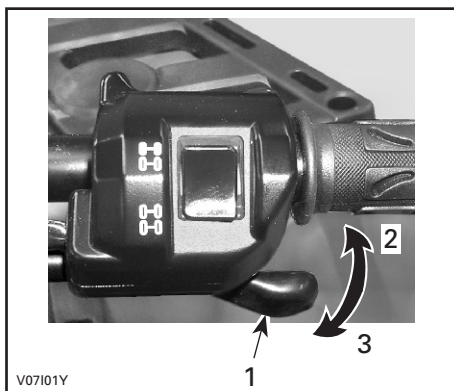

TÍPICO

1. Alavanca de Aceleração
2. Para acelerar
3. Para desacelerar

2) Seletor 2WD/4WD

Localizado sobre o acelerador, este seletor permite escolher entre a tração 2WD (em duas rodas) ou 4WD (nas quatro rodas).

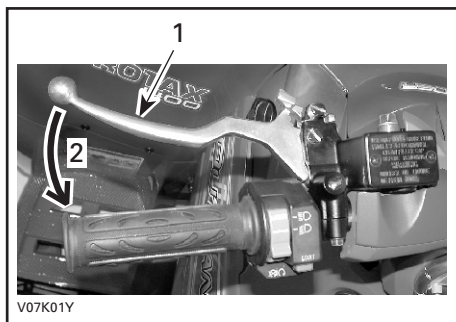

TÍPICO

1. Alavanca de Freio
2. Para acionar o freio

4) Trava da Alavanca de Freio

Localizada no lado esquerdo do guidão, na alavanca do freio traseiro. Quando utilizada, evita que o veículo se mova. Útil quando o freio necessita ser travado.

⚠️ ADVERTÊNCIA

Sempre use a alavanca de trava do freio e engate a alavanca da transmissão na posição PARK quando o veículo não estiver em operação.

⚠️ ADVERTÊNCIA

Assegure-se que a trava da alavanca do freio esteja totalmente desengatada antes de operar o quadriciclo.

Ao dirigir o veículo, o uso prolongado dos freios pode danificar o sistema de freio e causar a perda de capacidade de frenagem e/ou fogo.

Para engatar o mecanismo: Aperte a alavanca de freio, mantendo-a apertada enquanto trava a alavanca. A alavanca de freio permanecerá apertada acionando os freios.

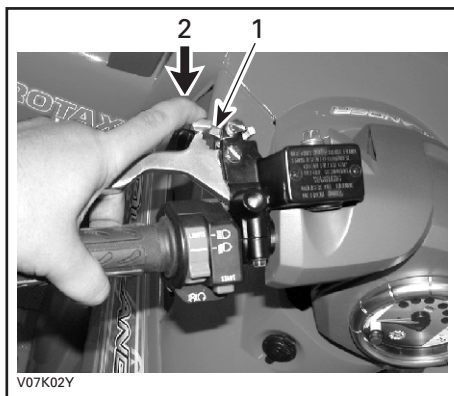

TÍPICO

1. Trava da Alavanca de Freio
2. Para acionar o freio de estacionamento

Para soltar o mecanismo: Aperte a alavanca de freio. A alavanca de trava deve retornar automaticamente à sua posição original. A alavanca de freio deve retornar à posição normal. Sempre solte a trava da alavanca de freio antes de dirigir.

5) Alavanca de Transmissão

Localizada no lado direito do veículo. Possui 5 posições: P, R, N, H e L.

Para mudar a posição da transmissão, pare completamente o veículo, mova a alavanca para a posição desejada. Não force a alavanca. Se houver dificuldade na mudança, balance o veículo para frente e para trás para mover as engrenagens na transmissão e tente novamente.

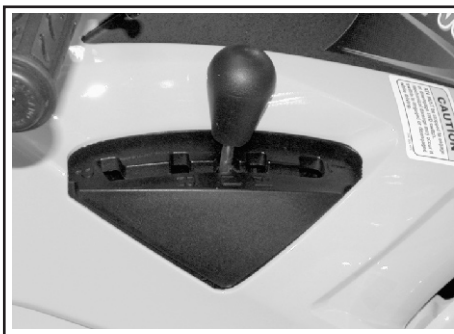

PADRÃO DE MUDANÇA

ATENÇÃO: Sempre pare completamente o veículo e acione o freio antes de movimentar a alavanca de transmissão.

P: Park (Estacionamento)

Esta posição trava a transmissão para que o veículo não se mova. Sempre a use quando o veículo não estiver em operação. Em algumas circunstâncias, pode ser necessário mover o veículo para frente e para trás a fim de mover as engrenagens na transmissão permitindo que a alavanca seja engatada.

R: Reverse (Marcha à Ré)

Esta posição permite que o veículo se movimente para trás. A velocidade do veículo é limitada.

ADVERTÊNCIA

Antes de mover o veículo para a ré, assegure-se que o caminho esteja livre de obstáculos e pedestres. Permaneça sentado.

N: *Neutral* (Neutro)

Esta posição desengata a transmissão, permitindo a movimentação manual do veículo.

H: *High* (Marcha alta)

Esta posição seleciona a faixa de velocidades alta da transmissão. É a faixa de velocidade normal. Permite que o veículo atinja sua velocidade máxima.

L: Low (Reduzida)

Esta posição seleciona a faixa de velocidades baixas da transmissão no câmbio. É a posição de trabalho. Permite que o veículo se mova lentamente com a máxima força e tração.

NOTA: utilize esta marcha para puxar cargas ou subir encostas muito íngremes.

6) Interruptor Multifunção

Está localizado no lado esquerdo do guidão.

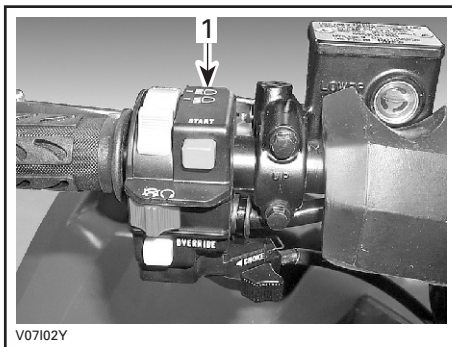

TÍPICO

1. Interruptor multifunção.

Os controles localizados no interruptor multifunção são:

Interruptor dos Faróis

Localizado na parte superior do botão multifunção. Mova o interruptor para LO para acender o farol baixo e lanterna traseira. Mova o interruptor para HI para acender o farol alto e lanterna traseira.

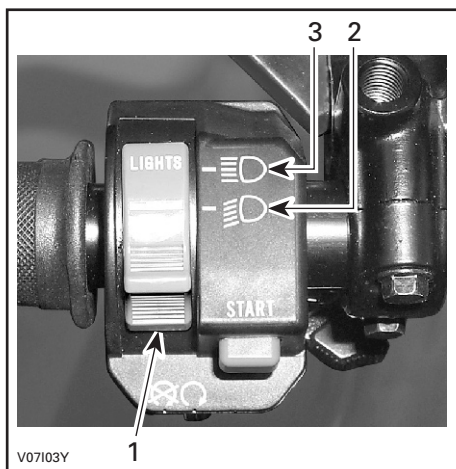

1. Interruptor dos Faróis
2. Posição do farol baixo
3. Posição do farol alto

NOTA: Posicione o interruptor para a posição ON "sem luzes" para desligar o farol dianteiro.



1. Interruptor de parada do motor

Este interruptor pode ser utilizado para parar o motor em caso de emergência.

NOTA: Apesar de poder parar o motor virando-se a chave de ignição para a posição OFF, é recomendável que o motor seja parado através do interruptor de parada.

Para parar o motor, solte totalmente a alavanca de aceleração e então acione o interruptor de parada.

Botão de Partida

Localizado abaixo do interruptor de parada do motor.

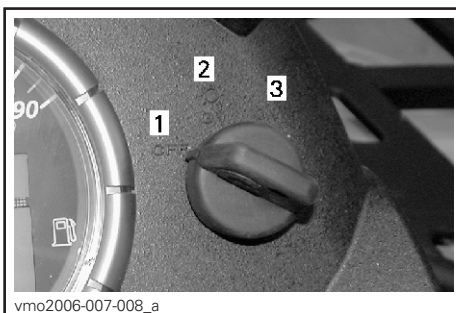

INTERRUPTOR DA IGNIÇÃO

1. OFF (desligado)
2. Posição ON "com luz"
3. Posição ON "sem luz"

Interruptor de Parada do Motor

Localizado no meio do botão multifunção. O motor pode virar mas não dará a partida se o interruptor estiver na posição OFF.

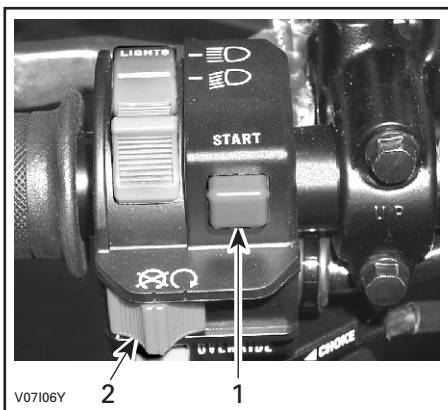

V07106Y

TÍPICO

1. Interruptor de partida do motor
2. Interruptor de parada do motor

Para dar partida, posicione o interruptor de parada na posição de funcionamento.

Aperte e segure o botão de partida. Solte-o imediatamente após o motor iniciar seu funcionamento.

Botão de “Override”

Localizado na frente do interruptor multifunção.

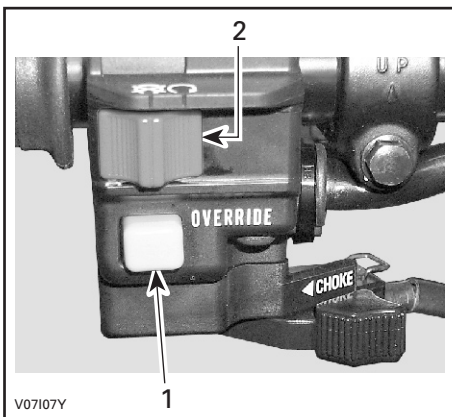

V07107Y

TÍPICO

1. Botão de override
2. Interruptor de parada do motor

Este botão é utilizado para suprimir o sistema limitador de velocidade à ré e para aumentar a potência. Para tal, aperte e segure o botão “override”.

⚠ ADVERTÊNCIA

Nunca acione o botão de override enquanto o acelerador estiver acionado, podendo ocorrer a perda de controle, causando sérias lesões pessoais ou morte.

7) Velocímetro

Este veículo é equipado com um velocímetro eletrônico multifunção.

A luz do velocímetro acende toda vez que a chave de ignição é ligada.

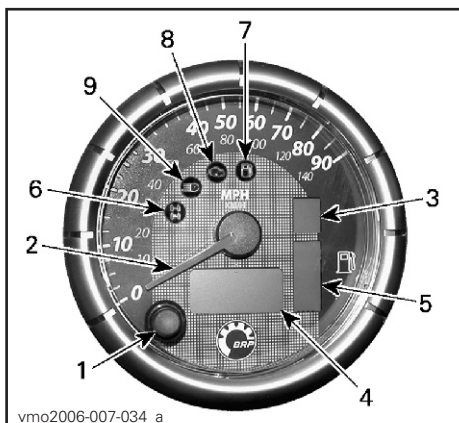

vmo2006-007-034_a

TÍPICO

1. Botão de seleção do mostrador
2. Ponteiro indicador de velocidade/RPM
3. Mostrador da posição da transmissão
4. Mostrador multifunção
5. Mostrador do nível de combustível
6. Lâmpada indicadora do 4WD
7. Lâmpada indicadora do nível de combustível
8. Lâmpada indicadora da verificação do motor
9. Lâmpada indicadora da luz alta

Mudança de Unidade (MPH por KM/H)

O velocímetro é pré-ajustado de fábrica em milhas mas é possível mudá-lo para leitura em quilômetros. Contate um Revendedor ou Serviço Autorizado Bombardier.

NOTA: a mudança de unidade afeta o velocímetro e o odômetro total/parcial.

Botão de Seleção do Mostrador

Utilize o botão de seleção para alterar o mostrador multifunção do velocímetro para o modo que desejar:

- odômetro
- odômetro parcial (reinicia)
- horímetro parcial (reinicia)
- medidor de horas do veículo
- modo velocidade ou RPM.

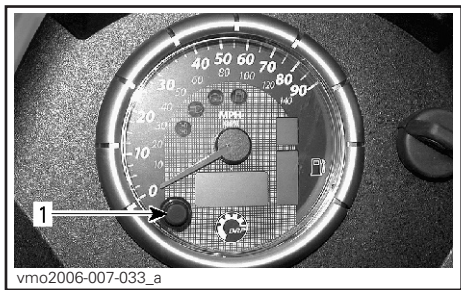

1. Botão de seleção do visor

Modo de Indicação do Ponteiro

O ponteiro do velocímetro tem dois modos, pode mostrar a velocidade do veículo ou as rotações por minuto do motor.

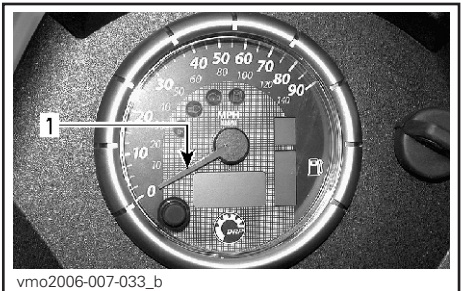

1. Ponteiro

Para trocar a função do ponteiro de um modo para o outro faça o seguinte:

- Troque o mostrador multifunção do velocímetro para o modo odômetro (ODO).
- Aperte e **SEGURE** o botão seletor do mostrador por 2 segundos para torcar de modo.

Modo Velocidade

Neste modo, o ponteiro indica a velocidade do veículo.

O velocímetro mede a velocidade de 0 a 140 km/h e de 0 a 90 MPH.

Modo RPM

Neste modo, o ponteiro indica as RPMs do motor.

O velocímetro mede as RPMs do motor de 100 a 10000 RPM.

NOTA: No modo RPM, a velocidade do veículo pode ser automaticamente mostrada no visor multifunção logo que o veículo estiver acima de 10 km/h ou 6 MPH.

Mostrador da Posição da Transmissão

Este mostrador indica a posição da transmissão.

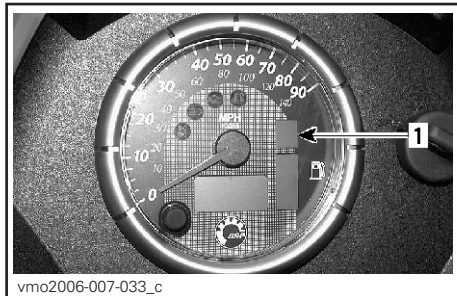

1. Posição da transmissão

POSIÇÃO	FUNÇÃO
P	Park (Estacionamento)
N	Neutral (Neutro)
R	Reverse (Marcha à ré)
H	High Gear (Normal)
L	Low Gear (Reduzida)

NOTA: Se a letra “E” for indicada no mostrador da posição da transmissão, significa que há um erro de comunicação na parte elétrica. Procure um Revendedor ou Serviço Autorizado Bombardier.

Mostrador Multifunção

NOTE: Use o botão seletor para mudar o mostrador para o modo desejado.

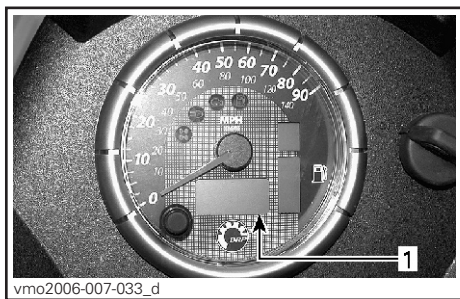

1. Mostrador Multifunção

Odômetro Total (ODO)

O odômetro total registra a distância total viajada em milhas ou quilômetros.

Odômetro Parcial (TRIP)

O odômetro parcial registra a distância percorrida em milhas ou quilômetros, desde sua última zeragem.

Pode ser utilizado para monitorar a autonomia do tanque de combustível ou a distância entre dois locais, por exemplo.

Aperte e SEGURE o botão de seleção por 2 segundos para zerar o odômetro parcial.

Horímetro (PARCIAL)

O horímetro registra o tempo de funcionamento do veículo quando o sistema elétrico é ativado

Pode ser usado para estabelecer um tempo viajando entre 2 pontos por exemplo.

Aperte e SEGURE o botão de seleção por 2 segundos para zerar o horímetro parcial.

Horímetro (HORAS DO MOTOR)

O horímetro registra o tempo de funcionamento do motor.

Velocidade/RPM

No modo RPM, a velocidade do veículo será indicada automaticamente uma vez que o veículo se mova acima de 10 km/h ou 6 mph.

No modo velocidade, o mostrador indicará as RPMs do motor de 100 a 10000 RPM.

Mensagens do Mostrador Multifunção

MENSAGEM	DESCRIÇÃO
X 100 RPM	Quando o velocímetro está no SPEED MODE (Modo Velocidade), se estiver selecionado o modo Speed/RPM aparecerá no mostrador multifunção "X 100 RPM".
INVALID KEY (Chave inválida)	Indica que você usou a chave de ignição errada, use a chave apropriada para este veículo, também é possível que a chave de ignição esteja com mau contato, remova e limpe a chave.
PARK BRAKE (Freio de estacionamento)	É indicado no mostrador quando o freio de estacionamento é aplicado por mais de 15 segundos (ao subir no quadriciclo).
LO BATT (Bateria com tensão baixa)	Bateria com tensão de voltagem baixa, verifique a tensão e o sistema de carga da bateria.
HI BATT (Bateria com tensão alta)	Bateria com tensão de voltagem alta, verifique a tensão e o sistema de carga da bateria.
LOW OIL ⁽¹⁾ (Óleo com pressão baixa)	Pressão de óleo do motor está baixa, pare o motor imediatamente e verifique o nível de óleo.
HI TEMP ⁽²⁾ (Motor com temperatura alta)	O motor está superaquecendo, consulte SUPERaquecimento DO MOTOR em PROCEDIMENTOS ESPECIAIS.
LIMP HOME (Defeito sério no motor)	Um defeito sério no motor que pode mudar a operação normal do motor, verifique se a lâmpada indicadora do motor também pisca, consulte SOLUÇÃO DE FALHAS para mais detalhes.
CHECK ENGINE (Verificar o motor)	Defeito no motor, verificar se a lâmpada indicadora do motor está ligada, consulte SOLUÇÃO DE FALHAS para mais detalhes.
MAINTENANCE SONN (Manutenção em breve)	Manutenção periódica requerida
NO ECM COMMUNICATION (Sem comunicação no ECM)	Erro de comunicação entre o velocímetro e o módulo de controle do motor (ECM), procure um Revendedor ou Serviço Autorizado Bombardier.

CUIDADO: (1) Se a luz não desligar logo após ligar o motor, desligue o motor. Verifique o nível de óleo do motor. Complete se necessário. Se o nível de óleo estiver correto, procure um Revendedor ou Serviço Autorizado Bombardier. Não use o veículo antes de ser reparado.

CUIDADO: (2) Se a luz não desligar logo após ligar o motor, desligue o motor. Procure um Revendedor ou Serviço Autorizado Bombardier. Não use o veículo antes de ser reparado.

Mostrador do Nível de Combustível

Ao pilotar, a quantidade de combustível no tanque de combustível é indicada continuamente pela espessura da barra no mostrador. Quando a lâmpada indicadora do combustível baixo estiver acesa, indica que há somente 30% de combustível restante no tanque, aproximadamente 6 L.

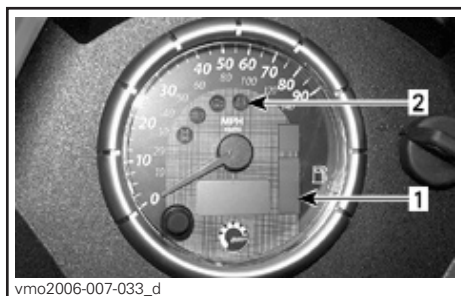

1. Mostrador do nível de combustível
2. Lâmpada indicadora de combustível baixo

Luzes de Indicação

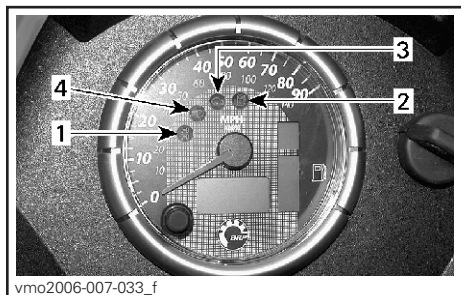

1. Lâmpada indicadora 4WD
2. Lâmpada indicadora do nível de combustível baixo
3. Lâmpada indicadora verificação do motor
4. Lâmpada indicadora da luz alta



Quando este indicador está ligado, está indicando que o sistema 4WD está ativado.



Quando este indicador está ligado, está indicando que há somente 30% de combustível restante no tanque, aproximadamente 6 L.



Quando este indicador está ligado, está indicando um defeito no motor, veja a mensagem no mostrador multifunção. Quando o indicador estiver piscando, está indicando que o modo LIMP HOME está ativado, consulte a seção SOLUÇÃO DE PROBLEMAS para mais detalhes.



Quando este indicador está ligado, está indicando que a luz com intensidade alta está selecionada e a chave de ignição está na posição com luzes.

8) Tomada de Energia 12-Volts

Fica situada no console.

Conveniente para holofote de mão ou outro equipamento portátil.

Para utilizá-la remova o tampão protetor. Reinstale-o sempre depois do uso para proteger a tomada de desgastes.

Não exceda a capacidade, consulte a seção ESPECIFICAÇÕES.

Uma fonte auxiliar disponível para conectar acessórios adicionais. Dois fios são escondidos no chicote da fiação na parte traseira do veículo. Procure um Revendedor ou Serviço Autorizado Bombardier para mais detalhes.

9) Chave de Ignição

Localizada no painel.

Chave de ignição com 3 posições: *OFF*, *ON* "com luzes" e *ON* "sem luzes".

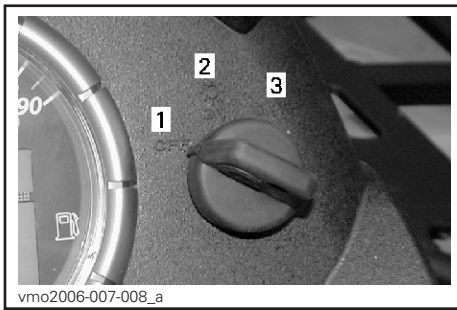

CHAVE DE IGNIÇÃO

1. OFF (Delisgado)
2. ON (Ligado) "com luzes"
3. ON (Ligado) "sem luzes"

Coloque a chave e vire-a até a posição desejada. Para removê-la, vire a chave para a posição OFF e então puxe.

Quando na posição ON "com luzes", acende todas as luzes, com ou sem o motor em funcionamento. Lembre-se que permanecer com as luzes acesas sem ligar o motor descarrega a bateria. Sempre desligue a chave para a posição OFF após desligar o motor.

NOTA: Apesar do motor poder ser parado virando-se a chave de ignição para a posição OFF, é recomendável que o motor seja parado através do interruptor de parada.

Sistema de Segurança Codificado Digitalmente (DESS)

A chave de ignição contém especificamente um circuito eletrônico que tem um número de série eletrônico único.

A chave de ignição deste veículo não pode ser usada em um outro veículo ou inversamente, de um outro veículo não pode ser usada em seu veículo.

Entretanto, o sistema DESS oferece uma grande flexibilidade. Você pode adquirir uma chave de ignição programada adicional para seu veículo.

Para obter uma chave de ignição, procure um Revendedor ou Serviço Autorizado Bombardier.

10) Tampa do Tanque de Combustível

A tampa de combustível está localizada no lado direito do pára-lamas traseiro.

CUIDADO: Nunca coloque qualquer coisa sobre a tampa do tanque de combustível, porque o furo de respiradouro no alto da tampa pode ser bloqueado e o motor poderia falhar.

Abra girando no sentido anti-horário e retire a tampa para abastecer o tanque e depois feche girando no sentido horário.

⚠️ ADVERTÊNCIA

Sempre desligue o motor antes de abastecer. Abra a tampa lentamente. Caso o tanque de combustível esteja pressurizado (ocorrência de ruído semelhante a um sopro ao abrir a tampa), o veículo deve ser inspecionado e reparado antes de ser utilizado novamente. O combustível é inflamável e explosivo sob certas condições. Nunca utilize isqueiros ou fósforos para verificar o nível de combustível dentro do tanque. Não fume ou permita chamas ou faíscas nas proximidades. Sempre trabalhe em áreas bem ventiladas. Nunca encha o tanque completamente em regiões quentes. Com o aumento da temperatura ambiente, o combustível pode expandir e transbordar. Sempre remova qualquer respingo ou vazamento de combustível ou óleo do veículo.

11) Pedal do Freio

Localizado na pedaleira direita. Quando apertado, o freio traseiro é acionado. Quando liberado, deve voltar automaticamente à sua posição original. O efeito de frenagem é proporcional à força aplicada na alavanca e ao tipo e condição do terreno.

NOTA: O freio terá também um efeito nas rodas dianteiras através da força da movimentação.

O pedal de freio se aplica somente ao freio traseiro. Se ocorrer uma falha do sistema de freio principal, o freio traseiro pode ser ativado comprimindo o pedal de freio.

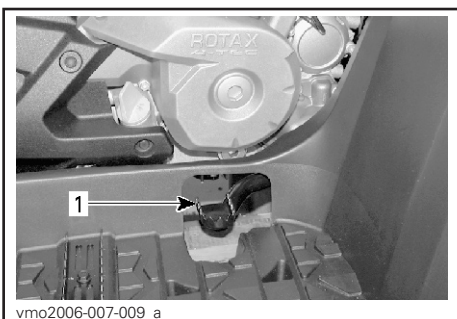

1. Pedal de freio

12) Pedaleira

Localizada no apoio do pé. Utilize esta área para manter seus pés firmes.



1. Pedaleira

13) Painel de Acesso

O Painel de acesso está localizado no paralamas dianteiro, entre os dois bagageiros de carga. Para abrir o painel, destrave-o, levante-o e remova-o completamente.

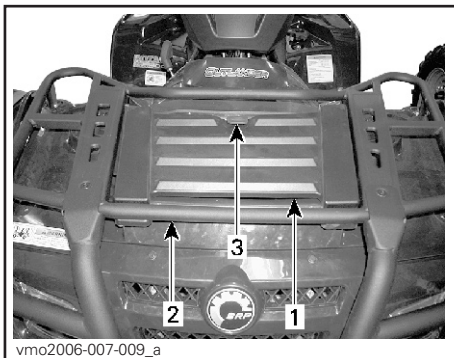

TÍPICO

1. Painel de acesso
2. Bagageiros dianteiros
3. Trava

Este painel permite um acesso mais fácil ao compartimento de serviço. O compartimento de serviço contém diferentes itens de manutenção, como o reservatório do fluido de freio, a tampa do radiador, o reservatório do líquido de arrefecimento e a caixa de fusíveis.

14) Compartimento de Bagagem Traseiro

Localizado na parte de trás do veículo. Local conveniente para carregar objetos pessoais tais como velas de ignição, kit de primeiros socorros, etc. Destrave a tampa, levante suavemente e remova a tampa.

O compartimento é dotado de um dreno sob a caixa de ferramentas. Remova o tampão para drenar o compartimento, quando necessário. Reinstale o tampão ao terminar.

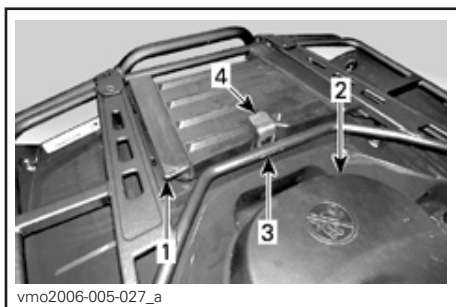

- 1. Tampa do compartimento de carga traseiro
- 2. Assento
- 3. Bagageiros traseiros
- 4. Trava

⚠️ ADVERTÊNCIA

Quando o motor estiver funcionando, sempre posicione a alavanca de transmissão na posição PARK antes de abrir a tampa do compartimento. Nunca deixe objetos pesados ou frágeis no compartimento. Sempre trave a tampa antes de dirigir. Se a tampa for removida para aumentar o espaço de carga, assegure-se que a carga está amarrada e não “sairá voando” ao dirigir em velocidade em terrenos acidentados. Reduza a velocidade.

15) Trava do Assento

Localizada sob a parte traseira do assento. Permite remover o assento para acessar o compartimento do motor.

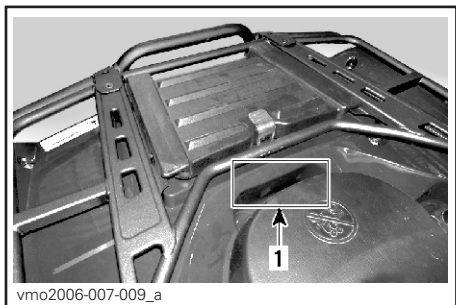

- 1. Trava do assento

Remoção do Assento

Puxe a trava para cima levantando a parte traseira do assento gentilmente. Puxe o assento para trás. Continue levantando-o até que você possa soltar a aba de encaixe dianteira, removendo-o totalmente.

Colocação do Assento

Insira a aba de encaixe dianteira nos ganchos do quadro. Quando o assento estiver em sua posição, empurre firmemente para baixo para travá-lo.

NOTA: Com a pressão sentirá um estalo de engate. Tenha cuidado redobrado se o assento está seguro dando-lhe um puxão para confirmar se está travado apropriadamente.

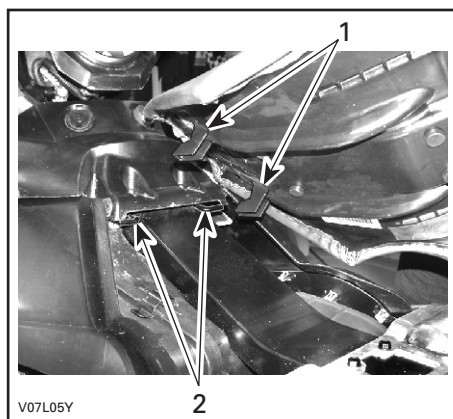

- 1. Insira estas abas nos ganchos
- 2. Ganchos

⚠️ ADVERTÊNCIA

Certifique se o assento está trancado seguramente antes de pilotar.

16) Bagageiros

Localizada na parte superior do quadro, na dianteira e na traseira. Local conveniente para carregar carga.

⚠️ ADVERTÊNCIA

Assegure-se de fixar adequadamente todo material no bagageiro. Não os sobrecarregue. Assegure-se que não interfiram na visibilidade e/ou dirigibilidade. Não transporte passageiros.

Dirija-se à seção ESPECIFICAÇÕES para as recomendações sobre pesos e distribuição de carga.

17) Ponto de Reboque

Localizado próximo ao eixo traseiro. Adequado para a instalação de uma bola de reboque ou outro equipamento similar. Instale uma bola de tamanho apropriado conforme recomendações do fabricante da carreta. Dirija-se à seção ESPECIFICAÇÕES para as recomendações sobre transporte de cargas e reboque.

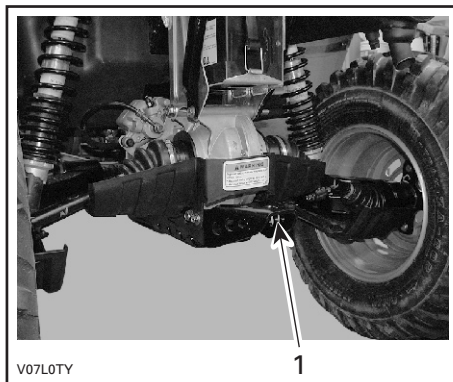

TÍPICO

1. Ponto de reboque

⚠️ ADVERTÊNCIA

Assegure-se de instalar uma bola de tamanho adequado que se ajuste ao equipamento/carreta a ser rebocado.

NOTA: Siga as instruções do fabricante para a montagem correta.

Dirija-se à seção ESPECIFICAÇÕES para as recomendações sobre pesos e distribuição de carga.

18) Tapa do Radiador

Localizada no compartimento de serviço, sob o painel de acesso.

⚠️ ADVERTÊNCIA

Para evitar queimaduras, não remova a tampa do radiador se o motor estiver quente.

Para remover a tampa do radiador, pressione e gire-a no sentido anti-horário. Para reinstalá-la repita o procedimento no sentido inverso.



TÍPICO

1. Tapa do radiador

19) Fusíveis

O sistema elétrico é protegido por fusíveis. Veja o item MANUTENÇÃO para detalhes.

A caixa de fusíveis está localizada no compartimento de serviço (atrás da caixa de ferramentas).

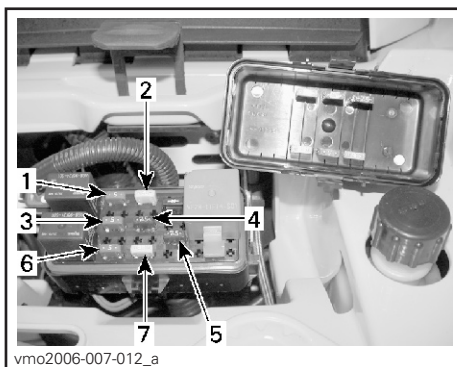

LOCALIZAÇÃO DOS FUSÍVEIS – DIANTEIRA

1. (F1) Bobinas de ignição (5 A)
2. (F2) Ventoinha (20A)
3. (F3) Injetores de combustível (5 A)
4. (F4) Velocímetro/ sensor de velocidade/ lâmpada traseira (7,5 A)
5. (F5) Bomba de Combustível (7,5 A)
6. (F6) Módulo de Controle do Motor (ECM) (5 A)
7. (F7) Acessórios (20 A)



LOCALIZAÇÃO DOS FUSÍVEIS – TRASEIRA

1. (F8) Principal (30 A)
- (F9) Acessórios principais (30A)

20) Conjunto de Ferramentas

O conjunto de ferramentas está localizada no compartimento de bagagens traseiro. Ela contém ferramentas para a manutenção básica, o *Manual do Proprietário* e o *MANUAL DO OPERADOR DO GUINCHO DO QUADRICICLO com os modelos XT*.

As ferramentas incluídas na caixa são:

- alicate (1)
- chave de fenda (1)
- chave de boca 10/13 mm (1)
- chave de boca 15/17 mm (1)
- chave cachimbo 10/13 mm (1)
- chave cachimbo 16/18 mm (1)
- calibrador de pressão de pneus (1)
- chave para amortecedor (1)
- fusível 30 A (1)
- fusível 20 A (1)
- fusível 15 A (1).

21) Vareta de Nível de Óleo

Localizada no lado direito do motor. Serve para verificar o nível de óleo no motor.

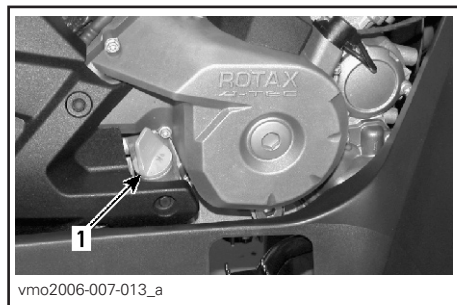

1. Vareta do Nível de Óleo

Veja na seção LÍQUIDOS pra verificar o nível de óleo corretamente.

22) Guincho

Modelos XT

Localizado atrás da placa dianteira de proteção.

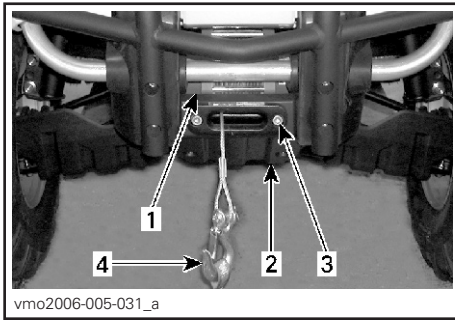

1. Guincho
2. Placa dianteira de proteção
3. Condutor do cabo
4. Gancho do guincho

23) Interruptor de Controle do Guincho

Modelos XT

Localizado no lado esquerdo do guidão.

Para retirar o cabo de aço do guincho, pressione o lado esquerdo do interruptor.

Para recolher o cabo de aço, pressione o lado direito do interruptor.

Veja o MANUAL DO OPERADOR DO GUINCHO DO QUADRICICLO para maiores informações.

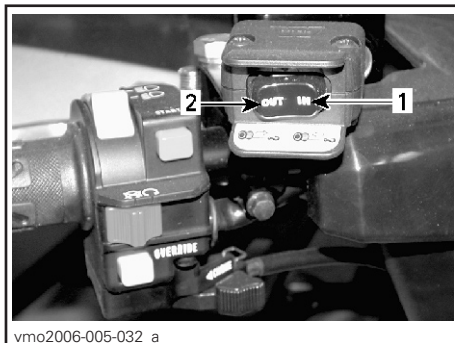

- TÍPICO**
1. Para dentro
 2. Para fora

24) Guia do Cabo

Modelos XT

Localizado na frente da placa de proteção.

O guia é usado para impedir danos ao veículo e guiar o cabo de aço no guincho.

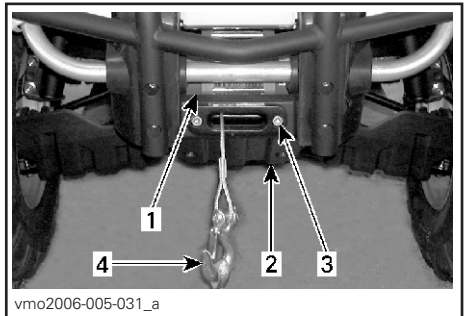

1. Guincho
2. Placa dianteira de proteção
3. Guia do cabo
4. Gancho do guincho

LUBRIFICANTES/FLUIDOS

Durante a leitura deste Manual do Proprietário, lembre-se que:

ADVERTÊNCIA

Identifica um perigo potencial que, se não evitado, pode resultar em lesões graves ou morte.

Esta seção especifica os lubrificantes e fluidos e procedimentos para checar os seus níveis. Veja o item MANUTENÇÃO para detalhes.

Combustível

Combustível recomendável

Use gasolina comum sem chumbo ou gasolina com adição de etanol ou metanol, na proporção máxima de 10%, disponível na maioria dos postos de combustível. A gasolina usada deve ter uma octanagem mínima.

NÚMERO DE OCTANAS

(87 (R+M))/2

ATENÇÃO: Nunca utilize outros combustíveis. A utilização de combustíveis não recomendados pode ocasionar a deterioração do rendimento e danos à peças vitais do sistema de combustível e do motor.

ATENÇÃO: Nunca misture óleo no combustível. Este quadriciclo tem um motor 4 tempos. Óleo deve ser adicionado apenas ao cárter do motor.

Nível de Combustível

ADVERTÊNCIA

Sempre desligue o motor antes de abastecer. Abra a tampa lentamente. Caso o tanque de combustível esteja pressurizado (ocorrência de ruído semelhante a um sopro ao abrir a tampa), o veículo deve ser inspecionado e reparado antes de ser utilizado novamente. O combustível é inflamável e explosivo sob certas condições. Nunca utilize isqueiros ou fósforos para verificar o nível de combustível dentro do tanque. Não fume ou permita chamas ou faíscas nas proximidades. Sempre trabalhe em áreas bem ventiladas. Nunca encha o tanque completamente em regiões quentes. Com o aumento da temperatura ambiente, o combustível pode expandir e transbordar. Sempre remova qualquer respingo ou vazamento de combustível ou óleo do veículo.

Óleo do Motor

Óleo Recomendado

Utilize um óleo para motores 4 tempos que atenda ou exceda os requisitos SG, SH ou SJ da classificação de serviço da API. Sempre verifique as etiquetas das embalagens do óleo para se assegurar que contenham as letras SG, SH ou SJ. Use somente óleos detergentes de alta qualidade.

Viscosidade do Óleo

Óleo SAE 5W30 é recomendado para todas as estações do ano.

Entretanto, durante os dias mais quentes do verão e os mais frios do inverno, verifique no GRÁFICO abaixo para a escolha da viscosidade correta.

NOTA: Para melhorar o desempenho e a proteção ao desgaste use óleo sintético 4 tempos XP-S 5W40 (Nº Série 293 600 039).

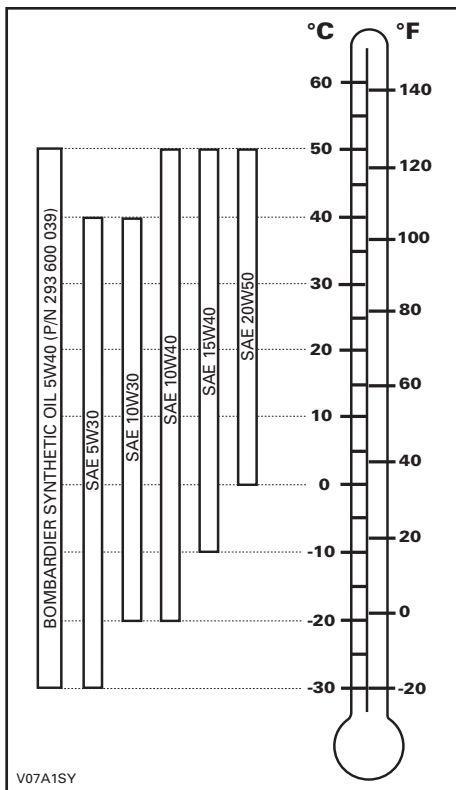

Nível de Óleo

ATENÇÃO: Verifique o nível frequentemente e complete se necessário. Não exceda o nível. Operar com o nível de óleo inadequado pode danificar seriamente o motor. Remova qualquer respingo ou vazamento.

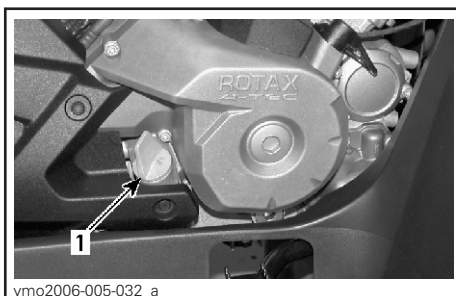

LADO DIREITO DO MOTOR

1. Vareta de nível do óleo

Com o veículo sobre uma superfície nivelada e com o motor frio e deligado, verifique o óleo da seguinte maneira:

1. Desrosqueie a vareta de nível do óleo, removendo-a e limpando-a.
2. Reinstale a vareta, rosqueando-a completamente.
3. Remova e verifique o nível do óleo. Ele deve estar próximo ou igual à marca superior.

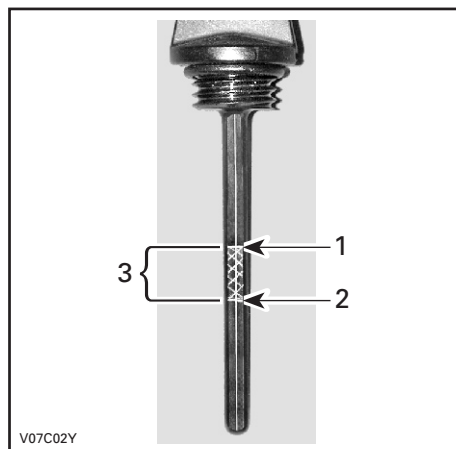

1. Cheio
2. Adicionar
3. Faixa de operação

Para adicionar óleo, remova a vareta.

Coloque um funil no tubo da vareta para evitar que o óleo derrame fora.

Repita esta operação até que o óleo atinja a marca de cheio da vareta. **Não coloque óleo em excesso.**

Aperte apropriadamente a vareta de nível de óleo.

Óleo da Caixa de Transmissão

Óleo Recomendado

Use óleo de transmissão Bombardier (Nº Série 413 803 900) ou equivalente.

ATENÇÃO: Não utilize óleos não recomendados de outros tipos durante a troca. Não misture com outros tipos de óleo.

Nível do Óleo da Caixa de Transmissão

ATENÇÃO: Verifique o nível e complete se necessário. Não exceda o nível. Operar o motor/câmbio com o nível inadequado pode danificar seriamente o motor/câmbio. Remova qualquer respingo ou vazamento.

Posicione o veículo sobre uma superfície nivelada. Selecione a posição NEUTRA e acione o freio de estacionamento.

Verifique o nível de óleo da caixa de transmissão removendo o plug de nível de óleo da caixa de transmissão.

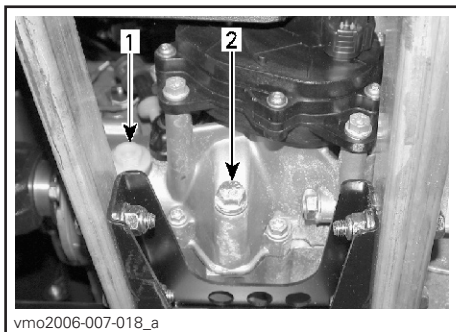

1. Tampão do nível de óleo
2. Tampão de dreno do óleo

O óleo deve estar nivelado com a parte inferior do furo do plug de nível de óleo. Reabasteça se necessário até que o óleo escorra através do furo.

Para trocar o óleo da caixa de transmissão, veja o item **MANUTENÇÃO**.

Líquido de Arrefecimento do Motor

Líquido Recomendado

Sempre use líquido anti-congelante a base de etileno-glicol contendo inibidores de corrosão para motores de combustão interna de alumínio.

O sistema de arrefecimento deve ser preenchido com a solução pré-misturada Bombardier (Nº série 219 700 362) ou com uma solução de água e líquido anti-congelante (50% água, 50% líquido anti-congelante).

Nível de Líquido de Arrefecimento

ADVERTÊNCIA

Verifique o nível do líquido de arrefecimento com o motor frio. Nunca adicione líquido no sistema de arrefecimento quando o motor estiver quente.

Retire o painel de acesso dianteiro.



Com o veículo sobre uma superfície nivelada, o líquido deve estar entre as marcas de nível MIN. e MAX. no reservatório.

NOTA: ao verificar o nível em temperaturas abaixo de 20°C (68°F), ele pode estar ligeiramente abaixo da marca MIN.

Adicione o líquido de arrefecimento até a marca MAX. se necessário. Utilize um funil para evitar respingos e vazamentos. Não encha em excesso.

Reinstale apropriadamente e aperte a tampa.

Se o líquido for adicionado no reservatório, verifique o nível no radiador também. Adicione líquido se necessário.

⚠️ ADVERTÊNCIA

Para evitar queimaduras, não remova a tampa do radiador se o motor estiver quente.

NOTA: Um sistema de arrefecimento que freqüentemente necessita ser completado é indicação de vazamentos ou de problemas no motor. Procure um Revendedor ou Serviço Autorizado Bombardier.

Substituição do Líquido de Arrefecimento

Veja o item MANUTENÇÃO.

Fluido de Freio

Fluido Recomendado

Sempre use um fluido de freio que atenda a especificação DOT 4 somente.

ATENÇÃO: Para evitar sérios danos ao sistema de freio, não utilize outros fluidos que não recomendados, nem misture diferentes fluidos para completar o nível.

Nível do Fluido

Com o veículo sobre uma superfície nivelada, o líquido deve estar acima da marcas de nível MIN.

Adicione o fluido se necessário. **Não encha em excesso.**

Limpe a tampa antes de removê-la.

ATENÇÃO: Use somente fluido de freio DOT 4 de uma embalagem selada. Não utilize fluido de freio de embalagens velhas ou abertas.

NOTA: Um nível baixo pode indicar vazamentos ou sapatas de freio gastas. Procure um Revendedor ou Serviço Autorizado Bombardier.

Reservatório de Fluido da Alavanca de Freio

Vire o guidão para a frente para assegurar que o reservatório esteja nivelado. Verifique o nível do fluido de freio, onde o reservatório está cheio quando o fluido atinge a parte de cima do visor.

Inspecione a condição do reservatório. Verifique se há rachaduras, fendas, etc. Substitua se estiver danificado.

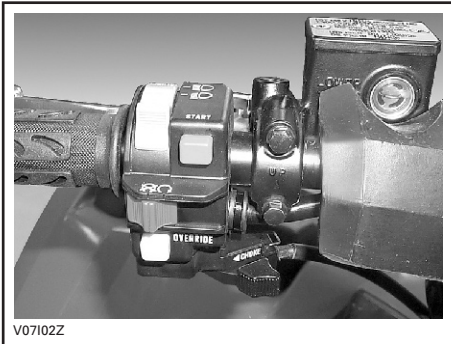

V07102Z

TÍPICO

Reservatório de Fluido de Freio de Pedal



vmo2006-007-017_a

Bateria

Este veículo está equipado com uma bateria com eletrólito que requer um mínimo de manutenção.

NOTA: Veja item MANUTENÇÃO para procedimentos de remoção/ instalação.

PERÍODO DE AMACIAMENTO

Motor

É necessário um período de 10 horas de operação antes de utilizar o veículo com a máxima aceleração por um período prolongado.

ATENÇÃO: Nunca misture óleo no combustível. Este quadriciclo tem um motor 4 tempos. Óleo deve ser adicionado apenas ao cárter do motor.

Durante este período, a aceleração não deve exceder 3/4 da máxima. **Entretanto, rápidas acelerações máximas e variações de rotação contribuem para um bom amaciamento.** Freqüentes acelerações máximas, velocidades de cruzeiro constantes por um período prolongado, e superaquecimento do motor são prejudiciais durante o período de amaciamento.

Correia

Uma correia nova requer um período de amaciamento de 50 km (30 milhas). Evite acelerações/desacelerações fortes, puxar cargas e altas velocidades de cruzeiro.

Inspeção após 10 Horas de Uso

Assim como qualquer equipamento mecânico de precisão, sugerimos que após as primeiras 10 horas ou 30 dias após a compra, o que ocorrer antes, seu veículo seja inspecionado por um Revendedor ou Serviço Autorizado Bombardier. Esta inspeção lhe fornecerá a oportunidade de discutir as perguntas não respondidas que você possa ter encontrado durante as primeiras horas de uso.

Durante a leitura deste *Manual do Proprietário*, lembre-se que:

ADVERTÊNCIA

Identifica um perigo potencial que, se não evitado, pode resultar em lesões graves ou morte.

INSTRUÇÕES DE OPERAÇÃO

Geral

A alavanca da transmissão deve estar na posição *PARK* (Estacionamento) ou *NEUTRAL* (Neutro) para permitir a partida do motor.

NOTA: Para sua conveniência, o motor pode ser ligado com a alavanca de transmissão em qualquer posição. Pressione e prenda a alavanca de freio ou o pedal de freio enquanto é pressionado o botão de partida.

Para ligar o motor, coloque o interruptor de parada do motor na posição *RUN*, coloque a chave de ignição e vire-a para a posição *ON* e então acione o botão de partida.

Verificação antes da Operação

ADVERTÊNCIA

A verificação antes da operação é muito importante antes de utilizar o veículo. Sempre verifique o funcionamento correto dos controles importantes, aspectos de segurança e componentes mecânicos antes de dar a partida. Se não realizada como especificado aqui, lesões graves ou morte podem ocorrer.

- Acionar o freio de estacionamento e verificar se funciona corretamente.
- Verificar a pressão dos pneus e seu estado.
- Verificar as rodas e rolamentos em relação ao desgaste e danos.
- Verificar a localização dos controles e assegure-se que eles funcionam propriamente.
- Verificar se o guidão movimenta-se livremente.
- Acionar a Alavanca de Aceleração várias vezes para assegurar que funcione

livremente. Ela deve retornar à posição neutra quando solta.

- Acionar as alavancas de freio e pedal de freio para assegurar que os freios são acionados totalmente. Alavancas e pedal devem retornar completamente quando soltos.
- Assegurar-se que a alavanca de câmbio esteja funcionando e posicioná-la em *PARK* (Estacionamento).
- Verificar os níveis de combustível, óleo e líquido de arrefecimento.
- Verificar se há vazamentos de óleo no motor e transmissão.
- Assegurar que o registro do combustível esteja totalmente aberto na posição (ON).
- Limpar os faróis dianteiro e traseiro.
- Assegure que a tampa do compartimento dianteiro de carga esteja devidamente travada.
- Assegure-se que o assento esteja devidamente travado.
- Se estiver transportando carga, respeite a capacidade de carga. Assegure que a carga esteja devidamente fixada aos bagageiros.
- Se estiver puxando um reboque ou outro equipamento, respeite a capacidade de reboque. Assegure que a carreta esteja apropriadamente encaixada no engate de reboque;
- Olhe e procure, apalpando, eventuais peças soltas enquanto o motor estiver desligado. Verifique os parafusos.
- Assegure que o caminho a percorrer esteja livre de pessoas ou obstáculos.
- Verifique o funcionamento do interruptor de ignição, do botão de partida, do interruptor de parada do motor, farol dianteiro, comutador do farol alto/baixo, farol traseiro e luzes indicadoras.

- Dê a partida no motor e dirija para a frente devagar alguns metros e acione todos os freios, um de cada vez, para testá-los.
- Verifique o funcionamento do seletor de 2WD/4WD.

Corrija qualquer problema encontrado eventualmente. Procure um Revendedor ou Serviço Autorizado Bombardier se necessário.

Partida Inicial no Motor

Insira a chave na ignição e vire-a para a posição *ON*.

NOTA: Não se esqueça, coloque o interruptor de parada do motor na posição *RUN*.

Aperte o botão de partida e mantenha-o apertado até a partida do motor.

ATENÇÃO: Não mantenha o botão apertado por mais do que 30 segundos. Um intervalo deve ser observado entre as partidas para permitir o resfriamento do motor de arranque. Preste atenção para não descarregar a bateria.

NOTA: O acionamento da Alavanca de Aceleração pode auxiliar uma partida mais rápida do motor. Aperte a alavanca levemente. Se apertar a alavanca excessivamente, o afogador não será ativado.

Solte o botão de partida imediatamente após o funcionamento do motor.

NOTA: Se a carga da bateria acabar, não conseguirá dar partida no motor. Tenha uma bateria recarregada ou trocada.

Mudando a Transmissão

Deixe o motor em marcha lenta para aquecê-lo.

Acione os freios e selecione a faixa desejada de velocidade *H (HIGH - Alta)* ou *L (LOW - Reduzida)*.

Solte os freios.

ATENÇÃO: Assegure que o freio de estacionamento esteja totalmente desengatado antes de dirigir o quadriciclo.

Acione gradualmente a alavanca de aceleração para aumentar a rotação do motor, engatando a Transmissão Contínua Variável (*CVT*).

Da mesma forma, ao soltar a alavanca de aceleração, a rotação do motor diminui.

Utilizando a Reversão

ATENÇÃO: Quando mudar o sentido em frente para o reverso, e vice-versa, sempre pare o veículo completamente e acione o freio antes de mudar a alavanca de transmissão.

Os mesmos procedimentos de MUDANDO A TRANSMISSÃO, acima explicados se aplicam, exceto pelo descrito a seguir.

Ajuste a alavanca de transmissão para a posição *REVERSE*.

Seletor 2WD/4WD

O modo 4WD pode ser acionado ou desabilitado, quando o veículo está parado.

ATENÇÃO: o veículo deve estar parado para se acionar o seletor de 2WD/4WD. Danos mecânicos podem ocorrer se o mesmo for acionado com o veículo em movimento.

ATENÇÃO: se as rodas traseiras estiverem patinando, reduza a aceleração até que o motor retorne à marcha lenta antes de acionar o modo 4WD.

O modo 4WD é acionado quando o botão seletor é pressionado para baixo.



MODO 4WD

Para desabilitar o modo 4WD, acione o botão seletor para a posição 2WD.



MODO 2WD

Quando o seletor está na posição 2WD, o veículo tem a tração nas duas rodas o tempo todo.

Operando o Guincho

Modelos XT

Veja o *MANUAL DO OPERADOR DO GUINCHO DO QUADRICICLO*. Este manual deve ser mantido no jogo de ferramentas e permanecer no veículo o tempo todo.

Desligando o Motor

⚠️ ADVERTÊNCIA

Evite estacionar em locais inclinados.

Solte o acelerador e pare o veículo completamente.

Acione o freio de estacionamento usando a trava da alavanca de freio.

Coloque a alavanca de transmissão na posição PARK (Estacionamento).

Empurre o interruptor de parada do motor para a posição OFF (Desligado).

Gire a chave de ignição para OFF (Desligado).

Retire a chave de ignição.

Cuidados Após a Operação

Quando o veículo for utilizado em áreas de água salgada (praias, colocando e retirando barcos na água, etc.), é necessário enxaguar com água doce para preservar o veículo e suas peças. A lubrificação de partes metálicas é altamente recomendável. Utilize BOMBARDIER LUBE (Nº Série 293 600 016) ou um equivalente. Isto deve ser feito ao final de cada dia de operação.

Quando o veículo estiver operando em terreno lamacento, o enxágüe é recomendado para preservar o veículo e suas peças e manter os faróis limpos.

NOTA: Nunca use jato de água muito forte para limpar o veículo, **USE SOMENTE POUCA PRESSÃO (como uma mangueira de jardim)**. A alta pressão da água pode causar problemas elétricos ou mecânicos.

PROCEDIMENTOS ESPECIAIS

Motor Afogado

Quando o motor não funcionar após várias tentativas, o motor pode estar afogado com combustível. Proceda da seguinte maneira.

Ligue a chave de ignição para a posição ON e assegure que o afogador não esteja acionado.

Acione totalmente a **SEGURE** a Alavanca de Aceleração.

Pressione o botão de **START** (Partida).

Acione a o motor por 20 segundos. Solte o botão de **START** (Partida)

Solte o acelerador e tente ligar/ acionar o motor novamente.

Tão logo o motor esteja funcionando, solte a Alavanca de Aceleração. Não acelere excessivamente o motor.

Caso isto não dê resultado:

Limpe a área da vela de ignição e então remova-a (ferramentas são fornecidas na caixa de ferramentas).

ADVERTÊNCIA

Sempre utilize um protetor ocular e luvas ao limpar a região do furo da vela.

Vire o motor algumas vezes. Instale uma vela de ignição nova, se possível, ou limpe e seque a vela de ignição removida.

Dê a partida conforme explicado anteriormente. Se o motor continuar afogado, procure um Revendedor ou Serviço Autorizado Bombardier.

Superaquecimento do Motor

Se o motor superaquecer, a luz indicadora **CHECK ENGINE** (Verifique o Motor) acender e aparecer **HI TEMP** (Alta Temperatura) aparecer no mostrador multifunção.

Siga as seguintes instruções:

Verifique e limpe as aletas do radiador. Veja o item **MANUTENÇÃO**.

ADVERTÊNCIA

O radiador pode estar muito quente, use luvas para tocá-lo.

Reduza a velocidade do veículo mas tente manter o veículo em movimento para o fornecimento de ar ao radiador. Se o motor continuar superaquecendo após aproximadamente um minuto, pare o veículo e posicione a alavanca de câmbio na posição **PARK** (Estacionamento). Desligue o motor.

Coloque a chave de ignição na posição **ON** (**NÃO REINICIE O MOTOR AINDA**). A ventoinha resfriará o radiador.

Deixe o motor esfriar. Verifique o líquido de resfriamento e complete-o se possível.

ADVERTÊNCIA

Não reabasteça o sistema de arrefecimento se o motor estiver quente.

Procure um Revendedor ou Serviço Autorizado Bombardier o mais breve possível.

Capotagem

Quando o veículo capotar ou permanecer tombado sobre um dos lados, volte o veículo na posição normal de operação (sobre as quatro rodas) e espere de 3 a 5 minutos antes de dar a partida.

Antes de dar a partida no motor, verifique o nível de óleo e complete caso seja necessário. Se a luz da pressão de óleo permanecer ACESA após a partida do motor, desligue o motor e procure um Revendedor ou Serviço Autorizado Bombardier o mais breve possível.

Imersão do Quadriciclo

Caso o quadriciclo fique submerso, é necessário levá-lo a um Revendedor ou Serviço Autorizado Bombardier o mais breve possível. **NÃO DÊ A PARTIDA NO MOTOR!** A imersão do quadriciclo pode causar sérios danos se o procedimento correto de dar a partida não for seguido.

Armazenamento e Preparação para a Pré-estação

ADVERTÊNCIA

A integridade do sistema de combustível deve ser inspecionada por um Revendedor ou Serviço Autorizado Bombardier, conforme especificado na TABELA DE MANUTENÇÃO.

Quando o veículo não for ser utilizado por mais de um mês, é necessário um armazenamento apropriado.

Procure um Revendedor ou Serviço Autorizado Bombardier para os procedimentos adequados.

Quando for utilizar o quadriciclo após o armazenamento, uma preparação será necessária. Procure um Revendedor ou Serviço Autorizado Bombardier para os procedimentos adequados.

CARGA E TRANSPORTE

Durante a leitura deste Manual do Proprietário, lembre-se que:

ADVERTÊNCIA

Identifica um perigo potencial que, se não evitado, pode resultar em lesões graves ou morte.

Carga

ADVERTÊNCIA

A manobrabilidade, estabilidade e distância de frenagem são afetadas ao carregar os bagageiros e utilizar o veículo. Carregamento adequado e distribuição de peso são desta forma importantes. Nunca sobrecarregue, reboque ou carregue cargas imprópriamente. Sempre assegure que a carga esteja seguramente amarrada e adequadamente distribuída nos bagageiros antes de utilizar o veículo. Reduza, por segurança, a velocidade de acordo com as condições do terreno ao carregar carga ou rebocar uma carreta. Observe uma distância maior para frenagem. Sempre fixe a carga o mais baixo possível nos bagageiros para reduzir o efeito de um centro de gravidade mais alto. Falha em seguir estas recomendações pode levar a um acidente resultando em lesões graves incluindo a possibilidade de morte.

Ao carregar o veículo, respeite estas cargas máximas.

Carga total permissível	175 kg (386 lb)	Incluindo o motorista e todos os outros acessórios acrescentados
Bagageiro dianteiro	45 kg (100 lb)	Distribuído uniformemente
Bagageiro traseiro	90 kg (200 lb)	Distribuído uniformemente. Inclui o bagageiro traseiro, compartimento de bagagem e braço de reboque.

Transporte

Ao transportar o veículo, fixe o mesmo à carreta através de esticadores. Não é recomendável utilizar cordas comuns.



Coloque a transmissão na posição *PARK* e acione o freio de estacionamento.

Amarre o veículo na parte dianteira pelo pára-choque dianteiro e na traseira pelo quadro.

ATENÇÃO: Amarrar o veículo por qualquer outra parte pode danificá-lo.

Descarregue os bagageiros antes de transportar o veículo.

Localização Dianteira

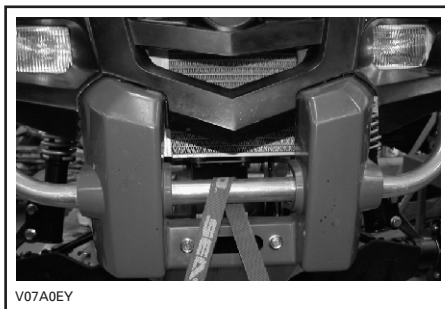

TÍPICO

Localização Traseira

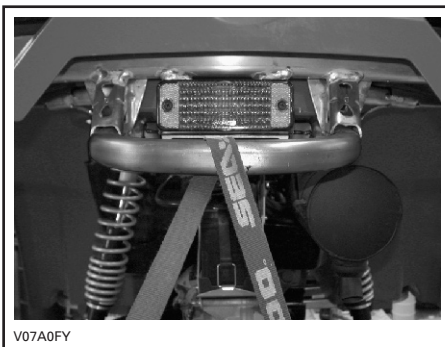

TÍPICO

⚠ ADVERTÊNCIA

Não reboque este veículo atrás de um carro ou outro veículo. Utilize um reboque apropriado.

SOLUÇÃO DE FALHAS

MOTOR NÃO VIRA

1. Chave de Ignição está na posição OFF.

- Posicione a chave na posição ON

2. Interruptor de parada do motor.

- Certifique-se de que o interruptor de parada do motor esteja na posição ON

3. A alavanca de transmissão não está em PARK ou NEUTRAL.

- Ajuste a transmissão em PARK ou em NEUTRAL ou pressione a alavanca de freio.

4. Fusível queimado.

- Verifique a condição do fusível

5. Bateria fraca ou conexões soltas.

- Verifique o fusível do sistema de carga.
- Verifique as condições das conexões e terminais.
- Verifique a bateria.
- Contate um Revendedor ou Serviço Autorizado Bombardier.

6. Chave de ignição errada, aparece INVALID KEY (chave inválida) no mostrador multifunção do velocímetro.

- Utilize a chave apropriada para este veículo.

MOTOR VIRA MAS NÃO DÁ PARTIDA

1. Motor afogado (velas de ignição encharcadas quando removidas).

- Veja o item PROCEDIMENTOS ESPECIAIS

2. Não há combustível no motor (velas de ignição secas quando removidas).

- Verifique o nível do tanque de combustível. Uma falha da bomba de combustível pode ter ocorrido.
- Contate um Revendedor ou Serviço Autorizado Bombardier.

3. Ignição/vela de Ignição (sem faíscas).

- Verifique o estado do fusível da ignição.
- Remova a vela de ignição e reconecte-a à bobina.
- Verifique se a chave de ignição e/ou o botão de parada do motor estão na posição ON.
- Dê a partida com a vela aterrada ao motor, longe do seu local de instalação. Se nenhuma faísca aparecer, substitua a vela.
- Se o problema persistir, contate um Revendedor ou Serviço Autorizado Bombardier.

4. A lâmpada indicadora de VERIFICAÇÃO DO MOTOR acende e aparece no mostrador multifunção CHECK ENGINE.

- Contate um Revendedor ou Serviço Autorizado Bombardier.

5. O motor está sob um modo de proteção

- A lâmpada indicadora de VERIFICAÇÃO DO MOTOR acende e aparece no mostrador multifunção CHECK ENGINE, contate um Revendedor ou Serviço Autorizado Bombardier.

O MOTOR PERDE ACELERAÇÃO OU POTÊNCIA

1. Vela de ignição suja ou danificada.

- Verifique item *MOTOR VIRA MAS NÃO DÁ PARTIDA*.

2. Falta de combustível para o motor.

- Verifique item *MOTOR VIRA MAS NÃO DÁ PARTIDA*.

3. Motor superaquece

- Verifique o Superaquecimento do Motor no item *PROCEDIMENTOS ESPECIAIS*.
- Se o superaquecimento persistir, contate um Revendedor ou Serviço Autorizado Bombardier.

4. Compartimento de ar entupido ou sujo.

- Verifique o filtro de ar e limpe-o, se necessário.
- Verifique se há resíduos no tubo de limpeza da caixa de ar.
- Verifique a posição do tubo de entrada de ar.

5. CVT sujo ou gasto.

- Contate um Revendedor ou Serviço Autorizado Bombardier.

6. Motor está sob um modo de proteção.

- Verifique o mostrador de mensagens multifunção do velocímetro.
- A lâmpada indicadora de VERIFICAÇÃO DO MOTOR acende e aparece no mostrador multifunção CHECK ENGINE ou LIMP HOME, contate um Revendedor ou Serviço Autorizado Bombardier.

MOTOR EXPLODE PREMATURAMENTE

1. Vazamento no Sistema de Exaustão.

- Contate um Revendedor ou Serviço Autorizado Bombardier.

2. Motor está funcionando muito aquecido.

- Veja *MOTOR PERDE ACELERAÇÃO OU POTÊNCIA*.

3. Ponto de ignição está errado ou há uma falha no sistema de ignição.

- Contate um Revendedor ou Serviço Autorizado Bombardier.

FALHA DE EXPLOSÃO DO MOTOR

1. Velas de ignição sujas/danificadas/gastas.

- Limpe/verifique as velas de ignição e a faixa de aquecimento. Substitua se necessário.

2. Água no combustível.

- Drene o sistema de combustível e reabasteça.

VEÍCULO NÃO ATINGE A VELOCIDADE MÁXIMA

1. Motor.

- Veja *Motor perde aceleração ou potência*.

2. Freio de Estacionamento.

- *Assegure que a trava do freio esteja completamente desacionada.*
- 3. Filtro de ar/caixa de ar entupidos ou sujos.**
- *Verifique o filtro de ar e limpe-o, se necessário.*
 - *Verifique se há resíduos no tubo de limpeza da caixa de ar.*
 - *Verifique a posição do tubo de entrada de ar.*
- 4. CVT sujo ou gasto.**
- *Contate um Revendedor ou Serviço Autorizado Bombardier.*
- 5. Motor está sob um modo de proteção.**
- *Verifique o mostrador de mensagens multifunção do velocímetro.*
 - *A lâmpada indicadora de VERIFICAÇÃO DO MOTOR acende e aparece no mostrador multifunção CHECK ENGINE ou LIMP HOME, contate um Revendedor ou Serviço Autorizado Bombardier.*

ALAVANCA DE TRANSMISSÃO MUITO DIFÍCIL DE MOVER

- 1. Engrenagens da transmissão estão numa posição que dificulta o acionamento da alavanca.**
- *Mova o veículo para frente e para trás para movimentar as engrenagens e permitir que a alavanca possa ser acionada.*
- 2. CVT sujo ou gasto.**
- *Contate um Revendedor ou Serviço Autorizado Bombardier.*

A ROTAÇÃO AUMENTA MAS O VEÍCULO NÃO SE MOVE

- 1. Transmissão na posição PARK (Estacionamento) ou NEUTRAL (Neutro).**
- *Ajuste a transmissão na posição R, HI ou LO.*
- 2. CVT defeituoso ou desgastado.**
- *Contate um Revendedor ou Serviço Autorizado Bombardier.*
- 3. Água no compartimento do CVT.**
- *Contate um Revendedor ou Serviço Autorizado Bombardier.*

ESPECIFICAÇÕES

MODELO DO VEÍCULO		OUTLANDER™ 800	
		STANDARD	XT
MOTOR			
Tipo		800 cc, 4 tempos, V-twin, arrefecido à água 4 válvulas OHC	
Número de cilindros		2	
Número de válvulas		8 válvulas de acionamento mecânico (reguláveis)	
Deslocamento		800 cc (48,8 pol cúbicas)	
Diâmetro		91 mm (3,58 pol)	
Curso		62 mm (2,44 pol)	
Taxa de compressão		10,3:1	
Lubrificação		Banho de óleo com filtro de óleo substituível	
Sistema de exaustão		Supressor de faíscas aprovado pelo Serviço Florestal dos EUA (USFD)	
Filtro de ar		Filtro de espuma de 2 estágios	
TRANSMISSÃO			
Transmissão		Transmissão Variável Contínua (CVT), sub-transmissão w/high (alta), low (reduzido), park (estacionamento), neutral (neutro) e reverse (marcha à ré)	
ARREFECIMENTO			
Tipo		Arrefecido à água	
Radiador		Montado na dianteira com ventoinha acionada por termostato	
CARBURAÇÃO			
Carburação/EFI		corpo do carburador de 46 mm, 1 injetor por cilindro	
Marcha Lenta ± 50		1250 RPM	
Bomba de combustível	Fabricante	Bosh	
	Tipo	Elétrica (no tanque de combustível)	

MODELO DO VEÍCULO		OUTLANDER™ 800	
		STANDARD	XT
PARTE ELÉTRICA			
Gerador do magneto	Fabricante	Denso	
	Tipo	400 W @ 6000 RPM	
Tipo de ignição		CDI (Ignição por Descarga de Capacitor)	
Ponto de ignição		Não regulável	
Limitador de RPM do motor		8000 RPM (qualquer marcha à frente)	
Limitador de velocidade do veículo		15 km/h (9 MPH) em marcha à ré.	
Velas de Ignição	Fabricante	NGK	
	Tipo	DCPR8E	
	Folga do eletrodo	0,6 a 0,7 mm (0,024 a 0,027 pol)	
Números de velas de ignição		2	
Bateria	Tipo	Bateria selada	
	Voltagem	12 volts, 18 Ah	
Sistema de partida		Motor de arranque elétrico. Partida em P, R, N, H ou L (com os freios acionados)	
Farol dianteiro		2 x 35 W	
Farol traseiro		8/27 W	
Fusíveis	(F1) bobinas de ignição	5 A	
	(F2) Ventuinha	20 A	
	(F3) Injetores de combustível	5 A	
	(F4) velocímetro/sensor de velocidade/lâmpada traseira	7,5 A	
	(F5) bomba de combustível	7,5 A	
	(F6) módulo de controle do motor (ECM)	5 A	
	(F7) acessórios	20 A	
	(F8) principal	30 A	
	(F9) acessórios principais	30 A	

MODELO DO VEÍCULO		OUTLANDER™ 800	
		STANDARD	XT
EIXOS DE TRANSMISSÃO			
Diferencial dianteiro		Eixo de transmissão/diferencial único autoblocável (bomba de cisalhamento)	
Eixo traseiro		Eixo de transmissão	
Raio de giro		2,16 m (85 pol)	
SUSPENSÃO			
Dianteira	Tipo	Duplo Braço A	
	Curso	203 mm (8 pol)	
Traseira	Tipo	TTI™ In	
	Curso	228,6 mm (9 pol)	
PNEUS			
Fabricante		Carlisle ACT	
Tipo		Radial	
Pressão	Até 235 kg (517 lb)	Dianteiro	28 kPa (4 PSI) recomendada 24 kPa (3,5 PSI) mínima
		Traseiro	31 kPa (4,5 PSI) recomendada 28 kPa (4 PSI) mínima
Tamanho	Dianteiro	26 x 8–12	
	Traseiro	26 x 10–12	
RODAS			
Tamanho	Dianteiro	12 x 6	
	Traseiro	12 x 7,5	
Torque de aperto da porca de roda		70 N•m (52 lbf•ft)	
FREIOS			
Dianteiro		Hidráulico, 2 discos	
Traseiro		Hidráulico, 1 disco	
Estacionamento		Estacionamento através da transmissão. Alavanca de freio esquerda inclui uma trava.	

MODELO DO VEÍCULO	OUTLANDER™ 800	
	STANDARD	XT
CAPACIDADE DE CARGA		
Bagageiro dianteiro	45 kg (100 lb)	
Bagageiro traseiro incluindo peso do braço do reboque	90 kg (200 lb)	
Compartimento traseiro para armazenamento	10 kg (22 lb)	
Carga total permissível no veículo incluindo motorista, e todas as outras cargas e acessórios instalados	235 kg (517 lb)	
Peso Bruto Estimado do Veículo	460 kg (1014 lb)	
Capacidade de reboque	591 kg (1300 lb)	
Capacidade de peso do braço do reboque (incluindo o bagageiro traseiro)	23 kg (50 lb)	
DIMENSÕES		
Peso seco	290 kg (639 lb)	
Comprimento total	2,18 m (86 pol)	
Largura total	1,17 m (46 pol)	
Altura total	1,14 m (45 pol)	
Altura do assento	877 mm (35 pol)	
Distância entre eixos	1,30 m (51 pol)	
Largura entre rodas	Dianteiro	965 m (38 pol)
	Traseiro	914 m (36 pol)
Distância do chão	298 mm (11,8 pol)	
Distribuição do peso (dianteiro/traseiro)	49/51 %	

MODELO DO VEÍCULO		OUTLANDER™ 800	
		STANDARD	XT
LUBRIFICANTES/FLUIDOS			
Tipo de óleo do motor		SAE 5W30, óleo a base mineral para motor 4 tempos. Classificação API SG, SH ou SJ ou óleo sintético XP-S 5W40. Veja o item TABELA DE VISCOSIDADE DOS LUBRIFICANTES para o tipo adequado.	
Tipo de óleo para caixa de câmbio		Óleo sintético XP-S para engrenagens	
Líquido de arrefecimento		Mistura etileno-glicol/água (50% etileno-glicol, 50% água). Use líquido de arrefecimento premisturado Bombardier ou especificamente projetado para motores de alumínio.	
Combustível	Tipo	Gasolina comum sem adição de chumbo	
	Octanagem	87 (R+M)/2 ou maior	
Diferencial	Dianteiro e	Óleo para diferencial Bombardier ou Sintético de polyester 75W90 (API GL-5)	
	Traseiro		
Freio		Fluido de freio, DOT 4	
Graxa dos eixos de transmissão		Graxa sintética para suspensão (P/N 293 550 033)	
CAPACIDADES			
Capacidade do Tanque		20 L	
Óleo do motor		Troca de óleo com filtro: 2 L	
Óleo da caixa de câmbio		400 mL	
Arrefecimento		2,5 L	
Diferencial	Dianteiro	500 mL	
	Traseiro	300 mL	
Fluido de freio		250 mL	

A Ampére

RPM *Revolution Per Minute*
(Rotação por minuto)

Ah Ampére por hora

W watt

Devido ao nosso comprometimento contínuo com a qualidade e inovação dos produtos, a Bombardier se reserva no direito, a qualquer momento, de fazer alterações no projeto e especificações e/ou fazer adições a, ou melhoras em seus produtos sem qualquer obrigação de implementá-las nos produtos previamente fabricados.

INFORMAÇÕES DE MANUTENÇÃO

TABELA DE MANUTENÇÃO

A manutenção é muito importante, se você não estiver familiarizado com práticas seguras de trabalho e procedimentos de ajuste, procure seu Revendedor ou Serviço Autorizado Bombardier.

TABELA DE MANUTENÇÃO PERIÓDICA						
A: Ajuste L: Limpe I: Inspeção Lub: Lubrifique T: Troque M: Proceda Conforme a Manutenção	Inspeção Inicial após 10 h ou 30 dia ou 300 km (185 m.) ⁽¹⁾ (Para ser executada por um Revendedor ou Serviço Autorizado Bombardier. A manutenção é muito importante e não pode ser negligenciada.)					
	A CADA 25 h ou 750 km (310 m.)					
	A CADA 50 h ou 1500 km (620 m.)					
	A CADA 100 h ou 1 ano ou 3000 km (1865 m.)					
	A CADA 200 h ou 2 anos ou 6000 km (3730 m.)					
A SER REALIZADO PELO						
PEÇA / MANUTENÇÃO	LEGENDA					
MOTOR/TRANSMISSÃO						
Nível de óleo do motor ⁽²⁾	SEMPRE ANTES DO USO	Proprietário	(2) Item de inspeção antes de dirigir. (3) A cada 100 horas, verifique o líquido de arrefecimento. (4) Mais freqüentemente se sob uso intenso em áreas com poeira, areia, neve, umidade ou lama.			
Óleo e filtro de óleo do motor	T	T		Proprietário		
Filtro de tela do óleo do motor				L	Revendedor	
Óleo da Caixa de Transmissão	I			T	Revendedor	
Ajuste das Válvulas	I, M			I, M	Revendedor	
Parafusos de fixação do motor	I			I	Revendedor	
Sistema de exaustão	I			I	Revendedor	
Supressor de faíscas				L	Proprietário	
Estado das vedações	I			I	Revendedor	
Líquido de refrigeração ⁽²⁾	I			M ⁽³⁾	T	Proprietário
Teste de pressão da tampa do radiador/sistema de arrefecimento	M				M	Revendedor
Estado/limpeza do radiador ⁽⁴⁾	I			I		Proprietário
Correia de transmissão				I		Revendedor
Limpeza/estado das polias motriz e motora				L		Revendedor
Estado/limpeza e vedação do duto de entrada de ar do CVT	I		I		Revendedor	
SISTEMA DE COMBUSTÍVEL						
Filtro de ar ⁽²⁾		L ⁽⁴⁾	T ⁽⁴⁾		Proprietário	(2) Item de inspeção antes de dirigir. (4) Mais freqüentemente se sob uso intenso em áreas com poeira, areia, neve, umidade ou lama.
Tubulações de combustível e conexões	I		I		Revendedor	
Filtro de tela do tanque de combustível				T	Revendedor	

TABELA DE MANUTENÇÃO PERIÓDICA (cont.)

A: Ajuste
L: Limpe
I: Inspeção
Lub: Lubrifique
T: Troque
M: Proceda Conforme a Manutenção

Inspeção Inicial após 10 h ou 30 dia ou 300 km (185 m.)⁽¹⁾
 (Para ser executada por um Revendedor ou Serviço Autorizado Bombardier.
 A manutenção é muito importante e não pode ser negligenciada.)

A CADA 25 h ou 750 km (470 m.)

A CADA 50 h ou 1500 km (930 m.)

A CADA 100 h ou 1 ano ou 3000 km (1865 m.)

A CADA 200 h ou 2 anos ou 6000 km (3730 m.)

A SER REALIZADO PELO

PEÇA / MANUTENÇÃO

LEGENDA

SISTEMA ELÉTRICO

Velas de ignição ⁽⁵⁾	M			T		Proprietário	(2) Item de inspeção antes de dirigir. (5) Assegure que a distância do eletrodo da vela de ignição esteja correta.
Conexões da bateria	I		I			Proprietário	
Chicote e cabos elétricos	I			I		Revendedor	
Estado da chave de ignição, botão de partida e de parada do motor ⁽²⁾	I			I		Proprietário	
Estado do sistema de iluminação (Farol alto/baixo, luz de freio, ajuste de alinhamento do farol, etc.) ⁽²⁾	I			I		Proprietário	
Guincho	<i>Veja o Manual do Operador do Guincho do Quadriciclo</i>					Proprietário	

SISTEMA DE TRAÇÃO

Suportes e protetores do eixo de tração ⁽²⁾	I	I				Proprietário	(2) Item de inspeção antes de dirigir. (4) Mais frequentemente se sob uso intenso em áreas com poeira, areia, neve, umidade ou lama.
Junções do eixo de tração			I			Revendedor	
Junção do eixo propulsor traseiro	I		Lub ⁽⁴⁾			Revendedor	
Condição do rolamento das rodas				I		Proprietário	
Diferenciais dianteiro/traseiro (nível de óleo, lacre e respiros)	I		I		T	Revendedor	

SISTEMA DE CONTROLE/DIREÇÃO

Parafusos/fixação do guidão				I		Revendedor	(2) Item de inspeção antes de dirigir. (4) Mais frequentemente se sob uso intenso em áreas com poeira, areia, neve, umidade ou lama.
Acelerador/corpo /cabo ⁽²⁾	I		I			Proprietário	
Sistema de direção (coluna, apoio, etc.)	I			I ⁽⁴⁾		Revendedor	
Terminais da barra de direção			I			Revendedor	
Porcas/prisioneiros das rodas	I		I			Proprietário	
Pressão e desgaste dos pneus ⁽²⁾	SEMPRE ANTES DO USO					Proprietário	
Alinhamento das rodas dianteiras	I			I		Revendedor	

SUSPENSÃO

Braços reboque	I			I		Revendedor
Suporte McPherson	I		I			Revendedor
Amortecedores traseiros	I		I			Revendedor
Braços-A	I		I			Proprietário
Bola de engate	I	I				Revendedor

TABELA DE MANUTENÇÃO PERIÓDICA (cont.)

A: Ajuste L: Limpe I: Inspeção Lub: Lubrifique T: Troque M: Proceda Conforme a Manutenção	INSPEÇÃO INICIAL APÓS 10 H OU 30 DIA OU 300 KM (185 m.) ⁽¹⁾ (Para ser executada por um Revendedor ou Serviço Autorizado Bombardier. A manutenção é muito importante e não pode ser negligenciada.)						
	A CADA 25 H OU 750 KM (470 m.)						
	A CADA 50 H OU 1500 KM (930 m.)						
	A CADA 100 H OU 1 ANO OU 3000 KM (1865 m.)						
	A CADA 200 H OU 2 ANOS OU 6000 KM (3730 m.)						
	A SER REALIZADO PELO						
PEÇA / MANUTENÇÃO				LEGENDA			
FREIOS							
Fluido de freio (dianteiro e traseiro) ⁽²⁾	I	I			T ⁽⁶⁾	Proprietário	(2) Item de inspeção antes de dirigir. (4) Mais freqüentemente se sob uso intenso em áreas com poeira, areia, neve, umidade ou lama. (6) Completar o fluido de freio ou qualquer reparo no sistema de freio de ser realizado em um Revendedor ou Serviço Autorizado Bombardier.
Sapata de freio ⁽⁶⁾		I ⁽⁴⁾				Proprietário	
Sistema de freio (discos, flexíveis, etc.)				I		Proprietário	
QUADRO/CARROCERIA							
Área do motor	L		L			Proprietário	(4) Mais freqüentemente se sob uso intenso em áreas com poeira, areia, neve, umidade ou lama.
Quadro				I		Revendedor	
Estado da bola de reboque (se equipado)	SEMPRE ANTES DO USO					Proprietário	
Parafusos do quadro			I			Proprietário	
Assento devidamente fixado	SEMPRE ANTES DO USO					Proprietário	
Limpeza e proteção do veículo			L ⁽⁴⁾			Proprietário	

GERAL

Durante a leitura deste Manual do Proprietário, lembre-se que:

ADVERTÊNCIA

Identifica um perigo potencial que, se não evitado, pode resultar em lesões graves ou morte.

ADVERTÊNCIA

A menos que especificado, o motor não deve estar em funcionamento durante todos os procedimentos de manutenção.

Antes de executar qualquer serviço ou inspeção no veículo, espere até que o motor e o sistema de exaustão esfriem para evitar queimaduras potenciais.

ADVERTÊNCIA

Caso a remoção de algum elemento de fixação ou travamento (p.ex., abas de travamento, parafusos auto-atarrachantes, etc.) seja necessária durante a desmontagem/montagem, substitua-o sempre por um elemento novo.

O texto a seguir cobre os itens de manutenção que podem ser executados pelo proprietário, se desejado. Outros itens encontrados na tabela de manutenção devem ser realizados por um Revendedor ou Serviço Autorizado Bombardier.

NOTA: Entre outras coisas, esta seção fornece procedimentos para a troca dos lubrificantes e fluidos. Veja o item LUBRIFICANTES/FLUIDOS para procedimentos de verificação dos níveis e reabastecimento.

MOTOR

Troca de Óleo e Substituição do Filtro de Óleo

Óleo e filtro devem ser substituídos na mesma ocasião. A troca de óleo do motor deve ser feita com o motor quente.

ADVERTÊNCIA

O óleo do motor pode estar muito quente. A fim evitar de começar queimado, não remova o plugue de dreno do motor ou a tampa do filtro se o motor estiver quente. Aguarde até o óleo do motor resfriar um pouco.

Assegure que o veículo esteja sobre uma superfície nivelada.

Remova a vareta de nível de óleo.

Limpe em volta do parafuso de dreno.

Coloque um recipiente para recolher o óleo sob o dreno do óleo.

Desrosqueie o bujão.

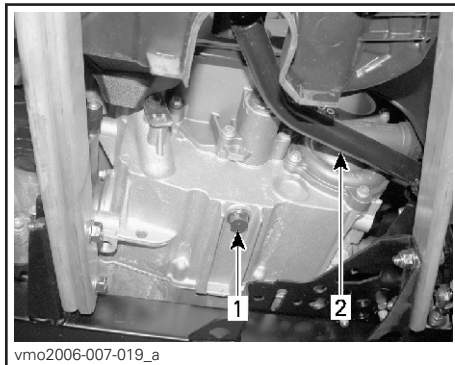

TÍPICO

1. Bujão de dreno do óleo

2. Pedal de freio

Aguarde o tempo suficiente para que o óleo saia do filtro de óleo.

Remova a painel do lado direito.

Desrosqueie a tampa do filtro de óleo.

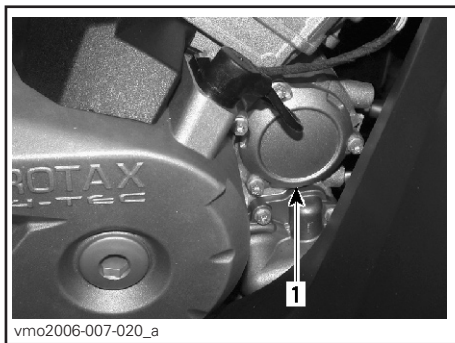

Retire o filtro de óleo e substitua-o por um filtro novo.

Verifique o anel O'ring da tampa e troque-o se necessário.

Rosqueeie a tampa do filtro no local.

Limpe os respingos e vazamentos de óleo no motor.

Substitua a arruela de vedação do bujão de dreno. Limpe a área de assentamento da arruela no motor e no bujão, e reinstale-o. Reabasteça o motor até o nível adequado com o óleo recomendado. Veja o item ESPECIFICAÇÕES para a quantidade.

Dê partida no motor e deixe-o em marcha lenta por alguns minutos. Assegure que as regiões do filtro de óleo e do bujão de dreno não estejam com vazamento.

Pare o motor. Aguarde um pouco para permitir que o óleo desça para o cárter e verifique o nível de óleo. Complete se necessário.

Descarte o óleo de acordo com as leis ambientais.

Limpeza do Filtro de Óleo

O filtro de óleo deve ser limpado cada 200 horas ou cada 2 anos ou cada 6000 km (3730 milhas)

Procure um Revendedor ou Serviço Autorizado Bombardier.

Substituição do Líquido de Arrefecimento

ADVERTÊNCIA

Para evitar queimaduras, não remova a tampa do radiador ou solte o bujão de dreno do motor se o mesmo estiver quente.

Abra o painel dianteiro de acesso e remova a tampa do radiador.

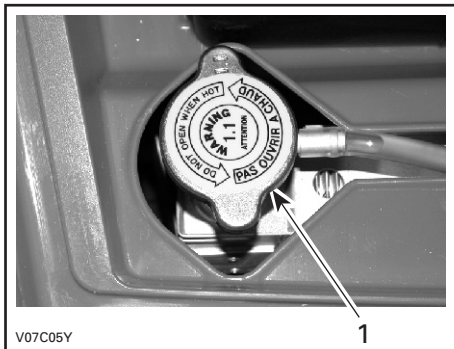

1. Tampa do radiador

Solte o bujão de dreno e drene o líquido de arrefecimento em um recipiente adequado.

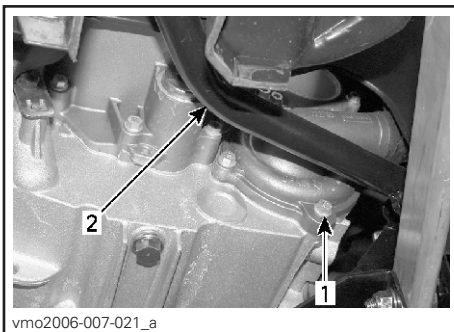

1. Bujão de dreno do sistema de arrefecimento
2. Pedal de freio

NOTA: Não desrosqueie completamente o bujão de dreno do líquido de arrefecimento.

Remova o painel do lado direito.

Desparafuse o parafuso de sangria no alto da carcaça do termostato.



1. Parafuso de sangria

Drene o sistema completamente e reinstale o bujão de dreno.

Estrangule a mangueira entre o radiador e o corpo do termostato com um estrangulador de mangueira grande (Nº Série 529 032 500) ou equivalente.

CUIDADO: Não utilize um alicate de pressão para comprimir a mangueira.

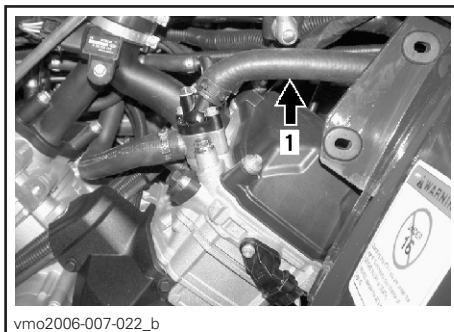

1. Estrangulador da mangueira

Encha o radiador até que o líquido saia pelo furo do corpo do termostato. Instale o parafuso de purga e remova o estrangulador da mangueira.

Complete o enchimento do radiador.

Verifique o nível do líquido no reservatório do líquido e complete se necessário.

Funcione o motor em marcha lenta sem a tampa do radiador. Adicione lentamente mais líquido, se necessário.

A esta altura, aguarde até que o motor atinja a temperatura normal de operação. Acelere, pressionando a alavanca do acelerador duas ou três vezes; adicione líquido, se necessário.

Instale a tampa do radiador. Inspeccione todas as conexões em busca de vazamentos e verifique o nível do líquido de arrefecimento no reservatório.

Correia de Transmissão

Procure um Revendedor ou Serviço Autorizado Bombardier para inspeção e/ou troca da correia de transmissão.

Ajuste das Válvulas

Procure um Revendedor ou Serviço Autorizado Bombardier para o ajuste de válvulas.

Folga insuficiente pode causar perda de potência e possíveis danos às válvulas. Folga excessiva irá provocar ruídos.

Supressor de Faíscas

O acúmulo de fuligem (carbonização) do silencioso deve ser periodicamente retirado.

ADVERTÊNCIA

Nunca funcione o motor em uma área fechada. Nunca execute esta operação imediatamente depois que o motor foi funcionado porque o sistema de exaustão está muito quente. Certifique-se de que não há nenhum material combustível na área. Use proteção para os olhos e luvas. Nunca esteja atrás do veículo ao remover o sistema de exaustão. Respeite todas as leis e regulamentos aplicáveis.

Escolha uma área bem ventilada e certifique-se que o silencioso esteja frio.

Coloque uma transmissão na posição PARK (estacionamento).

Remova o bujão de limpeza do silencioso.

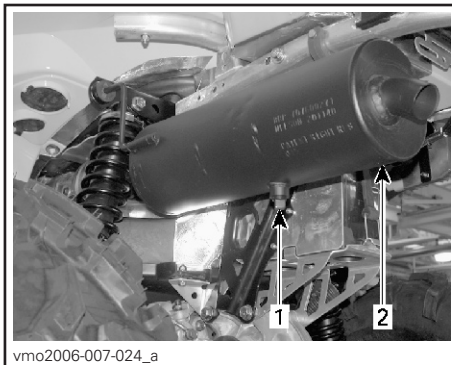

1. Bujão de limpeza
2. Silencioso/escapamento

Obstrua a saída do silencioso/escapamento com uma estopa e dê partida no motor.

Aumente repentinamente a rotação do motor algumas vezes para eliminar a fuligem acumulada do silencioso/escapamento.

Pare o motor e aguarde o silencioso/escapamento esfriar.

Reinstale o bujão de limpeza.

Radiador

Verifique periodicamente a limpeza da região do radiador.

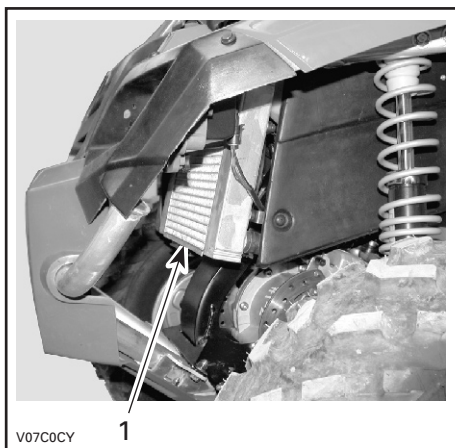

TÍPICO

1. Radiador

Inspecione as aletas do radiador. Elas devem estar limpas, livres de lama, folhas e qualquer outro material acumulado que possa evitar que o radiador resfrie adequadamente.

Remova os acúmulos manualmente o máximo que puder. Se houver água nas proximidades, tente enxaguar as aletas do radiador.

Se disponível, use uma mangueira de jardim para lavar o radiador.

ADVERTÊNCIA

Nunca limpe o radiador com as mãos quando estiver quente. Deixe o radiador esfriar antes de limpá-lo.

ATENÇÃO: Tome cuidado para não danificar as aletas do radiador ao limpá-las. Não use nenhum objeto/ferramenta que possa danificá-las. As aletas são propositalmente finas para permitir um resfriamento eficiente. **AO LAVAR COM MANGUEIRA, USE PRESSÃO BAIXA SOMENTE.**

Procure um Revendedor ou Serviço Autorizado Bombardier para verificar o desempenho do sistema de arrefecimento.

SISTEMA DE ADMISSÃO DE AR

Remoção do Filtro de Ar

ATENÇÃO: Nunca remova ou modifique qualquer componente do compartimento de ar. A carburação do motor é calibrada para funcionar especificamente com estes componentes. De outra forma, a deterioração do desempenho e danos podem ocorrer.

Remova o assento.

Solte os grampos e remova a tampa do compartimento de ar.

Puxe o painel central para a traseira para removê-lo do veículo.



1. Painel central
2. Abas

Solte os grampos e remova a tampa do compartimento de ar.

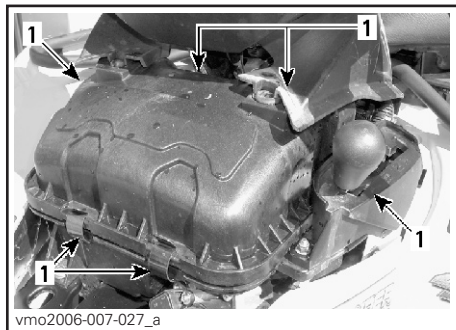

1. Solte os grampos

Solte a abraçadeira e remova o filtro.

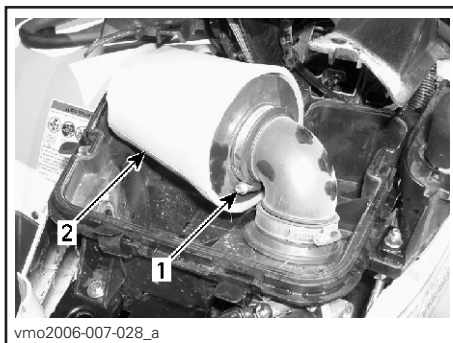

1. Abraçadeira
2. Filtro de ar

Limpeza do Filtro de Ar

Coloque uma solução de limpeza (Nº Série 219 700 341) em um balde e mergulhe o filtro várias vezes até estar limpo. Enxágüe-o com água morna.

Enquanto o filtro fica de molho, limpe o interior do compartimento.

Deixe o filtro secar completamente. Quando o filtro estiver seco, reaplique óleo para filtro de ar (Nº Série 293 700 340) ou equivalente.

Instalação do Filtro de Ar

Reinstale adequadamente as peças removidas na ordem inversa de sua desmontagem.

SISTEMA ELÉTRICO

⚠️ ADVERTÊNCIA

A menos que seja de outra forma informado, sempre deixe a chave de ignição em OFF antes de fazer qualquer manutenção ou reparo no sistema elétrico.

Velas de Ignição

Remoção

Remova os painéis laterais.

Desconecte os cabos de vela.

Desrosqueie as velas de ignição uma volta.

Limpe as velas de ignição e o cabeçote do cilindro com o ar pressurizado se possível.

⚠️ ADVERTÊNCIA

Use sempre óculos de proteção ao usar o ar pressurizado.

Desrosqueie as velas de ignição uma volta.

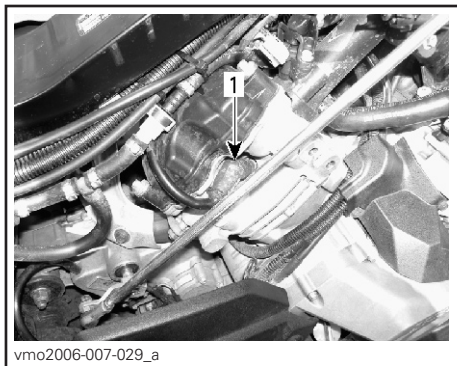

LADO DIREITO — CILINDRO TRASEIRO
1. Vela de ignição

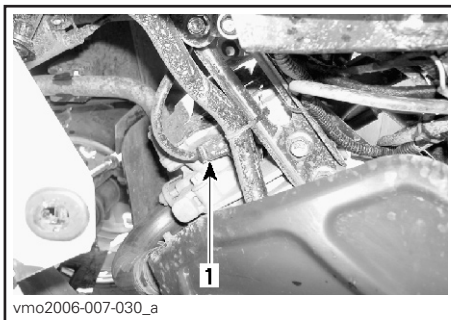

LADO ESQUERDO — CILINDRO DIANTEIRO
1. Vela de ignição

Instalação

Antes da instalação certifique-se de que as superfícies dos cabeçotes dos cilindros e as velas de ignição estão livres de sujeira.

Usando um calibre de lâminas, ajuste a abertura da vela de ignição entre 0,6 e 0,7 mm.

Aplique lubrificante anti-engripante sobre a rosca da vela de ignição para impedir um possível travamento.

Parafuse as velas de ignição nos cabeçotes do cilindro com a mão e aperte-os com uma chave de torque e um soquete apropriado.

Para parafusar as velas de ignição use o torque de 20 N•m (15 lb•ft).

Bateria

⚠️ ADVERTÊNCIA

Nunca carregue a bateria se instalada no veículo.

Remoção

Desconecte o cabo PRETO (-) antes do cabo VERMELHO (+).

⚠️ ADVERTÊNCIA

Sempre observe esta ordem para a desconexão, desligue o cabo PRETO (negativo) primeiro.

Retire a correia do suporte da bateria e então puxe-a para fora do quadro.

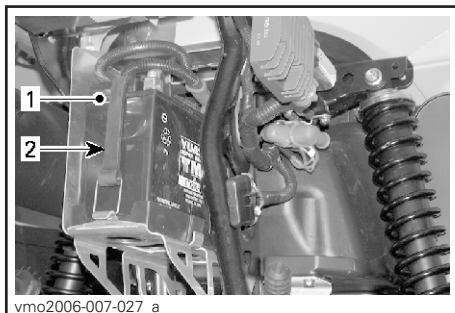

1. Bateria
2. Correia para prender a bateria

Limpeza

Limpe a bateria, o encaixe da bateria, cabos e conectores usando uma solução de soda e água.

Remova a corrosão dos cabos e terminais da bateria usando uma escova de aço. A parte de cima da bateria pode ser limpa com uma escova macia e algum sabão desengraxante ou solução de soda.

Instalação

Reinstale a bateria no veículo.

⚠️ ADVERTÊNCIA

Conecte o cabo VERMELHO (+) antes do cabo PRETO (-). Sempre ligue o cabo VERMELHO (+) primeiro.

Fusíveis

Se um fusível estiver danificado, substitua-o por outro de mesma amperagem.

ATENÇÃO: Não use um fusível de maior amperagem pois isto pode causar danos graves.

A caixa do fusível está localizada na dianteira no compartimento de serviço e na traseira perto da bateria.

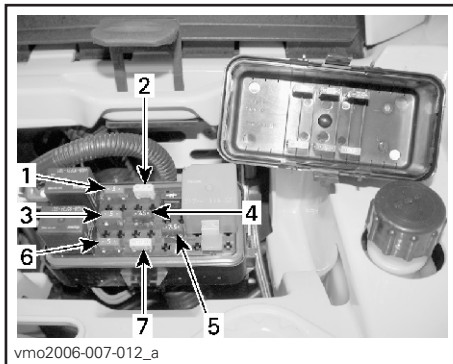

LOCALIZAÇÃO DOS FUSÍVEIS – DIANTEIRA

1. (F1) Bobinas de ignição (5 A)
2. (F2) Ventoinha (20A)
3. (F3) Injetores de combustível (5 A)
4. (F4) Velocímetro/ sensor de velocidade/ lâmpada traseira (7,5 A)
5. (F5) Bomba de Combustível (7,5 A)
6. (F6) Módulo de Controle do Motor (ECM) (5 A)
7. (F7) Acessórios (20 A)



LOCALIZAÇÃO DOS FUSÍVEIS – TRASEIRA

1. (F8) Principal (30 A)
(F9) Acessórios principais (30A)

Para remover o fusível, destrave e retire a cobertura e então puxe o fusível. Verifique se o filamento está derretido.

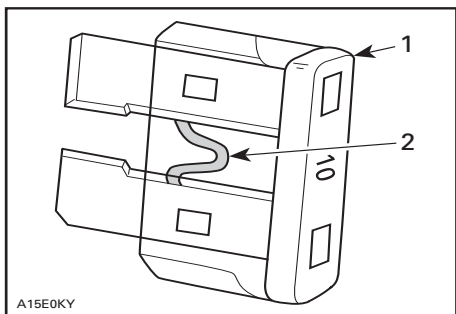

A15E0KY

TÍPICO

1. Fusível
2. Verifique se está derretido

Substituição das Lâmpadas dos Faróis

⚠️ ADVERTÊNCIA

Sempre desligue chave de ignição antes de substituir uma lâmpada defeituosa.

Sempre verifique o funcionamento das luzes após sua substituição.

Farol Dianteiro

ATENÇÃO: Nunca toque a parte de vidro da lâmpada halogênica com os dedos, pois isto diminui sua vida útil. Se o vidro for tocado, limpe-o com álcool isopropílico para não deixar uma fina camada sobre o vidro.

Remova os parafusos da tampa.

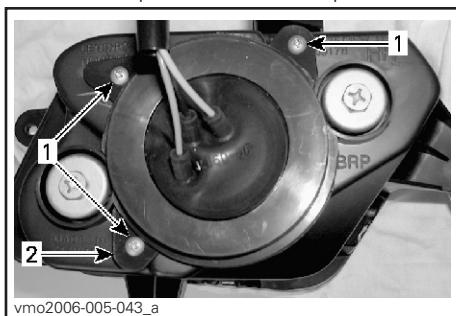

1. Parafusos
2. Tampa

Remova a borracha protetora sobre a carcaça do farol.

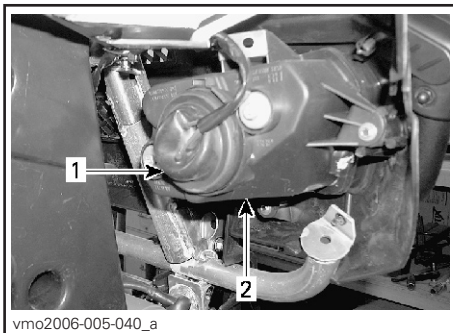

1. Borracha protetora
2. Carcaça do farol

Solte o conector do farol.

NOTA: Puxe suavemente a aba para destravar o conector e então puxe o conector.

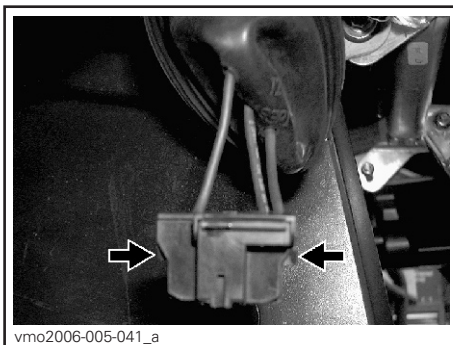

EMPURRE NAS ABAS DE TRAVA PARA SOLTAR O CONECTOR

NOTA: Em relação as ilustrações a seguir, a faixa frontal foi removida do veículo para melhor compreensão.

Pressione o eixo e empurre-o para o lado para destravar o bulbo da lâmpada.

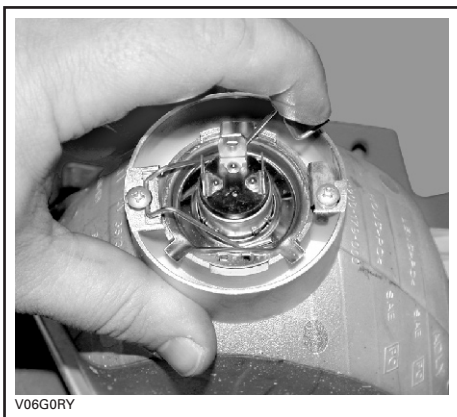

TÍPICO

Levante e segure o eixo então remova o bulbo.



TÍPICO

Reinstale adequadamente as peças removidas na ordem inversa de desmontagem.

Ajuste do Facho do Farol

Ajuste o fecho do farol da seguinte forma:

Gire os botões para ajustar a altura do fecho e orientação lateral à sua conveniência. Ajuste ambos os faróis da mesma maneira.

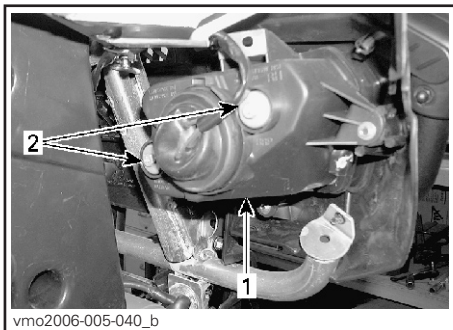

TÍPICO

1. Capa do farol
2. Parafusos de ajuste

Substituição da Lâmpada da lanterna Traseira

Revome os parafusos da lente para expor as lâmpadas.

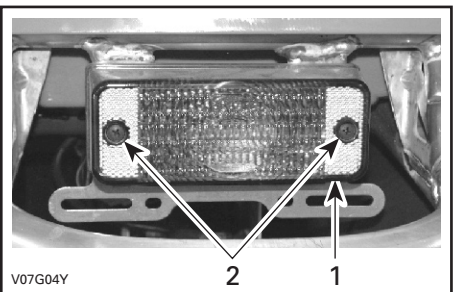

1. Lente
2. Parafusos

Retire a lâmpada, empurrando-a e virando-a no sentido anti-horário.

Instale uma lâmpada nova, empurrando-a e virando-a no sentido horário.

Velocímetro

O velocímetro é iluminado com LEDs. Se um LED queimar, troque o velocímetro. Os LEDs não são vendidos separadamente.

SISTEMA DE TRAÇÃO

Protetor/Coifa do Eixo de Tração

Inspeção

Inspeccione visualmente as condições dos protetores e coifas dos eixos de tração. Verificar se os protetores ou borrachas estão danificados. Verifique as coifas apresentando rachaduras, rasgos, vazamento de graxa etc. Repare ou troque as peças danificadas conforme necessário.

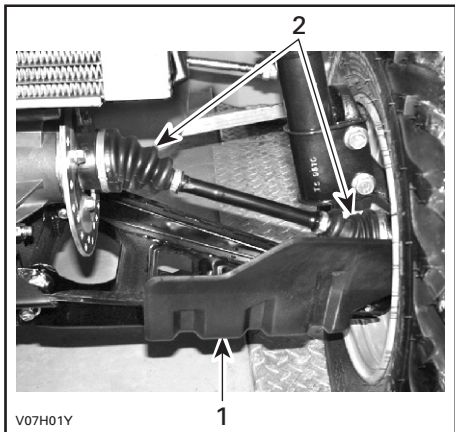

TÍPICO — DIANTEIRA DO VEÍCULO

1. Protetor do eixo de tração
2. Coifa do eixo de tração

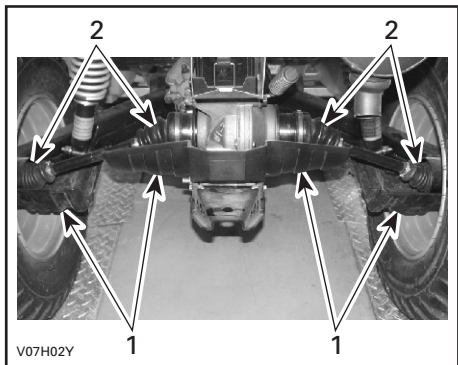

TÍPICO — TRASEIRA DO VEÍCULO

1. Protetor do eixo de tração
2. Coifa do eixo de tração

Rodas

Ocasionalmente, as porcas das rodas devem ser retiradas para ser aplicado lubrificante anti-empripante nos sulcos dos parafusos para facilitar remoção futura. Isto é particularmente importante quando o veículo é usado em ambiente de água salgada ou lama. Remova uma porca de cada vez, lubrifique e então reaperte.

Condição do Rolamento da Roda

Empurre e puxe as rodas pela parte superior para sentir se a roda está jogando. Procure um Revendedor ou Serviço Autorizado Bombardier se estiver com algum jogo.

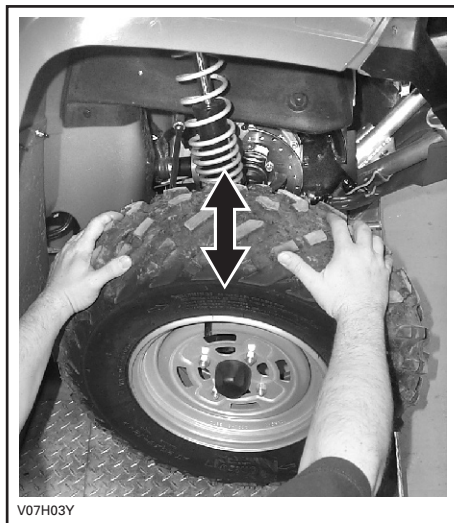

TÍPICO

Pneus

⚠️ ADVERTÊNCIA

Quando os pneus são substituídos, nunca instale um pneu diagonal com um pneu radial. Tal combinação podia criar problemas na manipulação e/ou na estabilidade.

Não misture pneus de tamanhos e/ou de projetos diferentes no mesmo eixo. Os pares dianteiros e traseiros de pneus devem ser de modelo e o fabricante idênticos.

Para seguir um padrão unidirecional, assegure-se de que os pneus estejam instalados no sentido correto da rotação. Os pneus radiais devem ser instalados como um jogo completo.

Se você não seguir estas instruções pode resultar em ferimentos graves ou morte.

Pressão dos Pneus

⚠️ ADVERTÊNCIA

A pressão dos pneus afeta significativamente a manobrabilidade e estabilidade do veículo. Pressões mais baixas podem causar o esvaziamento e rotação do pneu na roda. Pressões mais altas podem estourar o pneu. Sempre siga a pressão recomendada. Como os pneus são do tipo baixa-pressão, uma bomba manual deve ser utilizada.

Verifique a pressão quando os pneus estiverem "frios", antes de usar o veículo. A pressão dos pneus muda com a temperatura e altitude. Verifique novamente a pressão se um destes fatores tiver mudado.

Para sua conveniência, um medidor de pressão é fornecido na caixa de ferramentas.

PRESSÃO DOS PNEUS

		DIANTEIRO	TRASEIRO
Até 235 kg (517 lb)	MÁX.	28 Libras (4 PSI)	31 Libras (4,5 PSI)
	MÍN.	24 Libras (3,5 PSI)	28 Libras (4 PSI)

Apesar dos pneus serem especificamente projetados para o uso fora-de-estrada, os pneus podem furar. Desta forma, é recomendável levar uma bomba e um kit de reparo.

Estado dos Pneus/Rodas

Verifique o pneu em relação a danos e desgaste. Substitua se necessário.

Não faça rodízio dos pneus. Os pneus dianteiros e traseiros tem diferentes tamanhos. Os pneus são direcionais e o sentido de giro deve ser mantido em uma direção específica para o funcionamento adequado.

Remoção das Rodas

Afrouxe as porcas e levante o veículo. Coloque um suporte sob o veículo. Remova os parafusos e a roda.

Durante a instalação, é recomendado aplicar óleo desengripante nas roscas. Aperte levemente os parafusos em uma seqüência cruzada de aperto e então aplique o torque final de 70 N•m (52 lbf•ft).

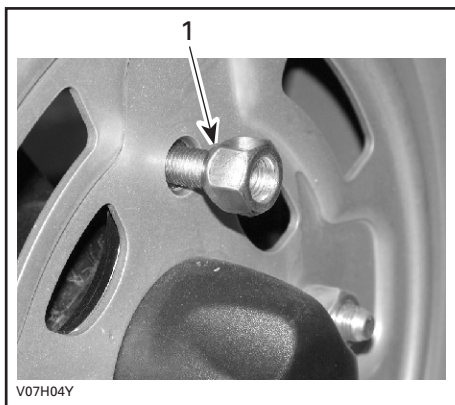

1. Lado cônico da porca

ATENÇÃO: Sempre use porcas de roda recomendadas (Nº Série 250 100 039). Utilizar porcas diferentes pode danificar as rodas.

SISTEMAS DE DIREÇÃO

Lubrificação do Cabo da Aceleração

O cabo de aceleração deve ser lubrificado com o lubrificante a base de silicone (Nº Série 293 600 041) ou equivalente.

⚠ ADVERTÊNCIA

Sempre utilize lubrificante a base de silicone. A utilização de outro lubrificante poderá causar o engripamento ou endurecimento da alavanca/cabo de aceleração.

Abra o corpo da alavanca de aceleração.

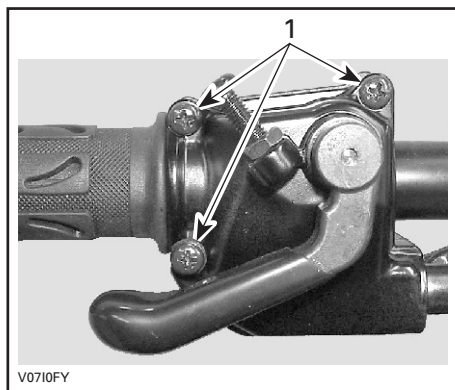

1. Remova estes parafusos

Separe a carcaça. Deslize a proteção de borracha para expor o ajuste do cabo.

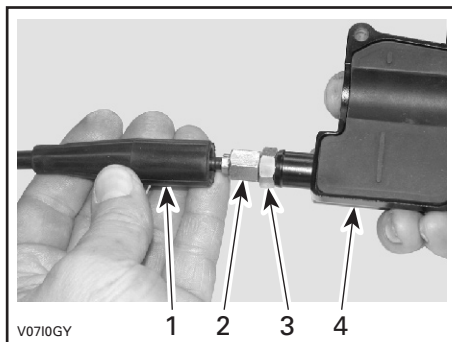

1. Protetor de borracha
2. Ajuste do cabo
3. Contraporca
4. Corpo do acelerador

Parafuso no ajuste do cabo do acelerador.

Remova:

- protetor interno do corpo do acelerador

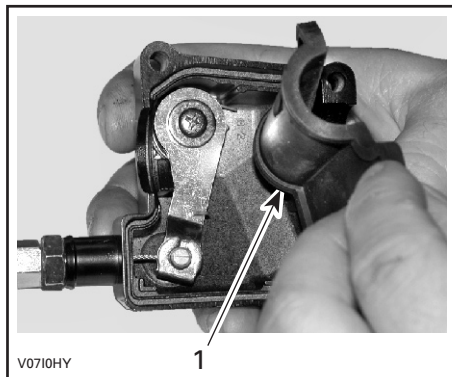

1. protetor interno do corpo do acelerador

NOTA: Passe o cabo pela fenda da trava e remova a extremidade do cabo da trava.



V07101Y

Remova o cabo da alavanca de aceleração.

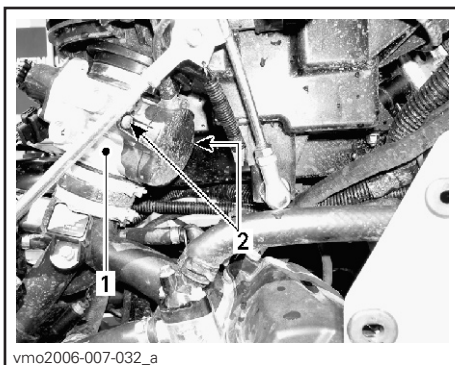

vmo2006-007-032_a

1. Corpo do acelerador
2. Parafusos da tampa lateral

Insira o tubinho da lata do óleo lubrificante no furo do dispositivo.

⚠️ ADVERTÊNCIA

Sempre use óculos de proteção e luvas ao lubrificar o cabo.



V0710JY

NOTA: Coloque um pano ao redor do dispositivo de lubrificação para evitar respingos do óleo.

Coloque o lubrificante até que ele saia pela outra extremidade do cabo.

Reinstale e ajuste o cabo.

Ajuste da Alavanca do Acelerador

Deslize a proteção de borracha para expor a porca de ajuste do cabo do acelerador.

Solte a contra-porca e vire a porca de ajuste para obter a folga correta da alavanca do acelerador.

NOTA: Meça a folga na extremidade da alavanca do acelerador.

Aperte a contra-porca e reinstale a proteção.

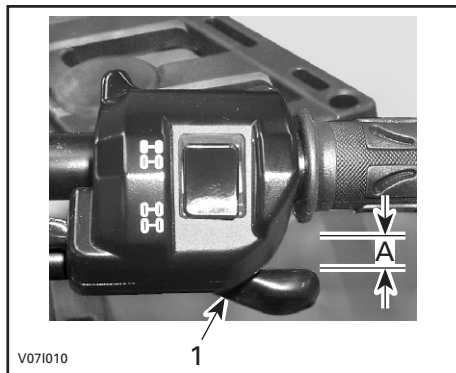

V071010

1. Alavanca do acelerador
- A. de 3 a 6 mm (1/8 a 7/32 pol)

Com a alavanca de transmissão na posição NEUTRAL, dê partida no motor. Verifique se o cabo de aceleração foi ajustado corretamente, virando o guidão totalmente para a direita e depois para a esquerda. Se houver variação da RPM do motor, a folga do cabo deve ser reajustado.

SUSPENSÃO

Lubrificação

Lubrifique os braços A dianteiros. Use graxa sintética para suspensão (Nº Série 293 550 033) ou equivalente. Há duas engraxadeiras em cada braço A.

Inspeção

Suspensão Dianteira

Inspecione inspecione os suportes do McPherson para vazamentos de óleo ou outros danos. Verifique a tensão dos prendedores. Procure um Revendedor ou Serviço Autorizado Bombardier se necessário.

Suspensão Traseira

Inspecione o amortecedor quanto a vazamentos e aperto dos parafusos. Procure um Revendedor ou Serviço Autorizado Bombardier se necessário.

Suporte da Bola de Reboque

Verifique o suporte da bola de reboque quanto a distorções, rachaduras ou deformações. Procure um Revendedor ou Serviço Autorizado Bombardier se necessário.

Braços "A"

Verifique os braços "A" quanto a rachaduras, deformações e outros danos. Procure um Revendedor ou Serviço Autorizado Bombardier se necessário.

Ajustes

Amortecedores traseiros

ADVERTÊNCIA

Ajuste as molas dos dois lados ao mesmo tempo. Ajustes desiguais podem causar manobrabilidade ruim e/ou perda de estabilidade, podendo levar a um acidente.

Amortecedores traseiros

Ajuste a pré-carga da mola girando a came de ajuste com a chave de ajuste no jogo de ferramenta do veículo.

Gire as cames de ajuste no sentido horário para um passeio mais firme e a condição de estrada estiver irregular, quando carregado ou ter que puxar um reboque.

Gire as cames de ajuste no sentido anti-horário para uma carga leve e uma condição de estrada lisa.

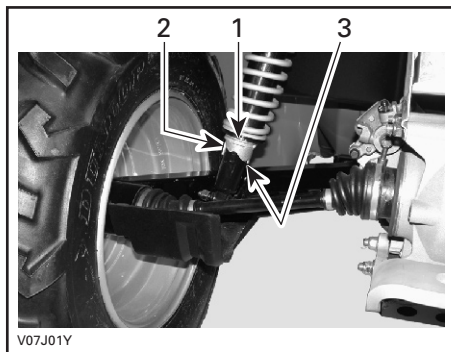

TÍPICO

1. Cames de ajuste
2. Ajuste para liso
3. Ajuste para pesado

FREIOS

Freio Dianteiro

Os freios dianteiros e traseiros são do tipo disco hidráulico. Estes freios são auto-ajustáveis e não necessitam ajuste.

Freio Traseiro

O freio traseiro utiliza dois sistemas. O primeiro sistema utiliza um cabo, e, para os ajustes que são necessários, procure um Revendedor ou Serviço Autorizado Bombardier.

O segundo sistema é hidráulico e não necessita ajuste.

Verifique os seguintes itens para conservar os freios em boas condições de uso:

- vazamentos de fluido no sistema de freios
- freio passa uma sensação esponjosa
- desgaste excessivo e condições da superfície do disco de freio.
- desgaste, danos ou folga nas pastilhas de freio.

Substituição do Fluido de Freio

ADVERTÊNCIA

A substituição do fluido de freio ou qualquer reparo no sistema de freio deve ser feito por um Revendedor ou Serviço Autorizado Bombardier.

LIMITE DE SERVIÇO

Espessura das pastilhas de freio	1 mm (,040 pol)
Espessura dos discos de freio diant.	3,5 mm (,138 pol)
Espessura dos discos de freio tras.	4,3 mm (,170 pol)
Taxa máxima de desgaste dos discos	0,3 mm (,010 pol)

Procure um Revendedor ou Serviço Autorizado Bombardier se algum problema for detectado com relação ao sistema de freios.

CARROCERIA/QUADRO

Comportamento do Motor

Verifique o compartimento do motor em relação a danos e vazamentos. Assegure que todas as abraçadeiras das mangueiras estejam devidamente apertadas e que nenhuma mangueira esteja rachada, dobrada ou danificada.

Inspecione as fixações do silencioso, da bateria e do reservatório.

Verifique as conexões elétricas em relação à corrosão e aperto.

Substitua ou repare as peças danificadas.

Condições do Ponto/Bola de Reboque

Verifique o aperto dos parafusos e aperto/estado da bola de reboque. Reaperte adequadamente se necessário e substitua a bola em caso de desgaste.

Parafusos do Chassi

Verifique o estado dos parafusos e aperto no veículo. Reaperte se necessário.

Parafusos do Assento

Verifique os parafusos da trava do assento. Reaperte ou troque se necessário.

Limpeza e Proteção do Veículo

Nunca use lavadores com alta pressão para limpar o veículo **USE SOMENTE BAIXA PRESSÃO (como uma mangueira de jardim)**. A alta pressão pode causar danos elétricos ou mecânicos.

As partes pintadas que estiverem danificadas devem ser adequadamente repintadas para evitar a ferrugem.

Quando necessário, lave a carroceria com água quente e sabão (use somente detergente neutro). Aplique cera não abrasiva.

ATENÇÃO: Nunca limpe as peças plásticas com detergente forte, desengraxante, solvente, acetona, etc.

Ao ler este *Manual do Proprietário*, lembre-se que:

ADVERTÊNCIA

Informação que indica um risco potencial que, se não evitada, pode resultar em lesões graves ou morte.

ARMAZENAMENTO E PREPARAÇÃO PARA PRÉ-ESTAÇÃO

ADVERTÊNCIA

A integridade do sistema de combustível deve ser inspecionada por um Revendedor ou Serviço Autorizado Bombardier, conforme especificado na TABELA DE MANUTENÇÃO.

Quando o veículo não for ser utilizado por mais de um mês, é necessário um armazenamento adequado.

Procure um Revendedor ou Serviço Autorizado Bombardier para os procedimentos adequados.

Ao utilizar o quadriciclo após o armazenamento, é necessário uma preparação. Procure um Revendedor ou Serviço Autorizado Bombardier para os procedimentos adequados.

GARANTIA

GARANTIA INTERNACIONAL LIMITADA BRP: QUADRICICLO BOMBARDIER®

1. ABRANGÊNCIA DA GARANTIA LIMITADA

Bombardier Recreational Products Inc. (doravante “BRP”) garante seu quadriciclo Bombardier 2006 de defeitos de material e fabricação durante o período descrito a seguir.

Todas as peças e acessórios originais BOMBARDIER, instalados por um Revendedor ou Serviço Autorizado BOMBARDIER (doravante assim definido) na ocasião da entrega do quadriciclo Bombardier 2006 possuem a mesma garantia que o quadriciclo.

A utilização do produto para corridas ou qualquer outra atividade de competição, de qualquer forma, mesmo pelo proprietário anterior, cancelará esta garantia.

2. PERÍODO DE COBERTURA DA GARANTIA

Esta garantia tem efetividade a partir da data de entrega ao primeiro proprietário ou da data que o produto for colocado em uso pela primeira vez, o que ocorrer primeiro, e por um período de:

SEIS (6) MESES CONSECUTIVOS, para uso particular ou proprietários comerciais.

O reparo ou substituição de peças ou a realização de serviços sob esta garantia não prolonga a duração desta garantia além de sua data original de término.

3. CONDIÇÕES PARA TER A COBERTURA DESTA GARANTIA

A cobertura desta garantia é válida somente para quadriciclos Bombardier novos adquiridos pelo seu primeiro proprietário de um revendedor BOMBARDIER autorizado a distribuir quadriciclos Bombardier no país onde ocorreu a venda (“Revendedor ou Serviço Autorizado BOMBARDIER”), e somente após o processo de inspeção pela BRP antes da entrega for realizado e documentado. A cobertura da garantia somente se tornará válida após o registro apropriado do produto pelo Revendedor BOMBARDIER. Tais limitações são necessárias para permitir que a BRP possa preservar a segurança de seus produtos e também a de seus consumidores e do público.

Manutenção de rotina descrita no Manual do Proprietário deve ser realizada periodicamente a fim de manter a cobertura da garantia. A BRP se reserva no direito de atrelar a cobertura da garantia à comprovação da realização da manutenção adequada do quadriciclo.

4. O QUE FAZER PARA OBTER A COBERTURA DA GARANTIA

O consumidor deve notificar um Revendedor ou Serviço Autorizado BOMBARDIER dentro de dois (2) dias do aparecimento do defeito, e providenciar o acesso razoável ao produto e oportunidade razoável para repará-lo. O consumidor deve também apresentar ao Revendedor BOMBARDIER a comprovante de compra do produto e deve assinar

a ordem de reparo/serviço antes do início do reparo para autorizar o conserto sob a garantia. Todas as peças sob a garantia substituídas são de propriedade da BRP.

5. O QUE A BRP IRÁ FAZER

As obrigações da BRP em relação a esta garantia se limitam, segundo seu julgamento, a reparar as peças que apresentarem defeitos sob uso normal, manutenção e serviço, ou substituição de tais peças por peças novas originais BOMBARDIER sem custo algum de tais peças e mão-de-obra, em qualquer Revendedor ou Serviço Autorizado BOMBARDIER.

A BRP se reserva no direito de melhorar ou modificar seus produtos de tempos em tempos sem assumir qualquer obrigação quanto a modificar produtos previamente fabricados.

6. EXCEÇÕES – NÃO ESTÃO GARANTIDAS

As seguintes circunstâncias não estão sob a garantia:

- Desgastes e danos normais;
- Itens de manutenção rotineira, regulagens e ajustes;
- Danos causados por falhas de manutenção e/ou armazenamento, conforme descrito no Manual do Proprietário;
- Danos resultantes da remoção de peças, consertos impróprios, serviços, manutenção, modificações ou utilização de peças não fabricadas ou aprovadas pela BRP ou resultantes de reparos executados por alguma pessoa que não seja um Representante Autorizado BOMBARDIER;
- Danos causados por abuso, uso indevido, negligência ou utilização do produto de modo inconsistente com a operação recomendada descrita no Manual do Proprietário;
- Danos resultantes de acidentes, submersão em água fogo, roubo, vandalismo ou qualquer ocorrência natural;
- Operação com combustíveis, óleos ou lubrificantes não adequados ao uso no produto (veja o Manual do Proprietário);
- Admissão de água ou neve;
- Danos incidentais ou conseqüentes, ou danos de qualquer natureza incluindo reboque sem limitação, armazenamento, telefone, aluguel, táxi, inconveniência, cobertura de seguro, pagamento de empréstimos, perda de tempo, perda de receita/lucro.

7. LIMITAÇÕES DA RESPONSABILIDADE

ESTA GARANTIA É EXPRESSAMENTE DADA E ACEITA NO LUGAR DE TODAS AS OUTRAS GARANTIAS, EXPRESSAS OU IMPLÍCITAS, INCLUINDO SEM LIMITAÇÕES QUALQUER GARANTIA DE COMERCIALIZAÇÃO OU DE ADEQUAÇÃO A UM DADO PROPÓSITO PARTICULAR. AS GARANTIAS IMPLICADAS SÃO LIMITADAS EM DURAÇÃO AO PERÍODO DA GARANTIA EXPRESSA. DANOS INCIDENTAIS E CONSEQUENTES SÃO EXCLUÍDOS DA COBERTURA DESTA GARANTIA. ALGUNS

ESTADOS/PROVÍNCIAS NÃO PERMITEM RENÚNCIAS, LIMITAÇÕES E EXCEÇÕES IDENTIFICADAS ACIMA E, COMO CONSEQUÊNCIA, ELAS PODEM NÃO SE APLICAR A VOCÊ. ESTA GARANTIA LHE ATRIBUÍ DIREITOS ESPECÍFICOS, MAS VOCÊ PODE TER TAMBÉM OUTROS DIREITOS LEGAIS QUE PODEM VARIAR DE UM PAÍS PARA OUTRO.

Nenhum Revendedor, Serviço ou Representante BOMBARDIER ou qualquer outra pessoa está autorizada a fazer qualquer afirmação, representação ou garantia em relação a este produto, além das contidas nesta garantia limitada e, caso o faça, não deverá ser utilizada contra a BRP.

A BRP se reserva no direito de modificar esta garantia a qualquer momento, entendendo-se que tais modificações não alterarão as condições de garantia aplicáveis aos produtos vendidos enquanto esta garantia seja efetiva.

8. TRANSFERÊNCIA

Se a posse deste produto for transferida durante o período de cobertura desta garantia, ela deverá também ser transferida e permanecendo válida durante o seu período restante desde que a BRP ou um Revendedor ou Serviço Autorizado seja notificado com algum documento/prova de que o proprietário anterior concorda em transferir a posse, informando também os dados do novo proprietário.

9. ASSISTÊNCIA AO CONSUMIDOR

- a) No caso de controvérsia ou disputa relacionada a esta GARANTIA LIMITADA BOMBARDIER, a BRP sugere que você tente resolvê-la junto ao seu Revendedor/ Representante BOMBARDIER. Nós recomendamos discutir o assunto com o seu gerente ou proprietário.
- b) Se for necessária a assistência posterior, o departamento de serviços do Revendedor deve ser contatado de modo a resolver o problema.
- c) Se o problema permanecer ainda não resolvido então contate a BRP escrevendo a nós no endereço abaixo.

BRP BRASIL LTDA.

**RODOVIA ANHANGUERA KM 104
LOTEAMENTO TECHNO PARK
CONDOMÍNIO EMPRESARIAL AZ TECH
AVENIDA JAMES CLERCK MAXWELL, 280 - MÓDULO 04
CEP 13069-380 - CAMPINAS - SP - BRASIL
TEL: +55-19-3783-9600**

© 2005 Bombardier Inc. Todos os direitos reservados.

® Marca registrada da Bombardier Inc. ou subsidiárias.

MUDANÇA DE ENDEREÇO E/OU PROPRIETÁRIO

Se o seu endereço mudou ou você é o novo proprietário deste quadriciclo, tire uma fotocópia desta página, preencha os dados abaixo e entregue a cópia a um Revendedor ou Serviço Autorizado Bombardier. Desta forma você poderá ser avisado de eventuais campanhas necessárias e promoções.

Mudança de endereço

Mudança de proprietário

Número de série do quadriciclo

--	--	--	--	--	--	--	--	--	--	--	--	--	--	--	--	--	--	--	--

Nome do modelo

Endereço antigo

Rua, Avenida, etc., Nº

Bairro, Cidade - UF - CEP

Endereço atual

Rua, Avenida, etc., Nº

Bairro, Cidade - UF - CEP

Proprietário anterior

Nome completo

Telefone - e-mail

Proprietário atual

Nome completo

Telefone - e-mail

Nome, carimbo do Revendedor ou
Serviço Autorizado Bombardier

Data e local

2006



ADVERTÊNCIA

ESTE VEÍCULO PODE SER PERIGOSO AO DIRIGIR.

Uma colisão ou capotagem pode ocorrer repentinamente, mesmo durante manobras comuns como ao fazer curvas e dirigir em encostas ou sobre obstáculos, se você não observar com atenção as precauções apropriadas.

LESÕES GRAVES OU MORTE podem ocorrer se você não seguir estas instruções:

- ANTES DE OPERAR ESTE QUADRICICLO, LEIA O MANUAL DO PROPRIETÁRIO, O MANUAL DE SEGURANÇA E TODAS AS ETIQUETAS.
- NUNCA DIRIJA UM QUADRICICLO SEM INSTRUÇÃO ADEQUADA. Iniciantes devem receber treinamento de um instrutor certificado.
- NUNCA CARREGUE PASSAGEIROS NO QUADRICICLO. Você aumenta seu risco de perder o controle ao transportar um passageiro.
- NUNCA DIRIJA UM QUADRICICLO EM SUPERFÍCIES PAVIMENTADAS. Você aumenta seu risco de perder o controle ao dirigir este quadriciclo em uma superfície pavimentada.
- NUNCA DIRIJA UM QUADRICICLO EM ESTRADAS PÚBLICAS. Você pode colidir com outro veículo ao dirigir em estradas públicas.
- USE SEMPRE UM CAPACETE HOMOLOGADO, proteção para os olhos e roupas protetoras.
- NUNCA CONSUMA BEBIDAS ALCOÓLICAS OU DROGAS antes ou enquanto dirige este quadriciclo.
- NUNCA DIRIJA EM VELOCIDADES EXCESSIVAS. Sempre dirija em uma velocidade adequada ao terreno, a visibilidade, às condições de operação e a sua experiência.
- NUNCA TENDE EMPINADAS, PULOS E OUTROS TRUQUES.

