

LYNX®



2018

BEDIENUNGS ANLEITUNG

Umfasst Sicherheits-,
Fahrzeug- und
Wartungsinformationen



XU

69 Ranger™ Alpine™

WARNUNG

Diese Bedienungsanleitung sorgfältig lesen. Sie enthält wichtige Sicherheitsinformationen.
Empfohlenes Mindestalter zum Fahren dieses Boots: 16 Jahre.
Bewahren Sie diese Bedienungsanleitung im Fahrzeug auf.

6 1 9 9 0 0 9 4 0 _ D E

Bedienungsanleitungen im Original

BEDIENUNGSANLEITUNG 2018

69 Ranger™ Alpine® 1200 4-TEC

WARNUNG

Die Nichtbeachtung von Sicherheitsmaßnahmen und -anweisungen in dieser Bedienungsanleitung oder von Warnhinweisen am Produkt kann zu Verletzung oder zum Tod führen.

WARNUNG

Dieses Fahrzeug ist möglicherweise leistungsstärker als andere, mit denen Sie in der Vergangenheit gefahren sind. Nehmen Sie sich Zeit, um mit Ihrem neuen Fahrzeug vertraut zu werden.



Lynx Produkte werden von BRP hergestellt.

Die folgenden Marken sind Eigentum von Bombardier Recreational Products Inc. oder ihrer Tochtergesellschaften.

D.E.S.S.™

HPG™

XU™

Lynx®

ROTAX®

TRA™

PPST™

VORWORT

Deutsch	Dieses Handbuch ist möglicherweise in Ihrer Landessprache verfügbar. Bitte wenden Sie sich an Ihren Händler oder besuchen Sie: www.operatorsguides.brp.com
English	This guide may be available in your language. Check with your dealer or go to: www.operatorsguides.brp.com
Español	Es posible que este manual esté disponible en su idioma. Consulte a su distribuidor o visite: www.operatorsguides.brp.com
Français	Ce guide peut être disponible dans votre langue. Vérifier avec votre concessionnaire ou aller à: www.operatorsguides.brp.com
中文	本手册可能有您的语种的翻译版本。请向经销商询问，或者登录 www.operatorsguides.brp.com 查询。
日本語	このガイドは、言語によって翻訳版が用意されています。ディーラーに問い合わせるか、次のアドレスでご確認ください： www.operatorsguides.brp.com
Nederlands	Deze handleiding kan beschikbaar zijn in uw taal. Vraag het aan uw dealer of ga naar: www.operatorsguides.brp.com
Norsk	Denne boken kan finnes tilgjengelig på ditt eget språk. Kontakt din forhandler eller gå til: www.operatorsguides.brp.com
Português	Este manual pode estar disponível em seu idioma. Fale com sua concessionária ou visite o site: www.operatorsguides.brp.com
Suomi	Käyttöohjekirja voi olla saatavissa omalla kielelläsi. Tarkista jälleenmyyjältä tai käy osoitteessa: www.operatorsguides.brp.com
Svenska	Denna bok kan finnas tillgänglig på ditt språk. Kontakta din återförsäljare eller gå till: www.operatorsguides.brp.com

Wir gratulieren zum Kauf eines neuen Lynx® Motorschlittens. Unabhängig davon, welches Modell Sie gewählt haben, dahinter steht die Garantie durch Bombardier Recreational Products Inc. (BRP) und ein Netz von Lynx Motorboot Vertragshändlern, die bereitstehen, um benötigte Teile, Serviceleistungen oder Zubehör zur Verfügung zu stellen.

Ihr Händler ist verpflichtet, Sie zufrieden zu stellen. Er wurde dazu ausgebildet, die Ersteinstellung und Inspektion Ihres Motorschlittens zu übernehmen, und hat auch letzte Einstellungen vorgenommen, um das Fahrzeug auf Ihr Körpergewicht und das Um-

feld, in dem Sie fahren werden, abzustimmen, bevor es in Ihren Besitz überging.

Bei der Lieferung wurden Sie über die Garantie informiert und Sie haben die **LISTE FÜR DIE KONTROLLE VOR AUSLIEFERUNG** unterschrieben, mit der sichergestellt wird, dass Ihr neues Fahrzeug zu Ihrer vollen Zufriedenheit vorbereitet wurde.

Vor Fahrtantritt

Um sich darüber zu informieren, wie Sie das Risiko einer Verletzung und eines tödlichen Unfalls für Sie, Ihren Mitfahrer oder Zuschauer minimieren können, lesen Sie die folgenden Ab-

schnitte, bevor Sie das Fahrzeug betreiben.

- SICHERHEITSHINWEISE
- FAHRZEUGINFORMATIONEN

Lesen Sie auch alle Sicherheitshinweise an Ihrem Motorschlitten.

Wir empfehlen Ihnen dringend den Besuch eines Kurses über sicheres Fahren. Bitte erkundigen Sie sich bei Ihrem Händler oder den örtlichen Behörden über solche Angebote in Ihrer Region.

Die Nichtbeachtung der in dieser Bedienungsanleitung enthaltenen Warnhinweise kann zu SCHWEREN VERLETZUNGEN oder zum TOD führen.

Das richtige Funktionieren eines Motorschlittens hängt teilweise von der Oberfläche ab, auf der er gefahren wird.

Wird auf sehr harten oder schneefreien Flächen gefahren, beeinträchtigt dies die Motorkühlung und die Schmierung der Komponenten der hinteren Aufhängung. Vermeiden Sie es längere Zeit auf solchen Flächen zu fahren.

Sicherheitshinweise

Im Folgenden werden die Arten der Sicherheitshinweise, ihr Aussehen und ihre Verwendung in dieser Anleitung erklärt:

Das Warnsymbol  weist auf eine potentielle Verletzungsgefahr hin.

WARNUNG

Weist auf eine potentielle Gefahr hin, die bei Nichtbeachtung zu schwerer Verletzung oder Tod führen kann.

 **VORSICHT** Weist auf eine gefährliche Situation hin, die bei Nichtvermeidung zu leichten oder mittleren Verletzungen führen könnte.

ZUR BEACHTUNG Kennzeichnet einen Hinweis, bei dessen Nichtbeachtung Komponenten des Fahrzeugs oder andere Sachwerte schwer beschädigt werden könnten.

Über diese Bedienungsanleitung

Diese Betriebsanleitung soll den Besitzer/Fahrer mit seinem neuen Motorschlitten vertraut machen und enthält Informationen über Bedienung, sichere Fahrweise und Wartung.

Bewahren Sie diese Bedienungsanleitung im Fahrzeug auf, sodass Sie auf sie bei Wartung, Fehlerbehebung und der Anweisung anderer Personen zurückgreifen können.

Beachten Sie, dass diese Anleitung in mehreren Sprachen verfügbar ist. Wenn es durch die Übersetzung zu Unstimmigkeiten kommt, gilt immer die englische Version.

Möchten Sie Ihre Bedienungsanleitung auf dem PC betrachten oder ausdrucken, dann besuchen Sie einfach die Website www.operatorsguides.brp.com.

Die Informationen und Komponenten-/Systembeschreibungen in diesem Dokument sind korrekt zum Zeitpunkt der Veröffentlichung. BRP arbeitet jedoch ständig an der Verbesserung seiner Produkte, ohne dass dadurch eine Verpflichtung entsteht, diese Veränderungen bei zuvor gefertigten Produkten nachträglich einzubauen. Aufgrund von sehr spät vorgenommenen Änderungen kann es zu Abweichungen zwischen dem gefertigten Produkt und den Beschreibungen und/oder Spezifikationen in dieser Bedienungsanleitung kommen. BRP

behält sich das Recht vor, jederzeit Spezifikationen, Designs, Funktionen, Modelle oder Ausrüstungen zu verändern oder ganz aus dem Programm zu nehmen, ohne dass daraus irgendeine Verpflichtung entsteht.

Diese Bedienungsanleitung sollte bei Verkauf des Fahrzeugs mit dem Fahrzeug übergeben werden.

***Diese Seite
ist absichtlich leer***

INHALT

VORWORT	1
VOR FAHRTANTRITT.....	1
SICHERHEITSHINWEISE.....	2
ÜBER DIESE BEDIENUNGSANLEITUNG.....	2

SICHERHEITSHINWEISE

ALLGEMEINE SICHERHEITSVORKEHRUNGEN	10
KOHLLENMONOXIDVERGIFTUNG VERMEIDEN.....	10
BENZINFEUER UND ANDERE GEFAHREN VERMEIDEN.....	10
VERBRENNUNGEN DURCH HEIE TEILE VERMEIDEN.....	10
ZUBEHR UND NDERUNGEN.....	11

BESONDERE SICHERHEITSMELDUNGEN	12
---	-----------

AKTIVE TECHNOLOGIEN (ITC)	16
EINFHRUNG.....	16
ITC (INTELLIGENTE DROSSELKLAPPENSTEUERUNG).....	16

FAHREN MIT DEM FAHRZEUG	17
BERPRFUNG VOR FAHRTANTRITT.....	17
HINWEISE ZUM FAHREN MIT DEM MOTORSCHLITTEN.....	20
FAHREN MIT BEIFAHRER.....	22
GELNDE-/FAHRVARIATIONEN.....	23
UMWELT.....	28

PRODUKTE ZUR VERBESSERUNG DER TRAKTION	31
MANVRIERFHIGKEIT.....	32
BESCHLEUNIGUNG.....	33
BREMSEN.....	33
WICHTIGE SICHERHEITSVORSCHRIFTEN.....	33
AUSWIRKUNGEN VON SPIKES AN DER RAUPE AUF DIE LEBENSDAUER DES MOTORSCHLITTENS.....	33
ANBRINGEN VON SPIKES AN VON BRP ZUGELASSENE RAUPEN.....	34
BERPRFUNG EINER MIT SPIKES VERSEHENEN RAUPE.....	35

WICHTIGE HINWEISE AM PRODUKT	37
SICHERHEITSHINWEISSCHILDER AUF DEM FAHRZEUG.....	37
SCHILDER MIT TECHNISCHEM INFORMATIONEN.....	40

FAHRZEUGINFORMATIONEN

BEDIENELEMENTE, INSTRUMENTE UND AUSSTATTUNGSMERKMALE	44
1) LENKER.....	45
2) GASHEBEL.....	45
3) BREMSHEBEL.....	47
4) STANDBREMS-HEBEL.....	47
5) MOTORAUSSCHALTER.....	48
6) MOTOR-NOTAUSSCHALTER.....	49
7) MULTIFUNKTIONSSCHALTER.....	50
8) SCHALTHEBEL.....	52

9) VERSTELLBARE SPIEGEL.....	52
10) WERKZEUGSATZ.....	52
11) VORDERER UND HINTERER STOßFÄNGER	52
12) ANZEIGEINSTRUMENT.....	53
13) MITFAHRERSITZ (1+1).....	65
14) AUFBEWAHRUNGSFACH.....	66
15) HINTERER GEPÄCKTRÄGER.....	67
16) LENKERBÜGEL.....	67
17) KUPPLUNG.....	68
18) SICHERUNGEN.....	69
19) 12-V-STECKDOSE.....	69
20) ANTRIEBSRIEMENABDECKUNG.....	69
21) HAUBE.....	70
22) OBERE SEITENABDECKUNGEN.....	71
23) UNTERE SEITENABDECKUNGEN.....	72
24) ZÜNDKERZENABLAGE.....	73
25) BERGBREMSSCHALTER (ZUBEHÖR).....	73
26) BERGBREMSE (ZUBEHÖR).....	73
27) ZUBEHÖR-BEDIENSCHALTER.....	73
28) BELEUCHTUNGSTRÄGER (ZUBEHÖR).....	74
29) BREMSLICHTANZEIGE (ZUBEHÖR).....	74
30) BATTERIEANZEIGE/LADESTECKER.....	74
31) VERBREITERUNGSSATZ (ZUBEHÖR).....	74
32) HINTERE GEPÄCKTRÄGERBOX (ZUBEHÖR).....	75
33) ECO-/STANDARD-/SPORT-MODUS-SCHALTER.....	75
KRAFTSTOFF UND ÖL.....	76
KRAFTSTOFFANFORDERUNGEN.....	76
EMPFOHLENER KRAFTSTOFF.....	76
TANKEN.....	76
EMPFOHLENES ÖL.....	77
EINFahrZEIT.....	78
BEDIENUNG BEIM EINFahren.....	78
BETRIEBSMODI.....	79
ECO-MODUS (KRAFTSTOFFSPARMODUS).....	79
STANDARD-MODUS.....	79
SPORT-MODUS.....	79
NAVIGATION DURCH DIE BETRIEBSMODI.....	79
MODI DES LEARNING KEY.....	80
BETRIEBSANLEITUNGEN.....	82
MOTORANLASSVERFAHREN.....	82
START IM NOTFALL.....	82
WARMLAUFENLASSEN DES FAHRZEUGS.....	82
BETRIEB DES GETRIEBES.....	83
EINSTELLUNG DER SCHALTSTANGE.....	84
ABSCHALTEN DES MOTORS.....	84
ZIEHEN EINES ZUBEHÖRGERÄTS.....	84

ZIEHEN EINES ANDEREN MOTORSCHLITTENS.....	84
EINSTELLUNGEN AN IHREM FAHRZEUG VORNEHMEN.....	86
EINSTELLUNG DER HINTEREN AUFHÄNGUNG.....	88
EINSTELLUNG DER VORDEREN AUFHÄNGUNG.....	91
IN BEZIEHUNG MIT DER AUFHÄNGUNGSEINSTELLUNG STEHENDES FAHRZEUGVERHALTEN.....	92
TRANSPORTIEREN DES FAHRZEUGS.....	93

WARTUNG

ERSTINSPEKTION.....	96
WARTUNGSPLAN.....	97
WARTUNGSMÄßNAHMEN.....	99
LUFTANSAUGSCHALLDÄMPFER-VORFILTER.....	99
MOTORKÜHLMITTEL.....	99
MOTORÖL.....	100
ABGASSYSTEM.....	104
ZÜNDKERZEN.....	104
BREMSFLÜSSIGKEIT.....	104
GETRIEBEÖL.....	105
ANTRIEBSRIEMEN.....	106
RAUPE.....	109
AUFHÄNGUNG.....	114
SKIER.....	115
SICHERUNGEN UND RELAIS.....	115
BELEUCHTUNGEN.....	116
FAHRZEUGPFLEGE.....	118
PFLEGE NACH JEDER FAHRT.....	118
REINIGUNG UND SCHUTZ DES FAHRZEUGS.....	118
LAGERUNG.....	119

TECHNISCHE INFORMATIONEN

FAHRZEUGIDENTIFIZIERUNG.....	122
AUFKLEBER MIT FAHRZEUGBESCHREIBUNG.....	122
IDENTIFIZIERUNGSNUMMERN.....	122
EG-KONFORMITÄTSERKLÄRUNG.....	124
DEN VORGABEN.....	125

FEHLERBEHEBUNG

RICHTLINIEN ZUR FEHLERBEHEBUNG.....	130
ÜBERWACHUNGSSYSTEM.....	132
KONTROLLLEUCHTEN, MELDUNGEN UND CODES VON AKUSTISCHEN SIGNALEN.....	132
LESEN VON FEHLERCODES.....	135

GEWÄHRLEISTUNG

**BESCHRÄNKTE INTERNATIONALE GARANTIE VON BRP-FINLAND OY:
2018 LYNX® MOTORSCHLITTEN..... 138**

WARTUNGSNACHWEISE..... 144

KUNDENINFORMATIONEN

WENDEN SIE SICH AN UNS..... 150

 NORDAMERIKA..... 150

 EUROPA..... 150

 OZEANIEN..... 150

 SÜDAMERIKA..... 150

 ASIEN..... 150

ADRESSENÄNDERUNG/HALTERWECHSEL..... 151

SICHERHEITSHINWEISE

ALLGEMEINE SICHERHEITSVORKEHRUNGEN

Kohlenmonoxidvergiftung vermeiden

Motorabgase enthalten das tödliche Kohlenmonoxid. Das Einatmen von Kohlenmonoxid kann Kopfschmerzen, Schwindelgefühl, Benommenheit, Übelkeit sowie Verwirrtheit hervorrufen und sogar zum Tod führen.

Kohlenmonoxid ist ein farbloses, geruchloses, geschmacksneutrales Gas, welches vorhanden sein kann, ohne dass Sie Motorabgase sehen oder riechen. Es können sich schnell tödliche Kohlenmonoxidkonzentrationen bilden und Sie können schnell von der Wirkung des Gases so beeinträchtigt werden, dass Sie sich nicht mehr selbst retten können. Tödliche Kohlenmonoxidkonzentrationen in geschlossenen oder schlecht belüfteten Räumen können über mehrere Stunden oder Tage fortbestehen. Wenn sich bei Ihnen Symptome einer Kohlenmonoxidvergiftung zeigen, verlassen Sie den Raum sofort, sorgen Sie dafür, dass Sie frische Luft einatmen und begeben Sie sich in ärztliche Behandlung.

Achten Sie auf Folgendes, um schwere Verletzungen bzw. Tod durch Kohlenmonoxid zu vermeiden:

- Lassen Sie das Fahrzeug niemals in einem schlecht belüfteten und/oder (teilweise) geschlossenen Raum wie Garage, Einstellplatz oder Scheune laufen. Auch wenn Sie versuchen, die Motorabgase mit Lüftern oder geöffneten Fenstern und Türen zu beseitigen, kann Kohlenmonoxid schnell gefährliche Konzentrationen erreichen.
- Lassen Sie das Fahrzeug niemals an einem Ort laufen, an dem Motorabgase in ein Gebäude durch Öffnungen wie Fenster und Türen gelangen können.

Benzinfeuer und andere Gefahren vermeiden

Benzin ist leicht entzündbar und hochexplosiv. Kraftstoffgase können sich verteilen und durch einen Funken oder eine Flamme mehrere Meter vom Fahrzeug entfernt entzündet werden. Befolgen Sie diese Anweisungen, um das Brand- und Explosionsrisiko zu verringern:

- Verwenden Sie für das Aufbewahren von Kraftstoff ausschließlich einen dafür zugelassenen Benzinbehälter.
- Beachten Sie genau die Anweisungen unter *BETANKUNGSVERFAHREN*.
- Starten Sie den Motor niemals bzw. lassen Sie ihn niemals laufen, wenn die Tankverschlusskappe nicht ordnungsgemäß montiert ist.

Benzin ist giftig und kann zu Verletzungen oder zum Tod führen.

- Saugen Sie niemals Benzin mit dem Mund ab.
- Wenn Sie Benzin verschlucken, in die Augen bekommen oder Benzindämpfe einatmen, suchen Sie sofort einen Arzt auf.

Wenn Sie mit Benzin in Kontakt kommen, waschen Sie die entsprechende(n) Stelle(n) mit Seife sowie Wasser und wechseln Sie Ihre Kleidung.

Verbrennungen durch heiße Teile vermeiden

Das Abgassystem und der Motor werden während des Betriebs heiß. Vermeiden Sie mit diesen Teilen während und kurz nach dem Betrieb direkten Kontakt, damit Sie keine Verbrennungen davontragen.

Zubehör und Änderungen

Nehmen Sie keine unerlaubten Änderungen vor bzw. verwenden Sie kein/e Geräte bzw. Zubehör, welche/s nicht von BRP anerkannt sind/ist. Da diese Änderungen nicht von BRP erprobt wurden, können sie das Unfall- und Verletzungsrisiko erhöhen und den Gebrauch des Fahrzeugs illegal machen.

Wenden Sie sich an Ihren Lynx Vertragshändler, um mehr über verfügbares Zubehör für Ihr Fahrzeug zu erfahren.

BESONDERE SICHERHEITSMELDUNGEN

Es kann zu **SCHWERWIEGENDEN VERLETZUNGEN ODER ZUM TOD** kommen, wenn Sie diese Anweisungen nicht befolgen:

- Führen Sie vor jeder Fahrt eine Überprüfung durch, BEVOR Sie den Motor starten.
- Der Gashebelmechanismus sollte vor dem Starten des Motors auf freie Beweglichkeit und Rückkehr in die Leerlaufposition geprüft werden.
- Befestigen Sie die Öse der Sicherheitsleine stets an der Kleidung, bevor Sie den Motor starten.
- Betreiben Sie niemals den Motor, ohne dass die Riemenabdeckung und die Brems Scheibenschutzvorrichtung fest installiert sind oder wenn die Haube oder die Seitenverkleidungen geöffnet oder entfernt sind. Den Motor niemals ohne eingebauten Antriebsriemen laufen lassen. Einen unbelasteten Motor laufen zu lassen, beispielsweise ohne Antriebsriemen oder mit angehobener Raupe, kann gefährlich sein.
- Betätigen Sie stets die Feststellbremse, bevor Sie den Motor starten.
- Wer zum ersten Mal am Steuer eines Motorschlittens sitzt, ist ein Anfänger, unabhängig davon, ob er vorher schon andere Fahrzeugtypen gesteuert hat. Verschiedenes beeinflusst den sicheren Gebrauch Ihres Motorschlittens: Sicht, Geschwindigkeit, Wetter, Umgebung, Verkehr, Zustand von Fahrzeug und Fahrer.
- Für den gefahrlosen Betrieb eines Motorschlittens ist eine Basisschulung erforderlich. Lesen Sie gründlich Ihre Betriebsanleitung und insbesondere die Vorsichtshinweise und Warnungen. Treten Sie Ihrem örtlichen Motorschlittenclub bei: Seine sozialen Aktivitäten und Streckenführungen sind so geplant, dass weder Spaß noch Sicherheit zu kurz kommen. Erkundigen Sie sich bei Ihrem Motorschlittenhändler, einem Freund oder einem anderen Clubmitglied nach grundlegenden Anweisungen, oder melden Sie sich für ein überregionales oder regionales Sicherheitstrainingsprogramm an.
- Jeder Fahranfänger muss vor dem Betrieb des Motorschlittens alle Sicherheitshinweise am Motorschlitten und die Bedienungsanleitung lesen und verstehen. Ein Fahranfänger sollte den Motorschlitten zuerst ausschließlich in einem abgegrenzten und ebenen Bereich fahren — zumindest, bis er sich vollständig mit dem Betrieb des Motorschlittens vertraut gemacht hat. Wenn ein Motorschlitten-Übungskurs in der Region angeboten wird, sollte ein Fahranfänger daran teilnehmen.
- Es ist möglich, dass die Leistungsstärke mancher Motorschlitten diejenige anderer Motorschlitten, die Sie gefahren haben, bei weitem übertrifft. Daher wird der Betrieb durch neue oder unerfahrene Benutzer nicht empfohlen.
- Motorschlitten werden in vielen Gegenden und bei unterschiedlichen Schneeverhältnissen benutzt. Nicht alle Modelle verhalten sich bei ähnlichen Bedingungen gleich. Lassen Sie sich immer von Ihren Motorschlitten-Händler beraten, welches Modell sich am besten für Ihre Bedürfnisse und Anforderungen eignet.
- Es kann zu Verletzungen oder sogar zum Tod des Motorschlittenfahrers, des Beifahrers oder von Zuschauern kommen, wenn der Motorschlitten unter gefährlichen Bedingungen benutzt wird, die die Fähigkeiten des Fahrers oder Beifahrers beziehungsweise die Kapazitäten des Motorschlittens übersteigen oder nicht der vorgesehen Verwendung entsprechen.

- BRP empfiehlt für Motorschlittenfahrer ein Mindestalter von 16 Jahren.
- Es ist sehr wichtig, jeden Fahrer, unabhängig von seiner Erfahrung, über das Fahrverhalten dieses Motorschlittens zu informieren. Die Konfiguration des Motorschlittens, z. B. Skistellung, Skityp, Aufhängungstyp, Raupenlänge, -breite und -typ, variiert von Modell zu Modell. Das Fahrverhalten des Motorschlittens wird von diesen Eigenschaften stark beeinflusst.
- Der Fahranfänger sollte sich durch Üben in ebenem Gebiet mit niedrigen Geschwindigkeiten mit dem Motorschlitten vertraut machen, bevor er einen Ausflug ins weite Gelände unternimmt.
- Machen Sie sich mit lokalen Gesetzen vertraut. Staatliche oder regionale Behörden erließen Gesetze und Vorschriften für den sicheren Betrieb von Motorschlitten. Es fällt in Ihre Verantwortung als Motorschlittenfahrer, sich mit diesen Gesetzen und Vorschriften vertraut zu machen und sie zu befolgen. Beachtung und Befolgung fördert sichereres Motorschlittenfahren. Machen Sie sich mit der Haftpflicht für Sachschäden und den Versicherungsgesetzen im Zusammenhang mit Ihrer Ausrüstung vertraut.
- Überhöhte Geschwindigkeiten können schwerwiegende Folgen haben. In vielen Fällen können Sie nicht schnell genug auf unerwartete Vorkommnisse reagieren. Fahren Sie stets mit einer Geschwindigkeit, die der Strecke, den Witterungsverhältnissen und Ihren eigenen Fähigkeiten angemessen ist. Machen Sie sich mit lokalen Vorschriften vertraut. Mögliche Geschwindigkeitsbegrenzungen sind einzuhalten.
- Halten Sie sich stets auf der rechten Seite des Weges.
- Halten Sie stets einen sicheren Abstand zu anderen Motorschlittenfahrern und Zuschauern ein.
- Bedenken Sie, dass Werbematerial möglicherweise riskante Manöver zeigt, die von professionellen Fahrern unter idealen und/oder kontrollierten Bedingungen durchgeführt werden. Sie sollten niemals solche riskanten Manöver ausführen, wenn sie Ihre Fahrfertigkeiten übersteigen.
- Dieses Fahrzeug niemals unter dem Einfluss von Medikamenten oder Alkohol bedienen. Diese verzögern Ihre Reaktionszeit und vermindern Ihr Urteilsvermögen.
- Der Motorschlitten eignet sich nicht zum Fahren auf öffentlichen Straßen, Landstraßen oder Autobahnen.
- Vermeiden Sie das Fahren auf öffentlichen Straßen. Wenn es nötig und zulässig ist, verringern Sie die Geschwindigkeit. Der Motorschlitten ist nicht für den Betrieb oder das Wenden auf Straßenpflaster konzipiert. Wenn Sie eine Straße überqueren wollen, bringen Sie das Fahrzeug zum Stillstand, schauen Sie sorgsam in beide Richtungen und überqueren Sie dann die Straße in einem 90°-Winkel. Achten Sie auf geparkte Fahrzeuge.
- Das Fahren mit dem Motorschlitten bei Nacht kann eine tolle Erfahrung sein; fahren Sie jedoch wegen der eingeschränkten Sichtverhältnisse besonders vorsichtig. Vermeiden Sie unbekanntes Gelände und stellen Sie sicher, dass Ihre Scheinwerfer funktionieren. Führen Sie stets eine Taschenlampe und Ersatzglühlampen mit.

- Entfernen Sie niemals Originalausrüstung von Ihrem Motorschlitten. Jedes Fahrzeug verfügt über viele eingebaute Sicherheitsmerkmale. Zu diesen Merkmalen gehören verschiedene Schutzabdeckungen und Konsolen sowie reflektierendes Material und Sicherheitshinweise.
- Die Natur ist wunderschön, aber lassen Sie sich dadurch nicht vom Fahren ablenken. Wenn Sie die Winterlandschaft wirklich genießen wollen, stoppen Sie Ihren Motorschlitten an der Seite des Weges, sodass **Sie** keine Gefahr für Andere werden.
- Zäune stellen für Sie und Ihren Motorschlitten eine sehr ernstzunehmende Gefahr dar. Umfahren Sie Telefonmasten oder Pfähle in weitem Bogen.
- Aus der Ferne unsichtbare Drähte können ernste Unfälle verursachen.
- Tragen Sie stets einen Schutzhelm sowie Augen- und Gesichtsschutz. Das betrifft auch Ihren Passagier.
- Seien Sie sich der Risiken bewusst, die mit Fahrten abseits der Wege verbunden sind, beispielsweise Lawinen oder andere natürliche oder durch Menschen verursachte Gefahren oder Hindernisse.
- Fahren Sie nicht zu dicht auf einen anderen Motorschlitten auf. Wenn der Motorschlitten vor Ihnen aus irgendeinem Grund langsamer wird, könnten sein Fahrer und Beifahrer durch Ihre Fahrlässigkeit verletzt werden. Halten Sie zu dem Motorschlitten vor Ihnen einen Sicherheitsabstand ein, der Ihnen das gefahrlose Anhalten ermöglicht. In Abhängigkeit von den Geländebedingungen kann für das Anhalten ein etwas längerer Halteweg erforderlich sein, als Sie denken. Gehen Sie auf Nummer sicher und Seien Sie darauf gefasst, Ausweichmanöver durchführen zu müssen.
- Auch Alleinfahrten mit Ihrem Motorschlitten können gefährlich sein. Ihnen könnte der Kraftstoff ausgehen, Sie könnten einen Unfall haben, oder Sie könnten Ihren Motorschlitten beschädigen. Denken Sie daran, dass Ihr Motorschlitten in einer halben Stunde möglicherweise weiter fahren kann, als Sie an einem Tag laufen können. Wenden Sie das "Buddy-System" an. Fahren Sie stets mit einem Freund oder einem Mitglied Ihres Motorschlittenclubs. Erzählen Sie aber auch dann jemandem, wohin Sie fahren und wann Sie ungefähr zurückkehren wollen.
- Wiesen haben manchmal tief liegende Bereiche, in denen sich Wasser sammelt und im Winter überfriert. Dieses Eis ist im Allgemeinen Glatteis. Wenn Sie versuchen, auf dieser Fläche zu bremsen oder zu wenden, könnte Ihr Fahrzeug außer Kontrolle geraten. Versuchen Sie niemals, auf Glatteis zu bremsen, zu beschleunigen oder zu wenden. Müssen Sie über Glatteis fahren, gehen Sie langsam vom Gas.
- Führen Sie niemals "Sprünge" mit Ihrem Motorschlitten aus.
- Wenn Sie in einer Gruppe fahren, jagen Sie den Motor nicht hoch. Schnee und Eis können nach hinten in die Spur des nachfolgenden Motorschlittens geschleudert werden. Ferner taucht das Fahrzeug beim "abrupten Durchziehen" des Gashebels in den Schnee ein und hinterlässt eine unregelmäßige Schneefläche für Andere.

- Das Fahren in einer Gruppe macht Spaß und ist unterhaltsam, aber geben Sie dabei nicht an oder überholen Sie Andere in der Gruppe. Ein weniger erfahrener Fahrer könnte versuchen, dasselbe zu tun wie Sie, und daran scheitern. Wenn Sie mit Anderen gemeinsam fahren, nehmen Sie sich zurück und passen Sie sich der Erfahrung der Anderen an.
- Drücken Sie im Notfall auf den Motor-Notausschalter und betätigen Sie dann die Bremse.
- Lassen Sie den Motor niemals in einem schlecht belüfteten Raum und/oder unbeaufsichtigt laufen.
- Betätigen Sie stets die Feststellbremse, bevor Sie den Motor starten.
- Laden Sie niemals eine Batterie auf, während sie in den Motorschlitten installiert ist.
- Vergewissern Sie sich vor dem Rückwärtsfahren, dass die Spur hinter dem Fahrzeug frei von Hindernissen oder Umstehenden ist.
- Ziehen Sie stets die Kappe des Haltekabels vom Motor-aus-Schalter ab, wenn das Fahrzeug nicht in Gebrauch ist, um versehentliches Starten des Motors, unerlaubten Gebrauch durch Kinder oder andere Personen und Diebstahl zu verhindern.
- Stellen Sie sich NIEMALS hinter eine umlaufende Raupe oder in deren Nähe. Ablagerungen könnten umhergeschleudert werden und schwere Verletzungen verursachen. Zum Entfernen von festgefahretem Schnee oder Eis schalten Sie den Motor aus, neigen und halten Sie das Fahrzeug in dieser Stellung und verwenden einen Schraubendreher aus dem Werkzeugsatz.
- Sie dürfen die Raupe bei diesem Fahrzeugmodell mit Spikes versehen. An Lynx Motorschlitten dürfen AUSSCHLIESSLICH von BRP zugelassene Spiketypen verwendet werden. VERWENDEN SIE NIEMALS herkömmliche Spikes, da die Raupendicke geringer als bei manchen anderen Raupen ist. Die Spikes könnten sich von der Raupe lösen und umhergeschleudert werden.
- Fahren Sie nur als Mitfahrer mit, wenn der Motorschlitten über einen Mitfahrersitz, Mitfahrer-Haltegriffe oder -Halteriemen verfügt. Nehmen Sie ausschließlich auf dem Mitfahrersitz Platz.
- Tragen Sie stets einen zugelassenen Helm und befolgen Sie die für den Fahrer empfohlenen und in dieser Anleitung beschriebenen Kleidungsvorschriften.
- Vergewissern Sie sich, dass Sie eine stabile Haltung einnehmen können, dass beide Füße auf den Fußauflagen der Fußstützen guten Halt finden und dass Sie sich an den Handgriffen festhalten können.
- Wenn Sie sich während der Fahrt aus irgendeinem Grund unbehaglich oder unsicher fühlen, warten Sie nicht ab, sondern fordern Sie den Fahrer auf, langsamer zu fahren oder anzuhalten.

Einführung

HINWEIS: Einige der in diesem Abschnitt beschriebenen Funktionen oder Merkmale sind nicht für alle Modelle zutreffend oder eventuell optional erhältlich.

Die elektronische Drosselklappe überträgt ein Steuersignal an ein elektronisches Steuergerät, dessen Aufgabe es ist, die ordnungsgemäße Funktion des Systems innerhalb voreingestellter Parameter sicherzustellen.

Es ist äußerst wichtig, dass Fahrer alle in dieser Bedienungsanleitung enthaltenen Informationen lesen, um sich mit diesem Motorschlitten, seinen Systemen, Bedienelementen, Fähigkeiten und Einschränkungen vertraut zu machen.

iTC (intelligente Drosselklappensteuerung)

Das System verwendet eine elektronische Drosselklappensteuerung (ETC), die Steuersignale für das Motorsteuergerät (ECM) liefert. Bei diesem System wird kein herkömmlicher Gaszug benötigt.

Die iTc ermöglicht die folgenden Betriebsmodi:

- ECO-Modus
- Standard-Modus
- Sport-Modus

ECO-Modus

Bei Auswahl des ECO-Modus (Kraftstoffsparmodus) werden Fahrzeugdrehmoment und Geschwindigkeit begrenzt, wodurch eine optimale Fahrgeschwindigkeit beibehalten wird, um den Kraftstoffverbrauch zu senken.

Eine ausführliche Beschreibung finden Sie unter *BETRIEBSMODI*.

Standard-Modus

Im Standard-Modus wird unter bestimmten Bedingungen die Beschleunigung aus dem Stand und beim Betrieb mit niedriger Fahrgeschwindigkeit reduziert.

Sport-Modus

Im Sport-Modus spricht der Motor bei jeder Betätigung des Gashebels sofort an.

Eine ausführliche Beschreibung finden Sie unter *BETRIEBSMODI*.

Modi des Learning Key

Der Lynx™ Lernschlüssel begrenzt Drehmoment und Geschwindigkeit des Motorschlittens und ermöglicht Anfängern und weniger erfahrenen Fahrern so, die Bedienung des Motorschlittens zu erlernen und dabei das erforderliche Maß an Selbstvertrauen und Fahrzeugbeherrschung aufzubauen.

Einschränkungen

Selbst bei Verwendung des Lernschlüssels können die Fähigkeiten eines Anfängers bei der Bedienung des Motorschlittens überschritten werden.

Einzelheiten siehe *BETRIEBSMODI*.

FAHREN MIT DEM FAHRZEUG

Jeder Fahrer ist für die Sicherheit anderer Freizeitsportler und von Zuschauern verantwortlich.

Sie sind verantwortlich für die eigene Bedienung Ihres Fahrzeugs sowie für die Ausbildung diejenigen, die damit fahren dürfen. Leistung und Lenkeigenschaften können sich von einem zum anderen Motorschlitten ändern.

Ein Motorschlitten ist relativ einfach zu betreiben, aber wie jedes andere Fahrzeug oder mechanische Gerät kann er gefährlich sein, wenn Sie oder ein Beifahrer rücksichtslos, gedankenlos oder unaufmerksam sind. Wir empfehlen Ihnen, eine jährliche Sicherheitsinspektion Ihres Motorschlittens vornehmen zu lassen. Für weitere Auskünfte wenden Sie sich bitte an einen Lynx Vertragshändler. Auch wenn dies nicht zwingend erforderlich ist, wird empfohlen, die Vorbereitung Ihres Motorschlittens vor der Saison durch einen Lynx Vertragshändler durchführen zu lassen. Jeder Besuch bei Ihrem Lynx Vertragshändler stellt für Ihren Händler eine großartige Möglichkeit dar zu überprüfen, ob Ihr Motorschlitten in eine Sicherheitskampagne aufgenommen wurde. Ferner raten wir Ihnen dringend, zeitnah Ihren Lynx Vertragshändler aufzusuchen, wenn Sie von sicherheitsbezogenen Kampagnen erfahren.

Wenden Sie sich an einen Lynx Vertragshändler, um mehr über möglicherweise benötigtes Zubehör zu erfahren.

Bevor Sie sich auf die Spur wagen, betreiben Sie den Motorschlitten auf einer ebenen Fläche, bis Sie seine Bedienung vollständig kennen und sicher sind, dass Sie auch anspruchsvollere Aufgaben erfüllen können. Wir wünschen Ihnen eine vergnügliche und sichere Fahrt.

Überprüfung vor Fahrtantritt



WARNUNG

Die Überprüfung des Fahrzeugs vor dem Fahren ist sehr wichtig. Überprüfen Sie immer den einwandfreien Betriebszustand der entscheidenden Bedienelemente, Sicherheitsfunktionen und mechanischen Komponenten vor dem Start.

Vor dem Starten des Motors

1. Befreien Sie die Karosserie einschließlich Leuchten, Sitz, Fußstützen, Bedienelemente und Instrumente von Schnee und Eis.
2. Vergewissern Sie sich, dass der Schalldämpfer-Vorfilter frei von Schnee ist.
3. Überprüfen Sie, ob sich Skier und Steuerung frei bewegen lassen. Prüfen Sie, ob die Bewegungen von Skiern und Lenker übereinstimmen.
4. Prüfen Sie den Kraftstoff- und den Ölfüllstand. Füllen Sie bei Bedarf und im Falle von Undichtigkeiten nach; wenden Sie sich wegen einer Wartung bzw. einer Reparatur oder einem Austausch an einen Lynx Vertragshändler, eine Reparaturwerkstatt oder eine Person Ihrer Wahl.
5. Alle Aufbewahrungsfächer müssen ordnungsgemäß verriegelt sein und dürfen keine schweren oder zerbrechlichen Gegenstände enthalten. Auch die Haube und die Seitenabdeckungen müssen ordnungsgemäß arretiert sein.
6. Betätigen Sie den Gashebel mehrmals, um ihn auf Leichtgängigkeit zu prüfen. Beim Loslassen

muss er in die Leerlaufposition zurückkehren.

7. Betätigen Sie den Bremshebel und vergewissern Sie sich, dass die Bremse vollständig greift, bevor der Bremshebel den Lenkergriff berührt. Er muss ganz in seine Ausgangsstellung zurückkehren, wenn er losgelassen wird.
8. Ziehen Sie die Feststellbremse an und prüfen Sie ihre einwandfreie Funktion. Belassen Sie die Feststellbremse betätigt.

Nach dem Starten des Motors

Das korrekte Starten des Motors wird unter *MOTORANLASSVERFAHREN* im Unterabschnitt *BETRIEBSANWEISUNGEN* beschrieben.

1. Prüfen Sie den Betrieb von Fern- und Abblendlicht, der Schlussleuchte, der Bremsleuchte und der Kontrollleuchten.

HINWEIS: Sie müssen möglicherweise die Sicherheitsleine von Ihrer Kleidung lösen, um die Leuchten zu prüfen. Befestigen Sie in solch einem Fall die Sicherheitsleine wieder, sobald Sie sich wieder hinter den Lenker des Motorschlittens setzen.

2. Prüfen Sie den Betrieb des Motor-aus-Schalters (durch Ziehen der Kappe der Sicherheitsleine) und des Motor-Notausschalters.
3. Lösen Sie die Feststellbremse.
4. Sehen Sie im Abschnitt *AUFWÄRMEN* nach und befolgen Sie die Anweisungen.

Checkliste vor der Fahrt

KOMPONENTE	TÄTIGKEIT	✓
Karosserie einschließlich Sitz, Fußstützen, Leuchten, Luftfilter, Bedienelemente und Instrumente	Prüfen Sie den Zustand und entfernen Sie Schnee oder Eis.	
Skier und Steuerung	Auf freie Beweglichkeit und korrekte Funktion überprüfen.	
Kraftstoff und Öl	Prüfen Sie auf korrekten Füllstand und auf Dichtigkeit.	
Kühlmittel	Prüfen Sie auf korrekten Füllstand.	
Bremsflüssigkeit	Prüfen Sie auf korrekten Füllstand und auf Dichtigkeit.	
Stauraum	Prüfen, ob korrekt verschlossen und keine schweren oder zerbrechlichen Gegenstände enthalten.	
Gashebel	Prüfen Sie auf korrekte Funktion.	
Raupe	Prüfen Sie den Zustand und entfernen Sie Schnee oder Eis.	
Bremshebel	Prüfen Sie auf korrekte Funktion.	
Feststellbremse.	Prüfen Sie auf korrekte Funktion.	
Motor-Notausschalter und Motor-aus-Schalter (Kappe der Sicherheitsleine)	Prüfen Sie auf korrekte Funktion. Die Sicherheitsleine muss an einer Öse der Fahrerbekleidung befestigt sein.	
Beleuchtungen	Prüfen Sie auf korrekte Funktion.	
Skier und Kufen	Prüfen Sie auf korrekte Funktion.	
Kufen	Prüfen Sie auf korrekte Funktion.	
Antriebsriemen untersuchen	Prüfen Sie den Zustand auf Risse, Durchscheuerung oder ungewöhnlichen Verschleiß.	

Hinweise zum Fahren mit dem Motorschlitten

Fahrerausstattung

Tragen Sie richtige Motorschlitten-Kleidung. Sie muss bequem und nicht zu eng sein. Erkundigen Sie sich vor einer Tour immer nach der Wettervorhersage. Stellen Sie sich in Bezug auf die Kleidung auf das kälteste Wetter ein, das zu erwarten ist. Das Tragen von Thermounterwäsche sorgt für gute Isolierung.

Tragen Sie aus Sicherheits- und Komfortgründen stets einen zugelassenen Helm. Es sollten stets eine Strumpfmassage, ein wollener Kopfschutz und eine Gesichtsmaske getragen werden. Schne Brillen oder ein am Helm befestigtes Gesichtsschild sind unerlässlich.

Die Hände sollten durch ein Paar Motorschlittenhandschuhe oder Fausthandschuhe geschützt werden, die ausreichenden Kälteschutz bieten und die Benutzung von Daumen und Fingern zur Betätigung der Bedienelemente ermöglichen.

Für das Fahren mit dem Motorschlitten sind Stiefel mit Gummisohle und Nylon- oder Lederobermaterial sowie mit herausnehmbaren Filzeinsätzen am besten geeignet.

Halten Sie sich während der Fahrt so trocken wie möglich. Ziehen Sie drinnen die Motorschlittenkleidung und Stiefel aus und lassen Sie sie sorgfältig trocknen.

Tragen Sie keinen langen Schals oder lockere Kleidung, die sich in bewegten Teilen verfangen könnten.

Tragen Sie Brillen mit getönten Gläsern.

Mitzuführende Ausrüstung

Jeder Motorschlittenfahrer sollte mindestens die folgenden grundlegenden Ersatzteile und Werkzeuge mitführen, die ihm und anderen in einem Notfall helfen können:

Erste-Hilfe-Satz	Mitgelieferter Werkzeugsatz
Mobiltelefon	Messer
Ersatz-Zündkerzen	Taschenlampe
Klebeband	Karte der Strecke
Ersatz-Keilriemen	Eine Kleinigkeit zu essen

Fahrhaltung (Vorwärtsfahrt)

Fahrstellung und Gleichgewicht gewährleisten, dass der Motorschlitten in die richtige Richtung fährt. Beim Wenden an einem Abhang müssen Sie und Ihr Beifahrer darauf gefasst sein, Ihr Körpergewicht zu verlagern, um die Wendung in die gewünschte Richtung zu unterstützen. Fahrer und Beifahrer dürfen bei diesem Manöver niemals die Füße neben das Fahrzeug stellen. Sie werden lernen, wie stark Sie Ihr Gewicht verlagern müssen, um bei unterschiedlichen Geschwindigkeiten zu drehen und in einer Neigung das Gleichgewicht zu behalten.

Die Sitzstellung gewährleistet generell das beste Gleichgewicht und die beste Beherrschung des Schlittens. Unter Umständen kann man aber auch stehen oder knien.

WARNUNG

Probieren Sie keine Manöver, wenn diese Ihre Fähigkeiten übersteigen.

Sitzende Haltung

Fahren Sie über bekanntes, ebenes Gelände, stellen Sie Ihre Füße auf das Trittbrett und sitzen in der Mitte des Sitzes. Halten Sie Knie und Hüften beweglich, um Schläge abzufangen.



Halbsitzende Haltung

In dieser Stellung kauern Sie über dem Sitz mit den Füßen unter dem Körper. So können Ihre Beine in unebenem Gelände die Schläge abfangen. Vermeiden Sie bruske Bremsmanöver.



Kniende Haltung

Für diese Stellung platzieren Sie einen Fuß fest auf dem Trittbrett und das gegenüberliegende Knie auf dem Sitz. Vermeiden Sie bruske Bremsmanöver.



Stehende Haltung

Beide Füße auf den Trittbrettern, Die Knie sollten gebeugt sein, um Stöße durch Geländebuckel auffangen zu können. Dies ist eine effektive Haltung, die bessere Sicht und Gewichtsverlagerungen gemäß den Erfordernissen der jeweiligen Fahrtbedingungen gestattet. Vermeiden Sie bruske Bremsmanöver.



Fahrhaltung (Rückwärtsfahrt)

Es wird empfohlen, bei der Rückwärtsfahrt auf Ihrem Motorschlitten zu sitzen.

Vermeiden Sie, aufzustehen. Durch Ihr Gewicht könnten Sie bei der Rückwärtsfahrt gegen den Gashebel stoßen und eine unerwartete Beschleunigung auslösen.

WARNUNG

Eine unerwartete Beschleunigung während der Rückwärtsfahrt des Motorschlittens kann einen Kontrollverlust nach sich ziehen.

Fahren mit Beifahrer

Bestimmte Motorschlitten sind nur für einen Fahrer bestimmt, andere können 1 oder sogar 2 Passagiere mitnehmen. Lesen Sie die Angaben auf den Fahrzeugen, um zu erfahren, ob ein bestimmter Motorschlitten die Mitnahme von Beifahrern gestattet, und, wenn ja, von wie vielen. Befolgen Sie diese Angaben stets. Das Überladen ist gefährlich, weil der Schlitten nicht dafür konstruiert ist.

Auch wenn die Mitnahme von Beifahrern möglich ist, müssen Sie sich vergewissern, dass die Personen, die Beifahrer werden wollen, körperlich für das Fahren mit einem Motorschlitten tauglich sind.

WARNUNG

Jeder Mitfahrer muss in der Lage sein, sich im Sitzen jederzeit mit den Füßen fest auf den Fußstützen abzustützen und mit den Händen an den Haltegriffen oder am Halteriem an der Sitzbank festzuhalten. Die Beachtung dieser körperlichen Kriterien ist wichtig, um sicherzustellen, dass der Beifahrer sicher sitzt und um die Gefahr eines Abwurfs zu verringern.

Für Motorschlitten für 2 Passagiere: Haben Sie als Passagiere einen Erwachsenen und ein Kind, empfiehlt BRP, das Kind in die Mitte zu nehmen. Dadurch kann ein Erwachsener, der auf dem hinteren Sitz sitzt, Sichtkontakt mit dem Kind halten und es nötigenfalls festhalten. Zudem ist das

Kind in der Mitte besser gegen Wind und Kälte geschützt.

Jeder Fahrer ist für die Sicherheit seiner Beifahrer verantwortlich und hat sie über die grundlegenden Vorschriften für das Fahren mit dem Motorschlitten zu unterrichten.

WARNUNG

- Beifahrer dürfen nur auf dafür vorgesehenen Beifahrersitzen sitzen. Lassen Sie niemals jemand zwischen dem Lenker und dem Fahrer sitzen.
- Jeder Mitfahrersitz muss einen Halteriem oder Haltegriffe aufweisen und den SSCC-Standards entsprechen.
- Mitfahrer und Fahrer müssen stets einen zugelassenen Helm sowie warme, für das Fahren mit dem Motorschlitten geeignete Kleidung tragen. Achten Sie darauf, dass keine Haut freiliegt.
- Fühlt sich ein Mitfahrer unterwegs unwohl oder unsicher, sollte er nicht warten und sollte den Fahrer auffordern, das Fahrzeug sofort zu verlangsamen oder zu stoppen.

Für das Fahren mit Passagieren gelten andere Grundsätze. Der Fahrer hat den Vorteil, dass er weiß, wie das nächste Manöver aussehen wird, und sich entsprechend darauf vorbereiten kann. Der Fahrer hat auch den Vorteil, dass er sich am Lenker abstützen kann. Die Beifahrer dagegen müssen sich darauf verlassen, dass der Fahrer das Fahrzeug vorsichtig und sicher steuert. Ferner ist der Einsatz von Körperhaltung und Körperbewegung mit Beifahrern begrenzt, und der Fahrer kann zuweilen mehr von der vor ihm liegenden Strecke sehen, als die Beifahrer. Daher muss beim Fahren mit Beifahrern sanft gestartet und

gestoppt werden, und der Fahrer muss langsamer fahren. Der Fahrer muss Mitfahrer auch vor Abhängen, Buckeln, Zweigen usw. warnen. Bei einem unvorhergesehenen Buckel können Sie Ihre Mitfahrer verlieren. Erinnern Sie Ihre Beifahrer daran, sich mit Ihnen in die Kurve zu legen, ohne dass das Fahrzeug zu schwanken beginnt. Fahren Sie generell langsamer und beobachten Sie Ihren Fahrgast regelmäßig.



WARNUNG

Beim Fahren mit einem Beifahrer:

- Bremsverhalten und Lenkbarkeit sind eingeschränkt. Verringern Sie die Geschwindigkeit und planen Sie mehr Platz für Manöver ein.
- Stellen Sie die Aufhängung entsprechend dem Gewicht ein.

Umfassende Informationen über die Einstellung der Aufhängung finden Sie unter *NOTWENDIGE EINSTELLUNGEN AN IHREM FAHRZEUG*.

Seien Sie mit jungen Fahrgästen besonders vorsichtig und fahren Sie noch langsamer. Beobachten Sie Kinder regelmäßig und achten Sie darauf, dass sie sich gut festhalten und ihre Füße fest auf dem Trittbrett stehen.

Gelände-/Fahrvariationen

Geräumter Weg

Auf einer gewarteten Spur sitzen Sie am besten. Fahren Sie keine Rennen und halten Sie sich vor allem an der rechten Seite des Weges. Seien Sie auf unerwartete Vorkommnisse gefasst. Befolgen Sie alle Hinweisschilder am Weg. Pendeln Sie nicht von einer Spurseite zur anderen.

Nicht geräumter Weg

Außer nach frischem Schneefall müssen Sie mit waschbrettartiger Unterlage oder Verwehungen rechnen. Bei überhöhten Geschwindigkeiten können solche Bedingungen zu Körperverletzungen führen. Fahren Sie langsamer. Halten Sie den Lenker gut fest und nehmen Sie eine halbsitzende Haltung ein. Die Füße sollten sich unter dem Körper befinden, damit Sie eine Hockstellung einnehmen und eventuelle Erschütterungen auffangen können. Bei längeren Strecken auf "waschbrettartigem" Weg kann die kniende Haltung mit einem Knie auf dem Sitz eingenommen werden. Dies bietet einen gewissen Komfort, während der Körper gleichzeitig locker bleibt und die Kontrolle über das Fahrzeug behalten kann. Hüten Sie sich vor versteckten Felsen oder von Neuschnee teilweise zugedeckten Baumstämpfen.

Tiefschnee

In tiefem Pulverschnee kann sich Ihr Schlitten festfahren. Wenn dies geschieht, drehen Sie in möglichst weitem Bogen und suchen Sie nach festem Untergrund. Wenn Sie "abtauchen", was jedem mal passiert, lassen Sie die Raupe nicht weiter laufen, da dadurch das Fahrzeug nur noch tiefer einsinkt. Schalten Sie statt dessen den Motor aus, steigen Sie ab und heben Sie das Heck des Fahrzeugs auf neuen Schnee. Trampeln Sie dann einen Pfad vor dem Fahrzeug. Meistens reichen dafür wenige Schritte aus. Lassen Sie den Motor wieder an. Nehmen Sie stehende Haltung ein, schaukeln Sie das Fahrzeug vorsichtig und geben Sie gleichzeitig langsam Gas. Je nachdem, ob das vordere oder das hintere Ende des Fahrzeugs einsinkt, sollten Sie Ihre Füße auf das jeweils gegenüberliegende Ende der Trittbretter stellen.

Legen Sie niemals Fremdkörper unter die Raupe, um sie abzustützen. Gestatten Sie bei laufendem Motor niemandem, vor oder hinter dem Motorschlitten zu stehen. Halten Sie sich von der Raupe fern. Die sich drehende Raupe kann Sie verletzen.

Zugefrorene Gewässer

Schlittenfahren auf gefrorenen Seen oder Flüssen kann verhängnisvoll sein. Vermeiden Sie Gewässer. Wenn Sie sich in unbekanntem Gebiet befinden, erkundigen Sie sich bei Behörden oder Bewohner nach den Eisbedingungen, Zuflüssen, Abflüssen, Quellen, schnell fließenden Strömungen oder sonstigen Gefahren. Versuchen Sie niemals, mit dem Motorschlitten auf Eis zu fahren, das möglicherweise zu dünn ist, um Sie und das Fahrzeug zu tragen. Das Fahren mit einem Motorschlitten auf Eis oder Eisflächen kann sehr gefährlich sein, wenn Sie nicht bestimmte Vorsichtsmaßnahmen befolgen. Die Eigenart des Eises macht eine einwandfreie Kontrolle über einen Motorschlitten oder ein anderes Fahrzeug unmöglich. Die Traktion beim Losfahren, Wenden oder Anhalten ist viel geringer als auf Schnee. Die dafür nötigen Strecken können sich daher vervielfältigen. Die Richtungskontrolle ist minimal, und unkontrollierte Drehungen sind eine immer vorhandene Gefahr. Fahren Sie auf Eis langsam und vorsichtig. Planen Sie viel Platz zum Anhalten und Wenden ein. - besonders in der Nacht.

Festgefahrener Schnee

Unterschätzen Sie festgefahrenen Schnee nicht. Er kann schwer zu handhaben sein, weil weder die Skier noch die Raupe besonders viel Traktion haben. Fahren Sie langsam und vermeiden Sie starkes Beschleunigen, Bremsen und Wenden.

Bergauf

Es gibt zwei Arten von Hügeln: Offene Hügel mit wenig Bäumen, Felsen oder anderen Hindernissen und solche, die man nur in direkter Bergfahrt erklimmen kann. Einen offenen Hang sollten Sie seitlich zum Hang oder in Slalomfahrt hinauffahren. Fahren Sie in einem Winkel zum Hang. Nehmen Sie eine kniende Haltung ein. Verlagern Sie Ihr Gewicht stets hangaufwärts. Fahren Sie mit konstanter, ungefährlicher Geschwindigkeit. Halten Sie die Richtung, solange Sie können. Wechseln Sie dann die Richtung und Fahrposition.

Die direkte Bergfahrt kann Probleme verursachen. Nehmen Sie eine stehende Stellung ein, beschleunigen Sie vor dem Beginn der Steigung und vermindern Sie dann den Druck auf den Gashebel, um den Schlupf der Raupe zu vermeiden.

In beiden Fällen muss die Geschwindigkeit dem Gefälle angepasst werden. Werden Sie stets langsamer, wenn Sie die Spitze des Hügels erreichen. Wenn Sie nicht weiter vorwärts kommen, lassen Sie die Raupe nicht durchdrehen. Schalten Sie den Motor ab, befreien Sie die Skier, in dem Sie sie nach unten herausziehen, richten Sie das Heck des Motorschlittens hangaufwärts, starten Sie den Motor wieder und befreien Sie ihn langsam und mit konstantem Gasdruck. Verlagern Sie das Gewicht so, dass Sie nicht umkippen und beginnen Sie dann die Abwärtsfahrt.

Bergab

Bei der Abwärtsfahrt müssen Sie den Schlitten vollständig und immer beherrschen. Halten Sie an steileren Abhängen Ihren Schwerpunkt niedrige und halten Sie beide Hände am Lenker. Geben Sie nur leicht Gas und lassen Sie die Maschine mit laufendem Motor bergab fahren. Erreicht

die Maschine eine höhere Geschwindigkeit als sicher ist, verringern Sie die Geschwindigkeit durch Bremsen, aber betätigen Sie die Bremse häufig und nur leicht. Blockieren Sie nie die Raupe durch zu starkes Bremsen.

Seitlich am Abhang

Halten Sie sich an bestimmte Richtlinien, wenn Sie eine Hügelflanke waagrecht oder beim Aufwärts- oder Abwärtsfahren traversieren. Alle Fahrer müssen sich soweit hangwärts lehnen, wie es für die Stabilität erforderlich ist. Vorzuziehen sind dabei die kniende Haltung, mit dem Knie des hangseitigen Beines auf dem Sitz und dem Fuß des bergseitigen Beines auf dem Trittbrett, oder die halbsitzende Haltung. Seien Sie darauf gefasst, Ihr Gewicht je nach Erfordernis schnell zu verlagern. Neulinge und wenig erfahrene Fahrer sollten Traversfahrten und steile Hänge vermeiden.

Lawinengefahr

Beim Fahren auf bergigem Terrain sollten Sie das Auftreten von Lawinen in Betracht ziehen. Lawinen treten im Allgemeinen in Gegenden mit steilen Bergen und instabilem Schnee in unterschiedlichen Größen und Formen auf.

Neuschnee, Tiere, Menschen, Wind und Motorschlitten können eine Lawine auslösen. Vermeiden Sie es bei drohenden Lawinen, hohe Anstiege zu fahren oder steiles Terrain zu durchqueren. Bei instabilen Schneebedingungen sollte die Fahrt auf Bereiche mit flachen Abhängen beschränkt werden. Schneewechten sollten gemieden werden. Eine wichtige Voraussetzung für die sichere Fahrt in bergigem Gebiet ist es, sich von instabilen Bedingungen fernzuhalten. In den Bergen ist es wahrscheinlich am wichtigsten, sich täglich der hier vorherrschenden Bedingungen und Ge-

fahren bewusst zu sein. Prüfen Sie täglich örtliche Lawinenvorhersagen und -gefahren, bevor Sie auf eine Fahrt aufbrechen und beachten Sie die Wettervorhersage.

Während der Fahrt auf Bergen sollten Sie stets eine Schneeschaukel, einen Fühler und ein Verschüttetensuchgerät mit sich führen. Es wird empfohlen, dass alle Fahrer, die das Fahrzeug in bergigen Gegenden bewegen, einen lokalen Lawinen-Sicherheitstrainingskurs besuchen, um mit Schneebedingungen vertraut zu werden und zu lernen, wie sie ihre Ausrüstung richtig nutzen.

Im Folgenden ist eine Website aufgeführt, die Ihnen bei der Suche hilfreicher Informationen nützlich sein kann:

- Europa: **www.avalanches.org**

Schlamm

Matsch sollten Sie immer meiden. Prüfen Sie stets, ob Schlamm vorhanden ist, bevor Sie mit der Überquerung eines Sees oder Flusses beginnen. Erscheinen in Ihrer Spur dunkle Flecken, verlassen Sie das Eis sofort. Eis und Wasser können nach hinten in die Spur des nachfolgenden Motorschlittens geschleudert werden. Es ist anstrengend und manchmal unmöglich, einen Schlitten aus dem Matsch zu befreien.

Nebel oder Schneetreiben

Zu Land oder zu Wasser kann es zu Nebel oder zu die Sicht behinderndem Schneetreiben kommen. Wenn Sie in den Nebel oder den starken Schneefall hineinfahren müssen, tun Sie dies langsam und mit eingeschalteten Scheinwerfern und achten Sie besonders gut auf Gefahren. Fahren Sie nicht weiter, wenn Sie nicht sicher sind, wo entlang Sie fahren müssen. Halten Sie hinter anderen Schlitten einen Sicherheitsabstand ein, um die

Sicht und Reaktionszeit zu verbessern.

Unbekanntes Gelände

Seien Sie sehr vorsichtig, wenn Sie eine Gegend noch nicht kennen. Fahren Sie langsam genug, um potenzielle Gefahren wie Zäune oder Zaunpfähle, quer zum Weg verlaufende Bäche, Steine, plötzliche Bodensenken, Abspanndrähte und zahllose andere Hindernisse, die zu einer Beendigung Ihrer Motorschlittenfahrt führen könnten, erkennen zu können. Seien Sie auch dann vorsichtig, wenn Sie auf vorhandenen Wegen fahren. Fahren Sie nur so schnell, damit Sie rechtzeitig Gefahren nach einer Kurve oder Hügelkuppe erkennen können.

Heller Sonnenschein

Helle, sonnige Tage können die Sicht stark vermindern. Durch den grellen Schein von Sonne und Schnee können Sie derart geblendet werden, dass Sie Schluchten, Gräben oder sonstige Hindernisse nicht klar erkennen können. Tragen Sie unter diesen Bedingungen stets eine Schutzbrille mit gefärbten Gläsern.

Unsichtbare Hindernisse

Unter dem Schnee können sich Hindernisse verbergen. Beim Fahren abseits der Wege und in den Wäldern sind verringerte Geschwindigkeit und erhöhte Wachsamkeit erforderlich. Durch zu schnelles Fahren in einem Gebiet können selbst unbedeutende Hindernisse sehr gefährlich werden. Schon wenn Sie auf einen kleinen Stein oder Baumstumpf fahren, kann Ihr Motorschlitten außer Kontrolle geraten und zu Verletzungen bei Fahrer und Beifahrer(n) führen. Bleiben Sie auf ausgewiesenen Wegen, um sich weniger Gefahren auszusetzen. Halten Sie sich an vernünftige Ge-

schwindigkeiten und genießen Sie die Landschaft!

Versteckte Drähte

Achten Sie stets auf versteckte Drähte, besonders auf landwirtschaftlich genutztem Grund. Zu viele Unfälle sind dadurch passiert, dass Motorschlittensfahrer gegen Drähte zwischen Feldern, gegen Abspanndrähte in der Nähe von Masten und Straßen sowie gegen zur Absperrung von Straßen dienende Ketten und Drähte gefahren sind. Senken Sie unbedingt die Geschwindigkeit!

Hindernisse und Sprünge

Ungeplante Sprünge über Schneewehen und -mauern, Gräben und nicht wahrnehmbare Objekte können gefährlich sein. Tragen Sie deshalb Schutzbrillen mit gefärbten Gläsern und Gesichtsschilder und senken Sie die Geschwindigkeit.

Sprünge mit dem Motorschlitten können eine Gefahr darstellen. Machen Sie sich vor der Landung auf das Auffangen des Stoßes bereit und seien Sie auf den Aufprall gefasst. Indem Sie die Knie beugen und als Stoßdämpfer einsetzen.

Taucht der Weg plötzlich vor Ihnen ab, hocken (stellen) Sie sich am Heck des Fahrzeugs hin und halten Sie die Skier hoch und geradeaus. Geben Sie nur teilweise Gas und bereiten Sie sich auf den Aufprall vor. Indem Sie die Knie beugen und als Stoßdämpfer einsetzen.

Kurven fahren

Je nach Untergrund gibt es zwei Möglichkeiten, um den Schlitten zu wenden oder in eine Kurve zu fahren. Bei den meisten Schneeverhältnissen ist der Einsatz von Körperhaltung und Körperbewegung der Schlüssel für das Kurvenfahren. Wenn Sie sich in die Kurve legen und das Körperge-

wicht auf den inneren Fuß verlagern, wird die Raupenunterseite in Schräglage gebracht. In dieser Position verlagern Sie das Körpergewicht möglichst weit nach vorn und auf den Innenfuß, damit der Innenski belastet wird.

Manchmal können Sie den Schlitten im Tiefschnee nur so wenden, indem Sie ihn von Hand drehen. Überanstrengen Sie sich nicht. Holen Sie sich Hilfe. Vergessen Sie nie, den Schlitten aus den Knien zu heben und nicht aus dem Rücken.



Überqueren von Straßen

Manchmal nähern Sie sich der Straße von einem Graben oder einer Schneemauer. Wählen Sie eine Stelle, an der Sie den Anstieg problemlos bewältigen können. Nehmen Sie stehende Haltung ein und fahren Sie nur so schnell, wie es zum Überqueren des Walls oder der Böschung nötig ist. Bringen Sie das Fahrzeug oben auf dem Wall ganz zum Stehen und warten Sie, bis die Straße völlig frei ist. Beurteilen Sie den Abstieg zur Straße. Überqueren Sie die Straße in einem 90°-Winkel. Gibt es an der gegenüberliegenden Straßenseite wieder einen Schneewall, bringen Sie Ihre Füße in den Heckbereich des Fahrzeugs. Denken Sie daran, dass der Schlitten nicht für schneefreie Oberflächen konzipiert und die Steuerung entsprechend schwieriger ist.

Überqueren von Gleisanlagen

Fahren Sie nie auf Bahngleisen. Dies ist rechtswidrig. Gleise und Wegerechte für Gleisanlagen sind Privateigentum. Ein Motorschlitten ist einem Zug nicht gewachsen. Halten Sie an, schauen und horchen Sie, bevor Sie eine Bahnlinie überqueren.

Nachtfahrten

Je nach der Menge an natürlichem und künstlichem Licht sieht man Sie oder eben nicht. Das Fahren mit dem Motorschlitten bei Nacht ist wunderbar. Es kann eine einzigartige Erfahrung sein, wenn Sie Ihre verringerte Sichtbarkeit anerkennen. Vergewissern Sie sich vor dem Losfahren, dass Ihre Scheinwerfer sauber sind und richtig funktionieren. Fahren Sie mit Geschwindigkeiten, die Ihnen das rechtzeitige Anhalten ermöglichen, wenn Sie vor sich ein unbekanntes oder gefährliches Objekt sehen. Bleiben Sie auf ausgewiesenen Wegen und fahren Sie niemals in unbekanntem Gelände. Umgehen Sie Flüsse und Seen. Abspanndrähte, Stacheldrahtzäune, mit Ketten oder Seilen abgesperrte Zufahrten und andere Gegenstände wie Baumstümpfe sind nachts schlecht zu sehen. Fahren Sie niemals allein. Führen Sie immer eine Taschenlampe mit. Halten Sie sich von Wohnquartieren fern und respektieren Sie den Schlaf Ihrer Mitmenschen.

Fahren in einer Gruppe

Bevor Sie starten, bestimmen Sie einen Tourenleiter, der die Safari anführt und eine weitere Person, die den Abschluss bildet. Stellen Sie sicher, dass allen Gruppenmitgliedern die vorgeschlagene Route und das Ziel bekannt sind. Sorgen Sie dafür, dass Sie alle nötigen Werkzeuge und Ausrüstungsgegenstände dabei haben und genug Kraftstoff für die ganze

Tour haben. Überholen Sie niemals den "Trail Boss" oder überhaupt einen anderen Motorschlitten. Geben Sie Gefahren oder beabsichtigte Richtungsänderungen durch Handsignale von vorne nach hinten durch die Gruppe weiter. Helfen Sie den anderen wenn immer.

Sehr WICHTIG ist ein Sicherheitsabstand zwischen den Schlitten. Halten Sie stets einen sicheren Abstand ein und planen Sie einen ausreichend langen Halteweg ein. Fahren Sie nicht zu dicht auf. Achten Sie stets auf die Position des vor Ihnen fahrenden Schlittens.

Signale

Wollen Sie anhalten, heben Sie eine Hand über Ihren Kopf. Eine Linkskurve wird angezeigt, indem Sie Ihre linke Hand gerade in die entsprechende Richtung strecken. Um eine Rechtskurve anzuzeigen, strecken Sie den linken Arm aus und heben die Hand in senkrechte Position, sodass im Ellbogen ein rechter Winkel gebildet wird. Jeder Motorschlittenfahrer muss jedes Handzeichen an die hinter ihm Fahrenden weiterleiten.

Fahrtunterbrechungen

Verlassen Sie beim Anhalten wenn immer möglich die Spur. So gefährden Sie nicht andere Motorschlittenfahrer.

Wege und Hinweisschilder

Verkehrsschilder kontrollieren, steuern und regeln den Motorschlittenverkehr auf Spuren. Merken Sie sich alle im durchfahrenen Gebiet verwendeten Verkehrsschilder.

Umwelt

Wildkontakte gehören zum Motorschlitten-Alltag. Motorschlittenwege bieten festen Untergrund, auf dem sich Tiere von einem Gebiet zum an-

deren bewegen können. Stören Sie dieses Privileg nicht durch die Jagd oder Hatz von Wildtieren. Ermüdung und Erschöpfung können zum Tod eines Tieres führen. Vermeiden Sie Wildschutz- und -fütterungsgebiete.

Wenn Sie das Glück haben, ein Tier zu sehen, stoppen Sie Ihren Motorschlitten und beobachten Sie es ruhig.

Mit diesen Richtlinien wollen wir nicht Ihren Spaß verderben, sondern die herrliche Freiheit erhalten, die Ihnen nur der Motorschlitten bieten kann! Durch diese Leitlinien bleiben Motorschlittenfahrer gesund und glücklich - und sind in der Lage, anderen das vorzuführen, was sie über ihre liebste Freizeitbeschäftigung im Winter wissen und an ihr mögen. Wenn Sie also das nächste Mal an einem kühlen, frischen und klaren Wintertag unterwegs sind, denken Sie bitte daran, dass Sie der Zukunft unseres Sports den Weg ebnen. Helfen Sie uns, dabei den richtigen Weg zu finden! Für Ihren Beitrag danken wir alle von BRP.

Es gibt nichts Schöneres als Motorschlittenfahren. Ausflüge auf Motorschlittenwegen, die quer durch die urwüchsige Natur verlaufen, sind ein aufregender und gesunder Wintersport. Mit der zunehmenden Zahl der Menschen, die diese Erholungsparks nutzen, steigt jedoch auch die Gefahr einer möglichen Schädigung der Umwelt. Missbraucht man Land, Einrichtungen und Ressourcen, führt das zu Einschränkungen und Sperrungen auf privatem wie auch öffentlichem Land.

Die größte Bedrohung unseres Sportes ist also rund um uns herum. Dies lässt uns nur eine logische Entscheidung. Beim Fahren müssen wir immer unsere Verantwortung wahrnehmen.

Die meisten respektieren Gesetze und Umwelt. Jeder muss ein Vorbild für junge oder alte Anfänger sein.

Es liegt im Interesse aller, sich in unseren Erholungsgebieten rücksichtsvoll zu verhalten. Denn unser Sport hat nur dann Zukunft, wenn wir die Umwelt erhalten.

Motorschlittenfahrer können ihren Sport nur dann genießen, wenn sie die Umwelt erhalten. BRP hat dies erkannt und eine Kampagne für Motorschlittenfahrer mit dem Namen "Light Treading Is Smart Sledding" (frei übersetzt „Der intelligente Motorschlittenfahrer verhält sich rücksichtsvoll“) ins Leben gerufen.

Der "leichte Tritt" bezieht sich nicht nur auf unsere Spuren. Sie ist ein Bekenntnis zu Sorge, Respekt sowie Führungs- und Aktionsbereitschaft. Sie bezieht sich auf die Umwelt allgemein, ihre angemessene Pflege und ihren Erhalt, ihre natürlichen Bewohner und alle Enthusiasten sowie die Öffentlichkeit insgesamt, die den Spaß draußen in der Natur genießt. Motorschlittenfahrer sollen daran denken, dass eine intakte Umwelt nicht nur für die Zukunft unserer Branche wichtig ist, sondern für die nächsten Generationen.

Der leichte Tritt soll auf keinen Fall Ihren Spaß am Motorschlittenfahren einschränken! Wir meinen nur den respektvollen Tritt.

Das Grundziel des leichten Tritts ist, dass man darauf achtet, wo und wie man seinen Motorschlitten fährt. Sie verhalten sich rücksichtsvoll, wenn Sie die folgenden Grundsätze befolgen.

Informieren Sie sich. Besorgen Sie sich Karten, Vorschriften und sonstige Informationen von der Forstbehörde oder von anderen Stellen, die für den öffentlichen Grund und Boden zuständig sind. Lernen Sie die Regeln und befolgen Sie sie, auch die Geschwindigkeitsbeschränkungen!

Vermeiden Sie es, über kleine Bäume, Büsche und Gräser zu fahren, und sägen Sie kein Holz. In Ebenen oder Gebieten, in denen das Fahren auf Wegen populär ist, ist es wichtig, dass Sie nur dort fahren, wo dies zulässig ist. Denken Sie daran, dass Umweltschutz und Ihre Sicherheit zusammenhängen.

Nehmen Sie Rücksicht auf wildlebende Tiere und insbesondere auf Tiere, die ihre Jungen aufziehen oder unter Futtermangel leiden. Stress kann knappe Energiereserven aufzehren. Fahren Sie nicht in Gegenden, die Tieren vorbehalten sind!

Respektieren Sie Absperrungen und Schilder mit Vorschriften - und denken Sie daran, rücksichtsvolle Fahrer hinterlassen keinen Abfall!

Blieben Sie außerhalb von Naturschutzgebieten. Sie sind für alle Fahrzeuge gesperrt. Informieren Sie sich über deren Grenzen.

Holen Sie die Genehmigung ein, über Privatland zu fahren. Respektieren Sie die Rechte von Grundbesitzern und die Privatsphäre anderer Menschen. Denken Sie daran, dass die Motorschlittentechnologie zwar die Lärmpegel erheblich gesenkt hat, dass Sie aber dennoch nicht hochoftig fahren sollten, wo Ruhe "an der Tagesordnung ist".

Motorschlittenfahrer wissen genau, welche Anstrengungen in der Geschichte des Sports unternommen wurden, um Zugang zu Gebieten zu erhalten, in denen Menschen sicher und verantwortungsbewusst mit dem Motorschlitten fahren können. Diese Anstrengungen werden auch heute noch unvermindert fortgesetzt.

Nur der Respekt für die Gebiete, in denen wir fahren ... wo immer sie auch sein mögen ... kann gewährleisten, dass wir sie auch künftig genießen können. Vor allem aus diesem

Grund sind wir sicher, dass auch Sie dem Slogan „Light Treading is smart sledding“ zustimmen! Das tun auch viele andere.

Motorschlittenfahrer wollen auch in Zukunft die herrliche Winterlandschaft bewundern. Durch rücksichtsvolles Verhalten bleibt diese Möglichkeit erhalten, und wir können anderen die Schönheit des Winters und den einzigartigen Nervenkitzel unseres Sports zeigen! Dank dem leichten Tritt kann unser Sport wachsen!

Den smarten Motorschlittenfahrer erkennt man am leichten Tritt. Sie müssen keine tiefen Spuren oder Schneisen in einem Urwald hinterlassen, um zu zeigen, dass Sie fahren können. Zeigen Sie, dass Sie wissen, was Sie tun – unabhängig davon, ob Sie einen Lynx Hochleistungsmotorschlitten, einen RS-Sportmotorschlitten oder eine andere Marke bzw. ein anderes Modell fahren. Zeigen Sie wie man mit leichtem Tritt Spuren anlegt!

PRODUKTE ZUR VERBESSERUNG DER TRAKTION

HINWEIS: Dieser Abschnitt gilt für Motorschlitten, die mit einer werkseitig montierten Raupe versehen sind, die von BRP für das Anbringen von besonderen Spikes zugelassen ist.

WARNUNG

Versehen Sie niemals eine Raupe mit Spikes, die nicht für Spikes zugelassen ist. Zugelassene Raupen sind an einem Spike-Symbol auf der Raupenoberfläche (siehe Abbildung unten) erkennbar. Das Anbringen von Spikes an einer nicht für Spikes vorgesehenen Raupe kann zu Rissen an oder vollständigem Zerreißen der Raupe führen.

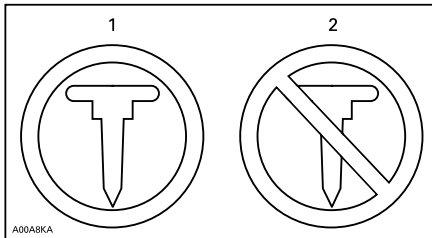

RAUPENSYMBOL

1. Freigegeben
2. NICHT zugelassen

WARNUNG

Verwenden Sie nur von BRP zugelassene Spiketypen für diese Lynx Motorschlitten. **VERWENDEN SIE NIEMALS** herkömmliche Spikes, da die Raupendicke geringer als bei anderen Standardraupen ist. Die Spikes könnten sich von der Raupe lösen und die Raupe könnte sich vom Fahrzeug trennen. Wenden Sie sich für Informationen über die Verfügbarkeit von besonderen Spikes und über deren Anwendung an einen Lynx Vertrags Händler.

Die Verwendung von traktionsverbessernden Produkten wie schärfere Karbidkufen und/oder spitzere Spikes an Ihrem Motorschlitten verändern das Verhalten des Fahrzeugs insbesondere in Bezug auf Manövrierbarkeit, Beschleunigung und Bremsen.

Durch die Verwendung von traktionsverbessernden Produkten ist eine bessere Haftung auf festgefahretem Schnee und Eis möglich, auf weichem Schnee ist jedoch keine Wirkung spürbar. Aus diesem Grund erfordert das Fahren eines mit Produkten zur Traktionsverbesserung ausgerüsteten Motorschlittens eine gewisse Gewöhnungszeit. Ist Ihr Motorschlitten mit Produkten zur Traktionsverbesserung ausgerüstet, nehmen Sie sich unbedingt reichlich Zeit, um sich an die Handhabung beim Kurvenfahren, Beschleunigen und Bremsen zu gewöhnen.

Erkundigen Sie sich auch nach den lokalen Vorschriften bezüglich der Verwendung von traktionsverbessernden Produkten an Motorschlitten. Fahren Sie stets in verantwortungsbewusster Weise mit Ihrem Motorschlitten und respektieren Sie die Umwelt und das Eigentum anderer Menschen.

Manövrierfähigkeit

Die Verwendung von traktionsverbessernden Produkten wie schärfere Karbidkufen und/oder spitzere Spikes an Ihrem Motorschlitten sorgen für bessere Bodenhaftung sowohl vorn als auch hinten. Daher müssen Karbidkufen benutzt werden, damit die Skier besser greifen, sodass der vordere und der hintere Teil des Motorschlittens im Gleichgewicht sind. Handelsübliche Karbidkufen sind zwar geeignet, aber sie verleihen Ihnen nicht notwendigerweise optimale Kontrolle über das Fahrzeug, da diese von Ihren persönlichen Präferenzen, Ihrem Fahrstil und der Einstellung Ihrer Aufhängung abhängig ist.



WARNUNG

Sind der vordere und der hintere Teil des Motorschlittens aufgrund einer fehlerhaften Kombination von traktionsverbessernden Produkten nicht im Gleichgewicht, kann der Motorschlitten zur Über- oder Untersteuerung neigen, was dazu führen könnte, dass Sie die Kontrolle über das Fahrzeug verlieren.

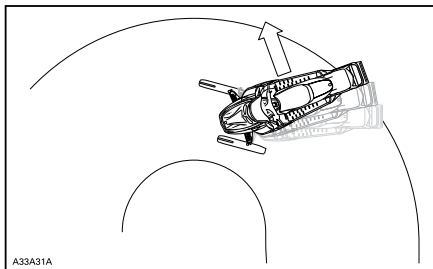

ÜBERSTEUERUNG

Untersteuerung

Unter bestimmten Bedingungen könnte die Verwendung von Spikes an der Raupe den Motorschlitten anfälliger für das Untersteuern machen, wenn die Skier nicht mit schärferen Karbidkufen ausgestattet sind, siehe Abbildung.

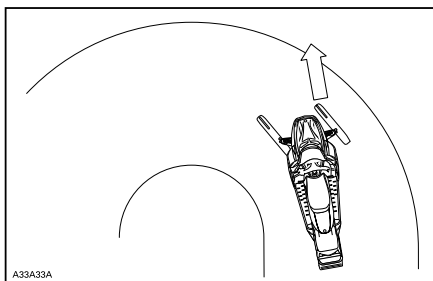

UNTERSTEUERUNG

Übersteuerung

Unter bestimmten Bedingungen könnte die Verwendung von schärferen Karbidkufen ohne Anbringung von Spikes an der hinteren Raupe den Motorschlitten anfälliger für das Übersteuern machen, siehe Abbildung.

Kontrolliertes Fahren

Eine ausgewogene Kombination von Karbidkufen und Spikes an der Raupe gewährleistet angemessene Kontrolle und bessere Handhabung, siehe Abbildung.

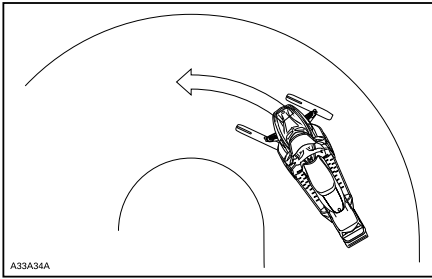

KONTROLLIERTES FAHREN

Beschleunigung

Durch Spikes an der Raupe wird Ihr Schlitten auf festgefahremem Schnee und auf Eis besser beschleunigen können, auf weichem Schnee wird jedoch kein Effekt spürbar sein. Dies kann unter bestimmten Bedingungen zu plötzlichen Traktionsveränderungen führen.

! WARNUNG

Um Überraschungen zu vermeiden, die zu einem Verlust der Kontrolle über den Motorschlitten führen könnten:

- Geben Sie immer vorsichtig Gas.
- Lassen Sie die Raupe NIEMALS durchdrehen, um das Heck des Motorschlittens schleudern zu lassen.

Dadurch könnten Schmutz oder Eis mit Gewalt nach hinten geschleudert werden und möglicherweise Umstehende oder Motorschlittenfahrer hinter Ihnen verletzen.

Bremsen

Wie im Falle der Beschleunigung wird sich bei Verwendung von Spikes an der Raupe das Bremsvermögen auf festgefahremem Schnee und auf Eis verbessern, auf weichem Schnee wird jedoch kein Effekt spürbar sein.

Das Bremsverhalten kann sich somit unter bestimmten Bedingungen plötzlich verändern. Bremsen Sie unbedingt zurückhaltend, damit die Raupe nicht blockiert und Überraschungen vermieden werden, die zu einem Verlust der Kontrolle führen könnten.

Wichtige Sicherheitsvorschriften

! WARNUNG

Zur Verhütung schwerer Verletzungen bei Personen in der Nähe des Motorschlittens:

- Stellen Sie sich NIEMALS hinter eine umlaufende Raupe oder in deren Nähe.
- Wenn das Drehen der Raupe erforderlich ist, verwenden Sie stets einen breiten Motorschlitten-Ständer mit einem Prallblech am Heck.
- Lassen Sie eine vom Boden angehobene Raupe stets nur mit der niedrigsten Geschwindigkeit, die möglich ist, laufen.

Durch Zentrifugalkräfte können Schmutz, beschädigte oder lockere Spikes, abgebrochene Teile einer Raupe oder sogar eine ganze, gerissene Raupe mit enormer Wucht nach hinten aus dem Tunnel geschleudert werden.

Auswirkungen von Spikes an der Raupe auf die Lebensdauer des Motorschlittens

Die Verwendung von traktionsverbessernden Produkten kann die Belastung bestimmter Komponenten des Motorschlittens verstärken und den Vibrationsgrad erhöhen. Dies kann zur vorzeitigen Abnutzung von Teilen wie

Antriebsriemen, Bremsbelägen, Lagern, Kette, Zahnkranz und Spikes an der zugelassenen Raupe führen und die Lebensdauer der Raupe verkürzen. Nehmen Sie vor jeder Benutzung eine Sichtprüfung Ihrer Raupe vor. Weitere Informationen finden Sie im Abschnitt *WARTUNGSVERFAHREN* unter *RAUPE*.

Spikes an der Raupe können auch schwere Schäden an Ihrem Motorschlitten verursachen, wenn er nicht mit den speziell für Ihr Modell konzipierten Tunnelverkleidungen ausgerüstet ist. Schäden an der Verkabelung oder die Perforation der Wärmetauscher sind potenzielle Gefahren, die zur Überhitzung und schweren Beschädigung des Motors führen könnten.

WARNUNG

Sind Tunnelverkleidungen zu stark abgenutzt oder nicht angebracht, könnte der Benzintank durchschlagen werden, was zu einem Brand führen würde.

ZUR BEACHTUNG Fragen Sie Ihren Händler nach der Modell- und Kit-Nummer der für Ihren Motorschlitten benötigten Tunnelverkleidungen.

HINWEIS: Schlagen Sie in der beschränkten Garantie von BRP nach, um zu erfahren, welche Garantiebeschränkungen mit der Benutzung von Spikes verbunden sind.

Anbringen von Spikes an von BRP zugelassene Raupen

WARNUNG

Versehen Sie niemals eine Raupe mit Spikes, die nicht für Spikes zugelassen ist. Das Anbringen von Spikes an einer nicht für Spikes vorgesehenen Raupe kann zu Rissen an oder vollständigem Zerreißen der Raupe führen.

Um die sichere und ordnungsgemäße Anbringung zu gewährleisten, empfiehlt BRP, die Spikes durch Ihren Händler anbringen zu lassen.

- Verwenden Sie ausschließlich besondere und von BRP zugelassene Spikes.
- Verwenden Sie niemals Spikes, die mehr als 9,5 mm weit über die Raupenprofilhöhe Ihres Motorschlittens hinausragen.

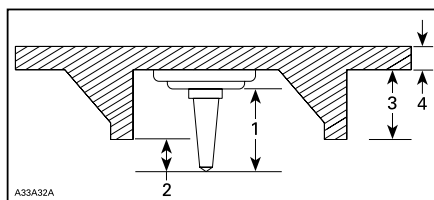

ANBRINGUNG VON SPIKES

1. *Spikegröße*
2. *Eindringbereich 6,4 mm zu 9,5 mm*
3. *Raupen-Steghöhe*
4. *Raupen-Riemendicke*

! WARNUNG

- Wenden Sie sich für Informationen über die Verfügbarkeit von besonderen Spikes und über deren Anwendung an einen Lynx Vertragshändler.
- VERWENDEN SIE NIEMALS herkömmliche Spikes, da die Raupendicke geringer als bei unseren Standardraupen ist und sich die Spikes von der Raupe lösen könnten und sich die Raupe vom Fahrzeug trennen könnte.
- Spikes dürfen nur an den durch eingeformte Verstärkungen markierten Stellen in der Raupenoberfläche angebracht werden. Einige Raupenmodelle verfügen über zwei Arten von eingeformten Verstärkungen in Form von Dreiecken und Kreisen. Zur Bestimmung des zu verwendenden Typs den eingeformten Warnhinweis in der Raupenoberfläche beachten.
- Versehen Sie niemals eine Raupe mit einem Profil von 35 mm oder mehr.
- Die Anzahl der angebrachten Spikes muss stets genau dem Muster der eingeformten Verstärkungen in der Raupe entsprechen.
- Schlagen Sie stets in den Installationsanweisungen und -empfehlungen des Herstellers der traktionsverbessernden Produkte nach, bevor Sie Ihren Händler Spikes und Kufen installieren lassen. Es ist sehr wichtig, die Vorgaben für die Anziehdrehmomente der Spike-Schrauben zu beachten.

DIE ANBRINGUNG EINER FALSCHEN ANZAHL VON SPIKES ODER EINE NICHT ORDNUNGSGE-

! WARNUNG

MÄSSE ANBRINGUNG DER SPIKES KANN DAS RISIKO EINES ZERREISSENS ODER EINER SPRENGUNG DER RAUPE ERHÖHEN.

Überprüfung einer mit Spikes versehenen Raupe

NEHMEN SIE VOR JEDER FAHRT EINE SICHTPRÜFUNG IHRER RAUPE VOR.

Achten Sie auf eventuelle Defekte, beispielsweise:

- Perforierung der Raupe
- Risse in der Raupe (insbesondere im Bereich von Traktionslöchern an mit Spikes versehenen Raupen)
- Zerbrochene oder abgerissene Stege, wodurch Teile von Stangen frei liegen
- Schichtspaltung des Gummis
- Zerbrochene Stangen
- Zerbrochene Spikes (mit Spikes versehene Raupe)
- Verbogene Spikes (mit Spikes versehene Raupe)
- Fehlende Spikes
- Von der Raupe losgerissene Spikes
- Fehlende Raupenführung(en)
- Lockere Spikes.

Tauschen Sie zerbrochene oder anderweitig beschädigte Spikes an zugelasenen Raupen aus. Weist Ihre Raupe Abnutzungserscheinungen auf, muss sie sofort ersetzt werden. Wenden Sie sich im Zweifelsfall an Ihren Händler. Nehmen Sie vor jeder Benutzung eine Sichtprüfung Ihrer Raupe vor.



WARNUNG

Das Fahren mit einer beschädigten Raupe oder beschädigten Spikes kann zu Kontrollverlust führen.

WICHTIGE HINWEISE AM PRODUKT

Sicherheitshinweisschilder auf dem Fahrzeug

Lesen und verstehen Sie alle Sicherheitshinweisschilder auf Ihrem Fahrzeug. Diese Hinweise wurden zur Sicherheit des Fahrers, Mitfahrers oder von Zuschauern am Fahrzeug angebracht.

Die folgenden Hinweisschilder befinden sich auf Ihrem Fahrzeug und sollten als unveränderliche Fahrzeugbestandteile betrachtet werden. Fehlen Etiketten oder sind sie beschädigt, können sie kostenlos ersetzt werden. Wenden Sie sich an einen Lynx Vertragshändler.

HINWEIS: Im Falle von Abweichungen zwischen den Angaben in dieser Anleitung und den Angaben auf dem Fahrzeug haben die Angaben auf den Schildern am Fahrzeug Vorrang gegenüber den Schildern in dieser Anleitung.

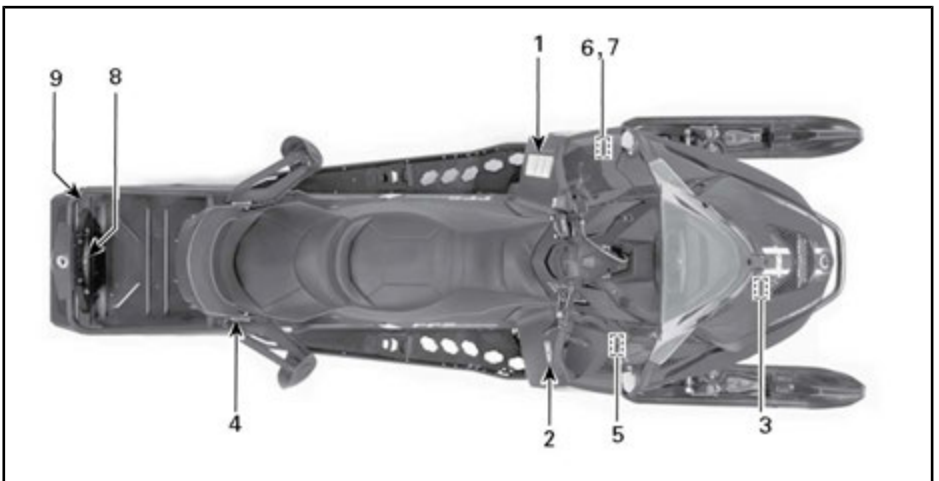

TYPISCH

⚠️ WARNUNG

Lesen Sie die Bedienungsanleitung und machen Sie sich mit den Sicherheitshinweisen vertraut, bevor Sie den Motorschlitten verwenden.

PRÜFEN Sie vor dem Starten des Motorschlittens,

- ob Beschleunigungs- und Bremssystem in Ordnung sind
- ob **ALLE** Schutzverkleidungen angebracht sind
- ob alle Schutzverkleidungen geschlossen sind
- ob der Notausschalter befestigt ist

PRÜFEN Sie bei laufendem Motor,

- den Notausschalter und dessen Funktion
- welcher Gang vor dem Start eingeschaltet ist

⚠️ WARNING

Read the operator's manual and get acquainted with the safety instructions before you start using the snowmobile.

Before starting the snowmobile, CHECK

- that acceleration and brake system are in order
- that **ALL** the protections are in place
- that **all** the protections are closed
- that the emergency cut out switch is fastened

When the engine is running, CHECK

- that the emergency cut out switch and the emergency switch function
- that which gear is on before start

516006403

HINWEISSCHILD 1

Hinweisschild 2

⚠️ WARNUNG

- Suchen und lesen Sie die Bedienungsanleitung. Die unsachgemäße Verwendung des Motorschlittens kann **SCHWERE VERLETZUNGEN ODER TOD** zur Folge haben. Befolgen Sie allen Anweisungen und Warnungen.
- Tragen Sie immer einen Gehörschutz.
- Fahren Sie niemals unter Einfluss von Drogen oder Alkohol.



HINWEISSCHILD 2

⚠️ VORSICHT

Vorsicht vor **HEISSEN** Teilen!

516006903

HINWEISSCHILD 3

Hinweisschild 4

⚠️ WARNUNG

Stellen Sie vor jeder Fahrt sicher, dass der Sitz fest arretiert ist.

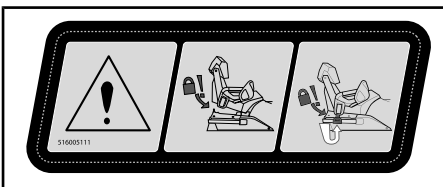

HINWEISSCHILD 4

⚠️ VORSICHT

MOTORÖL UND BESTIMMTE KOMPONENTEN IM MOTORRAUM KÖNNEN HEISS SEIN. DIREKTER KONTAKT KANN ZU HAUTVERBRENNUNG FÜHREN

MOTORÖLSTAND PRÜFEN

- Vergewissern Sie sich, dass der Motor auf Betriebstemperatur erwärmt ist.
- Für die Prüfung muss das Fahrzeug auf ebenem Untergrund abgestellt sein.
- Lassen Sie den Motor mindestens 30 Sekunden lang im Leerlauf laufen.
- Schalten Sie den Motor aus und warten Sie mindestens 30 Sekunden.
- Prüfen Sie den Ölstand mit dem Ölmesstab.
- Bei der Entwicklung und Prüfung des Motors dieses Motorschlittens wurde das BRP XPS™ Synthetik-4-Takter-Öl (293 600 112) verwendet. BRP empfiehlt dringend die Verwendung seines XPS™-Synthetik-4-Takter-Öls zu jeder Zeit. Schäden, die durch für den Motor ungeeignetes Öl verursacht werden, sind von der beschränkten Garantie von BRP ausgenommen. 516005521

HINWEISSCHILD 5



AUF RIEMENSCHLEIBENABDECKUNG -
AUFKLEBER 6

Hinweisschild 7

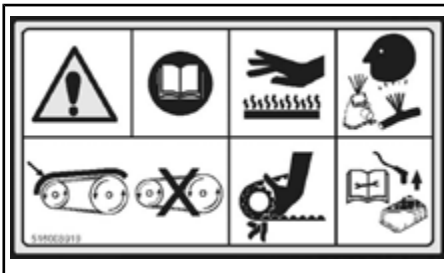
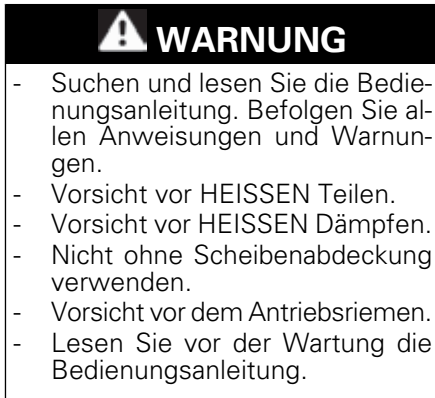

AUF RIEMENSCHLEIBENABDECKUNG -
AUFKLEBER 7

Hinweisschild 9



HINWEISSCHILD 9

Hinweisschild 8

WARNUNG

- Verwenden Sie zum Abschleppen stets eine sicher angebrachte starre Abschleppstange.
- Die Geschwindigkeit des Fahrzeugs beim Abschleppen verringern.
- Nehmen Sie NIEMALS eine Person auf einem hinteren Gepäckträger mit.
- MAXIMALE ZULADUNG HINTEN: 30 kg
- MAXIMALE Zuglast: 5.000 N
- MAXIMALE Deichsellast: 100 N



HINWEISSCHILD 8

Schilder mit technischen Informationen

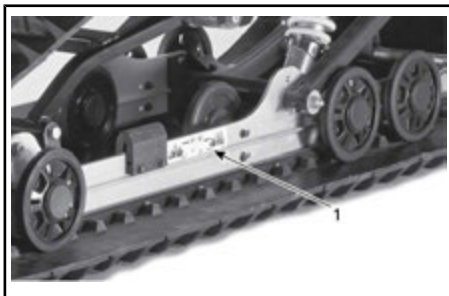

TYPISCH



TYPISCH



TYPISCH

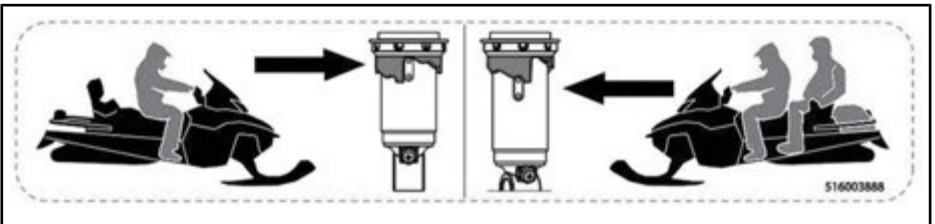

HINWEISSCHILD 1

ZUR BEACHTUNG

- Zur Einhaltung der Geräuschemissionsvorschriften ist dieser Motor für den Betrieb mit einem Luftansaugerschalldämpfer ausgelegt.
- Der Betrieb mit fehlendem oder falsch eingebautem Luftansaugerschalldämpfer kann zu Motorschäden führen. 516005876

HINWEISSCHILD 2

ZUR BEACHTUNG

Empfohlenes Anzugsmoment: Antriebsriemenscheibenschraube
115-125 Nm

Die Missachtung des empfohlenen Anzugsmoments kann zu einem schwerwiegenden Defekt der Antriebsriemenscheibe und des Motors führen. Vollständiges Montageverfahren siehe Werkstatthandbuch.

AUF RIEMENSCHLEIBENABDECKUNG -
AUFKLEBER 3

**MAX.
25 W**

AUF KONSOLE - AUFKLEBER 4

HINWEISSCHILD 5

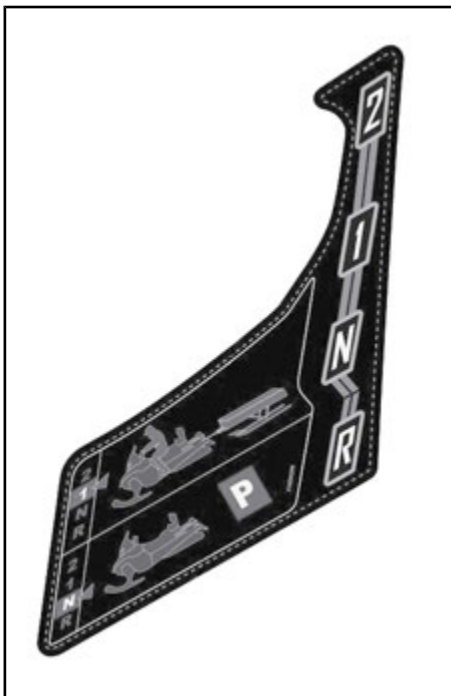

AUF KONSOLE IN NÄHE SCHALTHEBEL

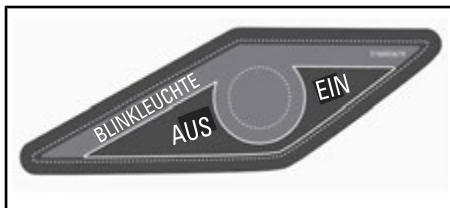

AUF KONSOLE: BLINKLEUCHE EIN/AUS



AUF KRAFTSTOFFTANKDECKEL

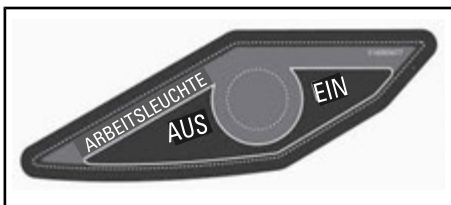

AUF KONSOLE: ARBEITSLEUCHE EIN/AUS

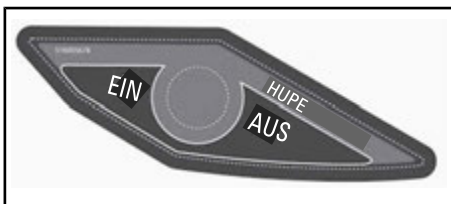

AUF KONSOLE: FAHRWARNER EIN/AUS

FAHRZEUGINFORMATIONEN

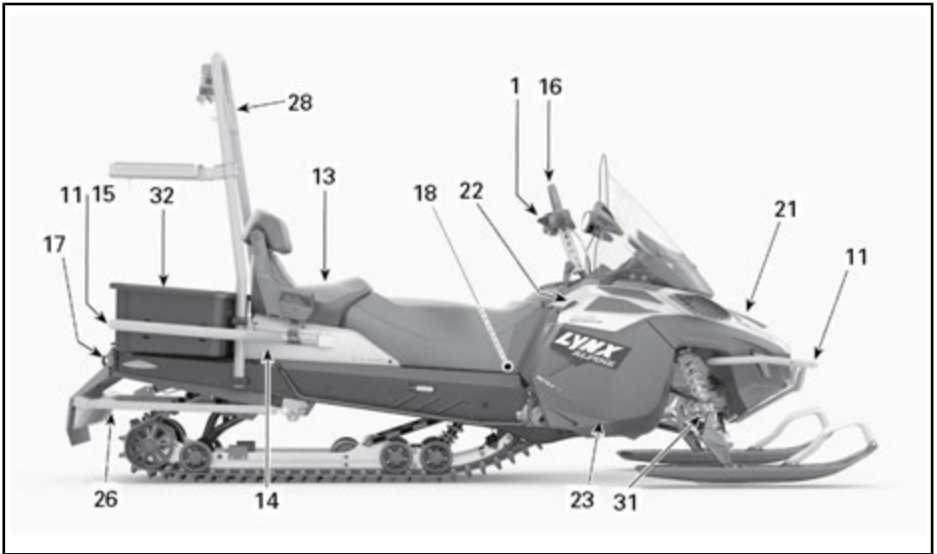

TYPISCH



TYPISCH - LINKE SEITE DES KRAFTSTOFFTANKS

1) Lenker

Die Lenkung des Motorschlittens erfolgt mit dem Lenker. Wird der Lenker nach rechts oder links gedreht, drehen sich auch die Skier nach rechts oder links, um den Motorschlitten zu lenken.

WARNUNG

Schnelles Rückwärtsfahren bei Kurvenfahrt könnte zum Verlust der Fahrzeugstabilität und -kontrolle führen.

2) Gashebel

Der Gashebel befindet sich rechts am Lenker.

Konzipiert für die Betätigung mittels Daumen oder Finger. Beim Ziehen des Gashebels wird die Motordrehzahl erhöht. Wenn Sie ihn loslassen, sinkt die Motordrehzahl automatisch wieder auf die Leerlaufdrehzahl.

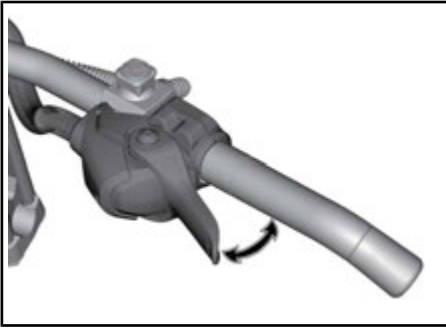

TYPISCH

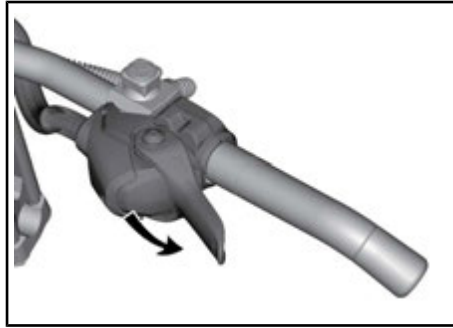

GASHEBELPOSITION FÜR DAUMENBETÄTIGUNG: ZUM DREHEN DES GASHEBELGEHÄUSES NACH UNTEN DRÜCKEN

⚠️ WARNUNG

Überprüfen Sie vor dem Anlassen des Motors den Gashebel. Der Hebel muss nach dem Loslassen in seine Ruhestellung zurückkehren. Tritt dies nicht ein, dürfen Sie den Motor nicht starten.

Ändern der Gashebelposition von Daumen- auf Fingerbetätigung

⚠️ VORSICHT Es wird dringend empfohlen, den Motorschlitten zum Stillstand zu bringen, bevor Änderungen an der Gashebelposition vorgenommen werden, da dies zu einer Gefahrensituation führen könnte.

Beim Ändern der Gashebelposition von der Daumen- zur Fingerbetätigung stehen im Wesentlichen drei Positionen zur Auswahl. Die optimale Position kann entsprechend den Fahrerpräferenzen gewählt werden und hängt mit dem Fahrstil und den jeweiligen Konditionen zusammen.

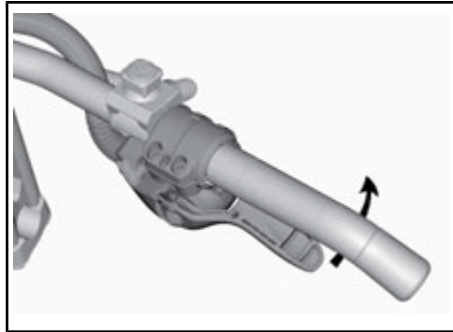

NACH WUNSCH GASHEBELGEHÄUSE WEITER DREHEN

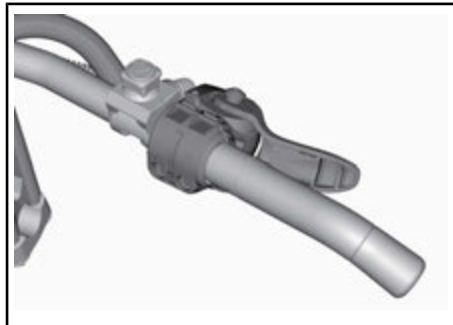

GASHEBELPOSITION FÜR FINGERBETÄTIGUNG

! VORSICHT

- Bei Verwendung der Gashebelposition für die Fingerbetätigung wird **DRINGEND** empfohlen, Fingerhandschuhe und **KEINE** Fausthandschuhe zu tragen.
- Die Verwendung der Gashebelposition für die Fingerbetätigung wird für Fahrten durch dicht bewachsene Gebiete abseits der Wege nicht empfohlen.

Für die Rückkehr zur Gashebelposition für die Daumenbetätigung ist umgekehrt zum oben beschriebenen Verfahren vorzugehen.

3) Bremshebel

Der Bremshebel befindet sich links am Lenker.

Wenn Sie ihn drücken, wird die Bremse betätigt. Wenn er losgelassen wird, kehrt er automatisch wieder in seine Ruhestellung zurück. Die Bremswirkung ist proportional zum auf den Hebel ausgeübten Druck und abhängig von der Art des Geländes und der Schneedecke.

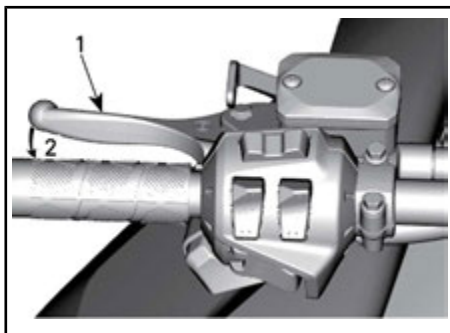

TYPISCH

1. Bremshebel
2. Bremse anziehen

4) Standbrems-Hebel

Der Feststellbremshebel befindet sich links am Lenker.

Die Feststellbremse muss immer betätigt werden, wenn der Motorschlitten geparkt wird.

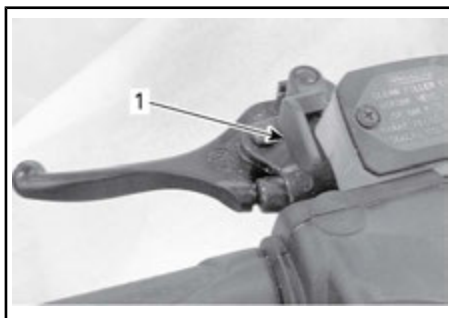

TYPISCH

1. Feststellbremsenhebel

! WARNUNG

Vergewissern Sie sich, dass die Feststellbremse vollständig gelöst ist, bevor Sie mit dem Motorschlitten anfahren. Wenn die Bremse während der Fahrt schleift, weil ständig Druck auf den Bremshebel ausgeübt wird, kann dies zu Schäden am Bremssystem führen, die Bremswirkung kann verloren gehen und/oder es kann zu einem Brand kommen.

Feststellbremse betätigen

Halten Sie die Bremse betätigt, arretieren Sie dann den Bremshebel mit dem Feststellbremshebel wie dargestellt.

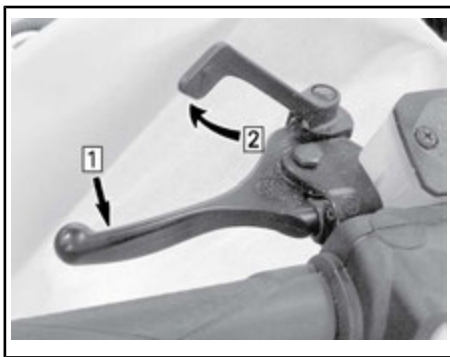

TYPISCH — MECHANISMUS BETÄTIGEN

Schritt 1: Herkömmliche Bremse betätigen und halten

Schritt 2: Bremshebel mithilfe des Feststellbremshebels arretieren

Feststellbremse lösen

Ziehen Sie den Bremshebel an. Der Feststellbremshebel kehrt automatisch wieder in seine Ausgangsstellung zurück. Lösen Sie die Feststellbremse immer vor der Fahrt.

5) Motorausshalter

Der Motor-aus-Schalter befindet sich links an der Konsole.

Die Kappe der Sicherheitsleine muss einwandfrei am Motor-aus-Schalter einrasten, damit der Betrieb des Fahrzeugs möglich ist.

HINWEIS: Nach dem Starten des Motors sollten zwei kurze akustische Signale zu hören sein, wenn ein programmierter D.E.S.S. Schlüssel (Kappe der Sicherheitsleine) korrekt auf den Motor-aus-Schalter gedrückt wird und einrastet. Wenn ein anderes akustisches Signal zu hören ist, sehen Sie unter **ÜBERWACHUNGSSYSTEM** nach, um Informationen über D.E.S.S.-Störungscodes zu erhalten.

! WARNUNG

Befestigen Sie die Öse der Sicherheitsleine stets an der Kleidung, bevor Sie den Motor starten.

Durch das Abziehen der Kappe der Sicherheitsleine vom Motor-aus-Schalter wird der Motor ausgeschaltet.

D.E.S.S. (Digitally Encoded Security System)

Die Kappe der Sicherheitsleine verfügt über einen integrierten D.E.S.S.-Schlüssel, der Ihnen bei der Verwendung mit Ihrem Motorschlitten die Sicherheit eines herkömmlichen Schlüssels bietet.

Der D.E.S.S.-Schlüssel enthält einen elektronischen Chip, auf dem permanent ein eindeutiger digitaler Code gespeichert ist.

Ihr Lynx Vertragshändler hat das D.E.S.S. Ihres Motorschlittens zur Erkennung des D.E.S.S.-Schlüssels in der Kappe der Sicherheitsleine programmiert, um den Betrieb des Fahrzeugs zu ermöglichen.

Wird eine andere Sicherheitsleine ohne Programmierung des D.E.S.S. verwendet, startet der Motor zwar, erreicht jedoch nicht die Drehzahl, die für das Einrücken der Antriebsriemenscheibe und die Bewegung des Fahrzeugs nötig ist.

Vergewissern Sie sich, dass die Sicherheitsleine frei von Schmutz oder Schnee ist.

D.E.S.S. Flexibilität

Das D.E.S.S. Ihres Motorschlittens kann von Ihrem Lynx Vertragshändler für bis zu acht verschiedene Schlüssel programmiert werden.

Wir empfehlen den Kauf von zusätzlichen Sicherheitsleinen bei Ihrem Lynx

Vertragshändler. Wenn Sie mehr als einen Lynx Motorschlitten mit D.E.S.S. besitzen, können alle von Ihrem Lynx Vertragshändler so programmiert werden, dass auch die D.E.S.S. Schlüssel des jeweils anderen Fahrzeugs akzeptiert werden.

RF D.E.S.S. Schlüsselarten

Es können zwei Arten von Schlüsseln verwendet werden:

- Normaler Schlüssel
- Learning key (Lernerschlüssel).

Zur besseren Unterscheidung der Schlüssel ist die Sicherheitsleine in verschiedenen Farben ausgeführt.

SCHLÜSSELART	FARBE
Normal	Grau
Lernerschlüssel	Grün

Der Lynx Lernerschlüssel begrenzt die Geschwindigkeit des Motorschlittens und das Motordrehmoment und ermöglicht Anfängern und weniger erfahrenen Fahrern so, die Bedienung des Motorschlittens zu erlernen und dabei das erforderliche Maß an Selbstvertrauen und Fahrzeugbeherrschung aufzubauen.

HINWEIS: Mit der anfänglichen Programmierung des Lernerschlüssels kann die Geschwindigkeit auf 40 km/h oder 70 km/h begrenzt werden. Zur Änderung dieser Einstellungen wenden Sie sich an Ihren Lynx Vertragshändler.

Einzelheiten siehe *BETRIEBSMODI*.

6) Motor-Notausschalter

Der Motor-Notausschalter befindet sich rechts am Lenker.

Druck-Zug-Schalter.

Um den Motor in einem Notfall anzuhalten, ist die Stellung AUS (unten) zu wählen und gleichzeitig die Bremse zu betätigen. Um den Motor wieder anzulassen, muss sich die Taste in der Stellung EIN (oben) befinden.



STELLUNG AUS

Zum Ermöglichen des Motorstarts muss sich der Schalter in der Stellung EIN (HERAUF) befinden.



STELLUNG EIN

Alle Fahrer des Motorschlittens sollten sich mit der Funktion des Motor-Notausschalters vertraut machen, indem sie ihn mehrere Male beim ersten Ausflug und immer wieder danach zum Ausschalten des Motors benutzen. Diese Vorgehensweise zum Ausschalten des Motors wird so zu einer reflexartigen Handlung, und Sie

sind in Notsituationen auf seine Verwendung vorbereitet.

⚠️ WARNUNG

Wurde der Schalter in einem durch eine mutmaßliche Störung verursachten Notfall benutzt, muss die Quelle der Störung ermittelt und beseitigt werden, bevor der Motor erneut gestartet wird. Wenden Sie sich wegen einer Wartung an einen Lynx Vertrags-händler.

7) Multifunktionsschalter

Der Multifunktionsschalter befindet sich links am Lenker.

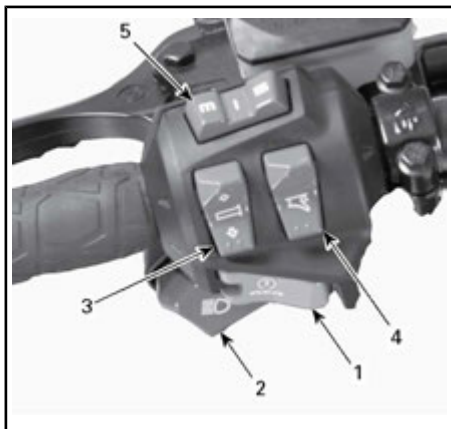

1. Starttaste
2. Abblendschalter
3. Beheizte Griffe
4. Beheizbarer Handgashebel
5. Taste Mode/Set

Starttaste

Zum Starten des Motor drücken. Siehe **MOTORANLASSVERFAHREN** in den **BETRIEBSANWEISUNGEN**.

Scheinwerfer-Abblendschalter

Drücken, um **FERNLICHT** oder **ABBLENDLICHT** zu wählen. Bei laufen-

dem Motor sind die Leuchten automa-tisch **EINGESCHALTET**.

Schalter für beheizte Griffe

HINWEIS: Die beheizbaren Griffe werden bei über 1.900 U/min aktiviert.

Drücken Sie den Schalter nach Bedarf, um die Wärmeintensität zu wählen, damit Ihre Hände auf einer angenehmen Temperatur gehalten werden.



TYPISCH

1. Schalter für Handgriffheizung
2. Erhöhen Sie die Temperatur
3. Verringern Sie die Temperatur

Die Heizintensität wird über das Mul-tifunktionsdisplay angezeigt.

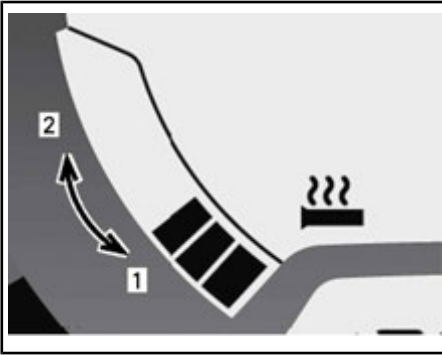

HEIZINTENSITÄT-ANZEIGE

1. Kälter (Weniger Wärme)
2. Wärmer (Mehr Wärme)

Die Heizfunktion für die beheizbaren Griffe ist AUSGESCHALTET, wenn auf der Anzeige keine Balken erscheinen.

Schalter für beheizbaren Gashebel

HINWEIS: Der beheizbare Gashebel wird über 1.900 RPM aktiviert.

Drücken Sie den Schalter nach Bedarf, um die Heizintensität zu wählen, damit Ihre Hände auf einer angenehmen Temperatur gehalten werden.



TYPISCH

1. Schalter für beheizbaren Gashebel
2. Wärme steigern (Wärmer)
3. Wärme absenken (Kälter)

HINWEIS: Die Heizintensität wird im Multifunktionsdisplay bei der Aktivierung des Gashebelschalters angezeigt. Beim Loslassen wird wieder der Kraftstoffstand angezeigt.

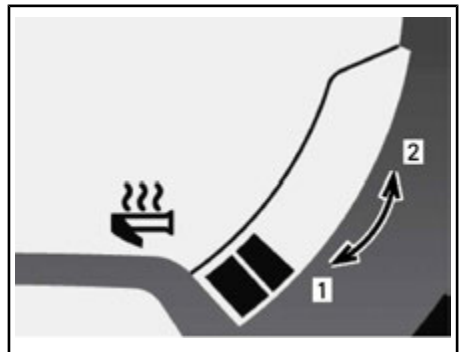

HEIZINTENSITÄT-ANZEIGE

1. Kälter (Weniger Wärme)
2. Wärmer (Mehr Wärme)

Die Heizfunktion für den beheizbaren Gashebel ist AUSGESCHALTET, wenn auf der Anzeige keine Balken erscheinen.

Taste Mode/Set

Neben den zwei Tasten oben am analogen/digitalen Anzeigeelement lassen sich auch mit dieser Taste bequem Einstellungen am Anzeigeelement durchführen.

- Beim Drücken nach links werden die gleichen Funktionen wie bei Betätigung der Taste MODE (M) ausgeführt.
- Beim Drücken nach rechts werden die gleichen Funktionen wie bei Betätigung der Taste SET (S) ausgeführt.



MULTIFUNKTIONSANZEIGEINSTRUMENT

1. Funktion MODE
2. Funktion SET

8) Schalthebel

Wählen Sie mit diesem Hebel die Gänge. Das Getriebe verfügt über zwei Vorwärtsgänge, einen Rückwärtsgang und eine Leerlaufstellung.

Einzelheiten siehe *BETRIEB DES GETRIEBES* bei *BEDIENUNGSANWEISUNGEN*.

HINWEIS: Beim Schalten vom Leerlauf in den Rückwärtsgang muss der Schalthebelknopf nach unten gedrückt werden.

HINWEIS: Schalten Sie nicht, während sich das Fahrzeug bewegt.

9) Verstellbare Spiegel

Jeder Spiegel lässt sich durch vorsichtiges Drehen des Spiegelglases nach den Wünschen des Fahrers einstellen.

WARNUNG

Machen Sie die Einstellungen, wenn das Fahrzeug auf einem sicheren Platz steht.

10) Werkzeugsatz

Zum Lieferumfang des Fahrzeugs gehört ein Werkzeugsatz mit Werkzeug für grundlegende Wartungsarbeiten.

Die Halterung für den Werkzeugsatz befindet sich in einem Aufbewahrungsfach unter dem Mitfahrersitz.

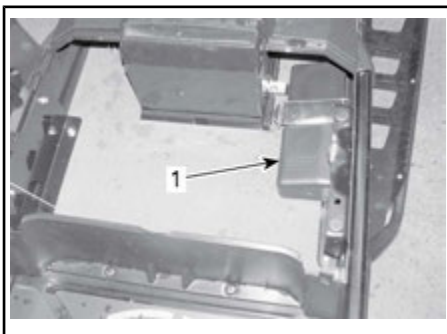

TYPISCH

1. Werkzeugsatz

11) Vorderer und hinterer Stoßfänger

Kann genutzt werden, wenn der Motorschlitten manuell angehoben werden muss.

 VORSICHT Wenden Sie die richtigen Hebetekniken an und heben Sie vor allem aus Ihren Beinen

heraus an. Versuchen Sie nicht, eines der Fahrzeugenden anzuheben, wenn es zu schwer für Sie ist. Verwenden Sie eine geeignete Hebevorrichtung oder holen Sie sich nach Möglichkeit Unterstützung, um die Hebelast aufzuteilen.



TYPISCH

1. Rammschutz vorn



TYPISCH

1. Rammschutz hinten

ZUR BEACHTUNG Der Motorschlitten darf nicht an den Skiern oder Skier-Griffen gezogen oder angehoben werden.

12) Anzeigeelement

! WARNUNG

Nehmen Sie am Multifunktions-Anzeigeelement niemals während der Fahrt Einstellungen vor, anderenfalls droht Kontrollverlust.

Beschreibung des Anzeigeelements

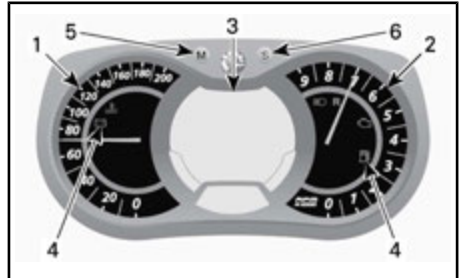

ANALOGES/DIGITALES MULTIFUNKTIONSANZEIGEELEMENT

1. Tachometer
2. Drehzahlmesser
3. Digitales Multifunktionsdisplay
4. Kontrollleuchten
5. Mode-Taste
6. Wahlknopf

1) Tachometer

Misst Fahrzeuggeschwindigkeit.



LINKER BEREICH DES ANZEIGEELEMENTS

2) Drehzahlmesser (U/min)

Misst die Motordrehzahl pro Minute (U/MIN). Um die Umdrehungszahl zu errechnen, multiplizieren Sie den angezeigten Wert mit 1000.



RECHTER BEREICH DES ANZEIGEINSTRUMENTS

3) Digitales Multifunktionsdisplay

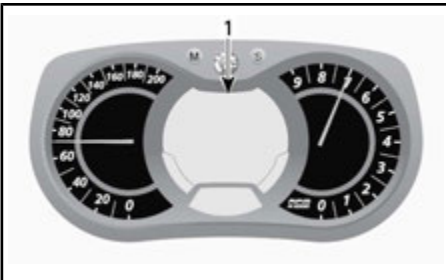

ANALOGES/DIGITALES MULTIFUNKTIONSANZEIGEINSTRUMENT

1. Multifunktionsanzeige



WARNUNG

Nehmen Sie am Multifunktions-Anzeigeeinstrument niemals während der Fahrt Einstellungen vor, anderenfalls droht Kontrollverlust.

Die Multifunktionsanzeige wird für Folgendes verwendet:

- Anzeigen der Willkommens-Meldung beim Einschalten (WELCOME)
- Anzeigen der SCHLÜSSELerkennungsmeldung
- Liefern verschiedener Anzeigen, wie vom Fahrer ausgewählt
- Aktivieren oder Wechseln verschiedener Funktionen oder Betriebsmodi
- Anzeigen durchlaufender Meldungen über Funktionsaktivierungen oder Systemfehler
- Anzeigen von Fehlercodes.



4) Kontrollleuchten und Meldungen



TYPISCH — KONTROLLLEUCHTEN

Informationen über die Kontrollleuchten entnehmen Sie der Tabelle unten. Einzelheiten zu Störungen der Kontrollleuchten finden Sie unter **ÜBERWACHUNGSSYSTEM**.

KONTROLL- LEUCHTE(N) EIN	AKUSTISCHES SIGNAL	MELDUNGSAN- ZEIGE	BESCHREIBUNG
	4 kurze akustische Signale alle 5 Minuten	OLDRUCK ZU NIEDRIG	Siehe ÜBERWACHUNGSSYSTEM .
	—	—	Niedriger Kraftstoffstand. Für den Kraftstoffstand wird nur noch ein (1) Balken angezeigt. Befüllen Sie den Kraftstofftank so bald wie möglich.
	Lange, sich langsam wiederholende akustische Signale	RÜCKWÄRTSGANG	Rückwärtsgang ausgewählt.
	3 kurze akustische Signale	RÜCKWÄRTSGANG NICHT EINGELEGT	Rückwärtsgang wurde nicht eingelegt, erneut probieren.
	—	—	Das Fernlicht ist ausgewählt.
—	—	WARM UP (Warmlaufen lassen)	Der Motor und/oder das Einspritzöl müssen eine bestimmte Betriebstemperatur erreichen, bevor das Fahrzeug seine volle Leistungsfähigkeit erreichen kann. Die Motordrehzahl wird bis zum Erreichen der erforderlichen Betriebstemperatur (bis zu 10 Minuten nach Fahrtbeginn) begrenzt. Nach einem Neustart bei sehr kaltem Wetter kann eine Aufwärmphase erforderlich sein.
	—	—	ECO-Modus ist ausgewählt.

KONTROLL- EUCHE(N) EIN	AKUSTISCHES SIGNAL	MELDUNGSAN- ZEIGE	BESCHREIBUNG
	—	—	Standard-Modus ist ausgewählt.
	—	—	Sport-Modus ist ausgewählt.

5) Taste MODE (M - Modus)

Taste für die Navigation durch die Multifunktionsanzeige des Anzeigeeinstruments.

HINWEIS: Die Taste MODE (M) auf dem Gehäuse des Multischalters hat die gleichen Funktionen und kann ebenso verwendet werden.

6) Taste SET (S)

Taste für die Steuerung, das Einstellen oder Zurückstellen des Multifunktionsdisplays des Anzeigeeinstruments.

Für die Speicherung von Einstellungen ist das Laufen des Motors erforderlich.

HINWEIS: Die Taste SET (S) am Multifunktionsschalter hat die gleichen Funktionen und kann ebenso verwendet werden.

Merkmale des Anzeigeelements

VERFÜGBARE ANZEIGEN IN DER NUMERISCHEN ANZEIGE
FUNKTIONEN
A) Tachometer
B) Motordrehzahl
C) Kilometerzähler
D) Tageskilometerzähler "A" oder "B"
E) Fahrtstundenzähler
F) Uhr
G) Kraftstofffüllstand
H) Heizintensität der beheizbaren Griffe
I) Heizintensität des beheizbaren Gashebels
J) Momentaner Kraftstoffverbrauch
K) Kraftstoff-Gesamtverbrauch
L) Meldungsanzeige
M) Kühlmitteltemperatur
N) Höchstgeschwindigkeit
O) Durchschnittsgeschwindigkeit

Wenn das Info-Center eingeschaltet wird, zeigt die numerische Anzeige standardmäßig die zuletzt ausgewählte Information an.

A) Tachometer

Die Fahrzeuggeschwindigkeit kann nicht nur vom analogen Tachometer, sondern auch von der Multifunktionsanzeige abgelesen werden.

Die Fahrzeuggeschwindigkeit kann mittels Anzeige 1 oder Anzeige 2 angezeigt werden.



MULTIFUNKTIONSANZEIGE

1. Anzeige 1
2. Anzeige 2

Wählen Sie mit der Taste MODUS (M) die gewünschte Anzeige und gehen Sie dann wie folgt vor:



Die Motordrehzahl kann mittels Anzeige 1 oder Anzeige 2 angezeigt werden.

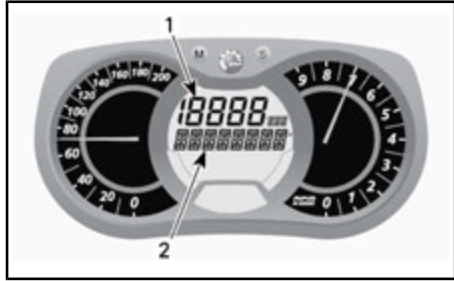

Drücken Sie die Taste SET (S), während die Anzeige blinkt, um den Geschwindigkeitsmesser-Modus auszuwählen.

MULTIFUNKTIONSANZEIGE

1. Anzeige 1
2. Anzeige 2

Wählen Sie mit der Taste MODUS (M) die gewünschte Anzeige und gehen Sie dann wie folgt vor:



1. Geschwindigkeitsmesser-Modus



Drücken Sie die Taste MODUS (M), um die Auswahl zu bestätigen oder warten Sie 5 Sekunden.

Drücken Sie die Taste SET (S), während die Anzeige blinkt, um den Drehzahl-Modus auszuwählen.

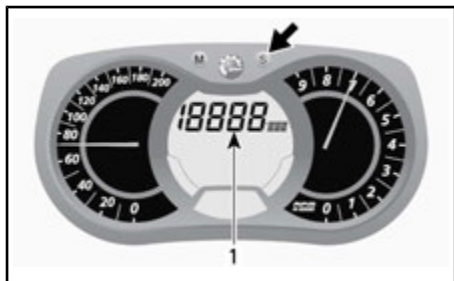

1. Motordrehzahlmodus

B) Drehzahlmesser (U/MIN)

Die Drehzahl kann nicht nur vom analogen Drehzahlmesser, sondern auch von der Multifunktionsanzeige abgelesen werden.

Drücken Sie die Taste MODUS (M), um die Auswahl zu bestätigen oder warten Sie 5 Sekunden.



C) Kilometerzähler

Dieser Zähler zeichnet die gesamte gefahrene Distanz auf.

Drücken Sie die Taste SET (S), um den Kilometerzähler-Modus auszuwählen.

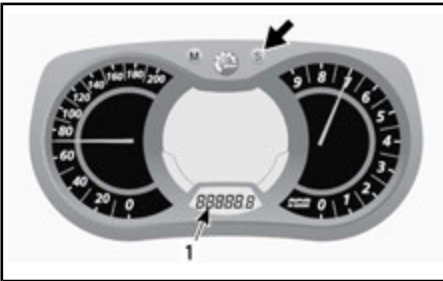

1. Modus Kilometerzähler (km/mi)

D) Tageskilometerzähler "A" oder "B"

Tageskilometerzähler zeichnen die zurückgelegte Entfernung seit der Rücksetzung auf.

Drücken Sie die Taste SET (S), um den Modus Tageskilometerzähler (TRIP A/TRIP B) auszuwählen.

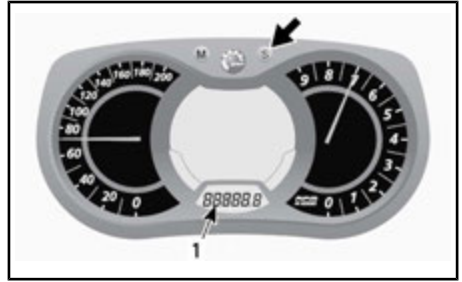

1. Modus Tageskilometerzähler (TRIP A/TRIP B)

Halten Sie die Taste SET (S) zum Zurückstellen gedrückt.

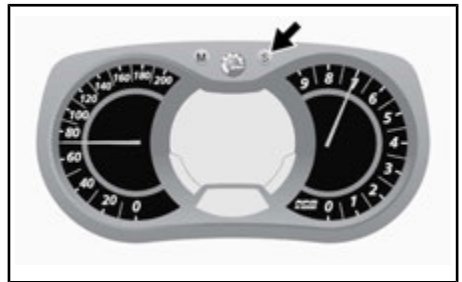

E) Fahrtstundenzähler

Zeichnet bei Aktivierung des Bordnetzes die Betriebsdauer des Fahrzeugs seit dem letzten Zurücksetzen auf.

Drücken Sie die Taste SET (S), um den Modus Fahrtstundenzähler (HrTRIP) auszuwählen.

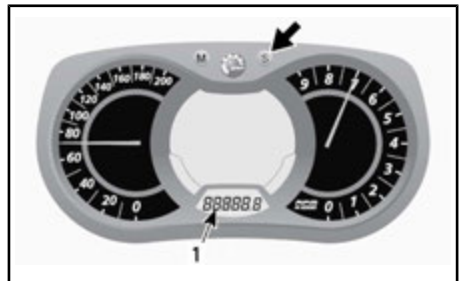

1. Modus Fahrtstundenzähler (HrTRIP)

Halten Sie die Taste SET (S) zum Zurückstellen gedrückt.

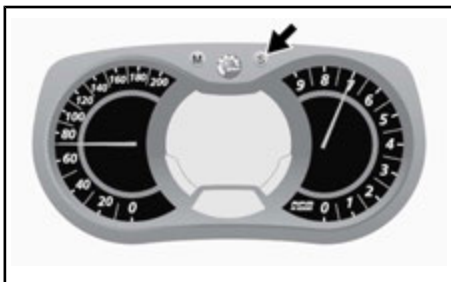

F) Uhr

HINWEIS: Diese Uhr zeigt die Uhrzeit ausschließlich im 24-Stunden-Format an.

Drücken Sie die Taste SET (S), um den Uhr-Modus auszuwählen.

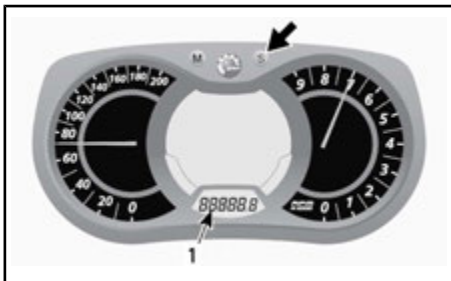

1. Uhr-Modus

G) Kraftstoffstand

Die Balkenanzeige informiert fortlaufend über die Menge des verbleibenden Kraftstoffes im Kraftstofftank.



KRAFTSTOFFSTAND

1. Betriebsbereich

H)

Heizintensität der beheizbaren Griffe

Die Balkenanzeige informiert über die Heizintensität.

Weitere Einzelheiten siehe *SCHALTER FÜR BEHEIZBARE GRIFFE*.

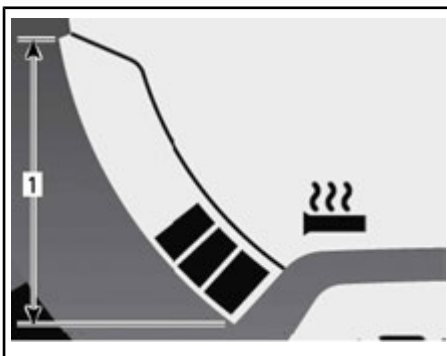

BEHEIZBARE GRIFFE

1. Betriebsbereich

I)

Heizintensität des beheizbaren Gashebels

Die Balkenanzeige informiert über die Heizintensität.

Beim Betätigen des Schalters für den beheizbaren Gashebel erscheint eine Balkenanzeige der Heizintensität an-

statt einer Balkenanzeige des Kraftstoffstands. Beim Loslassen wird wieder der Kraftstoffstand angezeigt.

Weitere Einzelheiten siehe *SCHALTER FÜR BEHEIZBAREN GASHEBEL*.



BEHEIZBARER GASHEBEL

1. Betriebsbereich

J) Momentaner Kraftstoffverbrauch

Der durchschnittliche Kraftstoffverbrauch während der Fahrt wird berechnet.

Um den durchschnittlichen Kraftstoffverbrauch des Fahrzeugs aufzurufen, gehen Sie wie folgt vor.

Drücken Sie die Taste MODUS (M), um die Anzeige 1 auszuwählen.



Drücken Sie die Taste SET (S), während die Anzeige blinkt, um den Modus des momentanen Kraftstoffverbrauchs auszuwählen.



1. Modus des momentanen Kraftstoffverbrauchs

Drücken Sie die Taste MODUS (M), um die Auswahl zu bestätigen oder warten Sie 5 Sekunden.



K) Kraftstoff-Gesamtverbrauch

Zeichnet den durchschnittlichen Kraftstoffverbrauch des Fahrzeugs seit der Rücksetzung auf.

Um den Kraftstoff-Gesamtverbrauch des Fahrzeugs aufzurufen, gehen Sie wie folgt vor.

Drücken Sie die Taste MODUS (M), um die Anzeige auszuwählen.



Drücken Sie die Taste SET (S), während die Anzeige blinkt, um den Modus Kraftstoff-Gesamtverbrauch (TC) auszuwählen.

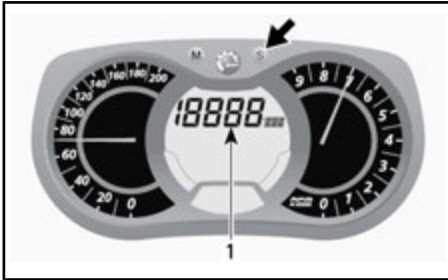

1. Modus Kraftstoff-Gesamtverbrauch (TC)

Es erscheint TC, wenn dieser Modus ausgewählt ist.

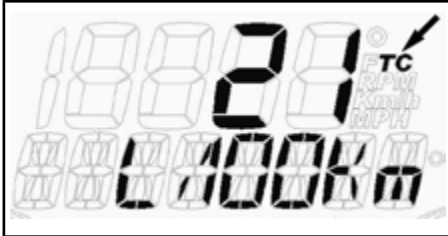

TYPISCH

Drücken Sie die Taste MODUS (M), um die Auswahl zu bestätigen oder warten Sie 5 Sekunden.



Stellen Sie den Tageskilometerzähler um, indem Sie TRIP B aufrufen. Weitere Einzelheiten siehe TAGESKILOMETERZÄHLER „A“ ODER „B“.

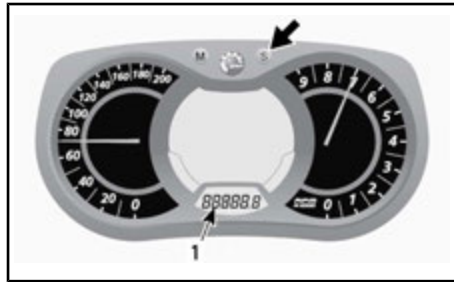

1. Modus Tageskilometerzähler (TRIP B)

Halten Sie die Taste SET (S) zum Zurückstellen gedrückt.



L) Meldungsanzeige

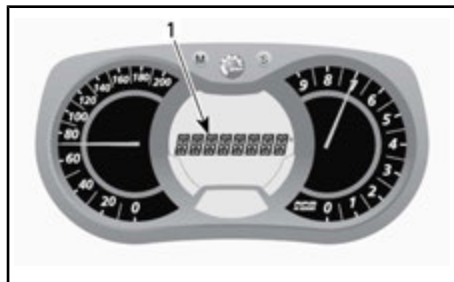

1. Meldungsanzeige

Einzelheiten über übliche Meldungen erfahren Sie in diesem Abschnitt unter **KONTROLLEUCHTEN UND MELDUNGEN**.

Einzelheiten über Störungs- und D.E.S.S. bezogene Meldungen erfahren Sie unter **ÜBERWACHUNGSSYSTEM**.

M) Motorkühlmitteltemperatur

Die Balkenanzeige informiert fortlaufend über die Motorkühlmitteltemperatur.

Im normalen Betrieb sollten die Balken die ungefähre Mitte der Anzeige nicht überschreiten.

ZUR BEACHTUNG Bei Überhitzung des Motors das Fahrzeug an einer sicheren Stelle anhalten. Siehe Abschnitt FEHLERBEHEBUNG.

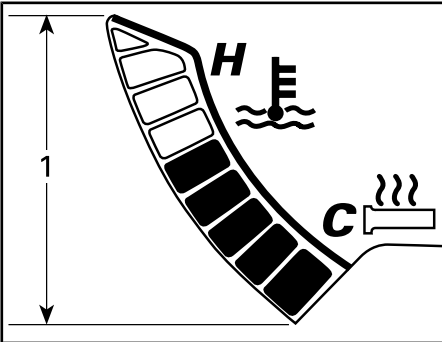

KÜHLMITTELTEMPERATUR

1. Bereich

N) Höchstgeschwindigkeit

Zeichnet die Fahrzeughöchstgeschwindigkeit seit der Rücksetzung auf.

Um die Fahrzeughöchstgeschwindigkeit aufzurufen, gehen Sie wie folgt vor.

Drücken Sie die Taste MODE (M), um eine Anzeige auszuwählen.



HINWEIS: Die Anzeige blinkt ca. 5 Sekunden lang und kehrt dann in den zuvor ausgewählten Modus zurück, wenn keine Änderung vorgenommen wird.

Drücken Sie die Taste SET (S), um den Modus Höchstgeschwindigkeit (TOP_SPD) auszuwählen.

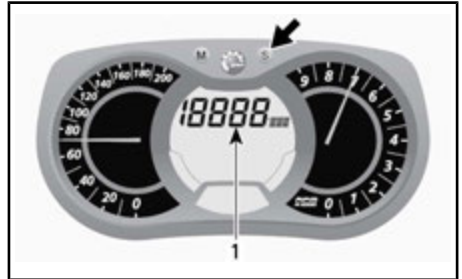

1. Modus Höchstgeschwindigkeit (TOP_SPD)

Drücken Sie die Taste MODE (M), um die Auswahl zu bestätigen oder warten Sie 5 Sekunden lang.



Drücken Sie zum Zurückstellen die Taste MODE (M) und wählen Sie so einen Modus aus.



Halten Sie die Taste SET (S) zum Zurückstellen 5 Sekunden lang gedrückt.

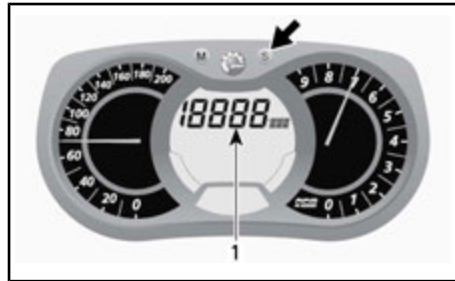

1. Modus Fahrzeugdurchschnittsgeschwindigkeit (AVR_SPD)

O) Durchschnittsgeschwindigkeit

Zeichnet die Fahrzeugdurchschnittsgeschwindigkeit seit der Rücksetzung auf.

Um die Fahrzeugdurchschnittsgeschwindigkeit aufzurufen, gehen Sie wie folgt vor.

Drücken Sie die Taste MODE (M), um eine Anzeige auszuwählen.

Drücken Sie die Taste MODE (M), um die Auswahl zu bestätigen oder warten Sie 5 Sekunden lang.



Drücken Sie zum Zurückstellen die Taste MODE (M) und wählen Sie so einen Modus aus.



HINWEIS: Die Anzeige blinkt ca. 5 Sekunden lang und kehrt dann in den zuvor ausgewählten Modus zurück, wenn keine Änderung vorgenommen wird.

Drücken Sie die Taste SET (S), um den Modus Fahrzeugdurchschnittsgeschwindigkeit (AVR_SPD) auszuwählen.

Halten Sie die Taste SET (S) zum Zurückstellen 5 Sekunden lang gedrückt.



Konfiguration des Anzeigeelements

Uhreinstellung

HINWEIS: Diese Uhr zeigt die Uhrzeit ausschließlich im 24-Stunden-Format an.

Drücken Sie die Taste SET (S), um den Uhr-Modus auszuwählen.

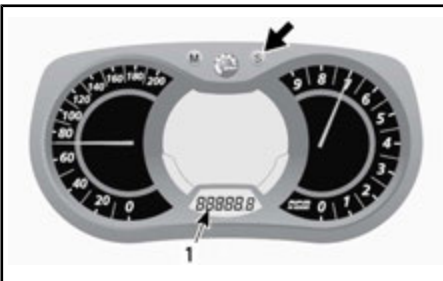

1. Uhr-Modus

Halten Sie die Taste SET (S) zum Aktivieren der Uhreinstellung gedrückt.

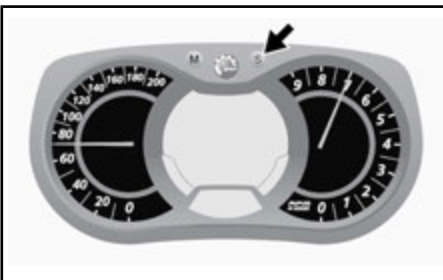

STUNDEN einstellen: Stellen Sie mithilfe der Taste SET (S) die Stunden

ein, während der Wert STUNDEN blinkt.

MINUTEN einstellen: Drücken Sie die Taste MODE (M), während der Wert STUNDEN blinkt, um Minuten aufzurufen. Stellen Sie mithilfe der Taste SET (S) die Minuten ein.

Drücken Sie die Taste MODUS (M), um die eingestellte Uhrzeit zu speichern und den Modus zu verlassen.

Einheitenauswahl (km/h oder mph)

Die Einheiten können mit dem metrischen oder britischen Maßsystem angezeigt werden. Wenden Sie sich an einen Lynx Vertragshändler.

Sprachauswahl

Die Anzeigesprache des Anzeigeelements kann geändert werden. Wenden Sie sich an einen Lynx Vertragshändler, um Näheres über die Sprachenverfügbarkeit und die Einrichtung des Anzeigeelements nach Ihrem Wunsch zu erfahren.

13) Mitfahrersitz (1+1)

Zur Standardausstattung gehört ein Mitfahrersitz (1+1).

WARNUNG

Jeder Mitfahrer muss in der Lage sein, sich im Sitzen jederzeit mit den Füßen fest auf den Fußstützen abzustützen und mit den Händen an den Haltegriffen festzuhalten. Die Beachtung dieser körperlichen Kriterien ist wichtig, um sicherzustellen, dass der Beifahrer sicher sitzt und um die Gefahr eines Abwurfs zu verringern.

Entfernen des Mitfahrersitzes

Um den Mitfahrersitz zu entfernen, gehen Sie wie folgt vor:

1. Drücken Sie auf die Verschlusslasche und heben Sie den hinteren Teil des Sitzes an.

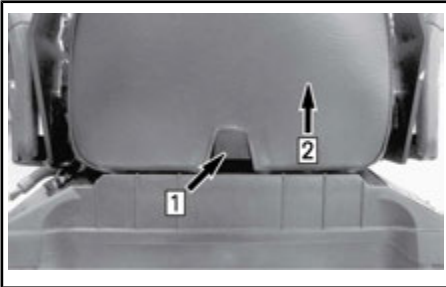

Schritt 1: Auf Lasche drücken
Schritt 2: Hinteren Teil des Sitzes anheben

2. Schieben Sie den Sitz nach hinten und legen Sie ihn zur Seite.

Anbringen des Mitfahrersitzes

Um den Mitfahrersitz anzubringen, gehen Sie wie folgt vor:

1. Legen Sie den Mitfahrersitz nach vorn zeigend auf den Deckel des Aufbewahrungsfachs.
2. Neigen Sie den Mitfahrersitz etwas nach vorn und hängen Sie beide Sitzhaken in die Aussparungen am Deckel des Aufbewahrungsfachs ein.

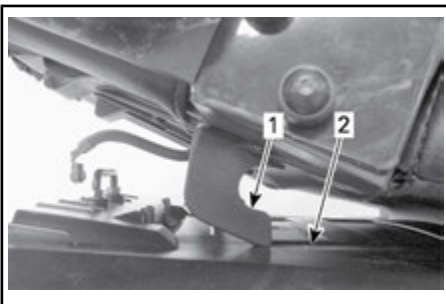

1. Sitzhaken
2. Aussparung
3. Schieben Sie den Mitfahrersitz in Richtung des Fahrersitzes und drücken Sie den hinteren Teil fest nach unten, damit der Mitfahrersitz

in der für ihn vorgesehenen Stellung arretiert wird.

HINWEIS: Dabei muss ein eindeutiges Einrasten spürbar sein. Vergewissern Sie sich, dass der Sitz fest arretiert ist, indem Sie an ihm ziehen.

WARNUNG

Stellen Sie vor jeder Fahrt sicher, dass der Sitz fest arretiert ist.

14) Aufbewahrungsfach

Das Aufbewahrungsfach befindet sich hinter dem Fahrersitz.

WARNUNG

Das Aufbewahrungsfach muss ordnungsgemäß arretiert sein und darf keine scharfen oder zerbrechlichen Gegenstände enthalten.

Wenn der Mitfahrersitz montiert ist, haken Sie den Sicherheitshalterriemen des Sitzes aus.

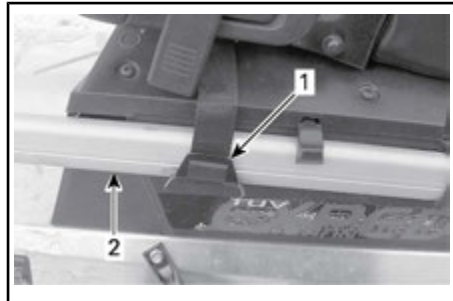

TYPISCH

1. Halterriemen
2. Hintere Trägerschiene

Ziehen Sie zum Öffnen des Deckels die Gummilasche seitwärts und halten Sie sie fest. Heben Sie dann die rechte Seite des Deckels oder des Mitfahrersitzes (falls verbaut) an.

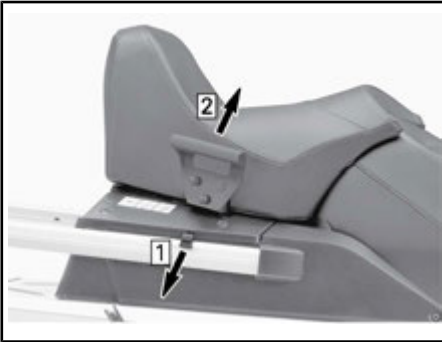

TYPISCH

- Schritt 1: Gummilasche ziehen
- Schritt 2: Rechte Seite anheben

Zubehöranschlüsse befinden sich im Aufbewahrungsfach

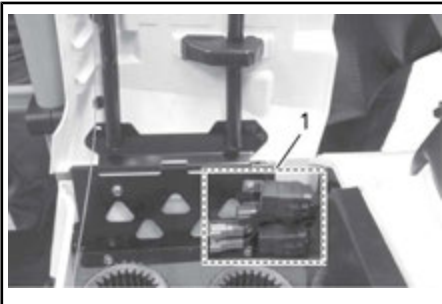

1. Zubehöranschlüsse

Zum Schließen des Deckels drücken Sie ihn bis zum Einrasten hinunter.

Wenn der Mitfahrersitz montiert ist, haken Sie den Halteriem an den hinteren Stoßfänger.

! VORSICHT Wenn der Deckel bei montiertem Fahrersitz geschlossen wird, nehmen Sie eine Sicherung mit dem Halteriem vor.

Batterie

Die Batterie befindet sich in einem Aufbewahrungsfach unter dem Mitfahrersitz. Zum Zugriff auf die Batterie entfernen Sie die Abdeckung, indem

Sie beide Zungen eindrücken und die Abdeckung anheben

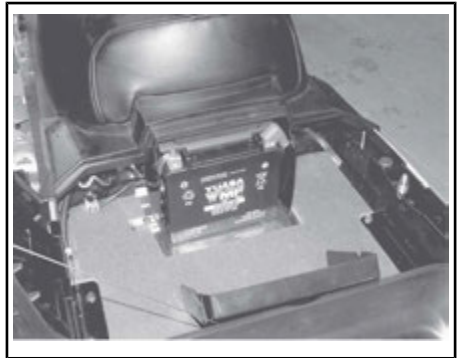

15) Hinterer Gepäckträger

Der hintere Gepäckträger kann persönliche Gegenstände (Gepäck), einen Benzinbehälter oder das Aufbewahrungsfach aufnehmen.

! WARNUNG

Alle Gegenstände auf dem hinteren Gepäckträger müssen richtig befestigt sein. Transportieren Sie keine zerbrechlichen Gegenstände. Zuviel Gewicht auf dem Gepäckträger kann das Lenkvermögen verringern.

! WARNUNG

Stets die Aufhängung entsprechend der Last einstellen. Die Kapazität dieses Trägers ist begrenzt. Die MAXIMALE Traglast beträgt 30 kg. Fahren Sie mit sehr niedriger Geschwindigkeit, wenn er beladen ist. Fahren Sie nicht mit hoher Geschwindigkeit über Geländebuckel.

16) Lenkerbügel

Der Lenkerbügel soll dem Fahrer beim Fahren auf Neigungen Halt bieten.

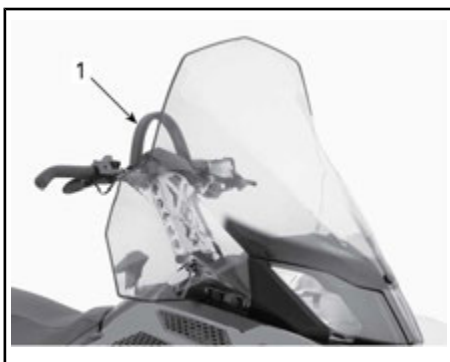

TYPISCH

1. Lenkerriemen

! WARNUNG

Dieser Bügel dient nicht zum Schleppen, Anheben oder zu anderen Zwecken als der vorübergehenden Nutzung als Haltegriff, wenn bei sehr niedrigen Geschwindigkeiten mehr Halt benötigt wird.

17) Kupplung

Verwenden Sie die Zugvorrichtung zusammen mit einer Abschleppstange, um ein Zubehörgerät abzuschleppen.

Wenn ein Zubehörgerät mit dem Motorschlitten gezogen werden soll, halten Sie sich stets an die Herstellerhinweise.

HINWEIS: Informationen über die zulässige Anhängelast des Fahrzeugs siehe Aufkleber am Fahrzeug.

! WARNUNG

Ziehen Sie niemals ein Zubehörgerät mit einem Seil. Verwenden Sie immer eine starre Abschleppstange. Bei Benutzung eines Seils käme es zu einer Kollision zwischen dem Gegenstand und dem Motorschlitten und im Falle eines schnellen Bremsvorgangs oder beim Abwärtsfahren am Hang möglicherweise zum Umkippen.

J-förmige Zugvorrichtung

Einen Ausrüstungsgegenstand montieren

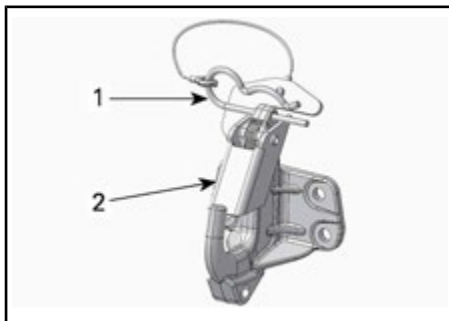

1. Federstecker
2. Sicherheitsklappe

1. Entfernen Sie die Haarnadel-Klemme.
2. Richten Sie die Zubehör-Anbauteil-Öffnung auf den Haken der Anhängervorrichtung aus.
3. Drücken Sie mit dem Zubehör-Anbauteil die Sicherheitsklappe weg.
4. Sichern Sie die Sicherheitsklappe mit der Haarnadel-Klemme.

Einen Ausrüstungsgegenstand abmontieren

1. Entfernen Sie die Haarnadel-Klemme.
2. Schieben Sie die Sicherheitsklappe nach vorn, um das Zubehör-Anbau-

teil von der Anhängervorrichtung zu entfernen.

3. Nehmen Sie das Zubehör-Anbauteil ab.
4. Bringen Sie die Haarnadel-Klemme an.

18) Sicherungen

Das Bordnetz wird durch Sicherungen geschützt. Einzelheiten siehe *SICHERUNGEN* in *WARTUNGSPROGRAMME*.

19) 12-V-Steckdose

Bei allen Modellen befindet sich vorn nahe der Lenksäule eine 12 V-Steckdose.

20) Antriebsriemenabdeckung

Ausbau der Antriebsriemenabdeckung

WARNUNG

Betätigen Sie **NIE** den Motor:

- ohne sicher installierte Schilder und Riemenschutz.
- wenn Haube und/oder Seitenwände geöffnet oder entfernt sind.

Versuchen Sie **NIEMALS**, bei laufendem Motor an einem beweglichen Teil Einstellungen vorzunehmen.

HINWEIS: Die Antriebsriemenabdeckung hat absichtlich etwas Übermaß, damit die Stifte und Halterungen unter Druck stehen. Dadurch werden übermäßige Vibrationen und Geräuschentwicklung vermieden. Es ist wichtig, dass diese Spannung beim Wiedereinbau beibehalten wird.

Ziehen Sie die Kappe der Sicherheitsleine vom Motor-aus-Schalter ab.

Sehen Sie unter *BEDIENELEMENTE, INSTRUMENTE UND AUSSTATTUNG* nach und öffnen Sie die linke Seitenverkleidung am Motorraum.

Entfernen Sie den Arretierstift.

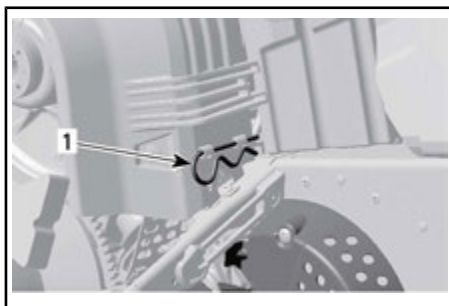

TYPISCH

1. Arretierstift

Heben Sie den hinteren Teil der Antriebsriemenabdeckung an und lösen Sie sie dann von den vorderen Laschen.

Einbau der Antriebsriemenabdeckung

Richten Sie beim Wiedereinbau der Antriebsriemenabdeckung die abgeflachte Seite so aus, dass sie zur Vorderseite des Motorschlittens zeigt.

Legen Sie die vorderen Öffnungen der Riemenabdeckung über die Laschen.

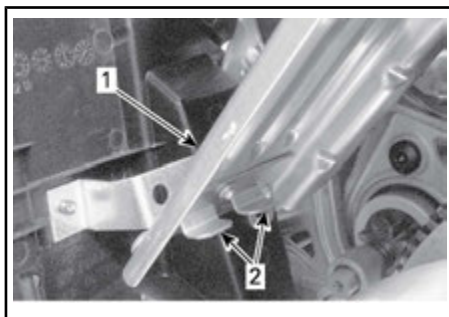

1. Riemenabdeckung

2. Zungen

Positionieren Sie die Durchführung über die Haltestange.

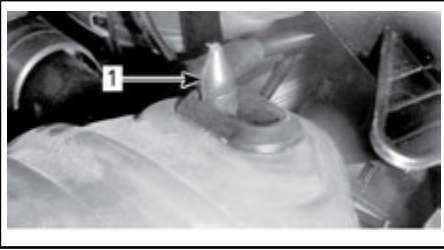

1. Haltestange

Legen Sie den hinteren Teil der Riemenabdeckung über die Aufnahme und sichern Sie ihn mit dem Arretierstift.



1. Arretierstift

21) Haube

WARNUNG

Lassen Sie den Motor niemals bei abmontierter Haube laufen.

Entfernen der Haube

1. Entfernen Sie die oberen Seitenabdeckungen wie unten beschrieben.
2. Lösen Sie die Gummizugelemente auf beiden Seiten.



1. Gummizugelement

3. Schieben Sie die Haube nach vorn, um die Laschen aus ihren Aussparungen zu lösen.

Anbringen der Haube

1. Führen Sie die Laschen vorn und in der Mitte der Haube in die Aussparungen der unteren Wanne so ein, dass sie einrasten.

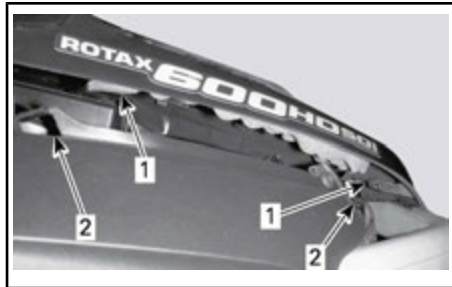

TYPISCH

1. Zungen
2. Aussparungen
2. Schieben Sie die Haube in die Richtung der Scheinwerfer bis zum Anschlag.
3. Haken Sie die Gummizugelemente fest.

22) Obere Seitenabdeckungen

WARNUNG

Lassen Sie den Motor bei geöffneten oder abmontierten Seitenabdeckungen nicht laufen.

Entfernen der oberen Seitenabdeckung

1. Lösen Sie das Gummizugelement.

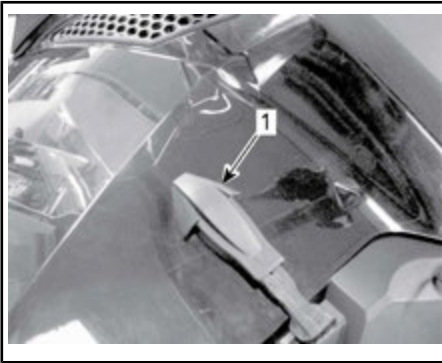

1. Gummizugelement
2. Heben Sie den hinteren Teil der Abdeckung an, um die Kunststofflasche von der Konsole zu lösen.
3. Schieben Sie die Verkleidung nach hinten.

Anbringen der oberen Seitenabdeckung

1. Führen Sie die unteren Zungen der Verkleidung in die unteren Wannenschlitze ein.

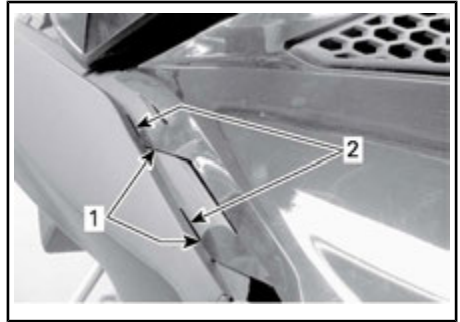

1. Untere Zungen der Verkleidung
2. Untere Wannenschlitze

2. Haken Sie die oberen mittleren Zungen der Verkleidung an die Konsole.

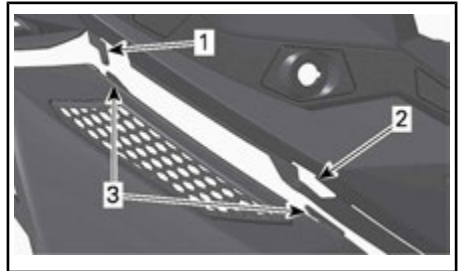

1. Konsolen-Haken
2. Konsolen-Schlitz
3. Mittlere Zungen der Verkleidung

3. Führen Sie die hintere Zunge in den Konsolenschlitz ein.

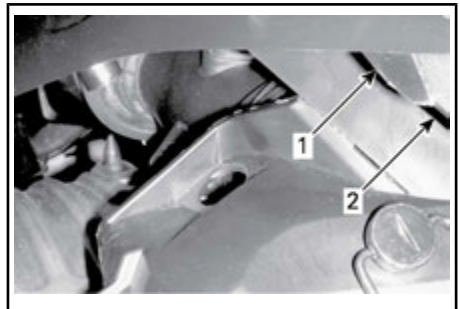

1. Hintere Lasche
2. Konsolen-Schlitz

4. Haken Sie das Gummizugelement fest.

23) Untere Seitenabdeckungen

WARNUNG

Lassen Sie den Motor bei geöffneten oder abmontierten Seitenabdeckungen nicht laufen.

Untere Seitenabdeckung öffnen

1. Entfernen Sie die obere Seitenabdeckung wie oben beschrieben.
2. Lösen Sie das Gummizugelement.

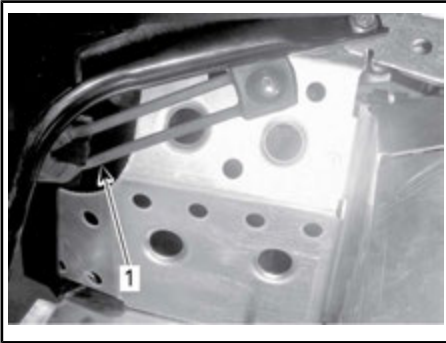

1. *Gummizugelement*
3. Drehen Sie den Bügel zum Lösen um eine Viertelumdrehung gegen den Uhrzeigersinn.

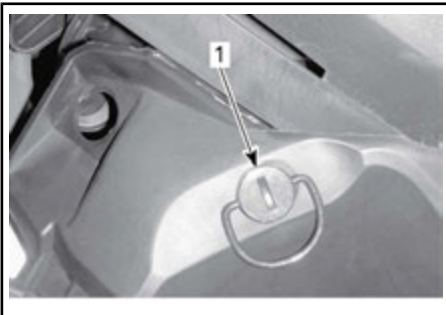

1. *Klemme*
4. Heben Sie den hinteren Teil der Seitenabdeckung etwas an und öffnen Sie ihn dann seitwärts.

Untere Seitenabdeckung schließen

1. Führen Sie die Zunge der Verkleidung in den Schlitz der unteren Wanne ein.

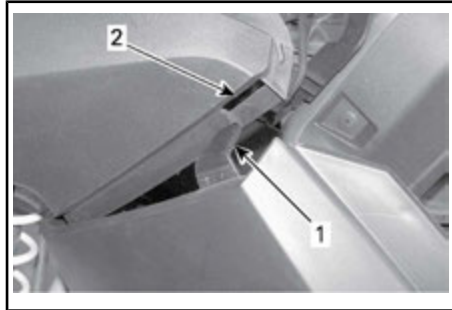

1. *Zunge der unteren Seitenverkleidung*
2. *Schlitz der unteren Wanne*

2. Führen Sie den unteren Bereich der Seitenabdeckung über dem Aluminiumfahrgestell und der Aluminiumlasche in die Aussparung für die Abdeckung ein.

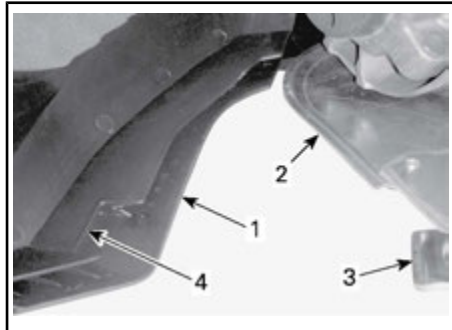

1. *Unterer Bereich*
2. *Aluminiumfahrgestell*
3. *Aluminiumlasche*
4. *Aussparung für die Abdeckung*

3. Führen Sie den Stift der Verkleidung in die Tunnelbohrung ein.



1. *Stift*
2. *Tunnelbohrung*
4. Haken Sie das Gummizugelement fest.
5. Drehen Sie die Klemme zum Arretieren um eine Viertelumdrehung im Uhrzeigersinn.

Entfernen/Anbringen der unteren Seitenabdeckung

1. Öffnen Sie die untere Seitenabdeckung wie oben beschrieben.
2. Heben Sie den vorderen Teil der Seitenabdeckung an und lösen Sie das untere Gelenk aus seiner Aussparung.
3. Lösen Sie das obere Gelenk durch Absenken der Abdeckung.

Der Einbau erfolgt in der umgekehrten Reihenfolge des Ausbaus.

24) Zündkerzenablage

Um Ersatzzündkerzen vor Feuchtigkeit und Erschütterungen zu schützen, steht im Werkzeugsatz eine geeignete Ablage zur Verfügung.

HINWEIS: Ersatzzündkerzen gehören nicht zum Lieferumfang des Motorschlittens.

HINWEIS: Prüfen Sie den Elektrodenabstand der Ersatzzündkerzen vor dem Einbau gemäß *TECHNISCHE DATEN*.

⚠ VORSICHT Versuchen Sie nicht, den Abstand bei einer Zündkerze zu verändern.

25) Bergbremsschalter (Zubehör)

Die Bergbremse und die Bergbremsschalter werden als Zubehör verkauft.

Die Bergbremsschalter befinden sich links am Lenker.



1. *Bergbremse nach oben*
2. *Bergbremse nach unten*

26) Bergbremse (Zubehör)

Bergbremse für gefahrloses Anhalten an steilen Abhängen.

27) Zubehör-Bedienschalter

Die Zubehör-Bedienschalter befinden sich an der Konsole.

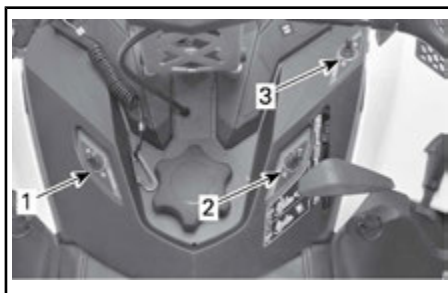

1. *Hupe*
2. *Arbeitsleuchte*
3. *Blinkeleuchte*

28) Beleuchtungsträger (Zubehör)

Der Beleuchtungsträger umfasst Blinkleuchte und Arbeitsleuchte.

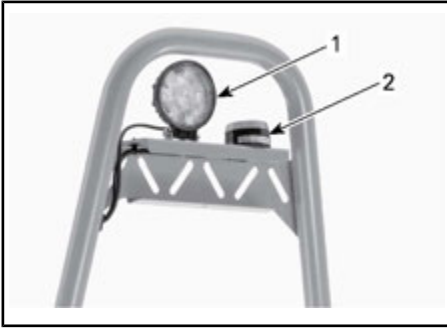

1. Arbeitsleuchte
2. Blinkleuchte

29) Bremslichtanzeige (Zubehör)

Die Bremslichtanzeige befindet sich auf der linken Seite des Anzeigeeinstruments.



1. Bremslichtanzeige

30) Batterieanzeige/Ladestecker (Zubehör)

Die Batterieanzeige/der Ladestecker befindet sich links an der Konsole.



1. Batterieanzeige/Ladestecker

Der Ladezustand wird mittels LEDs auf der Konsole angezeigt.

31) Verbreiterungssatz (Zubehör)

Der Verbreiterungssatz erhöht die Stabilität beim Wenden an steilen Abhängen.



1. Verbreiterungssatz

32) Hintere Gepäckträgerbox (Zubehör)

Die hintere Gepäckträgerbox kann auf dem hinteren Gepäckträger montiert werden.

33) ECO-/Standard-/Sport-Modus-Schalter

Der Modus-Schalter befindet sich links am Kraftstofftank.



TYPISCH - LINKE SEITE DES KRAFTSTOFFTANKS

1. Modus-Schalter

Wird für die Aktivierung oder Deaktivierung von Eco-/Standard-/Sport-Modus verwendet.

Einzelheiten siehe *BETRIEBSMODI*.

KRAFTSTOFF UND ÖL

Kraftstoffanforderungen

ZUR BEACHTUNG Verwenden Sie immer frisches Benzin. Benzin oxidiert. Die Folge sind ein Verlust an Oktan, flüchtige Verbindungen und das Entstehen von Gummi- und Lackablagerungen, die das Kraftstoffsystem beeinträchtigen können.

Alkoholbrennstoffmischungen variieren nach Land und Region. Ihr Fahrzeug wurde zum Betrieb mit den vorgegebenen Kraftstoffen entwickelt. Es ist aber auf Folgendes zu achten:

- Verwendung von Kraftstoff mit Alkohol über der von der Regierung angegebenen Prozentzahlregulierungen sind nicht empfohlen und können zu folgenden Problemen der Komponenten im Benzinssystem führen:
 - Start- und Betriebsschwierigkeiten.
 - Verschleiß von Gummi- oder Plastikteilen.
 - Korrosion der Metallteile.
 - Beschädigung von internen Motorteilen.
- Überprüfen Sie regelmäßig, ob Benzin ausläuft oder andere Anomalien des Kraftstoffsystems vorhanden sind, wenn Sie vermuten, dass der Alkoholgehalt im Benzin die aktuellen Regierungsregulierungen übersteigt.
- Alkohol-gemischte Brennstoffe ziehen und halten Feuchtigkeit, was zu einer Phasentrennung des Benzins und zu Motorleistungsproblemen oder Motorschaden führen kann.

Empfohlener Kraftstoff

Verwenden Sie unverbleites Benzin mit MAXIMAL 10 % Ethanol. Das Benzin muss die folgenden Mindestoktanforderungen erfüllen:

KRAFTSTOFFTYP	MOTOR	MINDESTOKTANZAHL
Kraftstoff mit bis zu MAXIMAL 10 % Ethanol	1200 4-TEC	95 E10

ZUR BEACHTUNG Verwenden Sie die richtige Oktanzahl und den richtigen Kraftstofftyp. Experimentieren Sie nie mit anderen Kraftstoffen. Der Gebrauch von ungeeignetem Kraftstoff kann Schäden an wichtigen Teilen des Kraftstoffsystems und des Motors verursachen.

Frostschutzzusätze im Kraftstoff

Bei der Verwendung von sauerstoffangereichertem Kraftstoff sind zusätzliches Frostschutzmittel für die Benzinleitung oder wasserabsorbierende Zusatzstoffe nicht erforderlich und sollten nicht verwendet werden.

Bei der Verwendung von nicht sauerstoffangereichertem Kraftstoff kann ein Frostschutzmittel auf Isopropylbasis in einem Verhältnis von 150 ml auf 40 L Benzin verwendet werden.

Diese Vorsichtsmaßnahme soll die Gefahr der Frostentstehung in Vergasern und anderen Komponenten des Kraftstoffsystems senken, die in bestimmten Fällen zu schweren Motorschäden führen kann.

HINWEIS: Verwenden Sie nur methyhydratfreies Frostschutzmittel für die Benzinleitung.

Tanken

Schrauben Sie den Deckel ab, um zu tanken, und schrauben Sie ihn danach wieder fest auf.

WARNUNG

- Schalten Sie vor dem Tanken immer den Motor aus. Öffnen Sie den Tankdeckel langsam.
- Wenn Sie einen Druckausgleich beim Öffnen bemerken (ein Pfeifton ist beim Lösen des Tankdeckels zu hören), lassen Sie das Fahrzeug überprüfen und/oder reparieren, bevor Sie es wieder in Betrieb nehmen.
- Der Kraftstoff ist unter bestimmten Bedingungen brennbar und explosiv.
- Prüfen Sie niemals den Füllstand im Tank mit einer offenen Flamme.
- Rauchen Sie niemals in der Nähe, vermeiden Sie offene Flammen und Funken.
- Arbeiten Sie immer in einem gut belüfteten Bereich.
- Füllen Sie den Tank erst vollständig auf, wenn sich das Fahrzeug in einer warmen Umgebung befindet. Mit steigender Temperatur dehnt sich Kraftstoff aus und kann überlaufen.
- Wischen Sie verschütteten Kraftstoff immer vom Fahrzeug ab.

HINWEIS: Setzen oder lehnen Sie sich nicht auf den Sitz, wenn der Kraftstofftankdeckel nicht richtig aufgeschraubt ist.

Empfohlenes Öl

MOTOR	Empfohlenes Motoröl
1200 4-TEC	XPS SYNTHETISCHES ÖL FÜR VIERTAKTER (F) (T/N 619 590 114)

ZUR BEACHTUNG Die Verwendung des BRP XPS™ 4-Takter-Syn-

thetik-Öls wurde bei der Entwicklung des Motors dieses Motorschlittens geprüft. BRP empfiehlt die Verwendung seines XPS Synthetik-4-Takter-Öls oder eines gleichwertigen Öls. Schäden durch für diesen Viertaktmotor ungeeignetes Öl sind nicht von der beschränkten Garantie von BRP abgedeckt.

Wenn das empfohlene Öl nicht verfügbar ist, verwenden Sie ein SAE 0W40-Öl auf synthetischer Basis, das die Anforderungen der API-Klassifikation SM erfüllt.

EINFahrZEIT

Bedienung beim Einfahren

Eine Einfahrzeit von 10 Betriebsstunden oder 500 km ist für das Fahrzeug erforderlich.

Nach der Einfahrzeit sollte das Fahrzeug von einem Lynx Vertragshändler, einer Reparaturwerkstatt oder einer Person Ihrer Wahl überprüft werden. Siehe den Abschnitt *ERSTE INSPEKTION*.

Motor

Während des Einfahrens:

- Vermeiden Sie ausgedehnte Vollgasfahrten.
- Vermeiden Sie fortlaufendes Beschleunigen.
- Vermeiden Sie langes Fahren mit gleich bleibender Geschwindigkeit.
- Vermeiden Sie, den Motor zu überhitzen.

Kurzzeitige Beschleunigungen und Geschwindigkeitsveränderungen tragen jedoch zu einem guten Einfahren des Fahrzeugs bei.

Während der ersten Einfahrstunden regelt das Motormanagementsystem einige Motorparameter, wodurch die Motorleistung geringfügig reduziert wird.

Antriebsriemen

Bei einem neuen Antriebsriemen ist eine Einfahrzeit von 50 km erforderlich. .

Während des Einfahrens:

- Vermeiden Sie starkes Beschleunigen und Abbremsen.
- Vermeiden Sie das Ziehen von Lasten.
- Vermeiden Sie das Fahren mit hoher gleich bleibender Geschwindigkeit.

BETRIEBSMODI

WARNUNG

Konzentrieren Sie sich beim Wechseln des Betriebsmodus weiterhin auf das Fahren und auf Ihre Fahrumgebung.

ECO-Modus (Kraftstoffsparmodus)

Bei Auswahl des ECO-Modus (Kraftstoffsparmodus) werden Fahrzeugdrehmoment und Geschwindigkeit begrenzt, wodurch eine optimale Fahrgeschwindigkeit beibehalten wird, um den Kraftstoffverbrauch zu senken.

Nach Aktivierung bleibt der ECO-Modus aktiv, bis er vom Fahrer deaktiviert wird.

Standard-Modus

Die Anzeige für den Standard-Modus auf der Multifunktionsanzeige ist **EINGESCHALTET**, um auf den aktiven Betriebsmodus hinzuweisen.

Sport-Modus

WARNUNG

Stellen Sie sicher, den Mitfahrer darauf hinzuweisen, sich gut festzuhalten, bevor Sie den Sport-Modus aktivieren. Der Sport-Modus sorgt für eine erhöhte Beschleunigung.

Die Aktivierung des Sport-Modus sorgt für eine unmittelbare Gasannahme und schnellere Beschleunigung als im Standard- oder ECO-Modus.

Nach Aktivierung bleibt der Sport-Modus aktiv, bis er vom Fahrer deaktiviert wird.

Navigation durch die Betriebsmodi

Verwenden Sie den ECO-/Standard-/Sport-Modus-Schalter, um zwischen den Leistungsstufen ECO (reduzierte Leistung), Standard (volle Leistung) und Sport (erhöhtes Ansprechverhalten) umzuschalten.

Drücken Sie den Schalter nach oben, um die Leistung zu erhöhen. Drücken Sie den Schalter nach unten, um die Leistung zu verringern.

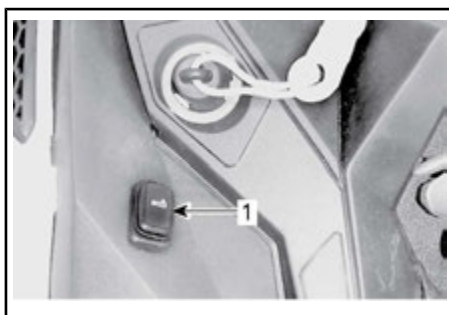

TYPISCH - LINKE SEITE DES KRAFTSTOFFTANKS

1. Modus-Schalter

Drücken Sie einmal auf das untere Ende des Schalters, um aus dem Sport-Modus heraus den Standard-Modus zu aktivieren.

Drücken Sie zweimal auf das untere Ende des Schalters, um aus dem Sport-Modus heraus den ECO-Modus zu aktivieren.

Drücken Sie einmal auf das untere Ende des Schalters, um aus dem Standard-Modus heraus den ECO-Modus zu aktivieren.

⚠️ WARNUNG

Stellen Sie sicher, den Mitfahrer darauf hinzuweisen, sich gut festzuhalten, bevor Sie den Sport-Modus aktivieren. Der Sport-Modus sorgt für eine erhöhte Beschleunigung.

Drücken Sie einmal auf das obere Ende des Schalters, um aus dem Standard-Modus heraus den Sport-Modus zu aktivieren.

Drücken Sie zweimal auf das obere Ende des Schalters, um aus dem ECO-Modus heraus den Sport-Modus zu aktivieren.

Drücken Sie einmal auf das obere Ende des Schalters, um aus dem ECO-Modus heraus den Standard-Modus zu aktivieren.

⚠️ WARNUNG

Stellen Sie während des Einstellens der Modi sicher, dass Sie das Situationsbewusstsein für andere Motorschlitten, Hindernisse oder Personen behalten.

Modi des Learning Key

Der Lernschlüssel aktiviert einen Betriebsmodus, in dem Motordrehmoment und Geschwindigkeit begrenzt sind.

HINWEIS: Mit der anfänglichen Programmierung des Lernschlüssels kann die Geschwindigkeit auf 40 km/h oder 70 km/h begrenzt werden. Zur Änderung dieser Einstellungen wenden Sie sich an Ihren Lynx Vertrags-händler.

Im Lernschlüssel-Modus sind 3 Einstellungsstufen verfügbar.

Änderung der Lernschlüssel-Einstellungen

Um die Einstellung des Learning Key zu ändern, gehen Sie wie folgt vor:

1. Drücken Sie die Taste „START/elektronischer Rückwärtsgang“ einmal, um das elektrische System aufzuwecken, und befestigen Sie den NORMALEN Schlüssel am Motor-aus-Schalter.
2. Warten Sie, bis das Info-Center seinen Selbsttest abschließt und die Schlüsselerkennungsmeldung anzeigt.
3. Drücken Sie die Taste MODUS einmal, und halten Sie dann die Taste SET gedrückt, bis LERNEN auf der Digitalanzeige des Instruments erscheint.

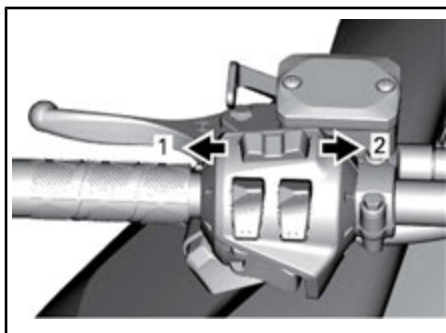

MULTIFUNKTIONSANZEIGEINSTRUMENT

1. Funktion *MODE*
2. Funktion *SET*
4. Verwenden Sie den Schalter für die Handgriffheizung, um zwischen den Schlüsseleinstellungen 1 und 3 umzuschalten.

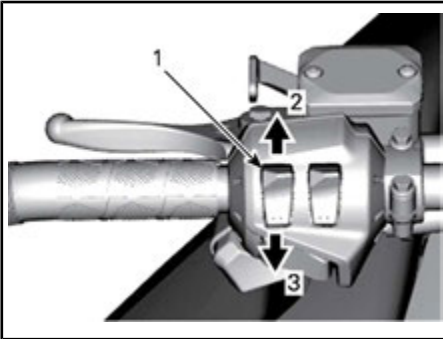
**TYPISCH**

1. Schalter für Handgriffheizung
2. Erhöhen
3. Verringern

HINWEIS: Einstellung 1 bietet das geringste Drehmoment, während bei Einstellung 3 mit Lernschlüssel das höchste Drehmoment zur Verfügung steht.

5. Nach wenigen Sekunden wird die Einstellung automatisch bestätigt und gespeichert.

HINWEIS: Die Geschwindigkeitseinstellung für den Schlüssel gilt für jeden Schlüssel gleicher Art, der an einem bestimmten Motorschlitten eingesetzt wird. Wird die gleiche Schlüsselart an einem anderen Motorschlitten eingesetzt, können sich die Geschwindigkeitseinstellung für den Schlüssel unterscheiden.

HINWEIS: Die Fahrzeugleistung kann je nach Fahrbedingungen unterschiedlich sein.

BETRIEBSANLEITUNGEN

Motoranlassverfahren

Vorgehen

1. Ziehen Sie die Feststellbremse an.
2. Überprüfen Sie erneut die Funktion des Gashebels.
3. Setzen Sie Ihren Helm auf.
4. Stellen Sie sicher, dass die Kappe der Sicherheitsleine am Motor-aus-Schalter angebracht ist und dass die Sicherheitsleine an einer Öse an der Kleidung befestigt ist.
5. Vergewissern Sie sich, dass der Motor-Notausschalter sich in der Stellung EIN (aufwärts) befindet.
6. Durch Drücken der STARTTASTE wird der elektrische Anlasser aktiviert und startet den Motor. Lassen Sie den Knopf sofort los, sobald der Motor angesprungen ist.



WARNUNG

Drücken Sie beim Starten des Motors niemals den Gashebel.

ZUR BEACHTUNG Benutzen Sie den elektrischen Starter keinesfalls länger als jeweils 10 Sekunden. Zwischen den einzelnen Anlasszyklen sollten Ruhepausen von mindestens 30 Sekunden eingelegt werden, damit der elektrische Anlasser sich abkühlen kann.

7. Lösen Sie die Feststellbremse.

HINWEIS: Lösen Sie bei einem Kaltstart nicht die Feststellbremse. Führen Sie das *AUFWÄRMEN DES FAHRZEUGS* wie unten erklärt durch.

Start im Notfall

Versuchen Sie nicht, einen Notfall-Anlassvorgang durchzuführen. Lassen Sie die Batterie aufladen oder austauschen.

Warmlaufenlassen des Fahrzeugs

Vor jeder Fahrt muss das Fahrzeug wie folgt warmlaufen:

1. Starten Sie den Motor wie unter *MOTORANLASSVERFAHREN* oben beschrieben.
2. Warten Sie eine Minute bis zwei Minuten, damit sich der Motor im Leerlauf aufwärmen kann.

HINWEIS: Es wird nicht empfohlen, den Motor länger als 10 Minuten im Leerlauf laufen zu lassen.

HINWEIS: Der Motor schaltet sich beim Betrieb im Leerlauf nach ca. 12 Minuten ab.

3. Lösen Sie die Feststellbremse.
4. Geben Sie soviel Gas, dass die Antriebsriemenscheibe einrückt. Fahren Sie während der ersten zwei oder drei Minuten mit niedriger Geschwindigkeit.

ZUR BEACHTUNG Wenn sich das Fahrzeug beim Gasgeben nicht bewegt, schalten Sie den Motor aus, entfernen Sie die Kappe des Haltekabels vom Motor-aus-Schalter und führen Sie Folgendes durch:

- Prüfen Sie, ob die Skier am Boden feststecken. Heben Sie jeweils einen Ski am Griff an und senken Sie ihn dann wieder ab.
- Prüfen Sie, ob die Raupe am Boden feststeckt. Heben Sie das Heck des Motorschlittens an, um die Raupe vom Boden zu lösen, und senken Sie das Heck dann wieder ab.
- Prüfen Sie die hintere Aufhängung auf Ansammlung von festem Schnee oder Eis, der/das zu Beeinträchtigungen der sich drehenden Raupe führen könnte. Reinigen Sie den Bereich.

! VORSICHT Wenden Sie die richtigen Hebetekniken an und heben Sie vor allem aus Ihren Beinen heraus an. Versuchen Sie nicht, das Fahrzeugheck anzuheben, wenn es zu schwer für Sie ist.

! WARNUNG

Stellen Sie sicher, dass die Kappe der Sicherheitsleine entfernt ist, bevor Sie sich vor das Fahrzeug stellen, sich der Raupe oder Komponenten der hinteren Aufhängung nähern.

Betrieb des Getriebes

ZUR BEACHTUNG

- Legen Sie beim Ziehen einer Last stets den 1. Gang ein.
- Schalten Sie beim Parken immer in die Leerlaufstellung (N).
- Halten Sie das Fahrzeug vollständig an und halten Sie die Bremse gedrückt, bevor Sie in den oder aus dem Rückwärtsgang schalten. Warten Sie, bis das Alarmsignal für den Rückwärtsgang ertönt, bevor Sie Gas geben.

Neutral

Wenn das Getriebe in die Leerlaufstellung (N) geschaltet wird, wird die Kraftübertragung zur Raupe unterbrochen.

Schalten in den Rückwärtsgang

Gehen Sie zum Einlegen des Rückwärtsganges wie folgt vor:

1. Halten Sie das Fahrzeug an.
2. Ziehen Sie die Bremse an und halten Sie sie angezogen.
3. Legen Sie mit dem Schalthebel, während der Motor im Leerlauf läuft, den Rückwärtsgang (R) ein.

HINWEIS: Beim Schalten vom Leerlauf in den Rückwärtsgang muss der Schalthebelknopf nach unten gedrückt werden.

4. Betätigen Sie vorsichtig den Gashebel.

! WARNUNG

Die Geschwindigkeit im Rückwärtsgang ist nicht begrenzt. Fahren Sie stets vorsichtig, da das Fahrzeug bei schneller Rückwärtsfahrt instabile Fahreigenschaften aufweisen kann. Bleiben Sie stets sitzen. Vergewissern Sie sich vor dem Rückwärtsfahren, dass die Spur hinter dem Fahrzeug frei von Hindernissen oder Zuschauern ist.

Schalten in den Vorwärtsgang

Es stehen zwei Vorwärtsgänge zur Verfügung.

Gehen Sie zum Einlegen eines Vorwärtsganges wie folgt vor:

1. Halten Sie das Fahrzeug an.
2. Ziehen Sie die Bremse an und halten Sie sie angezogen.
3. Legen Sie mit dem Schalthebel, während der Motor im Leerlauf läuft, den 1. Vorwärtsgang (1) oder den 2. Vorwärtsgang (2) ein.
4. Betätigen Sie vorsichtig den Gashebel.

HINWEIS: Schalten Sie nicht, während sich das Fahrzeug bewegt: Wenn Sie vom 1. in den 2. Gang und umgekehrt bzw. in den Rückwärtsgang schalten, muss das Fahrzeug angehalten werden (Fahrzeug bewegt sich nicht und Motordrehzahl liegt bei Leerlaufdrehzahl).

Einstellung der Schaltstange

1. Stellen Sie die Schaltstange, wie gezeigt, auf eine Anfangslänge von 258 mm ein.

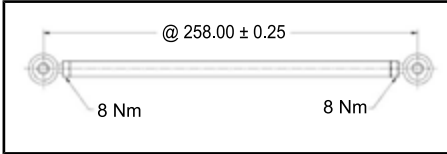

2. Stange montieren.
3. Wählen Sie den Rückwärtsgang und prüfen Sie, ob der Hebel die Kante des Schlitzes in der Konsole berührt.
4. Ist dies der Fall, kürzen Sie die Stange durch Drehen der Stange um $\frac{1}{2}$ Umdrehung und prüfen Sie dann erneut.
5. Wählen Sie den 2. Gang und prüfen Sie, ob der Hebel die Kante des Schlitzes in der Konsole berührt.
6. Ist dies der Fall, verlängern Sie die Stange durch Drehen der Stange um $\frac{1}{2}$ Umdrehung und prüfen Sie dann erneut.

Bei richtiger Einstellung muss sich der Schalthebel in der Mitte der Konsolenschlitze befinden.

Abschalten des Motors

Lassen Sie den Gashebel los und warten Sie, bis der Motor wieder seine Leerlaufdrehzahl erreicht hat.

Schalten Sie den Motor mithilfe des Motor-Notausschalters oder durch Abziehen der Kappe der Sicherheitsleine vom Motor-aus-Schalter aus.

WARNUNG

Ziehen Sie stets die Kappe der Sicherheitsleine vom Motor-aus-Schalter ab, wenn das Fahrzeug nicht in Gebrauch ist, um versehentliches Starten des Motors oder unerlaubten Gebrauch durch Kinder oder andere Personen oder Diebstahl zu verhindern.

Ziehen eines Zubehörs

Verwenden Sie dazu immer eine starre Abschleppstange. Jedes gezogene Zubehörgerät muss über Reflektoren an beiden Seiten und an der Rückseite verfügen. Die benötigten Bremsleuchten richten sich nach der örtlichen Gesetzgebung.

WARNUNG

Ziehen Sie niemals ein Zubehörgerät mit einem Seil. Verwenden Sie immer eine starre Abschleppstange. Bei Benutzung eines Seils käme es zu einer Kollision zwischen dem Gegenstand und dem Motorschlitten und im Falle eines schnellen Bremsvorgangs oder beim Abwärtsfahren am Hang möglicherweise zum Umkippen.

Ziehen eines anderen Motorschlittens

Wenn ein Motorschlitten fahrunfähig ist und abgeschleppt werden muss, verwenden Sie eine starre Abschleppstange. Entfernen Sie den Antriebsriemen vom fahrunfähigen Motorschlitten (siehe hierzu *ANTRIEBSRIEMEN* in den *WARTUNGSVERFAHREN*) und ziehen Sie mit moderater Geschwindigkeit.

ZUR BEACHTUNG Bauen Sie stets den Antriebsriemen des zu ziehenden

den Motorschlittens aus, um Schäden an Riemen und Antriebssystem zu vermeiden.

Haben Sie im Notfall keine starre Abschleppstange zur Verfügung, verwenden Sie alternativ ein Seil. Fahren Sie besonders vorsichtig. In bestimmten Gegenden ist dies möglicherweise verboten. Wenden Sie sich an die Länder- oder Ortsbehörden.

Entfernen Sie den Antriebsriemen, befestigen Sie das Seil an den Schenkeln der Skier (Spindeln), lassen Sie jemand auf dem gezogenen Motorschlitten sitzen, um die Bremse zu betätigen, und ziehen Sie mit geringer Geschwindigkeit.

ZUR BEACHTUNG Um Schäden an der Lenkung zu vermeiden, das Zugseil niemals an den Schlaufen (Handgriffen) der Skier befestigen.



WARNUNG

Fahren Sie niemals mit hoher Geschwindigkeit, wenn Sie einen funktionsuntüchtigen Motorschlitten ziehen. Fahren Sie langsam und besonders vorsichtig.

EINSTELLUNGEN AN IHREM FAHRZEUG VORNEHMEN



WARNUNG

Die Einstellung der Aufhängung kann das Fahrverhalten Ihres Fahrzeugs beeinflussen. Nehmen Sie sich nach dem Verändern der Aufhängungseinstellung immer ausreichend Zeit, sich mit dem möglicherweise veränderten Fahrverhalten vertraut zu machen.

Handhabung und Komfort des Motorschlittens sind von der Einstellung der Aufhängung abhängig.

Die Wahl der Aufhängungseinstellung hängt vom Transport von Lasten, dem Gewicht des Fahrers, der persönlichen Vorliebe, der Fahrgeschwindigkeit und den Geländebedingungen ab.



WARNUNG

Denken Sie, bevor Sie mit einer Einstellung der Aufhängung fortfahren, an Folgendes:

- Parken Sie an einer sicheren Stelle.
- Entfernen Sie die Kappe des Haltekabels vom Motor-aus-Schalter.
- Verwenden Sie eine geeignete Hebevorrichtung oder holen Sie sich Unterstützung, um die Hebelast aufzuteilen. Wenn keine Hebevorrichtung verwendet wird, wenden Sie die richtigen Hebertechniken an und heben Sie vor allem aus Ihren Beinen heraus an.
- Versuchen Sie nicht, die Fahrzeugfront oder das Fahrzeugheck anzuheben, wenn sie bzw. es zu schwer für Sie ist.
- Stützen Sie die Fahrzeugfront mit einer geeigneten Vorrichtung ab, bevor Sie die Aufhängung einstellen.
- Stützen Sie das Fahrzeugheck mit einem Motorschlitten-Ständer mit breiter Standfläche und Prallblech am Heck ab.
- Vergewissern Sie sich, dass die Abstützvorrichtung stabil und sicher ist.

Passen Sie die Einstellungen einzeln individuell an. Beispielsweise muss nach der Einstellung der vorderen Federn möglicherweise die mittlere Feder erneut eingestellt werden. Führen Sie eine Probefahrt mit dem Motorschlitten unter denselben Bedingungen in Bezug auf Weg, Geschwindigkeit, „Schnee“, Fahrposition usw. durch. Ändern Sie eine Einstellung und machen Sie erneut eine Probe-

fahrt. Gehen Sie methodisch vor, bis Sie zufrieden sind.

Hinweise für die Feineinstellung der Aufhängung.

FEDERVORSPANNUNGS-WERKSEINSTELLUNG DER AUFHÄNGUNG HINTEN UND VORN			
MODELL	SKI	LENKER VORN	LENKER HINTEN
69 Ranger Alpine 1200 4-TEC	4 mm/ Nocken- stellung Nr. 2	13 mm/ Nocken- stellung Nr. 5	15 mm/ Nocken- stellung Nr. 6



DOPPELSTOßDÄMPFER HINTEN

1. *Einstellung der hinteren Federn*

Einstellung der hinteren Aufhängung

ZUR BEACHTUNG Prüfen Sie bei jeder Einstellung der hinteren Aufhängung die Spannung der Raupe und stellen Sie diese nötigenfalls ein.

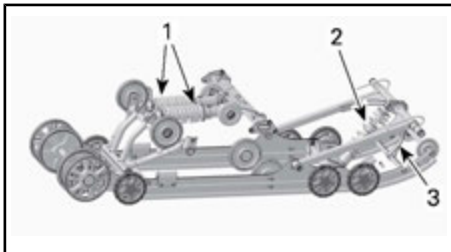

HINTERE AUFHÄNGUNG PPS-6900-F2

1. Hintere Feder
2. Mittlere Feder
3. Arretierriemen

Arretierriemen

Fahren Sie mit geringer Geschwindigkeit, beschleunigen Sie dann mit Vollgas.

Achten Sie auf das Lenkverhalten.

Stellen Sie die Länge des Arretierriemens entsprechend ein.

ZUR BEACHTUNG Nach jeder Veränderung der Länge des Arretierriemens muss die Raupenspannung neu eingestellt werden.

REFERENZTABELLE	
GEWICHTSVERLAGERUNG (DRUCK AUF SKIERN)	VORGEHENSWEISE
Komfortabel: gute Gewichtsverlagerung (leichter Druck)	Keine Einstellung nötig
Leicht: zu starke Gewichtsverlagerung (Abheben vom Boden)	Riemen zu lang, Riemen kürzen
Schwer: zu geringe Gewichtsverlagerung (hoher Druck)	Riemen zu kurz, Riemen verlängern

Verlängern oder verkürzen Sie den Riemen, indem Sie ihn an einer anderen Bohrung befestigen.

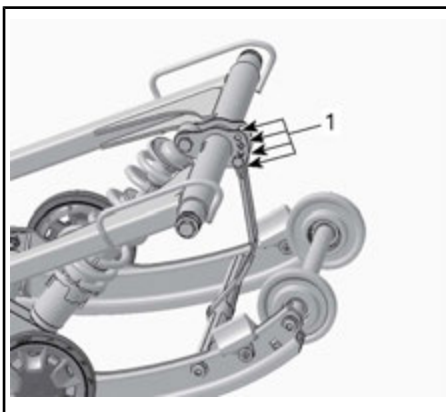

TYPISCH

1. Einstellbohrungen (Stopperriemen)

HINWEIS: Durch einen verkürzten Stopperriemen wird möglicherweise der Fahrkomfort beeinträchtigt. Wenn eine zu starke Gewichtsverteilung festgestellt wird, versuchen Sie, diese zuerst durch Feineinstellung der Verbindungsblöcke zu neutralisieren.

Wird der Motorschlitten bei Tiefschnee gefahren, müssen möglicherweise die Einstellung des Stopperriemens und/oder die Fahrposition verändert werden, um den Winkel zu ändern, in dem die Raupe auf dem Schnee liegt. Die Vertrautheit des Fahrers mit den verschiedenen Einstellungen sowie die Schneeverhältnisse sind bei der Vornahme der verschiedenen Einstellungen zu beachten.

Im Allgemeinen verbessert ein längerer Arretierriemen die Leistung im Tiefschnee auf ebenem Gelände.

Hintere Federn

Die Vorspannung der hinteren Feder hat Auswirkungen auf den Komfort, die Bodenfreiheit und den Lastausgleich.

Auch wird das Gewicht durch das Einstellen der Vorspannung der hinteren Feder mehr oder weniger auf die Front des Motorschlittens verlagert. Somit wird mehr oder weniger Gewicht auf die Skier verlagert. Dies hat Auswirkungen auf die Leistung in Tiefschnee, den Lenkwiderstand und das Fahrverhalten.

Ein leichtes Durchfedern der Aufhängung bis zum Aufsetzen unter widrigsten Fahrbedingungen lässt auf eine gute Wahl der Federvorspannung schließen.

MAGNAHME	ERGEBNIS
Vorspannung erhöhen	Härtere hintere Federung
	Höheres Heck
	Erhöhte Stoßabsorptionsfähigkeit
	Schwereres Lenken
Vorspannung senken	Weichere hintere Federung
	Niedrigeres Heck
	Geringere Stoßabsorptionsfähigkeit
	Leichteres Lenken
	Bessere Leistung und besseres Fahrverhalten in Tiefschnee

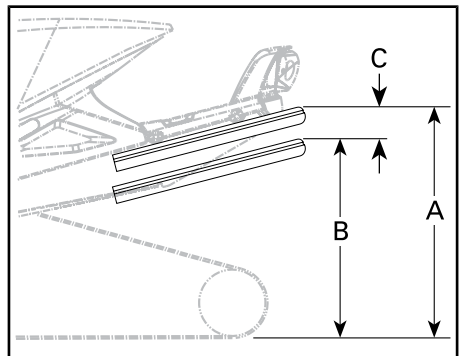

- A. Aufhängung voll ausgedehnt
 B. Aufhängung komprimiert bei Belastung durch Fahrer, Mitfahrer und Ladung
 C. Der Unterschied zwischen "A" und "B" darf 50 bis 75 mm nicht überschreiten. Siehe Tabelle.

REFERENZTABELLE	
C	ERFORDERLICHE MAßNAHME
50 bis 75 mm (2 bis 3 Zoll)	Keine Einstellung nötig
Mehr als 75 mm (3 Zoll)	Zu weiche Einstellung, Vorspannung erhöhen (siehe Einstellung der Vorspannung)
Weniger als 50 mm (2 Zoll)	Zu harte Einstellung, Vorspannung reduzieren (siehe Einstellung der Vorspannung)

WARNUNG

Denken Sie, bevor Sie mit einer Einstellung der Aufhängung fortfahren, an Folgendes:

- Parken Sie an einer sicheren Stelle.
- Ziehen Sie die Kappe des Haltebalkens ab.
- Heben Sie das Fahrzeugheck mit einem Motorschlitten-Ständer mit breiter Standfläche und Prallblech an Heck an.
- Vergewissern Sie sich, dass die Hebevorrichtung stabil und sicher ist.

HINWEIS: Wenn die Vorgabe mit den ursprünglichen Federn nicht erreichbar ist, wenden Sie sich für andere verfügbare Federn an einen Lynx Vertragshändler.

ZUR BEACHTUNG Um die Federvorspannung zu erhöhen, drehen Sie den Einstellnocken auf der linken Seite immer im Uhrzeigersinn, den Nocken auf der rechten Seite hingegen gegen den Uhrzeigersinn.

Mittlere Feder

Fahren Sie mit mäßiger Geschwindigkeit auf einem Weg.

Scheint die Lenkerdrehung zu leicht- oder zu schwergängig, die mittlere Feder entsprechend einstellen.

REFERENZTABELLE	
LENKVERHALTEN	VORGEHENSWEISE
Einfach zu lenken (neutral)	Keine Einstellung nötig
Schwerer zu lenken (Übersteuern)	Zu weich eingestellt, Vorspannung erhöhen
Sehr leicht zu lenken (Untersteuern)	Zu hart eingestellt, Vorspannung reduzieren

Drehen Sie mit dem Schlüssel zur Einstellung der Aufhängung die Einstellungsnocke so, dass die gewünschte Vorspannung erreicht wird.

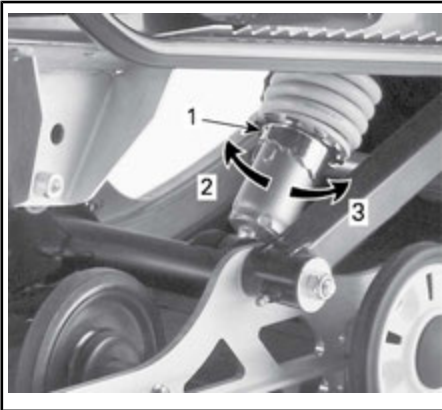

1. Einstellnocken
2. Vorspannung erhöhen
3. Vorspannung verringern

Fahren bei Tiefschnee

Wird der Motorschlitten bei Tiefschnee gefahren, müssen möglicherweise die Einstellung des Stopperriemens und/oder die Fahrposition verändert werden, um den Winkel zu ändern, in dem die Raupe auf dem Schnee liegt. Die Vertrautheit des Fahrers mit den verschiedenen Einstellungen sowie die Schneeverhältnisse sind bei der Vornahme der verschiedenen Einstellungen zu beachten.

Einstellung der vorderen Aufhängung

Vordere Federn

Die Vorspannung der vorderen Federn hat Auswirkungen auf die Härte der vorderen Federung.

Die Vorspannung der vorderen Federn hat auch Auswirkungen auf das Lenkverhalten.

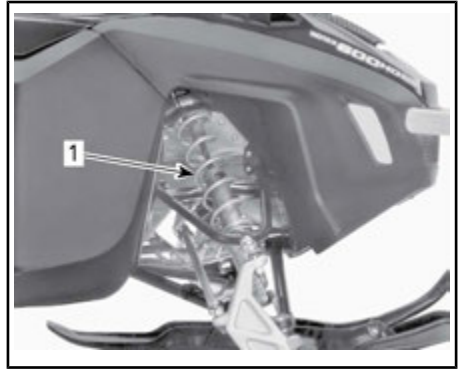

TYPISCH - VORDERE AUFHÄNGUNG

1. Vordere Federn für Fahrverhalten

WARNUNG

Stellen Sie beide vorderen Federn stets auf dieselbe Position ein.

REFERENZTABELLE

FAHRVERHALTEN	VORGEHENSWEISE
Gut: Lenker lässt sich leicht drehen	Keine Einstellung nötig
Schlecht: Lenker lässt sich zu leicht drehen	Zu weich eingestellt, Federvorspannung erhöhen
Schlecht: Lenker lässt sich nur schwer drehen	Zu hart eingestellt, Federvorspannung verringern

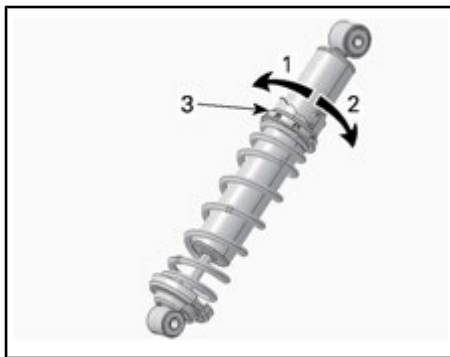

TYPISCH - VORSPANNUNGSEINSTELLUNG DURCH NOCKE

1. Einstellnocken

TYP MIT NOCKEN - HPG-STOßDÄMPFER

1. Vorspannung verringern
 2. Vorspannung erhöhen
 3. Einstellnocken für Federvorspannung

**In Beziehung mit der Aufhängungseinstellung stehen-
 des Fahrzeugverhalten**

Problem	Abhilfemaßnahmen
Vordere Aufhängung wandert	Ausrichtung der Skier und Winkeleinstellung des Sturzes prüfen. Wenden Sie sich an einen Lynx Vertragshändler. Verringern Sie den Ski-Bodendruck. - Federvorspannung der vorderen Aufhängung verringern. - Vorspannung der mittleren Feder erhöhen. - Vorspannung der hinteren Feder verringern.
Der Motorschlitten erscheint instabil und dreht sich um seinen Mittelpunkt.	Druck des vorderen Trägers der hinteren Aufhängung verringern. - Vorspannung der mittleren Feder verringern. - Vorspannung der hinteren Feder erhöhen. - Federvorspannung der vorderen Aufhängung erhöhen.
Die Lenkung ist zu streng	Bodendruck der Skier verringern. - Federvorspannung der vorderen Aufhängung verringern. - Vorspannung der mittleren Feder erhöhen.
Schlittenheck scheint zu steif.	Vorspannung der hinteren Feder verringern.
Schlittenheck scheint zu weich	Vorspannung der hinteren Feder erhöhen.
Der Stoßdämpfer der hinteren Aufhängung hat häufig Kopfberührung	Verlängern Sie den Stopperriemen. Erhöhen Sie die Vorspannung der mittleren Feder.
Die Raupe rutscht zu stark beim Starten	Arretierriemen verlängern.

TRANSPORTIEREN DES FAHRZEUGS

Stellen Sie sicher, dass die Deckel von Ölbehälter und Kraftstofftank richtig aufgeschraubt sind.

Kippbare Anhänger können einfach mit einem Windenmechanismus ausgerüstet werden, der höchste Sicherheit bei der Beladung gewährleistet. Auch wenn dies einfach erscheinen mag, fahren Sie niemals Ihren Motorschlitten auf einen Kippbodenanhänger oder auf eine andere Art von Anhänger oder Fahrzeug. Das Fahren auf oder über einen Anhänger hat schon viele schwere Unfälle zur Folge gehabt. Verankern Sie Ihr Fahrzeug vorne und hinten sicher, auch auf kurzen Beförderungstrecken. Vergewissern Sie sich, dass die gesamte Ausrüstung sicher befestigt ist. Decken Sie Ihren Motorschlitten beim Anhängertransport ab, um Schäden durch Straßenschmutz zu vermeiden.

Überzeugen Sie sich, dass der Anhänger lokalen Vorschriften entspricht. Überzeugen Sie sich, dass die Anhängerkupplung und Sicherheitsketten gesichert sind und dass die Brems-, Blink- und Rücklichter funktionieren.

***Diese Seite
ist absichtlich leer***

WARTUNG

ERSTINSPEKTION

Nach den ersten 10 Betriebsstunden oder nach 500 km , je nachdem, was zuerst eintritt, sollte dieses Fahrzeug von einem Lynx Vertragshändler, einer Reparaturwerkstatt oder einer Person Ihrer Wahl gewartet werden. Die Erstinspektion ist sehr wichtig und darf nicht vernachlässigt werden.

ERSTINSPEKTION (NACH DEN ERSTEN 1.500 km)	
ANTRIEBSSYSTEM UND BREMSE	Modelle mit Getriebe: Ölfüllstand prüfen
	Raupe einstellen und ausrichten

ERSTINSPEKTION NACH DEN ERSTEN 3.000 km ODER NACH 1 JAHR BETRIEB, JE NACHDEM, WAS FRÜHER ERREICHT IST.	
MOTOR	Motoröl und Filter wechseln

WARTUNGSPLAN

Wartung ist für das Erhalten des sicheren Betriebszustandes des Fahrzeugs sehr wichtig. Ein Gewährleistungsanspruch kann unter anderem dann verweigert werden, wenn das Problem vom Eigentümer oder Bootsführer durch nicht ordnungsgemäße Wartung oder Nutzung verursacht wurde. Das Fahrzeug sollte gemäß dem Wartungszeitplan gewartet werden.

HINWEIS: Auch bei Einhaltung des Wartungszeitplans muss das Fahrzeug weiterhin vor jeder Fahrt überprüft werden.



WARNUNG

Wird das Fahrzeug nicht entsprechend dem Wartungszeitplan und den Wartungsmaßnahmen vorschriftsmäßig gewartet, kann ein sicherer Gebrauch des Fahrzeugs nicht gewährleistet werden.

ALLE 3.000 km ODER JEDES JAHR VOR DER SAISON (JE NACHDEM, WAS ZUERST EINTRITT)	
ALLE	Überprüfung vor der Fahrt durchführen
	Fehlercodes überprüfen
MOTOR	Hitzeschilder prüfen
	Motordichtungen auf Lecks untersuchen
	Kühlmitteldichte prüfen
	Abgassystem untersuchen und auf Lecks prüfen
	Abgaskrümmerschrauben oder -Muttern mit dem vorgegebenen Drehmoment anziehen
KRAFTSTOFFSYSTEM	Kraftstoffleitungen und -anschlüsse untersuchen
ANTRIEBSSYSTEM UND BREMSE	Antriebsriemenscheibe einer Sichtkontrolle unterziehen und reinigen
	Antriebsriemen untersuchen
	Halteschraube der Antriebsriemenscheibe mit dem vorgegebenen Drehmoment anziehen
	Abtriebsscheibe reinigen
	Raupe einstellen und ausrichten
	Getriebeöl wechseln
	Bremsschlauch, -beläge und -scheibe prüfen

**ALLE 3.000 km ODER JEDES JAHR VOR DER SAISON
(JE NACHDEM, WAS ZUERST EINTRITT)**

AUFHÄNGUNG	Vordere Aufhängung prüfen
	Hintere Aufhängung prüfen (einschließlich Arretierriemen und Gleitschuhe)
	Schmieren Sie die vordere und hintere Aufhängung. Nach jedem Einsatz bei feuchten Bedingungen (Regen, Pfützen) schmieren
	Spurstangenköpfe und Ausrichtung prüfen
ELEKTRISCHES SYSTEM	Frontscheinwerferstrahl einstellen
	Batterie laden (Modelle mit elektrischem Anlasser)

**ALLE 6.000 km ODER JEDES JAHR VOR DER SAISON
(JE NACHDEM, WAS ZUERST EINTRITT)**

MOTOR	Motoröl und Filter wechseln
-------	-----------------------------

**ALLE 6.000 km ODER ALLE 2 JAHRE
(JE NACHDEM, WAS ZUERST EINTRITT)**

KRAFTSTOFFSYSTEM	Kraftstoffpumpenauslass-Filter austauschen
ANTRIEBSSYSTEM UND BREMSE	Antriebsscheiben-O-Ringe, Gleitschuhe austauschen und Auflaufflächen prüfen
	Bremsflüssigkeit austauschen
	Kerbverzahnung der Ausgleichswelle schmieren

**ALLE 10.000 km ODER ALLE 3 JAHRE
(JE NACHDEM, WAS ZUERST EINTRITT)**

ELEKTRISCHES SYSTEM	Zündkerzen austauschen
---------------------	------------------------

ALLE 5 JAHRE

MOTOR	Motorkühlmittel ersetzen
-------	--------------------------

WARTUNGSMAßNAHMEN

Dieser Abschnitt enthält Anweisungen über grundlegende Wartungsmaßnahmen.

WARNUNG

Schalten Sie den Motor aus, ziehen Sie die Kappe der Sicherheitsleine ab und beachten Sie diese Wartungsverfahren, wenn Sie Wartungen durchführen. Wenn Sie die richtigen Wartungsverfahren nicht befolgen, können Sie durch heiße, sich bewegende Teile, Elektrizität, Chemikalien oder andere Gefahren verletzt werden.

WARNUNG

Sollte während einer Zerlegung/Montage das Ausbauen einer Verriegelungsvorrichtung (z.B. Sperrzunge, selbstsichernde Halterung) erforderlich sein, tauschen Sie sie immer gegen eine neue Verriegelungsvorrichtung aus.

Luftsaugschalldämpfer-Vorfilter

Luftsaugschalldämpfer-Vorfilter-Überprüfung

Stellen Sie sicher, dass der Luftsaugschalldämpfer-Vorfilter richtig eingebaut ist, sauber ist und sich in einem einwandfreien Zustand befindet.



1. Vorfilter

Zum Entfernen des Vorfilters ziehen Sie ihn einfach heraus.

Zum Anbringen des Vorfilters schieben Sie ihn zurück in seine Verwendungsstellung und stellen Sie sicher, dass er richtig befestigt ist.

Motorkühlmittel

WARNUNG

Öffnen Sie niemals die Kappe des Kühlmittelbehälters, wenn der Motor heiß ist.

Motorkühlmittel-Füllstand

Entfernen Sie die obere rechte Seitenverkleidung. Sehen Sie unter *SEITENVERKLEIDUNGEN* in *BEDIENELEMENTE, INSTRUMENTE UND AUSSTATTUNG* nach.

Die Kalt-Markierung befindet sich unmittelbar über der Halteschelle.

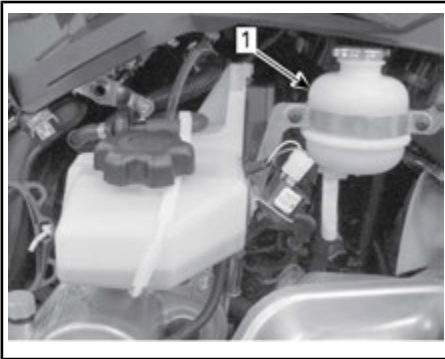

TYPISCH

1. Kalt-Markierung

Kontrollieren Sie den Kühlmittelstand bei Raumtemperatur und entferntem Deckel. Der Flüssigkeitsstand sollte bis zur Kalt-Markierung (Motor kalt) des Kühlmittelbehälters reichen.

HINWEIS: Wird der Kühlmittelstand bei kalter Temperatur geprüft, liegt er möglicherweise etwas unter der Kalt-Markierung.

Zum Hinzufügen von Kühlmittel entfernen Sie die vordere Befestigung des Kühlmittelbehälters und ziehen ihn etwas nach außen, um Platz für die Kappe zu schaffen.

Wenn eine große Menge Kühlmittel nachgefüllt oder wenn das gesamte System neu befüllt werden muss, wenden Sie sich an einen Lynx Vertragshändler, eine Reparaturwerkstatt oder eine Person Ihrer Wahl.

Empfohlenes Motorkühlmittel

KÜHLMITTEL	
Empfohlenes BRP Produkt	LANG HALTBARES FROSTSCHUTZMITTEL (F) (T/N 619 590 204)

KÜHLMITTEL	
Alternative, falls nicht verfügbar	Destilliertes Wasser und Gefrierschutzlösung (50 % destilliertes Wasser, 50 % Frostschutzmittel)

ZUR BEACHTUNG Eine Mischung aus 50% Frostschutzmittel mit 50% destilliertem Wasser verbessert die Kühlwirkung. Bei der Verwendung von Leitungswasser anstatt destilliertem Wasser kann es zu Ablagerungen im Kühlsystem und geringerer Wirksamkeit des Frostschutzmittels kommen. Dies kann zu einer Motorüberhitzung führen.

Um einen Wirksamkeitsverlust des Frostschutzmittels zu verhindern, verwenden Sie stets dieselbe Marke. Mischen Sie niemals verschiedene Marken miteinander, sofern das Kühlsystem nicht vollständig gespült und neu gefüllt wird.

ZUR BEACHTUNG Um Rostentstehung oder Einfrieren in kalten Gegenden zu vermeiden, das System stets mit 50 % Frostschutzmittel und 50 % destilliertem Wasser nachfüllen. Reines Frostschutzmittel gefriert bei einer höheren Temperatur als ein optimales Wasser-Frostschutzmittel-Gemisch. Gebrauchen Sie immer Ethylen-Glykol-Frostschutz mit Antikorrosionsmitteln, das speziell für Aluminium-Verbrennungsmotoren empfohlen wird.

Motoröl

Überprüfung des Motorölstands

ZUR BEACHTUNG Überprüfen Sie den Füllstand vor jeder Fahrt und füllen Sie erforderlichenfalls nach. **Nicht überfüllen.** Wenn Sie den Motor mit falschem Ölstand laufen lassen, kann dies schwere Motor-

schäden zur Folge haben. Wischen Sie verschüttetes Öl immer ab.

Parken Sie das Fahrzeug auf einer ebenen Fläche und gehen Sie zum Prüfen des Ölfüllstands wie folgt vor:

1. Starten Sie den Motor und warten Sie, bis er seine normale Betriebstemperatur erreicht hat. Der Motor hat seine normale Betriebstemperatur erreicht, wenn der hintere Kühler warm wird und anzeigt, dass das Thermostat geöffnet ist.
2. Lassen Sie den Motor weitere 30 Sekunden im Leerlauf laufen.
3. Den Motor abstellen.
4. Öffnen Sie die linke Seitenverkleidung. Siehe *BEDIENELEMENTE, INSTRUMENTE UND AUSSTATTUNG*.
5. Entfernen Sie die Antriebsriemenabdeckung. Siehe *ANTRIEBSRIEMENABDECKUNG*.
6. Ziehen Sie den Messstab aus dem Einfüllstutzen und wischen Sie jegliches Öl von ihm ab.
7. Führen Sie den Messstab vollständig in den Einfüllstutzen ein.
8. Ziehen Sie den Messstab heraus und überprüfen Sie den Ölstand. Das Öl sollte bis zwischen die Markierungen MIN und MAX, wie abgebildet, reichen. Füllen Sie gegebenenfalls nach.

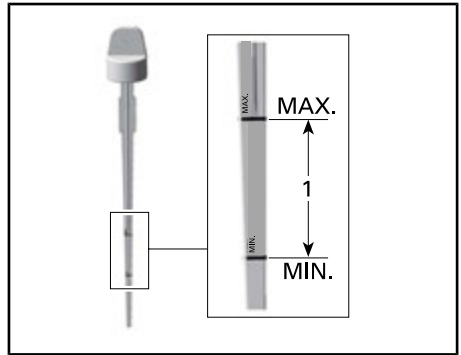

1. Ölfüllstand zwischen MIN und MAX.

! VORSICHT Das Öl kann sehr heiß sein.

! WARNUNG

Wischen Sie verschüttetes Öl immer ab. Öl ist hoch entzündlich, wenn es erhitzt wird.

Austausch des Motorölfilters

! WARNUNG

Das Motoröl kann sehr heiß sein. Warten Sie, bis das Motoröl warm ist.

ZUR BEACHTUNG Beim Ölwechsel muss auch der Ölfilter ausgetauscht werden.

1. Stellen Sie das Fahrzeug auf eine ebene Fläche.
2. Entfernen Sie die linke Seitenverkleidung.
3. Entfernen Sie die Antriebsriemenabdeckung. Siehe Abschnitt *BEDIENELEMENTE, INSTRUMENTE UND AUSSTATTUNG*.
4. Nehmen Sie den Messstab heraus.

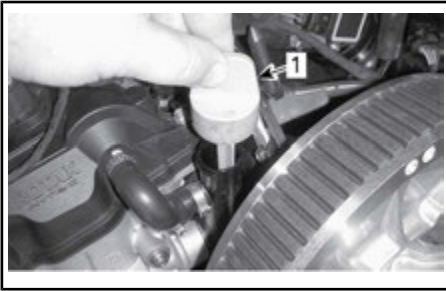

LINKE SEITE DES FAHRZEUGS

1. Öltank-Messstab
5. Reinigen Sie den Bereich der Ablassschraube von der Unterseite des Fahrzeugs aus.

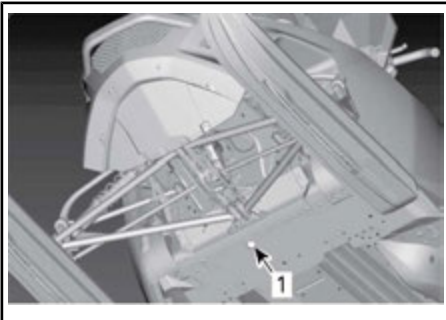

1. Öffnung im Rahmen für Zugang zur Ablassschraube
6. Stellen Sie eine Auffangschale unter die Öffnung im Rahmen.
7. Entfernen Sie die Ölablassschraube des Motors und entsorgen Sie die Dichtscheibe.
8. Lassen Sie das Öl komplett ablaufen.
9. Montieren Sie eine **NEUE** Dichtscheibe und einen

ZUR BEACHTUNG Verwenden Sie eine Dichtscheibe niemals ein zweites Mal. Ersetzen Sie sie stets durch neue.

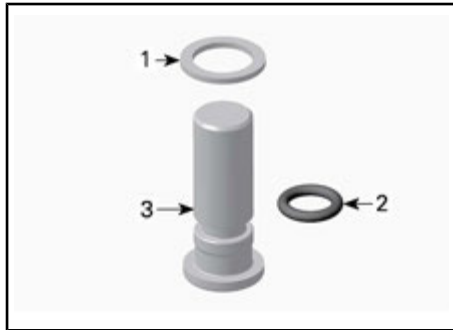

1. Dichtungsscheibe
2. O-Ring
3. Ölablassschraube
10. Setzen Sie die Abschlassschraube ein und ziehen Sie diese mit dem vorgegebenen Anzugsmoment fest.

ANZUGSDREHMOMENT	
Ablaufstopfen	30 N•m

11. Tauschen Sie den **ÖLFILTER** aus. Siehe Verfahren in diesem Abschnitt.
12. Füllen Sie den Motor mit dem empfohlenen Öl bis zum richtigen Füllstand auf.

UNGEFÄHRES MOTORÖLVOLUMEN (MIT FILTER)
3,5 L

13. Setzen Sie den Ölmesstab wieder in den Ölbehälter ein.
14. Starten Sie den Motor und lassen Sie ihn einige Minuten im Leerlauf laufen.
15. Überprüfen Sie auf Lecks.
16. Schalten Sie den Motor aus und kontrollieren Sie den Ölstand wie in diesem Abschnitt beschrieben. Wenn nötig, füllen Sie Öl nach.

- Entsorgen Sie das Öl und den Filter gemäß den örtlichen Umweltschutzbestimmungen.

Ölfiler

Ausbau des Ölfilters

- Entfernen Sie das seitliche Karosserieteil rechts.
- Entfernen Sie den Auspufftopf. Siehe *ABGASSYSTEM* in diesem Abschnitt.
- Reinigen Sie den Bereich des Ölfilters.
- Entfernen:
 - Schrauben der Ölfilterabdeckung
 - Ölfilterdeckel mit O-Ring
 - Ölfiler.

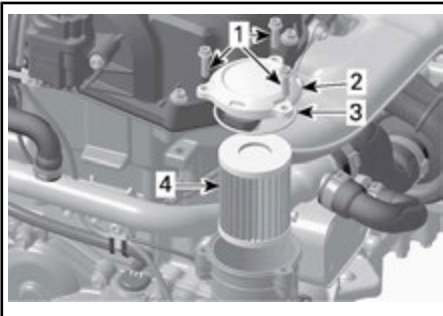

- Schrauben der Ölfilterabdeckung
- Ölfilterdeckel
- O-Ring
- Ölfiler
- Entfernen Sie den Filter entsprechend den örtlichen Umweltvorschriften.

Einbau des Ölfilters

- Prüfen Sie die Einlass- und Auslassöffnungen des Ölfilters in der Ölfilteraufnahme (integriert in Magnetzündlerabdeckung) auf Schmutz und Verunreinigungen.

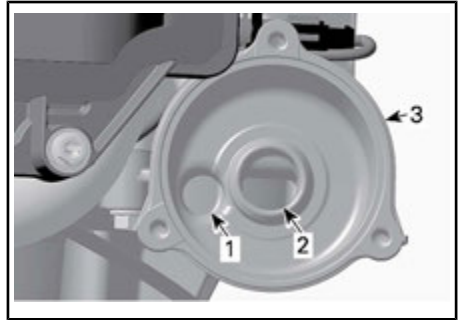

- Öleinlassöffnung von der Öldruckpumpe
- Ölauslassöffnung zum Motorschmiersystem
- Ölfilerbehälter
- Einen **NEUEN** O-Ring auf den Ölfilterdeckel montieren.
- Schmieren Sie die Filterdichtung und den O-Ring des Ölfilterdeckels mit Motoröl.

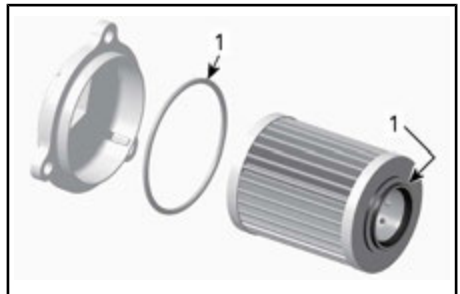

- Mit Motoröl schmieren
- Bringen Sie den Ölfilterdeckel an.
- Ziehen Sie die Schrauben der Abdeckung des Ölfilters mit dem empfohlenen Drehmoment an.

ANZUGSDREHMOMENT

Schrauben der Ölfilterabdeckung	10 N•m
---------------------------------	--------

- Installieren Sie den Auspufftopf.

Abgassystem

Überprüfung des Abgassystems

Das Abgasrohr hinter dem Auspufftopf sollte mittig im dafür vorgesehenen Loch des Bodenblechs liegen. Das Abgassystem muss frei von Rost und Lecks sein. Stellen Sie sicher, dass sich alle Teile fest eingebaut in ihren Verwendungsstellungen befinden.

Prüfen Sie den Zustand der Haltefedern und tauschen Sie sie erforderlichenfalls aus.

Das Abgassystem dient zur Schalldämmung und soll die Gesamtleistung des Motors verbessern. Änderungen können gegen geltende Gesetze verstoßen.

ZUR BEACHTUNG Durch Entfernung, Veränderung oder Beschädigung einer Komponente des Abgassystems kann es zu schweren Schäden am Motor kommen.

Zündkerzen

Inspektion und Austausch von Zündkerzen können von einem Lynx Vertragshändler, einer Reparaturwerkstatt oder einer Person Ihrer Wahl durchgeführt werden. Inspektion und Austausch von Zündkerzen erfordern fundiertes technisches Wissen. Auch wenn dies nicht zwingend erforderlich ist, wird empfohlen, die Inspektion oder den Austausch von Zündkerzen durch einen Lynx Vertragshändler durchführen zu lassen.

Bremsflüssigkeit

Empfohlene Bremsflüssigkeit

Verwenden Sie nur DOT-4-Bremsflüssigkeit aus einem versiegelten Behälter. Ein geöffneter Behälter kann verunreinigt sein oder Feuchtigkeit aus der Luft aufgenommen haben.

WARNUNG

Verwenden Sie nur DOT-4-Bremsflüssigkeit aus einem versiegelten Behälter. Um schwerwiegende Schäden am Bremssystem zu vermeiden, dürfen Sie ausschließlich die empfohlenen Bremsflüssigkeiten verwenden und niemals verschiedene Flüssigkeiten zum Nachfüllen benutzen.

ZUR BEACHTUNG Bremsflüssigkeit kann lackierte Flächen und Kunststoffflächen beschädigen. Gehen Sie vorsichtig damit um. Spülen Sie bei Verschütten den betroffenen Bereich gründlich.

Bremsflüssigkeitsstand

Stellen Sie das Fahrzeug auf eine ebene Fläche.

Überprüfen Sie den Füllstand der im Behälter befindlichen Bremsflüssigkeit (DOT 4). Füllen Sie gegebenenfalls Flüssigkeit nach (DOT 4).

WARNUNG

Verwenden Sie nur DOT-4-Bremsflüssigkeit aus einem versiegelten Behälter. Um schwerwiegende Schäden am Bremssystem zu vermeiden, dürfen Sie ausschließlich die empfohlenen Bremsflüssigkeiten verwenden und niemals verschiedene Flüssigkeiten zum Nachfüllen benutzen.

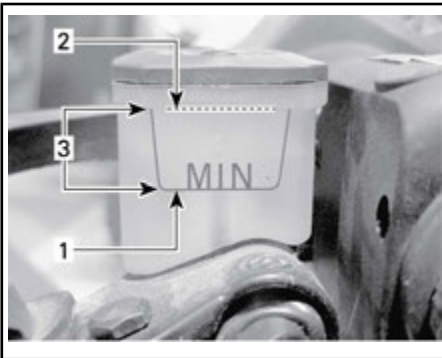

1. Minimum
2. Maximum
3. Betriebsbereich

ZUR BEACHTUNG Bremsflüssigkeit kann lackierte Flächen und Kunststoffflächen beschädigen. Gehen Sie vorsichtig damit um. Spülen Sie bei Verschütten den betroffenen Bereich gründlich.

Getriebeöl

Empfohlenes Getriebeöl

EMPFOHLENES GETRIEBEÖL
SYNTHETISCHES XPS GETRIEBEÖL (75W 140)(F) (T/N 619 590 182)

ZUR BEACHTUNG Das Getriebeöl muss die Anforderungen nach API GL-5 Spezifikation erfüllen. Die Verwendung des XPS™ Synthetik-Getriebeöls wurde bei der Entwicklung des Getriebes dieses Motorschlittens geprüft. BRP empfiehlt dringend die Verwendung seines XPS Synthetik-Getriebeöls zu jeder Zeit. Schäden durch für das Getriebe ungeeignetes Öl sind nicht von der beschränkten Garantie von BRP abgedeckt.

Getriebeölstand

Parken Sie das Fahrzeug auf einer ebenen Fläche und entfernen Sie die Kontrollschraube auf der linken Seite

des Getriebes, um den Ölstand zu prüfen.

HINWEIS: Es ist wichtig, dass die Fahrzeugkarosserie waagrecht steht.

Das Öl muss bis zur unteren Kante der Gewindebohrung reichen.

HINWEIS: Der Ölstand darf 2 mm unterhalb der unteren Fläche der Kontrollschraubenbohrung liegen.

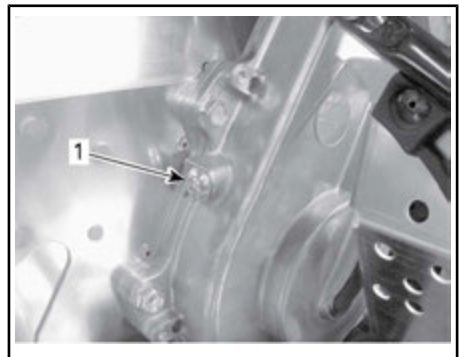

1. Kontrollschraube

Um Öl nachzufüllen, gehen Sie wie folgt vor:

1. Entfernen Sie den Einfülldeckel.



TYPISCH

1. Einfülldeckel
2. Befüllen Sie das Getriebe durch die Einfüllöffnung mit empfohlenem Öl.

Der Ölstand ist richtig, wenn Öl aus der Kontrollschraubenbohrung auszutreten beginnt.

3. Bringen Sie die Kontrollschraube wieder an und ziehen Sie sie gemäß der Vorgabe fest.

ANZUGSDREHMOMENT	
Kontrollschraube	10 N•m ± 1 N•m

Antriebsriemen

Kontrolle des Antriebsriemens

Kontrollieren Sie den Riemen auf Risse, Durchscheuerung oder ungewöhnlichen Verschleiß (ungleichmäßiger Verschleiß, Verschleiß auf einer Seite, fehlende Zähne, gerissenes Gewebe). Wird ungewöhnlicher Verschleiß festgestellt, könnte dies durch Falschausrichtung der Riemenscheibe, überhöhte Drehzahlen bei gefrorener Raupe, schnelle Starts ohne Warmlaufenlassen, Grate oder Rost auf der Riemenscheibe, Öl auf dem Riemen oder einen deformierten Ersatzriemen verursacht worden sein. Wenden Sie sich an einen Lynx Vertragshändler.

Ersatz-Antriebsriemen

Im Aufbewahrungsfach lässt sich ein Ersatz-Antriebsriemen verstauen.

HINWEIS: Mit dem Motorschlitten wird kein Ersatz-Antriebsriemen mitgeliefert.

⚠ VORSICHT Um Schäden am Antriebsriemen zu vermeiden, stellen Sie sicher, dass Gegenstände, die im Aufbewahrungsfach mitgeführt werden, nicht den Ersatz-Antriebsriemen beschädigen können.

Austausch des Antriebsriemens

Ausbau des Antriebsriemens

1. Die Kappe des Haltegurts am Motoraussschalter entfernen.
2. Öffnen Sie die linke Seitenverkleidung. Siehe *BEDIENELEMENTE, INSTRUMENTE UND AUSSTATTUNG* in diesem Abschnitt.
3. Entfernen Sie die Riemenabdeckung. Siehe *AUSBAU DER RIEMENABDECKUNG*.
4. Führen Sie den im Werkzeugsatz enthaltenen Abtriebsscheiben-Expander wie abgebildet in die Gewindebohrung an der Nabe der Einstellvorrichtung ein.



SCHEIBEN-EXPANDER AN NABE DER ALUMINIUM-EINSTELLVORRICHTUNG

5. Öffnen Sie die Abtriebsscheibe, indem Sie das Werkzeug hineindrehen.
6. Entfernen Sie den Riemen, indem Sie ihn oben über die Abtriebsscheibe und dann über die Antriebs-scheibe streifen.

Einbau des Antriebsriemens

1. Öffnen Sie erforderlichenfalls die Abtriebsscheibe. Siehe *AUSBAU DES ANTRIEBSRIEMENS* oben.
2. Streifen Sie den Riemen über die Antriebs-scheibe und dann über die Abtriebsscheibe.

ZUR BEACHTUNG Bringen Sie den Riemen nicht mit Gewalt oder unter Einsatz eines Werkzeugs in die richtige Position, da dadurch die Fasern im Riemen zerschnitten oder zerrissen werden könnten.

HINWEIS: Voraussetzung für eine maximale Lebensdauer des Antriebsriemens ist, dass der Riemen mit den Pfeilen in die Rotationsrichtung zeigend eingebaut wird.

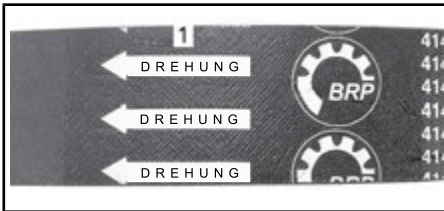

1. In die Rotationsrichtung zeigend
3. Drehen Sie den Abtriebsscheiben-Expander heraus und entfernen Sie ihn von der Scheibe.
4. Drehen Sie die Abtriebsscheibe mehrmals, damit der Riemen den richtigen Sitz zwischen den Scheiben findet.
5. Wenn ein neuer Riemen eingebaut wurde, stellen Sie die Riemenhöhe ein. Siehe *EINSTELLUNG DER HÖHE DES ANTRIEBSRIEMENS* unten.
6. Bauen Sie die Riemenabdeckung ein. Siehe *EINBAU DER ANTRIEBSRIEMENABDECKUNG*.
7. Schließen Sie die Seitenverkleidung. Sehen Sie unter *SEITENVERKLEIDUNGEN* in *BEDIENELEMENTE, INSTRUMENTE UND AUSSTATTUNG* nach.

Höheneinstellung des Variatorriemens

Bei jedem Einbau eines neuen Antriebsriemens muss seine Höhe überprüft werden.

Zum Einstellen der Höhe des Antriebsriemens Folgendermaßen vorgehen:

1. Ziehen Sie die Kappe der Sicherheitsleine vom Motor-aus-Schalter ab.
2. Öffnen Sie die linke Seitenverkleidung. Sehen Sie unter *SEITENVERKLEIDUNGEN* in *BEDIENELEMENTE, INSTRUMENTE UND AUSSTATTUNG* nach.
3. Entfernen Sie die Riemenabdeckung. Siehe *AUSBAU DER ANTRIEBSRIEMENABDECKUNG*.
4. Lösen Sie den Klemmbolzen.

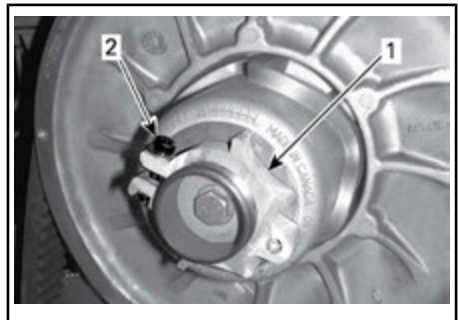

NABE DER ALUMINIUM-EINSTELVORRICHTUNG

1. Einstellvorrichtung
2. Klemmbolzen
5. Drehen Sie den Ring mit der im Werkzeugsatz enthaltenen Vorrichtung zur Einstellung der Aufhängung jeweils um eine Vierteldrehung und drehen Sie dann die Abtriebsscheibe, damit der Riemen zwischen den Scheiben den richtigen Sitz findet.

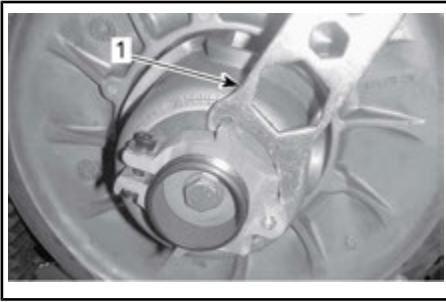

NABE DER ALUMINIUM-EINSTELLVORRICHTUNG

1. Aufhängungseinstellvorrichtung

HINWEIS: Der Einstellring verfügt über ein Linksgewinde.

Riemen ohne externe Zähne

Wiederholen Sie Schritt 5, bis die Außenfläche des Antriebsriemens die Kante der Abtriebsscheibe um 0 mm übersteigt.



VORLÄUFIGE EINSTELLUNG

A. 0mm

Riemen mit externen Zähnen

Wiederholen Sie Schritt 5, bis die Tiefpunkte der Auskehlungen auf der Außenseite des Antriebsriemens mit den Kanten der Abtriebsscheibe bündig sind.

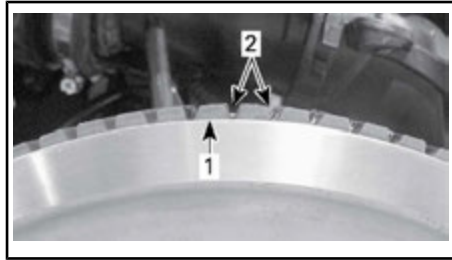

VORLÄUFIGE EINSTELLUNG

1. Kante der Abtriebsscheibe
2. Auskehlungen außen am Antriebsriemen

Alle Antriebsriementypen

HINWEIS: Das Drehen des Rings gegen den Uhrzeigersinn senkt den Riemen in der Scheibe ab. Das Drehen des Rings im Uhrzeigersinn erhöht den Riemen in der Scheibe.

6. Ziehen Sie den Klemmbolzen gemäß Vorgabe an.

ANZUGSDREHMOMENT	
Klemmbolzen	5,5 N•m ± 0,5 N•m



1. Klemmbolzen
7. Bauen Sie die Riemenabdeckung ein. Siehe *EINBAU DER ANTRIEBSRIEMENABDECKUNG*.
8. Schließen Sie die Seitenverkleidung. Sehen Sie unter *SEITENVERKLEIDUNGEN* in *BEDIENELEMENTE, INSTRUMENTE UND AUSSTATTUNG* nach.

HINWEIS: Diese Einstellung ist als vorläufige Einstellung bei den meisten Modellen und Riementypen vorgesehen. In manchen Fällen kriecht das Fahrzeug nach dem Anlassen des Motors möglicherweise, was auf einen zu straffen Riemen hindeuten kann.

Wenn das Fahrzeug kriecht, senken Sie die Höhe der vorübergehenden Einstellung des Antriebsriemens ab. Wiederholen Sie das Verfahren, bis das Kriechen nicht mehr auftritt.

Einlegen des Rückwärtsgangs

HINWEIS: Der Rückwärtsgang lässt sich möglicherweise nicht oder nur schwer einlegen, wenn der Riemen in der Abtriebsscheibe zu hoch eingestellt wurde. Sollte sich der Rückwärtsgang nicht richtig einlegen lassen, überprüfen Sie, ob der Antriebsriemen richtig eingestellt ist. Stellen Sie den Antriebsriemen in der Abtriebsscheibe bei Bedarf niedriger ein.

Raupe

Zustand der Raupe



WARNUNG

Entfernen Sie vor Wartungen und Einstellungen immer die Kappe der Sicherheitsleine, sofern keine anderen Anweisungen gegeben werden. Das Fahrzeug muss an sicherer Stelle und abseits des Weges geparkt sein.

Ziehen Sie die Kappe der Sicherheitsleine ab.

Heben Sie das Heck des Motorschlittens an und stützen Sie es mit einem Motorschlitten-Werkstattständer mit breiter Standfläche und Prallblech am

Heck ab. Drehen Sie die Raupe bei ausgeschaltetem Motor von Hand und überprüfen Sie ihren Zustand. Ist die Raupe verschlissen oder gerissen, liegen Fasern der Raupe frei oder werden fehlende oder defekte Einsätze oder Führungen festgestellt, wenden Sie sich an einen Lynx Vertrags Händler.

Motorschlitten mit traktionsverbessernden Produkten

Wenn Ihr Motorschlitten mit einer mit Spikes versehenen Raupe ausgestattet ist, die von BRP zugelassen ist, FÜHREN SIE EINE SICHTKONTROLLE DER RAUPE VOR JEDER FAHRT DURCH.

Achten Sie auf eventuelle Defekte, beispielsweise:

- Perforierung der Raupe
- Risse in der Raupe (insbesondere im Bereich von Traktionslöchern an mit Spikes versehenen Raupen)
- Zerbrochene oder abgerissene Stege, wodurch Teile von Stangen frei liegen
- Schichtspaltung des Gummis
- Zerbrochene Stangen
- Zerbrochene Spikes (mit Spikes versehene Raupe)
- Verbogene Spikes (mit Spikes versehene Raupe)
- Fehlende Spikes
- Von der Raupe losgerissene Spikes
- Fehlende Raupenführung(en)
- Stellen Sie auch sicher, dass die Muttern der Spikes mit dem vorgegebenen Drehmoment angezogen sind.

Tauschen Sie zerbrochene oder anderweitig beschädigte Spikes an zugelassenen Raupen aus. Weist Ihre Raupe Abnutzungserscheinungen auf, muss sie sofort ersetzt werden. Wenden

Sie sich im Zweifelsfall an Ihren Händler.

WARNUNG

Das Fahren mit einer beschädigten Raupe oder mit beschädigten Spikes kann zu einem Kontrollverlust führen, was schwere Verletzungen oder den Tod nach sich ziehen kann.

Vollständige Informationen über traktionsverbessernde Produkte finden Sie im Unterabschnitt *TRAKTIONS-VERBESSERENDE PRODUKTE*, der sich im Abschnitt *SICHERHEITSINFORMATIONEN* am Anfang dieser Bedienungsanleitung befindet.

Raupenspannung und -ausrichtung

HINWEIS: Spannung und Ausrichtung der Raupe stehen in gegenseitiger Beziehung. Wird einer der beiden Parameter eingestellt, muss auch eine Einstellung des anderen Parameters vorgenommen werden.

WARNUNG

Zur Verhütung schwerer Verletzungen bei Personen in der Nähe des Motorschlittens:

- Stellen Sie sich NIEMALS hinter eine umlaufende Raupe oder in deren Nähe.
- Wenn das Drehen der Raupe erforderlich ist, verwenden Sie stets einen breiten Motorschlitten-Ständer mit einem Prallblech am Heck.
- Lassen Sie eine vom Boden angehobene Raupe stets nur mit der niedrigsten Geschwindigkeit, die möglich ist, laufen.

Durch Zentrifugalkräfte können Ablagerungen, abgebrochene Teile einer Raupe oder sogar eine ganze, gerissene Raupe mit enormer Wucht nach hinten aus dem Tunnel geschleudert werden.

Überprüfung der Raupenspannung

HINWEIS: Fahren Sie mit dem Motorschlitten etwa 15 bis 20 Minuten in Schnee, bevor Sie die Raupenspannung einstellen.

1. Die Kappe des Haltegurts am Motoraussschalter entfernen.
2. Heben Sie das Heck des Fahrzeugs an und setzen Sie es auf einer Abstützung ab.

 **VORSICHT** Wenden Sie die richtigen Hebetechniken an und heben Sie vor allem aus Ihren Beinen heraus an. Versuchen Sie nicht, das Fahrzeugheck anzuheben, wenn es zu schwer für Sie ist.

3. Ermöglichen Sie der hinteren Aufhängung eine vollständige Ausdehnung.
4. Verwenden Sie die SPANNUNGSMESSER (T/N 414 348 200)



5. Stellen Sie die Durchbiegung mit dem unteren O-Ring ein.

DURCHBIEGUNG

40 mm zu 50 mm



DURCHBIEGUNGSEINSTELLUNG

1. Unterer O-Ring gemäß Vorgabe eingestellt
6. Stellen Sie den oberen O-Ring auf 0 kgf.
7. Halten Sie den Spannungsmesser an die Raupe auf halber Strecke zwischen dem vorderen und hinteren Zwischenrad.
8. Drücken Sie den Spannungsmesser hinunter, bis der untere O-Ring (Durchbiegung) mit der Unterseite des Gleitschuhs ausgerichtet ist.

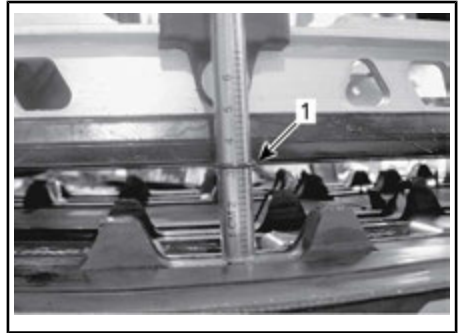
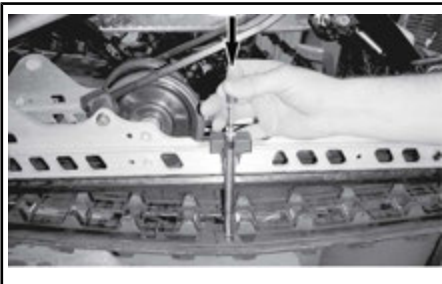

1. Durchbiegungs-O-Ring mit Gleitschuh ausgerichtet
9. Lesen Sie die vom oberen O-Ring am Spannungsmesser aufgezeichnete Last ab.



LASTMESSWERT

1. Oberer O-Ring
10. Der Druckmesswert muss der Vorgabe der folgenden Tabelle entsprechen.

RAUPENEINSTELLUNGSVORGABE

RAUPENDURCHBIEGUNGSEINSTELLUNG	40 mm zu 50 mm
RAUPENLASTMESSWERT	7,3 kg

11. Wenn der Lastmesswert nicht der Vorgabe entspricht, stellen Sie die Raupenspannung ein. Siehe RAUPENSCHNITTSEINSTELLUNG.

ZUR BEACHTUNG Zu viel Spannung führt zu Kraftverlust und übermäßiger Beanspruchung der Aufhängungskomponenten.

Einstellung der Raupenspannung

1. Ziehen Sie die Kappe der Sicherheitsleine vom Motor-aus-Schalter ab.
2. Entfernen Sie die Hinterradkappen (falls vorhanden).



1. *Kappe des rechten hinteren Zwischenrads*
3. Lösen Sie die Halteschrauben der hinteren Zwischenräder.



1. *Bolzen des rechten hinteren Zwischenrads*
4. Ziehen Sie die beiden Einstellungsschrauben zum Erhöhen der Raupenspannung an und lösen Sie die Einstellungsschrauben zum Verringern der Raupenspannung.

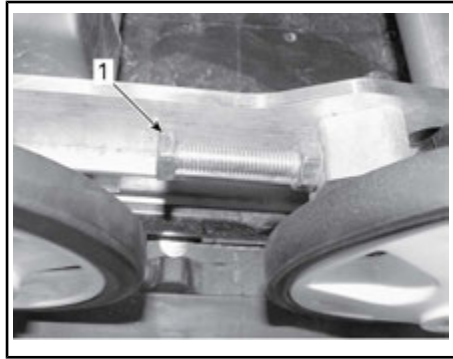

1. *Rechte Einstellungsschraube*
5. Wenn die korrekte Spannung nicht erreicht werden kann, wenden Sie sich an einen Lynx Vertragshändler.
6. Ziehen Sie die Halteschrauben der hinteren Zwischenräder erneut an.

ANZUGSDREHMOMENT

Zwischenrad-Halteschrauben

48 N•m ± 6 N•m

7. Prüfen Sie die Ausrichtung der Raupe wie im Folgenden beschrieben.

Ausrichtung der Raupe

WARNUNG

Stellen Sie vor der Prüfung der Raupenausrichtung sicher, dass die Raupe frei von allen Partikeln ist, die während des Umlaufens der Raupe herausgeschleudert werden könnten. Halten Sie sich mit Händen, Werkzeugen, Füßen und Kleidung von der Raupe fern. Heben Sie den Motorschlitten immer auf einen geeigneten Ständer mit breiter Standfläche und Prallblech am Heck. Vergewissern Sie sich, dass niemand in unmittelbarer Nähe des Motorschlittens steht, insbesondere hinter der Raupe. Lassen Sie die Raupe niemals mit hoher Geschwindigkeit umlaufen.

Durch Zentrifugalkräfte können Ablagerungen, beschädigte oder lockere Spikes, abgebrochene Teile einer Raupe oder sogar eine ganze, gerissene Raupe mit enormer Wucht nach hinten aus dem Tunnel geschleudert werden.

Starten Sie den Motor und beschleunigen Sie nur so leicht, dass die Raupe gerade so umläuft. Dies muss innerhalb einer kurzen Zeitspanne geschehen (ca. 5 Sekunden).

Prüfen Sie, dass die Raupe richtig zentriert ist und dass der Abstand zwischen den Kanten der Raupenführungen und den Gleitschuhen auf beiden Seiten gleich ist.

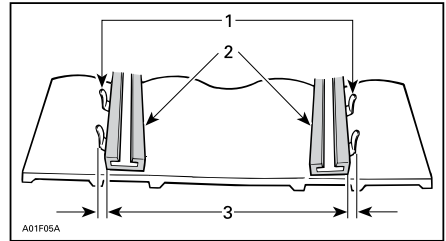

1. Führungen
2. Kufen
3. Gleicher Abstand

Nehmen Sie bei unzureichender Zentrierung wie folgt eine Ausrichtung vor:

WARNUNG

Ziehen Sie die Kappe der Sicherheitsleine vom Motor-aus-Schalter ab, bevor Sie Wartungsarbeiten oder Einstellungen vornehmen, sofern keine anderen Anweisungen gegeben werden. Das Fahrzeug muss an sicherer Stelle und abseits des Weges geparkt sein.

1. Ziehen Sie die Kappe der Sicherheitsleine vom Motor-aus-Schalter ab.
2. Lösen Sie die Haltebolzen des hinteren Zwischenrads.
3. Ziehen Sie den Einstellbolzen an der Seite fest, an der der Gleitschuh am weitesten von den Raupeneinsatzführungen entfernt ist.

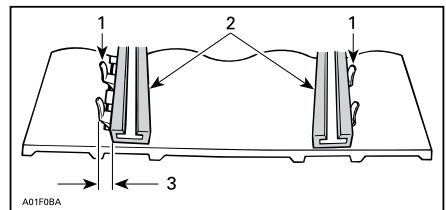

1. Führungen
2. Kufen
3. Auf dieser Seite anziehen

- Ziehen Sie die Sicherungsmuttern an.
- Ziehen Sie die Halteschrauben der hinteren Zwischenräder an.

ANZUGSDREHMOMENT

Zwischenrad-
Halteschrauben

48 N•m ± 6 N•m



WARNUNG

Stellen Sie sicher, dass alle Befestigungselemente richtig angezogen sind, damit ein ungewolltes Lösen eines Zwischenrads oder ein ungewolltes Blockieren der Raupe vermieden wird.

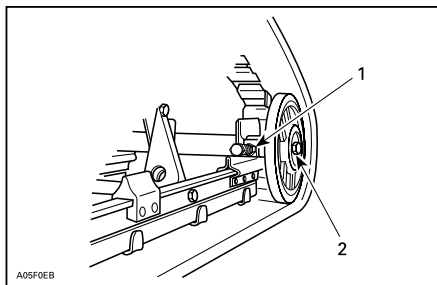

TYPISCH

- Kontermutter
- Haltebolzen
- Starten Sie den Motor und lassen Sie die Raupe langsam umlaufen, um die Ausrichtung zu überprüfen.
- Stellen Sie den Motorschlitten wieder auf den Boden.
- Montieren Sie die Hinterradkappen, falls vorhanden.

Aufhängung

Zustand der hinteren Aufhängung

Nehmen Sie eine Sichtprüfung aller Komponenten der Aufhängung vor, einschließlich der Gleitschuhe, Federn, Räder usw.

HINWEIS: Während des normalen Fahrens wirkt Schnee als Schmier- und Kühlmittel für die Gleitschuhe. Ausgedehntes Fahren auf Eis oder sandigem Schnee wird zu übermäßiger Wärmeentstehung und zu einem vorzeitigen Verschleiß der Gleitschuhe führen.

Zustand des Stopperriemens der Aufhängung

Inspizieren Sie den Stopperriemen auf Verschleiß und Risse. Schraube und Mutter müssen fest angezogen sein. Ist er locker, prüfen Sie, ob die Löcher deformiert sind. Gegebenenfalls ersetzen. Ziehen Sie die Mutter gemäß der Vorgabe an.

ANZUGSDREHMOMENT

Mutter des
Arretierriemens

9 N•m ± 1 N•m

Schmierung der hinteren Aufhängung

Schmieren Sie die hintere Aufhängung mit AUFHÄNGUNGSSCHMIERFETT (T/N 293 550 033) an den Schmiernippeln. Informationen über die Wartungsfrequenz siehe *WARTUNGSPLAN*.

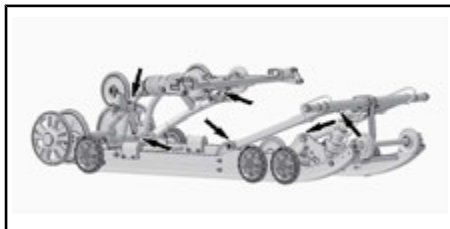

SCHMIERLAGER

Zustand der Lenkung und der vorderen Aufhängung

Überprüfen Sie, ob alle Teile von Lenkung und Frontaufhängung fest

angezogen sind (Lenkarme, Steuerarme und -Zwischenglieder, Verbindungsstangen, Kugelgelenke, Skikopplungsbolzen, Skifußkrümmung usw.) Wenden Sie sich bei Bedarf an einen Lynx Vertragshändler.

Skier

Abnutzung und Zustand von Skiern und Kufen

Prüfen Sie den Zustand der Skier und der Karbidauflagen der Kufen. Bei Verschleiß wenden Sie sich an einen Lynx Vertragshändler.

! WARNUNG

Übermäßig stark abgenutzte Skier und/oder Kufen werden sich nachteilig auf die Kontrolle über den Motorschlitten auswirken.

Sicherungen und Relais

Überprüfung von Sicherungen

Die elektrische Anlage ist mit Sicherungen geschützt.

Kontrollieren Sie die Sicherung und ersetzen Sie sie bei Bedarf.

Ziehen Sie die Sicherung heraus, um diese aus dem Kasten zu entnehmen. Überprüfen Sie, ob der Sicherungsdraht durchgebrannt ist.

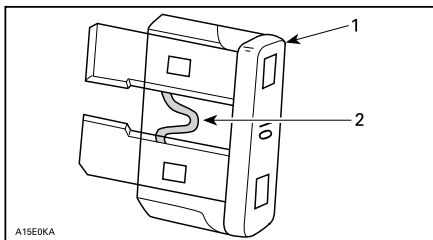

1. Sicherung
2. Auf Durchbrennen prüfen

! WARNUNG

Verwenden Sie keine Sicherung mit einem höheren Wert.

! WARNUNG

Wenn die Sicherung durchgebrannt ist, sollte vor dem Neustart der Grund dafür festgestellt und behoben werden. Wenden Sie sich wegen einer Wartung an einen Lynx Vertragshändler.

Lage des Sicherungskastens

Der Sicherungskasten befindet sich hinter der Vordersitzpolsterung links im vorderen unteren Bereich des Sitzes.

Zugriff auf den Sicherungskasten:

- Öffnen Sie die untere linke Seitenverkleidung.
- Ziehen Sie die Sitzpolsterung vorsichtig aus dem Aluminium-Strangpressteil, indem Sie das Kunststoffband nach unten und gleichzeitig zur Seite ziehen.



TYPISCH - BAND ZIEHEN



1. Sicherungsfach

Um die Polsterung zu schließen, schieben Sie das Band zurück in das Aluminium-Strangpressteil.

Sicherung und Relais-Beschreibung

SICHERUNG UND RELAIS-BESCHREIBUNG		
NEIN	BESCHREIBUNG	NENNWERT
F1	Batterie	30A
F2	Relais Anzeige Bergbremse	10A
F3	Anlassermagnet	10 A
F4	Kühlventilator	15 A
F5	HIC	10 A
F6	HIC Anzeige	10 A
F7	Rücklicht	10 A
F8	Scheinwerfer	15 A
F9	Arbeitsleuchte Blinkleuchte Hupe	10 A
F10	GPS Batterieladegerät	10 A
F11	El. Haube	5A
R1	Laufrelais	-

SICHERUNG UND RELAIS-BESCHREIBUNG		
NEIN	BESCHREIBUNG	NENNWERT
R2	Lastrelais	-
R3	Lastrelais	-
R4	Kühlgebläse-Relais	-

Beleuchtungen

Überprüfen Sie nach dem Austausch einer Glühlampe stets die einwandfreie Funktion des Lichtes.

Austausch der Scheinwerfer-Glühlampe

ZUR BEACHTUNG Fassen Sie niemals das Glas einer Halogenglühlampe mit bloßen Fingern an, da sich sonst ihre Betriebslebensdauer verkürzt. Wenn das Glas angefasst wurde, reinigen Sie es mit Isopropylalkohol, damit kein Fettfilm auf der Lampe zurückbleibt.

1. Lösen Sie mit einem kleinen Schraubendreher die Arretierlaschen des Multifunktionsanzeiginstrumentes.

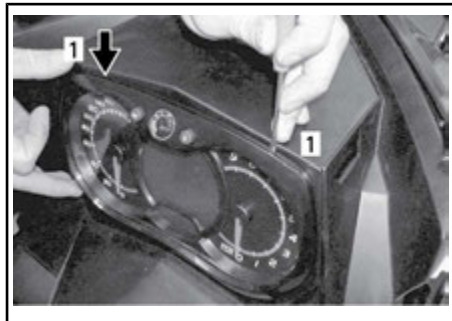

1. Arretiernase
2. Ziehen Sie vorsichtig an dem Multifunktionsanzeiginstrument und legen Sie es zur Seite.



3. Ziehen Sie den Anschluss der durchgebrannten Glühlampe ab. Entfernen Sie die Gummikappe.

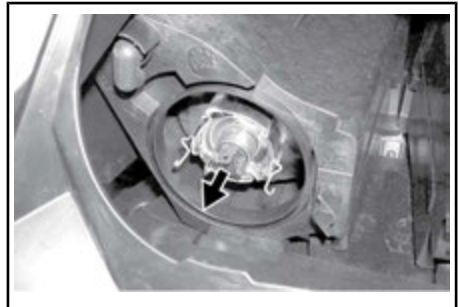

GLÜHLAMPE HERAUSZIEHEN UND ERSETZEN

Ausrichtung des Scheinwerfer-Lichtkegels

Entfernen Sie das Multifunktionsanzeigeeinstrument. Siehe **AUSTAUSCH VON SCHEINWERFER-GLÜHLAMPEN**. Drehen Sie am Knopf, um die Höhe des Strahls einzustellen.

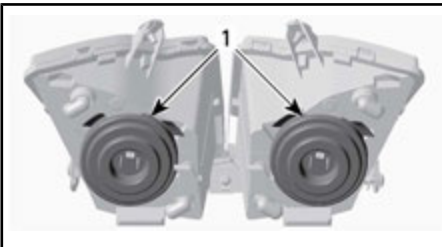

1. Gummi-Manschette
4. Drücken Sie beide Seiten der Halteklemme zusammen und ziehen Sie gleichzeitig an ihr, um sie aus der Glühlampenfassung zu lösen.



TYPISCH

1. Drehgriffe

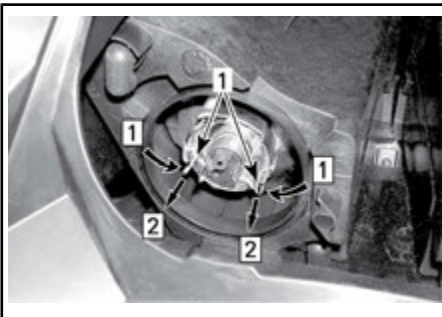

Schritt 1: An beiden Seiten drücken
Schritt 2: Zum Lösen ziehen

1. Halteklammer
5. Ziehen Sie die Glühlampe heraus und ersetzen Sie sie. Bauen Sie

Rücklicht

Das Rücklicht besteht aus einer LED-Baugruppe, die sich als zuverlässig und langlebig erwiesen hat.

Bei Versagen muss das Rücklicht als Gesamtbaugruppe ersetzt werden.

FAHRZEUGPFLEGE

Pflege nach jeder Fahrt

Befreien Sie die hintere Aufhängung, die Raupe, die vordere Aufhängung, die Lenkung und die Skier von Schnee und Eis.



WARNUNG

Stellen Sie sicher, dass die Kappe der Sicherheitsleine vom Motor-aus-Schalter entfernt ist, bevor Sie sich vor das Fahrzeug stellen, sich der Raupe oder Komponenten der hinteren Aufhängung nähern.

Decken Sie Ihren Motorschlitten im Freien immer über Nacht oder wenn er länger herumsteht. Das schützt ihn vor Frost und Schnee und hält ihn in gutem Zustand.

Reinigung und Schutz des Fahrzeugs

Entfernen Sie jeglichen Schmutz und Rost.

Benutzen Sie zur Reinigung des gesamten Fahrzeugs nur Mikrofasertücher oder etwas Gleichwertiges.

ZUR BEACHTUNG Für die Reinigung der Windschutzscheibe und der Motorhaube dürfen nur Mikrofasertücher oder etwas Gleichwertiges benutzt werden, um eine Beschädigung der zu reinigenden Flächen zu vermeiden.

Verwenden Sie zum Entfernen von Schmierfett, Öl und Schmutz den BRP HOCHLEISTUNGSREINIGER (T/N 293 110 001).

ZUR BEACHTUNG Verwenden Sie den Hochleistungsreiniger nicht für Aufkleber oder Vinyl.

Verwenden Sie zum Entfernen von hartnäckigem Schmutz von allen Kunststoff- und Vinylflächen den XPS ALLZWECKREINIGER (T/N 219 701 709).

ZUR BEACHTUNG Reinigen Sie Kunststoffteile oder die Motorhaube nie mit starken Reinigungsmitteln, entfettenden Mitteln, Farbverdünnern, Azeton, chlorhaltigen Produkten usw.

Lackierte Teile des Fahrzeugs zum besseren Schutz einwachsen.

HINWEIS: Tragen Sie Wachs nur auf glänzende Oberflächen auf.

LAGERUNG

Während des Sommers, oder wenn ein Motorschlitten länger als drei Monate nicht gefahren wird, ist eine korrekte Lagerung erforderlich.

LAGERUNG	
FAHRZEUG	Fahrzeug reinigen
MOTOR	Schalldämpfer mit Lappen zustopfen
	Schützen Sie das Kraftstoffsystem, indem Sie dem Kraftstoff gemäß den Herstellerempfehlungen Kraftstoffstabilisator beifügen. Lassen Sie den Motor nach dem Beifügen des Produkts laufen.
ANTRIEBSSYSTEM UND BREMSE	Bremshebeldrehpunkt schmieren
	Heben Sie das Heck des Fahrzeugs hoch, bis die Raupenkette nicht mehr den Boden berührt. Raupenspannung nicht lösen
AUFHÄNGUNG	Hintere Aufhängung prüfen und schmieren
	Vordere und hintere Aufhängung schmieren
ELEKTRISCHES SYSTEM	Batterie zur Aufrechterhaltung der Ladung während der Einlagerung monatlich aufladen

 **VORSICHT** Verwenden Sie eine geeignete Hebevorrichtung oder holen Sie sich Unterstützung, um die Hebelast aufzuteilen. Wenn keine Hebevorrichtung verwendet wird, wenden Sie die richtigen Hebetechniken an und heben Sie vor allem aus Ihren Beinen heraus an. Versuchen Sie nicht, das Fahrzeugheck anzuheben, wenn es zu schwer für Sie ist.

ZUR BEACHTUNG Der Motorschlitten muss an einem kühlen, trockenen Ort gelagert und mit einer lichtundurchlässigen, luftdurchlässigen Plane abgedeckt werden. Dadurch wird verhindert, dass Sonnenstrahlen und Schmutz die Kunststoffkomponenten und den Fahrzeuglack beschädigen.

***Diese Seite
ist absichtlich leer***

TECHNISCHE INFORMATIONEN

FAHRZEUGIDENTIFIZIERUNG

Aufkleber mit Fahrzeugbeschreibung

Der Aufkleber mit der Fahrzeugbeschreibung befindet sich an der rechten Seite des Tunnels.



TYPISCH

1. Etikett zur Fahrzeugbeschreibung

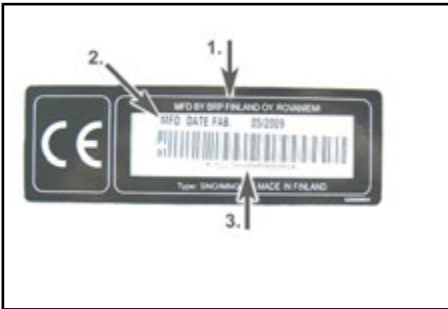

ETIKETT ZUR FAHRZEUGBESCHREIBUNG

1. Herstellername
2. Herstellungsdatum
3. Fahrgestellnummer

Identifizierungsnummern

Die Hauptkomponenten Ihres Motorschlittens (Motor und Rahmen) sind durch unterschiedliche Identifizierungsnummern gekennzeichnet. Es kann jedoch manchmal erforderlich werden, dass diese Nummern für Garantiezwecke oder für die Suche nach dem Motorschlitten nach einem Diebstahl benötigt werden. Diese Nummern werden von Lynx Vertrags-

händlern verlangt, um Garantieansprüche ordnungsgemäß geltend zu machen. Es wird keine Garantie von BRP übernommen, wenn die Motor-Identifizierungsnummer oder die Fahrzeug-Identifizierungsnummer (VIN) entfernt oder in irgendeiner Weise manipuliert wird. Es wird dringend empfohlen, sich alle Identifizierungsnummern des Motorschlittens zu notieren und diese an Ihre Versicherung weiterzugeben.

Fahrzeug-Identifizierungsnummer (VIN)

Die Fahrgestellnummer finden Sie auf dem Etikett zur Fahrzeugbeschreibung. Sie ist außerdem in den Tunnel in der Nähe des Etiketts eingraviert.

Modellnummer und Modelljahr sind Teil der Informationen der VIN. Siehe Abbildung.

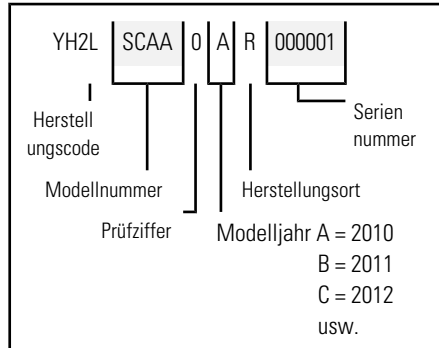

Motor-Identifizierungsnummer

Sehen Sie auf den folgenden Darstellungen nach, um die Motor-Identifizierungsnummer auf Ihrem Motor ausfindig zu machen.

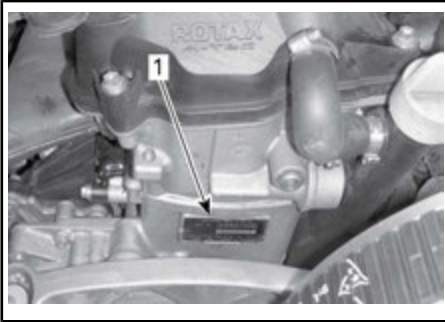

1200 4-TEC-MOTOR

1. Motor-Seriennummer

Die EG-Konformitätserklärung erscheint nicht in dieser Version der Bedienungsanleitung.

Bitte schlagen Sie in der Druckversion nach, die mit Ihrem Fahrzeug mitgeliefert wurde.

DEN VORGABEN

SYSTEM		MODELLE
MOTOR		1200 4-TEC
Motortyp	Rotax 1203, flüssigkeitsgekühlt, Viertakter, D.O.H.C. mit Ausgleichswelle, Trockensumpf	
Zylinder	3	
Hubraum	1.170,7 cm ³	
Bohrung	91 mm	
Hub	60 mm	
Maximale Motorleistung bei Drehzahl	7.800 U/min	
Einspritzanlage	Elektronische Multipoint-Einspritzung, beheizte 52-mm-Drosselklappe	
Abgassystem	Auspuff, Schalldämpfer	
Motoröl	XPS SYNTHETISCHES ÖL FÜR VIERTAKTER (F) (T/N 619 590 114)	
Fassungsvermögen des Motoröltanks	Ölwechsel mit Filter: 3,5 L	
Kühlmittel	Mischung aus Ethylglykol/Wasser (50 % Kühlmittel, 50 % destilliertes Wasser). Verwenden Sie LONGLIFE-FROSTSCHUTZMITTEL(F) (T/N 619 590 204) oder ein Kühlmittel, das speziell für Aluminiummotoren entwickelt wurde	
Empfohlener Kraftstoff	Bleifreies Normalbenzin (mit maximal 10 % Ethanol)	
Mindestoktan	95 (Benzin mit MAXIMAL 10 % Ethanol)	
Fassungsvermögen des Kraftstofftanks	39 L	
ANTRIEBSSYSTEM		
Antriebsriemen	Typ	eDrive II
	Einrückung	2.200 U/min ± 100
Typ Sekundärvariator		QRS SS
Antriebsahnkranz Anzahl Zähne		8
Getriebeöl		XPS SYNTHETIK-GETRIEBEÖL (75W 140 Hypoid) (T/N 619 590 182)
Getriebeölfassungsvermögen		600 ml

Getriebeübersetzung	1.	3.86
	2.	2.3
	R	4.06
Nominalbreite Raupe		600 mm
Nominallänge Raupe		3.968 mm
Profilhöhe der Raupe		32 mm (mit Ice Ripper Spikes)
Raupenspannung	Durchbiegung	40 mm zu 50 mm
	Kraft (1)	7,3 kg
Ausrichtung der Raupe		Gleichen Sie den Abstand zwischen den Rändern der Raupenkettensführung und den Kufen an
BREMSSYSTEM		
Bremsystem		Brembo-/Hydrauloc-Bremssattel, selbsteinstellend/Scheibe
Bremsflüssigkeit		DOT 4
AUFHÄNGUNG		
Vordere Aufhängung		A-LFS
Vorderer Stoßdämpfer		HPG 36
Max. Federweg vordere Aufhängung		220 mm
Hintere Aufhängung		PPS 6900-F2
Stoßdämpfer Lenker vorn		HPG 36
Stoßdämpfer Lenker hinten		2x HPG 36
Max. Federweg hintere Aufhängung		340 mm
ELEKTRISCHES SYSTEM		
Ausgang Beleuchtungssystem		12 V / 490 W
Scheinwerfer-Glühlampe Fernlicht/Abblendlicht		2 x 60/55 Watt (H-4)
Glühlampe für Rücklicht		Led
Zündkerze	Typ	NGK CR8EKB (2)
	Elektrodenabstand	Nicht einstellbar
Sicherungen		Siehe <i>SICHERUNGEN</i> unter <i>WARTUNG</i>

GEWICHT UND ABMESSUNGEN	
Trockengewicht	344 kg
Fahrzeuggesamtlänge	3.380 mm
Fahrzeuggesamtbreite	1.290 mm
Fahrzeuggesamthöhe	1.400 mm
Ski-Abstand	1.102 (verst. -42mm)

- (1) Messen Sie den Abstand zwischen Gleitschuh und unterer Innenkante der Raupe, während Sie auf die Raupe eine nach unten gerichtete Zugkraft ausüben.

**ZUR
BEACHTUNG**

- (2) Versuchen Sie bei dieser Zündkerze nicht, den Elektrodenabstand einzustellen.

***Diese Seite
ist absichtlich leer***

FEHLERBEHEBUNG

RICHTLINIEN ZUR FEHLERBEHEBUNG

ANLASSER FUNKTIONIERT NICHT

1. **Motor-Notausschalter in Stellung AUS oder Kappe des Haltekabels nicht an Motor-aus-Schalter angebracht.**
 - *Stellen Sie den Motor-Notausschalter auf EIN und bringen Sie die Kappe des Haltekabels an den Motor-aus-Schalter an.*
2. **Gasgeben während des Anlassens des Motors.**
 - *Lassen Sie den Gashebel beim Anlassen los.*

MOTORDREHZAHL ERREICHT NICHT DEN KUPPLUNGSEINRÜCKPUNKT

1. **D.E.S.S. Schlüssel nicht erkannt.D.E.S.S.-Kontrollleuchte blinkt (langsame Abfolge kurzer akustischer Signale/wiederholt).**
 - *Bringen Sie die Kappe des Haltekabels richtig an.*
 - *Bringen Sie die Kappe des Haltekabels an den D.E.S.S.-Schlüssel an, der für diesen Motorschlitten programmiert wurde.*
2. **ECM erkennt den D.E.S.S.-Schlüssel nicht.**
 - *Wenden Sie sich an einen Lynx Vertragshändler.*

ÜBERHITZTER MOTOR

1. **Unzureichender Schnee oder fester Schnee.**
 - *Fahren Sie in lockerem Schnee. Wenn sich kein lockerer Schnee in der Nähe befindet, halten Sie an, schalten Sie den Motor aus und ermöglichen Sie eine Abkühlung des Motors. Versuchen Sie nach dem Abkühlen so bald wie möglich, lockeren Schnee zu erreichen.*
2. **Kühlmittelstand niedrig.**
 - *Prüfen Sie den Kühlmittelfüllstand. Siehe WARTUNGSVERFAHREN.*
3. **Verstopfte Wärmeaustauscher.**
 - *Reinigen Sie die Wärmeaustauscher.*
4. **Hintere Aufhängung zu hoch eingestellt (zu großer Abstand zwischen Schneefang und Boden)**

UNZUREICHENDE BESCHLEUNIGUNG ODER LEISTUNG DES MOTORS

1. **Learning Key verwendet.**
 - *Einen normalen Schlüssel verwenden.*
2. **Sport-Modus nicht aktiviert.**
 - *Siehe SPORT-MODUS AKTIVIEREN in BETRIEBSMODI.*
3. **Falsche Einstellung der Antriebsriemenscheibe.**
 - *Stellen Sie die Antriebsriemenscheibe ein, siehe WARTUNGSVERFAHREN.*
4. **Primär- und Sekundärvariator müssen gewartet werden.**
 - *Wenden Sie sich an einen Lynx Vertragshändler.*

5. Variatorriemen abgenutzt.

- *Wenn der Variatorriemen mehr als 3 mm seiner Originalbreite verloren hat, beeinträchtigt das die Leistung des Fahrzeugs.*
- *Variatorriemen ersetzen.*

6. Raupe falsch eingestellt.

- *Informationen über die richtige Ausrichtung und Spannung erhalten Sie unter WARTUNG und/oder bei einem Lynx Vertragshändler.*

ZÜNDAUSSETZER

1. Wasser im Kraftstoff.

- *Lassen Sie das Kraftstoffsystem leer laufen und füllen Sie frischen Kraftstoff auf.*

MOTOR HAT SICH IM LEERLAUF ABGESCHALTET.

1. Der Motor schaltet sich nach längerem Betrieb im Leerlauf aus.

- *Lassen Sie den Motor nicht zu lange im Leerlauf laufen. Siehe AUFWÄRMEN DES FAHRZEUGS unter BETRIEBSANWEISUNGEN.*

ÜBERWACHUNGSSYSTEM

Kontrollleuchten, Meldungen und Codes von akustischen Signalen

Die Kontrollleuchte(n) des Anzeigeeinstruments informiert (informieren) Sie bei Auftreten von Störungen oder besonderen Zuständen.

Siehe Tabelle unten für weitere Details.



TYPISCH — KONTROLLLEUCHTEN

Eine Kontrollleuchte kann einzeln oder zusammen mit einer anderen Leuchte blinken.

Beim analogen/digitalen Multifunktionsanzeigeeinstrument wird das Display als Ergänzung der Kontrollleuchten verwendet und zeigt Ihnen eine kurze Beschreibung an, wenn eine Störung oder ein besonderer Zustand auftritt.

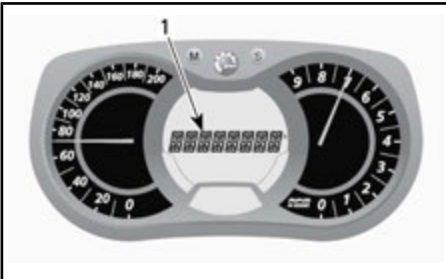



1. Meldungsanzeige

Es werden Meldungen angezeigt. Gleichzeitig ertönt ein Signal und es schaltet sich eine Kontrollleuchte/es schalten sich mehrere Kontrollleuchten ein.

Es werden dann akustische Signale ausgegeben und Meldungen (je nach Anzeigeeinstrument) angezeigt, um Ihre Aufmerksamkeit zu erregen.

HINWEIS: Einige der aufgeführten Kontrollleuchten und Meldungen gelten nicht für alle Modelle.

KONTROLL- LEUCHTE(N) EIN	AKUSTISCHES SIGNAL	MELDUNGS- ANZEIGE	BESCHREIBUNG
	4 kurze akustische Signale alle 5 Minuten	OLDRUCK ZU NIEDRIG	Niedriger Motoröldruck. Halten Sie das Fahrzeug an einer sicheren Stelle an und prüfen Sie dann den Ölstand. Befüllen Sie bis zum Sollfüllstand. Wenn der Ölstand dem Sollfüllstand entspricht, benutzen Sie das Fahrzeug nicht mehr und wenden Sie sich an einen Lynx Vertragshändler.
	4 kurze akustische Signale alle 30 Sekunden	ENGINE OVERHEAT	Der Motor überhitzt. Senken Sie die Geschwindigkeit des Motorschlittens und fahren Sie ihn auf lockerem Schnee oder schalten Sie den Motor sofort aus und geben Sie ihm die Möglichkeit, sich abzukühlen. Prüfen Sie den Kühlmittelfüllstand, siehe <i>WARTUNG</i> . Wenn der Kühlmittelfüllstand dem Sollfüllstand entspricht und weiterhin eine Überhitzung auftritt, wenden Sie sich an einen Lynx Vertragshändler. Lassen Sie den Motor nicht laufen, wenn er weiterhin überhitzt.
		AUSPUFFTOPF	Reduzieren Sie die Drehzahl oder schalten Sie den Motor aus. Ermöglichen Sie eine Abkühlung des Motors und starten Sie ihn danach erneut. Wenn die Überhitzung wieder eintritt, wenden Sie sich an einen Lynx Vertragshändler. Lassen Sie den Motor nicht laufen, wenn er weiterhin überhitzt.
	Kurze akustische Signale, die sich langsam wiederholen	ENGINE OVERHEAT	Bedenkliche Überhitzung. Schalten Sie den Motor sofort aus, damit er sich abkühlen kann. Prüfen Sie den Kühlmittelfüllstand, siehe <i>WARTUNG</i> . Wenn der Kühlmittelfüllstand dem Sollfüllstand entspricht und weiterhin eine Überhitzung auftritt, wenden Sie sich an einen Lynx Vertragshändler. Lassen Sie den Motor nicht laufen, wenn er weiterhin überhitzt.
		AUSPUFFTOPF ÜBERHITZT	Bedenkliche Überhitzung. Schalten Sie den Motor sofort aus, damit er sich abkühlen kann. Wenn die Überhitzung wieder eintritt, wenden Sie sich an einen Lynx Vertragshändler. Lassen Sie den Motor nicht laufen, wenn er weiterhin überhitzt.
		ECM ÜBERHITZT	Lassen Sie den Motor nicht laufen, wenn er weiterhin überhitzt.

KONTROLLEUCHTE(N) EIN	AKUSTISCHES SIGNAL	MELDUNGS- ANZEIGE	BESCHREIBUNG
	4 kurze akustische Signale alle 5 Minuten	BATT NIED	Weist auf eine niedrige oder hohe Batteriespannung hin. Wenden Sie sich so bald wie möglich an einen Lynx Vertragshändler.
		BATT HOCH	
	4 kurze akustische Signale	MOTOR-FUNKTIONEN ÜBERPRÜFEN	Motorfehler, wenden Sie sich so bald wie möglich an einen Lynx Vertragshändler.
—	4 kurze akustische Signale alle 5 Minuten	KLOPF-	Motorklopfen (Drehzahl ist begrenzt, wenn diese Bedingung auftritt). <ul style="list-style-type: none"> - Stellen Sie sicher, dass der empfohlene Kraftstoff verwendet wird. - Prüfen Sie die Kraftstoffqualität und führen Sie bei Bedarf einen Austausch durch. - Tritt der Fehler weiterhin auf, wenden Sie sich an einen Lynx Vertragshändler.
—	4 kurze akustische Signale alle 5 Minuten	DREHZAHLBEGRENZUNG	Motordrehzahl aus Schutzgründen begrenzt, wenn bestimmte Fehler auftreten.
—	Kurze akustische Signale, die sich langsam wiederholen	ABSCHALTUNG	Abschaltung erzwungen aufgrund von Motorüberhitzung oder Problem mit der Kraftstoffpumpe. Ziehen Sie die Kappe der Sicherheitsleine vom Motor-aus-Schalter ab und wenden Sie sich an einen Lynx Vertragshändler.
—	—	KOMMUNIKATION	Kommunikationsproblem zwischen ECM und Anzeigeelement. Schalten Sie den Motor aus, ziehen Sie die Kappe der Sicherheitsleine ab. Warten Sie einige Minuten, starten Sie dann den Motor. Wenn das Problem weiterhin besteht, wenden Sie sich an einen Lynx Vertragshändler.

KONTROLL-EUCHTE(N) EIN	AKUSTISCHES SIGNAL	MELDUNGS-ANZEIGE	BESCHREIBUNG
D.E.S.S.	2 kurze akustische Signale	—	Schlüssel einwandfrei, Fahrzeug betriebsbereit.
	2 kurze akustische Signale, die sich langsam wiederholen	CHECK KEY	Schlüssel kann nicht gelesen werden (schlechte Verbindung). Stellen Sie sicher, dass der Schlüssel sauber und richtig am Stift eingerastet ist.
	Kurze akustische Signale, die sich langsam wiederholen	BAD KEY (SCHLECHTER SCHLÜSSEL)	Ungültiger oder nicht programmierter Schlüssel. Verwenden Sie den geeigneten Schlüssel für dieses Fahrzeug oder lassen Sie ihn programmieren.
—	—	 (Blinken)	Kraftstoffstand-Sender-Problem
—	—	GAS GEBEN	Gas gegeben während des versuchten Motorstarts (Motor dreht an, aber läuft nicht). Lassen Sie den Gashebel beim Anlassen los.
—	—	ABGESOFFEN-MODUS	Vollgas während des versuchten Motorstarts (Motor dreht an, aber läuft nicht). Lassen Sie den Gashebel beim Anlassen los.

Lesen von Fehlercodes

Nur analoge/digitale Multifunktionsanzeige

Um aktive Fehlercodes lesen zu können, halten Sie die Taste MODUS (M) gedrückt und betätigen Sie gleichzeitig mehrmals den Fernlicht-/Abblendlichtschalter.

Wenn zwei oder mehr Codes aufgelistet sind, scrollen Sie mit der Taste SET (S) oder MODE (M).

Halten Sie die Taste MODE (M) gedrückt, um den Fehlercode-Modus zu verlassen.

Wenden Sie sich hinsichtlich der Bedeutung der Codes an einen Lynx Vertrags-händler.

***Diese Seite
ist absichtlich leer***

GEWÄHRLEISTUNG

BESCHRÄNKTE INTERNATIONALE GARANTIE VON BRP-FINLAND OY: 2018 LYNX® MOTORSCHLITTEN

1) UMFANG DER BESCHRÄNKTEN GARANTIE

Bombardier Recreational Products Inc. ("BRP")* garantiert, dass ihre LYNX-Motorschlitten des Modelljahres 2018, die durch Händler, die von BRP die Berechtigung für den Vertrieb von LYNX-Motorschlitten erhalten haben ("LYNX-Vertragshändler"), verkauft wurden, frei von Material- und Verarbeitungsfehlern sind und zwar für den nachstehend beschriebenen Zeitraum und unter den nachfolgenden Bedingungen.

Nicht-werkseitig installierte Teile und Zubehör sind unter dieser beschränkten Gewährleistung nicht abgedeckt. Hinweise entnehmen Sie bitte dem Text zur beschränkten Gewährleistung für die entsprechenden Teilen und das Zubehör.

Diese beschränkte Garantie verliert ihre Gültigkeit, wenn: (1) der Motorschlitten zum Fahren von Rennen oder für andere Aktivitäten im Rahmen von Wettbewerben benutzt wird, selbst wenn es sich um eine solche Verwendung durch den vorherigen Eigentümer handelt, oder (2) der Motorschlitten dahingehend verändert wurde, dass seine Bedienung, seine Leistung oder seine Lebensdauer beeinträchtigt wurde oder der Motorschlitten für andere als von BRP vorgesehene Zwecke verändert wurde.

2) HAFTUNGSBESCHRÄNKUNG

SOFERN GESETZLICH ZUGELASSEN, WIRD DIESE GARANTIE AUSDRÜCKLICH GEWÄHRT UND ERSETZT ALLE AUSDRÜCKLICHEN ODER STILLSCHWEIGENDEN GARANTIE, EINSCHLIESSLICH DER NICHEINSCHRÄNKUNG IRGEND EINER GARANTIE DER MARKTFÄHIGKEIT ODER EIGNUNG FÜR EINEN BESONDEREN ZWECK. IN DEM UMFANG, IN DEM SIE NICHT WIDERRUFEN WERDEN KÖNNEN, SIND DIE STILLSCHWEIGENDEN GARANTIE IN IHRER DAUER AUF DIE DAUER DER AUSDRÜCKLICHEN GARANTIE BESCHRÄNKT. NEBEN- UND FOLGESCHÄDEN SIND VON DER GARANTIE AUSGESCHLOSSEN. IN EINIGEN LÄNDERN SIND DIE OBEN GENANNTEN ABLEHNUNGSERKLÄRUNGEN, BESCHRÄNKUNGEN UND HAFTUNGSAUSSCHLÜSSE NICHT ZULÄSSIG, SODASS DIESE FÜR SIE MÖGLICHERWEISE NICHT GELTEN. DIESE GARANTIE GIBT IHNEN BESTIMMTE RECHTE, UND SIE KÖNNEN AUCH SONSTIGE GESETZLICH VORGESCHRIEBENE RECHTE HABEN, DIE VON LAND ZU LAND VERSCHIEDEN SEIN KÖNNEN. (FÜR IN AUSTRALIEN ERWORBENE PRODUKTE, SIEHE KLAUSEL 4 IM FOLGENDEN).

Weder der LYNX-Lieferant/Vertragshändler noch sonstige Personen sind berechtigt, eine Beteuerung, Geltendmachung oder Gewährleistung in Bezug auf das Produkt zu erklären, die nicht in dieser eingeschränkten Gewährleistung enthalten ist. Falls dies doch erfolgt ist, wird sie gegenüber BRP nicht durchsetzbar sein.

BRP behält sich das Recht vor, diese Garantie jederzeit zu modifizieren, wobei vorgesetzt wird, dass eine solche Modifizierung nicht die anwendbaren Garantiebedingungen für die Produkte ändert, die während der Wirksamkeit dieser Garantie verkauft wurden.

3) HAFTUNGS AUSSCHLÜSSE – DIE NICHT UNTER DIE GARANTIE FALLEN

Unter keinen Umständen wird Folgendes unter dieser beschränkten Garantie gewährleistet:

- Natürliche Abnutzung und Verschleiß.
- Routinemäßige Wartungsarbeiten, Tunen und Einstellungen.
- Durch Fahrlässigkeit oder falsche Wartung und/oder Lagerung entstandene Schäden, wie sie in der Bedienungsanleitung beschrieben sind.
- Durch Abbauen von Teilen, unsachgemäße Reparaturen, Service, Wartung, Modifizierungen oder Gebrauch von nach dem Ermessen von BRP mit dem Produkt nicht kompatiblen oder Betrieb, Leistung und Haltbarkeit beeinträchtigenden Teilen oder Zubehörteilen, die nicht von BRP produziert oder zugelassen sind, verursachte Schäden bzw. solche, die bei Reparaturarbeiten durch eine Person, die von BRP nicht dazu autorisiert ist, LYNX-Produkte zu warten, entstanden sind.
- Durch Missbrauch, unsachgemäßen Gebrauch, Vernachlässigung, Renneinsatz oder Betrieb auf anderen Oberflächen als Schnee oder eine Fahrweise, die nicht mit der in der Bedienungsanleitung empfohlenen Fahrweise im Einklang steht, entstandene Schäden.
- Schäden, die entstanden sind durch Unfall, Untertauchen, Feuer, Schnee oder Wasseraufnahme, Diebstahl, Vandalismus oder höhere Gewalt.
- Betrieb mit Kraftstoffen, Ölen oder Schmiermitteln, die nicht für die Verwendung mit dem Produkt geeignet sind (siehe Bedienungsanleitung);
- Schäden durch Rost, Korrosion oder Witterung.
- Unbeabsichtigte Schäden oder Folgeschäden oder Schäden gleich welcher Art durch Transportkosten, Abschleppen, Lagerung, sowie Ausgaben wie Abschleppgebühren, Telefonate oder Taxikosten, Versicherungsdeckung, Kreditzahlungen, Zeitverlust, Einkommensverlust oder verlorene Zeit während der Ausfallzeit für Servicearbeiten unabhängig von ihrer jeweiligen Höhe
- Und Schäden aufgrund von mit Stehbolzen gesicherten Raupen, wenn die Installation nicht den Anweisungen von BRP entspricht.

4) GARANTIEZEITRAUM

Diese Garantie wird ab (1) dem Lieferdatum an den ersten Einzelhandelskunden oder ab (2) dem Datum wirksam, an dem das Produkt zum ersten Mal benutzt wird, je nachdem was zuerst eintritt, und zwar für einen Zeitraum von:

ZWÖLF (12) AUFEINANDER FOLGENDEN MONATEN bei privater oder gewerblicher Nutzung. Allerdings endet der Garantiezeitraum für einen Motorschlitten, der zwischen dem 1. Juni und dem 1. Dezember eines Jahres ausgeliefert wurde, am 30. November des folgenden Jahres.

Die Reparatur oder der Austausch von Teilen oder die Serviceleistung im Rahmen dieser Garantie verlängert nicht den Zeitraum dieser Garantie über ihren ursprünglichen Ablaufzeitpunkt hinaus.

Beachten Sie, dass die Dauer und andere Modalitäten der Garantieabdeckung vom nationalen oder regionalen Recht, welches im Land des Kunden gilt, abhängen.

NUR FÜR IN AUSTRALIEN VERTRIEBENE PRODUKTE

Keine der in dieser Garantie aufgeführten Bedingungen soll die Anwendung jeglicher Bedingung, Garantie, Gewährleistung, Rechte oder Rechtsmittel, die unter dem Competition and Consumer Act 2010 (Cth), der australischen Verbrauchergesetzgebung oder einem Teil dieser Vertragsbedingungen aufgeführt oder impliziert sind, einschränken oder verändern. Die Ihnen durch unsere ausdrücklichen Garantiebedingungen hierzu entstehenden Vorteile gelten zusätzlich zu anderen Rechten und Rechtsmitteln, die Ihnen unter dem australischen Verbrauchergesetz zustehen.

Unsere Waren sind von Garantien gedeckt, die nicht unter der australischen Gesetzgebung ausgeschlossen werden können. Sie haben das Recht auf einen Ersatz oder eine Gutschrift, wenn ein größerer Betriebsausfall auftritt sowie auf Ausgleich für einen anderen voraussichtlichen Verlust oder Schaden. Sie haben ebenfalls das Recht, das Produkt reparieren oder austauschen zu lassen, wenn dieses nicht der angegebenen Qualität entspricht und der Ausfall kein größerer ist.

5) BEDINGUNGEN FÜR DIE ÜBERNAHME DER GARANTIE

Diese Garantieabdeckung gilt **nur**, wenn alle folgenden Bedingungen erfüllt sind:

- Der LYNX Motorschlitten des Modelljahrs 2018 muss neu und unbenutzt durch den ersten Eigentümer von einem LYNX-Vertreiber/Händler erworben worden sein, der für den Vertrieb von LYNX-Motorschlitten im Land, in dem der Verkauf zustande gekommen ist, zugelassen ist;
- Die von BRP vorgeschriebenen Inspektionen vor der Lieferung muss abgeschlossen und dokumentiert sein;
- Das Produkt muss ordnungsgemäß durch einen LYNX Vertragshändler registriert worden sein;
- Der LYNX Motorschlitten des Modelljahres 2018 muss in dem Land oder der Union von Ländern, in dem/in der der Käufer seinen Wohnsitz hat, erworben werden.
- Zur Übernahme der Gewährleistung müssen die routinemäßigen Wartungsarbeiten wie in der Bedienungsanleitung beschrieben in den richtigen Zeitabständen ausgeführt werden. BRP behält sich das Recht vor, die Garantie nur dann zu übernehmen, wenn eine Prüfung ergeben hat, dass die Wartungsarbeiten ordnungsgemäß ausgeführt wurden.

Sind die oben erwähnten Bedingungen nicht erfüllt, wird BRP diese beschränkte Garantie ablehnen – für private wie auch kommerzielle Nutzer. Solche Einschränkungen sind erforderlich, damit BRP sowohl die Sicherheit seiner Produkte als auch die Sicherheit seiner Kunden und der Öffentlichkeit schützen kann.

6) VORAUSSETZUNGEN ZUM ERHALT DER GARANTIE-ÜBERNAHME

Der Kunde muss den Gebrauch des Motorschlittens bei Auftreten einer Störung einstellen. Der Kunde muss innerhalb von zwei (2) Tagen nach Auftreten eines Material- oder Herstellungsfehlers einem autorisierten LYNX Lieferanten/Händler davon Mitteilung machen und ihm Zugang zu dem Fahrzeug verschaffen und damit Gelegenheit zu einer Reparatur geben. Der Kunde muss seinem autorisierten LYNX Vertragshändler/Lieferant einen Nachweis über den Kauf des Produktes vorlegen und vor der Reparatur das Reparaturformular unterschreiben, damit diese unter die Garantie fällt. Alle infolge dieser beschränkten Garantie ausgetauschten Teile gehen in das Eigentum von BRP über.

Beachten Sie, dass der Benachrichtigungszeitraum vom nationalen oder regionalen Recht, welches im Land des Kunden gilt, abhängt.

7) VERPFLICHTUNGEN VON BRP IN BEZUG AUF GARANTIELEISTUNGEN

Sofern gesetzlich zugelassen, verpflichtet sich BRP unter dieser Garantie einzig und allein, nach eigenem Ermessen und ohne Material- oder Arbeitszeit zu berechnen, Teile zu reparieren, die während normaler Verwendung, Wartung oder Service beschädigt wurden bzw. diese Teile gegen neue LYNX-Originalteile durch einen beliebigen LYNX-Vertragslieferanten/-Händler auszutauschen, und zwar für den hier beschriebenen Garantiezeitraum und unter den hier beschriebenen Bedingungen. BRPs Verantwortung beschränkt sich auf die Durchführung der notwendigen Reparaturen oder das notwendige Austauschen von Teilen. Ansprüche bei einer Garantieverletzung können nicht dazu führen, dass der Verkauf des Motorschlittens an den Eigner aufgehoben bzw. das vom Verkauf zurückgetreten wird. Sie haben u. U. andere gesetzlich vorgeschriebene Rechte, die von Land zu Land unterschiedlich sein können.

Falls ein Service außerhalb des Landes, in dem der ursprüngliche Verkauf stattgefunden hat, erforderlich ist, trägt der Eigner die Verantwortung für jegliche zusätzliche Kosten, die aufgrund von lokaler Praxis und lokalen Bedingungen, insbesondere Frachtgebühr, Versicherung, Steuern, Lizenzgebühren, Einfuhrzölle und jegliche andere Gebühren, einschließlich solche, die durch Regierungen, Staaten, Hoheitsgebiete und ihre jeweiligen Behörden erhoben werden, entstehen.

BRP behält sich das Recht vor, Produkte von Zeit zu Zeit zu verbessern oder zu verändern, ohne dass eine Verpflichtung eingegangen wird, zuvor hergestellte Produkte zu modifizieren.

8) TRANSFER (Übertragung)

Wenn der Produkteignerstatus während des Garantiezeitraums übertragen wird, wird auch diese beschränkte Garantie unter Berücksichtigung ihrer Bedingungen übertragen und wird für die restliche Garantiezeit gültig bleiben, sofern BRP oder ein LYNX Vertriebspartner/Händler neben den Daten des neuen Eigentümers eine Bestätigung des alten Eigentümers über den Eigentümerwechsel erhält.

9) KUNDENUNTERSTÜTZUNG

Sollte es im Zusammenhang mit dieser beschränkten Garantie zu Uneinigkeiten oder zu einem Konflikt kommen, rät BRP Ihnen, zu versuchen, diese Probleme auf LYNX Händlerebene zu lösen. Wir raten Ihnen, sich bei Problemen an den Kundendienstleiter oder Inhaber der LYNX Vertragsvertreiberniederlassung/Vertragshändlerniederlassung zu wenden.

Kann die Angelegenheit weiterhin nicht geklärt werden, wenden Sie sich bitte an BRP, indem Sie das Kundenkontaktformular auf www.brp.com ausfüllen, oder sich schriftlich an eine der Adressen wenden, die im Abschnitt *KONTAKT* dieser Anleitung aufgeführt sind.

* Für das durch diese eingeschränkte Garantie abgedeckte Gebiet werden die Produkte durch Bombardier Recreational Products Inc. verteilt und gewartet.

© 2017 Bombardier Recreational Products Inc. Alle Rechte vorbehalten.

® Eingetragene Marke von Bombardier Recreational Products Inc.

ZUSÄTZLICHE GESCHÄFTSBEDINGUNGEN NUR FÜR FRANKREICH

Die folgenden Geschäftsbedingungen gelten nur für Produkte, die in Frankreich verkauft werden:

Der Verkäufer hat Güter zu liefern, die vertragskonform sind und ist verantwortlich für Mängel bei der Lieferung. Der Verkäufer ist ebenso verantwortlich für Mängel, die durch die Verpackung, die Montageanweisung oder die Montage entstanden sind, wenn diese Verantwortung im Vertrag festgehalten ist oder wenn die Verpackung, die Montageanweisung oder die Montage unter seine Zuständigkeit fällt. Um vertragskonform zu sein, muss das Produkt:

1. für den für ähnliche Güter normalen Gebrauch geeignet sein und, falls zutreffend:
 - der Beschreibung des Verkäufers entsprechen und die Eigenschaften, die dem Käufer durch ein Beispiel oder ein Modell gezeigt wurden, aufweisen;
 - die Eigenschaften aufweisen, die ein Käufer legitimer Weise aufgrund der öffentlichen Erklärungen, einschließlich Werbung oder Beschriftung, des Verkäufers, des Herstellers oder seines Beauftragten erwarten kann oder
2. über die Eigenschaften verfügen, über die sich die beiden Parteien geeinigt haben oder für den vom Käufer beabsichtigten spezifischen Verwendungszweck geeignet sein, der vom Verkäufer zur Kenntnis genommen und akzeptiert wurde

Ein Anspruch wegen Nichteinhaltung erlischt nach zwei Jahren nach Lieferung des Produkts. Der Verkäufer trägt die Verantwortung für versteckte Mängel der verkauften Ware, wenn solche Mängel die Ware für den vorgesehenen Verwendungszweck ungeeignet machen oder wenn sie die Verwendung der Ware so beeinträchtigen, dass der Käufer die Ware nicht gekauft hätte oder bei Kenntnis die Ware nur unter der Voraussetzung eines niedrigeren Preises gekauft hätte. Ein Anspruch aufgrund von versteckten Mängeln muss vom Käufer innerhalb von 2 Jahren nach Entdecken des Mangels geltend gemacht werden.

WARTUNGSNACHWEISE

Schicken Sie eine Kopie des Wartungsberichts an BRP, falls notwendig.

EINGANG	
Seriennummer: _____	Unterschrift/Druckschrift:
Kilometerstand / km: _____	
Stunden: _____	
Datum: _____	
Händler-Nr.: _____	
Bemerkungen: _____	

Eine ausführliche Installation entnehmen Sie dem Fahrzeugeingangsbericht	

ERSTINSPEKTION	
Seriennummer: _____	Unterschrift/Druckschrift:
Kilometerstand / km: _____	
Stunden: _____	
Datum: _____	
Händler-Nr.: _____	
Bemerkungen: _____	

Wartungsplan: siehe Abschnitt "Wartungsinformationen" in dieser Bedienungsanleitung	

SERVICE	
Kilometerstand / km: _____	Unterschrift/Druckschrift:
Stunden: _____	
Datum: _____	
Händler-Nr.: _____	
Bemerkungen: _____	

Wartungsplan: siehe Abschnitt "Wartungsinformationen" in dieser Bedienungsanleitung	

SERVICE	
Kilometerstand / km: _____ Stunden: _____ Datum: _____ Händler-Nr.: _____ Bemerkungen: _____ _____ _____	Unterschrift/Druckschrift:
Wartungsplan: siehe Abschnitt "Wartungsinformationen" in dieser Bedienungsanleitung	

SERVICE	
Kilometerstand / km: _____ Stunden: _____ Datum: _____ Händler-Nr.: _____ Bemerkungen: _____ _____ _____	Unterschrift/Druckschrift:
Wartungsplan: siehe Abschnitt "Wartungsinformationen" in dieser Bedienungsanleitung	

SERVICE	
Kilometerstand / km: _____ Stunden: _____ Datum: _____ Händler-Nr.: _____ Bemerkungen: _____ _____ _____	Unterschrift/Druckschrift:
Wartungsplan: siehe Abschnitt "Wartungsinformationen" in dieser Bedienungsanleitung	

SERVICE	
Kilometerstand / km: _____	Unterschrift/Druckschrift:

SERVICE

Stunden: _____

Datum: _____

Händler-Nr.: _____

Bemerkungen: _____

Wartungsplan: siehe Abschnitt "Wartungsinformationen" in dieser Bedienungsanleitung

SERVICE

Kilometerstand / km: _____

Stunden: _____

Datum: _____

Händler-Nr.: _____

Bemerkungen: _____

Unterschrift/Druckschrift:

Wartungsplan: siehe Abschnitt "Wartungsinformationen" in dieser Bedienungsanleitung

SERVICE

Kilometerstand / km: _____

Stunden: _____

Datum: _____

Händler-Nr.: _____

Bemerkungen: _____

Unterschrift/Druckschrift:

Wartungsplan: siehe Abschnitt "Wartungsinformationen" in dieser Bedienungsanleitung

SERVICE

Kilometerstand / km: _____

Unterschrift/Druckschrift:

SERVICE	
Stunden: _____ Datum: _____ Händler-Nr.: _____ Bemerkungen: _____ _____	
Wartungsplan: siehe Abschnitt "Wartungsinformationen" in dieser Bedienungsanleitung	

SERVICE	
Kilometerstand / km: _____ Stunden: _____ Datum: _____ Händler-Nr.: _____ Bemerkungen: _____ _____	Unterschrift/Druckschrift:
Wartungsplan: siehe Abschnitt "Wartungsinformationen" in dieser Bedienungsanleitung	

SERVICE	
Kilometerstand / km: _____ Stunden: _____ Datum: _____ Händler-Nr.: _____ Bemerkungen: _____ _____	Unterschrift/Druckschrift:
Wartungsplan: siehe Abschnitt "Wartungsinformationen" in dieser Bedienungsanleitung	

SERVICE	
Kilometerstand / km: _____	Unterschrift/Druckschrift:

SERVICE

Stunden: _____

Datum: _____

Händler-Nr.: _____

Bemerkungen: _____

Wartungsplan: siehe Abschnitt "Wartungsinformationen" in dieser Bedienungsanleitung

SERVICE

Kilometerstand / km: _____

Stunden: _____

Datum: _____

Händler-Nr.: _____

Bemerkungen: _____

Unterschrift/Druckschrift:

Wartungsplan: siehe Abschnitt "Wartungsinformationen" in dieser Bedienungsanleitung

KUNDENINFORMATIONEN

WENDEN SIE SICH AN UNS.

www.BRP.com

Nordamerika

565 de la Montagne Street
Valcourt (Québec) J0E 2L0
Kanada

Sturtevant, Wisconsin, U.S.A.
10101 Science Drive
Sturtevant, Wisconsin
53177
U.S.A.

Sa De Cv, Av. Ferrocarril 202
Parque Ind. Querétaro, Lote2-B
76220
Santa Rosa Jáuregui, Oro., Mexico

Europa

Skaldenstraat 125
B-9042 Gent
Belgien

Itterpark 11
D-40724 Hilden
Deutschland

ARTEPARC Bâtiment B
Route de la côte d'Azur, Le Canet
13590 Meyreuil
Frankreich

Ingvald Ystgaardsvei 15
N-7484 Trondheim
Norwegen

Isoaavantie 7
PL 8040
96101 Rovaniemi

Formvägen 16
S-906 21 Umeå
Schweden

Avenue d'Ouchy 4-6
1006 Lausanne
Schweiz

Ozeanien

6 Lord Street
Lakes Business Park

Botany, NSW 2019
Australien

Südamerika

Rua James Clerck Maxwell, 230
TechnoPark Campinas SP 13069-380
Brazil

Asien

15/F Parale Mitsui Building,8
Higashida-Cho, Kawasaki-ku
Kawasaki 210-0005
Japan

Room Dubai, level 12, Platinum Tower
233 Tai Cang Road
Xintiandi, Lu Wan District
Shanghai 200020
VR China

ADRESSENÄNDERUNG/HALTERWECHSEL

Wenn sich Ihre Adresse geändert hat oder wenn Sie der neue Eigentümer des Motorschlittens sind, benachrichtigen Sie BRP unbedingt darüber durch:

- Benachrichtigen eines Lynx Vertragshändlers.
- Einsenden einer der Adressänderungskarten der folgenden Seiten an eine der BRP-Adressen, die im Abschnitt KONTAKT in dieser Bedienungsanleitung aufgeführt sind.

Im Falle eines Eigentümerwechsels fügen Sie bitte einen Beleg bei, dass der frühere Eigentümer mit dem Wechsel einverstanden ist.

Die Benachrichtigung von BRP, auch nach Ablauf der eingeschränkten Garantie, ist sehr wichtig, da dies BRP ermöglicht, den Eigentümer des Motorschlittens bei Bedarf zu erreichen, zum Beispiel bei Einleitung von Rückrufen aus Sicherheitsgründen. Der Eigentümer ist für die Benachrichtigung von BRP verantwortlich.

DIEBSTAHL: Wenn Ihr Motorschlitten gestohlen wurde, sollten Sie BRP oder einen Lynx Vertragshändler benachrichtigen. Wir werden Sie nach Ihrem Namen, Adresse, Telefonnummer, der Fahrzeug-Identifizierungsnummer und dem Datum, an dem es gestohlen wurde, fragen.

***Diese Seite
ist absichtlich leer***

FAHRZEUGMODELL-Nr. _____

FAHRZEUG
IDENTIFIKATIONSNUMMER (F.I.N.) _____

MOTOR
IDENTIFIKATIONSNUMMER (E.I.N.) _____

Eigentümer: _____
NAME

STRASSE NR. APT

STADT BUNDESLAND POSTLEITZAHL

Kaufdatum _____
JAHR MONAT TAG

Garantie-Ablaufdatum _____
JAHR MONAT TAG

Muss vom Vertragshändler zum Zeitpunkt des Verkaufs ausgefüllt werden.

HÄNDLER-WERBEFLÄCHE



619 900 940_DE
BEDIENUNGSANLEITUNG, XU RANGER ALPINE / DEUTSCH

U/M:P.C.