

LYNX®



2017

KÄYTTÄJÄN KÄSIKIRJA XU YETI®



VAROITUS

Lue tämä ohjekirja läpikotaisin. Siinä on tärkeitä turvallisuuteen liittyviä tietoja. Kuljettajan alhaisin suositeltu ikä: 16 vuotta. Älä poista tätä käyttäjän käsikirjaa ajoneuvosta.

619 900 834

Alkuperäisten ohjeiden käännös

KÄYTTÄJÄN KÄSIKIRJA 2017

69 YETI® ARMY 600 HO E-TEC
59 YETI® 600 ACE
69 YETI® 900 ACE

VAROITUS

Tässä käyttäjän käsikirjassa ja tuotteessa olevissa tuotekilvissä olevien varoitimien ja neuvojen noudattamatta jättäminen voi aiheuttaa vamman tai jopa kuoleman!

VAROITUS

Tämän ajoneuvon suorituskyky saattaa ylittää aikaisemmin ajamiesi ajoneuvojen suorituskyvyn. Käytä aikaa perehtyäksesi uuteen ajoneuvoosi.



Lynx-tuotteet valmistaa BRP Finland Oy.

Seuraavat tuotemerkit ovat Bombardier Recreational Products Inc:n tai sen tytäryritysten omaisuutta.

D.E.S.S.™

HPG™

XU™

Lynx®

E-TEC®

eDrive™

ROTAX®

TRA™

ACE™

PPS™

iTC™

SAATESANAT

Deutsch	Dieses Handbuch ist möglicherweise in Ihrer Landessprache verfügbar. Bitte wenden Sie sich an Ihren Händler oder besuchen Sie: www.operatorsguides.brp.com
English	This guide may be available in your language. Check with your dealer or go to: www.operatorsguides.brp.com
Español	Es posible que este manual esté disponible en su idioma. Consulte a su distribuidor o visite: www.operatorsguides.brp.com
Français	Ce guide peut être disponible dans votre langue. Vérifier avec votre concessionnaire ou aller à: www.operatorsguides.brp.com
日本語	このガイドは、言語によって翻訳版が用意されています。ディーラーに問い合わせるか、次のアドレスでご確認ください： www.operatorsguides.brp.com
Nederlands	Deze handleiding kan beschikbaar zijn in uw taal. Vraag het aan uw dealer of ga naar: www.operatorsguides.brp.com
Norsk	Denne boken kan finnes tilgjengelig på ditt eget språk. Kontakt din forhandler eller gå til: www.operatorsguides.brp.com
Português	Este manual pode estar disponível em seu idioma. Fale com sua concessionária ou visite o site: www.operatorsguides.brp.com
Suomi	Käyttöohjekirja voi olla saatavissa omalla kielelläsi. Tarkista jälleenmyyjältä tai käy osoitteessa: www.operatorsguides.brp.com
Svenska	Denna bok kan finnas tillgänglig på ditt språk. Kontakta din återförsäljare eller gå till: www.operatorsguides.brp.com

Onnittelumme uuden Lynx® -moottorikelkasi johdosta. Minkä tahansa mallin olet valinnutkin, Recreational Products Inc.:n (BRP) takuu ja valtuutettu Lynx-myynti- ja huoltoverkosto pitävät huolen, että saat tarvitsemasi palvelut ja varaosat.

Jälleenmyyjäsi tekee parhaansa, jotta olisit tyytyväinen. Hän on koulutettu suorittamaan esisäädöt ja kelkkasi tarkistamisen sekä säätämään kelkkasi sinun painosi ja ajo-olosuhteiden mukaan.

Toimituksen yhteydessä sinulle kerrotiin takuun kattavuudesta ja allekirjoitit *LUOVUTUSHUOLLON TÄRKEÄSTÄ LISTAN* varmistaaksesi, että ajoneuvosi toimitus vastaa täysin sinun vaatimuksiasi.

Opi ensin, aja sitten

Opettele vähentämään itselle, matkustajalle ja sivullisille aiheuttamaasi mahdollista loukkaantumis- ja kuolemanvaaraa lukemalla seuraavat osat ennen ajoneuvon käyttämistä:

- *TURVALLISUUSTIEDOT*
- *AJONEUVON TIEDOT.*

Lue myös moottorikelkkaan kiinnitetyt varoituskilvet.

Me pidämme tärkeänä, että suoritat turvallisuuseikkoihin painottuvan ajokurssin. Kysy omalta jälleenmyyjältäsi tai paikallisilta viranomaisilta paikakkunnallasi järjestettävistä kursseista.

Jos tämän käyttäjän käsikirjan sisältämiä varoituksia ei noudateta, seurauksena saattaa olla VAKAVA LOUKKAANTUMINEN tai KUOLEMA.

Turvallisuustiedot

Erilaiset tässä kirjassa esitetyt turvallisuustiedot ja se, miltä ne näyttävät sekä kuinka niitä käytetään, ilmenee seuraavasta:

Turvallisuuteen liittyvä Huomio-merkki  osoittaa mahdollista henkilövahinkovaaraa.

VAROITUS

Osoittaa mahdollista vaaratilannetta, joka voi johtaa vakavaan loukkaantumiseen tai kuolemaan, ellei sitä vältetä.

 **TÄRKEÄÄ** Osoittaa vaaratilannetta, joka voi johtaa vähäiseen tai kohtalaisen vakavaan loukkaantumiseen, ellei sitä vältetä.

ILMOITUS Merkitsee ohjetta, jonka noudattamatta jättäminen voi johtaa ajoneuvon osien tai muun omaisuuden vakavaan vaurioitumiseen.

Tietoja tästä käyttäjän käsikirjasta

Tämä käyttäjän käsikirja tutustuttaa omistajan/käyttäjän ja matkustajan uuden kelkan hallintalaitteisiin ja huoltotoimenpiteisiin sekä kertoo, miten kelkkaillaan turvallisesti.

Pidä tämä käyttäjän käsikirja aina ajoneuvossa, jotta voit katsoa siitä esimerkiksi huoltoon tai vianetsintään liittyviä tietoja ja opastaa sen avulla muita mahdollisia kuljettajia.

Huomioi, että käyttäjän käsikirja on saatavana useilla eri kielillä. Mahdollisissa eroavaisuuksissa englanninkielinen versio pätee.

Jos haluat katsella käyttäjän käsikirjaasi netissä tai tulostaa siitä ylimääräisen version, käy nettisivuillamme osoitteessa www.operatorsguides.brp.com.

Tässä asiakirjassa olevat tiedot ovat oikeita julkaisuhetkellä. BRP:n politiikkaan kuuluu kuitenkin tuotteitten jatkuva parantaminen ilman, että se sioutuu asentamaan niitä aikaisemmin valmistamiinsa tuotteisiin. Viime tipassa tehdyistä muutoksista johtuen valmistetun tuotteen ja tässä käsikirjassa olevien kuvausten ja/tai erittelyjen välillä saattaa olla joitakin eroja. BRP varaa oikeuden koska tahansa ilman mitään velvoitteita lopettaa tai muuttaa teknisiä ominaisuuksia, rakenteita, ominaisuuksia, malleja tai varusteita.

Käyttäjän käsikirjan tulee olla ajoneuvon mukana ajoneuvoa myydessä.

SISÄLLYSLUETTELO

SAATESANAT	1
Opi ensin, aja sitten	1
Turvallisuustiedot	2
Tietoja tästä käyttäjän käsikirjasta	2

TURVALLISUUSTIETOJA

YLEISTÄ VAROTOIMENPITEITÄ	8
Vältä hiilimonoksidimyrkytys	8
Vältä polttoaineen syttymistä ja muita vaaratilanteita	8
Vältä kuumien osien aiheuttamia palovammoja	8
Lisävarusteet ja muutokset	8

ERITYISIÄ TURVAOHJEITA	9
-------------------------------------	----------

AKTIIVISET TEKNOLOGIAT (iTC) (600 ACE / 900 ACE)	13
Johdanto	13
iTC-kaasun hallintajärjestelmä (intelligent Throttle Control)	13

AJONEUVOLLA AJAMINEN	14
Käyttöä edeltävä tarkastus	14
Miten ajetaan	15
Matkustajan kuljettaminen	18
Maaston/ajotyylin vaihtelut	19
Ympäristö	23

PITOA PARANTAVAT TUOTTEET	26
Käsiteltävyys	26
Kiihdyttäminen	27
Jarruttaminen	27
Tärkeät turvallisuussäännöt	28
Nastoitetun telamaton vaikutus moottorikelkan käyttöikään	28
Nastojen asentaminen BRP:n nastoitettavaksi hyväksymiin telamattoihin	28
Nastoitetun telamaton tarkastaminen	29

TÄRKEITÄ TUOTTEESSA OLEVIA TARROJA	30
Riipputarra	30
Ajoneuvon varoituskilvet	30
Teknisiä tietoja sisältävät tarrat	34

AJONEUVON TIEDOT

HALLINTALAITTEET JA VARUSTEET	38
1) Ohjaustanko	39
2) Kaasuvipu	40
3) Jarruvipu	41
4) Pysäköintijarruvipu	41
5) Moottorin pysäytyskatkaisin	42
6) Moottorin hätäkatkaisin	43
7) Monitoimikatkaisin	44

HALLINTALAITTEET JA VARUSTEET (jatkuva)

8) Vaihdevipu	45
9) Säädetävät peilit	45
10) Työkalusarja	45
11) Etupuskuri ja tavarateline	45
12) Mittari	46
13) Mountain-apukahva	50
14) Tavaratila	50
15) Takatavarateline	51
16) 12 voltin pistorasia	51
17) Vetokoukku	52
18) Sulakkeet	52
19) Käsikäynnistyskahva (jos on)	53
20) Telamatto	53
21) Kuomu	53
22) Yläsivupaneelit	54
23) Alasivupaneelit	55
24) Variaattorihihnan suoja	56
25) Säädetävä ohjaustanko	57
26) Matkustajan istuin (1+1)	57
27) Kuljetuslaatikko	58
28) ECO-/Vakio-/Sport-tilan katkaisin (vain 600 ACE ja 900 ACE)	59

POLTTOAINE JA ÖLJY **60**

Polttoainevaatimukset	60
Suositteltu polttoaine	60
Tankkaaminen	60
Suositteltu öljy	61
Tuorevoiteluöljyn määrän tarkastaminen	62

SISÄÄNAJOVAIHE **63**

Käyttö sisäajovaiheessa	63
-------------------------------	----

TOIMINTATILAT (VAIN 600 ACE JA 900) **64**

ECO-tila (Polttoaineen säästötila)	64
Vakiotila	64
Sport-tila	64
Navigointi toimintatilojen välillä	64
Opetteluavaimen tilat	65

KÄYTTÖOHJEET **67**

Moottorin käynnistäminen	67
Varakäynnistys	67
Kelkan esilämmitys	68
Vaihdelaatikon toiminta	69
Moottorin sammutus	70
Hinaaminen	70
Toisen kelkan hinaaminen	70

VIRITÄ AJO-OLOSUHTEIDEN MUKAAN **71**

Takajousituksen säädöt	71
------------------------------	----

VIRITÄ AJO-OLOSUHTEIDEN MUKAAN (jatkuva)	
Ajoneuvon käyttäytyminen suhteessa jousituksen säätöihin	74
AJONEUVON KULJETTAMINEN	75

HUOLTO

ENSITARKASTUS	78
HUOLTOTAULUKKO (2-TAHTI)	79
HUOLTOTAULUKKO (4-TAHTI)	81
HUOLTOTOIMENPITEET	83
Imuilman äänenvaimentimen esisuodatin	83
Moottorin jäähdytysneste	83
Moottoriöljy (600 ACE / 900 ACE)	84
Pakojärjestelmä	85
Sytytystulpat	85
Moottorin rajoitin (E-TEC-mallit)	87
Jarruneste	88
Vaihdelaatikon öljy	89
Variaattorihihna	90
I-variaattori	92
Telamatto	94
Jousitus	98
Sukset	99
Sulakkeet	99
Valot	100
AJONEUVON HOITO	102
Toimenpiteet ajon jälkeen	102
Ajoneuvon puhdistus ja suojaaminen	102
SÄILYTYS	103
Moottorin voitelu	103

TEKNISET TIEDOT

AJONEUVON TUNNISTAMINEN	106
Ajoneuvon tunnistetarra	106
Tunnistenumerot	106
MELUPÄÄSTÖ- JA TÄRINÄÄRVOT	108
EU:N VAATIMUSTENMUKAISUUSTODISTUS	109
DIGITAALINEN RADIOTAAJUUSTEKNIKKAA KÄYTTÄVÄ	
KÄYNNISTYKSEN ESTOJÄRJESTELMÄ (RF D.E.S.S. -AVAIN)	110
TEKNISET TIEDOT	111

VIANETSINTÄ

VIANETSINTÄOHJEITA (E-TEC JA ACE)	120
VALVONTAJÄRJESTELMÄ	123
Merkkivalot, viestit ja piipparin koodit	123

TAKUU

BRP FINLAND OY:N KANSAINVÄLINEN RAJOITETTU TAKUU: 2017 LYNX® -MOOTTORIKELKAT	128
SUORITETUT HUOLTOTOIMENPITEET	131

TIETOA ASIAKKAALLE

OTA YHTEYTTÄ	136
Eurooppa	136
Pohjois-Amerikka	136
Etelä-Amerikka	136
Aasia	136
Tyynenmeren alue	136
OSOITTEEN/OMISTAJAN MUUTOS	137

TURVALLISUUS- TIETOJA

YLEISTÄ VAROTOIMENPITEITÄ

Vältä hiilimonoksidimyrkytys

Kaikki moottorien pakokaasut sisältävät hiilimonoksidia eli häkää, joka on kuolettava kaasu. Hiilimonoksidin hengittäminen voi aiheuttaa päänsärkyä, huimausta, uneliaisuutta, pahoinvointia, sekavuutta ja lopulta kuoleman.

Hiilimonoksidi on väritön, hajuton ja mauton kaasu, jota voi olla ilmassa, vaikka et näe tai haista lainkaan moottorin pakokaasua. Hiilimonoksidia saattaa kertyä tilaan kuolettava määrä erittäin nopeasti, jolloin se saattaa vaikuttaa nopeasti niin, että et kykene enää pelastamaan itseäsi. Kuolettava määrä hiilimonoksidia saattaa säilyä ilmassa suljetuissa tai huonosti ilmastoiduissa tiloissa tunteja tai jopa päiviä. Jos havaitset jotain hiilimonoksidimyrkytyksen oireita, poistu tilasta välittömästi ja hankkiudu raikkaaseen ilmaan sekä ota yhteys lääkäriin.

Vältä hiilimonoksidista johtuvien vakavien vammojen tai kuoleman vaara:

- Älä koskaan käytä ajoneuvoa huonosti tuuletetuissa tai osittain suljetuissa tiloissa, kuten autotalleissa, autokatoksissa tai ladoissa. Vaikka yrittäisit tuulettaa moottorin pakokaasuja pois käyttämällä tuulettimia tai avaamalla ikkunoita ja ovia, hiilimonoksidimäärät voivat nousta nopeasti vaaralliselle tasolle.
- Älä koskaan käytä ajoneuvoa ulkona sellaisessa paikassa, josta moottorin pakokaasut voivat imeytyä sisään rakennukseen esim. avoimien ikkunoiden ja ovien kautta.

Vältä polttoaineen syttymistä ja muita vaaratilanteita

Polttoaine on erittäin tulenarkaa ja räjähtävää. Polttoainehöyryt voivat päästä leviämään ja siksi polttoaine voi syttyä kipinästä tai liekistä hetkessä useiden metrienkin päästä moottorista.

Tulipalo- ja räjähdysvaaran pienentämiseksi seuraavia ohjeita on noudatettava:

- Säilytä polttoainetta vain hyväksytyssä punaisessa bensiinisäiliössä.
- Noudata tarkasti kappaleen *TANKKAAMINEN OHJEITA*.
- Älä koskaan käynnistä tai käytä moottoria, jos polttoainesäiliön korkki ei ole huolellisesti kiinnitettynä.

Bensiini on myrkyllistä ja voi aiheuttaa loukkaantumisen tai kuoleman.

- Älä koskaan täytä lappoa bensiinillä imemällä sitä suullasi.
- Jos nielet bensiiniä, sitä joutuu silmiisi tai hengität bensiinihöyryä, hakeudu välittömästi lääkäriin.

Jos sinuun roiskuu polttoainetta, pesydy saippualla ja vedellä sekä vaihda vaatteesi.

Vältä kuumien osien aiheuttamia palovammoja

Pakojärjestelmä ja moottori kuumenevat käytön aikana. Vältä koskettamista niihin ajoneuvon käydessä tai heti sen käytön jälkeen.

Lisävarusteet ja muutokset

Älä suorita ajoneuvoosi luvattomia muutoksia tai käytä sellaisia osia tai lisävarusteita, joita BRP ei ole hyväksynyt. Koska sellaiset muutokset eivät ole BRP:n testaamia, ne voivat lisätä kolarivaurioiden vaaraa tai loukkaantumisvaaraa ja ne voivat tehdä ajoneuvostasi laittoman.

Ota yhteys valtuutettuun Lynx-jälleenmyyjään tarvitessasi lisävarusteita ajoneuvoosi.

ERITYISIÄ TURVAOHJEITA

Jos et noudata näitä ohjeita, seurauksena voi olla **VAKAVA HENKILÖVAHINKO TAI KUOLEMA**:

- Suorita aina käyttöä edeltävä tarkistus ENNEN kuin käynnistät moottorin.
- Tarkista aina ennen käynnistystä kaasumekanismiin vapaa liikkuvuus ja myös se, että palautuuko kaasuvipu alkuperäiseen asentoon vapautettaessa.
- Kiinnitä aina turvakatkaisimen toinen pää vaatteisiisi ennen moottorin käynnistämistä.
- Älä koskaan käytä moottoria, jos variaattorihihnan ja jarrulevyn suojukset eivät ole paikoillaan tai jos kuomu on avoinna tai sivupaneelit ovat auki tai poistettu. Älä koskaan käytä moottoria ilman variaattorihihnaa. Moottorin käyttäminen vaillinaisena, kuten ilman variaattorihihnaa tai kun telamatto on irti maasta, saattaa olla vaarallista.
- Kytke aina pysäköintijarru päälle ennen moottorin käynnistämistä.
- Jokainen on kelkkailijana vasta-alkaja istuuduttuaan ensimmäistä kertaa kelkan ohjaustangon taakse, vaikka olisikin aikaisemmin ajanut jonkin muun tyyppistä ajoneuvoa. Kelkan turvallinen käyttö riippuu monista seikoista kuten näkyvyydestä, ajonopeudesta, säästä, ympäristöstä, liikenteestä, ajoneuvon kunnosta ja kuljettajan omasta kunnosta.
- Perusharjoittelu on tarpeen, jotta kelkan käyttö olisi turvallista. Tutustu huolellisesti tähän Käyttäjän Käsikirjaan ja kiinnitä erityisesti huomiota huomautuksiin ja varoituksiin. Liity paikalliseen kelkkakerhoon: sen toiminta ja reittijärjestelyt on suunniteltu sekä huviä että turvallisuutta silmälläpitäen. Kysy perusohjeita myös kelkkasi jälleenmyyjältä, kokeneemalta kelkkailevalta ystävältäsi tai kelkkakerhon jäseniltä. Jokaisen kokemattoman kuljettajan on ennen moottorikelkan käyttöä luettava kaikki moottorikelkassa olevat varoituskilvet ja käyttäjän käsikirja sekä ymmärrettävä lukemansa.
- Salli kokemattoman kuljettajan harjoitella moottorikelkalla ajamista ainoastaan suljetulla, tasaisella alueella, kunnes kuljettaja hallitsee moottorikelkan käytön. Jos alueellasi järjestetään moottorikelkkailijoiden ajokursseja, ilmoita hänet mukaan.
- Joidenkin moottorikelkkojen suorituskyky saattaa olla merkittävästi suurempi kuin niiden kelkkojen, joilla olet ajanut aikaisemmin. Siitä syystä emme suosittele kelkkaa kokemattomille kuljettajille.
- Moottorikelkkoja käytetään useilla alueilla ja monenlaisissa lumiolosuhteissa. Kaikkien mallien suorituskyky ei ole samanlainen samoissa olosuhteissa. Kysy aina neuvoja jälleenmyyjältäsi, kun valitset moottorikelkkaa omiin käyttötarpeisiisi.
- Jos kelkkaa käytetään sellaisissa tilanteissa, jotka ovat liian vaikeita kuljettajan hallita tai hankalia matkustajalle tai riittämättömiä kelkan suorituskyvylle, saattaa seurauksena olla loukkaantuminen tai jopa hengenvaara.
- BRP suosittaa, että kuljettaja on vähintään 16-vuotias.
- On erittäin tärkeää selittää jokaiselle tämän moottorikelkan kuljettajalle - kuljettajan ajokokemuksesta riippumatta - tämän moottorikelkan ajo-ominaisuudet. Moottorikelkan rakenne ja säädöt, kuten raideleveys, suksen tyyppi, jousituksen tyyppi, telamaton pituus ja leveys vaihtelevat mallista riippuen. Nämä kaikki ominaisuudet vaikuttavat suuresti moottorikelkan käsiteltävyyteen.
- Kokemattoman kuljettajan pitäisi tutustua kelkkaan sekä harjoitella käytännössä tasaisessa maastossa ja alhaisella nopeudella ennen siirtymistä muun tyyppiin maastoihin.

- Tutustu paikallisiin lakeihin. Valtio, kunta ja paikallinen julkinen sektori ovat määränneet lakeja ja rajoituksia, jotka liittyvät kelkan turvalliseen käyttöön ja toimintaan. On sinun vastuullasi kuljettajana opetella ja noudattaa näitä lakeja ja rajoituksia. Kunnioitus ja toisten huomioon ottaminen johtavat turvallisempaan kelkkailuun. Tutustu lakeihin, joissa kerrotaan omaisuusvahingoista ja vakuutusasioista koskien varusteluasi.
- Kiihdyttäminen ja ylinopeus saattaa olla kohtalokasta. Odottamattomissa tilanteissa et useinkaan ehdi reagoida riittävän nopeasti. Aja aina nopeudella, joka on sopiva reitille, sääolosuhteille ja omille taidoillesi. Tutustu paikallisiin sääntöihin. Nopeusrajoitukset ovat tarpeellisia ja ne on tarkoitettu noudatettaviksi.
- Aja aina reitin oikealla puolella.
- Pidä aina turvallinen etäisyys muihin kelkkailijoihin ja jalankulkijoihin nähden.
- Muista, että mainosmateriaalissa saattaa esiintyä vaarallisia suorituksia, joita esittävät ammattikuljettajat ihanteellisissa ja/tai valvotuissa olosuhteissa. Sinun ei pidä koskaan yrittää samoja vaarallisia temppuja, jos ne ylittävät taitosi.
- Älä koskaan käytä tätä ajoneuvoa alkoholin tai huumeiden vaikutuksen alaisena. Kyseiset aineet hidastavat reaktiokykyä ja huonontavat arviointikykyä.
- Moottorikelkkaasi ei ole suunniteltu käytettäväksi yleisillä teillä, kaduilla tai moottoriteillä.
- Vältä tiellä ajamista. Jos sinun on pakko ajaa tiellä ja jos se on sallittua, vähennä nopeutta. Moottorikelkkaa ei ole suunniteltu käytettäväksi kestopäällystetyillä pinnoilla. Tietä ylittäessäsi pysäytä kelkka kokonaan, katso sitten tarkasti molempiin suuntiin ennen kuin ylität tien 90° kulmassa. Varo pysäköityjä ajoneuvoja.
- Moottorikelkkailu öiseen aikaan voi olla ilahduttava kokemus, mutta ole erittäin varovainen, sillä näkyvyys on rajallinen. Vältä tuntemattomia maastoja ja tarkista, että valot toimivat. Pidä aina taskulamppu ja varapolttimoita mukana.
- Älä koskaan irrota mitään alkuperäisiä osia moottorikelkastasi. Jokaisessa moottorikelkassa on useita sisäänrakennettuja turvallisuusominaisuuksia. Sellaisiin ominaisuuksiin kuuluu erilaisia kilpiä ja konsoleita, sekä heijastavia materiaaleja ja varoituskilpiä.
- Luonto on kaunista katseltavaa, mutta älä anna sen viedä huomiotasi ajamisesta. Jos haluat todella arvostaa talvimaisemaa, pysäytä kelkka reitin sivuun niin, että **et aiheuta vaaratilanteita muille kelkkailijoille**.
- Aidat aiheuttavat vaaratilanteita sekä sinulle että moottorikelkallesi. Kierrä kaukaa puhelinpylväät tai kaapelit.
- Lähes näkymättömät tai vasta läheltä havaittavat kaapelit saattavat aiheuttaa vakavia onnettomuuksia.
- Käytä aina hyväksytyä turvakypärää, silmäsuojia ja kasvosuojaa. Tämä koskee myös matkustajaasi.
- Varaudu tahattomiin tilanteisiin, kuten ajautumiseen ulos reitiltä, lumivyöryyn ja muihin luonnosta tai muista ihmisistä aiheutuviin äkillisiin vaaratilanteisiin.
- Älä roiku toisen kelkan takapuskurissa. Jos kelkka sinun edelläsi hidastelee jostain syystä, sinun mahdollinen varomattomuutesi saattaa vahingoittaa kuljettajaa ja matkustajaa. Säilytä turvaväli oman ja edellä ajavan kelkan välillä. Maastosta riippuen jarrutusmatka voi vaihdella suurestikin. Toimi turvallisesti. Valmistaudu käyttämään myös väistöliikkeitä.

- Kelkkaileminen yksin saattaa olla vaarallista. Polttoaineesi saattaa loppua, onnettomuus voi sattua tai kelkkasi voi rikkoontua. Muista, että kelkkasi pystyy etenemään pidempiä etäisyyksiä puolesta tunnissa kuin mitä sinä ehkä pystyt kävelemään päivässä. Kelkkaile mieluummin ”yhdessä” kavereiden kanssa. Kelkkakerhoista saat mahdollisesti myös seuraa ajoretkille. Kerro aina jollekin, että olet lähdössä kelkkailemaan ja suunta mihin päin aiot lähteä ja milloin aiot palata.
- Pelloilla on joskus matalia alueita, joihin vesi kasaantuu ja jäätyy talveksi. Tämä jää on tavallisesti kirkasta jäätä. Kääntyminen tai jarruttaminen saattaa aiheuttaa kelkan kierähtämisen eikä kelkka ole enää hallinnassa. Älä koskaan jarruta tai yritä kiihdyttää tai kääntyä kirkkaalla jäällä. Jos joudut kuitenkin sellaiseen tilanteeseen, vähennä nopeutta hitaasti löysäämällä kaasuvipua.
- Älä koskaan ”hyppää” moottorikelkallasi.
- Ajaessasi ryhmässä älä ”kaasuta” liikaa. Lunta ja jäätä saattaa lentää taaksepäin vahingoittaen takana tulevaa kelkkaa tai kelkkailijaa. Kun ”kaasutetaan” liikaa, kelkka kaivautuu lumeen ja jättää irtolumisen pinnan takana tuleville. Ryhmässä ajaminen on hauskaa, mutta älä esittele taitojasi tai ohittele toisia kelkkailijoita ryhmässäsi.
- Vähemmän kokenut kelkkailija saattaa yrittää toimia samalla tavalla kuin sinä ja epäonnistua. Aja rauhallisesti, samalla tavalla ryhmän muiden jäsenten kanssa. Rajoita vauhtiasi ryhmän vauhdin mukaisesti.
- Hätätilanteessa paina moottorin hätäkatkaisinta ja jarruta sitten.
- Älä koskaan käytä moottoria huonosti ilmastoidussa tilassa ja/tai silloin, jos et ole valvomassa kelkkaa.
- Kytke aina pysäköintijarru päälle ennen moottorin käynnistämistä.
- Älä koskaan lataa tai anna akulle lisävirtaa kun se on paikoillaan kelkassa.
- E-TEC -moottorit: Älä koskaan pyri suorittamaan mitään polttoainejärjestelmän tai sähköjärjestelmän huolto- tai korjaustoimenpiteitä. Valtuutetun Lynx -jälleenmyyjän on tehtävä kaikki näitä järjestelmiä koskevat korjaustoimenpiteet.
- Varmista, että peruutusreitillä takanasi ei ole esteitä tai ihmisiä, ennen kuin alat peruuttaa.
- Irrota aina turvakatkaisimen pistoke moottorin pysäytyskatkaisimesta, kun lopetat ajamisen. Näin estät ajoneuvosi luvattoman käytön.
- ÄLÄ KOSKAAN seiso pyörivän telamaton takana tai lähellä. Likaa tai esineitä saattaa singota aiheuttaen vakavia vammoja. Kun haluat irrottaa juuttuneen lumen tai jään, sammuta moottori, kallista ajoneuvo sivusuunnassa (kyljelleen) ja käytä irrottamiseen työkalusarjassa olevaa ruuvimeisseliä.
- Voit nastoitaa tässä ajoneuvomallissa olevan telamaton. Sinun kuitenkin TÄYTYY käyttää ainoastaan BRP:n Lynx-moottorikelkkoihin hyväksymää nastatyyppeä. ÄLÄ KOSKAAN käytä tavanomaisia nastoja, koska telamatto on ohuempi kuin muut jotkut muut telamatot. Nasta saattaa repeytyä ja irrota telamatosta.
- Älä suostu matkustajaksi, ellei kelkkaa ole varustettu matkustajan istuimella ja matkustajan käsikahvoilla tai hihnalla, josta voi pitää kiinni. Istu ainoastaan matkustajalle tarkoitettulla istuimella.
- Käytä aina hyväksyttyä kypärää ja noudata samoja pukeutumishojeita, jotka on tässä käyttäjän käsikirjassa esitetty kuljettajalle.

- Varmistu, että pystyt istumaan vakaasti, molemmat jalat tukevasti astinlaudoilla ja että pystyt pitämään kiinni käsikahvoista.
- Jos jostain syystä tunnet olosi epämukavaksi tai epävarmaksi kelkkailun aikana, pyydä heti kuljettajaa hidastamaan tai pysähtymään.

AKTIIVISET TEKNOLOGIAT (iTC) (600 ACE / 900 ACE)

Johdanto

HUOM: Jotkut tässä osassa kuvatut toiminnot tai ominaisuudet eivät välttämättä koske kaikkia malleja tai ne ovat saatavana lisävarusteena.

Kaasu on sähköinen ja antaa komentosignaalin sähköiselle yksikölle, jonka tehtävänä on varmistaa järjestelmän moitteeton toiminta järjestelmään asetettujen parametrien puitteissa.

On erittäin tärkeää, että ajoneuvon käyttäjä lukee kaikki tämän käyttäjän käsikirjan tiedot ja ohjeet, jotta hän oppii tuntemaan moottorikelkan sekä sen järjestelmät, hallintalaitteet, suorituskyvyn ja rajoitukset.

iTC-kaasun hallintajärjestelmä (intelligent Throttle Control)

Järjestelmä käyttää sähköistä kaasunhallintaa (ETC, electronic throttle control), joka välittää komentosignaalin ECM:ään (Engine Control Module, moottorin ohjausyksikkö). Tässä järjestelmässä ei tarvita perinteistä kaasuvaijeria.

iTC:ssä on valittavana seuraavat toimintatilat:

- ECO-tila
- Vakiotila
- Sport-tila.

ECO-tila

Kun ECO-tila (polttoaineen säästötila) on valittuna, ajoneuvon vääntö ja nopeus ovat rajoitettuja ja ajonopeus säilyy optimaalisena reittiajaja silmällä pitäen ja polttoaineen kulutus pienee.

Katso yksityiskohtaisia tietoja kohdas-
ta *TOIMINTATILAT*.

Vakiotila

Vakiotilassa moottorin teho ja kiihtyvyys ovat vähäisempiä kiihdytettäessä paikaltaan ja ajettaessa alhaisella ajoneuvon nopeusalueella tietyissä olosuhteissa.

Sport-tila

Sport-tilassa moottorin enimmäistehot ovat käytettävissä koko moottorin toiminta-alueella.

Katso yksityiskohtaisia tietoja kohdas-
ta *TOIMINTATILAT*.

Opetteluavaimen tilat

Lynx™ learning key eli opetteluavain rajoittaa moottorikelkan vääntöä ja nopeutta, jolloin ensikertalaiset ja vähemmän kokeneet kuljettajat voivat opetella moottorikelkan käyttöä saadakseen tarpeellista itsevarmuutta ja kokemusta hallintaan.

Rajoitukset

Aloittelevan kuljettajan kyvyt käyttää moottorikelkkaa saattavat olla riittämättömät, vaikka Opetteluavain olisi-
kin käytössä.

Katso yksityiskohtaisia tietoja kohdas-
ta *TOIMINTATILAT*.

Jokaisen kuljettajan vastuulla on varmistaa muiden vapaa-ajan viettäjiä tai liikkujien turvallisuus.

Olet vastuussa kelkan oikeanlaisesta käyttötavasta sekä niiden kuljettajien opastamisesta, jotka käyttävät kelkkaasi. Eri kelkkamalleissa voi olla huomattavia eroja koskien niiden käsiteltävyyttä ja suorituskykyä.

Moottorikelkka on suhteellisen yksinkertainen käsiteltävä, mutta kuten muutkin ajoneuvot tai mekaaniset laitteet, se voi olla vaarallinen, jos sinä tai matkustajasi olette vähänkään ajattelemtomia, harkitsemattomia tai huolimattomia. Tarkastuta kelkkasi vuosittain. Kysy lisätietoa valtuutetulta Lynx-jälleenmyyjältä. On suositeltavaa, vaikka sitä ei edellytetä, että annat Lynx-jälleenmyyjän suorittaa moottorikelkkasi käyttöönottohuollon ennen ajokauden alkua. Jokainen kerta, kun käytät moottorikelkkaasi jostakin syystä valtuutetun Lynx-jälleenmyyjäsi luona, on samalla myös erinomainen tilaisuus jälleenmyyjällesi tarkastaa, koskeeko jokin turvallisuuskampanja juuri kelkkaasi. Pyydämme sinua ottamaan hyvissä ajoin yhteyttä valtuutettuun Lynx-jälleenmyyjääsi, jos tiedät, että käynnissä on mahdollisia kelkkaasi koskevia turvallisuuskampanjoita.

Ota yhteys valtuutettuun Lynx-jälleenmyyjään tarvitessasi lisävarusteita ajoneuvoosi.

Ennen kuin siirryt ajamaan reiteille, harjoittele kelkalla suljetulla alueella, kunnes olet täysin tutustunut sen toimintoihin ja tunnet, että osaat turvallisesti siirtyä seuraavaan vaiheeseen. Toivotamme sinulle turvallisia ja nautinnollisia ajohetkiä.

Käyttöä edeltävä tarkastus

VAROITUS

On erittäin tärkeätä suorittaa käyttöä edeltävä tarkastus ennen ajoneuvolla ajoa. Tarkasta aina kriittisten hallintalaitteiden, turvatoimintojen ja mekaanisten osien toiminta ennen ajamista.

Ennen moottorin käynnistämistä

1. Poista lumi ja jää istuimelta, astinlaidoilta, ajovaloista, hallintalaitteista ja mittareista.
2. Tarkista, ettei äänenvaimentimen esisuodattimessa ole lunta.
3. Tarkista, että sukset ja ohjaus toimivat esteettömästi. Tarkista suksien liikkuminen ohjaustankoa käännettäessä ja päinvastoin.
4. Tarkista polttoaine- ja öljymäärät ja mahdolliset vuotokohdat. Lisää tarvittaessa ja mahdollisten vuotojen ilmetessä: sinun on toimitettava ajoneuvo valtuutetulle Lynx-jälleenmyyjälle, korjaamoon tai valitsemalesi henkilölle huoltamista, korjaamista tai osien vaihtamista varten.
5. Kaikki tavaratilat tulee olla huolellisesti suljettuna eikä niissä suositella säilytettäväksi mitään särkyviä tai painavia esineitä. Kuomun ja sivupaneelin on oltava kunnollisesti lukittuna.
6. Paina kaasukahvaa useita kertoja tarkistaaksesi, että se toimii helposti ja esteettömästi. Sen pitää palata vapautettaessa tyhjäkäyntiasentoon.
7. Paina jarrukahvaa ja varmista, että jarru kytkeytyy kokonaan päälle ennen kuin jarrukahva koskettaa ohjaustangon kädensijaa. Vapautettaessa sen on palattava kokonaan takaisin.
8. Kytke seisontajarru päälle ja tarkasta, että se toimii kunnolla. Jätä seisontajarru päälle.

Kun moottori on käynnistynyt

Katso oikeat moottorin käynnistystoimenpiteet kohdasta *MOOTTORIN KÄYNNISTÄMINEN* kappaleessa *KÄYTTÖOHJEET*.

1. Tarkasta kauko- ja lähivalojen, takavalon, jarruvalon ja merkkivalojen toiminta.

HUOM: Sinun on ehkä irrotettava turvakatkaisimen naru vaatteistasi ajovalojen tarkastamista varten. Kiinnitä turvakatkaisimen naru heti takaisin, kun olet moottorikelkan hallintalaitteiden ulottuvilla.

2. Tarkasta moottorin pysäytyskatkaisimen (vetämällä turvakatkaisimen pistoke) ja moottorin hätäkatkaisimen toiminta.
3. Vapauta seisontajarru.
4. Katso kohta *MOOTTORIN ESILÄMMITYS* ja noudata siinä olevia ohjeita.

Käyttöä edeltävä tarkastuslista

KOHDE	TOIMENPIDE
Runko, istuin, astinlaudat, valot, ilmansuodatin, hallintalaitteet ja varusteet	Tarkista kunto ja poista lumi tai jää.
Sukset ja ohjaus	Tarkista esteetön liikkuvuus ja oikea toiminta.
Polttoaine ja tuorevoiteluöljy (tarvittaessa)	Tarkista määrät ja onko vuotoja.
Jäähdytysneste	Tarkista määrät ja onko vuotoja.
Jarruneste	Tarkista määrät ja onko vuotoja.
Tavaratila	Tarkista kiinnitykset ja tarkista ettei sen sisällä ole raskaita tai särkyviä esineitä.
Kaasuvipu	Tarkista asianmukainen toiminta.
Telamatto	Tarkista kunto ja poista lumi tai jää.
Jarruvipu	Tarkista asianmukainen toiminta.
Pysäköintijarru, jarrut	Tarkista asianmukainen toiminta.
Moottorin hätäkatkaisin ja moottorin pysäytyskatkaisin (turvakatkaisimen pistoke)	Tarkista toiminta. Turvanaru pitää kiinnittää kuljettajan ajovarusteisiin.
Valot	Tarkista asianmukainen toiminta.
Sukset ja ohjainraudat	Tarkista asianmukainen toiminta.
Liukukengät	Tarkista asianmukainen toiminta.
Tarkasta variaattorihihna	Tarkasta kunto halkeamien, rispaantumisen tai epänormaalin kulumisen varalta.

Miten ajetaan

Ajovarusteet

Muista pukeutua oikeanlaiseen kelkkailuvaatetukseen. Asun tulee olla miellyttävä eikä liian kireä. Tarkista

aina säätila ennen kuin lähdet kelkkailemaan. Pukeudu aina kylmintä säätä silmälläpitäen. Lämpöalusasu suojaa hyvin ihoa kylmältä ja kosteudelta.

Käytä aina hyväksytyttä kypärää oman turvallisuutesi ja mukavuutesi vuoksi. Kypärän lisäksi tulisi myös käyttää kypärähuppua ja kasvosuojusta. Suojalasit tai visiiri, joka on kiinni kypärässä, ovat ehdottomia varusteita kelkkailtaessa.

Kädet tulee suojata kelkkailukäsineillä tai hanskoilla, joissa on riittävä eristys ja jotka joustavat siten, että peukaloilla ja sormilla voi vapaasti käyttää kelkan hallintalaitteita.

Kumipohjaiset saappaat, joissa on joko nylon- tai nahkapäällisyys sekä irrotettavat huopasisäkengät ovat sopivimpia kelkkailuun.

Sinun tulee pitää itsesi kelkkaillessa niin kuivana kuin mahdollista. Kun astut sisätiloihin, ota pois kelkkailuasua ja saappaat ja huolehdi, että ne kuivuvat ennen kuin puet ne päälle uudestaan.

Älä käytä pitkiä huiveja tai löysiä asusteita jotka saattavat tarttua kelkan liikkuviin osiin.

Pidä värillisillä laseilla varustettuja ajolaseja.

Mitä mukaan kelkkaillessa

Ensiapupakkaus	Mukana oleva työkalusarja
Taskulamppu	Varavariaattorihihna
Ilmastointiteippiä	Varasytytystulpat
Puukko	Eväät
Matkapuhelin	Reittikartta

Kuljettajan ajoasento (ajaminen eteenpäin)

Ajoasentosi ja tasapainosi ovat kaksi perustekijää, joilla saat kelkan kulkemaan haluamaasi suuntaan. Kääntyesäsi rinteessä sinun ja matkustajasi pitää olla valmiina vaihtamaan asentoa, jotta paino jakautuu oikein kääntymisen aikana. Kuljettaja ja matkustaja(t) eivät koskaan saa yrittää tasapainottaa kelkkaa siirtämällä jalkojaan astin-

lautoilta maahan. Kokemus opettaa kuinka paljon voit kallistaa vartalollasi käännösten mukana eri nopeuksissa ja rinneajossa, jotta säilytät oikean tasapainon.

Istuma-asento on yleisesti ottaen paras ajoasento tasapainoa ja kelkan hallintaa ajatellen. Kuitenkin myös puoli-kyky, ajo toiseen polveen tukeutuen tai seisoma-asento ovat käyttökelpoisia asentoja tietyissä olosuhteissa.

VAROITUS

Älä tee kelkalla mitään sellaista, jota et hallitse riittävän hyvin.

Istuminen

Jalat jalkatilassa ja vartalo istuimen puolessavälissä on ihanteellinen asento, kun ajetaan tutussa, tasaisessa maastossa. Polvien ja lantion pitäisi pysyä joustamaan töyssyissä.



fmo2008-003-001



fmo2008-003-003

Seisominen

Pidä molemmat jalat astinlaudoilla. Polvien tulisi joustaa töyssyissä. Tämä on tehokas asento, jossa näet paremmin ympärillesi ja voit siirtää painoasi maaston vaihtuessa. Vältä äkkinäisiä pysäytyksiä.

Puulikyykky

Puoli-istuva, lähes kyykkymäinen asento, jossa keho on irti istuimelta ja jalat ovat vartalon alla ja pystyvät näin joustamaan epätasaisessa maastossa. Vältä äkkinäisiä pysäytyksiä.



fmo2008-003-002



fmo2008-003-004

Kuljettajan ajoasento (peruuttaminen)

Me suosittelemme istumaan moottorikelkassa peruutuksen aikana.

Vältä seisomista. Painosi saattaa peruutettaessa siirtyä eteenpäin kohti kaasuvipua aiheuttaen odottamattoman kiihdytyksen.

Ajo polveen tukeutuen

Tätä asentoa varten pitää toinen jalka asettaa tukevasti astinlaudalle ja toinen polvi istuimelle. Vältä äkkinäisiä pysäytyksiä.

VAROITUS

Odottamaton kiihdyttäminen peruutettaessa moottorikelkalla saattaa aiheuttaa ajoneuvon hallinnan menetyksen.

Matkustajan kuljettaminen

Jotkut mallit on suunniteltu vain kuljettajan ajettaviksi, joihinkin malleihin voi ottaa yhden, toisiin jopa kaksikin matkustajaa. Katso moottorikelkassa olevista ohjeista, onko kyseisellä kelkalla mahdollista kuljettaa matkustajaa tai matkustajia. Noudata aina kelkassa olevia ohjeita. Ylikuormaus on vaarallista eikä kelkkaa ole suunniteltu siihen tarkoitukseen.

Silloinkin kun kelkalla on mahdollista kuljettaa matkustajia, varmistu, että matkustajaksi aikova(t) on/ovat fyysisesti sellaisessa kunnossa, että voi/voivat kelkkailla.

VAROITUS

Matkustajan/matkustajien on pysyttävä pitämään molemmat jalkansa kokonaan astinlaudoilla sekä pitämään kiinni käsikahvoista tai istuinremmistä aina istuessaan moottorikelkan kyydissä. Kunniota fysiikan lakeja ja aja siten, että matkustaja voi istua vakaasti ja turvallisesti eikä tipahda kyydistä.

Jos matkustajinasi on aikuinen ja lapsi, BRP suosittelee, että lapsi istuu keskellä. Takana istuva aikuinen voi näin pitää silmällä lasta ja pitää lasta tarvittaessa kiinni. Keskimmaisella paikalla lapsi on lisäksi parhaiten suojassa ajo-vaimalta ja kylmyydeltä.

Jokainen kuljettaja on vastuussa matkustajiensa turvallisuudesta ja kuljettajan täytyy opastaa matkustajaa kelkkailun perusteissa.

VAROITUS

- Matkustaja(t) saa(vat) istua ainoastaan matkustajille tarkoitetuissa istuimissa. Älä anna koskaan kenenkään istua ohjaustangon ja kuljettajan välissä.
- Jokaisessa matkustajan istuimessa on oltava istuinremmiä tai käsikahvat ja niiden on täytettävä SSCC-vaatimukset.
- Matkustajan ja kuljettajan on aina kelkkaillessaan käytettävä hyväksyttyä kypärää sekä kelkkailuun tarkoitettuja, lämpimiä vaatteita. Varmista, että vaatteet peittävät ihon joka puolelta.
- Jos matkustaja jostain syystä tuntee olonsa epämukavaksi tai epävarmaksi kelkkailun aikana, hänen on välittömästi pyydyttävä kuljettajaa hidastamaan tai pysähtymään.

Ajaminen matkustajan kanssa on erilaista kuin ajaminen yksin. Kuljettajan etuna on se, että hän tietää mitä on tulossa seuraavaksi ja voi valmistaa itsensä ennakkoon sen mukaisesti. Kuljettajalla on myös tukenaan ohjaustanko. Matkustajan taas on luotettava kuljettajan varovaisuuteen ja kykyyn hallita kelkka hyvin. Lisäksi kuljettajan "vartalolla ohjaaminen" on matkustajan mukana ollessa rajallisempaa. Kuljettaja näkee reittiä usein pidemmälle eteenpäin kuin matkustaja. Sen vuoksi hitaampi vauhti, pehmeät liikkeelle lähöt ja pysähdykset ovat matkustajan kyydissä ollessa tärkeitä. Kuljettajan on myös varoitettava matkustajaa sivuttaisrinteistä, töyssyistä, oksista jne. Odottamaton töyssy saattaa lennättää matkustajasi pois kyydistä. Muistuta matkustajasi, että hänen tulee siirtää omaa painoaan samaan suuntaan kanssasi. Ole erityisen varovainen, aja hitaasti ja tarkista matkustajan mukanaolo säännöllisesti.

VAROITUS

Ajettaessa matkustajan kanssa:

- Jarrutettavuus ja ohjattavuus on hankalampaa. Vähennä ajonopeutta ja jätä ohjaamista varten lisätilaa.
- Säädä jousitus kuorman mukaisesti.

Katso jousituksen yksityiskohtaiset säätöohjeet kohdasta *VIRITÄ AJO-OLOSUHTEIDEN MUKAAN*.

Ole erityisen varovainen ja aja hitaasti, jos matkustajasi ovat nuoria. Tarkista säännöllisesti, että lapsi pitää kiinni käsikahvoista ja että hänen jalkansa ovat astinlaudoilla.

Maaston/ajotyylin vaihtelut

Lanattu reitti

Istuminen on suosituin ajoasento ajettaessa lanatuilla, tasaisilla reiteillä. Älä aja lujaa ja ennen kaikkea pysy reitin oikealla puolella. Ole varautunut maasto-olosuhteiden nopeisiin muutoksiin. Huomioi kaikki reittiviivat. Älä pujottele reitin puolelta toiselle.

Epätasainen reitti

Reitti on luultavasti "töyssyinen" (tiheää töyssyä) ja lumi on kinostunut, ellei vähään aikaan ole satanut lunta. Sellaiset olosuhteet voivat haitata fyysisesti kuljettajaa ja matkustajaa, jos ajetaan suurella nopeudella. Hidasta. Pidä kiinni ohjaustangosta ja ole puolikykyasennossa. Jalkojen pitäisi olla kehon alla koukistettuina, jolloin ne vaimentavat töyssyjä. Pidemmällä, kovilla ja "tiheätöyssyisillä" reiteillä voit ajaa myös toiseen polveen tukeutuen, jolloin toinen polvesi on istuimella. Asento on ehkä hiukan mukavampi ja samalla vartalo pysyy rentona ja kykenee hallitsemaan kelkan ohjausta.

Varo lumen alla olevia kiviä tai kantoja, ne saattavat olla piilossa vasta sataneen lumen alla.

Syvä lumi

Syvässä "puuterimaisessa" lumessa, kelkkasi saattaa juuttua ja ruveta "kai-vautumaan" syvemmälle hankeen. Käännä siinä tapauksessa kelkkaa niin laajalla kaarella kuin mahdollista ja etsi kovempaa pintaa. Jos kelkkasi "juuttuu" lumeen (mikä tapahtuu jokaiselle kelkkailijalle joskus), älä kaasuta ja pyöritä telamattoa, sillä se saa kelkan uppoamaan entistä syvemmälle. Pysäytä moottori, nouse kelkasta pois ja siirrä kelkan peräpää puhtaalle lumelle. Tamppaa kelkan eteen lunta. Muutaman metrin ala yleensä riittää. Käynnistä uudelleen moottori. Valitse seisoma-asento ja keinuta kelkkaa varovasti samalla, kun painat vakaasti ja hitaasti kaasua. Riippuen siitä onko kelkan etuosa vai takaosa kaivautunut, jalkojesi painon pitäisi olla päinvastaisessa päässä astinlaudoilla kuin kelkan kaivautunut pää. Älä koskaan laita vierasta materiaalia telamaton alle tueksi. Älä anna kenenkään seisoa edessä tai takana, kun kelkka on käynnissä. Pysy pois telamaton lähetyiltä. Pyörivään telamattoon koskeminen on vaarallista.

Jäätyneet vesistöt

Ajaminen järvien ja jokien jäällä saattaa olla kohtalokasta. Vältä vesistöalueita. Jos olet tuntemattomassa maastossa, kysy paikallisilta virkamiehiltä tai asukkailta jään kunnosta, salmista, viemäreistä, puroista, vuolaasti virtaavista paikoista tai muista vaaroista. Älä koskaan aja jäällä, jonka vahvuudesta sinulla ei ole tietoa. Jää saattaa olla liian heikkoa kannattamaan sinut ja kelkkasi. Kelkalla ajo jäällä tai jäisillä pinnoilla voi olla hyvin vaarallista, ellet huomioi tiettyjä varotoimia. Jäällä on vaikea ohjata kelkkaa tai mitä tahansa ajoneuvoa. Jäällä on vähemmän pitoa liikkeelle lähdetessä, käännyttäessä

ja pysähdyttäessä kuin lumella. Kelkan tarvitsemat etäisyydet kyseisiin liikkeisiin voivat jäällä moninkertaistua. Ohjattavuus on vähäistä ja holtittomat käännökset ja pyörähdykset ovat jäällä vaarallisia. Jos kuitenkin ajat jäällä, aja hitaasti ja ole valpas. Ota runsaasti tilaa pysähtymistä ja kääntymistä varten. Tämä on erityisesti otettava huomioon yöllä.

Pakkaantunut lumi

Älä aliarvioi kovaa, pakkaantunutta lunta. Kelkkaa voi olla vaikea käsitellä, koska suksissa ja telamatossa ei ole niin paljon pitoa. Paras neuvo on hidastaa vauhtia ja välttää nopeita kiihdytyksiä, kääntymistä tai jarruttamista.

Ylämäki

Ajettavia rinteitä on kahden tyyppisiä: avoin rinne, jossa on vähän puita, kalliota tai muita esteitä, ja rinne, jossa voi ainoastaan ajaa suoraan ylöspäin. Avointa rinnettä nouseaan sivuttain tai pujotellen. Lähesty kulmassa. Ole polviasennossa. Pidä painosi jatkuvasti ylärinteen puolella. Pidä yllä tasainen, turvallinen nopeus. Jatka niin kauas kuin voit tässä suunnassa, vaihda sitten ajoasentoasi ja aja rinnettä toiseen suuntaan, jolloin rinteiden kaltevuus on toisella puolella.

Ajo kohtisuoraan ylös voi aiheuttaa ongelmia. Valitse seisoma-asento, kiihdytä ennen kuin ajat rinteeseen ja vähennä sitten kaasua estääksesi telamattoa pyörimästä tyhjää.

Molemmissa tapauksissa ajonopeuden pitäisi olla tilanteeseen sopiva. Hidasta aina kun saavutat rinteiden huipun. Jos et pysty ajamaan edemmäksi älä pyöritä telamattoa. Sammuta moottori, vapauta sukset vetämällä niitä ulos ja alarinteeseen, käännä kelkan peräpää ylärinteen suuntaan, käynnistä moottori ja aja se pois pienellä tasaisella kaasulla. Vaihda ajoasentosi sellaiseksi, että kelkan tasapaino säilyy ja aja rinnettä alas.

Alamäki

Ajattaessa rinnettä alas kelkan hallinta on säilytettävä koko ajan. Pidä jyrkemmässä rinteessä painosi alhaalla ja molemmat kätesi ohjaustangossa. Jatka kevyesti kaasun painamista ja anna kelkan laskeutua alaspäin rinnettä moottorin ollessa käynnissä. Jos ajonopeus ylittää turvallisen vauhdin, hidasta jarruttamalla. Paina jarrua säännöllisesti kevyellä puristuksella. Älä koskaan jumiuta jarrua ja lukitse telamattoa.

Rinneajo

Noudata seuraavia ohjeita aina, kun ajat rinnettä ylös tai alas tai ylität niitä. Kuljettajan tulee nojata rinnettä kohti, jotta kelkka säilyy vakaana. Suositeltava asento on toiseen polveen tukeutuminen. Alarinteen puoleinen polvi on silloin istuimella ja ylärinteen puoleinen polvi astinlaudalla. Toinen hyvä ajoasento on puolikyökky. Varaudu siirtämään painoasi tarvittaessa nopeasti. Rinteitä ja jyrkkiä mäkiä ei suositella vasta-alkajalle tai kokemattomalle kelkkailijalle.

Lumivyöryvaara

Jos ajat erittäin mäkisissä (jyrkkiä mäkiä, vaarojen rinteitä) maastoissa, sinun tulisi tiedostaa lumivyöryn vaara. Luomivyöryjen koko ja muoto vaihtelee ja niitä ilmenee jyrkissä maastoissa, kun lumi on epävakaata.

Uusi lumi, eläimet, ihmiset, tuuli ja moottorikelkat voivat laukaista lumivyöryn. Vältä korkeita maastoja ja jyrkien rinteiden ajamista viistosuunnassa, jos on olemassa lumivyöryn vaara. Jos lumiolosuhteet ovat epävakaat, ajo tulisi rajoittaa loivakulmaisille rinteille. Tuulen muodostamia riippuvia lumikinoksia tulisi välttää. Epävakaiden olosuhteiden välttäminen on turvallisen ajon avainasia mäkisissä maastoissa. Ehkä kaikkein tärkeintä on päivittäin tiedostaa olosuhteet ja mahdolliset vaarat ajattaessa vaarojen rinteillä. Tarkasta

paikalliset lumiennusteet ja vaaralliset paikat päivittäin ennen ajamaan lähtemistä ja kuuntele sääennusteet.

Sinun tulisi aina kuljettaa mukanasi lapiota, sondia ja lumivyörypiipparia ajaessasi vaarojen rinteillä. Suosittelemme, että jyrkissä vaaramaisemissa ajavat osallistuvat paikalliselle, lumivyöryä käsittelevälle harjoituskurssille tutustuakseen paremmin lumiolosuhteisiin ja oppiakseen varusteiden asianmukaisen käytön.

Tässä joitakin nettisivuja, jotka voivat auttaa sinua tärkeän tiedon löytämisessä:

– Eurooppa: www.avalanches.org

Sohjo

Sohjossa ajoa pitäisi aina välttää. Tarasta aina ennen järven tai joen ylitystä onko siellä mahdollisesti sohjoa. Jos tummia, vetisiä läiskä ilmaantuu reitillesi, aja pois jäältä välittömästi. Varo, ettei jää ja vesi roisku takana tulevaan kelkkailijaan. Kelkan saaminen pois sohjoiselta alueelta on rasittavaa ja joissakin tapauksissa jopa mahdotonta.

Sumu tai lumipyry

Maastossa tai jäällä sumu tai lumipyry saattaa rajoittaa näkyvyyttäsi. Jos sinun pitää ajaa sumussa tai rankassa lumisateessa, aja hitaasti valot päällä ja ole tarkkaavainen mahdollisten vaarojen varalta. Jos et ole varma reitistä, älä aja eteenpäin. Pidä turvallinen etäisyys takana oleviin kelkkailijoihin näkyvyyden ja reaktioajan parantamiseksi.

Tuntematon maasto

Aja aina maastossa, joka ei ole sinulle tuttu, erittäin varovasti. Aja niin hitaasti, että pystyt havaitsemaan mahdolliset vaarat kuten aidat tai paalut, purot jotka menevät reitisi läpi, kivet, pudotukset, vaijerit ja lukemattomat muut esteet, jotka saattavat keskeyttää ajon. Ole varuillasi myös huolletulla reitillä, ellet tunne sitä ennestään. Aja sellai-

sella nopeudella, että voit nähdä mitä on edessäsi seuraavassa mutkassa tai rinteeseen harjalla.

Kirkas auringonpaiste

Kirkas aurinko saattaa huomattavasti heikentää näkökykyäsi. Auringon ja lumen häikäisy saattavat sokaista silmäsi niin, että et havaitse rotkoja, oja tai muita esteitä kovin helposti. Sellaisissa olosuhteissa tulisi käyttää suojalaseja, joissa on värilliset linssit.

Vaikeasti havaittavat esteet

Lumen alla saattaa olla piilossa esteitä, joita ei voi havaita. Kelkalla ajo varsin naisten reittien ulkopuolella ja metsissä edellyttää alhaista ajonopeutta ja erityistä valppautta. Ajo liian kovalla nopeudella voi tehdä pienistäkin esteistä vaarallisia. Osuminen pieneenkin kiveen tai kantoon saattaa aiheuttaa sen, että menetät kelkan hallinnan ja joudut onnettomuuteen. Pysyttele varsinaisilla reiteillä vähentääksesi altistumista vaaroille. Ole varovainen, hidasta vauhtia ja nauti maisemista.

Huonosti havaittavat vaijerit

Ole aina varovainen alueilla joissa on tai on ollut maatioja, sillä sellaisilla alueilla saattaa pelloilla ja laiturilla olla huonosti havaittavia rautalanka-aitoja tai vaijereita. Useita vakavia onnettomuuksia on aiheutunut sellaisissa tapauksissa, kun kelkalla on ajettu pelloilla oleviin vaijereihin, pylväisiin ja teiden sulkuketjuihin. Aja ehdottomasti hidasta vauhtia.

Esteet ja hypyt

Odottamattomat painaumat lumikivillä, lumiauran jättämät penkat, tierummut tai huomaamattomat esteet voivat olla vaarallisia. Voit huomata ne paremmin ja ajoissa, kun pidät värillisiä ajolaseja tai visiiriä ja ajat riittävän alhaista nopeutta.

Moottorikelkalla hyppäyttäminen voi olla vaarallista. Valmistaudu myötäämään hypyn aiheuttamaa iskuja ja tue itsesi iskun varalle ennen kuin moottorikelkka koskettaa maata. Polvien pitää joustaa ja toimia iskunvaimentimien tavoin.

Jos reitillä on yhtäkkiä jyrkkä pudotus alaspäin, kyykisty (seiso) kelkan takaosassa ja pidä sukset ylhäällä ja kohtisuoraan eteenpäin. Paina vaihteittain kaasua ja varaudu hypyn aiheuttamaan iskuun. Polvien pitää joustaa ja toimia iskunvaimentimien tavoin.

Kääntäminen

Maastosta riippuen on kaksi suositeltua tapaa ajaa käänös moottorikelkalla. Useimmissa lumiolosuhteissa "vartalolla ohjaaminen" on paras konsti kääntää kelkka. Nojaaminen eteenpäin käänöksen suuntaan ja kehon painonsiirto käänöksen puoleiselle jalalle "kallistaa" kelkkaa käänöksen mukaan. Tässä asennossa sekä siirtämällä kehoasi niin eteen kuin mahdollista, kelkan paino siirtyy sisäpuolen sukselle.

Joskus syvässä lumessa saattaa olla ainoa mahdollisuus kääntyä vetämällä kelkka ympäri. Älä yllirasita itseäsi. Pyydä apua. Käytä raskaiden kohteiden nostamiseen jalkojasi äläkä selkääsi.



Tien ylitys

Joskus saatat joutua ylittämään tien ojan ylitse tai lumipenkan päältä. Valitse paikka, jonka tunnet ja tiedät, että se on sopiva ja helppo kohta ylitykseen. Käytä seisoma-asentoa ja aja vain sellaisella ajonopeudella, jolla pääset penkan harjalle. Pysäytä kelkka kokonaan penkan harjalla ja odota, kunnes reitti on selvä eikä liikennettä ole. Arvioi pudotus penkalta tielle ja aja maltillisesti. Ylitä tie 90°:n kulmassa. Jos tien toisella puolella on vastassa myös lumipenkka, aseta jalkasi lähelle kelkan takapäätä. Muista, että kelkkaasi ei ole suunniteltu käytettäväksi asfaltoiduille pinnoille ja ohjaaminen sellaisilla pinnoilla on vaikeaa.

Rautateiden ylitys

Älä koskaan aja kelkalla rautateillä. Se on laitonta. Rautateiden raiteet ja kiskot ovat yksityistä omaisuutta. Moottorikelkka ei missään tapauksessa kuulu ratakiskoille. Ennen kuin ylität rautatien, pysähdy, katso ja kuuntele, onko juna tulossa.

Ajo öiseen aikaan

Luonnon valon ja sähkövalaistuksen määrä öiseen aikaan vaikuttaa kykyysi nähdä tai tulla nähdyksi. Kelkkailu öiseen aikaan on hauskaa. Se voi olla unohtumaton kokemus, jos maltat ajaa rajoitetun näkökykyisi mukaisesti. Ennen kuin käynnistät kelkan, varmista että valosi ovat puhtaat ja että ne toimivat kunnolla. Aja sellaisella ajonopeudella, joka mahdollistaa sinut pysäyttämään kelkan nähdessäsi tuntemattoman tai vaarallisen kohteen edessäsi. Pysy reitillä äläkä koskaan aja kelkalla tuntemattomassa maastossa. Vältä jokia ja järviä. Tukivaijerit, piikkilanka-aidat, ketjuilla suljetut tiet ja muut esteet kuten puun oksat ovat erityisen hankalasti havaittavia yöllä. Älä koskaan aja yksin. Kuljeta aina mukana taskulamppua. Pysy poissa asuinalueilta ja kunnioita muiden ihmisten yörauhaa.

Ryhmässä ajaminen

Nimetkää "vetäjä" johtamaan seuruetta ja toinen henkilö seurueen peräpäähän valvojaksi ennen safariretken alkua. Varmista, että kaikki seurueen jäsenet ovat tietoisia reitistä ja määränpäästä. Varmista, että sinulla on mukanas kaikki työkalut ja varusteet ja että kelkoissa on riittävästi polttoainetta retken ajaksi. Älä koskaan ohita vetäjää tai muita safarin kelkkailijoita. Käytä käsimerkkejä ilmoittamaan vaaroista tai aikeesta vaihtaa suuntaa. Auta muita aina tarvittaessa.

On erittäin TÄRKEÄÄ pitää aina turvallinen välimatka jokaisen kelkan välillä. Säilytä aina turvallinen välimatka ja jätä tarpeeksi etäisyyttä pysähtymiseen. Älä roiku edellä ajavan takapuskurissa. Tarkkaile edellä ajavaa kelkkaa.

Merkit

Jos aiot pysähtyä kelkallasi, nosta jompikumpi kätesi suoraan ylöspäin pään yläpuolelle. Vasemmalle kääntymisestä ilmoitetaan ojentamalla vasen käsi kohtisuoraan haluttuun suuntaan. Oikealle kääntyessäsi ojenna vasen käsivarsi ja nosta kyynärpäätä kätesi kohtisuoraan ylöspäin, niin että se muodostaa kulman kyynärpäähän. Jokaisen kelkkailijan pitää välittää edellä ajavan antama merkki osaltaan takana olevalle.

Reitillä pysähtyminen

Aja aina kelkkasi reitin sivuun kun pysähdyt, mikäli suinkin mahdollista. Tämä vähentää vaaratilanteita muiden reitillä liikkuvien kelkkailijoiden osalta.

Reitit ja merkit

Reittimerkkejä käytetään valvontaan ja ohjaamaan kelkkailua reiteillä. Tutustu etukäteen sen alueen merkintöihin, jossa kelkkailet.

Ympäristö

Villieläimet saattavat käyttää kelkan jälkeä tai reittiä polkunaan. Moottorikelkkareitit sijaitsevat usein alueilla, joissa eläimet voivat vaeltaa. Älä loukkaa tätä eläinten etuoikeutta ajattamalla niitä tai häiritsemällä luontoa. Uuvuttaminen ja ahdistus saattavat johtaa eläimen kuolemaan. Vältä alueita, joilla esiintyy eläimiä ja niiden ruokintapaikkoja.

Jos satut kohtaamaan eläimen, pysäytä kelkka ja ole ääneti.

Ohjeitamme ei ole tarkoitettu rajamaan kelkkailun nautinnollisuutta, vaan säilyttämään miellyttävän vapauden tunteen, jonka voit kokea vain kelkkailijoiden onnettomuuksia, ja ohjeiden avulla he pystyvät esittelemään muille omia tietojansa ja nauttia suositusta talvisesta ajanvietteestä. Joten seuraavan kerran kun kirpeänä ja kirkkaana talvipäivänä olet kelkkareitillä, muista, että sinäkin olet luomassa polkua tulevaisuuden harrastukselle. Auta meitä kulkemaan oikeaa polkua! Koko BRP:n puolesta: kiitos avustasi!

Ei ole olemassa mitään niin riemastuttavaa kuin moottorikelkkailu. Seikkaileminen hyvin hoidetulla kelkkareiteillä on hauska ja terveellinen talviharrastus. Koska yhä useammat ihmiset käyttävät samoja reittejä, kasvaa myös riski maiseman ja ympäristön saastumiseen ja tuhoutumiseen. Maa-alueiden ja maiseman väärinkäyttö saattaa johtaa harrastuksen rajoittamiseen sekä yksityisten että kunnallisten tahojen toimesta.

Me kelkkailun harrastajat olemme suurin uhka omalle harrastuksellemme. Uhkaan on yksi ainoa looginen ratkaisu. Kun kelkkailomme, meidän aina ajettava vastuuntuntoisesti.

Suurin osa kelkkailijoista kunnioittaa lakeja ja ympäristöä. Jokaisen meistä on näytettävä hyvää esimerkkiä niille, jotka ovat uusia tämän harrastuksen parissa.

On jokaisen kelkkailijan parhaaksi, kun itse jokain pyrkii osaltaan kelkkailemaan ympäristön ja muut liikkujat huomioonottaen. Säilyttääksemme mahdollisuuden harrastaa kelkkailua tulevaisuudessakin, meidän on otettava ympäristötekijät huomioon.

BRP on huomannut, että moottorikelkkailijoiden on tehtävä osansa säilyttääkseen harrastusmahdollisuudet jatkossakin ja kehittänyt sen vuoksi "Kelkkaile fiksusti" -kampanjan moottorikelkkailijoita varten.

Fiksu kelkkailija on vastuuntuntoinen muuallakin kuin kelkkareitillä. Kelkkaile fiksusti -kampanja osoittaa, että me moottorikelkkailijat kunnioitamme ympäristöongelmia ja haluamme tehdä osamme. Kampanjalla viittaamme ympäristöön ja ympäristönhoitoon yleisesti, luonnon eläimiin sekä kaikkiin niihin ihmisiin, jotka nauttivat ulkoilmaelämästä. Kampanjan myötä muistutamme myös kaikkia moottorikelkkailijoita siitä, että ympäristön kunnioittaminen ei ole ainoastaan tärkeää kelkkateollisuudelle, vaan myös tuleville sukupolville.

Fiksu moottorikelkkailu ei tarkoita millään muotoa sitä, että kelkkailu ei enää voisi olla hauskaa! Se yksinkertaisesti tarkoittaa vastuuntuntoista kelkkailua!

Tärkein fiksun kelkkailun ominaisuus on se, että ajat vain siellä missä kelkkailu on sallittua ja vain sillä tavoin kuin se on sallittua. Olet fiksu kelkkailija kun noudatat seuraavia periaatteita.

Kysy tietoa alueen ympäristöstä. Hanki karttoja, selvitä lait ja säädökset sekä hanki tietoa metsähallitukselta sekä muilta yleisiltä instansseilta. Opettele säännöt ja noudata niitä, myös nopeusrajoituksia!

Vältä ajamasta nurten taimikoiden, puiden, pensaikon tai ruohikon yli. Älä katko puita. Aja aina vain sellaisilla alueilla tai reitillä, joissa kelkkailu on sallittua. Muista, että tällainen ympäristön suojeleminen on samalla oman turvallisuutesi parantamista.

Kunnioita metsän eläimiä, varsinkin sellaisia, joilla on poikasia tai jotka kärsivät ruoan puutteesta. Stressaantuminen vie eläimen vähiä energiavaroja. Vältä ajamasta alueilla, joissa eläimiä hoidetaan tai ruokitaan.

Älä availle suljettuja portteja, noudata säännöksiä ja liikennemerkkejä ja muista, että fiksu kelkkailija ei roskita.

Älä aja luonnonsuojelualueilla, ellei virallinen reitti kulje sitä kautta. Yleensä luonnonsuojelualueilla on kaikilla ajoneuvoilla liikkuminen kiellettyä. Tiedä, missä rajat kulkevat.

Kysy lupa, jos joudut ajamaan yksityisellä maalla. Kunnioita maanomistajien oikeuksia ja toisten ihmisten yksityisyyttä. Muista, että vaikka moottorikelkkateknologia on pystynyt kehittämään huomattavasti hiljaisempia moottoreita, ei ole siltikään syytä kaasutella alueilla, joissa meteli voi häiritä muita.

Kaikki kelkkailijat varmasti tietävät, mil-laisen työn takana on ollut saavuttaa harrastuksellemme olosuhteet, joissa jokainen voi kelkkailla turvallisesti ja vastuuntuntoisesti. Tämä työsarka jatkuu edelleenkin, voimakkaampana kuin aikaisemmin.

Ympäristön kunnioittaminen - ajoim-mepa sitten missä päin maailmaa tahansa - on ainoa oikea keino, jonka avulla voimme nauttia kelkkailusta myös tulevaisuudessa. Se on yksi suurimmista syistä, joiden takia sinunkin kannattaa kelkkailla fiksusti. Syitä on tietysti myös muitakin.

Kelkkailijana pääsemme osaksi talvista luontoa ja saamme nauttia sen ihmeistä. Kelkkailemalla fiksusti säilytämme tämän mahdollisuuden tulevaisuudessakin ja voimme suoda saman mahdollisuuden yhä useammille innokkaille harrastajille. Fiksu kelkkailu kasvattaa harrastuksemme suosiota!

Lisäksi fiksu kelkkailija on myös viisas kelkkailija. Sinun ei tarvitse jättää reittejä ja kaasutella umpihangissa näyt-

tääksesi, että osaat ajaa. Ajatpa sitten suorituskykyisellä Lynx-kelkalla, urheilullisella RS-kelkalla tai jollain muulla urheilumallilla, osoita tietäväsi, mitä teet. Näytä osaamisesi reiteillä, kelkkailemalla fiksusti!

PITOA PARANTAVAT TUOTTEET

HUOM: Tämä kappale koskee moottorikelkkoja, jotka on tehtaalla varustettu BRP:n erikoisnastoilla nastoitettavaksi hyväksymällä tehdasasenteisella telamatolla.

VAROITUS

Älä koskaan nastoita sellaista telamattoa, jonka nastoitus on kielletty. Telamattoihin, joiden nastoitus on hyväksytty, on painettu maton pintaan nastan merkki (katso kuva alla). Sellaisen telamaton nastoittaminen, jota ei ole hyväksytty nastoitettavaksi, saattaa aiheuttaa telamaton repeytymisen.

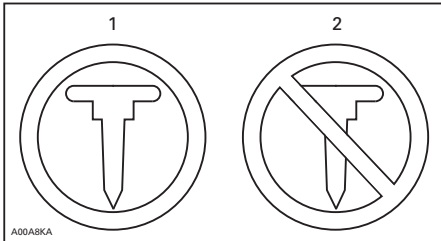

TELAMATON MERKIT

1. Hyväksytty
2. Ei hyväksytty

VAROITUS

Käytä ainoastaan BRP:n näihin Lynx-moottorikelkkoihin hyväksymää nastatyyppiä. ÄLÄ KOSKAAN käytä tavanomaisia nastoja, koska telamatto on ohuempi kuin muut vakiomatot. Nasta saattaa repeytyä ja irrota telamatosta. Kysy valtuutetulta Lynx-jälleenmyyjältä voimassa olevista nastoitushälytyksistä ja niiden saataavuudesta.

Kun käytetään pitoa parantavia tuotteita, kuten aggressiivisemmin lumeen pureutuvia kovametalliohjainrautoja ja/tai nastoja moottorikelkkasi ominaisuudet - erityisesti ohjattavuus, kiihtyvyys ja jarrutusmatka - muuttuvat.

Pitoa parantavien tuotteiden käyttö tarjoaa paremman pidon kovaksi pakkautuneella lumella ja jäällä, mutta sillä ei ole merkittävää vaikutusta pehmeällä lumella. Tästä syystä sellaisen kelkan ajaminen vaatii totuttelua, johon on asennettu pitoa parantavien tuotteita. Jos kelkkasi on varustettu tällaisilla pitoa parantavilla tuotteilla, totuttele huolellisesti sen käyttäytymiseen erityisesti käännyttäessä, kiihdyttäessä sekä jarrutettaessa.

Tutustu myös paikallisiin lakeihin ja säädöksiin pitoa parantavien tuotteiden, kuten nastojen käytöstä moottorikelkoissa. Aja aina kelkallasi vastuuntuntoisesti, kunnioita ympäristöä ja muiden ihmisten omaisuutta.

Käsiteltävyys

Pitoa parantavien tuotteiden, kuten aggressiivisemmin lumeen pureutuvien kovametalliohjainrautojen ja/tai nastojen käyttö parantaa kelkan etu- ja takapään pitoa. Suksissa tulisi olla erikoiskovametalliohjainraudat, jotta niiden pito on myös parempi ja kelkan etu- ja takapää ovat tasapainossa. Vaikka tavalliset ohjainraudat ovat riittävät, ne eivät välttämättä takaa optimaalista hallittavuutta, koska kelkan käsiteltävyys riippuu omista mieltymyksistäsi, ajotyyllestäsi ja jousituksen säädöistä.

VAROITUS

Jos kelkan etu- ja takapää eivät ole tasapainossa pitoa parantavien tuotteiden suhteen, kelkka saattaa yli- tai aliohjautua, mistä syystä kuljettaja voi menettää kelkan hallinnan.

Yliohjautuminen

Tietyissä olosuhteissa aggressiivisemmin lumeen pureutuvien kovametalliohjainrautojen käyttö ilman telamaton nastoitusta aiheuttaa kelkan yliohjautumista. Katso kuva.

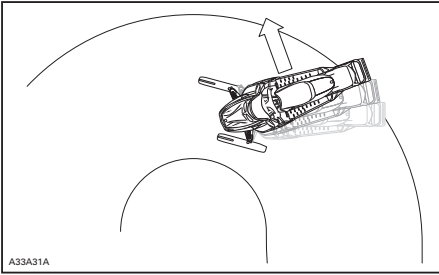

YLIOHJAUTUMINEN

Aliohjautuminen

Joissakin olosuhteissa nastojen käyttö ilman suksiin asennettuja, aggressiivisemmin lumeeen pureutuvia kova-metalliohjainrautoja saattaa aiheuttaa aliohjautumista, katso kuva.

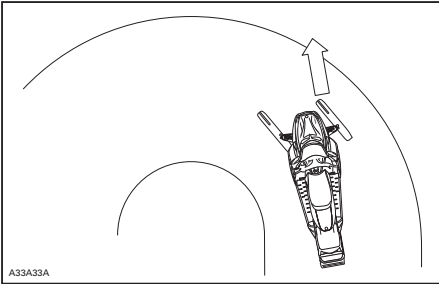

ALIOHJAUTUMINEN

Hallittu ajaminen

Tasapainoinen ohjainrautojen ja telamaton nastojen suhde varmistaa riittävän hallittavuuden ja paremman käsiteltävyyden, katso kuva.

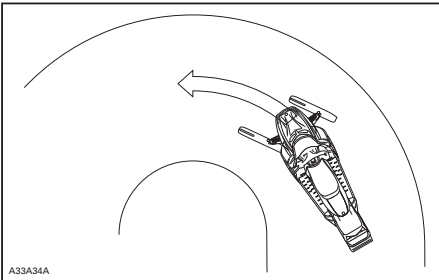

HALLITTU AJAMINEN

Kiihdyttäminen

Telamaton nastoitaminen takaa paremman kiihtyvyyden kovaksi pakkautuneella lumella ja jäällä, mutta sillä ei ole merkittävää vaikutusta pehmeällä lumella. Tämä saattaa tietyissä olosuhteissa aiheuttaa äkillisiä vaihteluita kelkan telamaton pitoon.

VAROITUS

Estä yllätykselliset tilanteet, joiden vuoksi voit menettää kelkkasi hallinnan:

- Kaasuta aina kevyesti.
- **ÄLÄ KOSKAAN** pyöritä telamattoa päästämällä kelkan takapäen luisuun.

Tällöin matosta saattaa lentää voimakkaalla vauhdilla taaksepäin likaa tai jäätä, aiheuttaen lähistöllä olevan henkilön loukkaantumisen tai vaurioittaa takanasi tulevaa moottorikelkkaa.

Jarruttaminen

Jarrutettaessa telamaton nastat lyhennävät jarrutusmatkaa kovalla lumella tai jäällä, samoin kuin ne parantavat pitoa kiihdytettäessä, mutta pehmeässä lumessa nastoilla ei ole merkittävää tehoa. Kelkan jarrutettavuus ja jarrutusmatka saattaa tietyissä olosuhteissa vaihdella äkillisesti. Jarruta maltillisesti, jotta telamatto ei jumiudu ja aiheuta äkillistä tilannetta, joka saattaa johtaa kelkan hallinnan menetykseen.

Tärkeät turvallisuussäännöt

VAROITUS

Ehkäise vakavat henkilönnettomuudet kelkan läheisyydessä:

- ÄLÄ KOSKAAN seiso liikkuvan telamaton takana tai lähellä.
- Käytä aina tukevaa, leveää kelkkatelinettä, jossa on takana suoja-levy, jos sinun on pyöritettävä telamattoa.
- Kun matto on irti maasta, pyöritä sitä mahdollisimman hiljaisella vauhdilla.

Keskipakoisvoima saattaa lennättää likaa, vaurioituneita tai irtonaisia nastoja, repeytyneitä maton palasia tai koko vahingoittuneen maton kovalla vauhdilla telatunnelista ulos.

Nastoitettun telamaton vaikutus moottorikelkan käyttöikään

Pitua parantavien tuotteiden käyttö saattaa kuormittaa ja rasittaa joidain kelkan komponentteja, lisäksi tärinää saattaa aiheutua enemmän. Tästä syystä sellaiset osat kuin hihnat, jarruhihnat, laakerit, ketju, ketjukotelon hammaspyörä ja nastoitettavaksi hyväksytyt telamatot saattavat kuluua normaalia nopeammin. Tarkasta telamatto silmämääräisesti ennen jokaista käyttökertaa. Katso lisätietoja kohdasta **TELAMATTO**, joka on osiossa **HUOLTOTOIMENPITEET**.

Telamaton nastat saattavat vaurioittaa kelkkaasi, ellei sitä ole varustettu sellaisilla telatunnelin suojiilla, jotka on suunniteltu kelkkamalliasi varten. Sähköjohdot tai lämmönjohtimet saattavat vaurioitua, jolloin moottori voi ylikuumeta ja aiheuttaa moottorivaurioita.

VAROITUS

Jos telatunnelin suojat ovat kulumuneet tai niitä ei ole asennettu, polttoainesäiliöön voi tulla reikä ja aiheuttaa tulipalon.

ILMOITUS Kysy kauppiaalta, mikä asennussarja ja mitkä telatunnelin suojat sopivat kelkkamalliasi.

HUOM: Katso BRP:n rajoitetun takuun ehtoja nastoituksen osalta.

Nastojen asentaminen BRP:n nastoitettavaksi hyväksymiin telamattoihin

VAROITUS

Älä koskaan nastoita sellaista telamattoa, jonka nastoitus on kielletty. Sellaisen telamaton nastoittaminen, jota ei ole hyväksytty nastoitettavaksi, saattaa aiheuttaa telamaton repeytymisen.

BRP suosittelee, että annat kelkkasi jälleenmyyjäliikkeen tai huolto liikkeen nastoitettavaksi turvallisen ja asianmukaisen asentamisen varmistamiseksi.

- Käytä ainoastaan BRP:n hyväksymiä erikoisnastoja.
- Älä koskaan käytä nastoja, jotka ovat yli 9,5 mm. pidempiä kuin telamaton harjaprofiili.

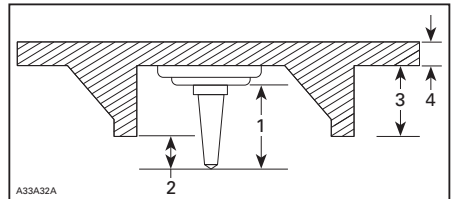

NASTOJEN ASENTAMINEN

1. Nastan koko
2. Lämpöjohtavuus 6,4 mm - 9,5 mm
3. Telamaton profiilin korkeus
4. Telamaton paksuus

VAROITUS

- Kysy valtuutetulta Lynx-jälleenmyyjältä voimassa olevista nastoitushmahdollisuuksista ja niiden saatavuudesta.
- ÄLÄ KOSKAAN KÄYTÄ tavallisia nastoja, koska telamatto on ohuempi kuin vakiotelamattomme ja nasta saattaa repeytyä ja irrota telamatosta.
- Nastat saa asentaa ainoastaan niihin kohtiin, joihin on valettu kohomerkinä maton pintaan. Joidenkin telamattomallien kohomerkinäät ovat kahdenlaisia; kolmioita ja ympyröitä. Katso telamaton pintaan kohopainetusta merkistä, kumpaa voit käyttää.
- Älä koskaan nastoita mattoa, jonka profiili on 35 mm tai sen yli.
- Nastojen lukumäärän on aina vastattava täysin maton pinnassa olevien kohomerkinätojen määrää.
- Katso aina valmistajan ohjeet pitoa parantavista tuotteista ennen kuin asennutat nastat ja ohjainraudat. On erittäin tärkeää noudattaa annettua nastojen pulttien kiristysmomenttia.

VÄÄRÄ NASTOJEN MÄÄRÄ TAI VÄÄRIN ASENNETUT NASTAT SAATTAVAT AIHEUTTAA TELAMATON REPEYTYMISEN, JOKA PAHIMMASSA TAPAUKSESSA VOI JOHTAA VAKAAN ONNETOMUUTEEN TAI KUOLEMAAN.

Nastoitetun telamaton tarkastaminen

TARKASTA MATTO SILMÄMÄÄRÄISESTI ENNEN JOKAISTA AJOKERTAA.

Etsi vikoja, kuten:

- Reikiä telamatossa

- Repeytymiä telamatossa (erityisesti vetoaukkojen läheisyydessä nastoitetuissa telamatoissa)
- Rikkinäisiä tai poikki menneitä profiiliharjoja, jolloin osia poikittaispuikosta on näkyvillä
- Maton kumipinnan laminaatti vioittunut
- Rikkonaiset poikittaispuikot
- Rikkonaiset nastat (nastoitetuissa telamatoissa)
- Taittuneet nastat (nastoitetuissa telamatoissa)
- Puuttuvat nastat
- Telamatosta irronneet nastat
- Puuttuvat ohjainsolet
- Löystyneet nastat.

Vaihda nastoitettavaksi hyväksytyjen telamattojen rikkonaiset tai vaurioituneet nastat välittömästi. Jos telamatossa näkyy huononemisen merkkejä, se on vaihdettava välittömästi. Jos tarvitset lisätietoja, kysy kauppialtasi. Tarkasta telamatto silmämääräisesti ennen jokaista käyttökertaa.

VAROITUS

Ajaminen vaurioituneella telamattolla tai matolla, jonka nastat ovat vaurioituneet voi aiheuttaa kelkan hallinnan menettämisen.

TÄRKEITÄ TUOTTEESSA OLEVIA TARROJA

Riipputarra

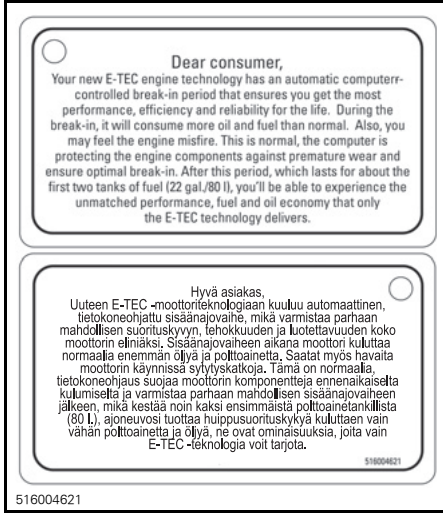

TYYPILLINEN

Ajoneuvon varoituskilvet

Lue ja sisäistä kaikkien ajoneuvon varoituskilpien sisältö. Nämä kilvet on kiinnitetty ajoneuvoon kuljettajan, matkustajien tai sivullisten turvallisuuden vuoksi.

Ajoneuvostasi löytyvät seuraavat kilvet, joiden on katsottava kuuluvan vakituisesti ajoneuvoon. Jos kilvet puuttuvat tai ovat vahingoittuneet, voit tilata ne veloitusetta. Ota yhteys valtuutettuun Lynx-jälleenmyyjään.

HUOM: Mahdollisissa eroavaisuuksissa tämän käsikirjan ja ajoneuvon tietojen välillä ajoneuvon kilvissä olevat tiedot pätevät.

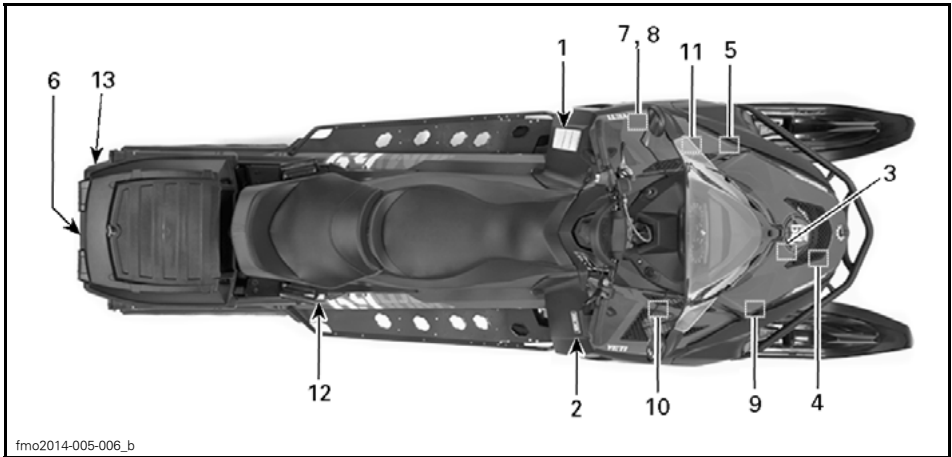

TYYPILLINEN

VAROITUS

Lue käyttöohjekirja ja tutustu turvallisuusohjeisiin ennen moottorikelkan käyttöönottoa!

Ennen moottorin käynnistämistä TARKISTA

- että kaasu ja jarrunhallintalaitteet ovat kunnossa
- että **KAIKKI** suojat ovat paikallaan
- että kaikki suojat on suljettu
- että hätäkatkaisijan naru on kiinnitetty

Kun moottori käy, TARKISTA

- että hätäkatkaisija ja pysäytysnappi toimivat
- mikä vaihde on päällä ennen liikkeelle lähtöä

ADVARSEL

Les bruksanvisningen og gjør deg kjent med sikkerhetsinstruksjonene før du begynner å bruke snøscooteren.

Før snøscooteren tas i bruk, KONTROLLER

- at gass- og bremsesystem fungerer
- at **ALLE** deksler er på plass
- at alle deksler er lukket
- at nødstoppbryteren er festet

Når motoren går, KONTROLLER

- at nødstoppbryteren og nødbryteren fungerer
- hvilket gir scooteren står i før start

WARNING

Read the operator's manual and get acquainted with the safety instructions before you start using the snowmobile.

Before starting the snowmobile, CHECK

- that acceleration and brake system are in order
- that **ALL** the protections are in place
- that all the protections are closed
- that the emergency cut out switch is fastened

When the engine is running, CHECK

- that the emergency cut out switch and the emergency switch function
- that which gear is on before start

516006403

516006403

KILPI 1

Kilpi 2

VAROITUS

- Etsi ja lue käyttäjän käsikirja. Moottorikelkan vääränlainen käyttö voi aiheuttaa **VAKAVAN LOUKKAANTUMISEN** tai **KUOLEMAN**. Noudata kaikkia ohjeita ja varoituksia.
- Käytä aina kuulosuojaimia.
- Älä käytä huumeiden tai alkoholin vaikutuksen alaisena.

VAROITUS**Varo KUUMIA osia**

516006903

516006903

KILPI 3

Kilpi 4

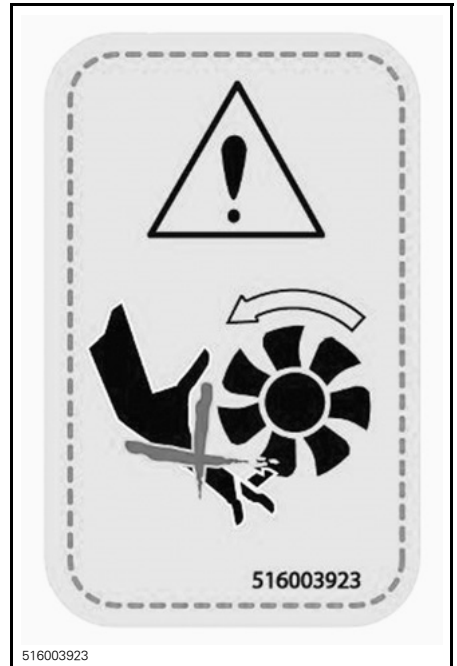
VAROITUS**Varo pyöriviä osia.**

516003923

516003923

KILPI 4



KILPI 5

Kilpi 6

VAROITUS

- Käytä hinaamiseen aina jäykkää vetotankoa.
- Älä KOSKAAN kuljeta matkustajaa takatavaratelineellä.
- TAKAOSAN ENIMMÄISKUORMITUS: 30 kg
- SUURIN hinauskapasiteetti: 5000N
- SUURIN aisapaino: 100N

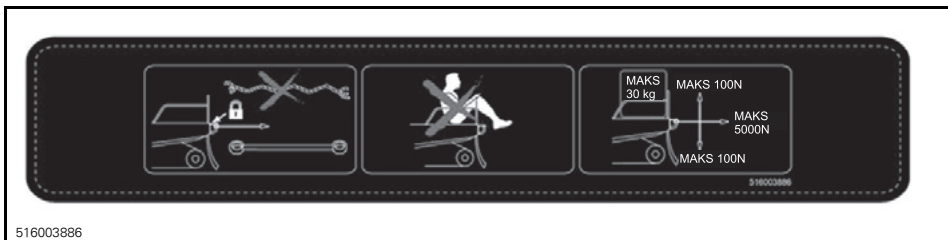

KILPI 6

Kilpi 7

VAROITUS

- Etsi ja lue käyttäjän käsikirja. Noudata kaikkia ohjeita ja varoituksia.
- Varo kuumia osia.
- Varo kuumia höyryjä.
- Älä käytä ilman variaattorihinnan suojusta.
- Varo variaattorihinnaa.
- Lue ohjeet ennen huoltoa.

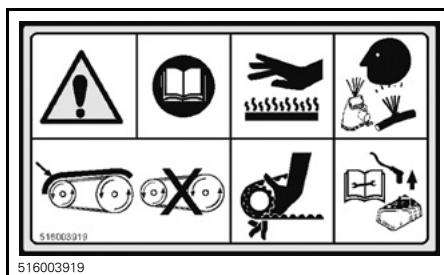

VARIAATTORIIHINAN SUOJUKSESSA - KILPI 7

VAROITUS

Tämän suojan on AINA oltava paikoillaan moottorin käydessä.

Varo pyöriviä osia – ne voivat aiheuttaa vammoja tai aatteesi voi tarttua niihin.

516006900

516006900 en

VARIAATTORIIHINAN SUOJUKSESSA - KILPI 8

VAROITUS**KONDENSAATTORI**

Kondensaattori saattaa oikosulussa kipinöidä.

- Kipinä saattaa sytyttää polttoainekaasut.
- Estä ylimääräisten esineiden pääsy napoihin.
- Pura lataus aina kokonaan irrottaessasi ajoneuvosta.



516006206

KONDENSAATTORISSA (600 HO E-TEC) KILPI 9

TÄRKEÄÄ

MOOTTORIÖLJY JA TIETYT OSAT MOOTTORITILASSA SAATTAVAT OLLA KUUMIA. SUORA KOSKETUS VOI AIHEUTTAA PALOVAMMOJA. MOOTTORIÖLJYN TARKASTAMINEN

- Varmista, että moottori on toimintalämpötilassa.
- Moottorikelkan on oltava tasaisella alustalla.
- Anna moottorin käydä tyhjäkäyntiä vähintään 30 sekuntia.
- Pysäytä moottori ja odota ainakin 30 sekuntia.
- Tarkasta öljymäärä mittatikun avulla.
- Tämän moottorikelkan moottori on erityisesti suunniteltu ja testattu toimimaan BRP:n XPSTM synteettisen 4-tahtiöljyn kanssa (293 600 112). BRP erityisesti suosittelee käyttämään aina sen XPSTM synteettistä 4-tahtiöljyä. BRP:n rajoitettu takuu ei kata moottorille sopimattoman öljyn käytöstä aiheutuneita vaurioita.

516005521

516005521

KILPI 10 - 600 ACE -MALLIT

VAROITUS

Irrota aina molempien polttoaineruiskujen sähkökytkennät ennen syytyskipinän testaamista. Muutoin polttoainehöyryt saattavat sytyttää kipinän vaikutuksesta ja aiheuttaa tulipalon.

5583A

516005583A

POLTTOAINESUUTTIMISSA - 600 HO E-TEC -MALLIT - KILPI 11

Kilpi 12**VAROITUS**

Varmista, että istuimen salpa on kunnolla kiinni ennen liikkeelle lähtöä.



516005111

69 YETI ARMY - KILPI 12

Kilpi 13**VAROITUS**

Varo pyörivää telamattoa.



516007584

KILPI 13

Teknisiä tietoja sisältävät tarrat

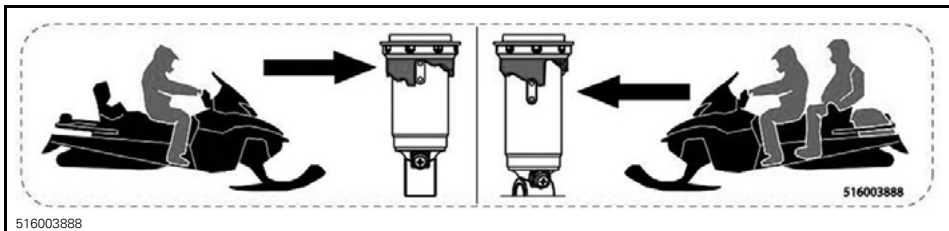
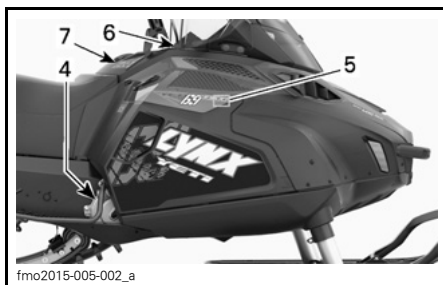
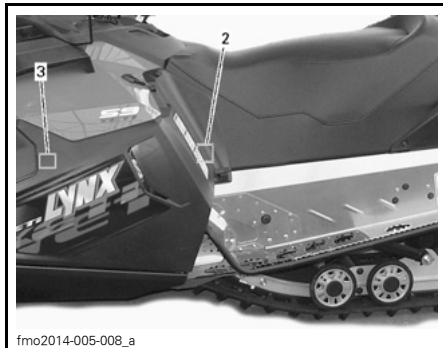
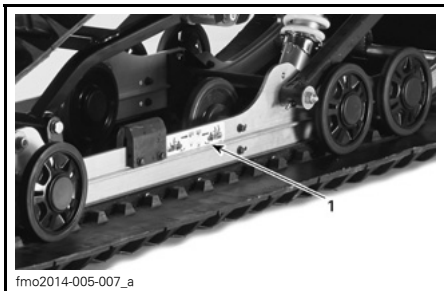

KILPI 1

ILMOITUS

- Moottori on suunniteltu toimimaan imuilman äänenvaimentimella, minkä ansiosta se täyttää melumääräykset.
- Käyttö ilman imuilman äänenvaimenninta, tai siten ettei se ole kunnolla paikallaan, saattaa vaurioittaa moottoria.

516005876

516005876

KILPI 2

ILMOITUS

Suosittelava l-variaattorin kiinnityspultin kiristysmomentti
115-120Nm

Ellei suositeltavaa kiristysmomenttia noudateta, saattavat l-variaattori ja moottori vaurioitua. Katso täydelliset asennusohjeet korjauksikäsiästä.

516005503A

VARIAATTORIIHHAN SUOJUKSESSA - KILPI 3

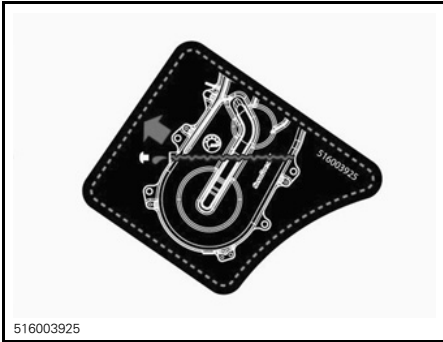

516003925

KILPI 4

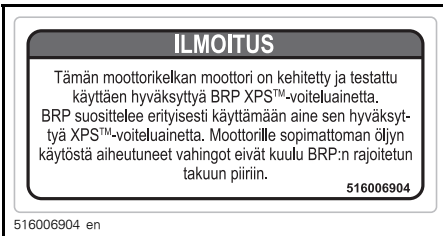

516006904 en

MOOTTORITILASSA - KILPI 5



516003918

KONSOLISSA - KILPI 6

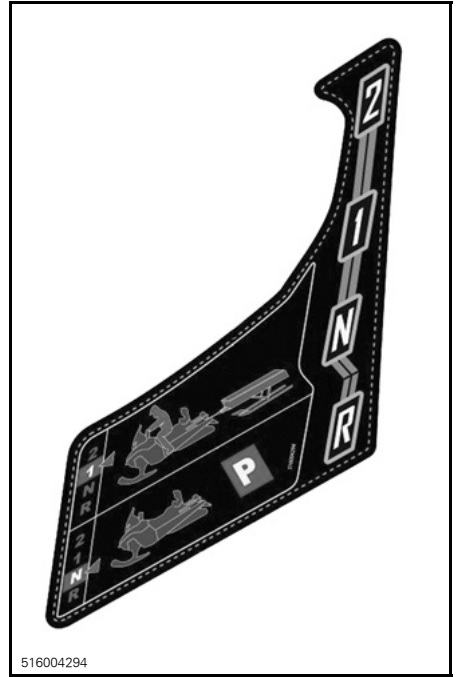

516004294

KONSOLISSA VAIHDEVIVUN LÄHELLÄ - KILPI 7

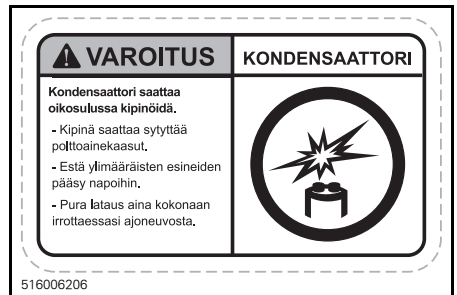

516006206

KONDENSAATTORISSA KILPI 8

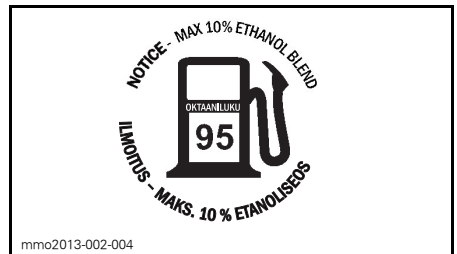

mmo2013-002-004

POLTTOAINESÄILIÖN KORKISSA

***Tämä sivu on
tarkoituksella tyhjä***

AJONEUVON TIEDOT

HALLINTALAITTEET JA VARUSTEET

HUOM: Jotkut esitellyistä ominaisuuksista eivät välttämättä koske sinun malliasi tai ne on saatavana lisävarusteina.

HUOM: Jotkut ajoneuvon varoituskilvet eivät näy kuvissa. Kun haluat lisätietoja ajoneuvon varoituskilvistä, katso kappale *AJONEUVON VAROITUSKILVET*.

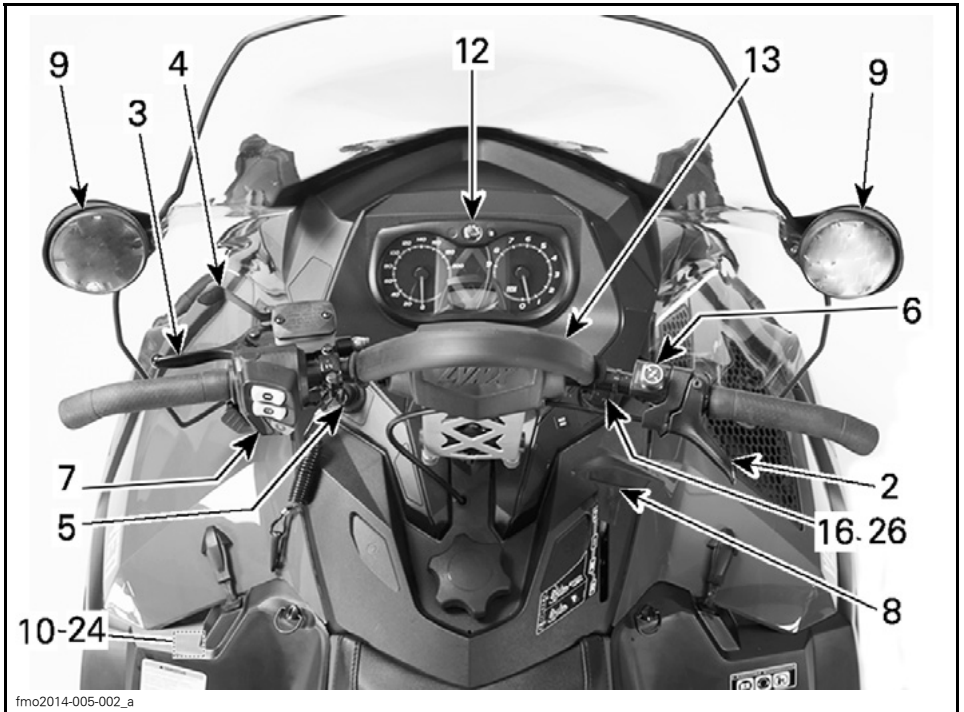

TYYPILLINEN

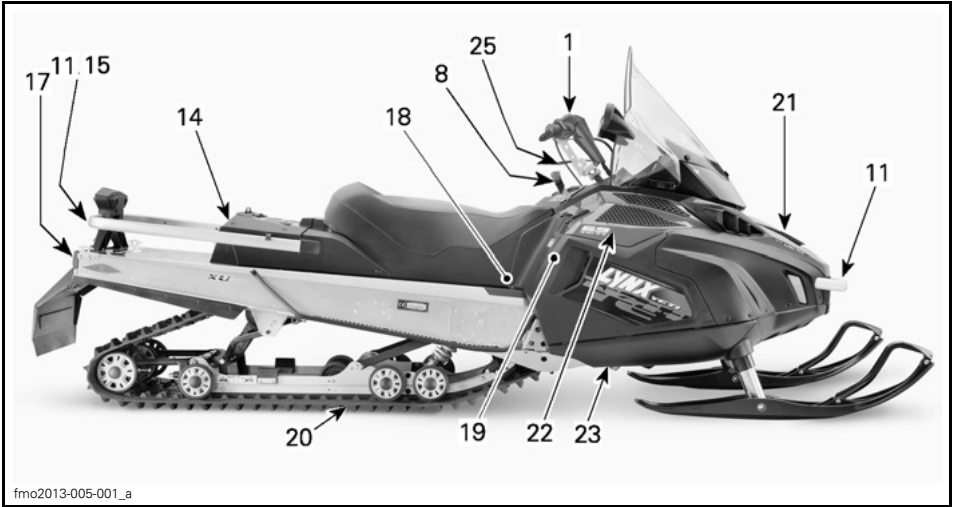

fmo2013-005-001_a

TYYPILLINEN

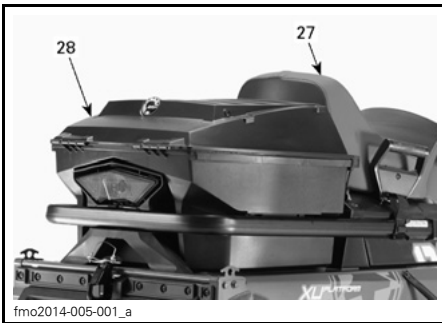

fmo2014-005-001_a

69 YETI® ARMY

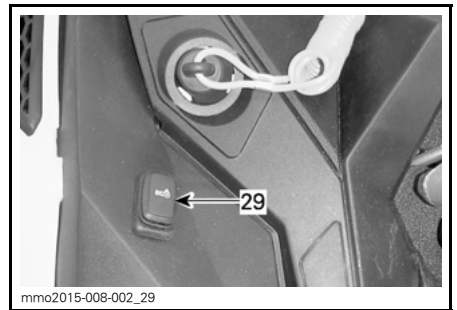

mmo2015-008-002_29

**TYYPILLINEN - POLTTOAINESÄILIÖN
VASEN PUOLI - VAIN 600 ACE JA 900 ACE**



fmo2014-005-004_a

69 YETI® ARMY 600 HO E-TEC

1) Ohjaustanko

Ohjaustangolla hallitaan kelkan ajo-suuntaa. Kun ohjaustankoa käännetään oikealle tai vasemmalle, sukset kääntyvät oikealle tai vasemmalle ja kelka kääntyy samaan suuntaan.

⚠ VAROITUS

Kelkan vakauden ja hallinnan voi menettää helposti, kun peruuttaa liian nopeaa ja kääntää samanaikaisesti.

2) Kaasuvipu

Kaasuvipu (Kaikki paitsi 600 ACE ja 900 ACE)

Kaasuvipu sijaitsee ohjaustangon oikealla puolella.

Toimii peukalolla painamalla. Kun vipua painetaan, moottorin kierrosluku nousee. Vapautettaessa vipu palautuu alkuperäiseen asentoonsa ja moottori palautuu automaattisesti tyhjäkäynnille.

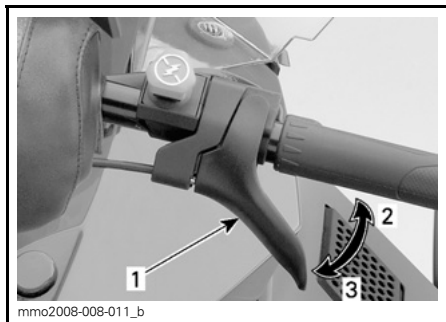

TYYPILLINEN

1. Kaasuvipu
2. Kiihdytys
3. Hidastus

VAROITUS

Testaa kaasuvivun toiminta aina ennen moottorin käynnistämistä. Sen pitää palautua lepoasentonsa vapautettaessa. Jos näin ei tapahdu, älä käynnistä moottoria.

Kaasuvipu (600 ACE ja 900 ACE)

Kaasuvipu sijaitsee ohjaustangon oikealla puolella.

Suunniteltu käytettäväksi joko peukalolla tai sormella. Kun vipua painetaan, moottorin kierrosluku nousee. Vapautettaessa vipu palautuu alkuperäiseen asentoonsa ja moottori palautuu automaattisesti tyhjäkäynnille.

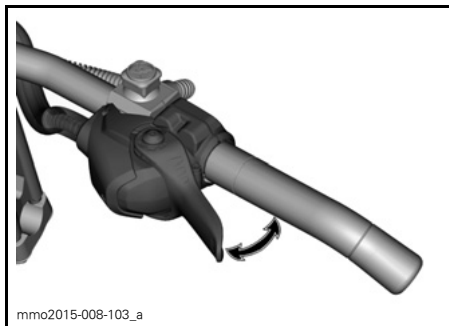

mmo2015-008-103_a

TYYPILLINEN

VAROITUS

Testaa kaasuvivun toiminta aina ennen moottorin käynnistämistä. Sen pitää palautua lepoasentonsa vapautettaessa. Jos näin ei tapahdu, älä käynnistä moottoria.

Vaihtaminen peukaloasennosta sormikaasun asentoon

TÄRKEÄÄ On erittäin suositeltavaa, että huolehdit siitä ettei moottorikelkka pääse liikkumaan ennen kuin alat suorittamaan kaasun asennon säätämistä, sillä liikkumaan pääsevä moottorikelkka voi aiheuttaa vaarallisen tilanteen.

Valittavissa on kolme asentoa säädettävässä kaasua peukalokaasulta sormikaasulle. Kuljettajan mieltymykset ja ajotyylit sekä ajo-olosuhteet määrittävät parhaan mahdollisen asennon.

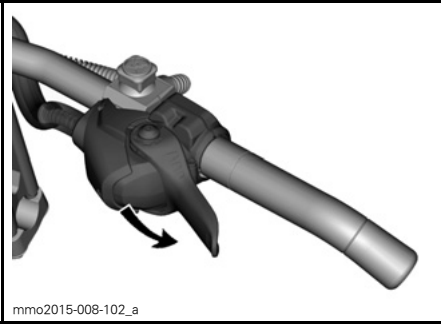

mmo2015-008-102_a

PEUKALOKAASUN ASENTO : PAINA ALASPÄIN KIERTÄÄKSESI KAASUTTIMEN KOTELOA

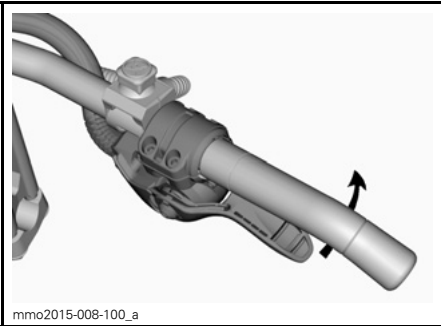

mmo2015-008-100_a

KIERRÄ TARVITTAESSA KAASUTTIMEN KOTELOA ENEMMÄN

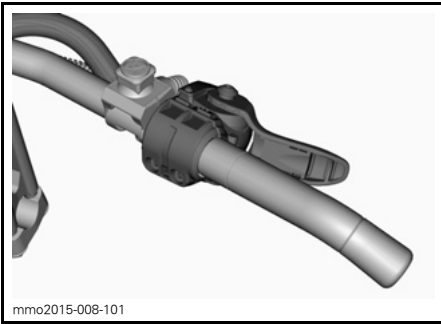

mmo2015-008-101

SORMIKAASUN ASENTO

⚠ TÄRKEÄÄ

- SUOSITTELEMME erittäin voimakkaasti, että käytät ajohanskoja. ÄLÄ käytä ajokintaita kaasuttimen ollessa sormikaasun asennossa.
- Ei ole suositeltava käyttää sormikaasun asentoa ajettaessa tiheissä metsiköissä reitin ulkopuolella.

Säädä peukalokaasun asento päinvas-
taisessa järjestyksessä kuin suoritat
sormikaasun asennon säätämisen.

3) Jarruvipu

Jarruvipu sijaitsee ohjaustangon va-
semmanpuoleisessa osassa.

Painettaessa vipua jarru kytkeytyy
päälle. Vapautettaessa se palautuu
automaattisesti lepoasentoonsa. Jar-
rutusteho on suhteessa vipuun koh-
distettavaan voimaan ja maasto- sekä
lumiolosuhteisiin.

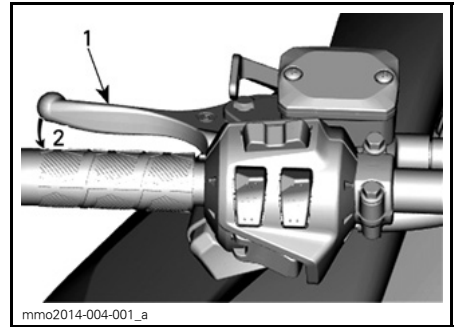

mmo2014-004-001_a

TYYPILLINEN

1. Jarruvipu
2. Jarruttaminen

4) Pysäköintijarruvipu

Pysäköintijarruvipu sijaitsee ohjaus-
tangon vasemmanpuoleisessa osassa.

Pysäköintijarruvipua tulee käyttää aina,
kun kelkka on pysäköity.

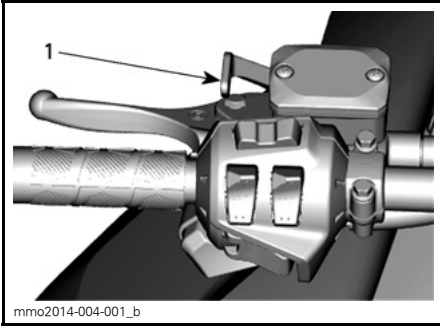

TYYPILLINEN

1. Pysäköintijarruvipu

VAROITUS

Varmista, että pysäköintijarrun lukitus on kokonaan pois päältä ennen kuin käytät kelkkaa. Jarrujen yhtäjaksoinen painaminen ajettaessa voi aiheuttaa jarrupalojen kulumista ja vaurioittaa jarrujärjestelmää, mikä saattaa johtaa jarrutustehon menetykseen ja/tai aiheuttaa tulipalon.

Pysäköintijarrun kytkeminen

Paina pysäköintijarrua ja pidä se alaspainettuna, lukitse sitten jarruvipu pysäköintijarrun vivulla kuvan mukaisesti.

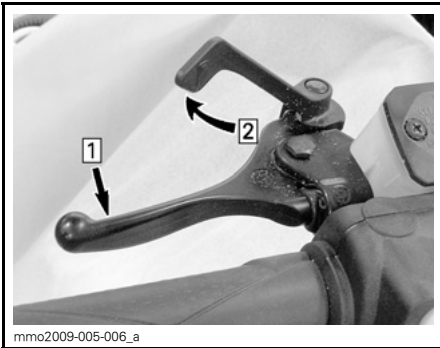

TYYPILLINEN — KYTKENTÄMEKANISMI

Askel 1: Paina normaalia jarrua ja pidä se alaspainettuna
Askel 2: Lukitse jarruvipu pysäköintijarrun vivulla

Pysäköintijarrun vapauttaminen

Paina jarruvipua. Pysäköintijarruvipu palautuu automaattisesti alkuperäiseen asentoonsa. Vapauta aina seisontajarru ennen ajamista.

5) Moottorin pysäytyskatkaisin

Moottorin pysäytyskatkaisin sijaitsee konsolin vasemmalla puolella.

Turvakatkaisimen pistoke täytyy olla huolellisesti kiinnitettynä moottorin pysäytyskatkaisimeen, jotta moottori voi toimia.

VAROITUS

Kiinnitä turvakatkaisimen toinen pää kelkassa olevaan vastakappaleeseen ennen kelkan käynnistämistä.

Kun turvakatkaisimen pistoke vedetään irti moottorin pysäytyskatkaisimesta, moottori sammuu.

RF D.E.S.S. (Digitaalisesti koodattu ajonestojärjestelmä)

Moottorin käynnistyttyä kuuluu 2 lyhyttä piippausta, kun ohjelmoitu D.E.S.S.-avain (turvakatkaisimen pistoke) asetetaan oikein moottorin pysäytyskatkaisimeen. Jos kuulet jonkin toisen piippauskoodin, katso kohdasta VALVONTAJÄRJESTELMÄ tietoja D.E.S.S.-vikakoodeista.

Turvakatkaisimen pistokkeessa on sisäänrakennettu D.E.S.S.-avain, joka tarjoaa sinulle ja moottorikelkillesi samanlaiset turvallisuusominaisuudet kuin tavallinen avain.

D.E.S.S.-avain sisältää elektronisen sirun, jonka muistiin on talletettu yksilöllinen digitaalinen koodi.

Valtuutettu Lynx-jälleenmyyjäsi on ohjelmoinut moottorikelkkasi D.E.S.S.-järjestelmän tunnistamaan

turvakatkaisimen pistokkeessa olevan D.E.S.S.-avaimen, jonka ansiosta ajoneuvo voi toimia.

Jos asennetaan turvakatkaisin, jolle D.E.S.S.-ohjelmointia ole suoritettu, moottori käynnistyy, mutta se ei saa-vuta liikkeellelähtöön tarvittavia kierroksia. Kelkalla ei voi ajaa.

Varmista, että turvakatkaisimen hattu on puhdas liasta tai lumesta.

D.E.S.S. Joustavuus

Valtuutettu Lynx-jälleenmyyjäsi voi ohjelmoida kelkkasi D.E.S.S.-järjestelmään 8 eri avainta.

Suosittellemme, että ostat lisäkatkaisimia valtuutetulta Lynx-jälleenmyyjältä. Jos sinulla on useampi kuin yksi D.E.S.S.-varustettu Lynx-moottorikelka, valtuutettu Lynx-jälleenmyyjä voi ohjelmoida jokaisen D.E.S.S.-avaimen sopimaan muihinkin kelkkoihin.

D.E.S.S. Avaintyypit

Käytettävissä on kahden tyyppisiä avaimia:

- Normaaliavain
- Opetteluavain.

Avaimen tunnistamisen helpottamiseksi niiden turvanarut ovat eri väreisiä.

AVAIINTYYPPI	VÄRI
Normaali	Harmaa
Opettelu	Vihreä

Lynx Opetteluavain rajoittaa elektronisesti moottorikelkan nopeutta ja moottorin vääntöä, jolloin ensikertalaiset ja vähemmän kokeneet kuljettajat voivat opetella moottorikelkan käyttöä saadakseen tarpeellista itsevarmuutta ja kokemusta hallintaan.

HUOM: Opetteluavain voidaan ohjelmoida rajoittamaan nopeudeksi joko 40 km/h tai 70 km/h. Ota yhteys valtuutettuun Lynx-jälleenmyyjään tämän asetuksen muuttamista varten.

Katso yksityiskohtaisia tietoja kohdasta *TOIMINTATILAT*.

6) Moottorin hätäkatkaisin

Moottorin hätäkatkaisin sijaitsee ohjaustangon oikealla puolella.

Käytä moottorin hätäkatkaisinta moottorin sammuttamiseen hätätilanteessa.

Pysäytä moottori painamalla katkaisin alas (POIS PÄÄLTÄ -asentoon).

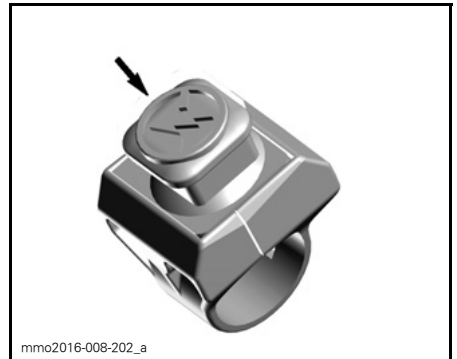

POIS PÄÄLTÄ -ASENTO

Jotta moottori voi käynnistyä, katkaisimen on oltava PÄÄLLÄ-asennossa (YLHÄÄLLÄ).



PÄÄLLÄ -ASENTO

Kaikkien tätä ajoneuvoa käyttävien henkilöiden tulisi tutustua moottorin hätäkatkaisimen toimintaan käyttä-

mällä sitä useita kertoja ensimmäisellä ajokerralla ja aina sen jälkeen pysäyttämällä moottori tämän kytkimen avulla. Moottorin hätäpysäyttäminen tulee näin tutuksi ja antaa kuljettajalle valmiuden käyttää katkaisinta mahdollisessa hätätilanteessa.

VAROITUS

Jos katkaisijaa on käytetty hätätilanteessa, on vian aiheuttaja selvitettävä ja vika on korjattava niin pian kuin mahdollista. Ota yhteys valtuutettuun Lynx-jälleenmyyjään huoltamista varten.

7) Monitoimikatkaisin

Monitoimikatkaisin sijaitsee ohjaustangon vasemmanpuoleisessa osassa.

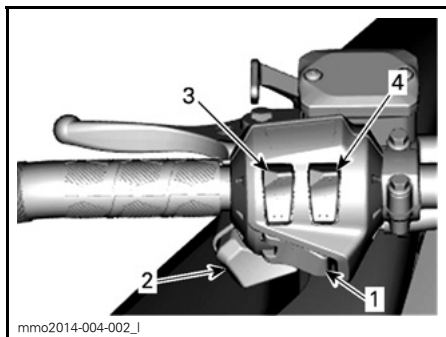

TYYPILLINEN

1. Käynnistyspainike
2. Ajovalojen katkaisin
3. Lämmitettävät käsikahvat
4. Lämmitettävä kaasuvipu

Käynnistyspainike

Paina käynnistääksesi moottorin. Katso **MOOTTORIN KÄSIKÄYNNISTYSMENETELMÄ** osassa **KÄYTTÖOHJEET**.

Ajovalojen katkaisin

Paina valitaksesi kauko- tai lähivalot. Valot ovat automaattisesti **PAALLA**, kun moottori käy.

Lämmitettävien käsikahvojen ja lämmitettävän kaasukahvan katkaisin

E-TEC

HUOM: Kierrosluvun ollessa alle 1 900 lämmitettävien käsikahvojen ja lämmitettävän kaasuvivun teho rajoitetaan 50 %:iin.

600 ACE

HUOM: Lämmitettävät käsikahvat ja lämmitettävä kaasuvipu ovat toiminnassa, kun moottorin kierrosluku ylittää 1 900 kierrosta minuutissa.

Kaikki mallit

Paina katkaisinta, jolloin voit valita sopivan lämmön voimakkuuden pitääksesi kätesi miellyttävän lämpiminä.

Lämmitettävien käsikahvojen katkaisin

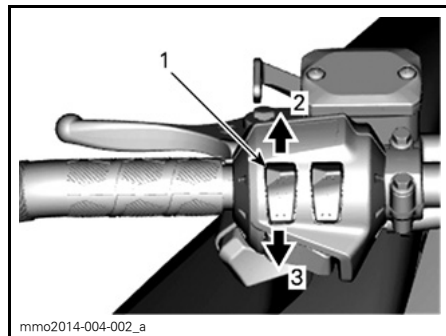

TYYPILLINEN

1. Lämmitettävän käsikahvan katkaisin
2. Lämmön nostaminen
3. Lämmön laskeminen

Lämmitettävän kaasuvivun katkaisin

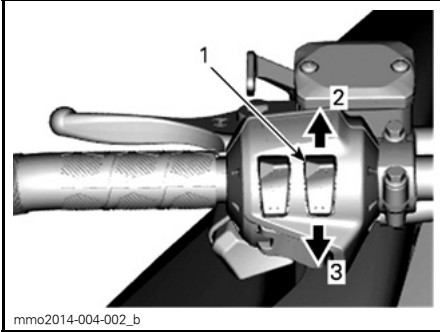

mmo2014-004-002_b

TYYPILLINEN

1. Lämmitettävän kaasuvivun katkaisin
2. Lämmön nostaminen
3. Lämmön laskeminen

8) Vaihdevipu

Käytä tätä vipua vaihteiden valitsemiseen. Vaihteistossa on kaksi vaihdetta eteenpäin, peruutusvaihte ja vapaa.

Katso lisätietoja kohdasta **VAIHDELAÄTIKON TOIMINTA** osassa **KÄYTTÖOHJEET**.

HUOM: Vaihdevivun nappi on painettava alas, jotta vipu voidaan siirtää vapaalta peruutusvaihteelle.

HUOM: Älä vaihda ajoneuvon ollessa liikkeessä.

9) Säädettävät peilit

Kumpikin peili voidaan säätää kuljettajalle sopivaksi kääntämällä varoen peilin lasia.

VAROITUS

Suorita kelkan säädöt pysähdyksissä ja turvallisessa paikassa.

10) Työkalusarja

Työkalusarja, joka on mukana kelkassa, sisältää työkalut perushuoltotoimenpiteitä varten.

Työkalusarjan tuki sijaitsee moottoritallassa, variaattorihinnan suojuksessa.

ILMOITUS Varmista, että työkalusarja on varmasti lukittuna, jotta se ei osu variaattorihintaan tai variaattoriin.

Vapauta salpa variaattorihinnan suojuksen alta ja vedä sitten työkalusarjan tukea kohti ajoneuvon etuosaa irrottaaksesi työkalusarjan tuen variaattorihinnan suojuksesta.



fmo2012-003-008_a

TYYPILLINEN

1. Työkalusarja

11) Etupuskuri ja tavarateline

Käytetään kun kelkkaa pitää nostaa käsin.

⚠ TÄRKEÄÄ Käytä oikeaa nostotekniikka, nosta käyttäen jalkojesi voimaa. Älä yritä nostaa kummas-takaan ajoneuvon päästä, jos se tuntuu liian painavalta. Käytä sopivaa nostolaitetta tai pyydä apua ajoneuvon nostamiseen, jos mahdollista.

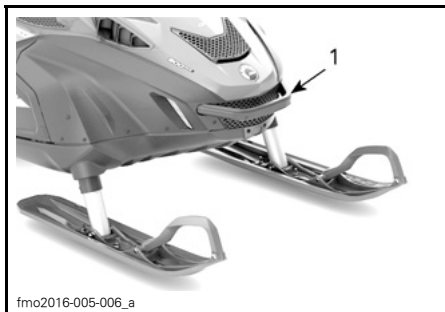

fmo2016-005-006_a

TYYPILLINEN
1. Etupuskuri



fmo2012-003-007_a

TYYPILLINEN
1. Takatavaratelineen kisko

ILMOITUS Älä vedä tai nosta kelkkaa suksista tai suksien kahvoista.

12) Mittari

VAROITUS

Älä koskaan säädä tai aseta monitoimimittarin toimintoja ajon aikana.

Mittarin kuvaus

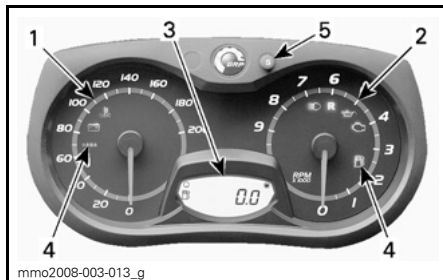

mmo2008-003-013_g

ANALOGINEN/DIGITAALINEN MITTARI (VAKIO)

1. Nopeusmittari
2. Kierroslukumittari
3. Mittarin digitaalinäyttö
4. Mittarin merkkivalot
5. Mittarin ASETUSPAINIKE (S)

HUOM: Mittari on tehtaalla asetettu näyttämään englantilaisia mittayksiköitä (maileja), mutta sen voi muuttaa näyttämään kilometrejä (metrinen yksikkö). Ota yhteys valtuutettuun Lynx-jälleenmyyjään yksikön vaihtamista varten.

1) Nopeusmittari

Mittaa ajoneuvon nopeuden (kilometreinä tunnissa tai maileina tunnissa asetuksesta riippuen).



mmo2008-003-014

MITTARIN VASEN OSA

2) Kierroslukumittari (RPM)

Mittaa moottorin kierroslukua minuutissa (RPM). Todelliset kierrokset saa kertomalla luvun 1 000:lla.



MITTARIN OIKEA OSA

Monitoiminäyttöä käytetään:

- Näyttämään TERVEHDYSviesti, kun virta kytketään päälle
- Näyttämään AVAIMEN tunnistusviesti
- Näyttämään erilaisia, kuljettajan valitsemissa tietoja
- Erilaisten käyttötilojen tai toimintojen aktivoimiseen tai muuttamiseen
- Näyttämään toiminnan aktivoimista tai järjestelmän vikoja koskevia rullavia viestejä
- Näyttämään vikakoodit.

3) Digitaalinäyttö

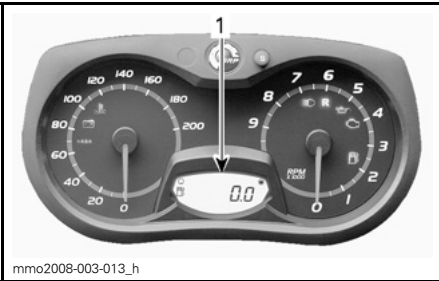

1. Digitaalinäyttö

4) Merkkivalot ja viestit







TYYPILLINEN — MERKKIVALOT

Katso alla olevasta taulukosta tavallimmat merkkivalojen ilmaisemat tiedot. Katso kohdasta VALVONTAJÄRJESTELMÄ tietoja vikamerkkivoista.

VAROITUS

Älä koskaan säädä tai aseta monitoimimittarin toimintoja ajon aikana, voit menettää ajoneuvon hallinnan.

MERKKIVALO(T) PÄÄLLÄ	PIIPPARI	KUVAUS
	4 lyhyttä piippausta joka 5. minuutti.	2-tahtimoottori: Tuorevoiteluöljyä on vähän jäljellä. Sammuuta kelkka turvalliseen paikkaan, lisää sitten tuorevoiteluöljyä säiliöön. 4-tahtimoottorit: Moottorin öljynpaine on alhainen. Sammuuta kelkka turvalliseen paikkaan ja tarkasta öljymäärä. Lisää oikea määrä öljyä. Jos öljymäärä on oikea, keskeytä ajoneuvon käyttö ja ota yhteys valtuutettuun Lynx-jälleenmyyjään.
	—	Polttoaine vähissä. Yksi (1) pylväs jäljellä polttoainemäärän näytössä. Täytä polttoainesäiliö niin pian kuin mahdollista.

MERKKI-VALO(T) PÄÄLLÄ	PIIPPARI	KUVAUS
	Hitaasti toistuvat pitkät piippaukset	Peruutusvaihde on valittu.
	3 lyhyttä piippausta	Peruutusvaihde ei kytkeytynyt päälle, yritä uudelleen.
	—	Ajovalojen kaukovalot on valittuna.
Vain ACE		
	—	ECO-tila on valittu.
	—	Vakiotila on valittu.
	—	Sport-tila on valittu.

5) ASETUSPAINIKE (S)

Painikkeella navigoidaan, asetetaan tai nollataan monitoimimittarin näytön toimin-
toja.

Moottorin on oltava käynnissä, jotta säädöt tallentuvat muistiin.

Mittarin ominaisuudet

KÄYTETTÄVISSÄ OLEVAT NUMERONÄYTÖN TIEDOT			
Toiminnot	600 HO E-TEC	600 ACE	900 ACE
A) Matkamittari	X	X	X
B) Osamatkamittari "A" tai "B"	X	X	X
C) Osa-aikamittari	X	X	X
D) Polttoainemäärä	X	X	X
E) E-TEC -moottorin säilytyskuntotila	X	Ei saat.	Ei saat.
F) Moottorin jäähdytysnesteen lämpötila	X	X	X
X = X merkitsee vakiovarustetta Lisäv. = Ominaisuus saatavana lisävarusteena Ei saat = Ei saatavilla			

Kun tietojärjestelmään kytketään aluksi virta, numeronäyttö siirtyy oletukse-
na viimeisimpänä valittuun tietoon.

A) Matkamittari

Tallentaa ajetun kokonaismatkan.

Paina ASETUSPAINIKETTA (S) valitak-
sesi matkamittaritilan.

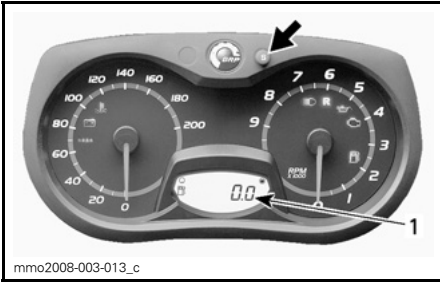

1. Matkamittaritila (km/mi)

B) Osamatkamittari "A" tai "B"

Osamatkamittari tallentaa ajetun matkan, kunnes mittari nollataan.

Paina ASETUSPAINIKETTA (S) valitaksesi osamatkamittaritilan A tai B (TRIP A/TRIP B).

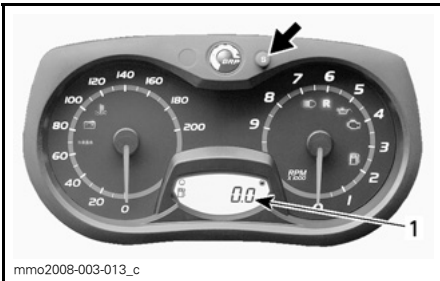

1. Osamatkamittaritila (TRIP A/TRIP B)

Nollaa painamalla ja pitämällä ASETUSPAINIKE SET (S) alas painettuna.

HUOM: Osamatkamittarin B (TRIP B) nollaaminen nollaa samalla myös POLTTOAINEEN KOKONAISKULUTUKSEN.

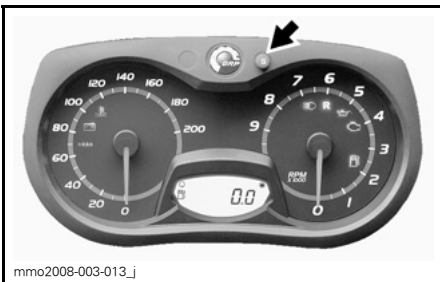

C) Osa-aikamittari

Rekisteröi ajoneuvon ajoaikaa sähköjärjestelmän ollessa päällä siitä lähtien, kun se on viimeksi nollattu.

Paina ASETUSPAINIKETTA (S) valitaksesi osa-aikamittaritilan (HrTRIP).

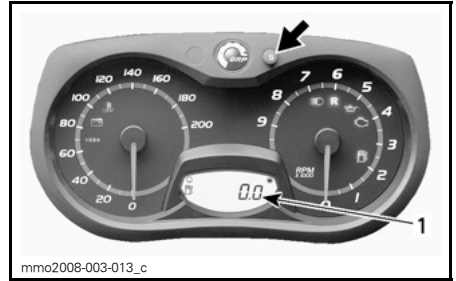

1. Osa-aikamittaritila (HrTRIP)

Nollaa painamalla ja pitämällä ASETUSPAINIKE SET (S) alas painettuna.

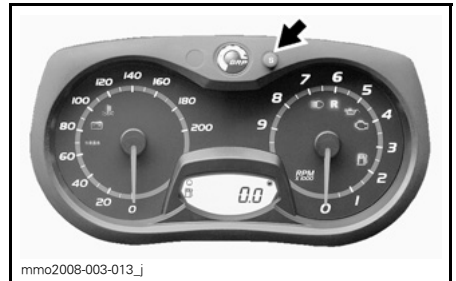

D) Polttoainemäärä

Palkeista koostuva pylväsmittari, joka osoittaa jatkuvasti polttoainesäiliössä olevan polttoaineen määrän.

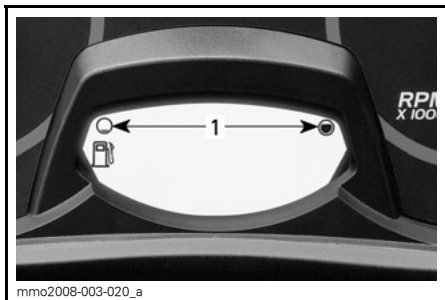

POLTTOAINEMITTARI
1. Käyttöalue

E) E-TEC -moottorin säilytyskuntotila

Näyttää viestin ÖLJY, kun toimenpiteet säilytyskuntotilaa varten on aloitettu.

F) Moottorin jäähdytysnesteen lämpötila

Pyväsmittari, joka jatkuvasti osoittaa moottorin jäähdytysnesteen lämpötilan.

Paina ASETUSPAINIKETTA (S) valitaksesi matkamittaritilan.

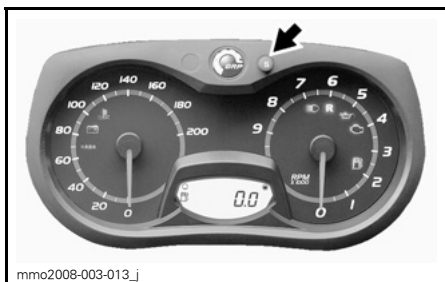

Valitse moottorin jäähdytysnesteen lämpötilan näyttötila painamalla pitkään ASETUSPAINIKETTA (S).

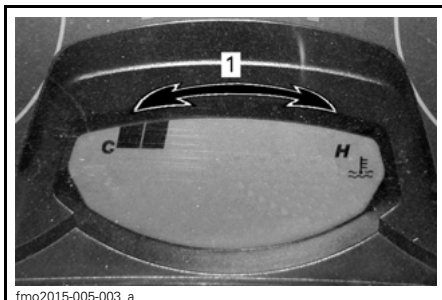

JÄÄHDYTYSNESTEEN LÄMPÖTILA
1. Käyttöalue

13) Mountain-apukahva

Mountain-apukahva on tarkoitettu kuljettajan käytettäväksi rinneajossa.

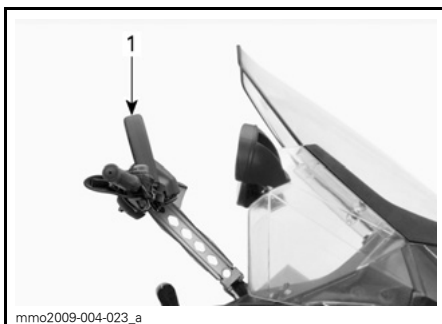

TYYPILLINEN
1. Mountain-hihna

VAROITUS

Tämä ohjauksen apukahva ei ole hinaamista, nostamista tai muuta tarkoitusta varten, vaan ainoastaan tilapäiseen käyttöön kuljettajan tasapainon parantamiseksi erittäin hitaassa nopeudessa.

14) Tavaratila

Tavaratila sijaitsee kuljettajan istuimen takana.

VAROITUS

Tavaratila tulee olla huolellisesti suljettuna eikä siinä suositella säilytettäväksi mitään teräviä, särkyviä tai painavia esineitä.

Avataksesi kannen vedä kumikielettä sivulle ja pidä se siinä asennossa, nosta sitten kannen OIKEA puoli tai matkustajan istuin, jos se on asennettu paikoilleen.

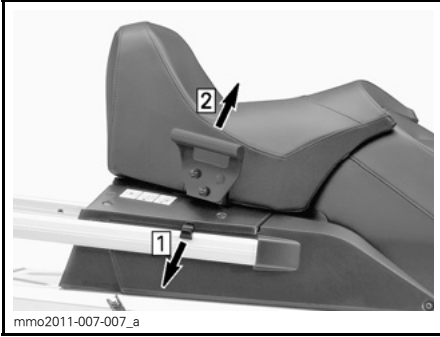

Askel 1: Vedä kumikielekkeestä
Askel 2: Nosta OIKEALTA puolelta

Sulje kansi painamalla sitä alaspäin kunnes se lukittuu.

Matkustajan istuimen ollessa asennettuna paikoilleen kiinnitä lisäksi myös kiinnityshihna takatavaratelineen kiskoon kuten kuvassa.

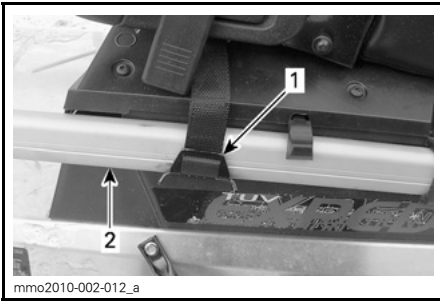

TYYPILLINEN
1. Kiinnityshihna
2. Takatavarateline

⚠ TÄRKEÄÄ Kun suljet kannen silloin kun matkustajan istuin on asennettu paikoilleen, kiinnitä se kiinnityshihnalla.

Akku

Akku sijaitsee säilytyskotelossa matkustajan istuimen alla. Akkuun pääsee käsiksi painamalla akkusuojausmo-lemmilla puolilla olevia pykäliä ja irrottamalla suojuksen.

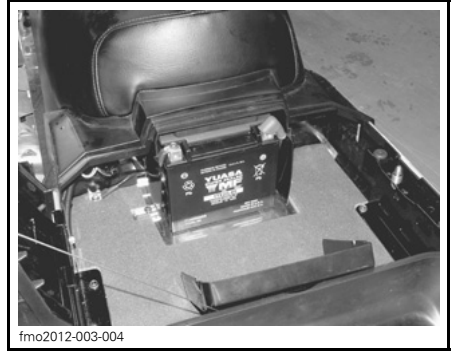

15) Takatavarateline

⚠ VAROITUS

Kaikki takatavaratelineessä kuljetettavat esineet pitää kiinnittää huolellisesti. Älä kuljeta mitään särkyviä tavaroita. Liiallinen paino telineellä saattaa heikentää ohjattavuutta.

⚠ VAROITUS

Säädä jousitus aina uudelleen kuorman mukaisesti. Tavaratelineen kapasiteetti on rajoitettu. **MAKSIMI**kuorma on 30 kg. Aja erittäin hitaalla nopeudella kun kuljetat kuormaa. Aja hitaasti töyssyjen yli.

16) 12 voltin pistorasia

12 voltin virran ulosotto on asennettu etuosaan, lähelle ohjauspylvästä.

12-voltin sähköinen laite voidaan kytkeä visiiriin liittimeen.

17) Vetokoukku

Käytä tätä vetokoukkuja kuorman hinaamiseen vetotangon kanssa.

Katso aina valmistajan ohjeista lisätietoja asentaessasi mitä tahansa lisävarustetta.

HUOM: Katso ajoneuvon tarrasta sen vetokykyä koskevat painorajoitukset.

VAROITUS

Älä koskaan hinaa mitään hinausköydellä. Käytä aina jäykkää vetotankoa. Hinausköyden käyttäminen saattaa aiheuttaa hinattavan kohteen ja kelkan yhteentörmäyksen tai mahdollisen kippaamisen nopeassa kiihdytyksessä tai kun ajetaan rinnettä alaspäin.

J-tyyppin vetokoukku (Euroopan mallit)

Välineen kiinnittäminen

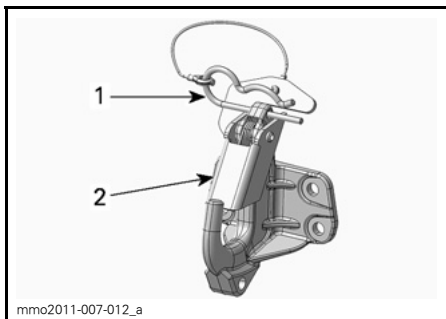

1. Neulasokan pidike
2. Turvakieleke

1. Irrota neulasokan pidike.
2. Kohdista lisävarusteen kiinnitysaukko vetokoukun kanssa.
3. Työnnä lisävarusteen kiinnike turvakielekkeeseen.
4. Kiinnitä turvakieleke neulasokan pidikkeellä.

Välineen irrottaminen

1. Irrota neulasokan pidike.

2. Työnnä turvakielekettä eteenpäin vapauttaaksesi lisävarusteen kiinnikkeen peräkoukusta.
3. Irrota lisävarusteen kiinnike.
4. Asenna neulasokan pidike.

18) Sulakkeet

Sähköjärjestelmä on suojattu sulakkeilla. Katso lisätietoa kohdasta **SÄHKÖJÄRJESTELMÄ**.

Sulakekotelo sijaitsee ajoneuvon vasemmalla puolella istuimen suojuksen takana. Sulakekoteloon pääsee käsiksi avaamalla alemman sivupaneelin ja irrottamalla istuimen vasemman alasuojuksen.

VAROITUS TÄRKEÄÄ Älä käytä suuremman virrankeston sulaketta, koska tällöin sähkökomponentit voivat vaurioitua ja/tai on tulipalon vaara.

VAROITUS

Jos sulake on palanut, vian aiheuttaja pitää tutkia ja korjata ennen seuraavaa käyttöä. Ota yhteys valtuutettuun LYNX-jälleenmyyjään huoltamista varten.



19) Käsikäynnistyskahva (jos on)

Takaisin kelautuva käsikäynnistin sijaitsee kelkan oikealla puolella sivupaneelin takana. Kytkeäksesi mekanismin päälle vedä käynnistimestä hitaasti, kunnes tunnet vastusta, nykäise sitten voimakkaasti. Vapauta kädensija hitaasti.

20) Telamatto

VAROITUS

Älä koskaan nastoita sellaista telamattoa, jonka nastoitus on kielletty. Sellaisen telamaton nastoittaminen, jota ei ole hyväksytty nastoitettavaksi, saattaa aiheuttaa telamaton repeytymisen tai katkeamisen ja mahdollisesti vakavan loukkaantumisen tai kuoleman.

Kysy valtuutetulta LYNX-moottorikelkojen jälleenmyyjältä tietoa nastoitusmahdollisuuksista ja käyttökohteista ennen erikoisnastojen asentamista telamattoihin.

BRP ei suosittele ajamaan suurella nopeudella pitkiä matkoja reitillä, kovaksi pakkautuneilla pinnoilla tai jäällä sellaisilla kelkoilla, jotka on varustettu korkeaprofiilisella telamatolla.

Jos sinun on ajettava sellaisella kelkalla edellä mainituissa olosuhteissa, hidasta vauhtiasi ja pyri mahdollisimman pian pehmeään lumeen.

! TÄRKEÄÄ Kun tällaisella telamatolla ajetaan kovaa vauhtia reitillä, pakkautuneessa lumessa tai jäällä, maton harjaprofiiliin kohdistuu kova rasitus ja profiili lämpenee. Hidasta vauhtiasi ja pyri mahdollisimman pian pehmeään lumeen välttääksesi telamaton vaurioitumisen.

Katso telamaton yleiset huolto-ohjeet kappaleista *TELAMATTO* ja *TELAMATON KIREYS JA LINJAUS* tämän käsikirjan osassa *HUOLTO*.

21) Kuomu

VAROITUS

Älä koskaan käytä moottoria, jos kuomu on poistettu ajoneuvosta.

Kuomun irrottaminen

1. Irrota yläsivupaneelit kuten selitetty jäljempänä tässä osassa.
2. Irrota kumikiinnikkeet molemmilta puolilta.



1. Kumikiinnike

3. Liu'uta kuomua eteenpäin vapauttaaksesi kielekkeet niiden lovistaan.

Kuomun asentaminen

1. Sijoita kuomun etuosassa ja keskellä sijaitsevat kielekkeet pohjamuovinvuoviin.

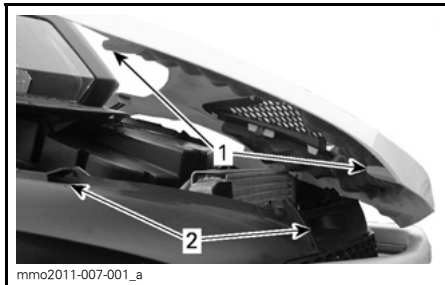

mmo2011-007-001_a

TYYPILLINEN

1. Kuomun kielekkeet
2. Pohjajamuovin lovet

2. Liu'uta kuomua kohti ajovaloja kunnes se pysähtyy.
3. Kiinnitä kumikiinnikkeet.

22) Yläsivupaneelit

VAROITUS

Älä koskaan käytä moottoria, jos sivupaneelit ovat avoimina tai ne on poistettu ajoneuvosta.

Yläsivupaneelin irrottaminen

1. Irrota kumikiinnike.

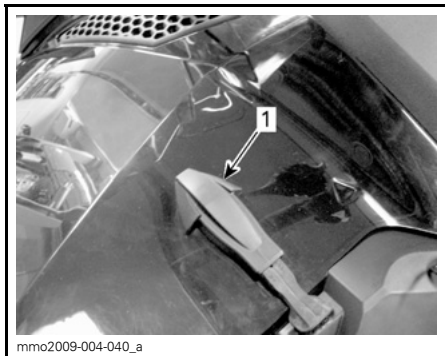

mmo2009-004-040_a

TYYPILLINEN

1. Kumikiinnike

2. Nosta paneelin takaosaa vapauttaaksesi muovikielekkeen konsolista.
3. Sivupaneelit taaksepäin.

Yläsivupaneelin asentaminen

1. Työnnä paneelin alakielekkeet pohjajamuovin loviin.

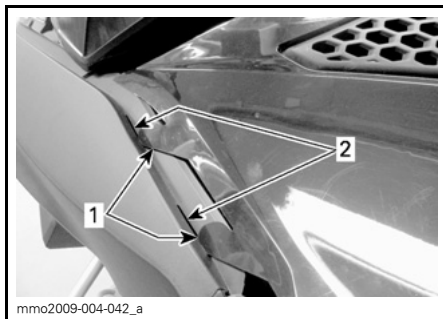

mmo2009-004-042_a

TYYPILLINEN

1. Paneelin alakielekkeet
2. Pohjajamuovin lovet

2. Aseta ylhäällä olevat paneelin keskikielekkeet konsoliin.

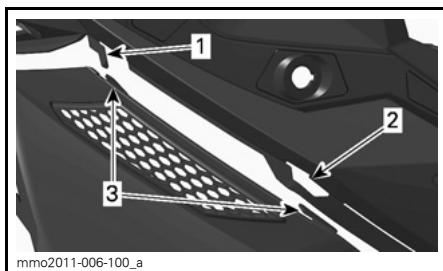

mmo2011-006-100_a

TYYPILLINEN

1. Konsolin koukku
2. Konsolin lovi
3. Paneelin keskikielekkeet

3. Työnnä takakieleke konsoli loveen.

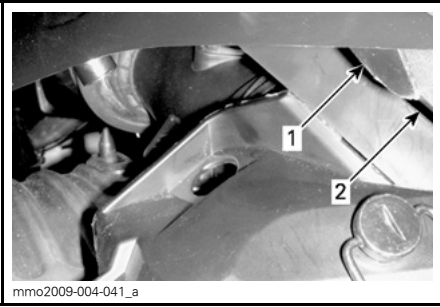

TYYPILLINEN

1. Takakieleke
2. Konsolin lovi

4. Kiinnitä kumikiinnike.

23) Alasivupaneelit

VAROITUS

Älä koskaan käytä moottoria, jos sivupaneelit ovat avoimina tai ne on poistettu ajoneuvosta.

Alemman sivupaneelin irrottaminen

1. Irrota yläsivupaneelit kuten selitetty edellä.
2. Käännä pidikettä 1/4 kierrosta vastapäivään avataksesi sen.

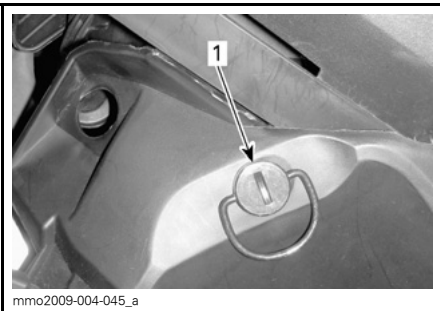

1. Pidike

3. Paina ja pidä lukituskieleke alapainettuna, vedä sitten paneelia ylös ja taaksepäin.



1. Lukituskieleke

Alemman sivupaneelin asentaminen

1. Kohdista paneelin etukielekkeet pohjamuovin loviin.

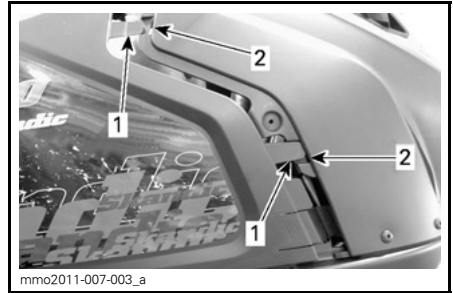

1. Paneelin etukielekkeet
2. Pohjamuovin lovet

2. Työnnä paneelin alakielekkeet pohjamuovin loviin.
3. Työnnä paneelia eteenpäin.
4. Työnnä paneelin tappi telatunnelin aukkoon.

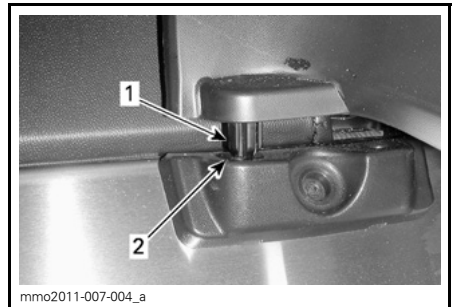

1. Paneelin kohdistustappi
2. Tunnelin aukko

5. Lukitse pidike kiertämällä sitä 1/4 kierrosta myötäpäivään.

24) Variaattorihihnan suoja

Variaattorihihnan suojan irrottaminen

VAROITUS

ÄLÄ KOSKAAN käytä moottoria:

- Ellei variaattorihihnan suoja ja muut suojat ole kiinnitettyinä paikoillaan.
- jos kuomu tai sivupaneelit ovat auki tai poistettu.

Älä koskaan yritä tehdä säätöjä mihinkään liikkuvaan osaan, kun moottori on käynnissä.

Irrota turvakatkaisimen pistoke moottorin pysäytyskatkaisimesta.

Irrota vasemmat sivupaneelit, katso menetelmä tästä kappaleesta.

Irrota kiinnityssokka.

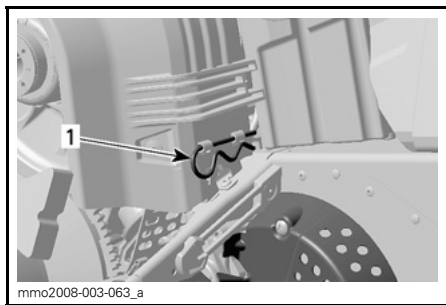

mmo2008-003-063_a

TYYPILLINEN

1. Kiinnityssokka

Nosta variaattorihihnan suojan takaosaa ja vapauta se sitten etukielekkeistä kääntämällä suojaa ulospäin.

Variaattorihihnan suojan asentaminen

Asentaessasi hihnan suojaa aseta hihna sen leikkaus kohti kelkan etuosaa.

Aseta variaattorihihnan suojan VASEN etulovi pisimmän kielekkeen päälle.

Käännä suoja sisäänpäin kytkeäksesi lyhyemmän kielekkeen OIKEAN puolen loveen.



mmo2009-003-010_a

1. Kielekkeet

Aseta läpivienti kiinnitystangon päälle.

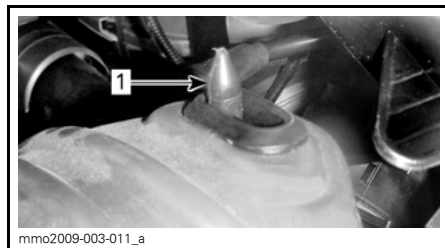

mmo2009-003-011_a

1. Kiinnitystanko

Aseta variaattorihihnan suojuksen takaosa kiinnittimen päälle ja lukitse kiinnityssokalla.

HUOM: Variaattorihihnan suoja on tarkoituksella jonkun verran ylisuuri, jotta se painuisi tiiviisti kiinnitystappejaan ja pidikkeitään vasten, näin estetään ylimääräiset äänet ja värinät. On tärkeää, että tämä kireys säilytetään asennettaessa suoja uudelleen.

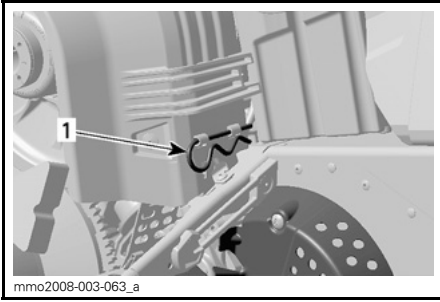

1. Kiinnityssokka

25) Säädettävä ohjaustanko

69 YETI 900 ACE

Ohjaustangon korkeus on säädettävissä. Voit asettaa ohjaustangon neljään eri asentoon.

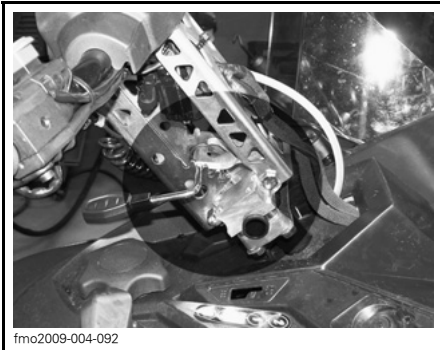

fmo2009-004-092

69 YETI Army

Säädä ohjaustangon korkeus seuraavasti:

1. Vedä lukitusvipua ylöspäin.

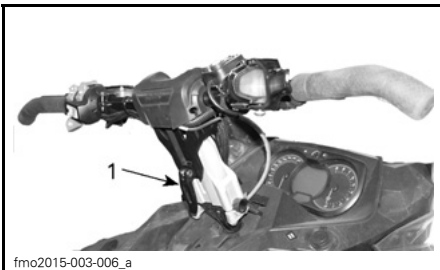

fmo2015-003-006_a

1. Lukitusvipu

2. Säädä ohjaustanko haluamaasi asentoon ja lukitse se painamalla lukitusvipua alas.

26) Matkustajan istuin (1+1)

69 YETI ARMY

VAROITUS

Matkustajan/matkustajien on pysyttävä pitämään molemmat jalkansa tukevasti astinlaudoilla sekä pitämään kiinni käsikahvoista aina istuessaan moottorikelkan kyydissä. Kunnioita fysiikan lakeja ja aja siten, että matkusta voi istua vaakaasti ja turvallisesti eikä tipahda kyydistä.

Matkustajan istuimen irrotus

1. Paina salvan kielekke sisään ja nosta istuimen takaosa ylös.

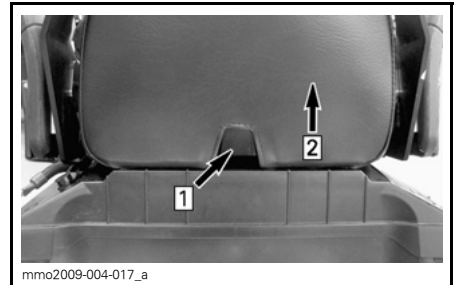

Askel 1: Paina kielekettä

Askel 2: Nosta istuimen takaosaa

2. Liu'uta istuinta taaksepäin ja aseta se syrjään.

Matkustajan istuimen asennus

Asenna matkustajan istuin seuraavalla tavalla:

1. Aseta matkustajan istuin siten, että se on kohti tavaratilan kantta.
2. Kallista matkustajan istuinta hiukan eteenpäin ja kytke molemmat istuimen koukut tavaratilan kannen loviin.

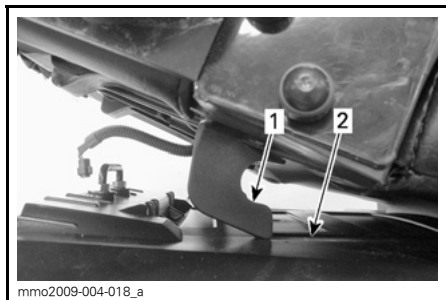

mmo2009-004-018_a

TYYPILLINEN

1. Istuimen koukku
2. Lovi

3. Työnä matkustajan istuinta kohti kuljettajan istuinta ja paina tukevasti matkustajan istuimen takaosaa, jotta se lukittuu paikoilleen.

HUOM: Hyvin erottuva napsahdus tuntuu. Varmista kahteen kertaan, että istuin ja sen salpa ovat kunnolla kiinni nykyisemällä sitä.

⚠ VAROITUS

Varmista, että istuimen salpa on kunnolla kiinni ennen liikkeelle lähtöä.

27) Kuljetuslaatikko

69 YETI ARMY

Kuljetuslaatikon avaaminen/sulkeminen

Avaa kuljetuslaatikon kansi vapauttamalla molemmat kumikiinnikkeet ja nostamalla sitten kantta.



mmo2010-002-011_a

1. Kumikiinnike

Sulje kansi painamalla sitä alas, jotta voit työntää kannen tapit laatikon läpivienteihin. Kiinnitä kumikiinnikkeet.

Kuljetuslaatikon irrottaminen/asentaminen

Kun haluat irrottaa kuljetuslaatikon ajo-neuvosta, avaa kansi ja irrota neljä ruuvia, jotka kiinnittävät kuljetuslaatikon takatavaratelineeseen. Säilytä ruuvit asentamista varten.

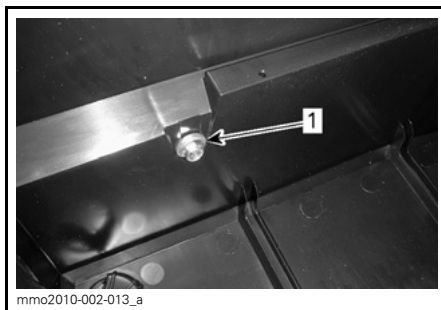

mmo2010-002-013_a

KULJETUSLAATIKON SISÄPUOLI

1. Kiinnitysruuvi

Kun asennat kuljetuslaatikkoa, varmista että tunnelin pinta on puhdas. Sijoita kuljetuslaatikko takatavaratelineen kiskojen sisäpuolelle.

Kiinnitä neljää ruuvia käyttäen. Kiristä momenttiin 10 N•m ± 1 N•m.

28) ECO-/Vakio-/Sport-tilan katkaisin (vain 600 ACE ja 900 ACE)

Tilakatkaisin sijaitsee polttoainesäiliön vasemmalla puolella.

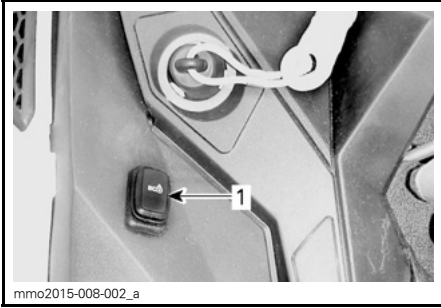

mmo2015-008-002_a

**TYYPILLINEN - POLTTOAINESÄILIÖN
VASEN PUOLI**

1. Tilakatkaisin

Katkaisimen avulla kytketään ECO-/Vakio-/Sport-tilat päälle tai pois päältä.

Katso yksityiskohtaisia tietoja kohdasta **TOIMINTATILAT**.

POLTTOAINE JA ÖLJY

Polttoainevaatimukset

ILMOITUS Käytä aina tuoretta bensiiniä. Bensiini hapettuu; siitä johtuu oktaaniluvun ja haihtuvien yhdisteiden väheneminen, ja pihkan sekä hartsin muodostuminen, mitkä voivat vahingoittaa polttoainejärjestelmää.

Polttoaineen sisältämät alkoholiseokset vaihtelevat maittain ja alueittain. Ajoneuvosi on suunniteltu toimimaan suositteluilla polttoaineilla, mutta ota kuitenkin huomioon seuraavat seikat:

- Sellaisen polttoaineen käyttöä, joka sisältää alkoholia lainsäädännön määrittelemää prosenttimäärää enemmän, ei suositella, ja se voi aiheuttaa seuraavia ongelmia polttoainejärjestelmän komponenteissa:
 - Käynnistymis- ja käyntivaikeudet.
 - Kumi- tai muoviosien rapistuminen.
 - Metalliosien korroosio.
 - Moottorin sisäisten osien vaurioituminen.
- Tarkista usein, esiintyykö polttoainevuotoja tai muita polttoainejärjestelmän poikkeamia, jos epäilet, että bensiinissä on alkoholia enemmän kuin määräykset sallivat.
- Alkoholien ja polttoaineen seokset keräävät kosteutta, joka voi aiheuttaa polttoaineen faasierkautumisen ja vaikuttaa moottorin suorituskykyyn tai vaurioittaa moottoria.

Suosittelu polttoaine

Käytä lyijytöntä bensiiniä, joka sisältää ENINTÄÄN 10 % etanolia. Polttoaineen vähimmäisoktaaniluvun on täytettävä seuraavat vaatimukset.

POLTTOAINEEN TYYPI	MOOTTORI	VÄHIMMÄISOKTAANILUKU
Polttoaine, jossa voi olla ENINTÄÄN 10 % etanolia	600 HO E-TEC 600 ACE 900 ACE	95 E10 (RON)

ILMOITUS Älä koskaan kokeile muilla polttoaineilla. Jos käytetään sopimatonta polttoainetta, moottorin polttoainejärjestelmä voi vaurioitua.

Polttoaineen jäätyminen estävät lisäaineet

Kun käytetään hapetettua polttoainetta, polttoaineen jäänesto tai vettä imevät lisäaineet eivät ole tarpeen eivätkä sallittuja.

Kun käytetään hapettamatonta polttoainetta, voidaan käyttää isopropyylipohjaista jäänestoaainetta suhteessa 150 ml lisätyinä 40 L polttoainetta.

Tämä varotoimenpide vähentää huurteen muodostumista kaasuttiimiin tai polttoainejärjestelmän muihin komponentteihin, joka saattaa johtaa joissakin tapauksissa vakavaan moottorivaurioon.

HUOM: Käytä ainoastaan sellaista jäänestoa, jossa ei ole metyylihydraatteja.

Tankkaaminen

Kierrä auki täyttääksesi polttoainesäiliön, kiristä sen jälkeen huolellisesti.

VAROITUS

- Pysäytä aina moottori ennen tankkaamista. Avaa korkki hitaasti.
- Mikäli havaitset paine-eron (polttoainesäiliön korkkia avattaessa kuuluu viheltävä ääni), tarkastuta ja/tai korjauta ajoneuvo ennen kuin jatkat sen käyttämistä.
- Polttoaine on tulenarkaa ja räjähdysvaarallista tietyissä olosuhteissa.
- Älä koskaan käytä polttoainemäärän tarkistamiseen avointa liekkiä.
- Älä tupakoi äläkä päästä lähistölle avotulta tai kipinöitä.
- Always work in a well-ventilated area.
- Älä koskaan täytä polttoainesäiliötä piripintaan ennen ajoneuvon viemistä lämpimään. Lämpötilan noustessa polttoaine laajenee ja saattaa vuotaa yli.
- Pyyhi ajoneuvosta aina ylivuotanut polttoaine pois.

HUOM: Älä istu tai nojaa kelkkaan, jos polttoainesäiliön korkki ei ole kunnolla paikoillaan.

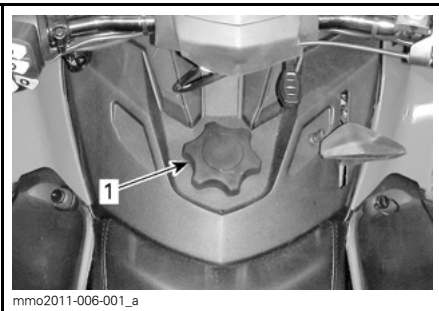

1. Polttoainesäiliön korkki

Suositteltu öljy**E-TEC**

SUOSITELTAVA TUOREVOITELUÖLJY	
MOOTTORI	(P/N 619 590 106)
600 HO E-TEC	✓

ILMOITUS Tämän moottorikelkan moottori on kehitetty ja testattu käyttäen suositeltua BRP XPS™ -öljyä. BRP voimakkaasti suosittelee käyttämään aina sen suosittamaa XPS-öljyä tai vastaavaa. Tämä on tuorevoitelujärjestelmällä varustettu suorasihkuhteinen 2-tahtimoottori ja tälle moottorityypille sopimattoman öljyn käytöstä aiheutuneet vahingot eivät kuulu BRP:n rajoitetun takuun piiriin.

600 ACE ja 900 ACE

MOOTTO-RI	SUOSITELTAVA MOOTTORIÖLJY
600 ACE 900 ACE	(P/N 619 590 114)

ILMOITUS Tämän moottorikelkan moottori on kehitetty ja testattu käyttäen BRP XPS™ synteettistä 4-tahtiöljyä. BRP erityisesti suosittelee käyttämään sen XPS synteettistä 4-tahtiöljyä tai vastaavaa. Tälle 4-tahtimoottorille sopimattoman öljyn käytöstä aiheutuneet vahingot eivät ehkä kuulu BRP:n rajoitetun takuun piiriin.

Jos suositeltua öljyä ei ole saatavana, käytä synteettistä SAE 0W40, joka vastaa tai ylittää API-luokituksen SM tai SN.

Tuorevoiteluöljyn määrän tarkastaminen

Tuorevoiteluöljysäiliö sijaitsee OIKEAN sivupaneelin takana. Katso avaamis- menetelmä kohdasta *HALLINTALAITTEET JA VARUSTEET*.

Pidä aina sopiva määrä suositeltua tuorevoiteluöljyä tuorevoiteluöljysäiliössä.

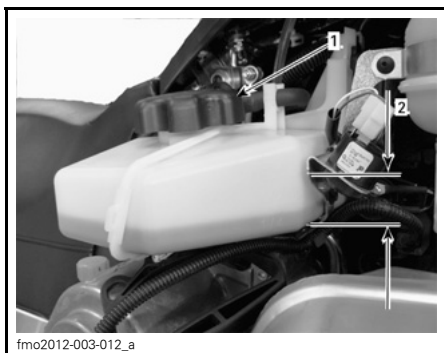

TYYPILLINEN

1. Tuorevoiteluöljysäiliö
2. Tasomerkinnot (1/4, 1/2, 3/4)

ILMOITUS Tarkista määrä ja lisää joka kerta, kun tankkaat polttoainetta.

Tuorevoiteluöljyn lisääminen

Irrota tuorevoiteluöljysäiliön korkki.

Lisää tuorevoiteluöljyä.

Asenna korkki paikalleen ja kiristä kunnolla.

HUOM: Älä täytä yli. Älä ylitä säiliön täyttöputkessa olevaa MAKSIMIMÄÄRÄN rajaa.

ILMOITUS Älä sekoita öljysäiliön korkkia polttoainesäiliön korkin kanssa keskenään.

VAROITUS

Pyyhi huolellisesti öljyroiskeet. Öljy on lämpimänä erittäin herkkä syttymään.

SISÄÄNAJOVAIHE

Käyttö sisäänajovaiheessa

Ajoneuvo tarvitsee 10 tunnin tai 500 km sisäänajon.

Sisäänajovaiheen jälkeen valtuutetun Lynx-jälleenmyyjään, korjaamon tai valitsemasi heniklön on tarkastettava ajoneuvosi. Katso osa *HUOLTO*.

Moottori

Sisäänajovaiheessa:

- Vältä ajamista pitkään täydellä kaasulla
- Vältä jatkuvia kiihdytyksiä
- Vältä pitkiä ajoja täydellä nopeudella
- Vältä moottorin ylikuumentuminen.

On kuitenkin hyvä suorittaa sisäänajon aikana lyhyitä kiihdytyksiä sekä vaihdella ajonopeutta.

Sisäänajovaiheen ensimmäisten muutamien tuntien aikana moottorin hallintajärjestelmä ohjaa joitakin moottorin parametrejä, mikä hiukan vähentää moottorin suorituskykyä.

E-TEC -mallit

Moottorin hallintajärjestelmä kontrolloi joitakin moottorin parametreja ennalta määritellyn ajan.

Kesto perustuu polttoainemäärään. Sisäänajovaihe kestää suurin piirtein kaksi polttoainetankillista.

Tämän vaiheen aikana:

- Moottorin suorituskyky ja käyttäytyminen ei ole optimaalinen.
- Polttoaineen- ja öljynkulutus on suurempi.

Variaattorihihna

Uutta hihnaa on sisäänajettava 50 km.

Sisäänajovaiheessa:

- Vältä voimakasta kiihdytystä ja jarrutusta
- Älä vedä kuormaa
- Älä aja suurella matkanopeudella.

TOIMINTATILAT (VAIN 600 ACE JA 900)

VAROITUS

Varmista, että olet tilanteen tasalla, aina kun vaihdat toimintatilaa ajon aikana.

ECO-tila (Polttoaineen säästötila)

Kun ECO-tila (polttoaineen säästötila) on valittuna, ajoneuvon vääntö ja nopeus ovat rajoitettuja ja ajonopeus säilyy optimaalisena reittiajoa silmällä pitäen ja polttoaineen kulutus pieneenee.

Kun ECO-tila on kytketty päälle, se pysyy aktiivisena kunnes kuljettaja kytkee sen pois päältä.

Vakiotila

Vakiotilan osoitin on PÄÄLLÄ monitoimimittarissa vahvistuksena siitä, että toimintatila on aktiivisena.

Sport-tila

VAROITUS

Varmista ennen Sport-tilan aktivoimista, että olet pyytänyt matkustajaa pitämään tukevasti kiinni. Sport-tila tarjoaa enemmän kiihtyvyyttä.

Kun Sport-tila on kytketty päälle moottori reagoi nopeammin kaasun painalukseen ja kiihdytykset ovat nopeampia kuin vakio- ja ECO-tilassa.

Kun Sport-tila on kytketty päälle, se pysyy aktiivisena kunnes kuljettaja kytkee sen pois päältä.

Navigointi toimintatilojen välillä

Käytä ECO-/Vakio-/Sport-tilan katkaisinta navigoidaksesi eri tehotasojen välillä ECO-tilasta (vähemmän tehoa) Vakiotilaan (täysi teho) ja Sport-tilaan (nopeampi kiihtyvyys).

Kun haluat lisätä tehoa, paina katkaisinta ylöspäin. Kun haluat vähentää tehoa, paina katkaisinta alaspäin.

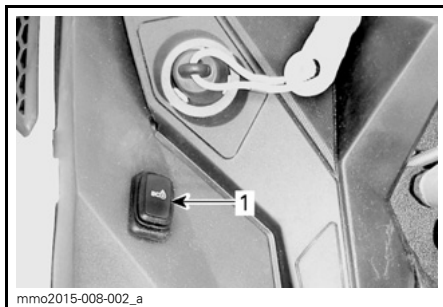

TYYPILLINEN - POLTTOAINESÄILIÖN VASEN PUOLI

1. Tilakatkaisin

Kun olet Sport-tilassa ja haluat aktivoida Vakiotilan, paina katkaisimen alaosaa kerran.

Kun olet Sport-tilassa ja haluat aktivoida ECO-tilan, paina katkaisimen alaosaa kahdesti.

Kun olet Vakiotilassa ja haluat aktivoida ECO-tilan, paina katkaisimen alaosaa kahdesti.

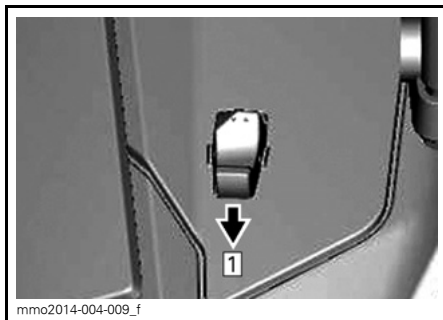

TYYPILLINEN

Askel 1: Paina katkaisimen alaosaa

VAROITUS

Varmista ennen Sport-tilan aktivoimista, että olet pyytänyt matkustajaa pitämään tukevasti kiinni. Sport-tila tarjoaa enemmän kiihtyvyyttä.

Kun olet Vakiotilassa ja haluat aktivoida Sport-tilan, paina katkaisimen yläosaa kerran.

Kun olet ECO-tilassa ja haluat aktivoida Sport-tilan, paina katkaisimen yläosaa kahdesti.

Kun olet ECO-tilassa ja haluat aktivoida Vakiotilan, paina katkaisimen yläosaa kerran.

⚠ VAROITUS

Kun vaihdat toimintatiloja, varmista että olet tilanteen tasalla ja huomioi toiset moottorikelkat, esteet tai henkilöt.

Opetteluavaimen tilat

Opetteluavain tarjoaa toimintatilan, jossa moottorin vääntövoimaa ja nopeutta on rajoitettu.

HUOM: Opetteluavain voidaan ohjelmoida rajoittamaan nopeudeksi joko 40 km/h tai 70 km/h. Ota yhteys valtuutettuun Lynx-jälleenmyyjään tämän asetuksen muuttamista varten.

Opetteluavaimen tilassa on käytettävissä kolme tasoa.

Opetteluavaimen säätöjen muuttaminen

Suorita opetteluavaimen säätöjen vaihtaminen seuraavasti:

1. Paina KÄYNNISTYS-/sähköisen peruutusvaihteen painiketta aktivoiaksesi sähköjärjestelmän ja aseta NORMAALLavain moottorin hätäkatkaisimen pistokkeeseen.
2. Odota kunnes tietokeskus suorittaa itsetestin ja näyttöön tulee avaimen tunnistusviesti.

Analoginen/digitaalinen mittari

3. Paina ASETUSPAINIKETTA (S), kunnes tietokeskuksen digitaalinäyttöön tulee näkyviin avaintila OPE-TUS.

Analoginen/digitaalinen monitoimimittari

4. Paina VALIKKOPAINIKETTA (M) kerran ja paina sitten ASETUSPAINIKETTA (S), kunnes teksti OPE-TUS tulee näkyviin digitaalimittariin.

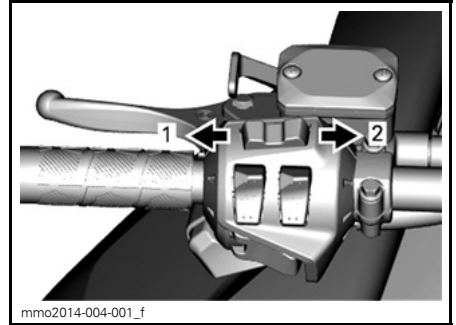

mmo2014-004-001_f

MONITOIMIMITTARI

1. VALIKKOTOIMINTO
2. ASETUSTOIMINTO

Kaikki mallit

5. Käytä lämmitettävien käsikahvojen katkaisinta vaihtaaksesi avaimen asetuksia välillä 1 ja 3.

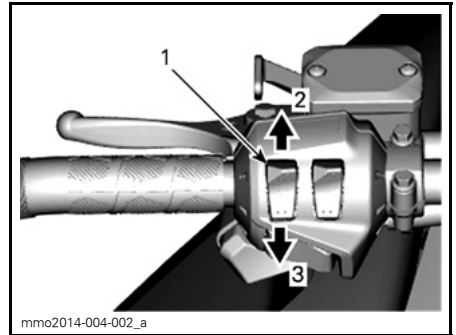

mmo2014-004-002_a

TYYPILLINEN

1. Lämmitettävän käsikahvan katkaisin
2. Nosta
3. Laske

HUOM: Säätö 1 on opetteluavaimen alhaisin mahdollinen moottorin vääntöalue ja säätö 3 on suurin mahdollinen vääntöalue.

6. Muutaman sekunnin kuluttua säätö automaattisesti vahvistetaan ja tallennetaan.

HUOM: Avaimen nopeuden säätö sopii mihin tahansa ohjelmoituun toiseen saman tyyppiseen avaimen, jota käytetään kyseisessä moottorikelkassa. Samalla avaintyyppillä saattaa olla eri säätö, kun sitä käytetään eri moottorikelkassa.

HUOM: Ajoneuvon suorituskyky saattaa vaihdella eri ajo-olosuhteissa.

KÄYTTÖOHJEET

Moottorin käynnistäminen

Toimenpiteet

1. Kytke seisontajarru päälle.
2. Tarkista kaasuvivun toiminta.
3. Pistä kypärä päähäsi.
4. Varmista, että turvakatkaisimen pistoke on asennettu moottorin pysäytyskatkaisimeen ja että sen naru on kiinnitetty ajovarusteisiisi.
5. Varmista, että moottorin hätäkatkaisin on PÄÄLLÄ-asennossa (ylhäällä).
6. START-painikkeen (käynnistyspainike) painaminen kytkee sähkökäynnistimen päälle ja moottori käynnistyy. Vapauta painike välittömästi, kun moottori on käynnistynyt.

VAROITUS

Älä koskaan paina kaasua uudelleen, kun käynnistät moottoria.

ILMOITUS Älä käytä sähkökäynnistystä kauempaa kuin 10 sekuntia kerrallaan. Pidä vähintään 30 sekunnin tauko käynnistysyritysten välillä, jotta käynnistinmoottori ehtii jäähtyä.

7. Vapauta seisontajarru.

HUOM: Älä vapauta pysäköintijarrua kylmäkäynnistykseen yhteydessä. Suorita *AJONEUVON ESILÄMMITYS* kuten selitetty jäljempänä.

Varakäynnistys

600 ACE- ja 900 ACE -mallit

Älä yritä suorittaa mitään varakäynnistystoimenpiteitä. Lataa akku tai vaihda se.

HUOM: Moottorin manuaalista varakäynnistysjärjestelmää ei ole ACE-malleissa.

600 HO E-TEC -mallit

Jos käynnistin ei toimi ja olet noudattanut kohdassa *MOOTTORIN KÄYNNISTÄMINEN* kuvattuja vaiheita, käynnistä moottori käsikäynnistimellä tai varakäynnistysnarulla seuraavasti:

Käynnistäminen varakäynnistysnarulla

Moottori voidaan käynnistää varakäynnistysnarulla, joka löytyy työkalusarjasta. Toimi seuraavalla tavalla:

1. Irrota variaattorihihnan suojuus.

VAROITUS

Älä kierrä käynnistysnarua käden ympärille. Pidä kiinni ainoastaan kahvasta. Käynnistä kelkka I-variaattorilla ainoastaan todellisessa hätätilanteessa. Korjauta kelkka niin pian kuin mahdollista.

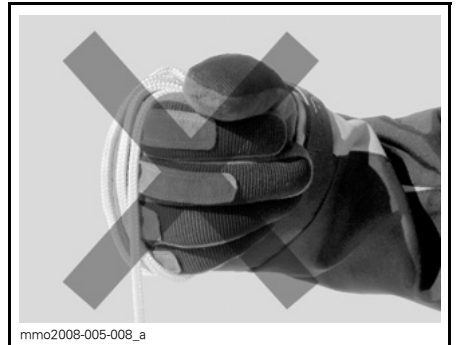

2. Liitä varakäynnistysnarun toinen pää käynnistyskahvaan.

HUOM: Sytytystulpan hylsyavainta voidaan käyttää turvakahvana.

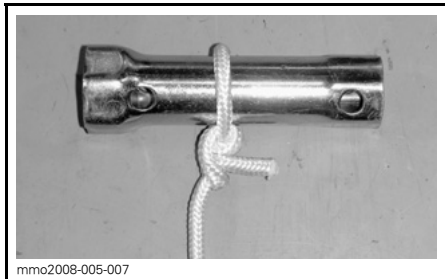

3. Kiinnitä varakäynnistysnarun toinen pää käynnistyskahvaan, joka löytyy työkalusarjasta.

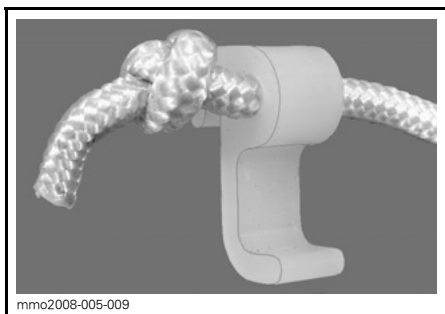

4. Kiinnitä lukitsin variaattoriin.

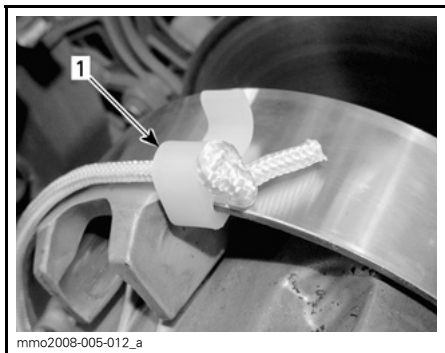

1. Lukitsimen asennuspaikka

5. Kierrä naru tiukasti l-variaattorin ympärille. Vedettäessä variaattorin pitää pyöriä vastapäivään.

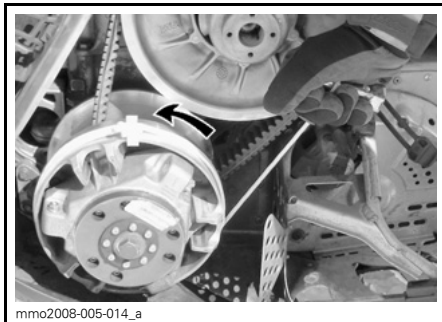

6. Vedä narusta reippaasti nykäisemällä niin kauan, kunnes naru irttoa variaattorista.

VAROITUS

Älä asenna uudelleen variaattorihinnan suojusta käynnistäessäsi kelkkaa hätätilanteessa variaattorin avulla, aja hitaasti takaisin lähtöpaikkaasi ja korjauta kelkka välittömästi.

Kelkan esilämmitys

Kelkka pitää lämmittää ennen jokaista ajokertaa seuraavalla tavalla.

1. Käynnistä moottori kuten kuvattu edellä kohdassa *MOOTTORIN KÄYNNISTÄMINEN*.
2. Anna moottorin lämmitä kaksi tai kolme minuuttia tyhjäkäynnillä.

HUOM: Ei ole suositeltavaa antaa moottorin käydä tyhjäkäynnillä enempää kuin 10 minuuttia.

3. Vapauta seisontajarru.
4. Paina kaasua kunnes l-variaattori kytketty. Aja ensimmäiset kaksi tai kolme minuuttia hitaalla nopeudella.

ILMOITUS Ellei ajoneuvo liiku kaa-
suttaessasi, sammuta moottori, irro-
ta turvakatkaisimen pistoke mootto-
rin pysäytyskatkaisimesta ja suorita
seuraavat toimenpiteet.

- Tarkasta ovatko sukset juuttuneet
maahan kiinni. Nosta yksi suksi
kerrallaan kahvasta ja laske sitten
takaisin maahan.
- Tarkasta onko telamatto juuttunut
maahan kiinni. Nosta kelkan taka-
päätä ylös, kunnes telamatto on ir-
ti maasta ja pudota takapää takai-
sin maahan.
- Tarkasta onko telaston jousituk-
seen kerääntynyt kovaa lunta tai
jäää, joka voisi estää maton pyö-
rimisen. Puhdista telaston alue.

▲ TÄRKEÄÄ Käytä oikeaa nos-
toteknikka, nosta käyttäen jalkojesi
voimaa. Älä yritä nostaa kummas-
takaan ajoneuvon päästä, jos se tun-
tuu liian painavalta.

▲ VAROITUS

Varmista, että turvakatkaisimen
pistoke on irrotettu paikaltaan, en-
nen kuin seisot ajoneuvon edessä
tai työskentelet telamaton tai te-
laston jousituksen komponenttien
parissa.

HUOM: E-TEC-malleissa moottorin
esilämmitys tapahtuu elektronisen oh-
jauksen avulla. Tämän jakson aikana
(enintään 10 minuuttia, ilman lämpö-
tilasta riippuen) moottorin kierros-
luku on rajoitettu.

Vaihdelaatikon toiminta

ILMOITUS

- Aseta vaihde aina 1. vaihteelle
kuormaa vetäessäsi.
- Aseta vaihde aina vapaalle (N),
kun ajoneuvo on pysäköity.
- Pysäytä ajoneuvo kokonaan ja
pidä jarruvipu alas painettuna en-
nen kuin vaihdat peruutusvaihtee-
n päälle. Odota ennen kaasut-
tamista, että kuulet peruutussum-
merin äänen.

Vapaalla

Kun vaihe asetetaan vapaalle (N), vaihtetoisto kytkee variaattorien välityksen pois telamatolta.

Vaihtaminen peruutusvaihteelle

Kytke peruutusvaihde seuraavasti:

1. Pysäytä ajoneuvo kokonaan.
2. Paina jarrua ja pidä se painettuna.
3. Valitse vaihdevivulla peruutusvai-
hde (R) moottorin käydessä tyhjä-
käyntiä.

HUOM: Vaihdevivun nuppi on painet-
tava alas, jotta vipu voidaan siirtää va-
paalta peruutusvaihteelle.

4. Kaasuta varoen.

▲ VAROITUS

Peruutusnopeutta ei ole rajoitettu.
Peruuta aina maltillisesti, sillä suu-
ri peruutusnopeus saattaa johtaa
kelkan vakauden menetykseen.
Pysy aina istuimella. Varmista, et-
tä peruutusreitillä takanasi ei ole
esteitä tai ihmisiä ennen kuin alat
peruuttaa.

Vaihteen vaihtaminen eteenpäin

Vaihteistossa on eteenpäin vaihteita
kaksi.

Kytke vaihde eteenpäin seuraavasti:

1. Pysäytä ajoneuvo kokonaan.
2. Paina jarrua ja pidä se painettuna.

3. Valitse vaihdevivulla hitaan nopeuden (1) tai suuren nopeuden (2) vaihde moottorin käydessä tyhjäkäyntiä.
4. Kaasuta varoen.

HUOM: Älä vaihda vaihdetta ajoneuvon ollessa liikkeessä: Ensimmäiseltä toiselle tai toiselta ensimmäiselle vaihteelle tai peruutusvaihteelle vaihtamista varten kelkka on pysäytettävä (siten, että se ei liiku ja moottori käy joutokäynnillä).

Moottorin sammutus

Vapauta kaasukahva ja odota, kunnes moottori on palautunut tyhjäkäynnille.

Sammuta moottori käyttäen joko moottorin hätäkatkaisinta tai vetämällä turvakatkaisimen pistoke irti moottorin pysäytyskatkaisimesta.

VAROITUS

Älä koskaan jätä turvakatkaisimen pistoketta paikalleen kelkkaan, kun lopetat ajamisen. Näin estät moottorin käynnistymisen vahingossa ja kelkkasi varastamisen tai luvattoman käytön.

Hinaaminen

Käytä aina jäykkää vetotankoa hinaamiseen. Hinattavassa kohteessa on oltava heijastimet molemmilla sivuilla ja takana. Tutustu paikallisiin lakeihin jarruvalon(-jen) käytöstä.

VAROITUS

Älä koskaan hinaa mitään hinausköydellä. Käytä aina jäykkää vetotankoa. Hinausköyden käyttäminen saattaa aiheuttaa hinattavan kohteen ja kelkan yhteentörmäyksen tai mahdollisen kippaamisen nopeassa kiihdytyksessä tai kun ajetaan rinnettä alaspäin.

Toisen kelkan hinaaminen

Jos kelkka vaurioituu ja sitä täytyy hinaata, käytä jäykkää hinaustankoa. Irrota variaattorihinna vaurioituneesta kelkasta, katso ohjeet kohdasta *VARIAATTORIHINNA* osiossa *HUOLTOTIETOJA* ja hinaa kelkkaa hiljaisella nopeudella.

ILMOITUS Irrota aina variaattorihinna hinattavasta kelkasta, jotta hihna tai voimansiirtojärjestelmä ei vaurioiduu.

Ellei hinaustankoa ole saatavilla, voidaan hätätilanteessa hinaata myös köyden avulla. Aja erittäin varovaisesti. Joillakin alueilla tämä voi olla laitonta. Tarkasta määräykset paikallisilta viranomaisilta.

Irrota variaattorihinna, kiinnitä köysi suksen olkatappeihin, pyydä toista henkilöä istumaan hinattavaan kelkkaan ja jarruttamaan tarvittaessa, hinaa alhaisella nopeudella.

ILMOITUS Älä koskaan kiinnitä hinausköyttä suksen kahvoihin, sillä se saattaa vaurioittaa ohjausjärjestelmää.

VAROITUS

Älä koskaan aja lujaa, kun hinaat vaurioitunutta kelkkaa. Aja erittäin varovaisesti.

VIRITÄ AJO-OLOSUHTEIDEN MUKAAN

VAROITUS

Jousituksen säätäminen saattaa vaikuttaa ajoneuvon käsiteltävyyteen. Käytä aina aikaa perehtyäksesi ajoneuvon käyttäytymiseen, kun olet muuttanut jotain jousituksen säätöä.

Moottorikelkan käsittely ja ajomukavuus ovat riippuvaisia jousituksen säädöistä.

Jousituksen säädön valinta vaihtelee riippuen kuljetettavasta kuormasta, kuljettajan painosta, henkilökohtaisista mieltymyksistä, ajonopeudesta ja reitin kunnosta.

VAROITUS

Ennen kuin suoritat mitään jousituksen säätötoimenpiteitä, muista:

- Pysäköi turvalliseen paikkaan.
- Irrota turvakatkaisimen pistoke moottorin pysäytyskatkaisimesta.
- Jos ajoneuvon etu- tai takaojaa on nostettava, varmista että nostolaite on vakaa ja turvallinen.

TÄRKEÄÄ Älä yritä nostaa kelkkaa yksinäsi käsin. Käytä sopivaa nostolaitetta välttääksesi vevähäyksiä tai muita vammoja.

Seuraavassa on suuntaa antavia ohjeita jousituksen hienosäätöön.

Säädä vain yhtä säätöä kerrallaan. Esimerkiksi saattaa olla tarpeen säätää keskijousi uudelleen etujousien säädön jälkeen. Suorita koeajo kelkalla jokaisen säädön jälkeen samoissa olosuhteissa (reitti, nopeus, lumi ajaja, ajoasento jne). Muuta yhtä säätöä kerrallaan ja koeaja uudelleen. Etene järjestelmällisesti kunnes olet tyytyväinen.

TAKA- JA ETUJOUSITUKSEN JOUSIEN ESIJÄNNITYKSEN TEHDASASETUKSET

MALLI	ETUVARSI	TAKAVARSI
69 YETI Army 600 HO E-TEC	11 mm / säätönokan asento nro 4	12 mm / säätönokan asento nro 4
59 YETI 600 ACE	10 mm / säätönokan asento nro 4	12mm / säätönokan asento nro 4
69 YETI 900 ACE	11 mm / säätönokan asento nro 4	12mm / säätönokan asento nro 4

Takajousituksen säädöt

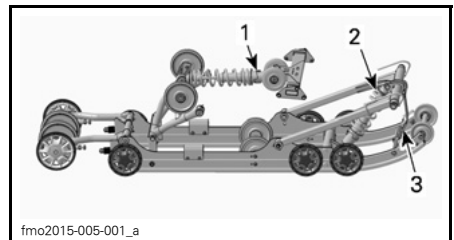

PPS-5900A -TAKAJOUSITUS

1. Takajousi
2. Keskijousi
3. Rajoitinhihna

ILMOITUS Aina kun säädät takajousitusta, tarkista myös telamaton kireys ja säädä tarvittaessa.

Rajoitinhihnan pituus (painon jakautuminen)

Aja hitaasti ja kiihdytä sitten täyteen nopeuteen.

Tarkkaile ohjauksen käyttäytymistä.

Säädä rajoitinhihnan pituutta vastavasti.

ILMOITUS Aina kun rajoitinhihnan pituutta muutetaan, telamaton kireys on säädettävä uudelleen.

VIITETAULUKKO	
PAINON JAKAUTUMINEN (SUKSIPAINE)	KORJAAVA TOIMENPIDE
Miellyttävä: hyvä painon jakautuminen (kevyt paine)	Ei tarvitse säätää
Kevyt: paino jakautuu liikaa (nousee maasta)	Hihna liian pitkä, lyhennä hihnaa
Raskas: paino ei jakaudu tarpeeksi (raskas paine)	Hihna liian lyhyt, pidennä hihnaa

Pidennä tai lyhennä hihnaa kiinnittämällä se eri reikään.

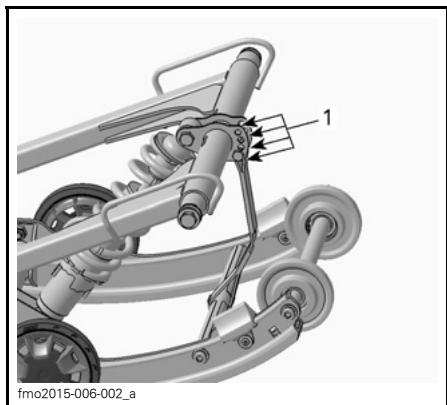

TYYPILLINEN

1. Säätöreiät (rajoitinhihna)

HUOM: Rajoitinhihnan lyhentäminen saattaa heikentää ajomukavuutta. Jos painon jakautuminen tuntuu liiallisena, yritä korjata sitä ensiksi säätämällä säätökappaleita.

Ajettaessa kelkalla syvässä lumessa saattaa olla tarpeellista muuttaa rajoitinhihnojen pituutta ja/tai ajoasentoa, jolloin telamaton ja lumen välinen kulma muuttuu. Käyttäjän kokemus eri

säätövaihtoehdoista ja lumiolosuhteet määrittävät tehokkaimman yhdistelmän.

Yleisesti ottaen pidempi rajoitinhihnan säätö parantaa suorituskyykyä syvässä lumessa tasaisessa maastossa.

Takajousen esikuormitus

Takajousen esijännitys vaikuttaa ajomukavuuteen, ajokorkeuteen ja se kompensoi kuormaa.

Takajousen esijännityksen säätäminen myös lisää enemmän tai vähemmän painoa moottorikelkan etupäähän. Tämän tuloksena suksiin kohdistuu enemmän tai vähemmän painoa. Näin se vaikuttaa myös suorituskyykyyn syvässä lumessa, ohjauksen keveyteen ja käsiteltävyyteen.

Kevyt pohjaus huonoimmassa mahdollisessa maastossa on merkinä siitä, että jousien esijännitys on sopiva.

TOIMENPIDE	TULOS
Esijännityksen lisääminen	Jäykempi takajousitus
	Korkeampi takaosa
	Enemmän iskunvaimennuskyykyä
	Raskaampi ohjata
Esijännityksen vähentäminen	Pehmeämpi takajousitus
	Matalampi takaosa
	Vähemmän iskunvaimennuskyykyä
	Kevyempi ohjata
	Parempi suorituskyyky ja käsiteltävyys syvässä lumessa

Katso seuraavasta määritteläksesi oikean esijännityksen.

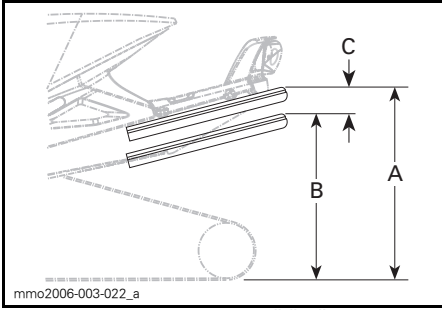

TYYPILLINEN — SOPIVA SÄÄTÖ

- A. Kokonaan ulostyöntynyt jousitus
 B. Jousitus on painunut alaspäin kuljettajan, matkustajan(-jien) ja kuorman painosta.
 C. "A:n" ja "B:n" välinen etäisyys, katso alla oleva taulukko

"C"	MITÄ TEHDÄ
50 - 75 mm	Ei tarvitse säätää
Yli 75 mm	Säädetty liian pehmeäksi, lisää esijännitystä
Alle 50 mm	Säädetty liian kovaksi, vähennä esijännitystä

HUOM: Ellet pääse määriteltyihin arvoihin alkuperäisjousilla, kysy valtuutetulta Lynx-jälleenmyyjältä muista saatavilla olevista jousista.

ILMOITUS Nosta jousen esijännitystä kääntämällä aina vasemman puoleinen säätönokka myötöpäivään, oikean puoleinen nokka vastapäivään.

Keskijousen esijännitys

Keskijousen esijännitys vaikuttaa ohjauksen keveyteen, käsiteltävyyteen ja iskunvaimennuskykyyn.

Koska keskijousen esijännityksen säätö lisää enemmän tai vähemmän painoa telamaton etuosalle, se vaikuttaa myös suorituskykyyn syvässä lumessa.

TOIMENPIDE	TULOS
Esijännityksen lisääminen	Kevyempi ohjata
	Enemmän iskunvaimennuskykyä
	Parempi liikkeelle lähtö syvässä lumessa
	Parempi suorituskyky ja käsiteltävyys syvässä lumessa
Esijännityksen vähentäminen	Raskaampi ohjata
	Vähemmän iskunvaimennuskykyä
	Parempi käsiteltävyys reitillä

Aseta haluamasi esijännitys kääntämällä säätönokkaa työkalulaatikossa olevalla jousituksen säätöavaimella.

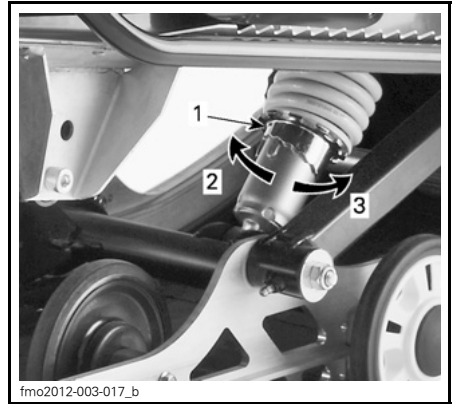

1. Säätönokka
2. Lisää esijännitystä
3. Vähennä esijännitystä

Keskivarrella on kaksi asentoa. Ajaessasi kelmalla reitillä, hyötykäytössä tai 2-UP-mallina aseta keskivarsi asentoon 1.

Ajaessasi kelmalla syvässä lumessa keskivarsi on ehkä asetettava asentoon 2.

Army-mallin vakioasento on asento 2.

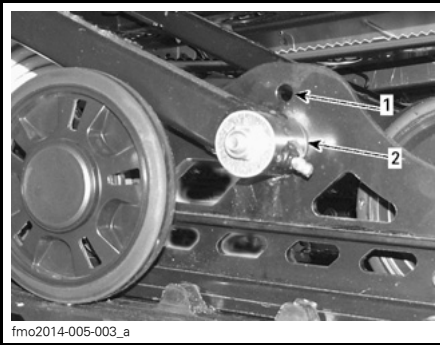

KESKIVARSI

1. Asento 1
2. Asento 2

Ajoneuvon käyttäytyminen suhteessa jousituksen säätöihin

ONGELMA	KORJAAVAT TOIMENPITEET
Etujousitus epävakaava.	Tarkista suksen haritus ja camber-kulma. Ota yhteys valtuutettuun Lynx-jälleenmyyjään. Vähennä suksipainetta. <ul style="list-style-type: none"> – Lisää keskijousen esijännitystä. – Vähennä takajousen esijännitystä.
Kelkka tuntuu epävakaalta ja tuntuu kääntyvän keskiakselinsa ympäri	Vähennä takajousituksen etupukin kuormitusta. <ul style="list-style-type: none"> – Vähennä keskijousen esijännitystä. – Lisää takajousen esijännitystä.
Ohjaus tuntuu liian raskaalta	Vähennä suksipainetta. <ul style="list-style-type: none"> – Lisää keskijousen esijännitystä.
Kelkan peräpää tuntuu liian jäykältä	Vähennä takajousen esijännitystä.
Kelkan peräpää tuntuu liian pehmeältä	Lisää takajousen esijännitystä.
Takajousituksen etupukin iskunvaimennin pohjaa toistuvasti	Pidennä rajoitinhihnaa. Lisää keskijousen esijännitystä.
Telamatto suti liikaa startissa	Pidennä rajoitinhihnaa.

AJONEUVON KULJETTAMINEN

Varmista, että öljysäiliön ja polttoainesäiliön korkit ovat kunnolla suljettuina.

Kippaaviin peräkärriihin voidaan helposti laittaa vinssimekanismi helpottamaan kuormausta ja maksimoimaan turvallisuuden. Niin helpolta kuin se näyttääkin, älä koskaan aja kelkalla kippaavan karrin lavalle. Monet vakavat onnettomuudet ovat aiheutuneet siitä, kun kelkka on kuormattu ajamalla peräkarrin lavalle. Kiinnitä kelkkasi turvallisesti, edestä ja takaa, jopa lyhyiden matkojenkin ajaksi. Varmista, että kaikki varusteet on kunnolla kiinnitettynä. Suojaa kelkkasi kuljetuspeitteellä kuljetuksen ajaksi.

Varmista, että peräkärriysi täyttää vaaditut lainmukaiset edellytykset. Varmista, että vetokoukku ja turvavaijeri on kiinnitettynä ja jarru kytkettynä, laita valot päälle ja tarkista niiden puhtaus ja toiminta.

***Tämä sivu on
tarkoituksella tyhjä***

HUOLTO

ENSITARKASTUS

Valtuutetun Lynx-jälleenmyyjän, jonkin korjaamon tai valitsemasi henkilön täytyy tarkastaa ajoneuvosi ensimmäisten 10 tunnin tai 500 km käytön – kumpi tahansa ehdoista täyttyy ensiksi – jälkeen. Sisäänajotarkastus on erittäin tärkeä, eikä sitä pidä jättää tekemättä.

HUOM: Ensitarkastuksen maksaa ajoneuvon omistaja.

ENSITARKASTUS (ENSIMMÄISEN 1 500 KM JÄLKEEN)	
VOIMANSIIRTO JA JARRU	Vaihdelaatikolla varustetut mallit: Tarkasta öljymäärä
	Säädä voimansiirtoketju
	Säädä ja linjaa telamatto

ENSITARKASTUS (4-TAHTI) ENSIMMÄISEN 3 000 KM TAI 1 VUODEN JÄLKEEN, KUMPI TAHANSA TÄYTYY ENSIKSI.	
MOOTTORI	Vaihda moottoriöljy ja öljynsuodatin

HUOLTOTAULUKKO (2-TAHTI)

Huoltotoimenpiteiden suorittaminen on erittäin tärkeää, jotta ajoneuvosi pysyy turvallisessa käyttökunnossa. Takuuhakemus voidaan hylätä muun muassa, jos omistaja tai käyttäjä on aiheuttanut vian vääränlaisilla huoltotoimenpiteillä tai käyttämällä ajoneuvoa väärin. Ajoneuvo on huollettava huoltotaulukon mukaisesti.

HUOM: Huoltotaulukosta huolimatta käyttöä edeltävä tarkastus on suoritettava.

VAROITUS

Ajoneuvon asianmukaisen huollon laiminlyönti ja huoltotaulukon noudattamatta jättäminen saattaa tehdä ajoneuvosta epäturvallisen käyttäjä.

JOKA 3 000 KM VÄLEIN TAI VUOSITTAIN AJOKAUDEN ALUSSA (KUMPI TAHANSA TÄYTYY ENSIN)	
KAIKKI	Suorita käyttöä edeltävä tarkastus
	Vikakoodien tarkastus
MOOTTORI	Tarkasta jäähdytysnesteen väkevyys
	Tarkasta pakojärjestelmä ja mahdolliset pakojärjestelmän vuodot
	Kiristä pakosarjan ruuvit tai mutterit ilmoitettuun momenttiin
POLTTOAINEJÄRJESTELMÄ	Tarkasta polttoainelinjat ja liitokset
VOIMANSIIRTO JA JARRU	Tarkasta silmämääräisesti I-variaattori ja puhdista se
	Tarkasta variaattorihihna
	Kiristä I-variaattorin kiinnitysruuvi ilmoitettuun momenttiin
	Puhdista II-variaattori
	Säädä ja linjaa telamatto
	Vaihda ketjukotelon öljy
	Tarkasta jarruletku, jarrupalat ja levy
JOUSITUS	Tarkasta suksien jousitus
	Tarkasta telaston jousitus (mukaan lukien rajoitinhihnat ja liukumuovit)
	Voitele etujousitus ja telaston jousitus. Voitele aina, kun ajoneuvoa on käytetty kosteissa olosuhteissa (sade, lätäköt).
	Tarkasta raidetangon päät ja linjaus
SÄHKÖJÄRJESTELMÄ	Säädä ajovalojen suuntaus
	Lataa akku (sähkökäynnistimellä varustetut mallit)

JOKA 6 000 KM TAI KAHDEN VUODEN VÄLEIN (KUMPI TAHANSA TÄYTYY ENSIN)	
MOOTTORI	Puhdista ja voitele käynnistinlaite
POLTTOAINEJÄRJESTELMÄ	Tarkasta polttoainepumpun sihti ja vaihda tarvittaessa
	Tarkasta kaasuvaijeri
VOIMANSIIRTO	Vaihda jarruneste
	Voitele variaattoriakselin kiilaurat.
	Vaihda seuraavat I-variaattorin kuluvat osat: liukumuovit, O-renkaat ja liukulautasen holkki (E-TEC)

JOKA 10 000 KM TAI KOLMEN VUODEN VÄLEIN (KUMPI TAHANSA TÄYTYY ENSIN)	
MOOTTORI	E-TEC: Tarkasta öljypumpun sihti ja puhdista tarvittaessa
SÄHKÖJÄRJESTELMÄ	E-TEC: Vaihda sytytystulpat

JOKA VIIDEN VUODEN VÄLEIN	
MOOTTORI	Vaihda moottorin jäähdytysneste
POLTTOAINEJÄRJESTELMÄ	Vaihda polttoaineletkun polttoainesuodatin (E-TEC)

HUOLTOTAULUKKO (4-TAHTI)

Huoltotoimenpiteiden suorittaminen on erittäin tärkeää, jotta ajoneuvosi pysyy turvallisessa käyttökunnossa. Takuuhakemus voidaan hylätä muun muassa, jos omistaja tai käyttäjä on aiheuttanut vian vääränlaisilla huoltotoimenpiteillä tai käyttämällä ajoneuvoa väärin. Ajoneuvo on huollettava huoltotaulukon mukaisesti.

HUOM: Huoltotaulukosta huolimatta käyttöä edeltävä tarkastus on suoritettava.

VAROITUS

Ajoneuvon asianmukaisen huollon laiminlyönti ja huoltotaulukon noudattamatta jättäminen saattaa tehdä ajoneuvosta epäturvallisen käyttäjä.

JOKA 3 000 KM VÄLEIN TAI VUOSITTAIN AJOKAUDEN ALUSSA (KUMPI TAHANSA TÄYTTYY ENSIN)	
KAIKKI	Suorita käyttöä edeltävä tarkastus
	Vikakoodien tarkastus
MOOTTORI	Tarkasta lämpösuojat
	Tarkasta moottorin tiivisteet vuotojen varalta
	Tarkasta jäähdytysnesteen väkevyys
	Tarkasta pakojärjestelmä ja mahdolliset pakojärjestelmän vuodot
	Kiristä pakosarjan ruuvit tai mutterit ilmoitettuun momenttiin
POLTTOAINEJÄRJESTELMÄ	Tarkasta polttoainelinjat ja liitokset
VOIMANSIIRTO JA JARRU	Tarkasta silmämääräisesti I-variaattori ja puhdista se
	Tarkasta variaattorihihna
	Kiristä I-variaattorin kiinnitysruuvi ilmoitettuun momenttiin
	Puhdista II-variaattori
	Säädä ja linjaa telamatto
	Vaihda vaihdelaatikon öljy
	Tarkasta jarruletku, jarrupalat ja levy
JOUSITUS	Tarkasta suksien jousitus
	Tarkasta telaston jousitus (mukaan lukien rajoitinhihnat ja liukumuovit)
	Voitele etujousitus ja telaston jousitus. Voitele aina, kun ajoneuvoa on käytetty kosteissa olosuhteissa (sade, lätköt).
	Tarkasta raidetangon päät ja linjaus
SÄHKÖJÄRJESTELMÄ	Säädä ajovalojen suuntaus
	Lataa akku (sähkökäynnistimellä varustetut mallit)

**JOKA 6 000 KM VÄLEIN TAI AJOKAUDEN ALUSSA
(KUMPI TAHANSA TÄYTTYY ENSIN)**

MOOTTORI	Vaihda moottoriöljy ja öljynsuodatin
----------	--------------------------------------

**JOKA 6 000 KM TAI KAHDEN VUODEN VÄLEIN
(KUMPI TAHANSA TÄYTTYY ENSIN)**

POLTTOAINEJÄRJESTELMÄ	Vaihda polttoainepumpun poistosuodatin
-----------------------	--

VOIMANSIIRTO JA JARRU	Vaihda l-variaattorin O-renkaat, liukukengät ja tarkasta säätönokat
	Vaihda jarruneste
	Voitele variaattoriakselin kiilaurat.

**JOKA 10 000 KM TAI KOLMEN VUODEN VÄLEIN
(KUMPI TAHANSA TÄYTTYY ENSIN)**

SÄHKÖJÄRJESTELMÄ	Vaihda sytytystulpat
------------------	----------------------

JOKA VIIDEN VUODEN VÄLEIN

MOOTTORI	Vaihda moottorin jäähdytysneste
----------	---------------------------------

HUOLTOTOIMENPITEET

Tämä osa sisältää ohjeet perushuoltotoimenpiteitä varten.

VAROITUS

Sammuta moottori, irrota turvakatkaisimen pistoke ja noudata näitä huoltotoimenpiteitä huoltaessasi ajoneuvoasi. Ellet noudata asianmukaisia huoltotoimenpiteitä, kuumat tai liikkuvat osat, sähkölaitteet, kemikaalit tai jotkut muut vaaratilanteet voivat aiheuttaa loukkaantumisen.

VAROITUS

Mikäli purkamisen/kokoamisen yhteydessä joudutaan irrottamaan lukituksia (esim. kiinnityskiekkoot, itselukkiutuvat kiinnikkeet, jne.), vaihda ne aina uusiin.

Imuilman äänenvaimentimen esisuodatin

Imuilman äänenvaimentimen esisuodattimen tarkastaminen

Varmista, että imuilman äänenvaimentimen esisuodatin on oikein asennettu, puhdas ja hyvässä kunnossa.



1. Esisuodatin

Irrota esisuodatin yksinkertaisesti vetämällä se ulos.

Asenna esisuodatin työntämällä se takaisin paikalleen ja varmista, että se on kunnolla kiinni.

Moottorin jäähdytysneste

VAROITUS

Älä koskaan avaa jäähdytysnestesäiliön korkkia moottorin ollessa kuuma.

Moottorin jäähdytysnesteen pinnan taso

Moottorin jäähdytysnestesäiliö sijaitsee OIKEAN yläsivupaneelin takana. Katso irrotusmenetelmä kohdasta *HALLINTALAITTEET JA VARUSTEET*.

Kylmän tason (Cold level) merkki sijaitsee aivan kiristimen yläpuolella.

Tarkista jäähdytysnesteen määrä huoneenlämpötilassa korkin ollessa irrotettuna. Nesteen pinnan tulisi jäähdytysnestesäiliössä olla cold level -merkin kohdalla (moottorin ollessa kylmänä).

HUOM: Jäähdytysnesteen pinta voi olla tarkastettaessa hieman kylmän tason merkin alapuolella, jos lämpötila on alhainen.

Kun haluat lisätä jäähdytysnestettä, irrota jäähdytysnestesäiliön kiinnike ja vedä säiliötä hiukan taaksepäin tehdäksesi tilaa korkille.

Jos kelkka tarvitsee suuren määrän jäähdytysnestettä tai jos koko järjestelmä pitää täyttää, ota yhteys valtuutettuun Lynx-jälleenmyyjään, korjaamoon tai valitsemaasi henkilöön.

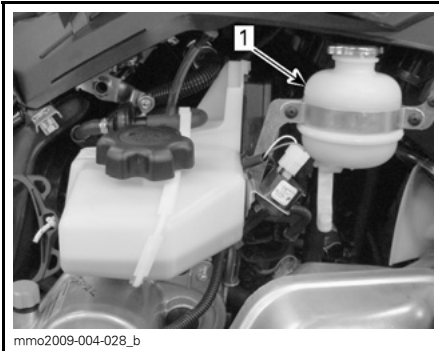

mmo2009-004-028_b

TYYPILLINEN

1. Jäähdytysnestesäiliö

Suosittelava moottorin jäähdytysneste

JÄÄHDYTYSNESTE	
BRP:n suosittelema tuote	LONG LIFE -JÄÄHDYTYSNESTE (F) (P/N 619 590 204)
Vaihtoehto, ellei saatavilla	Tislattun veden ja pakkasnesteen sekoitus (50 % tislattua vettä, 50 % pakkasnestettä)

ILMOITUS Jäähdytysnesteseos, jossa on 50 % pakkasnestettä ja 50 % tislattua vettä, parantaa jäähdytystehoä. Jos tislattun veden sijasta käytetään hanavettä, jäähdytysjärjestelmään kertyy jäämiä ja jäähdytysteho vähenee. Tämä voi johtaa moottorin ylikuumentumiseen.

Pakkasnesteen pilaantumisen estämiseksi käytä aina samaa merkkiä. Älä koskaan sekoita eri merkkejä, ellei jäähdytysjärjestelmää ole kunnolla huudeltu ja täytetty uudelleen.

ILMOITUS Käytä aina kylmillä alueilla jäähdytysnesteseosta, jossa on 50% pakkasnestettä ja 50 % tislattua vettä estääksesi ruosteen muodostumisen ja jäätyminen. Pelkkä pakkasneste jäätyy kylmemmissä lämpötiloissa kuin optimaalinen vesi-/pakkasnesteseos. Käytä aina erityisesti alumiinimoottoreille suositeltua, korroosionestoainetta sisältävää etyleeni-glykoli pakkasnestettä.

Moottoriöljy (600 ACE / 900 ACE)

Moottorin öljymäärän tarkastaminen

ILMOITUS Tarkasta määrä aina 10 käyttötunnin jälkeen ja lisää tarvittaessa. Älä täytä yli. Moottorin käyttö asiaankuulumattomalla öljymäärällä voi vaurioittaa vakavasti moottoria. Pyyhi vuoto pois.

Aseta ajoneuvo tasaiselle alustalle ja menetele seuraavasti tarkastaaksesi öljymäärän:

1. Käynnistä moottori ja anna sen käydä kunnes se saavuttaa normaalin toimintalämpötilan. Moottori on normaalissa toimintalämpötilassa silloin, kun takajäähdytin lämpenee osoittaen että termostaatti on auki.
2. Anna moottorin käydä tyhjäkäyntiä vielä noin 30 sekunnin ajan.
3. Sammuta moottori.
4. Irrota variaattorihihnan suoja, katso **HALLINTALAITTEET JA VARUSTEET**.
5. Ruuvaa mittatikku auki täyttöputkesta, poista tikku ja puhdista se.
6. Työnnä mittatikku kokonaan täyttöputkeen.

7. Irrota mittatikku ja tarkasta pinnan öljyn taso. Öljyn punnan on oltava minimitasen (MIN) ja maksimitason (MAX) merkkien välissä kuten kuvassa. Lisää öljyä tarvittaessa.

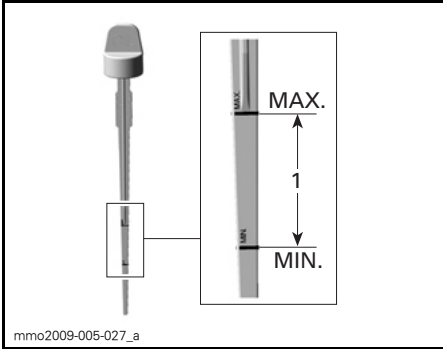

1. Öljymäärä minimitasen (MIN) ja maksimitason (MAX) merkkien välissä.

⚠ TÄRKEÄÄ Moottoriöljy voi olla erittäin kuuma.

⚠ VAROITUS

Pyyhi huolellisesti öljyroiskeet. Öljy on lämpimänä erittäin herkkä syttymään.

Pakojärjestelmä

Pakojärjestelmän tarkastaminen

Pakoputken äänenvaimennin pitää olla keskitettynä pohjamuovissa olevaan läpivientireikään. Pakoputkiston pitää olla puhtaana ruosteesta eikä vuotoja saa esiintyä. Varmista, että kaikki osat varmasti kiinnitettyinä paikoilleen.

Tarkista kiinnitysosien kunto, ja vaihda tarvittaessa.

Pakojärjestelmä on suunniteltu hiljentämään käyntiäntä ja parantamaan moottorin kokonaissuorituskykyä. Järjestelmän muuttaminen saattaa olla vahingollista tai laitonta.

ILMOITUS Jos jokin pakoputkiston osa poistetaan, muutetaan tai jos jokin osa vioittuu, saattaa moottori vaurioitua.

Sytytystulpat

Sytytystulppien tarkastaminen tai vaihtaminen on suoritettava valtuutetun Lynx-jälleenmyyjään, korjaamon tai valitsemasi henkilön toimesta. Sytytystulppien tarkastaminen tai vaihtaminen edellyttää kattavia teknisiä tietoja johtuen suorasta E-TEC -polttoaineen ruiskutusjärjestelmästä. On suositeltavaa, vaikka sitä ei edellytetä, että annat Lynx-jälleenmyyjän suorittaa sytytystulppien tarkastamisen ja vaihtamisen.

Suosittelut sytytystulppa

⚠ TÄRKEÄÄ Käytä vain alla olevassa luettelossa olevia sytytystulppia. Sytytystulppa on asennettava oikeaan tiukkuuteen, katso asennusohjeet kohdasta **SYTYTYSTULPAN ASENNUS**.

Sytytystulpan irrotus/asennus

Irrotus

Avaa vasen sivupaneeli.

Irrota variaattorihihnan suoja, katso **VARIAATTORIHINNAN SUOJAN IRROTTAMINEN**.

Irrota sytytystulppajohtojen liittimet.

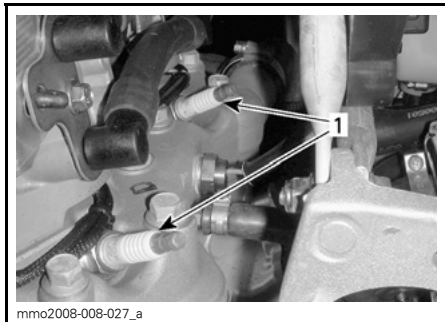

MOOTTORITILAN VASEN PUOLI

1. Sytytystulpat

Avaa sytytystulppia yhden kierroksen verran työkalulaatikon työkaluja käyttäen.

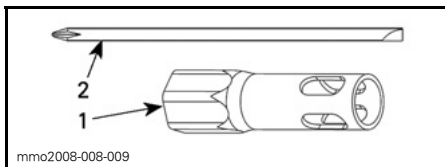

- 1. 16 mm:n hylsy
- 2. Ruuvimeisselin varsi

Puhdista sytytystulpat ja sylinterikannet paineilmailla, jos mahdollista.

⚠ VAROITUS

Käytä aina suojalaseja käyttäessäsi paineilmaa.

Kierrä sytytystulpat kokonaan irti ja poista ne.

Asennus

Varmista ennen asennusta, että sylinterikannen ja sytytystulppien kosketuspinnolla ei ole likaa.

Tarkista sytytystulpan kärkiväli rakotulla.

Vaihda sytytystulppa, jos se ei ole eritelyjen mukainen.

⚠ TÄRKEÄÄ Älä yritä säätää näiden sytytystulppien kärkiväliä.

Malli	Sytytystulpan tyyppi	Sytytystulpan kärkiväli
600 HO E-TEC	NGK PZFR6F	Ei säädettävissä. 0,75 mm ± 0,05 mm
600 ACE	NGK MR8BI-8.	0,75 mm ± 0,05
900 ACE	NGK MR8BI-8.	0,8 mm

Ruuvaa sytytystulpat käsin sylinterin kanteen kunnes ne vastaavat kanteen. Kiristä tulpat työkalusarjan työkaluilla tai momenttiavaimella ja sopivalla hylsällä.

Työkalusarjan työkalujen käyttäminen

Käytä ajoneuvon työkalusarjassa olevia 16 mm:n hylsyä ja avainvartta.

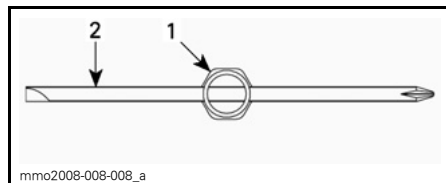

- NÄKYMÄ YLHÄÄLTÄ**
- 1. 16 mm:n hylsy
 - 2. Ruuvimeisselin varsi

Kiristä sytytystulpat seuraavien kuvien mukaisesti.

HUOM: Varmista, että sytytystulppa ja aluslevy istuvat kunnolla sylinterikannella.

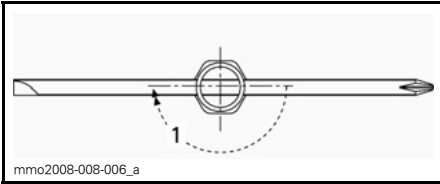
**UUSI SYTYTYSTULPPA**

1. Kierstä 1/2 kierrosta

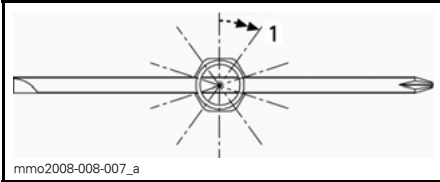
**KÄYTTETTY SYTYTYSTULPPA**

1. Kierstä 1/10 kierrosta

Momenttiavaimen käyttäminen.

Kierstä sytytystulpat momenttiin 27,5 N•m.

Moottorin rajoitin (E-TEC-mallit)**Moottorin rajoittimen säätäminen**

Moottorin rajoitin sijaitsee moottorin VASEMMASSA etuosassa, I-variaattorin edessä.

1. Irrota turvakatkaisimen pistoke moottorin pysäytyskatkaisimesta.
2. Irrota VASEN alisivupaneeli, katso **RUNKO**.
3. Irrota variaattorihihnan suoja, katso **VARIAATTORIHINNAN SUOJAN IRROTTAMINEN** tässä osassa.
4. Löysää kolmea ruuvia, jotka kiinnittävät moottorin rajoittimen moottorin tukeen, vain sen verran että syntyy pystysuora välys (puolesta yhteen kierrokseen).

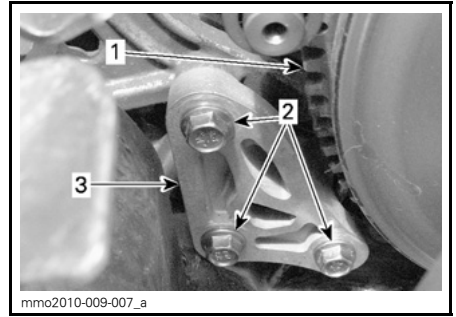

1. I-variaattori
2. Moottorin rajoittimen ruuvit
3. Moottorin rajoitin

5. Työnnä 0,5 mm rakotulkki moottorin rajoittimen aukkoon (katso kuva).

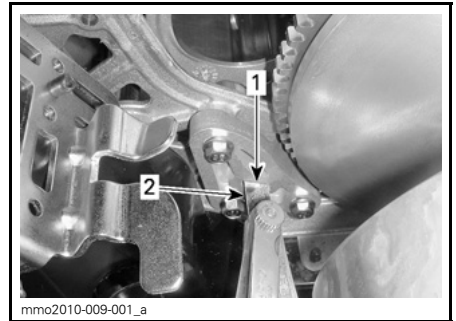

1. Aukko
2. Rakotulkki

6. Aseta rakotulkki moottorin rajoittimen ja kumisen rajoitinkappaleen (moottorissa) väliin.

HUOM: Älä työnnä rakotulkkia liian syvälle, jotta se ei mene pumpun yli kumisen rajoitinkappaleen pinnalle ja muuta säätöä. Katso kuva.

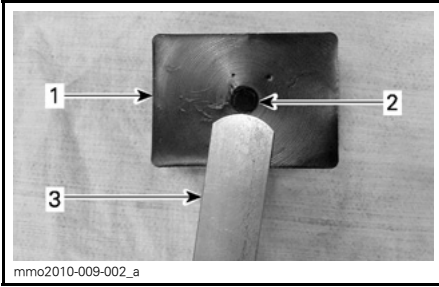

1. Kuminen rajoitinkappale
2. Vaimennin
3. Rakotulkki

7. Kiristä ruuvit määriteltyyn momenttiin kuvan mukaisessa järjestyksessä. Varo litistämästä rakotulkkia.

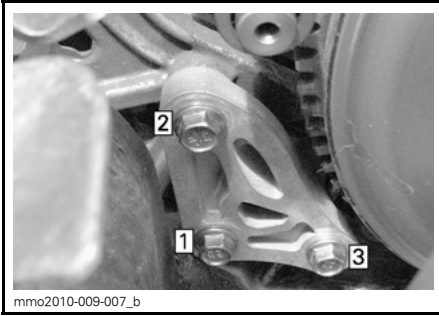

KIRISTYSJÄRJESTYS

RAJOITINRUUVIN KIRISTYSMOMENTTI

10 N•m ± 2 N•m

ILMOITUS Ellei moottorin rajoitinta ja sen ruuveja ole asennettu asianmukaisesti, variaattori saattaa vaurioitua vakavasti.

Jarruneste

Suositteluneste

Käytä pelkästään DOT 4 -jarrunestettä avaamattomasta astiasta. Avattu säiliö saattaa olla pilaantunut tai likaantunut tai säiliöön on voinut muodostua kosteutta ilmasta.

VAROITUS

Käytä pelkästään DOT 4 -jarrunestettä avaamattomasta astiasta. Välttääksesi vakavat jarrujärjestelmän vauriot älä käytä muuta kuin suositeltua nestettä. Älä myöskään sekoita eri nesteitä keskenään.

ILMOITUS Jarruneste saattaa vaurioittaa maalattuja ja muovisia osia. Käsittele varoen. Huuhtelee huolellisesti mahdolliset roiskeet.

Jarrunesteen määrän tarkastaminen

Aseta ajoneuvo tasaiselle alustalle.

Tarkasta jarrunesteen määrä jarrunestesäiliöstä. Lisää suositeltua nestettä tarpeellinen määrä.

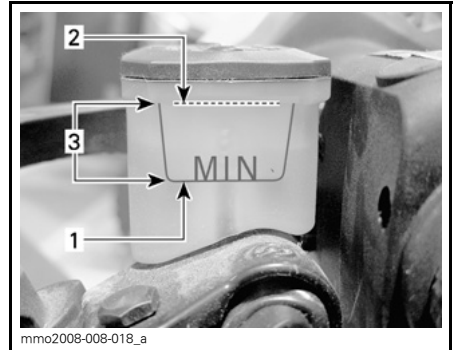

1. Minimi
2. Maksimi
3. Käyttöalue

TÄRKEÄÄ Estä jarrunesteen pääsy iholle tai silmiin, neste saattaa aiheuttaa vakavia palovammoja. Jos sitä pääsee iholle, pese kohta huolellisesti. Jos jarrunestettä joutuu silmiin, huuhtelee runsaalla vedellä välittömästi vähintään 10 minuuttia ja ota heti yhteyttä lääkäriin.

Vaihdelaatikon öljy

Suosittelava vaihdelaatikon öljy

SUOSITELTAVA VAIHDELAATIKON ÖLJY

XPS SYNTEETTINEN VAIHTEISTOÖLJY (75W
140 hypoidiöljy) (P/N 619 590 182)

ILMOITUS Vaihteistoöljyn täytyy täyttää API GL 5 -luokan vaatimukset. Tämän moottorikelkan vaihdelaatikko on kehitetty ja testattu käyttäen XPS™ synteettistä vaihteistoöljyä. BRP suosittelee erityisesti käyttämään aina sen XPS synteettistä vaihteistoöljyä. BRP ei korvaa vaihteistolle sopimattoman öljyn käytöstä aiheutuneita vahinkoja

Vaihdelaatikkoon käsiksi pääseminen

Irrota ylempi ja alempi sivupaneeli, katso *HALLINTALAITTEET JA VARUSTEET*.

Vaihdelaatikon öljymäärän tarkastaminen

Ajoneuvon ollessa tasaisella alustalla tarkista öljymäärä irrottamalla vaihdelaatikon vasemmalla puolella oleva tarkastustulppa.

HUOM: On erittäin tärkeää varmistaa, että ajoneuvon runko on tasaisesti vaakatasossa.

Öljyn pinnan pitää ulottua kierteistetyin reunan alareunan tasalle.

HUOM: Öljyn pinta voi olla 2 mm tarkastusaukon alapinnan alapuolella.

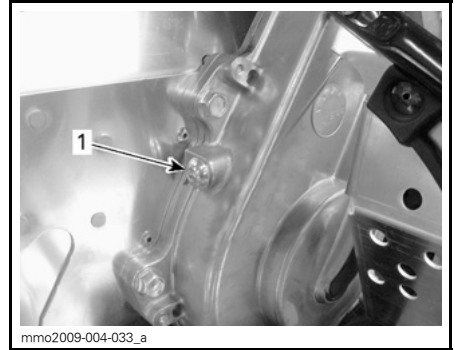

1. Tarkastustulppa

1. Asenna tarkastustulppa paikoilleen ja kiristä määriteltyyn momenttiin.

TARKASTUSTULPAN KIRISTYSMOMENTTI

10 N•m ± 1 N•m

Öljyn lisääminen vaihdelaatikkoon

1. Irrota tarkastustulppa, joka sijaitsee vaihdelaatikon vasemmalla puolella.

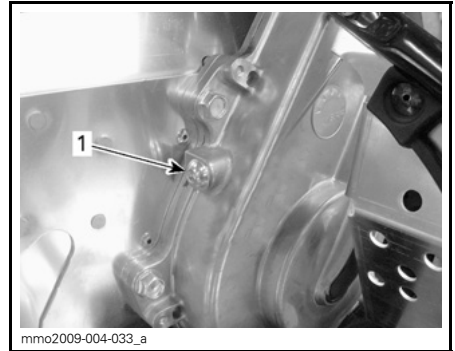

1. Tarkastustulppa

2. Irrota täyttötulppa.

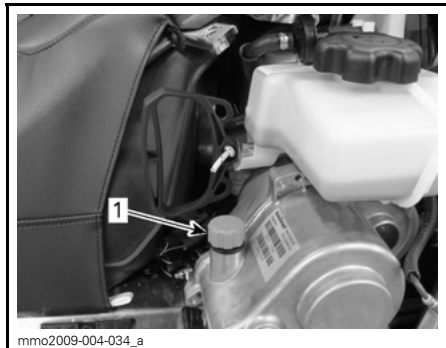

TYYPILLINEN

1. Täyttökorkki

3. Kaada suositeltavaa öljyä täyttöaukosta vaihteistoon.

Öljymäärä on oikea heti kun sitä alkaa tulla ulos tarkastustulpan aukosta.

4. Asenna tarkastustulppa paikoilleen ja kiristä määriteltyyn momenttiin.

TARKASTUSTULPAN KIRISTYSMOMENTTI

10 N•m ± 1 N•m

Variaattorihihna

Variaattorihinnan tarkistaminen

Tutki näkykö variaattorihihnassa murtumia, ohenemista tai epänormaalia kulumista (epätasaista kulumista, toispuolista kulumista, puuttuvia harjoja, murtunutta kudosta). Jos variaattorihihna on epänormaalisti kulunut, mahdollinen syy voi olla variaattoreiden linjaus, liialliset kierrokset jäätyneellä telamatolla, nopeat kiihdytykset ilman esilämmitysvaihetta, rosoinen tai ruosteinen lautasan pinta, öljyä variaattorihihnassa tai viallinen varahihna. Ota yhteys valtuutettuun Lynx-jälleenmyyjään.

Varavariaattorihihna

Varavariaattorihinnaa voidaan säilyttää tavaratilassa.

Variaattorihinnan vaihtaminen

Variaattorihinnan irrottaminen

1. Irrota variaattorihinnan suoja, katso *HALLINTALAITTEET JA VARUSTEET*.
2. Aseta II-VARIAATTORIN AVAUSTYÖKALU (P/N 529 017 200) (tai työkalusarjaan kuuluva II-variaattorin avaustyökalu) säätimen navan kierteiseen reikään.

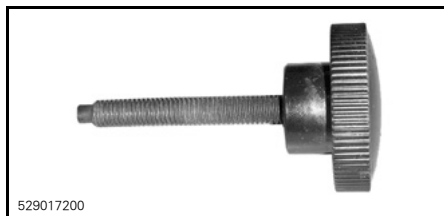

II-VARIAATTORIN AVAUSTYÖKALU

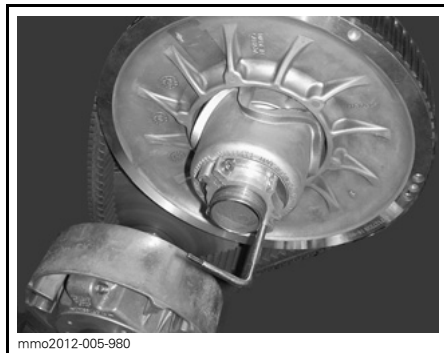

VARIAATTORIN AVAUSTYÖKALU
ASENETTUNA SÄÄTIMEN NAPAAN

3. Avaa II-variaattori ruuvaamalla työkalu sisään.
4. Irrota variaattorihihna liu'uttamalla se yli II-variaattorin yläosan ja sitten yli I-variaattorin.

Variaattorihinnan asentaminen

1. Avaa tarvittaessa II-variaattori, katso edeltä *VARIAATTORIHINNAN IRROTTAMINEN*.
2. Irrota variaattorihihna liu'uttamalla se ensiksi yli I-variaattorin ja sitten yli II-variaattorin.

ILMOITUS Älä pakota tai väännä työkaluilla variaattorihinnaa paikoilleen, hinnan vahvikesäikeet saattavat katketa tai murtua.

HUOM: Variaattorihinnan maksimikäyttöikä saavutetaan, kun variaattorihinna asennetaan sen nuolien osoittamaan pyörimissuuntaan.

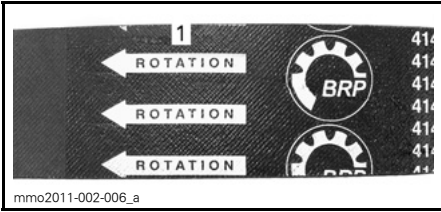

1. Osoitettava pyörimissuuntaan

3. Ruuvaa II-variaattorin avaustyökalu irti ja poista se variaattorista.
4. Pyöritä II-variaattoria useita kertoja, jotta variaattorihinna asettuu oikein lautaspuolikkaiden väliin.
5. Jos asensit uuden variaattorihinnan, sääda sen korkeus. Katso **VARIAATTORIHINNAN KORKEUDEN SÄÄTÄMINEN** jäljempänä.
6. Asenna variaattorihinnan suoja ja sulje sivupaneeli. Katso **HALLINTALAITTEET JA VARUSTEET**.

Variaattorihinnan korkeuden säätäminen

Variaattorihinnan korkeus on tarkastettava aina uuden variaattorihinnan asennuksen yhteydessä.

Menettele seuraavasti säätääksesi variaattorihinnan korkeuden:

1. Irrota turvakatkaisimen pisteke moottorin pysäytyskatkaisimesta.
2. Irrota variaattorihinnan suojuus.
3. Löysää pidätinpultti.

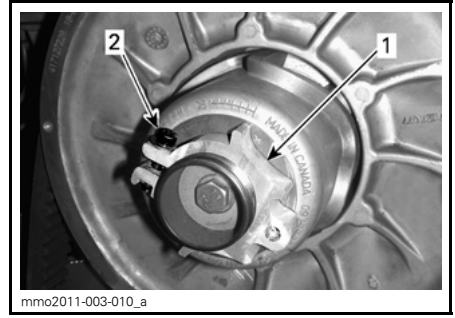

1. Säätimen napa
2. Pidätinpultti

4. Kierrä säätörengasta työkalusarjassa mukana olevalla jousituksen säätötyökalulla 1/4 kierrosta kerrallaan, pyöritä sitten II-variaattoria, jotta variaattorihinna asettuu lautaspuolikkaiden väliin.

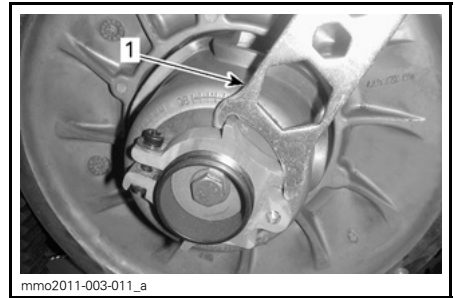

1. Jousituksen säätötyökalu

HUOM: Säätimenkaassa on vasen kierteytys.

Hihna ilman ulkoisia harjoja

Toista vaihetta 4, kunnes variaattorihinnan ulkopinta on 0 mm II-variaattorin reunan yli.

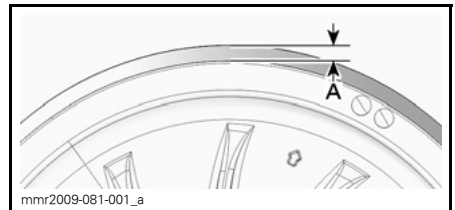

ESISÄÄTÖ

1. 0mm

Hihna ulkoisilla harjoilla

Toista vaihetta 4, kunnes variaattorihinnan ulkopinnan urien pohja on II-variaattorin reunojen tasalla.

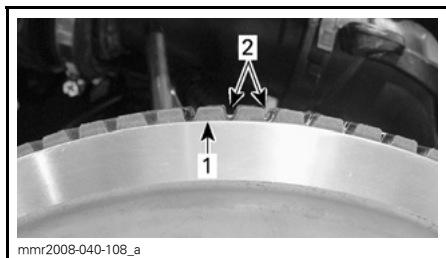

ESISÄÄTÖ

1. II-variaattorin reuna
2. Variaattorihinnan ulkopinnan urat

Kaikki variaattorihihatyyppit

HUOM: Säätörenkaan kiertäminen vastapäivään laskee variaattorihinnaa variaattorissa. Säätörenkaan kiertäminen myötäpäivään nostaa variaattorihinnaa variaattorissa.

5. Kiristä pidätinpultti tiukasti kiinni. Jos mahdollista, kiristä momenttia-
vaimella määritellyyn momenttiin.

PIDÄTINPULTIN KIRISTYSMOMENTTI

5,5 N•m ± 0.5 N•m

6. Asenna variaattorihinnan suojus.
7. Asenna sivupaneeli.

HUOM: Tämä säätö sopii esisäädöksi suurimpaan osaan malleista. Joissakin tapauksissa moottoria käynnistettäessä ajoneuvo saattaa liikkua eteenpäin, tällöin variaattorihihna on liian tiukalla.

Jos ajoneuvo liikkuu eteenpäin, laske variaattorihinnan korkeutta esisäätöä alemmas. Toista toimenpide kunnes ajoneuvo pysyy paikoillaan käynnistysvaiheessa.

Peruutusvaihteen kytkeminen

HUOM: Peruutusvaihte ei kytkeydy päälle tai sitä on hankalampi kytkeä, jos variaattorihihna on II-variaattorissa liian korkealla. Jos peruutusvaihte ei kytkeydy asianmukaisesti päälle, varmista että variaattorihinnan säätö on oikea. Säädä tarvittaessa variaattorihinnaa alemmas II-variaattorissa.

I-variaattori

I-variaattorin säätö

Kaikki I-variaattorit on tehtaalla säädetty ajo-olosuhteisiin meren pinnan korkeudella.

Kalibrointiruuvit (rampin asento)

600 ACE- ja 900 ACE -mallit

Ei säädettävissä.

600 HO E-TEC -mallit

I-variaattori on täysin säädettävissä.

VAROITUS

Irrota turvakatkaisimen pistoke moottorin pysäytyskatkaisimesta ennen jokaista säätötoimenpidettä. Ajoneuvo pitää pysäköidä turvalliseen paikkaan, ei reitille.

I-variaattori on tehtaalla kalibroitu antamaan maksimaalisen moottoritehon määrättyllä kierrosluvulla. Tekijät, kuten vallitseva lämpötila, olosuhteet tai maaston kunto saattavat muuttaa kyseistä moottorin kierroslukua vaikuttaen kelkan tehokkuuteen.

Säädettävä I-variaattori mahdollistaa maksimaaliset moottorin kierrokset, jolla saavutetaan ja säilytetään maksimaalinen teho.

Kalibrointiruuvien pitää olla säädetty niin, että vallitsevat moottorin maksimikierrokset vastaavat maksimihevosvoiman kierroksia.

MOOTTORI	MAKSIMIHEVOSVOIMAT KIERROKSELLA MIN.
600 HO E-TEC	8 100 RPM (± 100)

HUOM: Käytä tarkkaa digitaalista kierroslukumittaria moottorin kierrosten säätämiseen.

HUOM: Säädöllä on vaikutus ainoastaan korkeisiin kierroksiin.

Asentoja on kuusi ja ne on numeroitu 1-6.

Kalibroitiruuveilla on kuusi erilaista säätöä, jotka on tunnistettavissa ruuvien hatussa olevasta numerosta.

Voimassa oleva säätö on se numero hatussa, joka on linjassa variaattorissa olevan merkin kanssa.

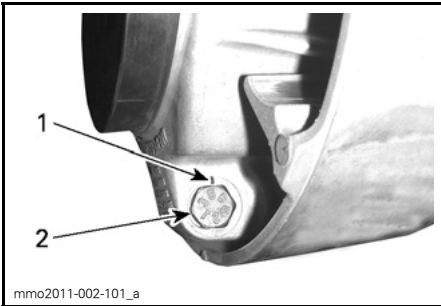

VARIAATTORIN SÄÄTÖ

1. Merkki
2. Numero

Jokainen asento muuttaa moottorin maksimikierroksia noin 200 kierroksella.

Alemmat asennon numerot laskevat moottorin kierroksia 200 kierroksen välein ja ylemmän asennon numerot lisäävät kierroksia 200 kierroksen välein.

Esimerkki:

Jos kalibroitiruuvit ovat alunperin asennossa 4 ja ne muutetaan asentoon 6, moottorin maksimikierrosluku kohoaa 400 kierroksella minuutissa.

Toimenpiteet

Löysää lukkomutteria vain sen verran, että saat kalibroitiruuvin hatun pois variaattorista ja voit kiertää sen haluamaasi asentoon. Älä irrota kokonaan lukkomutteria.

Säädä kaikki kolme kalibroitiruuvia samaan asentoon.

Kiristä lukkomutterit momenttiin $10 \text{ N}\cdot\text{m} \pm 2 \text{ N}\cdot\text{m}$.

ILMOITUS Älä irrota kalibroitiruuvia kokonaan, muuten sisäpuolella oleva aluslevy saattaa pudota pois. Säädä aina kaikki 3 kalibroitiruuvia ja varmista, että ne ovat laitettuna samaan asentoon.

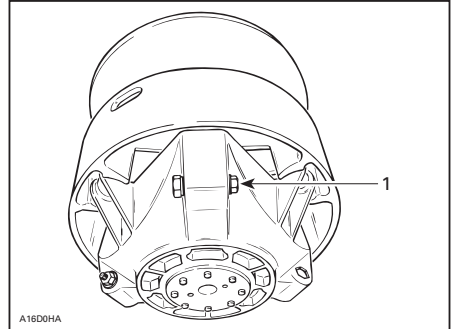

TYYPILLINEN

1. Löysää vain sen verran, että säätöruuvi pääsee pyörimään

VAROITUS

ÄLÄ KOSKAAN pura tai muunna I-variaattoria.

Epätäydellinen variaattorikokoonpano tai muutokset saattavat aiheuttaa voimakkaan variaattorin räjähtämisen, koska luja kierrosvauhti rasittaa variaattoria.

Ota yhteys Lynx-jälleenmyyjäsi I-variaattorin huoltamista varten. Vääränlainen huoltaminen tai säätäminen saattaa vaikuttaa suorituskykyyn ja vähentää variaattorihinnan käyttöikää. Noudata aina huoltosuosituksia.

⚠ VAROITUS

ÄLÄ KOSKAAN käytä moottoria:

- Ellei variaattorihihnan suoja ja muut suojat ole kiinnitettynä paikoillaan.
- jos kuomu tai sivupaneelit ovat auki tai poistettu.

Älä koskaan yritä tehdä säätöjä mihinkään liikkuvaan osaan, kun moottori on käynnissä.

Telamatto**Telamaton tarkastaminen****⚠ VAROITUS**

Irrota turvakatkaisimen pistoke moottorin pysäytyskatkaisimesta, ennen kuin suoritat mitään huoltotoimenpidettä tai säätöä, paitsi jos ohjeissa on toisin mainittu. Ajoneuvo pitää pysäköidä turvalliseen paikkaan, ei reitille.

Irrota turvakatkaisimen pistoke moottorin pysäytyskatkaisimesta.

Nosta kelkan takapää ylös ja tue se mekaaniselle tuelle. Moottorin ollessa sammutettuna pyöritä telamattoa käsin ja tutki telamaton kunto. Jos se on kulunut tai haljennut, tai jos telamaton kuidut ovat näkyvillä, tai jos harjoja tai solkia puuttuu; ota yhteys valtuutettuun Lynx-jälleenmyyjään.

Pitoa parantavilla tuotteilla varustetut moottorikelkat

Jos kelkkasi on varustettu BRP:n nastoitettavaksi hyväksytyllä telamatolla, **SUORITA TELAMATON SILMÄMÄÄRÄINEN TARKASTUS ENNEN JOKAISTA AJOKERTAA.**

Etsi sellaisia vikoja, kuten:

- Reikiä telamatossa
- Repeytymiä telamatossa (erityisesti vetoaukkojen läheisyydessä nastoitetuissa telamatoissa)

- Rikkinäisiä tai poikki menneitä profiiliharjoja, jolloin osia poikittaispuikosta on näkyvillä
- Maton kumipinnan laminaatti vioittunut
- Rikkonaiset poikittaispuikot
- Rikkonaiset nastat (nastoitetuissa telamatoissa)
- Taittuneet nastat (nastoitetuissa telamatoissa)
- Puuttuvat nastat
- Telamatosta irronneet nastat
- Puuttuvat ohjainsoljet.
- Varmista myös, että nastojen mutterit on kiristetty ohjeissa annettuihin momentteihin.

Vaihda nastoitettavaksi hyväksytyjen telamattojen rikkonaiset tai vaurioituneet nastat välittömästi. Jos telamatossa näkyy huononemisen merkkejä, se on vaihdettava välittömästi. Jos tarvitset lisätietoja, kysy kauppialtasi.

⚠ VAROITUS

Ajaminen vaurioituneella telamatolla tai matolla, jonka nastat ovat vaurioituneet voi aiheuttaa kelkan hallinnan menettämisen, jonka tuloksena saattaa olla vakava onnettomuus.

Pitoa parantavia tuotteita koskevia lisätietoja on tämän käyttöohjekirjan alussa olevassa **TURVALLISUUSOHJE**-kappaleessa, osassa, joka on otsikoitu **KELKAN PITOA PARANTAVAT TUOTTEET.**

Telamaton kireys ja linjaus

HUOM: Telamaton kireys ja linjaus ovat keskenään suhteessa. Älä säädä toista edellä mainituista tarkastamatta myöskin toista.

VAROITUS

Ehkäise vakavat henkilöönetto-
muudet kelkan läheisyydessä:

- ÄLÄ KOSKAAN seiso liikkuvan telamaton takana tai lähellä.
- Käytä aina tukevaa, leveää kelkkatelinettä, jossa on takana suo-jalevy, jos sinun on pyöritettävä telamattoa.
- Kun matto on irti maasta, pyöritä sitä mahdollisimman hiljaisella vauhdilla.

Keskipakoisvoima saattaa lennättää likaa, vaurioituneita tai irtonaisia nastoja, repeytyneitä maton palasia tai koko vahingoittuneen maton kovalla vauhdilla telatun-
nelista ulos.

Telamaton kireyden tarkastaminen

HUOM: Aja kelkalla lumessa noin 15 - 20 minuuttia, ennen kuin säädät telamaton kireyttä.

1. Irrota turvakatkaisimen pisteke moottorin pysäytyskatkaisimesta.
2. Nosta moottorikelkan perä ja tue se irti maasta.

TÄRKEÄÄ Käytä oikeaa nostotekniikka, nosta käyttäen jalkojesi voimaa. Älä yritä nostaa ajoneuvon takaosaa, jos se tuntuu liian painavalta.

3. Anna telaston jousituksen löystyä normaalisti.
4. Käytä KIREYSMITTARIA (P/N 414 348 200).



5. Säädä kireys käyttäen alaosan O-rengasta.

KIREYS

40 mm - 50 mm



KIREYDEN SÄÄTÖ

1. Alaosan O-rengas asetettu ohjearvoon

6. Aseta ylempi O-rengas kohtaan 0 kgf.
7. Aseta kireysmittari telamatolle etuja takatukipyörien puoliväliin.
8. Paina kireysmittaria alaspäin kunnes alempi O-rengas (kireys) on linjassa liukumuvoin alareunan kanssa.

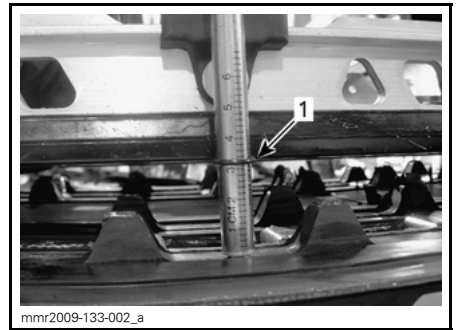
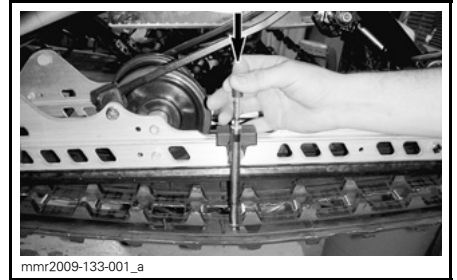

1. Kireys, O-rengas linjassa liukumuvoin kanssa

9. Lue kireysmittarin ylempään O-rengaan osoittama kuormitus.



KUORMITUSLUKEMA

1. Ylempi O-renkas

10. Kuormituslukeman on oltava seuraavan taulukon mukainen.

TELAMATON SÄÄTÖARVOT	
TELAMATON KIREYDEN SÄÄTÖ	40 mm - 50 mm
TELAMATON KUORMITUSLUKEMA	7,3 kgf

11. Jos kuormituslukema ei ole ohjearvojen mukainen, säädä telamaton kireys. Katso **TELAMATON KIREYDEN SÄÄTÖ**.

ILMOITUS Liian kireä matto aiheuttaa tehohävikkiä sekä rasittaa jousituksen komponentteja.

Telamaton kireyden säätö

1. Irrota turvakatkaisimen pistoke moottorin pysäytyskatkaisimesta.
2. Poista tukipyörän suojat (jos ovat varusteena).



1. OIKEAN takatukipyörän suoja

3. Löysää takimmaisen tukipyörän kiinnityspultit.

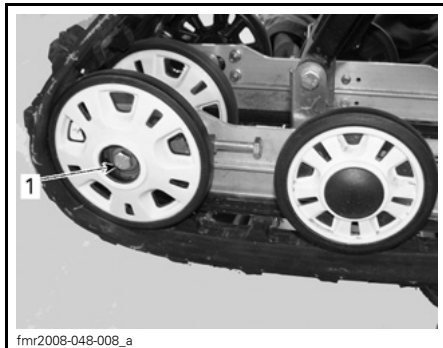

1. OIKEAN takatukipyörän pultti

4. Kiristä tai löysää molempia säätöruuveja lisätäksesi tai vähentääksesi telamaton kireyttä.

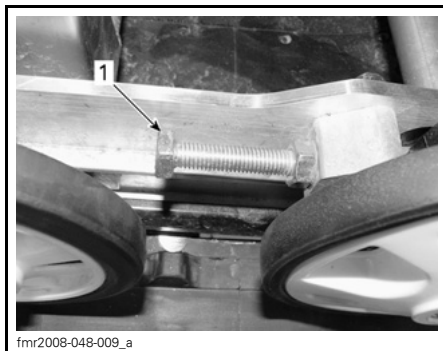

1. OIKEA säätöruuvi

5. Jos oikean kireyden suorittaminen on mahdotonta, ota yhteys valtuutettuun Lynx-jälleenmyyjään.

6. Kiristä kiinnityspultit uudelleen annettuun momenttiin.

KIRISTYSMOMENTTI
48 N•m ± 6 N•m

7. Tarkista telamaton linjaus kuten kuvattu alla.

Telamaton linjaus

VAROITUS

Varmista ennen maton säätötoimenpiteiden suorittamista, ettei matossa ole irtonaisia osia, jotka saattavat sinkoutua maton pyöriessä. Varo, ettei työkalut, kätesi, vaatteesi tai jalkasi pääse kosketuksiin pyörivään maton kanssa. Asenna kelkka tukevalle kelkkatelineelle, jossa on takana suojalevy. Varmista, ettei kukaan ole kelkan välittömässä läheisyydessä, varsinkaan kelkan takana. Älä koskaan pyöritä telamattoa suurilla nopeuksilla.

Keskipakoisvoima saattaa lennättää likaa, repeytyneitä maton palasia tai koko vahingoittuneen maton kovalla vauhdilla telatunnelista ulos.

Käynnistä moottori ja kaasuta sen verran, että telamatto juuri ja juuri pyörii. Anna maton pyöriä vain hetken aikaa (noin 5 sekuntia).

Tarkista, että telamatto on hyvin keskitetty; yhtäläinen etäisyys molemmilla puolilla solkien reunojen ja liukumuvien välillä.

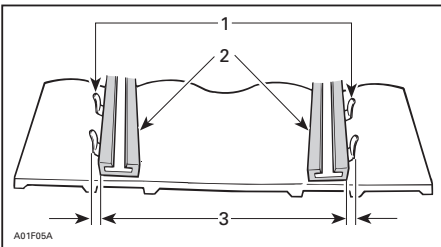

1. Ohjainoljet
2. Liukumuvit
3. Yhtäläinen etäisyys

Jos etäisyys ei ole yhtäläinen, suorita linjaus seuraavasti:

VAROITUS

Irrota turvakatkaisimen pistoke moottorin pysäytyskatkaisimesta, ennen kuin suoritat mitään huoltotoimenpidettä tai säätöä, paitsi jos ohjeissa on toisin mainittu. Ajoneuvo pitää pysäköidä turvalliseen paikkaan, ei reitille.

1. Irrota turvakatkaisimen pistoke moottorin pysäytyskatkaisimesta.
2. Löysää takatukipyörän kiinnityspultit.
3. Kiristä säätöpultti siltä puolelta, jolla liukumuovi on kauimpana soljesta.

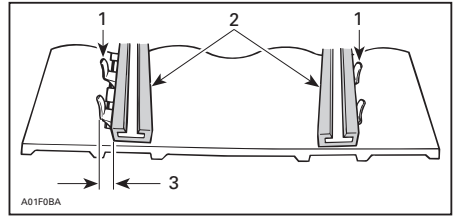

1. Ohjainoljet
2. Liukumuovit
3. Kiristä tältä puolelta
4. Kiristä lukkomutterit.
5. Kiristä tukipyörien kiinnityspultit momenttiin $48 \text{ N}\cdot\text{m} \pm 6 \text{ N}\cdot\text{m}$.

VAROITUS

Varmista, että kaikki kiinnikkeet on huolellisesti kiristetty, jotta tukipyörä ei pääse irtoamaan tai telamatto lukittumaan.

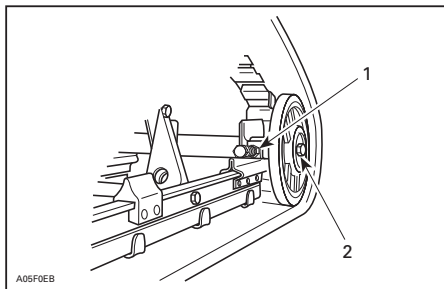

TYYPILLINEN

1. Lukkomutteri
2. Kiinnityspultit

6. Käynnistä moottori ja pyöritä telamattoa hitaasti tarkistaaksesi jälleen linjauksen.
7. Laske kelkka maahan.
8. Asenna tukipyörän suojat, jos ovat varusteena.

Jousitus

Takajousituksen kunto

Tutki silmämääräisesti kaikki jousituksen osat, mukaan lukien liukukengät, jouset, pyörät jne.

HUOM: Normaaliajossa lumi voitelee ja jäädyttää liukukengät. Runsas ajo jäällä tai hiekkaisella lumella kehittää lämpöä ja aiheuttaa liukukenkien ennenaikaista kulumista.

Jousituksen rajoitinremmin kunto

Tutki rajoitinremmien kuluminen ja vauriot sekä pultin ja mutterin kiireys. Jos ne ovat löysällä, tutki ovatko reiät vaurioituneet. Vaihda tarpeen mukaan. Kiristä mutteri momenttiin 9 N•m ± 1 N•m.

Telaston jousituksen voitelu

Voitele telaston jousitus rasvanippojen avulla käyttäen seuraavaa tuotetta: JOUSITUSRASVA (P/N 293 550 033). Katso huoltovälit kohdasta **HUOLTO-TAULUKKO**.

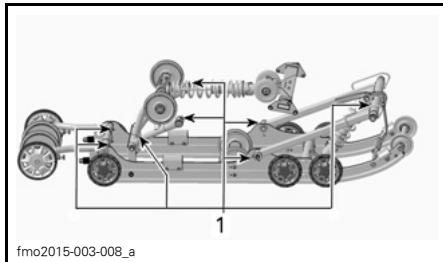

1. Rasvanipat

Ohjauksen ja etujousituksen kunto

Tutki silmämääräisesti ohjauksen ja etujousitusmekanismin osien kireydet (ohjausvarret, tukivarret, suksien kiinnityspultit, olkatapit jne.). Jos on tarpeen, ota yhteys valtuutettuun Lynx-jälleenmyyjään.

Etujousituksen voitelu

Voitele etujousituksen rasvanipat jousituksen synteettisellä rasvalla (P/N 293 550 033).

Yleensä 4 - 5 rasvaprässin painallusta riittää.

HUOM: Jos rasvaa laitetaan liikaa, ylimääräinen rasva tulee pois ohjausvivuista ja olkatapeista. Pyyhi kaikki ylimääräinen rasva pois välttääksesi sen pääsyn muihin osiin.

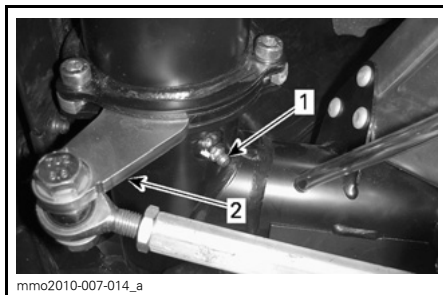

VASEN PUOLI KUVASSA

1. Voitelunippa
2. Ohjausvarsi

Sukset

Suksien ja ohjainrautojen kunto ja kuluminen

Tarkista suksien ja ohjainrautojen kova-metallien kunto. Jos ne ovat kuluneet, ota yhteys valtuutettuun Lynx-jälleenmyyjään.

VAROITUS

Erittäin kuluneet sukset ja/tai ohjainraudat vaikuttavat kelkan ajo-ominaisuuksiin.

Blade-suksi

Suksen vakioasennossa suksen ohjainrauta on asennettu keskireikiin.

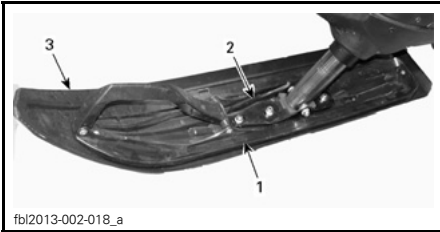

fbi2013-002-018_a

TYYPILLINEN

1. Suksi
2. Ohjainrauta
3. Suksen suojapäällyste (Army-malli)

69 Army -malleissa suojapäällyste on asennettu sisäpuolelle.

Sulakkeet

Sulakkeen tarkastus

Sulakkeet suojaavat sähköjärjestelmää.

Tarkista sulakkeen kunto ja vaihda se tarvittaessa uuteen.

Irrota sulake pitimestään vetämällä se ulos. Tarkista, onko sulake palanut.

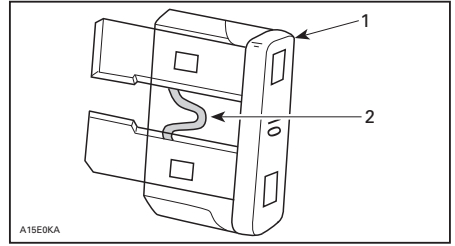

A15E0KA

1. Sulake
2. Tarkista, onko palanut

VAROITUS

Älä käytä suurempiarvoista sulaketta.

VAROITUS

Jos sulake on palanut, vian aiheuttaja pitää tutkia ja korjata ennen seuraavaa käyttöä. Ota yhteys valtuutettuun Lynx-jälleenmyyjään huoltamista varten.

Sulakkeen sijainti

Sulakekotelo sijaitsee etuistuimen pehmusteen takana, istuimen etuosassa sen VASEMMASSA alaosassa.

Tunnistat sulakkeet katsomalla kotelon kannen sisäpuolella olevasta tarrasta tai kohdasta **TEKNISET TIEDOT**.

Kun haluat päästä käsiksi sulakekoteloon, nosta varoen istuimen alumiinisen ulokkeen pehmustetta vetämällä muovihihnasta alas- ja sivulle päin yhtä aikaa.

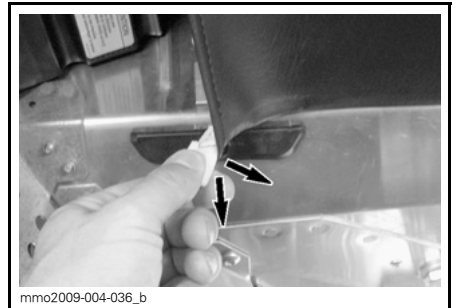

mmo2009-004-036_b

TYYPILLINEN - VEDÄ HIIHNASTA



1. Sulakekotelo

Sulje pehmuste työntämällä hihna takaisin alumiiniseen ulokkeeseen.

Valot

Tarkista aina valojen toiminta polttimon vaihdon jälkeen.

Ajovalojen polttimon vaihto

ILMOITUS Älä koskaan kosketa halogeenipolttimon lasiosaa paljain sormin, se lyhentää sen käyttöikää. Jos satut koskettamaan polttimon lasia, puhdista se isopropyylialkoholilla, jolloin polttimoon ei jää kalvoa.

1. Vapauta monitoimimittarin lukituskiekkeet pienen ruuvitaltan avulla.

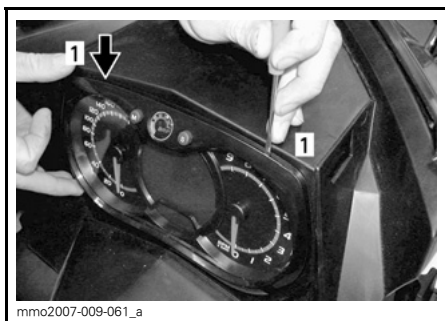

1. Lukituskieleke

2. Vedä varovasti monitoimimittari pois ja aseta sivuun.



3. Irrota palaneen polttimon liitin. Irrota kumisuoja.

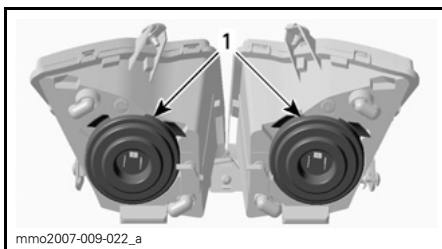

1. Kumisuojat

4. Paina ja vedä kiinnikkeen molemmilta puolilta samanaikaisesti vapauttaaksesi sen polttimon alustasta.

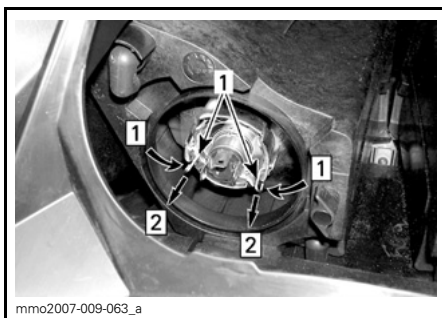

Askel 1: Työnnä molemmilta puolilta

Askel 2: Vapauta vetämällä

1. Kiinnike

5. Vedä polttimo ja vaihda se. Asenna osat takaisin huolellisesti.

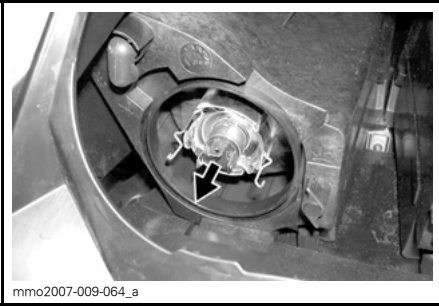

mmo2007-009-064_a

VEDÄ POLTTIMO JA VAIHDA SE

Ajovalojen suuntaaminen

Irrota monitoimimittari, katso *AJOVALOJEN POLTTIMON VAIHTO*. Käännä nuppia säätääksesi valokeilan korkeutta.

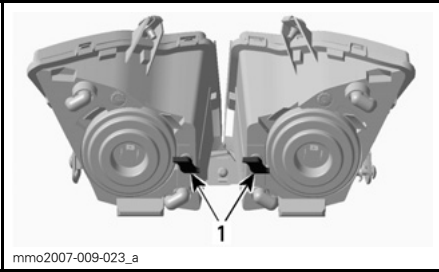

mmo2007-009-023_a

TYYPILLINEN

1. Nupit

Takavalon polttimon vaihto

1. Irrota takavalon kotelo vetäen sitä varovasti molemmista päistä samaan aikaan ja samalla voimalla.

ILMOITUS Jos takavalon kotelo ei irroteta kohtisuoraan takavalon pitimeen nähden, kiinnitystapit saattavat rikkoutua ja kotelo on vaihdettava.

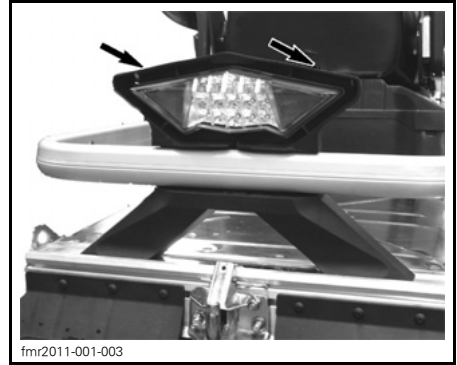

fmr2011-001-003

ILMOITUS Älä vedä takavalon kotelo liian kauas ajoneuvosta välttääksesi johtosarjan vaurioitumisen.

2. Irrota polttimon pidike takavalon kokoonpanosta.
 - 2.1 Käännä pidikettä vastapäivään.
 - 2.2 Vedä pidike irti.
3. Vaihda polttimo.
4. Kiinnitä pidike takavalon kokoonpanoon.
5. Paina takavalon kokoonpano takaisin paikoilleen.

HUOM: Led-takavalon LEDejä ei voida vaihtaa.

Jos LED-takavalon ei toimi, vaihda takavaloasennelma. Kiinnitä uusi takavalo ruuveilla.

AJONEUVON HOITO

Toimenpiteet ajon jälkeen

Poista lumi ja jää telastosta, telamatos-
ta, etujousituksesta ohjausmekanis-
mista ja suksista.

VAROITUS

Varmista, että turvakatkaisimen
pistoke on irrotettu moottorin py-
säytyskatkaisimesta ennen kuin
seisot ajoneuvon edessä tai työ-
kentelet telamaton tai telaston
jousituksen komponenttien pa-
rissa.

Suojaa aina kelkkasi kelkkapeitolla, kun
jätät sen yöksi ulos tai kun et käytä
sitä pitkään aikoihin. Tämä suojaa kelk-
kaa jäätymiseltä ja lumelta sekä auttaa
suojaamaan kelkan ulkonäköä ja pinta-
materiaaleja.

Ajoneuvon puhdistus ja suojaaminen

Käytä ajoneuvon pesuun vettä, johon
on sekoitettu mietoa puhdistusainetta.
Käytä ainoastaan mikrokuituisia kan-
gaspaloja tai vastaavia.

ILMOITUS On välttämätöntä käyt-
tää pehmeitä, mikrokuitukankaita
tai vastaavia kankaita tuulilasin ja
kuomun puhdistamiseen, jotta pin-
nat eivät naarmuunnu puhdistuksen
aikana.

Käytä rasvan, öljyn ja lian puhdistuk-
seen BRP HEAVY DUTY -PUHDIS-
TUSAINETTA (P/N 293 110 001).

ILMOITUS Älä käytä Heavy duty
-puhdistusainetta tarroihin tai vinyyli-
liosiin.

Käytä pinttyneen lian puhdistamiseen
vinyyli- ja muoviosista XPS YLEISPUH-
DISTUSAINETTA (P/N 219 701 709).

ILMOITUS Älä koskaan puhdist
muoviosia tai kuomua voimakkaalla
pesuaineella, rasvanpoistoaineel-
la, maalin ohenteella, asetonilla tai
tuotteilla, jotka sisältävät klooria,
jne.

Vahaa ajoneuvon maalatut osat parem-
man suojan saamiseksi.

HUOM: Lisää vahaa ainoastaan viimei-
seen kiillotukseen.

SÄILYTYS

Kelkka on varastoitava huolellisesti kesän ajaksi tai kun sitä ei käytetä yli kolmeen kuukauteen.

SÄILYTYS	
AJONEUVO	Puhdista ajoneuvo
MOOTTORI	2-tahtimallit: Voitele moottori. Katso ohjeet omistajan käsikirjasta.
	Tuki äänenvaimennin rievuilla
	Suojaa polttoainejärjestelmä lisäämällä polttoaineen stabiloimisainetta aineen valmistajan suositusten mukaisesti Anna moottorin käydä lisättyäsi aineen polttoaineeseen
VOIMANSIIRTO JA JARRU	Voitele jarruvivun sarana
	Nosta kelkan takapäätä ylös, kunnes telamatto on irti maasta. Älä löysää telamaton jännitystä
JOUSITUS	Tarkasta ja voitele telaston jousitus
	Voitele etujousitus ja telaston jousitus
SÄHKÖJÄRJESTELMÄ	Lataa akku kuukausittain pitääksesi sen täysin ladattuna säilytyksen aikana

⚠ TÄRKEÄÄ Käytä sopivaa nostolaitetta tai pyydä apua ajoneuvon nostamiseen. Ellei nostolaite ole käytössä, käytä oikeaa nostotekniikkaa ja nosta jalkojesi voimalla. Älä yritä nostaa ajoneuvon takaosaa, jos se tuntuu liian painavalta.

ILMOITUS Moottorikelkka on säilytettävä viileässä ja kuivassa paikassa, ja se on peitettävä hengittävällä, mutta valoa läpäisemättömällä kelkkapeitolla. Tämä suojaa auringonsäteiltä ja haalistumiselta ajoneuvon maalipintaa ja muoviosia.

Moottorin voitelu

Moottorin säilytyskuntotila (E-TEC)

E-TEC-moottorit, kuten muutkin moottorit, on asianmukaisesti voideltava säilytyskuntoon moottoreiden sisäosien suojaamiseksi. E-TEC-järjestelmässä on sisäänrakennettuna moottorin voitelutoiminto, jonka kuljettaja voi käynnistää.

Käynnistä toimenpide seuraavasti:

1. Aseta ajoneuvo hyvin ilmastoituun tilaan.
2. Käynnistä moottori ja anna sen käydä tyhjäkäyntiä, kunnes se saavuttaa toimintalämpötilan.

3. Paina ASETUSPAINIKETTA (S) toistuvasti kunnes matkamittari näkyy (kokonaismatkan lukema).

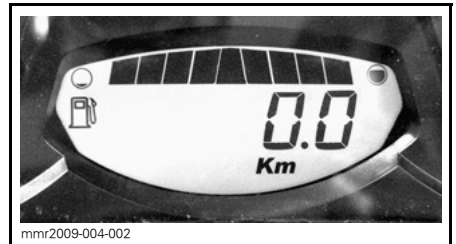

HUOM: Säilytyskuntotila ei toimi muissa valikoissa (osamatkamittari A, osamatkamittari B tai tuntimittari).

4. Paina samanaikaisesti lähi-/kaukovalojen (HI/LOW) katkaisinta toistuvasti useita kertoja ja **samanaikaisesti** paina asetuspainiketta **SET** ja pidä se alas painettuna kunnes näyttöön ilmestyy teksti **PUSH S** (PAINA S).

HUOM: Tätä toimenpidettä varten on oleellista painaa toistuvasti lähi-/kaukovalojen (HI/LOW) katkaisinta **ennen** kuin ASETUSPAINIKETTA painetaan.



5. Vapauta kaikki painikkeet, kun näyttöön ilmestyy teksti "PAINA S".
6. Paina ASETUSPAINIKETTA (S) uudelleen 2 - 3 sekuntia.

Mittari näyttää viestin "ÖLJY", kun moottori siirtyy säilytyskuntoon (Kesäsäilytyshuoltotoiminto).

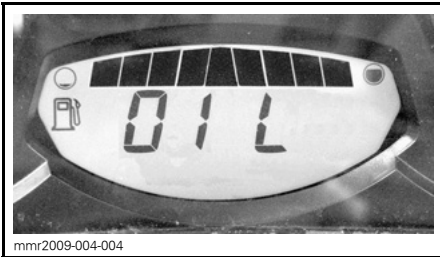

Älä kosketa mitään painiketta moottorin voitelujakson aikana.

Moottori nostaa kierroslukunsa noin 1 600 kierrokseen, sen jälkeen öljypumppu "sumuttaa" öljyllä moottoria 30 - 60 sekunnin ajan.

Kun toimenpide on päättynyt, moottori sammuttaa itsensä.

Irrota D.E.S.S.-avain.

ILMOITUS Älä käynnistä moottoria säilytyksen aikana.

TEKNISET TIEDOT

AJONEUVON TUNNISTAMINEN

Ajoneuvon tunnistetarra

Kelkan tunnistetarra sijaitsee kelkan oikealla puolella.

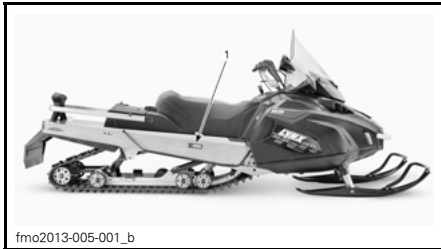

TYYPILLINEN

1. Ajoneuvon tunnistetarra

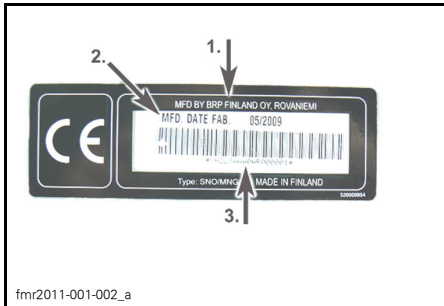

AJONEUVON TUNNISTETARRA

1. Valmistajan nimi
2. Valmistuspäivä
3. Ajoneuvon tunnistenumero (VIN)

Tunnistenumerot

Kelkan pääkomponentit (moottori ja runko) on varustettu omilla tunnistenumeroillaan. Näiden numeroiden tarkistaminen saattaa tulla kyseeseen takuuasioissa tai jos kelkka on joutunut väärin käsiin. Valtuutettu Lynx-jälleenmyyjä tarvitsee näitä numerotietoja takuuasiakirjojen täyttämiseksi. BRP ei hyväksy minkäänlaista takuuta, jos moottorin tunnistenumero tai ajoneuvon tunnistenumero (VIN) on poistettu tai niitä on millään tavalla väärin muokattu. On erittäin suositeltavaa merkitä tunnistenumerot muistiin ja ilmoittaa ne vakuutusyhtiölle.

Ajoneuvon tunnistenumero (VIN)

VIN-tunnus on merkitty ajoneuvon tunnistetarraan. Katso ohjeet edeltä. Tunnus on myös meistä kelkan telatunneleihin, lähelle tunnistetarraa.

Mallinumero ja vuosimalli ovat osa tiedoista, jotka ovat näkyvissä VIN-tunnistuksessa. Katso kuva.

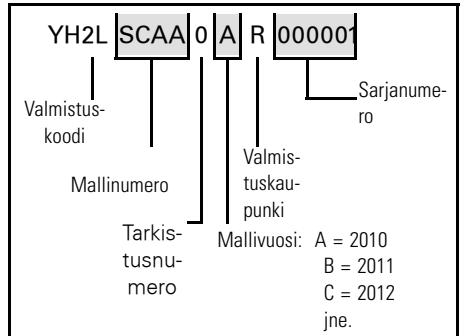

Moottorin tunnistenumero

Katso seuraavista kuvista moottorin tunnistenumeron sijainti kussakin moottorivaihtoehdossa.

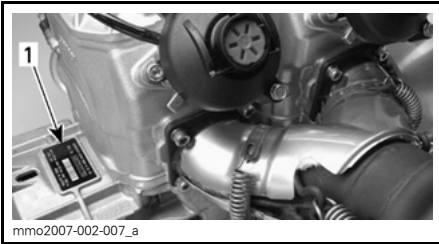

TYYPILLINEN - 600 HO E E-TEC -MOOTTORI
1. Moottorin sarjanumero

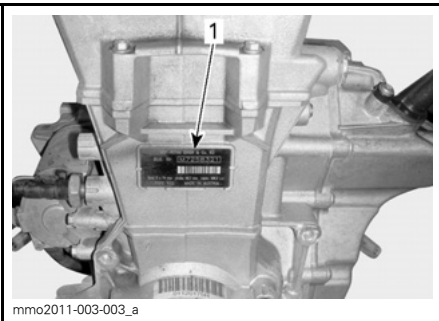

600 ACE -MOOTTORI
1. moottorin tunnistenumero

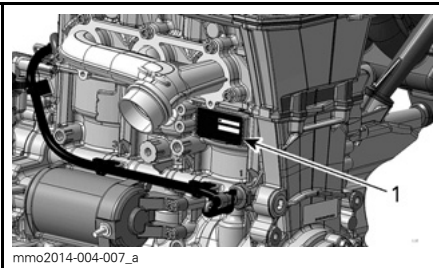

900 ACE -MOOTTORI
1. moottorin tunnistenumero

MELUPÄÄSTÖ- JA TÄRINÄARVOT

MALLI	600 HO E-TEC	600 ACE	900 ACE	
MELUPÄÄSTÖ- JA TÄRINÄARVOT¹				
Melu	Äänenvoimakkuuden taso (L_{WA})	96,7 dB 4050 kierr.:ssa/min. (Epävarma (K_{wa}) 3 dB)	90,4 dB 3625 kierr.:ssa/min. (Epävarma (K_{wa}) 3 dB)	92,7 dB 3625 kierr.:ssa/min. (Epävarma (K_{wa}) 3 dB)
	Äänen paine (L_{pA})	86 dB 4050 kierr.:ssa/min. (Epävarma (K_{pA}) 3 dB)	80 dB 3625 kierr.:ssa/min. (Epävarma (K_{pA}) 3 dB)	80 dB 3625 kierr.:ssa/min. (Epävarma (K_{pA}) 3 dB)
Tärinä	Käsi-käsivarsi -järjestelmä	<2,5 m/s ² kierr.:ssa/min 4 050	<2,5 m/s ² kierr.:ssa/min 3625	<2,5 m/s ² kierr.:ssa/min 3625
	Koko vartalo istuimessa	<0,5 m/s ² kierr.:ssa/min 4 050	<0,5 m/s ² kierr.:ssa/min 3625	<0,5 m/s ² kierr.:ssa/min 3625
¹ : Melupäästö- ja tärinäarvot on mitattu standardin EN 15997:2011 mukaisesti kestopäällysteyppinalla, vaihteen ollessa vapaalla tai ilman hihnaa.				

EU:n vaatimustenmukaisuustodistusta ei ole laitettu tähän käyttäjän käsikirjaversioon.

Löydät todistuksen ajoneuvosi mukana olevasta painetusta käyttäjän käsikirjasta.

DIGITAALINEN RADIOTAAJUUSTEKNIKKAA KÄYTTÄVÄ KÄYNNISTYKSENESTOJÄRJESTELMÄ (RF D.E.S.S. -AVAIN)

Tämä laite täyttää FCC Osan 15 ja Industry Canadan säädösten RSS-standardin/standardit.

Käyttöä koskee seuraavat kaksi ehtoa: (1) tämä laite ei saa aiheuttaa häiriöitä, ja (2) tämän laitteen on siedettävä kaikenlaiset häiriöt, mukaan lukien häiriöt, jotka saattavat aiheutua tämän laitteen tahattomasta käytöstä.

Jos laitteeseen tehdään sellaisia muutoksia tai säätöjä, joita vastuussa oleva osapuoli ei ole hyväksynyt, käyttäjä saattaa menettää oikeuden käyttää laitetta.

IC-rekisteröintinumero 12006A-M01456

FCC-TUNNUS: 2ACERM01456

Me, jotka olemme vastuussa vaatimustenmukaisuudesta, vakuutamme omalla vastuullamme, että laite on seuraavan EU:n direktiivin sisältämien määräysten mukainen: 2014/53/EU. Tuote, johon tämä vakuutus viittaa, on olennaisten edellytysten ja muiden asiaan kuuluvien edellytysten mukainen. Tuote on yhdenmukainen seuraavien direktiivien, yhdenmukaistettujen normien ja säännösten kanssa:

Radiolaitedirektiivi (RED) 2014/53/EU ja yhdenmukaistetut normit:

EN 300 330-2, EN 60950-1

TEKNISET TIEDOT

JÄRJESTELMÄ	MALLIT
MOOTTORI	600 HO E-TEC
Moottorityyppi	Rotax® 593, nestejäähdytteinen, läppäventtiili, 3D-R.A.V.E.
Sylinterimäärä	2
Kuutiotilavuus	594,4 cm ³
Sylinterin sisämitta	72 mm
Iskun pituus	73 mm
Maksimi hv ja -kierrokset min.	8100 RPM
Polttoaineen ruiskutusjärjestelmä	E-TEC -suorasuihkutus
Pakoputkisto	Yksitt. tehoputki, väliseinälinen vaimennin
Moottoriöljy	(P/N 619 590 106)
Moottorin öljysäiliön tilavuus	2,8 L
Moottorin jäähdytysneste	Etyyliglukoli/vesi –seos (50% jäähd.nestettä, 50% tislattua vettä). Käytä LONG LIFE -PAKKASNESTETTÄ (F) (P/N 619 590 204) tai nimenomaan alumiinimoottoreille tarkoitettua jäähdytysnestettä
Suosittelava polttoaine	Korkealuokkainen lyijytön bensiini
Vähimmäisoktaaniluku	95 (polttoaine, jossa voi olla ENINTÄÄN 10 % etanolia)
Polttoainesäiliön tilavuus	39 L

JÄRJESTELMÄ	MALLIT
MOOTTORI	600 ACE
Moottorityyppi	Rotax 602, nestejäähdytteinen, 4-tahti, D.O.H.C., kuiva öljypohja.
Sylinterimäärä	2
Kuutiotilavuus	599,54 cm ³
Sylinterin sisämitta	74 mm
Iskun pituus	69,7 mm
Maksimi hv ja -kierrokset min.	7250 kierr./min.
Polttoaineen ruiskutusjärjestelmä	EFI-monipistesuihkutus, 46 mm:n kaasuläppärunko
Pakoputkisto	Kaksi etuputkea, väliseinälinen vaimennin
Moottoriöljy	(P/N 619 590 114)
Moottorin öljysäiliön tilavuus	Öljynvaihto, 2,2 L
Moottorin jäähdytysneste	Etyyliglykolin ja veden seos (50 % jäähdytysnestettä, 50 % tislattua vettä). Käytä LONG LIFE -PAKKASNESTETTÄ F) (P/N 619 590 204) tai erityisesti alumiinimoottoreille suunniteltua jäähdytysnestettä
Suosittelava polttoaine	Lyijytön bensiini (polttoaine, joka sisältää ENINTÄÄN 10 % etanolia)
Vähimmäisoktaaniluku	95 (polttoaine, jossa voi olla ENINTÄÄN 10 % etanolia)
Polttoainesäiliön tilavuus	39 L

JÄRJESTELMÄ	MALLIT
MOOTTORI	900 ACE
Moottorityyppi	Rotax 903, nestejäähdytteinen, 4-tahti, D.O.H.C., kuiva öljypohja
Sylinterimäärä	3
Kuutiotilavuus	899 cm ³
Sylinterin sisämitta	74 mm
Iskun pituus	69,7 mm
Maksimi hv ja -kierrokset min.	7250 kierr./min.
Pakoputkisto	Yksitt. etuputki, väliseinälinen vaimennin
Moottoriöljy	(P/N 619 590 114)
Moottoriöljyn määrä	Öljynvaihto, 3,3L
Moottorin jäähdytysneste	Etyyiliglykolin ja veden seos (50 % jäähdytysnestettä, 50 % tislattua vettä). Käytä LONG LIFE -PAKKASNESTETTÄ F) (P/N 619 590 204) tai erityisesti alumiinimoottoreille suunniteltua jäähdytysnestettä
Polttoaineen ruiskutusjärjestelmä	EFI-monipistesuihkutus, 46 mm:n kaasuläppärunko
Suosittelava polttoaine	Lyijytön bensiini (polttoaine, joka sisältää ENINTÄÄN 10 % etanolia)
Vähimmäisoktaaniluku. Katso <i>POLTTOAINEVAATIMUKSET</i>	95 RON (polttoaine, jossa voi olla ENINTÄÄN 10 % etanolia)
Polttoainesäiliön tilavuus	39 L

JÄRJESTELMÄ			MALLIT
VOIMANSIIRTO			KAIKKI MALLIT
I-variaattori	Tyyppi	600 HO E-TEC	TRA III™
		600 ACE / 900 ACE	eDrive II
	Kytkeytyminen	600 HO E-TEC	3 000 kierr./min. ± 100
		600 ACE / 900 ACE	2200 kierr./min. ± 100
II-variaattori			QRS SS
Vetopyörän hammasluku		69 YETI 600 HO E-TEC	8 (2,52")
		59 Yeti 600 ACE	7 (2,86")
		69 Yeti 900 ACE	8 (2,52")
Vaihteistoöljy			XPS SYNTEETTINEN VAIHTEISTOÖLJY (75W140 hypoidiöljy) (P/N 619 590 182)
Vaihdelaatikon öljytilavuus			600 ml
Telamaton leveys	59 Yeti		500 mm
	69 Yeti		600 mm
Telamaton pituus	59 Yeti		392,3 cm
	69 Yeti		396,8 cm
Telamaton harjaprofiilin korkeus	59 Yeti 600 ACE		32mm
	69 YETI 900 ACE		
	69 YETI ARMY 600 HO E-TEC		32 mm (nastoitettu Ice Ripper)
Telamaton kireys	Kireys		40 mm - 50 mm
	Voima ⁽¹⁾		7,3 kgf
Telamaton säätäminen			Yhtäläinen etäisyys solkien reunojen ja liukumuovien välillä.
JARRUJÄRJESTELMÄ			KAIKKI MALLIT
Jarrujärjestelmä			Brembo/Hydraulinen jarrusatula, itsesäätyvä/levy
Jarruneste			DOT 4

JÄRJESTELMÄ		MALLIT
JOUSITUS		KAIKKI MALLIT
Etujousitus		LTS
Etuiskunvaimennin		MC
Etujousituksen maks. joustomatka		160 mm
Takajousitus	59 Yeti	PPS 5900 A
	69 Yeti	PPS 6900 A
Etuivivun iskunvaimennin		HPG 25
Takavivun iskunvaimennin	59 Yeti, 69 Yeti 900 ACE	HPG 25
	69 Yeti 600 HO E-TEC	HPG 36
Telaston jousituksen maks. joustomatka		340 mm
SÄHKÖJÄRJESTELMÄ		600 HO E-TEC
Laturin teho		12 V / 360 W
Ajovalon polttimo, kauko/lähi		2 x 60/55 wattia (H-4)
Takavalon polttimo		12 V 21/5 W
Sytytystulppa	Tyyppi	NGK PZFR6F (2)
	Kärkiväli	0,75 mm ± 0.05 mm (ei säädettävissä)
Sulake/ rele/ kondensaattori	F 1: Akku	30 A
	F 2: Käynnistin	5 A
	F 3: Virran ulosotto edessä Lämmitettävä istuin Äänimerkki (lisävaruste)	20 A
	F 4: Tuuletin	15 A
	F 5: Ilmajousitus	15 A
	F6: GPS & laturi	10 A
	R 1:	Lisävarusterele
	R 2:	Tuulettimen rele

JÄRJESTELMÄ		MALLIT
SÄHKÖJÄRJESTELMÄ		600 ACE
Laturin teho		12 V / 650 W
Ajovalon polttimo, kauko/lähi		2 x 60/55 wattia (H-4)
Takavalon polttimo		12 V 21/5 W
Sytytystulppa	Tyyppi	NGK MR8BI-8.
	Kärkiväli	0,8 mm
Sulakkeet	F 1: Akku	30 A
	F 2: Rele/käynnistys-painike.	5 A
	F 3: Käynnistinmoottorin solenoidi	10 A
	F 4: Tuuletin	15 A
	F 5: HIC	10 A
	F 6: HIC / Mittari	10 A
	F 7: Virran ulosotto edessä ja lämmittimet	10 A
	F 8: Valot	20 A
	F 9: Käyttämätön	-
	F 10: Virran ulosotto takana	5 A
	F11: GPS Ilmajousitus	15 A
Releet	R 1:	Käynnistinrele
	R 2:	Latausrele
	R 3:	Latausrele
	R 4:	Tuulettimen rele

JÄRJESTELMÄ		MALLIT
SÄHKÖJÄRJESTELMÄ		900 ACE
Laturin teho		12 V / 650 W
Ajovalon polttimo, kauko/lähi		2 x 60/55 wattia (H-4)
Takavalon polttimo		2,6 W / 139 m W LED
Sytytystulppa	Tyyppi	NGK MR8BI-8.
	Kärkiväli	0,8 mm
Sulakkeet ja releet	F1: Akku	30 A
	F2: Rele/käynnistys-painike.	5 A
	F3: Käynnistinmoottorin solenoidi	10 A
	F4: Tuuletin	15 A
	F5: HIC	10 A
	F6: HIC / Mittari	10 A
	F7: Virran ulosotto edessä ja lämmittimet	10 A
	F8: Valot	20 A
	F9: Käyttämätön	-
	F10: Virran ulosotto takana	5 A
	F11: Ilmajousitus	15 A
	R1:	Käynti
	R2:	Kuormitus
	R3:	Latausrele
R4:	Tuulettimen rele	

JÄRJESTELMÄ		MALLIT
PAINO JA MITAT		KAIKKI MALLIT
Kuivapaino	59 Yeti 600 ACE	291 kg
	69 Yeti 900 ACE	319 kg
	69 Yeti 600 HO E-TEC	324 kg
Kokonaispituus	59 Yeti	335 cm
	69 YETI 900 ACE	337 cm
	69 YETI ARMY 600 HO E-TEC	350 cm
Kokonaisleveys		108,5 cm
Kokonaiskorkeus		142 cm
Raideleveys		90 cm

(1) Mitta liukumuovin ja telamaton väliltä, kun mattoa vedetään alaspäin tietyllä voimalla.

(2) **Huomio** Älä yritä säätää tämän sytytystulpan kärkiväliä.

VIANETSINTÄ

VIANETSINTÄOHJEITA (E-TEC JA ACE)

SÄHKÖKÄYNNISTIN EI TOIMI.

1. Moottorin hätäkatkaisin on POIS PÄÄLTÄ-asennossa tai turvakatkaisimen pistoke ei ole paikoillaan moottorin pysäytyskatkaisimessa.
 - *Laita moottorin hätäkatkaisin PÄÄLLÄ-asentoon ja asenna turvakatkaisimen pistoke moottorin pysäytyskatkaisimeen.*
2. Kaasua painettu moottorin käynnistysvaiheessa.
 - *Vapauta kaasu käynnistäessäsi moottoria.*

MOOTTORI PYÖRII, MUTTA EI KÄYNNISTY

1. Moottori ei saa polttoainetta.
 - *Tarkista polttoaineen määrä ja lisää sitä tarvittaessa.*
2. Järjestelmän jännite liian alhainen.
 - *Ota yhteys valtuutettuun Lynx-jälleenmyyjään.*

MOOTTORI EI SAAVUTA KYTKEYTYMISKIERROKSIA.

1. Tunnistamaton D.E.S.S.-avain. D.E.S.S.-merkkivalo vilkkuu (hitaat lyhyet piippaukset, jotka toistuvat).
 - *Asenna turvakatkaisimen pistoke oikein.*
 - *Asenna turvakatkaisimen pistoke (D.E.S.S.-avain), joka on ohjelmoitu kyseiseen kelkkaan.*
2. ECM ei tunnista D.E.S.S.-avainta (600 ACE / 900 ACE).
 - *Ota yhteys valtuutettuun Lynx-jälleenmyyjään.*

MOOTTORI YLIKUUMENEE

1. Liian vähän lunta tai lumi on kovaksi pakkaantunut.
 - *Aja irtolumelle. Jos lähettyvillä ei ole irtolumta, pysähdy, sammuta moottori ja anna sen jäähtyä. Kun moottori on jäähtynyt, pyri pääsemään irtolumelle mahdollisimman pian.*
2. Alhainen jäähdytysnesteen määrä.
 - *Tarkasta jäähdytysnesteen määrä, katso kappale HUOLTOTIEDOT.*
3. Tukkeutuneet lämmönvaihtimet.
 - *Puhdista lämmönvaihtimet.*

MOOTTORI EI KIIHDY, TAI SIITÄ PUUTTUU TEHOA

1. Opetteluavain käytössä (600 ACE / 900 ACE).
 - *Käytä normaalia avainta.*
2. Sport-tila ei aktivoituna (600 ACE / 900 ACE).
 - *Katso kohta SPORT-TILAN AKTIVOIMINEN kappaleessa TOIMINTATILAT .*
3. Moottorin esilämmitys käynnissä (E-TEC).
 - *Aja ajoneuvolla hitaalla nopeudella muutamia minutteja.*
4. Moottorin sisäänajoa ei ole suoritettu loppuun (E-TEC).
 - *Suorita sisäänajovaihe loppuun.*

MOOTTORI EI KIIHDY, TAI SIITÄ PUUTTUU TEHOA (jatkuva)

5. Väärä I-variaattorin säätö.

- *Säädä I-variaattori, katso HUOLTOTOIMENPITEET.*

6. I- ja II-variaattorit tarvitsevat huoltoa.

- *Ota yhteys valtuutettuun Lynx-jälleenmyyjään.*

7. Variaattorihihna kulunut liian ohueksi.

- *Jos variaattorihihna on kulunut enemmän kuin 3 mm alkuperäisestä leveydestään, se vaikuttaa ajoneuvon suorituskykyyn.*
- *Vaihda variaattorihihna.*

8. Virheellinen telamaton säätö.

- *Katso kohta HUOLTO ja/tai ota yhteys valtuutettuun Lynx-jälleenmyyjään.*

9. Ongelma R.A.V.E.-venttiileissä (E-TEC).

- *Sinun on toimitettava ajoneuvo valtuutetulle Lynx-jälleenmyyjälle, korjaamoon tai valitsemallesi henkilölle huoltamista, korjaamista tai osien vaihtamista varten.*

10. Polttoainejärjestelmän paine liian alhainen.

- *Ota yhteys valtuutettuun Lynx-jälleenmyyjään.*

MOOTTORI NAKUTTAA (JÄLKISYTYTYYS)

1. Moottori käy liian kuumana.

- *Katso MOOTTORI YLIKUUMENEE.*

2. Sytytyksen ajoitus on väärä tai sytytysjärjestelmässä on vika.

- *Sinun on toimitettava ajoneuvo valtuutetulle Lynx-jälleenmyyjälle, johonkin korjaamoon tai valitsemallesi henkilölle huoltamista, korjaamista tai osien vaihtamista varten.*

3. Pakojärjestelmässä vuoto.

- *Sinun on toimitettava ajoneuvo valtuutetulle Lynx-jälleenmyyjälle, johonkin korjaamoon tai valitsemallesi henkilölle huoltamista, korjaamista tai osien vaihtamista varten.*

4. Polttoainejärjestelmän paine liian alhainen.

- *Sinun on toimitettava ajoneuvo valtuutetulle Lynx-jälleenmyyjälle, johonkin korjaamoon tai valitsemallesi henkilölle huoltamista, korjaamista tai osien vaihtamista varten.*

MOOTTORI KÄY KATKONAISESTI

1. Vettä polttoaineessa.

- *Tyhjennä polttoainejärjestelmä ja täytä uudella polttoaineella.*

MOOTTORI KÄY KATKONAISESTI (jatkuva)

2. RAVE-venttiilit eivät toimi (E-TEC).

- Tarkastuta RAVE-venttiilijärjestelmä. Sinun on toimitettava ajoneuvo valtuutetulle Lynx-jälleenmyyjälle, johonkin korjaamoon tai valitsemallesi henkilölle huoltamista, korjaamista tai osien vaihtamista varten.

LÄMMITETTÄVÄT KAASUKAHVAT JA KAASUKAHVAN LÄMMITTIMET EIVÄT TOIMI.

1. Moottorin kierrosluku on liian alhainen.

- Varmista, että moottorin kierrosluku on yli 1 900 kierrosta (600 ACE).

VALVONTAJÄRJESTELMÄ

Merkkivalot, viestit ja piipparin koodit

Mittarin merkkivalo(t) ilmoittaa sinulle, jos jotakin epänormaalia ilmenee tai se tiedottaa jostakin erityisestä olosuhteesta.







TYYPILLINEN — MERKKIVALOT

Viestiä ilmoittava merkkivalo voi vilkkua yksin tai yhdessä jonkin toisen merkkivalon kanssa.

Piippari ilmoittaa äänimerkein kiinnittääksesi huomion.

Katso yksityiskohdat jäljempänä olevasta taulukosta.

HUOM: Jotkut luetelluista merkkivaloista eivät koske kaikkia malleja.

MERKKIVALO(T) PÄÄLLÄ	PIIPPARI	KUVAUS
	4 lyhyttä piippausta joka 30. sekunti	Moottori ylikuumentee, vähennä kelkan ajonopeutta ja aja kelkalla irtolumelle; tai sammuta moottori välittömästi ja anna moottorin jäähtyä. Tarkasta jäähdytysnesteen määrä, katso <i>HUOLTOTIEDOT</i> . Jos jäähdytysnesteen määrä on oikea ja ylikuumentaminen jatkuu, ota yhteys valtuutettuun Lynx-jälleenmyyjään. Älä käytä moottoria, jos tilanne jatkuu. Aja hitaammin tai pysäytä moottori. Anna moottorin jäähtyä ja käynnistä uudelleen. Jos ylikuumentaminen jatkuu, ota yhteys valtuutettuun Lynx-jälleenmyyjään. Älä käytä moottoria, jos tilanne jatkuu.
	Nopeasti toistuvat lyhyet piippaukset	Moottori ylikuumentee kriittisesti. Sammuta moottori välittömästi ja anna sen jäähtyä. Tarkasta jäähdytysnesteen määrä, katso <i>HUOLTOTIEDOT</i> . Jos jäähdytysnesteen määrä on oikea ja ylikuumentaminen jatkuu, ota yhteys valtuutettuun Lynx-jälleenmyyjään. Älä käytä moottoria, jos tilanne jatkuu.
	4 lyhyttä piippausta joka 5. minuutti.	Ilmoittaa akun alhaisen tai korkean jännitteen. Ota mahdollisimman nopeasti yhteys valtuutettuun Lynx-jälleenmyyjään.
	4 lyhyttä piippausta	Moottorivika, ota yhteys valtuutettuun Lynx-jälleenmyyjään niin pian kuin mahdollista.
—	4 lyhyttä piippausta joka 5. minuutti.	Moottori nakuttaa (kierrosluku on rajoitettu tämän tilanteen yhteydessä). – Varmista, että käytössä on suositeltu polttoaine. – Tarkasta polttoaineen laatu, vaihda tarvittaessa. – Jos vika ilmenee edelleen, ota yhteys valtuutettuun Lynx-jälleenmyyjään.
—	4 lyhyttä piippausta joka 5. minuutti.	Moottorin kierrosluku on rajoitettu joidenkin vikojen yhteydessä suurempien vaurioiden ehkäisemiseksi.
—	Nopeasti toistuvat lyhyet piippaukset	Sammuta ajoneuvo moottorin ylikuumentamisongelman tai polttoainepumpussa olevan ongelman vuoksi, irrota turvakatkaisimen pistoke moottorin pysäytyskatkaisimesta ja ota yhteys valtuutettuun Lynx-jälleenmyyjään.
D.E.S.S.	2 lyhyttä piippausta	Avain oikea ja kunnossa, ajoneuvo on käyttövalmis.
	2 hitaasti toistuvaa lyhyttä piippausta.	Järjestelmä ei voi lukea avainta (huono yhteys). Varmista, että avain on puhdas ja kiinnitetty oikein pistokkeeseensa.
	Nopeasti toistuvat lyhyet piippaukset	Avain ei ole sopiva tai avainta ei ole ohjelmoitu. Käytä tähän ajoneuvoon kuuluvaa avainta tai vie avain ohjelmoitavaksi.

MERKKIVA- LO(T) PÄÄL- LÄ	PIIPPARI	KUVAUS
 (vilkkuu)	—	Polttoainemittarin anturissa ongelma.
—	—	Kaasuvipua painettu moottorin käynnistysvaiheessa (moottori pyörittää, mutta ei käy). Vapauta kaasu käynnistäessäsi moottoria.
—	—	Kaasuvipu täysin avoin moottorin käynnistysvaiheessa (moottori pyörittää, mutta ei käy). Vapauta kaasu käynnistäessäsi moottoria.

TAKUU

BRP FINLAND OY:N KANSAINVÄLINEN RAJOITETTU TAKUU: 2017 LYNX® -MOOTTORIKELKAT

1) RAJOITETUN TAKUUN SISÄLTÖ

BRP Finland Oy ("BRP") myöntää 2017 LYNX -moottorikelkoilleen materiaaleja ja työtä koskevia puutteita koskevan takuun alla kuvattuja olosuhteita ja ajanjaksoa varten.

Tämä rajoitettu takuu ei kata niitä varaosia ja lisävarusteita, joita ei ole tehtaalla asennettu. Katso sellaisten osien takuutiedot vastaavista varaosien ja lisävarusteiden rajoitetuista takuutiedoista.

Tuotteen käyttäminen koska tahansa, myös edellisen omistajan omistusaikana, kilpa-aioon tai muunlaiseen kilpailutoimintaan mitätöi tämän takuun.

2) TAKUUAIKA

Tämä takuu on voimassa ensimmäisen kuluttajan ostopäivästä tai tuotteen ensimmäisestä käyttöpäivästä lukien, kumpi hyvänsä ensin kohdalle osuu:

A) KAKSITOISTA (12) PERÄKKÄISTÄ KUUKAUTTA yksityisessä käytössä

B) KAKSITOISTA (12) PERÄKKÄISTÄ KUUKAUTTA ammattikäytössä

C) KAKSIKYMMENTÄNELJÄ (24) PERÄKKÄISTÄ KUUKAUTTA yksityisessä käytössä, jos tuote on myyty EU:n jäsenvaltiossa tai Venäjällä. Osien korjaus tai korvaaminen, tai huollon suorittaminen tämän takuun puitteissa ei pidennä tämän takuun takuuaikaa sen alkuperäistä loppumisajankohtaa pitemmälle.

3) TAKUUN VOIMASSAOLOEHTO

Tämä takuu on saatavana vain ensimmäisen omistajan LYNX-tuotteiden myymiseen myyntimaassa valtuutetulta BRP:n jälleenmyyjältä/maahantuojalta ("BRP:n jälleenmyyjä/maahantuoja") uutena ja käyttämättömänä ostamaan 2017 LYNX -moottorikelkkaan, ja silloinkin vasta, kun BRP:n määrittämä luovutustarkastus on tehty ja dokumentoitu. Takuu astuu voimaan vasta, kun valtuutettu BRP:n jälleenmyyjä/maahantuoja rekisteröi tuotteen asianmukaisesti. Lisäksi tämä takuu on voimassa vain, jos LYNX-moottorikelkka ostetaan maassa, jossa ostaja on kirjoilla. BRP ei myönnä tätä rajoitettua takuuta kenellekään yksityiselle omistajalle tai kaupalliseen tarkoitukseen ajoneuvoa käyttävälle omistajalle, elleivät edellä mainitut ehdot täyty. Rajoitukset ovat tarpeen, jotta BRP voisi taata sekä tuotteittensa, että kuluttajien ja yleisön turvallisuuden.

Takuun ylläpitämiseksi on määräaikaishuollot suoritettava käyttäjän käsikirjassa mainitulla tavalla. BRP varaa itselleen oikeuden ehdollistaa takuun riippumaan todistuksesta huollon asianmukaisesta suorittamisesta.

4) ASIAKKAAN SUORITTAMAT TOIMENPITEET

Asiakkaan on ilmoitettava huoltavalle BRP:n jälleenmyyjälle/maahantuojalle kahden (2) kuukauden kuluessa vian ilmestymisestä, ja hänen on kohtuullisesti mahdollistettava tuotteen luoksepäästävyys ja annettava kohtuullinen mahdollisuus vian korjaamiseen. Asiakkaan on myös esitettävä BRP:n valtuutetulle jälleenmyyjälle/maahantuojalle tuotteen ostotodistus ja allekirjoitettava korjaus-/työtilaus

ennen korjauksen aloittamista takuunalaisen korjauksen vahvistamiseksi. Kaikki tämän rajoitetun takuun aikana vaihdetut takuun piiriin kuuluvat osat ovat BRP:n omaisuutta.

5) BRP:N SUORITAMAT TOIMENPITEET

BRP:n velvollisuus on tämän takuun puitteissa rajoitettu siihen, että se oman harjintansa mukaan korjaa normaalikäytössä, -ylläpidossa ja -huollossa viallisiksi todetut osat, tai korvaa tällaiset osat uusilla alkuperäisillä LYNX-osilla ilman osien tai työvoiman veloittamista, millä tahansa valtuutetulla BRP-jälleenmyyjällä takuukauden aikana tässä kuvatuin ehdoin.

BRP pidättää oikeuden muuttaa tai parantaa tuotteita ilman, että aikaisemmin valmistettuihin tuotteisiin tehdään samoja muutoksia.

6) POIKKEUKSET

Takuu ei korvaa seuraavia tapauksia missään olosuhteissa:

- Normaali kuluminen;
- Rutiininomaiset huoltokohteet, viritykset, säädöt;
- Vauriot, jotka johtuvat muunlaisesta kuin tämän käsikirjan mukaisesta huollosta/ylläpidosta ja/tai varastoinnista;
- Vauriot, jotka johtuvat osien irrottamisesta, vääränlaisista korjauksista, huollosta, ylläpidosta, muutoksista, tai sellaisten osien tai lisävarusteiden käytöstä, joita BRP ei ole valmistanut tai hyväksynyt, tai muun kuin valtuutetun huoltavan BRP-jälleenmyyjän tekemistä korjauksista;
- Väärinkäytöstä, epätavallisesta käytöstä, laiminlyönnistä, tai sellaisesta tuotteen käytöstä johtuvat vahingot, joka ei noudata käsikirjassa suositeltua käyttöä;
- Onnettomuudesta, uppoamisesta, tulesta, varkaudesta, vandalismista, tai ylivoimaisesta esteestä johtuvat vahingot;
- Sellaisten polttoaineiden, öljyjen tai voiteluaineiden käyttö, jotka eivät sovi käytettäväksi tuotteessa (kts. käsikirja);
- Veden tai lumen sisäänmeno;
- Satunnaiset tai seurannaisvahingot, tai minkään muunlaiset vahingot, mukaan luettuina ilman rajoitusta hinaamis-, puhelin-, vuokra-, taksi-, haitta-, vakuutus- tai lainojen maksukustannukset, ajan menetykset tai ansiotulon menetykset; ja
- Vaurioita, jotka aiheutuvat telamattoon asennetuista nastoista, jos nastoitus on suoritettu vastoin BRP:n ohjeita.

7) VASTUUVELVOLLISUUDEN RAJOITUKSET

TÄMÄ TAKUU ON NIMENOMAAN ANNETTU JA HYVÄKSYTTY MINKÄ TAHANSA MUUN JA KAIKKIEN MUIDEN TAKUUSITOUMUSTEN SIJAAN, OLKOON NE ILMAISTUT TAI KONKLUDENTTISET, MUKAAN LUETTUINA ILMAN RAJOITUSTA KAIKKI KURANTTIUTTA TAI TIETTYYN TARKOITUKSEEN SOPIVUUTTA KOSKEVAT TAKUUT. SIKÄLI KUIN NIISTÄ EI VOIDA SANOUTUA IRTI, KONKLUDENTTISET TAKUUSITOUMUKSET RAJOITTUVAT KESTOLTAAN KYSEESSÄ OLEVAAN TAKUUN VOIMASSAOLOON. TÄMÄ TAKUU EI KATA SATUNNAISIA EIKÄ SEURANNAISVAHINKOJA. JOTKUT MAAT/OSAVALTIOT EIVÄT HYVÄKSY VASTUUVAPAUTUSLAUSEKKEITA, RAJOITUKSIA TAI EDELLÄ YKSILÖITYJÄ RAJOITUKSIA, JOTEN NE EIVÄT

**MAHDOLLISESTI KOSKE SINUA. TÄMÄN TAKUUN PERUSTEELLA SINULLA ON TIETTYJÄ OIKEUKSIA, LISÄKSI SINULLA SAATTAO OLLA MUITA MAAS-
TA TOISEEN TAI LÄÄNISTÄ TOISEEN VAIHTELEVIA LAILLISIA OIKEUKSIA.**

Maahantuojalla, yhdelläkään BRP-jälleenmyyjällä tai muulla henkilöllä ei ole valtuuksia minkään muun tuotetta koskevan vahvistuksen, edustuksen, tai takuun antamiseen kuin ne, mitä tähän rajoitettuun takuuseen sisältyy; ja mikäli näin tapahtuu, niitä ei voida käyttää BRP:tä vastaan.

BRP pidättää oikeuden muuttaa näitä takuuehtoja. Muutokset eivät kuitenkaan koske niitä tuotteita, jotka on myyty tämän takuun ollessa voimassa.

8) TAKUUN SIIRTO

Mikäli tuotteen omistusoikeus siirretään takuuajana, siirtyy myös tämä takuu ehtoiheen ja edellytyksineen. Takuu on voimassa takuuajan loppuun edellyttäen, että BRP:lle tai valtuutetulle BRP-maahantuojalle/jälleenmyyjälle voidaan todistaa, että aikaisempi omistaja on hyväksynyt omistusoikeuden luovutuksen, sekä uuden omistajan yhteystiedot on ilmoitettu jommallekummalle kummalle edellä mainituista tahoista.

9) KULUTTAJANEUVONTA

Mikäli tämän rajoitetun takuun suhteen syntyy kiistaa tai riitaa, BRP ehdottaa, että asia yritetään ensiksi ratkaista Lynx-maahantuojaja/jälleenmyyjätasolla. Suosittelemme, että asiasta keskustellaan valtuutetun Lynx-maahantuojan/jälleenmyyjäliikkeen huoltopäällikön tai liikkeen omistajan kanssa.

Jos asia ei tästä huolimatta ratkea, ota yhteyttä BRP:hen täyttämällä lomake osoitteessa www.brp.com tai ota yhteyttä BRP:hen postitse johonkin osoitteeseen, joka on lueteltu tämän oppaan kohdassa OTA YHTEYTTÄ.

SUORITETUT HUOLTOTOIMENPITEET

Lähetä kopio huoltopöytäkirjasta tarvittaessa BRP:lle.

LUOVUTUSHUOLTO	
Sarjanumero: _____	Allekirjoitus/leima:
Ajokilometrit: _____	
Tunnit: _____	
Päiväys: _____	
Jälleenmyyjän nro: _____	
Huomautuksia: _____	
Katso tarkat asennusohjeet ajoneuvon luovutustarkastustiedotteesta	

ENSITARKASTUS	
Sarjanumero: _____	Allekirjoitus/leima:
Ajokilometrit: _____	
Tunnit: _____	
Päiväys: _____	
Jälleenmyyjän nro: _____	
Huomautuksia: _____	
Katso huoltoaikataulut tämän käsikirjan osasta Huoltotiedot	

HUOLTO	
Ajokilometrit: _____	Allekirjoitus/leima:
Tunnit: _____	
Päiväys: _____	
Jälleenmyyjän nro: _____	
Huomautuksia: _____	

Katso huoltoaikataulut tämän käsikirjan osasta Huoltotiedot	

HUOLTO	
Ajokilometrit: _____	Allekirjoitus/leima:
Tunnit: _____	
Päiväys: _____	
Jälleenmyyjän nro: _____	
Huomautuksia: _____	

Katso huoltoaikataulut tämän käsikirjan osasta Huoltotiedot	

HUOLTO

Ajokilometrit: _____	Allekirjoitus/leima:
Tunnit: _____	
Päiväys: _____	
Jälleenmyyjän nro: _____	
Huomautuksia: _____	

Katso huoltoaikataulut tämän käsikirjan osasta Huoltotiedot	

HUOLTO

Ajokilometrit: _____	Allekirjoitus/leima:
Tunnit: _____	
Päiväys: _____	
Jälleenmyyjän nro: _____	
Huomautuksia: _____	

Katso huoltoaikataulut tämän käsikirjan osasta Huoltotiedot	

HUOLTO

Ajokilometrit: _____	Allekirjoitus/leima:
Tunnit: _____	
Päiväys: _____	
Jälleenmyyjän nro: _____	
Huomautuksia: _____	

Katso huoltoaikataulut tämän käsikirjan osasta Huoltotiedot	

HUOLTO

Ajokilometrit: _____	Allekirjoitus/leima:
Tunnit: _____	
Päiväys: _____	
Jälleenmyyjän nro: _____	
Huomautuksia: _____	

Katso huoltoaikataulut tämän käsikirjan osasta Huoltotiedot	

HUOLTO

Ajokilometrit: _____	Allekirjoitus/leima:
Tunnit: _____	
Päiväys: _____	
Jälleenmyyjän nro: _____	
Huomautuksia: _____	

Katso huoltoaikataulut tämän käsikirjan osasta Huoltotiedot	

HUOLTO	
Ajokilometrit: _____	Allekirjoitus/leima:
Tunnit: _____	
Päiväys: _____	
Jälleenmyyjän nro: _____	
Huomautuksia: _____	

Katso huoltoaikataulut tämän käsikirjan osasta Huoltotiedot	

HUOLTO	
Ajokilometrit: _____	Allekirjoitus/leima:
Tunnit: _____	
Päiväys: _____	
Jälleenmyyjän nro: _____	
Huomautuksia: _____	

Katso huoltoaikataulut tämän käsikirjan osasta Huoltotiedot	

HUOLTO	
Ajokilometrit: _____	Allekirjoitus/leima:
Tunnit: _____	
Päiväys: _____	
Jälleenmyyjän nro: _____	
Huomautuksia: _____	

Katso huoltoaikataulut tämän käsikirjan osasta Huoltotiedot	

HUOLTO	
Ajokilometrit: _____	Allekirjoitus/leima:
Tunnit: _____	
Päiväys: _____	
Jälleenmyyjän nro: _____	
Huomautuksia: _____	

Katso huoltoaikataulut tämän käsikirjan osasta Huoltotiedot	

HUOLTO	
Ajokilometrit: _____	Allekirjoitus/leima:
Tunnit: _____	
Päiväys: _____	
Jälleenmyyjän nro: _____	
Huomautuksia: _____	

Katso huoltoaikataulut tämän käsikirjan osasta Huoltotiedot	

***Tämä sivu on
tarkoituksella tyhjä***

TIETOA ASIAKKAALLE

OTA YHTEYTTÄ

www.brp.com

Eurooppa

PL 8040 (Isoaavantie 7)
96101 Rovaniemi
Suomi

Formvägen 16
S-906 21 Umeå
Sweden

Ingvald Ystgaardsvei 15
N-7484 Trondheim
Norway

Skaldenstraat 125
B-9042 Gent
Belgium

Itterpark 11
D-40724 Hilden
Germany

ARTEPARC Bâtiment B
Route de la côte d'Azur, Le Canet
13590 Meyreuil
France

Avenue d'Ouchy 4-6
1006 Lausanne
Switzerland

Pohjois-Amerikka

565 de la Montagne Street
Valcourt (Québec) J0E 2L0
Canada

Circuito de la Productividad #111
Parque Industrial Guadalajara
Col. Las Pintas
El Salto, Jalisco, 45690
Mexico

Av. Ferrocarril # 202
Parque Industrial Querétaro
Santa Rosa Jáuregui, Querétaro
Querétaro
C.P. 76220 México

Etelä-Amerikka

Rodovia Anhanguera Km104
Loteamento Techno Park
Condominio Empresarial AZTech
Avenida James Clerck Maxwell, 280 -
Modulo 04
13069-380, Campinas SP
Brazil

Aasia

15/F Parale Mitsui Building, 8
Higashida-Cho, Kawasaki-ku
Kawasaki 210-0005
Japan

Room Dubai, level 12, Platinum Tower
233 Tai Cang Road
Xintiandi, LuWan District
Shanghai 200020
PR China

Tynnenmeren alue

6 Lord Street
Lakes Business Park
Botany, NSW2019
Australia

OSOITTEEN/OMISTAJAN MUUTOS

Jos osoitteesi on muuttunut, tai jos olet ajoneuvon uusi omistaja, muista ilmoittaa siitä BRP:lle joko:

- Ilmoittamalla asiasta valtuutetulle Lynx-jälleenmyyjälle.
- Lähettämällä postitse yhden seuraavien sivujen osoitteenmuutoskorteista johonkin BRP:n osoitteeseen, joka on ilmoitettu tämän käsikirjan kohdassa *OTA YHTEYTTÄ*.

Mikäli omistussuhde muuttuu, liitä mukaan todistus siitä, että edellinen omistaja on suostunut luovutukseen.

BRP:lle ilmoittaminen on erittäin tärkeää, jopa rajoitetun takuun umpeutumisen jälkeen, koska siten BRP:llä on mahdollisuus tavoittaa tarvittaessa moottorikelkan omistaja, esim. kun ryhdytään suorittamaan turvallisuudesta johtuvia palautuspyyntöjä. BRP:lle ilmoittaminen on omistajan vastuulla.

VARASTETUT TUOTTEET: Jos ajoneuvosi varastetaan, ilmoita siitä BRP:lle tai valtuutetulle Lynx-jälleenmyyjälle. Pyydämme ilmoittamaan nimen, osoitteen, puhelinnumeron, ajoneuvon tunnistusnumeron sekä päivän, jolloin varkaus tapahtui.

***Tämä sivu on
tarkoituksella tyhjä***

OSOITTEENMUUTOS OMISTAJANVAIHDOS 

AJONEUVON SARJANUMERO

Mallinumero

Ajoneuvon tunnistusnumero (V.I.N)

ENTINEN OSOITE
TAI ENTINEN OMISTAJA:

NIMI

KATUOSOITE

POSTINUMERO

POSTITOIMIPAIKKA

MAA

PUHELIN

UUSI OSOITE
TAI UUSI OMISTAJA:

NIMI

KATUOSOITE

POSTINUMERO

POSTITOIMIPAIKKA

MAA

PUHELIN

SÄHKÖPOSTIOSOITE

V00A2F

OSOITTEENMUUTOS OMISTAJANVAIHDOS 

AJONEUVON SARJANUMERO

Mallinumero

Ajoneuvon tunnistusnumero (V.I.N)

ENTINEN OSOITE
TAI ENTINEN OMISTAJA:

NIMI

KATUOSOITE

POSTINUMERO

POSTITOIMIPAIKKA

MAA

PUHELIN

UUSI OSOITE
TAI UUSI OMISTAJA:

NIMI

KATUOSOITE

POSTINUMERO

POSTITOIMIPAIKKA

MAA

PUHELIN

SÄHKÖPOSTIOSOITE

V00A2F

MALLI nro. _____

AJONEUVO
TUNNISTUSNUMERO (V.I.N.) _____MOOTTORIN
TUNNISTUSNUMERO (E.I.N.) _____

Omistaja: _____

NIMI

KATU

NRO

HUONEISTO

PAIKKA

LÄÄNI

ZIP/POSTINUMERO

Ostopäivämäärä _____

| | | |
VUOSI KUUKAUSI PÄIVÄ

Takuun päättymispäivä _____

| | | |
VUOSI KUUKAUSI PÄIVÄ

Jälleenmyyjä täyttää myyntihetkellä.

JÄLLEENMYYJÄN LEIMA



brp.com

LYNX[®]



©™ JA BRP-LOGO OVAT BOMBARDIER RECREATIONAL PRODUCTS INC.:N TAI SEN TYTÄRYHTIÖIDEN TAVARAMERKKEJÄ.