



**LYNX**®



**2017**

**GUIDE DU CONDUCTEUR  
XU**

**600/800 R E-TEC®**

**1200 4-TEC®**

**900 ACE™**

**⚠ AVERTISSEMENT**

Lisez attentivement ce guide du conducteur. Il contient d'importantes consignes de sécurité.

Âge minimal recommandé du conducteur : 16 ans.

Laisser ce Guide du conducteur dans le véhicule.

**619 900 946**

Traductions des instructions d'origine

## GUIDE DU CONDUCTEUR 2017

Commander 600 E-TEC  
Commander Limited 600 E-TEC  
Commander Limited 600 E-TEC ECS<sup>2</sup>  
Commander 800R E-TEC  
Commander 900 ACE  
Commander GT 900 ACE  
Commander GT 1200 4-TEC Confort  
Commander GT 900 ACE Confort  
Commander GT 1200 4-TEC  
Commander 600 E-TEC Iceripper 32 mm  
Commander 900 ACE Iceripper 32 mm  
69 Ranger ARMY LTD 800R E-TEC

### **⚠ AVERTISSEMENT**

Le non-respect des instructions et consignes de sécurité reprises dans le présent guide du conducteur ainsi que sur les étiquettes de sécurité apposées sur le produit pourrait occasionner des blessures voire la mort !

### **⚠ AVERTISSEMENT**

Ce véhicule pourrait être plus puissant que d'autres que vous auriez éventuellement conduits par le passé. Prenez le temps de vous familiariser avec votre nouveau véhicule.



Les produits Lynx sont fabriqués par BRP.

Les marques ci-après sont des marques déposées de Bombardier Recreational Products Inc. ou de ses filiales.

D.E.S.S.<sup>TM</sup>

HPG<sup>TM</sup>

XU<sup>TM</sup>

Lynx<sup>®</sup>

ROTAX<sup>®</sup>

TRA<sup>TM</sup>

PPS<sup>TM</sup>

iTC<sup>TM</sup>

ACE<sup>®</sup>

# AVANT-PROPOS

Deutsch	Dieses Handbuch ist möglicherweise in Ihrer Landessprache verfügbar. Bitte wenden Sie sich an Ihren Händler oder besuchen Sie: <a href="http://www.operatorsguides.brp.com">www.operatorsguides.brp.com</a>
English	This guide may be available in your language. Check with your dealer or go to: <a href="http://www.operatorsguides.brp.com">www.operatorsguides.brp.com</a>
Español	Es posible que este manual esté disponible en su idioma. Consulte a su distribuidor o visite: <a href="http://www.operatorsguides.brp.com">www.operatorsguides.brp.com</a>
Français	Ce guide peut être disponible dans votre langue. Vérifier avec votre concessionnaire ou aller à: <a href="http://www.operatorsguides.brp.com">www.operatorsguides.brp.com</a>
日本語	このガイドは、言語によって翻訳版が用意されています。ディーラーに問い合わせるか、次のアドレスでご確認ください： <a href="http://www.operatorsguides.brp.com">www.operatorsguides.brp.com</a>
Nederlands	Deze handleiding kan beschikbaar zijn in uw taal. Vraag het aan uw dealer of ga naar: <a href="http://www.operatorsguides.brp.com">www.operatorsguides.brp.com</a>
Norsk	Denne boken kan finnes tilgjengelig på ditt eget språk. Kontakt din forhandler eller gå til: <a href="http://www.operatorsguides.brp.com">www.operatorsguides.brp.com</a>
Português	Este manual pode estar disponível em seu idioma. Fale com sua concessionária ou visite o site: <a href="http://www.operatorsguides.brp.com">www.operatorsguides.brp.com</a>
Suomi	Käyttöohjekirja voi olla saatavissa omalla kielelläsi. Tarkista jälleenmyyjältä tai käy osoitteessa: <a href="http://www.operatorsguides.brp.com">www.operatorsguides.brp.com</a>
Svenska	Denna bok kan finnas tillgänglig på ditt språk. Kontakta din återförsäljare eller gå till: <a href="http://www.operatorsguides.brp.com">www.operatorsguides.brp.com</a>

Félicitations pour votre achat d'une nouvelle motoneige Lynx®. Quel que soit le modèle que vous avez choisi, il est couvert par la garantie de Recreational Products Inc. (BRP) et par un réseau de concessionnaires de motoneiges Lynx agréés qui seront prêts à vous fournir les pièces, le service ou les accessoires dont vous pourriez avoir besoin.

Votre concessionnaire s'engage à vous satisfaire. Il a été formé pour procéder à la mise en marche initiale et à l'inspection de votre motoneige ainsi que pour effectuer le réglage final en fonction de votre environnement et de votre poids, et ce, avant que vous en ayez pris possession.

À la livraison, vous avez été informé de la couverture de la garantie et avez signé *LA CHECK-LIST AVANT LIVRAISON*

*SON* afin que votre nouveau véhicule soit préparé pour vous satisfaire totalement.

## **Ce qu'il faut savoir avant de démarrer**

Pour réduire les risques de blessures graves ou mortelles pour vous, votre passager ou les personnes à proximité, lisez les sections suivantes avant d'utiliser le véhicule :

- *INFORMATIONS DE SÉCURITÉ*
- *RENSEIGNEMENTS SUR LE VÉHICULE.*

Lisez également toutes les étiquettes de sécurité apposées sur votre motoneige.

Nous vous recommandons fortement de suivre un cours de conduite de sécurité. Veuillez consulter votre conces-

sionnaire ou les autorités locales de votre région pour savoir quels sont les cours disponibles.

Le non-respect des avertissements repris dans ce guide du conducteur peut occasionner des BLESSURES GRAVES ou MORTELLES.

## Messages de sécurité

Les types de messages de sécurité, leur apparence et la manière dont ils sont utilisés dans ce guide sont expliqués ci-après :

Le symbole d'alerte de sécurité

⚠ Indique un risque potentiel de blessure.

### **⚠ AVERTISSEMENT**

Indique un danger potentiel qui, s'il n'est pas évité, pourrait occasionner des blessures graves ou mortelles.

**⚠ ATTENTION** Indique une situation potentiellement dangereuse qui, si elle n'est pas évitée, pourrait entraîner des dommages mineurs ou modérés.

**⚠ AVIS** Indique une consigne qui, si elle n'est pas respectée, pourrait occasionner des dommages sérieux aux composants du véhicule ou à la propriété d'autrui.

## A propos du présent Guide du conducteur

Le présent guide du conducteur a été réalisé afin de présenter la motoneige et ses commandes à son propriétaire/conducteur ainsi qu'au passager. Le guide contient également les consignes pour conduire le véhicule en toute sécurité et en effectuer l'entretien.

Conservez le présent guide du conducteur dans le véhicule afin de vous y référer, notamment pour des opérations

d'entretien, de dépannage ou pour apprendre à d'autres personnes à utiliser le véhicule.

Sachez que ce guide est disponible dans plusieurs langues. En cas de divergences dans les informations, la version anglaise reste la référence.

Si vous désirez consulter et/ou imprimer un exemplaire supplémentaire du Guide du conducteur, il vous suffit de visiter le site Internet **[www.operatorsguides.brp.com](http://www.operatorsguides.brp.com)**.

Les informations contenues dans ce document sont correctes au moment de la publication. BRP maintient toutefois une politique d'amélioration continue de ses produits sans obligation d'appliquer les modifications à ses produits de fabrication antérieure. Suite à des modifications de dernière minute, des différences peuvent exister entre le produit fabriqué et la description et/ou les spécifications reprises dans ce guide. BRP se réserve le droit d'arrêter ou de modifier à tout instant les spécifications, la conception, les caractéristiques, les modèles ou les équipements sans être tenu par de quelconques obligations.

Le présent guide du conducteur devrait être fourni avec le véhicule lors de la vente.

---

# TABLE DES MATIÈRES

<b>AVANT-PROPOS</b> .....	<b>1</b>
Ce qu'il faut savoir avant de démarrer .....	1
Messages de sécurité .....	2
A propos du présent Guide du conducteur.....	2

## **INFORMATIONS DE SÉCURITÉ**

<b>PRÉCAUTIONS D'ORDRE GÉNÉRAL</b> .....	<b>8</b>
Évitez l'empoisonnement au monoxyde de carbone .....	8
Évitez les incendies dus à l'essence ainsi que d'autres accidents .....	8
Évitez les brûlures par contact avec des pièces brûlantes .....	8
Accessoires et modifications .....	9

<b>MESSAGES SPÉCIAUX DE SÉCURITÉ</b> .....	<b>10</b>
--	-----------

<b>TECHNOLOGIES ACTIVES (iTC) (900 ACE ET 1200 4-TEC)</b> .....	<b>14</b>
Introduction.....	14
iTC (intelligent Throttle Control).....	14

<b>CONDUITE DU VÉHICULE</b> .....	<b>15</b>
Inspection avant utilisation du véhicule .....	15
Conduite du véhicule .....	18
Transport de passagers.....	20
Différences de terrain/conduite.....	21
Environnement.....	25

<b>PRODUITS AMÉLIORANT LA TRACTION</b> .....	<b>28</b>
Maniabilité .....	28
Accélération .....	29
Freinage.....	29
Règles de sécurité importantes.....	30
Effets de l'installation de crampons sur la durée de vie de la motoneige ...	30
Installation de crampons sur des chenilles homologuées BRP .....	31
Inspection d'une chenille équipée de crampons .....	32

<b>ÉTIQUETTES IMPORTANTES PLACÉES SUR LE VÉHICULE</b> .....	<b>33</b>
Étiquette volante .....	33
Étiquettes de sécurité du véhicule.....	33
Étiquettes de données techniques .....	38

## **RENSEIGNEMENTS SUR LE VÉHICULE**

<b>COMMANDES, INSTRUMENTS ET ÉQUIPEMENT</b> .....	<b>42</b>
1) Guidon.....	44
2) Manette d'accélérateur .....	44
3) Manette de frein.....	45
4) Manette de frein de stationnement.....	46
5) Commutateur de coupure du moteur.....	47
6) Commutateur d'arrêt d'urgence du moteur.....	48

<b>COMMANDES, INSTRUMENTS ET ÉQUIPEMENT (suite)</b>	
7) Commutateur multifonction.....	48
8) Levier de changement de vitesse.....	50
9) Rétroviseurs réglables.....	51
10) Kit d'outils.....	51
11) Pare-chocs avant et arrière.....	51
12) Indicateurs.....	52
13) Dossier (le cas échéant).....	65
14) Siège passager (1+1) (le cas échéant).....	65
15) Poignées pour le passager (le cas échéant).....	66
16) Sangle pour régions montagneuses (modèles 69 Ranger Army LTD et Commander (sauf GT)).....	67
17) Compartiment de stockage.....	68
18) Porte-bagages arrière.....	69
19) Poignée passager chauffante et interrupteur sur le siège (le cas échéant).....	69
20) Prise 12 V.....	69
21) Attelage.....	69
22) Guidon réglable.....	70
23) Chenille.....	70
24) Fusibles.....	71
25) Points d'ancrage.....	72
26) Protège-courroie de distribution.....	72
27) Capot.....	73
28) Flancs supérieurs.....	74
29) Flancs inférieurs.....	74
30) Poignée du démarreur à rappel (le cas échéant).....	76
31) Logement pour bougies.....	76
32) Bouchon de réservoir d'essence.....	76
33) Boîte de rangement (le cas échéant).....	76
34) Pelle (le cas échéant).....	77
35) Prise d'affichage/mise en charge de la batterie (le cas échéant).....	77
36) Suspension à commande électronique (ECS <sup>2</sup> ) (le cas échéant).....	77
37) Dispositif de chauffage du siège (le cas échéant).....	78
38) Commutateur de mode ECO/Standard/Sport (900 ACE et 1200 4-TEC).....	78
<b>CARBURANT ET HUILE.....</b>	<b>79</b>
Spécifications carburant.....	79
Carburant recommandé.....	79
Procédure de remplissage.....	79
Huile recommandée.....	80
Vérification du niveau d'huile d'injection.....	80
<b>PÉRIODE DE RODAGE.....</b>	<b>82</b>
Utilisation pendant le rodage.....	82
<b>MODES DE FONCTIONNEMENT (900 ACE ET 1200 4-TEC).....</b>	<b>83</b>
Mode ECO (mode d'économie de carburant).....	83
Mode Standard.....	83

<b>MODES DE FONCTIONNEMENT (900 ACE ET 1200 4-TEC) (suite)</b>	
Mode Sport .....	83
Changement de modes de fonctionnement .....	83
Modes de la clé d'apprentissage .....	84
<b>CONSIGNES D'UTILISATION .....</b>	<b>86</b>
Procédure de démarrage du moteur .....	86
Démarrage d'urgence .....	86
Préchauffage du véhicule .....	87
Fonctionnement de la boîte de vitesses .....	88
Réglage de la bielle de changement de vitesse .....	89
Arrêt du moteur .....	89
Remorquer un accessoire .....	89
Remorquer une autre motoneige .....	90
<b>RÉGLAGE DU VÉHICULE .....</b>	<b>91</b>
Réglage de la suspension arrière .....	92
Réglage de la suspension avant .....	96
Comportement du véhicule en fonction du réglage de la suspension .....	98
<b>TRANSPORT DU VÉHICULE .....</b>	<b>99</b>

## **ENTRETIEN**

<b>PREMIÈRE INSPECTION .....</b>	<b>102</b>
<b>CALENDRIER D'ENTRETIEN (2 TEMPS) .....</b>	<b>104</b>
<b>CALENDRIER D'ENTRETIEN (4 TEMPS) .....</b>	<b>106</b>
<b>PROCÉDURES D'ENTRETIEN .....</b>	<b>108</b>
Préfiltre du silencieux d'admission d'air .....	108
Liquide de refroidissement du moteur .....	108
Huile d'injection (600 HO E-TEC, 800R E-TEC) .....	109
Huile moteur (1200 4-TEC / 900 ACE) .....	110
Vidange de l'huile moteur (900 ACE) .....	110
Vidangez l'huile moteur ( 1200 4-TEC) .....	112
Filtre à huile pour moteur (900 ACE) .....	114
Filtre à huile (1200 4-TEC) .....	114
Échappement .....	115
Bougies d'allumage .....	116
Dispositif d'arrêt du moteur (modèles E-TEC) .....	117
Liquide de frein .....	118
Huile de boîte de vitesses .....	119
Courroie de distribution .....	120
Poulie d'entraînement .....	123
Chenille .....	125
Suspension .....	129
Patins .....	129
Fusibles .....	130
Feux .....	131

<b>ENTRETIEN COURANT DU VÉHICULE .....</b>	<b>133</b>
Entretien après utilisation .....	133
Nettoyage et protection du véhicule.....	133
<b>ENTREPOSAGE .....</b>	<b>134</b>
Mode entreposage du moteur (E-TEC) .....	134
<b>PRÉPARATION PRÉSAISONNIÈRE.....</b>	<b>136</b>

### **INFORMATIONS TECHNIQUES**

<b>IDENTIFICATION DU VÉHICULE.....</b>	<b>140</b>
Étiquette contenant la description du véhicule .....	140
Numéros d'identification .....	140
<b>VALEURS D'ÉMISSION DE BRUIT ET DE VIBRATION .....</b>	<b>142</b>
<b>DÉCLARATION DE CONFORMITÉ - CE .....</b>	<b>143</b>
<b>SYSTÈME DE SÉCURITÉ À ENCODAGE NUMÉRIQUE RADIOFRÉQUENCE (CLÉ D.E.S.S. RF).....</b>	<b>144</b>
<b>SPÉCIFICATIONS .....</b>	<b>145</b>

### **DIAGNOSTIC DES PANNES**

<b>INSTRUCTIONS DE DÉPANNAGE .....</b>	<b>158</b>
<b>SYSTÈME DE SURVEILLANCE .....</b>	<b>161</b>
Témoin, messages et codes sonores .....	161
Comprendre les codes d'erreur.....	165

### **GARANTIE**

<b>GARANTIE INTERNATIONALE LIMITÉE BRP-FINLAND OY : MOTONEIGES LYNX® 2017.....</b>	<b>168</b>
<b>REGISTRES DE MAINTENANCE .....</b>	<b>171</b>

### **INFORMATIONS POUR LE CLIENT**

<b>NOUS CONTACTER .....</b>	<b>176</b>
Europe .....	176
Amérique du Nord.....	176
Amérique du Sud.....	176
Asie.....	176
Océanie .....	176
<b>CHANGEMENT D'ADRESSE/DE PROPRIÉTAIRE .....</b>	<b>177</b>



# ***INFORMATIONS DE SÉCURITÉ***

---

# PRÉCAUTIONS D'ORDRE GÉNÉRAL

## Évitez l'empoisonnement au monoxyde de carbone

Les gaz d'échappement du moteur contiennent du monoxyde de carbone, un gaz mortel. Respirer du monoxyde de carbone peut provoquer des maux de tête, des vertiges, un état de somnolence, des nausées, un état de confusion voire même la mort.

Le monoxyde de carbone est un gaz incolore, inodore et insipide qui peut être présent même si vous ne percevez ni ne sentez les gaz d'échappement du moteur. Une quantité mortelle de monoxyde de carbone peut s'accumuler rapidement, qui vous accable en peu de temps et vous met dans l'incapacité de vous sauver. En outre, des quantités mortelles de monoxyde de carbone peuvent perdurer pendant des heures ou des jours dans des zones confinées ou peu ventilées. Si vous percevez des symptômes de l'empoisonnement au monoxyde de carbone, quittez la zone immédiatement pour respirer de l'air frais et demander une assistance médicale.

Afin de prévenir les blessures graves ou un décès dus au monoxyde de carbone :

- Ne faites jamais fonctionner le véhicule dans des lieux mal ventilés ou partiellement fermés tels que garages, abris ou granges. Même si vous tentez de dissiper les fumées d'échappement du véhicule à l'aide de ventilateurs ou en ouvrant fenêtres et portes, le monoxyde de carbone peut rapidement atteindre des niveaux dangereux.
- Ne faites jamais fonctionner le véhicule dans un lieu à l'extérieur où les fumées d'échappement pourraient pénétrer dans un bâtiment, par les ouvertures telles que portes et fenêtres.

## Évitez les incendies dus à l'essence ainsi que d'autres accidents

L'essence est extrêmement inflammable et hautement explosive. Les vapeurs d'essence peuvent se propager et s'enflammer par contact avec une étincelle ou une flamme à plusieurs mètres de distance du moteur. Pour réduire le risque d'incendie ou d'explosion, respectez les consignes suivantes :

- Utilisez exclusivement un bidon approuvé pour stocker le carburant.
- Respectez à la lettre les instructions de la section *PROCÉDURE DE REMPLISSAGE*.
- Ne faites jamais démarrer ou fonctionner le moteur si le bouchon du réservoir de carburant n'est pas correctement mis en place.

L'essence est toxique et peut entraîner des blessures ou la mort.

- Ne siphonnez jamais l'essence avec la bouche.
- Si vous avalez de l'essence, si de l'essence pénètre dans vos yeux ou si vous en inhalez les vapeurs, consultez immédiatement votre médecin.

Si de l'essence se renverse sur vous, lavez-vous au savon et à l'eau et changez de vêtements.

## Évitez les brûlures par contact avec des pièces brûlantes

Le système d'échappement et le moteur deviennent brûlants pendant le fonctionnement. Évitez tout contact pendant le fonctionnement et juste après pour ne pas vous brûler.

## **Accessoires et modifications**

N'apportez aucune modification non autorisée et n'utilisez aucun outil ou accessoire qui ne soit pas agréé par BRP. Ces changements n'ayant pas été testés par BRP, ils sont susceptibles d'accroître le risque d'accident ou de blessure et peuvent rendre le véhicule illégal.

Consultez votre concessionnaire Lynx agréé pour connaître les accessoires disponibles pour votre véhicule.

---

# MESSAGES SPÉCIAUX DE SÉCURITÉ

Le non-respect des instructions suivantes peut entraîner des BLESSURES GRAVES, voire MORTELLES :

- Procédez systématiquement à une inspection préalable AVANT de démarrer le moteur.
- Testez la souplesse de l'accélérateur et vérifiez s'il revient en position initiale avant de mettre le moteur en route.
- Attachez systématiquement l'œillet du cordon coupe-circuit aux vêtements avant de faire démarrer le moteur.
- Ne faites jamais fonctionner le moteur si le protège-courroie ou le protège-disque de frein ne sont pas en place, ou si le capot ou les panneaux latéraux sont ouverts ou déposés. Ne faites jamais tourner le moteur sans courroie de distribution. Faire tourner un moteur à vide, par exemple sans courroie de distribution ou avec les chenilles surélevées, peut s'avérer dangereux.
- Enclenchez systématiquement le frein de stationnement avant de démarrer le moteur.
- Tout conducteur d'une motoneige est considéré comme débutant lorsqu'il s'assoit pour la première fois aux commandes de l'engin, même s'il bénéficie déjà d'une certaine expérience en matière de conduite de véhicules autres. La conduite en toute sécurité de votre motoneige dépend de nombreux facteurs tels que la visibilité, la vitesse, les conditions météorologiques, l'environnement, le trafic, l'état du véhicule et de santé du conducteur.
- Une formation de base est requise pour l'utilisation en toute sécurité des motoneiges. Lisez attentivement votre Guide du conducteur en prêtant une attention toute particulière aux conseils et aux mises en garde. Inscrivez-vous dans un club local de motoneige : les clubs proposent des activités et des parcours ludiques en toute sécurité. Vous pourrez obtenir des conseils auprès d'un concessionnaire, d'un ami ou d'un membre d'un club ou en vous inscrivant à un programme de formation dispensé par un organisme agréé.
- Tout nouvel opérateur doit lire et comprendre toutes les étiquettes de sécurité apposées sur la motoneige et le guide de l'opérateur avant de faire fonctionner la motoneige. Ne laissez un nouveau conducteur utiliser la motoneige que dans une zone plane restreinte— tant qu'il n'est pas tout à fait familiarisé avec la conduite du véhicule. Si une formation à la conduite de motoneiges est proposée dans votre région, invitez l'opérateur à s'y inscrire.
- Les performances de certaines motoneiges peuvent dépasser de loin celles d'autres que vous auriez conduites. Par conséquent, leur utilisation n'est pas recommandée aux personnes inexpérimentées ou novices.
- Les motoneiges sont utilisées dans de nombreuses régions et des conditions d'enneigement très variées. Tous les modèles ne se comportent pas de la même manière dans les mêmes conditions. Adressez-vous systématiquement à un concessionnaire de motoneiges pour choisir un modèle adapté à vos besoins et à l'usage que vous en ferez.
- L'utilisation de la motoneige en conditions dangereuses, au-delà des compétences du conducteur ou du passager ou des capacités du véhicule ou de son usage prévu, peut entraîner des blessures graves, voire mortelles, pour l'opérateur, le passager ou les passants.
- BRP recommande que l'opérateur soit âgé d'au moins 16 ans.

- Il est très important d'informer chaque opérateur, indépendamment de son expérience, des caractéristiques de maniabilité de cette motoneige. La configuration de la motoneige, notamment l'écartement des patins, le type de patin, le type de suspension, la longueur, la largeur et le type de chenille, peut varier d'un modèle à l'autre. La maniabilité de la motoneige est grandement influencée par ces caractéristiques.
- Le conducteur novice doit se familiariser avec la motoneige par la pratique sur un terrain plat, à vitesse lente, avant de s'aventurer plus loin.
- Vous devez avoir connaissance de la législation en vigueur. Les provinces, les gouvernements fédéraux et locaux ont édicté des lois et réglementé l'utilisation et la conduite en toute sécurité des motoneiges. En tant que motoneigiste, il vous incombe de connaître et d'appliquer ces lois et réglementations. La sécurité pour tous est indissociable du respect de ces normes. Soyez informé de votre responsabilité lors d'un préjudice matériel et des polices d'assurance en vigueur sur votre équipement.
- Toute vitesse excessive peut être fatale. Dans la plupart des cas, la vitesse empêche de réagir de manière appropriée face au danger. Ne conduisez qu'à une vitesse adaptée à la piste, aux conditions météorologiques et à vos capacités. Soyez informés des normes locales en vigueur. Des limites de vitesse peuvent être en vigueur et sont destinées à être respectées.
- Restez toujours sur la droite.
- Maintenez en permanence une distance de sécurité avec les autres motoneiges et les passants.
- N'oubliez pas que les supports publicitaires peuvent mettre en scène des manœuvres risquées effectuées par des conducteurs professionnels en conditions idéales et/ou contrôlées. Vous ne devez en aucun cas tenter de les reproduire si vous n'avez pas le niveau requis.
- N'utilisez jamais ce véhicule sous l'emprise de l'alcool ou de médicaments. Ceux-ci ralentissent le temps de réaction et altèrent le jugement.
- Votre motoneige n'est pas destinée à être utilisée sur les voies publiques, les routes ou les autoroutes.
- Évitez les voyages sur la route. Si vous n'avez pas le choix et que l'accès est autorisé, conduisez à vitesse réduite. La motoneige n'est pas conçue pour fonctionner ou virer sur un revêtement. Pour traverser une route, arrêtez-vous complètement, regardez prudemment des deux côtés avant de traverser en effectuant un angle à 90°. Soyez prudent quant aux véhicules en stationnement.
- Conduire une motoneige de nuit peut être une expérience agréable, mais vous devrez redoubler de vigilance à cause du manque de visibilité. Évitez les terrains méconnus et assurez-vous que vos phares fonctionnent. Ayez toujours avec vous une lampe de poche et des ampoules de rechange.
- Ne retirez jamais des équipements d'origine de votre motoneige. Chaque véhicule contient de nombreux dispositifs de sécurité. Il s'agit notamment des diverses protections et consoles, ainsi que des matériaux réfléchissants et des étiquettes de sécurité.
- La nature est merveilleuse mais ne vous laissez pas distraire. Si vous ne pouvez pas résister à un magnifique paysage d'hiver, arrêtez votre motoneige sur le côté de la piste de manière à ne présenter aucun danger pour les autres.
- Les barrières présentent un danger très important pour vous et votre motoneige. Évitez les poteaux téléphoniques ou les pylônes.

- Les fils cachés, invisibles de loin, peuvent provoquer de graves accidents.
- Portez en permanence un casque de sécurité approuvé, une protection oculaire et un masque. Cela s'applique aussi à votre passager.
- Ayez conscience des risques inhérents associés au hors-piste, notamment avalanches et autres dangers ou obstacles naturels ou construits par l'homme.
- Il faut éviter de suivre de trop près une autre motoneige. Si le véhicule qui vous devance venait à freiner, ses passagers risqueraient d'être blessés par votre faute. Veillez à maintenir une distance de sécurité entre les véhicules. La distance d'arrêt peut augmenter en fonction de l'état du terrain. Jouez la sécurité. Soyez prêt à devoir esquiver.
- Vous aventurer seul avec votre motoneige peut aussi être dangereux. Vous pourriez tomber en panne d'essence, avoir un accident ou abîmer votre motoneige. Souvenez-vous que votre motoneige peut réaliser en une demi-heure une distance supérieure à une journée de marche. Voyagez avec des équipiers. Conduisez toujours accompagné d'un ami ou d'un motoneigiste de votre club. Même dans ce cas, faites savoir à quelqu'un où vous allez et l'heure approximative à laquelle vous pensez rentrer.
- Les prairies comportent parfois des cuvettes où l'eau s'accumule et gèle durant l'hiver. Cette glace est souvent réfléchissante. Amorcer un virage ou freiner sur la glace peut faire partir le véhicule en vrille. Ne freinez jamais et ne tentez ni d'accélérer ni de braquer sur cette glace. S'il vous arrive de vous retrouver dans cette situation, réduisez votre vitesse en relâchant soigneusement l'accélérateur.
- Ne "sautez" jamais avec votre motoneige.
- Lorsque vous sortez en groupe, n'"appuyez pas sur le champignon". Des projections de neige ou de glace pourraient gêner la motoneige qui vous suit. En outre, lorsque vous "appuyez sur le champignon", le véhicule a tendance à creuser la neige et à laisser une surface irrégulière pour les autres.
- Partir en groupe est à la fois amusant et agréable mais ne cherchez pas à impressionner les autres ou à doubler les autres motoneiges. Un conducteur moins expérimenté pourrait être tenté de vous imiter et d'échouer. Lorsque vous sortez en groupe, limitez vos capacités à l'expérience des autres.
- En cas d'urgence, appuyez sur l'interrupteur d'arrêt d'urgence du moteur et freinez.
- Ne faites jamais tourner le moteur dans une zone non-ventilée et/ou si le véhicule est laissé sans surveillance.
- Enclenchez systématiquement le frein de stationnement avant de démarrer le moteur.
- Ne chargez ou suralimentez jamais la batterie lorsqu'elle est installée dans la motoneige.
- Moteurs E-TEC : Ne tentez jamais d'effectuer des entretiens ou des réparations du système carburant ou du système électrique. L'entretien ou la réparation de ces systèmes doit être effectué par un concessionnaire Lynx agréé.
- Vérifiez qu'il n'y a pas d'obstacles ou de piétons derrière le véhicule avant de passer en marche arrière.
- Retirez toujours le capuchon du cordon coupe-circuit du commutateur de coupure du moteur lorsque vous n'utilisez pas la motoneige, afin d'éviter un démarrage accidentel, une utilisation sans surveillance par des enfants ou d'autres personnes ou un vol.

- NE restez JAMAIS derrière ou à proximité d'une chenille en rotation. Des débris pourraient être projetés et occasionner de graves blessures. Pour enlever de la neige ou de la glace qui s'est accumulée, coupez le moteur, inclinez et maintenez le véhicule sur son flanc et utilisez un tournevis de la boîte à outils.
- Vous pouvez éventuellement installer des crampons sur ce modèle de véhicule. Vous DEVEZ toutefois utiliser exclusivement le type de crampons homologué par BRP pour utilisation sur les motoneiges Lynx. N'utilisez SURTOUT JAMAIS des crampons conventionnels, car l'épaisseur de la chenille est inférieure à celle d'autres modèles. Le crampon pourrait se détacher de la chenille et être projeté.
- Seules les motoneiges équipées d'un siège passager et de poignée ou de sangles de retenue peuvent accueillir un passager autre que le conducteur. Les passagers ne peuvent s'asseoir que sur les sièges prévus à cet effet.
- Portez systématiquement un casque approuvé et suivez les mêmes consignes d'équipement que celles recommandées pour l'opérateur et décrites dans ce guide.
- Veillez à être en mesure de parvenir à une position stable, les deux pieds reposant parfaitement sur les marchepieds des repose-pieds avec une bonne prise, et à pouvoir agripper fermement les poignées.
- Une fois en route, si pour quelque raison que ce soit vous n'êtes pas bien installé ou ne vous sentez pas en sécurité, demandez immédiatement au conducteur de ralentir ou de s'arrêter.

---

# TECHNOLOGIES ACTIVES (iTC) (900 ACE ET 1200 4-TEC)

## Introduction

**REMARQUE:** Certaines fonctions ou caractéristiques décrites dans cette section peuvent ne pas s'appliquer à chaque modèle ou être disponibles en option.

L'accélérateur est électronique et transmet un signal de commande à un module électronique dont la fonction est d'assurer le fonctionnement adéquat de son système dans les paramètres définis.

Il est extrêmement important que les opérateurs lisent toutes les informations contenues dans ce guide de manière à se familiariser avec cette motoneige, ses systèmes, ses commandes, ses capacités et ses limites.

## iTC (intelligent Throttle Control)

Le système utilise une commande d'accélération électronique (ETC) qui transmet des signaux de commande au module de commande du moteur (ECM). Grâce à ce système, il n'est pas besoin de câble d'accélérateur traditionnel.

L'iTC autorise les modes de fonctionnement suivants :

- mode ECO
- mode Standard
- mode Sport.

## Mode ECO

Lorsque le mode ECO est sélectionné (mode d'économie de carburant), le couple et la vitesse du véhicule sont limités et une vitesse de croisière optimale est maintenue afin de réduire la consommation de carburant.

Reportez-vous à la sous-section des *MODES DE FONCTIONNEMENT* pour les instructions détaillées.

## Mode Standard

En mode Standard, l'accélération est réduite lors de l'accélération depuis l'arrêt complet et lorsque le véhicule est utilisé à basse vitesse dans certaines conditions.

## Mode Sport

En mode Sport, la puissance maximale du moteur est disponible sur toute la plage opérationnelle du moteur.

Reportez-vous à la sous-section des *MODES DE FONCTIONNEMENT* pour les instructions détaillées.

## Modes de la clé d'apprentissage

La clé d'apprentissage Lynx™ limite le couple et la vitesse de la motoneige, permettant ainsi aux utilisateurs débutants et aux opérateurs moins expérimentés d'apprendre à faire fonctionner la motoneige tout en gagnant la confiance et le contrôle nécessaires.

## Limitations

La capacité d'un novice à faire fonctionner la motoneige peut être dépassée même lorsqu'une clé d'apprentissage est utilisée.

Reportez-vous à la sous-section des *MODES DE FONCTIONNEMENT* pour les détails.



# CONDUITE DU VÉHICULE

Chaque conducteur de motoneige doit assurer la sécurité des autres usagers ou des promeneurs.

Vous êtes tenu de conduire votre véhicule d'une manière responsable et de former tout conducteur ou passager de votre choix à son utilisation. La conduite et les performances des motoneiges peuvent différer grandement d'un modèle à l'autre.

La motoneige est un véhicule assez simple à utiliser, mais comme tout véhicule ou machine, elle peut représenter un danger pour des passagers imprudents, insoucians ou inattentifs. Nous vous recommandons d'effectuer un contrôle de sécurité annuel de votre motoneige. Pour plus de renseignements, veuillez contacter un concessionnaire agréé Lynx. Bien que ce ne soit pas obligatoire, il est recommandé qu'un concessionnaire Lynx agréé procède à la préparation présaisonnière de votre motoneige. Chaque visite chez votre concessionnaire Lynx agréé est une excellente opportunité pour lui de vérifier que votre motoneige ne fait pas l'objet d'une campagne de sécurité quelconque. Nous vous prions de vous rendre chez votre concessionnaire Lynx agréé dans les plus brefs délais si vous avez connaissance d'une campagne liée à la sécurité.

Adressez-vous à un concessionnaire Lynx agréé quant aux accessoires disponibles dont vous pourriez avoir besoin.

Avant de vous aventurer sur les pistes, familiarisez-vous à la conduite de la motoneige dans une zone restreinte et sans dénivelé jusqu'à ce que vous manipulez parfaitement l'engin et que vous soyez en mesure d'entreprendre avec facilité des manœuvres plus difficiles. Conduisez avec plaisir et en toute sécurité.

## Inspection avant utilisation du véhicule

### AVERTISSEMENT

Il est primordial de faire cette vérification avant d'utiliser le véhicule. Ne démarrez pas avant de vous être assuré du bon fonctionnement de tous les composants mécaniques et de toutes les fonctions de sécurité du véhicule.

### Avant le démarrage du moteur

1. Retirez la neige et la glace du véhicule, notamment des phares, de la selle, des cale-pieds, des commandes et des instruments.
2. Vérifiez que le préfiltre du silencieux n'est pas bloqué par la neige.
3. Vérifiez que la direction et les patins fonctionnent correctement. Contrôlez la réaction des patins par rapport au guidon.
4. Vérifiez le niveau de carburant et d'huile. Refaites le plein si nécessaire et, en cas de fuites, adressez-vous à un concessionnaire Lynx agréé, un atelier de réparation ou une personne de votre choix pour la maintenance, la réparation ou le remplacement.
5. Tous les compartiments de stockage doivent être correctement sanglés. Évitez d'y placer des objets lourds ou fragiles. Le capot et les flancs doivent aussi être correctement verrouillés.
6. Actionnez la manette d'accélérateur à plusieurs reprises pour vous assurer qu'elle fonctionne correctement et sans à-coups. Elle doit revenir automatiquement à la position de ralenti dès qu'on la relâche.
7. Actionnez la commande de frein et vérifiez que les freins fonctionnent parfaitement avant que la com-

mande ne touche le guidon. Elle doit revenir en position initiale lorsqu'elle est relâchée.

8. Serrez le frein de stationnement et vérifiez qu'il fonctionne bien. Laissez le frein de stationnement serré.

### **Après le démarrage du moteur**

Pour connaître la procédure de démarrage correcte du moteur, référez-vous à *LA PROCÉDURE DE DÉMARRAGE DU MOTEUR* dans la sous-section *CONSIGNES D'UTILISATION*.

1. Vérifiez le fonctionnement des feux de route et de croisement, du feu arrière, du feu-stop et des témoins lumineux.

**REMARQUE:** Vous devrez peut-être détacher le cordon coupe-circuit de vos vêtements pour vérifier les feux. Si c'est le cas, attachez le cordon dès que vous revenez aux commandes de la motoneige.

2. Vérifiez le fonctionnement du commutateur de coupure du moteur (en tirant sur le capuchon du cordon coupe-circuit) ainsi que du commutateur d'arrêt d'urgence du moteur.
3. Relâchez le frein de stationnement.
4. Référez-vous à la section *PRÉ-CHAUFFAGE* et suivez les instructions.

## Check-list de vérification avant utilisation

ÉLÉMENT	FONCTIONNEMENT	✓
Véhicule : selle, cale-pieds, phares, filtre à air, commandes et instruments.	Vérifiez l'état et enlevez la neige ou la glace.	
Patins et direction	Vérifiez qu'ils bougent librement et correctement.	
Injection de carburant et huile (le cas échéant)	Vérifiez les niveaux.	
Liquide de refroidissement	Vérifiez le niveau.	
Liquide de frein	Vérifiez les niveaux et l'absence de fuite.	
Compartiment de stockage	Vérifiez si les objets sont correctement sanglés et l'absence d'objets lourds ou fragiles.	
Manette d'accélérateur	Vérifiez le bon fonctionnement.	
Chenille	Vérifiez l'état et enlevez la neige ou la glace.	
Manette de frein	Vérifiez le bon fonctionnement.	
Frein de stationnement.	Vérifiez le bon fonctionnement.	
Commutateur d'arrêt d'urgence du moteur et commutateur de coupure du moteur (capuchon du cordon coupe-circuit)	Vérifiez le bon fonctionnement. Le cordon coupe-circuit doit être relié à un œillet sur les vêtements du conducteur.	
Feux	Vérifiez le bon fonctionnement.	
Patins et masselottes	Vérifiez le bon fonctionnement.	
Glissières	Vérifiez le bon fonctionnement.	
Inspectez la courroie de distribution.	Vérifiez l'état et recherchez d'éventuelles craquelures, des traces d'usure ou une usure anormale.	

## Conduite du véhicule

### Vêtements de conduite

Portez un équipement approprié à l'usage de la motoneige. Il doit être confortable et ne pas trop serrer. Renseignez-vous toujours sur les conditions météorologiques avant une sortie. Préparez-vous à affronter de grands froids. Les sous-vêtements de type Thermolactyl protègent efficacement du froid.

Portez en permanence un casque homologué qui vous assure confort et sécurité. Portez une cagoule ou un passe-montagne et un masque protecteur. Des lunettes de protection ou une visière qui se fixe au casque sont indispensables.

Protégez vos mains avec des gants spécialement conçus pour la conduite de motoneige ou des mitaines suffisamment chaudes qui permettent une libre manipulation des commandes.

Portez des bottes avec semelles en caoutchouc recouvertes de guêtres en nylon ou en cuir et à doublure en polaire facile à défaire.

Dans la mesure du possible, essayez de rester le plus au sec possible. Lorsque vous retournez à l'intérieur, ôtez vos bottes et votre équipement et faites-les sécher.

Ne portez pas de longues écharpes ou des vêtements amples qui pourraient se coincer dans les pièces mobiles.

Portez des lunettes de protection à verres teintés.

### Équipement supplémentaire

Chaque motoneigiste devrait se munir au moins des équipements et outils de base suivants, pour affronter une situation d'urgence ou porter secours à d'autres :

Trousse de premiers soins	Boîte à outils fournie
Téléphone portable	Couteau
Bougies de rechange	Lampe torche
Ruban adhésif	Carte du parcours
Courroie de distribution de rechange	En-cas

### Position du conducteur (marche avant)

La position de conduite et l'équilibre sont deux facteurs déterminants de l'aboutissement de votre excursion. Lorsque vous tournez à flanc de couteau, votre passager et vous-même devez être prêts à vous pencher afin de tourner dans la direction souhaitée. Le conducteur et le ou les passagers ne doivent jamais tenter cette manœuvre en posant les pieds à terre. Avec l'expérience, vous apprendrez naturellement à vous placer en fonction de la vitesse et du dénivelé afin de garder un bon équilibre.

En général, la meilleure position pour garder l'équilibre et le contrôle du véhicule est la position assise. Cependant, d'autres positions telles que la position semi-assise, agenouillée ou debout sont nécessaires dans certaines conditions.

** AVERTISSEMENT**

**Ne tentez pas des manœuvres au-delà de vos capacités.**

### Position assise

Sur terrain lisse et bien connu du conducteur, la position idéale consiste à placer les pieds sur les marchepieds, assis un peu en arrière sur la selle. Les genoux et les hanches doivent être relâchés pour absorber les chocs.



fmo2008-003-001



fmo2008-003-003

### Position debout

Placez vos deux pieds sur les marchepieds. Vos genoux doivent être fléchis pour absorber les chocs produits par les irrégularités du sol. Cette position offre une meilleure visibilité et permet de déplacer le poids du corps en fonction de l'état de la piste. Évitez les arrêts brusques.



fmo2008-003-004

### Position semi-assise

La position semi-assise est similaire à une position accroupie, le corps légèrement décollé du siège et les pieds placés de telle sorte que les jambes puissent absorber les chocs sur un parcours irrégulier. Évitez les arrêts brusques.



fmo2008-003-002

### Position du conducteur (marche arrière)

Nous vous recommandons de vous asseoir sur votre motoneige lorsque vous effectuez une marche arrière.

Évitez de vous lever. Le poids de votre corps pourrait déplacer la manette d'accélérateur pendant la marche arrière et provoquer une accélération subite.

### Position agenouillée

Cette position nécessite un pied fermement posé sur le marchepied et le genou opposé placé sur le siège. Évitez les arrêts brusques.

**⚠ AVERTISSEMENT**

Cette accélération subite en marche arrière pourrait à son tour provoquer une perte de contrôle.

**Transport de passagers.**

Alors que certaines motoneiges sont conçues pour un conducteur seulement, d'autres sont biplaces ou triplaces. Consultez les caractéristiques techniques de votre véhicule pour savoir si votre motoneige peut accueillir un ou plusieurs passagers. Veillez à respecter ces indications. Le surpoids est un facteur dangereux pour les motoneiges non adaptées.

Même si vous pouvez transporter des passagers, veillez à ce qu'ils soient en bonne condition physique pour la motoneige.

**⚠ AVERTISSEMENT**

Chaque passager doit être en mesure de placer ses pieds fermement sur les cale-pieds et d'agripper les poignées ou les sangles du siège pendant tout le trajet lorsqu'il est assis. Ces critères sont importants à respecter car il faut pouvoir assurer au passager une certaine stabilité afin de réduire les risques d'éjection.

Dans le cas des motoneiges pouvant accueillir deux passagers, s'il s'agit d'un adulte et d'un enfant, BRP recommande d'asseoir l'enfant au milieu. Cela permet à l'adulte assis à l'arrière de garder à tout moment les yeux sur l'enfant et de le tenir si nécessaire. D'autre part, l'enfant est ainsi mieux protégé du vent et du froid.

Les conducteurs sont responsables de la sécurité de leurs passagers et doivent les informer des consignes d'utilisation de base de la motoneige.

**⚠ AVERTISSEMENT**

- Les passagers ne peuvent s'asseoir que sur les sièges prévus à cet effet. Ne laissez jamais personne s'asseoir entre le guidon et l'opérateur.
- Chaque siège passager doit disposer d'une sangle ou de poignées et répondre aux normes SSCC.
- Les passagers et les opérateurs doivent systématiquement porter un casque approuvé ainsi que des vêtements chauds adaptés à la conduite de motoneiges. Veillez à ce que la peau ne soit jamais exposée.
- Une fois en route, si, pour quelque raison que ce soit un passager n'est pas bien installé ou ne se sent pas en sécurité, il doit immédiatement demander au conducteur de ralentir ou de s'arrêter.

La conduite avec un passager n'est pas la même qu'une conduite seul. Le conducteur sait quelle est la manœuvre suivante qu'il va accomplir et peut se préparer au mouvement. Le conducteur dispose également du guidon comme point d'appui. Par contre, les passagers sont tributaires du conducteur qui doit se montrer prudent aux commandes du véhicule. De plus, avec des passagers, l'utilisation du corps est limitée et le conducteur a parfois une bien meilleure vue de la piste devant lui que les passagers. Il doit donc démarrer et s'arrêter en douceur lorsqu'il transporte des passagers, et il doit adapter sa vitesse. Il doit aussi informer ses passagers des pente, bosses, branchages, etc., car le passage sur un obstacle passé inaperçu peut provoquer l'éjection des passagers. Rappelez à vos passagers de se pencher avec vous dans les virages pour éviter que le véhicule ne se renverse. Soyez extrêmement pru-

dent, conduisez plus doucement et vérifiez fréquemment comment vont les passagers.

## **⚠ AVERTISSEMENT**

Lorsque vous transportez un passager :

- Les capacités de freinage et de direction sont réduites. Réduisez la vitesse et prévoyez plus d'espace pour manœuvrer.
- Réglez la suspension en fonction du poids.

Pour des informations complètes sur la manière de régler la suspension, veuillez vous référer à la sous-section *RÉGLAGE DU VÉHICULE*.

Redoublez de vigilance et réduisez encore davantage votre vitesse avec de jeunes passagers. Contrôlez fréquemment que l'enfant est bien agrippé et correctement positionné avec ses pieds sur les marchepieds.

## **Différences de terrain/conduite**

### **Piste damée**

Sur une piste entretenue, la position assise est la meilleure position de conduite. Évitez les courses et veillez à toujours tenir votre droite. Adoptez une conduite défensive. Observez les panneaux de signalisation. Ne zigzaguez pas en travers de la piste.

### **Piste non damée**

Sauf en cas de chute de neige récente, vous risquez de rencontrer des bosses et des congères. À grande vitesse, ces conditions peuvent s'avérer dangereuses. Réduisez votre vitesse. Tenez le guidon et optez pour la position semi-assise. Les pieds doivent être placés sous le corps (position accroupie) afin d'absorber les secousses éventuelles. Sur les longues séries de bosses, vous pouvez poser un

genou sur la selle. Cela procure un meilleur confort tout en laissant suffisamment de liberté pour contrôler le véhicule. Prenez garde aux pierres et aux branches couvertes de neige fraîche.

### **Neige profonde**

Dans une épaisse couche de poudreuse, votre véhicule peut commencer à s'enliser. Le cas échéant, tournez aussi largement que possible et cherchez une base solide. Si vous vous enlisez (cela arrive à tout le monde), évitez de faire patiner la chenille car cela enlise davantage le véhicule. Coupez plutôt le moteur, descendez et déplacez l'arrière du véhicule sur la neige fraîche. Piétinez ensuite la voie que vous comptez emprunter. Un bon mètre suffit. Redémarrez le moteur. Mettez-vous debout et balancez légèrement le véhicule tout en mettant les gaz progressivement et en douceur. Selon que l'avant ou l'arrière du véhicule s'enlise, vos pieds se placeront à l'extrémité opposée des marchepieds. Ne placez jamais rien sous la chenille pour assurer l'adhérence du véhicule. Ne laissez personne se placer devant ou derrière la motoneige lorsque le moteur tourne. Éloignez-vous de la chenille. Le contact avec les chenilles en mouvement peut occasionner des blessures.

### **Eau gelée**

Tout déplacement sur les lacs et les rivières gelés peut s'avérer fatal. Évitez les cours d'eau. Si vous vous trouvez en terrain inconnu, demandez aux autorités locales ou aux résidents de vous donner des informations sur l'état de la glace, les prises d'eau et les déversements, les sources, les courants ou tout autre danger potentiel. N'essayez jamais de piloter votre motoneige sur de la glace qui pourrait s'avérer trop mince pour supporter votre poids et celui du véhicule. Le pilotage sur des surfaces gelées peut s'avérer très dan-

gereux si vous ne prenez pas certaines précautions. La glace peut provoquer une perte de contrôle de la motoneige ou de tout autre véhicule. L'adhérence de la glace au démarrage, en cas de virage ou d'arrêt est de loin inférieure à celle de la neige. Les distances peuvent donc s'en trouver multipliées. Le contrôle est réduit et il y a toujours un risque de partir en vrille incontrôlable. Lors du pilotage sur la glace, conduisez lentement et prudemment. Prévoyez toujours suffisamment d'espace pour vous arrêter et tourner, en particulier la nuit.

### **Neige compacte**

Ne sous-estimez pas la neige compacte. Elle peut être difficile à négocier étant donné que les patins et les chenilles auront une adhérence moindre. Il convient donc de ralentir et d'éviter toute accélération, virage ou freinage brusques.

### **Ascension**

Vous pouvez rencontrer deux types de dénivelés : une colline abrupte sur laquelle se trouvent quelques arbres ou autres obstacles, ou un dénivelé qui doit faire l'objet d'une ascension directe. Sur terrain abrupt, prévoyez une ascension latérale ou en slalom. N'entamez pas l'ascension de face. Mettez-vous en position agenouillée. Veillez à peser davantage côté sommet. Maintenez une vitesse régulière. Allez le plus loin possible dans cette direction, ensuite, passez à un angle d'ascension opposé et inversez votre position de conduite.

Une ascension directe peut s'avérer problématique. Mettez-vous debout. Accélérez avant de commencer à monter et réduisez les gaz afin d'éviter de patiner.

La vitesse devrait toujours être adaptée à l'inclinaison. Ralentissez toujours à proximité du sommet. Si vous ne pouvez plus avancer, ne faites pas demi-tour dans vos traces. Coupez

le moteur, dégagez les patins et placez-les dans la descente. Placez l'arrière côté sommet. Redémarrez et mettez les gaz lentement et régulièrement. Placez-vous de sorte à éviter de basculer et entamez la descente.

### **Descente**

Le pilotage en descente nécessite une maîtrise parfaite et continue de votre véhicule. Sur les collines abruptes, maintenez votre centre de gravité le plus bas possible et gardez les deux mains sur le guidon. Mettez légèrement les gaz et laissez la machine descendre tout en laissant tourner le moteur. Si vous allez trop vite, utilisez le frein pour ralentir. Freinez légèrement et régulièrement. Ne freinez jamais à fond sous peine de bloquer la chenille.

### **Circulation à flanc de colline**

Lors d'un passage en dévers ou de circulation à flanc de coteau, vous devez respecter certaines consignes. Les passagers doivent se pencher vers la pente afin d'assurer la stabilité. Mieux vaut vous agenouiller en plaçant le genou côté vallée sur la selle et le pied côté sommet sur le marchepied. Vous pouvez aussi opter pour la position semi-assise. Soyez prêt à déplacer le poids de votre corps rapidement. Le pilotage à flanc de coteau et en pentes abruptes est déconseillé aux débutants ou aux motoneigistes novices.

### **Risques d'avalanche**

Lorsque vous circulez en zone montagneuse, restez conscient des risques d'avalanche. Les avalanches sont de taille et de forme variables et elles se produisent généralement sur des pentes abruptes et sur neige instable.

De la neige fraîche, des animaux, des personnes, le vent et les motoneiges peuvent tous déclencher une avalanche. Évitez de circuler sur un terrain en forte pente ou de le traverser lorsque des risques d'avalanche sont présents. Si la neige est instable, li-



mitez-vous à vous déplacer sur des terrains en pente plus douce. Évitez les corniches façonnées par le vent. La clé d'un déplacement sûr en montagne est de rester loin des zones présentant des conditions instables. Le plus important est probablement de rester conscient des conditions et des dangers quotidiens lorsque l'on est en montagne. Informez-vous des risques et menaces d'avalanche chaque jour avant de partir sur votre motoneige et suivez les conseils des météorologues.

Emmenez toujours une pelle à neige, une sonde et une balise (appareil de recherche de victime d'avalanche) lorsque vous circulez en montagne. Nous recommandons à tous les conducteurs qui veulent circuler en montagne de suivre un cours de sécurité sur les avalanches afin de se familiariser avec l'état de la couverture neigeuse et d'apprendre à se servir correctement du matériel.

Voici l'adresse d'un site Internet qui vous donnera des informations précieuses :

– Europe : [www.avalanches.org](http://www.avalanches.org)

### **Neige fondue**

Faites en sorte de toujours éviter la neige fondue. Vérifiez toujours la présence de neige fondue avant de traverser les lacs ou les rivières. Si des zones sombres apparaissent dans votre sillage, quittez immédiatement la glace. De la glace et de l'eau risquent d'être projetées sur le trajet d'une autre motoneige. Il est très difficile, voire parfois impossible de faire sortir le véhicule d'une zone de neige fondue.

### **Brouillard ou zone de visibilité nulle**

Sur la terre comme sur l'eau, du brouillard ou une chute de neige limitant la visibilité peut se produire. Si vous devez avancer dans le brouillard ou par chute de neige importante,

allumez vos phares et adoptez une conduite défensive. Si vous n'êtes pas sûr de votre route, n'allez pas plus loin. Maintenez une distance de sécurité entre vous et les autres usagers afin d'assurer une bonne visibilité et un temps de réaction suffisant.

### **Territoire inconnu**

Faites preuve d'une extrême prudence si vous entrez en territoire inconnu. Ralentissez afin de réagir en présence de dangers en travers de votre chemin tels que des clôtures ou des piquets, des ruisseaux, des rochers, des trous, des câbles d'ancrage ou tout autre obstacle pouvant mettre fin à votre excursion. Restez prudent même si vous suivez des traces existantes. Adoptez une vitesse vous permettant de conserver une visibilité suffisante dans les virages et sur les sommets.

### **Temps ensoleillé**

Le soleil peut réduire considérablement votre visibilité. Les reflets du soleil et de la neige peuvent vous aveugler au point de ne plus distinguer les ravins, les fossés ou autres obstacles. Veillez à toujours porter des lunettes de sécurité à verres teintés dans ces conditions.

### **Obstacle imprévu**

Certains obstacles peuvent être masqués par la neige. Le pilotage hors piste ou dans les bois demande une vitesse réduite et une plus grande vigilance. Une vitesse trop importante peut rendre les plus petits obstacles très dangereux. Un simple choc avec une pierre ou une souche peut vous faire perdre le contrôle de votre motoneige et blesser les passagers. Restez sur les pistes prévues afin de limiter les risques. Soyez prudent, ralentissez et profitez du paysage.

### Câbles dissimulés

Restez toujours à l'affût des câbles, notamment dans les zones d'exploitation agricole. De nombreux accidents ont été provoqués par un contact avec des câbles dans les champs, les câbles d'ancrage à proximité des piquets ou des routes ainsi qu'avec les câbles et les chaînes utilisés pour fermer les routes. Optez pour une vitesse réduite.

### Obstacles et saut

Les sauts imprévus de congères, d'accumulation de neige, de buses ou d'autres objets invisibles peuvent s'avérer très dangereux. Vous pouvez éviter cela en portant des lunettes de soleil adaptées ou un masque et en conduisant à vitesse réduite.

Faire des sauts en motoneige peut être dangereux. Soyez prêt à amortir le choc quand la motoneige revient au sol et redressez le dos pour l'impact. Les genoux doivent être fléchis pour absorber les chocs.

Si la piste plonge devant vous, penchez-vous (position debout), genoux pliés, vers l'arrière du véhicule en veillant à maintenir les patins vers le haut et vers l'avant. Mettez un peu plus de gaz et préparez-vous à l'impact. Les genoux doivent être fléchis pour absorber les chocs.

### Virages

Selon l'état du terrain, vous pouvez tourner de deux manières. Sur la plupart des surfaces enneigées, le corps reste le meilleur outil de virage. Penchez-vous vers l'intérieur de la courbe en plaçant le poids du corps sur le pied intérieur. Vous pourrez ainsi créer l'inclinaison nécessaire au virage. En adoptant cette position et en vous plaçant le plus en avant possible, votre poids sera déplacé vers le patin intérieur.

Vous verrez que dans certains cas, la seule manière de faire tourner le véhicule dans la neige profonde, c'est de tirer la motoneige. Cependant, ne faites pas d'efforts inconsidérés. Demandez de l'aide. Veillez à toujours soulever un poids important en vous servant de vos jambes plutôt que de votre dos.



### Traverser une route

Pour arriver à la route, vous devrez parfois passer par un fossé ou un banc de neige. Choisissez un endroit que vous pourrez escalader sans problème. Restez debout et continuez à la vitesse nécessaire à l'ascension. Arrêtez-vous complètement au sommet et attendez d'avoir le champ libre. Évaluez la descente vers la route. Traversez la route à 90°. Si vous rencontrez un autre banc de neige de l'autre côté, placez vos pieds à l'arrière du véhicule. N'oubliez pas que votre motoneige n'est pas prévue pour évoluer sur un sol qui ne serait pas enneigé. Le pilotage sur ce type de surface est plus difficile.

### Traverser une voie ferrée

Ne roulez jamais sur une voie ferrée. C'est illégal. Les voies ferrées et les servitudes constituent des propriétés privées. La motoneige ne fait pas le poids face à un train. Lorsque vous traversez une voie ferrée, arrêtez-vous, regardez et écoutez.

## Conduite de nuit

L'intensité de lumière naturelle ou artificielle à un moment donné peut affecter votre capacité à voir ou à être vu. La conduite de nuit est particulièrement appréciée. Ils constituent une expérience unique si vous prenez en compte la visibilité réduite. Avant de démarrer, vérifiez que vos phares sont propres et fonctionnent correctement. Conduisez à une vitesse vous permettant de vous arrêter à temps en présence d'un objet inconnu ou dangereux. Restez sur la piste et n'évoluez jamais en territoire inconnu. Évitez les rivières et les lacs. Les câbles d'ancrage, les fils barbelés, les accès de route câblés ainsi que d'autres objets tels que les branches peuvent s'avérer difficiles à voir de nuit. Ne conduisez jamais seul. Ayez toujours une torche. Évitez les zones résidentielles et respectez le sommeil de chacun.

## Déplacement en groupe

Avant de démarrer, désignez un meneur qui prendra la tête du groupe et une personne qui fermera la marche. Faites en sorte que chacun ait connaissance de l'itinéraire et de la destination. Veillez à disposer des outils et du matériel nécessaires ainsi que d'une quantité de carburant suffisante. Ne dépassez jamais le meneur ni aucun autre membre du groupe. Faites des gestes de la main pour indiquer les dangers ou les changements de direction. Aidez les autres en cas de besoin.

Veillez à TOUJOURS conserver une distance de sécurité entre chaque motoneige. Gardez une distance de sécurité et laissez l'espace suffisant pour freiner. Ne collez pas au pare-chocs de la motoneige devant vous. Observez la position des véhicules de devant.

## Signaux

Si vous comptez vous arrêter, levez la main au-dessus de la tête. Indiquez un virage à gauche en plaçant votre

main gauche dans la direction souhaitée. Pour tourner à droite, levez le bras gauche de sorte à placer la main gauche en angle droit avec le coude. Chaque pilote se doit de relayer le signal à ceux se trouvant derrière.

## Arrêts sur piste

Dans la mesure du possible, quittez la piste lorsque vous vous arrêtez. Vous limiterez ainsi les risques pour les autres pilotes utilisant la piste.

## Pistes et signaux

Les signaux permettent de contrôler, diriger ou régler l'utilisation des motoneiges sur piste. Familiarisez-vous avec les différents signaux utilisés dans la zone.

## Environnement

La nature se réjouit de votre excursion en motoneige. Les pistes empruntées par les motoneiges sont également empruntées par les animaux. N'en profitez pas pour poursuivre les animaux ou perturber la vie sauvage. La fatigue et l'épuisement peuvent provoquer la mort de l'animal. Évitez les zones réservées à la protection ou à l'alimentation des animaux.

Si vous avez la chance de voir un animal, arrêtez votre motoneige et observez-le calmement.

Ces consignes ne visent pas à limiter votre plaisir, mais à préserver cette totale liberté que vous offre la motoneige. Ces consignes garantiront le bien-être et feront le bonheur des motoneigistes. Ils pourront en outre expliquer à d'autres ce qu'ils savent et ce qu'ils apprécient dans leur passe-temps favori. La prochaine fois que vous prendrez la route par une belle journée d'hiver, rappelez-vous que vous êtes vous aussi le garant de l'avenir de ce sport. Aidez-nous à montrer l'exemple ! BRP vous remercie pour votre participation à cet effort.

Rien n'est plus amusant que la motoneige. Qu'y a-t-il en effet de plus amusant et de plus sain que de parcourir les pistes dans la nature sauvage en motoneige ? Toutefois, en raison du nombre croissant de personnes parcourant les parcs, l'environnement est de plus en plus soumis au risque de se voir endommagé. Les abus au niveau des espaces, des infrastructures ou des ressources amènent inévitablement des restrictions voire des interdictions dans les espaces privés comme publics.

Bref, nous pouvons être la plus grande menace pour notre sport. Nous sommes donc confrontés à un choix logique. Il nous suffit d'être responsables lorsque nous pilotons notre motoneige.

La plupart des pilotes respectent la loi et l'environnement. Chacun de nous se doit de montrer l'exemple aux jeunes et moins jeunes qui débutent dans ce sport.

Il est de l'intérêt de chacun de se faire le plus discret possible dans les zones récréatives. Parce que, à long terme, pour protéger le sport, nous devons préserver l'environnement.

La reconnaissance de l'importance de ce problème et la contribution des motoneigistes à la préservation des zones font que l'exercice de notre sport est possible. C'est pourquoi BRP a lancé la campagne « Light Treading is Smart Sledding » (Un pilotage raisonné pour le respect des espaces).

Le pilotage raisonné ne se limite pas aux traces laissées par notre motoneige. Il s'agit surtout d'une prise de conscience, du respect et de la volonté de montrer l'exemple et de réagir. Cela s'applique à l'environnement en général, au respect de celui-ci, de ses habitants, de tous les adeptes et du public au sens large qui souhaite profiter des grands espaces. Nous souhaitons ainsi inviter tous les motoneigistes à se souvenir que le respect de l'environnement

n'est pas seulement essentiel à l'avenir de notre secteur, mais aussi aux générations futures.

La campagne « Light Treading » n'a pas pour but de limiter votre envie de pratiquer la motoneige et de vous amuser ! Elle veut simplement promouvoir le respect !

L'objectif fondamental de la campagne « Light Treading » est de respecter l'endroit où vous circulez en motoneige, et la manière dont vous pratiquez ce sport. Votre passage sera discret si vous respectez les principes ci-dessous.

**Soyez informés.** Contactez le garde forestier et les agences compétentes pour obtenir les cartes, les règlements et autres informations nécessaires. Apprenez les règles afin de les respecter. Cela s'applique également aux limitations de vitesse !

**Évitez** d'écraser les jeunes arbres, les buissons ou les zones herbues. Ne coupez pas de bois. En plaines ou dans les zones comportant de nombreuses pistes, veillez à ne circuler que dans les endroits autorisés. Le respect de votre environnement est directement lié à votre sécurité.

**Respectez la vie sauvage** et prêtez une attention toute particulière aux animaux avec leurs petits ou qui éprouvent des difficultés à trouver de la nourriture. Le stress peut brûler les dernières réserves d'énergie. Évitez de circuler dans des endroits réservés aux animaux !

**Respectez** les interdictions de passage et les panneaux de signalisation et souvenez-vous : les adeptes du passage discret ne laissent pas de débris !

**Évitez** les réserves naturelles. Tous les véhicules y sont interdits. Sachez où se trouvent les limites.

**Obtenez une autorisation** pour traverser les terrains privés. Respectez les droits des propriétaires ainsi

que l'intimité d'autrui. Les avancées technologiques ont permis de réduire considérablement le bruit. Veillez toutefois à ne pas perturber la quiétude de rigueur dans certains endroits.

Les motoneigistes connaissent les efforts qui ont été mis en œuvre tout au long de l'histoire de ce sport pour avoir accès à des sites permettant d'apprécier les joies de la motoneige de manière responsable et en toute sécurité. Ces efforts doivent être poursuivis aujourd'hui, plus que jamais.

Le respect des zones ouvertes aux motoneiges ... où qu'elles soient ... est le seul moyen de garantir leur maintien dans le futur. C'est l'une des raisons principales qui nous poussent à croire que vous accepterez l'esprit « Light Treading is Smart Sledding » (Un pilotage raisonné pour le respect des espaces). Mais ce n'est pas tout.

Les motoneigistes apprécient particulièrement pouvoir profiter de l'hiver et de ses merveilles. L'approche « Light Treading » permettra de les préserver et de partager avec d'autres les charmes de l'hiver et les frissons que procure la motoneige. Le respect des espaces contribuera au développement de notre sport !

Enfin, le respect de cette démarche distinguera le motoneigiste intelligent des autres. Il ne faut pas forcément laisser de larges traces ou parcourir une forêt inviolée pour prouver que vous savez piloter. Que vous conduisiez un véhicule Lynx hautes performances, une motoneige de sport RS ou toute autre marque ou modèle, montrez que vous savez ce que vous faites. Montrez que vous savez piloter et circuler en toute discrétion !

# PRODUITS AMÉLIORANT LA TRACTION

**REMARQUE:** Cette section est applicable aux motoneiges équipées d'une chenille installée d'usine qui a été homologuée par BRP pour l'installation de crampons spéciaux.

## **⚠ AVERTISSEMENT**

N'installez pas de crampons sur les chenilles à moins qu'elles ne soient conçues à cet effet. Les chenilles homologuées peuvent être identifiées par un symbole de crampon estampé (voir illustration ci-dessous) sur la surface de la chenille. L'installation de crampons sur une chenille non homologuée pourrait accroître les risques de déchirement ou de sectionnement de la chenille.

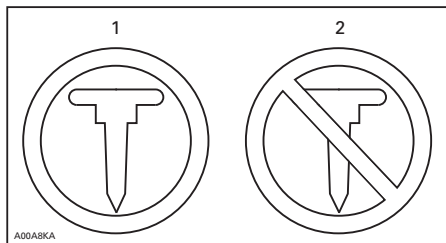

### **SYMBOLES DE CRAMPONS**

1. Homologués
2. NON homologués

## **⚠ AVERTISSEMENT**

Utilisez exclusivement des types de crampons homologués par BRP pour ces motoneiges Lynx. N'utilisez SURTOUT JAMAIS de crampons conventionnels, car l'épaisseur de la chenille est inférieure à celle d'autres modèles standard. Le crampon pourrait se détacher de la chenille et se séparer du véhicule. Consultez un concessionnaire Lynx agréé pour connaître la disponibilité et les applications de systèmes de crampons spécifiques.

L'utilisation de produits améliorant la traction tels que notamment des accessoires plus mordants comme des lisses de patin au carbure et/ou des crampons sur votre motoneige modifiera son comportement, particulièrement en termes de maniabilité, d'accélération et de freinage.

L'utilisation de ce type de produits assure une meilleure adhérence sur de la neige durcie et de la glace, mais n'offre aucune amélioration sur de la neige molle. C'est pourquoi l'utilisation d'une motoneige équipée de produits améliorant la traction demande une certaine période d'adaptation. Si votre motoneige est équipée de ce type de produits, veillez à bien prendre le temps de vous habituer à son maniement en virage, en accélération et au freinage.

Par ailleurs, vérifiez toujours les réglementations locales liées à l'utilisation de produits améliorant la traction sur les motoneiges. Conduisez toujours votre motoneige de manière responsable, en respectant l'environnement et la propriété d'autrui.

## **Maniabilité**

L'utilisation de produits améliorant la traction, notamment des accessoires plus mordants comme des lisses de patin au carbure et/ou des crampons, augmente l'adhérence de la motoneige au sol tant à l'avant qu'à l'arrière. L'installation de lisses de patin au carbure est donc nécessaire pour augmenter l'adhérence des patins et ainsi équilibrer l'avant et l'arrière de la motoneige. Même si des lisses de patin au carbure sur étagères sont appropriées, elles ne vous offrent pas nécessairement un contrôle optimal du véhicule, car cela dépend de vos préférences personnelles, de votre style de conduite et de la manière dont votre suspension est réglée.

## **⚠ AVERTISSEMENT**

Si l'avant et l'arrière de la motoneige sont déséquilibrés en raison d'une mauvaise combinaison de produits améliorant la traction, la motoneige peut avoir tendance à survirer ou sous-virer, ce qui peut entraîner une perte de contrôle.

### **Survirage**

Dans certaines conditions, l'utilisation de lisses de patin au carbure plus mordantes sans équiper la chenille arrière de crampons peut provoquer une tendance à survirer de la motoneige, voir l'illustration.

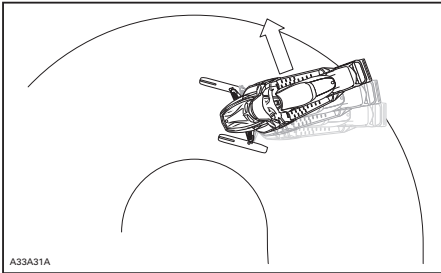

*SURVIRAGE*

### **Sous-virage**

Dans certaines conditions, l'utilisation de crampons sur la chenille peut provoquer une tendance à sous-virer de la motoneige si les patins ne sont pas équipés de lisses au carbure plus mordantes, voir l'illustration.

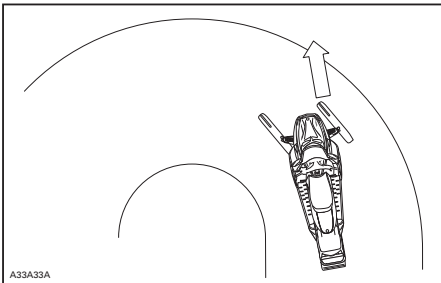

*SOUS-VIRAGE*

### **Conduite contrôlée**

Une combinaison équilibrée de lisses de patin au carbure et de crampons installés sur la chenille offre un contrôle adéquat et une meilleure maniabilité, voir l'illustration.

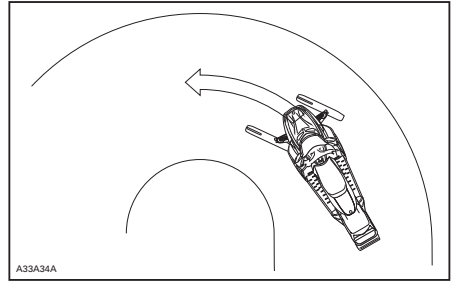

*CONDUITE CONTRÔLÉE*

### **Accélération**

Des crampons installés sur la chenille permettront à votre véhicule de mieux accélérer sur de la neige durcie et de la glace, mais n'auront aucun effet perceptible sur de la neige molle. Ces accessoires peuvent provoquer des variations subites de traction dans certaines circonstances.

## **⚠ AVERTISSEMENT**

Pour éviter les surprises qui pourraient entraîner une perte de contrôle de la motoneige :

- N'appuyez pas trop sur l'accélérateur.
- NE tentez JAMAIS de faire patiner la chenille pour faire déraiper l'arrière de la motoneige.

Cela pourrait violemment projeter des débris ou de la glace vers l'arrière, blessant éventuellement les personnes se trouvant à proximité ou sur les motoneiges derrière vous.

### **Freinage**

Comme dans le cas de l'accélération, l'utilisation de crampons sur la chenille améliorera votre capacité de frein-

nage sur de la neige durcie ou de la glace, mais n'aura aucun effet perceptible sur de la neige molle. Le freinage peut donc changer subitement dans certaines circonstances. Veillez à utiliser les freins avec modération pour ne pas bloquer la chenille et éviter les surprises qui pourraient entraîner une perte de contrôle.

## Règles de sécurité importantes

### AVERTISSEMENT

Pour éviter les blessures graves des personnes se trouvant à proximité de la motoneige :

- NE restez JAMAIS derrière ou à proximité d'une chenille en mouvement.
- Utilisez systématiquement un pont mécanique large doté d'un panneau déflecteur arrière s'il est indispensable de faire tourner la chenille.
- Lorsque la chenille ne touche plus le sol, faites-la tourner à la plus basse vitesse possible.

La force centrifuge pourrait provoquer, au niveau de la sortie du tunnel, l'expulsion violente et puissante de débris, de crampons endommagés ou desserrés, de morceaux de chenille déchirée ou d'une chenille complète.

## Effets de l'installation de crampons sur la durée de vie de la motoneige

L'utilisation de produits améliorant la traction peut augmenter la charge et les contraintes sur certains composants de la motoneige, ainsi que le niveau de vibrations. Une usure prématurée des pièces peut en résulter, notamment des courroies de distribution, des garnitures de frein, des paliers, de la chaîne, de la roue folle du carter de chaîne, ainsi qu'une réduction

de la durée de vie de la chenille dans le cas de chenilles à crampons homologuées. Effectuez toujours une inspection visuelle de la chenille avant chaque utilisation. Pour davantage d'informations, reportez-vous à la section *CHENILLE* dans les *PROCÉDURES D'ENTRETIEN*.

Les crampons installés sur la chenille peuvent également sérieusement endommager votre motoneige si votre véhicule n'est pas équipé des protecteurs de tunnel conçus pour votre modèle spécifique. Il existe un risque potentiel de dégâts au câblage électrique ou de perforation des échangeurs, entraînant une surchauffe du moteur et des dégâts sérieux.

### AVERTISSEMENT

Si les protecteurs de tunnel sont excessivement usés ou ne sont pas installés, le réservoir d'essence pourrait être perforé ce qui provoquerait un incendie.

**AVIS** Demandez à votre concessionnaire le modèle adapté de protecteur de tunnel ainsi que le numéro d'ensemble requis pour votre motoneige.

**REMARQUE:** Consultez la garantie limitée BRP pour savoir quelles sont les limites de garantie liées à l'utilisation de crampons.



## Installation de crampons sur des chenilles homologuées BRP

### ⚠ AVERTISSEMENT

N'installez pas de crampons sur les chenilles à moins qu'elles ne soient conçues à cet effet. L'installation de crampons sur une chenille non homologuée pourrait accroître les risques de déchirement ou de sectionnement de la chenille.

Afin de garantir une installation sûre et adéquate, BRP recommande que les crampons soient installés par votre concessionnaire.

- Utilisez exclusivement les crampons spéciaux homologués par BRP.
- N'utilisez jamais de crampons qui dépassent la hauteur du profil des chenilles de votre motoneige de plus de 9,5 mm.

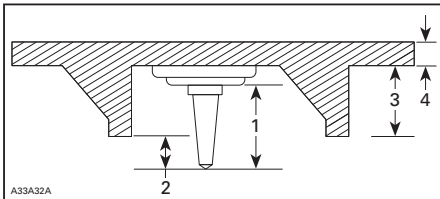

#### INSTALLATION DE CRAMPONS

1. Dimensions des crampons
2. Plage de pénétration 6,4 mm à 9,5 mm
3. Hauteur du profil de la chenille
4. Épaisseur de la chenille

### ⚠ AVERTISSEMENT

- Consultez un concessionnaire Lynx agréé pour les crampons spécifiques actuellement disponibles et leurs usages prévus.
- N'utilisez SURTOUT JAMAIS de crampons conventionnels, car l'épaisseur de la chenille est inférieure à celle d'autres modèles standard ; le crampon pourrait se détacher de la chenille et se séparer du véhicule.
- Les crampons doivent uniquement être installés dans les endroits indiqués par les renflements moulés à la surface de la chenille. Certains modèles de chenilles sont dotés de deux types de renflements moulés : des triangles et des cercles. Observez l'avertissement gravé à la surface de la chenille pour savoir lesquels utiliser.
- N'utilisez jamais une chenille dont le profil est supérieur ou égal à 35 mm.
- Le nombre de crampons installés doit toujours correspondre parfaitement au schéma des renflements moulés dans la chenille.
- Consultez systématiquement le mode d'emploi et les recommandations du fabricant des produits de traction avant que le concessionnaire n'installe les crampons et les patins. Il est très important de respecter les spécifications de couple pour les boulons des crampons.

L'INSTALLATION D'UN NOMBRE INCORRECT DE CRAMPONS OU UNE INSTALLATION INAPPROPRIÉE PEUT AUGMENTER LE RISQUE DE DÉCHIRURE OU DE SECTIONNEMENT DE LA CHENILLE.

## **Inspection d'une chenille équipée de crampons**

EFFECTUEZ UNE INSPECTION VISUELLE DE LA CHENILLE AVANT CHAQUE DÉPART.

Recherchez les éventuels défauts, notamment :

- Perforations de la chenille
- Déchirures de la chenille (en particulier autour des orifices de traction sur les chenilles à crampons)
- Reliefs cassés ou déchirés, exposant des morceaux de tiges
- Délaminage du caoutchouc
- Tiges cassées
- Crampons cassés (pour les chenilles à crampons)
- Crampons tordus (pour les chenilles à crampons)
- Crampons manquants
- Crampons qui se détachent de la chenille
- Guide-chenilles manquants
- Crampons desserrés.

Sur les chenilles à crampons agréées, remplacez immédiatement les crampons cassés ou endommagés. Si votre chenille montre des signes de détérioration, elle doit être remplacée immédiatement. En cas de doute, demandez à votre concessionnaire. Effectuez toujours une inspection visuelle de la chenille avant chaque utilisation.



### **AVERTISSEMENT**

Conduire avec une chenille ou des crampons endommagés pourrait entraîner une perte de contrôle.

# ÉTIQUETTES IMPORTANTES PLACÉES SUR LE VÉHICULE

## Étiquette volante

Dear consumer,

Your new E-TEC engine technology has an automatic computer-controlled break-in period that ensures you get the most performance, efficiency and reliability for the life. During the break-in, it will consume more oil and fuel than normal. Also, you may feel the engine misfire. This is normal, the computer is protecting the engine components against premature wear and ensure optimal break-in. After this period, which lasts for about the first two tanks of fuel (22 gal./80 l), you'll be able to experience the unmatched performance, fuel and oil economy that only the E-TEC technology delivers.

---

Cher client,

516004621

516004621

COMMANDER 800 E-TEC

## Étiquettes de sécurité du véhicule

Veillez à lire et comprendre toutes les étiquettes de sécurité apposées sur votre véhicule. Ces étiquettes sont apposées sur le véhicule pour la sécurité du conducteur, du passager ou des personnes à proximité.

Les étiquettes suivantes sont présentes sur votre véhicule et devraient être considérées comme des pièces permanentes du véhicule. Si elles viennent à se décoller ou à se détériorer, elles seront remplacées gratuitement. Adressez-vous à un concessionnaire Lynx agréé.

**REMARQUE:** En cas de divergence entre les informations reprises dans le présent guide et le véhicule, les étiquettes de sécurité présentes sur le véhicule constituent la référence.

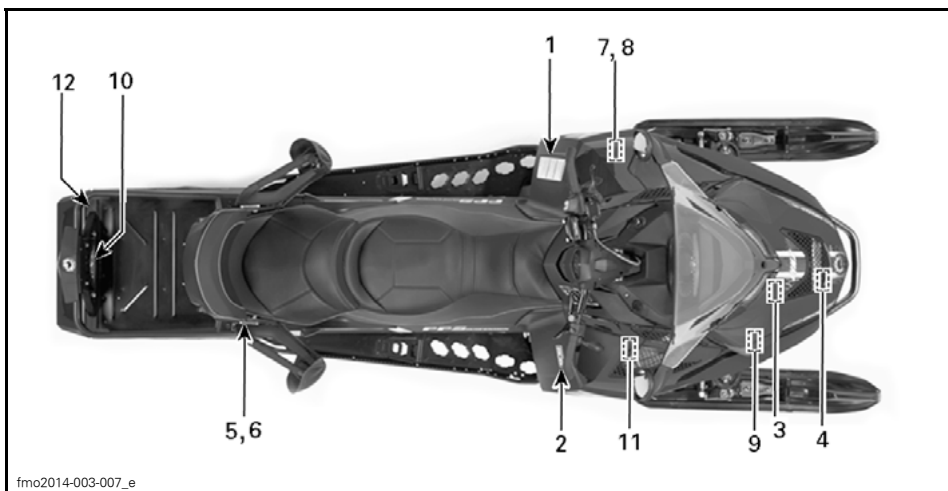

TYPIQUE

**▲ VAROITUS**

Lue käyttöohjekirja ja tutustu turvallisuusohjeisiin ennen moottorikelkan käyttöönottoa !

**Ennen moottorin käynnistämistä TARKISTA**

- että kaasuja ja jarrunhallintalaitteet ovat kunnossa
- että **KAIKKI** suojat ovat paikallaan
- että kaikki suojat on suljettu
- että hätäkatkaisijan naru on kiinnitetty

**Kun moottori käy, TARKISTA**

- että hätäkatkaisija ja pysäytysnappi toimivat
- mikä vaihte on päällä ennen liikkeelle lähtöä

**▲ AVERTISSEMENT**

Lisez le mode d'emploi et familiarisez-vous avec les instructions de sécurité avant de commencer à utiliser la motoneige.

**Avant de démarrer la motoneige, VÉRIFIEZ:**

- que les systèmes d'accélération et de freinage sont en bon état
- que **TOUTES** les protections sont en place
- que toutes les protections sont fermées
- que le commutateur d'arrêt d'urgence est attaché

Lorsque le moteur est en marche, **VÉRIFIEZ:**

- que le commutateur d'arrêt d'urgence et le commutateur d'urgence fonctionnent
- sur quelle vitesse est la motoneige avant de démarrer

**▲ WARNING**

Read the operator's manual and get acquainted with the safety instructions before you start using the snowmobile.

**Before starting the snowmobile, CHECK**

- that acceleration and brake system are in order
- that **ALL** the protections are in place
- that all the protections are closed
- that the emergency cut out switch is fastened

**When the engine is running, CHECK**

- that the emergency cut out switch and the emergency switch function
- that which gear is on before start

516006403

516006403

ÉTIQUETTE 1

## Étiquette 2

**▲ AVERTISSEMENT**

- Localisez et lisez le guide de l'opérateur. L'utilisation incorrecte de la motoneige peut entraîner des **BLESSURES GRAVES**, voire **MORTELLES**. Respectez l'ensemble des instructions et des avertissements.
- Portez systématiquement une protection oculaire.
- Ne conduisez pas sous l'emprise de médicaments ou de l'alcool.

▲ WARNING
▲ AVERTISSEMENT





516002703

ÉTIQUETTE 2

**▲ ATTENTION**

Attention aux pièces **CHAUDES** !

516006903

516006903

ÉTIQUETTE 3

## Étiquette 4

**▲ AVERTISSEMENT**

Faites attention aux pièces en rotation.



516003923

ÉTIQUETTE 4

Étiquette 5

**⚠ AVERTISSEMENT**

Vérifiez que le siège est correctement verrouillé en place avant d'utiliser le véhicule.

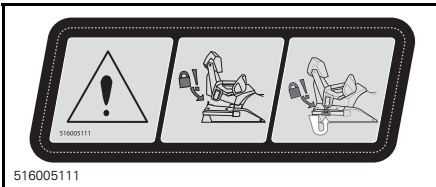

516005111

COMMANDER GT, COMMANDER LIMITED ET 69 RANGER ARMY LTD - ÉTIQUETTE 5

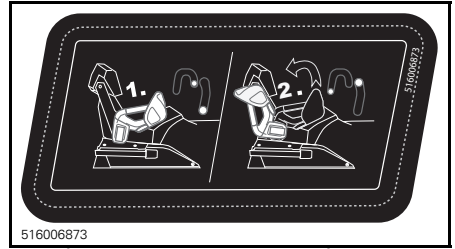

MODÈLES COMMANDER GT - ÉTIQUETTE 6



SUR PROTÈGE-POULIE - ÉTIQUETTE 7

Étiquette 8

<b>⚠ AVERTISSEMENT</b>
<ul style="list-style-type: none"> <li>- Localisez et lisez le guide de l'opérateur. Respectez l'ensemble des instructions et des avertissements.</li> <li>- Faites attention aux pièces chaudes.</li> <li>- Faites attention aux vapeurs chaudes.</li> <li>- N'utilisez pas le véhicule sans protège-poulie.</li> <li>- Faites attention à la courroie de distribution.</li> <li>- Lisez les instructions avant de procéder à l'entretien.</li> </ul>

516003919

SUR PROTÈGE-POULIE - ÉTIQUETTE 8

<b>⚠ AVERTISSEMENT</b>	<b>&amp;21' ( 16\$( 85</b>
8 Q FRXUWFLUXLVGX FRQGHQVDMXUUVTXH GH SURYRTXHUJGHV pMQFHQB / HV pWCFHQBV SHK'YQJY HQIQP P HJQBV YDS-KXV GH FOLEXUQJY OD IQMQLURXVREMHYBLU Qp GHV S' GH / RUV GH Q SRMH GX FRQGHQVDMXUUVXRXLV GH QpFKUJHU	

516006206

ÉTIQUETTE 9

## Étiquette 10

**⚠ AVERTISSEMENT**

- Utilisez toujours une barre de traction rigide pour le remorquage.
- NE transportez jamais de passagers sur le porte-bagages arrière.
- CHARGE MAXIMUM À L'ARRIÈRE : 30 kg
- Capacité de remorquage MAXIMUM : 5000 N
- Capacité MAXIMUM du timon : 100N

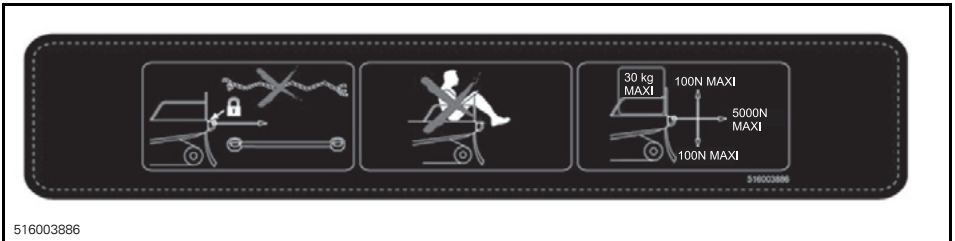

516003886

## ÉTIQUETTE 10

**⚠ ATTENTION**

L'HUILE MOTEUR ET CERTAINS COMPOSANTS DU COMPARTIMENT MOTEUR PEUVENT ÊTRE CHAUDS. TOUT CONTACT DIRECT AVEC LA PEAU PEUT OCCASIONNER DES BRÛLURES.

**CONTRÔLE DU NIVEAU D'HUILE MOTEUR**

- S'assurer que le moteur fonctionne à une température normale.
- Placer le véhicule sur une surface de niveau pour effectuer la vérification.
- Laisser le moteur tourner au ralenti pendant au moins 30 secondes.
- Arrêter le moteur et attendre au moins 30 secondes.
- Contrôler le niveau d'huile à l'aide de la jauge.
- Le moteur de cette motoneige a été élaboré et validé avec de l'huile synthétique 4 temps BRP XPS™ (293 600 112). BRP recommande fortement de toujours utiliser son huile synthétique 4 temps XPS™. Les dégâts provoqués par une huile qui n'est pas adaptée au moteur ne seront pas couverts par la garantie limitée de BRP.

516005521

516005521

## ÉTIQUETTE 11

## Étiquette 12

**⚠ AVERTISSEMENT**

Attention à la chenille en mouvement



516007584

## ÉTIQUETTE 12



516005583A

**SUR LES INJECTEURS DE CARBURANT - MODÈLES E-TEC**

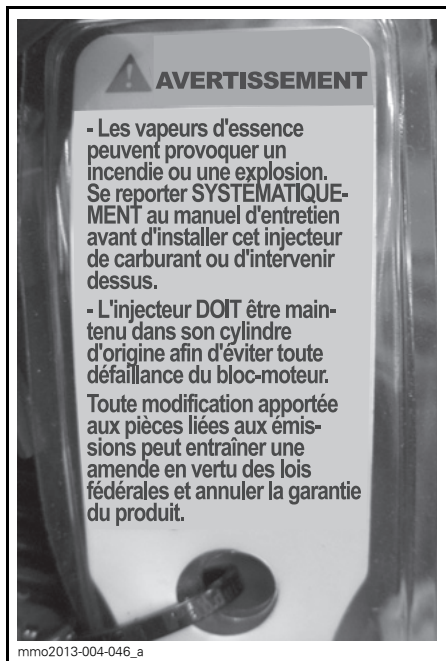

**SUR LES INJECTEURS DE CARBURANT - E-TEC UNIQUEMENT**

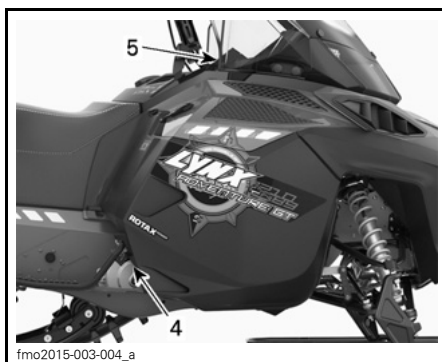

## Étiquettes de données techniques

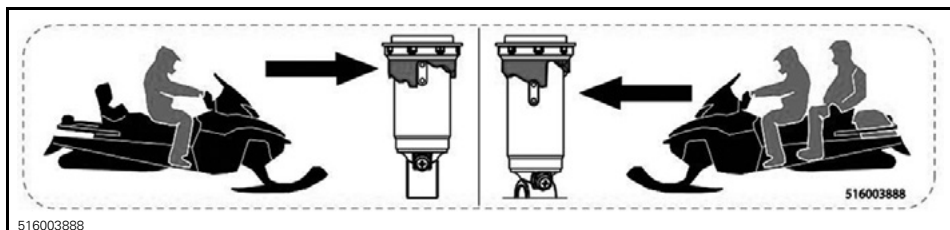
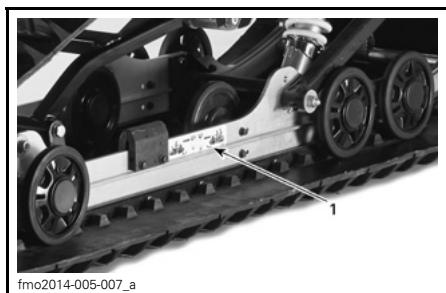

**TOUS LES MODÈLES SAUF COMMANDER GT (ENSEMBLE CONFORT) - ÉTIQUETTE 1**





516005876

ÉTIQUETTE 2



SUR PROTÈGE-POULIE - ÉTIQUETTE 3



ÉTIQUETTE 4



ÉTIQUETTE 5



MODÈLES COMMANDER GT (ENSEMBLE CONFORT) - SUR POIGNÉE PASSAGER



MODÈLES 2-TEC - SUR LE COMPARTIMENT MOTEUR

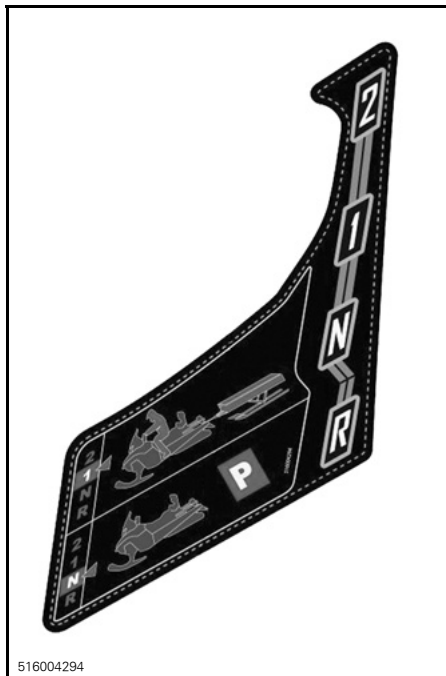

516004294

**SUR LA CONSOLE À PROXIMITÉ DU LEVIER DE SENS DE MARCHÉ**

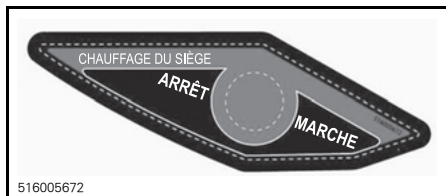

516005672

**SUR CONSOLE - MODÈLES COMMANDER GT (ENSEMBLE CONFORT)**

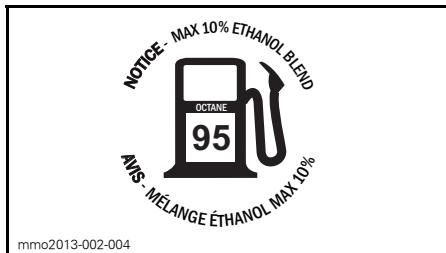

mme2013-002-004

**SITUÉE SUR LE BOUCHON DU RÉSERVOIR DE CARBURANT**

# ***RENSEIGNEMENTS SUR LE VÉHICULE***

# COMMANDES, INSTRUMENTS ET ÉQUIPEMENT

REMARQUE: Certaines caractéristiques pourraient ne pas être applicables à votre modèle ou pourraient être prévues en option.

REMARQUE: Certaines étiquettes de sécurité du véhicule ne sont pas représentées sur les illustrations. Pour plus d'informations sur les étiquettes de sécurité du véhicule, reportez-vous à la sous-section *ÉTIQUETTES DE SÉCURITÉ DU VÉHICULE*.

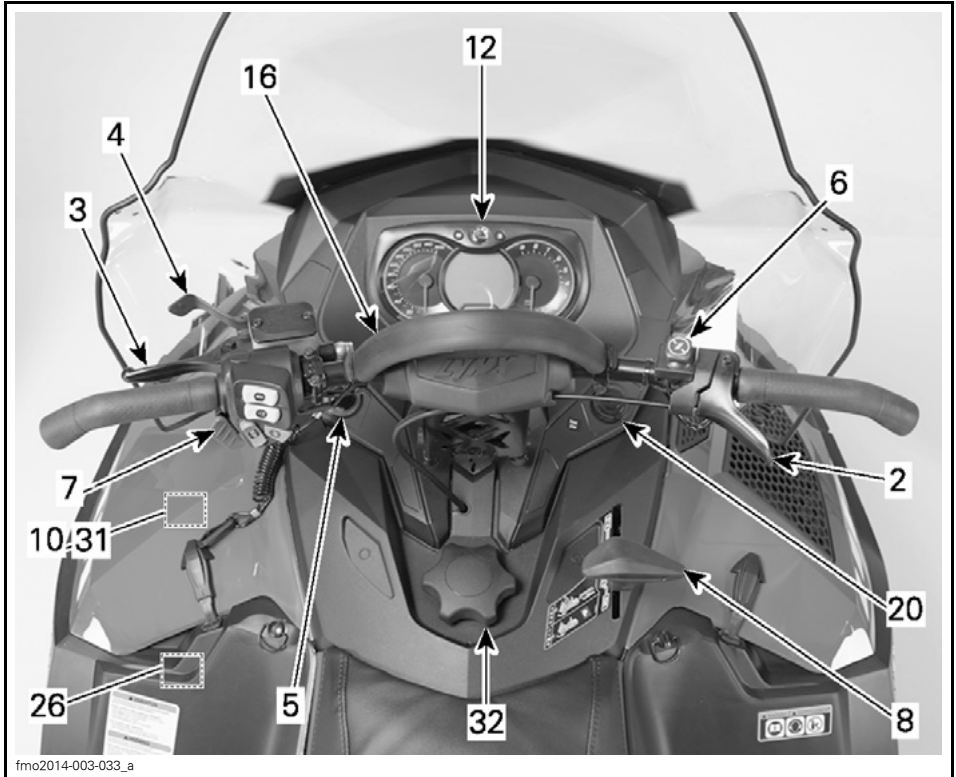

TYPIQUE

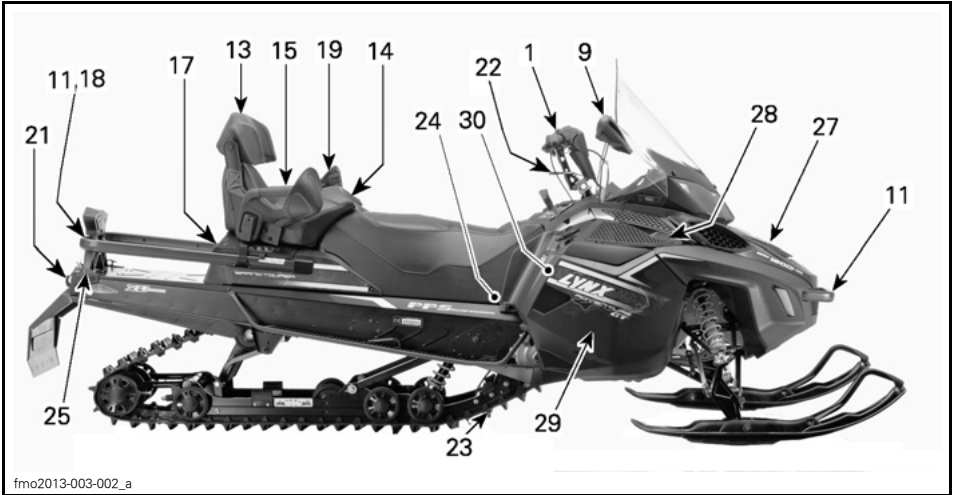

fmo2013-003-002\_a

**TYPIQUE**

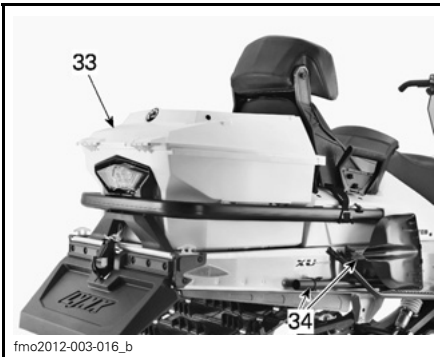

fmo2012-003-016\_b

**COMMANDE LIMITED 600 E-TEC ET 69 RANGER ARMY LTD**

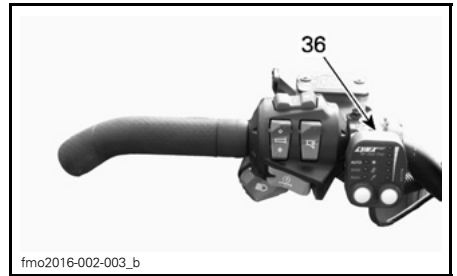

fmo2016-002-003\_b

**COMMANDE GRAND TOURER 1200 4-TEC, 900 ET COMMANDE LIMITED 600 E-TEC**

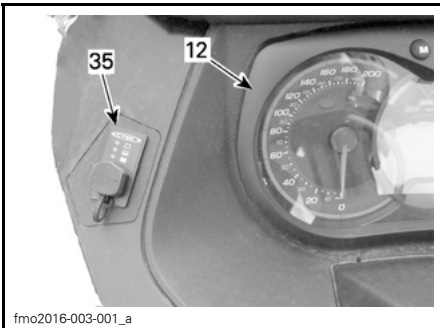

fmo2016-003-001\_a

**COMMANDE LIMITED 600 E-TEC**



fmo2014-003-004\_a

**COMMANDE GRAND TOURER 1200 4-TEC ET 900 ECS<sup>2</sup>**

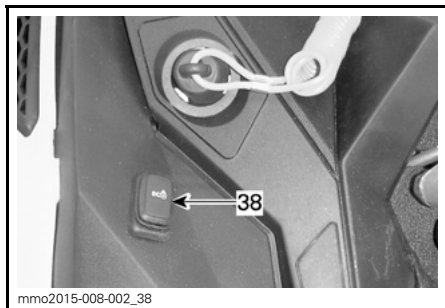

TYPIQUE - CÔTÉ GAUCHE DU RÉSERVOIR DE CARBURANT - 900 ACE ET 1200 4-TEC

## 1) Guidon

Le guidon contrôle la direction de la motoneige. La rotation du guidon vers la droite ou vers la gauche entraîne l'orientation des patins pour diriger la motoneige.

### **⚠ AVERTISSEMENT**

Une marche arrière rapide peut provoquer une perte de stabilité et de contrôle du véhicule.

## 2) Manette d'accélérateur

### **Manette d'accélérateur (tous sauf 900 ACE et 1200 4-TEC)**

La manette d'accélérateur se situe à droite du guidon.

Conçue pour être activée avec le pouce. Lorsqu'on l'actionne par pression, elle augmente le régime du moteur. Lorsque cette manette est relâchée, le régime moteur retourne automatiquement au ralenti.

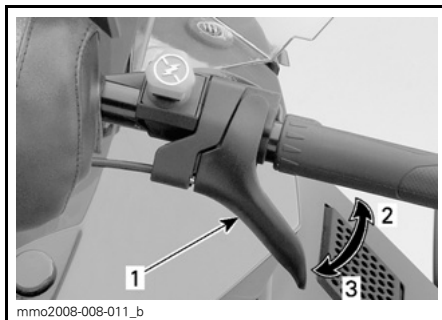

TYPIQUE

1. Manette d'accélérateur
2. Pour accélérer
3. Pour ralentir

### **⚠ AVERTISSEMENT**

Testez la manette d'accélérateur avant chaque démarrage du moteur. La manette doit revenir à sa position de repos une fois relâchée. Dans le cas contraire, ne démarrez pas le moteur.

### **Manette d'accélérateur (900 ACE et 1200 4-TEC)**

La manette d'accélérateur se situe à droite du guidon.

Conçue pour être activée avec le pouce ou la main. Lorsqu'on l'actionne par pression, elle augmente le régime du moteur. Lorsque cette manette est relâchée, le régime moteur retourne automatiquement au ralenti.

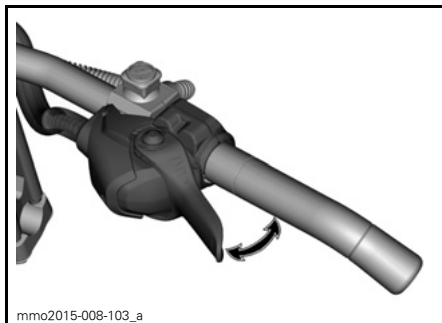

TYPIQUE

**⚠ AVERTISSEMENT**

Testez la manette d'accélérateur avant chaque démarrage du moteur. La manette doit revenir à sa position de repos une fois relâchée. Dans le cas contraire, ne démarrez pas le moteur.

Changement de position de la manette d'accélérateur (du pouce à la main)

**⚠ ATTENTION** Il est fortement recommandé d'immobiliser la moto avant de tenter toute modification de la position de la manette d'accélérateur, sous peine d'entraîner une situation dangereuse.

Il y a principalement trois positions pour la manette d'accélérateur, du pouce à la main, et la meilleure est propre aux préférences du conducteur et en relation directe avec le style et les conditions de conduite.

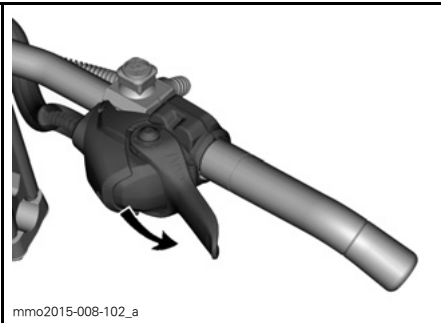

**MANETTE D'ACCÉLÉRATEUR AU POUCE : PUSSEZ VERS LE BAS POUR FAIRE TOURNER LE MODULE D'ACCÉLÉRATION**

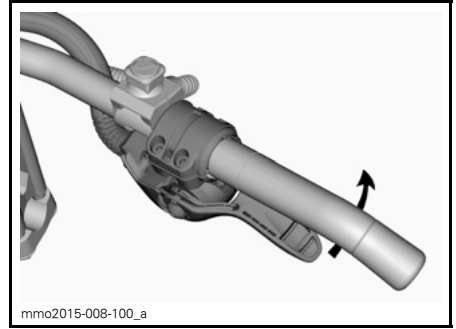

**LE CAS ÉCHÉANT, CONTINUEZ À FAIRE TOURNER LE MODULE**

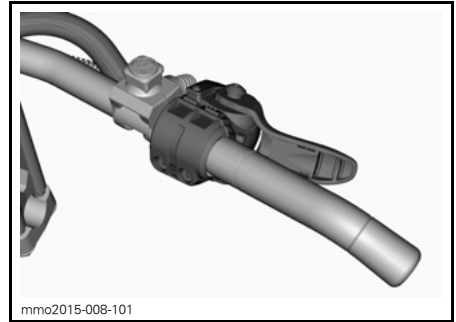

**POSITION DE LA MANETTE D'ACCÉLÉRATEUR À LA MAIN**

**⚠ ATTENTION**

- Il est **FORTEMENT** recommandé d'utiliser des gants et **NON** des mitaines lorsque la manette d'accélérateur est actionnée avec la main.
- Il n'est pas recommandé d'utiliser la manette d'accélérateur dans cette position lors de la conduite hors-piste intense.

La procédure de retour à la manette d'accélérateur au pouce est l'inverse de la procédure illustrée ci-dessus.

**3) Manette de frein**

La manette de frein se situe à gauche du guidon.

Lorsqu'elle est actionnée, le véhicule freine. Lorsqu'on la relâche, elle revient automatiquement à sa position de repos. La puissance de freinage est

proportionnelle à la pression exercée sur la manette et dépend aussi du type du terrain et de son enneigement.

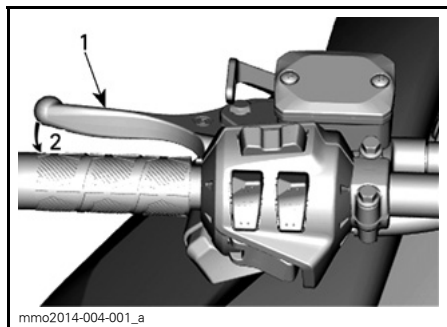

**TYPIQUE**

1. Manette de frein
2. Pour serrer les freins

#### 4) Manette de frein de stationnement

La manette de frein de stationnement se situe à gauche du guidon.

Le frein de stationnement doit être utilisé chaque fois que la motoneige est stationnée.

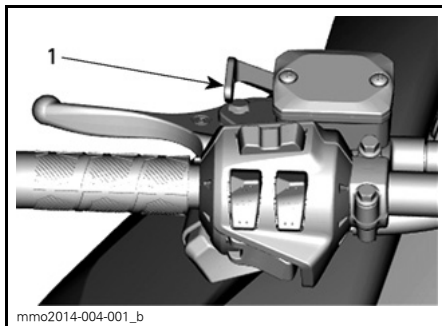

**TYPIQUE**

1. Manette de frein de stationnement.

### **⚠ AVERTISSEMENT**

Assurez-vous que le frein de stationnement est complètement desserré avant d'utiliser la motoneige. Circuler alors que les freins sont mis (frottement des plaquettes sur le disque) peut endommager le système de freinage, causer la défaillance des freins et/ou provoquer un incendie.

#### **Pour enclencher le frein de stationnement**

Actionnez et maintenez le frein, puis verrouillez la manette de frein à l'aide de la manette de frein de stationnement, comme illustré.

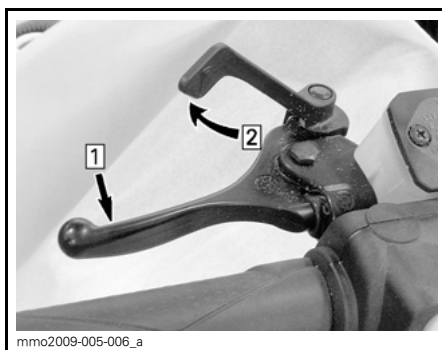

**TYPIQUE — ACTIVATION DU MÉCANISME**

Étape 1: Actionnez et maintenez le frein de manière régulière

Étape 2: Verrouillez la manette de frein à l'aide de la manette de frein de stationnement



## Pour relâcher le frein de stationnement

Pressez la manette de frein. La manette de frein de stationnement revient à sa position initiale. Relâchez toujours le frein de stationnement avant de conduire.

## 5) Commutateur de coupure du moteur

Le commutateur de coupure du moteur est situé à gauche de la console.

Le capuchon du cordon coupe-circuit doit être correctement couplé au commutateur de coupure du moteur pour pouvoir faire fonctionner le véhicule.

**REMARQUE:** Après le démarrage du moteur, 2 bips courts devraient se produire si une clé D.E.S.S. programmée (capuchon du cordon coupe-circuit) est correctement couplée au commutateur de coupure du moteur. Si un autre code de signal sonore se fait entendre, reportez-vous à *SYSTÈME DE CONTRÔLE* pour les informations relatives aux codes de dysfonctionnement du D.E.S.S..

### AVERTISSEMENT

Attachez systématiquement l'œillet du cordon coupe-circuit aux vêtements avant de faire démarrer le moteur.

Lorsque l'on enlève le capuchon du cordon coupe-circuit du commutateur de coupure du moteur, le moteur s'arrête.

### D.E.S.S. RF (Digitally Encoded Security System)

Le capuchon du cordon coupe-circuit est équipé d'une clé D.E.S.S. intégrée qui vous offre, ainsi qu'à votre motoneige, l'équivalent d'une clé de verrouillage conventionnelle en termes de sécurité.

La clé D.E.S.S. fournie avec votre motoneige renferme une puce électronique contenant un code numérique unique et permanent.

Votre concessionnaire agréé Lynx a programmé le système D.E.S.S. de votre motoneige pour qu'il reconnaisse la clé D.E.S.S. intégrée dans le capuchon du cordon coupe-circuit et vous permette d'utiliser le véhicule.

Si un autre cordon coupe-circuit est utilisé sans que le système D.E.S.S. ne soit programmé, le moteur démarrera mais n'atteindra pas la vitesse d'entraînement permettant de déplacer le véhicule.

Vérifiez que le capuchon du cordon coupe-circuit est exempt de saleté ou de neige.

### Types de clés Flexibilité

Le système D.E.S.S. de votre motoneige peut être programmé par votre concessionnaire Lynx agréé afin d'accepter un maximum de 8 clés distinctes.

Nous vous conseillons d'acheter des cordons coupe-circuit additionnels chez votre revendeur Lynx agréé. Si vous disposez de plusieurs motoneiges Lynx dotées d'un système D.E.S.S., chacune d'elle peut être programmée par votre concessionnaire Lynx agréé de sorte à être compatible avec les clés D.E.S.S. des autres véhicules.

### Types de clé D.E.S.S.

Deux types de clés peuvent être utilisés :

- Clé normale
- Clé d'apprentissage.

Pour faciliter la reconnaissance du type de clé, le cordon coupe-circuit a différentes couleurs.

TYPE DE CLÉ	COULEUR
Normal	Gris
Apprentissage	Vert

La clé d'apprentissage Lynx limite la vitesse de la motoneige et le couple du moteur, permettant ainsi aux utilisateurs débutants et aux opérateurs moins expérimentés d'apprendre à faire fonctionner la motoneige tout en gagnant la confiance et le contrôle nécessaires.

**REMARQUE:** La programmation initiale de la clé d'apprentissage peut limiter la vitesse à 40 km/h ou 70 km/h. Consultez le concessionnaire Lynx agréé pour modifier ce réglage.

Reportez-vous à la sous-section des *MODES DE FONCTIONNEMENT* pour les détails.

## 6) Commutateur d'arrêt d'urgence du moteur

Le commutateur d'arrêt d'urgence du moteur est situé à droite du guidon.

Commutateur à poussoir.

Pour arrêter le moteur en cas d'urgence, mettez le commutateur sur la position OFF (enfoncée) et freinez en même temps. Pour redémarrer, le bouton doit être en position ON (relevée).

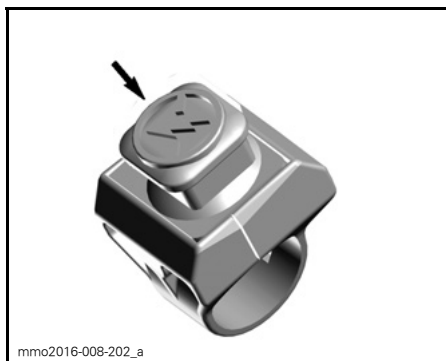

POSITION OFF

Pour que le moteur puisse redémarrer, le commutateur doit être en position ON (relevée).



POSITION ON

Tous les conducteurs de la motoneige devraient se familiariser avec le fonctionnement du commutateur d'arrêt d'urgence du moteur en l'utilisant plusieurs fois lors de la première sortie, puis à chaque arrêt du moteur. Cette procédure d'arrêt du moteur deviendra un réflexe et préparera les conducteurs aux situations d'urgence.

## **⚠ AVERTISSEMENT**

Si le bouton a été activé en cas d'urgence causée par un dysfonctionnement potentiel, la source du dysfonctionnement doit être définie et corrigée avant le redémarrage du moteur. Contactez un concessionnaire Lynx agréé pour les entretiens courants.

## 7) Commutateur multifonction

Le commutateur multifonction se situe à gauche du guidon.

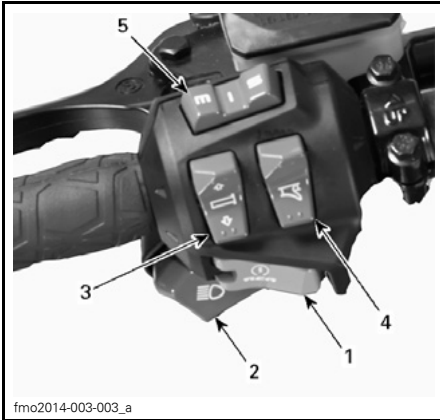

fmo2014-003-003\_a

1. Bouton de marche
2. Sélecteur des phares
3. Poignées chauffantes
4. Manette d'accélérateur chauffante
5. Bouton mode/SET

### Bouton de démarrage

Appuyez pour faire démarrer le moteur. Référez-vous à la **PROCÉDURE DE DÉMARRAGE DU MOTEUR** dans la sous-section **CONSIGNES D'UTILISATION**.

### Sélecteur des phares

Appuyez pour sélectionner les feux de route ou de croisement (HI ou LOW). Les feux **S'ALLUMENT** automatiquement lorsque le moteur tourne.

### Interrupteur de chauffage de la manette d'accélérateur et des poignées

#### E-TEC

**REMARQUE:** En-dessous de 1900 tr/min, le chauffage de la manette d'accélérateur ou des poignées sera limité à 50 %.

#### Tous modèles

Appuyez sur l'interrupteur pour obtenir l'intensité de chauffage voulue et maintenir vos mains à une température confortable.

### Interrupteur de chauffage des poignées

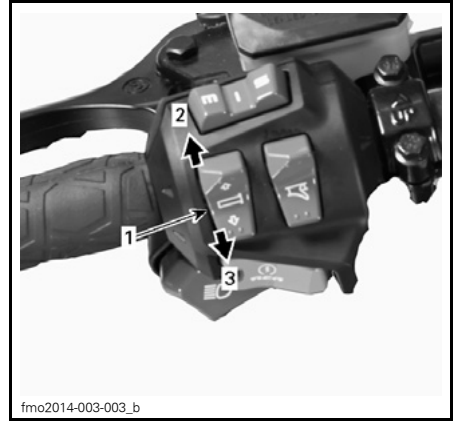

fmo2014-003-003\_b

#### TYPIQUE

1. Interrupteur de chauffage des poignées
2. Plus chaud
3. Plus froid

L'intensité du chauffage est affichée sur l'affichage multifonction.

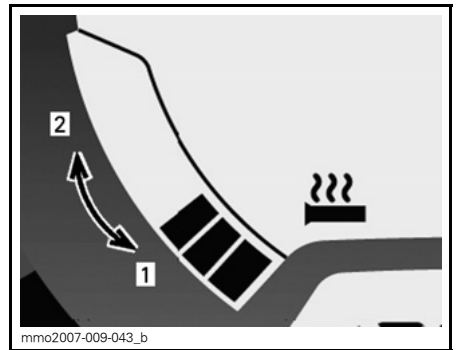

mmo2007-009-043\_b

#### AFFICHAGE DE L'INTENSITÉ DU CHAUFFAGE

1. Plus froid (moins de chaleur)
2. Plus chaud (plus de chaleur)

Lorsqu'aucune barre n'est affichée sur l'indicateur, la fonction chauffante des poignées est désactivée.

## Manette d'accélérateur chauffante



### TYPIQUE

1. Interrupteur de chauffage de la manette d'accélérateur
2. Plus chaud
3. Plus froid

**REMARQUE:** L'intensité du chauffage est indiquée sur l'affichage multifonction en actionnant la manette d'accélérateur. Lorsque la manette est relâchée, le niveau du réservoir de carburant réapparaît.

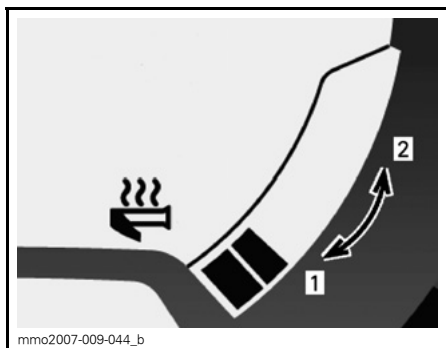

### AFFICHAGE DE L'INTENSITÉ DU CHAUFFAGE

1. Plus froid (moins de chaleur)
2. Plus chaud (plus de chaleur)

Lorsqu'aucune barre n'est affichée sur l'indicateur, la fonction chauffante de la manette d'accélérateur est **DÉSACTIVÉE**.

## Bouton MODE/SET

Ce bouton peut être utilisé à la place des deux boutons sur la partie supérieure de l'indicateur analogique/numérique afin de faciliter les réglages de l'indicateur.

- Lorsque vous appuyez vers la gauche, les fonctions sont les mêmes que le bouton MODE (M).
- Vers la droite, les fonctions sont les mêmes que le bouton SET (S).



### INDICATEUR MULTIFONCTION

1. Fonction MODE
2. Fonction SET

## 8) Levier de changement de vitesse

Utilisez ce levier pour sélectionner les vitesses. La boîte de vitesses comporte deux vitesses en marche avant, une marche arrière et un point mort.

Pour plus de détails, reportez-vous à **FONCTIONNEMENT DE LA BOÎTE DE VITESSES** dans les **CONSIGNES D'UTILISATION**.

**REMARQUE:** Il est indispensable d'enfoncer le bouton du levier de vitesse pour faire passer celui-ci du point mort à la marche arrière.

**REMARQUE:** Ne changez pas de sens de marche lorsque le véhicule est en mouvement.

## 9) Rétroviseurs réglables

Chaque rétroviseur peut être réglé en faisant pivoter doucement le miroir, pour s'adapter aux préférences du conducteur.

### **⚠ AVERTISSEMENT**

Effectuez le réglage lorsque le véhicule est à l'arrêt et en sûreté.

## 10) Kit d'outils

### **Modèles sans boîte de rangement sous les sièges**

Un kit contenant des outils de maintenance de base est fourni avec la motoneige.

Le kit d'outils se trouve dans le compartiment moteur, sur le protège-poulie.

**AVIS** Veillez à ce que le kit d'outils soit bien attaché pour éviter tout contact avec la courroie ou la poulie.

Pour déposer le support du kit d'outils du protège poulie, débloquez la patte se trouvant en dessous du protège-poulie et tirez le support du kit d'outils vers l'avant pour le dégager.



TYPIQUE

1. Kit d'outils

### **Modèles avec boîte de rangement sous les sièges**

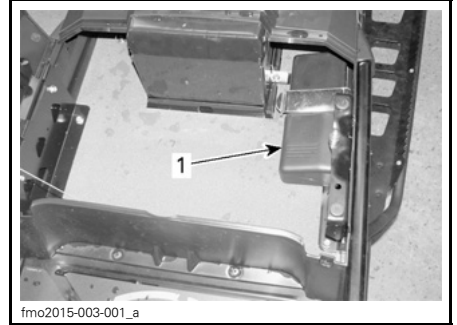

TYPIQUE

1. Kit d'outils

## 11) Pare-chocs avant et arrière

À utiliser chaque fois que vous devez lever la motoneige manuellement.

**⚠ ATTENTION** Utilisez des techniques de levage adaptées, notamment en utilisant la force de vos jambes. N'essayez pas de soulever l'une des extrémités du véhicule si c'est au-delà de vos forces. Utilisez un dispositif de levage adapté ou demandez de l'aide pour limiter l'effort dans la mesure du possible.



**TYPIQUE**

1. Pare-chocs avant



**TYPIQUE**

1. Pare-chocs arrière

**AVIS** N'utilisez pas les patins ou les poignées des patins pour tirer ou lever la motoneige.

## 12) Indicateurs

### **⚠ AVERTISSEMENT**

Ne réglez ni ne définissez jamais les fonctions de l'indicateur multifonction pendant que vous conduisez le véhicule, car vous pourriez en perdre le contrôle.

## Description de l'indicateur

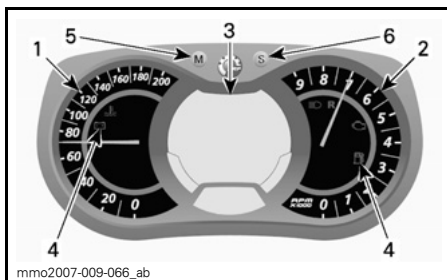

### INDICATEUR ANALOGIQUE/NUMÉRIQUE MULTIFONCTION

1. Indicateur de vitesse
2. Tachymètre
3. Affichage numérique multifonction
4. Témoins
5. Bouton mode
6. Bouton de réglage

### 1) Indicateur de vitesse

Mesure la vitesse du véhicule.



### PARTIE GAUCHE DE L'INDICATEUR

### 2) Tachymètre (tr/min)

Mesure le régime du moteur en tours par minute (tr/min). Multipliez par 1000 pour obtenir le nombre de tours réel.



PARTIE DROITE DE L'INDICATEUR

- Affichage des messages défilant d'activation de la fonction ou des défauts du système
- Affichage des codes d'anomalie.

#### 4) Témoins et messages



TYPIQUE — TÉMOINS

### 3) Affichage numérique multifonction

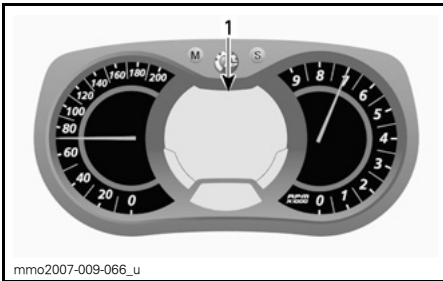

INDICATEUR ANALOGIQUE/NUMÉRIQUE MULTIFONCTION

1. Affichage multifonction







## **⚠ AVERTISSEMENT**

Ne réglez ni ne définissez jamais les fonctions de l'indicateur multifonction pendant que vous conduisez le véhicule, car vous pourriez en perdre le contrôle.

L'indicateur multifonction sert à :

- Affichage du message BIENVENUE à la mise en route
- Affichage du message de reconnaissance de la CLÉ
- Fourniture de différentes indications, telles que sélectionnées par l'opérateur
- Activation ou changement de diverses fonctions ou modes de fonctionnement

Voir le tableau ci-dessous pour les informations de base relatives aux témoins. Référez-vous au paragraphe **SYSTÈME DE CONTRÔLE** pour les détails relatifs aux témoins de pannes.

TÉMOIN(S) ALUMÉ(S)	SIGNAL SONORE	AFFICHAGE DE MESSAGES	DESCRIPTION
	4 bips courts toutes les 5 minutes	BASSE PRESSION HUILE	Moteur deux temps : Le niveau d'huile d'injection est faible. Arrêtez le véhicule dans un endroit sûr et faites l'appoint du réservoir d'huile d'injection. Moteurs quatre temps : Référez-vous au paragraphe <b>SYSTÈME DE CONTRÔLE</b> .
	—	—	Faible niveau de carburant. Une seule barre sur l'indicateur de niveau de carburant. Remplissez le réservoir dès que possible.
	Bips longs se répétant lentement	MARCHE ARRIÈRE	La marche arrière est sélectionnée.
	3 bips courts	MARCHE ARRIÈRE PAS ECL.	La marche arrière ne s'est pas enclenchée, réessayez.
	—	—	Feux de route sélectionnés.
—	—	PRÉCHAUFFAGE	Le moteur et/ou l'huile d'injection doivent faire l'objet d'un préchauffage avant un fonctionnement normal. Le régime du moteur est limité jusqu'à ce que la température souhaitée soit atteinte (jusqu'à 10 minutes lorsque vous vous déplacez). Une période de préchauffage peut se produire après un redémarrage par temps très froid.
900 ACE et 1200 4-TEC			
	—	—	Le mode ECO est sélectionné.
	—	—	Le mode Standard est sélectionné.
	—	—	Le mode Sport est sélectionné.

## 5) Bouton MODE (M)

Bouton utilisé pour naviguer dans l'affichage multifonction de l'indicateur.

**REMARQUE:** Le bouton MODE (M) sur le boîtier multifonction a les mêmes fonctions et peut aussi être utilisé.



## 6) Bouton SET (S)

Bouton utilisé pour naviguer dans l'affichage multifonction de l'indicateur, l'ajuster ou le réinitialiser.

Pour mémoriser des réglages, le moteur doit tourner.

**REMARQUE:** Le bouton SET (S) sur le commutateur multifonction a les mêmes fonctions et peut également être utilisé.

**Caractéristiques de l'indicateur**

<b>INFORMATIONS DISPONIBLES SUR L'AFFICHAGE NUMÉRIQUE</b>				
<b>FONCTIONS</b>	<b>600 E-TEC</b>	<b>800R E-TEC</b>	<b>900 ACE</b>	<b>1200 4-TEC</b>
A) Compteur de vitesse				
B) Tachymètre (tr/min)	X	X	X	X
C) Odomètre	X	X	X	X
D) Compteur journalier "A" ou "B"	X	X	X	X
E) Compteur horaire	X	X	X	X
F) Horloge	X	X	X	X
G) Niveau de carburant	X	X	X	X
H) Altitude	X	X	N.D.	N.D.
I) Intensité de chauffage des poignées chauffantes	X	X	X	X
J) Intensité de chauffage de la manette d'accélérateur chauffante	X	X	X	X
K) Consommation instantanée de carburant	X	X	X	X
L) Consommation totale de carburant	X	X	X	X
M) Affichage de messages	X	X	X	X
N) Température du liquide de refroidissement	X	X	X	X
O) Mode de stockage du moteur E-TEC	X	X	N.D.	N.D.
P) Vitesse maximale	X	X	X	X
Q) Vitesse moyenne	X	X	X	X
X = indique une fonction de série, Opt = fonction disponible en option, N.D. = Non disponible				

Lorsque le centre d'information est mis en route pour la première fois, l'affichage numérique revient par défaut à la dernière indication sélectionnée.

## A) Compteur de vitesse

Outre le compteur de vitesse de type analogique, la vitesse du véhicule peut aussi être affichée via l'affichage multifonction.

La vitesse du véhicule peut être affichée sur l'écran 1 ou 2.

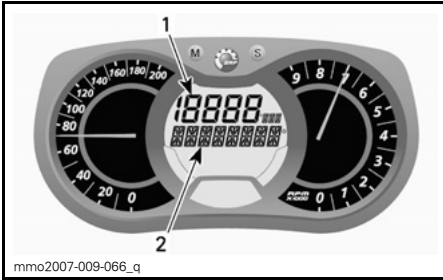

### AFFICHAGE MULTIFONCTION

1. Affichage 1
2. Affichage 2

Utilisez le bouton de MODE (M) pour sélectionner l'écran souhaité, puis continuez comme suit :



Pendant que l'écran clignote, appuyez sur le bouton SET (S) pour sélectionner le mode compteur de vitesse.

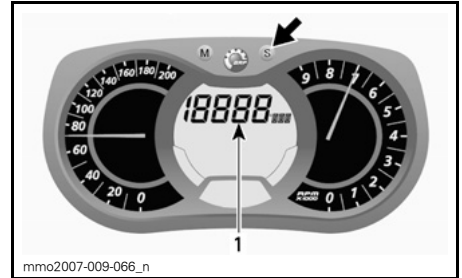

1. Mode compteur de vitesse

Appuyez sur le bouton MODE (M) pour confirmer la sélection ou attendez 5 secondes.

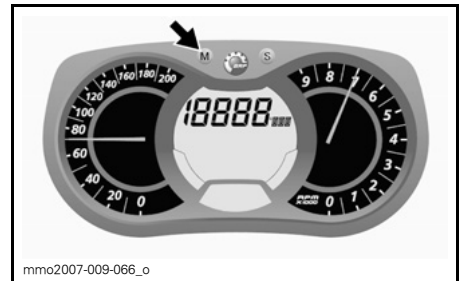

## B) Tachymètre (tr/min)

Outre le tachymètre de type analogique, le nombre de tours peut aussi être affiché via l'affichage multifonction.

Le régime du moteur peut être affiché sur l'écran 1 ou 2.

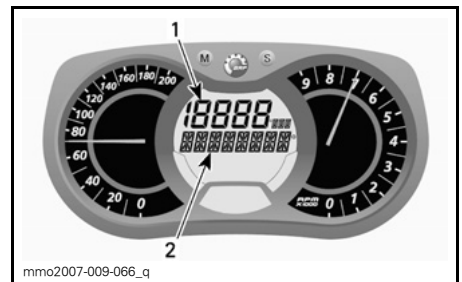

### AFFICHAGE MULTIFONCTION

1. Affichage 1
2. Affichage 2

Utilisez le bouton de MODE (M) pour sélectionner l'écran souhaité, puis continuez comme suit :



Pendant que l'écran clignote, appuyez sur le bouton SET (S) pour sélectionner le mode RPM.

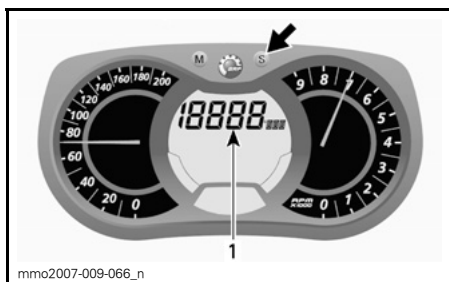

1. Mode RPM

Appuyez sur le bouton MODE (M) pour confirmer la sélection ou attendez 5 secondes.



### C) Odomètre

Enregistre la distance totale parcourue.

Appuyez sur le bouton SET (S) pour sélectionner le mode odomètre.

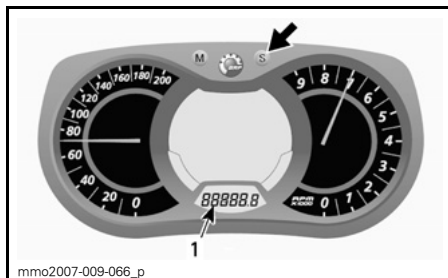

1. Mode odomètre (Km/Mi)

### D) Compteur journalier "A" ou "B"

Le compteur journalier enregistre la distance parcourue depuis qu'il a été réinitialisé.

Appuyez sur le bouton SET (S) pour sélectionner le mode compteur journalier (JOURNALIER A/JOURNALIER B).

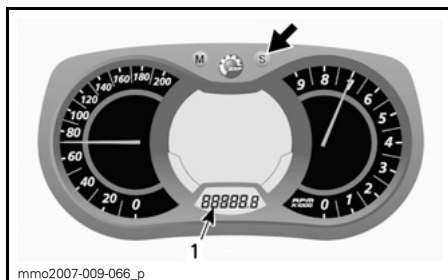

1. Mode compteur journalier (JOURNALIER A/JOURNALIER B)

Appuyez sur le bouton SET (S) et maintenez-le enfoncé pour la réinitialisation.

**REMARQUE:** La réinitialisation du mode JOURNALIER B réinitialise aussi la CONSOMMATION TOTALE DE CARBURANT.

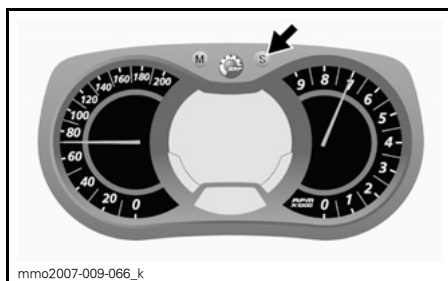

## E) Compteur horaire

Enregistre le temps de parcours du véhicule depuis qu'il a été réinitialisé lorsque le système électrique est activé.

Appuyez sur le bouton SET (S) pour sélectionner le mode compteur horaire (HrTRIP).

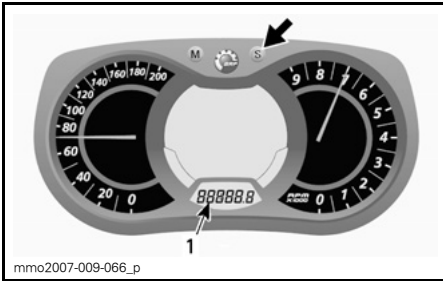

1. Mode compteur horaire (HrTRIP)

Appuyez sur le bouton SET (S) et maintenez-le enfoncé pour la réinitialisation.

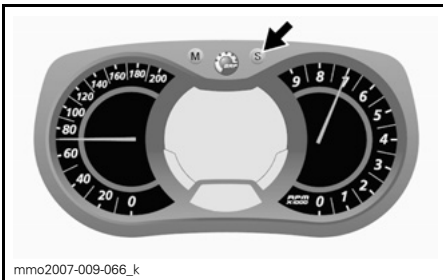

## F) Horloge

### Modèles à démarreur électrique

**REMARQUE:** Cette horloge ne dispose que d'un affichage 24 heures.

Appuyez sur le bouton SET (S) pour sélectionner le mode horloge.

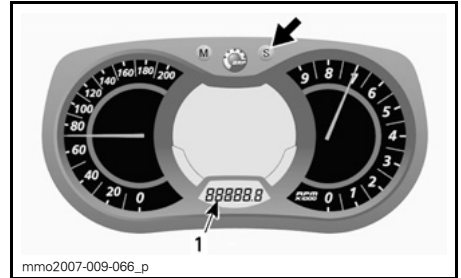

1. Mode horloge

## G) Niveau de carburant

Indicateur à barres qui communique en continu la quantité de carburant qu'il reste dans le réservoir.

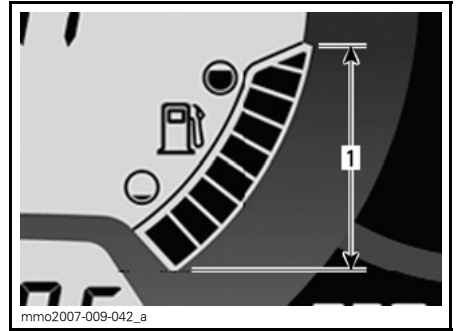

### NIVEAU DE CARBURANT

1. Niveau de fonctionnement

## H) Altitude

Affiche l'altitude approximative du véhicule au-dessus du niveau de la mer, calculée à partir de la pression barométrique.

**REMARQUE:** L'altitude affichée est arrondie aux 100 mètres (indicateur en système métrique) ou aux 200 pieds (indicateur en système impérial) les plus proches.

Pour afficher l'altitude du véhicule, procédez comme suit.

Appuyez sur le bouton MODE (M) pour sélectionner l'écran 2.



Pendant que l'écran clignote, appuyez sur le bouton SET (S) pour sélectionner le mode altitude.

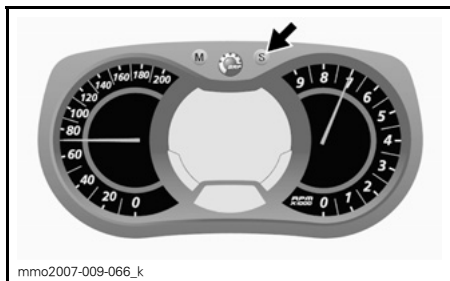

Le symbole suivant apparaît lorsque le mode altitude est sélectionné.



**MODE ALTITUDE**

Appuyez sur le bouton MODE (M) pour confirmer la sélection ou attendez 5 secondes.

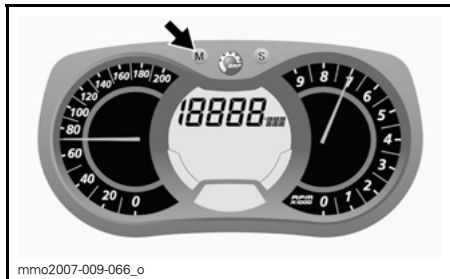

**I) Intensité de chauffage des poignées chauffantes**

Indicateur à barres qui indique l'intensité de chauffage.

**REMARQUE:** Neuf niveaux d'intensité sont disponibles. Lorsque vous relâchez le bouton, l'affichage revient à la température du liquide de refroidissement du moteur (le cas échéant).

Pour plus de détails, reportez-vous à *INTERRUPTEUR DES POIGNÉES CHAUFFANTES*.

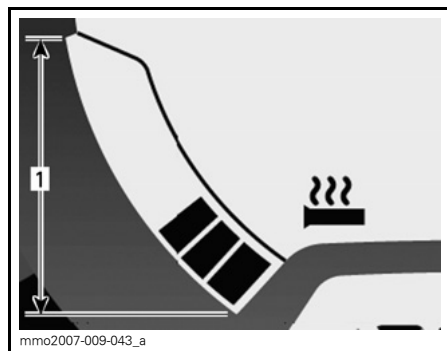

**POIGNÉES CHAUFFANTES**

1. Niveau de fonctionnement

**J) Intensité de chauffage de la manette d'accélérateur chauffante**

Indicateur à barres qui indique l'intensité de chauffage.

Cet indicateur apparaît à la place du niveau de carburant lorsque la manette d'accélérateur est actionnée. Neuf niveaux d'intensité sont disponibles. Lorsque la manette est relâchée, le niveau de carburant réapparaît.

Pour plus de détails, reportez-vous à *MANETTE D'ACCÉLÉRATEUR CHAUFFANTE*.

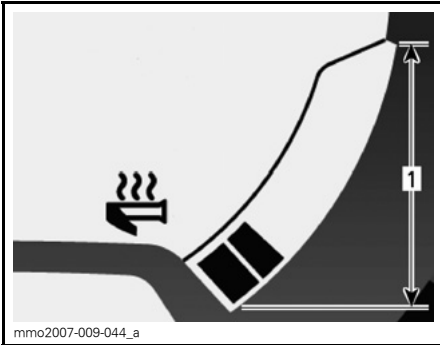

**MANETTE D'ACCÉLÉRATEUR CHAUFFANTE**

1. Niveau de fonctionnement

**K) Consommation instantanée de carburant**

Calcule la consommation de carburant moyenne du véhicule en marche.

Pour afficher la consommation de carburant moyenne du véhicule, procédez comme suit.

Appuyez sur le bouton MODE (M) pour sélectionner l'écran 1.



Pendant que l'écran clignote, appuyez sur le bouton SET (S) pour sélectionner le mode consommation instantanée de carburant.

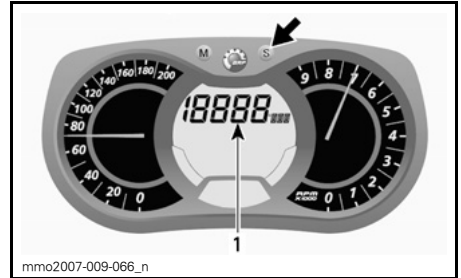

1. Consommation de carburant instantanée

Appuyez sur le bouton MODE (M) pour confirmer la sélection ou attendez 5 secondes.

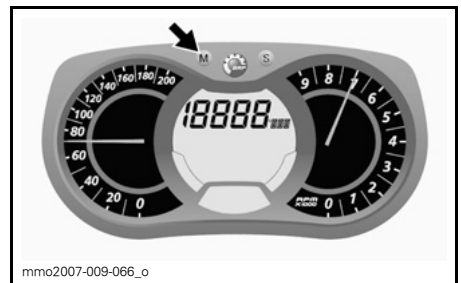

**L) Consommation totale de carburant**

Enregistre la consommation totale de carburant du véhicule depuis qu'elle a été réinitialisée.

Pour afficher la consommation totale de carburant du véhicule, procédez comme suit.

Appuyez sur le bouton MODE (M) pour sélectionner l'écran.

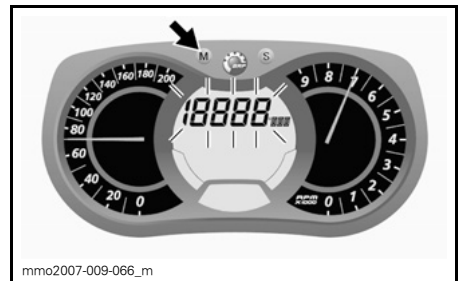

Pendant que l'écran clignote, appuyez sur le bouton SET (S) pour sélectionner le mode consommation totale de carburant (TC).

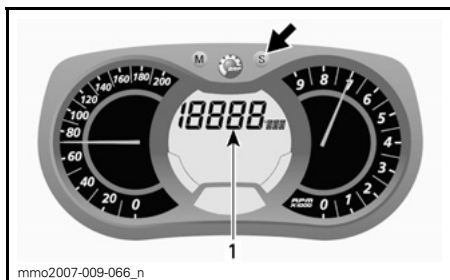

1. Mode consommation totale de carburant (TC)

TC apparaît lorsque le mode est sélectionné.

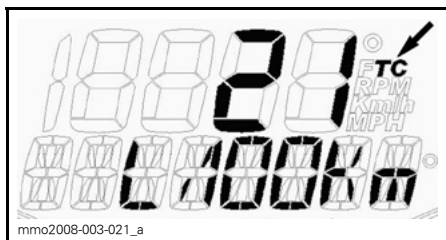

**TYPIQUE**

Appuyez sur le bouton MODE (M) pour confirmer la sélection ou attendez 5 secondes.



Pour réinitialiser, réglez le compteur journalier sur JOURNALIER B. Pour plus de détails, reportez-vous à *COMPTEUR JOURNALIER A OU B*.

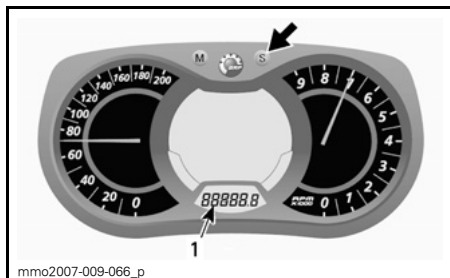

1. Mode compteur journalier (JOURNALIER A)

Appuyez sur le bouton SET (S) et maintenez-le enfoncé pour la réinitialisation.

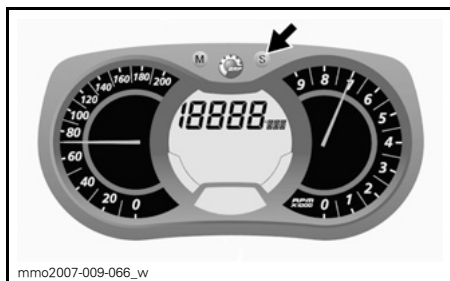

**M) Affichage de messages**

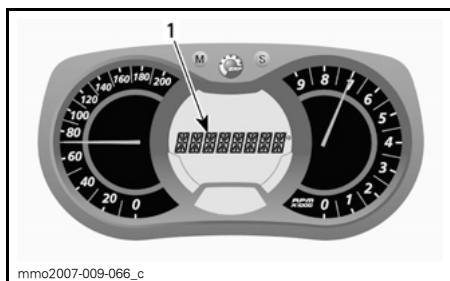

1. Affichage de messages

Reportez-vous au paragraphe *TÉMOIN ET MESSAGES* de cette sous-section pour plus de détails sur les messages courants.

Reportez-vous au paragraphe *SYSTÈME DE CONTRÔLE* pour les détails relatifs aux témoins de panne et aux messages D.E.S.S. qui y sont liés.



## N) Température du liquide de refroidissement

Indicateur à barres qui présente en continu la température du liquide de refroidissement.

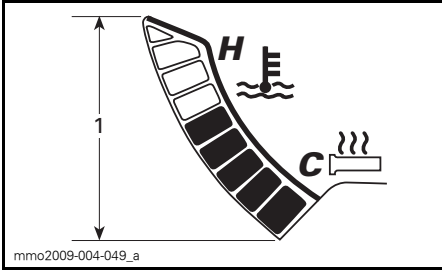

### TEMPÉRATURE DU LIQUIDE DE REFROIDISSEMENT

1. Plage

Appuyez sur le bouton SET (S) pour sélectionner le mode vitesse maximale (TOP\_SPD).

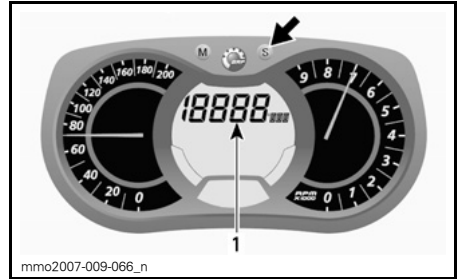

1. Mode vitesse maximale (TOP\_SPD)

Appuyez sur le bouton MODE (M) pour confirmer la sélection ou attendez 5 secondes.

## O) Mode de stockage du moteur E-TEC

Affiche le message OIL lorsque la procédure du mode de stockage est initiée.

## P) Vitesse maximale

Enregistre la vitesse maximale du véhicule depuis qu'elle a été réinitialisée.

Pour afficher la vitesse maximale du véhicule, procédez comme suit.

Appuyez sur le bouton MODE (M) pour sélectionner l'affichage.

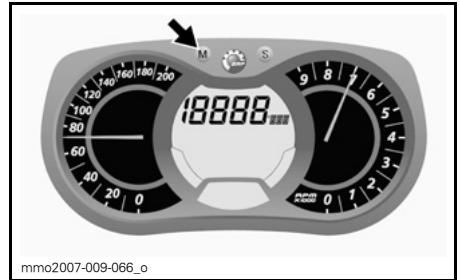

Pour réinitialiser, appuyez sur le bouton MODE (M) pour sélectionner le mode.

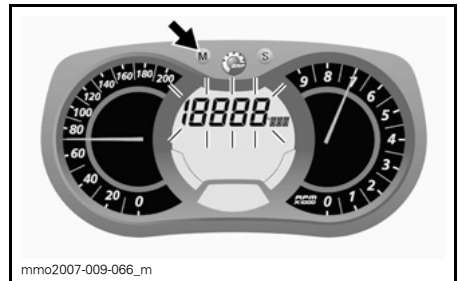

**REMARQUE:** L'affichage clignote pendant environ 5 secondes puis revient au mode précédemment sélectionné si l'affichage n'est pas modifié.

Appuyez sur le bouton SET (S) et maintenez-le enfoncé pendant 5 secondes pour la réinitialisation.

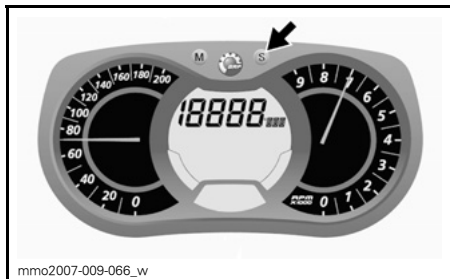

Appuyez sur le bouton MODE (M) pour confirmer la sélection ou attendez 5 secondes.

### Q) Vitesse moyenne

Enregistre la vitesse moyenne du véhicule depuis qu'elle a été réinitialisée.

Pour afficher la vitesse moyenne du véhicule, procédez comme suit.

Appuyez sur le bouton MODE (M) pour sélectionner l'affichage.

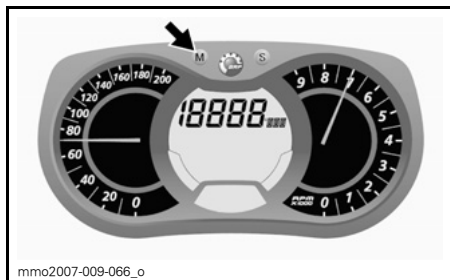

Pour réinitialiser, appuyez sur le bouton MODE (M) pour sélectionner le mode.



**REMARQUE:** L'affichage clignote pendant environ 5 secondes puis revient au mode précédemment sélectionné si l'affichage n'est pas modifié.

Appuyez sur le bouton SET (S) pour sélectionner le mode vitesse moyenne du véhicule (AVR\_SPD).

Appuyez sur le bouton SET (S) et maintenez-le enfoncé pendant 5 secondes pour la réinitialisation.

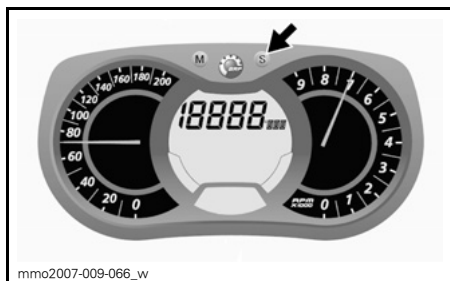
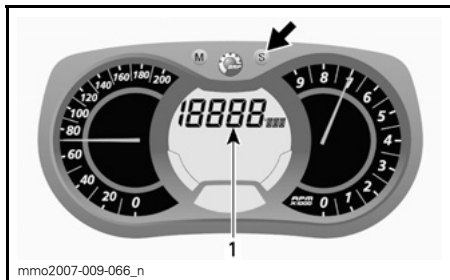

### Réglage de l'indicateur

#### Réglage de l'horloge

**REMARQUE:** Cette horloge ne dispose que d'un affichage 24 heures.

Appuyez sur le bouton SET (S) pour sélectionner le mode horloge.

1. Mode vitesse moyenne du véhicule (AVR\_SPD)

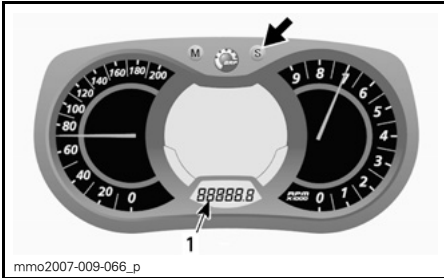

1. Mode horloge

Appuyez sur le bouton SET (S) et maintenez-le enfoncé pour activer le réglage de l'horloge.

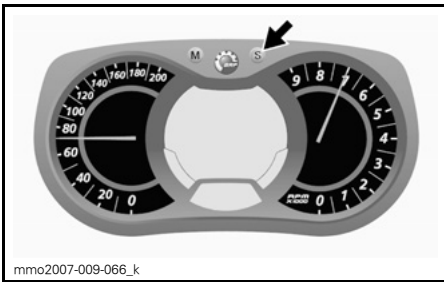

Pour changer les HEURES : utilisez le bouton SET (S) pour changer les heures lorsque la valeur HEURES clignote.

Pour changer les MINUTES : utilisez le bouton MODE (M) pour passer aux minutes lorsque la valeur HEURES clignote. Utilisez le bouton SET (S) pour changer les minutes.

Appuyez sur le bouton MODE (M) pour enregistrer le réglage de l'horloge et quitter le mode.

### Sélection de l'unité (KM/H ou MPH)

Les unités de mesure peuvent être définies en format métrique ou impérial. Adressez-vous à un concessionnaire Lynx agréé.

### Sélection de la langue

La langue affichée sur l'indicateur peut être modifiée. Consultez un concessionnaire Lynx agréé pour la disponibilité des langues et le réglage de l'indicateur selon vos préférences.

### 13) Dossier (le cas échéant)

Un dossier fixe est installé sur le siège du passager.

### 14) Siège passager (1 + 1) (le cas échéant)

#### **⚠ AVERTISSEMENT**

Chaque passager doit être en mesure de placer ses pieds fermement sur les repose-pieds et d'agripper les poignées pendant tout le trajet. Ces critères sont importants à respecter car il faut pouvoir assurer au passager une certaine stabilité afin de réduire les risques d'éjection.

### Dépose du siège passager

Pour déposer le siège passager, procédez comme suit :

1. Débranchez le connecteur des accessoires en tirant dessus.

**REMARQUE:** Le connecteur se trouve à gauche du compartiment de stockage.



1. Connecteur pour accessoires

2. Installez la fiche en caoutchouc sur le connecteur.
3. Enfoncez le loquet puis soulevez l'arrière du siège.

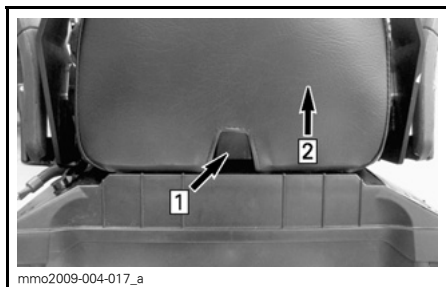

Étape 1: Enfoncez le loquet  
Étape 2: Soulevez l'arrière du siège

4. Faites glisser le siège vers l'arrière et écartez-le.

### Mise en place du siège du passager

Pour mettre en place le siège passager, procédez comme suit :

1. Orientez le siège passager vers l'avant et placez-le sur le couvercle du compartiment de stockage.
2. Inclinez légèrement le siège passager vers l'avant et engagez les deux crochets du siège dans les encoches du couvercle du compartiment de stockage.

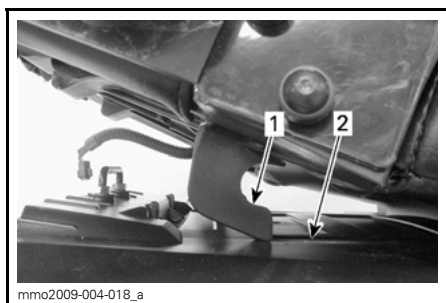

1. Crochet du siège
2. Encoche

3. Poussez le siège passager vers le siège conducteur et appuyez fortement sur la partie arrière pour verrouiller le siège passager en position.

**REMARQUE:** Vous sentirez très distinctement un déclic. Vérifiez soigneusement que le siège est bien fixé ; pour cela, tirez dessus.

### **⚠ AVERTISSEMENT**

Vérifiez que le siège est correctement verrouillé en place avant d'utiliser le véhicule.

4. Branchez le connecteur pour accessoires.

## 15) Poignées pour le passager (le cas échéant)

### Modèles Commander Grand Tourer

Les poignées peuvent être réglées sur 3 positions différentes :



BASSE



HAUTE



RELEVÉE

Pour régler les poignées à la position souhaitée, procédez comme suit :

1. Soulevez la manette et effectuez plusieurs tours pour libérer la poignée.

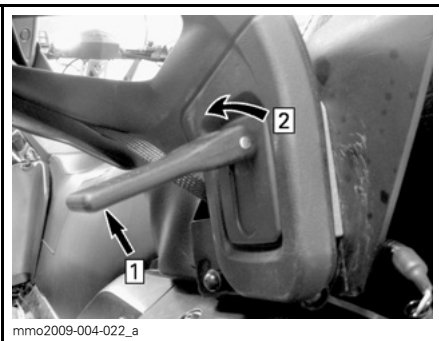

Étape 1: Soulevez  
Étape 2: Dévissez

2. Reportez-vous à l'étiquette située sur le support du dossier droit et guidez la poignée vers la position souhaitée.

**REMARQUE:** L'étiquette est également visible dans la sous-section **ÉTIQUETTES IMPORTANTES PLACÉES SUR LE VÉHICULE** de ce guide.

3. Faites tourner la manette dans l'autre sens afin d'obtenir la tension suffisante.
4. Rabaissez la manette pour bloquer la poignée en place.

### **Commander 600 E-TEC Limited et 69 Ranger Army LTD**

Poignées fixes de chaque côté du siège passager.



TYPIQUE

1. Poignée passager

### **16) Sangle pour régions montagneuses (modèles 69 Ranger Army LTD et Commander (sauf GT))**

La sangle permet au conducteur de s'accrocher en cas de conduite à flanc de coteau.

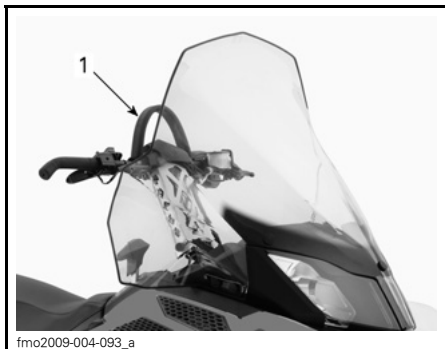

fmo2009-004-093\_a

**TYPIQUE**

1. Sangle pour régions montagneuses

**⚠ AVERTISSEMENT**

Cette sangle n'est pas adaptée au remorquage, au levage ou à d'autres opérations que de s'y accrocher temporairement lorsqu'un effet de levier est nécessaire à très basse vitesse.

**17) Compartiment de stockage**

Le compartiment de stockage se trouve derrière le siège du conducteur.

**⚠ AVERTISSEMENT**

Le compartiment de stockage doit être correctement sanglé. Évitez d'y placer des objets tranchants ou fragiles.

Pour ouvrir le couvercle, tirez et écartez le loquet en caoutchouc sur le côté puis soulevez le côté droit du couvercle ou le siège du passager le cas échéant.



fmo2009-004-024\_a

Étape 1: Tirez le loquet en caoutchouc

Étape 2: Soulevez le côté droit

Pour fermer le couvercle, repoussez-le simplement vers le bas jusqu'à ce qu'il se verrouille.

Par ailleurs, lorsque le siège passager est installé, accrochez la sangle de retenue au pare-chocs arrière comme illustré.



fmo2010-002-012\_a

1. Sangle de retenue

2. Pare-chocs arrière

**⚠ ATTENTION** Lorsque vous fermez le couvercle et que le siège passager est installé, fixez-le à l'aide de la sangle de retenue.

**Batterie**

La batterie se trouve dans la boîte de rangement sous le siège du passager. Pour accéder à la batterie, enfoncez les encoches des deux côtés du couvercle de la batterie et retirez le couvercle.



fmo2012-003-004

## 18) Porte-bagages arrière

Le porte-bagages arrière peut accueillir des articles personnels (bagages), un réservoir de ravitaillement carburant ou la boîte de rangement.

### ⚠ AVERTISSEMENT

Tous les objets placés sur le porte-bagages doivent être correctement sanglés. Ne transportez pas d'objets fragiles. Un chargement trop important risque de limiter la maniabilité de l'engin.

### ⚠ AVERTISSEMENT

Réglez toujours la suspension suivant la charge. La capacité de ce porte-bagages est limitée ; la charge MAXIMALE est de 30 kg. Conduisez très lentement lorsqu'il est chargé. Évitez de passer rapidement sur des bosses.

## 19) Poignée passager chauffante et interrupteur sur le siège (le cas échéant)

### Modèles Commander Grand Tourer

L'interrupteur se trouve sur la poignée passager gauche.

Réglez l'intensité du chauffage comme illustré.



mmo2009-005-010\_a

1. Arrêt
2. Chaud
3. Froid

## Commander Grand Tourer 1200

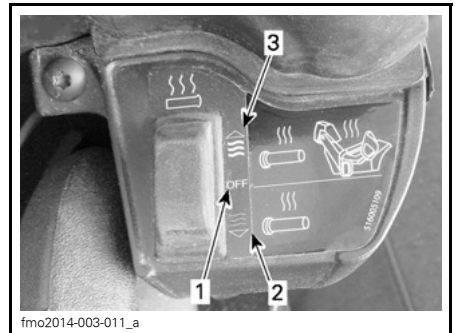

fmo2014-003-011\_a

1. Arrêt
2. Tiède, poignée passager
3. Chaud, poignée passager et siège

## 20) Prise 12 V

Tous les modèles sont équipés d'une prise d'alimentation 12 V à l'avant, près de la colonne de direction.

Cette prise jack peut recevoir un appareil électrique 12 volts.

### Modèles E-TEC

Si vous avez besoin de courant continu, contactez un concessionnaire Lynx agréé.

## 21) Attelage

Utilisez l'attelage avec une barre de traction pour remorquer un accessoire.

Lorsque vous attachez un élément, reportez-vous systématiquement aux recommandations du fabricant.

**REMARQUE:** Consultez l'étiquette placée sur le véhicule concernant les capacités de remorquage en termes de poids.

## ⚠ AVERTISSEMENT

Ne remorquez jamais un accessoire avec une corde. Utilisez toujours une barre de traction rigide. La corde peut provoquer une collision entre l'objet et la motoneige en cas de décélération rapide ou en descente.

### Attelage en J

#### Fixation d'un équipement

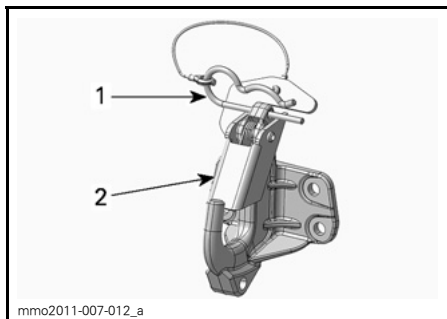

1. Goupille
2. Loquet de sécurité

1. Retirez la goupille.
2. Alignez le trou de fixation de l'accessoire avec le crochet de l'attelage.
3. Poussez la fixation de l'accessoire au-delà du loquet de sécurité.
4. Maintenez le loquet de sécurité avec la goupille.

#### Retrait d'un équipement

1. Retirez la goupille.
2. Poussez le loquet de sécurité vers l'avant pour dégager la fixation d'accessoires de l'attelage.

3. Détachez la fixation d'accessoires
4. Remettez la goupille en place.

## 22) Guidon réglable

### Modèles Commander Grand Tourer et Commander 800R E-TEC

Le guidon est réglable en hauteur. Pour le régler, procédez comme suit :

1. Tirez la manette de verrouillage vers le haut.

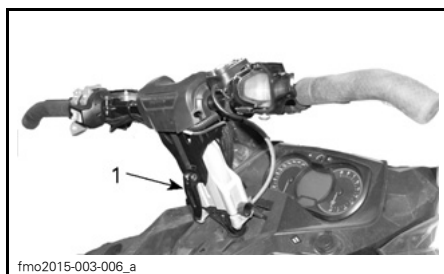

1. Manette de verrouillage

2. Amenez le guidon à la position souhaitée et abaissez la manette pour verrouiller le guidon.

**REMARQUE:** Sur les autres modèles, la direction peut être réglée à une position fixe souhaitée, adressez-vous à votre concessionnaire Lynx agréé.

## 23) Chenille

### ⚠ AVERTISSEMENT

N'installez pas de crampons sur les chenilles à moins qu'elles ne soient conçues à cet effet. La chenille équipée de crampons mais non prévue pour cela, pourrait se déchirer et se séparer du véhicule, entraînant un risque de blessures graves ou la mort.

Avant de procéder à l'installation de crampons spéciaux sur les chenilles, vous devez impérativement contacter le concessionnaire LYNX agréé pour



les crampons spécifiques actuellement disponibles et leurs usages prévus.

BRP ne recommande pas de conduire une motoneige équipée d'une chenille à profil élevé à vitesse élevée sur une piste, sur des surfaces de neige agglomérée ou de la glace pendant une période prolongée.

Si vous étiez dans l'obligation de le faire, ralentissez et réduisez la distance que vous avez à parcourir sur ces surfaces.

**⚠ ATTENTION** Le fait d'utiliser ces chenilles à vitesse élevée sur une piste, des surfaces de neige agglomérée ou de la glace provoquent une tension excessive et risquent de faire chauffer les chenilles. Afin d'éviter toute dégradation ou détérioration de la chenille, ralentissez et réduisez la distance que vous avez à parcourir sur ces surfaces.

Pour les consignes générales de maintenance de la chenille, reportez-vous aux rubriques *CHENILLE* et *TENSION ET ALIGNEMENT DE LA CHENILLE* dans le chapitre *MAINTENANCE* de ce guide.

## 24) Fusibles

Le système électrique est protégé par des fusibles. Pour plus de détails, reportez-vous à la rubrique *SYSTÈME ÉLECTRIQUE*.

La boîte à fusibles est située du côté gauche du véhicule, derrière la housse de selle. Pour y accéder, ouvrez le flanc inférieur puis écartez la housse du siège.

**⚠ ATTENTION** N'utilisez pas de fusibles d'une capacité supérieure car cela pourrait occasionner des dommages importants aux composants électriques et/ou entraîner un incendie.

## ⚠ AVERTISSEMENT

Si le fusible a brûlé, la source du dysfonctionnement doit être définie et corrigée avant le redémarrage de l'appareil. Contactez un concessionnaire agréé LYNX.



fmo2012-003-005



fmo2012-003-021

MODÈLE 550

## 25) Points d'ancrage

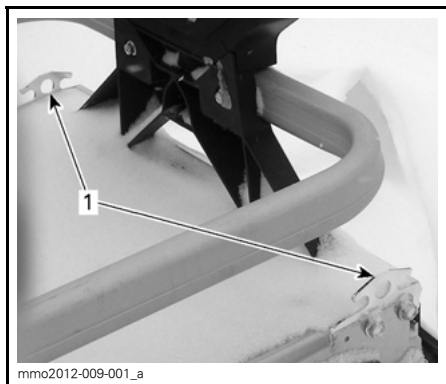

ARRIÈRE DU VÉHICULE

1. Points d'ancrage

Deux points d'ancrage sont fournis pour fixer une charge sur le porte-bagages arrière.

**AVIS** Ne dépassez pas la capacité maximale autorisée du porte-bagages arrière. Le chargement MAXIMUM est de 30 kg.

## 26) Protège-courroie de distribution

Dépose du protège-courroie de distribution

### **⚠ AVERTISSEMENT**

NE faites JAMAIS fonctionner le moteur :

- Sans les protections et le protège-courroie correctement mis en place.
- Avec le capot et/ou les panneaux latéraux ouverts ou retirés.

NE tentez JAMAIS de procéder à des ajustements des pièces mobiles alors que le moteur tourne.

**REMARQUE:** Le protège-courroie est volontairement légèrement surdimensionné pour maintenir une tension sur ses broches et mécanismes de retenue et éviter un bruit et des vibrations inutiles. Il est important de maintenir sa tension lors de la réinstallation.

Enlevez le capuchon du cordon coupe-circuit du commutateur de coupure du moteur.

Reportez-vous à la rubrique **COMMANDES, INSTRUMENTS ET ÉQUIPEMENT** puis ouvrez le flanc gauche du compartiment moteur.

Retirez la goupille.

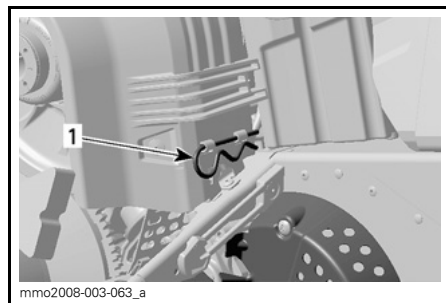

TYPIQUE

1. Goupille

Soulevez la partie arrière du protège-courroie puis extrayez-le des pattes avant.

**Mise en place du protège-courroie de distribution**

Lors de la réinstallation du protège-courroie, positionnez la partie découpée vers l'avant de la motoneige.

Placez les ouvertures avant du protège-courroie sur les pattes.

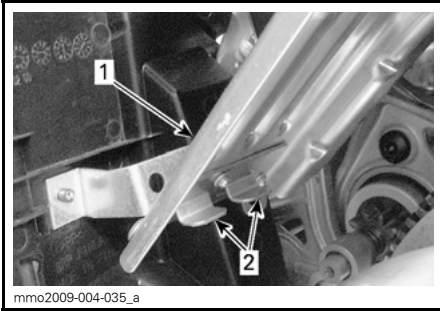

1. Protège-courroie
2. Pattes

Placez le passe-fil sur la tige de retenue.

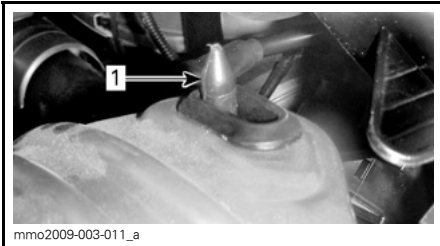

1. Tige de retenue

Placez la partie arrière du protège-courroie sur le dispositif de retenue et fixez-le à l'aide de la goupille.

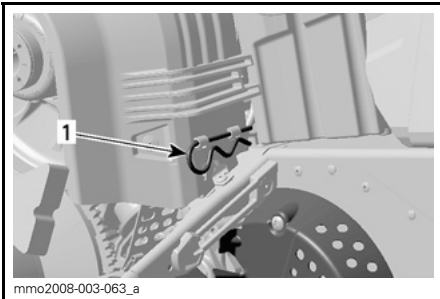

1. Goupille

## 27) Capot

### **⚠ AVERTISSEMENT**

Ne faites jamais fonctionner le moteur alors que le capot a été déposé.

## Dépose du capot

1. Déposez les flancs supérieurs comme expliqué ci-dessous.
2. Décrochez les attaches en caoutchouc des deux côtés.



1. Attache en caoutchouc

3. Faites glisser le capot vers l'avant pour libérer les languettes des encoches.

## Mise en place du capot

1. Engagez les languettes situées à l'avant et au centre du capot dans les encoches du pan inférieur.

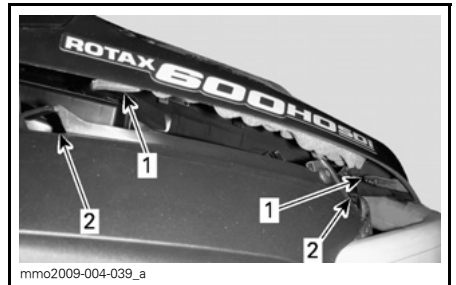

### TYPIQUE

1. Languettes
2. Encoches
2. Faites glisser le capot vers le phare jusqu'à ce qu'il s'arrête.
3. Accrochez les attaches en caoutchouc.

## 28) Flancs supérieurs

### **⚠ AVERTISSEMENT**

Ne faites jamais fonctionner le moteur alors que les flancs sont ouverts ou déposés.

### Dépose des flancs supérieurs

1. Décrochez l'attache en caoutchouc.

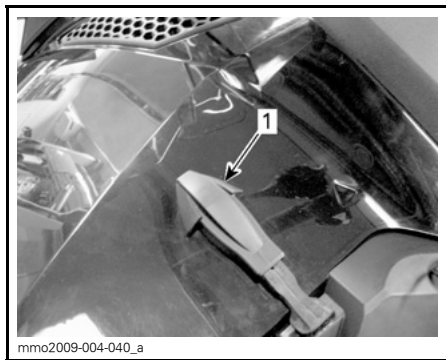

1. Attache en caoutchouc

2. Soulevez la partie arrière du flanc de manière à libérer la languette en plastique de la console.

3. Faites coulisser le flanc vers l'arrière.

2. Verrouillez les languettes centrales supérieures dans la console.

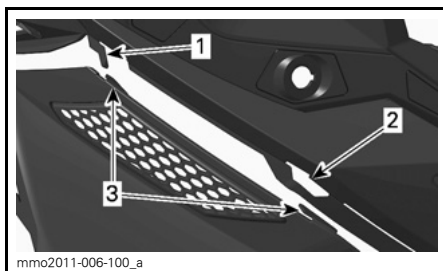

1. Loquet de la console
2. Encoche de la console
3. Languettes centrales

3. Introduisez la languette arrière dans l'encoche de la console.

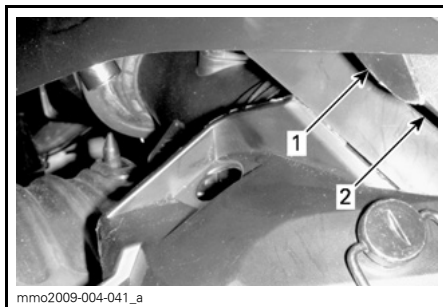

1. Languette arrière
2. Encoche de la console

4. Accrochez l'attache en caoutchouc.

### Mise en place des flancs supérieurs

1. Introduisez les languettes inférieures dans les encoches du pan inférieur.

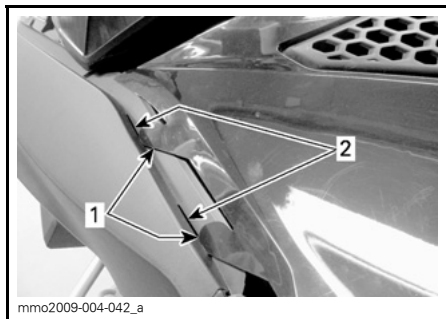

1. Languettes inférieures
2. Encoches du pan inférieur

## 29) Flancs inférieurs

### **⚠ AVERTISSEMENT**

Ne faites jamais fonctionner le moteur alors que les flancs sont ouverts ou déposés.

### Ouverture du flanc inférieur

1. Déposez le flanc supérieur comme expliqué ci-dessus.
2. Décrochez l'attache en caoutchouc.

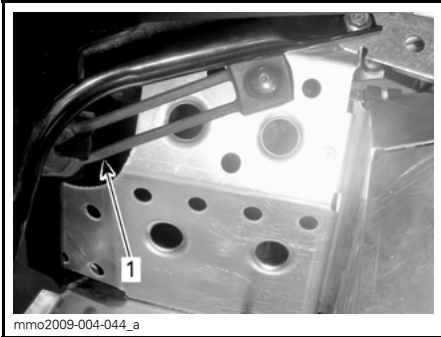

1. Attache en caoutchouc

3. Faites tourner la fixation d'un quart de tour dans le sens inverse des aiguilles d'une montre pour le débloquent.

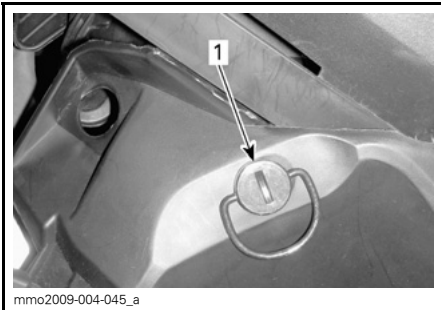

1. Fixation

4. Soulevez légèrement l'arrière du flanc puis ouvrez-le latéralement.

### Fermeture du flanc inférieur

1. Introduisez la languette du flanc dans l'encoche du pan inférieur.

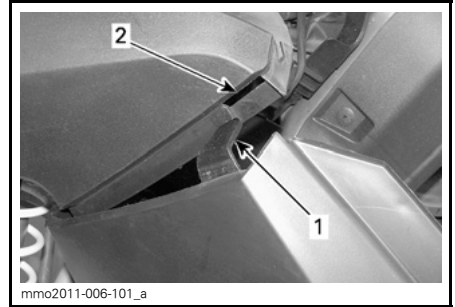

1. Languette du flanc inférieur  
2. Encoche du pan inférieur

2. Introduisez la partie inférieure du flanc sur le châssis en aluminium puis la languette en aluminium dans l'encoche du flanc.

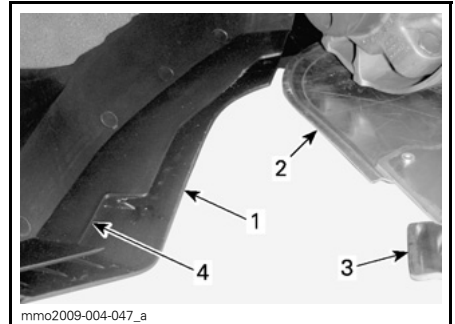

1. Partie inférieure  
2. Châssis en aluminium  
3. Languette en aluminium  
4. Encoche du flanc

3. Insérez le pion du flanc dans le trou du tunnel

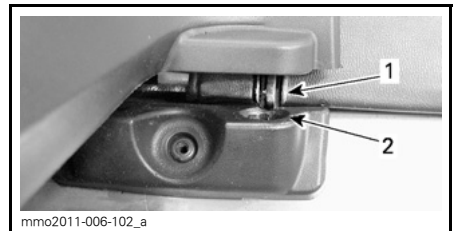

1. Pion  
2. Trou du tunnel

4. Accrochez l'attache en caoutchouc.

5. Verrouillez la fixation en la faisant tourner d'un quart de tour dans le sens des aiguilles d'une montre.

### Dépose/ mise en place du flanc inférieur

1. Ouvrez le flanc inférieur comme expliqué ci-dessus.
2. Soulevez l'avant du flanc et libérez la charnière inférieure de son encoche.
3. Libérez la charnière supérieure en abaissant le flanc.

Procédure inverse pour la mise en place.

### 30) Poignée du démarreur à rappel (le cas échéant)

Type à rappel automatique situé côté droit de votre motoneige derrière le flanc. Pour activer le mécanisme, tirez sur la poignée jusqu'à ce que vous sentiez une résistance, puis tirez avec force. Relâchez lentement la poignée.

### 31) Logement pour bougies

Un espace est prévu dans le kit d'outils pour conserver les bougies de rechange au sec et éviter tout choc qui pourrait en affecter le réglage ou les casser.

**REMARQUE:** Aucune bougie d'allumage de rechange n'est fournie avec la motoneige.

**REMARQUE:** Avant l'installation, vérifiez l'entrefer des bougies de rechange conformément aux *SPÉCIFICATIONS*.

**⚠ ATTENTION** Ne tentez pas d'ajuster l'entrefer des bougies.

### 32) Bouchon de réservoir d'essence

Dévissez pour remplir le réservoir puis serrez complètement.

## ⚠ AVERTISSEMENT

Arrêtez toujours le moteur avant de faire le plein. Le carburant est inflammable et explosif dans certaines conditions. Travaillez dans un endroit bien aéré. Ne fumez pas. Restez à l'écart des flammes et des étincelles. Retirez le bouchon avec précaution. En présence de pression différentielle (sifflement lors du desserrage du bouchon du réservoir), faites vérifier et/ou réparer le véhicule avant de l'utiliser. Ne remplissez jamais trop le réservoir d'essence pour ensuite laisser le véhicule exposé à la chaleur. Lorsque la température augmente, le carburant se dilate et risque de déborder. Essayez toujours le carburant répandu sur le véhicule. Vérifiez régulièrement le circuit de carburant.

**REMARQUE:** Ne vous installez pas sur la selle si le bouchon du réservoir n'est pas en place.

### 33) Boîte de rangement (le cas échéant)

#### Ouverture/fermeture de la boîte de rangement

Pour ouvrir le couvercle de la boîte de rangement, détachez les deux attaches en caoutchouc puis soulevez le couvercle.



1. Attache en caoutchouc

Pour le fermer, refermez le couvercle de manière à insérer les picots du couvercle dans les œillets de la boîte. Attachez les attaches en caoutchouc.

### Retrait/installation de la boîte de rangement

Pour retirer la boîte de rangement du véhicule, ouvrez le couvercle et retirez les quatre vis maintenant la boîte de rangement sur le porte-bagages arrière. Conservez les vis pour une installation ultérieure.

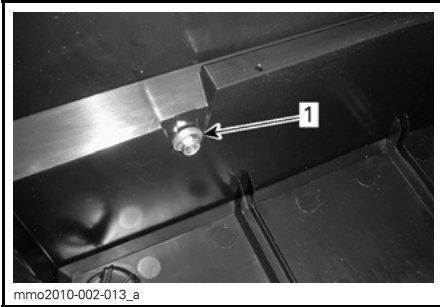

INTÉRIEUR DE LA BOÎTE DE RANGEMENT  
1. Vis de fixation

Pour installer la boîte de rangement, veillez à ce que la surface du tunnel soit propre. Placez la boîte de rangement dans les rails du porte-bagages arrière.

Fixez-la à l'aide des quatre vis. Serrez à  $10\text{ N}\cdot\text{m} \pm 1\text{ N}\cdot\text{m}$ .

### 34) Pelle (le cas échéant)

La pelle se trouve du côté droit du véhicule.

### 35) Prise d'affichage/mise en charge de la batterie (le cas échéant)

La prise d'affichage/mise en charge de la batterie est située à gauche de la console.

Le niveau de charge est indiqué par des LED.

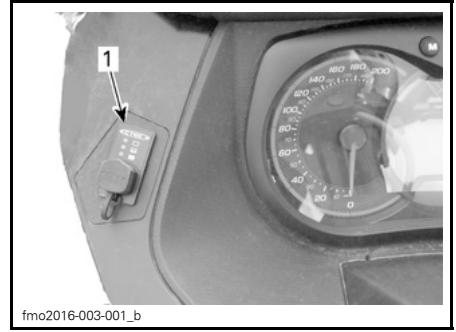

1. Prise d'affichage/mise en charge de la batterie

### 36) Suspension à commande électronique (ECS<sup>2</sup>) (le cas échéant)

**Modèles Commander Grand Tourer 1200 4-TEC ECS<sup>2</sup>, 900 ACE ECS<sup>2</sup> et Commander Limited 600 E-TEC ECS<sup>2</sup>**

L'opérateur peut ajuster le confort et la hauteur de conduite à l'aide de la suspension à commande électronique (ECS<sup>2</sup>).

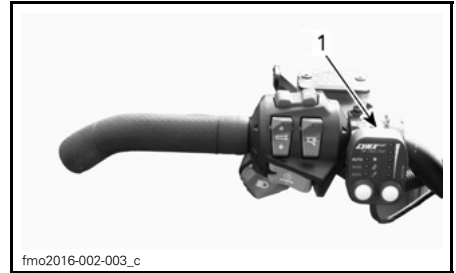

1. ECS<sup>2</sup>, module

Reportez-vous à *RÉGLAGE DE LA SUSPENSION ARRIÈRE* dans la section *RÉGLAGE DU VÉHICULE*

### 37) Dispositif de chauffage du siège (le cas échéant)

**Modèles Commander Grand Tourer 1200 4-TEC ECS<sup>2</sup> et 900 ACE ECS<sup>2</sup>**

L'interrupteur de chauffage du siège est placé à l'avant, à proximité du levier de changement de vitesse.

Le dispositif de chauffage du siège peut être ALLUMÉ ou ÉTEINT.

Il sert à activer ou désactiver les modes Eco/Standard/Sport.

Reportez-vous à la sous-section des **MODES DE FONCTIONNEMENT** pour les détails.

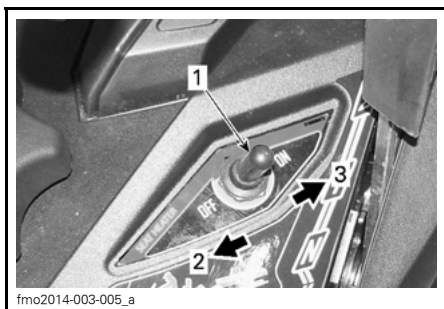

1. Interrupteur de chauffage du siège
2. ARRÊT chauffage
3. MARCHÉ chauffage

### 38) Commutateur de mode ECO/Standard/Sport (900 ACE et 1200 4-TEC)

Le commutateur de mode est situé du côté gauche du réservoir de carburant.

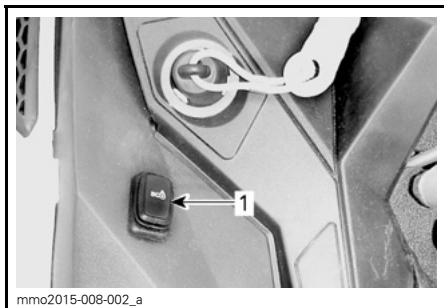

**TYPIQUE - CÔTÉ GAUCHE DU RÉSERVOIR DE CARBURANT**

1. Commutateur de mode



# CARBURANT ET HUILE

## Spécifications carburant

**AVIS** N'utilisez jamais de la vieille essence. L'essence s'oxyde, ce qui provoque une perte d'octane, la production de composants volatiles ainsi que de dépôts de gomme et de vernis qui peuvent endommager le circuit de carburant.

Le mélange de carburant et d'alcool varie selon les pays et régions. Votre véhicule a été conçu pour fonctionner avec les carburants recommandés. Vous devez cependant être vigilant quant aux points suivants.

- L'utilisation de carburants contenant de l'alcool au-delà du pourcentage spécifié par la réglementation n'est pas recommandée et peut entraîner les problèmes suivants dans les composants du circuit de carburant :
  - Difficultés de démarrage et de fonctionnement.
  - Détérioration des pièces en caoutchouc ou en plastique.
  - Corrosion des pièces métalliques.
  - Dommages des pièces internes du moteur.
- Procédez régulièrement à une inspection à la recherche de fuites de carburant ou d'autres anomalies du circuit de carburant si vous suspectez que la présence d'alcool dans le carburant est supérieure à la réglementation en vigueur.
- Les carburants contenant de l'alcool attirent et retiennent l'humidité, ce qui peut entraîner la séparation des phases du carburant et occasionner des problèmes de performances du moteur ou endommager ce dernier.

## Carburant recommandé

Utilisez de l'essence sans plomb ayant une teneur MAXIMALE de 10 % d'éthanol. L'essence utilisée doit comporter l'indice d'octane minimal suivant :

TYPE DE CARBURANT	MOTEUR	INDICE D'OCTANE MINIMUM
Carburant qui peut contenir un maximum de 10 % d'éthanol	600 HO E-TEC 800 R E-TEC 1200 4-TEC 900 ACE	95 E10

**AVIS** Utilisez un indice d'octane correspondant au type de carburant. N'expérimentez jamais d'autres carburants. Le moteur ou le système de carburant pourraient être endommagés par l'utilisation d'un carburant inapproprié.

## Additifs antigel pour carburant

Lors de l'utilisation de carburant oxygéné, un antigel pour conduites ou un additif absorbant l'eau n'est pas utile et ne doit pas être employé.

Lors de l'utilisation de carburant non-oxygéné, il est conseillé d'utiliser un antigel à base d'isopropyle à raison de 150 ml d'antigel par 40 L d'essence.

Ces précautions permettront de limiter le risque de formation de gel dans les carburateurs ou autres composants du circuit de carburant, ce qui est parfois susceptible de provoquer d'importants dégâts au niveau du moteur.

**REMARQUE:** Utilisez uniquement un antigel sans alcool méthylique.

## Procédure de remplissage

Dévissez pour remplir le réservoir puis serrez complètement.

**⚠ AVERTISSEMENT**

- Arrêtez toujours le moteur avant de faire le plein. Ouvrez lentement le bouchon.
- En présence de pression différentielle (sifflement lors du desserrage du bouchon du réservoir), faites vérifier et/ou réparer le véhicule avant de l'utiliser.
- Le carburant est inflammable et risque d'exploser dans certaines conditions.
- N'utilisez jamais une flamme nue pour vérifier le niveau de carburant.
- Ne fumez pas. Restez à l'écart des flammes et des étincelles.
- Travaillez systématiquement dans une pièce bien ventilée.
- Ne remplissez jamais trop le réservoir d'essence pour ensuite laisser le véhicule exposé à la chaleur. Lorsque la température augmente, le carburant se dilate et risque de déborder.
- Essuyez toujours le carburant répandu sur le véhicule.

**REMARQUE:** Ne vous installez pas sur la selle si le bouchon du réservoir n'est pas en place.

**Huile recommandée****600 HO E-TEC et 800R E-TEC**

MOTEUR	HUILE D'INJECTION RECOMMANDÉE
600 HO E-TEC 800R E-TEC	(N/P 619 590 106)

**AVIS** La boîte de vitesses de la présente motoneige a été élaborée et validée avec de l'huile XPS™ recommandée par BRP. BRP conseille vivement de toujours utiliser son huile XPS recommandée ou une huile équivalente. Les dégâts provoqués par une huile qui n'est pas adaptée à ce moteur à injection directe de carburant à 2 temps avec injection d'huile peuvent ne pas être couverts par la garantie limitée de BRP.

**1200 4-TEC et 900 ACE**

MOTEUR	HUILE MOTEUR RECOMMANDÉE
1200 4-TEC 900 ACE	(N/P 619 590 114)

**AVIS** Le moteur de la présente motoneige a été élaboré et validé avec de l'huile synthétique 4 temps BRP XPS™. BRP recommande fortement d'utiliser son huile synthétique 4 temps XPS ou équivalent. Les dégâts provoqués par une huile qui n'est pas adaptée à ce moteur à 4 temps pourraient ne pas être couverts par la garantie limitée de BRP.

En cas d'indisponibilité de l'huile recommandée, utilisez une huile à base synthétique SAE 0W40 qui répond au moins aux exigences du classement SM de l'API.

**Vérification du niveau d'huile d'injection**

Le réservoir d'huile d'injection se trouve derrière le flanc droit. Reportez-vous au paragraphe *COMMANDES, INSTRUMENTS ET ÉQUIPEMENT* pour la procédure d'ouverture.

Maintenez toujours le niveau d'huile d'injection recommandé dans le réservoir d'huile d'injection.

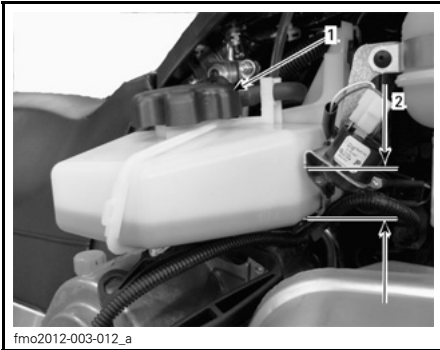

fmo2012-003-012\_a

**TYPIQUE**

1. Réservoir d'huile d'injection
2. Repères de niveau (1/4, 1/2, 3/4)

**AVIS** Vérifiez le niveau et rajoutez de l'huile chaque fois que vous faites le plein.

**Pour ajouter de l'huile d'injection**

Déposez le capuchon du réservoir d'huile d'injection.

Ajoutez de l'huile d'injection.

Réinstallez le bouchon et serrez à fond.

**REMARQUE:** Ne remplissez pas trop. Ne dépassez pas le niveau MAX dans le col de remplissage du réservoir.

**AVIS** Ne confondez pas le bouchon du réservoir d'huile et celui du réservoir d'essence.

**⚠ AVERTISSEMENT**

Essuyez tout déversement d'huile. L'huile chaude est hautement inflammable.

---

# PÉRIODE DE RODAGE

## Utilisation pendant le rodage

Une période de rodage de 10 heures de fonctionnement ou de 500 km est nécessaire pour le véhicule.

Après la période de rodage, le véhicule doit être inspecté par un concessionnaire Lynx agréé, un atelier de réparation ou une personne de votre choix. Reportez-vous à la section *ENTRETIEN*.

## Moteur.

Pendant la période de rodage :

- Évitez tout fonctionnement prolongé à pleins gaz.
- Évitez les accélérations soutenues.
- Évitez les vitesses de croisière prolongées.
- Évitez les surchauffes du moteur.

Toutefois, des accélérations de courte durée et des variations de vitesse contribuent à un bon rodage.

Pendant les premières heures du rodage, le système de gestion du moteur contrôlera certains des paramètres du moteur, ce qui en réduira les performances.

## Modèles E-TEC

Pendant une période prédéfinie, le système de gestion du moteur contrôle des paramètres du moteur.

La durée dépend du volume de carburant. Environ deux réservoirs seront nécessaires au rodage.

Au cours de cette période :

- Les performances et le comportement du moteur ne seront pas optimaux.
- La consommation de carburant et d'huile sera supérieure.

## Courroie de distribution

Une courroie de distribution neuve nécessite un rodage de 50 km.

Au cours de la période de rodage :

- Évitez les accélérations et décélérations excessives.
- Évitez de tracter une charge.
- Évitez les randonnées à vitesse élevée.

# MODES DE FONCTIONNEMENT (900 ACE ET 1200 4-TEC)

## **⚠ AVERTISSEMENT**

Lors du changement de mode de fonctionnement, veillez à garder le parfait contrôle de votre environnement.

### **Mode ECO (mode d'économie de carburant)**

Lorsque le mode ECO est sélectionné (mode d'économie de carburant), le couple et la vitesse du véhicule sont limités et une vitesse de croisière optimale est maintenue afin de réduire la consommation de carburant.

Une fois activé, le mode ECO reste actif tant qu'il n'est pas désactivé par l'opérateur.

### **Mode Standard**

Un témoin de mode Standard est allumé sur l'indicateur multifonctionnel pour confirmer le mode de fonctionnement actif.

### **Mode Sport**

## **⚠ AVERTISSEMENT**

Veillez à informer le passager qu'il doit bien se tenir avant d'activer le mode Sport. Le mode Sport fournit une accélération accrue.

Lorsqu'il est sélectionné, le mode Sport fournit une réponse instantanée du moteur et des accélérations plus rapides que le mode Standard ou ECO.

Une fois activé, le mode Sport reste actif tant qu'il n'est pas désactivé par l'opérateur.

## **Changement de modes de fonctionnement**

Utilisez le commutateur de mode ECO/Standard/Sport pour faire défiler les niveaux de puissance, d'ECO (puissance réduite) à Standard (pleine puissance) et à Sport (réponse accrue).

Pour augmenter la puissance, remontez le commutateur. Pour diminuer la puissance, abaissez le commutateur.



*TYPIQUE - CÔTÉ GAUCHE DU RÉSERVOIR DE CARBURANT*

*1. Commutateur de mode*

En mode Sport, pour activer le mode Standard, appuyez une fois sur la partie inférieure du commutateur.

En mode Sport, pour activer le mode ECO, appuyez deux fois sur la partie inférieure du commutateur.

En mode Standard, pour activer le mode ECO, appuyez une fois sur la partie inférieure du commutateur.

## **⚠ AVERTISSEMENT**

Veillez à informer le passager qu'il doit bien se tenir avant d'activer le mode Sport. Le mode Sport fournit une accélération accrue.

En mode Standard, pour activer le mode Sport, appuyez une fois sur la partie supérieure du commutateur.

En mode ECO, pour activer le mode Sport, appuyez deux fois sur la partie supérieure du commutateur.

En mode ECO, pour activer le mode Standard, appuyez deux fois sur la partie supérieure du commutateur.

## **⚠ AVERTISSEMENT**

Lors du réglage des modes, veillez à garder le contrôle de votre environnement (autres motoneiges, obstacles ou personnes).

## **Modes de la clé d'apprentissage**

La clé d'apprentissage fournit un mode de fonctionnement où le couple du moteur et la vitesse sont limités.

**REMARQUE:** La programmation initiale de la clé d'apprentissage peut limiter la vitesse à 40 km/h ou 70 km/h. Consultez le concessionnaire Lynx agréé pour modifier ce réglage.

Trois niveaux sont disponibles pour le mode de clé d'apprentissage.

## **Modification des réglages de la clé d'apprentissage**

Pour changer le réglage de la clé d'apprentissage, procédez comme suit :

1. Appuyez sur le bouton START/de marche arrière électronique pour réactiver le circuit électrique et installez la clé NORMAL sur le coupe-circuit du moteur.
2. Attendez que l'infocentre termine ses tests d'autocontrôle et affiche le message de reconnaissance de la clé.
3. Appuyez une fois sur le bouton MODE puis appuyez sur le bouton SET jusqu'à ce que LEARN soit visible sur le centre numérique de l'indicateur.

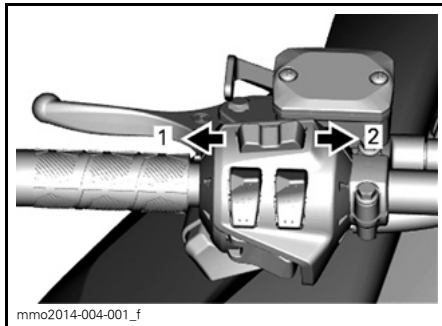

### **INDICATEUR MULTIFONCTION**

1. Fonction *MODE*
2. Fonction *SET*

4. Utilisez l'interrupteur de chauffage des poignées pour déplacer le réglage de la clé de 1 à 3.

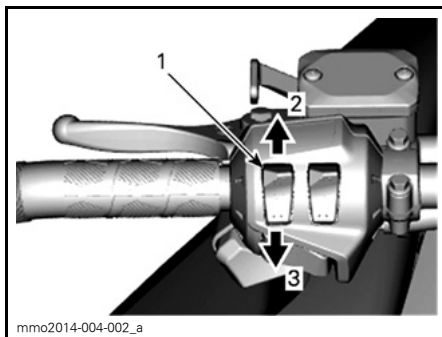

### **TYPIQUE**

1. Interrupteur de chauffage des poignées
2. Plus chaud
3. Plus froid

**REMARQUE:** Le réglage 1 est le couple disponible le plus faible, tandis que le réglage 3 est le plus élevé pour la clé d'apprentissage.

5. Après quelques secondes, le réglage est automatiquement confirmé et enregistré.

**REMARQUE:** Le réglage de vitesse de la clé est applicable à n'importe quelle clé du même type utilisée sur une motoneige spécifique. Le même type de clé utilisé sur une motoneige différente peut donc avoir un réglage de vitesse différent.

**REMARQUE:** Les performances du véhicule peuvent varier en fonction des conditions de conduite.

# CONSIGNES D'UTILISATION

## Procédure de démarrage du moteur

### Procédure

1. Mettez le frein de stationnement.
2. Contrôlez à nouveau le fonctionnement de la manette d'accélérateur.
3. Mettez votre casque.
4. Vérifiez que le capuchon du cordon coupe-circuit est couplé au commutateur de coupure du moteur et que le cordon est attaché à un œillet sur vos vêtements.
5. Vérifiez que le commutateur d'arrêt d'urgence du moteur est sur ON (vers le haut).
6. Appuyez sur le bouton START pour actionner le démarreur électrique et faire démarrer le moteur. Relâchez le bouton dès que le moteur démarre.

### **⚠ AVERTISSEMENT**

N'accélérez pas lors du démarrage.

**AVIS** N'activez pas le démarreur électrique pendant plus de 10 secondes à la fois. Laissez le démarreur au repos pendant au moins 30 secondes entre les tentatives de démarrage pour permettre au dispositif de refroidir.

7. Relâchez le frein de stationnement.

**REMARQUE:** Dans le cas d'un démarrage à froid initial, ne relâchez pas le frein de stationnement. Effectuez la procédure de *PRÉCHAUFFAGE DU VÉHICULE* expliquée ci-dessous.

## Démarrage d'urgence

### Modèles 1200 4-TEC et 900 ACE

Ne tentez pas de procédure de démarrage d'urgence. Faites recharger ou remplacer la batterie.

**REMARQUE:** Le démarrage d'urgence manuel du moteur n'est pas prévu sur les modèles ACE.

### Modèles E-TEC

Si le démarreur ne fonctionne pas et que vous avez suivi les consignes de la *PROCÉDURE DE DÉMARRAGE DU MOTEUR*, faites démarrer le moteur à l'aide de la corde de démarrage d'urgence comme suit :

### Démarrer à l'aide d'une corde de démarrage d'urgence

Le moteur peut être démarré à l'aide de la corde de démarrage d'urgence fournie avec le kit d'outils. Procédez comme suit :

1. Retirez le protège-courroie.

### **⚠ AVERTISSEMENT**

N'enroulez pas la corde de démarrage autour de votre main. Ne tenez la corde que par la poignée. Ne démarrez pas la motoneige avec la poulie d'entraînement sauf en cas d'extrême urgence. Faites réparer la motoneige dès que possible.

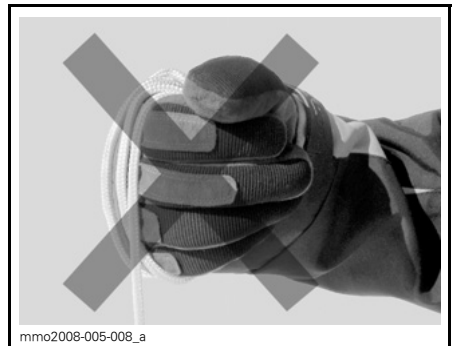

2. Attachez une extrémité de la corde d'urgence à la poignée à rappel.

**REMARQUE:** La prise des bougies d'allumage peut servir de poignée d'urgence.



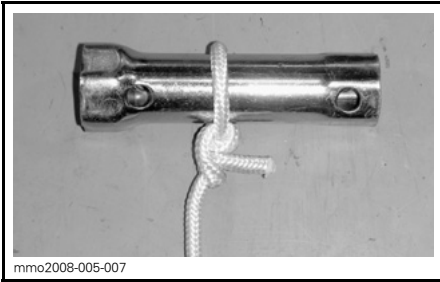

3. Attachez l'autre extrémité de la corde d'urgence à l'attache de démarrage du kit d'outils.

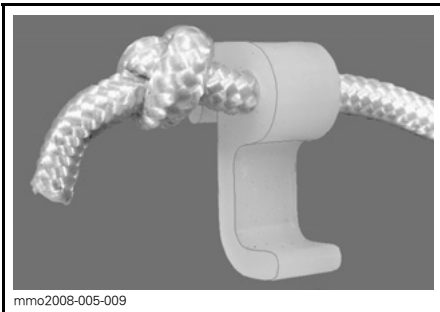

4. Fixez l'attache à la poulie d'entraînement.

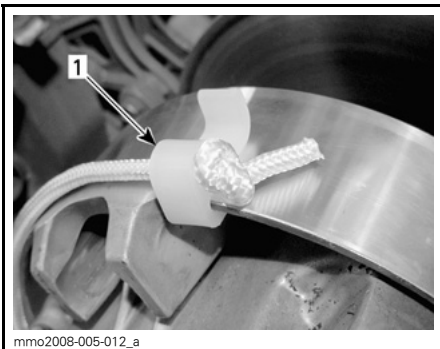

1. *Emplacement d'installation de l'attache*

5. Enroulez la corde autour de la poulie d'entraînement. Lorsque vous tirez, la poulie doit tourner dans le sens inverse à celui des aiguilles d'une montre.

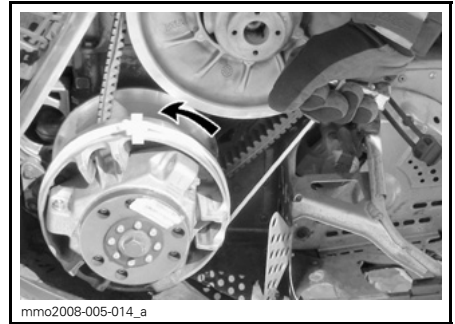

6. Tirez sur la corde d'un mouvement ferme et sec, de sorte que la corde se libère de la poulie d'entraînement.

### **⚠ AVERTISSEMENT**

Lors du démarrage de la motoneige en situation d'urgence à l'aide de la poulie d'entraînement, ne remettez pas en place le protège-courroie et ramenez la motoneige pour la faire réparer.

### **Préchauffage du véhicule**

Avant chaque trajet, le véhicule doit être préchauffé de la manière suivante :

1. Faites démarrer le moteur comme expliqué dans la *PROCÉDURE DE DÉMARRAGE DU MOTEUR* ci-dessus.
2. Laissez le moteur se réchauffer pendant 1 à 2 minutes au régime de ralenti.

**REMARQUE:** Il n'est pas recommandé de laisser le moteur tourner au régime de ralenti pendant plus de 10 minutes.

3. Desserrez le frein de stationnement.
4. Accélérez jusqu'à ce que la poulie d'entraînement se mette en prise. Conduisez à faible vitesse pendant les 2 à 3 premières minutes

**AVIS** Si le véhicule ne bouge pas lorsque vous mettez les gaz, arrêtez le moteur, enlevez le capuchon du cordon coupe-circuit du commutateur de coupure du moteur, et effectuez les opérations suivantes.

- Vérifiez que les patins ne sont pas collés au sol. Soulevez un patin à la fois par sa poignée, puis reposez-le.
- Vérifiez si la chenille est collée au sol. Soulevez l'arrière de la moto-neige suffisamment pour décoller la chenille du sol puis reposez-le.
- Vérifiez que de la neige dure ou de la glace ne s'est pas accumulée sur la suspension arrière, ce qui pourrait interférer avec la rotation de la chenille. Nettoyez la zone.

**⚠ ATTENTION** Utilisez des techniques de levage adaptées, notamment en utilisant la force de vos jambes. N'essayez pas de soulever l'arrière du véhicule si c'est au-delà de vos forces.

**⚠ AVERTISSEMENT**  
Assurez-vous que le capuchon du cordon coupe-circuit est enlevé avant de vous placer devant le véhicule, de vous approcher de la chenille ou des éléments de la suspension arrière.

**REMARQUE:** Sur les modèles E-TEC, le préchauffage se fait par commande électronique. Pendant cette période (jusqu'à 10 minutes en fonction de la température ambiante), le régime du moteur est limité.

## Fonctionnement de la boîte de vitesses

### AVIS

- Mettez toujours la boîte de vitesses en 1<sup>re</sup> lorsque vous tractez une charge.
- Mettez toujours la boîte de vitesses au point mort (N) lorsque vous êtes en stationnement.
- Mettez complètement à l'arrêt et serrez le frein avant de passer en marche arrière ou de revenir en marche avant. Attendez le déclenchement de l'alarme pour la marche arrière avant d'activer la poignée de gaz.

### Point mort

Lorsque la boîte de vitesses est au point mort (N), elle fait en sorte que les poulies ne sont plus en prise avec la chenille.

### Passage en marche arrière

Pour enclencher la marche arrière, procédez comme suit :

1. Arrêtez complètement le véhicule.
2. Serrez le frein et maintenez-le serré.
3. Le moteur tournant au ralenti, sélectionnez la marche arrière (R pour « reverse ») à l'aide du levier de changement de vitesse.

**REMARQUE:** Il est indispensable d'enfoncer le bouton du levier de vitesse pour faire passer celui-ci du point mort à la marche arrière.

4. Appuyez doucement sur la manette d'accélérateur.

**⚠ AVERTISSEMENT**

La vitesse de marche arrière n'est pas limitée. Faites toujours preuve de prudence car une marche arrière rapide peut provoquer la perte de stabilité du véhicule. Restez assis en permanence. Vérifiez l'absence d'obstacles ou de personnes avant de reculer.

**Passage en marche avant**

Le véhicule comporte deux vitesses en marche avant.

Pour enclencher une vitesse en marche avant, procédez comme suit :

1. Arrêtez complètement le véhicule.
2. Serrez le frein et maintenez-le serré.
3. Le moteur tournant au ralenti, sélectionnez la marche avant lente (1) ou rapide (2) à l'aide du levier de changement de vitesse.
4. Appuyez doucement sur la manette d'accélérateur.

**REMARQUE:** Ne changez pas de sens de marche lorsque le véhicule est en mouvement. Quand vous passez de la 1<sup>re</sup> à la 2<sup>e</sup> ou inversement ou en marche arrière, le véhicule doit être à l'arrêt (le véhicule ne bouge pas et le régime est au ralenti).

**Réglage de la bielle de changement de vitesse**

1. Ramenez la bielle de changement de vitesse à sa longueur initiale de 258 mm, d'extrémité à extrémité
2. Installez la bielle sur le véhicule
3. Passez en marche arrière et vérifiez si le levier touche le bord de l'encoche dans la console.
4. Si c'est le cas, raccourcissez la bielle en la faisant tourner de ½ tour et vérifiez à nouveau.
5. Passez en 2<sup>e</sup> vitesse et vérifiez si le levier touche le bord de l'encoche dans la console.

6. Si c'est le cas, allongez la bielle en la faisant tourner de ½ tour et vérifiez à nouveau.

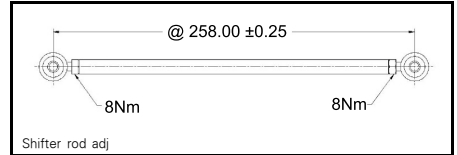
**Arrêt du moteur**

Relâchez la manette d'accélérateur et attendez que le moteur revienne au ralenti.

Coupez le moteur soit à l'aide du commutateur d'arrêt d'urgence du moteur, soit en extrayant le capuchon du cordon coupe-circuit du commutateur de coupure du moteur.

**⚠ AVERTISSEMENT**

Retirez toujours le capuchon du cordon coupe-circuit du commutateur de coupure du moteur lorsque vous n'utilisez pas la motoneige, afin d'éviter un démarrage accidentel, une utilisation sans surveillance par des enfants ou un vol.

**Remorquer un accessoire**

Utilisez toujours une barre de traction rigide pour remorquer un élément. Les accessoires remorqués doivent être dotés de réflecteurs de chaque côté et à l'arrière. Conformez-vous aux règlements en vigueur en matière de feux-stop.

**⚠ AVERTISSEMENT**

Ne remorquez jamais un accessoire avec une corde. Utilisez toujours une barre de traction rigide. La corde peut provoquer une collision entre l'objet et la motoneige en cas de décélération rapide ou en descente.

## Remorquer une autre motoneige

Si une motoneige est en panne et doit être remorquée, utilisez une barre de remorquage rigide. Déposez la courroie de distribution de la motoneige en panne, reportez-vous au paragraphe *COURROIE DE DISTRIBUTION* dans la sous-section *PROCÉDURES D'ENTRETIEN* et remorquez le véhicule à vitesse modérée.

**AVIS** Retirez toujours la courroie de distribution de la motoneige remorquée afin d'éviter d'endommager la courroie et le système d'entraînement.

En situation d'urgence, en l'absence de barre de traction rigide, vous pouvez utiliser une corde. Faites preuve d'une extrême prudence. Dans certaines zones, cette manœuvre est illégale. Contactez les autorités locales.

Retirez la courroie de distribution, attachez la corde aux axes des patins. Demandez à quelqu'un de s'installer sur l'engin remorqué afin d'activer le frein si nécessaire. Tractez à faible vitesse.

**AVIS** Afin d'éviter d'endommager la direction, ne fixez pas la corde aux boucles des patins (poignées).

### **AVERTISSEMENT**

Roulez à une vitesse modérée lorsque vous remorquez une motoneige en panne. Faites preuve d'une extrême prudence.

# RÉGLAGE DU VÉHICULE

## AVERTISSEMENT

Le réglage des suspensions pourrait affecter la maniabilité du véhicule. Prenez systématiquement le temps de vous familiariser avec le comportement du véhicule après avoir procédé au réglage des suspensions.

La manipulation et le confort de la motoneige dépendent des réglages de la suspension.

Le choix des réglages varie suivant la charge transportée, le poids du conducteur, ses préférences, la vitesse et les conditions du terrain.

## AVERTISSEMENT

Avant de procéder à tout réglage de la suspension, n'oubliez pas :

- Stationnez dans un lieu sûr.
- Retirez le capuchon du cordon coupe-circuit du commutateur de coupure du moteur.
- Utilisez un dispositif de levage approprié ou faites-vous aider. Si vous n'utilisez pas de dispositif de levage, utilisez des techniques de levage adaptées, notamment en utilisant la force de vos jambes.
- N'essayez pas de soulever l'avant ou l'arrière du véhicule si c'est au-delà de vos forces.
- Soutenez l'avant du véhicule au-dessus du sol à l'aide d'un équipement approprié avant d'ajuster la suspension.
- Soutenez l'arrière du véhicule au-dessus du sol à l'aide d'un pont mécanique large doté d'un panneau déflecteur arrière.
- Veillez à ce que l'équipement soit stable et sûr.

Effectuez un réglage à la fois. Il peut par exemple être nécessaire de régler le ressort central après avoir réglé les

ressorts avant. Essayez la motoneige dans les mêmes conditions ; piste, vitesse, neige, position de conduite, etc. Modifiez un réglage et procédez à un nouveau test. Procédez de manière méthodique jusqu'à ce que vous soyez satisfait.

Vous trouverez ci-dessous les opérations permettant de régler la suspension.

RÉGLAGES EN USINE DE LA PRÉCHARGE DES AMORTISSEURS ARRIÈRE ET AVANT			
MODÈLE	PATIN	BRAS AVANT	BRAS ARRIÈRE
Commander 600 E-TEC	7mm / position came n°2	13 mm / position came n°5	13mm / position came n°4
Commander Limited 600 E-TEC	7mm / position came n°2	13 mm / position came n°5	13mm / position came n°4
Commander 800R E-TEC	11mm	10 mm	15 mm
Grand Tourer 900 ACE	10mm / position came n°1	15mm / position came n°6	13mm / position came n°4
Grand Tourer 900 ACE ECS <sup>2</sup>	10 mm / position came n°4	15mm / position came n°6	10mm
Grand Tourer 1200 4-TEC	10mm / position came n°1	15mm / position came n°6	13mm / position came n°4
Grand Tourer 1200 4-TEC ECS <sup>2</sup>	10mm / position came n°1	15mm / position came n°6	10mm
69 Ranger Army LTD	11 mm / position came n°1	11 mm / position came n°4	12mm / position came n°4

## Réglage de la suspension arrière

**AVIS** Lors de tout réglage de la suspension arrière, contrôlez la tension de la chenille et modifiez-la si nécessaire.

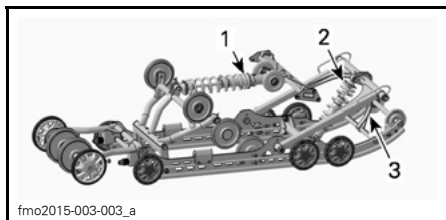

TIPIQUE - SUSPENSION ARRIÈRE  
PPS-5900A ET PPS-6900A

1. Ressort arrière
2. Ressort central
3. Sangle d'arrêt

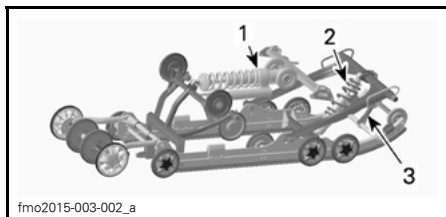

SUSPENSION ARRIÈRE PPS-5 900 A AVEC  
ECS2

1. Ressort arrière avec ECS2
2. Ressort central
3. Sangle d'arrêt

### Sangle d'arrêt

Conduisez à faible vitesse puis accélérez à fond.

Notez le comportement de direction.

Réglez la longueur de la sangle d'arrêt en conséquence.

**AVIS** Lors de toute modification de la longueur de la sangle d'arrêt, vous devez également régler la tension de la chenille.

### TABLEAU DE RÉFÉRENCE

TRANSFERT DE POIDS (PRESSION SUR LES PATINS)	SOLUTION
Confortable : bon transfert de poids (faible pression)	Aucun réglage nécessaire
Léger : transfert de poids trop important (le véhicule se soulève du sol)	Sangle trop longue, raccourcissez-la
Lourd : transfert de poids insuffisant (pression importante)	Sangle trop courte, rallongez-la

Raccourcissez ou rallongez la sangle en la fixant dans un orifice différent.

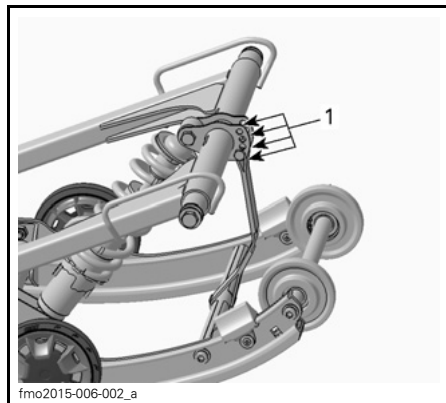

TIPIQUE

1. Orifices de réglage (sangle d'arrêt)

**REMARQUE:** Le raccourcissement de la sangle d'arrêt peut réduire le confort. Si le transfert de poids ressenti est trop important, essayez de le corriger en réglant d'abord les blocs de couplage.

Lorsque vous conduisez la motoneige dans une neige épaisse, il peut être nécessaire de modifier la longueur de la sangle d'arrêt et/ou de changer de position de conduite, de modifier l'angle de la chenille par rapport à la neige. L'habitude du conducteur à effectuer

ces réglages et l'état de la neige orienteront le choix vers la combinaison la plus efficace.

Généralement, une sangle d'arrêt plus longue donne de meilleures performances dans la neige épaisse sur un terrain plat.

### Ressorts arrière

La tension du ressort arrière influence le confort, la hauteur de conduite et la compensation de charges.

Par ailleurs, la tension du ressort arrière transfère plus ou moins de poids sur l'avant de la motoneige. Par conséquent, le poids appliqué sur les patins est plus ou moins élevé. Ce réglage influence les performances de déplacement dans une épaisse couche de neige, les efforts nécessaires pour changer de direction et la maniabilité.

Un faible abaissement de la suspension dans des conditions de conduite très difficiles indique un bon choix du réglage des ressorts.

ACTION	RÉSULTAT
Augmentation de la tension	Suspension arrière plus ferme
	Partie arrière plus haute
	Meilleure capacité d'absorption des chocs
	Direction plus dure
Diminution de la tension	Suspension arrière plus molle
	Partie arrière plus basse
	Moins bonne capacité d'absorption des chocs
	Direction plus souple
	Meilleures performances et maniement plus aisé dans une épaisse couche de neige

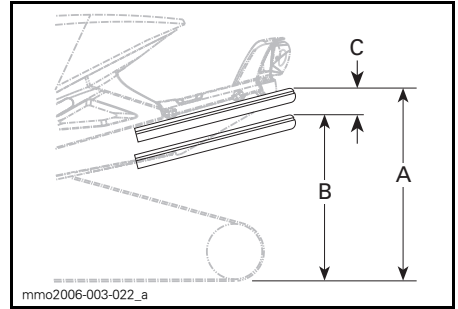

- A. Suspension complètement détendue
- B. La suspension s'est affaissée avec le conducteur, le ou les passagers et la charge ajoutée
- C. Distance entre dimension "A" et "B", ne doit pas dépasser 50 à 75 mm, cf. tableau

TABLEAU DE RÉFÉRENCE	
C	MESURE À PRENDRE
50 à 75 mm	Aucun réglage nécessaire
Plus de 75 mm	Réglage trop souple, augmentez la précharge (Voir Réglage de la précharge)
Moins de 50 mm	Réglage trop dur, diminuez la précharge (Voir Réglage de la précharge)

**REMARQUE:** Si vous ne parvenez pas à atteindre la spécification avec les ressorts d'origine, consultez un concessionnaire Lynx agréé pour obtenir d'autres ressorts.

**AVIS** Pour augmenter la précharge du ressort, faites tourner la came de réglage gauche dans le sens des aiguilles d'une montre. Faites tourner la came droite dans le sens inverse.

## Suspension à commande électronique (ECS<sup>2</sup>)

### Commander 600 E-TEC Limited, Commander Grand Tourer 900 ACE et 1200 4-TEC ECS<sup>2</sup>

Le système ECS<sup>2</sup> permet d'ajuster la suspension en fonction du terrain et de la charge, même lorsque vous conduisez.



1. Réglage de la puissance d'amortissement (MAN)
2. Dispositif d'ajustement de la précharge du ressort (MAN)
3. Ajustement AUTO

### Réglage de la puissance d'amortissement (MAN=manuel)

L'amortissement contrôle l'absorption de l'énergie lors du déploiement de l'amortisseur ainsi que la vitesse à laquelle l'amortisseur revient à sa position normale.

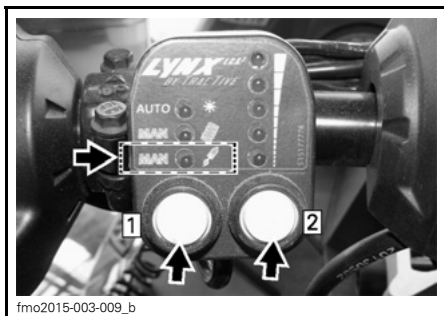

Pour augmenter ou réduire l'amortissement, appuyez sur le bouton gauche jusqu'à ce que la LED MAN/amortis-

seur s'allume. Appuyez sur le bouton droit pour régler l'amortissement ; vers le haut pour plus d'amortissement et vers le bas pour moins d'amortissement.

### Réglage de la précharge du ressort (MAN=manuel)

La précharge du ressort est fondamentale pour le fonctionnement de la suspension. Si la précharge n'est pas correctement ajustée, aucun autre réglage ne permettra de parvenir aux performances souhaitées de la suspension. La précharge du ressort doit être plus importante en présence d'un passager ou d'une charge supplémentaire sur le véhicule.

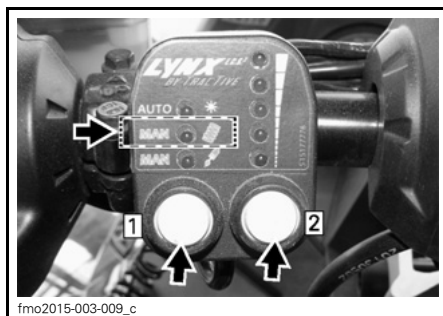

Pour ajuster la précharge du ressort, appuyez sur le bouton gauche jusqu'à ce que la LED MAN/ressort s'allume. Appuyez sur le bouton droit pour régler la précharge ; vers le haut pour plus de précharge et vers le bas pour moins de précharge.

### Ajustement AUTO

La fonction AUTO comporte 5 courbes différentes présélectionnées de ressort et d'amortissement.



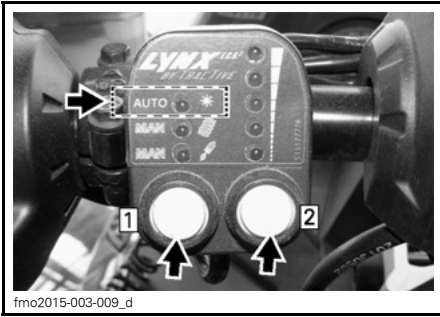

Pour utiliser les valeurs présélectionnées, appuyez sur le bouton gauche jusqu'à ce que la LED AUTO s'allume. Appuyez sur le bouton droit pour définir la précharge du ressort et la force d'amortissement présélectionnées. Vers le haut, vous obtiendrez plus de précharge du ressort et de force d'amortissement, et l'inverse vers le bas.

### **⚠ AVERTISSEMENT**

Lors de l'ajustement de l'ECS<sup>2</sup>, veillez à garder le contrôle de votre environnement (autres moto-neiges, obstacles ou personnes).

**REMARQUE:** Lorsque les LED clignotent, le système procède à un auto-étalonnage. Dans ce cas, aucune action n'est requise. Vous pouvez poursuivre la conduite si les LED cessent de clignoter.

**REMARQUE:** Lorsque l'une des LED commence à clignoter, le dispositif de contrôle fait état d'un code d'erreur. Adressez-vous à un concessionnaire Lynx agréé et indiquez-lui quelle LED clignote.

### **Ressort central**

Conduisez sur piste à une vitesse modérée.

Si le guidon vous semble trop souple ou trop dur, réglez le ressort central.

### **⚠ AVERTISSEMENT**

Avant de procéder à tout réglage de la suspension, n'oubliez pas :

- Stationnez dans un lieu sûr.
- Retirez le capuchon du cordon coupe-circuit.
- Soulevez l'arrière du véhicule au-dessus du sol à l'aide d'un pont mécanique large doté d'un panneau déflecteur arrière.
- Veillez à ce que le dispositif de levage soit stable et sûr.

### **TABLEAU DE RÉFÉRENCE**

COMPORTEMENT DE LA DIRECTION	SOLUTION
Facile à tourner (point mort)	Aucun réglage nécessaire
Difficile à tourner (survirage)	Réglage trop souple, augmentez la tension
Très facile à tourner (sous-virage)	Réglage trop dur, diminuez la précharge

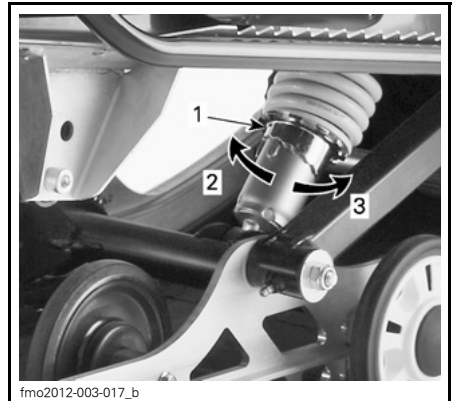

1. Came de réglage
2. Augmenter la tension
3. Diminuer la tension

Le bras central a deux positions. Lorsque vous utilisez la motoneige sur piste, en utilitaire ou en deux places, placez le bras central en position 1.

Lorsque la motoneige est utilisée dans la neige épaisse, il peut s'avérer nécessaire de placer le bras central en position 2.

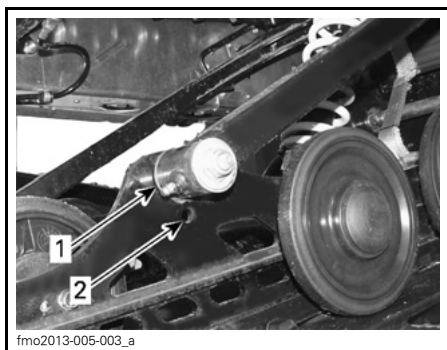

BRAS CENTRAL

1. Position 1
2. Position 2

### Conduite en neige épaisse

Lorsque vous conduisez la motoneige dans une neige épaisse, il peut être nécessaire de modifier la longueur de la sangle d'arrêt et/ou de changer de position de conduite, de modifier l'angle de la chenille par rapport à la neige. L'habitude du conducteur à effectuer ces réglages et l'état de la neige orienteront le choix vers la combinaison la plus efficace.

## Réglage de la suspension avant

### Ressorts avant

La tension appliquée sur le ressort avant influe sur la dureté de la suspension avant.

La tension appliquée sur le ressort avant influe également sur le comportement de la direction.

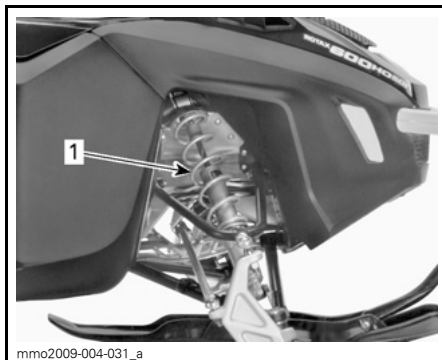

TYPIQUE - SUSPENSION AVANT

1. Ressorts avant pour la maniabilité

### **⚠ AVERTISSEMENT**

Réglez toujours les amortisseurs avant sur la même position.

#### TABLEAU DE RÉFÉRENCE

MANIABILITÉ	SOLUTION
Bon : direction facile à manier	Aucun réglage nécessaire
Mauvais : direction trop facile à bouger	Réglage trop souple, augmentez la précharge du ressort
Mauvais : direction trop difficile à bouger	Réglage trop dur, diminuez la précharge du ressort



**TYPIQUE - PRÉCHARGE DE LA CAME**  
1. *Came de réglage*

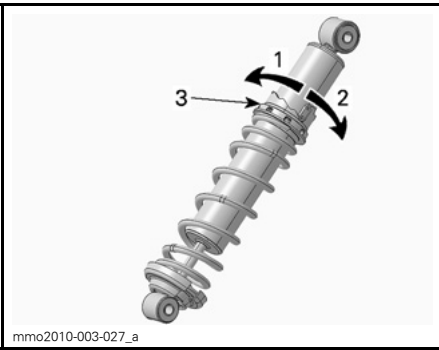

**AMORTISSEUR HPG- À CLIQUET DE RÉGLAGE**  
1. *Diminution de la tension*  
2. *Augmentation de la tension*  
3. *Cliquet de réglage de tension du ressort*

## Comportement du véhicule en fonction du réglage de la suspension

PROBLÈME	MESURES CORRECTIVES
Déviations de la suspension avant.	<p>Contrôlez l'alignement des patins et le réglage de la cambrure angulaire. Adressez-vous à un concessionnaire Lynx agréé.</p> <ul style="list-style-type: none"> <li>- Réduisez la pression des patins au sol. Réduisez la précharge du ressort de suspension avant.</li> <li>- Augmentez la précharge du ressort central.</li> <li>- Réduisez la précharge du ressort arrière.</li> </ul>
La motoneige semble instable et semble pivoter autour de son centre.	<p>Réduisez la pression du bras avant de la suspension arrière.</p> <ul style="list-style-type: none"> <li>- Réduisez la précharge du ressort central.</li> <li>- Augmentez la précharge du ressort arrière.</li> <li>- Augmentez la précharge du ressort de la suspension avant.</li> </ul>
La direction semble trop lourde.	<p>Réduisez la pression des patins au sol.</p> <ul style="list-style-type: none"> <li>- Réduisez la précharge du ressort de la suspension avant.</li> <li>- Augmentez la précharge du ressort central.</li> </ul>
L'arrière de la motoneige semble trop rigide	Réduisez la tension du ressort arrière.
L'arrière de la motoneige semble trop souple	Augmentez la charge du ressort arrière.
L'amortisseur avant de la suspension arrière est souvent enfoncé à fond de butée	Allongez la sangle d'arrêt. Augmentez la précharge du ressort central.
La chenille patine trop au démarrage.	Allongez la sangle d'arrêt.

---

## TRANSPORT DU VÉHICULE

Vérifiez si les bouchons du réservoir d'huile et du réservoir à carburant sont en place.

Les remorques à plan inclinable peuvent aisément être équipées d'un système de treuil afin d'assurer une sécurité maximale pendant le chargement. Ne conduisez jamais votre motoneige sur une remorque ou sur tout autre type de remorque ou de véhicule. Nombre d'accidents ont été causés suite à des manœuvres impliquant une remorque. Fixez solidement votre véhicule, à l'avant comme à l'arrière, même pour les courts trajets. Vérifiez si tout le matériel est correctement fixé. Couvrez la motoneige lors du remorquage afin d'éviter de l'endommager sur la route.

Veillez à ce que votre remorque soit conforme aux normes en vigueur. Vérifiez si l'attelage et les chaînes de sécurité sont en place et si les freins, les clignotants et les feux de gabarit fonctionnent correctement.



# ***ENTRETIEN***

# PREMIÈRE INSPECTION

Après les 10 premières heures ou 500 km d'utilisation (en fonction de la première échéance), le véhicule doit être inspecté par un concessionnaire Lynx agréé, un atelier de réparation ou une personne de votre choix. L'inspection de rodage est très importante et ne doit pas être négligée.

**REMARQUE:** La première inspection est aux frais du propriétaire du véhicule.

PREMIÈRE INSPECTION (2 TEMPS) APRÈS LES PREMIERS 500 KM OU LES 10 PREMIÈRES HEURES (EN FONCTION DE LA PREMIÈRE ÉCHÉANCE)	
MOTEUR	Inspectez les supports moteur
	Inspectez le système d'échappement et vérifiez l'absence de fuites
	Serrez les vis du collecteur d'échappement au couple spécifié
	Vérifiez le niveau du liquide de refroidissement du moteur
CIRCUIT DE CARBURANT	Inspectez les conduits et raccords du circuit de carburant
	Inspectez le câble d'accélérateur
SYSTÈME D'ENTRAÎNEMENT ET FREIN	Inspectez la courroie de distribution.
	Contrôle visuellement la poulie d'entraînement
	Serrez la vis de fixation de la poulie d'entraînement au couple spécifié
	Inspectez la poulie réceptrice
	Réglez et alignez la chenille
	Changez l'huile de carter de chaîne / de boîte de vitesses
	Utilisez un anneau de joint NEUF lors du changement de l'huile de boîte de vitesses. Appliquez du LOCTITE 542 sur le filetage du bouchon (modèles XU)
	Réglez la chaîne d'entraînement (à l'exception des modèles avec boîte de vitesses)
	Vérifiez le niveau de liquide de frein
Inspectez le flexible de frein, les plaquettes et le disque	
DIRECTION	Inspectez le mécanisme de direction
	Inspectez les patins et lisses
CHÂSSIS	Serrez les vis pour châssis de forme pyramidale à 14 N•m
	Resserrez les vis de profil arrière (x6) à 40 N•m (uniquement modèles XU)
	Resserrez les vis des membres arrière sur le châssis au couple spécifié (XU) 24 N•m
SUSPENSION	Inspectez la suspension avant
	Inspectez la suspension arrière (y compris les sangles d'arrêt et les glissières)
	Lubrifiez les suspensions avant et arrière



PREMIÈRE INSPECTION (4 TEMPS) APRÈS LES PREMIERS 500 KM OU LES 10 PREMIÈRES HEURES (EN FONCTION DE LA PREMIÈRE ÉCHÉANCE)	
MOTEUR	Vérifiez l'absence de fuites aux joints et garnitures du moteur
	Inspectez le système d'échappement et vérifiez l'absence de fuites
	Vérifiez le niveau du liquide de refroidissement du moteur
CIRCUIT DE CARBURANT	Inspectez les conduits et raccords du circuit de carburant
SYSTÈME D'ENTRAÎNEMENT ET FREIN	Inspectez la courroie de distribution.
	Contrôlez visuellement la poulie d'entraînement
	Serrez la vis de fixation de la poulie d'entraînement au couple spécifié
	Inspectez la poulie réceptrice
	Vérifiez la tension de la poulie réceptrice
	Réglez et alignez la chenille
	Changez l'huile de carter de chaîne / de boîte de vitesses
	Utilisez un anneau de joint NEUF lors du changement de l'huile de boîte de vitesses. Appliquez du LOCTITE 542 sur le filetage du bouchon (modèles XU)
	Réglez la chaîne d'entraînement (ne concerne pas les modèles équipés d'une boîte de vitesses)
	Vérifiez le niveau de liquide de frein
Inspectez le flexible de frein, les plaquettes et le disque	
DIRECTION	Inspectez le mécanisme de direction
	Inspectez les patins et lisses
CHÂSSIS	Serrez les vis pour châssis de forme pyramidale à 14 N•m
	Resserrez les vis de profil arrière (x6) à 40 N•m (uniquement modèles XU)
	Resserrez les vis des membres arrière sur le châssis au couple spécifié (XU) 24 N•m
SUSPENSION	Inspectez la suspension avant
	Inspectez la suspension arrière (y compris les sangles d'arrêt et les glissières)
PREMIÈRE INSPECTION (4 TEMPS) APRÈS LES PREMIERS 3 000 KM OU TOUS LES ANS (EN FONCTION DE LA PREMIÈRE ÉCHÉANCE)	
MOTEUR	Changez l'huile et le filtre moteur

# CALENDRIER D'ENTRETIEN (2 TEMPS)

REMARQUE: Le calendrier d'entretien ne reprend pas l'inspection avant utilisation.

## AVERTISSEMENT

Un entretien du véhicule inapproprié ou ne respectant pas le programme et les procédures d'entretien peut compromettre la sécurité de fonctionnement du véhicule.

### TOUS LES 1 500 KM

SYSTÈME D'ENTRAÎNEMENT	Modèle avec carter de chaîne : Réglez la chaîne d'entraînement
	Modèle avec carter de chaîne : Vérifiez le niveau d'huile de carter de chaîne
	Modèle avec boîte de vitesse : Vérifiez le niveau d'huile

### TOUS LES 3 000 KM OU TOUS LES ANS (EN FONCTION DE LA PREMIÈRE ÉCHÉANCE)

MOTEUR	Inspectez les protections thermiques
	Inspectez les supports moteur en caoutchouc
	Inspectez le système d'échappement et vérifiez l'absence de fuites
	Inspectez le capuchon du circuit de refroidissement, les flexibles et les fixations et vérifiez l'absence de fuites
	Réglez le dispositif d'arrêt du moteur
SYSTÈME D'ENTRAÎNEMENT ET FREIN	Contrôle visuellement et nettoyez la poulie d'entraînement
	Serrez la vis de fixation de la poulie d'entraînement au couple spécifié
	Nettoyez la poulie réceptrice
	Réglez et alignez la chenille
	Inspectez le flexible de frein, les plaquettes et le disque
DIRECTION	Inspectez le mécanisme de direction
SUSPENSION	Inspectez la suspension avant
	Inspectez la suspension arrière et la sangle d'arrêt.
	Lubrifiez les suspensions avant et arrière chaque fois que le véhicule est utilisé par temps humide (neige fondue, pluie, flaques).
	Vérifiez la bague et le roulement de la jambe de patin. Remplacez si nécessaire.
	Tous les modèles avec amortisseurs T/A, changement d'huile / entretien courant
SYSTÈME ÉLECTRIQUE	Remplacez les bougies d'allumage (tous sauf E-TEC)

TOUS LES 6 000 KM OU 2 ANS (EN FONCTION DE LA PREMIÈRE ÉCHÉANCE)	
MOTEUR	Nettoyez et lubrifiez le démarreur à rappel
CIRCUIT DE CARBURANT	Inspectez la crépine de la pompe à carburant et remplacez-la si nécessaire
	Inspectez le câble d'accélérateur
SYSTÈME D'ENTRAÎNEMENT	Remplacez le liquide de frein
	Lubrifiez les cannelures du joint entre l'axe QRS et la boîte de vitesses (modèles XU)
	Lubrifiez les cannelures de l'accouplement entre la poulie réceptrice et l'axe QRS (modèles XU)
	Remplacez les pièces d'usure suivantes de la poulie réceptrice : glissières, joints toriques et roue coulissante (E-TEC)
CHÂSSIS	Resserrez les vis des membres arrière sur le châssis au couple spécifié (XU) 24 N•m

TOUS LES 10 000 KM OU 3 ANS (EN FONCTION DE LA PREMIÈRE ÉCHÉANCE)	
MOTEUR	E-TEC : Inspectez la crépine de la pompe à carburant et nettoyez-la si nécessaire
	Nettoyez les soupapes Rave 3D
SYSTÈME D'ENTRAÎNEMENT	Remplacez les pièces d'usure suivantes de la poulie réceptrice : bague du protège-ressort et rampes (E-TEC)
SYSTÈME ÉLECTRIQUE	E-TEC : Remplacez les bougies d'allumage

TOUS LES 5 ANS	
MOTEUR	Remplacez le liquide de refroidissement du moteur
CIRCUIT DE CARBURANT	Remplacez le filtre à carburant en ligne (E-TEC)

# CALENDRIER D'ENTRETIEN (4 TEMPS)

REMARQUE: Le calendrier d'entretien ne reprend pas l'inspection avant utilisation.

## AVERTISSEMENT

Un entretien du véhicule inapproprié ou ne respectant pas le programme et les procédures d'entretien peut compromettre la sécurité de fonctionnement du véhicule.

### TOUS LES 1 500 KM

SYSTÈME D'ENTRAÎNEMENT	Modèle avec carter de chaîne : Réglez la chaîne d'entraînement
	Modèle avec carter de chaîne : Vérifiez le niveau d'huile de carter de chaîne
	Modèle avec boîte de vitesse : Vérifiez le niveau d'huile

### TOUS LES 3 000 KM OU TOUS LES ANS (EN FONCTION DE LA PREMIÈRE ÉCHÉANCE)

MOTEUR	Inspectez toutes les protections thermiques
	Inspectez le système d'échappement et vérifiez l'absence de fuites
SYSTÈME D'ENTRAÎNEMENT ET FREIN	Contrôlez visuellement et nettoyez la poulie d'entraînement
	Serrez la vis de fixation de la poulie d'entraînement au couple spécifié
	Vérifiez la tension de la poulie réceptrice
	Nettoyez la poulie réceptrice
	Réglez et alignez la chenille
	Inspectez le flexible de frein, les plaquettes et le disque
DIRECTION	Inspectez le mécanisme de direction
SUSPENSION	Inspectez la suspension avant
	Inspectez la suspension arrière et la sangle d'arrêt.
	Lubrifiez les suspensions avant et arrière chaque fois que le véhicule est utilisé par temps humide (neige fondue, pluie, flaques).
	Vérifiez la bague et le roulement de la jambe de patin. Remplacez si nécessaire.
	Tous les modèles avec amortisseurs T/A, changement d'huile / entretien courant

### TOUS LES 6 000 KM OU LORS DE L'INSPECTION DE DÉBUT DE SAISON (SELON LA PREMIÈRE ÉCHÉANCE)

MOTEUR	Changez l'huile et le filtre moteur
--------	-------------------------------------

TOUS LES 6 000 KM OU 2 ANS (EN FONCTION DE LA PREMIÈRE ÉCHÉANCE)	
CIRCUIT DE CARBURANT	Remplacez le filtre à carburant
	Remplacez le filtre de sortie de la pompe à carburant (ACE)
SYSTÈME D'ENTRAÎNEMENT ET FREIN	Remplacez les glissières de la poulie d'entraînement, le joint torique et les paliers et inspectez les rampes (1200 4-TEC et 900 ACE)
	Remplacez le liquide de frein
	Lubrifiez les cannelures de l'accouplement entre l'axe QRS et la boîte de vitesses
	Lubrifiez les cannelures de l'accouplement entre la poulie réceptrice et l'axe QRS
CHÂSSIS	Resserrez les vis des membres arrière sur le châssis au couple spécifié (XU) 24 N•m

TOUS LES 10 000 KM OU 3 ANS (EN FONCTION DE LA PREMIÈRE ÉCHÉANCE)	
SYSTÈME ÉLECTRIQUE	Remplacez les bougies d'allumage

TOUS LES 20 000 KM	
MOTEUR	Vérifiez le jeu des soupapes et réglez si nécessaire. (1200 4-TEC)

TOUS LES 5 ANS	
MOTEUR	Remplacez le liquide de refroidissement du moteur

# PROCÉDURES D'ENTRETIEN

La présente sous-section reprend les instructions pour effectuer les opérations d'entretien de base.

## **⚠ AVERTISSEMENT**

Coupez le moteur et enlevez le capuchon du cordon coupe-circuit, puis suivez les procédures d'entretien suivantes. Si vous ne respectez pas les procédures d'entretien, vous risquez des blessures provoquées par des pièces brûlantes, des pièces mobiles, des chocs électriques, des produits chimiques ou d'autres éléments dangereux.

## **⚠ AVERTISSEMENT**

S'il s'avérait nécessaire de déposer un système de verrouillage (p. ex. des pattes de verrouillage, fixations autobloquantes, etc.) lors d'opérations de démontage/remontage, remplacez-le toujours par un neuf.

## **Préfiltre du silencieux d'admission d'air**

### **Vérification du préfiltre du silencieux d'admission d'air**

Veillez à ce que le préfiltre du silencieux d'admission d'air soit correctement installé, qu'il soit propre et en bon état.



1. Préfiltre

Pour déposer le préfiltre, simplement l'extraire.

Pour installer un préfiltre, le repousser en position en veillant à ce qu'il soit correctement fixé.

## **Liquide de refroidissement du moteur**

### **⚠ AVERTISSEMENT**

N'ouvrez jamais le capuchon du réservoir de liquide de refroidissement lorsque le moteur est chaud.

### **Niveau du liquide de refroidissement du moteur**

Déposez le flanc supérieur droit. Reportez-vous au paragraphe relatif aux *FLANCS* dans la sous-section *COMMANDE, INSTRUMENTS ET ÉQUIPEMENT*.

La ligne de niveau du liquide de refroidissement moteur froid (Cold level) est juste au-dessus du collier de serrage.

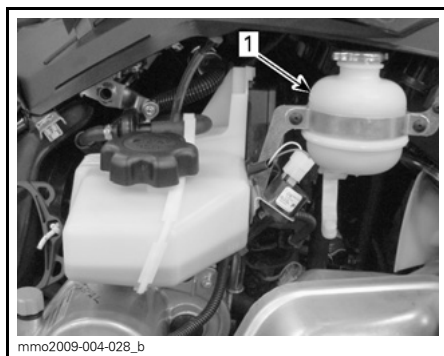

#### **TYPIQUE**

1. Ligne Cold level

Vérifiez le niveau de liquide de refroidissement à la température ambiante, bouchon retiré. Le liquide doit se trouver sur la ligne moteur froid du réservoir.

**REMARQUE:** Lorsque vous vérifiez le niveau de liquide de refroidissement à basse température, il peut être légèrement en dessous de la ligne COLD LEVEL.

Pour ajouter du liquide de refroidissement, retirez la fixation avant du réservoir de liquide de refroidissement et tirez légèrement le réservoir vers l'avant pour laisser de la place pour le bouchon.

Si vous devez ajouter une grande quantité de liquide de refroidissement ou remplir entièrement le système, adressez-vous à un concessionnaire Lynx agréé, un atelier de réparation ou une personne de votre choix.

### Liquide de refroidissement moteur recommandé

LIQUIDE DE REFROIDISSEMENT	
Produit BRP recommandé	ANTIGEL LONGUE DURÉE(F) (N/P 619 590 204)
Autre solution ou en cas d'indisponibilité du produit recommandé	Solution d'antigel et d'eau distillée (50 % d'eau distillée, 50 % d'antigel).

**AVIS** Un mélange de 50 % d'antigel et de 50 % d'eau distillée renforcera l'efficacité de refroidissement. Utiliser de l'eau du robinet à la place de l'eau distillée contribuerait à former des dépôts dans le circuit de refroidissement et à réduire l'efficacité antigel. Cela pourrait entraîner une surchauffe du moteur.

Afin d'éviter que l'antigel ne se dégrade, utilisez systématiquement la même marque. Ne mélangez jamais des marques différentes à moins que le système de refroidissement ne soit complètement rincé et rempli de nouveau.

**AVIS** Pour prévenir la formation de rouille ou le gel dans les régions froides, remplissez toujours le circuit avec 50 % d'antigel et 50 % d'eau distillée. De l'antigel pur gèlera à une température plus élevée que le mélange eau/antigel optimal. Utilisez systématiquement de l'antigel à base d'éthylène glycol contenant des inhibiteurs de corrosion spécifiquement recommandés pour les moteurs en aluminium.

### Huile d'injection (600HO E-TEC, 800RE-TEC)

#### Appoint d'huile d'injection

Déposez le flanc supérieur droit. Reportez-vous au paragraphe relatif aux *FLANCS* dans la sous-section *COMMANDE, INSTRUMENTS ET ÉQUIPEMENT*.

Maintenez toujours le niveau d'huile d'injection recommandé dans le réservoir d'huile d'injection.

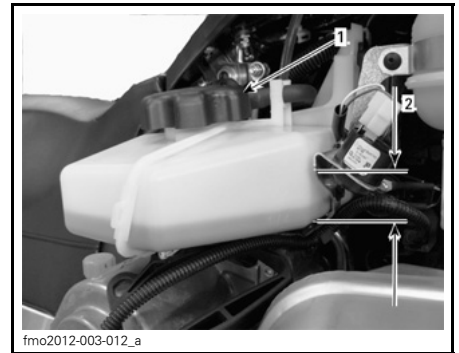

#### TYPIQUE

##### 1. Réservoir d'huile

Dévissez le bouchon du réservoir d'huile d'injection pour remplir le réservoir puis revissez fermement le bouchon.

**AVIS** Vérifiez le niveau et rajoutez de l'huile chaque fois que vous faites le plein.

## **⚠ Avertissement**

Ne remplissez pas trop Réinstallez le bouchon et serrez à fond. Essuyez tout déversement d'huile. L'huile chaude est hautement inflammable.

### **Huile moteur (1200 4-TEC / 900 ACE)**

#### **Vérification du niveau d'huile d'injection**

**AVIS** Vérifiez le niveau avant chaque utilisation et faites le plein lorsque nécessaire. Ne remplissez pas trop. Un niveau d'huile inapproprié risque d'endommager sérieusement le moteur. Essayez tout débordement d'huile.

Placez le véhicule sur une surface plane et procédez comme suit pour vérifier le niveau d'huile :

1. Faites démarrer le moteur et laissez-le atteindre sa température normale de fonctionnement. Le moteur est à sa température normale lorsque le radiateur arrière se réchauffe, ce qui indique que le thermostat est ouvert.
2. Laissez le moteur fonctionner au ralenti pendant 30 secondes de plus.
3. Arrêtez le moteur.
4. Ouvrez le flanc gauche, reportez-vous à la sous-section *COMMANDES, INSTRUMENTS ET ÉQUIPEMENT*.
5. Déposez le protège-courroie de distribution, reportez-vous au paragraphe *PROTÈGE COURROIE DE DISTRIBUTION*.
6. Retirez la jauge du tube de remplissage puis essuyez-la.
7. Enfoncez complètement la jauge dans le tube.

8. Retirez-la de nouveau et lisez le niveau d'huile. Le niveau d'huile doit être entre les repères MIN et MAX comme illustré ; ajoutez de l'huile si nécessaire.

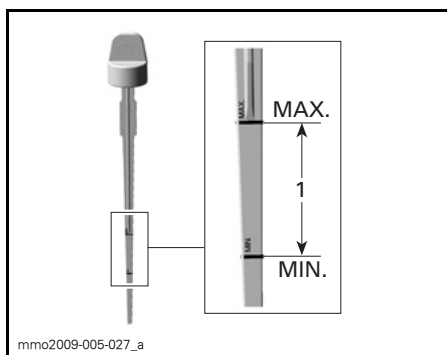

1. Niveau d'huile entre MIN et MAX

**⚠ ATTENTION** L'huile moteur peut être brûlante.

## **⚠ Avertissement**

Essayez tout déversement d'huile. L'huile chaude est hautement inflammable.

### **Vidange de l'huile moteur (900 ACE)**

## **⚠ Avertissement**

L'huile moteur peut être brûlante. Attendez que l'huile moteur soit moins chaude.

**AVIS** L'huile moteur et le filtre à huile peuvent être remplacés simultanément.

1. Placez le véhicule sur une surface plane.
2. Déposez le flanc gauche.
3. Enlevez la jauge d'huile.



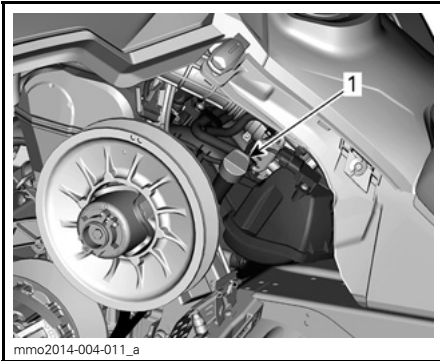

**FLANC GAUCHE DU VÉHICULE**  
1. Jauge du réservoir d'huile

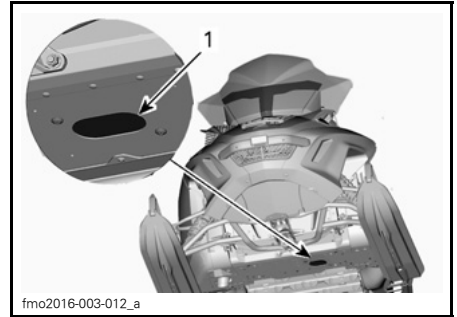

fmo2016-003-012\_a  
1. Trappe d'accès aux bouchons de vidange

4. Accédez au bouchon de vidange par le dessous du véhicule :
  - 4.1 Enlevez une vis de fixation de la trappe d'accès et desserrez l'autre.
  - 4.2 Faites pivoter la trappe d'accès pour accéder à l'ouverture du carter inférieur.

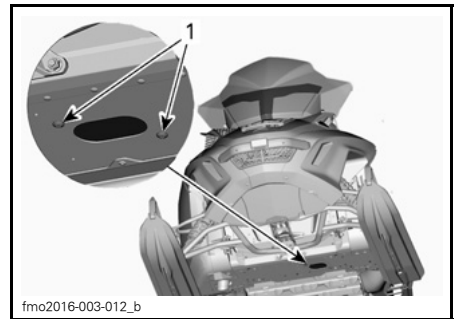

fmo2016-003-012\_b  
**PIVOTEMENT DE LA TRAPPE D'ACCÈS**  
1. Vis de fixation

5. Nettoyez la zone du bouchon de vidange.
6. Placez un bac récupérateur sous l'ouverture du carter inférieur.
7. Enlevez les bouchons de vidange dans l'ordre suivant.
  - 7.1 Bouchon de vidange principal.
  - 7.2 Bouchon de vidange secondaire.

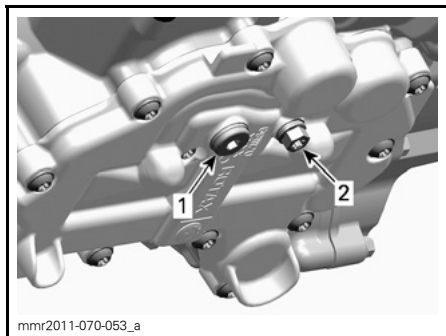

mnr2011-070-053\_a

**SOUS LE MOTEUR**

- 1. Bouchon de vidange principal
- 2. Bouchon de vidange secondaire

- 8. Laissez l'huile s'écouler complètement.
- 9. Installez des rondelles d'étanchéité **NEUVES** sur les bouchons de vidange.

**AVIS** Ne réutilisez jamais une rondelle d'étanchéité. Remplacez-la toujours par une neuve.

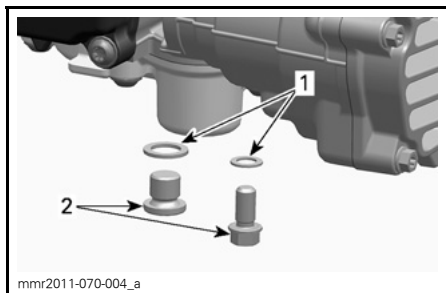

mnr2011-070-004\_a

- 1. Rondelle d'étanchéité
- 2. Bouchon de vidange d'huile

- 10. Installez les bouchons de vidange et serrez-les au couple spécifié.

**COUPLE DE SERRAGE DES BOUCHONS DE VIDANGE**

20 N•m ± 2 N•m

- 11. Remplacez **LE FILTRE À HUILE**, voir la procédure dans cette sous-section.
- 12. Remplissez le réservoir avec l'huile recommandée jusqu'au niveau adéquat.

**CAPACITÉ APPROXIMATIVE EN HUILE MOTEUR (AVEC FILTRE)**

3,3L

- 13. Réinstallez la jauge dans le réservoir d'huile et serrez-la correctement.
- 14. Faites démarrer le moteur et laissez-le tourner au ralenti pendant quelques minutes.
- 15. Assurez-vous qu'il n'y a pas de fuite.
- 16. Arrêtez le moteur et vérifiez le niveau d'huile comme expliqué dans cette sous-section. Faites l'appoint si nécessaire.
- 17. Mettez au rebut l'huile et le filtre conformément aux réglementations locales en matière d'environnement.

**Vidangez l'huile moteur (12004-TEC)**

**⚠ AVERTISSEMENT**

L'huile moteur peut être brûlante. Attendez que l'huile moteur soit moins chaude.

**AVIS** L'huile moteur et le filtre à huile peuvent être remplacés simultanément.

- 1. Placez le véhicule sur une surface plane.
- 2. Déposez le flanc gauche.
- 3. Déposez le protège-courroie. Reportez-vous au paragraphe **COMMANDES, INSTRUMENTS ET ÉQUIPEMENT**.
- 4. Enlevez la jauge d'huile.

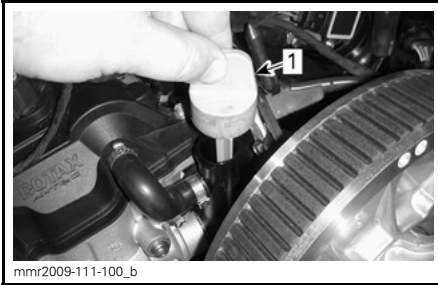

mnr2009-111-100\_b

**FLANC GAUCHE DU VÉHICULE**

1. Jauge du réservoir d'huile

- Nettoyez le pourtour du bouchon de vidange par le dessous du véhicule et retirez le capuchon en plastique.

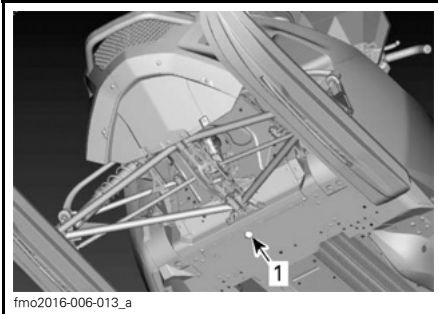

fmo2016-006-013\_a

1. Ouverture du châssis pour atteindre le bouchon de vidange

- Placez une cuvette de vidange sous l'ouverture du châssis.
- Retirez le bouchon de vidange d'huile moteur et jetez la rondelle d'étanchéité.
- Laissez l'huile s'écouler complètement.
- Mettez en place une rondelle d'étanchéité et un joint torique NEUFS sur le bouchon de vidange d'huile.

**AVIS** Ne réutilisez jamais une rondelle d'étanchéité. Remplacez-la toujours par une neuve.

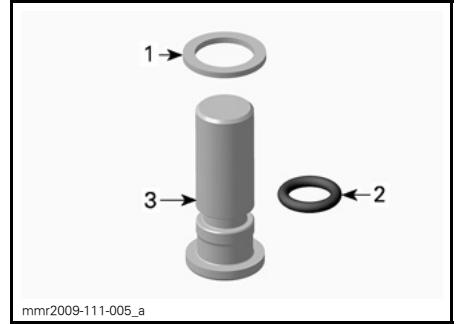

mnr2009-111-005\_a

- Rondelle d'étanchéité
- Joint torique
- Bouchon de vidange d'huile

- Mettez en place le joint de vidange et serrez au couple spécifié.

<b>COUPLE DE SERRAGE DU JOINT DE VIDANGE</b>
30 N•m

- Remplacez *LE FILTRE À HUILE*, voir la procédure dans cette sous-section.
- Remplissez le réservoir avec l'huile recommandée jusqu'au niveau adéquat.

<b>CAPACITÉ APPROXIMATIVE EN HUILE MOTEUR (AVEC FILTRE)</b>
3,5L

- Replacez la jauge dans le réservoir d'huile.
- Faites démarrer le moteur et laissez-le tourner au ralenti pendant quelques minutes.
- Assurez-vous qu'il n'y a pas de fuite.
- Arrêtez le moteur et vérifiez le niveau d'huile comme expliqué dans cette sous-section. Faites l'appoint si nécessaire.
- Mettez au rebut l'huile et le filtre conformément aux réglementations locales en matière d'environnement.

## Filtre à huile pour moteur (900 ACE)

### Remplacement du filtre à huile

#### Dépose du filtre à huile

1. Déposez le flanc gauche.
2. Nettoyez la zone du filtre à huile.
3. Déposez :
  - Vis du couvercle du filtre à huile
  - Couvercle du filtre à huile avec joint torique
  - Filtre à huile.

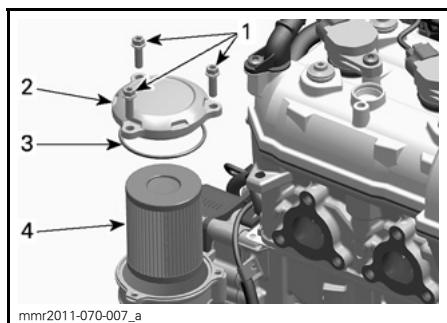

1. Vis du couvercle du filtre à huile
2. Couvercle du filtre à huile
3. Joint torique
4. Filtre à huile

4. Mettez le filtre au rebut conformément aux réglementations locales en matière d'environnement.

#### Installation du filtre à huile

1. Vérifiez l'absence de saleté et de résidus aux orifices d'entrée et de sortie du filtre à huile dans le logement du filtre à huile (partie intégrante du couvercle du magnéto).

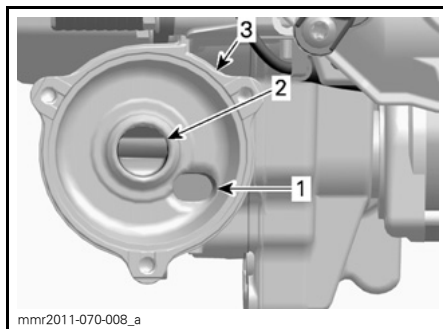

1. Orifice d'entrée de l'huile sous pression refoulée par la pompe à huile
2. Orifice de sortie vers le circuit de lubrification du moteur
3. Logement du filtre à huile

2. Installez un joint torique sur le couvercle du filtre à huile.
3. Lubrifiez le joint du filtre et couvrez le joint torique d'huile moteur.

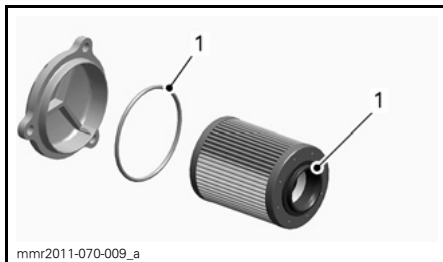

1. Lubrifiez à l'huile moteur
4. Installez le couvercle du filtre à huile.
5. Serrez le couvercle du filtre à huile au couple spécifié.

**COUPLE DE SERRAGE DU COUVERCLE  
DU FILTRE À HUILE**

10 N•m ± 1 N•m

## Filtre à huile (1200 4-TEC)

### Dépose du filtre à huile

1. Déposez le flanc gauche.
2. Retirez le silencieux, reportez-vous à *SYSTÈME D'ÉCHAPPEMENT* dans cette sous-section.
3. Nettoyez la zone du filtre à huile.

4. Déposez :
  - Vis du couvercle du filtre à huile
  - Couvercle du filtre à huile avec joint torique
  - Filtre à huile.

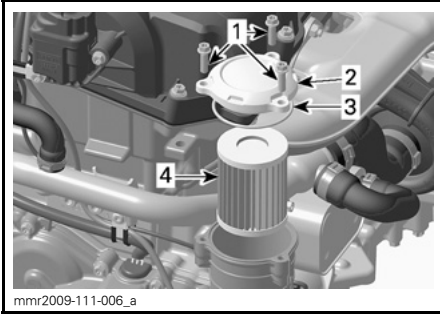

1. Vis du couvercle du filtre à huile
2. Couvercle du filtre à huile
3. Joint torique
4. Filtre à huile

5. Mettez le filtre au rebut conformément aux réglementations locales en matière d'environnement.

### Installation du filtre à huile

1. Vérifiez l'absence de saleté et de résidus aux orifice d'entrée et de sortie du filtre à huile dans le logement du filtre à huile (partie intégrante du couvercle du magnéto).

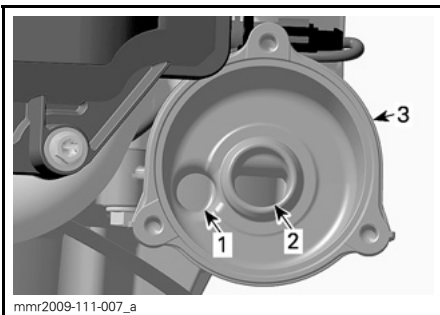

1. Orifice d'entrée de l'huile sous pression refoulée par la pompe à huile
2. Orifice de sortie vers le circuit de lubrification du moteur
3. Logement du filtre à huile

2. Installez un joint torique NEUF sur le couvercle du filtre à huile.
3. Lubrifiez le joint du filtre et couvrez le joint torique d'huile moteur.

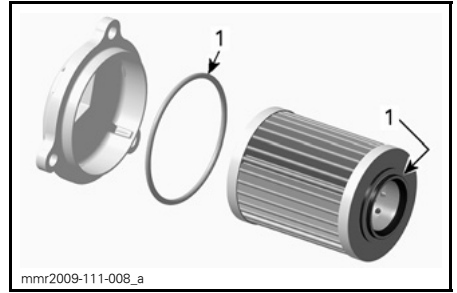

1. Lubrifiez à l'huile moteur

4. Installez le couvercle du filtre à huile.
5. Serrez le couvercle du filtre à huile au couple spécifié.

**COUPLE DE SERRAGE DU COUVERCLE  
DU FILTRE À HUILE**

10 N•m ± 1 N•m

6. Installez le silencieux.

## Échappement

### Vérification du système d'échappement

Le tuyau d'échappement arrière doit être centré et la sortie doit se trouver dans la coque. Vérifiez l'absence de rouille ou de fuite dans le système d'échappement. Veillez à ce que toutes les pièces soient bien fixées en position.

Vérifiez l'état des ressorts de retenue et remplacez-les si nécessaire

Le système d'échappement est conçu pour réduire le bruit et améliorer l'ensemble des performances du moteur. Toute modification risque de le rendre non conforme à la loi en vigueur.

**AVIS** Le retrait, la modification ou la détérioration de l'un des éléments du système d'échappement peut occasionner des dégâts sérieux au moteur.

## Bougies d'allumage

L'inspection ou le remplacement des bougies d'allumage doit être effectué par un concessionnaire Lynx agréé, un atelier de réparation ou une personne de votre choix. L'inspection ou le remplacement des bougies exige des connaissances techniques approfondies en raison de la technologie d'injection directe de carburant E-TÉC. Bien que ce ne soit pas obligatoire, il est recommandé qu'un concessionnaire Lynx agréé procède à l'inspection et au remplacement des bougies.

### Bougie d'allumage recommandée

**ATTENTION** Utilisez exclusivement les bougies mentionnées dans la liste ci-dessous. Les bougies doivent être installées à un couple spécifique ; référez-vous au paragraphe *INSTALLATION DES BOUGIES D'ALLUMAGE* pour la procédure appropriée.

### Dépose/Installation des bougies d'allumage

#### Dépose

Ouvrez le flanc gauche.

Déposez le protège-courroie ; reportez-vous au paragraphe *DÉPOSE DU PROTÈGE-COURROIE*.

Débranchez les câbles des bougies d'allumage.

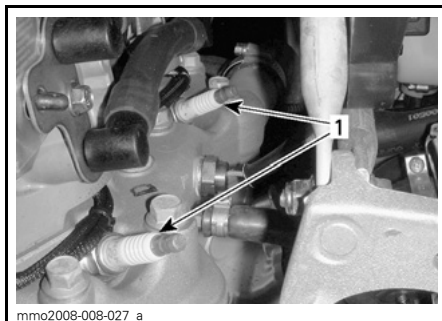

VUE DROITE DU COMPARTIMENT MOTEUR  
1. Bougies d'allumage

À l'aide des outils du kit d'outils, dévissez d'un tour les bougies d'allumage.

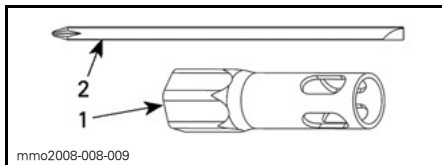

1. Douille 16 mm
2. Tige de tournevis

Nettoyez les bougies et les culasses avec de l'air comprimé, dans la mesure du possible.

**AVERTISSEMENT**  
Portez toujours des lunettes de sécurité lorsque vous utilisez de l'air comprimé.

Dévissez complètement les bougies d'allumage et déposez-les.

#### Installation

Avant l'installation, assurez-vous que les surfaces de contact des culasses et des bougies sont exemptes de saleté.

À l'aide d'une jauge d'épaisseur, vérifiez l'entrefer de la bougie d'allumage.

Remplacez la bougie si l'entrefer n'est pas dans les tolérances.

**⚠ ATTENTION** Ne tentez pas d'ajuster l'entrefer de cette bougie.

Modèle	Type de bougie d'allumage	Entrefer de bougie d'allumage
600 HO E-TEC	NGK PZFR6F	Non réglable. 0,75 mm ±0,05 mm
800R E-TEC	NGK PFR7AB	Non réglable. 0,75 +/- 0,05 mm
900 ACE	NGK MR8BI-8.	0,8mm
1200 4-TEC	NGK CR8EKB	Non réglable

Vissez à la main les bougies d'allumage dans la culasse, à fond de butée.

Serrez les bougies à l'aide des outils du kit d'outils ou avec une clé dynamométrique et une douille appropriée.

### Avec les outils du kit d'outils

Utilisez la douille de 16 mm et la tige de tournevis présentes dans le kit d'outils du véhicule.

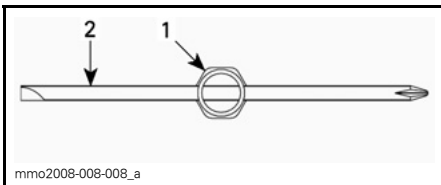

#### VUE SUPÉRIEURE

1. Douille 16 mm
2. Tige de tournevis

Serrez au couple les bougies d'allumage conformément aux illustrations suivantes.

**REMARQUE:** Assurez-vous que la bougie et la rondelle reposent correctement dans la culasse.

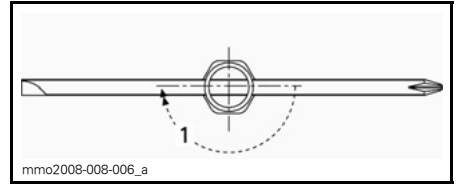

#### BOUGIE D'ALLUMAGE NEUVE

1. Couple de serrage : 1/2 tour

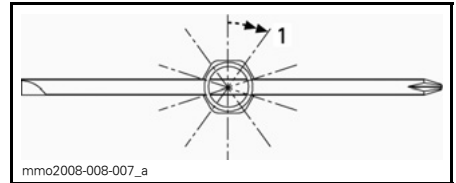

#### BOUGIE D'ALLUMAGE USAGÉE

1. Couple de serrage : 1/10 tour

Avec une clé dynamométrique.

Serrez les bougies d'allumage à un couple de 27,5 N•m.

## Dispositif d'arrêt du moteur (modèles E-TEC)

### Réglage du dispositif d'arrêt du moteur

Le dispositif d'arrêt du moteur se trouve sur le support moteur avant gauche, devant la poulie d'entraînement.

1. Enlevez le capuchon du cordon coupe-circuit du commutateur de coupure du moteur.
2. Retirez le flanc inférieur gauche, reportez-vous à la sous-section *COMMANDES, INSTRUMENTS ET ÉQUIPEMENT*.
3. Déposez le protège-courroie de distribution, reportez-vous à la rubrique *DÉPOSE DU PROTÈGE-COURROIE*.
4. Desserrez les trois vis maintenant le dispositif d'arrêt du moteur au support du moteur, juste assez pour autoriser un jeu vertical (1/2 à 1 tour).

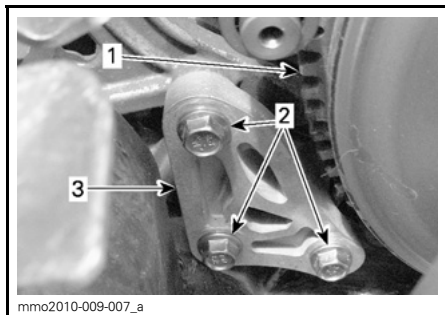

mmo2010-009-007\_a

1. *Poulie d'entraînement*
2. *Vis du dispositif d'arrêt du moteur*
3. *Dispositif d'arrêt du moteur*

5. Insérez une jauge d'épaisseur de 0,5 mm dans l'ouverture du dispositif d'arrêt du moteur (voir l'illustration).

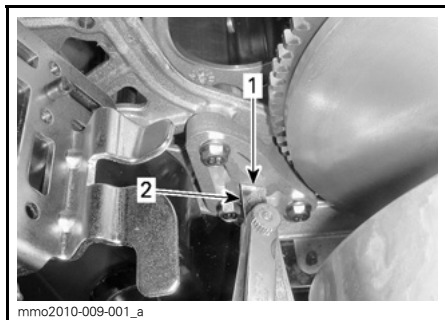

mmo2010-009-001\_a

1. *Ouverture*
2. *Jauge d'épaisseur*

6. Placez la jauge d'épaisseur entre le dispositif d'arrêt du moteur et la butée en caoutchouc (sur le moteur).

**REMARQUE:** N'insérez pas la jauge d'épaisseur trop profondément, car elle passera sur la bosse à la surface de la butée en caoutchouc et modifiera l'ajustement. Voir l'illustration.

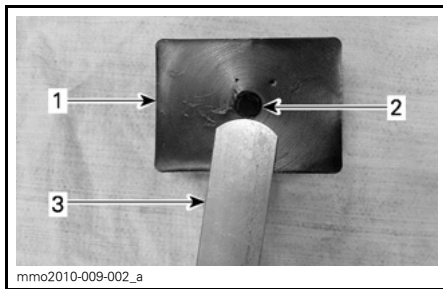

mmo2010-009-002\_a

1. *Butée en caoutchouc*
2. *Bosse*
3. *Jauge d'épaisseur*

7. Serrez les vis au couple spécifié, dans l'ordre représenté. Veillez à ne pas pincer la jauge d'épaisseur.

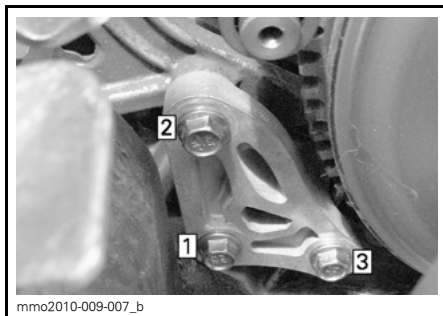

mmo2010-009-007\_b

#### ORDRE DE SERRAGE

COUPLE DE SERRAGE DES VIS DU DISPOSITIF D'ARRÊT DU MOTEUR

10 N•m ± 2 N•m

**AVIS** La poulie peut être sérieusement endommagée si le dispositif d'arrêt du moteur et ses vis ne sont pas correctement installés.

## Liquide de frein

### Liquide recommandé

N'utilisez que du liquide de frein DOT 4 provenant d'un récipient scellé. Un récipient entamé peut être contaminé ou peut avoir absorbé de l'humidité atmosphérique.



**⚠ AVERTISSEMENT**

N'utilisez que du liquide de frein DOT 4 provenant d'un récipient scellé. Pour éviter d'endommager sérieusement le système de freinage, n'utilisez pas d'autre liquide que celui recommandé, et ne mélangez pas différents liquides pour faire l'appoint.

**AVIS** Le liquide de frein peut endommager des pièces peintes et en plastique. Manipulez-le avec précaution. Rincez bien ce que vous renversez.

**Niveau de liquide de frein**

Placez le véhicule sur une surface plane.

Contrôlez le niveau dans le réservoir de liquide de frein (DOT 4). Ajoutez du liquide (DOT 4) si nécessaire.

**⚠ AVERTISSEMENT**

N'utilisez que du liquide de frein DOT 4 provenant d'un récipient scellé. Pour éviter d'endommager sérieusement le système de freinage, n'utilisez pas d'autre liquide que celui recommandé, et ne mélangez pas différents liquides pour faire l'appoint.

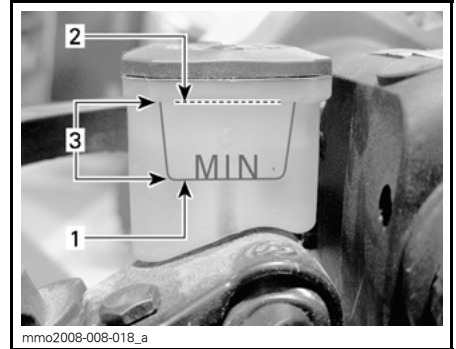

mmo2008-008-018\_a

1. Minimum
2. Maximum
3. Plage de fonctionnement

**AVIS** Le liquide de frein peut endommager des pièces peintes et en plastique. Manipulez-le avec précaution. Rincez bien ce que vous renversez.

**Huile de boîte de vitesses****Huile de boîte de vitesses recommandée**

HUILE DE BOÎTE DE VITESSES  
RECOMMANDÉE

HUILE DE BOÎTE DE VITESSES SYNTHÉTIQUE  
XPS (75W140 Hypoidi) (N/P 619 590 182)

**AVIS** L'huile de boîte de vitesses doit satisfaire aux exigences de la classe API GL-5. La boîte de vitesses de la présente motoneige a été élaborée et validée avec de l'huile pour synthétique XPS™ pour boîte de vitesses. BRP recommande fortement de toujours utiliser son huile synthétique XPS pour boîte de vitesses. Les dégâts provoqués par une huile qui n'est pas adaptée à la boîte de vitesses ne seront pas couverts par la garantie limitée de BRP.

**Niveau d'huile de la boîte de vitesses**

Le véhicule étant sur une surface plane, vérifiez le niveau d'huile en retirant le bouchon de contrôle sur le côté gauche de la boîte de vitesses.

**REMARQUE:** Il est important que le véhicule soit à l'horizontale.

Le niveau d'huile doit atteindre le bord inférieur de l'orifice fileté.

**REMARQUE:** Le niveau d'huile peut atteindre 2 mm en dessous de la surface inférieure de l'orifice de contrôle.

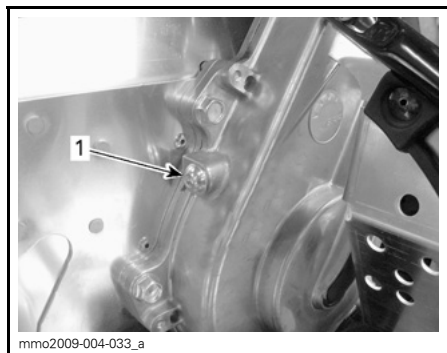

1. Bouchon de contrôle

Pour ajouter de l'huile, procédez comme suit :

1. Retirez le bouchon de remplissage.

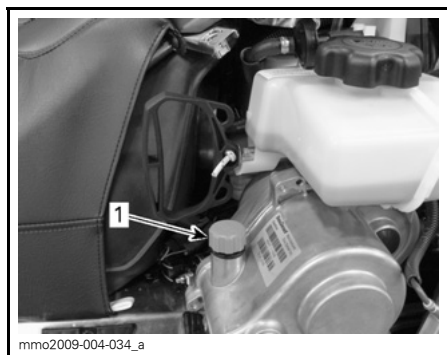

**TYPIQUE**

1. Bouchon de remplissage

2. Versez l'huile recommandée dans la boîte de vitesses par le biais de l'orifice de remplissage.

Le niveau d'huile est correct lorsque l'huile commence à sortir de l'orifice du bouchon de contrôle.

3. Remettez le bouchon de contrôle en place et serrez-le au couple spécifié.

<b>COUPLE DE SERRAGE DU BOUCHON DE CONTRÔLE</b>
---

10 N•m ± 1 N•m
----------------

## Courroie de distribution

### Inspection de la courroie de distribution

Contrôlez l'absence de craquelures, d'effilochage ou d'usure anormale (usure inégale, d'un côté seulement, dents manquantes, tissu craquelé). Une usure anormale pourrait provenir d'un mauvais alignement de la poulie, d'un régime trop élevé avec une chenille gelée, de démarrages rapides sans période de préchauffage, de roues rouillées ou abîmées, de présence d'huile sur la courroie ou d'une courroie déformée. Adressez-vous à un concessionnaire Lynx agréé.

### Courroie de distribution de rechange

Une courroie de distribution de rechange peut être stockée dans la boîte de rangement.

**REMARQUE:** La courroie de distribution de rechange n'est pas fournie avec la motoneige (elle est néanmoins fournie avec le modèle Commander Limited).

**⚠ ATTENTION** Pour éviter de détériorer la courroie de distribution, faites en sorte que ce que vous transportez dans la boîte de rangement ne puisse pas l'abîmer.

### Remplacement de la courroie de distribution

#### Retrait de la courroie de distribution

1. Enlevez le capuchon du cordon coupe-circuit du commutateur de coupure du moteur.

2. Ouvrez le flanc gauche, reportez-vous à la sous-section *COMMANDES, INSTRUMENTS ET ÉQUIPEMENT*.
3. Déposez le protège-courroie de distribution, reportez-vous au paragraphe *DÉPOSE DU PROTÈGE-COURROIE*.
4. Introduisez dans l'orifice fileté du moyeu du tendeur l'écarteur de la poulie réceptrice fourni dans le kit d'outils, comme illustré.

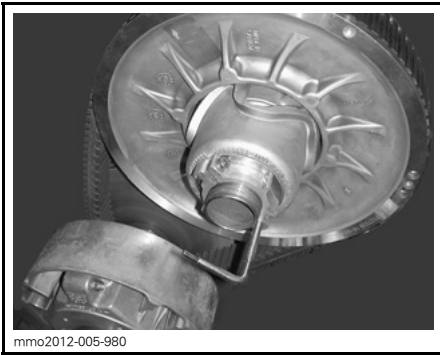

**TENDEUR DE COURROIE SUR MOYEU DE RÉGLAGE EN ALUMINIUM**

5. Vissez l'outil pour ouvrir la poulie réceptrice.
6. Retirez la courroie en la faisant glisser sur la partie supérieure de la poulie réceptrice puis sur la poulie d'entraînement.

### Mise en place de la courroie de distribution

1. Si nécessaire, ouvrez la poulie réceptrice, reportez-vous au paragraphe *DÉPOSE DU PROTÈGE-COURROIE* ci-dessus.
2. Faites glisser la courroie sur la poulie d'entraînement puis sur la poulie réceptrice.

**AVIS** Ne forcez pas et n'utilisez pas d'outils pour mettre la courroie en place. Vous risquez de sectionner ou casser des éléments dans la courroie.

**REMARQUE:** La durée de vie de la courroie de distribution est optimale lorsque les flèches de la courroie sont dans le sens de rotation.

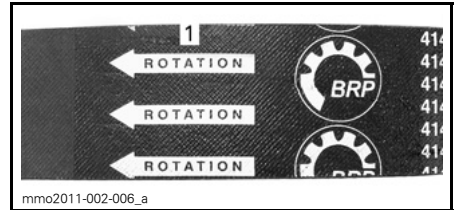

1. Doivent être dans le sens de rotation

3. Dévissez et retirez l'écarteur de la poulie réceptrice.
4. Faites tourner plusieurs fois la poulie réceptrice pour installer correctement la courroie entre les roues.
5. Si une nouvelle courroie a été installée, ajustez-en la hauteur. Reportez-vous au paragraphe *RÉGLAGE DE LA HAUTEUR DE LA COURROIE DE DISTRIBUTION* ci-dessous.
6. Installez le protège-courroie, reportez-vous au paragraphe *INSTALLATION DU PROTÈGE-COURROIE*.
7. Fermez le flanc, reportez-vous au paragraphe *FLANCS* dans la sous-section *COMMANDES, INSTRUMENTS ET ÉQUIPEMENT*.

### Réglage de la hauteur de la courroie de distribution

La hauteur de la courroie de distribution doit être vérifiée à chaque installation d'une nouvelle courroie.

Pour régler la hauteur de la courroie de distribution, procédez comme suit :

1. Enlevez le capuchon du cordon coupe-circuit du commutateur de coupure du moteur.

- Ouvrez le flanc gauche, reportez-vous au paragraphe **FLANCS** dans la sous-section **COMMANDES, INSTRUMENTS ET ÉQUIPEMENT**.
- Déposez le protège-courroie, reportez-vous au paragraphe **DÉPOSE DU PROTÈGE-COURROIE**.
- Dévissez la vis de serrage.

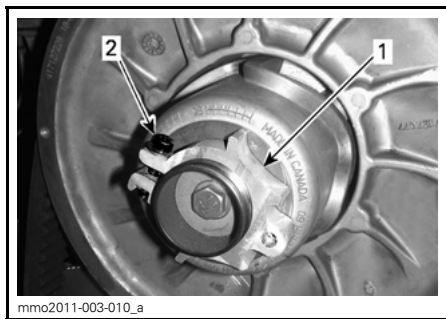

**MOYEU DE RÉGLAGE EN ALUMINIUM**

- Moyeu de réglage
- Vis de serrage

- À l'aide de l'outil de réglage de la suspension fourni dans le kit d'outils, faites tourner l'anneau d'un quart de tour à la fois puis faites tourner la poulie réceptrice de manière à installer correctement la courroie entre les roues de la poulie.

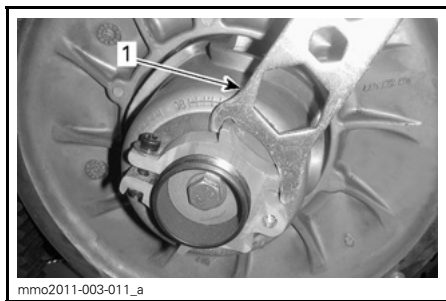

**MOYEU DE RÉGLAGE EN ALUMINIUM**

- Outil de réglage de la suspension

**REMARQUE:** L'anneau de réglage a un filet à pas gauche.

### **Courroie sans dents externes**

Répétez l'étape 5 jusqu'à ce que la surface externe de la courroie de distribution dépasse du bord de la poulie réceptrice de 0 mm.

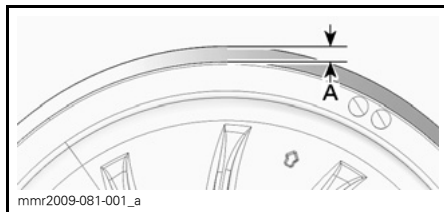

**RÉGLAGE PRÉLIMINAIRE**

A. 0 mm

### **Courroie avec dents externes**

Répétez l'étape 5 jusqu'à ce que la partie inférieure des gorges du côté externe de la courroie de distribution soit au même niveau que les bords de la poulie réceptrice.

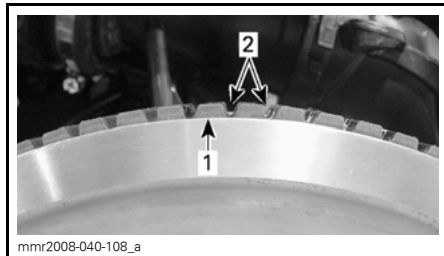

**RÉGLAGE PRÉLIMINAIRE**

- Bord de la poulie réceptrice
- Gorges externes de la courroie de distribution

### **Tous types de courroie de distribution**

**REMARQUE:** La rotation de l'anneau dans le sens inverse des aiguilles d'une montre abaisse la courroie dans la poulie. La rotation de l'anneau dans le sens des aiguilles d'une montre remonte la courroie dans la poulie.

- Serrez la vis de serrage à la valeur spécifiée.

**COUPLE DE SERRAGE DE LA VIS DE  
SERRAGE**

5,5 N•m ± 0.5 N•m

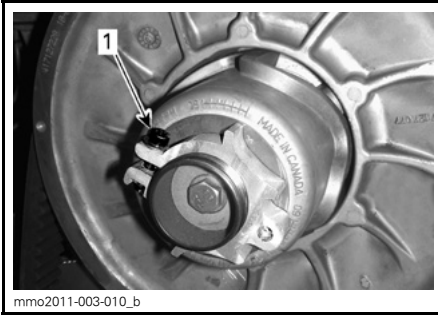

1. Vis de serrage

7. Installez le protège-courroie, reportez-vous au paragraphe *INSTALLATION DU PROTÈGE-COURROIE*
8. Fermez le flanc, reportez-vous au paragraphe *FLANCS* dans la sous-section *COMMANDES, INSTRUMENTS ET ÉQUIPEMENT*.

**REMARQUE:** Ce réglage est correct comme ajustement préliminaire pour la plupart des modèles et types de courroies. Dans certains cas, au démarrage du moteur, le véhicule peut « ramper », ce qui indique que la courroie est trop tendue.

Si le véhicule « rampe », diminuez la hauteur de la courroie de distribution à partir du réglage préliminaire. Répétez la procédure jusqu'à ce que le véhicule ne « rampe » plus.

### Actionnement de la marche arrière

**REMARQUE:** La marche arrière peut ne pas s'enclencher ou peut être dure à enclencher si la courroie est placée trop haut dans la poulie réceptrice. Si l'enclenchement de la marche arrière est difficile, vérifiez le réglage de la courroie de distribution. Abaissez la courroie de distribution dans la poulie réceptrice si nécessaire.

## Poulie d'entraînement

### Ajustement de la poulie d'entraînement (uniquement TRA)

La poulie d'entraînement est étalonnée en usine pour un fonctionnement au niveau de la mer.

#### **⚠ AVERTISSEMENT**

Enlevez le capuchon du cordon coupe-circuit du commutateur de coupe du moteur avant de procéder à tout réglage. Le véhicule doit stationner dans un endroit sûr et non sur la piste.

La poulie d'entraînement est réglée en usine afin de transmettre la puissance maximale au régime prédéfini. Des facteurs tels que la température ambiante, l'altitude ou l'état du sol peuvent faire varier ce régime moteur critique et affecter l'efficacité de la motoneige.

La poulie réglable permet d'établir un régime moteur maximal afin d'obtenir une puissance maximale.

Les vis d'étalonnage doivent être réglées de sorte que le régime moteur maximum réel corresponde au régime de la puissance maximum.

MOTEUR	PUISSANCE MAXIMALE À X TR/MIN
600 HO E-TEC	8100 tr/min (± 100)
800R E-TEC	7900 tr/min (± 100)

**REMARQUE:** Utilisez un tachymètre numérique de précision pour le réglage du régime moteur.

**REMARQUE:** Le réglage n'a d'effet que sur les régimes élevés.

La tête de la vis d'étalonnage présente une encoche.

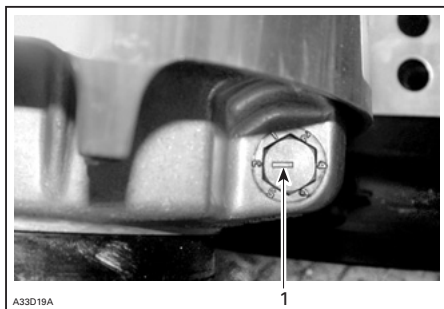

**TYPIQUE**

1. Encoche

Les six positions sont numérotées de 1 à 6.

Chaque position modifie le régime moteur maximal d'environ 200 tr/min.

Les numéros du bas diminuent le régime moteur par 200 tr/min, et ceux du haut l'augmentent par 200 tr/min.

Exemple :

Vis d'étalonnage passée de la position 4 à la position 6. Le régime moteur maximal se trouve donc augmenté de 400 tr/min.

**Procédure**

Desserrez suffisamment l'écrou de blocage pour tirer partiellement la vis d'étalonnage et la placer sur la position souhaitée. Ne retirez pas entièrement l'écrou de blocage. Serrez l'écrou de blocage à un couple de  $10\text{ N}\cdot\text{m} \pm 2\text{ N}\cdot\text{m}$ .

**AVIS** Ne retirez pas complètement la vis d'étalonnage pour ne pas faire tomber les rondelles internes. Réglez toujours les 3 vis d'étalonnage et vérifiez qu'elles ont toutes les trois le même réglage.

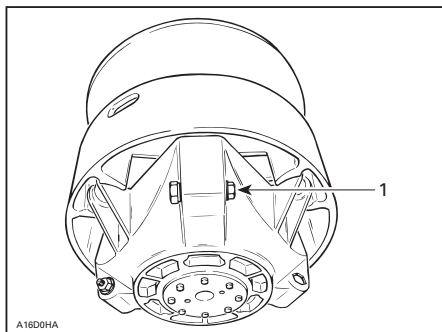

**TYPIQUE**

1. Desserrez seulement assez pour permettre la rotation de la vis d'étalonnage

**⚠ AVERTISSEMENT**

NE démontez ni ne modifiez JAMAIS la poulie d'entraînement. Tout montage incorrect ou toute modification peut provoquer l'explosion de la poulie en raison de la tension provoquée par la vitesse de rotation. Consultez votre concessionnaire Lynx agréé pour effectuer l'entretien ou la réparation de la poulie d'entraînement. Une réparation ou un entretien incorrect peut affecter les performances et réduire la durée de vie de la courroie. Respectez toujours les programmes d'entretien.

**⚠ AVERTISSEMENT**

NE faites JAMAIS fonctionner le moteur :

- Sans les protections et le protège-courroie correctement mis en place.
- Avec le capot et/ou les panneaux latéraux ouverts ou retirés.

NE tentez JAMAIS de procéder à des ajustements des pièces mobiles alors que le moteur tourne.

## Chenille

### État de la chenille

#### AVERTISSEMENT

Retirez toujours le capuchon du cordon coupe-circuit afin de procéder à un entretien ou à un réglage sauf mention contraire. Le véhicule doit stationner dans un endroit sûr et non sur la piste.

Retirez le capuchon du cordon coupe-circuit.

Soulevez l'arrière de la motoneige et faites-la reposer sur un pont mécanique large doté d'un panneau déflecteur arrière. Lorsque le moteur est à l'arrêt, faites tourner la chenille à la main et vérifiez son état général. Si elle est usée ou sectionnée, ou si des fibres de la chenille sont exposées, ou si vous remarquez des inserts ou guides absents ou endommagés, contactez un concessionnaire Lynx agréé.

#### **Motoneiges dotées de produits améliorant la traction**

Si votre motoneige est équipée d'une chenille à crampons agréée BRP, EFFECTUEZ UNE INSPECTION VISUELLE DE VOTRE CHENILLE AVANT CHAQUE UTILISATION.

Recherchez les éventuels défauts, notamment :

- Perforations de la chenille
- Déchirures de la chenille (en particulier autour des orifices de traction sur les chenilles à crampons)
- Reliefs cassés ou déchirés, exposant des morceaux de tiges
- Délaminage du caoutchouc
- Tiges cassées
- Crampons cassés (pour les chenilles à crampons)
- Crampons tordus (pour les chenilles à crampons)
- Crampons manquants

- Crampons qui se détachent de la chenille
- Guide-chenilles manquants
- De même, veillez à ce que les écrous des crampons soient serrés au couple recommandé.

Sur les chenilles à crampons agrées, remplacez immédiatement les crampons cassés ou endommagés. Si votre chenille montre des signes de détérioration, elle doit être remplacée immédiatement. En cas de doute, demandez à votre concessionnaire.

#### AVERTISSEMENT

Toute utilisation du véhicule alors que la chenille ou des crampons sont endommagés pourrait entraîner une perte de contrôle, pouvant occasionner des blessures graves ou mortelles.

Pour des renseignements complets sur les produits améliorant la traction, reportez-vous à la section intitulée *PRODUITS AMÉLIORANT LA TRACTION* dans la section *INFORMATIONS DE SÉCURITÉ* au début du présent guide du conducteur.

#### **Tension et alignement de la chenille**

**REMARQUE:** La tension et l'alignement de la chenille sont liés. Ne réglez pas l'un sans vérifier l'autre.

## **⚠ AVERTISSEMENT**

Pour éviter les blessures graves des personnes se trouvant à proximité de la motoneige :

- NE restez JAMAIS derrière ou à proximité d'une chenille en mouvement.
- Utilisez systématiquement un pont mécanique large doté d'un panneau défecteur arrière s'il est indispensable de faire tourner la chenille.
- Lorsque la chenille ne touche plus le sol, faites-la tourner à la plus basse vitesse possible.

La force centrifuge pourrait provoquer, au niveau de la sortie du tunnel, l'expulsion violente et puissante de débris, de morceaux de chenille déchirée ou d'une chenille complète.

### Vérification de la tension de la chenille

**REMARQUE:** Conduisez la motoneige dans la neige 15 à 20 minutes avant de régler la tension de la chenille.

1. Enlevez le capuchon du cordon coupe-circuit du commutateur de coupure du moteur.
2. Soulevez l'arrière du véhicule et placez un support pour qu'il ne touche plus le sol.

**⚠ ATTENTION** Utilisez des techniques de levage adaptées, notamment en utilisant la force de vos jambes. N'essayez pas de soulever l'arrière du véhicule si c'est au-delà de vos forces.

3. Laissez la suspension arrière se détendre complètement.
4. Utilisez le TENSIONNOMÈTRE (N/P 414 348 200).



5. Réglez la flèche à l'aide du joint torique inférieur.

FLÈCHE
40 mm à 50 mm



### RÉGLAGE DE LA FLÈCHE

1. Joint torique inférieur réglé selon les spécifications

6. Mettez le joint torique supérieur à 0 kgf.
7. Placez le tensiometre sur la chenille, à mi-chemin entre les roues folles avant et arrière.
8. Poussez le tensiometre vers le bas jusqu'à ce que le joint torique inférieur (flèche) soit aligné avec le bas de la glissière.

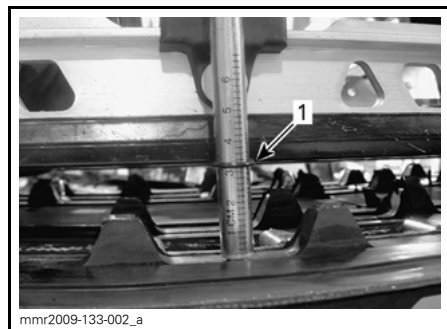
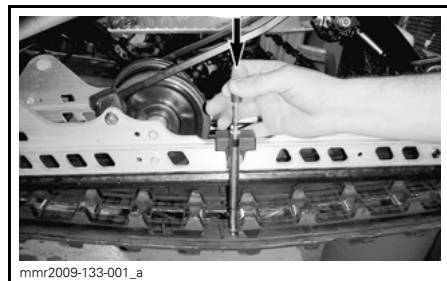

1. Joint torique de flèche aligné avec la glissière



9. Lisez la valeur de charge enregistrée par le joint torique supérieur sur le tensiomètre.



**VALEUR DE CHARGE**

1. Joint torique supérieur

10. La valeur de charge doit être conforme au tableau suivant.

SPÉCIFICATIONS DE RÉGLAGE DE CHENILLE	
RÉGLAGE DE LA FLÈCHE DE CHENILLE	40 mm à 50 mm
VALEUR DE CHARGE DE LA CHENILLE	7,3 kgf

11. Si la valeur affichée ne correspond pas aux spécifications, réglez la tension de la chenille. Reportez-vous au paragraphe *RÉGLAGE DE LA TENSION DE LA CHENILLE*.

**AVIS** Une tension trop élevée entraîne une perte de puissance et des efforts excessifs sur les composants de la suspension.

**Réglage de la tension de la chenille**

1. Enlevez le capuchon du cordon coupe-circuit du commutateur de coupure du moteur.
2. Retirez les enjoliveurs des roues arrière (le cas échéant).



1. Cache de roue folle arrière droite

3. Desserrez les boulons de retenue de la roue intermédiaire arrière.

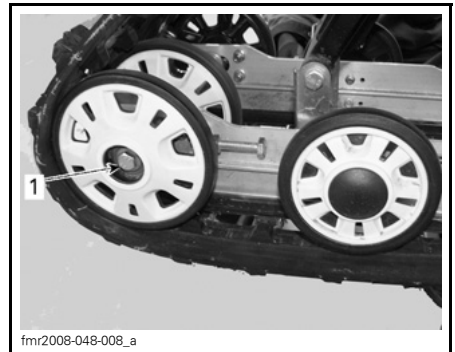

1. Boulon de roue folle arrière droite

4. Serrez ou desserrez les 2 vis de réglage pour augmenter ou diminuer la tension de la chenille.

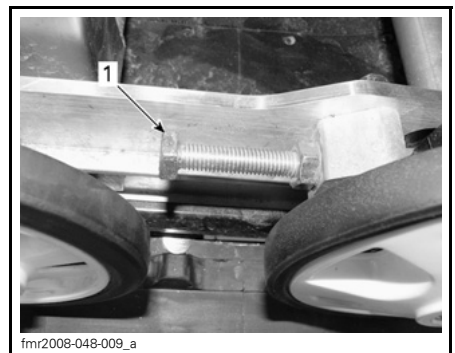

1. Vis de réglage droite

- Si vous ne parvenez pas atteindre une tension correcte, contactez un concessionnaire Lynx agréé.
- Resserrer les boulons de fixation.

<b>COUPLE</b>
$48 \text{ N}\cdot\text{m} \pm 6 \text{ N}\cdot\text{m}$

- Vérifiez l'alignement des chenilles conformément aux indications ci-dessous.

### Alignement de la chenille

#### **⚠ AVERTISSEMENT**

Avant de contrôler l'alignement de la chenille, contrôlez qu'elle est exempte de particules qui risqueraient d'être expulsées lors de la rotation. Tenez vos mains, vos pieds, outils et vêtements éloignés de la chenille. Soulevez systématiquement la motoneige sur un pont mécanique large doté d'un panneau déflecteur arrière. Vérifiez si personne ne se trouve à proximité directe de la motoneige. Ne faites jamais tourner les chenilles rapidement.

La force centrifuge pourrait provoquer, au niveau de la sortie du tunnel, l'expulsion violente et puissante de débris, de crampons endommagés ou desserrés, de morceaux de chenille déchirée ou d'une chenille complète.

Démarrez le moteur et accélérez légèrement pour faire tourner la chenille. Cette opération doit durer environ 5 secondes.

Contrôlez le centrage de la chenille ; distance égale des deux côtés entre les bords des guides de chenille et les glissières.

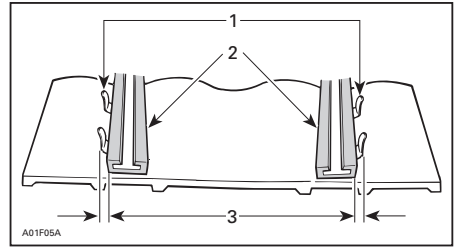

- Guides
- Glissières
- Distance égale

En cas de décalage, procédez à l'alignement comme suit :

#### **⚠ AVERTISSEMENT**

Retirez toujours le capuchon du cordon coupe-circuit du commutateur de coupure du moteur avant de procéder à un entretien ou à un réglage, sauf mention contraire. Le véhicule doit stationner dans un endroit sûr et non sur la piste.

- Enlevez le capuchon du cordon coupe-circuit du commutateur de coupure du moteur.
- Desserrez les boulons de retenue de la roue intermédiaire arrière.
- Serrez le boulon de réglage du côté où la glissière est la plus éloignée des guides de la chenille.

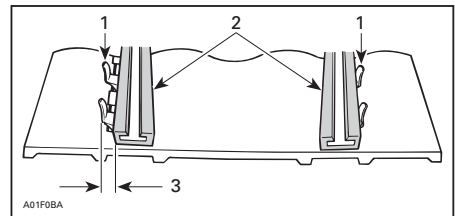

- Guides
- Glissières
- Serrez de ce côté

- Serrez les écrous de blocage
- Serrez les boulons de retenue des roues intermédiaires à  $48 \text{ N}\cdot\text{m} \pm 6 \text{ N}\cdot\text{m}$ .

**⚠ AVERTISSEMENT**

Veillez à ce que toutes les fixations soient correctement serrées afin d'éviter le desserrage d'une roue intermédiaire ou le blocage de la chenille.

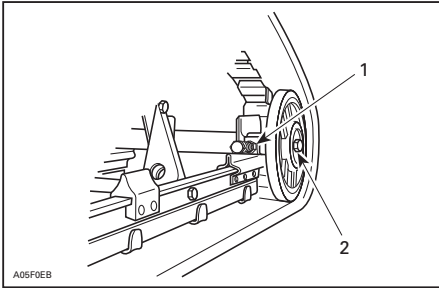
**TYPIQUE**

1. Écrou de blocage
2. Boulons de retenue

6. Démarrez le moteur et faites tourner la chenille lentement pour contrôler de nouveau l'alignement.
7. Remplacez la motoneige sur le sol.
8. Remettez les enjoliveurs des roues arrière en place (le cas échéant).

**Suspension****État de la suspension arrière**

Contrôlez visuellement tous les éléments de la suspension y compris les glissières, ressorts, roues, etc.

**REMARQUE:** En conduite normale, la neige lubrifie et refroidit les glissières. Une conduite intensive sur glace ou neige agglomérée entraîne un réchauffement excessif et une usure prématurée des glissières.

**État de la sangle d'arrêt de suspension**

Contrôlez l'absence d'usure et craquelures sur la sangle d'arrêt, ainsi que le serrage des boulons et écrous. S'ils sont desserrés, vérifiez si les trous ne

sont pas déformés. Remplacez si nécessaire. Serrez l'écrou à un couple de  $9 \text{ N}\cdot\text{m} \pm 1 \text{ N}\cdot\text{m}$ .

**Lubrification de la suspension arrière**

Lubrifiez la suspension arrière au niveau des raccords de graissage avec de la GRAISSE POUR SUSPENSION (N/P 293 550 033.) Consultez le *PROGRAMME D'ENTRETIEN* pour les intervalles d'entretien.

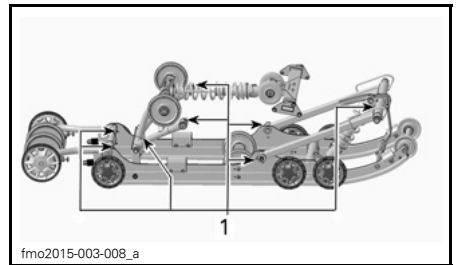

1. Raccords de graissage

**État de la direction et de la suspension avant**

Inspectez la direction et la suspension avant afin de vérifier si les composants sont bien fixés (bras de direction, bras de suspension, biellettes, biellette de direction, jambe de patin, etc.). Adressez-vous à un concessionnaire Lynx agréé si nécessaire.

**Patins****Usure et état des patins et des lisses**

Contrôlez l'état des patins et des carbures de masselottes de patins. En cas d'usure, adressez-vous à un concessionnaire Lynx agréé.

**⚠ AVERTISSEMENT**

Des patins et/ou des lisses trop usés peuvent nuire au contrôle de la motoneige.

## Patin à lame

La position standard du patin consiste à installer la lisse sur les trous centraux.

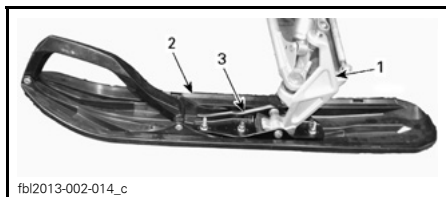

fb12013-002-014\_c

### TYPIQUE

1. Jambe de patin
2. Patin
3. Lisse de patin

L'écartement des patins peut être réglé par la position de l'entretoise. Elle peut être installée à l'intérieur ou à l'extérieur de la jambe de patin

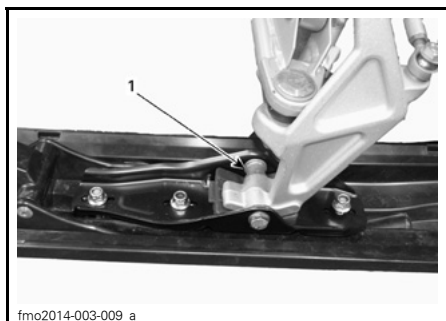

fmo2014-003-009\_a

1. Entretoise à l'intérieur de la jambe de patin

## Fusibles

### Inspection des fusibles

Le système électrique est protégé par des fusibles

Vérifiez l'état des fusibles et remplacez-les si nécessaire.

Pour retirer le fusible de son support, il suffit de l'extraire. Vérifiez que le filament est intact.

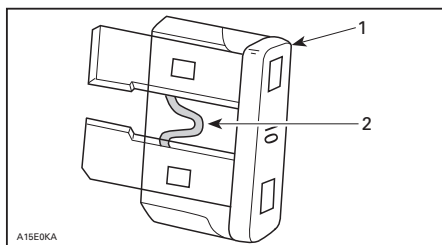

A15E0KA

1. Fusible
2. Vérifiez s'il est intact

### ⚠ AVERTISSEMENT

N'utilisez pas de fusible d'une valeur supérieure.

### ⚠ AVERTISSEMENT

Si le fusible a brûlé, la source du dysfonctionnement doit être définie et corrigée avant le redémarrage de l'appareil. Contactez un concessionnaire Lynx agréé pour les entretiens courants.

### Emplacement des fusibles

La boîte à fusibles se trouve derrière la garniture du siège avant, au niveau de la partie inférieure avant gauche du siège.

Reportez-vous à l'étiquette placée à l'intérieur du couvercle de la boîte à fusibles ou à la rubrique *SPÉCIFICATIONS* pour l'identification des fusibles.

Pour accéder à la boîte à fusibles, enlevez avec précaution la garniture du siège de son support en aluminium en tirant simultanément vers le bas et de côté sur la languette en plastique.



TYPIQUE - LANGUETTE D'EXTRACTION



1. Boîte à fusibles

Fermez la garniture en replaçant la languette dans le profilé en aluminium.

## Feux

Vérifiez toujours le bon fonctionnement de l'ampoule après le remplacement.

### Remplacement des ampoules des phares

**AVIS** Ne touchez jamais à main nue la partie en verre d'une ampoule halogène ; cela réduit sa durée de vie. En cas de contact avec la partie en verre, la nettoyer avec de l'alcool isopropylique, qui ne laissera aucun film sur l'ampoule.

1. À l'aide d'un petit tournevis, libérez les attaches de l'indicateur multifonction.

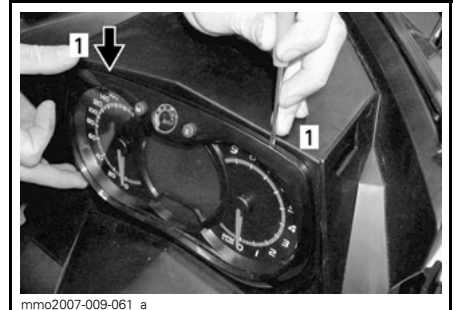

1. Attache de verrouillage

2. Tirez doucement sur l'indicateur multifonction et écartez-le.



3. Débranchez le connecteur de l'ampoule grillée. Retirez la gaine en caoutchouc.

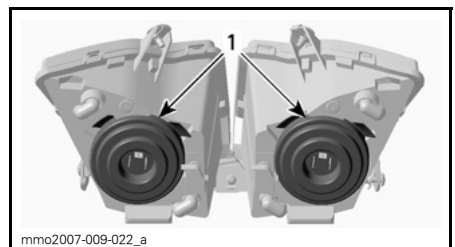

1. Gaines en caoutchouc

4. Appuyez et tirez simultanément sur les deux côtés du ressort de maintien pour le libérer du support de l'ampoule.

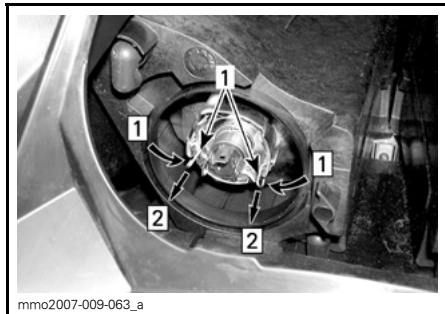

Étape 1: Appuyez sur les deux côtés  
Étape 2: Tirez pour libérer

1. Ressort de maintien

5. Retirez l'ampoule et remplacez-la. Remettez en place les pièces correctement.

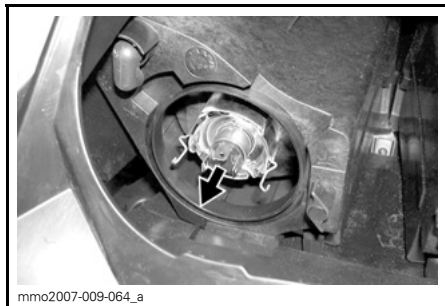

RETIREZ L'AMPOULE ET REMPLACEZ-LA

### Réglage du faisceau du phare

Retirez l'indicateur multifonction, reportez-vous au paragraphe **CHANGEMENT DE L'AMPOULE DES PHARES**. Tournez le bouton pour régler la hauteur du phare.

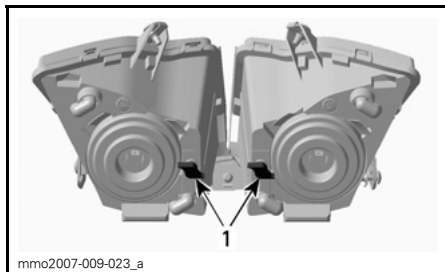

TYPIQUE

1. Boutons

### Remplacement de l'ampoule du feu arrière

1. Tirez avec précautions sur le bloc optique de feu arrière des 2 côtés en même temps.

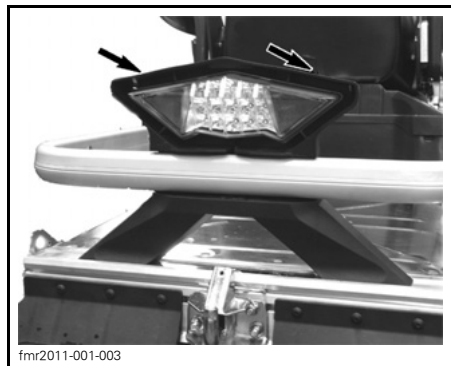

**AVIS** Les broches de retenue en plastique pourraient se casser si le bloc optique de feu arrière est tiré latéralement. Évitez tout mouvement latéral lorsque vous extrayez le bloc optique de feu arrière.

**AVIS** Ne sortez pas trop le logement du feu arrière pour éviter d'endommager le câblage

2. Retirez la douille de la lampe de l'ensemble de feu arrière.

2.1 Tournez la douille dans le sens antihoraire.

2.2 Sortez la douille.

3. Remplacez l'ampoule.

4. Fixez la douille dans l'ensemble de feu arrière.

5. Remettez l'ensemble de feu arrière en place.

**REMARQUE:** Les LED du feu arrière ne peuvent être remplacées.

Si le feu arrière à LED est défectueux, changez l'ensemble de feu arrière. Fixez le nouveau feu arrière à l'aide des vis.

---

# ENTRETIEN COURANT DU VÉHICULE

## Entretien après utilisation

Retirez la neige et la glace de la suspension arrière et avant, de la chenille, de la mécanique et des patins.

### AVERTISSEMENT

Assurez-vous que le capuchon du cordon coupe-circuit est enlevé du commutateur de coupure du moteur avant de vous placer devant le véhicule, de vous approcher de la chenille ou des éléments de la suspension arrière.

Couvrez toujours votre motoneige si vous la laissez à l'extérieur la nuit ou si vous ne l'utilisez pas pendant une longue période. Vous pourrez ainsi la protéger du froid et conserver son aspect.

## Nettoyage et protection du véhicule

Retirez toute saleté ou rouille.

Pour le nettoyage de tout le véhicule, utilisez exclusivement des chiffons microfibrés, ou équivalents.

**AVIS** Il est nécessaire d'utiliser des chiffons microfibrés, ou équivalents, sur le pare-brise et le capot pour éviter de les rayer.

Pour enlever les traces de graisse, d'huile et de saleté, utilisez du PRODUIT NETTOYANT BRP HEAVY DUTY (N/P 293 110 001).

**AVIS** N'utilisez pas ce détergent sur les autocollants ou le vinyle.

Pour enlever la saleté résistante de toutes les surfaces en plastique et en vinyle, utilisez du PRODUIT NETTOYANT XPS MULTI-PURPOSE (N/P 219 701 709).

**AVIS** Ne nettoyez jamais les pièces en plastique ou le capot avec un détergent concentré, un dégraissant, un diluant à peinture, de l'acétone, des produits contenant du chlore, etc.

Cirez les zones peintes du véhicule afin de les protéger.

**REMARQUE:** N'appliquez de la cire que sur les parties brillantes.

# ENTREPOSAGE

Pendant l'été, ou si le véhicule n'est pas utilisé pendant plus de trois mois, il faut stocker la motoneige correctement.

ENTREPOSAGE	
VÉHICULE	Nettoyage du véhicule
MOTEUR	Modèles E-TEC : Lubrifiez le moteur. Reportez-vous au <i>MODE ENTREPOSAGE DU MOTEUR (E-TEC)</i> ci-après pour les instructions
	Bourrez le silencieux d'échappement de chiffons
	Protégez le circuit de carburant en ajoutant du produit stabilisateur au carburant conformément aux recommandations du fabricant. Faites tourner le moteur après avoir ajouté le produit au carburant
SYSTÈME D'ENTRAÎNEMENT ET FREIN	Lubrifiez le pivot de la manette de frein
	Soulevez l'arrière du véhicule jusqu'à ce que la chenille ne touche plus le sol. Ne réduisez pas la tension de la chenille
SUSPENSION	Inspectez et lubrifiez la suspension arrière
	Lubrifiez les suspensions avant et arrière
SYSTÈME ÉLECTRIQUE	Chargez la batterie tous les mois afin de la maintenir à pleine charge pendant l'entreposage

**⚠ ATTENTION** Utilisez un dispositif de levage adapté ou demandez de l'aide pour limiter l'effort dans la mesure du possible. Si vous n'utilisez pas de dispositif de levage, utilisez des techniques de levage adaptées, notamment en utilisant la force de vos jambes. N'essayez pas de soulever l'arrière du véhicule si c'est au-delà de vos forces.

**AVIS** La motoneige doit être entreposée dans un endroit frais et sec et recouverte d'une bâche opaque, mais qui laisse circuler de l'air. Vous protégerez ainsi les plastiques et le vernis des saletés.

## Mode entreposage du moteur (E-TEC)

Comme les autres moteurs, le moteur 600 HO E-TEC doit être correctement lubrifié afin que ses composants internes soient protégés pendant l'entreposage. Le système E-TEC inclut une fonction de lubrification intégrée du moteur pour l'entreposage (estival) qui peut être initiée par le conducteur.

Pour enclencher la procédure, procédez comme suit :

1. Placez le véhicule dans un endroit bien aéré.
2. Démarrez le moteur et laissez-le tourner au ralenti jusqu'à ce qu'il atteigne sa température de fonction-

nement (observez la température du liquide de refroidissement sur l'affichage ou vérifiez que l'échangeur de chaleur arrière chauffe).

3. Appuyez sur le bouton SET (S) pour sélectionner le mode odomètre.

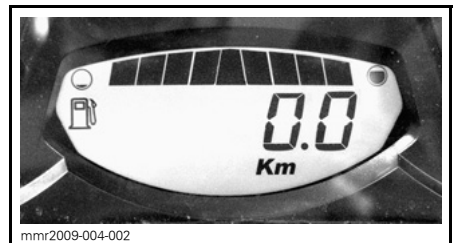



**REMARQUE:** Le mode entreposage ne fonctionne pas dans d'autres modes (distance A, distance B et compteur horaire).

- Appuyez plusieurs fois rapidement sur le commutateur de feux de route/feux de croisement (HI/LOW) puis, **simultanément**, enfoncez et maintenez le bouton **SET** jusqu'à ce que "**PUSH S**" soit affiché.

**REMARQUE:** Il est essentiel dans cette procédure d'actionner plusieurs fois d'affilée le commutateur de feux de route/feux de croisement (HI/LOW) avant d'enfoncer le bouton SET.

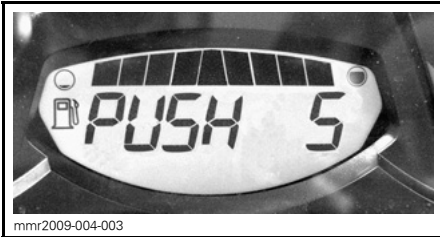

mmr2009-004-003

- Relâchez tous les boutons lorsque l'indicateur affiche **PUSH "S"**.
- Appuyez sur le bouton SET (S) et maintenez-le enfoncé pendant 2 à 3 secondes.

**REMARQUE:** L'indicateur affichera le message **OIL** lorsque la procédure de stockage est initiée.

- Lorsque l'indicateur affiche **HUILE**, relâchez le bouton et attendez que la fonction de lubrification se termine.

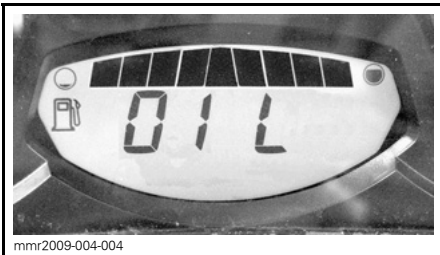

mmr2009-004-004

La fonction de lubrification du moteur dure environ 1 minute. Pendant ce laps de temps, le régime moteur augmentera légèrement à environ 1 600 tr/min et la pompe à huile "inondera" le moteur d'huile.

À la fin de la fonction de lubrification du moteur, l'ECM arrêtera le moteur.

Enlevez le capuchon du cordon coupe-circuit du commutateur de coupure du moteur.

**AVIS** Ne faites pas démarrer le moteur pendant la période d'entreposage.

Ne touchez à rien pendant le cycle de lubrification du moteur.

# PRÉPARATION PRÉSAISONNIÈRE

PRÉPARATION PRÉSAISONNIÈRE (2 TEMPS)	
MOTEUR	Inspectez les supports moteur en caoutchouc
	Vérifiez l'état du système d'échappement et vérifiez l'absence de fuites
	Serrez les vis ou les écrous du collecteur d'échappement au couple spécifié
	Inspectez le capuchon du circuit de refroidissement, les flexibles et les fixations et vérifiez l'absence de fuites
	Vérifiez la densité du liquide de refroidissement
	Inspectez le joint du système d'entraînement du vilebrequin
CIRCUIT DE CARBURANT	Inspectez les conduits et raccords du circuit de carburant
	Inspectez le câble d'accélérateur
SYSTÈME D'ENTRAÎNEMENT ET FREIN	Inspectez la courroie de distribution (réglez-la à chaque remplacement)
	Nettoyez et inspectez visuellement la poulie d'entraînement
	Nettoyez et inspectez visuellement la poulie réceptrice
	Inspectez, réglez et alignez la chenille
	Réglez la chaîne d'entraînement (ne concerne pas les modèles équipés d'une boîte de vitesses)
	Changez l'huile de carter de chaîne / de boîte de vitesses
	Utilisez un anneau de joint NEUF lors du changement de l'huile de boîte de vitesses. Appliquez du LOCTITE 542 sur le filetage du bouchon (modèles XU)
	Vérifiez le niveau de liquide de frein
DIRECTION	Inspectez le mécanisme de direction
	Inspectez les patins et lisses
SUSPENSION	Inspectez la suspension avant
	Inspectez la suspension arrière (y compris les sangles d'arrêt et les glissières)
SYSTÈME ÉLECTRIQUE	Inspectez les bougies d'allumage (tous sauf E-TEC)
	Remplacez les bougies d'allumage après avoir fait démarrer le moteur avec les anciennes bougies afin de brûler l'excès d'huile de stockage (modèle 550)
	Chargez la batterie (le cas échéant)
	Réglez l'orientation du faisceau de phare

PRÉPARATION PRÉSAISONNIÈRE (4 TEMPS)	
MOTEUR	Vérifiez visuellement l'absence de fuites aux joints et garnitures du moteur
	Vérifiez l'état du système d'échappement et vérifiez l'absence de fuites
	Changez l'huile et le filtre moteur
	Vérifiez la densité du liquide de refroidissement
CIRCUIT DE CARBURANT	Inspectez les conduits et raccords du circuit de carburant
	Nettoyez et inspectez le corps de papillon
SYSTÈME D'ENTRAÎNEMENT ET FREIN	Inspectez la courroie de distribution (réglez-la à chaque remplacement)
	Nettoyez et inspectez visuellement la poulie d'entraînement
	Nettoyez et inspectez visuellement la poulie réceptrice
	Inspectez, réglez et alignez la chenille
	Réglez la chaîne d'entraînement (ne concerne pas les modèles équipés d'une boîte de vitesses)
	Changez l'huile de carter de chaîne / de boîte de vitesses
	Utilisez un anneau de joint NEUF lors du changement de l'huile de boîte de vitesses. Appliquez du LOCTITE 542 sur le filetage du bouchon (modèles XU)
	Vérifiez le niveau de liquide de frein
Inspectez le flexible de frein, les plaquettes et le disque	
DIRECTION	Inspectez le mécanisme de direction
	Inspectez les patins et lisses
SUSPENSION	Inspectez la suspension avant
	Inspectez la suspension arrière et la sangle d'arrêt.
SYSTÈME ÉLECTRIQUE	Chargez la batterie (le cas échéant)
	Réglez l'orientation du faisceau de phare

***Cette page est  
intentionnellement vierge***

# ***INFORMATIONS TECHNIQUES***

# IDENTIFICATION DU VÉHICULE

## Étiquette contenant la description du véhicule

La description du véhicule est située sur le côté droit du tunnel.

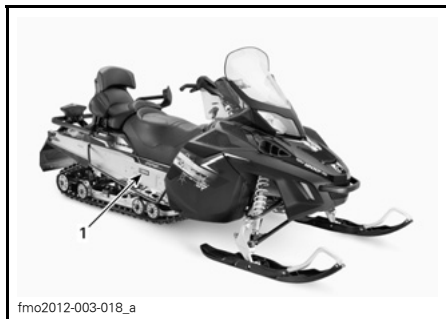

### TYPIQUE

1. Étiquette contenant la description du véhicule

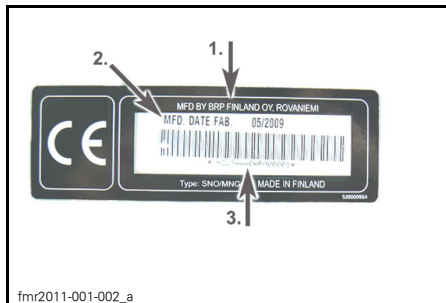

### ÉTIQUETTE CONTENANT LA DESCRIPTION DU VÉHICULE

1. Nom du fabricant
2. Date de fabrication
3. Numéro d'identification du véhicule (NIV)

## Numéros d'identification

Les principaux composants de votre motoneige (moteur et châssis) sont identifiés par différents numéros d'identification. Il sera utile de les avoir en main lors d'une réclamation de garantie ou pour retrouver la motoneige en cas de perte. Les concessionnaires Lynx agréés ont besoin de ces numéros pour répondre correctement aux appels en garantie. BRP ne pourra accepter une réclamation de garantie si le numéro d'identification ou le numéro

d'identification du véhicule (NIV) a été enlevé ou altéré de quelque façon. Il vous est vivement recommandé de noter les numéros d'identification de votre motoneige et de les transmettre à votre compagnie d'assurance.

## NIV (numéro d'identification du véhicule)

Le NIV figure sur l'étiquette contenant la description du véhicule. Voir ci-dessus. Le NIV est également gravé sur le tunnel à proximité de l'étiquette contenant la description du véhicule.

Le numéro du modèle et l'année du modèle font partie des informations contenues dans le NIV. Voir l'illustration.

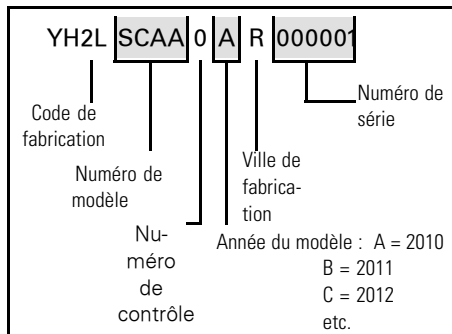

## Numéro d'identification du moteur

Reportez-vous aux illustrations suivantes pour localiser le numéro d'identification du moteur selon le moteur applicable.

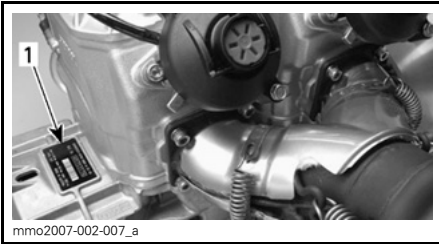

**TYPIQUE - MOTEUR 600 HO E-TEC**

1. Numéro de série du moteur

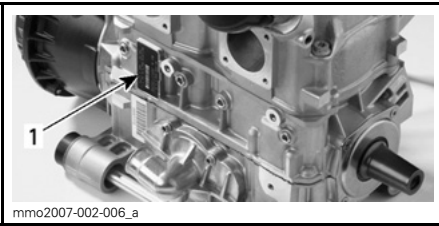

**MOTEUR 800R E-TEC**

1. Numéro d'identification du moteur

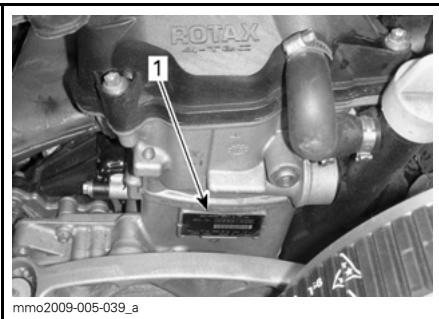

**MOTEUR 1200 4-TEC**

1. Numéro de série du moteur

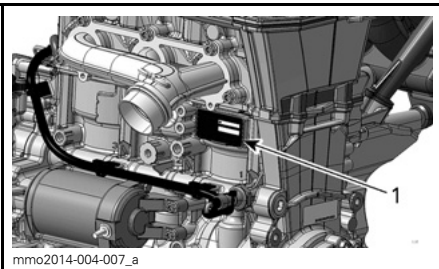

**MOTEUR 900 ACE**

1. Numéro d'identification du moteur

# VALEURS D'ÉMISSION DE BRUIT ET DE VIBRATION

MODÈLE		600 HO E-TEC	800R E-TEC	1200 4-TEC	900 ACE
<b>VALEURS D'ÉMISSION DE BRUIT ET DE VIBRATION<sup>1</sup></b>					
Bruit	Niveau de puissance sonore ( $L_{WA}$ )	96,7 dB à 4 050 tr/min (incertitude ( $K_{wa}$ ) 3 dB)	99,3 dB à 3 950 tr/min (incertitude ( $K_{wa}$ ) 3 dB)	98,1 dB à 3 900 tr/min (incertitude ( $K_{wa}$ ) 3 dB)	92,7 dB à 3 625 tr/min (incertitude ( $K_{wa}$ ) 3 dB)
	Pression sonore ( $L_{pA}$ )	86 dB à 4 050 tr/min (incertitude ( $K_{pA}$ ) 3 dB)	89 dB à 3 950 tr/min (incertitude ( $K_{pA}$ ) 3 dB)	87 dB à 3 900 tr/min (incertitude ( $K_{pA}$ ) 3 dB)	80 dB à 3 625 tr/min (incertitude ( $K_{pA}$ ) 3 dB)
Vibration	Système main-bras	<2,5 m/s <sup>2</sup> à 4 050 tr/min	<2,5 m/s <sup>2</sup> à 3 950 tr/min	<2,5 m/s <sup>2</sup> à 3 900 tr/min	<2,5 m/s <sup>2</sup> à 3 625 tr/min
	Totalité du corps au niveau du siège	<0,5 m/s <sup>2</sup> à 4 050 tr/min	<0,5 m/s <sup>2</sup> à 3 950 tr/min	<0,5 m/s <sup>2</sup> à 3 900 tr/min	<0,5 m/s <sup>2</sup> à 3 625 tr/min
<sup>1</sup> : Les valeurs d'émission de bruit et de vibration sont mesurées conformément à la norme EN 15997:2011 sur une surface pavée, au point mort ou sans ceinture.					



La déclaration de conformité CE n'apparaît pas dans cette version du guide du conducteur.

Veillez vous reporter à la version imprimée qui accompagnait votre véhicule.

---

# **SYSTÈME DE SÉCURITÉ À ENCODAGE NUMÉRIQUE RADIOFRÉQUENCE (CLÉ D.E.S.S. RF)**

Ce dispositif est conforme aux normes de la FCC partie 15 et aux CNR applicables aux appareils radio exempts de licence d'Industrie Canada.

Le fonctionnement est soumis aux deux conditions suivantes : (1) cet appareil ne doit pas provoquer d'interférence et (2) cet appareil doit accepter toute interférence reçue, y compris les interférences susceptibles d'entraîner un fonctionnement indésirable.

Les changements ou modifications effectués sans l'autorisation expresse de la partie responsable de la conformité peuvent annuler le droit d'usage de l'équipement.

Numéro d'enregistrement CI :  
12006A-M01456

ID FCC : 2ACERM01456

Nous, la partie responsable de la conformité, déclarons sous notre responsabilité exclusive que l'appareil est en conformité avec les dispositions de la directive du Conseil suivante : 2014/53/EU. L'appareil concerné par la présente déclaration est en conformité avec les exigences essentielles et toute autre exigence pertinente. Le produit est en conformité avec les directives, normes harmonisées et réglementations suivantes :

directive sur les équipements radio (RED) 2014/53/EU et normes harmonisées :

EN 300 330-2, EN 60950-1

# SPÉCIFICATIONS

<b>SYSTÈME</b>	<b>MODÈLES</b>
<b>MOTEUR</b>	<b>600 HO E-TEC</b>
Type de moteur	Rotax® 593, refroidi par liquide avec valve Reed, 3D-RAVE
Cylindres	2
Cylindrée	594,4 cm <sup>3</sup>
Alésage	72 mm
Course	73 mm
Puissance maximale du moteur à x tr/min	8100 tr/min
Système d'injection de carburant	Injection directe E-TEC
Échappement	Un tuyau d'échappement calibré, silencieux à chicanes
Huile moteur	(N/P 619 590 106)
Capacité du réservoir d'huile moteur	2,8 L
Liquide de refroidissement	Mélange d'éthylène glycol avec de l'eau (50 % d'antigel, 50 % d'eau distillée). Utilisez de l'ANTIGEL LONGUE DURÉE(F) (N/P 619 590 204) ou un liquide de refroidissement spécialement conçu pour les moteurs en aluminium
Type de carburant recommandé	Premium sans plomb
Indice d'octane minimum	95 (carburant pouvant contenir un maximum de 10 % d'éthanol)
Capacité du réservoir d'essence	39 L

**SPÉCIFICATIONS**

<b>MOTEUR</b>	<b>800R E-TEC</b>
Type de moteur	Rotax® 797, refroidi par liquide avec valve Reed, 3D-RAVE
Cylindres	2
Cylindrée	799,5 cm <sup>3</sup>
Alésage	82 mm
Course	75,7 mm
Puissance maximale du moteur à x tr/min	7900 tr/min
Système d'injection de carburant	Injection directe E-TEC
Échappement	Un tuyau d'échappement calibré, silencieux à chicanes
Huile moteur	(N/P 619 590 106)
Capacité du réservoir d'huile moteur	2,8 L
Liquide de refroidissement	Mélange d'éthylène glycol avec de l'eau (50 % d'antigel, 50 % d'eau distillée). Utilisez de l'ANTIGEL LONGUE DURÉE(F) (N/P 619 590 204) ou un liquide de refroidissement spécialement conçu pour les moteurs en aluminium
Type de carburant recommandé	Premium sans plomb
Indice d'octane minimum	95 (carburant pouvant contenir un maximum de 10 % d'éthanol)
Capacité du réservoir d'essence	39 L

MOTEUR	<b>900 ACE</b>
Type de moteur	Rotax 903, refroidi par liquide, 4 temps, D.O.H.C., carter sec
Cylindres	3
Cylindrée	899 cm <sup>3</sup>
Alésage	74 mm
Course	69,7 mm
Puissance maximale à x tr/min	7 250 tr/min
Échappement	Un tuyau d'échappement avant, silencieux à chicanes
Huile moteur	Huile synthétique (N/P 619 590 114) ou SAE 0W 40 API SM ou SN
Capacité en huile moteur	Changement d'huile, 3,3 L
Liquide de refroidissement du moteur	Mélange d'éthylène glycol avec de l'eau (50 % d'antigel, 50 % d'eau distillée). Utilisez de l'ANTIGEL LONGUE DURÉE(F) (N/P 619 590 204) ou un liquide de refroidissement spécialement conçu pour les moteurs en aluminium
Système d'injection de carburant	Multipoint EFI, corps de papillon 46 mm
Carburant recommandé	Essence sans plomb normale (teneur MAXIMALE de 10 % d'éthanol)
Indice d'octane minimum. Cf. <i>SPÉCIFICATIONS CARBURANT</i>	95 RON (carburant pouvant contenir un MAX de 10 % d'éthanol)
Capacité du réservoir d'essence	39 L

**SPÉCIFICATIONS**

<b>MOTEUR</b>		<b>1200 4-TEC</b>	
Type de moteur	Rotax 1203, refroidi par liquide, 4 temps, double arbre à came en tête avec volant du vilebrequin, carter sec		
Cylindres	3		
Cylindrée	1 170,7 cm <sup>3</sup>		
Alésage	91 mm		
Course	60 mm		
Puissance maximale du moteur à x tr/min	7800 tr/min		
Système d'injection de carburant	Multipoint EFI, corps de papillon chauffé 52 mm		
Échappement	Tuyau d'échappement, silencieux		
Huile moteur	(N/P )Huile synthétique (N/P 619 590 114) ou SAE 0W 40 API SM ou SN		
Capacité du réservoir d'huile moteur	Changement d'huile avec le filtre : 3,5 L		
Liquide de refroidissement	Mélange d'éthylène glycol avec de l'eau (50 % d'antigel, 50 % d'eau distillée). Utilisez de l'ANTIGEL LONGUE DURÉE(F) (N/P 619 590 204) ou un liquide de refroidissement spécialement conçu pour les moteurs en aluminium		
Type de carburant recommandé	Utilisez de l'essence sans plomb (teneur maximale de 10 % d'éthanol)		
Indice d'octane minimum	95 (carburant pouvant contenir un maximum de 10 % d'éthanol)		
Capacité du réservoir d'essence	39 L		

SYSTÈME D'ENTRAÎNEMENT			
Poulie d'entraînement	Type	600 HO E-TEC	TRA III™
		800 R E-TEC	TRA VII™
		1200 4-TEC 900 ACE	eDrive II
	Mise en prise	600 HO E-TEC	3000 tr/min ± 100
		800 R E-TEC	3800 tr/min ± 100
		1200 4-TEC 900 ACE	2200 tr/min ± 100
Type de poulie réceptrice		QRS-SS	
Nombre de dents de la roue d'entraînement	Commander GT		8
	Tous les autres		7
Huile de la boîte de vitesses		HUILE DE BÔÎTE DE VITESSES SYNTHÉTIQUE XPS (75W 140 Hypoidi) (N/P 619 590 182)	
Capacité en huile de la boîte de vitesses		600 ml	
Rapport d'engrenage	1er		3,23
	2e		1,98
	R		4,06
Largeur nominale de chenille	Série Commander		500 mm
	69 Ranger Army LTD		600 mm
Longueur nominale de chenille		3923 mm	
Hauteur du profil de chenille	Commander 600 HO E-TEC Commander LTD 600 HO E-TEC Commander LTD 600 HO E-TEC ECS Commander 800R E-TEC Commander 900 ACE		44 mm
	Commander 600 HO E-TEC ICE ripper Commander 900 ACE ICE ripper Commander GT 900 ACE Confort Commander GT 1200 4-TEC Confort 69 Ranger Army LTD		32 mm
	Commander GT 900 ACE Commander GT 1200 4-TEC		38 mm

**SPÉCIFICATIONS**

<b>SYSTÈME D'ENTRAÎNEMENT (suite)</b>		
Tension de chenille	Flèche	40 mm à 50 mm
	Force <sup>(1)</sup>	7,3 kgf
Alignement de la chenille		Distance égale entre les bords des guides et les glissières.
<b>SYSTÈME DE FREINAGE</b>		
Système de freinage		Étrier Brembo/Hydrauloc, auto-ajustable/disque
Liquide de frein		DOT 4
<b>SUSPENSION</b>		
Suspension avant		A-LFS+
Amortisseur avant	Tous modèles sauf Commander 800R E-TEC	HPG 36
	Commander 800R E-TEC	KYB 36 R
Course max. suspension avant		210 mm
Suspension arrière	69 Ranger Army LTD	PPS 6900 A
	Série Commander	PPS 5900 A
Amortisseur avant	69 Ranger Army LTD	HPG 25
	Commander 800R E-TEC	KYB 36
	Tous les autres	HPG 36
Amortisseur arrière	Commander 600 HO E-TEC Commander 600 HO E-TEC ICE ripper Commander LTD 600 HO E-TEC Commander 900 ACE Commander 900 ACE ICE ripper Commander GT 900 ACE Commander GT 1200 4-TEC 69 Ranger Army LTD	HPG 36
	Commander 800R E-TEC	KYB 46
	Commander LTD 600 HO E-TEC ECS Commander GT 900 ACE Confort Commander GT 1200 4-TEC Confort	Tractive 46 EDC PA
Course max. suspension arrière		340 mm



SYSTÈME ÉLECTRIQUE		<b>600 HO E-TEC</b>
Sortie système d'éclairage		12 V / 1340 W
Ampoule feux de route/croisement		2 x 60/55 watts (H-4)
Ampoule de feu arrière		LED
Bougie d'allumage	Type	NGK PZFR6F <sup>(2)</sup>
	Entrefer	0,75 mm ± 0.05 mm (non réglable)
Fusibles/ relais/ condensateur	F 1 : Batterie	30 A
	F 2 : Démarrage	5 A
	F 3 : Prise de courant avant Siège chauffant Avertisseur (en option)	20 A
	F 4 : Ventilateur	15 A
	F5 : Suspension pneumatique (en option)	15 A
	F6 : GPS et chargeur	10 A
	R 1 :	Relais d'accessoires
	R 2 :	Relais de ventilateur

SYSTÈME ÉLECTRIQUE		<b>800 R E-TEC</b>
Sortie système d'éclairage		12 V / 1340W
Ampoule feux de route/croisement		2 x 60/55 watts (H-4)
Ampoule de feu arrière		LED
Bougie d'allumage	Type	NGK PFR7AB <sup>(2)</sup>
	Entrefer	0,75 mm ± 0.05 mm (non réglable)
Fusibles/ relais/ condensateur	F 1 : Batterie	30 A
	F 2 : Démarrage	5 A
	F 3 : Prise de courant avant Siège chauffant Avertisseur (en option)	20 A
	F 4 : Ventilateur	15 A
	F5 : Suspension pneumatique (en option)	15 A
	F6 : GPS et chargeur	10 A
	R 1 :	Relais d'accessoires
	R 2 :	Relais de ventilateur

SYSTÈME ÉLECTRIQUE		900 ACE
Sortie système d'éclairage		12 V / 650 W
Ampoule feux de route/croisement		2 x 60/55 watts (H-4)
Ampoule de feu arrière		LED W 2,6 W / 139 m
Bougie d'allumage	Type	MR7B1
	Entrefer	0,8 mm
Fusibles et relais	F1 : Batterie	30 A
	F2 : Relais/bouton de démarrage	5 A
	F3 : Solénoïde de démarrage	10 A
	F4 : Ventilateur	15 A
	F5 : Circuit intégré hybride	10 A
	F6 : Circuit intégré hybride/indicateur	10 A
	F7 : Prise de courant avant et chauffages	10 A
	F8 : Éclairage	20 A
	F9 : Pas utilisé	-
	F10 : Prise de courant arrière	5 A
	F11 : Compresseur	15 A
	R1 :	Marche
	R2 :	Charge
	R3 :	Relais de charge
R4 :	Relais de ventilateur	

SYSTÈME ÉLECTRIQUE		1200 4-TEC
Sortie système d'éclairage		12 V / 490 W
Ampoule feux de route/croisement		2 x 60/55 watts (H-4)
Ampoule de feu arrière		LED
Bougie d'allumage	Type	NGK CR8EKB <sup>(2)</sup>
	Entrefer	Non réglable
Fusibles	F 1 : Batterie	30 A
	F 2 : Relais/bouton de démarrage	5 A
	F 3 : Solénoïde de démarrage	10 A
	F 4 : Ventilateur	15 A
	F 5 : Circuit intégré hybride	10 A
	F 6 : Circuit intégré hybride/indicateur	10 A
	F 7 : Prise de courant avant et dispositif de chauffage	10 A
	F 8 : Éclairage	20 A
	F 10 : Prise de courant arrière	15 A
	F 11 : Compresseur	15 A
Relais	R 1 :	Relais de fonctionnement
	R 2 :	Relais de charge
	R 3 :	Relais de charge
	R 4 :	Relais de ventilateur

POIDS ET DIMENSIONS		
Poids à sec	Commander 600 HO E-TEC	287 kg
	Commander 600 HO E-TEC ICE ripper	296 kg
	Commander LTD 600 HO E-TEC	303 kg
	Commander LTD 600 HO E-TEC ECS	304 kg
	Commander 800R E-TEC	294 kg
	Commander 900 ACE	289 kg
	Commander 900 ACE ICE ripper	298 kg
	Commander GT 900 ACE	308 kg
	Commander GT 900 ACE Confort	312 kg
	Commander GT 1200 4-TEC	318 kg
	Commander GT 1200 4-TEC Confort	322 kg
	69 Ranger Army LTD	325 kg
Longueur hors tout du véhicule	69 Ranger Army LTD	336 cm
	Série Commander	334 cm
Largeur hors tout du véhicule		118 cm
Hauteur hors tout du véhicule	Tous les modèles sauf Commander 800R E-TEC	144,5 cm
	Commander 800R E-TEC	133 cm
Écartement des patins		996 mm, ajus. +21 mm

<sup>(1)</sup> Mesurez l'écart entre la glissière et l'intérieur de la chenille lorsque vous exercez une traction sur la chenille.

**AVIS** <sup>(2)</sup> Ne tentez pas de régler l'entrefer de cette bougie.



# ***DIAGNOSTIC DES PANNES***

---

# INSTRUCTIONS DE DÉPANNAGE

---

## LE DÉMARREUR ÉLECTRIQUE NE FONCTIONNE PAS.

1. Interrupteur d'arrêt d'urgence du moteur en position OFF ou capuchon du cordon coupe-circuit non installé sur le coupe-circuit du moteur.
  - Placez l'interrupteur d'arrêt d'urgence du moteur en position ON et mettez le capuchon en place (sur le coupe-circuit du moteur).
2. Actionnement de la manette des gaz pendant une tentative de démarrage du moteur.
  - Relâchez la manette des gaz pendant le lancement du moteur.

---

## LE MOTEUR EST LANCÉ MAIS REFUSE DE DÉMARRER

1. Le carburant n'arrive pas au moteur.
  - Vérifiez le niveau du réservoir de carburant et rajoutez du carburant si nécessaire.
2. Tension du système trop faible.
  - Adressez-vous à un concessionnaire Lynx agréé.

---

## LE RÉGIME DU MOTEUR N'ATTEINT PAS LE POINT D'EMBRAYAGE.

1. La clé D.E.S.S. n'est pas reconnue. Le témoin D.E.S.S. clignote (bips courts lents/répétitifs).
  - Mettez correctement en place le capuchon du cordon coupe-circuit.
  - Installez un capuchon du cordon coupe-circuit avec la clé D.E.S.S. pour laquelle cette motoneige a été programmée.
2. L'ECM ne reconnaît pas la clé D.E.S.S. (900 ACE et 1200 4–TEC).
  - Adressez-vous à un concessionnaire Lynx agréé.

---

## SURCHAUFFE DU MOTEUR

1. Neige insuffisance ou compactée.
  - Conduisez dans la neige molle. S'il n'y a pas de neige molle à proximité, mettez-vous sur le côté, arrêtez le moteur et laissez-le refroidir. Une fois le moteur refroidi, rendez-vous le plus rapidement possible à un endroit où se trouve dans la neige molle.
2. Niveau bas du liquide de refroidissement.
  - Vérifiez le niveau du liquide de refroidissement, reportez-vous aux PROCÉDURES D'ENTRETIEN.
3. Échangeurs de chaleur obstrués.
  - Nettoyez les échangeurs de chaleur.
4. La suspension arrière est réglée trop haut (trop de distance entre la protection anti-neige et le sol)

---

## ACCÉLÉRATION OU PUISSANCE INSUFFISANTE DU MOTEUR

1. Utilisation de la clé d'apprentissage (900 ACE et 1200 4–TEC).
  - Utilisez une clé normale.



---

**ACCÉLÉRATION OU PUISSANCE INSUFFISANTE DU MOTEUR (suite)**

---

**2. Mode Sport non activé (900 ACE et 1200 4-TEC).**

- Reportez-vous à *ACTIVATION DU MODE SPORT* dans *MODES DE FONCTIONNEMENT*.

**3. Préchauffage du moteur en cours (E-TEC).**

- Conduisez le véhicule à vitesse lente pendant quelques minutes.

**4. Période de rodage du moteur inachevée (E-TEC).**

- Terminez la période de rodage.

**5. Réglage incorrect de la poulie d'entraînement.**

- Réglez la poulie d'entraînement, reportez-vous aux *PROCÉDURES D'ENTRETIEN*.

**6. Entretien nécessaire des poulies motrices et réceptrices.**

- Adressez-vous à un concessionnaire LYNX agréé.

**7. Courroie de distribution usée, trop fine.**

- Si la courroie de distribution a perdu plus de 3 mm sur sa largeur d'origine, cela entraîne une baisse des performances du véhicule.
- Remplacez la courroie de distribution.

**8. Mauvais réglage de la chenille.**

- Consultez *PROCÉDURES D'ENTRETIEN* ou un concessionnaire LYNX agréé pour aligner et régler la tension de la chenille.

**9. Problème de soupapes R.A.V.E. (E-TEC).**

- Adressez-vous à un concessionnaire Lynx agréé, un atelier de réparation ou une personne de votre choix pour la maintenance, la réparation ou le remplacement.

**10. Pression de carburant trop faible.**

- Adressez-vous à un concessionnaire Lynx agréé.

---

**RETOURS DE FLAMME DANS LE MOTEUR**

---

**1. Le moteur tourne à une température trop élevée.**

- Cf. *SURCHAUFFE DU MOTEUR*.

**2. Mauvais réglage de l'allumage ou panne du système d'allumage.**

- Adressez-vous à un concessionnaire Lynx agréé, un atelier de réparation ou une personne de votre choix pour la maintenance, la réparation ou le remplacement.

**3. Fuite au système d'échappement.**

- Adressez-vous à un concessionnaire Lynx agréé, un atelier de réparation ou une personne de votre choix pour la maintenance, la réparation ou le remplacement.

---

## RETOURS DE FLAMME DANS LE MOTEUR (suite)

---

### 4. Pression de carburant trop faible.

- *Adressez-vous à un concessionnaire Lynx agréé, un atelier de réparation ou une personne de votre choix pour la maintenance, la réparation ou le remplacement.*

---

## RATÉS D'ALLUMAGE DU MOTEUR

---

### 1. Présence d'eau dans l'essence.

- *Videz le système d'alimentation et remplissez-le d'essence fraîche.*

### 2. Dysfonctionnement des soupapes R.A.V.E. (E-TEC).

- *Faites inspecter le système de soupapes R.A.V.E. Adressez-vous à un concessionnaire Lynx agréé, un atelier de réparation ou une personne de votre choix pour la maintenance, la réparation ou le remplacement.*

---

## LES POIGNÉES CHAUFFANTES/CHAUFFAGES DE POUCES NE FONCTIONNENT PAS

---

### 1. Régime moteur trop faible.

- *Veillez à ce que le régime moteur soit supérieur à 2 000.*

---

## LE MOTEUR S'EST COUPÉ

---

### 1. Le moteur s'arrête après de longues périodes de ralenti.

- *Ne laissez pas le moteur au ralenti trop longtemps. Reportez-vous à PRÉ-CHAUFFAGE DU VÉHICULE dans CONSIGNES D'UTILISATION.*

---

## AUCUNE RÉACTION AUX ENTRÉES EN PROVENANCE DE LA MANETTE D'ACCÉLÉRATEUR. MESSAGE AFFICHÉ : APPUYEZ SUR START POUR DÉMARRER

---

### 1. Le système de gestion du moteur a détecté un problème de capteur.

- *Appuyez sur le bouton Start et maintenez-le enfoncé pour pouvoir déplacer le véhicule. Adressez-vous à un concessionnaire Lynx agréé, un atelier de réparation ou une personne de votre choix pour la maintenance, la réparation ou le remplacement.*

# SYSTÈME DE SURVEILLANCE

## Témoin, messages et codes sonores

Le ou les témoins de l'indicateur vous informent d'une anomalie ou d'une condition particulière.



TYPIQUE — TÉMOINS

Le témoin peut clignoter seul ou en association avec un autre témoin.

Sur l'indicateur multifonction analogique/numérique, l'affichage vient en complément des témoins en vous fournissant une courte description si une anomalie se produit ou en vous informant d'un état particulier.

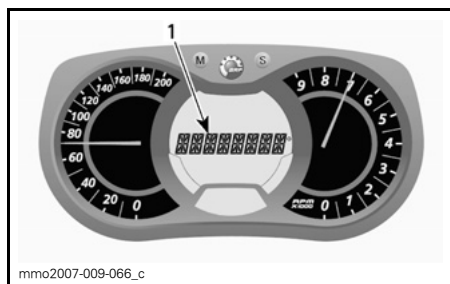



1. Affichage de messages



Les messages apparaissent avec un signal sonore codé et un ou plusieurs témoins.

Des signaux sonores codés retentissent et des messages (en fonction du modèle d'indicateur) apparaissent pour attirer votre attention.

Consultez le tableau ci-dessous pour plus de détails.

**REMARQUE:** Certains des témoins et des messages repris dans la liste ne s'appliquent pas à tous les modèles.

TÉ-MOIN(S) AL-LUMÉ(S)	SIGNAL SO-NORE	AFFICHAGE DE MESSAGES	DESCRIPTION
	4 bips courts toutes les 5 minutes	BASSE PRESSION HUILE	Moteurs quatre temps : pression d'huile du moteur basse. Arrêtez le véhicule dans un endroit sûr et vérifiez le niveau d'huile. Remplissez jusqu'au niveau approprié. Si le niveau d'huile était bon, cessez d'utiliser le véhicule et contactez un concessionnaire Lynx agréé.
	4 bips courts toutes les 30 secondes.	SURCHAUFFE DU MOTEUR	Le moteur est en surchauffe, réduisez la vitesse de la motoneige et conduisez sur de la neige molle ou arrêtez immédiatement le moteur et laissez-le refroidir. Vérifiez le niveau du liquide de refroidissement, reportez-vous à <i>ENTRETIEN</i> . Si le niveau du liquide de refroidissement est correct et que la surchauffe persiste, contactez un concessionnaire Lynx agréé. Ne faites pas fonctionner le moteur si le problème persiste.
		SILENCIEUX	Réduisez la vitesse ou arrêtez le moteur. Laissez le moteur refroidir puis redémarrez. Si le problème de surchauffe persiste, contactez un concessionnaire Lynx agréé. Ne faites pas fonctionner le moteur si le problème persiste.
	Bips courts se répétant rapidement	SURCHAUFFE DU MOTEUR	Surchauffe critique. Arrêtez immédiatement le moteur et laissez-le refroidir. Vérifiez le niveau du liquide de refroidissement, reportez-vous à la rubrique <i>ENTRETIEN</i> . Si le niveau du liquide de refroidissement est correct et que la surchauffe persiste, contactez un concessionnaire Lynx agréé. Ne faites pas fonctionner le moteur si le problème persiste.
		SURCHAUFFE DU SILENCIEUX	Surchauffe critique Arrêtez immédiatement le moteur et laissez-le refroidir. Si le problème de surchauffe persiste, contactez un concessionnaire Lynx agréé. Ne faites pas fonctionner le moteur si le problème persiste.
		SURCHAUFFE DE L'ECM	

TÉ-MOIN(S) AL-LUMÉ(S)	SIGNAL SO-NORE	AFFICHAGE DE MESSAGES	DESCRIPTION
	4 bips courts toutes les 5 minutes	TENSION DE BATTERIE FAIBLE TENSION DE BATTERIE ÉLEVÉE	Indique un état de tension de batterie faible ou élevée. Adressez-vous à un concessionnaire Lynx agréé le plus rapidement possible.
	4 bips courts	ANOMALIE MOTEUR	Panne du moteur, adressez-vous à un concessionnaire Lynx agréé le plus rapidement possible.
—	4 bips courts toutes les 5 minutes	DÉTONATION	Détonation du moteur (le régime est limité lorsque cette condition se produit). – Assurez-vous que le carburant recommandé est bien utilisé. – Vérifiez la qualité du carburant et remplacez-le si nécessaire. – Si la panne se produit encore, adressez-vous à un concessionnaire Lynx agréé.
—	4 bips courts toutes les 5 minutes	RÉGIME LIMITÉ	Le régime du moteur est limité pour le protéger lorsque certaines pannes se produisent.
—	—	SURRÉGIME	Sur les moteurs E-TEC, indique que le régime moteur maximum est atteint. Vérifiez l'étalonnage de l'embrayage.
—	Bips courts se répétant rapidement	ARRÊT FORCÉ	Procédure d'arrêt forcé en raison d'une surchauffe du moteur ou d'un problème de la pompe à carburant ; enlevez le capuchon du cordon coupe-circuit du commutateur de coupure du moteur et contactez un concessionnaire Lynx agréé.
—	—	COMMUNICATION	Problème de communication entre l'ECM et l'indicateur. Arrêtez le moteur et enlevez le capuchon du cordon coupe-circuit. Attendez quelques minutes, puis faites démarrer le moteur. Si le problème persiste, contactez un concessionnaire Lynx agréé.

TÉ-MOIN(S) AL-LUMÉ(S)	SIGNAL SO-NORE	AFFICHAGE DE MESSAGES	DESCRIPTION
<b>D.E.S.S.</b>	2 bips courts	—	Clé correcte, véhicule prêt à fonctionner.
	2 bips courts, se répétant lentement	VÉRIFIER CLÉ	Lecture de la clé impossible (mauvaise liaison). Vérifiez que la clé est propre et qu'elle est correctement installée.
	Bips courts se répétant rapidement	CLÉ ERR.	Clé non valide ou clé non programmée. Utilisez la clé adéquate pour le véhicule ou faites-le programmer.
—	—	 (clignotant)	Problème de capteur du niveau de carburant.
—	—	MANETTE DES GAZ ACTIVÉE	Actionnement de la manette des gaz pendant une tentative de démarrage du moteur (le moteur se lance, mais ne démarre pas). Relâchez la manette des gaz pour démarrer.
—	—	MODE NOYÉ	Actionnement à fond de la manette des gaz pendant une tentative de démarrage du moteur (le moteur se lance, mais ne démarre pas). Relâchez la manette des gaz pour démarrer.

---

## **Comprendre les codes d'erreur**

### ***Affichage analogique/numérique multifonction uniquement***

Pour lire un code d'erreur actif, appuyez sur le bouton MODE (M) puis maintenez-le enfoncé et appuyez en même temps plusieurs fois de manière répétée sur le commutateur feu de croisement/feu de route.

Si plusieurs codes sont inscrits, utilisez SET (S) ou MODE (M) pour les faire défiler.

Pour quitter le mode codes d'erreur, appuyez sur le bouton MODE (M) et maintenez-le enfoncé.

Contactez un concessionnaire Lynx agréé pour la signification des codes.





# ***GARANTIE***

---

# **GARANTIE INTERNATIONALE LIMITÉE BRP-FINLAND OY : MOTONEIGES LYNX® 2017**

## **1) PORTÉE DE LA GARANTIE LIMITÉE**

BRP-Finland Oy (« BRP ») garantit ses motoneiges LYNX 2017 contre tout vice de conception ou de fabrication pour la période et sous les conditions décrites ci-dessous.

Les pièces et accessoires non installés en usine ne sont pas couverts par cette garantie limitée. Veuillez vous reporter au texte de la garantie limitée applicable aux pièces et accessoires.

L'utilisation du produit à des fins de course ou autre compétition, à n'importe quel moment, même par un propriétaire antérieur, annulera la présente garantie.

## **2) DURÉE DE LA GARANTIE**

La présente garantie entrera en vigueur à compter de la première des deux dates suivantes : (i) la date de livraison au premier acheteur au détail ou ; (ii) la date à laquelle le produit est mis en service pour la première fois, et pour une période de :

A) DOUZE (12) MOIS CONSÉCUTIFS pour une utilisation privée

B) DOUZE (12) MOIS CONSÉCUTIFS pour une utilisation commerciale

C) VINGT-QUATRE (24) MOIS CONSÉCUTIFS pour une utilisation privée lorsque le produit a été vendu dans un pays membre de l'Union Européenne et en Russie. La réparation ou le remplacement de pièces ou encore la prestation de services en vertu de la présente garantie ne prolongent pas sa durée au-delà de sa date d'échéance originale.

## **3) CONDITIONS D'EXÉCUTION DE GARANTIE**

La présente garantie ne s'applique qu'aux motoneiges LYNX 2017 achetées en tant que véhicules neufs et non utilisés par leur premier propriétaire auprès d'un distributeur/concessionnaire BRP autorisé à distribuer des motoneiges LYNX dans le pays où la vente a été conclue (« le distributeur/concessionnaire BRP »), et seulement après que le processus d'inspection avant livraison prescrit par BRP a été effectué et documenté. La garantie n'entre en vigueur qu'après l'enregistrement du véhicule en bonne et due forme auprès d'un distributeur/concessionnaire BRP agréé. De plus, la garantie ne s'applique que si la motoneige LYNX est achetée dans le pays où le propriétaire réside. Si les conditions précédentes ne sont pas rencontrées, BRP n'a pas l'obligation d'honorer la garantie limitée reliée aux véhicules en question et ce, pour une utilisation privée ou commerciale. De telles restrictions sont nécessaires afin que BRP puisse préserver le caractère sécuritaire de ses produits ainsi que la sécurité de ses clients et du public.

Pour que la garantie soit maintenue, l'entretien de routine décrit dans le Guide du conducteur doit être effectué dans les délais prescrits. BRP se réserve le droit de rendre la couverture de garantie conditionnelle à la preuve que l'entretien a été effectué convenablement.

## **4) CONDITIONS D'OBTENTION DE LA COUVERTURE DE GARANTIE**

Le consommateur doit aviser un distributeur/concessionnaire BRP dans les deux (2) mois suivant la découverte d'un vice ; il doit également lui donner un accès raisonnable au produit ainsi qu'un délai raisonnable pour le réparer. Le consommateur doit présenter au distributeur/concessionnaire BRP une preuve d'achat du produit et doit signer le bon de réparation avant le début des réparations afin de valider une demande de travail sous garantie. Toute pièce remplacée en vertu de la présente garantie limitée devient la propriété de BRP.

## **5) CE QUE BRP FERA**

Les obligations de BRP en vertu de la présente garantie se limitent, à son choix, soit à réparer les pièces qui, dans des conditions normales d'utilisation, d'entretien et de service, présentent un vice, ou soit à remplacer ces pièces par des pièces d'origine LYNX neuves, sans frais pour le coût des pièces et/ou de la main-d'œuvre encouru par un concessionnaire BRP et ce pour la durée de couverture de la présente garantie.

BRP se réserve le droit d'améliorer ou de modifier ses produits en tout temps sans encourir aucune obligation de modifier les produits fabriqués auparavant.

## **6) EXCLUSIONS**

Les situations suivantes ne sont, en aucune circonstance, couvertes par la garantie :

- usure normale ;
- éléments d'entretien de routine, mises au point et réglages ;
- dommages résultant du non-respect des consignes d'entretien et/ou de stockage stipulées dans le guide de l'opérateur ;
- dommages résultant du retrait de pièces, d'une réparation ou d'un entretien incorrects, de modifications ou de l'utilisation de pièces non fabriquées ou non approuvées par BRP ou de réparations non effectuées par un distributeur/concessionnaire BRP agréé ;
- dommages entraînés par un usage abusif, une utilisation anormale, la négligence ou une utilisation sur une surface autre que la neige ou non conforme aux opérations recommandées dans le guide du conducteur ;
- dommages causés par un accident, une submersion, un incendie, un vol, un acte de vandalisme ou tout autre cas de force majeure ;
- utilisation de carburants, huiles ou lubrifiants ne convenant pour le produit (se reporter au guide de l'opérateur) ;
- pénétration de neige ou d'eau ;
- dommages indirects ou consécutifs de quelque type que ce soit, y compris — sans restriction aucune — les frais de remorquage et d'entreposage, les appels téléphoniques, la location d'un véhicule, les trajets en taxi, les préjudices secondaires, la couverture d'assurance, le remboursement de prêts et les pertes de temps et de revenus ; et
- dommages causés par des crampons installés sur les chenilles si leur installation n'est pas conforme aux instructions de BRP.

## **7) LIMITATION DE RESPONSABILITÉ**

LA PRÉSENTE GARANTIE EST CONVENUE ET REMPLACE TOUTE AUTRE GARANTIE EXPRESSE OU IMPLICITE, Y COMPRIS ET SANS RESTREINDRE TOUTE GARANTIE DE VALEUR MARCHANDE OU TOUTE GARANTIE DE CONVENANCE À DES FINS OU UN USAGE PARTICULIER. LES GARANTIES IMPLICITES NE SOUFFRANT AUCUN DÉNI DE RESPONSABILITÉ, LEUR DURÉE EST LIMITÉE À CELLE DE LA GARANTIE EXPRESSE. LES DOMMAGES ACCESSOIRES ET CONSÉCUTIFS NE SONT PAS COUVERTS PAR LA PRÉSENTE GARANTIE. CERTAINES PROVINCES NE PERMETTENT PAS LES RENONCIATIONS, RESTRICTIONS ET EXCLUSIONS SUSMENTIONNÉES ; PAR CONSÉQUENT, CES DERNIÈRES PEUVENT NE PAS VOUS CONCERNER. LES DROITS SPÉCIFIQUES QUE CONFÈRE LA PRÉSENTE GARANTIE S'APPLIQUENT À SON TITULAIRE, QUI PEUT AUSSI AVOIR D'AUTRES DROITS QUI VARIENT SELON LES ÉTATS OU PROVINCES.

Ni un distributeur, ni un concessionnaire BRP, ni aucune autre personne n'est autorisée à faire des déclarations ou des représentations ou encore à offrir des conditions garanties à propos du produit, qui sont autres que celles stipulées à la présente garantie limitée. S'il y a lieu, ces actes ne pourront être opposables à BRP.

BRP se réserve le droit de modifier en tout temps la présente garantie, cela n'ayant toutefois aucun effet sur les conditions de garantie applicables et en vigueur lors de la vente des produits.

## **8) TRANSFERT**

Si la propriété d'un produit est transférée durant la période de garantie, cette garantie sera également transférée et sera valide pour le reste de la période de couverture, à condition que BRP soit avisé du transfert de propriété de la façon suivante : BRP ou un distributeur/concessionnaire BRP autorisé reçoit une preuve que l'ancien propriétaire a accepté le transfert de propriété, et reçoit les coordonnées du nouveau propriétaire.

## **9) SERVICE À LA CLIENTÈLE**

Dans l'éventualité d'un différend ou d'un conflit lié à cette garantie limitée, BRP vous recommande de tenter de résoudre le problème au niveau du distributeur/concessionnaire Lynx. Il est recommandé de parler du problème chez le distributeur/concessionnaire Lynx agréé en présence du responsable de service ou du propriétaire.

Si le problème ne peut être résolu, contactez BRP en remplissant le formulaire de contact que vous trouverez sur [www.brp.com](http://www.brp.com) ou contactez BRP par e-mail à l'une des adresses répertoriées dans la rubrique NOUS CONTACTER de ce guide.

# REGISTRES DE MAINTENANCE

Envoyez, le cas échéant, une photocopie du registre de maintenance à BRP.

AVANT LA LIVRAISON	
Numéro de série : _____ Kilométrage : _____ Heures : _____ Date : _____ N° concessionnaire : _____ Remarques : _____ _____	Signature/Nom en capitales d'imprimerie : _____
Cf. bulletin d'opérations précédant la livraison du véhicule pour les procédures d'installation détaillées	

AVANT LA LIVRAISON	
Numéro de série : _____ Kilométrage : _____ Heures : _____ Date : _____ N° concessionnaire : _____ Remarques : _____ _____	Signature/Nom en capitales d'imprimerie : _____
Cf. bulletin d'opérations précédant la livraison du véhicule pour les procédures d'installation détaillées	

AVANT LA LIVRAISON	
Numéro de série : _____ Kilométrage : _____ Heures : _____ Date : _____ N° concessionnaire : _____ Remarques : _____ _____	Signature/Nom en capitales d'imprimerie : _____
Cf. bulletin d'opérations précédant la livraison du véhicule pour les procédures d'installation détaillées	

AVANT LA LIVRAISON	
Numéro de série : _____ Kilométrage : _____ Heures : _____ Date : _____ N° concessionnaire : _____ Remarques : _____ _____	Signature/Nom en capitales d'imprimerie : _____
Cf. bulletin d'opérations précédant la livraison du véhicule pour les procédures d'installation détaillées	

**AVANT LA LIVRAISON**

Numéro de série : \_\_\_\_\_

Kilométrage : \_\_\_\_\_

Heures : \_\_\_\_\_

Date : \_\_\_\_\_

N° concessionnaire : \_\_\_\_\_

Remarques : \_\_\_\_\_

Signature/Nom en capitales  
d'imprimerie : \_\_\_\_\_

Cf. bulletin d'opérations précédant la livraison du véhicule pour les procédures d'installation détaillées

**AVANT LA LIVRAISON**

Numéro de série : \_\_\_\_\_

Kilométrage : \_\_\_\_\_

Heures : \_\_\_\_\_

Date : \_\_\_\_\_

N° concessionnaire : \_\_\_\_\_

Remarques : \_\_\_\_\_

Signature/Nom en capitales  
d'imprimerie : \_\_\_\_\_

Cf. bulletin d'opérations précédant la livraison du véhicule pour les procédures d'installation détaillées

**AVANT LA LIVRAISON**

Numéro de série : \_\_\_\_\_

Kilométrage : \_\_\_\_\_

Heures : \_\_\_\_\_

Date : \_\_\_\_\_

N° concessionnaire : \_\_\_\_\_

Remarques : \_\_\_\_\_

Signature/Nom en capitales  
d'imprimerie : \_\_\_\_\_

Cf. bulletin d'opérations précédant la livraison du véhicule pour les procédures d'installation détaillées

**AVANT LA LIVRAISON**

Numéro de série : \_\_\_\_\_

Kilométrage : \_\_\_\_\_

Heures : \_\_\_\_\_

Date : \_\_\_\_\_

N° concessionnaire : \_\_\_\_\_

Remarques : \_\_\_\_\_

Signature/Nom en capitales  
d'imprimerie : \_\_\_\_\_

Cf. bulletin d'opérations précédant la livraison du véhicule pour les procédures d'installation détaillées

**AVANT LA LIVRAISON**

Numéro de série :

Kilométrage :

Heures :

Date :

N° concessionnaire :

Remarques :

Signature/Nom en capitales  
d'imprimerie :

Cf. bulletin d'opérations précédant la livraison du véhicule pour les procédures d'installation détaillées

**AVANT LA LIVRAISON**

Numéro de série :

Kilométrage :

Heures :

Date :

N° concessionnaire :

Remarques :

Signature/Nom en capitales  
d'imprimerie :

Cf. bulletin d'opérations précédant la livraison du véhicule pour les procédures d'installation détaillées

**AVANT LA LIVRAISON**

Numéro de série :

Kilométrage :

Heures :

Date :

N° concessionnaire :

Remarques :

Signature/Nom en capitales  
d'imprimerie :

Cf. bulletin d'opérations précédant la livraison du véhicule pour les procédures d'installation détaillées

**AVANT LA LIVRAISON**

Numéro de série :

Kilométrage :

Heures :

Date :

N° concessionnaire :

Remarques :

Signature/Nom en capitales  
d'imprimerie :

Cf. bulletin d'opérations précédant la livraison du véhicule pour les procédures d'installation détaillées

**AVANT LA LIVRAISON**

Numéro de série :

Kilométrage :

Heures :

Date :

N° concessionnaire :

Remarques :

Signature/Nom en capitales  
d'imprimerie :

Cf. bulletin d'opérations précédant la livraison du véhicule pour les procédures d'installation détaillées

**AVANT LA LIVRAISON**

Numéro de série :

Kilométrage :

Heures :

Date :

N° concessionnaire :

Remarques :

Signature/Nom en capitales  
d'imprimerie :

Cf. bulletin d'opérations précédant la livraison du véhicule pour les procédures d'installation détaillées



# ***INFORMATIONS POUR LE CLIENT***

---

# NOUS CONTACTER

www.brp.com

## Europe

PL 8040 (Isoaavantie 7)  
96101 Rovaniemi  
Finlande

Formvägen 16  
S-906 21 Umeå  
Suède

Ingvald Ystgaardsvei 15  
N-7484 Trondheim  
Norvège

Skaldenstraat 125  
B-9042 Gent  
Belgique

Itterpark 11  
D-40724 Hilden  
Allemagne

ARTEPARC Bâtiment B  
Route de la côte d'Azur, Le Canet  
13590 Meyreuil  
France

Avenue d'Ouchy 4-6  
1006 Lausanne  
Suisse

## Amérique du Nord

565 de la Montagne Street  
Valcourt (Québec) J0E 2L0  
Canada

Circuito de la Productividad #111  
Parque Industrial Guadalajara  
Col. Las Pintas  
El Salto, Jalisco, 45690  
Mexique

Av. Ferrocarril # 202  
Parque Industrial Querétaro  
Santa Rosa Jáuregui, Querétaro  
Querétaro  
C.P. 76220 México

## Amérique du Sud

Rodovia Anhanguera Km104  
Loteamento Techno Park  
Condominio Empresarial AZTech  
Avenida James Clerck Maxwell, 280 -  
Modulo 04  
13069-380, Campinas SP  
Brésil

## Asie

15/F Parale Mitsui Building, 8  
Higashida-Cho, Kawasaki-ku  
Kawasaki 210-0005  
Japon

Room Dubai, level 12, Platinum Tower  
233 Tai Cang Road  
Xintiandi, LuWan District  
Shanghai 200020  
RP de Chine

## Océanie

6 Lord Street  
Lakes Business Park  
Botany, NSW2019  
Australie

---

## CHANGEMENT D'ADRESSE/DE PROPRIÉTAIRE

Si vous changez d'adresse ou si vous êtes le nouveau propriétaire de la motoneige, veuillez à en aviser BRP.

- Pour cela, informez un concessionnaire Lynx agréé
- ou envoyez l'une des cartes d'adresse fournies à la suite à l'une des adresses répertoriées dans la rubrique *NOUS CONTACTER* de ce guide.

S'il s'agit d'un changement de propriétaire, veuillez fournir la preuve que le propriétaire précédent accepte le transfert.

Il est important d'aviser BRP même après l'expiration de la garantie limitée car cela nous permet de joindre le propriétaire lorsque nécessaire, comme à l'occasion d'un rappel sécuritaire. Il est de la responsabilité du propriétaire d'aviser BRP.

**VÉHICULES VOLÉS** : Si votre véhicule est volé, vous devez en aviser BRP ou un concessionnaire Lynx agréé. Nous vous demanderons vos nom, adresse, numéro de téléphone ainsi que le numéro d'identification du véhicule et la date à laquelle le véhicule a été volé.

***Cette page est  
intentionnellement vierge***





N° DE MODÈLE DU **VÉHICULE** \_\_\_\_\_NUMÉRO D'IDENTIFICATION DU  
**VÉHICULE (NIV)** \_\_\_\_\_NUMÉRO D'IDENTIFICATION DU  
**MOTEUR (NIM)** \_\_\_\_\_**Propriétaire:** \_\_\_\_\_  
NOM

N° \_\_\_\_\_ ADRESSE \_\_\_\_\_ APPT \_\_\_\_\_

VILLE \_\_\_\_\_ ÉTAT/PROVINCE \_\_\_\_\_ CODE POSTAL \_\_\_\_\_

**Date d'achat** \_\_\_\_\_  
ANNÉE MOIS JOUR**Date d'expiration de la garantie** \_\_\_\_\_  
ANNÉE MOIS JOUR

À remplir par le concessionnaire au moment de la vente.

ZONE RESERVÉE AU CONCESSIONNAIRE



[brp.com](http://brp.com)

**LYNX**®



®<sup>MC</sup> et le logo BRP sont des marques de commerce de Bombardier Produits Récréatifs inc. ou de ses sociétés affiliées.