

LYNX[®]



2016

**INSTRUKTIONSBOK
REX²**

RAVE[™] RS 600



VARNING

Läs noggrant denna handbok.
Den innehåller viktig säkerhets information.
Lågsta ålder för att köra denna snöskoter är 16 år.
Handboken ska alltid medfölja skotern

SE 6 1 9 9 0 0 7 3 9

Översättning av den
ursprungliga instruktionen

⚠ VARNING

Om du inte iakttar och följer någon av säkerhetsföreskrifterna eller anvisningarna i denna Instruktionsbok och dekalerna på produkten, kan det leda till skador och eventuellt dödsfall.

⚠ VARNING

Prestanda hos denna snöskoter kan vara mycket högre än hos snöskotrar du har använt tidigare. Reservera tid för att bekanta dig med ditt nya fordon.

INSTRUKTIONSBOK 2016

Rave RST™ 600



Följande är varumärken som tillhör Bombardier Recreational Products Inc. eller dess dotterföretag.

HPG™

RAVE™

ROTAX®

TRAT™

RS®

Lynx®

XPST™

KYB Pro-serien är ett registrerat varumärke tillhörande KYB America LLC.

FÖRORD

Deutsch	Dieses Handbuch ist möglicherweise in Ihrer Landessprache verfügbar. Bitte wenden Sie sich an Ihren Händler oder besuchen Sie: www.operatorsguide.brp.com .
English	This guide may be available in your language. Check with your dealer or go to: www.operatorsguide.brp.com .
Français	Ce guide peut être disponible dans votre langue. Vérifier avec votre concessionnaire ou aller à: www.operatorsguide.brp.com .
Italiano	Questa guida potrebbe essere disponibile nella propria lingua. Contattare il concessionario o consultare: www.operatorsguide.brp.com .
日本語	このガイドは、言語によって翻訳版が用意されています。ディーラーに問い合わせるか、次のアドレスでご確認ください： www.operatorsguide.brp.com .
Norsk	Denne boken kan finnes tilgjengelig på ditt eget språk. Kontakt din forhandler eller gå til: www.operatorsguide.brp.com .
Русский	Вспользуйтесь руководством на вашем языке. Узнайте о его наличии у дилера или на странице по адресу www.operatorsguide.brp.com .
Suomi	Käyttöohjekirja voi olla saatavissa omalla kielelläsi. Tarkista jälleenmyyjältä tai käy osoitteessa: www.operatorsguide.brp.com
Svenska	Denna bok kan finnas tillgänglig på ditt språk. Kontakta din återförsäljare eller gå till: www.operatorsguide.brp.com .

Gratulerar till ditt köp av en ny Lynx®-snöskoter. Vilken modell du än har valt, omfattas den av garantin från Bombardier Recreational Products Inc. (BRP) och ett nät av auktoriserade Lynx snöskoteråterförsäljare står vid behov till tjänst med reservdelar, service eller tillbehör.

Vid leveransen blev du även informerad om garantins täckning och fyllde i *LEVERANSSERVICECHECKLISTAN* för att säkerställa att ditt nya fordon förberetts till din fulla belåtenhet.

Din märkesverkstad/återförsäljare kommer att göra allt för att du skall bli nöjd. Kontakta återförsäljaren om behöver mer information.

Innan du åker

För att informera dig om hur du kan minska risken för att du eller kringstående skadas eller drabbas av dödsfall, läs följande avsnitt innan du kör fordonet:

- *SÄKERHETSINFORMATION*
- *FORDONSINFORMATION*.

Läs även alla säkerhetsdekaleringar på snöskotern.

Detta fordon är avsett för speciella ändamål och kan överskrida lokala breddbegränsningar för körning på skoterled. Föraren måste skaffa all relevant information om lokala breddbegränsningar.

Vi rekommenderar varmt att du går en kurs i säker körning. Rådfråga din återförsäljare eller lokala myndigheter om utbudet på kurser i ditt område.

Om varningarna i denna Instruktionsbok inte åtföljs kan det leda till SVÅRA PERSONSKADOR eller DÖD.

Säkerhetsmeddelanden

Typen av säkerhetsmeddelanden, hur de ser ut och hur de används i denna Instruktionsbok förklaras på följande sätt:

Säkerhetsvarningssymbol  Indikerar potentiell risk för personskador.

 VARNING
Anger en potentiell risk som kan resultera i svåra personskador eller död om den inte undviks.

⚠ FÖRSIKTIGHET Anger en potentiell risksituation som, om den inte undviks, kan resultera i mindre eller medelsvåra personskador.

ANMÄRKNING Avser en instruktion som kan resultera i allvarlig skada på fordonskomponenter eller annan egendom ifall den inte efterföljs.

Om denna Instruktionsbok

Denna Instruktionsbok har förberetts för att informera ägaren och föraren om denna snöskoter och dess olika reglage, underhållsanvisningar och anvisningar för säker användning.

Följande terminologi avseende förare, passagerare och fordonskonfiguration används genomgående i hela Instruktionsboken:

- **Förare:** avser den person som har kontroll över reglagen och kör snöskotern.
- **Passagerare:** avser den person som sitter bakom föraren.
- **1-UP:** avser en modell som endast är konstruerad för en förare.
- **2-UP:** avser en modell som är konstruerad för en medföljande passagerare.

Förvara denna Instruktionsbok tillsammans med fordonet så att du kan titta i den för t.ex. information om underhåll, vid felsökning och om du behöver instruera andra.

Instruktionsboken finns på flera språk. Vid eventuella olikheter i texten, är det den engelska versionen som gäller.

Om du vill se och/eller skriva ut ett extra exemplar av instruktionsboken kan du besöka webbplatsen www.brpusersclub.com.

Informationen i denna Instruktionsbok var korrekt vid tiden för publicering. BRP har emellertid som policy att kontinuerligt förbättra sina produkter utan att därför åta sig skyldigheten att installera dem på tidigare tillverkade produkter. På grund av senare utför-

da ändringar kan detta dokument och dess beskrivningar och/eller specifikationer innehålla avvikelser från den tillverkade produkten. BRP förbehåller sig rätten att när som helst upphöra med eller ändra specifikationer, konstruktion, funktioner, modeller eller utrustning utan att ådra sig några förpliktelser för detta.

Denna Instruktionsbok ska medfölja fordonet vid återförsäljning.

INNEHÅLLSFÖRTECKNING

FÖRORD	1
Innan du åker	1
Säkerhetsmeddelanden	1
Om denna Instruktionsbok	2

SÄKERHETSINFORMATION

ALLMÄNNA FÖREBYGGANDE ÅTGÄRDER	8
Undvik kolmonoxidförgiftning	8
Undvik bensenbränder och andra faror	8
Undvik att bränna dig på heta delar	8
Tillbehör och modifikationer	8

SÄRSKILDA SÄKERHETSMEDELANDEN	9
--	----------

KÖRA FORDONET	12
Före-start-kontroll	12
Hur man kör	14
Förarens ställning (backning)	15
Körning med passagerare	15
Terräng/Olika sätt att köra	15
Miljö	19

VÄGGREPPSFÖRBÄTTRANDE PRODUKTER	22
Manövrerbarhet	22
Acceleration	23
Bromsning	23
Viktiga säkerhetsregler	24
Dubbnings inverkan på snöskoterns livslängd	24
Montering av dubbar på av BRP godkända drivband	24
Inspektion av ett dubbat band	25

VIKTIGA DEKALER PÅ PRODUKTEN	26
Säkerhetsdekalerna på fordonet	26
Dekaler med teknisk information	28

FORDONSINFORMATION

REGLAGE, INSTRUMENT OCH KOMPONENTER	30
1) Styrstång	31
2) Gasreglage	31
3) Bromshandtag	31
4) Parkeringsbromshandtag	31
5) Motorns stoppbrytare	32
6) Motorns nödstoppreglage	32
7) Primerknapp	33
8) Starthandtag	33
9) Förvärmningsreglage	33
10) Avbländare	33

REGLAGE, INSTRUMENT OCH KOMPONENTER (forts.)	
11) Brytare för handtagsvärmare	34
12) Omkopplare för gasreglagevärmare	34
13) Analog/digital flerfunktionsmätare	35
14) Främre och bakre stötfångare	47
15) Drivremsskydd	48
16) Huv (övre karossmodul)	49
17) Sidopaneler	51
BRÄNSLE OCH OLJA	52
Bränslespecifikationer	52
Rekommenderat bränsle	52
Rekommenderad olja	53
Bränsle- och oljemängder	54
INKÖRNINGSPERIOD	55
Användning under inkörningsperioden	55
GRUNDLÄGGANDE PROCEDURER	56
Motorstartprocedur	56
Varmkörning av fordonet	56
Avstängning av motorn	56
KÖRFÖRHÅLLANDEN OCH DIN SNÖSKOTER	58
Höjd	58
Temperatur	58
Hård packsnö	58
SPECIELLA PROCEDURER	59
Bogsering av en annan snöskoter	59
Nödstartsprocedur	59
FINJUSTERA DIN SNÖSKOTER	61
Inställning av bakfjädringen	61
Inställning av framfjädringen	65
Tips om justering enligt fordonets beteende	68
TRANSPORT AV SNÖSKOTERN	69
UNDERHÅLLSINFORMATION	
FÖRSTA KONTROLL	72
SCHEMA FÖR REGELBUNDET UNDERHÅLL	73
UNDERHÅLLSSCHEMA (2-TAKTSMODELLER)	74
UNDERHÅLLSARBETE	76
Spjällägesgivare (TPS)	76
Luftfilter	77
Kylvätska	77
Avgassystem	77
Tändstift	78
Motorns stoppreglage	78

UNDERHÅLLSARBETE (forts.)	
Bromsvätska	79
Kedjehusolja	80
Drivrem	80
Primärvariator	83
Drivband	84
Fjädring	88
Skidor	88
Säkring	88
Belysning	89
FORDONSVÅRD	91
Efter körning	91
Rengöring och skydd av fordonet	91
FÖRVARING OCH FÖRSÄSONGSSERVICE	92
Förvaring	92
Preparering inför körsäsong	92
PREPARERING INFÖR KÖRSÄSONG	93
FÖRVARING	94

TEKNISK INFORMATION

FORDONSIDENTIFIKATION	96
Dekal med fordonsbeskrivning	96
Identifikationsnummer	96
EG-FÖRSÄKRAN OM ÖVERENSSTÄMMELSE	97
SPECIFIKATIONER	98

FELSÖKNING

TEKNISKA RIKTLINJER	102
ÖVERVAKNINGSSYSTEM	104
Signallampor, meddelanden och ljudsignalsystemets signalkoder	104
Felkoder	104

GARANTI

DEN BEGRÄNSADE GARANTINS GILTIGHET	106
BRP FINLAND OY:S INTERNATIONELLA BEGRÄNSADE GARANTI: 2016	
LYNX®-SNÖSKOTRAR	107
UNDERHÅLLSHISTORIK	111

KUNDINFORMATION

SEKRETESSINFORMATION	116
ADRESSÄNDRING/NY ÄGARE	117

SÄKERHETS- INFORMATION

ALLMÄNNA FÖREBYGGANDE ÅTGÄRDER

Undvik kolmonoxidförgiftning

Alla motoravgaser innehåller kolmonoxid som är en dödlig gas. Inandning av kolmonoxid kan orsaka huvudvärk, yrsel, dåsighet, illamående, förvirring och eventuellt dödsfall.

Kolmonoxid är en färg-, lukt- och smaklös gas som kan finnas i luften även om du varken ser eller känner lukten av avgaser. Dödliga halter av kolmonoxid kan ansamlas snabbt och du kan på kort tid överrumplas och bli oförmögen att rädda dig själv. Dödliga halter av kolmonoxid kan också ligga kvar i slutna och dåligt ventilerade utrymmen i flera timmar eller dagar. Vid eventuella symptom på kolmonoxidförgiftning bör du lämna området omedelbart, ta dig ut i friska luften och söka läkarvård.

För att förhindra att kolmonoxid orsakar allvarlig skada eller död:

- Kör aldrig fordonet i dåligt ventilerade eller delvis slutna utrymmen som garagen, täckta bilplatser eller lador. Även om du försöker vända bort avgaserna med fläktar eller genom att öppna fönster och dörrar, kan kolmonoxidhalterna snabbt nå farliga nivåer.
- Kör aldrig fordonet utomhus på platser där avgaser kan dras in i byggnader genom öppningar som fönster och dörrar.

Undvik bensenbränder och andra faror

Bensin är extremt brandfarligt och ytterst explosivt. Bränsleångor kan spridas och antändas av en gnista eller låga på flera meters avstånd från motorn. För att minska risken för brand eller explosion, följ dessa anvisningar:

- Använd endast en godkänd behållare för lagring av bensin.

- Följ anvisningarna i avsnittet *TANKNINGSPROCEDUR* noga.

- Starta eller kör aldrig motorn om tanklocket inte är ordentligt åtskruvat.

Bensin är giftigt och kan orsaka skada eller dödsfall.

- Sug aldrig upp bränsle med munnen.
- Om du råkar svälja bensin, får bensin i ögonen eller inandas bensinångor bör du omedelbart uppsöka en läkare.

Om du får bensin på dig, tvätta med tvål och vatten och byt kläder.

Undvik att bränna dig på heta delar

Avgassystemet och motorn blir heta vid användning. Undvik kontakt under och strax efter körning för att undvika brännskador.

Tillbehör och modifikationer

Utför inte otillåtna modifikationer och använd inte tillägg eller tillbehör som inte är godkända av BRP. Eftersom dessa ändringar inte testats av BRP kan de öka risken för kollisioner eller skador och de kan göra fordonet olagligt.

Tillbehörspassagerarsäten godkända av BRP som uppfyller SSCC-standard kan vara tillgängliga för vissa modeller. Om ett sådant säte används måste du följa de riktlinjer och rekommendationer som avser passagerare i denna Instruktionsbok.

VARNING

Passagerarsätet måste ha en rem eller passagerarhandtag och uppfylla SSCC-standard.

Kontakta en auktoriserad Lynx-återförsäljare för utbudet av tillbehör för ditt fordon.

SÄRSKILDA SÄKERHETSMEDELANDEN

SVÅRA PERSONSKADOR ELLER DÖDSFALL kan bli resultatet om dessa anvisningar inte efterföljs:

- Gör alltid en före-start-kontroll INNAN du startar motorn.
- Kontrollera att gasreglaget kan röra sig obehindrat och att det själv går tillbaka till tomgångsläget, innan motorn startas.
- Fäst alltid nödstopplinans ögla på kläderna innan motorn startas.
- Kör aldrig motorn utan korrekt installerat drivrems- eller bromsskydd eller med motorhuven eller sidopanelerna öppna eller borttagna. Kör aldrig motorn utan installerad drivrem. Att köra en obelastad motor som t.ex. utan drivrem eller med lyft band, kan vara farligt.
- Dra alltid åt parkeringsbromsen innan motorn startas.
- Man är alltid nybörjare första gången man sitter bakom reglagen på en snöskoter, oberoende av tidigare erfarenhet av att köra andra typer av fordon. Säker användning av snöskotern beror på flera omständigheter så som sikt, hastighet, väder, omgivningen, trafik, fordonets skick och förarens tillstånd.
- En grundkurs erfordras för säker användning av varje snöskoter. Studera din Instruktionsbok med speciell hänsyn till säkerhets- och varningshänvisningar. Bli medlem i snöskoterklubben på platsen: dess sociala aktiviteter och skoterleder planeras både för att ha roligt och för säkerheten. Skaffa dig grundläggande instruktioner från din snöskoteråterförsäljare, en vän, en annan klubbmedlem eller anmäl dig till ett säkerhetsträningsprogram i närheten.
- Alla nya förare måste, innan de använder snöskotern, läsa och förstå Instruktionsboken och alla säkerhetsdekaler på snöskotern. Nya förare ska bara tillåtas köra snöskotern inom ett begränsat område på jämn mark, åtminstone tills de känner sig helt säkra på manövreringen av snöskotern. Om det finns någon lokal kurs för snöskoterförare, se till att den nya föraren anmäler sig till denna.
- Prestanda hos vissa snöskotrar kan vara mycket högre än hos snöskotrar du har använt tidigare. Därför rekommenderas inte att nya eller oerfarna förare använder snöskotern.
- Snöskotrar används inom många områden och vid många olika snöförhållanden. Alla modeller uppträder inte på samma sätt vid liknande förhållanden. Rådfråga alltid din snöskoteråterförsäljare när du ska välja ut snöskotertyp för ditt speciella behov och användningsområde.
- Personskador eller död kan drabba snöskoterföraren eller personer i närheten om snöskotern används under riskfyllda förhållanden, vilka överstiger förarens eller snöskoterns förmåga eller ligger utanför avsedd användning.
- BRP rekommenderar att föraren är minst 16 år gammal.
- Det är viktigt att informera varje förare, oberoende av förarens erfarenhet, om snöskoterns manövrerings- och köregenskaper. Snöskoterns konfiguration, som skidställning, skidtyp, fjädringstyp, bandlängd, bandbredd och bandtyp, varierar från en modell till en annan. Snöskoterns manövrering påverkas i hög grad av dessa egenskaper.
- Nybörjaren bör träna körning med snöskotern på en jämn plats med låg hastighet innan han ger sig ut på någon längre tur.

- Informera dig om lokala lagar. Statliga, kommunala och lokala myndigheter har utfärdat lagar och förordningar gällande säker användning och körning av snöskotrar. Det ligger inom ditt ansvar som snöskoterförare, att lära och följa dessa lagar och förordningar. Att respektera dem leder till säkrare snöskoterkörning för alla. Var medveten om ansvaret för egendomsskador och gällande försäkringsplikt för din utrustning.
- Fortkörning kan vara livsfarligt. I många fall kan du inte reagera tillräckligt fort vid oväntade händelser. Anpassa alltid hastigheten till spåret, väderleken och din egen förmåga. Informera dig om lokala föreskrifter. Hastighetsbegränsning kan förekomma och kontrolleras.
- Kör alltid på högra sidan av spåret.
- Håll alltid ett säkert avstånd till andra snöskotrar och kringstående.
- Tänk på, att reklammaterial eventuellt visar riskfyllda manövrer som utförs av professionella förare under ideala och/eller anpassade villkor. Försök aldrig att utföra sådana riskfyllda manövrer om de överstiger din körkunskapsnivå.
- Kör aldrig fordonet med droger eller alkohol i kroppen. Det medför nedsatt om-döme och reaktionsförmåga.
- Snöskotern är inte konstruerad för körning på allmänna gator, vägar eller motorvägar.
- Undvik körning på väg. Om det är oundvikligt, och tillåtet, sänk hastigheten. Snöskotern är inte konstruerad för körning eller vändning på stenläggning. När du korsar en väg, stanna helt, titta därefter noggrant i båda riktningar innan du kör över i 90° vinkel. Var försiktig vid parkerade fordon.
- Att köra snöskoter på natten kan vara en underbar upplevelse, men var extra försiktig på grund av den reducerade sikten. Undvik okänd terräng och se till att belysningen fungerar. Ha alltid ficklampa och reservglödlampor till hands.
- Ta aldrig bort någon originalutrustning från snöskotern. Varje fordon har många inbyggda säkerhetsfunktioner. Sådana funktioner innefattar diverse skydd och manöverdon samt reflexmaterial och säkerhetsdekaler.
- Naturen är underbar men låt den inte göra dig ouppmärksam vid körningen. Om du verkligen vill njuta av utsikten på vintern, stanna snöskotern vid sidan av spåret, så att **du** inte är i vägen och till fara för andra.
- Staket utgör ett mycket allvarligt hot såväl för dig som för snöskotern. Ta en rejäl kurva runt telefonstolpar och andra stolpar.
- Dolda vajrar/linor som inte kan upptäckas på avstånd kan orsaka allvarliga olyckor.
- Använd alltid godkänd störthjälm, skyddsglasögon och ansiktsmask.
- Var uppmärksam på naturliga riskmoment vid körning utanför spåren, som t.ex. laviner och andra naturliga eller byggda olycksrisker eller hinder.
- Att köra efter en annan snöskoter med kort avstånd bör undvikas. Om snöskotern framför dig saktar in av någon anledning, kan dess förare eller passagerare bli skadade genom din försummelse. Håll ett säkert inbromsningsavstånd mellan dig och snöskotern framför dig. Beroende på terrängförhållandena kan inbromsningen kräva litet mer plats än du tror. Kör säkert. Var förberedd på att väja undan.

- Att köra ut ensam med snöskotern kan också vara farligt. Bränslet kan ta slut, du kan råka ut för en olycka eller få en skada på snöskotern. Kom ihåg att snöskotern kan köra längre på en halvtimme, än du klarar att gå på en dag. Använd "kompssystemet". Kör alltid ut med en vän eller medlem av snöskoterklubben. Även då bör du tala om vart du ska köra och när du planerar att vara tillbaka.
- Ängar har ibland lägre områden där vatten samlas och fryser till på vintern. Denna is är i regel blank. Ett försök att vända eller bromsa på denna yta kan förorsaka att fordonet slirar ur kontroll. Bromsa inte och försök aldrig att gasa på eller att vända på blank is. Om du skulle råka köra över ett sådant område, sänk då hastigheten genom att försiktigt minska gaspådraget.
- "Hoppa" aldrig med snöskotern.
- Dra inte på för fullt när du kör med andra. Snö och is kan kastas bakåt i spåret framför en följande snöskoter. Dessutom gräver fordonet ner sig och efterlämnar en ojämn snöyta för följande fordon när man drar på för fullt.
- Att köra tillsammans med andra är både roligt och trevligt men försök inte briljera och kör inte om andra i gruppen. En mindre erfaren förare kan försöka göra detsamma och misslyckas. Begränsa din körning till andras kunskaper och erfarenhet, när du kör tillsammans med andra.
- Om en nödsituation uppstår, tryck ned motorns nödstoppreglage och bromsa sedan.
- Koppla alltid till parkeringsbromsen när fordonet inte används.
- Låt aldrig motorn gå inom ett icke ventilerat utom och/eller om fordonet lämnas utan uppsikt.
- Se till att vägen bakåt är fri från hinder eller personer innan du lägger in backen.
- Ta alltid bort nödstopplinans hatt från motorns stoppbrytare när fordonet inte används för att undvika stöld, att motorn startar av misstag eller att snöskotern används av barn eller obehöriga.
- Stå ALDRIG bakom eller nära ett roterande drivband. Grus och stenar kan slungas ut och orsaka svåra skador. För att avlägsna packad snö eller is, stanna motorn, håll i fordonet, luta det åt sidan och använd en skruvmejsel.
- Sätt inte dubbar på drivbandet om det inte är godkänt för dubbar. Ett dubbat band som inte är godkänt för dubbar kan rivas av fordonet vid högre hastighet. Kontakta en auktoriserad Lynx-återförsäljare för aktuell information om tillgängliga dubbar och deras användning.
- Drivbandet på den här modellen får förses med dubbar. Dubbarna MÅSTE dock vara av en typ som godkänts av BRP för användning på Lynx-snöskotrar. ANVÄND ALDRIG vanliga dubbar eftersom bandtjockleken är tunnare än på våra standardband. Dubbarna riskerar att slita sönder bandet och få det att lossna från fordonet.
- Använd alltid en godkänd hjälm och följ samma klädselanvisningar som rekommenderas för föraren och som beskrivs i denna Instruktionsbok.
- Se till att du sitter stadigt med båda fötterna ordentligt vilande och med bra grepp på fotstöden samt att du kan hålla fast dig ordentligt i handtagen.
- Kom ihåg att föraren ansvarar för passagerarens säkerhet på 2-UP-modeller. Kom ihåg att snöskoterns köregenskaper, stabilitet och bromssträcka kan påverkas vid körning med passagerare.
- Innan körning med fordonet ska passageraren ombes att uppmana dig att sakta ner eller stanna om denna känner obehag eller fara under körningen. Var uppmärksam på din passagerare under körning.

KÖRA FORDONET

Varje förare ansvarar för passagerarnas säkerhet och säkerheten för andra eventuella personer i närheten.

Du är ansvarig för ordentlig användning av ditt fordon såväl som för instruktion av dem som du låter åka med eller köra. Det kan finnas tydliga skillnader i manövrering och prestanda mellan olika snöskotrar.

En snöskoter är relativt lätt att köra men liksom med andra fordon eller mekanisk utrustning kan risker uppstå om du är vårdslös, tanklös eller ouppmärksam. Du bör låta snöskotern genomgå en säkerhetsinspektion varje år. Kontakta en auktoriserad Lynx-återförsäljare för mer information. Slutligen rekommenderar vi, att du regelbundet besöker din auktoriserade Lynx-återförsäljare för normal och säkerhetsrelevant skötsel, samt om du behöver eventuella snöskotertillbehör.

Innan du kör ut på spåren, bör du först träna på ett begränsat jämnt område, tills du känner dig helt säker gällande manövrering av snöskotern och märker att du säkert kan klara av en större uppgift. Vi önskar en trevlig och säker tur.

Före-start-kontroll

VARNING

Det är mycket viktigt att inspektera fordonet varje gång innan du använder det. Kontrollera alltid att viktiga reglage, säkerhetsfunktioner och mekaniska delar fungerar korrekt innan du börjar köra.

Innan du startar motorn

1. Ta bort snö och is från chassiet inklusive från lyktor, säten, fotstöd, reglage och instrument.
2. Kontrollera att insugningsdämparens förfilter är fritt från snö.

3. Kontrollera att skidor och styrning fungerar obehindrat. Kontrollera motsvarande rörelse mellan skidor och styrstång.
4. Kontrollera bränsle och insprutningsolja avseende nivåer och ev. läckage. Fyll på vid behov.
5. Kontrollera kylvätske- och bromsvätskenivåerna. Vid låga nivåer, kontakta en auktoriserad Lynx-återförsäljare.
6. Alla förvaringsutrymmen måste vara ordentligt stängda och får inte innehålla tunga eller ömtåliga föremål. Huven och sidopanelerna måste också vara ordentligt låsta.
7. Kontrollera drivbandets skick. Avlägsna snö och is vid behov.
8. Kontrollera att bakfjädringens glidskenor är i gott skick.
9. Manövrera gasreglaget flera gånger för att kontrollera att det går lätt och smidigt. Det måste återgå till tomgångsläge när det släpps.
10. Dra åt bromsreglaget och se till att bromsen ligger an helt innan bromsreglaget når styrhandtaget. Det måste återgå till viloposition när det släpps.
11. Koppla i parkeringsbromsen och kontrollera att den fungerar. Låt parkeringsbromsen vara inkopplad.

När motorn har startat

För korrekt procedur vid start av motorn, se avsnittet *MOTORSTARTS-PROCEDUR*.

1. Kontrollera att hel- och halvljus, bakljus, bromsljus och signallampor fungerar.

OBSERVERA: Du kan behöva ta bort nödstoppslinan från dina kläder för att kontrollera belysningen. I sådana fall, fäst linan i kläderna igen så fort du är tillbaka vid snöskoterns reglage.

2. Kontrollera att motorns stoppbrytare (dra bort nödstopplinans hatt) och nödstoppreglage fungerar.
3. Frisläpp parkeringsbromsen.
4. Se avsnittet *VARMKÖRNING AV FORDONET* och följ anvisningarna.

Checklista vid före-start-kontroll

KOMPONENT	ÅTGÄRD	✓
Karossen inklusive säten, fotstöd, lampor, reglage och instrument	Kontrollera skicket och ta bort snö eller is.	
Luftintagsljuddämparens förfilter	Kontrollera skicket och ta bort snö eller is.	
Styrsystem	Kontrollera avseende fri rörlighet och korrekt funktion.	
Skidor och styrskenor	Kontrollera skicket.	
Bränsle och insprutningsolja	Kontrollera avseende nivå och ev. läckage och fyll på vid behov.	
Kylvätska	Kontrollera nivån. Om den är låg, kontakta en auktoriserad Lynx-återförsäljare.	
Bromsvätska	Kontrollera nivån. Låg vätskenivå kan tyda på läckage eller slitna bromsbelägg. Kontakta en auktoriserad Lynx-återförsäljare.	
Förvaringsutrymme	Kontrollera avseende ordentlig låsning och avsaknad av tunga eller ömtåliga föremål.	
Gasreglage	Kontrollera avseende korrekt funktion.	
Drivband	Kontrollera skicket och ta bort snö eller is. För dubbade band, se <i>INSPEKTION</i> i underavsnittet <i>VÄGGREPPSFÖRBÄTTRANDE PRODUKTER</i> .	
Bakfjädringens glidskenor	Kontrollera skicket.	
Bromshandtag	Kontrollera avseende korrekt funktion.	
Parkeringsbroms	Kontrollera avseende korrekt funktion.	
Motorns nödstoppreglage och stoppbrytare	Kontrollera avseende korrekt funktion. Nödstoppslinan måste vara fastsatt med öglan i förarens kläder.	
Belysning	Kontrollera avseende korrekt funktion.	

Hur man kör

Körkläder

Använd ordentlig snöskoterklädsel. Den bör vara bekväm och inte för trång. Ta alltid först reda på väderleksutsikterna innan du kör iväg. Klä dig med hänsyn till det kallaste väder som kan väntas. Termounderställ närmast huden ger också en bra isolering.

Använd alltid en godkänd störthjälm för säkerhetens och komfortens skull. De ger både värme och reducerar risken för skador. En strumpliknande mössa, kapuschong och ansiktsmask bör alltid bäras. Glasögon eller ett visir som sitter fast på hjälmen är oundgängligt. Bär glasögon eller visir med färgad lins om hjälmen inte har detta.

Händerna bör skyddas med ett par snöskoterhandskar eller påsvantar som isolerar tillräckligt och ger rörelsefrihet för tummar och fingrar för manövrering av reglagen.

Stövlar med gummisulor och skaft antingen av nylon eller läder, med borttagbara filtinlägg, passar bäst vid snöskoterkörning.

Se till att du håller dig så torr som möjligt, när du kör snöskoter. När du kommer inomhus, ta av snöskoterkläderna och stövlarna och se till att de torkar ordentligt.

Använd inte långa halsdukar och lösa plagg som kan fastna i rörliga delar.

Vad man skall ha med sig

Förstahjälpensats	Mobiltelefon
Kniv	Reservtändstift
Ficklampa	Isolerband
Spårkarta	Reservdrivrem
Tilltugg	Medföljande verktygssats

Förarens ställning (körning framåt)

Din körposition och balans är två grundläggande förutsättningar för att få snöskotern att köra dit du vill. När du svänger på en sluttning, måste du vara redo att förskjuta kroppsvikten för att understödja kurvtagningen i önskad riktning. Du får aldrig försöka manövrera genom att placera fötterna utanför fordonet. Med tiden lär du dig hur mycket du måste luta dig i kurvor vid olika hastigheter och hur mycket du måste luta dig mot en sluttning för att hålla balansen ordentligt.

Normalt uppnår man bästa balans och kontroll över fordonet när man sitter. Men även hukande, knästående eller stående ställningar används under vissa förhållanden.

VARNING

Försök inga manövrer som överstiger dina färdigheter.

Sittning

Fötterna på fotbrädorna, kroppen halvvägs tillbaka på sätet är en idealisk ställning när man kör snöskotern på känd, jämn terräng. Knä och höfter bör vara rörliga för att kunna ta upp stötar.



fmo2008-003-001

Hukande ställning

En halvsittande ställning med kroppen lyft från sätet och fötterna under kroppen i en sorts hukande ställning.

Följaktligen kan benen ta upp stötarna, när man kör på ojämn terräng. Undvik plötsliga stopp.



fmo2008-003-002

Knästående ställning

Denna ställning uppnår du genom att placera en fot ordentligt på fotbrädan och det andra knät på sätet. Undvik plötsliga stopp.



fmo2008-003-003

Stående ställning

Placera båda fötterna på fotbrädorna. Knäna bör vara böjda för att ta upp stötarna från ojämnheter på marken. Detta är en bra ställning för att se bättre och för att lätt kunna förskjuta vikten alltefter behov. Undvik plötsliga stopp.



fmo2008-003-004

Förarens ställning (backning)

Vi rekommenderar att du sitter ner på snöskotern under backning.

Undvik att stå upp. Rörelsen bakåt vid backning kan få dig att kastas framåt mot gasreglaget, vilket kan medföra ett oavsiktligt gaspådrag.

! VARNING

Ett oväntat gaspådrag vid backning kan leda till att du förlorar kontrollen över snöskotern.

Körning med passagerare

Vissa snöskotrar är konstruerade för endast en förare (1-UP) medan andra tillåter en passagerare (2-UP). Försäkra dig om att du känner till och följer de varningar som gäller din specifika modell.

Även om en passagerare tillåts måste denna person ha den fysik som krävs för snöskoterkörning.

Terräng/Olika sätt att köra

Preparerat spår

Sittande körställning är att föredra på ett preparerat spår. Kör inte för fort och håll dig framför allt på högra sidan av spåret. Var förberedd på att något oväntat inträffar. Observera alla skyltar längs spåret. Kör inte sicksack mellan ena sidan av spåret och den andra.

Opreparerat spår

Om det inte just har fallit snö, kan du räkna med snödrivor och "tvättbrädsförhållanden". Sådana förhållanden kan vara fysiskt skadliga i höga hastigheter. Sänk farten. Håll dig fast i styrstängningen och inta en hukande ställning. Fötterna bör vara under kroppen och man intar en hukad ställning för att ta upp skakningar. På längre sträckor med "tvättbrädseffekt" kan man använda den knästående ställningen med ett knä på sätet. Detta ger en viss bekvämlighet, men man har samtidigt kroppen fri för att kunna styra fordonet. Se upp för stenar eller trädstubbar som kan vara delvis dolda när det nyligen har snöat.

Djup snö

I djup pudersnö kan fordonet börja att köra fast. Om detta inträffar, sväng i en så stor kurva som möjligt och sök upp ett fastare underlag. Om du kör fast, och det händer alla, låt inte bandet spinna runt då detta medför att fordonet sjunker djupare. Stäng istället av motorn, stig av och flytta fordonets bakparti till ny snö. Trampa därefter till en fri väg framför fordonet. I regel räcker någon meter. Starta motorn. Inta stående ställning och gunga fordonet försiktigt samtidigt som du sakta drar på gasen. Beroende på om fordonet sjunker fram eller bak, bör du placera fötterna på motsatta änden av fotbrädorna. Lägg aldrig främmande föremål under bandet som hjälp. Låt inte någon stå framför eller bakom snöskotern när motorn är igång. Håll dig borta från bandet. Personskador är följden om man kommer i kontakt med det roterande bandet.

Fruset vatten

Att köra på tillfrusna sjöar och floder kan vara livsfarligt. Undvik vattenvägar. Om du befinner dig på okänt område, fråga lokala myndigheter eller personer på platsen angående isens tillstånd, inlopp, utlopp, källor, starka

strömmar eller andra faror. Försök aldrig att köra snöskotern på is som kan vara för svag för att bära dig och fordonet. Att köra snöskoter på is eller glatta ytor kan vara mycket farligt om man inte iakttar vissa försiktighetsåtgärder. Det ligger i sakens natur, att is är ett olämpligt underlag för bra kontroll över en snöskoter eller andra fordon. Väggreppet vid start, svängning eller stopp är mycket lägre än på snö. Således kan dessa sträckor mångdubblas. Styrförmågan är minimal och okontrollerad sladdning är en alltid överhängande fara. När du kör på is, kör långsamt och var försiktig. Se till att du har gott om plats när du stannar och svänger. Detta gäller speciellt på natten.

Hård packsnö

Underskatta inte hård packsnö. Det kan vara svårt att manövrera eftersom både skidorna och bandet har dåligt väggrepp. Det är bäst att sakta ner och att undvika snabb acceleration, svängning eller bromsning.

Uppförsbackar

Det finns två huvudtyper av backar — öppna backar med ett par träd, stenar eller andra hinder, och backar som endast kan köras direkt rakt upp. I en öppen backe kör man snett upp eller i slalom. Kör upp i vinkel. Inta knästående ställning. Håll kroppsvikten hela tiden upp mot backen. Håll en jämn, säker hastighet. Kör så långt du kan i denna riktning, byt därefter till motsatt vinkel mot backen och motsatt körställning.

En direkt körning rakt upp kan innebära problem. Välj stående körställning, accelerera innan du börjar köra upp och reducera sedan gasen för att förhindra att bandet slirar.

Under alla omständigheter måste fordonets hastighet vara så hög som lutningen kräver. Sakta alltid ner när du når krönet. Låt inte bandet slira om du inte kommer vidare. Stäng av motorn, frigör skidorna genom att dra dem utåt

och nedåt, placera snöskoterns bakparti uppåt, starta motorn igen och kör dig fri med låg jämn gas. Positionera dig själv så att du inte välter och kör sedan nedåt.

Utförsbacke

Att köra nedför en backe kräver att man har full kontroll över fordonet hela tiden. Vid brantare backar, håll din tyngdpunkt låg och båda händerna på styrstången. Håll låg gas och låt fordonet köra nedför backen med motorn igång. Om en hastighet uppnås som inte är säker, sakta ner genom att bromsa, men bromsa bara lätt upprepade gånger. Tvärbromsa aldrig, då låser sig bandet.

Sidolutning

När man kör över en sidolutning eller snett upp eller ner, måste vissa steg följas. Alla ombord bör luta sig mot slutningen, vilket krävs för stabiliteten. De bästa körställningarna är den knästående ställningen, med knät mot nedförsbacken på sätet och foten på det övre benet på fotbrädan, eller den hukande ställningen. Var beredd på att förskjuta kroppsvikten snabbt när det behövs. Sidolutningar och branta backar är inte lämpliga för nybörjare eller rutinerade snöskoterförare.

Slask

Slask bör alltid undvikas. Kontrollera alltid avseende slask innan du kör över en sjö eller flod. Kör omgående bort från isen, om du upptäcker mörka fläckar på spåret. Is och vatten kan kastas bakåt i spåret för en följande snöskoter. Att få ut ett fordon ur ett slaskområde kan vara ansträngande och i vissa fall omöjligt.

Förhållanden med dimma eller snöglopp

Dimma eller siktreducerande snöfall kan uppträda till lands eller på vattnet. Om du måste köra vidare i dimma eller starkt snöfall, kör långsamt med tänd

belysning och håll uppmärksam utkik efter faror. Kör inte vidare, om du inte är säker på vägen. Håll ett säkert avstånd bakom andra snöskotrar för att förbättra sikten och reaktionstiden.

Okänt område

Kör alltid extra försiktigt, när du kommer in på ett område som du inte känner till. Kör tillräckligt långsamt för att kunna upptäcka eventuella faror, såsom staket och staketstolpar, bäckar som korsar din väg, stenar, plötsliga fördjupningar, staglinor och otaliga andra hinder, som kan sätta stopp för din snöskoterkörning. Var försiktig även när du följer befintliga spår. Kör med en sådan hastighet, att du kan se vad som befinner sig bakom nästa kurva eller krönet av en kulle.

Starkt solsken

Dagar med starkt solsken kan reducera sikten avsevärt. Skenet från solen och snön kan blända dig så starkt, att du har svårt för att upptäcka bergsklyftor, diken eller andra hinder. Vid sådana förhållanden bör alltid glasögon med färgade linser användas.

Föremål som inte syns

Föremål kan vara dolda under snön. När man kör utanför officiella spår och i skogen krävs lägre hastighet och ökad uppmärksamhet. När man kör för fort i ett område, kan även mindre hinder vara mycket farliga. Även att köra på en liten sten eller stubbe kan medföra att man förlorar kontrollen över snöskotern och förorsaka personsador hos förare och passagerare. Håll dig på officiella spår för att minska risken för faror. Kör säkert, sakta ner och njut av utsikten.

Dolda trådar

Håll alltid utkik efter dolda trådar, speciellt inom områden där lantbruk kan ha bedrivits vid någon tidpunkt. För många olyckor har inträffat genom att köra in i trådar på fälten, staglinor nära

stolpar och vägar och in i kedjor och trådar som använts vid vägvästängning. Låg hastighet är en nödvändighet.

Hinder och språng

Oplanerade språng genom snödrivor, snöplogsvallar, kulvertar eller osynliga objekt kan vara farliga. Du kan undvika dem genom att använda ordentliga solglasögon eller ansiktsmask och genom att köra långsammare.

Att hoppa med en snöskoter kan utgöra en risksituation. Bered dig på att absorbera stöten innan du landar och var beredd på nedslaget. Knäna måste vara böjda, så att de fungerar som stötdämpare. Om spåret plötsligt försvinner framför dig, luta dig (stående) bakåt och håll skidorna uppåt och rakt fram. Ge delvis gas och var beredd på nedslaget. Knäna måste vara böjda, så att de fungerar som stötdämpare.

Svänga med snöskotern

Beroende på rådande terrängförhållanden, finns det två lämpliga sätt att vända eller svänga med en snöskoter. Vid de flesta snöförhållanden är kroppsrörelser nyckeln vid kurvtagning. Genom att luta sig inåt i kurvan och positionera kroppsvikten på den inre foten bildar man en skevning under bandet. Genom att du intar denna ställning och placerar dig själv så långt framåt som möjligt, överförs vikten till den inre skidan.

Vid något tillfälle märker du kanske, att enda sättet att vända fordonet i djup snö är att verkligen dra runt snöskotern. Överanstäng dig inte. Skaffa hjälp. Kom ihåg att alltid lyfta med hjälp av benen istället för med ryggen.



fmo2008-003-005

Väggkorsning

I vissa fall kör du upp på vägen via ett dike eller en snövall. Välj ett ställe där du kan köra upp utan svårighet. Använd stående körställning och kör endast med den hastighet som krävs för att komma över vallen. Stanna helt uppe på vallen och vänta tills all trafik har kört förbi. Bedöm vägens lutning. Korsa vägen i 90° vinkel. Om du träffar på en ytterligare snövall på andra sidan, positionera fötterna långt bak på fordonet. Tänk på att snöskotern inte är avsedd för användning på bar mark och att styrningen är svårare på denna typ av underlag.

Järnvägskorsning

Kör aldrig på järnvägsspår. Det är förbjudet. Järnvägsspår och områden med järnvägsrättigheter är privat egendom. En snöskoter är ingen match för ett tåg. Stanna, titta och lyssna innan du korsar ett järnvägsspår.

Nattkörning

Mängden naturlig och konstgjord belysning vid en viss tidpunkt kan inverka på din förmåga att se eller att bli sedd. Att köra snöskoter på natten är underbart. Det kan vara en unik upplevelse om du tar hänsyn till den reducerade sikten. Innan du startar, se till att belysningen är ren och fungerar ordentligt. Kör med en hastighet som ger dig möjlighet att stanna i tid, när du ser ett obekant eller farligt objekt framför dig. Håll dig på officiella spår och kör aldrig på okänt område. Undvik floder och

sjöar. Staglinor, taggtrådsstängsel, avstängda inkörslar och andra objekt såsom trädgrenar är svåra att se på natten. Kör aldrig ensam. Ha alltid en ficklampa med dig. Håll dig borta från bostadsområden och respektera andra personers rätt att sova.

Körning i grupp

Före start, utnäm en "truppchef" som leder gruppen och en annan person som följer upp på slutet. Se till att alla som kör med känner till den planerade vägen och målet. Kontrollera att du har tagit med alla verktyg och all utrustning som behövs och att du har tillräcklig mängd bränsle för hela turen. Kör aldrig om truppchefen och för den delen inte heller någon annan snöskoter. Använd handsignaler över hela linjen för att indikera faror eller avsikten att byta riktning. Hjälpt alltid andra när det behövs.

Det är alltid VIKTIGT att hålla ett säkert avstånd mellan varje snöskoter. Håll alltid ett säkert mellanrum och sörg för tillräckligt bromsavstånd. Kör inte tätt efter framförvarande snöskoter. Uppmärksamma framförvarande fordons position.

Signaler

Om du har för avsikt att stanna, höj ena handen rakt upp över huvudet. Indikera vänstersväng genom att sträcka den vänstra handen rakt ut åt vänster. För högersvängar, sträck vänster arm och höj handen till en vertikal position så att armen bildar en rät vinkel vid armbågen. Varje snöskoterförare bör vidarebefordra signalen till de som kör bakom.

Stopp på spåret

Så vitt möjligt, kör av spåret när du stannar. Detta reducerar riskerna för andra snöskoterförare som använder spåret.

Spår och skyltar

Skyltar vid spåret är avsedda att kontrollera, styra eller reglera snöskoterkörning på spåret. Lär dig betydelsen av alla skyltar som används inom det område där du kör snöskoter.

Miljö

Förekomsten av vilt gör körningen med snöskoter till en upplevelse. Snöskoterspår utgör ett fast underlag på vilket djur kan förflytta sig från område till område. Stör inte detta privilegium genom att jaga eller hetsa djuren. Trötthet och utmattning kan leda till att ett djur dör. Undvik områden som är avsedda för skydd eller utfodring av vilda djur.

Om du har tur nog att få syn på ett vild djur, stanna snöskotern och titta i lugn och ro.

De riktlinjer som vi understödjer är inte avsedda att förminska glädjen vid snöskoterkörning, utan för att skydda den härliga frihet som man bara kan uppleva på en snöskoter! Dessa riktlinjer håller snöskoterförarna friska, glada och ger dem möjligheten att visa andra vad de vet om, och uppskattar hos, sitt favoritidsfördriv på vintern. Så, nästa gång du kör ut i spåren en kall, gnistrande och klar vinterdag, ber vi dig att komma ihåg att du bereder vägen för vår sports framtid. Hjälpt oss att hitta den rätta vägen! Alla vi hos BRP tackar för hjälpen.

Det finns ingenting mer stimulerande än att köra snöskoter. Att ge sig ut på snöskoterspår kors och tvärs genom markerna är en spännande och hälsosam vintersport. Men efterhand som antalet personer som utnyttjar dessa fritidsområden stiger, stiger även risken för skador på miljön. Missbruk av terrängen, tillgångar och resurser leder oundvikligen till restriktioner och avstängning av både privata och allmänna markområden.

Det är faktiskt så, att det största hotet för vår sport alltid är i närheten. Detta ger oss ett enda logiskt val. Vi måste alltid köra ansvarsfullt, när vi kör snöskoter.

De allra flesta respekterar lagen och miljön. Var och en av oss måste föregå med gott exempel för dem som är nya inom sporten, unga som gamla.

Det bör ligga i allas intresse att gå försiktigt fram inom våra fritidsområden. Därför att på sikt måste vi vara försiktiga med miljön, för att skydda sporten.

Efter att ha insett vikten av detta och nödvändigheten av att snöskoterförare hjälper till att skydda de markområden som är förutsättningen för denna sport, utvecklade BRP kampanjen "Light Treading Is Smart Sledding" (Att gå försiktigt fram är intelligent körning) för snöskoterförare.

Att gå försiktigt fram gäller mer än bara behandlingen av nätet av spår. Det handlar om bevis på omsorg och respekt, liksom beredskap att överta ledningen och handla. Det gäller miljön i allmänhet, dess vård och underhåll, dess naturliga invånare och alla entusiaster och allmänheten i övrigt, som njuter av den härliga naturen. Med detta tema uppmanar vi alla snöskoterförare att tänka på att respekt för miljön inte bara är viktigt för vår industris framtid, utan även för kommande generationer.

Att gå försiktigt fram betyder inte alls, att du ska tygla din lust för rolig snöskoterkörning! Det betyder bara att du ska handla med respekt!

Det grundläggande målet med att gå försiktigt fram är respekt för var och hur du kör snöskoter. Du går försiktigt fram, om du följer nedanstående principer.

Informera dig. Skaffa kartor, föreskrifter och annan information från skogsförvaltningen eller annan offentlig myndighet. Lär dig reglerna och följ dem. Det gäller även hastighetsbegränsningar!

Undvik att köra över unga träd, buskar och gräs och skär inte trä. På plan mark eller områden där spårkörning är populär, är det viktigt att endast köra där det är tillåtet. Kom ihåg att det finns ett samband mellan att skydda miljön och din egen säkerhet.

Respektera vilda djur och ta speciell hänsyn till djur som har ungar eller lider av brist på foder. Stress kan underminera knappa energireserver. Undvik att köra inom områden där bara djur ska uppehålla sig!

Respektera vägspärrar och trafikskyltar och glöm inte: Den som går försiktigt fram, skräpar inte ner!

Håll dig undan från vildmarker. De är spärrade för alla fordon. Ta reda på var gränserna är.

Be om lov om du vill köra över privat område. Respektera markägarnas rättigheter och andra människors privatliv. Glöm inte att även om snöskotertechnologin har reducerat bullernivån avsevärt, bör du ändå inte varva upp motorn där lugn och tystnad "står på dagordningen".

Snöskoterförare vet alltför väl, vilka ansträngningar som gjorts under sportens historia för att få tillgång till områden där det går att köra snöskoter säkert och ansvarsfullt. Denna ansträngning fortsätter även idag, lika starkt som någonsin.

Att respektera de områden där vi kör, var de än är, är det enda sättet att se till att vi kan utnyttja dem i framtiden. Det är en huvudorsak till varför vi vet att du håller med om att det är klokt att gå försiktigt fram! Och det finns fler.

Att njuta av möjligheten att se vintern och alla dess naturliga, majestätiska under är en erfarenhet som vårdas ömt av snöskoterförare. Att gå försiktigt fram skyddar denna möjlighet och gör det möjligt för oss att visa vinterns skönhet och vår sports unika spänning för andra! Att gå försiktigt fram hjälper vår sport att växa!

Att gå försiktigt fram utmärker också en klok snöskoterförare. Man behöver inte lämna de stora spåren eller rasa genom en oberörd skog, för att visa att man kan köra. Oberoende av om du kör en högeffektiv Lynx, en sportig RAVE®-snöskoter eller ett annat märke eller en annan modell, visa att du vet vad du håller på med. Visa att du vet hur man får snön att yra och hur man efterlämnar spår på ett hänsynsfullt sätt!

VÄGGREPPSFÖRBÄTTRANDE PRODUKTER

OBSERVERA: Det här avsnittet avser snöskotrar utrustade med fabriksinstallerade drivband som godkänts av BRP för montering av specialdubbar.

OBSERVERA: Det fabriksinstallerade drivbandet på modellen Rave 600 RS kan dubbas i enlighet med ISR:s tävlingsstandarder.

VARNING

Dubba aldrig ett band som inte är godkänt för dubbar. Godkända band kan identifieras genom en dubbssymbol (se illustrationen nedan) ingjuten i bandets yta. Att montera dubbar på ett band som inte har godkänts för detta kan öka risken för att bandet brister eller rivs av.

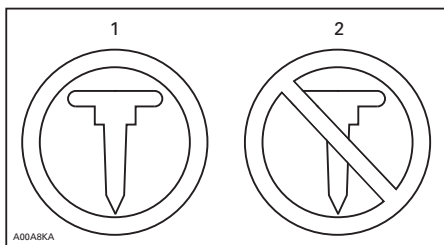

SYMBOLER PÅ BANDET

1. Godkänt
2. INTE godkänt

VARNING

Använd endast dubbtyp som godkänts av BRP för Lynx-snöskotrar. ANVÄND ALDRIG vanliga dubbar eftersom bandtjockleken är tunnare än på andra standardband. Dubbarna riskerar att slita sönder bandet och få det att lossna från fordonet. Kontakta en auktoriserad Lynx-återförsäljare för aktuell information om tillgängliga dubbar och deras användning.

Användning av väggreppsförbättrande produkter som mer aggressiva karbidmedar med större profildjup och/eller dubbar på snöskotern förändrar dess uppträdande, speciellt avseende manövrering, acceleration och bromsning.

Att använda väggreppsförbättrande produkter ger bättre grepp på packsnö eller is, men har däremot ingen märkbar effekt på mjuk snö. Av det här skälet krävs det en viss tillvänjningsperiod för att kunna köra en snöskoter utrustad med väggreppsförbättrande produkter. Se till att du tar dig god tid att vänja dig vid hur snöskotern uppträder vid svängning, acceleration och bromsning, om den är utrustad med väggreppsförbättrande produkter.

Kontrollera även lokala föreskrifter avseende användning av väggreppsförbättrande produkter på snöskotrar. Kör alltid snöskotern på ett ansvarsfullt sätt och respektera miljön och andra människors egendom.

Manövrerbarhet

Användning av greppförbättrande produkter så som mer aggressiva karbidmedar och/eller dubbar på snöskotern medför ett förbättrat grepp med marken både bak och fram. Därför är det nödvändigt att använda karbidmedar för att förbättra skidornas väggrepp, så att snöskoterns front- och bakparti är i balans. Vanliga karbidmedar som finns i handeln är i och för sig lämpliga, men ger inte nödvändigtvis optimal kontroll över fordonet. Detta beror även på dina personliga prioriteter, din körstil och hur fjädningen är inställd.

⚠ VARNING

Om snöskoterns front- och bakparti inte är i balans, beroende på olämplig kombination av väggreppsförbättrande produkter, kan snöskotern tendera att bli över- eller understyrd, vilket kan leda till att du förlorar kontrollen över fordonet.

Överstyrning

Under vissa omständigheter kan användning av mer aggressiva karbidmedar utan dubbat band göra att snöskotern tenderar till överstyrning, se illustrationen.

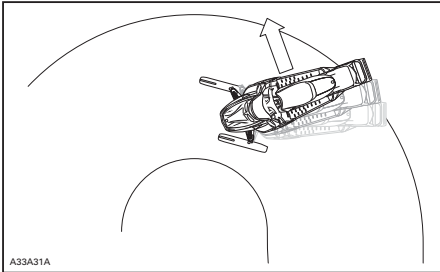

ÖVERSTYRNING

Understyrning

Under vissa omständigheter, kan användning av dubbar göra att snöskotern tenderar till understyrning om skidorna inte är utrustade med mer aggressiva karbidmedar, se illustrationen.

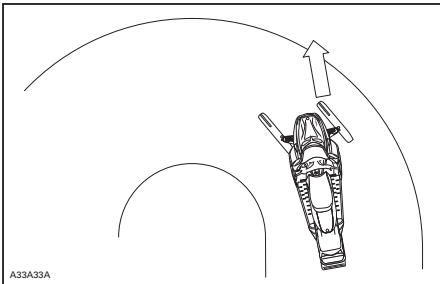

UNDERSTYRNING

Kontrollerad körning

En väl avvägd kombination av karbidmedar och dubbar på bandet säkerställer en fullgod kontroll och bättre hantering. Se illustrationen.

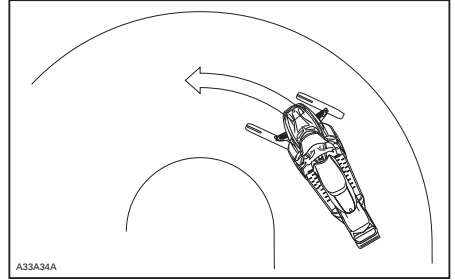

KONTROLLERAD KÖRNING

Acceleration

Att använda dubbar på bandet ger bättre acceleration på packsnö och is, men har ingen märkbar effekt på mjuk snö. Detta kan förorsaka plötsliga förändringar av väggreppet under vissa omständigheter.

⚠ VARNING

För att förhindra överraskningar som kan leda till förlust av kontrollen över snöskotern:

- Var alltid försiktig med gasen.
- Försök **ALDRIG** att få bandet att spinna för att snöskoterns bakparti ska sladda.

Detta kan medföra att grus eller is kastas våldsamt bakåt, vilket eventuellt kan skada andra i närheten, eller på snöskotrar bakom dig.

Bromsning

Liksom för acceleration ger dubbar på bandet bättre bromseffekt på packsnö och is men har ingen märkbar verkan på mjuk snö. Således kan bromsverkan förändras plötsligt under vissa omständigheter. Se till att du bromsar

återhållsamt så att bandet inte blockeras för att undvika överraskningar, vilka kan leda till förlust av kontrollen.

Viktiga säkerhetsregler

⚠ VARNING

För att förhindra allvarliga skador hos personer nära snöskotern:

- Stå **ALDRIG** bakom eller nära ett band som är igång.
- Använd alltid ett brett snöskoterstöd med bakre avvisarpanel om bandet måste roteras.
- Kör motorn bara med lägsta möjliga hastighet, när bandet är lyft från marken.

Centrifugalkraften kan förorsaka att grus, skadade eller lösa dubbar, avslitna delar av bandet, eller hela det tunga bandet slungas bakåt ut ur tunneln med oerhörd kraft.

Dubningens inverkan på snöskoterns livslängd

Användning av väggreppsförbättrande produkter kan öka belastningen och påkänningen för vissa av snöskoterns komponenter, såväl som vibrationsnivån. Detta kan leda till för tidigt slitage av delar såsom drivremmar, bromsbelägg, lager, kedja och kedjehjul, samt på godkända dubbade band förkorta bandets livslängd. Gör alltid en visuell inspektion av bandet före varje körning. För ytterligare information, se avsnittet *DRIVBAND* i *UNDERHÅLLSINFORMATION*.

Dubbar kan också förorsaka allvarliga skador på snöskotern om den inte är utrustad med tunnelskydd avsett för just din modell. Skador på elektriska ledningar eller perforering av värmväxlarna är möjliga risker, vilka kan leda till att motorn blir överhettad och allvarligt skadad.

⚠ VARNING

Om tunnelskydden är mycket slitna eller inte installerade, kan håll uppstå i bensintanken, vilket leder till brand.

ANMÄRKNING Fråga din återförsäljare efter typbeteckning och kit-nummer för tunnelskydd passande till din snöskoter.

OBSERVERA: Titta i den begränsade garantin från BRP för att ta reda på, vilka garantibegränsningar som berör användning av dubbar.

Montering av dubbar på av BRP godkända drivband

⚠ VARNING

Dubba aldrig ett band som inte är godkänt för dubbar. Att montera dubbar på ett band som inte har godkänts för detta kan öka risken för att bandet brister eller rivs av.

För att säkerställa säker och korrekt montering, rekommenderar BRP att du låter din återförsäljare montera dubbarna.

- Använd endast specialdubbar godkända av BRP.
- Använd aldrig dubbar som överskrider höjden hos snöskoterns bandprofil med mer än 9,5 mm.

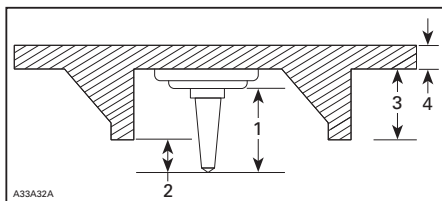

MONTERING AV DUBBAR

1. Dubbstorlek
2. Inträngningsområde 6,4 mm till 9,5 mm
3. Bandets nabbhöjd
4. Bandets remtjocklek

⚠ VARNING

- Kontakta en auktoriserad Lynx-återförsäljare för aktuell information om tillgängliga dubbar och deras användning.
- ANVÄND ALDRIG vanliga dubbar eftersom bandtjockleken är tunnare än på våra standardband och dubbarna riskerar att slita sönder bandet och få det att lossna från fordonet.
- Dubbar ska endast monteras på de ställen som indikeras med ingjutna vulster på bandets yta. Vissa modeller av drivband har två typer av ingjutna vulster: triangel- och cirkelformade. Kontrollera varningen som finns på bandets yta för att få veta vilken du ska använda.
- Dubba aldrig ett band med en profil på 35 mm eller mer.
- Antalet monterade dubbar måste alltid exakt motsvara mönstret hos de ingjutna vulsterna på bandet.
- Läs alltid först väggreppsprodukttillverkarens monteringsanvisningar och rekommendationer innan du låter din återförsäljare montera dubbar och medar. Det är mycket viktigt att följa momentanvisningarna för dubbskruvarna.

MONTERING AV ETT FELAKTIGT ANTAL DUBBAR ELLER SLARVIG MONTERING KAN ÖKA RISKEN FÖR ATT BANDET BRISTER ELLER RIVS AV.

- skadade eller avrivna nabbar, så att delar av stavarna syns
- Delaminering av gummit
- skadade stavar
- skadade dubbar (dubbade band)
- krokiga dubbar (dubbade band)
- avsaknad av dubbar
- dubbar som rivits av från bandet
- avsaknad av bandstyrningar
- lösa dubbar.

På godkända dubbade band bör du omgående byta ut skadade eller förstörda dubbar. Byt omgående ut bandet, om det uppvisar spår av slitage. Fråga din återförsäljare om du är osäker. Gör alltid en visuell inspektion av bandet före varje körning.

⚠ VARNING

Att köra med ett skadat band eller skadade dubbar kan leda till förlust av kontrollen över fordonet.

Inspektion av ett dubbat band

GÖR EN VISUELL INSPEKTION AV BANDET FÖRE VARJE KÖRNING.

Titta efter skador, såsom:

- hål på bandet
- sprickor i bandet (speciellt vid traktionshålen på dubbade band)

VIKTIGA DEKALER PÅ PRODUKTEN

Säkerhetsdekalerna på fordonet

Dessa dekalerna är fästa på fordonet och är till för förarens, passagerarens och omkringstående personers säkerhet.

Nedanstående dekalerna finns på fordonet och är att betrakta som permanenta delar av fordonet. Om dekalerna

saknas eller är skadade, kan de bytas utan extra kostnad. Kontakta en auktoriserad Lynx-återförsäljare.

OBSERVERA: I fall det finns någon skillnad mellan säkerhetsdekalerna i denna Instruktionsbok och dekalerna på fordonet, gäller säkerhetsdekalerna på fordonet.

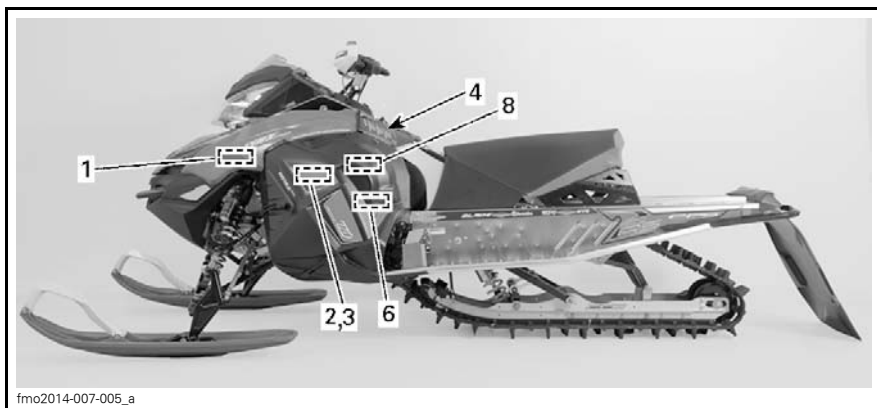

TYPBILD



TYPBILD

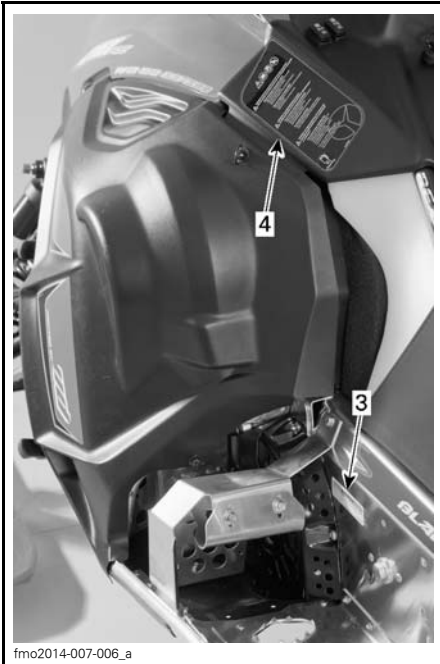

TYPBILD

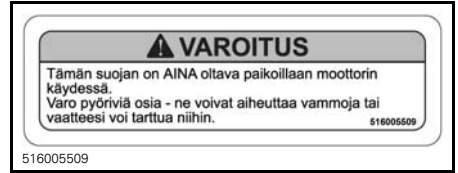

DEKAL 3-



DEKAL 4



516004651

DEKAL 1

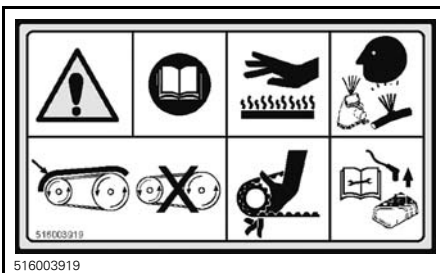

516003919

DEKAL 2-



516004651

DEKAL 5

ANMÄRKNING

- För att uppfylla bullernormerna är denna motor konstruerad för användning med en insugningsdämpare.
- Att använda motorn utan insugningsdämpare eller med en som är felinstallerad kan leda till motorskador.

516005876

516005876

DEKAL 6



DEKAL 7

VAROITUS **VAROITUS** **VAROITUS**

Äls tee säätijä moottorin käynnä. Äls käynnästä moottoria, jos varoitusruuhkima tai varoitusruuhkima ei ole paikallaan. Teeä varoitusruuhkimaä vaihtotussa hantolikkessa.

Utför inga justeringar eller ålsnande i motorutrymme dä motor går. Starta ej motorn utan ett varoiteerum och varoiteerugyde är monterade. Lät en auktoriserad serviceverkstad utföra eventuelle justeringar i varoiteerum.

Do not carry out any adjustments when the engine is running. Do not start the engine if the fan belt or belt guard is not placed. Let an authorized service company carry out the varoiteer adjustments.

5447014

DEKAL 8

! VARNING

- Denna stötdämpare är trycksatt.
- Explosionsrisk föreligger om den upphettas eller punkteras.
- Får ej tas isär.

mno2010-003-101_sv

SAFETY LABEL 9

Dekaler med teknisk information

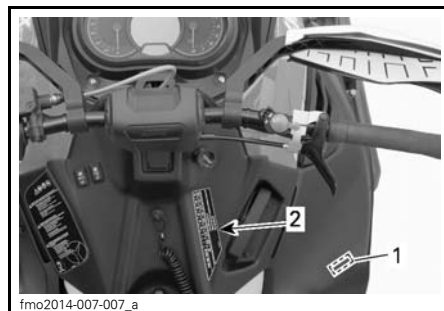

TARKISTA öljypinnan korkeus voimansiirrossa kerran viikossa.

OLJENIVÄ I KRAFTÖVERFÖRING
Kontrolleras varje vecka

Oil level in transmission should be checked once a week.

5447012

DEKAL 1

FUEL 98E RON 98

1	5	10	15	20	25	30	33
Oil 0,03	0,15	0,3	0,45	0,6	0,75	0,9	0,99

• Use 98S synthetic oil
• Blend oil and fuel in separate container, shake well
• Oil / fuel ratio 3%

516004555

DEKAL 2

ANMÄRKNING

Bränsle-/oljedekal på fordonet

FORDONS- INFORMATION

REGLAGE, INSTRUMENT OCH KOMPONENTER

OBSERVERA: Vissa funktioner gäller kanske inte din modell eller kan vara tillval och visas eventuellt inte i illustrationerna.

OBSERVERA: Vissa av säkerhetsdekalerna på fordonet visas inte i illustrationerna. Information om fordonets säkerhetsdekalerna finns i underavsnittet *SÄKERHETSDEKALER PÅ FORDONET*.

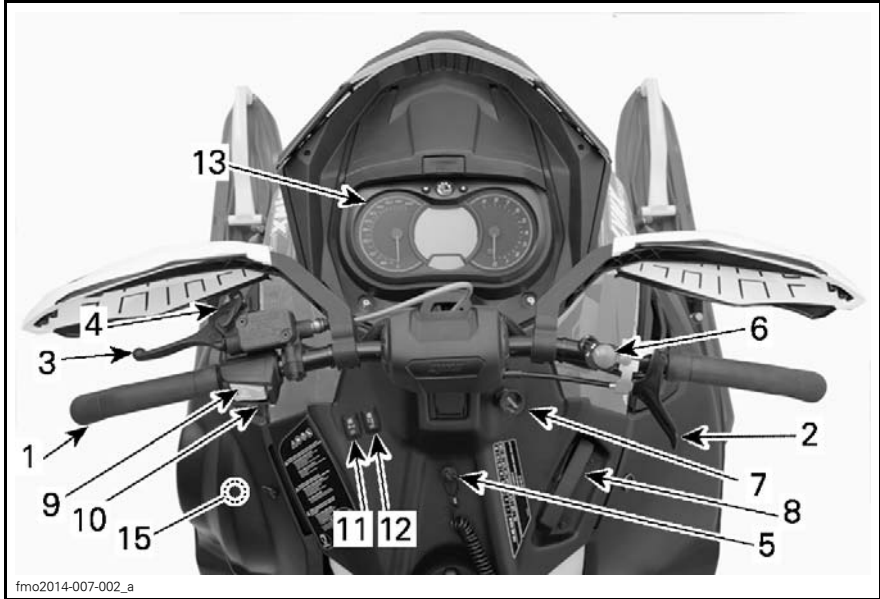



fmo2014-007-001_a

TYPBILD

1) Styrstång

Med styrstången styr du snöskotern. När styrstången vrids åt höger eller vänster, vrids skidorna åt höger eller vänster och styr snöskotern.

2) Gasreglage

Gasreglaget är placerat på höger sida av styrstången.

Kan manövreras med tummen. När det trycks in, ökas motorns varvtal och kraftöverföringen kopplas till. När det släpps, går motorvarvtalet automatiskt tillbaka till tomgång.

⚠ VARNING

Kontrollera alltid gasreglagets funktion innan du startar motorn. Reglaget måste gå tillbaka till utgångsläget när det släpps. Starta inte motorn om detta inte är fallet.

3) Bromshandtag

Bromshandtaget är placerat på vänster sida av styrstången.

Du bromsar genom att trycka in det. När du släpper det, återgår det automatiskt till det ursprungliga läget. Bromseffekten beror på hur hårt man trycker på handtaget och på terrängens typ och snöförhållanden.

4) Parkeringsbromshandtag

Parkeringsbromsen är placerad på vänster sida av styrstången.

Parkeringsbromsen bör alltid användas när snöskotern parkeras.

⚠ VARNING

Kontrollera att parkeringsbromsen är urkopplad innan du kör snöskotern. Om du kör med ett konstant tryck på reglaget kan detta skada bromssystemet och orsaka förlust av bromsverkan och/eller eldsvåda.

Aktivera parkeringsbromsen

Aktivera bromsen och håll den intryckt, och spärra sedan bromsen med parkeringsbromshandtaget som visat.

ANMÄRKNING Parkeringsbromsens läge kan variera beroende på bromsklossarnas slitage. Kontrollera att fordonet står säkert på stället då parkeringsbromsen är åtdragen.

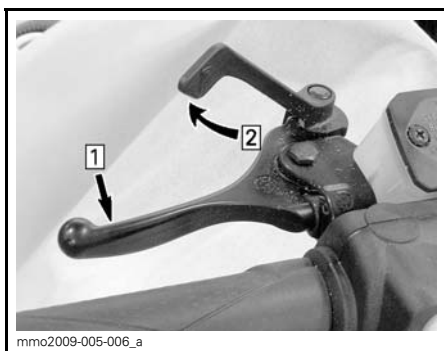

TYPBILD — AKTIVERA BROMSEN

Step 1: Aktivera bromsen och håll den intryckt
Step 2: Spärra parkeringsbromsen med parkeringsbromshandtaget

Frisläpp parkeringsbromsen

Tryck in bromshandtaget. Låshandtaget återgår automatiskt till det ursprungliga läget. Frigör alltid parkeringsbromsen före körning.

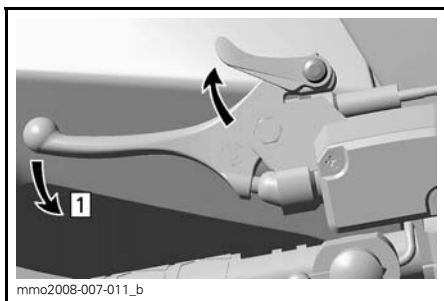

TYPBILD — FRISLÄPP BROMSEN

Step 1: Tryck ned bromshandtaget

5) Motorns stoppbrytare

Allmänt

När nödstoppslinans hatt tas bort, stängs motorn av för att förhindra att snöskotern kör iväg om föraren råkar falla av fordonet.

⚠ VARNING

Ta alltid bort nödstoppslinans hatt när fordonet inte används för att undvika stöld, att motorn startar av misstag eller att snöskotern används av barn eller obehöriga.

Användning

Sätt fast nödstoppslinans ögla på kläderna och placera sedan nödstoppslinans hatt på kontaktstiftet innan motorn startas.

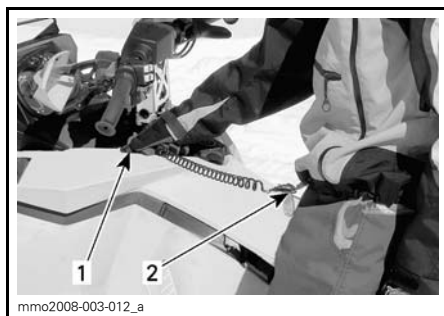

TYPBILD

1. Installera på plats
2. Fäst till ett plagg

För nödavstängning av motorn, dra helt bort nödstoppslinans hatt från kontaktstiftet.

6) Motorns nödstoppreglage

Motorns nödstoppreglage är placerat på höger sida av styrstängens.

För att stoppa motorn i en nödsituation, välj läget AV (nedåt eller uppåt) och bromsa samtidigt.

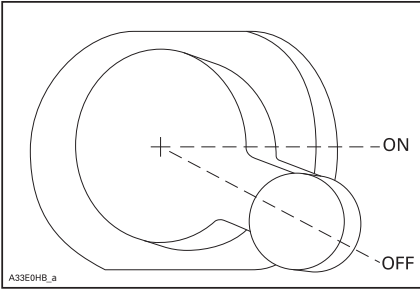

När du vill starta motorn igen måste reglaget vara i läget PÅ (mittläget).

Alla som använder snöskotern bör prova på att använda den här funktionen genom att använda reglaget flera gånger vid den första turen och därefter varje gång motorn ska stoppas. Tanken är att proceduren ska bli så invand att föraren är väl förberedd i en nödsituation där reglaget måste användas.

⚠ VARNING

Om reglaget har använts i ett nödfall vilket förorsakats av en miss-tänkt felfunktion, bör felets källa fastställas och åtgärdas innan motorn startas på nytt. Kontakta en auktoriserad Lynx-återförsäljare för service.

7) Primerknapp

Knapp som dras ut och trycks in. Primning behövs inte när motorn är varm.

För primning aktiverar du knappen tills ett pumpande motstånd känns. Pumpa därefter 2 eller 3 gånger för att spruta in bränsle i inloppsroret. Efter primning, kontrollera att primerknappen återgår till det ursprungliga läget.

OBSERVERA: I mycket låga temperaturer bör du vrida primerknappen 3-4 varv innan du drar i den. På så sätt fastnar den inte.

8) Starthandtag

Det här handtaget återgår automatiskt när det släpps och är placerat på höger sida av snöskotern. Dra långsamt i handtaget tills ett motstånd märks för att koppla till mekanismen och dra sedan kraftigt. Släpp handtaget långsamt.

9) Fövärmningsreglage

Endast för tävling

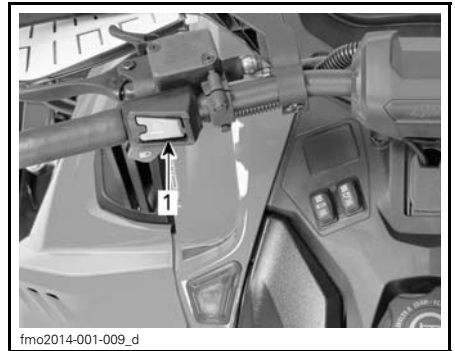

1. Fövärmningsreglage

När motorn har startats, håll fövärmningsreglaget intryckt för fövärmning av det avstämde röret.

Släpp reglaget när röret har fövärmats.

10) Avbländare

Tryck för att välja hel- eller halvljus (HI/LOW). Observera att strålkastaren alltid är påslagen när motorn är igång.

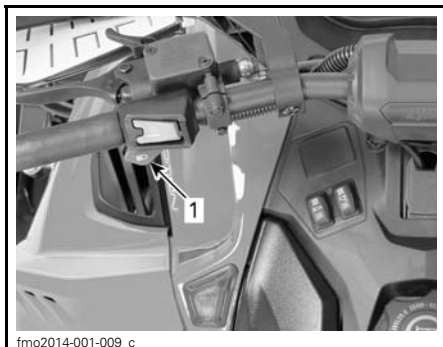

1. Avbländare

11) Brytare för handtagsvärmare

OBSERVERA: Handtagsvärmarna är aktiva vid motorvarvtal över 2.000 RPM. Om motorvarvtalet är under 2.000 RPM stängs handtagsvärmarna av.

Alla modeller

Tryck in reglaget och välj önskad effekt för att hålla händerna angenämt varma.

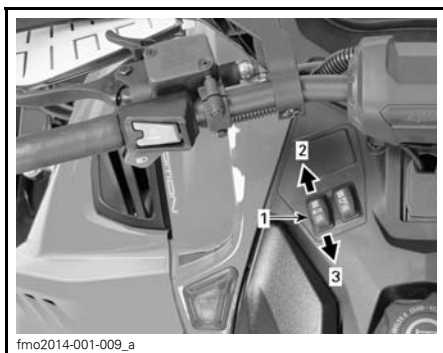

TYPBILD - INSTÄLLBAR EFFEKT

1. Handtagsvärmare
2. Öka värmen
3. Minska värmen

Uppvärmningseffekten visas på fler-funktionsdisplayen.

OBSERVERA: Det finns nio effektlägen. Då den släpps upp, återgår displayen till att visa motorns kylvätsketemperatur (om en sådan funktion finns).

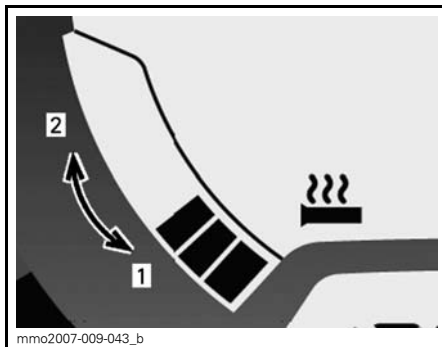

VISAD UPPVÄRMNINGSEFFEKT

1. Minska värmen
2. Öka värmen

Handtagsvärmaren är i läget AV då inga pelare visas på mätaren.

12) Omkopplare för gasreglagevärmare

OBSERVERA: Gasreglagevärmaren är aktiv vid motorvarvtal över 2.000 RPM. Om motorvarvtalet är under 2.000 RPM stängs gasreglagevärmaren av.

Tryck in reglaget och välj önskad effekt för att hålla tummen angenämt varm.

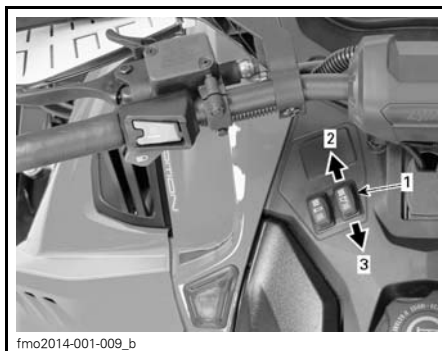

TYPBILD - INSTÄLLBAR EFFEKT

1. Gasreglagevärmare
2. Öka värmen
3. Minska värmen

OB-SERVERA: Uppvärmningseffekten visas på flerfunktionsdisplayen då gasreglagevärmaren aktiveras. Det finns nio effektlägen. När reglaget släpps, återgår displayen till att visa bränslenivån.

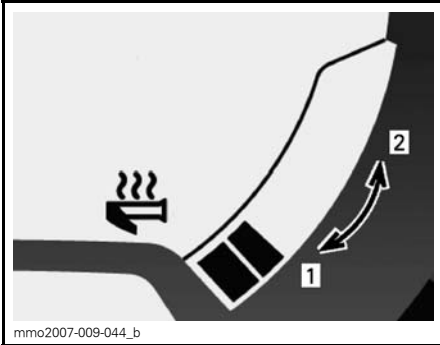

VISAD UPPVÄRMNINGSEFFEKT

1. Minska värmen
2. Öka värmen

Gasreglagevärmaren är i läget AV då inga pelare visas på mätaren.

13) Analog/digital flerfunktionsmätare

⚠ VARNING

Att avläsa den digitala displayen på mätaren kan göra dig uppmärksam då du kör fordonet, framför allt då det gäller att ständigt följa med omgivningen.

Mätarbeskrivning

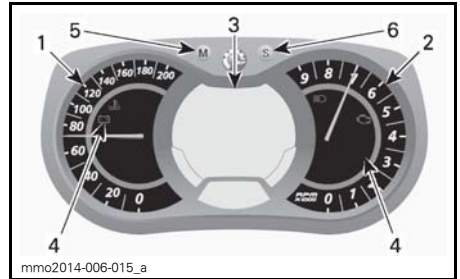

ANALOG/DIGITAL FLERFUNKTIONSMÄTARE

1. Hastighetsmätare
2. Varvtalsmätare
3. Digital flerfunktionsdisplay
4. Signallampor
5. Mode-knapp
6. Set-knapp

OBSERVERA: Mätaren är fabriksinställd på att visa metriska enheter men kan ändras till att visa brittiska måtenheter, kontakta en auktoriserad Lynx-återförsäljare om du vill ändra enhetens inställningar.

1) Hastighetsmätare

Mäter fordonets hastighet



VÄNSTER DEL AV MÄTAREN

2) Varvtalsmätare (RPM)

Mäter motorns varvtal per minut (RPM). Multipluera med 1.000 för att få fram det faktiska varvtalet.



HÖGRA DELEN AV MÅTAREN

3) Digital flerfunktionsdisplay

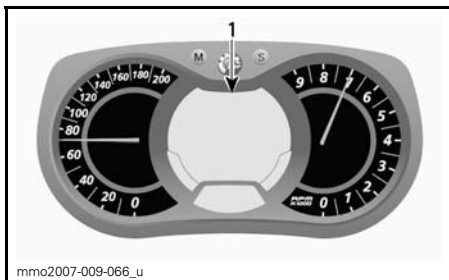

ANALOG/DIGITAL
FLERFUNKTIONSMÅTARE
1. Flerfunktionsdisplay

Flerfunktionsdisplayen används för att:

- Visa WELCOME-meddelandet (välkomstmeddelande) vid tändningstillslag
- Visa KEY-meddelandet om nyckelidentifiering
- Tillhandahålla olika förarvalda indikeringar
- Aktivera eller ändra olika funktioner eller användningslägen
- Visa rullande meddelanden för aktivering av funktioner eller om systemfel
- Visa felkoder.

När informationscentret kopplas på första gången, visar den numeriska displayen den senast valda indikeringen.

⚠ VARNING

Justera eller ställ aldrig in funktioner på flerfunktionsmätaren då du kör.

4) Signallampor och meddelanden



TYPBILD — SIGNALLAMPOR

Se tabellen nedan för vanlig information om signallampor. Se ÖVERVAKNINGSSYSTEM för detaljer om signallampor vid feltillstånd.

SIGNALLAMPOR/LAMPOR PÅ	LJUDSIGNAL	MEDDELANDEDISPLAY	BESKRIVNING
	—	—	Helljus har valts för strålkastaren.

5) MODE (M)-knapp

Knapp för navigering i mätarens flerfunktionsdisplay.

OBSERVERA: MODE (M)-knappen på flerfunktionsmätarhuset har samma funktioner och kan också användas.

6) SET (S)-knapp

Knapp för att navigera, ställa in eller nollställa mätarens flerfunktionsdisplay.

Motorn måste vara igång för att inställningarna ska registreras.

OBSERVERA: SET (S)-knappen på flerfunktionsbrytaren har samma funktioner och kan också användas.

Mätarfunktioner

MÄTARFUNKTIONER	
FUNKTIONER	600 RS
A) Hastighetsmätare	Indikeras som standard
B) Varvtalsmätare (RPM)	X
C) Vägmätare	X
D) Trippmätare "A" eller "B"	X
E) Tripptimmätare	X
F) Maxhastighet	X
G) Medelhastighet	X
H) Aktuell bränsleförbrukning	X
I) Total bränsleförbrukning	X
J) Meddelandedisplay	X
K) Maxvarvtal (RPM)	X
L) Varvregistreringsläge	X
M) Avgastemperatur	X
N) Spjällägesvisning	X
O) Handtagsvärmarnas uppvärmningseffekt	X
P) Gasreglagevärmarens uppvärmningseffekt	X
X = Ett X indikerar en standardfunktion	

A) Hastighetsmätare

Förutom på den analoga hastighetsmätaren kan fordonets hastighet också visas på flerfunktionsdisplayen.

Fordonshastigheten kan visas på display 1 eller display 2.

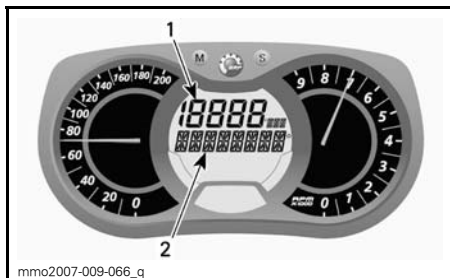

FLERFUNKTIONSDISPLAY

1. Display 1
2. Display 2

Använd MODE (M)-knappen för att välja önskad display, gör därefter följande:



Medan displayen blinkar, tryck på SET (S)-knappen för att välja läge för hastighetsmätare.

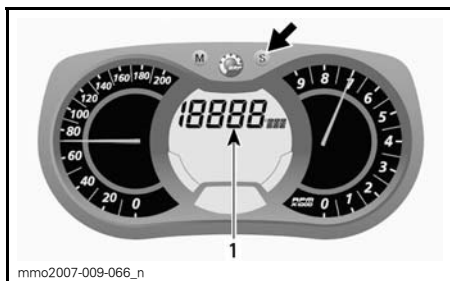

1. Hastighetsmätarläge

Tryck på MODE (M)-knappen för att bekräfta valet eller vänta i 5 sekunder.



B) Varvtalsmätare (RPM)

Som komplement till den analoga varvräkaren kan varvtalet även visas i flerfunktionsdisplayen.

Motorvarvtalet kan visas på display 1 eller display 2.

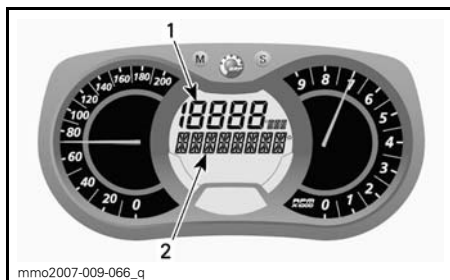

FLERFUNKTIONSDISPLAY

1. Display 1
2. Display 2

Använd MODE (M)-knappen för att välja önskad display, gör därefter följande:



Medan displayen blinkar, tryck på SET (S)-knappen för att välja läge för varvräkare.

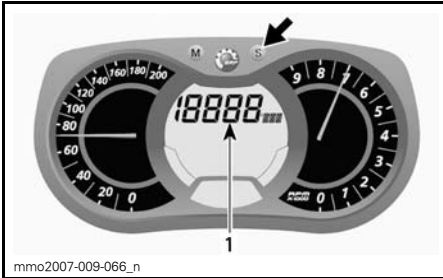

1. RPM-läge

Tryck på MODE (M)-knappen för att bekräfta valet eller vänta i 5 sekunder.

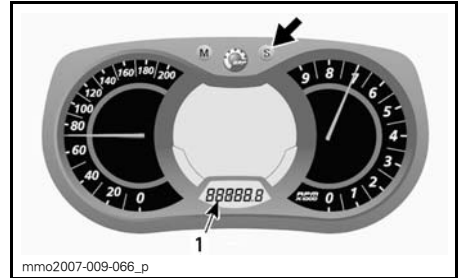

1. Trippmätarläge (TRIP A/TRIP B)

Tryck ner och håll SET (S)-knappen nedtryckt för att nollställa.

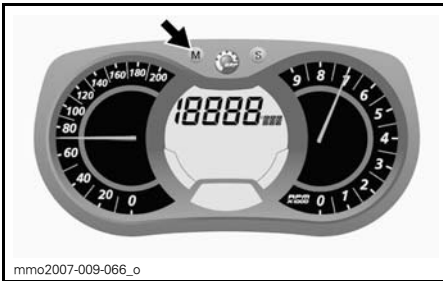

C) Vägmätare

Registrerar den avverkade sträckan.

Tryck på SET (S)-knappen när du vill välja vägmätarläge.

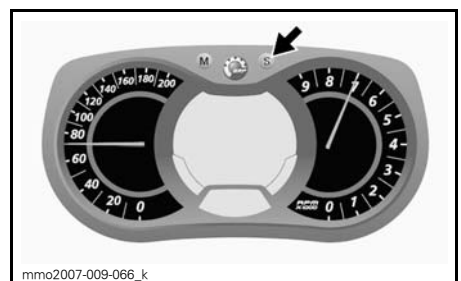

E) Tripptimmätare

Anger fordonets körtid då elsystemet aktiveras efter nollställning.

Tryck på SET (S)-knappen för att välja tripptimmätarläge (HrTRIP).

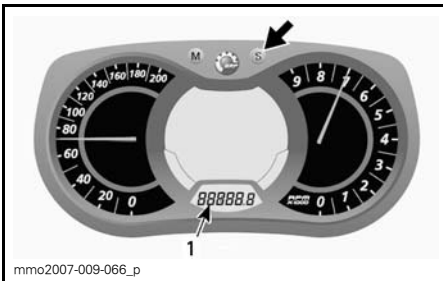

1. Vägmätarläge (km/mi)

D) Trippmätare "A" eller "B"

Trippmätaren anger det avstånd som avverkats sedan den senaste nollställningen.

Tryck på SET (S)-knappen igen när du vill välja mellan TRIP A/TRIP B-läge.

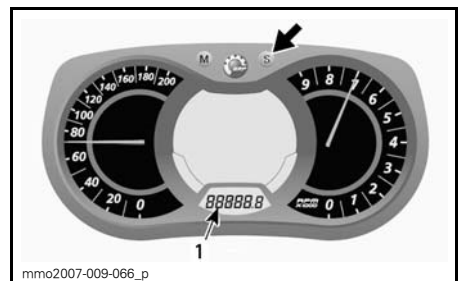

1. Tripptimmätare (HrTRIP)

Tryck ner och håll SET (S)-knappen nedtryckt för att nollställa.

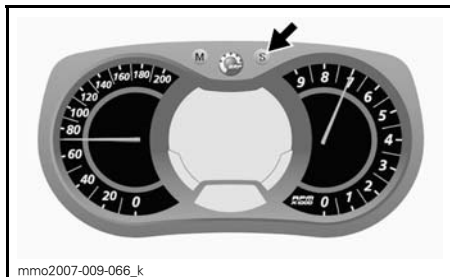

F) Maxhastighet

Visar fordonets topphastighet sedan senaste nollställning.

För att visa fordonets topphastighet, gör så här:

Tryck på MODE (M)-knappen för att välja display 1.



Medan displayen blinkar, tryck på SET (S)-knappen för att välja läge för topphastighet (TOP_SPD).

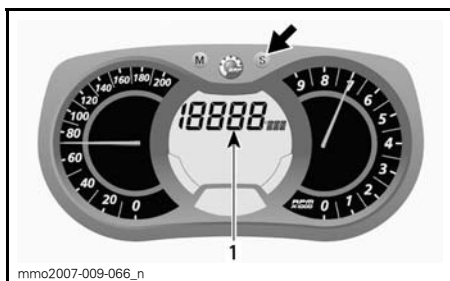

1. Maxhastighetsläget (TOP_SPD)

Tryck på MODE (M)-knappen för att bekräfta valet eller vänta i 5 sekunder.

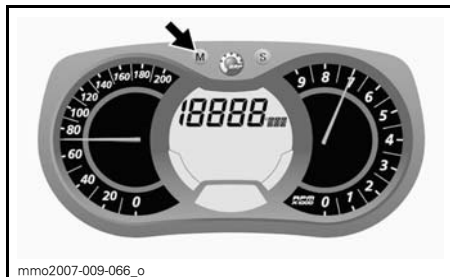

För att nollställa, tryck på MODE (M) för att välja läge.



Medan displayen blinkar, tryck och håll SET (S)-knappen nedtryckt i 5 sekunder för att nollställa.

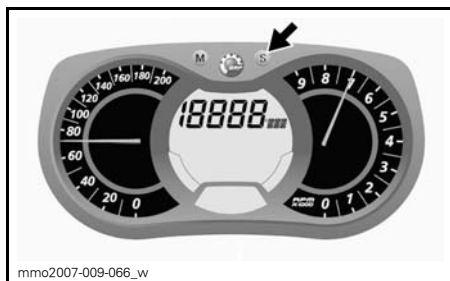

G) Medelhastighet

Registrerar fordonets medelhastighet sedan senaste nollställning.

För att visa fordonets medelhastighet, gör så här:

Tryck på MODE (M)-knappen för att välja display 1.



Medan displayen blinkar, tryck på SET (S)-knappen för att välja läge för medelhastighet (AVR_SPD).

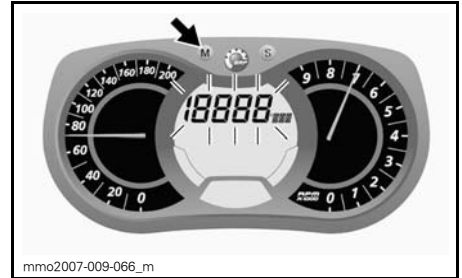

Medan displayen blinkar, tryck och håll SET (S)-knappen nedtryckt i 5 sekunder för att nollställa.

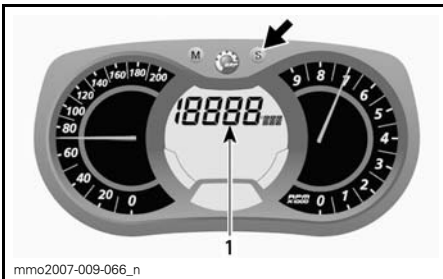

1. Medelhastighetsläget (AVR_SPD)

Tryck på MODE (M)-knappen för att bekräfta valet eller vänta i 5 sekunder.

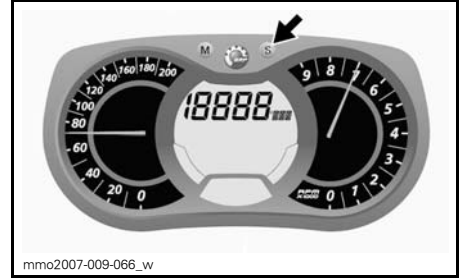

H) Aktuell bränsleförbrukning

Beräknar fordonets medelbränsleförbrukning under körning.

För att visa fordonets genomsnittliga bränsleförbrukning, gör så här:

Tryck på MODE (M)-knappen för att välja display 1.

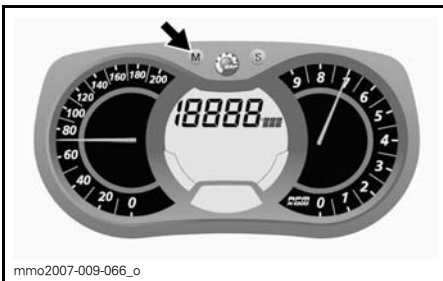

För att nollställa, tryck på MODE (M) för att välja läge.



Medan displayen blinkar, tryck på SET (S)-knappen för att välja läget för aktuell bränsleförbrukning.

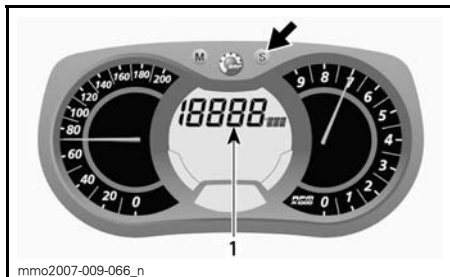

1. Läge för aktuell bränsleförbrukning

Tryck på MODE (M)-knappen för att bekräfta valet eller vänta i 5 sekunder.



I) Total bränsleförbrukning

Anger fordonets medelbränsleförbrukning sedan den senaste nollställning-
en.

För att visa fordonets totala bränsleförbrukning, gör så här:

Tryck på MODE (M)-knappen för att välja display.



Medan displayen blinkar, tryck på SET (S)-knappen för att välja läget för total bränsleförbrukning (TC).

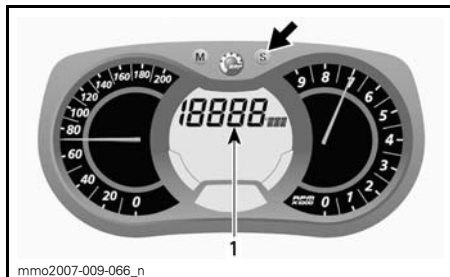

1. Läge för total bränsleförbrukning (TC)

TC visas när läget är valt.

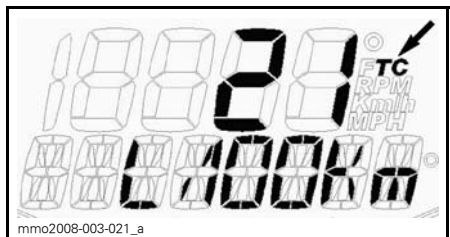

TYPBILD

Tryck på MODE (M)-knappen för att bekräfta valet eller vänta i 5 sekunder.



För att nollställa, ställ trippmätaren på TRIP B. Se *TRIPMÄTARE "A" ELLER "B"* för ytterligare detaljer.

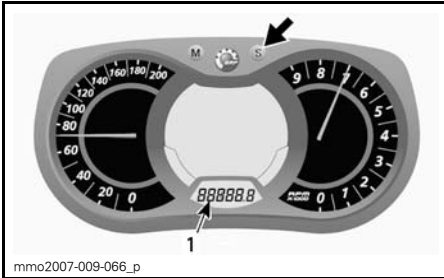

1. Trippmätarläge (TRIP B)

Tryck ner och håll SET (S)-knappen nedtryckt för att nollställa.

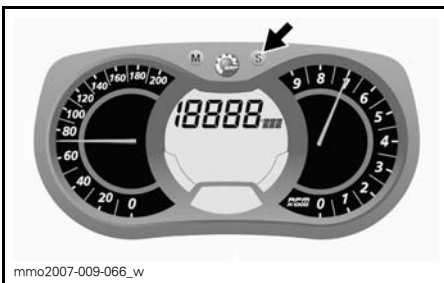

J) Meddelandedisplay

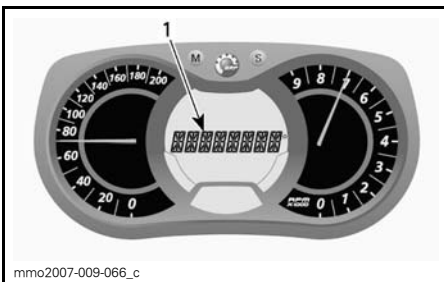

1. Meddelandedisplay

Se **SIGNALLAMPOR OCH MEDDELANDEN** i det här avsnittet för information om vanliga meddelanden.

Se **ÖVERVAKNINGSSYSTEM** för närmare information om feltilstånd.

K) Maxvarvtal (RPM)

Anger motorns maxvarvtal (RPM) sedan den senaste nollställningen.

För att visa motorns maxvarvtal per minut, gör så här:

1. Tryck på MODE (M)-knappen för att välja display.



OBSERVERA: Displayen kommer att blinka under ca 5 sekunder och återgår därefter till det tidigare valda läget om inget annat visningsläge väljs.

2. Medan displayen blinkar, tryck på SET (S)-knappen för att bläddra och välja maxvarvtalsläget (TOP_RPM).

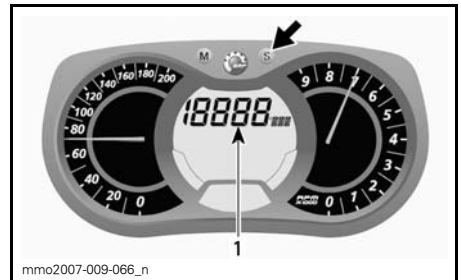

1. Maxvarvtalsläget (TOP_RPM)

3. Tryck på MODE (M)-knappen för att bekräfta valet eller vänta i 5 sekunder.

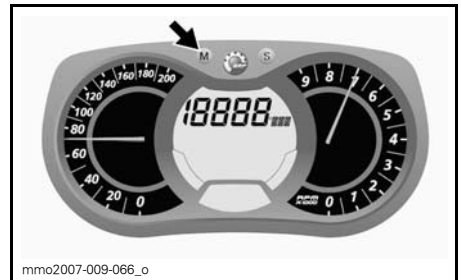

För att nollställa, tryck på MODE (M) för att välja läge.

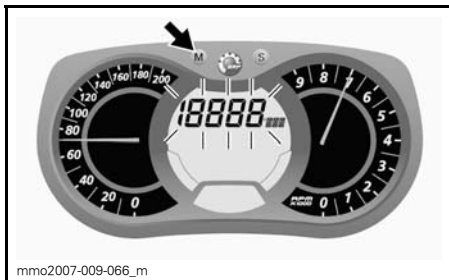

Tryck och håll SET (S)-knappen nedtryckt i 5 sekunder för att nollställa.

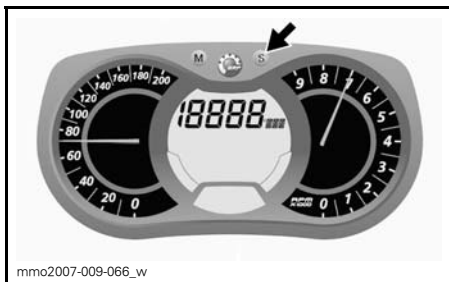

L) Varvregistreringsläge

I det här läget kan fordonets hastighet, motorns varvtal (RPM) och en förvald funktion i display 1 registreras samtidigt under en bestämd tid som definieras av föraren.

Det finns även möjlighet att registrera nio (9) olika sessioner (varv) under högst 2,5 minuter totalt.

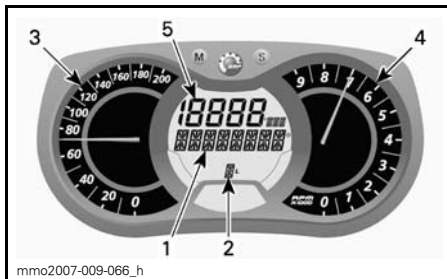

VARVREGISTRERINGSLÄGE

1. Display för varvregistreringsläge
2. Sessioner (varv)
3. Fordonshastighet
4. Motorns varvtal per minut (RPM)
5. Förvald funktion

Aktivera varvregistreringsläget:

1. Tryck på SET (S)-knappen för att välja vägmätarläget i display 3.
2. Håll SET (S)-knappen intryckt i 2 sekunder för att aktivera läget. REC visas, vilket anger att registreringsläget har valts.



1. Registreringsläge
2. Vägmätare

3. Tryck på SET (S)-knappen för att växla mellan lägena.

Tillgängliga lägen är: STOP, REC (registrera) eller PLAY (spela upp).

Registrera:

1. Välj läget REC (registrera).

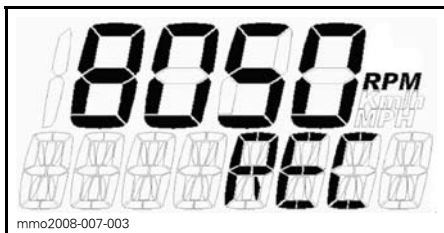
**REGISTRERINGSLÄGE**

- Tryck på MODE (M) för att påbörja registreringen.
- Under registreringen kan du trycka på MODE (M) igen varje gång du vill registrera tiden för ett nytt varv (från 1 till 9 varv).

Tryck på SET (S) när du vill stoppa registreringen.

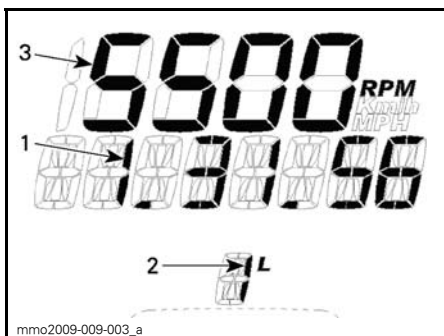
**REGISTRERINGSLÄGE**

- Registreringstid
- Varv/session
- Valt läge

Om du vill registrera ytterligare en session/ett varv trycker du på SET (S) tills REC visas i displayen. Registrera genom att upprepa samma procedur som ovan.

Visa den registrerade informationen:

Välj läget PLAY (spela upp).

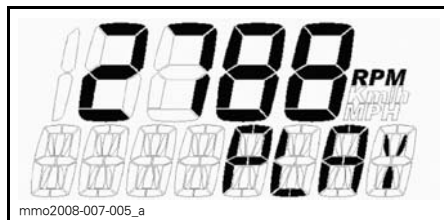
**UPPSPELNINGSLÄGE**

- Tryck på MODE (M) för att visa den registrerade informationen.

All registrerad information (från hastighetsmätare, varvräknare och en förvald funktion i display 1) visas samtidigt.

- Tryck på SET (S) om du vill lämna det registrerade varvet ELLER tryck på MODE (M) om du vill växla till ett annat registrerat varv.

OBSERVERA: Om du trycker på SET (S) stoppas tiden för det aktuella varvet och därefter visas den registrerade tiden för varvet i displayen. Efter 5 sekunder växlar displayen automatiskt till nästa registrerade varv.

I slutet av alla registrerade varv visas STOP i displayen.

Om du vill se den registrerade informationen igen trycker du på SET (S) för att gå tillbaka till läget PLAY. Visa informationen genom att upprepa samma procedur som ovan.

Om du vill registrera ytterligare varv trycker du på SET (S) för att växla till läget REC (registrering). Registrera genom att upprepa samma procedur som ovan.

Håll SET (S) intryckt i 5 sekunder när du vill avsluta varvregistreringsläget. Det tidigare valda läget visas.

M) Avgastemperatur

Visar avgastemperaturen i realtid och registrerar den maximala temperaturen.

För att visa avgastemperaturen, gör så här:

- Tryck på MODE (M)-knappen för att välja display.



OBSERVERA: Displayen kommer att blinka under ca 5 sekunder och återgår därefter till det tidigare valda läget om inget annat visningsläge väljs.

- Medan displayen blinkar, tryck på SET (S)-knappen för att bläddra och välja läget för avgasttemperatur (EGTM).

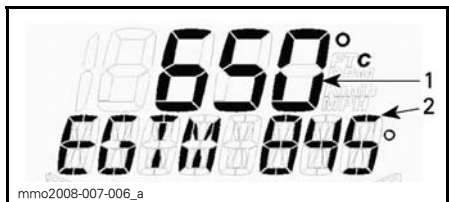

LÄGET FÖR AVGASTTEMPERATUR (EGTM)

- Aktuell temperatur
 - Maximal registrerad temperatur
- Tryck på MODE (M)-knappen för att bekräfta valet eller vänta i 5 sekunder.



Om du vill nollställa maximal registrerad temperatur trycker du på MODE (M) för att välja läge.



Tryck och håll SET (S)-knappen nedtryckt i 5 sekunder för att nollställa.



N) Spjällägesvisning

Visar gasspjällets öppning i procent, från cirka 0 till 100%, i realtid.

För att visa spjälläget, gör så här:

- Tryck på MODE (M)-knappen för att välja display.



OBSERVERA: Displayen kommer att blinka under ca 5 sekunder och återgår därefter till det tidigare valda läget om inget annat visningsläge väljs.

- Medan displayen blinkar, tryck på SET (S)-knappen för att bläddra och välja läget för spjällägesvisning (TPS).

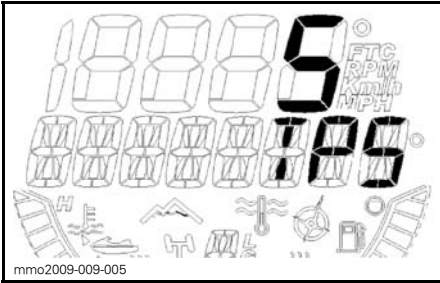

LÄGET FÖR SPJÄLLÄGESVISNING

3. Tryck på MODE (M)-knappen för att bekräfta valet eller vänta i 5 sekunder.

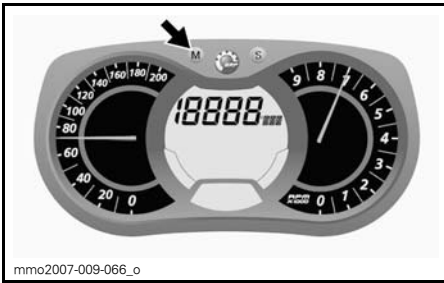

O) Handtagsvärmarnas uppvärmningseffekt

Stapelmätare som visar uppvärmningseffekten.

OBSERVERA: Det finns nio effektlägen. Då den släpps upp, återgår displayen till att visa motorns kylvätsketemperatur (om en sådan funktion finns).

Se **BRYTARE FÖR HANDTAGSVÄRMARE** för närmare detaljer.

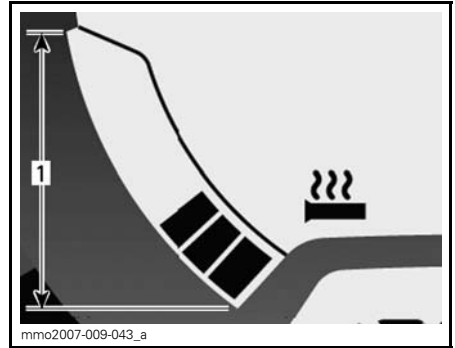

HANDTAGSVÄRMARE

1. Gränsvärden

P) Gasreglagevärmarens effekt

Stapelmätare som visar uppvärmningseffekten.

Stapelmätaren visas istället för bränslenivån då gasreglagevärmarens omkopplare aktiveras. Det finns nio effektlägen. Då den släpps upp, återgår displayen till att visa bränslenivå.

Se **OMKOPPLARE FÖR GASREGLAGEVÄRMARE** för närmare detaljer.

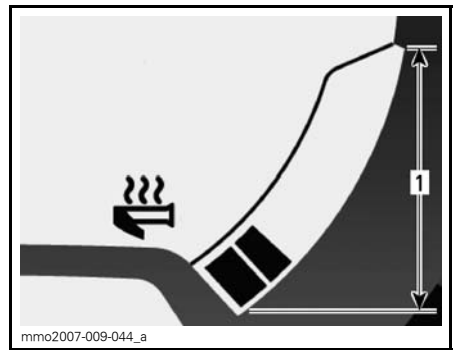

GASREGLAGEVÄRMARE

1. Gränsvärden

14) Främre och bakre stötfångare

Används när snöskotern behöver lyftas för hand.

⚠ FÖRSIKTIGHET Använd korrekt lyftteknik, använd särskilt kraften i benen. Försök inte lyfta fordonets fram- eller bakparti om det känns för tungt. Använd en ordentlig lyftanordning eller be någon om hjälp vid lyftningen om möjligt.

ANMÄRKNING Använd aldrig skidorna för att dra eller lyfta snöskotern.

15) Drivremsskydd

Demontering av drivremsskydd

⚠ VARNING

Kör **ALDRIG** motorn:

- Utan säkert monterade skydd och remskydd.
- Med motorhuv och/eller sidopanelerna öppna eller borttagna.

Försök **ALDRIG** att göra justeringar på någon rörlig del när motorn är igång.

OBSERVERA: Remskyddet har med avsikt gjorts något större för att få en spänning på dess stift och hållare. Detta för att undvika obehagligt buller och vibration. Det är viktigt att denna spänning bibehålls vid återmontering.

Ta bort nödstoppelinans hatt.

Öppna motorrummets vänstra sidopanel, se *REGLAGE, INSTRUMENT OCH KOMPONENTER*.

Ta bort låssprinten.



1. Låsprint

Lyft den bakre delen av skyddet och lösgör det från den främre fliken genom att vrida skyddet utåt.

Montering av drivremsskydd

Vid återmontering av remskyddet, positionera öppningen mot snöskoterns frontparti.

För in fliken i öppningen och skjut in den på plats



TYPBILD

1. Flikar

Placera gummiskyddet över fäststången. Det kan vara nödvändigt att lyfta en aning på konsolen för att få plats.



1. Fäststång

Placera remskyddets bakre del över hållaren och fäst med hjälp av låssprinten.

OBSERVERA: Säkerställ att den bakre delen av remskyddet är korrekt placerat på fästet.



1. Låssprint

16) Huv (övre karossmodul)

Borttagning av huvan

1. Ta bort mätaren.

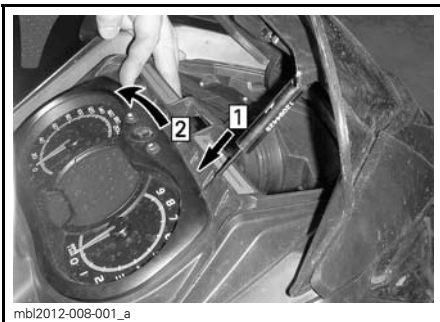

Step 1: Lås upp
Step 2: Luta

2. Koppla loss mätaranslutningen.
3. Koppla loss strålkastaranslutningen.

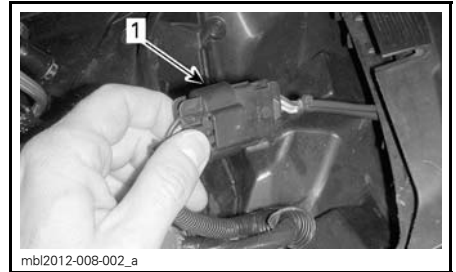

1. Strålkastaranslutning

4. Ta bort sidopanelerna på höger och vänster sida.
5. Ta bort drivremsskyddet.
6. Koppla loss luftintagets anslutningsrör.

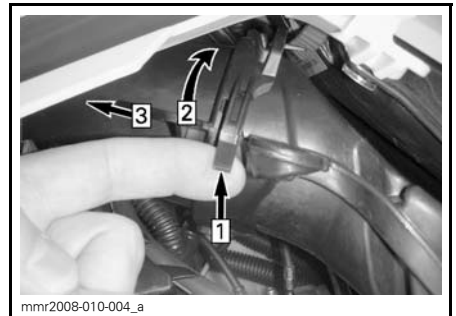

Step 1: Lyft fliken
Step 2: Vrid röret
Step 3: Dra framåt

7. Koppla loss lufttemperaturgivaren (ATS) ovanpå anslutningsröret.

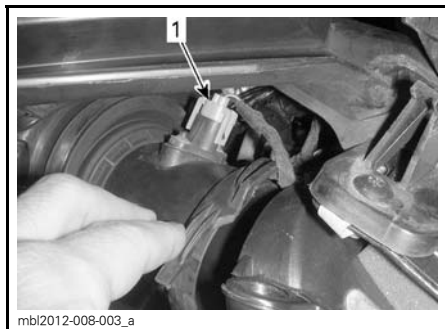

1. ATS-kontakt

8. Ta bort de sex fästskruvarna till huven, tre på varje sida.



HÖGER SIDA VISAS

1. Fästskruvar

9. Luta huven 5 grader uppåt mot toppsektionen och skjut den sedan mot fordonets frontparti.
10. Ta bort huven.



SKJUT FRAMÅT

Återmontering av huven

1. För in huvens flikar i de övre öppningarna på bottenplåten.

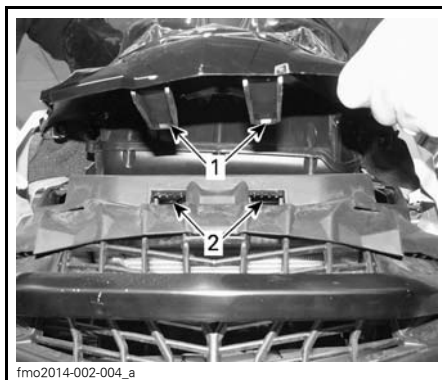

1. Flik på huven
2. Övre öppning på bottenplåten
2. Skjut huven bakåt.



TYPBILD - SKJUT BAKÅT

3. Montera huvens fästskruvar på båda sidorna.



HÖGER SIDA VISAS

1. Fästskruvar

4. Anslut:
- APS-slangen till ECM
 - Strålkastaranslutning
 - Mätaranslutning
 - Lufttemperaturgivare (ATS)
 - Luftintagets anslutningsrör.
5. Montera:
- Mätare
 - Drivremsskydd.

17) Sidopaneler

Borttagning av sidopanelerna

1. Vrid klämman 1/4 varv moturs för att låsa upp.

2. Tryck in och håll in låsfliken och dra sedan panelen uppåt och bakåt.

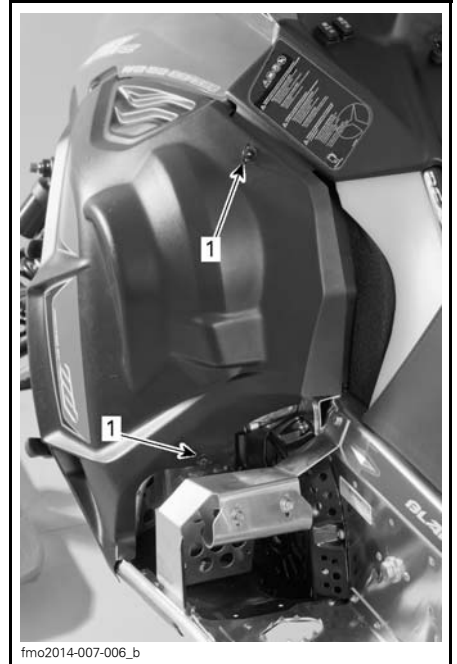

TYPBILD

1. Klämman

Montering av sidopanelerna

1. Passa in panelens.
2. Lås klämman genom att vrida den 1/4 varv medurs.

BRÄNSLE OCH OLJA

Bränslespecifikationer

ANMÄRKNING Använd alltid färsk bensin. Bensin oxideras, vilket resulterar i lägre oktantal, flyktiga föreningar samt avlagringar av beck och harts som kan skada bränslesystemet.

Alkoholblandade bränslen varierar mellan olika länder och regioner. Ditt fordon är konstruerat för användning av de rekommenderade bränsletyperna, men tänk på följande:

- Att använda bränsle med en högre procentandel alkohol än specifikationerna i statliga regleringar rekommenderas inte och kan leda till problem med bränslesystemets komponenter:
 - Svårigheter vid start och körning.
 - Försämring av gummi- eller plastkomponenter.
 - Korrosion av metallkomponenter.
 - Skador på interna motorkomponenter.
- Utför inspektioner ofta för att upptäcka bränsleläckage eller andra problem med bränslesystemet om du misstänker att alkoholhalten i bränslet överskrider det reglerade.
- Alkoholblandade bränslen drar till sig och håller kvar fukt, vilket kan leda till fassparation av bränslet och ge prestandaproblem eller skador på motorn.

Rekommenderat bränsle

ANMÄRKNING Det här fordonet har ingen oljepump, så oljan måste blandas med bränslet. Se avsnittet **REKOMMENDERAD OLJA** för korrekta bränsle- och oljemängder.

Använd blyfri bensin innehållande MAXIMALT 5 % etanol. Bensinen måste ha följande rekommenderade lägsta oktantal:

OBSERVERA: För tävling får syresatt bränsle inte användas. Kontakta tävlingsorganisationsföreningen för närmare information.

Utanför Nordamerika

OKTANTAL	
600 RS	98 E5

ANMÄRKNING Experimentera aldrig med andra bränslen eller bränsleblandningar. Användning av ej rekommenderat bränsle kan resultera i försämring av snöskoterns prestanda och skador på viktiga delar i bränslesystemet och motorn.

Bränslesystem och frostskyddsmedel

När syresatt bränsle används behövs varken extra frostskyddsmedel eller vattenabsorberande tillsatsmedel för bränsleledningen och sådana bör inte användas.

Vid användning av ej syresatt bränsle rekommenderar vi starkt användning av isopropylbaserat frostskyddsmedel för bränsleledningen, i ett förhållande av 150 ml frostskyddsmedel till 40 L bensin.

Denna försiktighetsåtgärd är till för att reducera risken för frostbildning i förgasarna eller andra komponenter i bränslesystemet, vilket i vissa fall kan leda till högre bränsleförbrukning eller allvarlig skada på motorn.

OBSERVERA: Använd endast metylhydratfritt frostskyddsmedel för bränsleledningen. När fordonet ska användas för tävling, kontrollera med tävlingsorganisationsföreningen hur mycket frostskyddsmedel för bränsleledningen som är tillåtet för att undvika diskvalificering.

Tankningsprocedur

⚠ VARNING

- Bränsle är ett brandfarligt och under vissa förhållanden explosivt ämne.
- Använd aldrig öppen låga vid kontroll av bränslenivån.
- Rök aldrig och tillåt aldrig öppen eld eller gnistor i närheten.
- Arbeta alltid i ett väl ventilerat utrymme.

1. Stäng av motorn.

⚠ VARNING

Stäng alltid av motorn innan du fyller på bränsle.

2. Se till att ingen sitter kvar på fordonet vid påfyllning av bränsle.

⚠ VARNING

Låt ingen sitta på fordonet under tankning.

3. Vrid långsamt tanklocket moturs för att ta bort det.



fmo2010-003-008

TYPBILD

1. Tanklock

⚠ VARNING

Om du märker att det finns en tryckskillnad (du hör ett visslande ljud när du lossar tanklocket), låt då en märkesverkstad kontrollera och/eller reparera fordonet innan det används igen.

4. Sätt i munstycket i tanköppningen.
5. Fyll på bränsle sakta så att luft kan frigöras från tanken och förhindra att bränslet flödar tillbaka. Var försiktig så att du inte spiller.
6. Avsluta påfyllningen när bränslet når nederdelen av tanköppningen. Fyll inte på för mycket.

⚠ VARNING

Fyll aldrig på bränsle innan du placerat fordonet på en varm plats. Med högre temperaturer expanderar bränslet och kan flöda över.

7. Skruva åt tanklocket medurs.

⚠ VARNING

Torka alltid bort allt bränslespill från fordonet.

OBSERVERA: Sitt inte på och luta dig inte mot sätet när tanklocket inte är ordentligt åtskruvat.

Rekommenderad olja

Det här fordonet har ingen oljepump, så olja måste blandas med bränsle i en bensindunk i förhållandet **33:1** och därefter fyllas på i bränsletanken.

Se tabellen *BRÄNSLE- OCH OLJE-MÄNGDER* nedan för anvisningar om hur du blandar olja och bränsle.

ANMÄRKNING Experimentera aldrig med andra bränsle- och oljemängder. Använd endast olja som är flytande vid -40°C .

Använd endast tvåtaktsmotorolja för insprutning, som säljs av auktoriserade Lynx-återförsäljare.

2-TAKTS INSPRUTNINGSSOLJA	
---------------------------	--

600 RS	XPS SYNTETISK 2-TAKTSOLJA (P/N 619 590 106)
--------	--

ANMÄRKNING (1) Snöskoterns motor har utvecklats och testats med XPS syntetisk 2-taktsolja. BRP rekommenderar uttryckligen att denna olja alltid används. Skador som uppstår på grund av användning av olja som inte lämpar sig för motorn täcks inte av BRP:s begränsade garanti.

Bränsle- och oljemängder

OBSERVERA: Rekommenderat blandningsförhållande för bränsle/olja är 33:1.

Följande exempel illustrerar detta blandningsförhållande för bränsle/olja.

BRÄNSLE-/OLJEMÄNGD

946 ml oljeflaska : 31,2 L bränsle

1 L oljeflaska : 33 L bränsle

INKÖRNINGSPERIOD

Användning under inkörningsperioden

En inkörningsperiod på 10 drifttimmar eller 500 km krävs för fordonet.

Efter inkörningsperioden bör fordonet kontrolleras av en auktoriserad Lynx-återförsäljare. Se avsnittet *UNDERHÅLL*.

Motor

Under inkörningsperioden:

- Tillsätt 500 ml insprutningsolja i den första fyllningen av bränsletanken.
- Undvik fullt gaspådrag under längre tid.
- Undvik långvariga accelerationer.
- Undvik långvarig körning med låga varvtal.
- Undvik motoröverhettning.

Kortvariga accelerationer och varv-
talsvariationer bidrar dock till en bra
inkörning.

Under de första timmarnas inkörning
styrs vissa motorparametrar av motor-
styrsystemet (EMS) vilket innebär en
viss reducering av motorns prestanda.

Drivrem

En ny drivrem kräver en inkörningsperi-
od på 50 km.

Under inkörningsperioden:

- Undvik kraftig acceleration och in-
bromsning.
- Undvik körning med släp.
- Undvik höga marschfarter.

GRUNDLÄGGANDE PROCEDURER

Motorstartprocedur

Procedur

1. Ansätt parkeringsbromsen.
2. Kontrollera gasreglagets funktion på nytt.
3. Sätt på dig hjälmen.
4. Säkerställ att nödstoppslinans hatt sitter på plats och att linan är fäst med ögla på dina kläder.
5. Se till att motorns nödstoppreglage är i läget PÅ.
6. För primning aktiverar du knappen tills ett pumpande motstånd känns. Pumpa därefter 2 eller 3 gånger för att spruta in bränsle i inloppsröret. Efter primning, kontrollera att primerknappen återgår till det ursprungliga läget.

OBSERVERA: I mycket låga temperaturer bör du vrida primerknappen 3-4 varv innan du drar i den. På så sätt fastnar den inte.

OBSERVERA: Primning behövs inte när motorn är varm.

7. Ta tag i det manuella starthandtaget, dra handtaget långsamt tills ett motstånd känns, håll sedan fast handtaget ordentligt och dra kraftigt för att starta motorn.
8. Frisläpp parkeringsbromsen.

OBSERVERA: Frisläpp inte parkeringsbromsen vid en första kallstart. Genomför en *UPPVARMNINGSPROCEDUR* i enlighet med anvisningarna nedan.

Varmkörning av fordonet

Före varje körning måste fordonet varmköras som följer.

1. Starta motorn enligt beskrivningen i *MOTORSTARTPROCEDUR* ovan.
2. Låt motorn värmas i en eller två minuter på tomgång.

OBSERVERA: Det rekommenderas inte att motorn får gå på tomgång i mer än 10 minuter.

3. Frisläpp parkeringsbromsen.
4. Gasa tills primärvariatorn kopplar i. Kör i låg hastighet de första två eller tre minuterna.

ANMÄRKNING Om fordonet inte rör på sig vid gaspådrag, ta bort nödstoppslinans hatt och gör följande:

- Kontrollera om skidorna har fastnat i marken. Lyft på skidorna en i taget med handtaget, och sätt ner dem igen.
- Kontrollera om bandet har fastnat i marken. Lyft snöskoterns bakparti tillräckligt mycket för att få bandet att lossna från marken och sänk sedan ned det igen.
- Kontrollera bakfjädringen avseende hård snö eller isbildning som kan ta i bandet då det roterar. Rengör området.

⚠ FÖRSIKTIGHET Undvik skador genom att använda korrekt lyftteknik, använd särskilt kraften i benen. Försök inte lyfta fordonets bakparti om det känns för tungt.

⚠ VARNING

Se till att nödstoppslinans hatt är borttagen från kontaktstiftet innan du står framför fordonet, eller rör dig i närheten av bandet eller bakfjädringens komponenter.

Avstängning av motorn

Släpp gasreglaget och vänta tills motorn har återgått till tomgångsvarvtal.

Stanna motorn antingen med motorns nödstoppreglage eller genom att dra bort nödstoppslinans hatt.

 **VARNING**

Ta alltid bort nödstoppslinans hatt när fordonet inte används för att undvika stöld, att motorn startar av misstag eller att snöskotern används av barn eller obehöriga.

KÖRFÖRHÅLLANDEN OCH DIN SNÖSKOTER

Höjd

ANMÄRKNING Det här fordonet är fabrikskalibrerat ENDAST för användning på havsnivå, nedanför 600 m.

Temperatur

Alla fordon är kalibrerade för -20°C. De kan användas i varmare vintertemperaturer utan problem.

ANMÄRKNING Vid lägre temperaturer än -20°C måste förgasaren/förgasarna kalibreras om för att undvika skador på motorn. Kontakta en auktoriserad Lynx-återförsäljare.

Hård packsnö

Denna snöskoters band har en nabbprofil på 44 mm och BRP rekommenderar inte körning i hög hastighet på skoterleder, hård packsnö eller is.

Om det skulle bli nödvändigt att köra på sådana underlag, sänk hastigheten och försök köra så korta sträckor som möjligt.

ANMÄRKNING Att köra med denna typ av band i hög hastighet på skoterleder, hård packsnö eller is medför större tryck på nabbarna, vilket leder till upphettning. Undvik eventuell förtida förslitning eller skada på bandet genom att sänka hastigheten och försök köra så korta sträckor som möjligt på sådana underlag.

SPECIELLA PROCEDURER

Bogsering av en annan snöskoter

Använd en stel dragstång om en snöskoter är trasig och måste bogseras. Ta av drivremmen på den trasiga snöskotern, se avsnittet *DRIVREM* i *UNDERHÅLLSARBETE*, och bogsera med måttlig hastighet.

ANMÄRKNING Ta alltid av drivremmen på den snöskoter som ska bogseras för att förhindra skador på dess rem och drivsystem.

Endast i en absolut nödsituation, kan ett rep användas om ingen stel dragstång står till förfogande, förutsatt att du är extra försiktig. På vissa platser kan detta vara olagligt. Kontrollera gällande bestämmelser.

Ta av drivremmen, fäst repet i skidbenen (spindlarna), låt någon sitta på den bogserade snöskotern för att sköta bromsen och bogsera med låg hastighet.

ANMÄRKNING Fäst aldrig bogseringslinan vid skidbyglarna (handtagen) för att undvika skador på styrsystemet.

⚠ VARNING

Kör aldrig fort vid bogsering av en trasig snöskoter. Kör långsamt och extra försiktigt.

Nödstartsprocedur

Motorn kan startas med en nödstartlina som medföljer i verktygsatsen.

Ta bort drivremsskyddet.

⚠ VARNING

Vira inte startlinan runt handen. Håll endast i linans handtag. Starta inte snöskotern via primärvariatorn om det inte handlar om en verklig nödsituation. Låt reparera snöskotern så snart som möjligt.

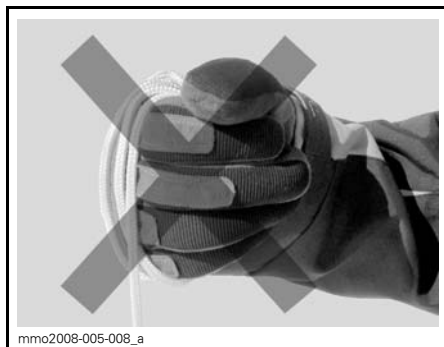

Fäst ena änden av nödstartlinan i start-handtaget.

OBSERVERA: Tändstiftshylsan kan användas som nödhandtag.

Fäst den andra änden av nödstartlinan i en startklämma som medföljer i verktygsatsen.

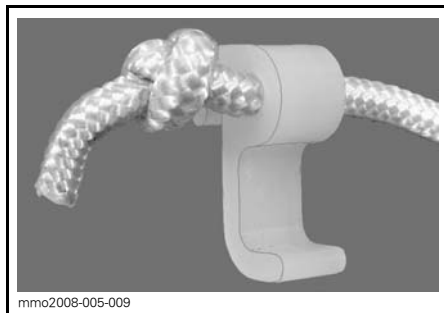

Haka in klämman på primärvariatorn.

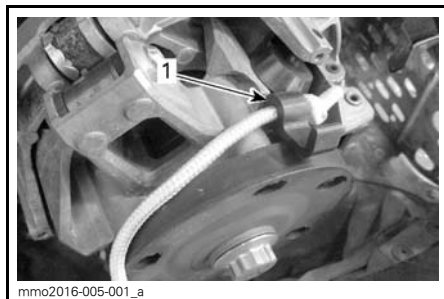

1. Klämmans installationsposition

Vira repet hårt runt primärvariatorn 1,5 varv. Primärvariatorn måste rotera moturs när du drar.

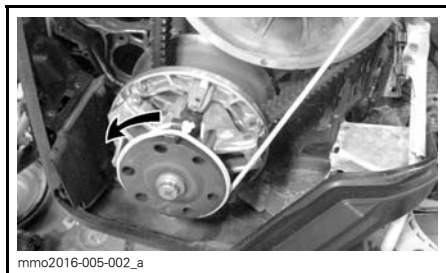

Använd ett handtag eller tändstiftshylsan som nödhandtag och dra i repet med en skarp, hård rörelse så att repet frigörs från primärvariatorn.

Starta motorn som vid normal manuell start.

⚠ VARNING

När snöskotern startas i en nödsituation, genom användning av primärvariatorn, montera inte drivremsskyddet igen utan kör långsamt tillbaka och låt reparera snöskotern.

FINJUSTERA DIN SNÖSKOTER

Snöskoterns köregenskaper och komfort beror på hur fjädringen ställts in.

⚠ VARNING

Justering av fjädringen kan påverka fordonets manöverförmåga. Ta dig alltid tid för att bekanta dig med fordonets beteende efter att någon justering av fjädringen utförts. Justera alltid vänster och höger fjädring till samma inställning.

Valet av lämplig inställning av fjädringen beror på ev. last, förarens vikt, personliga önskemål, hastighet och terrängförhållanden.

OBSERVERA: Vissa inställningar gäller kanske inte för din snöskoter.

⚠ VARNING

Innan någon inställning av fjädringen genomförs, kom ihåg:

- Parkera på en säker plats.
- Ta bort nödstopplinans hatt.
- Använd en ordentlig lyftanordning eller be någon om hjälp vid lyftningen. Om ingen lyftanordning används, använd korrekt lyftteknik och speciellt kraften i benen.
- Försök inte lyfta fordonets front- eller bakparti om det känns för tungt.
- Lyft upp fordonets frontparti från marken och placera det på ett lämpligt stöd innan fjädringen justeras.
- Lyft upp fordonets bakparti från marken och placera det på ett brett snöskoterstöd med bakre avvisarpanel.
- Säkerställ att stödanordningen är säker och stabil.

Det bästa sättet att ställa in fjädringen är att anpassa varje inställning en och en. De olika inställningarna är beroende av varandra. Det kan till exempel

bli nödvändigt att justera centralfjädrarna efter inställning av framfjädrarna. Provkör snöskotern under samma förhållanden; spår, hastighet, snö, förarens körställning etc. Gå systematiskt tillväga tills du är nöjd.

Nedan följer riktlinjer för fininställning av fjädringen. Använd justeringsverktyget för fjädringen som finns i verktygssatsen.

Inställning av bakfjädringen

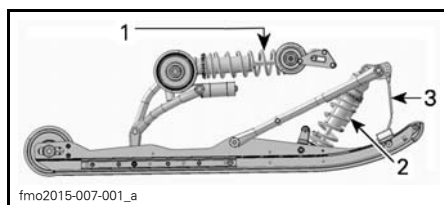

1. Bakfjädrar och stötdämpare
2. Central fjädring och stötdämpare
3. Stopprem

ANMÄRKNING När bakfjädringen justeras, kontrollera även bandets spänning och justera vid behov.

Bakfjäder

Bakfjädringens förspänning påverkar komfort, körhöjd och lastutjämning.

Att justera bakfjädringens förspänning överför också mer eller mindre vikt till snöskoterns frontparti. Detta resulterar i större eller mindre vikt på skidorna. Det i sin tur påverkar prestanda i djup snö, styrning och manövrering.

Om fjädringen slår igenom lätt under de värsta körförhållandena, tyder detta på ett gott val av fjädringens förspänning.

ÅTGÄRD	RESULTAT
Öka förspänningen	Fastare bakfjädring
	Högre bakparti
	Större stötupptagningsförmåga
	Tyngre styrning
Minska förspänningen	Mjukare bakfjädring
	Lägre bakparti
	Mindre stötupptagningsförmåga
	Lättare styrning
	Bättre prestanda och manövrering i djup snö

Kontrollera följande för att se om förspänningen är korrekt.

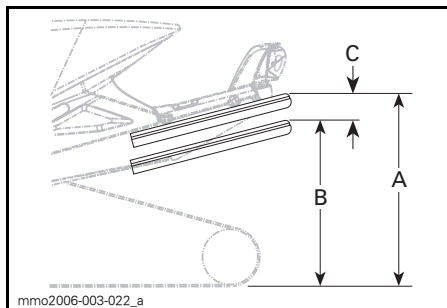

TYPBILD — KORREKT INSTÄLLNING

- A. Fjädringen helt utdragen
- B. Fjädringen har fjädrat ned med förare och last
- C. Skillnaden mellan måtten "A" och "B", se tabellen nedan

"C"	ATT GÖRA
50 mm till 75 mm	Ingen justering krävs
Mer än 75 mm	Alltför mjuk inställning, öka förspänningen
Mindre än 50 mm	Alltför fast inställning, minska förspänningen

OBSERVERA: Om de angivna värdena inte går att uppnå med de ursprungliga fjädrarna, kontakta en auktoriserad Lynx-återförsäljare för andra tillgängliga fjädrar.

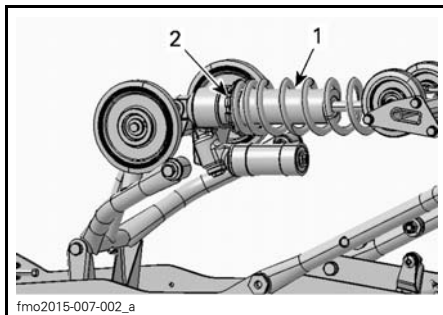

- 1. Bakfjädrar
- 2. Justera fjäderförspänningen

Centralfjädring

Centralfjädringens förspänning påverkar styrning, manövrering och stötupptagning.

Eftersom justering av centralfjädringens förspänning också utövar större eller mindre tryck på den främre delen av bandet, påverkar den snöskoterns prestanda vid körning i djup snö.

ÅTGÄRD	RESULTAT
Öka förspänningen	Lättare styrning
	Större stötupptagningsförmåga
	Bättre starter i djup snö
	Bättre prestanda och manövrering i djup snö
Minska förspänningen	Tyngre styrning
	Mindre stötupptagningsförmåga
	Bättre manövrering i spår

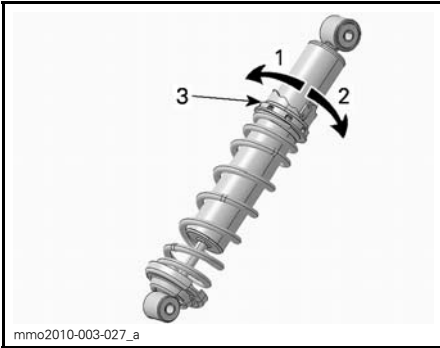
**TYPBILD - RINGTYP**

1. Minska förspänningen
2. Öka förspänningen
3. Justeringsring för fjäderförspänning

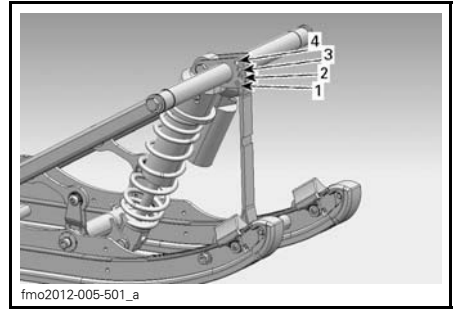
**TYPBILD**

1. Position 1 (fabriksinställning)
2. Position 2
3. Position 3
4. Position 4

Stopprem

Stoppremmens längd påverkar hur stor vikt centralfjädern belastas med, i synnerhet under acceleration, och därmed frontpartiets lyftning från marken.

Stoppremmens längd påverkar även centralfjädringsvägen.

ANMÄRKNING När stoppremmens längd förändras, måste bandets spänning alltid kontrolleras.

ÅTGÄRD	RESULTAT
Öka stoppremmens längd	Mindre skidtryck under acceleration
	Ökad centralfjädringsväg
	Större stötupptagningsförmåga
Reducera stoppremmens längd	Större skidtryck under acceleration
	Minskad centralfjädringsväg
	Mindre stötupptagningsförmåga

OBSERVERA: Förkortning av stoppremmen kan medföra lägre komfort. Installera alltid stoppremmens bult så nära den nedre axeln som möjligt.

Vid körning med snöskotern i djup snö, kan det vara nödvändigt att ändra stoppremmens längd och/eller körställningen, för att ändra bandets vinkel mot snön. Förare som känner till de olika inställningsmöjligheterna och snöförhållandena kan avgöra vilken kombination som är bäst.

Generellt sett gäller att en längre stoppremsinställning ger bättre prestanda i djup snö i plattare landskap.

Bakre stötdämpare**Kompressionstrycksdämpning för låg hastighet**

Kompressionsdämpning för låg hastighet avgör hur stötdämparen reagerar på låg fjädringshastighet (långsamma kompressionsrörelser, i de flesta fall vid körning i lägre hastigheter).

ÅTGÄRD	RESULTAT VID KRAFTIGARE STÖTAR
Öka kompressionsdämpningskraften för låg hastighet	Fastare kompressionsdämpning (långsam kompression)
Minska kompressionsdämpningskraften för låg hastighet	Mjukare kompressionsdämpning (långsam kompression)

Vid behov av justering, vrid medurs för att öka dämpningskraften och moturs för att minska dämpningskraften.

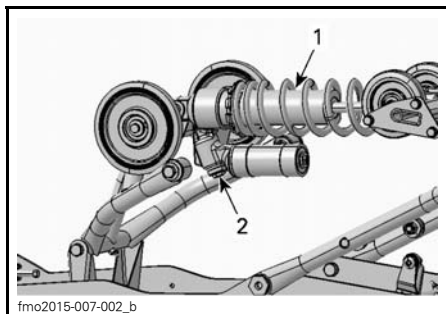

1. Bakre stötdämpare
2. Låghastighets kompressionsjusterare (ratt eller skåra)

Kompressionstrycksdämpning för hög hastighet

Kompressionsdämpning för hög hastighet avgör hur stötdämparen reagerar på hög fjädringshastighet (snabba kompressionsrörelser, i de flesta fall vid körning i högre hastigheter).

ÅTGÄRD	RESULTAT VID LÄTTARE STÖTAR
Öka kompressionsdämpningskraften för hög hastighet	Fastare kompressionsdämpning (snabb kompression)
Minska kompressionsdämpningskraften för hög hastighet	Mjukare kompressionsdämpning (snabb kompression)

Vid behov av justering, vrid medurs för att öka dämpningskraften och moturs för att minska dämpningskraften.

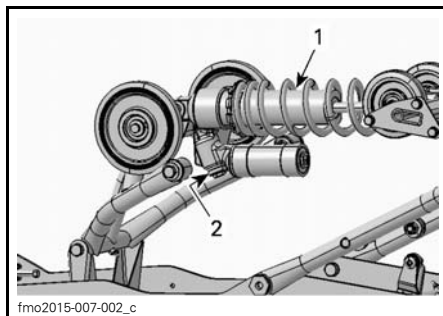

1. Bakre stötdämpare
2. Högstighets kompressionsjusterare (sexkantsskruv)

Central stötdämpare

Kompressionstrycksdämpning för låg hastighet

Kompressionsdämpning för låg hastighet avgör hur stötdämparen reagerar på låg fjädringshastighet (långsamma kompressionsrörelser, i de flesta fall vid körning i lägre hastigheter).

ÅTGÄRD	RESULTAT VID KRAFTIGARE STÖTAR
Öka kompressionsdämpningskraften för låg hastighet	Fastare kompressionsdämpning (långsam kompression)
Minska kompressionsdämpningskraften för låg hastighet	Mjukare kompressionsdämpning (långsam kompression)

Vid behov av justering, vrid medurs för att öka dämpningskraften och moturs för att minska dämpningskraften.

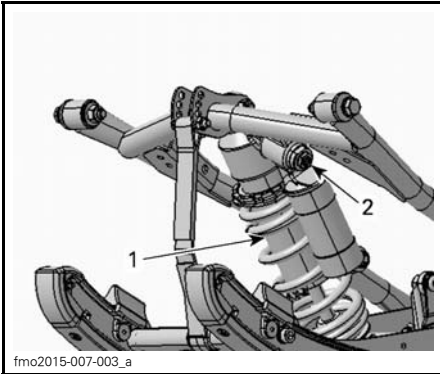

1. Central stötdämpare
2. Låghastighets kompressionsjusterare (ratt eller skåra)

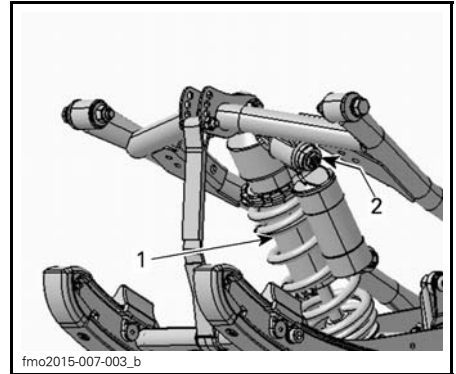

1. Central stötdämpare
2. Höghastighets kompressionsjusterare (sexkantsskruv)

Kompressionstrycksdämpning för hög hastighet

Kompressionsdämpning för hög hastighet avgör hur stötdämparen reagerar på hög fjädringshastighet (snabba kompressionsrörelser, i de flesta fall vid körning i högre hastigheter).

ÅTGÄRD	RESULTAT VID LÄTTARE STÖTAR
Öka kompressionsdämpningskraften för hög hastighet	Fastare kompressionsdämpning (snabb kompression)
Minska kompressionsdämpningskraften för hög hastighet	Mjukare kompressionsdämpning (snabb kompression)

Vid behov av justering, vrid medurs för att öka dämpningskraften och moturs för att minska dämpningskraften.

Inställning av framfjädringen

Framfjädrar

Framfjädringens förspänning inverkar på hur fast framfjädringen är.

Framfjädringens förspänning påverkar också styregenskaperna.

ÅTGÄRD	RESULTAT
Öka förspänningen	Fastare framfjädring
	Högre frontparti
	Mer exakt styrning
	Större stötupptagningsförmåga
Minska förspänningen	Mjukare framfjädring
	Lägre frontparti
	Lättare styrning
	Mindre stötupptagningsförmåga

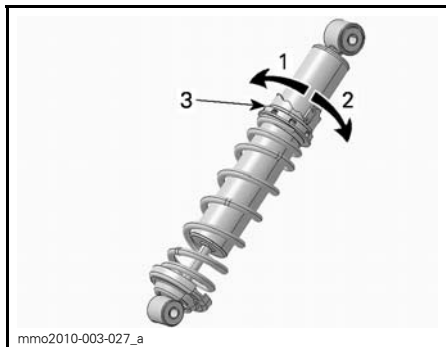

TYPBILD - RINGTYP

1. Minska förspänningen
2. Öka förspänningen
3. Justeringsring för fjäderförspänning

ANMÄRKNING Se till att båda framfjädrarna fortfarande är förspända när fordonets frontparti är över marken.

Främre stötdämpare

Kompressionstrycksdämpning för låg hastighet

Kompressionsdämpning för låg hastighet avgör hur stötdämparen reagerar på låg fjädringshastighet (långsamma kompressionsrörelser, i de flesta fall vid körning i lägre hastigheter).

ÅTGÄRD	RESULTAT
Öka kompressionsdämpningskraften för låg hastighet	Fastare kompressionsdämpning (långsam kompression)
Minska kompressionsdämpningskraften för låg hastighet	Mjukare kompressionsdämpning (långsam kompression)

Vid behov av justering, vrid medurs för att öka dämpningskraften och moturs för att minska dämpningskraften.

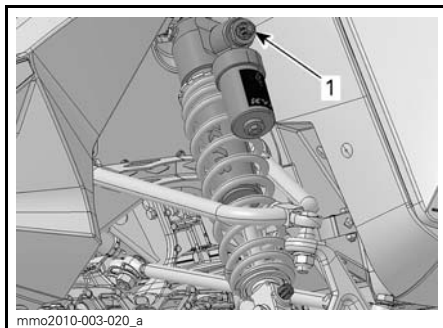

1. Låghastighets kompressionsjusterare (skåra eller ratt)

Kompressionstrycksdämpning för hög hastighet

Kompressionsdämpning för hög hastighet avgör hur stötdämparen reagerar på hög fjädringshastighet (snabba kompressionsrörelser, i de flesta fall vid körning i högre hastigheter).

ÅTGÄRD	RESULTAT
Öka kompressionsdämpningskraften för hög hastighet	Fastare kompressionsdämpning (snabb kompression)
Minska kompressionsdämpningskraften för hög hastighet	Mjukare kompressionsdämpning (snabb kompression)

Vid behov av justering, vrid medurs för att öka dämpningskraften och moturs för att minska dämpningskraften.

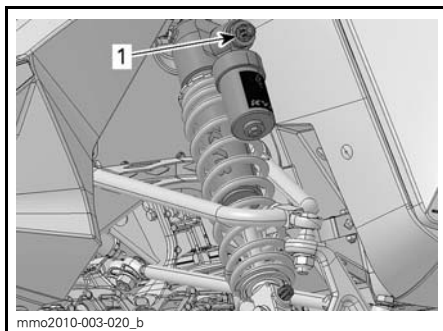

1. Höghastighets kompressionsjusterare (sexkantsskruv)

Returdämpning

Returdämpningen kontrollerar hur stötdämparen håller emot förlängningsrörelsen.

ÅTGÄRD	RESULTAT
Öka returdämpningskraften	Fastare returdämpning (förlängningsrörelse)
Minska returdämpningskraften	Mjukare returdämpning (förlängningsrörelse)

OBSERVERA: För körning i terräng som ger en serie mindre, korta stötar (tvättbräde), rekommenderas en lägre returdämpningsinställning.

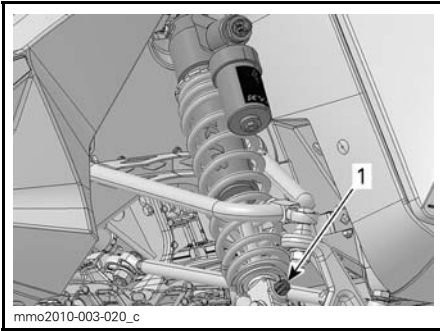

1. Returdämpningsjusterare (ratt eller skåra)

Tips om justering enligt fordonets beteende

PROBLEM	ÅTGÄRDER
Framfjädringen slänger	Kontrollera skidornas läge. – Reducera framfjädringens förspänning. – Öka centralfjäders förspänning. – Minska bakfjädringens förspänning.
Snöskotern är tungstyrd vid konstant hastighet	– Reducera framfjädringens förspänning. – Öka centralfjäders förspänning.
Snöskotern är tungstyrd under acceleration	– Minska bakfjädringens förspänning – Förläng stoppremnen.
För mycket skidlyft vid svängar eller acceleration	– Förkorta stoppremnen. – Öka bakfjädringens förspänning.
Snöskoterns bakparti känns för styvt	– Minska bakfjädringens förspänning. – Minska kompressionsdämpningens justering (i förekommande fall)
Snöskoterns bakparti känns för mjukt	Öka bakfjädringens förspänning.
Bakfjädringen bottnar ofta	– Öka bakfjädringens förspänning. – Öka centralfjäders förspänning. – Förläng stoppremnen. – Öka kompressionsdämpningens justering (i förekommande fall)
Snöskotern tenderar att snurra runt dess mitt	– Reducera centralfjädringens förspänning. – Öka bakfjädringens förspänning. – Öka framfjädringens förspänning. – Förkorta stoppremnen.
Drivbandet spinner överdrivet vid start	– Förläng stoppremnen.

TRANSPORT AV SNÖSKOTERN

Kontrollera att oljebehållar- och bränsletanklocken är ordentligt åtskruvade.

Tippbäddssläp kan lätt utrustas med en vinsch för att ge maximal säkerhet vid lastning. Hur enkelt det än kan verka, kör aldrig upp snöskotern på ett tippbäddssläp eller någon annan typ av släp eller fordon. Många allvariga olyckor har inträffat genom körning upp på och över ett släp. Förankra fordonet ordentligt, framtill och baktill, även vid korta transporter. Se till att all utrustning är ordentligt fastspänd. Täck över snöskotern under transporten för att förhindra skador genom vägsmutts.

Säkerställ att släpvagnen uppfyller lokal lagstiftning. Se till att kroken och säkerhetskedjorna är säkra och att bromsen, blinkers och belysningen fungerar ordentligt.

VARNING

Bogsera aldrig fordonet med frontpartiet vänt bakåt. Om fordonet bogseras med frontpartiet bakåt kan vinden skada vindrutan eller få vindrutan att falla av.

UNDERHÅLLS- INFORMATION

FÖRSTA KONTROLL

Första kontrollen skall utföras av en auktoriserad Lynx återförsäljare efter de första 10 timmarna eller 500 km det som inträffar först. Den första kontrollen är väldigt viktig och får inte försummas.

OBSERVERA: Den första kontrollen sker på fordonsägarens bekostnad.

FÖRSTA KONTROLL (2-TAKTSMODELLER)	
MOTOR	Inspektera motorfästen
	Inspektera avgassystemet och kontrollera om det förekommer läckage
	Dra åt avgasgrenrörets skruvar till angivet moment
	Kontrollera kylvätskenivån
	Justera oljeinsprutningspump (550-modeller)
	Inspektera justering av oljeinsprutningspump (Alla utom E-TEC)
BRÄNSLESYSTEM	Inspektera bränsleledningar och anslutningar
	Inspektera gasvajern
DRIVSYSTEM OCH BROMS	Inspektera drivremmen
	Gör en visuell inspektion av primärvariatorn
	Dra åt primärvariatorns fästsruvar till angivet moment
	Inspektera sekundärvariatorn
	Justera och ställ in drivbandet
	Byt kedjehus-/växellådsolja
	Justera drivkedjans spänning (utom modeller med växellåda)
	Kontrollera bromsvätskenivån
Inspektera bromsslängor, belägg och skiva	
STYRSYSTEM	Inspektera styranordningen
	Inspektera skidor och styrskenor
CHASSI	Dra åt skruvarna till pyramidchassiets stag med 14 N•m
	Dra på nytt åt de bakre komponentskruvarna i chassiet med angivet moment (REX2 modeller 35 N•m)
FJÄDRING	Inspektera framfjädringen
	Inspektera bakfjädringen (inklusive stoppremmar och glidskenor)
	Smörj fram- och bakfjädring
	Dra åt PPS2 bakaxelns bult 1/4 varv
BODY	Justera dynans låsplatta (endast REX2 modeller)

SCHEMA FÖR REGELBUNDET UNDERHÅLL

VARNING

Vi rekommenderar att övriga delar/system, som inte behandlas i denna instruktionsbok, ses över av en auktoriserad LYNX-återförsäljare med jämna mellanrum. Såvida inget annat anges ska motorn vara avstängd och ha svalnat. Ta bort nödstopphatten (DESS-nyckeln) innan något underhåll eller justeringsarbete utförs, såvida inget annat angivits. Fordonet måste vara parkerat på ett säkert ställe, borta från spåret.

VARNING

Observera de VARNINGAR och SE UPP-hänvisningar i denna instruktionsbok, som hänför sig till det som kontrolleras. När delar behöver bytas, ersätt dem med BRP-originaldelar eller godkända motsvarigheter.

Vissa inställningar gäller kanske inte för din snöskotermode. ll.

UNDERHÅLLSSCHEMA (2-TAKTSMODELLER)

OBSERVERA: Även om underhållsschemat följs, måste före-start-kontrollen alltid utföras.

VAR 1.500 KM	
DRIVSYSTEM	Modeller med kedjehus: Justera drivkedjan
	Modeller med kedjehus: Kontrollera kedjehusoljenivån.
	Modeller med växellåda: Kontrollera oljenivån

VAR 3.000 KM ELLER VARJE ÅR (DET SOM INTRÄFFAR FÖRST)	
MOTOR	Inspektera värmesköldar
	Inspektera motorgummifästen
	Inspektera avgassystemet och kontrollera om det förekommer läckage
	Inspektera kylsystemets trycklock, slangar och klämmor och kontrollera om det förekommer läckage
	Inspektera kylarfläkt och fläktrem (550F)
	Justera motorns stoppreglage
DRIVSYSTEM OCH BROMS	Gör en visuell inspektion av och rengör primärvariatorn
	Dra åt primärvariatorns fästskruvar till angivet moment
	Rengör sekundärvariatorn
	Justera och ställ in drivbandet
	Inspektera bromsslangar, belägg och skiva
STYRSYSTEM	Inspektera styranordningen
CHASSI	Dra på nytt åt de bakre komponentskruvarna i chassiet med angivet moment (REX2 35 N•m)
FJÄDRING	Inspektera framfjädringen
	Inspektera bakre fjädring och stopprem. PPS2 fjädring REX2 modeller: Byt stopprem
	Smörj fram- och bakfjädring närhelst fordonet används under våta förhållanden (våt snö, regn, pölar)
	Kontrollera skidbenshylsa och lager. Byt vid behov
	Alla modeller med stötdämpare av typen T/A, oljebyte/service.
ELSYSTEM	Byt tändstift (Alla utom E-TEC)

VAR 6.000 KM ELLER VARTANNAT ÅR (DET SOM INTRÄFFAR FÖRST)	
MOTOR	Rengör och smörj starthandtag
BRÄNSLESYSTEM	Inspektera bränslepumpsil och byt ut vid behov
	Inspektera gasvajern
DRIVSYSTEM	Byt bromsvätskan
	Smörj splines till kulleleden mellan QRS-axeln och växellådan
SUSPENSION	Kontrollera PPS2 bussningar och lager. Byt ut om nödvändigt

VART 5:E ÅR	
MOTOR	Byt ut motorkylvätskan
BRÄNSLESYSTEM	Byt bränsleledningsfilter

UNDERHÅLLSARBETE

Detta avsnitt innehåller instruktioner för grundläggande underhållsprocedurer. Om du har de nödvändiga mekaniska färdigheterna och de verktyg som behövs kan du utföra procedurerna. Om inte, kontakta en auktoriserad Lynx-återförsäljare.

Andra viktiga punkter i underhållsschemat som är svårare och kräver specialverktyg utförs bäst av närmaste auktoriserade Lynx-återförsäljare.

⚠ VARNING

Stäng av motorn, ta bort nödstopplinans hatt och följ dessa underhållsanvisningar då underhåll utförs. Om du inte följer korrekt underhållsproceduren kan du skadas av heta eller rörliga delar, elektricitet, kemikalier eller andra faror.

⚠ VARNING

Om en låsanordning (t.ex. låsflikar, självlåsandasteften, etc.) måste tas bort vid demontering/montering, bör den alltid ersättas med en ny.

Spjällägesgivare (TPS)

Nollställning av spjällägesgivare

För att nollställa spjällägesgivaren, gör så här:

1. Se *REGLAGE, INSTRUMENT OCH KOMPONENTER* och öppna höger sidopanel.
2. Ta ut fordonets 6-poliga kontakt från skyddet på höger sida.
3. Anslut **KONTAKTGRÄNSSNITT** (P/N 515 177 223) till den 6-poliga kontakten.



4. Anslut kontaktgränssnittet till ett 12 V-batteri med en 12 V BATTERIKABEL (P/N 529 035 997).

ANMÄRKNING Anslut batteriet med korrekt polaritet. Anslut den RÖDA ledningen till den positiva batteripolen och därefter den SVARTA ledningen till den negativa batteripolen.



1. 6-polig kontakt
2. Kontaktgränssnitt
3. 12 V batterikabel
5. Tryck in gasreglaget helt (fullgasläge) och håll kvar det.
6. Tryck in förvärmningsreglaget i 5 sekunder, tills ljudsignalen hörs.
7. Släpp gasreglaget och förvärmningsreglaget.
8. Koppla bort batteriet och kablarna och stäng sidopanelen.

Luftfilter

Kontroll av luftfilter

Kontrollera att luftintagsfiltret är korrekt monterat, rent och i gott skick.

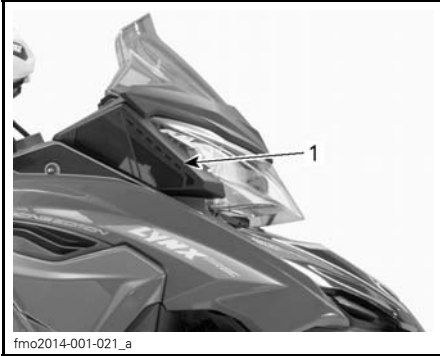

fmo2014-001-021_a

TYPBILD

1. Luftfilter

Om filtret behöver rengöras eller bytas ut, kontakta en auktoriserad Lynx-återförsäljare.

Kylvätska

⚠ VARNING

Öppna aldrig kylarlocket när motorn är varm.

Kylvätskenivå

Kontrollera kylvätskenivån vid rumstemperatur. Vätskan bör nå till kallnivåstrecket (kall motor) på kylvätskebehållaren.

OBSERVERA: När nivån kontrolleras vid låg temperatur kan det ligga något under strecket.

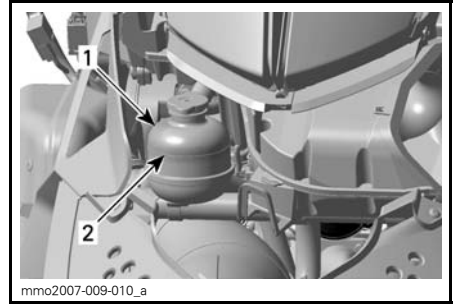

mmo2007-009-010_a

TYPBILD

1. Kylvätskebehållare
2. MÄRKE FÖR KYLVÄTSKENIVÅ

Om kylvätskenivån är låg, ta av locket till kylvätsketanken och fyll på med rekommenderad kylvätska.

⚠ VARNING

Öppna inte kylvätsketankens lock när motorn är varm.

Rekommenderad kylvätska

Använd alltid etylenglykolbaserad frostskyddsvätska innehållande korrosionskyddsmedel speciellt avsedd för förbränningsmotorer av aluminium.

Kylsystemet måste fyllas med BRP:S FÖRBLANDADE KYLVÄTSKA (P/N 619 590 183) eller en blandning av destillerat vatten och frostskyddsvätska (50 % destillerat vatten, 50 % frostskydd).

Avgassystem

Kontroll av avgassystem

Ljuddämparens slutrör bör vara centrerat med utloppshålet i bottenplåten. Avgassystemet måste vara fritt från rost och läckor. Se till att alla delar är säkert monterade.

Kontrollera fästfjädrarnas skick och byt ut vid behov.

Avgassystemet är utformat för minskat buller och förbättring av motorns totala prestanda. Modifiering kan vara ett brott mot lokala lagar.

ANMÄRKNING Om någon del av avgassystemet avlägsnas, modifieras eller skadas kan det resultera i motorskador.

Tändstift

Demontering av tändstift

1. Öppna den vänstra sidopanelen, se *REGLAGE, INSTRUMENT OCH KOMPONENTER*.
2. Ta bort drivremsskyddet, se *DEMONTERING AV DRIVREMS-SKYDD*.
3. Ta försiktigt av tändstiftshatten genom att vrida och dra.
4. Använd en 19 mm tändstiftshylsa och lossa tändstiftet några varv utan att ta bort det.
5. Rengör området omkring tändstiften.

ANMÄRKNING Motorskador kan uppstå om smutspartiklar kommer in i förbränningskammaren.

6. Ta bort tändstiftet.

Montering av tändstift

1. Mät elektrodavståndet.

OBSERVERA: Elektrodavståndet är inte justerbart. Om avståndet är felaktigt, byt ut tändstiftet.

ANMÄRKNING Försök inte justera elektrodavståndet på dessa tändstift.

ELEKTRODAVSTÅND
0,45 mm ± 0,05 mm

2. Applicera LOCTITE 767 (ANTISEIZE-SMÖRJMEDEL) (P/N 293 800 070) på tändstiftets gängor.
3. Gänga på varje tändstift i topplocket för hand tills det bottnar.

4. Efterspänn med en momentnyckel och lämplig hylsa. Momentdra enligt specifikationen

ÅTDRAGNINGSMOMENT	
Tändstift	27 N•m ± 2 N•m

5. Anslut tändstiftskablarna.

Motorns stoppreglage

Justering av motorns stoppreglage

Motorns stoppreglage är monterat på den främre delen av motorbädden på vänster sida, framför primärvariatorn.

1. Ta bort nödstopplinans hatt.
2. Ta bort vänster sidopanel, se *REGLAGE, INSTRUMENT OCH KOMPONENTER*.
3. Ta bort drivremsskyddet, se *DEMONTERING AV DRIVREMS-SKYDD* i *REGLAGE, INSTRUMENT OCH KOMPONENTER*.
4. Lösgör de tre bultarna som fäster motorns stoppreglage i motorbädden, utan att ta bort dem.

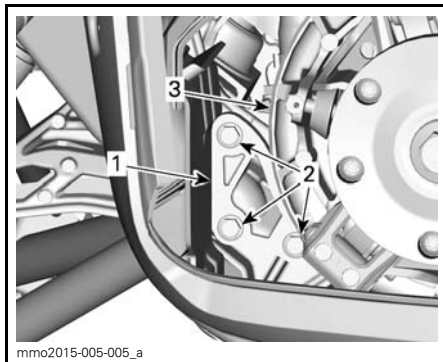

1. Motorns stoppreglage
2. Skruvar till motorns stoppreglage
3. Primärvariator
5. Tryck ned motorns stoppreglage med fingrarna medan du drar åt skruvarna så mycket som behövs för att kontakt skall uppstå mellan skruvskallarna och stoppreglagets yta.

6. Dra åt skruvarna enligt specifikation.

ÅTDRAGNINGSMOMENT	
Skruv till motorns stoppreglage	10 N•m ± 2 N•m

ANMÄRKNING Allvarliga skador kan uppstå på variatorn om motorns stoppreglage och skruvar inte monterats korrekt.

Bromsvätska

Rekommenderad vätska

Använd DOT 4-bromsvätska ur en försluten behållare. En öppnad behållare kan vara förorenad eller upptagit fukt från luften.

⚠ VARNING

Undvik allvarliga skador på bromssystemet genom att inte använda andra bromsvätskor än den rekommenderade vätska, blanda inte heller olika vätskor för påfyllning.

ANMÄRKNING Bromsvätska kan skada målade ytor och plastdelar. Hantera den försiktigt. Skölj noga vid eventuellt spill.

Bromsvätskenivå

ANMÄRKNING Fordonet måste stå på jämnt underlag innan vätskenivåerna kontrolleras.

Kontrollera bromsvätskan (DOT 4) i behållaren avseende korrekt nivå. Fyll på vätska (DOT 4) vid behov.

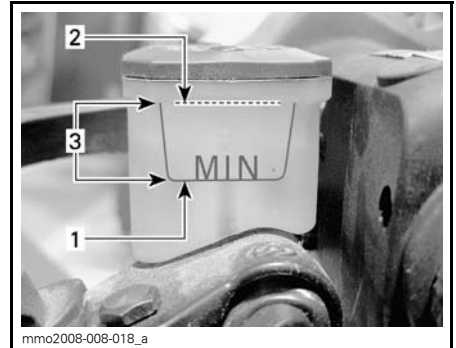

1. Nedre märke
2. Övre märke
3. Gränsvärden

⚠ VARNING

Undvik att få bromsvätska på hud eller i ögonen - allvarliga brännskador kan förorsakas. Vid eventuell hudkontakt, tvätta noggrant. I händelse av kontakt med ögonen, skölj omgående med rikliga mängder vatten under minst 10 minuter och kontakta därefter omedelbart en läkare.

Kedjehusolja

Rekommenderad kedjehusolja

Använd XPS SYNTETISK KEDJEHUS-OLJA (P/N 413 803 300).

ANMÄRKNING Använd endast rekommenderade typer av olja vid underhåll. Blanda inte syntetisk olja med andra typer av olja.

Kedjehusoljenivå

Med fordonet på ett jämnt underlag, kontrollera oljenivån genom att ta bort den magnetiska oljenivåpluggen på kedjehusets vänstra sida.

Oljenivån måste nå upp till nedre kanten av det gånge hålet.

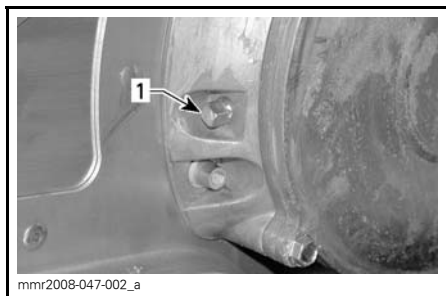

1. Magnetisk oljenivåplugg

OBSERVERA: Det är normalt att metallpartiklar häftar fast vid den magnetiska kontrollpluggen. Om större metallbitar påträffas, ta bort kedjehuslådan och inspektera delarna i kedjehuset.

Avlägsna metallpartiklarna från oljenivåpluggens magnet.

Ta bort oljepåfyllningslocket för att fylla på olja.

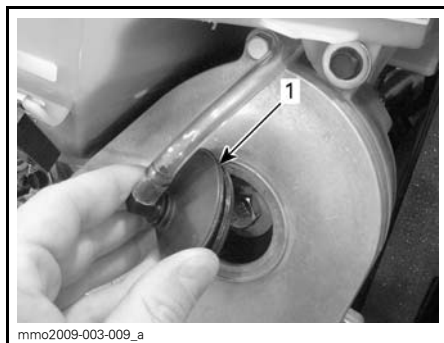

1. Påfyllningslock

Häll rekommenderad olja i kedjehuset genom påfyllningshålet tills olja börjar sippra ut genom oljenivåpluggens hål. Sätt tillbaka den magnetiska oljenivåpluggen och dra åt med specificerat moment.

ÅTDRAGNINGSMOMENT	
Magnetisk oljenivåplugg	6 N•m ± 1 N•m

Drivrem

Inspektion av drivrem

Kontrollera att remmen inte har sprickor, revor eller onormalt slitage (ojämnt slitage, slitage enbart på en sida, saknade kuggar, sprucken textil). Om onormalt slitage fastställs, beror detta troligen på överdrivna varvtal med fruset band, snabbstarter utan varmkörning, taggig eller rostig skiva, olja på remmen eller förvriden reservrem. Kontakta en auktoriserad Lynx-återförsäljare.

Byte av drivrem

Demontering av drivrem

1. Ta bort nödstoppslinans hatt.

Öppna den vänstra sidopanelen, se *REGLAGE, INSTRUMENT OCH KOMPONENTER*.

2. Ta bort drivremsskyddet, se *DEMONTERING AV DRIVREMS-SKYDD*.
3. För in drivremsverktyget (medföljer i verktygsboxen) i det gängade hålet på justeringsnavet.



A33B0SA

DRIVREMSVERKTYG



A33D1AA

4. Öppna sekundärvariatorn genom att skruva in verktyget.
5. Ta bort drivremmen genom att dra den över kanten på sekundärvariatorn och därefter över primärvariatorn.

Installation av drivrem

Drivremmens nedböjning måste kontrolleras varje gång en ny drivrem monteras och ska kontrolleras igen efter 50 km. Se *DRIVREMSINSTÄLLNING* nedan.

OBSERVERA: Maximal livslängd för drivremmen erhålls då pilen på drivremmen är riktad mot fordonets front. På detta sätt säkerställs att rätt rotationsriktning beaktas.

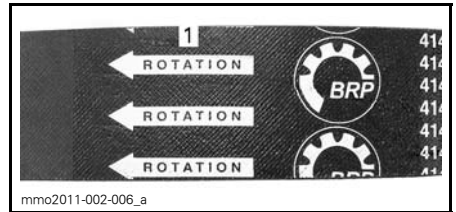

mmo2011-002-006_a

1. Ska peka i rotationsriktningen

1. Öppna vid behov sekundärvariatorn, se *DEMONTERING AV DRIVREM* ovan.
2. Sätt drivremmen i primärvariatorn och därefter i sekundärvariatorn - börja nedifrån.

ANMÄRKNING Tvinga inte remmen på plats och använd inte verktyg för att tvinga den på plats. Detta kan skada repen i remmen.



mbl2008-010-536

3. Skruva loss och ta bort drivremsverktyget.
4. Roter sekundärvariatorn flera varv så att remmen sätter sig mellan skivorna.

5. Montera remskyddet, se *MONTERING AV DRIVREMSSKYDD*.
6. Stäng sidopanelen, se *REGLAGE, INSTRUMENT OCH KOMPONENTER*.

Drivreminställning

Drivreminställning måste utföras varje gång en ny drivrem monteras.

För drivreminställning, gör så här:

1. Ta bort nödstopplinans hatt.
2. Öppna den vänstra sidopanelen, se *REGLAGE, INSTRUMENT OCH KOMPONENTER*.
3. Ta bort drivremsskyddet, se *DEMONTERING AV DRIVREMSSKYDD*.
4. Använd en 1/8-tums insexnyckel för att hålla justeringsskruven på plats och lösgör låsmuttern med en 7/16-tums öppen nyckel.
5. Vrid justeringsskruven 1/4 varv åt gången, och vrid sedan sekundärvariatorn så att remmen sätter sig mellan variatorskivorna. Mät remmens nedböjning med hjälp av en rak kant och en TENSIOMETER (P/N 414 348 200) enligt anvisningarna nedan.



6. Upprepa tills remmen har korrekt nedböjning.

OBSERVERA: Vrid justeringsskruven medurs om du vill öka avståndet mellan skivorna eller moturs om du vill minska avståndet.

7. Dra åt låsmuttern när drivreminställningen är klar.

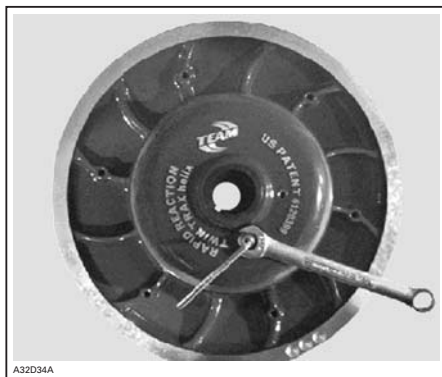

A32D34A

Uppmätning av remmens nedböjning

1. Ställ in nedböjningen på mellan 27 mm och 37 mm med hjälp av den nedre O-ringen.



mnr2009-133-003_b

NEDBÖJNINGINSTÄLLNING

1. Nedre O-ring inställd enligt specifikation
2. Ställ in den övre O-ringen på 0 kgf.
3. Placera en linjal med rak kant på drivremmen.
4. Placera tensiometern på remmen, halvvägs mellan variatorerna.
5. Tryck tensiometern nedåt tills den nedre O-ringen (för nedböjning) är i linje med linjalens innerkant.
6. Avläs den registrerade belastningen på tensiometerns övre O-ring.



mnr2009-133-003_a

UPPMÄTT BELASTNING

1. Övre O-ring
7. Värdena måste överensstämma med följande tabell.

SPECIFIKATION FÖR DRIVREMSIN-STÄLLNING	
Inställning för remmens nedböjning	27 mm till 37 mm
Uppmätt rembelastning	11,3 kg

8. Justera efter behov.

Primärvariator

Justering av primärvariatorn

⚠ VARNING

Ta alltid bort nödstopplinans hatt innan underhåll eller inställningar utförs, om inget annat anges. Fordonet måste vara parkerat på ett säkert ställe, borta från spåret.

Allmänt

Primärvariatorn är fabriksjusterad för att överföra maximal motoreffekt vid ett förutbestämt varvtal. Faktorer som omgivningstemperatur, höjd och väggreppsförhållanden kan förändra detta kritiska motorvarvtal och sålunda påverka snöskoterns prestanda.

Denna inställbara variator möjliggör inställning av maximalt motorvarvtal för att uppnå maximal effekt.

Inställningsskruvarna bör justeras så att aktuellt maximalt motorvarvtal överensstämmer med maximalt hästkraftsvarvtal.

MOTOR	MAXIMALT HÄSTKRAFTSVARVTAL
600 RS	8.400 RPM (± 100)

OBSERVERA: Använd en digital precisionsvarvräknare för inställning av motorvarvtalet.

OBSERVERA: Inställningen har bara betydelse vid höga varvtal.

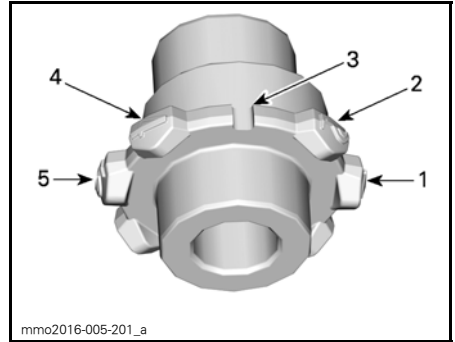

1. Position 1
2. Position 2
3. Spår: Position 3
4. Position 4
5. Position 5

Det finns 5 positioner numrerade 1, 2, spår, 4 och 5.

För varje läge modifieras motorns maximala varvtal med cirka 200 RPM.

Lägre lägesnummer sänker motorvarvtalet i steg om 200 RPM och högre lägesnummer ökar det i steg om 200 RPM.

Exempel:

Kalibreringskruven är inställd på position 3 (spår) och ändras till position 5. Det maximala motorvarvtalet ökas med 400 RPM.

Justering

Lossa rampskraven tillräckligt så att kalibreringsväljaren kan rotera fritt. Justera kalibreringsväljaren. Momentdra rampskraven enligt specifikation.

ÅTDRAGNINGSMOMENT	
Rampskruv	5 N•m ± 0.5 N•m

ANMÄRKNING Ta inte bort rampskraven helt. Justera alltid alla 3 ramperna till samma position.

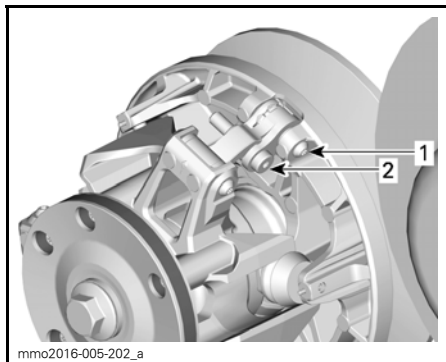

mme2016-005-202_a

1. Kalibreringsväljare
2. Rampskruv

⚠ VARNING

Ta **ALDRIG** isär eller modifiera primärvariatorn.

Felaktig montering eller modifiering kan göra att variatorn sprängs på ett våldsamt sätt av den påfrestning som alstras av den höga rotationshastigheten. Detta kan leda till allvarliga skador eller eventuellt död.

Kontakta din Lynx-återförsäljare för underhåll eller service av primärvariatorn. Felaktig service eller felaktigt underhåll kan påverka funktionen och reducera remmens livslängd. Respektera alltid underhållsintervallen.

⚠ VARNING

Kör **ALDRIG** motorn:

- utan säkert monterade skydd och remskydd.
 - med huven och/eller sidopanelerna öppna eller borttagna.
- Försök **ALDRIG** göra justeringar på någon rörlig del när motorn är igång.

Drivband

Bandets skick

⚠ VARNING

Ta alltid bort nödstopplinans hatt innan underhåll eller inställningar utförs, om inget annat anges. Fordonet måste vara parkerat på ett säkert ställe, borta från spåret.

Ta bort nödstopplinans hatt.

Lyft snöskoterns bakparti och stöd det med ett brett mekaniskt snöskoterstöd med bakre avvisarpanel. Vrid bandet för hand, med motorn fränkopplad, och undersök tillståndet. Kontakta en auktoriserad Lynx-återförsäljare om bandet är slitet eller sönderskuret eller om bandfibrer syns, respektive om inlägg eller styrningar saknas eller är defekta.

Snöskotrar utrustade med väggreppsförbättrande produkter

GÖR EN VISUELL INSPEKTION AV BANDET FÖRE VARJE KÖRNING om din snöskoter har ett dubbat band godkänt av BRP.

Titta efter skador, såsom:

- hål på bandet
- sprickor i bandet (speciellt vid traktionshålen på dubbade band)
- skadade eller avrivna nabbar, så att delar av stavarna syns
- Delaminering av gummit
- skadade stavar
- skadade dubbar (dubbade band)
- krokiga dubbar (dubbade band)
- avsaknad av dubbar
- dubbar som rivits av från bandet
- avsaknad av bandstyrningar
- Säkerställ också att dubbarnas muttrar dras åt med rekommenderat moment.

På godkända dubbade band bör du omgående byta ut skadade eller förstörda dubbar. Byt omgående ut bandet, om det uppvisar spår av slitage. Fråga din återförsäljare om du är osäker.

⚠ VARNING

Att köra med ett skadat band eller skadade dubbar kan leda till förlust av kontrollen över fordonet, vilket resulterar i risk för allvarlig personskada eller död.

Mer fullständig information om dubbar finns i avsnittet *VÄGGREPPSFÖRBÄTTRANDE PRODUKTER* i avsnittet *SÄKERHETSINFORMATION* i början av denna Instruktionsbok.

Bandets spänning och inställning

OBSERVERA: Bandets spänning och inställning är beroende av varandra. Justera inte den ena utan den andra.

⚠ VARNING

För att förhindra allvarliga skador hos personer nära snöskotern:

- Stå **ALDRIG** bakom eller nära ett band som är igång.
- Använd alltid ett brett snöskoterstöd med bakre avvisarpanel.
- Kör motorn bara med lägsta möjliga hastighet, när bandet är lyft från marken.

Centrifugalkraften kan förorsaka att grus, skadade eller lösa dubbar, avslitna delar av bandet, eller hela det tunga bandet slungas bakåt ut ur tunneln med oerhörd kraft.

Kontroll av bandets spänning

1. Lyft upp fordonets bakparti från marken och placera det på ett stöd.
2. Låt fjädringen sträckas ut helt.
3. Använd en TENSIO-METER (P/N 414 348 200).



4. Ställ in nedböjningen på *TRACK ADJUSTMENT SPECIFICATION* med hjälp av den nedre O-ring.



NEDBÖJNINGINSTÄLLNING

1. Nedre O-ring

5. Ställ in den övre O-ring på 0 kgf.
6. Placera tensiometern på bandet, halvvägs mellan de främre och bakre boggiehjulen.
7. Tryck tensiometern nedåt tills den nedre O-ring (för nedböjning) är i linje med glidskenans nederkant.

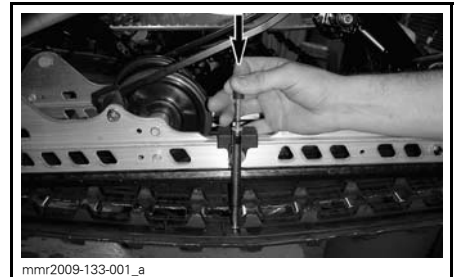

TYPBILD

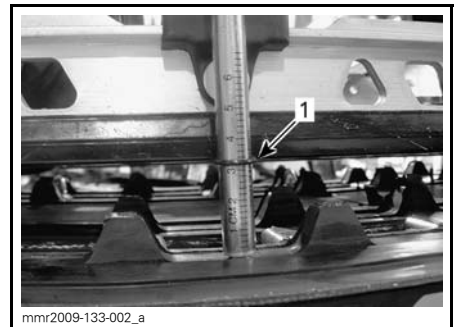

TYPBILD

1. O-ring för nedböjning i linje med glidskenan

8. Avläs den registrerade belastningen på tensiometerns övre O-ring.



UPPMÄTT BELASTNING

1. Övre O-ring

Värdena måste överensstämma med följande tabell.

TRACK ADJUSTMENT SPECIFICATION	
Inställning för nedböjning	40 mm - 50 mm
Uppmätt belastning	6.0 kgf till 8.5 kgf

9. Om den uppmätta belastningen inte stämmer med specifikationen, justera bandspänningen. Se **JUSTERING AV BANDETS SPÄNNING**.

ANMÄRKNING För stor spänning resulterar i effektförlust och överdrivet tryck på fjädringens komponenter.

Justering av bandets spänning

1. Ta bort nödstopplinans hatt.
2. Lossa på bultarna som håller axeln till vändhjulen.

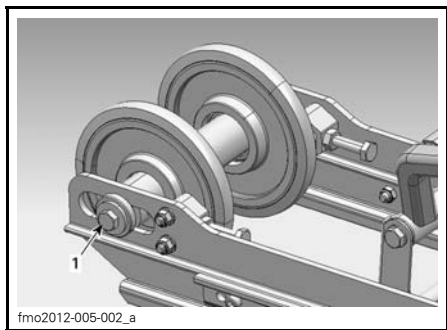

1. Höger bult vändhjulsaxel

3. Lossa låsmuttrarna till justerskruvarna

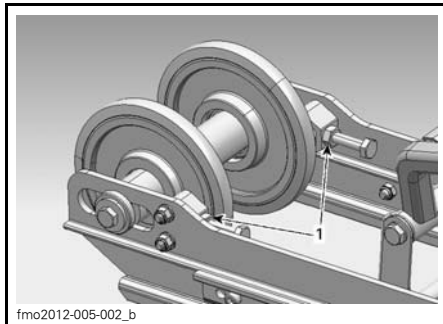

1. Justerskruvarnas låsmuttrar

4. Dra åt eller lossa båda justerings-skruvarna för att öka respektive minska bandets spänning.

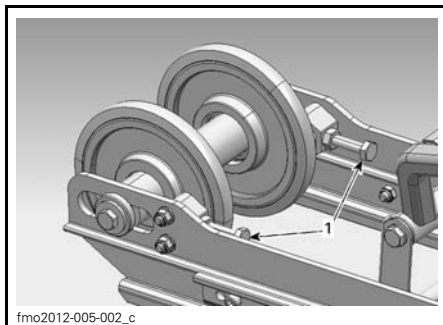

1. Justeringsskruvar

5. Efter justering, dra fast båda justerskruvarnas låsmuttrar
6. Dra fast höger sidas fästmutter enligt specifikationerna och håll samtidigt fast vänster sidomutter.

ÅTDRAGNINGSMOMENT	
Fästbultar	60 N•m till 70 N•m

7. Kontrollera bandinställningen som beskrivs nedan.

OBSERVERA: Om korrekt spänning inte kan uppnås, kontakta en auktoriserad Lynx-återförsäljare.

Bandinställning

! VARNING

Innan du kontrollerar inställningen, kontrollera att drivbandet är fritt från partiklar som kan slungas ut medan bandet roterar. Håll händer, verktyg, fötter och kläder borta från bandet. Använd alltid ett brett snöskoterstöd med bakre avvisarpanel för att lyfta snöskotern. Säkerställ att ingen står nära snöskotern, speciellt bakom bandet. Roter aldrig drivbandet med hög hastighet. Centrifugalkraften kan förorsaka att grus, skadade eller lösa dubbar, avslitna delar av bandet, eller hela det tunga bandet slungas bakåt ut ur tunneln med oerhörd kraft.

1. Starta motorn och accelerera en aning så att drivbandet långsamt roterar. Detta måste göras inom kort tid (15 till 20 sekunder).
2. Kontrollera att bandet är väl centrerat; samma avstånd på båda sidor mellan bandstyrningarnas hörn och glidskenorna.

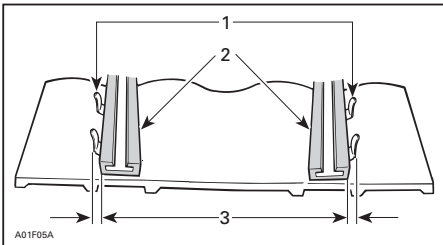

1. Bandstyrningar
2. Glidskenor
3. Samma avstånd

3. För att korrigera bandinställningen, gör så här:
 - 3.1 Stäng av motorn.
 - 3.2 Ta bort nödstoppslinans hatt.

! VARNING

Ta alltid bort nödstoppslinans hatt innan underhåll eller inställningar utförs, om inget annat anges. Fordonet måste vara parkerat på ett säkert ställe, borta från spåret.

- 3.3 Lossa det bakre, högra boggehjulets sidofästmutter ett halvt varv och håll samtidigt fast muttern på vänster sida.
- 3.4 Spänn justeringskruven på den sida där avståndet mellan glidskenan och bandstyrningarna är störst.

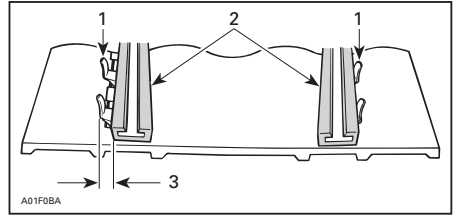

1. Bandstyrningar
2. Glidskenor
3. Spänn på denna sida

4. Dra fast höger sidas fästmutter enligt specifikationerna och håll samtidigt fast vänster sidomutter.

! VARNING

Spänn hjulets fästbultar ordentligt, annars kan hjulet falla av och förorsaka att bandet "läser sig".

ÅTDRAGNINGSMOMENT

Fästbultar	60 N•m till 70 N•m
------------	--------------------

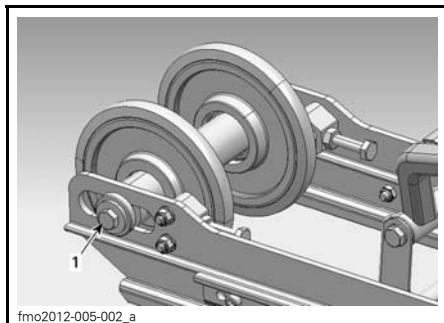

BANDET BORTTAGET FÖR TYDLIGHETENS SKULL

1. Det bakre, högra boggiehulets mutter
5. Starta motorn på nytt och rotera drivbandet långsamt för att kontrollera inställningen.
6. Placera snöskotern på marken igen.

Fjädring

Bakfjädringens skick

Undersök alla fjädringskomponenter optiskt inklusive glidskenor, fjädrar, hjul etc.

OBSERVERA: Vid normal körning fungerar snön som smörjmedel och kylmedel för glidskenorna. Hård körning på is eller sandad snö medför stark värmeutveckling och förorsakar förtida slitage av glidskenorna.

Fjädringens stoppremmars skick

Undersök stoppremmarna avseende slitage och sprickor, och bulten och muttern avseende åtdragning. Undersök hålen avseende deformation om bulten är lös. Byt vid behov. Dra åt muttrarna till $10 \text{ N}\cdot\text{m} \pm 1 \text{ N}\cdot\text{m}$.

Smörjning av bakarmen

Smörj bakarmen vid smörjnipplarna med FETT FÖR FJÄDRINGEN (P/N 619 590 193). Se *UNDERHÅLLSSCHEMA* för underhållsintervall.

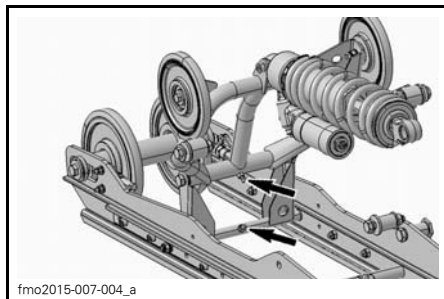

fmo2015-007-004_a

TYPBILD - SMÖRJNIPPLAR

Styrningens och framfjädringens skick

Gör en visuell inspektion av styrningen och framfjädringen avseende komponenternas ordentliga fastsättning (styrarmar, kontrollarmar och länkar, parallellstug, kulleleder, skidbultar, skidben etc.). Kontakta en auktoriserad Lynx-återförsäljare vid behov.

Skidor

Skidors och styrskenors slitage och skick

Kontrollera skidornas och karbidmedarnas skick. Om de är nerslitna, kontakta en auktoriserad Lynx-återförsäljare.

⚠ VARNING

Starkt slitna skidor och/eller medar påverkar starkt snöskoterns manövrering.

Säkring

Inspektion av säkring

Tillbehörskretsarna skyddas av en säkring.

Kontrollera säkringen och byt ut vid behov.

Lossa säkringen från hållaren genom att dra ut säkringen. Kontrollera om säkringstråden har smält.

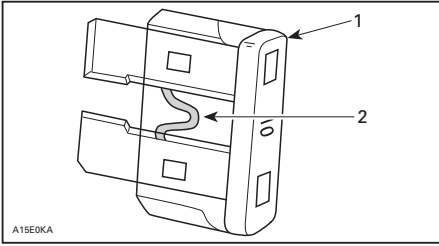

1. Säkring
2. Kontrollera om tråden har smält

ANMÄRKNING Använd inte en säkring med högre amperetal eftersom detta kan orsaka allvarliga skador på elkomponenterna och/eller utgöra en potentiell brandrisk.

⚠ VARNING

Om en säkring har gått måste problemets orsak fastställas och korrigeras innan du startar igen. Kontakta en auktoriserad Lynx-återförsäljare för service.

Säkringarnas placering

Säkringshållaren finns på höger sida av motorrummet, intill kedjehuset.

För att komma åt säkringshållaren, se *REGLAGE, INSTRUMENT OCH KOMPONENTER* och öppna den högra sidopanelen.

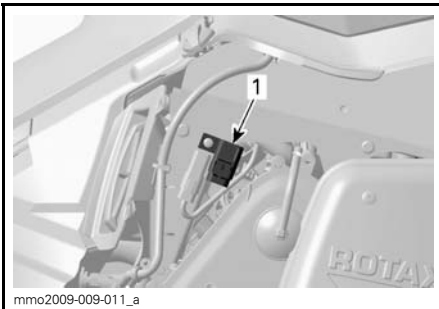

1. Säkringshållarens placering

Belysning

Kontrollera alltid att belysningen fungerar efter byte av lampa.

Utbyte av strålkastarlampor

ANMÄRKNING Vidrör aldrig glaset på en halogenglödlampa med fingrarna, det försämrar hållbarheten. Om du har rört vid glaset, rengör det med isopropylalkohol, som inte efterlämnar någon hinna på lampan.

1. Öppna det främre förvaringsutrymmet genom att dra i fliken.

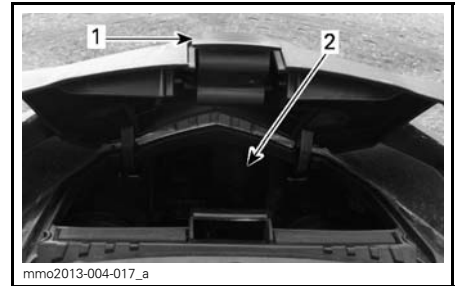

1. Flik
2. Förvaringsutrymme

2. Ta loss lämplig gummisko.

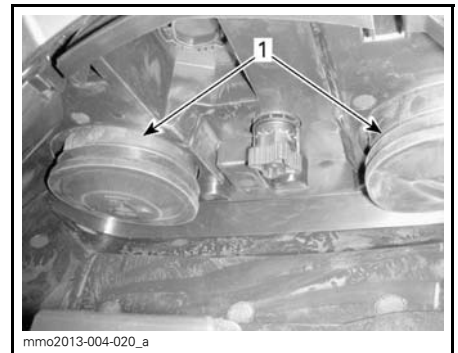

1. Gummiskor

OBSERVERA: Se till att återmontera båda gummiskorna korrekt för att säkerställa att ingen fukt tränger in i strålkastaren. Fukt kan skapa imma inuti strålkastaren.

3. Koppla från elkontakten.

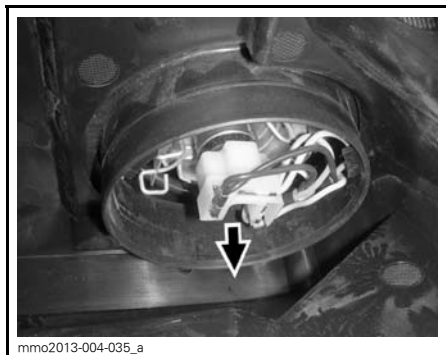

ELKONTAKT

OBSERVERA: Se till att återmontera elkontakten korrekt.

4. Tryck och dra samtidigt i bägge sidor av fästclipset för att lösgöra det från lampfästet.

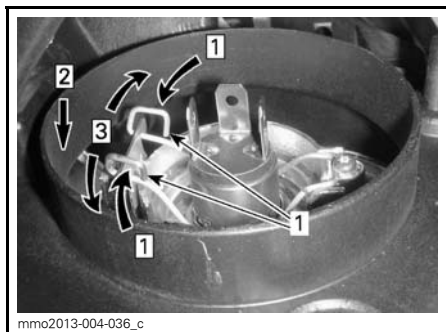

- Step 1: Tryck på bägge sidor
Step 2: Tryck ned för att lossa
Step 3: Lossa bägge sidor

1. Fästclips

5. Dra ut lampan och byt den. Återmontera delarna korrekt.

Strålkastarens inriktning

Öppna det främre förvaringsutrymmet.

Vrid reglaget för justering av strålkastarhöjd.

Vrid reglaget medurs för att minska strålkastarhöjden.

Vrid reglaget moturs för att öka strålkastarhöjden.

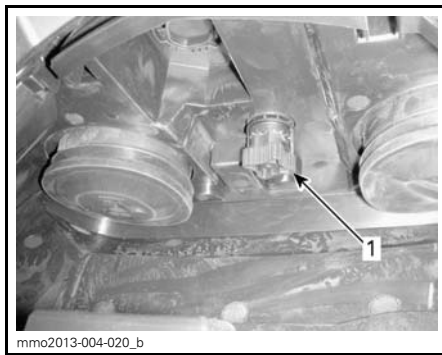

TYPBILD

1. Reglage

FORDONSVÅRD

Efter körning

Avlägsna snö och is från bakfjädringen, bandet, framfjädringen, styrningsanordningen och skidorna.

VARNING

Se till att nödstoppplinas hatt är borttagen från motorns stoppbrytare innan du ställer dig framför fordonet eller rör dig i närheten av bandet eller bakfjädringens komponenter.

Täck alltid över snöskotern när den lämnas utomhus över natten eller inte används under längre tid. Detta skyddar mot frost, snö och nedsmutsning.

Rengöring och skydd av fordonet

Avlägsna all smuts eller rost.

Använd endast flaneltrazor eller motsvarande, för rengöring av hela fordonet.

ANMÄRKNING Det är nödvändigt att använda flaneltrazor eller motsvarande på vindrutan och huven för att undvika att repa ytorna.

För att avlägsna fett, olja och smuts, använd BRP HEAVY DUTY CLEANER (P/N 293 110 001).

ANMÄRKNING Använd inte Heavy duty cleaner på dekaler eller vinyl.

För att ta bort ingrodd smuts från alla plast- och vinylytor, använd XPS MULTI-PURPOSE CLEANER (P/N 219 701 709).

För att ta bort repor på vindrutan eller huven, använd SCRATCH REMOVER KIT (P/N 861 774 800).

ANMÄRKNING Rengör aldrig plastdelar eller huven med starkt rengöringsmedel, avfettningsmedel, tinner, aceton, produkter innehållande klor eller liknande.

Vaxa den lackerade delen av fordonet för bättre skydd.

OBSERVERA: Vaxa endast glansiga ytor.

FÖRVARING OCH FÖRSÄSONGSSERVICE

VARNING

Låt en auktoriserad LYNX-återförsäljare kontrollera bränsle- och oljesystemen så som specificeras i *SCHEMA FÖR REGELBUNDET UNDERHÅLL*.

Förvaring

Under sommaren eller när snöskotern inte används på mer än en månad bör du använda korrekta förvaringsrutiner.

Kontakta en auktoriserad LYNX-återförsäljare för förberedelse av snöskotern.

Motorns kylsystem

Frostskyddsmedlet ska bytas ut vart 5:e år för att förhindra nedbrytning av frostskyddet.

Byte av frostskyddsmedel och ett densitetsprov bör utföras av en auktoriserad LYNX-återförsäljare.

 **FÖRSIKTIGHET** Felaktig frostskyddsmedelsblandning kan få vätskan i kylsystemet att frysa om fordonet förvaras på en plats där temperaturen når ned till eller under noll grader. Det skulle leda till allvarliga skador på motorn. Om kylvätskan inte byts före förvaringsperioden kan den försämrats på ett sådant sätt att kylningen försämrats när motorn är i gång.

 **FÖRSIKTIGHET** Kör inte motorn under förvaringstiden.

Preparering inför körsäsong

Vänd dig till en auktoriserad LYNX-återförsäljare.

 **FÖRSIKTIGHET** Låt rengöra förgasarna innan motorn startas på nytt.

PREPARERING INFÖR KÖRSÄSONG

PREPARERING INFÖR KÖRSÄSONG (2-TAKTSMODELLER)	
MOTOR	Inspektera motorgummifästen
	Kontrollera avgassystemets skick och kontrollera om det förekommer läckage
	Dra åt avgasgrenrörets skruvar eller muttrar till angivet moment
	Inspektera motorfläktremmen (550)
	Justera oljeinsprutningspump (550-modeller)
	Inspektera kylsystemets trycklock, slangar och klämmor och kontrollera om det förekommer läckage
	Kontrollera kylvätskans densitet
	Inspektera vevaxelns PTO-tätning
BRÄNSLESYSTEM	Inspektera bränsleledningar och anslutningar
	Rengör, inspektera och justera förgasarna (550-modeller)
	Rengör och inspektera spjällhuset (utom 550-modellen)
	Inspektera gasvajern
DRIVSYSTEM OCH BROMS	Inspektera drivremmen (justeras vid varje drivremsbyte)
	Rengör och gör en visuell inspektion av primärvariatorn
	Rengör och inspektera sekundärvariatorn
	Inspektera, justera och ställ in drivbandet
	Justera drivkedjans spänning (ej för modeller med växellåda)
	Byt kedjehus-/växellådsolja
	Kontrollera bromsvätskenivån
	Inspektera bromsslängor, belägg och skiva
STYRSYSTEM	Inspektera styranordningen
	Inspektera skidor och styrskenor
FJÄDRING	Inspektera framfjädringen
	Inspektera bakfjädringen (inklusive stoppremmar och glidskenor)
ELSYSTEM	Inspektera tändstift (Alla utom E-TEC)
	Byt tändstift efter det att motorn startats med de gamla tändstiften för att förbränna oljerester från konserveringen (550-modeller)
	Ladda batteriet (om sådant finns)
	Justera strålkastarinställningen

Kontakta en auktoriserad LYNX-återförsäljare för förberedelse av snöskotern.

FÖRVARING

Under sommaren eller när snöskotern inte används på mer än tre månader är det nödvändigt med korrekta förvaringsrutiner.

FÖRVARING	
FORDON	Rengör fordonet
MOTOR	2-taktsmodeller: Smörj motorn. Se ägarhandboken för anvisningar.
	Täpp till ljuddämparen med trasor
	Tillsätt bränslestabilisator till bränslet enligt produkttilverkarens rekommendationer Kör motorn efter att ha tillsatt produkten till bränslet
DRIVSYSTEM OCH BROMS	Smörj bromshandtagets ledbult
	Lyft fordonets bakparti tills bandet går fritt från marken. Se till att bandets spänning bibehålls
FJÄDRING	Inspektera och smörj bakfjädringen
	Smörj fram- och bakfjädring
ELSYSTEM	Ladda batteriet varje månad så att det behåller laddningen under förvaringsperioden

TEKNISK INFORMATION

FORDONSIDENTIFIKATION

Dekal med fordonsbeskrivning

Dekalen med fordonsbeskrivningen befinner sig på tunnelns högra sida.



TYPBILD

1. Dekal med fordonsbeskrivning

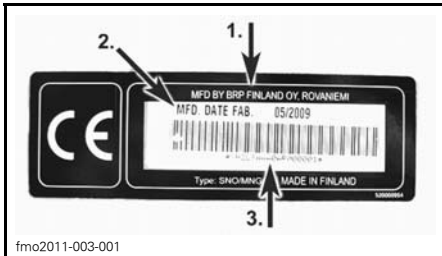

DEKAL MED FORDONSBESKRIVNING

1. Tillverkarens namn
2. Tillverkningsdatum
3. Fordonsidentifikationsnummer (VIN)

Identifikationsnummer

Snöskoterns huvudkomponenter (motor och chassi) identifieras via olika identifikationsnummer. Det kan ibland vara nödvändigt att ha dessa nummer till hands för garantiändamål eller för att spåra snöskotern i händelse av förlust. Den auktoriserade Lynx-återförsäljaren efterfrågar dessa nummer om du behöver utnyttja garantin. Ingen garanti beviljas av BRP om motorns ID-nummer eller fordonets ID-nummer (V.I.N.) har tagits bort eller är oläsligt. Vi rekommenderar att du skriver ned samtliga identifikationsnummer som finns på snöskotern och meddelar dem till ditt försäkringsbolag.

Fordonets ID-nummer (V.I.N.)

V.I.N. är noterat på dekalen med fordonsbeskrivningen. Se ovan. Det är också ingraverat på tunneln nära dekalen med fordonsbeskrivningen.

Modellnumret och modellåret är en del av den information som utgör V.I.N. Se illustrationen.

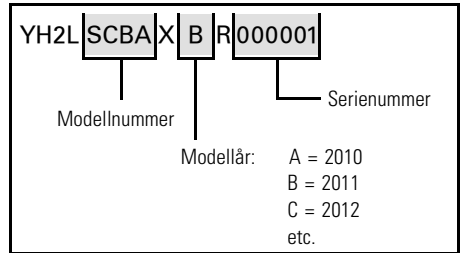

Motorns ID-nummer



TYPBILD – 600 RS-MOTOR

1. Motorns serienummer

EG-FÖRSÄKRAN OM ÖVERENSSTÄMMELSE

DEKLARATION OM ÖVERENSSTÄMMELSE

Enligt EGs maskindirektiv 2006/42/EG, Bilaga 2A

Tillverkare: BRP Finland Oy
Isoaavantie 7
96320 Rovaniemi, Finland

**Försäkrar härmed att Snöskotrar 2016 (snowmobiles)
med följande modellnummer:**

000LRGD00	000FDGB00	000SCGM00	000STGC00	000LEGH00	000SEGB00
000LRGC00	000SCGA00	000SCGN00	000STGD00	000SDGB00	000SEGF00
000LRGB00	000SCGC00	000SHGA00	000STGE00	000SDGC00	000SEGM00
000SDGA00	000SCGB00	000SHGC00	000STGF00	000SDGK00	000SEGN00
000SDGD00	000SCGD00	000SUGA00	000STGG00	000SDGJ00	000SEK00
000LBGA00	000SCGE00	000SUGC00	000STGH00	000SDGF00	000SAGD00
000LBGB00	000SCGF00	000SUGB00	000LEGA00	000SDGH00	000LGA00
000LRGA00	000SCGG00	000SUGD00	000LEGB00	000SEGA00	000LGB00
000LRGE00	000SCGH00	000SUGE00	000LEGC00	000SEGC00	000LGC00
000FCGA00	000SHGB00	000SUGF00	000LEGD00	000SEGL00	000LGD00
000FCGB00	000SCGJ00	000SUGG00	000LEGE00	000SEGE00	000LGE00
000FDGA00	000SCGK00	000SUGH00	000LEGF00	000SEGG00	000LGF00
000FDGF00	000SCGL00	000STGB00	000LEGG00	000SEGH00	000SFB00

- är tillverkade enligt följande EG direktiv:

EMC Direktivet 2004/108/EEC
Maskindirektivet 2006/42/EC

- är tillverkade i överensstämmelse med följande harmoniserade
och nationella standarder:

EMC: EN 55012: 2007 (CISPR 12:2007)
Dir. 97/24/EC/Ch.8 or IEC 61000-6-1:2007

Masksäkerhet: SFS-EN ISO 12100:2010

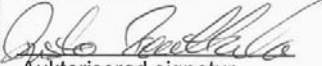
Auktoriserad signatur

Risto Perttula

Director, R&D

BRP Finland Oy

Namnförtydligande. Titel

Rovaniemi, 12.1.2015

Ort och datum

Vibrationer i sätet (EN 1032, ISO 5008)
är mindre än 0,5 m/s².

Vibrationer i styrstängsen (EN 1032, ISO
5008) är mindre än 2,5 m/s².

SPECIFIKATIONER

MODELL		RAVE 600 RS
MOTORSYSTEM		
Motortyp		ROTAX® 600 RS
Cylindrar		2
Cylindervolym		594,4 cm ³
Cylinderdiameter		72 mm
Slaglängd		73 mm
Maximalt hästkraftsvarvtal (RPM)		8.400 ± 100 RPM
Förgasare		2 x TMX 40
Avgassystem		Enkelt avstämt rör, skärmljuddämpare
Oljetyp		Se <i>REKOMMENDERAD OLJA</i> i avsnittet <i>BRÄNSLE OCH OLJA</i>
Bränsle-/oljemängd		33:1
Kylvätska		Etylenglykol/vatten (50% kylvätska, 50% destillerat vatten). Använd BRP:s färdigblandade kylvätska eller kylvätska speciellt avsedd för aluminiummotorer
Kylsystem, volym		4,5 L
Rekommenderat bränsle		Blyfri premium
Lägsta oktantal	Utanför Nordamerika	98 E5
Bränsletank, volym		18 L
Olja för vattenpumpsaxel		XPS INSPRUTNINGSSOLJA (P/N 619 590 100)

MODELL		RAVE 600 RS
DRIVSYSTEM		
Primärvariator		Racing pDrive
Sekundärvariator		Team rapid reaction
Inkoppling		5.700 RPM
Litet kugghjul, antal kuggar		21
Stort kugghjul, antal kuggar		49
Drev, antal kuggar		8
Kedjehusolja		XPS SYNTETISK KEDJEHUSOLJA (P/N 413 803 300)
Kedjehusolja, volym		250 ml
Bromssystem		Hydrauliska
Bromsvätska		SRF (DOT 4) eller GTLMA (DOT 4)
Band, nominell bredd		39 cm
Band, nominell längd		326.9 cm
Bandets profilhöjd		44 mm
Bandets spänning	Nedböjning	40 mm - 50 mm
	Kraft ⁽¹⁾	7,3 kg
Bandinriktning		Samma avstånd mellan bandstyrningarnas hörn och glidskenor
Drivremartikelnummer		417 300 425 ⁽³⁾
FJÄDRING		
Fjädring fram		A-LFS+ Racing
Främre stötdämpare		KYB 40 HLCR
Framfjädring max. fjädringsväg		242 mm
Fjädring bak		PPS2-3300
Stötdämpare framarm		KYB 46 PB HLCR
Stötdämpare bakarm		KYB 46 PB HLCR
Bakfjädring max. fjädringsväg		390 mm

MODELL		RAVE 600 RS
ELSYSTEM		
Belysningsystem, effekt		360 watt vid 6.000 RPM
Strålkastarlampa, hel-/halvljus (HI/LOW)		2 x 60/55 watt (H-4)
Bakljuslampa		Led
Tändstift	Typ	NGK BR9ECS ⁽²⁾
	Elektrodavstånd	0,45 mm ± 0,05 mm (inte inställbart)
Säkring (tillbehör)		20 A
VIKT OCH DIMENSIONER		
Torrsvikt		212 kg
Fordonslängd totalt		319 cm
Fordonsbredd totalt ⁽⁴⁾		1 275 mm
Fordonshöjd totalt		1 210 mm
Skidställning		1 080 mm

⁽¹⁾ Mät avståndet mellan glidskenan och undre insidan av bandet när bandet dras nedåt.

⁽²⁾ **ANMÄRKNING** Försök inte justera elektrodavståndet på denna typ av tändstift.

⁽³⁾ Drivremmens höjd måste justeras varje gång en ny drivrem monteras. Kontrollera att drivremmen har rätt artikelnummer hos en auktoriserad Lynx-återförsäljare.

⁽⁴⁾ Spår/skoterledkörning: ta reda på vad som gäller enligt lokala bestämmelser och ställ in skidorna på minsta möjliga bredd vid behov.

FELSÖKNING

TEKNISKA RIKTLINJER

MOTORN GÅR RUNT, MEN STARTAR INTE

1. **Motorns nödstoppreglage är i läget AV eller nödstoppslinans hatt sitter inte på kontaktstiftet.**
 - *Placera motorns nödstoppreglage i läget PÅ och nödstoppslinans hatt på kontaktstiftet.*
2. **Bränsleblandningen är för mager för kallstart.**
 - *Kontrollera nivån i bränsletanken och gå igenom startproceduren, speciellt användning av primer.*
3. **Motorn är sur eller flödad (tändstiften är våta när de tas ut).**
 - *Använd inte primer. Ta bort det våta tändstiftet, vrid motorns nödstoppreglage till läget AV och låt motorn gå runt flera gånger. Montera ett rent, torrt tändstift.*
 - *Starta motorn enligt den normala startproceduren. Om motorn fortfarande flödar, kontakta en auktoriserad Lynx-återförsäljare.*
4. **Motorn får inget bränsle (tändstiften torra då de avlägsnas).**
 - *Kontrollera nivån i bränsletanken, kontrollera bränsle- och impulsledningarnas skick samt deras anslutningar. Det kan vara fel på bränslepump eller förgasare. Kontakta en auktoriserad Lynx-återförsäljare.*
5. **Tändstift/tändning (ingen gnista).**
 - *Installera nya tändstift och försök starta motorn. Om motorn inte startar, kontakta en auktoriserad Lynx-återförsäljare.*
6. **Motorkompression.**
 - *När motorn dras runt med starthandtaget, bör "cykler" av motstånd kännas när kolven går förbi toppläget (varje kolv på motorer med flera cylindrar).*
 - *Om inget motstånd kan kännas tyder det på en förlust av kompression. Kontakta en auktoriserad Lynx-återförsäljare.*

MOTORN SAKNAR EFFEKT

1. **Smutsigt eller defekt tändstift.**
 - *Kontrollera punkt 5 i MOTORN GÅR RUNT, MEN STARTAR INTE.*
2. **För lite bränsle når motorn.**
 - *Kontrollera punkt 4 i MOTORN GÅR RUNT, MEN STARTAR INTE.*
3. **Förgasarjusteringar.**
 - *Kontakta en auktoriserad Lynx-återförsäljare.*
4. **Drivremmen har blivit för tunn av slitage.**
 - *Om drivremmen har förlorat mer än 3 mm av den ursprungliga tjockleken, påverkas fordonets prestanda.*
 - *Byt ut drivremmen.*
5. **Feljusterad eller defekt variator.**
 - *Kontakta en auktoriserad Lynx-återförsäljare.*
6. **Felaktig justering av bandet.**
 - *Se UNDERHÅLL och/eller kontakta en auktoriserad Lynx-återförsäljare för korrekt bandinställning och spänningsjustering.*

MOTORN BAKTÄNDER

1. Defekt tändstift (nedsotat).

- *Se punkt 5 i MOTORN GÅR RUNT, MEN STARTAR INTE.*

2. Motorn blir för het.

- *Kontrollera kylvätskenivån, se UNDERHÅLLSARBETE.*
- *Kontrollera att värmeväxlarna är rena. Rengör vid behov.*
- *Om kylvätskenivån är korrekt och värmeväxlarna är rena, kontakta en auktoriserad Lynx-återförsäljare.*

3. Tändningsinställningen är felaktig eller det är fel på tändningssystemet

- *Kontakta en auktoriserad Lynx-återförsäljare.*

MOTORN FELTÄNDER

1. Smutsiga/skadade/slitna tändstift.

- *Rengör/kontrollera avstånd och identifikationsnummer. Byt vid behov.*

2. Vatten i bränslet

- *Dränera bränslesystemet, fyll därefter med lämpligt bränsle.*

ÖVERVAKNINGSSYSTEM

Signallampor, meddelanden och ljudsignalsystemets signalkoder

Mätarsignallamporna informerar dig om något onormalt inträffar eller om ett speciellt förhållande råder.

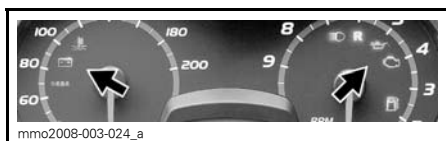

TYPBILD — SIGNALLAMPOR

Denna display används som ett komplement till signallamporna för att ge en kort beskrivning om ett fel som uppstått eller för att uppmärksamma dig på ett visst förhållande.

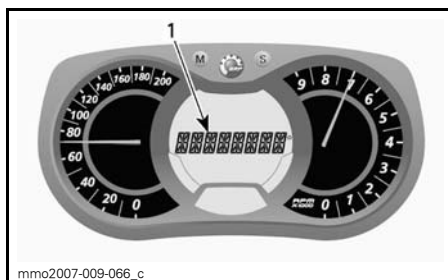

1. Meddelandedisplay

Meddelanden visas med en ljudsignalkod och en signallampa.

Ljudsignalkoder hörs och meddelanden (beroende på mätarmodell) visas för att fånga din uppmärksamhet.

För mer detaljer se tabellen nedan.

SIGNAL-LAMPA/-LAMPOR PÅ	LJUDSIGNAL	MEDDELANDEDISPLAY	BESKRIVNING
	Snabba korta signaler	ENGINE OVERHEAT (Motoröverhettning)	Motorn överhettas, sänk snöskoterns hastighet och kör i lös snö eller stanna motorn omgående och låt den svalna. Kontrollera kylsystemet.
	4 korta signaler	CHECK ENGINE (Motorfel)	Motorfel, kontakta en auktoriserad Lynx-återförsäljare så snart som möjligt.
	Kontinuerliga ljudsignaler	SHUTDOWN (Avstängning)	Motoravstängning sker på grund av problem med motoröverhettning, avlägsna nödstoppslinans hatt och kontakta en auktoriserad Lynx-återförsäljare.

Felkoder

Endast analog/digital flerfunktionsdisplay

För att läsa en aktiv felkod, tryck och håll MODE (M)-knappen nedtryckt samtidigt som avbländaren trycks ned upprepade gånger.

Om två eller flera koder finns registrerade, använd SET (S) eller MODE (M) för att bläddra.

För att avsluta felkodsläget, tryck och håll MODE (M)-knappen nedtryckt.

Kontakta en auktoriserad Lynx-återförsäljare för kodernas betydelse.

GARANTI

DEN BEGRÄNSADE GARANTINS GILTIGHET

På grund av 2016 RAVE 600 RS racingtillämpning, levereras den från fabrik utan någon begränsad garanti.

BRP FINLAND OY:S INTERNATIONELLA BEGRÄNSADE GARANTI: 2016 LYNX®-SNÖSKOTRAR

1) FABRIKSGARANTINS OMFATTNING

BRP Finland Oy ("BRP") garanterar sina 2016 LYNX-snöskotrar avseende materia-
ller tillverkningsfel under den period och enligt de villkor som anges nedan.

Alla LYNX originalreservdelar och -tillbehör som har installerats av en auktoriserad
BRP-distributör/återförsäljare (härefter definierad) vid leveransen av 2016 LYNX
snöskotern, omfattas av samma garanti som snöskotern.

Om produkten används/har använts för tävling eller någon annan tävlingsaktivitet,
vid vilken som helst tidpunkt, även av en tidigare ägare, upphävs denna garanti.

2) REKLAMATIONSRÄTTENS GILTIGHETSTID

Garantin träder i kraft det datum då produkten levereras till första slutkunden eller
den dag då produkten börjar användas för första gången, beroende på vilket som
inträffar först. När den trätt i kraft gäller garantin under en period av:

A) TOLV (12) PÅ VARANDRA FÖLJANDE MÅNADER, för privat fritidsbruk

B) TOLV (12) PÅ VARANDRA FÖLJANDE MÅNADER, för kommersiellt bruk

C) TJUGOFYRA (24) PÅ VARANDRA FÖLJANDE MÅNADER, för privat fritidsbruk
förutsatt att produkten sålts i någon av EU:s medlemsländer eller Ryssland.

D) TJUGOFYRA (24) PÅ VARANDRA FÖLJANDE MÅNADER ELLER 10000km,
beroende på vilket av dessa som inträffar först för kommersiellt bruk, förutsatt att
produkten sålts i Finland, Sverige eller Norge.

Garantiperioden för en snöskoter som levereras mellan 1 juni och 1 december
ett visst år går dock ut 30 november under tillämpligt år. En snöskoter används
för kommersiella ändamål då användningen sker i samband med generande av
inkomst eller vilket som helst arbete eller anställning under någon tid av garantiti-
den. En snöskoter används också kommersiellt om den, vid något tillfälle under
garantiperioden, förses med kommersiella dekaler eller licenseras för kommersi-
ellt bruk.

Reparationen eller bytet av delar eller utförandet av service under denna garanti
förlänger inte livslängden för denna garanti bortom dess ursprungliga förfalloda-
tum.

Observera att varaktigheten och andra modaliteter för garantitiden är underkasta-
de den gällande lagstiftningen i kundens hemland.

3) VILLKOR FÖR GARANTINS GILTIGHET

Denna garanti avser endast en 2016 LYNX-snöskoter som av den första ägaren
har köpts som ny och oanvänd från en BRP-distributör/återförsäljare som är
auktoriserad att distribuera LYNX-produkter i det land där försäljningen har ägt
rum ("BRP-distributör/återförsäljare"), och detta endast efter det att den av BRP
specificerade leveransinspektionen har utförts och dokumenterats. Garantin
träder i kraft endast efter produktens korrekta registrering av en auktoriserad
BRP-distributör/återförsäljare. Garantin är endast tillgänglig om LYNX-snöskotern
har inköpts i det land eller i den union av länder där köparen bor. Om ovanstående
villkor inte har uppfyllts, beviljar BRP ingen garantiersättning för någon ägare, var-

ken vid privat fritidsägande eller vid kommersiellt ägande. Dessa begränsningar är nödvändiga för att ge BRP möjlighet att skydda såväl sina produkters säkerhet som sina konsumenters och allmänhetens säkerhet.

En förutsättning för garantins giltighet är att service har utförts med angivna tidsintervall enligt instruktionsbokens anvisningar. BRP förbehåller sig rätten att kräva bevis på korrekt underhåll innan garantiersättning beviljas.

4) KUNDENS RÄTTIGHETER OCH SKYLDIGHETER

Kunden måste informera den auktoriserade BRP-distributören/återförsäljaren inom två (2) månader från felets upptäckande och ge denne rimlig tillgång till produkten samt rimlig tid att reparera produkten. Kunden måste även för den auktoriserade BRP-distributören/återförsäljaren uppvisa bevis på inköp av produkten och är skyldig att underteckna en reparations-/arbetsorder vid början av garantireparationen för att göra den giltig. Alla delar som ersätts under denna begränsade garanti blir BRP:s egendom.

5) BRP:S RÄTTIGHETER OCH SKYLDIGHETER

BRP:s ansvar under denna garanti begränsas till, efter eget godtycke, reparation av delar som befunnits vara defekta under normal användning, underhåll och service, eller ersättning av sådana delar med nya LYNX-originaldelar utan kostnad för material och arbete, hos valfri auktoriserad BRP-distributör/återförsäljare under garanti-perioden.

BRP förbehåller sig rätt att förbättra eller modifiera produkter från tid till annan, utan skyldighet att ändra tidigare tillverkade produkter.

6) UTESLUTNINGAR

Garantin omfattar inte:

- Normalt slitage;
- Normalt underhåll, trimning, justeringar;
- Skador som orsakats av underlåtenhet att följa korrekta underhålls- och/eller förvaringsprocedurer, enligt beskrivningarna i denna instruktionsbok;
- Skador resulterande från demontering av delar, felaktig(t) reparation, service, underhåll, modifiering eller användning av delar som inte är tillverkade eller godkända av BRP, eller skador resulterande från reparationer utförda av en person som inte tillhör en auktoriserad servicegivande BRP-distributör/återförsäljare;
- Skador som orsakas av vanvård, onormal användning, vårdslöshet, användning av produkten på andra underlag än snö eller användning av produkten på ett sätt som är oförenligt med vad som beskrivs och rekommenderas i denna instruktionsbok;
- Skador som orsakas av olycka, nedsänkning, brand, stöld, vandalism eller naturkatastrof;
- Skador som beror på användning av sådana driv- eller smörjmedel som inte är lämpliga för produkten (se instruktionsboken);
- Intrång av snö eller vatten;

- Tillfälliga skador eller följdskador eller skador av något slag inklusive, men ej begränsat till, kostnader för bogsering, förvaring, telefon, hyra, taxi, olägenhet, försäkringskostnader, betalningar av lån, förlust av tid eller förlust av inkomst samt
- Skador som orsakats av dubbning av band om dubbningen inte överensstämmer med BRP:s instruktioner.

7) ANSVARSBEGRÄNSNING

DENNA UTTRYCKLIGA GARANTI GÄLLER OCH GODTAS I STÄLLET FÖR ALLA ÖVRIGA UTTRYCKLIGA ELLER UNDERFÖRSTÅDDA GARANTIER, INKLUSIVE OCH UTAN BEGRÄNSNING TILL VARJE GARANTI OM HANDELSDUGLIGHET ELLER LÄMPLIGHET FÖR NÅGOT SPECIELLT SYFTE. I DEN MÅN UNDERFÖRSTÅDDA GARANTIER INTE KAN UPPHÄVAS BEGRÄNSAS DE TILL TIDEN FÖR DEN UTTRYCKLIGA GARANTIN. TILLFÄLLIGA SKADOR OCH FÖLJDSKADOR OMFATTAS INTE AV DENNA GARANTI. VISSA LÄNDER, PROVINSER ELLER JURISDIKTIONER TILLÅTER EJ ANSVARSBEGRÄNSNINGAR, BEGRÄNSNINGAR ELLER UTESLUTNINGAR SOM ANGIVITS OVAN. DESSA ÄR DÄRFÖR EVENTUELLT ICKE TILLÄMPLIGA I DITT FALL. DENNA GARANTI GER DIG SPECIFIKA RÄTTIGHETER, OCH DU ÅTNJUTER EV. ÄVEN ANDRA LAGLIGA RÄTTIGHETER SOM KAN VARIERA FRÅN LAND TILL LAND, ELLER PROVINIS TILL PROVINIS.

Ingen distributör eller BRP-distributör/återförsäljare eller någon annan person är auktoriserad att lämna någon som helst utfästelse, representation eller garanti beträffande produkten utöver det som ingår i denna begränsade garanti och en sådan kan ej, ifall den lämnas, göras gällande gentemot BRP.

BRP förbehåller sig rätt att när som helst ändra denna garanti, varvid underförstås att en sådan ändring inte påverkar de garantivillkor som gäller för produkter som har sålts under giltighetstiden för denna garanti.

8) ÖVERLÅTELSE AV GARANTI

Om äganderätten till en produkt överläts under garantitiden, skall även denna garanti överlåtas och gälla för den återstående garantitiden, förutsatt att BRP eller en auktoriserad BRP-distributör/återförsäljare mottager ett bevis på att den tidigare ägaren har gått med på överlåtelsen av ägandeskap liksom erforderliga uppgifter om den nya ägaren.

9) KONSUMENTVÄGLEDNING

1. Vid en ev. kontrovers eller tvist som berör denna begränsade garanti, rekommenderar BRP att du försöker lösa frågan på återförsäljarnivå. Vi rekommenderar att du talar med servicechefen eller ägaren hos den auktoriserade distributören/återförsäljaren.
2. Vid behov av ytterligare assistans, kontakta distributörens serviceavdelning för att försöka lösa frågan.
3. Om frågan fortfarande är olöst, kontakta BRP genom att skriva till oss på adressen nedan.

ADRESS:

BRP FINLAND OY
SERVICE DEPARTMENT
PL 8039
FIN-96101 ROVANIEMI
FAX: +358 16 3420 316

UNDERHÅLLSHISTORIK

Skicka en fotokopia av underhållshistoriken till BRP vid behov.

FÖRLEVERANS	
Serienummer: _____	Underskrift/förtydligande:
Antal km: _____	
Timmar: _____	
Datum: _____	
Återförsäljarnr: _____	
Anmärkningar: _____	

Se fordonets förleveransinformation för detaljerade installationsprocedurer	

FÖRSTA KONTROLL	
Antal km: _____	Underskrift/förtydligande:
Timmar: _____	
Datum: _____	
Återförsäljarnr: _____	
Anmärkningar: _____	

För underhållsschema, se avsnittet Underhåll i denna Instruktionsbok	

SERVICE	
Antal km: _____	Underskrift/förtydligande:
Timmar: _____	
Datum: _____	
Återförsäljarnr: _____	
Anmärkningar: _____	

För underhållsschema, se avsnittet Underhåll i denna Instruktionsbok	

SERVICE

Antal km: _____

Timmar: _____

Datum: _____

Återförsäljarnr: _____

Anmärkningar: _____

Underskrift/förtydligande:

För underhållsschema, se avsnittet Underhåll i denna Instruktionsbok

SERVICE

Antal km: _____

Timmar: _____

Datum: _____

Återförsäljarnr: _____

Anmärkningar: _____

Underskrift/förtydligande:

För underhållsschema, se avsnittet Underhåll i denna Instruktionsbok

SERVICE

Antal km: _____

Timmar: _____

Datum: _____

Återförsäljarnr: _____

Anmärkningar: _____

Underskrift/förtydligande:

För underhållsschema, se avsnittet Underhåll i denna Instruktionsbok

SERVICE

Antal km: _____

Timmar: _____

Datum: _____

Återförsäljarnr: _____

Anmärkningar: _____

Underskrift/förtydligande:

För underhållsschema, se avsnittet Underhåll i denna Instruktionsbok

SERVICE

Antal km: _____	Underskrift/förtydligande:
Timmar: _____	
Datum: _____	
Återförsäljarnr: _____	
Anmärkningar: _____	

För underhållsschema, se avsnittet Underhåll i denna Instruktionsbok	

SERVICE

Antal km: _____	Underskrift/förtydligande:
Timmar: _____	
Datum: _____	
Återförsäljarnr: _____	
Anmärkningar: _____	

För underhållsschema, se avsnittet Underhåll i denna Instruktionsbok	

SERVICE

Antal km: _____	Underskrift/förtydligande:
Timmar: _____	
Datum: _____	
Återförsäljarnr: _____	
Anmärkningar: _____	

För underhållsschema, se avsnittet Underhåll i denna Instruktionsbok	

SERVICE

Antal km: _____	Underskrift/förtydligande:
Timmar: _____	
Datum: _____	
Återförsäljarnr: _____	
Anmärkningar: _____	

För underhållsschema, se avsnittet Underhåll i denna Instruktionsbok	

KUNDINFORMATION

SEKRETESSINFORMATION

BRP vill härmed informera dig om att dina uppgifter kommer att användas för säkerhets- och garantirelaterade ändamål. BRP och dess närstående bolag kan dessutom använda BRP:s kundregister för att distribuera marknadsföringsinformation om BRP och tillhörande produkter samt specialerbjudanden.

Om du vill utöva din rätt att läsa eller korrigera dina uppgifter, eller om du vill tas bort från adresslistan för direkt marknadsföring, vänligen kontakta BRP.

FÖR SKANDINAVISKA OCH EUROPEISKA LÄNDER:

BRP FINLAND OY
Service Department
Isoaavantie 7
FIN-96320 Rovaniemi
Finland
Fax +358 16 3420 316

ADRESSÄNDRING/NY ÄGARE

Om du har bytt adress eller om du är ny ägare till snöskotern, ska du meddela BRP detta på ett av följande sätt:

- Posta ett av adressändringskortet på följande sidor
- Kontakta en auktoriserad Lynx-återförsäljare.

I händelse av ägarbyte, var vänlig bifoga ett intyg om att den förra ägaren samtycker till överlåtelsen.

Det är viktigt att meddela BRP om de nya uppgifterna, även om den begränsade garantin har slutat gälla, eftersom de gör att BRP kan nå snöskoterägaren vid behov, t.ex. om det blir nödvändigt att införa någon ändring på snöskotern av säkerhetsskäl. Det är ägarens ansvar att informera BRP.

STULNA ENHETER: Om din snöskoter blir stulen bör du meddela BRP eller en auktoriserad Lynx-återförsäljare. Du blir då ombedd att uppges namn, adress, telefonnummer, fordonets ID-nummer och datum för stölden.

Länder inom Skandinavien

BRP FINLAND OY
Service Department
Isoaavantie 7
FIN-96320 Rovaniemi

***Denna sida är
avsiktligt tom***

FORDON MODELLNR. _____

FORDON
IDENTIFIKATIONSNUMMER (V.I.N.) _____MOTOR
IDENTIFIKATIONSNUMMER (E.I.N.) _____

Ägare: _____

NAMN

GATA

NUMMER

LÄG.

POSTNUMMER

ORT

Inköpsdatum _____

ÅR MÅNAD DAG

Garantins utgångsdatum _____

ÅR MÅNAD DAG

Fylls i av återförsäljaren vid säljtillfället.

ÅTERFÖRSÄLJARES STÄMPEL



brp.com

LYNX



© ™ and the BRP logo are trademarks of Bombardier Recreational Products Inc. or its affiliates.