

**LYNX**<sup>®</sup>



**2016**

**BRUKERHÅNDBOK**  
**REX<sup>2</sup>**  
**Touring / Utility**



**ADVARSEL**

Les nøye gjennom denna håndbok.  
Den inneholder viktig sikkerhetsinformasjon.  
Leveste alder for å kjøre denne snøscooter er 16 år.  
Håndboken skal alltid følge med scooteren.

**NO 619 900 734**

Oversettelse av den  
originale instruksjonen

## **BRUKERHÅNDBOK 2016**

### **TOURING**

Adventure™ LX 600 ACE

### **UTILITY**

49 RANGER™ 600HO E-TEC

49 RANGER™ 600 ACE

49 RANGER™ 900 ACE (touringsett)

## **⚠ ADVARSEL**

Hvis du unnlater å følge noen av sikkerhetsforskriftene eller instruksjonene i denne brukerhåndboken og på dekalene på snøscooteren, kan det føre til personskade eller eventuelt dødsfall!

## **⚠ ADVARSEL**

Ytelsen til denne snøscooteren kan være bedre enn andre snøscootere du har kjørt i den senere tiden. Ta deg tid til å bli kjent med den.



Lynx-produkter produseres av BRP.

Følgende varemerker tilhører Bombardier Recreational Products Inc. eller deres datterselskaper.

ACE®	ITC™	R.A.V.E.™	ROTAX™
D.E.S.S.™	Learning Key™	RER™	SC™
E-TEC®	LYNX®	REX™	TRA™
HPG™	PPS2™		

RF D.E.S.S. (Radio Frequency Digitally Encoded Security System)

FCC-sertifisering:

Den følgende enheten er i samsvar med FCC, del 15C.

**Advarsel** til brukeren: Eventuelle endringer / modifikasjoner som ikke er godkjent av produsenten, kan ugyldiggjøre brukerens rett til å bruke utstyret.

Europeisk samsvar

Den følgende enheten er i samsvar med følgende standarder:

ETSI EN 300 330-2

ETSI EN 60950-1

# INNLEDNING

Deutsch	Dieses Handbuch ist möglicherweise in Ihrer Landessprache verfügbar. Bitte wenden Sie sich an Ihren Händler oder besuchen Sie: <a href="http://www.operatorsguide.brp.com">www.operatorsguide.brp.com</a> .
English	This guide may be available in your language. Check with your dealer or go to: <a href="http://www.operatorsguide.brp.com">www.operatorsguide.brp.com</a> .
Français	Ce guide peut être disponible dans votre langue. Vérifier avec votre concessionnaire ou aller à: <a href="http://www.operatorsguide.brp.com">www.operatorsguide.brp.com</a> .
Italiano	Questa guida potrebbe essere disponibile nella propria lingua. Contattare il concessionario o consultare: <a href="http://www.operatorsguide.brp.com">www.operatorsguide.brp.com</a> .
日本語	このガイドは、言語によって翻訳版が用意されています。ディーラーに問い合わせるか、次のアドレスでご確認ください： <a href="http://www.operatorsguide.brp.com">www.operatorsguide.brp.com</a> .
Norsk	Denne boken kan finnes tilgjengelig på ditt eget språk. Kontakt din forhandler eller gå til: <a href="http://www.operatorsguide.brp.com">www.operatorsguide.brp.com</a> .
Русский	Воспользуйтесь руководством на вашем языке. Узнайте о его наличии у дилера или на странице по адресу <a href="http://www.operatorsguide.brp.com">www.operatorsguide.brp.com</a> .
Suomi	Käyttöohjekirja voi olla saatavissa omalla kielelläsi. Tarkista jälleenmyyjältä tai käy osoitteessa: <a href="http://www.operatorsguide.brp.com">www.operatorsguide.brp.com</a>
Svenska	Denna bok kan finnas tillgänglig på ditt språk. Kontakta din återförsäljare eller gå till: <a href="http://www.operatorsguide.brp.com">www.operatorsguide.brp.com</a> .

Gratulerer med kjøpet av din nye Lynx®-snøscooter. Uansett hvilken modell du har valgt, omfattes den av garantien fra Bombardier Recreational Products Inc. (BRP) og et nettverk av autoriserte Lynx-snøscooterforhandlere som kan tilby reservedeler, service og det tilbehøret du trenger.

Forhandleren er opptatt av få fornøyde kunder. Han har kvalifisert seg for å kunne utføre en første klargjøring og kontroll av snøscooteren og har også utført den endelige klargjøringen som var nødvendig for å tilpasse den til din vekt og til kjøremiljøet, før du overtok snøscooteren.

Ved levering ble du informert om hva garantien dekker, og du signerte *LISTEN MED KONTROLLPUNKTER FØR LEVERING* for å sikre at du var fornøyd med klargjøringen av den nye snøscooteren.

## Viktig å vite før du starter

Les ellers følgende seksjoner før du bruker snøscooteren, for å finne ut hvordan du kan redusere risikoen for at du selv, passasjerer og personer i nærheten blir skadet eller omkommer:

- *SIKKERHETSINFORMASJON*
- *INFORMASJON OM SNØSCOOTEREN.*

Les også alle sikkerhetsetikettene på snøscooteren.

Vi anbefaler deg å ta et kurs i kjøresikkerhet. Kontroller med forhandleren eller de lokale myndigheter om eventuelle kurser/opplæring i nærheten.

Unnlattelse av å ta hensyn til advarslene som finnes i denne brukerhåndboken, kan føre til ALVORLIG PERSONSKADE eller DØDSFALL.

## Sikkerhetsmeldinger

Nedenfor vises typen sikkerhetsmeldinger, hvordan de ser ut og hvordan de brukes i denne veiledningen:

Sikkerhetsvarselssymbolet  indikerer en potensiell fare for personskade.

### ADVARSEL

Indikerer en potensiell risikosituasjon som kan resultere i alvorlig personskade eller dødsfall hvis den ikke unngås.

 **VÆR OPPMERKSOM** Indikerer en farlig situasjon som kan resultere i liten til moderat personskade hvis den ikke unngås.

**OBS!** Indikerer en instruksjon som, hvis den ikke følges, kan føre til alvorlig skade på snøscooterens komponenter eller annet materiell.

## Om denne brukerhåndboken

Denne brukerhåndboken har blitt utarbeidet med tanke på å gjøre eieren/føreren og passasjerer av snøscooteren kjent med de ulike anordninger for betjening og instruksjoner for vedlikehold og sikker bruk.

Følgende terminologi hva angår fører, passasjer og konfigurasjon brukes i denne håndboken:

- **Fører:** brukes om personen som betjener kontrollene og kjører snøscooteren.
- **Passasjer:** brukes om en person som sitter bak føreren.
- **1-seters:** brukes om en modell designet for bare føreren.
- **2-seters:** brukes om en modell designet for å medbringe en passasjer.

Oppbevar brukerhåndboken på snøscooteren slik at du kan slå opp i den i forbindelse med vedlikehold, feilsøking og instruksjoner til andre.

Vær oppmerksom på at håndboken finnes på flere språk. Ved eventuelle uoverensstemmelser i teksten er det den engelske versjonen som gjelder.

Hvis du vil vise og/eller skrive ut en ekstra kopi av brukerhåndboken, kan du gå til webområdet [www.operatorsguide.brp.com](http://www.operatorsguide.brp.com).

Informasjonen i dette dokument er riktig ved tidspunktet for publisering. BRPs politikk er imidlertid å kontinuerlig forbedre sine produkter uten å med dette forplikte seg selv til å montere dem i tidligere produserte produkter. På grunn av sent implementerte endringer kan det være enkelte forskjeller mellom det fremstilte produktet og beskrivelsene og/eller spesifikasjonene. BRP forbeholder seg retten til når som helst og uten forpliktelser å avskaffe eller endre spesifikasjoner, design, egenskaper, modeller eller utstyr.

Brukerhåndboken skal følge med snøscooteren når den selges.

---

# INNHold

<b>INNLEDNING</b> .....	<b>1</b>
Viktig å vite før du starter .....	1
Sikkerhetsmeldinger .....	1
Om denne brukerhåndboken .....	2

## **INFORMASJON OM SIKKERHET**

<b>GENERELLE FORHOLDSREGLER</b> .....	<b>9</b>
Unngå karbonmonoksidforgiftning .....	9
Unngå bensinbrann og andre farer .....	9
Unngå forbrenninger fra varme deler .....	9
Tilbehør og modifikasjoner .....	9
<b>SPESEILLE ANVISNINGER OM SIKKERHET</b> .....	<b>11</b>
<b>AKTIVE TEKNOLOGIER (iTC) (ACE)</b> .....	<b>15</b>
Innledning .....	15
iTC (intelligent gasskontroll) .....	15
<b>KJØRE</b> .....	<b>16</b>
Kontroll før kjøring .....	16
Kjøre .....	17
Kjøre med passasjer .....	19
Variasjoner i terreng / kjøremåte .....	20
Miljø .....	24
<b>FRIKSJONSFORBEDRENDE PRODUKTER</b> .....	<b>27</b>
Manøvrerbarhet .....	27
Akselerasjon .....	28
Bremse .....	28
Viktige sikkerhetsregler .....	28
Innvirkning på snøscooterens levetid ved bruk av belte med pigger .....	29
Montering av pigger på BRP-godkjente belter .....	29
Vedlikehold/utskifting .....	30
<b>VIKTIGE DEKALER PÅ PRODUKTET</b> .....	<b>31</b>
Sikkerhetsdekaler på snøscooteren .....	31
Dekaler med tekniske informasjon .....	36

## **INFORMASJON OM SNØSCOOTEREN**

<b>BETJENINGSORGANER, INSTRUMENTER OG UTSTYR</b> .....	<b>39</b>
1) Styret .....	40
2) Gasshåndtak .....	40
3) Bremseshåndtak .....	42
4) Parkeringsbremsspak .....	42
5) Motorstoppbryter .....	43
6) Nødstoppbryter for motor .....	44
7) Flerfunksjonsbryter .....	44
8) Verktøysett .....	46

<b>BETJENINGSORGANER, INSTRUMENTER OG UTSTYR (forts.)</b>	
9) Drivreimvern .....	46
10) Måler .....	47
11) Analog / digital måler (standard) .....	51
12) Analog/digital flerfunksjonsmåler .....	55
13) Bryter for ECO/Standard/Sportmodus .....	68
14) Oppbevaringsrom foran .....	68
15) Girspak .....	69
16) Støtfangere foran og bak .....	69
17) Øvre karosseridel (panser) .....	69
18) Sidepaneler .....	72
19) Passasjerhåndtak .....	72
20) Stativ bak .....	73
21) Sete .....	73
22) Setelås .....	73
23) Oppbevarings-/batterirom .....	75
24) Feste .....	75
25) Håndstropp (49 Ranger) .....	75
<b>DRIVSTOFF .....</b>	<b>76</b>
Drivstoffkrav .....	76
Fylling av drivstoff .....	76
<b>INNSPRØYTINGSOLJE (E-TEC) .....</b>	<b>78</b>
Anbefalt innsprøytingsolje .....	78
<b>INNKJØRINGSPERIODE .....</b>	<b>79</b>
Innkjøring .....	79
<b>DRIFTSMODUSER (ACE) .....</b>	<b>80</b>
ECO-modus (modus for drivstofføkonomi) .....	80
Standardmodus .....	80
Sportsmodus .....	80
Navigere mellom driftsmoduser .....	80
Opplæringsnøkkel-moduser .....	81
<b>GRUNNLEGGENDE PROSEDYRER .....</b>	<b>83</b>
Startprosedyre for motorer .....	83
Nødstartprosedyre (E-TEC) .....	83
Oppvarming av snøscooteren .....	85
Koble inn revers (RER) (E-TEC) .....	85
Gire til revers eller fremover (ACE-modeller) .....	86
Stoppe motoren .....	86
<b>KJØREFORHOLD OG BRUK AV SNØSCOOTEREN .....</b>	<b>88</b>
Høyde over havet .....	88
Temperatur .....	88
Hardpakket snø .....	88
<b>SPEIELL OPERASJON .....</b>	<b>89</b>
Sleping av tilbehør .....	89
Sleping av en annen snøscooter .....	89

<b>JUSTERE KJØREEGENSKAPER.....</b>	<b>90</b>
Justering av fjæring bak .....	90
Justere fjæringen foran.....	93
Justeringstips i forhold til snøscooterens oppførsel .....	95
<b>TRANSPORT AV SNØSCOOTEREN .....</b>	<b>96</b>

## **VEDLIKEHOLD**

<b>FØRSTE KONTROLL .....</b>	<b>99</b>
<b>VEDLIKEHOLDSPPLAN (2-TAKTS) .....</b>	<b>101</b>
<b>VEDLIKEHOLDSPPLAN (4-TAKTS) .....</b>	<b>103</b>
<b>VEDLIKEHOLDSPROSEDYRER.....</b>	<b>105</b>
Luftfilter med dobbelt luftinntak .....	105
Motorkjølevæske .....	105
Motorolje .....	106
Motoroljefilter (ACE) .....	108
Eksossystem .....	109
Tennplugger .....	111
Bremsevæske .....	111
Kjedekasseolje .....	112
Drivkjede.....	113
Drivreim.....	114
Drivreimskive (E-TEC).....	116
Belte.....	117
Fjæring .....	121
Ski .....	122
Sikringer .....	122
Lys.....	123
<b>STELL AV SNØSCOOTEREN.....</b>	<b>125</b>
Etter kjøring.....	125
Rengjøring og beskyttelse.....	125
<b>LAGRING .....</b>	<b>126</b>
Lagring (E-TEC).....	126
<b>KLARGJØRING FØR SESONGSTART .....</b>	<b>129</b>

## **TEKNISKE INFORMASJON**

<b>IDENTIFIKASJON AV SNØSCOOTEREN.....</b>	<b>133</b>
Dekal med beskrivelse av snøscooteren.....	133
Identifikasjonsnumre (serienumre).....	133
<b>EC-SAMSVARSERKLÆRING .....</b>	<b>135</b>
<b>SPESIFIKASJONER .....</b>	<b>136</b>



## **FEILSØKING**

<b>RETNINGSLINJER FOR FEILSØKING (E-TEC OG ACE) .....</b>	<b>147</b>
<b>OVERVÅKINGSSYSTEM .....</b>	<b>150</b>
Kontrollamper, meldinger og lydsignalkoder.....	150
Feilkoder .....	153

## **GARANTI**

<b>BRP FINLAND OYS INTERNASJONALE BEGRENSEDE GARANTI: 2016</b>	<b>2016</b>
<b>LYNX® SNØSCOOTERE .....</b>	<b>155</b>
<b>VEDLIKEHOLDSLOGG.....</b>	<b>158</b>

## **KUNDEINFORMASJON**

<b>PERSONVERNINFORMASJON .....</b>	<b>163</b>
<b>ADRESSEENDRING / NY EIER.....</b>	<b>164</b>



# ***INFORMASJON OM SIKKERHET***

# GENERELLE FORHOLDSREGLER

## Unngå karbonmonoksid-forgiftning

All eksos fra motorer inneholder karbonmonoksid, en dødelig gass. Inånding av karbonmonoksid kan føre til hodepine, svimmelhet, søvnløshet, kvalme, forvirring og eventuelt død.

Karbonmonoksid er en fargeløs, luktløs og smakløs gass som kan være til stede selv om du ikke ser eller lukter eksos. Dødelige nivåer av karbonmonoksid kan raskt samles opp, og du kan raskt bli utmattet og ute av stand til å redde deg selv. Dødelige nivåer av karbonmonoksid kan også bli værende i timer eller dager i lukkede eller dårlig ventilerte områder. Hvis du får symptomer på karbonmonoksidforgiftning, må du umiddelbart forlate området, få frisk luft og kontakte lege.

For å forhindre alvorlig personskade eller død fra karbonmonoksid:

- Kjør aldri motoren på dårlig ventilerte eller delvis innelukkede steder så som verksteder, garasjer eller ut-hus. Selv om du prøver å ventilere motoreksosen med vifter eller gjennom åpne dører eller vinduer, kan karbonmonoksid hurtig bygges opp til farlige metningsnivåer.
- Kjør aldri snøscooteren utendørs på steder hvor motoreksosen kan bli sugd inn i bygninger gjennom ventilasjonsinntak, dører eller vinduer.

## Unngå bensinbrann og andre farer

Bensin er ekstremt brannfarlig og svært eksplosiv. Bensingass eller -damp kan spre seg og antennes av en gnist eller åpen flamme mange meter unna motoren. For å redusere faren for brann eller eksplosjon følg disse anvisningene:

- Bare bruk en godkjent bensinbeholder til oppbevaring av drivstoff.

- Følg anvisningene i *PROSEDYRE FOR FYLING* nøye.
- Du må aldri starte eller drive motoren hvis drivstofftanklokket ikke er satt riktig på.

Bensin er giftig, og kan forårsake skader eller død.

- Sug aldri bensin opp i en hevert med munnen.
- Hvis du svelger bensin, får bensin i øynene eller puster inn bensindamp, må du straks søke legehjelp.

Hvis du søler bensin på deg, må du vaske deg med såpe og vann og skifte klærne.

## Unngå forbrenninger fra varme deler

Eksossystemet og motoren blir varme under drift. Unngå kontakt under og like etter bruk slik at du unngår forbrenninger.

## Tilbehør og modifikasjoner

Ikke utfør uautoriserte modifikasjoner, og ikke bruk utstyr eller tilbehør som ikke er godkjent av BRP. I og med at slike endringer ikke er testet av BRP, kan de øke risikoen personskader eller for ulykker, og de kan også føre til at det blir ulovlig å bruke snøscooteren.

Tunneltilbehør må lastes på snøscooteren i henhold til medfølgende anvisninger for hvert tilbehør.

Passasjer seter som er godkjent av BRP og samsvarer med SSCC-standardene, kan være tilgjengelig som tilbehør for enkelte modeller. Hvis et slikt sete brukes, må du følge retningslinjene og anbefalingene som gjelder passasjer, i denne bruksanvisningen.

### ADVARSEL

Passasjeretsetet må ha en stropp eller håndtak og tilfredsstillende SSCC-standard.

Kontakt en autorisert Lynx-forhandler for tilgjengelig tilbehør til snøscooteren.

---

# SPESIELLE ANVISNINGER OM SIKKERHET

**ALVORLIG PERSONSKADE ELLER DØD** kan bli resultatet hvis du ikke overholder disse instruksjonene:

- Gjennomfør alltid en inspeksjon av snøscooteren før kjøring, FØR du starter motoren.
- Gassmekanismen skal sjekkes med tanke på fri bevegelse, og returneres til tomgangsstilling før motorstart.
- Fest alltid nødstoppsnoren løkke til klærne før du starter motoren.
- Kjør aldri motoren uten drivreimvern og bremseskivevern betryggende montert, eller med panser eller sidepaneler åpnet eller fjernet. La aldri motoren kjøre uten at drivreimen er montert. Å kjøre en ubelastet motor kan være farlig, som uten drivreim montert eller med beltedrevet hevet.
- Sett alltid på parkeringsbremsen før motoren startes.
- Alle er å anse som nybegynnere første gang man sitter bak kontrollene til en snøscooter, uansett tidligere erfaring fra kjøring med andre typer kjøretøy. Sikker bruk av snøscooteren avhenger av mange forhold som sikt, hastighet, vær, miljø, trafikk, kjøretøyets tilstand og førerens tilstand.
- Grunnleggende opplæring er en forutsetning for trygg bruk av enhver type snøscooter. Les brukerhåndboken, og legg spesielt merke til advarsler. Bli med i en lokal snøscooterklubb: De har som regel sosiale aktiviteter og løype-systemer som er utarbeidet med tanke på fornøyelse og sikkerhet. Sørg for at du får grunnleggende anvisninger fra din snøscooterforhandler, en venn, et klubbmedlem, eller meld deg på sikkerhetsopplæring i ditt distrikt.
- Alle nye førere må lese og forstå alle sikkerhetsdekalere på snøscooteren og i brukerhåndboken før de bruker snøscooteren. La alltid en ny fører bruke snøscooteren i et avgrenset flatt område, i det minste til han/hun er fullstendig kjent med hvordan den fungerer. Dersom føreropplæring for snøscootere tilbys i ditt distrikt, sørg for at den nye føreren påmeldes.
- Merk at ytelsen til noen snøscootere kan betydelig overgå andre snøscootere du har kjørt før. Derfor anbefales ikke bruk ved begynnere eller uerfarne førere.
- Snøscootere brukes på mange steder og under ulike snøforhold. Alle modeller har ikke samme ytelse under like forhold. Rådfør deg alltid med din snøscooterforhandler når du skal velge en snøscootermode ll til dine bestemte behov og formål.
- Personskade eller død kan bli resultatet for fører, passasjer eller medtrafikanter dersom snøscooteren brukes under vanskelige forhold som overgår førerens, passasjerens eller kjøretøyets kapasitet og tiltenkte formål.
- BRP anbefaler en minste alder på fører på 16 år. Kontroller også hvilke lokale lover som gjelder krav til alder og opplæring.
- Det er meget viktig å informere alle førere, uansett erfaring, om manøvreringsegenskapene til denne snøscooteren. Snøscooterkonfigurasjonen, som sporvidde, skitype, type fjæring, sporenlengde, bredde og type varierer fra modell til modell. Snøscooterens kjøreegenskaper påvirkes vesentlig av disse karakteristikkene.
- Nye førere bør gjøre seg kjent med snøscooteren gjennom trening i flatt terreng ved lav hastighet, før lengre turer påbegynnes.

- Sett deg inn i lokale forskrifter. Sentrale og lokale myndigheter har vedtatt lover og forskrifter for sikker bruk og drift av snøscootere. Som bruker av snøscooter er det ditt ansvar å sette deg inn i og følge disse lovene og forskriftene. Å vise hensyn og oppmerksomhet vil for alle resultere i en sikrere bruk av snøscootere. Vær oppmerksom på ansvaret du har for skade på eiendom og forsikringslover som gjelder utstyret.
- For høy fart kan koste liv. Du kan i mange tilfeller ikke reagere raskt nok ved uventede hendelser. Kjør alltid med en hastighet som er tilpasset sporet, værforholdene og dine egne ferdigheter. Sett deg inn i lokale forskrifter. Fartsgrenser kan være gjeldende, og er ment å overholdes.
- Kjør alltid på høyre side av sporet.
- Hold alltid trygg avstand til andre snøscootere og medtrafikanter.
- Husk at reklamemateriell kan vise farlige manøvrer foretatt av profesjonelle førere under ideelle og/eller kontrollerte forhold. Prøv aldri slike manøvrer hvis du ikke har tilstrekkelige kjøreferdigheter.
- Bruk aldri snøscooteren samtidig med alkohol eller medikamenter. De reduserer reaksjonshastigheten og påvirker dømmekraften.
- Snøscooteren er ikke designet for bruk på offentlig vei, gate eller motorvei.
- Unngå kjøring på vei. Hvis du likevel må, og det er tillatt, må du redusere hastigheten. Snøscooteren er ikke laget for kjøring eller svinging på fast dekke. Når du krysser en vei, må du stoppe helt opp og se nøye i begge retninger før du kjører over i 90° vinkel. Se opp for parkerte kjøretøy.
- Å kjøre snøscooter om natta kan være en fantastisk opplevelse, men vær ekstra varsom på grunn av redusert sikt. Unngå ukjent terreng, og pass på at lysene virker. Ha alltid med deg en lommelykt og ekstra lyspærer.
- Fjern aldri noe av originalutstyret fra snøscooteren. Hver snøscooter har mange innebygde sikkerhetsfunksjoner. Slike funksjoner inkluderer forskjellige vern og konsoller, samt refleksmateriale og sikkerhetsdekaler.
- Naturen er vidunderlig, men la den ikke stjele oppmerksomhet fra kjøringen. Hvis du vil nyte vinterlandskapet, stopper du snøscooteren ved siden av sporet slik at du ikke blir en fare for andre.
- Gjerder utgjør en alvorlig trussel mot både deg og snøscooteren. Hold god avstand til gjerdestolper og telefonstolper.
- Skjulte ledninger som ikke kan sees på avstand, kan forårsake ulykker.
- Bruk alltid en godkjent hjelm, kjørebrikk og visir. Dette gjelder også for passasjerer din.
- Vær bevisst de iboende farene ved kjøring utenom faste spor, så som rasfare og andre naturlige eller menneskeskaptede farer eller hindringer.
- Kjøring kloss bak en annen snøscooter er farlig, og må unngås. Hvis snøscooteren foran av en eller annen grunn bremser, kan fører og passasjer bli skadet på grunn av din uoppmerksomhet. Hold sikker stoppavstand mellom deg og snøscooteren foran deg. Avhengig av terrengforholdene kan stopping kreve mer avstand enn du tror. Vær på den sikre siden. Vær forberedt på å foreta unnvikende manøvre.

- Det kan også være farlig å reise ut med snøscooter alene. Du kan gå tom for drivstoff, utsettes for en ulykke eller skade snøscooteren. Husk at snøscooteren kan kjøre lengre på en halv time enn du er i stand til å gå i løpet av en dag. Bruk "kompissystemet". Kjør alltid sammen med en venn eller medlem av snøscooterklubben. Selv da bør du fortelle noen hvor du har tenkt deg, og den omtrentlige tiden du vil være tilbake.
- Myrlandskap har noen ganger lavere områder hvor vann samles og fryser om vinteren. Denne isen er vanligvis speilblank. Å forsøke å svinge eller bremse på dette underlaget kan resultere i at snøscooteren spinner ut av kontroll. Prøv aldri å bremse, kjøre fort eller svinge på speilblank is. Hvis du kommer over slike forhold under kjøring, reduserer du hastigheten ved å slippe gassen forsiktig opp.
- Du må aldri "hoppe" med snøscooteren.
- Når du kjører i en gruppe, skal du unngå å gi "brå" fullgass. Snø og is kan bli kastet tilbake i sporet til en snøscooter som følger bak. I tillegg, når du "gir brå gass", kan snøscooteren grave opp et hull og etterlate en ujevn overflate for andre.
- Kjøring i gruppe er både sosialt og moro, men ikke vær bråkjekk og foreta forbikjøringer i gruppen. En mindre erfaren fører vil kanskje prøve det samme og mislykkes. Når du kjører sammen med andre, skal du begrense dine ferdigheter til å matche de andres erfaring.
- I nødstilfeller trykker du ned på nødstoppbryteren for motoren, og bremser ned.
- Sett alltid på parkeringsbremsen når snøscooteren ikke er i bruk.
- Kjør aldri motoren på et ikke-ventilert sted og/eller hvis snøscooteren etterlates uten tilsyn.
- **Bare modeller med elektrisk start:** Ikke lad opp eller bruk tilleggsstrøm på et batteri mens det er montert i snøscooteren.
- Pass på at veien bakover er uten hindringer eller personer før rygging foretas.
- Fjern alltid nødstoppsnoren med hette fra motorkuttbryteren når snøscooteren ikke er i bruk, for å motvirke utilsiktet start, hindre uberettiget bruk ved barn, og motvirke tyveri.
- Stå ALDRI bak eller nær et roterende belte. Partikler kan kastes ut og føre til alvorlige personskader. For å fjerne pakket snø eller is, vipp snøscooteren over på siden og bruk skrutrekkeren fra verktøysettet.
- Ikke sett pigger i beltet med mindre det er godkjent for pigger. Et belte med pigger som ikke er godkjent for dette, kan slites i stykker og skilles fra snøscooteren når den kjører. Rådfør deg med en autorisert Lynx-forhandler for gjeldende tilgjengelighet og anvendelser for pigging.
- Du kan pigge beltet på denne snøscootermodellen. Du MÅ imidlertid bruke kun BRP-godkjente pigger for bruk på Lynx-snøscootere. BRUK ALDRI vanlige pigger fordi beltetykkelsen er tynnere enn på våre standardbelter. Piggene kan løsne fra beltet og atskilles fra snøscooteren.
- Bruk alltid en godkjent hjelm, og følg de samme bekledningsregler som er anbefalt for føreren og beskrevet i denne håndboken.
- Forsikre deg om at du kan innta en stabil stilling, der begge føttene hviler trygt på fotbrettene på fotstøtten med godt grep, og du kan holde deg godt fast i håndtakene.



- Husk at på 2-seters modeller har føreren ansvaret for passasjerens sikkerhet. Husk alltid at snøscooterens kjøreegenskaper, stabilitet og bremselengde kan bli påvirket med en passasjer bakpå.
- Før kjøringen starter skal du be passasjeren om å varsle deg om å redusere farten eller stoppe helt hvis han eller hun kjenner seg ukomfortabel eller usikker under kjøring. Hold alltid et øye med passasjerens mens du kjører.

---

# AKTIVE TEKNOLOGIER (iTC) (ACE)

## Innledning

**OBS!:** Enkelte funksjoner som er beskrevet i denne delen, gjelder kanskje ikke for alle modeller eller kan være tilgjengelig som alternativ.

Gassen er elektronisk og leverer kommandosignaler til en elektronisk modul som har til funksjon å sørge for riktig drift av systemet innen angitte parametere.

Det er meget viktig for førere å lese all informasjon i denne brukerhåndboken slik at de blir kjent med snøscooteren, dens system, kontroller, egenskaper og begrensninger.

## iTC (intelligent gasskontroll)

Systemet bruker en elektronisk gasskontroll (ETC) som sender kommandosignaler til ECM (styremodul for motor). I dette systemet er det ikke bruk for en vanlig gasskabel.

iTC tillater følgende driftsmoduser:

- ECO-modus
- Standardmodus
- Sportsmodus.

### ECO-modus

Når ECO-modus velges (modus for drivstofføkonomi), begrenses snøscooterens dreiemoment og hastighet slik at en optimal kjørehastighet for reduksjon av drivstofforbruket.

Se under *DRIFTSMODUSER* hvis du vil ha mer detaljerte instruksjoner.

### Standardmodus

I standardmodus reduseres akselerasjonen ved akselerasjon fra fullstendig stopp og når det kjøres i lave hastighetsområder under enkelte forhold.

### Sportsmodus

I sportsmodus er maksimal motorkraft tilgjengelig i hele motorens driftsområde.

Se under *DRIFTSMODUSER* hvis du vil ha mer detaljerte instruksjoner.

## Opplæringsnøkkel-moduser

Lynx™ Opplæringsnøkkel begrenser dreiemomentet og hastigheten til snøscooteren slik at førstegangsbrukere og mindre erfarne førere kan lære å bruke snøscooteren mens de får seg den nødvendige erfaringen og kontrollen.

## Begrensninger

Muligheten for en nybegynner til å bruke snøscooteren kan overskrides når opplæringsnøkkelen brukes.

Se under *DRIFTSMODUSER* hvis du vil ha flere detaljer.

# KJØRE

Føreren har ansvaret for sikkerheten til andre personer i nærheten.

Du er ansvarlig for både riktig bruk av snøscooteren og opplæring av andre som skal kjøre denne. Det kan være merkbare manøvrerings- og ytelsesforskjeller fra en snøscooter til en annen.

En snøscooter er ganske enkel å betjene, men som for andre kjøretøyer eller mekanisk utstyr kan det være farlig om du eller en passasjer opptrer uforsvarlig, tankeløst eller uoppmerksomt. Vi anbefaler en årlig sikkerhetsinspeksjon av snøscooteren. Kontakt en autorisert Lynx-forhandler for nærmere detaljer. Selv om det ikke er påkrevd, anbefales det at en autorisert Lynx-forhandler foretar den nødvendige klargjøringen av snøscooteren før sesongstart. Hvert besøk hos den autoriserte Lynx-forhandleren gir forhandleren mulighet til å kontrollere om snøscooteren er omfattet av en sikkerhetskampanje. Vi oppfordrer deg også til å besøke den autoriserte Lynx-forhandleren så raskt som mulig når du blir gjort kjent med sikkerhetsrelaterte kampanjer.

Kontakt en autorisert Lynx-forhandler hvis du trenger ekstrautstyr.

Før du begir deg ut i sporene, må du kjøre snøscooteren i et avgrenset flatt område til du blir kjent med bruken og føler at du trygt kan gi deg i kast mer krevende oppgaver. Ha en trivelig og sikker kjøretur.

## Kontroll før kjøring

### ADVARSEL

Det er meget viktig å kontrollere snøscooteren først hver gang du skal bruke den. Før du begynner å kjøre må du alltid kontrollere at betjeningsorganer, sikkerhetsfunksjoner og mekaniske deler fungerer riktig.

## Før du starter motoren

1. Fjern snø og is fra karosseriet, inkludert lysene, setet, fotstøttene, kontrollene og instrumentene.
2. Kontroller at forfilteret til lyddemperen er fritt for snø.
3. Kontroller at skiene og styret beveger seg lett. Kontroller at det er samsvar mellom bevegelsene til styret og skiene.
4. Kontroller drivstoffnivået, oljenivået og om det er lekkasjer. Etterfyll om nødvendig, og kontakt en autorisert Ski-Doo-forhandler, et autorisert verksted eller en annen kompetent person som kan utføre vedlikehold, reparasjoner eller utskiftinger, hvis det forekommer lekkasjer.
5. Alle oppbevaringsrom må være skikkelig lukket, og de må ikke inneholde tunge gjenstander eller gjenstander som lett går i stykker. Panseret og sidepanelene må også være skikkelig låst på plass.
6. Beveg gasskontrollspaken flere ganger for å kontrollere at den beveger lett og jevnt. Den må gå tilbake til tomgangsposisjon når det slippes.
7. Aktiver bremsehåndtaket, og kontroller at bremsene har full virkning før bremsehåndtaket berører grepet på håndtaket. Det må gå helt tilbake når det slippes.
8. Trekk til parkeringsbremsen, og kontroller at den virker som den skal. La parkeringsbremsen være på.

## Når motoren har startet

Se under avsnittet *STARTPROSEDYRE MOTOR* for den riktige modellen hvis du vil vite mer om riktig startprosedyre.

1. Kontroller at fjernlyset og nærlyset, baklyset, bremselyset og kontrollampene virker.

**OBS!** Det kan hende at du må ta av nødstoppsnoren fra klærne for å kontrollere lysene. I så tilfelle må du feste snoren så snart du skal håndtere snøscooteren igjen.

2. Kontroller om motorstoppbryteren (ved å trekke i nødstoppsnorens hette) og nødstoppbryteren for motoren fungerer.

3. Ta av parkeringsbremsen.

4. Se under *OPPVARMING AV SNØSCOOTEREN*, og følg instruksjonene der.

### Kontrolliste før kjøring

PUNKT	TILTAK	✓
Karosseri inkludert setet, fotstøtter, lys, luftfilter, kontroller og instrumenter	Kontroller tilstanden, og fjern snø eller is.	
Ski og styring	Kontroller fri bevegelse og riktig funksjon.	
Drivstoff og innsprøytingsolje (hvis aktuelt)	Kontroller riktig nivå og at det ikke er lekkasjer.	
Kjølevæske	Kontroller riktig nivå og at det ikke er lekkasjer.	
Oppbevaringsrom	Kontroller låsingene og at det ikke befinner seg tunge gjenstander eller gjenstander som lett går i stykker.	
Gasshåndtak	Kontroller riktig funksjon.	
Belte	Kontroller tilstanden, og fjern snø eller is.	
Bremsehåndtak	Kontroller riktig funksjon.	
Parkeringsbrems	Kontroller riktig funksjon.	
Nødstoppbryteren for motoren og motorstoppbryteren (nødstoppsnorens hette)	Kontroller riktig funksjon. Nødstoppsnoren må være festet på førerens klær.	
Lys	Kontroller riktig funksjon.	
Skiskinner	Kontroller riktig funksjon.	

## Kjøre

### Kjøreklær og -utstyr

Du bør bruke klær som er beregnet for kjøring med snøscooter. De bør være komfortable og ikke for trange. Kontroller alltid værvarslet før du drar på tur. Kle deg for det kaldeste været du kan vente deg. Termoundertøy rett på huden kan også gi god isolasjon.

Bruk alltid godkjent hjelm for å bedre sikkerheten og komforten. De gir både varme og forebygger personskade. Ha alltid med eller bruk en strømpelignende lue, finlandshette eller ansiktsmaske. Brillen eller ansiktsbeskyttelse som kan festes på hjelmen er ufravikelig.

Hendene bør beskyttes med snøscooterhansker som har tilstrekkelig isolasjon og samtidig gir mulighet til å bevege tommelfingrene og andre fingrer slik at kontrollene kan betjenes.

Støvler med gummisåler og skaft av enten nylon eller lær og med løse innleggssåler, passer best for snøscooterkjøring.

Du bør holde deg så tørr som mulig mens du kjører snøscooter. Når du kommer innendørs, må du ta av deg snøscooterklærne og støvlene og tørke dem skikkelig.

Bruk ikke langt skjert eller løse klær som kan sette seg fast i deler som beveger seg.

Bruk briller med farget glass.

### Utstyr som bør være med

Førstehjelpsett	Verktøysettet
Mobiltelefon	Kniv
Reservetennplugger	Lommelykt
Isoleringstape	Kart over kjøreruten
Ekstra drivreim	Matbit

### Kjørestilling (kjøring forover)

Kjørestilling og balanse er de to grunnleggende prinsippene for å få snøscootere til å gå dit du vil. Når du skal svinge i en bakke, må du og passasjeren være klar til å forskyve kroppsvekten for å hjelpe til å svinge i riktig retning. Fører og passasjer(er) må aldri prøve å svinge ved å sette ned foten ved siden av snøscooteren. Av erfaring vil du lære hvor mye du må lene deg over for å svinge i forskjellige hastigheter og hvor mye du må lene deg innover i en skråning for å beholde balansen.

Kjørestillingen som gir best balanse og kontroll, er vanligvis å sitte. Du kan imidlertid også sitte på huk, stå på knærne eller stå under enkelte forhold.

## **⚠ ADVARSEL**

Prøv aldri manøvrer som krever større ferdigheter enn du har.

### Sitte

I kjent, jevnt terreng er den ideelle kjørestillingen å sitte halvveis tilbake på setet mens føttene hviler på stigbrettet. Knær og hofter bør kunne bøyes slik at de kan ta imot støt.



fmo2008-003-001

### Sammenhukt stilling

En halvt sittende stilling der kroppen er løftet fra setet og føttene er under kroppen i en slags sammenhukt stilling der føttene tar imot støtene ved kjøring i ujevnt terreng. Unngå plutselige stopp.



fmo2008-003-002

### Knestående stilling

Denne stillingen oppnås ved å plassere én fot fast på stigbrettet og kneet på den andre foten på setet. Unngå plutselige stopp.



### Stående stilling

Plasser begge på føttene på stigbrettet. Knærne bør være bøyd til å ta i mot støt fra ujevnheter i bakken. Dette er en effektiv stilling for å se bedre og forskyve vekten etter forholdene. Unngå plutselig stopp.



### Kjørestilling (rygging)

Vi anbefaler deg å sitte på snøscooteren når du rygger.

Unngå å stå oppreist. Vekten din kan forskyves fremover mot gasspaken når du rykker, og forårsake en utilsiktet akselerasjon.

### ⚠ ADVARSEL

Uventet akselerasjon når du rygger med snøscooteren, kan føre til at du mister kontrollen.

### Kjøre med passasjer

Enkelte snøscootere er utformet for bare fører (1-seters), og på andre kan det tillates én passasjer (2-seters).

Sørg for å identifisere og ta hensyn til advarsler som gjelder den aktuelle modellen.

I tillegg til at det må være tillatt med passasjer, må den aktuelle passasjereren og så være fysisk egnet for kjøring med snøscooter.

### ⚠ ADVARSEL

En eventuell passasjer som sitter på, må kunne få god støtte for føttene på fotstøtten og holde hendene på håndtakene eller setestroppen til enhver tid. Disse fysiske tiltakene er vesentlige for å sikre at passasjereren er stabil og for å redusere risikoen for å bli kastet av.

Hvis du har med både et barn og en voksen passasjer på snøscootere som tillater to passasjerer, anbefaler BRP at barnet sitter i midten. Det gir den voksne personen bakerst mulighet til å holde øye med barnet og holde det fast om nødvendig. I tillegg er barnet best beskyttet mot vind og lav temperatur når det sitter i midten.

Enhver fører har ansvaret for sikkerheten til sin passasjer og må gi passasjereren grunnleggende informasjon om snøscooterkjøring.

### ⚠ ADVARSEL

- Passasjereren må kun sitte på angitt passasjer sete. La aldri noen sitte mellom styret og føreren.
- Passasjerer og fører må alltid bruke godkjente hjelmer, samt varme klær egnet for snøscooterkjøring. Pass på at bar hud ikke forekommer.
- Hvis passasjereren underveis av en eller annen grunn føler seg utilpass eller usikker, må han/hun umiddelbart informere føreren slik at føreren kan redusere hastigheten eller stoppe.

Å kjøre med passasjer er annerledes enn å kjøre alene. Føreren har fordelene av å vite neste manøver og er i stand til å forerede seg selv deretter. Føreren har også fordelene av støtten taket på styret gir. Passasjerene må derimot stole på at føreren kjører forsiktig og sikkert. I tillegg er passasjerens muligheter til å bruke kroppen begrenset, og føreren kan ofte se mer av sporet foran enn passasjerene. Føreren må derfor starte og stoppe forsiktig og redusere hastigheten under kjøring med passasjer. Føreren må også advare passasjerene om skråninger, ujevnheter, greiner osv. En uforutsett ujevnheter kan føre til at du blir uten passasjer. Minn passasjerene på å lene seg over slik du gjør ved svinging, uten å få snøscooteren til å velte. Vær meget forsiktig, kjør langsomt, og kontroller passasjerene ofte.

### ADVARSEL

Når du kjører med passasjer:

- Bremseevnen og styringskontrollen blir redusert. Reduser farten og gjør ekstra plass for manøvrering.
- Juster fjæringen i henhold til vekten.

Se avsnittet *JUSTERE KJØREEGENSKAPER* for fullstendig informasjon om hvordan fjæringen justeres.

### Kjøre med barn som passasjer

Hvis du har med både et barn og en voksen passasjer på snøscootere som tillater to passasjerer (med ekstra sete), anbefaler BRP at barnet sitter i midten. Det gir den voksne personen bakerst mulighet til å holde øye med barnet og holde det fast om nødvendig. I tillegg er barnet best beskyttet mot vind og lav temperatur når det sitter i midten.

Vær ekstra forsiktig, og reduser hastigheten ytterligere når du har med en ung passasjer. Kontroller ofte for å vær-

re sikker på at barnet har fast grep og har riktig stilling med føttene på stiggrettet.

## Variasjoner i terreng / kjøremåte

### Preparert løype

I et preparert spor er sittende stilling å foretrekke. Ikke kjør for fort, og hold deg til høyre i sporet. Vær forberedt på det uventede. Les alle skilt langs sporet. Kjør ikke i siksakk fra en side av sporet til den andre.

### Upreparert løype

Med mindre det nettopp har snødd, kan du forvente forhold med "vaskebrett" og snøfonner. I høye hastigheter kan slike forhold være fysisk skadelig. Reduser hastigheten. Hold fast i styret, og innta en sammenhukt stilling. Føttene må være under kroppen og knærne bøyd for å ta imot vibrerende støt. På lengre strekninger med "vaskebrettspor" kan knestående stilling med et kne på setet brukes. Dette gir en viss form for komfort samtidig som kroppen er løs og ledig for kontroll av snøscooteren. Se opp for skjulte steiner og røtter delvis skjult av nysnø.

### Dyp snø

I dyp "puddersnø" kan snøscooteren begynne å "synke ned". Hvis det skjer, må du kjøre i en så stor bue som mulig og se etter fastere underlag. Hvis du kjører deg fast, og det skjer med alle, må du ikke spinne i sporet. Det fører bare til at du synker dypere. Slå i stedet av motoren, gå av, og fjern snøen under stiggrettet og bunnpannen med foten eller en spade. Vipp om mulig snøscooteren over til siden og pakk sammen ny snø under sporet med føttene, og vipp deretter snøscooteren tilbake på skiene. Tramp deretter til en fri bane foran snøscooteren. En meter er vanligvis nok. Start motoren på nytt. Innta en stående stilling, og rugg snøscooteren forsiktig mens

du støtt og langsomt bruker gassen. Avhengig av om det er fronten eller bakenden av snøscooteren synker, plasserer du føttene i motsatt ende av stigbrettet. Legg aldri gjenstander under beltet som hjelp. La aldri noen stå foran eller bak snøscooterens motor. Hold deg borte fra beltet. Personskade kan oppstå ved kontakt med et roterende belte.

### Frosset vann

Å kjøre på frosne vann og elver kan være livsfarlig. Unngå elver og bekker. Hvis du befinner deg i et ukjent område, må du spørre lokale myndigheter eller innbyggere om isforhold, innløp, utløp, kilder, sterk strøm eller andre farer. Forsøk aldri å kjøre snøscooter over is som kan være for svak til å bære deg og scooteren. Å kjøre snøscooter på is eller isete underlag kan være meget farlig hvis du ikke utfører bestemte forhåndsiltak. Isens beskaffenhet samsvarer ikke med god kontroll over snøscooteren eller andre kjøretøy. Friksjonen under oppstart, svinging eller stopping er mye dårligere enn på snø. Nødvendig distanse kan derfor mangedobles. Styringen er minimal, og ukontrollert spinning er en konstant fare. Når du kjører på is, må du kjøre langsomt og med forsiktighet. Sørg for god plass til stopping og svinging. Dette er spesielt viktig om natten.

### Hardpakket snø

Ikke undervurder hardpakket snø. Det kan være vanskelig å styre fordi verken ski eller belte har mye friksjon. Det beste rådet er å senke hastigheten og unngå hurtig akselerasjon, svinging eller bremsing.

### Opp bakker

Det finnes to typer bakker du kan støte på – en type med få trær, skrenter og andre hindringer, og en type som bare kan kjøres rett opp. I en åpen bakke er løsningen å kjøre opp på skrå eller

i slalåm. Kjør i en vinkel med skråningen. Bruk en knestående stilling. Hold hele tiden kroppsvekten din oppover mot bakken. Hold en jevn og sikker hastighet. Fortsett så langt du kan i denne retningen før du skifter til motsatt vinkel og kjørestilling opp bakken.

Å kjøre rett opp kan by på problemer. Velg en stående stilling, akselerer før du starter på bakken, og reduser så gassen for å hindre at beltet gliper.

I begge tilfeller bør hastigheten være så høy som skråningen krever. Reduser alltid hastigheten når du når toppen. Ikke spinn beltet hvis du ikke kommer deg videre. Slå av motoren, frigjør skiene ved å trekke dem ut og nedover, plasser bakenden av snøscooteren oppover, start motoren på nytt, og kjør deg forsiktig løs med jevn og lav gass. Plasser deg selv slik at du unngår å tippe over, og kjør deretter ned.

### Ned bakker

Å kjøre nedover bakker krever at du har full kontroll over snøscooteren hele tiden. Hold tyngdepunktet lavt og hold begge hendene på styret i bratte bakker. Bruk lite gass, og la snøscooteren kjøre ned bakken med motoren i gang. Hvis du oppnår en høyere hastighet enn det som er sikkert, reduserer du hastigheten ved å bremse, men bruk bremsen med flere lette trykk. La aldri bremsene eller beltet låse seg.

### Skråninger

Når du kjører langs en skråning eller kjører på skrå opp eller ned, må du følge visse prosedyrer. Alle må lene seg mot skråningen for å oppnå stabilitet. Foretrukket kjørestilling er knestående stilling, med kneet på benet som vender nedover, på setet og foten som vender oppover, på stigbrettet, eller sammenhukt stilling. Vær forberedt på å flytte vekten raskt om nødvendig. Skråninger og bratte heng anbefales ikke for nybegynnere eller uerfarne snøscooterførere.



## Snøskredfare

Vær oppmerksom på faren for snøskred når du kjører i fjellterreng eller annet bratt terreng. Snøskred varierer i størrelse og form og skjer vanligvis i bratt terreng og når snøen er ustabil.

Nysnø, dyr, mennesker, vind og snøscootere kan alle utløse et snøskred. Unngå kjøring for å markere høyeste punkt i terrenget og skråkjøring i bratt terreng når det er fare for snøskred. Under ustabile snøforhold bør kjøring begrenses til slake hellinger. Vindformede skavler bør unngås. Å holde seg unna ustabile forhold er nøkkelen til sikker kjøring i fjellet. Det viktigste du kan gjøre, er sannsynligvis å sette deg inn i de daglige endringene av forholdene og farene når du er i fjellet. Undersøk om det er lokale snøskredvarsler hver dag før du drar ut på kjøring, og ta hensyn til varslene som gis.

Du bør alltid ha med snøskuffe, søkeutstyr og nødutstyr for snøskred når du kjører i fjellterreng. Vi anbefaler alle som skal kjøre i fjellet, å delta på et lokalt snøskredkurs for å bli mer kjent med snøforhold og lære hvordan utstyret skal brukes riktig.

Her er en del nettstededer der du kan finne viktig informasjon:

– Europa: [www.avalanches.org](http://www.avalanches.org)

## Snøslaps

Snøslaps bør alltid unngås. Før du krysser et vann eller en bekk, må du alltid kontrollere om det er snøslaps. Kjør vekk fra isen umiddelbart hvis du oppdager mørke flekker i sporet. Is og vann kan bli kastet bakover i sporet til en snøscooter som følger bak. Å få en snøscooter ut av et område med snøslaps er arbeidsomt og kan i noen tilfeller være umulig.

## Under forhold med tåke eller snøfall

Tåke eller snø som hemmer sikten, kan danne seg både på land og over vann. Hvis du må kjøre i tåke eller kraftig snøfall, må du kjøre langsomt med lysene på og være oppmerksom på farer. Ikke fortsett hvis du ikke er sikker på veien. Hold sikker avstand bak andre snøscootere for å øke sikten og reaksjonstiden.

## Ukjent område

Kjør ekstra forsiktig når du kommer til et område som er nytt for deg. Kjør så langsomt at du oppdager potensielle farer som gjerder, gjerdestolper, bekker som krysser veien, steiner, plutselige forsenkninger, bardunstrenger og utallige andre hindringer som kan sette en stopper for scooterturen din. Også når du følger eksisterende spor, må du være forsiktig. Kjør i en slik hastighet at du kan se hva som er rundt neste sving eller over toppen av bakken.

## Sterkt solskinn

Dager med sterkt solskinn kan redusere synsevnen betraktelig. Skinnen fra solen og snøen kan blende deg i en slik grad at du vanskelig kan skjelve kløfter, grøfter og andre hindringer. Brillen med farget glass bør alltid brukes under slike forhold.

## Skjult hindring

Hindringer kan være gjemt under snøen. Kjøring utenfor etablerte spor og inne i skogen krever redusert hastighet og større vaksomhet. Hvis du kjører for fort i et område, kan små hindringer også være meget farlige. Selv om du bare treffer en liten stein eller stubbe, kan snøscooterens kastes ut av kontroll, og det kan føre til skade på fører eller passasjerer. Hold deg til etablerte spor for å redusere risikoen for farer. Kjør sikkert, reduser hastigheten, og nyt utsikten.

## Skulte strenger

Vær alltid på utkikk etter skjulte strenger, spesielt i områder der det kan ha vært drevet landbruk. Alt for mange ulykker har oppstått ved påkjørsel av strenger på et jorde, bardunstrenger ved stolper og veier og kjettinger og vaiere brukt som veisperring. Lav hastighet er vesentlig.

## Hindringer og hopp

Ikke planlagte hopp over snøfonner, brøytekanter, avløp eller utydelige objekter kan være farlig. Du kan unngå dem ved å bruke riktig type solbriller eller ansiktsmaske og ved å kjøre med lavere hastighet.

Å hoppe er en potensielt hasardiøs situasjon. Forbered deg før landing på å absorbere støtet, og gjør deg klar til å treffe bakken. Knærne må være bøyd for å fungere som støtdempere. Hvis sporet plutselig skulle forsvinne foran deg, må du huke deg ned (stå) mot bakre del av snøscooteren og holde skiene oppe og rett fram. Gi litt gass, og forbered deg på nedslaget. Knærne må være bøyd for å fungere som støtdempere.

## Svinge

Avhengig av terrengforhold finnes det to foretrukne måter å snu eller svinge med en snøscooter. På de fleste underlag er kroppsbevegelse nøkkelen til svinging. Hvis du lener deg innover i svingen og forskyver kroppsvekten til den innerste foten, vil du lage en doserende effekt under beltet. Ved å bruke denne stillingen og lene deg så langt fram som mulig, vil vekten forflytte seg til den innerste skien.

I noen tilfeller vil du finne ut at den eneste måten å snu snøscooteren på i dyp snø, er å dra den helt rundt. Ikke overanstreng deg selv. Skaff hjelp. Husk alltid å løfte med benene og ikke med ryggen.



## Kryssing av vei

I noen tilfeller må du kjøre opp på veien fra en grøft eller en snøfonn. Velg et sted hvor du kan kjøre opp uten vanskeligheter. Bruk stående stilling, og fortsett med akkurat nok hastighet til å nå toppen. Stopp helt på toppen av kanten, og vent til all trafikk har kjørt forbi. Bedøm fallet ned til veien. Kryss veien med en vinkel på 90°. Hvis du møter en ny snøkant på den andre siden, setter du føttene langt bak på snøscooteren. Husk at snøscooteren ikke er laget for å kjøre på bar mark, og at styring er vanskeligere på denne typen underlag.

## Kryssing av jernbane

Kjør aldri på jernbaneskinner. Det er ulovlig. Jernbaneskinner og området langs skinnene er privat område. En snøscooter har ingen mulighet mot et tog. Før du krysser et jernbanespor, må du stoppe, se deg for og lytte.

## Kjøring om natten

Mengden av naturlig eller kunstig lys kan ved et visst tidspunkt påvirke evnen til å se eller bli sett. Kjøring med snøscooter om natten er fantastisk. Hvis du ikke lar deg påvirke av den reduserte sikten, kan det være en unik opplevelse. Kontroller at lysene er rene og virker skikkelig før du starter. Kjør i en slik hastighet at du kan stoppe i tide hvis du ser et ukjent eller farlig objekt foran deg. Hold deg til etablerte spor, og ikke kjør i ukjent område. Hold deg unna elver og vann. Bardunsten-

ger, piggrådsgjerder, sperrede innkjørsler og andre objekter som greiner på trærne, kan være vanskelig å se om natten. Kjør aldri alene. Ha alltid med lommelykt. Hold deg unna bebyggelse, og ta hensyn til andres behov for å sove.

### Kjøre i gruppe

Før dere starter velger dere en "stifinner" til å lede gruppen og en annen person til å ta over på slutten av turen. Pass på at alle som er med på turen, er kjent med ruta og målet for turen. Pass på at du har med alt nødvendig verktøy og utstyr, og at du har nok drivstoff til å fullføre turen. Kjør aldri forbi lederen, og for den saks skyld, heller ingen andre snøscootere. Bruk alltid håndsignaler for å varsle om farer eller for å vise retningsendringer. Hjelp andre når det er nødvendig.

Det er alltid VIKTIG å holde sikker avstand mellom hver snøscooter. Hold alltid sikkert avstand, og sørg for å ha nok plass til å stoppe. Kjør aldri tett opptil andre. Hold øye med snøscooteren foran deg.

### Signaler

Hvis du har tenkt å stoppe, løfter du den ene hånda rett over hodet. Sving til venstre angis ved å strekke den venstre hånda rett ut i riktig retning. Når du skal svinge til høyre, strekker du ut den venstre armen og løfter hånden i loddrett stilling slik at den danner en rett vinkel ved albuen. Alle førere må bringe signalet videre til de bak.

### Stopp i sporet

Hvis det er mulig, kjører du vekk fra sporet når du stopper. Dette vil redusere faren for andre snøscooterførere som bruker sporet.

### Spor og skilting

Skilt langs sporet blir brukt til å kontrollere, styre eller regulere bruken av snøscootere i sporet. Gjør deg kjent med alle skilt som blir brukt i området du kjører i.

### Miljø

Ville dyr kan ha nytte av snøscooterkjøring. Snøscooterspor lager et fast underlag som dyr kan bruke til å forflytte seg fra et område til et annet. Ikke utnytt dette til å jage eller plage dyrelivet. Stress og utmattelse kan føre til at dyr dør. Hold deg borte fra vernede områder og områder merket for mating av dyr.

Hvis du er så heldig å få se et dyr, kan du stoppe snøscooteren og stille observere dyret.

Retningslinjene vi støtter, har ikke til hensikt å begrense gleden ved bruk av snøscooter, men å bevare den flotte friheten du kan oppleve på en snøscooter! Disse retningslinjene fører til glade og fornøyde snøscooterbrukere og gir dem mulighet til å vise andre sin kunnskap om og glede over denne vinteraktiviteten. Så neste gang du kjører ut i sporene på en kald og klar vinterdag, ber vi deg huske at du samtidig baner vei for fremtiden for kjøring med snøscooter. Hjelp oss å føre den i riktig retning! Fra oss alle i BRP takker vi for hjelpen.

Det finnes ikke noe mer oppkvikkende enn snøscooterkjøring. Å gi seg ut på snøscooterspor går gjennom villmarksområder, er en spennende og sunn vinteraktivitet. Men så lenge antallet som bruker disse fritidsområdene øker, øker også risikoen for å skade miljøet. Misbruk av områder, anlegg og ressurser vil til slutt føre til at både private og offentlige områder blir underlagt restriksjoner og avstenging.

I hovedsak er den største faren for vår aktivitet oss selv. Dette gir oss bare ett logisk valg. Når vi kjører snøscooter, må vi alltid kjøre ansvarlig.

De fleste respekterer loven og miljøet. Hver og en av oss, både unge og gamle, må være et eksempel for de som er nybegynnere i aktiviteten.

Å trå varsomt inn i våre fritidsområder er i alles beste interesse. I det store perspektivet må vi bevare miljøet for å beskytte aktiviteten.

Etter å ha innsett betydningen av dette og nødvendigheten for snøscooterførere å gjøre sitt for å bevare områder der det er mulig å glede seg over aktiviteten, har BRP startet kampanjen "Light Treading Is Smart Sledding" (Det er smart å trå varsomt) for snøscooterførere.

Å trå varsomt betyr mer enn å kjøre forsiktig i snøscootersporene. Det er et budskap om omtanke, hensyn og vilje til å ta føringen og gjøre noe. Det gjelder miljøet generelt, å ta vare på det og vedlikehold det, de naturlige innboerne og alle entusiaster og den brede offentlighet som liker den flotte naturen. Med dette motivet oppfordrer vi alle snøscooterførere til å huske at å ta hensyn til miljøet ikke bare er viktig for fremtiden til industrien, men også for fremtidige generasjoner.

Å trå varsomt betyr ikke at du skal holde tilbake lysten til å ha det moro med snøscooterkjøring! Det betyr bare at du skal handle med respekt!

Det grunnleggende målet med å trå varsomt er hensynet til hvor og hvordan du kjører snøscooter. Du trår varsomt hvis du følger prinsippene nedenfor.

**Hold deg informert.** Skaff kart, forskrifter og annen informasjon fra Statens Kartverk eller andre offentlige etater. Lær deg reglene og følg dem. Dette gjelder også fartsgrensene!

**Unngå kjøring over ungskog, kratt og gress, og hogg ikke ned trær.** I flate områder eller der kjøring er populært, er det viktig å kun kjøre der det er til-

latt. Husk at det er en sammenheng mellom å ta vare på miljøet og din egen sikkerhet.

**Ta hensyn til dyrelivet,** og vær spesielt oppmerksom på unge dyr og dyr som lider av mangel på mat. Stress kan tappe dyr for viktige energireserver. Unngå kjøring i områder som kun er beregnet for dyr!

**Ta hensyn til veisperringer og forbudsskilt,** og husk at den som trår varsomt ikke forsøpler!

**Hold deg unna** vernede villmarksområder. De er sperret for alle kjøretøy. Hold rede på hvor grensene befinner seg.

**Be om lov** til å krysse private områder. Ta hensyn til grunneiers rettigheter og andres privatliv. Husk at selv om snøscooterteknologien har senket støynivået betraktelig, bør du likevel ikke ruse motoren der stillheten "står på dagsorden".

De som kjører snøscooter vet godt at det i sportens historie er gjort en innsats for å få tilgang til områder der man kan kjøre snøscooter sikkert og ansvarlig. Denne innsatsen gjøres fortsatt, sterkere enn noen gang.

Å ta hensyn til områdene vi kjører i ... hvor de enn er ... er den eneste måten å sikre senere glede. Det er den største grunnen til at vi vet du er enig i at det er smart å trå varsomt! Og det finnes flere.

Å glede seg over muligheten til å se vinteren og naturens majestetiske underverker, er en opplevelse som settes pris på av snøscooterførere. Å trå varsomt vil bevare denne muligheten og gjøre det mulig å vise andre vinterens skjønnhet og den unike spenningen i vår aktivitet. Å trå varsomt vil hjelpe aktiviteten til å vokse!

Og til slutt, å trå varsomt er det som kjennetegner en smart snøscooterfører. Du trenger ikke å etterlate brede og slingrete spor gjennom en urørt skog for å vise at du kan kjøre. Vis at

du vet hva du gjør, uansett om du kjører en Lynx med høy ytelse, en sporty RS-snøscooter eller en annen utgave eller modell. Vis at du vet hvordan du får snø til å fly og lager spor med bare enn lett berøring av naturen!

# FRIKSJONSFORBEDRENDE PRODUKTER

**OBS!:** Denne delen gjelder snøscootere utstyrt med fabrikkinstallerte belter som har blitt godkjent av BRP for påmontering med spesialpigger.

## ⚠ ADVARSEL

Bruk aldri belter som ikke er godkjent for pigger. Montering av pigger på et belte som ikke er godkjent, kan øke risikoen for slitasje og at beltet ryker.

## ⚠ ADVARSEL

Du kan bruke pigger på beltet på denne modellen. Du MÅ imidlertid bruke kun BRP-godkjente pigger for bruk på disse Lynx-snøscootere. BRUK ALDRI vanlige pigger fordi beltetykkelsen er tynnere enn på andre standardbelter. Piggene kan slites av beltet og skilles fra snøscooteren. Kontakt en autorisert Lynx-forhandler for gjeldende tilgjengelighet av pigger og bruk av slike.

Hvis du bruker friksjonsforbedrende produkter som justerbare eller mer aggressive skikarbidskinner og/eller pigger på snøscooteren, vil den endre oppførsel, spesielt med tanke på manøvrerbarhet, akselerasjon og bremsing.

Bruk av friksjonsforbedrende produkter gir et bedre tak på pakket snø og is, men har ingen merkbar effekt i løs snø. Av denne grunn vil kjøring med snøscootere utstyrt med friksjonsforbedrende produkter kreve en viss tilpasningstid. Hvis snøscooteren er utstyrt med friksjonsforbedrende produkter, må du bruke mye tid på å venne deg til måten de oppfører seg på ved svinging, akselerasjon og bremsing.

Se også lokale forskrifter angående bruk av friksjonsforbedrende produkter på snøscootere. Bruk alltid

snøscooteren på en ansvarlig måte, og ta hensyn til miljøet og andres eieendom.

## Manøvrerbarhet

Hvis du bruker friksjonsforbedrende produkter som mer aggressive skikarbidskinner og/eller pigger på snøscooteren, får snøscooteren bedre feste mot underlaget både foran og bak. For å holde fronten og bakenden av snøscooteren i balanse er det derfor nødvendig å bruke karbidskinner for å gi skiene bedre feste. Selv om karbidskinner for ski rett fra butikken er hensiktsmessig, gir de ikke nødvendigvis optimal kontroll, fordi de avhenger av personlige prioriteringer, kjørestil og hvordan fjæringen er justert.

## ⚠ ADVARSEL

Hvis fronten og bakenden av snøscooteren ikke er i balanse pga. en feil kombinasjon av friksjonsforbedrende produkter, kan snøscooteren få en tendens til å overstyre eller understyre. Dette kan føre til at du mister kontrollen.

## Overstyring

Snøscooteren kan i noen tilfeller få en tendens til overstyring ved bruk av mer aggressive skikarbidskinner uten pigger på beltet bak. Se illustrasjonen.

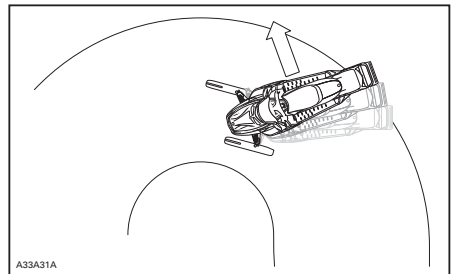

OVERSTYRING

## Understyring

Hvis skiene ikke er utstyrt med mer aggressive skikarbidskinner, kan snøscooteren i noen tilfeller få en tendens til understyring ved bruk av pigger på beltet. Se illustrasjonen.

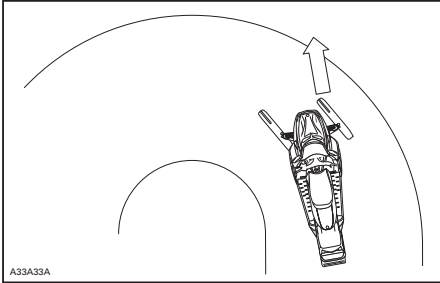

UNDERSTYRING

## Kontrollert kjøring

En balansert kombinasjon av skikarbidskinner og pigger sikrer tilstrekkelig kontroll og bedre manøvrering. Se illustrasjonen.

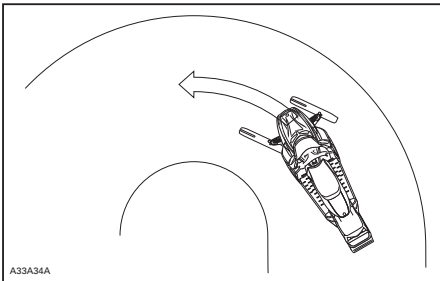

KONTROLLERT KJØRING

## Akselerasjon

Bruk av pigger på beltet får snøscooteren til å akselerere bedre på pakket snø og is, men har ingen merkbar effekt på løs snø. Under enkelte forhold kan dette føre til plutselige variasjoner i friksjonen.

## ! ADVARSEL

Slik motvirker du overraskelser som kan føre til tap av kontroll over snøscooteren:

- Bruk alltid gassen med forsiktighet.
- Prøv ALDRI å få beltet til å spinne for å sladde med hekken på snøscooteren.

Dette kan føre til at snø, is og annet kastes kraftig ut til siden og bakover, og kan skade både personer og andre snøscootere i nærheten.

## Bremse

Som ved akselerasjon vil bruk av pigger gi bedre bremseeffekt på pakket snø og is, men har ingen merkbar effekt på løs snø. Bruk av bremsen kan derfor plutselig endres under enkelte forhold. For å unngå overraskelser som kan føre til at du mister kontrollen, holder du igjen ved bremsing for å hindre blokkering av beltet.

## Viktige sikkerhetsregler

### ! ADVARSEL

For å hindre alvorlige skader på personer i nærheten av snøscooteren:

- Stå ALDRI bak eller nær et belte i bevegelse.
- Bruk alltid et bredt mekanisk snøscooterstativ med avbøyingspanel til snøscooteren hvis det blir nødvendig å rotere beltet.
- Når beltet er hevet fra bakke, skal det bare kjøres med lavest mulig hastighet.

Sentrifugalkraften kan føre til at grus, skadede eller løse pigger, biter av et istykkerrevet belte eller helt løsrevet belte blir kastet voldsomt bakover ut av tunnelen med stor kraft.

## Innvirkning på snøscooterens levetid ved bruk av belte med pigger

Bruk av friksjonsforbedrende produkter kan både øke belastningen på enkelte deler av snøscooteren og føre til økt vibrasjon. Dette kan forårsake for tidlig slitasje og redusere levetiden på deler som belter, bremsebelegg, lagre, kjeder, tannhjul og godkjente belter med pigger. Utfør alltid en visuell kontroll av beltet før hver gang du bruker det. Hvis du vil ha mer informasjon, kan du se avsnittet *BELTE* under *VED-LIKEHOLD*.

Hvis snøscooteren ikke er utstyrt med tunnelbeskyttelse laget spesielt for modellen, kan pigger også forårsake alvorlige feil. Skade på elektriske ledninger eller perforering av varmevekslere utgjør potensielle farer og kan få motoren til å overopphetes og skades alvorlig.

### ⚠ ADVARSEL

Hvis tunnelbeskyttelsen er svært slitt eller ikke er montert, kan det gå hull på drivstofftanken og brann kan oppstå.

**OBS!** Spør hos din forhandler etter en passende tunnelbeskyttelsesmodell og settnummeret som kreves for snøscooteren.

**OBS!:** Sjekk den begrensede garanti- en til BRP for å finne ut hvilke garantier som gjelder for bruk av pigger.

## Montering av pigger på BRP-godkjente belter

### ⚠ ADVARSEL

Bruk aldri belter som ikke er godkjent for pigger. Godkjente belter kan identifiseres av et piggsymbol (se illustrasjonen nedenfor) som er trykt inn i overflaten på beltet. Montering av pigger på et belte som ikke er godkjent, kan øke risikoen for slitasje og at beltet ryker.

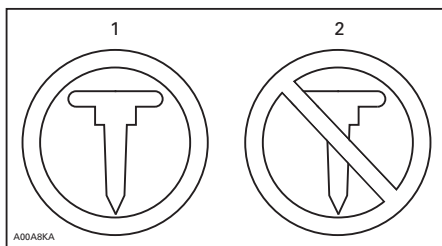

### BELTESYMBOLER

1. Godkjent
2. IKKE godkjent

For å sikre trygg og riktig installasjon, anbefaler BRP at du får piggene montert hos din forhandler.

- Bruk bare BRP-godkjente spesialpigger.
- Bruk aldri pigger som overskrider høyden på snøscooterens belteprofil med mer enn 9,5 mm.

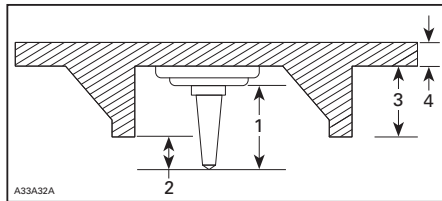

### MONTERING AV PIGGER

1. Piggstørrelse
2. Penetreringsområde 6,4 mm til 9,5 mm
3. Beltets knasthøyde
4. Beltetykkelse



**⚠ ADVARSEL**

- Rådfør deg med en autorisert Lynx-forhandler for gjeldende tilgjengelighet og anvendelser for pigging.
- BRUK ALDRI konvensjonelle pigger, ettersom belteetykkelsen er tynnere sammenlignet med våre standard belter, og piggene kan løsne fra beltet og atskilles fra snøscooteren.
- Pigger skal bare monteres på stedene som er merket med påstøpte utbulinger i belteoverflaten. Enkelte beltemodeller har to typer påstøpte utbulinger, trekanter og sirkler. Se varselet som er støpt inn i belteoverflaten for å vite hvilken som skal brukes.
- Pigg aldri et belte med en profil på 35 mm eller mer.
- Antallet pigger som monteres, må alltid samsvare helt med mønsteret av påstøpte utbulinger i beltet.
- Rådfør deg med produsentens installasjonsanvisninger og anbefalinger før du får forhandleren til å installere pigger og skinner. Det er svært viktig å overholde momentspesifikasjonene for piggboltene.

**INSTALLASJON AV FEIL ANTALL PIGGER ELLER EN UFAGMESSIG INSTALLASJON KAN ØKE RISIKOEN FOR AT BELTET RIVES OPP ELLER RYKER.**

**Vedlikehold/utskifting**

**UTFØR EN VISUELL KONTROLL AV BELTET HVER GANG DU SKAL BRUKE DET.**

Se etter defekter som:

- Perforeringer i beltet
- Rifter i beltet (især rundt traksjonshull på belter med pigger)
- Knaster som er brukt eller revet av, så deler av staver vises
- Delaminering av gummien
- Brukne staver
- Brukne pigger (belter med pigger)
- Bøyde pigger (belter med pigger)
- Manglende pigger
- Pigger som er revet ut av beltet
- Manglende belteføringer
- Pass også på at piggbolter er trukket til med foreskrevet moment.

På godkjente belter med pigger må ødelagte eller manglende pigger byttes ut med en gang. Hvis beltet viser tegn til slitasje, må det skiftes ut med en gang. Spør forhandleren hvis du er i tvil. Utfør alltid en visuell kontroll av beltet før hver gang du bruker det.

**⚠ ADVARSEL**

**Kjøring med skadet belte eller pigger kan føre til at du mister kontrollen over snøscooteren.**

# VIKTIGE DEKALER PÅ PRODUKTET

## Sikkerhetsdekalering på snøscooteren

Disse dekaleringene er festet på snøscooteren for å ivareta sikkerheten for fører, passasjer og personer i nærheten.

Følgende dekaleringer finnes på snøscooteren og er å oppfatte som en permanent del av den. Hvis de mangler eller

er skadet, kan merkene byttes uten ekstra kostnad. Kontakt en autorisert Lynx-forhandler.

**OBS!:** Hvis det er uoverensstemmelse mellom denne veiledningen og snøscooteren, har sikkerhetsdekaleringene på snøscooteren høyere prioritet enn dekaleringene i denne veiledningen.

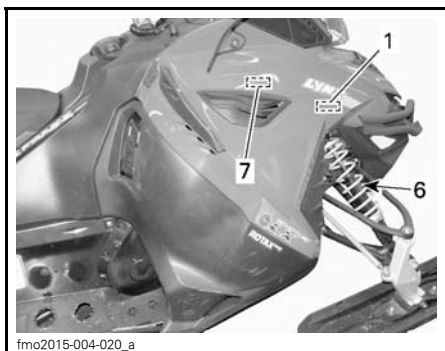

ACE-MODELLER

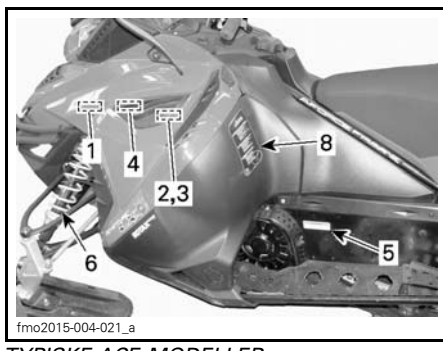

TYPISKE ACE-MODELLER

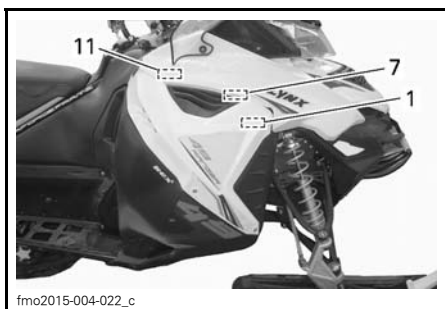

E-TEC-MODELL

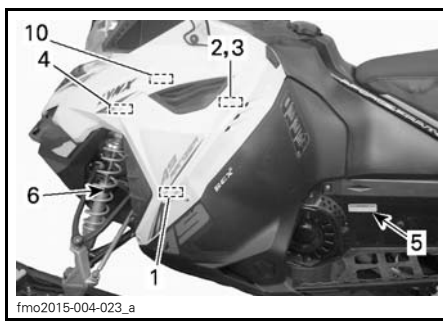

E-TEC-MODELL

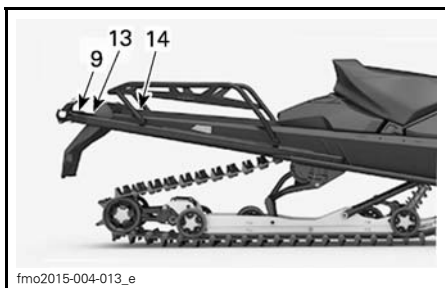

TYPEBILDE



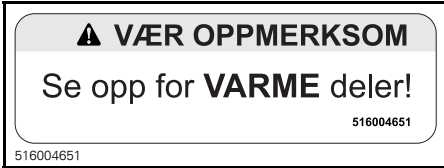

DEKAL 1

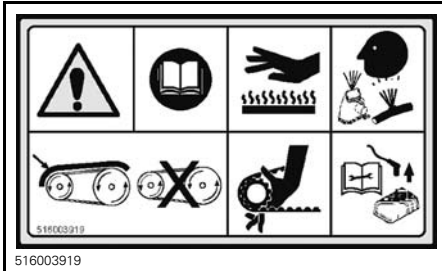

DEKAL 2 – PÅ REIMSKIVEVERN



DEKAL 3 – PÅ REIMSKIVEVERN



DEKAL 4



DEKAL 5



DEKAL 6 – STØTDEMPER



DEKAL 7



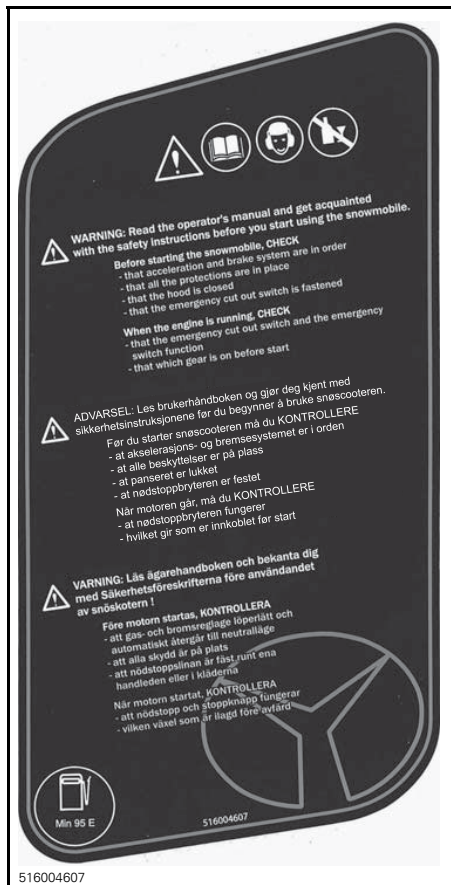

DEKAL 8

Dekal 9

**⚠ ADVARSEL**

- Bruk alltid en stiv slepestang til å tause.
- La ALDRI passasjerer sitte på bakre stativ.
- MAKS. BELASTNING BAK: 25 kg
- MAKS. tauekapasitet: 2500N
- MAKS. festekapasitet: 100N



DEKAL 9 – PÅ 49 RANGER

## **⚠ ADVARSEL**

- Bruk alltid en stiv slepestang for å slepe tilbehør.
- MAKS. BELASTNING BAK: 15 kg
- MAKS. tauekapasitet: 2500N
- MAKS. festekapasitet: 100N

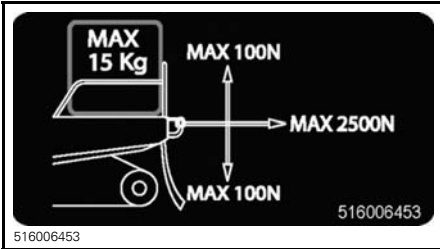

516006453

DEKAL 9 – PÅ 49 RANGER



mmo2013-004-046\_a

DEKAL 10 - E-TEC



516005515

DEKAL 11 E-TEC



516005583

DEKAL 11 – KUN E-TEC

Dekal 12

**! ADVARSEL**

- Les brukerhåndboken og gjør deg kjent med instruksjonene før du begynner tar av setet på snøscooteren.
- Kontroller at setet er skikkelig låst før du begynner å kjøre.



DEKAL 12

Dekal 13

**! ADVARSEL**

- Stå ALDRI bak eller i nærheten av et belte som roterer. Partikler kan kastes ut og føre til alvorlige personskader.
- Når du vil fjerne pakket snø/is, stopper du motoren, vipper og holder snøscooteren på siden og bruker skrutrekkeren fra verktøysettet.

516007583

516007583

DEKAL 13

Dekal 14

**! ADVARSEL**

Se opp for roterende belter



516007584

DEKAL 14

## Dekaler med tekniske informasjon



ACE-MODELLER

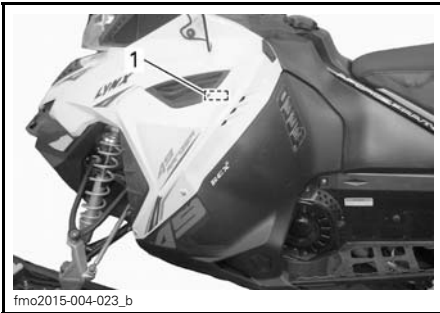

E-TEC-MODELLER



ACE-MODELLER



E-TEC

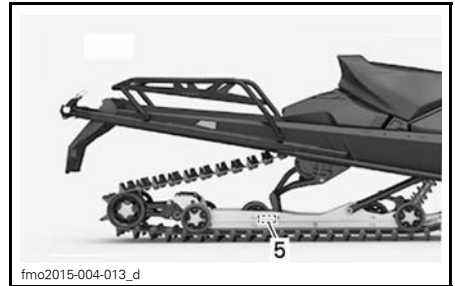

DEKAL 1



DEKAL 2



DEKAL 3 – I MOTORROMMET

**OBS!**

- For å være i samsvar med støyforskriftene er denne motoren konstruert for å bruke lydtemper på luftinntaket.
- Bruk uten lydtemper på luftinntaket eller en som ikke er korrekt montert, kan skade motoren

516004572

DEKAL 4 – E-TEC-MODELLER

UTEN KRAFT:  
> 35- 45mm

MED KRAFT (7,3 kg) :  
> 50- 60mm

516007588

DEKAL 6 – ADVENTURE LX

UTEN KRAFT:  
> 40- 50mm

MED KRAFT (7,3 kg):  
> 60- 70mm

516007589

DEKAL 6 – PÅ 49 RANGER

NOTICE - MAX 10% ETHANOL BLEND

OCTANE 95

OBS! - MAKS. 10% ETANOLBLANDING

mimo2013-002-004

PLASSERT PÅ DRIVSTOFFTANKKLOKKET

LINQ 2 + LINQ 1 = MAKS 25 kg  
- LINQ 2 = MAKS 10 kg

OBS!

516006719

PLASSERT PÅ BAKRE STATIV – 49 RANGER

LINQ 1 + LINQ 2 = MAKS 15kg

OBS!

516006447

DEKAL PÅ BAKRE STATIV – ADVENTURE LX



# ***INFORMASJON OM SNØSCOOTEREN***

# BETJENINGSORGANER, INSTRUMENTER OG UTSTYR

**OBS!:** Det kan hende enkelte funksjoner ikke gjelder for din modell eller er ekstrautstyr.

**OBS!:** Enkelte sikkerhetsdekalere på snøscooteren vises ikke på illustrasjoner. Hvis du vil ha informasjon om sikkerhetsdekalene på snøscooteren kan du se under *SIKKERHETSDEKALER PÅ SNØSCOOTEREN*.

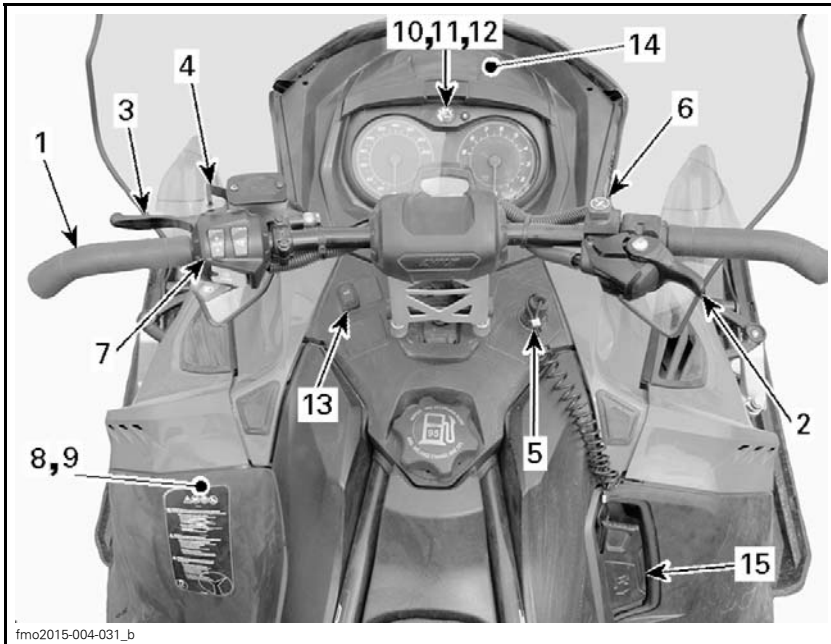

TYPEBILDE

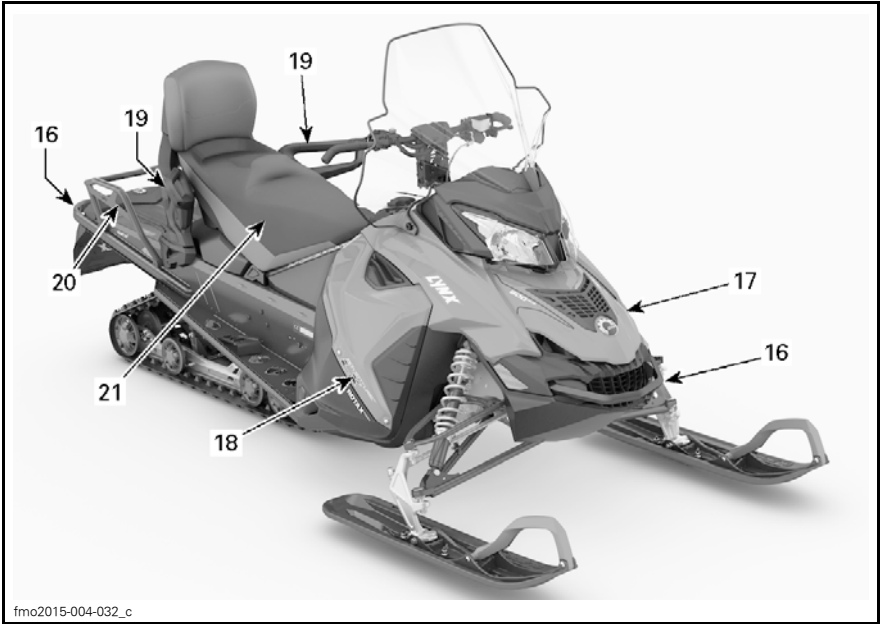

fmo2015-004-032\_c

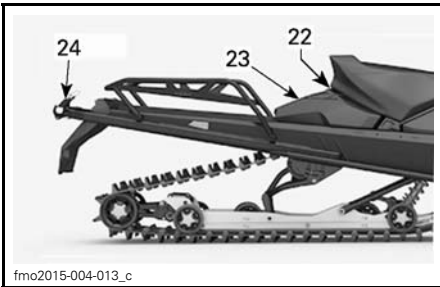

fmo2015-004-013\_c

## 1) Styret

Styret brukes til å styre snøscooteren. Når styret svinges til høyre eller venstre, vil skiene også bli svinge til høyre eller venstre for å styre snøscooteren.

### **! ADVARSEL**

Hurtig revers mens du styrer kan føre til at du tap av stabilitet og kontroll.

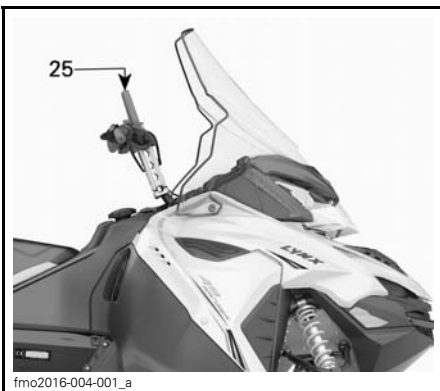

fmo2016-004-001\_a

## 2) Gasshåndtak

### Gasshåndtak

#### *E-TEC- og 900 ACE-modeller*

Gasshåndtaket er plassert på høyre side av styret.

Utformet for aktivisering med tommele. Når den trykkes inn, øker motorens hastighet. Når den slippes, går motorens hastighet automatisk tilbake til tomgang.

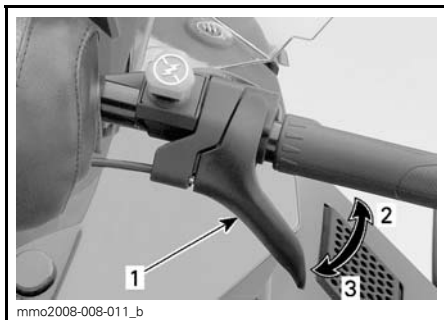

**TYPEBILDE**

1. Gasshåndtak
2. Akselerere
3. Redusere gassen

**! ADVARSEL**

Kontroller alltid gasshåndtakets funksjon før du starter motoren. Håndtaket må returnere til hvileposisjon når det slippes. Hvis det ikke gjør det, må du ikke starte motoren.

**Gasshåndtak**

**600 ACE-modeller**

Gasshåndtaket er plassert på høyre side av styret.

Designet for å betjenes med enten tommel eller fingre. Når den trykkes inn, øker motorens hastighet. Når den slippes, går motorens hastighet automatisk tilbake til tomgang.

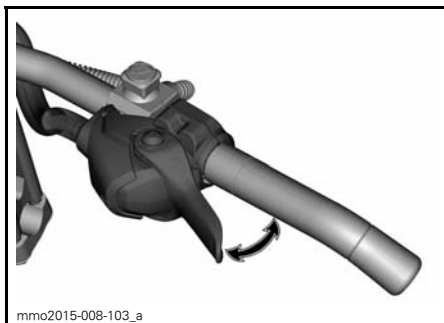

**TYPEBILDE**

**! ADVARSEL**

Kontroller alltid gasshåndtakets funksjon før du starter motoren. Håndtaket må returnere til den hvileposisjon når det slippes. Hvis det ikke gjør det, må du ikke starte motoren.

Skifte fra tommel- til fingerbetjening av gassen

**! VÆR OPPMERKSOM** Det anbefales sterkt at snøscooteren stanses og sikres før noen endring av gasshåndtakets posisjon foretas, da dette kunne føre til en farlig situasjon.

Det er i hovedsak tre posisjoner å velge blant ved skifte fra tommel- til fingerbetjening av gasshåndtaket, og den beste vil være den som føreren foretrekker, og som passer best til kjørestil og kjøreforhold.

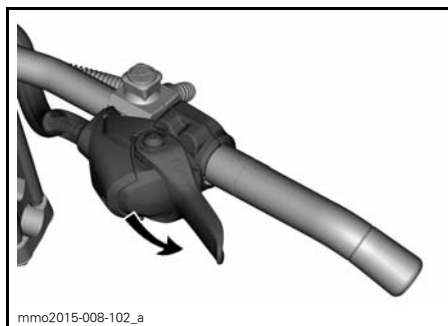

**TOMMELPOSISJON: SKYV NEDOVER FOR Å DREIE GASSHÅNDTAKHUSET**

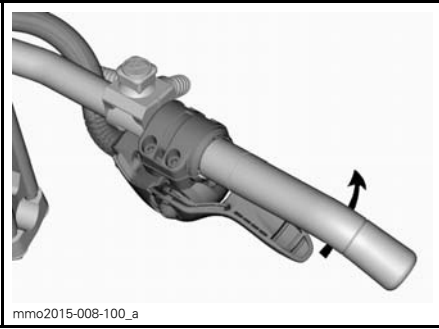

OM ØNSKELIG, FORTSETT Å DREIE  
GASSHÅNDTAKHUSET

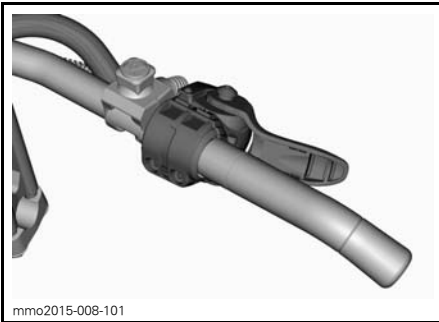

FINGERPOSISJON

### ⚠ VÆR OPPMERKSOM

- Det anbefales **STERKT** å bruke hansker, ikke votter, ved bruk av fingerbetjening av gassen.
- Det anbefales ikke å bruke fingerbetjening av gassen ved kjøring i tettvokst villmark.

Prosedyren for å gå tilbake til tommelbetjening av gassen er den motsatte av det som vises ovenfor.

### 3) Bremseshåndtak

Bremseshåndtaket er plassert på venstre side av styret.

Når du trykker inn håndtaket, aktiveres bremsen. Når du slipper det, går det automatisk tilbake til hvileposisjonen. Bremseseffekten er proporsjonal med trykket på håndtaket og avhengig av terrengetypen og snøforholdene.

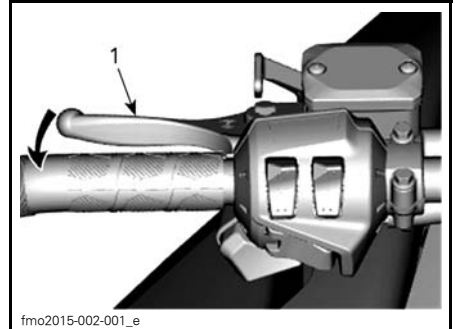

TYPEBILDE  
1. Bremseshåndtak  
2. Bruke bremsen

### 4) Parkeringsbremsspak

Parkeringsbremsspaken er plassert på venstre side av styret.

Parkeringsbremsen må alltid brukes når snøscooteren er parkert.

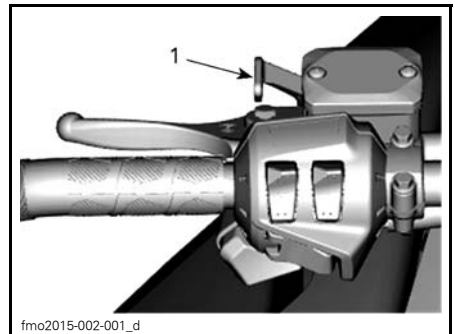

TYPEBILDE  
1. Parkeringsbremsehåndtak

### ⚠ ADVARSEL

Kontroller at parkeringsbremsen er tatt helt av før du begynner å kjøre snøscooteren. Når du kjører, kan bremseskisser som aktiveres med et vedvarende trykk på bremseshåndtaket, skade bremsesystemet og føre til tap av bremskraft og/eller brann.

## Slik setter du på parkeringsbremsen

Trykk inn og hold bremsen, og lås deretter bremsehåndtaket med parkeringsbremsestypen som vist.

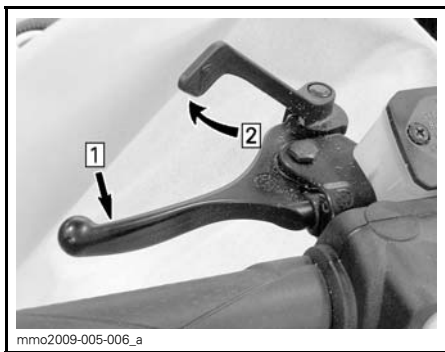

### TYPEBILDE – INNKOBLINGSMEKANISME

Steg 1: Trykk inn og hold bremsen

Steg 2: Lås deretter bremsehåndtaket med parkeringsbremsestypen

## Slik tar du av parkeringsbremsen

Trykk inn bremsehåndtaket. Håndtaket for parkeringsbremsen vil automatisk gå tilbake til den opprinnelige posisjonen. Frigjør alltid parkeringsbremsen før kjøring.

## 5) Motorstoppbryter

Motorstoppbryteren (nødstoppsnoren) er plassert på høyre side av konsollen.

Nødstoppsnoren hette må være forsvarelig festet til motorstoppbryteren for å kunne bruke snøscooteren.

**OBS!:** To korte lydssignaler skal høres når motoren starter, hvis en riktig programmert D.E.S.S.-nøkkel (nødstoppsnoren hette) er riktig plassert på motorstoppbryteren. Hvis du hører et annet lydssignal, kan du se under *OVERVÅKINGSSYSTEM* for å få informasjon om D.E.S.S.-feilkoder.

Når nødstoppsnoren hette trekkes av bryteren, stopper motoren.

## ⚠ ADVARSEL

Fest alltid nødstoppsnoren hette til klærne før motoren startes.

## D.E.S.S. (digitalt kodet sikkerhetssystem)

Nødstoppsnoren hette har en integrert D.E.S.S.-nøkkel for å gi deg og snøscooteren samme sikkerhet som en vanlig nøkkellås.

D.E.S.S.-nøkkelen inneholder en elektronisk brikke med en unik digital kode lagret permanent i minnet.

Din autoriserte Lynx-forhandler har programmert D.E.S.S. på snøscooteren til å gjenkjenne D.E.S.S.-nøkkelen i nødstoppsnoren hette før bruk av snøscooteren tillates.

Hvis en annen nødstoppsnor brukes uten at D.E.S.S.-nøkkelen programmeres, starter motoren, men drivreimskiven får ikke innkoblingshastighet nok til å bevege snøscooteren.

Pass på at nødstoppsnoren hette er fri for snø og skitt.

## D.E.S.S. Fleksibilitet

D.E.S.S. på snøscooteren kan programmeres av en autorisert Lynx-forhandler til å godta opptil åtte forskjellige nøkler.

Vi anbefaler at du kjøper ekstra nødstoppsnorer fra din autoriserte Lynx-forhandler. Hvis du har mer enn én D.E.S.S.-utstyrt Lynx-snøscooter, kan en autorisert Lynx-forhandler programmere hver av dem til å bruke de andre scooternes D.E.S.S.-nøkler.

## RF D.E.S.S. Nøkkeltyper

To typer nøkkel kan brukes:

- Normal nøkkel
- Opplæringsnøkkel.

For å gjøre det enklere å se nøkkeltypen, finnes nøkkelen i forskjellige farger.

NØKKELTYPPE	FARGE
Normal	Grå
Opplæring	Grønn

Lynx Opplæringsnøkkel begrenser hastigheten til snøscooteren og dreiemomentet slik at førstegangsbukere og mindre erfarne førere kan lære å bruke snøscooteren mens de får seg den nødvendige erfaringen og kontrollen.

**OBS!:** Den første programmeringen av opplæringsnøkkelen kan begrense hastigheten til 40 km/h eller 70 km/h. Kontakt en autorisert Lynx-forhandler for å få endret denne innstillingen.

Se under *DRIFTSMODUSER* hvis du vil ha flere detaljer.

## 6) Nødstoppbryter for motor

Nødstoppbryteren for motoren er plassert på høyre side av styret.

Bruk nødstoppbryteren for motoren til å stoppe motoren i nødstilfeller.

Motoren stoppes ved å trykke ned bryteren (AV-posisjon).



AV-POSISJON

Bryteren må stå i PÅ-posisjon (OPP) for å starte motoren.



PÅ-POSISJON

Alle førere av denne snøscooteren må gjøre seg kjent med funksjonen til nødstoppbryteren for motoren ved å bruke den flere ganger på den første turen og deretter hver gang motoren stoppes. Denne motorstoppprosedyren blir etter hvert en reflekshandling og vil forberede førerne på nødssituasjoner der den må brukes.

### **⚠ ADVARSEL**

Hvis bryteren har blitt brukt i et nødstilfelle på grunn av en mulig funksjonsfeil, må kilden til feilen finnes og rettes før motoren startes igjen. Kontakt en autorisert Lynx-forhandler for vedlikehold.

## 7) Flerfunksjonsbryter

Flerfunksjonsbryteren er plassert på venstre side av styret.

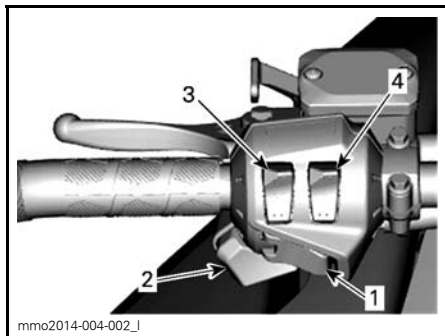

1. Startknapp
2. Dimmerbryter for frontlys
3. Bryter for varmhåndtak
4. Bryter for oppvarmet gasshåndtak

### Modeller med touringsett

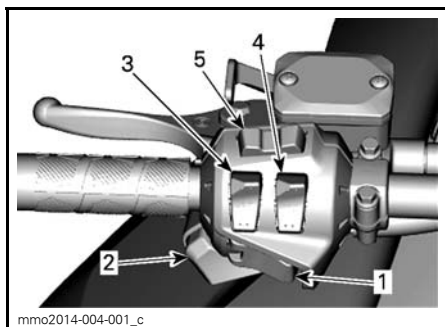

1. Knapp for start / elektronisk revers
2. Dimmerbryter for frontlys
3. Bryter for varmhåndtak
4. Bryter for oppvarmet gasshåndtak
5. Modus/sett-knapp

### Startknapp

Trykk for å starte motoren. Se *START-PROSEDYRE MOTOR* under *INSTRUKSJONER FOR BRUK*.

### Dimmerbryter for frontlys

Trykk for å velge nærlys (LO) eller fjernlys (HI). Lysene kommer automatisk PÅ når motoren går.

### Bryter for oppvarmede håndtak og gasshåndtak

#### E-TEC

OBS!: Under 1.900 RPM vil varming av grep og gasshåndtak være begrenset til 50 %.

#### 600 ACE

OBS!: Oppvarmede håndtak/gasshåndtak aktiveres over 1.900 RPM.

#### Alle modeller

Trykk på bryteren for å velge varmeintensitet for å holde hendene varme.

### Varmehåndtaksbryter

#### E-TEC- og ACE-modeller

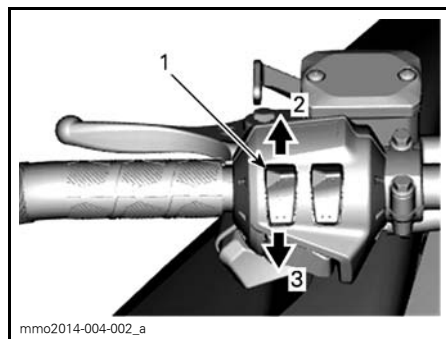

#### TYPEBILDE

1. Bryter for oppvarmede håndtak
2. Øke varmen
3. Redusere varmen



## Oppvarmet gasshåndtaksbryter

E-TEC- og ACE-modeller

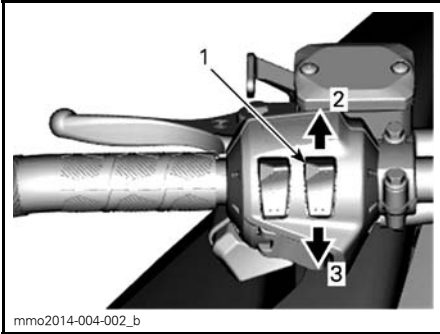

### TYPEBILDE

1. Bryter for oppvarmet gasshåndtak
2. Øke varmen
3. Redusere varmen

## 8) Verktøysett

Et verktøysett som inneholder verktøy for vanlig vedlikehold, følger med snøscooteren.

Verktøysettholderen befinner seg i motorrommet på reimskivevernet.

**OBS!** Sørg for at verktøysettet er festet riktig slik at det ikke kommer i kontakt med CVT (Continuously Variable Transmission – kontinuerlig variabel girkasse).

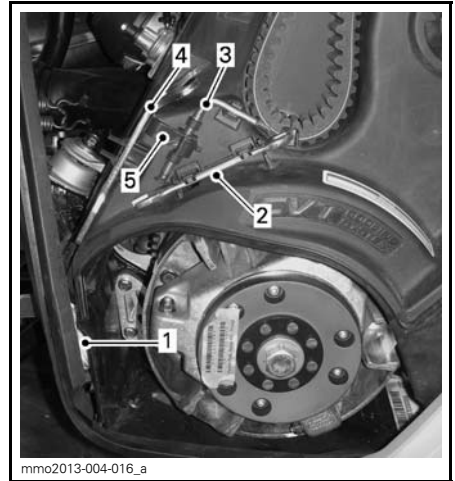

### TYPEBILDE

1. Nødstartsnor (E-tec-modeller)
2. Nøkkel
3. Forlenger for den drevne reimskiven
4. Verktøy for justering av fjæring
5. Startklemme

## 9) Drivreimvern

### Ta av drivreimvernet

### **⚠ ADVARSEL**

Kjør **ALDRI** motoren:

- Uten at avskjerming og drivreimvernet er sikkert montert
  - Med panseret åpent eller tatt av.
- Prøv **ALDRI** å justere bevegelige deler mens motoren går.

**OBS!** Drivreimvernet er med hensikt laget litt for stort for å få en spenning på stifter og holdere og hindre unødvendig støy og vibrasjon. Det er viktig at denne spenningen beholdes når du monterer på vernet igjen.

Ta av nødstoppsnoren hette fra motorstoppbryteren.

Åpne venstre sidepanel for motorrommet. Se fremgangsmåten i denne delen.

Ta ut låsesplinten.

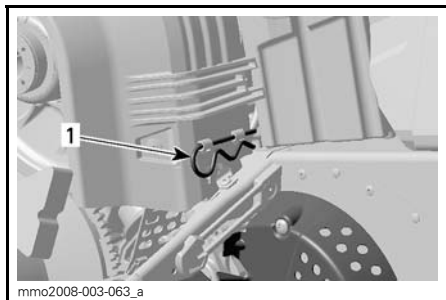

1. Låsesplint

Løft den bakre delen av vernet og løsne det fra tappene foran ved å dreie vernet utover.

### Montere drivreimvern

Når du monterer på drivreimvernet, må du plassere utfresingen mot fronten av snøscooteren.

Sett inn tappen i sporet, og skyv på plass.



TYPEBILDE

1. Tapp

Plasser festet over festestangen. Det kan være nødvendig å løfte konsollen litt for å gi plass.

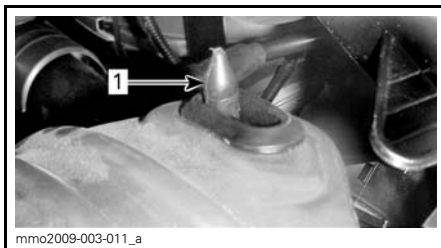

1. Festestang

Plasser bakre del av drivreimvernet over festet og sikre med låsesplinten.

**OBS!:** Drivreimvernet er med hensikt laget litt for stort for å få en spenning på stifter og holdere og hindre unødvendig støy og vibrasjon. Det er viktig at denne spenningen beholdes når du monterer på vernet igjen.

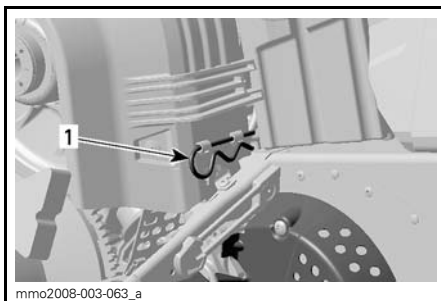

1. Låsesplint

## 10) Måler

ACE-modeller

### **⚠ ADVARSEL**

Avlesing fra det digitale målerdisplayet kan distrahere kjøringen, spesielt når du skal følge med i omgivelsene.

## Beskrivelse av måler

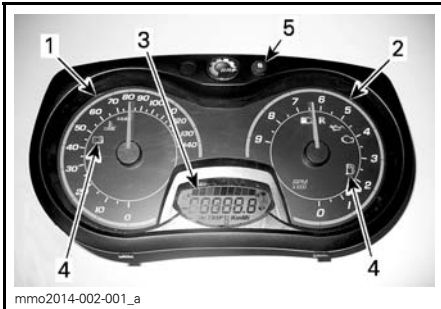

### ANALOG / DIGITAL MÅLER (STANDARD)

1. Speedometer
2. Turteller (RPM)
3. Digitalt målerdisplay
4. Målerkontrolllamper
5. SETT-knapp "S" for målere

**OBS!:** Måleren er forhåndsinnstilt med metriske enheter, men det er mulig å endre den til britisk standard for enheter. Kontakt en autorisert Lynx-forhandler for å få hjelp med enhetsinnstillinger.

### 1) Speedometer

Måler hastigheten (i miles per time eller kilometer per time avhengig av innstillingen).



VENSTRE SIDE AV MÅLER

### 2) Turteller (RPM)

Viser antall omdreiningar per minutt (RPM). Gang med 1000 for å få faktisk antall omdreiningar.



HØYRE SIDE AV MÅLER

### 3) Digitalt display

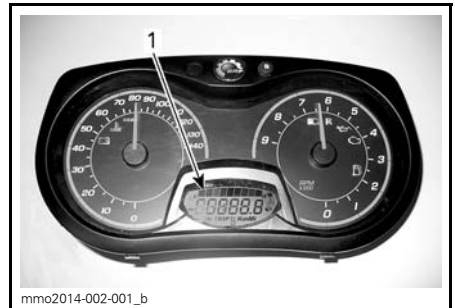

1. Digitalt display

Flerfunksjonsdisplayet brukes til å:

- Vise VELKOMST-meldingen ved oppstart
- Vise meldingen om gjenkjenning av NØKKE
- Gi forskjellige indikasjoner som spesifisert av føreren
- Aktivere eller endre ulike funksjoner eller driftsmoduser
- Vise rullende meldinger om funksjonsaktivering eller systemfeil
- Vise feilkoder

**! ADVARSEL**

Ikke juster eller angi funksjoner på flerfunksjonsmåleren mens du kjører snøscooteren.

## 4) Kontrollamper og meldinger



TYPEBILDE – KONTROLLAMPER

Se tabellen nedenfor for vanlig kontrollampeinformasjon. Se *OVERVÅKINGSSYSTEM* for detaljer om kontrollamper for feilfunksjon.

KONTROLLAMPE(R) PÅ	LYDSIGNAL	BESKRIVELSE
	—	Lavt drivstoffnivå. Én (1) søyle igjen i drivstoffnivådisplayet. Etterfyll drivstofftanken så snart som mulig.
	Lange lydsignaler med lange mellomrom	Revers er valgt.
	—	Fjernlys er valgt for frontlyset.

## 5) SETT-knapp (S)

Knapp som brukes til å navigere i, justere eller nullstille flerfunksjonsmålerdisplayet.

Motoren må gå for at innstillingene skal bli lagret.

## Funksjoner på måleren

TILJENGELIGE INDIKASJONER PÅ DIGITALDISPLAY		
FUNKSJONER	ADVENTURE LX	49 RANGER
A) Kilometerteller	X	X
B) Trippsteller "A" eller "B"	X	X
C) Trippmeteller	X	X
D) Drivstoffnivå	X	X

**OBS!:** Displayet er forhåndsinnstilt med metriske enheter, men det er mulig å endre den til britisk standard for enheter. Kontakt en autorisert Lynx-forhandler for å få hjelp med enhetsinnstillinger.

### A) Kilometerteller

Registrerer den totale distansen som er kjørt.

Trykk på SETT-knappen (S) for å velge kilometertellermodus.



1. Kilometertellermodus

### B) Trippteller "A" eller "B"

Tripptellere registrerer kjørelengden siden siste nullstilling.

Trykk på SETT-knappen (S) for å velge tripptellermodus (TRIP A / TRIP B).



1. Tripptellermodus (TRIP A / TRIP B)

Trykk og hold SETT-knappen (S) for å nullstille.



### C) Tripptimeteller

Registrerer medgått kjøretid når det elektriske systemet er aktivert, siden siste nullstilling.

Trykk på SETT-knappen (S) for å velge tripptimetellermodus (HrTRIP).



1. Tripptimetellermodus (HrTRIP)

Trykk og hold SETT-knappen (S) for å nullstille.



### D) Drivstoffnivå

Søylemåler som kontinuerlig viser hvor mye drivstoff det er igjen på tanken.

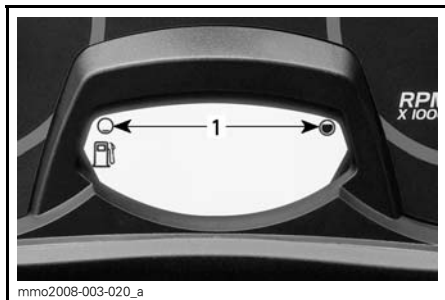

**DRIVSTOFFNIVÅ**  
1. Bruksområde

### E) Varmeintensitet for varnehåndtak

Varmeintensiteten vises på det digitale displayet.

**OBS!:** Det finnes ni innstillinger for intensitet. Når du slipper den, går displayet tilbake til drivstofftanknivå.

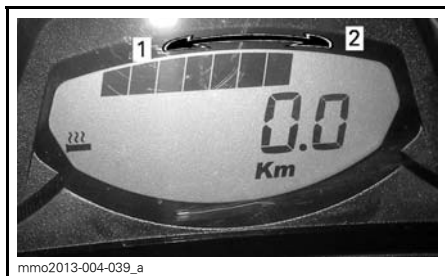

**VARMEINTENSITETSDISPLAY**  
1. Mindre varme  
2. Mer varme

### F) Varmeintensitet for varmegasshåndtak

**OBS!:** Varmeintensiteten vises på det digitale displayet med aktiveringen av gasshåndtakbryteren. Når du slipper den, går displayet tilbake til drivstoff-tanknivå.

**OBS!:** Det finnes ni innstillinger for intensitet.

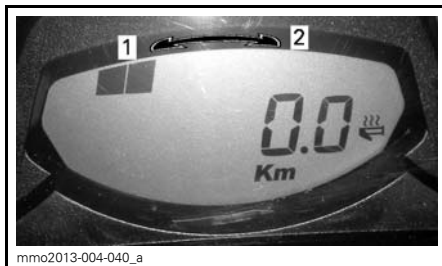

**VARMEINTENSITETSDISPLAY**  
1. Mindre varme  
2. Mer varme

### Måleroppsett

Valg av målenhet (KM/H eller MPH)

Enhetene kan angis med metrisk eller britisk standard. Kontakt en autorisert Lynx-forhandler.

## 11) Analog / digital måler (standard)

*E-TEC-modeller*

### ⚠ ADVARSEL

Avlesing fra det digitale målerdisplayet kan distrahere kjøringen, spesielt når du skal følge med i omgivelsene.

### Beskrivelse av måler

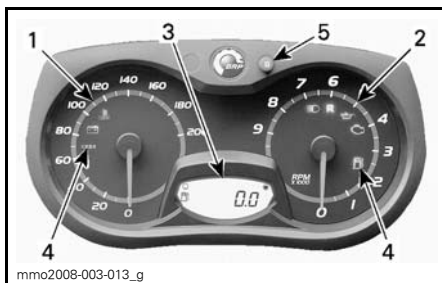

**ANALOG / DIGITAL MÅLER (STANDARD)**  
1. Speedometer  
2. Turteller (RPM)  
3. Digitalt målerdisplay  
4. Kontrollamper  
5. SETT "S"-knapp for målere

**OBS!** Måleren er forhåndsinnstilt med metriske enheter, men det er mulig å endre den til britisk standard for enheter. Kontakt en autorisert Lynx-forhandler for å få hjelp med enhetsinnstillingen.

### 1) Speedometer

Måler hastigheten (i miles per time eller kilometer per time avhengig av innstillingen).

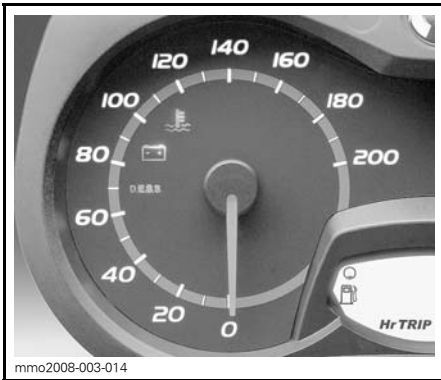

VENSTRE SIDE AV MÅLER

### 2) Turteller (RPM)

Viser antall omdreining per minutt (RPM). Gang med 1000 for å få faktisk antall omdreininger.



HØYRE SIDE AV MÅLER

### 3) Digitalt display

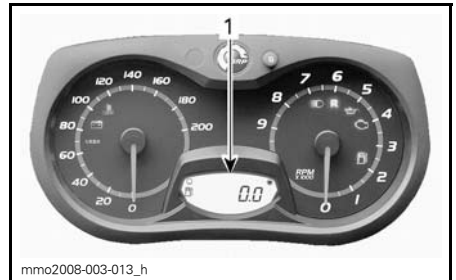

1. Digitalt display

Flerfunksjonsdisplayet brukes til å:

- Vise VELKOMST-meldingen ved oppstart
- Vise meldingen om gjenkjenning av NØKSEL
- Gi forskjellige indikasjoner som spesifisert av føreren
- Aktivere eller endre ulike funksjoner eller driftsmoduser
- Vise rullende meldinger om funksjonsaktivering eller systemfeil
- Vise feilkoder

## ⚠ ADVARSEL





Ikke juster eller angi funksjoner på flerfunksjonsmåleren mens du kjører snøscooteren.

### 4) Kontrollamper og meldinger



TYPEBILDE – KONTROLLAMPER

Se tabellen nedenfor for vanlig kontrollampeinformasjon. Se *OVERVÅKINGSSYSTEM* for detaljer om kontrollamper for feilfunksjon.

KONTROL-LAMPE(R) PÅ	LYDSIGNAL	BESKRIVELSE
	4 korte lydsignaler hvert 5. minutt	Lavt nivå for innsprøytingsolje. Stopp snøscooteren på en sikker plass, og etterfyll beholderen med innsprøytingsolje.
	—	Lavt drivstoffnivå. Én (1) søyle igjen i drivstoffnivådis- playet. Etterfyll drivstofftanken så snart som mulig.
	Lange lydsignaler med lange mellomrom	Revers er valgt.
	3 korte lydsignaler	Reversgir ble ikke koblet inn, prøv på nytt.
	—	Fjernlys er valgt for frontlyset.
—	—	E-TEC: Motor- og/eller innsprøytingsolje må varmes opp for normal drift. Motorens turtall begrenses til den ønskede temperaturen oppnås.

### 5) SETT-knapp (S)

Knapp som brukes til å navigere i, justere eller nullstille flerfunksjonsmålerdis-  
playet.

Motoren må gå for at innstillingene skal bli lagret.

**OBS!:** SETT-knappen (S) på flerfunksjonsbryteren har de samme funksjonene og kan også brukes.

### Funksjoner på måleren

#### FUNKSJONER PÅ MÅLEREN

FUNKSJONER	600 HO E-TEC
A) Kilometer teller	X
B) Tripp teller "A" eller "B"	X
C) Tripp time-teller	X
D) Drivstoffnivå	X
E) Kjølevæsketemperatur <sup>(1)</sup>	X
F) Lagringsmodus for motor	X

X = En X indikerer en standardfunksjon  
Eks. = Funksjon tilgjengelig som ekstrautstyr  
I.T. = Ikke tilgjengelig

(1) Kjølevæsketemperatur er en ekstrautstyrspakke. Kontakt en autorisert Lynx-forhandler hvis du vil vite mer.



**OBS!** Displayet er forhåndsinnstilt med metriske enheter, men det er mulig å endre den til britisk standard for enheter. Kontakt en autorisert Lynx-forhandler for å få hjelp med enhetsinnstillingen.

### A) Kilometerteller

Registrerer den totale distansen som er kjørt.

Trykk på SETT-knappen (S) for å velge kilometertellermodus.

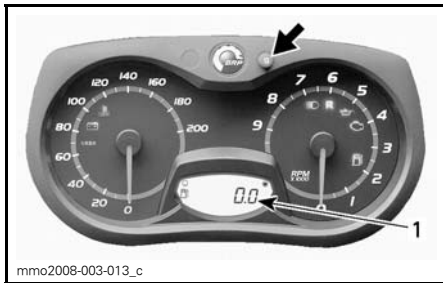

1. Kilometertellermodus

### B) Tripteller A eller B

Triptellere registrerer kjørelengden siden siste nullstilling.

Trykk på SETT-knappen (S) for å velge triptellermodus (TRIP A/ TRIP B).

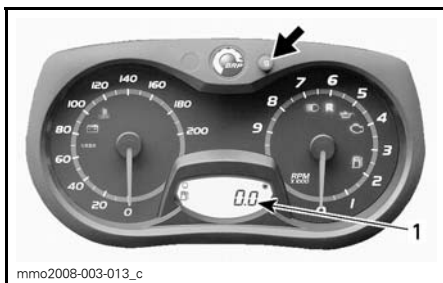

1. Triptellermodus (TRIP A/ TRIP B)

Trykk og hold SETT-knappen (S) for å nullstille.

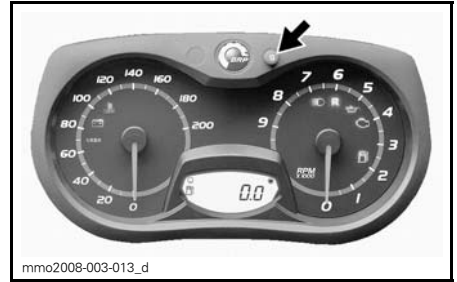

### C) Triptimeteller

Registrerer medgått kjøretid når det elektriske systemet er aktivert, siden siste nullstilling.

Trykk på SETT-knappen (S) for å velge triptimetellermodus (HrTRIP).

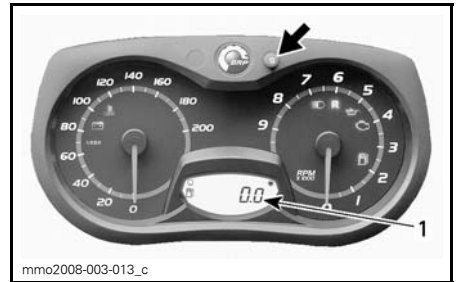

1. Triptimetellermodus (HrTRIP)

Trykk og hold SETT-knappen (S) for å nullstille.

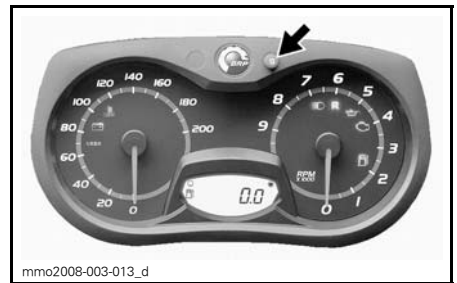

### D) Drivstoffnivå

Søylemåler som kontinuerlig viser hvor mye drivstoff det er igjen på tanken.

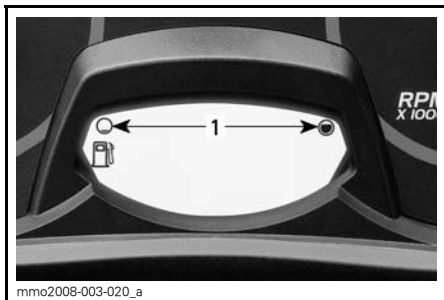

mmo2008-003-020\_a  
**DRIVSTOFFNIVÅ**  
 1. Bruksområde

Kjølevæsketemperatur (ekstra modul)

Overopphetingsindikator.

**OBS!** Hvis motoren overopphetes, må du stoppe snøscooteren på et trygt sted. Se under FEILSØKING.

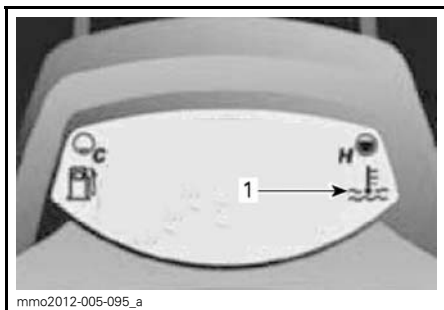

mmo2012-005-095\_a  
**EKSTRA MODUL INSTALLERT**  
 1. Overopphetingsindikator

F) Lagringsmodus for E-TEC-motorer

Viser OLJE når lagringsprosedyren for motoren startes.

## 12) Analog/digital flerfunksjonsmåler

E-tec-modeller med  
 Touring-sett med analog/digital flerfunksjonsmåler

### ⚠ ADVARSEL

Avlesing fra det digitale målerdisplayet kan distrahere kjøringen, spesielt når du skal følge med i omgivelsene.

### Beskrivelse av måler

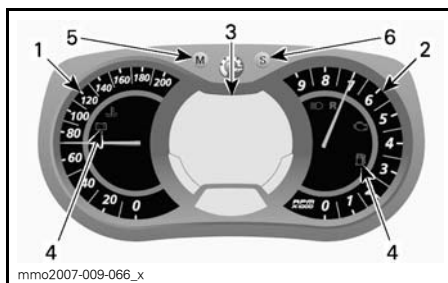

mmo2007-009-066\_x  
**ANALOG/DIGITAL FLERFUNKSJONSMÅLER**

1. Speedometer
2. Turteller
3. Digitalt flerfunksjonsdisplay
4. Kontrolllamper
5. Modus-knapp
6. Sett-knapp

**OBS!:** Måleren er forhåndsinnstilt med metriske enheter, men det er mulig å endre den til britisk standard for enheter. Kontakt en autorisert Lynx-forhandler for å få hjelp med enhetsinnstillinger.

### 1) Speedometer

Måler snøscooterens hastighet.



mmo2008-007-017

VENSTRE SIDE AV MÅLER

## 2) Turteller (RPM)

Viser antall omdreiningar per minutt (RPM). Gang med 1000 for å få faktisk antall omdreiningar.



mmo2008-007-018

HØYRE SIDE AV MÅLER

## 3) Digitalt flerfunksjonsdisplay

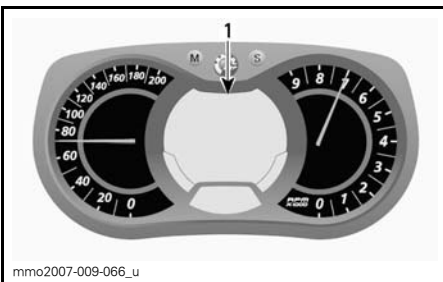

mmo2007-009-066\_u

ANALOG / DIGITAL  
FLERFUNKSJONSMÅLER

1. Flerfunksjonsdisplay

Flerfunksjonsdisplayet brukes til å:

- Vise VELKOMST-meldingen ved oppstart
- Vise meldingen om gjenkjenning av NØKKEL
- Gi forskjellige indikasjoner som spesifisert av føreren
- Aktivere eller endre ulike funksjoner eller driftsmoduser
- Vise rullende meldinger om funksjonsaktivering eller systemfeil
- Vise feilkoder

Når informasjonssenteret slås på, vises som standard først talldisplayet til den sist brukte angivelsen.

## ⚠ ADVARSEL

Ikke juster eller angi funksjoner på flerfunksjonsmåleren mens du kjører snøscooteren.







## 4) Kontrollamper og meldinger



mmo2008-003-024\_a

TYPEBILDE – KONTROLLAMPER

Se tabellen nedenfor for vanlig kontrollampeinformasjon. Se *OVERVÅKINGSSYSTEM* for detaljer om kontrollamper for feilfunksjon.

KONTROL-LAMPE(R) PÅ	LYDSIGNAL	MELDINGSDISPLAY	BESKRIVELSE
	4 korte lydsignaler hvert 5. minutt	LOW OIL (lavt oljenivå)	E-TEC: Lavt nivå for innsprøytingsolje. Stopp snøscooteren på en sikker plass, og etterfyll beholderen med innsprøytingsolje.
	—	—	Lavt drivstoffnivå. Én (1) søyle igjen i drivstoffnivådisplayet. Etterfyll drivstofftanken så snart som mulig.
	Lange lydsignaler med lange mellomrom	REVERS	Revers er valgt.
	3 korte lydsignaler	REVERSFEIL	Reversgir ble ikke koblet inn, prøv på nytt.
	—	—	Fjernlys er valgt for frontlyset.
—	—	OPPVARMING	E-TEC: Motor- og/eller innsprøytingsolje må varmes opp før normal drift. Motorens turtall er begrenset til ønsket temperatur nås (opptil 10 minutter ved kjøring). Oppvarmingsperioden kan forekomme etter en omstart ved lave temperaturer.
ACE-modeller			
	—	—	ECO-modus er valgt.
	—	—	Standardmodus er valgt.
	—	—	Sportsmodus er valgt.

## 5) MODUS-knapp (M)

Knapp som brukes til å navigere i flerfunksjonsmålerdisplayet.

**OBS!:** MODUS-knappen (M) på bryterenheten har de samme funksjonene og kan også brukes.

## 6) SETT-knapp (S)

Knapp som brukes til å navigere i, justere eller nullstille flerfunksjonsmålerdisplayet.

Motoren må gå for at innstillingene skal bli lagret.

**OBS!:** SETT-knappen (S) på flerfunksjonsbryteren har de samme funksjonene og kan også brukes.

### Funksjoner på måleren

<b>FUNKSJONER PÅ MÅLEREN</b>	
<b>FUNKSJONER</b>	<b>600 HO E-TEC</b>
A) Speedometer	Indikasjon som standard
B) Turtall motor	X
C) Kilometerteller	X
D) Trippteller "A" eller "B"	X
E) Tripptimeteller	X
F) Klokke	X
G) Drivstoffnivå	X
H) Høyde over havet	X
I) Høyeste hastighet	X
J) Gjennomsnittshastighet	X
K) Varmeintensitet for varnehåndtak	X
L) Varmeintensitet for varmegasshåndtak	X
M) Drivstofforbruk i øyeblikket (ACE)	X
N) Totalt drivstofforbruk (ACE)	X
O) Meldingsdisplay	X
P) Kjølevæsketemperatur	X
Q) Lagringsmodus for E-TEC-motorer	X
R) Modus for etapperegistrering	X
X = En X indikerer en standardfunksjon Eks. = Funksjon tilgjengelig som ekstrautstyr I.T. = Ikke tilgjengelig	

## A) Speedometer

I tillegg til på det analoge speedometret kan hastigheten også vises på flerfunksjonsdisplayet.

Snøscooterens hastighet kan vises på display 1 eller display 2.

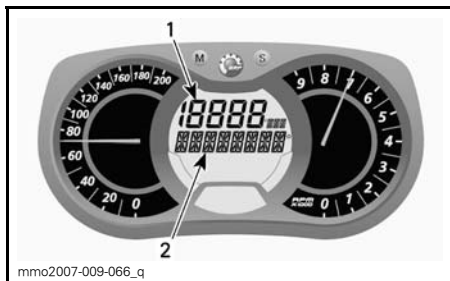

### FLERFUNKSJONSDISPLAY

1. Display 1
2. Display 2

Bruk MODUS-knappen (M) til å velge ønsket display, og gjør deretter følgende:



Trykk på SETT-knappen (S) mens displayet blinker for å velge speedometermodus.

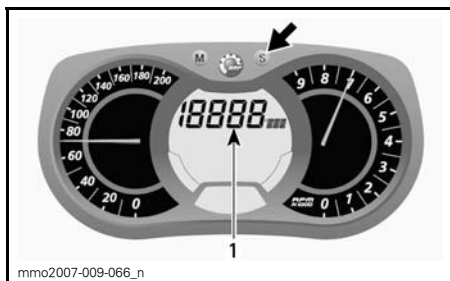

1. Speedometermodus

Trykk på MODUS-knappen (M) for å bekræfte valget, eller vent i 5 sekunder.



## B) Turteller (RPM)

I tillegg til på den analoge turtelleren kan turtallet også vises på flerfunksjonsdisplayet.

Snøscooterens turtall kan vises på display 1 eller display 2.

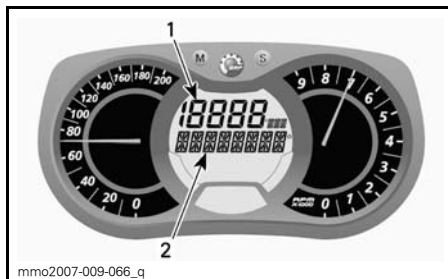

### FLERFUNKSJONSDISPLAY

1. Display 1
2. Display 2

Bruk MODUS-knappen (M) til å velge ønsket display, og gjør deretter følgende:



Trykk på SETT-knappen (S) mens displayet blinker for å velge turtallsmodus.

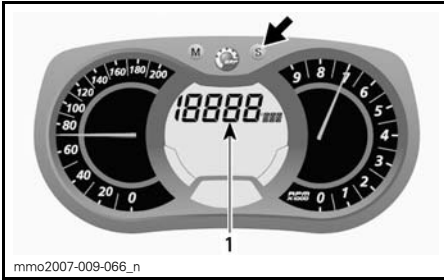

1. Turtallsmodus

Trykk på MODUS-knappen (M) for å bekræfte valget, eller vent i 5 sekunder.

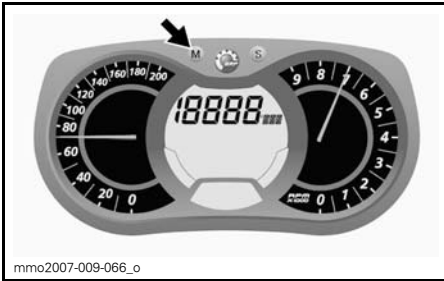

### C) Kilometerteller

Registrerer den totale distansen som er kjørt.

Trykk på SETT-knappen (S) for å velge kilometertellermodus.

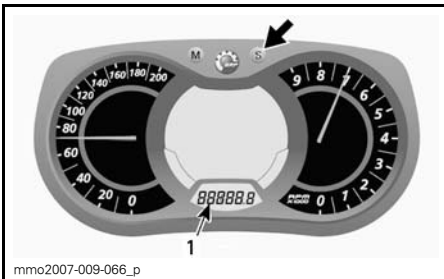

1. Kilometertellermodus (km/mi)

### D) Trippsteller A eller B

Tripptellere registrerer kjørelengden siden siste nullstilling.

Trykk på SETT-knappen (S) for å velge trippstellermodus (TRIP A / TRIP B).

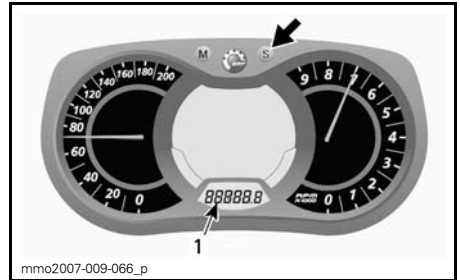

1. Trippstellermodus (TRIP A / TRIP B)

Trykk og hold SETT-knappen (S) for å nullstille.

**OBS!:** På E-TEC-modeller vil nullstilling av TRIP B-modusen også nullstille TOTALT DRIVSTOFFORBRUK.

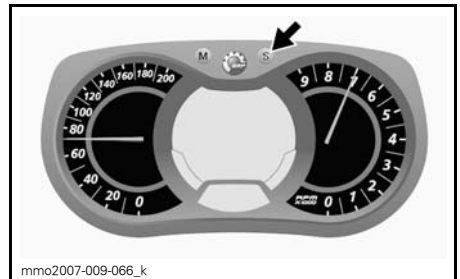

### E) Trippmeteller

Registrerer medgått kjøretid når det elektriske systemet er aktivert, siden siste nullstilling.

Trykk på SETT-knappen (S) for å velge trippmetellermodus (HrTRIP).

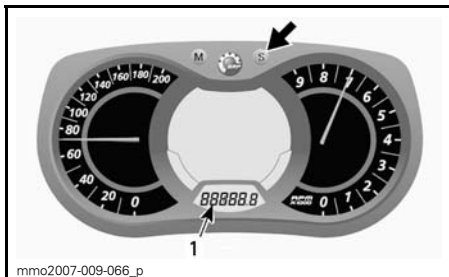

1. Triptimetellermodus (HrTRIP)

Trykk og hold SETT-knappen (S) for å nullstille.

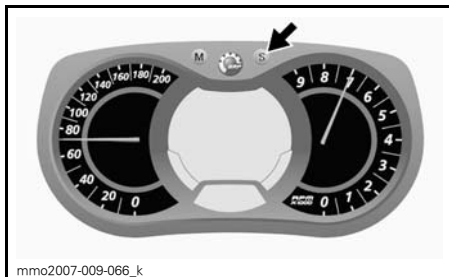

For å endre TIMER når verdien for TIMER blinker, bruker du SETT-knappen (S) til å endre timene.

For å endre MINUTTER når verdien for TIMER blinker, bruker du MODUS-knappen (M) til å bytte til minutter. Bruk SETT-knappen (S) til å endre minuttene.

Trykk på MODUS-knappen (M) for å lagre klokkeinnstillingen og avslutte modusen.

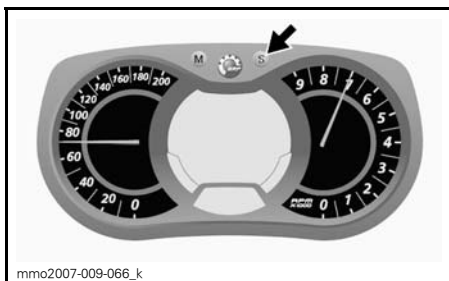

## F) Klokke

### Modeller med elektrisk start

**OBS!:** Denne klokken viser klokkeslettet bare i 24-timers format.

Trykk på SETT-knappen (S) for å velge klokkemodus.

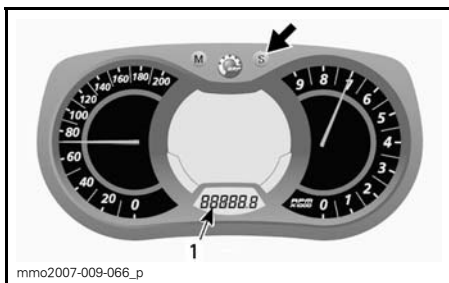

1. Klokkemodus

Trykk og hold SETT-knappen (S) for å aktivere stilling av klokken.

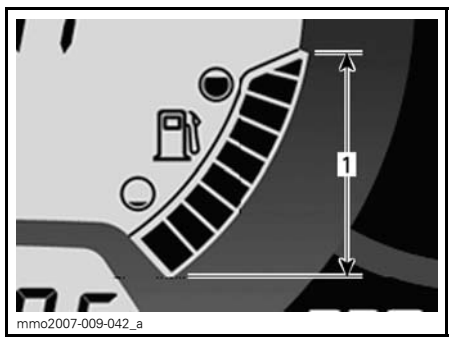

## DRIVSTOFFNIVÅ

1. Bruksområde

## H) Høyde over havet

Viser snøscooterens omtrentlige høyde over havnivå beregnet fra barometertrykket.

**OBS!:** Høyden over havet vises avrundet for hver 100 meter når metriske enheter brukes, eller 200 fot når britiske enheter brukes.



Gjør følgende for å vise snøscooterens høyde over havet.

Trykk på MODUS-knappen (M) for å velge display 2.



Trykk på SETT-knappen (S) mens displayet blinker for å velge høydemodus.

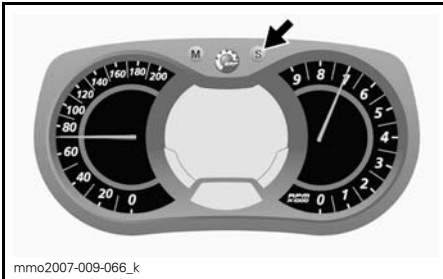

Følgende symbol vises når høydemodus er valgt.



### HØYDEMODUS

Trykk på MODUS-knappen (M) for å bekræfte valget, eller vent i 5 sekunder.



### I) Høyeste hastighet

Registrerer høyeste hastigheten siden siste nullstilling.

Gjør følgende for å vise den høyeste hastigheten.

Trykk på MODUS-knappen (M) for å velge display 1.

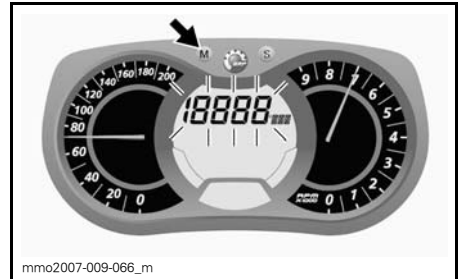

Trykk på SETT-knappen (S) mens displayet blinker for å velge modus for høyeste hastighet (TOP\_SPD).

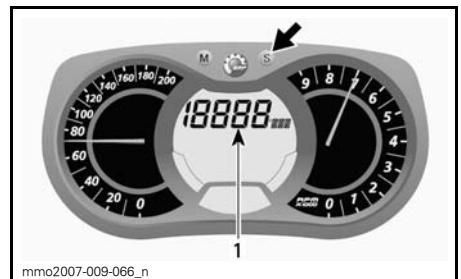

1. Modus for høyeste hastighet (TOP\_SPD)

Trykk på MODUS-knappen (M) for å bekræfte valget, eller vent i 5 sekunder.

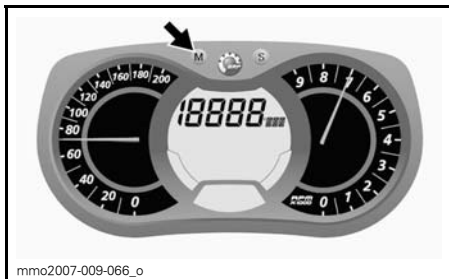

For å nullstille trykker du på MODUS-knappen (M) for å velge modus.



Trykk på SETT-knappen (S) mens displayet blinker for å velge modus for gjennomsnittshastighet (AVR\_SPD).



Trykk og hold SETT-knappen (S) innen 5 sekunder mens displayet blinker, for å nullstille.

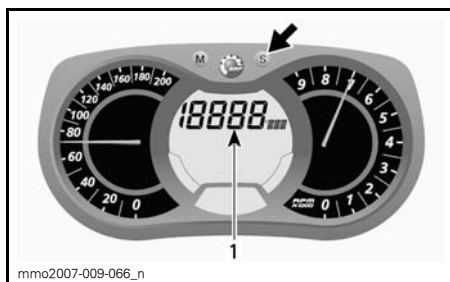

1. Modus for gjennomsnittshastighet (AVR\_SPD)

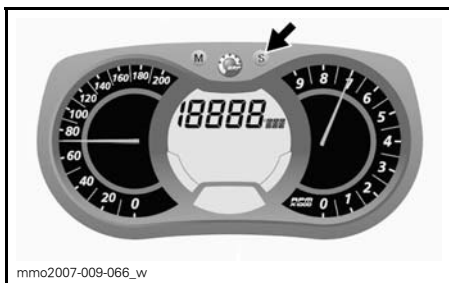

## J) Gjennomsnittshastighet

Registrerer gjennomsnittshastigheten siden siste nullstilling.

Gjør følgende for å vise gjennomsnittshastigheten.

Trykk på MODUS-knappen (M) for å velge display 1.



For å nullstille trykker du på MODUS-knappen (M) for å velge modus.



Trykk og hold SETT-knappen (S) innen 5 sekunder mens displayet blinker, for å nullstille.

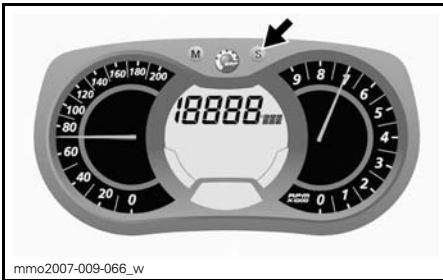

### K) Varmeintensitet for varmegasshåndtak

Søylemåler som viser varmeintensiteten.

Se under *VARMEHÅNDTAKSBRYTER* hvis du vil vite mer.

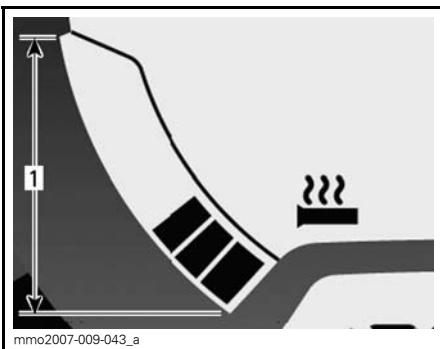

### VARMEHÅNDTAK 1. Bruksområde

### L) Varmeintensitet for varmegasshåndtak

Søylemåler som viser varmeintensiteten.

En søylemåler vil bli vist i stedet for drivstoffnivået når varmeintensiteten for varmegasshåndtaket aktiveres. Når du slipper den, går displayet tilbake til drivstoffnivå.

Se under *VARMEGASSHÅNDTAKSBRYTER* hvis du vil vite mer.

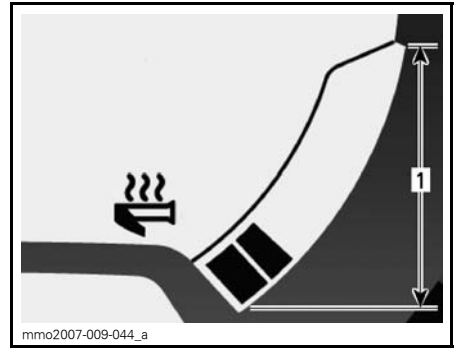

### VARMEGASSHÅNDTAK 1. Bruksområde

### M) Drivstoffforbruk i øyeblikket

Beregner gjennomsnittlig drivstofforbruk under kjøring.

Gjør følgende for å vise gjennomsnittlig drivstofforbruk.

Trykk på MODUS-knappen (M) for å velge display 1.



Trykk på SETT-knappen (S) mens displayet blinker for å velge modus for drivstofforbruk i øyeblikket.

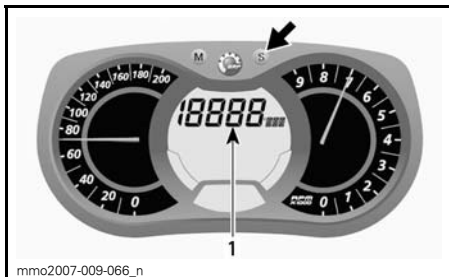

1. Modus for drivstofforbruk i øyeblikket

Trykk på MODUS-knappen (M) for å be-  
krefte valget, eller vent i 5 sekunder.



## N) Totalt drivstofforbruk

Registrerer gjennomsnittlig drivstoff-  
forbruk siden siste nullstilling.

Gjør følgende for å vise totalt drivstoff-  
forbruk.

Trykk på MODUS-knappen (M) for å  
velge display.



Trykk på SETT-knappen (S) mens dis-  
playet blinker for å velge modus for  
totalt drivstofforbruk.

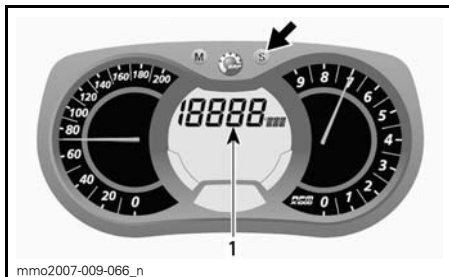

1. Totalt drivstofforbruk (TC)

TC vises når modusen er valgt.

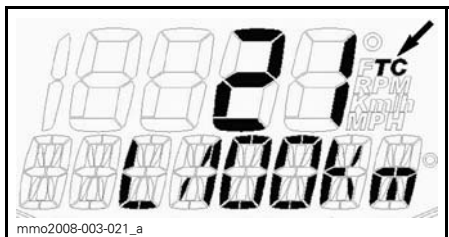

## TYPEBILDE

Trykk på MODUS-knappen (M) for å be-  
krefte valget, eller vent i 5 sekunder.



Still trippeltelleren til TRIP B for å nullstil-  
le. Se under *TRIPTELLER A ELLER B*  
hvis du vil vite mer.

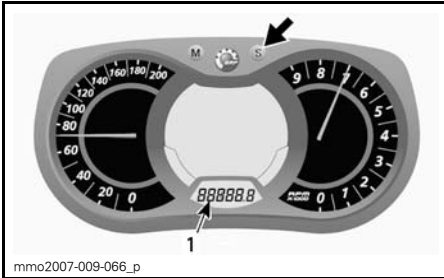

1. Triptellermodus (TRIP B)

Trykk og hold SETT-knappen (S) for å nullstille.

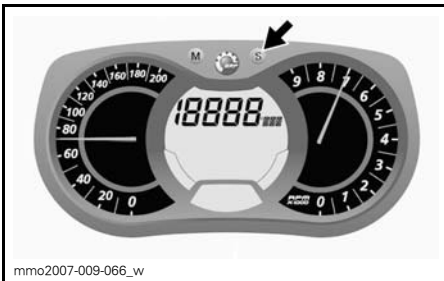

O) Meldingsdisplay

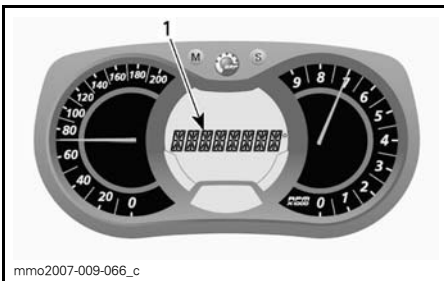

1. Meldingsdisplay

Se **KONTROLLAMPER OG MELDINGER** i denne delen for detaljer om vanlige meldinger.

Se **OVERVÅKINGSSYSTEM** for detaljer om meldinger relatert til feilfunksjon og D.E.S.S.

**P) Kjølevæsketemperatur**

Søylemåler som viser temperaturen i motorens kjølevæske.

Under normal drift skal søylene ikke overskride omtrent midten av måleren.

**OBS!** Hvis motoren overopphetes, må du stoppe snøscooteren på et trygt sted. Se under **FEILSØKING**.

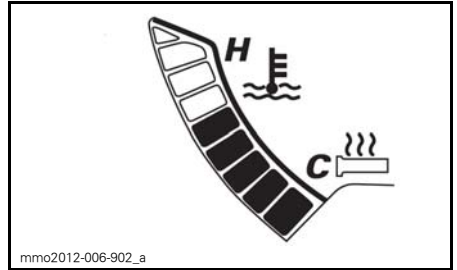

**Q) Lagringsmodus for E-TEC-motorer**

Viser OIL (olje) når lagringsmodusprosedyren startes.

**R) Modus for etapperegistrering**

I denne modusen kan hastigheten, turtallet (RPM) og en forhåndsvalgt funksjon i display 1 registreres samtidig i løpet av en tidsperiode definert av føreren.

Det er også mulig å registrere ni (9) forskjellige økter (etapper) på maksimalt 2,5 minutter totalt.

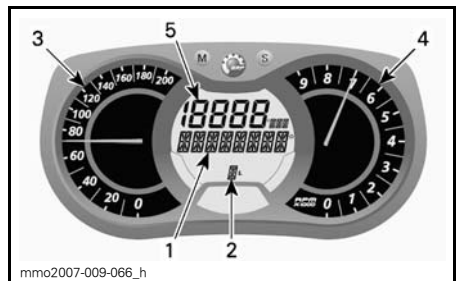

**MODUS FOR ETAPPEREGISTRERING**

1. Display av modus for etapperegistrering
2. Økter (etapper)
3. Snøscooterens hastighet
4. Antall omdreining per minutt (RPM)
5. Forhåndsvalgt funksjon

Slik aktiverer du modus for etapperegistrering:

1. Trykk på SETT-knappen (S) for å velge kilometertellermodus i display 3.
2. Trykk og hold SETT-knappen (S) nede i 2 sekunder for å aktivere modusen. REC vises på displayet for å angi at registreringsmodus er valgt.



1. Registreringsmodus
2. Kilometerteller

3. Trykk på SETT-knappen (S) for å rulle mellom modi.

Tilgjengelige modi er: STOPP, REC (registrering) eller SPILL.

Slik registrerer du:

1. Velg REC-modus (registrering).

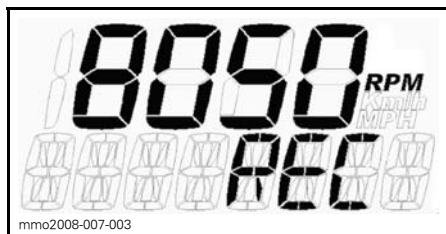

#### REGISTRERINGSMODUS

2. Trykk på MODUS-knappen (M) for å starte registreringen.
3. Mens du registrerer trykker du på nytt på MODUS-knappen (M) hver gang du vil registrere en ny etappetid (fra 1 til 9 etapper).

Trykk på SETT-knappen (S) for å stoppe registreringen.

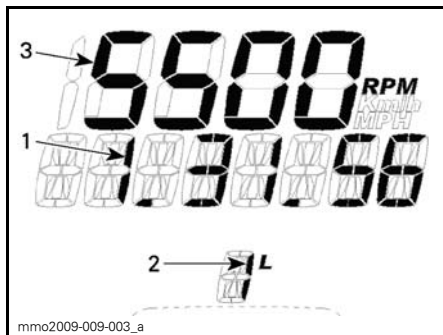

#### REGISTRERINGSMODUS

1. Registreringstid
2. Etappe/økt
3. Valgt modus

For å registrere en ny økt trykker du på SETT-knappen (S) til REC-modus (registrering) vises på displayet. Gjentatt fremgangsmåten som er beskrevet ovenfor, for å registrere.

Slik viser du registrerte data:

Velg SPILL-modus.

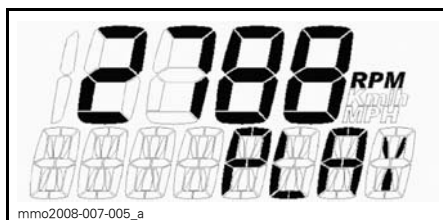

#### AVSPILLINGSMODUS

1. Trykk på MODUS-knappen (M) for å spille av registrerte data.

Alle registrerte data (speedometer, turteller og den forhåndsvalgte modusen i display 1) vises samtidig.

2. Trykk på SETT-knappen (S) for å stoppe den registrerte etappen, ELLER trykk på MODUS-knappen (M) for å bytte til en annen registrert etappe.

**OBS!:** Når du trykker på SETT-knappen (S), stoppes tiden for etappen som pågår, og displayet viser deretter lengden av den registrerte tidsperioden og bytter automatisk til den neste registrerte etappen etter 5 sekunder.

Etter visning av alle registrerte etapper vises STOPP på displayet.

Hvis du vil vise registrerte data på nytt, trykker du på SETT-knappen (S) for å gå tilbake til SPILL-modus. Gjenta fremgangsmåten som er beskrevet ovenfor, for å vise dataene.

Hvis du vil registrere andre etapper, trykker du på SETT-knappen (S) for å gå tilbake til REC-modus (registrering). Gjenta fremgangsmåten som er beskrevet ovenfor, for å registrere.

Trykk og hold SETT-knappen (S) nede i 5 sekunder for å avslutte modusen for etapperegistrering. Den tidligere valgte modusen vises på displayet.

## Måleroppsett

### Klokkeinnstilling

**OBS!:** Denne klokken viser klokkeslettet bare i 24-timers format.

Trykk på SETT-knappen (S) for å velge klokkemodus.

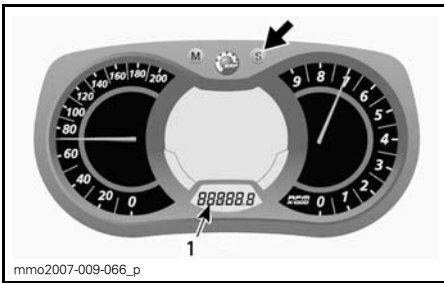

1. Klokkemodus

Trykk og hold SETT-knappen (S) for å aktivere stilling av klokken.

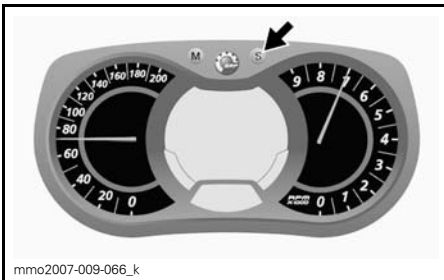

For å endre TIMER når verdien for TIMER blinker, bruker du SETT-knappen (S) til å endre timene.

For å endre MINUTTER når verdien for TIMER blinker, bruker du MODUS-knappen (M) til å bytte til minutter. Bruk SETT-knappen (S) til å endre minuttene.

Trykk på MODUS-knappen (M) for å lagre klokkeinnstillingen og avslutte modusen.

### Valg av målenhet (KM/H eller MPH)

Enhetene kan angis med metrisk eller britisk standard. Kontakt en autorisert Lynx-forhandler.

### Valg av språk

Displayspråket for måleren kan endres. Kontakt en autorisert Lynx-forhandler for å endre språk og konfigurere måleren slik du ønsker.

## 13) Bryter for ECO/Standard/Sportmodus

### ACE-modeller

Modusbryteren er plassert på venstre side av drivstofftanken.

Brukes til å aktivere eller deaktivere modusene ECO/Standard/Sport.

Se under *DRIFTSMODUSER* hvis du vil ha flere detaljer.

## 14) Oppbevaringsrom foran

Det finnes et oppbevaringsrom foran på snøscooteren ovenfor måleren.

Trekk i tappen for å åpne oppbevaringsrommet.

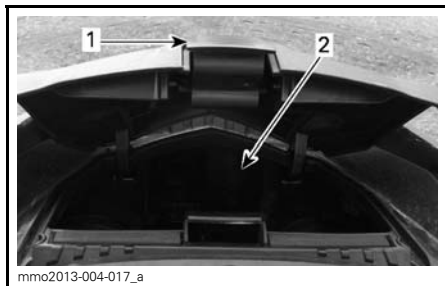

## 17) Øvre karosseridel (panser)

### Ta av øvre karosseridel

1. Ta av måleren.

- mmo2013-004-017\_a
1. Tapp
  2. Oppbevaringsrom

## 15) Girspak

Bruk denne spaken til å skifte giret mellom fremover og revers.

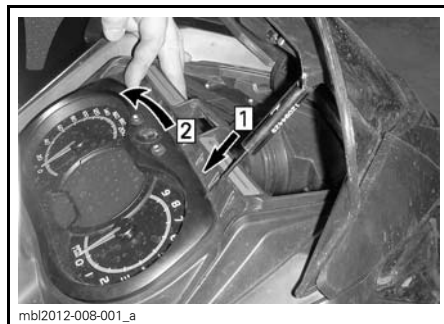

- mbl2012-008-001\_a
- Steg 1: Lås opp
  - Steg 2: Vipp

2. Koble fra frontlyskontakten.
3. Koble fra målerkontakten.

### TREKK FOR Å KOBLE INN REVERSGIR

Se *REVERS* under *GRUNNLEGGENDE PROSEDYRER* hvis du vil ha detaljer.

## 16) Støtfangere foran og bak

Brukes når snøscooteren må løftes manuelt.

**⚠ VÆR OPPMERKSOM** Bruk riktige løfteteknikker, og pass på å bruke føttene til å løfte. Ikke forsøk å løfte i en av endene til snøscooteren hvis den er for tung for deg. Bruk egnede løfteverktøy, eller få om mulig hjelp til å fordele belastningen.

**OBS!** Bruk ikke skiene til å dra eller løfte snøscooteren.

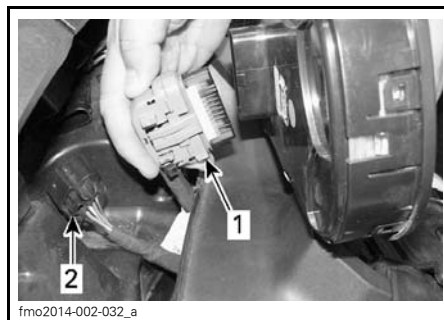

- fmo2014-002-032\_a
1. Målerkontakt
  2. Frontlyskontakt

4. Ta av sidepanelene på venstre og høyre side.
5. Ta av drivreimvernet.

### E-tec-modeller

6. Koble fra tilkoblingsrøret for luftinntaket.



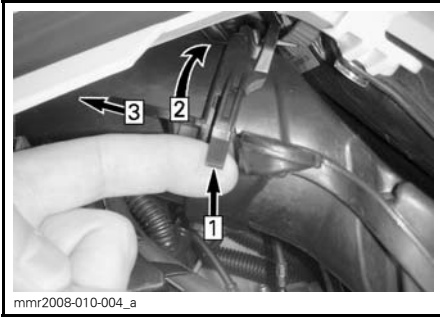

- mmr2008-010-004\_a
- Steg 1: Løft tapp  
 Steg 2: Vri rør  
 Steg 3: Trekk fremover

7. Koble fra lufttemperaturføleren (ATS) oppe på tilkoblingsrøret.

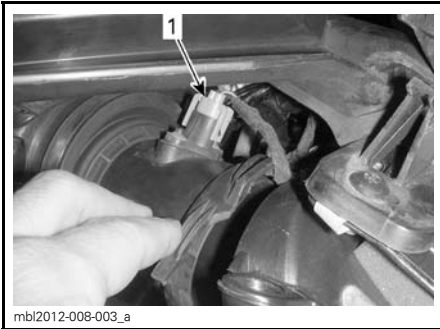

- mbi2012-008-003\_a
1. ATS-kontakt (lufttemperaturføler)

8. Koble fra APS-slangen på ECM.

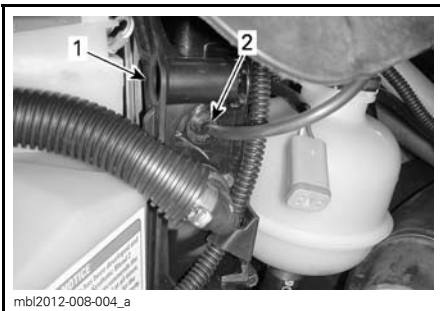

- mbi2012-008-004\_a
1. ECM  
 2. APS-slange

### ACE-modeller

9. Trekk luftinntaksrøret bakover.

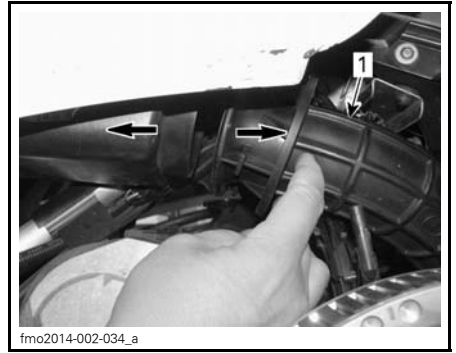

- fmo2014-002-034\_a
1. Luftinntaksrør

### Alle modeller

10. Ta av de seks øvre festeskrueene for karosseriet, tre på hver side.



- fmo2014-002-005\_a
- SETT FRA HØYRE SIDE  
 1. Festeskrue

11. Vipp den øvre karosseridelen 5 grader opp mot øverste del, og trekk den deretter mot fronten av snøscooteren.

12. Ta av øvre karosseridel.



SKYV MOT FRONTEN



SKYV BAKOVER

### Montere øvre karosseridel

1. Sett inn tappene på den øvre karosseridelen i de øvre åpningene på bunnpannen.

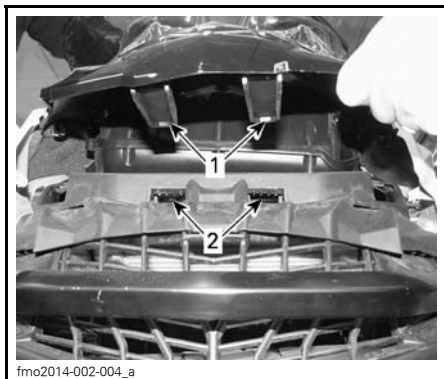

1. Tapp på den øvre karosseridelen
2. Øvre bunnpanneåpning

2. Skyv delen bakover.

3. Sett på festeskruene for øvre karosseridel på begge sider.



SETT FRA HØYRE SIDE

1. Festeskruer

### E-TEC-modeller

4. Koble til:
  - APS-slange på ECM
  - Frontlyskontakt
  - Målerkontakt
  - Lufttemperaturføler (ATS)
  - Tilkoblingsrør for luftinntaket.

### ACE-modeller

5. Koble til:
  - Frontlyskontakt
  - Målerkontakt
  - Tilkoblingsrør for luftinntaket.

**Alle modeller**

## 6. Installer:

- Måler
- Drivreimvern.

**18) Sidepaneler**

Sidepanelene åpnes ved å trykke på knappene.

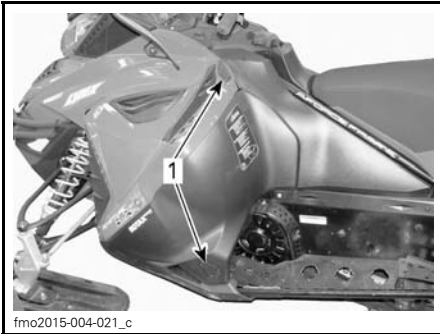
**TYPEBILDE**

## 1. Knapper

Sidepanelene lukkes ved å plassere den fast på knottene og skyve på sidepanellåsene for å sikre det.

Pass på at den fremre kanten av sidepanelet kommer på riktig plass og at sidepanelet er riktig plassert.



Sidepanelet settes på ved å sette inn den øvre hengselen og deretter den nedre hengselen.

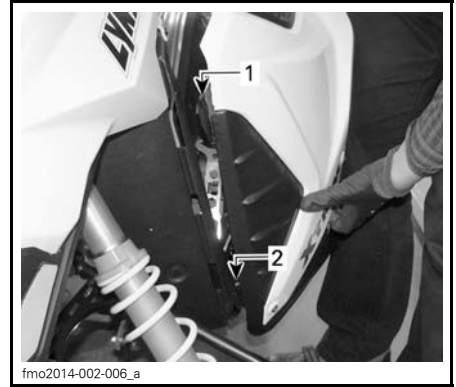

1. Øvre hengsel
2. Nedre hengsel

Lukk sidepanelet.

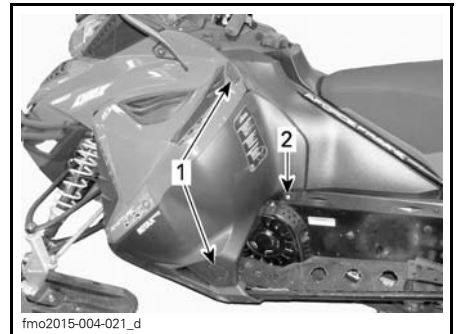
**TYPEBILDE**

1. Knapper
2. Plassering av knott

**⚠ ADVARSEL**

Bruk aldri snøscooteren mens sidepaneler er åpnet eller tatt av.

**19) Passasjerhåndtak****2-seters modeller**

Setehåndtakene gir et grep for passasjerene.

Et sidepanel tas av ved å åpne det og løfte det opp. Frigjør den nedre hengselen fra sporet, og frigjør deretter den øvre hengselen ved å senke panelet.

## 20) Stativ bak

### ! ADVARSEL

Alle gjenstander på stativet bak må være skikkelig fastlåst. Ikke ta med gjenstander som lett går i stykker. For stor vekt på stativet kan redusere styrekontrollen. Juster alltid fjæringen i forhold til belastningen. Kapasiteten til stativet er begrenset. **MAKSIMAL** last er 15,8 kg. Kjør meget sakte når du kjører med last. Unngå stor hastighet over ujevnheter.

### 49 Ranger-modell

**! VÆR OPPMERKSOM** Juster alltid fjæringen i forhold til belastningen. Kapasiteten til stativet er begrenset. **MAKSIMAL** last er 25 kg. Kjør meget sakte når du kjører med last. Unngå stor hastighet over ujevnheter.

## 21) Sete

### ! ADVARSEL

Mens de sitter må alle passasjerer kunne få god støtte for føttene på fotstøtten og alltid holde hendene på håndtakene. Disse fysiske tiltakene er vesentlige for å sikre at passasjereren er stabil og for å redusere risikoen for å bli kastet av.

### Passasjersete med ryggstøtte.

### ! ADVARSEL

- Les brukerhåndboken og gjør deg kjent med instruksjonene før du begynner tar av setet på snøscooteren.
- Kontroller at setet er skikkelig låst før du begynner å kjøre.

1. Trekk opp gummitappene.
2. Åpne LINQ-utstyret.

3. Løft opp ryggstøtten.

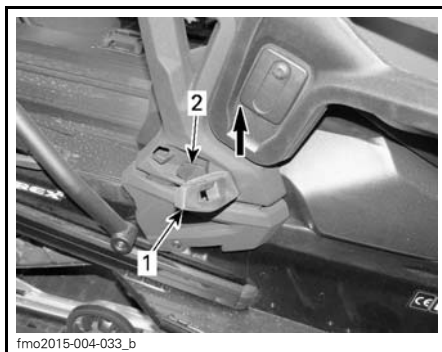

1. Gummitapp
2. LINQ-utstyr

4. Se dekalen plassert på høyre brakett for ryggstøtten, og flytt ryggstøtten til den låses i stilling.

## 22) Setelås

Plassert under setet.



1. Setelås

### Ta av setet

#### Adventure LX og modeller med touringsett

Fjern ryggstøtten.

#### Alle

Fjern dekselet for oppbevarings-/batteriommet.



fsl2013-010-003\_b

Fjern setet ved å trekke og løfte det samtidig.

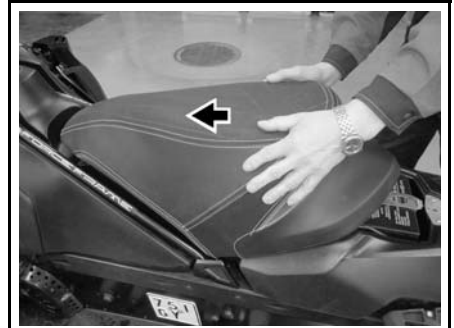

fsl2013-010-001

Fest batteridekselet tilbake på plass .



fsl2013-010-005

**OBS!** Dra håndtaket oppover når du fjerner setet.



fsl2013-010-002

Gjør ferdig monteringen ved å låse oppbevarings-/batteridekselet.

**OBS!** Installer setet først, og skyv så oppbevarings-/batteridekselet tilbake for å låse setet i riktig stilling.



fsl2013-010-006

### Montere setet

Skyv setet til du hører en klinkelyd.



fsl2013-010-003\_a

## 23) Oppbevarings-/batteriom

**OBS!** MAKSIMAL belastning er 1,8 kg jevnt fordelt.

Drei kvartvrilåsen mot klokken for å åpne den og åpne dekslet.

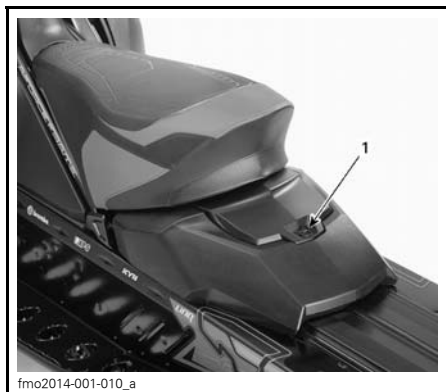

**TYPEBILDE –**  
**OPPBEVARINGS-/BATTERI-ROM**

1. Kwartvriåls

Lukk dekslet og drei kvartvrilåsen med klokken for å feste det.

## 24) Feste

Bruk slepekroken sammen med en stiv slepepestag for å slepe tilbehør.

**OBS!:** Se dekalen på snøscooteren om vektkapasitet ved sleping.

### **⚠ ADVARSEL**

Slep aldri tilbehør ved hjelp av et tau. Bruk alltid en stiv slepepestag. Bruk av tau vil resultere i kollisjon mellom objektet og snøscooteren, og kan også føre til velt ved en kraftig fartsreduksjon eller kjøring ned en bakke.

### Tilhengerfeste (tungetype)

For å feste utstyr til festet fester du slepepestangen til festet ved hjelp av en låsesplint.

## Tilhengerfeste (J-type)

### 49 Ranger-modeller

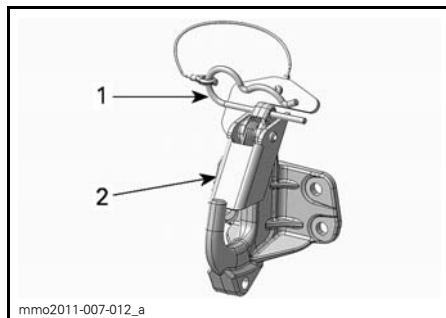

1. Låsesplint
2. Sikkerhetstapp

### Koble til utstyr

1. Ta ut låsesplinten.
2. Juster hullet festet i forhold til trekkroken.
3. Skyv inn utstyret forbi sikkerhetstappen.
4. Sikre sikkerhetstappen med låsesplinten.

### Koble fra utstyr

1. Ta ut låsesplinten.
2. Trekk sikkerhetstappen fremover for å frigjøre utstyret fra festet.
3. Koble fra utstyret.
4. Sett på plass låsesplinten.

## 25) Håndstropp (49 Ranger)

Håndstroppen gir et gripetak for føren når motkraft er nødvendig.

### **⚠ ADVARSEL**

Denne stroppen er ikke beregnet for tauing, løfting eller annen bruk, men til midlertidig bruk som gripehåndtak når motkraft er nødvendig ved svært lave hastigheter.

# DRIVSTOFF

## Drivstoffkrav

**OBS!** Bruk alltid fersk bensin. Bensin oksiderer. Det fører til oktan-tap, flyktige blandinger og produksjon av gummi- eller lakkavleiring, noe som kan skade drivstoffsystemet.

Drivstoffblanding med alkohol varierer fra land til land og mellom regioner. Snøscooteren er designet for å kjøres med anbefalte drivstoff, men vær klar over følgende:

- Bruk av drivstoff som inneholder alkohol ut over den myndighetsspesifiserte prosentandelen anbefales ikke, og kan resultere i følgende problemer med drivstoffsystemets komponenter:
  - Start- og driftsproblemer.
  - Forringing av gummi- og plastdeler.
  - Korrosjon i metalleder.
  - Skader på interne motordeler.
- Foreta hyppige kontroller med tanke på drivstofflekkasjer eller andre uregelmessigheter i drivstoffsystemet dersom du mistenker at alkoholinholdet i bensinen er høyere enn reglene tillater.
- Alkoholinnblandet drivstoff tiltrekker og opptar fuktighet som kan føre til faseutskilling, og kan resultere i problemer med motorytelsen eller motorskader.

## Anbefalt drivstoff

Bruk blyfri bensin som inneholder **MAKSIMALT 10 % etanol**. Bensinen må ha følgende laveste oktantal:

DRIVSTOFF-TYPE	MOTOR	MINIMUM OKTANTALL
Drivstoff som kan inneholde opptil MAKS. 10 % etanol	600 HO E-TEC 600 ACE	95 E10

**OBS!** Eksperimenter aldri med annet drivstoff. Motoren eller drivstoffsystemet kan skades hvis det brukes feil type drivstoff.

## Drivstofftilsetningsstoffer mot frost

Når du bruker alkoholtilsatt drivstoff, er det ikke nødvendig med ekstra kondensfjerner eller vannabsorberende tilsetninger, og dette bør ikke brukes.

Hvis du bruker drivstoff uten tilsatt alkohol, kan isopropylbasert kondensfjerner i forholdet 150 ml kondensfjerner blandet i 40 L bensin.

Denne forholdsregelen tas for å redusere risikoen for oppbygging av rim/is i komponentene i drivstoffsystemet, som i visse tilfeller kan føre til skade på motoren.

**OBS!** Bruk kun metylhydratfri kondensfjerner.

## Fylling av drivstoff

### ADVARSEL

- Drivstoff er ekstremt brannfarlig og svært eksplosivt under visse forhold.
- Bruk aldri en åpen flamme til å sjekke drivstoffnivået.
- Du må aldri røyke eller tillate åpen ild eller gnister i nærheten.
- Arbeid alltid på et godt ventilert sted.

1. Stopp motoren.

### ADVARSEL

Slå alltid av motoren før du fyller på drivstoff.

2. Fører og passasjer må gå av snøscooteren.

**! ADVARSEL**

Ikke la noen være på snøscooteren når du fyller på drivstoff. Hvis det oppstår brann eller skjer en eksplosjon, er det sikkert eventuelle personer inne i på snøscooteren kan komme seg raskt nok unna.

3. Drei drivstofftanklokket sakte mot klokken for å ta det av.

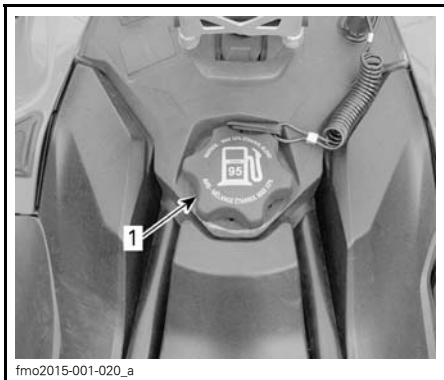

fmo2015-001-020\_a

**TYPEBILDE**

1. Drivstofftanklokk

**! ADVARSEL**

Hvis du merker at det er trykkforskjell (det høres en blåselyd når du løsner drivstofftanklokket), må snøscooteren kontrolleres og/eller repareres før du bruker den igjen.

4. Sett tuten inn i påfyllingshalsen.
5. Fyll på drivstoff sakte slik at luft kan slipp ut av tanken og på den måten forhindre at drivstoffet strømmet ut igjen. Vær forsiktig så du ikke søler.
6. Slutt å fylle når drivstoffet når bunnen av påfyllingshalsen. Ikke fyll på for mye.

**! ADVARSEL**

Fyll aldri drivstofftanken helt opp før du plasserer snøscooteren i et varmt område. Når temperaturer øker, utvides volumet av drivstoffet og det kan renne over.

7. Trekk til tanklokket godt med klokken.

**! ADVARSEL**

Tørk alltid bort eventuelt drivstoff-søl fra snøscooteren.

**OBS!:** Ikke sitt på eller len deg på setet når drivstofftanklokket ikke er skikkelig på.



# INNSPRØYTINGSOLJE (E-TEC)

## Anbefalt innsprøytingsolje

E-TEC-modeller

ANBEFALT INNSPRØYTINGSOLJE	
MOTORER	XPS SYNTETISK OLJE FOR 2-TAKTS MOTORER (P/N 619 590 106)
600 HO E-TEC	✓

**OBS!** Motoren på denne snøscooteren er spesielt utviklet og godkjent med bruk av anbefalt BRP XPS™ olje. BRP anbefaler at du bruker XPS-olje eller tilsvarende. Skader som skyldes bruk av olje som ikke egner seg for denne to-takts motoren med oljeinnsprøyting og direkte brennstoffinnsprøyting, dekkes ikke av den begrensede garantien fra BRP.

### Kontroll av nivået på innsprøytingsoljen

Innsprøytingsoljetanken er plassert bak sidepanelet på høyre side. Se under *KAROSSERI* i *VEDLIKEHOLDSPROSEDYRER* for fremgangsmåte for å åpne.

Sørg for at det alltid er nok anbefalt innsprøytingsolje i innsprøytingsoljebeholderen.

**OBS!** Kontroller nivået, og etterfyll hver gang du fyller drivstoff.

Fyll på innsprøytingsolje.

**OBS!** Ikke overskrid merket for maksimalt nivå i oljetankhalsen.

Sett på lokket, og trekk godt til.

**OBS!** Ta ikke feil av lokket på oljebeholderen og lokket på drivstoff-tanken.

### ⚠ ADVARSEL

Tørk av eventuelt oljesøl. Olje er meget brannfarlig når den er varm.

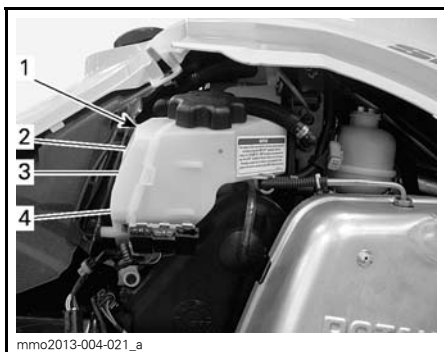

#### TYPEBILDE

1. Oljebeholder
2. 3/4 nivå
3. 1/2 nivå
4. 1/4 nivå

Slik fyller du på innsprøytingsolje

Ta av tanklokket for innsprøytingsoljen.

---

# INNKJØRINGSPERIODE

## Innkjøring

Det kreves en innkjøringsperiode på 10 brukstimer eller 500 km for snøscooteren.

Etter innkjøringsperioden må snøscooteren kontrolleres av en autorisert Lynx-forhandler, et autorisert verksted eller en annen kompetent person. Se under *VEDLIKEHOLD*.

## Motor

Under innkjøringsperioden:

- Unngå vedvarende kjøring med full gass
- Unngå vedvarende akselerasjoner
- Unngå vedvarende kjøring i samme hastighet
- Unngå overoppheting av motoren.

Korte akselerasjoner og hastighetsvariasjoner med gass er imidlertid bra ved innkjøring.

I løpet av de første timene under innkjøringen styrer motorstyringssystemet noen av motorparameterne, og det fører til at motorytelsen reduseres litt.

I innkjøringsperioden må du ikke bruke mer enn til 3/4 av full gass. Korte akselerasjoner og hastighetsvariasjoner med full gass er imidlertid bra ved innkjøring.

**⚠ VÆR OPPMERKSOM** Overoppheting av motoren, uavbrutt kjøring med full gass og langvarige kjøring uten fartsvariasjoner bør unngås. Dette kan medføre motorskade under innkjøringsperioden.

## *E-TEC-modeller*

I løpet av en forhåndsbestemt periode styrer motorstyringssystemet enkelte motorparametere.

Varigheten er basert på drivstofforbruket. Innkjøringen tar omtrent to drivstofftanker.

Under denne perioden:

- Motorytelsen og motorgangen vil ikke være helt optimal.
- Drivstoff- og oljeforbruket vil være forhøyet.

## Drivreim

En ny drivreim krever en innkjøringsperiode på 50 km.

Under innkjøringsperioden:

- Unngå kraftig akselerasjon og nedbremsing
- Unngå å trekke tilhenger
- Unngå vedvarende kjøring i høy hastighet.

## 10-timerskontroll

**OBS!** 10-timerskontrollen bekostes av snøscooterens eier.

Som for alt annet mekanisk presisjonsutstyr anbefaler vi at snøscooteren kontrolleres av en autorisert Lynx-forhandler etter det som inntreffer først av de første 10 driftstimerne eller 500 km. Kontrollen gir deg også anledning til å diskutere eventuelle ubesvarte spørsmål som kan ha dukket opp etter denne første perioden.

# DRIFTSMODUSER (ACE)

## **⚠ ADVARSEL**

Når du endrer driftsmodus, må du huske å være oppmerksom på den nye situasjonen når du kjører.

## **ECO-modus (modus for drivstofføkonomi)**

Når ECO-modus velges (modus for drivstofføkonomi), begrenses snøscooterens dreiemoment og hastighet slik at en optimal kjørehastighet for reduksjon av drivstofforbruket.

Når ECO-modus først er aktivert, vil den forbli aktiv til den deaktiveres av føreren.

## **Standardmodus**

En standardmodusindikator er PÅ på flerfunksjonsmåleren for å bekrefte den aktive driftsmodusen.

## **Sportsmodus**

## **⚠ ADVARSEL**

Pass på å be eventuell passasjer om å holde seg godt fast før du aktiverer sportsmodus. I sportsmodus får du økt akselerasjon.

Når sportsmodus velges, gir det øyeblikkelig respons på gassen og raskere akselerasjoner enn i standardmodus og ECO-modus.

Når sportsmodus først er aktivert, vil den forbli aktiv til den deaktiveres av føreren.

## **Navigere mellom driftsmoduser**

Bruk ECO/Standard/Sport-modusbryteren til å navigere mellom effektnivåene, fra ECO (reduisert effekt) til Standard (full effekt) og til Sport (raskere respons).

Trykk bryteren oppover for å øke effekten. Trykk bryteren nedover for å redusere effekten.

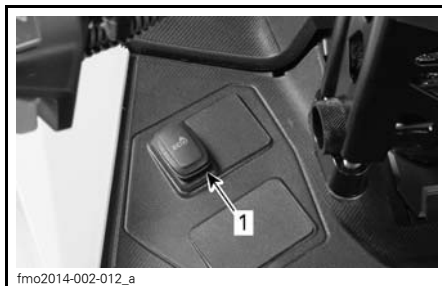

TYPEBILDE – VENSTRE SIDE AV DRIVSTOFFTANK

1. Modusbryter

For å aktivere standardmodus når du er i sportsmodus, trykker du én gang på nedre ende av bryteren.

For å aktivere ECO-modus når du er i sportsmodus, trykker du to ganger på nedre ende av bryteren.

For å aktivere ECO-modus når du er i standardmodus, trykker du én gang på nedre ende av bryteren.



TYPEBILDE

Steg 1: Trykk nedre del av bryteren

## **⚠ ADVARSEL**

Pass på å be eventuell passasjer om å holde seg godt fast før du aktiverer sportsmodus. I sportsmodus får du økt akselerasjon.

For å aktivere sportsmodus når du er i standardmodus, trykker du én gang på øvre ende av bryteren.

For å aktivere sportsmodus når du er i ECO-modus, trykker du to ganger på øvre ende av bryteren.

For å aktivere standardmodus når du er i ECO-modus, trykker du én gang på øvre ende av bryteren.



fmo2014-002-012\_c

**TYPEBILDE**

Steg 1: Trykk øvre del av bryteren

**⚠ ADVARSEL**

Når du endrer modus, må du være oppmerksom på den nye situasjonen i forhold til andre snøscootere, hindringer eller personer.

**Opplæringsnøkkel-moduser**

Opplæringsnøkkelen gir en mulighet for drift der motorens dreiemoment og hastigheten begrenses.

**OBS!** Den første programmeringen av opplæringsnøkkelen kan begrense hastigheten til 40 km/h eller 70 km/h. Kontakt en autorisert Lynx-forhandler for å få endret denne innstillingen.

Det finnes tre tilgjengelige nivåer for opplæringsnøkkelmodusen.

**Endre innstillinger for opplæringsnøkkel**

Gjør følgende for å endre innstillingene for opplæringsnøkkelen:

1. Trykk nøkkelen for START / elektronisk revers for å aktivere det elektriske systemet, og sett inn den NORMALE nøkkelen i bryteren for å slå av motoren.
2. Vent til informasjonscenteret har fullført egentesten og viser meldingen om gjenkjenning av nøkkel.

**Analog/digital måler**

3. Trykk SETT-knappen til LEARN vises på den digitale skjermen til informasjonscenteret.

**Analog/digital flerfunksjonsmåler**

4. Trykk MODUS-knappen én gang, og trykk deretter SETT-knappen til LEARN vises i det digitale senteret på måleren.



mno2007-009-066\_o

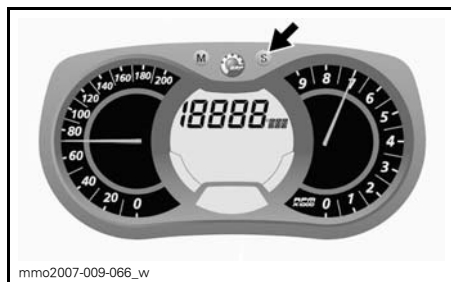

mno2007-009-066\_w

**Alle modeller**

5. Bruk bryteren for oppvarmede håndtak til å endre nøkkelinnstillingen fra 1 til 3.

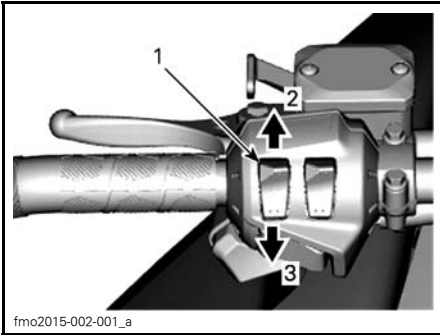
**TYPEBILDE**

1. Bryter for oppvarmede håndtak
2. Øke
3. Redusere

**OBS!:** Innstilling 1 er det lavest tilgjengelige dreiemomentet for opplæringsnøkkelen.

6. Etter noen sekunder bekreftes innstillingen automatisk og lagres.

**OBS!:** Hastighetsinnstillingen for en nøkkel gjelder for alle nøkler av samme type brukt på en bestemt snøscooter. Den samme nøkkeltypen brukt på en annen snøscooter kan derfor ha en annen hastighetsinnstilling for nøkkelen.

**OBS!:** Snøscooterens ytelse kan variere avhengig av kjøreforholdene.

# GRUNNLEGGENDE PROSEDYRER

## Startprosedyre for motorer

### Fremgangsmåte

1. Sett på parkeringsbremsen.
2. Kontroller gasskontrollspakens funksjon på nytt.
3. Ta på hjelmen.
4. Kontroller at nødstoppsnorenens hette er på plass på motorstoppbryteren og at snoren er festet i hempen på klærne dine.
5. Kontroller at nødstoppbryteren for motoren står i PÅ-posisjon (opp).
6. Trykk på START-knappen for å koble inn den elektriske starteren og starte motoren. Slipp knappen med en gang motoren starter.

### ADVARSEL

Bruk aldri gass når du starter motoren.

### *E-TEC-modeller med manuell start*

Ta tak i starthåndtaket, trekk sakte i håndtaket til du kjenner motstand, og trekk deretter kraftig for å starte motoren.

### ADVARSEL

Ikke bruk gassen mens du starter.

### *E-TEC-modeller med elektrisk start*

Trykk på START/RER-knappen for å koble inn den elektriske starteren og starte motoren.

Slipp knappen med en gang motoren starter.

### ADVARSEL

Ikke bruk gassen mens du starter.

 **VÆR OPPMERKSOM** Ikke bruk den elektriske starteren i mer enn 10 sekunder. Du bør vente en stund mellom startsyklusene slik at den elektriske starteren rekker å kjøle seg ned. Å holde nede den elektriske starteren etter at motoren har startet kan skade startmekanismen.

**OBS!** Hvis motoren ikke kan startes elektrisk, starter du motoren manuelt ved å bruke starteren med tilbakespuling.

7. Ta av parkeringsbremsen.

**OBS!** Ikke ta av parkeringsbremsen ved første kaldstart. Utfør prosedyren for *OPPVARMING AV SNØSCOOTEREN* slik det er forklart nedenfor.

**OBS!** Ikke bruk den elektriske starteren i mer enn 10 sekunder om gangen. Du bør vente en stund mellom startsyklusene slik at den elektriske starteren rekker å kjøle seg ned.

**OBS!** Ikke ta av parkeringsbremsen ved første kaldstart. Utfør prosedyren for *OPPVARMING AV SNØSCOOTEREN* slik det er forklart nedenfor.

## Nødstartprosedyre (E-TEC)

### *ACE-modeller*

Ikke prøv å utføre en nødstartprosedyre. Lad opp batteriet eller bytt det.

**OBS!** Manuell nødstart av motoren er ikke mulig for ACE-modeller.

### *E-TEC*

Motoren kan startes med nødstartsnoren som følger med verktøysettet.

Ta av drivreimvernet.

**⚠ ADVARSEL**

Vikle aldri nødstartsnoren rundt hendene. Hold kun i håndtaket på snoren. Ikke start snøscooteren med drivreimskiven hvis det ikke er en virkelig nødssituasjon. Reparer snøscooteren så snart som mulig.

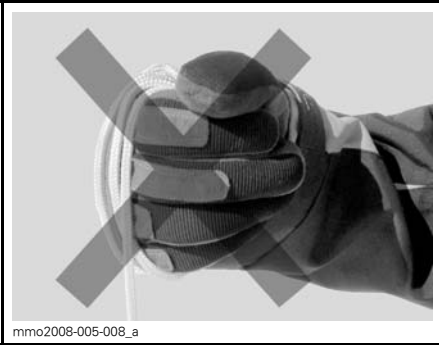

Fest den ene enden av nødstartsnoren til starthåndtaket.

**OBS!:** Verktøyet for justering av fjæringen kan brukes som et nødhåndtak.

Fest den andre enden av nødstartsnoren til startklemmen som følger med verktøysettet.

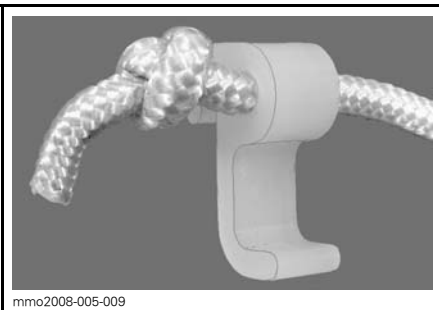

Hekt fast klemmen på drivreimskiven.

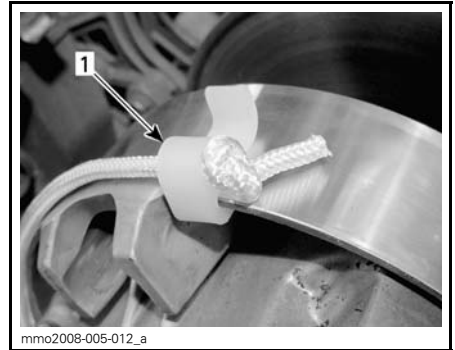

1. Sted for klemmemontering

Vikle snoren stramt rundt den drivreimskiven. Når du trekker, må reimskiven rotere mot klokken.

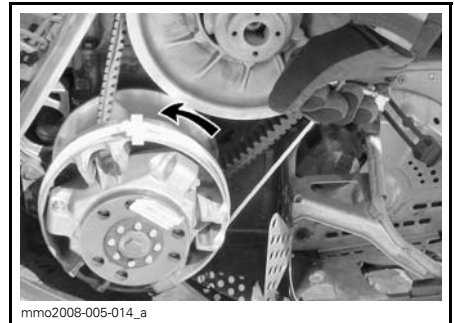

Dra snoren med et skarpt og presist drag så snoren kommer fri fra drivreimskiven.

Start motoren som vanlig med manuell start.

**⚠ ADVARSEL**

Når du starter snøscooteren i en nødssituasjon ved bruk av drivreimskiven, setter du ikke på drivreimvernet igjen og kjører sakte tilbake for å få snøscooteren reparert.

## Oppvarming av snøscooteren

Snøscooteren må varmes opp på følgende måte før hver kjøring.

1. Start motoren i henhold til anvisningene under *STARTPROSEDYRE MOTOR* ovenfor.
2. La motoren varmes opp ett til to minutter på tomgang.

**OBS!:** Alle motorer unntatt ACE Motoren vil stoppe etter omtrent 12 minutter tomgang. ACE-motoren vil stoppe etter 5 minutter tomgang når kjøletemperaturer er høyere enn 70°C. Denne forsinkelsen økes til 12 minutter hvis en radiatorvifte er montert.

3. Ta av parkeringsbremsen.
4. Bruk gassen til drivreimskiven kobles inn. Kjør med lav hastighet de første to til tre minuttene.

**OBS!** Hvis snøscooteren ikke beveger seg når du gir gass, stopper du motoren og tar av nødstoppsnores hette fra motorstoppbryteren, og deretter gjør du følgende:

- Sjekk om skiene sitter fast i bakken. Løft en ski om gangen etter håndtaket, og slipp den ned igjen.
- Sjekk om beltet sitter fast i bakken. Løft bakenden av snøscooteren nok til at beltet er klar av bakken, og slipp den ned igjen.
- Sjekk fjæringen bak med tanke på oppsamling av hard snø eller is som kan hindre belterotasjonen. Rengjør området.

**! VÆR OPPMERKSOM** Bruk riktige løfteteknikker, og pass på å bruke føttene til å løfte. Ikke forsøk å løfte i en av endene til snøscooteren hvis den er for tung for deg.

## **! ADVARSEL**

Pass på at nødstoppsnores hette er tatt av når du skal stå foran snøscooteren eller være nær beltet eller komponenter i opphengt bak.

**OBS!:** På E-TEC-modeller er oppvarmingen elektronisk styrt. I denne perioden (opptil 10 minutter avhengig av temperaturen i omgivelsene) er motorens turtall begrenset.

## Koble inn revers (RER) (E-TEC)

Mens motoren går vil et trykk på RER-knappen redusere motorturtallet til nesten full stopp og avansere tenningstidene for å skifte akselrotasjonsretning.

- Motoren vil automatisk skiftes til forovergir ved start etter motorstans.
- Skifteprosedyren vil bare finne sted mens motoren går.
- Hvis motoren går med et turtall på over 4.300 RPM, er funksjonen til RER-knappen deaktivert.
- Det anbefales å varme opp motoren til normal driftstemperatur før girsifting.

## Skifte til revers

1. Stopp snøscooteren helt opp.
2. Bruk og hold bremsen. Hold deg på plass i setet. Se *KJØRESTILLING (RYGGING)* hvis du vil vite mer.
3. Med motoren på tomgang trykker du på og slipper RER-knappen.
4. Vent til du hører alarmlyden for revers, og trykk deretter forsiktig på gasspaken.



**! ADVARSEL**

Å skifte til revers utføres ved å trykke på RER-knappen mens motoren er i gang. Vent til du hører alarmlyden for revers og RER-kontrollampen lyser på den analoge/digitale måleren før du bruker gassen til å fortsette i revers. Revershastigheten er ikke begrenset. Vær alltid forsiktig, fordi du kan miste stabiliteten ved å kjøre fort i revers. Stopp helt før du trykker ned RER-knappen. Bli alltid sittende, og trykk inn bremsen før du skifter. Kontroller at det ikke er hindringer eller personer bak før du fortsetter.

**Skifte til drift fremover**

1. Stopp snøscooteren helt opp.
2. Bruk og hold bremsen.
3. Trykk på og slipp RER-knappen.
4. RER-kontrollampen vil slukke.
5. Bruk gassen langsomt og jevnt. La drivreimskiven koble seg inn, og akselerer så forsiktig.

**Gire til revers eller fremover (ACE-modeller)****! ADVARSEL**

Når du skifter til revers, må du vente til du hører alarmlyden for revers og kontrollampen lyser på den analoge/digitale måleren før du bruker gassen. Revershastigheten er ikke begrenset. Vær alltid forsiktig, fordi du kan miste stabiliteten ved å kjøre fort i revers. Stopp helt opp før du trykker for å koble inn revers. Bli alltid sittende, og trykk inn bremsen før du skifter. Kontroller at det ikke er hindringer eller personer bak før du fortsetter.

**Revers (modeller med manuelt gir)****Skifte til revers**

Gjør følgende for å koble inn revers:

1. Stopp snøscooteren helt opp.
2. Bruk og hold bremsen. Hold deg på plass i setet. Se *KJØRESTILLING (RYGGING)* hvis du vil vite mer.
3. Med motoren på tomgang trekker du reversgirspaken helt ut.
4. Trykk forsiktig på gasshåndtaket.

**Skifte til drift fremover**

Gjør følgende for å koble inn gir fremover:

1. Stopp snøscooteren helt opp.
2. Bruk og hold bremsen.
3. Med motoren på tomgang skyver du reversgirspaken helt inn.
4. Trykk forsiktig på gasshåndtaket.

**Revers (modeller med elektronisk gir)****Gire til revers / gire til fremover**

Gjør følgende for å koble inn revers eller fremover:

1. Stopp snøscooteren helt opp.
2. Bruk og hold bremsen.
3. Med motoren på tomgang trykker du på START/RER-knappen og slipper.
4. Trykk forsiktig på gasshåndtaket.

**Stoppe motoren**

Slipp gasshåndtaket, og vent til motoren går på tomgang.

Slå av motoren med nødstoppbryteren for motoren eller ved å dra av nødstoppsnorenens hette fra motorstoppbryteren.

 **ADVARSEL**

Ta alltid av nødstoppsnørens hette fra motorstoppbryteren når scooteren ikke brukes, for å hindre at motoren starter ved et uhell eller at snøscooteren stjeles eller brukes av uautoriserte personer.

---

# KJØREFORHOLD OG BRUK AV SNØSCOOTEREN

## Høyde over havet

Fra fabrikken er snøscooteren kalibrert for bruk i en bestemt høyde over havflaten. Se tabellen nedenfor for å finne kalibreringen fra fabrikken for din modell.

MODELL	FABRIKKALIBRERING
Alle modeller	Havnivå opptil 600 m

Hvis snøscooteren skal brukes i en høyde utenfor det angitte området, må du få den kalibrert hos en autorisert Lynx-forhandler.

**OBS!** Feil justering for høyde over havflaten vil redusere ytelsen reduseres og kan forårsake alvorlig skade på snøscooteren.

## Temperatur

Motorstyringen for disse motorene gir optimalt luft/drivstoff-forhold for alle temperaturer.

## Hardpakket snø

*Modeller utstyrt med minimum sporprofil på 1,75 tommer*

BRP anbefaler ikke å kjøre snøscootere utstyrt med høy mønsterprofil i **høy hastighet** i sporet, på hardpakket snø eller på is i lengre perioder.

Hvis du er nødt til å gjøre det, må du **redusere hastigheten** og gjøre distansen så kort som mulig når du kjører på slikt underlag.

**OBS!** Kjøring med slike belter i **høy hastighet** i et spor, på hardpakket snø eller is gir større belastning på mønsterknastene, noe som kan føre til at disse blir varme. For å unngå slitasje eller skade på beltet, må du redusere hastigheten og gjøre distansen så kort som mulig når du kjører på slikt underlag.

# SPESIELL OPERASJON

## Sleping av tilbehør

Bruk alltid en stiv slepestag for å slepe tilbehør. Alle typer tilbehør som slepes, må ha reflekser på begge sider og bak. Kontroller de lokale forskriftene for krav om bremselys.

### ADVARSEL

Kjør aldri i høy hastighet når du sleper en skadet snøscooter. Kjør sakte og vær ekstra forsiktig.

### ADVARSEL

Slep aldri tilbehør ved hjelp av et tau. Bruk alltid en stiv slepestag. Bruk av tau vil resultere i kollisjon mellom objektet og snøscooteren, og kan også føre til velt ved en kraftig fartsreduksjon eller kjøring ned en bakke.

## Sleping av en annen snøscooter

Hvis en snøscooter er skadet og må slepes, må du bruke en stiv slepestag. Ta drivreimen av den skadede snøscooteren, se *DRIVREIM* i *VED-LIKEHOLDSPROSEDYRER*, og slep med moderat hastighet.

**OBS!** Fjern alltid drivreimen fra snøscooteren som skal slepes for å unngå skader på drivreimen og drivsystemet.

Kun i et nødstilfelle når en stiv slepestag ikke er tilgjengelig, kan et tau brukes. Vær ekstra forsiktig når du fortsetter. I enkelte områder kan dette være ulovlig. Kontroller med statlige eller lokale myndigheter.

Ta av drivreimen, fest repet til skibene (stengene), få noen til å sitte på den snøscooteren som slepes, for å betjene bremsene, og slep med lav hastighet.

**OBS!** For å unngå skader på styresystemet må du aldri feste slepetauet til skiløkkene (håndtakene).

# JUSTERE KJØREEGENSKAPER

Snøscooterens kjøreegenskaper og komfort avhenger av flere justeringer.

## ⚠ ADVARSEL

Justering av fjæringen kan påvirke manøvreringen av snøscooteren. Ta deg alltid tid til å bli kjent med snøscooterens oppførsel etter at du har justert fjæringen. Juster alltid komponentene i fjæringen på venstre og høyre side til samme verdi.

Valg av fjæringsinnstillinger varierer med last, førerens vekt, personlige ønsker, kjørehastighet og terrengforholdene.

**OBS!:** Det kan hende enkelte justeringer ikke gjelder for din snøscooter.

## ⚠ ADVARSEL

Husk på følgende før du foretar noen form for fjæringsjustering:

- Parker på et trygt sted.
- Ta av nødstoppsnoren hette fra motornødstoppbryteren.
- Bruk egnet løfteutstyr eller sørg for hjelp til å dele på løftebelastningen. Hvis løfteutstyr ikke kan brukes, må riktig løfte-teknikk anvendes, med bruk av benmusklene.
- Ikke prøv å løfte fronten eller hekken på snøscooteren hvis det er tyngre enn du klarer.
- Støtt opp fronten på snøscooteren med en egnet støtte før fjæringen justeres.
- Støtt opp hekken av snøscooteren over bakken med et bredt mekanisk snøscooterstativ med avbøyingspanel.
- Pass på at støtteenheter er stabile og trygge.

Den beste måten å justere fjæringen på er å tilpasse hver justering én om gangen. Ulike justeringer påvirker

hverandre. Det kan for eksempel være nødvendig å justere den midtre fjæren på nytt etter at frontfjærene er justert. Testkjør snøscooteren under de samme forholdene: spor, hastighet, snø, kjørestilling osv. Fortsett metodisk til du er fornøyd.

Følgende retningslinjer gjelder for fininnstilling av fjæring. Bruk verktøyet for justering av fjæring i verktøysettet.

## Justering av fjæring bak

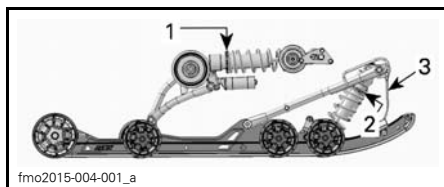

TYPEBILDE PPS2 – JUSTERBARE KOMPONENTER

1. Bakre fjær
2. Midtre fjær
3. Stoppreim

**OBS!** Når du justerer bakre fjæring, kontrollerer du beltestrammingen og justerer om nødvendig.

### Stoppreim

Stoppreimens lengde har betydning for hvor mye vekt den midtre fjæren belastes med, spesielt under akseleverasjon, og derfor på hvor mye fronten heves.

Stoppreimens lengde har også innvirkning på hvor mye den midtre fjæren beveger seg.

**OBS!** Når lengden på stoppreimen endres, må beltestrammingen kontrolleres.

HANDLING	RESULTAT
Økt lengde på stoppreimen	Lettere skitrykk under akselerasjon
	Større utslag for den midtre fjæren
	Bedre egenskaper for absorpsjon av dumper
Redusert lengde på stoppreimen	Tyngre skitrykk under akselerasjon
	Mindre utslag for den midtre fjæren
	Dårligere egenskaper for absorpsjon av dumper

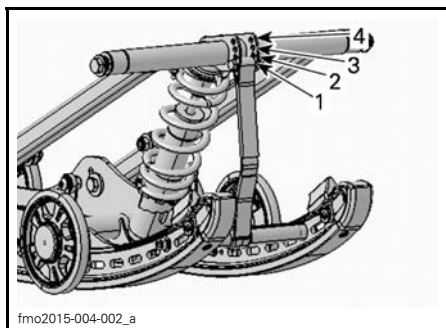

**TYPEBILDE**

1. Posisjon 1 (fabrikkinnstilling)
2. Posisjon 2
3. Posisjon 3
4. Posisjon 4

**OBS!:** Reduksjon av stoppreimens lengde kan redusere komforten.

Når snøscooteren kjøres i dyp snø eller i motbakker, kan det være nødvendig å variere stoppreimens lengde og/eller kjørestillingen for å endre vinkelen beltet kjører med mot snøen. Førerens kjennskap til de forskjellige justeringene og med snøforholdene vil gi den mest effektive kombinasjonen.

Generelt sett gir et lengre innstilling for stoppreimen bedre ytelse i dyp snø på flat mark, og et kortere innstilling vil forbedre håndteringen under forhold med mye kjøring opp bakker.

**Midtre fjær**

Forhåndsbelastning for midtre fjær har betydning for styrekraft, håndtering og støtabsorpsjon.

I og med at forhåndsbelastningen på den midtre fjæren gir mindre eller større trykk på fremdelen av beltet, har den også en virkning på effekten i dyp snø.

HANDLING	RESULTAT
Øke forhåndsbelastningen	Lettere styring
	Bedre egenskaper for absorpsjon av dumper
	Bedre start i dyp snø
	Bedre ytelse og håndtering i dyp snø
Redusere forhåndsbelastningen	Tyngre styring
	Dårligere egenskaper for absorpsjon av dumper
	Bedre sporhåndtering

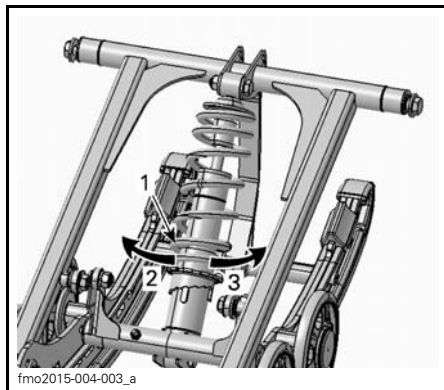

**KAMTYPE – TYPEBILDE**

1. Kam for justering av forhåndsbelastning
2. Reduserer forhåndsbelastning
3. Øker forhåndsbelastning

**OBS!:** Bruk verktøyet for justering av fjæring i verktøysettet ved justering av kamtype eller ringtype forhåndsbelastning.

**Fjær bak**

Forhåndsbelastning av fjæring bak har effekt på komfort, kjørehøyde og kompenserings for last.

Justering av forhåndsbelastning av fjæring bak forskyver også vekten av snøscooteren forover. Resultatet er at mer eller mindre vekt belastes skiene. Det har betydning for ytelsen i dyp snø, kraften som brukes til styring, og håndtering.

Hvis du så vidt tar nedpå under de verste kjøreforholdene, er det et tegn på at fjæringen er godt justert.

HANDLING	RESULTAT
Øke forhåndsbelastningen	Stivere fjæring bak
	Høyere bakre del
	Bedre egenskaper for absorpsjon av dumper
	Tyngre styring
Redusere forhåndsbelastningen	Mykere fjæring bak
	Lavere bakre del
	Dårligere egenskaper for absorpsjon av dumper
	Lettere styring
	Bedre ytelse og håndtering i dyp snø

Se informasjonen nedenfor for å finne ut om forhåndsbelastningen er riktig.

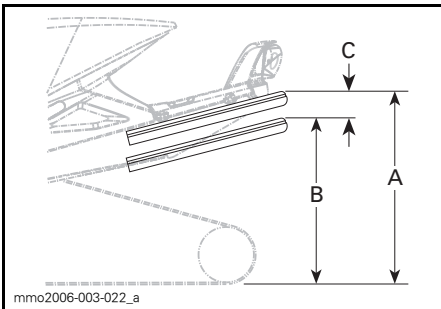

**TYPEBILDE – RIKTIG JUSTERING**

- A. Fjæring fullt utstrukket
- B. Fjæringen er trykket sammen med fører, passasjer og last om bord
- C. Avstand mellom dimensjon "A" og "B", se tabellen nedenfor

"C"	HVA SOM MÅ GJØRES
50 til 75 mm	Trenger ingen justering
Mer enn 75 mm	Justert for mykt, øk forhåndsbelastning
Mindre enn 50 mm	Justert for hardt, reduser forhåndsbelastning

**OBS!:** Hvis spesifikasjonene ikke kan oppnås med originalfjærene, kan du kontakte en autorisert Lynx-forhandler for å få andre tilgjengelige fjærer.

**Forhåndsbelastning utvidelse av fjæring bak**

*Kun 49 Ranger*

Juster ved å dreie kammen for forhåndsbelastning.

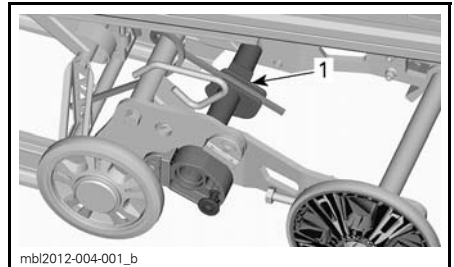

1. Kam for forhåndsbelastning

HANDLING	RESULTAT
Øke forhåndsbelastningen	Mer belteoverflate mot underlaget
	Mindre utvidelse løft
Redusere forhåndsbelastningen	Bedre ryggeegenskaper, spesielt i dyp snø
	Større utvidelse løft

## Stabilisatorkam for utvidelse av fjæring bak

### Kun 49 Ranger

Innstillingen for stabilisatorkammen justeres ved å dra av lokket og deretter dreie kammen.

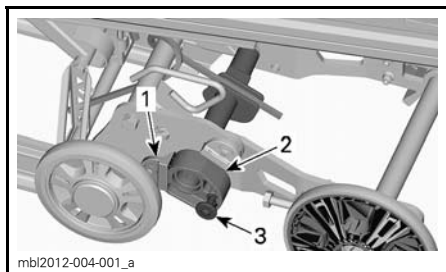

1. Stoppkloss
2. Stabilisatorkam
3. Lås

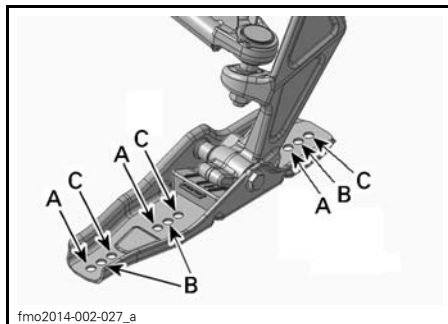

- BLADSKI**
- A. Lett kontroll – for kjøring i dyp snø
  - B. Standard – for kjøring i spor
  - C. Stabil kontroll

### 49 Ranger-modeller

Det er mulig å sette sporvidden til to forskjellige bredder på disse modellene.

Når avstandsstykket er plassert på innsiden av skibenet, settes skiene til den smaleste sporvidden.

Når avstandsstykket er plassert på utsiden av skibenet, settes skiene til den bredeste sporvidden.

KAMINNSTILLING	RESULTAT
Vekk fra stoppkloss	Tillater fri bevegelse av fjæringens utvidelse for hele utslaget
	Generell bruk
	Gode ryggeegenskaper
Lent mot stoppkloss	Låser utvidelsen av fjæringen på linje med fjæringsskinnene
	Bedre grep mot underlaget, full kontaktflate for beltet
	Bedre slepeegenskaper

## Justere fjæringen foran

### Ski

Det er mulig å stille skiene til tre ulike posisjoner.

Standardposisjon for ski er at skiskinnene er montert på de midterste hullene .

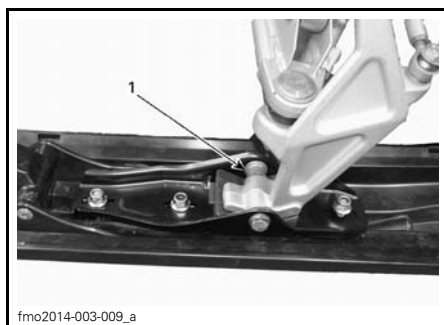

1. Avstandsstykke på innsiden av skiben

Gjør følgende på begge sider for å endre sporvidden:

1. Løft opp fronten av snøscooteren.
2. Ta av skibolten.
3. Plasser avstandsstykket i henhold til ønsket sporvidde. Se illustrasjonen.



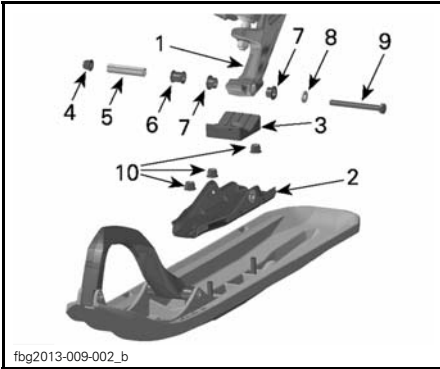

**OVERSIKT OVER DELER – HØYRE SIDE VIST**

1. Skiben
2. Skiskinne
3. Skistopper
4. Elastisk låsemutter M10
5. Skiaksel
6. Modeller med justerbar bredde
7. Føringer
8. Skive
9. Skibolt (sekskantet Hodeskruer M10 x 100)
10. Låsemutter M10

4. Sett på plass alle deler, og trekk til med angitt tiltrekingsmoment.

<b>TILTREKKINGSMOMENT FOR SKIBOLT</b>
48 N•m ± 6 N•m

**OBS!:** Forsikre deg om at snøscooteren ikke overstiger maksimalbredden for å kjøre i den aktuelle løypen. Sjekk det lokale regelverket.

**Fjærer foran**

Forhåndsbelastningen på fjæren foran har betydning for stivheten til fjæringen foran.

Forhåndsbelastningen på fjæren foran har også betydning for styreegenskapene.

HANDLING	RESULTAT
Øke forhåndsbelastningen	Stivere fjæring foran
	Høyere fremre del
	Mer presis styring
Redusere forhåndsbelastningen	Bedre egenskaper for absorpsjon av dumper
	Mykere fjæring foran
	Lavere fremre del
	Lettere styring
	Dårligere egenskaper for absorpsjon av dumper

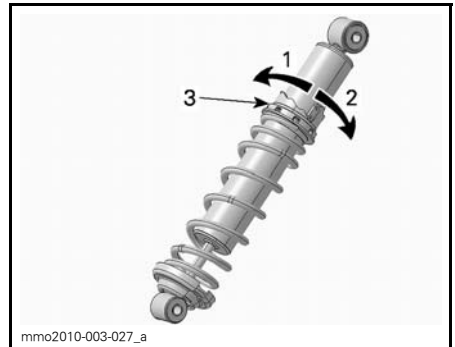

**KAMTYPE – TYPEBILDE**

1. Reduser forhåndsbelastningen
2. Øk forhåndsbelastningen
3. Kam for justering av fjærforhåndsbelastning

**Justeringstips i forhold til snøscooterens oppførsel**

PROBLEM	KORRIGERENDE TILTAK
Sporing i fjæring foran	Kontroller skiinnretting. – Reduser forhåndsbelastningen på fjæren foran. – Øk forhåndsbelastning av midtre fjær. – Reduser forhåndsbelastning av bakfjær.
Styringen føles for tung ved konstante hastigheter	– Reduser forhåndsbelastningen på fjæren foran. – Øk forhåndsbelastningen på midtfjæren.
Styringen føles for tung ved under akselerasjon	– Reduser forhåndsbelastning av bakfjær. – Øk lengden på begrenserreimen.
For mye skiløft ved svinging og akselerasjon	– Kort inn på begrenserreimen. – Øk den bakre fjærens forhåndsbelastning.
Bakenden av snøscooteren virker for stiv	– Reduser den bakre fjærens forhåndsbelastning.
Bakenden av snøscooteren virker for myk	– Øk den bakre fjærens forhåndsbelastning.
Fjæringen bak trykkes ofte helt inn	– Øk den bakre fjærens forhåndsbelastning. – Øk den midtre fjærens forhåndsbelastning. – Øk lengden på begrenserstroppen.
Snøscooteren synes å vri seg rundt midtpunktet	– Reduser den bakre fjærens forhåndsbelastning. – Øk den bakre fjærens forhåndsbelastning. – Øk forhåndsbelastningen på fjæren foran. – Kort inn på begrenserreimen.
Beltet spinner for mye i starten	– Øk lengden på begrenserreimen.

FABRIKKINNSTILLINGER FOR FORHÅNDSBELASTNING AV FJÆR FORAN OG BAK			
MODELL	SKI	FREMRE ARM	BAKRE ARM
Adventure LX	17 mm kamposisjon nr. 4	16 mm kamposisjon nr. 6	13 mm kamposisjon nr. 4
49 Ranger-serien	3 mm kamposisjon nr. 1	5 mm kamposisjon nr. 2	5 mm kamposisjon nr. 1
49 Ranger-serien med touringsett	6 mm kamposisjon nr. 2	5 mm kamposisjon nr. 2	5 mm kamposisjon nr. 1

---

## TRANSPORT AV SNØSCOOTEREN

Sørg for at drivstofftanklokket er skikkelig satt på.

Lastebiler der planet kan vippe, kan enkelt utstyres med en vinsjmekanisme for å oppnå maksimal sikkerhet ved lasting. Selv om det kan virke enkelt, må du aldri kjøre snøscooteren opp på et lasteplan eller noen annen type for tilhenger eller kjøretøy. Mange alvorlige ulykker har skjedd ved kjøring opp på og over tilhengere. Fest snøscooteren godt, både foran og bak, selv på korte transportetapper. Pass på at alt utstyr er festet godt. Dekk over snøscooteren under transport for å unngå at veistøv fører til skade.

Pass på at tilhengeren imøtekommer myndighetenes krav. Pass på at festet og sikkerhetskjedet er sikkert og at bremsene, blinklysene og markeringslysene fungerer.

### ADVARSEL

Ikke slep snøscooteren mens den er vendt bakover. Hvis snøscooteren slepes vendt bakover, kan vinden skade vindskjermen eller den kan falle av.



# ***VEDLIKEHOLD***

# FØRSTE KONTROLL

Etter det som inntreffer først av 10 timers drift eller 500 km, må kjøretøyet inspiseres av en autorisert Lynx-forhandler, et autorisert verksted eller en annen kompetent person. Den første kontrollen er spesielt viktig og må ikke forsømmes.

**OBS!:** Den første kontrollen som utføres, bekostes av snøscooterens eier.

FØRSTE KONTROLL (2-TAKTS) ETTER DE FØRSTE 500 KM ELLER 10 TIMER I DRIFT, AVHENGIG AV HVA SOM INNTREFFER FØRST.	
MOTOR	Inspiser motorfestene
	Inspiser eksossystemet og se etter lekkasjer
	Trekk til skruene på eksosmanifolden med angitt tiltrekkingmoment
	Kontroller kjølevæskens nivå
BENSINSYSTEM	Inspiser drivstoffør og tilkoblinger
	Inspiser gassvaier
DRIVSYSTEM OG BREMSESYSTEM	Inspiser variatorreim
	Inspiser variatorskiver visuelt
	Trekk til holdeskruene på drivreimskiven med angitt tiltrekkingmoment
	Inspiser sekundærvariator
	Juster og linjer inn belte
	Bytt kjedekasse/gir olje
	Juster kjeden (Ikke modeller utstyrt med girkasse)
	Kontroller bremsevæskens nivå
Inspiser bremseslange, -klosser og -skive	
STYRESYSTEM	Inspiser styremekanisme
	Inspiser ski og styreskinner
RAMME	Stram stagskruene på rammepeyramiden til 14 N•m
	Trekk til på nytt skruene på bakre ledd til angitt tiltrekkingmoment (REX2 modeller 35 N•m)
FJÆRINGSYSTEM	Inspiser fjæring foran
	Inspiser fjæring bak (inkludert stoppreimer og glidesko)
	Smør skifjæring og boggi
	Ettertrekk boltene på PPS2 boggiens bakre aksel 1/4 omd.
BODY	Juster låseplate til setet. ( Bare REX2 modellene)

FØRSTE KONTROLL (4-TAKTS) ETTER DE FØRSTE 500 KM ELLER 10 TIMER I DRIFT, AVHENGIG AV HVA SOM INNTREFFER FØRST	
MOTOR	Inspiser motorpakninger og -tetninger og se etter lekkasjer
	Inspiser eksossystemet og se etter lekkasjer
	Kontroller kjølevæskens nivå
BENSINSYSTEM	Inspiser drivstoffrør og tilkoblinger
DRIVSYSTEM OG BREMSESYSTEM	Inspiser variatorreim
	Inspiser variatorskiver visuelt
	Trekk til holdeskruene på drivreimskiven med angitt tiltrekkingsmoment
	Inspiser sekundærvariator
	Kontroller forspenn på sekundærvariator
	Juster og linjer inn belte
	Bytt kjedekasse/gir olje
	Juster kjeden (Ikke modeller utstyrt med girkasse)
	Kontroller bremsevæsknivå
Inspiser bremseslange, -klosser og -skive	
STYRESYSTEM	Inspiser styremekanisme
	Inspiser ski og styreskinner
RAMME	Stram stagskruene på rammepyramiden til 14 N•m
	Trekk til på nytt skruene på bakre ledd til angitt tiltrekkingsmoment (REX2 modeller 35 N•m)
FJÆRINGSYSTEM	Inspiser fjæring foran
	Inspiser fjæring bak (inkludert stoppreimer og glidesko)
	Ettertrekk boltene på PPS2 boggien bakre aksel 1/4 omd.
BODY	Juster låseplate til setet. ( Bare REX2 modellene)

**FØRSTE KONTROLL (4-TAKTS) ETTER DET SOM INNTREFFER FØRST AV DE FØRSTE 3000 KM ELLER 1 ÅR I DRIFT.**

MOTOR	Skift motorolje og oljefilter
-------	-------------------------------

# VEDLIKEHOLDSPLAN (2-TAKTS)

OBS!: Vedlikeholdsplanen fritar ikke fra behovet for kontroll før kjøring.

## ADVARSEL

Hvis du ikke utfører riktig vedlikehold på snøscooteren i henhold til vedlikeholdsplanen og -prosedyrene, kan det redusere sikkerheten under kjøring.

HVER 1500 KM	
DRIVSYSTEM	Modeller med kjedekasse: Juster drivkjede
	Modeller med kjedekasse: Kontroller kjedekasseoljenivået
	Modeller med girboks: Kontroller oljenivå
HVER 3000 KM ELLER HVERT ÅR (DET SOM INNTREFFER FØRST)	
MOTOR	Inspiser varmeskjold
	Inspiser gummifester for motor
	Inspiser eksossystemet og se etter lekkasjer
	Inspiser kjølesystemtopp, slanger og klemmer og se etter lekkasjer
	Juster motorstopper
DRIVSYSTEM OG BREMS	Inspiser visuelt og rengjør drivreimskiven
	Trekk til holdeskruene på drivreimskiven med angitt tiltrekkingmoment
	Rengjør dreven reimskive
	Juster og rett inn belte
	Inspiser bremseslange, -klosser og -skive
STYRESYSTEMET	Inspiser styremekanisme
RAMME	Ettertrekk skruene på bakre ledd til angitt tiltrekkingmoment (35 N•m)
FJÆRING	Inspiser fjæring foran
	Inspiser fjæring bak og stoppreim. PPS2-oppheng REX2-modeller: Bytt stoppreim.
	Smør skifjæring og boggi, alltid når kjøretøyet har vært brukt under våte forhold (våt snø eller vann)
	Sjekk foring og lager på skibenet. Skift ut hvis det er nødvendig.
	Modeller med T/A støtdempere: oljebytte / vedlikehold
ELEKTRISK SYSTEM	Bytt tennplugger (alle unntatt E-TEC)



HVER 6.000 KM ELLER HVERT 2. ÅR (AVHENGIG AV HVA SOM INNTREFFER FØRST)	
MOTOR	Rengjør og smør starter med tilbakespoling
DRIVSTOFFSY-STEM	Kontroller bensinpumpas innløpsfilter og skift om nødvendig
	Inspiser gasskabel
DRIVSYSTEM	Bytt bremsevæske
	Skifte ut følgende slidedeler på drivreimskive: glidesko, O-ringer og glideforinger skive (E-TEC)
FJÆRING	Sjekk føring og lager på PPS2. Skift ut begge hvis en av delene er slitt. Skift begge deler hvis enten er slitt.

HVER 10.000 KM ELLER HVERT 3. ÅR (AVHENGIG AV HVA SOM INNTREFFER FØRST)	
MOTOR	E-TEC: Rengjør oljepumpas inntaksil
	Rengjør 3D-R.A.V.E.-ventiler
DRIVSYSTEM	Skift ut følgende slidedeler på drivreimskive: foring og ramper på fjærdeksel (800R E-TEC)
ELEKTRISK SYSTEM	E-TEC: Skift tennplugger (må utføres av en autorisert BRP-forhandler)

HVERT 5. ÅR	
MOTOR	Bytt kjølevæske
DRIVSTOFFSY-STEM	Bytt drivstoffledningsfilter (E-TEC)

# VEDLIKEHOLDSPLAN (4-TAKTS)

OBS!: Vedlikeholdsplanen fritar ikke fra behovet for kontroll før kjøring.

## ADVARSEL

Hvis du ikke utfører riktig vedlikehold på snøscooteren i henhold til vedlikeholdsplanen og -prosedyrene, kan det redusere sikkerheten under kjøring.

HVER 1500 KM	
DRIVSYSTEM	Modeller med kjedekasse: Juster drivkjede
	Modeller med kjedekasse: Kontroller kjedekasseoljenivået
	Modeller med girboks: Kontroller oljenivå

HVER 3.000 KM ELLER HVERT ÅR (AVHENGIG AV HVA SOM INNTREFFER FØRST)	
MOTOR	Kontroller alla varmeskjold
	Inspiser eksossystemet og se etter lekkasjer (ACE)
DRIVSYSTEM OG BREMSYSTEM	Inspiser og rengjør motorvariator
	Kontroller tiltrekkingsmoment på motorvariatores festebolt.
	Kontroller sekundærvariatores forspenn
	Rengjør sekundærvariator
	Juster og linjer inn belte
	Inspiser bremseslange, -klosser og -skive
STYRESYSTEM	Inspiser styremekanisme
RAMME	Trekk til på nytt skruene på bakre ledd til angitt tiltrekkingsmoment (REX2 modeller 35 N•m)
FJÆRINGSYSTEM	Inspiser fjæring foran
	Kontroller boggi og stoppreim. PPS2 Boggi REX2 modeller: Skift stoppreim.
	Smør skifjæring og boggi, alltid når kjøretøyet har vært brukt under våte forhold (våt snø eller vann)
	Sjekk foring og lager på skibenet. Skift ut hvis det er nødvendig.
	Modeller med T/A støtdempere: oljebytte / vedlikehold

HVER 6000 KM ELLER FØR SESONGSTART (DET SOM INNTREFFER FØRST)	
MOTOR	Skift motorolje og oljefilter

HVER 6.000 KM ELLER HVERT 2. ÅR (AVHENGIG AV HVA SOM INNTREFFER FØRST)	
BENSINSYSTEM	Skift bensinslange filter
	Skift bensinpumpas utløpsfilter (ACE)
DRIVSYSTEM OG BREMSYSTEM	Skift TRA variatorens glidesko, O-ringer og glideforinger skive og kontroller ramper (900 ACE)
	Bytt bremsevæske
FJÆRINGSYSTEM	Sjekk PPS2 foring og lager. Skift begge deler hvis enten er slitt.
HVER 10 000 KM ELLER HVERT 3. ÅR (DET SOM INNTREFFER FØRST)	
ELEKTRISK SYSTEM	Bytt tennplugg
HVERT 5. ÅR	
MOTOR	Bytt kjølevæske

# VEDLIKEHOLDSPROSEDYRER

Denne delen inneholder instruksjoner for grunnleggende vedlikeholdsprosedyrer.

## ⚠ ADVARSEL

Slå av motoren, ta av nødstoppsnoren's hette, og følg disse vedlikeholdsprosedyrene når du utfører vedlikehold. Hvis du ikke følger prosedyrene nøye, kan du bli skadet av varme deler, bevegelige deler, elektrisitet, kjemikalier eller andre farer.

## ⚠ ADVARSEL

Hvis det blir nødvendig å ta bort en sperreanordning (for eksempel låsetapper, selvåslåsede fester osv.) når du utfører demontering/montering, må du alltid bytte ut med en ny.

## Luftfilter med dobbelt luftinntak

### Luftfilterkontroll

Det finnes to forfiltre for luftinntak, én på hver side av konsollen.

Kontroller at forfilterne for luftinntaket er riktig montert, rengjort og i god stand.

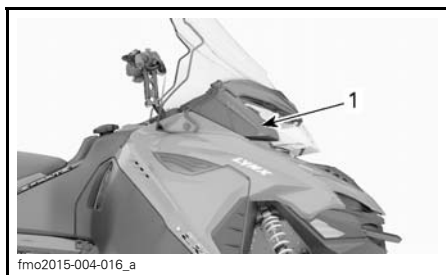

1. Høyre luftfilter

Hvis luftfilteret må rengjøres eller byttes, må du kontakte en autorisert Lynx-forhandler, et autorisert verksted eller en annen kompetent person.

## Motorkjølevæske

### ⚠ ADVARSEL

Ikke åpne lokket på kjølevæsketanken mens motoren er varm.

### Kontroll av kjølevæsknivå på motor

Kjølevæsketanken er plassert under panseret. Se under *BETJENINGS-ORGANER, INSTRUMENTER OG UTSTYR* for prosedyre for å ta av panseret.

Kontrollere kjølevæsknivået ved romtemperatur med tanklokket tatt av. Væsken skal være på linjen for kaldt nivå (kald motor) på kjølevæsketanken.

**OBS!** Hvis du kontrollerer nivået ved lav temperatur, kan det være litt lavere enn merket.

Hvis du trenger mer kjølevæske, eller hvis hele systemet må fylles opp, kontakter du en autorisert Lynx-forhandler, et autorisert verksted eller en annen kompetent person.

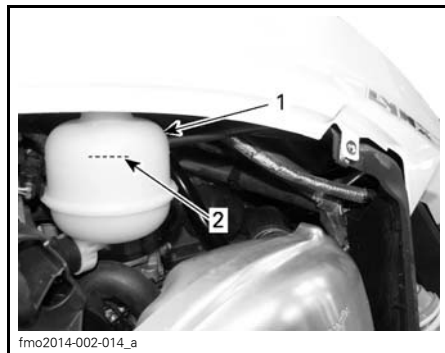

### TYPEBILDE

1. Kjølevæsketank
2. Linje for kaldt nivå

## Anbefalt motorkjølevæske

Bruk alltid etylenglykolbasert frostvæske som inneholder korrosjonshindrende midler spesielt beregnet for forbrenningsmotorer av aluminium.

Kjølesystemet må fylles med en KJØ-LEVÆSKE MED LANG LEVETID (P/N 619 590 204) eller med destillert vann og frostvæske (50 % destillert vann, 50 % frostvæske).

## Motorolje

### Anbefalt motorolje

#### E-TEC-modeller

Se under *INNSPRØYTINGSOLJE* hvis du vil ha mer detaljerte informasjon.

#### 600 ACE-modeller

MOTOR	ANBEFALT MOTOROLJE
600 ACE	XPS SYNTETISK 4-TAKTSOLJE (HELÅRS) (P/N 619 590 114)

**OBS!** Motoren på denne snøscooteren er spesielt utviklet og godkjent med bruk av anbefalt BRP XPS™ olje. BRP anbefaler at du bruker XPS-olje eller tilsvarende. Skader som skyldes bruk av olje som ikke egner seg for denne 4-taktsmotoren, dekkes normalt ikke av den begrensede garantien fra BRP.

Hvis anbefalt olje ikke kan skaffes, kan du bruke SAE 0W40 syntetisk-basert olje som oppfyller kravene for API-klasifikasjonen SM.

### Kontroll av oljenivå på motor

**OBS!** Kontroller oljenivået hver 10. time, og etterfyll ved behov. Ikke fyll på for mye. Hvis motoren brukes med feil oljenivå, kan den få alvorlige skader. Tørk av eventuelt oljesøl.

Pass på at motoren har normal driftstemperatur.

**OBS!:** Motoren har normal driftstemperatur når bakke radiator blir varm, som er en indikasjon på at termostaten har åpnet seg.

Plasser snøscooteren på et vannrett underlag, og gjør følgende for å kontrollere oljenivået:

1. La motoren gå på tomgang i omtrent 30 sekunder.
2. Stopp motoren.
3. Åpne venstre sidepanel. Se *BETJENINGSORGANER, INSTRUMENTER OG UTSTYR*.
4. Ta av drivreimvernet. Se *BETJENINGSORGANER, INSTRUMENTER OG UTSTYR*.
5. Ta ut peilestaven fra påfyllingsrøret, og tørk den ren.
6. Sett peilestaven helt inn i påfyllingsrøret.
7. Ta ut peilestaven, og kontroller oljenivået. Oljenivået skal være mellom MIN- og MAX-merkene som vist. Fyll på om nødvendig.

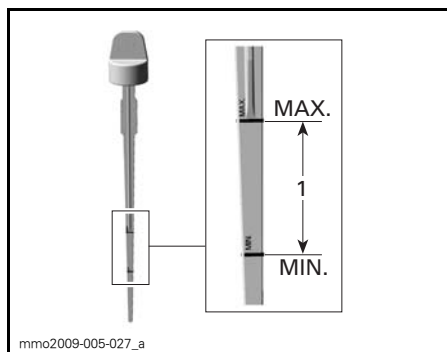

1. Oljenivå mellom MIN- og MAX-merkene.

## **⚠ ADVARSEL**

Tørk av eventuelt oljesøl. Olje er meget brannfarlig når den er varm.

### Bytte motorolje

## **⚠ ADVARSEL**

Motoroljen kan være meget het. Vent til motoroljen er bare varm.

**OBS!** Motorolje og oljefilter må skiftes samtidig.

1. Plasser snøscooteren på et jevnt underlag.
2. Ta av sidepanelet på venstre side.
3. Ta ut oljepeilestaven.



VENSTRE SIDE AV SNØSCOOTEREN

1. Peilestav for oljetank

4. Få tilgang til avtappingspluggen fra under snøscooteren:
  - 4.1 Fjern en festeskruer på tilgangsdekslet, og løsne den andre.
  - 4.2 Drei tilgangsdekslet for å få tilgang til bunnpanneåpningen.

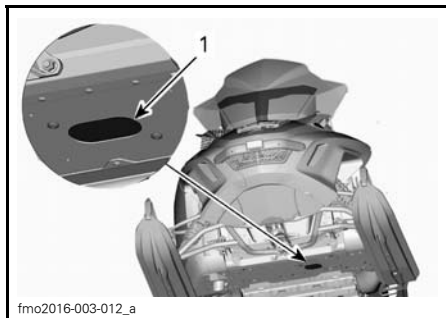

1. Tilgangsdeksel for avtappingsplugger

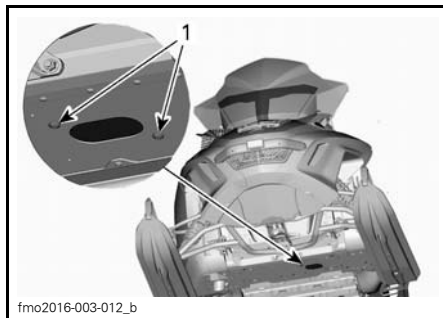

DREI TILGANGSDEKSLET

1. Festeskruer

5. Rengjør området rundt avtappingspluggen.
6. Plasser en oppsamlingsbeholder under bunnpanneåpningen.
7. Fjern motoravtappingspluggene i følgende rekkefølge.
  - 7.1 Hovedavtappingsplugg.
  - 7.2 Sekundær avtappingsplugg.

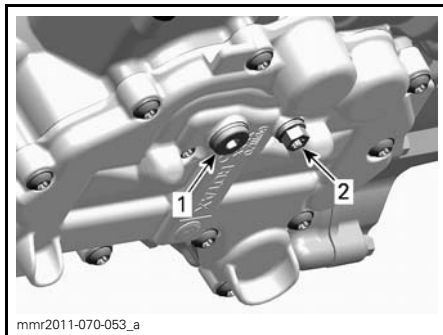

UNDER MOTOREN

1. Hovedavtappingsplugg
2. Sekundær avtappingsplugg

8. Tapp av all oljen.
9. Sett inn NYE tetningssskiver og på oljeavtappingspluggene.

**OBS!** Bruk aldri en tetningssskive mer enn én gang. Skift alltid ut med en ny.

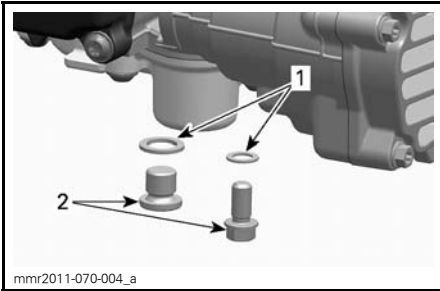

1. Tetningssskive
2. Oljeavtappingsplugg

10. Sett inn avtappingspluggene, og trekk til med det angitte tiltrekingsmomentet.

#### TILTREKINGSMOMENT FOR AVTAPPINGSPLUGGER

20 N•m ± 2 N•m

11. Bytt **OLJEFILTERET**. Se fremgangsmåten i denne delen.
12. Fyll på oljetanken til riktig nivå med anbefalt olje.

#### OMTRENTLIG MOTOROLJEKAPASITET (MED FILTER)

600 ACE	2,1 L
900 ACE	3,3 L

13. Sett på plass oljepeilestaven, og trkk til skikkelig.
14. Start motoren, og la den gå på tomgang i noen minutter.
15. Kontroller at det ikke er lekkasjer.
16. Stopp motoren, og kontroller oljenivået slik det er forklart i denne delen. Fyll på hvis nødvendig.
17. Avhend olje og filter i henhold til lokale miljøforskrifter.

## Motoroljefilter (ACE)

### Skifte motoroljefilter

#### Ta ut oljefilter

1. Ta av sidepanelet på høyre side.
2. Rengjør området rundt oljefilteret.

3. Fjern:
  - Skruene på oljefilterdekslet
  - Oljefilterdekslet med O-ring
  - Oljefilter.

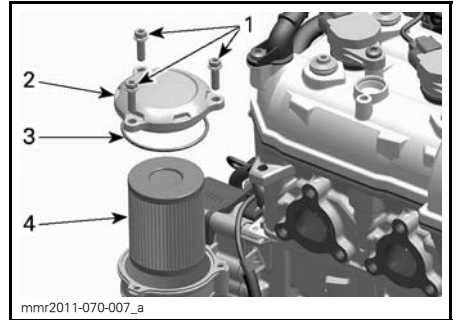

1. Skruene på oljefilterdekslet
2. Oljefilterdekslet
3. O-ring
4. Oljefilter

4. Avhend filteret i henhold til lokale miljøbestemmelser og -forordninger.

### Montere oljefilter

1. Kontroller om det er smuss eller annen forurensning i innløps- og utløpsområdet for oljefilteret inne i oljefilterbeholderen (integret del av magnetdeksel).

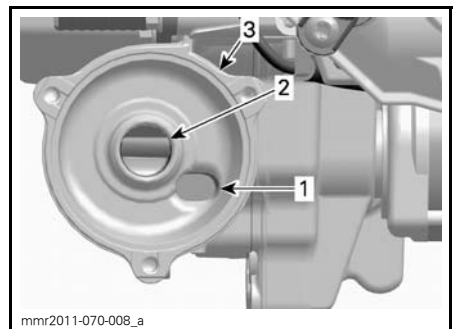

1. Oljeinnløpsåpning fra oljetrykkspumpen
2. Oljeutløpsåpning til motorsmøresystemet
3. Oljefilterbeholder

2. Monter en O-ring på oljefilterdekslet.

- Smør filterpakningen, og dekk O-ringen med olje.

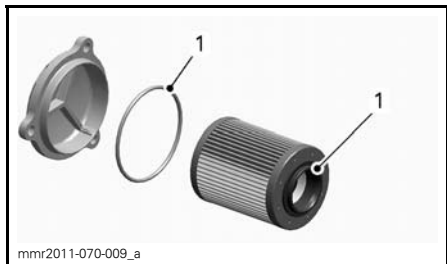

1. Smør med motorolje

- Sett på oljefilterdekslet.
- Trekk til skruene på oljefilterdekslet med angitt tiltrekingsmoment.

TILTREKKINGSMOMENT FOR SKRUER  
PÅ OLJEFILTERDEKSEL

10 N•m ± 1 N•m

## Eksosystem

### Kontroll av eksosystem

Utblåsningsrøret på eksospotten må sentreres med utløpshullet i bunnpannen. Eksosystemet må være fritt for rust eller lekkasje. Kontroller at alle deler er sikkert på plass.

Kontroller tilstanden til festefjærene, og bytt om nødvendig.

Eksosystemet er laget for å redusere støy og forbedre motorens totale ytelse. Endringer kan være brudd på lokale lover.

**OBS!** Hvis en komponent i eksosystemet fjernes, endres eller skades, kan omfattende motorskade være resultatet.

### Tennplugger

Kontroll eller skifte av tennplugger kan utføres av en autorisert Lynx-forhandler, et autorisert verksted eller en annen kompetent person. Kontroll og skifte av tennplugger krever grundig teknisk kunnskap. Selv om det ikke er

påkrevd, anbefales det at en autorisert Lynx-forhandler foretar kontroll eller utskifting av tennpluggene.

## Motorstopper (E-TEC)

### Justere motorstopper

Motorstopperen er plassert på venstre motorstøtte foran, foran drivreimskiven.

- Fjern D.E.S.S.-nøkkelen fra kontakten.
- Ta av venstre sidepanel. Se *BETJENINGSORGANER, INSTRUMENTER OG UTSTYR*.
- Ta av drivreimvernet. Se *TA AV DRIVREIMVERNET* under *BETJENINGSORGANER, INSTRUMENTER OG UTSTYR*.
- Løsne de tre skruene som holder motorstopperen til motorstøtten, akkurat nok til å tillate vertikal død-gang (1/2 til én omdreining).

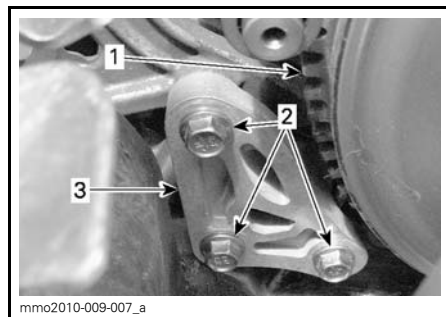

- Drivreimskive
- Motorstopperskruer
- Motorstopper

- Sett inn et 0,5 mm følerblad i motorstopperåpningen (se illustrasjonen).



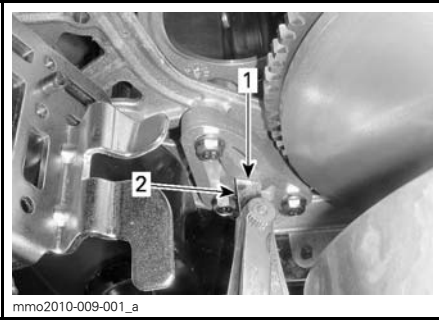

1. Åpning
2. Følerblad

6. Plasser følerbladet mellom motorstopperen og gummistoppklossen (på motoren).

**OBS!** Ikke sett følerbladet for dypt inn da det kan komme over ujevnheten på overflaten på gummistoppklossen og endre justeringen. Se illustrasjonen.

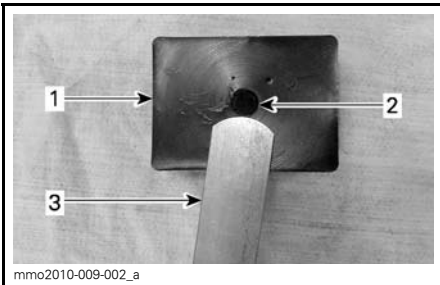

1. Gummistoppkloss
2. Hump
3. Følerblad

7. Trekk til skruene med  $10\text{ N}\cdot\text{m} \pm 2\text{ N}\cdot\text{m}$  i rekkefølgen angitt på illustrasjonen, og pass på så du ikke klemmer følerbladet.

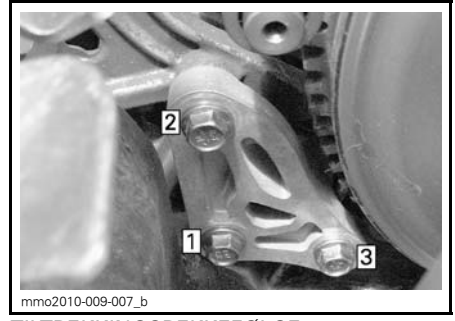

#### TILTREKKINGSREKKEFØLGE

**OBS!** Det kan oppstå stor skade på reimskiven hvis motorstopperen og dens skruer ikke monteres riktig.

#### Ta av og sette på eksospotten

1. Se *BETJENINGSORGANER, INSTRUMENTER OG UTSTYR*, og ta av:
  - MotorpanserHøyre sidepanel
  - Drivreimvern.

#### 600 HO E-TEC

2. Koble fra EGTS (Exhaust Gas Temperature Sensor = kontakt for motortemperaturføler).
3. Bruk verktøyene nedenfor til å ta av fjærene som fester eksosrørene til eksospotten.

VERKTØY FOR Å MONTERE / TA AV  
FJÆRER (P/N 529 035 983)



529035983

**⚠ VÆR OPPMERKSOM** Bruk vernebriller når du tar av komponenter i eksosanlegget. Vær oppmerksom på spente fjærer som frigjøres.



mmo2011-003-015\_a

1. Festefjærer for eksosrør til eksospotte
4. Ta av to festefjærer for eksospotten.

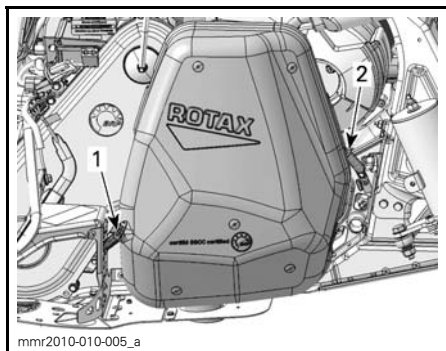

mnr2010-010-005\_a

**TYPEBILDE**

1. Bakre festefjær for eksospotten
2. Fremre festefjær for eksospotten

5. Ta av eksospotten.

Inspiser de smultringsformede eksospottepakningene, og bytt dem hvis det er nødvendig.

Monteringen av eksospotten skjer i omvendt rekkefølge av prosedyren for å ta den av.

**Tennplugger**

Kontroll eller skifte av tennplugger kan utføres av en autorisert Lynx-forhandler, et autorisert verksted eller en annen kompetent person. Kontroll og skifte av tennplugger krever grundig teknisk kunnskap. Selv om det ikke er påkrevd, anbefales det at en autorisert Lynx-forhandler foretar kontroll eller utskifting av tennpluggene.

**Bremsevæske****Anbefalt bremsevæske**

Bruk kun DOT 4-bremsevæske fra en uåpnet beholder. En åpnet beholder kan inneholde forurensning eller kan ha absorbert fuktighet fra luften.

**⚠ ADVARSEL**

Bruk kun DOT 4-bremsevæske fra en uåpnet beholder. Unngå alvorlige skader på bremsesystemet ved å ikke bruke andre væsker enn den anbefalte. Bland heller ikke ulike væsker ved påfylling.

**OBS!** Bremsevæske kan skade lakkerte deler og plastdeler. Vær forsiktig. Skyll grundig ved eventuelt søl av væske.

**Kontroll av bremsevæskeni nivå**

Plasser snøscooteren på et jevnt underlag.

Kontroller om nivået på bremsevæskeni i beholderen er riktig. Fyll på anbefalt bremsevæske etter behov.

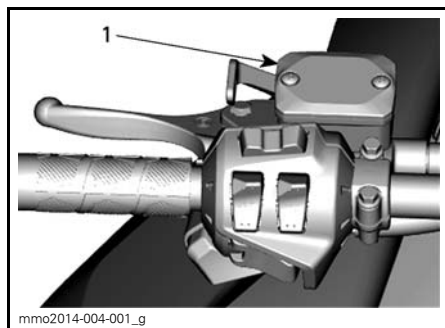

mmo2014-004-001\_g

**TYPEBILDE**

1. Bremsevæskebeholder

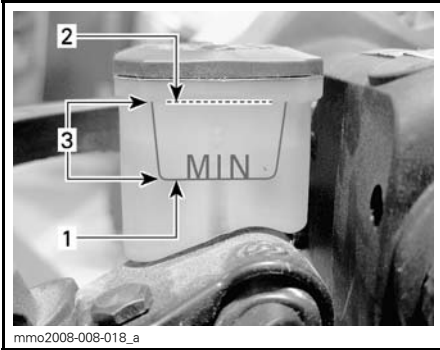

1. Minimum
2. Maksimum
3. Bruksområde

**⚠ VÆR OPPMERKSOM** Unngå å få bremsevæske på huden eller i øynene – den kan gi alvorlige forbrenninger. Vask grundig hvis den kommer i kontakt med huden. Ved kontakt med øynene må øynene straks skylles med store mengder vann i minst 10 minutter. Kontakt deretter umiddelbart lege.

## Kjedekasseolje

### Anbefalt kjedekasseolje

ANBEFALT KJEDEKASSEOLJE

XPS SYNTETISK KJEDEKASSEOLJE  
(P/N 619 590 098)

**OBS!** Kjedekassen på denne snøscooteren er spesielt utviklet og godkjent med XPS™ syntetisk kjedekasseolje. BRP anbefaler sterkt å alltid bruke sin XPS syntetisk kjedekasseolje. Skader som skyldes bruk av olje som ikke egner seg for kjedekassen, dekkes ikke av den begrensede garantien fra BRP.

### Tilgang til kjedekasse

Åpne høyre sidepanel. Se *BETJENINGSORGANER, INSTRUMENTER OG UTSTYR*.

## Kontroll av nivået på kjedekasseoljen

Med snøscooteren på et jevnt underlag kontrollerer du oljenivået ved å fjerne magnetkontrollpluggen.

### E-TEC-modeller

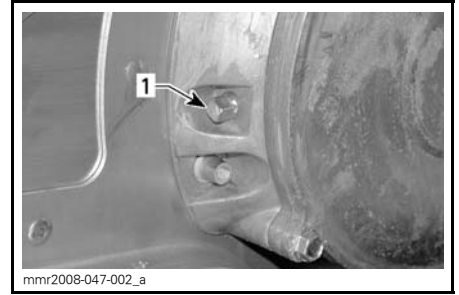

1. Magnetkontrollplugg

**OBS!** Det er normalt å finne metallpartikler festet til magnetkontrollpluggen. Ta av kjedekassedeksløst og kontrollerer kjedekassedelene hvis du finner større metallbiter.

Fjern metallpartiklene fra magnetkontrollpluggen.

### ACE-modeller

Oljenivået må nå det gjengede hullet.

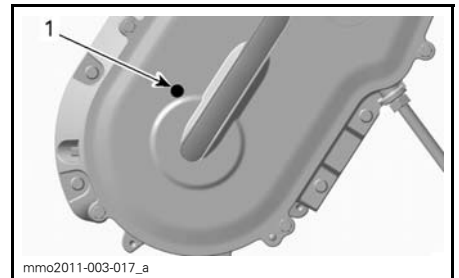

- TYPEBILDE
1. Kontroller plugg

### Alle modeller

Oljenivået må nå det gjengede hullet.

## Fremgangsmåte ved påfylling av kjedekasseolje

Ta ut kontrollpluggen.

Ta av påfyllingslokket på kjedekasse-dekslet.

### E-TEC-modeller

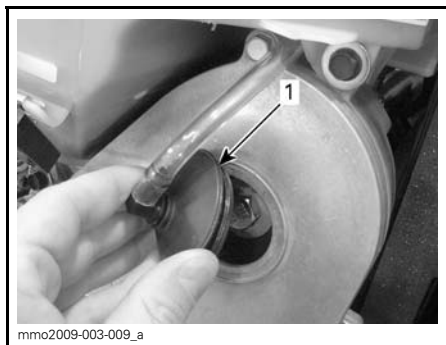

mmo2009-003-009\_a

1. Lokk

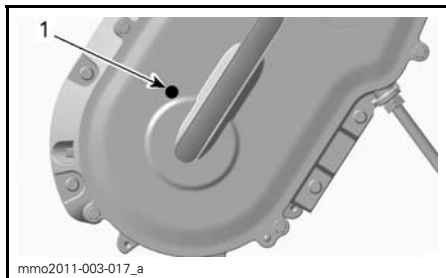

mmo2011-003-017\_a

### TYPEBILDE

1. Kontroller plugg

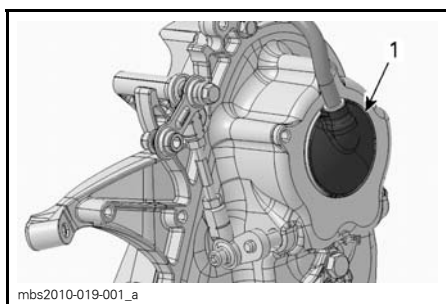

mbs2010-019-001\_a

1. Lokk

### Alle modeller

Tøm anbefalt olje i kjedekassen gjennom påfyllingshullet til oljen kommer ut gjennom kontrollplughullet.

Sett på plass kontrollpluggen, og trekk til i henhold til spesifikasjonen.

### TILTREKKINGSMOMENT

Kontroller plugg

6 N•m ± 1 N•m

Sett på påfyllingslokket.

## Drivkjede

### Tilgang til kjedekasse

Åpne høyre sidepanel. Se *BETJENINGSORGANER, INSTRUMENTER OG UTSTYR*.

### Justering av drivkjede

1. Ta av eksospotten. Se *EKSOSSYSTEM* i denne delen.
2. Skru ut låsemutteren for strammeskruen flere omdreininger.

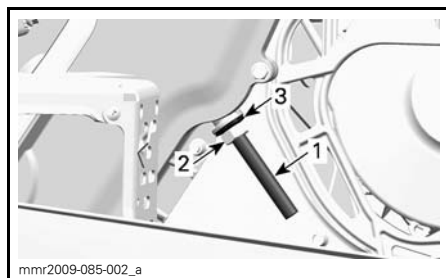

mnr2009-085-002\_a

1. Strammejusteringskrue
2. Låsemutter
3. Tetningsskive

3. Skru ut justeringsskruen for stramming noen omdreininger.
4. Trekk tetningsskiven tilbake.
5. Rengjør om nødvendig gjengene på justeringsskruen.

**OBS!** Gjengene på justeringsskruen må rengjøres for å oppnå nøyaktig justering.

6. Trekk til justeringsskruen for stramming med hånden.

**OBS!:** Skru inn justeringsskruen til motstanden blir så sterk at den ikke kan skrues med hånden.

- Hold skruen for justering av stramming, og trekk til låsemutteren med  $36\text{ N}\cdot\text{m} \pm 3\text{ N}\cdot\text{m}$ .
- Sett på plass eksospotten.

## Drivreim

### Kontrollere drivreim

Kontroller om det er sprekker, frynser eller unormal slitasje på drivreimen (ujevn slitasje, slitasje på én side, manglende knaster, sprukket konstruksjon). Hvis du finner unormal slitasje, skyldes dette sannsynligvis at reimskivene er feil justert, for høyt turtall på frossen mark, raske oppstarter uten oppvarmingsperiode, rust eller grad på kanten av skiven, olje på drivreimen eller skjev reservedrivreim. Kontakt en autorisert Lynx-forhandler.

### Bytte drivreim

#### Ta av drivreimen

- Ta av nødstoppsnørens hette fra motorstoppbryteren.
- Ta av drivreimvernet. Se *BETJENINGSORGANER, INSTRUMENTER OG UTSTYR*.
- Sett inn forlengeren for den drevne reimskiven fra verktøysettet i det gjengede hullet på justeringsnavet, som vist.



FORLENGER FOR DRIVREIMSKIVE  
MONTERT PÅ JUSTERINGSNAV

- Åpne den drevne reimskiven ved å skru inn verktøyet.
- Ta av reimen ved å skyve den over den øvre kanten på den drevne reimskiven og deretter over drivreimskiven.

### Montere drivreim

- Skyv drivreimen over drivreimskiven og deretter over den drevne reimskiven.

**OBS!** Ikke tving eller bruk verktøy til å tvinge drivreimen på plass, da det kan føre til kutt eller brudd på trådene i drivreimen.

**OBS!** Maksimal levetid på drivreimen oppnås når drivreimen monteres med pilene i rotasjonsretning.

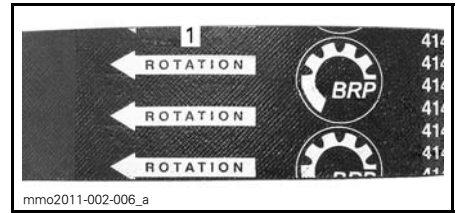

- Skal peke i rotasjonsretningen
- Skrut ut og ta av forlengeren for den drevne reimskiven fra reimskiven.
- Drei den drevne reimskiven flere ganger for å plassere drivreimen riktig mellom skivene.
- Se *JUSTERE DRIVREIMENS HØYDE* nedenfor.
- Sett på drivreimvernet, og lukk sidepanelet. Se *BETJENINGSORGANER, INSTRUMENTER OG UTSTYR*.

### Justere drivreimens høyde

Drivreimens høyde må kontrolleres hver gang det monteres en ny drivreim.

Slik justerer du drivreimens høyde:

- Ta av nødstoppsnørens hette fra motorstoppbryteren.

2. Ta av drivreimvernet.
3. Løsne klemmebolten.

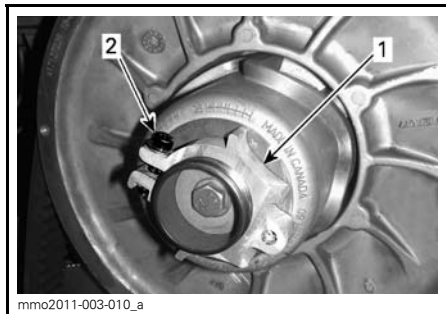

mmo2011-003-010\_a

1. Justeringsnav
2. Klemmebolt

4. Bruk verktøyet for justering av fjæring i verktøysettet til å dreie ringen en 1/4 omdreining om gangen, og roter deretter den drevne reimskiven slik at drivreimen setter seg riktig mellom skivene.

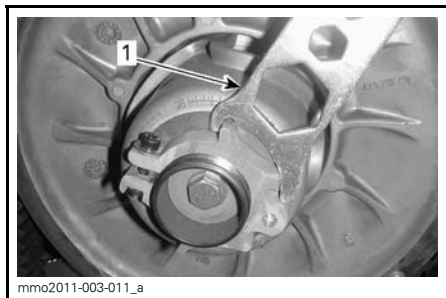

mmo2011-003-011\_a

1. Verktøy for justering av fjæring

**OBS!:** Justeringsskruen er venstregjenget.

### Reim uten eksterne knaster / 600 ACE-modeller

Gjenta trinn 4 til drivreimen flukter med kanten på den drevne reimskiven.



mmo2012-005-981\_a

### FORHÅNDSINNSTILLING

1. Drivreimen flukter med drevne reimskive

### Reim med eksterne knaster / E-TEC-modeller

Gjenta trinn 4 til bunnen av sporene på den ytre siden av drivreimen flukter med kantene på den drevne reimskiven.

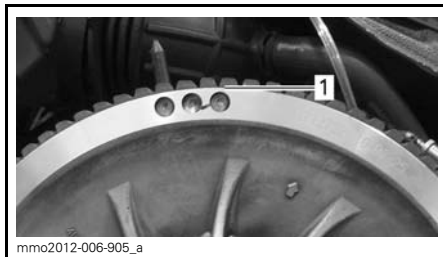

mmo2012-006-905\_a

### TYPEBILDE – FORHÅNDSINNSTILLING

1. Laveste del av knastene jevnt med ytre overflate på drivreim

### Alle drivreimtyper

**OBS!:** Drei ringen mot klokken for å senke drivreimen i reimskiven. Drei ringen med klokken for å heve drivreimen i reimskiven.

5. Trekk til klemmebolten fast. Trekk om mulig til med angitt tiltrekkingsmoment med en momentnøkkel.

TILTREKKINGSMOMENT	
Klemmebolt	5,5 N•m ± 0,5 N•m

**TYPEBILDE**

1. Klemmebolt

6. Sett på drivreimvernet.

7. Monter sidepanelet.

**OBS!:** Denne innstillingen er riktig som forhåndsjustering for de fleste modeller. I enkelte tilfeller kan snøscooteren krype fremover når motoren startes, og det er en indikasjon på at drivreimen er for stram.

Hvis snøscooteren kryper fremover, senker du drivreimhøyden i forhold til forhåndsinnstillingen. Gjenta prosedyren til snøscooteren står stille.

**Reversaktivering**

**OBS!:** Det kan hende revers ikke aktiveres eller er vanskelig å aktivere hvis drivreimen kommer for høyt i den drevne reimskiven. Hvis aktivering av revers ikke fungerer riktig, må du sørge for at drivreimen justeres riktig. Juster drivreimen lavere i den drevne reimskiven hvis det er nødvendig.

**Drivreimskive (E-TEC)****Justering av drivreimskive****⚠ ADVARSEL**

Ta av nødstoppsnørens hette fra motorstoppbryteren før du justerer. Snøscooteren må være parkert på et sikkert sted borte fra sporet.

Drivreimskiven er fabrikkkalibrert for å overføre maksimal motoreffekt på et forhåndsdefinert turtall. Faktorer som temperatur i omgivelsene, høyde over havet, værforhold eller underlagets tilstand kan endre dette turtallet og dermed påvirke snøscooterens effekt.

Denne justerbare drivreimskiven gir mulighet til å justere maksturtallet på motoren for å få maksimal effekt.

Kalibreringskruene må justeres slik at det aktuelle maksimale turtallet er i samsvar med turtallet for maksimal effekt.

MOTOR	MAKSIMALT HK VED TURTALL
600 HO E-TEC	8100 o/min (± 100)
800R E-TEC	7900 o/min (± 100)

**OBS!:** Bruk et nøyaktig digitalt takometer til å justere motorens turtall.

**OBS!:** Justeringen har betydning bare for høyt turtall.

Det er seks posisjoner nummerert fra 1 til 6.

Kalibreringskruene har seks forskjellige innstillinger som er angitt med tall på hodene av dem.

Den faktiske innstillingen er tallet på hodet til skruen som er innrettet i forhold til merket på skiven.

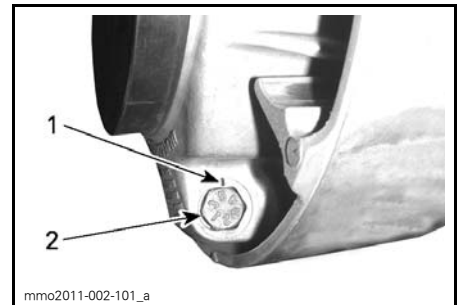
**SKIVEINNSTILLING**

1. Merk
2. Tall

Hver posisjon endrer det maksimale turtallet med omtrent 200 RPM.

Lavere posisjonstill reduserer motorens turtall i trinn på 200 RPM, og høyere posisjonstill øker motorens turtall i trinn på 200 RPM.

Eksempel:

Kalibreringskruene står i posisjon 4 og endres til posisjon 6. Maksimalt turtall øker da med 400 RPM.

### Fremgangsmåte

Løsne låsemutteren akkurat nok til å få hodet på kalibreringskruen ut fra skiven, og justere til ønsket posisjon. Ikke ta låsemutteren helt av.

Sett alltid alle tre kalibreringskruene til samme posisjon.

Trekk til låsemutrene med  $10\text{ N}\cdot\text{m} \pm 2\text{ N}\cdot\text{m}$ .

**OBS!** Ikke ta kalibreringskruen helt ut slik at den indre stoppskiven kan falle av. Juster alltid alle tre kalibreringskruene, og pass på at de settes til samme posisjon.

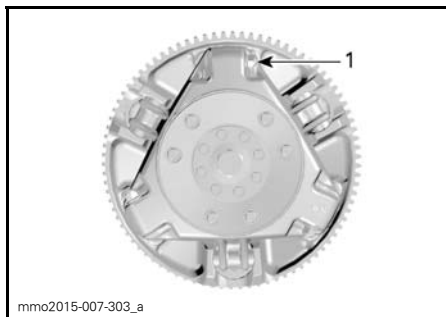

mmo2015-007-303\_a

### TYPEBILDE

1. Løsne akkurat nok til at kalibreringskruen kan dreies

## ⚠ ADVARSEL

IKKE demonter eller endre drivreimskiven.

Feil montering eller endring kan føre til at reimskiven plutselig eksploderer under belastningen som genereres av den høye rotasjons-hastigheten.

Kontakt din Lynx-forhandler for vedlikehold eller service på drivreimskiven. Feil service eller vedlikehold kan påvirke ytelsen og redusere reimens levetid. Følg alltid vedlikeholdsplanene.

## ⚠ ADVARSEL

Kjør ALDRI motoren:

- Uten at avskjerming og drivreimvernet er sikkert montert
  - Med panseret åpent eller tatt av.
- Prøv ALDRI å justere bevegelige deler mens motoren går.

## Belte

### Beltets tilstand

## ⚠ ADVARSEL

Ta av nødstoppsnoren hette fra motorstoppbryteren før du utfører vedlikehold eller justeringen, hvis ikke noe annet er spesifisert. Snøscooteren må være parkert på et sikkert sted borte fra sporet.

Ta av nødstoppsnoren hette fra motorstoppbryteren.

Løft bakenden av snøscooteren fra bakken og støtt den med et bredt mekanisk snøscooterstativ med avbøyingspanel. Mens motoren er av roterer du beltet med hendene og kontrollerer tilstanden. Hvis det er slitt eller skadet eller hvis fibrene vises, eller hvis du oppdager manglende eller defekte innlegg eller førere, kontakter du en autorisert Lynx-forhandler.



### ***Snøscootere utstyrt med friksjonsforbedrende produkter***

Hvis snøscooteren er utstyrt med et BRP-godkjent belte med pigger, kan du se *INSPEKSJON* i delen *FRIKSJONS-FORBEDRENDE PRODUKTERS*.

#### **⚠ ADVARSEL**

Kjøring med skadet belte eller pigger kan føre til at du mister kontrollen over snøscooteren.

### **Beltets stramming og justering**

**OBS!:** Beltets stramming og justering henger sammen. Ikke juster bare én av dem.

#### **⚠ ADVARSEL**

For å hindre alvorlige skader på personer i nærheten av snøscooteren:

- Stå **ALDRI** bak eller nær et belte i bevegelse.
- Bruk alltid et bredt mekanisk snøscooterstativ med avbøyingspanel til snøscooteren hvis det blir nødvendig å rotere beltet.
- Når beltet er hevet fra bakke, skal det bare kjøres med lavest mulig hastighet.

Sentrifugalkraften kan føre til at grus, skadede eller løse pigger, biter av et istykkerrevet belte eller helt løst belte blir kastet voldsomt bakover ut av tunnelen med stor kraft, noe som kan føre til tap av et bein eller andre, alvorlige skader.

### **Kontroll av beltestramming**

**OBS!:** Kjør snøscooteren i snø i 15 til 20 minutter før du justerer strammingen på beltet.

1. Ta av nødstoppsnoren hette fra motorstoppbryteren.

2. Løft opp bakenden av snøscooteren, og støtt slik at den kommer klar av bakken.

**⚠ VÆR OPPMERKSOM** Bruk riktige løfteteknikker, og pass på å bruke føttene til å løfte. Ikke forsøk å løfte bakenden av snøscooteren hvis den er for tung for deg.

3. La fjæringen bak ha fullt utslag.
4. Bruk **SPENNINGSMÅLEREN** (P/N 414 348 200).



414348200

5. Angi nedbøyning ved hjelp av nedre O-ring.

Kontroller avstanden mellom fremre og bakke mellomhjul. Mål mellom bunnen av glideskoen og innsiden av beltet. Avstanden skal være som angitt i *SPESIFIKASJONER* i slutten av denne håndboken. Hvis beltestrammingen er for løs, får beltet en tendens til å støte.



mmr2009-133-003\_b

#### **INNSTILLING FOR NEDBØYING**

1. *Nedre O-ring satt til angitt spesifisering*
6. Plasser øvre O-ring på 0 kgf.
7. Plasser spenningsmåleren på beltet halvveis mellom mellomhjulene foran og bak.
8. Skyv spenningsmåleren nedover til den nedre O-ring (utslag angitt tidligere) justeres i forhold til nedre del av glideskoen.

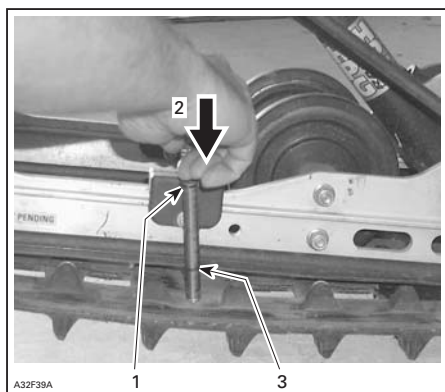

**TYPEBILDE**

1. O-ring øverst på verktøyet plassert på 7,3 kg
2. Trykk på øverste del av verktøyet til det kommer i kontakt med O-ring.
3. Målt nedbøyning av beltet (se under spesifikasjoner for å finne nedbøyningen for beltet på din modell)

9. Les av belastningen som registreres av den øvre O-ring på spenningsmåleren.



**AVLESING BELASTNING**

1. Øvre O-ring

10. Avlesning for belastning må være i henhold til følgende tabelle / se **SPESIFIKASJONER** nederst i den håndboken.

11. Juster beltestrammingen hvis belastningen ikke er i henhold til spesifikasjonene. Se **JUSTERING AV BELTESTRAMMING**.

**Justering av beltestramming**

1. Ta av nødstoppsnørens hette fra motorstoppbryteren.
2. Ta av hjulkapslene bak (hvis den er utstyrt med det).
3. Løsne holdeskruen på bakre mellomhjul.

4. Trekk til eller løsne begge justerings-skrueene for å øke eller redusere beltestrammingen.

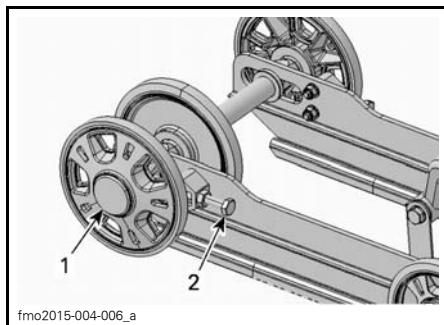

**ADVENTURE LX**

1. Deksel på bakre mellomhjul
2. Høyre justeringsskrue

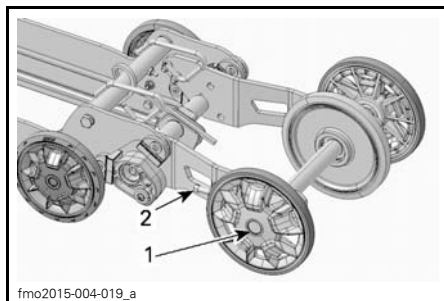

**49 RANGER**

1. Bolt for høyre bakre mellomhjul
2. Høyre justeringsskrue

5. Kontakt en autorisert Lynx-forhandler hvis det ikke er mulig å justere strammingen riktig.

6. Trekk til festeboltene i henhold til spesifikasjonen.

SPESIFIKASJON	
Festebolter	48 N•m ± 6 N•m

7. Kontroller justering av beltet som beskrevet ovenfor.

## Beltejustering

**⚠ ADVARSEL**

Før du kontrollere beltets justering må du kontrollere at beltet er fri for partikler som kan kastes ut når beltet roterer. Hold hender, verktøy, føtter og klær unna beltet. Løft alltid snøscooteren opp på et bredt stativ med avbøyingspanel. Kontroller at ingen står i nærheten av snøscooteren, spesielt bak beltet. Ikke roter beltet med høy hastighet.

Sentrifugalkraften kan føre til at grus, skadede eller løse pigger, biter av et istykkerrevet belte eller helt løsrevet belte blir kastet voldsomt bakover ut av tunnelen med stor kraft.

1. Løft opp bakenden av snøscooteren, og støtt slik at den kommer klar av bakken.

**⚠ VÆR OPPMERKSOM** Unngå personskaade ved å bruke riktige løfteteknikker og passer på å bruke føttene til å løfte. Ikke forsøk å løfte bakenden av snøscooteren hvis den er for tung for deg.

2. Start motoren, og akselerer litt slik at beltet beveger seg sakte. Dette må skje i løpet av kort tid (15 til 20 sekunder).
3. Kontroller at beltet er godt sentrert med samme avstand på begge sider mellom kantene av belteførerne og glideskoene.

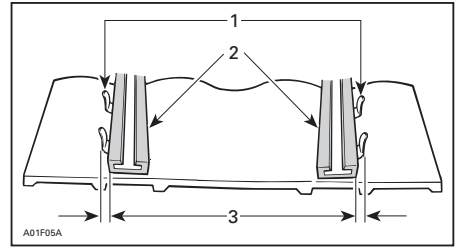

1. Føringer
2. Glidesko
3. Lik avstand

4. For å korrigere belteinnetting:
  - 4.1 Stopp motoren.
  - 4.2 Fjern nødstoppsnoren med hette fra motorkuttbryteren.

**⚠ ADVARSEL**

Ta av nødstoppsnorens hette fra motorstoppbryteren før du utfører vedlikehold eller justeringen, hvis ikke noe annet er spesifisert. Snøscooteren må være parkert på et sikkert sted borte fra sporet.

- 4.3 Løsne festeskruene til bakhjulet.
- 4.4 Trekk til justeringskruen på den siden der glideskoen har størst avstand til sporførerne.

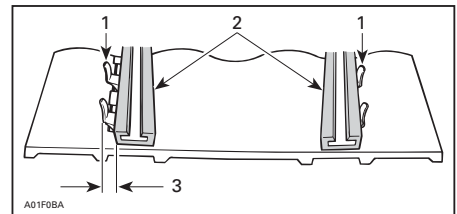

1. Føringer
2. Glidesko
3. Trekk til på denne siden

5. Trekk til festeskruene.

**! ADVARSEL**

Trekk til festeboltene på hjulet skikkelig, ellers kan hjulet løsne og få beltet til å "låse" seg.

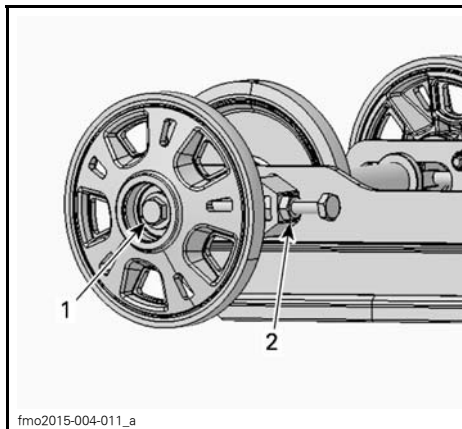

fmo2015-004-011\_a

**TYPEBILDE**

1. Festebolt - Trekk til med  $48 \text{ N}\cdot\text{m} \pm 6 \text{ N}\cdot\text{m}$
2. Låsemutter

6. Start motoren, og roter beltet sakte for å kontrollere justeringen på nytt.
7. Plasser snøscooteren på bakken igjen.
8. Monter hjulkapslene bak hvis den er utstyrt med det.

**Fjæring****Tilstanden til fjæringen bak**

Kontroller visuelt alle komponenter i fjæringen inkludert glidesko, fjærer, hjul osv.

**OBS!:** Ved normal kjøring vil snø funge som smøring og kjølevæske på glideskoene. Omfattende kjøring på is eller snø med sand vil føre til at varmen absorberes og føre til raskere slitasje av glideskobelegget.

**Tilstanden til stoppreimen for fjæringen**

Kontroller om det er slitasje eller skader på stoppreimen og om bolter og muttere er trukket til. Hvis de er løse, kontrollerer du om hullene er deformert. Skift ut hvis det er nødvendig. Trekk til mutteren i henhold til spesifikasjonen.

TILTREKKINGSMOMENT	
Mutter	11 N•m

**Smøring av fjæring bak**

Smør fjæringen bak gjennom smørepiplene med FETT FOR OPPHENG (P/N 619 590 193.) Se vedlikeholdsintervaller under *VEDLIKEHOLDSPLAN*.

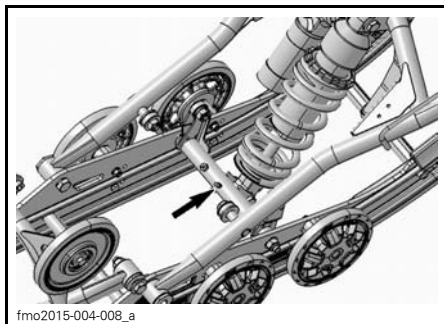

fmo2015-004-008\_a

TYPEBILDE – PPS2 SMØRENIPLER (FORAN)

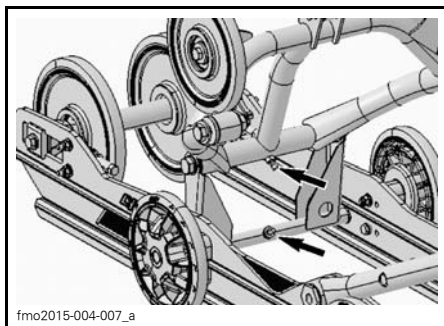

fmo2015-004-007\_a

TYPEBILDE – PPS2 SMØRENIPLER (BAK)

## Tilstand styring og fjæring foran

Kontroller visuelt om komponenter er trukket til på styringen og i fjæringen foran (styrearmer, kontrollarmer og koblinger, parallellstag, kuleledd, skibolter, skiben osv.). Kontakt om nødvendig en autorisert Lynx-forhandler.

## Ski

### Slitasje og tilstand til ski og skinner

Kontroller tilstanden til skiene og skikarbidskinnene. Kontakt en autorisert Lynx-forhandler hvis det er slitasje.

## ⚠ ADVARSEL

Stor slitasje på ski og/eller skinner vil ha negativ innvirkning på kontrollen over snøscooteren.

## Sikringer

### Kontrollere sikringer

Det elektriske systemet er beskyttet med sikringer, og sikringsholderne er plassert i motorrommet.

Kontroller tilstanden til sikringen, og bytt den om nødvendig.

Trekk ut sikringen for å fjerne den fra holderen. Kontroller om glødetråden har smeltet.

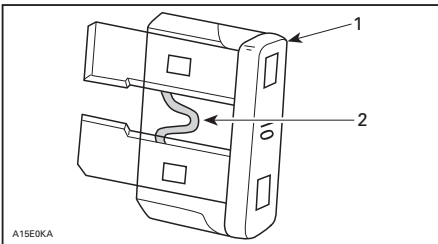

1. Sikring
2. Kontroller om den er smeltet

**⚠ VÆR OPPMERKSOM** Ikke bruk en sikring med høyere ampereverdi da det kan føre til alvorlig skade på de elektriske komponentene og / eller utgjøre en fare for brann.

## ⚠ ADVARSEL

Hvis sikringen har gått, må årsaken til feilen finnes og rettes før motoren startes på nytt. Kontakt en autorisert Lynx-forhandler for vedlikehold.

### Plassering av sikringer

#### *E-TEC med manuell start*

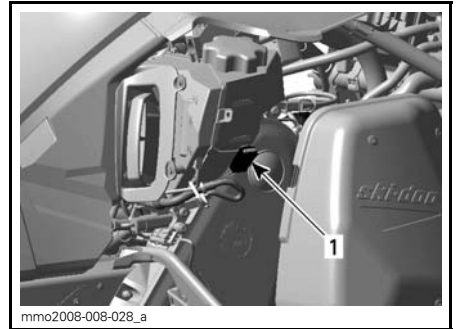

#### TYPEBILDE – HØYRE SIDE AV MOTORROMMET

1. 5 A hovedsikring

#### *E-TEC med elektrisk start*

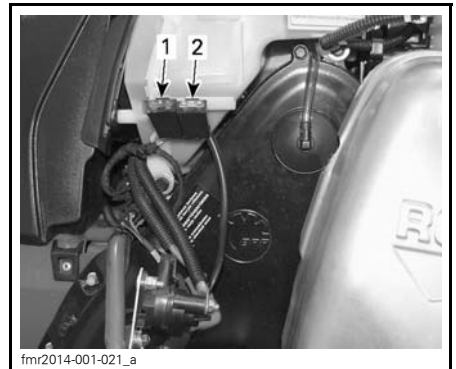

#### HØYRE SIDE AV MOTORROMMET

1. Ladesikring
2. START/REAR-sikring

## 600 ACE

Sikringsboksene (to stykker) er plassert på høyre side, bak sidepanelet.



fmo2014-004-005\_a

1. Sikringsbokser

## 900 ACE



fmo2014-002-029\_a

### TYPEBILDE – HØYRE SIDE AV MOTORROM

1. Sikringsboks

Se omslagsdekalen eller delen *SPESIFIKASJONER* i denne håndboken for identifisering av sikringer.

Sikringen for sender for elektrisk drivstoffnivå er plassert bak luftinntaksdemperen.

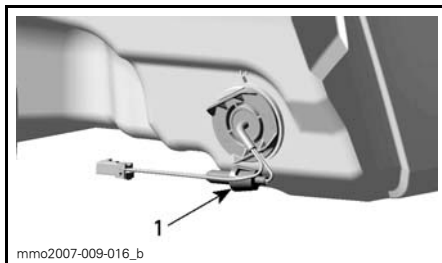

mmo2007-009-016\_b

### BAK LUFTINNTAKSDEMPER

1. Sikringsplassering - 0,25 A sikring

## Lys

Kontroller alltid at lyspærene fungerer etter at de er byttet.

### Bytte lyspære i frontlys

**OBS!** Berør aldri glasset på en halogenpære med fingrene. Det reduserer levetiden. Hvis du har berørt glasset, rengjør du det med isopropylalkohol, som ikke etterlater noen hinne på pæren.

1. Åpne oppbevaringsrommet foran ved å trekke i tappen.

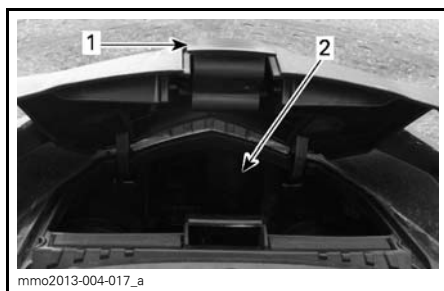

mmo2013-004-017\_a

1. Tapp  
2. Oppbevaringsrom

2. Ta av den aktuelle gummimansjetten.

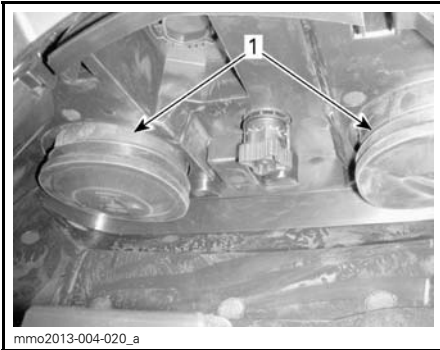

1. Gummimansjetter

**OBS!** Pass på at begge gummimansjettene settes riktig på plass slik at det ikke kommer fuktighet inn i frontlykten. Fuktighet kan føre til kondens inne i frontlykten.

3. Koble fra den elektriske kontakten.

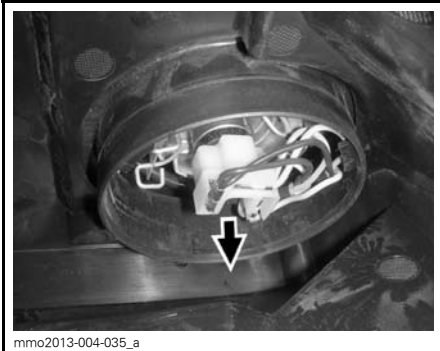

**ELEKTRISK KONTAKT**

**OBS!** Pass på at den elektriske kontakten settes riktig på plass igjen.

4. Trykk og dra begge sider av feste-klipset samtidig for å løsne den fra lyspærestøtten.

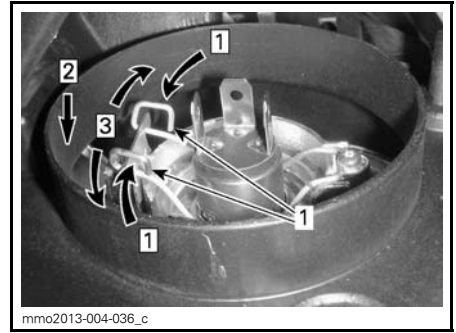

Steg 1: Skyv begge sider  
Steg 2: Trykk ned for å løsne  
Steg 3: Løsne begge sidene

1. Feste-klips

5. Ta ut lyspæren, og sett inn en ny.  
Monter delene riktig på plass igjen.

### Justering av frontlysene

Åpne oppbevaringsrommet foran.

Drei justeringsknappen for justering av frontlysenes høyde.

Drei knoppen med klokken for senke frontlysenes høyde.

Drei knoppen mot klokken for heve frontlysenes høyde.

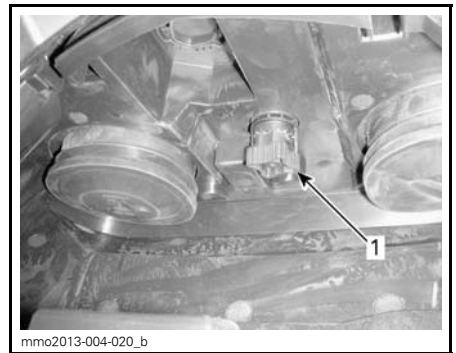

**TYPEBILDE**

1. Justeringsknapp

### Baklyks

Lysdiodene i lysdiodebaklyset kan ikke skiftes. Skift hele baklysinnefatningen ved feil. Fest det nye baklyset med skruene.

---

# STELL AV SNØSCOOTEREN

## Etter kjøring

Fjern snø og is fra den bakre fjæringen, beltet, fjæringen foran, styremekanismen og skiene.

### ADVARSEL

Pass på at nødstoppsnorens hette er tatt av motorstoppbryteren når du skal stå foran snøscooteren eller være nær beltet eller komponenter i opphenget bak.

Dekk alltid over snøscooteren når du forlater den ute over natten eller i lengre perioder. Det vil beskytte den mot frost og snø og i tillegg hindre slitasjer.

## Rengjøring og beskyttelse

Vask snøscooteren med vann blandet med et mildt rengjøringsmiddel. Bruk bare flanelkluter eller tilsvarende.

**OBS!** Det er viktig å bruke flanelkluter eller lignende på vindskjerm og panser for å unngå å riper på overflaten.

Til å fjerne fett, olje og skitt bruker du BRP HEAVY DUTY CLEANER (P/N 293 110 001).

**OBS!** Ikke bruk Heavy Duty Cleaner på dekal og vinyl.

Til å fjerne smuss som sitter godt på vinyl- og plastoverflater, bruker du XPS UNIVERSALRENGJØRINGSMIDDEL (P/N 219 701 709).

Til å fjerne striper på vindskjermen eller panseret bruker du SCRATCH REM-OVER KIT (P/N 861 774 800).

**OBS!** Rengjør aldri plastdeler eller panseret med sterkt rengjøringsmiddel, avfettingsmiddel, tynner, acetone, produkter som inneholder klor eller lignende.

Voks lakkerte deler av snøscooteren for å gi bedre beskyttelse.

**OBS!** Bruk voks bare på glatte overflater.



# LAGRING

Om sommeren eller når snøscooteren ikke skal brukes i løpet av tre måneder eller mer, må den lagres på riktig måte.

LAGRING	
SNØSCOOTER	Rengjør snøscooteren
MOTOR	2-takts modeller: Smør motoren. Se instruksjoner i brukerhåndboken.
	Blokker eksospotte med kluter
	Tilsett drivstoffstabilisator i drivstoffet i henhold til produktprodusentens anbefalinger.
	Kjør motoren etter at produktet er tilsatt drivstoffet
DRIVSYSTEM OG BREMS	Smør dreiepunktet på bremsehåndtaket
	Løft opp bakenden av snøscooteren til beltet kommer klar av bakken. Ikke reduser beltestrammingen
FJÆRING	Inspiser og smør fjæring bak
	Smør fjæring foran og bak
ELEKTRISK SYSTEM	Lad batteriet hver måned for å holde det fulladet under lagring

## Lagring (E-TEC)

### *E-TEC-motorer*

Om sommeren eller når snøscooteren ikke skal brukes i løpet av en måneds tid eller mer, må den lagres på riktig måte.

Kontakt en autorisert LYNX-forhandler for klargjøring av snøscooteren.

## Motorkjølesystemet

### *E-TEC-motorer*

Frostvæske bør skiftes hvert 5. år eller hver 6.000 km for å forhindre at frostvæsken forringes.

Utskifting av frostvæske og kontroll av egenvekten må utføres av en autorisert LYNX-forhandler.

**⚠ VÆR OPPMERKSOM** Feil blandingsforhold i væsken kan føre til at væsken i kjølesystemet fryser hvis snøscooteren lagres i et område der temperaturen kommer under frysepunktet. Det kan føre til omfattende skader på motoren. Hvis frostvæsken ikke skiftes før lagring, kan eventuell reduksjon av effekten føre til dårligere kjøling når motoren skal brukes.

**⚠ VÆR OPPMERKSOM** Ikke kjør motoren under lagringsperioden.

## Motorlagringsmodus (E-TEC)

Som andre motorer må E-TEC smøres skikkelig ved lagring for å beskytte indre deler. E-TEC-systemet har en innebygd smørefunksjon for lagring av motor (klargjøring for sommer) som kan startes av føreren.

Gjør følgende for å starte prosedyren:

1. Plasser snøscooteren i et godt ventilert område.
2. Start motoren, og la den gå på tomgangshastighet til den når normal driftstemperatur (følg med kjølevæsketemperaturen på displayet, eller kontroller om varmeveksleren bak blir varm).
3. Trykk på SETT-knappen (S) for å velge kilometertellermodus.

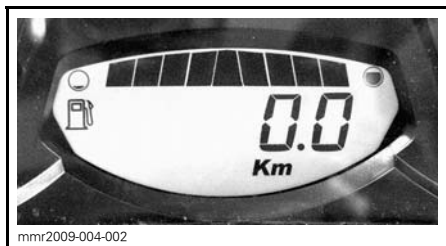

**OBS!:** Lagringsmodusen fungerer ikke i andre modi (trip A, trip B og hr trip).

4. Trykk raskt flere ganger på bryteren for fjernlys/nærlys, og **samtidig som du gjør det**, trykker du på og holder **SETT-knappen** til **TRYKK PÅ "S"** vises på displayet.

**OBS!:** Det er viktig for denne prosedyren at du trykker flere ganger på bryteren for nærlys/fjernlys (HI/LOW) **før** du holder SETT-knappen nede.



5. Slipp alle knappene når måleren viser **TRYKK PÅ "S"**.
6. Trykk og hold SETT-knappen (S) på nytt i 2 – 3 sekunder.

**OBS!:** Måleren viser **OLJE** når lagringsprosedyren startes.

7. Når måleren viser **OLJE**, slipper du knappen og venter til smørefunksjonen avsluttes.

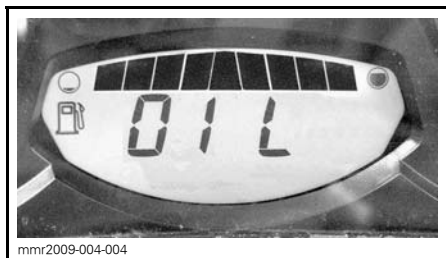

---

Ikke rør noe annet mens smøresyklusen for motoren pågår.

Motorsmørefunksjonen tar omtrent 1 minutt. I løpet av denne tiden øker motorens turtall (RPM) litt til omtrent 1.600 RPM, og oljepumpen vil "oljespyle" motoren.

Når motorsmøringsprosedyren er fullført, slår ECM av motoren.

Ta av nødstoppsnoren.

**OBS!** Ikke start motoren i løpet av lagringsperioden.

# KLARGJØRING FØR SESONGSTART

KLARGJØRING FØR SESONGSTART (2-TAKT)	
MOTOR	Inspiser gummifester for motor
	Kontroller eksossystemets tilstand og se etter lekkasjer
	Trekk til skruene eller mutrene på eksosmanifolden med angitt tiltrekkingmoment
	Inspiser kjølesystem, slanger og klemmer og se etter lekkasjer
	Kontroller kjølevæskens tetthet
	Inspiser veivakselens PTO-tetning
BENSINSYSTEM	Inspiser drivstoffør og tilkoblinger
	Inspiser gassvaier
DRIVSYSTEM OG BREMSESYSTEM	Inspiser variatorreim (juster reimstramming hver gang reimen skiftes)
	Rengjør og inspiser visuelt motorvariator
	Rengjør og inspiser visuelt sekundærvariator
	Inspiser, juster og linjer inn belte
	Juster kjeden (Ikke modeller utstyrt med girkasse)
	Bytt kjedekasse/gir olje
	Kontroller bremsevæskeniå
Inspiser bremseslange, -klosser og -skive	
STYRESYSTEM	Inspiser styremekanisme
	Inspiser ski og styreskinner
FJÆRINGSYSTEM	Inspiser fjæring foran
	Inspiser fjæring bak (inkludert stoppreimer og glidesko)
ELEKTRISK SYSTEM	Inspiser tennplugger (Alle bortsett fra E-TEC)
	Lad batteriet (hvis den er utstyrt med dette)
	Juster frontlysene

KLARGJØRING FØR SESONGSTART (4-TAKT)	
MOTOR	Inspiser visuelt motorpakninger og -tetninger og se etter lekkasjer
	Kontroller eksossystemets tilstand og se etter lekkasjer
	Skift motorolje og oljefilter
	Kontroller kjølevæskens tetthet
BENSINSYSTEM	Inspiser drivstoffrør og tilkoblinger
	Rengjør og inspiser gasspjeldhus
DRIVSYSTEM OG BREMSESYSTEM	Inspiser variatorreim (juster reimstramming hver gang reimen skiftes)
	Rengjør og inspiser visuelt motorvariator
	Rengjør og inspiser visuelt sekundærvariator
	Inspiser, juster og linjer inn belte
	Juster kjeden (Ikke modeller utstyrt med girkasse)
	Bytt kjedekasse/gir olje
	Kontroller bremsevæsknivå
Inspiser bremseslange, -klosser og -skive	
STYRESYSTEM	Inspiser styremekanisme
	Inspiser ski og styreskinner
FJÆRINGSYSTEM	Inspiser fjæring foran
	Kontroller boggi og stoppreim
ELEKTRISK SYSTEM	Lad batteriet (hvis den er utstyrt med dette)
	Juster frontlysene



# ***TEKNISKE INFORMASJON***

# IDENTIFIKASJON AV SNØSCOOTEREN

## Dekal med beskrivelse av snøscooteren

Dekalen med beskrivelse av snøscooteren befinner seg på høyre side av tunnelen.



### TYPEBILDE

1. Merke med scooterdetaljer

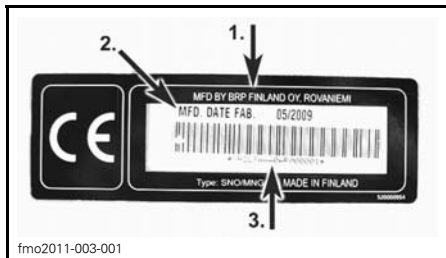

### MERKE MED SCOOTERDETALJER

1. Produsentnavn
2. Produksjonsdato
3. Snøscooterens identifikasjonsnummer (VIN)

## Identifikasjonsnumre (serienumre)

Snøscooterens hovedkomponenter (motor og ramme) identifiseres via ulike identifikasjonsnumre. Det kan noen ganger være nødvendig å finne disse numrene for garantiformål eller for å spore snøscooteren i tilfelle den blir borte. Den autoriserte Lynx-forhandleren vil be om disse numrene hvis du fremsetter krav om garanti. Vi anbefaler på det sterkeste at du noterer deg alle identifikasjonsnumre på snøscooteren og gir dem til forsikringsselskapet ditt.

## Kjøretøyets identifikasjonsnummer (VIN)

VIN er skrevet på dekalen med beskrivelse av snøscooteren. Se ovenfor. Det er også gravert inn i tunnelen i nærheten av dekalen med beskrivelse av snøscooteren.

Modellnummer og modellår er en del av informasjonen i identifikasjonsnummeret (VIN). Se illustrasjonen.

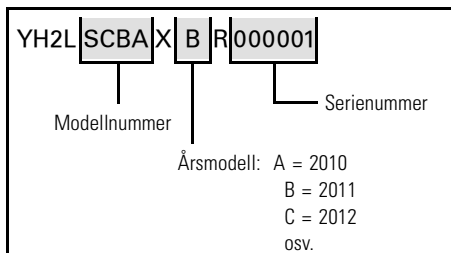

## Motorens identifikasjonsnummer

Se illustrasjonen nedenfor for å finne plasseringen av motorens identifikasjonsnummer på den aktuelle motoren.

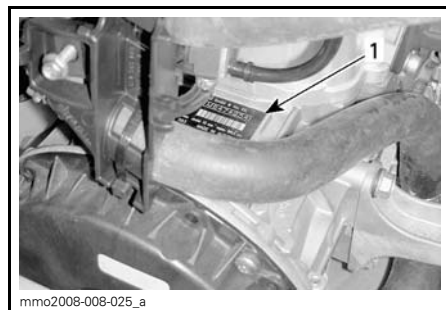

### 600 HO E-TEC®-MOTOR – HØYRE SIDE AV MOTORROMMET

1. Motorens serienummer



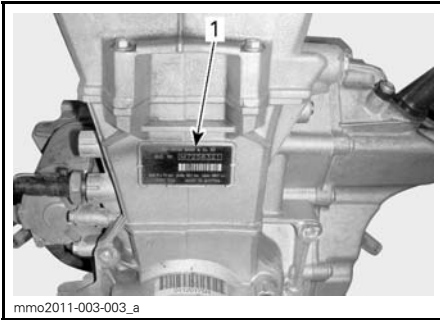

**600 ACE-MOTOR**

1. Motorens identifikasjonsnummer

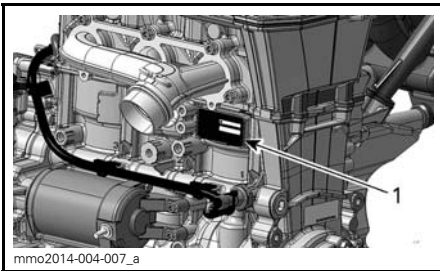

**900 ACE-MOTOR**

1. Motorens identifikasjonsnummer

---

## EC-SAMSVARERKLÆRING

EC-samsvarserklæringen vises ikke i denne versjonen av brukerhåndboken.

Se den trykte versjonen som ble levert sammen med kjøretøyet.

Vibrasjoner i setet (EN 1032, ISO 5008) er mindre enn  $0,5 \text{ m/s}^2$ .

Vibrasjoner i styret (EN 1032, ISO 5008) er mindre enn  $2,5 \text{ m/s}^2$ .

# SPESIFIKASJONER

MODELL		600 ACE
<b>MOTOR</b>		
Motortype		Rotax 602, væskekjølt, 4-takts, D.O.H.C., tørroppstilt
Sylindere		2
Slagvolum		600 cm <sup>3</sup>
Sylinderdiameter		74 mm
Slaglengde		69,7 mm
Maksimalt antall hk ved turtall		7250 o/min
Eksossystem		Dobbelt rør foran, skjermlydpotte
Motorolje		XPS 4-TAKTS SYNTETISK OLJE (HELÅRS) (P/N 619 590 114) eller SAE 0W40 API SM syntetisk olje
Motoroljekapasitet		Oljeskift, 2,1 L
Motorkjølevæske		Etylenglykol/vann-blanding (50 % frostvæske, 50 % destillert vann). Bruk BRP forhåndsblandet kjølevæske eller kjølevæske spesielt beregnet for aluminiumsmotorer.
<b>DRIVSTOFFSYSTEM</b>		
Drivstoffinnsprøytings-system		Flerports EFI, 46 mm gasspjeldhus
Anbefalt drivstoff		Vanlig blyfri bensin (drivstoff som inneholder MAKSIMALT 10 % etanol)
Minimum oktall	RON	95 E10 (drivstoff som kan inneholde opptil MAKS. 10 % etanol)
Kapasitet drivstofftank		34 L
<b>ELEKTRISK ANLEGG</b>		
Belysningssystem, utgang		420 W ved 6 000 o/min
Frontlyspære nærlys/fjernlys (HI/LOW)	Tennplugg	2 x 60/55 W (H-4)
Lyspære baklys		2 x P 21/5 W
Tennplugg	Type	NGK MR8BI-8
	Elektrodeavstand	0,8 mm

MODELL		600 ACE
ELEKTRISK SYSTEM (fortsett)		
Sikringer og releer	F1: Hovedsikring	30 A
	F2: Startknapp, releer, klokke	5 A
	F3: Drivstoffpumpe, startersolenoid	10 A
	F4: Vifte	15 A
	F5: Tennspoler, drivstoffinjektorer	10 A
	F6: ECM, måler	10 A
	F7: Tilbehør, varmeelementer	15 A
	F8: Hovedlys, baklys, bremselys	20 A
	R1: Sikring 3, 5, 6	F6: ECM, måler
	R2: Sikring 8	-
R3: Sikring 7	F5: Tennspoler, drivstoffinjektorer	
DRIVSYSTEM		
Type drivreimskive		eDrive II LC
Type dreven reimskive		QRS (kort aksel)
Innkobling		2.200 RPM
Kjedekasseolje	Type	XPS SYNTETISK KJEDEKASSEOLJE (P/N 619 590 098)
	Kapasitet	500 ml
Delenummer drivreim	Adventure LX 49 Ranger	417 300 127 <sup>(1)</sup>
Antall tenner lite kjedehjul	Adventure LX 49 Ranger	21R
Antall tenner stort kjedehjul	Adventure LX 49 Ranger	51
Antall tenner drivkjedehjul	Adventure LX	8 / 16
	49 Ranger	7

MODELL		600 ACE	
<b>DRIVSYSTEM (fortsatt)</b>			
Nominell bredde belte	Adventure LX	38 cm	
	49 Ranger	40,6 cm	
Nominell lengde belte	Adventure LX	348,7 cm	
	49 Ranger	414,1 cm	
Høyde sporprofil	49 Ranger	39 mm	
	Adventure LX	34 mm	
Beltestramming	Nedbøying	49 Ranger	40 mm - 50 mm
		Adventure LX	35 mm - 45 mm
	Med kraft uten kraft		0 kg
	Nedbøying	49 Ranger	60 mm - 70 mm
		Adventure LX	50 mm - 60 mm
	Kraft <sup>(1)</sup>		7,3 kg
Beltejustering		Lik avstand mellom kantene på belteførerene og glideskoene	
<b>BREMSESYSTEM</b>			
Type bremsesystem		Hydraulisk, REX™-bremser	
Bremsvæske		DOT 4	
<b>FJÆRING</b>			
Fjæring foran	Adventure LX	A-LFS+	
	49 Ranger	A-LFS	
Støtdemper foran	Adventure LX	HPG 25	
	49 Ranger	HPG 36	
Maks. utslag fjæring foran	Adventure LX	242 mm	
	49 Ranger	190 mm	
Fjæring bak	Adventure LX	PPS <sup>2</sup> -3.500	
	49 Ranger	PPS <sup>2</sup> -4.100-DS-A	
Midtre støtdemper	Adventure LX	HPG 25	
	49 Ranger	HPG 36	

MODELL		600 ACE
<b>FJÆRING (forts.)</b>		
Støtdemper bak	Adventure LX	HPG 25
	49 Ranger	HPG 36
Maks. utslag fjæring bak	Adventure LX 49 Ranger	390 mm
<b>VEKT OG MÅL</b>		
Tørrvekt	Adventure LX	241 kg
	49 Ranger 49 Ranger touringsett	259 kg+269 kg
Total lengde	Adventure LX	295 cm
	49 Ranger	345 cm
Total bredde	Adventure LX	123 cm
	49 Ranger	113,5 cm+118,5 cm
	49 Ranger touringsett	
Total høyde	Adventure LX	145,5 cm
	49 Ranger	147 cm
Sporvidde (ski)	Adventure LX	1.080 mm
	49 Ranger 49 Ranger touringsett	921 mm ± 21 mm+996 mm ± 21 mm
<p><sup>(1)</sup> Drivreimhøyden må justeres hver gang det monteres en ny drivreim. Kontroller delenummeret til drivreimen hos en autorisert LYNX-forhandler.</p>		

## 600 HO E-TEC-modeller

MODELL	600 HO E-TEC
<b>MOTOR</b>	
Motorstype	Rotax 593, væskekjølt m/bladventil, 3D-R.A.V.E.
Sylindere	2
Slagvolum	594,4 cm <sup>3</sup>
Sylinderdiameter	72 mm
Slaglengde	73 mm
Maksimalt turtall	8.100 ± 100 RPM
Drivstoffinnsprøytingssystem	E-TEC direkte innsprøyting
Eksossystem	Enkelt avstemt rør, skjermlydpotte
Motorolje	Se under <i>ANBEFALT OLJE</i> <sup>(1)</sup>
Kapasitet motoroljetank	3,7 L
Kjølevæske	Bruk BRP FERDIGBLANDET KJØLEVÆSKE (P/N 619 590 183) eller en kjølevæske spesielt beregnet for aluminiumsmotorer
Anbefalt drivstoff	Høyoktan blyfri bensin (drivstoff som kan inneholde opptil MAKS. 10 % etanol)
Minimum oktantall. Se <i>DRIVSTOFFKRAV</i>	Vanlig blyfri bensin
	95 E (RON) E10
Kapasitet drivstofftank	34 L
<b>DRIVSYSTEM</b>	
Type drivreimskive	TRA III
Type dreven reimskive	QRS 3 mm
Innkobling	3.400 ± 100 RPM
Delenummer drivreim	417 300 383 <sup>(3)</sup>
Kjedekasseolje	XPS SYNTETISK KJEDEKASSEOLJE (P/N 413 803 300)
Antall tenner lite kjedehjul	19
Antall tenner stort kjedehjul	49
Antall tenner drivkjedehjul	8

MODELL		600 HO E-TEC
<b>DRIVSYSTEM (fortsatt)</b>		
Nominell bredde belte		40,6 cm
Nominell lengde belte		414,1 cm
Høyde sporprofil		59 mm
Beltestramming	Nedbøying	40 mm - 50 mm
	Kraft <sup>(2)</sup>	0 kg
Beltestramming	Nedbøying	60 mm - 70 mm
	Kraft <sup>(2)</sup>	7,3 kg
Beltejustering		Lik avstand mellom kantene på belteføerne og glideskoene
<b>BREMSESYSTEM</b>		
Type bremsesystem		Hydraulisk, RE-X-bremser
Bremsevæske		DOT 4
<b>FJÆRING</b>		
Fjæring foran		A- LFS
Støtdemper foran		HPG 36
Maks. utslag fjæring foran		190 mm
Fjæring bak		PPS <sup>2</sup> -4100-DS-A
Midtre støtdemper		HPG 36
Støtdemper bak		HPG 36
Maks. utslag fjæring bak		390 mm
<b>ELEKTRISK ANLEGG</b>		
Belysningssystem, utgang		12 V / 55 V / 1.200 W
Frontlyspære nærlys/fjernlys (HI/LOW)		2 x 60/55 W (H-4)
Lyspære baklys		Led
Tennplugg	Type	NGK PZFR6F <sup>(3)</sup>
	Elektrodeavstand	Ikke justerbar (0,8 +0/-0,1mm) 0,75 mm ± 0.05 mm (ikke justerbar)
Sikring		Se <i>SIKRINGER</i> under <i>VEDLIKEHOLD</i>



MODELL		600 HO E-TEC
<b>MÅL OG VEKT</b>		
Total lengde		345 cm
Total bredde	49 Ranger 49 Ranger touringsett	113,5 cm+118,5 cm
Total høyde		147 cm
Tørrvekt	49 Ranger 49 Ranger touringsett	257 kg+267 kg
Sporvidde (ski)	49 Ranger 49 Ranger touringsett	921 mm ± 21 mm+996 mm ± 21 mm
Skibredde		188 mm

- (1) Se under *INNSPRØYTINGSOLJE* hvis du vil ha mer detaljerte informasjon.
- (2) Mål avstand mellom glidesko og bunn av innvendig belte når det utøves et trykk nedover på beltet.
- (3) **OBS!** Ikke forsøk å justere åpningen på denne tennpluggen.

## 900 ACE-modell

MODELL		49 RANGER 900 ACE
<b>MOTOR</b>		
Motorstype	Rotax 903, væskekjølt, 4-takts, D.O.H.C., tørroppstilt	
Sylindere	3	
Slagvolum	899 cm <sup>3</sup>	
Sylinderdiameter	74 mm	
Slaglengde	69,7 mm	
Maksimalt antall hk ved turtall	7250 o/min	
Eksossystem	Enkelt rør foran, skjermlydpotte	
Motorolje	XPS 4-TAKTS SYNTETISK OLJE (HELÅRS) (P/N 619 590 114)	
Motoroljekapasitet	Oljeskift, 3,3 L	
Motorkjølevæske	Etylenglykol/vann-blanding (50 % frostvæske, 50 % destillert vann). Bruk BRP forhåndsblandet kjølevæske eller kjølevæske spesielt beregnet for aluminiumsmotorer.	
<b>DRIVSTOFFSYSTEM</b>		
Drivstoffinnsprøytings-system	Flerports EFI, 46 mm gasspjeldhus	
Anbefalt drivstoff	Vanlig blyfri bensin (drivstoff som inneholder MAKSIMALT 10 % etanol)	
Minimum oktantal. Se <i>DRIVSTOFFKRAV</i>	95 RON (drivstoff som kan inneholde opptil MAKS. 10 % etanol)	
Kapasitet drivstofftank	34 L	
<b>ELEKTRISK ANLEGG</b>		
Belysningssystem, utgang	420 W ved 6 000 o/min	
Frontlyspære nærlys/fjernlys (HI/LOW)	Tennplugg	2 x 60/55 W (H-4)
Lyspære baklys	2,6 W / 139 m W LED	
Tennplugg	Type	NGK MR8BI-8
	Elektrodeavstand	0,8 mm

MODELL		49 RANGER 900 ACE
ELEKTRISK SYSTEM (fortsett)		
Sikringer og releer	FA: Hovedsikring	40 A
	F1: Tenningscoiler, drivstoffinjektorer, drivstoffpumpe, startersolenoid	10 A
	F2: Tilbehør	20 A
	F3: Elektromekanisk revers	20 A
	F4: Startklokke, kjølevifte	15 A
	F5: Hovedlys, baklys, bremselys	20 A
	F6: ECM, måler, CAPS	10 A
	R1: Hovedrele	Sikringer F1, F3 og F6
	R2: Lysrele	Sikring F5
R3: Tilbehørsrele	Sikring F2	
DRIVSYSTEM		
Type drivreimskive		eDrive II
Type dreven reimskive		QRS (kort aksel)
Innkobling		2.200 RPM
Kjedekasseolje	Type	XPS SYNTETISK KJEDEKASSEOLJE (P/N 619 590 098)
	Kapasitet	500 ml
Delenummer drivreim		417 300 383 <sup>(1)</sup>
Antall tenner lite kjedehjul		24R
Antall tenner stort kjedehjul		51
Antall tenner drivkjedehjul		8
Nominell bredde belte		40,6 cm
Nominell lengde belte		414,1 cm
Høyde sporprofil		39 mm
Beltestramming	Nedbøying	40 mm - 50 mm
	Med kraft uten kraft	0 kg
	Nedbøying	60 mm - 70 mm
	Kraft <sup>(1)</sup>	7,3 kg
Beltejustering		Lik avstand mellom kantene på belteførerne og glideskoene

<b>MODELL</b>	<b>49 RANGER 900 ACE</b>
<b>BREMSESYSTEM</b>	
Type bremsesystem	Brembo med flettede bremseslanger i rustfritt stål
Bremsevæske	DOT 4
<b>FJÆRING</b>	
Fjæring foran	A-LFS
Støtdemper foran	HPG 36
Maks. utslag fjæring foran	210 mm
Fjæring bak	PPS <sup>2</sup> -4100-DS-A
Midtre støtdemper	HPG 36
Støtdemper bak	HPG 36
Maks. utslag fjæring bak	390 mm
<b>VEKT OG MÅL</b>	
Tørrvekt	277 kg
Total lengde	345 cm
Total bredde	118,5 cm
Total høyde	147 cm
Sporvidde (ski)	996 mm ± 21 mm
<sup>(1)</sup> Drivreimhøyden må justeres hver gang det monteres en ny drivreim. Kontroller delenummeret til drivreimen hos en autorisert LYNX-forhandler.	

# ***FEILSØKING***

---

# RETNINGSLINJER FOR FEILSØKING (E-TEC OG ACE)

---

## ELEKTRISK STARTER VIRKER IKKE

1. Motornødstoppbryteren er i AV-stilling eller nødstoppsnorens hette er ikke satt på motorens nødstoppbryter.
  - Sett motornødstoppbryteren i stilling PÅ, og sett på nødstoppsnorens hette (på motorens nødstoppbryter).
2. Gass brukt ved forsøk på start av motor.
  - Slipp opp gassen under starting.

---

## MOTOREN DREIES RUNDT, MEN STARTER IKKE

1. Motoren får ikke drivstoff.
  - Sjekk drivstofftanknivå, etterfyll drivstoff ved behov.
2. Systemspenning for lav.
  - Kontakt en autorisert Lynx-forhandler.

---

## MOTORENS TURTALL NÅR IKKE CLUTCHINNKOBLINGSPUNKTET

1. D.E.S.S. leste ikke av D.E.S.S.-koden i nødstoppsnorens hette. D.E.S.S.-varsellampen blinker (sakte korte støt/gjentatte).
  - Sett nødstoppsnorens hette på plass.
2. D.E.S.S. har lest en annen kode enn den som er programmert. D.E.S.S.-varsellampen blinker (raske korte støt/gjentatte).
  - Sett inn en nødstoppsnor-hette som denne snøscooteren er programmert til.
3. ECM gjenkjenner ikke D.E.S.S.-nøkkelen (ACE).
  - Kontakt en autorisert Lynx-forhandler.

---

## MOTOREN MANGLER AKSELERASJON ELLER KRAFT

1. Opplæringsnøkkel er brukt (ACE).
  - Bruk en normal nøkkel.
2. Sportsmodus er ikke aktivert (ACE).
  - Se *AKTIVERE SPORTSMODUS i DRIFTSMODUSER*.
3. Motoroppvarming pågår.
  - Kjør snøscooteren med lav hastighet noen minutter.
4. Motorens innkjøringsperiode er ikke fullført.
  - Fullfør innkjøringsperioden.
5. Feilaktig drivreimskivejustering (E-TEC).
  - Juster drivreimskiven; se *VEDLIKEHOLDSPROSEDYRER*.
6. Drev og drevne remskiver krever vedlikehold.
  - Kontakt en autorisert Lynx-forhandler.
7. Motoren overopphetes.
  - Kontroller kjølevæskenivået, se *VEDLIKEHOLDSPROSEDYRER*.
  - Kontroller renhold på varmevekslerne. Rengjør om nødvendig.

---

**MOTOREN MANGLER AKSELERASJON ELLER KRAFT (forts.)**

---

**8. Drivreimen slitt ned og for tynn.**

- Hvis drivreimen har mistet mer enn 3 mm av den opprinnelige bredden, vil dette påvirke snøscooterens ytelse.

**Skift ut drivreimen.**

- Bytt ut drivreimen.

**9. Feilaktig beltejustering.**

- Se VEDLIKEHOLD, og/eller kontakt en autorisert Lynx-forhandler for riktig justering og stramming.

**10.R.A.V.E.-ventilproblem.**

- Kontakt en autorisert Lynx-forhandler, et autorisert verksted eller en annen kompetent person som kan utføre vedlikehold, reparasjoner eller utskiftinger.

**11.For lavt drivstofftrykk.**

- Kontakt en autorisert Lynx-forhandler, et autorisert verksted eller en annen kompetent person som kan utføre vedlikehold, reparasjoner eller utskiftinger.

---

**TILBAKETENNING I MOTOR**

---

**1. Motoren går for varm.**

- Se punkt 5 under MOTOREN MANGLER KRAFT.

**2. Tenningsinnstillingen er feil, eller det er feil i tenningsystemet.**

- Kontakt en autorisert Lynx-forhandler, et autorisert verksted eller en annen kompetent person som kan utføre vedlikehold, reparasjoner eller utskiftinger.

**3. Lekkasje i eksossystem.**

- Kontakt en autorisert Lynx-forhandler, et autorisert verksted eller en annen kompetent person som kan utføre vedlikehold, reparasjoner eller utskiftinger.

**4. For lavt drivstofftrykk.**

- Kontakt en autorisert Lynx-forhandler, et autorisert verksted eller en annen kompetent person som kan utføre vedlikehold, reparasjoner eller utskiftinger.

---

**MOTOREN FEILTENNER**

---

**1. Vann i drivstoffet.**

- Drener drivstoffsystemet, og fyll på nytt drivstoff.

**2. RAVE-ventiler fungerer ikke som de skal.**

- Få RAVE-ventilsystemet kontrollert. Kontakt en autorisert Lynx-forhandler, et autorisert verksted eller en annen kompetent person som kan utføre vedlikehold, reparasjoner eller utskiftinger.

INGEN RESPONS VED BRUK AV GASSHÅNDTAK. MELDING SOM VISES: PRESS START TO GO (TRYKK PÅ START FOR Å KJØRE)

---

**1. Motorstyringssystemet har oppdaget et sensorproblem.**

- Trykk på knappen for start / elektronisk revers og hold den inne for å flytte snøscooteren. Kontakt en autorisert Lynx-forhandler, et autorisert verksted eller en annen kompetent person som kan utføre vedlikehold, reparasjoner eller utskiftinger.

**OPPVARMEDE HÅNDTAK / TOMMELFINGERVARMERE FUNGERER IKKE.**

---

**1. Motorturtallet er for lavt.**

- Påse at motorturtallet er over 2.000 RPM (ACE).

**MOTOREN HAR STOPPET**

---

**1. Motoren stoppet etter å ha gått på tomgang lenge.**

- Ikke la motoren gå for lenge på tomgang. Se **OPPVARMING AV SNØSCOOTEREN** i **INSTRUKSJONER FOR BRUK**.



# OVERVÅKINGSSYSTEM

## Kontrolllamper, meldinger og lydsignalkoder

Målerkontrollamper vil informere deg om uregelmessigheter som skjer, eller informere deg om en bestemt tilstand.



TYPEBILDE – KONTROLLAMPER

Kontrollampene kan blinke alene eller i kombinasjon med en annen lampe.

Displayet på den analoge/digitale flerfunksjonsmåleren brukes som supplement til kontrollampene for å gi deg en kort beskrivelse hvis noe unormalt skjer eller for å informere deg om en bestemt tilstand.

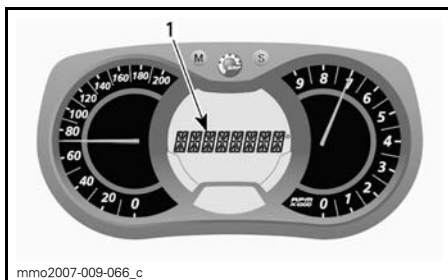

1. Meldingsdisplay



Meldinger vises sammen med en lydsignalkode og kontrollampe(r).

Lydsignalkoder avgis for å gjøre deg oppmerksom.

Se detaljer i tabellen nedenfor.

**OBS!:** Enkelte av de oppførte kontrollampene gjelder ikke for alle modeller. Meldingsdisplayet er tilgjengelig bare på den analoge/digitale flerfunksjonsmåleren.

KONTROLLAMPE(R) PÅ	LYDSIGNAL	MELDINGSDISPLAY	BESKRIVELSE
	4 korte lydsignaler hvert 5. minutt	LAVT OLJENIVÅ	E-TEC: Lavt nivå for innsprøytingsolje. Stopp snøscooteren på en sikker plass, og etterfyll beholderen med innsprøytingsolje. ACE: Lavt motoroljetrykk. Stopp snøscooteren på en sikker plass, og kontroller deretter oljenivået. Fyll på til riktig nivå. Hvis oljenivået var riktig, slutter du å bruke snøscooteren og kontakter en autorisert Lynx-forhandler.
	4 korte lydsignaler hvert 30. sekund	OVEROPPHETET MOTOR	Motoren er overopphetet. Reduser snøscooterens hastighet, og kjør den i løs snø eller stopp motoren umiddelbart for å la motoren avkjøles. Kontroller kjølevæsknivået. Se <i>VEDLIKEHOLD</i> . Hvis kjølevæsknivået er riktig og overoppheting fortsetter, kontakter du en autorisert Lynx-forhandler. Ikke kjør motoren hvis tilstanden fortsetter.
		EKSOSPOTTE	Reduser hastigheten, eller stopp motoren. La motoren avkjøles, og start på nytt. Hvis overopphetingen vedvarer, kontakter du en autorisert Lynx-forhandler. Ikke kjør motoren hvis tilstanden fortsetter.
	Korte lydsignaler som gjentas raskt	OVEROPPHETET MOTOR	Kritisk overoppheting. Stopp motoren umiddelbart, og la den avkjøles. Kontroller kjølevæsknivået. Se <i>VEDLIKEHOLD</i> . Hvis kjølevæsknivået er riktig og overoppheting fortsetter, kontakter du en autorisert Lynx-forhandler. Ikke kjør motoren hvis tilstanden fortsetter.
		OVEROPPHETET EKSOSPOTTE	E-TEC: Kritisk overoppheting. Stopp motoren umiddelbart, og la den avkjøles. Hvis overopphetingen vedvarer, kontakter du en autorisert Lynx-forhandler. Ikke kjør motoren hvis tilstanden fortsetter. Ikke kjør motoren hvis tilstanden fortsetter.
		OVEROPPHETET ECM	
	4 korte lydsignaler hvert 5. minutt.	LAV BATT	Angir en tilstand med lav eller høy batterispenning. Kontakt en autorisert Lynx-forhandler så raskt som mulig.
		HØY BATT	

KONTROLLAMPE(R) PÅ	LYDSIGNAL	MELDINGSDISPLAY	BESKRIVELSE
	4 korte lydsignaler	MOTORFEIL	Motorfeil, kontakt en autorisert Lynx-forhandler så raskt som mulig.
	—		Vises når bremsen brukes i mer enn 15 sekunder mens gasshåndtaket presses inn og snøscooteren beveger seg med mer enn 5 km/h.
—	4 korte lydsignaler hvert 5. minutt.	MOTORBANK	E-TEC: Tenningsbanking (turtallet begrenses når denne tilstanden oppstår). <ul style="list-style-type: none"> <li>– Påse at anbefalt drivstoff benyttes.</li> <li>– Sjekk drivstoffkvaliteten, skift ut om nødvendig.</li> <li>– Hvis feilen vedvarer, kontakt en autorisert Lynx-forhandler, et autorisert verksted eller en annen kompetent person.</li> </ul>
—	4 korte lydsignaler hvert 5. minutt.	TURTALLSGRENSE	Motorens turtall er begrenset for å beskytte motoren når bestemte feil oppstår.
—	—	HØYT TURTALL	På E-TEC-motorer, angir at maksimalt turtall er nådd. Kontroller kalibrering av clutchen.
—	Korte lydsignaler som gjentas raskt	AVSTENGING	Avstengingsprosedyre er i gang på grunn av overopphetingsproblem i motor eller problem med drivstoffpumpen. Ta av nødstoppsnoren hette fra motorstoppbryteren, og kontakt en autorisert Lynx-forhandler.
—	—	KOMMUNIKASJON	Kommunikasjonsproblem mellom ECM og måler. Stopp motoren, ta av nødstoppsnoren hette. Vent noen minutter, og start deretter motoren. Hvis problemet vedvarer, kontakter du en autorisert Lynx-forhandler.

KONTROLLAMP(ER) PÅ	LYDSIGNAL	MELDINGSDISPLAY	BESKRIVELSE
<b>D.E.S.S.</b>	2 korte lydsignaler	—	Nøkkel i orden, snøscooter klar til bruk.
	To korte lydsignaler, gjenntas sakte	KONTROLLER NØKKELE	Kan ikke lese nøkkelen (dårlig kontakt). Kontroller at nøkkelen ren og riktig festet til bryteren.
	Korte lydsignaler som gjenntas raskt	FEIL NØKKELE	Ukjent nøkkel eller nøkkelen er ikke programmert. Bruk den riktige nøkkelen til snøscooteren, eller få nøkkelen programmert på nytt.
—	—	 (blinker)	Problem med sender for drivstoffnivå.
—	—	GASS PÅ	ACE: Gasshåndtak brukt ved forsøk på start av motor (motoren dreies rundt, men vil ikke starte). Slipp opp gasshåndtaket mens du starter motoren.
—	—	RÅ MOTOR	ACE: Gass fullt åpne ved forsøk på start av motor (motoren dreies rundt, men vil ikke starte). Slipp opp gassen mens du starter motoren.

## Feilkoder

### *Bare analogt/digitalt flerfunksjonsdisplay*

For å lese en aktiv feilkode trykker du på og holder MODE-knappen (M) samtidig som du trykker flere ganger på bryteren for nærlys/fjernlys (HI/LOW).

Hvis det er registrert to eller flere koder, bruker du SETT-knappen (S) eller MODUS-knappen (M) til å rulle.

Trykk på og hold MODUS-knappen (M) for å avslutte feilkodemodus.

Kontakt en autorisert Lynx-forhandler for betydning av koder.

# ***GARANTI***

---

# **BRP FINLAND OYS INTERNASJONALE BEGRENSEDE GARANTI: 2016 LYNX® SNØSCOOTERE**

## **1) DEN BEGRENSEDE GARANTIENS OMFANG**

BRP Finland Oy ("BRP") garanterer at 2015 Lynx-snøscootere ikke har material- eller produksjonsfeil i løpet av perioden og under de vilkårene som beskrives nedenfor.

Alle originale Lynx-deler og -tilbehør montert av en autorisert BRP-distributør/forhandler (som definert her) på leveringstidspunktet av 2016 Lynx-snøscooteren, dekkes av samme garanti som snøscooteren.

Bruk av produktet til kappkjøring eller annen konkurransepreget aktivitet, på et hvilket som helst tidspunkt, inkludert av en tidligere eier, vil bringe denne garantien til opphør.

## **2) GARANTIENS DEKNINGSPERIODE**

Denne begrensede garantien gjelder fra leveringsdato til første detaljforbruker eller fra den dato produktet ble tatt i bruk for første gang, alt etter hvilken dato som kommer først, for en periode på:

A) TOLV (12) ETTERFØLGENDE MÅNEDER for privat bruk.

B) TOLV (12) ETTERFØLGENDE MÅNEDER for kommersiell bruk.

C) TJUEFIRE (24) ETTERFØLGENDE MÅNEDER for privat bruk når produktet ble solgt i et land som er medlem av EU eller Russland.

D) TJUEFIRE (24) ETTER FØLGENDE MÅNEDER ELLER 10 000 km for kommersielt bruk, avhengig av hva som kommer først, når produktet ble solgt i Finland, Sverige eller Norge.

Garantidekningsperioden for en snøscooter som er levert mellom 1. juni og 1. desember et gitt år, vil imidlertid utløpe 30. november i det aktuelle året. En snøscooter brukes kommersielt når den brukes i forbindelse med arbeid eller beskjeftigelse som skaper inntekt i løpet av en hvilken som helst garantiperiode. En snøscooter brukes også kommersielt når, på noe tidspunkt i løpet av garantiperioden, den har et registreringsnummer for kommersielle fartøy, eller er registrert for kommersiell bruk.

Hvis du må reparere eller bytte ut deler eller få service på denne garantien, vil det ikke forlenge varigheten på denne garantien utover den originale utløpsdatoen.

Vær oppmerksom på at varighet og eventuelle andre modaliteter i garantidekningen er underlagt gjeldende nasjonale eller lokale lover i landet ditt.

## **3) VILKÅR FOR GARANTIDEKNING**

Denne garantidekningen gjelder kun for årsmodell 2016 LYNX-snøscootere som er kjøpt nye og ubrukte av sin første eier fra en BRP-distributør/forhandler som er autorisert til å distribuere Lynx-produkter i det landet hvor salget fant sted ("BRP-distributør/forhandler"), og da kun etter at BRPs spesifikke kontrollprosess før levering er utført og dokumentert. Garantidekningen er ikke gyldig før produktet er registrert på riktig måte av en autorisert BRP-distributør/forhandler. Denne dekningsperioden er i tillegg tilgjengelig bare hvis LYNX-snøscooteren er kjøpt i det landet kjøperen er bosatt. BRP vil ikke innfri denne begrensede garan-

tien for privat bruk eller kommersiell bruk hvis vilkårene foran ikke er tilfredsstillt. Slike begrensninger er nødvendige for at BRP skal kunne beskytte sine produkters sikkerhet, og også sikkerheten til sine forbrukere og offentligheten generelt.

Rutinevedlikehold som er beskrevet i brukerhåndboken, må utføres til rett tid for at garantidekningen skal opprettholdes. BRP forbeholder seg retten til å gjøre garantidekningen avhengig av dokumentasjon av riktig vedlikehold.

## **4) HVA DU MÅ GJØRE FOR Å FÅ GARANTIDEKNING**

Kunden må varsle en BRP-distributør/forhandler i løpet av to (2) måneder etter at en feil opptrer, sørge for nødvendig tilgang til produktet og mulighet til å reparere det. Kunden må også presentere for den autoriserte BRP-distributøren/forhandleren bevis på at produktet er kjøpt og må signere reparasjons-/arbeidsordren før reparasjonen starter for å godkjenne garantireparasjonen. Alle deler som byttes ut på denne begrensede garantien, tilfaller BRP.

## **5) HVA BRP GJØR FOR DEG**

BRP's forpliktelser i denne garantien er begrenset til, etter deres vurdering, reparasjon av deler som er funnet defekte under normal bruk, vedlikehold og service, eller utskifting av slike deler med nye, originale Lynx-deler uten å betale for deler og arbeid, hos en autorisert BRP-distributør/forhandler i løpet av dekningsperioden for garantien.

BRP forbeholder seg retten til å forbedre, omforme og endre produkter fra tid til annen uten å påta seg ansvar for å oppdatere produkter som ble produsert tidligere.

## **6) UNNTAK**

Følgende dekkes ikke av garantien under noen omstendigheter:

- Normal slitasje;
- Rutinemessig vedlikehold, trimming, justeringer;
- Skade forårsaket av feilaktig vedlikehold eller lagring, som beskrevet i brukerhåndboken;
- Skade som skyldes fjerning av deler, ufagmessige reparasjoner, service, vedlikehold, modifikasjoner eller bruk av deler som ikke er laget eller godkjent av BRP, eller som skylder reparasjoner utført av en person som ikke er en autorisert BRP-distributør/serviceforhandler;
- Skade som skyldes misbruk, unormal bruk, uaktsomhet, bruk av produktet på andre underlag enn snø, eller bruk av produktet på en måte som ikke er forenlig med anbefalt bruk i henhold til brukerhåndboken;
- Skade som skyldes kjøreuhell, nedsenking i vann, brann, tyveri eller vandalisme, eller noen tilfeldig skade;
- Bruk med drivstoff, oljer eller smøremidler som ikke er egnet for bruk med produktet (se brukerhåndboken);
- Inntak av snø eller vann;
- tilfeldige eller følgeskader inkludert uten å være begrenset til sleping, lagring, telefon, utleie, taxi, ubeleilighet, forsikringsdekning, avdrag på lån, tap av tid, tap av inntekt; og
- skader som resultat av pigger i beltet dersom installasjonen ikke overholder alle BRP's anvisninger.

## **7) ANSVARSBEGRÆNSNINGER**

DENNE UTTRYKKELIGE GARANTIE GJELDER OG GODTAS I STEDET FOR ALLE ØVRIGE UTTRYKKELIGE ELLER UNDERFORSTÅTTE GARANTIER, INKLUSIVE, OG UTEN BEGRÆNSNING, ENHVER GARANTI OM SALGBARHET ELLER EGNETHET FOR NOE SPESIELT FORMÅL. I DEN UTSTREKNING DE IKKE KAN FRASKRIVES, ER UNDERFORSTÅTTE GARANTIER BEGRÆNSET TIL VARIGHETEN AV DEN UTTRYKTE GARANTIE. DENNE GARANTIE UTELUKKER DEKNING AV TILFELDIGE SKADER OG FØLGESKADER. ENKELTE STATER/PROVINSER TILLATER IKKE ANSVARSBEGRÆNSNINGER, BEGRÆNSINGER ELLER BORTFALL SOM ER ANGITT OVENFOR. DET KAN DERFOR HENDE AT DISSE IKKE GJELDER I DITT TILFELLE. DENNE GARANTIE GIR DEG SPESIELLE RETTIGHETER, OG DU KAN OGSÅ HA ANDRE RETTIGHETER SOM VARIERER FRA STAT TIL STAT OG PROVINNS TIL PROVINNS.

Verken distributøren, BRP-distributør/-forhandlere eller andre personer har fullmakt til å gi noen bekreftelse, representasjon eller garanti når det gjelder produktet utenom det som står i denne begrensede garantien. Hvis det skjer, kan det ikke håndheves mot BRP.

BRP forbeholder seg retten til å endre denne garantien på et hvilket som helst tidspunkt, under den forståelse at slike endringer ikke vil forandre garantivilkårene som gjelder for produktet som ble solgt med denne garantien.

## **8) OVERFØRING**

Hvis produktet skifter eier i løpet av garantiens dekningsperiode, skal denne garantien overføres til den nye eieren og være gyldig for den resterende dekningsperioden forutsatt at BRP eller en autorisert BRP-distributør/-forhandler mottar et bevis på at den forrige eieren godtar overføringen av eierskap og i tillegg mottar kontaktopplysninger for den nye eieren.

## **9) BRUKERHJELP**

1. Hvis det skulle oppstå strid eller krangel i forbindelse med denne begrensede garantien, anbefaler BRP at du forsøker å løse problemet på forhandlernivå. Vi anbefaler at du drøfter saken med servicesjefen eller eieren hos den autoriserte distributør/-forhandleren..
2. Ved behov for ytterligere assistanse, kontakter du distributørens/-forhandlerens serviceavdeling for å forsøke å løse saken.
3. Hvis saken fortsatt er uten løsning, kontakter du BRP ved å skrive til adressen nedenfor.

### **ADRESSE:**

BRP-FINLAND OY  
SERVICE DEPARTMENT  
P.O. BOX 8040  
FIN-96101 ROVANIEMI  
FINLAND





**SERVICE**

Kjørelengde/km: \_\_\_\_\_

Timer: \_\_\_\_\_

Dato: \_\_\_\_\_

Forhandlernr.: \_\_\_\_\_

Merknader: \_\_\_\_\_

Underskrift/trykt:

Vedlikeholdsplanen finnes under delen Vedlikeholdsprosedyrer i denne brukerhåndboken.

**SERVICE**

Kjørelengde/km: \_\_\_\_\_

Timer: \_\_\_\_\_

Dato: \_\_\_\_\_

Forhandlernr.: \_\_\_\_\_

Merknader: \_\_\_\_\_

Underskrift/trykt:

Vedlikeholdsplanen finnes under delen Vedlikeholdsprosedyrer i denne brukerhåndboken.

**SERVICE**

Kjørelengde/km: \_\_\_\_\_

Timer: \_\_\_\_\_

Dato: \_\_\_\_\_

Forhandlernr.: \_\_\_\_\_

Merknader: \_\_\_\_\_

Underskrift/trykt:

Vedlikeholdsplanen finnes under delen Vedlikeholdsprosedyrer i denne brukerhåndboken.

**SERVICE**

Kjørelengde/km: \_\_\_\_\_

Timer: \_\_\_\_\_

Dato: \_\_\_\_\_

Forhandlernr.: \_\_\_\_\_

Merknader: \_\_\_\_\_

Underskrift/trykt:

Vedlikeholdsplanen finnes under delen Vedlikeholdsprosedyrer i denne brukerhåndboken.

SERVICE	
Kjørelenge/km: _____ Timer: _____ Dato: _____ Forhandlernr.: _____ Merknader: _____ _____	Underskrift/trykt:
Vedlikeholdsplanen finnes under delen Vedlikeholdsprosedyrer i denne brukerhåndboken.	

SERVICE	
Kjørelenge/km: _____ Timer: _____ Dato: _____ Forhandlernr.: _____ Merknader: _____ _____	Underskrift/trykt:
Vedlikeholdsplanen finnes under delen Vedlikeholdsprosedyrer i denne brukerhåndboken.	

SERVICE	
Kjørelenge/km: _____ Timer: _____ Dato: _____ Forhandlernr.: _____ Merknader: _____ _____	Underskrift/trykt:
Vedlikeholdsplanen finnes under delen Vedlikeholdsprosedyrer i denne brukerhåndboken.	

SERVICE	
Kjørelenge/km: _____ Timer: _____ Dato: _____ Forhandlernr.: _____ Merknader: _____ _____	Underskrift/trykt:
Vedlikeholdsplanen finnes under delen Vedlikeholdsprosedyrer i denne brukerhåndboken.	



# ***KUNDE- INFORMASJON***

---

# PERSONVERNINFORMASJON

BRP vil med dette informere deg om at opplysninger om deg vil bli brukt til sikkerhets- og garantirelaterte formål. I tillegg kan BRP og BRPs datterselskaper bruke kundelisten til å distribuere markedsførings- og reklameinformasjon om BRP og relaterte produkter.

Hvis du vil bruke din rett til å slå opp på eller korrigere dataene dine eller til å bli fjernet fra adresselisten for direkte markedsføring, ber vi deg kontakte BRP.

## **KUNDER I LAND I SKANDINAVIA OG EUROPA:**

BRP FINLAND OY  
Service Department  
Isoaavantie 7  
FIN-96320 Rovaniemi  
Finland  
Faks +358 16 3420 316

---

## ADRESSEENDRING / NY EIER

Hvis du har endret adresse eller du er den nye eieren av snøscooteren, må du varsle BRP ved:

- Innsending av ett av adresseendringskortene på de neste sidene til følgende adresse.
- Varsle en autorisert Lynx-forhandler.

Ved endring av eierskap ber vi deg legge ved et bevis på at den forrige eieren godtar overføringen av eierskap.

Denne informasjon er dessuten meget viktig også etter at den begrensede garantien har utløpt, fordi BRP kan kontakte eieren av snøscooteren hvis det blir nødvendig, for eksempel hvis tilbakekalling blir nødvendig av sikkerhetsmessige årsaker. Det er eierens ansvar å varsle BRP.

**STJÅLNE ENHETER:** Hvis snøscooteren din blir stjålet, bør du varsle BRP eller en autorisert Lynx-forhandler. Vi vil be deg oppgi navn, adresse, telefonnummer, snøscooterens identifikasjonsnummer (understellsnummeret) og dato for tyveriet.

### **KUNDER I LAND I SKANDINAVIA OG EUROPA:**

**BRP FINLAND OY**

Service Department

Isoaavantie 7

FIN-96320 Rovaniemi

Finland

Faks: +358 16 3420 316

***Denne siden er  
med hensikt tom***







KJØRETØYETS MODELLNR. \_\_\_\_\_

KJØRETØYETS  
IDENTIFIKASJONSNUMMER (VIN) \_\_\_\_\_MOTORENS  
IDENTIFIKASJONSNUMMER (EIN) \_\_\_\_\_

Eier: \_\_\_\_\_

NAVN

Nr. GATEADRESSE LEIL.

POSTSTED POSTNUMMER

Kjøpsdato \_\_\_\_\_

ÅR MÅNED DAG

Garantiens utløpsdato \_\_\_\_\_

ÅR MÅNED DAG

Fylles ut av forhandleren på salgstidspunktet.

FORHANDLERENS STEMPEL



[brp.com](http://brp.com)

**LYNX**



© <sup>TM</sup> and the BRP logo are trademarks of Bombardier Recreational Products Inc. or its affiliates.