

LYNX[®]



2016

**GUIDE DU CONDUCTEUR
REX²
Touring / Utility**



AVERTISSEMENT

Lisez attentivement ce guide du conducteur.
Il contient d'importantes consignes de sécurité
Âge minimal recommandé du conducteur: 16 ans.
Laisser ce Guide du conducteur dans le véhicule.

FR 619 900 735

Traduction des instructions d'origine

GUIDE DU CONDUCTEUR 2016

TOURING

Adventure™ LX 600 ACE

UTILITY

49 RANGER™ 600 HO E-TEC

49 RANGER™ 600 ACE

49 RANGER™ 900 ACE (kit Touring)

⚠ AVERTISSEMENT

Le non-respect des instructions et consignes de sécurité reprises dans le présent guide du conducteur ainsi que sur les étiquettes apposées sur le produit pourrait occasionner des blessures voire la mort !

⚠ AVERTISSEMENT

Ce véhicule pourrait être plus puissant que d'autres que vous auriez éventuellement conduits par le passé. Prenez le temps de vous familiariser avec votre nouveau véhicule.



Les produits Lynx sont fabriqués par BRP.

Les marques ci-après sont des marques déposées de Bombardier Recreational Products Inc. ou de ses filiales.

ACE®	ITC™	RAVE™	ROTAX™
D.E.S.S.™	Modes de la clé d'apprentissage	RER™	SC™
E-TEC®	LYNX®	REX™	TRA™
HPG™	PPS2™		

Système D.E.S.S. (Digitally Encoded Security System) radiofréquence

Certification de la FCC :

L'appareil suivant est conforme à la partie 15C de la FCC.

Avertissement à l'intention de l'utilisateur : Les changements ou modifications éventuels non approuvés par le fabricant pourraient annuler l'habilitation de l'utilisateur 'à faire fonctionner l'équipement.

Conformité européenne

L'appareil est conforme aux normes suivantes :

ETSI EN 300 330-2

ETSI EN 60950-1

AVANT-PROPOS

Deutsch	Dieses Handbuch ist möglicherweise in Ihrer Landessprache verfügbar. Bitte wenden Sie sich an Ihren Händler oder besuchen Sie: www.operatorsguide.brp.com .
English	This guide may be available in your language. Check with your dealer or go to: www.operatorsguide.brp.com .
Français	Ce guide peut être disponible dans votre langue. Vérifiez avec votre concessionnaire ou accédez à : www.operatorsguide.brp.com .
Italiano	Questa guida potrebbe essere disponibile nella propria lingua. Contattare il concessionario o consultare: www.operatorsguide.brp.com .
日本語	このガイドは、言語によって翻訳版が用意されています。ディーラーに問い合わせるか、次のアドレスでご確認ください： www.operatorsguide.brp.com .
Norsk	Denne boken kan finnes tilgjengelig på ditt eget språk. Kontakt din forhandler eller gå til: www.operatorsguide.brp.com .
Русский	Воспользуйтесь руководством на вашем языке. Узнайте о его наличии у дилера или на странице по адресу www.operatorsguide.brp.com .
Suomi	Käyttöohjekirja voi olla saatavissa omalla kielelläsi. Tarkista jälleenmyyjältä tai käy osoitteessa: www.operatorsguide.brp.com .
Svenska	Denna bok kan finnas tillgänglig på ditt språk. Kontakta din återförsäljare eller gå till: www.operatorsguide.brp.com .

Félicitations pour votre achat d'une nouvelle motoneige Lynx®. Quel que soit le modèle que vous avez choisi, il est couvert par la garantie de Bombardier Recreational Products Inc. (BRP) et par un réseau de concessionnaires de motoneiges Lynx agréés qui seront prêts à vous fournir les pièces, le service ou les accessoires dont vous pourriez avoir besoin.

Votre concessionnaire s'engage à vous satisfaire. Il a été formé pour procéder à la mise en marche initiale et à l'inspection de votre motoneige ainsi que pour effectuer le réglage final en fonction de votre environnement et de votre poids, et ce, avant que vous en ayez pris possession.

À la livraison, vous avez été informé de la couverture de la garantie et avez signé *LA CHECK-LIST AVANT LIVRAISON* afin que votre nouveau véhicule soit préparé pour vous satisfaire totalement.

Ce qu'il faut savoir avant de démarrer

Pour réduire les risques de blessures graves ou mortelles pour vous, votre passager ou les personnes à proximité, lisez les sections suivantes avant d'utiliser le véhicule :

- *INFORMATIONS DE SÉCURITÉ*
- *RENSEIGNEMENTS SUR LE VÉHICULE.*

Lisez également toutes les étiquettes de sécurité apposées sur votre motoneige.

Nous vous recommandons fortement de suivre un cours de conduite de sécurité. Veuillez consulter votre concessionnaire ou les autorités locales de votre région pour savoir quels sont les cours disponibles.

Le non-respect des avertissements repris dans ce guide du conducteur peut occasionner des BLESSURES GRAVES ou MORTELLES.

Messages de sécurité

Les types de messages de sécurité, leur apparence et la manière dont ils sont utilisés dans ce guide sont expliqués ci-après :

Le symbole d'alerte de sécurité  Indique un risque potentiel de blessure.

AVERTISSEMENT

Indique un danger potentiel qui, s'il n'est pas évité, pourrait occasionner des blessures graves ou mortelles.

 **ATTENTION** Indique une situation potentiellement dangereuse qui, si elle n'est pas évitée, pourrait entraîner des dommages mineurs ou modérés.

AVIS Indique une consigne qui, si elle n'est pas respectée, pourrait occasionner des dommages sérieux aux composants du véhicule ou à la propriété d'autrui.

A propos du présent Guide du conducteur

Le présent guide du conducteur a été réalisé afin de présenter la motoneige et ses commandes à son propriétaire/conducteur ainsi qu'au passager. Le guide contient également les consignes pour conduire le véhicule en toute sécurité et en effectuer l'entretien.

La terminologie suivante relative au conducteur, au passager et à la configuration du véhicule est utilisée tout au long du présent guide :

- **Conducteur** : fait référence à la personne aux commandes et qui conduit la motoneige.
- **Passager** : fait référence à la personne assise derrière le conducteur.

- **1-UP** : indique un modèle conçu pour un conducteur seul.
- **2-UP** : indique un modèle conçu pour accueillir un passager.

Conservez le présent guide du conducteur dans le véhicule afin de vous y référer, notamment pour des opérations d'entretien, de dépannage ou pour apprendre à d'autres personnes à utiliser le véhicule.

Sachez que ce guide est disponible dans plusieurs langues. En cas de divergence dans les informations, la version anglaise reste la référence.

Si vous désirez consulter et/ou imprimer un exemplaire supplémentaire du Guide du conducteur, il vous suffit de visiter le site Internet www.operatorsguide.brp.com.

Les informations contenues dans ce document sont correctes au moment de la publication. BRP maintient toutefois une politique d'amélioration continue de ses produits sans obligation d'appliquer les modifications à ses produits de fabrication antérieure. Suite à des modifications de dernière minute, des différences peuvent exister entre le produit fabriqué et la description et/ou les spécifications reprises dans ce guide. BRP se réserve le droit d'arrêter ou de modifier à tout instant les spécifications, la conception, les caractéristiques, les modèles ou les équipements sans être tenu par de quelconques obligations.

Le présent guide du conducteur devrait être fourni avec le véhicule lors de la vente.

TABLE DES MATIÈRES

AVANT-PROPOS	1
Ce qu'il faut savoir avant de démarrer	1
Messages de sécurité	2
A propos du présent Guide du conducteur.....	2

INFORMATIONS DE SÉCURITÉ

PRÉCAUTIONS D'ORDRE GÉNÉRAL	9
Évitez l'empoisonnement au monoxyde de carbone	9
Évitez les incendies dus à l'essence ainsi que d'autres accidents	9
Évitez les brûlures par contact avec des pièces brûlantes	9
Accessoires et modifications	10
MESSAGES SPÉCIAUX DE SÉCURITÉ	11
TECHNOLOGIES ACTIVES (iTC) (ACE)	15
Introduction.....	15
iTC (intelligent Throttle Control).....	15
CONDUITE DU VÉHICULE	16
Inspection avant utilisation du véhicule	16
Conduite du véhicule	18
Transport de passager	19
Différences de terrain/conduite.....	21
Environnement.....	25
PRODUITS AMÉLIORANT LA TRACTION	28
Maniabilité	28
Accélération	29
Freinage.....	29
Règles de sécurité importantes.....	30
Effets de l'installation de crampons sur la durée de vie de la motoneige ...	30
Installation de crampons sur des chenilles homologuées BRP	30
Entretien/remplacement	32
ÉTIQUETTES IMPORTANTES PLACÉES SUR LE VÉHICULE	33
Étiquettes de sécurité du véhicule.....	33
Étiquettes de données techniques	38

RENSEIGNEMENTS SUR LE VÉHICULE

COMMANDES, INSTRUMENTS ET ÉQUIPEMENT	41
1) Guidon.....	42
2) Manette d'accélérateur	42
3) Manette de frein	44
4) Manette de frein de stationnement.....	44
5) Commutateur de coupure du moteur.....	45
6) Commutateur d'arrêt d'urgence du moteur.....	46
7) Commutateur multifonction.....	47

COMMANDES, INSTRUMENTS ET ÉQUIPEMENT (suite)	
8) Kit d'outils	48
9) Protège-courroie de distribution	49
10) Indicateurs	50
11) Indicateur analogique/numérique (standard)	54
12) Indicateur analogique/numérique multifonction	59
13) Commutateur de mode ECO/Standard/Sport	73
14) Rangement avant	73
15) Levier de vitesse	73
16) Pare-chocs avant et arrière	74
17) Module de carrosserie supérieur (capot)	74
18) Flancs	77
19) Poignée passager	78
20) Porte-bagages arrière	78
21) Siège	78
22) Loquet du siège	78
23) Compartiment de stockage/de la batterie	80
24) Attelage	80
25) Sangle pour régions montagneuses (49 Ranger)	81
CARBURANT	82
Spécifications carburant	82
Procédure de remplissage du véhicule	83
HUILE D'INJECTION (E-TEC)	85
Huile d'injection recommandée	85
PÉRIODE DE RODAGE	86
Utilisation pendant le rodage	86
MODES DE FONCTIONNEMENT (ACE)	87
Mode ECO (mode d'économie de carburant)	87
Mode Standard	87
Mode Sport	87
Changement de modes de fonctionnement	87
Modes de la clé d'apprentissage	88
PROCÉDURES DE BASE	90
Procédure de démarrage du moteur	90
Démarrage d'urgence (E-TEC)	90
Préchauffage du véhicule	92
Enclencher la marche arrière (RER) (E-TEC)	92
Enclencher la marche avant ou arrière (modèles ACE)	93
Arrêt du moteur	94
CONDITIONS DE CONDUITE ET VOTRE MOTONEIGE	95
Altitude	95
la température	95
Neige compacte	95
OPÉRATIONS SPÉCIALES	96
Remorquer un accessoire	96
Remorquer une autre motoneige	96

RÉGLAGE DU VÉHICULE	97
Réglages de la suspension arrière	98
Réglages de la suspension avant	100
Conseils de réglage en fonction du comportement du véhicule	103
TRANSPORT DU VÉHICULE	105

ENTRETIEN

PREMIÈRE INSPECTION	107
CALENDRIER D'ENTRETIEN (2 TEMPS)	109
CALENDRIER D'ENTRETIEN (4 TEMPS)	111
PROCÉDURES D'ENTRETIEN	113
Filtre à air avec double admission d'air	113
Liquide de refroidissement du moteur	113
Huile moteur	114
Filtre à huile moteur (ACE)	116
Échappement	117
Bougies d'allumage	119
Liquide de frein	120
Huile de carter de chaîne	120
Chaîne d'entraînement	122
Courroie de distribution	123
Poulie d'entraînement (E-TEC)	125
Chenille	127
Suspension	130
Patins	131
Fusibles	131
Feux	133
ENTRETIEN COURANT DU VÉHICULE	135
Entretien après utilisation	135
Nettoyage et protection du véhicule	135
ENTREPOSAGE	136
Entreposage (E-TEC)	136
PRÉPARATION PRÉSAISONNIÈRE	139

INFORMATIONS TECHNIQUES

IDENTIFICATION DU VÉHICULE	143
Étiquette contenant la description du véhicule	143
Numéros d'identification (numéros de série)	143
DÉCLARATION DE CONFORMITÉ - CE	145
SPÉCIFICATIONS	146

DIAGNOSTIC DES PANNES

INSTRUCTIONS DE DÉPANNAGE (E-TEC ET ACE)	159
SYSTÈME DE SURVEILLANCE	162
Témoin, messages et codes sonores	162
Codes d'anomalie	166

GARANTIE

GARANTIE INTERNATIONALE LIMITÉE BRP-FINLAND OY : MOTONEIGES LYNX® 2016.....	169
REGISTRES DE MAINTENANCE	173

INFORMATIONS POUR LE CLIENT

INFORMATIONS RELATIVES AU RESPECT DE LA VIE PRIVÉE	179
CHANGEMENT D'ADRESSE/DE PROPRIÉTAIRE	180

INFORMATIONS DE SÉCURITÉ

PRÉCAUTIONS D'ORDRE GÉNÉRAL

Évitez l'empoisonnement au monoxyde de carbone

Les gaz d'échappement du moteur contiennent du monoxyde de carbone, un gaz mortel. Respirer du monoxyde de carbone peut provoquer des maux de tête, des vertiges, un état de somnolence, des nausées, un état de confusion voire même la mort.

Le monoxyde de carbone est un gaz incolore, inodore et insipide qui peut être présent même si vous ne percevez ni ne sentez les gaz d'échappement du moteur. Une quantité mortelle de monoxyde de carbone peut s'accumuler rapidement, qui vous accable en peu de temps et vous met dans l'incapacité de vous sauver. En outre, des quantités mortelles de monoxyde de carbone peuvent perdurer pendant des heures ou des jours dans des zones confinées ou peu ventilées. Si vous percevez des symptômes de l'empoisonnement au monoxyde de carbone, quittez la zone immédiatement pour respirer de l'air frais et demander une assistance médicale.

Afin de prévenir les blessures graves ou un décès dus au monoxyde de carbone :

- Ne faites jamais fonctionner le véhicule dans des lieux mal ventilés ou partiellement fermés tels que garages, abris ou granges. Même si vous tentez de dissiper les fumées d'échappement du véhicule à l'aide de ventilateurs ou en ouvrant fenêtres et portes, le monoxyde de carbone peut rapidement atteindre des niveaux dangereux.
- Ne faites jamais fonctionner le véhicule dans un lieu à l'extérieur où les fumées d'échappement pourraient pénétrer dans un bâtiment, par les ouvertures telles que portes et fenêtres.

Évitez les incendies dus à l'essence ainsi que d'autres accidents

L'essence est extrêmement inflammable et hautement explosive. Les vapeurs d'essence peuvent se propager et s'enflammer par contact avec une étincelle ou une flamme à plusieurs mètres de distance du moteur. Pour réduire le risque d'incendie ou d'explosion, suivez les consignes suivantes :

- Employez exclusivement un conteneur agréé pour stocker l'essence.
- Respectez à la lettre les instructions de la section *PROCÉDURE DE REMPLISSAGE*.

- Ne faites jamais démarrer ou fonctionner le moteur si le bouchon du réservoir de carburant n'est pas correctement mis en place.

L'essence est toxique et peut entraîner des blessures ou la mort.

- Ne siphonnez jamais l'essence avec la bouche.
- Si vous avalez de l'essence, si de l'essence pénètre dans vos yeux ou si vous en inhalez les vapeurs, consultez immédiatement votre médecin.

Si de l'essence se renverse sur vous, lavez-vous au savon et à l'eau et changez de vêtements.

Évitez les brûlures par contact avec des pièces brûlantes

Le système d'échappement et le moteur deviennent brûlants pendant le fonctionnement. Évitez tout contact pendant le fonctionnement et juste après pour ne pas vous brûler.

Accessoires et modifications

N'apportez aucune modification non autorisée et n'utilisez aucun outil ou accessoire qui ne soit pas agréé par BRP. Ces changements n'ayant pas été testés par BRP, ils sont susceptibles d'accroître le risque d'accident ou de blessure et peuvent rendre le véhicule illégal.

Les accessoires de tunnel doivent être chargés sur le véhicule conformément aux instructions fournies pour chaque accessoire.

Des sièges passagers homologués par BRP et conformes aux normes SSCC peuvent être disponibles comme accessoires pour certains modèles. En cas d'utilisation d'un siège de ce type, il est impératif de suivre les consignes et recommandations relatives au passager contenues dans le présent guide.



AVERTISSEMENT

Le siège passager doit être équipé d'une sangle et de poignées et être conforme aux normes SSCC.

Consultez votre concessionnaire Lynx agréé pour connaître les accessoires disponibles pour votre véhicule.

MESSAGES SPÉCIAUX DE SÉCURITÉ

Le non-respect des instructions suivantes peut entraîner des BLESSURES GRAVES, voire MORTELLES :

- Procédez systématiquement à une inspection préalable AVANT de démarrer le moteur.
- Testez la souplesse de l'accélérateur et vérifiez s'il revient en position initiale avant de mettre le moteur en route.
- Attachez systématiquement l'œillet du cordon coupe-circuit aux vêtements avant de faire démarrer le moteur.
- Ne faites jamais fonctionner le moteur si le protège-courroie de distribution ou le protège-disque de frein ne sont pas en place, ou si le capot ou les panneaux latéraux sont ouverts ou déposés. Ne faites jamais tourner le moteur sans courroie de distribution. Faire tourner un moteur à vide, par exemple sans courroie de distribution ou avec les chenilles surélevées, peut s'avérer dangereux.
- Enclenchez systématiquement le frein de stationnement avant de démarrer le moteur.
- Tout conducteur d'une motoneige est considéré comme débutant lorsqu'il s'assoit pour la première fois aux commandes de l'engin, même s'il bénéficie déjà d'une certaine expérience en matière de conduite de véhicules autres. La conduite en toute sécurité de votre motoneige dépend de nombreux facteurs tels que la visibilité, la vitesse, les conditions météorologiques, l'environnement, le trafic, l'état du véhicule et de santé du conducteur. Une formation de base est requise pour l'utilisation en toute sécurité des motoneiges.
- Lisez attentivement votre Guide du conducteur en prêtant une attention toute particulière aux conseils et aux mises en garde. Inscrivez-vous dans un club local de motoneige : les clubs proposent des activités et des parcours ludiques en toute sécurité. Vous pourrez obtenir des conseils auprès d'un concessionnaire, d'un ami ou d'un membre d'un club ou en vous inscrivant à un programme de formation dispensé par un organisme agréé.
- Tout nouvel opérateur doit lire et comprendre toutes les étiquettes de sécurité apposées sur la motoneige et le guide de l'opérateur avant de faire fonctionner la motoneige. Ne laissez un nouveau conducteur utiliser la motoneige que dans une zone plane restreinte tant qu'il n'est pas complètement familiarisé avec la conduite du véhicule. Si une formation à la conduite de motoneiges est proposée dans votre région, invitez l'opérateur à s'y inscrire.
- Les performances de certaines motoneiges peuvent dépasser de loin celles d'autres que vous auriez conduites. Par conséquent, leur utilisation n'est pas recommandée aux personnes inexpérimentées ou novices.
- Les motoneiges sont utilisées dans de nombreuses régions et des conditions d'enneigement très variées. Tous les modèles ne se comportent pas de la même manière dans les mêmes conditions. Adressez-vous systématiquement à un concessionnaire de motoneiges pour choisir un modèle adapté à vos besoins et à l'usage que vous en ferez.
- L'utilisation de la motoneige en conditions dangereuses, au-delà des compétences du conducteur ou du passager ou des capacités du véhicule ou de son usage prévu, peut entraîner des blessures graves, voire mortelles, pour l'opérateur, le passager ou les passants.
- BRP recommande que l'opérateur soit âgé d'au moins 16 ans. Vérifiez également la législation locale en matière d'exigences d'âge et de formation.

- Il est très important d'informer chaque opérateur, indépendamment de son expérience, des caractéristiques de maniabilité de cette motoneige. La configuration de la motoneige, notamment l'écartement des patins, le type de patin, le type de suspension, la longueur, la largeur et le type de chenille, peut varier d'un modèle à l'autre. La maniabilité de la motoneige est grandement influencée par ces caractéristiques.
- Le conducteur novice doit se familiariser avec la motoneige par la pratique sur un terrain plat, à vitesse lente, avant de s'aventurer plus loin.
- Vous devez avoir connaissance de la législation en vigueur. Les provinces, les gouvernements fédéraux et locaux ont édicté des lois et réglementé l'utilisation et la conduite en toute sécurité des motoneiges. En tant que motoneigiste, il vous incombe de connaître et d'appliquer ces lois et réglementations. La sécurité pour tous est indissociable du respect de ces normes. Soyez informé de votre responsabilité lors d'un préjudice matériel et des polices d'assurance en vigueur sur votre équipement.
- Toute vitesse excessive peut être fatale. Dans la plupart des cas, la vitesse empêche de réagir de manière appropriée face au danger. Ne conduisez qu'à une vitesse adaptée à la piste, aux conditions météorologiques et à vos capacités. Soyez informés des normes locales en vigueur. Des limites de vitesse peuvent être en vigueur et sont destinées à être respectées.
- Restez toujours sur la droite.
- Maintenez en permanence une distance de sécurité avec les autres motoneiges et les passants.
- N'oubliez pas que les supports publicitaires peuvent mettre en scène des manœuvres risquées effectuées par des conducteurs professionnels en conditions idéales et/ou contrôlées. Vous ne devez en aucun cas tenter de les reproduire si vous n'avez pas le niveau requis.
- N'utilisez jamais ce véhicule sous l'emprise de l'alcool ou de médicaments. Ceux-ci ralentissent le temps de réaction et altèrent le jugement.
- Votre motoneige n'est pas destinée à être utilisée sur les voies publiques, les routes ou les autoroutes.
- Évitez les voyages sur la route. Si vous n'avez pas le choix et que l'accès est autorisé, conduisez à vitesse réduite. La motoneige n'est pas conçue pour fonctionner ou virer sur un revêtement. Pour traverser une route, arrêtez-vous complètement, regardez prudemment des deux côtés avant de traverser en effectuant un angle à 90°. Soyez prudent quant aux véhicules en stationnement.
- Conduire une motoneige de nuit peut être une expérience agréable, mais vous devrez redoubler de vigilance à cause du manque de visibilité. Évitez les terrains méconnus et assurez-vous que vos phares fonctionnent. Ayez toujours avec vous une lampe de poche et des ampoules de rechange.
- Ne retirez jamais des équipements d'origine de votre motoneige. Chaque véhicule contient de nombreux dispositifs de sécurité. Il s'agit notamment des diverses protections et consoles, ainsi que des matériaux réfléchissants et des étiquettes de sécurité.
- La nature est merveilleuse mais ne vous laissez pas distraire. Si vous ne pouvez pas résister à un magnifique paysage d'hiver, arrêtez votre motoneige sur le côté de la piste de manière à ne présenter aucun danger pour les autres.
- Les barrières présentent un danger très important pour vous et votre motoneige. Évitez les poteaux téléphoniques ou les pylônes.

- Les fils cachés, invisibles de loin, peuvent provoquer de graves accidents.
- Portez en permanence un casque de sécurité approuvé, une protection oculaire et un masque. Cela s'applique aussi à votre passager.
- Ayez conscience des risques inhérents associés au hors-piste, notamment avalanches et autres dangers ou obstacles naturels ou construits par l'homme.
- Il faut éviter de suivre de trop près une autre motoneige. Si le véhicule qui vous devance venait à freiner, ses passagers pourraient être blessés par votre faute. Veillez à maintenir une distance de sécurité entre les véhicules. La distance d'arrêt peut augmenter en fonction de l'état du terrain. Jouez la sécurité. Soyez prêt à devoir esquiver.
- Vous aventurer seul avec votre motoneige peut aussi être dangereux. Vous pourriez tomber en panne d'essence, avoir un accident ou abîmer votre motoneige. Souvenez-vous que votre motoneige peut réaliser en une demi-heure une distance supérieure à une journée de marche. Voyagez avec des équipiers. Conduisez toujours accompagné d'un ami ou d'un motoneigiste de votre club. Même dans ce cas, faites savoir à quelqu'un où vous allez et l'heure approximative à laquelle vous pensez rentrer.
- Les prairies comportent parfois des cuvettes où l'eau s'accumule et gèle durant l'hiver. Cette glace est souvent réfléchissante. Amorcer un virage ou freiner sur la glace peut faire partir le véhicule en vrille. Ne freinez jamais et ne tentez ni d'accélérer ni de braquer sur cette glace. S'il vous arrive de vous retrouver dans cette situation, réduisez votre vitesse en relâchant soigneusement l'accélérateur.
- Ne "sautez" jamais avec votre motoneige.
- Lorsque vous sortez en groupe, n'"appuyez pas sur le champignon". Des projections de neige ou de glace pourraient gêner la motoneige qui vous suit. En outre, lorsque vous "appuyez sur le champignon", le véhicule a tendance à creuser la neige et à laisser une surface irrégulière pour les autres.
- Partir en groupe est amusant et agréable mais ne cherchez pas à impressionner les autres ou à doubler les autres motoneiges. Un conducteur moins expérimenté pourrait être tenté de vous imiter et d'échouer. Lorsque vous sortez en groupe, limitez vos capacités à l'expérience des autres.
- En cas d'urgence, enfoncez le commutateur d'arrêt d'urgence du moteur, puis actionnez les freins.
- Serrez toujours le frein de stationnement lorsque le véhicule est immobilisé.
- Ne faites jamais tourner le moteur dans une zone non ventilée et/ou si le véhicule est laissé sans surveillance.
- **Modèles à démarreur électrique uniquement :**
- Ne chargez ou suralimentez jamais la batterie lorsqu'elle est installée dans la motoneige.
- Vérifiez qu'il n'y a pas d'obstacles ou de piétons derrière le véhicule avant de passer en marche arrière.
- Retirez toujours le capuchon du cordon coupe-circuit du commutateur de coupure du moteur lorsque vous n'utilisez pas la motoneige, afin d'éviter un démarrage accidentel, une utilisation sans surveillance par des enfants ou d'autres personnes ou un vol.

- NE restez JAMAIS derrière ou à proximité d'une chenille en rotation. Des débris pourraient être projetés et occasionner de graves blessures. Pour enlever de la neige ou de la glace qui s'est accumulée, coupez le moteur, inclinez et maintenez le véhicule sur son flanc et utilisez un tournevis de la boîte à outils.
- N'installez pas de crampons sur les chenilles à moins qu'elles ne soient conçues à cet effet.
- À vitesse élevée, une chenille équipée de crampons qui n'est pas prévue à cet effet pourrait se déchirer et se détacher du véhicule. Consultez un concessionnaire Lynx agréé pour connaître la disponibilité et les applications de systèmes de crampons spécifique.
- Sur ce modèle de véhicule, vous pouvez installer des crampons sur la chenille. Vous DEVEZ toutefois utiliser exclusivement le type de crampons homologué par BRP pour utilisation sur les motoneiges Lynx. N'utilisez SURTOUT JAMAIS de crampons conventionnels, car l'épaisseur de la chenille est inférieure à celle de nos chenilles standard. Le crampon pourrait se détacher de la chenille et se séparer du véhicule.
- Portez systématiquement un casque approuvé et suivez les mêmes consignes d'équipement que celles recommandées pour le conducteur et décrites dans ce guide.
- Veillez à être en mesure de parvenir à une position stable, les deux pieds reposant parfaitement sur les marchepieds des repose-pieds avec une bonne prise, et à pouvoir agripper fermement les poignées.
- N'oubliez pas que sur les modèles 2-UP, le conducteur est responsable de la sécurité de son passager. Gardez toujours à l'esprit que la conduite, la stabilité et la distance de freinage de la motoneige peuvent être influencées par la présence d'un passager sur le véhicule.
- Avant de démarrer le véhicule, demandez à votre passager de vous informer s'il est mal installé ou se sent en danger pendant le trajet et s'il souhaite que vous ralentissiez ou que vous vous arrêtiez. Restez attentif à votre passager pendant le trajet.

TECHNOLOGIES ACTIVES (iTC) (ACE)

Introduction

REMARQUE: Certaines fonctions ou caractéristiques décrites dans cette section peuvent ne pas s'appliquer à chaque modèle ou être disponibles en option.

L'accélérateur est électronique et transmet un signal de commande à un module électronique dont la fonction est d'assurer le fonctionnement adéquat de son système dans les paramètres définis.

Il est extrêmement important que les opérateurs lisent toutes les informations contenues dans ce guide de manière à se familiariser avec cette motoneige, ses systèmes, ses commandes, ses capacités et ses limites.

iTC (intelligent Throttle Control)

Le système utilise une commande d'accélération électronique (ETC) qui transmet des signaux de commande au module de commande du moteur (ECM). Grâce à ce système, il n'est pas besoin de câble d'accélérateur traditionnel.

L'iTC autorise les modes de fonctionnement suivants :

- mode ECO
- mode Standard
- mode Sport.

Mode ECO

Lorsque le mode ECO est sélectionné (mode d'économie de carburant), le couple et la vitesse du véhicule sont limités et une vitesse de croisière optimale est maintenue afin de réduire la consommation de carburant.

Reportez-vous à la sous-section des *MODES DE FONCTIONNEMENT* pour les instructions détaillées.

Mode Standard

En mode Standard, l'accélération est réduite lors de l'accélération depuis l'arrêt complet et lorsque le véhicule est utilisé à basse vitesse dans certaines conditions.

Mode Sport

En mode Sport, la puissance maximale du moteur est disponible sur toute la plage opérationnelle du moteur.

Reportez-vous à la sous-section des *MODES DE FONCTIONNEMENT* pour les instructions détaillées.

Modes de la clé d'apprentissage

La clé d'apprentissage Lynx™ limite le couple et la vitesse de la motoneige, permettant ainsi aux utilisateurs débutants et aux opérateurs moins expérimentés d'apprendre à faire fonctionner la motoneige tout en gagnant la confiance et le contrôle nécessaires.

Limitations

La capacité d'un novice à faire fonctionner la motoneige peut être dépassée même lorsqu'une clé d'apprentissage est utilisée.

Reportez-vous à la sous-section des *MODES DE FONCTIONNEMENT* pour les détails.

CONDUITE DU VÉHICULE

Chaque conducteur de motoneige doit assurer la sécurité des autres usagers ou des promeneurs.

Vous êtes tenu de conduire votre véhicule d'une manière responsable et de former tout conducteur ou passager de votre choix à son utilisation. La conduite et les performances des motoneiges peuvent différer grandement d'un modèle à l'autre.

La motoneige est un véhicule assez simple à utiliser, mais comme tout véhicule ou machine, elle peut représenter un danger pour des passagers imprudents, insouciant ou inattentifs. Nous vous recommandons d'effectuer un contrôle de sécurité annuel de votre motoneige. Pour plus de renseignements, veuillez contacter un concessionnaire Lynx agréé. Bien que ce ne soit pas obligatoire, il est recommandé qu'un concessionnaire Lynx agréé procède à la préparation présaisonnnière de votre motoneige. Chaque visite chez votre concessionnaire Lynx agréé est une excellente opportunité pour lui de vérifier que votre motoneige ne fait pas l'objet d'une campagne de sécurité quelconque. Nous vous prions de vous rendre chez votre concessionnaire Lynx agréé dans les plus brefs délais si vous avez connaissance d'une campagne liée à la sécurité.

Adressez-vous à un concessionnaire Lynx agréé quant aux accessoires disponibles dont vous pourriez avoir besoin.

Avant de vous aventurer sur les pistes, familiarisez-vous à la conduite de la motoneige dans une zone restreinte et sans dénivelé jusqu'à ce que vous manipulez parfaitement l'engin et que vous soyez en mesure d'entreprendre avec facilité des manœuvres plus difficiles. Conduisez avec plaisir et en toute sécurité.

Inspection avant utilisation du véhicule

AVERTISSEMENT

Il est primordial de faire cette vérification avant d'utiliser le véhicule. Ne démarrez pas avant de vous être assuré du bon fonctionnement de tous les composants mécaniques et de toutes les fonctions de sécurité du véhicule.

Avant le démarrage du moteur

1. Retirez la neige et la glace du véhicule, notamment des phares, de la selle, des cale-pieds, des commandes et des instruments.
2. Vérifiez que le préfiltre du silencieux n'est pas bloqué par la neige.
3. Vérifiez que la direction et les patins fonctionnent correctement. Contrôlez la réaction des patins par rapport au guidon.
4. Contrôlez les niveaux de carburant et d'huile et la présence de fuites éventuelles. Refaites le plein si nécessaire et, en cas de fuites, adressez-vous à un concessionnaire Ski-Doo agréé, un atelier de réparation ou une personne de votre choix pour la maintenance, la réparation ou le remplacement.
5. Tous les compartiments de stockage doivent être correctement sanglés. Évitez d'y placer des objets lourds ou fragiles. Le capot et les flancs doivent aussi être correctement verrouillés.
6. Actionnez la manette d'accélérateur à plusieurs reprises pour vous assurer qu'elle fonctionne correctement et sans à-coups. Elle doit revenir automatiquement à la position de ralenti dès qu'on la relâche.
7. Actionnez la commande de frein et vérifiez que les freins fonctionnent parfaitement avant que la com-

mande ne touche le guidon. Elle doit revenir en position initiale lorsqu'elle est relâchée.

8. Serrez le frein de stationnement et vérifiez qu'il fonctionne bien. Laissez le frein de stationnement serré.

Après le démarrage du moteur

Pour connaître la procédure de démarrage correcte, reportez-vous à la section *PROCÉDURE DE DÉMARRAGE DU MOTEUR*.

1. Vérifiez le fonctionnement des feux de route et de croisement, du feu arrière, du feu-stop et des témoins lumineux.

REMARQUE: Vous devrez peut-être détacher le cordon coupe-circuit de vos vêtements pour vérifier les feux. Si c'est le cas, attachez le cordon dès que vous revenez aux commandes de la motoneige.

2. Vérifiez le fonctionnement du commutateur de coupure du moteur (en tirant sur le capuchon du cordon coupe-circuit) ainsi que du commutateur d'arrêt d'urgence du moteur.
3. Relâchez le frein de stationnement.
4. Référez-vous à la section *PRÉ-CHAUFFAGE DU VÉHICULE* et suivez les instructions.

Check-list de vérification avant utilisation

ÉLÉMENT	FONCTIONNEMENT	✓
Véhicule : selle, cale-pieds, phares, filtre à air, commandes et instruments.	Vérifiez l'état et enlevez la neige ou la glace.	
Patins et direction	Vérifiez qu'ils bougent librement et correctement.	
Carburant et huile d'injection (le cas échéant)	Vérifiez les niveaux et l'absence de fuite.	
Liquide de refroidissement	Vérifiez les niveaux et l'absence de fuite.	
Compartiment de stockage	Vérifiez si les objets sont correctement sanglés et l'absence d'objets lourds ou fragiles.	
Manette d'accélérateur	Vérifiez le bon fonctionnement.	
Chenille	Vérifiez l'état et enlevez la neige ou la glace.	
Manette de frein	Vérifiez le bon fonctionnement.	
Frein de stationnement.	Vérifiez le bon fonctionnement.	
Commutateur d'arrêt d'urgence du moteur et commutateur de coupure du moteur (capuchon du cordon coupe-circuit)	Vérifiez le bon fonctionnement. Le cordon coupe-circuit doit être relié à un œillet sur les vêtements du conducteur.	
Feux	Vérifiez le bon fonctionnement.	
Lisses de patin	Vérifiez le bon fonctionnement.	

Conduite du véhicule

Vêtements de conduite

Portez un équipement approprié à l'usage de la motoneige. Il doit être confortable et ne pas trop serrer. Renseignez-vous toujours sur les conditions météorologiques avant une sortie. Préparez-vous à affronter de grands froids. Les sous-vêtements de type Thermolactyl protègent efficacement du froid.

Portez en permanence un casque homologué qui vous assure confort et sécurité. Ils protègent à la fois des accidents et du froid. Portez une cagoule ou un passe-montagne et un masque protecteur. Des lunettes de protection ou une visière attachée au casque sont indispensables.

Protégez vos mains avec des gants spécialement conçus pour la conduite de motoneige ou des mitaines suffisamment chaudes qui permettent une libre manipulation des commandes.

Portez des bottes avec semelles en caoutchouc recouvertes de guêtres en nylon ou en cuir et à doublure en poilaire facile à défaire.

Dans la mesure du possible, essayez de rester le plus au sec possible. Lorsque vous retournez à l'intérieur, ôtez vos bottes et votre équipement et faites-les sécher.

Ne portez pas de longues écharpes ou des vêtements amples qui pourraient se prendre dans des pièces mobiles.

Portez des lunettes de protection à verres teintés.

Équipement supplémentaire

Trousse de premiers soins	Boîte à outils fournie
Téléphone portable	Couteau
Bougies de rechange	Lampe torche
Ruban adhésif	Carte du parcours
Courroie de distribution de rechange	En-cas

Position du conducteur (marche avant)

La position de conduite et l'équilibre sont deux facteurs déterminants de l'aboutissement de votre excursion. Lorsque vous tournez à flanc de couteau, votre passager et vous-même devez être prêts à vous pencher afin de tourner dans la direction souhaitée. Le conducteur et le ou les passagers ne doivent jamais tenter cette manœuvre en posant les pieds à terre. Avec l'expérience, vous apprendrez naturellement à vous placer en fonction de la vitesse et du dénivelé afin de garder un bon équilibre.

En général, la meilleure position pour garder l'équilibre et le contrôle du véhicule est la position assise. Cependant, d'autres positions telles que la position semi-assise, agenouillée ou debout sont nécessaires dans certaines conditions.

AVERTISSEMENT

Ne tentez pas des manœuvres au-delà de vos capacités.

Position assise

Sur terrain lisse et bien connu du conducteur, la position idéale consiste à placer les pieds sur les marchepieds, assis un peu en arrière sur la selle. Les genoux et les hanches doivent être relâchés pour absorber les chocs.



Position semi-assise

La position semi-assise est similaire à une position accroupie, le corps légèrement décollé du siège et les pieds placés de telle sorte que les jambes puissent absorber les chocs sur un parcours irrégulier. Évitez les arrêts brusques.



Position agenouillée

Cette position nécessite un pied fermement posé sur le marche-pied et le genou opposé placé sur le siège. Évitez les arrêts brusques.



Position debout

Placez vos deux pieds sur les marche-pieds. Vos genoux doivent être fléchis pour absorber les chocs produits par les irrégularités du sol. Cette position offre une meilleure visibilité et permet de déplacer le poids du corps en fonction de l'état de la piste. Évitez les arrêts brusques.



Position du conducteur (marche arrière)

Nous vous recommandons de vous asseoir sur votre motoneige lorsque vous effectuez une marche arrière.

Évitez de vous lever. Le poids de votre corps pourrait déplacer la manette d'accélérateur pendant la marche arrière et provoquer une accélération subite.

⚠ AVERTISSEMENT
 Cette accélération subite en marche arrière pourrait à son tour provoquer une perte de contrôle.

Transport de passager

Certaines motoneiges sont conçues pour un conducteur seul (1-UP), et d'autres peuvent accueillir un passager (2-UP). Veuillez à identifier et respecter les avertissement propres à votre modèle.

Même si la présence d'un passager est autorisée, la personne doit être apte à monter sur une motoneige.

⚠ AVERTISSEMENT

Chaque passager doit être en mesure de placer ses pieds fermement sur les cale-pieds et d'agripper les poignées ou les sangles du siège pendant tout le trajet lorsqu'il est assis. Ces critères sont importants à respecter car il faut pouvoir assurer au passager une certaine stabilité afin de réduire les risques d'éjection.

Dans le cas des motoneiges pouvant accueillir deux passagers, s'il s'agit d'un adulte et d'un enfant, BRP recommande d'asseoir l'enfant au milieu. Cela permet à l'adulte assis à l'arrière de garder à tout moment les yeux sur l'enfant et de le tenir si nécessaire. D'autre part, l'enfant est ainsi mieux protégé du vent et du froid.

Le conducteur est responsable de la sécurité de son passager et doit l'informer des consignes de base de la motoneige.

⚠ AVERTISSEMENT

- Le passager ne peut s'asseoir que sur le siège prévu à cet effet. Ne laissez jamais personne s'asseoir entre le guidon et le conducteur.
- Le passager et le conducteur doivent toujours porter un casque homologué ainsi qu'une tenue chaude et appropriée aux déplacements en motoneige. Veillez à ce que la peau ne soit jamais exposée.
- Une fois en route, si, pour quelque raison que ce soit le passager n'est pas bien installé ou ne se sent pas en sécurité, il doit immédiatement demander au conducteur de ralentir ou de s'arrêter.

La conduite avec un passager n'est pas la même qu'une conduite seul. Le conducteur sait quelle est la manœuvre suivante qu'il va accomplir et peut se préparer au mouvement. Le conducteur dispose également du guidon comme point d'appui. Par contre, le passager est tributaire de la vigilance et de la prudence du conducteur aux commandes du véhicule. De plus, avec un passager, l'utilisation du corps est limitée et le conducteur a parfois une bien meilleure vue de la piste devant lui que les passagers. Il doit donc démarrer et s'arrêter en douceur lorsqu'il transporte un passager, et doit adapter sa vitesse. Le conducteur doit aussi informer son passager des pentes, bosses, branchages, etc. Une bosse imprévue pourrait éjecter le passager. Rappelez à votre passager de se pencher avec vous dans les virages pour éviter que le véhicule ne se renverse. Soyez extrêmement prudent, conduisez plus doucement et vérifiez fréquemment comment va le passager.

⚠ AVERTISSEMENT

Lorsque vous transportez un passager :

- Les capacités de freinage et de direction sont réduites. Réduisez la vitesse et prévoyez plus d'espace pour manœuvrer.
- Réglez la suspension en fonction du poids.

Pour des informations complètes sur la manière de régler la suspension, veuillez vous référer à la sous-section *RÉGLAGE DU VÉHICULE*.

Si le passager est un enfant

Dans le cas des motoneiges pouvant accueillir deux passagers (avec siège optionnel), s'il s'agit d'un adulte et d'un enfant, BRP recommande d'asseoir l'enfant au milieu. Cela permet à l'adulte assis à l'arrière de garder à tout

moment les yeux sur l'enfant et de le tenir si nécessaire. D'autre part, l'enfant est ainsi mieux protégé du vent et du froid.

Redoublez de vigilance et réduisez encore davantage votre vitesse avec un jeune passager. Contrôlez fréquemment que l'enfant est bien agrippé et correctement positionné avec ses pieds sur les marchepieds.

Différences de terrain/conduite

Piste damée

Sur une piste entretenue, la position assise est la meilleure position de conduite. Évitez les courses et veillez à toujours tenir votre droite. Adoptez une conduite défensive. Observez les panneaux de signalisation. Ne zigzaguez pas en travers de la piste.

Piste non damée

Sauf en cas de chute de neige récente, vous risquez de rencontrer des bosses et des congères. À grande vitesse, ces conditions peuvent s'avérer dangereuses. Réduisez votre vitesse. Tenez le guidon et optez pour la position semi-assise. Les pieds doivent être placés sous le corps (position accroupie) afin d'absorber les secousses éventuelles. Sur les longues séries de bosses, vous pouvez poser un genou sur la selle. Cela procure un meilleur confort tout en laissant suffisamment de liberté pour contrôler le véhicule. Prenez garde aux pierres et aux branches couvertes de neige fraîche.

Neige profonde

Dans une épaisse couche de poudreuse, votre véhicule peut commencer à s'enliser. Le cas échéant, tournez aussi largement que possible et cherchez une base solide. Si vous vous enlisez (cela arrive à tout le monde), évitez de faire patiner la chenille car

cela enlise davantage le véhicule. Au lieu de cela, coupez le moteur, descendez du véhicule et dégagez les marchepieds ainsi que le carter inférieur à l'aide de vos pieds ou d'une pelle. Si c'est possible, inclinez votre motoneige sur le flanc, damez de la neige fraîche sous la chenille à l'aide de votre pied, puis ramenez la motoneige sur ses patins. Piétinez ensuite la voie que vous comptez emprunter. Un bon mètre suffit. Redémarrez le moteur. Mettez-vous debout et balancez légèrement le véhicule tout en mettant les gaz progressivement et en douceur. Selon que l'avant ou l'arrière du véhicule s'enlise, vos pieds se placeront à l'extrémité opposée des marchepieds. Ne placez jamais rien sous la chenille pour assurer l'adhérence du véhicule. Ne laissez personne se placer devant ou derrière la motoneige lorsque le moteur tourne. Éloignez-vous de la chenille. Le contact avec les chenilles en mouvement peut occasionner des blessures.

Eau gelée

Tout déplacement sur les lacs et les rivières gelés peut s'avérer fatal. Évitez les cours d'eau. Si vous vous trouvez en terrain inconnu, demandez aux autorités locales ou aux résidents de vous donner des informations sur l'état de la glace, les prises d'eau et les déversements, les sources, les courants ou tout autre danger potentiel. N'essayez jamais de piloter votre motoneige sur de la glace qui pourrait s'avérer trop mince pour supporter votre poids et celui du véhicule. Le pilotage sur des surfaces gelées peut s'avérer très dangereux si vous ne prenez pas certaines précautions. La glace peut provoquer une perte de contrôle de la motoneige ou de tout autre véhicule. L'adhérence de la glace au démarrage, en cas de virage ou d'arrêt est de loin inférieure à celle de la neige. Les distances peuvent donc s'en trouver multipliées. Le contrôle est réduit et il y a toujours un risque de partir en vrille incontrô-

lable. Lors du pilotage sur la glace, conduisez lentement et prudemment. Prévoyez toujours suffisamment d'espace pour vous arrêter et tourner, en particulier la nuit.

Neige compacte

Ne sous-estimez pas la neige compacte. Elle peut être difficile à négocier étant donné que les patins et les chenilles auront une adhérence moindre. Il convient donc de ralentir et d'éviter toute accélération, virage ou freinage brusques.

Ascension

Vous pouvez rencontrer deux types de dénivelés : une colline abrupte sur laquelle se trouvent quelques arbres ou autres obstacles, ou un dénivelé qui doit faire l'objet d'une ascension directe. Sur terrain abrupt, prévoyez une ascension latérale ou en slalom. N'entamez pas l'ascension de face. Mettez-vous en position agenouillée. Veillez à peser davantage côté sommet. Maintenez une vitesse régulière. Allez le plus loin possible dans cette direction, ensuite, passez à un angle d'ascension opposé et inversez votre position de conduite.

Une ascension directe peut s'avérer problématique. Mettez-vous debout. Accélérez avant de commencer à monter et réduisez les gaz afin d'éviter de patiner.

La vitesse devrait toujours être adaptée à l'inclinaison. Ralentissez toujours à proximité du sommet. Si vous ne pouvez plus avancer, ne faites pas demi-tour dans vos traces. Coupez le moteur, dégagez les patins et placez-les dans la descente. Placez l'arrière côté sommet. Redémarrez et mettez les gaz lentement et régulièrement. Placez-vous de sorte à éviter de basculer et entamez la descente.

Descente

Le pilotage en descente nécessite une maîtrise parfaite et continue de votre véhicule. Sur les collines abruptes, maintenez votre centre de gravité le plus bas possible et gardez les deux mains sur le guidon. Mettez légèrement les gaz et laissez la machine descendre tout en laissant tourner le moteur. Si vous allez trop vite, utilisez le frein pour ralentir. Freinez légèrement et régulièrement. Ne freinez jamais à fond sous peine de bloquer la chenille.

Circulation à flanc de colline

Lors d'un passage en dévers ou de circulation à flanc de coteau, vous devez respecter certaines consignes. Les passagers doivent se pencher vers la pente afin d'assurer la stabilité. Mieux vaut vous agenouiller en plaçant le genou côté vallée sur la selle et le pied côté sommet sur le marchepied. Vous pouvez aussi opter pour la position semi-assise. Soyez prêt à déplacer le poids de votre corps rapidement. Le pilotage à flanc de coteau et en pentes abruptes est déconseillé aux débutants ou aux motoneigistes novices.

Risques d'avalanche

Lorsque vous circulez en zone montagneuse, restez conscient des risques d'avalanche. Les avalanches sont de taille et de forme variables et elles se produisent généralement sur des pentes abruptes et sur neige instable.

De la neige fraîche, des animaux, des personnes, le vent et les motoneiges peuvent tous déclencher une avalanche. Évitez de circuler sur un terrain en forte pente ou de le traverser lorsque des risques d'avalanche sont présents. Si la neige est instable, limitez-vous à vous déplacer sur des terrains en pente plus douce. Évitez les corniches façonnées par le vent. La clé d'un déplacement sûr en montagne est de rester loin des zones présentant des conditions instables. Le

plus important est probablement de rester conscient des conditions et des dangers quotidiens lorsque l'on est en montagne. Informez-vous des risques et menaces d'avalanche chaque jour avant de partir sur votre motoneige et suivez les conseils des météorologues.

Emmenez toujours une pelle à neige, une sonde et une balise (appareil de recherche de victime d'avalanche) lorsque vous circulez en montagne. Nous recommandons à tous les conducteurs qui veulent circuler en montagne de suivre un cours de sécurité sur les avalanches afin de se familiariser avec l'état de la couverture neigeuse et d'apprendre à se servir correctement du matériel.

Voici l'adresse d'un site Internet qui vous donnera des informations précieuses :

– Europe : www.avalanches.org

Neige fondue

Faites en sorte de toujours éviter la neige fondue. Vérifiez toujours la présence de neige fondue avant de traverser les lacs ou les rivières. Si des zones sombres apparaissent dans votre sillage, quittez immédiatement la glace. De la glace et de l'eau risquent d'être projetées sur le trajet d'une autre motoneige. Il est très difficile, voire parfois impossible de faire sortir le véhicule d'une zone de neige fondue.

Brouillard ou zone de visibilité nulle

Sur la terre comme sur l'eau, du brouillard ou une chute de neige limitant la visibilité peut se produire. Si vous devez avancer dans le brouillard ou par chute de neige importante, allumez vos phares et adoptez une conduite défensive. Si vous n'êtes pas sûr de votre route, n'allez pas plus loin. Maintenez une distance de sécu-

rité entre vous et les autres usagers afin d'assurer une bonne visibilité et un temps de réaction suffisant.

Territoire inconnu

Faites preuve d'une extrême prudence si vous entrez en territoire inconnu. Ralentissez afin de réagir en présence de dangers en travers de votre chemin tels que des clôtures ou des piquets, des ruisseaux, des rochers, des trous, des câbles d'ancrage ou tout autre obstacle pouvant mettre fin à votre excursion. Restez prudent même si vous suivez des traces existantes. Adoptez une vitesse vous permettant de conserver une visibilité suffisante dans les virages et sur les sommets.

Temps ensoleillé

Le soleil peut réduire considérablement votre visibilité. Les reflets du soleil et de la neige peuvent vous aveugler au point de ne plus distinguer les ravins, les fossés ou autres obstacles. Veillez à toujours porter des lunettes de sécurité à verres teintés dans ces conditions.

Obstacle imprévu

Certains obstacles peuvent être masqués par la neige. Le pilotage hors piste ou dans les bois demande une vitesse réduite et une plus grande vigilance. Une vitesse trop importante peut rendre les plus petits obstacles très dangereux. Un simple choc avec une pierre ou une souche peut vous faire perdre le contrôle de votre motoneige et blesser les passagers. Restez sur les pistes prévues afin de limiter les risques. Soyez prudent, ralentissez et profitez du paysage.

Câbles dissimulés

Restez toujours à l'affût des câbles, notamment dans les zones d'exploitation agricole. De nombreux accidents ont été provoqués par un contact avec des câbles dans les champs, les câbles d'ancrage à proximité des piquets ou

des routes ainsi qu'avec les câbles et les chaînes utilisés pour fermer les routes. Optez pour une vitesse réduite.

Obstacles et saut

Les sauts imprévus de congères, d'accumulation de neige, de buses ou d'autres objets invisibles peuvent s'avérer très dangereux. Vous pouvez éviter cela en portant des lunettes de soleil adaptées ou un masque et en conduisant à vitesse réduite.

Faire des sauts en motoneige peut être dangereux. Soyez prêt à amortir le choc quand la motoneige revient au sol et redressez le dos pour l'impact. Les genoux doivent être fléchis pour absorber les chocs. Si la piste plonge devant vous, penchez-vous (position debout), genoux pliés, vers l'arrière du véhicule en veillant à maintenir les patins vers le haut et vers l'avant. Mettez un peu plus de gaz et préparez-vous à l'impact. Les genoux doivent être fléchis pour absorber les chocs.

Virages

Selon l'état du terrain, vous pouvez tourner de deux manières. Sur la plupart des surfaces enneigées, le corps reste le meilleur outil de virage. Penchez-vous vers l'intérieur de la courbe en plaçant le poids du corps sur le pied intérieur. Vous pourrez ainsi créer l'inclinaison nécessaire au virage. En adoptant cette position et en vous plaçant le plus en avant possible, votre poids sera déplacé vers le patin intérieur.

Vous verrez que dans certains cas, la seule manière de faire tourner le véhicule dans la neige profonde, c'est de tirer la motoneige. Cependant, ne faites pas d'efforts inconsidérés. Demandez de l'aide. Veillez à toujours soulever un poids important en vous servant de vos jambes plutôt que de votre dos.



fmo2008-003-005

Traverser une route

Pour arriver à la route, vous devrez parfois passer par un fossé ou un banc de neige. Choisissez un endroit que vous pourrez escalader sans problème. Restez debout et continuez à la vitesse nécessaire à l'ascension. Arrêtez-vous complètement au sommet et attendez d'avoir le champ libre. Évaluez la descente vers la route. Traversez la route à 90°. Si vous rencontrez un autre banc de neige de l'autre côté, placez vos pieds à l'arrière du véhicule. N'oubliez pas que votre motoneige n'est pas prévue pour évoluer sur un sol qui ne serait pas enneigé. Le pilotage sur ce type de surface est plus difficile.

Traverser une voie ferrée

Ne roulez jamais sur une voie ferrée. C'est illégal. Les voies ferrées et les servitudes constituent des propriétés privées. La motoneige ne fait pas le poids face à un train. Lorsque vous traversez une voie ferrée, arrêtez-vous, regardez et écoutez.

Conduite de nuit

L'intensité de lumière naturelle ou artificielle à un moment donné peut affecter votre capacité à voir ou à être vu. La conduite de nuit est particulièrement appréciée. Ils constituent une expérience unique si vous prenez en compte la visibilité réduite. Avant de démarrer, vérifiez que vos phares sont propres et fonctionnent correctement. Conduisez à une vitesse vous permettant de vous arrêter à temps en

présence d'un objet inconnu ou dangereux. Restez sur la piste et n'évoluez jamais en territoire inconnu. Évitez les rivières et les lacs. Les câbles d'ancre, les fils barbelés, les accès de route câblés ainsi que d'autres objets tels que les branches peuvent s'avérer difficiles à voir de nuit. Ne conduisez jamais seul. Ayez toujours une torche. Évitez les zones résidentielles et respectez le sommeil de chacun.

Déplacement en groupe

Avant de démarrer, désignez un meneur qui prendra la tête du groupe et une personne qui fermera la marche. Faites en sorte que chacun ait connaissance de l'itinéraire et de la destination. Veillez à disposer des outils et du matériel nécessaires ainsi que d'une quantité de carburant suffisante. Ne dépassez jamais le meneur ni aucun autre membre du groupe. Faites des gestes de la main pour indiquer les dangers ou les changements de direction. Aidez les autres en cas de besoin. Veillez à TOUJOURS conserver une distance de sécurité entre chaque motoneige. Gardez une distance de sécurité et laissez l'espace suffisant pour freiner. Ne collez pas au pare-chocs de la motoneige devant vous. Observez la position des véhicules de devant.

Signaux

Si vous comptez vous arrêter, levez la main au-dessus de la tête. Indiquez un virage à gauche en plaçant votre main gauche dans la direction souhaitée. Pour tourner à droite, levez le bras gauche de sorte à placer la main gauche en angle droit avec le coude. Chaque pilote se doit de relayer le signal à ceux se trouvant derrière.

Arrêts sur piste

Dans la mesure du possible, quittez la piste lorsque vous vous arrêtez. Vous limiterez ainsi les risques pour les autres pilotes utilisant la piste.

Pistes et signaux

Les signaux permettent de contrôler, diriger ou régler l'utilisation des motoneiges sur piste. Familiarisez-vous avec les différents signaux utilisés dans la zone.

Environnement

La nature se réjouit de votre excursion en motoneige. Les pistes empruntées par les motoneiges sont également empruntées par les animaux. N'en profitez pas pour poursuivre les animaux ou perturber la vie sauvage. La fatigue et l'épuisement peuvent provoquer la mort de l'animal. Évitez les zones réservées à la protection ou à l'alimentation des animaux.

Si vous avez la chance de voir un animal, arrêtez votre motoneige et observez-le calmement.

Ces consignes ne visent pas à limiter votre plaisir, mais à préserver cette totale liberté que vous offre la motoneige. Ces consignes garantiront le bien-être et feront le bonheur des motoneigistes. Ils pourront en outre expliquer à d'autres ce qu'ils savent et ce qu'ils apprécient dans leur passe-temps favori. La prochaine fois que vous prendrez la route par une belle journée d'hiver, rappelez-vous que vous êtes vous aussi le garant de l'avenir de ce sport. Aidez-nous à montrer l'exemple ! BRP vous remercie pour votre participation à cet effort.

Rien n'est plus amusant que la motoneige. Qu'y a-t-il en effet de plus amusant et de plus sain que de parcourir les pistes dans la nature sauvage en motoneige ? Toutefois, en raison du nombre croissant de personnes parcourant les parcs, l'environnement est de plus en plus soumis au risque de se voir endommagé. Les abus au niveau des espaces, des infrastructures ou des ressources amènent inévitablement des restrictions voire des interdictions dans les espaces privés comme publics.

Bref, nous pouvons être la plus grande menace pour notre sport. Nous sommes donc confrontés à un choix logique. Il nous suffit d'être responsables lorsque nous pilotons notre motoneige.

La plupart des pilotes respectent la loi et l'environnement. Chacun de nous se doit de montrer l'exemple aux jeunes et moins jeunes qui débutent dans ce sport.

Il est de l'intérêt de chacun de se faire le plus discret possible dans les zones récréatives. Parce que, à long terme, pour protéger le sport, nous devons préserver l'environnement.

La reconnaissance de l'importance de ce problème et la contribution des motoneigistes à la préservation des zones font que l'exercice de notre sport est possible. C'est pourquoi BRP a lancé la campagne « Light Treading is Smart Sledding » (Un pilotage raisonné pour le respect des espaces).

Le pilotage raisonné ne se limite pas aux traces laissées par notre motoneige. Il s'agit surtout d'une prise de conscience, du respect et de la volonté de montrer l'exemple et de réagir. Cela s'applique à l'environnement en général, au respect de celui-ci, de ses habitants, de tous les adeptes et du public au sens large qui souhaite profiter des grands espaces. Nous souhaitons ainsi inviter tous les motoneigistes à se souvenir que le respect de l'environnement n'est pas seulement essentiel à l'avenir de notre secteur, mais aussi aux générations futures.

La campagne « Light Treading » n'a pas pour but de limiter votre envie de pratiquer la motoneige et de vous amuser ! Elle veut simplement promouvoir le respect !

L'objectif fondamental de la campagne « Light Treading » est de respecter l'endroit où vous circulez en motoneige, et la manière dont vous pratiquez ce

sport. Votre passage sera discret si vous respectez les principes ci-dessous.

Informez-vous. Contactez le garde forestier et les agences compétentes pour obtenir les cartes, les règlements et autres informations nécessaires. Apprenez les règles afin de les respecter. Cela s'applique également aux limitations de vitesse !

Évitez d'écraser les jeunes arbres, les buissons ou les zones herbues. Ne coupez pas de bois. En plaines ou dans les zones comportant de nombreuses pistes, veillez à ne circuler que dans les endroits autorisés. Le respect de votre environnement est directement lié à votre sécurité.

Respectez la vie sauvage et prêtez une attention toute particulière aux animaux avec leurs petits ou qui éprouvent des difficultés à trouver de la nourriture. Le stress peut brûler les dernières réserves d'énergie. Évitez de circuler dans des endroits réservés aux animaux !

Respectez les interdictions de passage et les panneaux de signalisation et souvenez-vous : les adeptes du passage discret ne laissent pas de détritiques !

Évitez les réserves naturelles. Tous les véhicules y sont interdits. Sachez où se trouvent les limites.

Obtenez une autorisation pour traverser les terrains privés. Respectez les droits des propriétaires ainsi que l'intimité d'autrui. Les avancées technologiques ont permis de réduire considérablement le bruit. Veillez toutefois à ne pas perturber la quiétude de rigueur dans certains endroits.

Les adeptes de la motoneige connaissent les efforts qui ont été mis en œuvre tout au long de l'histoire de ce sport pour avoir accès à des sites permettant d'apprécier les joies de la motoneige de manière responsable et

en toute sécurité. Ces efforts doivent être poursuivis aujourd'hui, plus que jamais.

Le respect des zones ouvertes aux motoneiges ... où qu'elles soient ... est le seul moyen de garantir leur maintien dans le futur. C'est l'une des raisons principales qui nous poussent à croire que vous accepterez l'esprit « Light Treading is Smart Sledding » (Un pilotage raisonné pour le respect des espaces). Mais ce n'est pas tout.

Les motoneigistes apprécient particulièrement pouvoir profiter de l'hiver et de ses merveilles. L'approche « Light Treading » permettra de les préserver et de partager avec d'autres les charmes de l'hiver et les frissons que procure la motoneige. Le respect des espaces contribuera au développement de notre sport !

Enfin, le respect de cette démarche distinguera le motoneigiste intelligent des autres. Il ne faut pas forcément laisser de larges traces ou parcourir une forêt inviolée pour prouver que vous savez piloter. Que vous conduisiez un véhicule Lynx hautes performances, une motoneige de sport RS ou toute autre marque ou modèle, montrez que vous savez ce que vous faites. Montrez que vous savez piloter et circuler en toute discrétion !

PRODUITS AMÉLIORANT LA TRACTION

REMARQUE: Cette section est applicable aux motoneiges équipées d'une chenille installée d'usine qui a été homologuée par BRP pour l'installation de crampons spéciaux.

AVERTISSEMENT

N'installez pas de crampons sur les chenilles à moins qu'elles ne soient conçues à cet effet. L'installation de crampons sur une chenille non homologuée pourrait accroître les risques de déchirement ou de sectionnement de la chenille.

AVERTISSEMENT

Sur ce modèle de véhicule, vous pouvez installer des crampons sur la chenille. Vous DEVEZ toutefois utiliser exclusivement le type de crampons homologué par BRP pour utilisation sur ces motoneiges Lynx. N'utilisez SURTOUT JAMAIS de crampons conventionnels, car l'épaisseur de la chenille est inférieure à celle d'autres modèles standard. Le crampon pourrait se détacher de la chenille et se séparer du véhicule. Consultez un concessionnaire Lynx agréé pour connaître la disponibilité et les applications de systèmes de crampons spécifiques.

L'utilisation de produits améliorant la traction tels que notamment des accessoires ajustables ou plus mordants comme des lisses de patin au carbure et/ou des crampons sur votre motoneige modifiera son comportement, notamment en termes de maniabilité, d'accélération et de freinage.

L'utilisation de ce type de produits assure une meilleure adhérence sur de la neige durcie et de la glace, mais n'offre aucune amélioration sur de la neige molle. C'est pourquoi l'utilisation d'une motoneige équipée de pro-

duits améliorant la traction demande une certaine période d'adaptation. Si votre motoneige est équipée de ce type de produits, veillez à bien prendre le temps de vous habituer à son maniement en virage, en accélération et au freinage.

Par ailleurs, vérifiez toujours les réglages locaux liés à l'utilisation de produits améliorant la traction sur les motoneiges. Conduisez toujours votre motoneige de manière responsable, en respectant l'environnement et la propriété d'autrui.

Maniabilité

L'utilisation de produits améliorant la traction, notamment des accessoires plus mordants comme des lisses de patin au carbure et/ou des crampons, augmente l'adhérence de la motoneige au sol tant à l'avant qu'à l'arrière. L'installation de lisses de patin au carbure est donc nécessaire pour augmenter l'adhérence des patins et ainsi équilibrer l'avant et l'arrière de la motoneige. Même si des lisses de patin au carbure sur étagères sont appropriées, elles ne vous offrent pas nécessairement un contrôle optimal du véhicule, car cela dépend de vos préférences personnelles, de votre style de conduite et de la manière dont votre suspension est réglée.

AVERTISSEMENT

Si l'avant et l'arrière de la motoneige sont déséquilibrés en raison d'une mauvaise combinaison de produits améliorant la traction, la motoneige peut avoir tendance à survivir ou sous-virer, ce qui peut entraîner une perte de contrôle.

Survirage

Dans certaines conditions, l'utilisation de lisses de patin au carbure plus mordantes sans équiper la chenille arrière

de crampons peut provoquer une tendance à survirer de la motoneige, voir l'illustration.

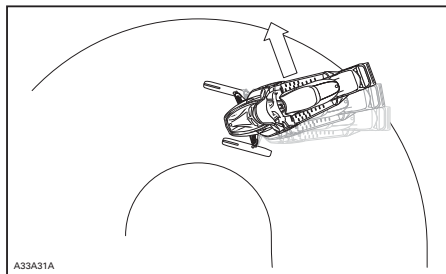

SURVIRAGE

Sous-virage

Dans certaines conditions, l'utilisation de crampons sur la chenille peut provoquer une tendance à sous-virer de la motoneige si les patins ne sont pas équipés de lisses au carbure plus mordantes, voir l'illustration.

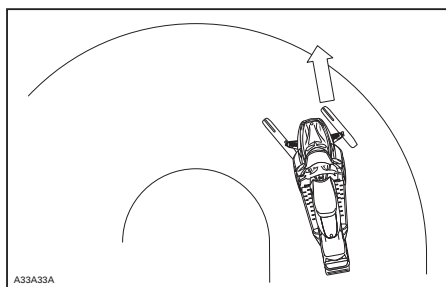

SOUS-VIRAGE

Conduite contrôlée

Une combinaison équilibrée de lisses de patin au carbure et de crampons installés sur la chenille offre un contrôle adéquat et une meilleure maniabilité, voir l'illustration.

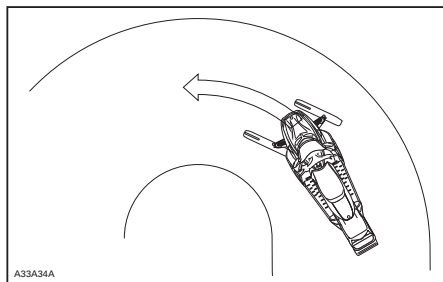

CONDUITE CONTRÔLÉE

Accélération

Des crampons installés sur la chenille permettront à votre véhicule de mieux accélérer sur de la neige durcie et de la glace, mais n'auront aucun effet perceptible sur de la neige molle. Ces accessoires peuvent provoquer des variations subites de traction dans certaines circonstances.

⚠ AVERTISSEMENT

Pour éviter les surprises qui pourraient entraîner une perte de contrôle de la motoneige :

- N'appuyez pas trop sur l'accélérateur.
- NE tentez JAMAIS de faire patiner la chenille pour faire déraiper l'arrière de la motoneige.

Cela pourrait violemment projeter des débris ou de la glace vers l'arrière, blessant éventuellement les personnes se trouvant à proximité ou sur les motoneiges derrière vous.

Freinage

Comme dans le cas de l'accélération, l'utilisation de crampons sur la chenille améliorera votre capacité de freinage sur de la neige durcie ou de la glace, mais n'aura aucun effet perceptible sur de la neige molle. Le freinage peut donc changer subitement dans certaines circonstances. Veillez à utiliser les freins avec modération pour

ne pas bloquer la chenille et éviter les surprises qui pourraient entraîner une perte de contrôle.

Règles de sécurité importantes

AVERTISSEMENT

Pour éviter les blessures graves des personnes se trouvant à proximité de la motoneige :

- NE restez JAMAIS derrière ou à proximité d'une chenille en mouvement.
- Utilisez systématiquement un pont mécanique large doté d'un panneau déflecteur arrière s'il est indispensable de faire tourner la chenille.
- Lorsque la chenille ne touche plus le sol, faites-la tourner à la plus basse vitesse possible.

La force centrifuge pourrait provoquer, au niveau de la sortie du tunnel, l'expulsion violente et puissante de débris, de crampons endommagés ou desserrés, de morceaux de chenille déchirée ou d'une chenille complète.

Effets de l'installation de crampons sur la durée de vie de la motoneige

L'utilisation de produits améliorant la traction peut augmenter la charge et les contraintes sur certains composants de la motoneige, ainsi que le niveau de vibrations. Une usure prématurée des pièces peut en résulter, notamment des courroies, des garnitures de frein, des paliers, de la chaîne, de la roue folle du carter de chaîne, ainsi qu'une réduction de la durée de vie des chenilles dans le cas de chenilles à crampons homologuées. Effectuez toujours une inspection visuelle de la chenille avant chaque utilisation.

Pour davantage d'informations, reportez-vous à la section *CHENILLE* dans la partie *ENTRETIEN*.

Les crampons installés sur la chenille peuvent également sérieusement endommager votre motoneige si votre véhicule n'est pas équipé des protecteurs de tunnel conçus pour votre modèle spécifique. Il existe un risque potentiel de dégâts au câblage électrique ou de perforation des échangeurs, entraînant une surchauffe du moteur et des dégâts sérieux.

AVERTISSEMENT

Si les protecteurs de tunnel sont excessivement usés ou ne sont pas installés, le réservoir d'essence pourrait être perforé ce qui provoquerait un incendie.

AVIS Demandez à votre concessionnaire le modèle adapté de protecteur de tunnel ainsi que le numéro d'ensemble requis pour votre motoneige.

REMARQUE: Consultez la garantie limitée BRP pour savoir quelles sont les limites de garantie liées à l'utilisation de crampons.

Installation de crampons sur des chenilles homologuées BRP

AVERTISSEMENT

N'installez pas de crampons sur les chenilles à moins qu'elles ne soient conçues à cet effet. Les chenilles homologuées peuvent être identifiées par un symbole de crampon estampé (voir illustration ci-dessous) sur la surface de la chenille. L'installation de crampons sur une chenille non homologuée pourrait accroître les risques de déchirement ou de sectionnement de la chenille.

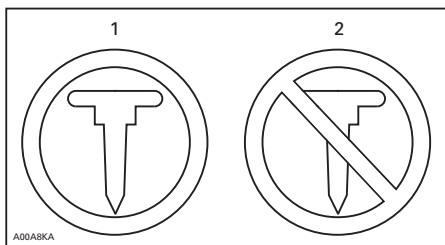

SYMBOLES DE CRAMPONS

1. Homologués
2. NON homologués

Afin de garantir une installation sûre et adéquate, BRP recommande que les crampons soient installés par votre concessionnaire.

- Utilisez exclusivement les crampons spéciaux homologués par BRP.
- N'utilisez jamais de crampons qui dépassent la hauteur du profil des chenilles de votre motoneige de plus de 9,5 mm.

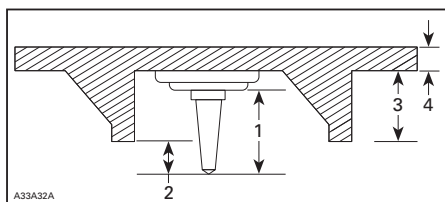

INSTALLATION DE CRAMPONS

1. Dimensions des crampons
2. Plage de pénétration 6,4 mm à 9,5 mm
3. Hauteur du profil de la chenille
4. Épaisseur de la chenille

⚠ AVERTISSEMENT

- Consultez un concessionnaire Lynx agréé pour les crampons spécifiques actuellement disponibles et leurs usages prévus.
- N'utilisez SURTOUT JAMAIS de crampons conventionnels, car l'épaisseur de la chenille est inférieure à celle d'autres modèles standard ; le crampon pourrait se détacher de la chenille et se séparer du véhicule.
- Les crampons doivent uniquement être installés dans les endroits indiqués par les renflements moulés à la surface de la chenille. Certains modèles de chenilles sont dotés de deux types de renflements moulés : des triangles et des cercles. Observez l'avertissement gravé à la surface de la chenille pour savoir lesquels utiliser.
- N'utilisez jamais une chenille dont le profil est supérieur ou égal à 35 mm.
- Le nombre de crampons installés doit toujours correspondre parfaitement au schéma des renflements moulés dans la chenille.
- Consultez systématiquement le mode d'emploi et les recommandations du fabricant des produits de traction avant que le concessionnaire n'installe les crampons et les patins. Il est très important de respecter les spécifications de couple pour les boulons des crampons.

L'INSTALLATION D'UN NOMBRE INCORRECT DE CRAMPONS OU UNE INSTALLATION INAPPROPRIÉE PEUT AUGMENTER LE RISQUE DE DÉCHIRURE OU DE SECTIONNEMENT DE LA CHENILLE.

Entretien/remplacement

EFFECTUEZ UNE INSPECTION VISUELLE DE LA CHENILLE AVANT CHAQUE UTILISATION.

Recherchez les éventuels défauts, notamment :

- Perforations de la chenille
- Déchirures de la chenille (en particulier autour des orifices de traction sur les chenilles à crampons)
- Reliefs cassés ou déchirés, exposant des morceaux de tiges
- Délaminage du caoutchouc
- Tiges cassées
- Crampons cassés (pour les chenilles à crampons)
- Crampons tordus (pour les chenilles à crampons)
- Crampons manquants
- Crampons qui se détachent de la chenille
- Guide-chenilles manquants
- De même, veillez à ce que les écrous des crampons soient serrés au couple recommandé.

Sur les chenilles à crampons agréées, remplacez immédiatement les crampons cassés ou endommagés. Si votre chenille montre des signes de détérioration, elle doit être remplacée immédiatement. En cas de doute, demandez à votre concessionnaire. Effectuez toujours une inspection visuelle de la chenille avant chaque utilisation.

AVERTISSEMENT

Conduire avec une chenille ou des crampons endommagés pourrait entraîner une perte de contrôle.

ÉTIQUETTES IMPORTANTES PLACÉES SUR LE VÉHICULE

Étiquettes de sécurité du véhicule

Ces étiquettes sont apposées sur le véhicule pour la sécurité du conducteur, du passager ou des personnes à proximité.

Les étiquettes suivantes sont présentes sur votre véhicule et devraient être considérées comme des pièces permanentes du véhicule. Si elles

viennent à se décoller ou à se détériorer, elles seront remplacées gratuitement. Adressez-vous à un concessionnaire Lynx agréé.

REMARQUE: En cas de divergence entre les informations reprises dans le présent guide et le véhicule, les étiquettes de sécurité présentes sur le véhicule constituent la référence.

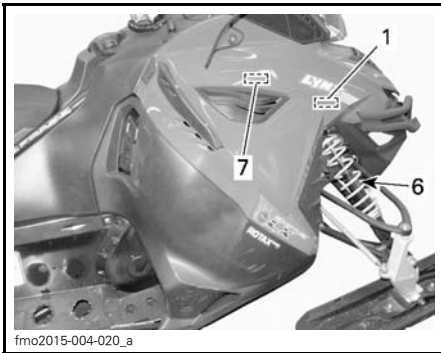

MODÈLES ACE

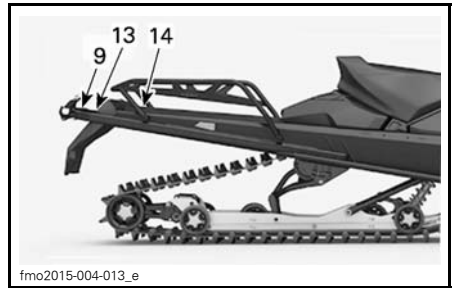

TYPIQUE

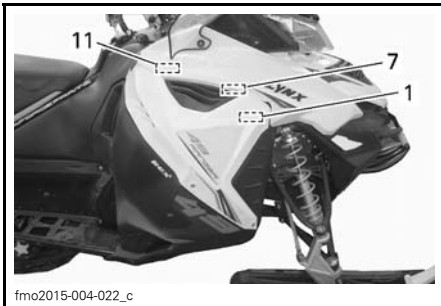

MODÈLE E-TEC

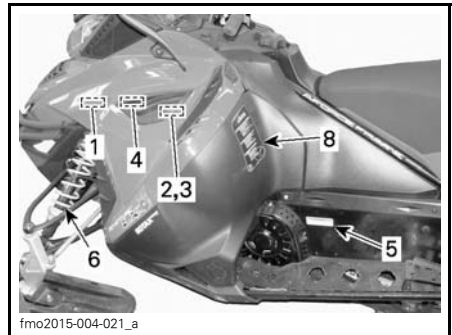

MODÈLES ACE TYPIQUES

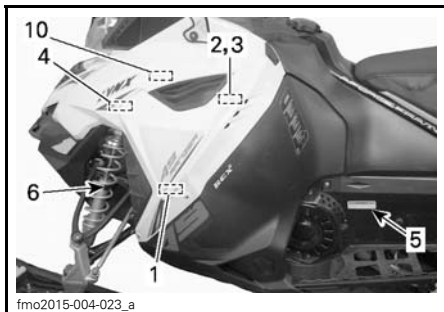

fmo2015-004-023_a

MODÈLE E-TEC

⚠ AVERTISSEMENT

Cette protection doit TOUJOURS être en place lorsque le moteur est en marche.
Attention aux pièces en rotation – elles peuvent occasionner des blessures ou coincer les vêtements.

516004649

ÉTIQUETTE 3 SUR LE PROTÈGE-POULIE



fmo2015-004-017_a.

⚠ ATTENTION

L'HUILE MOTEUR ET CERTAINS COMPOSANTS DU COMPARTIMENT MOTEUR PEUVENT ÊTRE CHAUDS, TOUT CONTACT DIRECT AVEC LA PEAU PEUT OCCASIONNER DES BRÛLURES.

CONTRÔLE DU NIVEAU D'HUILE MOTEUR

- S'assurer que le moteur fonctionne à une température normale.
- Placer le véhicule sur une surface de niveau pour effectuer la vérification.
- Laisser le moteur tourner au ralenti pendant au moins 30 secondes.
- Arrêter le moteur et attendre au moins 30 secondes.
- Contrôler le niveau d'huile à l'aide de la jauge.
- Le moteur de cette motoneige a été élaboré et validé avec de l'huile synthétique 4 temps BRP XPS™ (293 600 112). BRP recommande fortement de toujours utiliser son huile synthétique 4 temps XPS™. Les dégâts provoqués par une huile qui n'est pas adaptée au moteur ne seront pas couverts par la garantie limitée de BRP.

516005521

ÉTIQUETTE 4

⚠ ATTENTION

Attention aux pièces CHAUDES !

516004651

ÉTIQUETTE 1

⚠ AVERTISSEMENT

Cette protection doit TOUJOURS être en place lorsque le moteur est en marche.
Attention aux pièces en rotation – elles peuvent occasionner des blessures ou coincer les vêtements.

516004649

ÉTIQUETTE 5

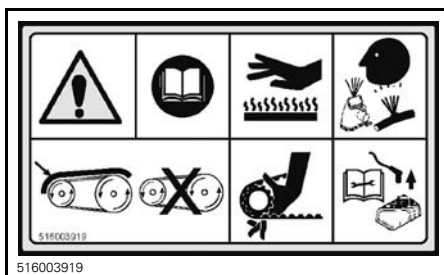

516003919

ÉTIQUETTE 2 - SUR LE PROTÈGE-POULIE

AVERTISSEMENT: Sous pression..

Éviter toute flamme ou étincelle.

Ne pas démonter.

Ne pas mettre le feu, crever ou incinérer.

fmo2014-001-017

ÉTIQUETTE 6 - AMORTISSEUR

⚠ WARNING

DO NOT OPEN WHEN HOT

⚠ AVERTISSEMENT

NE PAS OUVRIR A CHAUD

516005904A

ÉTIQUETTE 7

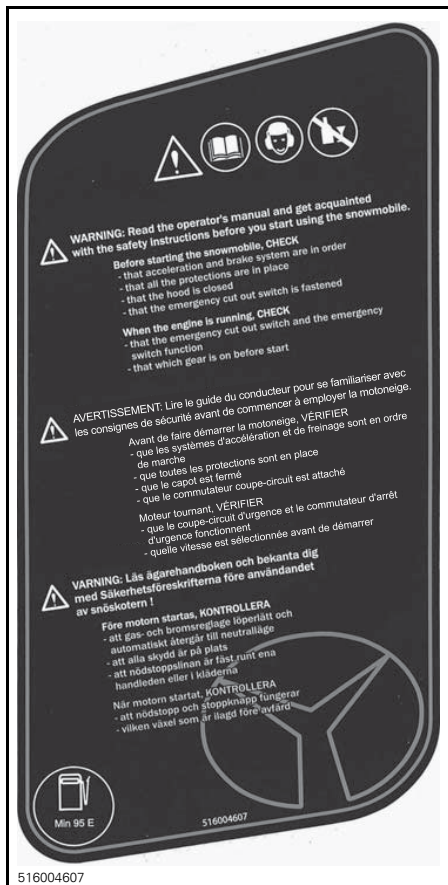

ÉTIQUETTE 8

Étiquette 9

⚠ AVERTISSEMENT

- Utilisez toujours une barre de traction rigide pour le remorquage.
- NE transportez jamais de passagers sur le porte-bagages arrière.
- **CHARGE MAXIMUM À L'ARRIÈRE : 25 kg**
- **Capacité de remorquage MAXIMUM : 2500N**
- **Capacité MAXIMUM du timon : 100N**



ÉTIQUETTE 9 - 49 RANGER

⚠ AVERTISSEMENT

- Utilisez toujours une barre de traction rigide pour le remorquage.
- CHARGE MAXIMUM À L'ARRIÈRE : 15 kg
- Capacité de remorquage MAXIMUM : 2500N
- Capacité MAXIMUM du timon : 100N

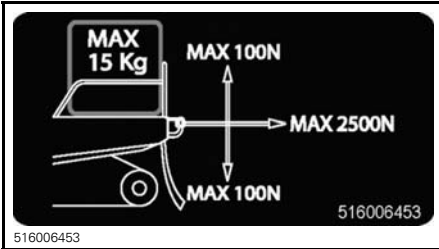

516006453

ÉTIQUETTE 9 - 49 RANGER

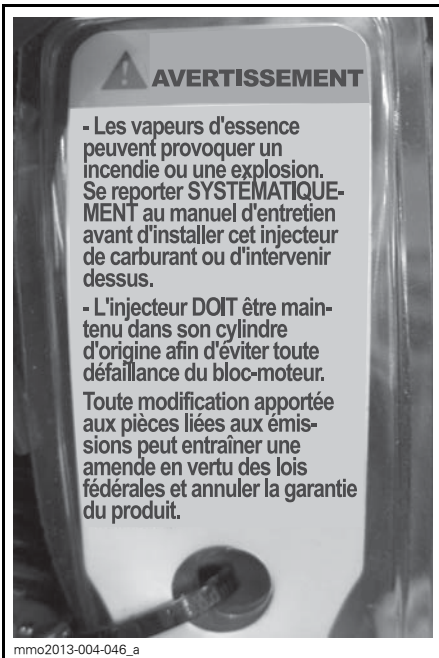

mmo2013-004-046_a

ÉTIQUETTE 10 - E-TEC

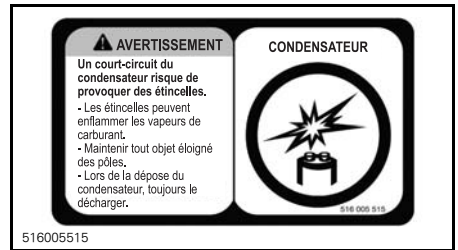

516005515

ÉTIQUETTE 11 E-TEC



516005583

ÉTIQUETTE 11 E-TEC UNIQUEMENT

Étiquette 12

⚠ AVERTISSEMENT

- Lisez le guide du conducteur et familiarisez-vous avec les instructions avant de retirer le siège de la motoneige.
- Vérifiez que le siège est correctement verrouillé en place avant d'utiliser le véhicule.

⚠ AVERTISSEMENT



516006794

ÉTIQUETTE 12

Étiquette 13

⚠ AVERTISSEMENT

- Ne restez JAMAIS derrière une chenille en mouvement. Des débris pourraient être projetés et occasionner de graves blessures.
- Pour enlever de la neige ou de la glace qui s'est accumulée, coupez le moteur, inclinez et maintenez le véhicule sur son flanc et utilisez un tournevis fourni avec la motoneige.

516007583

ÉTIQUETTE 13

Étiquette 14

⚠ AVERTISSEMENT

Attention à la chenille en mouvement

⚠ AVERTISSEMENT



516007584

ÉTIQUETTE 14

Étiquettes de données techniques



MODÈLES ACE

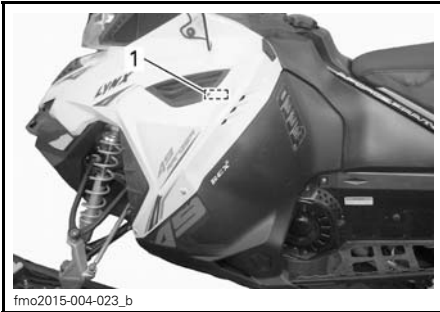

MODÈLES E-TEC



MODÈLES ACE



E-TEC

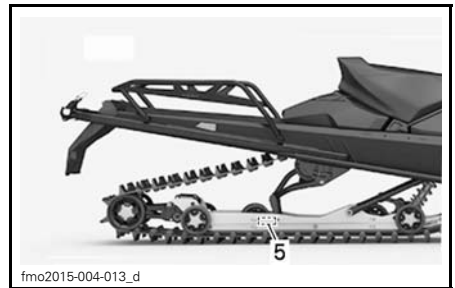

ÉTIQUETTE 1



ÉTIQUETTE 2

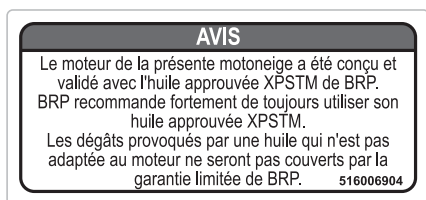

ÉTIQUETTE 3 - DANS LE COMPARTIMENT MOTEUR



ÉTIQUETTE 4 MODÈLES E-TEC

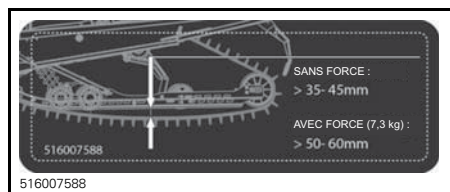

ÉTIQUETTE 6 - ADVENTURE LX

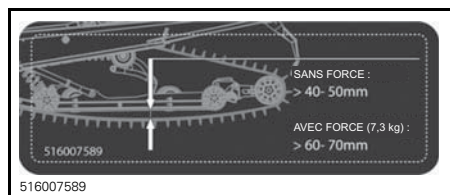

ÉTIQUETTE 6 - 49 RANGER

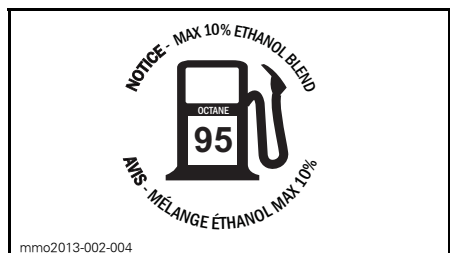

SITUÉE SUR LE BOUCHON DU RÉSERVOIR DE CARBURANT

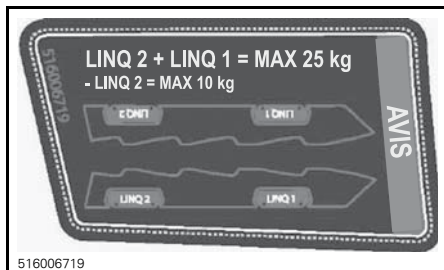

SITUÉE SUR LE PORTE-BAGAGES ARRIÈRE - 49 RANGER

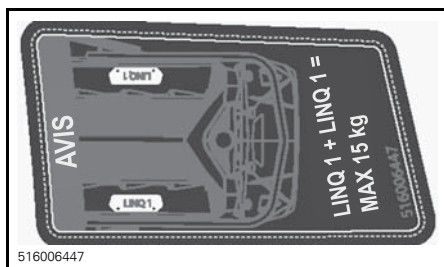

ÉTIQUETTE SUR LE PORTE-BAGAGES ARRIÈRE - ADVENTURE LX

RENSEIGNEMENTS SUR LE VÉHICULE

COMMANDES, INSTRUMENTS ET ÉQUIPEMENT

REMARQUE: Certaines caractéristiques pourraient ne pas être applicables à votre modèle ou pourraient être prévues en option.

REMARQUE: Certaines étiquettes de sécurité du véhicule ne sont pas représentées sur les illustrations. Pour plus d'informations sur les étiquettes de sécurité du véhicule, reportez-vous à la sous-section *ÉTIQUETTES DE SÉCURITÉ DU VÉHICULE*.

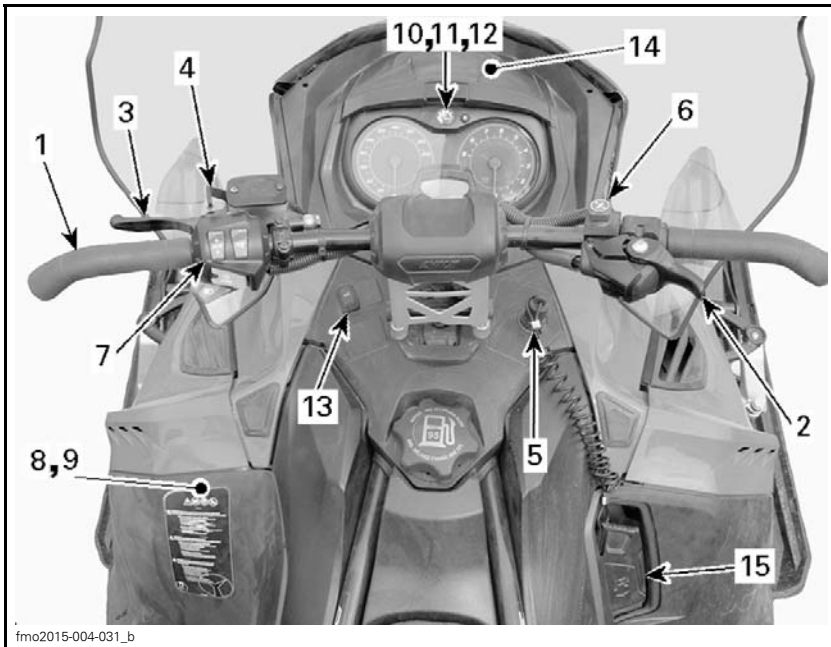

fmo2015-004-031_b

TYPIQUE

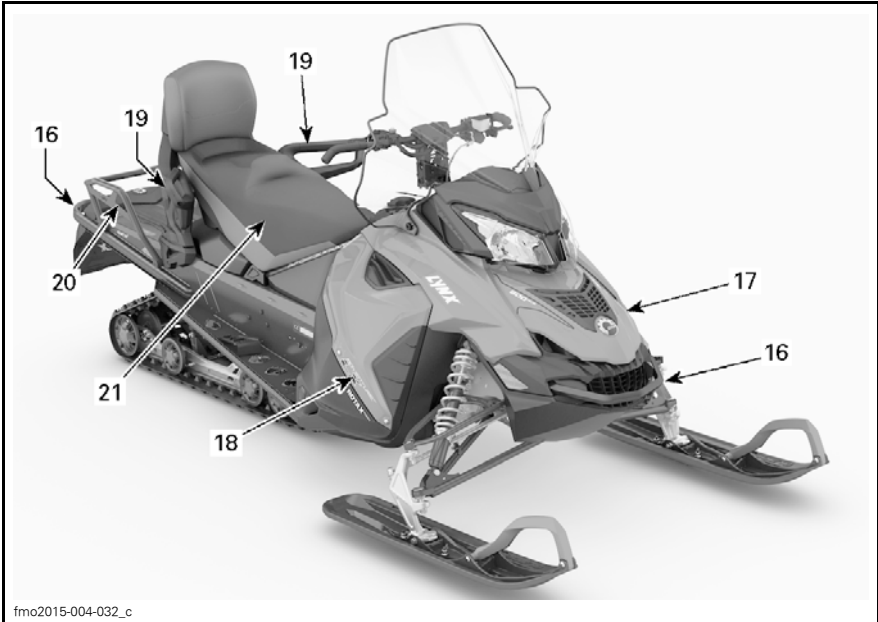

fmo2015-004-032_c

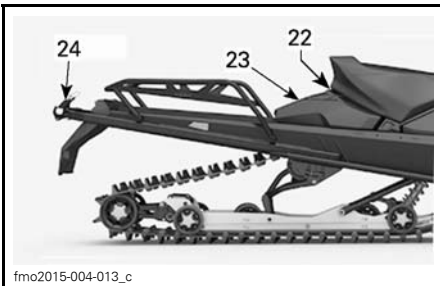

fmo2015-004-013_c

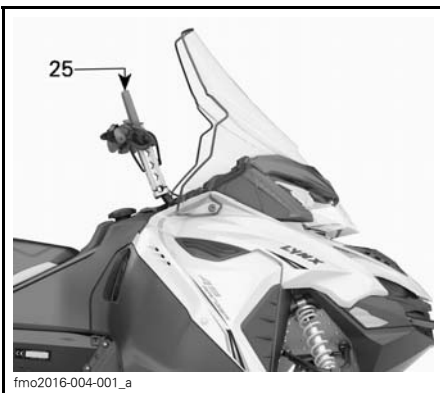

fmo2016-004-001_a

1) Guidon

Le guidon contrôle la direction de la motoneige. La rotation du guidon vers la droite ou vers la gauche entraîne l'orientation des patins pour diriger la motoneige.

⚠ AVERTISSEMENT

Une marche arrière rapide peut provoquer une perte de stabilité et de contrôle du véhicule.

2) Manette d'accélérateur

Manette d'accélérateur

Modèles E-TEC et 900 ACE

La manette d'accélérateur se situe à droite du guidon.

Conçue pour être activée avec le pouce. Lorsqu'on l'actionne par pression, elle augmente le régime du moteur. Lorsque cette manette est relâchée, le régime moteur retourne automatiquement au ralenti.

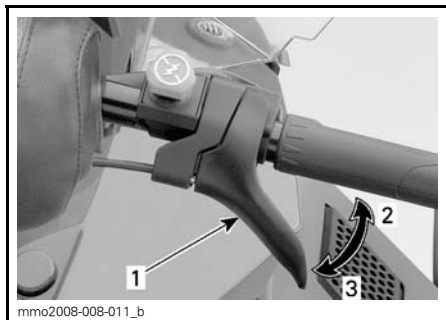

mmo2008-008-011_b

TYPIQUE

1. Manette d'accélérateur
2. Pour accélérer
3. Pour ralentir

⚠ AVERTISSEMENT

Testez la manette d'accélérateur avant chaque démarrage du moteur. La manette doit revenir en position de repos une fois relâchée. Dans le cas contraire, ne démarrez pas le moteur.

Manette d'accélérateur

Modèles 600 ACE

La manette d'accélérateur se situe à droite du guidon.

Conçue pour être activée avec le pouce ou la main. Lorsqu'on l'actionne par pression, elle augmente le régime du moteur. Lorsque cette manette est relâchée, le régime moteur retourne automatiquement au ralenti.

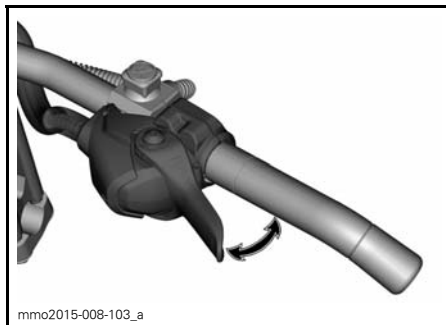

mmo2015-008-103_a

TYPIQUE

⚠ AVERTISSEMENT

Testez la manette d'accélérateur avant chaque démarrage du moteur. La manette doit revenir à sa position de repos une fois relâchée. Dans le cas contraire, ne démarrez pas le moteur.

Changement de position de la manette d'accélérateur (du pouce à la main)

⚠ ATTENTION Il est fortement recommandé d'immobiliser la moto avant de tenter toute modification de la position de la manette d'accélérateur, sous peine d'entraîner une situation dangereuse.

Il y a principalement trois positions pour la manette d'accélérateur, du pouce à la main, et la meilleure est propre aux préférences du conducteur et en relation directe avec le style et les conditions de conduite.

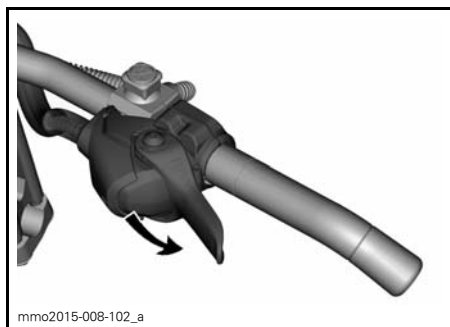

mmo2015-008-102_a

MANETTE D'ACCÉLÉRATEUR AU POUCE : PUSSEZ VERS LE BAS POUR FAIRE TOURNER LE MODULE D'ACCÉLÉRATION

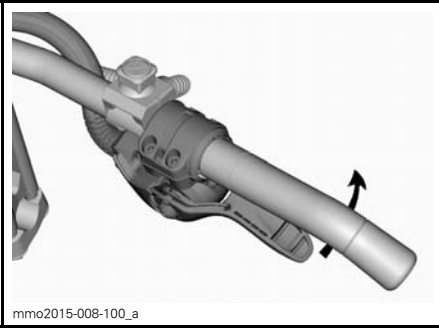

mmo2015-008-100_a
LE CAS ÉCHÉANT, CONTINUEZ À FAIRE TOURNER LE MODULE

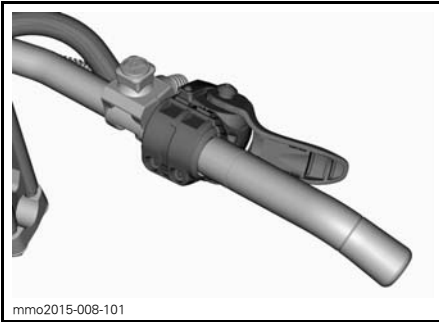

mmo2015-008-101
POSITION DE LA MANETTE D'ACCÉLÉRATEUR À LA MAIN

proportionnelle à la pression exercée sur la manette et dépend aussi du type du terrain et de son enneigement.

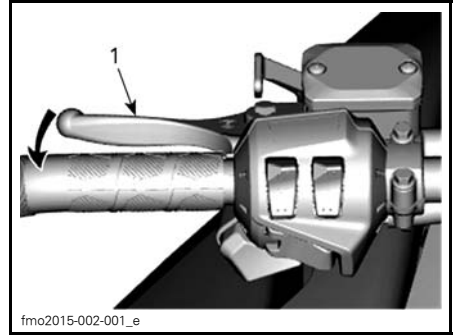

fmo2015-002-001_e
TYPIQUE
1. Manette de frein
2. Pour serrer les freins

4) Manette de frein de stationnement

La manette de frein de stationnement se situe à gauche du guidon.

Le frein de stationnement doit être utilisé chaque fois que la motoneige est stationnée.

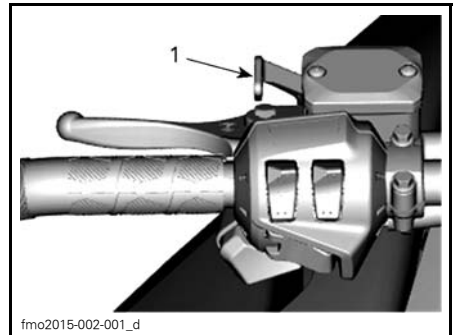

fmo2015-002-001_d
TYPIQUE
1. Manette de frein de stationnement.

ATTENTION

- Il est **FORTEMENT** recommandé d'utiliser des gants et **NON** des mitaines lorsque la manette d'accélérateur est actionnée avec la main.
- Il n'est pas recommandé d'utiliser la manette d'accélérateur dans cette position lors de la conduite hors-piste intense.

La procédure de retour à la manette d'accélérateur au pouce est l'inverse de la procédure illustrée ci-dessus.

3) Manette de frein

La manette de frein se situe à gauche du guidon.

Lorsqu'elle est actionnée, le véhicule freine. Lorsqu'on la relâche, elle revient automatiquement en position de repos. La puissance de freinage est

⚠ AVERTISSEMENT

Assurez-vous que le frein de stationnement est complètement desserré avant d'utiliser la motoneige. Circuler alors que les freins sont mis (frottement des plaquettes sur le disque) peut endommager le système de freinage, causer la défaillance des freins et/ou provoquer un incendie.

Pour enclencher le frein de stationnement

Actionnez et maintenez le frein, puis verrouillez la manette de frein à l'aide de la manette de frein de stationnement, comme illustré.

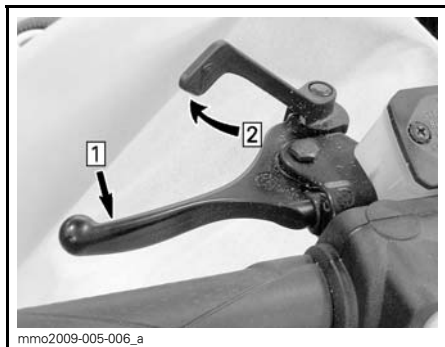
**TYPIQUE — ACTIVATION DU MÉCANISME**

Étape 1: Actionnez et maintenez le frein

Étape 2: Verrouillez la manette de frein à l'aide de la manette de frein de stationnement

Pour relâcher le frein de stationnement

Pressez la manette de frein. La manette de frein de stationnement revient à sa position initiale. Relâchez toujours le frein de stationnement avant de conduire.

5) Commutateur de coupure du moteur

Le commutateur de coupure du moteur (cordon coupe-circuit) est situé à droite de la console.

Le capuchon du cordon coupe-circuit doit être fermement couplé au commutateur de coupure du moteur pour pouvoir faire fonctionner le véhicule.

REMARQUE: Après le démarrage du moteur, 2 bips courts devraient se produire si une clé D.E.S.S. programmée (capuchon du cordon coupe-circuit) est correctement couplée au commutateur de coupure du moteur. Si un autre type de bip se produit, reportez-vous à la rubrique *SYSTÈME DE CONTRÔLE* pour obtenir des informations sur les codes de panne du D.E.S.S..

Lorsque l'on enlève le capuchon du cordon coupe-circuit du commutateur, le moteur s'arrête.

⚠ AVERTISSEMENT

Attachez systématiquement l'œillet du cordon coupe-circuit aux vêtements avant de faire démarrer le moteur.

Types de clés (Digitally Encoded Security System)

Le capuchon du cordon coupe-circuit est équipé d'une clé D.E.S.S. intégrée qui vous offre, ainsi qu'à votre motoneige, l'équivalent d'une clé de verrouillage conventionnelle en termes de sécurité.

La clé D.E.S.S. fournie avec votre motoneige renferme une puce électronique contenant un code numérique unique et permanent.

Votre concessionnaire agréé Lynx a programmé le système D.E.S.S. de votre motoneige pour qu'il reconnaisse la clé D.E.S.S. intégrée dans le capuchon du cordon coupe-circuit et vous permette d'utiliser le véhicule.

Si un autre cordon coupe-circuit est utilisé sans que le système D.E.S.S. ne soit programmé, le moteur démarrera mais n'atteindra pas la vitesse d'entraînement permettant de déplacer le véhicule.

Vérifiez que le capuchon du cordon coupe-circuit est exempt de saleté ou de neige.

Types de clés Flexibilité

Le système D.E.S.S. de votre motoneige peut être programmé par votre concessionnaire Lynx agréé afin d'accepter un maximum de 8 clés distinctes.

Nous vous conseillons d'acheter des cordons coupe-circuit additionnels chez votre revendeur Lynx agréé. Si vous disposez de plusieurs motoneiges Lynx dotées d'un système D.E.S.S., chacune d'elles peut être programmée par votre concessionnaire Lynx agréé pour être compatible avec les clés D.E.S.S. des autres véhicules.

D.E.S.S. RF Types de clé

Deux types de clés peuvent être utilisés :

- Clé normale
- Clé d'apprentissage.

Pour faciliter la reconnaissance du type de clé, la clé est fournie en différentes couleurs.

TYPE DE CLÉ	COULEUR
Normal	Gris
Apprentissage	Vert

La clé d'apprentissage Lynx limite la vitesse de la motoneige et le couple du moteur, permettant ainsi aux utilisateurs débutants et aux opérateurs moins expérimentés d'apprendre à faire fonctionner la motoneige tout en gagnant la confiance et le contrôle nécessaires.

REMARQUE: La programmation initiale de la clé d'apprentissage peut limiter la vitesse à 40 km/h ou 70 km/h. Consultez le concessionnaire Lynx agréé pour modifier ce réglage.

Reportez-vous à la sous-section des *MODES DE FONCTIONNEMENT* pour les détails.

6) Commutateur d'arrêt d'urgence du moteur

Le commutateur d'arrêt d'urgence du moteur est situé à droite du guidon.

Utilisez le commutateur d'arrêt d'urgence du moteur pour couper le moteur en situation d'urgence.

Pour arrêter le moteur, enfoncez le commutateur (position OFF).



POSITION OFF

Pour que le moteur puisse redémarrer, le commutateur doit être en position ON (relevée).



POSITION ON

Tous les conducteurs de la motoneige devraient se familiariser avec le fonctionnement du commutateur d'arrêt d'urgence du moteur en l'utilisant plusieurs fois lors de la première sortie, puis à chaque arrêt du moteur. Cette procédure d'arrêt du moteur deviendra un réflexe et préparera les conducteurs aux situations d'urgence.

⚠ AVERTISSEMENT

Si le bouton a été activé en cas d'urgence causée par un dysfonctionnement potentiel, la source du dysfonctionnement doit être définie et corrigée avant le redémarrage du moteur. Contactez un concessionnaire Lynx agréé pour les entretiens courants.

7) **Commutateur multifonction**

Le commutateur multifonction se situe à gauche du guidon.

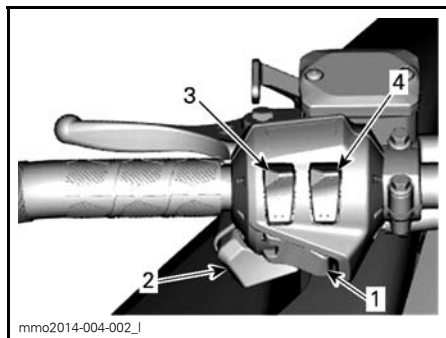

1. Bouton de marche
2. Sélecteur des phares
3. Poignées chauffantes
4. Manette d'accélérateur chauffante

Modèles dotés du kit Touring

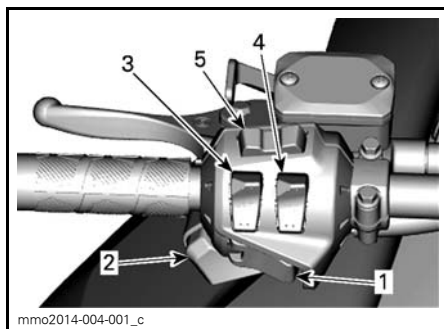

1. Bouton de démarrage/marche arrière électronique
2. Sélecteur des phares
3. Poignées chauffantes
4. Manette d'accélérateur chauffante
5. Bouton mode/SET

Bouton de démarrage

Appuyez pour faire démarrer le moteur. Référez-vous à la **PROCÉDURE DE DÉMARRAGE DU MOTEUR** dans la sous-section **CONSIGNES D'UTILISATION**.

Sélecteur des phares

Appuyez pour sélectionner les feux de route ou de croisement (HI ou LOW). Les feux S'ALLUMENT automatiquement lorsque le moteur tourne.

Interrupteur de chauffage de la manette d'accélérateur et des poignées

E-TEC

REMARQUE: En-dessous de 1900 tr/min, le chauffage de la manette d'accélérateur ou des poignées sera limité à 50 %.

600 ACE

REMARQUE: Le chauffage de la manette d'accélérateur ou des poignées s'active lorsque le régime moteur est supérieur à 1900 tr/min.

Tous modèles

Appuyez sur l'interrupteur pour obtenir l'intensité de chauffage voulue et maintenir vos mains à une température confortable.

Interrupteur de chauffage des poignées

Modèles E-TEC et ACE

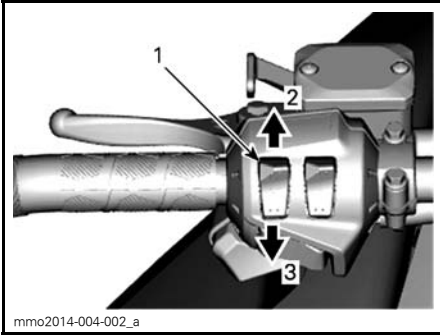

mmo2014-004-002_a

TYPIQUE

1. Interrupteur de chauffage des poignées
2. Plus chaud
3. Plus froid

Interrupteur de chauffage de la manette d'accélérateur

Modèles E-TEC et ACE

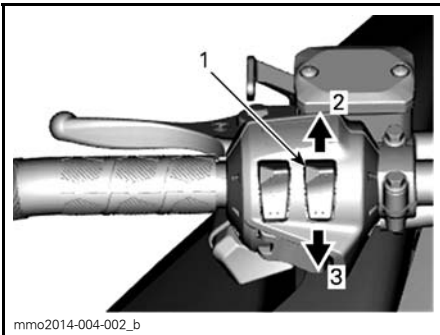

mmo2014-004-002_b

TYPIQUE

1. Interrupteur de chauffage de la manette d'accélérateur
2. Plus chaud
3. Plus froid

8) Kit d'outils

Un kit contenant des outils de maintenance de base est fourni avec la moto-neige.

Le kit d'outils se trouve dans le compartiment moteur, sur le protège-poulie.

AVIS Assurez-vous que le kit d'outils est correctement fixé pour éviter tout contact avec la CVT (boîte de vitesse à variation continue).

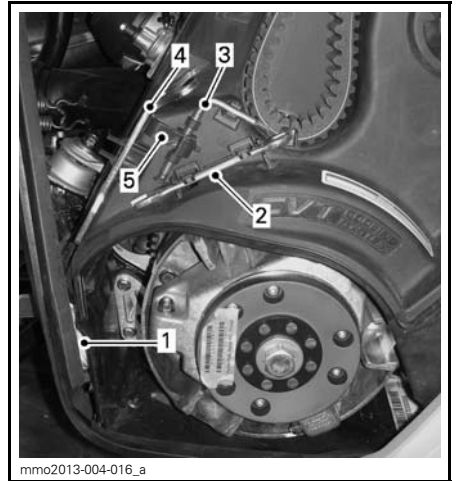

mmo2013-004-016_a

TYPIQUE

1. Corde de démarrage d'urgence (modèles E-tec)
2. Clé
3. Écarteur de la poulie réceptrice
4. Outil de réglage de la suspension
5. Attache de démarrage

9) Protège-courroie de distribution

Dépose du protège-courroie de distribution

⚠ AVERTISSEMENT

NE faites JAMAIS fonctionner le moteur :

- Sans les protections et le protège-courroie de distribution correctement mis en place.
- Avec le capot et/ou les panneaux latéraux ouverts ou retirés.

NE tentez JAMAIS de procéder à des ajustements des pièces mobiles alors que le moteur tourne.

REMARQUE: Le protège-courroie est volontairement légèrement surdimensionné pour maintenir la tension sur ses broches et mécanismes de retenue et éviter un bruit et des vibrations inutiles. Il est important de maintenir sa tension lors de la réinstallation.

Enlevez le capuchon du cordon coupe-circuit du commutateur de coupure du moteur.

Ouvrir le flanc gauche du compartiment moteur, comme expliqué dans la présente sous-section.

Retirez la goupille.

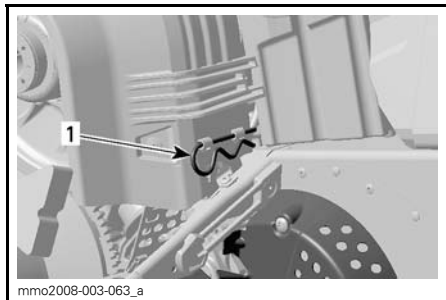

1. Goupille

Soulevez la partie arrière du protège-courroie puis extrayez-le des pattes avant en le faisant pivoter vers l'extérieur.

Mise en place du protège-courroie de distribution

Lors de la réinstallation du protège-courroie, positionnez la partie découpée vers l'avant de la motoneige.

Insérez la patte dans la fente et enfoncez-la



TYPIQUE

1. Languette

Placez le passe-fil sur la tige de retenue. Il pourrait s'avérer nécessaire de soulever légèrement la console pour faire de la place.

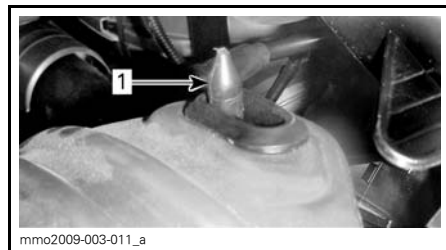

1. Tige de retenue

Placez la partie arrière du protège-courroie sur le dispositif de retenue et fixez-le à l'aide de la goupille.

REMARQUE: Le protège-courroie de distribution est volontairement légèrement surdimensionné pour maintenir une tension sur ses goupilles et mécanismes de retenue et éviter ainsi de produire inutilement du bruit et des vibrations. Il est important de maintenir sa tension lors de la réinstallation.

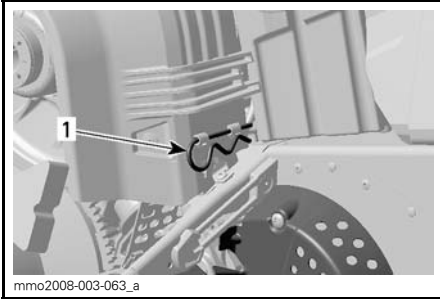

mmo2008-003-063_a

1. Goupille

10) Indicateurs

Modèles ACE

⚠ AVERTISSEMENT

La lecture de l'affichage numérique de l'indicateur peut perturber la conduite du véhicule et en particulier empêcher le conducteur de scruter constamment l'environnement.

Description de l'indicateur

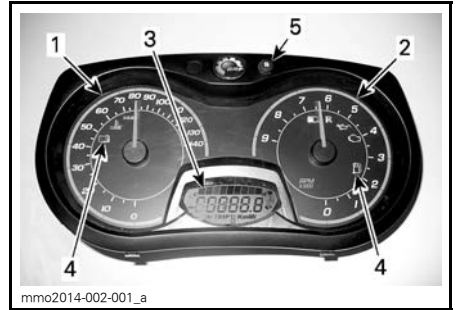

mmo2014-002-001_a

INDICATEUR ANALOGIQUE/NUMÉRIQUE (STANDARD)

1. Indicateur de vitesse
2. Tachymètre (tr/min)
3. Affichage numérique
4. Témoins
5. Bouton SET "S" de l'indicateur

REMARQUE: L'indicateur est pré-réglé en usine en unités métriques mais il est possible de passer en unités impériales. Pour cela, contactez un concessionnaire Lynx agréé.

1) Indicateur de vitesse

Mesure la vitesse du véhicule (en Mi/h ou en km/h selon le réglage).



mmo2014-001-001

PARTIE GAUCHE DE L'INDICATEUR

2) Tachymètre (tr/min)

Mesure le régime du moteur en tours par minute (tr/min). Multipliez par 1000 pour obtenir le nombre de tours réel.



PARTIE DROITE DE L'INDICATEUR

3) Affichage numérique

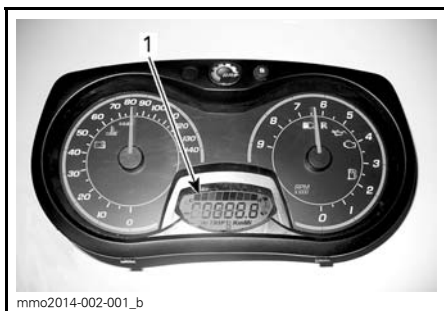

1. Affichage numérique

L'indicateur multifonction sert à :

- Affichage du message BIENVENUE à la mise en route
- Affichage du message de reconnaissance de la CLÉ
- Fourniture de différentes indications, telles que sélectionnées par l'opérateur
- Activation ou changement de diverses fonctions ou modes de fonctionnement

- Affichage des messages défilant d'activation de la fonction ou des défauts du système
- Affichage des codes d'anomalie.

⚠ AVERTISSEMENT

Ne réglez ni ne définissez jamais les fonctions de l'indicateur multifonction pendant que vous conduisez le véhicule.

4) Témoins et messages



TYPIQUE — TÉMOINS

Voir le tableau ci-dessous pour les informations de base relatives aux témoins. Référez-vous au paragraphe *SYSTÈME DE CONTRÔLE* pour les détails relatifs aux témoins de pannes.

TÉMOIN(S) ALLUMÉ(S)	SIGNAL SONORE	DESCRIPTION
	—	Faible niveau de carburant. Une seule barre sur l'indicateur de niveau de carburant. Remplissez le réservoir dès que possible.
	Bips longs se répétant lentement	La marche arrière est sélectionnée.
	—	Feux de route sélectionnés.

5) Bouton SET (S)

Bouton utilisé pour naviguer dans l'affichage multifonction de l'indicateur, l'ajuster ou le réinitialiser.

Pour mémoriser des réglages, le moteur doit tourner.

Caractéristiques de l'indicateur

INFORMATIONS DISPONIBLES SUR L'AFFICHAGE NUMÉRIQUE		
FONCTIONS	ADVENTURE LX	49 RANGER
A) Odomètre	X	X
B) Compteur journalier "A" ou "B"	X	X
C) Compteur horaire	X	X
D) Niveau de carburant	X	X

REMARQUE: L'affichage est pré-réglé en usine en unités métriques mais il est possible de passer en unités impériales. Pour cela, contactez un concessionnaire Lynx agréé.

A) Odomètre

Enregistre la distance totale parcourue.

Appuyez sur le bouton SET (S) pour sélectionner le mode odomètre.



1. Mode odomètre



C) Compteur horaire

Enregistre le temps de parcours du véhicule depuis qu'il a été réinitialisé lorsque le système électrique est activé.

Appuyez sur le bouton SET (S) pour sélectionner le mode compteur horaire (HrTRIP).

B) Compteur journalier "A" ou "B"

Le compteur journalier enregistre la distance parcourue depuis qu'il a été réinitialisé.

Appuyez sur le bouton SET (S) pour sélectionner le mode compteur journalier (JOURNALIER A/JOURNALIER B).



1. Mode compteur journalier (JOURNALIER A/JOURNALIER B)



1. Mode compteur horaire (HrTRIP)

Appuyez sur le bouton SET (S) et maintenez-le enfoncé pour la réinitialisation.

Appuyez sur le bouton SET (S) et maintenez-le enfoncé pour la réinitialisation.



D) Niveau de carburant

Indicateur à barres qui communique en continu la quantité de carburant qu'il reste dans le réservoir.

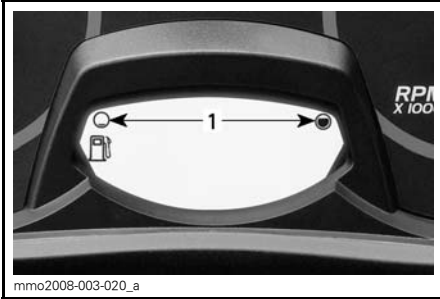

NIVEAU DE CARBURANT

1. Niveau de fonctionnement

E) Intensité de chauffage des poignées chauffantes

L'intensité de chauffage est affichée sur l'affichage numérique.

REMARQUE: Neuf niveaux d'intensité sont disponibles. Lorsque la manette est relâchée, le niveau du réservoir de carburant réapparaît.

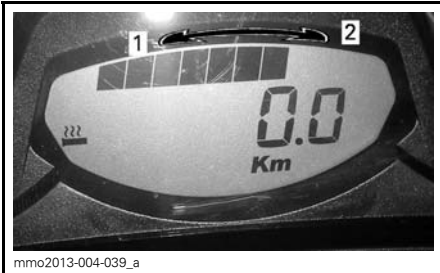

AFFICHAGE DE L'INTENSITÉ DU CHAUFFAGE

1. Moins chaud
2. Plus chaud

F) Intensité de chauffage de la manette d'accélérateur chauffante

REMARQUE: L'intensité du chauffage est indiquée sur l'affichage numérique en actionnant l'interrupteur de la manette d'accélérateur. Lorsque la manette est relâchée, le niveau du réservoir de carburant réapparaît.

REMARQUE: Neuf niveaux d'intensité sont disponibles.

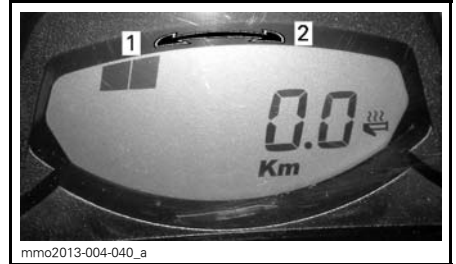

AFFICHAGE DE L'INTENSITÉ DU CHAUFFAGE

1. Moins chaud
2. Plus chaud

Réglage de l'indicateur

Sélection de l'unité (KM/H ou MPH)

Les unités de mesure peuvent être définies en format métrique ou impérial. Adressez-vous à un concessionnaire Lynx agréé.

11) Indicateur analogique/numérique (standard)

Modèles E-TEC

⚠ AVERTISSEMENT

La lecture de l'affichage numérique de l'indicateur peut perturber la conduite du véhicule et en particulier empêcher le conducteur de scruter constamment l'environnement.

Description de l'indicateur

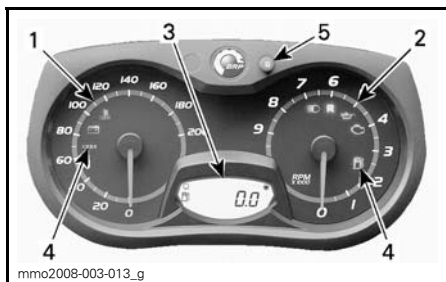

INDICATEUR ANALOGIQUE/NUMÉRIQUE (STANDARD)

1. Indicateur de vitesse
2. Tachymètre (tr/min)
3. Affichage numérique
4. Témoins
5. Bouton SET "S" de l'indicateur

REMARQUE: L'indicateur est pré-réglé en usine en unités métriques mais il est possible de passer en unités impériales. Pour cela, contactez un concessionnaire Lynx agréé.

1) Indicateur de vitesse

Mesure la vitesse du véhicule (en Mi/h ou en km/h selon le réglage).



PARTIE GAUCHE DE L'INDICATEUR

2) Tachymètre (tr/min)

Mesure le régime du moteur en tours par minute (tr/min). Multipliez par 1000 pour obtenir le nombre de tours réel.



PARTIE DROITE DE L'INDICATEUR

3) Affichage numérique

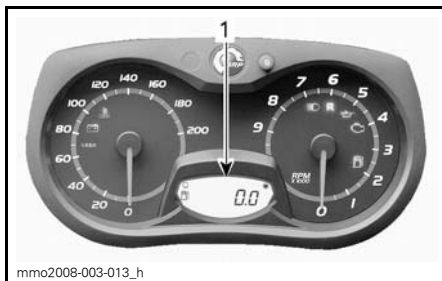

1. Affichage numérique

L'indicateur multifonction sert à :

- Affichage du message BIENVENUE à la mise en route
- Affichage du message de reconnaissance de la CLÉ
- Fourniture de différentes indications, telles que sélectionnées par l'opérateur
- Activation ou changement de diverses fonctions ou modes de fonctionnement
- Affichage des messages défilant d'activation de la fonction ou des défauts du système
- Affichage des codes d'anomalie.

⚠ AVERTISSEMENT



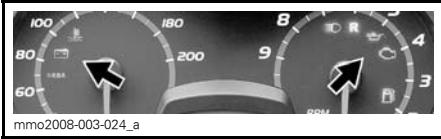

Ne réglez ni ne définissez jamais les fonctions de l'indicateur multifonction pendant que vous conduisez le véhicule.

4) Témoins et messages

Voir le tableau ci-dessous pour les informations de base relatives aux témoins. Référez-vous au paragraphe **SYSTÈME DE CONTRÔLE** pour les détails relatifs aux témoins de pannes.



TYPIQUE — TÉMOINS

TÉMOIN(S) AL- LUMÉ(S)	SIGNAL SONORE	DESCRIPTION
	4 bips courts toutes les 5 minutes	Le niveau d'huile d'injection est faible. Arrêtez le véhicule dans un endroit sûr et faites l'appoint du réservoir d'huile d'injection.
	—	Faible niveau de carburant. Une seule barre sur l'indicateur de niveau de carburant. Remplissez le réservoir dès que possible.
	Bips longs se répétant lentement	La marche arrière est sélectionnée.
	3 bips courts	La marche arrière ne s'est pas enclenchée, réessayez.
	—	Feux de route sélectionnés.
—	—	E-TEC : Le moteur et/ou l'huile d'injection doivent faire l'objet d'un préchauffage avant un fonctionnement normal. Le régime du moteur est limité jusqu'à ce que la température souhaitée soit atteinte.

5) Bouton SET (S)

Bouton utilisé pour naviguer dans l'affichage multifonction de l'indicateur, l'ajuster ou le réinitialiser.

Pour mémoriser des réglages, le moteur doit tourner.

REMARQUE: Le bouton SET (S) sur le commutateur multifonction a les mêmes fonctions et peut également être utilisé.

Caractéristiques de l'indicateur

CARACTÉRISTIQUES DE L'INDICATEUR	
FONCTIONS	600 HO E-TEC
A) Odomètre	X
B) Compteur journalier "A" ou "B"	X
C) Compteur horaire	X
D) Niveau de carburant	X
E) Température du liquide de refroidissement du moteur ⁽¹⁾	X
F) Mode entreposage du moteur	X

X = indique une fonction de série
 Opt = fonction disponible en option
 N.D. = Non disponible

(1) La température du liquide de refroidissement est un module optionnel. Contactez un concessionnaire Lynx pour obtenir des informations complémentaires.

REMARQUE: L'affichage est pré-réglé en usine en unités métriques mais il est possible de passer en unités impériales. Pour cela, contactez un concessionnaire Lynx agréé.

A) Odomètre

Enregistre la distance totale parcourue.

Appuyez sur le bouton SET (S) pour sélectionner le mode odomètre.

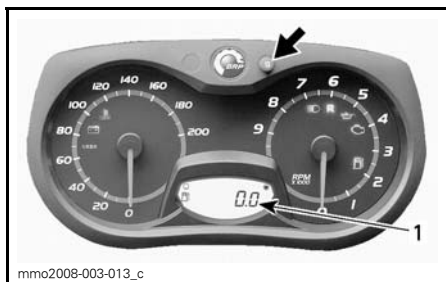

1. Mode odomètre

B) Compteur journalier A ou B

Le compteur journalier enregistre la distance parcourue depuis qu'il a été réinitialisé.

Appuyez sur le bouton SET (S) pour sélectionner le mode compteur journalier (JOURNALIER A/JOURNALIER B).

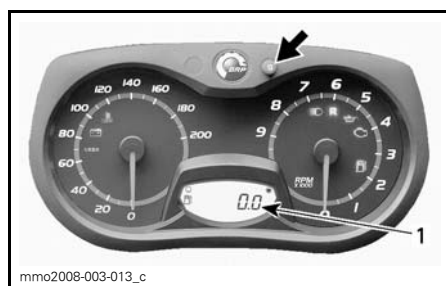

1. Mode compteur journalier (JOURNALIER A/JOURNALIER B)

Appuyez sur le bouton SET (S) et maintenez-le enfoncé pour la réinitialisation.

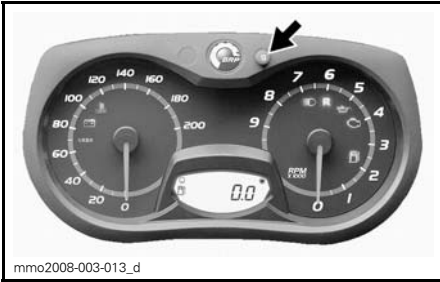

C) Compteur horaire

Enregistre le temps de parcours du véhicule depuis qu'il a été réinitialisé lorsque le système électrique est activé.

Appuyez sur le bouton SET (S) pour sélectionner le mode compteur horaire (HrTRIP).

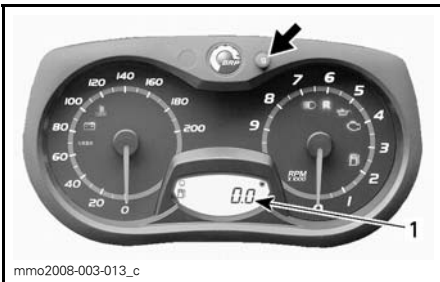

1. Mode compteur horaire (HrTRIP)

Appuyez sur le bouton SET (S) et maintenez-le enfoncé pour la réinitialisation.

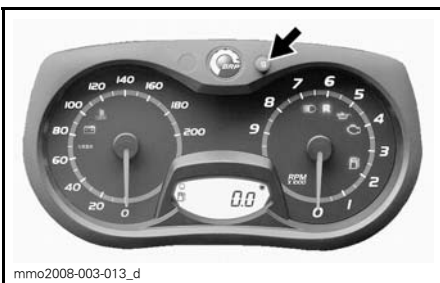

D) Niveau de carburant

Indicateur à barres qui communique en continu la quantité de carburant qu'il reste dans le réservoir.

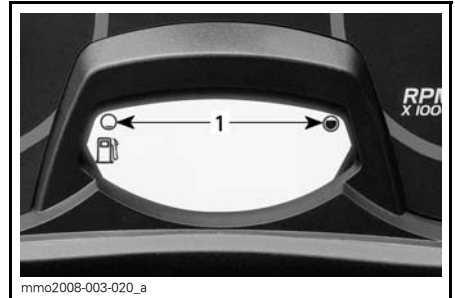

mmoz008-003-020_a
NIVEAU DE CARBURANT
 1. Niveau de fonctionnement

Température du liquide de refroidissement du moteur (module optionnel)

Indicateur de surchauffe.

AVIS Si le moteur surchauffe, stoppez le véhicule dans un lieu sûr. Voir la section DÉPANNAGE.

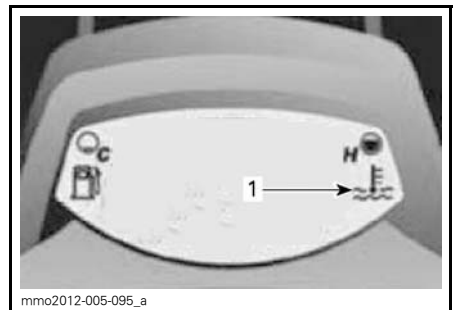

mmoz012-005-095_a
MODULE OPTIONNEL INSTALLÉ
 1. Indicateur de surchauffe

F) Mode entreposage du moteur E-TEC

Affiche "HUILE" lorsque le moteur entame la procédure d'entreposage.

12) Indicateur analogique/numérique multifonction

Modèles E-tec dotés du kit Touring avec indicateur analogique/numérique multifonction

⚠ AVERTISSEMENT

La lecture de l'affichage numérique de l'indicateur peut perturber la conduite du véhicule et en particulier empêcher le conducteur de scruter constamment l'environnement.

Description de l'indicateur

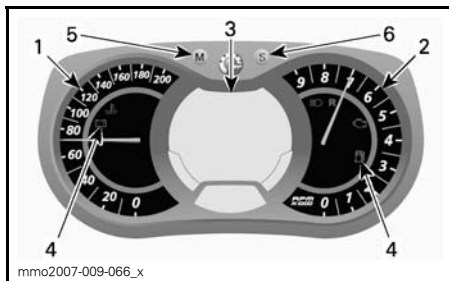

INDICATEUR ANALOGIQUE/NUMÉRIQUE MULTIFONCTION

1. Indicateur de vitesse
2. Tachymètre
3. Affichage numérique multifonction
4. Témoins
5. Bouton de mode
6. Bouton SET

REMARQUE: L'indicateur est pré-réglé en usine en unités métriques mais il est possible de passer en unités impériales. Pour cela, contactez un concessionnaire Lynx agréé.

1) Indicateur de vitesse

Mesure la vitesse du véhicule.



PARTIE GAUCHE DE L'INDICATEUR

2) Tachymètre (tr/min)

Mesure le régime du moteur en tours par minute (tr/min). Multipliez par 1000 pour obtenir le nombre de tours réel.



PARTIE DROITE DE L'INDICATEUR

3) Affichage numérique multifonction

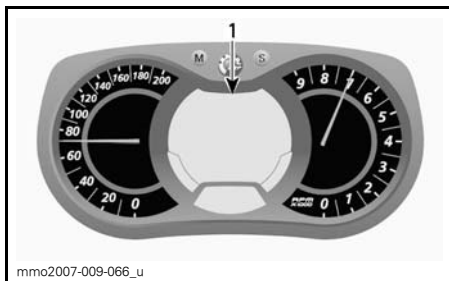

INDICATEUR ANALOGIQUE/NUMÉRIQUE MULTIFONCTION

1. Affichage multifonction

L'indicateur multifonction sert à :

- Affichage du message BIENVENUE à la mise en route
- Affichage du message de reconnaissance de la CLÉ
- Fourniture de différentes indications, telles que sélectionnées par l'opérateur
- Activation ou changement de diverses fonctions ou modes de fonctionnement
- Affichage des messages défilant d'activation de la fonction ou des défauts du système
- Affichage des codes d'anomalie.

Lorsque le centre d'information est mis en route pour la première fois, l'affichage numérique revient par défaut à la dernière indication sélectionnée.

Voir le tableau ci-dessous pour les informations de base relatives aux témoins. Référez-vous au paragraphe *SYSTÈME DE CONTRÔLE* pour les détails relatifs aux témoins de pannes.

⚠ AVERTISSEMENT



Ne réglez ni ne définissez jamais les fonctions de l'indicateur multifonction pendant que vous conduisez le véhicule.

4) Témoins et messages



TYPIQUE — TÉMOINS

TÉ- MOIN(S) AL- LUMÉ(S)	SIGNAL SONORE	AFFICHAGE DE MESSAGES	DESCRIPTION
	4 bips courts toutes les 5 minutes	BASSE PRESSION HUILE	E-TEC : Le niveau d'huile d'injection est faible. Arrêtez le véhicule dans un endroit sûr et faites l'appoint du réservoir d'huile d'injection.
	—	—	Faible niveau de carburant. Une seule barre sur l'indicateur de niveau de carburant. Remplissez le réservoir dès que possible.
	Bips longs se répétant lentement	MARCHE ARRIÈRE	La marche arrière est sélectionnée.
	3 bips courts	MARCHE ARRIÈRE PAS ENCL.	La marche arrière ne s'est pas enclenchée, réessayez.
	—	—	Feux de route sélectionnés.

TÉ- MOIN(S) AL- LUMÉ(S)	SIGNAL SONORE	AFFICHAGE DE MESSAGES	DESCRIPTION
—	—	PRÉCHAUFFAGE	E-TEC : Le moteur et/ou l'huile d'injection doivent faire l'objet d'un préchauffage avant un fonctionnement normal. Le régime du moteur est limité jusqu'à ce que la température souhaitée soit atteinte (jusqu'à 10 minutes lorsque vous vous déplacez). Une période de préchauffage peut se produire après un redémarrage par temps très froid.
Modèles ACE			
	—	—	Le mode ECO est sélectionné.
	—	—	Le mode Standard est sélectionné.
	—	—	Le mode Sport est sélectionné.

5) Bouton MODE (M)

Bouton utilisé pour naviguer dans l'affichage multifonction de l'indicateur.

REMARQUE: Le bouton MODE (M) sur le boîtier multifonction a les mêmes fonctions et peut aussi être utilisé.

6) Bouton SET (S)

Bouton utilisé pour naviguer dans l'affichage multifonction de l'indicateur, l'ajuster ou le réinitialiser.

Pour mémoriser des réglages, le moteur doit tourner.

REMARQUE: Le bouton SET (S) sur le commutateur multifonction a les mêmes fonctions et peut également être utilisé.

Caractéristiques de l'indicateur

CARACTÉRISTIQUES DE L'INDICATEUR	
FONCTIONS	600 HO E-TEC
A) Compteur de vitesse	Indication par défaut
B) Tachymètre (tr/min)	X
C) Odomètre	X
D) Compteur journalier "A" ou "B"	X
E) Compteur horaire	X
F) Horloge	X
G) Niveau de carburant	X
H) Altitude	X
I) Vitesse maximale	X
J) Vitesse moyenne	X
K) Intensité de chauffage des poignées	X
L) Intensité de chauffage de la manette d'accélérateur	X
M) Consommation de carburant instantanée (ACE)	X
N) Consommation de carburant totale (ACE)	X
O) Affichage de messages	X
P) Température du liquide de refroidissement du moteur	X
Q) Mode entreposage du moteur E-TEC	X
R) Mode enregistrement de sessions	X
X = indique une fonction de série Opt = fonction disponible en option N.D. = non disponible	

A) Compteur de vitesse

Outre le compteur de vitesse de type analogique, la vitesse du véhicule peut aussi être affichée via l'affichage multifonction.

La vitesse du véhicule peut être affichée sur l'écran 1 ou 2.

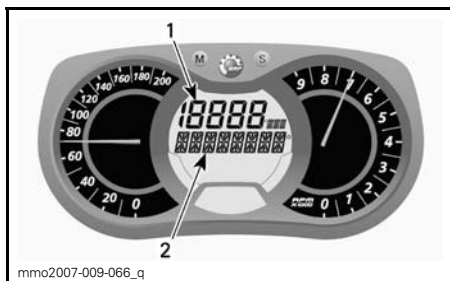

AFFICHAGE MULTIFONCTION

1. Affichage 1
2. Affichage 2

Utilisez le bouton de MODE (M) pour sélectionner l'écran souhaité, puis continuez comme suit :



Pendant que l'écran clignote, appuyez sur le bouton SET (S) pour sélectionner le mode compteur de vitesse.

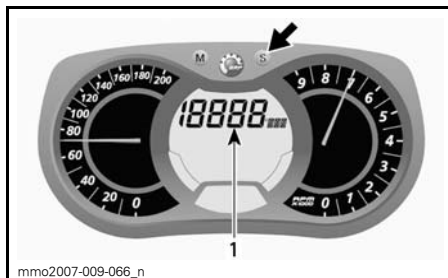

1. Mode compteur de vitesse

Appuyez sur le bouton MODE (M) pour confirmer la sélection ou attendez 5 secondes.



B) Tachymètre (tr/min)

Outre le tachymètre de type analogique, le nombre de tours peut aussi être affiché via l'affichage multifonction.

Le régime du moteur peut être affiché sur l'écran 1 ou 2.

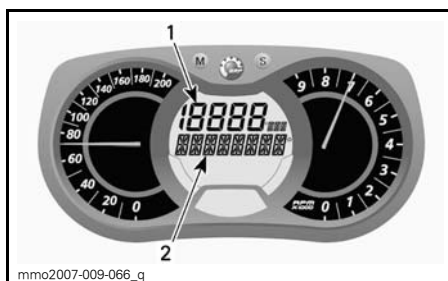

AFFICHAGE MULTIFONCTION

1. Affichage 1
2. Affichage 2

Utilisez le bouton de MODE (M) pour sélectionner l'écran souhaité, puis continuez comme suit :



Pendant que l'écran clignote, appuyez sur le bouton SET (S) pour sélectionner le mode RPM.

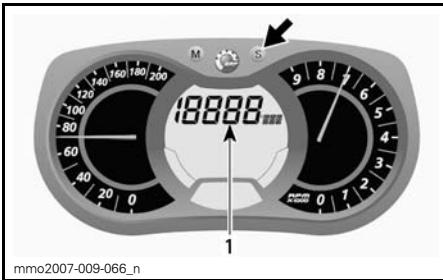

1. Mode RPM

Appuyez sur le bouton MODE (M) pour confirmer la sélection ou attendez 5 secondes.

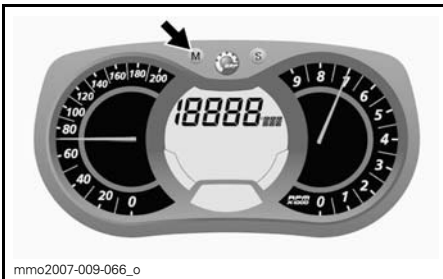

C) Odomètre

Enregistre la distance totale parcourue.

Appuyez sur le bouton SET (S) pour sélectionner le mode odomètre.

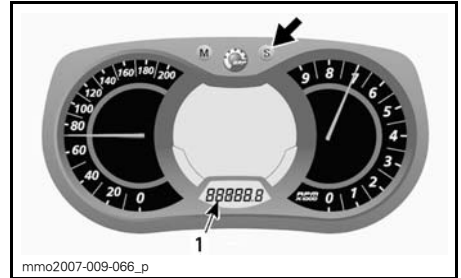

1. Mode odomètre (Km/Mi)

D) Compteur journalier A ou B

Le compteur journalier enregistre la distance parcourue depuis qu'il a été réinitialisé.

Appuyez sur le bouton SET (S) pour sélectionner le mode compteur journalier (JOURNALIER A/JOURNALIER B).

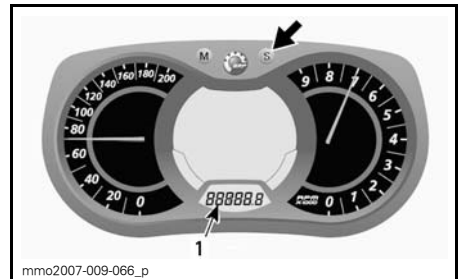

1. Mode compteur journalier (JOURNALIER A/JOURNALIER B)

Appuyez sur le bouton SET (S) et maintenez-le enfoncé pour la réinitialisation.

REMARQUE: Sur les modèles E-TEC, la réinitialisation du mode JOURNALIER B réinitialise aussi la CONSOMMATION TOTALE DE CARBURANT.

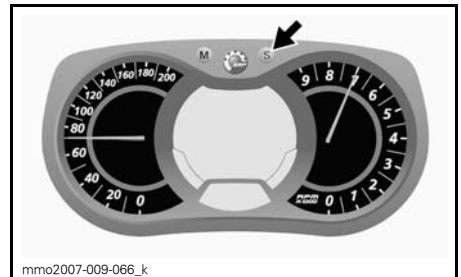

E) Compteur horaire

Enregistre le temps de parcours du véhicule depuis qu'il a été réinitialisé lorsque le système électrique est activé.

Appuyez sur le bouton SET (S) pour sélectionner le mode compteur horaire (HrTRIP).

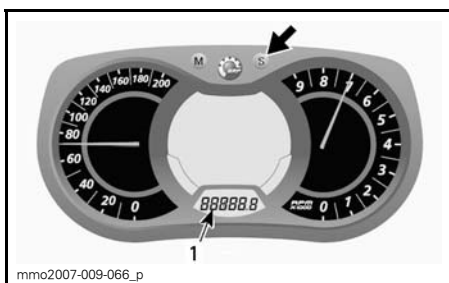

1. Mode compteur horaire (HrTRIP)

Appuyez sur le bouton SET (S) et maintenez-le enfoncé pour la réinitialisation.

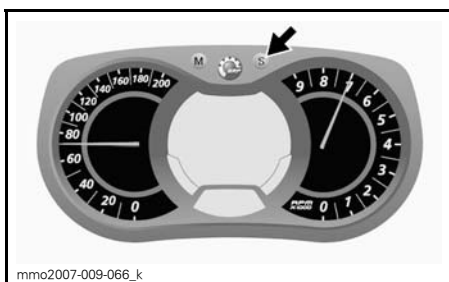

F) Horloge

Modèles à démarreur électrique

REMARQUE: Cette horloge ne dispose que d'un affichage 24 heures.

Appuyez sur le bouton SET (S) pour sélectionner le mode horloge.

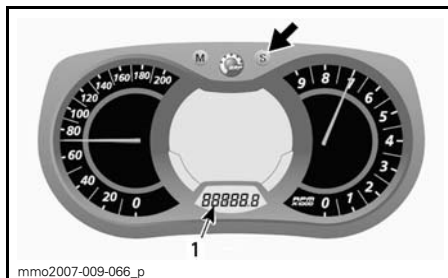

1. Mode horloge

Appuyez sur le bouton SET (S) et maintenez-le enfoncé pour activer le réglage de l'horloge.

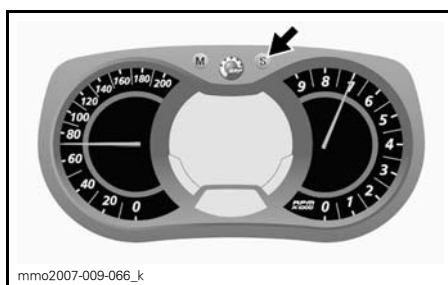

Pour changer les heures (HOURS), utilisez le bouton SET (S) lorsque la valeur HOURS clignote.

Pour changer les minutes (MINUTES) : utilisez le bouton MODE (M) pour passer aux minutes lorsque la valeur HOURS clignote. Utilisez le bouton SET (S) pour changer les minutes.

Appuyez sur le bouton MODE (M) pour enregistrer le réglage de l'horloge et quitter le mode.

G) Niveau de carburant

Indicateur à barres qui communique en continu la quantité de carburant qu'il reste dans le réservoir.

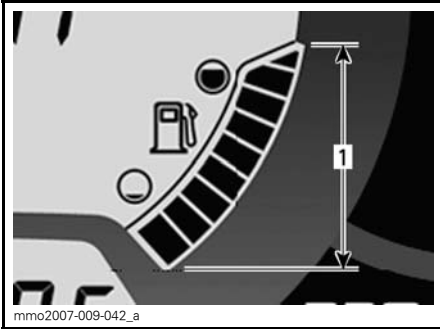

NIVEAU DE CARBURANT

1. Niveau de fonctionnement

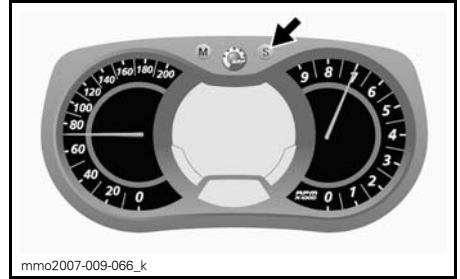

mmo2007-009-066_k

Le symbole suivant apparaît lorsque le mode altitude est sélectionné.

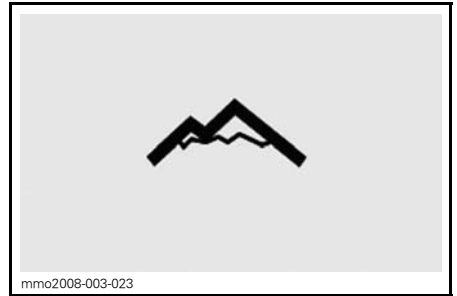

mmo2008-003-023

MODE ALTITUDE

Appuyez sur le bouton MODE (M) pour confirmer la sélection ou attendez 5 secondes.

H) Altitude

Affiche l'altitude **approximative** du véhicule au-dessus du niveau de la mer, calculée à partir de la pression barométrique.

REMARQUE: L'altitude affichée est arrondie aux 100 mètres (système métrique) ou aux 200 pieds (système impérial) les plus proches.

Pour afficher l'altitude du véhicule, procédez comme suit.

Appuyez sur le bouton MODE (M) pour sélectionner l'écran 2.

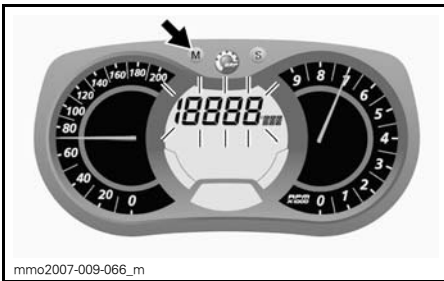

mmo2007-009-066_m

Pendant que l'écran clignote, appuyez sur le bouton SET (S) pour sélectionner le mode altitude.

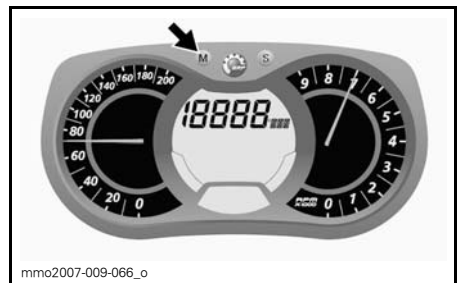

mmo2007-009-066_o

I) Vitesse maximale

Enregistre la vitesse maximale du véhicule depuis qu'elle a été réinitialisée.

Pour afficher la vitesse maximale du véhicule, procédez comme suit.

Appuyez sur le bouton MODE (M) pour sélectionner l'écran 1.



Pendant que l'affichage clignote, appuyez sur le bouton SET (S) pour sélectionner le mode vitesse maximale (TOP_SPD).



Pendant que l'affichage clignote, appuyez sur le bouton SET (S) et maintenez-le enfoncé pendant 5 secondes pour la réinitialisation.

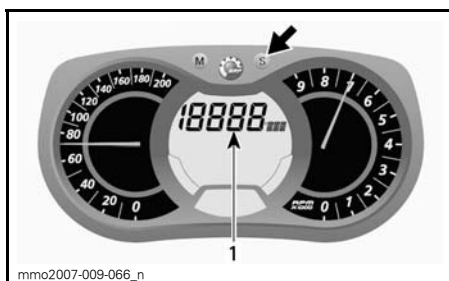

1. Mode vitesse maximale (TOP_SPD)

Appuyez sur le bouton MODE (M) pour confirmer la sélection ou attendez 5 secondes.



J) Vitesse moyenne

Enregistre la vitesse moyenne du véhicule depuis qu'elle a été réinitialisée.

Pour afficher la vitesse moyenne du véhicule, procédez comme suit.

Appuyez sur le bouton MODE (M) pour sélectionner l'écran 1.



Pour réinitialiser, appuyez sur le bouton MODE (M) pour sélectionner le mode.



Pendant que l'affichage clignote, appuyez sur le bouton SET (S) pour sélectionner le mode vitesse moyenne du véhicule (AVR_SPD).

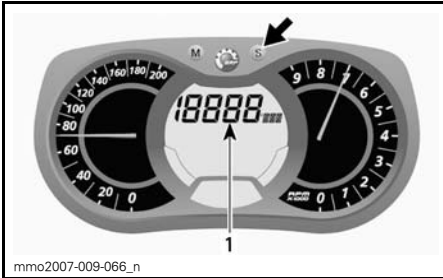

1. Mode vitesse moyenne du véhicule (AVR_SPD)

Appuyez sur le bouton MODE (M) pour confirmer la sélection ou attendez 5 secondes.

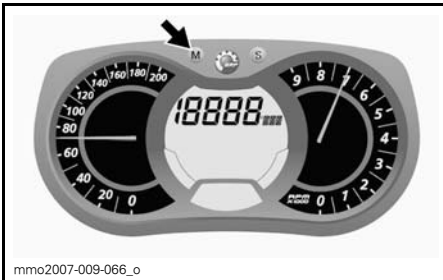

Pour réinitialiser, appuyez sur le bouton MODE (M) pour sélectionner le mode.



Pendant que l'affichage clignote, appuyez sur le bouton SET (S) et maintenez-le enfoncé pendant 5 secondes pour la réinitialisation.

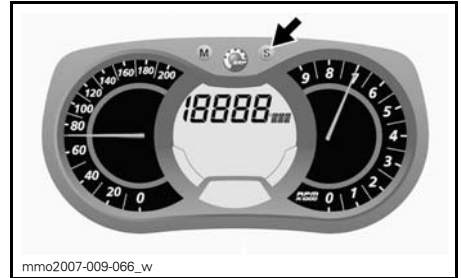

K) Intensité de chauffage des poignées

Indicateur à barres qui indique l'intensité de chauffage.

Pour plus de détails, reportez-vous à *INTERRUPTEUR DES POIGNÉES CHAUFFANTES*.

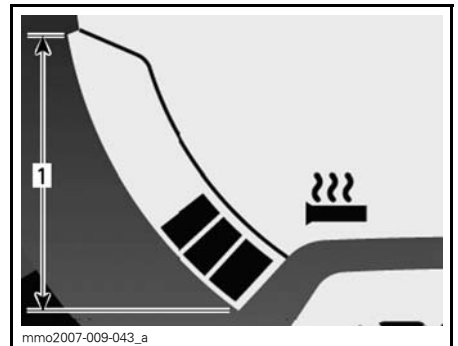

POIGNÉES CHAUFFANTES
1. Niveau de fonctionnement

L) Intensité de chauffage de la manette d'accélérateur

Indicateur à barres qui indique l'intensité de chauffage.

Cet indicateur apparaît à la place du niveau de carburant lorsque la manette d'accélérateur est actionnée. Lorsque la manette est relâchée, le niveau de carburant réapparaît.

Pour plus de détails, reportez-vous à *MANETTE D'ACCÉLÉRATEUR CHAUFFANTE*.

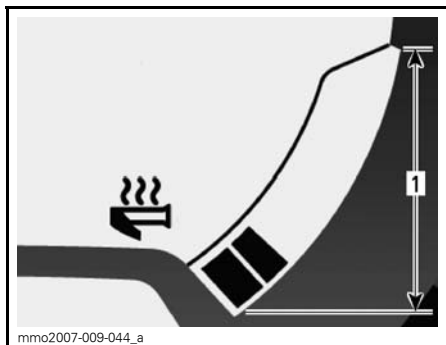

MANETTE D'ACCÉLÉRATEUR CHAUFFANTE

1. Niveau de fonctionnement

M) Consommation de carburant instantanée

Calcule la consommation de carburant moyenne du véhicule en marche.

Pour afficher la consommation de carburant moyenne du véhicule, procédez comme suit.

Appuyez sur le bouton MODE (M) pour sélectionner l'écran 1.



Pendant que l'écran clignote, appuyez sur le bouton SET (S) pour sélectionner le mode consommation instantanée de carburant.

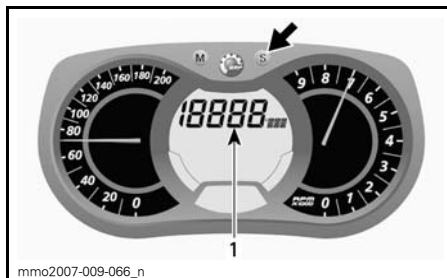

1. Consommation de carburant instantanée

Appuyez sur le bouton MODE (M) pour confirmer la sélection ou attendez 5 secondes.



N) Consommation de carburant totale

Enregistre la consommation totale de carburant du véhicule depuis qu'elle a été réinitialisée.

Pour afficher la consommation totale de carburant du véhicule, procédez comme suit.

Appuyez sur le bouton MODE (M) pour sélectionner l'écran.

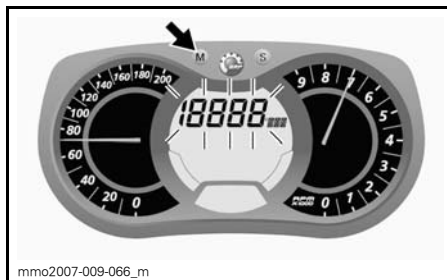

Pendant que l'écran clignote, appuyez sur le bouton SET (S) pour sélectionner le mode consommation totale de carburant (TC).

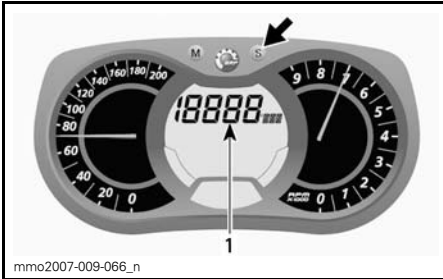

1. Mode consommation totale de carburant (TC)

TC apparaît lorsque le mode est sélectionné.

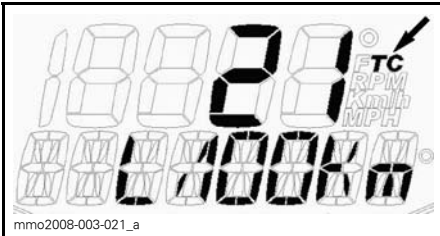

TYPIQUE

Appuyez sur le bouton MODE (M) pour confirmer la sélection ou attendez 5 secondes.

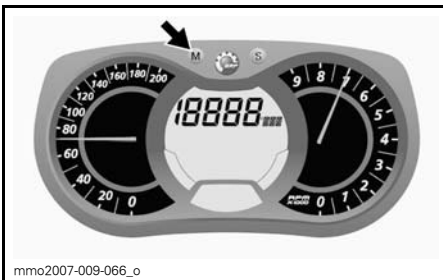

Pour réinitialiser, réglez le compteur journalier sur JOURNALIER B. Pour plus de détails, reportez-vous à *COMPTEUR JOURNALIER A OU B*.

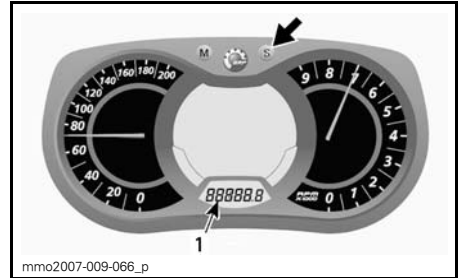

1. Mode compteur journalier (JOURNALIER A)

Appuyez sur le bouton SET (S) et maintenez-le enfoncé pour la réinitialisation.

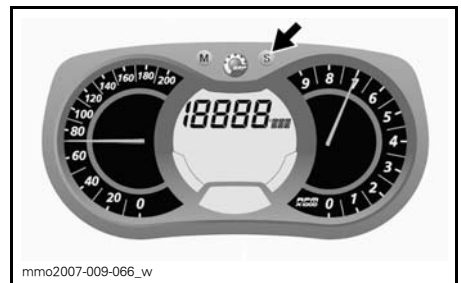

O) Affichage de messages

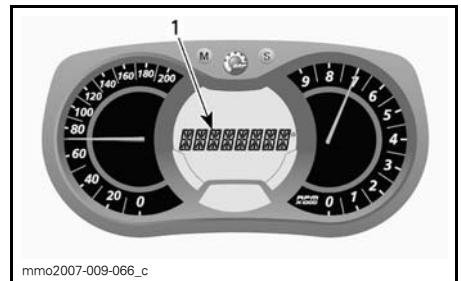

1. Affichage de messages

Reportez-vous au paragraphe *TÉMOIN ET MESSAGES* de cette section pour plus de détails sur les messages courants.

Reportez-vous au paragraphe *SYSTÈME DE CONTRÔLE* pour les détails relatifs aux témoins de panne et aux messages D.E.S.S. qui y sont liés.

P) Température du liquide de refroidissement du moteur

Indicateur à barres qui présente la température du liquide de refroidissement.

En fonctionnement normal, les bars ne doivent pas dépasser la moitié de l'indicateur environ.

AVIS Si le moteur surchauffe, stoppez le véhicule dans un lieu sûr. Voir la section DÉPANNAGE.

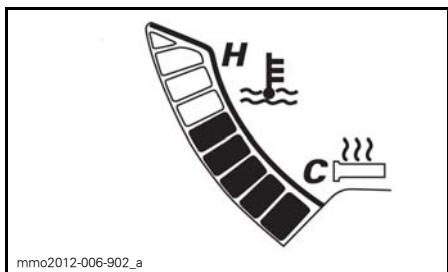

Q) Mode entreposage du moteur E-TEC

Affiche le message "HUILE" lorsque la procédure du mode entreposage est initiée.

R) Mode enregistrement de sessions

Dans ce mode, la vitesse du véhicule, le régime du moteur (tr/min) et une fonction présélectionnée sur l'écran 1 peuvent être enregistrés en même temps pendant une période définie par l'opérateur.

De même, 9 sessions différentes (« tours de piste ») peuvent être enregistrées pendant une durée totale de 2,5 minutes.

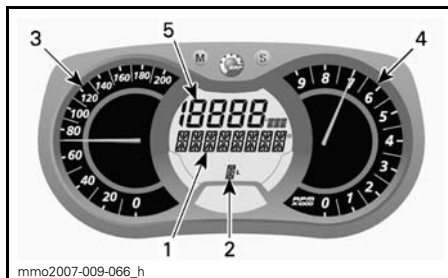

MODE ENREGISTREMENT DE SESSIONS

1. Affichage mode enregistrement de sessions
2. Sessions (« tours de piste »)
3. Vitesse du véhicule
4. Régime du moteur en tours par minute (RPM)
5. Fonction présélectionnée

Pour activer le mode enregistrement de sessions :

1. Appuyez sur le bouton SET (S) pour sélectionner le mode odomètre sur l'écran 3.
2. Appuyez sur le bouton SET (S) et maintenez-le enfoncé pendant 2 secondes pour activer le mode, REC apparaît pour indiquer la sélection du mode enregistrement.



1. Mode enregistrement
2. Odomètre

3. Appuyez sur le bouton SET (S) pour faire défiler les modes.

Les modes disponibles sont : STOP, REC (enregistrement) ou PLAY (lecture).

Pour enregistrer :

1. Sélectionnez le mode REC (enregistrement).

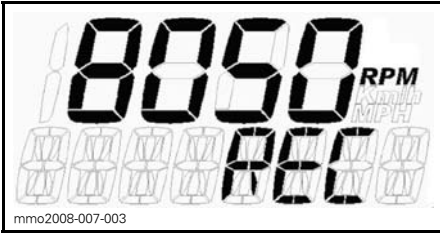

MODE ENREGISTREMENT

1. Appuyez sur le bouton MODE (M) pour démarrer l'enregistrement.
2. Durant l'enregistrement, appuyez à nouveau sur le bouton MODE (M) à chaque fois que vous souhaitez enregistrer une nouvelle session (de 1 à 9 sessions).

Appuyez sur le bouton SET (S) pour interrompre l'enregistrement.

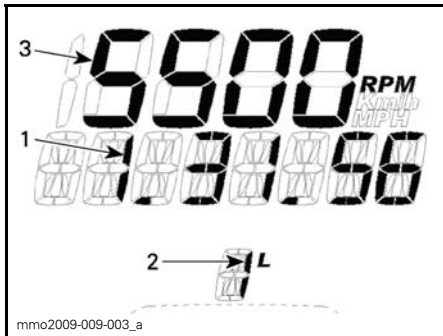

MODE ENREGISTREMENT

1. Durée d'enregistrement
2. « Tour de piste »/session
3. Mode sélectionné

Pour enregistrer une autre session, appuyez sur le bouton SET (S) jusqu'à ce que le mode REC (enregistrement) apparaisse à l'écran. Répétez la procédure précédemment décrite pour enregistrer.

Pour consulter les données enregistrées :

Sélectionnez le mode PLAY.

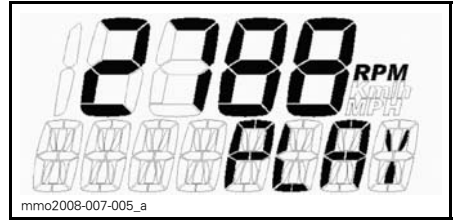

MODE PLAY (LECTURE)

1. Appuyez sur le bouton MODE (M) pour lire les données enregistrées.

Toutes les données enregistrées (compteur de vitesse, tachymètre et mode présélectionné à l'écran 1) apparaissent en même temps.

2. Appuyez sur le bouton SET (S) pour interrompre la session enregistrée OU appuyez sur le bouton MODE (M) pour passer à une autre session enregistrée.

REMARQUE: Un appui sur SET (S) interrompt la session en cours puis fait apparaître la durée enregistrée de cette session. Après 5 secondes, l'affichage passe automatiquement à la session enregistrée suivante.

À la fin de toutes les sessions enregistrées, STOP apparaît sur l'affichage.

Pour consulter à nouveau les données enregistrées, appuyez sur le bouton SET (S) pour revenir en mode PLAY. Répétez la procédure précédemment décrite pour la lecture.

Pour enregistrer d'autres sessions, appuyez sur le bouton SET (S) pour passer en mode REC (enregistrement). Répétez la procédure précédemment décrite pour enregistrer.

Appuyez sur le bouton SET (S) et maintenez-le enfoncé pendant 5 secondes pour quitter le mode enregistrement de sessions ; le mode précédemment sélectionné apparaît.

Réglage de l'indicateur

Réglage de l'horloge

REMARQUE: Cette horloge ne dispose que d'un affichage 24 heures.

Appuyez sur le bouton SET (S) pour sélectionner le mode horloge.

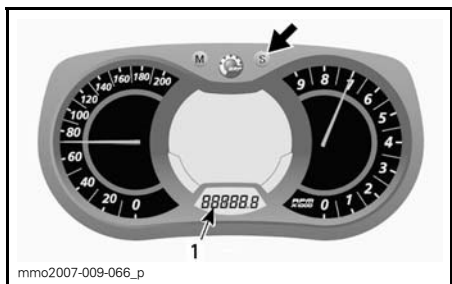

1. Mode horloge

Appuyez sur le bouton SET (S) et maintenez-le enfoncé pour activer le réglage de l'horloge.

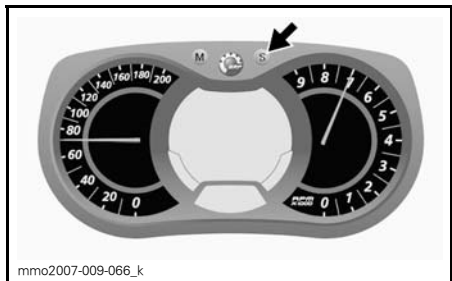

Pour changer les heures (HOURS), utilisez le bouton SET (S) lorsque la valeur HOURS clignote.

Pour changer les minutes (MINUTES) : utilisez le bouton MODE (M) pour passer aux minutes lorsque la valeur HOURS clignote. Utilisez le bouton SET (S) pour changer les minutes.

Appuyez sur le bouton MODE (M) pour enregistrer le réglage de l'horloge et quitter le mode.

Sélection de l'unité (KM/H ou MPH)

Les unités de mesure peuvent être définies en format métrique ou impérial. Adressez-vous à un concessionnaire Lynx agréé.

Sélection de la langue

La langue affichée sur l'indicateur peut être modifiée. Consultez un concessionnaire Lynx agréé pour la disponibilité des langues et le réglage de l'indicateur selon vos préférences.

13) Commutateur de mode ECO/Standard/Sport

Modèles ACE

Le commutateur de mode est situé du côté gauche du réservoir de carburant. Il sert à activer ou désactiver les modes Eco/Standard/Sport.

Reportez-vous à la sous-section des *MODES DE FONCTIONNEMENT* pour les détails.

14) Rangement avant

Un compartiment de rangement est situé à l'avant du véhicule, au-dessus de l'indicateur.

Pour ouvrir le compartiment de rangement, tirez le loquet.

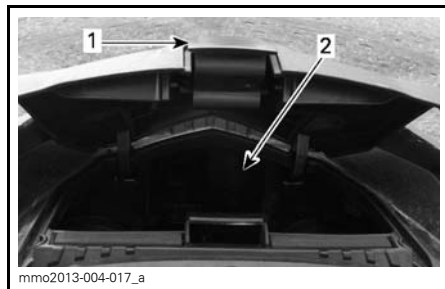

1. Loquet
2. Compartiment de stockage

15) Levier de vitesse

Ce levier sert à sélectionner la marche avant ou la marche arrière.



TIRER SUR LE LEVIER POUR ENCLENCHER LA MARCHÉ ARRIÈRE.

Reportez-vous à *UTILISATION DE LA MARCHÉ ARRIÈRE* des *PROCÉDURES DE BASE* pour plus de détails.

16) Pare-chocs avant et arrière

À utiliser chaque fois que vous devez lever la motoneige manuellement.

⚠ ATTENTION Utilisez des techniques de levage adaptées, notamment en utilisant la force de vos jambes. N'essayez pas de soulever l'une des extrémités du véhicule si c'est au-delà de vos forces. Utilisez un dispositif de levage adapté ou demandez de l'aide pour limiter l'effort dans la mesure du possible.

AVIS N'utilisez pas les patins pour tirer ou lever la motoneige.

17) Module de carrosserie supérieur (capot)

Dépose du module de carrosserie supérieur

1. Déposez l'indicateur.

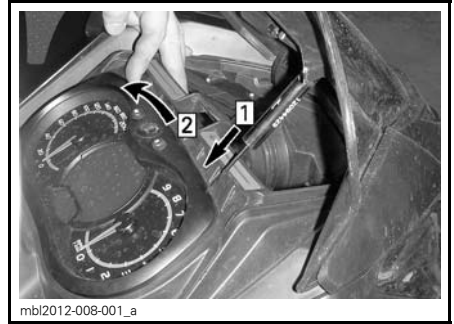

Étape 1: Déverrouillez

Étape 2: Inclinez

2. Débranchez le connecteur des phares.
3. Débranchez le connecteur de l'indicateur.

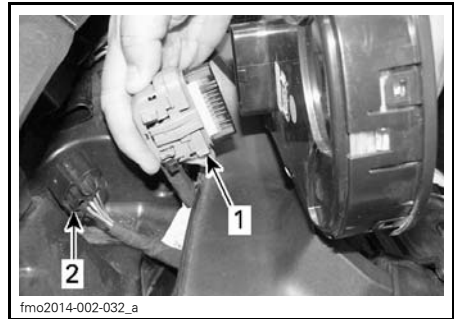

1. Connecteur de l'indicateur
2. Connecteur des phares

4. Déposez les panneaux latéraux gauche et droit.
5. Déposez le protège-courroie.

Modèles E-tec

6. Débranchez le tube du connecteur d'admission d'air.

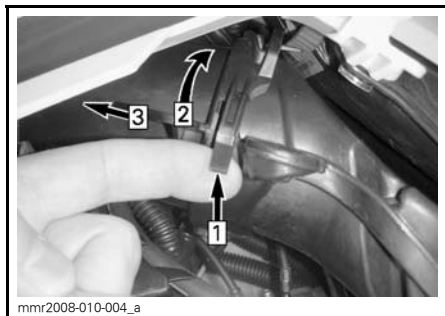

Étape 1: Soulevez la languette

Étape 2: Tournez le tube

Étape 3: Tirez vers l'avant

7. Débranchez le capteur de température d'air (ATS) en haut du tube du connecteur.

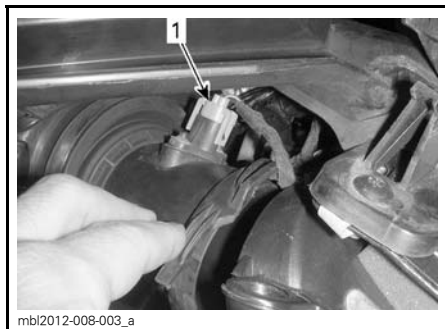

1. Connecteur de l'ATS (capteur de température d'air)

8. Débranchez le flexible de l'APS au niveau de l'ECM.

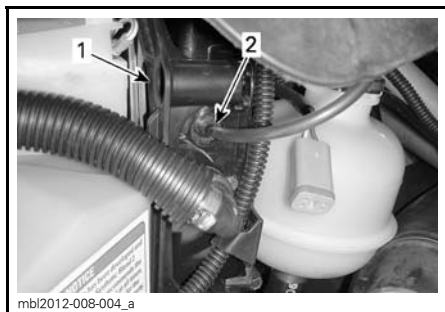

1. ECM
2. Flexible de l'APS

Modèles ACE

9. Ramenez vers l'arrière le tube d'admission d'air.

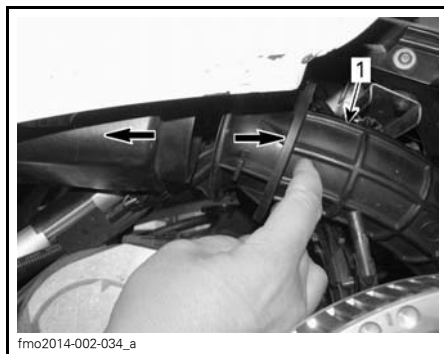

1. Tube d'admission d'air

Tous modèles

10. Retirez les six vis de fixation du module de carrosserie supérieur, trois de chaque côté.



CÔTÉ DROIT ILLUSTRÉ

1. Vis de fixation

11. Inclinez le module de carrosserie supérieur de 5 degrés vers le haut, vers la section supérieure, puis poussez-le vers l'avant du véhicule.
12. Retirez le module de carrosserie supérieur.



fmo2014-002-008_a

FAITES COULISSER VERS L'AVANT



fmo2014-002-008_b

FAITES COULISSER VERS L'ARRIÈRE

Installation du module de carrosserie supérieur

1. Introduisez les languettes du module de carrosserie supérieur dans les encoches de la partie haute du pan inférieur.



fmo2014-002-004_a

1. Languette du module de carrosserie supérieur
 2. Encoche de la partie haute du pan inférieur
2. Faites glisser le module vers l'arrière.

3. Des deux côtés, installez les vis de fixation du module de carrosserie supérieur.

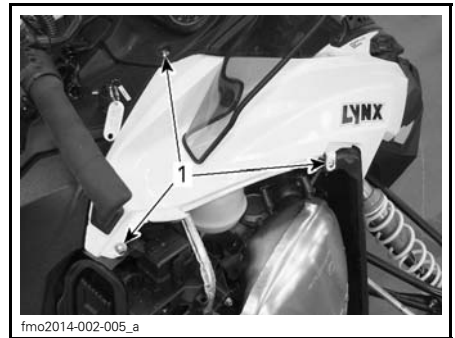

fmo2014-002-005_a

CÔTÉ DROIT ILLUSTRÉ

1. Vis de fixation

Modèles E-TEC

4. Branchez :
 - Flexible de l'APS sur l'ECM
 - Connecteur de phares
 - Connecteur d'indicateur
 - Capteur de température d'air (ATS)
 - Tube du connecteur d'admission d'air.

Modèles ACE

5. Branchez :
 - Connecteur de phares

- Connecteur d'indicateur
- Tube du connecteur d'admission d'air.

Tous modèles

6. Installez :
 - Indicateur
 - Protège-courroie.

18) Flancs

Pour ouvrir un flanc, appuyez sur les boutons.



TYPIQUE

1. Boutons

Pour fermer un flanc, appuyez sur l'emplacement des goujons et enfoncez les dispositifs de verrouillage du flanc pour qu'il soit parfaitement mis en place.

Veillez à ce que le bord inférieur à l'avant du flanc soit à sa place et que le flanc soit aligné.



Pour déposer un flanc, ouvrez-le, puis soulevez-le. Dégagez la charnière inférieure de son encoche, puis libérez la charnière supérieure en abaissant le flanc.

Pour installer un flanc, insérez la charnière supérieure puis la charnière inférieure.

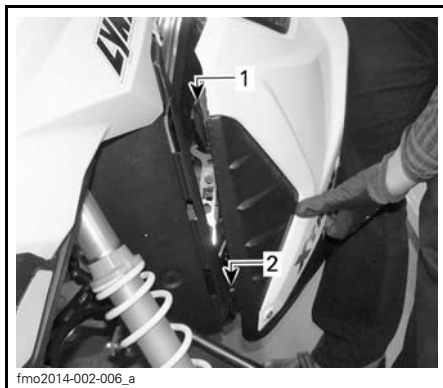

1. Charnière supérieure
2. Charnière inférieure

Fermez le flanc.

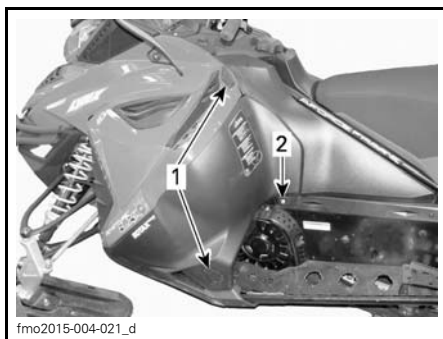

TYPIQUE

1. Boutons
2. Emplacement du goujon

⚠ AVERTISSEMENT

Ne faites jamais fonctionner le moteur alors que les flancs sont ouverts ou déposés.

19) Poignée passager

Modèles 2 UP

Les poignées du siège permettent au passager de s'agripper.

20) Porte-bagages arrière

⚠ AVERTISSEMENT

Tous les objets placés sur le porte-bagages doivent être correctement sanglés. Ne transportez pas d'objets fragiles. Un chargement trop important risque de limiter la maniabilité de l'engin. Réglez toujours la suspension suivant la charge. La capacité de ce porte-bagages est limitée ; la charge MAXIMALE est de 15,8 kg. Conduisez très lentement lorsqu'il est chargé. Évitez de passer rapidement sur des bosses.

Modèle 49 Ranger

⚠ ATTENTION Réglez toujours la suspension suivant la charge. La capacité de ce porte-bagages est limitée ; la charge MAXIMALE est de 25 kg. Conduisez très lentement lorsqu'il est chargé. Évitez de passer rapidement sur des bosses.

21) Siège

⚠ AVERTISSEMENT

Chaque passager doit être en mesure de placer ses pieds fermement sur les repose-pieds et d'agripper les poignées pendant tout le trajet. Ces critères sont importants à respecter car il faut pouvoir assurer au passager une certaine stabilité afin de réduire les risques d'éjection.

Siège passager avec dossier.

⚠ AVERTISSEMENT

- Lisez le guide du conducteur et familiarisez-vous avec les instructions avant de retirer le siège de la motoneige.
- Vérifiez que le siège est correctement verrouillé en place avant d'utiliser le véhicule.

1. Tirez les loquets en caoutchouc vers le haut.
2. Ouvrez les fixations LINQ.
3. Soulevez le dossier.



1. Loquet en caoutchouc
2. Fixation LINQ

4. Reportez-vous à l'étiquette située sur le support du dossier droit et positionnez le dossier de sorte qu'il se verrouille à sa place.

22) Loquet du siège

Situé sous le siège.

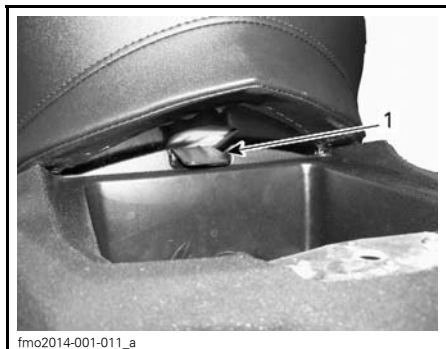

1. Loquet du siège

Dépose du siège

Modèles Adventure LX et dotés du kit Touring

Retirez le dossier.

Tous

Retirez le couvercle du compartiment de stockage/de la batterie.



Retirez le siège en le tirant et le soulevant à la fois.



AVIS Tirez la poignée vers le haut lorsque vous retirez le siège.



Mise en place du siège

Enfoncez le siège jusqu'à entendre un dé clic.



Remettez le couvercle de la batterie en place.



fsi2013-010-002

Terminez l'installation en verrouillant le couvercle du compartiment de stockage/de la batterie.

AVIS Installez d'abord le siège puis poussez le couvercle du compartiment de stockage/de la batterie en arrière pour verrouiller correctement le siège en place.



fsi2013-010-003_a

23) Compartiment de stockage/de la batterie

AVIS La charge MAXIMUM est de 1,8 kg, uniformément répartie.

Tournez l'attache quart-de-tour dans le sens antihoraire pour la libérer et ouvrir le couvercle.

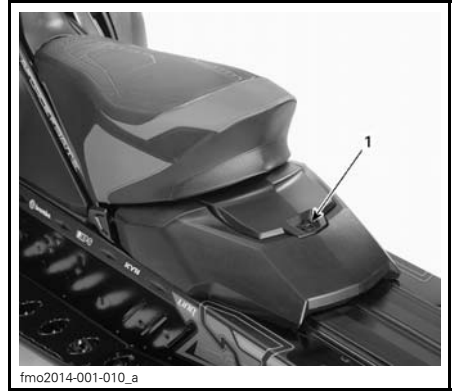

fmo2014-001-010_a

TYPIQUE - COMPARTIMENT DE STOCKAGE/DE LA BATTERIE

1. Attache quart-de-tour

Fermez le couvercle et faites tourner l'attache quart-de-tour dans le sens horaire pour le verrouiller.

24) Attelage

Utilisez l'attelage avec une barre de traction pour remorquer un accessoire.

REMARQUE: Consultez l'étiquette placée sur le véhicule concernant les capacités de remorquage en termes de poids.

AVERTISSEMENT

Ne remorquez jamais un accessoire avec une corde. Utilisez toujours une barre de traction rigide. La corde peut provoquer une collision entre l'objet et la motoneige en cas de décélération rapide ou en descente.

Attelage (à languette)

Pour fixer un équipement à l'attelage, attacher la barre de traction à la languette de l'attelage à l'aide d'une broche verrouillable.

Attelage (de type J)

Modèles 49 Ranger

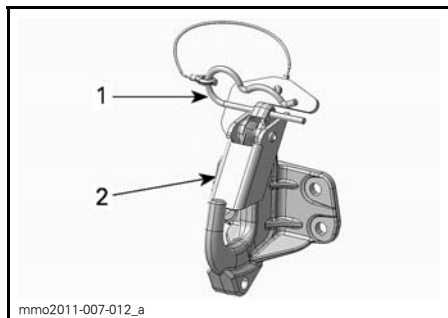

mmo2011-007-012_a

1. Goupille
2. Loquet de sécurité

Fixation d'un équipement

1. Retirez la goupille.
2. Alignez le trou de fixation de l'accessoire avec le crochet de l'attelage.
3. Poussez la fixation de l'accessoire au-delà du loquet de sécurité.
4. Maintenez le loquet de sécurité avec la goupille.

Retrait d'un équipement

1. Retirez la goupille.
2. Poussez le loquet de sécurité vers l'avant pour dégager la fixation d'accessoires de l'attelage.
3. Détachez la fixation d'accessoires
4. Remettez la goupille en place.

25) Sangle pour régions montagneuses (49 Ranger)

La sangle pour régions montagneuses fournit une prise au conducteur lorsqu'un effet de levier est nécessaire.

⚠ AVERTISSEMENT

Cette sangle n'est pas adaptée au remorquage, au levage ou à d'autres opérations que de s'y accrocher temporairement lorsqu'un effet de levier est nécessaire à très basse vitesse.

CARBURANT

Spécifications carburant

AVIS N'utilisez jamais de la vieille essence. L'essence s'oxyde, ce qui provoque une perte d'octane, la production de composants volatiles ainsi que de dépôts de gomme et de vernis qui peuvent endommager le circuit de carburant.

Le mélange de carburant et d'alcool varie selon les pays et régions. Votre véhicule a été conçu pour fonctionner avec les carburants recommandés. Vous devez cependant être vigilant quant aux points suivants.

- L'utilisation de carburants contenant de l'alcool au-delà du pourcentage spécifié par la réglementation n'est pas recommandée et peut entraîner les problèmes suivants dans les composants du circuit de carburant :
 - Difficultés de démarrage et de fonctionnement.
 - Détérioration des pièces en caoutchouc ou en plastique.
 - Corrosion des pièces métalliques.
 - Dommages des pièces internes du moteur.
- Procédez régulièrement à une inspection à la recherche de fuites de carburant ou d'autres anomalies du circuit de carburant si vous suspectez que la présence d'alcool dans le carburant est supérieure à la réglementation en vigueur.
- Les carburants contenant de l'alcool attirent et retiennent l'humidité, ce qui peut entraîner la séparation des phases du carburant et occasionner des problèmes de performances du moteur ou endommager ce dernier.

Carburant recommandé

Utilisez de l'essence sans plomb ayant une teneur MAXIMALE de 10 % d'éthanol. L'essence utilisée doit comporter l'indice d'octane minimal suivant :

TYPE DE CARBURANT	MOTEUR	INDICE D'OCTANE MINIMUM
Carburant qui peut contenir un maximum de 10 % d'éthanol	600 HO E-TEC 600 ACE	95 E10

AVIS N'expérimentez jamais d'autres carburants. Le moteur ou le système de carburant pourraient être endommagés par l'utilisation d'un carburant inapproprié.

Additifs antigel pour carburant

Lors de l'utilisation de carburant oxygéné, un antigel pour conduites ou un additif absorbant l'eau n'est pas utile et ne doit pas être employé.

Lors de l'utilisation de carburant non-oxygéné, il est conseillé d'utiliser un antigel à base d'isopropyle à raison de 150 ml d'antigel par 40 L d'essence.

Ces précautions permettront de limiter le risque de formation de gel dans les composants du circuit de carburant, ce qui est parfois susceptible de provoquer d'importants dégâts au niveau du moteur.

REMARQUE: Utilisez uniquement un antigel sans alcool méthylique.

Procédure de remplissage du véhicule

⚠ AVERTISSEMENT

- Le carburant est inflammable et explosif dans certaines conditions.
- N'utilisez jamais de flamme nue pour vérifier le niveau de carburant.
- Ne fumez jamais ni ne produisez de flamme ou d'étincelle à proximité.
- Travaillez dans un endroit bien aéré.

1. Arrêtez le moteur.

⚠ AVERTISSEMENT

Arrêtez toujours le moteur avant de faire le plein.

2. Veillez à ce que le conducteur et le passager descendent du véhicule.

⚠ AVERTISSEMENT

Ne laissez personne rester dans le véhicule pendant le remplissage. En cas d'incendie ou d'explosion pendant le remplissage, l'occupant du véhicule pourrait se trouver dans l'impossibilité de quitter la zone rapidement.

3. Faites tourner lentement le bouchon du réservoir d'essence dans le sens inverse à celui des aiguilles d'une montre pour l'enlever.

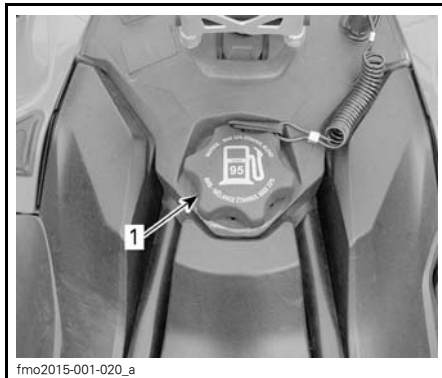

TYPIQUE

1. Bouchon de réservoir d'essence

⚠ AVERTISSEMENT

En présence de pression différentielle (sifflement lors du desserrage du bouchon du réservoir), faites vérifier et/ou réparer le véhicule avant de l'utiliser.

4. Insérez le bec de remplissage dans le goulot de remplissage.
5. Versez le carburant lentement pour permettre à l'air de s'échapper du réservoir et éviter tout refoulement du carburant. Veillez à ne pas renverser de carburant.
6. Arrêtez de remplir lorsque le carburant atteint le bas du goulot de remplissage. Ne remplissez pas trop

⚠ AVERTISSEMENT

Ne remplissez jamais le réservoir de carburant à fond avant de mettre le véhicule dans un endroit chauffé. Lorsque la température augmente, le carburant se dilate et risque de déborder.

7. Serrez le bouchon du réservoir de carburant à fond en le vissant dans le sens des aiguilles d'une montre.

 **AVERTISSEMENT**

Essuyez toujours le carburant répandu sur le véhicule.

REMARQUE: Ne vous installez pas sur la selle si le bouchon du réservoir n'est pas en place.

HUILE D'INJECTION (E-TEC)

Huile d'injection recommandée

Modèles E-TEC

HUILE D'INJECTION RECOMMANDÉE	
MOTEURS	HUILE SYNTHÉTIQUE 2 TEMPS XPS (N/P 619 590 106)
600 HO E-TEC	✓

AVIS La boîte de vitesses de la présente motoneige a été élaborée et validée avec de l'huile XPS™ recommandée par BRP. BRP conseille vivement de toujours utiliser son huile XPS recommandée ou une huile équivalente. Les dégâts provoqués par une huile qui n'est pas adaptée à ce moteur à injection directe de carburant à 2 temps avec injection d'huile peuvent ne pas être couverts par la garantie limitée de BRP.

Vérification du niveau d'huile d'injection

Le réservoir d'huile d'injection se trouve derrière le flanc droit. Pour la procédure d'ouverture, reportez-vous à *CARROSSERIE* dans les *PROCÉDURES D'ENTRETIEN*.

Maintenez toujours le niveau d'huile d'injection recommandé dans le réservoir d'huile d'injection.

AVIS Vérifiez le niveau et rajoutez de l'huile chaque fois que vous faites le plein.

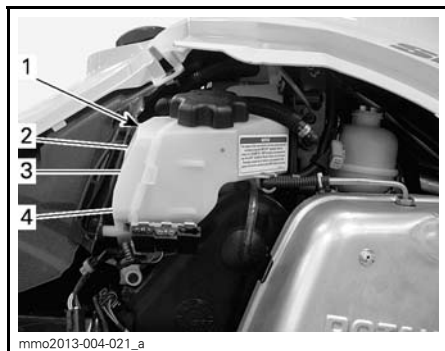

TYPIQUE

1. Réservoir d'huile
2. Niveau 3/4
3. Niveau 1/2
4. Niveau 1/4

Pour ajouter de l'huile d'injection

Déposez le capuchon du réservoir d'huile d'injection.

Ajoutez de l'huile d'injection.

REMARQUE: Ne dépassez pas le repère de niveau maximum dans le col du réservoir d'huile.

Réinstallez le bouchon et serrez à fond.

AVIS Ne confondez pas le bouchon du réservoir d'huile et celui du réservoir d'essence.

⚠ AVERTISSEMENT

Essayez tout déversement d'huile. L'huile chaude est hautement inflammable.

PÉRIODE DE RODAGE

Utilisation pendant le rodage

Une période de rodage de 10 heures de fonctionnement ou de 500 km est nécessaire pour le véhicule.

Après la période de rodage, le véhicule doit être inspecté par un concessionnaire Lynx agréé, un atelier de réparation ou une personne de votre choix. Reportez-vous à la section *ENTRETIEN*.

Moteur.

Pendant la période de rodage :

- Évitez tout fonctionnement prolongé à pleins gaz.
- Évitez les accélérations soutenues.
- Évitez les vitesses de croisière prolongées.
- Évitez les surchauffes du moteur.

Toutefois, des accélérations de courte durée et des variations de vitesse contribuent à un bon rodage.

Pendant les premières heures du rodage, le système de gestion du moteur contrôlera certains des paramètres du moteur, ce qui en réduira les performances.

Durant la période de rodage, vous ne devez pas accélérer à plus de $\frac{3}{4}$. Toutefois, des accélérations maximales de courte durée et des variations de vitesse contribuent à un bon rodage.

⚠ ATTENTION La surchauffe du moteur, les accélérations maximales prolongées et les parcours à vitesse constante doivent être évités car cela risque d'endommager le moteur au cours du rodage.

Modèles E-TEC

Pendant une période prédéfinie, le système de gestion du moteur contrôle des paramètres du moteur.

La durée dépend du volume de carburant. Environ deux réservoirs seront nécessaires au rodage.

Au cours de cette période :

- Les performances et le comportement du moteur ne seront pas optimaux.
- La consommation de carburant et d'huile sera supérieure.

Courroie de distribution

Une courroie de distribution neuve nécessite un rodage de 50 km.

Au cours de la période de rodage :

- Évitez les accélérations et décélérations excessives.
- Évitez de tracter une charge.
- Évitez les randonnées à vitesse élevée.

Révision à 10 heures

REMARQUE: La révision à 10 heures est aux frais du propriétaire du véhicule.

Dans un mécanisme, toute pièce de précision doit faire l'objet d'une vérification périodique. C'est pourquoi nous recommandons de faire réviser le véhicule par un concessionnaire LYNX agréé après les 10 premières heures d'utilisation ou 500 kilomètres, selon le premier des deux qui survient. Par la même occasion, le conducteur pourra poser toutes les questions qui lui sont venues pendant les premières heures d'utilisation.

MODES DE FONCTIONNEMENT (ACE)

⚠ AVERTISSEMENT

Lors du changement de mode de fonctionnement, veillez à garder le parfait contrôle de votre environnement.

Mode ECO (mode d'économie de carburant)

Lorsque le mode ECO est sélectionné (mode d'économie de carburant), le couple et la vitesse du véhicule sont limités et une vitesse de croisière optimale est maintenue afin de réduire la consommation de carburant.

Une fois activé, le mode ECO reste actif tant qu'il n'est pas désactivé par l'opérateur.

Mode Standard

Un témoin de mode Standard est allumé sur l'indicateur multifonctionnel pour confirmer le mode de fonctionnement actif.

Mode Sport

⚠ AVERTISSEMENT

Veillez à informer le passager qu'il doit bien se tenir avant d'activer le mode Sport. Le mode Sport fournit une accélération accrue.

Lorsqu'il est sélectionné, le mode Sport fournit une réponse instantanée du moteur et des accélérations plus rapides que le mode Standard ou ECO.

Une fois activé, le mode Sport reste actif tant qu'il n'est pas désactivé par l'opérateur.

Changement de modes de fonctionnement

Utilisez le commutateur de mode ECO/Standard/Sport pour faire défiler les niveaux de puissance, d'ECO (puissance réduite) à Standard (pleine puissance) et à Sport (réponse accrue).

Pour augmenter la puissance, remontez le commutateur. Pour diminuer la puissance, abaissez le commutateur.

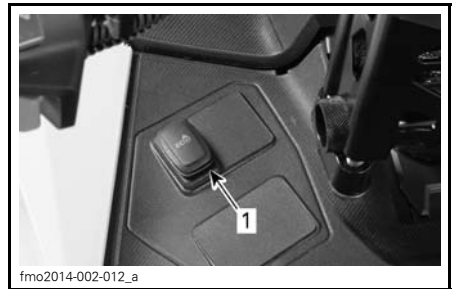

TYPIQUE - CÔTÉ GAUCHE DU RÉSERVOIR DE CARBURANT

1. Commutateur de mode

En mode Sport, pour activer le mode Standard, appuyez une fois sur la partie inférieure du commutateur.

En mode Sport, pour activer le mode ECO, appuyez deux fois sur la partie inférieure du commutateur.

En mode Standard, pour activer le mode ECO, appuyez une fois sur la partie inférieure du commutateur.

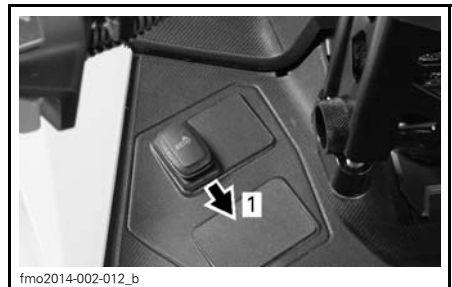

TYPIQUE

Étape 1: Appuyez sur la partie inférieure du commutateur

⚠ AVERTISSEMENT

Veillez à informer le passager qu'il doit bien se tenir avant d'activer le mode Sport. Le mode Sport fournit une accélération accrue.

En mode Standard, pour activer le mode Sport, appuyez une fois sur la partie supérieure du commutateur.

En mode ECO, pour activer le mode Sport, appuyez deux fois sur la partie supérieure du commutateur.

En mode ECO, pour activer le mode Standard, appuyez deux fois sur la partie supérieure du commutateur.



fmo2014-002-012_c

TYPIQUE

Étape 1: Appuyez sur la partie supérieure du commutateur

⚠ AVERTISSEMENT

Lors du réglage des modes, veillez à garder le contrôle de votre environnement (autres motoneiges, obstacles ou personnes).

Modes de la clé d'apprentissage

La clé d'apprentissage fournit un mode de fonctionnement où le couple du moteur et la vitesse sont limités.

REMARQUE: La programmation initiale de la clé d'apprentissage peut limiter la vitesse à 40 km/h ou 70 km/h. Consultez le concessionnaire Lynx agréé pour modifier ce réglage.

Trois niveaux sont disponibles pour le mode de clé d'apprentissage.

Modification des réglages de la clé d'apprentissage

Pour changer le réglage de la clé d'apprentissage, procédez comme suit :

1. Appuyez sur le bouton START/de marche arrière électronique pour réactiver le circuit électrique et installez la clé NORMAL sur le coupe-circuit du moteur.
2. Attendez que l'infocentre termine ses tests d'autocontrôle et affiche le message de reconnaissance de la clé.

Indicateur analogique/numérique

3. Appuyez sur le bouton SET jusqu'à ce que LEARN soit visible sur l'écran numérique de l'infocentre.

Indicateur analogique/numérique multifonction

4. Appuyez une fois sur le bouton MODE puis appuyez sur le bouton SET jusqu'à ce que LEARN soit visible sur le centre numérique de l'indicateur.

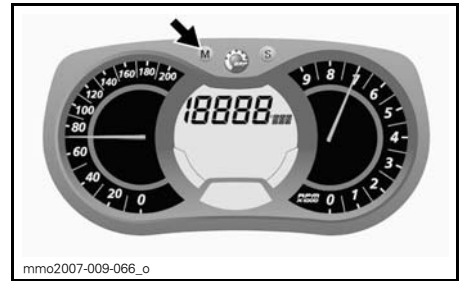

mmo2007-009-066_o

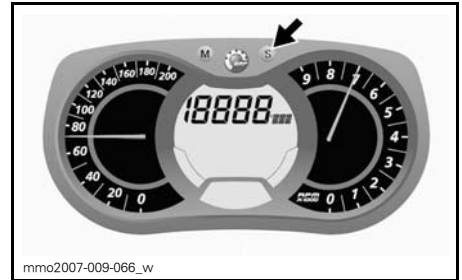

mmo2007-009-066_w

Tous modèles

5. Utilisez l'interrupteur de chauffage des poignées pour déplacer le réglage de la clé de 1 à 3.

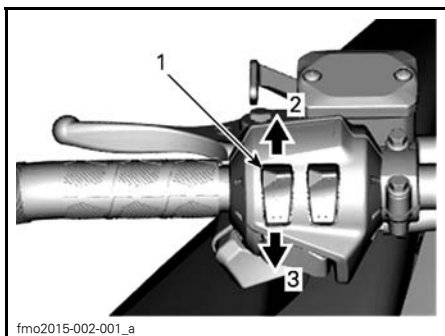

TYPIQUE

1. Interrupteur de chauffage des poignées
2. Plus chaud
3. Plus froid

REMARQUE: Le réglage 1 est le couple disponible le plus faible, tandis que le réglage 3 est le plus élevé pour la clé d'apprentissage.

6. Après quelques secondes, le réglage est automatiquement confirmé et enregistré.

REMARQUE: Le réglage de vitesse de la clé est applicable à n'importe quelle clé du même type utilisée sur une motoneige spécifique. Le même type de clé utilisé sur une motoneige différente peut donc avoir un réglage de vitesse différent.

REMARQUE: Les performances du véhicule peuvent varier en fonction des conditions de conduite.

PROCÉDURES DE BASE

Procédure de démarrage du moteur

Procédure

1. Mettez le frein de stationnement.
2. Contrôlez de nouveau le fonctionnement de la manette d'accélérateur.
3. Mettez votre casque.
4. Vérifiez que le capuchon du cordon coupe-circuit est couplé au commutateur de coupure du moteur et que le cordon est attaché à un œillet sur vos vêtements.
5. Vérifiez que le commutateur d'arrêt d'urgence du moteur est sur ON (vers le haut).
6. Appuyez sur le bouton START pour actionner le démarreur électrique et faire démarrer le moteur. Relâchez le bouton dès que le moteur démarre.

AVERTISSEMENT

N'actionnez jamais la manette d'accélérateur au démarrage du moteur.

Modèles E-TEC à démarreur manuel

Tirez sur la poignée du démarreur manuel lentement jusqu'à sentir une résistance, puis tirez vigoureusement pour démarrer le moteur.

AVERTISSEMENT

N'accélérez pas lors du démarrage.

Modèles E-TEC à démarreur électrique

Appuyez sur le bouton START/RER pour actionner le démarreur électrique et faire démarrer le moteur.

Relâchez le bouton dès que le moteur démarre.

AVERTISSEMENT

N'accélérez pas lors du démarrage.

 **ATTENTION** N'utilisez pas le démarreur électrique plus de 10 secondes. Laissez refroidir le démarreur entre les tentatives de démarrage. L'utilisation du démarreur électrique alors que le moteur a démarré peut endommager le mécanisme de démarrage électrique.

REMARQUE: Si vous ne pouvez pas démarrer le moteur électriquement, démarrez-le manuellement à l'aide du démarreur à rappel.

7. Relâchez le frein de stationnement.

REMARQUE: Dans le cas d'un démarrage à froid initial, ne relâchez pas le frein de stationnement. Effectuez la procédure de *PRÉCHAUFFAGE DU VÉHICULE* expliquée ci-dessous.

AVIS N'activez pas le démarreur électrique pendant plus de 10 secondes à la fois. Laissez refroidir le démarreur entre les tentatives de démarrage.

REMARQUE: Dans le cas d'un démarrage à froid initial, ne relâchez pas le frein de stationnement. Effectuez la procédure de *PRÉCHAUFFAGE DU VÉHICULE* expliquée ci-dessous.

Démarrage d'urgence (E-TEC)

Modèles ACE

Ne tentez pas de procédure de démarrage d'urgence. Faites recharger ou remplacer la batterie.

REMARQUE: Le démarrage d'urgence manuel du moteur n'est pas prévu sur les modèles ACE.

E-TEC

Le moteur peut être démarré à l'aide de la corde de démarrage d'urgence fournie avec le kit d'outils.

Retirez le protège-courroie.

⚠ AVERTISSEMENT

N'enroulez pas la corde de démarrage autour de votre main. Ne tenez la corde que par la poignée. Ne démarrez pas la motoneige avec la poulie d'entraînement sauf en cas d'extrême urgence. Faites réparer la motoneige dès que possible.

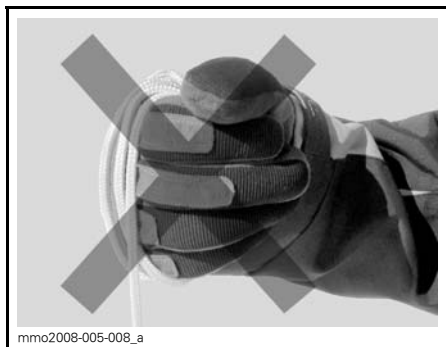

mmo2008-005-008_a

Attachez une extrémité de la corde d'urgence à la poignée à rappel.

REMARQUE: L'outil de réglage de la suspension peut servir de poignée d'urgence.

Attachez l'autre extrémité de la corde d'urgence à l'attache de démarrage du kit d'outils.

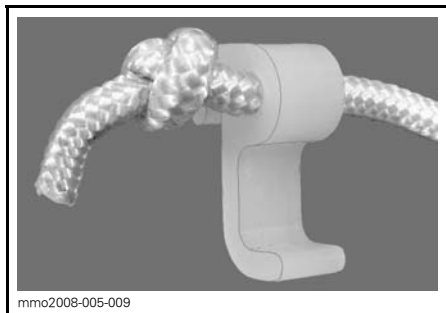

mmo2008-005-009

Fixez l'attache à la poulie d'entraînement.

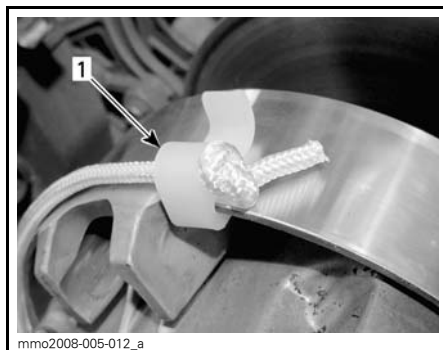

mmo2008-005-012_a

1. Emplacement d'installation de l'attache

Enroulez la corde autour de la poulie d'entraînement. Lorsque vous tirez, la poulie doit tourner dans le sens inverse à celui des aiguilles d'une montre.

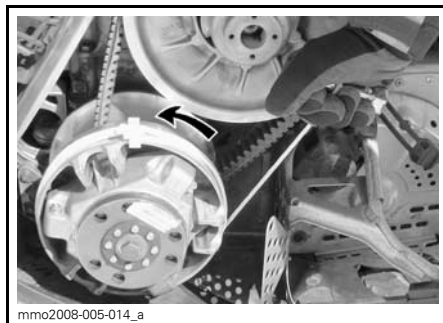

mmo2008-005-014_a

Tirez sur la corde d'un mouvement ferme et sec, de sorte que la corde se libère de la poulie d'entraînement.

Démarrez le moteur comme lors d'un démarrage manuel classique.

⚠ AVERTISSEMENT

Lors du démarrage de la motoneige en situation d'urgence à l'aide de la poulie d'entraînement, ne remettez pas en place le protège-courroie et ramenez la motoneige pour la faire réparer.

Préchauffage du véhicule

Avant chaque trajet, le véhicule doit être préchauffé de la manière suivante :

1. Faites démarrer le moteur comme expliqué dans la *PROCÉDURE DE DÉMARRAGE DU MOTEUR* ci-dessus.
2. Laissez le moteur se réchauffer pendant 1 à 2 minutes au régime de ralenti.

REMARQUE: Tous les moteurs sauf le moteur ACE se couperont après environ 12 minutes de ralenti. Le moteur ACE se coupera après 5 minutes de ralenti lorsque la température du liquide de refroidissement est supérieure à 70°C. Ce laps de temps passe à 12 minutes si un radiateur est installé.

3. Desserrez le frein de stationnement.
4. Accélérez jusqu'à ce que la poulie d'entraînement se mette en prise. Conduisez à faible vitesse pendant les 2 à 3 premières minutes

AVIS Si le véhicule ne bouge pas lorsque vous mettez les gaz, arrêtez le moteur, enlevez le capuchon du cordon coupe-circuit du commutateur de coupure du moteur, et effectuez les opérations suivantes.

- Vérifiez que les patins ne sont pas collés au sol. Soulevez un patin à la fois par sa poignée, puis reposez-le.
- Vérifiez si la chenille est collée au sol. Soulevez l'arrière de la motoneige suffisamment pour décoller la chenille du sol puis reposez-le.
- Vérifiez que de la neige dure ou de la glace ne s'est pas accumulée sur la suspension arrière, ce qui pourrait interférer avec la rotation de la chenille. Nettoyez la zone.

⚠ ATTENTION Utilisez des techniques de levage adaptées, notamment en utilisant la force de vos jambes. N'essayez pas de soulever l'une des extrémités du véhicule si c'est au-delà de vos forces.

⚠ AVERTISSEMENT

Assurez-vous que le capuchon du cordon coupe-circuit est enlevé avant de vous placer devant le véhicule, de vous approcher de la chenille ou des éléments de la suspension arrière.

REMARQUE: Sur les modèles E-TEC, le préchauffage se fait par commande électronique. Pendant cette période (jusqu'à 10 minutes en fonction de la température ambiante), le régime du moteur est limité.

Enclencher la marche arrière (RER) (E-TEC)

Lorsque le moteur tourne, une pression sur le bouton RER diminue le régime du moteur pratiquement jusqu'à l'arrêt et avance le temps d'allumage pour inverser la rotation du vilebrequin.

- Le moteur passe automatiquement en marche avant lorsqu'il redémarre après un arrêt ou un calage.
- La procédure de changement de vitesse n'a lieu que lorsque le moteur tourne.
- Si le moteur tourne à plus de 4 300 tr/min, la fonction du bouton RER est désactivée.
- Il est recommandé de faire chauffer le moteur jusqu'à sa température normale de fonctionnement avant de changer de vitesse.

Passage en marche arrière

1. Arrêtez complètement le véhicule.

2. Serrez le frein et maintenez-le serré. Restez assis. Reportez-vous à *POSITION DU CONDUCTEUR (EN MARCHE ARRIÈRE)* pour en savoir plus sur la position à adopter.
3. Le moteur tournant au ralenti, appuyez sur le bouton RER et relâchez-le.
4. Attendez le déclenchement du signal sonore de marche arrière, puis appuyez doucement sur la manette d'accélérateur.

AVERTISSEMENT

Pour enclencher la marche arrière, appuyez sur le bouton RER lorsque le moteur tourne. Attendez que l'alarme de marche arrière retentisse et que le témoin RER s'allume sur l'indicateur analogique/numérique avant d'actionner la manette d'accélérateur pour reculer. La vitesse de marche arrière n'est pas limitée. Faites toujours preuve de prudence car une marche arrière rapide peut provoquer la perte de stabilité du véhicule. Veillez à être complètement à l'arrêt avant d'appuyer sur le bouton RER. Restez assis en permanence et utilisez le frein avant d'engager la marche arrière. Vérifiez l'absence d'obstacles ou de personnes avant de reculer.

Passage en marche avant

1. Arrêtez complètement le véhicule.
2. Serrez le frein et maintenez-le serré.
3. Appuyez sur le bouton RER et relâchez-le.
4. Le témoin RER s'éteindra.
5. Accélérez lentement et régulièrement. Laissez s'engager la poulie d'entraînement puis accélérez avec précaution.

Enclencher la marche avant ou arrière (modèles ACE)

AVERTISSEMENT

Pour passer en marche arrière, attendez que l'alarme de marche arrière retentisse et que le témoin s'allume sur l'indicateur analogique/numérique avant d'actionner la manette d'accélérateur. La vitesse de marche arrière n'est pas limitée. Faites toujours preuve de prudence car une marche arrière rapide peut provoquer la perte de stabilité du véhicule. Veillez à être complètement à l'arrêt avant d'enclencher la marche arrière. Restez assis en permanence et utilisez le frein avant d'engager la marche arrière. Vérifiez l'absence d'obstacles ou de personnes avant de reculer.

Marche arrière (modèles à changement de vitesse manuel)

Passage en marche arrière

Pour enclencher la marche arrière, procédez comme suit :

1. Arrêtez complètement le véhicule.
2. Serrez le frein et maintenez-le serré. Restez assis. Reportez-vous à *POSITION DU CONDUCTEUR (EN MARCHE ARRIÈRE)* pour en savoir plus sur la position à adopter.
3. Moteur au ralenti, tirez complètement le levier de changement de vitesse hors de son logement pour passer en marche arrière.
4. Appuyez doucement sur la manette d'accélérateur.

Passage en marche avant

Pour passer en marche avant, procédez comme suit :

1. Arrêtez complètement le véhicule.
2. Serrez le frein et maintenez-le serré.

3. Moteur au ralenti, repoussez complètement le levier de changement de vitesse dans son logement pour passer en marche avant.
4. Appuyez doucement sur la manette d'accélérateur.

Marche arrière (modèles à changement de vitesse électronique)

Passage en marche avant/arrière

Pour enclencher la marche arrière ou avant, procédez comme suit :

1. Arrêtez complètement le véhicule.
2. Serrez le frein et maintenez-le serré.
3. Le moteur tournant au ralenti, appuyez sur le bouton START/RER et relâchez-le.
4. Appuyez doucement sur la manette d'accélérateur.

Arrêt du moteur

Relâchez la manette d'accélérateur et attendez que le moteur revienne au ralenti.

Coupez le moteur soit à l'aide du commutateur d'arrêt d'urgence du moteur, soit en extrayant le capuchon du cordon coupe-circuit du commutateur de coupure du moteur.

AVERTISSEMENT

Retirez toujours le capuchon du cordon coupe-circuit du commutateur de coupure du moteur lorsque vous n'utilisez pas la motoneige, afin d'éviter un démarrage accidentel, une utilisation non autorisée ou un vol.

CONDITIONS DE CONDUITE ET VOTRE MOTONEIGE

Altitude

En sortie d'usine, votre motoneige est étalonnée pour une utilisation dans une plage d'altitude spécifique. Pour l'étalonnage en usine de votre modèle, reportez-vous au tableau ci-après.

MODÈLE	ÉTALONNAGE EN USINE
Tous modèles	Niveau au-dessus de la mer 600 m

Si vous devez utiliser votre motoneige à une altitude hors de la plage spécifiée, demandez à un concessionnaire Lynx agréé d'en effectuer l'étalonnage.

AVIS Un étalonnage non adapté à l'altitude d'utilisation réduirait les performances de votre motoneige et pourrait l'endommager sérieusement.

la température

Le système de gestion de ces moteurs fournit le rapport air/carburant optimal pour toutes les températures.

Neige compacte

Modèles équipés du profil de chenilles minimum de 1,75"

BRP ne recommande pas de conduire une motoneige équipée d'une chenille à profil élevé à **vitesse élevée** sur une piste, sur des surfaces de neige agglomérée ou de la glace pendant une période prolongée.

Si vous étiez dans l'obligation de le faire, **ralentissez** et réduisez la distance que vous avez à parcourir sur ces surfaces.

AVIS Le fait d'utiliser ces chenilles à **vitesse élevée** sur une piste, des surfaces de neige agglomérée ou de la glace provoquent une tension excessive et risquent de faire chauffer les chenilles. Afin d'éviter toute dégradation ou détérioration de la chenille, ralentissez et réduisez la distance que vous avez à parcourir sur ces surfaces.

OPÉRATIONS SPÉCIALES

Remorquer un accessoire

Utilisez toujours une barre de traction rigide pour remorquer un élément. Les accessoires remorqués doivent être dotés de réflecteurs de chaque côté et à l'arrière. Conformez-vous aux règlements en vigueur en matière de feux-stop.

AVERTISSEMENT

Ne remorquez jamais un accessoire avec une corde. Utilisez toujours une barre de traction rigide. La corde peut provoquer une collision entre l'objet et la motoneige en cas de décélération rapide ou en descente.

Remorquer une autre motoneige

Si une motoneige est en panne et doit être remorquée, utilisez une barre de remorquage rigide. Déposez la courroie de distribution de la motoneige en panne, reportez-vous au paragraphe *COURROIE DE DISTRIBUTION* dans la sous-section *PROCÉDURES D'ENTRETIEN* et remorquez le véhicule à vitesse modérée.

AVIS Retirez toujours la courroie de distribution de la motoneige remorquée afin d'éviter d'endommager la courroie et le système d'entraînement.

En situation d'urgence uniquement, en l'absence de barre de traction rigide, vous pouvez utiliser une corde. Faites preuve d'une extrême prudence. Dans certaines zones, cette manœuvre est illégale. Contactez les autorités locales.

Retirez la courroie de distribution, attachez la corde aux axes des patins. Demandez à quelqu'un de s'installer sur l'engin remorqué afin d'activer le frein si nécessaire. Tractez à faible vitesse.

AVIS Afin d'éviter d'endommager la direction, ne fixez pas la corde aux boucles des patins (poignées).

AVERTISSEMENT

Roulez à une vitesse modérée lorsque vous remorquez une motoneige en panne. Faites preuve d'une extrême prudence.

RÉGLAGE DU VÉHICULE

La manipulation et le confort de la motoneige dépendent de nombreux réglages.

AVERTISSEMENT

Le réglage des suspensions pourrait affecter la maniabilité du véhicule. Prenez systématiquement le temps de vous familiariser avec le comportement du véhicule après avoir procédé au réglage des suspensions. Effectuez toujours un réglage identique des organes de suspension gauche et droit.

Le choix des réglages dépend de la charge transportée, du poids du conducteur, de ses préférences, de la vitesse et de l'état du terrain.

REMARQUE: Il est possible que certains réglages ne s'appliquent pas à votre motoneige.

AVERTISSEMENT

Avant de procéder à tout réglage de la suspension, n'oubliez pas :

- Stationnez dans un lieu sûr. Retirez le capuchon du cordon coupe-circuit du commutateur de coupure du moteur.
- Utilisez un dispositif de levage approprié ou faites-vous aider. Si vous n'utilisez pas de dispositif de levage, utilisez des techniques de levage adaptées, notamment en utilisant la force de vos jambes.
- N'essayez pas de soulever l'avant ou l'arrière du véhicule si c'est au-delà de vos forces.
- Soutenez l'avant du véhicule au-dessus du sol à l'aide d'un équipement approprié avant d'ajuster la suspension.
- Soutenez l'arrière du véhicule au-dessus du sol à l'aide d'un pont mécanique large doté d'un panneau déflecteur arrière.
- Veillez à ce que l'équipement soit stable et sûr.

La meilleure façon de régler la suspension consiste à effectuer un réglage à la fois. Certains réglages s'influencent mutuellement. Il peut par exemple être nécessaire de régler le ressort central après avoir réglé les ressorts avant. Essayez toujours la motoneige dans les mêmes conditions ; piste, vitesse, neige, position de conduite, etc. Progresser de manière méthodique jusqu'à atteindre le résultat souhaité.

Vous trouverez ci-dessous les opérations permettant de régler la suspension. Employez l'outil de réglage de la suspension fourni dans le kit d'outils.

Réglages de la suspension arrière

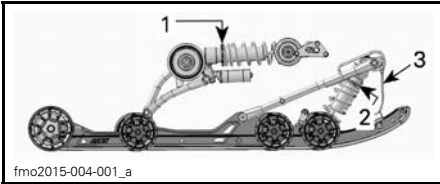

fmo2015-004-001_a

PPS2 TYPIQUE - ORGANES RÉGLABLES

1. Ressort arrière
2. Ressort central
3. Sangle d'arrêt

AVIS Lors de tout réglage de la suspension arrière, contrôlez la tension de la chenille et modifiez-la si nécessaire.

Sangle d'arrêt

La longueur de la sangle d'arrêt influence le poids que doit supporter le ressort central, notamment pendant l'accélération, et par conséquent, le soulèvement de l'avant.

La longueur de la sangle d'arrêt influence également le déplacement du ressort central.

AVIS Lors de toute modification de la longueur de la sangle d'arrêt, vous devez également vérifier la tension de la chenille.

ACTION	RÉSULTAT
Augmentation de la longueur de la sangle d'arrêt	Pression plus faible du patin en accélération
	Déplacement plus grand du ressort central
	Meilleure capacité d'absorption des chocs
Diminution de la longueur de la sangle d'arrêt	Pression plus forte du patin en accélération
	Déplacement plus petit du ressort central
	Moins bonne capacité d'absorption des chocs

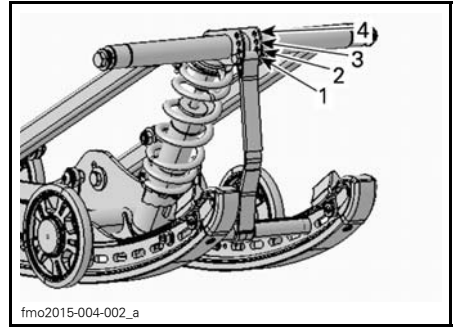

fmo2015-004-002_a

TYPIQUE

1. Position 1 (réglage d'usine)
2. Position 2
3. Position 3
4. Position 4

REMARQUE: Le raccourcissement de la sangle d'arrêt peut réduire le confort.

Lorsque vous conduisez la motoneige dans une neige épaisse ou pour gravir une pente, il peut s'avérer nécessaire de modifier la longueur de la sangle d'arrêt et/ou de changer de position de conduite, de modifier l'angle de la chenille par rapport à la neige. L'habitude du conducteur à effectuer ces réglages et l'état de la neige orienteront le choix vers la combinaison la plus efficace.

Une plus longue sangle d'arrêt vous donnera généralement de meilleures performances dans de la neige épaisse sur terrain plat et une sangle plus courte améliorera la maniabilité pour gravir des pentes raides.

Ressort central

La tension du ressort central influe sur la dureté de la direction, le maniement et l'absorption des chocs.

En outre, le réglage de la tension du ressort central modifie la pression qui s'exerce sur la chenille, et cela a donc un effet sur les performances lors d'un déplacement sur une épaisse couche de neige.

ACTION	RÉSULTAT
Augmentation de la tension	Direction plus souple
	Meilleure capacité d'absorption des chocs
	Meilleurs démarrages sur épaisse couche de neige
	Meilleures performances et maniement sur épaisse couche de neige
Diminution de la tension	Direction plus dure
	Moins bonne capacité d'absorption des chocs
	Meilleure tenue de piste

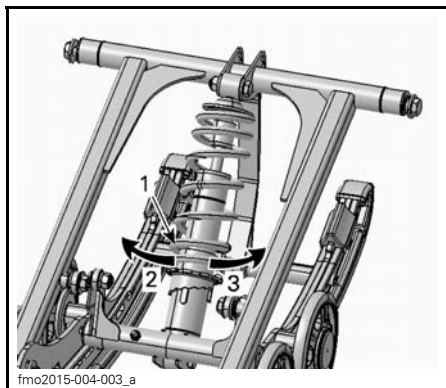

TYPE CLIQUET - TYPIQUE

1. Cliquet de réglage de tension du ressort
2. Diminution de la précharge
3. Augmentation de la précharge

REMARQUE: Pour le dispositif de réglage de tension de type anneau ou cliquet, utilisez l'outil de réglage de la suspension inclus dans le kit d'outils.

Ressort arrière

La tension du ressort arrière influence le confort, la hauteur de conduite et la compensation de charges.

Par ailleurs, la tension du ressort arrière transfère plus ou moins de poids sur l'avant de la motoneige. Par conséquent, le poids appliqué sur les patins est plus ou moins élevé. Ce réglage influence les performances de dépla-

cement dans une épaisse couche de neige, les efforts nécessaires pour changer de direction et la maniabilité.

Un faible abaissement de la suspension dans des conditions de conduite très difficiles indique un bon choix du réglage des ressorts.

ACTION	RÉSULTAT
Augmentation de la tension	Suspension arrière plus ferme
	Partie arrière plus haute
	Meilleure capacité d'absorption des chocs
	Direction plus dure
Diminution de la tension	Suspension arrière plus molle
	Partie arrière plus basse
	Moins bonne capacité d'absorption des chocs
	Direction plus souple
	Meilleures performances et maniement sur épaisse couche de neige

Référez-vous à ce qui suit pour déterminer si la tension est correcte.

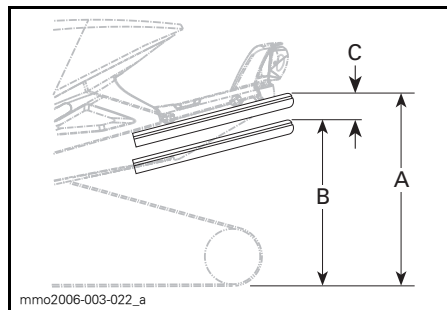

TYPIQUE — RÉGLAGE ADÉQUAT

- A. Suspension complètement détendue
- B. La suspension s'est affaissée avec le conducteur, le passager et la charge ajoutée
- C. Distance entre dimension "A" et "B", cf. tableau ci-dessous

"C"	MESURE À PRENDRE
50 à 75 mm	Aucun réglage nécessaire
Plus de 75 mm	Réglage trop souple, augmentez la tension
Moins de 50 mm	Réglage trop dur, diminuez la tension

REMARQUE: Si vous ne parvenez pas à atteindre la spécification avec les ressorts d'origine, consultez un concessionnaire Lynx agréé pour obtenir d'autres ressorts.

Précharge du ressort d'extension de la suspension arrière

49 Ranger uniquement

Ajustez en tournant le cliquet de précharge.

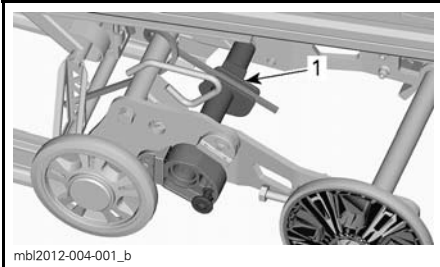

1. Cliquet de précharge

ACTION	RÉSULTAT
Augmentation de la tension	Surface des chenilles plus importante au sol
	L'extension se soulève moins
Diminution de la tension	Meilleure capacité de marche arrière, en particulier dans une épaisse couche de neige
	L'extension se soulève plus

Cliquet de stabilisation de l'extension de la suspension arrière

49 Ranger uniquement

Pour changer le réglage du cliquet de stabilisation, retirez le dispositif de verrouillage puis tournez le cliquet.

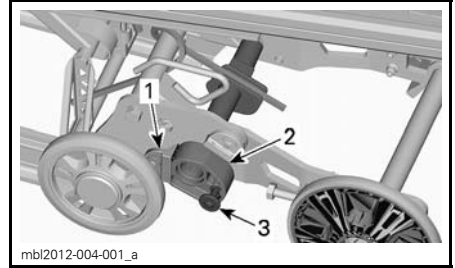

1. Butée d'arrêt
2. Cliquet de stabilisation
3. Dispositif de verrouillage

RÉGLAGE DU CLIQUET	RÉSULTAT
À distance de la butée d'arrêt	Permet le mouvement de l'extension de la suspension sur sa course complète
	Usage général Bonne capacité de marche arrière
Repose sur la butée d'arrêt	Bloque l'extension de la suspension en ligne avec les rails de la suspension Meilleure traction, surface de contact des chenilles optimale Meilleure capacité de remorquage

Réglages de la suspension avant

Patins

Le patin peut être réglé dans trois positions différentes.

La position standard du patin consiste à installer la lisse sur les trous centraux.

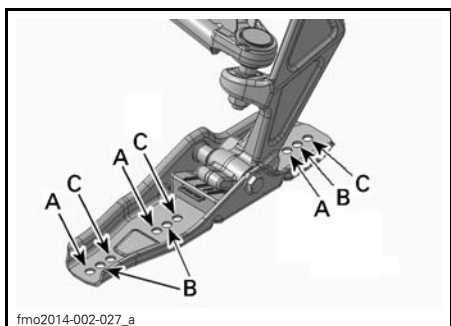

fmo2014-002-027_a

PATIN À LAME

- A. Commande légère - pour conduite dans de la neige épaisse
- B. Standard - conduite sur piste
- C. Commande stable

Modèles 49 Ranger

Sur ces modèles, l'écartement des patins peut être réglé selon deux largeurs différentes.

Lorsque l'entretoise est installée à l'intérieur de la jambe de patin, les patins ont un écartement minimum.

Lorsque l'entretoise est installée à l'extérieur de la jambe de patin, les patins ont un écartement maximum.

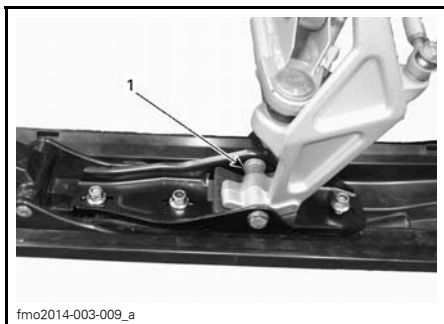

fmo2014-003-009_a

1. Entretoise à l'intérieur de la jambe de patin

Pour modifier l'écartement des patins, procédez comme suit des deux côtés:

1. Soulevez l'avant du véhicule.
2. Déposez le boulon du patin.

3. Placez l'entretoise en fonction de l'écartement souhaité (voir l'illustration).

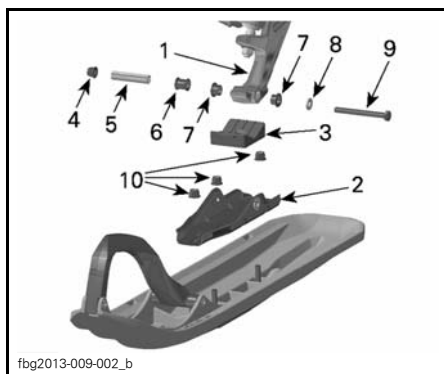

fig2013-009-002_b

AGENCEMENT DES PIÈCES - CÔTÉ DROIT REPRÉSENTE

1. Jambe de patin
2. Lisse de patin
3. Butée de patin
4. Écrou à embase élastique M10
5. Axe de patin
6. Modèles avec position ajustable
7. Bagues
8. Rondelle
9. Boulon de patin (vis hex. M10 x 100)
10. Écrou à embase M10

4. Installer les autres pièces et serrer l'écrou au couple spécifié.

COUPLE DE SERRAGE DU BOULON DE PATIN

48 N•m ± 6 N•m

REMARQUE: Veillez à ce que votre véhicule ne soit pas d'une largeur supérieure à celle admise pour la conduite sur piste. Vérifiez les réglementations locales.

Ressorts avant

La tension appliquée sur le ressort avant influe sur la dureté de la suspension avant.

La tension appliquée sur le ressort avant influe également sur le comportement de la direction.

ACTION	RÉSULTAT
Augmentation de la tension	Suspension avant plus ferme
	Partie arrière plus haute
	Direction plus précise
	Meilleure capacité d'absorption des chocs
Diminution de la tension	Suspension avant plus molle
	Partie avant plus basse
	Direction plus souple
	Moins bonne capacité d'absorption des chocs

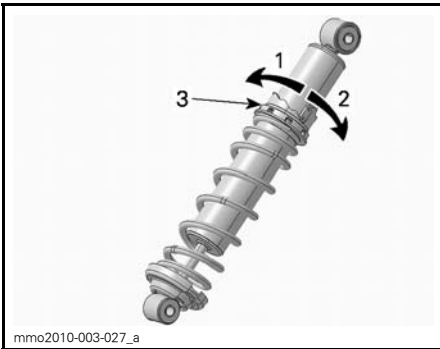

mmo2010-003-027_a

TYPE CLIQUET - TYPIQUE

1. Diminution de la tension
2. Augmentation de la tension
3. Cliquet de réglage de tension du ressort

Conseils de réglage en fonction du comportement du véhicule

PROBLÈME	MESURES CORRECTIVES
Louvoisement de la suspension avant.	Vérifiez l'alignement du patin. – Réduisez la précharge du ressort de suspension avant. – Augmentez la précharge du ressort central. – Réduisez la précharge du ressort arrière.
La direction semble trop dure à vitesses constantes	– Réduisez la précharge du ressort de la suspension avant. – Augmentez la précharge du ressort central.
La direction semble trop dure en accélération.	– Réduisez la précharge du ressort arrière. – Allongez la sangle d'arrêt.
Le patin se soulève trop en virage ou en accélération	– Raccourcissez la sangle d'arrêt. – Augmentez la précharge du ressort arrière.
L'arrière de la motoneige semble trop rigide	– Réduisez la tension du ressort arrière.
L'arrière de la motoneige semble trop souple	– Augmentez la précharge du ressort arrière.
La suspension arrière descend trop souvent à fond de butée	– Augmentez la précharge du ressort arrière. – Augmentez la précharge du ressort central. – Allongez la sangle d'arrêt.
La motoneige semble pivoter autour de son centre.	– Réduisez la précharge du ressort central. – Augmentez la précharge du ressort arrière. – Augmentez la charge du ressort de suspension avant. – Raccourcissez la sangle d'arrêt.
La chenille patine trop au démarrage.	– Allongez la sangle d'arrêt.

RÉGLAGES EN USINE DE LA PRÉCHARGE DES AMORTISSEURS ARRIÈRE ET AVANT			
MODÈLE	PATIN	BRAS AVANT	BRAS ARRIÈRE
Adventure LX	17 mm position came n° 4	16 mm position came n° 6	13 mm position came n° 4
Série 49 Ranger	3 mm position came n° 1	5 mm position came n° 2	5 mm position came n° 1
Série 49 Ranger avec kit Touring	6 mm position came n° 2	5 mm position came n° 2	5 mm position came n° 1

TRANSPORT DU VÉHICULE

Assurez-vous que le bouchon du réservoir de carburant est correctement installé.

Les remorques peuvent être équipées d'une manivelle afin d'assurer un chargement en toute sécurité. Ne conduisez jamais votre motoneige sur une remorque ou sur tout autre type de remorque ou de véhicule. Nombre d'accidents ont été causés suite à des manœuvres impliquant une remorque. Fixez solidement votre véhicule, à l'avant comme à l'arrière, même pour les courts trajets. Vérifiez si tout le matériel est correctement fixé. Couvrez la motoneige lors du remorquage afin d'éviter de l'endommager sur la route.

Veillez à ce que votre remorque soit conforme aux normes en vigueur. Vérifiez si l'attelage et les chaînes de sécurité sont en place et si les freins, les clignotants et les feux de gabarit fonctionnent correctement.

AVERTISSEMENT

Ne remorquez pas le véhicule nez vers l'arrière. Si le véhicule est remorqué nez vers l'arrière, le vent risque d'endommager le pare-brise ou de le faire s'envoler.

ENTRETIEN

PREMIÈRE INSPECTION

Après les 10 premières heures ou 500 km d'utilisation (en fonction de la première échéance), le véhicule doit être inspecté par un concessionnaire Lynx agréé, un atelier de réparation ou une personne de votre choix. La première inspection est très importante et ne doit pas être négligée.

REMARQUE: La première inspection est aux frais du propriétaire du véhicule.

PREMIÈRE INSPECTION (2 TEMPS) APRÈS LES PREMIERS 500 KM OU LES 10 PREMIÈRES HEURES (EN FONCTION DE LA PREMIÈRE ÉCHÉANCE)	
MOTEUR	Inspectez les supports moteur
	Inspectez le système d'échappement et vérifiez l'absence de fuites
	Serrez les vis du collecteur d'échappement au couple spécifié
	Vérifiez le niveau du liquide de refroidissement du moteur
CIRCUIT DE CARBURANT	Inspectez les conduits et raccords du circuit de carburant
	Inspectez le câble d'accélérateur
SYSTÈME D'ENTRAÎNEMENT ET FREIN	Inspectez la courroie de distribution.
	Contrôlez visuellement la poulie d'entraînement
	Serrez la vis de fixation de la poulie d'entraînement au couple spécifié
	Inspectez la poulie réceptrice
	Réglez et alignez la chenille
	Changez l'huile de carter de chaîne / de boîte de vitesses
	Réglez la chaîne d'entraînement (à l'exception des modèles avec boîte de vitesses)
	Vérifiez le niveau de liquide de frein
Inspectez le flexible de frein, les plaquettes et le disque	
DIRECTION	Inspectez le mécanisme de direction
	Inspectez les patins et lisses
CHÂSSIS	Serrez les vis pour châssis de forme pyramidale à 14 N•m
	Resserrez au couple spécifié les vis des membres arrière sur le châssis (REX2 35 N•m)
SUSPENSION	Inspectez la suspension avant
	Inspectez la suspension arrière (y compris les sangles d'arrêt et les glissières)
	Lubrifiez les suspensions avant et arrière
	Resserrez le boulon de l'essieu arrière PPS2 d'1/4 de tour
CARROSSERIE	Ajustez la plaque de verrouillage du siège

PREMIÈRE INSPECTION (4 TEMPS) APRÈS LES PREMIERS 500 KM OU LES 10 PREMIÈRES HEURES (EN FONCTION DE LA PREMIÈRE ÉCHÉANCE)	
MOTEUR	Vérifiez l'absence de fuites aux joints et garnitures du moteur
	Inspectez le système d'échappement et vérifiez l'absence de fuites
	Vérifiez le niveau du liquide de refroidissement du moteur
CIRCUIT DE CARBURANT	Inspectez les conduits et raccords du circuit de carburant
	Inspectez le câble d'accélérateur (sauf 900 ACE iTC)
SYSTÈME D'ENTRAÎNEMENT ET FREIN	Inspectez la courroie de distribution.
	Contrôlez visuellement la poulie d'entraînement
	Serrez la vis de fixation de la poulie d'entraînement au couple spécifié
	Inspectez la poulie réceptrice
	Vérifiez la tension de la poulie réceptrice
	Réglez et alignez la chenille
	Changez l'huile de carter de chaîne / de boîte de vitesses
	Réglez la chaîne d'entraînement (ne concerne pas les modèles équipés d'une boîte de vitesses)
	Vérifiez le niveau de liquide de frein
Inspectez le flexible de frein, les plaquettes et le disque	
DIRECTION	Inspectez le mécanisme de direction
	Inspectez les patins et lisses
CHÂSSIS	Serrez les vis pour châssis de forme pyramidale à 14 N•m
	Resserrez au couple spécifié les vis des membres arrière (REX2 35 N•m)
SUSPENSION	Inspectez la suspension avant
	Inspectez la suspension arrière (y compris les sangles d'arrêt et les glissières)
	Resserrez le boulon de l'essieu arrière PPS2 d'1/4 de tour
CARROSSERIE	Ajustez la plaque de verrouillage du siège
PREMIÈRE INSPECTION (4 TEMPS) APRÈS LES PREMIERS 3 000 KM OU TOUS LES ANS (EN FONCTION DE LA PREMIÈRE ÉCHÉANCE)	
MOTEUR	Changez l'huile et le filtre moteur

CALENDRIER D'ENTRETIEN (2 TEMPS)

REMARQUE: Le calendrier d'entretien ne reprend pas l'inspection avant utilisation.

AVERTISSEMENT

Un entretien du véhicule inapproprié ou ne respectant pas le programme et les procédures d'entretien peut compromettre la sécurité de fonctionnement du véhicule.

TOUS LES 1 500 KM

SYSTÈME D'ENTRAÎNEMENT	Modèle avec carter de chaîne : Réglez la chaîne d'entraînement
	Modèle avec carter de chaîne : Vérifiez le niveau d'huile de carter de chaîne
	Modèle avec boîte de vitesse : Vérifiez le niveau d'huile

TOUS LES 3 000 KM OU TOUS LES ANS (EN FONCTION DE LA PREMIÈRE ÉCHÉANCE)

MOTEUR	Inspectez les protections thermiques
	Inspectez les supports moteur en caoutchouc
	Inspectez le système d'échappement et vérifiez l'absence de fuites
	Inspectez le capuchon du circuit de refroidissement, les flexibles et les fixations et vérifiez l'absence de fuites
	Réglez le dispositif d'arrêt du moteur
SYSTÈME D'ENTRAÎNEMENT ET FREIN	Contrôlez visuellement et nettoyez la poulie d'entraînement
	Serrez la vis de fixation de la poulie d'entraînement au couple spécifié
	Nettoyez la poulie réceptrice
	Réglez et alignez la chenille
	Inspectez le flexible de frein, les plaquettes et le disque
DIRECTION	Inspectez le mécanisme de direction
CHÂSSIS	Resserrez au couple spécifié les vis des membres arrière sur le châssis (REX2 35 N•m)
SUSPENSION	Inspectez la suspension avant
	Inspectez la suspension arrière et la sangle d'arrêt. Modèles REX2 à suspension PPS2 : Remplacez la sangle d'arrêt.
	Lubrifiez les suspensions avant et arrière chaque fois que le véhicule est utilisé par temps humide (neige fondue, pluie, flaques).
	Vérifiez la bague et le roulement de la jambe de patin. Remplacez si nécessaire.
	Tous les modèles avec amortisseurs T/A, changement d'huile / entretien courant
SYSTÈME ÉLECTRIQUE	Remplacez les bougies d'allumage (tous sauf E-TEC)

TOUS LES 6 000 KM OU 2 ANS (EN FONCTION DE LA PREMIÈRE ÉCHÉANCE)	
MOTEUR	Nettoyez et lubrifiez le démarreur à rappel
CIRCUIT DE CARBURANT	Inspectez la crépine de la pompe à carburant et remplacez-la si nécessaire
	Inspectez le câble d'accélérateur
SYSTÈME D'ENTRAÎNEMENT	Remplacez le liquide de frein
	Remplacez les pièces d'usure suivantes de la poulie réceptrice : glissières, joints toriques et roue coulissante (E-TEC)
SUSPENSION	Vérifiez la bague et le roulement PPS2. Remplacez-les tous les deux si l'un d'eux est usé.

TOUS LES 10 000 KM OU 3 ANS (EN FONCTION DE LA PREMIÈRE ÉCHÉANCE)	
MOTEUR	E-TEC : Inspectez la crépine de la pompe à carburant et nettoyez-la si nécessaire
	Nettoyez les soupapes Rave 3D
SYSTÈME D'ENTRAÎNEMENT	Remplacez les pièces d'usure suivantes de la poulie réceptrice : bague du protège-ressort et rampes (E-TEC)
SYSTÈME ÉLECTRIQUE	E-TEC : Remplacez les bougies d'allumage

TOUS LES 5 ANS	
MOTEUR	Remplacez le liquide de refroidissement du moteur
CIRCUIT DE CARBURANT	Remplacez le filtre à carburant en ligne (E-TEC)

CALENDRIER D'ENTRETIEN (4 TEMPS)

REMARQUE: Le calendrier d'entretien ne reprend pas l'inspection avant utilisation.

AVERTISSEMENT

Un entretien du véhicule inapproprié ou ne respectant pas le programme et les procédures d'entretien peut compromettre la sécurité de fonctionnement du véhicule.

TOUS LES 1 500 KM

SYSTÈME D'ENTRAÎNEMENT	Modèle avec carter de chaîne : Réglez la chaîne d'entraînement
	Modèle avec carter de chaîne : Vérifiez le niveau d'huile de carter de chaîne
	Modèle avec boîte de vitesse : Vérifiez le niveau d'huile

TOUS LES 3 000 KM OU TOUS LES ANS (EN FONCTION DE LA PREMIÈRE ÉCHÉANCE)

MOTEUR	Inspectez toutes les protections thermiques
	Inspectez le système d'échappement et vérifiez l'absence de fuites (ACE)
SYSTÈME D'ENTRAÎNEMENT ET FREIN	Contrôlez visuellement et nettoyez la poulie d'entraînement
	Serrez la vis de fixation de la poulie d'entraînement au couple spécifié
	Vérifiez la tension de la poulie réceptrice
	Nettoyez la poulie réceptrice
	Réglez et alignez la chenille
	Inspectez le flexible de frein, les plaquettes et le disque
DIRECTION	Inspectez le mécanisme de direction
CHÂSSIS	Resserrez au couple spécifié les vis des membres arrière sur le châssis (REX2 35 N•m)
SUSPENSION	Inspectez la suspension avant
	Inspectez la suspension arrière et la sangle d'arrêt. Modèles REX2 à suspension PPS2 : Remplacez la sangle d'arrêt.
	Lubrifiez les suspensions avant et arrière chaque fois que le véhicule est utilisé par temps humide (neige fondue, pluie, flaques).
	Vérifiez la bague et le roulement de la jambe de patin. Remplacez si nécessaire.
	Tous les modèles avec amortisseurs T/A, changement d'huile / entretien courant

TOUS LES 6 000 KM OU LORS DE L'INSPECTION DE DÉBUT DE SAISON (SELON LA PREMIÈRE ÉCHÉANCE)

MOTEUR	Changez l'huile et le filtre moteur
--------	-------------------------------------

TOUS LES 6 000 KM OU 2 ANS (EN FONCTION DE LA PREMIÈRE ÉCHÉANCE)	
CIRCUIT DE CARBURANT	Remplacez le filtre à carburant
	Remplacez le filtre de sortie de la pompe à carburant
SYSTÈME D'ENTRAÎNEMENT ET FREIN	Remplacez les glissières de la poulie d'entraînement, le joint torique et les paliers et inspectez les rampes
	Remplacez le liquide de frein
SUSPENSION	Vérifiez la bague et le roulement PPS2. Remplacez-les tous les deux si l'un d'eux est usé.

TOUS LES 10 000 KM OU 3 ANS (EN FONCTION DE LA PREMIÈRE ÉCHÉANCE)	
SYSTÈME ÉLECTRIQUE	Remplacez les bougies d'allumage

TOUS LES 5 ANS	
MOTEUR	Remplacez le liquide de refroidissement du moteur

PROCÉDURES D'ENTRETIEN

La présente section reprend les instructions pour effectuer les opérations d'entretien de base.

⚠ AVERTISSEMENT

Coupez le moteur et enlevez le capuchon du cordon coupe-circuit, puis suivez les procédures d'entretien suivantes. Si vous ne respectez pas les procédures d'entretien, vous risquez des blessures provoquées par des pièces brûlantes, des pièces mobiles, des chocs électriques, des produits chimiques ou d'autres éléments dangereux.

⚠ AVERTISSEMENT

S'il s'avérait nécessaire de déposer un système de verrouillage (p. ex. des pattes de verrouillage, fixations autobloquantes, etc.) lors d'opérations de démontage/remontage, remplacez-le toujours par un neuf.

Filtre à air avec double admission d'air

Contrôle du filtre à air

Il y a deux préfiltres d'admission d'air, un de chaque côté de la console.

Veillez à ce que les préfiltres de l'admission d'air soient correctement installés, qu'ils soient propres et en bon état.

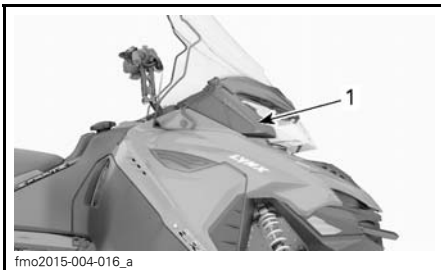

1. Filtre à air droit

Si le filtre à air doit être nettoyé ou remplacé, consultez un concessionnaire Lynx agréé, un atelier de réparation ou une personne de votre choix.

Liquide de refroidissement du moteur

⚠ AVERTISSEMENT

N'ouvrez jamais le capuchon du réservoir de liquide de refroidissement lorsque le moteur est chaud.

Vérification du niveau de liquide de refroidissement du moteur

Le réservoir de liquide de refroidissement du moteur se trouve sous le capot. Reportez-vous au paragraphe *COMMANDES, INSTRUMENTS ET ÉQUIPEMENTS* pour la procédure de dépose du capot.

Vérifiez le niveau de liquide de refroidissement à la température ambiante, bouchon retiré. Le liquide doit se trouver sur la ligne Cold level (moteur froid) du réservoir.

REMARQUE: Lors de la vérification du niveau à basse température, celui-ci peut être légèrement plus bas que la marque.

Si vous devez ajouter du liquide de refroidissement ou remplir tout le circuit, adressez-vous à un concessionnaire Lynx agréé, un atelier de réparation ou une personne de votre choix.

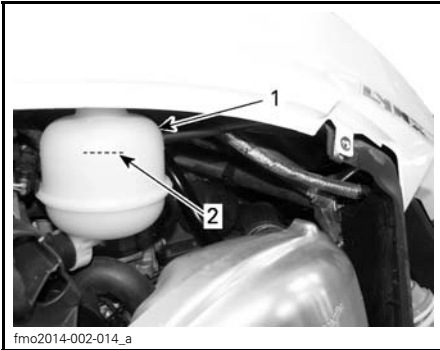

fmo2014-002-014_a

TIPIQUE

1. Réservoir de liquide de refroidissement
2. Ligne COLD LEVEL (moteur froid)

Liquide de refroidissement moteur recommandé

Utilisez toujours un antigel éthylène-glycol contenant des inhibiteurs de corrosion, particulièrement pour les moteurs en aluminium à combustion interne.

Le système de refroidissement doit être rempli D'ANTIGEL LONGUE DURÉE (N/P 619 590 204) ou d'une solution d'antigel et d'eau distillée (50% d'eau distillée, 50% d'antigel).

Huile moteur**Huile moteur recommandée****Modèles E-TEC**

Reportez-vous à la sous-section *HUILE D'INJECTION* pour de plus amples détails.

Modèles 600 ACE

MOTEUR	HUILE MOTEUR RECOMMANDÉE
600 ACE	HUILE SYNTHÉTIQUE XPS 4 TEMPS (TOUT TEMPS) (N/P 619 590 114)

AVIS La boîte de vitesses de la présente motoneige a été élaborée et validée avec de l'huile XPS™ recommandée par BRP. BRP conseille vivement de toujours utiliser son huile XPS recommandée ou une huile équivalente. Les dégâts provoqués par une huile qui n'est pas adaptée à ce moteur à 4 temps ne seront pas couverts par la garantie limitée de BRP.

En cas d'indisponibilité de l'huile recommandée, utilisez une huile à base synthétique SAE 0W40 qui répond au moins aux exigences du classement SM de l'API.

Vérification du niveau d'huile d'injection

AVIS Vérifiez le niveau toutes les 10 heures de fonctionnement et faites l'appoint si nécessaire. Ne remplissez pas trop. Un niveau d'huile inapproprié risque d'endommager sérieusement le moteur. Évitez tout débordement d'huile.

Assurez-vous que le moteur fonctionne à une température normale.

REMARQUE: Le moteur atteint sa température normale lorsque le radiateur arrière est réchauffé, ce qui indique que le thermostat est ouvert.

Placez le véhicule sur une surface plane et procédez comme suit pour vérifier le niveau d'huile :

1. Laissez le moteur fonctionner au ralenti pendant environ 30 secondes.
2. Arrêtez le moteur.
3. Ouvrez le flanc gauche, reportez-vous à *COMMANDES, INSTRUMENTS ET ÉQUIPEMENTS*.
4. Déposez le protège-courroie de distribution, reportez-vous à *COMMANDES, INSTRUMENTS ET ÉQUIPEMENTS*.
5. Retirez la jauge du tube de remplissage puis essuyez-la.

6. Enfoncez complètement la jauge dans le tube.
7. Retirez-la de nouveau et lisez le niveau d'huile. Le niveau d'huile doit être entre les repères MIN et MAX comme illustré ; ajoutez de l'huile si nécessaire.

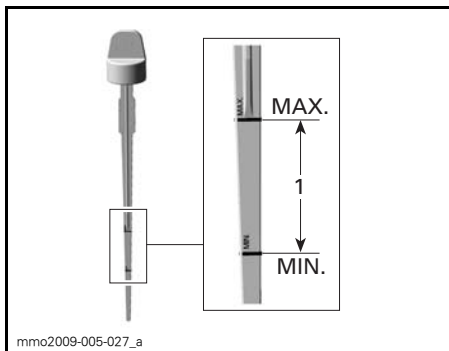

1. Niveau d'huile entre MIN et MAX

⚠ AVERTISSEMENT

Essayez tout déversement d'huile. L'huile chaude est hautement inflammable.

Changement d'huile moteur

⚠ AVERTISSEMENT

L'huile moteur peut être brûlante. Attendez que l'huile moteur soit moins chaude.

AVIS L'huile moteur et le filtre à huile peuvent être remplacés simultanément.

1. Placez le véhicule sur une surface plane.
2. Déposez le flanc gauche.
3. Enlevez la jauge d'huile.



FLANC GAUCHE DU VÉHICULE

1. Jauge du réservoir d'huile

4. Accédez au bouchon de vidange par le dessous du véhicule :

- 4.1 Enlevez une vis de fixation de la trappe d'accès et desserrez l'autre.
- 4.2 Faites pivoter la trappe d'accès pour accéder à l'ouverture du carter inférieur.

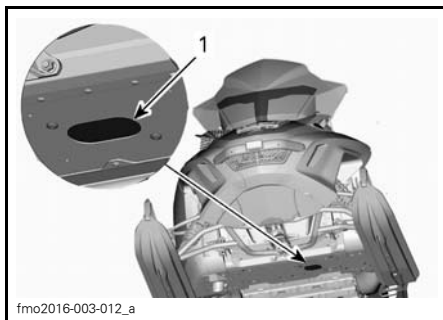

1. Trappe d'accès aux bouchons de vidange

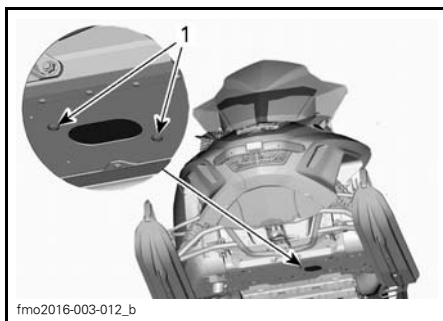

PIVOTEMENT DE LA TRAPPE D'ACCÈS

1. Vis de fixation

5. Nettoyez la zone du bouchon de vidange.
6. Placez un bac récupérateur sous l'ouverture du carter inférieur.
7. Enlevez les bouchons de vidange dans l'ordre suivant.
 - 7.1 Bouchon de vidange principal.
 - 7.2 Bouchon de vidange secondaire.

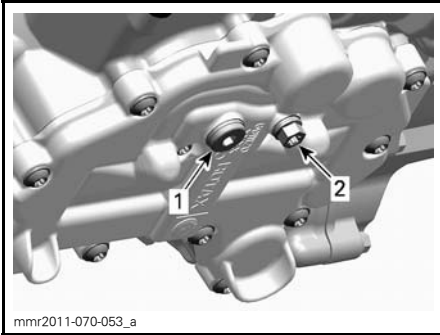

mnr2011-070-053_a

SOUS LE MOTEUR

1. Bouchon de vidange principal
2. Bouchon de vidange secondaire

8. Laissez l'huile s'écouler complètement.
9. Installez des rondelles d'étanchéité **NEUVES** sur les bouchons de vidange.

AVIS Ne réutilisez jamais une rondelle d'étanchéité. Remplacez-la toujours par une neuve.

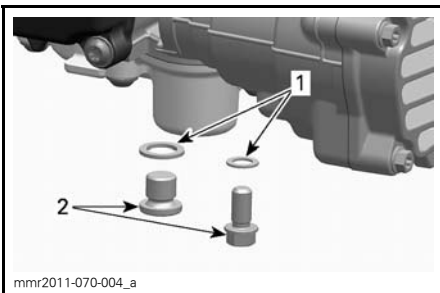

mnr2011-070-004_a

1. Rondelle d'étanchéité
2. Bouchon de vidange d'huile

10. Installez les bouchons de vidange et serrez-les au couple spécifié.

COUPLE DE SERRAGE DES BOUCHONS DE VIDANGE
20 N•m ± 2 N•m

11. Remplacez *LE FILTRE À HUILE*, voir la procédure dans cette sous-section.
12. Remplissez le réservoir avec l'huile recommandée jusqu'au niveau adéquat.

CAPACITÉ APPROXIMATIVE EN HUILE MOTEUR (AVEC FILTRE)	
600 ACE	2,1 L
900 ACE	3,3 L

13. Réinstallez la jauge dans le réservoir d'huile et serrez-la correctement.
14. Faites démarrer le moteur et laissez-le tourner au ralenti pendant quelques minutes.
15. Assurez-vous qu'il n'y a pas de fuite.
16. Arrêtez le moteur et vérifiez le niveau d'huile comme expliqué dans cette sous-section. Faites l'appoint si nécessaire.
17. Mettez au rebut l'huile et le filtre conformément aux réglementations locales en matière d'environnement.

Filtre à huile moteur (ACE)

Remplacement du filtre à huile

Dépose du filtre à huile

1. Déposez le flanc gauche.
2. Nettoyez la zone du filtre à huile.
3. Déposez :
 - Vis du couvercle du filtre à huile
 - Couvercle du filtre à huile avec joint torique
 - Filtre à huile.

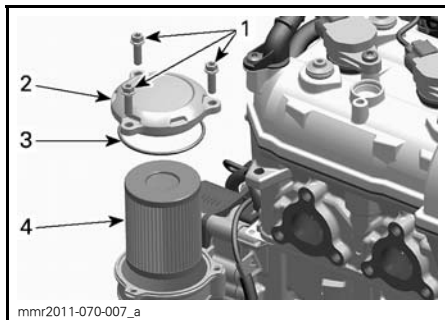

1. Vis du couvercle du filtre à huile
2. Couvercle du filtre à huile
3. Joint torique
4. Filtre à huile

4. Mettez le filtre au rebut conformément aux réglementations locales en matière d'environnement.

Installation du filtre à huile

1. Vérifiez l'absence de saleté et de résidus aux orifice d'entrée et de sortie du filtre à huile dans le logement du filtre à huile (partie intégrante du couvercle du magnéto).

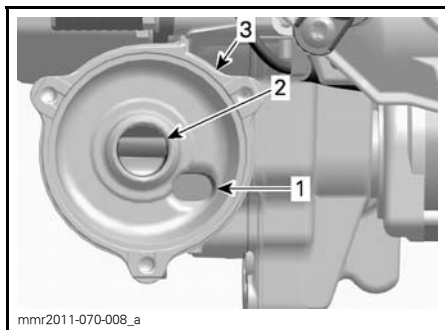

1. Orifice d'entrée de l'huile sous pression refoulée par la pompe à huile
2. Orifice de sortie vers le circuit de lubrification du moteur
3. Logement du filtre à huile

2. Installez un joint torique sur le couvercle du filtre à huile.
3. Lubrifiez le joint du filtre et couvrez le joint torique d'huile moteur.

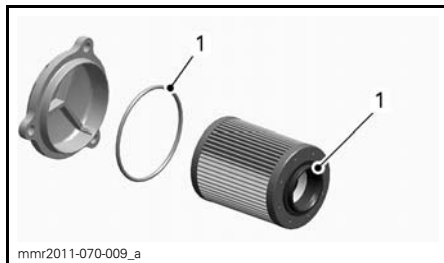

1. Lubrifiez à l'huile moteur

4. Installez le couvercle du filtre à huile.
5. Serrez le couvercle du filtre à huile au couple spécifié.

COUPLE DE SERRAGE DU COUVERCLE DU FILTRE À HUILE

10 N•m ± 1 N•m

Échappement

Vérification du système d'échappement

Le silencieux d'échappement arrière doit être centré avec l'orifice de sortie du carter inférieur. Vérifiez l'absence de rouille ou de fuite dans le système d'échappement. Veillez à ce que toutes les pièces soient bien fixées en position.

Vérifiez l'état des ressorts de retenue et remplacez-les si nécessaire

Le système d'échappement est conçu pour réduire le bruit et améliorer l'ensemble des performances du moteur. Toute modification risque de le rendre non conforme à la loi en vigueur.

AVIS Le retrait, la modification ou la détérioration de l'un des éléments du système d'échappement peut occasionner des dégâts sérieux au moteur.

Bougies d'allumage

L'inspection ou le remplacement des bougies d'allumage peut être effectué par un concessionnaire Lynx agréé, un atelier de réparation ou une personne de votre choix. L'inspection ou le rem-

placement des bougies d'allumage nécessite des connaissances techniques approfondies. Bien que ce ne soit pas obligatoire, il est recommandé qu'un concessionnaire Lynx agréé procède à l'inspection et au remplacement des bougies.

Dispositif d'arrêt du moteur (E-TEC)

Réglage du dispositif d'arrêt du moteur

Le dispositif d'arrêt du moteur se trouve sur le support moteur avant gauche, devant la poulie d'entraînement.

1. Retirez la clé D.E.S.S. du contact.
2. Retirez le flanc inférieur gauche, reportez-vous à *COMMANDES, INSTRUMENTS ET ÉQUIPEMENTS*.
3. Déposez le protège-courroie de distribution, reportez-vous à la rubrique *DÉPOSE DU PROTÈGE-COURROIE* dans *COMMANDES, INSTRUMENTS ET ÉQUIPEMENTS*.
4. Desserrez les trois vis maintenant le dispositif d'arrêt du moteur au support du moteur, juste assez pour autoriser un jeu vertical (1/2 à 1 tour).

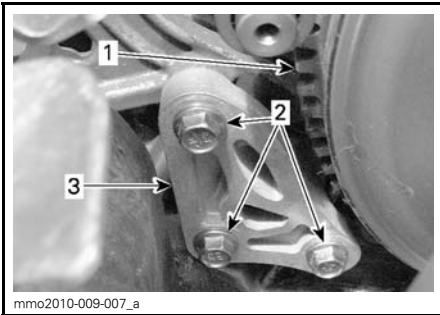

1. Poulie d'entraînement
2. Vis du dispositif d'arrêt du moteur
3. Dispositif d'arrêt du moteur

5. Insérez une jauge d'épaisseur de 0,5 mm dans l'ouverture du dispositif d'arrêt du moteur (voir l'illustration).

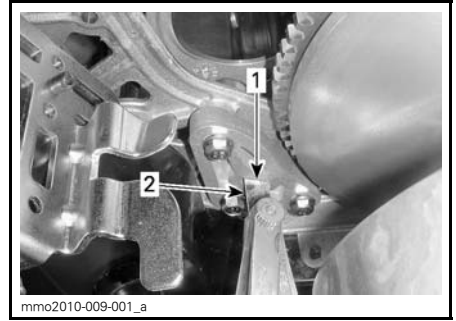

1. Ouverture
2. Jauge d'épaisseur

6. Placez la jauge d'épaisseur entre le dispositif d'arrêt du moteur et la butée en caoutchouc (sur le moteur).

REMARQUE: N'insérez pas la jauge d'épaisseur trop profondément, car elle passera sur la bosse à la surface de la butée en caoutchouc et modifiera l'ajustement. Voir l'illustration.

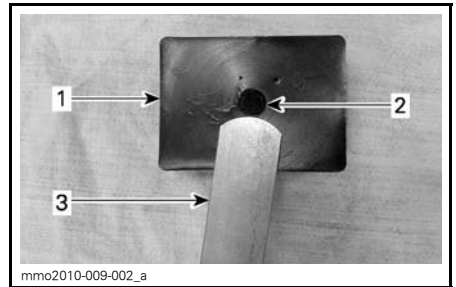

1. Butée en caoutchouc
2. Bosse
3. Jauge d'épaisseur

7. Serrez les vis à un couple de $10\text{ N}\cdot\text{m} \pm 2\text{ N}\cdot\text{m}$ en suivant l'ordre indiqué et en veillant à ne pas pincer la jauge d'épaisseur.

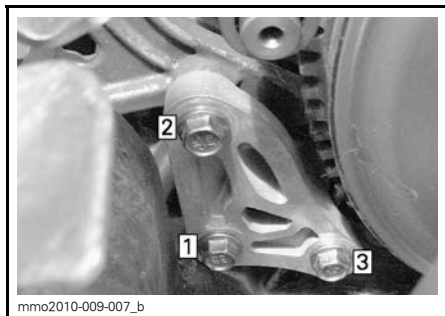

ORDRE DE SERRAGE

AVIS La poulie peut être sérieusement endommagée si le dispositif d'arrêt du moteur et ses vis ne sont pas correctement installés.

Dépose et pose du silencieux d'échappement

1. Reportez-vous à la sous-section *COMMANDES, INSTRUMENTS ET ÉQUIPEMENTS* et déposez :

- Capot
- Flanc droit
- Protège-courroie

600 HO E-TEC

2. Débranchez l'EGTS (capteur de température des gaz d'échappement).
3. Déposez les ressorts qui maintiennent les tuyaux d'échappement au silencieux à l'aide de l'outil suivant.

OUTIL D'INSTALLATION/DÉPOSE DES
RESSORTS (N/P 529 035 983)



mmo2011-003-015_a

1. Ressorts de retenue des tuyaux d'échappement au silencieux

4. Déposez les deux ressorts de retenue du silencieux d'échappement.

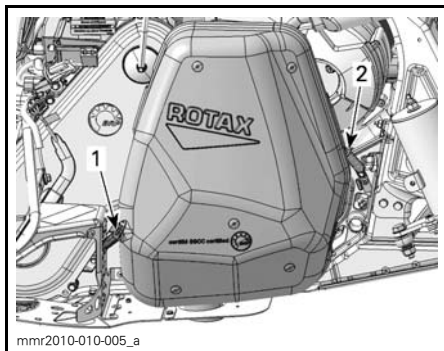

mnr2010-010-005_a

TYPIQUE

1. Ressort arrière de retenue du silencieux d'échappement
2. Ressort avant de retenue du silencieux d'échappement

5. Déposez le silencieux.

Inspectez les anneaux d'étanchéité du silencieux d'échappement et remplacez-les si nécessaire.

Pour installer le silencieux, effectuez la procédure en sens inverse.

Bougies d'allumage

L'inspection ou le remplacement des bougies d'allumage peut être effectué par un concessionnaire Lynx agréé, un atelier de réparation ou une personne de votre choix. L'inspection ou le remplacement des bougies d'allumage nécessite des connaissances techniques approfondies. Bien que ce ne soit pas obligatoire, il est recommandé qu'un

ATTENTION Portez des lunettes de protection pour déposer les éléments de l'échappement. Faites attention au relâchement soudain de la tension des ressorts.

concessionnaire Lynx agréé procède à l'inspection et au remplacement des bougies.

Liquide de frein

Liquide de frein recommandé

N'utilisez que du liquide de frein DOT 4 provenant d'un récipient scellé. Un récipient entamé peut être contaminé ou peut avoir absorbé de l'humidité atmosphérique.

⚠ AVERTISSEMENT

N'utilisez que du liquide de frein DOT 4 provenant d'un récipient scellé. Pour éviter d'endommager sérieusement le système de freinage, n'utilisez pas d'autre liquide que celui recommandé, et ne mélangez pas différents liquides pour faire l'appoint.

AVIS Le liquide de frein peut endommager des pièces peintes et en plastique. Manipulez-le avec précaution. Rincez bien ce que vous renversez.

Vérification du niveau de liquide de frein

Placez le véhicule sur une surface plane.

Contrôlez le niveau dans le réservoir de liquide de frein. Ajoutez du liquide du type recommandé, si nécessaire.

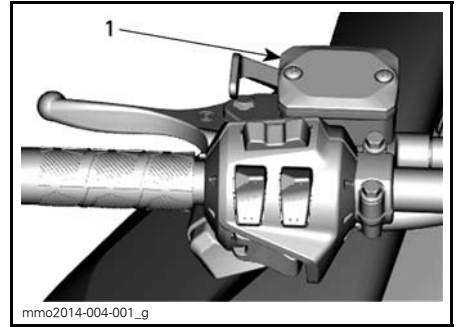

mmo2014-004-001_g

TYPIQUE

1. Réservoir de liquide de frein

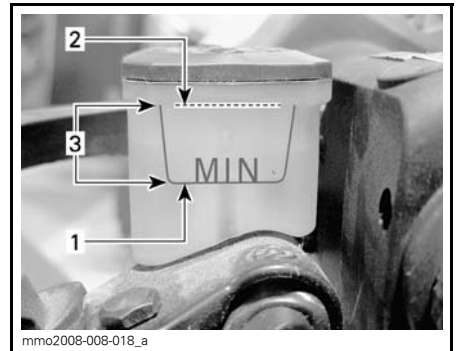

mmo2008-008-018_a

1. Minimum

2. Maximum

3. Plage de fonctionnement

⚠ **ATTENTION** Évitez d'avoir du liquide de frein sur la peau ou dans les yeux - cela peut occasionner de graves brûlures. En cas de contact avec la peau, rincez abondamment. En cas de contact avec les yeux, rincez abondamment à l'eau claire pendant au moins 10 minutes, puis consultez immédiatement un médecin.

Huile de carter de chaîne

Huile de carter de chaîne recommandée

HUILE DE CARTER DE CHAÎNE
RECOMMANDÉE

HUILE SYNTHÉTIQUE XPS POUR CARTER
DE CHAÎNE (N/P 619 590 098)

AVIS Le carter de chaîne de cette motoneige a été élaboré et validé avec de l'huile synthétique XPS™ pour carter de chaîne. BRP recommande fortement de toujours utiliser son huile synthétique XPS pour carter de chaîne. Les dégâts provoqués par une huile qui n'est pas adaptée au carter de chaîne ne seront pas couverts par la garantie limitée de BRP.

Accès au carter de chaîne

Ouvrez le flanc droit, reportez-vous à *COMMANDES, INSTRUMENTS ET ÉQUIPEMENTS*.

Vérification du niveau d'huile de carter de chaîne

Placez le véhicule sur une surface plane pour vérifier le niveau d'huile. Pour cela, retirez le bouchon de contrôle aimanté.

Modèles E-TEC

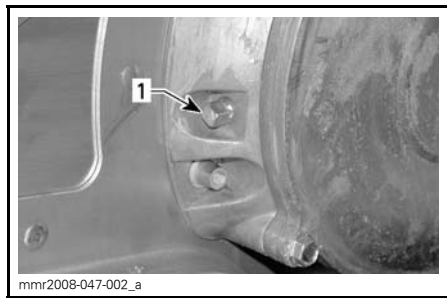

1. Bouchon de contrôle aimanté

REMARQUE: Il est normal de trouver des particules métalliques collées sur le bouchon de contrôle aimanté. Si vous trouvez des morceaux de métal plus gros, retirez le couvercle du carter de chaîne et inspectez les pièces du carter de chaîne.

Enlevez les particules métalliques du bouchon de contrôle aimanté.

Modèles ACE

Le niveau d'huile doit atteindre l'orifice fileté.

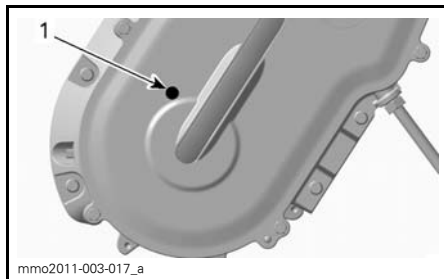

TYPIQUE

1. Bouchon de contrôle

Tous modèles

Le niveau d'huile doit atteindre l'orifice fileté.

Procédure de remplissage du carter de chaîne

Enlevez le bouchon de contrôle.

Enlevez le bouchon de remplissage sur le couvercle du carter de chaîne.

Modèles E-TEC

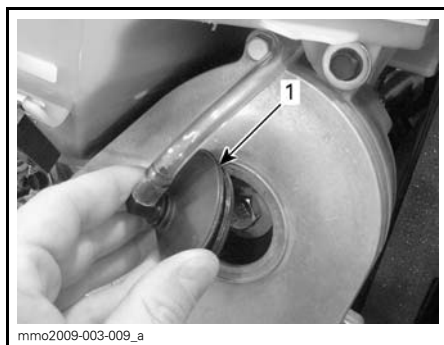

1. Bouchon de remplissage

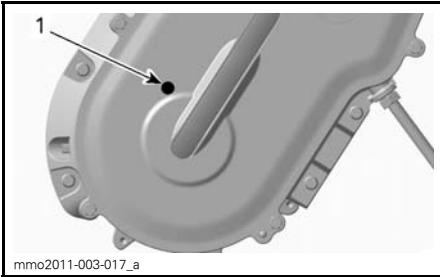

TYPIQUE

1. Bouchon de contrôle

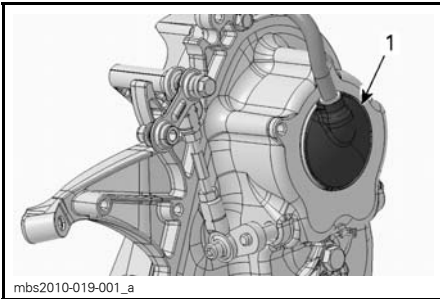

1. Bouchon de remplissage

Tous modèles

Versez l'huile recommandée dans le carter de chaîne par le biais de l'orifice de remplissage jusqu'à ce que l'huile sorte par l'orifice du bouchon de contrôle.

Remettez le bouchon de contrôle en place et serrez-le au couple spécifié.

COUPLE	
Bouchon de contrôle	6 N•m ± 1 N•m

Réinstallez le bouchon de remplissage.

Chaîne d'entraînement

Accès au carter de chaîne

Ouvre le flanc droit, reportez-vous à *COMMANDES, INSTRUMENTS ET ÉQUIPEMENTS*.

Réglage de la chaîne d'entraînement

1. Déposez le silencieux, reportez-vous à *SYSTÈME D'ÉCHAPPEMENT* dans la présente sous-section.
2. Dévissez de plusieurs tours l'écrou de blocage du tendeur.

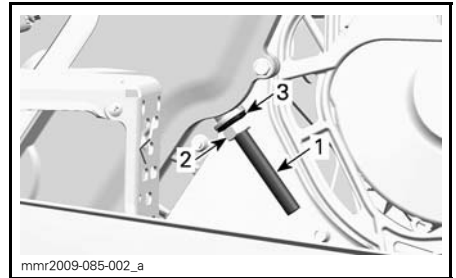

1. Vis de réglage du tendeur
 2. Écrou de blocage
 3. Rondelle d'étanchéité
3. Dévissez de plusieurs tours la vis de réglage du tendeur
 4. Tirez en arrière la rondelle d'étanchéité.
 5. Nettoyez les filets de la vis de réglage si nécessaire.
- AVIS** Les filets de la vis de réglage doivent être propres pour garantir la précision du réglage.
6. Serrez manuellement la vis de réglage du tendeur.
- REMARQUE:** Faites tourner la vis de réglage jusqu'à ce que la résistance soit telle que la vis ne puisse plus être tournée manuellement.
7. Tenez la vis de réglage du tendeur et serrez l'écrou de blocage à 36 N•m ± 3 N•m.
 8. Installez le silencieux.

Courroie de distribution

Inspection de la courroie de distribution

Contrôlez l'absence de craquelures, d'effilochage ou d'usure anormale (usure inégale, d'un côté seulement, dents manquantes, tissu craquelé). Une usure anormale pourrait provenir d'un mauvais alignement de la poulie, d'un régime trop élevé avec une chenille gelée, de démarrages rapides sans période de préchauffage, de roues rouillées ou abîmées, de présence d'huile sur la courroie ou d'une courroie déformée. Adressez-vous à un concessionnaire Lynx agréé.

Remplacement de la courroie de distribution

Retrait de la courroie de distribution

1. Enlevez le capuchon du cordon coupe-circuit du commutateur de coupure du moteur.
2. Déposez le protège-courroie de distribution, reportez-vous à *COMMANDES, INSTRUMENTS ET ÉQUIPEMENTS*.
3. Introduisez dans l'orifice fileté du moyeu du tendeur l'écarteur de la poulie réceptrice fourni dans le kit d'outils, comme illustré.



ÉCARTEUR DE COURROIE INSTALLÉ SUR LE MOYEU DE RÉGLAGE

4. Vissez l'outil pour ouvrir la poulie réceptrice.
5. Retirez la courroie en la faisant glisser sur la partie supérieure de la poulie réceptrice puis sur la poulie d'entraînement.

Mise en place de la courroie de distribution

1. Faites glisser la courroie sur la poulie d'entraînement puis sur la poulie réceptrice.

AVIS Ne forcez pas et n'utilisez pas d'outils pour mettre la courroie en place. Vous risquez de sectionner ou casser des éléments dans la courroie.

REMARQUE: La durée de vie de la courroie de distribution est optimale lorsque les flèches de la courroie sont installées dans le sens de rotation.

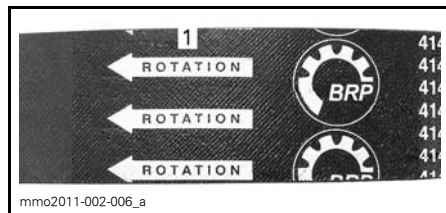

1. Doivent être dans le sens de rotation
2. Dévissez et retirez l'écarteur de la poulie réceptrice.
3. Faites tourner plusieurs fois la poulie réceptrice pour installer correctement la courroie entre les roues.
4. Reportez-vous au paragraphe *RÉGLAGE DE LA HAUTEUR DE LA COURROIE DE DISTRIBUTION* ci-dessous.
5. Installez le protège-courroie et fermez le flanc. Reportez-vous au paragraphe *COMMANDES, INSTRUMENTS ET ÉQUIPEMENTS*.

Réglage de la hauteur de la courroie de distribution

La hauteur de la courroie de distribution doit être vérifiée à chaque installation d'une nouvelle courroie.

Pour régler la hauteur de la courroie de distribution, procédez comme suit :

1. Enlevez le capuchon du cordon coupe-circuit du commutateur de coupure du moteur.
2. Déposez le protège-courroie.
3. Dévissez la vis de serrage.

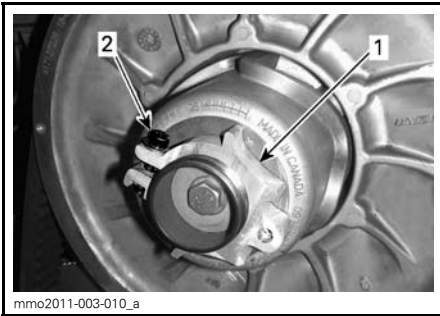

1. Moyeu de réglage
2. Vis de serrage

4. À l'aide de l'outil de réglage de la suspension fourni dans le kit d'outils, faites tourner l'anneau d'un quart de tour à la fois puis faites tourner la poulie réceptrice de manière à installer correctement la courroie entre les roues de la poulie.

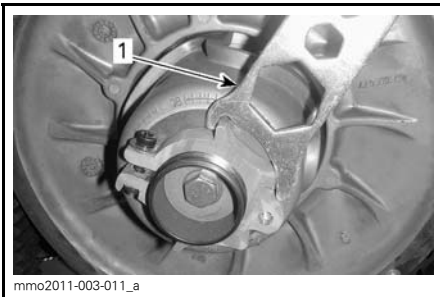

1. Outil de réglage de la suspension

REMARQUE: L'anneau de réglage a un filet à pas gauche.

Courroie avec dents externes/modèles 600 ACE

Répétez l'étape 4 jusqu'à ce que la courroie de distribution vienne à ras du bord de la poulie réceptrice.

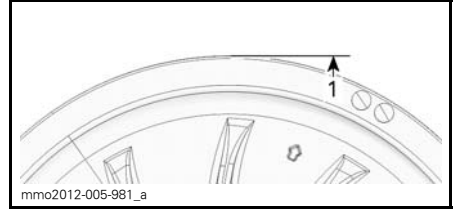

RÉGLAGE PRÉLIMINAIRE

1. Courroie de distribution au ras du bord de la poulie réceptrice

Courroie avec dents externes/modèles E-TEC

Répétez l'étape 4 jusqu'à ce que la partie inférieure des gorges du côté externe de la courroie de distribution soit au même niveau que les bords de la poulie réceptrice.

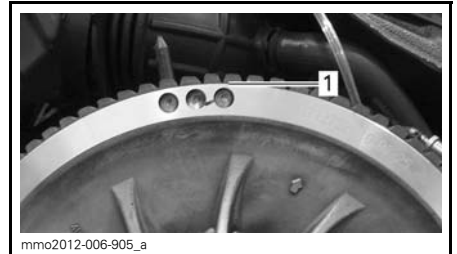

TYPIQUE - RÉGLAGE PRÉLIMINAIRE

1. Partie inférieure des dents au même niveau que la surface externe de la courroie de distribution

Tous types de courroie de distribution

REMARQUE: La rotation de l'anneau dans le sens inverse à celui des aiguilles d'une montre abaisse la courroie dans la poulie. La rotation de l'anneau dans le sens des aiguilles d'une montre remonte la courroie dans la poulie.

5. Serrez fermement la vis de serrage. Si possible, serrez au couple spécifié à l'aide d'une clé dynamométrique.

COUPLE	
Vis de serrage	5,5 N•m ± 0,5 N•m



TYPIQUE

1. Vis de serrage

6. Installez le protège-courroie.

7. Installez le flanc.

REMARQUE: Ce réglage est correct comme ajustement préliminaire pour la plupart des modèles. Dans certains cas, au démarrage du moteur, le véhicule peut « ramper », ce qui indique que la courroie est trop tendue.

Si le véhicule « rampe », diminuez la hauteur de la courroie de distribution à partir du réglage préliminaire. Répétez la procédure jusqu'à ce que le véhicule ne « rampe » plus.

Actionnement de la marche arrière

REMARQUE: La marche arrière peut ne pas s'enclencher ou peut être dure à enclencher si la courroie est placée trop haut dans la poulie réceptrice. Si l'enclenchement de la marche arrière est difficile, vérifiez le réglage de la courroie de distribution. Abaissez la courroie de distribution dans la poulie réceptrice si nécessaire.

Poulie d'entraînement (E-TEC)

Réglage de la poulie d'entraînement

⚠ AVERTISSEMENT

Enlevez le capuchon du cordon coupe-circuit du commutateur de coupure du moteur avant de procéder à tout réglage. Le véhicule doit stationner dans un endroit sûr et non sur la piste.

La poulie d'entraînement est réglée en usine afin de transmettre la puissance maximale au régime prédéfini. Des facteurs tels que la température ambiante, l'altitude ou l'état du sol peuvent faire varier ce régime moteur critique et affecter l'efficacité de la motoneige.

La poulie réglable permet d'établir un régime moteur maximal afin d'obtenir une puissance maximale.

Les vis d'étalonnage doivent être réglées de sorte que le régime moteur maximum réel corresponde au régime de la puissance maximum.

MOTEUR	PUISSANCE MAXIMALE À X TR/MIN
600 HO E-TEC	8100 tr/min (± 100)
800R E-TEC	7900 tr/min (± 100)

REMARQUE: Utilisez un tachymètre numérique de précision pour le réglage du régime moteur.

REMARQUE: Le réglage n'a d'effet que sur les régimes élevés.

Les six positions sont numérotées de 1 à 6.

Les vis d'étalonnage possèdent six réglages différents indiqués par des numéros inscrits sur leur tête.

Le réglage consiste à aligner le numéro de la vis avec le repère sur la poulie.

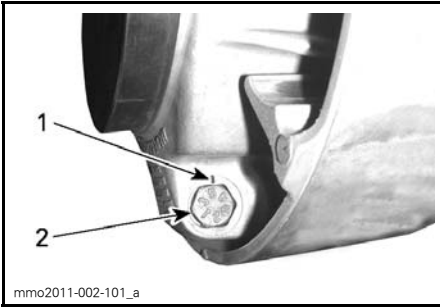

mmo2011-002-101_a

RÉGLAGE DE LA POULIE

1. Repère
2. Numéro

Chaque position modifie le régime moteur d'environ 200 tr/min.

Les numéros du bas diminuent le régime moteur par 200 tr/min, et ceux du haut l'augmentent par 200 tr/min.

Exemple :

Des vis de d'étalonnage placées sur la position 4 qui passent à 6 augmentent le régime maximal du moteur de 400 tr/min.

Procédure

Desserrez l'écrou de blocage juste assez pour pouvoir sortir la tête de la vis d'étalonnage de la poulie et l'amener à la position souhaitée. Ne retirez pas entièrement l'écrou de blocage.

Placez les 3 vis sur la même position.

Serrez les écrous de blocage à un couple de $10 \text{ N}\cdot\text{m} \pm 2 \text{ N}\cdot\text{m}$.

AVIS Ne retirez pas complètement la vis d'étalonnage pour ne pas faire tomber les rondelles internes. Réglez toujours les 3 vis d'étalonnage et vérifiez qu'elles ont toutes les trois le même réglage.

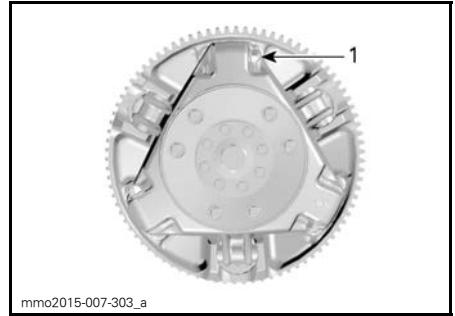

mmo2015-007-303_a

TYPIQUE

1. Desserrez seulement assez pour permettre la rotation de la vis d'étalonnage

AVERTISSEMENT

Ne démontez ni ne modifiez **JAMAIS** la poulie d'entraînement. Tout montage incorrect ou toute modification peut provoquer l'explosion de la poulie en raison de la tension provoquée par la vitesse de rotation.

Consultez votre concessionnaire Lynx agréé pour effectuer l'entretien ou la réparation de la poulie d'entraînement. Une réparation ou un entretien incorrect peut affecter les performances et réduire la durée de vie de la courroie. Respectez toujours les programmes d'entretien.

AVERTISSEMENT

NE faites **JAMAIS** fonctionner le moteur :

- Sans les protections et le protège-courroie correctement mis en place.
- Avec le capot et/ou les panneaux latéraux ouverts ou retirés.

NE tentez **JAMAIS** de procéder à des ajustements des pièces mobiles alors que le moteur tourne.

Chenille

État de la chenille

AVERTISSEMENT

Retirez toujours le capuchon du cordon coupe-circuit du commutateur de coupure du moteur avant de procéder à un entretien ou à un réglage, sauf mention contraire. Le véhicule doit stationner dans un endroit sûr et non sur la piste.

Enlevez le capuchon du cordon coupe-circuit du commutateur de coupure du moteur.

Soulevez l'arrière de la motoneige et faites-la reposer sur un pont mécanique large doté d'un panneau déflecteur arrière. Lorsque le moteur est à l'arrêt, faites tourner la chenille à la main et vérifiez son état général. Si elle est usée ou sectionnée, ou si des fibres de la chenille sont exposées, ou si vous remarquez des inserts ou guides absents ou endommagés, contactez un concessionnaire Lynx agréé.

Motoneiges dotées de produits améliorant la traction

Si votre motoneige est dotée d'une chenille à crampons homologuée par BRP, reportez-vous à *INSPECTION* dans la sous-section *PRODUITS AMÉLIORANT LA TRACTION*.

AVERTISSEMENT

Conduire avec une chenille ou des crampons endommagés pourrait entraîner une perte de contrôle.

Tension et alignement de la chenille

REMARQUE: La tension et l'alignement de la chenille sont liés. Ne réglez pas l'un sans vérifier l'autre.

AVERTISSEMENT

Pour éviter les blessures graves des personnes se trouvant à proximité de la motoneige :

- NE restez JAMAIS derrière ou à proximité d'une chenille en mouvement.
- Utilisez systématiquement un pont mécanique large doté d'un panneau déflecteur arrière s'il est indispensable de faire tourner la chenille.
- Lorsque la chenille ne touche plus le sol, faites-la tourner à la plus basse vitesse possible.

La force centrifuge pourrait provoquer, au niveau de la sortie du tunnel, l'expulsion violente et puissante de débris, de crampons endommagés ou desserrés, de morceaux de chenille déchirée ou d'une chenille complète, résultant éventuellement en la perte d'une jambe ou toute autre blessure grave.

Vérification de la tension de la chenille

REMARQUE: Conduisez la motoneige dans la neige 15 à 20 minutes avant de régler la tension de la chenille.

1. Enlevez le capuchon du cordon coupe-circuit du commutateur de coupure du moteur.
2. Soulevez l'arrière du véhicule et placez un support pour qu'il ne touche plus le sol.

 ATTENTION Utilisez des techniques de levage adaptées, notamment en utilisant la force de vos jambes. N'essayez pas de soulever l'arrière du véhicule si c'est au-delà de vos forces.

3. Laissez la suspension arrière se détendre complètement.
4. Utilisez le TENSIONMÈTRE (N/P 414 348 200).



5. Réglez la flèche à l'aide du joint torique inférieur.

Vérifiez le jeu à mi-distance entre les roues folles avant et arrière. Prenez la mesure entre le bas de la glissière et l'intérieur de la chenille. L'écart doit être conforme aux valeurs indiquées dans les *CARACTÉRISTIQUES* figurant à la fin de ce manuel. Si la tension de la chenille est trop faible, elle aura tendance à avoir un mouvement saccadé.



RÉGLAGE DE LA FLÈCHE

1. Joint torique inférieur défini selon les spécifications

6. Mettez le joint torique supérieur à 0 kgf.
7. Placez le tensiomètre sur la chenille, à mi-chemin entre les roues folles avant et arrière.
8. Poussez le tensiomètre vers le bas jusqu'à ce que le joint torique inférieur (flèche définie précédemment) soit aligné avec le bas de la glissière.

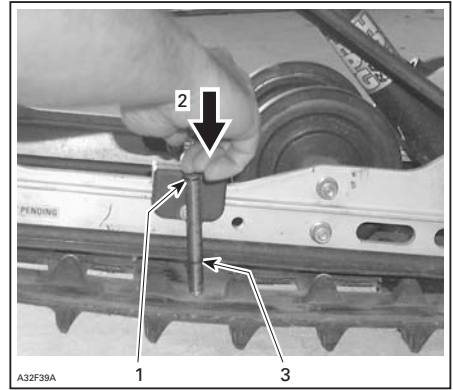

TYPIQUE

1. Outil supérieur, joint torique positionné à 7,3 kg
2. Poussez sur la partie supérieure de l'outil pour qu'il entre en contact avec le joint torique supérieur
3. Mesurez la flèche de chenille (voir la section *Spécifications* pour déterminer la flèche propre à votre modèle de chenille)

9. Lisez la valeur de charge enregistrée par le joint torique supérieur sur le tensiomètre.



VALEUR DE CHARGE

1. Joint torique supérieur

10. La valeur de charge doit être conforme au tableau suivant / voir *SPÉCIFICATIONS* à la fin du présent guide.
11. Si la valeur affichée ne correspond pas aux spécifications, réglez la tension de la chenille. Reportez-vous au paragraphe *RÉGLAGE DE LA TENSION DE LA CHENILLE*.

Réglage de la tension de la chenille

1. Enlevez le capuchon du cordon coupe-circuit du commutateur de coupure du moteur.

- Retirez les enjoliveurs des roues arrière (le cas échéant).
- Desserrez les vis de retenue de la roue intermédiaire arrière.
- Serrez ou desserrez les 2 vis de réglage pour augmenter ou diminuer la tension de la chenille.

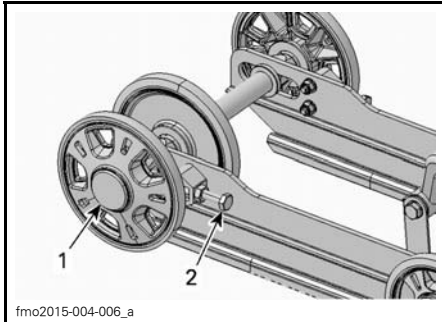

ADVENTURE LX

- Boulon de roue arrière droit
- Vis de réglage droite

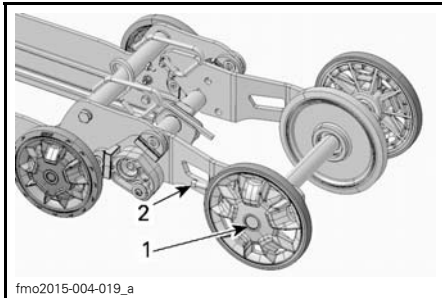

49 RANGER

- Boulon de roue folle arrière droite
- Vis de réglage droite

- Si vous ne parvenez pas atteindre une tension correcte, contactez un concessionnaire Lynx agréé.
- Serrez les boulons de retenue à la valeur spécifiée.

SPÉCIFICATIONS	
Boulon de retenue	48 N•m ± 6 N•m

- Vérifiez l'alignement des chenilles conformément aux indications ci-dessous.

Alignement de la chenille

⚠ AVERTISSEMENT

Avant de contrôler l'alignement de la chenille, contrôlez qu'elle est exempte de particules qui pourraient être expulsées lors de la rotation. Tenez vos mains, vos pieds, outils et vêtements éloignés de la chenille. Soulevez systématiquement la motoneige sur un pont mécanique large doté d'un panneau déflecteur arrière. Vérifiez si personne ne se trouve à proximité directe de la motoneige. Ne faites jamais tourner les chenilles rapidement.

La force centrifuge pourrait provoquer, au niveau de la sortie du tunnel, l'expulsion violente et puissante de débris, de crampons endommagés ou desserrés, de morceaux de chenille déchirée ou d'une chenille complète.

- Soulevez l'arrière du véhicule et placez un support pour qu'il ne touche plus le sol.

⚠ ATTENTION Évitez les risques de blessures en employant des techniques de levage adaptées, notamment en utilisant la force de vos jambes. N'essayez pas de soulever l'arrière du véhicule si c'est au-delà de vos forces.

- Faites démarrer le moteur et accélérez légèrement pour faire tourner la chenille lentement. Cette opération doit durer 15 à 20 secondes.
- Contrôlez le centrage de la chenille ; distance égale des deux côtés entre les bords des guides de chenille et les glissières.

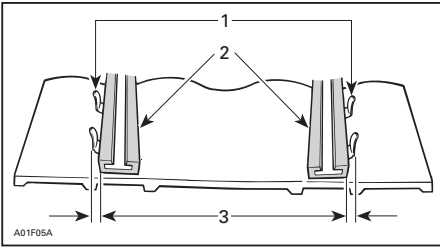

1. Guides
2. Glissières
3. Distance égale

4. Pour corriger l'alignement des chenilles :

- 4.1 Arrêtez le moteur.
- 4.2 Enlevez le capuchon du cordon coupe-circuit du commutateur de coupure du moteur.

⚠ AVERTISSEMENT

Retirez toujours le capuchon du cordon coupe-circuit du commutateur de coupure du moteur avant de procéder à un entretien ou à un réglage, sauf mention contraire. Le véhicule doit stationner dans un endroit sûr et non sur la piste.

- 4.3 Desserrez les vis de retenue de la roue arrière.
- 4.4 Serrez la vis de réglage du côté où la glissière est la plus éloignée des guides de la chenille.

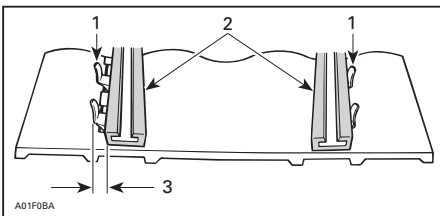

1. Guides
2. Glissières
3. Serrez de ce côté

5. Serrez les vis de retenue.

⚠ AVERTISSEMENT

Serrez correctement les boulons de retenue des roues faute de quoi les roues pourraient se détacher et "bloquer" les chenilles.

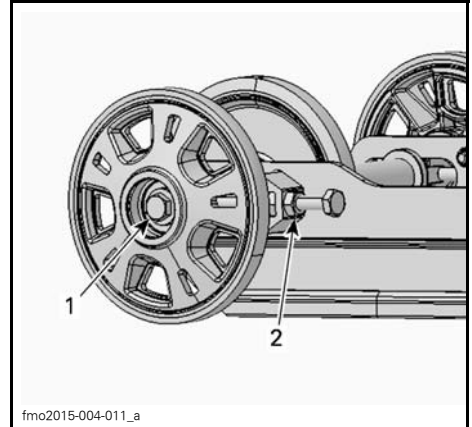

TYPIQUE

1. Boulon de retenue - Resserrez à $48\text{ N}\cdot\text{m} \pm 6\text{ N}\cdot\text{m}$
2. Écrou de blocage

6. Redémarrez le moteur et faites tourner la chenille lentement pour contrôler de nouveau l'alignement.
7. Reposez la motoneige sur le sol.
8. Remettez les enjoliveurs des roues arrière en place (le cas échéant).

Suspension

État de la suspension arrière

Contrôlez visuellement tous les éléments de la suspension y compris les glissières, ressorts, roues, etc.

REMARQUE: En conduite normale, la neige lubrifie et refroidit les glissières. Une conduite intensive sur glace ou neige agglomérée entraîne un réchauffement excessif et une usure prématurée des glissières.

État de la sangle d'arrêt de suspension

Contrôlez la présence éventuelle d'usure et de craquelures sur la sangle d'arrêt, ainsi que le serrage des boulons et écrous. S'ils sont desserrés, vérifiez si les trous ne sont pas déformés. Remplacez si nécessaire. Serrez l'écrou selon les spécifications.

COUPLE	
Écrou	11 N•m

Lubrification de la suspension arrière

Lubrifiez la suspension arrière au niveau des raccords de graissage à l'aide de la GRAISSE POUR SUSPENSION (N/P 619 590 193) Reportez-vous au PROGRAMME D'ENTRETIEN pour les fréquences d'entretien.

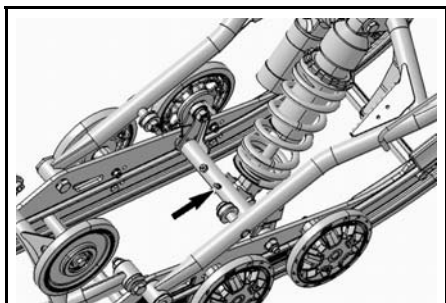

fmo2015-004-008_a

RACCORDS DE GRAISSAGE PPS2 TYPIQUES (AVANT)

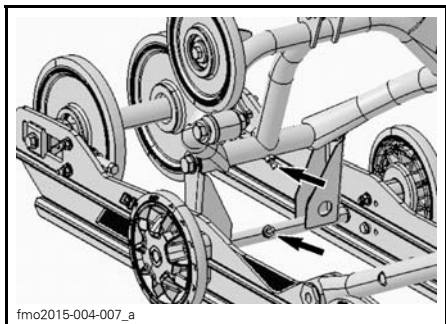

fmo2015-004-007_a

RACCORDS DE GRAISSAGE PPS2 TYPIQUES (ARRIÈRE)

État de la direction et de la suspension avant

Inspectez la direction et la suspension avant afin de vérifier si les composants sont bien fixés (bras de direction, bras de suspension, biellettes, biellette de direction, jambe de patin, etc.). Adressez-vous à un concessionnaire Lynx agréé si nécessaire.

Patins

Usure et état des patins et des lisses

Contrôlez l'état des patins et des carbures de lisses de patins. En cas d'usure, adressez-vous à un concessionnaire Lynx agréé.

⚠ AVERTISSEMENT

Des patins et/ou des lisses trop usés peuvent nuire au contrôle de la motoneige.

Fusibles

Inspection des fusibles

Le système électrique est protégé par des fusibles, les porte-fusibles se trouvent dans le compartiment moteur.

Vérifiez l'état des fusibles et remplacez-les si nécessaire.

Pour retirer le fusible de son support, il suffit de l'extraire. Vérifiez que le filament est intact.

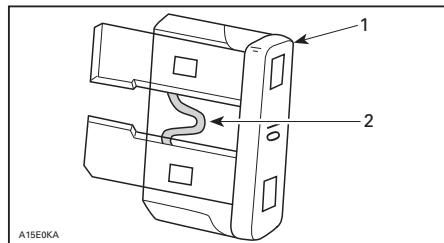

1. Fusible
2. Vérifiez s'il est intact

⚠ ATTENTION N'utilisez pas de fusibles d'une capacité supérieure car cela pourrait occasionner des dommages importants aux composants électriques et/ou entraîner un incendie.

⚠ AVERTISSEMENT

Si le fusible a brûlé, la source du dysfonctionnement doit être définie et corrigée avant le redémarrage de l'appareil. Contactez un concessionnaire Lynx agréé pour les entretiens courants.

Emplacement des fusibles

Démarrateur manuel E-TEC



TYPIQUE — CÔTÉ DROIT DU COMPARTIMENT MOTEUR
1. Fusible principal de 5 A

Démarrateur électrique E-TEC

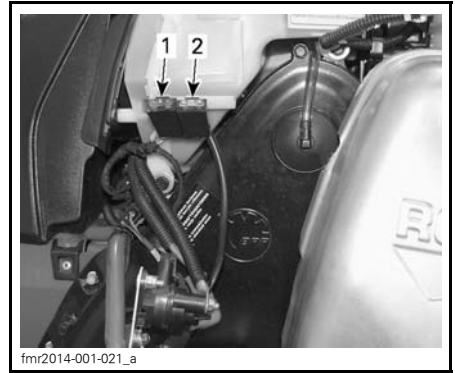

CÔTÉ DROIT DU COMPARTIMENT MOTEUR

1. Fusible de charge
2. Fusible START/RER

600 ACE

Les boîtes à fusibles (deux) se trouvent du côté droit, derrière le flanc.



1. Boîtes à fusibles

900 ACE



fmo2014-002-029_a

TYPIQUE - CÔTÉ DROIT DU COMPARTIMENT MOTEUR

1. Boîte à fusibles

Reportez-vous à l'autocollant présent sur le couvercle ou à la sous-section *SPECIFICATIONS* du présent guide pour identifier les fusibles.

Le fusible du circuit de transmission de niveau de carburant se trouve derrière l'admission d'air.

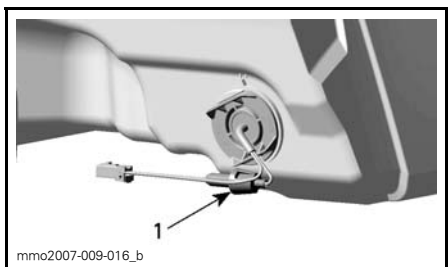

mmo2007-009-016_b

DERRIÈRE L'ADMISSION D'AIR

1. Emplacement du fusible - fusible 0,25 A

Feux

Vérifiez toujours le bon fonctionnement de l'ampoule après le remplacement.

Remplacement des ampoules des phares

AVIS Ne touchez jamais la partie en verre d'une ampoule halogène avec les doigts ; cela réduit sa durée de vie. En cas de contact avec la partie en verre, la nettoyer avec de l'alcool isopropylique, qui ne laissera aucun film sur l'ampoule.

1. Ouvrez le compartiment de rangement avant en tirant sur le loquet.

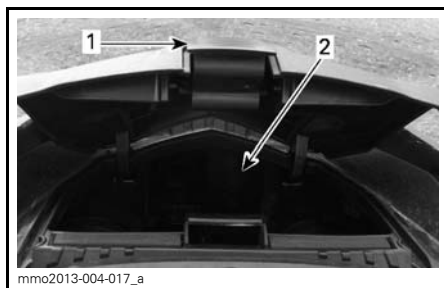

mmo2013-004-017_a

1. Loquet
2. Compartiment de stockage

2. Retirez la gaine en caoutchouc correspondante.

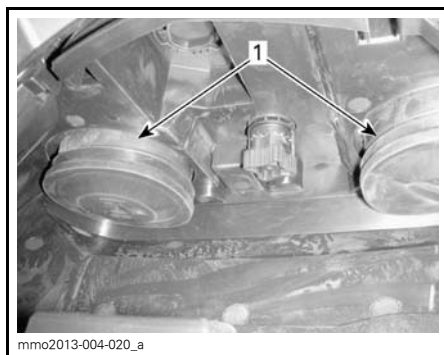

1. Gaines en caoutchouc

REMARQUE: Veillez à correctement réinstaller les deux gaines en caoutchouc pour éviter la pénétration d'humidité dans le phare. L'humidité peut créer de la condensation dans le phare.

3. Débranchez le connecteur électrique.

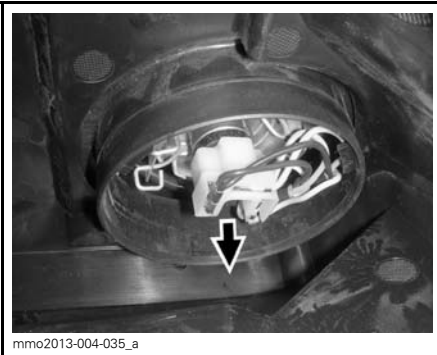

CONNECTEUR ÉLECTRIQUE

REMARQUE: Veillez à correctement rebrancher le connecteur électrique.

- Appuyez et tirez simultanément sur les deux côtés du ressort de maintien pour le libérer du support de l'ampoule.

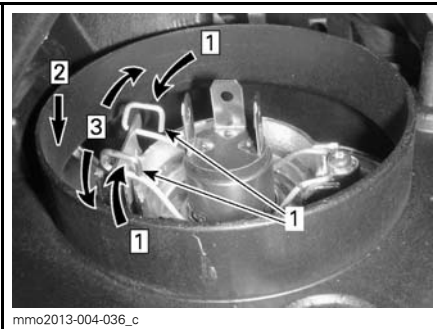

Étape 1: Appuyez sur les deux côtés

Étape 2: Appuyez pour libérer

Étape 3: Libérez les deux côtés

- Ressort de maintien

- Retirez l'ampoule et remplacez-la. Remettez en place les pièces correctement.

Réglage du faisceau du phare

Ouvrez le compartiment de rangement avant.

Tournez le bouton pour régler la hauteur du phare.

Tournez le bouton dans le sens horaire pour baisser le faisceau.

Tournez le bouton dans le sens antihoraire pour remonter le faisceau.



TYPIQUE

- Bouton

Feu arrière

Les LED du feu arrière ne peuvent être remplacées. Si elles sont défectueuses, changez l'ensemble de feu arrière. Fixez le nouveau feu arrière à l'aide des vis.

ENTRETIEN COURANT DU VÉHICULE

Entretien après utilisation

Retirez la neige et la glace de la suspension arrière et avant, de la chenille, de la mécanique et des patins.

AVERTISSEMENT

Assurez-vous que le capuchon du cordon coupe-circuit est enlevé du commutateur de coupure du moteur avant de vous placer devant le véhicule, de vous approcher de la chenille ou des éléments de la suspension arrière.

Couvrez toujours votre motoneige si vous la laissez à l'extérieur la nuit ou si vous ne l'utilisez pas pendant une longue période. Vous pourrez ainsi la protéger contre le gel et la neige et contribuer à préserver son aspect.

Nettoyage et protection du véhicule

Nettoyez la motoneige avec un mélange d'eau et de détergent léger. N'utilisez que des chiffons de flanelle ou équivalents.

AVIS Il faut utiliser des chiffons de flanelle, ou équivalents, sur le pare-brise et le capot pour éviter de rayer des surfaces.

Pour enlever les traces de graisse, d'huile et de saleté, utilisez du PRODUIT NETTOYANT BRP HEAVY DUTY (N/P 293 110 001).

AVIS N'utilisez pas ce détergent sur les étiquettes ou le vinyle.

Pour enlever la saleté résistante de toutes les surfaces en plastique et en vinyle, utiliser du PRODUIT NETTOYANT XPS MULTI-PURPOSE (N/P 219 701 709).

Pour éliminer les griffes sur le pare-brise ou le capot, utilisez le SCRATCH REMOVER KIT (N/P 861 774 800)

AVIS Ne nettoyez jamais les pièces en plastique ou le capot avec un détergent concentré, un dégraissant, un diluant à peinture, de l'acétone, des produits contenant du chlore, etc.

Cirez les zones peintes du véhicule afin de les protéger.

REMARQUE: N'appliquez de la cire que sur les parties brillantes.

ENTREPOSAGE

Pendant l'été, ou si le véhicule n'est pas utilisé pendant plus de trois mois, entreposez impérativement la motoneige de manière adéquate.

ENTREPOSAGE	
VÉHICULE	Nettoyage du véhicule
MOTEUR	Modèles 2 temps : Lubrifiez le moteur. Consultez le guide du propriétaire pour plus de détails.
	Bourrez le silencieux d'échappement de chiffons
	Ajoutez un stabilisateur de carburant conformément aux recommandations du fabricant du produit. Faites tourner le moteur après l'ajout du produit dans le carburant
SYSTÈME D'ENTRAÎNEMENT ET FREIN	Lubrifiez le pivot de la manette de frein
	Soulevez l'arrière du véhicule jusqu'à ce que la chenille ne touche plus le sol. Ne réduisez pas la tension de la chenille
SUSPENSION	Inspectez et lubrifiez la suspension arrière
	Lubrifiez les suspensions avant et arrière
SYSTÈME ÉLECTRIQUE	Chargez la batterie tous les mois afin de la maintenir à pleine charge pendant l'entreposage

Entreposage (E-TEC)

Moteurs E-TEC

Au cours de l'été, ou si le véhicule n'est pas utilisé pendant plus d'un mois, il importe de l'entreposer correctement.

Pour préparer votre motoneige, adressez-vous à un concessionnaire LYNX agréé.

Système de refroidissement du moteur

Moteurs E-TEC

L'antigel doit être remplacé tous les 5 ans ou tous les 6 000 km pour éviter qu'il ne se détériore.

Le test de densité et le remplacement de l'antigel doivent être confiés à un concessionnaire LYNX agréé.

⚠ ATTENTION Un mélange antigel incorrect peut permettre le gel du liquide dans le système de refroidissement si le véhicule est entreposé à un endroit où le point de gel est atteint. Le moteur risque de graves dommages. Si vous ne remplacez pas l'antigel pour l'entreposage, il peut se détériorer et causer un refroidissement insuffisant du moteur lors de son utilisation.

⚠ ATTENTION Ne faites pas tourner le moteur pendant la période d'entreposage.

Mode entreposage du moteur (E-TEC)

Comme les autres moteurs, le moteur E-TEC doit être correctement lubrifié afin que ses composants internes soient protégés pendant l'entreposage. Le système E-TEC inclut une fonction de lubrification intégrée du moteur pour l'entreposage (estival) qui peut être initiée par le conducteur.

Pour enclencher la procédure, procédez comme suit :

1. Placez le véhicule dans un endroit bien aéré.
2. Démarrez le moteur et laissez-le tourner au ralenti jusqu'à ce qu'il atteigne sa température de fonctionnement (observez la température du liquide de refroidissement sur l'affichage ou vérifiez que l'échangeur de chaleur arrière chauffe).
3. Appuyez sur le bouton SET (S) pour sélectionner le mode odomètre.



REMARQUE: Le mode entreposage ne fonctionne pas dans d'autres modes (distance A, distance B et compteur horaire).

4. Appuyez plusieurs fois rapidement sur le commutateur de feux de route/feux de croisement (HI/LOW) puis, **simultanément**, enfoncez et maintenez le bouton SET jusqu'à ce que APPUYEZ SUR "S" soit affiché.

REMARQUE: Il est essentiel dans cette procédure d'actionner plusieurs fois d'affilée le commutateur de feux de route/feux de croisement (HI/LOW) avant d'enfoncer le bouton SET.



5. Relâchez tous les boutons lorsque l'indicateur affiche **PUSH "S"**.
6. Appuyez sur le bouton SET (S) et maintenez-le enfoncé pendant 2 à 3 secondes.

REMARQUE: L'indicateur affichera HUILE lorsque la procédure d'entreposage démarre.

7. Lorsque l'indicateur affiche **HUILE**, relâchez le bouton et attendez que la fonction de lubrification se termine.

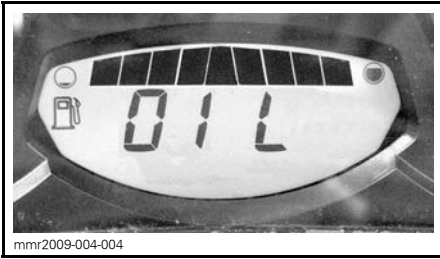

Ne touchez à rien pendant le cycle de lubrification du moteur.

La fonction de lubrification du moteur dure environ 1 minute. Pendant ce laps de temps, le régime moteur augmentera légèrement à environ 1 600 tr/min et la pompe à huile "inondera" le moteur d'huile.

À la fin de la procédure de lubrification du moteur, l'ECM arrêtera le moteur.

Retirez le cordon coupe-circuit.

AVIS Ne faites pas démarrer le moteur pendant la période d'entreposage.

PRÉPARATION PRÉSAISONNIÈRE

PRÉPARATION PRÉSAISONNIÈRE (2 TEMPS)	
MOTEUR	Inspectez les supports moteur en caoutchouc
	Vérifiez l'état du système d'échappement et vérifiez l'absence de fuites
	Serrez les vis ou les écrous du collecteur d'échappement au couple spécifié
	Inspectez le capuchon du circuit de refroidissement, les flexibles et les fixations et vérifiez l'absence de fuites
	Vérifiez la densité du liquide de refroidissement
	Inspectez le joint du système d'entraînement du vilebrequin
CIRCUIT DE CARBURANT	Inspectez les conduits et raccords du circuit de carburant
	Inspectez le câble d'accélérateur
SYSTÈME D'ENTRAÎNEMENT ET FREIN	Inspectez la courroie de distribution (réglez-la à chaque remplacement)
	Nettoyez et inspectez visuellement la poulie d'entraînement
	Nettoyez et inspectez visuellement la poulie réceptrice
	Inspectez, réglez et alignez la chenille
	Réglez la chaîne d'entraînement (ne concerne pas les modèles équipés d'une boîte de vitesses)
	Changez l'huile de carter de chaîne / de boîte de vitesses
	Vérifiez le niveau de liquide de frein
Inspectez le flexible de frein, les plaquettes et le disque	
DIRECTION	Inspectez le mécanisme de direction
	Inspectez les patins et lisses
SUSPENSION	Inspectez la suspension avant
	Inspectez la suspension arrière (y compris les sangles d'arrêt et les glissières)
SYSTÈME ÉLECTRIQUE	Inspectez les bougies d'allumage (Tous sauf E-TEC)
	Chargez la batterie (le cas échéant)
	Réglez l'orientation du faisceau de phare

PRÉPARATION PRÉSAISONNIÈRE (4 TEMPS)	
MOTEUR	Vérifiez visuellement l'absence de fuites aux joints et garnitures du moteur
	Vérifiez l'état du système d'échappement et vérifiez l'absence de fuites
	Changez l'huile et le filtre moteur
	Vérifiez la densité du liquide de refroidissement
CIRCUIT DE CARBURANT	Inspectez les conduits et raccords du circuit de carburant
	Nettoyez et inspectez le corps de papillon
SYSTÈME D'ENTRAÎNEMENT ET FREIN	Inspectez la courroie de distribution (réglez-la à chaque remplacement)
	Nettoyez et inspectez visuellement la poulie d'entraînement
	Nettoyez et inspectez visuellement la poulie réceptrice
	Inspectez, réglez et alignez la chenille
	Réglez la chaîne d'entraînement (ne concerne pas les modèles équipés d'une boîte de vitesses)
	Changez l'huile de carter de chaîne / de boîte de vitesses
	Vérifiez le niveau de liquide de frein
	Inspectez le flexible de frein, les plaquettes et le disque
DIRECTION	Inspectez le mécanisme de direction
	Inspectez les patins et lisses
SUSPENSION	Inspectez la suspension avant
	Inspectez la suspension arrière et la sangle d'arrêt.
SYSTÈME ÉLECTRIQUE	Chargez la batterie (le cas échéant)
	Réglez l'orientation du faisceau de phare

INFORMATIONS TECHNIQUES

IDENTIFICATION DU VÉHICULE

Étiquette contenant la description du véhicule

L'autocollant de description du véhicule est situé sur le côté droit du tunnel.



TYPIQUE

1. Étiquette contenant la description du véhicule

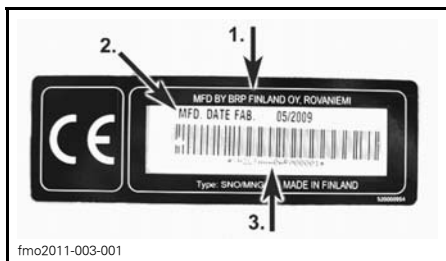

ÉTIQUETTE CONTENANT LA DESCRIPTION DU VÉHICULE

1. Nom du fabricant
2. Date de fabrication
3. Numéro d'identification du véhicule (NIV)

Numéros d'identification (numéros de série)

Les principaux composants de votre motoneige (moteur et châssis) sont identifiés par différents numéros d'identification. Il sera utile de les avoir en main lors d'une réclamation de garantie ou pour retrouver la motoneige en cas de perte. Les concessionnaires Lynx agréés ont besoin de ces numéros pour répondre correctement aux appels en garantie. Il vous est vivement recommandé de noter les numéros d'identification de votre motoneige et de les transmettre à votre compagnie d'assurance.

Numéro d'identification du véhicule (NIV)

Le NIV figure sur l'autocollant de description du véhicule. Voir ci-dessus. Le NIV est également gravé sur le tunnel à proximité de l'autocollant reprenant la description du véhicule.

Le numéro et l'année du modèle font partie des informations contenues dans le NIV. Voir l'illustration.

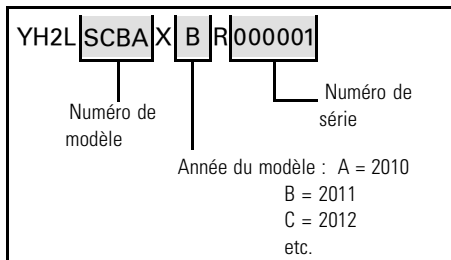

Numéro d'identification du moteur

Reportez-vous à l'illustration suivante pour localiser le numéro d'identification du moteur selon le moteur applicable.

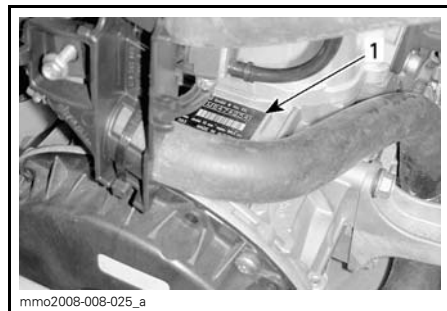

MOTEUR 600 HO E-TEC® — CÔTÉ DROIT DU COMPARTIMENT MOTEUR

1. Numéro de série du moteur

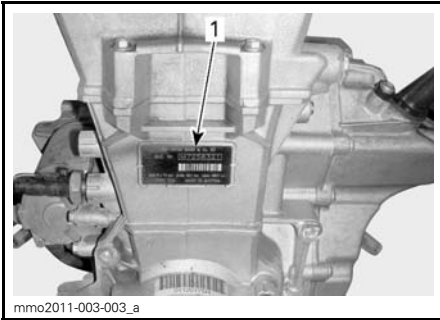

MOTEUR 600 ACE

1. Numéro d'identification du moteur

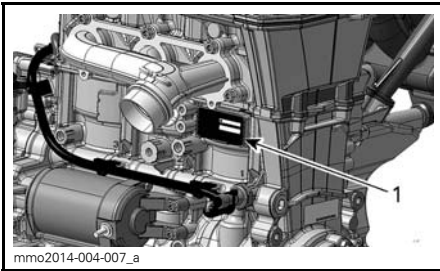

MOTEUR 900 ACE

1. Numéro d'identification du moteur

DÉCLARATION DE CONFORMITÉ - CE

La déclaration de conformité CE n'apparaît pas dans cette version du guide du conducteur.

Veillez vous reporter à la version imprimée qui accompagnait votre véhicule.

Vibrations dans le siège (EN 1032, ISO 5008) inférieures à 0,5 m/s².

Vibrations dans les poignées (EN 1032, ISO 5008) inférieures à 2,5 m/s².

SPÉCIFICATIONS

MODÈLE		600 ACE
MOTEUR		
Type de moteur		Rotax 602, refroidi par liquide, 4 temps, D.O.H.C., carter sec
Cylindres		2
Cylindrée		600 cm ³
Alésage		74 mm
Course		69,7 mm
Puissance maximale à x tr/min		7 250 tr/min
Échappement		Un tuyau d'échappement avant double, silencieux à chicanes
Huile moteur		HUILE SYNTHÉTIQUE XPS 4 TEMPS (TOUS TEMPS) (N/P 619 590 114) ou huile synthétique SAE 0W40 API SM
Capacité en huile moteur		Changement d'huile, 2,1 L
Liquide de refroidissement du moteur		Mélange éthyle-glycol/eau (50% de liquide de refroidissement, 50% d'eau distillée). Utilisez le liquide de refroidissement prémélangé BRP ou un liquide de refroidissement spécialement conçu pour des moteurs en aluminium
CIRCUIT DE CARBURANT		
Système d'injection de carburant		Multipoint EFI, corps de papillon 46 mm
Carburant recommandé		Essence sans plomb normale (teneur MAXIMALE de 10 % d'éthanol)
Indice d'octane minimum	RON	95 E10 (carburant pouvant contenir un MAX de 10 % d'éthanol)
Capacité du réservoir d'essence		34 L
SYSTÈME ÉLECTRIQUE		
Sortie système d'éclairage		420 W à 6 000 tr/min
Ampoule feux de route/croisement	Bougie d'allumage	2 x 60/55 watts (H-4)
Ampoule de feu arrière		2 x P 21/5 W
Bougie d'allumage	Type	NGK MR8BI-8
	Entrefer	0,8 mm

MODÈLE		600 ACE
SYSTÈME ÉLECTRIQUE (suite)		
Fusibles et relais	F1 : Principal	30 A
	F2 : Bouton de démarrage, relais, horloge	5 A
	F3 : Pompe à essence, solénoïde démarreur	10 A
	F4 : Ventilateur	15 A
	F5: bobines d'allumage, injecteurs de carburant	10 A
	F6 : ECM, jauge	10 A
	F7 : Accessoires, éléments chauffants	15 A
	F8 : Phares, feu arrière, feu stop	20 A
	R1 : Fusibles 3, 5, 6	F6 : ECM, jauge
	R2 : Fusible 8	-
R3 : Fusible 7	F5: bobines d'allumage, injecteurs de carburant	
SYSTÈME D'ENTRAÎNEMENT		
Type de poulie de distribution		eDrive II LC
Type de poulie réceptrice		QRS (arbre court)
Mise en prise		2200 tr/min
Huile de carter de chaîne	Type	HUILE SYNTHÉTIQUE XPS POUR CARTER DE CHAÎNE (N/P 619 590 098)
	Capacité	500 ml
Réf. courroie de distribution	Adventure LX 49 Ranger	417 300 127 ⁽¹⁾
Nombre de dents de la petite roue dentée	Adventure LX 49 Ranger	21R
Nombre de dents de la grande roue dentée	Adventure LX 49 Ranger	51
Nombre de dents de la roue d'entraînement	Adventure LX	8 /16
	49 Ranger	7

MODÈLE		600 ACE	
SYSTÈME D'ENTRAÎNEMENT (suite)			
Largeur nominale de chenille	Adventure LX	38 cm	
	49 Ranger	40,6 cm	
Longueur nominale de chenille	Adventure LX	348,7 cm	
	49 Ranger	414,1 cm	
Hauteur du profil de chenille	49 Ranger	39 mm	
	Adventure LX	34 mm	
Tension de chenille	Flèche	49 Ranger	40 mm - 50 mm
		Adventure LX	35 mm - 45 mm
	Force sans force		0 kg
	Flèche	49 Ranger	60 mm - 70 mm
		Adventure LX	50 mm - 60 mm
	Force ⁽¹⁾		7,3 kg
Alignement de la chenille		Distance égale entre les bords des guides et les glissières.	
SYSTÈME DE FREINAGE			
Type de système de freinage		Hydraulique, frein type REX™	
Liquide de frein		DOT 4	
SUSPENSION			
Suspension avant	Adventure LX	A-LFS+	
	49 Ranger	A-LFS	
Amortisseur avant	Adventure LX	HPG 25	
	49 Ranger	HPG 36	
Course max. suspension avant	Adventure LX	242 mm	
	49 Ranger	190 mm	
Suspension arrière	Adventure LX	PPS ² -3500	
	49 Ranger	PPS ² -4100-DS-A	
Amortisseur central	Adventure LX	HPG 25	
	49 Ranger	HPG 36	

SPÉCIFICATIONS

MODÈLE		600 ACE
SUSPENSION (suite)		
Amortisseur arrière	Adventure LX	HPG 25
	49 Ranger	HPG 36
Course max. suspension arrière	Adventure LX 49 Ranger	390 mm
POIDS ET DIMENSIONS		
Poids à sec	Adventure LX	241 kg
	49 Ranger	259 kg
	49 Ranger avec kit Touring	269 kg
Longueur hors tout du véhicule	Adventure LX	295 cm
	49 Ranger	345 cm
Largeur hors tout du véhicule	Adventure LX	123 cm
	49 Ranger	113,5 cm
	49 Ranger avec kit Touring	118,5 cm
Hauteur hors tout du véhicule	Adventure LX	145,5 cm
	49 Ranger	147 cm
Écartement des patins	Adventure LX	1 080 mm
	49 Ranger	921 mm ± 21 mm
	49 Ranger avec kit Touring	996 mm ± 21 mm
<p>(1) La hauteur de la courroie de distribution doit être réglée à chaque installation d'une courroie neuve. Confirmez la compatibilité de la référence de courroie de distribution auprès d'un concessionnaire LYNX agréé.</p>		

Modèles 600 HO E-TEC

MODÈLE	600 HO E-TEC
MOTEUR	
Type de moteur	Rotax 593, refroidi par liquide avec valve Reed, 3D-R.A.V.E.
Cylindres	2
Cylindrée	594,4 cm ³
Alésage	72 mm
Course	73 mm
Régime moteur maximal	8100 ± 100 tr/min
Système d'injection de carburant	Injection directe E-TEC
Échappement	Un tuyau d'échappement calibré, silencieux à chicanes
Huile moteur	Cf. rubrique <i>HUILE RECOMMANDÉE</i> ⁽¹⁾
Capacité du réservoir d'huile moteur	3,7 L
Liquide de refroidissement	Utilisez un LIQUIDE DE REFROIDISSEMENT PRÉMÉLANGÉ BRP (N/P) ou un liquide de refroidissement spécialement conçu pour les moteurs en aluminium (N/P 619 590 183)
Carburant recommandé	Premium sans plomb (carburant pouvant contenir un MAX de 10 % d'éthanol)
Indice d'octane minimum. Cf. <i>SPÉCIFICATIONS CARBURANT</i>	Ordinaire sans plomb
	95 E (RON) E10
Capacité du réservoir d'essence	34 L
SYSTÈME D'ENTRAÎNEMENT	
Type de poulie de distribution	TRA III
Type de poulie réceptrice	QRS 3 mm
Mise en prise	3400 ± 100 tr/min
Réf. courroie d'entraînement	417 300 383 ⁽³⁾
Huile de carter de chaîne	HUILE SYNTHÉTIQUE POUR CARTER DE CHAÎNE XPS (N/P 413 803 300)
Nombre de dents de la petite roue dentée	19

MODÈLE		600 HO E-TEC
SYSTÈME D'ENTRAÎNEMENT (suite)		
Nombre de dents de la grande roue dentée		49
Nombre de dents de la roue d'entraînement		8
Largeur nominale de chenille		40,6 cm
Longueur nominale de chenille		414,1 cm
Hauteur du profil de chenille		59 mm
Tension de chenille	Flèche	40 mm - 50 mm
	Force ⁽²⁾	0 kg
Tension de chenille	Flèche	60 mm - 70 mm
	Force ⁽²⁾	7,3 kg
Alignement de la chenille		Distance égale entre les bords des guides et les glissières.
SYSTÈME DE FREINAGE		
Type de système de freinage		Hydraulique, frein type RE-X
Liquide de frein		DOT 4
SUSPENSION		
Suspension avant		A- LFS
Amortisseur avant		HPG 36
Course max. suspension avant		190 mm
Suspension arrière		PPS ² -4100-DS-A
Amortisseur central		HPG 36
Amortisseur arrière		HPG 36
Course max. suspension arrière		390 mm

MODÈLE		600 HO E-TEC
SYSTÈME ÉLECTRIQUE		
Sortie système d'éclairage		12 V / 55 V / 1 200 W
Ampoule feux de route/croisement		2 x 60/55 watts (H-4)
Ampoule de feu arrière		LED
Bougie d'allumage	Type	NGK PZFR6F ⁽³⁾
	Entrefer	Non réglable (0,8 +0/-0,1 mm) 0,75 mm ± 0.05 mm (non réglable)
Fusible		Consultez <i>FUSIBLES</i> dans <i>ENTRETIEN</i>
DIMENSIONS ET POIDS		
Longueur hors tout du véhicule		345 cm
Largeur hors tout du véhicule	49 Ranger	113,5 cm
	49 Ranger avec kit Touring	118,5 cm
Hauteur hors tout du véhicule		147 cm
Poids à sec	49 Ranger	257 kg
	49 Ranger avec kit Touring	267 kg
Écartement des patins	49 Ranger	921 mm ± 21 mm
	49 Ranger avec kit Touring	996 mm ± 21 mm
Largeur des patins		188 mm

- (1) Reportez-vous à la sous-section *HUILE D'INJECTION* pour de plus amples détails.
- (2) Mesurez l'écart entre la glissière et l'intérieur de la chenille lorsque vous exercez une traction sur la chenille.
- (3) **AVIS** Ne tentez pas de régler l'entrefer de cette bougie.

Modèle 900 ACE

MODÈLE	49 RANGER 900 ACE
MOTEUR	
Type de moteur	Rotax 903, refroidi par liquide, 4 temps, D.O.H.C., carter sec
Cylindres	3
Cylindrée	899 cm ³
Alésage	74 mm
Course	69,7 mm
Puissance maximale à x tr/min	7 250 tr/min
Échappement	Un tuyau d'échappement avant, silencieux à chicanes
Huile moteur	HUILE SYNTHÉTIQUE XPS 4 TEMPS (TOUS TEMPS) (N/P) (N/P 619 590 114) ou huile synthétique SAE OW 40 API SM
Capacité en huile moteur	Changement d'huile, 3,3 L
Liquide de refroidissement du moteur	Mélange éthyle-glycol/eau (50% de liquide de refroidissement, 50% d'eau distillée). Utilisez le liquide de refroidissement prémélangé BRP ou un liquide de refroidissement spécialement conçu pour des moteurs en aluminium
CIRCUIT DE CARBURANT	
Système d'injection de carburant	Multipoint EFI, corps de papillon 46 mm
Carburant recommandé	Essence sans plomb normale (teneur MAXIMALE de 10 % d'éthanol)
Indice d'octane minimum. Cf. <i>SPÉCIFICATIONS CARBURANT</i>	95 RON (carburant pouvant contenir un MAX de 10 % d'éthanol)
Capacité du réservoir d'essence	34 L

MODÈLE		49 RANGER 900 ACE
SYSTÈME ÉLECTRIQUE		
Sortie système d'éclairage		420 W à 6 000 tr/min
Ampoule feux de route/croisement	Bougie d'allumage	2 x 60/55 watts (H-4)
Ampoule de feu arrière		LED W 2,6 W / 139 m
Bougie d'allumage	Type	NGK MR8BI-8
	Entrefer	0,8 mm
Fusibles et relais	FA : Principal	40 A
	F1 : Bobines d'allumage, injecteurs de carburant, pompe à carburant, solénoïde de démarrage	10 A
	F2 : Accessoires	20 A
	F3 : Marche arrière électromécanique	20 A
	F4 : Horloge de démarrage, ventilateur de refroidissement	15 A
	F5 : Phares, feu arrière, feu stop	20 A
	F6 : ECM, indicateur, CAPS	10 A
	R1 : Relais principal	Fusibles F1, F3 et F6
	R2 : Relais d'éclairage	Fusible F5
	R3 : Relais d'accessoires	Fusible F2

SPÉCIFICATIONS

MODÈLE		49 RANGER 900 ACE
SYSTÈME D'ENTRAÎNEMENT		
Type de poulie de distribution		eDrive II
Type de poulie réceptrice		QRS (arbre court)
Mise en prise		2200 tr/min
Huile de carter de chaîne	Type	HUILE SYNTHÉTIQUE XPS POUR CARTER DE CHAÎNE (N/P) (N/P 619 590 098)
	Capacité	500 ml
Réf. courroie de distribution		417 300 383 ⁽¹⁾
Nombre de dents de la petite roue dentée		24R
Nombre de dents de la grande roue dentée		51
Nombre de dents de la roue d'entraînement		8
Largeur nominale de chenille		40,6 cm
Longueur nominale de chenille		414,1 cm
Hauteur du profil de chenille		39 mm
Tension de chenille	Flèche	40 mm - 50 mm
	Force sans force	0 kg
	Flèche	60 mm - 70 mm
	Force ⁽¹⁾	7,3 kg
Alignement de la chenille		Distance égale entre les bords des guides et les glissières.

MODÈLE	49 RANGER 900 ACE
SYSTÈME DE FREINAGE	
Type de système de freinage	Brembo avec conduite de frein tressée en acier inoxydable
Liquide de frein	DOT 4
SUSPENSION	
Suspension avant	A-LFS
Amortisseur avant	HPG 36
Course max. suspension avant	210 mm
Suspension arrière	PPS ² -4100-DS-A
Amortisseur central	HPG 36
Amortisseur arrière	HPG 36
Course max. suspension arrière	390 mm
POIDS ET DIMENSIONS	
Poids à sec	277 kg
Longueur hors tout du véhicule	345 cm
Largeur hors tout du véhicule	118,5 cm
Hauteur hors tout du véhicule	147 cm
Écartement des patins	996 mm ± 21 mm
⁽¹⁾ La hauteur de la courroie de distribution doit être réglée à chaque installation d'une courroie neuve. Confirmez la compatibilité de la référence de courroie de distribution auprès d'un concessionnaire LYNX agréé.	

DIAGNOSTIC DES PANNES

INSTRUCTIONS DE DÉPANNAGE (E-TEC ET ACE)

LE DÉMARREUR ÉLECTRIQUE NE FONCTIONNE PAS

1. Interrupteur d'arrêt d'urgence du moteur en position OFF ou capuchon du cordon coupe-circuit non installé sur le coupe-circuit du moteur.
 - Placez l'interrupteur d'arrêt d'urgence du moteur en position ON et mettez le capuchon en place (sur le coupe-circuit du moteur).
2. Actionnement de la manette des gaz pendant une tentative de démarrage du moteur.
 - Relâchez la manette des gaz pendant le lancement du moteur.

LE MOTEUR EST LANCÉ MAIS REFUSE DE DÉMARRER

1. Le carburant n'arrive pas au moteur.
 - Vérifiez le niveau du réservoir de carburant et rajoutez du carburant si nécessaire.
2. Tension du système trop faible.
 - Adressez-vous à un concessionnaire Lynx agréé.

LE RÉGIME DU MOTEUR N'ATTEINT PAS LE POINT D'EMBRAYAGE.

1. Le système D.E.S.S. n'a pas pu lire le code de la clé D.E.S.S. dans le cordon coupe-circuit. Le témoin D.E.S.S. clignote (bips courts lents/répétitifs).
 - Installez correctement le cordon coupe-circuit.
2. Le système D.E.S.S. a lu un code différent de celui programmé. Le témoin D.E.S.S. clignote rapidement (bips courts rapides/répétitifs).
 - Installez le cordon coupe-circuit programmé sur cette motoneige.
3. L'ECM ne reconnaît pas la clé D.E.S.S. (ACE).
 - Adressez-vous à un concessionnaire Lynx agréé.

ACCÉLÉRATION OU PUISSANCE INSUFFISANTE DU MOTEUR

1. Utilisation de la clé d'apprentissage (ACE).
 - Utilisez une clé normale.
2. Mode Sport non activé (ACE).
 - Reportez-vous à ACTIVATION DU MODE SPORT dans MODES DE FONCTIONNEMENT.
3. Préchauffage du moteur en cours.
 - Conduisez le véhicule à vitesse lente pendant quelques minutes.
4. Période de rodage du moteur inachevée.
 - Terminez la période de rodage.
5. Réglage incorrect de la poulie d'entraînement (E-TEC).
 - Réglez la poulie d'entraînement, reportez-vous aux PROCÉDURES D'ENTRETIEN.
6. Entretien nécessaire des poulies motrices et réceptrices.
 - Adressez-vous à un concessionnaire LYNX agréé.

ACCÉLÉRATION OU PUISSANCE INSUFFISANTE DU MOTEUR (suite)

7. Surchauffe du moteur.

- Vérifiez le niveau du liquide de refroidissement, reportez-vous aux *PROCÉDURES D'ENTRETIEN*.
- Vérifiez la propreté des échangeurs de chaleur. Nettoyez si nécessaire.

8. Courroie de distribution usée, trop fine.

- Si la courroie de distribution a perdu plus de 3 mm sur sa largeur d'origine, cela entraîne une baisse des performances du véhicule.
- Remplacez la courroie de distribution.

9. Mauvais réglage de la chenille.

- Consultez *PROCÉDURES D'ENTRETIEN* ou un concessionnaire LYNX agréé pour aligner et régler la tension de la chenille.

10. Problème de soupapes R.A.V.E.

- Adressez-vous à un concessionnaire Lynx agréé, un atelier de réparation ou une personne de votre choix pour la maintenance, la réparation ou le remplacement.

11. Pression de carburant trop faible.

- Adressez-vous à un concessionnaire Lynx agréé, un atelier de réparation ou une personne de votre choix pour la maintenance, la réparation ou le remplacement.

RETOURS DE FLAMME DANS LE MOTEUR

1. Le moteur tourne à une température trop élevée.

- Cf. point 5 de *MANQUE DE PUISSANCE DU MOTEUR*.

2. Mauvais réglage de l'allumage ou panne du système d'allumage.

- Adressez-vous à un concessionnaire Lynx agréé, un atelier de réparation ou une personne de votre choix pour la maintenance, la réparation ou le remplacement.

3. Fuite au système d'échappement.

- Adressez-vous à un concessionnaire Lynx agréé, un atelier de réparation ou une personne de votre choix pour la maintenance, la réparation ou le remplacement.

4. Pression de carburant trop faible.

- Adressez-vous à un concessionnaire Lynx agréé, un atelier de réparation ou une personne de votre choix pour la maintenance, la réparation ou le remplacement.

RATÉS D'ALLUMAGE DU MOTEUR

1. Présence d'eau dans l'essence.

- Videz le système d'alimentation et remplissez-le d'essence fraîche.

2. Dysfonctionnement des soupapes R.A.V.E.

- Faites inspecter le système de soupapes R.A.V.E. Adressez-vous à un concessionnaire Lynx agréé, un atelier de réparation ou une personne de votre choix pour la maintenance, la réparation ou le remplacement.

AUCUNE RÉACTION AUX ENTRÉES EN PROVENANCE DE LA MANETTE D'ACCÉLÉRATEUR. MESSAGE AFFICHÉ : APPUYEZ SUR START POUR DÉMARRER

1. Le système de gestion du moteur a détecté un problème de capteur.

- Appuyez sur le bouton Start/marche arrière électronique et maintenez-le enfoncé pour pouvoir déplacer le véhicule. Adressez-vous à un concessionnaire Lynx agréé, un atelier de réparation ou une personne de votre choix pour la maintenance, la réparation ou le remplacement.

LES POIGNÉES CHAUFFANTES/CHAUFFAGES DE POUCES NE FONCTIONNENT PAS

1. Régime moteur trop faible.

- Veillez à ce que le régime moteur soit supérieur à 2 000 (ACE).

LE MOTEUR S'EST COUPÉ

1. Le moteur s'arrête après de longues périodes de ralenti.

- Ne laissez pas le moteur au ralenti trop longtemps. Reportez-vous à PRÉ-CHAUFFAGE DU VÉHICULE dans CONSIGNES D'UTILISATION.

SYSTÈME DE SURVEILLANCE

Témoin, messages et codes sonores

Le ou les témoins de l'indicateur vous informent d'une anomalie ou d'une condition particulière.



TYPIQUE — TÉMOINS

Le témoin peut clignoter seul ou en association avec un autre témoin.

Sur l'indicateur multifonction analogique/numérique, l'affichage vient en complément des témoins en vous fournissant une courte description si une anomalie se produit ou en vous informant d'un état particulier.

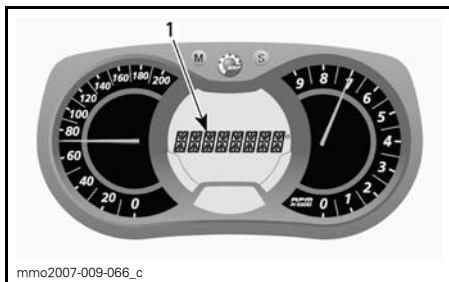



1. Affichage de messages



Les messages apparaissent avec un signal sonore codé et un ou plusieurs témoins.

Des signaux sonores (bips) seront émis pour attirer votre attention.

Consultez le tableau ci-dessous pour plus de détails.

REMARQUE: Certains des témoins repris dans la liste ne s'appliquent pas à tous les modèles. L'affichage du message n'est disponible que sur l'indicateur analogique/numérique multifonction.

TÉ-MOIN(S) AL-LUMÉ(S)	SIGNAL SONORE	AFFICHAGE DE MESSAGES	DESCRIPTION
	4 bips courts toutes les 5 minutes	BASSE PRESSION HUILE	E-TEC : Le niveau d'huile d'injection est faible. Arrêtez le véhicule dans un endroit sûr et faites l'appoint du réservoir d'huile d'injection. ACE : pression d'huile du moteur basse. Arrêtez le véhicule dans un endroit sûr et vérifiez le niveau d'huile. Remplissez jusqu'au niveau approprié. Si le niveau d'huile était bon, cessez d'utiliser le véhicule et contactez un concessionnaire Lynx agréé.
	4 bips courts toutes les 30 secondes.	SURCHAUFFE DU MOTEUR	Le moteur est en surchauffe, réduisez la vitesse de la motoneige et conduisez sur de la neige molle ou arrêtez immédiatement le moteur et laissez-le refroidir. Vérifiez le niveau du liquide de refroidissement, reportez-vous à <i>ENTRETIEN</i> . Si le niveau du liquide de refroidissement est correct et que la surchauffe persiste, contactez un concessionnaire Lynx agréé. Ne faites pas fonctionner le moteur si le problème persiste.
		SILENCIEUX	Réduisez la vitesse ou arrêtez le moteur. Laissez le moteur refroidir puis redémarrez. Si le problème de surchauffe persiste, contactez un concessionnaire Lynx agréé. Ne faites pas fonctionner le moteur si le problème persiste.
	Bips courts se répétant rapidement	SURCHAUFFE DU MOTEUR	Surchauffe critique. Arrêtez immédiatement le moteur et laissez-le refroidir. Vérifiez le niveau du liquide de refroidissement, reportez-vous à la rubrique <i>ENTRETIEN</i> . Si le niveau du liquide de refroidissement est correct et que la surchauffe persiste, contactez un concessionnaire Lynx agréé. Ne faites pas fonctionner le moteur si le problème persiste.
		SURCHAUFFE DU SILENCIEUX	E-TEC : Surchauffe critique. Arrêtez immédiatement le moteur et laissez-le refroidir. Si le problème de surchauffe persiste, contactez un concessionnaire Lynx agréé. Ne faites pas fonctionner le moteur si le problème persiste.
		SURCHAUFFE DE L'ECM	Ne faites pas fonctionner le moteur si le problème persiste.

TÉ-MOIN(S) AL-LUMÉ(S)	SIGNAL SONORE	AFFICHAGE DE MESSAGES	DESCRIPTION
	4 bips courts toutes les 5 minutes	TENSION DE BATTERIE FAIBLE TENSION DE BATTERIE ÉLEVÉE	Indique un état de tension de batterie faible ou élevée. Adressez-vous à un concessionnaire Lynx agréé le plus rapidement possible.
	4 bips courts	ANOMALIE MOTEUR	Panne du moteur, adressez-vous à un concessionnaire Lynx agréé le plus rapidement possible.
	—		S'affiche lorsque le frein est appliqué pendant plus de 15 secondes alors que la manette d'accélérateur est serrée et que le véhicule avance à plus de 5 km/h.
—	4 bips courts toutes les 5 minutes	DÉTONATION	E-TEC : Détonation du moteur (dans ce cas, le régime est limité). <ul style="list-style-type: none"> – Vérifiez que le carburant recommandé est utilisé. – Vérifiez la qualité du carburant, changez-en si nécessaire. – Si l'anomalie persiste, adressez-vous à un concessionnaire Lynx agréé, un atelier de réparation ou une personne de votre choix.
—	4 bips courts toutes les 5 minutes	RÉGIME LIMITÉ	Le régime du moteur est limité pour le protéger lorsque certaines pannes se produisent.
—	—	SURRÉGIME	Sur les moteurs E-TEC, indique que le régime moteur maximum est atteint. Vérifiez l'étalonnage de l'embrayage.
—	Bips courts se répétant rapidement	ARRÊT FORCÉ	Procédure d'arrêt forcé en raison d'une surchauffe du moteur ou d'un problème de la pompe à carburant ; enlevez le capuchon du cordon coupe-circuit du commutateur de coupure du moteur et contactez un concessionnaire Lynx agréé.

TÉ-MOIN(S) AL-LUMÉ(S)	SIGNAL SONORE	AFFICHAGE DE MESSAGES	DESCRIPTION
—	—	COMMUNICATION	Problème de communication entre l'ECM et l'indicateur. Arrêtez le moteur et enlevez le capuchon du cordon coupe-circuit. Attendez quelques minutes, puis faites démarrer le moteur. Si le problème persiste, contactez un concessionnaire Lynx agréé.
D.E.S.S.	2 bips courts	—	Clé correcte, véhicule prêt à fonctionner.
	2 bips courts, se répétant lentement	VÉRIFIER CLÉ	Lecture de la clé impossible (mauvaise liaison). Vérifiez que la clé est propre et qu'elle est correctement installée.
	Bips courts se répétant rapidement	CLÉ ERR.	Clé non valide ou clé non programmée. Utilisez la clé adéquate pour le véhicule ou faites-le programmer.
—	—	 (clignotant)	Problème de niveau de carburant.
—	—	MANETTE DES GAZ ACTIVÉE	ACE : Actionnement de la manette des gaz pendant une tentative de démarrage du moteur (le moteur se lance, mais ne démarre pas). Relâchez la manette des gaz pour démarrer.
—	—	MODE NOYÉ	ACE : Actionnement à fond de la manette des gaz pendant une tentative de démarrage du moteur (le moteur se lance, mais ne démarre pas). Relâchez la manette des gaz pour démarrer.

Codes d'anomalie

Affichage analogique/numérique multifonction uniquement

Pour lire un code d'erreur actif, appuyez sur le bouton MODE (M) puis maintenez-le enfoncé et appuyez en même temps plusieurs fois de manière répétée sur le commutateur feu de croisement/feu de route.

Si plusieurs codes sont inscrits, utilisez SET (S) ou MODE (M) pour les faire défiler.

Pour quitter le mode codes d'erreur, appuyez sur le bouton MODE (M) et maintenez-le enfoncé.

Contactez un concessionnaire Lynx agréé pour la signification des codes.

GARANTIE

GARANTIE INTERNATIONALE LIMITÉE

BRP-FINLAND OY : MOTONEIGES LYNX®

2016

1) PORTÉE DE LA GARANTIE LIMITÉE

BRP-Finland Oy (« BRP ») garantit ses motoneiges LYNX 2015 contre tout vice de conception ou de fabrication pour la période et sous les conditions décrites ci-dessous.

Toutes les pièces et tous les accessoires d'origine LYNX installés par un distributeur/concessionnaire BRP agréé (tel que défini ci-après) au moment de la livraison de la motoneige LYNX 2016 bénéficient de la même garantie que la motoneige.

L'utilisation du produit à des fins de course ou autre compétition, à n'importe quel moment, même par un propriétaire antérieur, annulera la présente garantie.

2) DURÉE DE LA GARANTIE

La présente garantie entrera en vigueur à compter de la première des deux dates suivantes : (i) la date de livraison au premier acheteur au détail ou ; (ii) la date à laquelle le produit est mis en service pour la première fois, et pour une période de :

A) DOUZE (12) MOIS CONSÉCUTIFS pour une utilisation privée

B) DOUZE (12) MOIS CONSÉCUTIFS pour une utilisation commerciale

C) VINGT-QUATRE (24) MOIS CONSÉCUTIFS pour une utilisation privée lorsque le produit a été vendu dans un pays membre de l'Union Européenne et en Russie.

Toutefois, la durée de la garantie d'une motoneige livrée entre le 1^{er} juin et le 1^{er} décembre de l'année en cours se terminera le 30 novembre de l'année applicable. Une motoneige est considérée comme étant utilisée commercialement lorsqu'elle est utilisée pour générer un revenu ou dans le cadre d'un emploi durant la période de garantie. Une motoneige est aussi considérée comme étant utilisée commercialement lorsqu'elle est identifiée ou immatriculée pour utilisation commerciale.

La réparation ou le remplacement de pièces ou encore la prestation de services en vertu de la présente garantie ne prolongent pas sa durée au-delà de sa date d'échéance originale.

Veuillez prendre note que la durée ou toutes autres modalités de la garantie sont sujettes aux lois locales ou nationales qui s'appliquent pour votre pays.

3) CONDITIONS D'EXÉCUTION DE GARANTIE

La présente garantie ne s'applique qu'aux motoneiges LYNX 2016 achetées en tant que véhicules neufs et non utilisés par leur premier propriétaire auprès d'un distributeur/concessionnaire BRP autorisé à distribuer des motoneiges LYNX dans le pays où la vente a été conclue (« le distributeur/concessionnaire BRP »), et seulement après que le processus d'inspection avant livraison prescrit par BRP a été effectué et documenté. La garantie n'entre en vigueur qu'après l'enregistrement du véhicule en bonne et due forme auprès d'un distributeur/concessionnaire BRP agréé. De plus, la garantie ne s'applique que si la motoneige LYNX est achetée dans le pays où le propriétaire réside. Si les conditions précédentes ne sont pas rencontrées, BRP n'a pas l'obligation d'honorer la garantie limitée reliée

aux véhicules en question et ce, pour une utilisation privée ou commerciale. De telles restrictions sont nécessaires afin que BRP puisse préserver le caractère sécuritaire de ses produits ainsi que la sécurité de ses clients et du public.

Pour que la garantie soit maintenue, l'entretien de routine décrit dans le Guide du conducteur doit être effectué dans les délais prescrits. BRP se réserve le droit de rendre la couverture de garantie conditionnelle à la preuve que l'entretien a été effectué convenablement.

4) CONDITIONS D'OBTENTION DE LA COUVERTURE DE GARANTIE

Le consommateur doit aviser un distributeur/concessionnaire BRP dans les deux (2) mois suivant la découverte d'un vice ; il doit également lui donner un accès raisonnable au produit ainsi qu'un délai raisonnable pour le réparer. Le consommateur doit présenter au distributeur/concessionnaire BRP une preuve d'achat du produit et doit signer le bon de réparation avant le début des réparations afin de valider une demande de travail sous garantie. Toute pièce remplacée en vertu de la présente garantie limitée devient la propriété de BRP.

5) CE QUE BRP FERA

Les obligations de BRP en vertu de la présente garantie se limitent, à son choix, soit à réparer les pièces qui, dans des conditions normales d'utilisation, d'entretien et de service, présentent un vice, ou soit à remplacer ces pièces par des pièces d'origine LYNX neuves, sans frais pour le coût des pièces et/ou de la main-d'œuvre encouru par un concessionnaire BRP et ce pour la durée de couverture de la présente garantie.

BRP se réserve le droit d'améliorer ou de modifier ses produits en tout temps sans encourir aucune obligation de modifier les produits fabriqués auparavant.

6) EXCLUSIONS

Les situations suivantes ne sont, en aucune circonstance, couvertes par la garantie :

- usure normale ;
- éléments d'entretien de routine, mises au point et réglages ;
- dommages résultant du non-respect des consignes d'entretien et/ou de stockage stipulées dans le guide de l'opérateur ;
- dommages résultant du retrait de pièces, d'une réparation ou d'un entretien incorrects, de modifications ou de l'utilisation de pièces non fabriquées ou non approuvées par BRP ou de réparations non effectuées par un distributeur/concessionnaire BRP agréé ;
- dommages entraînés par un usage abusif, une utilisation anormale, la négligence ou une utilisation sur une surface autre que la neige ou non conforme aux opérations recommandées dans le guide du conducteur ;
- dommages causés par un accident, une submersion, un incendie, un vol, un acte de vandalisme ou tout autre cas de force majeure ;
- utilisation de carburants, huiles ou lubrifiants ne convenant pour le produit (se reporter au guide de l'opérateur) ;
- pénétration de neige ou d'eau ;

- dommages indirects ou consécutifs de quelque type que ce soit, y compris — sans restriction aucune — les frais de remorquage et d'entreposage, les appels téléphoniques, la location d'un véhicule, les trajets en taxi, les préjudices secondaires, la couverture d'assurance, le remboursement de prêts et les pertes de temps et de revenus ; et
- dommages causés par des crampons installés sur les chenilles si leur installation n'est pas conforme aux instructions de BRP.

7) LIMITATION DE RESPONSABILITÉ

LA PRÉSENTE GARANTIE EST CONVENUE ET REMPLACE TOUTE AUTRE GARANTIE EXPRESSE OU IMPLICITE, Y COMPRIS ET SANS RESTREINDRE TOUTE GARANTIE DE VALEUR MARCHANDE OU TOUTE GARANTIE DE CONVENANCE À DES FINS OU UN USAGE PARTICULIER. LES GARANTIES IMPLICITES NE SOUFFRANT AUCUN DÉNI DE RESPONSABILITÉ, LEUR DURÉE EST LIMITÉE À CELLE DE LA GARANTIE EXPRESSE. LES DOMMAGES ACCESSOIRES ET CONSÉCUTIFS NE SONT PAS COUVERTS PAR LA PRÉSENTE GARANTIE. CERTAINES PROVINCES NE PERMETTENT PAS LES RENONCIATIONS, RESTRICTIONS ET EXCLUSIONS SUSMENTIONNÉES ; PAR CONSÉQUENT, CES DERNIÈRES PEUVENT NE PAS VOUS CONCERNER. LES DROITS SPÉCIFIQUES QUE CONFÈRE LA PRÉSENTE GARANTIE S'APPLIQUENT À SON TITULAIRE, QUI PEUT AUSSI AVOIR D'AUTRES DROITS QUI VARIENT SELON LES ÉTATS OU PROVINCES.

Ni un distributeur, ni un concessionnaire BRP, ni aucune autre personne n'est autorisée à faire des déclarations ou des représentations ou encore à offrir des conditions garanties à propos du produit, qui sont autres que celles stipulées à la présente garantie limitée. S'il y a lieu, ces actes ne pourront être opposables à BRP.

BRP se réserve le droit de modifier en tout temps la présente garantie, cela n'ayant toutefois aucun effet sur les conditions de garantie applicables et en vigueur lors de la vente des produits.

8) TRANSFERT

Si la propriété d'un produit est transférée durant la période de garantie, cette garantie sera également transférée et sera valide pour le reste de la période de couverture, à condition que BRP soit avisé du transfert de propriété de la façon suivante : BRP ou un distributeur/concessionnaire BRP autorisé reçoit une preuve que l'ancien propriétaire a accepté le transfert de propriété, et reçoit les coordonnées du nouveau propriétaire.

9) SERVICE À LA CLIENTÈLE

1. Face à un conflit ou à un problème de service relié à la présente garantie limitée, BRP suggère d'essayer de résoudre la situation directement chez le concessionnaire agréé. Il est recommandé de parler du problème chez le concessionnaire/distributeur agréé en présence du responsable de service ou du propriétaire.
2. Si la situation persiste, contactez le département de service du distributeur qui pourra résoudre le problème.
3. Si aucune des précédentes démarches n'a permis de régler la situation, contactez BRP en faisant parvenir une demande par écrit à l'adresse suivante.

ADRESSE :

BRP-FINLAND OY
SERVICE DEPARTMENT
P.O. BOX 8040
FIN-96101 ROVANIEMI
FINLANDE

REGISTRES DE MAINTENANCE

Envoyez, le cas échéant, une photocopie du registre de maintenance à BRP.

AVANT LA LIVRAISON

Numéro de série : _____

Kilométrage : _____

Heures : _____

Date : _____

N° concessionnaire : _____

Remarques : _____

Signature/Nom en capitales
d'imprimerie :

Cf. bulletin d'opérations précédant la livraison du véhicule pour les procédures d'installation détaillées

PREMIÈRE INSPECTION

Kilométrage : _____

Heures : _____

Date : _____

N° concessionnaire : _____

Remarques : _____

Signature/Nom en capitales
d'imprimerie :

Pour le calendrier d'entretien, reportez-vous à la section relative à l'entretien de ce guide de l'opérateur

ENTRETIEN

Kilométrage : _____

Heures : _____

Date : _____

N° concessionnaire : _____

Remarques : _____

Signature/Nom en capitales
d'imprimerie :

Pour le calendrier d'entretien, reportez-vous à la section relative à l'entretien de ce guide de l'opérateur

ENTRETIEN

Kilométrage :

Heures :

Date :

N° concessionnaire :

Remarques :

Signature/Nom en capitales
d'imprimerie :

Pour le calendrier d'entretien, reportez-vous à la section relative à l'entretien de ce guide de l'opérateur

ENTRETIEN

Kilométrage :

Heures :

Date :

N° concessionnaire :

Remarques :

Signature/Nom en capitales
d'imprimerie :

Pour le calendrier d'entretien, reportez-vous à la section relative à l'entretien de ce guide de l'opérateur

ENTRETIEN

Kilométrage :

Heures :

Date :

N° concessionnaire :

Remarques :

Signature/Nom en capitales
d'imprimerie :

Pour le calendrier d'entretien, reportez-vous à la section relative à l'entretien de ce guide de l'opérateur

ENTRETIEN

Kilométrage :

Heures :

Date :

N° concessionnaire :

Remarques :

Signature/Nom en capitales
d'imprimerie :

Pour le calendrier d'entretien, reportez-vous à la section relative à l'entretien de ce guide de l'opérateur

ENTRETIEN

Kilométrage :

Heures :

Date :

N° concessionnaire :

Remarques :

Signature/Nom en capitales
d'imprimerie :

Pour le calendrier d'entretien, reportez-vous à la section relative à l'entretien de ce guide de l'opérateur

ENTRETIEN

Kilométrage :

Heures :

Date :

N° concessionnaire :

Remarques :

Signature/Nom en capitales
d'imprimerie :

Pour le calendrier d'entretien, reportez-vous à la section relative à l'entretien de ce guide de l'opérateur

ENTRETIEN

Kilométrage :

Heures :

Date :

N° concessionnaire :

Remarques :

Signature/Nom en capitales
d'imprimerie :

Pour le calendrier d'entretien, reportez-vous à la section relative à l'entretien de ce guide de l'opérateur

ENTRETIEN

Kilométrage :

Heures :

Date :

N° concessionnaire :

Remarques :

Signature/Nom en capitales
d'imprimerie :

Pour le calendrier d'entretien, reportez-vous à la section relative à l'entretien de ce guide de l'opérateur

ENTRETIEN

Kilométrage :

Heures :

Date :

N° concessionnaire :

Remarques :

Signature/Nom en capitales
d'imprimerie :

Pour le calendrier d'entretien, reportez-vous à la section relative à l'entretien de ce guide de l'opérateur

INFORMATIONS POUR LE CLIENT

INFORMATIONS RELATIVES AU RESPECT DE LA VIE PRIVÉE

BRP tient à vous informer que vos coordonnées seront utilisées à des fins de sécurité et de garantie. En outre, BRP et ses filiales peuvent utiliser sa liste de clients pour distribuer des informations commerciales et promotionnelles relatives à BRP et ses produits associés.

Pour exercer votre droit à consulter ou corriger les données ou pour être rayé de la liste des destinataires de marketing direct, veuillez contacter BRP.

POUR LES PAYS SCANDINAVES ET EUROPÉENS :

BRP FINLAND OY
Service Department
Isoaavantie 7
FIN-96320 Rovaniemi
Finland
Fax +358 16 3420 316

CHANGEMENT D'ADRESSE/DE PROPRIÉTAIRE

Si vous changez d'adresse ou si vous êtes le nouveau propriétaire de la motoneige, veuillez à en aviser BRP,

- en envoyant l'une des cartes d'adresse fournies à la suite
- ou en informant un concessionnaire Lynx agréé.

S'il s'agit d'un changement de propriétaire, veuillez fournir la preuve que le propriétaire précédent accepte le transfert.

Il est important d'en aviser BRP même après l'expiration de la garantie limitée car cela nous permet de joindre le propriétaire de la motoneige lorsque nécessaire, comme à l'occasion d'un rappel sécuritaire. Il est de la responsabilité du propriétaire d'aviser BRP.

VÉHICULES VOLÉS : En cas de vol de votre motoneige, vous devriez en aviser BRP ou un concessionnaire Lynx agréé. Nous vous demanderons vos nom, adresse, numéro de téléphone ainsi que le numéro d'identification du véhicule et la date à laquelle le véhicule a été volé.

POUR LES PAYS SCANDINAVES ET EUROPÉENS :

BRP FINLAND OY
Service Department
Isoaavantie 7
FIN-96320 Rovaniemi
Finlande
Fax: +358 16 3420 316

***Cette page est
intentionnellement vierge***

N° DE MODÈLE DU **VÉHICULE** _____NUMÉRO D'IDENTIFICATION DU
VÉHICULE (NIV) _____NUMÉRO D'IDENTIFICATION DU
MOTEUR (NIM) _____**Propriétaire:** _____
NOM

N° _____ ADRESSE _____ APPT _____

VILLE _____ ÉTAT/PROVINCE _____ CODE POSTAL _____

Date d'achat _____
ANNÉE MOIS JOUR**Date d'expiration de la garantie** _____
ANNÉE MOIS JOUR

À remplir par le concessionnaire au moment de la vente.

ZONE RESERVÉE AU CONCESSIONNAIRE



brp.com

LYNX



© TM and the BRP logo are trademarks of Bombardier Recreational Products Inc. or its affiliates.